

Revista da Propriedade Industrial

Nº 2834
29 de Abril de 2025

Patentes

Seção VI





REPÚBLICA FEDERATIVA DO BRASIL

Presidente

Luiz Inácio Lula da Silva

MINISTÉRIO DO DESENVOLVIMENTO, INDÚSTRIA, COMÉRCIO E SERVIÇOS

Ministro do Desenvolvimento, Indústria, Comércio e Serviços

Geraldo José Rodrigues Alckmin Filho

INSTITUTO NACIONAL DA PROPRIEDADE INDUSTRIAL

Presidente

Julio Cesar Castelo Branco Reis Moreira

De conformidade com a Lei nº 5.648 de 11 de dezembro de 1970, esta é a publicação oficial do Instituto Nacional da Propriedade Industrial, órgão vinculado ao Ministério do Desenvolvimento, Indústria, Comércio e Serviços do Brasil, que publica todos os seus atos, despachos e decisões relativos ao sistema de propriedade industrial no Brasil, compreendendo Marcas e Patentes, bem como os referentes a contratos de Transferência de Tecnologia e assuntos correlatos, além dos que dizem respeito ao registro de programas de computador como direito autoral.

As established by Law nº 5.648 of december 11, 1970, this is the official publication of the National Institute of Industrial Property, an office under the Ministry of Development, Industry, Commerce and Services of Brazil, which publishes all its official acts, orders and decisions regarding the industrial property system in Brazil, comprising Trademarks and Patents, as well as those referring to Technology Transfer agreements and related matters, besides those regarding software registering as copyright.

Según establece la Ley nº 5.648 de 11 diciembre 1970, esta es la publicación oficial del Instituto Nacional de la Propiedad Industrial, oficina vinculada al Ministerio de Fomento, Industria, Comercio y Servicios del Brasil, que publica todos sus actos, ordenes y decisiones referentes al sistema de propiedad industrial en Brasil, comprendendo marcas y patentes así que los referentes a contractos de transferencia de tecnologia y asuntos corelacionados, además de los referentes al registro de programas de ordenador como derecho de autor.



DIRETORIA DE PATENTES, PROGRAMAS DE COMPUTADOR e TOPOGRAFIAS DE CIRCUITOS INTEGRADOS - DIRPA

PATENTES

**PEDIDOS E CONCESSÕES:
PATENTE DE INVENÇÃO
MODELO DE UTILIDADE
CERTIFICADO DE ADIÇÃO DE INVENÇÃO**



Índice Geral:

Código Presidência - Recurso	6
Código 100.1 - Recurso conhecido e provido. Reformada a decisão recorrida e deferido o pedido.....	6
Código 111 - Recurso conhecido e negado provimento. Mantido o indeferimento do pedido.....	7
Código 137 - Petição Prejudicada.....	9
Código Pedido Internacional PCT/BR Designado ou Eleito	10
Código 1.1 - Pedido Internacional PCT Publicado. Petição de Requerimento de Entrada na Fase Nacional Recebida. .	10
Código 1.3 - Pedido PCT Admitido na Fase Nacional.....	36
Código 1.3.4 - Decisão Anulada.....	66
Código 1.5 - Exigências Diversas.....	67
Código Depósito	78
Código 2.1 - Pedido de Patente ou Certificado de Adição de Invenção Depositado.....	78
Código 2.4 - Pedido Dividido Depositado.....	97
Código 2.5 - Exigência Formal Preliminar.....	98
Código 2.10 - Notificação de recebimento do pedido de patente ou certificado de adição.....	115
Código Publicação do Pedido	138
Código 3.1 - Pedido de Patente ou de Certificado de Adição de Invenção Publicado.....	138
Código 3.2 - Publicação do Pedido de Patente Antecipada.....	167
Código Pedido de Exame	174
Código 4.3 - Desarquivamento - Art. 33 parágrafo único da LPI.....	174
Código Exigências Técnicas e Formais	175
Código 6.1 - Exigência Técnica - Art. 36 da LPI.....	175
Código 6.7 - Outras Exigências - Art. 36 da LPI.....	183
Código 6.9 - Publicação Anulada.....	184
Código 6.23 - Exigência preliminar - pedidos com buscas realizadas por outros Escritórios de Patentes - Art. 36 da LPI	185
Código Ciência de Parecer	212
Código 7.1 - Conhecimento de Parecer Técnico - Art. 36 da LPI.....	212
Código 7.2 - Publicação Anulada.....	224
Código 7.3 - Republicação por ter sido efetuada com incorreção.....	225
Código Anuidade do Pedido	226
Código 8.5 - Exigência de Complementação e Saneamento de Retribuição Anual e Restauração - Art. 84 § 2º da LPI	226
Código 8.6 - Arquivamento - Art. 86 da LPI.....	229
Código 8.8 - Despacho Anulado.....	231
Código Decisão	232
Código 9.1 - Deferimento - Art. 38 da LPI e Resolução 72/2013.....	232
Código 9.1.3 - Republicação - Art. 38 da LPI e Resolução 72/2013.....	250
Código 9.1.4 - Retificação.....	252
Código 9.2 - Indeferimento - Art. 76 §4º e Art. 212 da LPI.....	253
Código 9.2.1 - Decisão Anulada.....	259
Código 9.2.2 - Publicação Anulada.....	260
Código 9.2.4 - Manutenção do Indeferimento - Art. 212 da LPI.....	261
Código Arquivamento	272
Código 11.1.1 - Arquivamento definitivo - Art. 33 da LPI.....	272
Código 11.2 - Arquivamento - Art. 36 §1º da LPI.....	279
Código 11.4 - Arquivamento - Art. 38 § 2º da LPI.....	281
Código 11.11 - Arquivamento - Art. 17 § 2º da LPI.....	282
Código 11.17 - Arquivamento do pedido de Certificado de Adição de Invenção – Art. 77 da LPI.....	283
Código Recurso	284
Código 12.2 - Recurso Contra o Indeferimento.....	284
Código 12.6 - Outros Recursos.....	286
Código Outros Referentes a Despachos	287
Código 15.10 - Mudança de Natureza.....	287



Código 15.11 - Alteração de Classificação.....	288
Código 15.21 - Documentação arquivada e depósito não efetuado.....	291
Código 15.35 - Atualização de informações no portal.....	298
Código 15.50 - Notificação de depósito de um pedido dividido.....	299
Código Concessão de Patente e Certificado de Adição de Invenção.....	300
Código 16.1 - Concessão de Patente ou Certificado de Adição de Invenção.....	300
Código 16.3 - Retificação.....	314
Código Nulidade Administrativa.....	315
Código 17.1 - Notificação de Interposição de Nulidade Administrativa.....	315
Código Notificação de Decisão Judicial.....	316
Código 19.1 - Notificação de Decisão Judicial.....	316
Código Extinção de Patente e Certificado de Adição de Invenção.....	317
Código 21.1 - Extinção - Art. 78 inciso I da LPI.....	317
Código 21.6 - Extinção - Art. 86 da LPI.....	321
Código 21.8 - Despacho Anulado.....	326
Código Outros Referentes a Patentes/Certificados de Adição de Invenção.....	328
Código 22.12 - Oferta de Licença de Patente.....	328
Código 22.15 - Patente "SUB JUDICE".....	332
Código Anuidade de Patente.....	333
Código 24.2 - Exigência de Complementação da Retribuição Anual.....	333
Código 24.4 - Restauração.....	334
Código Anotação de Alteração de nome e/ou sede, de Transferência e de Limitação ou Ônus de Pedido, Patente e Certificado de Adição de Invenção.....	335
Código 25.1 - Transferência Deferida.....	335
Código 25.2 - Transferência Indeferida.....	342
Código 25.4 - Alteração de Nome Deferida.....	343
Código 25.5 - Alteração de Nome Indeferida.....	349
Código 25.6 - Alteração de Nome em Exigência.....	350
Código 25.7 - Alteração de Sede Deferida.....	351
Código 25.8 - Alteração de Sede Indeferida.....	358
Código 25.13 - Anotação de Limitação ou Ônus.....	359
Código Códigos para Trâmite Prioritário.....	361
Código 28.10.1 - Notificação de requerimento de trâmite prioritário de depositante idoso.....	361
Código 28.10.11 - Notificação de requerimento de trâmite prioritário de tecnologia verde.....	362
Código 28.10.12 - Notificação de requerimento de trâmite prioritário de tecnologia para tratamento de saúde.....	363
Código 28.10.26 - Notificação de requerimento de trâmite prioritário de tecnologia disponibilizada no mercado.....	363
Código 28.10.32 - Notificação de requerimento de trâmite prioritário de PPH.....	364
Código 28.21 - Exigência formal de trâmite prioritário.....	374
Código 28.22 - Requerimento de trâmite prioritário encaminhado para confirmação tecnológica.....	375
Código 28.30 - Trâmite prioritário admitido.....	377
Código 28.40 - Trâmite prioritário não admitido.....	400
Código 28.91 - Republicação de despacho de trâmite prioritário.....	401



Código Presidência - Recurso

Código 100.1 - Recurso conhecido e provido. Reformada a decisão recorrida e deferido o pedido.

Recurso conhecido e provido. Reformada a decisão recorrida e deferido o pedido. Desta data corre o prazo de 60 (sessenta) dias para o pagamento da retribuição para expedição da Carta-Patente.

(21) PI 0813100-7 A2

Código 100.1 - Recurso conhecido e provido. Reformada a decisão recorrida e deferido o pedido.

(22) 20/06/2008

(71) Otsuka Pharmaceutical CO., LTD. (JP)

Recurso conhecido e provido. Reformada a decisão recorrida e deferido o pedido. Desta data corre o prazo de 60 (sessenta) dias para o pagamento da retribuição para expedição da Carta-Patente. [100.1]



Código 111 - Recurso conhecido e negado provimento. Mantido o indeferimento do pedido

(21) BR 10 2012 024266-4 A2	Código 111 - Recurso conhecido e negado provimento. Mantido o indeferimento do pedido (22) 25/09/2012 (71) CHROMPACK INSTRUMENTOS CIENTÍFICOS LTDA - EPP (BR/SP) Recorrente: O depositante. Despacho: Recurso conhecido e negado provimento. Mantido o indeferimento do pedido. [111]
(21) BR 10 2013 013559-3 A2	Código 111 - Recurso conhecido e negado provimento. Mantido o indeferimento do pedido (22) 31/05/2013 (71) ROBERTO MASSARU AMEMIYA (BR/SP) Recorrente: O depositante. Despacho: Recurso conhecido e negado provimento. Mantido o indeferimento do pedido. [111]
(21) BR 11 2012 022509-0 A2	Código 111 - Recurso conhecido e negado provimento. Mantido o indeferimento do pedido (22) 08/03/2011 (71) B.R.A.H.M.S GMBH (DE) Recorrente: O depositante. Despacho: Recurso conhecido e negado provimento. Mantido o indeferimento do pedido. [111]
(21) BR 11 2012 025479-0 A2	Código 111 - Recurso conhecido e negado provimento. Mantido o indeferimento do pedido (22) 23/09/2010 (71) Apple Inc (CA) Recorrente: O depositante. Despacho: Recurso conhecido e negado provimento. Mantido o indeferimento do pedido. [111]
(21) BR 11 2012 029392-3 A2	Código 111 - Recurso conhecido e negado provimento. Mantido o indeferimento do pedido (22) 19/05/2011 (71) UNIVERSITY OF SASKATCHEWAN (CA) Recorrente: O depositante. Despacho: Recurso conhecido e negado provimento. Mantido o indeferimento

do pedido. [111]

(21) BR 11 2013 009599-7 A8 Código 111 - Recurso conhecido e negado provimento. Mantido o indeferimento do pedido
 (22) 20/10/2011
 (71) KIRTIKUMAR NATUBHAI PATEL (US) ; ROHIT N. PATEL (GB)
 Recorrente: O depositante.
 Despacho: Recurso conhecido e negado provimento. Mantido o indeferimento do pedido. [111]

(21) BR 11 2013 013311-2 A2 Código 111 - Recurso conhecido e negado provimento. Mantido o indeferimento do pedido
 (22) 30/11/2011
 (71) CHUGAI SEIYAKU KABUSHIKI KAISHA (JP)
 Recorrente: O depositante.
 Despacho: Recurso conhecido e negado provimento. Mantido o indeferimento do pedido. [111]

(21) BR 12 2019 022061-1 A2 Código 111 - Recurso conhecido e negado provimento. Mantido o indeferimento do pedido
 (22) 30/11/2011
 (62) BR 11 2013 013311-2 30/11/2011
 (71) CHUGAI SEIYAKU KABUSHIKI KAISHA (JP)
 Recorrente: O depositante.
 Despacho: Recurso conhecido e negado provimento. Mantido o indeferimento do pedido. [111]

(21) PI 0900639-7 A2 Código 111 - Recurso conhecido e negado provimento. Mantido o indeferimento do pedido
 (22) 13/02/2009
 (71) Hebron Farmacêutica - Pesquisa, Desenvolvimento e Inovação Tecnológica Ltda. (BR/SP)
 Recorrente: O depositante.
 Despacho: Recurso conhecido e negado provimento. Mantido o indeferimento do pedido. [111]



Código 137 - Petição Prejudicada

(21) BR 11 2018 003535-1 A2

Código 137 - Petição Prejudicada

(22) 24/02/2016

(71) BIOATLA, LLC (US)

Prejudicada a petição de recurso nº 870250029462 de 11/4/2025, por perda de objeto, já que a decisão de indeferimento foi anulada, sendo a notificação de tal ato efetuada na RPI 2833 de 24/4/2025. [137]



Código Pedido Internacional PCT/BR Designado ou Eleito**Código 1.1 - Pedido Internacional PCT Publicado. Petição de Requerimento de Entrada na Fase Nacional Recebida**

O INPI notifica o depositante que a Organização Mundial da Propriedade Intelectual (OMPI) publicou seu pedido internacional na PCT Gazette, nos termos do Tratado de Cooperação em Matéria de Patentes (PCT). O depositante pode ver a publicação WO no sistema internacional de busca PATENTSCOPE® (www.wipo.int/patentscope/en). O INPI também informa que recebeu a petição de requerimento de entrada na fase nacional do PCT. Não é necessário responder a este despacho. O INPI fará, a seguir, o exame de admissibilidade desse requerimento conforme normativo específico em vigor (para analisar se o pedido pode ser aceito). O pedido de patente depositado via PCT deve atender aos prazos e às determinações dos Artigos 22 e 39 do PCT, além dos normativos específicos em vigor no INPI. Caso isso não aconteça, o INPI poderá notificar a retirada do pedido internacional em relação ao Brasil. Atenção! O depositante deverá acompanhar o andamento do pedido na RPI e na Busca de Processos no Portal do INPI. Também deve estar atento a eventuais exigências e/ou necessidades do rito processual. Para tirar dúvidas, consulte a página do PCT ou escreva para o Fale Conosco no Portal do INPI.

(21) BR 11 2025 002224-5	Código 1.1 - Pedido Internacional PCT Publicado. Petição de Requerimento de Entrada na Fase Nacional Recebida (51) G01N 21/27 (2006.01), G01N 21/59 (2006.01) (86) PCT JP2023/036056 de 03/10/2023 (87) WO 2025/074505 de 10/04/2025
(21) BR 11 2025 007407-5	Código 1.1 - Pedido Internacional PCT Publicado. Petição de Requerimento de Entrada na Fase Nacional Recebida (30) 27/10/2022 EP 22204251.7 (51) A24D 1/20 (2020.01), A24F 40/46 (2020.01) (86) PCT EP2023/080124 de 27/10/2023 (87) WO 2024/089267 de 02/05/2024
(21) BR 11 2025 007412-1	Código 1.1 - Pedido Internacional PCT Publicado. Petição de Requerimento de Entrada na Fase Nacional Recebida (30) 27/10/2022 EP 22204241.8 (51) A24F 40/30 (2020.01), A24D 1/20 (2020.01), A24F 40/42 (2020.01) (86) PCT EP2023/079710 de 25/10/2023 (87) WO 2024/089066 de 02/05/2024
(21) BR 11 2025 007414-8	Código 1.1 - Pedido Internacional PCT Publicado. Petição de Requerimento de



	Entrada na Fase Nacional Recebida (30) 26/10/2022 US 17/974,460 (51) H03L 7/081 (2006.01), H03K 5/131 (2014.01), H03L 7/10 (2006.01) (86) PCT US2023/073047 de 29/08/2023 (87) WO 2024/091734 de 02/05/2024
(21) BR 11 2025 007415-6	Código 1.1 - Pedido Internacional PCT Publicado. Petição de Requerimento de Entrada na Fase Nacional Recebida (30) 20/10/2022 US 63/380,333 (51) G06F 9/50 (2006.01) (86) PCT US2023/077454 de 20/10/2023 (87) WO 2024/086816 de 25/04/2024
(21) BR 11 2025 007416-4	Código 1.1 - Pedido Internacional PCT Publicado. Petição de Requerimento de Entrada na Fase Nacional Recebida (30) 20/10/2022 DE 10 2022 127 727.5 (51) B01F 27/07 (2022.01), B01F 27/072 (2022.01), B01F 27/1121 (2022.01), B01F 27/191 (2022.01), B01F 27/2121 (2022.01), B01F 35/10 (2022.01) (86) PCT EP2023/078454 de 13/10/2023 (87) WO 2024/083663 de 25/04/2024
(21) BR 11 2025 007417-2	Código 1.1 - Pedido Internacional PCT Publicado. Petição de Requerimento de Entrada na Fase Nacional Recebida (30) 17/10/2022 CN 202211284860.3 (51) H04W 48/16 (2009.01) (86) PCT CN2023/124764 de 16/10/2023 (87) WO 2024/083080 de 25/04/2024
(21) BR 11 2025 007418-0	Código 1.1 - Pedido Internacional PCT Publicado. Petição de Requerimento de Entrada na Fase Nacional Recebida (30) 21/10/2022 EP 22203109.8; 23/02/2023 EP 23158351.9 (51) C07D 251/60 (2006.01), C07C 273/12 (2006.01), C07D 251/62 (2006.01) (86) PCT EP2023/078058 de 10/10/2023 (87) WO 2024/083571 de 25/04/2024
(21) BR 11 2025 007420-2	Código 1.1 - Pedido Internacional PCT Publicado. Petição de Requerimento de Entrada na Fase Nacional Recebida (51) A61N 5/06 (2006.01) (86) PCT EP2022/079298 de 20/10/2022 (87) WO 2024/083339 de 25/04/2024
(21) BR 11 2025 007421-0	Código 1.1 - Pedido Internacional PCT Publicado. Petição de Requerimento de Entrada na Fase Nacional Recebida

(30) 20/10/2022 DE 22202847.4
 (51) G10L 25/60 (2013.01)
 (86) PCT EP2023/078805 de 17/10/2023
 (87) WO 2024/083809 de 25/04/2024

(21) BR 11 2025 007423-7 Código 1.1 - Pedido Internacional PCT Publicado. Petição de Requerimento de Entrada na Fase Nacional Recebida
 (51) H04L 27/00 (2006.01)
 (86) PCT CN2022/134470 de 25/11/2022
 (87) WO 2024/108585 de 30/05/2024

(21) BR 11 2025 007425-3 Código 1.1 - Pedido Internacional PCT Publicado. Petição de Requerimento de Entrada na Fase Nacional Recebida
 (30) 21/10/2022 IT 102022000021795
 (51) B65H 45/24 (2006.01), B65H 31/30 (2006.01), B65H 43/04 (2006.01), B65H 31/32 (2006.01)
 (86) PCT IB2023/060619 de 20/10/2023
 (87) WO 2024/084455 de 25/04/2024

(21) BR 11 2025 007426-1 Código 1.1 - Pedido Internacional PCT Publicado. Petição de Requerimento de Entrada na Fase Nacional Recebida
 (30) 26/10/2022 EP 22203732.7
 (51) C08F 10/00 (2006.01), C08F 110/02 (2006.01), C08L 23/08 (2025.01), C08F 210/16 (2006.01)
 (86) PCT EP2023/079931 de 26/10/2023
 (87) WO 2024/089175 de 02/05/2024

(21) BR 11 2025 007427-0 Código 1.1 - Pedido Internacional PCT Publicado. Petição de Requerimento de Entrada na Fase Nacional Recebida
 (51) B29B 9/06 (2006.01), B29B 9/12 (2006.01), B29B 7/48 (2006.01), B29B 7/72 (2006.01), B29B 7/82 (2006.01), B29C 48/00 (2019.01), C08J 3/22 (2006.01), C08K 5/00 (2006.01), C08K 5/09 (2006.01), F17C 9/02 (2006.01), F17C 13/04 (2006.01), B29K 27/06 (2006.01), B29K 105/00 (2006.01)
 (86) PCT EP2022/078828 de 17/10/2022
 (87) WO 2024/083304 de 25/04/2024

(21) BR 11 2025 007428-8 Código 1.1 - Pedido Internacional PCT Publicado. Petição de Requerimento de Entrada na Fase Nacional Recebida
 (30) 20/10/2022 EP 22202789.8
 (51) C12P 7/42 (2006.01), C12P 7/56 (2006.01), C12N 9/04 (2006.01), C12N 9/02 (2006.01), C12N 9/88 (2006.01)
 (86) PCT EP2023/079260 de 20/10/2023
 (87) WO 2024/084032 de 25/04/2024



(21) BR 11 2025 007429-6 Código 1.1 - Pedido Internacional PCT Publicado. Petição de Requerimento de Entrada na Fase Nacional Recebida
 (51) C10L 3/08 (2006.01), C07B 61/00 (2006.01), C07C 1/20 (2006.01), C07C 9/04 (2006.01)
 (86) PCT JP2022/042576 de 16/11/2022
 (87) WO 2024/105814 de 23/05/2024

(21) BR 11 2025 007431-8 Código 1.1 - Pedido Internacional PCT Publicado. Petição de Requerimento de Entrada na Fase Nacional Recebida
 (30) 17/10/2022 US 63/416,815
 (51) C07C 29/141 (2006.01), C07C 29/80 (2006.01), C07C 31/20 (2006.01), C07C 45/72 (2006.01), C07C 47/19 (2006.01)
 (86) PCT US2023/033715 de 26/09/2023
 (87) WO 2024/086005 de 25/04/2024

(21) BR 11 2025 007433-4 Código 1.1 - Pedido Internacional PCT Publicado. Petição de Requerimento de Entrada na Fase Nacional Recebida
 (30) 19/10/2022 CN PCT/CN2022/126273; 12/09/2023 CN PCT/CN2023/118363
 (51) A61K 47/68 (2017.01), A61P 35/00 (2006.01)
 (86) PCT CN2023/125253 de 18/10/2023
 (87) WO 2024/083161 de 25/04/2024

(21) BR 11 2025 007435-0 Código 1.1 - Pedido Internacional PCT Publicado. Petição de Requerimento de Entrada na Fase Nacional Recebida
 (51) B65D 6/00 (2006.01), B65D 21/08 (2006.01), B65D 6/16 (2006.01)
 (86) PCT EP2022/079373 de 21/10/2022
 (87) WO 2024/083340 de 25/04/2024

(21) BR 11 2025 007436-9 Código 1.1 - Pedido Internacional PCT Publicado. Petição de Requerimento de Entrada na Fase Nacional Recebida
 (30) 20/10/2022 EP 22202694.0
 (51) F03D 13/40 (2016.01)
 (86) PCT EP2023/077409 de 04/10/2023
 (87) WO 2024/083504 de 25/04/2024

(21) BR 11 2025 007437-7 Código 1.1 - Pedido Internacional PCT Publicado. Petição de Requerimento de Entrada na Fase Nacional Recebida
 (30) 20/10/2022 US 63/380,327
 (51) G06F 9/50 (2006.01), A63F 13/35 (2014.01)
 (86) PCT US2023/077453 de 20/10/2023
 (87) WO 2024/086815 de 25/04/2024



(21) BR 11 2025 007438-5	Código 1.1 - Pedido Internacional PCT Publicado. Petição de Requerimento de Entrada na Fase Nacional Recebida (30) 20/10/2022 DK PA202270506 (51) C12N 9/02 (2006.01), C12N 9/06 (2006.01), C12P 13/06 (2006.01) (86) PCT EP2023/079297 de 20/10/2023 (87) WO 2024/084049 de 25/04/2024
(21) BR 11 2025 007439-3	Código 1.1 - Pedido Internacional PCT Publicado. Petição de Requerimento de Entrada na Fase Nacional Recebida (30) 15/10/2022 US 17/966,809 (51) H02K 5/20 (2006.01), H02K 7/14 (2006.01), H02K 9/06 (2006.01), H02K 9/22 (2006.01), B64D 27/24 (2024.01), B64D 33/08 (2006.01), B64D 35/02 (2024.01), H02K 9/26 (2006.01) (86) PCT US2023/035202 de 16/10/2023 (87) WO 2024/081443 de 18/04/2024
(21) BR 11 2025 007441-5	Código 1.1 - Pedido Internacional PCT Publicado. Petição de Requerimento de Entrada na Fase Nacional Recebida (51) C07K 16/00 (2006.01), C12N 15/85 (2006.01) (86) PCT IB2022/060504 de 31/10/2022 (87) WO 2024/095037 de 10/05/2024
(21) BR 11 2025 007442-3	Código 1.1 - Pedido Internacional PCT Publicado. Petição de Requerimento de Entrada na Fase Nacional Recebida (30) 24/10/2022 EP 22203197.3 (51) C11D 3/10 (2006.01), C11D 3/37 (2006.01), C11D 11/02 (2006.01), C11D 17/06 (2006.01) (86) PCT EP2023/079153 de 19/10/2023 (87) WO 2024/088878 de 02/05/2024
(21) BR 11 2025 007444-0	Código 1.1 - Pedido Internacional PCT Publicado. Petição de Requerimento de Entrada na Fase Nacional Recebida (30) 18/10/2022 JP 2022-167027 (51) A61K 39/395 (2006.01), A61P 35/00 (2006.01), A61P 35/02 (2006.01), A61P 43/00 (2006.01), C07K 16/28 (2006.01), C07K 16/30 (2006.01), C12N 15/13 (2006.01) (86) PCT JP2023/037683 de 18/10/2023 (87) WO 2024/085182 de 25/04/2024
(21) BR 11 2025 007446-6	Código 1.1 - Pedido Internacional PCT Publicado. Petição de Requerimento de Entrada na Fase Nacional Recebida (30) 18/10/2022 NL 2033348



(51) C01F 7/162 (2022.01)
 (86) PCT NL2023/050546 de 18/10/2023
 (87) WO 2024/085755 de 25/04/2024

(21) BR 11 2025 007447-4

Código 1.1 - Pedido Internacional PCT Publicado. Petição de Requerimento de Entrada na Fase Nacional Recebida
 (30) 21/10/2022 IT 102022000021747; 02/02/2023 IT 102023000001728
 (51) H01M 8/04007 (2016.01), H01M 8/18 (2006.01), H01M 8/12 (2016.01)
 (86) PCT EP2023/025435 de 16/10/2023
 (87) WO 2024/083350 de 25/04/2024

(21) BR 11 2025 007448-2

Código 1.1 - Pedido Internacional PCT Publicado. Petição de Requerimento de Entrada na Fase Nacional Recebida
 (30) 21/11/2022 AT A 50874/2022
 (51) A47J 27/00 (2006.01), A47J 43/046 (2006.01)
 (86) PCT AT2023/060402 de 21/11/2023
 (87) WO 2024/108243 de 30/05/2024

(21) BR 11 2025 007449-0

Código 1.1 - Pedido Internacional PCT Publicado. Petição de Requerimento de Entrada na Fase Nacional Recebida
 (30) 16/12/2022 EP 22214093.1
 (51) B32B 7/027 (2019.01), B32B 27/08 (2006.01), B32B 27/32 (2006.01), B65D 1/02 (2006.01), B65D 41/04 (2006.01)
 (86) PCT EP2023/084786 de 07/12/2023
 (87) WO 2024/126261 de 20/06/2024

(21) BR 11 2025 007450-4

Código 1.1 - Pedido Internacional PCT Publicado. Petição de Requerimento de Entrada na Fase Nacional Recebida
 (30) 28/11/2022 SE 2251383-2
 (51) C30B 23/02 (2006.01), C30B 29/36 (2006.01), H01L 21/02 (2006.01)
 (86) PCT SE2023/050824 de 15/08/2023
 (87) WO 2024/117953 de 06/06/2024

(21) BR 11 2025 007452-0

Código 1.1 - Pedido Internacional PCT Publicado. Petição de Requerimento de Entrada na Fase Nacional Recebida
 (30) 25/10/2022 US 63/419,132
 (51) C07D 405/14 (2006.01), A61P 9/00 (2006.01), A61P 13/00 (2006.01), A61P 35/00 (2006.01), A61P 37/00 (2006.01), C07D 417/04 (2006.01), C07D 417/14 (2006.01), A61K 31/4709 (2006.01)
 (86) PCT US2023/035789 de 24/10/2023
 (87) WO 2024/091489 de 02/05/2024

(21) BR 11 2025 007453-9

Código 1.1 - Pedido Internacional PCT Publicado. Petição de Requerimento de



Entrada na Fase Nacional Recebida
 (30) 28/10/2022 US 63/420,177
 (51) B01J 8/00 (2006.01), B01J 8/20 (2006.01), B01J 8/22 (2006.01)
 (86) PCT US2023/078021 de 27/10/2023
 (87) WO 2024/092198 de 02/05/2024

(21) BR 11 2025 007454-7 Código 1.1 - Pedido Internacional PCT Publicado. Petição de Requerimento de Entrada na Fase Nacional Recebida
 (30) 21/10/2022 US 63/418,048
 (51) A61K 38/22 (2006.01), C07K 14/58 (2006.01)
 (86) PCT US2023/077240 de 19/10/2023
 (87) WO 2024/086680 de 25/04/2024

(21) BR 11 2025 007455-5 Código 1.1 - Pedido Internacional PCT Publicado. Petição de Requerimento de Entrada na Fase Nacional Recebida
 (30) 19/10/2022 NL 2033355
 (51) A01K 43/08 (2006.01), G01N 33/08 (2006.01)
 (86) PCT NL2023/050548 de 19/10/2023
 (87) WO 2024/085757 de 25/04/2024

(21) BR 11 2025 007461-0 Código 1.1 - Pedido Internacional PCT Publicado. Petição de Requerimento de Entrada na Fase Nacional Recebida
 (30) 18/10/2022 GB 2215414.0
 (51) A61K 39/09 (2006.01), A61K 39/39 (2006.01), A61K 39/00 (2006.01)
 (86) PCT EP2023/078896 de 17/10/2023
 (87) WO 2024/083873 de 25/04/2024

(21) BR 11 2025 007462-8 Código 1.1 - Pedido Internacional PCT Publicado. Petição de Requerimento de Entrada na Fase Nacional Recebida
 (30) 19/10/2022 US 63/417,630; 23/05/2023 US 63/468,322
 (51) C12M 1/00 (2006.01), C12N 1/06 (2006.01), C12N 15/10 (2006.01)
 (86) PCT US2023/035392 de 18/10/2023
 (87) WO 2024/086213 de 25/04/2024

(21) BR 11 2025 007465-2 Código 1.1 - Pedido Internacional PCT Publicado. Petição de Requerimento de Entrada na Fase Nacional Recebida
 (30) 21/10/2022 CN PCT/CN2022/126714
 (51) H04W 12/06 (2021.01), H04W 8/20 (2009.01), H04W 12/69 (2021.01), H04W 60/00 (2009.01), H04W 48/18 (2009.01)
 (86) PCT CN2023/124885 de 17/10/2023
 (87) WO 2024/083103 de 25/04/2024

(21) BR 11 2025 007467-9 Código 1.1 - Pedido Internacional PCT Publicado. Petição de Requerimento de



Entrada na Fase Nacional Recebida
 (30) 18/10/2022 DE 10 2022 210 999.6; 14/09/2023 WO PCT/EP2023/075256
 (51) A61K 8/06 (2006.01), A61K 8/34 (2006.01), A61K 8/35 (2006.01), A61K 8/49 (2006.01), A61K 8/64 (2006.01), A61K 8/73 (2006.01), A61K 8/9789 (2017.01), A61K 38/08 (2019.01), A61P 17/04 (2006.01), A61P 17/10 (2006.01), A61Q 17/00 (2006.01), A61Q 19/00 (2006.01), A61K 8/36 (2006.01), A61Q 17/04 (2006.01)
 (86) PCT EP2023/079024 de 18/10/2023
 (87) WO 2024/083930 de 25/04/2024

(21) BR 11 2025 007469-5 Código 1.1 - Pedido Internacional PCT Publicado. Petição de Requerimento de Entrada na Fase Nacional Recebida
 (30) 30/10/2022 CN PCT/CN2022/128466
 (51) H04W 76/18 (2018.01), H04W 8/18 (2009.01), H04W 24/04 (2009.01)
 (86) PCT CN2023/113988 de 21/08/2023
 (87) WO 2024/093449 de 10/05/2024

(21) BR 11 2025 007470-9 Código 1.1 - Pedido Internacional PCT Publicado. Petição de Requerimento de Entrada na Fase Nacional Recebida
 (30) 24/10/2022 US 63/418,724
 (51) B01D 69/02 (2006.01), B01D 71/02 (2006.01), B01D 67/00 (2006.01), B01D 53/22 (2006.01), B01D 69/08 (2006.01), B01D 69/12 (2006.01)
 (86) PCT US2023/077525 de 23/10/2023
 (87) WO 2024/091872 de 02/05/2024

(21) BR 11 2025 007474-1 Código 1.1 - Pedido Internacional PCT Publicado. Petição de Requerimento de Entrada na Fase Nacional Recebida
 (30) 27/10/2022 US 63/381,254; 15/02/2023 EP 23156674.6
 (51) A23L 27/00 (2016.01), A61Q 13/00 (2006.01), C11B 9/00 (2006.01), A23L 27/30 (2016.01)
 (86) PCT EP2023/079395 de 23/10/2023
 (87) WO 2024/088925 de 02/05/2024

(21) BR 11 2025 007475-0 Código 1.1 - Pedido Internacional PCT Publicado. Petição de Requerimento de Entrada na Fase Nacional Recebida
 (30) 18/10/2022 CN PCT/CN2022/125897
 (51) C11D 3/22 (2006.01), C08L 79/02 (2006.01), C11D 3/37 (2006.01), C11D 11/00 (2006.01)
 (86) PCT EP2023/078137 de 11/10/2023
 (87) WO 2024/083589 de 25/04/2024

(21) BR 11 2025 007476-8 Código 1.1 - Pedido Internacional PCT Publicado. Petição de Requerimento de Entrada na Fase Nacional Recebida



(30) 17/10/2022 US 63/416,622; 17/10/2022 US 63/416,623; 17/10/2022 US 63/416,624

(51) A61K 8/06 (2006.01), A61K 8/31 (2006.01), A61Q 15/00 (2006.01), A61K 8/19 (2006.01), A61K 8/22 (2006.01), A61K 8/33 (2006.01), A61K 8/34 (2006.01), A61K 8/37 (2006.01), A61K 8/58 (2006.01), A61K 8/86 (2006.01), A61K 8/891 (2006.01)

(86) PCT US2023/077052 de 17/10/2023

(87) WO 2024/086550 de 25/04/2024

(21) BR 11 2025 007478-4

Código 1.1 - Pedido Internacional PCT Publicado. Petição de Requerimento de Entrada na Fase Nacional Recebida

(30) 02/12/2022 IB PCT/IB2022/061711

(51) C21D 7/13 (2006.01), B21B 1/00 (2006.01), C21D 8/02 (2006.01), C21D 9/46 (2006.01), G06F 30/00 (2020.01), G06N 5/00 (2023.01)

(86) PCT IB2023/061909 de 27/11/2023

(87) WO 2024/116050 de 06/06/2024

(21) BR 11 2025 007480-6

Código 1.1 - Pedido Internacional PCT Publicado. Petição de Requerimento de Entrada na Fase Nacional Recebida

(30) 27/10/2022 CN 202211325731.4

(51) F24C 15/20 (2006.01)

(86) PCT CN2023/122272 de 27/09/2023

(87) WO 2024/088013 de 02/05/2024

(21) BR 11 2025 007483-0

Código 1.1 - Pedido Internacional PCT Publicado. Petição de Requerimento de Entrada na Fase Nacional Recebida

(30) 19/12/2022 EP 22214562.5

(51) H05B 6/76 (2006.01), H05B 6/78 (2006.01), H05B 6/80 (2006.01), C11B 9/02 (2006.01), B01D 11/02 (2006.01)

(86) PCT EP2023/086324 de 18/12/2023

(87) WO 2024/133063 de 27/06/2024

(21) BR 11 2025 007485-7

Código 1.1 - Pedido Internacional PCT Publicado. Petição de Requerimento de Entrada na Fase Nacional Recebida

(30) 25/10/2022 EP 22203684.0

(51) B26B 19/04 (2006.01), B26B 19/06 (2006.01)

(86) PCT EP2023/078932 de 18/10/2023

(87) WO 2024/088840 de 02/05/2024

(21) BR 11 2025 007488-1

Código 1.1 - Pedido Internacional PCT Publicado. Petição de Requerimento de Entrada na Fase Nacional Recebida

(30) 25/10/2022 KR 10-2022-0138341

(51) D02J 3/02 (2006.01), D02G 3/44 (2006.01), A61B 17/06 (2006.01), A61B



17/00 (2006.01)
 (86) PCT KR2023/004777 de 10/04/2023
 (87) WO 2024/090691 de 02/05/2024

(21) BR 11 2025 007492-0 Código 1.1 - Pedido Internacional PCT Publicado. Petição de Requerimento de Entrada na Fase Nacional Recebida
 (30) 21/10/2022 EP 22202996.9
 (51) C07D 213/55 (2006.01), A61K 31/55 (2006.01)
 (86) PCT EP2023/079320 de 20/10/2023
 (87) WO 2024/084056 de 25/04/2024

(21) BR 11 2025 007493-8 Código 1.1 - Pedido Internacional PCT Publicado. Petição de Requerimento de Entrada na Fase Nacional Recebida
 (30) 21/10/2022 AU 2022903116
 (51) C12Q 1/66 (2006.01), C12Q 1/44 (2006.01), G01N 21/76 (2006.01), G01N 33/52 (2006.01), G01N 33/542 (2006.01)
 (86) PCT AU2023/051047 de 20/10/2023
 (87) WO 2024/082024 de 25/04/2024

(21) BR 11 2025 007494-6 Código 1.1 - Pedido Internacional PCT Publicado. Petição de Requerimento de Entrada na Fase Nacional Recebida
 (30) 17/10/2022 US 18/046,958
 (51) A63B 22/00 (2006.01), A63B 21/00 (2006.01), A63B 22/14 (2006.01)
 (86) PCT US2023/074863 de 22/09/2023
 (87) WO 2024/086425 de 25/04/2024

(21) BR 11 2025 007495-4 Código 1.1 - Pedido Internacional PCT Publicado. Petição de Requerimento de Entrada na Fase Nacional Recebida
 (30) 19/10/2022 EP 22202450.7
 (51) G06F 3/01 (2006.01), H04N 7/15 (2006.01), H04S 7/00 (2006.01), H04L 65/403 (2022.01), G06V 20/20 (2022.01)
 (86) PCT EP2023/078110 de 11/10/2023
 (87) WO 2024/083582 de 25/04/2024

(21) BR 11 2025 007498-9 Código 1.1 - Pedido Internacional PCT Publicado. Petição de Requerimento de Entrada na Fase Nacional Recebida
 (30) 31/10/2022 US 63/421,061
 (51) F01N 3/20 (2006.01), B01D 53/79 (2006.01), B01D 53/90 (2006.01), B01D 53/94 (2006.01), B01D 53/56 (2006.01)
 (86) PCT US2023/035521 de 19/10/2023
 (87) WO 2024/097026 de 10/05/2024

(21) BR 11 2025 007502-0 Código 1.1 - Pedido Internacional PCT Publicado. Petição de Requerimento de



Entrada na Fase Nacional Recebida
 (30) 31/10/2022 US 63/381,590
 (51) A61K 35/17 (2025.01), A61K 39/395 (2006.01), A61P 35/00 (2006.01),
 A61K 38/20 (2006.01), C07K 16/28 (2006.01)
 (86) PCT US2023/078167 de 30/10/2023
 (87) WO 2024/097642 de 10/05/2024

(21) BR 11 2025 007504-7 Código 1.1 - Pedido Internacional PCT Publicado. Petição de Requerimento de
 Entrada na Fase Nacional Recebida
 (30) 20/10/2022 AU 2022903093
 (51) A61N 5/06 (2006.01), A61B 18/20 (2006.01), A61B 18/22 (2006.01), A61C
 19/08 (2006.01), A61N 5/067 (2006.01), H05B 45/32 (2020.01)
 (86) PCT AU2023/051045 de 20/10/2023
 (87) WO 2024/082022 de 25/04/2024

(21) BR 11 2025 007508-0 Código 1.1 - Pedido Internacional PCT Publicado. Petição de Requerimento de
 Entrada na Fase Nacional Recebida
 (30) 08/11/2022 GB 2216603.7
 (51) C12P 19/46 (2006.01), A61K 8/49 (2006.01), A61K 8/60 (2006.01), A61Q
 19/02 (2006.01), A61Q 19/08 (2006.01), C12N 9/10 (2006.01)
 (86) PCT EP2023/081192 de 08/11/2023
 (87) WO 2024/100140 de 16/05/2024

(21) BR 11 2025 007509-8 Código 1.1 - Pedido Internacional PCT Publicado. Petição de Requerimento de
 Entrada na Fase Nacional Recebida
 (30) 17/10/2022 US 63/416,755
 (51) B22F 10/25 (2021.01), B22F 3/093 (2006.01), C22C 1/04 (2023.01), C22C
 21/10 (2006.01), B23K 20/12 (2006.01)
 (86) PCT US2023/035241 de 16/10/2023
 (87) WO 2024/086114 de 25/04/2024

(21) BR 11 2025 007511-0 Código 1.1 - Pedido Internacional PCT Publicado. Petição de Requerimento de
 Entrada na Fase Nacional Recebida
 (30) 20/10/2022 US 63/417,989
 (51) C08L 33/26 (2006.01), B01D 21/01 (2006.01), C08L 53/00 (2006.01)
 (86) PCT CA2023/051402 de 20/10/2023
 (87) WO 2024/082069 de 25/04/2024

(21) BR 11 2025 007513-6 Código 1.1 - Pedido Internacional PCT Publicado. Petição de Requerimento de
 Entrada na Fase Nacional Recebida
 (30) 27/10/2022 US 18/050,350
 (51) H04L 5/14 (2006.01)
 (86) PCT US2023/077395 de 20/10/2023



(87) WO 2024/091842 de 02/05/2024

(21) BR 11 2025 007514-4 Código 1.1 - Pedido Internacional PCT Publicado. Petição de Requerimento de Entrada na Fase Nacional Recebida
(30) 25/11/2022 JP 2022-187883
(51) C07K 16/00 (2006.01), A61K 39/395 (2006.01), A61P 35/00 (2006.01), C07K 16/28 (2006.01), C07K 16/46 (2006.01), C12N 15/13 (2006.01)
(86) PCT JP2023/042131 de 24/11/2023
(87) WO 2024/111657 de 30/05/2024

(21) BR 11 2025 007515-2 Código 1.1 - Pedido Internacional PCT Publicado. Petição de Requerimento de Entrada na Fase Nacional Recebida
(30) 09/12/2022 US 18/078,552
(51) E21B 41/00 (2006.01), E21B 33/127 (2006.01), E21B 33/12 (2006.01)
(86) PCT US2022/054391 de 30/12/2022
(87) WO 2024/123362 de 13/06/2024

(21) BR 11 2025 007516-0 Código 1.1 - Pedido Internacional PCT Publicado. Petição de Requerimento de Entrada na Fase Nacional Recebida
(30) 17/10/2022 US 63/416,757
(51) C22C 21/10 (2006.01), C22F 1/053 (2006.01), B22F 10/00 (2021.01), C22F 3/00 (2006.01)
(86) PCT US2023/035243 de 16/10/2023
(87) WO 2024/086116 de 25/04/2024

(21) BR 11 2025 007517-9 Código 1.1 - Pedido Internacional PCT Publicado. Petição de Requerimento de Entrada na Fase Nacional Recebida
(30) 18/10/2022 CU 2022-0062
(51) A01P 15/00 (2006.01), A01P 21/00 (2006.01), C12N 1/20 (2006.01)
(86) PCT CU2023/050004 de 17/10/2023
(87) WO 2024/083273 de 25/04/2024

(21) BR 11 2025 007518-7 Código 1.1 - Pedido Internacional PCT Publicado. Petição de Requerimento de Entrada na Fase Nacional Recebida
(30) 17/10/2022 US 63/416,840; 10/04/2023 US 63/495,243; 18/09/2023 US 63/538,981
(51) A61K 31/522 (2006.01), A61K 31/5377 (2006.01), C07D 473/32 (2006.01), A61K 9/00 (2006.01), A61P 1/14 (2006.01), A61P 31/04 (2006.01)
(86) PCT US2023/077091 de 17/10/2023
(87) WO 2024/086579 de 25/04/2024

(21) BR 11 2025 007519-5 Código 1.1 - Pedido Internacional PCT Publicado. Petição de Requerimento de Entrada na Fase Nacional Recebida



(51) H04W 16/10 (2009.01), H04L 27/00 (2006.01)

(86) PCT CN2022/127457 de 25/10/2022

(87) WO 2024/087030 de 02/05/2024

(21) BR 11 2025 007520-9

Código 1.1 - Pedido Internacional PCT Publicado. Petição de Requerimento de Entrada na Fase Nacional Recebida

(30) 31/10/2022 US 63/420,843

(51) E01C 7/36 (2006.01), E01C 21/00 (2006.01), C09K 17/00 (2006.01), E02D 3/12 (2006.01)

(86) PCT US2023/076640 de 12/10/2023

(87) WO 2024/097517 de 10/05/2024

(21) BR 11 2025 007521-7

Código 1.1 - Pedido Internacional PCT Publicado. Petição de Requerimento de Entrada na Fase Nacional Recebida

(51) H04L 27/00 (2006.01)

(86) PCT CN2022/128888 de 01/11/2022

(87) WO 2024/092486 de 10/05/2024

(21) BR 11 2025 007522-5

Código 1.1 - Pedido Internacional PCT Publicado. Petição de Requerimento de Entrada na Fase Nacional Recebida

(30) 18/10/2022 EP 22202096.8

(51) B02C 21/02 (2006.01), B02C 23/02 (2006.01)

(86) PCT EP2023/078798 de 17/10/2023

(87) WO 2024/083804 de 25/04/2024

(21) BR 11 2025 007526-8

Código 1.1 - Pedido Internacional PCT Publicado. Petição de Requerimento de Entrada na Fase Nacional Recebida

(30) 18/10/2022 US 63/417,220; 21/11/2022 US 63/426,967

(51) C07K 16/28 (2006.01), C07K 14/725 (2006.01), C07K 14/705 (2006.01), C12N 5/0783 (2010.01), A61K 39/00 (2006.01), A61P 35/00 (2006.01)

(86) PCT US2023/035362 de 18/10/2023

(87) WO 2024/086190 de 25/04/2024

(21) BR 11 2025 007527-6

Código 1.1 - Pedido Internacional PCT Publicado. Petição de Requerimento de Entrada na Fase Nacional Recebida

(30) 16/10/2022 US 63/416,562

(51) C12M 1/04 (2006.01), C12M 3/06 (2006.01)

(86) PCT US2023/035246 de 16/10/2023

(87) WO 2024/086119 de 25/04/2024

(21) BR 11 2025 007528-4

Código 1.1 - Pedido Internacional PCT Publicado. Petição de Requerimento de Entrada na Fase Nacional Recebida

(30) 20/12/2022 EP 22215159.9



(51) B29C 59/04 (2006.01), B29C 43/46 (2006.01)
 (86) PCT IB2023/061803 de 22/11/2023
 (87) WO 2024/134313 de 27/06/2024

(21) BR 11 2025 007529-2

Código 1.1 - Pedido Internacional PCT Publicado. Petição de Requerimento de Entrada na Fase Nacional Recebida
 (30) 18/10/2022 US 63/417,216; 21/11/2022 US 63/426,944
 (51) C07K 16/28 (2006.01), C07K 14/54 (2006.01), C07K 14/705 (2006.01), C12N 5/0783 (2010.01), A61K 39/00 (2006.01)
 (86) PCT US2023/035364 de 18/10/2023
 (87) WO 2024/086191 de 25/04/2024

(21) BR 11 2025 007530-6

Código 1.1 - Pedido Internacional PCT Publicado. Petição de Requerimento de Entrada na Fase Nacional Recebida
 (30) 24/10/2022 US 63/380,652
 (51) A21D 13/02 (2006.01), A23L 7/139 (2016.01), A23L 7/148 (2016.01), A23L 27/00 (2016.01)
 (86) PCT US2023/077572 de 24/10/2023
 (87) WO 2024/091895 de 02/05/2024

(21) BR 11 2025 007531-4

Código 1.1 - Pedido Internacional PCT Publicado. Petição de Requerimento de Entrada na Fase Nacional Recebida
 (51) A61M 5/32 (2006.01), A61M 5/34 (2006.01)
 (86) PCT US2022/046975 de 18/10/2022
 (87) WO 2024/085862 de 25/04/2024

(21) BR 11 2025 007533-0

Código 1.1 - Pedido Internacional PCT Publicado. Petição de Requerimento de Entrada na Fase Nacional Recebida
 (30) 17/10/2022 CN 202211744288.4
 (51) G06F 9/451 (2018.01)
 (86) PCT CN2023/124103 de 11/10/2023
 (87) WO 2024/083017 de 25/04/2024

(21) BR 11 2025 007534-9

Código 1.1 - Pedido Internacional PCT Publicado. Petição de Requerimento de Entrada na Fase Nacional Recebida
 (51) H01M 4/1397 (2010.01), C01B 25/45 (2006.01)
 (86) PCT CN2022/127700 de 26/10/2022
 (87) WO 2024/087057 de 02/05/2024

(21) BR 11 2025 007535-7

Código 1.1 - Pedido Internacional PCT Publicado. Petição de Requerimento de Entrada na Fase Nacional Recebida
 (30) 25/10/2022 EP 22203451.4
 (51) C11D 1/29 (2006.01), C11D 3/50 (2006.01)



(86) PCT EP2023/077410 de 04/10/2023

(87) WO 2024/088716 de 02/05/2024

(21) BR 11 2025 007537-3

Código 1.1 - Pedido Internacional PCT Publicado. Petição de Requerimento de Entrada na Fase Nacional Recebida

(30) 26/10/2022 ZA 2022/11653; 12/01/2023 ZA 2023/00508

(51) C05F 11/08 (2006.01), C12N 1/20 (2006.01)

(86) PCT ZA2023/050067 de 25/10/2023

(87) WO 2024/092294 de 02/05/2024

(21) BR 11 2025 007539-0

Código 1.1 - Pedido Internacional PCT Publicado. Petição de Requerimento de Entrada na Fase Nacional Recebida

(30) 28/10/2022 DE 10 2022 128 742.4

(51) A01D 33/06 (2006.01)

(86) PCT EP2023/080136 de 27/10/2023

(87) WO 2024/089271 de 02/05/2024

(21) BR 11 2025 007540-3

Código 1.1 - Pedido Internacional PCT Publicado. Petição de Requerimento de Entrada na Fase Nacional Recebida

(30) 02/11/2022 FI 20225977

(51) D21C 3/02 (2006.01), D21C 9/10 (2006.01)

(86) PCT FI2023/050601 de 27/10/2023

(87) WO 2024/094924 de 10/05/2024

(21) BR 11 2025 007542-0

Código 1.1 - Pedido Internacional PCT Publicado. Petição de Requerimento de Entrada na Fase Nacional Recebida

(30) 17/10/2022 US 63/416,701

(51) C08J 5/18 (2006.01), C08L 23/06 (2006.01), C08L 43/02 (2006.01)

(86) PCT US2023/035294 de 17/10/2023

(87) WO 2024/086147 de 25/04/2024

(21) BR 11 2025 007543-8

Código 1.1 - Pedido Internacional PCT Publicado. Petição de Requerimento de Entrada na Fase Nacional Recebida

(30) 28/10/2022 EP 22204453.9

(51) A61K 31/46 (2006.01), A61K 45/06 (2006.01), A61P 25/02 (2006.01), A61P 25/04 (2006.01), A61P 25/06 (2006.01)

(86) PCT EP2023/080077 de 27/10/2023

(87) WO 2024/089247 de 02/05/2024

(21) BR 11 2025 007544-6

Código 1.1 - Pedido Internacional PCT Publicado. Petição de Requerimento de Entrada na Fase Nacional Recebida

(30) 18/10/2022 US 63/417,118

(51) C07K 16/28 (2006.01), A61K 39/395 (2006.01), A61K 47/68 (2017.01)



(86) PCT US2023/077148 de 18/10/2023

(87) WO 2024/086617 de 25/04/2024

(21) BR 11 2025 007547-0

Código 1.1 - Pedido Internacional PCT Publicado. Petição de Requerimento de Entrada na Fase Nacional Recebida

(30) 31/10/2022 US 63/381,584

(51) A23K 20/24 (2016.01), A61K 33/02 (2006.01), A23K 20/10 (2016.01), A23K 20/111 (2016.01), A23K 50/30 (2016.01), A61P 19/02 (2006.01), A61P 19/08 (2006.01)

(86) PCT US2023/077994 de 27/10/2023

(87) WO 2024/097601 de 10/05/2024

(21) BR 11 2025 007548-9

Código 1.1 - Pedido Internacional PCT Publicado. Petição de Requerimento de Entrada na Fase Nacional Recebida

(30) 04/11/2022 GR 20220100902

(51) H04L 5/00 (2006.01), H04W 72/02 (2009.01), H04L 27/26 (2006.01)

(86) PCT US2023/071520 de 02/08/2023

(87) WO 2024/097450 de 10/05/2024

(21) BR 11 2025 007549-7

Código 1.1 - Pedido Internacional PCT Publicado. Petição de Requerimento de Entrada na Fase Nacional Recebida

(30) 20/10/2022 US 63/417,803

(51) A61M 16/00 (2006.01), A61M 16/20 (2006.01)

(86) PCT AU2023/051038 de 19/10/2023

(87) WO 2024/082018 de 25/04/2024

(21) BR 11 2025 007550-0

Código 1.1 - Pedido Internacional PCT Publicado. Petição de Requerimento de Entrada na Fase Nacional Recebida

(30) 09/11/2022 EP 22206345.5

(51) C12P 7/20 (2006.01), C12P 7/24 (2006.01), C12P 7/40 (2006.01), C12P 7/56 (2006.01), C12N 9/04 (2006.01), C12N 9/88 (2006.01), C07C 31/22 (2006.01), C07C 59/08 (2006.01), C07C 59/19 (2006.01)

(86) PCT EP2023/081325 de 09/11/2023

(87) WO 2024/100202 de 16/05/2024

(21) BR 11 2025 007551-9

Código 1.1 - Pedido Internacional PCT Publicado. Petição de Requerimento de Entrada na Fase Nacional Recebida

(30) 20/10/2022 US 63/380,302

(51) C07D 413/14 (2006.01), C07D 417/14 (2006.01), A61K 31/497 (2006.01), A61K 31/513 (2006.01), A61K 31/501 (2006.01), A61P 35/00 (2006.01), A61P 37/00 (2006.01)

(86) PCT IB2023/060601 de 20/10/2023

(87) WO 2024/084447 de 25/04/2024



(21) BR 11 2025 007557-8	<p>Código 1.1 - Pedido Internacional PCT Publicado. Petição de Requerimento de Entrada na Fase Nacional Recebida</p> <p>(30) 09/11/2022 US 63/382,935</p> <p>(51) C12N 5/077 (2010.01), A23L 13/40 (2023.01), C12N 15/88 (2006.01)</p> <p>(86) PCT EP2023/081186 de 08/11/2023</p> <p>(87) WO 2024/100137 de 16/05/2024</p>
(21) BR 11 2025 007559-4	<p>Código 1.1 - Pedido Internacional PCT Publicado. Petição de Requerimento de Entrada na Fase Nacional Recebida</p> <p>(30) 17/10/2022 US 63/416,625</p> <p>(51) H01H 19/635 (2006.01), H01H 71/08 (2006.01), H05K 5/02 (2006.01)</p> <p>(86) PCT US2023/076519 de 11/10/2023</p> <p>(87) WO 2024/086461 de 25/04/2024</p>
(21) BR 11 2025 007561-6	<p>Código 1.1 - Pedido Internacional PCT Publicado. Petição de Requerimento de Entrada na Fase Nacional Recebida</p> <p>(30) 18/10/2022 US 63/380,015</p> <p>(51) B01J 8/02 (2006.01), B01J 8/04 (2006.01), C07C 5/333 (2006.01), C07C 11/06 (2006.01), C07C 11/08 (2006.01)</p> <p>(86) PCT US2023/035303 de 17/10/2023</p> <p>(87) WO 2024/086155 de 25/04/2024</p>
(21) BR 11 2025 007562-4	<p>Código 1.1 - Pedido Internacional PCT Publicado. Petição de Requerimento de Entrada na Fase Nacional Recebida</p> <p>(30) 18/10/2022 IN 202241059381</p> <p>(51) E21B 31/18 (2006.01), E21B 25/10 (2006.01), E21B 23/10 (2006.01)</p> <p>(86) PCT US2023/035137 de 13/10/2023</p> <p>(87) WO 2024/086075 de 25/04/2024</p>
(21) BR 11 2025 007563-2	<p>Código 1.1 - Pedido Internacional PCT Publicado. Petição de Requerimento de Entrada na Fase Nacional Recebida</p> <p>(30) 28/10/2022 JP 2022-173593</p> <p>(51) A01H 6/08 (2018.01)</p> <p>(86) PCT JP2023/038455 de 25/10/2023</p> <p>(87) WO 2024/090462 de 02/05/2024</p>
(21) BR 11 2025 007565-9	<p>Código 1.1 - Pedido Internacional PCT Publicado. Petição de Requerimento de Entrada na Fase Nacional Recebida</p> <p>(30) 17/10/2022 US 63/416,854</p> <p>(51) C07K 16/24 (2006.01), A61K 39/395 (2006.01), A61K 9/00 (2006.01), A61M 31/00 (2006.01)</p> <p>(86) PCT US2023/034100 de 29/09/2023</p>



(87) WO 2024/086013 de 25/04/2024

(21) BR 11 2025 007568-3 Código 1.1 - Pedido Internacional PCT Publicado. Petição de Requerimento de Entrada na Fase Nacional Recebida
(30) 18/10/2022 US 63/417,266
(51) H04W 4/50 (2018.01)
(86) PCT CA2023/051379 de 18/10/2023
(87) WO 2024/082052 de 25/04/2024

(21) BR 11 2025 007570-5 Código 1.1 - Pedido Internacional PCT Publicado. Petição de Requerimento de Entrada na Fase Nacional Recebida
(30) 20/12/2022 EP 22215018.7
(51) A24D 1/20 (2020.01)
(86) PCT EP2023/086309 de 18/12/2023
(87) WO 2024/133051 de 27/06/2024

(21) BR 11 2025 007571-3 Código 1.1 - Pedido Internacional PCT Publicado. Petição de Requerimento de Entrada na Fase Nacional Recebida
(30) 18/10/2022 US 63/379,956
(51) G06V 40/10 (2022.01), G06V 20/52 (2022.01), A61B 10/00 (2006.01), G06Q 50/02 (2024.01), A01K 1/00 (2006.01)
(86) PCT US2023/076521 de 11/10/2023
(87) WO 2024/086462 de 25/04/2024

(21) BR 11 2025 007575-6 Código 1.1 - Pedido Internacional PCT Publicado. Petição de Requerimento de Entrada na Fase Nacional Recebida
(30) 27/12/2022 JP 2022-210531
(51) A61B 1/00 (2006.01), G02B 23/24 (2006.01)
(86) PCT JP2023/033063 de 11/09/2023
(87) WO 2024/142499 de 04/07/2024

(21) BR 11 2025 007576-4 Código 1.1 - Pedido Internacional PCT Publicado. Petição de Requerimento de Entrada na Fase Nacional Recebida
(51) H04B 7/04 (2017.01), H04B 7/026 (2017.01), H04B 7/06 (2006.01), H04B 7/155 (2006.01), H04L 1/06 (2006.01)
(86) PCT EP2022/079227 de 20/10/2022
(87) WO 2024/083334 de 25/04/2024

(21) BR 11 2025 007577-2 Código 1.1 - Pedido Internacional PCT Publicado. Petição de Requerimento de Entrada na Fase Nacional Recebida
(30) 19/10/2022 US 63/417,648
(51) E21B 29/12 (2006.01), E21B 33/038 (2006.01), E21B 33/06 (2006.01)
(86) PCT US2023/033570 de 25/09/2023



(87) WO 2024/085999 de 25/04/2024

(21) BR 11 2025 007580-2 Código 1.1 - Pedido Internacional PCT Publicado. Petição de Requerimento de Entrada na Fase Nacional Recebida
(30) 02/11/2022 US 63/381,933
(51) C12N 15/10 (2006.01), C12Q 1/6806 (2018.01), G01N 33/543 (2006.01)
(86) PCT CN2023/117658 de 08/09/2023
(87) WO 2024/093523 de 10/05/2024

(21) BR 11 2025 007582-9 Código 1.1 - Pedido Internacional PCT Publicado. Petição de Requerimento de Entrada na Fase Nacional Recebida
(30) 19/10/2022 JP 2022-167720
(51) G01N 21/3563 (2014.01)
(86) PCT JP2023/037710 de 18/10/2023
(87) WO 2024/085188 de 25/04/2024

(21) BR 11 2025 007584-5 Código 1.1 - Pedido Internacional PCT Publicado. Petição de Requerimento de Entrada na Fase Nacional Recebida
(30) 03/11/2022 GB 2216391.9; 20/07/2023 GB 2311148.7
(51) H04W 36/00 (2009.01), H04W 36/08 (2009.01)
(86) PCT EP2023/080021 de 26/10/2023
(87) WO 2024/094547 de 10/05/2024

(21) BR 11 2025 007588-8 Código 1.1 - Pedido Internacional PCT Publicado. Petição de Requerimento de Entrada na Fase Nacional Recebida
(30) 29/08/2023 JP PCT/JP2023/031192
(51) C10B 29/06 (2006.01)
(86) PCT JP2024/025253 de 12/07/2024
(87) WO 2025/047149 de 06/03/2025

(21) BR 11 2025 007589-6 Código 1.1 - Pedido Internacional PCT Publicado. Petição de Requerimento de Entrada na Fase Nacional Recebida
(30) 03/11/2022 GB 2216392.7; 15/02/2023 GB 2302173.6
(51) H04W 36/08 (2009.01), H04W 40/02 (2009.01), H04W 40/22 (2009.01)
(86) PCT EP2023/080345 de 31/10/2023
(87) WO 2024/094687 de 10/05/2024

(21) BR 11 2025 007590-0 Código 1.1 - Pedido Internacional PCT Publicado. Petição de Requerimento de Entrada na Fase Nacional Recebida
(30) 16/12/2022 EP 22214112.9
(51) A61K 8/23 (2006.01), A61K 8/25 (2006.01), A61K 8/31 (2006.01), A61K 5/08 (2006.01), A61K 8/02 (2006.01)
(86) PCT EP2023/083548 de 29/11/2023



(87) WO 2024/126047 de 20/06/2024

(21) BR 11 2025 007591-8 Código 1.1 - Pedido Internacional PCT Publicado. Petição de Requerimento de Entrada na Fase Nacional Recebida
 (30) 29/11/2022 GB 2217942.8
 (51) G01S 17/42 (2006.01), G01S 17/66 (2006.01), G01S 17/931 (2020.01)
 (86) PCT GB2023/053093 de 29/11/2023
 (87) WO 2024/115903 de 06/06/2024

(21) BR 11 2025 007592-6 Código 1.1 - Pedido Internacional PCT Publicado. Petição de Requerimento de Entrada na Fase Nacional Recebida
 (30) 02/11/2022 US 63/381,932; 02/11/2022 US 63/381,933
 (51) C12N 15/10 (2006.01), C12Q 1/6806 (2018.01)
 (86) PCT CN2023/117621 de 08/09/2023
 (87) WO 2024/093519 de 10/05/2024

(21) BR 11 2025 007595-0 Código 1.1 - Pedido Internacional PCT Publicado. Petição de Requerimento de Entrada na Fase Nacional Recebida
 (51) G06T 9/00 (2006.01), H04N 19/597 (2014.01), H04N 19/91 (2014.01), G06T 15/06 (2011.01), G06T 9/40 (2006.01)
 (86) PCT CN2022/125769 de 17/10/2022
 (87) WO 2024/082109 de 25/04/2024

(21) BR 11 2025 007596-9 Código 1.1 - Pedido Internacional PCT Publicado. Petição de Requerimento de Entrada na Fase Nacional Recebida
 (30) 27/10/2022 EP 22204212.9
 (51) B22D 1/00 (2006.01), C21C 5/35 (2006.01), C21C 5/48 (2006.01), F27D 3/16 (2006.01), F27D 19/00 (2006.01)
 (86) PCT EP2023/079774 de 25/10/2023
 (87) WO 2024/089098 de 02/05/2024

(21) BR 11 2025 007598-5 Código 1.1 - Pedido Internacional PCT Publicado. Petição de Requerimento de Entrada na Fase Nacional Recebida
 (30) 20/10/2022 GB 2215478.5
 (51) C11D 3/34 (2006.01), C11D 3/386 (2006.01), C11D 3/395 (2006.01), C11D 11/00 (2006.01)
 (86) PCT EP2023/079360 de 20/10/2023
 (87) WO 2024/084077 de 25/04/2024

(21) BR 11 2025 007599-3 Código 1.1 - Pedido Internacional PCT Publicado. Petição de Requerimento de Entrada na Fase Nacional Recebida
 (30) 23/11/2022 DE 10 2022 130 957.6
 (51) B64D 1/00 (2006.01), H04B 3/54 (2006.01), H02P 25/00 (2006.01)



(86) PCT EP2023/081100 de 08/11/2023

(87) WO 2024/110189 de 30/05/2024

(21) BR 11 2025 007600-0

Código 1.1 - Pedido Internacional PCT Publicado. Petição de Requerimento de Entrada na Fase Nacional Recebida

(30) 17/10/2022 US 63/379,883

(51) A23L 11/30 (2016.01), C12N 9/10 (2006.01), A23L 11/65 (2025.01), C12P 19/18 (2006.01), C12P 19/44 (2006.01), A23L 27/00 (2016.01), A23L 29/00 (2016.01)

(86) PCT US2023/077065 de 17/10/2023

(87) WO 2024/086560 de 25/04/2024

(21) BR 11 2025 007601-9

Código 1.1 - Pedido Internacional PCT Publicado. Petição de Requerimento de Entrada na Fase Nacional Recebida

(30) 20/10/2022 US 63/380,328

(51) C07D 487/04 (2006.01), A61K 31/4985 (2006.01), A61P 35/00 (2006.01), A61P 37/00 (2006.01)

(86) PCT IB2023/060602 de 20/10/2023

(87) WO 2024/084448 de 25/04/2024

(21) BR 11 2025 007602-7

Código 1.1 - Pedido Internacional PCT Publicado. Petição de Requerimento de Entrada na Fase Nacional Recebida

(30) 18/10/2022 US 63/379,981

(51) C12N 15/11 (2006.01)

(86) PCT US2023/077197 de 18/10/2023

(87) WO 2024/086650 de 25/04/2024

(21) BR 11 2025 007603-5

Código 1.1 - Pedido Internacional PCT Publicado. Petição de Requerimento de Entrada na Fase Nacional Recebida

(30) 17/10/2022 US 63/416,827; 30/08/2023 US 63/579,726

(51) G06F 3/01 (2006.01), A61B 3/113 (2006.01), A61B 5/16 (2006.01), A61M 21/00 (2006.01)

(86) PCT US2023/076985 de 16/10/2023

(87) WO 2024/086527 de 25/04/2024

(21) BR 11 2025 007604-3

Código 1.1 - Pedido Internacional PCT Publicado. Petição de Requerimento de Entrada na Fase Nacional Recebida

(30) 20/10/2022 EP 22202813.6

(51) A01N 43/54 (2006.01), A01N 43/72 (2006.01), A01N 43/86 (2006.01), A01P 3/00 (2006.01)

(86) PCT EP2023/079247 de 20/10/2023

(87) WO 2024/084028 de 25/04/2024



(21) BR 11 2025 007605-1 Código 1.1 - Pedido Internacional PCT Publicado. Petição de Requerimento de Entrada na Fase Nacional Recebida
 (30) 19/10/2022 US 63/417,512
 (51) A61G 1/056 (2006.01), A61G 7/012 (2006.01)
 (86) PCT US2023/035472 de 19/10/2023
 (87) WO 2024/086257 de 25/04/2024

(21) BR 11 2025 007606-0 Código 1.1 - Pedido Internacional PCT Publicado. Petição de Requerimento de Entrada na Fase Nacional Recebida
 (30) 18/10/2022 US 63/379,978
 (51) A61F 13/02 (2024.01), A61F 13/06 (2006.01), A61F 13/08 (2006.01), A61L 15/42 (2006.01)
 (86) PCT US2023/075693 de 02/10/2023
 (87) WO 2024/086440 de 25/04/2024

(21) BR 11 2025 007607-8 Código 1.1 - Pedido Internacional PCT Publicado. Petição de Requerimento de Entrada na Fase Nacional Recebida
 (30) 17/10/2022 EP 22382990.4
 (51) A01N 33/12 (2006.01), A01P 1/00 (2006.01), A01N 25/30 (2006.01), A01N 37/14 (2006.01), C11D 3/20 (2006.01), C11D 3/30 (2006.01), C11D 3/48 (2006.01), C11D 7/26 (2006.01), C11D 7/32 (2006.01)
 (86) PCT EP2023/078621 de 16/10/2023
 (87) WO 2024/083715 de 25/04/2024

(21) BR 11 2025 007608-6 Código 1.1 - Pedido Internacional PCT Publicado. Petição de Requerimento de Entrada na Fase Nacional Recebida
 (30) 19/10/2022 US 63/417,339; 26/10/2022 US 63/380,998
 (51) A61K 38/16 (2006.01), A61K 47/10 (2017.01), A61K 9/00 (2006.01), A61K 47/02 (2006.01), A61M 5/20 (2006.01)
 (86) PCT US2023/077124 de 18/10/2023
 (87) WO 2024/086601 de 25/04/2024

(21) BR 11 2025 007609-4 Código 1.1 - Pedido Internacional PCT Publicado. Petição de Requerimento de Entrada na Fase Nacional Recebida
 (30) 21/10/2022 KR 10-2022-0136416
 (51) A61C 8/00 (2006.01), A61C 3/025 (2006.01)
 (86) PCT KR2023/012544 de 24/08/2023
 (87) WO 2024/085411 de 25/04/2024

(21) BR 11 2025 007610-8 Código 1.1 - Pedido Internacional PCT Publicado. Petição de Requerimento de Entrada na Fase Nacional Recebida
 (30) 21/10/2022 US 63/418,306
 (51) G01B 17/02 (2006.01), G01N 29/04 (2006.01)



(86) PCT CA2023/051401 de 20/10/2023

(87) WO 2024/082068 de 25/04/2024

(21) BR 11 2025 007611-6

Código 1.1 - Pedido Internacional PCT Publicado. Petição de Requerimento de Entrada na Fase Nacional Recebida

(30) 19/10/2022 DE 10 2022 127 420.9

(51) C25B 1/04 (2021.01), C25B 15/08 (2006.01)

(86) PCT EP2023/075023 de 12/09/2023

(87) WO 2024/083410 de 25/04/2024

(21) BR 11 2025 007612-4

Código 1.1 - Pedido Internacional PCT Publicado. Petição de Requerimento de Entrada na Fase Nacional Recebida

(30) 19/10/2022 US 63/417,484

(51) A61K 35/768 (2015.01), A61K 38/00 (2006.01), A61K 45/06 (2006.01), C07K 14/54 (2006.01), C12N 15/86 (2006.01)

(86) PCT US2023/077137 de 18/10/2023

(87) WO 2024/086609 de 25/04/2024

(21) BR 11 2025 007615-9

Código 1.1 - Pedido Internacional PCT Publicado. Petição de Requerimento de Entrada na Fase Nacional Recebida

(30) 19/10/2022 US 63/417,487; 08/06/2023 US 63/471,811

(51) A61K 35/768 (2015.01), C07K 14/55 (2006.01), C07K 14/715 (2006.01), C12N 15/62 (2006.01), C12N 15/86 (2006.01), A61P 35/00 (2006.01)

(86) PCT US2023/077151 de 18/10/2023

(87) WO 2024/086619 de 25/04/2024

(21) BR 11 2025 007617-5

Código 1.1 - Pedido Internacional PCT Publicado. Petição de Requerimento de Entrada na Fase Nacional Recebida

(30) 18/10/2022 CN PCT/CN2022/125982

(51) A61K 9/22 (2006.01), A61K 9/24 (2006.01)

(86) PCT CN2023/125190 de 18/10/2023

(87) WO 2024/083145 de 25/04/2024

(21) BR 11 2025 007618-3

Código 1.1 - Pedido Internacional PCT Publicado. Petição de Requerimento de Entrada na Fase Nacional Recebida

(30) 19/12/2022 JP 2022-202524

(51) G01N 21/71 (2006.01), C23C 2/06 (2006.01)

(86) PCT JP2023/042919 de 30/11/2023

(87) WO 2024/135276 de 27/06/2024

(21) BR 11 2025 007620-5

Código 1.1 - Pedido Internacional PCT Publicado. Petição de Requerimento de Entrada na Fase Nacional Recebida

(30) 28/10/2022 US 63/381,450; 02/11/2022 US 63/382,087; 03/11/2022 US



63/382,264; 11/11/2022 US 63/383,442; 02/12/2022 US 63/385,909; 09/12/2022 US 63/386,787; 12/04/2023 US 63/495,767; 25/04/2023 US 63/498,112; 30/05/2023 US 63/505,011; 26/10/2023 TW 112141079
 (51) A61K 47/54 (2017.01), A61K 47/68 (2017.01), A61P 11/00 (2006.01), A61P 7/00 (2006.01), C07K 16/18 (2006.01)
 (86) PCT US2023/078085 de 27/10/2023
 (87) WO 2024/092232 de 02/05/2024

(21) BR 11 2025 007621-3

Código 1.1 - Pedido Internacional PCT Publicado. Petição de Requerimento de Entrada na Fase Nacional Recebida
 (30) 18/10/2022 FR FR2210757
 (51) B60R 11/02 (2006.01)
 (86) PCT EP2023/075794 de 19/09/2023
 (87) WO 2024/083427 de 25/04/2024

(21) BR 11 2025 007622-1

Código 1.1 - Pedido Internacional PCT Publicado. Petição de Requerimento de Entrada na Fase Nacional Recebida
 (30) 19/10/2022 US 63/380,171; 21/09/2023 US 63/584,283
 (51) A61K 31/712 (2006.01), A61K 31/7125 (2006.01), A61K 31/713 (2006.01), A61K 47/54 (2017.01), A61K 47/58 (2017.01), A61P 21/00 (2006.01), C12N 15/113 (2010.01)
 (86) PCT US2023/077179 de 18/10/2023
 (87) WO 2024/086633 de 25/04/2024

(21) BR 11 2025 007624-8

Código 1.1 - Pedido Internacional PCT Publicado. Petição de Requerimento de Entrada na Fase Nacional Recebida
 (30) 17/10/2022 EP 22202013.3
 (51) A61P 17/00 (2006.01), A61P 37/00 (2006.01), C07K 16/24 (2006.01)
 (86) PCT EP2023/078860 de 17/10/2023
 (87) WO 2024/083847 de 25/04/2024

(21) BR 11 2025 007625-6

Código 1.1 - Pedido Internacional PCT Publicado. Petição de Requerimento de Entrada na Fase Nacional Recebida
 (30) 22/12/2022 EP 22216126.7
 (51) C07D 401/14 (2006.01), C07D 417/14 (2006.01), C07D 471/04 (2006.01), C07D 491/052 (2006.01), C07D 491/056 (2006.01), C07D 498/04 (2006.01), A61P 35/00 (2006.01), C07D 513/04 (2006.01), A61K 31/501 (2006.01), A61K 31/5025 (2006.01), A61K 31/513 (2006.01), A61K 31/519 (2006.01), A61K 31/506 (2006.01), A61K 31/4545 (2006.01), A61K 31/454 (2006.01), C07D 405/14 (2006.01), C07D 413/14 (2006.01)
 (86) PCT EP2023/086261 de 18/12/2023
 (87) WO 2024/133014 de 27/06/2024



(21) BR 11 2025 007627-2	Código 1.1 - Pedido Internacional PCT Publicado. Petição de Requerimento de Entrada na Fase Nacional Recebida (30) 17/10/2022 CN 202211267043.7 (51) C07K 19/00 (2006.01), C12N 15/62 (2006.01), C12N 15/86 (2006.01), C07K 16/10 (2006.01), G01N 33/569 (2006.01), G01N 33/68 (2006.01), C12Q 1/02 (2006.01), A61K 39/155 (2006.01) (86) PCT CN2023/102342 de 26/06/2023 (87) WO 2024/082681 de 25/04/2024
(21) BR 11 2025 007628-0	Código 1.1 - Pedido Internacional PCT Publicado. Petição de Requerimento de Entrada na Fase Nacional Recebida (30) 04/11/2022 US 63/422,520 (51) H04W 48/00 (2009.01) (86) PCT SE2023/051120 de 03/11/2023 (87) WO 2024/096809 de 10/05/2024
(21) BR 11 2025 007629-9	Código 1.1 - Pedido Internacional PCT Publicado. Petição de Requerimento de Entrada na Fase Nacional Recebida (51) C12M 3/06 (2006.01), C12M 1/00 (2006.01), C12M 1/02 (2006.01), C12M 1/36 (2006.01), C12M 1/34 (2006.01) (86) PCT EP2022/081279 de 09/11/2022 (87) WO 2024/099551 de 16/05/2024
(21) BR 11 2025 007630-2	Código 1.1 - Pedido Internacional PCT Publicado. Petição de Requerimento de Entrada na Fase Nacional Recebida (30) 18/10/2022 US 63/417,257; 24/10/2022 US 63/418,947; 24/10/2022 US 63/418,956 (51) A61P 19/00 (2006.01), A61K 31/728 (2006.01), A61L 26/00 (2006.01), C07D 495/04 (2006.01) (86) PCT US2023/035442 de 18/10/2023 (87) WO 2024/086246 de 25/04/2024
(21) BR 11 2025 007631-0	Código 1.1 - Pedido Internacional PCT Publicado. Petição de Requerimento de Entrada na Fase Nacional Recebida (30) 21/10/2022 GB 2215579.0 (51) C12Q 1/6809 (2018.01), C12N 15/10 (2006.01) (86) PCT EP2023/079325 de 20/10/2023 (87) WO 2024/084059 de 25/04/2024
(21) BR 11 2025 007632-9	Código 1.1 - Pedido Internacional PCT Publicado. Petição de Requerimento de Entrada na Fase Nacional Recebida (51) E04G 11/50 (2006.01), E04G 19/00 (2006.01), B28B 13/06 (2006.01), B66F 15/00 (2006.01), B25B 27/00 (2006.01), E04G 23/08 (2006.01)

(86) PCT ES2022/070678 de 21/10/2022

(87) WO 2024/084108 de 25/04/2024

(21) BR 11 2025 007635-3

Código 1.1 - Pedido Internacional PCT Publicado. Petição de Requerimento de Entrada na Fase Nacional Recebida

(30) 08/11/2022 CN 202211388929.7

(51) E21B 47/06 (2012.01)

(86) PCT CN2023/115653 de 30/08/2023

(87) WO 2024/098899 de 16/05/2024

(21) BR 21 2025 007473-9

Código 1.1 - Pedido Internacional PCT Publicado. Petição de Requerimento de Entrada na Fase Nacional Recebida

(30) 18/10/2022 ES U202231705

(51) A61F 9/01 (2006.01)

(86) PCT ES2023/070588 de 04/10/2023

(87) WO 2024/084115 de 25/04/2024



Código 1.3 - Pedido PCT Admitido na Fase Nacional

O INPI notifica a entrada do pedido internacional de patente na fase nacional brasileira, nos termos do Tratado de Cooperação em Matéria de Patentes (PCT). O depositante pode ver o parecer e o folheto de publicação na Busca de Processos (Portal do INPI). Não é necessário responder a este despacho. O próprio depositante ou qualquer interessado tem 36 meses para pagar a retribuição do serviço de pedido de exame, prazo contado a partir da data do depósito internacional no PCT. O pagamento deverá ser feito por meio da guia de recolhimento da união (GRU) de código 203 (Patente de Invenção) ou código 204 (Modelo de Utilidade). Se o INPI já examinou o pedido internacional como ISA/IPEA, o código de pedido de exame é 284 (Patente de Invenção) ou 285 (Modelo de Utilidade). O INPI arquivará o pedido se o requerente não fizer o pagamento no prazo, conforme previsto no Art. 33 da Lei nº 9.279/96.

(21) BR 11 2024 014922-6 A2

Biossensor eletroquímico para *P. brachyurus*



Figura 2 – Gráfico de barras mostrando a variação percentual na impedância do biossensor construído para a espécie *P. brachyurus*. O biossensor foi testado com uma amostra positiva (contendo as proteínas alvo) e duas amostras negativas (contendo proteínas das espécies *M. javanicum* ou *H. glycines*).

Código 1.3 - Pedido PCT Admitido na Fase Nacional

(22) 20/01/2023

(30) 30/03/2022 EP 22165283.7

(51) G01N 33/53 (2006.01), G01N 33/543 (2006.01)

(54) BIOSSENSORES PARA A IDENTIFICAÇÃO DE ESPÉCIES DE NEMATÓIDES

(71) BAYER AKTIENGESSELLSCHAFT (DE) ; UNIVERSIDADE DE SÃO PAULO (BR/SP)

(72) VALTENCIR ZUCOLOTTO; DIRCEU FERREIRA JUNIOR; ISABELLA SAMPAIO DO NASCIMENTO

(85) 19/07/2024

(86) PCT EP2023/051450 de 20/01/2023

(87) WO 2023/186363 de 05/10/2023

(21) BR 11 2024 020639-4 A2

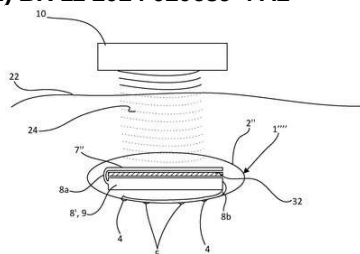

Código 1.3 - Pedido PCT Admitido na Fase Nacional

(22) 04/04/2023

(30) 05/04/2022 EP 22166766.0

(51) A61B 5/0537 (2021.01), A61B 5/0538 (2021.01), A61B 5/145 (2006.01), A61B 5/00 (2006.01)

(54) SENSOR IMPLANTÁVEL COM DISTÂNCIA DE ELETRODO IDEAL

(71) D.T.R. DERMAL THERAPY RESEARCH INC. (CA)

(72) STIG OLLMAR; SAUL ALEJANDRO RODRIGUEZ DUENAS; ULRIK BIRGERSSON; ERIC RAQUETTE

(85) 04/10/2024

(86) PCT EP2023/058749 de 04/04/2023

(87) WO 2023/194341 de 12/10/2023

(21) BR 11 2024 021289-0 A2 Código 1.3 - Pedido PCT Admitido na Fase Nacional
(22) 14/04/2023
(30) 14/04/2022 EP 22168549.8; 10/06/2022 EP 22178325.1
(51) A61K 31/216 (2006.01), A61K 31/40 (2006.01), A61K 31/439 (2006.01), A61P 17/00 (2006.01), A61K 9/00 (2006.01)
(54) FORMULAÇÃO TÓPICA DE UM COMPOSTO ANTICOLINÉRGICO PARA TRATAMENTO DE HIPERIDROSE GRAVE E SUDORESE EXCESSIVA
(71) DR. AUGUST WOLFF GMBH & CO. KG ARZNEIMITTEL (DE)
(72) DR. CLARISSA MASUR; DR. ERIK SCHULZE ZUR WIESCHE; DR. BERNHARD NEUHAUS
(85) 14/10/2024
(86) PCT EP2023/059763 de 14/04/2023
(87) WO 2023/198876 de 19/10/2023

(21) BR 11 2024 021325-0 A2 Código 1.3 - Pedido PCT Admitido na Fase Nacional
(22) 26/04/2023
(30) 28/04/2022 EP 22 170 413.3
(51) F01K 25/10 (2006.01)
(54) MÉTODO PARA RECUPERAR ENERGIA
(71) BOREALIS AG (AT)
(72) ERIK ERIKSSON; HENRIK ANDTSJÖ; JUHA VISURI; CLAES HEDVALL; SAMULI ZITTING; TUOMAS OUNI; PASI MATIKAINEN; MIKA KUUSISTO; MIIKA VIHAVAINEN; ERNO ELOVAINIO; PETER ERNST
(85) 14/10/2024
(86) PCT EP2023/060877 de 26/04/2023
(87) WO 2023/208976 de 02/11/2023

(21) BR 11 2024 021338-2 A2 Código 1.3 - Pedido PCT Admitido na Fase Nacional
(22) 26/04/2023
(30) 03/05/2022 EP 22171455.3
(51) A23G 9/20 (2006.01), A23G 9/22 (2006.01), A23G 9/34 (2006.01), A23G 9/38 (2006.01)
(54) CONFEITO CONGELADO, CONGELADOR HORIZONTAL, MÉTODO PARA ARMAZENAR O CONFEITO CONGELADO E USO
(71) UNILEVER IP HOLDINGS B.V. (PB)
(72) DAMIANO ROSSETTI; CAROLINE ANNE WATSON
(85) 14/10/2024
(86) PCT EP2023/060951 de 26/04/2023
(87) WO 2023/213642 de 09/11/2023

(21) BR 11 2024 021885-6 A2 Código 1.3 - Pedido PCT Admitido na Fase Nacional
(22) 21/04/2023
(30) 22/04/2022 FR FR2203762



- (51) A61K 31/546 (2006.01), A61K 31/545 (2006.01), A61P 31/04 (2006.01)
 (54) PRÓ-FÁRMACO DESTINADO AO TRATAMENTO DE INFECÇÕES BACTERIANAS RESISTENTES A ANTIBIÓTICOS DA FAMÍLIA DOS BETA-LACTÂMICOS E COMPOSIÇÃO FARMACÊUTICA QUE COMPREENDE O MESMO
 (71) OSTA THERAPEUTICS (FR) ; ECOLE NORMALE SUPERIEURE DE LYON (FR) ; UNIVERSITE CLAUDE BERNARD (UCBL) (FR) ; CENTRE NATIONAL DE LA RECHERCHE SCIENTIFIQUE (FR)
 (72) JENS HASSERODT; JACQUES SAMARUT; MATHIEU BORDY
 (85) 22/10/2024
 (86) PCT EP2023/060405 de 21/04/2023
 (87) WO 2023/203187 de 26/10/2023

(21) BR 11 2024 021916-0 A2

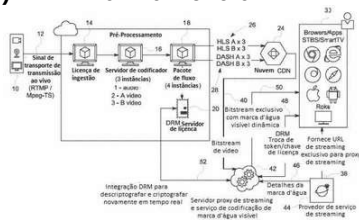

- Código 1.3 - Pedido PCT Admitido na Fase Nacional
 (22) 16/03/2023
 (30) 22/04/2022 US 63/333,648
 (51) H04N 1/32 (2006.01), G06F 21/16 (2013.01), G06T 1/00 (2006.01), H04N 21/2343 (2011.01)
 (54) SISTEMA E METODO PARA MARCA D'ÁGUA VISUAL DINÂMICA PARA STREAMING DE VÍDEO
 (71) WHDIYO LLC (US)
 (72) ADAM DIEP; JUN YIN
 (85) 22/10/2024
 (86) PCT US2023/064563 de 16/03/2023
 (87) WO 2023/205559 de 26/10/2023

(21) BR 11 2024 022276-4 A2

- Código 1.3 - Pedido PCT Admitido na Fase Nacional
 (22) 05/07/2023
 (30) 07/07/2022 CN 202210794939.4
 (51) C07D 471/04 (2006.01), C07D 487/04 (2006.01), C07D 413/12 (2006.01), C07D 405/04 (2006.01), A61K 31/4433 (2006.01), A61K 31/352 (2006.01), A61P 35/00 (2006.01)
 (54) INIBIDOR DE PI3K, MÉTODO DE PREPARAÇÃO DO MESMO E USO DO MESMO
 (71) HINOVA PHARMACEUTICALS INC. (CN)
 (72) LEI FAN; HUA YU; FEI WANG; CHAOWU AI; KEXIN XU; XINGTAI LIU; JING DU; YING PENG; TONGCHUAN LUO; BIN TAN; WENZHONG WANG; DEJUN YAN; XUZHAO WANG; LIANG LI; DAIBIAO XIAO; YAO LUO; CHENGCHENG LIU; YUANWEI CHEN; XINGHAI LI
 (85) 25/10/2024
 (86) PCT CN2023/105915 de 05/07/2023
 (87) WO 2024/008122 de 11/01/2024



(21) BR 11 2024 022281-0 A2 Código 1.3 - Pedido PCT Admitido na Fase Nacional
 (22) 24/04/2023
 (30) 26/04/2022 US 63/335,204; 06/06/2022 US 63/349,402; 01/07/2022 US 63/357,944
 (51) A61K 31/44 (2006.01), A61K 31/4192 (2006.01), A61K 31/424 (2006.01), A61K 31/33 (2006.01)
 (54) TRATAMENTO DE DISTÚRBIOS NEUROLÓGICOS
 (71) PRAXIS PRECISION MEDICINES, INC. (US)
 (72) MICHAEL KRISTOPHER MATHIEU KAHLIG; MARION WITTMANN; ZOE A. HUGHES; BERNARD RAVINA
 (85) 25/10/2024
 (86) PCT US2023/019652 de 24/04/2023
 (87) WO 2023/211852 de 02/11/2023

(21) BR 11 2024 023488-6 A2 Código 1.3 - Pedido PCT Admitido na Fase Nacional
 (22) 10/05/2023
 (30) 11/05/2022 IN 202211027227
 (51) C07D 401/04 (2006.01), A01N 43/56 (2006.01), A01N 43/90 (2006.01), A01P 7/04 (2006.01), C07D 401/14 (2006.01), C07D 471/04 (2006.01)
 (54) COMPOSTOS BICÍCLICOS E SEU USO COMO AGENTES DE CONTROLE DE PRAGAS
 (71) PI INDUSTRIES LTD. (IN)
 (72) AJAY SINGH YADAV; AMIT KUMAR DUTTA; SIVA NAGENDRA KUMAR MOTAPOTHULA; BHAGWAN LAL GURJAR; PRITESH RAMESH JAIN; ROHIT SAXENA; SACHIN HARILAL PACHOLE; RAVIKUMAR SURYANARAYANA SARAGUR; ALEXANDER G.M. KLAUSENER
 (85) 11/11/2024
 (86) PCT IN2023/050445 de 10/05/2023
 (87) WO 2023/218484 de 16/11/2023

(21) BR 11 2024 023706-0 A2 Código 1.3 - Pedido PCT Admitido na Fase Nacional
 (22) 22/05/2023
 (30) 23/05/2022 US 63/344,985; 15/06/2022 US 63/352,461
 (51) A23K 50/40 (2016.01), A23K 20/142 (2016.01), A23K 20/147 (2016.01), A23K 20/174 (2016.01), A23K 20/158 (2016.01)
 (54) COMPOSIÇÕES DE ALIMENTOS PARA ANIMAIS DE ESTIMAÇÃO
 (71) HILL'S PET NUTRITION, INC. (US)
 (72) MATTHEW JACKSON
 (85) 13/11/2024
 (86) PCT US2023/023062 de 22/05/2023
 (87) WO 2023/229973 de 30/11/2023

(21) BR 11 2024 023712-5 A2 Código 1.3 - Pedido PCT Admitido na Fase Nacional
 (22) 11/05/2023



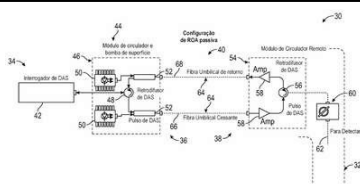

(30) 13/05/2022 US 63/364,645
 (51) G01V 1/40 (2006.01), E21B 47/14 (2006.01), E21B 47/001 (2012.01), E21B 47/002 (2012.01)
 (54) AMPLIFICAÇÃO ÓPTICA SUBMARINA E CIRCULADOR PARA DETECÇÃO ÓPTICA
 (71) SCHLUMBERGER TECHNOLOGY B.V. (NL)
 (72) PAUL STOPFORD
 (85) 13/11/2024
 (86) PCT US2023/021810 de 11/05/2023
 (87) WO 2023/220226 de 16/11/2023

(21) BR 11 2024 023743-5 A2

Código 1.3 - Pedido PCT Admitido na Fase Nacional
 (22) 17/05/2023
 (30) 20/05/2022 EP 22174679.5
 (51) A01N 43/54 (2006.01), A01N 43/80 (2006.01), A01P 13/02 (2006.01)
 (54) MÉTODO DE CONTROLE DE ERVAS DANINHAS
 (71) SYNGENTA CROP PROTECTION AG (CH)
 (72) JOE DOWNES; LUCY JACKSON
 (85) 13/11/2024
 (86) PCT EP2023/063271 de 17/05/2023
 (87) WO 2023/222768 de 23/11/2023

(21) BR 11 2024 023770-2 A2

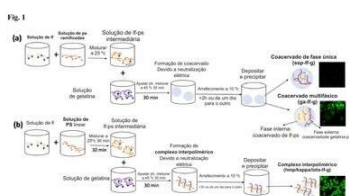

Código 1.3 - Pedido PCT Admitido na Fase Nacional
 (22) 16/05/2023
 (30) 16/05/2022 US 63/342,287
 (51) A61K 31/722 (2006.01), A61K 31/70 (2006.01), A61K 31/715 (2006.01), A61K 47/50 (2017.01)
 (54) COMPLEXOS DE PROTEÍNA E BIOPOLÍMEROS E MÉTODOS PARA FABRICAÇÃO E UTILIZAÇÃO DOS MESMOS
 (71) DAIRY MANAGEMENT INC. (US) ; CORNELL UNIVERSITY (US)
 (72) TIAN TIAN LIN; YOUNAS DADMOHAMMADI; ALIREZA ABBASPOURRAD; YUFENG ZHOU; HONGMIN DONG; GOPINATHAN H. MELETHARAYIL; EMIL S. NASHED; ROHIT KAPOOR
 (85) 14/11/2024
 (86) PCT US2023/067034 de 16/05/2023
 (87) WO 2023/225491 de 23/11/2023

(21) BR 11 2024 023776-1 A2

Código 1.3 - Pedido PCT Admitido na Fase Nacional
 (22) 18/05/2023
 (30) 18/05/2022 EP 22174186.1
 (51) C12N 15/113 (2010.01), A61K 31/712 (2006.01), A61K 47/50 (2017.01), A61P 25/28 (2006.01)



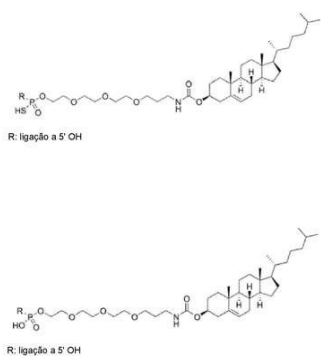

(54) OLIGONUCLEOTÍDEOS MELHORADOS QUE TÊM COMO ALVO SÍTIOS DE PROTEÍNA DE LIGAÇÃO AO RNA

(71) F. HOFFMANN-LA ROCHE AG (CH)

(72) JESSICA MARINE AURORE BASTIEN; KATARZYNA CHYZYNSKA; LARS JOENSON; MEILING LI; BETTINA NORDBO; JONAS VIKESAA

(85) 14/11/2024

(86) PCT EP2023/063442 de 18/05/2023

(87) WO 2023/222858 de 23/11/2023

(21) BR 11 2024 023892-0 A2

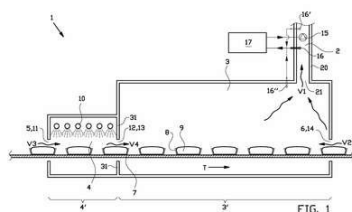

Código 1.3 - Pedido PCT Admitido na Fase Nacional

(22) 15/05/2023

(30) 16/05/2022 NL 2031867

(51) A21B 1/48 (2006.01), A21B 3/04 (2006.01)

(54) MÉTODO PARA CONTROLAR UM FORNO DE TÚNEL E UM FORNO DE TÚNEL COM CONTROLE DE FLUXO

(71) KAAK GROEP B.V. (NL)

(72) FRANCISCUS QUIRINUS FREDRIK VEROUDEN; MICHEL MARTINUS WILLEM VAN WEZEL; MATHIJS CORNELIS THEODORUS REULING; MARIA KOKKOTI

(85) 14/11/2024

(86) PCT NL2023/050269 de 15/05/2023

(87) WO 2023/224473 de 23/11/2023

(21) BR 11 2024 023924-1 A2

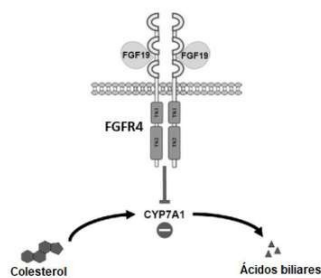

Código 1.3 - Pedido PCT Admitido na Fase Nacional

(22) 19/05/2023

(30) 19/05/2022 US 63/343,786; 03/10/2022 US 63/378,098

(51) A61K 31/192 (2006.01), A61K 31/195 (2006.01), A61K 31/216 (2006.01), A61K 31/423 (2006.01), A61K 31/496 (2006.01), A61K 31/506 (2006.01), A61K 31/517 (2006.01), A61K 31/519 (2006.01), A61K 39/00 (2006.01), A61K 9/00 (2006.01), A61K 45/06 (2006.01), A61P 3/00 (2006.01), A61P 9/00 (2006.01), A61P 13/12 (2006.01), A61P 35/00 (2006.01), A61K 47/00 (2006.01)

(54) TERAPIAS COM AGONISTAS DO PPAR E INIBIDORES DE FGFR4

(71) TYRA BIOSCIENCES, INC. (US)

(72) RONALD SWANSON; TODD HARRIS; MOHAMED AHMED; JACQUELINE STARRETT

(85) 18/11/2024

(86) PCT US2023/022956 de 19/05/2023

(87) WO 2023/225334 de 23/11/2023

(21) BR 11 2024 024276-5 A2

Código 1.3 - Pedido PCT Admitido na Fase Nacional

(22) 23/05/2023



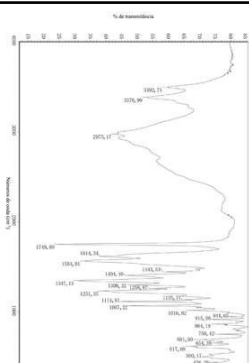

(30) 24/05/2022 US 63/345,296
 (51) C12P 13/04 (2006.01), C12P 13/00 (2006.01), C12P 21/02 (2006.01), C12P 7/52 (2006.01)
 (54) L-TARTRATO DE DERIVADO DE ÁCIDO L-2-AMINO-4-HALOBUTÍRICO E MÉTODO DE PREPARAÇÃO DO MESMO
 (71) VULPES AGRICULTURAL CORP. (US)
 (72) DIHU YU; RICK SHANG
 (85) 22/11/2024
 (86) PCT US2023/023205 de 23/05/2023
 (87) WO 2023/230041 de 30/11/2023

(21) BR 11 2024 024277-3 A2

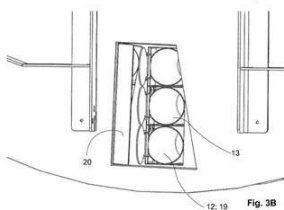

Código 1.3 - Pedido PCT Admitido na Fase Nacional
 (22) 26/04/2023
 (30) 27/05/2022 FI 20225459
 (51) A01C 11/02 (2006.01)
 (54) SISTEMA DE ARMAZENAMENTO INTERMEDIÁRIO DE MUDAS DE UMA MÁQUINA DE PLANTIO DE MUDAS
 (71) RISUTEC OY (FI)
 (72) JUSSI AIKALA
 (85) 22/11/2024
 (86) PCT FI2023/050229 de 26/04/2023
 (87) WO 2023/227827 de 30/11/2023

(21) BR 11 2024 024308-7 A2

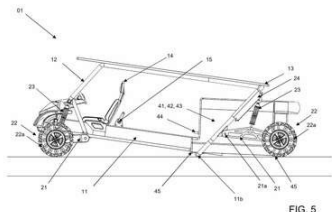

Código 1.3 - Pedido PCT Admitido na Fase Nacional
 (22) 25/05/2023
 (30) 25/05/2022 WO PCT/IB2022/054919
 (51) B60P 1/64 (2006.01), B60G 3/00 (2006.01), B60K 1/04 (2019.01), B62D 21/04 (2006.01), B60P 1/08 (2006.01)
 (54) VEÍCULO TRATOR SOLAR TODO-TERRENO DE MÓDULOS INTERCANBIÁVEIS
 (71) SOFTCAR SA (CH)
 (72) TIMOTHÉE CHOMAT; ETIENNE CROZIER; GUILLAUME HEISEL; JEAN-LUC THULIEZ
 (85) 22/11/2024
 (86) PCT IB2023/055381 de 25/05/2023
 (87) WO 2023/228125 de 30/11/2023

(21) BR 11 2024 024612-4 A2

Código 1.3 - Pedido PCT Admitido na Fase Nacional
 (22) 15/10/2023
 (30) 21/10/2022 US 63/418,196
 (51) B01J 13/14 (2006.01), A01N 25/28 (2006.01), A23L 27/00 (2016.01), A61K



9/50 (2006.01), B01J 13/16 (2006.01), C09B 67/02 (2006.01), C11D 3/50 (2006.01), F28D 20/02 (2006.01)
 (54) PARTÍCULAS DE ENVIO COM BASE EM CONJUGADOS DE AMINA-TIOL-ENO E DERIVADOS
 (71) ENCAPSYS, LLC (US)
 (72) TODD ARLIN SCHWANTES; TERRI ANNE MARQUARDT
 (85) 26/11/2024
 (86) PCT US2023/076936 de 15/10/2023
 (87) WO 2024/086501 de 25/04/2024

(21) BR 11 2024 026422-0 A2

Código 1.3 - Pedido PCT Admitido na Fase Nacional
 (22) 15/09/2023
 (30) 24/10/2022 JP 2022-169960
 (51) C08F 279/02 (2006.01), C08F 291/02 (2006.01), C08L 55/02 (2006.01)
 (54) COPOLÍMERO DE ENXERTO, COMPOSIÇÃO DE RESINA PARA CHAPEAMENTO, ARTIGO MOLDADO E PRODUTO CHAPEADO
 (71) TECHNO-UMG CO., LTD. (JP)
 (72) SHINJI YAMASHITA; HIDEICHIRO KAWAGUCHI; HIDEAKI BEKKU; MASATAKA IWASAKI
 (85) 17/12/2024
 (86) PCT JP2023/033764 de 15/09/2023
 (87) WO 2024/090067 de 02/05/2024

(21) BR 11 2024 026445-9 A2

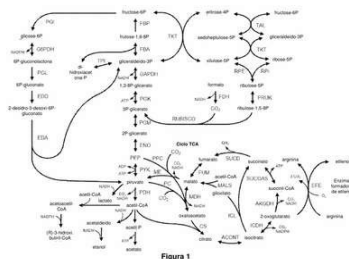

Código 1.3 - Pedido PCT Admitido na Fase Nacional
 (22) 21/06/2023
 (30) 21/06/2022 US 63/366,758; 05/06/2023 US 63/506,350; 05/06/2023 US 63/506,351
 (51) C12N 15/74 (2006.01), C12P 5/02 (2006.01), C12N 9/02 (2006.01)
 (54) MICRO-ORGANISMO FIXADOR DE C1 RECOMBINANTE, E, MÉTODO PARA A PRODUÇÃO CONTÍNUA DE ETILENO
 (71) LANZATECH, INC. (US)
 (72) SEAN DENNIS SIMPSON; JENNIFER ROSA HOLMGREN; JAMES MACALLISTER CLOMBURG; JIM JEFFREY DALEIDEN; AUDREY JEAN HARRIS; STEPHANIE RHIANON JONES; MICHAEL KOEPKE; TIMOTHY JAMES POLITANO
 (85) 17/12/2024
 (86) PCT US2023/068832 de 21/06/2023
 (87) WO 2023/250392 de 28/12/2023

(21) BR 11 2024 026449-1 A2

Código 1.3 - Pedido PCT Admitido na Fase Nacional
 (22) 25/09/2023
 (30) 30/09/2022 CN 202211231854.1
 (51) H04N 21/44 (2011.01)



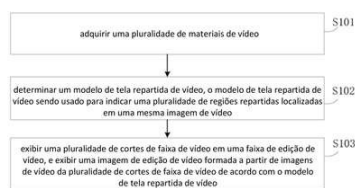

(54) MÉTODO E APARELHO DE CORTE DE MATERIAL DE VÍDEO
 (71) BEIJING ZITIAO NETWORK TECHNOLOGY CO., LTD. (CN)
 (72) XUEHANG HUANG; GUANGDE HUANG; SHUCHAO LIN; YONGCAI YAN;
 SENYU CHEN
 (85) 17/12/2024
 (86) PCT CN2023/121138 de 25/09/2023
 (87) WO 2024/067494 de 04/04/2024

(21) BR 11 2024 026450-5 A2

Código 1.3 - Pedido PCT Admitido na Fase Nacional
 (22) 05/03/2024
 (30) 06/03/2023 EP 23305292.7
 (51) A61K 31/192 (2006.01), A61P 1/16 (2006.01), A61K 9/20 (2006.01)
 (54) FORMAS DE DOSAGEM SÓLIDAS DE ELAFIBRANOR
 (71) GENFIT (FR)
 (72) ALICE ROUDOT; MARIE-JEANNE JOISSAINS
 (85) 17/12/2024
 (86) PCT EP2024/055754 de 05/03/2024
 (87) WO 2024/184365 de 12/09/2024

(21) BR 11 2024 026451-3 A2

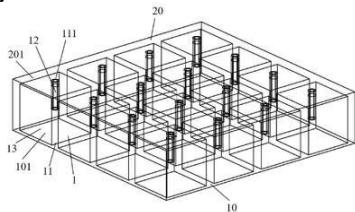

Código 1.3 - Pedido PCT Admitido na Fase Nacional
 (22) 25/04/2023
 (30) 21/06/2022 CN 202221554310.4
 (51) G10K 11/16 (2006.01), G10K 11/172 (2006.01)
 (54) FOLHA DE ABSORÇÃO DE SOM E VEÍCULO
 (71) BYD COMPANY LIMITED (CN)
 (72) YONGZHENG HU; YAXUAN SUN; YONGJI ZHAO; ZHUFANG YAN
 (85) 17/12/2024
 (86) PCT CN2023/090643 de 25/04/2023
 (87) WO 2023/246288 de 28/12/2023

(21) BR 11 2024 026453-0 A2



Figura 1

Código 1.3 - Pedido PCT Admitido na Fase Nacional
 (22) 21/06/2023
 (30) 21/06/2022 US 63/366,756
 (51) C12N 15/74 (2006.01), C07K 14/435 (2006.01), C12P 5/02 (2006.01), A23K 10/16 (2016.01)
 (54) MICRO-ORGANISMO GENETICAMENTE MANIPULADO, MÉTODO DE COPRODUÇÃO DE PELO MENOS UMA PROTEÍNA HETERÓLOGA, E MICRO-ORGANISMO FIXADOR DE C1 GENETICAMENTE MANIPULADO
 (71) LANZATECH, INC. (US)
 (72) SEAN DENNIS SIMPSON; MICHAEL KOEPKE; JAMES MACALLISTER CLOMBURG; JUNIPER DEE GRAMLING; STEPHANIE RHIANON JONES; JAEYOUNG JUNG; TIMOTHY JAMES POLITANO

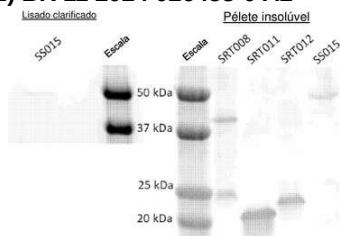

(85) 17/12/2024

(86) PCT US2023/068821 de 21/06/2023

(87) WO 2023/250382 de 28/12/2023

(21) BR 11 2024 026455-6 A2

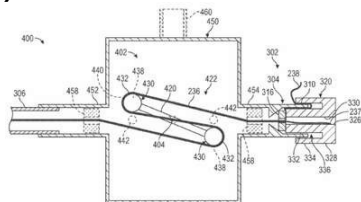

Código 1.3 - Pedido PCT Admitido na Fase Nacional

(22) 20/06/2023

(30) 21/06/2022 US 63/366,731

(51) A61B 17/04 (2006.01)

(54) CONJUNTO DE TRAVA DE SUTURA COM UM TENSIONADOR DE SUTURA

(71) EDWARDS LIFESCIENCES CORPORATION (US)

(72) KURT KELLY REED; TRI D. TRAN

(85) 17/12/2024

(86) PCT US2023/025726 de 20/06/2023

(87) WO 2023/249942 de 28/12/2023

(21) BR 11 2024 026462-9 A2

Código 1.3 - Pedido PCT Admitido na Fase Nacional

(22) 02/06/2023

(30) 14/07/2022 US 63/389,202

(51) C08F 283/00 (2006.01), C08F 290/06 (2006.01), C08F 290/14 (2006.01), C08G 18/04 (2006.01), C08G 18/10 (2006.01), C08G 18/12 (2006.01), C08G 18/24 (2006.01), C08G 18/32 (2006.01), C08G 18/48 (2006.01), C08G 18/66 (2006.01), C08G 18/67 (2006.01), C08G 18/79 (2006.01), C08K 3/013 (2018.01), C08L 75/08 (2006.01), C08L 75/16 (2006.01), C09D 175/08 (2006.01), C09D 175/16 (2006.01), C09J 4/06 (2006.01), C09J 175/08 (2006.01), C09J 175/16 (2006.01)

(54) ADESIVO HÍBRIDO EPÓXI-ACRÍLICO DE DOIS COMPONENTES

(71) DDP SPECIALTY ELECTRONIC MATERIALS US, LLC (US)

(72) ERIC COLE; TYLER AUVIL

(85) 17/12/2024

(86) PCT US2023/024257 de 02/06/2023

(87) WO 2024/015163 de 18/01/2024

(21) BR 11 2024 026463-7 A2

Código 1.3 - Pedido PCT Admitido na Fase Nacional

(22) 03/07/2023

(30) 04/07/2022 EP 22182871.8

(51) B01J 31/22 (2006.01), B01J 31/24 (2006.01), B01J 37/03 (2006.01)

(54) PROCESSO PARA A PREPARAÇÃO DE UM CATALISADOR

(71) F. HOFFMANN-LA ROCHE AG (CH)

(72) KURT PUENTENER; ETIENNE TRACHSEL

(85) 17/12/2024

(86) PCT EP2023/068143 de 03/07/2023



(87) WO 2024/008605 de 11/01/2024

(21) BR 11 2024 026465-3 A2

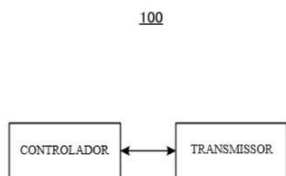

FIG. 5

Código 1.3 - Pedido PCT Admitido na Fase Nacional

(22) 09/06/2023

(30) 29/06/2022 JP 2022104711

(51) H04W 74/02 (2009.01), H04W 84/12 (2009.01)

(54) PONTO DE ACESSO, TERMINAL E MÉTODO DE COMUNICAÇÃO

(71) PANASONIC INTELLECTUAL PROPERTY CORPORATION OF AMERICA (US)

(72) TAKASHI IWAI; TOMOFUMI TAKATA; HIROYUKI KANAYA; YOSHIO URABE; HIROYUKI MOTOZUKA

(85) 17/12/2024

(86) PCT JP2023/021596 de 09/06/2023

(87) WO 2024/004596 de 04/01/2024

(21) BR 11 2024 026467-0 A2

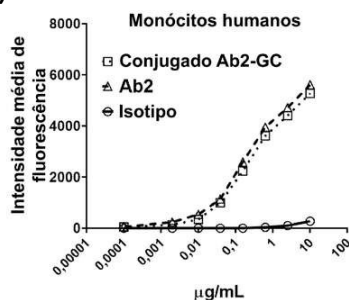

Código 1.3 - Pedido PCT Admitido na Fase Nacional

(22) 21/06/2023

(30) 22/06/2022 US 63/354,445

(51) C07K 16/28 (2006.01), A61P 29/00 (2006.01), A61K 47/68 (2017.01)

(54) ANTICORPOS CD33 HUMANOS E CONJUGADOS DE GLICOCORTICÓIDES

(71) ELI LILLY AND COMPANY (US)

(72) FOREST HOYT ANDREWS; JOSHUA RYAN CLAYTON; ROSS EDWARD FELLOWS; BO MA; YING TANG; JACQUELINE MARY WURST; PIA PAULIINA YACHI; CHIAO-WEN YANG

(85) 17/12/2024

(86) PCT US2023/068763 de 21/06/2023

(87) WO 2023/250341 de 28/12/2023

(21) BR 11 2024 026468-8 A2

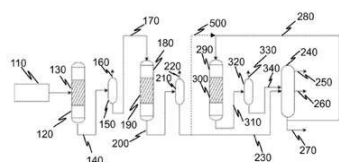

Código 1.3 - Pedido PCT Admitido na Fase Nacional

(22) 30/06/2023

(30) 30/06/2022 FI 20225605; 30/06/2022 FI 20225603; 30/06/2022 FI 20225604; 30/06/2022 FI 20225606; 30/06/2022 FI 20225608; 30/06/2022 FI 20225609; 30/06/2022 FI 20225607; 02/12/2022 FI 20226071

(51) C10G 3/00 (2006.01), C10G 45/62 (2006.01), C10G 47/02 (2006.01), C10G 45/72 (2006.01), B01J 8/00 (2006.01), C10G 2/00 (2006.01), C10G 47/36 (2006.01), C10G 45/64 (2006.01), C10G 65/12 (2006.01)

(54) PROCESSO PARA PRODUÇÃO DE COMPONENTES DE COMBUSTÍVEL DE TRANSPORTE LÍQUIDO

(71) NESTE OYJ (FI)

(72) KAISA LAMMINPÄÄ; VILLE SUNTIO; PEKKA AALTO; SAMI TOPPINEN; VÄINÖ SIPPOLA; YASEEN KHAN



- (85) 17/12/2024
- (86) PCT FI2023/050415 de 30/06/2023
- (87) WO 2024/003465 de 04/01/2024

(21) BR 11 2024 026469-6 A2

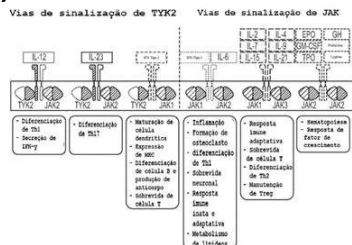

Código 1.3 - Pedido PCT Admitido na Fase Nacional

- (22) 16/06/2023
- (30) 17/06/2022 US 63/353,104
- (51) A61K 31/395 (2006.01), A61K 31/496 (2006.01), A61K 31/4162 (2006.01), A61K 31/4164 (2006.01), A61K 31/166 (2006.01), A61K 31/33 (2006.01)
- (54) MODULADORES DE QUINASE E SEUS MÉTODOS DE UTILIZAÇÃO
- (71) NEURON23, INC. (US)
- (72) ZHONGHUA PEI; GYANENDRA KUMAR; ANH TRUONG; CLAUDIO AQUINO; DEREK KEJIA WU; ANDREW TASKER
- (85) 17/12/2024
- (86) PCT US2023/025540 de 16/06/2023
- (87) WO 2023/244788 de 21/12/2023

(21) BR 11 2024 026470-0 A2

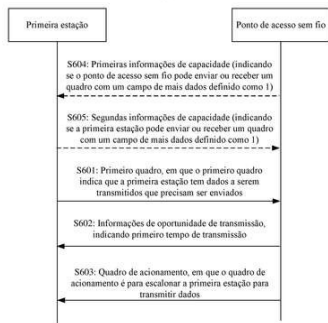
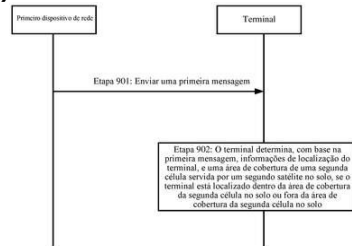

FIG. 6

Código 1.3 - Pedido PCT Admitido na Fase Nacional

- (22) 19/06/2023
- (30) 27/06/2022 CN 202210783464.9
- (51) H04W 72/04 (2023.01)
- (54) MÉTODO DE TRANSMISSÃO DE DADOS E APARELHO DE COMUNICAÇÃO
- (71) HUAWEI TECHNOLOGIES CO., LTD. (CN)
- (72) GUOGANG HUANG
- (85) 17/12/2024
- (86) PCT CN2023/101118 de 19/06/2023
- (87) WO 2024/001843 de 04/01/2024

(21) BR 11 2024 026473-4 A2



Código 1.3 - Pedido PCT Admitido na Fase Nacional

- (22) 30/06/2023
- (30) 06/07/2022 CN 202210798859.6; 10/08/2022 CN 202210957934.9
- (51) H04B 7/185 (2006.01)
- (54) MÉTODO, APARELHO E SISTEMA DE COMUNICAÇÃO DE REDE NÃO TERRESTRE
- (71) HUAWEI TECHNOLOGIES CO., LTD. (CN)
- (72) LIANGLIANG FAN; HAIBO XU; LIXIA XUE
- (85) 17/12/2024
- (86) PCT CN2023/105245 de 30/06/2023
- (87) WO 2024/008022 de 11/01/2024



(21) BR 11 2024 026474-2 A2

Código 1.3 - Pedido PCT Admitido na Fase Nacional

(22) 02/06/2023

(30) 14/07/2022 US 63/389,213

(51) C08F 290/04 (2006.01), C08G 59/06 (2006.01), C08K 3/22 (2006.01), C08K 5/17 (2006.01), C09J 4/06 (2006.01), C09J 9/00 (2006.01), C09J 163/00 (2006.01), C09J 143/02 (2006.01)

(54) ADESIVO HÍBRIDO EPÓXI-ACRÍLICO TERMICAMENTE CONDUTOR DE DOIS COMPONENTES

(71) DDP SPECIALTY ELECTRONIC MATERIALS US, LLC (US)

(72) TYLER AUVIL; ERIC COLE

(85) 17/12/2024

(86) PCT US2023/024269 de 02/06/2023

(87) WO 2024/015165 de 18/01/2024

(21) BR 11 2024 026475-0 A2

Código 1.3 - Pedido PCT Admitido na Fase Nacional

(22) 28/07/2023

(30) 28/07/2022 US 63/393,092

(51) F25D 11/00 (2006.01), F25D 13/00 (2006.01), F25D 19/00 (2006.01), H04L 67/125 (2022.01), H04L 12/28 (2006.01), G05B 19/418 (2006.01), F25D 29/00 (2006.01), H04W 84/12 (2009.01), H04W 84/18 (2009.01)

(54) GERENCIAMENTO DE ATIVOS E DISPOSITIVO DE IOT PARA APARELHOS REFRIGERADOS

(71) TRUE MANUFACTURING CO., INC. (US)

(72) DOMINIK GOTHE

(85) 17/12/2024

(86) PCT US2023/029025 de 28/07/2023

(87) WO 2024/026120 de 01/02/2024

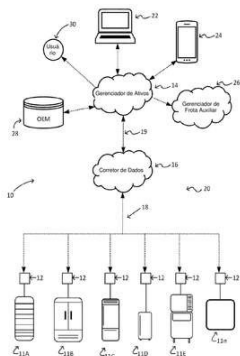

(21) BR 11 2024 026478-5 A2

Código 1.3 - Pedido PCT Admitido na Fase Nacional

(22) 05/07/2023

(30) 05/07/2022 US 63/367,712; 03/07/2023 US 18/346,620

(51) H04N 19/82 (2014.01), G06N 3/04 (2023.01)

(54) FILTRAGEM DE REDE NEURAL DE MÚLTIPLOS MODOS COM COMPLEXIDADE REDUZIDA DE DADOS DE VÍDEO

(71) QUALCOMM INCORPORATED (US)

(72) HONGTAO WANG; SAMUEL JAMES EADIE; MUHAMMED ZEYD COBAN; MARTA KARCZEWICZ

(85) 17/12/2024

(86) PCT US2023/026900 de 05/07/2023

(87) WO 2024/010790 de 11/01/2024



Figura 8



(21) BR 11 2024 026479-3 A2

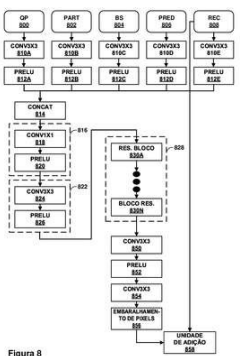
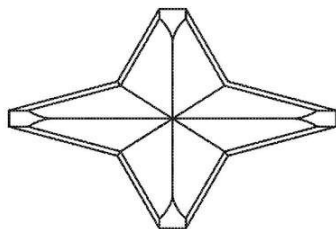

Código 1.3 - Pedido PCT Admitido na Fase Nacional

(22) 23/06/2023

(30) 24/06/2022 US 63/366,970

(51) A47L 17/04 (2006.01), B24D 15/04 (2006.01)

(54) ARTIGO ABRASIVO ESTRUTURADO E COMPÓSITO ABRASIVO FORMATADO

(71) 3M INNOVATIVE PROPERTIES COMPANY (US)

(72) KYLE C. BRYSON; JEREMY K. LARSEN; MARIO DAVENPORT; KEVIN R. WRUBLE

(85) 17/12/2024

(86) PCT IB2023/056524 de 23/06/2023

(87) WO 2023/248201 de 28/12/2023

(21) BR 11 2024 026480-7 A2

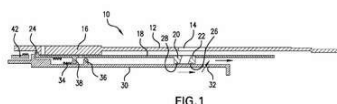

Código 1.3 - Pedido PCT Admitido na Fase Nacional

(22) 28/06/2023

(30) 29/06/2022 US 17/852,518

(51) E21B 43/04 (2006.01), E21B 33/122 (2006.01), E21B 23/06 (2006.01)

(54) FERRAMENTA, MÉTODO E SISTEMA DE CROSS-OVER

(71) BAKER HUGHES OILFIELD OPERATIONS LLC (US)

(72) WILFRED PROVOST

(85) 17/12/2024

(86) PCT US2023/026442 de 28/06/2023

(87) WO 2024/006349 de 04/01/2024

(21) BR 11 2024 026481-5 A2

Código 1.3 - Pedido PCT Admitido na Fase Nacional

(22) 28/07/2023

(30) 29/07/2022 FR FR2207865

(51) A47J 36/02 (2006.01), B05D 5/08 (2006.01), B05D 7/00 (2006.01)

(54) REVESTIMENTO DE RESINA DE PAEK/SILICONE HÍBRIDA NÃO FLUORADA

(71) SEB S.A. (FR)

(72) BARBARA GANTILLON; STÉPHANIE LE BRIS; PERRINE TANGUY

(85) 17/12/2024

(86) PCT FR2023/051199 de 28/07/2023

(87) WO 2024/023464 de 01/02/2024

(21) BR 11 2024 026485-8 A2

Código 1.3 - Pedido PCT Admitido na Fase Nacional

(22) 14/12/2023

(30) 30/12/2022 CN 202211731258.X



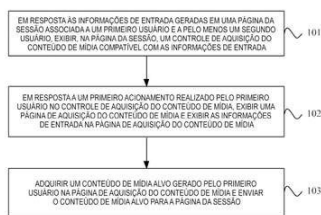

(51) G06F 9/451 (2018.01)
 (54) MÉTODO, APARELHO, DISPOSITIVO, MEIO DE ARMAZENAMENTO LEGÍVEL POR COMPUTADOR E PRODUTO PARA EXIBIÇÃO DE PÁGINA
 (71) BEIJING ZITIAO NETWORK TECHNOLOGY CO., LTD. (CN)
 (72) SIQI SHU; YIPING SUN
 (85) 17/12/2024
 (86) PCT CN2023/138706 de 14/12/2023
 (87) WO 2024/140239 de 04/07/2024

(21) BR 11 2024 026486-6 A2

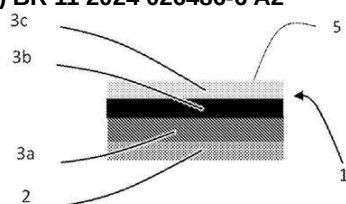

Código 1.3 - Pedido PCT Admitido na Fase Nacional
 (22) 28/07/2023
 (30) 29/07/2022 FR FR2207871
 (51) A47J 36/02 (2006.01), B05D 5/08 (2006.01), B05D 7/14 (2006.01), C23D 5/02 (2006.01), C23D 13/00 (2006.01), G01K 11/12 (2021.01)
 (54) REVESTIMENTO DE RESINA DE ESMALTE/SILICONE HÍBRIDA NÃO FLUORADA
 (71) SEB S.A. (FR)
 (72) STEPHANIE LE BRIS; MARTIN RUBIO; PERRINE TANGUY
 (85) 17/12/2024
 (86) PCT FR2023/051210 de 28/07/2023
 (87) WO 2024/023473 de 01/02/2024

(21) BR 11 2024 026487-4 A2

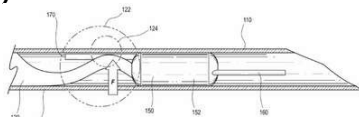

Código 1.3 - Pedido PCT Admitido na Fase Nacional
 (22) 11/07/2023
 (30) 12/07/2022 US 63/368,186; 11/07/2023 US 18/350,324
 (51) A61B 90/00 (2016.01), A61B 17/34 (2006.01), A61B 17/00 (2006.01)
 (54) MECANISMO PARA RETENÇÃO DE UM MARCADOR
 (71) MERIT MEDICAL SYSTEMS, INC. (US)
 (72) KENNETH SYKES; STEVEN WEIR; EMILIO AGUILAR; RICHARD P. JENKINS; JIM MOTTOLA; MICHAEL DEAN HASLAM
 (85) 17/12/2024
 (86) PCT US2023/069959 de 11/07/2023
 (87) WO 2024/015788 de 18/01/2024

(21) BR 11 2024 026488-2 A2

Código 1.3 - Pedido PCT Admitido na Fase Nacional
 (22) 20/06/2023
 (30) 20/06/2022 CN 202210701699.9
 (51) C07D 401/14 (2006.01), A61P 1/00 (2006.01), A61P 37/08 (2006.01), A61P 9/04 (2006.01), A61P 13/12 (2006.01), A61P 1/16 (2006.01)
 (54) FORMA AMORFA DE UM COMPOSTO, 1,5-NAFTALENODISSULFONATO DE UM COMPOSTO, MÉTODOS PARA PREPARAR UM



1,5-NAFTALENODISSULFONATO E PARA PREPARAR UM COMPOSTO, CLORIDRATO DE UM COMPOSTO, E, USO DA FORMA AMORFA

(71) SHANGHAI JEYOU PHARMACEUTICAL CO., LTD. (CN)

(72) JIN ZHANG; JIAN HUANG

(85) 17/12/2024

(86) PCT CN2023/101233 de 20/06/2023

(87) WO 2023/246732 de 28/12/2023

(21) BR 11 2024 026492-0 A2

Fig. 3j

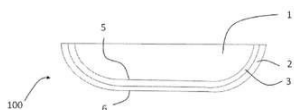

Código 1.3 - Pedido PCT Admitido na Fase Nacional

(22) 28/07/2023

(30) 29/07/2022 FR FR2207873

(51) A47J 36/02 (2006.01), B05D 5/08 (2006.01), B05D 7/00 (2006.01)

(54) REVESTIMENTO DE RESINA DE SOL-GEL/SILICONE HÍBRIDA NÃO FLUORADA

(71) SEB S.A. (FR)

(72) STEPHANIE LE BRIS; PERRINE TANGUY

(85) 17/12/2024

(86) PCT FR2023/051209 de 28/07/2023

(87) WO 2024/023472 de 01/02/2024

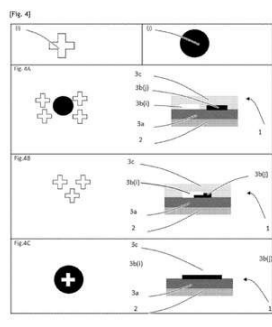

(21) BR 11 2024 026493-9 A2

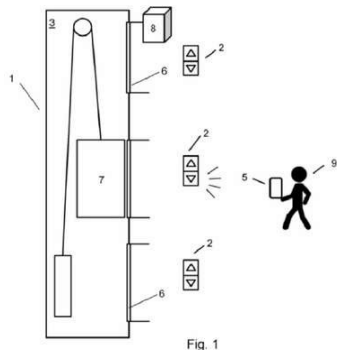

Código 1.3 - Pedido PCT Admitido na Fase Nacional

(22) 14/06/2023

(30) 29/06/2022 US 22182066.5

(51) B66B 1/34 (2006.01), B66B 5/00 (2006.01)

(54) MÉTODO PARA COMUNICAÇÃO COM UM SISTEMA DE ELEVADOR POR MEIO DE UM TERMINAL MÓVEL

(71) INVENTIO AG (CH)

(72) THOMAS RÄBER

(85) 17/12/2024

(86) PCT EP2023/065920 de 14/06/2023

(87) WO 2024/002695 de 04/01/2024

(21) BR 11 2024 026495-5 A2

Código 1.3 - Pedido PCT Admitido na Fase Nacional

(22) 28/07/2023



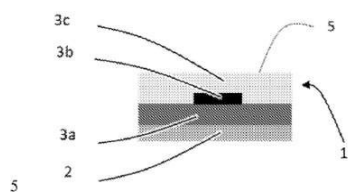

(30) 29/07/2022 FR FR2207885
 (51) A47J 36/02 (2006.01), B05D 5/08 (2006.01), B05D 7/14 (2006.01), C09D 11/037 (2014.01), C09D 11/50 (2014.01), G01K 11/12 (2021.01)
 (54) REVESTIMENTO DE RESINA DE PAEK/TERMOPLÁSTICOS HETEROCÍCLICOS/SILICONE HÍBRIDA NÃO FLUORADA
 (71) SEB S.A. (FR)
 (72) BÁRBARA GANTILLON; STÉPHANIE LE BRIS; PERRINE TANGUY
 (85) 17/12/2024
 (86) PCT FR2023/051212 de 28/07/2023
 (87) WO 2024/023475 de 01/02/2024

(21) BR 11 2024 026496-3 A2



Código 1.3 - Pedido PCT Admitido na Fase Nacional
 (22) 23/06/2023
 (30) 24/06/2022 US 63/355,210; 23/11/2022 EP 22209113.4
 (51) C12N 15/113 (2010.01), A61P 7/06 (2006.01), A61P 7/00 (2006.01)
 (54) COMPOSIÇÕES E MÉTODOS PARA INIBIR A EXPRESSÃO DE SERINA PROTEASE TRANSMEMBRANAR 6 (TMPRSS6)
 (71) NOVO NORDISK A/S (DK) ; DICERNA PHARMACEUTICALS INC. (US)
 (72) ANNA LINDA BLOIS; CHRISTINA MARIE PRIEST; JIHYE PARK; HENRYK DUDEK
 (85) 17/12/2024
 (86) PCT EP2023/067070 de 23/06/2023
 (87) WO 2023/247738 de 28/12/2023

(21) BR 11 2024 026500-5 A2

Código 1.3 - Pedido PCT Admitido na Fase Nacional
 (22) 29/06/2023
 (30) 01/07/2022 EP 22182544.1
 (51) C08F 210/06 (2006.01), C08F 210/02 (2006.01), C08L 23/16 (2006.01), C08L 23/08 (2025.01), C08L 51/06 (2006.01), C08F 4/6592 (2006.01), C08F 2/00 (2006.01)
 (54) COMPOSIÇÃO DE POLIPROPILENO REFORÇADA COM FIBRA DE VIDRO
 (71) BOREALIS AG (AT)
 (72) JINGBO WANG; MARKUS GAHLEITNER; KLAUS BERNREITNER; PAULI LESKINEN; GEORG GRESTENBERGER; KATJA KLIMKE
 (85) 18/12/2024
 (86) PCT EP2023/067874 de 29/06/2023
 (87) WO 2024/003279 de 04/01/2024

(21) BR 11 2024 026502-1 A2

Código 1.3 - Pedido PCT Admitido na Fase Nacional
 (22) 30/06/2023
 (30) 30/06/2022 IT 102022000013801



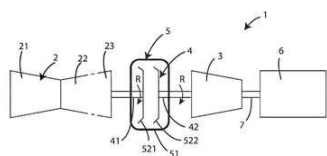

(51) B60K 1/02 (2006.01)
 (54) CAIXAS DE EMBREAGEM APRIMORADAS PARA APLICAÇÕES EM TREM HÍBRIDO
 (71) NUOVO PIGNONE TECNOLOGIE - S.R.L. (IT)
 (72) FABIO BALDANZINI; SOPHIE BENTZ; GIULIANO MILANI; GASPARE MARAGIOGLIO; ALESSANDRO PINZAUTI; NICOLA VANNI
 (85) 18/12/2024
 (86) PCT EP2023/025303 de 30/06/2023
 (87) WO 2024/002524 de 04/01/2024

(21) BR 11 2024 026503-0 A2

Código 1.3 - Pedido PCT Admitido na Fase Nacional
 (22) 21/06/2023
 (30) 28/06/2022 GB 2209432.0
 (51) C11D 3/37 (2006.01)
 (54) COMPOSIÇÃO, FORMULAÇÕES DE CUIDADOS COM A CASA, MÉTODO E USO
 (71) CRODA INTERNATIONAL PLC (GB)
 (72) PATRICK JAMES COLVER; CHRISTOPHER HEALD; SUZANNE BURN LEES
 (85) 18/12/2024
 (86) PCT EP2023/066793 de 21/06/2023
 (87) WO 2024/002817 de 04/01/2024

(21) BR 11 2024 026505-6 A2

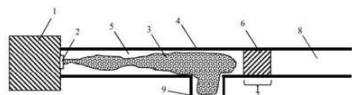

Código 1.3 - Pedido PCT Admitido na Fase Nacional
 (22) 21/06/2023
 (30) 24/06/2022 EP 22181117.7
 (51) H01M 50/204 (2021.01), H01M 50/30 (2021.01), H01M 50/358 (2021.01), B60L 50/64 (2019.01)
 (54) CONJUNTO PARA UM VEÍCULO, MÉTODO PARA PREPARAR UM CONJUNTO PARA UM VEÍCULO E USO DE UM ELEMENTO DE BARREIRA
 (71) ZEPHYROS, INC. (US)
 (72) DEGOUTTE, FRÉDÉRIC; ALI-LARNENE, AMAR; CAFFY, FLORENT
 (85) 18/12/2024
 (86) PCT EP2023/066714 de 21/06/2023
 (87) WO 2023/247584 de 28/12/2023

(21) BR 11 2024 026507-2 A2

Código 1.3 - Pedido PCT Admitido na Fase Nacional
 (22) 19/06/2023
 (30) 21/06/2022 JP 2022-099282
 (51) C07D 413/12 (2006.01)
 (54) MÉTODO PARA PRODUIR DERIVADO DE SULFONA COM O USO DE ÁCIDO HALOACÉTICO



(71) KUMIAI CHEMICAL INDUSTRY CO., LTD. (JP)

(72) TANI SHINKI

(85) 18/12/2024

(86) PCT JP2023/022520 de 19/06/2023

(87) WO 2023/248964 de 28/12/2023

(21) BR 11 2024 026512-9 A2

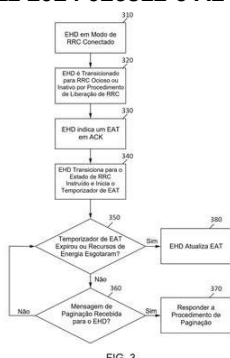

FIG. 3

Código 1.3 - Pedido PCT Admitido na Fase Nacional

(22) 01/08/2023

(30) 30/08/2022 US 63/402,283

(51) H04W 52/02 (2009.01), H04W 76/27 (2018.01)

(54) TEMPO ATIVO ESTIMADO DE DISPOSITIVOS DE COLETA DE ENERGIA PARA RECEPÇÃO DE PAGINAÇÃO

(71) NOKIA TECHNOLOGIES OY (FI)

(72) NAVIN HATHIRAMANI; MIKKO SÄILY

(85) 18/12/2024

(86) PCT IB2023/057802 de 01/08/2023

(87) WO 2024/047429 de 07/03/2024

(21) BR 11 2024 026517-0 A2

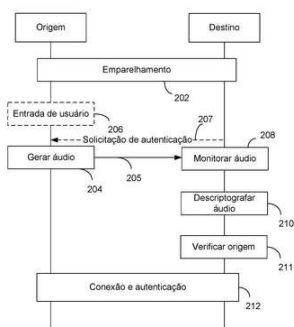

Código 1.3 - Pedido PCT Admitido na Fase Nacional

(22) 26/06/2023

(30) 06/07/2022 US 17/858,910

(51) H04W 8/00 (2009.01), H04W 12/06 (2021.01), H04W 12/069 (2021.01), H04L 9/40 (2022.01), H04W 12/50 (2021.01)

(54) APARELHOS PARA COMUNICAÇÃO SEM FIO, E, MÉTODOS PARA COMUNICAÇÃO SEM FIO POR UM PRIMEIRO DISPOSITIVO

(71) QUALCOMM INCORPORATED (US)

(72) PRUTHVI RAJ SINGH; VISHNU VARDHAN KASILIYA SUDARSAN; SRIVATHSA SRIDHARA; RAMESHKUMAR KARUPPUSAMY

(85) 18/12/2024

(86) PCT US2023/069098 de 26/06/2023

(87) WO 2024/011036 de 11/01/2024

(21) BR 11 2024 026630-3 A2

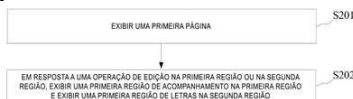

Código 1.3 - Pedido PCT Admitido na Fase Nacional

(22) 18/08/2023

(30) 20/10/2022 CN 202211289254.0

(51) G10H 1/00 (2006.01)

(54) MÉTODO E APARELHO PARA PROCESSAMENTO DE ÁUDIO, DISPOSITIVO TERMINAL E MEIO DE ARMAZENAMENTO LEGÍVEL POR COMPUTADOR

(71) DOUYIN VISION CO., LTD. (CN) ; BEIJING ZITIAO NETWORK TECHNOLOGY CO., LTD. (CN)

(72) LAMTHARN HANTRAKUL; WENHAN MENG; PEIDAO LI; YANBING LI;



XINGYI LI

(85) 18/12/2024

(86) PCT CN2023/113811 de 18/08/2023

(87) WO 2024/082802 de 25/04/2024

(21) BR 11 2024 026916-7 A2

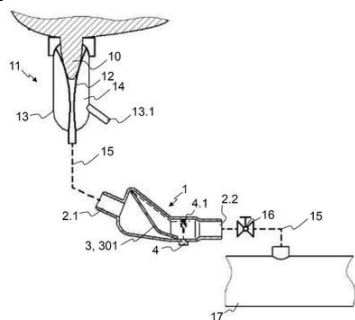

Código 1.3 - Pedido PCT Admitido na Fase Nacional

(22) 12/07/2023

(30) 18/07/2022 DE 10 2022 117 866.8

(51) A01J 5/007 (2006.01), A01J 5/01 (2006.01), A01J 5/04 (2006.01)

(54) DISPOSITIVO E MÉTODO PARA MONITORAR UM PROCESSO DE ORDENHA

(71) GEA FARM TECHNOLOGIES GMBH (DE)

(72) OTTO KRONE; OLAF SUHR

(85) 20/12/2024

(86) PCT EP2023/069298 de 12/07/2023

(87) WO 2024/017729 de 25/01/2024

Trâmite prioritário admitido.

(21) BR 11 2024 027032-7 A2

Código 1.3 - Pedido PCT Admitido na Fase Nacional

(22) 22/06/2023

(30) 22/06/2022 US 63/354,495

(51) C07D 487/04 (2006.01), A61P 25/28 (2006.01), A61P 29/00 (2006.01), A61P 3/10 (2006.01), A61P 35/04 (2006.01), A61P 37/00 (2006.01), C07D 403/14 (2006.01), C07D 413/14 (2006.01), C07D 417/14 (2006.01)

(54) COMPOSTO INIBIDOR DE MOLÉCULAS PEQUENAS DE DYRK/CLK, COMPOSIÇÃO FARMACÊUTICA E KIT QUE COMPREENDEM O MESMO E USOS TERAPÊUTICOS DO DITO COMPOSTO E COMPOSIÇÃO

(71) ARIZONA BOARD OF REGENTS ON BEHALF OF THE UNIVERSITY OF ARIZONA (US) ; UNIVERSITY OF DUNDEE (GB)

(72) CHRISTOPHER HULME; ALESSANDRA FISTROVICH; ARTHUR SHAW; TIM CHAVEZ; SOURAV BANERJEE; VASUDHA TANDON

(85) 20/12/2024

(86) PCT US2023/025972 de 22/06/2023

(87) WO 2023/250082 de 28/12/2023

(21) BR 11 2024 027033-5 A2

Código 1.3 - Pedido PCT Admitido na Fase Nacional

(22) 22/06/2023

(30) 22/06/2022 US 63/354,495

(51) C07D 487/04 (2006.01), A61P 25/28 (2006.01), A61P 29/00 (2006.01), A61P 3/10 (2006.01), A61P 35/04 (2006.01), A61P 37/00 (2006.01), C07D 403/14 (2006.01), C07D 413/14 (2006.01), C07D 417/14 (2006.01)

(54) INIBIDORES DE MOLÉCULA PEQUENA DE DYRK/CLK E USOS DOS



MESMOS

(71) ARIZONA BOARD OF REGENTS ON BEHALF OF THE UNIVERSITY OF ARIZONA (US) ; UNIVERSITY OF DUNDEE (GB)

(72) CHRISTOPHER HULME; SAMANTHA ROKEY; CURTIS THORNE; ARTHUR SHAW; TIM CHAVEZ; NATHAN BEDARD; CARLY CABEL; SOURAV BANERJEE; ALESSANDRA FISTROVICH

(85) 20/12/2024

(86) PCT US2023/025973 de 22/06/2023

(87) WO 2023/250083 de 28/12/2023

(21) BR 11 2024 027042-4 A2

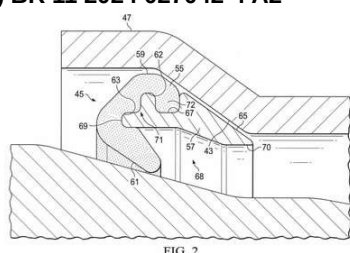

FIG. 2

Código 1.3 - Pedido PCT Admitido na Fase Nacional

(22) 20/06/2023

(30) 23/06/2022 US 63/354,747; 19/06/2023 US 18/337,212

(51) F16L 47/08 (2006.01), B29B 13/02 (2006.01), F16L 21/03 (2006.01), B29C 57/02 (2006.01), F16J 15/10 (2006.01), F16L 17/025 (2006.01)

(54) SISTEMA DE VEDAÇÃO RIEBER COM ANEL RETENTOR DE PLÁSTICO.

(71) S&B TECHNICAL PRODUCTS, INC. (US)

(72) MARK A. WEIH; GUIDO QUESADA

(85) 23/12/2024

(86) PCT US2023/068696 de 20/06/2023

(87) WO 2023/250306 de 28/12/2023

(21) BR 11 2024 027047-5 A2

Código 1.3 - Pedido PCT Admitido na Fase Nacional

(22) 22/06/2023

(30) 22/06/2022 US 63/354,514

(51) A61K 8/41 (2006.01), A61K 8/64 (2006.01), A61K 8/73 (2006.01), A61Q 5/02 (2006.01), A61Q 5/12 (2006.01)

(54) COMPOSIÇÃO DE LIMPADOR DE CABELO, MÉTODOS E USOS DO MESMO

(71) K18, INC. (US)

(72) ARTUR MANUEL CAVACO PAULO; KARIS STALEY; MEAGAN SCHLAPP

(85) 23/12/2024

(86) PCT US2023/026019 de 22/06/2023

(87) WO 2023/250105 de 28/12/2023

(21) BR 11 2024 027052-1 A2

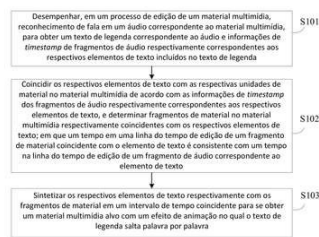

Código 1.3 - Pedido PCT Admitido na Fase Nacional

(22) 14/09/2023

(30) 14/09/2022 CN 202211117721.1

(51) H04N 5/278 (2006.01)

(54) MÉTODO E DISPOSITIVO DE PROCESSAMENTO DE LEGENDAS

(71) BEIJING ZITIAO NETWORK TECHNOLOGY CO., LTD. (CN)

(72) XUEHANG HUANG; ZHANPENG HUANG; ZHIYUN YU

(85) 23/12/2024



(86) PCT CN2023/118772 de 14/09/2023

(87) WO 2024/056022 de 21/03/2024

(21) BR 11 2024 027118-8 A2

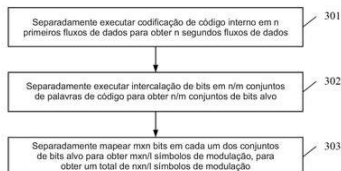

Código 1.3 - Pedido PCT Admitido na Fase Nacional

(22) 05/06/2023

(30) 24/06/2022 CN 202210727137.1; 22/07/2022 CN 202210867882.6; 04/04/2023 CN 202310382561.1

(51) H04L 1/00 (2006.01)

(54) MÉTODO DE PROCESSAMENTO DE DADOS E APARELHO DE PROCESSAMENTO DE DADOS

(71) HUAWEI TECHNOLOGIES CO., LTD. (CN)

(72) KECHAO HUANG; XIAOLING YANG; HUIXIAO MA

(85) 23/12/2024

(86) PCT CN2023/098219 de 05/06/2023

(87) WO 2023/246477 de 28/12/2023

(21) BR 11 2024 027120-0 A2

Código 1.3 - Pedido PCT Admitido na Fase Nacional

(22) 24/06/2022

(51) C01B 33/20 (2006.01), C01B 33/12 (2006.01), C08K 3/36 (2006.01), B09B 3/00 (2022.01)

(54) MÉTODOS PARA RECUPERAR UM SILICATO A PARTIR DE UMA COMPOSIÇÃO POLIMÉRICA E PARA FABRICAR UMA SÍLICA PRECIPITADA, E, USO DO MÉTODO

(71) RHODIA OPERATIONS (FR)

(72) PASCAL METIVIER; WENJUAN ZHOU; STEPHANE STREIFF; THOMAS CHAUSSEE; ANDONG FENG

(85) 23/12/2024

(86) PCT CN2022/101026 de 24/06/2022

(87) WO 2023/245595 de 28/12/2023

(21) BR 11 2024 027121-8 A2

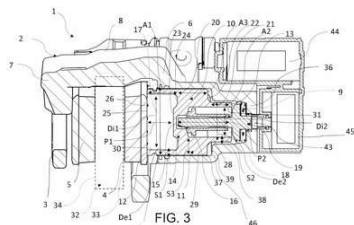

Código 1.3 - Pedido PCT Admitido na Fase Nacional

(22) 20/06/2023

(30) 23/06/2022 IT 102022000013279

(51) F16D 65/18 (2006.01), F16D 65/847 (2006.01), B60T 13/74 (2006.01), F16D 121/24 (2012.01), F16D 125/06 (2012.01), F16D 125/40 (2012.01), F16D 125/46 (2012.01), F16D 121/04 (2012.01)

(54) PISTÃO DE PINÇA DE FREIO E PINÇA DE FREIO

(71) BREMBO S.P.A. (IT)

(72) ALBERTO BOSIS; MAURO BOTTI

(85) 23/12/2024

(86) PCT IB2023/056361 de 20/06/2023

(87) WO 2023/248118 de 28/12/2023



Apresente nova folha do resumo adaptada ao Art. 40 inciso II da Portaria/INPI nº 14/2024, uma vez que o conteúdo enviado na petição nº 870240109772 de 23/12/2024 encontra-se fora da norma no que se refere ao tamanho. A exigência deve ser respondida em até 60 (sessenta) dias de sua publicação e deve ser realizada por meio da petição GRU código de serviço 207.

(21) BR 11 2024 027122-6 A2

Código 1.3 - Pedido PCT Admitido na Fase Nacional

(22) 26/06/2023

(30) 27/06/2022 JP 2022-102986

(51) C12N 5/0783 (2010.01), A61K 35/15 (2025.01), A61K 35/17 (2025.01), A61K 35/545 (2015.01), A61P 35/00 (2006.01)

(54) MÉTODOS PARA CULTIVAR UMA CÉLULA, PARA PROLIFERAR UMA CÉLULA, PARA PRODUIR UMA POPULAÇÃO DE CÉLULAS E PARA A PROFILAXIA E/OU TRATAMENTO DE CÂNCER, MEDICAMENTO, ADITIVO DE MEIO, COMPOSIÇÃO DE MEIO, POPULAÇÃO DE CÉLULAS, E, USO DE UMA POPULAÇÃO DE CÉLULAS

(71) TAKEDA PHARMACEUTICAL COMPANY LIMITED (JP)

(72) SHINOBU KUWAE; KEIGO MATSUNO

(85) 23/12/2024

(86) PCT JP2023/023664 de 26/06/2023

(87) WO 2024/004960 de 04/01/2024

(21) BR 11 2024 027126-9 A2

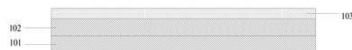

Código 1.3 - Pedido PCT Admitido na Fase Nacional

(22) 24/06/2022

(51) H01M 50/10 (2021.01), H01M 50/116 (2021.01), B32B 15/00 (2006.01), B32B 27/00 (2006.01)

(54) FILME DE ENCAPSULAMENTO, DISPOSITIVO ELETROQUÍMICO E DISPOSITIVO ELETRÔNICO

(71) NINGDE AMPEREX TECHNOLOGY LIMITED (CN)

(72) YUANJIE ZHANG; ZHIQI HUANG; YISONG SU; BAOZHANG LI

(85) 23/12/2024

(86) PCT CN2022/101114 de 24/06/2022

(87) WO 2023/245618 de 28/12/2023

(21) BR 11 2024 027128-5 A2



Código 1.3 - Pedido PCT Admitido na Fase Nacional

(22) 21/06/2023

(30) 24/06/2022 EP 22181103.7

(51) G06F 30/23 (2020.01), G06F 30/15 (2020.01), G06F 30/10 (2020.01), B60C 11/24 (2006.01), B60C 99/00 (2006.01), G06F 119/04 (2020.01)

(54) AVALIAÇÃO DO DESGASTE DE UM PNEU COM PADRÃO DE BANDA DE RODAGEM NÃO AXISSIMÉTRICA

(71) BRIDGESTONE CORPORATION (JP)



(72) PASQUALE AGORETTI; MARCO ANDREA MAGGI; DAVY RUGGIERO; MICHAEL KALISKE; MARIO ALEJANDRO GARCIA TZINTZUN; FELIX HARTUNG

(85) 23/12/2024

(86) PCT EP2023/066892 de 21/06/2023

(87) WO 2023/247661 de 28/12/2023

(21) BR 11 2024 027129-3 A2

Código 1.3 - Pedido PCT Admitido na Fase Nacional

(22) 26/06/2023

(30) 24/06/2022 SE 2230209-5; 09/03/2023 SE 2330118-7

(51) A23P 30/20 (2016.01), A23D 7/00 (2006.01), A23D 9/00 (2006.01), A23J 3/14 (2006.01), A23J 3/26 (2006.01), A23L 33/115 (2016.01)

(54) PROCESSO PARA PREPARAR UMA MASSA ALIMENTÍCIA À BASE DE PLANTAS, MASSA ALIMENTAR À BASE DE PLANTAS, PRODUTO ALIMENTAR À BASE DE PLANTAS, E, USO DE UMA COMPOSIÇÃO DE GORDURA EM UMA MASSA ALIMENTAR À BASE DE PLANTAS OU UM PRODUTO ALIMENTAR À BASE DE PLANTAS

(71) AAK AB (PUBL) (SE)

(72) LIDIYA KARDAMOVA; MARGARETE ROSA KERFERS; LUCAS HARDY

(85) 23/12/2024

(86) PCT SE2023/050660 de 26/06/2023

(87) WO 2023/249549 de 28/12/2023

(21) BR 11 2024 027131-5 A2

Código 1.3 - Pedido PCT Admitido na Fase Nacional

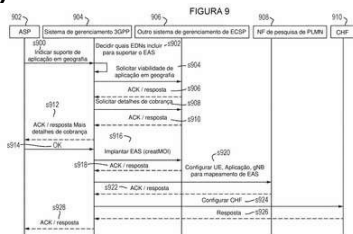

(22) 12/09/2022

(30) 25/07/2022 GR 20220100595

(51) H04W 4/02 (2018.01), H04W 4/021 (2018.01), H04L 67/10 (2022.01)

(54) MÉTODOS E APARELHOS PARA APROVISIONAR SERVIÇOS DE BORDA EM IMPLANTAÇÕES FEDERADAS DE REDES DE COMUNICAÇÕES SEM FIO

(71) LENOVO (SINGAPORE) PTE. LTD. (SG)

(72) ISHAN VAISHNAVI; EMMANOUIL PATEROMICHELAKIS

(85) 23/12/2024

(86) PCT EP2022/075243 de 12/09/2022

(87) WO 2024/022596 de 01/02/2024

(21) BR 11 2024 027132-3 A2

Código 1.3 - Pedido PCT Admitido na Fase Nacional

(22) 23/06/2023

(30) 23/06/2022 AU 2022901738

(51) G01R 33/20 (2006.01), B82Y 15/00 (2011.01), G01N 24/08 (2006.01), G01R 33/02 (2006.01), G01R 33/12 (2006.01), H01L 21/02 (2006.01), H01L 21/027 (2006.01), H10K 50/11 (2023.01)



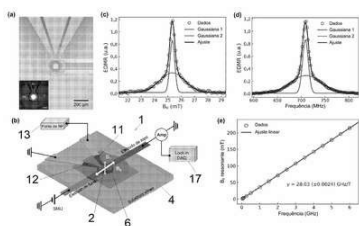

(54) SENSORES DE CAMPO MAGNÉTICO
 (71) NEWSOUTH INNOVATIONS PTY LIMITED (AU)
 (72) DANE MCCAMEY; RUGANG GENG; WILLIAM PAPPAS; ADRIAN MENA
 (85) 23/12/2024
 (86) PCT AU2023/050577 de 23/06/2023
 (87) WO 2023/245255 de 28/12/2023

(21) BR 11 2024 027139-0 A2

Código 1.3 - Pedido PCT Admitido na Fase Nacional
 (22) 19/06/2023
 (30) 29/06/2022 EP 22181861.0
 (51) C08G 18/67 (2006.01), C08F 222/10 (2006.01), C08F 290/06 (2006.01), C08G 18/75 (2006.01), C08L 75/16 (2006.01), C09D 175/16 (2006.01), C08F 283/12 (2006.01), C09D 4/00 (2006.01)
 (54) (MET)ACRILATOS DE URETANO DE SILICONE E SEU USO EM COMPOSIÇÕES DE REVESTIMENTO
 (71) EVONIK OPERATIONS GMBH (DE)
 (72) FRAUKE HENNING; SADIK AMAJJAHE; CHRISTIAN EGER; IREM KARABULUT; DIRK ALEXANDER SCHRAMM
 (85) 23/12/2024
 (86) PCT EP2023/066385 de 19/06/2023
 (87) WO 2024/002742 de 04/01/2024

(21) BR 11 2024 027145-5 A2

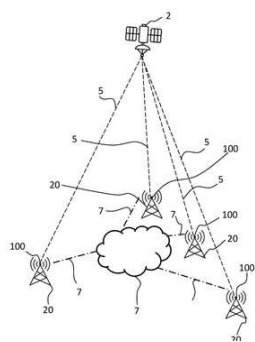

Código 1.3 - Pedido PCT Admitido na Fase Nacional
 (22) 30/06/2023
 (30) 01/07/2022 FI 20225616
 (51) G01S 13/95 (2006.01), G01W 1/02 (2006.01), G01W 1/10 (2006.01), H04B 7/185 (2006.01), G01S 19/07 (2010.01), G01S 19/14 (2010.01), G01S 19/37 (2010.01), G01W 1/00 (2006.01), G01S 19/13 (2010.01), G01S 19/02 (2010.01)
 (54) SISTEMA E MÉTODO PARA MODELAGEM METEOROLÓGICA
 (71) SKYFORA OY (FI)
 (72) SVANTE HENRIKSSON; FREDRIK BORGSTRÖM; KIM KAISTI
 (85) 23/12/2024
 (86) PCT FI2023/050409 de 30/06/2023
 (87) WO 2024/003460 de 04/01/2024

(21) BR 11 2024 027194-3 A2

Código 1.3 - Pedido PCT Admitido na Fase Nacional
 (22) 28/06/2023
 (30) 28/06/2022 EP 22181450.2
 (51) A61K 8/24 (2006.01), A61K 8/02 (2006.01), A61Q 19/08 (2006.01)
 (54) PARTÍCULAS DE HIDROXIAPATITA DE CÁLCIO E USO DAS MESMAS PARA JUVENESCIMENTO
 (71) MERZ NORTH AMERICA, INC. (US)



(72) BARTOSCH NOWAG; JANINA KOLB
 (85) 24/12/2024
 (86) PCT US2023/069248 de 28/06/2023
 (87) WO 2024/006819 de 04/01/2024

(21) BR 11 2024 027202-8 A2

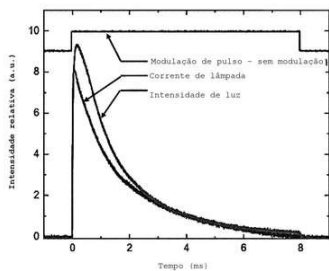

Código 1.3 - Pedido PCT Admitido na Fase Nacional
 (22) 21/06/2023
 (30) 28/06/2022 EP 22181526.9
 (51) A61B 18/18 (2006.01)
 (54) DISPOSITIVO DE TRATAMENTO DE PELOS
 (71) KONINKLIJKE PHILIPS N.V. (NL)
 (72) MARIUS IOSIF BOAMFA; CHEN CHEN; ANTON VAN GOMPEL
 (85) 26/12/2024
 (86) PCT EP2023/066733 de 21/06/2023
 (87) WO 2024/002803 de 04/01/2024

(21) BR 11 2024 027207-9 A2

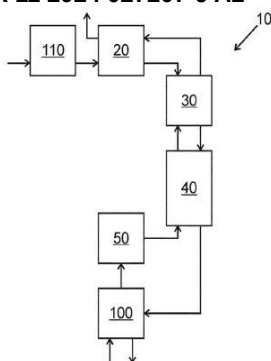

Código 1.3 - Pedido PCT Admitido na Fase Nacional
 (22) 26/06/2023
 (30) 01/07/2022 DE 10 2022 206 778.9; 01/07/2022 BE BE 2022/5544
 (51) F27B 7/08 (2006.01), C04B 7/12 (2006.01), C04B 7/14 (2006.01), C04B 7/36 (2006.01), C04B 7/43 (2006.01), C04B 7/46 (2006.01), C04B 7/47 (2006.01), F27B 7/20 (2006.01), F27B 7/34 (2006.01), F27B 7/36 (2006.01), F27D 11/02 (2006.01), F27D 17/00 (2025.01), F27B 15/02 (2006.01), F27B 15/14 (2006.01)
 (54) PRODUÇÃO LIVRE DE CO2 DE POZOLANAS ARTIFICIAIS, EM PARTICULAR A PARTIR DE ARGILAS
 (71) THYSSENKRUPP POLYSIUS GMBH (DE) ; THYSSENKRUPP AG (DE)
 (72) DIRK SCHEFER; MELANIE FLASSPÖHLER; GUIDO GRUND
 (85) 26/12/2024
 (86) PCT EP2023/067228 de 26/06/2023
 (87) WO 2024/002927 de 04/01/2024

(21) BR 11 2024 027211-7 A2

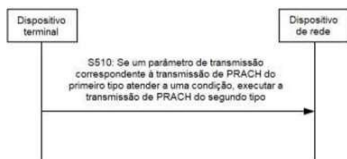

FIG. 5

Código 1.3 - Pedido PCT Admitido na Fase Nacional
 (22) 05/08/2022
 (51) H04W 74/08 (2024.01)
 (54) DISPOSITIVO TERMINAL, DISPOSITIVO DE REDE E MÉTODO DE COMUNICAÇÃO SEM FIO
 (71) GUANGDONG OPPO MOBILE TELECOMMUNICATIONS CORP., LTD. (CN)
 (72) CHUANFENG HE
 (85) 26/12/2024
 (86) PCT CN2022/110629 de 05/08/2022



(87) WO 2024/026849 de 08/02/2024

(21) BR 11 2024 027213-3 A2

Código 1.3 - Pedido PCT Admitido na Fase Nacional

(22) 04/07/2023

(30) 05/07/2022 CZ PV 2022-300

(51) H01M 4/58 (2010.01), H01M 10/052 (2010.01), H01M 50/44 (2021.01), H01M 50/443 (2021.01), H01M 50/437 (2021.01), H01M 50/446 (2021.01), H01M 50/491 (2021.01), H01M 4/02 (2006.01)

(54) SEPARADOR PARA BATERIAS DE LÍTIO COM ELETRODOS COM ESPESSURA MAIOR QUE 0,1 MM E BATERIA DE LÍTIO

(71) HE3DA S.R.O. (CZ)

(72) JAN PROCHAZKA; EDUARD TREJBAL

(85) 26/12/2024

(86) PCT CZ2023/050040 de 04/07/2023

(87) WO 2024/008222 de 11/01/2024

(21) BR 11 2024 027214-1 A2

Código 1.3 - Pedido PCT Admitido na Fase Nacional

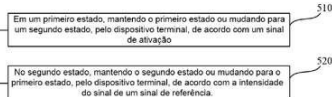

(22) 30/06/2022

(51) H04L 27/00 (2006.01), H04W 52/02 (2009.01), H04W 76/20 (2018.01)

(54) MÉTODO DE DETERMINAÇÃO DE ESTADO E DISPOSITIVO TERMINAL

(71) GUANGDONG OPPO MOBILE TELECOMMUNICATIONS CORP., LTD. (CN)

(72) ZHISONG ZUO; WEIJIE XU

(85) 26/12/2024

(86) PCT CN2022/103080 de 30/06/2022

(87) WO 2024/000493 de 04/01/2024

(21) BR 11 2024 027216-8 A2

Código 1.3 - Pedido PCT Admitido na Fase Nacional

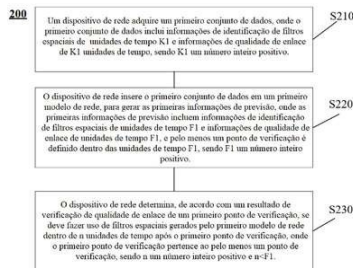

(22) 30/06/2022

(51) H04L 27/00 (2006.01)

(54) MÉTODO DE COMUNICAÇÃO SEM FIO, DISPOSITIVO DE REDE E DISPOSITIVO TERMINAL

(71) GUANGDONG OPPO MOBILE TELECOMMUNICATIONS CORP., LTD. (CN)

(72) WENDONG LIU; JIANFEI CAO

(85) 26/12/2024

(86) PCT CN2022/103009 de 30/06/2022

(87) WO 2024/000479 de 04/01/2024

(21) BR 11 2024 027217-6 A2

Código 1.3 - Pedido PCT Admitido na Fase Nacional



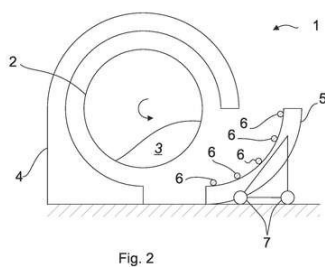

Fig. 2

(22) 01/07/2022
 (51) F27B 7/34 (2006.01), F27B 1/00 (2006.01)
 (54) FORNO ROTATIVO ELÉTRICO INDIRETAMENTE AQUECIDO E MÉTODOS DE SUBSTITUIÇÃO DE UM ELEMENTO DE AQUECIMENTO DO MESMO
 (71) METSO METALS OY (FI)
 (72) CALEB WIESZCZYK; ERIC WAGNER
 (85) 26/12/2024
 (86) PCT FI2022/050483 de 01/07/2022
 (87) WO 2024/003439 de 04/01/2024

(21) BR 11 2024 027219-2 A2



Código 1.3 - Pedido PCT Admitido na Fase Nacional
 (22) 29/05/2023
 (30) 30/06/2022 JP 2022-105680
 (51) B66C 13/22 (2006.01)
 (54) DISPOSITIVO DE DETECÇÃO DE POSIÇÃO DE MEMBRO DE PLACA, MÉTODO DE TRANSPORTE DE MEMBRO DE PLACA E MÉTODO DE FABRICAÇÃO DE MEMBRO DE PLACA
 (71) JFE STEEL CORPORATION (JP)
 (72) YUKI TAKAKI; TAKAHIRO KOSHIHARA; YUSUKE YOSHINARI
 (85) 26/12/2024
 (86) PCT JP2023/019848 de 29/05/2023
 (87) WO 2024/004478 de 04/01/2024

(21) BR 11 2024 027221-4 A2

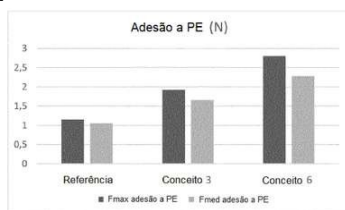

Código 1.3 - Pedido PCT Admitido na Fase Nacional
 (22) 28/06/2023
 (30) 28/06/2022 EP 22181454.4
 (51) D21H 19/38 (2006.01), D21H 19/58 (2006.01), D21H 19/60 (2006.01), D21H 21/16 (2006.01), D21H 27/10 (2006.01), D21H 27/30 (2006.01)
 (54) PAPELÃO REVESTIDO COMPREENDENDO UM SUBSTRATO DE PAPELÃO E UMA CAMADA DE REVESTIMENTO APLICADA DIRETAMENTE EM UMA SUPERFÍCIE DE UM PRIMEIRO LADO DO SUBSTRATO DE PAPELÃO
 (71) BILLERUD AKTIEBOLAG (PUBL) (SE)
 (72) THERESE HÄGG; JOHAN A. LARSSON; ANDREAS NORDELL; KRISTER SÄLL
 (85) 26/12/2024
 (86) PCT EP2023/067612 de 28/06/2023
 (87) WO 2024/003119 de 04/01/2024

(21) BR 11 2024 027226-5 A2

Código 1.3 - Pedido PCT Admitido na Fase Nacional



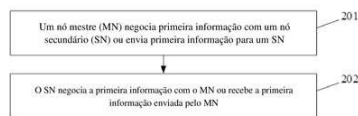

(22) 25/06/2023
 (30) 24/06/2022 CN 202210730543.3
 (51) H04W 8/14 (2009.01)
 (54) MÉTODO DE COMUNICAÇÃO, NÓ MESTRE (MN), NÓ SECUNDÁRIO (SN) E TERMINAL
 (71) CHINA MOBILE COMMUNICATION CO., LTD RESEARCH INSTITUTE (CN) ; CHINA MOBILE COMMUNICATIONS GROUP CO., LTD. (CN)
 (72) FANG XIE
 (85) 26/12/2024
 (86) PCT CN2023/102075 de 25/06/2023
 (87) WO 2023/246934 de 28/12/2023

(21) BR 11 2024 027228-1 A2

Código 1.3 - Pedido PCT Admitido na Fase Nacional
 (22) 27/06/2023
 (30) 06/07/2022 JP 2022-108990
 (51) C08L 53/00 (2006.01), C08K 3/013 (2018.01), C08L 23/06 (2006.01), C08L 23/08 (2025.01)
 (54) COMPOSIÇÃO DE RESINA E ARTIGO MOLDADO DA MESMA
 (71) PRIME POLYMER CO., LTD. (JP)
 (72) TAKASHI KATO; HIROYUKI FUKUSHIMA; KEITA ITAKURA; TAKANORI FURUTA; TAIGA AMANO
 (85) 26/12/2024
 (86) PCT JP2023/023764 de 27/06/2023
 (87) WO 2024/009842 de 11/01/2024

(21) BR 11 2024 027233-8 A2

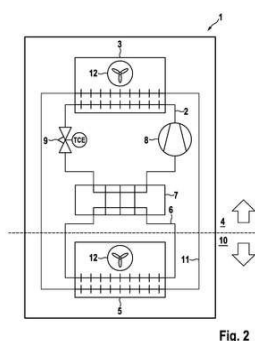

Código 1.3 - Pedido PCT Admitido na Fase Nacional
 (22) 16/06/2023
 (30) 05/07/2022 DE 10 2022 116 777.1
 (51) F25B 9/00 (2006.01), H05K 7/20 (2006.01)
 (54) DISPOSITIVO DE RESFRIAMENTO PARA CONDICIONAMENTO DE AR DE GABINETE DE DISTRIBUIÇÃO E UMA DISPOSIÇÃO DE GABINETE DE DISTRIBUIÇÃO CORRESPONDENTE
 (71) RITTAL GMBH & CO. KG (DE)
 (72) JÖRG KNETSCH; CHRISTOPH WASCHKE; JUAN CARLOS CACHO ALONSO
 (85) 26/12/2024
 (86) PCT DE2023/100454 de 16/06/2023
 (87) WO 2024/008230 de 11/01/2024

(21) BR 11 2024 027242-7 A2

Código 1.3 - Pedido PCT Admitido na Fase Nacional
 (22) 27/06/2023
 (30) 27/06/2022 US 63/355,742



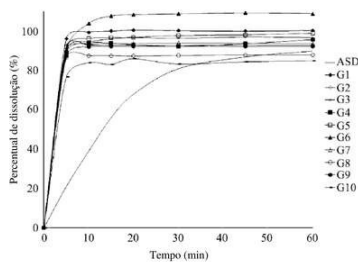

(51) A61K 31/5025 (2006.01), A61K 31/503 (2006.01), A61K 47/10 (2017.01), A61K 47/32 (2006.01), A61K 47/34 (2017.01), A61K 47/38 (2006.01), A61K 9/10 (2006.01), A61K 9/14 (2006.01), C07D 471/04 (2006.01)

(54) COMPOSIÇÃO FARMACÊUTICA COMPREENDENDO UM INIBIDOR DA ENDONUCLEASE DEPENDENTE DE CAP

(71) TAIGEN BIOTECHNOLOGY CO., LTD. (TW) ; TAIGEN BIOPHARMACEUTICALS CO. (BEIJING) , LTD. (CN)

(72) CHUNG-SHU HONG; WEI-TSUNG CHEN

(85) 26/12/2024

(86) PCT CN2023/102684 de 27/06/2023

(87) WO 2024/002054 de 04/01/2024

(21) BR 11 2024 027245-1 A2

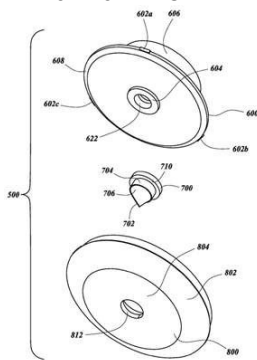

Código 1.3 - Pedido PCT Admitido na Fase Nacional

(22) 27/06/2023

(30) 29/06/2022 US 63/356,809

(51) F16K 15/14 (2006.01), B65D 35/38 (2006.01)

(54) CONJUNTO DE BOCAL DE BICO DE PATO

(71) CLICS, LLC (US)

(72) CHRISTOPHER MUNZ; JEFFREY F. MACEDO; JEFFREY S. PLOETNER; CHARLES D. BROWN; LEILANI M. MACEDO

(85) 26/12/2024

(86) PCT US2023/069204 de 27/06/2023

(87) WO 2024/006785 de 04/01/2024

(21) BR 11 2024 027246-0 A2



FIG. 2

Código 1.3 - Pedido PCT Admitido na Fase Nacional

(22) 30/06/2022

(51) H04L 27/00 (2006.01)

(54) MÉTODO PARA REALIMENTAR INFORMAÇÕES DE ESTADO DO CANAL, TERMINAL, E, DISPOSITIVO DE LADO DA REDE

(71) BEIJING XIAOMI MOBILE SOFTWARE CO., LTD. (CN)

(72) XUEYUAN GAO

(85) 26/12/2024

(86) PCT CN2022/103165 de 30/06/2022

(87) WO 2024/000529 de 04/01/2024



Código 1.3.4 - Decisão Anulada

O INPI anula a decisão da notificação de entrada na fase nacional brasileira do PCT porque foi indevida, conforme justificativa informada em complemento do despacho. Não é necessário responder a este despacho.

(21) BR 11 2024 025549-2 A2

Código 1.3.4 - Decisão Anulada

(22) 07/06/2023

(30) 08/06/2022 US 63/350,176

(51) C05D 9/02 (2006.01)

(54) GRANULADOS DISPERSÍVEIS PARA REGULAÇÃO DO SOLO

(71) PHOSPHOLUTIONS INC. (US)

(72) PAULINE WELIKHE; KYLE J. ISAACSON; STEPHAN LEVITSKY; AARON WALTZ; HUNTER SWISHER

(85) 06/12/2024

(86) PCT US2023/024686 de 07/06/2023

(87) WO 2023/239775 de 14/12/2023

Anulada a publicação código 1.3 na RPI nº 2833 de 24/04/2025 por ter sido indevida.



Código 1.5 - Exigências Diversas

O INPI suspende o andamento da entrada na fase nacional brasileira do pedido internacional depositado via Tratado de Cooperação em Matéria de Patentes (PCT). O objetivo é abrir o prazo para atendimento de exigências. O depositante deve acessar o parecer na Busca de Processos (Portal do INPI) para obter mais informações. O prazo para cumprir às exigências é de 60 (sessenta) dias corridos, contados a partir da data desta publicação. O depositante deverá usar o sistema de peticionamento eletrônico, com a guia de recolhimento da união (GRU) de código 207 (cumprimento de exigência).

(21) BR 11 2024 007140-5	Código 1.5 - Exigências Diversas (22) 19/10/2022 (71) BIOSAN LLC (US) (86) PCT BR2022/050403 de 19/10/2022 (87) WO 2024/082034 de 25/04/2024 - Apresentar esclarecimentos a respeito de divergência no nome dos inventores no formulário de entrada na fase nacional, em relação à publicação internacional (solicitar por declaração assinada pelos inventores do pedido, inclusive pelo inventor alvo da inclusão, se for o caso); - Regularizar o documento de procuração apresentado, uma vez que não constam poderes para receber citações, conforme Art. 217 da Lei 9279/96.
(21) BR 11 2024 021113-4	Código 1.5 - Exigências Diversas (22) 11/04/2023 (71) CENTRE NATIONAL DE LA RECHERCHE SCIENTIFIQUE (FR) ; FUNDACION PARA INVESTIGACION MEDICA APLICADA (ES) ; UNIVERSITÉ DE MONTPELLIER (FR) (86) PCT IB2023/053703 de 11/04/2023 (87) WO 2023/199223 de 19/10/2023 Tendo em vista o conteúdo da resposta de exigência (petição nº 870250022206) no que tange à divergência de um dos titulares da prioridade e um depositantes do pedido, envie nova declaração com os dados originais, visto que o nome do depositante não deve ser traduzido. A exigência deve ser respondida em até 60 (sessenta) dias de sua publicação e deve ser realizada por meio da petição GRU código de serviço 207.
(21) BR 11 2024 023608-0	Código 1.5 - Exigências Diversas (22) 07/07/2023 (71) TENCENT TECHNOLOGY (SHENZHEN) COMPANY LIMITED (CN) (86) PCT CN2023/106438 de 07/07/2023 (87) WO 2024/082722 de 25/04/2024 Apresente novas folhas do relatório descritivo e resumo adaptadas aos Arts. 26



e 40 da Portaria nº 14/2024, uma vez que o conteúdo enviado encontra-se fora da norma. Os documentos devem ser iniciados pelo título centralizado sem o uso de palavras adicionais (Relatório Descritivo de:, Patente de invenção:). A exigência deve ser respondida em até 60 (sessenta) dias de sua publicação e deve ser realizada por meio da petição GRU código de serviço 207.

(21) BR 11 2024 023980-2

Código 1.5 - Exigências Diversas

(22) 18/05/2023

(71) HENNIGES AUTOMOTIVE SEALING SYSTEMS NORTH AMERICA, INC. (US) ; HENNIGES CHINA SEALING SYSTEMS CO., LTD. (CN) ; HENNIGES AUTOMOTIVE SEALING SYSTEM TIELING CO, LTD (CN) ; HENNIGES TAICANG SEALING SYSTEM CO, LTD (CN) ; SHANGHAI HONGYANG SEALING PRODUCTS CO, LTD (CN)

(86) PCT US2023/022729 de 18/05/2023

(87) WO 2023/225193 de 23/11/2023

Apresente novas folhas das reivindicações contendo a expressão ?

caracterizado por?, conforme Art. 28 da Portaria nº 14/2024, uma vez que as apresentadas não possuem a expressão citada. A exigência deve ser respondida em até 60 (sessenta) dias de sua publicação e deve ser realizada por meio da petição GRU código de serviço 207.

(21) BR 11 2024 027046-7

Código 1.5 - Exigências Diversas

(22) 12/06/2023

(71) SOCIÉTÉ DES PRODUITS NESTLÉ S.A. (CH)

(86) PCT IB2023/056048 de 12/06/2023

(87) WO 2024/003643 de 04/01/2024

1) Apresente novo relatório descritivo adaptado ao Art. 26 inciso I da Portaria/INPI nº 14/2024, uma vez que o conteúdo enviado na petição nº 870240109469 de 23/12/2024 encontra-se fora da norma em relação ao título, contendo texto diferente do título iniciando a página. 2) Apresente novo resumo adaptado ao Art. 40 inciso I da Portaria/INPI nº 14/2024, uma vez que o conteúdo enviado na petição nº 870240109469 de 23/12/2024 encontra-se fora da norma em relação ao título, contendo texto diferente do título iniciando a página. A exigência deve ser respondida em até 60 (sessenta) dias de sua publicação e deve ser realizada por meio da petição GRU código de serviço 207.

(21) BR 11 2024 027048-3

Código 1.5 - Exigências Diversas

(22) 05/07/2023

(71) PANASONIC INTELLECTUAL PROPERTY MANAGEMENT CO., LTD. (JP)

(86) PCT JP2023/024903 de 05/07/2023

(87) WO 2024/024427 de 01/02/2024

1) Apresente novo relatório descritivo adaptado ao Art. 26 inciso I da Portaria/INPI nº 14/2024, uma vez que o conteúdo enviado na petição nº



870240109478 de 23/12/2024 encontra-se fora da norma em relação ao título, contendo texto diferente do título iniciando a página. 2) Apresente novo resumo adaptado ao Art. 40 inciso I da Portaria/INPI nº 14/2024, uma vez que o conteúdo enviado na petição nº 870240109478 de 23/12/2024 encontra-se fora da norma em relação ao título, contendo texto diferente do título iniciando a página. A exigência deve ser respondida em até 60 (sessenta) dias de sua publicação e deve ser realizada por meio da petição GRU código de serviço 207.

(21) BR 11 2024 027049-1

Código 1.5 - Exigências Diversas

(22) 15/06/2023

(71) VOESTALPINE SIGNALING AUSTRIA GMBH (AT)

(86) PCT IB2023/056193 de 15/06/2023

(87) WO 2024/003660 de 04/01/2024

1) Apresente novo relatório descritivo adaptado ao Art. 26 inciso I da Portaria/INPI nº 14/2024, uma vez que o conteúdo enviado na petição nº 870240109480 de 23/12/2024 encontra-se fora da norma em relação ao título, contendo texto diferente do título iniciando a página. Não deve conter a expressão RELATÓRIO DESCRITIVO antes do título e o título não está centralizado. 2) Apresente novo resumo adaptado ao Art. 40 inciso I da Portaria/INPI nº 14/2024, uma vez que o conteúdo enviado na petição nº 870240109480 de 23/12/2024 encontra-se fora da norma em relação ao título, não apresentando o título centralizado. A exigência deve ser respondida em até 60 (sessenta) dias de sua publicação e deve ser realizada por meio da petição GRU código de serviço 207.

(21) BR 11 2024 027050-5

Código 1.5 - Exigências Diversas

(22) 26/06/2023

(71) BIONTECH SE (DE)

(86) PCT PT2023/050016 de 26/06/2023

(87) WO 2023/249502 de 28/12/2023

1) Apresente novo relatório descritivo adaptado ao Art. 26 inciso I da Portaria/INPI nº 14/2024, uma vez que o conteúdo enviado na petição nº 870250012772 de 17/02/2025 encontra-se fora da norma em relação ao título, contendo texto diferente do título iniciando a página e não centralizado. 2) Apresente novas folhas do relatório descritivo adaptadas ao Art. 20 da Portaria/INPI nº 14/2024, uma vez que o conteúdo enviado na petição nº 870250012772 de 17/02/2025 encontra-se fora da norma com relação à numeração das tabelas, contendo tabela sem identificação da mesma. 3) Apresente novas folhas dos desenhos adaptadas ao Art. 38 inciso III da Portaria/INPI nº 14/2024, uma vez que o conteúdo enviado na petição nº 870250012772 de 17/02/2025 encontra-se fora da norma no que se refere à numeração dos desenhos, existem desenhos numerados como continuação sem que a primeira parte tenha sido apresentada. 4) Apresente novo resumo

adaptado ao Art. 40 inciso I da Portaria/INPI nº 14/2024, uma vez que o conteúdo enviado na petição nº 870240109481 de 23/12/2024 encontra-se fora da norma em relação ao título, contendo texto diferente do título iniciando a página e não centralizado. A exigência deve ser respondida em até 60 (sessenta) dias de sua publicação e deve ser realizada por meio da petição GRU código de serviço 207.

(21) BR 11 2024 027051-3

Código 1.5 - Exigências Diversas

(22) 07/07/2023

(71) MADRAS ENGINEERING INDUSTRIES PRIVATE LIMITED (IN)

(86) PCT IN2023/050661 de 07/07/2023

(87) WO 2024/009327 de 11/01/2024

1) Explique a divergência, com documentos comprobatórios se necessário, no nome dos inventores constantes no pedido internacional como GUNASEKARAN VIVEKANANDAN e SIVARAM SRIRAM e o constante no formulário da petição nº 870240109497 de 23/12/2024 como VIVEKANANDAN GUNASEKARAN e SRIRAM SIVARAM. 2) Apresente nova folha do resumo ou da página 1 do relatório descritivo adaptada ao Art. 24 inciso IV da Portaria/INPI nº 14/2024, uma vez que o título do resumo apresentado na petição nº 870240109497 de 23/12/2024 é divergente do título do relatório descritivo. A exigência deve ser respondida em até 60 (sessenta) dias de sua publicação e deve ser realizada por meio da petição GRU código de serviço 207.

(21) BR 11 2024 027053-0

Código 1.5 - Exigências Diversas

(22) 22/06/2023

(71) K18, INC. (US)

(86) PCT US2023/026017 de 22/06/2023

(87) WO 2023/250104 de 28/12/2023

Apresente novas folhas do relatório descritivo adaptadas ao Art. 26 inciso II da Portaria/INPI nº 14/2024, uma vez que o conteúdo enviado na petição nº 870250013897 de 20/02/2025 encontra-se fora da norma no que se refere à numeração dos parágrafos. Há erro de numeração de parágrafo após o número parágrafo nº 105. A exigência deve ser respondida em até 60 (sessenta) dias de sua publicação e deve ser realizada por meio da petição GRU código de serviço 207.

(21) BR 11 2024 027125-0

Código 1.5 - Exigências Diversas

(22) 31/08/2022

(71) HALLIBURTON ENERGY SERVICES, INC. (US)

(86) PCT US2022/075798 de 31/08/2022

(87) WO 2024/049479 de 07/03/2024

1) Apresente novo relatório descritivo adaptado ao Art. 26 inciso I da Portaria/INPI nº 14/2024, uma vez que o conteúdo enviado na petição nº 870240109785 de 23/12/2024 encontra-se fora da norma em relação ao título,



não apresentando o título centralizado. 2) Apresente novo resumo adaptado ao Art. 40 inciso I da Portaria/INPI nº 14/2024, uma vez que o conteúdo enviado na petição nº 870240109785 de 23/12/2024 encontra-se fora da norma em relação ao título, não apresentando o título centralizado. A exigência deve ser respondida em até 60 (sessenta) dias de sua publicação e deve ser realizada por meio da petição GRU código de serviço 207.

(21) BR 11 2024 027130-7

Código 1.5 - Exigências Diversas

(22) 07/02/2023

(71) KEVIN CHONG KIM (US)

(86) PCT US2023/012533 de 07/02/2023

(87) WO 2023/249674 de 28/12/2023

1) Apresente novo relatório descritivo adaptado ao Art. 26 inciso I da Portaria/INPI nº 14/2024, uma vez que o conteúdo enviado na petição nº 870250004172 de 17/01/2025 encontra-se fora da norma em relação ao título, não apresentando o título centralizado. 2) Apresente novo resumo adaptado ao Art. 40 inciso I da Portaria/INPI nº 14/2024, uma vez que o conteúdo enviado na petição nº 870250004172 de 17/01/2025 encontra-se fora da norma em relação ao título, não apresentando o título centralizado, nem separado do conteúdo do resumo. A exigência deve ser respondida em até 60 (sessenta) dias de sua publicação e deve ser realizada por meio da petição GRU código de serviço 207.

(21) BR 11 2024 027134-0

Código 1.5 - Exigências Diversas

(22) 17/07/2023

(71) JOHNSON MATTHEY PUBLIC LIMITED COMPANY (GB)

(86) PCT GB2023/051866 de 17/07/2023

(87) WO 2024/023486 de 01/02/2024

Apresente novas folhas do relatório descritivo adaptadas ao Art. 20 da Portaria/INPI nº 14/2024, uma vez que o conteúdo enviado na petição nº 870240109815 de 23/12/2024 encontra-se fora da norma com relação à numeração das tabelas, contendo tabela sem identificação da mesma. A exigência deve ser respondida em até 60 (sessenta) dias de sua publicação e deve ser realizada por meio da petição GRU código de serviço 207.

(21) BR 11 2024 027135-8

Código 1.5 - Exigências Diversas

(22) 26/06/2023

(71) THE BOARD OF TRUSTEES OF THE UNIVERSITY OF ILLINOIS (US) ;
ELION THERAPEUTICS, INC. (US)

(86) PCT US2023/026220 de 26/06/2023

(87) WO 2023/250209 de 28/12/2023

Apresente novas folhas do relatório descritivo adaptadas ao Art. 20 da Portaria/INPI nº 14/2024, uma vez que o conteúdo enviado na petição nº 870240109816 de 23/12/2024 encontra-se fora da norma com relação à



numeração das tabelas, contendo tabelas sem identificação sequencial das mesmas. A exigência deve ser respondida em até 60 (sessenta) dias de sua publicação e deve ser realizada por meio da petição GRU código de serviço 207.

(21) BR 11 2024 027137-4

Código 1.5 - Exigências Diversas

(22) 23/06/2023

(71) UPL MAURITIUS LIMITED (MU) ; UPL EUROPE LTD. (GB)

(86) PCT GB2023/051652 de 23/06/2023

(87) WO 2023/247971 de 28/12/2023

1) Apresente novas folhas do relatório descritivo adaptadas aos Art.21 da Portaria/INPI nº 14/2024, uma vez que o conteúdo enviado na petição nº 870240109819 de 23/12/2024 encontra-se fora da norma contendo marcações estranhas ao pedido no corpo do texto, contendo texto taxado como numeração de parágrafo. 2) Apresente novas folhas do relatório descritivo adaptadas ao Art. 20 da Portaria/INPI nº 14/2024, uma vez que o conteúdo enviado na petição nº 870240109819 de 23/12/2024 encontra-se fora da norma, estando a numeração das tabelas incorretas misturando letras e números na identificação das mesmas. A numeração deve ser sequencial, do mesmo tipo, para todas as tabelas apresentadas. A exigência deve ser respondida em até 60 (sessenta) dias de sua publicação e deve ser realizada por meio da petição GRU código de serviço 207.

(21) BR 11 2024 027138-2

Código 1.5 - Exigências Diversas

(22) 23/06/2023

(71) LAZER ADDS, LLC (US)

(86) PCT US2023/026159 de 23/06/2023

(87) WO 2023/250196 de 28/12/2023

1) Apresente novo relatório descritivo adaptado ao Art. 26 inciso I da Portaria/INPI nº 14/2024, uma vez que o conteúdo enviado na petição nº 870240109821 de 23/12/2024 encontra-se fora da norma em relação ao título, contendo texto diferente do título iniciando a página. Não deve conter a expressão RELATÓRIO DESCRITIVO antes do título. 2) Apresente novo resumo adaptado ao Art. 40 inciso I da Portaria/INPI nº 14/2024, uma vez que o conteúdo enviado na petição nº 870240109821 de 23/12/2024 encontra-se fora da norma em relação ao título, não apresentando o título centralizado. A exigência deve ser respondida em até 60 (sessenta) dias de sua publicação e deve ser realizada por meio da petição GRU código de serviço 207.

(21) BR 11 2024 027140-4

Código 1.5 - Exigências Diversas

(22) 12/06/2023

(71) QUALCOMM INCORPORATED (US)

(86) PCT US2023/025039 de 12/06/2023

(87) WO 2024/010674 de 11/01/2024



Apresente novas folhas do relatório descritivo adaptadas ao Art. 20 da Portaria/INPI nº 14/2024, uma vez que o conteúdo enviado na petição nº 870240109823 de 23/12/2024 encontra-se fora da norma com relação à numeração das tabelas, contendo tabelas sem identificação sequencial das mesmas. A exigência deve ser respondida em até 60 (sessenta) dias de sua publicação e deve ser realizada por meio da petição GRU código de serviço 207.

(21) BR 11 2024 027143-9

Código 1.5 - Exigências Diversas

(22) 09/06/2023

(71) CANON KABUSHIKI KAISHA (JP)

(86) PCT JP2023/021546 de 09/06/2023

(87) WO 2024/004589 de 04/01/2024

1) Apresente novo relatório descritivo adaptado ao Art. 26 inciso I da Portaria/INPI nº 14/2024, uma vez que o conteúdo enviado na petição nº 870240109827 de 23/12/2024 encontra-se fora da norma em relação ao título, não apresentando o título centralizado. 2) Apresente novo resumo adaptado ao Art. 40 inciso I da Portaria/INPI nº 14/2024, uma vez que o conteúdo enviado na petição nº 870240109827 de 23/12/2024 encontra-se fora da norma em relação ao título, não apresentando o título centralizado. A exigência deve ser respondida em até 60 (sessenta) dias de sua publicação e deve ser realizada por meio da petição GRU código de serviço 207.

(21) BR 11 2024 027146-3

Código 1.5 - Exigências Diversas

(22) 26/06/2023

(71) ASTRAZENECA AB (SE)

(86) PCT EP2023/067249 de 26/06/2023

(87) WO 2024/002938 de 04/01/2024

1) Apresente novo relatório descritivo adaptado ao Art. 26 inciso I da Portaria/INPI nº 14/2024, uma vez que o conteúdo enviado na petição nº 870240109836 de 23/12/2024 encontra-se fora da norma em relação ao título, contendo texto diferente do título iniciando a página. 2) Apresente novas folhas do relatório descritivo adaptadas ao Art. 20 da Portaria/INPI nº 14/2024, uma vez que o conteúdo enviado na petição nº 870240109836 de 23/12/2024 encontra-se fora da norma com relação à numeração das tabelas, contendo tabelas sem identificação sequencial das mesmas. 3) Apresente novo resumo adaptado ao Art. 40 inciso I da Portaria/INPI nº 14/2024, uma vez que o conteúdo enviado na petição nº 870240109836 de 23/12/2024 encontra-se fora da norma em relação ao título, contendo texto diferente do título iniciando a página. A exigência deve ser respondida em até 60 (sessenta) dias de sua publicação e deve ser realizada por meio da petição GRU código de serviço 207.

(21) BR 11 2024 027147-1

Código 1.5 - Exigências Diversas



(22) 20/06/2023

(71) KEVIN CHONG KIM (US)

(86) PCT US2023/025707 de 20/06/2023

(87) WO 2023/249930 de 28/12/2023

Apresente novas folhas das reivindicações contendo a expressão ? caracterizado por?, conforme Art. 28 inciso II da Portaria/INPI nº 14/2024, uma vez que nem todas as reivindicações apresentadas na petição nº 870240109839 de 23/12/2024 possuem a expressão citada. A exigência deve ser respondida em até 60 (sessenta) dias de sua publicação e deve ser realizada por meio da petição GRU código de serviço 207.

(21) BR 11 2024 027149-8

Código 1.5 - Exigências Diversas

(22) 27/06/2023

(71) SUTRO BIOPHARMA, INC. (US)

(86) PCT US2023/026338 de 27/06/2023

(87) WO 2024/006272 de 04/01/2024

Apresente novas folhas do relatório descritivo adaptadas ao Art. 20 da Portaria/INPI nº 14/2024, uma vez que o conteúdo enviado na petição nº 870240109844 de 23/12/2024 encontra-se fora da norma com relação à numeração das tabelas, contendo tabelas sem identificação sequencial das mesmas. A exigência deve ser respondida em até 60 (sessenta) dias de sua publicação e deve ser realizada por meio da petição GRU código de serviço 207.

(21) BR 11 2024 027191-9

Código 1.5 - Exigências Diversas

(22) 29/06/2023

(71) PHILIP MORRIS PRODUCTS S.A. (CH)

(86) PCT EP2023/067930 de 29/06/2023

(87) WO 2024/003315 de 04/01/2024

Apresentar novas folhas referentes ao relatório descritivo traduzido e ao resumo do pedido, adaptadas aos Arts. 26 e 40 da Portaria INPI nº14/2024, uma vez que o conteúdo encaminhado encontra-se fora da norma (uso de expressão adicional antes do título). A exigência deve ser respondida em até 60 (sessenta) dias de sua publicação por meio de petição código de serviço 207.

(21) BR 11 2024 027193-5

Código 1.5 - Exigências Diversas

(22) 14/07/2023

(71) MIRUS LLC (US)

(86) PCT US2023/027793 de 14/07/2023

(87) WO 2024/015587 de 18/01/2024

Apresentar novas folhas referentes ao relatório descritivo traduzido e ao resumo do pedido, adaptadas aos Arts. 26 e 40 da Portaria INPI nº14/2024, uma vez que o conteúdo encaminhado encontra-se fora da norma (uso de expressão adicional antes do título). A exigência deve ser respondida em até 60 (sessenta)



dias de sua publicação por meio de petição código de serviço 207.

(21) BR 11 2024 027201-0

Código 1.5 - Exigências Diversas

(22) 19/06/2023

(71) EVONIK OPERATIONS GMBH (DE)

(86) PCT EP2023/066371 de 19/06/2023

(87) WO 2024/002738 de 04/01/2024

Apresentar novas folhas referentes ao relatório descritivo traduzido, uma vez que todas as tabelas incluídas devem estar numeradas de forma sequencial (Art. 20 da Portaria INPI 14/2024) e não pode ter qualquer outra expressão (? relatório descritivo?) além do título no cabeçalho (Art. 26, I da Portaria INPI 14/2024).

(21) BR 11 2024 027203-6

Código 1.5 - Exigências Diversas

(22) 29/06/2023

(71) CAN-FITE BIOPHARMA LTD. (IL)

(86) PCT IL2023/050669 de 29/06/2023

(87) WO 2024/003911 de 04/01/2024

Apresentar novas folhas referentes ao relatório descritivo traduzido e ao resumo do pedido, adaptadas aos Arts. 26 e 40 da Portaria INPI nº14/2024, uma vez que o conteúdo encaminhado encontra-se fora da norma (uso de expressão adicional antes do título). A exigência deve ser respondida em até 60 (sessenta) dias de sua publicação por meio de petição código de serviço 207.

(21) BR 11 2024 027204-4

Código 1.5 - Exigências Diversas

(22) 22/06/2023

(71) PERFETTI VAN MELLE S.P.A. (IT)

(86) PCT IB2023/056464 de 22/06/2023

(87) WO 2024/003682 de 04/01/2024

-Apresentar novas folhas referentes ao resumo do pedido e ao quadro reivindicatório com as expressões centralizadas no cabeçalho das páginas, conforme Art. 18 da Portaria INPI 14/2024; -Apresentar os desenhos do pedido com os textos traduzidos.

(21) BR 11 2024 027210-9

Código 1.5 - Exigências Diversas

(22) 05/05/2023

(71) NOKIA TECHNOLOGIES OY (FI)

(86) PCT EP2023/061975 de 05/05/2023

(87) WO 2024/002561 de 04/01/2024

Apresentar novas folhas referentes ao relatório descritivo traduzido, uma vez que todos os parágrafos devem ser numerados sequencialmente (Art. 26, II da Portaria INPI 14.2024).



(21) BR 11 2024 027220-6	<p>Código 1.5 - Exigências Diversas (22) 15/06/2023 (71) OMNIX MEDICAL LTD. (IL) (86) PCT IL2023/050620 de 15/06/2023 (87) WO 2024/003890 de 04/01/2024</p> <p>Apresentar novas folhas referentes ao relatório descritivo traduzido e ao resumo do pedido, adaptadas aos Arts. 26 e 40 da Portaria INPI nº14/2024, uma vez que o conteúdo encaminhado encontra-se fora da norma (uso de expressão adicional antes do título). A exigência deve ser respondida em até 60 (sessenta) dias de sua publicação por meio de petição código de serviço 207.</p>
(21) BR 11 2024 027225-7	<p>Código 1.5 - Exigências Diversas (22) 27/02/2023 (71) THE CORING COMPANY AS (NO) (86) PCT NO2023/050043 de 27/02/2023 (87) WO 2024/005641 de 04/01/2024</p> <p>Apresentar novas folhas referentes ao relatório descritivo traduzido, uma vez que as tabelas incluídas no texto devem estar numeradas sequencialmente, de acordo com o Art. 20 da Portaria INPI 14/2024. A exigência deve ser respondida em até 60 (sessenta) dias de sua publicação e deve ser realizada por meio da petição GRU código de serviço 207.</p>
(21) BR 11 2024 027230-3	<p>Código 1.5 - Exigências Diversas (22) 26/06/2023 (71) BL TECHNOLOGIES, INC. (US) (86) PCT US2023/069067 de 26/06/2023 (87) WO 2024/006694 de 04/01/2024</p> <p>Apresentar novas folhas referentes ao relatório descritivo traduzido e ao resumo do pedido, adaptadas aos Arts. 26 e 40 da Portaria INPI nº14/2024, uma vez que o conteúdo encaminhado encontra-se fora da norma (uso de expressão adicional antes do título). A exigência deve ser respondida em até 60 (sessenta) dias de sua publicação por meio de petição código de serviço 207.</p>
(21) BR 11 2024 027231-1	<p>Código 1.5 - Exigências Diversas (22) 28/06/2023 (71) GENEQUANTUM HEALTHCARE (SUZHOU) CO., LTD. (CN) ; AIMED BIO INC. (KR) (86) PCT CN2023/103152 de 28/06/2023 (87) WO 2024/002154 de 04/01/2024</p> <p>Apresentar novas folhas referentes ao relatório descritivo traduzido e ao resumo do pedido, adaptadas aos Arts. 26 e 40 da Portaria INPI nº14/2024, uma vez que o conteúdo encaminhado encontra-se fora da norma (uso de expressão adicional antes do título). A exigência deve ser respondida em até 60 (sessenta)</p>



dias de sua publicação por meio de petição código de serviço 207.

(21) BR 11 2024 027236-2

Código 1.5 - Exigências Diversas

(22) 29/06/2023

(71) 11584022 CANADA INC. (CA)

(86) PCT IB2023/056723 de 29/06/2023

(87) WO 2024/003794 de 04/01/2024

Apresentar novas folhas referentes ao relatório descritivo traduzido e ao resumo do pedido, adaptadas aos Arts. 26 e 40 da Portaria INPI nº14/2024, uma vez que o conteúdo encaminhado encontra-se fora da norma (uso de expressão adicional antes do título). A exigência deve ser respondida em até 60 (sessenta) dias de sua publicação por meio de petição código de serviço 207.

(21) BR 11 2024 027243-5

Código 1.5 - Exigências Diversas

(22) 23/06/2023

(71) BRIDGESTONE EUROPE NV/SA (BE)

(86) PCT EP2023/067205 de 23/06/2023

(87) WO 2024/002913 de 04/01/2024

Apresentar novas folhas referentes ao relatório descritivo traduzido e ao resumo do pedido, adaptadas aos Arts. 26 e 40 da Portaria INPI nº14/2024, uma vez que o conteúdo encaminhado encontra-se fora da norma (uso de expressão adicional antes do título). A exigência deve ser respondida em até 60 (sessenta) dias de sua publicação por meio de petição código de serviço 207.



Código Depósito

Código 2.1 - Pedido de Patente ou Certificado de Adição de Invenção Depositado

O INPI considera depositado o pedido de Patente de Invenção, Modelo de Utilidade ou Certificado de Adição de Invenção, após ter concluído seu exame formal. O parecer está disponível na Busca de Processos (Portal do INPI). Não é necessário responder a este despacho. O conteúdo do pedido será publicado na Revista da Propriedade Industrial (RPI) após 18 (dezoito) meses em sigilo, contados a partir da data do depósito ou da prioridade mais antiga. O depositante poderá solicitar que essa publicação seja antecipada. No caso do pedido de Certificado de Adição, este será divulgado após a publicação do pedido principal. Atenção! O depositante deverá acompanhar o andamento do pedido na RPI e na Busca de Processos no Portal do INPI. Também deve estar atento aos prazos e/ou necessidades do rito processual. Para tirar dúvidas, consulte os Guias Rápidos de Patentes ou escreva para o Fale Conosco no Portal do INPI.

(21) BR 10 2024 019087-4 Código 2.1 - Pedido de Patente ou Certificado de Adição de Invenção Depositado
(22) 17/09/2024
(71) MOEX LTDA. (BR/SP)

(21) BR 10 2024 019885-9 Código 2.1 - Pedido de Patente ou Certificado de Adição de Invenção Depositado
(22) 26/09/2024
(71) FUNDAÇÃO UNIVERSIDADE DO VALE DO ITAJAI (BR/SC)

(21) BR 10 2024 020338-0 Código 2.1 - Pedido de Patente ou Certificado de Adição de Invenção Depositado
(22) 30/09/2024
(71) DEERE & COMPANY (US)

(21) BR 10 2024 020500-6 Código 2.1 - Pedido de Patente ou Certificado de Adição de Invenção Depositado
(22) 02/10/2024
(71) UNIVERSIDADE FEDERAL DO CEARÁ (BR/CE) ; UNIVERSIDADE ESTADUAL DE LONDRINA -UEL (BR/PR)

(21) BR 10 2024 020504-9 Código 2.1 - Pedido de Patente ou Certificado de Adição de Invenção Depositado
(22) 02/10/2024
(71) UNIVERSIDADE FEDERAL DO CEARÁ (BR/CE)



(21) BR 10 2024 020516-2	Código 2.1 - Pedido de Patente ou Certificado de Adição de Invenção Depositado (22) 03/10/2024 (71) UNIVERSIDADE FEDERAL DE PELOTAS (BR/RS)
(21) BR 10 2024 020900-1	Código 2.1 - Pedido de Patente ou Certificado de Adição de Invenção Depositado (22) 08/10/2024 (71) FILPAR INDÚSTRIA E COMÉRCIO LTDA (BR/PR)
(21) BR 10 2024 021040-9	Código 2.1 - Pedido de Patente ou Certificado de Adição de Invenção Depositado (22) 09/10/2024 (71) UPL MAURITIUS LIMITED (MU)
(21) BR 10 2024 021057-3	Código 2.1 - Pedido de Patente ou Certificado de Adição de Invenção Depositado (22) 10/10/2024 (71) RAFS PIERINI PUBLICIDADE & EVENTOS LTDA - ME (BR/MG) ; RAFHAEL DE LEMOS PIERINI (BR/MG)
(21) BR 10 2024 021061-1	Código 2.1 - Pedido de Patente ou Certificado de Adição de Invenção Depositado (22) 10/10/2024 (71) UNIVERSIDADE FEDERAL DO CEARÁ (BR/CE)
(21) BR 10 2024 021279-7	Código 2.1 - Pedido de Patente ou Certificado de Adição de Invenção Depositado (22) 14/10/2024 (71) UNIVERSIDADE FEDERAL DE CAMPINA GRANDE - PB (BR/PB)
(21) BR 10 2024 021367-0	Código 2.1 - Pedido de Patente ou Certificado de Adição de Invenção Depositado (22) 14/10/2024 (71) GUERRA IMPLEMENTOS RODOVIÁRIOS LTDA (BR/RS)
(21) BR 10 2024 021509-5	Código 2.1 - Pedido de Patente ou Certificado de Adição de Invenção Depositado (22) 16/10/2024 (71) ALIVIRA SAÚDE ANIMAL LTDA. (BR/SP) ; UNIVERSIDADE DE SÃO PAULO - USP (BR/SP)

(21) BR 10 2024 021999-6	Código 2.1 - Pedido de Patente ou Certificado de Adição de Invenção Depositado (22) 23/10/2024 (71) ALEX SCHIAVETTO CALABRES (BR/SP)
(21) BR 10 2024 022002-1	Código 2.1 - Pedido de Patente ou Certificado de Adição de Invenção Depositado (22) 23/10/2024 (71) FUNDAÇÃO UNIVERSIDADE FEDERAL DO TOCANTINS (BR/TO) ; UNIVERSIDADE FEDERAL DE VIÇOSA (BR/MG)
(21) BR 10 2024 022026-9	Código 2.1 - Pedido de Patente ou Certificado de Adição de Invenção Depositado (22) 23/10/2024 (71) INSTITUTO FEDERAL DE EDUCAÇÃO CIÊNCIA E TECNOLOGIA DO MARANHÃO (BR/MA) ; INSTITUTO POLITÉCNICO DE COIMBRA (PT)
(21) BR 10 2024 022258-0	Código 2.1 - Pedido de Patente ou Certificado de Adição de Invenção Depositado (22) 25/10/2024 (71) UNIVERSIDADE FEDERAL DO SUL DA BAHIA (BR/BA)
(21) BR 10 2024 022266-0	Código 2.1 - Pedido de Patente ou Certificado de Adição de Invenção Depositado (22) 25/10/2024 (71) INSTITUTO NACIONAL DO SEMIÁRIDO (BR/PB)
(21) BR 10 2024 022306-3	Código 2.1 - Pedido de Patente ou Certificado de Adição de Invenção Depositado (22) 25/10/2024 (71) JOEL CAPONI PARISE (BR/RS)
(21) BR 10 2024 022354-3	Código 2.1 - Pedido de Patente ou Certificado de Adição de Invenção Depositado (22) 26/10/2024 (71) CÔRTE VISAGISMO PARA HOMENS LTDA (BR/SC)
(21) BR 10 2024 022434-5	Código 2.1 - Pedido de Patente ou Certificado de Adição de Invenção Depositado (22) 28/10/2024 (71) GOODRICH CORPORATION (US)

(21) BR 10 2024 022674-7	Código 2.1 - Pedido de Patente ou Certificado de Adição de Invenção Depositado (22) 30/10/2024 (71) UNIVERSIDADE FEDERAL RURAL DE PERNAMBUCO (BR/PE) ; UNIVERSIDADE CATÓLICA DE PERNAMBUCO (BR/PE)
(21) BR 10 2024 022913-4	Código 2.1 - Pedido de Patente ou Certificado de Adição de Invenção Depositado (22) 01/11/2024 (71) INSTITUTO HERCÍLIO RANDON (BR/RS)
(21) BR 10 2024 023043-4	Código 2.1 - Pedido de Patente ou Certificado de Adição de Invenção Depositado (22) 05/11/2024 (71) IMPLACIL DE BORTOLI MATERIAL ODONTOLÓGICO S.A (BR/SP)
(21) BR 10 2024 023105-8	Código 2.1 - Pedido de Patente ou Certificado de Adição de Invenção Depositado (22) 06/11/2024 (71) UNIVERSIDADE ESTADUAL DE LONDRINA (BR/PR)
(21) BR 10 2024 023112-0	Código 2.1 - Pedido de Patente ou Certificado de Adição de Invenção Depositado (22) 06/11/2024 (71) 57959976 GABRIEL GUERHART DA COSTA (BR/RJ)
(21) BR 10 2024 023192-9	Código 2.1 - Pedido de Patente ou Certificado de Adição de Invenção Depositado (22) 06/11/2024 (71) ONESUBSEA AS (NO)
(21) BR 10 2024 023366-2	Código 2.1 - Pedido de Patente ou Certificado de Adição de Invenção Depositado (22) 08/11/2024 (71) ZURLO IMPLEMENTOS RODOVIÁRIOS LTDA (BR/RS)
(21) BR 10 2024 023388-3	Código 2.1 - Pedido de Patente ou Certificado de Adição de Invenção Depositado (22) 08/11/2024 (71) UNIVERSIDADE FEDERAL DE PELOTAS (BR/RS)



(21) BR 10 2024 023531-2	Código 2.1 - Pedido de Patente ou Certificado de Adição de Invenção Depositado (22) 12/11/2024 (71) UNIVERSIDADE ESTADUAL DO CENTRO-OESTE, UNICENTRO (BR/PR)
(21) BR 10 2024 023599-1	Código 2.1 - Pedido de Patente ou Certificado de Adição de Invenção Depositado (22) 12/11/2024 (71) UNIVERSIDADE FEDERAL DO PIAUÍ (BR/PI)
(21) BR 10 2024 023651-3	Código 2.1 - Pedido de Patente ou Certificado de Adição de Invenção Depositado (22) 12/11/2024 (71) ALEXSANDRO SOBREIRA GALDINO (BR/MG)
(21) BR 10 2024 023671-8	Código 2.1 - Pedido de Patente ou Certificado de Adição de Invenção Depositado (22) 13/11/2024 (71) AMAURY YAMASHIRO (BR/SP) ; LEONARDO SIQUEIRA YAMASHIRO (BR/SP)
(21) BR 10 2024 023774-9	Código 2.1 - Pedido de Patente ou Certificado de Adição de Invenção Depositado (22) 14/11/2024 (71) UNIVERSIDADE FEDERAL DE JUIZ DE FORA - UFJF (BR/MG)
(21) BR 10 2024 023970-9	Código 2.1 - Pedido de Patente ou Certificado de Adição de Invenção Depositado (22) 18/11/2024 (71) GRAMMER AKTIENGESELLSCHAFT (DE)
(21) BR 10 2024 024267-0	Código 2.1 - Pedido de Patente ou Certificado de Adição de Invenção Depositado (22) 22/11/2024 (71) UNIVERSIDADE FEDERAL DE CAMPINA GRANDE - PB (BR/PB)
(21) BR 10 2024 024419-2	Código 2.1 - Pedido de Patente ou Certificado de Adição de Invenção Depositado (22) 25/11/2024 (71) 53.593.800 MARCOS ANTONIO LIMA DE MEDEIROS (BR/RN)
(21) BR 10 2024 024533-4	Código 2.1 - Pedido de Patente ou Certificado de Adição de Invenção Depositado



	(22) 26/11/2024 (71) UNIVERSIDADE FEDERAL DE UBERLÂNDIA (BR/MG)
--	--

(21) BR 10 2024 024540-7	Código 2.1 - Pedido de Patente ou Certificado de Adição de Invenção Depositado (22) 26/11/2024 (71) DENIS LEONARDO ZANIRO (BR/SP) ; MARCOS ROGÉRIO MAZIERI (BR/SP) ; LUC QUONIAM (BR/SP)
---------------------------------	---

(21) BR 10 2024 024544-0	Código 2.1 - Pedido de Patente ou Certificado de Adição de Invenção Depositado (22) 26/11/2024 (71) PETRÓLEO BRASILEIRO S.A. - PETROBRAS (BR/RJ)
---------------------------------	---

(21) BR 10 2024 024545-8	Código 2.1 - Pedido de Patente ou Certificado de Adição de Invenção Depositado (22) 26/11/2024 (71) UENF - UNIVERSIDADE ESTADUAL DO NORTE FLUMINENSE DARCY RIBEIRO (BR/RJ)
---------------------------------	---

(21) BR 10 2024 024557-1	Código 2.1 - Pedido de Patente ou Certificado de Adição de Invenção Depositado (22) 26/11/2024 (71) DIVICAR MÓVEIS LTDA. (BR/RS)
---------------------------------	---

(21) BR 10 2024 024559-8	Código 2.1 - Pedido de Patente ou Certificado de Adição de Invenção Depositado (22) 26/11/2024 (71) SOCIEDADE MINEIRA DE CULTURA (BR/MG)
---------------------------------	---

(21) BR 10 2024 024561-0	Código 2.1 - Pedido de Patente ou Certificado de Adição de Invenção Depositado (22) 26/11/2024 (71) UNIVERSIDADE FEDERAL DO PARANA (BR/PR)
---------------------------------	---

(21) BR 10 2024 024566-0	Código 2.1 - Pedido de Patente ou Certificado de Adição de Invenção Depositado (22) 26/11/2024 (71) UNIVERSIDADE FEDERAL DE ALAGOAS (BR/AL)
---------------------------------	--

(21) BR 10 2024 024571-7	Código 2.1 - Pedido de Patente ou Certificado de Adição de Invenção Depositado (22) 26/11/2024
---------------------------------	--



(71) BENTELER AUTOMOBILTECHNIK GMBH (DE)

(21) BR 10 2024 024575-0 Código 2.1 - Pedido de Patente ou Certificado de Adição de Invenção
 Depositado
 (22) 26/11/2024
 (71) BENTELER AUTOMOBILTECHNIK GMBH (DE)

(21) BR 10 2024 024606-3 Código 2.1 - Pedido de Patente ou Certificado de Adição de Invenção
 Depositado
 (22) 26/11/2024
 (71) UNIVERSIDADE FEDERAL DO MARANHÃO (BR/MA)

(21) BR 10 2024 024624-1 Código 2.1 - Pedido de Patente ou Certificado de Adição de Invenção
 Depositado
 (22) 26/11/2024
 (71) CAB - TECNOLOGIA E SISTEMAS, COMÉRCIO LTDA (BR/MG) ; RENATA RAMPIM (BR/SP)

(21) BR 10 2024 024629-2 Código 2.1 - Pedido de Patente ou Certificado de Adição de Invenção
 Depositado
 (22) 26/11/2024
 (71) UNIVERSIDADE FEDERAL DE PERNAMBUCO (BR/PE)

(21) BR 10 2024 024637-3 Código 2.1 - Pedido de Patente ou Certificado de Adição de Invenção
 Depositado
 (22) 26/11/2024
 (71) BASF S/A (BR/SP)

(21) BR 10 2024 024639-0 Código 2.1 - Pedido de Patente ou Certificado de Adição de Invenção
 Depositado
 (22) 26/11/2024
 (71) MINEBEA ACCESSSOLUTIONS INC. (JP)

(21) BR 10 2024 024661-6 Código 2.1 - Pedido de Patente ou Certificado de Adição de Invenção
 Depositado
 (22) 26/11/2024
 (71) BIOSENSE WEBSTER (ISRAEL) LTD. (IL)

(21) BR 10 2024 024668-3 Código 2.1 - Pedido de Patente ou Certificado de Adição de Invenção
 Depositado
 (22) 26/11/2024
 (71) NICOLE LUISE OTTA (BR/PR) ; SOPHIA RIBEIRO DE OLIVEIRA FRANCO (BR/PR) ; GIULIA NICOLLELLI TARGA (BR/PR) ; SOFIA WAHAB



KALIL (BR/PR)

(21) BR 10 2024 024671-3 Código 2.1 - Pedido de Patente ou Certificado de Adição de Invenção
 Depositado
 (22) 26/11/2024
 (71) EVONIK OXENO GMBH & CO. KG (DE)

(21) BR 10 2024 024674-8 Código 2.1 - Pedido de Patente ou Certificado de Adição de Invenção
 Depositado
 (22) 26/11/2024
 (71) PAULO HUGO ESPIRITO SANTO LIMA (BR/PE) ; FELIPE BENTO DA SILVA (BR/PE)

(21) BR 10 2024 024675-6 Código 2.1 - Pedido de Patente ou Certificado de Adição de Invenção
 Depositado
 (22) 26/11/2024
 (71) PAULO HUGO ESPIRITO SANTO LIMA (BR/PE) ; FELIPE BENTO DA SILVA (BR/PE)

(21) BR 10 2024 024677-2 Código 2.1 - Pedido de Patente ou Certificado de Adição de Invenção
 Depositado
 (22) 27/11/2024
 (71) CGG SERVICES SAS (FR)

(21) BR 10 2024 024681-0 Código 2.1 - Pedido de Patente ou Certificado de Adição de Invenção
 Depositado
 (22) 27/11/2024
 (71) EVONIK OXENO GMBH & CO. KG (DE)

(21) BR 10 2024 024687-0 Código 2.1 - Pedido de Patente ou Certificado de Adição de Invenção
 Depositado
 (22) 27/11/2024
 (71) DUX CONSULTORIA E NEGOCIOS LTDA (BR/RJ) ; VISION SOLUTIONS ENGENHARIA LTDA (BR/RJ)

(21) BR 10 2024 024692-6 Código 2.1 - Pedido de Patente ou Certificado de Adição de Invenção
 Depositado
 (22) 27/11/2024
 (71) PETRÓLEO BRASILEIRO S.A. - PETROBRAS (BR/RJ)

(21) BR 10 2024 024698-5 Código 2.1 - Pedido de Patente ou Certificado de Adição de Invenção
 Depositado
 (22) 27/11/2024



(71) NATIONAL COUPLING COMPANY, INC. (US)

(21) BR 10 2024 024702-7 Código 2.1 - Pedido de Patente ou Certificado de Adição de Invenção
 Depositado
 (22) 27/11/2024
 (71) FCC CIENCIA DOS MATERIAIS LTDA. (BR/RS)

(21) BR 10 2024 024711-6 Código 2.1 - Pedido de Patente ou Certificado de Adição de Invenção
 Depositado
 (22) 27/11/2024
 (71) UNIVERSIDADE ESTADUAL DE MONTES CLAROS - UNIMONTES (BR/MG)

(21) BR 10 2024 024713-2 Código 2.1 - Pedido de Patente ou Certificado de Adição de Invenção
 Depositado
 (22) 27/11/2024
 (71) CANTU IMPORTACAO E EXPORTACAO LTDA (BR/PR)

(21) BR 10 2024 024769-8 Código 2.1 - Pedido de Patente ou Certificado de Adição de Invenção
 Depositado
 (22) 27/11/2024
 (71) UNIVERSIDADE FEDERAL DO SUL E SUDESTE DO PARÁ (BR/PA)

(21) BR 10 2024 024785-0 Código 2.1 - Pedido de Patente ou Certificado de Adição de Invenção
 Depositado
 (22) 27/11/2024
 (71) RATIER-FIGEAC SAS (FR)

(21) BR 10 2024 024787-6 Código 2.1 - Pedido de Patente ou Certificado de Adição de Invenção
 Depositado
 (22) 27/11/2024
 (71) FUNDACAO UNIVERSIDADE DE PERNAMBUCO (BR/PE) ; GUSTAVO OLIVEIRA CAVALCANTI (BR/PE)

(21) BR 10 2024 024789-2 Código 2.1 - Pedido de Patente ou Certificado de Adição de Invenção
 Depositado
 (22) 27/11/2024
 (71) ADEIA GUIDES INC. (US)

(21) BR 10 2024 024792-2 Código 2.1 - Pedido de Patente ou Certificado de Adição de Invenção
 Depositado
 (22) 27/11/2024



(71) MCPACK EQUIPAMENTOS INDUSTRIAIS LTDA (BR/SP)

(21) BR 10 2024 024806-6 Código 2.1 - Pedido de Patente ou Certificado de Adição de Invenção
 Depositado
 (22) 28/11/2024
 (71) DEERE & COMPANY (US)

(21) BR 10 2024 024896-1 Código 2.1 - Pedido de Patente ou Certificado de Adição de Invenção
 Depositado
 (22) 28/11/2024
 (71) SOFTYS S.A. (CL)

(21) BR 10 2024 024971-2 Código 2.1 - Pedido de Patente ou Certificado de Adição de Invenção
 Depositado
 (22) 29/11/2024
 (71) PETRÓLEO BRASILEIRO S.A. - PETROBRAS (BR/RJ)

(21) BR 10 2024 025017-6 Código 2.1 - Pedido de Patente ou Certificado de Adição de Invenção
 Depositado
 (22) 29/11/2024
 (71) ARYOLDO MACHADO (BR/SP)

(21) BR 10 2024 025063-0 Código 2.1 - Pedido de Patente ou Certificado de Adição de Invenção
 Depositado
 (22) 29/11/2024
 (71) DEERE & COMPANY (US)

(21) BR 10 2024 025067-2 Código 2.1 - Pedido de Patente ou Certificado de Adição de Invenção
 Depositado
 (22) 29/11/2024
 (71) MARELLI EUROPE S.P.A. (IT)

(21) BR 10 2024 025083-4 Código 2.1 - Pedido de Patente ou Certificado de Adição de Invenção
 Depositado
 (22) 29/11/2024
 (71) DEERE & COMPANY (US)

(21) BR 10 2024 025220-9 Código 2.1 - Pedido de Patente ou Certificado de Adição de Invenção
 Depositado
 (22) 02/12/2024
 (71) CAALGA SOLUÇÕES INDUSTRIAIS EIRELI ME (BR/PR)



(21) BR 10 2024 025226-8	Código 2.1 - Pedido de Patente ou Certificado de Adição de Invenção Depositado (22) 03/12/2024 (71) CONTINENTAL AUTOMOTIVE TECHNOLOGIES GMBH (DE)
(21) BR 10 2024 025236-5	Código 2.1 - Pedido de Patente ou Certificado de Adição de Invenção Depositado (22) 03/12/2024 (71) LIEBHERR-AEROSPACE LINDENBERG GMBH (DE)
(21) BR 10 2024 025252-7	Código 2.1 - Pedido de Patente ou Certificado de Adição de Invenção Depositado (22) 03/12/2024 (71) GUANGDONG MIDEA KITCHEN AND BATH APPLIANCES MFG. CO., LTD. (CN) ; WUHU MIDEA KITCHEN AND BATH APPLIANCES MFG. CO., LTD. (CN)
(21) BR 10 2024 025270-5	Código 2.1 - Pedido de Patente ou Certificado de Adição de Invenção Depositado (22) 03/12/2024 (71) SHENZHEN EARCHON BIO- TECHNIQUE CO. LTD. (CN)
(21) BR 10 2024 025282-9	Código 2.1 - Pedido de Patente ou Certificado de Adição de Invenção Depositado (22) 03/12/2024 (71) VANOCUR REFRACTORIES, LLC (US)
(21) BR 10 2024 025304-3	Código 2.1 - Pedido de Patente ou Certificado de Adição de Invenção Depositado (22) 04/12/2024 (71) COSTER TECNOLOGIE SPECIALI S.P.A. (IT)
(21) BR 10 2024 025305-1	Código 2.1 - Pedido de Patente ou Certificado de Adição de Invenção Depositado (22) 04/12/2024 (71) STONERIDGE CONTROL DEVICES, INC. (US)
(21) BR 10 2024 025322-1	Código 2.1 - Pedido de Patente ou Certificado de Adição de Invenção Depositado (22) 04/12/2024 (71) PETRÓLEO BRASILEIRO S.A. - PETROBRAS (BR/RJ)
(21) BR 10 2024 025340-0	Código 2.1 - Pedido de Patente ou Certificado de Adição de Invenção



	Depositado (22) 04/12/2024 (71) PETRÓLEO BRASILEIRO S.A. - PETROBRAS (BR/RJ) ; UNIVERSIDADE ESTADUAL DE CAMPINAS - UNICAMP (BR/SP)
(21) BR 10 2024 025348-5	Código 2.1 - Pedido de Patente ou Certificado de Adição de Invenção Depositado (22) 04/12/2024 (71) TRANSPORTATION IP HOLDINGS, LLC (US)
(21) BR 10 2024 025351-5	Código 2.1 - Pedido de Patente ou Certificado de Adição de Invenção Depositado (22) 04/12/2024 (71) NUCTECH COMPANY LIMITED (CN) ; TSINGHUA UNIVERSITY (CN)
(21) BR 10 2024 025352-3	Código 2.1 - Pedido de Patente ou Certificado de Adição de Invenção Depositado (22) 04/12/2024 (71) GE ENERGY POWER CONVERSION TECHNOLOGY LIMITED (GB)
(21) BR 10 2024 025361-2	Código 2.1 - Pedido de Patente ou Certificado de Adição de Invenção Depositado (22) 04/12/2024 (71) GE ENERGY POWER CONVERSION TECHNOLOGY LIMITED (GB)
(21) BR 10 2024 025379-5	Código 2.1 - Pedido de Patente ou Certificado de Adição de Invenção Depositado (22) 04/12/2024 (71) EVONIK OPERATIONS GMBH (DE)
(21) BR 10 2024 025394-9	Código 2.1 - Pedido de Patente ou Certificado de Adição de Invenção Depositado (22) 05/12/2024 (71) PETRÓLEO BRASILEIRO S.A. - PETROBRAS (BR/RJ) ; UNIVERSIDADE ESTADUAL DE CAMPINAS - UNICAMP (BR/SP)
(21) BR 10 2024 025416-3	Código 2.1 - Pedido de Patente ou Certificado de Adição de Invenção Depositado (22) 05/12/2024 (71) DIVIAVES EQUIPAMENTOS PARA AVIÁRIOS LTDA (BR/PR)
(21) BR 10 2024 025428-7	Código 2.1 - Pedido de Patente ou Certificado de Adição de Invenção Depositado



	(22) 05/12/2024 (71) COMISSÃO NACIONAL DE ENERGIA NUCLEAR (BR/RJ) ; CENTRO TECNOLÓGICO DA MARINHA EM SÃO PAULO (BR/SP)
--	---

(21) BR 10 2024 025432-5	Código 2.1 - Pedido de Patente ou Certificado de Adição de Invenção Depositado (22) 05/12/2024 (71) REBRACIL INDÚSTRIA DE EMBALAGENS E REQUALIFICADORA LTDA. (BR/SP)
---------------------------------	--

(21) BR 10 2024 025436-8	Código 2.1 - Pedido de Patente ou Certificado de Adição de Invenção Depositado (22) 05/12/2024 (71) BELLÉ SUPORTE E DESENVOLVIMENTO LTDA (BR/SP)
---------------------------------	--

(21) BR 10 2024 025437-6	Código 2.1 - Pedido de Patente ou Certificado de Adição de Invenção Depositado (22) 05/12/2024 (71) ADEIA GUIDES INC. (US)
---------------------------------	--

(21) BR 10 2024 025444-9	Código 2.1 - Pedido de Patente ou Certificado de Adição de Invenção Depositado (22) 05/12/2024 (71) CNH INDUSTRIAL BELGIUM N.V. (BE) ; CNH INDUSTRIAL (HARBIN) MACHINERY CO., LTD. (CN) ; CNH INDUSTRIAL AMERICA LLC (US)
---------------------------------	---

(21) BR 10 2024 025446-5	Código 2.1 - Pedido de Patente ou Certificado de Adição de Invenção Depositado (22) 05/12/2024 (66) BR 10 2023 025995-2 11/12/2023 (71) UNIVERSIDADE DO VALE DO RIO DOS SINOS - UNISINOS (BR/RS)
---------------------------------	---

(21) BR 10 2024 025447-3	Código 2.1 - Pedido de Patente ou Certificado de Adição de Invenção Depositado (22) 05/12/2024 (71) NOKIA TECHNOLOGIES OY (FI)
---------------------------------	--

(21) BR 10 2024 025455-4	Código 2.1 - Pedido de Patente ou Certificado de Adição de Invenção Depositado (22) 05/12/2024 (71) FCA FIAT CHRYSLER AUTOMOVEIS BRASIL LTDA (BR/MG)
---------------------------------	--

(21) BR 10 2024 025456-2	Código 2.1 - Pedido de Patente ou Certificado de Adição de Invenção
---------------------------------	---



	Depositado (22) 05/12/2024 (71) EURECAT S.A (FR)
--	--

(21) BR 10 2024 025471-6	Código 2.1 - Pedido de Patente ou Certificado de Adição de Invenção Depositado (22) 05/12/2024 (71) DELP ENGENHARIA MECÂNICA S/A (BR/MG)
---------------------------------	---

(21) BR 10 2024 025472-4	Código 2.1 - Pedido de Patente ou Certificado de Adição de Invenção Depositado (22) 05/12/2024 (71) DELP ENGENHARIA MECÂNICA S/A (BR/MG)
---------------------------------	---

(21) BR 10 2024 025521-6	Código 2.1 - Pedido de Patente ou Certificado de Adição de Invenção Depositado (22) 06/12/2024 (71) JALL CARDS - CARTÕES E SERVIÇOS LTDA. (BR/PR)
---------------------------------	--

(21) BR 10 2024 025524-0	Código 2.1 - Pedido de Patente ou Certificado de Adição de Invenção Depositado (22) 06/12/2024 (66) BR 10 2023 025981-2 11/12/2023 (71) JOSUÉ ALVARENGA BERNARDINO DE SENA (BR/SP) ; RAQUEL ALVARENGA SENA VENERA (BR/SC) ; ISRAEL ALVARENGA DE SENA (BR/SP)
---------------------------------	--

(21) BR 10 2024 025528-3	Código 2.1 - Pedido de Patente ou Certificado de Adição de Invenção Depositado (22) 06/12/2024 (71) MAICON DALPIAZ (BR/RS)
---------------------------------	---

(21) BR 10 2024 025533-0	Código 2.1 - Pedido de Patente ou Certificado de Adição de Invenção Depositado (22) 06/12/2024 (71) MICROTECNICA S.R.L. (IT)
---------------------------------	---

(21) BR 10 2024 025534-8	Código 2.1 - Pedido de Patente ou Certificado de Adição de Invenção Depositado (22) 06/12/2024 (66) BR 10 2023 027031-0 20/12/2023 (71) ANTÔNIO ROSSI (BR/RS)
---------------------------------	---

(21) BR 10 2024 025550-0 Código 2.1 - Pedido de Patente ou Certificado de Adição de Invenção
 Depositado
 (22) 06/12/2024
 (71) THIAGO FARIA SIMOES (BR/SP)

(21) BR 10 2024 025561-5 Código 2.1 - Pedido de Patente ou Certificado de Adição de Invenção
 Depositado
 (22) 06/12/2024
 (71) ROBERT BOSCH LIMITADA (BR/SP)

(21) BR 10 2024 025564-0 Código 2.1 - Pedido de Patente ou Certificado de Adição de Invenção
 Depositado
 (22) 06/12/2024
 (71) ROBERT BOSCH LIMITADA (BR/SP)

(21) BR 10 2024 025569-0 Código 2.1 - Pedido de Patente ou Certificado de Adição de Invenção
 Depositado
 (22) 06/12/2024
 (71) JUAREZ KEISERMAN (BR/SP)

(21) BR 10 2024 025570-4 Código 2.1 - Pedido de Patente ou Certificado de Adição de Invenção
 Depositado
 (22) 06/12/2024
 (71) ROBERT BOSCH LIMITADA (BR/SP)

(21) BR 10 2024 025588-7 Código 2.1 - Pedido de Patente ou Certificado de Adição de Invenção
 Depositado
 (22) 06/12/2024
 (71) HONDA MOTOR CO., LTD. (JP)

(21) BR 10 2024 025602-6 Código 2.1 - Pedido de Patente ou Certificado de Adição de Invenção
 Depositado
 (22) 06/12/2024
 (71) ARLAB CLIMATIZAÇÃO E REFRIGERAÇÃO LTDA (BR/CE)

(21) BR 10 2024 025604-2 Código 2.1 - Pedido de Patente ou Certificado de Adição de Invenção
 Depositado
 (22) 06/12/2024
 (71) SUNGROW POWER SUPPLY CO., LTD. (CN)

(21) BR 10 2024 025622-0 Código 2.1 - Pedido de Patente ou Certificado de Adição de Invenção
 Depositado
 (22) 06/12/2024



(71) PETRÓLEO BRASILEIRO S.A. - PETROBRAS (BR/RJ)

(21) BR 10 2024 025624-7 Código 2.1 - Pedido de Patente ou Certificado de Adição de Invenção
Depositado
(22) 06/12/2024
(71) DEERE & COMPANY (US)

(21) BR 10 2024 025695-6 Código 2.1 - Pedido de Patente ou Certificado de Adição de Invenção
Depositado
(22) 09/12/2024
(71) FUNPARTS LTDA (BR/SP)

(21) BR 10 2024 025703-0 Código 2.1 - Pedido de Patente ou Certificado de Adição de Invenção
Depositado
(22) 09/12/2024
(71) UNIVERSIDADE FEDERAL DA BAHIA (BR/BA)

(21) BR 10 2024 025708-1 Código 2.1 - Pedido de Patente ou Certificado de Adição de Invenção
Depositado
(22) 09/12/2024
(71) CLÁUDIO ANÇA (BR/RS)

(21) BR 10 2024 025713-8 Código 2.1 - Pedido de Patente ou Certificado de Adição de Invenção
Depositado
(22) 09/12/2024
(71) SERVIÇO NACIONAL DE APRENDIZAGEM INDUSTRIAL (BR/BA)

(21) BR 10 2024 025723-5 Código 2.1 - Pedido de Patente ou Certificado de Adição de Invenção
Depositado
(22) 09/12/2024
(71) HONDA MOTOR CO., LTD. (JP)

(21) BR 10 2025 000702-9 Código 2.1 - Pedido de Patente ou Certificado de Adição de Invenção
Depositado
(22) 14/01/2025
(71) EDUARDO ERNESTO BAZHUNI MAIA (BR/RJ)

(21) BR 10 2025 001090-9 Código 2.1 - Pedido de Patente ou Certificado de Adição de Invenção
Depositado
(22) 21/01/2025
(71) ALBERT EINSTEIN COLLEGE OF MEDICINE (US)



(21) BR 10 2025 001103-4	Código 2.1 - Pedido de Patente ou Certificado de Adição de Invenção Depositado (22) 21/01/2025 (71) GERALDO NICOLAU RECKTENWALD (BR/RS)
(21) BR 10 2025 003246-5	Código 2.1 - Pedido de Patente ou Certificado de Adição de Invenção Depositado (22) 19/02/2025 (71) MICHEL MOREIRA MORANDINI FONTES (BR/MG)
(21) BR 10 2025 006763-3	Código 2.1 - Pedido de Patente ou Certificado de Adição de Invenção Depositado (22) 04/04/2025 (66) BR 10 2024 006795-9 06/04/2024 (71) FRANCISCO FERREIRA MORBECK (BR/DF)
(21) BR 13 2024 023492-7	Código 2.1 - Pedido de Patente ou Certificado de Adição de Invenção Depositado (22) 11/11/2024 (61) BR 10 2022 025035-9 07/12/2022 (71) SÃO MARTINHO S/A. (BR/SP)
(21) BR 20 2024 013042-7	Código 2.1 - Pedido de Patente ou Certificado de Adição de Invenção Depositado (22) 25/06/2024 (71) ANDREA MARQUES VANDERLEI FREGADOLLI (BR/AL) ; VICTOR RODRIGUES CAMARA (BR/AL) ; ANA MARLUSIA ALVES BOMFIM (BR/AL)
(21) BR 20 2024 016397-0	Código 2.1 - Pedido de Patente ou Certificado de Adição de Invenção Depositado (22) 09/08/2024 (71) PLIE CONFECÇÕES LTDA (BR/SP)
(21) BR 20 2024 019654-1	Código 2.1 - Pedido de Patente ou Certificado de Adição de Invenção Depositado (22) 24/09/2024 (71) N S F INDÚSTRIA E COMÉRCIO DE EQUIPAMENTOS PARA INSTALAÇÕES COMERCIAIS LTDA (BR/SP)
(21) BR 20 2024 019931-1	Código 2.1 - Pedido de Patente ou Certificado de Adição de Invenção Depositado (22) 26/09/2024 (71) FABIANO ORESTES FRANCO (BR/SC)

(21) BR 20 2024 020895-7	Código 2.1 - Pedido de Patente ou Certificado de Adição de Invenção Depositado (22) 08/10/2024 (71) CENTRAL IMPLEMENTOS RODOVIÁRIOS LTDA (BR/RS)
(21) BR 20 2024 021076-5	Código 2.1 - Pedido de Patente ou Certificado de Adição de Invenção Depositado (22) 10/10/2024 (71) FAB PISOS ELEVADOS LTDA (BR/SP)
(21) BR 20 2024 022439-1	Código 2.1 - Pedido de Patente ou Certificado de Adição de Invenção Depositado (22) 28/10/2024 (71) JETDUTO TUBOS E CONEXÕES LTDA (BR/RS)
(21) BR 20 2024 023132-0	Código 2.1 - Pedido de Patente ou Certificado de Adição de Invenção Depositado (22) 06/11/2024 (71) EMILIO ACCIARITO FILHO (BR/RJ)
(21) BR 20 2024 024409-0	Código 2.1 - Pedido de Patente ou Certificado de Adição de Invenção Depositado (22) 25/11/2024 (71) METAL ADM LTDA (BR/SC)
(21) BR 20 2024 024496-1	Código 2.1 - Pedido de Patente ou Certificado de Adição de Invenção Depositado (22) 25/11/2024 (71) PRONTOFAR LTDA (BR/MG)
(21) BR 20 2024 024541-0	Código 2.1 - Pedido de Patente ou Certificado de Adição de Invenção Depositado (22) 26/11/2024 (71) PETRÓLEO BRASILEIRO S.A. - PETROBRAS (BR/RJ)
(21) BR 20 2024 024558-5	Código 2.1 - Pedido de Patente ou Certificado de Adição de Invenção Depositado (22) 26/11/2024 (71) INKSTAND INDÚSTRIA E COMÉRCIO LTDA - EPP (BR/SP)
(21) BR 20 2024 024574-7	Código 2.1 - Pedido de Patente ou Certificado de Adição de Invenção

	<p>Depositado (22) 26/11/2024 (71) SILVANA COLO CORRÊA (BR/SP)</p>
(21) BR 20 2024 024615-8	<p>Código 2.1 - Pedido de Patente ou Certificado de Adição de Invenção Depositado (22) 26/11/2024 (71) SERGIO SEIKI ANAGUSKO (BR/SP)</p>
(21) BR 20 2024 024864-9	<p>Código 2.1 - Pedido de Patente ou Certificado de Adição de Invenção Depositado (22) 28/11/2024 (71) SOFTYS S.A. (CL)</p>
(21) BR 20 2024 025082-1	<p>Código 2.1 - Pedido de Patente ou Certificado de Adição de Invenção Depositado (22) 29/11/2024 (71) ANDERSON ALVES DIAS (BR/MG)</p>
(21) BR 20 2024 025127-5	<p>Código 2.1 - Pedido de Patente ou Certificado de Adição de Invenção Depositado (22) 02/12/2024 (71) DENYS ALBERTO LEONCIO DE OLIVEIRA (BR/PR)</p>
(21) BR 20 2024 025693-5	<p>Código 2.1 - Pedido de Patente ou Certificado de Adição de Invenção Depositado (22) 09/12/2024 (71) BERNARDO SIQUEIRA DE OLIVEIRA (BR/PE)</p>
(21) BR 20 2024 025739-7	<p>Código 2.1 - Pedido de Patente ou Certificado de Adição de Invenção Depositado (22) 10/12/2024 (71) MARCO ANTONIO MARQUES DE SOUZA (BR/SP)</p>
(21) BR 20 2025 003371-8	<p>Código 2.1 - Pedido de Patente ou Certificado de Adição de Invenção Depositado (22) 20/02/2025 (71) TESSER MATERIAIS PARA ACABAMENTOS LTDA (BR/RS)</p>



Código 2.4 - Pedido Dividido Depositado

O INPI considera depositada a divisão do pedido de patente anteriormente depositado e após ter concluído seu exame formal preliminar, de acordo com o Art. 26 inciso I da Lei nº 9.279/96. O parecer está disponível na Busca de Processos (Portal do INPI). Não é necessário responder a este despacho. O pedido dividido tem a mesma data de depósito do original e, se for o caso, a mesma prioridade reivindicada. Além disso, o pedido dividido estará na mesma fase processual do original. Atenção! O depositante deverá acompanhar o andamento do pedido na RPI e na Busca de Processos no Portal do INPI. Também deve estar atento aos prazos e/ou necessidades do rito processual. Para tirar dúvidas, consulte os Guias Rápidos de Patentes ou escreva para o Fale Conosco no Portal do INPI.

(21) BR 12 2024 026523-0 A2 Código 2.4 - Pedido Dividido Depositado
(22) 22/06/2022
(62) BR 11 2024 026243-0 22/06/2022
(71) HUAWEI TECHNOLOGIES CO., LTD. (CN)

(21) BR 12 2025 002646-8 A2 Código 2.4 - Pedido Dividido Depositado
(22) 08/03/2018
(62) BR 11 2019 018788-0 08/03/2018
(71) ROBERT S. BRAY JR. (US)

(21) BR 12 2025 002828-2 A2 Código 2.4 - Pedido Dividido Depositado
(22) 04/11/2021
(62) BR 11 2023 008404-0 04/11/2021
(71) ETHRIS GMBH (DE)



Código 2.5 - Exigência Formal Preliminar

O INPI realizou o exame formal preliminar e verificou que o pedido não atendeu integralmente às condições estabelecidas para o depósito. Por isso, o Instituto publica uma exigência. O depositante deve acessar o parecer na Busca de Processos (Portal do INPI) para saber o que precisa ajustar no pedido. O prazo para atender à exigência é de 30 dias (trinta) corridos, a partir da data desta publicação. O depositante deverá apresentar ao INPI os documentos corrigidos, conforme solicitado no parecer. Para isso, deve utilizar o sistema de peticionamento eletrônico, com uma guia de recolhimento da união (GRU) de código 206 (Cumprimento de exigência decorrente de exame formal). Se o depositante não responder à exigência no prazo, o pedido de patente não será aceito como depositado, a documentação será arquivada e sua numeração será anulada. Atenção! Não confunda o prazo de 30 dias com um mês, nem com 31 dias, pois a contagem é feita por dias corridos.

(21) BR 10 2024 002290-4

Código 2.5 - Exigência Formal Preliminar

(22) 03/02/2024

(71) DAMON FERREIRA FARIAS (BR/BA) ; MARIA ERISFAGNA RIBEIRO DE MACEDO (BR/BA)

Teor da exigência disponível no parecer(pdf) - acesse:Buscaweb no Portal do INPI.Prazo para cumprimento - 30(Trinta) dias corridos contados do 1º dia útil após essa publicação(não confunda o prazo de 30 dias,com 1 mês ou com 31 dias).Protocole a petição de cumprimento - Guia de Recolhimento da União(GRU) de código 206(Cumprimento de exigência formal preliminar) + documentos corrigidos, de acordo com o parecer.O pedido com exigência não cumprida ou cumprida fora do prazo terá sua documentação arquivada e o depósito será considerado não efetuado.

(21) BR 10 2024 006072-5

Código 2.5 - Exigência Formal Preliminar

(22) 27/03/2024

(71) WAGNER MAGNO DO CARMO RIBEIRO10030685613 (BR/MG)

Teor da exigência disponível no parecer(pdf) - acesse:Buscaweb no Portal do INPI.Prazo para cumprimento - 30(Trinta) dias corridos contados do 1º dia útil após essa publicação(não confunda o prazo de 30 dias,com 1 mês ou com 31 dias).Protocole a petição de cumprimento - Guia de Recolhimento da União(GRU) de código 206(Cumprimento de exigência formal preliminar) + documentos corrigidos, de acordo com o parecer.O pedido com exigência não cumprida ou cumprida fora do prazo terá sua documentação arquivada e o depósito será considerado não efetuado.

(21) BR 10 2024 008901-4

Código 2.5 - Exigência Formal Preliminar

(22) 06/05/2024



(71) VALMIR DALAGNOL (BR/RS)

Teor da exigência disponível no parecer(pdf) - acesse:Buscaweb no Portal do INPI.Prazo para cumprimento - 30(Trinta) dias corridos contados do 1º dia útil após essa publicação(não confunda o prazo de 30 dias,com 1 mês ou com 31 dias).Protocolo a petição de cumprimento - Guia de Recolhimento da União(GRU) de código 206(Cumprimento de exigência formal preliminar) + documentos corrigidos, de acordo com o parecer.O pedido com exigência não cumprida ou cumprida fora do prazo terá sua documentação arquivada e o depósito será considerado não efetuado.

(21) BR 10 2024 013367-6

Código 2.5 - Exigência Formal Preliminar

(22) 28/06/2024

(71) SEECURE TAIWAN CO., LTD. (TW)

Teor da exigência disponível no parecer(pdf) - acesse:Buscaweb no Portal do INPI.Prazo para cumprimento - 30(Trinta) dias corridos contados do 1º dia útil após essa publicação(não confunda o prazo de 30 dias,com 1 mês ou com 31 dias).Protocolo a petição de cumprimento - Guia de Recolhimento da União(GRU) de código 206(Cumprimento de exigência formal preliminar) + documentos corrigidos, de acordo com o parecer.O pedido com exigência não cumprida ou cumprida fora do prazo terá sua documentação arquivada e o depósito será considerado não efetuado.

(21) BR 10 2024 019094-7

Código 2.5 - Exigência Formal Preliminar

(22) 17/09/2024

(71) ARMANDO DUTRA FEITOSA (BR/MA)

Teor da exigência disponível no parecer(pdf) - acesse:Buscaweb no Portal do INPI.Prazo para cumprimento - 30(Trinta) dias corridos contados do 1º dia útil após essa publicação(não confunda o prazo de 30 dias,com 1 mês ou com 31 dias).Protocolo a petição de cumprimento - Guia de Recolhimento da União(GRU) de código 206(Cumprimento de exigência formal preliminar) + documentos corrigidos, de acordo com o parecer.O pedido com exigência não cumprida ou cumprida fora do prazo terá sua documentação arquivada e o depósito será considerado não efetuado.

(21) BR 10 2024 021271-1

Código 2.5 - Exigência Formal Preliminar

(22) 12/10/2024

(71) WILLIAN VIANA CAMPOS (BR/BA)

Teor da exigência disponível no parecer(pdf) - acesse:Buscaweb no Portal do INPI.Prazo para cumprimento - 30(Trinta) dias corridos contados do 1º dia útil após essa publicação(não confunda o prazo de 30 dias,com 1 mês ou com 31 dias).Protocolo a petição de cumprimento - Guia de Recolhimento da União(GRU) de código 206(Cumprimento de exigência formal preliminar) + documentos corrigidos, de acordo com o parecer.O pedido com exigência não cumprida ou cumprida fora do prazo terá sua documentação arquivada e o



depósito será considerado não efetuado.

(21) BR 10 2024 021282-7

Código 2.5 - Exigência Formal Preliminar

(22) 14/10/2024

(71) UNIVERSIDADE ESTADUAL DO OESTE DO PARANÁ (BR/PR)

Teor da exigência disponível no parecer(pdf) - acesse:Buscaweb no Portal do INPI.Prazo para cumprimento - 30(Trinta) dias corridos contados do 1º dia útil após essa publicação(não confunda o prazo de 30 dias,com 1 mês ou com 31 dias).Protocole a petição de cumprimento - Guia de Recolhimento da União(GRU) de código 206(Cumprimento de exigência formal preliminar) + documentos corrigidos, de acordo com o parecer.O pedido com exigência não cumprida ou cumprida fora do prazo terá sua documentação arquivada e o depósito será considerado não efetuado.

(21) BR 10 2024 022021-8

Código 2.5 - Exigência Formal Preliminar

(22) 23/10/2024

(71) UNIVERSIDADE FEDERAL DE SERGIPE (BR/SE)

Teor da exigência disponível no parecer(pdf) - acesse:Buscaweb no Portal do INPI.Prazo para cumprimento - 30(Trinta) dias corridos contados do 1º dia útil após essa publicação(não confunda o prazo de 30 dias,com 1 mês ou com 31 dias).Protocole a petição de cumprimento - Guia de Recolhimento da União(GRU) de código 206(Cumprimento de exigência formal preliminar) + documentos corrigidos, de acordo com o parecer.O pedido com exigência não cumprida ou cumprida fora do prazo terá sua documentação arquivada e o depósito será considerado não efetuado.

(21) BR 10 2024 022428-0

Código 2.5 - Exigência Formal Preliminar

(22) 28/10/2024

(71) SAVANA AMAZONICA LTDA (BR/RR)

Teor da exigência disponível no parecer(pdf) - acesse:Buscaweb no Portal do INPI.Prazo para cumprimento - 30(Trinta) dias corridos contados do 1º dia útil após essa publicação(não confunda o prazo de 30 dias,com 1 mês ou com 31 dias).Protocole a petição de cumprimento - Guia de Recolhimento da União(GRU) de código 206(Cumprimento de exigência formal preliminar) + documentos corrigidos, de acordo com o parecer.O pedido com exigência não cumprida ou cumprida fora do prazo terá sua documentação arquivada e o depósito será considerado não efetuado.

(21) BR 10 2024 022702-6

Código 2.5 - Exigência Formal Preliminar

(22) 31/10/2024

(71) COUTINHO E GUERREZI LTDA (BR/RR)

Teor da exigência disponível no parecer(pdf) - acesse:Buscaweb no Portal do INPI.Prazo para cumprimento - 30(Trinta) dias corridos contados do 1º dia útil



após essa publicação(não confunda o prazo de 30 dias,com 1 mês ou com 31 dias).Protocolo a petição de cumprimento - Guia de Recolhimento da União(GRU) de código 206(Cumprimento de exigência formal preliminar) + documentos corrigidos, de acordo com o parecer.O pedido com exigência não cumprida ou cumprida fora do prazo terá sua documentação arquivada e o depósito será considerado não efetuado.

(21) BR 10 2024 023431-6

Código 2.5 - Exigência Formal Preliminar

(22) 11/11/2024

(71) INSTITUTO FEDERAL DE EDUCAÇÃO, CIÊNCIA E TECNOLOGIA DE PERNAMBUCO (BR/PE)

Teor da exigência disponível no parecer(pdf) - acesse:Buscaweb no Portal do INPI.Prazo para cumprimento - 30(Trinta) dias corridos contados do 1º dia útil após essa publicação(não confunda o prazo de 30 dias,com 1 mês ou com 31 dias).Protocolo a petição de cumprimento - Guia de Recolhimento da União(GRU) de código 206(Cumprimento de exigência formal preliminar) + documentos corrigidos, de acordo com o parecer.O pedido com exigência não cumprida ou cumprida fora do prazo terá sua documentação arquivada e o depósito será considerado não efetuado.

(21) BR 10 2024 023464-2

Código 2.5 - Exigência Formal Preliminar

(22) 11/11/2024

(71) RENATO ZACURA BARBOSA (BR/SP) ; MARLI GERENUTTI (BR/SP)

Teor da exigência disponível no parecer(pdf) - acesse:Buscaweb no Portal do INPI.Prazo para cumprimento - 30(Trinta) dias corridos contados do 1º dia útil após essa publicação(não confunda o prazo de 30 dias,com 1 mês ou com 31 dias).Protocolo a petição de cumprimento - Guia de Recolhimento da União(GRU) de código 206(Cumprimento de exigência formal preliminar) + documentos corrigidos, de acordo com o parecer.O pedido com exigência não cumprida ou cumprida fora do prazo terá sua documentação arquivada e o depósito será considerado não efetuado.

(21) BR 10 2024 023929-6

Código 2.5 - Exigência Formal Preliminar

(22) 18/11/2024

(71) KOMLOG IMPORTAÇÃO LTDA (BR/SC)

Teor da exigência disponível no parecer(pdf) - acesse:Buscaweb no Portal do INPI.Prazo para cumprimento - 30(Trinta) dias corridos contados do 1º dia útil após essa publicação(não confunda o prazo de 30 dias,com 1 mês ou com 31 dias).Protocolo a petição de cumprimento - Guia de Recolhimento da União(GRU) de código 206(Cumprimento de exigência formal preliminar) + documentos corrigidos, de acordo com o parecer.O pedido com exigência não cumprida ou cumprida fora do prazo terá sua documentação arquivada e o depósito será considerado não efetuado.



(21) BR 10 2024 024047-2	Código 2.5 - Exigência Formal Preliminar (22) 19/11/2024 (71) LEANDRO JOSE DA SILVA (BR/MG) Teor da exigência disponível no parecer(pdf) - acesse:Buscaweb no Portal do INPI.Prazo para cumprimento - 30(Trinta) dias corridos contados do 1º dia útil após essa publicação(não confunda o prazo de 30 dias,com 1 mês ou com 31 dias).Protocolo a petição de cumprimento - Guia de Recolhimento da União(GRU) de código 206(Cumprimento de exigência formal preliminar) + documentos corrigidos, de acordo com o parecer.O pedido com exigência não cumprida ou cumprida fora do prazo terá sua documentação arquivada e o depósito será considerado não efetuado.
(21) BR 10 2024 024084-7	Código 2.5 - Exigência Formal Preliminar (22) 19/11/2024 (71) MINELO PARTICIPAÇÕES E ADMINISTRAÇÃO DE BENS LTDA. (BR/PR) Teor da exigência disponível no parecer(pdf) - acesse:Buscaweb no Portal do INPI.Prazo para cumprimento - 30(Trinta) dias corridos contados do 1º dia útil após essa publicação(não confunda o prazo de 30 dias,com 1 mês ou com 31 dias).Protocolo a petição de cumprimento - Guia de Recolhimento da União(GRU) de código 206(Cumprimento de exigência formal preliminar) + documentos corrigidos, de acordo com o parecer.O pedido com exigência não cumprida ou cumprida fora do prazo terá sua documentação arquivada e o depósito será considerado não efetuado.
(21) BR 10 2024 024354-4	Código 2.5 - Exigência Formal Preliminar (22) 22/11/2024 (71) UNIVERSIDADE FEDERAL DE PELOTAS (BR/RS) Teor da exigência disponível no parecer(pdf) - acesse:Buscaweb no Portal do INPI.Prazo para cumprimento - 30(Trinta) dias corridos contados do 1º dia útil após essa publicação(não confunda o prazo de 30 dias,com 1 mês ou com 31 dias).Protocolo a petição de cumprimento - Guia de Recolhimento da União(GRU) de código 206(Cumprimento de exigência formal preliminar) + documentos corrigidos, de acordo com o parecer.O pedido com exigência não cumprida ou cumprida fora do prazo terá sua documentação arquivada e o depósito será considerado não efetuado.
(21) BR 10 2024 024384-6	Código 2.5 - Exigência Formal Preliminar (22) 24/11/2024 (71) INSTITUTO FEDERAL DE EDUCAÇÃO, CIÊNCIA E TECNOLOGIA DE ALAGOAS - IFAL (BR/AL) Teor da exigência disponível no parecer(pdf) - acesse:Buscaweb no Portal do INPI.Prazo para cumprimento - 30(Trinta) dias corridos contados do 1º dia útil após essa publicação(não confunda o prazo de 30 dias,com 1 mês ou com 31



dias).Protocole a petição de cumprimento - Guia de Recolhimento da União(GRU) de código 206(Cumprimento de exigência formal preliminar) + documentos corrigidos, de acordo com o parecer.O pedido com exigência não cumprida ou cumprida fora do prazo terá sua documentação arquivada e o depósito será considerado não efetuado.

(21) BR 10 2024 024532-6

Código 2.5 - Exigência Formal Preliminar

(22) 26/11/2024

(71) CARMEN PATRÍCIA COELHO NOGUEIRA (BR/SP)

Teor da exigência disponível no parecer(pdf) - acesse:Buscaweb no Portal do INPI.Prazo para cumprimento - 30(Trinta) dias corridos contados do 1º dia útil após essa publicação(não confunda o prazo de 30 dias,com 1 mês ou com 31 dias).Protocole a petição de cumprimento - Guia de Recolhimento da União(GRU) de código 206(Cumprimento de exigência formal preliminar) + documentos corrigidos, de acordo com o parecer.O pedido com exigência não cumprida ou cumprida fora do prazo terá sua documentação arquivada e o depósito será considerado não efetuado.

(21) BR 10 2024 024656-0

Código 2.5 - Exigência Formal Preliminar

(22) 26/11/2024

(71) UNIVERSIDADE FEDERAL DE PELOTAS (BR/RS)

Teor da exigência disponível no parecer(pdf) - acesse:Buscaweb no Portal do INPI.Prazo para cumprimento - 30(Trinta) dias corridos contados do 1º dia útil após essa publicação(não confunda o prazo de 30 dias,com 1 mês ou com 31 dias).Protocole a petição de cumprimento - Guia de Recolhimento da União(GRU) de código 206(Cumprimento de exigência formal preliminar) + documentos corrigidos, de acordo com o parecer.O pedido com exigência não cumprida ou cumprida fora do prazo terá sua documentação arquivada e o depósito será considerado não efetuado.

(21) BR 10 2024 024672-1

Código 2.5 - Exigência Formal Preliminar

(22) 26/11/2024

(71) AERONAVAL (BR/SP)

Teor da exigência disponível no parecer(pdf) - acesse:Buscaweb no Portal do INPI.Prazo para cumprimento - 30(Trinta) dias corridos contados do 1º dia útil após essa publicação(não confunda o prazo de 30 dias,com 1 mês ou com 31 dias).Protocole a petição de cumprimento - Guia de Recolhimento da União(GRU) de código 206(Cumprimento de exigência formal preliminar) + documentos corrigidos, de acordo com o parecer.O pedido com exigência não cumprida ou cumprida fora do prazo terá sua documentação arquivada e o depósito será considerado não efetuado.

(21) BR 10 2024 024676-4

Código 2.5 - Exigência Formal Preliminar



(22) 27/11/2024

(71) ASTRA - AUTOMAÇÃO E ROBÓTICA LTDA (BR/MG)

Teor da exigência disponível no parecer(pdf) - acesse:Buscaweb no Portal do INPI.Prazo para cumprimento - 30(Trinta) dias corridos contados do 1º dia útil após essa publicação(não confunda o prazo de 30 dias,com 1 mês ou com 31 dias).Protocolo a petição de cumprimento - Guia de Recolhimento da União(GRU) de código 206(Cumprimento de exigência formal preliminar) + documentos corrigidos, de acordo com o parecer.O pedido com exigência não cumprida ou cumprida fora do prazo terá sua documentação arquivada e o depósito será considerado não efetuado.

(21) BR 10 2024 024679-9

Código 2.5 - Exigência Formal Preliminar

(22) 27/11/2024

(71) ELIAS FORNAZARI GARCIA (BR/MG)

Teor da exigência disponível no parecer(pdf) - acesse:Buscaweb no Portal do INPI.Prazo para cumprimento - 30(Trinta) dias corridos contados do 1º dia útil após essa publicação(não confunda o prazo de 30 dias,com 1 mês ou com 31 dias).Protocolo a petição de cumprimento - Guia de Recolhimento da União(GRU) de código 206(Cumprimento de exigência formal preliminar) + documentos corrigidos, de acordo com o parecer.O pedido com exigência não cumprida ou cumprida fora do prazo terá sua documentação arquivada e o depósito será considerado não efetuado.

(21) BR 10 2024 024683-7

Código 2.5 - Exigência Formal Preliminar

(22) 27/11/2024

(71) UNIVERSIDADE ESTADUAL DO CENTRO-OESTE, UNICENTRO (BR/PR) ; UNIVERSIDADE FEDERAL DA FRONTEIRA SUL, UFFS (BR/SC) ; KAISER AGRO FLOREST CONSULTORIA LTDA (BR/SP)

Teor da exigência disponível no parecer(pdf) - acesse:Buscaweb no Portal do INPI.Prazo para cumprimento - 30(Trinta) dias corridos contados do 1º dia útil após essa publicação(não confunda o prazo de 30 dias,com 1 mês ou com 31 dias).Protocolo a petição de cumprimento - Guia de Recolhimento da União(GRU) de código 206(Cumprimento de exigência formal preliminar) + documentos corrigidos, de acordo com o parecer.O pedido com exigência não cumprida ou cumprida fora do prazo terá sua documentação arquivada e o depósito será considerado não efetuado.

(21) BR 10 2024 024686-1

Código 2.5 - Exigência Formal Preliminar

(22) 27/11/2024

(71) EVONIK OXENO GMBH & CO. KG (DE)

Teor da exigência disponível no parecer(pdf) - acesse:Buscaweb no Portal do INPI.Prazo para cumprimento - 30(Trinta) dias corridos contados do 1º dia útil após essa publicação(não confunda o prazo de 30 dias,com 1 mês ou com 31 dias).Protocolo a petição de cumprimento - Guia de Recolhimento da



União(GRU) de código 206(Cumprimento de exigência formal preliminar) + documentos corrigidos, de acordo com o parecer.O pedido com exigência não cumprida ou cumprida fora do prazo terá sua documentação arquivada e o depósito será considerado não efetuado.

(21) BR 10 2024 024688-8

Código 2.5 - Exigência Formal Preliminar

(22) 27/11/2024

(71) ELIAS FORNAZARI GARCIA (BR/MG)

Teor da exigência disponível no parecer(pdf) - acesse:Buscaweb no Portal do INPI.Prazo para cumprimento - 30(Trinta) dias corridos contados do 1º dia útil após essa publicação(não confunda o prazo de 30 dias,com 1 mês ou com 31 dias).Protocolo a petição de cumprimento - Guia de Recolhimento da União(GRU) de código 206(Cumprimento de exigência formal preliminar) + documentos corrigidos, de acordo com o parecer.O pedido com exigência não cumprida ou cumprida fora do prazo terá sua documentação arquivada e o depósito será considerado não efetuado.

(21) BR 10 2024 024701-9

Código 2.5 - Exigência Formal Preliminar

(22) 27/11/2024

(71) ESSITY HYGIENE AND HEALTH AKTIEBOLAG (SE)

Teor da exigência disponível no parecer(pdf) - acesse:Buscaweb no Portal do INPI.Prazo para cumprimento - 30(Trinta) dias corridos contados do 1º dia útil após essa publicação(não confunda o prazo de 30 dias,com 1 mês ou com 31 dias).Protocolo a petição de cumprimento - Guia de Recolhimento da União(GRU) de código 206(Cumprimento de exigência formal preliminar) + documentos corrigidos, de acordo com o parecer.O pedido com exigência não cumprida ou cumprida fora do prazo terá sua documentação arquivada e o depósito será considerado não efetuado.

(21) BR 10 2024 024708-9

Código 2.5 - Exigência Formal Preliminar

(22) 27/11/2024

(71) ASUS TECHNOLOGY LICENSING INC. (TW)

Teor da exigência disponível no parecer(pdf) - acesse:Buscaweb no Portal do INPI.Prazo para cumprimento - 30(Trinta) dias corridos contados do 1º dia útil após essa publicação(não confunda o prazo de 30 dias,com 1 mês ou com 31 dias).Protocolo a petição de cumprimento - Guia de Recolhimento da União(GRU) de código 206(Cumprimento de exigência formal preliminar) + documentos corrigidos, de acordo com o parecer.O pedido com exigência não cumprida ou cumprida fora do prazo terá sua documentação arquivada e o depósito será considerado não efetuado.

(21) BR 10 2024 024748-5

Código 2.5 - Exigência Formal Preliminar

(22) 27/11/2024



(71) FARMACOLÓGICOS VETERINARIOS S.A.C. (PE)

Teor da exigência disponível no parecer(pdf) - acesse:Buscaweb no Portal do INPI.Prazo para cumprimento - 30(Trinta) dias corridos contados do 1º dia útil após essa publicação(não confunda o prazo de 30 dias,com 1 mês ou com 31 dias).Protocole a petição de cumprimento - Guia de Recolhimento da União(GRU) de código 206(Cumprimento de exigência formal preliminar) + documentos corrigidos, de acordo com o parecer.O pedido com exigência não cumprida ou cumprida fora do prazo terá sua documentação arquivada e o depósito será considerado não efetuado.

(21) BR 10 2024 024753-1

Código 2.5 - Exigência Formal Preliminar

(22) 27/11/2024

(71) ACQUA GELATA INDÚSTRIA E COMÉRCIO DE APARELHOS DE REFRIGERAÇÃO LTDA (BR/PR)

Teor da exigência disponível no parecer(pdf) - acesse:Buscaweb no Portal do INPI.Prazo para cumprimento - 30(Trinta) dias corridos contados do 1º dia útil após essa publicação(não confunda o prazo de 30 dias,com 1 mês ou com 31 dias).Protocole a petição de cumprimento - Guia de Recolhimento da União(GRU) de código 206(Cumprimento de exigência formal preliminar) + documentos corrigidos, de acordo com o parecer.O pedido com exigência não cumprida ou cumprida fora do prazo terá sua documentação arquivada e o depósito será considerado não efetuado.

(21) BR 10 2024 024766-3

Código 2.5 - Exigência Formal Preliminar

(22) 27/11/2024

(71) UNIVERSIDADE FEDERAL DE PERNAMBUCO (BR/PE)

Teor da exigência disponível no parecer(pdf) - acesse:Buscaweb no Portal do INPI.Prazo para cumprimento - 30(Trinta) dias corridos contados do 1º dia útil após essa publicação(não confunda o prazo de 30 dias,com 1 mês ou com 31 dias).Protocole a petição de cumprimento - Guia de Recolhimento da União(GRU) de código 206(Cumprimento de exigência formal preliminar) + documentos corrigidos, de acordo com o parecer.O pedido com exigência não cumprida ou cumprida fora do prazo terá sua documentação arquivada e o depósito será considerado não efetuado.

(21) BR 10 2024 024776-0

Código 2.5 - Exigência Formal Preliminar

(22) 27/11/2024

(71) UNIVERSIDADE FEDERAL DE PELOTAS (BR/RS)

Teor da exigência disponível no parecer(pdf) - acesse:Buscaweb no Portal do INPI.Prazo para cumprimento - 30(Trinta) dias corridos contados do 1º dia útil após essa publicação(não confunda o prazo de 30 dias,com 1 mês ou com 31 dias).Protocole a petição de cumprimento - Guia de Recolhimento da União(GRU) de código 206(Cumprimento de exigência formal preliminar) + documentos corrigidos, de acordo com o parecer.O pedido com exigência não



cumprida ou cumprida fora do prazo terá sua documentação arquivada e o depósito será considerado não efetuado.

(21) BR 10 2024 024784-1

Código 2.5 - Exigência Formal Preliminar

(22) 27/11/2024

(71) FUNDAÇÃO EDUCACIONAL JAYME DE ALTAVILA - FEJAL (BR/AL) ;
INSTITUTO FEDERAL DE ALAGOAS ? IFAL (BR/AL)

Teor da exigência disponível no parecer(pdf) - acesse:Buscaweb no Portal do INPI.Prazo para cumprimento - 30(Trinta) dias corridos contados do 1º dia útil após essa publicação(não confunda o prazo de 30 dias,com 1 mês ou com 31 dias).Protocole a petição de cumprimento - Guia de Recolhimento da União(GRU) de código 206(Cumprimento de exigência formal preliminar) + documentos corrigidos, de acordo com o parecer.O pedido com exigência não cumprida ou cumprida fora do prazo terá sua documentação arquivada e o depósito será considerado não efetuado.

(21) BR 10 2024 024790-6

Código 2.5 - Exigência Formal Preliminar

(22) 27/11/2024

(71) CASTELLAR PIAZZA, MANUEL (AR) ; GARRIZ FEDERICO, JOSÉ (AR)

Teor da exigência disponível no parecer(pdf) - acesse:Buscaweb no Portal do INPI.Prazo para cumprimento - 30(Trinta) dias corridos contados do 1º dia útil após essa publicação(não confunda o prazo de 30 dias,com 1 mês ou com 31 dias).Protocole a petição de cumprimento - Guia de Recolhimento da União(GRU) de código 206(Cumprimento de exigência formal preliminar) + documentos corrigidos, de acordo com o parecer.O pedido com exigência não cumprida ou cumprida fora do prazo terá sua documentação arquivada e o depósito será considerado não efetuado.

(21) BR 10 2024 024793-0

Código 2.5 - Exigência Formal Preliminar

(22) 27/11/2024

(71) VALERIA MENEZES DE OLIVEIRA (BR/DF) ; ELNATAN DE MOURA GAMA (BR/DF)

Teor da exigência disponível no parecer(pdf) - acesse:Buscaweb no Portal do INPI.Prazo para cumprimento - 30(Trinta) dias corridos contados do 1º dia útil após essa publicação(não confunda o prazo de 30 dias,com 1 mês ou com 31 dias).Protocole a petição de cumprimento - Guia de Recolhimento da União(GRU) de código 206(Cumprimento de exigência formal preliminar) + documentos corrigidos, de acordo com o parecer.O pedido com exigência não cumprida ou cumprida fora do prazo terá sua documentação arquivada e o depósito será considerado não efetuado.

(21) BR 10 2024 024800-7

Código 2.5 - Exigência Formal Preliminar

(22) 27/11/2024



(71) BRUNO PIRES NASCHPITZ (BR/RJ)

Teor da exigência disponível no parecer(pdf) - acesse:Buscaweb no Portal do INPI.Prazo para cumprimento - 30(Trinta) dias corridos contados do 1º dia útil após essa publicação(não confunda o prazo de 30 dias,com 1 mês ou com 31 dias).Protocolo a petição de cumprimento - Guia de Recolhimento da União(GRU) de código 206(Cumprimento de exigência formal preliminar) + documentos corrigidos, de acordo com o parecer.O pedido com exigência não cumprida ou cumprida fora do prazo terá sua documentação arquivada e o depósito será considerado não efetuado.

(21) BR 10 2024 024810-4

Código 2.5 - Exigência Formal Preliminar

(22) 28/11/2024

(71) FUNDACAO UNIVERSIDADE DE PERNAMBUCO (BR/PE) ; FLÁVIA CAMILA MORAIS DE OLIVEIRA (BR/AM)

Teor da exigência disponível no parecer(pdf) - acesse:Buscaweb no Portal do INPI.Prazo para cumprimento - 30(Trinta) dias corridos contados do 1º dia útil após essa publicação(não confunda o prazo de 30 dias,com 1 mês ou com 31 dias).Protocolo a petição de cumprimento - Guia de Recolhimento da União(GRU) de código 206(Cumprimento de exigência formal preliminar) + documentos corrigidos, de acordo com o parecer.O pedido com exigência não cumprida ou cumprida fora do prazo terá sua documentação arquivada e o depósito será considerado não efetuado.

(21) BR 10 2024 024814-7

Código 2.5 - Exigência Formal Preliminar

(22) 28/11/2024

(71) FUNDACAO UNIVERSIDADE DE PERNAMBUCO (BR/PE) ; VICTOR VILAÇA PADILHA PINTO (BR/PE)

Teor da exigência disponível no parecer(pdf) - acesse:Buscaweb no Portal do INPI.Prazo para cumprimento - 30(Trinta) dias corridos contados do 1º dia útil após essa publicação(não confunda o prazo de 30 dias,com 1 mês ou com 31 dias).Protocolo a petição de cumprimento - Guia de Recolhimento da União(GRU) de código 206(Cumprimento de exigência formal preliminar) + documentos corrigidos, de acordo com o parecer.O pedido com exigência não cumprida ou cumprida fora do prazo terá sua documentação arquivada e o depósito será considerado não efetuado.

(21) BR 10 2024 024822-8

Código 2.5 - Exigência Formal Preliminar

(22) 28/11/2024

(71) UNIVERSIDADE FEDERAL DO SUL E SUDESTE DO PARÁ (BR/PA)

Teor da exigência disponível no parecer(pdf) - acesse:Buscaweb no Portal do INPI.Prazo para cumprimento - 30(Trinta) dias corridos contados do 1º dia útil após essa publicação(não confunda o prazo de 30 dias,com 1 mês ou com 31 dias).Protocolo a petição de cumprimento - Guia de Recolhimento da União(GRU) de código 206(Cumprimento de exigência formal preliminar) +



documentos corrigidos, de acordo com o parecer.O pedido com exigência não cumprida ou cumprida fora do prazo terá sua documentação arquivada e o depósito será considerado não efetuado.

(21) BR 10 2024 024983-6

Código 2.5 - Exigência Formal Preliminar

(22) 29/11/2024

(71) FUNDAÇÃO EZEQUIEL DIAS (BR/MG)

Teor da exigência disponível no parecer(pdf) - acesse:Buscaweb no Portal do INPI.Prazo para cumprimento - 30(Trinta) dias corridos contados do 1º dia útil após essa publicação(não confunda o prazo de 30 dias,com 1 mês ou com 31 dias).Protocole a petição de cumprimento - Guia de Recolhimento da União(GRU) de código 206(Cumprimento de exigência formal preliminar) + documentos corrigidos, de acordo com o parecer.O pedido com exigência não cumprida ou cumprida fora do prazo terá sua documentação arquivada e o depósito será considerado não efetuado.

(21) BR 10 2024 025170-9

Código 2.5 - Exigência Formal Preliminar

(22) 02/12/2024

(71) SYMPOL BIOTECNOLOGIA LTDA (BR/MG)

Teor da exigência disponível no parecer(pdf) - acesse:Buscaweb no Portal do INPI.Prazo para cumprimento - 30(Trinta) dias corridos contados do 1º dia útil após essa publicação(não confunda o prazo de 30 dias,com 1 mês ou com 31 dias).Protocole a petição de cumprimento - Guia de Recolhimento da União(GRU) de código 206(Cumprimento de exigência formal preliminar) + documentos corrigidos, de acordo com o parecer.O pedido com exigência não cumprida ou cumprida fora do prazo terá sua documentação arquivada e o depósito será considerado não efetuado.

(21) BR 10 2024 025225-0

Código 2.5 - Exigência Formal Preliminar

(22) 03/12/2024

(71) SERVIÇO NACIONAL DE APRENDIZAGEM INDUSTRIAL - SENAI. (BR/RS) ; DELTALAB INDUSTRIA COMERCIO E SERVICOS DE REFRIGERACAO EIRELI ME (BR/RS)

Teor da exigência disponível no parecer(pdf) - acesse:Buscaweb no Portal do INPI.Prazo para cumprimento - 30(Trinta) dias corridos contados do 1º dia útil após essa publicação(não confunda o prazo de 30 dias,com 1 mês ou com 31 dias).Protocole a petição de cumprimento - Guia de Recolhimento da União(GRU) de código 206(Cumprimento de exigência formal preliminar) + documentos corrigidos, de acordo com o parecer.O pedido com exigência não cumprida ou cumprida fora do prazo terá sua documentação arquivada e o depósito será considerado não efetuado.

(21) BR 10 2024 025424-4

Código 2.5 - Exigência Formal Preliminar



(22) 05/12/2024

(71) JOAO CLEMENTE DE PAULA JUNIOR (BR/GO)

Teor da exigência disponível no parecer(pdf) - acesse:Buscaweb no Portal do INPI.Prazo para cumprimento - 30(Trinta) dias corridos contados do 1º dia útil após essa publicação(não confunda o prazo de 30 dias,com 1 mês ou com 31 dias).Protocolo a petição de cumprimento - Guia de Recolhimento da União(GRU) de código 206(Cumprimento de exigência formal preliminar) + documentos corrigidos, de acordo com o parecer.O pedido com exigência não cumprida ou cumprida fora do prazo terá sua documentação arquivada e o depósito será considerado não efetuado.

(21) BR 10 2024 025547-0

Código 2.5 - Exigência Formal Preliminar

(22) 06/12/2024

(71) MÁQUINAS AGRÍCOLAS JACTO S/A. (BR/SP)

Teor da exigência disponível no parecer(pdf) - acesse:Buscaweb no Portal do INPI.Prazo para cumprimento - 30(Trinta) dias corridos contados do 1º dia útil após essa publicação(não confunda o prazo de 30 dias,com 1 mês ou com 31 dias).Protocolo a petição de cumprimento - Guia de Recolhimento da União(GRU) de código 206(Cumprimento de exigência formal preliminar) + documentos corrigidos, de acordo com o parecer.O pedido com exigência não cumprida ou cumprida fora do prazo terá sua documentação arquivada e o depósito será considerado não efetuado.

(21) BR 10 2024 025555-0

Código 2.5 - Exigência Formal Preliminar

(22) 06/12/2024

(71) OXITENO S.A. INDÚSTRIA E COMÉRCIO (BR/SP)

Teor da exigência disponível no parecer(pdf) - acesse:Buscaweb no Portal do INPI.Prazo para cumprimento - 30(Trinta) dias corridos contados do 1º dia útil após essa publicação(não confunda o prazo de 30 dias,com 1 mês ou com 31 dias).Protocolo a petição de cumprimento - Guia de Recolhimento da União(GRU) de código 206(Cumprimento de exigência formal preliminar) + documentos corrigidos, de acordo com o parecer.O pedido com exigência não cumprida ou cumprida fora do prazo terá sua documentação arquivada e o depósito será considerado não efetuado.

(21) BR 10 2024 025696-4

Código 2.5 - Exigência Formal Preliminar

(22) 09/12/2024

(71) ANDREZA APARECIDA BORBA (BR/SP) ; SPRINT TOTAL ACADEMIA DE GINASTICA LTDA (BR/SP)

Teor da exigência disponível no parecer(pdf) - acesse:Buscaweb no Portal do INPI.Prazo para cumprimento - 30(Trinta) dias corridos contados do 1º dia útil após essa publicação(não confunda o prazo de 30 dias,com 1 mês ou com 31 dias).Protocolo a petição de cumprimento - Guia de Recolhimento da União(GRU) de código 206(Cumprimento de exigência formal preliminar) +



documentos corrigidos, de acordo com o parecer.O pedido com exigência não cumprida ou cumprida fora do prazo terá sua documentação arquivada e o depósito será considerado não efetuado.

(21) BR 10 2024 025710-3

Código 2.5 - Exigência Formal Preliminar

(22) 09/12/2024

(71) FUNDAÇÃO EZEQUIEL DIAS (BR/MG)

Teor da exigência disponível no parecer(pdf) - acesse:Buscaweb no Portal do INPI.Prazo para cumprimento - 30(Trinta) dias corridos contados do 1º dia útil após essa publicação(não confunda o prazo de 30 dias,com 1 mês ou com 31 dias).Protocolo a petição de cumprimento - Guia de Recolhimento da União(GRU) de código 206(Cumprimento de exigência formal preliminar) + documentos corrigidos, de acordo com o parecer.O pedido com exigência não cumprida ou cumprida fora do prazo terá sua documentação arquivada e o depósito será considerado não efetuado.

(21) BR 10 2024 025721-9

Código 2.5 - Exigência Formal Preliminar

(22) 09/12/2024

(71) RAPHAEL FONSECA DO NASCIMENTO (BR/PE) ; UNIVERSIDADE CATÓLICA DE PERNAMBUCO (BR/PE)

Teor da exigência disponível no parecer(pdf) - acesse:Buscaweb no Portal do INPI.Prazo para cumprimento - 30(Trinta) dias corridos contados do 1º dia útil após essa publicação(não confunda o prazo de 30 dias,com 1 mês ou com 31 dias).Protocolo a petição de cumprimento - Guia de Recolhimento da União(GRU) de código 206(Cumprimento de exigência formal preliminar) + documentos corrigidos, de acordo com o parecer.O pedido com exigência não cumprida ou cumprida fora do prazo terá sua documentação arquivada e o depósito será considerado não efetuado.

(21) BR 10 2024 025725-1

Código 2.5 - Exigência Formal Preliminar

(22) 09/12/2024

(71) UNIVERSIDADE FEDERAL DE SÃO PAULO - UNIFESP (BR/SP) ; GRIN PAPÉIS COMÉRCIO DE PAPÉIS LTDA (BR/SP)

Teor da exigência disponível no parecer(pdf) - acesse:Buscaweb no Portal do INPI.Prazo para cumprimento - 30(Trinta) dias corridos contados do 1º dia útil após essa publicação(não confunda o prazo de 30 dias,com 1 mês ou com 31 dias).Protocolo a petição de cumprimento - Guia de Recolhimento da União(GRU) de código 206(Cumprimento de exigência formal preliminar) + documentos corrigidos, de acordo com o parecer.O pedido com exigência não cumprida ou cumprida fora do prazo terá sua documentação arquivada e o depósito será considerado não efetuado.

(21) BR 10 2024 025726-0

Código 2.5 - Exigência Formal Preliminar



(22) 09/12/2024

(71) ACELEN ENERGIA RENOVÁVEL S.A. (BR/SP)

Teor da exigência disponível no parecer(pdf) - acesse:Buscaweb no Portal do INPI.Prazo para cumprimento - 30(Trinta) dias corridos contados do 1º dia útil após essa publicação(não confunda o prazo de 30 dias,com 1 mês ou com 31 dias).Protocole a petição de cumprimento - Guia de Recolhimento da União(GRU) de código 206(Cumprimento de exigência formal preliminar) + documentos corrigidos, de acordo com o parecer.O pedido com exigência não cumprida ou cumprida fora do prazo terá sua documentação arquivada e o depósito será considerado não efetuado.

(21) BR 20 2024 020238-0

Código 2.5 - Exigência Formal Preliminar

(22) 30/09/2024

(71) FABIO LUIS KUNRATH (BR/RS)

Teor da exigência disponível no parecer(pdf) - acesse:Buscaweb no Portal do INPI.Prazo para cumprimento - 30(Trinta) dias corridos contados do 1º dia útil após essa publicação(não confunda o prazo de 30 dias,com 1 mês ou com 31 dias).Protocole a petição de cumprimento - Guia de Recolhimento da União(GRU) de código 206(Cumprimento de exigência formal preliminar) + documentos corrigidos, de acordo com o parecer.O pedido com exigência não cumprida ou cumprida fora do prazo terá sua documentação arquivada e o depósito será considerado não efetuado.

(21) BR 20 2024 023289-0

Código 2.5 - Exigência Formal Preliminar

(22) 07/11/2024

(71) VCAT BOATS LTDA-EPP (BR/SP)

Teor da exigência disponível no parecer(pdf) - acesse:Buscaweb no Portal do INPI.Prazo para cumprimento - 30(Trinta) dias corridos contados do 1º dia útil após essa publicação(não confunda o prazo de 30 dias,com 1 mês ou com 31 dias).Protocole a petição de cumprimento - Guia de Recolhimento da União(GRU) de código 206(Cumprimento de exigência formal preliminar) + documentos corrigidos, de acordo com o parecer.O pedido com exigência não cumprida ou cumprida fora do prazo terá sua documentação arquivada e o depósito será considerado não efetuado.

(21) BR 20 2024 024680-8

Código 2.5 - Exigência Formal Preliminar

(22) 27/11/2024

(71) SANDRO DA SILVA (BR/SC)

Teor da exigência disponível no parecer(pdf) - acesse:Buscaweb no Portal do INPI.Prazo para cumprimento - 30(Trinta) dias corridos contados do 1º dia útil após essa publicação(não confunda o prazo de 30 dias,com 1 mês ou com 31 dias).Protocole a petição de cumprimento - Guia de Recolhimento da União(GRU) de código 206(Cumprimento de exigência formal preliminar) + documentos corrigidos, de acordo com o parecer.O pedido com exigência não



cumprida ou cumprida fora do prazo terá sua documentação arquivada e o depósito será considerado não efetuado.

(21) BR 20 2024 024705-7

Código 2.5 - Exigência Formal Preliminar

(22) 27/11/2024

(71) EGNALDO SARMENTO DOS SANTOS (BR/SP)

Teor da exigência disponível no parecer(pdf) - acesse:Buscaweb no Portal do INPI.Prazo para cumprimento - 30(Trinta) dias corridos contados do 1º dia útil após essa publicação(não confunda o prazo de 30 dias,com 1 mês ou com 31 dias).Protocole a petição de cumprimento - Guia de Recolhimento da União(GRU) de código 206(Cumprimento de exigência formal preliminar) + documentos corrigidos, de acordo com o parecer.O pedido com exigência não cumprida ou cumprida fora do prazo terá sua documentação arquivada e o depósito será considerado não efetuado.

(21) BR 20 2024 024718-9

Código 2.5 - Exigência Formal Preliminar

(22) 27/11/2024

(71) DANIEL SOUZA FERREIRA MAGALHÃES (BR/SP) ; UNIVERSIDADE BRASIL (BR/SP)

Teor da exigência disponível no parecer(pdf) - acesse:Buscaweb no Portal do INPI.Prazo para cumprimento - 30(Trinta) dias corridos contados do 1º dia útil após essa publicação(não confunda o prazo de 30 dias,com 1 mês ou com 31 dias).Protocole a petição de cumprimento - Guia de Recolhimento da União(GRU) de código 206(Cumprimento de exigência formal preliminar) + documentos corrigidos, de acordo com o parecer.O pedido com exigência não cumprida ou cumprida fora do prazo terá sua documentação arquivada e o depósito será considerado não efetuado.

(21) BR 20 2024 025125-9

Código 2.5 - Exigência Formal Preliminar

(22) 02/12/2024

(71) WANDERLEI NERY BAILER (BR/SP)

Teor da exigência disponível no parecer(pdf) - acesse:Buscaweb no Portal do INPI.Prazo para cumprimento - 30(Trinta) dias corridos contados do 1º dia útil após essa publicação(não confunda o prazo de 30 dias,com 1 mês ou com 31 dias).Protocole a petição de cumprimento - Guia de Recolhimento da União(GRU) de código 206(Cumprimento de exigência formal preliminar) + documentos corrigidos, de acordo com o parecer.O pedido com exigência não cumprida ou cumprida fora do prazo terá sua documentação arquivada e o depósito será considerado não efetuado.

(21) BR 20 2024 025896-2

Código 2.5 - Exigência Formal Preliminar

(22) 11/12/2024

(71) MAURICIO CAMPELO DO MONTE (BR/PE)



Teor da exigência disponível no parecer(pdf) - acesse:Buscaweb no Portal do INPI.Prazo para cumprimento - 30(Trinta) dias corridos contados do 1º dia útil após essa publicação(não confunda o prazo de 30 dias,com 1 mês ou com 31 dias).Protocolo a petição de cumprimento - Guia de Recolhimento da União(GRU) de código 206(Cumprimento de exigência formal preliminar) + documentos corrigidos, de acordo com o parecer.O pedido com exigência não cumprida ou cumprida fora do prazo terá sua documentação arquivada e o depósito será considerado não efetuado.



Código 2.10 - Notificação de recebimento do pedido de patente ou certificado de adição

O INPI confirma o recebimento de pedido de Patente de Invenção, Modelo de Utilidade ou Certificado de Adição de Invenção. Não é necessário responder a este despacho. O INPI fará, em seguida, o exame formal preliminar para verificar se o depositante atendeu às condições estabelecidas no Art. 19 da Lei 9.279/1996 e nas normas em vigor no Instituto. Se o depósito foi efetuado por procurador, este deverá apresentar a procuração no prazo de até 60 (sessenta) dias, a contar da data do depósito. Isso deve ser feito mesmo sem o INPI emitir notificação ou exigência, conforme o Art. 216 da Lei 9.279/1996. O pedido será arquivado definitivamente caso a procuração não seja apresentada no prazo previsto. As solicitações de entrada em fase nacional no Brasil via Tratado de Cooperação em Matéria de Patentes (PCT, na sigla em inglês) são notificadas pelo despacho 1.1. Atenção! O depositante deverá acompanhar o andamento do pedido na RPI e na Busca de Processos no Portal do INPI. Também deve estar atento a eventuais exigências e/ou necessidades do rito processual. Para tirar dúvidas, consulte os Guias Rápidos de Patentes ou escreva para o Fale Conosco no Portal do INPI.

(21) BR 10 2025 007403-6 Código 2.10 - Notificação de recebimento do pedido de patente ou certificado de adição
(22) 15/04/2025
(71) UNIVERSIDADE FEDERAL DA BAHIA (BR/BA) ; UNIVERSIDADE FEDERAL DO RIO GRANDE DO NORTE - UFRN (BR/RN) ; UNIVERSIDADE ESTADUAL DE FEIRA DE SANTANA (BR/BA) ; CENTRO DE REFERÊNCIA EM SAÚDE DO TRABALHADOR DE SALVADOR ? CEREST (BR/BA) ; CRISTINA MARIA MEIRA DE MELO (BR/BA)
Número de Protocolo '870250030336' em 15/04/2025 08:23 (WB)

(21) BR 10 2025 007404-4 Código 2.10 - Notificação de recebimento do pedido de patente ou certificado de adição
(22) 15/04/2025
(71) ALEXANDRA HELENA DE BARROS (BR/SP)
Número de Protocolo '870250030337' em 15/04/2025 08:27 (WB)

(21) BR 10 2025 007405-2 Código 2.10 - Notificação de recebimento do pedido de patente ou certificado de adição
(22) 15/04/2025
(71) VALE S.A. (BR/RJ) ; UNIVERSIDADE FEDERAL DE ITAJUBÁ - UNIFEI (BR/MG)
Número de Protocolo '870250030348' em 15/04/2025 09:04 (WB)

(21) BR 10 2025 007406-0 Código 2.10 - Notificação de recebimento do pedido de patente ou certificado



	de adição (22) 15/04/2025 (71) TECNOMYL BRASIL DISTRIBUIDORA DE PRODUTOS AGRÍCOLAS LTDA (BR/PR) Número de Protocolo '870250030353' em 15/04/2025 09:13 (WB)
(21) BR 10 2025 007409-5	Código 2.10 - Notificação de recebimento do pedido de patente ou certificado de adição (22) 15/04/2025 (71) PETRÓLEO BRASILEIRO S.A. - PETROBRAS (BR/RJ) Número de Protocolo '870250030373' em 15/04/2025 10:19 (WB)
(21) BR 10 2025 007410-9	Código 2.10 - Notificação de recebimento do pedido de patente ou certificado de adição (22) 15/04/2025 (71) VALE S.A. (BR/RJ) ; UNIVERSIDADE FEDERAL DE MINAS GERAIS - UFMG (BR/MG) Número de Protocolo '870250030380' em 15/04/2025 10:37 (WB)
(21) BR 10 2025 007413-3	Código 2.10 - Notificação de recebimento do pedido de patente ou certificado de adição (22) 15/04/2025 (71) UNIVERSIDADE FEDERAL DE PERNAMBUCO (BR/PE) ; UNIVERSIDADE FEDERAL DO AGRESTE DE PERNAMBUCO (UFAPE) (BR/PE) Número de Protocolo '870250030391' em 15/04/2025 10:51 (WB)
(21) BR 10 2025 007422-2	Código 2.10 - Notificação de recebimento do pedido de patente ou certificado de adição (22) 15/04/2025 (71) FORESEA S.A. (BR/RJ) Número de Protocolo '870250030435' em 15/04/2025 12:14 (WB)
(21) BR 10 2025 007440-0	Código 2.10 - Notificação de recebimento do pedido de patente ou certificado de adição (22) 15/04/2025 (71) ARON TIAGO DO NASCIMENTO (BR/RJ) Número de Protocolo '870250030534' em 15/04/2025 15:02 (WB)
(21) BR 10 2025 007443-5	Código 2.10 - Notificação de recebimento do pedido de patente ou certificado de adição (22) 15/04/2025 (71) R&J EQUIPAMENTOS LTDA (BR/SC)

Número de Protocolo '870250030538' em 15/04/2025 15:04 (WB)

(21) BR 10 2025 007445-1 Código 2.10 - Notificação de recebimento do pedido de patente ou certificado de adição
 (22) 15/04/2025
 (71) RODRIGO CARLOS FERREIRA DA SILVA (BR/SP) ; ELIMAR SOARES DE OLIVEIRA (BR/SP)
 Número de Protocolo '870250030546' em 15/04/2025 15:20 (WB)

(21) BR 10 2025 007451-5 Código 2.10 - Notificação de recebimento do pedido de patente ou certificado de adição
 (22) 15/04/2025
 (71) CARLOS EDUARDO BIZZOCCHI (BR/SP)
 Número de Protocolo '870250030556' em 15/04/2025 15:28 (WB)

(21) BR 10 2025 007457-5 Código 2.10 - Notificação de recebimento do pedido de patente ou certificado de adição
 (22) 15/04/2025
 (71) EZEQUIEL MAGNO COSTA (BR/SP)
 Número de Protocolo '870250030592' em 15/04/2025 16:12 (WB)

(21) BR 10 2025 007460-5 Código 2.10 - Notificação de recebimento do pedido de patente ou certificado de adição
 (22) 15/04/2025
 (71) JIANGSU XCMG CONSTRUCTION MACHINERY RESEARCH INSTITUTE LTD. (CN)
 Número de Protocolo '870250030599' em 15/04/2025 16:16 (WB)

(21) BR 10 2025 007463-0 Código 2.10 - Notificação de recebimento do pedido de patente ou certificado de adição
 (22) 15/04/2025
 (71) TRANSFORMADORES E SERVIÇOS DE ENERGIA DAS AMÉRICAS S.A. (BR/MG)
 Número de Protocolo '870250030606' em 15/04/2025 16:20 (WB)

(21) BR 10 2025 007466-4 Código 2.10 - Notificação de recebimento do pedido de patente ou certificado de adição
 (22) 15/04/2025
 (71) INVESTWEILER PARTICIPACOES LTDA (BR/SP)
 Número de Protocolo '870250030614' em 15/04/2025 16:29 (WB)

(21) BR 10 2025 007471-0 Código 2.10 - Notificação de recebimento do pedido de patente ou certificado de adição



	(22) 15/04/2025 (71) THE BOEING COMPANY (US) Número de Protocolo '870250030631' em 15/04/2025 16:50 (WB)
--	--

(21) BR 10 2025 007472-9	Código 2.10 - Notificação de recebimento do pedido de patente ou certificado de adição (22) 15/04/2025 (71) UNIVERSIDADE FEDERAL DE MINAS GERAIS (BR/MG) ; NEXA RECURSOS MINERAIS S.A (BR/MG) Número de Protocolo '870250030633' em 15/04/2025 16:56 (WB)
---------------------------------	--

(21) BR 10 2025 007479-6	Código 2.10 - Notificação de recebimento do pedido de patente ou certificado de adição (22) 15/04/2025 (71) PROIMPORT BRASIL LTDA. (BR/SC) Número de Protocolo '870250030658' em 15/04/2025 17:33 (WB)
---------------------------------	---

(21) BR 10 2025 007481-8	Código 2.10 - Notificação de recebimento do pedido de patente ou certificado de adição (22) 15/04/2025 (71) UNIVERSIDADE FEDERAL DA PARAIBA (BR/PB) Número de Protocolo '870250030668' em 15/04/2025 17:47 (WB)
---------------------------------	--

(21) BR 10 2025 007491-5	Código 2.10 - Notificação de recebimento do pedido de patente ou certificado de adição (22) 16/04/2025 (71) RAFAEL LINO VIEIRA DE SOUSA (BR/SC) Número de Protocolo '870250030705' em 16/04/2025 00:29 (WB)
---------------------------------	--

(21) BR 10 2025 007496-6	Código 2.10 - Notificação de recebimento do pedido de patente ou certificado de adição (22) 16/04/2025 (71) GUSTAVO FERREIRA DA SILVA (BR/SP) Número de Protocolo '870250030723' em 16/04/2025 09:33 (WB)
---------------------------------	--

(21) BR 10 2025 007499-0	Código 2.10 - Notificação de recebimento do pedido de patente ou certificado de adição (22) 16/04/2025 (71) VALE S.A. (BR/RJ) ; UNIVERSIDADE FEDERAL DE ITAJUBÁ - UNIFEI (BR/MG) Número de Protocolo '870250030730' em 16/04/2025 09:48 (WB)
---------------------------------	---

(21) BR 10 2025 007500-8	Código 2.10 - Notificação de recebimento do pedido de patente ou certificado
---------------------------------	--



	de adição (22) 16/04/2025 (71) EGRIMALDO ERIC BORGES CARRIJO (BR/GO) Número de Protocolo '870250030736' em 16/04/2025 10:01 (WB)
(21) BR 10 2025 007501-6	Código 2.10 - Notificação de recebimento do pedido de patente ou certificado de adição (22) 16/04/2025 (71) UNIVERSIDADE ESTADUAL DE MARINGÁ (BR/PR) Número de Protocolo '870250030737' em 16/04/2025 10:04 (WB)
(21) BR 10 2025 007506-7	Código 2.10 - Notificação de recebimento do pedido de patente ou certificado de adição (22) 16/04/2025 (71) PETRÓLEO BRASILEIRO S.A. - PETROBRAS (BR/RJ) ; UNIVERSIDADE FEDERAL DE UBERLÂNDIA - UFU (BR/MG) Número de Protocolo '870250030755' em 16/04/2025 10:36 (WB)
(21) BR 10 2025 007507-5	Código 2.10 - Notificação de recebimento do pedido de patente ou certificado de adição (22) 16/04/2025 (71) SHIH-CHEN YEN (TW) Número de Protocolo '870250030767' em 16/04/2025 10:47 (WB)
(21) BR 10 2025 007524-5	Código 2.10 - Notificação de recebimento do pedido de patente ou certificado de adição (22) 16/04/2025 (71) GERAÇÃO CIII S.A. (BR/RJ) ; ? ITAPEBI GERAÇÃO DE ENERGIA S.A (BR/RJ) Número de Protocolo '870250030852' em 16/04/2025 12:47 (WB)
(21) BR 10 2025 007525-3	Código 2.10 - Notificação de recebimento do pedido de patente ou certificado de adição (22) 16/04/2025 (71) GIVAGNER OLIVEIRA DE SOUSA (BR/SP) Número de Protocolo '870250030856' em 16/04/2025 12:55 (WB)
(21) BR 10 2025 007532-6	Código 2.10 - Notificação de recebimento do pedido de patente ou certificado de adição (22) 16/04/2025 (71) ANDRE LUIS BERTASSI (BR/MG) ; WILSON JOSÉ DE SOUSA (BR/MG) Número de Protocolo '870250030885' em 16/04/2025 13:44 (WB)

(21) BR 10 2025 007536-9	Código 2.10 - Notificação de recebimento do pedido de patente ou certificado de adição (22) 16/04/2025 (71) ODILON DE SOUZA FILHO (BR/RJ) Número de Protocolo '870250030895' em 16/04/2025 13:55 (WB)
(21) BR 10 2025 007538-5	Código 2.10 - Notificação de recebimento do pedido de patente ou certificado de adição (22) 16/04/2025 (71) MARCELLO VILLAMEA COTTA FILHO (BR/MG) Número de Protocolo '870250030903' em 16/04/2025 14:03 (WB)
(21) BR 10 2025 007541-5	Código 2.10 - Notificação de recebimento do pedido de patente ou certificado de adição (22) 16/04/2025 (71) EDMUNDO JOAO CASAGRANDA (BR/PR) Número de Protocolo '870250030922' em 16/04/2025 14:19 (WB)
(21) BR 10 2025 007546-6	Código 2.10 - Notificação de recebimento do pedido de patente ou certificado de adição (22) 16/04/2025 (71) UNIVERSIDADE FEDERAL DE CAMPINA GRANDE - PB (BR/PB) Número de Protocolo '870250030941' em 16/04/2025 14:38 (WB)
(21) BR 10 2025 007552-0	Código 2.10 - Notificação de recebimento do pedido de patente ou certificado de adição (22) 16/04/2025 (71) ELA AVIACION, S.L. (ES) Número de Protocolo '870250030957' em 16/04/2025 14:51 (WB)
(21) BR 10 2025 007553-9	Código 2.10 - Notificação de recebimento do pedido de patente ou certificado de adição (22) 16/04/2025 (71) UNIVERSIDADE FEDERAL DO PARANA (BR/PR) Número de Protocolo '870250030959' em 16/04/2025 14:52 (WB)
(21) BR 10 2025 007554-7	Código 2.10 - Notificação de recebimento do pedido de patente ou certificado de adição (22) 16/04/2025 (71) GESIEL CAMILO DE ANDRADE (BR/SP) Número de Protocolo '870250030974' em 16/04/2025 15:09 (WB)
(21) BR 10 2025 007556-3	Código 2.10 - Notificação de recebimento do pedido de patente ou certificado

	de adição (22) 16/04/2025 (71) EMERSON CORDEIRO DE OLIVEIRA (BR/MS) Número de Protocolo '870250030986' em 16/04/2025 15:18 (WB)
--	--

(21) BR 10 2025 007558-0	Código 2.10 - Notificação de recebimento do pedido de patente ou certificado de adição (22) 16/04/2025 (71) EMERSON CORDEIRO DE OLIVEIRA (BR/MS) Número de Protocolo '870250030991' em 16/04/2025 15:25 (WB)
---------------------------------	---

(21) BR 10 2025 007566-0	Código 2.10 - Notificação de recebimento do pedido de patente ou certificado de adição (22) 16/04/2025 (71) ALEX SCHIAVETTO CALABRES (BR/SP) Número de Protocolo '870250031022' em 16/04/2025 15:46 (WB)
---------------------------------	---

(21) BR 10 2025 007567-9	Código 2.10 - Notificação de recebimento do pedido de patente ou certificado de adição (22) 16/04/2025 (71) MONTISOL CONSTRUÇÃO E MANUTENÇÃO LTDA (BR/MA) Número de Protocolo '870250031025' em 16/04/2025 15:48 (WB)
---------------------------------	--

(21) BR 10 2025 007569-5	Código 2.10 - Notificação de recebimento do pedido de patente ou certificado de adição (22) 16/04/2025 (71) DEERE & COMPANY (US) Número de Protocolo '870250031034' em 16/04/2025 15:54 (WB)
---------------------------------	---

(21) BR 10 2025 007572-5	Código 2.10 - Notificação de recebimento do pedido de patente ou certificado de adição (22) 16/04/2025 (71) NOKIA TECHNOLOGIES OY (FI) Número de Protocolo '870250031049' em 16/04/2025 16:03 (WB)
---------------------------------	---

(21) BR 10 2025 007574-1	Código 2.10 - Notificação de recebimento do pedido de patente ou certificado de adição (22) 16/04/2025 (71) TRAMPPPO COMERCIO E RECICLAGEM DE PRODUTOS INDUSTRIAIS LTDA - EPP (BR/SP) Número de Protocolo '870250031056' em 16/04/2025 16:12 (WB)
---------------------------------	--

(21) BR 10 2025 007581-4	Código 2.10 - Notificação de recebimento do pedido de patente ou certificado
---------------------------------	--



	de adição (22) 16/04/2025 (71) UNIVERSIDADE FEDERAL DO PARÁ (BR/PA) ; BARCALAT INDUSTRIA E COMERCIO DE ALIMENTOS LTDA (BR/PA) Número de Protocolo '870250031070' em 16/04/2025 16:25 (WB)
(21) BR 10 2025 007583-0	Código 2.10 - Notificação de recebimento do pedido de patente ou certificado de adição (22) 16/04/2025 (71) LUIS HENRIQUE DE ALBUQUERQUE MARANHÃO (BR/RJ) Número de Protocolo '870250031075' em 16/04/2025 16:29 (WB)
(21) BR 10 2025 007597-0	Código 2.10 - Notificação de recebimento do pedido de patente ou certificado de adição (22) 16/04/2025 (71) UNIVERSIDADE FEDERAL DE SANTA CATARINA (BR/SC) Número de Protocolo '870250031105' em 16/04/2025 16:53 (WB)
(21) BR 10 2025 007613-6	Código 2.10 - Notificação de recebimento do pedido de patente ou certificado de adição (22) 16/04/2025 (71) VENTURETEC ROTATING SYSTEMS GMBH (DE) Número de Protocolo '870250031132' em 16/04/2025 17:29 (WB)
(21) BR 10 2025 007614-4	Código 2.10 - Notificação de recebimento do pedido de patente ou certificado de adição (22) 16/04/2025 (71) MICROTECNICA S.R.L. (IT) Número de Protocolo '870250031143' em 16/04/2025 17:41 (WB)
(21) BR 10 2025 007616-0	Código 2.10 - Notificação de recebimento do pedido de patente ou certificado de adição (22) 16/04/2025 (71) MOYSES FERREIRA DE OLIVEIRA (BR/SC) Número de Protocolo '870250031148' em 16/04/2025 17:45 (WB)
(21) BR 10 2025 007623-3	Código 2.10 - Notificação de recebimento do pedido de patente ou certificado de adição (22) 16/04/2025 (71) DORIVAL JONAS CABRAL (BR/MG) Número de Protocolo '870250031165' em 16/04/2025 18:14 (WB)
(21) BR 10 2025 007633-0	Código 2.10 - Notificação de recebimento do pedido de patente ou certificado

	de adição (22) 16/04/2025 (71) JOÃO VITOR CZERWONKA DORIGON (BR/PR) Número de Protocolo '870250031194' em 16/04/2025 19:12 (WB)
(21) BR 10 2025 007634-9	Código 2.10 - Notificação de recebimento do pedido de patente ou certificado de adição (22) 16/04/2025 (71) CARLOS HONORIO RIBEIRO OTTONI (BR/SP) Número de Protocolo '870250031201' em 16/04/2025 20:19 (WB)
(21) BR 10 2025 007636-5	Código 2.10 - Notificação de recebimento do pedido de patente ou certificado de adição (22) 16/04/2025 (71) DANILO DE ALMEIDA FERRAZ (BR/SP) Número de Protocolo '870250031205' em 16/04/2025 21:21 (WB)
(21) BR 10 2025 007637-3	Código 2.10 - Notificação de recebimento do pedido de patente ou certificado de adição (22) 16/04/2025 (71) JAMMYLLY FONSECA SILVA (BR/BA) Número de Protocolo '870250031214' em 16/04/2025 23:26 (WB)
(21) BR 10 2025 007640-3	Código 2.10 - Notificação de recebimento do pedido de patente ou certificado de adição (22) 17/04/2025 (71) CHARLES DE PAULA EUGENIO (BR/PA) Número de Protocolo '870250031224' em 17/04/2025 08:38 (WB)
(21) BR 10 2025 007641-1	Código 2.10 - Notificação de recebimento do pedido de patente ou certificado de adição (22) 17/04/2025 (71) REICHMANN CHEMISTRY CONSULTÓRIA E COMÉRCIO LTDA (BR/SP) Número de Protocolo '870250031226' em 17/04/2025 08:41 (WB)
(21) BR 10 2025 007646-2	Código 2.10 - Notificação de recebimento do pedido de patente ou certificado de adição (22) 17/04/2025 (71) CHARLES DE PAULA EUGENIO (BR/PA) Número de Protocolo '870250031244' em 17/04/2025 09:32 (WB)
(21) BR 10 2025 007647-0	Código 2.10 - Notificação de recebimento do pedido de patente ou certificado de adição

	(22) 17/04/2025 (71) ISCAS MORIAH ARTIGOS PARA PESCA LTDA - ME (BR/SP) Número de Protocolo '870250031251' em 17/04/2025 09:39 (WB)
(21) BR 10 2025 007656-0	Código 2.10 - Notificação de recebimento do pedido de patente ou certificado de adição (22) 17/04/2025 (71) CHARLES DE PAULA EUGENIO (BR/PA) Número de Protocolo '870250031285' em 17/04/2025 10:30 (WB)
(21) BR 10 2025 007658-6	Código 2.10 - Notificação de recebimento do pedido de patente ou certificado de adição (22) 17/04/2025 (71) UPL MAURITIUS LIMITED (MU) Número de Protocolo '870250031293' em 17/04/2025 10:39 (WB)
(21) BR 10 2025 007661-6	Código 2.10 - Notificação de recebimento do pedido de patente ou certificado de adição (22) 17/04/2025 (71) TE CONNECTIVITY SOLUTIONS GMBH (CH) Número de Protocolo '870250031309' em 17/04/2025 10:54 (WB)
(21) BR 10 2025 007663-2	Código 2.10 - Notificação de recebimento do pedido de patente ou certificado de adição (22) 17/04/2025 (71) MIGUEL ANGEL FULCHERI (AR) Número de Protocolo '870250031318' em 17/04/2025 11:06 (WB)
(21) BR 10 2025 007672-1	Código 2.10 - Notificação de recebimento do pedido de patente ou certificado de adição (22) 17/04/2025 (71) AMANDA REGINA BENTINI RUSSO (BR/SP) Número de Protocolo '870250031351' em 17/04/2025 11:47 (WB)
(21) BR 10 2025 007682-9	Código 2.10 - Notificação de recebimento do pedido de patente ou certificado de adição (22) 17/04/2025 (71) PETRÓLEO BRASILEIRO S.A. - PETROBRAS (BR/RJ) Número de Protocolo '870250031398' em 17/04/2025 13:10 (WB)
(21) BR 10 2025 007691-8	Código 2.10 - Notificação de recebimento do pedido de patente ou certificado de adição (22) 17/04/2025

	(71) FORSEA TECNOLOGIA LTDA (BR/PR) Número de Protocolo '870250031433' em 17/04/2025 14:00 (WB)
(21) BR 10 2025 007692-6	Código 2.10 - Notificação de recebimento do pedido de patente ou certificado de adição (22) 17/04/2025 (71) VEGA GRIESHABER KG (DE) Número de Protocolo '870250031435' em 17/04/2025 14:01 (WB)
(21) BR 10 2025 007703-5	Código 2.10 - Notificação de recebimento do pedido de patente ou certificado de adição (22) 17/04/2025 (71) GE ENERGY POWER CONVERSION TECHNOLOGY LTD (GB) Número de Protocolo '870250031471' em 17/04/2025 14:39 (WB)
(21) BR 10 2025 007707-8	Código 2.10 - Notificação de recebimento do pedido de patente ou certificado de adição (22) 17/04/2025 (71) UAVI DO BRASIL LTDA EPP (BR/SP) Número de Protocolo '870250031486' em 17/04/2025 14:51 (WB)
(21) BR 10 2025 007712-4	Código 2.10 - Notificação de recebimento do pedido de patente ou certificado de adição (22) 17/04/2025 (71) NIPPON SEIKI CO., LTD. (JP) Número de Protocolo '870250031503' em 17/04/2025 15:09 (WB)
(21) BR 10 2025 007715-9	Código 2.10 - Notificação de recebimento do pedido de patente ou certificado de adição (22) 17/04/2025 (71) DYMON CÉZARE SCHELBAUER (BR/SC) ; MAXIMIANO SCHELBAUER (BR/SC) ; CLÁUDIO ALVES (BR/PR) Número de Protocolo '870250031512' em 17/04/2025 15:14 (WB)
(21) BR 10 2025 007718-3	Código 2.10 - Notificação de recebimento do pedido de patente ou certificado de adição (22) 17/04/2025 (71) UNIVERSIDADE DE SÃO PAULO - USP (BR/SP) Número de Protocolo '870250031516' em 17/04/2025 15:17 (WB)
(21) BR 10 2025 007736-1	Código 2.10 - Notificação de recebimento do pedido de patente ou certificado de adição (22) 17/04/2025

	(71) ALMIR MUNHOZ JUNIOR (BR/SP) Número de Protocolo '870250031568' em 17/04/2025 17:13 (WB)
(21) BR 10 2025 007738-8	Código 2.10 - Notificação de recebimento do pedido de patente ou certificado de adição (22) 17/04/2025 (71) INDÚSTRIA E COMÉRCIO HIDROMAR LTDA (BR/PR) Número de Protocolo '870250031576' em 17/04/2025 17:16 (WB)
(21) BR 10 2025 007752-3	Código 2.10 - Notificação de recebimento do pedido de patente ou certificado de adição (22) 17/04/2025 (71) ROBERT BOSCH LIMITADA (BR/SP) Número de Protocolo '870250031638' em 17/04/2025 17:46 (WB)
(21) BR 10 2025 007754-0	Código 2.10 - Notificação de recebimento do pedido de patente ou certificado de adição (22) 17/04/2025 (71) JULIO ANTONIO PATINO PORTELA (BR/SP) Número de Protocolo '870250031643' em 17/04/2025 17:51 (WB)
(21) BR 10 2025 007764-7	Código 2.10 - Notificação de recebimento do pedido de patente ou certificado de adição (22) 17/04/2025 (71) ING INDÚSTRIA NACIONAL DE GUINDASTES LTDA - EPP (BR/RS) Número de Protocolo '870250031676' em 17/04/2025 18:22 (WB)
(21) BR 10 2025 007765-5	Código 2.10 - Notificação de recebimento do pedido de patente ou certificado de adição (22) 17/04/2025 (71) BEIJING YOU CARE KE CHUANG PHARMACEUTICAL TECHNOLOGY CO., LTD. (CN) Número de Protocolo '870250031681' em 17/04/2025 18:27 (WB)
(21) BR 10 2025 007786-8	Código 2.10 - Notificação de recebimento do pedido de patente ou certificado de adição (22) 18/04/2025 (71) ESTÁCIO SEVERINO SANTANA (BR/SP) Número de Protocolo '870250031737' em 18/04/2025 00:44 (WB)
(21) BR 10 2025 007789-2	Código 2.10 - Notificação de recebimento do pedido de patente ou certificado de adição (22) 18/04/2025

(71) STELLANTIS AUTOMOVEIS BRASIL LTDA (BR/MG)
 Número de Protocolo '870250031753' em 18/04/2025 18:47 (WB)

(21) BR 10 2025 007790-6 Código 2.10 - Notificação de recebimento do pedido de patente ou certificado de adição
 (22) 18/04/2025
 (71) JOAO MARCELO RABELO DA SILVA (BR/MA)
 Número de Protocolo '870250031754' em 18/04/2025 19:14 (WB)

(21) BR 10 2025 007792-2 Código 2.10 - Notificação de recebimento do pedido de patente ou certificado de adição
 (22) 19/04/2025
 (71) LUCAS FERNANDO JOSE WESSLING (BR/PR)
 Número de Protocolo '870250031758' em 19/04/2025 01:04 (WB)

(21) BR 10 2025 007793-0 Código 2.10 - Notificação de recebimento do pedido de patente ou certificado de adição
 (22) 19/04/2025
 (71) CLODOALDO RODRIGUES DE OLIVEIRA NETO (BR/MA)
 Número de Protocolo '870250031760' em 19/04/2025 10:10 (WB)

(21) BR 10 2025 007794-9 Código 2.10 - Notificação de recebimento do pedido de patente ou certificado de adição
 (22) 19/04/2025
 (71) UGM GESTAO AMBIENTAL LTDA (BR/PR)
 Número de Protocolo '870250031762' em 19/04/2025 10:57 (WB)

(21) BR 10 2025 007796-5 Código 2.10 - Notificação de recebimento do pedido de patente ou certificado de adição
 (22) 19/04/2025
 (71) RUI MANUEL DIAS FERREIRA (BR/SC)
 Número de Protocolo '870250031766' em 19/04/2025 17:18 (WB)

(21) BR 10 2025 007797-3 Código 2.10 - Notificação de recebimento do pedido de patente ou certificado de adição
 (22) 19/04/2025
 (71) HAVOX DESENVOLVIMENTO DE SOFTWARE LTDA (BR/RJ)
 Número de Protocolo '870250031770' em 19/04/2025 20:45 (WB)

(21) BR 10 2025 007799-0 Código 2.10 - Notificação de recebimento do pedido de patente ou certificado de adição
 (22) 20/04/2025
 (71) FÁBIO TOMAZ GALRÃO (BR/RJ)



Número de Protocolo '870250031774' em 20/04/2025 11:25 (WB)

(21) BR 10 2025 007801-5 Código 2.10 - Notificação de recebimento do pedido de patente ou certificado de adição
 (22) 20/04/2025
 (71) JAMES DEHAN MONTEIRO DOS SANTOS (BR/MA)
 Número de Protocolo '870250031777' em 20/04/2025 17:01 (WB)

(21) BR 10 2025 007803-1 Código 2.10 - Notificação de recebimento do pedido de patente ou certificado de adição
 (22) 21/04/2025
 (71) CHARLES DE PAULA EUGENIO (BR/PA)
 Número de Protocolo '870250031808' em 21/04/2025 17:59 (WB)

(21) BR 10 2025 007804-0 Código 2.10 - Notificação de recebimento do pedido de patente ou certificado de adição
 (22) 21/04/2025
 (71) CAROLINE KETHELEN DA SILVA (BR/MG)
 Número de Protocolo '870250031813' em 21/04/2025 19:38 (WB)

(21) BR 12 2025 007411-0 A2 Código 2.10 - Notificação de recebimento do pedido de patente ou certificado de adição
 (22) 19/04/2022
 (62) BR 11 2023 022260-5 19/04/2022
 (71) EDWARDS LIFESCIENCES CORPORATION (US)
 Número de Protocolo '870250030381' em 15/04/2025 10:38 (WB)

(21) BR 12 2025 007456-0 A2 Código 2.10 - Notificação de recebimento do pedido de patente ou certificado de adição
 (22) 12/06/2018
 (62) BR 11 2019 023840-9 12/06/2018
 (71) COMMSCOPE TECHNOLOGIES LLC (US)
 Número de Protocolo '870250030590' em 15/04/2025 16:09 (WB)

(21) BR 12 2025 007477-2 A2 Código 2.10 - Notificação de recebimento do pedido de patente ou certificado de adição
 (22) 05/02/2021
 (62) BR 11 2022 023078-8 05/02/2021
 (71) DURR SYSTEMS, INC. (US)
 Número de Protocolo '870250030646' em 15/04/2025 17:08 (WB)

(21) BR 12 2025 007560-4 A2 Código 2.10 - Notificação de recebimento do pedido de patente ou certificado de adição



(22) 20/09/2019
 (62) BR 11 2021 005175-9 20/09/2019
 (71) GUANGDONG OPPO MOBILE TELECOMMUNICATIONS CORP., LTD.
 (CN)
 Número de Protocolo '870250030996' em 16/04/2025 15:30 (WB)

(21) BR 12 2025 007564-7 A2 Código 2.10 - Notificação de recebimento do pedido de patente ou certificado de adição
 (22) 20/09/2019
 (62) BR 11 2021 005175-9 20/09/2019
 (71) GUANGDONG OPPO MOBILE TELECOMMUNICATIONS CORP., LTD.
 (CN)
 Número de Protocolo '870250031016' em 16/04/2025 15:43 (WB)

(21) BR 12 2025 007573-6 A2 Código 2.10 - Notificação de recebimento do pedido de patente ou certificado de adição
 (22) 20/09/2019
 (62) BR 11 2021 005175-9 20/09/2019
 (71) GUANGDONG OPPO MOBILE TELECOMMUNICATIONS CORP., LTD.
 (CN)
 Número de Protocolo '870250031050' em 16/04/2025 16:04 (WB)

(21) BR 12 2025 007578-7 A2 Código 2.10 - Notificação de recebimento do pedido de patente ou certificado de adição
 (22) 20/09/2019
 (62) BR 11 2021 005175-9 20/09/2019
 (71) GUANGDONG OPPO MOBILE TELECOMMUNICATIONS CORP., LTD.
 (CN)
 Número de Protocolo '870250031062' em 16/04/2025 16:15 (WB)

(21) BR 12 2025 007587-6 A2 Código 2.10 - Notificação de recebimento do pedido de patente ou certificado de adição
 (22) 01/07/2019
 (62) BR 11 2020 025916-0 01/07/2019
 (71) GUANGDONG OPPO MOBILE TELECOMMUNICATIONS CORP., LTD.
 (CN)
 Número de Protocolo '870250031085' em 16/04/2025 16:35 (WB)

(21) BR 12 2025 007594-9 A2 Código 2.10 - Notificação de recebimento do pedido de patente ou certificado de adição
 (22) 01/07/2019
 (62) BR 11 2020 025916-0 01/07/2019
 (71) GUANGDONG OPPO MOBILE TELECOMMUNICATIONS CORP., LTD.



	(CN) Número de Protocolo '870250031098' em 16/04/2025 16:46 (WB)
--	---

(21) BR 12 2025 007687-2 A2	Código 2.10 - Notificação de recebimento do pedido de patente ou certificado de adição (22) 10/03/2021 (62) BR 11 2022 026781-9 10/03/2021 (71) HUAWEI TECHNOLOGIES CO., LTD. (CN) Número de Protocolo '870250031423' em 17/04/2025 13:49 (WB)
------------------------------------	--

(21) BR 12 2025 007695-3 A2	Código 2.10 - Notificação de recebimento do pedido de patente ou certificado de adição (22) 12/12/2018 (62) BR 11 2020 011686-6 12/12/2018 (71) AMGEN INC. (US) Número de Protocolo '870250031441' em 17/04/2025 14:07 (WB)
------------------------------------	---

(21) BR 12 2025 007710-0 A2	Código 2.10 - Notificação de recebimento do pedido de patente ou certificado de adição (22) 27/12/2017 (62) BR 11 2019 013831-5 27/12/2017 (71) GUANGDONG OPPO MOBILE TELECOMMUNICATIONS CORP., LTD. (CN) Número de Protocolo '870250031496' em 17/04/2025 15:02 (WB)
------------------------------------	---

(21) BR 12 2025 007714-3 A2	Código 2.10 - Notificação de recebimento do pedido de patente ou certificado de adição (22) 27/12/2017 (62) BR 11 2019 013831-5 27/12/2017 (71) GUANGDONG OPPO MOBILE TELECOMMUNICATIONS CORP., LTD. (CN) Número de Protocolo '870250031508' em 17/04/2025 15:11 (WB)
------------------------------------	---

(21) BR 12 2025 007720-8 A2	Código 2.10 - Notificação de recebimento do pedido de patente ou certificado de adição (22) 27/12/2017 (62) BR 11 2019 013831-5 27/12/2017 (71) GUANGDONG OPPO MOBILE TELECOMMUNICATIONS CORP., LTD. (CN) Número de Protocolo '870250031519' em 17/04/2025 15:21 (WB)
------------------------------------	---

(21) BR 12 2025 007726-7 A2	Código 2.10 - Notificação de recebimento do pedido de patente ou certificado de adição
------------------------------------	--



(22) 27/12/2017
 (62) BR 11 2019 013831-5 27/12/2017
 (71) GUANGDONG OPPO MOBILE TELECOMMUNICATIONS CORP., LTD.
 (CN)
 Número de Protocolo '870250031538' em 17/04/2025 17:03 (WB)

(21) BR 12 2025 007761-5 A2 Código 2.10 - Notificação de recebimento do pedido de patente ou certificado de adição
 (22) 29/05/2020
 (62) BR 11 2021 023227-3 29/05/2020
 (71) DOW GLOBAL TECHNOLOGIES LLC (US)
 Número de Protocolo '870250031661' em 17/04/2025 18:08 (WB)

(21) BR 12 2025 007775-5 A2 Código 2.10 - Notificação de recebimento do pedido de patente ou certificado de adição
 (22) 09/12/2021
 (62) BR 11 2023 010702-4 09/12/2021
 (71) HUAWEI TECHNOLOGIES CO., LTD. (CN)
 Número de Protocolo '870250031696' em 17/04/2025 18:44 (WB)

(21) BR 13 2025 007785-9 Código 2.10 - Notificação de recebimento do pedido de patente ou certificado de adição
 (22) 18/04/2025
 (61) BR 10 2025 007162-2 11/04/2025
 (71) LUCAS DE OLIVEIRA MODESTO (BR/MT)
 Número de Protocolo '870250031736' em 18/04/2025 00:24 (WB)

(21) BR 20 2025 007408-2 Código 2.10 - Notificação de recebimento do pedido de patente ou certificado de adição
 (22) 15/04/2025
 (71) META MOVEIS DE METAIS INDUSTRIA E COMERCIO LTDA (BR/GO) ;
 KILDER VIEIRA DE MELO (BR/GO)
 Número de Protocolo '870250030372' em 15/04/2025 10:13 (WB)

(21) BR 20 2025 007419-8 Código 2.10 - Notificação de recebimento do pedido de patente ou certificado de adição
 (22) 15/04/2025
 (71) VALE S.A. (BR/RJ)
 Número de Protocolo '870250030419' em 15/04/2025 11:41 (WB)

(21) BR 20 2025 007424-4 Código 2.10 - Notificação de recebimento do pedido de patente ou certificado de adição
 (22) 15/04/2025



	(71) SIRMAI DE SOUZA SANTANA (BR/DF) Número de Protocolo '870250030448' em 15/04/2025 13:08 (WB)
(21) BR 20 2025 007432-5	Código 2.10 - Notificação de recebimento do pedido de patente ou certificado de adição (22) 15/04/2025 (71) EDUARDO CANDIDO BENJAMIN (BR/PR) Número de Protocolo '870250030521' em 15/04/2025 14:39 (WB)
(21) BR 20 2025 007434-1	Código 2.10 - Notificação de recebimento do pedido de patente ou certificado de adição (22) 15/04/2025 (71) FÁBIO MAURÍCIO DOS SANTOS (BR/PE) Número de Protocolo '870250030525' em 15/04/2025 14:49 (WB)
(21) BR 20 2025 007458-9	Código 2.10 - Notificação de recebimento do pedido de patente ou certificado de adição (22) 15/04/2025 (71) NILTON SANTANA SIMAS (BR/SC) ; EDERSON FERRONATO (BR/SC) ; ANTONIO MARCELO DA SILVA (BR/SC) Número de Protocolo '870250030595' em 15/04/2025 16:13 (WB)
(21) BR 20 2025 007459-7	Código 2.10 - Notificação de recebimento do pedido de patente ou certificado de adição (22) 15/04/2025 (71) ANTONIO VALENTINO DE SOUZA (BR/MG) Número de Protocolo '870250030597' em 15/04/2025 16:15 (WB)
(21) BR 20 2025 007464-3	Código 2.10 - Notificação de recebimento do pedido de patente ou certificado de adição (22) 15/04/2025 (71) ANDRE LUIZ LACERDA (BR/MG) Número de Protocolo '870250030609' em 15/04/2025 16:23 (WB)
(21) BR 20 2025 007468-6	Código 2.10 - Notificação de recebimento do pedido de patente ou certificado de adição (22) 15/04/2025 (71) VITOR MATEUS FARIA MONTEIRO (BR/RJ) Número de Protocolo '870250030621' em 15/04/2025 16:35 (WB)
(21) BR 20 2025 007482-1	Código 2.10 - Notificação de recebimento do pedido de patente ou certificado de adição (22) 15/04/2025

	(71) META MOVEIS DE METAIS INDUSTRIA E COMERCIO LTDA (BR/GO) ; KILDER VIEIRA DE MELO (BR/GO) Número de Protocolo '870250030678' em 15/04/2025 18:12 (WB)
(21) BR 20 2025 007484-8	Código 2.10 - Notificação de recebimento do pedido de patente ou certificado de adição (22) 15/04/2025 (71) MARCELO SALES DE ALENCAR CAVALCANTI (BR/PE) Número de Protocolo '870250030696' em 15/04/2025 20:31 (WB)
(21) BR 20 2025 007486-4	Código 2.10 - Notificação de recebimento do pedido de patente ou certificado de adição (22) 15/04/2025 (71) THERMO FREIRE INDÚSTRIA E COMÉRCIO LTDA (BR/RS) Número de Protocolo '870250030698' em 15/04/2025 20:59 (WB)
(21) BR 20 2025 007487-2	Código 2.10 - Notificação de recebimento do pedido de patente ou certificado de adição (22) 15/04/2025 (71) MARCOS CESAR MENDES BARROS (BR/GO) Número de Protocolo '870250030699' em 15/04/2025 21:09 (WB)
(21) BR 20 2025 007489-9	Código 2.10 - Notificação de recebimento do pedido de patente ou certificado de adição (22) 15/04/2025 (71) DANILO LIMA DE FRANCA (BR/BA) ; MILTON CAVALCANTE PACIENCIA DE FRANCA (BR/BA) Número de Protocolo '870250030702' em 15/04/2025 21:48 (WB)
(21) BR 20 2025 007490-2	Código 2.10 - Notificação de recebimento do pedido de patente ou certificado de adição (22) 15/04/2025 (71) LUIZA SANTOS DE SOUZA ME (BR/SP) Número de Protocolo '870250030704' em 15/04/2025 23:59 (WB)
(21) BR 20 2025 007497-0	Código 2.10 - Notificação de recebimento do pedido de patente ou certificado de adição (22) 16/04/2025 (71) CAROLINE BUCHALLA DUPRAT (BR/SP) Número de Protocolo '870250030727' em 16/04/2025 09:45 (WB)
(21) BR 20 2025 007503-8	Código 2.10 - Notificação de recebimento do pedido de patente ou certificado de adição

	(22) 16/04/2025 (71) SERGIO ADALBERTO SILVA (BR/SC) Número de Protocolo '870250030749' em 16/04/2025 10:29 (WB)
(21) BR 20 2025 007505-4	Código 2.10 - Notificação de recebimento do pedido de patente ou certificado de adição (22) 16/04/2025 (71) ANA MARIA DAS GRAÇAS ANDRADE (BR/SP) Número de Protocolo '870250030751' em 16/04/2025 10:31 (WB)
(21) BR 20 2025 007510-0	Código 2.10 - Notificação de recebimento do pedido de patente ou certificado de adição (22) 16/04/2025 (71) INARA ANDREA RODRIGUES GERMANO (BR/PR) Número de Protocolo '870250030781' em 16/04/2025 11:10 (WB)
(21) BR 20 2025 007512-7	Código 2.10 - Notificação de recebimento do pedido de patente ou certificado de adição (22) 16/04/2025 (71) JOSÉ FIRMINO DOS SANTOS JUNIOR (BR/SP) Número de Protocolo '870250030791' em 16/04/2025 11:19 (WB)
(21) BR 20 2025 007545-3	Código 2.10 - Notificação de recebimento do pedido de patente ou certificado de adição (22) 16/04/2025 (71) ELCIO FORTUNATO DO CARMO (BR/MG) Número de Protocolo '870250030938' em 16/04/2025 14:37 (WB)
(21) BR 20 2025 007555-0	Código 2.10 - Notificação de recebimento do pedido de patente ou certificado de adição (22) 16/04/2025 (71) ZARA CARDOSO NEVES BRAZ (BR/DF) Número de Protocolo '870250030980' em 16/04/2025 15:14 (WB)
(21) BR 20 2025 007579-8	Código 2.10 - Notificação de recebimento do pedido de patente ou certificado de adição (22) 16/04/2025 (71) JOÃO FERNANDES DO NASCIMENTO (BR/PR) Número de Protocolo '870250031066' em 16/04/2025 16:22 (WB)
(21) BR 20 2025 007586-0	Código 2.10 - Notificação de recebimento do pedido de patente ou certificado de adição (22) 16/04/2025

	(71) AUROS TECNOLOGIA DE APLICACAO LTDA (BR/PR) Número de Protocolo '870250031084' em 16/04/2025 16:35 (WB)
(21) BR 20 2025 007593-3	Código 2.10 - Notificação de recebimento do pedido de patente ou certificado de adição (22) 16/04/2025 (71) DELVIMAR CORREIA (BR/GO) Número de Protocolo '870250031096' em 16/04/2025 16:44 (WB)
(21) BR 20 2025 007619-0	Código 2.10 - Notificação de recebimento do pedido de patente ou certificado de adição (22) 16/04/2025 (71) NATHALLIA JORDAO DE ARAUJO SILVA (BR/RJ) Número de Protocolo '870250031157' em 16/04/2025 17:55 (WB)
(21) BR 20 2025 007626-3	Código 2.10 - Notificação de recebimento do pedido de patente ou certificado de adição (22) 16/04/2025 (71) GIROTEC TECNOLOGIAS EDUCACIOANAIS EIRELI (BR/MA) Número de Protocolo '870250031172' em 16/04/2025 18:20 (WB)
(21) BR 20 2025 007645-0	Código 2.10 - Notificação de recebimento do pedido de patente ou certificado de adição (22) 17/04/2025 (71) TIAGO GARCIA RODRIGUEZ (BR/SP) ; GUILHERME SOLER VARELA DA SILVA (BR/SP) Número de Protocolo '870250031242' em 17/04/2025 09:30 (WB)
(21) BR 20 2025 007664-6	Código 2.10 - Notificação de recebimento do pedido de patente ou certificado de adição (22) 17/04/2025 (71) ÉLSON ELIAS MIRANDA SELOS (BR/SP) Número de Protocolo '870250031321' em 17/04/2025 11:07 (WB)
(21) BR 20 2025 007665-4	Código 2.10 - Notificação de recebimento do pedido de patente ou certificado de adição (22) 17/04/2025 (71) EVILAZIO JOSÉ DA SILVA (BR/SC) Número de Protocolo '870250031327' em 17/04/2025 11:17 (WB)
(21) BR 20 2025 007670-0	Código 2.10 - Notificação de recebimento do pedido de patente ou certificado de adição (22) 17/04/2025

	(71) VIVALDO MASON FILHO (BR/SP) Número de Protocolo '870250031344' em 17/04/2025 11:40 (WB)
(21) BR 20 2025 007674-3	Código 2.10 - Notificação de recebimento do pedido de patente ou certificado de adição (22) 17/04/2025 (71) PLASTIDEAL LTDA (BR/SP) Número de Protocolo '870250031358' em 17/04/2025 12:00 (WB)
(21) BR 20 2025 007678-6	Código 2.10 - Notificação de recebimento do pedido de patente ou certificado de adição (22) 17/04/2025 (71) WARNEI DUARTE (BR/SP) Número de Protocolo '870250031372' em 17/04/2025 12:33 (WB)
(21) BR 20 2025 007685-9	Código 2.10 - Notificação de recebimento do pedido de patente ou certificado de adição (22) 17/04/2025 (71) RESILDA CARDOSO TEIXEIRA SOUZA (BR/SP) Número de Protocolo '870250031408' em 17/04/2025 13:21 (WB)
(21) BR 20 2025 007713-8	Código 2.10 - Notificação de recebimento do pedido de patente ou certificado de adição (22) 17/04/2025 (71) HAROLDO RIBEIRO DE FARIA JUNIOR (BR/SC) Número de Protocolo '870250031506' em 17/04/2025 15:09 (WB)
(21) BR 20 2025 007719-7	Código 2.10 - Notificação de recebimento do pedido de patente ou certificado de adição (22) 17/04/2025 (71) DOMO INDUSTRIA DE MAQUINAS EIRELI - ME (BR/RS) Número de Protocolo '870250031517' em 17/04/2025 15:18 (WB)
(21) BR 20 2025 007724-3	Código 2.10 - Notificação de recebimento do pedido de patente ou certificado de adição (22) 17/04/2025 (71) ADEMIR ANTONIO STANICZUK (BR/RS) Número de Protocolo '870250031531' em 17/04/2025 15:49 (WB)
(21) BR 20 2025 007776-6	Código 2.10 - Notificação de recebimento do pedido de patente ou certificado de adição (22) 17/04/2025 (71) VALDIR MEDEIROS CARNEIRO (BR/SP)

Número de Protocolo '870250031697' em 17/04/2025 18:47 (WB)

(21) BR 20 2025 007791-0 Código 2.10 - Notificação de recebimento do pedido de patente ou certificado de adição
 (22) 18/04/2025
 (71) JOAO MARCELO RABELO DA SILVA (BR/MA)
 Número de Protocolo '870250031757' em 18/04/2025 23:52 (WB)

(21) BR 20 2025 007798-7 Código 2.10 - Notificação de recebimento do pedido de patente ou certificado de adição
 (22) 19/04/2025
 (71) RAFAEL DE LIMA CRIVELLARO (BR/SP)
 Número de Protocolo '870250031772' em 19/04/2025 22:23 (WB)

(21) BR 20 2025 007800-2 Código 2.10 - Notificação de recebimento do pedido de patente ou certificado de adição
 (22) 20/04/2025
 (71) ADILSON ANTONIO JUNIOR (BR/SP)
 Número de Protocolo '870250031776' em 20/04/2025 15:05 (WB)

(21) BR 20 2025 007802-9 Código 2.10 - Notificação de recebimento do pedido de patente ou certificado de adição
 (22) 21/04/2025
 (71) JOHN PERCIVAL RODRIGUES LINHARES (BR/PA)
 Número de Protocolo '870250031796' em 21/04/2025 14:20 (WB)



Código Publicação do Pedido

Código 3.1 - Pedido de Patente ou de Certificado de Adição de Invenção Publicado

Quando o período de sigilo (18 meses do depósito) é finalizado, o INPI publica o pedido de Patente ou de Certificado de Adição de Invenção, conforme previsto no Art. 30 da Lei nº 9.279/96. Os interessados podem acessar a documentação do pedido (relatório descritivo, reivindicações, desenhos - se for o caso - e resumo) na Busca de Processos (Portal do INPI). Não é necessário responder a este despacho. O depositante ou qualquer interessado pode solicitar o exame do pedido de patente, caso isso ainda não tenha sido feito. O prazo é de 36 (trinta e seis) meses, contados da data do depósito. Para tal, o usuário deverá pagar a guia de recolhimento da união (GRU) de código 203 (Patente de Invenção), 204 (Modelo de Utilidade) ou 205 (Certificado de Adição de Invenção). Se o INPI já examinou o pedido internacional PCT como ISA/IPEA, o código é 284 (Patente de Invenção) ou 285 (Modelo de Utilidade). O pedido será arquivado se o pagamento não for feito no prazo previsto, conforme o Art.33 da Lei nº 9.279/96. O requerente tem o prazo de 60 (sessenta) dias contatos a partir da data do arquivamento para pagar a GRU de código 209 (Desarquivamento). O INPI arquivará o pedido definitivamente se o depositante não comprovar, no referido prazo, o pagamento dos dois serviços (desarquivamento e pedido de exame).

(21) BR 10 2023 021276-0 A2

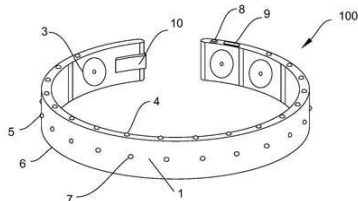

Código 3.1 - Pedido de Patente ou de Certificado de Adição de Invenção Publicado

(22) 13/10/2023

(51) A44C 5/00 (2006.01), B81B 7/00 (2006.01), G01N 33/569 (2006.01), H05B 33/00 (2006.01), C12Q 1/04 (2006.01), G05B 19/05 (2006.01)

(52) A44C 5/0007, B81B 7/00, G01N 33/569, H05B 33/00, C12Q 1/04, G05B 19/05

(54) DISPOSITIVO COM LUZ VESTÍVEL

(71) ROSIRLENE GALLO VILELA (US)

(72) ROSIRLENE GALLO VILELA

(21) BR 10 2023 021277-8 A2

Código 3.1 - Pedido de Patente ou de Certificado de Adição de Invenção Publicado

(22) 13/10/2023

(51) C25D 3/22 (2006.01), C25D 3/12 (2006.01)

(52) C25D 3/22, C25D 3/12

(54) LIGAS METÁLICAS TERNÁRIAS DE ZN-NI-MO OBTIDAS POR ELETRODEPOSIÇÃO

(71) UNIVERSIDADE FEDERAL DE CAMPINA GRANDE - PB (BR/PB)

(72) ALAN CARLOS DA ROCHA DUARTE; RENATO ALEXANDRE COSTA DE



SANTANA; ANA REGINA NASCIMENTO CAMPOS; AURELIANO XAVIER DOS SANTOS; ÉVANY SILVA DOS SANTOS; MIKARLA BAIA DE SOUSA; LUÍS FELIPE NUNES TRUTA; ARTHUR FILGUEIRA DE ALMEIDA; JOSÉ ANDERSON MACHADO OLIVEIRA; JOSIANE DANTAS COSTA

(21) BR 10 2023 021279-4 A2

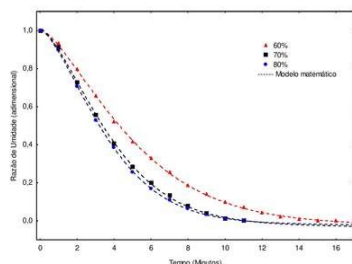

Código 3.1 - Pedido de Patente ou de Certificado de Adição de Invenção Publicado

(22) 13/10/2023

(51) A23B 9/04 (2006.01), A23L 25/00 (2016.01), B02C 9/02 (2006.01)

(52) A23B 9/04, A23L 3/54, A23L 25/00, B02C 9/02

(54) PRODUÇÃO DE FARINHA ALIMENTAR A PARTIR DA SECAGEM DO CAROÇO DA PITOMBA POR MICRO-ONDAS

(71) UNIVERSIDADE FEDERAL DE CAMPINA GRANDE - PB (BR/PB)

(72) ANA MARIA DE SOUZA ARAÚJO; ANA REGINA NASCIMENTO CAMPOS; RENATO ALEXANDRE COSTA DE SANTANA; ANNA KATHARINA MEDEIROS DE BRITO; HUGO GUIMARÃES MATOS; EMANUELE CARDOSO DIAS; JANINE PATRÍCIA MELO OLIVEIRA; GRACIMÁRIO BEZERRA DA SILVA; FERNANDA BEATRIZ DE ANDRADE SILVA; MIKARLA BAIA DE SOUSA; ANTONIO DANIEL BURITI DE MACEDO

(21) BR 10 2023 021296-4 A2

Código 3.1 - Pedido de Patente ou de Certificado de Adição de Invenção Publicado

(22) 13/10/2023

(51) E21B 33/13 (2006.01)

(52) E21B 33/13

(54) MÉTODO E SISTEMA DE DESCOMISSIONAMENTO AMBIENTALMENTE E TECNICAMENTE CORRETOS DE CAVERNA EM ROCHA SALINA

(71) PETRÓLEO BRASILEIRO S.A. - PETROBRAS (BR/RJ)

(72) EDGARD POIATE JUNIOR

(21) BR 10 2023 021313-8 A2



Código 3.1 - Pedido de Patente ou de Certificado de Adição de Invenção Publicado

(22) 13/10/2023

(51) A23B 9/08 (2006.01), B02C 9/02 (2006.01)

(52) A23B 9/08, B02C 9/02

(54) PROCESSO PARA OBTENÇÃO DE FARINHA À BASE DE SEMENTE DE JUÇARA

(71) COMERCIO E BENEFICIAMENTO DE POLPAS DE ACAI LTDA - ME (BR/ES)

(72) PEDRO BORTOLOTTI MENEGARDO; EVANILÇO SANTO CASTELARIE SCHAIDER



(21) BR 10 2023 021315-4 A2 Código 3.1 - Pedido de Patente ou de Certificado de Adição de Invenção Publicado
 (22) 13/10/2023
 (51) H02K 1/22 (2006.01), H02K 1/26 (2006.01)
 (52) H02K 1/22, H02K 1/26
 (54) ROTOR PARA UMA MÁQUINA ELÉTRICA GIRANTE E MÁQUINA ELÉTRICA GIRANTE
 (71) WEG EQUIPAMENTOS ELÉTRICOS S/A (BR/SC)
 (72) MARCELO DEFANT DOS SANTOS; GUILHERME SCHNEIDER POREPP; EDILSON HANEMANN; THIAGO VEGINI

(21) BR 10 2023 021333-2 A2 Código 3.1 - Pedido de Patente ou de Certificado de Adição de Invenção Publicado
 (22) 13/10/2023
 (51) G06T 17/10 (2006.01), G06N 3/08 (2023.01), A61B 6/51 (2024.01)
 (52) G06T 17/10, G06N 3/08, A61B 6/512
 (54) PROCESSO DE CONFECÇÃO DE GUIA TÉCNICO VIRTUAL IMERSIVO 3D E PRODUTO OBTIDO GUIA
 (71) CRISTIANE DE CILLO CATENACE (BR/SP)
 (72) CRISTIANE DE CILLO CATENACE

(21) BR 10 2023 021350-2 A2 Código 3.1 - Pedido de Patente ou de Certificado de Adição de Invenção Publicado
 (22) 13/10/2023
 (51) G06F 9/22 (2006.01), G06F 9/30 (2018.01)
 (52) G06F 9/226, G06F 9/30021
 (54) MÉTODO E SISTEMA DE GERENCIAMENTO DE INTEGRIDADE DE SISTEMA DE IDENTIFICAÇÃO DE FLUIDOS
 (71) ROBERT BOSCH LIMITADA (BR/SP)
 (72) MARCELLO FRANCISCO BRUNOCILLA; FERNANDO LEPSCH

(21) BR 10 2023 021351-0 A2

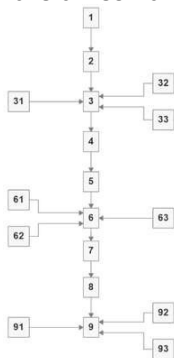

Código 3.1 - Pedido de Patente ou de Certificado de Adição de Invenção Publicado
 (22) 13/10/2023
 (51) F02D 41/30 (2006.01), F02P 5/15 (2006.01), F02D 35/02 (2006.01), F02D 43/00 (2006.01), F02P 5/145 (2006.01)
 (52) F02D 41/3035, F02P 5/15, F02D 35/027, F02D 43/00, F02P 5/145
 (54) MÉTODO DE GERENCIAMENTO DE MOTOR E SISTEMA DE GERENCIAMENTO DE MOTOR
 (71) ROBERT BOSCH LIMITADA (BR/SP)
 (72) GUSTAVO SANTOS LOPES; FERNANDO DE OLIVEIRA JUNIOR



(21) BR 10 2023 021354-5 A2	<p>Código 3.1 - Pedido de Patente ou de Certificado de Adição de Invenção Publicado</p> <p>(22) 14/10/2023</p> <p>(51) A01N 65/44 (2009.01), A01P 1/00 (2006.01)</p> <p>(52) A01N 65/44</p> <p>(54) FORMULAÇÃO SANITIZANTE PARA FRUTOS DE LIMÃO-TAITI CONTRA A BACTÉRIA XANTHOMONAS CITRI SUBSP. CITRI À BASE DO ÓLEO ESSENCIAL DE CAPIM LIMÃO (CYMBOPOGON FLEXUOSUS)</p> <p>(71) UNIVERSIDADE ESTADUAL PAULISTA JULIO DE MESQUITA FILHO (BR/SP)</p> <p>(72) DAIANE CRISTINA SASS; VÍTOR RODRIGUES MARIN</p>
(21) BR 10 2023 021364-2 A2	<p>Código 3.1 - Pedido de Patente ou de Certificado de Adição de Invenção Publicado</p> <p>(22) 16/10/2023</p> <p>(51) C08B 3/06 (2006.01), C08L 1/12 (2006.01), C08B 5/14 (2006.01), B01D 71/16 (2006.01), C08H 8/00 (2010.01), C08L 97/02 (2006.01)</p> <p>(52) C08B 3/06, C08L 1/12, C08B 5/14, B01D 71/16, C08H 8/00, C08L 97/02</p> <p>(54) PROCESSO DE IRRADIAÇÃO POR MICRO-ONDAS PARA ACETILAÇÃO DA CELULOSE EXTRAÍDA DE RESÍDUOS LIGNOCELULÓSICOS</p> <p>(71) UNIVERSIDADE ESTADUAL DE LONDRINA (BR/PR)</p> <p>(72) SUZANA MALI DE OLIVEIRA; MAYARA THAMELA PESSOA PAIVA</p>
(21) BR 10 2023 021371-5 A2	<p>Código 3.1 - Pedido de Patente ou de Certificado de Adição de Invenção Publicado</p> <p>(22) 16/10/2023</p> <p>(51) C08G 73/02 (2006.01), C08G 65/26 (2006.01), C08G 59/10 (2006.01), D21H 17/55 (2006.01)</p> <p>(52) C08G 73/028, C08G 65/26, C08G 59/10, D21H 17/55</p> <p>(54) PROCESSO PARA PREPARAR UMA RESINA DE RESISTÊNCIA A ÚMIDO COM ESTABILIDADE TÉRMICA PARA PAPEL TISSUE E PAPEL DE EMBALAGEM DESTINADO A ENTRAR EM CONTATO COM ALIMENTOS E RESINA ASSIM OBTIDA</p> <p>(71) DYNATECH INDUSTRIAS QUIMICAS LTDA. (BR/SP)</p> <p>(72) LUIS MERINO GOMEZ; RAFAEL MERINO GOMES,</p>
(21) BR 10 2023 021375-8 A2	<p>Código 3.1 - Pedido de Patente ou de Certificado de Adição de Invenção Publicado</p> <p>(22) 16/10/2023</p> <p>(51) G01N 15/0205 (2024.01), G01N 15/075 (2024.01), G01N 15/149 (2024.01), G01N 21/17 (2006.01), G01N 15/1433 (2024.01)</p> <p>(52) G01N 15/0205, G01N 15/075, G01N 15/149, G01N 2021/177, G01N 15/1433</p>



(54) SISTEMA DE AMOSTRAGEM E MEDIÇÃO DE EMULSÃO E PARTÍCULAS EM TEMPO REAL EM ESCOAMENTO
 (71) UNIVERSIDADE FEDERAL DO ESPÍRITO SANTO - UFES (BR/ES)
 (72) BRUNO VENTURINI LOUREIRO; TIAGO SOARES MARQUES; MURILO ZUCATELLI ELIAS; FELIPE BENDINELLI MURÇA; LUCAS ANTÔNIO SILVEIRA SILVA; LORENA ALVES SOARES

(21) BR 10 2023 021388-0 A2

Código 3.1 - Pedido de Patente ou de Certificado de Adição de Invenção Publicado

(22) 16/10/2023

(51) B01D 5/00 (2006.01)

(52) B01D 5/009

(54) COLETOR PASSIVO CÚBICO DE ÁGUA A PARTIR DE NEVOEIRO

(71) UNIVERSIDADE DO ESTADO DO RIO DE JANEIRO (BR/RJ)

(72) VITTORIA TORRES SILVA; ANTONIO CARLOS DA SILVA OSCAR JÚNIOR

(21) BR 10 2023 021415-0 A2

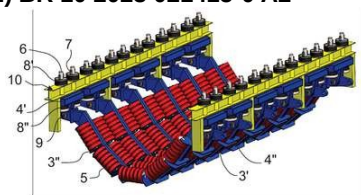

Código 3.1 - Pedido de Patente ou de Certificado de Adição de Invenção Publicado

(22) 16/10/2023

(51) B65G 39/14 (2006.01)

(52) B65G 39/14

(54) CAVALETE DE IMPACTO ARTICULADO INVERTIDO PARA TRANSPORTADORES DE CORREIA

(71) VALE S.A. (BR/RJ)

(72) BRUNO SENA E SILVA

(21) BR 10 2023 021433-9 A2

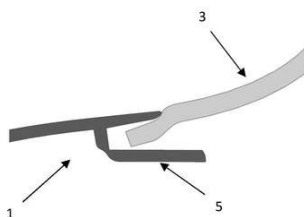

Código 3.1 - Pedido de Patente ou de Certificado de Adição de Invenção Publicado

(22) 16/10/2023

(51) B60R 13/02 (2006.01)

(54) REVESTIMENTO PARA COLUNA A VEICULAR, REVESTIMENTO DO TETO VEICULAR E VEÍCULO

(71) FCA FIAT CHRYSLER AUTOMOVEIS BRASIL LTDA (BR/MG)

(72) FRANCISCO ALBANO PIRES JUNIOR; DIEGO VIEIRA ANDRADE; ANDRÉ LUIZ BASSETTI CAVALCANTE; FABIO HENRIQUE LARA FIGUEIREDO; MICHAEL DE FREITAS DUTRA; KELMER SANTA ROSA VELOSO; LEONARDO GONÇALVES DOS SANTOS

(21) BR 10 2023 021438-0 A2

Código 3.1 - Pedido de Patente ou de Certificado de Adição de Invenção Publicado



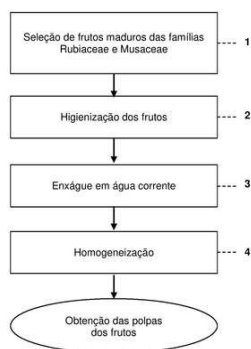

(22) 16/10/2023

(51) A23L 33/105 (2016.01), A23L 19/00 (2016.01), A23L 29/20 (2016.01)

(52) A23L 33/40, A23L 33/105, A23L 19/00, A23V 2200/33, A23L 29/20

(54) PROCESSO PARA ELABORAÇÃO DE UM GEL ENERGÉTICO DE CARBOIDRATOS PARA PRATICANTES DE EXERCÍCIO FÍSICO E PRODUTO GEL ENERGÉTICO DE CARBOIDRATOS

(71) FUNDAÇÃO UNIVERSIDADE ESTADUAL DO CEARÁ - FUNECE (BR/CE)

; UNIVERSIDADE FEDERAL DO CEARÁ - UFC (BR/CE) ; EMPRESA BRASILEIRA DE PESQUISA AGROPECUÁRIA - EMBRAPA (BR/CE)

(72) RENATA CARMO DE ASSIS; CARLA SORAYA COSTA MAIA; ASHLEY BRITO VALENTIM; STELA MIRLA DA SILVA FELIPE ACÁCIO; JOSÉ DIOGO DA ROCHA VIANA; DEBORAH DOS SANTOS GARRUTI; VANIA MARILANDE CECCATTO; CARLUCIO ROBERTO ALVES; ANDRÉA CARDOSO DE AQUINO

(21) BR 10 2023 021451-7 A2

Código 3.1 - Pedido de Patente ou de Certificado de Adição de Invenção Publicado

(22) 16/10/2023

(51) G08G 1/123 (2006.01), B60R 25/33 (2013.01), G06Q 50/40 (2024.01)

(52) G08G 1/123, B60R 25/33, G06Q 50/40

(54) PLATAFORMA INTEGRADA DE INFORMAÇÃO SOBRE VEÍCULOS ROUBADOS EM TEMPO REAL INTEGRADO COM FORÇAS POLICIAIS

(71) TRUST INTELLIGENT SECURITY SYSTEMS LTDA (BR/RJ)

(72) HUMBERTO CANDIDO BAMBIRRA

(21) BR 10 2023 021460-6 A2

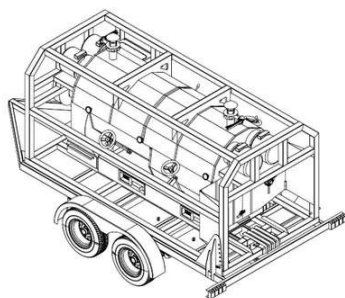

Código 3.1 - Pedido de Patente ou de Certificado de Adição de Invenção Publicado

(22) 16/10/2023

(51) A23N 12/08 (2006.01), F26B 19/00 (2006.01), F26B 3/02 (2006.01), F26B 3/28 (2006.01), A23F 3/06 (2006.01)

(52) A23N 12/08, F26B 19/00, F26B 3/02, F26B 3/28, A23F 3/06

(54) SECADOR PORTÁTIL PARA ERVA-MATE

(71) O LOCAVORISTA EXPERTISE LOCAL LTDA (BR/PR)

(72) LUIZ HENRIQUE STRAPASSON MILECK

(21) BR 10 2023 021462-2 A2

Código 3.1 - Pedido de Patente ou de Certificado de Adição de Invenção Publicado

(22) 16/10/2023

(51) G06Q 40/00 (2023.01)

(54) MÉTODO E SISTEMA PARA MONITORAMENTO DE ATIVOS EM GARANTIA

(71) LUIZ FERNANDO DE OLIVEIRA FANGIULLI (BR/SP) ; GERALDO NEORK FERNANDES FILHO (BR/SP)



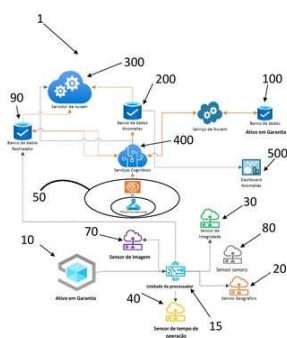

(72) LUIZ FERNANDO DE OLIVEIRA FANGIULLI; GERALDO NEORK FERNANDES FILHO

(21) BR 10 2023 021482-7 A2

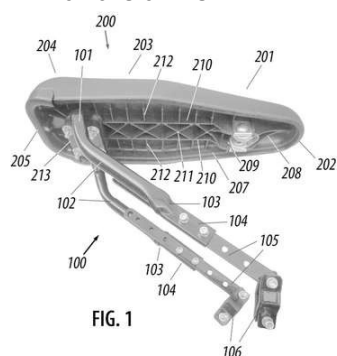

FIG. 1

Código 3.1 - Pedido de Patente ou de Certificado de Adição de Invenção Publicado

(22) 17/10/2023

(51) B62J 1/08 (2006.01)

(52) B62J 1/08

(54) CONJUNTO ESTRUTURAL REGULÁVEL PARA ASSENTO LONGO, INSTALÁVEL EM BICICLETAS E VEÍCULOS AFINS

(71) TÉRCIO CAPARRÓS DE PAIVA (BR/SP)

(72) TÉRCIO CAPARRÓS DE PAIVA

(21) BR 10 2023 021483-5 A2

Código 3.1 - Pedido de Patente ou de Certificado de Adição de Invenção Publicado

(22) 17/10/2023

(51) C12G 3/05 (2019.01), A23L 33/17 (2016.01)

(52) C12G 3/05, A23L 33/17

(54) FÓRMULA QUÍMICA DE COMPOSIÇÃO DE BEBIDA

(71) LEILA MARIA BALTHAZAR ROSES (BR/RS) ; MARIA ISABEL ROSES JORNADA (BR/RS)

(72) LEILA MARIA BALTHAZAR ROSES; MARIA ISABEL ROSES JORNADA

(21) BR 10 2023 021485-1 A2

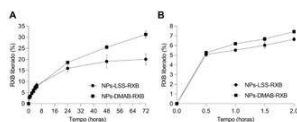

Código 3.1 - Pedido de Patente ou de Certificado de Adição de Invenção Publicado

(22) 17/10/2023

(51) A61K 9/14 (2006.01), A61K 31/5377 (2006.01), A61K 47/59 (2017.01), A61P 7/02 (2006.01)

(52) A61K 9/141, A61K 31/5377, A61K 47/593, A61P 7/02

(54) NANOPARTÍCULAS DE PLGA E RIVAROXABANA, MÉTODOS DE PREPARO DAS MESMAS E SEUS USOS

(71) UNIVERSIDADE FEDERAL DO RIO DE JANEIRO (BR/RJ)

(72) PRISCILA DE SOUZA FURTADO; PLÍNIO CUNHA SATHLER; FLÁVIA ALMADA DO CARMO; ALICE SIMON; LUCIO MENDES CABRAL; LUCIANA PEREIRA RANGEL



(21) BR 10 2023 021490-8 A2

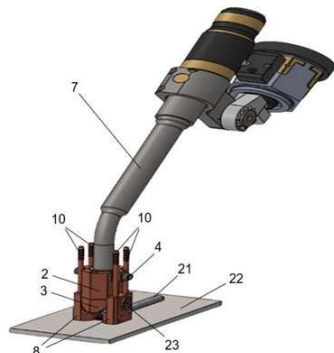

Código 3.1 - Pedido de Patente ou de Certificado de Adição de Invenção
Publicado

(22) 17/10/2023

(51) B23K 9/173 (2006.01)

(54) DISPOSITIVO PARA CONFORMAÇÃO DA GEOMETRIA DE CAMADAS DEPOSITADAS EM PROCESSOS DE MANUFATURA ADITIVA

(71) UNIVERSIDADE FEDERAL DE MINAS GERAIS (BR/MG)

(72) ARIEL RODRIGUEZ ARIAS; FAGNER GUILHERME FERREIRA COELHO; LUCIANO JULIANI

(21) BR 10 2023 021580-7 A2

Fig. 1

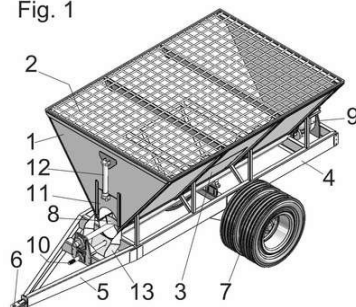

Código 3.1 - Pedido de Patente ou de Certificado de Adição de Invenção
Publicado

(22) 18/10/2023

(51) A01B 13/02 (2006.01)

(54) REPARADEIRA DE RASTRO DE PIVÔ

(71) RODRIGO ADRIANO BREMM (BR/RS)

(72) RODRIGO ADRIANO BREMM

(21) BR 10 2023 021585-8 A2

Código 3.1 - Pedido de Patente ou de Certificado de Adição de Invenção
Publicado

(22) 18/10/2023

(51) A21D 13/80 (2017.01), A21D 13/04 (2017.01), A23B 9/08 (2006.01), B02C 9/00 (2006.01)

(52) A21D 13/80, A21D 13/04, A23B 9/08, A23L 3/40, B02C 9/00

(54) BROWNIE ADICIONADO DA FARINHA DA SEMENTE DE GOIABA (PSIDIUM GUAJAVA)

(71) UNIVERSIDADE FEDERAL DE CAMPINA GRANDE - PB (BR/PB)

(72) THALISON GUSTAVO DA COSTA ANTUNES; ALFREDINA DOS SANTOS ARAÚJO; ADRIANO SANT'ANA SILVA; ASTRID LOPES FREIRE LÉO; YANARA GOMES DE OLIVEIRA; KENIA ALVES PEREIRA; AMANDA ARAUJO RODRIGUES; MAÍRA FELINTO LOPES; ISADORA REBOUÇAS NOLASCO DE OLIVEIRA; ALEXMILDE FERNANDES DA SILVA

(21) BR 10 2023 021593-9 A2

Código 3.1 - Pedido de Patente ou de Certificado de Adição de Invenção
Publicado

(22) 18/10/2023

(51) A61K 31/351 (2006.01), A61P 31/14 (2006.01)

(52) A61K 31/351, A61P 31/14

(54) SÍNTESE DE DERIVADOS PIRIMIDÍNICOS A PARTIR DE



O-GLICOSÍDEOS 2,3-INSATURADOS E SEUS USOS COMO ANTIVIRAIS

(71) UNIVERSIDADE FEDERAL RURAL DE PERNAMBUCO (BR/PE)
 (72) RONALDO NASCIMENTO DE OLIVEIRA; BRUNA MARTINS
 GUIMARAES; WILLYENNE MARILIA DANTAS; LINDOMAR JOSE PENA;
 CARLA JASMINE OLIVEIRA E SILVA

(21) BR 10 2023 021594-7 A2

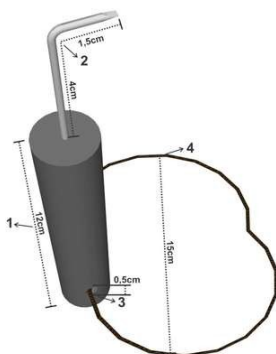

Código 3.1 - Pedido de Patente ou de Certificado de Adição de Invenção
 Publicado

(22) 18/10/2023
 (51) A01M 3/00 (2006.01)
 (52) A01M 3/00
 (54) DISPOSITIVO PARA REMOÇÃO DE AVES, MORCEGOS E/OU PEIXES
 EM REDE DE CAPTURA
 (71) ZENON RATZLAFF JÚNIOR (BR/SC)
 (72) ZENON RATZLAFF JÚNIOR

(21) BR 10 2023 021603-0 A2

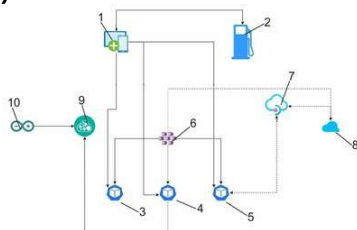

Código 3.1 - Pedido de Patente ou de Certificado de Adição de Invenção
 Publicado

(22) 18/10/2023
 (51) B67D 7/34 (2010.01), G06V 40/12 (2022.01), G06V 40/16 (2022.01), G06F
 21/32 (2013.01), B67D 7/04 (2010.01), H04W 4/80 (2018.01), G06V 40/10
 (2022.01)
 (52) B67D 7/34, G06V 40/12, G06V 40/161, G06F 21/32, B67D 7/04, G06V
 40/16, H04W 4/80, G06V 40/10
 (54) DISPOSITIVO DE LIBERAÇÃO DE ABASTECIMENTO EM BOMBAS DE
 COMBUSTÍVEIS ATRAVÉS DE INTELIGÊNCIA ARTIFICIAL VIA
 RECONHECIMENTO FACIAL, DIGITAL E RFID
 (71) SUDARIUM SERVIÇOS, COMERCIO E CONSULTORIA DIGITAL LTDA
 ME (BR/SP)
 (72) ADRIANO DE OLIVEIRA GALVÃO

(21) BR 10 2023 021607-2 A2

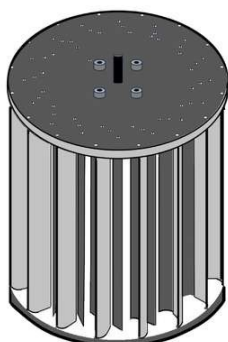

Código 3.1 - Pedido de Patente ou de Certificado de Adição de Invenção
 Publicado

(22) 18/10/2023
 (51) F03D 9/35 (2016.01)
 (54) SISTEMA EÓLICO BIOMIMÉTICO DE CAPTAÇÃO DA FORÇA DO
 VENTO
 (71) SOCIEDADE UNIFICADA DE ENSINO AUGUSTO MOTTA (BR/RJ) ;
 GERALDO RAIMUNDO MARTINS PINHEIRO (BR/RJ)
 (72) GERALDO RAIMUNDO MARTINS PINHEIRO; EDUARDO WINTER;
 EVERTON RANGEL BISPO



(21) BR 10 2023 021636-6 A2

Código 3.1 - Pedido de Patente ou de Certificado de Adição de Invenção
Publicado

(22) 18/10/2023

(51) H02K 5/04 (2006.01), H02K 5/12 (2006.01), H02K 5/06 (2006.01), H02K 5/20 (2006.01)

(52) H02K 5/04, H02K 5/12, H02K 5/06, H02K 5/20

(54) CARCAÇA INTEIRIÇA PARA MÁQUINAS ELÉTRICAS GIRANTES E MÁQUINA ELÉTRICA GIRANTE CORRESPONDENTE

(71) WEG EQUIPAMENTOS ELÉTRICOS S/A (BR/SC)

(72) GUSTAVO FELIPE; ALEX SANDRO BARBOSA PASSOS; EDUARDO ANTONIO RIBEIRO

(21) BR 10 2023 021642-0 A2

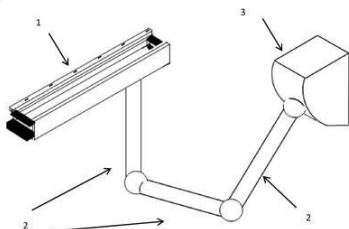

Código 3.1 - Pedido de Patente ou de Certificado de Adição de Invenção
Publicado

(22) 18/10/2023

(51) B60L 53/80 (2019.01)

(52) B60L 53/80

(54) REPOSITOR DE BATERIAS EXTERNAS DE ALIMENTAÇÃO DE VEÍCULOS ELÉTRICOS

(71) INSTITUTO FEDERAL DE EDUCAÇÃO, CIÊNCIA E TECNOLOGIA DA BAHIA - IFBA (BR/BA)

(72) LEONARDO SILVA MENEZES

(21) BR 10 2023 021651-0 A2

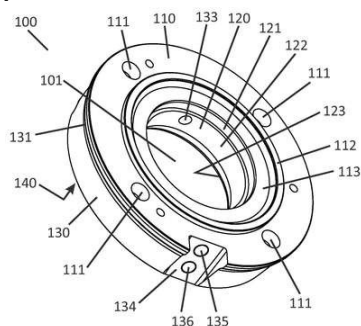

Código 3.1 - Pedido de Patente ou de Certificado de Adição de Invenção
Publicado

(22) 18/10/2023

(51) B41F 13/21 (2006.01)

(54) ANEL DE FIXAÇÃO DE ROLAMENTO PARA MÁQUINAS ELÉTRICAS GIRANTES E MÁQUINA ELÉTRICA GIRANTE

(71) WEG EQUIPAMENTOS ELÉTRICOS S/A (BR/SC)

(72) JONATAS FRAGA ROCHA; VANDO VANDERLEI ADAMI

(21) BR 10 2023 021652-8 A2

Código 3.1 - Pedido de Patente ou de Certificado de Adição de Invenção
Publicado

(22) 18/10/2023

(51) C08J 9/22 (2006.01), C08B 15/10 (2006.01), B65D 85/00 (2006.01), G08C 19/32 (2006.01)

(52) C08J 9/22, C08B 15/10, B65D 85/00, G08C 19/32

(54) ESPUMA POLIMÉRICA CONDUTORA PARA APLICAÇÕES



ANTIESTÁTICAS E PROCESSO DE PRODUÇÃO DA MESMA
 (71) CNPEM - CENTRO NACIONAL DE PESQUISA EM ENERGIA E
 MATERIAIS (BR/SP)
 (72) GABRIELE POLEZI; DIEGO MAGALHAES DO NASCIMENTO; ELISA
 SILVA FERREIRA; JULIANA DA SILVA BERNARDES

(21) BR 10 2023 021658-7 A2

Código 3.1 - Pedido de Patente ou de Certificado de Adição de Invenção
 Publicado

(22) 18/10/2023

(51) A01C 15/08 (2006.01), A01C 7/06 (2006.01)

(52) A01C 15/08, A01C 7/06

(54) DISPOSITIVO DOSADOR DE FERTILIZANTES E CORRETIVOS COM
 REGULAGEM DA VAZÃO

(71) UNIVERSIDADE FEDERAL DE PELOTAS (BR/RS)

(72) ROGER TOSCAN SPAGNOLO; CHEINER STURBELLE SCHIAVON;
 DIEGO KRUMREICH SCHMECHEL; NORIEL DA SILVA SOUZA; FABRÍCIO
 ARDAIS MEDEIROS; ÂNGELO VIEIRA DOS REIS; MARIVAN DA SILVA
 PINHO; EDUARDO WALKER; GIUSEPE STEFANELLO

(21) BR 10 2023 021662-5 A2

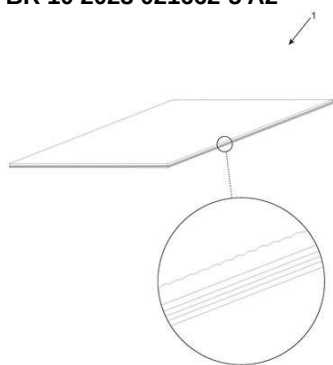

Código 3.1 - Pedido de Patente ou de Certificado de Adição de Invenção
 Publicado

(22) 18/10/2023

(51) A01K 1/01 (2006.01), B32B 29/00 (2006.01), B32B 29/02 (2006.01), B32B
 29/06 (2006.01)

(52) A01K 1/0107, B32B 29/002, B32B 29/02, B32B 29/06

(54) PROCESSO PARA OBTENÇÃO DE UM TAPETE HIGIÊNICO
 BIODEGRADÁVEL DESCARTÁVEL E TAPETE HIGIÊNICO BIODEGRADÁVEL
 DESCARTÁVEL OBTIDO

(71) GUSTAVO FERREIRA DE PAULA (BR/SP)

(72) GUSTAVO FERREIRA DE PAULA

(21) BR 10 2023 021667-6 A2

Código 3.1 - Pedido de Patente ou de Certificado de Adição de Invenção
 Publicado

(22) 18/10/2023

(51) A61K 8/25 (2006.01), A61K 8/18 (2006.01), A61Q 19/00 (2006.01), A61K
 8/02 (2006.01)

(52) A61K 8/25, A61K 8/18, A61K 2800/28, A61K 2800/41, A61Q 19/00, A61K
 8/0225

(54) CREME DÉRMICO ESFOLIANTE

(71) INSTITUTO FEDERAL CATARINENSE (BR/SC)

(72) MÁRIO LETTIERI TEIXEIRA; GERSON LUIZ DILDA; LETÍCIA FICAGNA;
 AÇUCENA FRASNELLI BROCH; ANDERSON MACAGNAN JÚNIOR;



CHRISTIAN ANTÔNIO DOS SANTOS

(21) BR 10 2023 021694-3 A2



Código 3.1 - Pedido de Patente ou de Certificado de Adição de Invenção Publicado

(22) 18/10/2023

(51) E06B 1/34 (2006.01)

(52) E06B 1/34

(54) ACESSÓRIO PARA O BATENTE CONSTITUÍDO DE CORPO ÚNICO ESTRUTURADO EM ALUMÍNIO E PERSONALIZADO PARA PORTAS REVESTIDAS EM MATERIAL COMPOSTO DE ALUMÍNIO

(71) DOOR & DESIGN LTDA (BR/PE)

(72) WILSON DE SOUSA E SILVA

(21) BR 10 2023 021696-0 A2

Código 3.1 - Pedido de Patente ou de Certificado de Adição de Invenção Publicado

(22) 18/10/2023

(51) H02K 1/22 (2006.01)

(52) H02K 1/22

(54) ROTOR PARA MÁQUINAS ELÉTRICAS GIRANTES E MÁQUINA ELÉTRICA GIRANTE CORRESPONDENTE

(71) WEG EQUIPAMENTOS ELÉTRICOS S/A (BR/SC)

(72) ARIOSNI MEDEIROS ARRUDA; EDUARDO ANTONIO RIBEIRO; VANDO VANDERLEI ADAMI; JONATAS FRAGA ROCHA; GUSTAVO FELIPE

(21) BR 10 2023 021697-8 A2

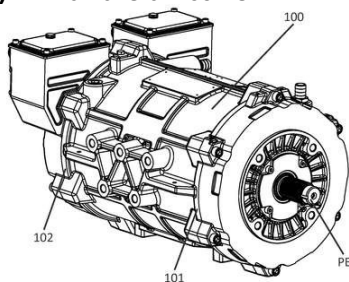

Código 3.1 - Pedido de Patente ou de Certificado de Adição de Invenção Publicado

(22) 18/10/2023

(51) H02K 5/20 (2006.01), H02K 9/00 (2006.01), H02K 9/19 (2006.01)

(52) H02K 5/20, H02K 9/00, H02K 9/19

(54) CARCAÇA PARA MÁQUINA ELÉTRICA GIRANTE, SISTEMA DE RESFRIAMENTO E MÁQUINA ELÉTRICA GIRANTE CORRESPONDENTE

(71) WEG EQUIPAMENTOS ELÉTRICOS S/A (BR/SC)

(72) JONATAS FRAGA ROCHA; GUSTAVO FELIPE; VANDO VANDERLEI ADAMI

(21) BR 10 2023 021699-4 A2

Código 3.1 - Pedido de Patente ou de Certificado de Adição de Invenção Publicado

(22) 18/10/2023

(51) E06B 3/14 (2006.01)

(52) E06B 3/14

(54) PERFIL ESTRUTURADO EM ALUMÍNIO E PERSONALIZADO PARA



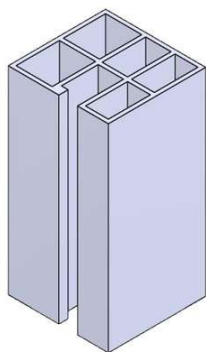

FABRICAÇÃO DE PORTAS REVESTIDAS EM MATERIAL COMPOSTO DE ALUMÍNIO

(71) DOOR & DESIGN LTDA (BR/PE)

(72) WILSON DE SOUSA E SILVA

(21) BR 10 2023 021705-2 A2

Código 3.1 - Pedido de Patente ou de Certificado de Adição de Invenção Publicado

(22) 18/10/2023

(51) A01C 15/00 (2006.01)

(52) A01C 15/006

(54) RESERVATÓRIO APLICADO A/EM MÁQUINAS E/OU IMPLEMENTOS AGRÍCOLAS

(71) STARA S/A. INDUSTRIA DE IMPLEMENTOS AGRÍCOLAS (BR/RS)

(72) ÁTILA STAPELBROEK TRENNEPOHL

(21) BR 10 2023 021707-9 A2

Código 3.1 - Pedido de Patente ou de Certificado de Adição de Invenção Publicado

(22) 18/10/2023

(51) E06B 3/14 (2006.01)

(52) E06B 3/14

(54) PERFIL ESTRUTURADO EM ALUMÍNIO E PERSONALIZADO PARA FABRICAÇÃO DE PORTAS REVESTIDAS EM MATERIAL COMPOSTO DE ALUMÍNIO

(71) DOOR & DESIGN LTDA (BR/PE)

(72) WILSON DE SOUSA E SILVA

(21) BR 10 2023 021713-3 A2

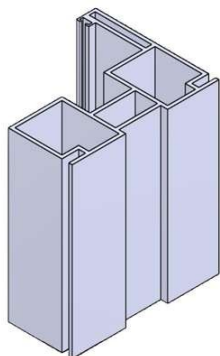

Código 3.1 - Pedido de Patente ou de Certificado de Adição de Invenção Publicado

(22) 18/10/2023

(51) E06B 3/14 (2006.01)

(52) E06B 3/14

(54) PERFIL ESTRUTURADO EM ALUMÍNIO E PERSONALIZADO PARA FABRICAÇÃO DE PORTAS REVESTIDAS EM MATERIAL COMPOSTO DE ALUMÍNIO

(71) DOOR & DESIGN LTDA (BR/PE)

(72) WILSON DE SOUSA E SILVA



(21) BR 10 2023 021717-6 A2

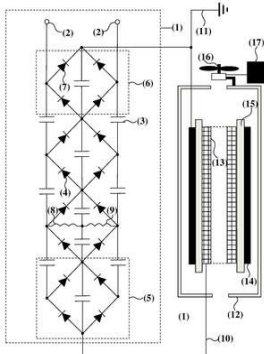

Código 3.1 - Pedido de Patente ou de Certificado de Adição de Invenção Publicado

(22) 18/10/2023

(51) H05H 5/08 (2006.01), C01B 13/11 (2006.01), H01T 23/00 (2006.01), B01J 19/08 (2006.01), H05H 1/46 (2006.01)

(52) H05H 5/08, C01B 13/11, H01T 23/00, B01J 19/08, H05H 2277/00, H05H 2242/20, H05H 1/466, B01J 2219/08

(54) GERADOR DE OZÔNIO BASEADO EM UMA FONTE DE ACELADOR DE PARTÍCULAS

(71) GERSON SILVA PAIVA (BR/PE)

(72) GERSON SILVA PAIVA; ANTÔNIO EUGÊNIO GADELHA VIEIRA FILHO

(21) BR 10 2023 021719-2 A2

Código 3.1 - Pedido de Patente ou de Certificado de Adição de Invenção Publicado

(22) 19/10/2023

(51) G06Q 50/40 (2024.01), G06Q 50/26 (2024.01), G06K 19/06 (2006.01), G06F 21/60 (2013.01), G06K 7/14 (2006.01)

(52) G06Q 50/40, G06Q 50/265, G06K 19/06037, G06F 21/602, G06K 7/1404

(54) DISPOSIÇÃO APLICADA EM ETIQUETA AUTOCOLANTE PARA IDENTIFICAÇÃO DE MOTORISTAS AO TRÂNSITO

(71) RODRIGO DE OLIVEIRA GOMES (BR/SP)

(72) RODRIGO DE OLIVEIRA GOMES

(21) BR 10 2023 021720-6 A2

Código 3.1 - Pedido de Patente ou de Certificado de Adição de Invenção Publicado

(22) 19/10/2023

(51) B64C 39/02 (2023.01), A62C 3/02 (2006.01)

(52) B64C 39/024, A62C 3/02

(54) VEÍCULO AÉREO NÃO TRIPULADO PARA COMBATE A INCÊNDIOS

(71) TECNOSUL TECHNOLOGY INDUSTRIAL LTDA (BR/BA)

(72) LUCIANO WIBRANTZ

(21) BR 10 2023 021723-0 A2

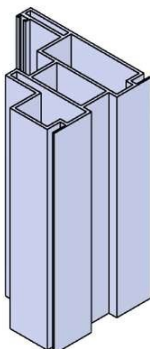

Código 3.1 - Pedido de Patente ou de Certificado de Adição de Invenção Publicado

(22) 19/10/2023

(51) E06B 3/14 (2006.01)

(52) E06B 3/14

(54) PERFIL ESTRUTURADO EM ALUMÍNIO E PERSONALIZADO PARA FABRICAÇÃO DE PORTAS REVESTIDAS EM MATERIAL COMPOSTO DE ALUMÍNIO

(71) DOOR & DESIGN LTDA (BR/PE)

(72) WILSON DE SOUSA E SILVA



(21) BR 10 2023 021727-3 A2



Código 3.1 - Pedido de Patente ou de Certificado de Adição de Invenção

Publicado

(22) 19/10/2023

(51) E06B 1/14 (2006.01)

(52) E06B 1/14

(54) PERFIL ESTRUTURADO EM ALUMÍNIO E PERSONALIZADO PARA FABRICAÇÃO DE PORTAS REVESTIDAS EM MATERIAL COMPOSTO DE ALUMÍNIO

(71) DOOR & DESIGN LTDA (BR/PE)

(72) WILSON DE SOUSA E SILVA

(21) BR 10 2023 021729-0 A2

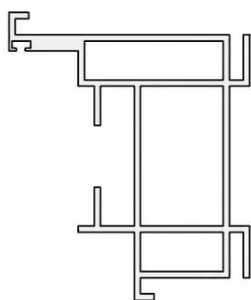

Código 3.1 - Pedido de Patente ou de Certificado de Adição de Invenção

Publicado

(22) 19/10/2023

(51) E06B 1/14 (2006.01)

(52) E06B 1/14

(54) PERFIL ESTRUTURADO EM ALUMÍNIO E PERSONALIZADO PARA FABRICAÇÃO DE PORTAS REVESTIDAS EM MATERIAL COMPOSTO DE ALUMÍNIO

(71) DOOR & DESIGN LTDA (BR/PE)

(72) WILSON DE SOUSA E SILVA

(21) BR 10 2023 021746-0 A2

Código 3.1 - Pedido de Patente ou de Certificado de Adição de Invenção

Publicado

(22) 19/10/2023

(51) A01L 15/00 (2006.01)

(52) A01L 15/00

(54) ESMALTE DESTINADO PARA CASCO DE ANIMAIS DE GRANDE PORTE, PRINCIPALMENTE PARA EQUINOS

(71) LUMA DE MELLO BURINI (BR/SP) ; ANA LUISA ALVES BARROS (BR/SP)

(72) LUMA DE MELLO BURINI; ANA LUISA ALVES BARROS

(21) BR 10 2023 021765-6 A2



Código 3.1 - Pedido de Patente ou de Certificado de Adição de Invenção

Publicado

(22) 19/10/2023

(51) B01D 39/08 (2006.01), B01D 39/16 (2006.01)

(52) B01D 39/083, B01D 39/1615

(54) BIOFILTRO PRODUZIDO A PARTIR DA FIBRA VEGETAL EXTERNA DE COQUEIRO



(71) FUNDAÇÃO UNIVERSIDADE DO ESTADO DO RIO GRANDE DO NORTE
- FUERN (BR/RN)

(72) RAMON GONDIM ROCHA; ROBERVAL BATISTA DA SILVA FILHO;
ECILIO MOREIRA MAIA NETO; HELOUÍSA OLIVEIRA ROCHA; MICHAEL
PRATINI SILVA DE SOUZA; REGINA CÉLIA PEREIRA MARQUES

(21) BR 10 2023 021777-0 A2

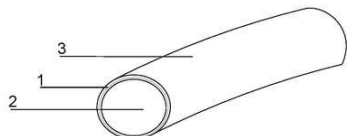

Código 3.1 - Pedido de Patente ou de Certificado de Adição de Invenção
Publicado

(22) 19/10/2023

(51) A61F 2/82 (2013.01), A61F 11/20 (2022.01), A61M 29/02 (2006.01)

(52) A61F 2/82, A61F 11/20, A61M 29/02

(54) STENT PARA TUBA AUDITIVA, FOSSAS NASAIS E SEIOS DA FACE

(71) PAULO ADRIANO PUSTAY (BR/RS)

(72) PAULO ADRIANO PUSTAY

(21) BR 10 2023 021784-2 A2

Código 3.1 - Pedido de Patente ou de Certificado de Adição de Invenção
Publicado

(22) 19/10/2023

(51) C01B 32/182 (2017.01), C01G 3/00 (2006.01), B82Y 30/00 (2011.01)

(52) C01B 32/182, C01G 3/006, B82Y 30/00

(54) MÉTODO DE FABRICAÇÃO DE NANOCOMPÓSITO A PARTIR DE
NANOPARTÍCULAS DE COBRE E ÁCIDO DE GRAFENO E USO DESSE
NANOCOMPOSITO

(71) UNIVERSIDADE FEDERAL DE UBERLÂNDIA (BR/MG)

(72) JOÃO MARCOS MADURRO; ANA GRACI BRITO MADURRO; LIDA
NATALIA PARRA GELVIS; ANNA CLARA RIOS MOÇO; JOSÉ AUGUSTO
LEONCIO GOMIDE; LUIZ FERNANDO GABRIEL LUZ

(21) BR 10 2023 021789-3 A2

Código 3.1 - Pedido de Patente ou de Certificado de Adição de Invenção
Publicado

(22) 19/10/2023

(51) C01G 25/02 (2006.01), C01G 53/04 (2025.01), C01G 25/00 (2006.01),
C01G 53/00 (2025.01)

(52) C01G 25/02, C01G 53/04, C01G 25/006, C01G 53/006

(54) PROCESSO DE SÍNTESE PARA A OBTENÇÃO DE ÓXIDOS DE
ZIRCÔNIO E NÍQUEL MESOPOROSOS

(71) FUNDAÇÃO UNIVERSIDADE ESTADUAL DO CEARÁ - FUNECE (BR/CE)
; FUNDAÇÃO UNIVERSIDADE DO ESTADO DO RIO GRANDE DO NORTE -
FUERN (BR/RN)

(72) JESYKA MACÊDO GUEDES; HÉLCIO SILVA DOS SANTOS; ANNE
GABRIELLA DIAS SANTOS; FERNANDO RODRIGO DANTAS FERNANDES;
EWELANNY LOUYDE FERREIRA DE LIMA; MIGUEL MARTINS DOS SANTOS



NETO

(21) BR 10 2023 021796-6 A2 Código 3.1 - Pedido de Patente ou de Certificado de Adição de Invenção Publicado
 (22) 19/10/2023
 (51) A61L 27/00 (2006.01), A61F 2/02 (2006.01)
 (52) A61L 27/00, A61F 2/02
 (54) FABRICAÇÃO DE PRÓTESE ORTOPÉDICA BIOFUNCIONALIZADA
 (71) INSTITUTO FEDERAL CATARINENSE (BR/SC)
 (72) MÁRIO LETTIERI TEIXEIRA; TAÍSA VANESSA OLDONI; GABRIEL RAMOS VALADARES; ZENILDO PEREIRA DOS SANTOS JUNIOR; ANA CAROLINA GONÇALVES DOS REIS; ARTHUR DALMOLIN DAHMER

(21) BR 10 2023 021807-5 A2 Código 3.1 - Pedido de Patente ou de Certificado de Adição de Invenção Publicado
 (22) 19/10/2023
 (51) E05B 83/06 (2014.01)
 (52) E05B 83/06
 (54) SISTEMA DE TRINCO PARA COMPORTA, VAGÃO FERROVIÁRIO E DISPOSITIVO DE FECHAMENTO DE COMPORTA
 (71) GREENBRIER MAXION - EQUIPAMENTOS E SERVIÇOS FERROVIÁRIOS S.A. (BR/SP)
 (72) DENILSON LUZ E SILVA

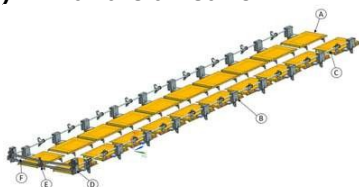

(21) BR 10 2023 021818-0 A2 Código 3.1 - Pedido de Patente ou de Certificado de Adição de Invenção Publicado
 (22) 19/10/2023
 (54) DISPOSITIVO DE DESCONTAMINAÇÃO POR LUZ UV-C UTILIZADO EM EQUIPAMENTO DE PERFUSÃO DE ÓRGÃOS PARA TRANSPLANTE
 (71) VANDERLEI SALVADOR BAGNATO (BR/SP)
 (72) VANDERLEI SALVADOR BAGNATO; CRISTINA KURACHI; LORAINÉ CAROLINA GOENAGA MAFUD; NATALIA MAYUMI INADA; DANIEL JOSE CHIANFRONE; JOSE DIRCEU VOLLET FILHO; WASHINGTON LUIS COIMBRA

(21) BR 10 2023 021842-3 A2 Código 3.1 - Pedido de Patente ou de Certificado de Adição de Invenção Publicado
 (22) 19/10/2023
 (51) A23B 7/16 (2006.01), A23L 19/00 (2016.01)
 (52) A23B 7/16, A23L 19/09
 (54) REVESTIMENTO COMESTÍVEL ADICIONADO DE EXTRATO DE ABRICÓ PARA REDUÇÃO DO ESCURECIMENTO ENZIMÁTICO E AUMENTO DA VIDA



ÚTIL DE PRODUTOS MINIMAMENTE PROCESSADOS

(71) UNIVERSIDADE FEDERAL DE OURO PRETO - UFOP (BR/MG)
 (72) LUCIANA RODRIGUES DA CUNHA; CAROLINE HARUMI SILVA MATSUMURA; GEOVANA LUISA DA SILVA; ISABELA CRISTINA SOARES PATROCÍNIO; EMÍLIA MARIA FRANÇA LIMA; UELINTON MANOEL PINTO; PATRÍCIA APARECIDA PIMENTA PEREIRA; CATARINA ANGELI SANTOS; NEUZA MARIKO AYMOTO HASSIMOTTO

(21) BR 10 2023 025722-4 A2

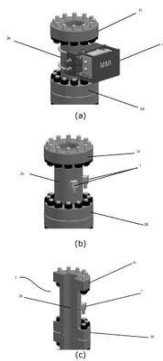

Código 3.1 - Pedido de Patente ou de Certificado de Adição de Invenção Publicado

(22) 07/12/2023
 (30) 18/10/2023 AR 20230102783
 (51) G01V 3/26 (2006.01), G01V 3/34 (2006.01)
 (52) G01V 3/26, G01V 3/34
 (54) DISPOSITIVO DE DETECÇÃO REMOTA DE UMA FERRAMENTA DE FRATURAMENTO
 (71) BATFER INVESTMENT SA. (UY)
 (72) ADRIAN BUCCIARELLI; MATHIAS EZEQUIEL RODRIGUEZ

(21) BR 10 2023 027552-4 A2

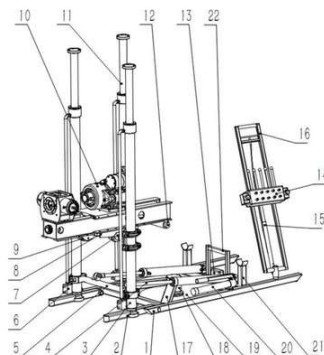

Código 3.1 - Pedido de Patente ou de Certificado de Adição de Invenção Publicado

(22) 27/12/2023
 (30) 13/10/2023 CN 2023113341501
 (51) E21B 15/00 (2006.01), E21B 19/00 (2006.01), E21B 25/00 (2006.01)
 (52) E21B 15/003, E21B 19/00, E21B 25/00
 (54) ESTRUTURA ROTATIVA DOBRÁVEL HIDRÁULICA PARA SONDA DE PERFURAÇÃO DE TÚNEL DE EXTRAÇÃO DE NÚCLEO DE AÇO
 (71) CHIFENG HAO FENG DRILLING CO., LTD. (CN)
 (72) BAI RUIFENG

(21) BR 10 2024 007667-2 A2

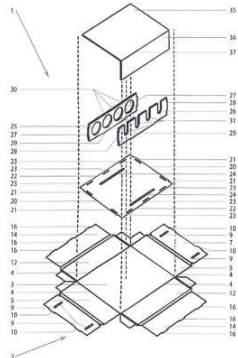

Código 3.1 - Pedido de Patente ou de Certificado de Adição de Invenção Publicado

(22) 18/04/2024
 (30) 18/10/2023 AR P20230102779
 (51) B65D 5/50 (2006.01), B65D 5/22 (2006.01), B65D 5/30 (2006.01), B65D 5/32 (2006.01), B65D 5/66 (2006.01), B65D 63/10 (2006.01)
 (52) B65D 5/5073, B65D 5/22, B65D 5/302, B65D 5/321, B65D 5/6697, B65D 63/1018
 (54) CONJUNTO DE MODELO DE MONTAGEM DE CAIXA E CAIXA OBTIDA
 (71) JULIO MIARNAU FERNANDEZ (AR) ; VICTOR AUGUSTO CINTRA DA MOTA (BR/SP)
 (72) VICTOR AUGUSTO CINTRA DA MOTA; JULIO MIARNAU FERNANDEZ



(21) BR 10 2024 011209-1 A2	Código 3.1 - Pedido de Patente ou de Certificado de Adição de Invenção Publicado (22) 04/06/2024 (30) 06/06/2023 DE 1020231148168 (51) B65B 55/14 (2006.01) (52) B65B 55/14 (54) SISTEMA E MÉTODO PARA AQUECER E/OU RESFRIAR, PASTEURIZAR, RECIPIENTES FECHADOS (71) KRONES AG (DE) (72) STEFAN KAATZ; JESSE SCHMUCK
(21) BR 10 2024 017859-9 A2	Código 3.1 - Pedido de Patente ou de Certificado de Adição de Invenção Publicado (22) 29/08/2024 (30) 19/10/2023 EP 23306831.1 (51) B64C 13/00 (2006.01) (52) B64C 13/00 (54) ATUADOR ELETROMECAÂNICO, E, SPOILER DE UMA AERONAVE E ATUADOR ELETROMECAÂNICO (71) GOODRICH ACTUATION SYSTEMS SAS (FR) (72) KARL POTIER; SEBASTIEN VANDEVOIR
(21) BR 10 2024 018172-7 A2	Código 3.1 - Pedido de Patente ou de Certificado de Adição de Invenção Publicado (22) 04/09/2024 (30) 05/09/2023 GB 2313500.7 (51) C22B 1/16 (2006.01), C22B 1/24 (2006.01), C22B 1/242 (2006.01), C22B 1/244 (2006.01), C22B 1/245 (2006.01), B09B 3/20 (2022.01), B09B 3/32 (2022.01) (52) C22B 1/16, C22B 1/2406, C22B 1/242, C22B 1/244, C22B 1/245, B09B 3/20, B09B 3/32 (54) PELLET (71) BINDING SOLUTIONS LTD (GB) (72) DAN LARKMAN; PAUL WRATHMALL; DAVID MARCOS; KELLY KIRTON
(21) BR 10 2024 018665-6 A2	Código 3.1 - Pedido de Patente ou de Certificado de Adição de Invenção Publicado (22) 10/09/2024 (30) 19/10/2023 CN 2023113521129; 20/03/2024 CN 2024205421792; 07/08/2024 CN 2024219049678; 07/08/2024 CN 2024110803490 (51) B60G 13/10 (2006.01)

(52) B60G 13/10
 (54) SISTEMA DE SUSPENSÃO A AER
 (71) JILIN WEICHUANG ELECTROMECHANICAL ENGINEERING CO.,LTD.
 (CN)
 (72) JILONG YU; RUIYUAN TIAN; HONGFEI XIAO; HONGYU ZHU; ZILONG CHEN; QI YU

(21) BR 10 2024 019059-9 A2

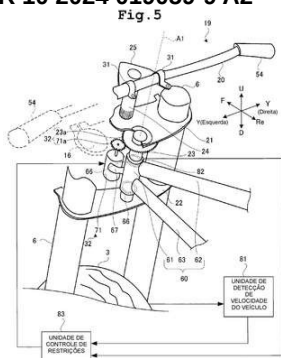

Código 3.1 - Pedido de Patente ou de Certificado de Adição de Invenção Publicado

(22) 16/09/2024
 (30) 18/10/2023 JP 2023-179605
 (51) B62D 6/04 (2006.01)
 (52) B62D 6/04
 (54) VEÍCULO DO TIPO PARA MONTAR
 (71) YAMAHA HATSUDOKI KABUSHIKI KAISHA (JP)
 (72) TOSHIHIKO KONNO

(21) BR 10 2024 019070-0 A2

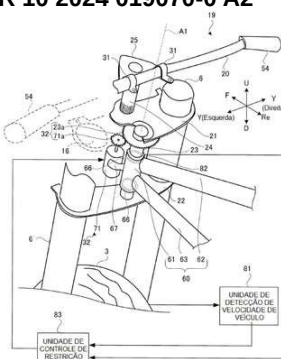

Código 3.1 - Pedido de Patente ou de Certificado de Adição de Invenção Publicado

(22) 16/09/2024
 (30) 18/10/2023 JP 2023-179606
 (51) B62K 11/02 (2006.01), B62K 11/14 (2006.01), B62D 6/02 (2006.01), B60G 21/08 (2006.01)
 (52) B62K 11/02, B62K 11/14, B62D 6/02, B60G 21/08
 (54) VEÍCULO DE CONDUIR MONTADO
 (71) YAMAHA HATSUDOKI KABUSHIKI KAISHA (JP)
 (72) TOSHIHIKO KONNO

(21) BR 10 2024 019205-2 A2

Código 3.1 - Pedido de Patente ou de Certificado de Adição de Invenção Publicado

(22) 18/09/2024
 (30) 19/09/2023 IT 102023000019236
 (51) F02M 21/04 (2006.01)
 (52) F02M 21/04
 (54) INJETOR DE COMBUSTÍVEL PARA UM COMBUSTÍVEL GASOSO
 (71) MARELLI EUROPE S.P.A. (IT)
 (72) ARMANDO SPIZZIRRI; STEFANO PETRECCHIA; FRANCESCO ZAMPOLLI; DANIELE DE VITA

(21) BR 10 2024 019762-3 A2

Código 3.1 - Pedido de Patente ou de Certificado de Adição de Invenção Publicado



(22) 25/09/2024
 (30) 18/10/2023 US 63/591,207
 (51) F16L 15/00 (2006.01)
 (52) F16L 15/00
 (54) INVÓLUCRO DE RCD E MÉTODO DE ACOPLAMENTO
 (71) HYDRIL USA DISTRIBUTION LLC (US)
 (72) DAVID WALLACE; HUNTER HAEBERLE; KEVIN SWEENEY; RICK STRINGFELLOW; KATIE KOTAREK

(21) BR 10 2024 021103-0 A2

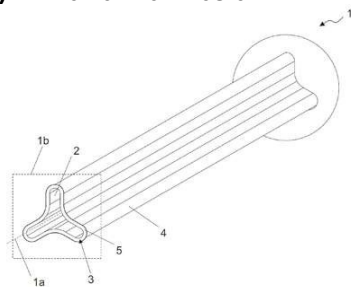

Código 3.1 - Pedido de Patente ou de Certificado de Adição de Invenção Publicado
 (22) 10/10/2024
 (30) 13/10/2023 IT 102023000021345
 (51) D04H 3/018 (2012.01)
 (52) D04H 3/018
 (54) TUBO PARA SISTEMA COAXIAL VIA SOPRO DE LINHAS MÚLTIPLAS
 (71) FRATELLI CECCATO MILANO S.R.L. (IT)
 (72) ANGELICO GIUSEPPE

(21) BR 12 2025 002178-4 A2

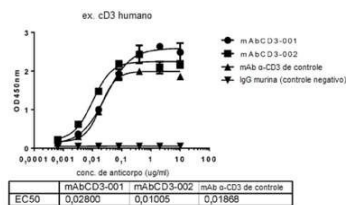

Código 3.1 - Pedido de Patente ou de Certificado de Adição de Invenção Publicado
 (22) 26/11/2020
 (30) 26/11/2019 WO PCT/CN2019/120991; 27/08/2020 WO PCT/CN2020/111796
 (51) A61K 39/395 (2006.01), A61K 51/10 (2006.01), C07K 16/24 (2006.01), C07K 16/46 (2006.01)
 (54) ANTICORPOS PARA CD3 E BCMA, E PROTEÍNAS DE LIGAÇÃO BIESPECÍFICAS FEITAS A PARTIR DOS MESMOS
 (62) BR 11 2022 010258-5 26/11/2020
 (71) SHANGHAI EPIMAB BIOTHERAPEUTICS CO., LTD. (CN)
 (72) CHENGBIN WU; DANQING WU; LINI HUANG; AMIN ZHANG; ZHENGRONG SHUAI; RUI ZHANG; SHIYONG GONG; XUAN WU

(21) BR 12 2025 002306-0 A2

Código 3.1 - Pedido de Patente ou de Certificado de Adição de Invenção Publicado
 (22) 05/02/2020
 (30) 05/02/2019 GB 1901559.3
 (51) C07D 207/325 (2006.01), C07D 207/34 (2006.01), C07D 207/337 (2006.01)
 (54) PROCESSO ENANTIOSSELETIVO PARA FABRICAR COMPOSTOS DERIVADOS DE PIRAZOL
 (62) BR 11 2021 015362-4 05/02/2020



(71) SYNGENTA CROP PROTECTION AG (CH)
 (72) JAMES ALAN MORRIS; SALLY ELIZABETH RUSSELL; SEAN NG

(21) BR 12 2025 002406-6 A2

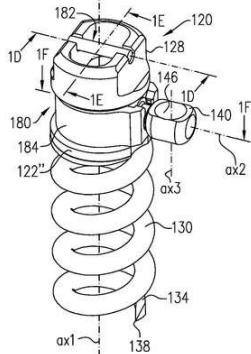

Código 3.1 - Pedido de Patente ou de Certificado de Adição de Invenção Publicado

(22) 08/02/2022
 (30) 09/02/2021 US 63/147,699; 17/03/2021 US 63/162,443
 (51) A61B 17/04 (2006.01), A61F 2/24 (2006.01)
 (54) ÂNCORAS DE TECIDO E TÉCNICAS PARA USO COM ELAS
 (62) BR 11 2023 015419-7 08/02/2022
 (71) EDWARDS LIFESCIENCES INNOVATION (ISRAEL) LTD. (IL)
 (72) SAM SHAFIGH; ROHAN YOGEE KATBAMNA; BRIAN PATRICK MURPHY; MURRAD MIRZA KAZALBASH; MAURICIO GUERRERO; LINDSAY MARIE HALL; EYAL SHAOLIAN; ERNEST WILLIAM HEFLIN; EHUD AVIV; PHILIP JIUN-AN CHEN; ERIC ROBERT DIXON; ALLISON NICOLE LARSEN; OR COHEN; TOMER SHOHAM; ANNA KHODOS; TAL REICH; TAL SHEPS; YUVAL KASHER; IDO HALABI; JONATHAN JOSEPH PANELLA; ITAY AVINATHAN; BEZALEL HABERMAN BROWNS; MICHAEL LIS; MEENA FRANCIS

(21) BR 12 2025 002458-9 A2

Código 3.1 - Pedido de Patente ou de Certificado de Adição de Invenção Publicado

(22) 04/02/2020
 (30) 05/02/2019 GB 1901559.3
 (51) C07D 207/325 (2006.01), C07D 207/337 (2006.01), C07D 207/34 (2006.01), C07D 403/04 (2006.01)
 (54) COMPOSTOS DERIVADOS DE PIRAZOL
 (62) BR 11 2021 015296-2 04/02/2020
 (71) SYNGENTA CROP PROTECTION AG (CH)
 (72) JAMES ALAN MORRIS; SALLY ELIZABETH RUSSELL

(21) BR 12 2025 002461-9 A2

Código 3.1 - Pedido de Patente ou de Certificado de Adição de Invenção Publicado

(22) 04/02/2020
 (30) 05/02/2019 GB 1901559.3
 (51) C07D 207/325 (2006.01), C07D 207/337 (2006.01), C07D 207/34 (2006.01), C07D 403/04 (2006.01)
 (54) COMPOSTOS DERIVADOS DE PIRAZOL
 (62) BR 11 2021 015296-2 04/02/2020
 (71) SYNGENTA CROP PROTECTION AG (CH)
 (72) JAMES ALAN MORRIS; SALLY ELIZABETH RUSSELL

(21) BR 12 2025 002522-4 A2

Código 3.1 - Pedido de Patente ou de Certificado de Adição de Invenção



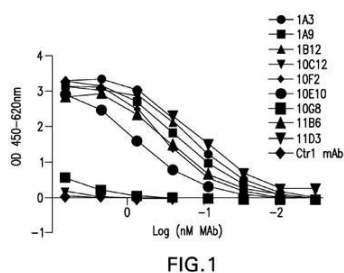

Publicado

(22) 01/04/2016

(30) 02/04/2015 US 62/142108; 18/12/2015 US 62/269486; 18/03/2016 US 62/310250

(51) C07K 16/28 (2006.01), C12N 15/13 (2006.01), A61K 39/395 (2006.01), A61P 37/00 (2006.01), C07K 14/715 (2006.01)

(54) ANTICORPO DE MAMÍFERO ISOLADO OU FRAGMENTO DE LIGAÇÃO AO ANTÍGENO DO MESMO, ANTICORPO MONOCLONAL CANINIZADO OU FRAGMENTO DE LIGAÇÃO AO ANTÍGENO DO MESMO, ÁCIDO NUCLEICO ISOLADO, VETOR DE EXPRESSÃO, CÉLULA HOSPEDEIRA, COMPOSIÇÃO FARMACÊUTICA E USO DA MESMA

(62) BR 11 2017 020915-2 01/04/2016

(71) INTERVET INTERNATIONAL B.V. (NL)

(72) MOHAMAD MORSEY; YUANZHENG ZHANG

(21) BR 12 2025 002539-9 A2

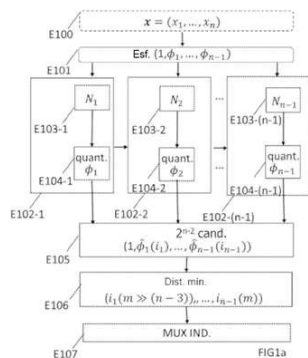

Código 3.1 - Pedido de Patente ou de Certificado de Adição de Invenção

Publicado

(22) 05/07/2022

(30) 15/07/2021 EP 21305987.6

(51) G10L 19/038 (2013.01), G06T 9/00 (2006.01), H04N 19/124 (2014.01), H04N 19/597 (2014.01), H04N 19/94 (2014.01), G10L 19/035 (2013.01), G10L 19/008 (2013.01)

(54) MÉTODO PARA CODIFICAR PELO MENOS UM QUATÉRNIO UNITÁRIO REPRESENTANDO UMA MATRIZ DE ROTAÇÃO USADA PARA A CODIFICAÇÃO DE UM SINAL MULTICANAL REPRESENTADO POR UM PONTO DE ENTRADA EM UMA ESFERA DE DIMENSÃO 4, MÉTODO PARA DECODIFICAR PELO MENOS UM QUATÉRNIO UNITÁRIO REPRESENTANDO UMA MATRIZ DE ROTAÇÃO USADA PARA A DECODIFICAÇÃO DE UM SINAL MULTICANAL REPRESENTADO POR UM PONTO DE ENTRADA EM UMA ESFERA DE DIMENSÃO 4, DISPOSITIVO DE CODIFICAÇÃO, DISPOSITIVO DE DECODIFICAÇÃO, E MEIO DE ARMAZENAMENTO

(62) BR 11 2024 000699-9 05/07/2022

(71) ORANGE (FR)

(72) STÉPHANE RAGOT; MOHAMED YAOUMI

(21) BR 12 2025 002638-7 A2

Código 3.1 - Pedido de Patente ou de Certificado de Adição de Invenção

Publicado

(22) 11/11/2019

(30) 09/11/2018 US 62/758.031

(51) A01N 25/04 (2006.01), A01N 31/04 (2006.01), A23C 1/00 (2006.01), A23L 29/20 (2016.01)



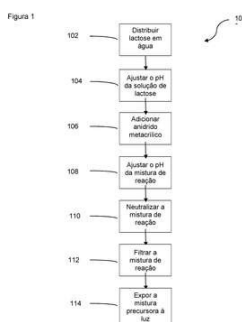

(52) A01N 25/04, A01N 31/04, A23C 1/00, A23L 29/20

(54) MÉTODO PARA MODIFICAR A REOLOGIA DE UMA COMPOSIÇÃO AGRÍCOLA QUE COMPREENDE O USO DE HIDROGEL

(62) BR 10 2019 023715-5 11/11/2019

(71) WINFIELD SOLUTIONS, LLC (US)

(72) DANNY BROWN; CHRISTINE COLBY; LILLIAN MAGIDOW; MEGAN BARTA

(21) BR 12 2025 004672-8 A2

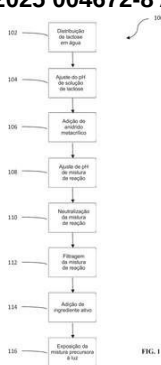

Código 3.1 - Pedido de Patente ou de Certificado de Adição de Invenção Publicado

(22) 07/11/2019

(30) 09/11/2018 US 62/758,049

(51) A01N 25/04 (2006.01), A01N 43/00 (2006.01)

(54) HIDROGÉIS COMO CARREADORES DE INGREDIENTES ATIVOS E MÉTODOS DE PRODUÇÃO DOS MESMOS

(62) BR 10 2019 023444-0 07/11/2019

(71) WINFIELD SOLUTIONS, LLC (US)

(72) DANNY BROWN; CHRISTINE COLBY; LILLIAN MAGIDOW; MEGAN BARTA; DUSTYN SAWALL

(21) BR 20 2023 021270-6 U2

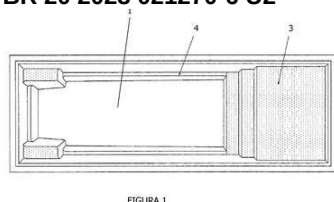

Código 3.1 - Pedido de Patente ou de Certificado de Adição de Invenção Publicado

(22) 13/10/2023

(51) E04H 4/00 (2006.01)

(52) E04H 4/0031

(54) DISPOSIÇÃO APLICADA EM PISCINA COM DUAS PROFUNDIDADES (71) WORLD WIDE SWIMMINGPOOLS NEGOCIOS DE FRANQUIAS LTDA (BR/MG)

(72) CRISTIANO BASTOS FRANÇA

(21) BR 20 2023 021306-0 U2

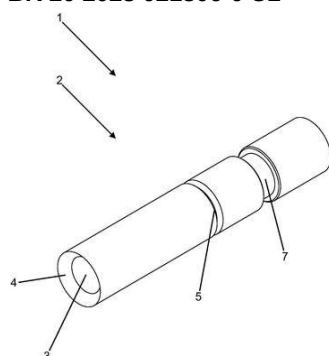

Código 3.1 - Pedido de Patente ou de Certificado de Adição de Invenção Publicado

(22) 13/10/2023

(51) A47J 37/07 (2006.01)

(52) A47J 37/07

(54) DISPOSIÇÃO CONSTRUTIVA INTRODUZIDA EM LUVA PARA TRAVAMENTO DE ESPETOS DE CHURRASQUEIRAS GIRATÓRIAS.

(71) ITACIR MIGUEL DAROS (BR/RS)

(72) ITACIR MIGUEL DAROS

(21) BR 20 2023 021353-2 U2



Figura 1

Código 3.1 - Pedido de Patente ou de Certificado de Adição de Invenção

Publicado

(22) 14/10/2023

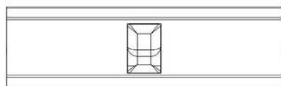
(51) B08B 3/02 (2006.01)

(52) B08B 3/02

(54) DISPOSIÇÃO INTRODUZIDA EM LIMPADOR DE PAINEL SOLAR

(71) TRYREX INDUSTRIA E COMERCIO LTDA EPP (BR/RS)

(72) VANDENIR ABEL LAMB

(21) BR 20 2023 021372-9 U2

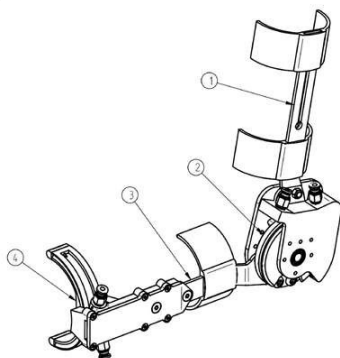

Código 3.1 - Pedido de Patente ou de Certificado de Adição de Invenção

Publicado

(22) 16/10/2023

(51) B25J 9/00 (2006.01)

(52) B25J 9/0006

(54) ÓRTESE ROBÓTICA DE MEMBRO SUPERIOR MOVIDA POR CABOS DE AÇO PARA REABILITAÇÃO NEUROMOTORA

(71) UNIVERSIDADE FEDERAL DO ESPÍRITO SANTO - UFES (BR/ES)

(72) RAFAEL MILANEZI DE ANDRADE; EDUARDO ANTÔNIO FRAGOSO DIAS

(21) BR 20 2023 021378-8 U2

Código 3.1 - Pedido de Patente ou de Certificado de Adição de Invenção

Publicado

(22) 16/10/2023

(51) E04H 1/02 (2006.01)

(52) E04H 1/02

(54) APERFEIÇOAMENTOS EM CHALÉ

(71) OGLIARI REPRESENTACOES COMERCIAIS LTDA (BR/PR)

(72) DANIS ANTONIO OGLIARI

(21) BR 20 2023 021405-9 U2

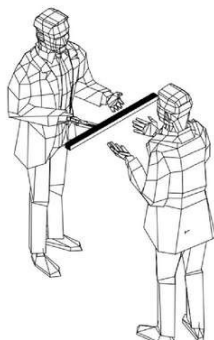

Código 3.1 - Pedido de Patente ou de Certificado de Adição de Invenção

Publicado

(22) 16/10/2023

(51) E06B 3/08 (2006.01)

(52) E06B 3/08

(54) DISPOSIÇÃO CONSTRUTIVA APLICADA EM PORTA FORMADA A PARTIR DE PLACA DE PAPEL ESTRUTURADO

(71) HEXACELL DO BRASIL ARTEFATOS DE PAPEL LTDA (BR/RS)

(72) RODRIGO COLOGNESE



(21) BR 20 2023 021581-0 U2

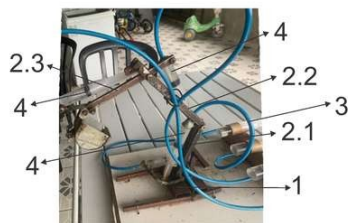

Código 3.1 - Pedido de Patente ou de Certificado de Adição de Invenção

Publicado

(22) 18/10/2023

(51) E02F 3/04 (2006.01)

(52) E02F 3/04

(54) APERFEIÇOAMENTO INTRODUCIDO EM MÁQUINA ESCAVADEIRA PORTÁTIL

(71) AGRIMARIO VITORINO ALVES (BR/RJ)

(72) AGRIMARIO VITORINO ALVES

(21) BR 20 2023 021582-9 U2

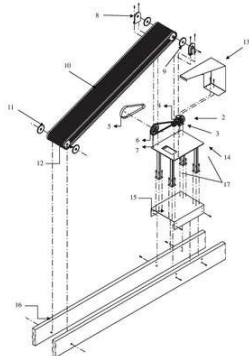

Código 3.1 - Pedido de Patente ou de Certificado de Adição de Invenção

Publicado

(22) 18/10/2023

(51) E02B 15/10 (2006.01)

(52) E02B 15/104

(54) MÁQUINA PARA REMOVER FOLHAS, LIXOS E DETRITOS DE CANAIS HÍDRICOS

(71) HUELYTON LUIZ DA SILVEIRA (BR/MG)

(72) HUELYTON LUIZ DA SILVEIRA

(21) BR 20 2023 021590-0 U2

Código 3.1 - Pedido de Patente ou de Certificado de Adição de Invenção

Publicado

(22) 18/10/2023

(51) A47G 19/08 (2006.01)

(52) A47G 19/08

(54) SUPORTE DE PRATO PARA CRIANÇAS

(71) VÂNIA AZEVEDO ALMEIDA CAMARGO (BR/SP)

(72) VÂNIA AZEVEDO ALMEIDA CAMARGO

(21) BR 20 2023 021601-9 U2

Código 3.1 - Pedido de Patente ou de Certificado de Adição de Invenção

Publicado

(22) 18/10/2023

(51) A63B 23/04 (2006.01)

(52) A63B 23/04

(54) EQUIPAMENTO DESPORTIVO RESIDENCIAL

(71) SAMANTHA MARQUEZ FUENTES (BR/SC)

(72) SAMANTHA MARQUEZ FUENTES

(21) BR 20 2023 021602-7 U2

Código 3.1 - Pedido de Patente ou de Certificado de Adição de Invenção

Publicado



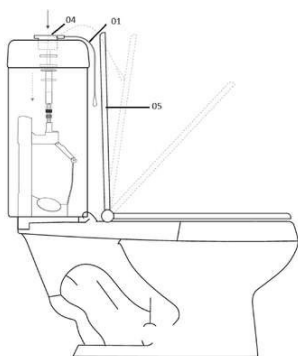

(22) 18/10/2023
 (51) A47K 13/10 (2006.01)
 (52) A47K 13/10
 (54) MECANISMO DESENVOLVIDO PARA BAIXAR A TAMPA DO VASO SANITÁRIO DE FORMA AUTOMÁTICA
 (71) CARLOS JUSTINO DOBNER (BR/SC)
 (72) CARLOS JUSTINO DOBNER

(21) BR 20 2023 021629-9 U2

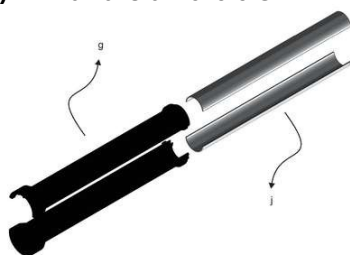

Código 3.1 - Pedido de Patente ou de Certificado de Adição de Invenção Publicado
 (22) 18/10/2023
 (51) H01B 7/17 (2006.01)
 (52) H01B 7/17
 (54) PROTETOR DE CABO COM ALMA METÁLICA
 (71) KRAUS MULLER INDUSTRIA E COMERCIO LTDA (BR/SP)
 (72) GABRIEL ORLANDO CARDOSO

(21) BR 20 2023 021666-3 U2

Código 3.1 - Pedido de Patente ou de Certificado de Adição de Invenção Publicado
 (22) 18/10/2023
 (51) B66C 23/94 (2006.01)
 (52) B66C 23/94
 (54) DISPOSIÇÕES INTRODUZIDAS EM GRUA ACIONADA POR MANGUEIRAS HIDRÁULICAS
 (71) H FORT EQUIPAMENTOS AGROFLORESTAIS LTDA - EPP (BR/SC)
 (72) ANTONIO FAUSTINO

(21) BR 20 2023 021671-0 U2

Código 3.1 - Pedido de Patente ou de Certificado de Adição de Invenção Publicado
 (22) 18/10/2023
 (51) A61B 17/24 (2006.01)
 (52) A61B 17/24
 (54) INSTRUMENTO PARA TRATAMENTO DE ANQUILOGLOSSIA
 (71) ALEXANDRE WEBER (BR/RS) ; BRUNA BRONDANI (BR/RS) ; TIAGO LAUERMANN MORTARI (BR/RS) ; BRUNA THAINA BARZOTTO (BR/RS) ; EDUARDA RAMOS GALARRAGA (BR/RS) ; WANEZA DIAS BORGES HIRSCH (BR/RS) ; JESSICA KLOCKNER KNORST (BR/RS)
 (72) ALEXANDRE WEBER

(21) BR 20 2023 021701-5 U2

Código 3.1 - Pedido de Patente ou de Certificado de Adição de Invenção



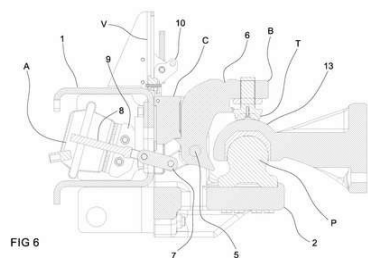

Publicado

(22) 18/10/2023

(51) B60D 1/06 (2006.01)

(52) B60D 1/06

(54) APERFEIÇOAMENTO INTRODUZIDO EM CONJUNTO DE ENGATE ESFÉRICO PARA REBOQUE

(71) LIBRELATO S.A. IMPLEMENTOS RODOVIARIOS (BR/SC)

(72) MARCOS AUGUSTO MINHO CASTILHOS; MATHEUS DAGOSTIN BILESSIMO

(21) BR 20 2023 021709-0 U2

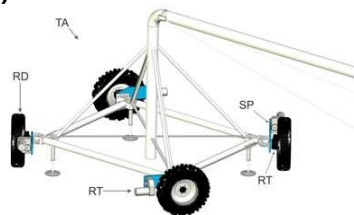

Código 3.1 - Pedido de Patente ou de Certificado de Adição de Invenção

Publicado

(22) 18/10/2023

(51) A01G 25/09 (2006.01)

(52) A01G 25/09

(54) SISTEMA AUTOPROPELIDO PARA MOVIMENTAÇÃO DE PIVÔ REBOCÁVEL

(71) WEDERSON ROGERIO THEODORO (BR/GO)

(72) WEDERSON ROGERIO THEODORO

(21) BR 20 2023 021755-4 U2

Código 3.1 - Pedido de Patente ou de Certificado de Adição de Invenção

Publicado

(22) 19/10/2023

(51) B66F 1/00 (2006.01)

(52) B66F 1/00

(54) DISPOSIÇÃO EM GUINCHO DE CONEXÃO EM TRATORES PARA TRANSPORTE DE SACAS AGRÍCOLAS

(71) ALENCAR SALDANHA DE OLIVEIRA (BR/RS)

(72) ALENCAR SALDANHA DE OLIVEIRA

(21) BR 20 2023 021793-7 U2

Código 3.1 - Pedido de Patente ou de Certificado de Adição de Invenção

Publicado

(22) 19/10/2023

(51) B66F 11/04 (2006.01)

(52) B66F 11/04

(54) DISPOSIÇÃO CONSTRUTIVA APLICADA EM PLATAFORMA LATERAL ELETRO-HIDRÁULICA PARA IMPLEMENTOS RODOVIÁRIOS

(71) CELESTINO CREMASCO FILHO (BR/SP) ; VALTER SOUZA BALDAIA (BR/SP)

(72) CELESTINO CREMASCO FILHO; VALTER SOUZA BALDAIA



(21) BR 20 2023 021794-5 U2

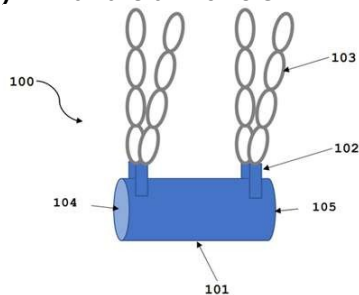

Código 3.1 - Pedido de Patente ou de Certificado de Adição de Invenção

Publicado

(22) 19/10/2023

(51) F16K 31/44 (2006.01)

(52) F16K 31/44

(54) DISPOSITIVO DE BLOQUEIO DE HASTE DE VÁLVULAS

(71) PETRÓLEO BRASILEIRO S.A. - PETROBRAS (BR/RJ)

(72) ERNANI JAGHER

(21) BR 20 2024 007665-1 U2

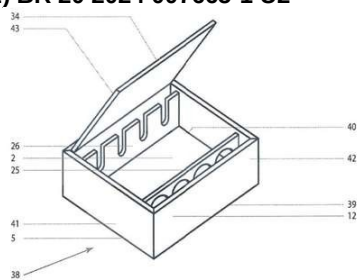

Código 3.1 - Pedido de Patente ou de Certificado de Adição de Invenção

Publicado

(22) 18/04/2024

(30) 19/10/2023 AR M20230102792

(51) B65D 5/18 (2006.01)

(52) B65D 5/18

(54) CONJUNTO DE MODELO DE MONTAGEM DE CAIXA E CAIXA OBTIDA

(71) JULIO MIARNAU FERNANDEZ (AR) ; VICTOR AUGUSTO CINTRA DA MOTA (BR/SP)

(72) VICTOR AUGUSTO CINTRA DA MOTA; JULIO MIARNAU FERNANDEZ



Código 3.2 - Publicação do Pedido de Patente Antecipada

Caso seja solicitado pelo depositante, o INPI publicará o pedido de patente antes do término do prazo de sigilo (18 meses do depósito). Este procedimento está previsto no Art. 30, parágrafo primeiro, da Lei nº 9.279/96. Os interessados podem acessar a documentação do pedido (relatório descritivo, reivindicações, desenhos - se for o caso - e resumo) na Busca de Processos (Portal do INPI). Não é necessário responder a este despacho. O depositante ou qualquer interessado pode solicitar o exame do pedido de patente, caso isso ainda não tenha sido feito. O prazo é de 36 (trinta e seis) meses, contados da data do depósito. Para tal, o usuário deverá pagar a guia de recolhimento da união (GRU) de código 203 (Patente de Invenção), 204 (Modelo de Utilidade) ou 205 (Certificado de Adição de Invenção). Se o INPI já examinou o pedido internacional PCT como ISA/IPEA, o código é 284 (Patente de Invenção) ou 285 (Modelo de Utilidade). O pedido será arquivado se o pagamento não for feito no prazo previsto, conforme o Art.33 da Lei nº 9.279/96. O requerente tem o prazo de 60 (sessenta) dias contatos a partir da data do arquivamento para pagar a GRU de código 209 (Desarquivamento). O INPI arquivará o pedido definitivamente se o depositante não comprovar, no referido prazo, o pagamento dos dois serviços (desarquivamento e pedido de exame).

(21) BR 10 2024 000968-1 A2

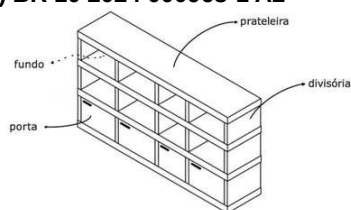

Código 3.2 - Publicação do Pedido de Patente Antecipada

(22) 17/01/2024

(51) A47B 57/58 (2006.01), A47B 47/04 (2006.01), A47B 47/00 (2006.01), A47B 87/00 (2006.01)

(52) A47B 57/583, A47B 47/047, A47B 47/0058, A47B 47/0091, A47B 87/002, A47B 2220/0002, A47B 2220/0022

(54) SISTEMA DE ENCAIXE SLIDE PARA MÓDULOS DE MOBÍLIA CUSTOMIZÁVEL

(71) MOVEU SOLUÇÕES EM INTERMEDIações LTDA. (BR/SP)

(72) GUILHERME KODJA VIVIAN; RODRIGO PALANDI MEDEIROS PACHECO

(21) BR 10 2024 007034-8 A2

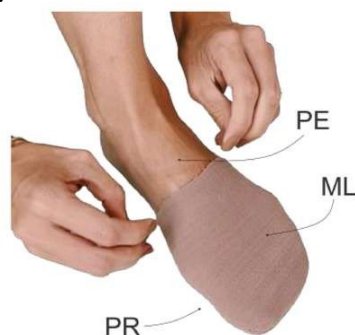

Código 3.2 - Publicação do Pedido de Patente Antecipada

(22) 10/04/2024

(51) A43B 7/26 (2006.01), A43B 5/12 (2006.01), A43B 17/16 (2006.01), A43B 13/41 (2006.01)

(52) A43B 7/26, A43B 5/12, A43B 17/16, A43B 13/41

(54) PONTEIRA DE MALHA COM GEL PARA PROTEÇÃO DOS PÉS PARA PRÁTICA DE DANÇA

(71) LAURA BURITY DIALECTAQUIZ SALGADO (BR/SP)

(72) LAURA BURITY DIALECTAQUIZ SALGADO



(21) BR 10 2024 009439-5 A2

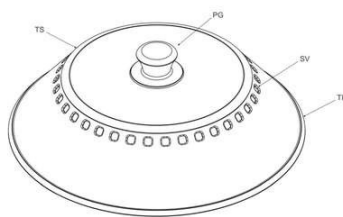

Código 3.2 - Publicação do Pedido de Patente Antecipada

(22) 13/05/2024

(51) A47J 36/06 (2006.01)

(54) TAMPA PROTETORA DE VIDRO PARA AQUECIMENTO DE ALIMENTOS EM MICRO-ONDAS

(71) SHERLEM MARA ROCHA (BR/ES)

(72) SHERLEM MARA ROCHA

(21) BR 10 2024 011509-0 A2

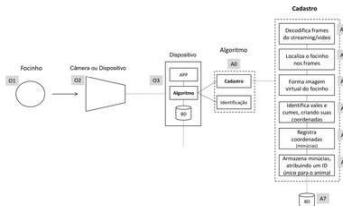

Código 3.2 - Publicação do Pedido de Patente Antecipada

(22) 07/06/2024

(51) G06V 40/10 (2022.01), A01K 11/00 (2006.01), G06F 18/00 (2023.01)

(52) G06V 40/10, A01K 11/006, G06F 18/00

(54) MÉTODO PARA CADASTRAMENTO E IDENTIFICAÇÃO INDIVIDUAL DE ANIMAIS A PARTIR DE TRANSMISSÃO DE VÍDEO

(71) TRINITY DEVELOPMENT AND TECHNOLOGY LTDA (BR/RS)

(72) FLAVIO ANTONIO MALLMANN; PAULO CESAR BITAR; EDUARDO DEPERON PIOVESAM

(21) BR 10 2024 011773-5 A2

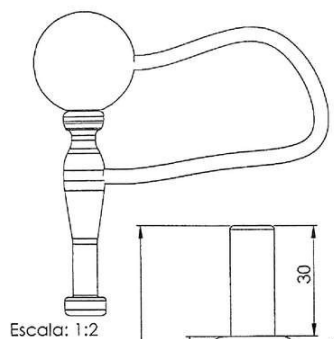

Código 3.2 - Publicação do Pedido de Patente Antecipada

(22) 11/06/2024

(51) A63B 67/20 (2006.01)

(52) A63B 67/205

(54) BRINQUEDO MANUAL EM PLÁSTICO MACIÇO QUE ESTIMULA A COORDENAÇÃO MOTORA

(71) GERMANO SCHINKOETH REIS (BR/RJ)

(72) Sigilo de Autor, conforme solicitado e com base no artigo 6º, § 4º da LPI

(21) BR 10 2024 013203-3 A2

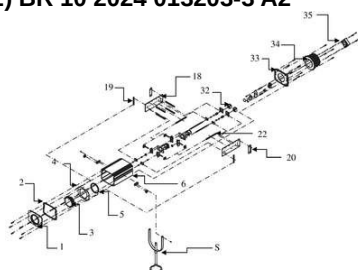

Código 3.2 - Publicação do Pedido de Patente Antecipada

(22) 27/06/2024

(51) F21V 21/14 (2006.01), F21W 131/40 (2006.01), F21Y 115/10 (2016.01), B64F 1/20 (2006.01), F21V 29/00 (2015.01)

(52) F21V 21/14, F21W 2131/40, F21Y 2115/10, B64F 1/20, F21V 29/00

(54) DISPOSITIVO DE HOLOFOTE MARÍTIMO DE LED COM AJUSTES DE FOCO

(71) FEGB SAT TELECOMUNICACOES LTDA (BR/AM)

(72) ZHENG ZHUYUAN

(21) BR 10 2024 016332-0 A2

Código 3.2 - Publicação do Pedido de Patente Antecipada

(22) 09/08/2024



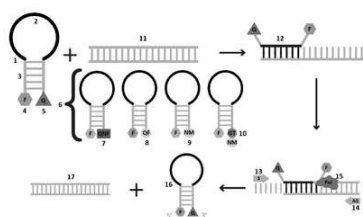

(51) C12Q 1/686 (2018.01), C12Q 1/6876 (2018.01)

(52) C12Q 1/686, C12Q 1/6876

(54) PROCESSO MULTIPLEX PARA AMPLIFICAÇÃO DE ÁCIDOS NUCLEICOS POR PCR EM TEMPO REAL UTILIZANDO SONDAS DE HIBRIDIZAÇÃO COM SUPRESSORES DE FLUORESCÊNCIA ACOPLADAS OU NÃO A NANOMATERIAIS

(71) LOCCUS DO BRASIL LTDA. (BR/SP)

(72) LAIANE LEMOS PECHNICKI; BRIGITTE STHEPANI OROZCO COLONIA; PRISCILA VERCHAI UASKA SARTORI; LETÍCIA MEGUMI OCHIAI TAKAHASHI; CAMILA DOS ANJOS PROENÇA

(21) BR 10 2024 018217-0 A2

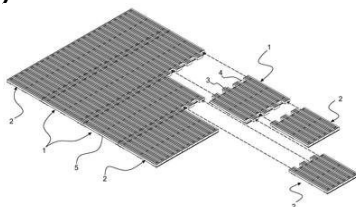

Código 3.2 - Publicação do Pedido de Patente Antecipada

(22) 04/09/2024

(51) E01C 9/08 (2006.01)

(52) E01C 9/08

(54) PISO MODULAR TEMPORÁRIO

(71) RENTANK MACROGALPÕES INDÚSTRIA E COMÉRCIO DE COBERTURAS LTDA (BR/SP)

(72) BRAULIO HENRIQUE PICCOLI STEFFANELLO

(21) BR 10 2024 020520-0 A2

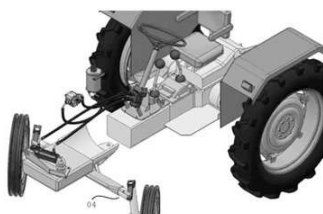

Código 3.2 - Publicação do Pedido de Patente Antecipada

(22) 03/10/2024

(51) A01B 59/042 (2006.01)

(52) A01B 59/042

(54) DISPOSIÇÃO INTRODUZIDA EM CONJUNTO PARA A CONVERSÃO DE UMA DIREÇÃO MECÂNICA EM HIDRÁULICA

(71) SEBASTIÃO BUENO FILHO (BR/SP)

(72) SEBASTIÃO BUENO FILHO

(21) BR 10 2024 022013-7 A2



Figura 01

Código 3.2 - Publicação do Pedido de Patente Antecipada

(22) 23/10/2024

(51) B23K 9/12 (2006.01), B23K 9/133 (2006.01), B23K 9/16 (2006.01), B23K 9/32 (2006.01)

(52) B23K 9/12, B23K 9/133, B23K 9/16, B23K 9/32

(54) DISPOSIÇÃO INTRODUZIDA EM EQUIPAMENTO PARA SOLDA COM UM CABEÇOTE INTERNO CONVERSÍVEL EM EXTERNO

(71) HEDER LUIZ BAMBOZZI (BR/SP)

(72) HEDER LUIZ BAMBOZZI



(21) BR 10 2024 022747-6 A2

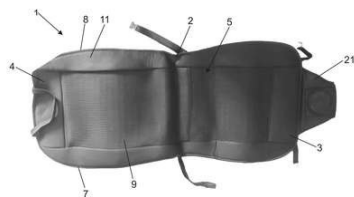

Código 3.2 - Publicação do Pedido de Patente Antecipada

(22) 31/10/2024

(51) B60N 2/60 (2006.01)

(52) B60N 2/60

(54) CAPA COM VENTILAÇÃO PARA REFRIGERAR ASSENTO DE VEÍCULOS AUTOMOTORES

(71) JOSÉ GABRIEL DE MORAES FILHO (BR/MT)

(72) JOSÉ GABRIEL DE MORAES FILHO

(21) BR 10 2024 022872-3 A2

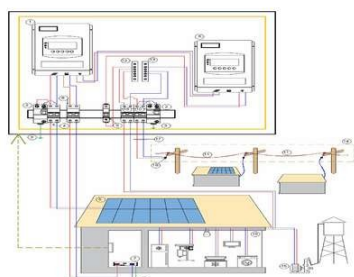

Código 3.2 - Publicação do Pedido de Patente Antecipada

(22) 01/11/2024

(51) H02S 50/10 (2014.01), H02B 1/04 (2006.01), H02S 40/32 (2014.01)

(52) H02S 50/10, H02B 1/04, H02S 40/32

(54) QUADRO ELÉTRICO PARA UTILIZAÇÃO DE BATERIAS DE LÍCIO 48 V EM NANO/MICRORREDES DE DISTRIBUIÇÃO EM CORRENTE CONTÍNUA DE ESTRUTURA ABERTA DE 24 V SUPRIDAS POR ENERGIA SOLAR FOTOVOLTAICA

(71) UNIVERSIDADE FEDERAL DO PARÁ (BR/PA)

(72) LUCAS DOS SANTOS BULHOSA; WILSON NEGRÃO MACEDO; ORLANDO LEMOS DE LIMA SILVA; ARTHUR CORREA DA FONSECA; JOSÉ DE ARIMATÉIA ALVES VIEIRA FILHO; VICTOR PARENTE DE OLIVEIRA ALVES; IVAN RUY DE PARIJÓS JUNIOR; MARCOS ANDRÉ BARROS GALHARDO; ILAN SAMPAIO LIMA; ANA PAULA SILVA DA SILVA; ARILSON MORAES BORGES

(21) BR 10 2024 026579-3 A2

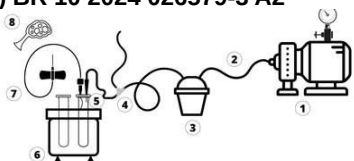

Código 3.2 - Publicação do Pedido de Patente Antecipada

(22) 18/12/2024

(51) A61D 19/02 (2006.01)

(52) A61D 19/02

(54) SISTEMA DE ASPIRAÇÃO FOLICULAR OVARIANA POST MORTEM

(71) UNIVERSIDADE FEDERAL DE PELOTAS (BR/RS)

(72) TIAGO VEIRAS COLLARES; FABIANA KOMMLING SEIXAS; JÚLIA DAMÉ FONSECA PASCHOAL; ISADORA ANDRE ROSA LOPES; BRUNA SILVEIRA PACHECO; ANDREA CRISTINA BASSO

(21) BR 10 2025 002348-2 A2

Código 3.2 - Publicação do Pedido de Patente Antecipada

(22) 06/02/2025

(51) C11D 1/06 (2006.01), C11D 1/66 (2006.01), C11D 1/83 (2006.01)

(52) C11D 1/06, C11D 1/66, C11D 1/83

(54) COMPOSIÇÃO PARA OBTENÇÃO DE ADITIVO PARA LIMPEZA DO SISTEMA SCR



(71) EMERSON NERI DA SILVA (BR/SP)
 (72) EMERSON NERI DA SILVA

(21) BR 10 2025 003234-1 A2

Código 3.2 - Publicação do Pedido de Patente Antecipada
 (22) 19/02/2025
 (51) C02F 1/52 (2023.01), C02F 1/00 (2023.01)
 (52) C02F 1/5236, C02F 2001/007, C02F 2209/11
 (54) UTILIZAÇÃO DE CINZA VULCÂNICA PARA TRATAMENTO DE EFLUENTES
 (71) MICHEL MOREIRA MORANDINI FONTES (BR/MG)
 (72) MICHEL MOREIRA MORANDINI FONTES

(21) BR 10 2025 003269-4 A2

Código 3.2 - Publicação do Pedido de Patente Antecipada
 (22) 19/02/2025
 (51) C02F 11/14 (2019.01), C02F 103/10 (2006.01)
 (52) C02F 11/14, C02F 2103/10
 (54) COMPACTAÇÃO DE REJEITOS DE MINERAÇÃO COM ALTO TEOR DE UMIDADE
 (71) MICHEL MOREIRA MORANDINI FONTES (BR/MG)
 (72) MICHEL MOREIRA MORANDINI FONTES

(21) BR 10 2025 003430-1 A2

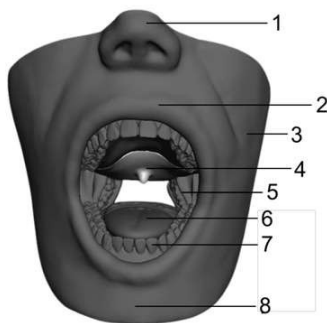

Código 3.2 - Publicação do Pedido de Patente Antecipada
 (22) 21/02/2025
 (51) G09B 23/28 (2006.01), A61C 11/02 (2006.01)
 (52) G09B 23/283, A61C 11/02
 (54) DISPOSITIVO DE TREINAMENTO ODONTOLÓGICO
 (71) ORAIS IND. E COM. DE MAT. PLASTICOS E OUTROS LTDA ME (BR/GO)
 (72) GUILHERME ANTÔNIO FERREIRA ALVES; ADRIANO ANTÔNIO ALVES

(21) BR 20 2024 010275-0 U2

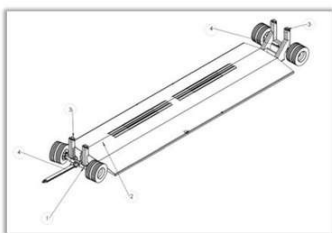

Código 3.2 - Publicação do Pedido de Patente Antecipada
 (22) 23/05/2024
 (51) B60P 1/00 (2006.01)
 (52) B60P 1/00
 (54) CARRETA HIDRÁULICA DE ELEVAÇÃO E DIREÇÃO AUTOMÁTICA
 (71) GANDOLFI MAQUINAS LTDA (BR/MT)
 (72) CESAR GONDOLFI

(21) BR 20 2024 014636-6 U2

Código 3.2 - Publicação do Pedido de Patente Antecipada
 (22) 17/07/2024
 (51) A61L 2/238 (2006.01)



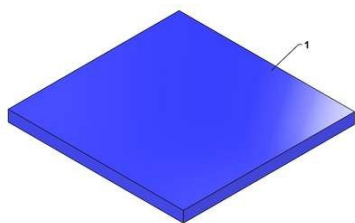

(52) A61L 2/238

(54) DISPOSIÇÃO CONSTRUTIVA APLICADA EM ÍONS DE PRATA APLICADO EM BARREIRAS ANTIBACTERIANAS PARA PRODUTOS HOSPITALARES, HIGIENE, LIMPEZA E RESIDENCIAL

(71) ALEXSANDRO ABDALA COSTA (BR/SP)

(72) ALEXSANDRO ABDALA COSTA; PAULO LUIZ NORONHA DA SILVA

(21) BR 20 2024 020091-3 U2



Figura 3

Código 3.2 - Publicação do Pedido de Patente Antecipada

(22) 27/09/2024

(51) G01F 1/667 (2022.01)

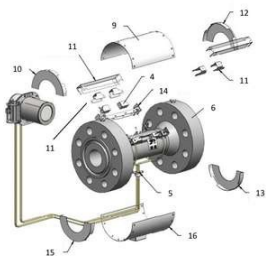
(52) G01F 1/667

(54) MEDIDOR DE VAZÃO ULTRASSÔNICO NÃO INTRUSIVO

(71) PAOLO FIORLETTA (BR/SP) ; GUIDO TEDESCO (BR/SP)

(72) PAOLO FIORLETTA

(21) BR 20 2024 022522-3 U2



Figura 3

Código 3.2 - Publicação do Pedido de Patente Antecipada

(22) 29/10/2024

(51) A01C 7/16 (2006.01)

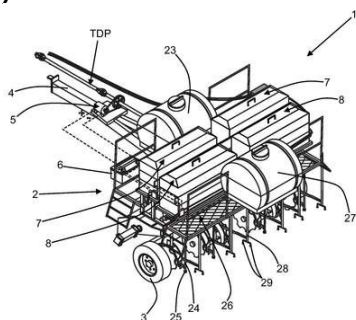
(52) A01C 7/16

(54) DISPOSIÇÃO CONSTRUTIVA APLICADA EM IMPLEMENTO ADUBADEIRA PARA APLICAÇÃO SIMULTÂNEA DE INSUMOS SÓLIDOS E LÍQUIDOS NA LINHA DE PLANTIO DE CANA-DE-AÇÚCAR

(71) PAULO DAVID GUEDES (BR/GO)

(72) PAULO DAVID GUEDES

(21) BR 20 2024 022882-6 U2



Figura 3

Código 3.2 - Publicação do Pedido de Patente Antecipada

(22) 01/11/2024

(51) F25B 41/20 (2021.01)

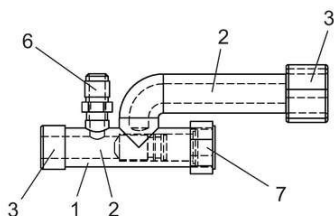
(52) F25B 41/20

(54) DISPOSIÇÃO CONSTRUTIVA APLICADA EM VÁLVULA ANTI-EXPLOÇÃO

(71) RAUL DO AMARAL CHAVES (BR/RJ)

(72) RAUL DO AMARAL CHAVES

(21) BR 20 2024 024133-4 U2

Código 3.2 - Publicação do Pedido de Patente Antecipada

(22) 21/11/2024

(51) G09F 3/03 (2006.01)

(52) G09F 3/03

(54) LACRE ANTI-FRAUDE PARA EQUIPAMENTOS DE MEDIÇÃO EM



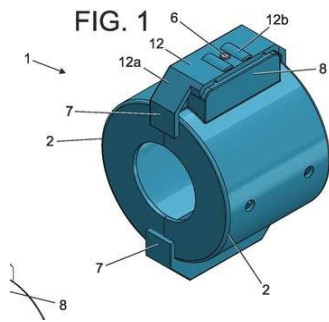

RAMAIS PREDIAIS

(71) E.S.S.A. EMPRESA DE SANEAMENTO E SOLUÇÕES AMBIENTAIS LTDA
(BR/SP)

(72) DIRLEI FERREIRA



Código Pedido de Exame**Código 4.3 - Desarquivamento - Art. 33 parágrafo único da LPI**

O INPI desarquiva o pedido e retoma a sua tramitação. O processo tinha sido arquivado devido à falta de pagamento da retribuição de pedido de exame (despacho 11.1), requisito exigido no Art. 33, da Lei nº 9.279/96 (LPI). Não é necessário responder a este despacho. Atenção! O depositante deverá acompanhar o andamento do pedido na RPI e na Busca de Processos no Portal do INPI. Também deve estar atento a eventuais exigências e/ou necessidades do rito processual.

(21) BR 10 2022 003665-9 A2	Código 4.3 - Desarquivamento - Art. 33 parágrafo único da LPI (22) 25/02/2022 (66) BR 10 2021 003924-8 01/03/2021 (71) MARCO ANTONIO FALQUETE (BR/PR)
(21) BR 10 2022 003667-5 A2	Código 4.3 - Desarquivamento - Art. 33 parágrafo único da LPI (22) 25/02/2022 (66) BR 10 2021 004001-7 02/03/2021 (71) MARCO ANTONIO FALQUETE (BR/PR)
(21) BR 10 2022 006099-1 A2	Código 4.3 - Desarquivamento - Art. 33 parágrafo único da LPI (22) 30/03/2022 (71) PIGEONS OUT INDÚSTRIA E COMÉRCIO DE EQUIPAMENTOS ELETRÔNICOS LTDA (BR/SP)
(21) BR 11 2024 015815-2 A2	Código 4.3 - Desarquivamento - Art. 33 parágrafo único da LPI (22) 02/02/2022 (71) CLEAN WATER SPA (CL)



Código Exigências Técnicas e Formais

Código 6.1 - Exigência Técnica - Art. 36 da LPI

O INPI suspende o andamento do pedido de patente ou de certificado de adição de invenção. O objetivo é abrir prazo para atendimento ou contestação de exigências. O depositante deverá acessar o parecer na Busca de Processos (Portal do INPI). O prazo para cumprir a exigência é de 90 (noventa) dias corridos, contados a partir da data desta publicação. O depositante deverá apresentar ao INPI os documentos corrigidos, conforme solicitado no parecer. Além disso, precisa complementar o pagamento da retribuição de pedido de exame caso o número de reivindicações aumente quando cumprir a exigência. A complementação deverá estar de acordo com o valor estabelecido na tabela de retribuições para a natureza e a quantidade de reivindicações do pedido. O pagamento deverá ser feito por meio da Guia de Recolhimento da União (GRU) da Administração Geral de código 800 (complementação de retribuição). Em seguida, a pessoa deverá pagar a GRU de código 207 (cumprimento de exigência) para apresentar via peticionamento eletrônico toda a documentação solicitada, incluindo o comprovante de pagamento da GRU de código 800. O INPI arquivará o pedido definitivamente se o depositante não responder à exigência no prazo, conforme previsto no Art. 36 §1º da Lei nº 9.279/96 (LPI). Atenção! Não confunda o prazo de 90 dias com três meses, pois a contagem é feita por dias corridos.

(21) BR 10 2017 016969-3 A2 Código 6.1 - Exigência Técnica - Art. 36 da LPI
(22) 08/08/2017
(71) INSTITUTO FEDERAL DE EDUCAÇÃO CIÊNCIA E TECNOLOGIA DO
ESPIRITO SANTO (BR/ES) ; UNIVERSIDADE ESTADUAL DO NORTE
FLUMINENSE DARCY RIBEIRO (BR/ES)

(21) BR 10 2017 018013-1 A2 Código 6.1 - Exigência Técnica - Art. 36 da LPI
(22) 23/08/2017
(71) UNIVERSIDADE ESTADUAL DE CAMPINAS - UNICAMP (BR/SP)

(21) BR 10 2017 018240-1 A2 Código 6.1 - Exigência Técnica - Art. 36 da LPI
(22) 25/08/2017
(71) UNIVERSIDADE ESTADUAL DE CAMPINAS - UNICAMP (BR/SP)

(21) BR 10 2019 003611-7 A2 Código 6.1 - Exigência Técnica - Art. 36 da LPI
(22) 22/02/2019
(71) INSTITUTO FEDERAL DE EDUCAÇÃO CIÊNCIA E TECNOLOGIA DO
ESPIRITO SANTO (BR/ES)

(21) BR 10 2019 024569-7 A8 Código 6.1 - Exigência Técnica - Art. 36 da LPI



	(22) 21/11/2019 (66) BR 10 2019 022207-7 23/10/2019 (71) SAMSUNG ELETRÔNICA DA AMAZÔNIA LTDA. (BR/SP) ; UNIVERSIDADE FEDERAL DE MINAS GERAIS - UFMG (BR/MG)
--	--

(21) BR 10 2020 001237-1 A2	Código 6.1 - Exigência Técnica - Art. 36 da LPI (22) 20/01/2020 (71) BOTICA COMERCIAL FARMACÊUTICA LTDA. (BR/PR)
------------------------------------	--

(21) BR 10 2020 001378-5 A2	Código 6.1 - Exigência Técnica - Art. 36 da LPI (22) 22/01/2020 (71) FUNDAÇÃO OSWALDO CRUZ (BR/RJ)
------------------------------------	--

(21) BR 10 2020 008027-0 A8	Código 6.1 - Exigência Técnica - Art. 36 da LPI (22) 22/04/2020 (71) SAURER INTELLIGENT TECHNOLOGY AG (CH)
------------------------------------	--

(21) BR 10 2022 017922-0 A2	Código 6.1 - Exigência Técnica - Art. 36 da LPI (22) 08/09/2022 (71) JOSÉ FINKLER (BR/RS)
------------------------------------	---

(21) BR 10 2023 005265-7 A2	Código 6.1 - Exigência Técnica - Art. 36 da LPI (22) 21/03/2023 (71) THE GOODYEAR TIRE & RUBBER COMPANY (US)
------------------------------------	--

(21) BR 11 2018 005800-9 A2	Código 6.1 - Exigência Técnica - Art. 36 da LPI (22) 25/09/2016 (71) XERIS PHARMACEUTICALS, INC. (US)
------------------------------------	---

(21) BR 11 2018 013883-5 A2	Código 6.1 - Exigência Técnica - Art. 36 da LPI (22) 09/01/2017 (71) MAXION THERAPEUTICS LIMITED (GB)
------------------------------------	---

(21) BR 11 2018 071250-7 A2	Código 6.1 - Exigência Técnica - Art. 36 da LPI (22) 14/04/2017 (71) SYCONIUM LACTIC ACID GMBH (AT)
------------------------------------	---

(21) BR 11 2018 074751-3 A2	Código 6.1 - Exigência Técnica - Art. 36 da LPI (22) 31/05/2017 (71) BOARD OF SUPERVISORS OF LOUISIANA STATE UNIVERSITY AND AGRICULTURAL AND MECHANICAL COLLEGE (US)
------------------------------------	---



(21) BR 11 2018 074950-8 A2	Código 6.1 - Exigência Técnica - Art. 36 da LPI (22) 14/06/2017 (71) AJINOMOTO CO., INC. (JP)
(21) BR 11 2019 014727-6 A2	Código 6.1 - Exigência Técnica - Art. 36 da LPI (22) 18/01/2018 (71) BASF AGRICULTURAL SOLUTIONS SEED US LLC (US)
(21) BR 11 2020 003196-8 A2	Código 6.1 - Exigência Técnica - Art. 36 da LPI (22) 29/08/2018 (71) FIRMENICH S.A. (CH)
(21) BR 11 2020 010036-6 A2	Código 6.1 - Exigência Técnica - Art. 36 da LPI (22) 21/11/2018 (71) NATIONAL UNIVERSITY CORPORATION KOBE UNIVERSITY (JP)
(21) BR 11 2020 010648-8 A2	Código 6.1 - Exigência Técnica - Art. 36 da LPI (22) 31/10/2018 (71) UNILEVER IP HOLDINGS B.V. (PB)
(21) BR 11 2020 015960-3 A2	Código 6.1 - Exigência Técnica - Art. 36 da LPI (22) 25/02/2019 (71) PHILIP MORRIS PRODUCTS S.A. (CH)
(21) BR 11 2020 018379-2 A2	Código 6.1 - Exigência Técnica - Art. 36 da LPI (22) 28/03/2019 (71) PHILIP MORRIS PRODUCTS S.A. (CH)
(21) BR 11 2020 021777-8 A2	Código 6.1 - Exigência Técnica - Art. 36 da LPI (22) 29/05/2019 (71) NIPPON STEEL CORPORATION (JP)
(21) BR 11 2020 022226-7 A2	Código 6.1 - Exigência Técnica - Art. 36 da LPI (22) 31/10/2018 (71) TOSHIBA MITSUBISHI-ELECTRIC INDUSTRIAL SYSTEMS CORPORATION (JP)
(21) BR 11 2020 022489-8 A2	Código 6.1 - Exigência Técnica - Art. 36 da LPI (22) 23/05/2019 (71) GRAVER TECHNOLOGIES LLC (US)
(21) BR 11 2021 000103-4 A2	Código 6.1 - Exigência Técnica - Art. 36 da LPI



	(22) 11/07/2019 (71) RECORDATI INDUSTRIA CHIMICA E FARMACEUTICA SPA (IT)
(21) BR 11 2021 000881-0 A2	Código 6.1 - Exigência Técnica - Art. 36 da LPI (22) 29/07/2019 (71) GELITA AG (DE)
(21) BR 11 2021 001924-3 A2	Código 6.1 - Exigência Técnica - Art. 36 da LPI (22) 31/07/2019 (71) NICOVENTURES TRADING LIMITED (GB)
(21) BR 11 2021 003722-5 A2	Código 6.1 - Exigência Técnica - Art. 36 da LPI (22) 29/08/2019 (71) INGURAN, LLC (US)
(21) BR 11 2021 006225-4 A2	Código 6.1 - Exigência Técnica - Art. 36 da LPI (22) 30/09/2019 (71) SYNGENTA CROP PROTECTION AG (CH)
(21) BR 11 2021 006467-2 A2	Código 6.1 - Exigência Técnica - Art. 36 da LPI (22) 14/10/2019 (71) LES LABORATOIRES SERVIER (FR)
(21) BR 11 2021 007369-8 A2	Código 6.1 - Exigência Técnica - Art. 36 da LPI (22) 18/10/2019 (71) F. HOFFMANN-LA ROCHE AG (CH)
(21) BR 11 2021 007966-1 A2	Código 6.1 - Exigência Técnica - Art. 36 da LPI (22) 08/12/2019 (71) GUANGDONG JUSEN HARDWARE PRECISION MANUFACTURING CO., LTD (CN)
(21) BR 11 2021 012872-7 A2	Código 6.1 - Exigência Técnica - Art. 36 da LPI (22) 08/01/2020 (71) NIPPON STEEL CORPORATION (JP)
(21) BR 11 2021 013907-9 A2	Código 6.1 - Exigência Técnica - Art. 36 da LPI (22) 30/01/2020 (71) METALLO BELGIUM (BE)
(21) BR 11 2021 013961-3 A2	Código 6.1 - Exigência Técnica - Art. 36 da LPI (22) 30/01/2020



(71) METALLO BELGIUM (BE)

(21) BR 11 2021 014489-7 A2 Código 6.1 - Exigência Técnica - Art. 36 da LPI
(22) 30/01/2020
(71) REP IP AG (CH)

(21) BR 11 2021 014760-8 A2 Código 6.1 - Exigência Técnica - Art. 36 da LPI
(22) 06/02/2019
(71) HEWLETT-PACKARD DEVELOPMENT COMPANY, L.P. (US)

(21) BR 11 2021 015919-3 A2 Código 6.1 - Exigência Técnica - Art. 36 da LPI
(22) 10/02/2020
(71) JFE STEEL CORPORATION (JP)

(21) BR 11 2021 017740-0 A2 Código 6.1 - Exigência Técnica - Art. 36 da LPI
(22) 03/03/2020
(71) EXOCAD GMBH (DE)

(21) BR 11 2021 017837-6 A2 Código 6.1 - Exigência Técnica - Art. 36 da LPI
(22) 24/03/2020
(71) COMPAGNIE GENERALE DES ETABLISSEMENTS MICHELIN (FR)

(21) BR 11 2021 018344-2 A2 Código 6.1 - Exigência Técnica - Art. 36 da LPI
(22) 24/03/2020
(71) COMPAGNIE GENERALE DES ETABLISSEMENTS MICHELIN (FR)

(21) BR 11 2021 019481-9 A2 Código 6.1 - Exigência Técnica - Art. 36 da LPI
(22) 26/03/2020
(71) COMPAGNIE GENERALE DES ETABLISSEMENTS MICHELIN (FR)

(21) BR 11 2021 023261-3 A2 Código 6.1 - Exigência Técnica - Art. 36 da LPI
(22) 18/06/2020
(71) PIRELLI TYRE S.P.A. (IT)

(21) BR 11 2021 023613-9 A2 Código 6.1 - Exigência Técnica - Art. 36 da LPI
(22) 26/05/2020
(71) AB SANDVIK COROMANT (SE)

(21) BR 11 2022 001334-5 A2 Código 6.1 - Exigência Técnica - Art. 36 da LPI
(22) 20/07/2020
(71) CHEVRON PHILLIPS CHEMICAL COMPANY LP (US)



(21) BR 11 2022 008972-4 A2	Código 6.1 - Exigência Técnica - Art. 36 da LPI (22) 06/03/2020 (71) BAADER FOOD SYSTEMS DENMARK A/S (DK)
(21) BR 11 2022 009867-7 A2	Código 6.1 - Exigência Técnica - Art. 36 da LPI (22) 16/11/2020 (71) BAKER HUGHES OILFIELD OPERATIONS LLC (US)
(21) BR 11 2022 010107-4 A2	Código 6.1 - Exigência Técnica - Art. 36 da LPI (22) 12/02/2021 (71) FRONIUS INTERNATIONAL GMBH (AT)
(21) BR 11 2022 013412-6 A2	Código 6.1 - Exigência Técnica - Art. 36 da LPI (22) 02/03/2020 (71) FERRUM PACKAGING AG (CH)
(21) BR 11 2022 014267-6 A2	Código 6.1 - Exigência Técnica - Art. 36 da LPI (22) 21/01/2021 (71) TOPGOLF SWEDEN AB (SE)
(21) BR 11 2022 021868-0 A2	Código 6.1 - Exigência Técnica - Art. 36 da LPI (22) 02/07/2020 (71) L'OREAL (FR)
(21) BR 11 2022 022805-8 A2	Código 6.1 - Exigência Técnica - Art. 36 da LPI (22) 28/05/2021 (71) KIMBERLY-CLARK WORLDWIDE, INC. (US)
(21) BR 11 2022 023758-8 A2	Código 6.1 - Exigência Técnica - Art. 36 da LPI (22) 12/06/2020 (71) ARCELORMITTAL (LU)
(21) BR 11 2022 023896-7 A2	Código 6.1 - Exigência Técnica - Art. 36 da LPI (22) 20/07/2020 (71) ARCELORMITTAL (LU)
(21) BR 11 2022 024641-2 A2	Código 6.1 - Exigência Técnica - Art. 36 da LPI (22) 01/06/2021 (71) CONVATEC LIMITED (GB)
(21) BR 11 2022 026800-9 A2	Código 6.1 - Exigência Técnica - Art. 36 da LPI (22) 10/08/2021

(71) OWENS-BROCKWAY GLASS CONTAINER INC. (US)

(21) BR 11 2023 003714-0 A2 Código 6.1 - Exigência Técnica - Art. 36 da LPI
(22) 29/07/2021
(71) BRIDGESTONE AMERICAS TIRE OPERATIONS, LLC (US)

(21) BR 11 2023 003732-8 A2 Código 6.1 - Exigência Técnica - Art. 36 da LPI
(22) 08/06/2021
(71) HYUNDAI STEEL COMPANY (KR)

(21) BR 11 2023 007473-8 A2 Código 6.1 - Exigência Técnica - Art. 36 da LPI
(22) 22/10/2021
(71) CATALYST ENERGY SERVICES LLC (US)

(21) BR 11 2023 012321-6 A2 Código 6.1 - Exigência Técnica - Art. 36 da LPI
(22) 23/12/2021
(71) KINTRA FIBERS, INC. (US)

(21) BR 11 2023 023746-7 A2 Código 6.1 - Exigência Técnica - Art. 36 da LPI
(22) 17/05/2021
(71) POWERMIG AUTOMAÇÃO E SOLDAGEM LTDA (BR/RS)

(21) BR 11 2024 017345-3 A2 Código 6.1 - Exigência Técnica - Art. 36 da LPI
(22) 23/02/2023
(71) SCHLUMBERGER TECHNOLOGY B.V. (NL)

(21) BR 12 2022 020335-3 A2 Código 6.1 - Exigência Técnica - Art. 36 da LPI
(22) 04/10/2018
(62) BR 11 2020 006703-2 04/10/2018
(71) VERRICA PHARMACEUTICALS, INC. (US)

(21) BR 13 2022 016270-0 E2 Código 6.1 - Exigência Técnica - Art. 36 da LPI
(22) 16/08/2022
(61) BR 10 2019 008397-2 25/04/2019
(71) BRUNO CEBALLOS PULIA SYLVESTRE (BR/SP)

(21) BR 20 2020 009769-0 U2 Código 6.1 - Exigência Técnica - Art. 36 da LPI
(22) 15/05/2020
(71) JORGE HIROSHI MURAKAMI (BR/SP)

(21) BR 20 2021 000405-9 U2 Código 6.1 - Exigência Técnica - Art. 36 da LPI
(22) 11/01/2021



(71) TEC VIDRO IND. COM. SERV. TÉCNICOS LTDA. (BR/SP)

(21) BR 20 2021 025444-6 U2

Código 6.1 - Exigência Técnica - Art. 36 da LPI

(22) 16/12/2021

(71) UNIMIL INDÚSTRIA E COMÉRCIO DE PEÇAS DE MÁQUINAS
AGRÍCOLAS LTDA. (BR/SP)



Código 6.7 - Outras Exigências - Art. 36 da LPI

O INPI suspende o andamento do pedido de patente ou de certificado de adição de invenção devido a pendências que impedem o exame. E abre prazo para o depositante contestar ou atender às exigências. Ele deverá verificar o parecer e/ou o texto complementar ao despacho na Busca de Processos (Portal do INPI). O prazo para cumprir a exigência é de 90 (noventa) dias corridos, contados a partir da data desta publicação. O depositante deverá apresentar ao INPI os documentos solicitados no parecer. O depositante deverá também anexar o comprovante de pagamento da GRU da Administração Geral de código 800 (complementação de retribuição), se for devida a complementação de retribuição. Nesse caso também deverá informar o Nosso Número da GRU 800 paga conforme a tabela de retribuições vigente. O depositante deverá usar o sistema de peticionamento eletrônico com a Guia de Recolhimento da União (GRU) de código 207 (cumprimento de exigência) para apresentar toda a documentação solicitada. O INPI arquivará o pedido definitivamente se o depositante não responder à exigência no prazo, conforme previsto no Art. 36 da Lei nº 9.279/96 (LPI). Atenção! Não confunda o prazo de 90 dias com três meses, pois a contagem é feita por dias corridos.

(21) BR 11 2023 017907-6 A2

Código 6.7 - Outras Exigências - Art. 36 da LPI

(22) 07/03/2022

(71) CTC GLOBAL CORPORATION (US)

Vide parecer.

(21) BR 20 2020 008864-0 U2

Código 6.7 - Outras Exigências - Art. 36 da LPI

(22) 04/05/2020

(71) VINICIUS DA ROCHA FREITAS (BR/RJ)

Código 6.9 - Publicação Anulada

O INPI anula a publicação da exigência por ter sido indevida. O depositante deverá verificar o parecer e/ou o texto complementar ao despacho na Busca de Processos (Portal do INPI). Não é necessário responder a este despacho. Atenção! O depositante deverá acompanhar o andamento do pedido na Revista da Propriedade Industrial (RPI) e na Busca de Processos (Portal do INPI). Também deve estar atento a eventuais exigências e/ou necessidades do rito processual.

(21) BR 11 2020 019963-0 A2

Código 6.9 - Publicação Anulada

(22) 29/03/2019

(71) KYOWA KIRIN CO., LTD. (JP)

Anulada a publicação código 6.23 na RPI nº 2830 de 01/04/2025 por ter sido indevida.

(21) BR 12 2025 005347-3 A2

Código 6.9 - Publicação Anulada

(22) 14/10/2015

(62) BR 11 2017 007932-1 14/10/2015

(71) PIONEER HI-BRED INTERNATIONAL, INC. (US) ; E. I. DU PONT DE NEMOURS AND COMPANY (US)

Anulada a publicação código 6.1 na RPI nº 2829 de 25/03/2025 por ter sido indevida. Publicação 6.1 gerada automaticamente e erroneamente pelo sistema que puxou a publicação do pedido original (BR112017007932-1)

Código 6.23 - Exigência preliminar - pedidos com buscas realizadas por outros Escritórios de Patentes - Art. 36 da LPI

O INPI suspende o andamento do pedido. O objetivo é abrir prazo para o depositante contestar ou atender a exigências. O depositante deverá acessar o parecer na Busca de Processos (Portal do INPI). O prazo para cumprir a exigência é de 90 (noventa) dias corridos, contados a partir da data desta publicação. O depositante deverá apresentar ao INPI os documentos solicitados no parecer. Também deverá reapresentar o relatório descritivo, o resumo e os desenho(s), além de apresentar novas vias do quadro reivindicatório adequado à legislação vigente. Deverá, ainda, se manifestar sobre o diferencial e as melhorias técnicas da invenção requerida quando comparada com os documentos citados no relatório de busca. Se o número de reivindicações aumentar, o depositante deverá complementar o pagamento da retribuição pedido de exame até o valor estabelecido na tabela de retribuições vigente. Nesse caso, deverá anexar o comprovante de pagamento da GRU da Administração Geral de código 800 (complementação de retribuição). O depositante deverá usar o sistema de peticionamento eletrônico com a Guia de Recolhimento da União (GRU) de código 207 (cumprimento de exigência) para apresentar toda a documentação solicitada. O INPI arquivará o pedido definitivamente se o depositante não responder à exigência no prazo, conforme previsto no Art. 36 §1º da Lei nº 9.279/96 (LPI).

(21) BR 10 2020 003875-3 A2	Código 6.23 - Exigência preliminar - pedidos com buscas realizadas por outros Escritórios de Patentes - Art. 36 da LPI (22) 27/02/2020 (51) B32B 27/08 (2006.01), H05K 9/00 (2006.01), C01B 32/182 (2017.01), C08K 3/04 (2006.01), C08K 3/10 (2018.01), C08K 3/22 (2006.01), C08K 5/00 (2006.01) (71) NANOEMI SP. Z O.O (PL)
(21) BR 10 2020 004701-9 A2	Código 6.23 - Exigência preliminar - pedidos com buscas realizadas por outros Escritórios de Patentes - Art. 36 da LPI (22) 09/03/2020 (51) G05B 19/04 (2006.01), B62D 1/12 (2006.01) (71) DEERE & COMPANY (US)
(21) BR 10 2020 004822-8 A2	Código 6.23 - Exigência preliminar - pedidos com buscas realizadas por outros Escritórios de Patentes - Art. 36 da LPI (22) 11/03/2020 (51) F02N 11/08 (2006.01), F02N 15/02 (2006.01), F16H 61/38 (2006.01) (71) DEERE & COMPANY (US)
(21) BR 10 2020 005183-0 A2	Código 6.23 - Exigência preliminar - pedidos com buscas realizadas por outros



	Escritórios de Patentes - Art. 36 da LPI (22) 16/03/2020 (51) B60L 50/60 (2019.01), B60L 50/61 (2019.01) (71) DEERE & COMPANY (US)
(21) BR 10 2020 005270-5 A2	Código 6.23 - Exigência preliminar - pedidos com buscas realizadas por outros Escritórios de Patentes - Art. 36 da LPI (22) 17/03/2020 (51) H05K 3/34 (2006.01), H05K 3/30 (2006.01) (71) THE BOEING COMPANY (US)
(21) BR 10 2020 006478-9 A2	Código 6.23 - Exigência preliminar - pedidos com buscas realizadas por outros Escritórios de Patentes - Art. 36 da LPI (22) 31/03/2020 (51) F21V 21/14 (2006.01), F21S 41/62 (2018.01) (71) DEERE & COMPANY (US)
(21) BR 10 2020 007122-0 A2	Código 6.23 - Exigência preliminar - pedidos com buscas realizadas por outros Escritórios de Patentes - Art. 36 da LPI (22) 09/04/2020 (51) G07D 11/12 (2019.01), G07D 11/125 (2019.01), G07D 11/225 (2019.01) (71) CIMA S.P.A. (IT)
(21) BR 10 2020 007822-4 A2	Código 6.23 - Exigência preliminar - pedidos com buscas realizadas por outros Escritórios de Patentes - Art. 36 da LPI (22) 20/04/2020 (51) H05B 6/10 (2006.01), H05B 6/06 (2006.01) (71) THE BOEING COMPANY (US)
(21) BR 10 2022 003339-0 A2	Código 6.23 - Exigência preliminar - pedidos com buscas realizadas por outros Escritórios de Patentes - Art. 36 da LPI (22) 22/02/2022 (51) G01R 31/08 (2020.01), G01R 19/165 (2006.01), H02H 3/24 (2006.01), H02H 7/26 (2006.01) (71) SIEMENS AKTIENGESELLSCHAFT (DE)
(21) BR 10 2023 001544-1 A2	Código 6.23 - Exigência preliminar - pedidos com buscas realizadas por outros Escritórios de Patentes - Art. 36 da LPI (22) 27/01/2023 (51) B60L 3/00 (2019.01), B60L 53/22 (2019.01), H02M 1/32 (2007.01), H02M 3/335 (2006.01) (71) TOYOTA JIDOSHA KABUSHIKI KAISHA (JP)

(21) BR 11 2021 010535-2 A2	Código 6.23 - Exigência preliminar - pedidos com buscas realizadas por outros Escritórios de Patentes - Art. 36 da LPI (22) 17/03/2020 (51) B60T 13/74 (2006.01) (71) HUAWEI TECHNOLOGIES CO., LTD. (CN)
(21) BR 11 2021 013855-2 A2	Código 6.23 - Exigência preliminar - pedidos com buscas realizadas por outros Escritórios de Patentes - Art. 36 da LPI (22) 25/03/2020 (51) H02J 50/60 (2016.01), H02J 50/80 (2016.01), H02J 50/40 (2016.01) (71) LG ELECTRONICS INC. (KR)
(21) BR 11 2021 015729-8 A2	Código 6.23 - Exigência preliminar - pedidos com buscas realizadas por outros Escritórios de Patentes - Art. 36 da LPI (22) 04/04/2020 (51) E05B 47/06 (2006.01), E05B 9/04 (2006.01), E05B 9/08 (2006.01), E05B 47/02 (2006.01), E05B 49/02 (2006.01), E05B 55/12 (2006.01), E05B 63/00 (2006.01) (71) DORMAKABA USA INC. (US)
(21) BR 11 2021 016928-8 A2	Código 6.23 - Exigência preliminar - pedidos com buscas realizadas por outros Escritórios de Patentes - Art. 36 da LPI (22) 25/03/2020 (51) C07D 251/14 (2006.01) (71) BASF SE (DE)
(21) BR 11 2021 017089-8 A2	Código 6.23 - Exigência preliminar - pedidos com buscas realizadas por outros Escritórios de Patentes - Art. 36 da LPI (22) 05/05/2020 (51) H01R 13/03 (2006.01), C22C 5/02 (2006.01), B32B 15/01 (2006.01), C22C 9/00 (2006.01), C22C 9/04 (2006.01), C22C 19/03 (2006.01), C22C 19/05 (2006.01), C23C 28/02 (2006.01) (71) ERNI INTERNATIONAL AG (CH)
(21) BR 11 2021 017588-1 A2	Código 6.23 - Exigência preliminar - pedidos com buscas realizadas por outros Escritórios de Patentes - Art. 36 da LPI (22) 09/03/2020 (51) H01R 13/52 (2006.01), F16K 31/02 (2006.01), H01R 13/74 (2006.01) (71) AUTOMATIC SWITCH COMPANY (US)
(21) BR 11 2021 018042-7 A2	Código 6.23 - Exigência preliminar - pedidos com buscas realizadas por outros Escritórios de Patentes - Art. 36 da LPI (22) 09/03/2020

	(51) H05B 6/10 (2006.01), H02J 7/00 (2006.01), A24F 47/00 (2020.01) (71) NICOVENTURES TRADING LIMITED (GB)
--	---

(21) BR 11 2021 018055-9 A2	Código 6.23 - Exigência preliminar - pedidos com buscas realizadas por outros Escritórios de Patentes - Art. 36 da LPI (22) 09/03/2020 (51) H05B 6/10 (2006.01), A24F 40/465 (2020.01) (71) NICOVENTURES TRADING LIMITED (GB)
------------------------------------	--

(21) BR 11 2021 018056-7 A2	Código 6.23 - Exigência preliminar - pedidos com buscas realizadas por outros Escritórios de Patentes - Art. 36 da LPI (22) 09/03/2020 (51) H05B 6/10 (2006.01), H05B 6/06 (2006.01), A24F 47/00 (2020.01), A24F 40/50 (2020.01) (71) NICOVENTURES TRADING LIMITED (GB)
------------------------------------	--

(21) BR 11 2021 018057-5 A2	Código 6.23 - Exigência preliminar - pedidos com buscas realizadas por outros Escritórios de Patentes - Art. 36 da LPI (22) 09/03/2020 (51) H05B 6/06 (2006.01), A24F 47/00 (2020.01), A24F 40/53 (2020.01) (71) NICOVENTURES TRADING LIMITED (GB)
------------------------------------	---

(21) BR 11 2021 018062-1 A2	Código 6.23 - Exigência preliminar - pedidos com buscas realizadas por outros Escritórios de Patentes - Art. 36 da LPI (22) 09/03/2020 (51) H05B 6/10 (2006.01), A24F 47/00 (2020.01) (71) NICOVENTURES TRADING LIMITED (GB)
------------------------------------	---

(21) BR 11 2021 018207-1 A2	Código 6.23 - Exigência preliminar - pedidos com buscas realizadas por outros Escritórios de Patentes - Art. 36 da LPI (22) 17/03/2020 (51) H05K 7/20 (2006.01), H02M 1/08 (2006.01), H02M 7/70 (2006.01) (71) DCBEL INC. (CA)
------------------------------------	---

(21) BR 11 2021 018216-0 A2	Código 6.23 - Exigência preliminar - pedidos com buscas realizadas por outros Escritórios de Patentes - Art. 36 da LPI (22) 13/03/2020 (51) G05B 23/02 (2006.01) (71) SUMITOMO HEAVY INDUSTRIES LTD. (JP)
------------------------------------	--

(21) BR 11 2021 018281-0 A2	Código 6.23 - Exigência preliminar - pedidos com buscas realizadas por outros Escritórios de Patentes - Art. 36 da LPI (22) 19/03/2020
------------------------------------	---



(51) B60L 53/60 (2019.01), B60L 53/50 (2019.01), B60L 53/63 (2019.01), B60L 53/64 (2019.01), H02J 13/00 (2006.01), H02M 1/32 (2007.01), H02M 7/04 (2006.01)
 (71) DCBEL INC. (CA)

(21) BR 11 2021 018553-4 A2 Código 6.23 - Exigência preliminar - pedidos com buscas realizadas por outros Escritórios de Patentes - Art. 36 da LPI
 (22) 03/05/2020
 (51) B60T 8/17 (2006.01), B60T 8/32 (2006.01), B60T 7/20 (2006.01), B60T 13/26 (2006.01), B60T 13/68 (2006.01), B60T 17/22 (2006.01), B60T 8/88 (2006.01)
 (71) KNORR-BREMSE SYSTEME FÜR NUTZFAHRZEUGE GMBH (DE)

(21) BR 11 2021 018562-3 A2 Código 6.23 - Exigência preliminar - pedidos com buscas realizadas por outros Escritórios de Patentes - Art. 36 da LPI
 (22) 03/05/2020
 (51) B60T 7/20 (2006.01), B60T 8/88 (2006.01), B60T 13/66 (2006.01), B60T 13/68 (2006.01), B60T 8/17 (2006.01), B60T 8/32 (2006.01)
 (71) KNORR-BREMSE SYSTEME FÜR NUTZFAHRZEUGE GMBH (DE)

(21) BR 11 2021 018566-6 A2 Código 6.23 - Exigência preliminar - pedidos com buscas realizadas por outros Escritórios de Patentes - Art. 36 da LPI
 (22) 27/03/2020
 (51) H02J 3/28 (2006.01), H02J 3/34 (2006.01), H02M 7/49 (2007.01)
 (71) TAE TECHNOLOGIES, INC. (US)

(21) BR 11 2021 018603-4 A2 Código 6.23 - Exigência preliminar - pedidos com buscas realizadas por outros Escritórios de Patentes - Art. 36 da LPI
 (22) 18/03/2020
 (51) H01T 13/20 (2006.01)
 (71) ROBERT BOSCH GMBH (DE)

(21) BR 11 2021 018828-2 A2 Código 6.23 - Exigência preliminar - pedidos com buscas realizadas por outros Escritórios de Patentes - Art. 36 da LPI
 (22) 19/03/2020
 (51) H02S 20/32 (2014.01), H02S 30/10 (2014.01)
 (71) OJJO, INC. (US)

(21) BR 11 2021 018968-8 A2 Código 6.23 - Exigência preliminar - pedidos com buscas realizadas por outros Escritórios de Patentes - Art. 36 da LPI
 (22) 22/04/2020
 (51) H01H 33/88 (2006.01)
 (71) ORMAZABAL Y CIA., S.L.U. (ES)



(21) BR 11 2021 018983-1 A2	Código 6.23 - Exigência preliminar - pedidos com buscas realizadas por outros Escritórios de Patentes - Art. 36 da LPI (22) 12/03/2020 (51) G05B 23/02 (2006.01) (71) SIEMENS ENERGY GLOBAL GMBH & CO. KG (DE)
(21) BR 11 2021 019068-6 A2	Código 6.23 - Exigência preliminar - pedidos com buscas realizadas por outros Escritórios de Patentes - Art. 36 da LPI (22) 27/03/2020 (51) H02J 1/10 (2006.01), H02J 1/00 (2006.01), H02J 3/38 (2006.01), H02J 3/00 (2006.01) (71) TAE TECHNOLOGIES, INC. (US)
(21) BR 11 2021 019173-9 A2	Código 6.23 - Exigência preliminar - pedidos com buscas realizadas por outros Escritórios de Patentes - Art. 36 da LPI (22) 16/03/2020 (51) B60R 16/02 (2006.01) (71) TVS MOTOR COMPANY LIMITED (IN)
(21) BR 11 2021 019220-4 A2	Código 6.23 - Exigência preliminar - pedidos com buscas realizadas por outros Escritórios de Patentes - Art. 36 da LPI (22) 26/03/2020 (51) H02K 7/14 (2006.01) (71) ROBERT BOSCH GMBH (DE)
(21) BR 11 2021 019585-8 A2	Código 6.23 - Exigência preliminar - pedidos com buscas realizadas por outros Escritórios de Patentes - Art. 36 da LPI (22) 20/03/2020 (51) H01F 27/32 (2006.01) (71) JIANGSU SHEMAR ELECTRIC CO., LTD. (CN)
(21) BR 11 2021 019942-0 A2	Código 6.23 - Exigência preliminar - pedidos com buscas realizadas por outros Escritórios de Patentes - Art. 36 da LPI (22) 27/03/2020 (51) H04R 3/00 (2006.01), H04S 5/00 (2006.01), H04S 7/00 (2006.01) (71) SONY GROUP CORPORATION (JP)
(21) BR 11 2021 019955-1 A2	Código 6.23 - Exigência preliminar - pedidos com buscas realizadas por outros Escritórios de Patentes - Art. 36 da LPI (22) 10/03/2020 (51) H02G 15/18 (2006.01), B29C 61/06 (2006.01) (71) 3M INNOVATIVE PROPERTIES COMPANY (US)

(21) BR 11 2021 020008-8 A2	Código 6.23 - Exigência preliminar - pedidos com buscas realizadas por outros Escritórios de Patentes - Art. 36 da LPI (22) 09/04/2020 (51) H01R 13/62 (2006.01) (71) NORMAN FREDERICK PARKIN (ZA)
(21) BR 11 2021 020025-8 A2	Código 6.23 - Exigência preliminar - pedidos com buscas realizadas por outros Escritórios de Patentes - Art. 36 da LPI (22) 26/03/2020 (51) H01R 13/639 (2006.01), H01R 24/78 (2011.01) (71) MICROSOFT TECHNOLOGY LICENSING, LLC (US)
(21) BR 11 2021 020262-5 A2	Código 6.23 - Exigência preliminar - pedidos com buscas realizadas por outros Escritórios de Patentes - Art. 36 da LPI (22) 07/04/2020 (51) G05B 23/02 (2006.01), G06N 20/00 (2019.01) (71) AKTIEBOLAGET SKF (SE)
(21) BR 11 2021 020355-9 A2	Código 6.23 - Exigência preliminar - pedidos com buscas realizadas por outros Escritórios de Patentes - Art. 36 da LPI (22) 09/04/2020 (51) H01R 13/405 (2006.01), H01R 13/52 (2006.01), H01R 43/24 (2006.01), H01R 4/18 (2006.01), H01R 13/50 (2006.01), H01R 13/719 (2011.01) (71) JOHNSON ELECTRIC ASTI S.R.L. (IT)
(21) BR 11 2021 020524-1 A2	Código 6.23 - Exigência preliminar - pedidos com buscas realizadas por outros Escritórios de Patentes - Art. 36 da LPI (22) 21/04/2020 (51) H01H 9/16 (2006.01), F16K 37/00 (2006.01), H01H 9/00 (2006.01) (71) BRAY INTERNATIONAL, INC. (US)
(21) BR 11 2021 020588-8 A2	Código 6.23 - Exigência preliminar - pedidos com buscas realizadas por outros Escritórios de Patentes - Art. 36 da LPI (22) 23/04/2020 (51) H01H 3/26 (2006.01) (71) MASCHINENFABRIK REINHAUSEN GMBH (DE)
(21) BR 11 2021 020673-6 A2	Código 6.23 - Exigência preliminar - pedidos com buscas realizadas por outros Escritórios de Patentes - Art. 36 da LPI (22) 16/04/2020 (51) C07D 271/06 (2006.01), C07D 413/04 (2006.01), C07D 413/10 (2006.01), C07D 413/12 (2006.01), C07D 413/14 (2006.01), C07D 417/10 (2006.01), C07D

	471/04 (2006.01) (71) SYNGENTA CROP PROTECTION AG (CH)
(21) BR 11 2021 020691-4 A2	Código 6.23 - Exigência preliminar - pedidos com buscas realizadas por outros Escritórios de Patentes - Art. 36 da LPI (22) 09/04/2020 (51) G05B 13/04 (2006.01) (71) CHEVRON PHILLIPS CHEMICAL COMPANY LP (US)
(21) BR 11 2021 020875-5 A2	Código 6.23 - Exigência preliminar - pedidos com buscas realizadas por outros Escritórios de Patentes - Art. 36 da LPI (22) 17/04/2020 (51) B60L 50/64 (2019.01), B60K 1/04 (2019.01), B60L 50/50 (2019.01), B60R 16/04 (2006.01), H01M 2/10 (2006.01) (71) HEXAGON PURUS NORTH AMERICA HOLDINGS INC. (US)
(21) BR 11 2021 020881-0 A2	Código 6.23 - Exigência preliminar - pedidos com buscas realizadas por outros Escritórios de Patentes - Art. 36 da LPI (22) 23/04/2020 (51) H01H 9/00 (2006.01), H01H 3/26 (2006.01) (71) MASCHINENFABRIK REINHAUSEN GMBH (DE)
(21) BR 11 2021 020887-9 A2	Código 6.23 - Exigência preliminar - pedidos com buscas realizadas por outros Escritórios de Patentes - Art. 36 da LPI (22) 03/04/2020 (51) H01R 39/38 (2006.01), H02K 9/28 (2006.01) (71) FLENDER GMBH (DE)
(21) BR 11 2021 020894-1 A2	Código 6.23 - Exigência preliminar - pedidos com buscas realizadas por outros Escritórios de Patentes - Art. 36 da LPI (22) 23/04/2020 (51) H01H 3/26 (2006.01) (71) MASCHINENFABRIK REINHAUSEN GMBH (DE)
(21) BR 11 2021 020928-0 A2	Código 6.23 - Exigência preliminar - pedidos com buscas realizadas por outros Escritórios de Patentes - Art. 36 da LPI (22) 17/04/2020 (51) B60K 1/04 (2019.01), B60K 1/00 (2006.01), B60L 1/00 (2006.01), B60L 58/26 (2019.01), B62D 21/00 (2006.01), B62D 21/09 (2006.01), B62D 21/18 (2006.01) (71) HEXAGON PURUS NORTH AMERICA HOLDINGS INC. (US)
(21) BR 11 2021 021001-6 A2	Código 6.23 - Exigência preliminar - pedidos com buscas realizadas por outros

	Escritórios de Patentes - Art. 36 da LPI (22) 23/04/2020 (51) H01H 3/26 (2006.01) (71) MASCHINENFABRIK REINHAUSEN GMBH (DE)
(21) BR 11 2021 021202-7 A2	Código 6.23 - Exigência preliminar - pedidos com buscas realizadas por outros Escritórios de Patentes - Art. 36 da LPI (22) 17/03/2020 (51) H01F 27/00 (2006.01), H01F 27/12 (2006.01), H01F 27/40 (2006.01) (71) EFACEC ENERGIA - MÁQUINAS E EQUIPAMENTOS ELÉCTRICOS S.A. (PT)
(21) BR 11 2021 021479-8 A2	Código 6.23 - Exigência preliminar - pedidos com buscas realizadas por outros Escritórios de Patentes - Art. 36 da LPI (22) 28/04/2020 (51) B60T 8/17 (2006.01), B60T 8/32 (2006.01), B60T 13/26 (2006.01), B60T 13/36 (2006.01) (71) FAIVELEY TRANSPORT ITALIA S.P.A. (IT)
(21) BR 11 2021 021561-1 A2	Código 6.23 - Exigência preliminar - pedidos com buscas realizadas por outros Escritórios de Patentes - Art. 36 da LPI (22) 01/05/2020 (51) H02H 7/125 (2006.01) (71) FLASH ELECTRONICS (INDIA) PRIVATE LIMITED (IN)
(21) BR 11 2021 022073-9 A2	Código 6.23 - Exigência preliminar - pedidos com buscas realizadas por outros Escritórios de Patentes - Art. 36 da LPI (22) 04/05/2020 (51) B66B 5/00 (2006.01), B66B 19/00 (2006.01), G06F 30/13 (2020.01) (71) INVENTIO AG (CH)
(21) BR 11 2021 022717-2 A2	Código 6.23 - Exigência preliminar - pedidos com buscas realizadas por outros Escritórios de Patentes - Art. 36 da LPI (22) 07/05/2020 (51) H01R 13/62 (2006.01), H01R 13/645 (2006.01), H01R 13/631 (2006.01), H01R 24/86 (2011.01), H01R 13/629 (2006.01) (71) GULPLUG (FR)
(21) BR 11 2021 022901-9 A2	Código 6.23 - Exigência preliminar - pedidos com buscas realizadas por outros Escritórios de Patentes - Art. 36 da LPI (22) 01/04/2020 (51) B23H 7/08 (2006.01), C25D 7/06 (2006.01), C23C 20/00 (2006.01) (71) BERKENHOFF GMBH (DE)

(21) BR 11 2021 023848-4 A2	Código 6.23 - Exigência preliminar - pedidos com buscas realizadas por outros Escritórios de Patentes - Art. 36 da LPI (22) 27/05/2020 (51) C07D 403/12 (2006.01), A01N 43/60 (2006.01), A01N 43/80 (2006.01), C07D 401/12 (2006.01), C07D 405/12 (2006.01), C07D 239/47 (2006.01), C07D 417/12 (2006.01), C07D 417/14 (2006.01), C07D 471/04 (2006.01) (71) SYNGENTA CROP PROTECTION AG (CH)
(21) BR 11 2021 023855-7 A2	Código 6.23 - Exigência preliminar - pedidos com buscas realizadas por outros Escritórios de Patentes - Art. 36 da LPI (22) 08/06/2020 (51) C07G 1/00 (2011.01) (71) AVANTIUM KNOWLEDGE CENTRE B.V. (NL)
(21) BR 11 2021 023888-3 A2	Código 6.23 - Exigência preliminar - pedidos com buscas realizadas por outros Escritórios de Patentes - Art. 36 da LPI (22) 27/05/2020 (51) C07D 213/81 (2006.01), A01N 43/40 (2006.01), A01N 43/54 (2006.01), A01N 43/90 (2006.01), C07D 401/12 (2006.01), C07D 407/12 (2006.01), C07D 239/47 (2006.01), C07D 409/12 (2006.01), C07D 413/12 (2006.01), C07D 417/12 (2006.01), C07D 417/14 (2006.01), C07D 471/04 (2006.01), A01N 43/56 (2006.01), A01N 43/707 (2006.01), A01N 43/76 (2006.01), A01N 43/80 (2006.01) (71) SYNGENTA CROP PROTECTION AG (CH)
(21) BR 11 2021 024042-0 A2	Código 6.23 - Exigência preliminar - pedidos com buscas realizadas por outros Escritórios de Patentes - Art. 36 da LPI (22) 28/05/2020 (51) G07D 7/00 (2016.01), G07D 7/12 (2016.01), G07D 7/20 (2016.01), G07D 7/0043 (2016.01), G07D 7/0047 (2016.01) (71) SICPA HOLDING SA (CH)
(21) BR 11 2021 024061-6 A2	Código 6.23 - Exigência preliminar - pedidos com buscas realizadas por outros Escritórios de Patentes - Art. 36 da LPI (22) 28/05/2020 (51) A01N 43/653 (2006.01), A01N 25/02 (2006.01), A01P 3/00 (2006.01) (71) SUMITOMO CHEMICAL COMPANY, LIMITED (JP)
(21) BR 11 2021 024398-4 A2	Código 6.23 - Exigência preliminar - pedidos com buscas realizadas por outros Escritórios de Patentes - Art. 36 da LPI (22) 04/06/2020 (51) C07D 487/04 (2006.01)

(71) F. HOFFMANN-LA ROCHE AG (CH)

(21) BR 11 2021 024576-6 A2 Código 6.23 - Exigência preliminar - pedidos com buscas realizadas por outros Escritórios de Patentes - Art. 36 da LPI
(22) 04/06/2020
(51) A01N 43/58 (2006.01), A01N 25/22 (2006.01), A01N 25/04 (2006.01)
(71) UPL LIMITED. (IN)

(21) BR 11 2021 025403-0 A2 Código 6.23 - Exigência preliminar - pedidos com buscas realizadas por outros Escritórios de Patentes - Art. 36 da LPI
(22) 11/06/2020
(51) H02S 20/32 (2014.01), H01L 31/042 (2014.01)
(71) SOLTEC INNOVATIONS, SL (ES)

(21) BR 11 2022 004359-7 A2 Código 6.23 - Exigência preliminar - pedidos com buscas realizadas por outros Escritórios de Patentes - Art. 36 da LPI
(22) 15/09/2020
(51) A01N 25/04 (2006.01), C08J 3/03 (2006.01), C08L 67/00 (2006.01), C08L 67/08 (2006.01), C08L 93/04 (2006.01), C08G 63/688 (2006.01), C08G 63/91 (2006.01)
(71) EASTMAN CHEMICAL COMPANY (US)

(21) BR 11 2022 005522-6 A2 Código 6.23 - Exigência preliminar - pedidos com buscas realizadas por outros Escritórios de Patentes - Art. 36 da LPI
(22) 08/09/2020
(51) H01H 33/662 (2006.01)
(71) SIEMENS ENERGY GLOBAL GMBH & CO. KG (DE)

(21) BR 11 2022 009480-9 A2 Código 6.23 - Exigência preliminar - pedidos com buscas realizadas por outros Escritórios de Patentes - Art. 36 da LPI
(22) 18/12/2020
(51) C07D 257/02 (2006.01), A61K 49/10 (2006.01), A61K 49/18 (2006.01)
(71) GE HEALTHCARE AS (NO)

(21) BR 11 2022 010335-2 A2 Código 6.23 - Exigência preliminar - pedidos com buscas realizadas por outros Escritórios de Patentes - Art. 36 da LPI
(22) 08/01/2021
(51) A61K 9/50 (2006.01), A61K 31/05 (2006.01), A61P 1/04 (2006.01), A61P 1/06 (2006.01)
(71) SOCIÉTÉ DES PRODUITS NESTLÉ S.A. (CH)

(21) BR 11 2022 012361-2 A2 Código 6.23 - Exigência preliminar - pedidos com buscas realizadas por outros Escritórios de Patentes - Art. 36 da LPI



	(22) 26/01/2021 (51) A61K 9/00 (2006.01), A61K 31/137 (2006.01), A61K 31/167 (2006.01), A61K 31/573 (2006.01), A61K 47/02 (2006.01), A61K 47/10 (2017.01), A61P 11/00 (2006.01), A61K 31/58 (2006.01) (71) CHIESI FARMACEUTICI S.P.A. (IT)
--	--

(21) BR 11 2022 013163-1 A2	Código 6.23 - Exigência preliminar - pedidos com buscas realizadas por outros Escritórios de Patentes - Art. 36 da LPI (22) 14/01/2021 (51) A61K 9/68 (2006.01), A61P 25/34 (2006.01), A61K 31/155 (2006.01) (71) MCNEIL AB (SE)
------------------------------------	---

(21) BR 11 2022 013167-4 A2	Código 6.23 - Exigência preliminar - pedidos com buscas realizadas por outros Escritórios de Patentes - Art. 36 da LPI (22) 14/01/2021 (51) A61K 9/00 (2006.01), A61K 31/155 (2006.01), A61K 9/24 (2006.01), A61P 25/34 (2006.01) (71) MCNEIL AB (SE)
------------------------------------	--

(21) BR 11 2022 013296-4 A2	Código 6.23 - Exigência preliminar - pedidos com buscas realizadas por outros Escritórios de Patentes - Art. 36 da LPI (22) 08/01/2021 (51) A61K 31/19 (2006.01), A61K 31/075 (2006.01), A61K 31/20 (2006.01), A61K 31/56 (2006.01), A61K 36/16 (2006.01), A61P 25/28 (2006.01), A61K 31/202 (2006.01), A61K 31/75 (2006.01), A61K 36/02 (2006.01), A61K 36/48 (2006.01), A61K 36/53 (2006.01) (71) BIOSEARCH, S.A. (ES)
------------------------------------	---

(21) BR 11 2022 013343-0 A2	Código 6.23 - Exigência preliminar - pedidos com buscas realizadas por outros Escritórios de Patentes - Art. 36 da LPI (22) 29/10/2020 (51) G07F 19/00 (2006.01), G07F 7/08 (2006.01), G06Q 20/32 (2012.01) (71) THALES DIS FRANCE SAS (FR)
------------------------------------	--

(21) BR 11 2022 013488-6 A2	Código 6.23 - Exigência preliminar - pedidos com buscas realizadas por outros Escritórios de Patentes - Art. 36 da LPI (22) 12/01/2021 (51) A61P 3/00 (2006.01), A61P 21/00 (2006.01), A61P 25/00 (2006.01), A61P 35/00 (2006.01), C07D 471/04 (2006.01), A61K 31/4162 (2006.01), C07D 487/04 (2006.01) (71) VERGE ANALYTICS, INC. (US)
------------------------------------	--

(21) BR 11 2022 013593-9 A2	Código 6.23 - Exigência preliminar - pedidos com buscas realizadas por outros
------------------------------------	---



	Escritórios de Patentes - Art. 36 da LPI (22) 07/01/2021 (51) C07D 401/10 (2006.01) (71) IMMUNEERING CORPORATION (US)
(21) BR 11 2022 013733-8 A2	Código 6.23 - Exigência preliminar - pedidos com buscas realizadas por outros Escritórios de Patentes - Art. 36 da LPI (22) 11/01/2021 (51) A61P 1/16 (2006.01), A61P 13/12 (2006.01), A61P 35/00 (2006.01), C07K 16/22 (2006.01), C07K 16/28 (2006.01), A61K 39/395 (2006.01) (71) SCHOLAR ROCK, INC. (US)
(21) BR 11 2022 014149-1 A2	Código 6.23 - Exigência preliminar - pedidos com buscas realizadas por outros Escritórios de Patentes - Art. 36 da LPI (22) 21/01/2021 (51) C07D 487/04 (2006.01), A61K 31/519 (2006.01), A61P 29/00 (2006.01), A61P 35/00 (2006.01), A61P 37/00 (2006.01) (71) PRINCIPIA BIOPHARMA INC. (US)
(21) BR 11 2022 014245-5 A2	Código 6.23 - Exigência preliminar - pedidos com buscas realizadas por outros Escritórios de Patentes - Art. 36 da LPI (22) 20/01/2021 (51) A61K 31/05 (2006.01), A61K 31/352 (2006.01), A61K 31/417 (2006.01) (71) CRESCENTA BIOSCIENCES (US)
(21) BR 11 2022 014417-2 A2	Código 6.23 - Exigência preliminar - pedidos com buscas realizadas por outros Escritórios de Patentes - Art. 36 da LPI (22) 21/01/2021 (51) A61P 7/00 (2006.01), C07K 16/28 (2006.01), A61K 39/00 (2006.01) (71) PFIZER INC. (US)
(21) BR 11 2022 014692-2 A2	Código 6.23 - Exigência preliminar - pedidos com buscas realizadas por outros Escritórios de Patentes - Art. 36 da LPI (22) 18/02/2021 (51) A61K 31/197 (2006.01), A61K 31/366 (2006.01), A61K 45/06 (2006.01), A61P 35/00 (2006.01), A61K 31/17 (2006.01), A61K 31/282 (2006.01), A61K 31/495 (2006.01), A61K 31/513 (2006.01) (71) JLP HEALTH GMBH (AT)
(21) BR 11 2022 014701-5 A2	Código 6.23 - Exigência preliminar - pedidos com buscas realizadas por outros Escritórios de Patentes - Art. 36 da LPI (22) 30/03/2021 (51) A61K 31/337 (2006.01), A61K 31/357 (2006.01), A61K 31/4745 (2006.01)

(71) US NANO FOOD & DRUG INC (US)

(21) BR 11 2022 015054-7 A2 Código 6.23 - Exigência preliminar - pedidos com buscas realizadas por outros Escritórios de Patentes - Art. 36 da LPI
(22) 31/03/2021
(51) C07C 231/24 (2006.01), C07C 237/46 (2006.01)
(71) GE HEALTHCARE AS (NO)

(21) BR 11 2022 015392-9 A2 Código 6.23 - Exigência preliminar - pedidos com buscas realizadas por outros Escritórios de Patentes - Art. 36 da LPI
(22) 04/03/2021
(51) C10J 3/72 (2006.01), C10J 3/48 (2006.01), C12N 1/20 (2006.01)
(71) LANZATECH, INC. (US)

(21) BR 11 2022 015398-8 A2 Código 6.23 - Exigência preliminar - pedidos com buscas realizadas por outros Escritórios de Patentes - Art. 36 da LPI
(22) 04/03/2021
(51) C10J 3/82 (2006.01), C10J 3/84 (2006.01), C10K 1/32 (2006.01), C12P 1/02 (2006.01), C12P 1/04 (2006.01), C12P 5/02 (2006.01), C12N 1/20 (2006.01)
(71) LANZATECH, INC. (US)

(21) BR 11 2022 015507-7 A2 Código 6.23 - Exigência preliminar - pedidos com buscas realizadas por outros Escritórios de Patentes - Art. 36 da LPI
(22) 03/03/2021
(51) C07C 233/76 (2006.01), A01N 37/46 (2006.01), A01N 43/40 (2006.01)
(71) ALPHALA CO., LTD. (TW)

(21) BR 11 2022 015751-7 A2 Código 6.23 - Exigência preliminar - pedidos com buscas realizadas por outros Escritórios de Patentes - Art. 36 da LPI
(22) 02/03/2021
(51) C09D 163/00 (2006.01)
(71) JOTUN A/S (NO)

(21) BR 11 2022 017039-4 A2 Código 6.23 - Exigência preliminar - pedidos com buscas realizadas por outros Escritórios de Patentes - Art. 36 da LPI
(22) 26/02/2021
(51) C07F 9/38 (2006.01), C07F 9/32 (2006.01), A61K 31/662 (2006.01), A61K 31/675 (2006.01), A61K 31/10 (2006.01), A61P 3/00 (2006.01), A61P 1/06 (2006.01)
(71) KALLYOPE, INC. (US)

(21) BR 11 2022 017154-4 A2 Código 6.23 - Exigência preliminar - pedidos com buscas realizadas por outros



	Escritórios de Patentes - Art. 36 da LPI (22) 04/03/2021 (51) D21H 17/26 (2006.01), B32B 29/08 (2006.01), D21H 19/52 (2006.01), D21H 21/16 (2006.01), D21H 21/18 (2006.01), D21H 21/20 (2006.01), D21H 27/10 (2006.01) (71) KEMIRA OYJ (FI)
(21) BR 11 2022 017326-1 A2	Código 6.23 - Exigência preliminar - pedidos com buscas realizadas por outros Escritórios de Patentes - Art. 36 da LPI (22) 11/12/2021 (51) C01B 3/34 (2006.01), C10G 7/12 (2006.01), C10G 35/00 (2006.01) (71) LG CHEM, LTD (KR)
(21) BR 11 2022 017597-3 A2	Código 6.23 - Exigência preliminar - pedidos com buscas realizadas por outros Escritórios de Patentes - Art. 36 da LPI (22) 02/03/2021 (51) C10L 1/04 (2006.01) (71) REG SYNTHETIC FUELS, LLC (US)
(21) BR 11 2022 018497-2 A2	Código 6.23 - Exigência preliminar - pedidos com buscas realizadas por outros Escritórios de Patentes - Art. 36 da LPI (22) 15/03/2021 (51) B01J 23/52 (2006.01), B01J 23/66 (2006.01), B01J 35/00 (2024.01), C07C 67/39 (2006.01), B01J 21/06 (2006.01), B01J 37/02 (2006.01) (71) DOW GLOBAL TECHNOLOGIES LLC (US) ; ROHM AND HAAS COMPANY (US)
(21) BR 11 2022 018703-3 A2	Código 6.23 - Exigência preliminar - pedidos com buscas realizadas por outros Escritórios de Patentes - Art. 36 da LPI (22) 22/03/2021 (51) D21H 17/23 (2006.01), D21H 19/34 (2006.01), D21H 21/16 (2006.01), D21H 21/18 (2006.01) (71) METGEN OY (FI)
(21) BR 11 2022 018787-4 A2	Código 6.23 - Exigência preliminar - pedidos com buscas realizadas por outros Escritórios de Patentes - Art. 36 da LPI (22) 18/03/2021 (51) B60M 1/12 (2006.01), B60M 1/28 (2006.01), B61L 27/00 (2022.01) (71) TRANSNET SOC LTD (ZA)
(21) BR 11 2022 018970-2 A2	Código 6.23 - Exigência preliminar - pedidos com buscas realizadas por outros Escritórios de Patentes - Art. 36 da LPI (22) 27/03/2020

	(51) G08G 1/09 (2006.01), B60R 99/00 (2009.01) (71) NISSAN MOTOR CO., LTD. (JP)
(21) BR 11 2022 019366-1 A2	Código 6.23 - Exigência preliminar - pedidos com buscas realizadas por outros Escritórios de Patentes - Art. 36 da LPI (22) 25/03/2021 (51) H02S 20/10 (2014.01), E02D 17/20 (2006.01), H01L 31/0475 (2014.01), H02J 3/38 (2006.01), H02S 30/00 (2014.01), H02S 30/10 (2014.01) (71) WATERSHED SOLAR, LLC (US)
(21) BR 11 2022 019450-1 A2	Código 6.23 - Exigência preliminar - pedidos com buscas realizadas por outros Escritórios de Patentes - Art. 36 da LPI (22) 09/04/2020 (51) G08G 1/16 (2006.01) (71) QUALCOMM INCORPORATED (US)
(21) BR 11 2022 019724-1 A2	Código 6.23 - Exigência preliminar - pedidos com buscas realizadas por outros Escritórios de Patentes - Art. 36 da LPI (22) 30/03/2020 (51) H02K 9/18 (2006.01), H02K 9/06 (2006.01) (71) WEG EQUIPAMENTOS ELÉTRICOS S/A (BR/SC)
(21) BR 11 2022 020833-2 A2	Código 6.23 - Exigência preliminar - pedidos com buscas realizadas por outros Escritórios de Patentes - Art. 36 da LPI (22) 16/04/2020 (51) G08G 1/0969 (2006.01), G08G 1/123 (2006.01), G01C 21/26 (2006.01), G01C 21/34 (2006.01) (71) NISSAN MOTOR CO., LTD. (JP)
(21) BR 11 2022 021040-0 A2	Código 6.23 - Exigência preliminar - pedidos com buscas realizadas por outros Escritórios de Patentes - Art. 36 da LPI (22) 15/04/2021 (51) A61K 9/00 (2006.01), A61K 9/16 (2006.01), A61K 9/20 (2006.01), A61K 31/58 (2006.01), A61P 35/00 (2006.01) (71) TAVANTA THERAPEUTICS HUNGARY INCORPORATED (HU)
(21) BR 11 2022 021159-7 A2	Código 6.23 - Exigência preliminar - pedidos com buscas realizadas por outros Escritórios de Patentes - Art. 36 da LPI (22) 16/04/2021 (51) C07F 17/00 (2006.01), B01J 31/18 (2006.01), C08F 10/00 (2006.01) (71) NOVA CHEMICALS (INTERNATIONAL) S.A. (CH)
(21) BR 11 2022 021492-8 A2	Código 6.23 - Exigência preliminar - pedidos com buscas realizadas por outros



	Escritórios de Patentes - Art. 36 da LPI (22) 30/04/2020 (51) H02K 3/04 (2006.01), H02K 3/28 (2006.01), H02K 15/08 (2006.01), H02K 15/085 (2006.01) (71) SISCRENER GLOBAL COMPANY LIMITED (TH)
(21) BR 11 2022 021601-7 A2	Código 6.23 - Exigência preliminar - pedidos com buscas realizadas por outros Escritórios de Patentes - Art. 36 da LPI (22) 28/04/2020 (51) H02G 3/30 (2006.01), B60R 16/02 (2006.01) (71) NISSAN MOTOR CO., LTD. (JP) ; RENAULT S.A.S. (FR)
(21) BR 11 2022 021978-4 A2	Código 6.23 - Exigência preliminar - pedidos com buscas realizadas por outros Escritórios de Patentes - Art. 36 da LPI (22) 16/06/2021 (51) G01N 33/24 (2006.01), G06F 17/40 (2006.01) (71) YARA INTERNATIONAL ASA (NO)
(21) BR 11 2022 022431-1 A2	Código 6.23 - Exigência preliminar - pedidos com buscas realizadas por outros Escritórios de Patentes - Art. 36 da LPI (22) 28/04/2021 (51) C11D 3/30 (2006.01), C11D 17/00 (2006.01), C11D 11/00 (2006.01) (71) UNILEVER IP HOLDINGS B.V. (PB)
(21) BR 11 2022 022507-5 A2	Código 6.23 - Exigência preliminar - pedidos com buscas realizadas por outros Escritórios de Patentes - Art. 36 da LPI (22) 28/04/2021 (51) C11D 3/22 (2006.01), C11D 11/00 (2006.01), C11D 3/50 (2006.01) (71) UNILEVER IP HOLDINGS B.V. (PB)
(21) BR 11 2022 022732-9 A2	Código 6.23 - Exigência preliminar - pedidos com buscas realizadas por outros Escritórios de Patentes - Art. 36 da LPI (22) 11/05/2021 (51) G01R 31/327 (2006.01), G01R 1/04 (2006.01), H05K 5/00 (2025.01) (71) OMICRON ELECTRONICS GMBH (AT)
(21) BR 11 2022 022878-3 A2	Código 6.23 - Exigência preliminar - pedidos com buscas realizadas por outros Escritórios de Patentes - Art. 36 da LPI (22) 28/04/2021 (51) C11D 3/22 (2006.01), C11D 3/30 (2006.01), C11D 11/00 (2006.01) (71) UNILEVER IP HOLDINGS B.V. (PB)
(21) BR 11 2022 023703-0 A2	Código 6.23 - Exigência preliminar - pedidos com buscas realizadas por outros

	Escritórios de Patentes - Art. 36 da LPI (22) 22/05/2020 (51) H02K 9/19 (2006.01), B60K 6/40 (2007.10), B60K 6/46 (2007.10), B60L 3/00 (2019.01) (71) NISSAN MOTOR CO., LTD. (JP) ; RENAULT S.A.S. (FR)
(21) BR 11 2022 024591-2 A2	Código 6.23 - Exigência preliminar - pedidos com buscas realizadas por outros Escritórios de Patentes - Art. 36 da LPI (22) 02/06/2021 (51) C01B 39/00 (2006.01), C01B 39/02 (2006.01), H01M 4/04 (2006.01), H01M 4/40 (2006.01), H01M 4/80 (2006.01), H01M 4/86 (2006.01) (71) ARIZONA BOARD OF REGENTS ON BEHALF OF ARIZONA STATE UNIVERSITY (US)
(21) BR 11 2022 025401-6 A2	Código 6.23 - Exigência preliminar - pedidos com buscas realizadas por outros Escritórios de Patentes - Art. 36 da LPI (22) 09/06/2021 (51) A24D 3/06 (2006.01), A24F 40/10 (2020.01) (71) BRITISH AMERICAN TOBACCO (INVESTMENTS) LIMITED (GB)
(21) BR 11 2022 025595-0 A2	Código 6.23 - Exigência preliminar - pedidos com buscas realizadas por outros Escritórios de Patentes - Art. 36 da LPI (22) 15/06/2021 (51) A61K 31/191 (2006.01), A61P 35/00 (2006.01) (71) METABOLIC TECHNOLOGIES, LLC (US)
(21) BR 11 2022 025683-3 A2	Código 6.23 - Exigência preliminar - pedidos com buscas realizadas por outros Escritórios de Patentes - Art. 36 da LPI (22) 22/06/2020 (51) E05B 47/06 (2006.01), A47K 5/06 (2006.01), A47K 10/32 (2006.01), E05B 1/00 (2006.01), E05B 47/00 (2006.01) (71) ESSITY HYGIENE AND HEALTH AKTIEBOLAG (SE)
(21) BR 11 2022 025824-0 A2	Código 6.23 - Exigência preliminar - pedidos com buscas realizadas por outros Escritórios de Patentes - Art. 36 da LPI (22) 15/06/2021 (51) C01B 32/05 (2017.01), C01B 32/18 (2017.01), C10L 5/00 (2006.01) (71) DICKINSON CORPORATION (US)
(21) BR 11 2022 026689-8 A2	Código 6.23 - Exigência preliminar - pedidos com buscas realizadas por outros Escritórios de Patentes - Art. 36 da LPI (22) 28/06/2021 (51) A24B 15/14 (2006.01), A24B 15/30 (2006.01), A24B 3/14 (2006.01), A24B

	15/16 (2020.01) (71) PHILIP MORRIS PRODUCTS S.A. (CH)
(21) BR 11 2022 027129-8 A2	Código 6.23 - Exigência preliminar - pedidos com buscas realizadas por outros Escritórios de Patentes - Art. 36 da LPI (22) 13/08/2020 (51) H01F 38/30 (2006.01), H01F 27/04 (2006.01), H01F 27/29 (2006.01) (71) HSP HOCHSPANNUNGSGERÄTE GMBH (DE)
(21) BR 11 2023 000002-5 A2	Código 6.23 - Exigência preliminar - pedidos com buscas realizadas por outros Escritórios de Patentes - Art. 36 da LPI (22) 31/08/2020 (51) H01H 71/08 (2006.01), H01H 9/52 (2006.01), H02G 5/00 (2006.01) (71) YUEQING GAOKE ENVIRONMENTAL ELECTRIC CO., LTD (CN)
(21) BR 11 2023 000098-0 A2	Código 6.23 - Exigência preliminar - pedidos com buscas realizadas por outros Escritórios de Patentes - Art. 36 da LPI (22) 01/07/2021 (51) C06B 33/00 (2006.01), C06B 45/00 (2006.01), C09K 8/42 (2006.01), E21B 29/02 (2006.01), E21B 33/13 (2006.01) (71) INTERWELL P&A AS (NO)
(21) BR 11 2023 000128-5 A2	Código 6.23 - Exigência preliminar - pedidos com buscas realizadas por outros Escritórios de Patentes - Art. 36 da LPI (22) 09/07/2021 (51) C08L 95/00 (2006.01) (71) BASF SE (DE)
(21) BR 11 2023 000213-3 A2	Código 6.23 - Exigência preliminar - pedidos com buscas realizadas por outros Escritórios de Patentes - Art. 36 da LPI (22) 06/07/2021 (51) C08G 18/62 (2006.01), C08G 18/79 (2006.01), C08L 53/02 (2006.01), C09D 151/06 (2006.01), C09D 153/02 (2006.01), C09D 175/04 (2006.01), B32B 27/24 (2006.01), B32B 27/30 (2006.01), B32B 27/40 (2006.01), B32B 5/02 (2006.01), C08G 18/40 (2006.01), C08L 75/04 (2006.01) (71) HABASIT AG (CH)
(21) BR 11 2023 000417-9 A2	Código 6.23 - Exigência preliminar - pedidos com buscas realizadas por outros Escritórios de Patentes - Art. 36 da LPI (22) 09/07/2021 (51) C05D 1/00 (2006.01) (71) HUMIC GROWTH SOLUTIONS, LLC (US)

(21) BR 11 2023 000430-6 A2	Código 6.23 - Exigência preliminar - pedidos com buscas realizadas por outros Escritórios de Patentes - Art. 36 da LPI (22) 17/06/2021 (51) C01D 5/02 (2006.01), C01D 15/06 (2006.01), C01G 1/10 (2006.01), C01G 9/02 (2006.01), C01G 45/02 (2025.01), C01G 45/10 (2006.01), C01G 51/04 (2025.01), C01G 51/10 (2006.01), C01G 53/04 (2025.01), C01G 53/10 (2006.01), C22B 3/08 (2006.01), C22B 3/42 (2006.01), C22B 23/00 (2006.01) (71) HATCH LTD. (CA)
(21) BR 11 2023 000653-8 A2	Código 6.23 - Exigência preliminar - pedidos com buscas realizadas por outros Escritórios de Patentes - Art. 36 da LPI (22) 06/07/2021 (51) C08G 63/60 (2006.01), C08G 63/66 (2006.01), C08G 63/685 (2006.01), C08L 67/04 (2006.01) (71) BIO BOND APS (DK)
(21) BR 11 2023 001693-2 A2	Código 6.23 - Exigência preliminar - pedidos com buscas realizadas por outros Escritórios de Patentes - Art. 36 da LPI (22) 21/06/2021 (51) A24D 1/20 (2020.01) (71) NICOVENTURES TRADING LIMITED (GB)
(21) BR 11 2023 001772-6 A2	Código 6.23 - Exigência preliminar - pedidos com buscas realizadas por outros Escritórios de Patentes - Art. 36 da LPI (22) 07/07/2021 (51) B01D 67/00 (2006.01), B01D 53/22 (2006.01), B01D 71/02 (2006.01) (71) DOW GLOBAL TECHNOLOGIES LLC (US)
(21) BR 11 2023 001926-5 A2	Código 6.23 - Exigência preliminar - pedidos com buscas realizadas por outros Escritórios de Patentes - Art. 36 da LPI (22) 05/08/2021 (51) A61K 9/00 (2006.01), A61K 9/127 (2025.01), A61K 31/573 (2006.01), A61P 19/02 (2006.01) (71) TLC BIOPHARMACEUTICALS, INC. (US) ; TAIWAN LIPOSOME COMPANY, LTD. (TW)
(21) BR 11 2023 002288-6 A2	Código 6.23 - Exigência preliminar - pedidos com buscas realizadas por outros Escritórios de Patentes - Art. 36 da LPI (22) 29/07/2021 (51) C14B 1/42 (2006.01), C14B 3/00 (2006.01), C14C 15/00 (2006.01) (71) ERRETRE S.P.A. (IT)
(21) BR 11 2023 002469-2 A2	Código 6.23 - Exigência preliminar - pedidos com buscas realizadas por outros

	Escritórios de Patentes - Art. 36 da LPI (22) 10/08/2021 (51) H02K 1/20 (2006.01), H02K 3/12 (2006.01), H02K 3/24 (2006.01), H02K 3/34 (2006.01), H02K 9/197 (2006.01), H02K 9/12 (2006.01), H02K 3/48 (2006.01), H02K 1/32 (2006.01), H02K 1/18 (2006.01), H02K 3/487 (2006.01), H02K 15/10 (2025.01), H02K 15/06 (2025.01) (71) FLENDER GMBH (DE)
(21) BR 11 2023 003055-2 A2	Código 6.23 - Exigência preliminar - pedidos com buscas realizadas por outros Escritórios de Patentes - Art. 36 da LPI (22) 22/10/2021 (51) H04R 9/06 (2006.01), H04R 9/02 (2006.01) (71) SHENZHEN SHOKZ CO., LTD. (CN)
(21) BR 11 2023 003167-2 A2	Código 6.23 - Exigência preliminar - pedidos com buscas realizadas por outros Escritórios de Patentes - Art. 36 da LPI (22) 20/08/2021 (51) A61P 25/00 (2006.01), C07K 14/705 (2006.01), A61K 38/00 (2006.01) (71) TRAMES BIO, INC. (US)
(21) BR 11 2023 003598-8 A2	Código 6.23 - Exigência preliminar - pedidos com buscas realizadas por outros Escritórios de Patentes - Art. 36 da LPI (22) 23/03/2021 (51) H04R 1/10 (2006.01) (71) SHENZHEN SHOKZ CO., LTD. (CN)
(21) BR 11 2023 003662-3 A2	Código 6.23 - Exigência preliminar - pedidos com buscas realizadas por outros Escritórios de Patentes - Art. 36 da LPI (22) 25/08/2021 (51) B60L 58/12 (2019.01) (71) BYD COMPANY LIMITED (CN)
(21) BR 11 2023 004160-0 A2	Código 6.23 - Exigência preliminar - pedidos com buscas realizadas por outros Escritórios de Patentes - Art. 36 da LPI (22) 13/09/2021 (51) H02J 9/06 (2006.01) (71) ABB SCHWEIZ AG (CH)
(21) BR 11 2023 004477-4 A2	Código 6.23 - Exigência preliminar - pedidos com buscas realizadas por outros Escritórios de Patentes - Art. 36 da LPI (22) 31/12/2020 (51) H04R 9/02 (2006.01), H04R 9/06 (2006.01), H04R 7/06 (2006.01) (71) SHENZHEN SHOKZ CO., LTD. (CN)

(21) BR 11 2023 004520-7 A2	Código 6.23 - Exigência preliminar - pedidos com buscas realizadas por outros Escritórios de Patentes - Art. 36 da LPI (22) 18/09/2021 (51) H04R 1/10 (2006.01), G02C 11/00 (2006.01) (71) SHENZHEN SHOKZ CO., LTD. (CN)
(21) BR 11 2023 004643-2 A2	Código 6.23 - Exigência preliminar - pedidos com buscas realizadas por outros Escritórios de Patentes - Art. 36 da LPI (22) 21/09/2021 (51) H02J 3/01 (2006.01), H02J 3/16 (2006.01) (71) DAIKIN INDUSTRIES, LTD. (JP)
(21) BR 11 2023 004749-8 A2	Código 6.23 - Exigência preliminar - pedidos com buscas realizadas por outros Escritórios de Patentes - Art. 36 da LPI (22) 14/09/2021 (51) H02S 20/00 (2014.01), H02S 30/00 (2014.01), H02S 30/10 (2014.01), F24S 25/00 (2018.01) (71) ARRAY TECHNOLOGIES, INC. (US)
(21) BR 11 2023 004836-2 A2	Código 6.23 - Exigência preliminar - pedidos com buscas realizadas por outros Escritórios de Patentes - Art. 36 da LPI (22) 23/03/2021 (51) H04R 9/02 (2006.01), H04R 9/06 (2006.01) (71) SHENZHEN SHOKZ CO., LTD. (CN)
(21) BR 11 2023 004933-4 A2	Código 6.23 - Exigência preliminar - pedidos com buscas realizadas por outros Escritórios de Patentes - Art. 36 da LPI (22) 28/04/2022 (51) H05K 7/20 (2006.01) (71) STATE GRID CORPORATION OF CHINA (CN) ; STATE GRID SMART GRID RESEARCH INSTITUTE CO., LTD. (CN)
(21) BR 11 2023 005026-0 A2	Código 6.23 - Exigência preliminar - pedidos com buscas realizadas por outros Escritórios de Patentes - Art. 36 da LPI (22) 04/03/2022 (51) H04R 1/10 (2006.01), H04R 9/04 (2006.01) (71) SHENZHEN SHOKZ CO., LTD. (CN)
(21) BR 11 2023 005598-9 A2	Código 6.23 - Exigência preliminar - pedidos com buscas realizadas por outros Escritórios de Patentes - Art. 36 da LPI (22) 29/09/2021 (51) H02P 27/06 (2006.01), H02M 7/48 (2007.01)

(71) DAIKIN INDUSTRIES, LTD. (JP)

(21) BR 11 2023 005612-8 A2 Código 6.23 - Exigência preliminar - pedidos com buscas realizadas por outros Escritórios de Patentes - Art. 36 da LPI
 (22) 22/07/2021
 (51) H04R 19/04 (2006.01), H04R 9/08 (2006.01), H04R 1/08 (2006.01)
 (71) SHENZHEN SHOKZ CO., LTD. (CN)

(21) BR 11 2023 005754-0 A2 Código 6.23 - Exigência preliminar - pedidos com buscas realizadas por outros Escritórios de Patentes - Art. 36 da LPI
 (22) 28/09/2021
 (51) H02J 13/00 (2006.01), G06Q 50/06 (2024.01), H02J 3/14 (2006.01)
 (71) DAIKIN INDUSTRIES, LTD. (JP)

(21) BR 11 2023 005764-7 A2 Código 6.23 - Exigência preliminar - pedidos com buscas realizadas por outros Escritórios de Patentes - Art. 36 da LPI
 (22) 13/08/2021
 (51) H02J 13/00 (2006.01), G06Q 50/06 (2024.01), H02J 3/14 (2006.01)
 (71) DAIKIN INDUSTRIES, LTD. (JP)

(21) BR 11 2023 006117-2 A2 Código 6.23 - Exigência preliminar - pedidos com buscas realizadas por outros Escritórios de Patentes - Art. 36 da LPI
 (22) 13/10/2021
 (51) C08F 210/16 (2006.01), C08F 4/6592 (2006.01)
 (71) CHEVRON PHILLIPS CHEMICAL COMPANY LP (US)

(21) BR 11 2023 006152-0 A2 Código 6.23 - Exigência preliminar - pedidos com buscas realizadas por outros Escritórios de Patentes - Art. 36 da LPI
 (22) 13/10/2021
 (51) H02J 3/00 (2006.01), H02H 3/26 (2006.01), H02H 3/50 (2006.01), H02J 13/00 (2006.01), G05B 15/02 (2006.01), G06Q 50/12 (2012.01), G05B 13/02 (2006.01)
 (71) EATON INTELLIGENT POWER LIMITED (IE)

(21) BR 11 2023 006691-3 A2 Código 6.23 - Exigência preliminar - pedidos com buscas realizadas por outros Escritórios de Patentes - Art. 36 da LPI
 (22) 14/10/2021
 (51) C07C 39/373 (2006.01), C07C 43/23 (2006.01), C07C 255/54 (2006.01), C08K 5/13 (2006.01), C08L 75/04 (2006.01), C08L 101/12 (2006.01), C07C 49/84 (2006.01), H01B 1/22 (2006.01), H01B 5/14 (2006.01), C08G 18/65 (2006.01), H01B 13/00 (2006.01), H01B 7/06 (2006.01), C08K 3/01 (2018.01), C07C 69/63 (2006.01)
 (71) SHIN-ETSU CHEMICAL CO., LTD. (JP)



(21) BR 11 2023 009196-9 A2	Código 6.23 - Exigência preliminar - pedidos com buscas realizadas por outros Escritórios de Patentes - Art. 36 da LPI (22) 16/11/2021 (51) A61K 31/197 (2006.01), A61K 31/195 (2006.01), A61K 31/198 (2006.01), A61K 31/375 (2006.01), A61K 9/00 (2006.01), A61P 25/00 (2006.01), A61P 25/16 (2006.01), A61P 25/14 (2006.01) (71) NEURODERM, LTD. (IL)
(21) BR 11 2023 010165-4 A2	Código 6.23 - Exigência preliminar - pedidos com buscas realizadas por outros Escritórios de Patentes - Art. 36 da LPI (22) 16/12/2021 (51) B28D 1/06 (2006.01), B23K 1/00 (2006.01) (71) EHWA DIAMOND IND. CO., LTD. (KR)
(21) BR 11 2023 011158-7 A2	Código 6.23 - Exigência preliminar - pedidos com buscas realizadas por outros Escritórios de Patentes - Art. 36 da LPI (22) 08/11/2021 (51) C07C 253/34 (2006.01), C07C 255/12 (2006.01) (71) EVONIK OPERATIONS GMBH (DE)
(21) BR 11 2023 011516-7 A2	Código 6.23 - Exigência preliminar - pedidos com buscas realizadas por outros Escritórios de Patentes - Art. 36 da LPI (22) 10/12/2021 (51) A61K 31/18 (2006.01), A61K 31/41 (2006.01), C07D 403/10 (2006.01), C07D 403/12 (2006.01), A61P 25/28 (2006.01) (71) THE SCRIPPS RESEARCH INSTITUTE (US) ; VOVA IDA THERAPEUTICS, INC. (US)
(21) BR 11 2023 012110-8 A2	Código 6.23 - Exigência preliminar - pedidos com buscas realizadas por outros Escritórios de Patentes - Art. 36 da LPI (22) 17/12/2021 (51) A61K 31/00 (2006.01), C07D 207/02 (2006.01), C07D 207/08 (2006.01), C07D 403/06 (2006.01), A61K 38/03 (2006.01), A61K 38/05 (2006.01) (71) COUNCIL OF SCIENTIFIC & INDUSTRIAL RESEARCH (IN)
(21) BR 11 2023 013812-4 A2	Código 6.23 - Exigência preliminar - pedidos com buscas realizadas por outros Escritórios de Patentes - Art. 36 da LPI (22) 12/03/2021 (51) E05F 3/22 (2006.01) (71) FOSHAN IDEAL CO., LTD. (CN)
(21) BR 11 2023 013977-5 A2	Código 6.23 - Exigência preliminar - pedidos com buscas realizadas por outros



	Escritórios de Patentes - Art. 36 da LPI (22) 20/12/2021 (51) E02F 9/28 (2006.01) (71) CATERPILLAR INC. (US)
(21) BR 11 2023 014162-1 A2	Código 6.23 - Exigência preliminar - pedidos com buscas realizadas por outros Escritórios de Patentes - Art. 36 da LPI (22) 14/01/2022 (51) E21B 34/10 (2006.01), E21B 43/12 (2006.01) (71) BAKER HUGHES OILFIELD OPERATIONS, LLC (US)
(21) BR 11 2023 015411-1 A2	Código 6.23 - Exigência preliminar - pedidos com buscas realizadas por outros Escritórios de Patentes - Art. 36 da LPI (22) 10/02/2022 (51) A01N 43/80 (2006.01), A01N 37/22 (2006.01), A01N 43/68 (2006.01), A01N 41/10 (2006.01), A01N 47/36 (2006.01), A01N 43/707 (2006.01), A01P 13/00 (2006.01) (71) NANTONG JIANGSHAN AGROCHEMICAL & CHEMICALS CO., LTD. (CN)
(21) BR 11 2023 015833-8 A2	Código 6.23 - Exigência preliminar - pedidos com buscas realizadas por outros Escritórios de Patentes - Art. 36 da LPI (22) 10/03/2022 (51) C07H 17/00 (2006.01), C07D 491/052 (2006.01), A61K 31/436 (2006.01), A61P 35/00 (2006.01) (71) ELI LILLY AND COMPANY (US)
(21) BR 11 2023 022409-8 A2	Código 6.23 - Exigência preliminar - pedidos com buscas realizadas por outros Escritórios de Patentes - Art. 36 da LPI (22) 31/03/2022 (51) C07C 39/06 (2006.01), C08F 110/14 (2006.01), C08F 2/40 (2006.01), C07C 69/24 (2006.01), C07C 69/54 (2006.01) (71) MITSUBISHI CHEMICAL CORPORATION (JP)
(21) BR 11 2023 022507-8 A2	Código 6.23 - Exigência preliminar - pedidos com buscas realizadas por outros Escritórios de Patentes - Art. 36 da LPI (22) 28/04/2022 (51) A01N 31/02 (2006.01), A01N 37/02 (2006.01), A01N 25/30 (2006.01), A01P 3/00 (2006.01), A01P 7/04 (2006.01), A01P 7/00 (2006.01) (71) MOMENTIVE PERFORMANCE MATERIALS INC. (US)
(21) BR 11 2023 024881-7 A2	Código 6.23 - Exigência preliminar - pedidos com buscas realizadas por outros Escritórios de Patentes - Art. 36 da LPI (22) 29/11/2022

	(51) C07C 69/54 (2006.01), C07C 39/06 (2006.01), C07D 241/12 (2006.01), C08F 2/44 (2006.01), C08F 20/14 (2006.01) (71) MITSUBISHI CHEMICAL CORPORATION (JP)
(21) BR 11 2024 001341-3 A2	Código 6.23 - Exigência preliminar - pedidos com buscas realizadas por outros Escritórios de Patentes - Art. 36 da LPI (22) 25/07/2022 (51) D21F 5/02 (2006.01) (71) A.CELLI PAPER S.P.A. (IT)
(21) BR 11 2024 003481-0 A2	Código 6.23 - Exigência preliminar - pedidos com buscas realizadas por outros Escritórios de Patentes - Art. 36 da LPI (22) 26/08/2022 (51) C01B 3/26 (2006.01), B01J 10/00 (2006.01), B01J 35/12 (2006.01), C01B 32/05 (2017.01) (71) NUOVO PIGNONE TECNOLOGIE - S.R.L. (IT)
(21) BR 11 2024 004065-8 A2	Código 6.23 - Exigência preliminar - pedidos com buscas realizadas por outros Escritórios de Patentes - Art. 36 da LPI (22) 02/09/2022 (51) C01B 33/025 (2006.01), C01B 33/02 (2006.01), H01M 10/052 (2010.01), H01M 4/133 (2010.01), H01M 4/134 (2010.01), H01M 4/136 (2010.01) (71) UNIFRAX I LLC (US)
(21) BR 11 2024 011385-0 A2	Código 6.23 - Exigência preliminar - pedidos com buscas realizadas por outros Escritórios de Patentes - Art. 36 da LPI (22) 09/12/2022 (51) C08L 23/14 (2006.01), C08F 297/00 (2006.01), C08K 3/013 (2018.01), C08K 3/34 (2006.01), C08L 23/08 (2025.01), C08L 23/12 (2006.01), C08L 53/00 (2006.01) (71) PRIME POLYMER CO., LTD. (JP)
(21) BR 11 2024 012388-0 A2	Código 6.23 - Exigência preliminar - pedidos com buscas realizadas por outros Escritórios de Patentes - Art. 36 da LPI (22) 20/12/2022 (51) B01D 53/58 (2006.01), B01D 53/06 (2006.01), B01D 53/86 (2006.01) (71) JOHNSON MATTHEY PUBLIC LIMITED COMPANY (GB) ; JOHNSON MATTHEY CATALYSTS (GERMANY) GMBH (DE)
(21) BR 11 2024 013158-0 A2	Código 6.23 - Exigência preliminar - pedidos com buscas realizadas por outros Escritórios de Patentes - Art. 36 da LPI (22) 03/02/2023 (51) B01D 53/34 (2006.01), B01D 53/04 (2006.01), B01J 20/16 (2006.01), B01J

20/18 (2006.01), B01D 53/02 (2006.01)

(71) JOHNSON MATTHEY PUBLIC LIMITED COMPANY (GB) ; JOHNSON
MATTHEY CATALYSTS (GERMANY) GMBH (DE)



Código Ciência de Parecer

Código 7.1 - Conhecimento de Parecer Técnico - Art. 36 da LPI

O INPI suspende o andamento do pedido para o depositante se manifestar sobre parecer técnico de ciência. O depositante deverá acessar o parecer na Busca de Processos (Portal do INPI). O prazo para a manifestação é de 90 (noventa) dias corridos, contados a partir da data desta publicação. O depositante deverá apresentar argumentações sobre melhorias e diferenças em relação ao estado da técnica. Também deverá apresentar correções no pedido em resposta ao posicionamento técnico do parecer. Para isso, deverá usar o sistema de peticionamento eletrônico com a Guia de Recolhimento da União (GRU) de código 281 (manifestação sobre invenção, modelo de utilidade, certificado de adição de invenção em 1ª instância). O INPI indeferirá (negará) o pedido se o depositante não se manifestar no prazo do Art. 36 da Lei nº 9.279/96 (LPI). Atenção! Não confunda o prazo de 90 dias com três meses, pois a contagem é feita por dias corridos.

(21) BR 10 2017 003539-5 A2	Código 7.1 - Conhecimento de Parecer Técnico - Art. 36 da LPI (22) 21/02/2017 (66) BR 10 2016 004335-2 26/02/2016 (71) UNIVERSIDADE FEDERAL DE MINAS GERAIS (BR/MG) ; UNIVERSIDADE ESTADUAL DO NORTE FLUMINENSE DARCY RIBEIRO - UENF (BR/RJ) ; INSTITUTO FEDERAL DE EDUCAÇÃO, CIÊNCIA E TECNOLOGIA DO ESPÍRITO SANTO - IFES (BR/ES)
(21) BR 10 2017 004113-1 A2	Código 7.1 - Conhecimento de Parecer Técnico - Art. 36 da LPI (22) 01/03/2017 (71) ARION TECNOLOGIA LTDA EPP (BR/SP)
(21) BR 10 2017 013663-9 A2	Código 7.1 - Conhecimento de Parecer Técnico - Art. 36 da LPI (22) 23/06/2017 (71) EMBRAER S.A. (BR/SP) ; UNIVERSIDADE ESTADUAL DE CAMPINAS - UNICAMP (BR/SP)
(21) BR 10 2017 014674-0 A2	Código 7.1 - Conhecimento de Parecer Técnico - Art. 36 da LPI (22) 06/07/2017 (71) UNIVERSIDADE FEDERAL DO RIO GRANDE DO SUL (BR/RS)
(21) BR 10 2017 015887-0 A2	Código 7.1 - Conhecimento de Parecer Técnico - Art. 36 da LPI (22) 25/07/2017 (71) UNIVERSIDADE FEDERAL DE PELOTAS (BR/RS)



(21) BR 10 2017 018585-0 A2	Código 7.1 - Conhecimento de Parecer Técnico - Art. 36 da LPI (22) 30/08/2017 (71) FUNDACAO CPQD - CENTRO DE PESQUISA E DESENVOLVIMENTO EM TELECOMUNICACOES (BR/SP) ; PWT TELECOM COMÉRCIO DE EQUIPAMENTOS EM TELECOMUNICAÇÕES LTDA. (BR/SP)
(21) BR 10 2017 025691-0 A2	Código 7.1 - Conhecimento de Parecer Técnico - Art. 36 da LPI (22) 29/11/2017 (71) UNIVERSIDADE FEDERAL DE MINAS GERAIS (BR/MG)
(21) BR 10 2017 026847-0 A2	Código 7.1 - Conhecimento de Parecer Técnico - Art. 36 da LPI (22) 13/12/2017 (71) CEMIG GERAÇÃO E TRANSMISSÃO S.A (BR/MG) ; FUNDAÇÃO DE AMPARO À PESQUISA DO ESTADO DE MINAS GERAIS (BR/MG) ; UFMG - UNIVERSIDADE FEDERAL DE MINAS GERAIS (BR/MG)
(21) BR 10 2017 027127-7 A2	Código 7.1 - Conhecimento de Parecer Técnico - Art. 36 da LPI (22) 15/12/2017 (71) FUNDACAO CPQD - CENTRO DE PESQUISA E DESENVOLVIMENTO EM TELECOMUNICAÇÕES (BR/SP)
(21) BR 10 2018 006849-0 A2	Código 7.1 - Conhecimento de Parecer Técnico - Art. 36 da LPI (22) 04/04/2018 (71) CENTRO FEDERAL DE EDUCAÇÃO TECNOLÓGICA DE MINAS GERAIS (BR/MG)
(21) BR 10 2018 014680-7 A2	Código 7.1 - Conhecimento de Parecer Técnico - Art. 36 da LPI (22) 18/07/2018 (71) SAF-HOLLAND DO BRASIL INDÚSTRIA E PRODUÇÃO DE EIXOS E EQUIPAMENTOS PARA REBOQUES, SEMI-REBOQUES E CAMINHÕES LTDA. (BR/SP)
(21) BR 10 2019 000400-2 A2	Código 7.1 - Conhecimento de Parecer Técnico - Art. 36 da LPI (22) 09/01/2019 (71) UNIVERSIDADE FEDERAL DE SANTA CATARINA (BR/SC)
(21) BR 10 2019 003332-0 A2	Código 7.1 - Conhecimento de Parecer Técnico - Art. 36 da LPI (22) 19/02/2019 (71) RENIR JOSE DE BAIRROS (BR/SC)
(21) BR 10 2019 014151-4 A2	Código 7.1 - Conhecimento de Parecer Técnico - Art. 36 da LPI

	(22) 08/07/2019 (71) BIOVIDA INDUSTRIA COMÉRCIO DE INSUMOS LTDA (BR/BA)
(21) BR 10 2019 015031-9 A8	Código 7.1 - Conhecimento de Parecer Técnico - Art. 36 da LPI (22) 22/07/2019 (71) UNIVERSIDADE FEDERAL DO PARANA (BR/PR) ; UNIVERSIDAD DE GUADALAJARA (MX)
(21) BR 10 2019 017600-8 A2	Código 7.1 - Conhecimento de Parecer Técnico - Art. 36 da LPI (22) 23/08/2019 (71) CULLIGAN LATAM LTDA (BR/SP)
(21) BR 10 2019 018999-1 A2	Código 7.1 - Conhecimento de Parecer Técnico - Art. 36 da LPI (22) 12/09/2019 (71) FUNDAÇÃO UNIVERSIDADE DE CAXIAS DO SUL (BR/RS)
(21) BR 10 2019 022825-3 A2	Código 7.1 - Conhecimento de Parecer Técnico - Art. 36 da LPI (22) 31/10/2019 (71) JULIANO LOPES (BR/ES)
(21) BR 10 2019 024302-3 A2	Código 7.1 - Conhecimento de Parecer Técnico - Art. 36 da LPI (22) 19/11/2019 (71) DEERE & COMPANY (US)
(21) BR 10 2019 026046-7 A2	Código 7.1 - Conhecimento de Parecer Técnico - Art. 36 da LPI (22) 09/12/2019 (71) HAMILTON SUNDSTRAND CORPORATION (US)
(21) BR 10 2019 027239-2 A2	Código 7.1 - Conhecimento de Parecer Técnico - Art. 36 da LPI (22) 19/12/2019 (71) UNIVERSIDADE ESTADUAL PAULISTA JULIO DE MESQUITA FILHO (BR/SP)
(21) BR 10 2019 028069-7 A2	Código 7.1 - Conhecimento de Parecer Técnico - Art. 36 da LPI (22) 27/12/2019 (71) WHIRLPOOL CORPORATION (US)
(21) BR 10 2020 000882-0 A2	Código 7.1 - Conhecimento de Parecer Técnico - Art. 36 da LPI (22) 15/01/2020 (71) UNIVERSIDADE TECNOLÓGICA FEDERAL DO PARANA (BR/PR)
(21) BR 10 2020 005691-3 A2	Código 7.1 - Conhecimento de Parecer Técnico - Art. 36 da LPI

	(22) 23/03/2020 (71) T-COTA LABORATÓRIO CERÂMICO LTDA (BR/SC) ; JAMES CESAR SPEROTTO (BR/SC) ; NILSON SCHWARTZ DA SILVA (BR/SC)
(21) BR 10 2020 012034-4 A2	Código 7.1 - Conhecimento de Parecer Técnico - Art. 36 da LPI (22) 15/06/2020 (71) FERNANDO MENDES DO NASCIMENTO (BR/MG)
(21) BR 10 2020 013145-1 A2	Código 7.1 - Conhecimento de Parecer Técnico - Art. 36 da LPI (22) 26/06/2020 (71) UNIVERSIDADE FEDERAL DE LAVRAS (BR/MG) ; FUNDAÇÃO DE AMPARO À PESQUISA DE MINAS GERAIS (BR/MG)
(21) BR 10 2020 016537-2 A2	Código 7.1 - Conhecimento de Parecer Técnico - Art. 36 da LPI (22) 13/08/2020 (71) SÉRGIO OLÍMPIO DE MORAES (BR/SP)
(21) BR 10 2020 017712-5 A2	Código 7.1 - Conhecimento de Parecer Técnico - Art. 36 da LPI (22) 31/08/2020 (71) UNIVERSIDADE FEDERAL RURAL DE PERNAMBUCO (BR/PE) ; UNIVERSIDADE FEDERAL DE PERNAMBUCO (BR/PE) ; UNIVERSIDADE FEDERAL DO AGRESTE DE PERNAMBUCO (BR/PE)
(21) BR 10 2020 018103-3 A2	Código 7.1 - Conhecimento de Parecer Técnico - Art. 36 da LPI (22) 04/09/2020 (71) UNIVERSIDADE FEDERAL DO PIAUÍ (BR/PI)
(21) BR 10 2020 022527-8 A2	Código 7.1 - Conhecimento de Parecer Técnico - Art. 36 da LPI (22) 04/11/2020 (71) UNIVERSIDADE FEDERAL DO CEARÁ (BR/CE)
(21) BR 10 2020 023497-8 A2	Código 7.1 - Conhecimento de Parecer Técnico - Art. 36 da LPI (22) 18/11/2020 (71) KABUSHIKI KAISHA TOYOTA JIDOSHOKKI (JP)
(21) BR 10 2020 024866-9 A2	Código 7.1 - Conhecimento de Parecer Técnico - Art. 36 da LPI (22) 04/12/2020 (71) UNIVERSIDADE DE SÃO PAULO - USP (BR/SP)
(21) BR 10 2021 003052-6 A2	Código 7.1 - Conhecimento de Parecer Técnico - Art. 36 da LPI (22) 19/02/2021 (71) UNIVERSIDADE ESTADUAL DE PONTA GROSSA (BR/PR)

(21) BR 10 2021 017216-9 A2	Código 7.1 - Conhecimento de Parecer Técnico - Art. 36 da LPI (22) 30/08/2021 (71) BAKVEL COMERCIO DE PRODUTOS DE LIMPEZA LTDA - EPP (BR/PB)
(21) BR 10 2021 021773-1 A2	Código 7.1 - Conhecimento de Parecer Técnico - Art. 36 da LPI (22) 29/10/2021 (71) SCUADRA EMBALAGENS DIFERENCIADAS INDÚSTRIA E COMÉRCIO LTDA. (BR/SP)
(21) BR 10 2021 025777-6 A2	Código 7.1 - Conhecimento de Parecer Técnico - Art. 36 da LPI (22) 20/12/2021 (71) RANDY LEONIDAS SILVA (BR/MG)
(21) BR 10 2022 005304-9 A2	Código 7.1 - Conhecimento de Parecer Técnico - Art. 36 da LPI (22) 22/03/2022 (71) MEKRA LANG GMBH & CO. KG (DE)
(21) BR 10 2022 006236-6 A2	Código 7.1 - Conhecimento de Parecer Técnico - Art. 36 da LPI (22) 31/03/2022 (71) SHANDONG RAINBOW BIOTECH CO., LTD. (CN)
(21) BR 10 2022 007345-7 A2	Código 7.1 - Conhecimento de Parecer Técnico - Art. 36 da LPI (22) 18/04/2022 (71) INDUSTRIAS MACHINA ZACCARIA S/A (BR/SP)
(21) BR 10 2022 013325-5 A2	Código 7.1 - Conhecimento de Parecer Técnico - Art. 36 da LPI (22) 04/07/2022 (71) INSTITUTO FEDERAL DE EDUCAÇÃO, CIÊNCIA E TECNOLOGIA DA BAHIA - IFBA (BR/BA)
(21) BR 10 2022 026962-9 A2	Código 7.1 - Conhecimento de Parecer Técnico - Art. 36 da LPI (22) 29/12/2022 (71) PETRÓLEO BRASILEIRO S.A. - PETROBRAS (BR/RJ)
(21) BR 10 2024 002291-2 A2	Código 7.1 - Conhecimento de Parecer Técnico - Art. 36 da LPI (22) 03/02/2024 (71) FRANCISCO LEME GALVÃO (BR/SP)
(21) BR 10 2024 012131-7 A2	Código 7.1 - Conhecimento de Parecer Técnico - Art. 36 da LPI (22) 14/06/2024 (71) MAURICIO BALBINOT (BR/RS)

(21) BR 11 2017 015353-0 A2 Código 7.1 - Conhecimento de Parecer Técnico - Art. 36 da LPI
 (22) 20/01/2016
 (71) TEVA BRANDED PHARMACEUTICAL PRODUCTS R&D, INC. (US)

(21) BR 11 2017 024514-0 A2 Código 7.1 - Conhecimento de Parecer Técnico - Art. 36 da LPI
 (22) 15/04/2016
 (71) GENZYME CORPORATION (US)

(21) BR 11 2018 003238-7 A2 Código 7.1 - Conhecimento de Parecer Técnico - Art. 36 da LPI
 (22) 02/09/2016
 (71) SYNDAX PHARMACEUTICALS, INC. (US)

(21) BR 11 2018 004353-2 A2 Código 7.1 - Conhecimento de Parecer Técnico - Art. 36 da LPI
 (22) 30/09/2016
 (71) IMMATICS BIOTECHNOLOGIES GMBH (DE)

(21) BR 11 2018 016057-1 A2 Código 7.1 - Conhecimento de Parecer Técnico - Art. 36 da LPI
 (22) 25/01/2017
 (71) PIONEER HI-BRED INTERNATIONAL, INC. (US)

(21) BR 11 2019 001146-3 A2 Código 7.1 - Conhecimento de Parecer Técnico - Art. 36 da LPI
 (22) 21/07/2017
 (71) SPARK THERAPEUTICS, INC. (US)

(21) BR 11 2019 010671-5 A2 Código 7.1 - Conhecimento de Parecer Técnico - Art. 36 da LPI
 (22) 28/11/2017
 (71) JOHNSON & JOHNSON CONSUMER INC. (US)

(21) BR 11 2019 011334-7 A2 Código 7.1 - Conhecimento de Parecer Técnico - Art. 36 da LPI
 (22) 01/12/2017
 (71) MINORYX THERAPEUTICS S.L. (ES)

(21) BR 11 2019 011740-7 A2 Código 7.1 - Conhecimento de Parecer Técnico - Art. 36 da LPI
 (22) 08/12/2017
 (71) ZYDUS LIFESCIENCES LIMITED (IN)

(21) BR 11 2019 013459-0 A2 Código 7.1 - Conhecimento de Parecer Técnico - Art. 36 da LPI
 (22) 27/12/2017
 (71) SHANGHAI GREEN VALLEY PHARMACEUTICAL CO., LTD. (CN) ;
 SHANGHAI INSTITUTE OF MATERIA MEDICA, CHINESE ACADEMY OF
 SCIENCES (CN)



(21) BR 11 2019 015340-3 A2	Código 7.1 - Conhecimento de Parecer Técnico - Art. 36 da LPI (22) 26/01/2018 (71) CALCIMEDICA, INC. (US)
<hr/>	
(21) BR 11 2019 017823-6 A2	Código 7.1 - Conhecimento de Parecer Técnico - Art. 36 da LPI (22) 26/02/2018 (71) BALCHEM ITALIA S.R.L. (IT)
<hr/>	
(21) BR 11 2019 018116-4 A2	Código 7.1 - Conhecimento de Parecer Técnico - Art. 36 da LPI (22) 01/03/2018 (71) PLETHORA IIOT, S.L. (ES)
<hr/>	
(21) BR 11 2019 024628-2 A2	Código 7.1 - Conhecimento de Parecer Técnico - Art. 36 da LPI (22) 22/05/2018 (71) VIKTOR VENIAMINOVICH TETS (US) ; GEORGY VIKTOROVICH TETS (US)
<hr/>	
(21) BR 11 2019 026824-3 A2	Código 7.1 - Conhecimento de Parecer Técnico - Art. 36 da LPI (22) 13/06/2018 (71) SAMI LABS LIMITED (IN)
<hr/>	
(21) BR 11 2020 008150-7 A2	Código 7.1 - Conhecimento de Parecer Técnico - Art. 36 da LPI (22) 25/10/2018 (71) NATUREX SA (FR)
<hr/>	
(21) BR 11 2020 013432-5 A2	Código 7.1 - Conhecimento de Parecer Técnico - Art. 36 da LPI (22) 29/01/2019 (71) AVOX SYSTEMS INC. (US)
<hr/>	
(21) BR 11 2020 018994-4 A2	Código 7.1 - Conhecimento de Parecer Técnico - Art. 36 da LPI (22) 20/03/2019 (71) WHISKER LABS, INC. (US)
<hr/>	
(21) BR 11 2020 020889-2 A2	Código 7.1 - Conhecimento de Parecer Técnico - Art. 36 da LPI (22) 24/04/2019 (71) BRITISH AMERICAN TOBACCO (INVESTMENTS) LIMITED (GB)
<hr/>	
(21) BR 11 2020 022525-8 A2	Código 7.1 - Conhecimento de Parecer Técnico - Art. 36 da LPI (22) 07/05/2019 (71) KA IMAGING INC. (CA)

(21) BR 11 2020 026621-3 A2 Código 7.1 - Conhecimento de Parecer Técnico - Art. 36 da LPI
(22) 25/06/2019
(71) METABOLIC TECHNOLOGIES, INC. (US)

(21) BR 11 2020 026771-6 A2 Código 7.1 - Conhecimento de Parecer Técnico - Art. 36 da LPI
(22) 26/06/2019
(71) PIVOT BIO, INC. (US)

(21) BR 11 2021 001842-5 A2 Código 7.1 - Conhecimento de Parecer Técnico - Art. 36 da LPI
(22) 31/07/2019
(71) NICOVENTURES TRADING LIMITED (GB)

(21) BR 11 2021 001923-5 A2 Código 7.1 - Conhecimento de Parecer Técnico - Art. 36 da LPI
(22) 31/07/2019
(71) NICOVENTURES TRADING LIMITED (GB)

(21) BR 11 2021 006705-1 A2 Código 7.1 - Conhecimento de Parecer Técnico - Art. 36 da LPI
(22) 17/09/2019
(71) BENDIX COMMERCIAL VEHICLE SYSTEMS LLC (US)

(21) BR 11 2021 007695-6 A2 Código 7.1 - Conhecimento de Parecer Técnico - Art. 36 da LPI
(22) 25/10/2019
(71) ADAMA AUSTRALIA PTY LTD (AU)

(21) BR 11 2021 008297-2 A2 Código 7.1 - Conhecimento de Parecer Técnico - Art. 36 da LPI
(22) 30/10/2019
(71) OMRIX BIOPHARMACEUTICALS LTD. (IL)

(21) BR 11 2021 008552-1 A2 Código 7.1 - Conhecimento de Parecer Técnico - Art. 36 da LPI
(22) 01/11/2019
(71) WIAB WATER INNOVATION AB (SE)

(21) BR 11 2021 008629-3 A2 Código 7.1 - Conhecimento de Parecer Técnico - Art. 36 da LPI
(22) 29/10/2019
(71) THE CLOROX COMPANY (US)

(21) BR 11 2021 008954-3 A2 Código 7.1 - Conhecimento de Parecer Técnico - Art. 36 da LPI
(22) 25/11/2019
(71) DOW GLOBAL TECHNOLOGIES LLC (US)

(21) BR 11 2021 008955-1 A2 Código 7.1 - Conhecimento de Parecer Técnico - Art. 36 da LPI
(22) 08/11/2019



(71) BIOLUMIC LIMITED (NZ)

(21) BR 11 2021 009355-9 A2 Código 7.1 - Conhecimento de Parecer Técnico - Art. 36 da LPI
(22) 24/12/2019
(71) OREGÉ (FR)

(21) BR 11 2021 011524-2 A2 Código 7.1 - Conhecimento de Parecer Técnico - Art. 36 da LPI
(22) 16/12/2019
(71) RE-LID ENGINEERING AG (LI)

(21) BR 11 2021 012287-7 A2 Código 7.1 - Conhecimento de Parecer Técnico - Art. 36 da LPI
(22) 14/02/2020
(71) CLARIANT INTERNATIONAL LTD (CH)

(21) BR 11 2021 014260-6 A2 Código 7.1 - Conhecimento de Parecer Técnico - Art. 36 da LPI
(22) 24/01/2020
(71) ADVANCED INNERGY LTD. (GB)

(21) BR 11 2021 016266-6 A2 Código 7.1 - Conhecimento de Parecer Técnico - Art. 36 da LPI
(22) 18/02/2020
(71) NV BEKAERT SA (BE)

(21) BR 11 2022 007940-0 A2 Código 7.1 - Conhecimento de Parecer Técnico - Art. 36 da LPI
(22) 05/03/2021
(71) LONATI S.P.A. (IT)

(21) BR 11 2022 010105-8 A2 Código 7.1 - Conhecimento de Parecer Técnico - Art. 36 da LPI
(22) 24/11/2020
(71) DEPUY SYNTHES PRODUCTS, INC. (US)

(21) BR 11 2022 013563-7 A2 Código 7.1 - Conhecimento de Parecer Técnico - Art. 36 da LPI
(22) 28/01/2021
(71) ROSE LAB. CO., LTD (KP)

(21) BR 11 2023 002135-9 A2 Código 7.1 - Conhecimento de Parecer Técnico - Art. 36 da LPI
(22) 20/08/2021
(71) NIPPON SHEET GLASS COMPANY, LIMITED (JP)

(21) BR 11 2023 002451-0 A2 Código 7.1 - Conhecimento de Parecer Técnico - Art. 36 da LPI
(22) 06/08/2021
(71) ANDRITZ OY (FI)



(21) BR 11 2023 002668-7 A2	Código 7.1 - Conhecimento de Parecer Técnico - Art. 36 da LPI (22) 19/08/2021 (71) A2 BIOTHERAPEUTICS, INC. (US)
(21) BR 11 2023 005356-0 A2	Código 7.1 - Conhecimento de Parecer Técnico - Art. 36 da LPI (22) 22/09/2021 (71) SACMI COOPERATIVA MECCANICI IMOLA SOCIETA' COOPERATIVA (IT)
(21) BR 11 2023 014372-1 A2	Código 7.1 - Conhecimento de Parecer Técnico - Art. 36 da LPI (22) 20/01/2022 (71) CELLID CO., LTD. (KR)
(21) BR 11 2023 014572-4 A2	Código 7.1 - Conhecimento de Parecer Técnico - Art. 36 da LPI (22) 08/12/2021 (71) PRAXAIR TECHNOLOGY, INC. (US)
(21) BR 11 2023 016106-1 A2	Código 7.1 - Conhecimento de Parecer Técnico - Art. 36 da LPI (22) 02/03/2022 (71) ILLUMINA, INC. (US)
(21) BR 11 2024 014660-0 A2	Código 7.1 - Conhecimento de Parecer Técnico - Art. 36 da LPI (22) 17/02/2023 (71) BAYER CONSUMER CARE AG (CH)
(21) BR 11 2024 017827-7 A2	Código 7.1 - Conhecimento de Parecer Técnico - Art. 36 da LPI (22) 14/03/2023 (71) CARBON TECHNOLOGY HOLDINGS, LLC (US)
(21) BR 11 2024 018751-9 A2	Código 7.1 - Conhecimento de Parecer Técnico - Art. 36 da LPI (22) 14/03/2023 (71) CARBON TECHNOLOGY HOLDINGS, LLC (US)
(21) BR 11 2024 021185-1 A2	Código 7.1 - Conhecimento de Parecer Técnico - Art. 36 da LPI (22) 27/03/2023 (71) ADRIAN ABEL RANZUGLIA (AR)
(21) BR 12 2023 001232-1 A2	Código 7.1 - Conhecimento de Parecer Técnico - Art. 36 da LPI (22) 31/01/2018 (62) BR 11 2019 014738-1 31/01/2018 (71) ATEA PHARMACEUTICALS, INC. (US)



(21) BR 12 2023 006519-0 A2	Código 7.1 - Conhecimento de Parecer Técnico - Art. 36 da LPI (22) 15/05/2019 (62) BR 11 2020 023032-4 15/05/2019 (71) FLAGSHIP PIONEERING INNOVATIONS VI, LLC (US)
(21) BR 12 2024 007725-6 A2	Código 7.1 - Conhecimento de Parecer Técnico - Art. 36 da LPI (22) 13/09/2017 (62) BR 11 2019 004625-9 13/09/2017 (71) NIPPON SODA CO., LTD. (JP)
(21) BR 12 2024 017812-5 A2	Código 7.1 - Conhecimento de Parecer Técnico - Art. 36 da LPI (22) 21/08/2020 (62) BR 11 2022 003142-4 21/08/2020 (71) RESEARCH INSTITUTE AT NATIONWIDE CHILDREN'S HOSPITAL (US)
(21) BR 12 2024 020077-5 A2	Código 7.1 - Conhecimento de Parecer Técnico - Art. 36 da LPI (22) 08/07/2016 (62) BR 11 2017 025602-9 08/07/2016 (71) CANON KABUSHIKI KAISHA (JP)
(21) BR 12 2024 022345-7 A2	Código 7.1 - Conhecimento de Parecer Técnico - Art. 36 da LPI (22) 07/08/2019 (62) BR 11 2021 002079-9 07/08/2019 (71) AMSILK GMBH (DE)
(21) BR 12 2024 022408-9 A2	Código 7.1 - Conhecimento de Parecer Técnico - Art. 36 da LPI (22) 28/12/2018 (62) BR 11 2020 013535-6 28/12/2018 (71) ECOLAB USA INC. (US)
(21) BR 12 2024 023236-7 A2	Código 7.1 - Conhecimento de Parecer Técnico - Art. 36 da LPI (22) 14/11/2017 (62) BR 11 2019 009859-3 14/11/2017 (71) THE UNIVERSITY OF SYDNEY (AU) ; THE GEORGE INSTITUTE FOR GLOBAL HEALTH (AU)
(21) BR 12 2024 023869-1 A2	Código 7.1 - Conhecimento de Parecer Técnico - Art. 36 da LPI (22) 19/02/2019 (62) BR 11 2020 016810-6 19/02/2019 (71) SYNGENTA CROP PROTECTION AG (CH)
(21) BR 12 2024 024207-9 A2	Código 7.1 - Conhecimento de Parecer Técnico - Art. 36 da LPI (22) 31/03/2021



	(62) BR 11 2022 019728-4 31/03/2021 (71) BIOTALYS NV (BE)
--	--

(21) BR 12 2024 024795-0 A2	Código 7.1 - Conhecimento de Parecer Técnico - Art. 36 da LPI (22) 11/07/2017 (62) BR 11 2019 000494-7 11/07/2017 (71) REVOLUTION MEDICINES, INC. (US)
------------------------------------	---

(21) BR 20 2018 007349-0 U2	Código 7.1 - Conhecimento de Parecer Técnico - Art. 36 da LPI (22) 12/04/2018 (71) SERGIO CONVENTO JUNIOR (BR/SP)
------------------------------------	---

(21) BR 20 2019 010149-6 U2	Código 7.1 - Conhecimento de Parecer Técnico - Art. 36 da LPI (22) 17/05/2019 (71) SIDINEI DA SILVA (BR/SC)
------------------------------------	---

(21) BR 20 2020 003666-7 U2	Código 7.1 - Conhecimento de Parecer Técnico - Art. 36 da LPI (22) 20/02/2020 (71) FREDERICO HYGINO DE OLIVEIRA NETO (BR/SP)
------------------------------------	--

(21) BR 20 2020 019081-0 U2	Código 7.1 - Conhecimento de Parecer Técnico - Art. 36 da LPI (22) 23/09/2020 (71) INSTITUTO FEDERAL DE EDUCACAO, CIENCIA E TECNOLOGIA DA PARAIBA (BR/PB) ; UNIVERSIDADE FEDERAL DA PARAÍBA (BR/PB)
------------------------------------	---

(21) BR 20 2022 015180-1 U2	Código 7.1 - Conhecimento de Parecer Técnico - Art. 36 da LPI (22) 29/07/2022 (71) MDL AMBIENTAL LTDA (BR/MG)
------------------------------------	---



Código 7.2 - Publicação Anulada

O INPI anula a publicação do despacho em referência por ter sido indevida. O depositante deverá verificar o parecer e/ou o texto complementar ao despacho na Busca de Processos (Portal do INPI). Não é necessário responder a este despacho. Atenção! O depositante deverá acompanhar o andamento do pedido na Revista da Propriedade Industrial (RPI) e na Busca de Processos (Portal do INPI). Também deve estar atento a eventuais exigências e/ou necessidades do rito processual.

(21) BR 10 2020 005817-7 A2

Código 7.2 - Publicação Anulada

(22) 24/03/2020

(66) BR 10 2019 007735-2 16/04/2019

(71) UNIVERSIDADE FEDERAL DO PARANA (BR/PR)

(21) BR 12 2025 000245-3 A2

Código 7.2 - Publicação Anulada

(22) 24/07/2019

(62) BR 11 2021 001092-0 24/07/2019

(71) JOHNSON & JOHNSON SURGICAL VISION, INC. (US)

Anulada a publicação código 7.1 na RPI nº 2832 de 15/04/2025 por ter sido indevida.



Código 7.3 - Republicação por ter sido efetuada com incorreção

O INPI republica o despacho em referência por ter sido publicado com incorreção. O depositante deverá verificar o parecer e/ou o texto complementar ao despacho na Busca de Processos (Portal do INPI). Caso o despacho exija alguma providência do depositante, o prazo começará a ser contado a partir da data da presente republicação. Se o despacho em referência for de código 7.1, o depositante terá 90 (noventa) dias corridos contados a partir da data desta republicação para protocolar manifestação e correções no pedido. Para isso, deverá usar o sistema de peticionamento eletrônico com a Guia de Recolhimento da União (GRU) de código 281 (manifestação sobre invenção, modelo de utilidade, certificado de adição de invenção em 1ª instância).

(21) BR 10 2021 023160-2 A2	Código 7.3 - Republicação por ter sido efetuada com incorreção (22) 18/11/2021 (71) GILBERTO ARAGÃO (BR/SP) Republicação do despacho de ciência publicado na RPI2822.
(21) BR 11 2019 017264-5 A2	Código 7.3 - Republicação por ter sido efetuada com incorreção (22) 19/02/2018 (71) SOLITON, INC. (US) Republique-se para correção de equívoco na escolha da petição examinada.



Código Anuidade do Pedido

Código 8.5 - Exigência de Complementação e Saneamento de Retribuição Anual e Restauração - Art. 84 § 2º da LPI

O INPI verificou divergência(s) em pagamento(s) de retribuição anual (anuidade) e/ou em requerimento de restauração do pedido. Por isso, o Instituto publica uma exigência para o depositante adequar o pedido. O depositante deve consultar o parecer na Busca de Processos (Portal do INPI), bem como a LPI e Portaria INPI PR nº 52/23 para obter mais informações. O prazo para cumprir a exigência é de 60 (sessenta) dias corridos, contados a partir da data desta publicação. Os pagamentos das GRU(s) devem estar de acordo com o parecer, a tabela de retribuições vigente e o valor de anuidade no prazo extraordinário previsto no Art. 84º § 2º da Lei nº 9.279/96 (LPI). O depositante deverá utilizar a Guia de Recolhimento da União (GRU) da Administração Geral de código 800 (complementação de retribuição) para complementar pagamento(s) realizado(s) em valor menor ao devido. A seguir o depositante deverá pagar uma GRU de código 207 (cumprimento de exigência) para apresentar via peticionamento eletrônico toda a documentação especificada no parecer. O INPI arquivará o pedido se o depositante não cumprir a exigência no prazo. Esse arquivamento será em definitivo se a exigência não cumprida se referir a requerimento de restauração de pedido arquivado pelo despacho 8.6. Atenção! Não confunda o prazo de 60 dias com dois meses, pois a contagem é feita por dias corridos. Acesse no Portal do INPI: A LPI, os normativos específicos, a tabela de retribuições com os códigos das GRUs, o Sistema de Emissão de GRU e o de peticionamento eletrônico.

(21) BR 10 2017 015570-6 A2

Código 8.5 - Exigência de Complementação e Saneamento de Retribuição Anual e Restauração - Art. 84 § 2º da LPI

(22) 20/07/2017

(71) ADRIANA PARADA (BR/GO)

Conforme Portaria 52/2023, o depositante deverá complementar a retribuição da 4ª anuidade, de acordo com tabela vigente, referente a guia de recolhimento 29409161928280799 uma vez que a anuidade foi recolhida com valor de Certificado de adição sendo que o correto é o valor referente a anuidade de pedido de patente de Invenção (Vide parecer).

(21) BR 10 2018 072544-0 A2

Código 8.5 - Exigência de Complementação e Saneamento de Retribuição Anual e Restauração - Art. 84 § 2º da LPI

(22) 01/11/2018

(71) EMBRAPA-EMPRESA BRASILEIRA DE PESQUISA AGROPECUARIA (BR/DF) ; UNIÃO BRASILEIRA DE EDUCAÇÃO CATÓLICA - UBEC (BR/DF) ; INSTITUT NATIONAL DE RECHERCHE POUR L'AGRICULTURE, L'ALIMENTATION ET L'ENVIRONNEMENT (FR)

Conforme Portaria 52/2023, o depositante deverá complementar a retribuição



da 7ª anuidade, de acordo com tabela vigente, referente a guia de recolhimento 29409162332095370 uma vez que um dos depositantes do pedido de patente não se enquadra no rol de beneficiários que fazem jus à redução de retribuição disposto na resolução 251, de 02/10/2019 (Vide parecer).

(21) BR 10 2020 013490-6 A2 Código 8.5 - Exigência de Complementação e Saneamento de Retribuição Anual e Restauração - Art. 84 § 2º da LPI
(22) 01/07/2020
(71) UNIVERSIDADE ESTADUAL DE LONDRINA (BR/PR)
Conforme Portaria 52/2023, o depositante deverá complementar a retribuição da 5ª anuidade, de acordo com tabela vigente, referente a guia de recolhimento 29409162326761061 uma vez que foi recolhida dentro do prazo extraordinário, mas com valor de prazo ordinário (Vide parecer).

(21) BR 10 2020 016119-9 A2 Código 8.5 - Exigência de Complementação e Saneamento de Retribuição Anual e Restauração - Art. 84 § 2º da LPI
(22) 07/08/2020
(71) COMISSÃO NACIONAL DE ENERGIA NUCLEAR (BR/RJ) ;
UNIVERSIDADE FEDERAL DE SÃO PAULO (BR/SP)
Conforme Portaria 52/2023, o depositante deverá complementar a retribuição da 3ª anuidade, de acordo com tabela vigente, referente a guia de recolhimento 29409161957633980 uma vez que foi recolhida dentro do prazo extraordinário, mas com valor de prazo ordinário (Vide parecer).

(21) BR 10 2021 013080-6 A2 Código 8.5 - Exigência de Complementação e Saneamento de Retribuição Anual e Restauração - Art. 84 § 2º da LPI
(22) 01/07/2021
(71) RICARDO ANDRADE (BR/RJ)
Conforme Portaria 52/2023, o depositante deverá complementar a retribuição da 4ª anuidade, de acordo com tabela vigente, referente a guia de recolhimento 29409162334418559 uma vez que foi recolhida dentro do prazo extraordinário, mas com valor de prazo ordinário (Vide parecer).

(21) BR 20 2020 019752-0 U2 Código 8.5 - Exigência de Complementação e Saneamento de Retribuição Anual e Restauração - Art. 84 § 2º da LPI
(22) 28/09/2020
(71) FRANCISCO DE OLIVEIRA SAMPAIO (BR/PA)
Conforme Portaria 52/2023, o depositante deverá complementar a retribuição da 3ª anuidade, de acordo com tabela vigente, referente a guia de recolhimento 29409162308587128 uma vez que foi recolhida após o prazo extraordinário, mas com valor de prazo ordinário (Vide parecer).

(21) BR 20 2020 019794-6 U2 Código 8.5 - Exigência de Complementação e Saneamento de Retribuição



Anual e Restauração - Art. 84 § 2º da LPI

(22) 28/09/2020

(71) LEANDRO CELANO PEREIRA (BR/RJ)

Conforme Portaria 52/2023, o depositante deverá complementar a retribuição da 3ª anuidade, de acordo com tabela vigente, referente a guia de recolhimento 29409162308346368 uma vez que foi recolhida após o prazo extraordinário, mas com valor de prazo ordinário (Vide parecer).

(21) MU 9102327-0 U2

Código 8.5 - Exigência de Complementação e Saneamento de Retribuição

Anual e Restauração - Art. 84 § 2º da LPI

(22) 21/12/2011

(71) DRACO ELETRÔNICA COMÉRCIO LTDA EPP. (BR/SP)

Conforme Portaria 52/2023, o depositante deverá complementar a retribuição da 9ª anuidade, de acordo com tabela vigente, referente a guia de recolhimento 29409161920363660 uma vez que foi recolhida dentro do prazo extraordinário, mas com valor de prazo ordinário (Vide parecer).

(21) PI 1002989-3 A2

Código 8.5 - Exigência de Complementação e Saneamento de Retribuição

Anual e Restauração - Art. 84 § 2º da LPI

(22) 16/08/2010

(71) NELSON PACHECO DA FONSECA (BR/SP)

Conforme Portaria 52/2023, o depositante deverá complementar a retribuição da 14ª anuidade, de acordo com tabela vigente, referente a guia de recolhimento 29409162312238710 uma vez que a anuidade foi recolhida com valor de Modelo de utilidade sendo que o correto é o valor referente a anuidade de pedido de patente de Invenção (Vide parecer).



Código 8.6 - Arquivamento - Art. 86 da LPI

O INPI arquivou o pedido pela falta de pagamento(s) de retribuição anual (anuidade), por pagamento da retribuição anual fora do prazo ou pela falta de cumprimento de exigência de complementação de anuidade nos prazos estabelecidos na Lei nº 9.279/96 (LPI) e normativos específicos em vigor. O depositante deve acessar o parecer na Busca de Processos (Portal do INPI) para obter mais informações. O prazo para o depositante para requerer a restauração do pedido é de 3 (três) meses contados a partir da data desta publicação. Para isso, o depositante deverá pagar 1 (uma) Guia de Recolhimento da União (GRU) de código 208 (restauração) e obedecer aos critérios estabelecidos nesta notificação, na tabela de retribuições e nos normativos vigentes. Além disso, o depositante deverá pagar GRU(s) de anuidade no prazo extraordinário previsto no Art. 84º § 2º da LPI e/ou de complementação de retribuição (código 800 da Administração Geral) conforme citadas nesta notificação. Se as GRUs forem pagas por intermédio de procurador, este deverá apresentar a procuração do depositante de acordo com os Arts. 216 e 217 da LPI em até 60 (sessenta) dias contados da data do pagamento da GRU 208. O INPI manterá o arquivamento do pedido de forma definitiva, se o requerimento de restauração não atender aos critérios estabelecidos no Art. 15 da Portaria INPI PR nº 52/23, ensejando a aplicação do disposto no art. 17, da mesma portaria. Acesse no Portal do INPI: A LPI, demais normativos em vigor, a tabela de retribuições com os códigos das GRUs e o Sistema de Emissão de GRU.

(21) BR 11 2021 026817-0 A2 Código 8.6 - Arquivamento - Art. 86 da LPI
(22) 01/07/2020
(71) NATURAL FIBER WELDING, INC. (US)
Referente à 5ª anuidade.

(21) BR 11 2021 026846-4 A2 Código 8.6 - Arquivamento - Art. 86 da LPI
(22) 01/07/2020
(71) TANKTASTIC LTD (GB)
Referente à 5ª anuidade.

(21) BR 11 2022 000109-6 A2 Código 8.6 - Arquivamento - Art. 86 da LPI
(22) 01/07/2020
(71) MIGAL GALILEE RESEARCH INSTITUTE LTD. (IL)
Referente à 5ª anuidade.

(21) BR 20 2020 013517-7 U2 Código 8.6 - Arquivamento - Art. 86 da LPI
(22) 01/07/2020
(71) DENIS SOARES DA SILVA (BR/SP) ; CARINE MORAES NOGUEIRA CRUZ (BR/SP)



Referente à 5ª anuidade.

(21) BR 20 2020 013532-0 U2

Código 8.6 - Arquivamento - Art. 86 da LPI

(22) 01/07/2020

(71) ANTÔNIO ALBERI DE MATTOS (BR/RS)

Referente à 5ª anuidade.

(21) BR 20 2020 019810-1 U2

Código 8.6 - Arquivamento - Art. 86 da LPI

(22) 28/09/2020

(71) JOÃO CARLOS BARRETO (BR/SP)

Arquivado o pedido de patente, nos termos do artigo 86, da LPI, e artigo 14 da portaria 52/2023, referente ao não recolhimento da 3ª retribuição anual (Vide parecer).

(21) BR 20 2021 013070-4 U2

Código 8.6 - Arquivamento - Art. 86 da LPI

(22) 01/07/2021

(71) ALEX PEREIRA DA SILVA 38270913812 (BR/SP)

Referente à 4ª anuidade.



Código 8.8 - Despacho Anulado

O INPI anula despacho por ter sido indevido. O depositante deve acessar o parecer e/ou o texto complementar ao despacho na Busca de Processos (Portal do INPI) para ver o despacho que foi anulado e para conhecer os motivos de sua anulação. Não é necessário responder a este despacho.

(21) BR 10 2021 019834-6 A2

Código 8.8 - Despacho Anulado

(22) 02/10/2021

(71) MOISES DOS REIS MACHADO (BR/RS)

Anulada a publicação código 8.11 na RPI nº 2822 de 04/02/2025.(VIDE PARECER)



Código Decisão**Código 9.1 - Deferimento - Art. 38 da LPI e Resolução 72/2013**

O INPI defere o pedido de patente ou de certificado de adição de invenção. O parecer técnico de decisão de deferimento do pedido está disponível na Busca de Processos (Portal do INPI). O depositante deverá pagar uma Guia de Recolhimento da União (GRU) de código 212 (expedição de carta-patente ou certificado de adição de invenção no prazo ordinário) dentro do prazo de até 60 (sessenta) dias corridos contados a partir da data desta publicação ou uma GRU de código 213 (expedição de carta-patente ou certificado de adição de invenção no prazo extraordinário) nos 30 (trinta) dias corridos subsequentes. O INPI não concederá a patente e arquivará o pedido definitivamente se o depositante não realizar o pagamento de GRU de retribuição de expedição de carta-patente nos referidos prazos estabelecidos no Artigo 38 da Lei nº 9.279/96 (LPI). Acesse no Portal do INPI: A LPI, a tabela de retribuições com os códigos das GRUs e o Sistema de Emissão de GRU.

(21) BR 10 2017 000981-5 A2	Código 9.1 - Deferimento - Art. 38 da LPI e Resolução 72/2013 (22) 17/01/2017 (54) DINAMÔMETRO BIOMÉDICO ELETRÔNICO PARA SER UTILIZADO POR PESSOAS DE QUALQUER FAIXA ETÁRIA PARA A MEDIÇÃO, ANÁLISE E REGISTRO DE FORÇAS MANUAIS QUAISQUER REALIZADAS DURANTE EXERCÍCIOS ISOMÉTRICOS, ISOTÔNICOS OU ISOCINÉTICOS (71) UNIVERSIDADE FEDERAL DE MATO GROSSO DO SUL. (BR/MS)
(21) BR 10 2017 014949-8 A2	Código 9.1 - Deferimento - Art. 38 da LPI e Resolução 72/2013 (22) 12/07/2017 (54) DISPOSITIVO DE ISOLAMENTO GALVÂNICO E CORRESPONDENTES MÉTODO E SISTEMA (71) INTERDIGITAL MADISON PATENT HOLDINGS, SAS (FR)
(21) BR 10 2017 020661-0 A2	Código 9.1 - Deferimento - Art. 38 da LPI e Resolução 72/2013 (22) 27/09/2017 (54) FORMA FARMACÊUTICA, COMPOSIÇÃO FARMACÊUTICA E SEU USO (71) EMS.S.A. (BR/SP)
(21) BR 10 2017 022371-0 A2	Código 9.1 - Deferimento - Art. 38 da LPI e Resolução 72/2013 (22) 17/10/2017 (54) MÉTODO E SISTEMA PARA CLASSIFICAR IMAGENS DE RETINA (71) UNIVERSIDADE ESTADUAL DE CAMPINAS - UNICAMP (BR/SP) ; UNIVERSIDADE FEDERAL DE SANTA CATARINA (BR/SC)



(21) BR 10 2018 012615-6 A2	Código 9.1 - Deferimento - Art. 38 da LPI e Resolução 72/2013 (22) 20/06/2018 (54) PROCESSO DE CAPTURA DA RADIAÇÃO SOLAR PARA REDUÇÃO DE UMIDADE EM MINÉRIOS (71) UNIVERSIDADE FEDERAL FLUMINENSE (BR/RJ)
(21) BR 10 2018 068781-6 A2	Código 9.1 - Deferimento - Art. 38 da LPI e Resolução 72/2013 (22) 17/09/2018 (54) MÉTODO DE DIAGNÓSTICO DE FALHAS ENVOLVENDO PAPEL KRAFT ISOLANTE EM TRANSFORMADORES DE ENERGIA (71) GERA MARANHÃO - GERADORA DE ENERGIA DO MARANHÃO S.A (BR/MA) ; DIAGNO-MATERIAIS E MEIO AMBIENTE PESQUISA, DESENVOLVIMENTO E ANALISES QUIMICAS LTDA. EPP (BR/PR)
(21) BR 10 2019 000052-0 A2	Código 9.1 - Deferimento - Art. 38 da LPI e Resolução 72/2013 (22) 02/01/2019 (54) VÁLVULA PARA CONTROLE DE INJEÇÃO QUÍMICA EM FUNDO DE POÇO (71) OURO NEGRO TECNOLOGIAS EM EQUIPAMENTOS INDUSTRIAIS S/A (BR/RJ)
(21) BR 10 2019 002598-0 A2	Código 9.1 - Deferimento - Art. 38 da LPI e Resolução 72/2013 (22) 08/02/2019 (54) BOMBA TRITURADORA CENTRÍFUGA DE ESTÁGIOS MÚLTIPLOS (71) SULZER MANAGEMENT AG (CH)
(21) BR 10 2019 008528-2 A2	Código 9.1 - Deferimento - Art. 38 da LPI e Resolução 72/2013 (22) 26/04/2019 (54) DOSADOR DE SEMENTE. (71) DEERE & COMPANY (US)
(21) BR 10 2019 013856-4 A2	Código 9.1 - Deferimento - Art. 38 da LPI e Resolução 72/2013 (22) 04/07/2019 (54) COMPOSIÇÃO LIPÍDICA SÓLIDA PARA PRODUÇÃO DE CARREADOR LIPIDICO NANOESTRUTURADO (71) UNIVERSIDADE FEDERAL DO CEARÁ (BR/CE)
(21) BR 10 2019 014050-0 A2	Código 9.1 - Deferimento - Art. 38 da LPI e Resolução 72/2013 (22) 06/07/2019 (54) MÁQUINA ELÉTRICA GIRANTE (71) WEG EQUIPAMENTOS ELÉTRICOS S.A. (BR/SC)
(21) BR 10 2019 015282-6 A2	Código 9.1 - Deferimento - Art. 38 da LPI e Resolução 72/2013

	(22) 24/07/2019 (54) RESERVATÓRIO DE ÁGUA EM MÓDULOS COM SISTEMA DE BOMBEAMENTO ACOPLADO (71) CARLOS ALEXANDRE MARCONCINI (BR/SC)
(21) BR 10 2019 017289-4 A2	Código 9.1 - Deferimento - Art. 38 da LPI e Resolução 72/2013 (22) 20/08/2019 (54) PROCESSO PARA OBTENÇÃO DE ARCABOUÇOS POLIMÉRICOS FIBROSOS COM VANCOMICINA POR MEIO DE ROTOFIAÇÃO, PRODUTOS OBTIDOS E SUA APLICAÇÃO (71) FUNDAÇÃO UNIVERSIDADE FEDERAL DO ABC - UFABC (BR/SP)
(21) BR 10 2019 023610-8 A2	Código 9.1 - Deferimento - Art. 38 da LPI e Resolução 72/2013 (22) 08/11/2019 (54) CONJUNTO DE LIMPEZA DE TELA DE AR PARA EQUIPAMENTO AGRÍCOLA E COLHEITADEIRA AGRÍCOLA COMBINADA (71) CNH INDUSTRIAL AMERICA LLC (US)
(21) BR 10 2019 023928-0 A2	Código 9.1 - Deferimento - Art. 38 da LPI e Resolução 72/2013 (22) 13/11/2019 (54) PLATAFORMA PARA UM VEÍCULO AGRÍCOLA (71) CNH INDUSTRIAL AMERICA LLC (US)
(21) BR 10 2019 027030-6 A2	Código 9.1 - Deferimento - Art. 38 da LPI e Resolução 72/2013 (22) 18/12/2019 (54) PROCESSO DE OBTENÇÃO DE ESPUMAS LIGNOCELULÓSICAS HIDROFÓBICAS E ESPUMAS LIGNOCELULÓSICAS HIDROFÓBICAS (71) UNIVERSIDADE ESTADUAL DE CAMPINAS - UNICAMP (BR/SP)
(21) BR 10 2020 011012-8 A2	Código 9.1 - Deferimento - Art. 38 da LPI e Resolução 72/2013 (22) 01/06/2020 (54) BASE MODULAR INJETADA PARA CAMA BOX (71) BRASILBOX INDÚSTRIA E COMÉRCIO DE MÓVEIS PLÁSTICOS LTDA (BR/MS)
(21) BR 10 2020 021318-0 A2	Código 9.1 - Deferimento - Art. 38 da LPI e Resolução 72/2013 (22) 19/10/2020 (54) SISTEMA APOIADOR E ESTICADOR DE CORRENTES, CORREIAS OU SIMILARES (71) MAURO TIECHER (BR/SC)
(21) BR 10 2021 004974-0 A2	Código 9.1 - Deferimento - Art. 38 da LPI e Resolução 72/2013 (22) 16/03/2021

	(54) DISPOSITIVO E MÉTODO DE SELAGEM (71) UHLMANN PAC-SYSTEME GMBH & CO KG (DE)
(21) BR 10 2021 010669-7 A2	Código 9.1 - Deferimento - Art. 38 da LPI e Resolução 72/2013 (22) 01/06/2021 (54) COMPOSIÇÃO DERMOCOSMÉTICA COMPREENDENDO ATIVO DESPIGMENTANTE NANOENCAPSULADO, USO DO REFERIDO ATIVO, E ATIVO DESPIGMENTANTE NANOENCAPSULADO (71) HYPERA S.A. (BR/SP)
(21) BR 10 2021 015397-0 A2	Código 9.1 - Deferimento - Art. 38 da LPI e Resolução 72/2013 (22) 04/08/2021 (54) DISPOSITIVO MICROFLUÍDICO COM SELAGEM REVERSÍVEL PARA TRIAGEM DE FÁRMACOS E COMPORTAMENTO CELULAR (71) UNIVERSIDADE ESTADUAL DE CAMPINAS - UNICAMP (BR/SP)
(21) BR 10 2021 018675-5 A2	Código 9.1 - Deferimento - Art. 38 da LPI e Resolução 72/2013 (22) 20/09/2021 (54) SISTEMA PARA OZONIZAÇÃO DE LÍQUIDOS E USOS DO MESMO (71) SERVIÇO NACIONAL DE APRENDIZAGEM INDUSTRIAL (BR/BA) ; RIO PARANÁ ENERGIA S.A. (BR/MG)
(21) BR 10 2021 021544-5 A2	Código 9.1 - Deferimento - Art. 38 da LPI e Resolução 72/2013 (22) 27/10/2021 (54) SISTEMA DE RECOBRIMENTO COM LÂMINAS DE AÇÃO SEQUENCIAL PARA MANUFATURA ADITIVA POR FOTOPOLIMERIZAÇÃO EM CUBA (71) UNIVERSIDADE DE SÃO PAULO - USP (BR/SP) ; INSTITUTO FEDERAL DE EDUCAÇÃO, CIÊNCIA E TECNOLOGIA DE SÃO PAULO (BR/SP)
(21) BR 10 2022 005363-4 A2	Código 9.1 - Deferimento - Art. 38 da LPI e Resolução 72/2013 (22) 22/03/2022 (54) SISTEMA DE VISUALIZAÇÃO TRASEIRA INDIRETA COM GEOMETRIA DE ÍNDICE QUE COMPREENDE UMA ESFERA DE AJUSTE COM INDEXAÇÃO DE TORÇÃO SUPERIOR (71) MEKRA LANG GMBH & CO. KG (DE)
(21) BR 10 2022 006006-1 A2	Código 9.1 - Deferimento - Art. 38 da LPI e Resolução 72/2013 (22) 29/03/2022 (54) VEÍCULO DO TIPO DE MONTAR EM SELIM (71) HONDA MOTOR CO., LTD. (JP)
(21) BR 10 2023 001058-0 A2	Código 9.1 - Deferimento - Art. 38 da LPI e Resolução 72/2013 (22) 19/01/2023



	(54) KIT DE ILUMINAÇÃO PARA AQUÁRIOS E MÉTODO DE INSTALAÇÃO (71) SMARTLED AQUACULTURA ILUMINACAO LTDA ME (BR/MG)
--	---

(21) BR 10 2023 026196-5 A2	Código 9.1 - Deferimento - Art. 38 da LPI e Resolução 72/2013 (22) 12/12/2023 (54) SISTEMA DE FLUXO DE CÉDULAS EM TOTEM DE AUTOATENDIMENTO E MÉTODO OPERACIONAL (71) VALTER MAGELA PONTES (BR/SP)
------------------------------------	--

(21) BR 11 2014 011682-2 A8	Código 9.1 - Deferimento - Art. 38 da LPI e Resolução 72/2013 (22) 13/11/2012 (54) DISPOSITIVO DE EMBREAGEM (71) KABUSHIKI KAISHA F.C.C. (JP)
------------------------------------	--

(21) BR 11 2017 015288-6 A2	Código 9.1 - Deferimento - Art. 38 da LPI e Resolução 72/2013 (22) 15/01/2016 (54) COMPOSIÇÃO IMUNOGÊNICA E SEUS USOS NA PREVENÇÃO DE INFECÇÃO POR FMD (71) ZOETIS SERVICES LLC (US) ; THE UNITED STATES OF AMERICA, AS REPRESENTED BY THE SECRETARY OF AGRICULTURE (US)
------------------------------------	---

(21) BR 11 2018 011213-5 A2	Código 9.1 - Deferimento - Art. 38 da LPI e Resolução 72/2013 (22) 02/12/2016 (54) PROCESSO DE MUDANÇA DE SERVIÇO DE UM DECODIFICADOR DE TELEVISÃO DIGITAL EQUIPADO COM UMA PLURALIDADE DE SINTONIZADORES, MEIO LEGÍVEL POR COMPUTADOR E DISPOSITIVO ELETRÔNICO DO TIPO DECODIFICADOR DE TELEVISÃO DIGITAL (71) SAGEMCOM BROADBAND SAS (FR)
------------------------------------	--

(21) BR 11 2018 011310-7 A2	Código 9.1 - Deferimento - Art. 38 da LPI e Resolução 72/2013 (22) 02/12/2016 (54) Proteína L1 de HPV58 mutada, partícula semelhante ao vírus HPV, usos das mesmas, ácido nucleico, vetor, célula hospedeira, composições ou vacina, e métodos para preparar a proteína L1 de HPV58 mutada e uma vacina (71) XIAMEN UNIVERISTY (CN) ; XIAMEN INNOVAX BIOTECH CO., LTD. (CN)
------------------------------------	--

(21) BR 11 2018 070962-0 A2	Código 9.1 - Deferimento - Art. 38 da LPI e Resolução 72/2013 (22) 11/04/2017 (54) COMPOSIÇÃO COMPREENDENDO UMA CEPA DE AKKERMANSIA GLYCANIPHILUS ISOLADA E USO DA MESMA (71) WAGENINGEN UNIVERSITEIT (PB)
------------------------------------	---

(21) BR 11 2018 072844-6 A2	Código 9.1 - Deferimento - Art. 38 da LPI e Resolução 72/2013 (22) 08/05/2017 (54) TERMINAL DE USUÁRIO E MÉTODO DE COMUNICAÇÃO DE RÁDIO PARA TERMINAL DE USUÁRIO (71) NTT DOCOMO, INC. (JP)
<hr/>	
(21) BR 11 2018 072938-8 A2	Código 9.1 - Deferimento - Art. 38 da LPI e Resolução 72/2013 (22) 03/05/2017 (54) MÉTODO E APARELHO PARA COMUNICAÇÕES SEM FIO POR UMA ESTAÇÃO BASE, MÉTODO E APARELHO PARA COMUNICAÇÕES SEM FIO POR UM EQUIPAMENTO DE USUÁRIO E MEMÓRIA (71) QUALCOMM INCORPORATED (US)
<hr/>	
(21) BR 11 2018 073337-7 A2	Código 9.1 - Deferimento - Art. 38 da LPI e Resolução 72/2013 (22) 04/04/2017 (54) AGRUPAMENTO DE EQUIPAMENTO DE USUÁRIO COM BASE EM INDICADORES DE MATRIZ DE PRÉ-CODIFICAÇÃO PARA TRANSMISSÃO COMBINADA (71) QUALCOMM INCORPORATED (US)
<hr/>	
(21) BR 11 2018 073706-2 A2	Código 9.1 - Deferimento - Art. 38 da LPI e Resolução 72/2013 (22) 17/05/2017 (54) MÉTODO DE AUTENTICAÇÃO AUMENTADA DE UM ASSUNTO MATERIAL (71) KERQUEST (FR)
<hr/>	
(21) BR 11 2018 074739-4 A2	Código 9.1 - Deferimento - Art. 38 da LPI e Resolução 72/2013 (22) 25/05/2017 (54) DISPOSITIVOS MÉDICOS, SISTEMAS E MÉTODOS QUE UTILIZAM ÍMÃ PERMANENTE E RECURSO MAGNETIZÁVEL (71) BECTON, DICKINSON AND COMPANY (US)
<hr/>	
(21) BR 11 2018 074750-5 A2	Código 9.1 - Deferimento - Art. 38 da LPI e Resolução 72/2013 (22) 23/05/2017 (54) DISPOSITIVOS MÉDICOS E SISTEMAS QUE UTILIZAM ELEMENTO DE ÍMÃ PERMANENTE E RECURSO MAGNETIZADO MAGNETIZÁVEL (71) BECTON, DICKINSON AND COMPANY (US)
<hr/>	
(21) BR 11 2018 074762-9 A2	Código 9.1 - Deferimento - Art. 38 da LPI e Resolução 72/2013 (22) 23/05/2017 (54) DISPOSITIVO MÉDICO INVASIVO COMPREENDENDO UMA AGULHA HIPODÉRMICA, E SISTEMA COMPREENDENDO O MESMO (71) BECTON, DICKINSON AND COMPANY (US)

(21) BR 11 2018 075265-7 A2	<p>Código 9.1 - Deferimento - Art. 38 da LPI e Resolução 72/2013 (22) 26/05/2017 (54) CÂNULA UNIPOLAR (71) PAJUNK GMBH MEDIZINTECHNOLOGIE (DE)</p>
(21) BR 11 2019 003120-0 A2	<p>Código 9.1 - Deferimento - Art. 38 da LPI e Resolução 72/2013 (22) 21/08/2017 (54) MÉTODO DE COMUNICAÇÃO SEM FIO EM UM EQUIPAMENTO DE USUÁRIO, EQUIPAMENTO DE USUÁRIO, E MEMÓRIA LEGÍVEL POR COMPUTADOR (71) QUALCOMM INCORPORATED (US)</p>
(21) BR 11 2019 005322-0 A2	<p>Código 9.1 - Deferimento - Art. 38 da LPI e Resolução 72/2013 (22) 26/09/2017 (54) DERIVADO DE PIRAZOLOPIRIDINA TENDO EFEITO AGONISTA DE RECEPTOR GLP-1 (71) CHUGAI SEIYAKU KABUSHIKI KAISHA (JP)</p>
(21) BR 11 2019 009317-6 A2	<p>Código 9.1 - Deferimento - Art. 38 da LPI e Resolução 72/2013 (22) 25/09/2017 (54) MÉTODO DE COMUNICAÇÃO SEM FIO POR UM EQUIPAMENTO DE USUÁRIO, EQUIPAMENTO DE USUÁRIO, MÉTODO PARA COMUNICAÇÃO SEM FIO POR UMA ESTAÇÃO BASE, ESTAÇÃO BASE PARA COMUNICAÇÃO SEM FIO, E, MEMÓRIA LEGÍVEL POR COMPUTADOR (71) QUALCOMM INCORPORATED (US)</p>
(21) BR 11 2019 012094-7 A2	<p>Código 9.1 - Deferimento - Art. 38 da LPI e Resolução 72/2013 (22) 13/12/2017 (54) MÉTODO PARA VERIFICAR DOCUMENTO DE SEGURANÇA, BEM COMO UM DOCUMENTO DE SEGURANÇA, DISPOSITIVO E ELEMENTO DE SEGURANÇA (71) OVD KINEGRAM AG (CH) ; KURZ DIGITAL SOLUTIONS GMBH & CO. KG (DE)</p>
(21) BR 11 2019 013265-1 A2	<p>Código 9.1 - Deferimento - Art. 38 da LPI e Resolução 72/2013 (22) 22/12/2017 (54) DEFERIMENTO DE SOLICITAÇÕES DE INVOCAÇÃO POR OBJETOS REMOTOS (71) MICROSOFT TECHNOLOGY LICENSING, LLC (US)</p>
(21) BR 11 2019 014205-3 A2	<p>Código 9.1 - Deferimento - Art. 38 da LPI e Resolução 72/2013 (22) 16/01/2018</p>



	(54) CÓDIGOS POLARES CONGELADOS DINÂMICOS (71) QUALCOMM INCORPORATED (US)
(21) BR 11 2019 018005-2 A2	Código 9.1 - Deferimento - Art. 38 da LPI e Resolução 72/2013 (22) 08/01/2018 (54) MÉTODO E APARELHO PARA COMUNICAÇÕES SEM FIO POR UM EQUIPAMENTO DE USUÁRIO (71) QUALCOMM INCORPORATED (US)
(21) BR 11 2019 019697-8 A2	Código 9.1 - Deferimento - Art. 38 da LPI e Resolução 72/2013 (22) 23/03/2017 (54) TERMINAL DE USUÁRIO E MÉTODO DE RADIOCOMUNICAÇÃO (71) NTT DOCOMO, INC. (JP)
(21) BR 11 2019 024016-0 A2	Código 9.1 - Deferimento - Art. 38 da LPI e Resolução 72/2013 (22) 16/05/2018 (54) AMIDAS DE PIRIDONA DEUTERADAS, COMPOSIÇÃO FARMACÊUTICA, SEUS USOS E MÉTODO DE INIBIÇÃO DE CANAL DE SÓDIO CONTROLADO POR VOLTAGEM (71) VERTEX PHARMACEUTICALS INCORPORATED (US)
(21) BR 11 2019 027156-2 A2	Código 9.1 - Deferimento - Art. 38 da LPI e Resolução 72/2013 (22) 29/06/2018 (54) Métodos melhorados para preparação de compostos de quinolinilciclo-hexilpropanamida substituídos (71) BRISTOL-MYERS SQUIBB COMPANY (US)
(21) BR 11 2019 027386-7 A2	Código 9.1 - Deferimento - Art. 38 da LPI e Resolução 72/2013 (22) 29/06/2018 (54) COMPOSIÇÃO DE RESINA HÍBRIDA CURÁVEL, MÉTODO PARA FABRICAÇÃO DE UM COMPÓSITO DE MADEIRA, E, MATERIAL COMPÓSITO. (71) ECOSYNTHETIX INC. (CA)
(21) BR 11 2020 001417-6 A2	Código 9.1 - Deferimento - Art. 38 da LPI e Resolução 72/2013 (22) 05/12/2018 (54) COMPOSIÇÕES E MÉTODOS PARA REMEDIAR O SULFETO DE HIDROGÊNIO E OUTROS CONTAMINANTES EM LÍQUIDOS À BASE DE HIDROCARBONETOS E SOLUÇÕES AQUOSAS (71) GAPS TECHNOLOGY, LLC (US)
(21) BR 11 2020 002718-9 A2	Código 9.1 - Deferimento - Art. 38 da LPI e Resolução 72/2013 (22) 09/08/2017



	(54) TERMINAL E MÉTODO DE RADIOCOMUNICAÇÃO (71) NTT DOCOMO, INC. (JP)
--	--

(21) BR 11 2020 003981-0 A2	Código 9.1 - Deferimento - Art. 38 da LPI e Resolução 72/2013 (22) 18/07/2018 (54) COMPOSIÇÃO POLIMÉRICA, COMPONENTE DE PROTEÇÃO DE CABO ÓPTICO EXTRUDADO, E, CABO DE FIBRA ÓPTICA. (71) UNION CARBIDE CORPORATION (US) ; ROHM AND HAAS COMPANY (US)
------------------------------------	---

(21) BR 11 2020 004487-3 A2	Código 9.1 - Deferimento - Art. 38 da LPI e Resolução 72/2013 (22) 21/08/2018 (54) CONJUNTO DO OBTURADOR INTELIGENTE (71) BECTON, DICKINSON AND COMPANY (US)
------------------------------------	---

(21) BR 11 2020 006771-7 A2	Código 9.1 - Deferimento - Art. 38 da LPI e Resolução 72/2013 (22) 06/10/2017 (54) TERMINAL E MÉTODO DE RADIOCOMUNICAÇÃO (71) NTT DOCOMO, INC. (JP)
------------------------------------	--

(21) BR 11 2020 011439-1 A2	Código 9.1 - Deferimento - Art. 38 da LPI e Resolução 72/2013 (22) 04/01/2019 (54) SISTEMA DE PURIFICAÇÃO DE GÁS DE COMBUSTÃO EM CONDIÇÃO DE MULTITRABALHOS INDEPENDENTE E CENTRALIZADO E UM MÉTODO DE CONTROLE DO MESMO (71) ZHONGYE CHANGTIAN INTERNATIONAL ENGINEERING CO., LTD (CN)
------------------------------------	--

(21) BR 11 2020 015417-2 A2	Código 9.1 - Deferimento - Art. 38 da LPI e Resolução 72/2013 (22) 29/01/2019 (54) APARELHOS PARA CONVERTER UMA POSIÇÃO DE OBJETO DE UM OBJETO DE ÁUDIO, FORNECEDOR DE TRANSMISSÃO CONTÍNUA DE ÁUDIO, SISTEMA DE PRODUÇÃO DE CONTEÚDO DE ÁUDIO, APARELHO DE REPRODUÇÃO DE ÁUDIO E MÉTODOS (71) FRAUNHOFER-GESELLSCHAFT ZUR FÖRDERUNG DER ANGEWANDTEN FORSCHUNG E.V. (DE)
------------------------------------	---

(21) BR 11 2020 018248-6 A2	Código 9.1 - Deferimento - Art. 38 da LPI e Resolução 72/2013 (22) 07/03/2019 (54) NÚCLEO ABSORVENTE E ARTIGO ABSORVENTE (71) DRYLOCK TECHNOLOGIES NV (BE)
------------------------------------	---

(21) BR 11 2020 022789-7 A2	Código 9.1 - Deferimento - Art. 38 da LPI e Resolução 72/2013 (22) 10/05/2019
------------------------------------	--

(54) CONJUNTO DE BLOCOS DE CONSTRUÇÃO
(71) PABLO ENRIQUE MARTIN LOZANO (AR)

(21) BR 11 2020 022933-4 A2 Código 9.1 - Deferimento - Art. 38 da LPI e Resolução 72/2013
(22) 10/05/2019
(54) GERADOR DE RAIOS X DE ESCANEAMENTO COMBINADO, APARELHO DE INSPEÇÃO DE COMPÓSITO, E MÉTODO DE INSPEÇÃO PARA UM ALVO A SER INSPECIONADO POR MEIO DO USO DO APARELHO DE INSPEÇÃO DE COMPÓSITO
(71) NUCTECH COMPANY LIMITED (CN)

(21) BR 11 2020 024234-9 A2 Código 9.1 - Deferimento - Art. 38 da LPI e Resolução 72/2013
(22) 05/06/2019
(54) APARELHO E MÉTODO PARA SECAGEM DE PRODUTOS ALIMENTÍCIOS
(71) MOBA GROUP B.V. (PB)

(21) BR 11 2020 024582-8 A2 Código 9.1 - Deferimento - Art. 38 da LPI e Resolução 72/2013
(22) 31/05/2019
(54) MÓDULO RECEPTOR DE COMUNICAÇÕES DE LINHA DE ENERGIA OPERÁVEL, MÉTODO IMPLEMENTADO EM UM MÓDULO RECEPTOR DE COMUNICAÇÕES DE LINHA DE ENERGIA E SISTEMA DE BOMBEAMENTO
(71) FRANKLIN ELECTRIC CO.,INC (US)

(21) BR 11 2020 025016-3 A2 Código 9.1 - Deferimento - Art. 38 da LPI e Resolução 72/2013
(22) 18/06/2019
(54) SISTEMA ECONOMICAMENTE OTIMIZADO DE LIMPEZA E DESCASCAMENTO DE LENTES
(71) ESSILOR INTERNATIONAL (FR)

(21) BR 11 2020 025041-4 A2 Código 9.1 - Deferimento - Art. 38 da LPI e Resolução 72/2013
(22) 06/06/2019
(54) MÉTODOS DE CARACTERIZAÇÃO E AVALIAÇÃO DE INTEGRIDADE DE POÇO COM O USO DE APRENDIZADO DE MÁQUINA NÃO SUPERVISIONADO DE DADOS ACÚSTICOS
(71) SCHLUMBERGER TECHNOLOGY B.V. (NL)

(21) BR 11 2020 025042-2 A2 Código 9.1 - Deferimento - Art. 38 da LPI e Resolução 72/2013
(22) 04/07/2019
(54) MÉTODO E LINHA DE PRODUÇÃO PARA PROCESSAMENTO EM LINHA DE PRODUTOS ALIMENTÍCIOS.
(71) MAREL FURTHER PROCESSING B.V. (NL)



(21) BR 11 2020 025843-1 A2	Código 9.1 - Deferimento - Art. 38 da LPI e Resolução 72/2013 (22) 25/07/2019 (54) MÉTODO PARA DETECTAR UMA MUDANÇA NO COMPORTAMENTO OPERACIONAL DE UM ACIONAMENTO DE VIRABREQUIM DE UM VEÍCULO A MOTOR E VEÍCULO A MOTOR (71) MAN TRUCK & BUS SE (DE)
(21) BR 11 2020 026858-5 A2	Código 9.1 - Deferimento - Art. 38 da LPI e Resolução 72/2013 (22) 31/12/2019 (54) AÇO AUSTENÍTICO RESISTENTE À RADIAÇÃO PARA REVESTIMENTO INTERNO PARA REATORES DE ÁGUA PRESSURIZADA (71) JOINT STOCK COMPANY "ROSENERGOATOM" (RU) ; THE FEDERAL STATE UNITARY ENTERPRISE "CENTRAL RESEARCH INSTITUTE OF STRUCTURAL MATERIALS "PROMETEY" NAMED BY I.V. GORYNIN OF NATIONAL RESEARCH "KURCHATOV INSTITUTE" (RU) ; JOINT STOCK COMPANY "EXPERIMENTAL AND DESIGN ORGANIZATION "GIDROGRESS" AWARDED THE ORDER OF THE RED BANNER OF LABOUR AND CZSR ORDER OF LABOUR (RU) ; SCIENCE AND INNOVATIONS - NUCLEAR INDUSTRY SCIENTIFIC DEVELOPMENT, PRIVATE ENTERPRISE (RU)
(21) BR 11 2021 001407-1 A2	Código 9.1 - Deferimento - Art. 38 da LPI e Resolução 72/2013 (22) 31/07/2019 (54) MECANISMO DE EMBALAGEM RECONFIGURÁVEL, MÉTODO DE RECONFIGURAÇÃO DE UM LEITO DE GUARNIÇÃO EM UM MECANISMO DE EMBALAGEM E MÉTODO DE FABRICAÇÃO DE UM ELEMENTO EMBALADO SUBSTANCIALMENTE CILÍNDRICO COM UM MECANISMO DE EMBALAGEM (71) PHILIP MORRIS PRODUCTS S.A. (CH)
(21) BR 11 2021 001554-0 A8	Código 9.1 - Deferimento - Art. 38 da LPI e Resolução 72/2013 (22) 22/07/2019 (54) CARGA, MATERIAL COMPÓSITO, E ARTIGO (71) BLACK BEAR CARBON B.V. (NL)
(21) BR 11 2021 003053-0 A2	Código 9.1 - Deferimento - Art. 38 da LPI e Resolução 72/2013 (22) 20/08/2019 (54) DISPOSITIVO DE HIGIENE PESSOAL PARA DETECTAR UM FLUIDO (71) JOHNSON & JOHNSON CONSUMER INC. (US)
(21) BR 11 2021 003555-9 A8	Código 9.1 - Deferimento - Art. 38 da LPI e Resolução 72/2013 (22) 30/08/2018 (54) APARELHO, SISTEMA E SUPRIMENTO DE PARTÍCULAS DE IMPRESSÃO COMPREENDENDO MECANISMOS DE AUTENTICAÇÃO



(71) HEWLETT-PACKARD DEVELOPMENT COMPANY, L.P. (US)

(21) BR 11 2021 005064-7 A2 Código 9.1 - Deferimento - Art. 38 da LPI e Resolução 72/2013
(22) 04/09/2019
(54) MÉTODO COSMÉTICO NÃO-TERAPÊUTICO PARA REDUZIR A APARÊNCIA DA GRAVIDADE DA CELULITE NA NÁDEGA DE UM PACIENTE HUMANO, E USO DE UMA COMPOSIÇÃO DE COLAGENASE
(71) ENDO GLOBAL AESTHETICS LIMITED (IE)

(21) BR 11 2021 006252-1 A2 Código 9.1 - Deferimento - Art. 38 da LPI e Resolução 72/2013
(22) 25/10/2019
(54) USO DE LÍQUIDOS DE TRANSFERÊNCIA DE CALOR
(71) BASF SE (DE)

(21) BR 11 2021 006733-7 A2 Código 9.1 - Deferimento - Art. 38 da LPI e Resolução 72/2013
(22) 04/10/2019
(54) PLAQUETA DE GRAFENO DISPERSÍVEL, MATERIAL COMPÓSITO DE MATRIZ POLIMÉRICA, ELETRODO PARA PROCESSOS ELETROQUÍMICOS, MÉTODO PARA PRODUIR UM ELETRODO, E MÉTODO PARA PRODUIR PLAQUETAS DE GRAFENO DISPERSÍVEIS
(71) SICONA BATTERY TECHNOLOGIES PTY LTD (AU)

(21) BR 11 2021 008076-7 A2 Código 9.1 - Deferimento - Art. 38 da LPI e Resolução 72/2013
(22) 27/09/2019
(54) MATERIAL COMPÓSITO POROSO, MÉTODO PARA PREPARAR O MATERIAL COMPÓSITO POROSO, USO DO MATERIAL COMPÓSITO POROSO E MÉTODO PARA PIRÓLISE OU RECICLAGEM DE UMA SUBSTÂNCIA COMPREENDENDO UM COMPOSTO ORGÂNICO
(71) CHINA PETROLEUM & CHEMICAL CORPORATION (CN) ; BEIJING RESEARCH INSTITUTE OF CHEMICAL INDUSTRY, CHINA PETROLEUM & CHEMICAL CORPORATION (CN)

(21) BR 11 2021 008510-6 A2 Código 9.1 - Deferimento - Art. 38 da LPI e Resolução 72/2013
(22) 01/11/2019
(54) ARRUELA DE REAÇÃO DE INDICAÇÃO DE TENSÃO DIRETA ANTI-AFROUXAMENTO E PORCA DE TENSIONAMENTO MECÂNICO ANTI-AFROUXAMENTO E AUTORREAGENTE
(71) HYTORC DIVISION UNEX CORPORATION (US)

(21) BR 11 2021 009926-3 A2 Código 9.1 - Deferimento - Art. 38 da LPI e Resolução 72/2013
(22) 22/11/2019
(54) TECIDO NÃO-TECIDO, MÉTODO DE PRODUÇÃO DE UM TECIDO NÃO TECIDO E PRODUTO HIGIÊNICO ABSORVENTE



(71) REIFENHÄUSER GMBH & CO. KG MASCHINENFABRIK (DE) ;
PFNONWOVENS CZECH S.R.O (CZ) ; PFN - GIC A.S. (CZ)

(21) BR 11 2021 010575-1 A2 Código 9.1 - Deferimento - Art. 38 da LPI e Resolução 72/2013
(22) 05/06/2020
(54) ESTRUTURA DE VEDAÇÃO
(71) RIFENG ENTERPRISE (FOSHAN) CO., LTD. (CN) ; RIFENG
ENTERPRISE GROUP CO., LTD. (CN)

(21) BR 11 2021 011326-6 A2 Código 9.1 - Deferimento - Art. 38 da LPI e Resolução 72/2013
(22) 11/12/2019
(54) REVESTIMENTO DE CARROCERIA DE CAMINHÃO RODOVIÁRIO,
MÉTODO PARA INSTALAR UM REVESTIMENTO DE CARROCERIA DE
CAMINHÃO RODOVIÁRIO E CARROCERIA DE CAMINHÃO RODOVIÁRIO
(71) METSO FINLAND OY (FI)

(21) BR 11 2021 012289-3 A2 Código 9.1 - Deferimento - Art. 38 da LPI e Resolução 72/2013
(22) 17/01/2020
(54) EXTREMIDADE DE LATA DE METAL DE FÁCIL ABERTURA, E, MÉTODO
PARA FABRICAR UMA EXTREMIDADE DE LATA
(71) CROWN PACKAGING TECHNOLOGY, INC. (US)

(21) BR 11 2021 012806-9 A2 Código 9.1 - Deferimento - Art. 38 da LPI e Resolução 72/2013
(22) 06/01/2020
(54) TUBO INTERNO PARA EVACUAÇÃO DE UNIDADE DE VIDRO ISOLADO
A VÁCUO (VIG) E VEDAÇÃO HERMÉTICA, UNIDADE DE VIG QUE INCLUI
TUBO INTERNO E MÉTODOS ASSOCIADOS
(71) GUARDIAN GLASS, LLC (US)

(21) BR 11 2021 012907-3 A2 Código 9.1 - Deferimento - Art. 38 da LPI e Resolução 72/2013
(22) 10/01/2020
(54) MÉTODO DE PRODUÇÃO DE UMA BANDEJA DE
ACONDICIONAMENTO DE PLÁSTICO, BANDEJA DE ACONDICIONAMENTO
DE PLÁSTICO PRODUZIDA PELO MÉTODO, APARELHO PARA PRODUZIR A
BANDEJA DE ACONDICIONAMENTO DE PLÁSTICO E BANDEJA DE
ACONDICIONAMENTO DE PLÁSTICO PRODUZIDA PELO APARELHO
(71) TEKNI-PLEX, INC. (US)

(21) BR 11 2021 013588-0 A2 Código 9.1 - Deferimento - Art. 38 da LPI e Resolução 72/2013
(22) 10/01/2020
(54) ESTRUTURA DE COBERTURA PARA PORTA, PROCESSO DE
FABRICAÇÃO DE UMA ESTRUTURA DE COBERTURA, BLOCO DE PORTA E
PROCESSO DE INSTALAÇÃO DE UMA ESTRUTURA DE COBERTURA



(71) IMAFORM (FR)

(21) BR 11 2021 013912-5 A2 Código 9.1 - Deferimento - Art. 38 da LPI e Resolução 72/2013
(22) 30/01/2020
(54) PROCESSO PARA A PRODUÇÃO DE UM PRODUTO DE CHUMBO MOLE PURIFICADO
(71) METALLO BELGIUM (BE)

(21) BR 11 2021 013925-7 A2 Código 9.1 - Deferimento - Art. 38 da LPI e Resolução 72/2013
(22) 18/02/2020
(54) CAIXA PARA RETER PELO MENOS UM PRODUTO ALIMENTÍCIO, PEÇA EM BRUTO PARA FORMAR UMA CAIXA PARA RETER PELO MENOS UM PRODUTO ALIMENTÍCIO, E MÉTODO PARA FORMAR UMA CAIXA PARA RETER PELO MENOS UM PRODUTO ALIMENTÍCIO
(71) GRAPHIC PACKAGING INTERNATIONAL, LLC (US)

(21) BR 11 2021 014785-3 A2 Código 9.1 - Deferimento - Art. 38 da LPI e Resolução 72/2013
(22) 06/02/2019
(54) DISPOSITIVOS DE EJEÇÃO DE FLUIDO INCLUINDO ELEMENTOS DE INTERCONEXÃO ELÉTRICA PARA MATRIZES DE EJEÇÃO DE FLUIDO
(71) HEWLETT-PACKARD DEVELOPMENT COMPANY, L.P. (US)

(21) BR 11 2021 015008-0 A2 Código 9.1 - Deferimento - Art. 38 da LPI e Resolução 72/2013
(22) 06/02/2019
(54) MATRIZ PARA UMA CABEÇA DE IMPRESSÃO E MÉTODO PARA OPERAR UMA MATRIZ PARA UMA CABEÇA DE IMPRESSÃO
(71) HEWLETT-PACKARD DEVELOPMENT COMPANY, L.P. (US)

(21) BR 11 2021 015636-4 A2 Código 9.1 - Deferimento - Art. 38 da LPI e Resolução 72/2013
(22) 13/02/2020
(54) MÉTODO PARA PRODUÇÃO DE UMA PLACA DE RESFRIAMENTO
(71) HOLZHAUER GMBH & CO. KG (DE)

(21) BR 11 2021 022662-1 A2 Código 9.1 - Deferimento - Art. 38 da LPI e Resolução 72/2013
(22) 11/06/2019
(54) SISTEMA DE FURO DE POÇO E MÉTODO DE DETECÇÃO ACÚSTICA DISTRIBUÍDA
(71) HALLIBURTON ENERGY SERVICES, INC. (US)

(21) BR 11 2021 024323-2 A2 Código 9.1 - Deferimento - Art. 38 da LPI e Resolução 72/2013
(22) 03/06/2019
(54) CONTENTOR EXTENSÍVEL PARA FLUIDOS COM VOLUME DE CONTENÇÃO E DIMENSÕES VARIÁVEIS



(71) LUCIANA CHRISTINA MANFRINATO CAMBRIA (BR/PR)

(21) BR 11 2021 026336-5 A2 Código 9.1 - Deferimento - Art. 38 da LPI e Resolução 72/2013
(22) 29/06/2020
(54) Artigos de espuma de polímero
(71) MOXIETEC, LLC (US)

(21) BR 11 2022 003855-0 A2 Código 9.1 - Deferimento - Art. 38 da LPI e Resolução 72/2013
(22) 02/09/2020
(54) PROCESSO PARA PRODUÇÃO DE UM MODELO DE COMPUTADOR PARA UM PILAR DENTÁRIO E UM PILAR DENTÁRIO
(71) EAP® PRODUKTIONS- UND PATENTVERWERTUNGS- GMBH (AT)

(21) BR 11 2022 004064-4 A2 Código 9.1 - Deferimento - Art. 38 da LPI e Resolução 72/2013
(22) 03/09/2020
(54) POLÍMERO DE ÁLCOOL POLIVINÍLICO ENXERTADO, FORMULAÇÃO, MÉTODO PARA FABRICAR UM POLÍMERO DE ÁLCOOL POLIVINÍLICO ENXERTADO, MÉTODO PARA PREPARAR UMA SOLUÇÃO AQUOSA DE UM POLÍMERO DE ÁLCOOL POLIVINÍLICO ENXERTADO E PROCESSO PARA CREPAGEM DE UMA TRAMA DE FIBRA
(71) BUCKMAN LABORATORIES INTERNATIONAL, INC (US)

(21) BR 11 2022 004234-5 A2 Código 9.1 - Deferimento - Art. 38 da LPI e Resolução 72/2013
(22) 17/09/2020
(54) FILME BIODEGRADÁVEL, MÉTODO PARA PREPARAR O FILME BIODEGRADÁVEL E COPOLIÉSTER
(71) CHINA PETROLEUM & CHEMICAL CORPORATION (CN) ; BEIJING RESEARCH INSTITUTE OF CHEMICAL INDUSTRY, CHINA PETROLEUM & CHEMICAL CORPORATION (CN)

(21) BR 11 2022 004580-8 A2 Código 9.1 - Deferimento - Art. 38 da LPI e Resolução 72/2013
(22) 16/09/2020
(54) CONJUNTO DE VÁLVULA DE PULSO
(71) MAC VALVES, INC. (US)

(21) BR 11 2022 006130-7 A2 Código 9.1 - Deferimento - Art. 38 da LPI e Resolução 72/2013
(22) 22/10/2019
(54) PEÇA DE VESTUÁRIO DO TIPO CUECA
(71) ESSITY HYGIENE AND HEALTH AKTIEBOLAG (SE)

(21) BR 11 2022 009845-6 A2 Código 9.1 - Deferimento - Art. 38 da LPI e Resolução 72/2013
(22) 23/11/2020
(54) "Sistema de telemetria e método para transportar informações ao longo de



uma coluna de tubulação em um poço de petróleo"

(71) BAKER HUGHES OILFIELD OPERATIONS LLC (US)

(21) BR 11 2022 014906-9 A2

Código 9.1 - Deferimento - Art. 38 da LPI e Resolução 72/2013

(22) 02/02/2021

(54) MÉTODO DE DETERMINAÇÃO DO PONTO FINAL DE DESCARBURAÇÃO, DISPOSITIVO DE DETERMINAÇÃO DO PONTO FINAL DE DESCARBURAÇÃO, MÉTODO DE OPERAÇÃO DE REFINO SECUNDÁRIO PARA FABRICAÇÃO DE AÇO E MÉTODO PARA PRODUZIR AÇO FUNDIDO

(71) JFE STEEL CORPORATION (JP)

(21) BR 11 2022 019686-5 A2

Código 9.1 - Deferimento - Art. 38 da LPI e Resolução 72/2013

(22) 02/04/2020

(54) PEÇA EM BRUTO DE RECIPIENTE

(71) KIMBERLY-CLARK WORLDWIDE, INC. (US)

(21) BR 11 2022 021087-6 A2

Código 9.1 - Deferimento - Art. 38 da LPI e Resolução 72/2013

(22) 07/04/2021

(54) COBERTURA DE ARESTA E ARESTA DE CAÇAMBA

(71) CATERPILLAR INC. (US)

(21) BR 11 2022 021744-7 A2

Código 9.1 - Deferimento - Art. 38 da LPI e Resolução 72/2013

(22) 14/05/2021

(54) MÉTODO PARA PRODUZIR FERRO REDUZIDO

(71) NIPPON STEEL CORPORATION (JP)

(21) BR 11 2022 025186-6 A2

Código 9.1 - Deferimento - Art. 38 da LPI e Resolução 72/2013

(22) 09/06/2021

(54) MÉTODO DE TRANSMISSÃO DE INFORMAÇÕES, MÉTODO DE RECEBIMENTO DE INFORMAÇÕES E APARELHOS

(71) CHINA MOBILE COMMUNICATION CO., LTD RESEARCH INSTITUTE (CN) ; CHINA MOBILE COMMUNICATIONS GROUP CO., LTD. (CN)

(21) BR 11 2023 000528-0 A2

Código 9.1 - Deferimento - Art. 38 da LPI e Resolução 72/2013

(22) 30/07/2020

(54) Método de empacotamento de um dispositivo de bateria com uma carcaça de metal, e, pacote de bateria

(71) DOW GLOBAL TECHNOLOGIES LLC (US) ; ROHM AND HAAS COMPANY (US)

(21) BR 11 2023 013834-5 A2

Código 9.1 - Deferimento - Art. 38 da LPI e Resolução 72/2013

(22) 17/01/2022



(54) APARELHO DE DETECÇÃO DE METAIS
(71) METTLER-TOLEDO SAFELINE LIMITED (GB)

(21) BR 12 2019 021930-3 A2 Código 9.1 - Deferimento - Art. 38 da LPI e Resolução 72/2013
(22) 21/10/2016
(54) DETECÇÃO E TRATAMENTO DE CÁRIES E MICROCAVIDADES COM NANOPARTÍCULAS
(62) BR 11 2018 007986-3 21/10/2016
(71) THE REGENTS OF THE UNIVERSITY OF MICHIGAN (US) ; POZNAN UNIVERSITY OF MEDICAL SCIENCES (PL)

(21) BR 12 2021 017838-0 A2 Código 9.1 - Deferimento - Art. 38 da LPI e Resolução 72/2013
(22) 01/06/2020
(54) APERFEIÇOAMENTOS EM CONJUNTOS DE PINÇA PARA FIXAÇÃO DE MECANISMO DE DESLIZAMENTO DE PLACAS DE VIDRO
(62) BR 20 2020 011021-2 01/06/2020
(71) TEC VIDRO INDUSTRIA COMÉRCIO E SERVIÇOS TÉCNICOS LTDA. (BR/SP)

(21) BR 12 2023 016046-0 A2 Código 9.1 - Deferimento - Art. 38 da LPI e Resolução 72/2013
(22) 28/08/2020
(54) COMPOSIÇÃO POLIMÉRICA ANTIESTÁTICA OU ELETRICAMENTE CONDUTORA COM HISTERESE REDUZIDA, SEU USO E SEU PROCESSO DE PREPARAÇÃO, E ARTIGO
(62) BR 11 2022 003392-3 28/08/2020
(71) ORION ENGINEERED CARBONS IP GMBH & CO.KG (DE)

(21) BR 12 2023 024430-3 A2 Código 9.1 - Deferimento - Art. 38 da LPI e Resolução 72/2013
(22) 17/06/2016
(54) COMPOSTOS DERIVADOS DE BENZODIAZEPINA, COMPOSIÇÃO FARMACÊUTICA COMPREENDENDO OS MESMOS E USO DESTES PARA O TRATAMENTO DE DÉFICE COGNITIVO ASSOCIADO A UM DISTÚRBO DO SISTEMA NERVOSO CENTRAL (SNC)
(62) BR 11 2017 027515-5 17/06/2016
(71) AGENEBIO, INC. (US)

(21) BR 12 2024 008466-0 A2 Código 9.1 - Deferimento - Art. 38 da LPI e Resolução 72/2013
(22) 23/12/2019
(54) COMPOSIÇÃO ANTIDEGRADANTE, ARTIGO DE BORRACHA, COMPOSIÇÃO DE BORRACHA, SEU MÉTODO DE USO, E MÉTODO PARA PROMOVER RESISTÊNCIA A UMA BORRACHA OU A UM ARTIGO DE BORRACHA PARA DESCOLORAÇÃO DA APARÊNCIA
(62) BR 11 2021 023481-0 23/12/2019



(71) SENNICS CO., LTD. (CN)

(21) BR 20 2021 005559-1 U2

Código 9.1 - Deferimento - Art. 38 da LPI e Resolução 72/2013

(22) 23/03/2021

(54) INVÓLUCRO METÁLICO MODULAR PARA COMPONENTE ELÉTRICO E
ELETRÔNICO E CORRESPONDENTE FORMAÇÃO DE BLINDAGEM
ELETROMAGNÉTICA

(71) WALDIR JOSÉ NOBRE (BR/SP)



Código 9.1.3 - Republicação - Art. 38 da LPI e Resolução 72/2013

O INPI republica a publicação de deferimento por ter sido efetuada com incorreção. O prazo para expedição da cata-patente será reiniciado. O depositante deve acessar o parecer na Busca de Processos (Portal do INPI) para conhecer os motivos na íntegra. O depositante deverá pagar uma Guia de Recolhimento da União (GRU) de código 212 (expedição de carta-patente ou certificado de adição de invenção no prazo ordinário) dentro do prazo de até 60 (sessenta) dias corridos contados a partir da data desta publicação ou uma GRU de código 213 (expedição de carta-patente ou certificado de adição de invenção no prazo extraordinário) nos 30 (trinta) dias corridos subsequentes. O INPI não concederá a patente e arquivará o pedido definitivamente se o depositante não realizar o pagamento de GRU de retribuição de expedição de carta-patente nos referidos prazos ou nos 90 dias que sucedem a notificação do código 9.1. Acesse no Portal do INPI: A tabela de retribuições com os códigos das GRUs e o Sistema de Emissão de GRU.

(21) BR 10 2020 012015-8 A2	Código 9.1.3 - Republicação - Art. 38 da LPI e Resolução 72/2013 (22) 15/06/2020 (54) PROCESSO DE OZONIZAÇÃO DE ÓLEOS E COMPOSTOS QUÍMICOS EMPREGADOS NA PRODUÇÃO DE PRODUTOS DE HIGIENE, COSMÉTICOS, DERMOCOSMÉTICOS, FÁRMACOS E DERMOFÁRMACOS DE USO HUMANO E VETERINÁRIO E PRODUTO RESULTANTE (71) BIOTECNOVALE PESQUISA E DESENVOLVIMENTO LTDA - EPP (BR/SP) (72) DÉBORA RIOS DE SOUZA MASSI; MARIA ANTONIA DOS SANTOS; ANA MARIA ALVIM LIBERATORE; ANDRÉ PETRACONI; LUCIANA VAGO MATIELI
(21) BR 11 2021 021380-5 A2	Código 9.1.3 - Republicação - Art. 38 da LPI e Resolução 72/2013 (22) 30/04/2020 (54) SISTEMAS DE REVESTIMENTO DE PESO E MÉTODO PARA PRODUZIR O SISTEMA DE REVESTIMENTO DE PESO (71) BASF SE (DE) (72) CHRIS LACARTE; STACI L. WEGENER; JIAN YING ZANG; LYLE CAILLOUETTE
(21) BR 11 2021 021535-2 A2	Código 9.1.3 - Republicação - Art. 38 da LPI e Resolução 72/2013 (22) 30/04/2020 (54) MÉTODO PARA FABRICAR UMA PELÍCULA COMPÓSITA MULTICAMADAS, PELÍCULA COMPÓSITA MULTICAMADAS E USO DE UMA PELÍCULA COMPÓSITA (71) KUHNE ANLAGENBAU GMBH (DE) (72) JÜRGEN MICHAEL SCHIFFMANN





Código 9.1.4 - Retificação

O INPI retifica a publicação de deferimento por ter sido efetuada com incorreção. O depositante deve acessar o parecer na Busca de Processos (Portal do INPI) para conhecer os motivos na íntegra. Esta publicação não altera a data do deferimento, nem os prazos para pagamento de Guia de Recolhimento da União (GRU) de código de serviço de retribuição de expedição de carta-patente. O prazo original ordinário é de 60 (sessenta) dias corridos a partir da notificação do despacho 9.1. O prazo original extraordinário é de 30 (trinta) dias corridos contados após o término desse prazo ordinário. O INPI não concederá a patente e arquivará o pedido definitivamente se o depositante não realizar o pagamento de GRU de retribuição de expedição de carta-patente nos referidos prazos. Acesse no Portal do INPI: A tabela de retribuições com os códigos das GRUs e o Sistema de Emissão de GRU.

(21) BR 10 2018 010819-0 A2	Código 9.1.4 - Retificação (22) 28/05/2018 (54) SISTEMA DE ÁUDIO, MÉTODO PARA EMITIR INSTRUÇÕES DE ÁUDIO E ARTIGO DE MANUFATURA PARA ADAPTAÇÃO DE ÁUDIO AMBIENTE (71) APPLE INC. (US) Retificação do despacho 9.1 publicado na RPI 2827, de 11/03/2025.
(21) BR 11 2021 021377-5 A2	Código 9.1.4 - Retificação (22) 12/09/2019 (54) CANHÃO DE CANHONEIO, E, MÉTODO (71) HALLIBURTON ENERGY SERVICES INC. (US) Retificação folhas QR
(21) BR 12 2022 001792-4 B1	Código 9.1.4 - Retificação (22) 17/05/2017 (54) ARRANJO DE LAVATÓRIO (62) BR 11 2019 023127-7 17/05/2017 (71) PILATUS FLUGZEUGWERKE AG (CH) Retificação do parecer de deferimento publicado na RPI2820.



Código 9.2 - Indeferimento - Art. 76 §4º e Art. 212 da LPI

O INPI indeferiu (negou) o pedido de patente ou de certificado de adição de invenção. O motivo da decisão de indeferimento foi o não atendimento aos requisitos legais. O depositante deverá consultar o parecer técnico na Busca de Processos (Portal do INPI) para conhecer os motivos na íntegra. Caso discorde, o depositante poderá protocolar recurso por meio do sistema de peticionamento eletrônico, com uma Guia de Recolhimento da União (GRU) de código 214 (recurso). O prazo para o recurso é de 60 (sessenta) dias corridos contados a partir da data desta publicação. O INPI manterá o indeferimento do pedido de forma definitiva se o depositante não apresentar recurso no prazo. Atenção! Não confunda o prazo de 60 dias com dois meses, pois a contagem é feita por dias corridos. No prazo de recurso contra o indeferimento de pedido de certificado de adição de invenção que não apresentar o mesmo conceito inventivo que a invenção original, o depositante poderá solicitar a transformação do certificado de adição em pedido de patente (de invenção ou de modelo de utilidade), conforme previsto no Art. 76 §4º da Lei nº 9.279/96 (LPI).

(21) BR 10 2017 003053-9 A2	Código 9.2 - Indeferimento - Art. 76 §4º e Art. 212 da LPI (22) 15/02/2017 (54) ELETRODO FLEXÍVEL TUBULAR (71) UNIVERSIDADE FEDERAL DE MATO GROSSO DO SUL. (BR/MS)
(21) BR 10 2018 072713-3 A2	Código 9.2 - Indeferimento - Art. 76 §4º e Art. 212 da LPI (22) 05/11/2018 (54) BIO-REDUTOR DE ARRASTO A BASE DE MUCILAGEM DE BABOSA RICA EM POLISSACARÍDEOS PARA ESCOAMENTOS TURBULENTOS EM DUTOS (71) UNIVERSIDADE FEDERAL DO ESPÍRITO SANTO - UFES (BR/ES)
(21) BR 10 2019 003323-1 A2	Código 9.2 - Indeferimento - Art. 76 §4º e Art. 212 da LPI (22) 19/02/2019 (54) ELABORAÇÃO E PROCESSAMENTO DE BRIGADEIRO FUNCIONAL DE BATATA DOCE (IPOMOEA BATATAS) ADICIONADO DE SPIRULINA PLATENSIS (71) UNIVERSIDADE FEDERAL DE CAMPINA GRANDE - PB (BR/PB)
(21) BR 10 2019 006077-8 A2	Código 9.2 - Indeferimento - Art. 76 §4º e Art. 212 da LPI (22) 27/03/2019 (54) INIBIDOR DE CORROSÃO EM PÓ OBTIDO A PARTIR DA CASCA DA AMÊNDOA DE CACAU (71) UNIVERSIDADE ESTADUAL DE SANTA CRUZ (BR/BA)



(21) BR 10 2019 012615-9 A2	Código 9.2 - Indeferimento - Art. 76 §4º e Art. 212 da LPI (22) 18/06/2019 (54) DISPOSITIVO DE DISTRIBUIÇÃO DE PRODUTOS SÓLIDOS, COM FAIXA DE DISTRIBUIÇÃO REGULÁVEL (71) STARA S/A. INDUSTRIA DE IMPLEMENTOS AGRÍCOLAS (BR/RS)
<hr/>	
(21) BR 10 2019 019962-8 A2	Código 9.2 - Indeferimento - Art. 76 §4º e Art. 212 da LPI (22) 24/09/2019 (54) CONSISTÊNCIA MELHORADA NA AVALIAÇÃO DE RISCOS GEOLÓGICOS PARA A DETECÇÃO DE ACÚMULOS RECUPERÁVEIS DE HIDROCARBONETOS ATRAVÉS DA APRENDIZAGEM CONTÍNUA DE MÁQUINA (71) INTERNATIONAL BUSINESS MACHINES CORPORATION (US) ; PETROGAL BRASIL, S.A. (BR/RJ)
<hr/>	
(21) BR 10 2020 001483-8 A2	Código 9.2 - Indeferimento - Art. 76 §4º e Art. 212 da LPI (22) 23/01/2020 (54) CONDUTOR ELÉTRICO COM RESISTÊNCIA AO TRILHAMENTO INCREMENTADA E COMPOSIÇÃO POLIMÉRICA (66) BR 10 2019 001297-8 23/01/2019 (71) POLYEXCEL INDÚSTRIA E COMÉRCIO DE COMPOSTOS POLIMÉRICOS LTDA. (BR/SP)
<hr/>	
(21) BR 10 2020 006787-7 A2	Código 9.2 - Indeferimento - Art. 76 §4º e Art. 212 da LPI (22) 03/04/2020 (54) MÉTODO DE QUANTIFICAÇÃO DE TEORES DE ELEMENTOS MINERAIS, E MOLÉCULAS ORGÂNICAS, POR ESPECTROMETRIA POR FLUORESCÊNCIA DE RAIOS X POR ENERGIA DISPERSIVA - EDXRF (71) FARMRESULT PRESTAÇÃO DE SERVIÇOS LTDA. - ME (BR/SP)
<hr/>	
(21) BR 10 2020 009296-0 A2	Código 9.2 - Indeferimento - Art. 76 §4º e Art. 212 da LPI (22) 11/05/2020 (54) SISTEMA DE PREDIÇÃO DAS INCLINAÇÕES LATERAL E LONGITUDINAL DE UMA MÁQUINA AGRÍCOLA (71) UNIVERSIDADE FEDERAL DE LAVRAS (BR/MG) ; FUNDAÇÃO DE AMPARO À PESQUISA DE MINAS GERAIS (BR/MG)
<hr/>	
(21) BR 10 2020 016098-2 A2	Código 9.2 - Indeferimento - Art. 76 §4º e Art. 212 da LPI (22) 06/08/2020 (54) MÁQUINA DE ENSAIOS MECÂNICOS PARA MATERIAIS EM BALANÇO (71) INSTITUTO FEDERAL DE EDUCAÇÃO CIÊNCIA E TECNOLOGIA DO PARÁ (BR/PA)

(21) BR 10 2020 022568-5 A2	Código 9.2 - Indeferimento - Art. 76 §4º e Art. 212 da LPI (22) 05/11/2020 (54) DISPOSITIVO PARA OPERAÇÃO DE EQUIPAMENTOS DE INSPEÇÃO DE OBJETOS E SERES VIVOS ATRAVÉS DE RAIOS X (71) IKONE AUTOMACAO E SISTEMAS LTDA - EPP (BR/SP)
(21) BR 10 2021 015053-0 A2	Código 9.2 - Indeferimento - Art. 76 §4º e Art. 212 da LPI (22) 30/07/2021 (54) DISPOSITIVO MEDIDOR DE ÂNGULO DE ATAQUE PARA UM VANT (71) INSTITUTO FEDERAL SUL-RIO-GRANDENSE (BR/RS)
(21) BR 10 2022 004187-3 A2	Código 9.2 - Indeferimento - Art. 76 §4º e Art. 212 da LPI (22) 07/03/2022 (54) DISPOSIÇÃO CONSTRUTIVA E SISTEMA APLICADOS EM DISPENSADOR ELETRÔNICO DE MEDICAMENTOS COM MONITORAMENTO EM TEMPO REAL (71) RENOVATIOMED TECNOLOGIA LTDA (BR/SP)
(21) BR 10 2024 009557-0 A2	Código 9.2 - Indeferimento - Art. 76 §4º e Art. 212 da LPI (22) 14/05/2024 (54) LAVADORA DE ALTA PRESSÃO COM SISTEMA DE AQUECIMENTO INVERSO DE ÁGUA (71) RAUL ALCANTARA DE SOUZA (BR/PR)
(21) BR 10 2024 010003-4 A2	Código 9.2 - Indeferimento - Art. 76 §4º e Art. 212 da LPI (22) 20/05/2024 (54) SISTEMA MULTIMODULAR PARA DESAGUAMENTO, DESIDRATAÇÃO E ARMAZENAMENTO DE LÍQUIDOS EM OPERAÇÕES DE DRAGAGEM (71) SBV SOLUÇÕES AMBIENTAIS LTDA (BR/SP)
(21) BR 11 2019 008374-0 A2	Código 9.2 - Indeferimento - Art. 76 §4º e Art. 212 da LPI (22) 13/10/2017 (54) INIBIDOR SELETIVO DE EGFR MUTANTE POR INSERÇÃO DO ÉXON 20 (71) TAIHO PHARMACEUTICAL CO., LTD. (JP)
(21) BR 11 2019 012922-7 A2	Código 9.2 - Indeferimento - Art. 76 §4º e Art. 212 da LPI (22) 19/12/2017 (54) COMBINAÇÃO DE UM SURFACTANTE PULMONAR, USO DE UMA COMBINAÇÃO DE UM SURFACTANTE PULMONAR E KIT (71) CHIESI FARMACEUTICI S.P.A. (IT)
(21) BR 11 2019 013858-7 A2	Código 9.2 - Indeferimento - Art. 76 §4º e Art. 212 da LPI



	(22) 04/01/2018 (54) QUANTIDADE DE UM INIBIDOR DE TRANSDUÇÃO DE SINAL MEDIADO PELO RECEPTOR (VEGF-RST) DO FATOR DE CRESCIMENTO ENDOTELIAL VASCULAR (VEGF), SEU USO E KIT (71) SHIMOJANI, LLC (US)
(21) BR 11 2020 023894-5 A2	Código 9.2 - Indeferimento - Art. 76 §4º e Art. 212 da LPI (22) 05/06/2019 (54) SENSOR E MÉTODO DE DIELETROFORESE BASEADO EM GRAFENO (71) REGENTS OF THE UNIVERSITY OF MINNESOTA (US)
(21) BR 11 2020 025064-3 A2	Código 9.2 - Indeferimento - Art. 76 §4º e Art. 212 da LPI (22) 10/06/2019 (54) USO DE R-BUPROPIONA OU S-BUPROPIONA E TETRABENAZINA, ALFA-DI-HIDROTETRABENAZINA OU BETA-DIHIDROTETRABENAZINA, COMPOSIÇÃO FARMACÊUTICA, COMBINAÇÃO, FORMA DE DOSAGEM ORAL E SISTEMA DE DISPENSAÇÃO ORAL (71) AXSOME THERAPEUTICS, INC. (US)
(21) BR 11 2021 002673-8 A2	Código 9.2 - Indeferimento - Art. 76 §4º e Art. 212 da LPI (22) 12/08/2019 (54) FORNECIMENTO DE RECOMENDAÇÕES DE SOLUÇÃO CORRETIVA PARA UMA FALHA DE MÁQUINA INDUSTRIAL (71) SKF AI, LTD. (IL)
(21) BR 11 2021 016499-5 A2	Código 9.2 - Indeferimento - Art. 76 §4º e Art. 212 da LPI (22) 19/02/2020 (54) PRÉ-FORMA PARA FORMAR UMA CAIXA ISOLADA, INSERTO ISOLANTE PARA CAIXA E SISTEMA DE INSERTOS PARA ISOLAR UMA CAIXA (71) WESTROCK SHARED SERVICES, LLC (US)
(21) BR 11 2022 000410-9 A2	Código 9.2 - Indeferimento - Art. 76 §4º e Art. 212 da LPI (22) 17/07/2020 (54) COMPOSIÇÃO TRANSPARENTE A LASER, E, MÉTODO PARA SOLDAGEM A LASER (71) LYONDELLBASELL ADVANCED POLYMERS INC. (US)
(21) BR 11 2022 000788-4 A2	Código 9.2 - Indeferimento - Art. 76 §4º e Art. 212 da LPI (22) 16/07/2020 (54) COMPOSIÇÃO DE RESINA À BASE DE POLIETILENO, PROCESSO PARA PRODUZIR A COMPOSIÇÃO, ARTIGO, E, MÉTODO PARA PRODUZIR UM ARTIGO



	(71) SERVIÇO NACIONAL DE APRENDIZAGEM INDUSTRIAL DEPARTAMENTO REGIONAL DO RIO GRANDE DO SUL (BR/RS) ; BRASKEM S.A. (BR/BA)
(21) BR 11 2022 003641-8 A2	Código 9.2 - Indeferimento - Art. 76 §4º e Art. 212 da LPI (22) 01/09/2020 (54) MÉTODO E APARELHO PARA PROCESSAR DADOS DE VÍDEO, E, MEIOS DE ARMAZENAMENTO E DE GRAVAÇÃO LEGÍVEIS POR COMPUTADOR NÃO TRANSITÓRIOS (71) BEIJING BYTEDANCE NETWORK TECHNOLOGY CO., LTD. (CN) ; BYTEDANCE INC. (US)
(21) BR 11 2022 013350-2 A2	Código 9.2 - Indeferimento - Art. 76 §4º e Art. 212 da LPI (22) 08/01/2021 (54) AÇO INOXIDÁVEL FERRÍTICO (71) NIPPON STEEL STAINLESS STEEL CORPORATION (JP)
(21) BR 11 2022 016794-6 A2	Código 9.2 - Indeferimento - Art. 76 §4º e Art. 212 da LPI (22) 05/03/2021 (54) MÉTODO DE FABRICAÇÃO DE UMA MANTA NÃO TECIDA, E, SISTEMA (71) KIMBERLY-CLARK WORLDWIDE, INC. (US)
(21) BR 11 2023 004797-8 A2	Código 9.2 - Indeferimento - Art. 76 §4º e Art. 212 da LPI (22) 21/09/2021 (54) APARELHO PARA POLIMERIZAR OLEFINAS, E, PROCESSOS PARA PREPARAR UM COMPONENTE DE CATALISADOR SÓLIDO PRÉ-ATIVADO E UM POLÍMERO (71) BASSELL POLYOLEFINE GMBH (DE)
(21) BR 11 2023 016690-0 A2	Código 9.2 - Indeferimento - Art. 76 §4º e Art. 212 da LPI (22) 22/02/2022 (54) DEGRADADORES BIFUNCIONAIS DIRECIONADOS E MÉTODOS USANDO OS MESMOS (71) YALE UNIVERSITY (US)
(21) BR 12 2020 026914-6 A2	Código 9.2 - Indeferimento - Art. 76 §4º e Art. 212 da LPI (22) 25/09/2016 (54) FORMULAÇÃO ESTÁVEL COMPREENDENDO GLATIRÂMERO TERAPÊUTICO OU PEPTÍDEO PRAMLINTÍDEO (62) BR 11 2018 005800-9 25/09/2016 (71) XERIS PHARMACEUTICALS, INC. (US)
(21) BR 12 2024 004325-4 A2	Código 9.2 - Indeferimento - Art. 76 §4º e Art. 212 da LPI

(22) 24/01/2019

(54) DISPOSITIVOS DE EXIBIÇÃO E ELEMENTO ÓPTICO DE CONTROLE DE ÂNGULO DE VISÃO PARA APLICAÇÃO NO LADO DE SAÍDA DE UM DISPOSITIVO DE EXIBIÇÃO PARA USO EM ILUMINAÇÃO AMBIENTE

(62) BR 11 2020 015167-0 24/01/2019

(71) REALD SPARK, LLC (US)

(21) BR 12 2024 008641-7 A2

Código 9.2 - Indeferimento - Art. 76 §4º e Art. 212 da LPI

(22) 26/06/2019

(54) DERIVADO DE LIGNINA ANTROPOGÊNICO, MÉTODO DE FORMAÇÃO EM SOLUÇÃO DE UM MATERIAL COMPÓSITO, MÉTODO DE PRODUÇÃO DE MATERIAL

(62) BR 11 2020 026855-0 26/06/2019

(71) SUZANO CANADA INC. (CA)

(21) BR 20 2023 020343-0 U2

Código 9.2 - Indeferimento - Art. 76 §4º e Art. 212 da LPI

(22) 03/10/2023

(54) DISPOSIÇÃO INTRODUZIDA EM MOSTRUÁRIO

(71) HEY DAN LTDA (BR/GO)



Código 9.2.1 - Decisão Anulada

O INPI anula a decisão de indeferimento do pedido por ter sido indevida. O depositante deve acessar o parecer na Busca de Processos (Portal do INPI) para conhecer os motivos da anulação. Não é necessário responder a este despacho. O depositante deverá acompanhar o andamento do pedido na Revista da Propriedade Industrial (RPI) e na Busca de Processos. O depositante poderá protocolar recurso por meio do sistema de peticionamento eletrônico, com uma Guia de Recolhimento da União (GRU) de código 214 (recurso). O prazo para o recurso é de 60 (sessenta) dias corridos contados a partir da data desta publicação.

(21) BR 11 2020 021890-1 A2

Código 9.2.1 - Decisão Anulada

(22) 26/04/2019

(54) "Filme de poliéster, uso de um retardador de chama de fosfonato polimérico, método para conferir retardamento de chama e uso ou método"

(71) MYLAR SPECIALTY FILMS U.S. LIMITED PARTNERSHIP (US)

Anulada a publicação código 9.2 na RPI nº 2829 de 25/03/2025 por ter sido indevida.



Código 9.2.2 - Publicação Anulada

O INPI anula a publicação de indeferimento por ter sido indevida. O depositante deve acessar o parecer e/ou o texto complementar ao despacho na Busca de Processos (Portal do INPI) para conhecer os motivos da anulação. O depositante deverá acompanhar o andamento do pedido na Revista da Propriedade Industrial (RPI) e na Busca de Processos. O depositante poderá protocolar recurso por meio do sistema de peticionamento eletrônico, com uma Guia de Recolhimento da União (GRU) de código 214 (recurso). O prazo para o recurso é de 60 (sessenta) dias corridos contados a partir da data desta publicação.

(21) BR 12 2023 014376-0 A2

Código 9.2.2 - Publicação Anulada

(22) 23/07/2019

(54) PROCESSO PARA PROVER UM ARTIGO DENTÁRIO

(62) BR 11 2021 001229-0 23/07/2019

(71) STRAUMANN HOLDING AG (CH) ; FRAUNHOFER GESELLSCHAFT ZUR FÖRDERUNG DER ANGEWANDTEN FORSCHUNG E.V. (DE)

Anulada a publicação código 9.2 na RPI nº 2827 de 11/03/2025 por ter sido indevida.



Código 9.2.4 - Manutenção do Indeferimento - Art. 212 da LPI

O INPI mantém o indeferimento do pedido. E informa que o depositante não apresentou recurso dentro do prazo legal. O prazo para recurso contra a decisão de indeferimento previsto no Art. 212 da Lei nº 9.279/96 (LPI) é de 60 (sessenta) dias corridos contados a partir da data da notificação do código 9.2. Não é necessário responder a este despacho.

(21) BR 10 2012 029383-8 A2 Código 9.2.4 - Manutenção do Indeferimento - Art. 212 da LPI
(22) 19/11/2012
(54) PROCESSO DE BIODEGRADAÇÃO DE MATERIAIS POLIMÉRICOS NATURAIS E SINTÉTICOS PELA AÇÃO DE MICRO-ORGANISMOS NÃO PATOGÊNICOS
(71) Universidade Federal do Rio Grande do Sul (BR/RS)
MANTIDO O INDEFERIMENTO UMA VEZ QUE NÃO FOI APRESENTADO RECURSO DENTRO DO PRAZO LEGAL.MANTIDO O INDEFERIMENTO UMA VEZ QUE NÃO FOI APRESENTADO RECURSO DENTRO DO PRAZO LEGAL.

(21) BR 10 2017 016769-0 A2 Código 9.2.4 - Manutenção do Indeferimento - Art. 212 da LPI
(22) 04/08/2017
(54) COMPOSIÇÃO PARA MATERIAL DE SACO DE LIXO
(71) JOSIEL CARVALHO FELICIANO (BR/SC)
MANTIDO O INDEFERIMENTO UMA VEZ QUE NÃO FOI APRESENTADO RECURSO DENTRO DO PRAZO LEGAL.MANTIDO O INDEFERIMENTO UMA VEZ QUE NÃO FOI APRESENTADO RECURSO DENTRO DO PRAZO LEGAL.

(21) BR 10 2018 072859-8 A2 Código 9.2.4 - Manutenção do Indeferimento - Art. 212 da LPI
(22) 07/11/2018
(54) PROCESSO DE RECUPERAÇÃO DA BORRACHA NATURAL DE LUVAS DE PROCEDIMENTOS CLASSIFICADAS COMO RESÍDUOS SÓLIDOS DE SERVIÇO DE SAÚDE PARA A PRODUÇÃO DE ARTEFATOS DE BORRACHA E PRODUTOS OBTIDOS DO MESMO
(71) UNIVERSIDADE ESTADUAL DE MARINGÁ (BR/PR)
MANTIDO O INDEFERIMENTO UMA VEZ QUE NÃO FOI APRESENTADO RECURSO DENTRO DO PRAZO LEGAL.MANTIDO O INDEFERIMENTO UMA VEZ QUE NÃO FOI APRESENTADO RECURSO DENTRO DO PRAZO LEGAL.

(21) BR 10 2019 007049-8 A2 Código 9.2.4 - Manutenção do Indeferimento - Art. 212 da LPI
(22) 05/04/2019
(54) MODAL DE TRANSPORTE FERROVIÁRIO EM TRILHOS TUBULARES
(71) MANOEL NETO (BR/MS)
MANTIDO O INDEFERIMENTO UMA VEZ QUE NÃO FOI APRESENTADO RECURSO DENTRO DO PRAZO LEGAL



(21) BR 10 2020 010026-2 A2	Código 9.2.4 - Manutenção do Indeferimento - Art. 212 da LPI (22) 19/05/2020 (54) PRODUTO E PROCESSO DE OBTENÇÃO DE ELEMENTO FIBROSO ORIUNDO DE SUBPRODUTOS DA INDÚSTRIA CERVEJEIRA (71) INSTITUTO FEDERAL DE EDUCAÇÃO CIÊNCIA E TECNOLOGIA DO ESPIRITO SANTO (BR/ES) MANTIDO O INDEFERIMENTO UMA VEZ QUE NÃO FOI APRESENTADO RECURSO DENTRO DO PRAZO LEGAL.MANTIDO O INDEFERIMENTO UMA VEZ QUE NÃO FOI APRESENTADO RECURSO DENTRO DO PRAZO LEGAL.
(21) BR 10 2021 000386-3 A2	Código 9.2.4 - Manutenção do Indeferimento - Art. 212 da LPI (22) 11/01/2021 (54) PROCESSO DE OBTENÇÃO E APLICAÇÕES DE PARTÍCULAS DE NANOCELULOSE PARCIALMENTE HIDROFÓBICA OBTIDAS A PARTIR DE FIBRAS DOS FRUTOS DE PLANTAS DA ESPÉCIE CEIBA SP (71) UNIVERSIDADE FEDERAL DO PARANA (BR/PR) MANTIDO O INDEFERIMENTO UMA VEZ QUE NÃO FOI APRESENTADO RECURSO DENTRO DO PRAZO LEGAL.MANTIDO O INDEFERIMENTO UMA VEZ QUE NÃO FOI APRESENTADO RECURSO DENTRO DO PRAZO LEGAL.
(21) BR 10 2021 002546-8 A2	Código 9.2.4 - Manutenção do Indeferimento - Art. 212 da LPI (22) 10/02/2021 (54) MÁQUINA A VÁCUO COM DUPLO ESTÁGIO PARA FABRICAÇÃO DE CONE LONGO FLEXÍVEL PARA PLANTIO DE MUDAS E PRODUTO OBTIDO (71) JOÃO DINES FILHO (BR/ES) MANTIDO O INDEFERIMENTO UMA VEZ QUE NÃO FOI APRESENTADO RECURSO DENTRO DO PRAZO LEGAL.MANTIDO O INDEFERIMENTO UMA VEZ QUE NÃO FOI APRESENTADO RECURSO DENTRO DO PRAZO LEGAL.
(21) BR 10 2021 014936-1 A2	Código 9.2.4 - Manutenção do Indeferimento - Art. 212 da LPI (22) 29/07/2021 (54) PROCESSO PARA BENEFICIAMENTO, RECICLAGEM DE RESÍDUOS PLÁSTICOS, BLENDA POLIMÉRICA PROVENIENTES DE RECICLADORAS DE PAPEL (71) EDISON RISSI (BR/SC) MANTIDO O INDEFERIMENTO UMA VEZ QUE NÃO FOI APRESENTADO RECURSO DENTRO DO PRAZO LEGAL.MANTIDO O INDEFERIMENTO UMA VEZ QUE NÃO FOI APRESENTADO RECURSO DENTRO DO PRAZO LEGAL.
(21) BR 10 2023 020494-5 A2	Código 9.2.4 - Manutenção do Indeferimento - Art. 212 da LPI (22) 04/10/2023 (54) SISTEMA DE FRENAGEM DE RODAS AUTOMOTIVAS E RESPECTIVOS

ACESSÓRIOS DE FRENAGEM
 (71) PLASTPENSER INDUSTRIAL LTDA - ME (BR/SP)
 MANTIDO O INDEFERIMENTO UMA VEZ QUE NÃO FOI APRESENTADO
 RECURSO DENTRO DO PRAZO LEGAL

(21) BR 11 2016 028045-8 A8 Código 9.2.4 - Manutenção do Indeferimento - Art. 212 da LPI
 (22) 02/06/2015
 (54) BIOPOLÍMEROS MODIFICADOS, E SEUS MÉTODOS DE PRODUÇÃO
 (71) ANAVO TECHNOLOGIES, LLC (US)
 MANTIDO O INDEFERIMENTO UMA VEZ QUE NÃO FOI APRESENTADO
 RECURSO DENTRO DO PRAZO LEGAL.MANTIDO O INDEFERIMENTO UMA
 VEZ QUE NÃO FOI APRESENTADO RECURSO DENTRO DO PRAZO LEGAL.

(21) BR 11 2017 007702-7 A2 Código 9.2.4 - Manutenção do Indeferimento - Art. 212 da LPI
 (22) 16/10/2015
 (54) COMPOSIÇÃO, COMPOSIÇÃO DE REVESTIMENTO E MÉTODO
 (71) QUEEN'S UNIVERSITY AT KINGSTON (CA)
 MANTIDO O INDEFERIMENTO UMA VEZ QUE NÃO FOI APRESENTADO
 RECURSO DENTRO DO PRAZO LEGAL.MANTIDO O INDEFERIMENTO UMA
 VEZ QUE NÃO FOI APRESENTADO RECURSO DENTRO DO PRAZO LEGAL.

(21) BR 11 2017 013035-1 A2 Código 9.2.4 - Manutenção do Indeferimento - Art. 212 da LPI
 (22) 18/12/2015
 (54) PELÍCULA DE PROTEÇÃO DE SUPERFÍCIE
 (71) TREDEGAR SURFACE PROTECTION, LLC (US)
 MANTIDO O INDEFERIMENTO UMA VEZ QUE NÃO FOI APRESENTADO
 RECURSO DENTRO DO PRAZO LEGAL.MANTIDO O INDEFERIMENTO UMA
 VEZ QUE NÃO FOI APRESENTADO RECURSO DENTRO DO PRAZO LEGAL.

(21) BR 11 2017 013157-9 A2 Código 9.2.4 - Manutenção do Indeferimento - Art. 212 da LPI
 (22) 10/12/2015
 (54) PRODUTO RESISTENTE AO FOGO, MISTURA, E, PRODUTO NA
 FORMA DE UMA PEDRA MOLDADA RESISTENTE AO FOGO
 (71) REFRASTECHNIK HOLDING GMBH (DE)
 MANTIDO O INDEFERIMENTO UMA VEZ QUE NÃO FOI APRESENTADO
 RECURSO DENTRO DO PRAZO LEGAL.MANTIDO O INDEFERIMENTO UMA
 VEZ QUE NÃO FOI APRESENTADO RECURSO DENTRO DO PRAZO LEGAL.

(21) BR 11 2017 017749-8 A2 Código 9.2.4 - Manutenção do Indeferimento - Art. 212 da LPI
 (22) 23/02/2016
 (54) PELÍCULA COMPOSTA RESISTENTE A SOLVENTE
 (71) KIMBERLY-CLARK WORLDWIDE, INC. (US)
 MANTIDO O INDEFERIMENTO UMA VEZ QUE NÃO FOI APRESENTADO



RECURSO DENTRO DO PRAZO LEGAL.MANTIDO O INDEFERIMENTO UMA VEZ QUE NÃO FOI APRESENTADO RECURSO DENTRO DO PRAZO LEGAL.

(21) BR 11 2017 024628-7 A2 Código 9.2.4 - Manutenção do Indeferimento - Art. 212 da LPI
(22) 10/05/2016
(54) VIDRAÇA COM REVESTIMENTO REFLETOR DE RADIAÇÃO TÉRMICA E ELEMENTO DE FIXAÇÃO OU VEDAÇÃO ANEXADO NA MESMA
(71) SAINT-GOBAIN GLASS FRANCE (FR)
MANTIDO O INDEFERIMENTO UMA VEZ QUE NÃO FOI APRESENTADO RECURSO DENTRO DO PRAZO LEGAL.MANTIDO O INDEFERIMENTO UMA VEZ QUE NÃO FOI APRESENTADO RECURSO DENTRO DO PRAZO LEGAL.

(21) BR 11 2017 025240-6 A2 Código 9.2.4 - Manutenção do Indeferimento - Art. 212 da LPI
(22) 26/05/2016
(54) ABA DE TUBO DECORADA COM SOLDA LATERAL ESTÉTICA
(71) ALBEA SERVICES (FR)
MANTIDO O INDEFERIMENTO UMA VEZ QUE NÃO FOI APRESENTADO RECURSO DENTRO DO PRAZO LEGAL.MANTIDO O INDEFERIMENTO UMA VEZ QUE NÃO FOI APRESENTADO RECURSO DENTRO DO PRAZO LEGAL.

(21) BR 11 2017 027434-5 A2 Código 9.2.4 - Manutenção do Indeferimento - Art. 212 da LPI
(22) 15/06/2016
(54) FOLHAS COM MÚLTIPLAS CAMADAS COMPREENDENDO UM POLIPROPILENO COM ALTA RESISTÊNCIA DO FUNDIDO
(71) EXXONMOBIL CHEMICAL PATENTS INC. (US)
MANTIDO O INDEFERIMENTO UMA VEZ QUE NÃO FOI APRESENTADO RECURSO DENTRO DO PRAZO LEGAL.MANTIDO O INDEFERIMENTO UMA VEZ QUE NÃO FOI APRESENTADO RECURSO DENTRO DO PRAZO LEGAL.

(21) BR 11 2018 000314-0 A2 Código 9.2.4 - Manutenção do Indeferimento - Art. 212 da LPI
(22) 11/07/2016
(54) MÉTODO PARA FABRICAR UM ARTIGO DE POLÍMERO, E UTILIZAÇÃO DE UM MÉTODO
(71) KEIRYO PACKAGING SA (LU)
MANTIDO O INDEFERIMENTO UMA VEZ QUE NÃO FOI APRESENTADO RECURSO DENTRO DO PRAZO LEGAL.MANTIDO O INDEFERIMENTO UMA VEZ QUE NÃO FOI APRESENTADO RECURSO DENTRO DO PRAZO LEGAL.

(21) BR 11 2018 002360-4 A2 Código 9.2.4 - Manutenção do Indeferimento - Art. 212 da LPI
(22) 10/08/2015
(54) PROTEÍNAS PARA REMOVER COMPOSTOS SULFUROSOS E/OU COMPOSTOS ACÍDICOS EM FLUIDOS DE FUNDO DE POÇO
(71) BAKER HUGHES, A GE COMPANY, LLC (US)



MANTIDO O INDEFERIMENTO UMA VEZ QUE NÃO FOI APRESENTADO RECURSO DENTRO DO PRAZO LEGAL.MANTIDO O INDEFERIMENTO UMA VEZ QUE NÃO FOI APRESENTADO RECURSO DENTRO DO PRAZO LEGAL.

(21) BR 11 2018 003128-3 A2

Código 9.2.4 - Manutenção do Indeferimento - Art. 212 da LPI

(22) 29/07/2016

(54) PÉLETES DE POLIPROPILENO LIGEIRAMENTE VISCORREDUZIDO

(71) FINA TECHNOLOGY, INC. (US)

MANTIDO O INDEFERIMENTO UMA VEZ QUE NÃO FOI APRESENTADO RECURSO DENTRO DO PRAZO LEGAL.MANTIDO O INDEFERIMENTO UMA VEZ QUE NÃO FOI APRESENTADO RECURSO DENTRO DO PRAZO LEGAL.

(21) BR 11 2018 003506-8 A2

Código 9.2.4 - Manutenção do Indeferimento - Art. 212 da LPI

(22) 21/09/2016

(54) FITA DE JUNTA PARA DRYWALL COM SUPORTE ADESIVO DE DUPLOPROPÓSITO

(71) UNITED STATES GYPSUM COMPANY (US)

MANTIDO O INDEFERIMENTO UMA VEZ QUE NÃO FOI APRESENTADO RECURSO DENTRO DO PRAZO LEGAL.MANTIDO O INDEFERIMENTO UMA VEZ QUE NÃO FOI APRESENTADO RECURSO DENTRO DO PRAZO LEGAL.

(21) BR 11 2018 005810-6 A2

Código 9.2.4 - Manutenção do Indeferimento - Art. 212 da LPI

(22) 23/09/2016

(54) MÉTODO DE PRODUÇÃO DE LIGNINA PURIFICADA, LIGNINA PURIFICADA, COMPOSIÇÃO DE RESINA E CORPO MOLDEADO

(71) IDEMITSU KOSAN CO., LTD. (JP)

MANTIDO O INDEFERIMENTO UMA VEZ QUE NÃO FOI APRESENTADO RECURSO DENTRO DO PRAZO LEGAL.MANTIDO O INDEFERIMENTO UMA VEZ QUE NÃO FOI APRESENTADO RECURSO DENTRO DO PRAZO LEGAL.

(21) BR 11 2018 006566-8 A2

Código 9.2.4 - Manutenção do Indeferimento - Art. 212 da LPI

(22) 28/09/2016

(54) FOTOCOPOLIMERIZAÇÃO AZEOTRÓPICA RÁPIDA DE DERIVADOS DE ESTIRENO E METACRILATO E USO DOS MESMOS

(71) ADA FOUNDATION (US)

MANTIDO O INDEFERIMENTO UMA VEZ QUE NÃO FOI APRESENTADO RECURSO DENTRO DO PRAZO LEGAL.MANTIDO O INDEFERIMENTO UMA VEZ QUE NÃO FOI APRESENTADO RECURSO DENTRO DO PRAZO LEGAL.

(21) BR 11 2018 008743-2 A8

Código 9.2.4 - Manutenção do Indeferimento - Art. 212 da LPI

(22) 28/01/2016

(54) Método, sistema e meio de armazenamento legível por máquina não transitório



(71) HEWLETT-PACKARD DEVELOPMENT COMPANY, L.P. (US)
 MANTIDO O INDEFERIMENTO UMA VEZ QUE NÃO FOI APRESENTADO RECURSO DENTRO DO PRAZO LEGAL.MANTIDO O INDEFERIMENTO UMA VEZ QUE NÃO FOI APRESENTADO RECURSO DENTRO DO PRAZO LEGAL.

(21) BR 11 2018 010352-7 A2

Código 9.2.4 - Manutenção do Indeferimento - Art. 212 da LPI
 (22) 24/11/2016
 (54) MÉTODO PARA MARCAR UM SUBSTRATO, SUBSTRATO MARCADO, PRODUTO, E, USO DE UM SUBSTRATO MARCADO.
 (71) OMYA INTERNATIONAL AG (CH)
 MANTIDO O INDEFERIMENTO UMA VEZ QUE NÃO FOI APRESENTADO RECURSO DENTRO DO PRAZO LEGAL.MANTIDO O INDEFERIMENTO UMA VEZ QUE NÃO FOI APRESENTADO RECURSO DENTRO DO PRAZO LEGAL.

(21) BR 11 2018 011309-3 A2

Código 9.2.4 - Manutenção do Indeferimento - Art. 212 da LPI
 (22) 02/12/2016
 (54) COMPOSIÇÃO DE LOTE MESTRE, MÉTODOS PARA PREPARAR UMA COMPOSIÇÃO DE LOTE MESTRE E UM COMPOSTO DE BORRACHA, E, COMPOSTO DE BORRACHA.
 (71) SKI CARBON BLACK (INDIA) PVT LTD (IN)
 MANTIDO O INDEFERIMENTO UMA VEZ QUE NÃO FOI APRESENTADO RECURSO DENTRO DO PRAZO LEGAL.MANTIDO O INDEFERIMENTO UMA VEZ QUE NÃO FOI APRESENTADO RECURSO DENTRO DO PRAZO LEGAL.

(21) BR 11 2018 011907-5 A2

Código 9.2.4 - Manutenção do Indeferimento - Art. 212 da LPI
 (22) 13/12/2016
 (54) ESPUMAS RETICULADAS FEITAS DE INTERPOLÍMEROS DE ETILENO/ALFA-OLEFINAS
 (71) DOW GLOBAL TECHNOLOGIES LLC (US)
 MANTIDO O INDEFERIMENTO UMA VEZ QUE NÃO FOI APRESENTADO RECURSO DENTRO DO PRAZO LEGAL.MANTIDO O INDEFERIMENTO UMA VEZ QUE NÃO FOI APRESENTADO RECURSO DENTRO DO PRAZO LEGAL.

(21) BR 11 2018 011967-9 A2

Código 9.2.4 - Manutenção do Indeferimento - Art. 212 da LPI
 (22) 14/12/2016
 (54) COMPOSIÇÕES DE COMPÓSITO POLIMÉRICO INCLUINDO CAULIM HIDRATADO
 (71) IMERYS USA, INC. (US)
 MANTIDO O INDEFERIMENTO UMA VEZ QUE NÃO FOI APRESENTADO RECURSO DENTRO DO PRAZO LEGAL.MANTIDO O INDEFERIMENTO UMA VEZ QUE NÃO FOI APRESENTADO RECURSO DENTRO DO PRAZO LEGAL.

(21) BR 11 2018 012155-0 A2

Código 9.2.4 - Manutenção do Indeferimento - Art. 212 da LPI



	(22) 30/12/2015 (54) REVESTIMENTO ANTIBIOINCRUSTAÇÃO BASEADO EM RESINA EPÓXI E POLISSILOXANO AMINA-FUNCIONAL (71) DOW GLOBAL TECHNOLOGIES LLC (US) ; ROHM AND HAAS COMPANY (US) MANTIDO O INDEFERIMENTO UMA VEZ QUE NÃO FOI APRESENTADO RECURSO DENTRO DO PRAZO LEGAL.MANTIDO O INDEFERIMENTO UMA VEZ QUE NÃO FOI APRESENTADO RECURSO DENTRO DO PRAZO LEGAL.
(21) BR 11 2018 012509-1 A2	Código 9.2.4 - Manutenção do Indeferimento - Art. 212 da LPI (22) 28/12/2015 (54) AMACIANTE PARA TECIDO NA LAVAGEM (71) COLGATE-PALMOLIVE COMPANY (US) MANTIDO O INDEFERIMENTO UMA VEZ QUE NÃO FOI APRESENTADO RECURSO DENTRO DO PRAZO LEGAL.MANTIDO O INDEFERIMENTO UMA VEZ QUE NÃO FOI APRESENTADO RECURSO DENTRO DO PRAZO LEGAL.
(21) BR 11 2018 013288-8 A2	Código 9.2.4 - Manutenção do Indeferimento - Art. 212 da LPI (22) 30/12/2016 (54) BIOPOLÍMERO, PROCESSO DE PRODUÇÃO DE UM BIOPOLÍMERO, PROCESSO DE PRODUÇÃO DE PAPEL, PROCESSO DE PRODUÇÃO DE CELULOSE, USO DE UM BIOPOLÍMERO E PRODUTO (71) CARGILL, INCORPORATED (US) MANTIDO O INDEFERIMENTO UMA VEZ QUE NÃO FOI APRESENTADO RECURSO DENTRO DO PRAZO LEGAL.MANTIDO O INDEFERIMENTO UMA VEZ QUE NÃO FOI APRESENTADO RECURSO DENTRO DO PRAZO LEGAL.
(21) BR 11 2018 071984-6 A2	Código 9.2.4 - Manutenção do Indeferimento - Art. 212 da LPI (22) 12/05/2016 (54) GESTÃO DE CONTRIBUIÇÕES TÉRMICAS ENTRE CAMADAS DURANTE FABRICAÇÃO ADITIVA (71) HEWLETT-PACKARD DEVELOPMENT COMPANY, L.P. (US) MANTIDO O INDEFERIMENTO UMA VEZ QUE NÃO FOI APRESENTADO RECURSO DENTRO DO PRAZO LEGAL.MANTIDO O INDEFERIMENTO UMA VEZ QUE NÃO FOI APRESENTADO RECURSO DENTRO DO PRAZO LEGAL.
(21) BR 11 2019 004422-1 A2	Código 9.2.4 - Manutenção do Indeferimento - Art. 212 da LPI (22) 09/09/2016 (54) DPU RESISTENTES A SUBSTÂNCIAS QUÍMICAS PARA APLICAÇÃO EM COURO SINTÉTICO NÃO TECIDO DE MICROFIBRA E O MÉTODO (71) DOW GLOBAL TECHNOLOGIES LLC (US) ; ROHM AND HAAS COMPANY (US) MANTIDO O INDEFERIMENTO UMA VEZ QUE NÃO FOI APRESENTADO

RECURSO DENTRO DO PRAZO LEGAL.MANTIDO O INDEFERIMENTO UMA VEZ QUE NÃO FOI APRESENTADO RECURSO DENTRO DO PRAZO LEGAL.

(21) BR 11 2019 015891-0 A2

Código 9.2.4 - Manutenção do Indeferimento - Art. 212 da LPI

(22) 02/02/2018

(54) HIDROGEL USANDO, COMO SUBSTRATO, DERIVADO DE ÁCIDO HIALURÔNICO MODIFICADO COM GRUPO GALOL E USO DO MESMO

(71) AMTIXBIO CO., LTD. (KR)

MANTIDO O INDEFERIMENTO UMA VEZ QUE NÃO FOI APRESENTADO RECURSO DENTRO DO PRAZO LEGAL.MANTIDO O INDEFERIMENTO UMA VEZ QUE NÃO FOI APRESENTADO RECURSO DENTRO DO PRAZO LEGAL.

(21) BR 11 2021 004749-2 A2

Código 9.2.4 - Manutenção do Indeferimento - Art. 212 da LPI

(22) 21/08/2019

(54) KITS PARA PREPARAÇÃO DE UMA COMPOSIÇÃO FOTOCURÁVEL E DE UM MATERIAL DE REVESTIMENTO PARA DENTADURA

(71) TOKUYAMA DENTAL CORPORATION (JP)

MANTIDO O INDEFERIMENTO UMA VEZ QUE NÃO FOI APRESENTADO RECURSO DENTRO DO PRAZO LEGAL.MANTIDO O INDEFERIMENTO UMA VEZ QUE NÃO FOI APRESENTADO RECURSO DENTRO DO PRAZO LEGAL.

(21) BR 12 2019 020737-2 A2

Código 9.2.4 - Manutenção do Indeferimento - Art. 212 da LPI

(22) 13/10/2016

(54) MATERIAL EM CHAPA CONFORMÁVEL EM 3D, PROCESSOS DE PREPARAÇÃO DE UM ARTIGO CONFORMADO EM 3D E RECIPIENTE PARA EMBALAGEM, RECIPIENTE PARA ALIMENTOS, BLISTER OU BANDEJA PARA ALIMENTOS CONFORMADOS EM 3D

(71) FIBERLEAN TECHNOLOGIES LIMITED (GB)

MANTIDO O INDEFERIMENTO UMA VEZ QUE NÃO FOI APRESENTADO RECURSO DENTRO DO PRAZO LEGAL.MANTIDO O INDEFERIMENTO UMA VEZ QUE NÃO FOI APRESENTADO RECURSO DENTRO DO PRAZO LEGAL.

(21) BR 12 2020 002185-3 A2

Código 9.2.4 - Manutenção do Indeferimento - Art. 212 da LPI

(22) 28/06/2011

(54) TRANSFORMADOR

(71) E.I. DU PONT DE NEMOURS AND COMPANY (US)

MANTIDO O INDEFERIMENTO UMA VEZ QUE NÃO FOI APRESENTADO RECURSO DENTRO DO PRAZO LEGAL.MANTIDO O INDEFERIMENTO UMA VEZ QUE NÃO FOI APRESENTADO RECURSO DENTRO DO PRAZO LEGAL.

(21) BR 12 2020 012695-7 A2

Código 9.2.4 - Manutenção do Indeferimento - Art. 212 da LPI

(22) 25/11/2016

(54) PROCESSO PARA A PREPARAÇÃO DE UM POLÍMERO DE CLORETO



DE VINILIDENO/COMPOSTO ARGILA, COMPOSIÇÃO, PELÍCULAS OBTIDAS DO MESMO, E SEU USO

(71) SOLVAY SA (BE) ; CENTRE NATIONAL DE LA RECHERCHE SCIENTIFIQUE (FR) ; UNIVERSITÉ CLAUDE BERNARD LYON 1 (FR) ; ECOLE SUPERIEURE DE CHIMIE PHYSIQUE ELECTRONIQUE DE LYON (FR) ; EZUS LYON (FR)

MANTIDO O INDEFERIMENTO UMA VEZ QUE NÃO FOI APRESENTADO RECURSO DENTRO DO PRAZO LEGAL.MANTIDO O INDEFERIMENTO UMA VEZ QUE NÃO FOI APRESENTADO RECURSO DENTRO DO PRAZO LEGAL.

(21) BR 12 2020 014289-8 A2

Código 9.2.4 - Manutenção do Indeferimento - Art. 212 da LPI

(22) 25/11/2016

(54) COMPOSIÇÃO POLIMÉRICA DE CLORETO DE VINILIDENO COMPREENDENDO PELO MENOS UM ÉSTER SORBATO

(71) SOLVAY SA (BE) ; CENTRE NATIONAL DE LA RECHERCHE SCIENTIFIQUE (FR) ; UNIVERSITÉ D'AIX-MARSEILLE (FR)

MANTIDO O INDEFERIMENTO UMA VEZ QUE NÃO FOI APRESENTADO RECURSO DENTRO DO PRAZO LEGAL.MANTIDO O INDEFERIMENTO UMA VEZ QUE NÃO FOI APRESENTADO RECURSO DENTRO DO PRAZO LEGAL.

(21) BR 12 2020 014530-7 A2

Código 9.2.4 - Manutenção do Indeferimento - Art. 212 da LPI

(22) 25/11/2016

(54) COMPOSIÇÃO DE POLÍMERO DE CLORETO DE VINILIDENO COMPREENDENDO AO MENOS UM ALIL CINAMATO, MÉTODO PARA FABRICAR A COMPOSIÇÃO, CAMADA, MÉTODO PARA FABRICAR A CAMADA, ESTRUTURA DE MÚLTIPLAS CAMADAS, MÉTODO PARA PREPARAR A ESTRUTURA E EMBALAGEM FEITA A PARTIR DA ESTRUTURA

(71) SOLVAY SA (BE) ; UNIVERSITÉ D'AIX-MARSEILLE (FR) ; CENTRE NATIONAL DE LA RECHERCHE SCIENTIFIQUE (FR)

MANTIDO O INDEFERIMENTO UMA VEZ QUE NÃO FOI APRESENTADO RECURSO DENTRO DO PRAZO LEGAL.MANTIDO O INDEFERIMENTO UMA VEZ QUE NÃO FOI APRESENTADO RECURSO DENTRO DO PRAZO LEGAL.

(21) BR 12 2021 011016-6 A2

Código 9.2.4 - Manutenção do Indeferimento - Art. 212 da LPI

(22) 10/03/2014

(54) POLI(BETA-AMINO ÉSTERES) MODIFICADOS PARA ADMINISTRAÇÃO DE FÁRMACOS E NANOPARTÍCULA COMPREENDENDO OS MESMOS, UMA COMPOSIÇÃO COMPREENDENDO OS MESMOS, MÉTODO DE ENCAPSULAMENTO DE UM AGENTE EM UMA MATRIZ DE POLÍMEROS PARA FORMAR NANOPARTÍCULAS, E USO DOS POLI(BETA-AMINO ÉSTERES)

(71) INSTITUT QUÍMIC DE SARRIÀ CETS FUNDACIÓ PRIVADA (ES)

MANTIDO O INDEFERIMENTO UMA VEZ QUE NÃO FOI APRESENTADO



RECURSO DENTRO DO PRAZO LEGAL.MANTIDO O INDEFERIMENTO UMA VEZ QUE NÃO FOI APRESENTADO RECURSO DENTRO DO PRAZO LEGAL.

(21) BR 12 2021 012180-0 A2 Código 9.2.4 - Manutenção do Indeferimento - Art. 212 da LPI
 (22) 14/11/2014
 (54) FOLHA CELULÓSICA ABSORVENTE
 (71) GPCP IP HOLDINGS LLC (US)
 MANTIDO O INDEFERIMENTO UMA VEZ QUE NÃO FOI APRESENTADO RECURSO DENTRO DO PRAZO LEGAL.MANTIDO O INDEFERIMENTO UMA VEZ QUE NÃO FOI APRESENTADO RECURSO DENTRO DO PRAZO LEGAL.

(21) BR 12 2021 015759-6 A2 Código 9.2.4 - Manutenção do Indeferimento - Art. 212 da LPI
 (22) 09/11/2011
 (54) DERIVADOS DE PIRAZOL AMINOPIRIMIDINA, SEU USO E COMPOSIÇÃO QUE OS COMPREENDE
 (71) GENENTECH, INC. (US)
 MANTIDO O INDEFERIMENTO UMA VEZ QUE NÃO FOI APRESENTADO RECURSO DENTRO DO PRAZO LEGAL.MANTIDO O INDEFERIMENTO UMA VEZ QUE NÃO FOI APRESENTADO RECURSO DENTRO DO PRAZO LEGAL.

(21) BR 12 2021 025205-0 A2 Código 9.2.4 - Manutenção do Indeferimento - Art. 212 da LPI
 (22) 20/11/2015
 (54) COMPOSIÇÃO ESTABILIZANTE, CONCENTRADO MASTERBATCH, E, ARTIGO DE FABRICAÇÃO
 (71) CYTEC INDUSTRIES INC. (US)
 MANTIDO O INDEFERIMENTO UMA VEZ QUE NÃO FOI APRESENTADO RECURSO DENTRO DO PRAZO LEGAL.MANTIDO O INDEFERIMENTO UMA VEZ QUE NÃO FOI APRESENTADO RECURSO DENTRO DO PRAZO LEGAL.

(21) PI 0502338-6 A2 Código 9.2.4 - Manutenção do Indeferimento - Art. 212 da LPI
 (22) 16/06/2005
 (54) FORMULAÇÃO PARA PRODUÇÃO DE ESPUMAS DE AMIDO RESISTENTES À ÁGUA E A CICLOS DE RESFRIAMENTO CONGELAMENTO E DESCONGELAMENTO
 (71) CBPAK TECNOLOGIA S.A PRODUTOS ECO-SUSTENTÁVEIS (BR/SP) ; COMISSÃO NACIONAL DE ENERGIA NUCLEAR (BR/RJ)
 MANTIDO O INDEFERIMENTO UMA VEZ QUE NÃO FOI APRESENTADO RECURSO DENTRO DO PRAZO LEGAL.MANTIDO O INDEFERIMENTO UMA VEZ QUE NÃO FOI APRESENTADO RECURSO DENTRO DO PRAZO LEGAL.

(21) PI 1107400-0 A2 Código 9.2.4 - Manutenção do Indeferimento - Art. 212 da LPI
 (22) 19/12/2011
 (54) PROCESSO PARA FABRICAÇÃO DE PLACAS DE SINALIZAÇÃO VIÁRIA



COM RESÍDUOS DE POLIURETANO PRENSADO

(71) TERMOFIXO SC INDÚSTRIA E COMÉRCIO DE RESINAS LTDA - ME
(BR/SC)

MANTIDO O INDEFERIMENTO UMA VEZ QUE NÃO FOI APRESENTADO
RECURSO DENTRO DO PRAZO LEGAL.MANTIDO O INDEFERIMENTO UMA
VEZ QUE NÃO FOI APRESENTADO RECURSO DENTRO DO PRAZO LEGAL.



Código Arquivamento

Código 11.1.1 - Arquivamento definitivo - Art. 33 da LPI

Arquivado definitivamente o pedido uma vez que não foi requerido o desarquivamento.

(21) BR 10 2022 001716-6 A2	Código 11.1.1 - Arquivamento definitivo - Art. 33 da LPI (22) 30/01/2022 (71) MYCHELL BARBOSA VIEIRA (BR/CE)
(21) BR 10 2022 001727-1 A2	Código 11.1.1 - Arquivamento definitivo - Art. 33 da LPI (22) 31/01/2022 (71) ARVINMERITOR TECHNOLOGY, LLC (US)
(21) BR 10 2022 001871-5 A2	Código 11.1.1 - Arquivamento definitivo - Art. 33 da LPI (22) 31/01/2022 (71) SEMPRE IOT DESENVOLVIMENTO INDUSTRIA COMERCIO E SERVICOS DE PROJETOS E DISPOSITIVOS AUTONOMOS LTDA (BR/SP)
(21) BR 10 2022 001875-8 A2	Código 11.1.1 - Arquivamento definitivo - Art. 33 da LPI (22) 01/02/2022 (71) A A NETTO VASCONCELOS DE MELO - INDUSTRIAS (BR/PR)
(21) BR 10 2022 001900-2 A2	Código 11.1.1 - Arquivamento definitivo - Art. 33 da LPI (22) 01/02/2022 (71) FERNANDA CRISTIANE SCHIRMER FARSEN (BR/SP)
(21) BR 10 2022 001953-3 A2	Código 11.1.1 - Arquivamento definitivo - Art. 33 da LPI (22) 02/02/2022 (71) FREUD BATISTA XAVIER (BR/MG)
(21) BR 10 2022 002004-3 A2	Código 11.1.1 - Arquivamento definitivo - Art. 33 da LPI (22) 02/02/2022 (71) CNH INDUSTRIAL AMERICA LLC (US)
(21) BR 10 2022 002043-4 A2	Código 11.1.1 - Arquivamento definitivo - Art. 33 da LPI (22) 03/02/2022 (71) PRYSMIAN S.P.A. (IT)
(21) BR 10 2022 002047-7 A2	Código 11.1.1 - Arquivamento definitivo - Art. 33 da LPI (22) 03/02/2022



	(71) SOL TECNOLOGIA E PARTICIPAÇÕES LTDA (BR/SP) ; GRAMPARTS INDUSTRIA E COMERCIO DE PECAS EIRELI (BR/SP)
--	---

(21) BR 10 2022 002079-5 A2	Código 11.1.1 - Arquivamento definitivo - Art. 33 da LPI (22) 03/02/2022 (71) MARCELO LINHARES GATTI (BR/RJ)
------------------------------------	--

(21) BR 10 2022 002111-2 A2	Código 11.1.1 - Arquivamento definitivo - Art. 33 da LPI (22) 04/02/2022 (71) MON CHERI ALIMENTOS LTDA ME (BR/MG) ; FABIANO ABRANTES MOREIRA (BR/MG)
------------------------------------	--

(21) BR 10 2022 002113-9 A2	Código 11.1.1 - Arquivamento definitivo - Art. 33 da LPI (22) 04/02/2022 (71) JOSE ADRIANO MARINI (BR/AP)
------------------------------------	---

(21) BR 10 2022 002198-8 A2	Código 11.1.1 - Arquivamento definitivo - Art. 33 da LPI (22) 04/02/2022 (71) DENIS MALTA FERRAZ FILHO (BR/RJ)
------------------------------------	--

(21) BR 10 2022 002223-2 A2	Código 11.1.1 - Arquivamento definitivo - Art. 33 da LPI (22) 04/02/2022 (71) BIOACTIVE INOVAÇÕES PESQUISAS E TECNOLOGIA LTDA (BR/PA)
------------------------------------	---

(21) BR 11 2023 010581-1 A2	Código 11.1.1 - Arquivamento definitivo - Art. 33 da LPI (22) 30/01/2022 (71) CAO GROUP, INC. (US)
------------------------------------	--

(21) BR 11 2023 013853-1 A2	Código 11.1.1 - Arquivamento definitivo - Art. 33 da LPI (22) 31/01/2022 (71) VÄLINGE INNOVATION AB (SE)
------------------------------------	--

(21) BR 11 2023 014733-6 A2	Código 11.1.1 - Arquivamento definitivo - Art. 33 da LPI (22) 04/02/2022 (71) SALUBRIS BIOTHERAPEUTICS, INC. (US)
------------------------------------	---

(21) BR 11 2023 015020-5 A2	Código 11.1.1 - Arquivamento definitivo - Art. 33 da LPI (22) 02/02/2022 (71) NICOVENTURES TRADING LIMITED (GB)
------------------------------------	---

(21) BR 11 2023 015029-9 A2	Código 11.1.1 - Arquivamento definitivo - Art. 33 da LPI (22) 01/02/2022
------------------------------------	---

(71) NICOVENTURES TRADING LIMITED (GB)

(21) BR 11 2023 015032-9 A2 Código 11.1.1 - Arquivamento definitivo - Art. 33 da LPI
(22) 02/02/2022
(71) NICOVENTURES TRADING LIMITED (GB)

(21) BR 11 2023 015043-4 A2 Código 11.1.1 - Arquivamento definitivo - Art. 33 da LPI
(22) 01/02/2022
(71) NICOVENTURES TRADING LIMITED (GB)

(21) BR 11 2023 015049-3 A2 Código 11.1.1 - Arquivamento definitivo - Art. 33 da LPI
(22) 02/02/2022
(71) NICOVENTURES TRADING LIMITED (GB)

(21) BR 11 2023 015070-1 A2 Código 11.1.1 - Arquivamento definitivo - Art. 33 da LPI
(22) 02/02/2022
(71) NICOVENTURES TRADING LIMITED (GB)

(21) BR 11 2023 015117-1 A2 Código 11.1.1 - Arquivamento definitivo - Art. 33 da LPI
(22) 02/02/2022
(71) NICOVENTURES TRADING LIMITED (GB)

(21) BR 11 2023 015119-8 A2 Código 11.1.1 - Arquivamento definitivo - Art. 33 da LPI
(22) 02/02/2022
(71) ACCUTAR BIOTECHNOLOGY, INC. (US)

(21) BR 11 2023 015122-8 A2 Código 11.1.1 - Arquivamento definitivo - Art. 33 da LPI
(22) 02/02/2022
(71) NICOVENTURES TRADING LIMITED (GB)

(21) BR 11 2023 015133-3 A2 Código 11.1.1 - Arquivamento definitivo - Art. 33 da LPI
(22) 02/02/2022
(71) NICOVENTURES TRADING LIMITED (GB)

(21) BR 11 2023 015138-4 A2 Código 11.1.1 - Arquivamento definitivo - Art. 33 da LPI
(22) 02/02/2022
(71) NICOVENTURES TRADING LIMITED (GB)

(21) BR 11 2023 015141-4 A2 Código 11.1.1 - Arquivamento definitivo - Art. 33 da LPI
(22) 02/02/2022
(71) NICOVENTURES TRADING LIMITED (GB)



(21) BR 11 2023 015166-0 A2	Código 11.1.1 - Arquivamento definitivo - Art. 33 da LPI (22) 02/02/2022 (71) NICOVENTURES TRADING LIMITED (GB)
(21) BR 11 2023 015181-3 A2	Código 11.1.1 - Arquivamento definitivo - Art. 33 da LPI (22) 01/02/2022 (71) NICOVENTURES TRADING LIMITED (GB)
(21) BR 11 2023 015256-9 A2	Código 11.1.1 - Arquivamento definitivo - Art. 33 da LPI (22) 02/02/2022 (71) MARINE POWER SYSTEMS LIMITED (GB)
(21) BR 11 2023 015279-8 A2	Código 11.1.1 - Arquivamento definitivo - Art. 33 da LPI (22) 02/02/2022 (71) CARISMA THERAPEUTICS INC. (US)
(21) BR 11 2023 015336-0 A2	Código 11.1.1 - Arquivamento definitivo - Art. 33 da LPI (22) 01/02/2022 (71) CURIS, INC. (US)
(21) BR 11 2023 015341-7 A2	Código 11.1.1 - Arquivamento definitivo - Art. 33 da LPI (22) 02/02/2022 (71) HITACHI ZOSEN INOVA AG (CH)
(21) BR 11 2023 015454-5 A2	Código 11.1.1 - Arquivamento definitivo - Art. 33 da LPI (22) 01/02/2022 (71) KANNAR EARTH SCIENCE, LTD. (US)
(21) BR 11 2023 015459-6 A2	Código 11.1.1 - Arquivamento definitivo - Art. 33 da LPI (22) 02/02/2022 (71) BASF SE (DE)
(21) BR 11 2023 015501-0 A2	Código 11.1.1 - Arquivamento definitivo - Art. 33 da LPI (22) 01/02/2022 (71) FLEXSEA LTD. (GB)
(21) BR 11 2023 015508-8 A2	Código 11.1.1 - Arquivamento definitivo - Art. 33 da LPI (22) 02/02/2022 (71) ECOGENSUS LLC (US)
(21) BR 11 2023 015511-8 A2	Código 11.1.1 - Arquivamento definitivo - Art. 33 da LPI (22) 01/02/2022



(71) TWELVE BENEFIT CORPORATION (US)

(21) BR 11 2023 015546-0 A2 Código 11.1.1 - Arquivamento definitivo - Art. 33 da LPI
(22) 02/02/2022
(71) ECOGENSUS LLC (US)

(21) BR 11 2023 015690-4 A2 Código 11.1.1 - Arquivamento definitivo - Art. 33 da LPI
(22) 04/02/2022
(71) NICOVENTURES TRADING LIMITED (GB)

(21) BR 11 2023 015691-2 A2 Código 11.1.1 - Arquivamento definitivo - Art. 33 da LPI
(22) 03/02/2022
(71) ILLUMINA, INC. (US)

(21) BR 11 2023 015694-7 A2 Código 11.1.1 - Arquivamento definitivo - Art. 33 da LPI
(22) 02/02/2022
(71) GLISTEN LLC (US)

(21) BR 11 2023 015724-2 A2 Código 11.1.1 - Arquivamento definitivo - Art. 33 da LPI
(22) 04/02/2022
(71) UNIVERSITEIT UTRECHT HOLDING B.V. (NL)

(21) BR 11 2023 015807-9 A2 Código 11.1.1 - Arquivamento definitivo - Art. 33 da LPI
(22) 01/02/2022
(71) SHIGEKAZU NAKATSUGAWA (JP)

(21) BR 11 2023 016651-9 A2 Código 11.1.1 - Arquivamento definitivo - Art. 33 da LPI
(22) 01/02/2022
(71) LILIUM GMBH (DE)

(21) BR 20 2022 001713-7 U2 Código 11.1.1 - Arquivamento definitivo - Art. 33 da LPI
(22) 29/01/2022
(71) ANDERSON FERREIRA DE OLIVEIRA (BR/PR)

(21) BR 20 2022 001740-4 U2 Código 11.1.1 - Arquivamento definitivo - Art. 33 da LPI
(22) 31/01/2022
(71) VIERO MOVEIS INDUSTRIA E COMERCIO LTDA (BR/SC)

(21) BR 20 2022 001766-8 U2 Código 11.1.1 - Arquivamento definitivo - Art. 33 da LPI
(22) 31/01/2022
(71) ELISEU DOMINGOS DA SILVA (BR/PR)



(21) BR 20 2022 001856-7 U2	Código 11.1.1 - Arquivamento definitivo - Art. 33 da LPI (22) 31/01/2022 (71) OURIVAL JOSE TONOLLI (BR/SP)
(21) BR 20 2022 001898-2 U2	Código 11.1.1 - Arquivamento definitivo - Art. 33 da LPI (22) 01/02/2022 (71) FELIPE ANDRÉ MORAES (BR/RS) ; DIONES LUDVIG KOCHHANN (BR/RS)
(21) BR 20 2022 001936-9 U2	Código 11.1.1 - Arquivamento definitivo - Art. 33 da LPI (22) 01/02/2022 (71) CÉSAR FERNANDO PERINI (BR/RS)
(21) BR 20 2022 001970-9 U2	Código 11.1.1 - Arquivamento definitivo - Art. 33 da LPI (22) 02/02/2022 (71) ROBERTO DOS REIS (BR/SP)
(21) BR 20 2022 001977-6 U2	Código 11.1.1 - Arquivamento definitivo - Art. 33 da LPI (22) 02/02/2022 (71) SÉRGIO KAZUO TAKEMOTO (BR/SP)
(21) BR 20 2022 001989-0 U2	Código 11.1.1 - Arquivamento definitivo - Art. 33 da LPI (22) 02/02/2022 (71) BUGAL BRASIL INDUSTRIA DE METAIS LTDA (BR/CE)
(21) BR 20 2022 001993-8 U2	Código 11.1.1 - Arquivamento definitivo - Art. 33 da LPI (22) 02/02/2022 (71) BUGAL BRASIL INDUSTRIA DE METAIS LTDA (BR/CE)
(21) BR 20 2022 002017-0 U2	Código 11.1.1 - Arquivamento definitivo - Art. 33 da LPI (22) 02/02/2022 (71) MACHINEAIR TECNOLOGIA LTDA (BR/SP)
(21) BR 20 2022 002035-9 U2	Código 11.1.1 - Arquivamento definitivo - Art. 33 da LPI (22) 03/02/2022 (71) JOSE CARLOS CABRAL BAETA (BR/SP)
(21) BR 20 2022 002089-8 U2	Código 11.1.1 - Arquivamento definitivo - Art. 33 da LPI (22) 03/02/2022 (71) MARCELO LINHARES GATTI (BR/RJ)
(21) BR 20 2022 002209-2 U2	Código 11.1.1 - Arquivamento definitivo - Art. 33 da LPI



(22) 04/02/2022

(71) ARATU LTDA. EPP (BR/ES)

(21) BR 20 2022 002210-6 U2

Código 11.1.1 - Arquivamento definitivo - Art. 33 da LPI

(22) 04/02/2022

(71) NIPPONFLEX INDÚSTRIA E COMÉRCIO DE COLCHÕES LTDA (BR/PR)

(21) BR 20 2022 002240-8 U2

Código 11.1.1 - Arquivamento definitivo - Art. 33 da LPI

(22) 05/02/2022

(71) JEFERSON DE OLIVEIRA (BR/SC)



Código 11.2 - Arquivamento - Art. 36 §1º da LPI

Arquivado definitivamente o pedido de patente, uma vez que não foi respondida a exigência formulada.

(21) BR 11 2017 013637-6 A2	Código 11.2 - Arquivamento - Art. 36 §1º da LPI (22) 22/12/2014 (71) LISI AEROSPACE (FR)
(21) BR 11 2019 015707-7 A2	Código 11.2 - Arquivamento - Art. 36 §1º da LPI (22) 26/01/2018 (71) CHIESI FARMACEUTICI S.P.A. (IT)
(21) BR 11 2019 023814-0 A2	Código 11.2 - Arquivamento - Art. 36 §1º da LPI (22) 15/05/2018 (71) MEGADYNE MEDICAL PRODUCTS, INC. (US)
(21) BR 11 2019 024872-2 A2	Código 11.2 - Arquivamento - Art. 36 §1º da LPI (22) 30/05/2018 (71) FRESENIUS MEDICAL CARE DEUTSCHLAND GMBH (DE)
(21) BR 11 2019 025316-5 A2	Código 11.2 - Arquivamento - Art. 36 §1º da LPI (22) 29/05/2018 (71) KONINKLIJKE PHILIPS N.V. (NL)
(21) BR 11 2019 026525-2 A2	Código 11.2 - Arquivamento - Art. 36 §1º da LPI (22) 24/05/2018 (71) ETHICON LLC (US)
(21) BR 11 2020 023089-8 A2	Código 11.2 - Arquivamento - Art. 36 §1º da LPI (22) 18/07/2019 (71) ALBAYRAKLAR SAVUNMA TEKNOLOJILERI SANAYI VE TICARET ANONIM SIRKETI (TR)
(21) BR 11 2022 000418-4 A2	Código 11.2 - Arquivamento - Art. 36 §1º da LPI (22) 08/07/2020 (71) CHEVRON U.S.A. INC. (US)
(21) BR 11 2022 002467-3 A2	Código 11.2 - Arquivamento - Art. 36 §1º da LPI (22) 17/09/2020 (71) ALCON INC. (CH)



(21) BR 11 2022 007503-0 A2 Código 11.2 - Arquivamento - Art. 36 §1º da LPI
(22) 20/10/2020
(71) ALAIRION, INC. (US)

(21) BR 12 2022 026501-4 A2 Código 11.2 - Arquivamento - Art. 36 §1º da LPI
(22) 26/08/2016
(62) BR 11 2018 004110-6 26/08/2016
(71) NICOVENTURES TRADING LIMITED (GB)



Código 11.4 - Arquivamento - Art. 38 § 2º da LPI

Arquivado definitivamente o pedido de patente, uma vez que não foi comprovado o pagamento da retribuição de expedição da carta-patente.

(21) BR 10 2018 067796-9 A2	Código 11.4 - Arquivamento - Art. 38 § 2º da LPI (22) 04/09/2018 (71) BBA SISTEMAS DE ENVIDRAÇAMENTO LTDA (BR/SC)
<hr/>	
(21) BR 10 2018 068164-8 A2	Código 11.4 - Arquivamento - Art. 38 § 2º da LPI (22) 10/09/2018 (71) BBA SISTEMAS DE ENVIDRAÇAMENTO LTDA (BR/SC)
<hr/>	
(21) BR 10 2019 021144-0 A2	Código 11.4 - Arquivamento - Art. 38 § 2º da LPI (22) 08/10/2019 (71) CNH INDUSTRIAL AMERICA LLC (US)
<hr/>	
(21) BR 11 2018 070144-0 A2	Código 11.4 - Arquivamento - Art. 38 § 2º da LPI (22) 23/02/2017 (71) TELEFONAKTIEBOLAGET LM ERICSSON (PUBL) (SE)
<hr/>	
(21) BR 11 2019 005235-6 A2	Código 11.4 - Arquivamento - Art. 38 § 2º da LPI (22) 25/08/2017 (71) QUALCOMM INCORPORATED (US)
<hr/>	
(21) BR 11 2019 027605-0 A2	Código 11.4 - Arquivamento - Art. 38 § 2º da LPI (22) 23/06/2017 (71) NISSAN MOTOR CO., LTD. (JP)
<hr/>	
(21) BR 12 2024 008569-0 A2	Código 11.4 - Arquivamento - Art. 38 § 2º da LPI (22) 09/08/2017 (62) BR 11 2019 002748-3 09/08/2017 (71) INTERDIGITAL PATENT HOLDINGS, INC. (US)
<hr/>	
(21) BR 12 2024 010452-0 A2	Código 11.4 - Arquivamento - Art. 38 § 2º da LPI (22) 16/12/2019 (62) BR 11 2021 011626-5 16/12/2019 (71) SAINT-GOBAIN PERFORMANCE PLASTICS FRANCE (FR)



Código 11.11 - Arquivamento - Art. 17 § 2º da LPI

Arquivado definitivamente o pedido de patente, uma vez que foi efetuado depósito posterior nos termos do Art. 17 § 2º da Lei nº 9.279/96.

(21) BR 10 2023 025981-2	Código 11.11 - Arquivamento - Art. 17 § 2º da LPI (22) 11/12/2023 (71) JOSUÉ ALVARENGA BERNARDINO DE SENA (BR/SP) ; RAQUEL ALVARENGA SENA VENERA (BR/SC) ; ISRAEL ALVARENGA DE SENA (BR/SP) Prioridade Interna do BR102024025524-0 de 06/12/2024.
(21) BR 10 2023 025995-2	Código 11.11 - Arquivamento - Art. 17 § 2º da LPI (22) 11/12/2023 (71) UNIVERSIDADE DO VALE DO RIO DOS SINOS - UNISINOS (BR/RS) Prioridade Interna do BR102024025446-5 de 05/12/2024.
(21) BR 10 2023 027031-0	Código 11.11 - Arquivamento - Art. 17 § 2º da LPI (22) 20/12/2023 (71) ANTÔNIO ROSSI (BR/RS) Prioridade interna no 102024025534-8
(21) BR 10 2024 006795-9	Código 11.11 - Arquivamento - Art. 17 § 2º da LPI (22) 06/04/2024 (71) FRANCISCO FERREIRA MORBECK (BR/DF) Prioridade Interna do BR102025006763-3 de 04/04/2025.



**Código 11.17 - Arquivamento do pedido de Certificado de Adição de Invenção
– Art. 77 da LPI**

Arquivado o pedido de Certificado de Adição de Invenção uma vez que não há uma patente de invenção da qual o mesmo possa ser acessório. Desta data corre o prazo de 60 (sessenta) dias para eventual recurso do depositante.

(21) C1 0900639-7 E2

Código 11.17 - Arquivamento do pedido de Certificado de Adição de Invenção –

Art. 77 da LPI

(22) 20/09/2010

(61) PI 0900639-7 13/02/2009

(71) Hebron Farmacêutica - Pesquisa, Desenvolvimento e Inovação
Tecnologica Ltda. (BR/SP)



Código Recurso

Código 12.2 - Recurso Contra o Indeferimento

Notificação de interposição de recurso ao Presidente do INPI contra o indeferimento do pedido de patente ou do certificado de adição de invenção, objetivando o reexame da matéria. Desta data corre o prazo de 60 (sessenta) dias para apresentação de contrarrazões por qualquer interessado. O depositante poderá obter cópia do recurso através do endereço eletrônico www.inpi.gov.br - No Acesso rápido – Faça uma busca - Patente. Para acessar, cadastre-se no Portal do INPI e use login e senha.

(21) BR 10 2018 006711-7 A2	Código 12.2 - Recurso Contra o Indeferimento (22) 03/04/2018 (71) WABTEC BRASIL FABRICAÇÃO E MANUTENÇÃO DE EQUIPAMENTOS LTDA. (BR/MG)
(21) BR 10 2020 025370-0 A2	Código 12.2 - Recurso Contra o Indeferimento (22) 11/12/2020 (71) EMERSON CORDEIRO DE OLIVEIRA (BR/MS)
(21) BR 10 2022 006214-5 A2	Código 12.2 - Recurso Contra o Indeferimento (22) 31/03/2022 (71) UNIVERSIDADE FEDERAL DO PIAUÍ (BR/PI)
(21) BR 10 2024 007136-0 A2	Código 12.2 - Recurso Contra o Indeferimento (22) 12/04/2024 (71) MIGUEL HUMBERTO NOER (BR/RS)
(21) BR 11 2020 010840-5 A2	Código 12.2 - Recurso Contra o Indeferimento (22) 12/12/2018 (71) BASF SE (DE)
(21) BR 11 2021 002052-7 A2	Código 12.2 - Recurso Contra o Indeferimento (22) 12/08/2019 (71) SALUNDA LIMITED (GB)
(21) BR 11 2021 003164-2 A2	Código 12.2 - Recurso Contra o Indeferimento (22) 19/08/2019 (71) THE LYCRA COMPANY UK LIMITED (GB)
(21) BR 11 2021 025844-2 A2	Código 12.2 - Recurso Contra o Indeferimento



(22) 12/06/2020

(71) BAKER HUGHES HOLDINGS LLC (US)

(21) BR 11 2024 004732-6 A2

Código 12.2 - Recurso Contra o Indeferimento

(22) 04/07/2023

(71) KOREA ZINC CO., LTD. (KR)

(21) BR 12 2022 004281-3 A2

Código 12.2 - Recurso Contra o Indeferimento

(22) 19/12/2017

(62) BR 11 2019 012383-0 19/12/2017

(71) CHROMADERM, INC. (US)

(21) BR 12 2023 017214-0 A2

Código 12.2 - Recurso Contra o Indeferimento

(22) 02/08/2019

(62) BR 11 2021 001489-6 02/08/2019

(71) COLGATE-PALMOLIVE COMPANY (US)



Código 12.6 - Outros Recursos

Notificação de interposição de recurso ao Presidente do INPI contra a decisão proferida pela DIRPA, objetivando o reexame da matéria. Desta data corre o prazo de 60 (sessenta) dias para apresentação de contrarrazões por qualquer interessado. O depositante poderá obter cópia do recurso através do endereço eletrônico www.inpi.gov.br - No Acesso rápido – Faça uma busca - Patente. Para acessar, cadastre-se no Portal do INPI e use login e senha.

(21) BR 10 2020 017280-8 A2

Código 12.6 - Outros Recursos

(22) 24/08/2020

(71) MAURO TIECHER (BR/SC)

Recurso: 870250031522 - 17/4/2025



Código Outros Referentes a Despachos

Código 15.10 - Mudança de Natureza

Mudada a natureza e alterado o número do pedido.

(21) BR 20 2021 017826-0

Código 15.10 - Mudança de Natureza

(22) 09/09/2021

(54) APERFEIÇOAMENTO INTRODUIDO EM ALMOFADA REALÍSTICA
ESTAMPADA POR PROCESSO DE SUBLIMAÇÃO

(71) WALLOTH & WALLOTH LTDA - ME (BR/SC)

Pedido renumerado devido a mudança de natureza de BR202021017826-0
para BR102021017826-4.

(21) BR 20 2024 001631-4

Código 15.10 - Mudança de Natureza

(22) 26/01/2024

(54) APERFEIÇOAMENTO INTRODUIDO EM GERADOR HÍBRIDO

(71) BLUEWINDOW ENERGIA EIRELI (BR/GO)

Pedido renumerado devido a mudança de natureza de BR202024001631-4
para BR102024001631-9.



Código 15.11 - Alteração de Classificação

Alterada a classificação do pedido para melhor adequação.

(21) BR 10 2017 025691-0 A2	Código 15.11 - Alteração de Classificação (22) 29/11/2017 (51) F03D 13/20 (2016.01), E04H 12/00 (2006.01), E04H 12/18 (2006.01), G01M 9/06 (2006.01) As Classificações Anteriores eram: F03D 17/00 , F03D 80/50 , F03D 13/30
(21) BR 10 2018 012615-6 A2	Código 15.11 - Alteração de Classificação (22) 20/06/2018 (51) F26B 3/28 (2006.01), F26B 3/00 (2006.01), F26B 9/10 (2006.01), F24S 20/20 (2018.01), F24S 20/30 (2018.01), C22B 1/00 (2006.01) As Classificações Anteriores eram: F26B 3/28 , C22B 1/00
(21) BR 10 2019 027549-9 A2	Código 15.11 - Alteração de Classificação (22) 20/12/2019 (51) B41M 3/14 (2006.01), G07D 7/1205 (2016.01), G07D 7/14 (2006.01), C09K 11/77 (2006.01) As Classificações Anteriores eram: C03C 3/091 , B41M 3/14
(21) BR 10 2020 003875-3 A2	Código 15.11 - Alteração de Classificação (22) 27/02/2020 (51) B32B 27/08 (2006.01), H05K 9/00 (2006.01), C01B 32/182 (2017.01), C08K 3/04 (2006.01), C08K 3/10 (2018.01), C08K 3/22 (2006.01), C08K 5/00 (2006.01) As Classificações Anteriores eram: H05K 9/00 , B32B 27/08
(21) BR 10 2020 013956-8 A2	Código 15.11 - Alteração de Classificação (22) 08/07/2020 (51) A61B 5/00 (2006.01), H04L 45/00 (2022.01), G08C 17/00 (2006.01) As Classificações Anteriores eram: G06F 19/00 , A61B 5/00 , H04L 12/721 , G08C 17/00
(21) BR 10 2023 005265-7 A2	Código 15.11 - Alteração de Classificação (22) 21/03/2023 (51) C08L 15/00 (2006.01), C08L 23/16 (2006.01), B60C 1/00 (2006.01), C08K 9/06 (2006.01), C08L 9/06 (2006.01), C08K 3/36 (2006.01) As Classificações Anteriores eram: C08K 3/04 , C08L 9/00 , C08L 9/06 , C08K 9/06 , C08K 5/548



(21) BR 11 2018 011059-0 A2	<p>Código 15.11 - Alteração de Classificação (22) 01/12/2016 (51) C12N 15/11 (2006.01), C12N 15/85 (2006.01), C12N 15/861 (2006.01), C12N 5/10 (2006.01) As Classificações Anteriores eram: A61K 48/00 , C12N 15/09 , C12N 15/86</p>
(21) BR 11 2019 023432-2 A2	<p>Código 15.11 - Alteração de Classificação (22) 08/05/2018 (51) G06T 19/00 (2011.01), G06T 17/00 (2006.01), G06V 10/22 (2022.01) As Classificações Anteriores eram: G06V 10/75 , G06V 20/64 , G06T 19/00</p>
(21) BR 11 2022 008963-5 A2	<p>Código 15.11 - Alteração de Classificação (22) 13/11/2019 (51) G06Q 20/20 (2012.01), G06Q 20/32 (2012.01), G06Q 30/02 (2023.01), G07F 13/02 (2006.01) As Classificações Anteriores eram: G07F 13/02 , G06Q 30/02 , G06Q 20/32 , G06Q 20/20</p>
(21) BR 20 2018 004294-2 U2	<p>Código 15.11 - Alteração de Classificação (22) 02/03/2018 (51) A44C 15/00 (2006.01), A44C 25/00 (2006.01) A Classificação Anterior era: A44C 27/00</p>
(21) BR 20 2019 010149-6 U2	<p>Código 15.11 - Alteração de Classificação (22) 17/05/2019 (51) A01D 45/16 (2006.01), A01D 45/00 (2018.01), A01B 75/00 (2006.01) A Classificação Anterior era: A01D 45/16</p>
(21) BR 20 2019 012638-3 U2	<p>Código 15.11 - Alteração de Classificação (22) 18/06/2019 (51) A01D 43/07 (2006.01), A01D 43/077 (2006.01), A01D 43/063 (2006.01), A01D 34/43 (2006.01), A01G 20/47 (2018.01), A01D 34/49 (2006.01), A01D 43/08 (2006.01), A01D 101/00 (2006.01) A Classificação Anterior era: A01D 45/30</p>
(21) BR 20 2021 025444-6 U2	<p>Código 15.11 - Alteração de Classificação (22) 16/12/2021 (51) A01D 45/10 (2006.01), A01D 41/12 (2006.01), A01D 45/00 (2018.01) A Classificação Anterior era: A01D 45/10</p>
(21) BR 20 2023 007683-7 U2	<p>Código 15.11 - Alteração de Classificação (22) 24/04/2023 (51) A61C 8/00 (2006.01), A61C 13/34 (2006.01)</p>



As Classificações Anteriores eram: A61C 1/08 , A61C 13/107



Código 15.21 - Documentação arquivada e depósito não efetuado

Documentação Arquivada e Depósito Não Efetuado Documentação arquivada e depósito considerado não efetuado. O pedido apresentado não terá seu conteúdo divulgado, não constituindo estado da técnica.

(21) BR 10 2024 003285-3 Código 15.21 - Documentação arquivada e depósito não efetuado
(22) 20/02/2024
(71) UNIVERSIDADE FEDERAL DE PELOTAS (BR/RS)
Pedido com Numeração Anulada tendo em vista falta de cumprimento de exigência formal

(21) BR 10 2024 014002-8 Código 15.21 - Documentação arquivada e depósito não efetuado
(22) 08/07/2024
(71) RÓBISON KARNITZ (BR/ES)
Pedido com Numeração Anulada tendo em vista falta de cumprimento de exigência formal

(21) BR 10 2024 016925-5 Código 15.21 - Documentação arquivada e depósito não efetuado
(22) 19/08/2024
(71) IGOR RENATO LOURO BRUNO DE ABREU (BR/SP)
Pedido com Numeração Anulada tendo em vista falta de cumprimento de exigência formal

(21) BR 10 2024 020585-5 Código 15.21 - Documentação arquivada e depósito não efetuado
(22) 03/10/2024
(71) RICHARD VIANA RIBEIRO 08259246775 (BR/RJ)
Pedido com Numeração Anulada tendo em vista falta de cumprimento de exigência formal

(21) BR 10 2024 020609-6 Código 15.21 - Documentação arquivada e depósito não efetuado
(22) 03/10/2024
(71) ORLANDO CUNHA (BR/SC)
Pedido com Numeração Anulada tendo em vista falta de cumprimento de exigência formal

(21) BR 10 2024 020965-6 Código 15.21 - Documentação arquivada e depósito não efetuado
(22) 09/10/2024
(71) FRANK PORTELA (BR/AP)
Pedido com Numeração Anulada tendo em vista falta de cumprimento de exigência formal



(21) BR 10 2024 021041-7	Código 15.21 - Documentação arquivada e depósito não efetuado (22) 09/10/2024 (71) LUAN MENEZES DE SOUZA (BR/BA) ; ORUPI - ESPECIALISTA EM MARKETING ONLINE LTDA (BR/SP) Pedido com Numeração Anulada tendo em vista falta de cumprimento de exigência formal
(21) BR 10 2024 021045-0	Código 15.21 - Documentação arquivada e depósito não efetuado (22) 09/10/2024 (71) ANDERSON CIRLLEY GALDINO DA SILVA (BR/PE) Pedido com Numeração Anulada tendo em vista falta de cumprimento de exigência formal
(21) BR 10 2024 021329-7	Código 15.21 - Documentação arquivada e depósito não efetuado (22) 14/10/2024 (71) UNIVERSIDADE FEDERAL DE CAMPINA GRANDE - PB (BR/PB) Pedido com Numeração Anulada tendo em vista falta de cumprimento de exigência formal
(21) BR 10 2024 021401-3	Código 15.21 - Documentação arquivada e depósito não efetuado (22) 15/10/2024 (71) LUIS FERNANDO OLIVEIRA SANTOS DE ASSIS CORDEIRO (BR/GO) Pedido com Numeração Anulada tendo em vista falta de cumprimento de exigência formal
(21) BR 10 2024 021418-8	Código 15.21 - Documentação arquivada e depósito não efetuado (22) 15/10/2024 (71) WALTER RICARDO BRITO (BR/AM) Pedido com Numeração Anulada tendo em vista falta de cumprimento de exigência formal
(21) BR 10 2024 021432-3	Código 15.21 - Documentação arquivada e depósito não efetuado (22) 15/10/2024 (71) UP MOTORHOME ARTESANAL LTDA ME (BR/MG) Pedido com Numeração Anulada tendo em vista falta de cumprimento de exigência formal
(21) BR 10 2024 021442-0	Código 15.21 - Documentação arquivada e depósito não efetuado (22) 15/10/2024 (71) HÉLIO ROCHLIN (BR/RJ) Pedido com Numeração Anulada tendo em vista falta de cumprimento de exigência formal

(21) BR 10 2024 021455-2	Código 15.21 - Documentação arquivada e depósito não efetuado (22) 16/10/2024 (71) MARCO ANTONIO VENTURA MARTINS (BR/RJ) Pedido com Numeração Anulada tendo em vista falta de cumprimento de exigência formal
(21) BR 10 2024 021558-3	Código 15.21 - Documentação arquivada e depósito não efetuado (22) 17/10/2024 (71) IVAN NEVES JR (BR/RJ) ; VALDOMIRO FELIPE DA SILVA (BR/RJ) Pedido com Numeração Anulada tendo em vista falta de cumprimento de exigência formal
(21) BR 10 2024 021569-9	Código 15.21 - Documentação arquivada e depósito não efetuado (22) 17/10/2024 (71) CYBER1 DO BRASIL LTDA (BR/SP) Pedido com Numeração Anulada tendo em vista falta de cumprimento de exigência formal
(21) BR 10 2024 021649-0	Código 15.21 - Documentação arquivada e depósito não efetuado (22) 18/10/2024 (71) INSTITUTO FEDERAL DE EDUCAÇÃO, CIÊNCIA E TECNOLOGIA DE ALAGOAS - IFAL (BR/AL) Pedido com Numeração Anulada tendo em vista falta de cumprimento de exigência formal
(21) BR 10 2024 021750-0	Código 15.21 - Documentação arquivada e depósito não efetuado (22) 19/10/2024 (71) JOÃO VICTOR VIDAL SILVA (BR/SP) Pedido com Numeração Anulada tendo em vista falta de cumprimento de exigência formal
(21) BR 10 2024 021787-0	Código 15.21 - Documentação arquivada e depósito não efetuado (22) 21/10/2024 (71) WELLINGTON JOSÉ MISQUITA (BR/SP) Pedido com Numeração Anulada tendo em vista falta de cumprimento de exigência formal
(21) BR 10 2024 021831-0	Código 15.21 - Documentação arquivada e depósito não efetuado (22) 21/10/2024 (71) FUNDAÇÃO REGIONAL INTEGRADA (BR/RS) Pedido com Numeração Anulada tendo em vista falta de cumprimento de exigência formal

(21) BR 10 2024 021852-3	Código 15.21 - Documentação arquivada e depósito não efetuado (22) 22/10/2024 (71) INARA ANDREA RODRIGUES GERMANO (BR/PR) Pedido com Numeração Anulada tendo em vista falta de cumprimento de exigência formal
(21) BR 10 2025 006658-0	Código 15.21 - Documentação arquivada e depósito não efetuado (22) 03/04/2025 (71) INSTITUTO FEDERAL DE EDUCAÇÃO, CIÊNCIA E TECNOLOGIA GOIANO (BR/GO) Pedido com Numeração Anulada tendo em vista falta de pagamento ou pagamento posterior à data de protocolo da Guia de Recolhimento da União relativa ao serviço solicitado
(21) BR 10 2025 006735-8	Código 15.21 - Documentação arquivada e depósito não efetuado (22) 04/04/2025 (71) LUCIANE ROSA FEKSA (BR/RS) ; LUCAS FEKSA HICKMANN (BR/RS) Pedido com Numeração Anulada tendo em vista falta de pagamento ou pagamento posterior à data de protocolo da Guia de Recolhimento da União relativa ao serviço solicitado
(21) BR 10 2025 006739-0	Código 15.21 - Documentação arquivada e depósito não efetuado (22) 04/04/2025 (71) KESSY BRUNO MOURA SILVA (BR/TO) Pedido com Numeração Anulada tendo em vista falta de pagamento ou pagamento posterior à data de protocolo da Guia de Recolhimento da União relativa ao serviço solicitado
(21) BR 20 2024 006248-0	Código 15.21 - Documentação arquivada e depósito não efetuado (22) 28/03/2024 (71) GUILHERME BITTENCOURT FRANÇA (BR/MG) Pedido com Numeração Anulada tendo em vista falta de cumprimento de exigência formal
(21) BR 20 2024 014592-0	Código 15.21 - Documentação arquivada e depósito não efetuado (22) 16/07/2024 (71) G LIMA INNOVATION LTDA - ME (BR/PR) Pedido com Numeração Anulada tendo em vista falta de cumprimento de exigência formal
(21) BR 20 2024 019359-3	Código 15.21 - Documentação arquivada e depósito não efetuado (22) 20/09/2024 (71) EMERSON SEBASTIÃO GOMES SANTIAGO (BR/DF)

	Pedido com Numeração Anulada tendo em vista falta de cumprimento de exigência formal
--	--

(21) BR 20 2024 021377-2	Código 15.21 - Documentação arquivada e depósito não efetuado (22) 15/10/2024 (71) INSTITUTO FEDERAL DE EDUCAÇÃO, CIÊNCIA E TECNOLOGIA DO PIAUÍ (BR/PI) Pedido com Numeração Anulada tendo em vista falta de cumprimento de exigência formal
---------------------------------	---

(21) BR 20 2024 021395-0	Código 15.21 - Documentação arquivada e depósito não efetuado (22) 15/10/2024 (71) COMPANHIA DA ÁGUA TECNOLOGIA E DISTRIBUIÇÃO LTDA (BR/RJ) ; GOMES DA CUNHA ENGENHARIA LTDA (BR/RJ) Pedido com Numeração Anulada tendo em vista falta de cumprimento de exigência formal
---------------------------------	--

(21) BR 20 2024 021441-8	Código 15.21 - Documentação arquivada e depósito não efetuado (22) 15/10/2024 (71) 49.942.674 DHÍNEFFER DE OLIVEIRA ALVES (BR/SP) Pedido com Numeração Anulada tendo em vista falta de cumprimento de exigência formal
---------------------------------	---

(21) BR 20 2024 021443-4	Código 15.21 - Documentação arquivada e depósito não efetuado (22) 15/10/2024 (71) JAIRO EVANDRO LENFERS (BR/SC) Pedido com Numeração Anulada tendo em vista falta de cumprimento de exigência formal
---------------------------------	--

(21) BR 20 2024 021460-4	Código 15.21 - Documentação arquivada e depósito não efetuado (22) 16/10/2024 (71) GUSTAVO LUIZ BUENO CARDOSO (BR/SP) ; FUNDAÇÃO VALEPARAIBANA DE ENSINO (BR/SP) Pedido com Numeração Anulada tendo em vista falta de cumprimento de exigência formal
---------------------------------	--

(21) BR 20 2024 021461-2	Código 15.21 - Documentação arquivada e depósito não efetuado (22) 16/10/2024 (71) SOARES EQUIPAMENTOS PARA CALCADOS EIRELI (BR/SC) Pedido com Numeração Anulada tendo em vista falta de cumprimento de exigência formal
---------------------------------	---

(21) BR 20 2024 021466-3	Código 15.21 - Documentação arquivada e depósito não efetuado
---------------------------------	---

	(22) 16/10/2024 (71) SOARES EQUIPAMENTOS PARA CALCADOS EIRELI (BR/SC) Pedido com Numeração Anulada tendo em vista falta de cumprimento de exigência formal
(21) BR 20 2024 021495-7	Código 15.21 - Documentação arquivada e depósito não efetuado (22) 16/10/2024 (71) JUAN PABLO COSTA VILAÇA (BR/PB) Pedido com Numeração Anulada tendo em vista falta de cumprimento de exigência formal
(21) BR 20 2024 021562-7	Código 15.21 - Documentação arquivada e depósito não efetuado (22) 17/10/2024 (71) JONNY EDUARDO TEIXEIRA LOPEZ - ME (BR/SP) Pedido com Numeração Anulada tendo em vista falta de cumprimento de exigência formal
(21) BR 20 2024 021757-3	Código 15.21 - Documentação arquivada e depósito não efetuado (22) 20/10/2024 (71) SUELI BEZERRA DE MOURA (BR/SP) Pedido com Numeração Anulada tendo em vista falta de cumprimento de exigência formal
(21) BR 20 2024 022027-2	Código 15.21 - Documentação arquivada e depósito não efetuado (22) 23/10/2024 (71) BRENO VASCONCELOS LIMA TENORIO FRANCA (BR/AL) ; FABIO HENRIQUE QUEIRÓS PEDROSA (BR/AL) ; FERNANDO WAGNER DA SILVA RAMOS (BR/AL) ; MOZART DE MELO ALVES JUNIOR (BR/AL) ; ARTUR VICTOR DE SOUZA CORDEIRO (BR/AL) ; ÁLVARO GABRIEL BASILIO BRASILEIRO DE OLIVEIRA (BR/AL) ; FERNANDO DE CARVALHO PEDROZA JÚNIOR (BR/AL) ; ALESSANDRA NASCIMENTO PONTES (BR/AL) ; UNO MOREIRA CARNAÚBA (BR/AL) Pedido com Numeração Anulada tendo em vista falta de cumprimento de exigência formal
(21) BR 20 2024 022074-4	Código 15.21 - Documentação arquivada e depósito não efetuado (22) 24/10/2024 (71) TELMA ROBERTA RIBEIRO WENCHENCK DE CARVALHO (BR/MG) Pedido com Numeração Anulada tendo em vista falta de cumprimento de exigência formal
(21) BR 20 2024 022090-6	Código 15.21 - Documentação arquivada e depósito não efetuado (22) 24/10/2024



(71) EXPEDITO JOSYERBERTH BORGES MUNIZ (BR/PE)

Pedido com Numeração Anulada tendo em vista falta de cumprimento de exigência formal



Código 15.35 - Atualização de informações no portal

Atualizadas informações no BuscaWeb para pedido de patente, nos casos onde a DIRPA entende que não há a necessidade de publicar despacho de retificação. Não é necessária manifestação do requerente e tal publicação não implica em alteração de prazos legais.

(21) BR 20 2022 006616-2 U2

Código 15.35 - Atualização de informações no portal

(22) 06/04/2022

Atualização de Procurador

(21) BR 20 2025 006583-0

Código 15.35 - Atualização de informações no portal

(22) 02/04/2025

Relativo ao Campo INID (74) Procurador, considerem-se os dados atuais. O campo foi migrado para a base considerando o cadastro emissor da GRU, quando na verdade, as informações prestadas no formulário de depósito indicam outra pessoa como procurador.

(21) BR 20 2025 006585-7

Código 15.35 - Atualização de informações no portal

(22) 02/04/2025

Relativo ao Campo INID (74) Procurador, considerem-se os dados atuais. O campo foi migrado para a base considerando o cadastro emissor da GRU, quando na verdade, as informações prestadas no formulário de depósito indicam outra pessoa como procurador.

Código 15.50 - Notificação de depósito de um pedido dividido

Notificação do depósito de uma divisão do pedido em referência conforme as informações constantes no complemento, contendo o número e data de apresentação do requerimento de divisão. Não é necessária manifestação do requerente e tal publicação não implica em alteração de prazos legais.

(21) BR 11 2019 018788-0 A2 Código 15.50 - Notificação de depósito de um pedido dividido
(22) 08/03/2018
(71) ROBERT S. BRAY JR. (US)
O pedido foi dividido no BR122025002646-8 protocolo 870250010930 em 10/02/2025 17:19.

(21) BR 11 2023 008404-0 A2 Código 15.50 - Notificação de depósito de um pedido dividido
(22) 04/11/2021
(71) ETHRIS GMBH (DE)
O pedido foi dividido no BR122025002828-2 protocolo 870250011625 em 12/02/2025 16:57.

(21) BR 11 2024 026243-0 A2 Código 15.50 - Notificação de depósito de um pedido dividido
(22) 22/06/2022
(71) HUAWEI TECHNOLOGIES CO., LTD. (CN)
O pedido foi dividido no BR122024026523-0 protocolo 870240107915 em 18/12/2024 11:20.



Código Concessão de Patente e Certificado de Adição de Invenção

Código 16.1 - Concessão de Patente ou Certificado de Adição de Invenção

Expedição da carta-patente ou do certificado de adição de invenção. O título acha-se à disposição do interessado no setor competente do INPI. Desta data corre o prazo de 6 (seis) meses para interposição de nulidade administrativa por qualquer interessado (Art. 51 da Lei nº 9.279/96). O certificado de adição é acessório da patente, tem a data final de vigência desta e a acompanha para todos os efeitos legais. As Cartas Patentes ou Certificados de Adição de Invenção concedidos de acordo com o Artigo 38 da Lei 9.279/96, por ocasião da expedição da Carta Patente, podem ser acessadas através do endereço eletrônico www.inpi.gov.br - No Acesso rápido – Faça uma busca - Patente. Para acessar, cadastre-se no Portal do INPI e use login e senha.

(11) BR 10 2017 011378-7 B1 Código 16.1 - Concessão de Patente ou Certificado de Adição de Invenção
 (22) 30/05/2017
 (43) 18/12/2018
 (51) A61K 31/167 (2006.01), A61K 47/14 (2017.01), A61K 9/107 (2006.01), A61P 23/02 (2006.01)
 (54) MÉTODO DE OBTENÇÃO DE FILMES LIPÍDICO-BIOPOLIMÉRICOS NANOESTRUTURADOS, FILMES LIPÍDICO-BIOPOLIMÉRICOS NANOESTRUTURADOS E SEU USO
 (73) UNIVERSIDADE ESTADUAL DE CAMPINAS - UNICAMP (BR/SP)
 (72) LÍGIA NUNES DE MORAIS RIBEIRO; ENEIDA DE PAULA; MICHELLE FRANZ-MONTAN; SIMONE RAMOS DE CASTRO; GUSTAVO HENRIQUE RODRIGUES DA SILVA; VIVIANE APARECIDA GUILHERME DAMASIO
 Prazo de Validade: 20 (vinte) anos contados a partir de 30/05/2017, observadas as condições legais

(11) BR 10 2019 025012-7 B1 Código 16.1 - Concessão de Patente ou Certificado de Adição de Invenção
 (22) 27/11/2019
 (43) 08/06/2021
 (51) H02K 1/18 (2006.01), B62D 53/04 (2006.01), B60K 6/20 (2007.10)
 (54) SISTEMA E PROCESSO DE GERENCIAMENTO PARA ATUAÇÃO DE TRAÇÃO AUXILIAR EM IMPLEMENTOS RODOVIÁRIOS
 (66) BR 10 2018 074392-9 27/11/2018
 (73) CASTERTECH FUNDIÇÃO E TECNOLOGIA LTDA (BR/RS)
 (72) JOEL BOARETTO; CESAR AUGUSTO CARDOSO TEIXEIRA DE ALBUQUERQUE FERREIRA; DIEGO MASOTTI; MAICON MOLON
 Prazo de Validade: 20 (vinte) anos contados a partir de 27/11/2019, observadas as condições legais



(11) BR 10 2019 026813-1 B1	<p>Código 16.1 - Concessão de Patente ou Certificado de Adição de Invenção (22) 16/12/2019 (30) 17/12/2018 FR 1873093 (43) 07/07/2020 (51) F16L 19/02 (2006.01), F16L 21/06 (2006.01) (54) DISPOSITIVO DE APERTO (73) CAILLAU (FR) (72) NICOLAS RIGOLLET; DYLAN CLERC Prazo de Validade: 20 (vinte) anos contados a partir de 16/12/2019, observadas as condições legais</p>
(11) BR 10 2020 024707-7 B1	<p>Código 16.1 - Concessão de Patente ou Certificado de Adição de Invenção (22) 03/12/2020 (43) 14/06/2022 (51) A61K 8/22 (2006.01), A61K 8/34 (2006.01), A61K 8/81 (2006.01), A61K 8/92 (2006.01), A61K 8/37 (2006.01), A61Q 11/00 (2006.01) (54) SISTEMAS NANODISPERSOS DE USO ODONTOLÓGICO PARA CLAREAMENTO DENTAL (73) UNIVERSIDADE FEDERAL DE ALFENAS - UNIFAL-MG (BR/MG) ; UNIVERSIDADE FEDERAL DA BAHIA (BR/BA) (72) MATEUS FREIRE LEITE; JULIANO GERALDO AMARAL; LORENA ALVES DE OLIVEIRA SILVA; MAIARA PRATES DE ALMEIDA; MAHALA CORREIA CLÁUDIO; BRENDA DE OLIVEIRA; DANIELA SILVA BARROSO DE OLIVEIRA Prazo de Validade: 20 (vinte) anos contados a partir de 03/12/2020, observadas as condições legais</p>
(11) BR 10 2020 025120-1 B1	<p>Código 16.1 - Concessão de Patente ou Certificado de Adição de Invenção (22) 09/12/2020 (43) 21/06/2022 (51) C22B 1/16 (2006.01), C22B 1/244 (2006.01) (54) USO DO LÍQUIDO DA CASCA DA CASTANHA DE CAJU - LCC (73) REGENERA BIOENERGIA INDÚSTRIA E COMÉRCIO LTDA (BR/CE) ; PRORAD PROJETOS DE ENGENHARIAS, ANÁLISES MERCADOLÓGICAS E INTERNACIONAIS LTDA. (BR/MG) ; UNIVERSIDADE FEDERAL DO CEARÁ (BR/CE) (72) SELMA ELAINE MAZZETTO; LEANDRO MIRANDA NASCIMENTO; DIEGO LOMONACO VASCONCELOS OLIVEIRA Prazo de Validade: 20 (vinte) anos contados a partir de 09/12/2020, observadas as condições legais</p>
(11) BR 10 2022 013567-3 B1	<p>Código 16.1 - Concessão de Patente ou Certificado de Adição de Invenção (22) 07/07/2022 (43) 14/11/2023 (51) C08L 1/02 (2006.01), B32B 23/04 (2006.01), B32B 27/08 (2006.01)</p>



(54) FILMES DE FÉCULA DE MANDIOCA INCORPORADOS COM CÁLCIO
(73) UNIVERSIDADE FEDERAL RURAL DO SEMI-ARIDO - UFERSA (BR/RN)
(72) MARIA HELENA LIMA DA SILVA; LUIZ PAULO DE OLIVEIRA QUEIROZ;
FRANCISCO KLEBSON GOMES DOS SANTOS; EDNA MARIA MENDES
AROUCHA; RICARDO HENRIQUE DE LIMA LEITE
Prazo de Validade: 20 (vinte) anos contados a partir de 07/07/2022, observadas
as condições legais

(11) BR 10 2023 014155-2 B1

Código 16.1 - Concessão de Patente ou Certificado de Adição de Invenção
(22) 13/07/2023
(43) 03/09/2024
(51) B65D 90/00 (2006.01), B65D 90/08 (2006.01), B29C 37/00 (2006.01),
B65D 6/00 (2006.01)
(54) CAIXA BAÚ
(73) IZABEL HENRIQUE DE OLIVEIRA MORAES (BR/SP)
(72) IZABEL HENRIQUE DE OLIVEIRA MORAES
Prazo de Validade: 20 (vinte) anos contados a partir de 13/07/2023, observadas
as condições legais

(11) BR 10 2023 016088-3 B1

Código 16.1 - Concessão de Patente ou Certificado de Adição de Invenção
(22) 10/08/2023
(43) 05/12/2023
(51) C04B 7/14 (2006.01), C04B 7/24 (2006.01)
(54) COMPOSIÇÃO DE CIMENTO ÁLCALI-ATIVADO COM BAIXA EMISSÃO
DE CO₂
(73) CIRCLUA S.A. (BR/MG)
(72) BRUNA LUIZA FERREIRA DE BRITO DE SOUSA; ELAINE KELLY
FERREIRA; FABIANO RODRIGUES DE SOUSA JUNIOR; FILIPE FARIA;
LILIANI ALVES DA SILVA; MARLON AUGUSTO LONGHI; NAGUISA
TOKUDOME; NICOLE BENATO JUSTEN; SAMUEL JUSTINO DA SILVA;
TAINÁ VARELA DE MELO; THAINÁ FARIA OLIVEIRA
Prazo de Validade: 20 (vinte) anos contados a partir de 10/08/2023, observadas
as condições legais

(11) BR 10 2024 015513-0 B1

Código 16.1 - Concessão de Patente ou Certificado de Adição de Invenção
(22) 29/07/2024
(43) 17/12/2024
(51) B41F 23/04 (2006.01), B41F 23/08 (2006.01)
(54) EQUIPAMENTO DE AQUECIMENTO DE VERNIZES DE BARREIRA BASE
ÁGUA, PARA SISTEMA DE APLICAÇÃO E SECAGEM EM IMPRESSORAS DE
ROTOGRAVURA, FLEXOGRÁFICAS, LAMINADORAS OU COATHER
(73) MIGUEL ASCOLI NETO (BR/SP)
(72) MIGUEL ASCOLI NETO; MAURÍCIO SILVA CASTRO
Prazo de Validade: 20 (vinte) anos contados a partir de 29/07/2024, observadas



as condições legais

- (11) BR 11 2013 027984-2 B1** Código 16.1 - Concessão de Patente ou Certificado de Adição de Invenção
(22) 13/06/2012
(30) 14/06/2011 EP 11169784.3
(51) C07C 45/62 (2006.01)
(54) PROCESSO PARA A HIDROGENAÇÃO DE CETONAS, PROCESSO DE PREPARAÇÃO DE ISOFITOL, PROCESSO DE PREPARAÇÃO DE VITAMINA E OU OS SEUS DERIVADOS OU VITAMINA K1 OU SEUS DERIVADOS
(73) DSM IP ASSENTS B.V. (NL)
(72) MARC-ANDRÉ MUELLER; ANDREAS PFALTZ; JONATHAN MEDLOCK
Prazo de Validade: 20 (vinte) anos contados a partir de 13/06/2012, observadas as condições legais. Patente concedida conforme ADI 5.529/DF, que determina a alteração do prazo de concessão.
-
- (11) BR 11 2019 002286-4 B1** Código 16.1 - Concessão de Patente ou Certificado de Adição de Invenção
(22) 02/08/2017
(30) 03/08/2016 US 62/370,522; 04/08/2016 US 62/370,865; 04/08/2016 US 62/370,786; 21/09/2016 US 62/397,419
(51) G06F 3/01 (2006.01), G06F 3/0488 (2022.01), G06F 3/041 (2006.01)
(54) PERCEPÇÕES TRIDIMENSIONAIS EM SISTEMA HÁPTICO
(73) ULTRAHAPTICS IP LIMITED (GB)
(72) BENJAMIN JOHN OLIVER LONG; THOMAS ANDREW CARTER; ADAM DANIEL HARWOOD; PHILIP JONES
Prazo de Validade: 20 (vinte) anos contados a partir de 02/08/2017, observadas as condições legais
-
- (11) BR 11 2019 017318-8 B1** Código 16.1 - Concessão de Patente ou Certificado de Adição de Invenção
(22) 20/02/2018
(30) 21/02/2017 US 15/438,537
(51) H05B 1/02 (2006.01), H05B 3/76 (2006.01)
(54) UNIDADE AQUECEDORA ELÉTRICA DE STOVETOP COM CONTROLE DE TEMPERATURA INTEGRADO
(73) ZOPPAS INDUSTRIES DE MEXICO S.A., DE C.V. (MX)
(72) MAURIZIO FRANCESCO PASQUAL; JOSE JESUS REYES SOTO; ALFREDO CUEVAS MORALES; PIERPAOLO CAMPEOL
Prazo de Validade: 20 (vinte) anos contados a partir de 20/02/2018, observadas as condições legais
-
- (11) BR 11 2020 006696-6 B1** Código 16.1 - Concessão de Patente ou Certificado de Adição de Invenção
(22) 05/10/2018
(30) 09/10/2017 US 62/569,901; 07/03/2018 US 62/639,911
(51) A61M 15/00 (2006.01), A61K 9/00 (2006.01), A61K 9/12 (2006.01), A61M

11/00 (2006.01), A61M 11/06 (2006.01), A61M 11/08 (2006.01)

(54) DISPOSITIVO DE APLICAÇÃO DE FÁRMACOS

(73) PEARL THERAPEUTICS, INC. (US)

(72) JILL SHERWOOD; DAN DEATON; DENNY HIMEL; BRIAN FOSTER;
MATTHEW FERRITER; SARVAJNA KUMAR DWIVEDI; MICHAEL L. KING;
FRED HAMLIN; ROBERT V. SHEEHY JR.; GERARD LIBBY; VIPUL NEGI;
KYLE WOODARD

Prazo de Validade: 20 (vinte) anos contados a partir de 05/10/2018, observadas as condições legais

(11) BR 11 2020 008780-7 B1

Código 16.1 - Concessão de Patente ou Certificado de Adição de Invenção

(22) 31/10/2018

(30) 31/10/2017 US 15/798,984

(51) A61B 17/86 (2006.01)

(54) GAIOLA PARA OSSOS

(73) ASFORA IP, LLC (US)

(72) WILSON THEOPHILO ASFORA; DANIEL S. SAVAGE

Prazo de Validade: 20 (vinte) anos contados a partir de 31/10/2018, observadas as condições legais

(11) BR 11 2020 024641-7 B1

Código 16.1 - Concessão de Patente ou Certificado de Adição de Invenção

(22) 23/07/2018

(30) 04/06/2018 US 62/680,022

(51) A61M 25/00 (2006.01), A61M 25/06 (2006.01), A61M 25/01 (2006.01)

(54) DISPOSITIVO DE CATETER

(73) BENTLEY INNOMED GMBH (DE)

(72) DAN ROTTENBERG; YOSSY PESIS; AVRAHAM MATZKIN

Prazo de Validade: 20 (vinte) anos contados a partir de 23/07/2018, observadas as condições legais

(11) BR 11 2021 007445-7 B1

Código 16.1 - Concessão de Patente ou Certificado de Adição de Invenção

(22) 07/10/2019

(30) 24/10/2018 NO 20181371

(51) B63B 21/04 (2006.01), B63B 21/50 (2006.01), B63B 21/20 (2006.01)

(54) CONECTOR E APLICADOR DE TENSÃO DE CORRENTE DE ANCORAGEM SUBMARINO

(73) APL NORWAY AS (NO)

(72) GEIR OLAV HOVDE; SVEN ATLE SVENSEN

Prazo de Validade: 20 (vinte) anos contados a partir de 07/10/2019, observadas as condições legais

(11) BR 11 2021 007772-3 B1

Código 16.1 - Concessão de Patente ou Certificado de Adição de Invenção

(22) 04/11/2019



(30) 06/11/2018 DE 102018127651.6
 (51) H01L 41/053 (2006.01), H01L 41/047 (2006.01), H01L 41/113 (2006.01), H01L 41/23 (2006.01)
 (54) TRANSDUTOR ELETROMECAÂNICO, E MÉTODO DE FABRICAÇÃO DE TRANSDUTORES ELETROMECAÂNICOS
 (73) IND TACT GMBH (DE)
 (72) RAINO PETRICEVIC
 Prazo de Validade: 20 (vinte) anos contados a partir de 04/11/2019, observadas as condições legais

(11) BR 11 2021 009735-0 B1

Código 16.1 - Concessão de Patente ou Certificado de Adição de Invenção
 (22) 21/11/2019
 (30) 21/11/2018 US 62/770,668
 (51) F17D 3/00 (2006.01), F17D 1/00 (2006.01), F17D 5/00 (2006.01), G05D 16/20 (2006.01)
 (54) MÉTODO PARA GERENCIAMENTO DE SUPERVISÃO DE PIPELINE/PLANTA DE LNG/PLANTA DE GÁS/REFINARIA/PLATAFORMA OFFSHORE DE PETRÓLEO E GÁS
 (73) CRUX OPERATIONS CONTROL MANAGEMENT LIMITED (CA)
 (72) VICTORIA KNOTT; ROGER SHIRT; FERNANDO OTERO
 Prazo de Validade: 20 (vinte) anos contados a partir de 21/11/2019, observadas as condições legais

(11) BR 11 2021 014380-7 B1

Código 16.1 - Concessão de Patente ou Certificado de Adição de Invenção
 (22) 16/01/2020
 (30) 06/02/2019 IT 102019000001733
 (51) B60B 21/02 (2006.01)
 (54) ESTRUTURA DE ARO DE RODA PARA VEÍCULOS MOTORIZADOS
 (73) YOKOHAMA TWS SPA (IT)
 (72) HÅKAN NILSSON; SERGEJS GORCINSKIS
 Prazo de Validade: 20 (vinte) anos contados a partir de 16/01/2020, observadas as condições legais

(11) BR 11 2021 015547-3 B1

Código 16.1 - Concessão de Patente ou Certificado de Adição de Invenção
 (22) 06/08/2020
 (30) 30/09/2019 KR 10-2019-0121171
 (51) C08J 3/24 (2006.01), C08J 3/12 (2006.01), C08F 6/02 (2006.01), C08K 5/00 (2006.01), C08K 5/42 (2006.01), C08K 5/109 (2006.01)
 (54) COMPOSIÇÃO DE POLÍMERO SUPERABSORVENTE E MÉTODO DE PREPARAÇÃO DA MESMA
 (73) LG CHEM, LTD. (KR)
 (72) SUJIN KIM; JUN KYU KIM
 Prazo de Validade: 20 (vinte) anos contados a partir de 06/08/2020, observadas as condições legais



as condições legais

(11) BR 11 2021 016195-3 B1 Código 16.1 - Concessão de Patente ou Certificado de Adição de Invenção
(22) 09/04/2020
(30) 11/04/2019 AT A 50329/2019
(51) B29B 9/06 (2006.01), B65G 53/00 (2006.01)
(54) DISPOSIÇÃO PARA GRANULAÇÃO DE MATERIAL EXTRUDADO
(73) EREMA ENGINEERING RECYCLING MASCHINEN UND ANLAGEN GESELLSCHAFT M.B.H (AT)
(72) MICHAEL AIGNER; CHRISTIAN WAGNER; ROLAND HUBER; KLAUS FEICHTINGER
Prazo de Validade: 20 (vinte) anos contados a partir de 09/04/2020, observadas as condições legais

(11) BR 11 2021 017760-4 B1 Código 16.1 - Concessão de Patente ou Certificado de Adição de Invenção
(22) 11/03/2020
(30) 11/03/2019 CH 00288/19; 16/04/2019 CH 00523/19; 20/11/2019 CH 01467/19; 12/12/2019 CH 01599/19; 23/12/2019 CH 01695/19
(51) B65D 41/34 (2006.01), B65D 43/16 (2006.01), B65D 55/16 (2006.01)
(54) TAMPA DE FECHAMENTO, E, RECIPIENTE
(73) ALPLA WERKE ALWIN LEHNER GMBH & CO. KG (AT)
(72) ERWIN MAYER; FRANZ-MICHAEL LÄSSER
Prazo de Validade: 20 (vinte) anos contados a partir de 11/03/2020, observadas as condições legais

(11) BR 11 2022 001016-8 B1 Código 16.1 - Concessão de Patente ou Certificado de Adição de Invenção
(22) 18/08/2020
(30) 06/12/2019 US 62/944,635; 13/08/2020 US 63/065,012
(51) C07K 1/18 (2006.01)
(54) MÉTODOS DE PURIFICAÇÃO E DE PRODUÇÃO DE AFLIBERCEPTE A PARTIR DE UMA COLHEITA CLARIFICADA DE UMA CÉLULA CULTIVADA EM UM MEIO QUIMICAMENTE DEFINIDO (MQD)
(73) REGENERON PHARMACEUTICALS, INC. (US)
(72) ANDREW TUSTIAN; ANKIT VARTAK; THOMAS DALY; ERICA PYLES; NISHA PALACKAL; SHUNHAI WANG; NING LI
Prazo de Validade: 20 (vinte) anos contados a partir de 18/08/2020, observadas as condições legais

(11) BR 11 2022 005073-9 B1 Código 16.1 - Concessão de Patente ou Certificado de Adição de Invenção
(22) 21/09/2020
(30) 27/09/2019 US 62/907,045; 13/04/2020 US 63/009,105; 26/05/2020 US 63/029,853
(51) B32B 5/18 (2006.01), B32B 7/12 (2006.01), B32B 27/06 (2006.01)



(54) Suporte estrutural
 (73) ZEPHYROS, INC. (US)
 (72) MICHAEL CAMERA
 Prazo de Validade: 20 (vinte) anos contados a partir de 21/09/2020, observadas as condições legais

(11) BR 11 2022 007864-1 B1 Código 16.1 - Concessão de Patente ou Certificado de Adição de Invenção
 (22) 15/10/2020
 (30) 25/10/2019 US 16/664,180
 (51) E21B 23/01 (2006.01), E21B 17/10 (2006.01), E21B 33/12 (2006.01)
 (54) ÂNCORA ADAPTÁVEL, SISTEMA DE POÇO E MÉTODO PARA ANCORAR UMA FERRAMENTA EM UM POÇO
 (73) BAKER HUGHES OILFIELD OPERATIONS LLC (US)
 (72) ZHI YONG HE; YUH LOH; JASON HARPER
 Prazo de Validade: 20 (vinte) anos contados a partir de 15/10/2020, observadas as condições legais

(11) BR 11 2022 008947-3 B1 Código 16.1 - Concessão de Patente ou Certificado de Adição de Invenção
 (22) 11/11/2020
 (30) 11/11/2019 US 62/933,612
 (51) E21B 21/00 (2006.01), E21B 47/024 (2006.01), E21B 47/06 (2012.01)
 (54) MÉTODO PARA REALIZAR UMA OPERAÇÃO DE LIMPEZA EM UM POÇO PENETRANDO EM UMA FORMAÇÃO DE SOLO E SISTEMA PARA REALIZAR UMA OPERAÇÃO DE LIMPEZA EM UM POÇO PENETRANDO EM UMA FORMAÇÃO DE SOLO
 (73) BAKER HUGHES OILFIELD OPERATIONS LLC (US)
 (72) MATTHEW FORSHAW; GERALD BECKER; CHRISTIAN LINKE; SANJIB KUMAR JENA
 Prazo de Validade: 20 (vinte) anos contados a partir de 11/11/2020, observadas as condições legais

(11) BR 11 2022 009178-8 B1 Código 16.1 - Concessão de Patente ou Certificado de Adição de Invenção
 (22) 10/12/2020
 (30) 13/12/2019 IB PCT/IB2019/060743
 (51) C21D 8/02 (2006.01), C21D 9/46 (2006.01), C22C 38/00 (2006.01), C22C 38/02 (2006.01), C22C 38/06 (2006.01), C22C 38/22 (2006.01), C22C 38/24 (2006.01), C22C 38/26 (2006.01), C22C 38/28 (2006.01), C22C 38/32 (2006.01), C22C 38/38 (2006.01), C22C 38/58 (2006.01)
 (54) CHAPA DE AÇO LAMINADA A FRIO E TRATADA TERMICAMENTE E MÉTODO DE PRODUÇÃO DE UMA CHAPA DE AÇO LAMINADA A FRIO E TRATADA TERMICAMENTE
 (73) ARCELORMITTAL (LU)
 (72) PASCAL LORENZINI
 Prazo de Validade: 20 (vinte) anos contados a partir de 10/12/2020, observadas as condições legais



as condições legais

- (11) BR 11 2022 010725-0 B1** Código 16.1 - Concessão de Patente ou Certificado de Adição de Invenção
(22) 16/12/2019
(51) A61F 13/494 (2006.01), A61F 13/539 (2006.01)
(54) ARTIGO ABSORVENTE
(73) KIMBERLY-CLARK WORLDWIDE, INC. (US)
(72) LINDSAY BORKOVETZ; MATTHEW R. VAN HOUT
Prazo de Validade: 20 (vinte) anos contados a partir de 16/12/2019, observadas as condições legais
-
- (11) BR 11 2022 010961-0 B1** Código 16.1 - Concessão de Patente ou Certificado de Adição de Invenção
(22) 20/12/2019
(51) A61F 13/496 (2006.01)
(54) ARTIGO ABSORVENTE
(73) KIMBERLY-CLARK WORLDWIDE, INC. (US)
(72) DANELLE M. BUYARSKI; JOSEPH J. SINA; CHERYL LANCELLO;
KATHLEEN I. BENNETT; JANET E. COLLINS
Prazo de Validade: 20 (vinte) anos contados a partir de 20/12/2019, observadas as condições legais
-
- (11) BR 11 2022 013109-7 B1** Código 16.1 - Concessão de Patente ou Certificado de Adição de Invenção
(22) 30/12/2020
(30) 30/12/2019 US 62/955,062; 30/12/2019 US 62/955,073; 31/01/2020 US 62/968,724; 31/01/2020 US 62/968,695
(51) A61K 9/16 (2006.01), A61K 9/20 (2006.01), A61K 31/00 (2006.01), A61P 35/00 (2006.01), C07C 15/00 (2006.01), A61K 45/06 (2006.01)
(54) COMPOSIÇÕES FARMACEUTICAMENTE ACEITÁVEIS PARA ADMINISTRAÇÃO ORAL, COMPRIMIDOS FARMACEUTICAMENTE ACEITÁVEIS E USOS RELACIONADOS
(73) DECIPHERA PHARMACEUTICALS, LLC (US)
(72) MICHAEL D. KAUFMAN; SCOTT BONE; COREY BLOOM; FRED JORDAN
Prazo de Validade: 20 (vinte) anos contados a partir de 30/12/2020, observadas as condições legais
-
- (11) BR 11 2022 018428-0 B1** Código 16.1 - Concessão de Patente ou Certificado de Adição de Invenção
(22) 31/03/2021
(30) 31/03/2020 JP 2020-065205; 08/09/2020 JP 2020-150757
(51) B01J 23/78 (2006.01), B01J 21/10 (2006.01), B01J 23/02 (2006.01), B01J 23/04 (2006.01), B01J 23/06 (2006.01), B01J 23/10 (2006.01), B01J 29/70 (2006.01), C07C 45/29 (2006.01), C07C 47/02 (2006.01), C07C 47/22 (2006.01), C07B 61/00 (2006.01)

(54) CATALISADOR, SEU MÉTODO DE PRODUÇÃO, E MÉTODOS PARA PRODUÇÃO DE ISOBUTIL ALDEÍDO E METACROLEÍNA, PRODUÇÃO DE ÁCIDO METACRÍLICO E PRODUÇÃO DE ÉSTER DE ÁCIDO METACRÍLICO
(73) MITSUBISHI CHEMICAL CORPORATION (JP) ; NATIONAL UNIVERSITY CORPORATION HOKKAIDO UNIVERSITY (JP)
(72) TATSUYA SUZUKI; YUUKI KATOU; WATARU NINOMIYA; TAKAO MASUDA; YUTA NAKASAKA; TAKUYA YOSHIKAWA; SHOHEI YAMASHITA
Prazo de Validade: 20 (vinte) anos contados a partir de 31/03/2021, observadas as condições legais

(11) BR 11 2022 022003-0 B1

Código 16.1 - Concessão de Patente ou Certificado de Adição de Invenção
(22) 29/04/2021
(30) 01/05/2020 CN 202010369100.7
(51) A61K 39/00 (2006.01), A61K 39/085 (2006.01), A61P 31/06 (2006.01), C07K 16/12 (2006.01)
(54) MÉTODO PARA APRIMORAR IMUNOGENICIDADE DE ANTÍGENO DE PROTEÍNA/PEPTÍDEO, CONJUGADO DE ANTÍGENO DE GLICOPROTEÍNA/PEPTÍDEO, COMPOSIÇÃO IMUNOGÊNICA E USO DO CONJUGADO DE ANTÍGENO DE GLICOPROTEÍNA/PEPTÍDEO
(73) SINOCELLTECH LTD. (CN)
(72) LIANGZHI XIE; YANJING ZHANG; JIANDONG ZHANG
Prazo de Validade: 20 (vinte) anos contados a partir de 29/04/2021, observadas as condições legais

(11) BR 11 2023 012335-6 B1

Código 16.1 - Concessão de Patente ou Certificado de Adição de Invenção
(22) 20/12/2021
(30) 22/12/2020 US 63/129,431; 08/02/2021 US 63/146,827
(51) C07D 237/16 (2006.01), C07D 409/04 (2006.01), A01N 43/58 (2006.01)
(54) HERBICIDAS DE PIRIDAZINONA SUBSTITUÍDA, COMPOSIÇÕES E MISTURAS HERBICIDAS, E MÉTODO PARA CONTROLAR O CRESCIMENTO DE VEGETAÇÃO INDESEJADA
(73) FMC CORPORATION (US)
(72) STEPHEN FREDERICK MCCANN; THOMAS PAUL SELBY; THOMAS MARTIN STEVENSON; ALISON MARY LEVENS
Prazo de Validade: 20 (vinte) anos contados a partir de 20/12/2021, observadas as condições legais

(11) BR 11 2023 015966-0 B1

Código 16.1 - Concessão de Patente ou Certificado de Adição de Invenção
(22) 10/01/2022
(30) 17/02/2021 US 17/177,964
(51) E02F 9/28 (2006.01)
(54) COBERTURA DE CALCANHAR, E, MÉTODO PARA FIXAR UM MEMBRO DE DESGASTE DA COBERTURA DE CALCANHAR
(73) BLACK CAT WEAR PARTS LTD. (CA)



(72) JOHN A. RUVANG

Prazo de Validade: 20 (vinte) anos contados a partir de 10/01/2022, observadas as condições legais

(11) BR 12 2023 011043-9 B1

Código 16.1 - Concessão de Patente ou Certificado de Adição de Invenção

(22) 24/10/2019

(30) 24/10/2018 US 62/749,992

(51) A01N 31/06 (2006.01), A01N 33/18 (2006.01), A01N 43/56 (2006.01), A01N 47/04 (2006.01), A01N 47/14 (2006.01), A01N 47/34 (2006.01), A01N 47/38 (2006.01), A01P 3/00 (2006.01), A01P 7/04 (2006.01), A01P 13/02 (2006.01)

(54) COMPLEXO PESTICIDA, SISTEMA DE LIBERAÇÃO DE PESTICIDA, COMPOSIÇÕES, PROCESSO PARA PREPARAR A COMPOSIÇÃO E USO DO COMPLEXO

(62) BR 11 2021 007498-8 24/10/2019

(73) ADAMA MAKHTESHIM LTD. (IL)

(72) SHIMON AMSELEM; LITAL KOREN; TAMÁS SOHAJDA; ZOLTÁN FULOP; ISTVÁN PUSKÁS

Prazo de Validade: 20 (vinte) anos contados a partir de 24/10/2019, observadas as condições legais

(11) BR 12 2023 012149-0 B1

Código 16.1 - Concessão de Patente ou Certificado de Adição de Invenção

(22) 18/08/2020

(30) 06/12/2019 US 62/944,635; 13/08/2020 US 63/065,012

(51) C07K 1/18 (2006.01)

(54) MÉTODO PARA PURIFICAR UMA VERSÃO MODIFICADA DE AFLIBERCEPTO EM QUE A PORÇÃO FC É REMOVIDA OU AUSENTE

(62) BR 11 2021 025438-2 18/08/2020

(73) REGENERON PHARMACEUTICALS, INC. (US)

(72) ANDREW TUSTIAN; ANKIT VARTAK; THOMAS DALY; ERICA PYLES; NISHA PALACKAL

Prazo de Validade: 20 (vinte) anos contados a partir de 18/08/2020, observadas as condições legais

(11) BR 12 2024 009527-0 B1

Código 16.1 - Concessão de Patente ou Certificado de Adição de Invenção

(22) 15/04/2016

(30) 15/04/2015 US 62/147,934; 15/04/2016 US 15/130,018

(43) 18/06/2024

(51) G06Q 50/10 (2012.01), H04W 4/02 (2018.01), G01S 19/01 (2010.01)

(54) MÍDIA LEGÍVEL POR COMPUTADOR NÃO TRANSITÓRIA PARA FORNECIMENTO DE INFORMAÇÕES EM CONEXÃO COM SERVIÇOS BASEADOS EM LOCALIZAÇÃO PARA FORNECEDORES DE SERVIÇO E MÉTODO IMPLEMENTADO POR COMPUTADOR

(62) BR 11 2017 022131-4 15/04/2016

(73) UBER TECHNOLOGIES, INC. (US)



(72) MAYA PARITOSH CHOKSI; CHRISTINE TAO; ANDREW TIMOTHY SZYBALSKI; JOHN DAVID WEST

Prazo de Validade: 20 (vinte) anos contados a partir de 15/04/2016, observadas as condições legais

(11) BR 12 2024 009666-8 B1

Código 16.1 - Concessão de Patente ou Certificado de Adição de Invenção

(22) 27/12/2019

(43) 06/07/2021

(51) C08L 61/06 (2006.01), C08L 61/10 (2006.01), C08L 61/14 (2006.01), C08L 97/00 (2006.01), D06M 15/41 (2006.01)

(54) RESINA FENÓLICA DO TIPO RESOL, PROCESSO DE SÍNTESE DA REFERIDA RESINA E USO DA MESMA

(62) BR 10 2019 028138-3 27/12/2019

(73) SUZANO S.A. (BR/BA)

(72) SERGIO ADRIANO SARAIVA; DANIEL BISAN

Prazo de Validade: 20 (vinte) anos contados a partir de 27/12/2019, observadas as condições legais

(11) BR 20 2021 000403-2 Y1

Código 16.1 - Concessão de Patente ou Certificado de Adição de Invenção

(22) 11/01/2021

(43) 12/07/2022

(51) E04H 6/08 (2006.01), B60L 50/10 (2019.01), H02S 10/20 (2014.01)

(54) ESTACIONAMENTO VERTICAL COM ESTAÇÃO DE CARREGAMENTO PARA VEÍCULOS ELÉTRICOS

(73) EMERSON CORDEIRO DE OLIVEIRA (BR/MS)

(72) EMERSON CORDEIRO DE OLIVEIRA

Prazo de Validade: 15 (quinze) anos contados a partir de 11/01/2021, observadas as condições legais

(11) BR 20 2022 016144-0 Y1

Código 16.1 - Concessão de Patente ou Certificado de Adição de Invenção

(22) 15/08/2022

(43) 25/10/2022

(51) A01C 7/04 (2006.01)

(54) DISPOSITIVO PARA DOSAGEM DE PÓ EM MÁQUINAS DE TRATAMENTO DE SEMENTES

(73) CIMISA MÁQUINAS POZZER LTDA. EPP (BR/RS)

(72) SUZANA DE ARRUDA POZZER POGGIO

Prazo de Validade: 15 (quinze) anos contados a partir de 15/08/2022, observadas as condições legais

(11) BR 20 2022 017062-8 Y1

Código 16.1 - Concessão de Patente ou Certificado de Adição de Invenção

(22) 25/08/2022

(43) 13/12/2022



(51) G06V 40/12 (2022.01), G07C 9/25 (2020.01)
 (54) CONJUNTO PORTÁVEL REMOVÍVEL COM VISIBILIZADOR E SUPORTE PARA IDENTIFICAÇÃO PAPILOGENÉTICA
 (73) RICARDO ALBERTO GASTON (AR) ; REBECA PAOLA CIRIACI (AR) ; RICARDO DANIEL AGUSTO (BR/PR)
 (72) RICARDO ALBERTO GASTON; RICARDO DANIEL AGUSTO
 Prazo de Validade: 15 (quinze) anos contados a partir de 25/08/2022, observadas as condições legais

(11) BR 20 2023 004847-7 Y1

Código 16.1 - Concessão de Patente ou Certificado de Adição de Invenção
 (22) 15/03/2023
 (43) 16/05/2023
 (51) A01B 79/00 (2006.01)
 (54) DISPOSIÇÃO CONSTRUTIVA EM SENSORES APLICADOS EM DOSADORES A VÁCUO E DOSADORES MECÂNICOS DE SEMENTES
 (73) MIGUEL HUMBERTO NOER (BR/RS)
 (72) MIGUEL HUMBERTO NOER
 Prazo de Validade: 15 (quinze) anos contados a partir de 15/03/2023, observadas as condições legais

(11) BR 20 2023 023689-3 Y1

Código 16.1 - Concessão de Patente ou Certificado de Adição de Invenção
 (22) 11/11/2023
 (43) 20/08/2024
 (51) B23K 9/04 (2006.01)
 (54) DISPOSIÇÃO APLICADA EM CHAPISCADOR DE ROLO DE MOENDA
 (73) 49.853.561 FLAVIO MIRANDA COSTA (BR/SP) ; VICTORIA MÁQUINAS E EQUIPAMENTOS LTDA (BR/SP)
 (72) FABIO JANEIRO QUEIROS; FLAVIO MIRANDA COSTA; LAERTE BARBARINI
 Prazo de Validade: 15 (quinze) anos contados a partir de 11/11/2023, observadas as condições legais

(11) BR 20 2024 020233-9 Y1

Código 16.1 - Concessão de Patente ou Certificado de Adição de Invenção
 (22) 30/09/2024
 (43) 28/01/2025
 (51) A01B 73/00 (2006.01), A01C 7/20 (2006.01), B62D 49/06 (2006.01)
 (54) DISPOSIÇÃO CONSTRUTIVA EM CABEÇALHO DE MÁQUINA AGRÍCOLA
 (73) AIRTON ANTÔNIO STADTLOBER (BR/RS)
 (72) BRUNO FREITAS DALMAGRO; RAFAEL ZILLI; GRÉGOR OLIVEIRA TATSCH; GUILHERME LUIZ VIEIRA; DIEGO CASELANI VIEIRA
 Prazo de Validade: 15 (quinze) anos contados a partir de 30/09/2024, observadas as condições legais





Código 16.3 - Retificação

Retificação da publicação da concessão da patente por ter sido efetuada com incorreção que não impossibilita sua identificação. Tal publicação não implica na alteração da data de publicação da concessão da patente e nos prazos decorrentes da mesma.

(11) BR 11 2021 001161-7 B8

Código 16.3 - Retificação

(22) 22/07/2019

(30) 24/07/2018 AT A50645/2018

(45) 31/12/2024

(51) E01F 15/04 (2006.01)

(54) MONTANTE PARA UM SISTEMA DE RETENÇÃO DE VEÍCULO

(73) DELTA BLOC INTERNATIONAL GMBH (AT)

(72) THOMAS EDL; STEFFEN LEHMANN

Ref. RPI 2817 de 31/12/2024 quanto ao quadro reivindicatório.



Código Nulidade Administrativa

Código 17.1 - Notificação de Interposição de Nulidade Administrativa

Notificação, ao titular da patente, de instauração de processo administrativo de nulidade. Desta data corre o prazo de 60 (sessenta) dias para eventual contestação do titular (Art. 52 da Lei nº 9.279/96). O depositante poderá obter cópia da petição de nulidade através do endereço eletrônico www.inpi.gov.br - No Acesso rápido – Faça uma busca - Patente. Para acessar, cadastre-se no Portal do INPI e use login e senha.

(11) BR 20 2014 031872-6 Y1	Código 17.1 - Notificação de Interposição de Nulidade Administrativa (45) 22/10/2024 (73) CORDOVAL GERALDO DA CRUZ (BR/MG) Requerente da nulidade: INDÚSTRIA MECÂNICA IRMÃOS CORGOZINHO LTDA. - 870250031405 - 17/4/2025
(11) BR 20 2018 000569-9 Y1	Código 17.1 - Notificação de Interposição de Nulidade Administrativa (45) 22/10/2024 (73) ANDREAZZA & ANDREAZZA LTDA. (BR/PR) Requerente da nulidade: PERFILLINE COMPONENTES METALICOS LTDA. - 870250031837 - 22/4/2025



Código Notificação de Decisão Judicial

Código 19.1 - Notificação de Decisão Judicial

Comunicação de decisão judicial referente à patente.

(11) PI 0602006-2 B1

Código 19.1 - Notificação de Decisão Judicial

(45) 06/04/2010

(73) Chung Kwo Tzuo (BR/SP)

Processo INPI nº 52400.002566/2010-47 @ 12ª Vara Federal do Rio de @
PROCEDIMENTO COMUM Nº 0804537-85.2010.4.02.5101/RJ @ AUTOR:
FRANÇOIS L HOTEL @ AUTOR: M.I.B. PRODUTOS GRAFICOS S.A. @ RÉU:
CHUNG KWO TZUO @ RÉU: INPI-INSTITUTO NACIONAL DA
PROPRIEDADE INDUSTRIAL

Decisão:Ante o exposto, e para que produza os seus jurídicos e legais efeitos,
homologo por sentença o acordo do evento 254, ACORDO firmado entre
FRANÇOIS L HOTEL, M.I.B. PRODUTOS GRAFICOS S.A. e CHUNG KWO
TZUO, julgando o processo com resolução do mérito, nos moldes do artigo 487,
III, "b" do Código de Processo Civil. Decisão transitada em julgado



Código Extinção de Patente e Certificado de Adição de Invenção**Código 21.1 - Extinção - Art. 78 inciso I da LPI**

Notificação da extinção da patente e seus certificados, se for o caso, pela expiração do prazo de vigência de proteção legal.

(11) BR 12 2012 016624-3 B1	Código 21.1 - Extinção - Art. 78 inciso I da LPI (45) 14/04/2015 (62) PI 0108692-8 12/02/2001 (73) Lanxess Deutschland GmbH (DE) PATENTE EXTINTA EM 14/04/2025.
(11) MU 8201375-6 Y1	Código 21.1 - Extinção - Art. 78 inciso I da LPI (45) 03/04/2018 (73) GJA ENGENHARIA, PESQUISA E DESENVOLVIMENTO DE EMBALAGENS LTDA (BR/SP) PATENTE EXTINTA EM 03/04/2025.
(11) MU 9003050-8 Y1	Código 21.1 - Extinção - Art. 78 inciso I da LPI (45) 06/03/2018 (73) UNIVERSIDADE TECNOLÓGICA FEDERAL DO PARANÁ - UTFPR (BR/PR) PATENTE EXTINTA EM 16/04/2025.
(11) PI 0007834-4 B1	Código 21.1 - Extinção - Art. 78 inciso I da LPI (45) 07/04/2015 (73) SNAPTRACK, INC. (US) PATENTE EXTINTA EM 07/04/2025.
(11) PI 0106750-8 B1	Código 21.1 - Extinção - Art. 78 inciso I da LPI (45) 31/03/2015 (73) NOKIA TECHNOLOGIES OY (FI) PATENTE EXTINTA EM 31/03/2025.
(11) PI 0107604-3 B1	Código 21.1 - Extinção - Art. 78 inciso I da LPI (45) 31/03/2015 (73) WESTLAKE LONGVIEW CORPORATION (US) PATENTE EXTINTA EM 31/03/2025.
(11) PI 0108205-1 B1	Código 21.1 - Extinção - Art. 78 inciso I da LPI (45) 14/04/2015



	(73) KONINKLIJKE PHILIPS N.V. (NL) PATENTE EXTINTA EM 14/04/2025.
(11) PI 0112270-3 B1	Código 21.1 - Extinção - Art. 78 inciso I da LPI (45) 31/03/2015 (73) Aloys Wobben (DE) PATENTE EXTINTA EM 31/03/2025.
(11) PI 0205155-9 B1	Código 21.1 - Extinção - Art. 78 inciso I da LPI (45) 31/03/2015 (73) Universidade Estadual de Campinas - Unicamp (BR/SP) PATENTE EXTINTA EM 31/03/2025.
(11) PI 0207756-6 B1	Código 21.1 - Extinção - Art. 78 inciso I da LPI (45) 14/04/2015 (73) Ectopharma Limited (GB) PATENTE EXTINTA EM 14/04/2025.
(11) PI 0212083-6 B1	Código 21.1 - Extinção - Art. 78 inciso I da LPI (45) 31/03/2015 (73) Syngenta Limited (GB) PATENTE EXTINTA EM 31/03/2025.
(11) PI 0212913-2 B8	Código 21.1 - Extinção - Art. 78 inciso I da LPI (45) 31/03/2015 (73) Baker Hughes Incorporated (US) PATENTE EXTINTA EM 31/03/2025.
(11) PI 0301255-7 B1	Código 21.1 - Extinção - Art. 78 inciso I da LPI (45) 31/03/2015 (73) PETROLEO BRASILEIRO S.A. - PETROBRAS (BR/RJ) PATENTE EXTINTA EM 31/03/2025.
(11) PI 0307825-6 B1	Código 21.1 - Extinção - Art. 78 inciso I da LPI (45) 24/03/2015 (73) Compagnie Gervais Danone (FR) PATENTE EXTINTA EM 24/03/2025.
(11) PI 0313821-6 B1	Código 21.1 - Extinção - Art. 78 inciso I da LPI (45) 14/04/2015 (73) ISP INVESTMENTS LLC (US) PATENTE EXTINTA EM 14/04/2025.

(11) PI 0314701-0 B1	Código 21.1 - Extinção - Art. 78 inciso I da LPI (45) 07/04/2015 (73) KWIKSET CORPORATION (US) PATENTE EXTINTA EM 07/04/2025.
(11) PI 0315952-3 B1	Código 21.1 - Extinção - Art. 78 inciso I da LPI (45) 07/04/2015 (73) UNILEVER IP HOLDINGS B.V. (PB) PATENTE EXTINTA EM 07/04/2025.
(11) PI 0403184-9 B1	Código 21.1 - Extinção - Art. 78 inciso I da LPI (45) 07/04/2015 (73) Petroleo Brasileiro S.A. - PETROBRAS (BR/RJ) PATENTE EXTINTA EM 07/04/2025.
(11) PI 0403612-3 B1	Código 21.1 - Extinção - Art. 78 inciso I da LPI (45) 14/04/2015 (73) Universidade Estadual Paulista Julio de Mesquita Filho (BR/SP) PATENTE EXTINTA EM 14/04/2025.
(11) PI 0403781-2 B1	Código 21.1 - Extinção - Art. 78 inciso I da LPI (45) 14/04/2015 (73) Natura Cosméticos S.A. (BR/SP) ; Cognis IP Management GmbH (DE) PATENTE EXTINTA EM 14/04/2025.
(11) PI 0408936-7 B1	Código 21.1 - Extinção - Art. 78 inciso I da LPI (45) 14/04/2015 (73) Le Groupe Lysac Inc. (CA) PATENTE EXTINTA EM 14/04/2025.
(11) PI 0409242-2 B1	Código 21.1 - Extinção - Art. 78 inciso I da LPI (45) 24/03/2015 (73) BORTOLUZZI SISTEMI S.P.A. (IT) PATENTE EXTINTA EM 24/03/2025.
(11) PI 0411979-7 B1	Código 21.1 - Extinção - Art. 78 inciso I da LPI (45) 24/03/2015 (73) Urea Casale S.A. (CH) PATENTE EXTINTA EM 24/03/2025.
(11) PI 0412546-0 B1	Código 21.1 - Extinção - Art. 78 inciso I da LPI

(45) 14/04/2015
(73) CRODA AMERICAS LLC (US)
PATENTE EXTINTA EM 14/04/2025.

(11) PI 0413685-3 B1

Código 21.1 - Extinção - Art. 78 inciso I da LPI
(45) 31/03/2015
(73) Kimberly-Clark Worldwide, Inc. (US)
PATENTE EXTINTA EM 31/03/2025.

(11) PI 0414335-3 B8

Código 21.1 - Extinção - Art. 78 inciso I da LPI
(45) 17/03/2015
(73) POSCO (KR) ; VOEST-ALPINE INDUSTRIEANLAGENBAU GMBH & CO
(AT)
PATENTE EXTINTA EM 17/03/2025.



Código 21.6 - Extinção - Art. 86 da LPI

Extinção da patente por falta de pagamento da retribuição anual, por pagamento da retribuição anual fora do prazo ou por não cumprimento de exigência de complementação de pagamento da retribuição anual. Desta data corre o prazo de 3 (três) meses para o titular requerer a restauração da patente, através do pagamento da retribuição específica de restauração (GRU com código de serviço 208) e, conforme o caso: do pagamento da retribuição anual em débito; ou do pagamento correspondente a complementação no valor da retribuição adicional de que trata o art. 84º § 2º, da Lei nº 9.279/96, sob pena da manutenção da extinção de acordo com o disposto no inciso IV do art. 78 da Lei nº 9.279/96.

(11) BR 10 2013 017027-5 B1	Código 21.6 - Extinção - Art. 86 da LPI (45) 05/01/2021 (73) EXSYMOL S.A.M. (MC) Referente à 12ª anuidade.
(11) BR 10 2016 015577-0 B1	Código 21.6 - Extinção - Art. 86 da LPI (45) 09/04/2024 (73) BOARD OF TRUSTEES OF MICHIGAN STATE UNIVERSITY (US) Referente à 9ª anuidade.
(11) BR 11 2012 000030-6 B1	Código 21.6 - Extinção - Art. 86 da LPI (45) 02/04/2024 (73) BASF AGRICULTURAL SOLUTIONS SEED US LLC (US) Referente à 15ª anuidade.
(11) BR 11 2012 000045-4 B1	Código 21.6 - Extinção - Art. 86 da LPI (45) 08/09/2020 (73) Shell Internationale Research Maatschappij B.V. (NL) Referente à 15ª anuidade.
(11) BR 11 2012 000464-6 B1	Código 21.6 - Extinção - Art. 86 da LPI (45) 02/03/2021 (73) BUNDESDRUCKEREI GMBH (DE) Referente à 15ª anuidade.
(11) BR 11 2012 004482-6 B1	Código 21.6 - Extinção - Art. 86 da LPI (45) 19/05/2020 (73) AJINOMOTO CO., INC. (JP) Referente à 15ª anuidade.
(11) BR 11 2013 000445-2 B1	Código 21.6 - Extinção - Art. 86 da LPI



(45) 19/03/2019
 (73) Japan Atomic Energy Agency (JP) ; SHIN-ETSU CHEMICAL CO., LTD.
 (JP)
 Referente à 14ª anuidade.

(11) BR 11 2013 000448-7 B1 Código 21.6 - Extinção - Art. 86 da LPI
 (45) 17/09/2019
 (73) SHIN-ETSU CHEMICAL CO., LTD. (JP) ; JAPAN ATOMIC ENERGY
 AGENCY (JP)
 Referente à 14ª anuidade.

(11) BR 11 2013 032863-0 B1 Código 21.6 - Extinção - Art. 86 da LPI
 (45) 15/12/2020
 (73) EQUINOR ENERGY AS (NO)
 Referente à 14ª anuidade.

(11) BR 11 2013 032865-7 B1 Código 21.6 - Extinção - Art. 86 da LPI
 (45) 01/12/2020
 (73) EQUINOR ENERGY AS (NO)
 Referente à 14ª anuidade.

(11) BR 11 2014 000014-0 B1 Código 21.6 - Extinção - Art. 86 da LPI
 (45) 11/01/2022
 (73) LYNN A. MILLER (US)
 Referente à 14ª anuidade.

(11) BR 11 2014 032455-7 B1 Código 21.6 - Extinção - Art. 86 da LPI
 (45) 23/08/2022
 (73) TORAY INDUSTRIES, INC. (JP)
 Referente à 12ª anuidade.

(11) BR 11 2014 032812-9 B1 Código 21.6 - Extinção - Art. 86 da LPI
 (45) 02/02/2021
 (73) HISAHARU OKI (JP) ; HARUMI NARUSE (JP) ; HARUYASU MINAMI (JP) ;
 CHOKICHI SATO (JP) ; YUKIO MURATA (JP)
 Referente à 12ª anuidade.

(11) BR 11 2015 000138-6 B1 Código 21.6 - Extinção - Art. 86 da LPI
 (45) 23/08/2022
 (73) GEMALTO S.A. (FR)
 Referente à 12ª anuidade.

(11) BR 11 2015 003706-2 B1 Código 21.6 - Extinção - Art. 86 da LPI



	(45) 16/11/2022 (73) SONY CORPORATION (JP) Referente à 12ª anuidade.
(11) BR 11 2015 018389-1 B1	Código 21.6 - Extinção - Art. 86 da LPI (45) 25/04/2023 (73) HUAWEI TECHNOLOGIES CO., LTD. (CN) Referente à 11ª anuidade.
(11) BR 11 2015 024791-1 B1	Código 21.6 - Extinção - Art. 86 da LPI (45) 19/04/2022 (73) HEWLETT-PACKARD DEVELOPMENT COMPANY, L.P. (US) Referente à 12ª anuidade.
(11) BR 11 2015 032869-5 B1	Código 21.6 - Extinção - Art. 86 da LPI (45) 24/08/2021 (73) ETAT FRANCAIS REPRESENTE PAR LE DELEGUE GENERAL POUR L'ARMEMENT (FR) ; SILMACH (FR) Referente à 11ª anuidade.
(11) BR 11 2015 033044-4 B1	Código 21.6 - Extinção - Art. 86 da LPI (45) 06/04/2021 (73) CNH INDUSTRIAL BELGIUM NV (BE) Referente à 11ª anuidade.
(11) BR 11 2017 001239-1 B1	Código 21.6 - Extinção - Art. 86 da LPI (45) 08/11/2022 (73) INVENTIO AG (CH) Referente à 10ª anuidade.
(11) BR 11 2018 000963-6 B1	Código 21.6 - Extinção - Art. 86 da LPI (45) 23/02/2021 (73) KONINKLIJKE PHILIPS N.V. (NL) Referente à 9ª anuidade.
(11) BR 11 2018 075195-2 B1	Código 21.6 - Extinção - Art. 86 da LPI (45) 28/03/2023 (73) MOOCALL LIMITED (IE) Extinta a patente, nos termos do artigo 86, da LPI, e artigo 14 da portaria 52/2023, referente ao não recolhimento da 3ª e 6ª retribuição anual.
(11) BR 11 2020 026398-2 B1	Código 21.6 - Extinção - Art. 86 da LPI (45) 19/09/2023

	(73) NOURYON CHEMICALS INTERNATIONAL B.V. (NL) Referente à 6ª anuidade.
(11) PI 0412138-4 B8	Código 21.6 - Extinção - Art. 86 da LPI (45) 26/01/2021 (73) Innate Pharma (FR) ; Universita Di Genova (IT) Referente à 21ª anuidade.
(11) PI 0412153-8 B8	Código 21.6 - Extinção - Art. 86 da LPI (45) 30/07/2019 (73) Novo Nordisk A/S (DK) ; Innate Pharma S.A.S. (FR) ; University Of Genoa (IT) Referente à 21ª anuidade.
(11) PI 0513232-0 B1	Código 21.6 - Extinção - Art. 86 da LPI (45) 22/10/2019 (73) UNILEVER IP HOLDINGS B.V. (PB) Referente à 20ª anuidade.
(11) PI 0814011-1 B1	Código 21.6 - Extinção - Art. 86 da LPI (45) 06/02/2018 (73) Korea Institute Of Science And Technology (KR) Referente à 17ª anuidade.
(11) PI 0814190-8 B1	Código 21.6 - Extinção - Art. 86 da LPI (45) 13/10/2020 (73) W. Schoonen Beheer B.V. (NL) Referente à 17ª anuidade.
(11) PI 1004408-6 B1	Código 21.6 - Extinção - Art. 86 da LPI (45) 02/03/2021 (73) ANGLO AMERICAN NÍQUEL BRASIL LTDA. (BR/SP) Referente à 15ª anuidade.
(11) PI 1005172-4 B8	Código 21.6 - Extinção - Art. 86 da LPI (45) 10/09/2019 (73) RIGAKU CORPORATION (JP) Referente à 15ª anuidade.
(11) PI 1010090-3 B1	Código 21.6 - Extinção - Art. 86 da LPI (45) 01/10/2019 (73) AKZO NOBEL CHEMICALS INTERNATIONAL B.V. (NL)

Referente à 15ª anuidade.



Código 21.8 - Despacho Anulado

Anulação do despacho da extinção da patente por ter sido indevido. (A toda publicação que envolva anulação de ato ou despacho caberá justificativa no processo administrativo.)

(11) BR 11 2012 033077-2 B1 Código 21.8 - Despacho Anulado
(45) 21/01/2020
(73) MERCK SHARP & DOHME LLC (US)
Anulada a publicação código 21.6 na RPI nº 2832 de 15/04/2025 por ter sido indevida.

(11) BR 11 2018 075195-2 B1 Código 21.8 - Despacho Anulado
(45) 28/03/2023
(73) MOOCALL LIMITED (IE)
Anulada a publicação código 21.6 na RPI nº 2832 de 15/04/2025 por ter sido indevida.

(11) BR 11 2018 076313-6 B1 Código 21.8 - Despacho Anulado
(45) 08/02/2022
(73) SUMITOMO SHI FW ENERGIA OY (FI)
Anulada a publicação código 21.6 na RPI nº 2832 de 15/04/2025 por ter sido indevida.

(11) BR 11 2018 076509-0 B1 Código 21.8 - Despacho Anulado
(45) 10/01/2023
(73) WELLMARK INTERNATIONAL (US)
Anulada a publicação código 21.6 na RPI nº 2831 de 08/04/2025 por ter sido indevida.

(11) PI 0311959-9 B8 Código 21.8 - Despacho Anulado
(45) 05/01/2021
(73) NOVO NORDISK HEALTH CARE AG (CH)
Anulada a publicação código 21.6 na RPI nº 2832 de 15/04/2025 por ter sido indevida.

(11) PI 0312173-9 B8 Código 21.8 - Despacho Anulado
(45) 07/05/2019
(73) INSTITUT PASTEUR (FR) ; CENTRE NATIONAL DE LA RECHERCHE SCIENTIFIQUE (FR)
Anulada a publicação código 21.6 na RPI nº 2832 de 15/04/2025 por ter sido indevida.





Código Outros Referentes a Patentes/Certificados de Adição de Invenção

Código 22.12 - Oferta de Licença de Patente

Notificação de oferta de licença (ou renovação da mesma) para exploração da patente (Art. 64 § 1º da Lei nº 9.279/96). O interessado poderá obter cópia na íntegra das condições contratuais oferecidas pelo titular mediante solicitação através do peticionamento eletrônico ou formulário modelo FQ005.

(11) BR 10 2016 016163-0 B1

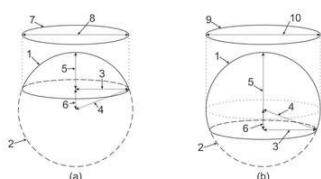

Código 22.12 - Oferta de Licença de Patente

(45) 14/12/2021

(51) G01N 13/00 (2006.01), G01N 13/02 (2006.01)

(54) MÉTODO PARA MEDIÇÃO DE ÂNGULO DE CONTATO DE GOTAS DE LÍQUIDO EM SUPERFÍCIES SÓLIDAS

(73) UNIVERSIDADE TECNOLÓGICA FEDERAL DO PARANÁ (BR/PR)

(72) CÍCERO MARTELLI; GUILHERME DUTRA; JONH CANNING

Condições contratuais: 1) Royalties: 5% (cinco por cento) do lucro, livre de empostos ou valor fixo acertado entre as partes; 2) Prazo: até o término de vigência da patente, em 12.07.2036; 3) Condições de pagamento: anual, em função das vendas apuradas no período; 4) Disponibilidade de know-how: sim; 5) Assistência técnica: não. - Obs: Consulta à Carta Patente poderá ser feita através do endereço eletrônico www.inpi.gov.br - No acesso rápido => Busca de processos => Faça login com senha ou tecle Continuar => Patente => Digite o número do processo => Pesquisar. Para acessar, cadastre-se no portal do INPI.

(11) BR 10 2016 016260-2 B1

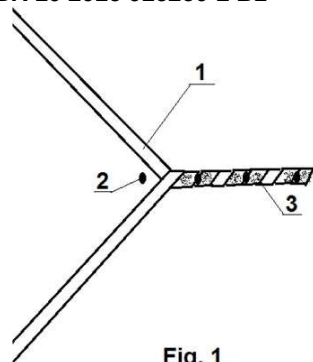

Fig. 1

Código 22.12 - Oferta de Licença de Patente

(45) 14/09/2021

(51) A01C 1/04 (2006.01)

(54) CORDÃO FÉRTIL PARA PLANTIO

(73) UNIVERSIDADE TECNOLÓGICA FEDERAL DO PARANÁ (BR/PR)

(72) GABRIEL CASSEMIRO MARIANO

Condições contratuais: 1) Royalties: 5% (cinco por cento) do lucro, livre de impostos ou valor fixo acertado entre as partes; 2) Prazo: até o término de vigência da patente em 13/07/2036; 3) Condições de pagamento: anual, em função das vendas apuradas no período; 4) Disponibilidade de know-how: Sim; 5) Assistência técnica: Não. - Obs: Consulta à Carta Patente poderá ser feita através do endereço eletrônico www.inpi.gov.br - No acesso rápido => Busca de processos => Faça login com senha ou tecle Continuar => Patente => Digite o número do processo => Pesquisar. Para acessar, cadastre-se no portal do INPI.

(11) BR 10 2017 014429-1 B1

Código 22.12 - Oferta de Licença de Patente



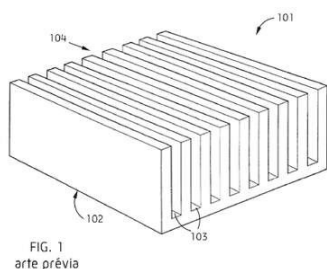

(45) 21/11/2023

(51) H05K 7/20 (2006.01), G06F 1/20 (2006.01)

(54) DISPOSITIVO DISSIPADOR DE CALOR POR REDES DE MICROCANAIS

(73) UNIVERSIDADE TECNOLÓGICA FEDERAL DO PARANÁ (BR/PR)

(72) ADMILSON TEIXEIRA FRANCO; ALAN LUGARINI DE SOUZA

Condições contratuais: 1) Royalties: 5% (cinco por cento) do lucro, livre de impostos ou valor fixo acertado entre as partes; 2) Prazo: até o término de vigência da patente, em 03.07.2037; 3) Condições de pagamento: anual em função das vendas apuradas no período; 4) Disponibilidade de know-how: sim; 5) Assistência técnica: não. --- Obs: Consulta à Carta Patente poderá ser feita através do endereço eletrônico www.inpi.gov.br - No acesso rápido => Busca de processos => Faça login com senha ou tecle Continuar => Patente => Digite o número do processo => Pesquisar. Para acessar, cadastre-se no portal do INPI.

(11) BR 10 2017 014430-5 B1

Código 22.12 - Oferta de Licença de Patente

(45) 28/03/2023

(51) B01J 29/76 (2006.01)

(54) HIDROISOMERIZAÇÃO DE RESÍDUOS PESADOS PROVENIENTES DASÍNTese DE FISCHER-TROPSCH USANDO CATALISADOR BIFUNCIONALPt/Al-SBA-15

(73) UNIVERSIDADE ESTADUAL DE MARINGÁ (BR/PR) ; UNIVERSIDADE TECNOLÓGICA FEDERAL DO PARANÁ (BR/PR)

(72) PEDRO AUGUSTO ARROYO; ELCIANE REGINA ZANATTA; MURILO PEREIRA MOISÉS

Condições contratuais: 1) Royalties: 5% (cinco por cento) do lucro, livre de impostos ou valor fixo acertado entre as partes; 2) Prazo: até o término de vigência da patente, em 03/07/2037; 3) Condições de pagamento: anual em função das vendas apuradas no período; 4) Disponibilidade de know-how?: sim; 5) Assistência técnica: não. - Obs: Consulta à Carta Patente poderá ser feita através do endereço eletrônico www.inpi.gov.br - No acesso rápido => Busca de processos => Faça login com senha ou tecle Continuar => Patente => Digite o número do processo => Pesquisar. Para acessar, cadastre-se no portal do INPI.

(11) BR 10 2018 014329-8 B1

Código 22.12 - Oferta de Licença de Patente

(45) 07/11/2023

(51) C08J 3/075 (2006.01), C08J 3/00 (2006.01), C08J 3/24 (2006.01), C08B 37/00 (2006.01), C08B 37/08 (2006.01)

(54) PROCESSO PARA FABRICAÇÃO DE HIDROGÉIS DE QUITOSANA E GOMA GELANA E APLICAÇÕES POTENCIAIS

(73) UNIVERSIDADE TECNOLÓGICA FEDERAL DO PARANÁ (BR/PR)

(72) ALESSANDRO FRANCISCO MARTINS; ARIEL COLAÇO DE OLIVEIRA; BRAYAN MEDINA; BRUNO HENRIQUE VILSINSKI

Condições contratuais: 1) Royalties: 5% (cinco por cento) do lucro, livre de



impostos ou valor fixo acertado entre as partes; 2) Prazo: até o término de vigência da patente, em 13.07.2038; 3) Condições de pagamento: anual em função das vendas apuradas no período; 4) Disponibilidade de know-how: sim; 5) Assistência técnica: não. --- Obs: Consulta à Carta Patente poderá ser feita através do endereço eletrônico www.inpi.gov.br - No acesso rápido => Busca de processos => Faça login com senha ou tecle Continuar => Patente => Digite o número do processo => Pesquisar. Para acessar, cadastre-se no portal do INPI.

(11) BR 10 2019 015851-4 B1

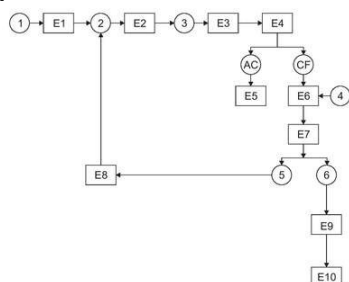

Código 22.12 - Oferta de Licença de Patente

(45) 17/02/2021

(51) C01G 49/10 (2006.01), C01B 9/02 (2006.01), C02F 1/04 (2023.01), C02F 101/12 (2006.01)

(54) PROCESSO PARA OBTENÇÃO DE CLORETO FERROSO E RECUPERAÇÃO DE ÁCIDO CLORÍDRICO A PARTIR DE RESÍDUO DE DECAPAGEM QUÍMICA E PRODUTOS OBTIDOS

(73) UNIVERSIDADE TECNOLÓGICA FEDERAL DO PARANÁ (BR/PR) ; ANTARES RECICLAGEM LTDA - EPP (BR/PR)

(72) ALESANDRO BAIL; MURILO PEREIRA MOISÉS; ISMAEL LAURINDO COSTA JUNIOR

Condições contratuais - Royalties: 5% (cinco por cento) do lucro, livre de empostos ou valor fixo acertado entre as partes; Prazo: até o término de vigência da patente, em 31.07.2039; Condições de pagamento: anual, em função das vendas apuradas no período; Disponibilidade de know-how: sim; Assistência técnica: não. - Obs: Consulta à Carta Patente poderá ser feita através do endereço eletrônico www.inpi.gov.br - No acesso rápido => Busca de processos => Faça login com senha ou tecle Continuar => Patente => Digite o número do processo => Pesquisar. Para acessar, cadastre-se no portal do INPI.

(11) BR 20 2017 015395-4 Y1

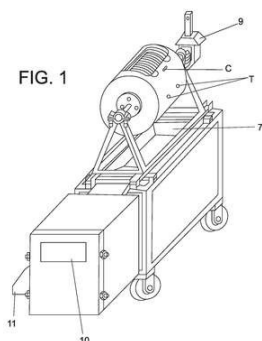

Código 22.12 - Oferta de Licença de Patente

(45) 11/10/2022

(51) C05F 9/02 (2006.01)

(54) BIORREATOR CONTROLADO POR ARDUINO PARA A COMPOSTAGEM DE RESÍDUOS SÓLIDOS ORGÂNICOS

(73) UNIVERSIDADE TECNOLÓGICA FEDERAL DO PARANÁ (BR/PR)

(72) WELLTON COSTA DE OLIVEIRA; ADONAI BRUNELI DE CAMARGOS; PRISCILA SORAIA DA CONCEIÇÃO RIBEIRO

Condições contratuais: 1) Royalties: 5% (cinco por cento) do lucro, livre de impostos ou valor fixo acertado entre as partes; 2) Prazo: até o término de vigência da patente, em 18/07/2032; 3) Condições de pagamento: anual em função das vendas apuradas no período; 4) Disponibilidade de know-how?: sim; 5) Assistência técnica: não. - Obs: Consulta à Carta Patente poderá ser feita através do endereço eletrônico www.inpi.gov.br - No acesso rápido => Busca de processos => Faça login com senha ou tecle Continuar => Patente => Digite o



número do processo => Pesquisar. Para acessar, cadastre-se no portal do INPI.

(11) BR 20 2019 015683-5 Y1

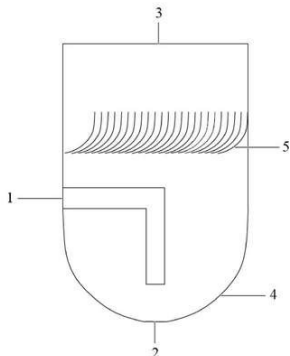

Código 22.12 - Oferta de Licença de Patente

(45) 17/03/2020

(51) B01D 21/02 (2006.01)

(54) DECANTADOR DE FLUXO ASCENDENTE COM CURVAS BRAQUISTÓCRONAS

(73) UNIVERSIDADE TECNOLÓGICA FEDERAL DO PARANÁ (BR/PR)

(72) ADILANDRI MÉRCIO LOBEIRO; FELLIPE JOSÉ DE MORAIS; EUDES JOSÉ ARANTES

Condições contratuais - Royalties: 5% (cinco por cento) do lucro, livre de impostos ou valor fixo acertado entre as partes; Prazo: até o término de vigência da patente, em 30.07.2034; Condições de pagamento: anual, em função das vendas apuradas no período; Disponibilidade de know-how: sim; Assistência técnica: não. - Obs: Consulta à Carta Patente poderá ser feita através do endereço eletrônico www.inpi.gov.br - No acesso rápido => Busca de processos => Faça login com senha ou tecle Continuar => Patente => Digite o número do processo => Pesquisar. Para acessar, cadastre-se no portal do INPI.

(11) PI 1100518-1 B1

Código 22.12 - Oferta de Licença de Patente

(45) 04/04/2017

(51) G05B 15/02 (2006.01), E05F 15/70 (2015.01), B60J 1/20 (2006.01), B60J 1/17 (2006.01)

(54) DISPOSITIVO DE SEGURANÇA E PROCESSO DE AUTOMATIZAÇÃO VEICULAR MEDIANTE A VARIAÇÃO DA VELOCIDADE

(73) Fausto Ferrer Fróes (BR/MG) ; Marcelo Soares de Carvalho (BR/MG)

(72) Fausto Ferrer Fróes; Marcelo Soares de Carvalho

Referente à petição nº 870250031323 de 17/04/2025 - O interessado poderá obter cópia na íntegra das condições contratuais oferecidas pelo titular (Instrução Normativa nº 17/2013 item 8), mediante peticionamento eletrônico ao INPI - Obs: Consulta à Carta Patente poderá ser feita através do endereço eletrônico www.inpi.gov.br => No Acesso rápido => Busca Web => Patente. Para acessar, cadastre-se no Portal do INPI e use login e senha.



Código 22.15 - Patente “SUB JUDICE”

Notificação de ação judicial referente a patente.

(11) BR 20 2015 016487-0 Y1

Código 22.15 - Patente “SUB JUDICE”

(45) 26/04/2022

(73) LOURIVAN DIAS BEZERRA (BR/SP)

"INPI nº 52402.004680/2025-78 @ Origem: JUÍZO SUBSTITUTO DA 9ª VF DO RIO DE JANEIRO (TRF2) Processo Nº: 5031003-39.2025.4.02.5101@ sub judice @ Autor: DOIS IRMÃOS FABRICAÇÃO DE TUBOS E CONEXÕES LTDA e IVANILDO DE SOUZA LIMA @ Réu(s): P.T.I. CONEXÕES LTDA, LOURIVAN DIASBEZERRA e INSTITUTO NACIONAL DA PROPRIEDADE INDUSTRIAL - INPI"



Código Anuidade de Patente

Código 24.2 - Exigência de Complementação da Retribuição Anual

O titular deverá complementar, de acordo com a tabela vigente na data da complementação, o recolhimento da retribuição anual especificada, por meio do peticionamento eletrônico ou formulário modelo FQ002 acompanhado dos comprovantes dos pagamentos correspondentes ao cumprimento da exigência e a complementação da retribuição anual no valor da retribuição adicional de que trata o art. 84º § 2º da Lei nº 9.279/96. O não cumprimento no prazo de 60 (sessenta) dias acarretará a extinção da patente nos termos do art. 87 da Lei nº 9.279/96.

(11) PI 0902410-7 B8

Código 24.2 - Exigência de Complementação da Retribuição Anual

(45) 03/03/2020

(73) UNIVERSIDADE ESTADUAL DE CAMPINAS - UNICAMP (BR/SP) ; SIN SISTEMA DE IMPLANTE NACIONAL LTDA (BR/SP)

Conforme Portaria 52/2023, o depositante deverá complementar a retribuição da 16ª anuidade de acordo com tabela vigente, referente guia de recolhimento 29409162324218484 uma vez que um dos titulares da patente não se enquadra no rol de beneficiários que fazem jus à redução de retribuição disposto na resolução 251, de 02/10/2019 (Vide parecer)



Código 24.4 - Restauração

Notificação quanto à restauração da patente.

(11) BR 20 2015 012268-9 Y1

Código 24.4 - Restauração

(45) 24/04/2024

(61) BR 10 2013 001223-8 17/01/2013

(73) KEPLER WEBER INDUSTRIAL S/A (BR/RS)

(11) BR 20 2021 025761-5 Y1

Código 24.4 - Restauração

(45) 05/09/2023

(73) CATARATAS DO IGUAÇU PRODUTOS ORGÂNICOS LTDA (BR/PR)



Código Anotação de Alteração de nome e/ou sede, de Transferência e de Limitação ou Ônus de Pedido, Patente e Certificado de Adição de Invenção**Código 25.1 - Transferência Deferida**

Notificação do deferimento da transferência requerida. Desta data corre o prazo de 60 (sessenta) dias para eventual recurso do interessado.

(11) BR 10 2015 017367-9 B1 Código 25.1 - Transferência Deferida
(22) 21/07/2015
(45) 29/03/2022
(71) INDORAMA HOLDINGS BRASIL LTDA (BR/SP)

(11) BR 10 2016 017843-6 B1 Código 25.1 - Transferência Deferida
(22) 01/08/2016
(45) 09/02/2021
(71) INDORAMA HOLDINGS BRASIL LTDA (BR/SP)

(11) BR 11 2012 020594-3 B1 Código 25.1 - Transferência Deferida
(22) 04/02/2011
(45) 16/06/2020
(71) D & D TECHNOLOGIES PTY LTD (AU)

(21) BR 11 2013 004066-1 A2 Código 25.1 - Transferência Deferida
(22) 03/08/2011
(71) SYNGENTA CROP PROTECTION AG (CH)

(11) BR 11 2013 007542-2 B1 Código 25.1 - Transferência Deferida
(22) 14/02/2011
(45) 11/01/2022
(71) OT PATENT ESCROW, LLC (US)

(11) BR 11 2013 007832-4 B1 Código 25.1 - Transferência Deferida
(22) 30/09/2011
(45) 27/07/2021
(71) FIERY, LLC (US)

(11) BR 11 2013 010703-0 B1 Código 25.1 - Transferência Deferida
(22) 28/10/2011
(45) 27/04/2021
(71) FIERY, LLC (US)



(11) BR 11 2013 011598-0 B1	Código 25.1 - Transferência Deferida (22) 09/11/2011 (45) 23/02/2021 (71) FIERY, LLC (US)
<hr/>	
(11) BR 11 2013 018958-4 B1	Código 25.1 - Transferência Deferida (22) 25/01/2012 (45) 19/10/2021 (71) FIERY, LLC (US)
<hr/>	
(21) BR 11 2013 030572-0 A2	Código 25.1 - Transferência Deferida (22) 30/05/2012 (71) SYNGENTA CROP PROTECTION AG (CH)
<hr/>	
(11) BR 11 2014 002480-4 B1	Código 25.1 - Transferência Deferida (22) 27/07/2012 (45) 20/04/2021 (71) IMERTECH SAS (FR)
<hr/>	
(11) BR 11 2014 006558-6 B1	Código 25.1 - Transferência Deferida (22) 13/09/2012 (45) 10/08/2021 (71) FIERY, LLC (US)
<hr/>	
(11) BR 11 2014 010320-8 B1	Código 25.1 - Transferência Deferida (22) 25/10/2012 (45) 22/02/2022 (71) FIERY, LLC (US)
<hr/>	
(11) BR 11 2014 010321-6 B1	Código 25.1 - Transferência Deferida (22) 25/10/2012 (45) 22/02/2022 (71) FIERY, LLC (US)
<hr/>	
(21) BR 11 2014 021883-8 A8	Código 25.1 - Transferência Deferida (22) 05/03/2013 (71) SYNGENTA CROP PROTECTION AG (CH)
<hr/>	
(11) BR 11 2015 022667-1 B1	Código 25.1 - Transferência Deferida (22) 12/03/2014 (45) 16/11/2021 (71) IMERTECH SAS (FR)

(11) BR 11 2016 018154-9 B1	Código 25.1 - Transferência Deferida (22) 23/02/2015 (45) 04/10/2022 (71) VALE S/A (BR/RJ) ; ASSOCIAÇÃO INSTITUTO TECNOLÓGICO VALE – ITV (BR/RJ)
<hr/>	
(11) BR 11 2016 025459-7 B1	Código 25.1 - Transferência Deferida (22) 07/05/2015 (45) 16/11/2021 (71) IMERTECH SAS (FR)
<hr/>	
(11) BR 11 2016 025501-1 B1	Código 25.1 - Transferência Deferida (22) 15/05/2015 (45) 15/02/2022 (71) IMERTECH SAS (FR)
<hr/>	
(11) BR 11 2017 011468-2 B1	Código 25.1 - Transferência Deferida (22) 03/12/2015 (45) 03/03/2022 (71) IMERTECH SAS (FR)
<hr/>	
(11) BR 11 2017 020037-6 B1	Código 25.1 - Transferência Deferida (22) 23/03/2016 (45) 11/10/2022 (71) IMERTECH SAS (FR)
<hr/>	
(11) BR 11 2017 023336-3 B1	Código 25.1 - Transferência Deferida (22) 05/05/2016 (45) 10/08/2021 (71) MALLINCKRODT PHARMACEUTICALS IRELAND LIMITED (IE)
<hr/>	
(11) BR 11 2017 026566-4 B1	Código 25.1 - Transferência Deferida (22) 14/10/2016 (45) 25/01/2022 (71) IMERTECH SAS (FR)
<hr/>	
(11) BR 11 2017 027022-6 B1	Código 25.1 - Transferência Deferida (22) 29/09/2016 (45) 18/04/2023 (71) IMERTECH SAS (FR)

(11) BR 11 2017 027715-8 B1	Código 25.1 - Transferência Deferida (22) 24/06/2016 (45) 19/09/2023 (71) BASF MOBILE EMISSIONS CATALYSTS LLC (US)
------------------------------------	---

(11) BR 11 2017 028148-1 B1	Código 25.1 - Transferência Deferida (22) 30/06/2016 (45) 10/01/2023 (71) IMERTECH SAS (FR)
------------------------------------	--

(21) BR 11 2017 028234-8 A2	Código 25.1 - Transferência Deferida (22) 12/08/2016 (71) IMERTECH SAS (FR)
------------------------------------	---

(11) BR 11 2017 028424-3 B1	Código 25.1 - Transferência Deferida (22) 30/06/2016 (45) 03/11/2021 (71) BASF MOBILE EMISSIONS CATALYSTS LLC (US)
------------------------------------	---

(11) BR 11 2018 014897-0 B1	Código 25.1 - Transferência Deferida (22) 31/01/2017 (45) 02/05/2023 (71) IMERTECH SAS (FR)
------------------------------------	--

(11) BR 11 2018 070188-2 B1	Código 25.1 - Transferência Deferida (22) 06/04/2017 (45) 16/11/2021 (71) IMERTECH SAS (FR)
------------------------------------	--

(11) BR 11 2018 072377-0 B1	Código 25.1 - Transferência Deferida (22) 05/05/2017 (45) 31/10/2023 (71) ALSTOM HOLDINGS (FR)
------------------------------------	---

(21) BR 11 2018 074946-0 A2	Código 25.1 - Transferência Deferida (22) 07/06/2017 (71) KERRY GROUP SERVICES INTERNATIONAL LTD (IE)
------------------------------------	---

(11) BR 11 2019 001401-2 B1	Código 25.1 - Transferência Deferida (22) 26/07/2017 (45) 05/09/2023 (71) SENSONIC GMBH (AT)
------------------------------------	---

(11) BR 11 2019 012001-7 B1	Código 25.1 - Transferência Deferida (22) 12/01/2018 (45) 04/07/2023 (71) KERRY GROUP SERVICES INTERNATIONAL LTD (IE)
<hr/>	
(11) BR 11 2019 018131-8 B1	Código 25.1 - Transferência Deferida (22) 15/02/2018 (45) 26/03/2024 (71) TRÜTZSCHLER GROUP SE (DE)
<hr/>	
(21) BR 11 2019 021115-2 A2	Código 25.1 - Transferência Deferida (22) 11/04/2018 (71) KERRY GROUP SERVICES INTERNATIONAL LTD (IE)
<hr/>	
(21) BR 11 2019 021117-9 A2	Código 25.1 - Transferência Deferida (22) 11/04/2018 (71) KERRY GROUP SERVICES INTERNATIONAL LTD (IE)
<hr/>	
(21) BR 11 2019 021142-0 A2	Código 25.1 - Transferência Deferida (22) 11/04/2018 (71) KERRY GROUP SERVICES INTERNATIONAL LTD (IE)
<hr/>	
(11) BR 11 2019 024134-5 B1	Código 25.1 - Transferência Deferida (22) 15/05/2018 (45) 26/12/2023 (71) KERRY GROUP SERVICES INTERNATIONAL LTD (IE)
<hr/>	
(11) BR 11 2020 025901-2 B1	Código 25.1 - Transferência Deferida (22) 17/04/2019 (45) 16/11/2022 (71) SHENZHEN YINWANG INTELLIGENT TECHNOLOGIES CO., LTD. (CN)
<hr/>	
(21) BR 11 2021 004229-6 A2	Código 25.1 - Transferência Deferida (22) 07/09/2018 (71) SHENZHEN YINWANG INTELLIGENT TECHNOLOGIES CO., LTD. (CN)
<hr/>	
(21) BR 11 2022 000233-5 A2	Código 25.1 - Transferência Deferida (22) 08/07/2019 (71) SHENZHEN YINWANG INTELLIGENT TECHNOLOGIES CO., LTD. (CN)
<hr/>	
(21) BR 11 2022 005155-7 A2	Código 25.1 - Transferência Deferida



	(22) 27/07/2020 (71) SHENZHEN YINWANG INTELLIGENT TECHNOLOGIES CO., LTD. (CN)
--	--

(21) BR 11 2023 000973-1 A2	Código 25.1 - Transferência Deferida (22) 20/07/2021 (71) JOHANNES MOGG (DE) ; HINTERKOPF-THEISEN-MOGG GESELLSCHAFT DES BÜRGERLICHEN RECHTS (DE)
------------------------------------	---

(21) BR 11 2023 003409-4 A2	Código 25.1 - Transferência Deferida (22) 18/06/2021 (71) SHENZHEN YINWANG INTELLIGENT TECHNOLOGIES CO., LTD. (CN)
------------------------------------	--

(21) BR 11 2023 014856-1 A2	Código 25.1 - Transferência Deferida (22) 22/10/2021 (71) SHENZHEN YINWANG INTELLIGENT TECHNOLOGIES CO., LTD. (CN)
------------------------------------	--

(21) BR 11 2024 000246-2 A2	Código 25.1 - Transferência Deferida (22) 07/07/2021 (71) SHENZHEN YINWANG INTELLIGENT TECHNOLOGIES CO., LTD. (CN)
------------------------------------	--

(21) BR 13 2020 020042-8 E2	Código 25.1 - Transferência Deferida (22) 30/09/2020 (61) PI 0820653-8 21/11/2008 (71) SYNGENTA CROP PROTECTION AG (CH)
------------------------------------	--

(11) BR 20 2014 022378-4 Y1	Código 25.1 - Transferência Deferida (22) 10/09/2014 (45) 03/12/2019 (71) FB COMERCIO DE PEÇAS LTDA (BR/PR)
------------------------------------	--

(11) BR 20 2016 000214-7 Y1	Código 25.1 - Transferência Deferida (22) 06/01/2016 (45) 08/03/2022 (71) FB COMERCIO DE PEÇAS LTDA (BR/PR)
------------------------------------	--

(11) PI 0808618-4 B8	Código 25.1 - Transferência Deferida (22) 25/03/2008 (45) 25/06/2019 (71) SENTREHEART, LLC (US)
-----------------------------	--

(11) PI 0813724-2 B1	Código 25.1 - Transferência Deferida (22) 11/07/2008
-----------------------------	---

(45) 30/05/2023

(71) ARAMIS BIOTECHNOLOGIES INC. (CA)

(11) PI 0814200-9 B1

Código 25.1 - Transferência Deferida

(22) 16/06/2008

(45) 07/04/2020

(71) METSO FINLAND OY (FI)

(11) PI 0924891-9 B1

Código 25.1 - Transferência Deferida

(22) 22/12/2009

(45) 28/01/2020

(71) 2543500 ALBERTA LTD. (CA)



Código 25.2 - Transferência Indeferida

Notificação do indeferimento da transferência requerida. Desta data corre o prazo de 60 (sessenta) dias para eventual recurso do interessado.

(21) BR 10 2020 015177-0 A2	Código 25.2 - Transferência Indeferida (22) 24/07/2020 (71) UNIVERSIDADE FEDERAL DE MINAS GERAIS (BR/MG) ; 2HEAL INDUSTRIA E COMERCIO DE PRODUTOS QUIMICOS PARA USO INDUSTRIAL LTDA (BR/SP) Indeferido o pedido de transferência contido na petição 870240088781 de 16/10/2024, em virtude do despacho de arquivamento definitivo publicado na RPI nº 2725, de 28/03/2023.
(21) BR 11 2012 000328-3	Código 25.2 - Transferência Indeferida (22) 06/07/2010 (71) UMEAES LIMITED (CN) Indeferido o pedido de transferência contido na petição 860140014327 de 07/02/2014, pois o pedido se encontra com a instância administrativa encerrada com o despacho de Pedido Retirado publicado na RPI nº 2820, de 21/01/2025.
(21) BR 12 2019 021412-3 A2	Código 25.2 - Transferência Indeferida (22) 10/07/2013 (62) BR 11 2015 002185-9 10/07/2013 (71) NO SELF S.R.L. (IT) Indeferido(s) o(s) pedido(s) de transferência(s) contido(s) na petição 870240081194 de 23/09/2024 em virtude do despacho publicado na RPI nº 2611 de 19/01/2021.



Código 25.4 - Alteração de Nome Deferida

Notificação do deferimento da alteração de nome requerida. Desta data corre o prazo de 60 (sessenta) dias para eventual recurso do interessado.

(11) BR 10 2012 010682-5 B1	Código 25.4 - Alteração de Nome Deferida (22) 04/05/2012 (45) 17/03/2020 (71) NCR BRASIL TECNOLOGIA E SERVIÇOS EM AUTOMAÇÃO LTDA. (BR/SP)
(11) BR 10 2012 014261-9 B1	Código 25.4 - Alteração de Nome Deferida (22) 13/06/2012 (45) 01/06/2021 (71) FRANCISCO PÖLKING (BR/RS) ; WIRKLICH INDÚSTRIA DE PLÁSTICOS LTDA (BR/RS) ; BHIO SUPPLY INDÚSTRIA E COMÉRCIO DE EQUIPAMENTOS MÉDICOS S/A (BR/RS)
(11) BR 10 2013 033040-0 B1	Código 25.4 - Alteração de Nome Deferida (22) 20/12/2013 (45) 18/10/2022 (71) NCR BRASIL TECNOLOGIA E SERVIÇOS EM AUTOMAÇÃO LTDA. (BR/SP)
(21) BR 10 2017 016828-0 A2	Código 25.4 - Alteração de Nome Deferida (22) 04/08/2017 (71) NCR BRASIL TECNOLOGIA E SERVIÇOS EM AUTOMAÇÃO LTDA. (BR/SP)
(21) BR 10 2023 018055-8 A2	Código 25.4 - Alteração de Nome Deferida (22) 05/09/2023 (71) NAGASE VIITA CO., LTD. (JP)
(11) BR 11 2012 004864-3 B1	Código 25.4 - Alteração de Nome Deferida (22) 01/09/2010 (45) 25/06/2019 (71) NAGASE VIITA CO., LTD. (JP)
(11) BR 11 2012 019540-9 B1	Código 25.4 - Alteração de Nome Deferida (22) 07/02/2011 (45) 28/09/2021 (71) NXERA PHARMA UK LIMITED (GB)



(21) BR 11 2012 022998-2 A2	Código 25.4 - Alteração de Nome Deferida (22) 23/02/2011 (71) INTERNATIONAL N&H DENMARK APS (DK)
<hr/>	
(11) BR 11 2013 022939-0 B1	Código 25.4 - Alteração de Nome Deferida (22) 07/03/2012 (45) 11/01/2022 (71) NAGASE VIITA CO., LTD. (JP)
<hr/>	
(21) BR 11 2014 006161-0 A2	Código 25.4 - Alteração de Nome Deferida (22) 14/09/2012 (71) NOVONESIS PLANT BIOSOLUTIONS A/S (DK)
<hr/>	
(11) BR 11 2014 006682-5 B1	Código 25.4 - Alteração de Nome Deferida (22) 12/09/2012 (45) 16/03/2021 (71) NAGASE VIITA CO., LTD. (JP)
<hr/>	
(11) BR 11 2014 024238-0 B1	Código 25.4 - Alteração de Nome Deferida (22) 11/04/2012 (45) 17/05/2022 (71) SES-IMAGOTAG (FR)
<hr/>	
(11) BR 11 2014 030009-7 B1	Código 25.4 - Alteração de Nome Deferida (22) 07/06/2013 (45) 08/11/2022 (71) INTERNATIONAL N&H DENMARK APS (DK)
<hr/>	
(21) BR 11 2015 015170-1 A8	Código 25.4 - Alteração de Nome Deferida (22) 26/12/2013 (71) NAGASE VIITA CO., LTD. (JP)
<hr/>	
(11) BR 11 2016 014301-9 B1	Código 25.4 - Alteração de Nome Deferida (22) 19/12/2014 (45) 08/02/2022 (71) UNIVERSITE LYON 1 (FR) ; CENTRE NATIONAL DE LA RECHERCHE SCIENTIFIQUE - CNRS (FR) ; TOTALENERGIES SE (FR)
<hr/>	
(11) BR 11 2016 020356-9 B1	Código 25.4 - Alteração de Nome Deferida (22) 03/03/2015 (45) 08/12/2020

(71) NAGASE VIITA CO., LTD. (JP)

(11) BR 11 2017 010669-8 B1 Código 25.4 - Alteração de Nome Deferida
(22) 25/11/2015
(45) 28/06/2022
(71) CMS TECHNOLOGY, LLC (US)

(21) BR 11 2018 004670-1 A2 Código 25.4 - Alteração de Nome Deferida
(22) 08/09/2016
(71) NOVONESIS PLANT BIOSOLUTIONS A/S (DK)

(21) BR 11 2018 013111-3 A2 Código 25.4 - Alteração de Nome Deferida
(22) 20/12/2016
(71) MONSANTO TECHNOLOGY LLC (US) ; NOVONESIS PLANT BIOSOLUTIONS A/S (DK)

(11) BR 11 2018 071532-8 B1 Código 25.4 - Alteração de Nome Deferida
(22) 20/04/2016
(45) 04/10/2022
(71) UNIVERSITE CLAUDE BERNARD LYON 1 (FR) ; CENTRE NATIONAL DE LA RECHERCHE SCIENTIFIQUE - CNRS (FR) ; TOTALENERGIES SE (FR)

(11) BR 11 2019 008887-3 B1 Código 25.4 - Alteração de Nome Deferida
(22) 01/11/2017
(45) 12/09/2023
(71) CMS TECHNOLOGY, LLC (US)

(11) BR 11 2019 022196-4 B1 Código 25.4 - Alteração de Nome Deferida
(22) 30/04/2018
(45) 16/04/2024
(71) INVOX BELGIUM NV (BE)

(11) BR 11 2020 001380-3 B1 Código 25.4 - Alteração de Nome Deferida
(22) 03/08/2018
(45) 30/05/2023
(71) INTERNATIONAL N&H USA, INC. (US)

(11) BR 11 2020 010385-3 B1 Código 25.4 - Alteração de Nome Deferida
(22) 07/12/2018
(45) 02/08/2022
(71) INTERNATIONAL N&H DENMARK APS (DK)



(21) BR 11 2022 020136-2 A2	Código 25.4 - Alteração de Nome Deferida (22) 30/03/2021 (71) FORTY SEVEN, LLC (US) ; THE BOARD OF TRUSTEES OF THE LELAND STANFORD JUNIOR UNIVERSITY (US)
(21) BR 11 2023 012862-5 A2	Código 25.4 - Alteração de Nome Deferida (22) 21/12/2021 (71) NAGASE VIITA CO., LTD. (JP)
(21) BR 11 2023 019885-2 A2	Código 25.4 - Alteração de Nome Deferida (22) 31/03/2022 (71) NAGASE CHEMTEX CORPORATION (JP) ; NAGASE & CO., LTD. (JP) ; NAGASE VIITA CO., LTD. (JP)
(21) BR 11 2023 019989-1 A2	Código 25.4 - Alteração de Nome Deferida (22) 31/03/2022 (71) NAGASE CHEMTEX CORPORATION (JP) ; NAGASE & CO., LTD. (JP) ; NAGASE VIITA CO., LTD. (JP)
(11) BR 12 2021 002223-2 B1	Código 25.4 - Alteração de Nome Deferida (22) 07/06/2013 (45) 28/03/2023 (62) BR 11 2014 030009-7 07/06/2013 (71) INTERNATIONAL N&H DENMARK APS (DK)
(11) BR 12 2021 002235-6 B1	Código 25.4 - Alteração de Nome Deferida (22) 07/06/2013 (45) 01/08/2023 (62) BR 11 2014 030009-7 07/06/2013 (71) INTERNATIONAL N&H DENMARK APS (DK)
(21) BR 20 2013 030643-1 U2	Código 25.4 - Alteração de Nome Deferida (22) 28/11/2013 (71) NCR BRASIL TECNOLOGIA E SERVIÇOS EM AUTOMAÇÃO LTDA. (BR/SP)
(11) BR 20 2018 015174-1 Y1	Código 25.4 - Alteração de Nome Deferida (22) 25/07/2018 (45) 12/09/2023 (71) ADVANSAT INDÚSTRIA E COMÉRCIO DE PRODUTOS DE TELECOMUNICAÇÃO LTDA (BR/SP)
(11) BR 20 2019 005095-6 Y1	Código 25.4 - Alteração de Nome Deferida



	(22) 15/03/2019 (45) 17/09/2024 (71) CAPRI SOLUÇÕES EM IDENTIFICAÇÃO E RASTREABILIDADE PARA ANIMAIS LTDA EPP (BR/SP)
(21) BR 20 2019 020085-0 U2	Código 25.4 - Alteração de Nome Deferida (22) 25/09/2019 (71) CORAX INDÚSTRIA, COMERCIO E SERVIÇOS DE MATERIAIS DE SEGURANÇA LTDA. - ME (BR/SP)
(11) MU 9001948-2 Y1	Código 25.4 - Alteração de Nome Deferida (22) 28/10/2010 (45) 06/02/2018 (73) CAPRI SOLUÇÕES EM IDENTIFICAÇÃO E RASTREABILIDADE PARA ANIMAIS LTDA EPP (BR/SP)
(11) PI 0300911-4 B1	Código 25.4 - Alteração de Nome Deferida (22) 03/04/2003 (45) 22/11/2016 (73) NCR BRASIL TECNOLOGIA E SERVIÇOS EM AUTOMAÇÃO LTDA. (BR/SP)
(11) PI 0409357-7 B8	Código 25.4 - Alteração de Nome Deferida (22) 14/04/2004 (45) 06/02/2018 (73) INTERNATIONAL N&H USA, INC. (US)
(11) PI 0417857-2 B1	Código 25.4 - Alteração de Nome Deferida (22) 17/12/2004 (45) 04/10/2016 (73) INTERNATIONAL N&H DENMARK APS (DK)
(11) PI 0505492-3 B1	Código 25.4 - Alteração de Nome Deferida (22) 12/12/2005 (45) 16/05/2017 (73) NCR BRASIL TECNOLOGIA E SERVIÇOS EM AUTOMAÇÃO LTDA. (BR/SP)
(11) PI 0508656-6 B1	Código 25.4 - Alteração de Nome Deferida (22) 10/03/2005 (45) 11/12/2018 (71) INTERNATIONAL N&H DENMARK APS (DK)

(11) PI 0616608-3 B8

Código 25.4 - Alteração de Nome Deferida

(22) 29/09/2006

(45) 05/04/2022

(71) INTERNATIONAL N&H USA, INC. (US)

(11) PI 0903204-5 B1

Código 25.4 - Alteração de Nome Deferida

(22) 18/09/2009

(45) 08/01/2019

(71) NCR BRASIL TECNOLOGIA E SERVIÇOS EM AUTOMAÇÃO LTDA.
(BR/SP)



Código 25.5 - Alteração de Nome Indeferida

Notificação do indeferimento da alteração de nome requerida. Desta data corre o prazo de 60 (sessenta) dias para eventual recurso do interessado.

(21) BR 10 2024 021242-8 Código 25.5 - Alteração de Nome Indeferida
(22) 11/10/2024
(71) SÊYIDO FRÉJUS DONAT EPHREM AZONNOUDO (BR/SC)
Indeferido o pedido de alteração de nome contido na petição em epígrafe, por não se referir ao depositante do pedido com fundamentação no art. 59 da LPI.

(21) BR 12 2019 005962-4 A2 Código 25.5 - Alteração de Nome Indeferida
(22) 01/09/2010
(62) BR 11 2012 004864-3 01/09/2010
(71) HAYASHIBARA CO., LTD. (JP)
Indeferido(s) o(s) pedido(s) de alteração(ões) de nome contido(s) na petição 870240110824 de 27/12/2024 em virtude do despacho publicado na RPI nº 2717 de 31/01/2023.



Código 25.6 - Alteração de Nome em Exigência

Exigência referente ao pedido de alteração de nome requerida. Desta data corre o prazo de 60 (sessenta) dias para cumprimento da exigência formulada, sob pena de indeferimento da alteração.

(21) BR 10 2024 003743-0

Código 25.6 - Alteração de Nome em Exigência

(22) 26/02/2024

(71) DIGITALTEC COMERCIO E PRESTACAO DE SERVICOS LTDA (BR/RS)

A fim de atender a alteração de nome requerida através da petição nº 870240037282, de 02/05/2024, é necessário apresentar documento que evidencie a alteração de nome solicitada. Além disso, é preciso apresentar a guia de cumprimento de exigência.



Código 25.7 - Alteração de Sede Deferida

Notificação do deferimento da alteração de Sede requerida. Desta data corre o prazo de 60 (sessenta) dias para eventual recurso do interessado.

(11) BR 10 2013 013430-9 B1 Código 25.7 - Alteração de Sede Deferida
(22) 29/05/2013
(45) 30/03/2021
(71) MILLS ESTRUTURAS E SERVIÇOS DE ENGENHARIA S.A. (BR/RJ)

(11) BR 11 2012 005452-0 B1 Código 25.7 - Alteração de Sede Deferida
(22) 02/09/2010
(45) 11/05/2021
(71) DUPONT NUTRITION USA, INC. (US)

(11) BR 11 2012 010400-4 B1 Código 25.7 - Alteração de Sede Deferida
(22) 02/11/2010
(45) 05/11/2019
(71) DUPONT NUTRITION USA, INC. (US)

(11) BR 11 2012 027106-7 B1 Código 25.7 - Alteração de Sede Deferida
(22) 21/04/2011
(45) 27/02/2020
(71) BASF CORPORATION (US)

(11) BR 11 2013 000337-5 B1 Código 25.7 - Alteração de Sede Deferida
(22) 07/07/2011
(45) 29/10/2019
(71) DUPONT NUTRITION BIOSCIENCES APS. (DK)

(11) BR 11 2013 020684-5 B1 Código 25.7 - Alteração de Sede Deferida
(22) 19/01/2012
(45) 10/11/2020
(71) DUPONT NUTRITION BIOSCIENCES APS. (DK)

(11) BR 11 2013 020855-4 B1 Código 25.7 - Alteração de Sede Deferida
(22) 19/01/2012
(45) 03/11/2021
(71) DUPONT NUTRITION BIOSCIENCES APS. (DK)

(11) BR 11 2013 021017-6 B1 Código 25.7 - Alteração de Sede Deferida
(22) 19/01/2012



	(45) 07/04/2020 (71) DUPONT NUTRITION BIOSCIENCES APS (DK)
--	---

(11) BR 11 2013 021432-5 B1	Código 25.7 - Alteração de Sede Deferida (22) 16/02/2012 (45) 20/04/2021 (71) DUPONT NUTRITION BIOSCIENCES APS. (DK)
------------------------------------	---

(11) BR 11 2013 031659-4 B1	Código 25.7 - Alteração de Sede Deferida (22) 08/06/2012 (45) 31/08/2021 (71) DUPONT NUTRITION BIOSCIENCES APS (DK)
------------------------------------	--

(11) BR 11 2014 000219-3 B8	Código 25.7 - Alteração de Sede Deferida (22) 22/06/2012 (45) 16/11/2022 (71) DUPONT NUTRITION BIOSCIENCES APS (DK)
------------------------------------	--

(11) BR 11 2014 003950-0 B1	Código 25.7 - Alteração de Sede Deferida (22) 24/08/2012 (45) 11/01/2022 (71) DUPONT NUTRITION BIOSCIENCES APS. (DK)
------------------------------------	---

(11) BR 11 2014 005873-3 B1	Código 25.7 - Alteração de Sede Deferida (22) 14/09/2012 (45) 16/11/2021 (71) DUPONT NUTRITION BIOSCIENCES APS. (DK)
------------------------------------	---

(11) BR 11 2014 007366-0 B1	Código 25.7 - Alteração de Sede Deferida (22) 04/10/2012 (45) 15/09/2020 (71) DUPONT NUTRITION USA, INC. (US)
------------------------------------	--

(21) BR 11 2014 007474-7 A2	Código 25.7 - Alteração de Sede Deferida (22) 28/09/2012 (71) MEDICAGO INC. (CA)
------------------------------------	--

(11) BR 11 2014 007880-7 B1	Código 25.7 - Alteração de Sede Deferida (22) 04/10/2012 (45) 14/07/2020 (71) DUPONT NUTRITION USA, INC. (US)
------------------------------------	--



(11) BR 11 2014 012056-0 B1 Código 25.7 - Alteração de Sede Deferida
(22) 16/11/2012
(45) 14/12/2021
(71) HEPTARES THERAPEUTICS LIMITED (GB)

(11) BR 11 2014 013695-5 B1 Código 25.7 - Alteração de Sede Deferida
(22) 30/11/2012
(45) 10/11/2020
(71) DUPONT NUTRITION USA, INC. (US)

(11) BR 11 2014 013792-7 B8 Código 25.7 - Alteração de Sede Deferida
(22) 30/11/2012
(45) 15/09/2020
(71) DUPONT NUTRITION USA, INC. (US)

(11) BR 11 2015 002191-3 B1 Código 25.7 - Alteração de Sede Deferida
(22) 02/08/2013
(45) 13/10/2021
(71) DUPONT NUTRITION BIOSCIENCES APS. (DK)

(11) BR 11 2015 002449-1 B1 Código 25.7 - Alteração de Sede Deferida
(22) 02/08/2013
(45) 06/07/2021
(71) DUPONT NUTRITION BIOSCIENCES APS (DK)

(11) BR 11 2015 003048-3 B1 Código 25.7 - Alteração de Sede Deferida
(22) 08/08/2013
(45) 08/03/2022
(71) GIDARA ENERGY B.V. (PB)

(11) BR 11 2015 006029-3 B1 Código 25.7 - Alteração de Sede Deferida
(22) 18/09/2013
(45) 25/01/2022
(71) HEPTARES THERAPEUTICS LIMITED (GB)

(11) BR 11 2015 024790-3 B1 Código 25.7 - Alteração de Sede Deferida
(22) 28/03/2014
(45) 16/04/2024
(71) MEDICAGO INC. (CA)

(11) BR 11 2015 031628-0 B1 Código 25.7 - Alteração de Sede Deferida
(22) 19/06/2014
(45) 29/06/2021



(71) DUPONT NUTRITION BIOSCIENCES APS. (DK)

(11) BR 11 2015 031719-7 B1 Código 25.7 - Alteração de Sede Deferida
(22) 19/06/2014
(45) 05/01/2021
(71) DUPONT NUTRITION BIOSCIENCES APS (DK)

(11) BR 11 2016 000225-3 B1 Código 25.7 - Alteração de Sede Deferida
(22) 30/06/2014
(45) 09/11/2021
(71) GIDARA ENERGY B.V. (PB)

(11) BR 11 2016 000901-0 B8 Código 25.7 - Alteração de Sede Deferida
(22) 16/07/2014
(45) 05/01/2021
(71) DUPONT NUTRITION BIOSCIENCES APS (DK)

(11) BR 11 2016 012973-3 B1 Código 25.7 - Alteração de Sede Deferida
(22) 17/12/2014
(45) 13/04/2021
(71) DUPONT NUTRITION BIOSCIENCES APS. (DK)

(11) BR 11 2016 017388-0 B8 Código 25.7 - Alteração de Sede Deferida
(22) 30/01/2015
(45) 27/06/2023
(71) DUPONT NUTRITION BIOSCIENCES APS. (DK)

(11) BR 11 2016 017979-0 B1 Código 25.7 - Alteração de Sede Deferida
(22) 06/02/2015
(45) 02/08/2022
(71) HEPTARES THERAPEUTICS LIMITED (GB)

(11) BR 11 2016 020738-6 B1 Código 25.7 - Alteração de Sede Deferida
(22) 04/03/2015
(45) 11/04/2023
(71) DUPONT NUTRITION USA, INC. (US)

(11) BR 11 2016 021590-7 B1 Código 25.7 - Alteração de Sede Deferida
(22) 19/03/2015
(45) 05/07/2022
(71) HEPTARES THERAPEUTICS LIMITED (GB)



(11) BR 11 2017 009224-7 B8	Código 25.7 - Alteração de Sede Deferida (22) 02/11/2015 (45) 04/01/2022 (71) DUPONT NUTRITION USA, INC. (US)
<hr/>	
(11) BR 11 2017 011577-8 B1	Código 25.7 - Alteração de Sede Deferida (22) 01/12/2015 (45) 12/04/2022 (71) OBEX SYSTEMS LTD. (IE)
<hr/>	
(11) BR 11 2017 013999-5 B1	Código 25.7 - Alteração de Sede Deferida (22) 27/01/2016 (45) 10/05/2022 (71) DUPONT NUTRITION BIOSCIENCES APS (DK)
<hr/>	
(11) BR 11 2017 019364-7 B1	Código 25.7 - Alteração de Sede Deferida (22) 10/03/2016 (45) 21/03/2023 (71) DUPONT NUTRITION USA, INC. (US)
<hr/>	
(11) BR 11 2017 019470-8 B1	Código 25.7 - Alteração de Sede Deferida (22) 08/04/2016 (45) 01/11/2022 (71) DUPONT NUTRITION USA, INC. (US)
<hr/>	
(11) BR 11 2017 022867-0 B1	Código 25.7 - Alteração de Sede Deferida (22) 06/05/2016 (45) 19/07/2022 (71) DUPONT NUTRITION USA, INC. (US)
<hr/>	
(11) BR 11 2017 027048-0 B1	Código 25.7 - Alteração de Sede Deferida (22) 17/06/2016 (45) 06/09/2022 (71) DUPONT NUTRITION BIOSCIENCES APS (DK)
<hr/>	
(11) BR 11 2018 002279-9 B1	Código 25.7 - Alteração de Sede Deferida (22) 03/08/2016 (45) 30/01/2024 (71) HEPTARES THERAPEUTICS LIMITED (GB)
<hr/>	
(11) BR 11 2018 008423-9 B1	Código 25.7 - Alteração de Sede Deferida (22) 28/10/2016 (45) 15/02/2024

(71) HEPTARES THERAPEUTICS LIMITED (GB)

(11) BR 11 2018 009235-5 B1 Código 25.7 - Alteração de Sede Deferida
 (22) 04/11/2016
 (45) 22/11/2022
 (71) DUPONT NUTRITION BIOSCIENCES APS (DK)

(11) BR 11 2018 009918-0 B1 Código 25.7 - Alteração de Sede Deferida
 (22) 29/11/2016
 (45) 01/09/2020
 (71) TOYOBO CO., LTD. (JP)

(11) BR 11 2018 011994-6 B1 Código 25.7 - Alteração de Sede Deferida
 (22) 14/12/2016
 (45) 19/07/2022
 (71) ARMIN GIESE (DE) ; FELIX SCHMIDT (DE) ;
 MAX-PLANCK-GESELLSCHAFT ZUR FORDERUNG DER
 WISSENSCHAFTEN E.V (DE)

(11) BR 11 2018 012907-0 B1 Código 25.7 - Alteração de Sede Deferida
 (22) 21/12/2016
 (45) 10/05/2022
 (71) DUPONT NUTRITION BIOSCIENCES APS (DK)

(21) BR 11 2018 013157-1 A2 Código 25.7 - Alteração de Sede Deferida
 (22) 20/12/2016
 (71) MONSANTO TECHNOLOGY LLC (US) ; NOVONESIS PLANT
 BIOSOLUTIONS A/S (DK)

(11) BR 11 2019 001530-2 B1 Código 25.7 - Alteração de Sede Deferida
 (22) 11/08/2017
 (45) 27/09/2022
 (71) DUPONT NUTRITION USA, INC. (US)

(11) BR 11 2019 026591-0 B1 Código 25.7 - Alteração de Sede Deferida
 (22) 08/06/2018
 (45) 18/07/2023
 (71) GIDARA ENERGY B.V. (PB)

(11) BR 11 2022 012626-3 B1 Código 25.7 - Alteração de Sede Deferida
 (22) 17/11/2020
 (45) 24/10/2023



(71) MARUHO MEDICAL, INC. (US)

(21) BR 11 2022 013168-2 A2 Código 25.7 - Alteração de Sede Deferida
 (22) 17/11/2020
 (71) MARUHO MEDICAL, INC. (US)

(11) PI 0500644-9 B1 Código 25.7 - Alteração de Sede Deferida
 (22) 02/03/2005
 (45) 24/05/2022
 (71) INSTITUTO DE TECNOLOGIA PARA O DESENVOLVIMENTO - LACTEC
 (BR/PR)

(11) PI 0820636-8 B1 Código 25.7 - Alteração de Sede Deferida
 (22) 14/11/2008
 (45) 07/04/2020
 (71) EMERSON AUTOMATION SOLUTIONS GMBH (CH)

(11) PI 0913853-6 B1 Código 25.7 - Alteração de Sede Deferida
 (22) 19/06/2009
 (45) 06/02/2018
 (73) DUPONT NUTRITION USA, INC. (US)

(11) PI 1008536-0 B1 Código 25.7 - Alteração de Sede Deferida
 (22) 09/02/2010
 (45) 06/10/2020
 (71) EMERSON AUTOMATION SOLUTIONS GMBH (CH)



Código 25.8 - Alteração de Sede Indeferida

Notificação do indeferimento da alteração de Sede requerida. Desta data corre o prazo de 60 (sessenta) dias para eventual recurso do interessado.

(21) BR 11 2013 022981-0 A2

Código 25.8 - Alteração de Sede Indeferida

(22) 08/03/2012

(71) SYNGENTA PARTICIPATIONS AG (CH)

Indeferido(s) o(s) pedido(s) de alteração(ões) de sede contido(s) na petição 870240083158 de 30/09/2024, em virtude do despacho publicado na RPI nº 2829, de 25/03/2025.



Código 25.13 - Anotação de Limitação ou Ônus

Notificação referente à anotação de limitação ou ônus conforme indicado no complemento.

(11) BR 10 2016 008978-6 B1	Código 25.13 - Anotação de Limitação ou Ônus (22) 20/04/2016 (45) 30/05/2023 (71) MOACIR JOSÉ REBELATO (BR/RS) (72) MOACIR JOSÉ REBELATO ANOTAÇÃO DE LIMITAÇÃO OU ÔNUS Processo SEI/INPI 52400.106473/2014-14 - Processo: Cumprimento de Sentença Nº 0004444-19.2014.4.02.5101/RJ - Conforme determinado pelo Juiz Federal Eduardo André Brandão de Brito Fernandes da 25ª Vara Federal da Seção Judiciária do Rio de Janeiro, fica anotada, de acordo com o art. 59, II, da LPI, a penhora da referida Patente.
(11) BR 10 2017 006907-9 B1	Código 25.13 - Anotação de Limitação ou Ônus (22) 04/04/2017 (45) 12/12/2023 (71) OURONITRO EFLUENTES E SERVICOS LTDA (BR/SP) (72) VLADIMIR KUDRJAWZEW; FRANZ GUILLERMO MUNOZ IBANEZ; PLÍNIO GHIRELLO FILHO ANOTAÇÃO DE LIMITAÇÃO OU ÔNUS Processo SEI/INPI 52402.004196/2025-49 - Processo Digital nº: 0003683-13.2018.8.26.0229 - Conforme determinado pelo Juiz de Direito Rafael Imbrunito Flores da 1ª Vara Cível do Foro de Hortolândia do Tribunal de Justiça do Estado de São Paulo, fica anotada, de acordo com o art. 59, II, da LPI, a penhora da referida Patente.
(11) BR 10 2017 006908-7 B1	Código 25.13 - Anotação de Limitação ou Ônus (22) 04/04/2017 (45) 12/12/2023 (71) OURONITRO EFLUENTES E SERVICOS LTDA (BR/SP) (72) VLADIMIR KUDRJAWZEW; FRANZ GUILLERMO MUNOZ IBANEZ; PLÍNIO GHIRELLO FILHO ANOTAÇÃO DE LIMITAÇÃO OU ÔNUS Processo SEI/INPI 52402.004196/2025-49 - Processo Digital nº: 0003683-13.2018.8.26.0229 - Conforme determinado pelo Juiz de Direito Rafael Imbrunito Flores da 1ª Vara Cível do Foro de Hortolândia do Tribunal de Justiça do Estado de São Paulo, fica anotada, de acordo com o art. 59, II, da LPI, a penhora da referida Patente.
(21) BR 10 2021 011804-0 A2	Código 25.13 - Anotação de Limitação ou Ônus (22) 17/06/2021



(71) TEKHNE TECNOLOGIA E TRATAMENTO DE EFLUENTES LTDA (BR/SP)
(72) FRANZ GUILLERMO MUNOZ IBANEZ; VLADIMIR KUDRJAWZEW
ANOTAÇÃO DE LIMITAÇÃO OU ÔNUS Processo SEI/INPI
52402.004196/2025-49 - Processo Digital nº: 0003683-13.2018.8.26.0229 -
Conforme determinado pelo Juiz de Direito Rafael Imbrunito Flores da 1ª Vara
Cível do Foro de Hortolândia do Tribunal de Justiça do Estado de São Paulo,
fica anotada, de acordo com o art. 59, II, da LPI, a penhora do referido Pedido
de Patente.

(11) BR 20 2019 020348-5 Y1

Código 25.13 - Anotação de Limitação ou Ônus
(22) 27/09/2019
(45) 19/03/2024
(71) MOACIR JOSÉ REBELATO (BR/RS)
(72) MOACIR JOSÉ REBELATO
ANOTAÇÃO DE LIMITAÇÃO OU ÔNUS Processo SEI/INPI
52400.106473/2014-14 - Processo: Cumprimento de Sentença Nº
0004444-19.2014.4.02.5101/RJ - Conforme determinado pelo Juiz Federal
Eduardo André Brandão de Brito Fernandes da 25ª Vara Federal da Seção
Judiciária do Rio de Janeiro, fica anotada, de acordo com o art. 59, II, da LPI, a
penhora da referida Patente.

(11) PI 0500458-6 B1

Código 25.13 - Anotação de Limitação ou Ônus
(22) 10/02/2005
(45) 10/02/2016
(71) Moacir Jose Rebelato (BR/RS)
(72) MOACIR JOSE REBELATO
ANOTAÇÃO DE LIMITAÇÃO OU ÔNUS Processo SEI/INPI
52400.106473/2014-14 - Processo: Cumprimento de Sentença Nº
0004444-19.2014.4.02.5101/RJ - Conforme determinado pelo Juiz Federal
Eduardo André Brandão de Brito Fernandes da 25ª Vara Federal da Seção
Judiciária do Rio de Janeiro, fica anotada, de acordo com o art. 59, II, da LPI, a
penhora da referida Patente.



Código Códigos para Trâmite Prioritário**Código 28.10.1 - Notificação de requerimento de trâmite prioritário de depositante idoso**

Notifica o requerimento de trâmite prioritário de depositante idoso para os processos de patente listados. A admissão condiciona-se ao atendimento da legislação específica.

(21) BR 10 2024 005826-7 Código 28.10.1 - Notificação de requerimento de trâmite prioritário de depositante idoso
(22) 25/03/2024
Notificação de requerimento de trâmite prioritário de depositante idoso, conforme protocolo nº 870250030513, de 15/04/2025

(21) BR 10 2025 007286-6 Código 28.10.1 - Notificação de requerimento de trâmite prioritário de depositante idoso
(22) 11/04/2025
Notificação de requerimento de trâmite prioritário de depositante idoso, conforme protocolo nº 870250031031, de 16/04/2025

(21) BR 20 2021 022771-6 U2 Código 28.10.1 - Notificação de requerimento de trâmite prioritário de depositante idoso
(22) 12/11/2021
Notificação de requerimento de trâmite prioritário de depositante idoso, conforme protocolo nº 870250031420, de 17/04/2025

(21) BR 20 2022 024441-9 U2 Código 28.10.1 - Notificação de requerimento de trâmite prioritário de depositante idoso
(22) 30/11/2022
Notificação de requerimento de trâmite prioritário de depositante idoso, conforme protocolo nº 870250031134, de 16/04/2025

(21) BR 20 2023 022976-5 Código 28.10.1 - Notificação de requerimento de trâmite prioritário de depositante idoso
(22) 01/11/2023
Notificação de requerimento de trâmite prioritário de depositante idoso, conforme protocolo nº 870250032196, de 22/04/2025

(21) BR 20 2023 024364-4 Código 28.10.1 - Notificação de requerimento de trâmite prioritário de depositante idoso
(22) 22/11/2023



Notificação de requerimento de trâmite prioritário de depositante idoso,
conforme protocolo nº 870250031139, de 16/04/2025

(21) BR 20 2024 007560-4

Código 28.10.1 - Notificação de requerimento de trâmite prioritário de
depositante idoso

(22) 17/04/2024

Notificação de requerimento de trâmite prioritário de depositante idoso,
conforme protocolo nº 870250032207, de 22/04/2025

(21) BR 20 2024 022882-6 U2

Código 28.10.1 - Notificação de requerimento de trâmite prioritário de
depositante idoso

(22) 01/11/2024

Notificação de requerimento de trâmite prioritário de depositante idoso,
conforme protocolo nº 870250031248, de 17/04/2025

Código 28.10.11 - Notificação de requerimento de trâmite prioritário de tecnologia verde

Notifica o requerimento de trâmite prioritário de tecnologia verde para os processos de patente listados. A admissão condiciona-se ao atendimento da legislação específica.

(21) BR 10 2025 005353-5

Código 28.10.11 - Notificação de requerimento de trâmite prioritário de
tecnologia verde

(22) 20/03/2025

Notificação de requerimento de trâmite prioritário de tecnologia verde, conforme
protocolo nº 870250031880, de 22/04/2025

(21) BR 10 2025 007401-0

Código 28.10.11 - Notificação de requerimento de trâmite prioritário de
tecnologia verde

(22) 14/04/2025

Notificação de requerimento de trâmite prioritário de tecnologia verde, conforme
protocolo nº 870250031790, de 21/04/2025

(21) BR 11 2023 022197-8 A2

Código 28.10.11 - Notificação de requerimento de trâmite prioritário de
tecnologia verde

(22) 27/04/2022

Notificação de requerimento de trâmite prioritário de tecnologia verde, conforme
protocolo nº 870250031040, de 16/04/2025

(21) BR 11 2023 022199-4 A2

Código 28.10.11 - Notificação de requerimento de trâmite prioritário de



tecnologia verde

(22) 27/04/2022

Notificação de requerimento de trâmite prioritário de tecnologia verde, conforme protocolo n° 870250031033, de 16/04/2025

Código 28.10.12 - Notificação de requerimento de trâmite prioritário de tecnologia para tratamento de saúde

Notifica o requerimento de trâmite prioritário de tecnologia para tratamento de saúde para os processos de patente listados. A admissão condiciona-se ao atendimento da legislação específica.

(21) BR 11 2022 022534-2 A2

Código 28.10.12 - Notificação de requerimento de trâmite prioritário de tecnologia para tratamento de saúde

(22) 07/05/2021

Notificação de requerimento de trâmite prioritário de tecnologia para tratamento de saúde, conforme protocolo n° 870250031140, de 16/04/2025.

(21) BR 11 2022 022590-3 A2

Código 28.10.12 - Notificação de requerimento de trâmite prioritário de tecnologia para tratamento de saúde

(22) 07/05/2021

Notificação de requerimento de trâmite prioritário de tecnologia para tratamento de saúde, conforme protocolo n° 870250031138, de 16/04/2025

(21) BR 11 2024 001071-6 A2

Código 28.10.12 - Notificação de requerimento de trâmite prioritário de tecnologia para tratamento de saúde

(22) 18/07/2022

Notificação de requerimento de trâmite prioritário de tecnologia para tratamento de saúde, conforme protocolo n° 870250030997, de 16/04/2025

Código 28.10.26 - Notificação de requerimento de trâmite prioritário de tecnologia disponibilizada no mercado

Notifica o requerimento de trâmite prioritário de tecnologia disponibilizada no mercado para os processos de patente listados. A admissão condiciona-se ao atendimento da legislação específica.

(21) BR 11 2024 014888-2 A2

Código 28.10.26 - Notificação de requerimento de trâmite prioritário de tecnologia disponibilizada no mercado

(22) 23/01/2023



(21) BR 11 2024 016693-7 A2 Código 28.10.26 - Notificação de requerimento de trâmite prioritário de tecnologia disponibilizada no mercado
(22) 04/04/2023

Código 28.10.32 - Notificação de requerimento de trâmite prioritário de PPH

Notifica o requerimento de trâmite prioritário para os processos de patente listados. A admissão condiciona-se ao atendimento da legislação específica.

(21) BR 10 2021 009431-1 A8 Código 28.10.32 - Notificação de requerimento de trâmite prioritário de PPH
(22) 14/05/2021
Notificação de requerimento de trâmite prioritário de PPH, conforme protocolo nº 870250032600, de 24/04/2025

(21) BR 10 2022 004708-1 A2 Código 28.10.32 - Notificação de requerimento de trâmite prioritário de PPH
(22) 14/03/2022
Notificação de requerimento de trâmite prioritário de PPH, conforme protocolo nº 870250025847, de 01/04/2025.

(21) BR 10 2022 023342-0 A2 Código 28.10.32 - Notificação de requerimento de trâmite prioritário de PPH
(22) 17/11/2022
Notificação de requerimento de trâmite prioritário de PPH, conforme protocolo nº 870250025851, de 01/04/2025.

(21) BR 10 2024 004817-2 A8 Código 28.10.32 - Notificação de requerimento de trâmite prioritário de PPH
(22) 12/03/2024
Notificação de requerimento de trâmite prioritário de PPH, conforme protocolo nº 870250031027, de 16/04/2025

(21) BR 10 2024 010980-5 A8 Código 28.10.32 - Notificação de requerimento de trâmite prioritário de PPH
(22) 31/05/2024
Notificação de requerimento de trâmite prioritário de PPH, conforme protocolo nº 870250025845, de 01/04/2025.

(21) BR 10 2025 005957-6 Código 28.10.32 - Notificação de requerimento de trâmite prioritário de PPH
(22) 26/03/2025
Notificação de requerimento de trâmite prioritário de PPH, conforme protocolo nº 870250031042, de 16/04/2025

(21) BR 11 2019 015799-9 A2 Código 28.10.32 - Notificação de requerimento de trâmite prioritário de PPH



	(22) 06/02/2018 Notificação de requerimento de trâmite prioritário de PPH, conforme protocolo nº 870250025843, de 01/04/2025.
(21) BR 11 2019 016214-3 A2	Código 28.10.32 - Notificação de requerimento de trâmite prioritário de PPH (22) 06/02/2018 Notificação de requerimento de trâmite prioritário de PPH, conforme protocolo nº 870250025853, de 01/04/2025.
(21) BR 11 2019 016937-7 A2	Código 28.10.32 - Notificação de requerimento de trâmite prioritário de PPH (22) 15/02/2018 Notificação de requerimento de trâmite prioritário de PPH, conforme protocolo nº 870250026075, de 01/04/2025.
(21) BR 11 2019 019810-5 A2	Código 28.10.32 - Notificação de requerimento de trâmite prioritário de PPH (22) 23/03/2018 Notificação de requerimento de trâmite prioritário de PPH, conforme protocolo nº 870250025856, de 01/04/2025.
(21) BR 11 2019 022245-6 A2	Código 28.10.32 - Notificação de requerimento de trâmite prioritário de PPH (22) 13/04/2018 Notificação de requerimento de trâmite prioritário de PPH, conforme protocolo nº 870250025993, de 01/04/2025.
(21) BR 11 2020 000789-7 A2	Código 28.10.32 - Notificação de requerimento de trâmite prioritário de PPH (22) 21/05/2018 Notificação de requerimento de trâmite prioritário de PPH, conforme protocolo nº 870250026152, de 01/04/2025.
(21) BR 11 2020 001642-0 A2	Código 28.10.32 - Notificação de requerimento de trâmite prioritário de PPH (22) 16/07/2018 Notificação de requerimento de trâmite prioritário de PPH, conforme protocolo nº 870250025873, de 01/04/2025.
(21) BR 11 2020 002249-7 A2	Código 28.10.32 - Notificação de requerimento de trâmite prioritário de PPH (22) 12/07/2018 Notificação de requerimento de trâmite prioritário de PPH, conforme protocolo nº 870250025880, de 01/04/2025.
(21) BR 11 2020 002268-3 A2	Código 28.10.32 - Notificação de requerimento de trâmite prioritário de PPH (22) 25/07/2018 Notificação de requerimento de trâmite prioritário de PPH, conforme protocolo

n° 870250025890, de 01/04/2025..

(21) BR 11 2020 002373-6 A2 Código 28.10.32 - Notificação de requerimento de trâmite prioritário de PPH
(22) 10/08/2018
Notificação de requerimento de trâmite prioritário de PPH, conforme protocolo n° 870250025884, de 01/04/2025.

(21) BR 11 2020 013977-7 A2 Código 28.10.32 - Notificação de requerimento de trâmite prioritário de PPH
(22) 11/01/2019
Notificação de requerimento de trâmite prioritário de PPH, conforme protocolo n° 870250025850, de 01/04/2025.

(21) BR 11 2020 013990-4 A2 Código 28.10.32 - Notificação de requerimento de trâmite prioritário de PPH
(22) 15/01/2019
Notificação de requerimento de trâmite prioritário de PPH, conforme protocolo n° 870250025849, de 01/04/2025.

(21) BR 11 2020 014993-4 A2 Código 28.10.32 - Notificação de requerimento de trâmite prioritário de PPH
(22) 23/01/2019
Notificação de requerimento de trâmite prioritário de PPH, conforme protocolo n° 870250026027, de 01/04/2025.

(21) BR 11 2020 016266-3 A2 Código 28.10.32 - Notificação de requerimento de trâmite prioritário de PPH
(22) 15/02/2019
Notificação de requerimento de trâmite prioritário de PPH, conforme protocolo n° 870250025860, de 01/04/2025.

(21) BR 11 2020 016596-4 A2 Código 28.10.32 - Notificação de requerimento de trâmite prioritário de PPH
(22) 14/02/2019
Notificação de requerimento de trâmite prioritário de PPH, conforme protocolo n° 870250026085, de 01/04/2025.

(21) BR 11 2020 017025-9 A2 Código 28.10.32 - Notificação de requerimento de trâmite prioritário de PPH
(22) 20/12/2018
Notificação de requerimento de trâmite prioritário de PPH, conforme protocolo n° 870250025846, de 01/04/2025.

(21) BR 11 2020 018007-6 A2 Código 28.10.32 - Notificação de requerimento de trâmite prioritário de PPH
(22) 24/01/2019
Notificação de requerimento de trâmite prioritário de PPH, conforme protocolo n° 870250026066, de 01/04/2025.



(21) BR 11 2020 020212-6 A2	Código 28.10.32 - Notificação de requerimento de trâmite prioritário de PPH (22) 04/02/2019 Notificação de requerimento de trâmite prioritário de PPH, conforme protocolo nº 870250025848, de 01/04/2025.
(21) BR 11 2020 025224-7 A2	Código 28.10.32 - Notificação de requerimento de trâmite prioritário de PPH (22) 24/06/2019 Notificação de requerimento de trâmite prioritário de PPH, conforme protocolo nº 870250026014, de 01/04/2025.
(21) BR 11 2021 000755-5 A2	Código 28.10.32 - Notificação de requerimento de trâmite prioritário de PPH (22) 19/07/2019 Notificação de requerimento de trâmite prioritário de PPH, conforme protocolo nº 870250031048, de 16/04/2025
(21) BR 11 2021 005922-9 A2	Código 28.10.32 - Notificação de requerimento de trâmite prioritário de PPH (22) 27/09/2019 Notificação de requerimento de trâmite prioritário de PPH, conforme protocolo nº 870250025844, de 01/04/2025.
(21) BR 11 2021 012479-9 A2	Código 28.10.32 - Notificação de requerimento de trâmite prioritário de PPH (22) 20/12/2019 Notificação de requerimento de trâmite prioritário de PPH, conforme protocolo nº 870250025842, de 01/04/2025.
(21) BR 11 2021 017887-2 A2	Código 28.10.32 - Notificação de requerimento de trâmite prioritário de PPH (22) 26/03/2020 Notificação de requerimento de trâmite prioritário de PPH, conforme protocolo nº 870250031584, de 17/04/2025
(21) BR 11 2021 019854-7 A2	Código 28.10.32 - Notificação de requerimento de trâmite prioritário de PPH (22) 08/05/2020 Notificação de requerimento de trâmite prioritário de PPH, conforme protocolo nº 870250025966, de 01/04/2025.
(21) BR 11 2021 025386-6 A2	Código 28.10.32 - Notificação de requerimento de trâmite prioritário de PPH (22) 24/06/2020 Notificação de requerimento de trâmite prioritário de PPH, conforme protocolo nº 870250026095, de 01/04/2025.
(21) BR 11 2022 000572-5 A2	Código 28.10.32 - Notificação de requerimento de trâmite prioritário de PPH (22) 16/07/2020 Notificação de requerimento de trâmite prioritário de PPH, conforme protocolo

n° 870250025987, de 01/04/2025.

(21) BR 11 2022 002463-0 A2 Código 28.10.32 - Notificação de requerimento de trâmite prioritário de PPH
(22) 23/06/2020
Notificação de requerimento de trâmite prioritário de PPH, conforme protocolo n° 870250025840, de 01/04/2025.

(21) BR 11 2022 004008-3 A2 Código 28.10.32 - Notificação de requerimento de trâmite prioritário de PPH
(22) 03/09/2020
Notificação de requerimento de trâmite prioritário de PPH, conforme protocolo n° 870250025882, de 01/04/2025.

(21) BR 11 2022 005024-0 A2 Código 28.10.32 - Notificação de requerimento de trâmite prioritário de PPH
(22) 24/09/2020
Notificação de requerimento de trâmite prioritário de PPH, conforme protocolo n° 870250025948, de 01/04/2025.

(21) BR 11 2022 008283-5 A2 Código 28.10.32 - Notificação de requerimento de trâmite prioritário de PPH
(22) 19/08/2020
Notificação de requerimento de trâmite prioritário de PPH, conforme protocolo n° 870250025858, de 01/04/2025.

(21) BR 11 2022 013727-3 A2 Código 28.10.32 - Notificação de requerimento de trâmite prioritário de PPH
(22) 07/01/2021
Notificação de requerimento de trâmite prioritário de PPH, conforme protocolo n° 870250030782, de 16/04/2025

(21) BR 11 2022 015448-8 A2 Código 28.10.32 - Notificação de requerimento de trâmite prioritário de PPH
(22) 28/01/2021
Notificação de requerimento de trâmite prioritário de PPH, conforme protocolo n° 870250025983, de 01/04/2025.

(21) BR 11 2022 017037-8 A2 Código 28.10.32 - Notificação de requerimento de trâmite prioritário de PPH
(22) 22/02/2021
Notificação de requerimento de trâmite prioritário de PPH, conforme protocolo n° 870250032792, de 24/04/2025

(21) BR 11 2022 017353-9 A2 Código 28.10.32 - Notificação de requerimento de trâmite prioritário de PPH
(22) 11/03/2021
Notificação de requerimento de trâmite prioritário de PPH, conforme protocolo n° 870250025854, de 01/04/2025.



(21) BR 11 2022 021916-4 A2	Código 28.10.32 - Notificação de requerimento de trâmite prioritário de PPH (22) 06/05/2021 Notificação de requerimento de trâmite prioritário de PPH, conforme protocolo nº 870250025857, de 01/04/2025.
(21) BR 11 2022 022260-2 A2	Código 28.10.32 - Notificação de requerimento de trâmite prioritário de PPH (22) 01/05/2020 Notificação de requerimento de trâmite prioritário de PPH, conforme protocolo nº 870250032141, de 22/04/2025
(21) BR 11 2022 023295-0 A2	Código 28.10.32 - Notificação de requerimento de trâmite prioritário de PPH (22) 16/06/2021 Notificação de requerimento de trâmite prioritário de PPH, conforme protocolo nº 870250031572, de 17/04/2025
(21) BR 11 2022 023536-4 A2	Código 28.10.32 - Notificação de requerimento de trâmite prioritário de PPH (22) 21/05/2021 Notificação de requerimento de trâmite prioritário de PPH, conforme protocolo nº 870250025859, de 01/04/2025.
(21) BR 11 2023 000227-3 A2	Código 28.10.32 - Notificação de requerimento de trâmite prioritário de PPH (22) 08/07/2021 Notificação de requerimento de trâmite prioritário de PPH, conforme protocolo nº 870250031820, de 22/04/2025
(21) BR 11 2023 002113-8 A2	Código 28.10.32 - Notificação de requerimento de trâmite prioritário de PPH (22) 09/07/2021 Notificação de requerimento de trâmite prioritário de PPH, conforme protocolo nº 870250025869, de 01/04/2025.
(21) BR 11 2023 002854-0 A2	Código 28.10.32 - Notificação de requerimento de trâmite prioritário de PPH (22) 07/07/2021 Notificação de requerimento de trâmite prioritário de PPH, conforme protocolo nº 870250030851, de 16/04/2025
(21) BR 11 2023 004838-9 A2	Código 28.10.32 - Notificação de requerimento de trâmite prioritário de PPH (22) 15/09/2021 Notificação de requerimento de trâmite prioritário de PPH, conforme protocolo nº 870250025951, de 01/04/2025.
(21) BR 11 2023 006862-2 A2	Código 28.10.32 - Notificação de requerimento de trâmite prioritário de PPH (22) 14/10/2021 Notificação de requerimento de trâmite prioritário de PPH, conforme protocolo

n° 870250025875, de 01/04/2025.

(21) BR 11 2023 007074-0 A2 Código 28.10.32 - Notificação de requerimento de trâmite prioritário de PPH
(22) 15/10/2021
Notificação de requerimento de trâmite prioritário de PPH, conforme protocolo n° 870250025953, de 01/04/2025.

(21) BR 11 2023 007076-7 A2 Código 28.10.32 - Notificação de requerimento de trâmite prioritário de PPH
(22) 13/10/2021
Notificação de requerimento de trâmite prioritário de PPH, conforme protocolo n° 870250032570, de 24/04/2025

(21) BR 11 2023 007649-8 A2 Código 28.10.32 - Notificação de requerimento de trâmite prioritário de PPH
(22) 21/10/2021
Notificação de requerimento de trâmite prioritário de PPH, conforme protocolo n° 870250025989, de 01/04/2025.

(21) BR 11 2023 008460-1 A2 Código 28.10.32 - Notificação de requerimento de trâmite prioritário de PPH
(22) 27/12/2021
Notificação de requerimento de trâmite prioritário de PPH, conforme protocolo n° 870250026021, de 01/04/2025.

(21) BR 11 2023 011482-9 A2 Código 28.10.32 - Notificação de requerimento de trâmite prioritário de PPH
(22) 13/12/2021
Notificação de requerimento de trâmite prioritário de PPH, conforme protocolo n° 870250025867, de 01/04/2025.

(21) BR 11 2023 011737-2 A2 Código 28.10.32 - Notificação de requerimento de trâmite prioritário de PPH
(22) 07/12/2021
Notificação de requerimento de trâmite prioritário de PPH, conforme protocolo n° 870250025892, de 01/04/2025.

(21) BR 11 2023 012459-0 A2 Código 28.10.32 - Notificação de requerimento de trâmite prioritário de PPH
(22) 16/12/2021
Notificação de requerimento de trâmite prioritário de PPH, conforme protocolo n° 870250025976, de 01/04/2025.

(21) BR 11 2023 012575-8 A2 Código 28.10.32 - Notificação de requerimento de trâmite prioritário de PPH
(22) 08/12/2021
Notificação de requerimento de trâmite prioritário de PPH, conforme protocolo n° 870250030797, de 16/04/2025



(21) BR 11 2023 013060-3 A2	Código 28.10.32 - Notificação de requerimento de trâmite prioritário de PPH (22) 28/04/2022 Notificação de requerimento de trâmite prioritário de PPH, conforme protocolo nº 870250032179, de 22/04/2025
(21) BR 11 2023 013441-2 A2	Código 28.10.32 - Notificação de requerimento de trâmite prioritário de PPH (22) 18/01/2022 Notificação de requerimento de trâmite prioritário de PPH, conforme protocolo nº 870250025855, de 01/04/2025.
(21) BR 11 2023 015124-4 A2	Código 28.10.32 - Notificação de requerimento de trâmite prioritário de PPH (22) 11/02/2022 Notificação de requerimento de trâmite prioritário de PPH, conforme protocolo nº 870250031314, de 17/04/2025
(21) BR 11 2023 016085-5 A2	Código 28.10.32 - Notificação de requerimento de trâmite prioritário de PPH (22) 10/02/2022 Notificação de requerimento de trâmite prioritário de PPH, conforme protocolo nº 870250032130, de 22/04/2025
(21) BR 11 2023 016200-9 A2	Código 28.10.32 - Notificação de requerimento de trâmite prioritário de PPH (22) 07/02/2022 Notificação de requerimento de trâmite prioritário de PPH, conforme protocolo nº 870250025865, de 01/04/2025.
(21) BR 11 2023 016260-2 A2	Código 28.10.32 - Notificação de requerimento de trâmite prioritário de PPH (22) 10/02/2022 Notificação de requerimento de trâmite prioritário de PPH, conforme protocolo nº 870250025878, de 01/04/2025.
(21) BR 11 2023 018709-5 A2	Código 28.10.32 - Notificação de requerimento de trâmite prioritário de PPH (22) 18/03/2022 Notificação de requerimento de trâmite prioritário de PPH, conforme protocolo nº 870250026127, de 01/04/2025.
(21) BR 11 2023 018775-3 A2	Código 28.10.32 - Notificação de requerimento de trâmite prioritário de PPH (22) 14/03/2022 Notificação de requerimento de trâmite prioritário de PPH, conforme protocolo nº 870250025936, de 01/04/2025.
(21) BR 11 2023 019082-7 A2	Código 28.10.32 - Notificação de requerimento de trâmite prioritário de PPH (22) 16/03/2022 Notificação de requerimento de trâmite prioritário de PPH, conforme protocolo

n° 870250025971, de 01/04/2025.

(21) BR 11 2023 019252-8 A2 Código 28.10.32 - Notificação de requerimento de trâmite prioritário de PPH
(22) 22/03/2022
Notificação de requerimento de trâmite prioritário de PPH, conforme protocolo
n° 870250032169, de 22/04/2025

(21) BR 11 2023 020426-7 A2 Código 28.10.32 - Notificação de requerimento de trâmite prioritário de PPH
(22) 11/03/2022
Notificação de requerimento de trâmite prioritário de PPH, conforme protocolo
n° 870250026109, de 01/04/2025.

(21) BR 11 2023 020444-5 A2 Código 28.10.32 - Notificação de requerimento de trâmite prioritário de PPH
(22) 15/03/2022
Notificação de requerimento de trâmite prioritário de PPH, conforme protocolo
n° 870250031115, de 16/04/2025

(21) BR 11 2023 021176-0 A2 Código 28.10.32 - Notificação de requerimento de trâmite prioritário de PPH
(22) 12/01/2022
Notificação de requerimento de trâmite prioritário de PPH, conforme protocolo
n° 870250031097, de 16/04/2025

(21) BR 11 2023 021310-0 A2 Código 28.10.32 - Notificação de requerimento de trâmite prioritário de PPH
(22) 13/04/2022
Notificação de requerimento de trâmite prioritário de PPH, conforme protocolo
n° 870250031427, de 17/04/2025

(21) BR 11 2023 021539-0 A2 Código 28.10.32 - Notificação de requerimento de trâmite prioritário de PPH
(22) 06/04/2022
Notificação de requerimento de trâmite prioritário de PPH, conforme protocolo
n° 870250030455, de 15/04/2025

(21) BR 11 2023 021583-8 A2 Código 28.10.32 - Notificação de requerimento de trâmite prioritário de PPH
(22) 19/04/2022
Notificação de requerimento de trâmite prioritário de PPH, conforme protocolo
n° 870250032778, de 24/04/2025

(21) BR 11 2023 021614-1 A2 Código 28.10.32 - Notificação de requerimento de trâmite prioritário de PPH
(22) 19/04/2022
Notificação de requerimento de trâmite prioritário de PPH, conforme protocolo
n° 870250032021, de 22/04/2025



(21) BR 11 2023 023368-2 A2	Código 28.10.32 - Notificação de requerimento de trâmite prioritário de PPH (22) 18/05/2022 Notificação de requerimento de trâmite prioritário de PPH, conforme protocolo nº 870250032020, de 22/04/2025
(21) BR 11 2023 026366-2 A2	Código 28.10.32 - Notificação de requerimento de trâmite prioritário de PPH (22) 29/06/2022 Notificação de requerimento de trâmite prioritário de PPH, conforme protocolo nº 870250026001, de 01/04/2025..
(21) BR 11 2024 001884-9 A2	Código 28.10.32 - Notificação de requerimento de trâmite prioritário de PPH (22) 27/06/2022 Notificação de requerimento de trâmite prioritário de PPH, conforme protocolo nº 870250031236, de 17/04/2025
(21) BR 11 2024 003826-2 A2	Código 28.10.32 - Notificação de requerimento de trâmite prioritário de PPH (22) 26/08/2022 Notificação de requerimento de trâmite prioritário de PPH, conforme protocolo nº 870250031706, de 17/04/2025
(21) BR 11 2024 004875-6 A2	Código 28.10.32 - Notificação de requerimento de trâmite prioritário de PPH (22) 07/09/2022 Notificação de requerimento de trâmite prioritário de PPH, conforme protocolo nº 870250031125, de 16/04/2025
(21) BR 11 2024 005524-8 A2	Código 28.10.32 - Notificação de requerimento de trâmite prioritário de PPH (22) 29/07/2022 Notificação de requerimento de trâmite prioritário de PPH, conforme protocolo nº 870250031919, de 22/04/2025
(21) BR 11 2024 013371-0 A2	Código 28.10.32 - Notificação de requerimento de trâmite prioritário de PPH (22) 01/03/2023 Notificação de requerimento de trâmite prioritário de PPH, conforme protocolo nº 870250025852, de 01/04/2025..
(21) BR 11 2024 013678-7 A2	Código 28.10.32 - Notificação de requerimento de trâmite prioritário de PPH (22) 08/03/2023 Notificação de requerimento de trâmite prioritário de PPH, conforme protocolo nº 870250031326, de 17/04/2025
(21) BR 11 2024 022106-7 A2	Código 28.10.32 - Notificação de requerimento de trâmite prioritário de PPH (22) 18/05/2023 Notificação de requerimento de trâmite prioritário de PPH, conforme protocolo

n° 870250025973, de 01/04/2025.

(21) BR 11 2024 027364-4 Código 28.10.32 - Notificação de requerimento de trâmite prioritário de PPH
(22) 12/07/2023
Notificação de requerimento de trâmite prioritário de PPH, conforme protocolo
n° 870250032115, de 22/04/2025

(21) BR 11 2025 000783-1 Código 28.10.32 - Notificação de requerimento de trâmite prioritário de PPH
(22) 19/06/2023
Notificação de requerimento de trâmite prioritário de PPH, conforme protocolo
n° 870250025933, de 01/04/2025.

(21) BR 11 2025 005283-7 Código 28.10.32 - Notificação de requerimento de trâmite prioritário de PPH
(22) 25/10/2023
Notificação de requerimento de trâmite prioritário de PPH, conforme protocolo
n° 870250031931, de 22/04/2025

(21) BR 11 2025 006879-2 Código 28.10.32 - Notificação de requerimento de trâmite prioritário de PPH
(22) 02/11/2023
Notificação de requerimento de trâmite prioritário de PPH, conforme protocolo
n° 870250031658, de 17/04/2025

(21) BR 11 2025 007030-4 Código 28.10.32 - Notificação de requerimento de trâmite prioritário de PPH
(22) 14/09/2023
Notificação de requerimento de trâmite prioritário de PPH, conforme protocolo
n° 870250030214, de 14/04/2025

Código 28.21 - Exigência formal de trâmite prioritário

Notifica os requisitos formais para trâmite prioritário que não foram atendidos. O requerente tem o prazo de 60 (sessenta) dias para sanear as irregularidades apontadas através do código de serviço 206, descrição do objeto: “cumprimento do exame formal para trâmite prioritário”.

(21) BR 10 2025 007401-0 Código 28.21 - Exigência formal de trâmite prioritário
(22) 14/04/2025
Para o requerimento de trâmite prioritário efetuado através da petição n° 870250031790, de 21/04/2025, atender as condições formais, o interessado deve cumprir ao disposto no art. 3º, incisos I e II, da Portaria INPI PR n° 79, de 16/12/2022, publicada na RPI n° 2712, de 27/12/2022, e manifestar-se através do código de serviço 206 no prazo de 60 dias, sob pena de inadmissão.



Especificamente, pagar as taxas de publicação antecipada e pedido de exame técnico, de GRUs 202 e 203, respectivamente, além de na folha de esclarecimentos, enquadrar a citada tecnologia de acordo com item e subitem do Anexo da Portaria nº 79, publicada na RPI 2712, de 27/12/2022.

(21) BR 11 2023 013060-3 A2

Código 28.21 - Exigência formal de trâmite prioritário

(22) 28/04/2022

Para a petição nº 870250032179, de 22/04/2025, atender as condições formais, o interessado deve cumprir ao disposto no art. 4º, inciso IV, alínea b, da Portaria/INPI/PR nº 48, de 29/11/2024, publicada na RPI 2814, de 10/12/2024, e manifestar-se através do código de serviço 206 no prazo de 60 dias, sob pena de negação. Especificamente, apresentar cópia da última ação do escritório de PI, atuando como escritório nacional ou autoridade internacional. Apresentar o documento de decision ou intention to grant.

(21) BR 11 2023 019252-8 A2

Código 28.21 - Exigência formal de trâmite prioritário

(22) 22/03/2022

Para a petição nº 870250032169, de 22/04/2025, atender as condições formais, o interessado deve cumprir ao disposto no art. 4º, inciso IV, alínea b, da Portaria/INPI/PR nº 48, de 29/11/2024, publicada na RPI 2814, de 10/12/2024, e manifestar-se através do código de serviço 206 no prazo de 60 dias, sob pena de negação. Especificamente, apresentar cópia da última ação do escritório de PI, atuando como escritório nacional ou autoridade internacional. Apresentar o Notice of Allowance ou o Notice of Allowability, para o trâmite prioritário ser aceito.

(21) BR 11 2023 022197-8 A2

Código 28.21 - Exigência formal de trâmite prioritário

(22) 27/04/2022

Para o requerimento de trâmite prioritário efetuado através da petição nº 870250031040, de 16/04/2025, atender as condições formais, o interessado deve cumprir ao disposto no art. 3º, inciso II, da Portaria INPI PR nº 79, de 16/12/2022, publicada na RPI nº 2712, de 27/12/2022, e manifestar-se através do código de serviço 206 no prazo de 60 dias, sob pena de inadmissão. Especificamente, pagar a taxa de pedido de exame técnico, de GRU 203, para que possa ser enviado para a avaliação substantiva.

Código 28.22 - Requerimento de trâmite prioritário encaminhado para confirmação tecnológica.

Notifica que as condições formais para o trâmite prioritário dos processos listados foram atendidas, mas é necessário confirmar a tecnologia. A admissão do trâmite prioritário condiciona-se a confirmação de que a tecnologia atende a legislação



específica.

(21) BR 10 2025 005353-5	<p>Código 28.22 - Requerimento de trâmite prioritário encaminhado para confirmação tecnológica.</p> <p>(22) 20/03/2025</p> <p>A petição nº 870250031880, de 22/04/2025, foi encaminhada para confirmação da tecnologia, conforme estipulado pelo art. 13º, da Instrução Normativa DIRPA nº 2, de 26/06/20, publicada na RPI nº 2582, de 30/06/20. A admissão do trâmite prioritário está condicionada a adequação da matéria do processo às condições estipuladas na Portaria INPI PR nº 79, de 16/12/2022, publicada na RPI nº 2712, de 27/12/2022.</p>
(21) BR 11 2022 022534-2 A2	<p>Código 28.22 - Requerimento de trâmite prioritário encaminhado para confirmação tecnológica.</p> <p>(22) 07/05/2021</p> <p>A petição nº 870250031140, de 16/04/2025, foi encaminhada para confirmação da tecnologia, conforme estipulado pelo art. 13º, da Instrução Normativa DIRPA nº 2, de 26/06/20, publicada na RPI nº 2582, de 30/06/20. A admissão do trâmite prioritário está condicionada a adequação da matéria do processo às condições estipuladas na Portaria INPI PR nº 79, de 16/12/2022, publicada na RPI nº 2712, de 27/12/2022.</p>
(21) BR 11 2022 022590-3 A2	<p>Código 28.22 - Requerimento de trâmite prioritário encaminhado para confirmação tecnológica.</p> <p>(22) 07/05/2021</p> <p>A petição nº 870250031138, de 16/04/2025, foi encaminhada para confirmação da tecnologia, conforme estipulado pelo art. 13º, da Instrução Normativa DIRPA nº 2, de 26/06/20, publicada na RPI nº 2582, de 30/06/20. A admissão do trâmite prioritário está condicionada a adequação da matéria do processo às condições estipuladas na Portaria INPI PR nº 79, de 16/12/2022, publicada na RPI nº 2712, de 27/12/2022.</p>
(21) BR 11 2023 022199-4 A2	<p>Código 28.22 - Requerimento de trâmite prioritário encaminhado para confirmação tecnológica.</p> <p>(22) 27/04/2022</p> <p>A petição nº 870250031033, de 16/04/2025, foi encaminhada para confirmação da tecnologia, conforme estipulado pelo art. 13º, da Instrução Normativa DIRPA nº 2, de 26/06/20, publicada na RPI nº 2582, de 30/06/20. A admissão do trâmite prioritário está condicionada a adequação da matéria do processo às condições estipuladas na Portaria INPI PR nº 79, de 16/12/2022, publicada na RPI nº 2712, de 27/12/2022.</p>
(21) BR 11 2024 001071-6 A2	<p>Código 28.22 - Requerimento de trâmite prioritário encaminhado para</p>



confirmação tecnológica.

(22) 18/07/2022

A petição nº 870250030997, de 16/04/2025, foi encaminhada para confirmação da tecnologia, conforme estipulado pelo art. 13º, da Instrução Normativa DIRPA nº 2, de 26/06/20, publicada na RPI nº 2582, de 30/06/20. A admissão do trâmite prioritário está condicionada a adequação da matéria do processo às condições estipuladas na Portaria INPI PR nº 79, de 16/12/2022, publicada na RPI nº 2712, de 27/12/2022.

Código 28.30 - Trâmite prioritário admitido

Notifica a admissão do trâmite prioritário ao processo de patente em toda a esfera administrativa do INPI.

(21) BR 10 2018 077150-7 A2

Código 28.30 - Trâmite prioritário admitido

(22) 26/12/2018

Admitido o trâmite prioritário requerido através da petição nº 870250029208, de 11/04/2025, haja vista que atende ao disposto no art. 5º, da Portaria INPI PR nº 79, de 16/12/2022, publicada na RPI nº 2712, de 27/12/2022.

(21) BR 10 2021 011867-9 A2

Código 28.30 - Trâmite prioritário admitido

(22) 17/06/2021

Concedido o trâmite prioritário requerido através da petição nº 870250025116, de 28/03/2025, haja vista que atende ao disposto nos artigos 3º, 4º e 5º da Portaria/INPI/PR nº 48, de 29/11/2024, publicada na RPI 2814, de 10/12/2024.

(21) BR 10 2021 012413-0 A2

Código 28.30 - Trâmite prioritário admitido

(22) 23/06/2021

Admitido o trâmite prioritário requerido através da petição nº 870250027918, de 07/04/2025, haja vista que atende ao disposto no art. 20, da Portaria INPI PR nº 79, de 16/12/2022, publicada na RPI nº 2712, de 27/12/2022.

(21) BR 10 2022 006648-5 A2

Código 28.30 - Trâmite prioritário admitido

(22) 06/04/2022

Concedido o trâmite prioritário requerido através da petição nº 870250027019, de 03/04/2025, haja vista que atende ao disposto nos artigos 3º, 4º e 5º da Portaria/INPI/PR nº 48, de 29/11/2024, publicada na RPI 2814, de 10/12/2024.

(21) BR 10 2022 007154-3 A2

Código 28.30 - Trâmite prioritário admitido

(22) 13/04/2022

Admitido o trâmite prioritário requerido através da petição nº 870250029981, de



14/04/2025, haja vista que atende ao disposto no art. X, da Portaria INPI PR nº 79, de 16/12/2022, publicada na RPI nº 2712, de 27/12/2022.

(21) BR 10 2022 007737-1 A2 Código 28.30 - Trâmite prioritário admitido
(22) 22/04/2022
Concedido o trâmite prioritário requerido através da petição nº 870250025745, de 31/03/2025, haja vista que atende ao disposto nos artigos 3º, 4º e 5º da Portaria/INPI/PR nº 48, de 29/11/2024, publicada na RPI 2814, de 10/12/2024.

(21) BR 10 2022 010616-9 A2 Código 28.30 - Trâmite prioritário admitido
(22) 31/05/2022
Concedido o trâmite prioritário requerido através da petição nº 870250029053, de 10/04/2025, haja vista que atende ao disposto nos artigos 3º, 4º e 5º da Portaria/INPI/PR nº 48, de 29/11/2024, publicada na RPI 2814, de 10/12/2024.

(21) BR 10 2022 011578-8 A2 Código 28.30 - Trâmite prioritário admitido
(22) 13/06/2022
Concedido o trâmite prioritário requerido através da petição nº 870250029568, de 11/04/2025, haja vista que atende ao disposto nos artigos 3º, 4º e 5º da Portaria/INPI/PR nº 48, de 29/11/2024, publicada na RPI 2814, de 10/12/2024.

(21) BR 10 2022 013634-3 A2 Código 28.30 - Trâmite prioritário admitido
(22) 08/07/2022
Admitido o trâmite prioritário requerido através da petição nº 870250028428, de 09/04/2025, haja vista que atende ao disposto no art. 11, da Portaria INPI PR nº 79, de 16/12/2022, publicada na RPI nº 2712, de 27/12/2022.

(21) BR 10 2022 020484-5 A2 Código 28.30 - Trâmite prioritário admitido
(22) 10/10/2022
Concedido o trâmite prioritário requerido através da petição nº 870250026436, de 02/04/2025, haja vista que atende ao disposto nos artigos 3º, 4º e 5º da Portaria/INPI/PR nº 48, de 29/11/2024, publicada na RPI 2814, de 10/12/2024.

(21) BR 10 2023 005231-2 A2 Código 28.30 - Trâmite prioritário admitido
(22) 21/03/2023
Concedido o trâmite prioritário requerido através da petição nº 870250028777, de 10/04/2025, haja vista que atende ao disposto nos artigos 3º, 4º e 5º da Portaria/INPI/PR nº 48, de 29/11/2024, publicada na RPI 2814, de 10/12/2024.

(21) BR 10 2023 011197-1 A2 Código 28.30 - Trâmite prioritário admitido
(22) 07/06/2023
Admitido o trâmite prioritário requerido através da petição nº 870250027869, de 07/04/2025, haja vista que atende ao disposto no art. 9º, da Portaria INPI PR nº



79, de 16/12/2022, publicada na RPI nº 2712, de 27/12/2022.

(21) BR 10 2023 017857-0 A2

Código 28.30 - Trâmite prioritário admitido

(22) 04/09/2023

Concedido o trâmite prioritário requerido através da petição nº 870250030220, de 14/04/2025, haja vista que atende ao disposto nos artigos 3º, 4º e 5º da Portaria/INPI/PR nº 48, de 29/11/2024, publicada na RPI 2814, de 10/12/2024.

(21) BR 10 2023 026757-2 A8

Código 28.30 - Trâmite prioritário admitido

(22) 18/12/2023

Concedido o trâmite prioritário requerido através da petição nº 870250026309, de 02/04/2025, haja vista que atende ao disposto nos artigos 3º, 4º e 5º da Portaria/INPI/PR nº 48, de 29/11/2024, publicada na RPI 2814, de 10/12/2024.

(21) BR 10 2024 003565-8 A2

Código 28.30 - Trâmite prioritário admitido

(22) 23/02/2024

Admitido o trâmite prioritário requerido através da petição nº 870250027927, de 07/04/2025, haja vista que atende ao disposto no art. 9º, da Portaria INPI PR nº 79, de 16/12/2022, publicada na RPI nº 2712, de 27/12/2022.

(21) BR 10 2024 011365-9

Código 28.30 - Trâmite prioritário admitido

(22) 06/06/2024

Admitido o trâmite prioritário requerido através da petição nº 870250027949, de 07/04/2025, haja vista que atende ao disposto no art. 9º, da Portaria INPI PR nº 79, de 16/12/2022, publicada na RPI nº 2712, de 27/12/2022.

(21) BR 10 2024 014783-9 A2

Código 28.30 - Trâmite prioritário admitido

(22) 18/07/2024

Concedido o trâmite prioritário requerido através da petição nº 870250025163, de 28/03/2025, haja vista que atende ao disposto nos artigos 3º, 4º e 5º da Portaria/INPI/PR nº 48, de 29/11/2024, publicada na RPI 2814, de 10/12/2024.

(21) BR 10 2024 016402-4 A2

Código 28.30 - Trâmite prioritário admitido

(22) 09/08/2024

Admitido o trâmite prioritário requerido através da petição nº 870240104651, de 09/12/2024, haja vista que atende ao disposto no art. 11, da Portaria INPI PR nº 79, de 16/12/2022, publicada na RPI nº 2712, de 27/12/2022.

(21) BR 10 2024 018756-3

Código 28.30 - Trâmite prioritário admitido

(22) 11/09/2024

Admitido o trâmite prioritário requerido através da petição nº 870250030396, de 15/04/2025, haja vista que atende ao disposto no art. 9º, da Portaria INPI PR nº 79, de 16/12/2022, publicada na RPI nº 2712, de 27/12/2022.



(21) BR 10 2024 021959-7	<p>Código 28.30 - Trâmite prioritário admitido (22) 23/10/2024</p> <p>Concedido o trâmite prioritário requerido através da petição nº 870250008294, de 31/01/2025, haja vista que a exigência formulada na RPI 2823, de 11/02/2025, foi cumprida através da petição nº 870250028993, de 10/04/2025, atendendo ao disposto nos artigos 3º, 4º e 5º da Portaria/INPI/PR nº 48, de 29/11/2024, publicada na RPI 2814, de 10/12/2024.</p>
(21) BR 10 2024 021969-4	<p>Código 28.30 - Trâmite prioritário admitido (22) 23/10/2024</p> <p>Concedido o trâmite prioritário requerido através da petição nº 870250008304, de 31/01/2025, haja vista que a exigência formulada na RPI 2823, de 11/02/2025, foi cumprida através da petição nº 870250029007, de 10/04/2025, atendendo ao disposto nos artigos 3º, 4º e 5º da Portaria/INPI/PR nº 48, de 29/11/2024, publicada na RPI 2814, de 10/12/2024.</p>
(21) BR 10 2024 025225-0	<p>Código 28.30 - Trâmite prioritário admitido (22) 03/12/2024</p> <p>Admitido o trâmite prioritário requerido através da petição nº 870250027691, de 07/04/2025, haja vista que atende ao disposto no art. 9º, da Portaria INPI PR nº 79, de 16/12/2022, publicada na RPI nº 2712, de 27/12/2022.</p>
(21) BR 10 2025 001103-4	<p>Código 28.30 - Trâmite prioritário admitido (22) 21/01/2025</p> <p>Admitido o trâmite prioritário requerido através da petição nº 870250027360, de 04/04/2025, haja vista que atende ao disposto no art. 19, da Portaria INPI PR nº 79, de 16/12/2022, publicada na RPI nº 2712, de 27/12/2022.</p>
(21) BR 10 2025 003345-3	<p>Código 28.30 - Trâmite prioritário admitido (22) 20/02/2025</p> <p>Admitido o trâmite prioritário requerido através da petição nº 870250027375, de 04/04/2025, haja vista que atende ao disposto no art. 19, da Portaria INPI PR nº 79, de 16/12/2022, publicada na RPI nº 2712, de 27/12/2022.</p>
(21) BR 10 2025 004264-9	<p>Código 28.30 - Trâmite prioritário admitido (22) 06/03/2025</p> <p>Concedido o trâmite prioritário requerido através da petição nº 870250028814, de 10/04/2025, haja vista que atende ao disposto nos artigos 3º, 4º e 5º da Portaria/INPI/PR nº 48, de 29/11/2024, publicada na RPI 2814, de 10/12/2024.</p>
(21) BR 10 2025 005986-0	<p>Código 28.30 - Trâmite prioritário admitido (22) 27/03/2025</p>

Concedido o trâmite prioritário requerido através da petição nº 870250028924, de 10/04/2025, haja vista que atende ao disposto nos artigos 3º, 4º e 5º da Portaria/INPI/PR nº 48, de 29/11/2024, publicada na RPI 2814, de 10/12/2024.

(21) BR 11 2019 016618-1 A2

Código 28.30 - Trâmite prioritário admitido
(22) 13/02/2018

Concedido o trâmite prioritário requerido através da petição nº 870250025839, de 01/04/2025, haja vista que atende ao disposto nos artigos 3º, 4º e 5º da Portaria/INPI/PR nº 48, de 29/11/2024, publicada na RPI 2814, de 10/12/2024.

(21) BR 11 2019 017790-6 A2

Código 28.30 - Trâmite prioritário admitido
(22) 22/02/2018

Concedido o trâmite prioritário requerido através da petição nº 870250025838, de 01/04/2025, haja vista que atende ao disposto nos artigos 3º, 4º e 5º da Portaria/INPI/PR nº 48, de 29/11/2024, publicada na RPI 2814, de 10/12/2024.

(21) BR 11 2019 019364-2 A2

Código 28.30 - Trâmite prioritário admitido
(22) 14/03/2018

Concedido o trâmite prioritário requerido através da petição nº 870250025836, de 01/04/2025, haja vista que atende ao disposto nos artigos 3º, 4º e 5º da Portaria/INPI/PR nº 48, de 29/11/2024, publicada na RPI 2814, de 10/12/2024.

(21) BR 11 2019 020124-6 A2

Código 28.30 - Trâmite prioritário admitido
(22) 29/03/2018

Concedido o trâmite prioritário requerido através da petição nº 870250025829, de 01/04/2025, haja vista que atende ao disposto nos artigos 3º, 4º e 5º da Portaria/INPI/PR nº 48, de 29/11/2024, publicada na RPI 2814, de 10/12/2024

(21) BR 11 2019 022991-4 A2

Código 28.30 - Trâmite prioritário admitido
(22) 04/05/2018

Concedido o trâmite prioritário requerido através da petição nº 870250026696, de 03/04/2025, haja vista que atende ao disposto nos artigos 3º, 4º e 5º da Portaria/INPI/PR nº 48, de 29/11/2024, publicada na RPI 2814, de 10/12/2024.

(21) BR 11 2019 023498-5 A2

Código 28.30 - Trâmite prioritário admitido
(22) 27/04/2018

Concedido o trâmite prioritário requerido através da petição nº 870250025835, de 01/04/2025, haja vista que atende ao disposto nos artigos 3º, 4º e 5º da Portaria/INPI/PR nº 48, de 29/11/2024, publicada na RPI 2814, de 10/12/2024.

(21) BR 11 2019 023671-6 A2

Código 28.30 - Trâmite prioritário admitido
(22) 16/04/2018

Concedido o trâmite prioritário requerido através da petição nº 870250025834,



de 01/04/2025, haja vista que atende ao disposto nos artigos 3º, 4º e 5º da Portaria/INPI/PR nº 48, de 29/11/2024, publicada na RPI 2814, de 10/12/2024.

(21) BR 11 2019 024593-6 A2

Código 28.30 - Trâmite prioritário admitido

(22) 22/05/2018

Concedido o trâmite prioritário requerido através da petição nº 870250025832, de 01/04/2025, haja vista que atende ao disposto nos artigos 3º, 4º e 5º da Portaria/INPI/PR nº 48, de 29/11/2024, publicada na RPI 2814, de 10/12/2024.

(21) BR 11 2019 025111-1 A2

Código 28.30 - Trâmite prioritário admitido

(22) 10/08/2018

Concedido o trâmite prioritário requerido através da petição nº 870250025830, de 01/04/2025, haja vista que atende ao disposto nos artigos 3º, 4º e 5º da Portaria/INPI/PR nº 48, de 29/11/2024, publicada na RPI 2814, de 10/12/2024.

(21) BR 11 2019 026629-1 A2

Código 28.30 - Trâmite prioritário admitido

(22) 14/06/2018

Concedido o trâmite prioritário requerido através da petição nº 870250025828, de 01/04/2025, haja vista que atende ao disposto nos artigos 3º, 4º e 5º da Portaria/INPI/PR nº 48, de 29/11/2024, publicada na RPI 2814, de 10/12/2024.

(21) BR 11 2019 027054-0 A2

Código 28.30 - Trâmite prioritário admitido

(22) 17/05/2018

Concedido o trâmite prioritário requerido através da petição nº 870250025827, de 01/04/25, haja vista que atende ao disposto nos artigos 3º, 4º e 5º da Portaria/INPI/PR nº 48, de 29/11/2024, publicada na RPI 2814, de 10/12/2024

(21) BR 11 2020 001474-5 A2

Código 28.30 - Trâmite prioritário admitido

(22) 29/06/2018

Concedido o trâmite prioritário requerido através da petição nº 870250025824, de 01/04/2025, haja vista que atende ao disposto nos artigos 3º, 4º e 5º da Portaria/INPI/PR nº 48, de 29/11/2024, publicada na RPI 2814, de 10/12/2024.

(21) BR 11 2020 002580-1 A2

Código 28.30 - Trâmite prioritário admitido

(22) 20/06/2018

Concedido o trâmite prioritário requerido através da petição nº 870250025818, de 01/04/2025, haja vista que atende ao disposto nos artigos 3º, 4º e 5º da Portaria/INPI/PR nº 48, de 29/11/2024, publicada na RPI 2814, de 10/12/2024.

(21) BR 11 2020 003024-4 A2

Código 28.30 - Trâmite prioritário admitido

(22) 22/08/2018

Concedido o trâmite prioritário requerido através da petição nº 870250025816, de 01/04/2025, haja vista que atende ao disposto nos artigos 3º, 4º e 5º da



Portaria/INPI/PR nº 48, de 29/11/2024, publicada na RPI 2814, de 10/12/2024.

(21) BR 11 2020 003128-3 A2

Código 28.30 - Trâmite prioritário admitido

(22) 07/08/2018

Concedido o trâmite prioritário requerido através da petição nº 870250025813, de 01/04/2025, haja vista que atende ao disposto nos artigos 3º, 4º e 5º da Portaria/INPI/PR nº 48, de 29/11/2024, publicada na RPI 2814, de 10/12/2024.

(21) BR 11 2020 003618-8 A2

Código 28.30 - Trâmite prioritário admitido

(22) 15/08/2018

Concedido o trâmite prioritário requerido através da petição nº 870250025810, de 01/04/2025, haja vista que atende ao disposto nos artigos 3º, 4º e 5º da Portaria/INPI/PR nº 48, de 29/11/2024, publicada na RPI 2814, de 10/12/2024.

(21) BR 11 2020 004668-0 A2

Código 28.30 - Trâmite prioritário admitido

(22) 11/09/2018

Concedido o trâmite prioritário requerido através da petição nº 870250025807, de 01/04/2025, haja vista que atende ao disposto nos artigos 3º, 4º e 5º da Portaria/INPI/PR nº 48, de 29/11/2024, publicada na RPI 2814, de 10/12/2024.

(21) BR 11 2020 006469-6 A2

Código 28.30 - Trâmite prioritário admitido

(22) 09/10/2018

Concedido o trâmite prioritário requerido através da petição nº 870250025804, de 01/04/2025, haja vista que atende ao disposto nos artigos 3º, 4º e 5º da Portaria/INPI/PR nº 48, de 29/11/2024, publicada na RPI 2814, de 10/12/2024.

(21) BR 11 2020 007608-2 A2

Código 28.30 - Trâmite prioritário admitido

(22) 31/08/2018

Concedido o trâmite prioritário requerido através da petição nº 870250025803, de 01/04/2025, haja vista que atende ao disposto nos artigos 3º, 4º e 5º da Portaria/INPI/PR nº 48, de 29/11/2024, publicada na RPI 2814, de 10/12/2024.

(21) BR 11 2020 009425-0 A2

Código 28.30 - Trâmite prioritário admitido

(22) 11/10/2018

Concedido o trâmite prioritário requerido através da petição nº 870250025799, de 01/04/2025, haja vista que atende ao disposto nos artigos 3º, 4º e 5º da Portaria/INPI/PR nº 48, de 29/11/2024, publicada na RPI 2814, de 10/12/2024.

(21) BR 11 2020 009633-4 A2

Código 28.30 - Trâmite prioritário admitido

(22) 14/11/2018

Concedido o trâmite prioritário requerido através da petição nº 870250025796, de 01/04/2025, haja vista que atende ao disposto nos artigos 3º, 4º e 5º da Portaria/INPI/PR nº 48, de 29/11/2024, publicada na RPI 2814, de 10/12/2024.



(21) BR 11 2020 009745-4 A2	Código 28.30 - Trâmite prioritário admitido (22) 26/10/2018 Concedido o trâmite prioritário requerido através da petição nº 870250025794, de 01/04/2025, haja vista que atende ao disposto nos artigos 3º, 4º e 5º da Portaria/INPI/PR nº 48, de 29/11/2024, publicada na RPI 2814, de 10/12/2024.
(21) BR 11 2020 011853-2 A2	Código 28.30 - Trâmite prioritário admitido (22) 14/12/2018 Concedido o trâmite prioritário requerido através da petição nº 870250024672, de 28/03/2025, haja vista que atende ao disposto nos artigos 3º, 4º e 5º da Portaria/INPI/PR nº 48, de 29/11/2024, publicada na RPI 2814, de 10/12/2024.
(21) BR 11 2020 011975-0 A2	Código 28.30 - Trâmite prioritário admitido (22) 14/11/2018 Concedido o trâmite prioritário requerido através da petição nº 870250025793, de 01/04/2025, haja vista que atende ao disposto nos artigos 3º, 4º e 5º da Portaria/INPI/PR nº 48, de 29/11/2024, publicada na RPI 2814, de 10/12/2024.
(21) BR 11 2020 014832-6 A2	Código 28.30 - Trâmite prioritário admitido (22) 29/01/2019 Concedido o trâmite prioritário requerido através da petição nº 870250025790, de 01/04/2025, haja vista que atende ao disposto nos artigos 3º, 4º e 5º da Portaria/INPI/PR nº 48, de 29/11/2024, publicada na RPI 2814, de 10/12/2024.
(21) BR 11 2020 021188-5 A2	Código 28.30 - Trâmite prioritário admitido (22) 16/04/2019 Concedido o trâmite prioritário requerido através da petição nº 870250024673, de 28/03/2025, haja vista que atende ao disposto nos artigos 3º, 4º e 5º da Portaria/INPI/PR nº 48, de 29/11/2024, publicada na RPI 2814, de 10/12/2024.
(21) BR 11 2021 000957-4 A2	Código 28.30 - Trâmite prioritário admitido (22) 22/07/2019 Concedido o trâmite prioritário requerido através da petição nº 870250025820, de 01/04/2025, haja vista que atende ao disposto nos artigos 3º, 4º e 5º da Portaria/INPI/PR nº 48, de 29/11/2024, publicada na RPI 2814, de 10/12/2024.
(21) BR 11 2021 008159-3 A2	Código 28.30 - Trâmite prioritário admitido (22) 29/08/2019 A petição nº 870250026174, de 01/04/2025 não atende ao inciso IV do art. 5º da Portaria/INPI/PR nº 48, de 29/11/2024, publicada na RPI 2814, de 10/12/2024. Especificamente, o projeto-piloto atingiu os 140 requerimentos classificados na mesma Seção da IPC, deste trimestre, no caso, a classificação

H04, conforme comunicado publicado na RPI 2829, de 25/03/2025. A solicitação poderá ter a taxa de retribuição estornada, via peticionamento de GRU isenta 801 ou pode ser solicitada no próximo projeto piloto em 2025. Ainda pode ser solicitada outra modalidade de prioritário, se assim for pertinente ou ser solicitado em próximo trimestre, se a o limite for reestabelecido.

(21) BR 11 2021 009916-6 A2 Código 28.30 - Trâmite prioritário admitido
(22) 29/07/2019
Concedido o trâmite prioritário requerido através da petição nº 870250028262, de 08/04/2025, haja vista que atende ao disposto nos artigos 3º, 4º e 5º da Portaria/INPI/PR nº 48, de 29/11/2024, publicada na RPI 2814, de 10/12/2024.

(21) BR 11 2021 013844-7 A2 Código 28.30 - Trâmite prioritário admitido
(22) 17/02/2020
Concedido o trâmite prioritário requerido através da petição nº 870250025051, de 28/03/2025, haja vista que atende ao disposto nos artigos 3º, 4º e 5º da Portaria/INPI/PR nº 48, de 29/11/2024, publicada na RPI 2814, de 10/12/2024.

(21) BR 11 2021 015449-3 A2 Código 28.30 - Trâmite prioritário admitido
(22) 20/12/2019
Concedido o trâmite prioritário requerido através da petição nº 870250006981, de 28/01/2025, haja vista que atende ao disposto nos artigos 3º, 4º e 5º da Portaria/INPI/PR nº 48, de 29/11/2024, publicada na RPI 2814, de 10/12/2024.

(21) BR 11 2021 021666-9 A2 Código 28.30 - Trâmite prioritário admitido
(22) 30/04/2020
Concedido o trâmite prioritário requerido através da petição nº 870250025817, de 01/04/2025, haja vista que atende ao disposto nos artigos 3º, 4º e 5º da Portaria/INPI/PR nº 48, de 29/11/2024, publicada na RPI 2814, de 10/12/2024.

(21) BR 11 2021 022335-5 A2 Código 28.30 - Trâmite prioritário admitido
(22) 12/05/2020
Concedido o trâmite prioritário requerido através da petição nº 870250026809, de 03/04/2025, haja vista que atende ao disposto nos artigos 3º, 4º e 5º da Portaria/INPI/PR nº 48, de 29/11/2024, publicada na RPI 2814, de 10/12/2024.

(21) BR 11 2021 022493-9 A2 Código 28.30 - Trâmite prioritário admitido
(22) 08/05/2020
Concedido o trâmite prioritário requerido através da petição nº 870250006920, de 28/01/2025, haja vista que atende ao disposto nos artigos 3º, 4º e 5º da Portaria/INPI/PR nº 48, de 29/11/2024, publicada na RPI 2814, de 10/12/2024.

(21) BR 11 2021 024638-0 A2 Código 28.30 - Trâmite prioritário admitido



(22) 15/06/2020

Concedido o trâmite prioritário requerido através da petição nº 870250025812, de 01/04/2025, haja vista que atende ao disposto nos artigos 3º, 4º e 5º da Portaria/INPI/PR nº 48, de 29/11/2024, publicada na RPI 2814, de 10/12/2024.

(21) BR 11 2022 000794-9 A2

Código 28.30 - Trâmite prioritário admitido

(22) 15/07/2020

Concedido o trâmite prioritário requerido através da petição nº 870250025809, de 01/04/2025, haja vista que atende ao disposto nos artigos 3º, 4º e 5º da Portaria/INPI/PR nº 48, de 29/11/2024, publicada na RPI 2814, de 10/12/2024.

(21) BR 11 2022 001566-6 A2

Código 28.30 - Trâmite prioritário admitido

(22) 10/08/2020

Concedido o trâmite prioritário requerido através da petição nº 870250030357, de 15/04/2025, haja vista que atende ao disposto nos artigos 3º, 4º e 5º da Portaria/INPI/PR nº 48, de 29/11/2024, publicada na RPI 2814, de 10/12/2024.

(21) BR 11 2022 002493-2 A2

Código 28.30 - Trâmite prioritário admitido

(22) 10/08/2020

Concedido o trâmite prioritário requerido através da petição nº 870250025797, de 01/04/2025, haja vista que atende ao disposto nos artigos 3º, 4º e 5º da Portaria/INPI/PR nº 48, de 29/11/2024, publicada na RPI 2814, de 10/12/2024.

(21) BR 11 2022 003115-7 A2

Código 28.30 - Trâmite prioritário admitido

(22) 25/08/2020

Concedido o trâmite prioritário requerido através da petição nº 870250030139, de 14/04/2025, haja vista que atende ao disposto nos artigos 3º, 4º e 5º da Portaria/INPI/PR nº 48, de 29/11/2024, publicada na RPI 2814, de 10/12/2024.

(21) BR 11 2022 003787-2 A2

Código 28.30 - Trâmite prioritário admitido

(22) 09/09/2020

Concedido o trâmite prioritário requerido através da petição nº 870250028998, de 10/04/2025, haja vista que atende ao disposto nos artigos 3º, 4º e 5º da Portaria/INPI/PR nº 48, de 29/11/2024, publicada na RPI 2814, de 10/12/2024.

(21) BR 11 2022 004668-5 A2

Código 28.30 - Trâmite prioritário admitido

(22) 14/09/2020

Concedido o trâmite prioritário requerido através da petição nº 870250025821, de 01/04/2025, haja vista que atende ao disposto nos artigos 3º, 4º e 5º da Portaria/INPI/PR nº 48, de 29/11/2024, publicada na RPI 2814, de 10/12/2024.

(21) BR 11 2022 005046-1 A2

Código 28.30 - Trâmite prioritário admitido

(22) 18/09/2020



Concedido o trâmite prioritário requerido através da petição nº 870250025814, de 01/04/2025, haja vista que atende ao disposto nos artigos 3º, 4º e 5º da Portaria/INPI/PR nº 48, de 29/11/2024, publicada na RPI 2814, de 10/12/2024.

(21) BR 11 2022 005293-6 A2

Código 28.30 - Trâmite prioritário admitido

(22) 21/09/2020

Concedido o trâmite prioritário requerido através da petição nº 870250025808, de 01/04/2025, haja vista que atende ao disposto nos artigos 3º, 4º e 5º da Portaria/INPI/PR nº 48, de 29/11/2024, publicada na RPI 2814, de 10/12/2024.

(21) BR 11 2022 007140-0 A2

Código 28.30 - Trâmite prioritário admitido

(22) 13/10/2020

Concedido o trâmite prioritário requerido através da petição nº 870250025805, de 01/04/2025, haja vista que atende ao disposto nos artigos 3º, 4º e 5º da Portaria/INPI/PR nº 48, de 29/11/2024, publicada na RPI 2814, de 10/12/2024.

(21) BR 11 2022 007249-0 A2

Código 28.30 - Trâmite prioritário admitido

(22) 04/11/2020

Concedido o trâmite prioritário requerido através da petição nº 870250025142, de 28/03/2025, haja vista que atende ao disposto nos artigos 3º, 4º e 5º da Portaria/INPI/PR nº 48, de 29/11/2024, publicada na RPI 2814, de 10/12/2024.

(21) BR 11 2022 007408-5 A2

Código 28.30 - Trâmite prioritário admitido

(22) 19/10/2020

Concedido o trâmite prioritário requerido através da petição nº 870250025798, de 01/04/2025, haja vista que atende ao disposto nos artigos 3º, 4º e 5º da Portaria/INPI/PR nº 48, de 29/11/2024, publicada na RPI 2814, de 10/12/2024.

(21) BR 11 2022 010230-5 A2

Código 28.30 - Trâmite prioritário admitido

(22) 27/11/2020

Concedido o trâmite prioritário requerido através da petição nº 870250025801, de 01/04/2025, haja vista que atende ao disposto nos artigos 3º, 4º e 5º da Portaria/INPI/PR nº 48, de 29/11/2024, publicada na RPI 2814, de 10/12/2024.

(21) BR 11 2022 010676-9 A2

Código 28.30 - Trâmite prioritário admitido

(22) 02/12/2020

Concedido o trâmite prioritário requerido através da petição nº 870250030295, de 14/04/2025, haja vista que atende ao disposto nos artigos 3º, 4º e 5º da Portaria/INPI/PR nº 48, de 29/11/2024, publicada na RPI 2814, de 10/12/2024.

(21) BR 11 2022 011307-2 A2

Código 28.30 - Trâmite prioritário admitido

(22) 03/12/2020

Concedido o trâmite prioritário requerido através da petição nº 870250028898,



de 10/04/2025, haja vista que atende ao disposto nos artigos 3º, 4º e 5º da Portaria/INPI/PR nº 48, de 29/11/2024, publicada na RPI 2814, de 10/12/2024.

(21) BR 11 2022 012807-0 A2

Código 28.30 - Trâmite prioritário admitido

(22) 28/12/2020

Concedido o trâmite prioritário requerido através da petição nº 870250025788, de 01/04/2025, haja vista que atende ao disposto nos artigos 3º, 4º e 5º da Portaria/INPI/PR nº 48, de 29/11/2024, publicada na RPI 2814, de 10/12/2024.

(21) BR 11 2022 013510-6 A2

Código 28.30 - Trâmite prioritário admitido

(22) 06/01/2021

Concedido o trâmite prioritário requerido através da petição nº 870250029058, de 10/04/2025, haja vista que atende ao disposto nos artigos 3º, 4º e 5º da Portaria/INPI/PR nº 48, de 29/11/2024, publicada na RPI 2814, de 10/12/2024.

(21) BR 11 2022 014874-7 A2

Código 28.30 - Trâmite prioritário admitido

(22) 30/04/2020

Concedido o trâmite prioritário requerido através da petição nº 870250026685, de 03/04/2025, haja vista que atende ao disposto nos artigos 3º, 4º e 5º da Portaria/INPI/PR nº 48, de 29/11/2024, publicada na RPI 2814, de 10/12/2024.

(21) BR 11 2022 015259-0 A2

Código 28.30 - Trâmite prioritário admitido

(22) 01/02/2021

Concedido o trâmite prioritário requerido através da petição nº 870250025026, de 28/03/2025, haja vista que atende ao disposto nos artigos 3º, 4º e 5º da Portaria/INPI/PR nº 48, de 29/11/2024, publicada na RPI 2814, de 10/12/2024.

(21) BR 11 2022 015856-4 A2

Código 28.30 - Trâmite prioritário admitido

(22) 12/02/2021

Concedido o trâmite prioritário requerido através da petição nº 870250025826, de 01/04/2025, haja vista que atende ao disposto nos artigos 3º, 4º e 5º da Portaria/INPI/PR nº 48, de 29/11/2024, publicada na RPI 2814, de 10/12/2024.

(21) BR 11 2022 016295-2 A2

Código 28.30 - Trâmite prioritário admitido

(22) 08/03/2021

Concedido o trâmite prioritário requerido através da petição nº 870250025144, de 28/03/2025, haja vista que atende ao disposto nos artigos 3º, 4º e 5º da Portaria/INPI/PR nº 48, de 29/11/2024, publicada na RPI 2814, de 10/12/2024.

(21) BR 11 2022 016529-3 A2

Código 28.30 - Trâmite prioritário admitido

(22) 26/01/2021

Concedido o trâmite prioritário requerido através da petição nº 870250025819, de 01/04/2025, haja vista que atende ao disposto nos artigos 3º, 4º e 5º da



Portaria/INPI/PR nº 48, de 29/11/2024, publicada na RPI 2814, de 10/12/2024.

(21) BR 11 2022 016943-4 A2

Código 28.30 - Trâmite prioritário admitido

(22) 23/02/2021

Concedido o trâmite prioritário requerido através da petição nº 870250025811, de 01/04/2025, haja vista que atende ao disposto nos artigos 3º, 4º e 5º da Portaria/INPI/PR nº 48, de 29/11/2024, publicada na RPI 2814, de 10/12/2024.

(21) BR 11 2022 017289-3 A2

Código 28.30 - Trâmite prioritário admitido

(22) 24/02/2021

Concedido o trâmite prioritário requerido através da petição nº 870250025806, de 01/04/2025, haja vista que atende ao disposto nos artigos 3º, 4º e 5º da Portaria/INPI/PR nº 48, de 29/11/2024, publicada na RPI 2814, de 10/12/2024.

(21) BR 11 2022 017705-4 A2

Código 28.30 - Trâmite prioritário admitido

(22) 04/03/2021

Concedido o trâmite prioritário requerido através da petição nº 870250029559, de 11/04/2025, haja vista que atende ao disposto nos artigos 3º, 4º e 5º da Portaria/INPI/PR nº 48, de 29/11/2024, publicada na RPI 2814, de 10/12/2024.

(21) BR 11 2022 018880-3 A2

Código 28.30 - Trâmite prioritário admitido

(22) 18/03/2021

Concedido o trâmite prioritário requerido através da petição nº 870250025799, de 01/04/2025, haja vista que atende ao disposto nos artigos 3º, 4º e 5º da Portaria/INPI/PR nº 48, de 29/11/2024, publicada na RPI 2814, de 10/12/2024.

(21) BR 11 2022 018884-6 A2

Código 28.30 - Trâmite prioritário admitido

(22) 18/03/2021

Concedido o trâmite prioritário requerido através da petição nº 870250025789, de 01/04/2025, haja vista que atende ao disposto nos artigos 3º, 4º e 5º da Portaria/INPI/PR nº 48, de 29/11/2024, publicada na RPI 2814, de 10/12/2024.

(21) BR 11 2022 019770-5 A2

Código 28.30 - Trâmite prioritário admitido

(22) 29/03/2021

Concedido o trâmite prioritário requerido através da petição nº 870250025831, de 01/04/2025, haja vista que atende ao disposto nos artigos 3º, 4º e 5º da Portaria/INPI/PR nº 48, de 29/11/2024, publicada na RPI 2814, de 10/12/2024.

(21) BR 11 2022 020643-7 A2

Código 28.30 - Trâmite prioritário admitido

(22) 26/04/2021

Concedido o trâmite prioritário requerido através da petição nº 870250025719, de 31/03/2025, haja vista que atende ao disposto nos artigos 3º, 4º e 5º da Portaria/INPI/PR nº 48, de 29/11/2024, publicada na RPI 2814, de 10/12/2024.



(21) BR 11 2022 021387-5 A2	Código 28.30 - Trâmite prioritário admitido (22) 24/04/2020 Concedido o trâmite prioritário requerido através da petição nº 870250030662, de 15/04/2025, haja vista que atende ao disposto nos artigos 3º, 4º e 5º da Portaria/INPI/PR nº 48, de 29/11/2024, publicada na RPI 2814, de 10/12/2024.
(21) BR 11 2022 021455-3 A2	Código 28.30 - Trâmite prioritário admitido (22) 12/04/2021 Concedido o trâmite prioritário requerido através da petição nº 870250025792, de 01/04/2025, haja vista que atende ao disposto nos artigos 3º, 4º e 5º da Portaria/INPI/PR nº 48, de 29/11/2024, publicada na RPI 2814, de 10/12/2024.
(21) BR 11 2022 022966-6 A2	Código 28.30 - Trâmite prioritário admitido (22) 20/01/2022 Concedido o trâmite prioritário requerido através da petição nº 870250028896, de 10/04/2025, haja vista que atende ao disposto nos artigos 3º, 4º e 5º da Portaria/INPI/PR nº 48, de 29/11/2024, publicada na RPI 2814, de 10/12/2024.
(21) BR 11 2022 023391-4 A2	Código 28.30 - Trâmite prioritário admitido (22) 21/05/2021 Concedido o trâmite prioritário requerido através da petição nº 870250025787, de 01/04/2025, haja vista que atende ao disposto nos artigos 3º, 4º e 5º da Portaria/INPI/PR nº 48, de 29/11/2024, publicada na RPI 2814, de 10/12/2024.
(21) BR 11 2022 025443-1 A2	Código 28.30 - Trâmite prioritário admitido (22) 22/06/2021 Concedido o trâmite prioritário requerido através da petição nº 870250025791, de 01/04/2025, haja vista que atende ao disposto nos artigos 3º, 4º e 5º da Portaria/INPI/PR nº 48, de 29/11/2024, publicada na RPI 2814, de 10/12/2024.
(21) BR 11 2022 026650-2 A2	Código 28.30 - Trâmite prioritário admitido (22) 28/07/2021 Concedido o trâmite prioritário requerido através da petição nº 870250029404, de 11/04/2025, haja vista que atende ao disposto nos artigos 3º, 4º e 5º da Portaria/INPI/PR nº 48, de 29/11/2024, publicada na RPI 2814, de 10/12/2024.
(21) BR 11 2023 004034-5 A2	Código 28.30 - Trâmite prioritário admitido (22) 04/09/2020 Concedido o trâmite prioritário requerido através da petição nº 870250029207, de 11/04/2025, haja vista que atende ao disposto nos artigos 3º, 4º e 5º da Portaria/INPI/PR nº 48, de 29/11/2024, publicada na RPI 2814, de 10/12/2024.

(21) BR 11 2023 005366-8 A2	Código 28.30 - Trâmite prioritário admitido (22) 28/10/2021 Concedido o trâmite prioritário requerido através da petição nº 870250030226, de 14/04/2025, haja vista que atende ao disposto nos artigos 3º, 4º e 5º da Portaria/INPI/PR nº 48, de 29/11/2024, publicada na RPI 2814, de 10/12/2024.
(21) BR 11 2023 008902-6 A2	Código 28.30 - Trâmite prioritário admitido (22) 23/03/2021 Concedido o trâmite prioritário requerido através da petição nº 870250025833, de 01/04/2025, haja vista que atende ao disposto nos artigos 3º, 4º e 5º da Portaria/INPI/PR nº 48, de 29/11/2024, publicada na RPI 2814, de 10/12/2024.
(21) BR 11 2023 009972-2 A2	Código 28.30 - Trâmite prioritário admitido (22) 22/11/2021 Concedido o trâmite prioritário requerido através da petição nº 870250026386, de 02/04/2025, haja vista que atende ao disposto nos artigos 3º, 4º e 5º da Portaria/INPI/PR nº 48, de 29/11/2024, publicada na RPI 2814, de 10/12/2024.
(21) BR 11 2023 011647-3 A2	Código 28.30 - Trâmite prioritário admitido (22) 27/01/2022 Concedido o trâmite prioritário requerido através da petição nº 870250026970, de 03/04/2025, haja vista que atende ao disposto nos artigos 3º, 4º e 5º da Portaria/INPI/PR nº 48, de 29/11/2024, publicada na RPI 2814, de 10/12/2024.
(21) BR 11 2023 011664-3 A2	Código 28.30 - Trâmite prioritário admitido (22) 14/12/2020 Concedido o trâmite prioritário requerido através da petição nº 870250026504, de 02/04/2025, haja vista que atende ao disposto nos artigos 3º, 4º e 5º da Portaria/INPI/PR nº 48, de 29/11/2024, publicada na RPI 2814, de 10/12/2024.
(21) BR 11 2023 014310-1 A2	Código 28.30 - Trâmite prioritário admitido (22) 01/02/2022 Concedido o trâmite prioritário requerido através da petição nº 870250025525, de 31/03/2025, haja vista que atende ao disposto nos artigos 3º, 4º e 5º da Portaria/INPI/PR nº 48, de 29/11/2024, publicada na RPI 2814, de 10/12/2024.
(21) BR 11 2023 014838-3 A2	Código 28.30 - Trâmite prioritário admitido (22) 24/01/2022 Concedido o trâmite prioritário requerido através da petição nº 870250025627, de 31/03/2025, haja vista que atende ao disposto nos artigos 3º, 4º e 5º da Portaria/INPI/PR nº 48, de 29/11/2024, publicada na RPI 2814, de 10/12/2024.
(21) BR 11 2023 014968-1 A2	Código 28.30 - Trâmite prioritário admitido

(22) 28/01/2022

Concedido o trâmite prioritário requerido através da petição nº 870250025220, de 31/03/2025, haja vista que atende ao disposto nos artigos 3º, 4º e 5º da Portaria/INPI/PR nº 48, de 29/11/2024, publicada na RPI 2814, de 10/12/2024.

(21) BR 11 2023 015219-4 A2

Código 28.30 - Trâmite prioritário admitido

(22) 13/04/2022

Concedido o trâmite prioritário requerido através da petição nº 870250030453, de 15/04/2025, haja vista que atende ao disposto nos artigos 3º, 4º e 5º da Portaria/INPI/PR nº 48, de 29/11/2024, publicada na RPI 2814, de 10/12/2024.

(21) BR 11 2023 015920-2 A2

Código 28.30 - Trâmite prioritário admitido

(22) 24/02/2022

Concedido o trâmite prioritário requerido através da petição nº 870250030458, de 15/04/2025, haja vista que atende ao disposto nos artigos 3º, 4º e 5º da Portaria/INPI/PR nº 48, de 29/11/2024, publicada na RPI 2814, de 10/12/2024.

(21) BR 11 2023 015925-3 A2

Código 28.30 - Trâmite prioritário admitido

(22) 09/02/2022

Concedido o trâmite prioritário requerido através da petição nº 870250025416, de 31/03/2025, haja vista que atende ao disposto nos artigos 3º, 4º e 5º da Portaria/INPI/PR nº 48, de 29/11/2024, publicada na RPI 2814, de 10/12/2024.

(21) BR 11 2023 017549-6 A2

Código 28.30 - Trâmite prioritário admitido

(22) 22/03/2022

Concedido o trâmite prioritário requerido através da petição nº 870250029390, de 11/04/2025, haja vista que atende ao disposto nos artigos 3º, 4º e 5º da Portaria/INPI/PR nº 48, de 29/11/2024, publicada na RPI 2814, de 10/12/2024.

(21) BR 11 2023 017724-3 A2

Código 28.30 - Trâmite prioritário admitido

(22) 01/03/2022

Concedido o trâmite prioritário requerido através da petição nº 870250030300, de 14/04/2025, haja vista que atende ao disposto nos artigos 3º, 4º e 5º da Portaria/INPI/PR nº 48, de 29/11/2024, publicada na RPI 2814, de 10/12/2024.

(21) BR 11 2023 018409-6 A2

Código 28.30 - Trâmite prioritário admitido

(22) 11/03/2022

Concedido o trâmite prioritário requerido através da petição nº 870250025441, de 31/03/2025, haja vista que atende ao disposto nos artigos 3º, 4º e 5º da Portaria/INPI/PR nº 48, de 29/11/2024, publicada na RPI 2814, de 10/12/2024.

(21) BR 11 2023 018822-9 A2

Código 28.30 - Trâmite prioritário admitido

(22) 31/03/2022



Concedido o trâmite prioritário requerido através da petição nº 870250025802, de 01/04/2025, haja vista que atende ao disposto nos artigos 3º, 4º e 5º da Portaria/INPI/PR nº 48, de 29/11/2024, publicada na RPI 2814, de 10/12/2024.

(21) BR 11 2023 019030-4 A2

Código 28.30 - Trâmite prioritário admitido

(22) 13/04/2022

Admitido o trâmite prioritário requerido através da petição nº 870250028932, de 10/04/2025, haja vista que atende ao disposto no art. 12, da Portaria INPI PR nº 79, de 16/12/2022, publicada na RPI nº 2712, de 27/12/2022.

(21) BR 11 2023 019087-8 A2

Código 28.30 - Trâmite prioritário admitido

(22) 16/03/2022

Concedido o trâmite prioritário requerido através da petição nº 870250025815, de 01/04/2025, haja vista que atende ao disposto nos artigos 3º, 4º e 5º da Portaria/INPI/PR nº 48, de 29/11/2024, publicada na RPI 2814, de 10/12/2024.

(21) BR 11 2023 019143-2 A2

Código 28.30 - Trâmite prioritário admitido

(22) 08/04/2022

Concedido o trâmite prioritário requerido através da petição nº 870250024858, de 28/03/2025, haja vista que atende ao disposto nos artigos 3º, 4º e 5º da Portaria/INPI/PR nº 48, de 29/11/2024, publicada na RPI 2814, de 10/12/2024.

(21) BR 11 2023 020424-0 A2

Código 28.30 - Trâmite prioritário admitido

(22) 08/04/2022

Concedido o trâmite prioritário requerido através da petição nº 870250007000, de 28/01/2025, haja vista que atende ao disposto nos artigos 3º, 4º e 5º da Portaria/INPI/PR nº 48, de 29/11/2024, publicada na RPI 2814, de 10/12/2024.

(21) BR 11 2023 021039-9 A2

Código 28.30 - Trâmite prioritário admitido

(22) 25/04/2022

Concedido o trâmite prioritário requerido através da petição nº 870250029411, de 11/04/2025, haja vista que atende ao disposto nos artigos 3º, 4º e 5º da Portaria/INPI/PR nº 48, de 29/11/2024, publicada na RPI 2814, de 10/12/2024.

(21) BR 11 2023 021064-0 A2

Código 28.30 - Trâmite prioritário admitido

(22) 08/04/2022

Concedido o trâmite prioritário requerido através da petição nº 870250025497, de 31/03/2025, haja vista que atende ao disposto nos artigos 3º, 4º e 5º da Portaria/INPI/PR nº 48, de 29/11/2024, publicada na RPI 2814, de 10/12/2024.

(21) BR 11 2023 021404-1 A2

Código 28.30 - Trâmite prioritário admitido

(22) 13/04/2022

Admitido o trâmite prioritário requerido através da petição nº 870250030564, de



15/04/2025, haja vista que atende ao disposto no art. 20, da Portaria INPI PR nº 79, de 16/12/2022, publicada na RPI nº 2712, de 27/12/2022.

(21) BR 11 2023 021414-9 A2 Código 28.30 - Trâmite prioritário admitido
(22) 29/03/2022
Concedido o trâmite prioritário requerido através da petição nº 870250024654, de 28/03/2025, haja vista que atende ao disposto nos artigos 3º, 4º e 5º da Portaria/INPI/PR nº 48, de 29/11/2024, publicada na RPI 2814, de 10/12/2024.

(21) BR 11 2023 022214-1 A2 Código 28.30 - Trâmite prioritário admitido
(22) 13/04/2022
Concedido o trâmite prioritário requerido através da petição nº 870250030648, de 15/04/2025, haja vista que atende ao disposto nos artigos 3º, 4º e 5º da Portaria/INPI/PR nº 48, de 29/11/2024, publicada na RPI 2814, de 10/12/2024.

(21) BR 11 2023 022327-0 A2 Código 28.30 - Trâmite prioritário admitido
(22) 05/05/2022
Concedido o trâmite prioritário requerido através da petição nº 870250026971, de 03/04/2025, haja vista que atende ao disposto nos artigos 3º, 4º e 5º da Portaria/INPI/PR nº 48, de 29/11/2024, publicada na RPI 2814, de 10/12/2024.

(21) BR 11 2023 022352-0 A2 Código 28.30 - Trâmite prioritário admitido
(22) 29/04/2022
Concedido o trâmite prioritário requerido através da petição nº 870250030691, de 15/04/2025, haja vista que atende ao disposto nos artigos 3º, 4º e 5º da Portaria/INPI/PR nº 48, de 29/11/2024, publicada na RPI 2814, de 10/12/2024.

(21) BR 11 2023 022669-4 A2 Código 28.30 - Trâmite prioritário admitido
(22) 19/05/2022
Concedido o trâmite prioritário requerido através da petição nº 870250026682, de 03/04/2025, haja vista que atende ao disposto nos artigos 3º, 4º e 5º da Portaria/INPI/PR nº 48, de 29/11/2024, publicada na RPI 2814, de 10/12/2024.

(21) BR 11 2023 023072-1 A2 Código 28.30 - Trâmite prioritário admitido
(22) 26/04/2022
Concedido o trâmite prioritário requerido através da petição nº 870250025825, de 01/04/2025, haja vista que atende ao disposto nos artigos 3º, 4º e 5º da Portaria/INPI/PR nº 48, de 29/11/2024, publicada na RPI 2814, de 10/12/2024.

(21) BR 11 2023 024803-5 A2 Código 28.30 - Trâmite prioritário admitido
(22) 24/05/2022
Concedido o trâmite prioritário requerido através da petição nº 870250029608, de 11/04/2025, haja vista que atende ao disposto nos artigos 3º, 4º e 5º da



Portaria/INPI/PR nº 48, de 29/11/2024, publicada na RPI 2814, de 10/12/2024.

(21) BR 11 2023 025636-4 A2

Código 28.30 - Trâmite prioritário admitido

(22) 24/05/2022

Concedido o trâmite prioritário requerido através da petição nº 870250028931, de 10/04/2025, haja vista que atende ao disposto nos artigos 3º, 4º e 5º da Portaria/INPI/PR nº 48, de 29/11/2024, publicada na RPI 2814, de 10/12/2024.

(21) BR 11 2023 026801-0 A2

Código 28.30 - Trâmite prioritário admitido

(22) 21/06/2022

Concedido o trâmite prioritário requerido através da petição nº 870250026347, de 02/04/2025, haja vista que atende ao disposto nos artigos 3º, 4º e 5º da Portaria/INPI/PR nº 48, de 29/11/2024, publicada na RPI 2814, de 10/12/2024.

(21) BR 11 2023 027534-2 A2

Código 28.30 - Trâmite prioritário admitido

(22) 26/07/2022

Concedido o trâmite prioritário requerido através da petição nº 870250029285, de 11/04/2025, haja vista que atende ao disposto nos artigos 3º, 4º e 5º da Portaria/INPI/PR nº 48, de 29/11/2024, publicada na RPI 2814, de 10/12/2024.

(21) BR 11 2023 027817-1 A2

Código 28.30 - Trâmite prioritário admitido

(22) 08/07/2022

Concedido o trâmite prioritário requerido através da petição nº 870250029527, de 11/04/2025, haja vista que atende ao disposto nos artigos 3º, 4º e 5º da Portaria/INPI/PR nº 48, de 29/11/2024, publicada na RPI 2814, de 10/12/2024.

(21) BR 11 2024 003870-0 A2

Código 28.30 - Trâmite prioritário admitido

(22) 01/08/2022

Concedido o trâmite prioritário requerido através da petição nº 870250030114, de 14/04/2025, haja vista que atende ao disposto nos artigos 3º, 4º e 5º da Portaria/INPI/PR nº 48, de 29/11/2024, publicada na RPI 2814, de 10/12/2024.

(21) BR 11 2024 005264-8 A2

Código 28.30 - Trâmite prioritário admitido

(22) 06/07/2022

Concedido o trâmite prioritário requerido através da petição nº 870250006919, de 28/01/2025, haja vista que atende ao disposto nos artigos 3º, 4º e 5º da Portaria/INPI/PR nº 48, de 29/11/2024, publicada na RPI 2814, de 10/12/2024.

(21) BR 11 2024 008784-0 A2

Código 28.30 - Trâmite prioritário admitido

(22) 29/11/2022

Concedido o trâmite prioritário requerido através da petição nº 870250029508, de 11/04/2025, haja vista que atende ao disposto nos artigos 3º, 4º e 5º da Portaria/INPI/PR nº 48, de 29/11/2024, publicada na RPI 2814, de 10/12/2024. A



solicitação foi aceita, apesar de no ato da protocolização ter sido classificado como EP-PCT, ao invés de EP-EPO, devido a toda a documentação estar correta, por economia processual.

(21) BR 11 2024 009423-5 A2 Código 28.30 - Trâmite prioritário admitido
(22) 15/11/2022
Concedido o trâmite prioritário requerido através da petição nº 870250029042, de 10/04/2025, haja vista que atende ao disposto nos artigos 3º, 4º e 5º da Portaria/INPI/PR nº 48, de 29/11/2024, publicada na RPI 2814, de 10/12/2024.

(21) BR 11 2024 011832-0 A2 Código 28.30 - Trâmite prioritário admitido
(22) 12/12/2022
Concedido o trâmite prioritário requerido através da petição nº 870250025401, de 31/03/2025, haja vista que atende ao disposto nos artigos 3º, 4º e 5º da Portaria/INPI/PR nº 48, de 29/11/2024, publicada na RPI 2814, de 10/12/2024.

(21) BR 11 2024 011844-4 A2 Código 28.30 - Trâmite prioritário admitido
(22) 12/12/2022
Concedido o trâmite prioritário requerido através da petição nº 870250025510, de 31/03/2025, haja vista que atende ao disposto nos artigos 3º, 4º e 5º da Portaria/INPI/PR nº 48, de 29/11/2024, publicada na RPI 2814, de 10/12/2024.

(21) BR 11 2024 012142-9 A2 Código 28.30 - Trâmite prioritário admitido
(22) 21/12/2022
Concedido o trâmite prioritário requerido através da petição nº 870250027409, de 04/04/2025, haja vista que atende ao disposto nos artigos 3º, 4º e 5º da Portaria/INPI/PR nº 48, de 29/11/2024, publicada na RPI 2814, de 10/12/2024.

(21) BR 11 2024 013955-7 A2 Código 28.30 - Trâmite prioritário admitido
(22) 16/02/2023
Concedido o trâmite prioritário requerido através da petição nº 870250026466, de 02/04/2025, haja vista que atende ao disposto nos artigos 3º, 4º e 5º da Portaria/INPI/PR nº 48, de 29/11/2024, publicada na RPI 2814, de 10/12/2024.

(21) BR 11 2024 014901-3 A2 Código 28.30 - Trâmite prioritário admitido
(22) 28/10/2022
Concedido o trâmite prioritário requerido através da petição nº 870250030607, de 15/04/2025, haja vista que atende ao disposto nos artigos 3º, 4º e 5º da Portaria/INPI/PR nº 48, de 29/11/2024, publicada na RPI 2814, de 10/12/2024.

(21) BR 11 2024 015627-3 A2 Código 28.30 - Trâmite prioritário admitido
(22) 03/11/2023
Concedido o trâmite prioritário requerido através da petição nº 870250023655,



de 25/03/2025, haja vista que atende ao disposto nos artigos 3º, 4º e 5º da Portaria/INPI/PR nº 48, de 29/11/2024, publicada na RPI 2814, de 10/12/2024.

(21) BR 11 2024 015749-0 A2

Código 28.30 - Trâmite prioritário admitido

(22) 13/02/2023

Concedido o trâmite prioritário requerido através da petição nº 870250026877, de 03/04/2025, haja vista que atende ao disposto nos artigos 3º, 4º e 5º da Portaria/INPI/PR nº 48, de 29/11/2024, publicada na RPI 2814, de 10/12/2024.

(21) BR 11 2024 018455-2 A2

Código 28.30 - Trâmite prioritário admitido

(22) 11/04/2023

Concedido o trâmite prioritário requerido através da petição nº 870250026763, de 03/04/2025, haja vista que atende ao disposto nos artigos 3º, 4º e 5º da Portaria/INPI/PR nº 48, de 29/11/2024, publicada na RPI 2814, de 10/12/2024.

(21) BR 11 2024 019076-5

Código 28.30 - Trâmite prioritário admitido

(22) 16/03/2023

Concedido o trâmite prioritário requerido através da petição nº 870250030301, de 14/04/2025, haja vista que atende ao disposto nos artigos 3º, 4º e 5º da Portaria/INPI/PR nº 48, de 29/11/2024, publicada na RPI 2814, de 10/12/2024.

(21) BR 11 2024 019995-9 A2

Código 28.30 - Trâmite prioritário admitido

(22) 26/04/2023

Concedido o trâmite prioritário requerido através da petição nº 870250024859, de 28/03/2025, haja vista que atende ao disposto nos artigos 3º, 4º e 5º da Portaria/INPI/PR nº 48, de 29/11/2024, publicada na RPI 2814, de 10/12/2024.

(21) BR 11 2024 021217-3 A2

Código 28.30 - Trâmite prioritário admitido

(22) 14/04/2023

Concedido o trâmite prioritário requerido através da petição nº 870250029084, de 10/04/2025, haja vista que atende ao disposto nos artigos 3º, 4º e 5º da Portaria/INPI/PR nº 48, de 29/11/2024, publicada na RPI 2814, de 10/12/2024.

(21) BR 11 2024 021232-7 A2

Código 28.30 - Trâmite prioritário admitido

(22) 08/05/2023

Concedido o trâmite prioritário requerido através da petição nº 870250006980, de 28/01/2025, haja vista que atende ao disposto nos artigos 3º, 4º e 5º da Portaria/INPI/PR nº 48, de 29/11/2024, publicada na RPI 2814, de 10/12/2024.

(21) BR 11 2024 022511-9 A2

Código 28.30 - Trâmite prioritário admitido

(22) 31/05/2023

Concedido o trâmite prioritário requerido através da petição nº 870250025795, de 01/04/2025, haja vista que atende ao disposto nos artigos 3º, 4º e 5º da



Portaria/INPI/PR nº 48, de 29/11/2024, publicada na RPI 2814, de 10/12/2024.

(21) BR 11 2024 022581-0 A2

Código 28.30 - Trâmite prioritário admitido

(22) 12/05/2023

Concedido o trâmite prioritário requerido através da petição nº 870250026819, de 03/04/2025, haja vista que atende ao disposto nos artigos 3º, 4º e 5º da Portaria/INPI/PR nº 48, de 29/11/2024, publicada na RPI 2814, de 10/12/2024.

(21) BR 11 2024 024515-2 A2

Código 28.30 - Trâmite prioritário admitido

(22) 17/05/2023

Concedido o trâmite prioritário requerido através da petição nº 870250014243, de 21/02/2025, haja vista que atende ao disposto nos artigos 3º, 4º e 5º da Portaria/INPI/PR nº 48, de 29/11/2024, publicada na RPI 2814, de 10/12/2024.

(21) BR 11 2024 025592-1 A2

Código 28.30 - Trâmite prioritário admitido

(22) 13/12/2022

Concedido o trâmite prioritário requerido através da petição nº 870250029624, de 11/04/2025, haja vista que atende ao disposto nos artigos 3º, 4º e 5º da Portaria/INPI/PR nº 48, de 29/11/2024, publicada na RPI 2814, de 10/12/2024.

(21) BR 11 2024 026916-7 A2

Código 28.30 - Trâmite prioritário admitido

(22) 12/07/2023

Concedido o trâmite prioritário requerido através da petição nº 870250026697, de 03/04/2025, haja vista que atende ao disposto nos artigos 3º, 4º e 5º da Portaria/INPI/PR nº 48, de 29/11/2024, publicada na RPI 2814, de 10/12/2024.

(21) BR 11 2025 000888-9

Código 28.30 - Trâmite prioritário admitido

(22) 14/08/2023

Concedido o trâmite prioritário requerido através da petição nº 870250029514, de 11/04/2025, haja vista que atende ao disposto nos artigos 3º, 4º e 5º da Portaria/INPI/PR nº 48, de 29/11/2024, publicada na RPI 2814, de 10/12/2024.

(21) BR 11 2025 001984-8

Código 28.30 - Trâmite prioritário admitido

(22) 24/07/2023

Concedido o trâmite prioritário requerido através da petição nº 870250026308, de 02/04/2025, haja vista que atende ao disposto nos artigos 3º, 4º e 5º da Portaria/INPI/PR nº 48, de 29/11/2024, publicada na RPI 2814, de 10/12/2024.

(21) BR 11 2025 003363-8

Código 28.30 - Trâmite prioritário admitido

(22) 26/07/2023

Concedido o trâmite prioritário requerido através da petição nº 870250030181, de 14/04/2025, haja vista que atende ao disposto nos artigos 3º, 4º e 5º da Portaria/INPI/PR nº 48, de 29/11/2024, publicada na RPI 2814, de 10/12/2024.



(21) BR 11 2025 003673-4	Código 28.30 - Trâmite prioritário admitido (22) 11/10/2023 Concedido o trâmite prioritário requerido através da petição nº 870250026329, de -2/04/2025, haja vista que atende ao disposto nos artigos 3º, 4º e 5º da Portaria/INPI/PR nº 48, de 29/11/2024, publicada na RPI 2814, de 10/12/2024.
(21) BR 12 2022 016188-0 A2	Código 28.30 - Trâmite prioritário admitido (22) 16/08/2019 Concedido o trâmite prioritário requerido através da petição nº 870250030304, de 14/04/2025, haja vista que atende ao disposto nos artigos 3º, 4º e 5º da Portaria/INPI/PR nº 48, de 29/11/2024, publicada na RPI 2814, de 10/12/2024.
(21) BR 12 2024 020212-3 A2	Código 28.30 - Trâmite prioritário admitido (22) 01/07/2020 Concedido o trâmite prioritário requerido através da petição nº 870250029279, de 11/04/2025, haja vista que atende ao disposto nos artigos 3º, 4º e 5º da Portaria/INPI/PR nº 48, de 29/11/2024, publicada na RPI 2814, de 10/12/2024.
(21) BR 20 2021 007768-4 U2	Código 28.30 - Trâmite prioritário admitido (22) 23/04/2021 Admitido o trâmite prioritário requerido através da petição nº 870250027562, de 07/04/2025, haja vista que atende ao disposto no art. 10, da Portaria INPI PR nº 79, de 16/12/2022, publicada na RPI nº 2712, de 27/12/2022.
(21) BR 20 2022 014696-4 U2	Código 28.30 - Trâmite prioritário admitido (22) 26/07/2022 Admitido o trâmite prioritário requerido através da petição nº 870250027710, de 07/04/2025, haja vista que atende ao disposto no art. 9º, da Portaria INPI PR nº 79, de 16/12/2022, publicada na RPI nº 2712, de 27/12/2022.
(21) BR 20 2023 015700-4 U2	Código 28.30 - Trâmite prioritário admitido (22) 04/08/2023 Admitido o trâmite prioritário requerido através da petição nº 870250028569, de 09/04/2025, haja vista que atende ao disposto no art. 18, da Portaria INPI PR nº 79, de 16/12/2022, publicada na RPI nº 2712, de 27/12/2022.
(21) BR 20 2023 023207-3 U2	Código 28.30 - Trâmite prioritário admitido (22) 06/11/2023 Admitido o trâmite prioritário requerido através da petição nº 870250029087, de 10/04/2025, haja vista que atende ao disposto no art. 20, da Portaria INPI PR nº 79, de 16/12/2022, publicada na RPI nº 2712, de 27/12/2022.

(21) BR 20 2025 002861-7	Código 28.30 - Trâmite prioritário admitido (22) 13/02/2025 Admitido o trâmite prioritário requerido através da petição nº 870250028161, de 08/04/2025, haja vista que atende ao disposto no art. 5º, da Portaria INPI PR nº 79, de 16/12/2022, publicada na RPI nº 2712, de 27/12/2022.
(21) BR 20 2025 003144-8	Código 28.30 - Trâmite prioritário admitido (22) 18/02/2025 Admitido o trâmite prioritário requerido através da petição nº 870250030430, de 15/04/2025, haja vista que atende ao disposto no art. 5º, da Portaria INPI PR nº 79, de 16/12/2022, publicada na RPI nº 2712, de 27/12/2022.
(21) BR 20 2025 003161-8	Código 28.30 - Trâmite prioritário admitido (22) 18/02/2025 Admitido o trâmite prioritário requerido através da petição nº 870250030433, de 15/04/2025, haja vista que atende ao disposto no art. 5º, da Portaria INPI PR nº 79, de 16/12/2022, publicada na RPI nº 2712, de 27/12/2022.
(21) BR 20 2025 006153-3	Código 28.30 - Trâmite prioritário admitido (22) 28/03/2025 Admitido o trâmite prioritário requerido através da petição nº 870250026314, de 02/04/2025, haja vista que atende ao disposto no art. 5º, da Portaria INPI PR nº 79, de 16/12/2022, publicada na RPI nº 2712, de 27/12/2022.
(21) BR 20 2025 007271-3	Código 28.30 - Trâmite prioritário admitido (22) 11/04/2025 Admitido o trâmite prioritário requerido através da petição nº 870250029944, de 14/04/2025, haja vista que atende ao disposto no art. X, da Portaria INPI PR nº 79, de 16/12/2022, publicada na RPI nº 2712, de 27/12/2022.

Código 28.40 - Trâmite prioritário não admitido

Notifica que requerimento de trâmite prioritário dos processos listados não foi admitido pelos motivos descritos.

(21) BR 20 2023 024364-4	Código 28.40 - Trâmite prioritário não admitido (22) 22/11/2023 Não foi admitido o trâmite prioritário requerido através da petição nº 870250031139, de 16/04/2025, haja vista que ocorreu o encerramento da instância administrativa do processo de patente como definido pelo art. 2º, II, da Portaria INPI PR nº 79, de 16/12/2022, publicada na RPI nº 2712, de
---------------------------------	---



27/12/2022. O processo foi extinto, conforme publicação do despacho 15.21, na RPI 2808, de 29/10/2024

Código 28.91 - Republicação de despacho de trâmite prioritário

Notifica a republicação da publicação por ter sido efetuada com incorreções. A data de publicação e dos prazos passam a contar desta publicação.

(21) BR 20 2021 013494-7 U2

Código 28.91 - Republicação de despacho de trâmite prioritário

(22) 08/07/2021

Não foi admitido o trâmite prioritário requerido através da petição nº 870250028474, de 09/04/2025, haja vista que a matéria do processo não se enquadra no exigido pelo art. 11, da Portaria INPI PR nº 79, de 16/12/2022, publicada na RPI nº 2712, de 27/12/2022. É possível efetuar nova solicitação de trâmite prioritário por outras modalidades como tecnologia disponibilizada no mercado, por exemplo, e ser concedida. Basta apresentar documentação pertinente, conforme descrito em nosso portal.

