

Revista da
**Propriedade
Industrial**

Nº 2838
27 de maio de 2025

Desenho Industrial

Seção III



**REPÚBLICA FEDERATIVA DO BRASIL**

Presidente

Luiz Inácio Lula da Silva

MINISTÉRIO DO DESENVOLVIMENTO, INDÚSTRIA, COMÉRCIO E SERVIÇOS

Ministro do Desenvolvimento, Indústria, Comércio e Serviços

Geraldo José Rodrigues Alckmin Filho

INSTITUTO NACIONAL DA PROPRIEDADE INDUSTRIAL

Presidente

Júlio César Castelo Branco Reis Moreira

De conformidade com a Lei nº 5.648 de 11 de dezembro de 1970, esta é a publicação oficial do Instituto Nacional da Propriedade Industrial, órgão vinculado ao Ministério do Desenvolvimento, Indústria, Comércio e Serviços do Brasil, que publica todos os seus atos, despachos e decisões relativos ao sistema de propriedade industrial no Brasil, compreendendo Marcas e Patentes, bem como os referentes a contratos de Transferência de Tecnologia e assuntos correlatos, além dos que dizem respeito ao registro de programas de computador como direito autoral.

As established by Law nº 5.648 of december 11, 1970, this is the official publication of the National Institute of Industrial Property, an office under the Ministry of Development, Industry, Commerce and Services of Brazil, which publishes all its official acts, orders and decisions regarding the industrial property system in Brazil, comprising Trademarks and Patents, as well as those referring to Technology Transfer agreements and related matters, besides those regarding software registering as copyright.

Según establece la Ley nº 5.648 de 11 diciembre 1970, esta es la publicación oficial del Instituto Nacional de la Propiedad Industrial, oficina vinculada al Ministerio de Fomento, Industria, Comercio y Servicios del Brasil, que publica todos sus actos, ordenes y decisiones referentes al sistema de propiedad industrial en Brasil, comprendiendo marcas y patentes así que los referentes a contratos de transferencia de tecnologia y asuntos corelacionados, además de los referentes al registro de programas de ordenador como derecho de autor.

Endereços, telefones e horários de atendimento da Sede, Divisões Regionais e Representações podem ser obtidos em:

www.inpi.gov.br

Índice Geral

PEDIDOS DE REGISTRO DE DESENHO INDUSTRIAL EM ANDAMENTO	4
Notificação de depósito	5
Notificação de depósito - pedido em sigilo.....	44
Exame técnico: Exigência	45
PEDIDOS DE REGISTRO DE DESENHO INDUSTRIAL CONSIDERADOS INEXISTENTES	56
Em vista da falta de pagamento da retribuição.....	57
Em vista da divisão fora do prazo ou não solicitada	58
PEDIDOS DE REGISTRO DE DESENHO INDUSTRIAL DEFINITIVAMENTE ARQUIVADOS	59
Por falta de resposta à exigência técnica	60
CONCESSÕES DE REGISTROS DE DESENHO INDUSTRIAL	62
Registro de desenho industrial concedido	63
REGISTROS DE DESENHO INDUSTRIAL EXTINTOS	98
Pelo fim da vigência	99
Pela falta de pagamento da retribuição prevista nos arts. 108 e 120.....	101
NULIDADES ADMINISTRATIVAS DE REGISTROS DE DESENHO INDUSTRIAL	113
Notificação de nulidade administrativa, por requerimento de terceiros, para manifestação	114
Decisão da nulidade: Negado provimento	115
Decisão da nulidade: Provimento.....	117
Instrução técnica: Intimação para manifestação por parte do titular e do requerente	120
Outros despachos	122
MANUTENÇÕES E RENOVAÇÕES DE REGISTROS DE DESENHO INDUSTRIAL	123
Registro de desenho industrial renovado.....	124
Anotação de manutenção de registro	153
Outros despachos - Renovação.....	154
ANOTAÇÕES DE TRANSFERÊNCIA DE TITULARIDADE	155
Exame de petição: Deferimento	156
RECURSOS	157
Notificação de recurso para manifestação	158
Decisão do recurso: Negado provimento	159
Decisão do recurso: Provimento	161
OUTRAS PETIÇÕES	162
Exame de petição: Indeferimento.....	163
Exame de petição: Deferimento	164
Exame de petição: Petição de retificação (126) atendida.....	165
Outros despachos	166
ANULAÇÃO DE DESPACHOS	167
Anulação de despachos relativos a processos de registro	168
Anulação de despachos relativos a petições	169
DISPONIBILIDADE DE DOCUMENTOS OFICIAIS	170
Disponibilidade de outros documentos oficiais	171
CÓDIGO INTERNACIONAL DE PAÍSES E ORGANIZAÇÕES	173



Pedidos de registro de desenho industrial em andamento

Exigência de pagamento
Exigência formal
Notificação de depósito
Notificação de designação
Notificação de depósito – pedido em sigilo
Exame técnico: Exigência
Exame técnico em designação: Exigência
Exame técnico: Sobrestamento
Exame técnico em designação: Sobrestamento
Exame técnico: Indeferimento
Exame técnico em designação: Indeferimento
Perda de Prioridade Unionista
Perda de Prioridade Unionista – pedidos em designação



Notificação de depósito

Notificam-se os pedidos de registro de desenho industrial listados a seguir. Os pedidos cumprem as condições de admissibilidade previstas na LPI e seguem para a etapa de exame técnico. Este despacho não gera direito à fotocópia por parte de terceiros.

Para esclarecer outras dúvidas e conhecer, em detalhe, o processamento de pedidos de registro de desenho industrial e outras petições, não deixe de consultar o Manual de Desenho Industrial (<http://manualdedi.inpi.gov.br/projects/manual-de-desenho-industrial/wiki>).

BR302025000397-0	Notificação do depósito (exame formal concluído) Código de despacho: 860 Data de depósito: 28/01/2025 Titular: BRADY WORLDWIDE, INC. [US] Procurador: Julio Guidi Lima da Rocha
BR302025000546-9	Notificação do depósito (exame formal concluído) Código de despacho: 860 Data de depósito: 05/02/2025 Titular: THERMACELL REPELLENTS, INC. [US] Procurador: Bhering Advogados (nome anterior Bhering Assessoria S/C Ltda.)
BR302025000547-7	Notificação do depósito (exame formal concluído) Código de despacho: 860 Data de depósito: 05/02/2025 Titular: THERMACELL REPELLENTS, INC. [US] Procurador: Bhering Advogados (nome anterior Bhering Assessoria S/C Ltda.)
BR302025001233-3	Notificação do depósito (exame formal concluído) Código de despacho: 860 Data de depósito: 07/03/2025 Titular: OUTLET MUNDIAL COMERCIO E ASSESSORIA EIRELI [BR/SP]
BR302025002206-1	Notificação do depósito (exame formal concluído) Código de despacho: 860 Data de depósito: 15/04/2025 Titular: PRO-AQUA INTERNATIONAL GMBH [DE] Procurador: Aguiar & Companhia S/C LTDA(Alterado para: Aguiar & Companhia Ltda)
BR302025002207-0	Notificação do depósito (exame formal concluído) Código de despacho: 860 Data de depósito: 15/04/2025 Titular: PATRICIA CARLA DA COSTA [BR/GO] Procurador: LARISSA PRISCILLA PASSOS JUNQUEIRA REIS BAREATO
BR302025002208-8	Notificação do depósito (exame formal concluído) Código de despacho: 860 Data de depósito: 15/04/2025 Titular: LFTEIXEIRA IND COM E LOC DE ARTIGOS PLASTICOS LTDA [BR/SP] Procurador: Francisco de Souza Ferreira Filho



BR302025002209-6	Notificação do depósito (exame formal concluído) Código de despacho: 860 Data de depósito: 15/04/2025 Titular: SOCIÉTÉ DES PRODUITS NESTLÉ S.A. [CH] Procurador: Dannemann, Siemsen, Bigler & Ipanema Moreira
BR302025002210-0	Notificação do depósito (exame formal concluído) Código de despacho: 860 Data de depósito: 15/04/2025 Titular: GRACO MINNESOTA INC. [US] Procurador: KASZNAR LEONARDOS PROPRIEDADE INTELECTUAL
BR302025002211-8	Notificação do depósito (exame formal concluído) Código de despacho: 860 Data de depósito: 15/04/2025 Titular: THIAGO CAPOSSOLI [BR/SP]
BR302025002212-6	Notificação do depósito (exame formal concluído) Código de despacho: 860 Data de depósito: 15/04/2025 Titular: EDSILVIO TOMAZ DA SILVA [BR/SP] Procurador: Rodrigo Martins Naves
BR302025002213-4	Notificação do depósito (exame formal concluído) Código de despacho: 860 Data de depósito: 15/04/2025 Titular: THIAGO CAPOSSOLI [BR/SP]
BR302025002214-2	Notificação do depósito (exame formal concluído) Código de despacho: 860 Data de depósito: 15/04/2025 Titular: EZIEL FERREIRA SANTOS JUNIOR [BR/RJ] Procurador: Ângelo Tadeu Baptista
BR302025002215-0	Notificação do depósito (exame formal concluído) Código de despacho: 860 Data de depósito: 15/04/2025 Titular: JOEY INDÚSTRIA E COMÉRCIO DE CALÇADOS LTDA [BR/SP] Procurador: Clarke, Modet Propriedade Intelectual Ltda.
BR302025002216-9	Notificação do depósito (exame formal concluído) Código de despacho: 860 Data de depósito: 15/04/2025 Titular: JOEY INDÚSTRIA E COMÉRCIO DE CALÇADOS LTDA [BR/SP] Procurador: Clarke, Modet Propriedade Intelectual Ltda.
BR302025002217-7	Notificação do depósito (exame formal concluído) Código de despacho: 860 Data de depósito: 15/04/2025 Titular: DECORE AGORA MOVEIS E DECORACOES LTDA [BR/SP] Procurador: Beatriz Da Silva Negri
BR302025002218-5	Notificação do depósito (exame formal concluído) Código de despacho: 860 Data de depósito: 15/04/2025 Titular: THIAGO CAPOSSOLI [BR/SP]
BR302025002219-3	Notificação do depósito (exame formal concluído) Código de despacho: 860 Data de depósito: 15/04/2025 Titular: MILLER SIMBERG ANAIA [BR/SP] Procurador: ABM Assessoria Brasileira de Marcas Ltda.
BR302025002220-7	Notificação do depósito (exame formal concluído) Código de despacho: 860 Data de depósito: 15/04/2025 Titular: GABRIELA ALVES BARBOSA [BR/PE]



BR302025002221-5	Notificação do depósito (exame formal concluído) Código de despacho: 860 Data de depósito: 15/04/2025 Titular: AC ATACADO, VAREJO E IMPORTACAO LTDA [BR/SP] Procurador: ABM Assessoria Brasileira de Marcas Ltda.
BR302025002222-3	Notificação do depósito (exame formal concluído) Código de despacho: 860 Data de depósito: 15/04/2025 Titular: JOÃO PEDRO RIPKE DIAS [BR/SP]
BR302025002223-1	Notificação do depósito (exame formal concluído) Código de despacho: 860 Data de depósito: 15/04/2025 Titular: DOCOL INDÚSTRIA E COMÉRCIO LTDA. [BR/SC] Procurador: Vilage Marcas e Patentes Ltda
BR302025002224-0	Notificação do depósito (exame formal concluído) Código de despacho: 860 Data de depósito: 15/04/2025 Titular: PROIMPORT BRASIL LTDA. [BR/SC] Procurador: Peduti Sociedade de Advogados
BR302025002225-8	Notificação do depósito (exame formal concluído) Código de despacho: 860 Data de depósito: 15/04/2025 Titular: ROBERTA BANQUERI SERRA [BR/SP]
BR302025002226-6	Notificação do depósito (exame formal concluído) Código de despacho: 860 Data de depósito: 15/04/2025 Titular: VALDINEY JOSÉ RODRIGUES MEDEIROS [BR/SP] Procurador: ABM Assessoria Brasileira de Marcas Ltda.
BR302025002227-4	Notificação do depósito (exame formal concluído) Código de despacho: 860 Data de depósito: 15/04/2025 Titular: JOAO LUIZ MARINHO DE ANDRADE CORREIA [BR/CE]
BR302025002228-2	Notificação do depósito (exame formal concluído) Código de despacho: 860 Data de depósito: 15/04/2025 Titular: ROBERTA BANQUERI SERRA [BR/SP]
BR302025002230-4	Notificação do depósito (exame formal concluído) Código de despacho: 860 Data de depósito: 15/04/2025 Titular: ROBERTA BANQUERI SERRA [BR/SP]
BR302025002231-2	Notificação do depósito (exame formal concluído) Código de despacho: 860 Data de depósito: 15/04/2025 Titular: THE GILLETTE COMPANY LLC [US] Procurador: TRENCH ROSSI E WATANABE ADVOGADOS (RJ)
BR302025002232-0	Notificação do depósito (exame formal concluído) Código de despacho: 860 Data de depósito: 15/04/2025 Titular: ROBERTA BANQUERI SERRA [BR/SP]
BR302025002233-9	Notificação do depósito (exame formal concluído) Código de despacho: 860 Data de depósito: 15/04/2025 Titular: ERICO HENRIQUE DE LIMA ARAUJO [BR/SP]
BR302025002234-7	Notificação do depósito (exame formal concluído) Código de despacho: 860 Data de depósito: 16/04/2025 Titular: GAAM INDUSTRIA E COMERCIO DE MOVEIS LTDA [BR/PR]



BR302025002235-5	Notificação do depósito (exame formal concluído) Código de despacho: 860 Data de depósito: 16/04/2025 Titular: VG ARTIGOS ESPORTIVOS LTDA [BR/RS]
BR302025002236-3	Notificação do depósito (exame formal concluído) Código de despacho: 860 Data de depósito: 16/04/2025 Titular: SUMITOMO ELECTRIC HARDMETAL CORP. [JP] Procurador: Daniel Advogados (Alt.de Daniel & Cia)
BR302025002237-1	Notificação do depósito (exame formal concluído) Código de despacho: 860 Data de depósito: 16/04/2025 Titular: SUMITOMO ELECTRIC HARDMETAL CORP. [JP] Procurador: Daniel Advogados (Alt.de Daniel & Cia)
BR302025002238-0	Notificação do depósito (exame formal concluído) Código de despacho: 860 Data de depósito: 16/04/2025 Titular: UNIVERSIDADE FEDERAL DE SANTA MARIA [BR/RS]
BR302025002239-8	Notificação do depósito (exame formal concluído) Código de despacho: 860 Data de depósito: 16/04/2025 Titular: SOUZA & JATOBÁ UTENSÍLIOS ELÉTRICOS LTDA [BR/SP] Procurador: Vilage Marcas e Patentes Ltda
BR302025002240-1	Notificação do depósito (exame formal concluído) Código de despacho: 860 Data de depósito: 16/04/2025 Titular: MARCOS FERNANDO PUPIM [BR/SP] Procurador: Eduarda Colla
BR302025002241-0	Notificação do depósito (exame formal concluído) Código de despacho: 860 Data de depósito: 16/04/2025 Titular: MARCOS FERNANDO PUPIM [BR/SP] Procurador: Eduarda Colla
BR302025002242-8	Notificação do depósito (exame formal concluído) Código de despacho: 860 Data de depósito: 16/04/2025 Titular: MARCOS FERNANDO PUPIM [BR/SP] Procurador: Eduarda Colla
BR302025002243-6	Notificação do depósito (exame formal concluído) Código de despacho: 860 Data de depósito: 16/04/2025 Titular: MARCOS FERNANDO PUPIM [BR/SP] Procurador: Eduarda Colla
BR302025002244-4	Notificação do depósito (exame formal concluído) Código de despacho: 860 Data de depósito: 16/04/2025 Titular: MARCOS FERNANDO PUPIM [BR/SP] Procurador: Eduarda Colla
BR302025002245-2	Notificação do depósito (exame formal concluído) Código de despacho: 860 Data de depósito: 16/04/2025 Titular: MARCOS FERNANDO PUPIM [BR/SP] Procurador: Eduarda Colla
BR302025002246-0	Notificação do depósito (exame formal concluído) Código de despacho: 860 Data de depósito: 16/04/2025 Titular: MARCOS FERNANDO PUPIM [BR/SP] Procurador: Eduarda Colla

BR302025002247-9	Notificação do depósito (exame formal concluído) Código de despacho: 860 Data de depósito: 16/04/2025 Titular: THIAGO CAPOSSOLI [BR/SP]
BR302025002248-7	Notificação do depósito (exame formal concluído) Código de despacho: 860 Data de depósito: 16/04/2025 Titular: MARCOS FERNANDO PUPIM [BR/SP] Procurador: Eduarda Colla
BR302025002249-5	Notificação do depósito (exame formal concluído) Código de despacho: 860 Data de depósito: 16/04/2025 Titular: ARATU S.A. [BR/ES]
BR302025002250-9	Notificação do depósito (exame formal concluído) Código de despacho: 860 Data de depósito: 16/04/2025 Titular: VG ARTIGOS ESPORTIVOS LTDA [BR/RS]
BR302025002251-7	Notificação do depósito (exame formal concluído) Código de despacho: 860 Data de depósito: 16/04/2025 Titular: VG ARTIGOS ESPORTIVOS LTDA [BR/RS]
BR302025002252-5	Notificação do depósito (exame formal concluído) Código de despacho: 860 Data de depósito: 16/04/2025 Titular: NEW JOIAS INDUSTRIA E COMERCIO DE BIJUTERIAS LTDA [BR/SP] Procurador: Pezzuol & Associados Marcas e Patentes Ltda.
BR302025002254-1	Notificação do depósito (exame formal concluído) Código de despacho: 860 Data de depósito: 16/04/2025 Titular: TRAMONTINA DELTA S/A [BR/PE] Procurador: CREAÇÃO MARCAS E PATENTES LTDA.
BR302025002255-0	Notificação do depósito (exame formal concluído) Código de despacho: 860 Data de depósito: 16/04/2025 Titular: LIM PISCINAS LTDA [BR/PR]
BR302025002256-8	Notificação do depósito (exame formal concluído) Código de despacho: 860 Data de depósito: 16/04/2025 Titular: YIWU MINGZHOUWU E-COMMERCE CO., LTD., [CN] Procurador: Org. Mérito Marcas e Patentes Ltda.
BR302025002257-6	Notificação do depósito (exame formal concluído) Código de despacho: 860 Data de depósito: 16/04/2025 Titular: YIWU MINGZHOUWU E-COMMERCE CO., LTD., [CN] Procurador: Org. Mérito Marcas e Patentes Ltda.
BR302025002258-4	Notificação do depósito (exame formal concluído) Código de despacho: 860 Data de depósito: 16/04/2025 Titular: LA ERREVIEFFE AMERICA ARTIGOS FUNERARIOS LTDA [BR/SP] Procurador: Julio Guidi Lima da Rocha
BR302025002259-2	Notificação do depósito (exame formal concluído) Código de despacho: 860 Data de depósito: 16/04/2025 Titular: YIWU MINGZHOUWU E-COMMERCE CO., LTD., [CN] Procurador: Org. Mérito Marcas e Patentes Ltda.



BR302025002260-6	Notificação do depósito (exame formal concluído) Código de despacho: 860 Data de depósito: 16/04/2025 Titular: MISTY MORNING HOLDINGS LTD. [BS] Procurador: Diego Mahaut Duarte Pereira
BR302025002261-4	Notificação do depósito (exame formal concluído) Código de despacho: 860 Data de depósito: 16/04/2025 Titular: YIWU MINGZHOUWU E-COMMERCE CO., LTD., [CN] Procurador: Org. Mérito Marcas e Patentes Ltda.
BR302025002262-2	Notificação do depósito (exame formal concluído) Código de despacho: 860 Data de depósito: 16/04/2025 Titular: MISTY MORNING HOLDINGS LTD. [BS] Procurador: Diego Mahaut Duarte Pereira
BR302025002263-0	Notificação do depósito (exame formal concluído) Código de despacho: 860 Data de depósito: 16/04/2025 Titular: YIWU MINGZHOUWU E-COMMERCE CO., LTD., [CN] Procurador: Org. Mérito Marcas e Patentes Ltda.
BR302025002264-9	Notificação do depósito (exame formal concluído) Código de despacho: 860 Data de depósito: 16/04/2025 Titular: YIWU MINGZHOUWU E-COMMERCE CO., LTD., [CN] Procurador: Org. Mérito Marcas e Patentes Ltda.
BR302025002265-7	Notificação do depósito (exame formal concluído) Código de despacho: 860 Data de depósito: 16/04/2025 Titular: BRIDGESTONE BANDAG, LLC [US] Procurador: MMV Agentes da Propriedade Industrial Ltda.
BR302025002266-5	Notificação do depósito (exame formal concluído) Código de despacho: 860 Data de depósito: 16/04/2025 Titular: YIWU MINGZHOUWU E-COMMERCE CO., LTD., [CN] Procurador: Org. Mérito Marcas e Patentes Ltda.
BR302025002267-3	Notificação do depósito (exame formal concluído) Código de despacho: 860 Data de depósito: 16/04/2025 Titular: SHENZHEN JINGHUITONG TECHNOLOGY CO., LTD. [CN] Procurador: LAWI SERVIÇOS PARA STARTUPS LTDA
BR302025002268-1	Notificação do depósito (exame formal concluído) Código de despacho: 860 Data de depósito: 16/04/2025 Titular: LA ERREVIEFFE AMERICA ARTIGOS FUNERARIOS LTDA [BR/SP] Procurador: Julio Guidi Lima da Rocha
BR302025002269-0	Notificação do depósito (exame formal concluído) Código de despacho: 860 Data de depósito: 16/04/2025 Titular: OBSERVADOR LTDA - ME [BR/RS] Procurador: Sko Oyarzáball Marcas e Patentes Sociedade Simples Ltda.
BR302025002270-3	Notificação do depósito (exame formal concluído) Código de despacho: 860 Data de depósito: 16/04/2025 Titular: YIWU MINGZHOUWU E-COMMERCE CO., LTD., [CN] Procurador: Org. Mérito Marcas e Patentes Ltda.



BR302025002271-1	Notificação do depósito (exame formal concluído) Código de despacho: 860 Data de depósito: 16/04/2025 Titular: YIWU MINGZHOUWU E-COMMERCE CO., LTD., [CN] Procurador: Org. Mérito Marcas e Patentes Ltda.
BR302025002272-0	Notificação do depósito (exame formal concluído) Código de despacho: 860 Data de depósito: 16/04/2025 Titular: YIWU MINGZHOUWU E-COMMERCE CO., LTD., [CN] Procurador: Org. Mérito Marcas e Patentes Ltda.
BR302025002273-8	Notificação do depósito (exame formal concluído) Código de despacho: 860 Data de depósito: 16/04/2025 Titular: YIWU HAPPYMAX IMP & EXP CO., LTD., [CN] Procurador: Org. Mérito Marcas e Patentes Ltda.
BR302025002274-6	Notificação do depósito (exame formal concluído) Código de despacho: 860 Data de depósito: 16/04/2025 Titular: YIWU HAPPYMAX IMP & EXP CO., LTD., [CN] Procurador: Org. Mérito Marcas e Patentes Ltda.
BR302025002275-4	Notificação do depósito (exame formal concluído) Código de despacho: 860 Data de depósito: 16/04/2025 Titular: LA ERREVIEFFE AMERICA ARTIGOS FUNERARIOS LTDA [BR/SP] Procurador: Julio Guidi Lima da Rocha
BR302025002276-2	Notificação do depósito (exame formal concluído) Código de despacho: 860 Data de depósito: 16/04/2025 Titular: LIFEN ZHU [BR/SP] Procurador: Org. Mérito Marcas e Patentes Ltda.
BR302025002277-0	Notificação do depósito (exame formal concluído) Código de despacho: 860 Data de depósito: 16/04/2025 Titular: NEW-TEC INTEGRATION (XIAMEN) CO., LTD. [CN] Procurador: MMV Agentes da Propriedade Industrial Ltda.
BR302025002278-9	Notificação do depósito (exame formal concluído) Código de despacho: 860 Data de depósito: 16/04/2025 Titular: DALTON IAGALLO CONDE GUERREIRO [BR/SP] Procurador: Paulo Cezar Molinari
BR302025002279-7	Notificação do depósito (exame formal concluído) Código de despacho: 860 Data de depósito: 16/04/2025 Titular: LA ERREVIEFFE AMERICA ARTIGOS FUNERARIOS LTDA [BR/SP] Procurador: Julio Guidi Lima da Rocha
BR302025002280-0	Notificação do depósito (exame formal concluído) Código de despacho: 860 Data de depósito: 16/04/2025 Titular: BRIDGESTONE AMERICAS TIRE OPERATIONS, LLC [US] Procurador: MMV Agentes da Propriedade Industrial Ltda.
BR302025002281-9	Notificação do depósito (exame formal concluído) Código de despacho: 860 Data de depósito: 16/04/2025 Titular: NORDSON CORPORATION [US] Procurador: LUIZ LEONARDOS & ADVOGADOS



BR302025002282-7	Notificação do depósito (exame formal concluído) Código de despacho: 860 Data de depósito: 16/04/2025 Titular: MILLER SIMBERG ANAIA - ME [BR/SP] Procurador: Vanessa Garcia de Oliveira
BR302025002283-5	Notificação do depósito (exame formal concluído) Código de despacho: 860 Data de depósito: 16/04/2025 Titular: MILLER SIMBERG ANAIA - ME [BR/SP] Procurador: Vanessa Garcia de Oliveira
BR302025002284-3	Notificação do depósito (exame formal concluído) Código de despacho: 860 Data de depósito: 16/04/2025 Titular: MILLER SIMBERG ANAIA - ME [BR/SP] Procurador: Vanessa Garcia de Oliveira
BR302025002285-1	Notificação do depósito (exame formal concluído) Código de despacho: 860 Data de depósito: 16/04/2025 Titular: MCX LOCAÇÕES DE ESTRUTURAS LTDA. [BR/PR]
BR302025002286-0	Notificação do depósito (exame formal concluído) Código de despacho: 860 Data de depósito: 16/04/2025 Titular: JIANGSU ZHONGXING MOTORCYCLE CO.,LTD. [CN] Procurador: Julio Guidi Lima da Rocha
BR302025002287-8	Notificação do depósito (exame formal concluído) Código de despacho: 860 Data de depósito: 16/04/2025 Titular: JIANGSU ZHONGXING MOTORCYCLE CO.,LTD. [CN] Procurador: Julio Guidi Lima da Rocha
BR302025002288-6	Notificação do depósito (exame formal concluído) Código de despacho: 860 Data de depósito: 17/04/2025 Titular: UNIVERSIDADE FEDERAL DE SANTA CATARINA [BR/SC]
BR302025002289-4	Notificação do depósito (exame formal concluído) Código de despacho: 860 Data de depósito: 17/04/2025 Titular: HUAWEI TECHNOLOGIES CO., LTD. [CN] Procurador: Clarke, Modet Propriedade Intelectual Ltda.
BR302025002290-8	Notificação do depósito (exame formal concluído) Código de despacho: 860 Data de depósito: 17/04/2025 Titular: HUAWEI TECHNOLOGIES CO., LTD. [CN] Procurador: Clarke, Modet Propriedade Intelectual Ltda.
BR302025002291-6	Notificação do depósito (exame formal concluído) Código de despacho: 860 Data de depósito: 17/04/2025 Titular: HUAWEI TECHNOLOGIES CO., LTD. [CN] Procurador: Clarke, Modet Propriedade Intelectual Ltda.
BR302025002292-4	Notificação do depósito (exame formal concluído) Código de despacho: 860 Data de depósito: 17/04/2025 Titular: BRIDGESTONE AMERICAS TIRE OPERATIONS, LLC [US] Procurador: MMV Agentes da Propriedade Industrial Ltda.
BR302025002293-2	Notificação do depósito (exame formal concluído) Código de despacho: 860 Data de depósito: 17/04/2025 Titular: HUAWEI TECHNOLOGIES CO., LTD. [CN] Procurador: Clarke, Modet Propriedade Intelectual Ltda.

BR302025002294-0	Notificação do depósito (exame formal concluído) Código de despacho: 860 Data de depósito: 17/04/2025 Titular: CARLOS ALBERTO FIOROTTI [BR/SP] Procurador: Silvio Darré Júnior
BR302025002295-9	Notificação do depósito (exame formal concluído) Código de despacho: 860 Data de depósito: 17/04/2025 Titular: RUBENS COELHO DE SOUZA JUNIOR [BR/SP] Procurador: José Edis Rodrigues
BR302025002296-7	Notificação do depósito (exame formal concluído) Código de despacho: 860 Data de depósito: 17/04/2025 Titular: CARLOS ALBERTO FIOROTTI [BR/SP] Procurador: Silvio Darré Júnior
BR302025002297-5	Notificação do depósito (exame formal concluído) Código de despacho: 860 Data de depósito: 17/04/2025 Titular: OBISPA METALÚRGICA LTDA. [BR/RS] Procurador: LEÃO PROPRIEDADE INTELECTUAL
BR302025002298-3	Notificação do depósito (exame formal concluído) Código de despacho: 860 Data de depósito: 17/04/2025 Titular: CARLOS ALBERTO FIOROTTI [BR/SP] Procurador: Silvio Darré Júnior
BR302025002299-1	Notificação do depósito (exame formal concluído) Código de despacho: 860 Data de depósito: 17/04/2025 Titular: CARLOS ALBERTO FIOROTTI [BR/SP] Procurador: Silvio Darré Júnior
BR302025002300-9	Notificação do depósito (exame formal concluído) Código de despacho: 860 Data de depósito: 17/04/2025 Titular: BREATHESAFE PTY LTD [AU] Procurador: HERRERO & ASSOCIADOS BRASIL PROPRIEDADE INTELECTUAL LTDA.
BR302025002301-7	Notificação do depósito (exame formal concluído) Código de despacho: 860 Data de depósito: 17/04/2025 Titular: INDIO DA COSTA LICENSING LTDA. [BR/RJ]
BR302025002302-5	Notificação do depósito (exame formal concluído) Código de despacho: 860 Data de depósito: 17/04/2025 Titular: OBISPA METALÚRGICA LTDA. [BR/RS] Procurador: LEÃO PROPRIEDADE INTELECTUAL
BR302025002303-3	Notificação do depósito (exame formal concluído) Código de despacho: 860 Data de depósito: 17/04/2025 Titular: ARMADIETTO HOME STORE LTDA [BR/SC] Procurador: Everton Luis Rossin
BR302025002304-1	Notificação do depósito (exame formal concluído) Código de despacho: 860 Data de depósito: 17/04/2025 Titular: LUCIANA LOPES ME [BR/SP] Procurador: Maysa Machia Rodrigues Zardo



BR302025002308-4	Notificação do depósito (exame formal concluído) Código de despacho: 860 Data de depósito: 17/04/2025 Titular: MINXUN HUANG [CN] Procurador: Carolina Calheiros Brast
BR302025002309-2	Notificação do depósito (exame formal concluído) Código de despacho: 860 Data de depósito: 17/04/2025 Titular: CAROLINA GOMES MATARAZZO [BR/SP] Procurador: Alcides Ribeiro Filho
BR302025002311-4	Notificação do depósito (exame formal concluído) Código de despacho: 860 Data de depósito: 17/04/2025 Titular: BOTICA COMERCIAL FARMACÉUTICA LTDA. [BR/PR] Procurador: André Luis Flesch Bretanha Jorge
BR302025002312-2	Notificação do depósito (exame formal concluído) Código de despacho: 860 Data de depósito: 17/04/2025 Titular: 57.254.305 DIEGO XAVIER DOS SANTOS [BR/SP] Procurador: AMANDA REGINA DE SOUZA SILVA
BR302025002313-0	Notificação do depósito (exame formal concluído) Código de despacho: 860 Data de depósito: 20/04/2025 Titular: ARBTRATO TECNOLOGIA E RESOLUÇÃO DE CONFLITOS LTDA [BR/SC] Procurador: PROTEMARK MARCAS E PATENTÉS LTDA.
BR302025002314-9	Notificação do depósito (exame formal concluído) Código de despacho: 860 Data de depósito: 20/04/2025 Titular: ALVARO LUIZ BERNARDES PIRES [BR/SP]
BR302025002315-7	Notificação do depósito (exame formal concluído) Código de despacho: 860 Data de depósito: 21/04/2025 Titular: EDUARDO XIMENES DOBES [BR/SP] Procurador: Anderson Toni
BR302025002316-5	Notificação do depósito (exame formal concluído) Código de despacho: 860 Data de depósito: 21/04/2025 Titular: EDUARDO XIMENES DOBES [BR/SP] Procurador: Anderson Toni
BR302025002317-3	Notificação do depósito (exame formal concluído) Código de despacho: 860 Data de depósito: 21/04/2025 Titular: THIAGO CAPOSSOLI [BR/SP]
BR302025002318-1	Notificação do depósito (exame formal concluído) Código de despacho: 860 Data de depósito: 21/04/2025 Titular: THIAGO CAPOSSOLI [BR/SP]
BR302025002319-0	Notificação do depósito (exame formal concluído) Código de despacho: 860 Data de depósito: 22/04/2025 Titular: LARISSA PACK IND. E COM. DE EMBALAGENS PLASTICAS EIRELI - ME [BR/SP] Procurador: MODAL MARCAS E PATENTÉS LTDA.
BR302025002320-3	Notificação do depósito (exame formal concluído) Código de despacho: 860 Data de depósito: 22/04/2025 Titular: OLEA DESIGN GRÁFICO E PRODUTOS PERSONALIZADOS LTDA. [BR/SP] Procurador: TINOCO SOARES SOCIEDADE DE ADVOGADOS



BR302025002321-1	Notificação do depósito (exame formal concluído) Código de despacho: 860 Data de depósito: 22/04/2025 Titular: PIETROBON CIA LTDA [BR/RS] Procurador: GILBERTO LUIS DA SILVEIRA
BR302025002323-8	Notificação do depósito (exame formal concluído) Código de despacho: 860 Data de depósito: 22/04/2025 Titular: FHS E-COMMERCE LTDA - ME [BR/SP] Procurador: AUDITA ASSESSORIA EMPRESARIAL LTDA.
BR302025002324-6	Notificação do depósito (exame formal concluído) Código de despacho: 860 Data de depósito: 22/04/2025 Titular: META ESPORTES LTDA [BR/PB] Procurador: CMRD MARCAS E SOLUÇÕES ESTRATÉGICAS LTDA
BR302025002325-4	Notificação do depósito (exame formal concluído) Código de despacho: 860 Data de depósito: 22/04/2025 Titular: THIAGO CAPOSSOLI [BR/SP]
BR302025002326-2	Notificação do depósito (exame formal concluído) Código de despacho: 860 Data de depósito: 22/04/2025 Titular: THIAGO CAPOSSOLI [BR/SP]
BR302025002327-0	Notificação do depósito (exame formal concluído) Código de despacho: 860 Data de depósito: 22/04/2025 Titular: THIAGO CAPOSSOLI [BR/SP]
BR302025002330-0	Notificação do depósito (exame formal concluído) Código de despacho: 860 Data de depósito: 22/04/2025 Titular: MOISES ALVES DE OLIVEIRA [BR/SP]
BR302025002331-9	Notificação do depósito (exame formal concluído) Código de despacho: 860 Data de depósito: 22/04/2025 Titular: ADRIANA MARIA YAZBEK ME [BR/SP] Procurador: VALESKA SANTOS GUIMARÃES
BR302025002332-7	Notificação do depósito (exame formal concluído) Código de despacho: 860 Data de depósito: 22/04/2025 Titular: THIAGO CAPOSSOLI [BR/SP]
BR302025002333-5	Notificação do depósito (exame formal concluído) Código de despacho: 860 Data de depósito: 22/04/2025 Titular: ADRIANA MARIA YAZBEK ME [BR/SP] Procurador: VALESKA SANTOS GUIMARÃES
BR302025002334-3	Notificação do depósito (exame formal concluído) Código de despacho: 860 Data de depósito: 22/04/2025 Titular: BRIDGESTONE AMERICAS TIRE OPERATIONS, LLC [US] Procurador: MMV Agentes da Propriedade Industrial Ltda.
BR302025002335-1	Notificação do depósito (exame formal concluído) Código de despacho: 860 Data de depósito: 22/04/2025 Titular: HELENA JENICHEN PROVESI [BR/SC] Procurador: Ivair Cunha



BR302025002336-0	Notificação do depósito (exame formal concluído) Código de despacho: 860 Data de depósito: 22/04/2025 Titular: ENERBRAS MATERIAIS ELÉTRICOS LTDA [BR/PR] Procurador: Alcion Bubniak
BR302025002337-8	Notificação do depósito (exame formal concluído) Código de despacho: 860 Data de depósito: 22/04/2025 Titular: BYD COMPANY LIMITED [CN] Procurador: Clarke, Modet Propriedade Intelectual Ltda.
BR302025002338-6	Notificação do depósito (exame formal concluído) Código de despacho: 860 Data de depósito: 22/04/2025 Titular: LARISSA PACK IND. E COM. DE EMBALAGENS PLASTICAS EIRELI - ME [BR/SP] Procurador: MODAL MARCAS E PATENTES LTDA.
BR302025002339-4	Notificação do depósito (exame formal concluído) Código de despacho: 860 Data de depósito: 22/04/2025 Titular: OBISPA METALÚRGICA LTDA. [BR/RS] Procurador: LEÃO PROPRIEDADE INTELECTUAL
BR302025002340-8	Notificação do depósito (exame formal concluído) Código de despacho: 860 Data de depósito: 22/04/2025 Titular: ANRAN SUPPLY CHAIN MANAGEMENT LIMITED [CN] Procurador: Org. Mérito Marcas e Patentes Ltda.
BR302025002341-6	Notificação do depósito (exame formal concluído) Código de despacho: 860 Data de depósito: 22/04/2025 Titular: ANRAN SUPPLY CHAIN MANAGEMENT LIMITED [CN] Procurador: Org. Mérito Marcas e Patentes Ltda.
BR302025002342-4	Notificação do depósito (exame formal concluído) Código de despacho: 860 Data de depósito: 22/04/2025 Titular: ANRAN SUPPLY CHAIN MANAGEMENT LIMITED [CN] Procurador: Org. Mérito Marcas e Patentes Ltda.
BR302025002344-0	Notificação do depósito (exame formal concluído) Código de despacho: 860 Data de depósito: 23/04/2025 Titular: OBISPA METALÚRGICA LTDA. [BR/RS] Procurador: LEÃO PROPRIEDADE INTELECTUAL
BR302025002345-9	Notificação do depósito (exame formal concluído) Código de despacho: 860 Data de depósito: 23/04/2025 Titular: PIETRO LUIGI VERONA DESIGN LTDA [BR/PR] Procurador: Rômulo Mingotti
BR302025002346-7	Notificação do depósito (exame formal concluído) Código de despacho: 860 Data de depósito: 23/04/2025 Titular: OBISPA METALÚRGICA LTDA. [BR/RS] Procurador: LEÃO PROPRIEDADE INTELECTUAL
BR302025002347-5	Notificação do depósito (exame formal concluído) Código de despacho: 860 Data de depósito: 23/04/2025 Titular: OBISPA METALÚRGICA LTDA. [BR/RS] Procurador: LEÃO PROPRIEDADE INTELECTUAL



BR302025002348-3	Notificação do depósito (exame formal concluído) Código de despacho: 860 Data de depósito: 23/04/2025 Titular: DIEGO XAVIER DOS SANTOS [BR/SP] Procurador: AMANDA REGINA DE SOUZA SILVA
BR302025002349-1	Notificação do depósito (exame formal concluído) Código de despacho: 860 Data de depósito: 23/04/2025 Titular: OBISPA METALÚRGICA LTDA. [BR/RS] Procurador: LEÃO PROPRIEDADE INTELECTUAL
BR302025002350-5	Notificação do depósito (exame formal concluído) Código de despacho: 860 Data de depósito: 23/04/2025 Titular: DIEGO XAVIER DOS SANTOS [BR/SP] Procurador: AMANDA REGINA DE SOUZA SILVA
BR302025002351-3	Notificação do depósito (exame formal concluído) Código de despacho: 860 Data de depósito: 23/04/2025 Titular: PIETRO LUIGI VERONA DESIGN LTDA [BR/PR] Procurador: Rômulo Mingotti
BR302025002352-1	Notificação do depósito (exame formal concluído) Código de despacho: 860 Data de depósito: 23/04/2025 Titular: DIEGO XAVIER DOS SANTOS [BR/SP] Procurador: AMANDA REGINA DE SOUZA SILVA
BR302025002353-0	Notificação do depósito (exame formal concluído) Código de despacho: 860 Data de depósito: 23/04/2025 Titular: RESFRI AR CLIMATIZADORES E EQUIPAMENTOS LTDA [BR/RS] Procurador: POLI ADVOGADOS ASSOCIADOS
BR302025002354-8	Notificação do depósito (exame formal concluído) Código de despacho: 860 Data de depósito: 23/04/2025 Titular: OBISPA METALÚRGICA LTDA. [BR/RS] Procurador: LEÃO PROPRIEDADE INTELECTUAL
BR302025002355-6	Notificação do depósito (exame formal concluído) Código de despacho: 860 Data de depósito: 23/04/2025 Titular: OZIEL DA CONCEIÇÃO GUIMARÃES [BR/RJ]
BR302025002356-4	Notificação do depósito (exame formal concluído) Código de despacho: 860 Data de depósito: 23/04/2025 Titular: BEATRIZ NOTARO BASTIDA [BR/SP] Procurador: VALOR EASY SERVIÇOS DE APOIO ADMINISTRATIVO LTDA
BR302025002357-2	Notificação do depósito (exame formal concluído) Código de despacho: 860 Data de depósito: 23/04/2025 Titular: YANLI HUANG [BR/SP] Procurador: Juliano Henrique Negrão Granato
BR302025002358-0	Notificação do depósito (exame formal concluído) Código de despacho: 860 Data de depósito: 23/04/2025 Titular: ROBERTO LUIZ DA VEIGA [BR/SC] Procurador: Sandro Wunderlich
BR302025002359-9	Notificação do depósito (exame formal concluído) Código de despacho: 860 Data de depósito: 23/04/2025 Titular: GABRIEL JOHANSSON AZEREDO [BR/RS]



BR302025002360-2	Notificação do depósito (exame formal concluído) Código de despacho: 860 Data de depósito: 23/04/2025 Titular: YANLI HUANG [BR/SP] Procurador: Juliano Henrique Negrão Granato
BR302025002361-0	Notificação do depósito (exame formal concluído) Código de despacho: 860 Data de depósito: 23/04/2025 Titular: GABRIEL JOHANSSON AZEREDO [BR/RS]
BR302025002362-9	Notificação do depósito (exame formal concluído) Código de despacho: 860 Data de depósito: 23/04/2025 Titular: ECODAGUA INDUSTRIA E COMERCIO DE PLASTICOS LTDA. [BR/PR] Procurador: CIBELE ANTONIA KLOC E SILVA
BR302025002363-7	Notificação do depósito (exame formal concluído) Código de despacho: 860 Data de depósito: 23/04/2025 Titular: RENATO RIBEIRO DE OLIVEIRA [BR/MG] Procurador: Alexandre Aguilar Santos
BR302025002364-5	Notificação do depósito (exame formal concluído) Código de despacho: 860 Data de depósito: 23/04/2025 Titular: TRAMONTINA S/A CUTELARIA [BR/RS] Procurador: CREAÇÃO MARCAS E PATENTES LTDA.
BR302025002365-3	Notificação do depósito (exame formal concluído) Código de despacho: 860 Data de depósito: 23/04/2025 Titular: TRAMONTINA S/A CUTELARIA [BR/RS] Procurador: CREAÇÃO MARCAS E PATENTES LTDA.
BR302025002366-1	Notificação do depósito (exame formal concluído) Código de despacho: 860 Data de depósito: 23/04/2025 Titular: RENATO RIBEIRO DE OLIVEIRA [BR/MG] Procurador: Alexandre Aguilar Santos
BR302025002367-0	Notificação do depósito (exame formal concluído) Código de despacho: 860 Data de depósito: 23/04/2025 Titular: TRAMONTINA S/A CUTELARIA [BR/RS] Procurador: CREAÇÃO MARCAS E PATENTES LTDA.
BR302025002368-8	Notificação do depósito (exame formal concluído) Código de despacho: 860 Data de depósito: 23/04/2025 Titular: NATIELI BRUNING [BR/PR] Procurador: DEFERE - SERVIÇOS EM PROPRIEDADE INTELECTUAL
BR302025002369-6	Notificação do depósito (exame formal concluído) Código de despacho: 860 Data de depósito: 23/04/2025 Titular: DURVAL RIBEIRO FAGÁ JÚNIOR [BR/SP] Procurador: Marcio Loreti
BR302025002370-0	Notificação do depósito (exame formal concluído) Código de despacho: 860 Data de depósito: 23/04/2025 Titular: VALCIR BONORA -ME [BR/PR] Procurador: AGP - Assessoria Empresarial Ltda



BR302025002371-8	Notificação do depósito (exame formal concluído) Código de despacho: 860 Data de depósito: 23/04/2025 Titular: YIWU HAPPYMAX IMP & EXP CO., LTD., [CN] Procurador: Org. Mérito Marcas e Patentes Ltda.
BR302025002372-6	Notificação do depósito (exame formal concluído) Código de despacho: 860 Data de depósito: 23/04/2025 Titular: YIWU HAPPYMAX IMP & EXP CO., LTD., [CN] Procurador: Org. Mérito Marcas e Patentes Ltda.
BR302025002373-4	Notificação do depósito (exame formal concluído) Código de despacho: 860 Data de depósito: 23/04/2025 Titular: YIWU HAPPYMAX IMP & EXP CO., LTD., [CN] Procurador: Org. Mérito Marcas e Patentes Ltda.
BR302025002374-2	Notificação do depósito (exame formal concluído) Código de despacho: 860 Data de depósito: 23/04/2025 Titular: YIWU HAPPYMAX IMP & EXP CO., LTD., [CN] Procurador: Org. Mérito Marcas e Patentes Ltda.
BR302025002375-0	Notificação do depósito (exame formal concluído) Código de despacho: 860 Data de depósito: 23/04/2025 Titular: YIWU HAPPYMAX IMP & EXP CO., LTD., [CN] Procurador: Org. Mérito Marcas e Patentes Ltda.
BR302025002376-9	Notificação do depósito (exame formal concluído) Código de despacho: 860 Data de depósito: 23/04/2025 Titular: YIWU HAPPYMAX IMP & EXP CO., LTD., [CN] Procurador: Org. Mérito Marcas e Patentes Ltda.
BR302025002377-7	Notificação do depósito (exame formal concluído) Código de despacho: 860 Data de depósito: 23/04/2025 Titular: YIWU HAPPYMAX IMP & EXP CO., LTD., [CN] Procurador: Org. Mérito Marcas e Patentes Ltda.
BR302025002378-5	Notificação do depósito (exame formal concluído) Código de despacho: 860 Data de depósito: 23/04/2025 Titular: YIWU HAPPYMAX IMP & EXP CO., LTD., [CN] Procurador: Org. Mérito Marcas e Patentes Ltda.
BR302025002379-3	Notificação do depósito (exame formal concluído) Código de despacho: 860 Data de depósito: 23/04/2025 Titular: YIWU HAPPYMAX IMP & EXP CO., LTD., [CN] Procurador: Org. Mérito Marcas e Patentes Ltda.
BR302025002380-7	Notificação do depósito (exame formal concluído) Código de despacho: 860 Data de depósito: 23/04/2025 Titular: YIWU HAPPYMAX IMP & EXP CO., LTD., [CN] Procurador: Org. Mérito Marcas e Patentes Ltda.
BR302025002381-5	Notificação do depósito (exame formal concluído) Código de despacho: 860 Data de depósito: 23/04/2025 Titular: SANTA FE INDUSTRIA DE ROTOMOLDADOS LTDA [BR/SC] Procurador: Nirce Ivete Fassini



BR302025002382-3	Notificação do depósito (exame formal concluído) Código de despacho: 860 Data de depósito: 23/04/2025 Titular: 6,28 TECHNOLOGY S/A [BR/PI] Procurador: Ana Paula Santos Celidonio
BR302025002383-1	Notificação do depósito (exame formal concluído) Código de despacho: 860 Data de depósito: 23/04/2025 Titular: 6,28 TECHNOLOGY S/A [BR/PI] Procurador: Ana Paula Santos Celidonio
BR302025002384-0	Notificação do depósito (exame formal concluído) Código de despacho: 860 Data de depósito: 23/04/2025 Titular: 6,28 TECHNOLOGY S/A [BR/PI] Procurador: Ana Paula Santos Celidonio
BR302025002385-8	Notificação do depósito (exame formal concluído) Código de despacho: 860 Data de depósito: 23/04/2025 Titular: UNIVERSIDADE FEDERAL RURAL DE PERNAMBUCO [BR/PE]
BR302025002387-4	Notificação do depósito (exame formal concluído) Código de despacho: 860 Data de depósito: 23/04/2025 Titular: CACAU OURO NEGRO CHOCOLATES LTDA [BR/SP] Procurador: Paula Rejane Farias Bispo
BR302025002392-0	Notificação do depósito (exame formal concluído) Código de despacho: 860 Data de depósito: 24/04/2025 Titular: JADERSON DE ALMEIDA [BR/SC]
BR302025002393-9	Notificação do depósito (exame formal concluído) Código de despacho: 860 Data de depósito: 24/04/2025 Titular: JADERSON DE ALMEIDA [BR/SC]
BR302025002394-7	Notificação do depósito (exame formal concluído) Código de despacho: 860 Data de depósito: 24/04/2025 Titular: JADERSON DE ALMEIDA [BR/SC]
BR302025002395-5	Notificação do depósito (exame formal concluído) Código de despacho: 860 Data de depósito: 24/04/2025 Titular: JADERSON DE ALMEIDA [BR/SC]
BR302025002396-3	Notificação do depósito (exame formal concluído) Código de despacho: 860 Data de depósito: 24/04/2025 Titular: JADERSON DE ALMEIDA [BR/SC]
BR302025002397-1	Notificação do depósito (exame formal concluído) Código de despacho: 860 Data de depósito: 24/04/2025 Titular: JADERSON DE ALMEIDA [BR/SC]
BR302025002400-5	Notificação do depósito (exame formal concluído) Código de despacho: 860 Data de depósito: 24/04/2025 Titular: JADERSON DE ALMEIDA [BR/SC]
BR302025002401-3	Notificação do depósito (exame formal concluído) Código de despacho: 860 Data de depósito: 24/04/2025 Titular: JADERSON DE ALMEIDA [BR/SC]



BR302025002402-1 Notificação do depósito (exame formal concluído)
Código de despacho: 860
Data de depósito: 24/04/2025
Titular: JADERSON DE ALMEIDA [BR/SC]

BR302025002403-0 Notificação do depósito (exame formal concluído)
Código de despacho: 860
Data de depósito: 24/04/2025
Titular: JADERSON DE ALMEIDA [BR/SC]

BR302025002404-8 Notificação do depósito (exame formal concluído)
Código de despacho: 860
Data de depósito: 24/04/2025
Titular: JADERSON DE ALMEIDA [BR/SC]

BR302025002405-6 Notificação do depósito (exame formal concluído)
Código de despacho: 860
Data de depósito: 24/04/2025
Titular: JADERSON DE ALMEIDA [BR/SC]

BR302025002407-2 Notificação do depósito (exame formal concluído)
Código de despacho: 860
Data de depósito: 24/04/2025
Titular: JADERSON DE ALMEIDA [BR/SC]

BR302025002408-0 Notificação do depósito (exame formal concluído)
Código de despacho: 860
Data de depósito: 24/04/2025
Titular: JADERSON DE ALMEIDA [BR/SC]

BR302025002409-9 Notificação do depósito (exame formal concluído)
Código de despacho: 860
Data de depósito: 24/04/2025
Titular: JADERSON DE ALMEIDA [BR/SC]

BR302025002410-2 Notificação do depósito (exame formal concluído)
Código de despacho: 860
Data de depósito: 24/04/2025
Titular: JADERSON DE ALMEIDA [BR/SC]

BR302025002411-0 Notificação do depósito (exame formal concluído)
Código de despacho: 860
Data de depósito: 24/04/2025
Titular: JADERSON DE ALMEIDA [BR/SC]

BR302025002412-9 Notificação do depósito (exame formal concluído)
Código de despacho: 860
Data de depósito: 24/04/2025
Titular: JADERSON DE ALMEIDA [BR/SC]

BR302025002413-7 Notificação do depósito (exame formal concluído)
Código de despacho: 860
Data de depósito: 24/04/2025
Titular: JADERSON DE ALMEIDA [BR/SC]

BR302025002414-5 Notificação do depósito (exame formal concluído)
Código de despacho: 860
Data de depósito: 24/04/2025
Titular: JADERSON DE ALMEIDA [BR/SC]

BR302025002415-3 Notificação do depósito (exame formal concluído)
Código de despacho: 860
Data de depósito: 24/04/2025
Titular: JADERSON DE ALMEIDA [BR/SC]

BR302025002416-1 Notificação do depósito (exame formal concluído)
Código de despacho: 860
Data de depósito: 24/04/2025
Titular: JADERSON DE ALMEIDA [BR/SC]



BR302025002417-0	Notificação do depósito (exame formal concluído) Código de despacho: 860 Data de depósito: 24/04/2025 Titular: JADERSON DE ALMEIDA [BR/SC]
BR302025002418-8	Notificação do depósito (exame formal concluído) Código de despacho: 860 Data de depósito: 24/04/2025 Titular: JADERSON DE ALMEIDA [BR/SC]
BR302025002625-3	Notificação do depósito (exame formal concluído) Código de despacho: 860 Data de depósito: 30/04/2025 Titular: CMT INDÚSTRIA E COMÉRCIO DE MÓVEIS LTDA [BR/BA] Procurador: Baril & Advogados Associados
BR302025002637-7	Notificação do depósito (exame formal concluído) Código de despacho: 860 Data de depósito: 30/04/2025 Titular: THE PROCTER & GAMBLE COMPANY [US] Procurador: TRENCH ROSSI E WATANABE ADVOGADOS (RJ)
BR302025002638-5	Notificação do depósito (exame formal concluído) Código de despacho: 860 Data de depósito: 30/04/2025 Titular: THE PROCTER & GAMBLE COMPANY [US] Procurador: TRENCH ROSSI E WATANABE ADVOGADOS (RJ)
BR302025002639-3	Notificação do depósito (exame formal concluído) Código de despacho: 860 Data de depósito: 30/04/2025 Titular: THE PROCTER & GAMBLE COMPANY [US] Procurador: TRENCH ROSSI E WATANABE ADVOGADOS (RJ)
BR302025002641-5	Notificação do depósito (exame formal concluído) Código de despacho: 860 Data de depósito: 30/04/2025 Titular: THE PROCTER & GAMBLE COMPANY [US] Procurador: TRENCH ROSSI E WATANABE ADVOGADOS (RJ)
BR302025002642-3	Notificação do depósito (exame formal concluído) Código de despacho: 860 Data de depósito: 30/04/2025 Titular: THE PROCTER & GAMBLE COMPANY [US] Procurador: TRENCH ROSSI E WATANABE ADVOGADOS (RJ)
BR302025002643-1	Notificação do depósito (exame formal concluído) Código de despacho: 860 Data de depósito: 30/04/2025 Titular: THE PROCTER & GAMBLE COMPANY [US] Procurador: TRENCH ROSSI E WATANABE ADVOGADOS (RJ)
BR302025002644-0	Notificação do depósito (exame formal concluído) Código de despacho: 860 Data de depósito: 01/05/2025 Titular: MARIA MÔNICA PINHEIRO CAVALCANTI [BR/DF]
BR302025002645-8	Notificação do depósito (exame formal concluído) Código de despacho: 860 Data de depósito: 01/05/2025 Titular: CACTO SPORT LTDA [BR/MG]
BR302025002646-6	Notificação do depósito (exame formal concluído) Código de despacho: 860 Data de depósito: 01/05/2025 Titular: CACTO SPORT LTDA [BR/MG]

BR302025002647-4	Notificação do depósito (exame formal concluído) Código de despacho: 860 Data de depósito: 01/05/2025 Titular: CACTO SPORT LTDA [BR/MG]
BR302025002648-2	Notificação do depósito (exame formal concluído) Código de despacho: 860 Data de depósito: 01/05/2025 Titular: VINICIUS CARVALHO DOS SANTOS [BR/RS]
BR302025002649-0	Notificação do depósito (exame formal concluído) Código de despacho: 860 Data de depósito: 02/05/2025 Titular: COTIPLÁS INDÚSTRIA E COMÉRCIO DE ARTEFATOS PLÁSTICOS LTDA [BR/SP] Procurador: Marília Crozatti
BR302025002650-4	Notificação do depósito (exame formal concluído) Código de despacho: 860 Data de depósito: 02/05/2025 Titular: JEFFERSON WALTRICK [BR/RS] Procurador: Vilage Marcas e Patentes Ltda
BR302025002651-2	Notificação do depósito (exame formal concluído) Código de despacho: 860 Data de depósito: 02/05/2025 Titular: COTIPLÁS INDÚSTRIA E COMÉRCIO DE ARTEFATOS PLÁSTICOS LTDA [BR/SP] Procurador: Marília Crozatti
BR302025002652-0	Notificação do depósito (exame formal concluído) Código de despacho: 860 Data de depósito: 02/05/2025 Titular: COTIPLÁS INDÚSTRIA E COMÉRCIO DE ARTEFATOS PLÁSTICOS LTDA [BR/SP] Procurador: Marília Crozatti
BR302025002653-9	Notificação do depósito (exame formal concluído) Código de despacho: 860 Data de depósito: 02/05/2025 Titular: COTIPLÁS INDÚSTRIA E COMÉRCIO DE ARTEFATOS PLÁSTICOS LTDA [BR/SP] Procurador: Marília Crozatti
BR302025002654-7	Notificação do depósito (exame formal concluído) Código de despacho: 860 Data de depósito: 02/05/2025 Titular: COTIPLÁS INDÚSTRIA E COMÉRCIO DE ARTEFATOS PLÁSTICOS LTDA [BR/SP] Procurador: Marília Crozatti
BR302025002655-5	Notificação do depósito (exame formal concluído) Código de despacho: 860 Data de depósito: 02/05/2025 Titular: COTIPLÁS INDÚSTRIA E COMÉRCIO DE ARTEFATOS PLÁSTICOS LTDA [BR/SP] Procurador: Marília Crozatti
BR302025002656-3	Notificação do depósito (exame formal concluído) Código de despacho: 860 Data de depósito: 02/05/2025 Titular: COTIPLÁS INDÚSTRIA E COMÉRCIO DE ARTEFATOS PLÁSTICOS LTDA [BR/SP] Procurador: Marília Crozatti
BR302025002657-1	Notificação do depósito (exame formal concluído) Código de despacho: 860 Data de depósito: 02/05/2025 Titular: ALLCA - INDÚSTRIA, COMERCIO E IMPORTACAO LTDA [BR/SC] Procurador: GUILHERME BASSANI
BR302025002658-0	Notificação do depósito (exame formal concluído) Código de despacho: 860 Data de depósito: 02/05/2025 Titular: COTIPLÁS INDÚSTRIA E COMÉRCIO DE ARTEFATOS PLÁSTICOS LTDA [BR/SP] Procurador: Marília Crozatti



BR302025002659-8	Notificação do depósito (exame formal concluído) Código de despacho: 860 Data de depósito: 02/05/2025 Titular: COTIPLÁS INDÚSTRIA E COMÉRCIO DE ARTEFATOS PLÁSTICOS LTDA [BR/SP] Procurador: Marília Crozatti
BR302025002660-1	Notificação do depósito (exame formal concluído) Código de despacho: 860 Data de depósito: 02/05/2025 Titular: COTIPLÁS INDÚSTRIA E COMÉRCIO DE ARTEFATOS PLÁSTICOS LTDA [BR/SP] Procurador: Marília Crozatti
BR302025002661-0	Notificação do depósito (exame formal concluído) Código de despacho: 860 Data de depósito: 02/05/2025 Titular: COTIPLÁS INDÚSTRIA E COMÉRCIO DE ARTEFATOS PLÁSTICOS LTDA [BR/SP] Procurador: Marília Crozatti
BR302025002662-8	Notificação do depósito (exame formal concluído) Código de despacho: 860 Data de depósito: 02/05/2025 Titular: ORANGE INDUSTRIA E COMERCIO DE FERRAGENS LTDA [BR/RS] Procurador: LEONOR MAGALHÃES PERES GALVÃO
BR302025002663-6	Notificação do depósito (exame formal concluído) Código de despacho: 860 Data de depósito: 02/05/2025 Titular: SUPER TOYS INDÚSTRIA E COMÉRCIO DE ARTEFATOS PLÁSTICOS LTDA. [BR/SP] Procurador: Marília Crozatti
BR302025002664-4	Notificação do depósito (exame formal concluído) Código de despacho: 860 Data de depósito: 02/05/2025 Titular: SUPER TOYS INDÚSTRIA E COMÉRCIO DE ARTEFATOS PLÁSTICOS LTDA. [BR/SP] Procurador: Marília Crozatti
BR302025002665-2	Notificação do depósito (exame formal concluído) Código de despacho: 860 Data de depósito: 02/05/2025 Titular: SUPER TOYS INDÚSTRIA E COMÉRCIO DE ARTEFATOS PLÁSTICOS LTDA. [BR/SP] Procurador: Marília Crozatti
BR302025002666-0	Notificação do depósito (exame formal concluído) Código de despacho: 860 Data de depósito: 02/05/2025 Titular: THIAGO CAPOSSOLI [BR/SP]
BR302025002667-9	Notificação do depósito (exame formal concluído) Código de despacho: 860 Data de depósito: 02/05/2025 Titular: WALYSSON FRANCISCO LIMA DOS SANTOS [BR/PR] e SANDRA CRISTINA SILVA DOS SANTOS [BR/PR]
BR302025002668-7	Notificação do depósito (exame formal concluído) Código de despacho: 860 Data de depósito: 02/05/2025 Titular: THIAGO CAPOSSOLI [BR/SP]
BR302025002669-5	Notificação do depósito (exame formal concluído) Código de despacho: 860 Data de depósito: 02/05/2025 Titular: CALÇADOS BOTTERO LTDA [BR/RS] Procurador: Montaury Pimenta, Machado & Vieira de Mello Advogados
BR302025002671-7	Notificação do depósito (exame formal concluído) Código de despacho: 860 Data de depósito: 02/05/2025 Titular: CORTAG INDUSTRIA E COMERCIO LTDA [BR/SP] Procurador: Itamarati Patentes e Marcas Ltda.



BR302025002672-5	Notificação do depósito (exame formal concluído) Código de despacho: 860 Data de depósito: 02/05/2025 Titular: LIFEN ZHU [BR/SP] Procurador: Org. Mérito Marcas e Patentes Ltda.
BR302025002673-3	Notificação do depósito (exame formal concluído) Código de despacho: 860 Data de depósito: 02/05/2025 Titular: CORTAG INDUSTRIA E COMERCIO LTDA [BR/SP] Procurador: Itamarati Patentes e Marcas Ltda.
BR302025002674-1	Notificação do depósito (exame formal concluído) Código de despacho: 860 Data de depósito: 02/05/2025 Titular: LIFEN ZHU [BR/SP] Procurador: Org. Mérito Marcas e Patentes Ltda.
BR302025002676-8	Notificação do depósito (exame formal concluído) Código de despacho: 860 Data de depósito: 02/05/2025 Titular: DAIO PAPER CORPORATION [JP] Procurador: HERRERO & ASSOCIADOS BRASIL PROPRIEDADE INTELECTUAL LTDA.
BR302025002677-6	Notificação do depósito (exame formal concluído) Código de despacho: 860 Data de depósito: 02/05/2025 Titular: DAIO PAPER CORPORATION [JP] Procurador: HERRERO & ASSOCIADOS BRASIL PROPRIEDADE INTELECTUAL LTDA.
BR302025002678-4	Notificação do depósito (exame formal concluído) Código de despacho: 860 Data de depósito: 02/05/2025 Titular: S.F.PEREIRA & CIA LTDA EPP [BR/PR] Procurador: AGP - Assessoria Empresarial Ltda
BR302025002679-2	Notificação do depósito (exame formal concluído) Código de despacho: 860 Data de depósito: 02/05/2025 Titular: CRISTALCOPO S/A [BR/SC] Procurador: D' Mark Registros de Marcas e Patentes S/S Ltda.
BR302025002680-6	Notificação do depósito (exame formal concluído) Código de despacho: 860 Data de depósito: 02/05/2025 Titular: CRISTALCOPO S/A [BR/SC] Procurador: D' Mark Registros de Marcas e Patentes S/S Ltda.
BR302025002681-4	Notificação do depósito (exame formal concluído) Código de despacho: 860 Data de depósito: 02/05/2025 Titular: CRISTALCOPO S/A [BR/SC] Procurador: D' Mark Registros de Marcas e Patentes S/S Ltda.
BR302025002682-2	Notificação do depósito (exame formal concluído) Código de despacho: 860 Data de depósito: 02/05/2025 Titular: BELLANO VASSOURAS LTDA [BR/BA] Procurador: A Provincia Marcas e Patentes Ltda.
BR302025002683-0	Notificação do depósito (exame formal concluído) Código de despacho: 860 Data de depósito: 02/05/2025 Titular: ANRAN SUPPLY CHAIN MANAGEMENT LIMITED [CN] Procurador: Org. Mérito Marcas e Patentes Ltda.



BR302025002684-9 Notificação do depósito (exame formal concluído)
Código de despacho: 860
Data de depósito: 02/05/2025
Titular: ANRAN SUPPLY CHAIN MANAGEMENT LIMITED [CN]
Procurador: Org. Mérito Marcas e Patentes Ltda.

BR302025002685-7 Notificação do depósito (exame formal concluído)
Código de despacho: 860
Data de depósito: 02/05/2025
Titular: ANRAN SUPPLY CHAIN MANAGEMENT LIMITED [CN]
Procurador: Org. Mérito Marcas e Patentes Ltda.

BR302025002686-5 Notificação do depósito (exame formal concluído)
Código de despacho: 860
Data de depósito: 02/05/2025
Titular: ANRAN SUPPLY CHAIN MANAGEMENT LIMITED [CN]
Procurador: Org. Mérito Marcas e Patentes Ltda.

BR302025002687-3 Notificação do depósito (exame formal concluído)
Código de despacho: 860
Data de depósito: 02/05/2025
Titular: ANRAN SUPPLY CHAIN MANAGEMENT LIMITED [CN]
Procurador: Org. Mérito Marcas e Patentes Ltda.

BR302025002688-1 Notificação do depósito (exame formal concluído)
Código de despacho: 860
Data de depósito: 02/05/2025
Titular: ANRAN SUPPLY CHAIN MANAGEMENT LIMITED [CN]
Procurador: Org. Mérito Marcas e Patentes Ltda.

BR302025002689-0 Notificação do depósito (exame formal concluído)
Código de despacho: 860
Data de depósito: 02/05/2025
Titular: ANRAN SUPPLY CHAIN MANAGEMENT LIMITED [CN]
Procurador: Org. Mérito Marcas e Patentes Ltda.

BR302025002690-3 Notificação do depósito (exame formal concluído)
Código de despacho: 860
Data de depósito: 02/05/2025
Titular: ANRAN SUPPLY CHAIN MANAGEMENT LIMITED [CN]
Procurador: Org. Mérito Marcas e Patentes Ltda.

BR302025002691-1 Notificação do depósito (exame formal concluído)
Código de despacho: 860
Data de depósito: 02/05/2025
Titular: ANRAN SUPPLY CHAIN MANAGEMENT LIMITED [CN]
Procurador: Org. Mérito Marcas e Patentes Ltda.

BR302025002692-0 Notificação do depósito (exame formal concluído)
Código de despacho: 860
Data de depósito: 02/05/2025
Titular: ANRAN SUPPLY CHAIN MANAGEMENT LIMITED [CN]
Procurador: Org. Mérito Marcas e Patentes Ltda.

BR302025002693-8 Notificação do depósito (exame formal concluído)
Código de despacho: 860
Data de depósito: 02/05/2025
Titular: ANRAN SUPPLY CHAIN MANAGEMENT LIMITED [CN]
Procurador: Org. Mérito Marcas e Patentes Ltda.

BR302025002694-6 Notificação do depósito (exame formal concluído)
Código de despacho: 860
Data de depósito: 02/05/2025
Titular: ANRAN SUPPLY CHAIN MANAGEMENT LIMITED [CN]
Procurador: Org. Mérito Marcas e Patentes Ltda.



BR302025002695-4	Notificação do depósito (exame formal concluído) Código de despacho: 860 Data de depósito: 02/05/2025 Titular: ANRAN SUPPLY CHAIN MANAGEMENT LIMITED [CN] Procurador: Org. Mérito Marcas e Patentes Ltda.
BR302025002696-2	Notificação do depósito (exame formal concluído) Código de despacho: 860 Data de depósito: 02/05/2025 Titular: ANRAN SUPPLY CHAIN MANAGEMENT LIMITED [CN] Procurador: Org. Mérito Marcas e Patentes Ltda.
BR302025002697-0	Notificação do depósito (exame formal concluído) Código de despacho: 860 Data de depósito: 02/05/2025 Titular: TIAGO GOMES DA SILVA [BR/RJ]
BR302025002698-9	Notificação do depósito (exame formal concluído) Código de despacho: 860 Data de depósito: 03/05/2025 Titular: FRANCA GARCIA ALOISE [BR/SP] Procurador: SERGIO JUVENCIO HERCULANO
BR302025002699-7	Notificação do depósito (exame formal concluído) Código de despacho: 860 Data de depósito: 04/05/2025 Titular: TOMATCHE SOLUCOES INTELIGENTES LTDA [BR/RS] Procurador: Douglas Matheus de Azevedo
BR302025002700-4	Notificação do depósito (exame formal concluído) Código de despacho: 860 Data de depósito: 05/05/2025 Titular: VINICIUS HENRIQUE ZANARDI [BR/SP] Procurador: Eduarda Colla
BR302025002701-2	Notificação do depósito (exame formal concluído) Código de despacho: 860 Data de depósito: 05/05/2025 Titular: MEU OUTLET BRASIL LTDA [BR/PR] Procurador: Rômulo Mingotti
BR302025002702-0	Notificação do depósito (exame formal concluído) Código de despacho: 860 Data de depósito: 05/05/2025 Titular: VINICIUS HENRIQUE ZANARDI [BR/SP] Procurador: Eduarda Colla
BR302025002703-9	Notificação do depósito (exame formal concluído) Código de despacho: 860 Data de depósito: 05/05/2025 Titular: VINICIUS HENRIQUE ZANARDI [BR/SP] Procurador: Eduarda Colla
BR302025002704-7	Notificação do depósito (exame formal concluído) Código de despacho: 860 Data de depósito: 05/05/2025 Titular: HAOWEN LIN [BR/SP] Procurador: LIA E BARBOSA SOCIEDADE DE ADVOGADOS
BR302025002705-5	Notificação do depósito (exame formal concluído) Código de despacho: 860 Data de depósito: 05/05/2025 Titular: HAOWEN LIN [BR/SP] Procurador: LIA E BARBOSA SOCIEDADE DE ADVOGADOS



BR302025002707-1	Notificação do depósito (exame formal concluído) Código de despacho: 860 Data de depósito: 05/05/2025 Titular: DUPOL SOLUÇÕES EM FERRAMENTAS LTDA [BR/SP] Procurador: Rafael Davi Vasconcelos
BR302025002708-0	Notificação do depósito (exame formal concluído) Código de despacho: 860 Data de depósito: 05/05/2025 Titular: MEU OUTLET BRASIL LTDA [BR/PR] Procurador: Rômulo Mingotti
BR302025002710-1	Notificação do depósito (exame formal concluído) Código de despacho: 860 Data de depósito: 05/05/2025 Titular: VINICIUS HENRIQUE ZANARDI [BR/SP] Procurador: Eduarda Colla
BR302025002711-0	Notificação do depósito (exame formal concluído) Código de despacho: 860 Data de depósito: 05/05/2025 Titular: HUAWEI TECHNOLOGIES CO., LTD. [CN] Procurador: Clarke, Modet Propriedade Intelectual Ltda.
BR302025002712-8	Notificação do depósito (exame formal concluído) Código de despacho: 860 Data de depósito: 05/05/2025 Titular: HUAWEI TECHNOLOGIES CO., LTD. [CN] Procurador: Clarke, Modet Propriedade Intelectual Ltda.
BR302025002713-6	Notificação do depósito (exame formal concluído) Código de despacho: 860 Data de depósito: 05/05/2025 Titular: HUAWEI TECHNOLOGIES CO., LTD. [CN] Procurador: Clarke, Modet Propriedade Intelectual Ltda.
BR302025002714-4	Notificação do depósito (exame formal concluído) Código de despacho: 860 Data de depósito: 05/05/2025 Titular: COLGATE-PALMOLIVE COMPANY [US] Procurador: Clarke, Modet Propriedade Intelectual Ltda.
BR302025002720-9	Notificação do depósito (exame formal concluído) Código de despacho: 860 Data de depósito: 05/05/2025 Titular: BEST DRIVE SOLUÇÕES AUTOMOTIVAS LTDA. [BR/SP] Procurador: Francisco de Souza Ferreira Filho
BR302025002721-7	Notificação do depósito (exame formal concluído) Código de despacho: 860 Data de depósito: 05/05/2025 Titular: RENATO SOARES TEIXEIRA [BR/SP]
BR302025002722-5	Notificação do depósito (exame formal concluído) Código de despacho: 860 Data de depósito: 05/05/2025 Titular: BEST DRIVE SOLUÇÕES AUTOMOTIVAS LTDA. [BR/SP] Procurador: Francisco de Souza Ferreira Filho
BR302025002723-3	Notificação do depósito (exame formal concluído) Código de despacho: 860 Data de depósito: 05/05/2025 Titular: PLASMONT INDUSTRIA E COMERCIO DE PLASTICOS LTDA. [BR/SP] Procurador: Toledo Corrêa Marcas e Patentes S/C Ltda.



BR302025002725-0	Notificação do depósito (exame formal concluído) Código de despacho: 860 Data de depósito: 05/05/2025 Titular: NISSILIGHT COMERCIAL DE MATERIAIS ELÉTRICOS LTDA [BR/SC] Procurador: Informark - Propriedade Intelectual Ltda
BR302025002726-8	Notificação do depósito (exame formal concluído) Código de despacho: 860 Data de depósito: 05/05/2025 Titular: NISSILIGHT COMERCIAL DE MATERIAIS ELÉTRICOS LTDA [BR/SC] Procurador: Informark - Propriedade Intelectual Ltda
BR302025002727-6	Notificação do depósito (exame formal concluído) Código de despacho: 860 Data de depósito: 05/05/2025 Titular: NISSILIGHT COMERCIAL DE MATERIAIS ELÉTRICOS LTDA [BR/SC] Procurador: Informark - Propriedade Intelectual Ltda
BR302025002728-4	Notificação do depósito (exame formal concluído) Código de despacho: 860 Data de depósito: 05/05/2025 Titular: NISSILIGHT COMERCIAL DE MATERIAIS ELÉTRICOS LTDA [BR/SC] Procurador: Informark - Propriedade Intelectual Ltda
BR302025002729-2	Notificação do depósito (exame formal concluído) Código de despacho: 860 Data de depósito: 05/05/2025 Titular: NISSILIGHT COMERCIAL DE MATERIAIS ELÉTRICOS LTDA [BR/SC] Procurador: Informark - Propriedade Intelectual Ltda
BR302025002730-6	Notificação do depósito (exame formal concluído) Código de despacho: 860 Data de depósito: 06/05/2025 Titular: GREEN INNOVATION SOURCE LTDA. [BR/SC] Procurador: Cerumar Serviços em Propriedade Intelectual Ltda
BR302025002731-4	Notificação do depósito (exame formal concluído) Código de despacho: 860 Data de depósito: 06/05/2025 Titular: COMERCIAL GLÓRIA DO ORIENTE ELETRÔNICOS LTDA [BR/SP] Procurador: Org. Mérito Marcas e Patentes Ltda.
BR302025002732-2	Notificação do depósito (exame formal concluído) Código de despacho: 860 Data de depósito: 06/05/2025 Titular: GREEN INNOVATION SOURCE LTDA. [BR/SC] Procurador: Cerumar Serviços em Propriedade Intelectual Ltda
BR302025002734-9	Notificação do depósito (exame formal concluído) Código de despacho: 860 Data de depósito: 06/05/2025 Titular: COMERCIAL GLÓRIA DO ORIENTE ELETRÔNICOS LTDA [BR/SP] Procurador: Org. Mérito Marcas e Patentes Ltda.
BR302025002735-7	Notificação do depósito (exame formal concluído) Código de despacho: 860 Data de depósito: 06/05/2025 Titular: ANDRESA PERPETUA MORAIS DOMINGUES 27489479835 [BR/SP] Procurador: Alexandre Bolzani Morello
BR302025002736-5	Notificação do depósito (exame formal concluído) Código de despacho: 860 Data de depósito: 06/05/2025 Titular: COMERCIAL GLÓRIA DO ORIENTE ELETRÔNICOS LTDA [BR/SP] Procurador: Org. Mérito Marcas e Patentes Ltda.



BR302025002737-3	Notificação do depósito (exame formal concluído) Código de despacho: 860 Data de depósito: 06/05/2025 Titular: COMERCIAL GLÓRIA DO ORIENTE ELETRÔNICOS LTDA [BR/SP] Procurador: Org. Mérito Marcas e Patentes Ltda.
BR302025002738-1	Notificação do depósito (exame formal concluído) Código de despacho: 860 Data de depósito: 06/05/2025 Titular: COMERCIAL GLÓRIA DO ORIENTE ELETRÔNICOS LTDA [BR/SP] Procurador: Org. Mérito Marcas e Patentes Ltda.
BR302025002740-3	Notificação do depósito (exame formal concluído) Código de despacho: 860 Data de depósito: 06/05/2025 Titular: COMERCIAL GLÓRIA DO ORIENTE ELETRÔNICOS LTDA [BR/SP] Procurador: Org. Mérito Marcas e Patentes Ltda.
BR302025002741-1	Notificação do depósito (exame formal concluído) Código de despacho: 860 Data de depósito: 06/05/2025 Titular: COMERCIAL GLÓRIA DO ORIENTE ELETRÔNICOS LTDA [BR/SP] Procurador: Org. Mérito Marcas e Patentes Ltda.
BR302025002742-0	Notificação do depósito (exame formal concluído) Código de despacho: 860 Data de depósito: 06/05/2025 Titular: COMERCIAL GLÓRIA DO ORIENTE ELETRÔNICOS LTDA [BR/SP] Procurador: Org. Mérito Marcas e Patentes Ltda.
BR302025002743-8	Notificação do depósito (exame formal concluído) Código de despacho: 860 Data de depósito: 06/05/2025 Titular: ANDRESA PERPETUA MORAIS DOMINGUES 27489479835 [BR/SP] Procurador: Alexandre Bolzani Morello
BR302025002744-6	Notificação do depósito (exame formal concluído) Código de despacho: 860 Data de depósito: 06/05/2025 Titular: GILBERTO ARAGÃO [BR/SP] Procurador: Jair Silva de Andrade
BR302025002746-2	Notificação do depósito (exame formal concluído) Código de despacho: 860 Data de depósito: 06/05/2025 Titular: ANDRESA PERPETUA MORAIS DOMINGUES 27489479835 [BR/SP] Procurador: Alexandre Bolzani Morello
BR302025002747-0	Notificação do depósito (exame formal concluído) Código de despacho: 860 Data de depósito: 06/05/2025 Titular: VICTOR HUGO GOMES VEDUATTO [BR/SP] Procurador: BELLINE MARCAS E PATENTES
BR302025002748-9	Notificação do depósito (exame formal concluído) Código de despacho: 860 Data de depósito: 06/05/2025 Titular: FELIPE GARCIA FERRON [BR/PR] Procurador: Suprema Marcas e Patentes Ltda. ME
BR302025002750-0	Notificação do depósito (exame formal concluído) Código de despacho: 860 Data de depósito: 06/05/2025 Titular: GREEN FLIP FLOPS BRASIL LTDA [BR/RJ] Procurador: DI BLASI, PARENTE & ADVOGADOS ASSOCIADOS



BR302025002751-9	Notificação do depósito (exame formal concluído) Código de despacho: 860 Data de depósito: 06/05/2025 Titular: MARTINS TREFILADOS E PROTEÇÃO PERIMETRAL LTDA [BR/SP] Procurador: Difusão Marcas e Patentes Ltda.
BR302025002752-7	Notificação do depósito (exame formal concluído) Código de despacho: 860 Data de depósito: 06/05/2025 Titular: GREEN INNOVATION SOURCE LTDA. [BR/SC] Procurador: Cerumar Serviços em Propriedade Intelectual Ltda
BR302025002753-5	Notificação do depósito (exame formal concluído) Código de despacho: 860 Data de depósito: 06/05/2025 Titular: MARTINS TREFILADOS E PROTEÇÃO PERIMETRAL LTDA [BR/SP] Procurador: Difusão Marcas e Patentes Ltda.
BR302025002755-1	Notificação do depósito (exame formal concluído) Código de despacho: 860 Data de depósito: 06/05/2025 Titular: KLIVISSON DENNISON CAMPELO DOS SANTOS [BR/PB]
BR302025002756-0	Notificação do depósito (exame formal concluído) Código de despacho: 860 Data de depósito: 06/05/2025 Titular: LUCIANO BITENCOURT GRANA [BR/SP] Procurador: DANILO ALVES
BR302025002758-6	Notificação do depósito (exame formal concluído) Código de despacho: 860 Data de depósito: 06/05/2025 Titular: LUCIANO BITENCOURT GRANA [BR/SP] Procurador: DANILO ALVES
BR302025002759-4	Notificação do depósito (exame formal concluído) Código de despacho: 860 Data de depósito: 06/05/2025 Titular: BHS COMÉRCIO DE PRODUTOS E SERVIÇOS PARA SAÚDE LTDA - EPP [BR/SP] Procurador: Jacques Labrunie
BR302025002760-8	Notificação do depósito (exame formal concluído) Código de despacho: 860 Data de depósito: 06/05/2025 Titular: INDUSTRIA E COMERCIO DE CALCADOS BOXSTER LTDA - ME [BR/MG] Procurador: Ricardo Luis de Souza
BR302025002761-6	Notificação do depósito (exame formal concluído) Código de despacho: 860 Data de depósito: 06/05/2025 Titular: INDUSTRIA E COMERCIO DE CALCADOS BOXSTER LTDA - ME [BR/MG] Procurador: Ricardo Luis de Souza
BR302025002762-4	Notificação do depósito (exame formal concluído) Código de despacho: 860 Data de depósito: 07/05/2025 Titular: LUCIANA RAUNAIMER [BR/SP]
BR302025002763-2	Notificação do depósito (exame formal concluído) Código de despacho: 860 Data de depósito: 07/05/2025 Titular: LUCIANA RAUNAIMER [BR/SP]
BR302025002766-7	Notificação do depósito (exame formal concluído) Código de despacho: 860 Data de depósito: 07/05/2025 Titular: BRASIL INDÚSTRIA E COMÉRCIO DE PLÁSTICOS LTDA [BR/SC] Procurador: BIANCA GABRIELA GOMES



BR302025002768-3 Notificação do depósito (exame formal concluído)
Código de despacho: 860
Data de depósito: 07/05/2025
Titular: BRASIL INDÚSTRIA E COMÉRCIO DE PLÁSTICOS LTDA [BR/SC]
Procurador: BIANCA GABRIELA GOMES

BR302025002770-5 Notificação do depósito (exame formal concluído)
Código de despacho: 860
Data de depósito: 07/05/2025
Titular: JOEY INDÚSTRIA E COMÉRCIO DE CALÇADOS LTDA [BR/SP]
Procurador: Clarke, Modet Propriedade Intelectual Ltda.

BR302025002776-4 Notificação do depósito (exame formal concluído)
Código de despacho: 860
Data de depósito: 07/05/2025
Titular: BEAUTY MOVEIS ONLINE LTDA [BR/SP]
Procurador: Eduarda Colla

BR302025002777-2 Notificação do depósito (exame formal concluído)
Código de despacho: 860
Data de depósito: 07/05/2025
Titular: TRAMONTINA DELTA S/A [BR/PE]
Procurador: CREAÇÃO MARCAS E PATENTES LTDA.

BR302025002778-0 Notificação do depósito (exame formal concluído)
Código de despacho: 860
Data de depósito: 07/05/2025
Titular: SILVIO BUGELLI [BR/SP]
Procurador: ALAN BENITES DA SILVA

BR302025002779-9 Notificação do depósito (exame formal concluído)
Código de despacho: 860
Data de depósito: 07/05/2025
Titular: TRAMONTINA DELTA S/A [BR/PE]
Procurador: CREAÇÃO MARCAS E PATENTES LTDA.

BR302025002780-2 Notificação do depósito (exame formal concluído)
Código de despacho: 860
Data de depósito: 07/05/2025
Titular: GRUPO MVD IND E COM LTDA [BR/MG]

BR302025002781-0 Notificação do depósito (exame formal concluído)
Código de despacho: 860
Data de depósito: 07/05/2025
Titular: TRAMONTINA DELTA S/A [BR/PE]
Procurador: CREAÇÃO MARCAS E PATENTES LTDA.

BR302025002782-9 Notificação do depósito (exame formal concluído)
Código de despacho: 860
Data de depósito: 07/05/2025
Titular: RUSVEL TINOCO PINTO JUNIOR [BR/SP]
Procurador: C. MARCAS - MARCAS E PATENTES LTDA.

BR302025002783-7 Notificação do depósito (exame formal concluído)
Código de despacho: 860
Data de depósito: 07/05/2025
Titular: KONINKLIJKE PHILIPS N.V. [NL]
Procurador: HERRERO & ASSOCIADOS BRASIL PROPRIEDADE INTELECTUAL LTDA.

BR302025002784-5 Notificação do depósito (exame formal concluído)
Código de despacho: 860
Data de depósito: 07/05/2025
Titular: ANDREY ROGERIO GABRIEL DA ROCHA [BR/PR]
Procurador: Suprema Marcas e Patentes Ltda. ME



BR302025002785-3	Notificação do depósito (exame formal concluído) Código de despacho: 860 Data de depósito: 07/05/2025 Titular: ANRAN SUPPLY CHAIN MANAGEMENT LIMITED [CN] Procurador: Org. Mérito Marcas e Patentes Ltda.
BR302025002786-1	Notificação do depósito (exame formal concluído) Código de despacho: 860 Data de depósito: 07/05/2025 Titular: FELIPE ROTA CARAVINA [BR/SP] Procurador: RESOLVA CONOSCO ASSESSORIA - EIRELI - ME
BR302025002788-8	Notificação do depósito (exame formal concluído) Código de despacho: 860 Data de depósito: 07/05/2025 Titular: ANRAN SUPPLY CHAIN MANAGEMENT LIMITED [CN] Procurador: Org. Mérito Marcas e Patentes Ltda.
BR302025002789-6	Notificação do depósito (exame formal concluído) Código de despacho: 860 Data de depósito: 07/05/2025 Titular: ANRAN SUPPLY CHAIN MANAGEMENT LIMITED [CN] Procurador: Org. Mérito Marcas e Patentes Ltda.
BR302025002790-0	Notificação do depósito (exame formal concluído) Código de despacho: 860 Data de depósito: 07/05/2025 Titular: ANRAN SUPPLY CHAIN MANAGEMENT LIMITED [CN] Procurador: Org. Mérito Marcas e Patentes Ltda.
BR302025002791-8	Notificação do depósito (exame formal concluído) Código de despacho: 860 Data de depósito: 07/05/2025 Titular: PONTOECOM LTDA [BR/MG] Procurador: VINÍCIUS SILVA DE OLIVEIRA
BR302025002792-6	Notificação do depósito (exame formal concluído) Código de despacho: 860 Data de depósito: 07/05/2025 Titular: ZEBRA TECHNOLOGIES CORPORATION [US] Procurador: Antônio Maurício Pedras Arnaud
BR302025002793-4	Notificação do depósito (exame formal concluído) Código de despacho: 860 Data de depósito: 07/05/2025 Titular: FELIPE ROTA CARAVINA [BR/SP] Procurador: RESOLVA CONOSCO ASSESSORIA - EIRELI - ME
BR302025002794-2	Notificação do depósito (exame formal concluído) Código de despacho: 860 Data de depósito: 07/05/2025 Titular: CARLOS HENRIQUE BARCELOS DA SILVA [BR/SP]
BR302025002795-0	Notificação do depósito (exame formal concluído) Código de despacho: 860 Data de depósito: 07/05/2025 Titular: INSTITUTO FEDERAL DE EDUCAÇÃO, CIÊNCIA E TECNOLOGIA DE MATO GROSSO DO SUL [BR/MS]
BR302025002797-7	Notificação do depósito (exame formal concluído) Código de despacho: 860 Data de depósito: 08/05/2025 Titular: KONINKLIJKE PHILIPS N.V. [NL] Procurador: HERRERO & ASSOCIADOS BRASIL PROPRIEDADE INTELECTUAL LTDA.



BR302025002798-5	Notificação do depósito (exame formal concluído) Código de despacho: 860 Data de depósito: 08/05/2025 Titular: CELSUS METALÚRGICA LTDA [BR/RS] Procurador: Vilage Marcas e Patentes Ltda
BR302025002799-3	Notificação do depósito (exame formal concluído) Código de despacho: 860 Data de depósito: 08/05/2025 Titular: COLGATE-PALMOLIVE COMPANY [US] Procurador: Clarke, Modet Propriedade Intelectual Ltda.
BR302025002800-0	Notificação do depósito (exame formal concluído) Código de despacho: 860 Data de depósito: 08/05/2025 Titular: JOEY INDÚSTRIA E COMÉRCIO DE CALÇADOS LTDA [BR/SP] Procurador: Clarke, Modet Propriedade Intelectual Ltda.
BR302025002801-9	Notificação do depósito (exame formal concluído) Código de despacho: 860 Data de depósito: 08/05/2025 Titular: JOEY INDÚSTRIA E COMÉRCIO DE CALÇADOS LTDA [BR/SP] Procurador: Clarke, Modet Propriedade Intelectual Ltda.
BR302025002802-7	Notificação do depósito (exame formal concluído) Código de despacho: 860 Data de depósito: 08/05/2025 Titular: JOEY INDÚSTRIA E COMÉRCIO DE CALÇADOS LTDA [BR/SP] Procurador: Clarke, Modet Propriedade Intelectual Ltda.
BR302025002803-5	Notificação do depósito (exame formal concluído) Código de despacho: 860 Data de depósito: 08/05/2025 Titular: CONCEITO DODE LTDA [BR/MG]
BR302025002804-3	Notificação do depósito (exame formal concluído) Código de despacho: 860 Data de depósito: 08/05/2025 Titular: ARATU S.A. [BR/ES]
BR302025002805-1	Notificação do depósito (exame formal concluído) Código de despacho: 860 Data de depósito: 08/05/2025 Titular: ROMA JENSEN COMÉRCIO E INDÚSTRIA LTDA. [BR/SP] Procurador: TINOCO SOARES SOCIEDADE DE ADVOGADOS
BR302025002806-0	Notificação do depósito (exame formal concluído) Código de despacho: 860 Data de depósito: 08/05/2025 Titular: ROMA JENSEN COMÉRCIO E INDÚSTRIA LTDA. [BR/SP] Procurador: TINOCO SOARES SOCIEDADE DE ADVOGADOS
BR302025002807-8	Notificação do depósito (exame formal concluído) Código de despacho: 860 Data de depósito: 08/05/2025 Titular: INDÚSTRIA DE MÓVEIS LEÃO LTDA [BR/PR] Procurador: LUCIANO SALVIATO
BR302025002808-6	Notificação do depósito (exame formal concluído) Código de despacho: 860 Data de depósito: 08/05/2025 Titular: MARCOS SABINO DOS SANTOS [BR/SP] Procurador: Estrela Marcas e Patentes Ltda. ME
BR302025002809-4	Notificação do depósito (exame formal concluído) Código de despacho: 860 Data de depósito: 08/05/2025 Titular: JM3 INDUSTRIA E COMERCIO DE MOVEIS LTDA. [BR/SP] Procurador: Beatriz Da Silva Negri



BR302025002810-8	Notificação do depósito (exame formal concluído) Código de despacho: 860 Data de depósito: 08/05/2025 Titular: GRENE S.A. [BR/CE] Procurador: Remer Villaça & Nogueira Assessoria e Consultoria de Prop. Intelectual S/S Ltda.
BR302025002811-6	Notificação do depósito (exame formal concluído) Código de despacho: 860 Data de depósito: 08/05/2025 Titular: THIAGO CAPOSSOLI [BR/SP]
BR302025002812-4	Notificação do depósito (exame formal concluído) Código de despacho: 860 Data de depósito: 08/05/2025 Titular: THIAGO CAPOSSOLI [BR/SP]
BR302025002813-2	Notificação do depósito (exame formal concluído) Código de despacho: 860 Data de depósito: 08/05/2025 Titular: THIAGO CAPOSSOLI [BR/SP]
BR302025002814-0	Notificação do depósito (exame formal concluído) Código de despacho: 860 Data de depósito: 08/05/2025 Titular: JM3 INDUSTRIA E COMERCIO DE MOVEIS LTDA. [BR/SP] Procurador: Beatriz Da Silva Negri
BR302025002815-9	Notificação do depósito (exame formal concluído) Código de despacho: 860 Data de depósito: 08/05/2025 Titular: GRENE S.A. [BR/CE] Procurador: Remer Villaça & Nogueira Assessoria e Consultoria de Prop. Intelectual S/S Ltda.
BR302025002817-5	Notificação do depósito (exame formal concluído) Código de despacho: 860 Data de depósito: 08/05/2025 Titular: THERMACELL REPELENTS, INC. [US] Procurador: Bhering Advogados (nome anterior Bhering Assessoria S/C Ltda.)
BR302025002818-3	Notificação do depósito (exame formal concluído) Código de despacho: 860 Data de depósito: 08/05/2025 Titular: THERMACELL REPELENTS, INC. [US] Procurador: Bhering Advogados (nome anterior Bhering Assessoria S/C Ltda.)
BR302025002819-1	Notificação do depósito (exame formal concluído) Código de despacho: 860 Data de depósito: 08/05/2025 Titular: GRENE S.A. [BR/CE] Procurador: Remer Villaça & Nogueira Assessoria e Consultoria de Prop. Intelectual S/S Ltda.
BR302025002820-5	Notificação do depósito (exame formal concluído) Código de despacho: 860 Data de depósito: 08/05/2025 Titular: LOLLY BRASIL LTDA [BR/SP] Procurador: BEERRE ASSESSORIA EMPRESARIAL LTDA
BR302025002821-3	Notificação do depósito (exame formal concluído) Código de despacho: 860 Data de depósito: 08/05/2025 Titular: ALEX SANDRO DA SILVA [BR/PR] Procurador: ENDREWS ROSS
BR302025002822-1	Notificação do depósito (exame formal concluído) Código de despacho: 860 Data de depósito: 08/05/2025 Titular: ANRAN SUPPLY CHAIN MANAGEMENT LIMITED [CN] Procurador: Org. Mérito Marcas e Patentes Ltda.



BR302025002823-0	Notificação do depósito (exame formal concluído) Código de despacho: 860 Data de depósito: 08/05/2025 Titular: LOLLY BRASIL LTDA [BR/SP] Procurador: BEERRE ASSESSORIA EMPRESARIAL LTDA
BR302025002824-8	Notificação do depósito (exame formal concluído) Código de despacho: 860 Data de depósito: 08/05/2025 Titular: ANRAN SUPPLY CHAIN MANAGEMENT LIMITED [CN] Procurador: Org. Mérito Marcas e Patentes Ltda.
BR302025002825-6	Notificação do depósito (exame formal concluído) Código de despacho: 860 Data de depósito: 08/05/2025 Titular: AGROINOV INCORPORACAO DE IMOVEIS LTDA [BR/PR] Procurador: VITAL REGISTRO EMPRESARIAL LTDA
BR302025002826-4	Notificação do depósito (exame formal concluído) Código de despacho: 860 Data de depósito: 08/05/2025 Titular: YU CHUNLAN [CN] Procurador: LAWI SERVIÇOS PARA STARTUPS LTDA
BR302025002827-2	Notificação do depósito (exame formal concluído) Código de despacho: 860 Data de depósito: 08/05/2025 Titular: LEONARDO RODRIGUES [BR/SP] Procurador: RESOLVA CONOSCO ASSESSORIA - EIRELI - ME
BR302025002828-0	Notificação do depósito (exame formal concluído) Código de despacho: 860 Data de depósito: 08/05/2025 Titular: ALEX SANDRO DA SILVA [BR/PR] Procurador: ENDREWS ROSS
BR302025002829-9	Notificação do depósito (exame formal concluído) Código de despacho: 860 Data de depósito: 08/05/2025 Titular: LEONARDO RODRIGUES [BR/SP] Procurador: RESOLVA CONOSCO ASSESSORIA - EIRELI - ME
BR302025002830-2	Notificação do depósito (exame formal concluído) Código de despacho: 860 Data de depósito: 08/05/2025 Titular: LUCIANA RAUNAIMER [BR/SP]
BR302025002831-0	Notificação do depósito (exame formal concluído) Código de despacho: 860 Data de depósito: 08/05/2025 Titular: AGROINOV INCORPORACAO DE IMOVEIS LTDA [BR/PR] Procurador: VITAL REGISTRO EMPRESARIAL LTDA
BR302025002832-9	Notificação do depósito (exame formal concluído) Código de despacho: 860 Data de depósito: 08/05/2025 Titular: ALEX SANDRO DA SILVA [BR/PR] Procurador: ENDREWS ROSS
BR302025002833-7	Notificação do depósito (exame formal concluído) Código de despacho: 860 Data de depósito: 09/05/2025 Titular: PLASMONT INDUSTRIA E COMERCIO DE PLASTICOS LTDA. [BR/SP] Procurador: Toledo Corrêa Marcas e Patentes S/C Ltda.



BR302025002834-5	Notificação do depósito (exame formal concluído) Código de despacho: 860 Data de depósito: 09/05/2025 Titular: LEONARDO RODRIGUES [BR/SP] Procurador: RESOLVA CONOSCO ASSESSORIA - EIRELI - ME
BR302025002835-3	Notificação do depósito (exame formal concluído) Código de despacho: 860 Data de depósito: 09/05/2025 Titular: RODRIGO DA SILVA AZEVEDO [BR/SP] Procurador: RENOMARK ASSESSORIA EMPRESARIAL LTDA ME
BR302025002836-1	Notificação do depósito (exame formal concluído) Código de despacho: 860 Data de depósito: 09/05/2025 Titular: TATISSA CAETANO LOMBARDI NUNES [BR/SP] Procurador: Tatissa Caetano Lombardi Nunes
BR322025002203-0	Notificação do depósito (exame formal concluído) Código de despacho: 860 Data de depósito: 27/07/2023 Titular: ELSYS EQUIPAMENTOS ELETRÔNICOS LTDA [BR/SP] Procurador: Daniel Advogados (Alt.de Daniel & Cia)
BR322025002204-8	Notificação do depósito (exame formal concluído) Código de despacho: 860 Data de depósito: 27/07/2023 Titular: ELSYS EQUIPAMENTOS ELETRÔNICOS LTDA [BR/SP] Procurador: Daniel Advogados (Alt.de Daniel & Cia)
BR322025002205-6	Notificação do depósito (exame formal concluído) Código de despacho: 860 Data de depósito: 27/07/2023 Titular: ELSYS EQUIPAMENTOS ELETRÔNICOS LTDA [BR/SP] Procurador: Daniel Advogados (Alt.de Daniel & Cia)
BR322025002306-0	Notificação do depósito (exame formal concluído) Código de despacho: 860 Data de depósito: 13/06/2024 Titular: HYDRO EXTRUSION BRASIL S.A. [BR/SP] Procurador: Dannemann, Siemsen, Bigler & Ipanema Moreira
BR322025002307-9	Notificação do depósito (exame formal concluído) Código de despacho: 860 Data de depósito: 13/06/2024 Titular: HYDRO EXTRUSION BRASIL S.A. [BR/SP] Procurador: Dannemann, Siemsen, Bigler & Ipanema Moreira
BR322025002310-9	Notificação do depósito (exame formal concluído) Código de despacho: 860 Data de depósito: 13/06/2024 Titular: HYDRO EXTRUSION BRASIL S.A. [BR/SP] Procurador: Dannemann, Siemsen, Bigler & Ipanema Moreira
BR322025002386-9	Notificação do depósito (exame formal concluído) Código de despacho: 860 Data de depósito: 06/01/2025 Titular: CÉSAR MARQUES YOSHIZUMI [BR/SP]
BR322025002388-5	Notificação do depósito (exame formal concluído) Código de despacho: 860 Data de depósito: 07/01/2025 Titular: CÉSAR MARQUES YOSHIZUMI [BR/SP]
BR322025002389-3	Notificação do depósito (exame formal concluído) Código de despacho: 860 Data de depósito: 07/01/2025 Titular: CÉSAR MARQUES YOSHIZUMI [BR/SP]



BR322025002390-7	Notificação do depósito (exame formal concluído) Código de despacho: 860 Data de depósito: 07/01/2025 Titular: CÉSAR MARQUES YOSHIKUMI [BR/SP]
BR322025002391-5	Notificação do depósito (exame formal concluído) Código de despacho: 860 Data de depósito: 22/05/2024 Titular: UNIVERSIDADE ESTADUAL DA PARAIBA [BR/PB]
BR322025002406-7	Notificação do depósito (exame formal concluído) Código de despacho: 860 Data de depósito: 02/07/2024 Titular: KONINKLIJKE PHILIPS N.V. [NL] Procurador: Daniel Advogados (Alt.de Daniel & Cia)
BR322025002478-4	Notificação do depósito (exame formal concluído) Código de despacho: 860 Data de depósito: 15/03/2024 Titular: UNIVERSIDADE FEDERAL DO RIO DE JANEIRO [BR/RJ]
BR322025002480-6	Notificação do depósito (exame formal concluído) Código de despacho: 860 Data de depósito: 11/11/2022 Titular: ELI LILLY AND COMPANY [US] Procurador: Dannemann, Siemsen, Bigler & Ipanema Moreira
BR322025002488-1	Notificação do depósito (exame formal concluído) Código de despacho: 860 Data de depósito: 27/10/2023 Titular: HS PRODUKT D.O.O. [HR] Procurador: Daniel Advogados (Alt.de Daniel & Cia)
BR322025002489-0	Notificação do depósito (exame formal concluído) Código de despacho: 860 Data de depósito: 27/10/2023 Titular: HS PRODUKT D.O.O. [HR] Procurador: Daniel Advogados (Alt.de Daniel & Cia)
BR322025002490-3	Notificação do depósito (exame formal concluído) Código de despacho: 860 Data de depósito: 27/10/2023 Titular: HS PRODUKT D.O.O. [HR] Procurador: Daniel Advogados (Alt.de Daniel & Cia)
BR322025002492-0	Notificação do depósito (exame formal concluído) Código de despacho: 860 Data de depósito: 27/10/2023 Titular: HS PRODUKT D.O.O. [HR] Procurador: Daniel Advogados (Alt.de Daniel & Cia)
BR322025002493-8	Notificação do depósito (exame formal concluído) Código de despacho: 860 Data de depósito: 27/10/2023 Titular: HS PRODUKT D.O.O. [HR] Procurador: Daniel Advogados (Alt.de Daniel & Cia)
BR322025002496-2	Notificação do depósito (exame formal concluído) Código de despacho: 860 Data de depósito: 06/06/2024 Titular: GSQUARE COMERCIO, IMPORTACAO E EXPORTACAO DE PRODUTOS MEDICOS LTDA [BR/PR] Procurador: Felipe Feliman Camargo
BR322025002512-8	Notificação do depósito (exame formal concluído) Código de despacho: 860 Data de depósito: 24/08/2023 Titular: AI7 INDUSTRIA E AUTOMACAO ELETRICA LTDA [BR/SP] Procurador: BEERRE ASSESSORIA EMPRESARIAL LTDA



BR322025002517-9	Notificação do depósito (exame formal concluído) Código de despacho: 860 Data de depósito: 16/10/2024 Titular: JIANGSU YUWELL MEDICAL EQUIPMENT & SUPPLY CO., LTD. [CN], NANJING YUWELL SOFTWARE TECHNOLOGY CO., LTD. [CN] e SUZHOU YUWELL MEDICAL TECHNOLOGY CO., LTD. [CN] Procurador: Daniel Advogados (Alt.de Daniel & Cia)
BR322025002522-5	Notificação do depósito (exame formal concluído) Código de despacho: 860 Data de depósito: 16/10/2024 Titular: JIANGSU YUWELL MEDICAL EQUIPMENT & SUPPLY CO., LTD. [CN], NANJING YUWELL SOFTWARE TECHNOLOGY CO., LTD. [CN] e SUZHOU YUWELL MEDICAL TECHNOLOGY CO., LTD. [CN] Procurador: Daniel Advogados (Alt.de Daniel & Cia)
BR322025002525-0	Notificação do depósito (exame formal concluído) Código de despacho: 860 Data de depósito: 12/09/2024 Titular: STELLA IMPORTAÇÃO E EXPORTAÇÃO DE LUMINÁRIAS LTDA [BR/RS] Procurador: Sko Oyarzáball Marcas e Patentes Sociedade Simples Ltda.
BR322025002527-6	Notificação do depósito (exame formal concluído) Código de despacho: 860 Data de depósito: 12/09/2024 Titular: STELLA IMPORTAÇÃO E EXPORTAÇÃO DE LUMINÁRIAS LTDA [BR/RS] Procurador: Sko Oyarzáball Marcas e Patentes Sociedade Simples Ltda.
BR322025002528-4	Notificação do depósito (exame formal concluído) Código de despacho: 860 Data de depósito: 14/06/2022 Titular: H.J. HEINZ COMPANY BRANDS LLC [US] Procurador: Daniel Advogados (Alt.de Daniel & Cia)
BR322025002529-2	Notificação do depósito (exame formal concluído) Código de despacho: 860 Data de depósito: 27/08/2024 Titular: METALTRONICA S.P.A. [IT] Procurador: Dannemann, Siemsen, Bigler & Ipanema Moreira
BR322025002534-9	Notificação do depósito (exame formal concluído) Código de despacho: 860 Data de depósito: 09/07/2024 Titular: KONINKLIJKE PHILIPS N.V. [NL] Procurador: Daniel Advogados (Alt.de Daniel & Cia)
BR322025002536-5	Notificação do depósito (exame formal concluído) Código de despacho: 860 Data de depósito: 09/07/2024 Titular: KONINKLIJKE PHILIPS N.V. [NL] Procurador: Daniel Advogados (Alt.de Daniel & Cia)
BR322025002537-3	Notificação do depósito (exame formal concluído) Código de despacho: 860 Data de depósito: 09/07/2024 Titular: KONINKLIJKE PHILIPS N.V. [NL] Procurador: Daniel Advogados (Alt.de Daniel & Cia)
BR322025002538-1	Notificação do depósito (exame formal concluído) Código de despacho: 860 Data de depósito: 09/07/2024 Titular: KONINKLIJKE PHILIPS N.V. [NL] Procurador: Daniel Advogados (Alt.de Daniel & Cia)
BR322025002540-3	Notificação do depósito (exame formal concluído) Código de despacho: 860 Data de depósito: 09/07/2024 Titular: KONINKLIJKE PHILIPS N.V. [NL] Procurador: Daniel Advogados (Alt.de Daniel & Cia)



BR322025002541-1	Notificação do depósito (exame formal concluído) Código de despacho: 860 Data de depósito: 09/07/2024 Titular: KONINKLIJKE PHILIPS N.V. [NL] Procurador: Daniel Advogados (Alt.de Daniel & Cia)
BR322025002542-0	Notificação do depósito (exame formal concluído) Código de despacho: 860 Data de depósito: 09/07/2024 Titular: KONINKLIJKE PHILIPS N.V. [NL] Procurador: Daniel Advogados (Alt.de Daniel & Cia)
BR322025002543-8	Notificação do depósito (exame formal concluído) Código de despacho: 860 Data de depósito: 09/07/2024 Titular: KONINKLIJKE PHILIPS N.V. [NL] Procurador: Daniel Advogados (Alt.de Daniel & Cia)
BR322025002544-6	Notificação do depósito (exame formal concluído) Código de despacho: 860 Data de depósito: 09/07/2024 Titular: KONINKLIJKE PHILIPS N.V. [NL] Procurador: Daniel Advogados (Alt.de Daniel & Cia)
BR322025002545-4	Notificação do depósito (exame formal concluído) Código de despacho: 860 Data de depósito: 09/07/2024 Titular: KONINKLIJKE PHILIPS N.V. [NL] Procurador: Daniel Advogados (Alt.de Daniel & Cia)
BR322025002546-2	Notificação do depósito (exame formal concluído) Código de despacho: 860 Data de depósito: 09/07/2024 Titular: KONINKLIJKE PHILIPS N.V. [NL] Procurador: Daniel Advogados (Alt.de Daniel & Cia)
BR322025002577-2	Notificação do depósito (exame formal concluído) Código de despacho: 860 Data de depósito: 14/03/2024 Titular: ELI LILLY AND COMPANY [US] Procurador: Dannemann, Siemsen, Bigler & Ipanema Moreira
BR322025002602-7	Notificação do depósito (exame formal concluído) Código de despacho: 860 Data de depósito: 09/11/2023 Titular: CILAG GMBH INTERNATIONAL [CH] Procurador: Dannemann, Siemsen, Bigler & Ipanema Moreira
BR322025002603-5	Notificação do depósito (exame formal concluído) Código de despacho: 860 Data de depósito: 09/11/2023 Titular: CILAG GMBH INTERNATIONAL [CH] Procurador: Dannemann, Siemsen, Bigler & Ipanema Moreira
BR322025002605-1	Notificação do depósito (exame formal concluído) Código de despacho: 860 Data de depósito: 03/08/2022 Titular: GRAPHIC PACKAGING INTERNATIONAL, LLC [US] Procurador: Paulo Mauricio Carlos de Oliveira
BR322025002608-6	Notificação do depósito (exame formal concluído) Código de despacho: 860 Data de depósito: 03/08/2022 Titular: GRAPHIC PACKAGING INTERNATIONAL, LLC [US] Procurador: Paulo Mauricio Carlos de Oliveira



BR322025002609-4	Notificação do depósito (exame formal concluído) Código de despacho: 860 Data de depósito: 03/08/2022 Titular: GRAPHIC PACKAGING INTERNATIONAL, LLC [US] Procurador: Paulo Maurício Carlos de Oliveira
BR322025002610-8	Notificação do depósito (exame formal concluído) Código de despacho: 860 Data de depósito: 03/08/2022 Titular: GRAPHIC PACKAGING INTERNATIONAL, LLC [US] Procurador: Paulo Maurício Carlos de Oliveira
BR322025002611-6	Notificação do depósito (exame formal concluído) Código de despacho: 860 Data de depósito: 03/08/2022 Titular: GRAPHIC PACKAGING INTERNATIONAL, LLC [US] Procurador: Paulo Maurício Carlos de Oliveira
BR322025002613-2	Notificação do depósito (exame formal concluído) Código de despacho: 860 Data de depósito: 09/11/2023 Titular: CILAG GMBH INTERNATIONAL [CH] Procurador: Dannemann, Siemsen, Bigler & Ipanema Moreira
BR322025002615-9	Notificação do depósito (exame formal concluído) Código de despacho: 860 Data de depósito: 09/11/2023 Titular: CILAG GMBH INTERNATIONAL [CH] Procurador: Dannemann, Siemsen, Bigler & Ipanema Moreira
BR322025002617-5	Notificação do depósito (exame formal concluído) Código de despacho: 860 Data de depósito: 09/11/2023 Titular: CILAG GMBH INTERNATIONAL [CH] Procurador: Dannemann, Siemsen, Bigler & Ipanema Moreira
BR322025002621-3	Notificação do depósito (exame formal concluído) Código de despacho: 860 Data de depósito: 09/11/2023 Titular: CILAG GMBH INTERNATIONAL [CH] Procurador: Dannemann, Siemsen, Bigler & Ipanema Moreira
BR322025002670-1	Notificação do depósito (exame formal concluído) Código de despacho: 860 Data de depósito: 27/10/2023 Titular: SKECHERS U.S.A., INC. II [US] Procurador: Felsberg e Pedretti Advogados e Consultores Legais
BR322025002675-2	Notificação do depósito (exame formal concluído) Código de despacho: 860 Data de depósito: 02/07/2024 Titular: KONINKLIJKE PHILIPS N.V. [NL] Procurador: Daniel Advogados (Alt.de Daniel & Cia)
BR322025002715-5	Notificação do depósito (exame formal concluído) Código de despacho: 860 Data de depósito: 04/05/2023 Titular: VIDEOJET TECHNOLOGIES INC. [US] Procurador: Dannemann, Siemsen, Bigler & Ipanema Moreira
BR322025002716-3	Notificação do depósito (exame formal concluído) Código de despacho: 860 Data de depósito: 04/05/2023 Titular: VIDEOJET TECHNOLOGIES INC. [US] Procurador: Dannemann, Siemsen, Bigler & Ipanema Moreira



BR322025002717-1	Notificação do depósito (exame formal concluído) Código de despacho: 860 Data de depósito: 21/10/2024 Titular: YAMA TO MIZU, LLC [JP] Procurador: Daniel Advogados (Alt.de Daniel & Cia)
BR322025002718-0	Notificação do depósito (exame formal concluído) Código de despacho: 860 Data de depósito: 21/10/2024 Titular: YAMA TO MIZU, LLC [JP] Procurador: Daniel Advogados (Alt.de Daniel & Cia)
BR322025002719-8	Notificação do depósito (exame formal concluído) Código de despacho: 860 Data de depósito: 21/10/2024 Titular: YAMA TO MIZU, LLC [JP] Procurador: Daniel Advogados (Alt.de Daniel & Cia)
BR322025002724-4	Notificação do depósito (exame formal concluído) Código de despacho: 860 Data de depósito: 27/08/2024 Titular: METALTRONICA S.P.A. [IT] Procurador: Dannemann, Siemsen, Bigler & Ipanema Moreira
BR322025002754-6	Notificação do depósito (exame formal concluído) Código de despacho: 860 Data de depósito: 08/03/2023 Titular: CARGILL, INCORPORATED [US] Procurador: Dannemann, Siemsen, Bigler & Ipanema Moreira
BR322025002764-3	Notificação do depósito (exame formal concluído) Código de despacho: 860 Data de depósito: 08/05/2024 Titular: SAFARILAND, LLC [US] Procurador: Montauray Pimenta, Machado & Vieira de Mello Advogados
BR322025002765-1	Notificação do depósito (exame formal concluído) Código de despacho: 860 Data de depósito: 10/05/2023 Titular: FYI.FYI, LLC [US] Procurador: EDUARDO LOURENÇO GUEDES SERRÃO DE OTERO
BR322025002767-8	Notificação do depósito (exame formal concluído) Código de despacho: 860 Data de depósito: 10/05/2023 Titular: FYI.FYI, LLC [US] Procurador: EDUARDO LOURENÇO GUEDES SERRÃO DE OTERO
BR322025002769-4	Notificação do depósito (exame formal concluído) Código de despacho: 860 Data de depósito: 10/05/2023 Titular: FYI.FYI, LLC [US] Procurador: EDUARDO LOURENÇO GUEDES SERRÃO DE OTERO
BR322025002771-6	Notificação do depósito (exame formal concluído) Código de despacho: 860 Data de depósito: 10/05/2023 Titular: FYI.FYI, LLC [US] Procurador: EDUARDO LOURENÇO GUEDES SERRÃO DE OTERO
BR322025002772-4	Notificação do depósito (exame formal concluído) Código de despacho: 860 Data de depósito: 10/05/2023 Titular: FYI.FYI, LLC [US] Procurador: EDUARDO LOURENÇO GUEDES SERRÃO DE OTERO



BR322025002773-2 Notificação do depósito (exame formal concluído)
Código de despacho: 860
Data de depósito: 10/05/2023
Titular: FYI.FYI, LLC [US]
Procurador: EDUARDO LOURENÇO GUEDES SERRÃO DE OTERO

BR322025002774-0 Notificação do depósito (exame formal concluído)
Código de despacho: 860
Data de depósito: 10/05/2023
Titular: FYI.FYI, LLC [US]
Procurador: EDUARDO LOURENÇO GUEDES SERRÃO DE OTERO

BR322025002775-9 Notificação do depósito (exame formal concluído)
Código de despacho: 860
Data de depósito: 10/05/2023
Titular: FYI.FYI, LLC [US]
Procurador: EDUARDO LOURENÇO GUEDES SERRÃO DE OTERO

BR322025002787-2 Notificação do depósito (exame formal concluído)
Código de despacho: 860
Data de depósito: 22/11/2023
Titular: WAYNE FUELING SYSTEMS LLC [US]
Procurador: Dannemann, Siemsen, Bigler & Ipanema Moreira

BR322025002887-9 Notificação do depósito (exame formal concluído)
Código de despacho: 860
Data de depósito: 30/07/2024
Titular: EURO GAMES TECHNOLOGY LTD. [BG]
Procurador: MSANTOS PROPRIEDADE INTELECTUAL LTDA- EPP-



Notificação de depósito - pedido em sigilo

Notificam-se os pedidos de registro de desenho industrial listados a seguir. Os pedidos cumprem as condições de admissibilidade previstas na LPI e seguirão para a etapa de exame técnico, após a observação do prazo de sigilo. Este despacho não gera direito a fotocópia por parte de terceiros.

Tendo sido requerido o sigilo, na forma do art. 106 § 1º da LPI, o processamento do pedido será suspenso pelo prazo de 180 (cento e oitenta) dias. O depositante poderá solicitar a retirada do pedido, dentro do prazo de 90 (noventa) dias, contados da data do depósito. A retirada do pedido, sem que o mesmo tenha produzido qualquer efeito, dará prioridade ao depósito imediatamente posterior.

Caso seja de interesse a retirada do pedido:

1. Acesse o e-DI no site do INPI (www.inpi.gov.br);
2. Emita uma Guia de Recolhimento da União (GRU) para o serviço "retirada de pedido em sigilo" (código 159);
3. Preencha e envie o formulário eletrônico correspondente à opção indicada na emissão da GRU, acompanhado dos esclarecimentos, argumentos, provas ou documentos apropriados.

Para esclarecer outras dúvidas e conhecer, em detalhe, o processamento de pedidos de registro de desenho industrial e outras petições, não deixe de consultar o Manual de Desenho Industrial <http://manualdedi.inpi.gov.br/projects/manual-de-desenho-industrial/wiki>.

BR302025002253-3 Notificação do depósito com requerimento de sigilo (exame formal concluído)
Código de despacho: 009
Data de depósito: 16/04/2025
Titular: PANASONIC INTELLECTUAL PROPERTY MANAGEMENT CO., LTD. [JP]
Procurador: Daniel Advogados (Alt.de Daniel & Cia)

BR302025002745-4 Notificação do depósito com requerimento de sigilo (exame formal concluído)
Código de despacho: 009
Data de depósito: 06/05/2025
Titular: FORD GLOBAL TECHNOLOGIES, LLC [US]
Procurador: Jacques Labrunie



Exame técnico: Exigência

Como etapa do exame técnico dos pedidos de registro de desenho industrial, listados a seguir – nos termos do artigo 106, § 3º da Lei da Propriedade Industrial (LPI, lei n.º 9.279, de 14 de maio de 1996) – formula-se exigência relativa às questões indicadas.

Para cumprir ou contestar a exigência de petição:

1. Acesse o e-DI no site do INPI (www.inpi.gov.br);
2. Emita uma Guia de Recolhimento da União (GRU) para o serviço de “cumprimento de exigência” (código 105 – em processo), referente a processo de registro;
3. Efetue o pagamento; e
4. Preencha e envie o formulário eletrônico correspondente à opção indicada na emissão da GRU, acompanhado dos esclarecimentos, argumentos, provas ou documentos apropriados.

Os sistemas de informática do INPI identificarão o cumprimento de exigência, para que o pedido de registro prossiga, automaticamente, em seu processamento.

Para esclarecer outras dúvidas e conhecer em detalhe o processamento de pedidos de registro de desenho industrial e outras petições, não deixe de consultar o Manual de Desenho Industrial (<http://manualdedi.inpi.gov.br/projects/manual-de-desenho-industrial/wiki>).

BR302022006642-7

Exigência técnica

Código de despacho: 136

Titular: ALESSANDRO CRISTIAN PEDREIRO SANCHES [BR/SP]

Procurador: IMPERATUS ASSESSORIA EMPRESARIAL LTDA

Detalhes do despacho: Com base no Manual de Desenhos Industriais instituído pela Portaria INPI/PR nº 36/2023 e no Comunicado publicado na RPI 2753, de 10/10/2023, formulam-se as seguintes exigências: . [1] Na exigência anterior (RPI 2784, de 14/05/2024) foi dito que as últimas figuras apresentadas deveriam ser descartadas porque configuravam alteração de matéria e deveriam ser apresentadas as figuras do depósito com as seguintes observações: as figuras deveriam ter qualidade adequada e deveriam estar correspondentes entre si. Isso porque na exigência publicada na RPI 2378, de 27/06/23, já havia sido explicado que a qualidade das figuras (do depósito) não está satisfatória, pois a resolução está baixa e as linhas estão imprecisas / borradas; há uma área sombreada na figura 1.3 que confunde a análise; além disso, não estão correspondentes entre si: tendo como referência a vista superior e a inferior do objeto e traçando um eixo vertical, as duas metades do objeto são simétricas; sendo assim, as vistas laterais (figuras 1.4 e 1.5) deveriam ser espelhadas entre si, mas na figura 1.5 não há o ressalto na parte superior, acima da abertura. No entanto, o requerente reapresentou as figuras do depósito SEM EFETUAR NENHUMA CORREÇÃO. Portanto, repetimos a exigência anterior no sentido de que as figuras devem ser reapresentadas COM AS CORREÇÕES DAS INCONSISTÊNCIAS APONTADAS ACIMA, atendendo os itens 5.3.4.1 e 5.3.4.4 do Manual, representando o objeto do depósito, sem alteração de matéria em atendimento ao item 5.3.1.1 do Manual. . [2] O segundo item da exigência publicada na RPI 2784 também não foi cumprido: as figuras foram apresentadas em arquivo anexo em formato PDF, contrariando o item 3.5.2 G do Manual, de modo que repetimos a exigência: as figuras, o relatório e a reivindicação NÃO devem ser apresentados como arquivos anexos em formato PDF. Todos os dados do pedido (figuras, título e classificação) devem ser apresentados exclusivamente conforme descrito no item 3.5.2 G do Manual de desenhos Industriais (recomendamos a leitura do item para ver o passo a passo). As figuras não devem ter numeração de folha ou legenda no arquivo JPEG a ser inserido: a numeração e as legendas serão preenchidas automaticamente pelo sistema de acordo com as informações fornecidas pelo usuário no momento de inserção das figuras. O relatório descritivo e a reivindicação serão gerados automaticamente. Ao preencher o título (indicação do produto) não escreva a expressão CONFIGURAÇÃO APLICADA EM, pois não faz parte da indicação do produto, em atenção ao item 5.3.1.1 do Manual.



BR302023004358-6

Exigência técnica

Código de despacho: 136

Titular: EDSON BUENO DE MORAIS [BR/SC]

Detalhes do despacho: Com base no Manual de Desenhos Industriais instituído pela Portaria INPI/PR nº 36/2023 e no Comunicado publicado na RPI 2753, de 10/10/2023, formulam-se as seguintes exigências: . [1] A representação das figuras agora está com qualidade adequada, porém, o requerente modificou o desenho industrial sem que a alteração decorresse de solicitação publicada em exigência, incorrendo, portanto, na alteração da matéria inicialmente reivindicada: a cor do objeto foi alterada e não corresponde a nenhuma das figuras apresentadas no depósito: o objeto deve ser apresentado com a mesma cor do depósito, pois segundo o item 5.3.3 do Manual a alteração de cor constitui variação (então estariam sendo apresentadas variações que não constam do depósito, ou seja, alteração de matéria); além disso, nas duas variações foi acrescentada uma placa com rasgos oblongos no fundo interno: tal placa não existia no depósito e deve ser excluída das figuras. Em atendimento ao item 5.3.1.1 do Manual, descartar as figuras alteradas e reapresentar as figuras revelando o mesmo produto reivindicado no depósito, com as correções apontadas acima, e com qualidade adequada em atendimento ao item 5.3.4.1 do Manual. Assim como no cumprimento anterior, apresente as figuras conforme instruções do item 3.5.2 G, em formato JPEG. [2] O texto incluído no campo TEXTO DA PETIÇÃO parece ter sido apresentado com intenção de compor a DESCRIÇÃO, tal como item 3.5.2 G, que define que este campo pode ser usado para adicionar informações consideradas necessárias para uma melhor compreensão das FIGURAS do desenho industrial. No entanto, foram apresentadas informações sobre material de fabricação, instruções de uso e outras informações que não atendem o item. As informações serão desconsideradas com apoio na Nota Técnica INPI/CPAPD nº 01/2024. Caso deseje incluir informações que atendam o item 3.5.2 G, inclua no campo TEXTO DA PETIÇÃO com esclarecimento informando sua intenção para que possamos incluir as informações no sistema e façam parte do certificado. [3] Informamos que o título foi alterado conforme consta no novo relatório descritivo.

BR302023005323-9

Exigência técnica

Código de despacho: 136

Titular: FIVE LITTLE MONKEYS COMERCIO [BR/SP]

Procurador: Anízio Dias de Oliveira

Detalhes do despacho: Com base no Manual de Desenhos Industriais instituído pela Portaria INPI/PR nº 36/2023, formulam-se as seguintes exigências: . [1] O requerente modificou o desenho industrial sem que a alteração decorresse de solicitação publicada em exigência, incorrendo, portanto, na alteração da matéria inicialmente reivindicada: a nenhuma figura do depósito revela o objeto sem cor, totalmente branco: o objeto deve ser apresentado com a mesma cor do depósito, pois segundo o item 5.3.3 do Manual a alteração de cor constitui variação (então estariam sendo apresentadas variações que não constam do depósito, ou seja, alteração de matéria); o requerente deve eleger uma das figuras do depósito e reproduzir as mesmas cores em todas as figuras. Em atendimento ao item 5.3.1.1 do Manual, descartar as figuras alteradas e reapresentar as figuras revelando o mesmo produto reivindicado no depósito, com as correções apontadas acima. Assim como no cumprimento anterior, apresente as figuras conforme instruções do item 3.5.2 G, em formato JPEG. [2] Solicitamos que não sejam anexados documentos pessoais com foto e dados protegidos pela LGPD.

BR302023005329-8

Exigência técnica

Código de despacho: 136

Titular: RECO PROJETOS DE MOVEIS LTDA [BR/SP]

Procurador: Anderson Toni

Detalhes do despacho: Com base no Manual de Desenhos Industriais instituído pela Portaria INPI/PR nº 36/2023, formulam-se as seguintes exigências: . [1] Na exigência anterior foi solicitado que ao inserir as figuras não fossem colocadas legenda ou numeração de folha no arquivo JPEG a ser inserido, pois a numeração e as legendas seriam preenchidas automaticamente pelo sistema de acordo com as informações fornecidas pelo usuário no momento de inserção das figuras. Para isso o requerente deveria ter apresentado as figuras seguindo a orientação do item 3.5.2 G do Manual, conforme explicado na mesma exigência. No entanto, o requerente apresentou as figuras como anexo em formato PDF, sem legenda, ou seja, sem identificação, pois o sistema somente preenche os dados automaticamente se as figuras forem apresentadas no campo correto. Sendo assim, repetimos a exigência anterior no sentido de que as figuras sejam reapresentadas, inseridas conforme instruções do item 3.5.2 G do Manual, para que possam ser corretamente identificadas com número e legenda, e para que possam ser gerados relatório descritivo e reivindicação corrigidos com o novo título. [2] Sugerimos novamente que as imagens sejam apresentadas na mesma escala para melhor visualização da forma no certificado.



BR302023005331-0

Exigência técnica

Código de despacho: 136

Titular: RECO PROJETOS DE MOVEIS LTDA [BR/SP]

Procurador: Anderson Toni

Detalhes do despacho: Com base no Manual de Desenhos Industriais instituído pela Portaria INPI/PR nº 36/2023, formulam-se as seguintes exigências: .[1] Na exigência anterior foi solicitado que ao inserir as figuras não fossem colocadas legenda ou numeração de folha no arquivo JPEG a ser inserido, pois a numeração e as legendas seriam preenchidas automaticamente pelo sistema de acordo com as informações fornecidas pelo usuário no momento de inserção das figuras. Para isso o requerente deveria ter apresentado as figuras seguindo a orientação do item 3.5.2 G do Manual, conforme explicado na mesma exigência. No entanto, o requerente apresentou as figuras como anexo em formato PDF, sem legenda, ou seja, sem identificação, pois o sistema somente preenche os dados automaticamente se as figuras forem apresentadas no campo correto. Sendo assim, repetimos a exigência anterior no sentido de que as figuras sejam reapresentadas, inseridas conforme instruções do item 3.5.2 G do Manual, para que possam ser corretamente identificadas com número e legenda, e para que possam ser gerados relatório descritivo e reivindicação corrigidos com o novo título.

BR302023005332-8

Exigência técnica

Código de despacho: 136

Titular: RECO PROJETOS DE MOVEIS LTDA [BR/SP]

Procurador: Anderson Toni

Detalhes do despacho: Com base no Manual de Desenhos Industriais instituído pela Portaria INPI/PR nº 36/2023, formulam-se as seguintes exigências: .[1] Na exigência anterior foi solicitado que ao inserir as figuras não fossem colocadas legenda ou numeração de folha no arquivo JPEG a ser inserido, pois a numeração e as legendas seriam preenchidas automaticamente pelo sistema de acordo com as informações fornecidas pelo usuário no momento de inserção das figuras. Para isso o requerente deveria ter apresentado as figuras seguindo a orientação do item 3.5.2 G do Manual, conforme explicado na mesma exigência. No entanto, o requerente apresentou as figuras como anexo em formato PDF, sem legenda, ou seja, sem identificação, pois o sistema somente preenche os dados automaticamente se as figuras forem apresentadas no campo correto. Sendo assim, repetimos a exigência anterior no sentido de que as figuras sejam reapresentadas, inseridas conforme instruções do item 3.5.2 G do Manual, para que possam ser corretamente identificadas com número e legenda, e para que possam ser gerados relatório descritivo e reivindicação corrigidos com o novo título.

BR302023005333-6

Exigência técnica

Código de despacho: 136

Titular: RECO PROJETOS DE MOVEIS LTDA [BR/SP]

Procurador: Anderson Toni

Detalhes do despacho: Com base no Manual de Desenhos Industriais instituído pela Portaria INPI/PR nº 36/2023, formulam-se as seguintes exigências: .[1] Na exigência anterior foi solicitado que ao inserir as figuras não fossem colocadas legenda ou numeração de folha no arquivo JPEG a ser inserido, pois a numeração e as legendas seriam preenchidas automaticamente pelo sistema de acordo com as informações fornecidas pelo usuário no momento de inserção das figuras. Para isso o requerente deveria ter apresentado as figuras seguindo a orientação do item 3.5.2 G do Manual, conforme explicado na mesma exigência. No entanto, o requerente apresentou as figuras como anexo em formato PDF, sem legenda, ou seja, sem identificação, pois o sistema somente preenche os dados automaticamente se as figuras forem apresentadas no campo correto. Sendo assim, repetimos a exigência anterior no sentido de que as figuras sejam reapresentadas, inseridas conforme instruções do item 3.5.2 G do Manual, para que possam ser corretamente identificadas com número e legenda, e para que possam ser gerados relatório descritivo e reivindicação corrigidos com o novo título.

BR302023005392-1

Exigência técnica

Código de despacho: 136

Titular: INSTITUTO EVANDRO CHAGAS [BR/PA]

Detalhes do despacho: Com base no Manual de Desenhos Industriais instituído pela Portaria INPI/PR nº 36/2023, formulam-se as seguintes exigências: . [1] Conforme dito na exigência anterior, as figuras deveriam ter sido inseridas em formato JPEG, seguindo a orientação do item 3.5.2 G do Manual. Porém, as figuras foram apresentadas novamente em arquivo anexo em formato PDF, agora sem legenda e sem numeração que as identifique: a legenda só é inserida automaticamente quando a figura é inserida em formato JPEG no formulário eletrônico para que o sistema reconheça. Além disso, no depósito havia 7 figuras e no cumprimento da exigência foram apresentadas somente 6: verifique se realmente deseja excluir a figura ou se foi um lapso. Reapresente as figuras conforme item 3.5.2 G do Manual: escolha a classificação de Locarno; escolha a indicação do produto que, como consta no Manual, será usada como título do pedido; após informar classificação e indicação do produto (TÍTULO) é possível inserir as figuras em formato JPEG. Não anexe arquivos PDF com figuras, relatório ou reivindicação. [2] De acordo com o item 5.3.1.1 do Manual, o título não deve conter descrição de forma. Foi solicitada a alteração, mas no cumprimento da exigência não foi feita menção a respeito. Sugerimos modificar o título para: modelo didático.



BR302023005394-8

Exigência técnica

Código de despacho: 136

Titular: TROPIMAX INDUSTRIA E COMERCIO DE CALCADOS LTDA [BR/CE]

Procurador: EDUARDO DE FREITAS ALVARENGA

Detalhes do despacho: Com base no Manual de Desenhos Industriais instituído pela Portaria INPI/PR nº 36/2023, formulam-se as seguintes exigências: .[1] Conforme item 2.2 do Manual de Desenhos Industriais um produto bidimensional consiste no CONJUNTO ORNAMENTAL DE LINHAS E CORES que possui apenas duas dimensões: altura e largura. São exemplos de produtos nos quais o conjunto ornamental de linha e cores pode ser aplicado: estampas, ornamentos, sinais gráficos, padrões de superfície, fontes tipográficas, interfaces gráficas do usuário ou qualquer outro tipo destinado à ornamentação de superfícies. Aparentemente a intenção neste pedido é proteger os relevos (tridimensionais) aplicados ao produto. Portanto, identificamos duas opções: .[2] Caso deseje, de fato, proteger o que foi representado na figura do depósito como produto bidimensional, tenha em mente que a proteção é para a figura tal como está representada, como se fosse uma estampa que pode aplicada em produtos. Neste caso, altere o título atendendo às especificações do item 5.3.1.1b do Manual, indicando ou não o produto no qual o padrão será aplicado, por exemplo: ornamento; estampa; ornamento; estampa para tira de chinelo; ornamento aplicado em tira de chinelo. Altere também a classificação para 32-00. .[3] Caso deseje proteção para o relevo aplicado na superfície do objeto, trata-se de produto tridimensional. Neste caso, proceda como solicitado na exigência anterior: rerepresente a figura exclusivamente conforme descrito no item 3.5.2 G do Manual (recomendamos a leitura do item para ver o passo a passo), com legenda indicando se tratar de VISTA SUPERIOR (ou inferior, não está claro). As figuras, o relatório e a reivindicação não devem ser apresentados como arquivos anexos em formato PDF.

BR302023005395-6

Exigência técnica

Código de despacho: 136

Titular: TROPIMAX INDUSTRIA E COMERCIO DE CALCADOS LTDA [BR/CE]

Procurador: EDUARDO DE FREITAS ALVARENGA

Detalhes do despacho: Com base no Manual de Desenhos Industriais instituído pela Portaria INPI/PR nº 36/2023, formulam-se as seguintes exigências: .[1] Conforme item 2.2 do Manual de Desenhos Industriais um produto bidimensional consiste no CONJUNTO ORNAMENTAL DE LINHAS E CORES que possui apenas duas dimensões: altura e largura. São exemplos de produtos nos quais o conjunto ornamental de linha e cores pode ser aplicado: estampas, ornamentos, sinais gráficos, padrões de superfície, fontes tipográficas, interfaces gráficas do usuário ou qualquer outro tipo destinado à ornamentação de superfícies. Aparentemente a intenção neste pedido é proteger os relevos (tridimensionais) aplicados ao produto. Portanto, identificamos duas opções: .[2] Caso deseje, de fato, proteger o que foi representado na figura do depósito como produto bidimensional, tenha em mente que a proteção é para a figura tal como está representada, como se fosse uma estampa que pode aplicada em produtos. Neste caso, altere o título atendendo às especificações do item 5.3.1.1b do Manual, indicando ou não o produto no qual o padrão será aplicado, por exemplo: ornamento; estampa; ornamento; estampa para solado; ornamento aplicado em solado. Altere também a classificação para 32-00. .[3] Caso deseje proteção para o relevo aplicado na superfície do objeto, trata-se de produto tridimensional. Neste caso, proceda como solicitado na exigência anterior: rerepresente a figura exclusivamente conforme descrito no item 3.5.2 G do Manual (recomendamos a leitura do item para ver o passo a passo), com legenda indicando se tratar de VISTA SUPERIOR (ou inferior, não está claro). As figuras, o relatório e a reivindicação não devem ser apresentados como arquivos anexos em formato PDF.

BR302023005396-4

Exigência técnica

Código de despacho: 136

Titular: TROPIMAX INDUSTRIA E COMERCIO DE CALCADOS LTDA [BR/CE]

Procurador: EDUARDO DE FREITAS ALVARENGA

Detalhes do despacho: Com base no Manual de Desenhos Industriais instituído pela Portaria INPI/PR nº 36/2023, formulam-se as seguintes exigências: .[1] Conforme item 2.2 do Manual de Desenhos Industriais um produto bidimensional consiste no CONJUNTO ORNAMENTAL DE LINHAS E CORES que possui apenas duas dimensões: altura e largura. São exemplos de produtos nos quais o conjunto ornamental de linha e cores pode ser aplicado: estampas, ornamentos, sinais gráficos, padrões de superfície, fontes tipográficas, interfaces gráficas do usuário ou qualquer outro tipo destinado à ornamentação de superfícies. Aparentemente a intenção neste pedido é proteger os relevos (tridimensionais) aplicados ao produto. Portanto, identificamos duas opções: .[2] Caso deseje, de fato, proteger o que foi representado na figura do depósito como produto bidimensional, tenha em mente que a proteção é para a figura tal como está representada, como se fosse uma estampa que pode aplicada em produtos. Neste caso, altere o título atendendo às especificações do item 5.3.1.1b do Manual, indicando ou não o produto no qual o padrão será aplicado, por exemplo: ornamento; estampa; ornamento; estampa para solado; ornamento aplicado em solado. Altere também a classificação para 32-00. .[3] Caso deseje proteção para o relevo aplicado na superfície do objeto, trata-se de produto tridimensional. Neste caso, proceda como solicitado na exigência anterior: rerepresente a figura exclusivamente conforme descrito no item 3.5.2 G do Manual (recomendamos a leitura do item para ver o passo a passo), com legenda indicando se tratar de VISTA SUPERIOR (ou inferior, não está claro). As figuras, o relatório e a reivindicação não devem ser apresentados como arquivos anexos em formato PDF.



BR302023005398-0

Exigência técnica

Código de despacho: 136

Titular: ODIWALDO BOSCO FILHO [BR/SP]

Procurador: ITALO ARIEL AGHINA

Detalhes do despacho: Com base no Manual de Desenhos Industriais instituído pela Portaria INPI/PR nº 36/2023, formulam-se as seguintes exigências: . [1] O requerente modificou o desenho industrial sem que a alteração decorresse de solicitação publicada em exigência, incorrendo, portanto, na alteração da matéria inicialmente reivindicada. De acordo com o item 5.3.3 do Manual de Desenhos Industriais a variação de cor ou de combinação de cores e diferentes tipos de representação (desenhos em linhas, fotografias, imagens renderizadas, por exemplo) caracterizam variações configurativas. As figuras do depósito revelavam o objeto por desenhos em linhas e sem colorização; no cumprimento da exigência foram apresentadas fotografias coloridas. Além disso, o fundo das figuras apresentadas revela texturas, sombras e elementos que não configuram o objeto reivindicado. De acordo com o item 5.3.4.1, o fundo dos desenhos ou fotografias deverá ser neutro, sem revelar qualquer padrão ou textura e sem interferir nas formas do desenho industrial representado. Em atendimento ao item 5.3.1.1(a) do Manual, descartar as figuras alteradas e rerepresentar as figuras revelando o mesmo produto reivindicado no depósito, fazendo as correções a seguir (considerando as figuras DO DEPÓSITO). . [2] As figuras demonstram produto com mais de uma maneira de uso: fechado (figuras 1.1 a 1.7 – primeira variação) e aberto (figuras 1.8 a 1.14 – 2ª variação). De acordo com o item 5.3.3 do Manual de Desenhos Industriais, cada maneira de uso deve ser numerada como variação. Portanto, rerepresente as figuras como variações, com a seguinte formatação de numeração: fig. 1.1, 1.2, 1.3 etc., para primeira variação; fig. 2.1, 2.2, 2.3, etc., para a segunda variação, conforme determinado no item 5.3.4.5 do Manual. . [3] A representação das figuras (do depósito) não apresenta qualidade adequada: as linhas estão tremidas e falhadas, e os contornos estão imprecisos. Em atendimento ao item 5.3.4.1 do Manual, apresentar figuras com melhor qualidade. Todos os dados do pedido (figuras, título e classificação) devem ser apresentados exclusivamente conforme descrito no item 3.5.2 G do Manual (recomendamos a leitura do item para ver o passo a passo). O título foi alterado conforme apresentado no cumprimento de exigência.

BR302023005400-6

Exigência técnica

Código de despacho: 136

Titular: VRS INDÚSTRIA DE METAIS SANITÁRIOS LTDA [BR/PR]

Detalhes do despacho: Com base no Manual de Desenhos Industriais instituído pela Portaria INPI/PR nº 36/2023, formulam-se as seguintes exigências: . [1] O requerente modificou o desenho industrial sem que a alteração decorresse de solicitação publicada em exigência, incorrendo, portanto, na alteração da matéria inicialmente reivindicada: na vista inferior havia áreas com cores diferentes, mas agora estão com a mesma cor. Em atendimento ao item 5.3.1.1(a) do Manual, descartar as figuras alteradas e rerepresentar as figuras revelando o mesmo produto reivindicado no depósito. As peças devem ser representadas com as mesmas cores em todas as vistas a fim de haja correspondência. Observe que no cumprimento da exigência há variação de cor, por exemplo: o topo do objeto está representado em cor escura nas figuras 1.1 e 1.2, mas na figura 1.8 está clara. .



BR302023005403-0

Exigência técnica

Código de despacho: 136

Titular: CLUBE04 FRANCHISING LTDA [BR/SP]

Procurador: Igor Longo Fabiani

Detalhes do despacho: Com base no Manual de Desenhos Industriais instituído pela Portaria INPI/PR nº 36/2023, formulam-se as seguintes exigências: [1] O requerente modificou o desenho industrial sem que a alteração decorresse de solicitação publicada em exigência, incorrendo, portanto, na alteração da matéria inicialmente reivindicada: além de alterar a forma de representação (eram fotografias coloridas, agora são desenhos em linha), a forma do objeto também foi alterada (por exemplo: proporções, base dos pés, supressão de elementos nas estruturas laterais). Em atendimento ao item 5.3.1.1(a) do Manual, descartar as figuras alteradas e reapresentar as figuras revelando o mesmo produto reivindicado no depósito. Repetiremos as correções solicitadas na exigência anterior referentes às figuras do DEPÓSITO: [2] A figura 1.5 não revela o objeto completo e não corresponde a um detalhe ampliado, pois a escala é a mesma das demais vistas e não há indicação de ampliação nas demais vistas. Retire a figura 1.5 do pedido. [3] Todas as figuras apresentadas são perspectivas. A figura 1.3 e a 1.1, por exemplo, estão praticamente idênticas. Portanto as legendas das figuras 1.2, 1.3, 1.4, 1.6 e 1.7 (a 1.5 será excluída) precisam ser corrigidas. [4] A representação das figuras não apresenta qualidade adequada: algumas partes estão muito claras, se confundindo com o fundo branco, de modo que não é possível visualizar a forma completa do objeto e seus contornos. Em atendimento ao item 5.3.4.1 do Manual, apresentar figuras com melhor qualidade. [5] As figuras, o relatório e a reivindicação não devem ser apresentados como arquivos anexos em formato PDF. Todos os dados do pedido (figuras, título e classificação) devem ser apresentados exclusivamente conforme descrito no item 3.5.2 G do Manual (recomendamos a leitura do item para ver o passo a passo). As figuras não devem ter numeração de folha ou legenda no arquivo JPEG a ser inserido: a numeração e as legendas serão preenchidas automaticamente pelo sistema de acordo com as informações fornecidas pelo usuário no momento de inserção das figuras. O relatório descritivo e a reivindicação serão gerados automaticamente. No cumprimento de exigência as figuras foram apresentadas em arquivo anexo em formato PDF, sem legenda, ou seja, sem identificação, e o relatório descritivo e a reivindicação não foram apresentados nem gerados pelo sistema: somente incluindo as figuras conforme item 3.5.2 G do Manual (como foi feito no depósito) o sistema reconhece as numerações e legendas das figuras e gera o relatório e a reivindicação.

BR302024003104-1

Exigência técnica

Código de despacho: 136

Titular: UNIVERSIDADE FEDERAL DO RIO GRANDE - FURG [BR/RS] e I. MELITO LTDA [BR/RS]

Detalhes do despacho: Com base no Manual de Desenhos Industriais instituído pela Portaria INPI/PR nº 36/2023, formulam-se as seguintes exigências: [1] Verifica-se que foi inserido arquivo anexo denominado Figura meramente ilustrativa.pdf. Tal figura não foi indicada como parte integrante do conjunto das figuras apresentadas para fazerem parte do certificado (figuras 1.1 a 1.7, inseridas conforme item 3.5.2 G, em formato JPEG, como determina o Manual) e revela objeto diverso, não se enquadrando como figura meramente ilustrativa ou vista de referência do objeto das figuras 1.1 a 1.7: não foi indicado nenhum elemento em linhas tracejadas ou outro recurso gráfico que indique representação contextual (vide item 5.3.4.3 do Manual). Além disso, os desenhos industriais apresentados não compartilham das mesmas características distintivas preponderantes e não podem permanecer no mesmo pedido, pois não atende aos requisitos do art. 104 da LPI, conforme disposições do item 5.3.3 do Manual. Portanto, caso deseje proteger o objeto revelado na figura do arquivo anexo facultam-se ao requerente depositar em pedido dividido, conforme item 5.3.3.1 do Manual. Caso não tenha interesse em proteger o objeto revelado na figura do arquivo anexo apresente esclarecimentos expressando que a figura pode ser desconsiderada do pedido. [2] De acordo com o item 5.3.1.1 do Manual, o título não deve conter informações técnicas do produto: retire a expressão RFID e a expressão CONFIGURAÇÃO APLICADA A, que não constitui a indicação do produto. Sugerimos modificar o título para: case para leitor de tag chaveiro. [3] Todos os dados do pedido (figuras, título e classificação) devem ser inseridos exclusivamente conforme instruções no item 3.5.2 G do Manual (recomendamos a leitura do item para ver o passo a passo). Não anexe arquivos PDF com figuras, relatório ou reivindicação. As figuras não devem ter numeração de folha ou legenda no arquivo JPEG a ser inserido: a numeração e as legendas serão preenchidas automaticamente pelo sistema de acordo com as informações fornecidas pelo usuário no momento de inserção das figuras. O relatório descritivo e a reivindicação serão gerados automaticamente.



BR302024003124-6

Exigência técnica

Código de despacho: 136

Titular: UNIVERSIDADE FEDERAL DO RIO GRANDE - FURG [BR/RS] e I. MELITO LTDA [BR/RS]

Detalhes do despacho: Com base no Manual de Desenhos Industriais instituído pela Portaria INPI/PR nº 36/2023, formulam-se as seguintes exigências: .[1] Verifica-se que foi inserido arquivo anexo denominado Figura meramente ilustrativa.pdf. Tal figura não foi indicada como parte integrante do conjunto das figuras apresentadas para fazerem parte do certificado (figuras 1.1 a 1.7, inseridas conforme item 3.5.2 G, em formato JPEG, como determina o Manual) e revela uma variação do produto, não se enquadrando como figura meramente ilustrativa ou vista de referência do objeto das figuras 1.1 a 1.7: não foi indicado nenhum elemento em linhas tracejadas ou outro recurso gráfico que indique representação contextual nos termos do item 5.3.4.3 do Manual. .[1.1] Caso deseje proteger o objeto revelado na figura do arquivo anexo é necessário reapresentar as figuras 1.1 a 1.7 e inserir figura do arquivo anexo no jogo de figuras como segunda variação, seguindo as instruções do item 3.5.2 G do Manual (recomendamos a leitura do item para ver o passo a passo). Não anexe arquivos PDF com figuras, relatório ou reivindicação. As figuras não devem ter numeração de folha ou legenda no arquivo JPEG a ser inserido: a numeração e as legendas serão preenchidas automaticamente pelo sistema de acordo com as informações fornecidas pelo usuário no momento de inserção das figuras. O relatório descritivo e a reivindicação serão gerados automaticamente. .[1.2] Caso não tenha interesse em proteger o objeto revelado na figura do arquivo anexo apresente esclarecimentos expressando que a figura pode ser desconsiderada do pedido. .[2] De acordo com o item 5.3.1.1 do Manual, o título não deve conter informações técnicas do produto: sugerimos modificar o título para: leitor de tag chaveiro. Retire a expressão CONFIGURAÇÃO APLICADA A, que não constitui a indicação do produto.

BR302024003348-6

Exigência técnica

Código de despacho: 136

Titular: INCOM INDUSTRIAL SLU LTDA. [BR/SP]

Procurador: Alberto Luís Camelier da Silva

Detalhes do despacho: A seguinte exigência fundamenta-se no Manual de Desenhos Industriais – 2ª revisão (out/2023), instituído pela Portaria INPI/PR nº 36/2023, acessível em http://manualdedi.inpi.gov.br/projects/manual-de-desenho-industrial/wiki/Manual_de_Desenhos_Industriais: [1] De acordo com o Art. 100 da LPI, não é registrável como desenho industrial “a forma necessária ou comum do objeto”. A partir da apresentação do objeto no pedido, não foi possível identificar nenhum tipo de esforço criativo por parte do autor, nem perceber características ornamentais que o diferenciem de sua forma comum ou vulgar. No caso de a forma pleiteada possuir aspectos ornamentais, deve-se esclarecer quais elementos caracterizam esses aspectos. O fundamental é demonstrar quais elementos da forma do objeto permitem liberdade de escolha na criação para lhe conferir certo grau de ornamentalidade.

BR302024003356-7

Exigência técnica

Código de despacho: 136

Titular: INCOM INDUSTRIAL SLU LTDA. [BR/SP]

Procurador: Alberto Luís Camelier da Silva

Detalhes do despacho: A seguinte exigência fundamenta-se no Manual de Desenhos Industriais – 2ª revisão (out/2023), instituído pela Portaria INPI/PR nº 36/2023, acessível em http://manualdedi.inpi.gov.br/projects/manual-de-desenho-industrial/wiki/Manual_de_Desenhos_Industriais: [1] De acordo com o Art. 100 da LPI, não é registrável como desenho industrial “a forma necessária ou comum do objeto”. A partir da apresentação do objeto no pedido, não foi possível identificar nenhum tipo de esforço criativo por parte do autor, nem perceber características ornamentais que o diferenciem de sua forma comum ou vulgar. No caso de a forma pleiteada possuir aspectos ornamentais, deve-se esclarecer quais elementos caracterizam esses aspectos. O fundamental é demonstrar quais elementos da forma do objeto permitem liberdade de escolha na criação para lhe conferir certo grau de ornamentalidade.

BR302024003361-3

Exigência técnica

Código de despacho: 136

Titular: INCOM INDUSTRIAL SLU LTDA. [BR/SP]

Procurador: Alberto Luís Camelier da Silva

Detalhes do despacho: A seguinte exigência fundamenta-se no Manual de Desenhos Industriais – 2ª revisão (out/2023), instituído pela Portaria INPI/PR nº 36/2023, acessível em http://manualdedi.inpi.gov.br/projects/manual-de-desenho-industrial/wiki/Manual_de_Desenhos_Industriais: [1] De acordo com o Art. 100 da LPI, não é registrável como desenho industrial “a forma necessária ou comum do objeto”. A partir da apresentação do objeto no pedido, não foi possível identificar nenhum tipo de esforço criativo por parte do autor, nem perceber características ornamentais que o diferenciem de sua forma comum ou vulgar. No caso de a forma pleiteada possuir aspectos ornamentais, deve-se esclarecer quais elementos caracterizam esses aspectos. O fundamental é demonstrar quais elementos da forma do objeto permitem liberdade de escolha na criação para lhe conferir certo grau de ornamentalidade.



BR302024003436-9

Exigência técnica

Código de despacho: 136

Titular: CLAUDECIR ANTÔNIO DOS SANTOS [BR/SP]

Procurador: Beatriz Da Silva Negri

Detalhes do despacho: Com base no Manual de Desenhos Industriais instituído pela Portaria INPI/PR nº 36/2023, formulam-se as seguintes exigências: . [1] Verifica-se que há inconsistência entre as vistas. Usando como referência a descrição das figuras nas legendas, a proporção entre a dimensão anterior e a lateral nas figuras 1.2, 1.3, 1.5 e 1.6 é de 1 x 0,53 (tomando a figura 1.5 como referência, por exemplo, considerando a dimensão horizontal como 1, a dimensão vertical equivale a 0,53 da horizontal); ou seja, a lateral mede cerca da metade do que mede a frente; no entanto, na figura 1.4 a altura do objeto é a mesma representada nas figuras 1.2 e 1.3, mas a dimensão lateral não corresponde ao que se vê nas demais vistas, está muito mais alongada, pois está praticamente idêntica à dimensão frontal. Em atenção ao item 5.3.4.4 do Manual rerepresente as figuras correspondentes entre si. Assim como foi feito no depósito, apresente as figuras conforme instruções do item 3.5.2 G, em formato JPEG.

BR302024003437-7

Exigência técnica

Código de despacho: 136

Titular: APPLE INC. [US]

Procurador: Dannemann, Siemsen, Bigler & Ipanema Moreira

Detalhes do despacho: Com base no Manual de Desenhos Industriais instituído pela Portaria INPI/PR nº 36/2023, formulam-se as seguintes exigências: . [1] Verifica-se que há inconsistência entre as vistas: na figura 1.1 o contorno do elemento oblongo na extremidade da tira inferior, na porção de junção com a tira não reivindicada, está representado por linhas contínuas paralelas, enquanto nas demais vistas está em linhas tracejadas, como se observa mais claramente na figura 1.6. Em atenção ao item 5.3.4.4 do Manual rerepresente as figuras correspondentes entre si. [2] O documento de substabelecimento apresentado dando poderes a procuradores específicos para representarem isoladamente o escritório era válido até 31/12/24 e precisa ser atualizado.

BR302024003444-0

Exigência técnica

Código de despacho: 136

Titular: ADVANCED DRAINAGE SYSTEMS, INC. [US]

Procurador: Dannemann, Siemsen, Bigler & Ipanema Moreira

Detalhes do despacho: 302024003444-0 – Rampa alargada com costelas Com base no Manual de Desenhos Industriais instituído pela Portaria INPI/PR nº 36/2023, formulam-se as seguintes exigências: . [1] Em atendimento ao item 5.3.1.1 do Manual, a indicação do produto no título do pedido deve ser clara e concisa e adequada ao produto representado nas figuras, de preferência em concordância com a lista de produtos disponibilizada na Classificação de Locarno, e não deve conter descrição da forma. Sugerimos modificar o título para: rampa de drenagem. Caso discorde, apresente outro título que descreva claramente o objeto e atenda o item 5.3.1.1. Se necessário, classe e subclasse também deverão ser alteradas. [2] O documento de substabelecimento apresentado dando poderes a procuradores específicos para representarem isoladamente o escritório era válido até 31/12/24 e precisa ser atualizado.

BR302024003445-8

Exigência técnica

Código de despacho: 136

Titular: APPLE INC. [US]

Procurador: Dannemann, Siemsen, Bigler & Ipanema Moreira

Detalhes do despacho: Com base no Manual de Desenhos Industriais instituído pela Portaria INPI/PR nº 36/2023, formulam-se as seguintes exigências: . [1] Na prioridade US 29/xxx,x45 não identificamos figuras que correspondam ao objeto requerido no pedido nacional. Caso haja, aponte quais são. Caso não haja, considerando que foi verificado que o objeto do pedido nacional corresponde às figuras 9 a 16 da prioridade US 29/xxx,x92, ou seja, esta prioridade será mantida, faculta-se ao requerente desistir da prioridade US 29/xxx,x45, nos termos do item 5.2.2 do Manual, evitando, assim, a publicação de perda de prioridade conforme prevista no item 5.2.3 do Manual. [2] O documento de substabelecimento apresentado dando poderes a procuradores específicos para representarem isoladamente o escritório era válido até 31/12/24 e precisa ser atualizado.

BR302024003446-6

Exigência técnica

Código de despacho: 136

Titular: APPLE INC. [US]

Procurador: Dannemann, Siemsen, Bigler & Ipanema Moreira

Detalhes do despacho: Com base no Manual de Desenhos Industriais instituído pela Portaria INPI/PR nº 36/2023, formulam-se as seguintes exigências: . [1] Na prioridade US 29/xxx,x45 não identificamos figuras que correspondam ao objeto requerido no pedido nacional. Caso haja, aponte quais são. Caso não haja, considerando que foi verificado que o objeto do pedido nacional corresponde às figuras 73 a 80 da prioridade US 29/xxx,x92, ou seja, esta prioridade será mantida, faculta-se ao requerente desistir da prioridade US 29/xxx,x45, nos termos do item 5.2.2 do Manual, evitando, assim, a publicação de perda de prioridade conforme prevista no item 5.2.3 do Manual. [2] O documento de substabelecimento apresentado dando poderes a procuradores específicos para representarem isoladamente o escritório era válido até 31/12/24 e precisa ser atualizado.



BR302024003447-4

Exigência técnica

Código de despacho: 136

Titular: APPLE INC. [US]

Procurador: Dannemann, Siemsen, Bigler & Ipanema Moreira

Detalhes do despacho: Com base no Manual de Desenhos Industriais instituído pela Portaria INPI/PR nº 36/2023, formulam-se as seguintes exigências: . [1] Considerando que o objeto indicado no título não está sendo reivindicado nas figuras, como declarado na descrição, pois foi representado por linhas tracejadas, em atendimento ao item 5.3.1.1 sugerimos modificar o título para VISOR DE REALIDADE VIRTUAL a fim de indicar corretamente o produto requerido, adequando-se também a classificação. Caso discorde, argumente e apresente título que julgue adequado. [2] O documento de substabelecimento apresentado dando poderes a procuradores específicos para representarem isoladamente o escritório era válido até 31/12/24 e precisa ser atualizado.

BR302024003449-0

Exigência técnica

Código de despacho: 136

Titular: TOOLTEC INJECOES PLASTICAS LTDA [BR/SP]

Procurador: JULIANA APARECIDA ROCHA REQUENA

Detalhes do despacho: Com base no Manual de Desenhos Industriais instituído pela Portaria INPI/PR nº 36/2023, formulam-se as seguintes exigências: . [1] Em atenção aos itens 5.3.4.3 e 5.3.6 do Manual as figuras devem ser apresentadas suprimindo linhas auxiliares (inclusive pranchas e carimbos, exceto as que indiquem corte no caso do pedido incluir vistas de corte ou no caso de indicação da área detalhada em vista ampliada), caracteres, palavras ou elementos textuais como, por exemplo, indicações de escala, cotas, medidas, assinaturas, título, carimbos etc., por não fazerem parte da configuração do desenho industrial reivindicado. [2] De acordo com o item 5.3.4 do Manual, cada vista do desenho industrial deverá ser apresentada em uma figura. No atual pedido cada figura contém várias vistas foram apresentadas agrupadas, por pranchas, no entanto, cada vista de cada produto ou variações deve ser apresentada individualmente, com legenda indicando cada uma delas. Na figura indicada como 1.1, por exemplo, são apresentadas, na verdade, 4 vistas: a anterior, a lateral, a superior e a perspectiva. Apresente cada figura contendo apenas uma vista, indicando a legenda correspondente. [3] O pedido não atende aos requisitos do art. 104 da LPI, conforme disposições do item 5.3.3 do Manual, pois contém mais de um desenho industrial e os desenhos industriais apresentados não compartilham das mesmas características distintivas preponderantes. Foram identificados 4 desenhos industriais (considerar todas as vistas incluídas em cada figura): o primeiro é o da figura 1.1, que revela um produto complexo constituído por partes sem interconexão, nos termos dos itens 2.3.1 e 5.3.11 do Manual; o segundo está representado nas figuras 1.2, 1.3 e 1.4 (cada uma deve ser considerada como uma variação, ou seja, este desenho industrial contém 3 variações); o terceiro é o que consta da figura 1.5; o quarto desenho industrial é da figura 1.6. O pedido deverá ser dividido, conforme item 5.3.3.1 do Manual, facultando-se ao requerente indicar o desenho industrial que será mantido no pedido original. Os outros 3 desenhos industriais poderão ser depositados como pedidos divididos, individualmente, ou seja, serão 3 pedidos divididos. [4] Para os pedidos que apresentarem as figuras 1.5 e 1.6 o título deve ser alterado para TAMPÃO e a classificação indicada deve ser a 09-07, a fim de indicarem corretamente o produto reivindicado, em atenção ao item 5.3.1.1 do Manual. [5] Os cortes devem ser identificados pelas figuras que vão representá-los, não por letras, por exemplo: na atual figura 1.2 a primeira vista, que corresponde à vista anterior, tem o corte indicado como A-A, mas deveria ser indicado como figura 1.2 (considerando que a vista que revela o corte, que está ao lado, seja a figura 1.2). Corrija as indicações dos cortes e suas legendas para todos os pedidos, indicando o número conforme apresentação de cada pedido. [6] Verifica-se que há inconsistência entre as vistas. Os cortes estão incompletos, pois revelam apenas a área em que a linha de seção efetivamente corta o objeto, mas deveriam representar tudo que é visível ao olhar na direção indicada na linha de corte, contornando e fechando o objeto. Em atenção ao item 5.3.4.4 do Manual reapresente as figuras com as correções indicadas e quaisquer outras que sejam necessárias para que as imagens apresentem coerência entre si. [7] Todos os dados do pedido (figuras, título e classificação) devem ser inseridos exclusivamente conforme instruções no item 3.5.2 G do Manual (recomendamos a leitura do item para ver o passo a passo). Não anexe arquivos PDF com figuras, relatório ou reivindicação. As figuras não devem ter numeração de folha ou legenda no arquivo JPEG a ser inserido: a numeração e as legendas serão preenchidas automaticamente pelo sistema de acordo com as informações fornecidas pelo usuário no momento de inserção das figuras. O relatório descritivo e a reivindicação serão gerados automaticamente. [8] De acordo com o item 3.5.2 G do Manual de Desenhos Industriais, o campo Descrição do formulário só deve ser usado para incluir informações necessárias à compreensão das figuras do desenho industrial. No item 5.3 consta que pode incluir, entre outras informações: a descrição da configuração do desenho industrial e/ou dos elementos que constituem essa configuração; os esclarecimentos quanto aos recursos de representação utilizados nas figuras; e a reivindicação de vistas omitidas do jogo de figuras apresentado. As informações inseridas neste campo no presente pedido não cumprem com a finalidade pretendida, apenas descrevem uma característica técnica do produto, e foram excluídas de ofício com base no item 5.3 do Manual.



BR302024003460-1

Exigência técnica

Código de despacho: 136

Titular: ASPÖCK DO BRASIL LTDA [BR/RS]

Procurador: David Nilton Pereira de Lucena

Detalhes do despacho: Com base no Manual de Desenhos Industriais instituído pela Portaria INPI/PR nº

36/2023, formulam-se as seguintes exigências: . [1] A representação das figuras não apresenta qualidade adequada, especialmente nas figuras 1.1 e 1.3, deixando dúvidas quanto ao que está sendo reivindicado.

Algumas linhas estão muito grossas e muito próximas, se confundindo. Há linhas tracejadas com diferentes espaçamentos entre os traços, não sendo possível aferir se se tratam de linhas de indicação de elementos contextuais não reivindicados ou se fazem parte da reivindicação. Se as linhas tracejadas representam elementos não visíveis externamente sem a necessidade de desmontar o objeto, devem ser retiradas; se revelam elementos internos visíveis (através de material externo transparente, por exemplo), tais elementos visíveis devem ser representados por linhas contínuas. Tudo que é visível e reivindicado deve ser representado por linhas contínuas. Em atendimento ao item 5.3.4.1 do Manual, apresentar figuras com melhor qualidade, com contraste, nitidez e resolução suficientes para a plena compreensão da matéria reivindicada. Tal como no depósito, todos os dados do pedido (figuras, título e classificação) devem ser inseridos exclusivamente conforme instruções no item 3.5.2 G do Manual (recomendamos a leitura do item para ver o passo a passo). Não anexe arquivos PDF com figuras, relatório ou reivindicação. [2] Em atenção ao item 5.3.4.3 do Manual inclua, na descrição, esclarecimentos ou declarações sobre as linhas tracejadas, de modo que não haja dúvidas quanto ao que representam.

BR302024003551-9

Exigência técnica

Código de despacho: 136

Titular: MONTE LEONE ESTOJOS E ACESSÓRIOS LTDA [BR/SP]

Procurador: J. C. PINHEIRO SOCIEDADE INDIVIDUAL DE ADVOCACIA

Detalhes do despacho: Com base no Manual de Desenhos Industriais instituído pela Portaria INPI/PR nº

36/2023, formulam-se as seguintes exigências: . [1] O pedido não atende aos requisitos do art. 104 da LPI, conforme disposições do item 5.3.3 do Manual, pois contém mais de um desenho industrial e os desenhos industriais apresentados não compartilham das mesmas características distintivas preponderantes. Foram identificados 2 desenhos industriais: o primeiro é o das figuras 1.1 a 1.5; o segundo tem 4 variações que estão representadas, respectivamente, pelas figuras 2.1 a 2.5, 3.1 a 3.5, 4.1 a 4.5 e 5.1 a 5.5. O pedido deverá ser dividido, conforme item 5.3.3.1 do Manual, facultando-se ao requerente indicar o desenho industrial que será mantido no pedido original. O outro desenho industrial poderá ser depositado como pedido dividido. [2] A representação das figuras não apresenta qualidade adequada, de modo que não é possível identificar com clareza a forma do objeto. Nas figuras 2.1, 3.1 e 4.1 está claro que a área na cor preta é o fundo contrastante com a cor do objeto, mas nas demais figuras a representação de linha preta no contorno, que por vezes está incompleta, aberta, confunde a visualização da forma parecendo indicar moldura ou peça externa componente. Nas vistas inferiores há pequenas variações de cor, mas não é possível identificar se representam alguma volumetria: nas quinas internas, por exemplo, há uma indicação quase imperceptível de linhas em ângulo de 45°. Em atendimento ao item 5.3.4.1 do Manual, apresentar figuras com melhor qualidade, com contraste, nitidez e resolução suficientes para a plena compreensão da matéria reivindicada. Tal como no depósito, todos os dados do pedido (figuras, título e classificação) devem ser inseridos exclusivamente conforme instruções no item 3.5.2 G do Manual (recomendamos a leitura do item para ver o passo a passo). Não anexe arquivos PDF com figuras, relatório ou reivindicação.

BR302024003572-1

Exigência técnica

Código de despacho: 136

Titular: DOGS & GATS LTDA [BR/SC]

Procurador: Nilvan Paulo Minguranse

Detalhes do despacho: Com base no Manual de Desenhos Industriais instituído pela Portaria INPI/PR nº

36/2023, formulam-se as seguintes exigências: . [1] Verifica-se que há inconsistência entre as vistas e não há suficiência descritiva: não é possível aferir a correção das figuras 1.2, 1.3 e 1.7 pois não é revelado na perspectiva como é a região entre os degraus; a representação da área abaixo do degrau superior na perspectiva difere do que está revelado na vista posterior; nas figuras 1.1, 1.4 e 1.5 nota-se que os degraus têm um detalhe estreito na parte superior e uma espécie de peça de arremate que avança com relação à parte superior, mas este detalhe não é mostrado nas figuras 1.2 e 1.6. Em atenção ao item 5.3.4.4 do Manual represente as figuras corrigindo as inconsistências indicadas e quaisquer outras que sejam necessárias para que as imagens apresentem coerência entre si. Sugerimos modificar o ângulo da perspectiva apresentada ou acrescentar nova perspectiva que revele os degraus a partir da face anterior ou inferior, onde há detalhes importantes para a compreensão da forma que não foram revelados. Tal como no depósito, todos os dados do pedido (figuras, título e classificação) devem ser inseridos exclusivamente conforme instruções no item 3.5.2 G do Manual (recomendamos a leitura do item para ver o passo a passo). Não anexe arquivos PDF com figuras, relatório ou reivindicação.



BR302024003582-9

Exigência técnica

Código de despacho: 136

Titular: DOGS & GATS LTDA [BR/SC]

Procurador: Nilvan Paulo Minguranse

Detalhes do despacho: Com base no Manual de Desenhos Industriais instituído pela Portaria INPI/PR nº 36/2023, formulam-se as seguintes exigências: [1] Verifica-se que há inconsistência entre as vistas e não há suficiência descritiva: não é possível aferir a correção das figuras 1.2, 1.3 e 1.7 pois não é revelado na perspectiva como é a região traseira, abaixo da plataforma; a representação da área abaixo da área listrada na perspectiva difere do que está revelado na vista posterior. Em atenção ao item 5.3.4.4 do Manual reapresente as figuras corrigindo as inconsistências indicadas e quaisquer outras que sejam necessárias para que as imagens apresentem coerência entre si. Sugerimos modificar o ângulo da perspectiva apresentada ou acrescentar nova perspectiva que revele os degraus a partir da face anterior ou inferior, onde há detalhes importantes para a compreensão da forma que não foram revelados. Tal como no depósito, todos os dados do pedido (figuras, título e classificação) devem ser inseridos exclusivamente conforme instruções no item 3.5.2 G do Manual (recomendamos a leitura do item para ver o passo a passo). Não anexe arquivos PDF com figuras, relatório ou reivindicação.

BR302024003715-5

Exigência técnica

Código de despacho: 136

Titular: COXILHA AGRICOLA LTDA [BR/RS]

Procurador: Clair Antonio Leusin

Detalhes do despacho: As seguintes exigências foram formuladas com base no Manual de Desenhos Industriais – 2º revisão (out/2023), instituído pela Portaria INPI/PR nº 36/2023, acessível em http://manualdedi.inpi.gov.br/projects/manual-de-desenho-industrial/wiki/Manual_de_Desenhos_Industriais: [1] O atual pedido não atende aos requisitos do art. 104, conforme disposições do item 5.3.3 do Manual, pois os desenhos industriais apresentados não compartilham das mesmas características distintivas preponderantes. {texto editável para descrever as divergências: Um desenho industrial foi representado nas figuras 1.1 a 1.6. Outro desenho industrial foi representado nas figuras 2.1 a 2.2; e fig 4.1 a 4.2. Outro desenho industrial foi representado nas figuras 3.1 a 3.2. Outro desenho industrial foi representado nas figuras 5.1 a 5.2. O pedido deverá ser dividido, facultando-se ao requerente indicar o desenho industrial que será mantido no pedido original. Os demais desenhos industriais poderão ser depositados como pedidos divididos.

BR302024003753-8

Exigência técnica

Código de despacho: 136

Titular: UNIVERSIDADE FEDERAL DE UBERLÂNDIA [BR/MG] e PETRÓLEO BRASILEIRO S.A. - PETROBRAS [BR/RJ]

Detalhes do despacho: A seguinte exigência fundamenta-se no Manual de Desenhos Industriais – 2º revisão (out/2023), instituído pela Portaria INPI/PR nº 36/2023, acessível em http://manualdedi.inpi.gov.br/projects/manual-de-desenho-industrial/wiki/Manual_de_Desenhos_Industriais: [1] De acordo com o Art. 100 da LPI, não é registrável como desenho industrial a forma “determinada essencialmente por considerações técnicas ou funcionais”. A partir da apresentação do objeto no pedido, não foi possível perceber características ornamentais em sua forma. No caso de a forma pleiteada possuir aspectos ornamentais, deve-se esclarecer quais elementos caracterizam esses aspectos. Sugerimos que sejam apresentadas imagens demonstrando como o objeto do pedido é usado no produto final e argumentos sobre a liberdade de escolha para se chegar a esta forma, independentemente do resultado técnico e funcional que se atingiria. O fato de existirem formatos diferentes pode significar, em muitos casos, que este formato é necessário para que outro objeto funcione ou para se encaixar em outro objeto específico, ou seja, não afasta a possibilidade de a forma ser determinada essencialmente por questões técnicas ou funcionais. O fundamental é demonstrar quais elementos da forma do objeto permitem liberdade de escolha na criação para lhe conferir certo grau de ornamentalidade. As explicações podem ser através de argumentações textuais, podendo incluir figuras que demonstrem como o objeto é usado, acoplado, encaixado, etc.

BR302024003780-5

Exigência técnica

Código de despacho: 136

Titular: SAVIA PROPRIEDADE INTELECTUAL LTDA [BR/PR]

Procurador: ANDREZA RODRIGUES DA SILVA

Detalhes do despacho: Com base no Manual de Desenhos Industriais instituído pela Portaria INPI/PR nº 36/2023, formulam-se as seguintes exigências:[1] O atual pedido não atende aos requisitos do art. 104, conforme disposições do item 5.3.3 do Manual, pois o desenho industrial representado nas figuras 1.1 a 1.7 e 2.1 a 2.7 é distinto do desenho industrial representado nas figuras 3.1 a 3.7. O pedido deverá ser dividido, facultando-se ao requerente indicar o desenho industrial que será mantido no pedido original. O outro desenho industrial poderá ser depositado como pedido dividido.



Pedidos de registro de desenho industrial considerados inexistentes

Em vista da falta de pagamento da retribuição

Em vista da ausência de resposta a exigência de pagamento

Em vista do cumprimento insatisfatório de exigência de pagamento

Em vista da ausência de resposta a exigência formal

Em vista do cumprimento insatisfatório de exigência formal

Em vista da falta de requisitos mínimos de admissibilidade

Pedido retirado

Numeração anulada



Em vista da falta de pagamento da retribuição

Os pedidos de registro de desenho industrial listados a seguir foram considerados inexistentes, em vista da falta de pagamento da retribuição devida, nos termos do inciso IV do artigo 101 e do artigo 103 da Lei da Propriedade Industrial (LPI, lei n.º 9.279, de 14 de maio de 1996).

Art. 101. O pedido de registro, nas condições estabelecidas pelo INPI, conterà:

I - requerimento;

II - relatório descritivo, se for o caso;

III - reivindicações, se for o caso;

IV - desenhos ou fotografias;

V - campo de aplicação do objeto; e

VI - comprovante do pagamento da retribuição relativa ao depósito.

Art. 103. O pedido que não atender formalmente ao disposto no art. 101, mas que contiver dados suficientes relativos ao depositante, ao desenho industrial e ao autor, poderá ser entregue, mediante recibo datado, ao INPI, que estabelecerá as exigências a serem cumpridas, em 5 (cinco) dias, sob pena de ser considerado inexistente.

Este despacho não gera direito a fotocópia por parte de terceiros.

BR302025002003-4

Decisão de considerar pedido inexistente por falta de pagamento

Código de despacho: 047

Titular: RAIMUNDO FARIA [BR/RJ]

Procurador: RAIMUNDO FARIA

Detalhes do despacho: Pedido de Registro de Desenho Industrial considerado inexistente por falta de pagamento da Guia de Recolhimento da União relativa ao serviço solicitado, conforme os artigos 103 da Lei 9279/96 e art. 4.º da Portaria INPI/PR nº 07/2022.



Em vista da divisão fora do prazo ou não solicitada

O depósito de pedido dividido estará sujeito à análise conformidade do item 4.2.1 Requerimento do Manual de Desenhos Industriais. Nesse sentido, caso fique comprovado, na etapa de exame formal, que o requerimento do pedido dividido não atende às condições do INPI, o mesmo será considerado inexistente.

BR322025001613-7

Decisão de considerar pedido inexistente por divisão fora do prazo ou não solicitada

Código de despacho: 1297

Titular: ALPUNTO BRASIL REFRIGERADORES E SERVIÇOS LTDA [BR/SP]

Procurador: São Paulo Marcas e Patentes Ltda.

Detalhes do despacho: O pedido não atende ao disposto no item 5.3.3.1 do Manual de Desenhos Industriais, Portaria INPI/PR nº 36/2023



Pedidos de registro de desenho industrial definitivamente arquivados

Por falta de procuração

Por falta de resposta à exigência técnica

Exigência de designação não respondida



Por falta de resposta à exigência técnica

Os pedidos de registro de desenho industrial, listados a seguir, foram, definitivamente, arquivados, em vista da ausência de resposta a uma exigência técnica. Com respeito a esses processos, encerra-se a instância administrativa, nos termos do parágrafo 3º do artigo 106 da Lei da Propriedade Industrial (LPI, lei n.º 9.279, de 14 de maio de 1996).

Art. 106. Depositado o pedido de registro de desenho industrial e observado o disposto nos arts. 100, 101 e 104, será automaticamente publicado e simultaneamente concedido o registro, expedindo-se o respectivo certificado.

§ 3º Não atendido o disposto nos arts. 101 e 104, será formulada exigência, que deverá ser respondida em 60 (sessenta) dias, sob pena de arquivamento definitivo.

Este despacho não gera direito a fotocópia por parte de terceiros.

BR302019001167-0	Arquivamento definitivo de pedido de registro por falta de cumprimento de exigência técnica Código de despacho: 139 Titular: SHENZHEN UVLED OPTICAL TECHNOLOGY CO.,LTD. [CN] Procurador: Vilage Marcas e Patentes Ltda Detalhes do despacho: Pedido arquivado definitivamente por não ter sido apresentada a petição de cumprimento de exigência técnica no prazo legal de 60 dias a contar da publicação na RPI 2826, de 06/03/2025.
BR302022005160-8	Arquivamento definitivo de pedido de registro por falta de cumprimento de exigência técnica Código de despacho: 139 Titular: MARCELO MENDONÇA LAURO JARDIM [BR/RJ] Procurador: FERNANDO BRETTAS SESTO Detalhes do despacho: Pedido arquivado definitivamente por não ter sido apresentada a petição de cumprimento de exigência técnica no prazo legal de 60 dias a contar da publicação na RPI 2826, de 06/03/2025.
BR302022006561-7	Arquivamento definitivo de pedido de registro por falta de cumprimento de exigência técnica Código de despacho: 139 Titular: BLUPURA [IT] Procurador: TAVARES PROPRIEDADE INTELECTUAL LTDA. (ALT. DE TAVARES & COMPANHIA LTDA) Detalhes do despacho: Pedido arquivado definitivamente por não ter sido apresentada a petição de cumprimento de exigência técnica no prazo legal de 60 dias a contar da publicação na RPI 2826, de 06/03/2025.
BR302022006562-5	Arquivamento definitivo de pedido de registro por falta de cumprimento de exigência técnica Código de despacho: 139 Titular: BLUPURA [IT] Procurador: TAVARES PROPRIEDADE INTELECTUAL LTDA. (ALT. DE TAVARES & COMPANHIA LTDA) Detalhes do despacho: Pedido arquivado definitivamente por não ter sido apresentada a petição de cumprimento de exigência técnica no prazo legal de 60 dias a contar da publicação na RPI 2826, de 06/03/2025.
BR302022006563-3	Arquivamento definitivo de pedido de registro por falta de cumprimento de exigência técnica Código de despacho: 139 Titular: BLUPURA [IT] Procurador: TAVARES PROPRIEDADE INTELECTUAL LTDA. (ALT. DE TAVARES & COMPANHIA LTDA) Detalhes do despacho: Pedido arquivado definitivamente por não ter sido apresentada a petição de cumprimento de exigência técnica no prazo legal de 60 dias a contar da publicação na RPI 2826, de 06/03/2025.



BR302022007085-8	Arquivamento definitivo de pedido de registro por falta de cumprimento de exigência técnica Código de despacho: 139 Titular: HMD GLOBAL OY [FI] Procurador: DI BLASI, PARENTE & ADVOGADOS ASSOCIADOS Detalhes do despacho: Pedido arquivado definitivamente por não ter sido apresentada a petição de cumprimento de exigência técnica no prazo legal de 60 dias a contar da publicação na RPI 2826, de 06/03/2025.
BR302022007086-6	Arquivamento definitivo de pedido de registro por falta de cumprimento de exigência técnica Código de despacho: 139 Titular: HMD GLOBAL OY [FI] Procurador: DI BLASI, PARENTE & ADVOGADOS ASSOCIADOS Detalhes do despacho: Pedido arquivado definitivamente por não ter sido apresentada a petição de cumprimento de exigência técnica no prazo legal de 60 dias a contar da publicação na RPI 2826, de 06/03/2025.
BR302023005409-0	Arquivamento definitivo de pedido de registro por falta de cumprimento de exigência técnica Código de despacho: 139 Titular: ELISAMA DE OLIVEIRA PALMEIRA [BR/GO] Procurador: Olinda Carmem Mendanha Detalhes do despacho: Pedido arquivado definitivamente por não ter sido apresentada a petição de cumprimento de exigência técnica no prazo legal de 60 dias a contar da publicação na RPI 2794, de 23/07/2024.
BR302024003049-5	Arquivamento definitivo de pedido de registro por falta de cumprimento de exigência técnica Código de despacho: 139 Titular: ITENS COMERCIO DE ARTIGOS DE DECORAÇÃO EIRELI [BR/SP] Detalhes do despacho: Pedido arquivado definitivamente por não ter sido apresentada a petição de cumprimento de exigência técnica no prazo legal de 60 dias a contar da publicação na RPI 2826, de 06/03/2025.
BR302024003053-3	Arquivamento definitivo de pedido de registro por falta de cumprimento de exigência técnica Código de despacho: 139 Titular: ITENS COMERCIO DE ARTIGOS DE DECORAÇÃO EIRELI [BR/SP] Detalhes do despacho: Pedido arquivado definitivamente por não ter sido apresentada a petição de cumprimento de exigência técnica no prazo legal de 60 dias a contar da publicação na RPI 2826, de 06/03/2025.
BR302024003058-4	Arquivamento definitivo de pedido de registro por falta de cumprimento de exigência técnica Código de despacho: 139 Titular: ITENS COMERCIO DE ARTIGOS DE DECORAÇÃO EIRELI [BR/SP] Detalhes do despacho: Pedido arquivado definitivamente por não ter sido apresentada a petição de cumprimento de exigência técnica no prazo legal de 60 dias a contar da publicação na RPI 2826, de 06/03/2025.
BR302024003079-7	Arquivamento definitivo de pedido de registro por falta de cumprimento de exigência técnica Código de despacho: 139 Titular: ITENS COMERCIO DE ARTIGOS DE DECORAÇÃO EIRELI [BR/SP] Detalhes do despacho: Pedido arquivado definitivamente por não ter sido apresentada a petição de cumprimento de exigência técnica no prazo legal de 60 dias a contar da publicação na RPI 2826, de 06/03/2025.
BR302024003081-9	Arquivamento definitivo de pedido de registro por falta de cumprimento de exigência técnica Código de despacho: 139 Titular: ITENS COMERCIO DE ARTIGOS DE DECORAÇÃO EIRELI [BR/SP] Detalhes do despacho: Pedido arquivado definitivamente por não ter sido apresentada a petição de cumprimento de exigência técnica no prazo legal de 60 dias a contar da publicação na RPI 2826, de 06/03/2025.
BR322023000077-4	Arquivamento definitivo de pedido de registro por falta de cumprimento de exigência técnica Código de despacho: 139 Titular: MARCELO MENDONÇA LAURO JARDIM [BR/RJ] Procurador: FERNANDO BRETTAS SESTO Detalhes do despacho: Pedido arquivado definitivamente por não ter sido apresentada a petição de cumprimento de exigência técnica no prazo legal de 60 dias a contar da publicação na RPI 2826, de 06/03/2025.

Concessões de registros de desenho industrial

Registro de desenho industrial concedido

Concessão em designação



Registro de desenho industrial concedido

Os registros de desenho industrial, listados a seguir, foram concedidos, nos termos dos artigos 106 da Lei da Propriedade Industrial (LPI, lei n.º 9.279, de 14 de maio de 1996).

Art. 100. Não é registrável como desenho industrial:

I - o que for contrário à moral e aos bons costumes ou que ofenda a honra ou imagem de pessoas, ou atente contra liberdade de consciência, crença, culto religioso ou ideia e sentimentos dignos de respeito e veneração;

II - a forma necessária comum ou vulgar do objeto ou, ainda, aquela determinada essencialmente por considerações técnicas ou funcionais.

Art. 101. O pedido de registro, nas condições estabelecidas pelo INPI, conterá:

I - requerimento;

II - relatório descritivo, se for o caso;

III - reivindicações, se for o caso;

IV - desenhos ou fotografias;

V - campo de aplicação do objeto; e

VI - comprovante do pagamento da retribuição relativa ao depósito.

Parágrafo único. Os documentos que integram o pedido de registro deverão ser apresentados em língua portuguesa.

Art. 104. O pedido de registro de desenho industrial terá que se referir a um único objeto, permitida uma pluralidade de variações, desde que se destinem ao mesmo propósito e guardem entre si a mesma característica distintiva preponderante, limitado cada pedido ao máximo de 20 (vinte) variações.

Parágrafo único. O desenho deverá representar clara e suficientemente o objeto e suas variações, se houver, de modo a possibilitar sua reprodução por técnico no assunto.

Art. 106. Depositado o pedido de registro de desenho industrial e observado o disposto nos arts. 100, 101 e 104, será automaticamente publicado e simultaneamente concedido o registro, expedindo-se o respectivo certificado.

Os certificados dos registros de desenho industrial ora concedidos estarão disponíveis no site do INPI (www.inpi.gov.br), em até 60 (sessenta) dias contados da publicação desta RPI.).

BR302022005808-4

Concessão de registro

Código de despacho: 158

Títular: IMPERIO COMERCIO E IMPORTACAO EIRELI [BR/SP]

Autor: FABIO APARECIDO FURLAN[BR]

Título do registro: BONECO

Data de depósito: 21/10/2022

Classificação: 21-01

Procurador: ABM ASSESSORIA BRASILEIRA DE MARCAS LTDA.

Detalhes do despacho: Título adequado de ofício com base no item 5.3.1.1 do Manual de Desenhos Industriais.





BR302023003242-8

Concessão de registro

Código de despacho: 158

Titular: RODOPLAST INDÚSTRIA E COMÉRCIO DE COMPONENTES PLÁSTICOS LTDA. [BR/RS]

Autor: OMAR FLÁVIO SECCHI[BR]

Título do registro: PARALAMA

Data de depósito: 22/06/2023

Classificação: 12-14 e 12-16

Procurador: Paulo Cesar Maccari

Detalhes do despacho: Considerando-se o item 5.3 do Manual e com base na Nota Técnica nº 01/2024 do CPAPD, foram feitas as seguintes alterações: excluída a expressão "CONFIGURAÇÃO APLICADA A/EM" e da expressão: "TRACAO S4INJETADO C/ ANTI SPRAY" do título do pedido; adequação da numeração das figuras.

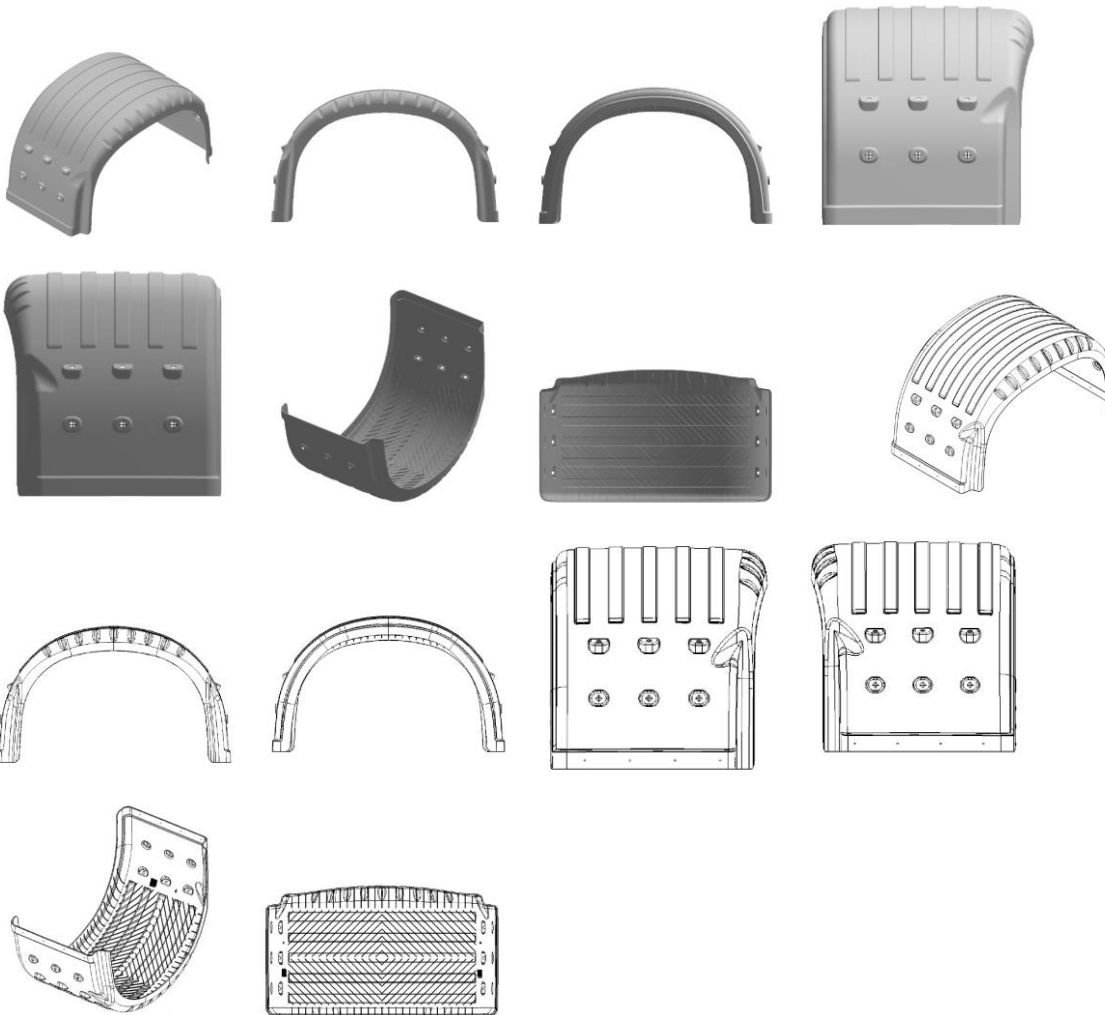

BR302023005337-9

Concessão de registro

Código de despacho: 158

Titular: RB REFINISH COMERCIAL ACESSORIOS LTDA EPP [BR/SP]

Autor: GABRIEL DEZOTTI COUTINHO DE BRITO[BR]



Título do registro: COADOR DE TINTAS

Data de depósito: 03/10/2023

Classificação: 08-05

Procurador: DANILO ALVES

Detalhes do despacho: O requerente se limitou a informar nova classe, sem esclarecer a escolha. A nova classe foi considerada inadequada e foi alterada de ofício nos termos do item 5.3 do Manual de Desenhos Industriais.

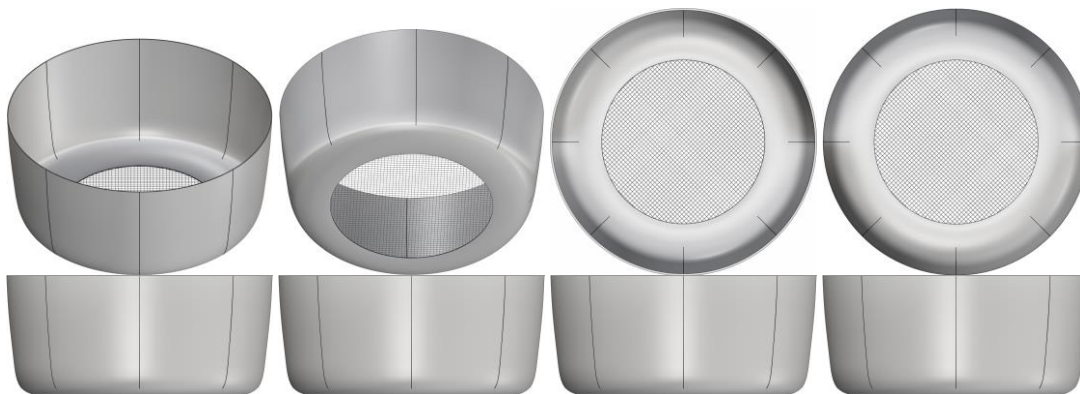

BR302023005342-5

Concessão de registro

Código de despacho: 158

Titular: ISLE OF HARRIS DISTILLERS LIMITED [GB]

Autor: IVAN BELL[GB]

Título do registro: GARRAFA

Data de depósito: 03/10/2023

Prioridade unionista: DM/228325 03/04/2023 WO

Classificação: 09-01

Procurador: João Luis DOrey Facco Vianna



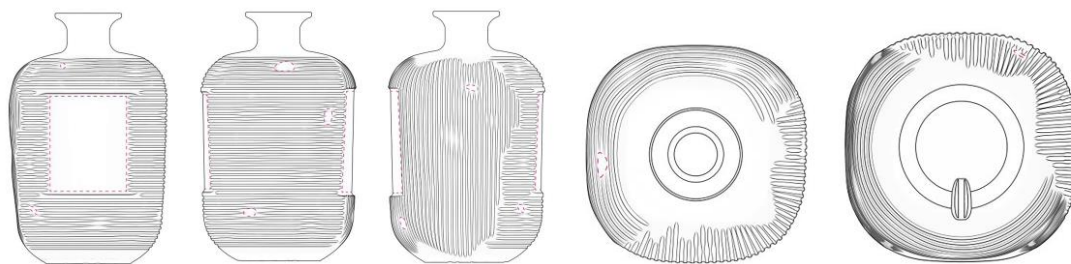

BR302023005397-2

Concessão de registro

Código de despacho: 158

Titular: INJEPLASTEC INDÚSTRIA E COMÉRCIO DE PLÁSTICOS EIRELI [BR/SP]

Autor: PEDRO ANTONIO PERIN[BR]

Título do registro: Vasos de flor

Data de depósito: 05/10/2023

Classificação: 11-02

Procurador: Antonio Carlos Valverde



BR302024002735-4

Concessão de registro

Código de despacho: 158

Titular: DNW EMPREENDIMENTOS IMOBILIÁRIOS [BR/RS]

Autor: MARCOS NESELLO[BR]

Título do registro: Parapeitos

Data de depósito: 06/06/2024

Classificação: 25-02

Procurador: MARCAUTEN PROPRIEDADE INTELECTUAL LTDA

Detalhes do despacho: Descrição excluída de ofício com apoio na Nota Técnica INPI/CPAPD nº 01/2024 por conter informações que não se enquadram no previsto no item 3.5.2.G do Manual de Desenhos Industriais.

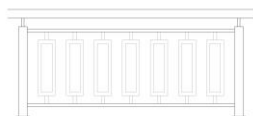

BR302024003031-2

Concessão de registro

Código de despacho: 158

Titular: OWENS-BROCKWAY GLASS CONTAINER INC. [US]

Autor: CAROLINA ALVAREZ[CO] e TOMAS BOJANINI[CO]

Título do registro: RECIPIENTE

Data de depósito: 25/06/2024

Prioridade unionista: 29/944,506 28/05/2024 US

Classificação: 09-01

Procurador: Clarke, Modet Propriedade Intelectual Ltda.



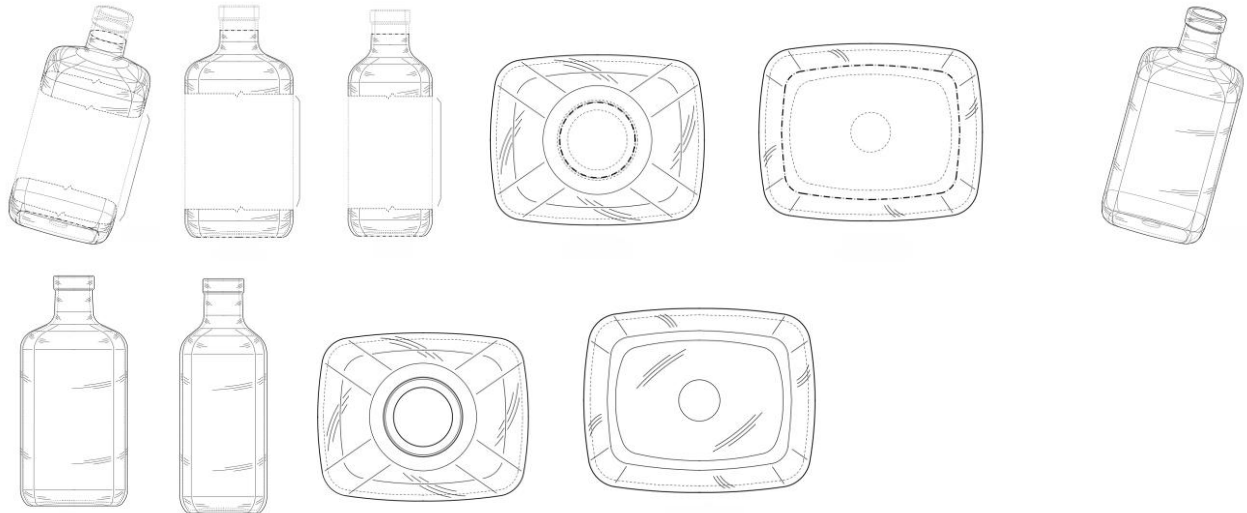

BR302024003180-7

Concessão de registro
 Código de despacho: 158
Titular: 28.948.245 NILTON DE SANTANA ELIAS [BR/MG]
 Autor: NILTON DE SANTANA ELIAS[BR]
 Título do registro: Camas para animais
 Data de depósito: 02/07/2024
 Classificação: 30-06



BR302024003322-2

Concessão de registro
 Código de despacho: 158
Titular: SAL MOVELARIA E DISTRIBUIDORA LTDA. [BR/SP]
 Autor: ALESSANDRO SOARES FARJADO[BR]
 Título do registro: Armários de banheiro
 Data de depósito: 11/07/2024
 Classificação: 06-04
 Procurador: Eduarda Colla

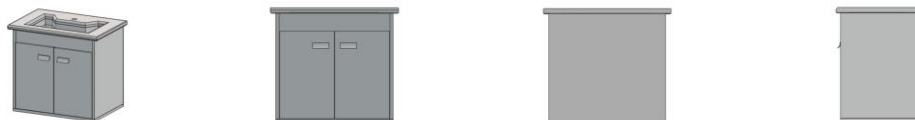

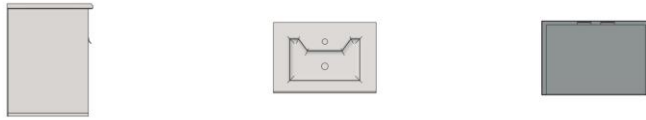

BR302024003343-5

Concessão de registro
 Código de despacho: 158
Titular: INCOM INDUSTRIAL SLU LTDA. [BR/SP]
 Autor: RICARDO MARIANO DE BARROS JOHANSEN[BR]
 Título do registro: Frascos para cosméticos
 Data de depósito: 11/07/2024
 Classificação: 28-02
 Procurador: Alberto Luís Camelier da Silva

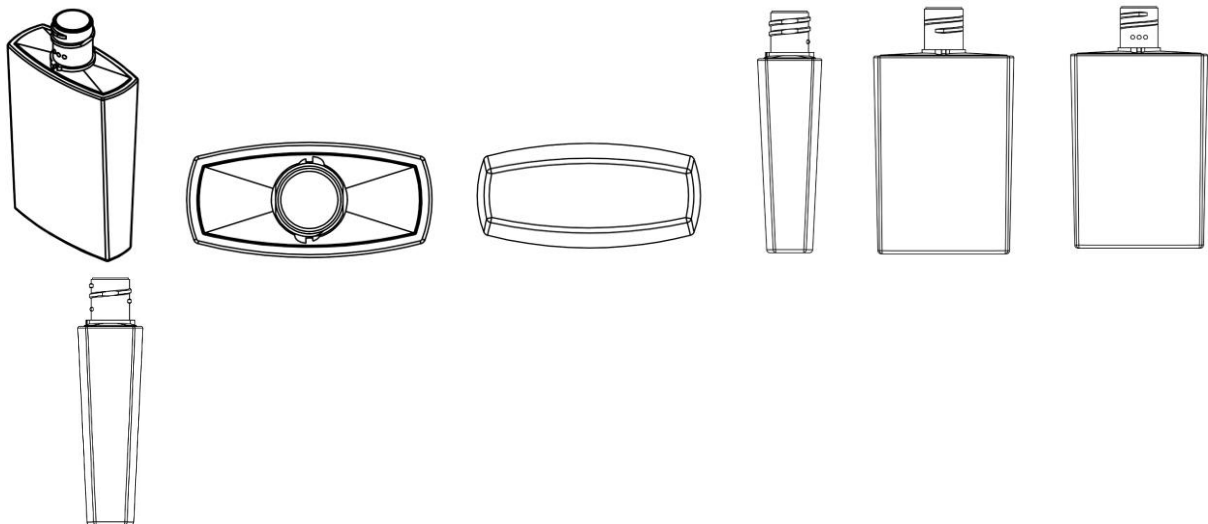

BR302024003344-3

Concessão de registro
 Código de despacho: 158
Titular: INCOM INDUSTRIAL SLU LTDA. [BR/SP]
 Autor: RICARDO MARIANO DE BARROS JOHANSEN[BR]
 Título do registro: Frascos para cosméticos
 Data de depósito: 11/07/2024
 Classificação: 28-02
 Procurador: Alberto Luís Camelier da Silva

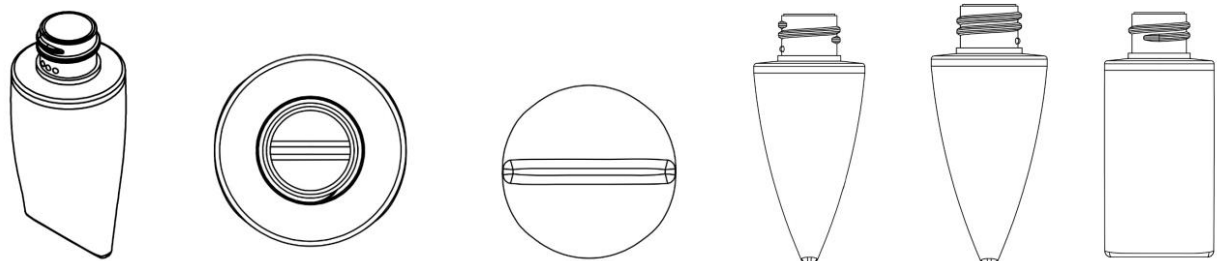



BR302024003345-1

Concessão de registro

Código de despacho: 158

Titular: THE BEST SONORIZAÇÃO IMPORTAÇÃO E EXPORTAÇÃO LTDA [BR/SC]

Autor: MAKERLI MARTINI PARISE CENCI[BR]

Título do registro: Aparelhos de áudio/vídeo

Data de depósito: 11/07/2024

Classificação: 14-01

Procurador: JOSE CARLOS PEREIRA BARROS

Detalhes do despacho: Considerando-se o item 5.3 do Manual e com base na Nota Técnica nº 01/2024 do CPAPD, foram feitas as seguintes alterações: retirado do título do pedido a expressão: "para reproduzir sons ou imagens".



BR302024003346-0

Concessão de registro

Código de despacho: 158

Titular: INCOM INDUSTRIAL SLU LTDA. [BR/SP]

Autor: RICARDO MARIANO DE BARROS JOHANSEN[BR]



Título do registro: Inserto para frascos de cosméticos
 Data de depósito: 11/07/2024
 Classificação: 28-02
 Procurador: Alberto Luís Camelier da Silva

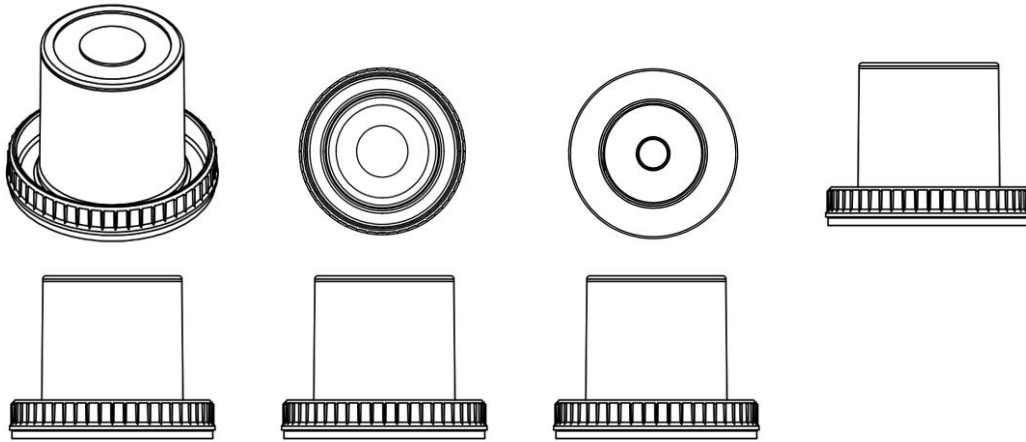

BR302024003347-8

Concessão de registro
 Código de despacho: 158
Titular: PLASDIESEL DESENVOLVIMENTO DE PECAS PLASTICAS LTDA [BR/SC]
 Autor: LEONARDO HENRIQUE DE OLIVEIRA[BR]
 Título do registro: TELHADO PARA PALLET
 Data de depósito: 11/07/2024
 Classificação: 25-01
 Procurador: Sandro Wunderlich

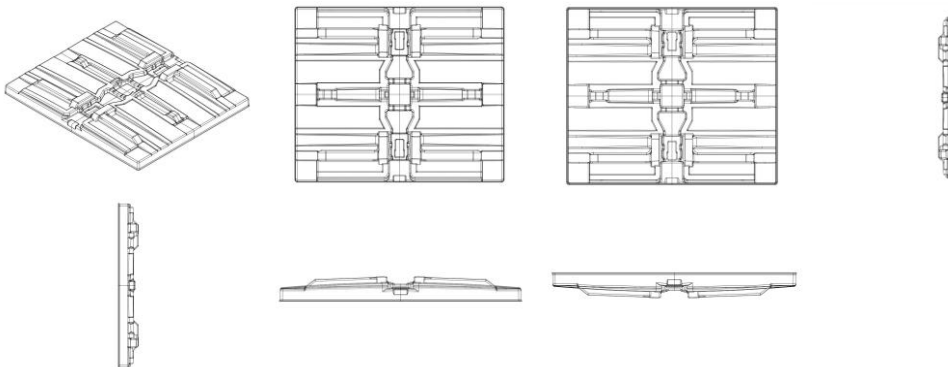

BR302024003349-4

Concessão de registro
 Código de despacho: 158
Titular: INCOM INDUSTRIAL SLU LTDA. [BR/SP]
 Autor: RICARDO MARIANO DE BARROS JOHANSEN[BR]
 Título do registro: Pote para cosméticos
 Data de depósito: 11/07/2024
 Classificação: 28-02
 Procurador: Alberto Luís Camelier da Silva

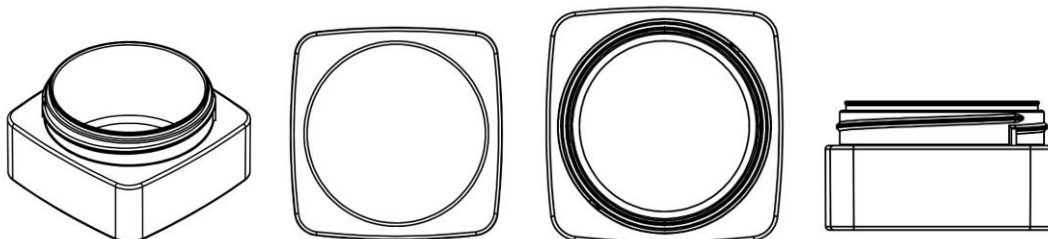

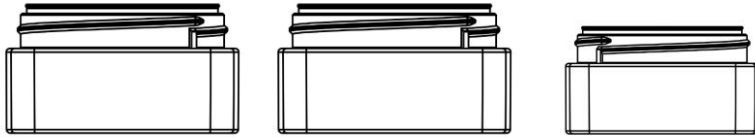

BR302024003350-8

Concessão de registro
 Código de despacho: 158
Titular: ROMA JENSEN COMÉRCIO E INDÚSTRIA LTDA. [BR/SP]
 Autor: GUSTAVO JENSEN[BR]
 Título do registro: Carrinho
 Data de depósito: 11/07/2024
 Classificação: 21-01
 Procurador: TINOCO SOARES SOCIEDADE DE ADVOGADOS



BR302024003362-1

Concessão de registro
 Código de despacho: 158
Titular: INCOM INDUSTRIAL SLU LTDA. [BR/SP]
 Autor: RICARDO MARIANO DE BARROS JOHANSEN[BR]
 Título do registro: Frascos para cosméticos
 Data de depósito: 11/07/2024
 Classificação: 09-01
 Procurador: Alberto Luís Camelier da Silva

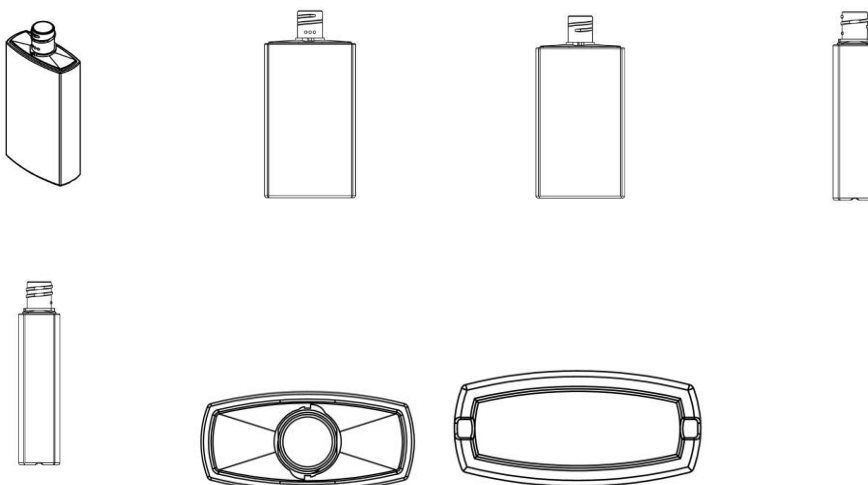

BR302024003363-0

Concessão de registro
 Código de despacho: 158
Titular: INCOM INDUSTRIAL SLU LTDA. [BR/SP]
 Autor: RICARDO MARIANO DE BARROS JOHANSEN[BR]
 Título do registro: Bico dispensador
 Data de depósito: 11/07/2024
 Classificação: 09-99
 Procurador: Alberto Luís Camelier da Silva

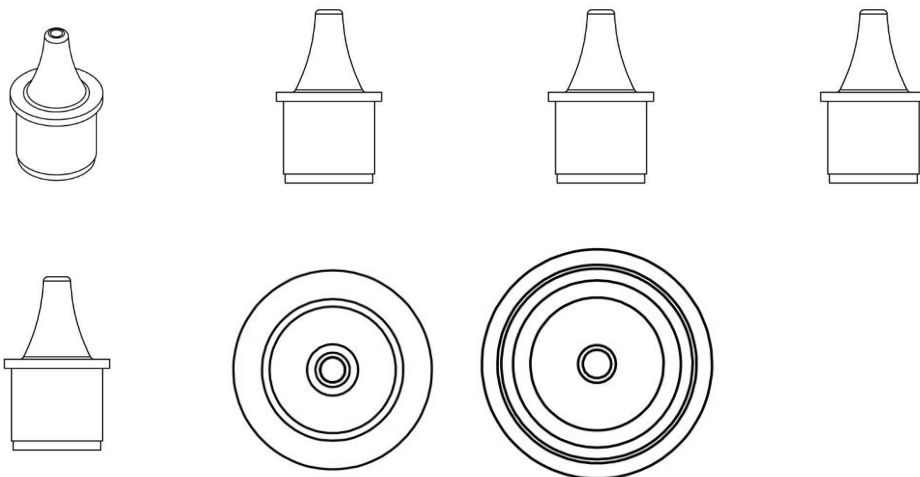

BR302024003365-6

Concessão de registro
 Código de despacho: 158
Titular: INCOM INDUSTRIAL SLU LTDA. [BR/SP]
 Autor: RICARDO MARIANO DE BARROS JOHANSEN[BR]
 Título do registro: Inserto para frascos de cosméticos
 Data de depósito: 11/07/2024
 Classificação: 09-01
 Procurador: Alberto Luís Camelier da Silva

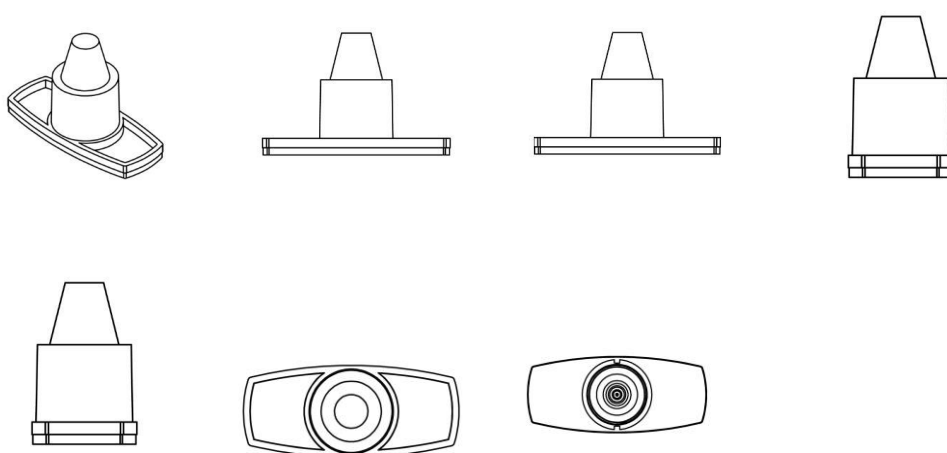

BR302024003382-6

Concessão de registro
 Código de despacho: 158
Titular: OUTLET MUNDIAL COMERCIO E ASSESSORIA EIRELI [BR/SP]
 Autor: EVANDRO BORGES PEREIRA[BR]
 Título do registro: Bonecas
 Data de depósito: 12/07/2024



Classificação: 21-01



BR302024003383-4

Concessão de registro

Código de despacho: 158

Titular: UNILEVER IP HOLDINGS B.V. [XX]

Autor: CHRISTOPHER PAUL WEIR[GB], JAMIE MARK KING[GB], JOHN HENRY NODEN[GB], JESSICA FRANCES, SOPHIA PEAKE[GB] e MARK LEE VERHAEGE[GB]

Título do registro: Garrafa

Data de depósito: 12/07/2024

Prioridade unionista: 015047639-0001 17/01/2024 EM, 015047639-0002 17/01/2024 EM, 015047639-0003 17/01/2024 EM, 015047639-0007 17/01/2024 EM, 015047639-0008 17/01/2024 EM e 015047639-0009 17/01/2024 EM

Classificação: 09-01

Procurador: Remer Villaça & Nogueira Assessoria e Consultoria de Prop. Intelectual S/S Ltda.

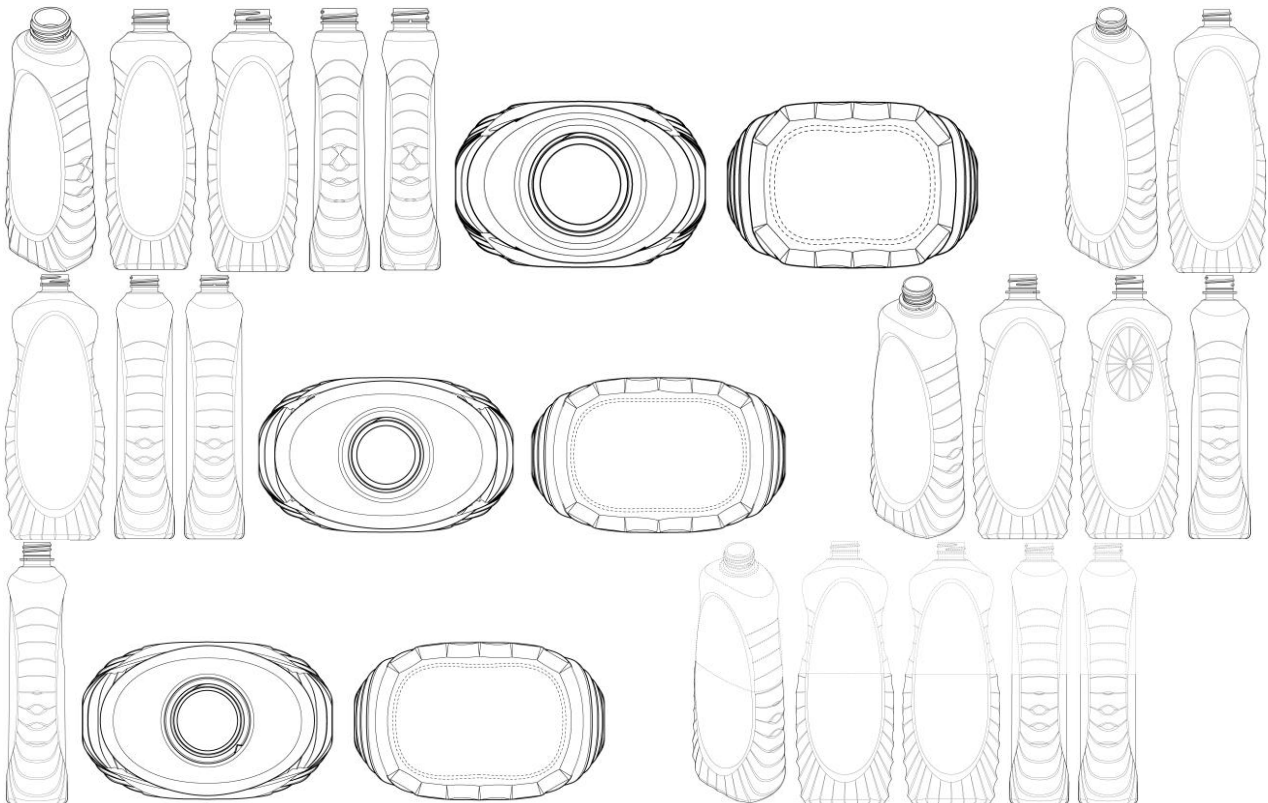

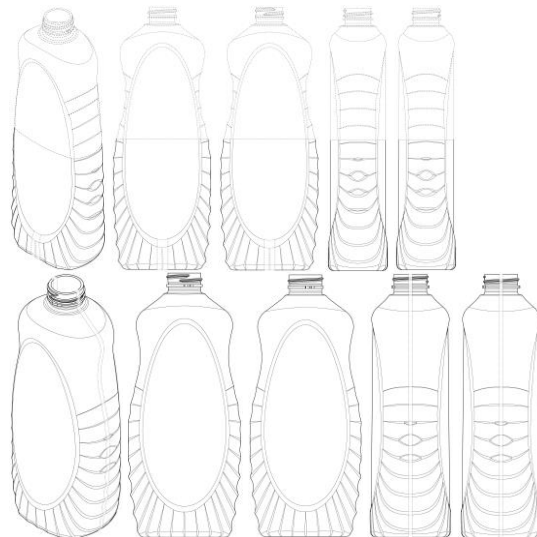
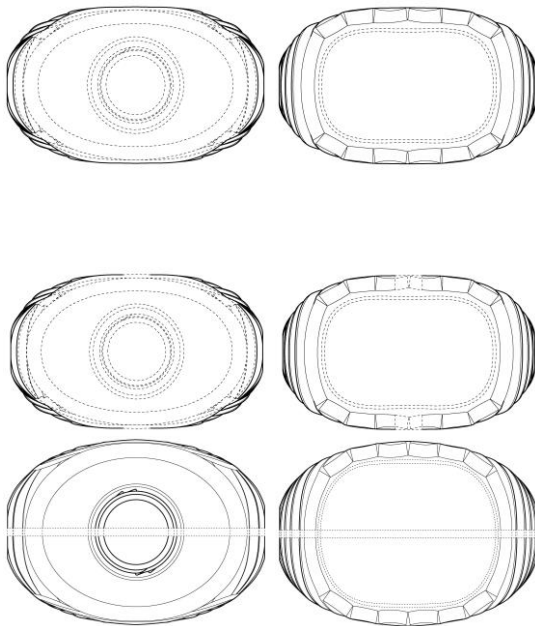

BR302024003409-1

Concessão de registro
 Código de despacho: 158
Titular: J S CALIN EQUIPAMENTOS ELETRONICOS LTDA [BR/PR]
 Autor: JULIANO DA SILVA CALIN[BR]
 Título do registro: QUADRO COM SOM
 Data de depósito: 15/07/2024
 Classificação: 09-99
 Procurador: Alexandre Pietrângelo Lima

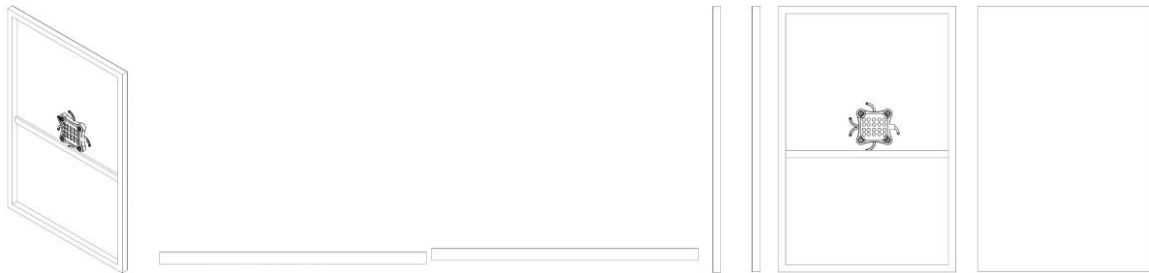

BR302024003410-5

Concessão de registro
 Código de despacho: 158
Titular: RENAN BELTRATI COSER [BR/SP]
 Autor: RENAN BELTRATI COSER[BR]
 Título do registro: Móveis para banheiros [sem aparelhos e equipamentos sanitários]
 Data de depósito: 15/07/2024
 Classificação: 06-04
 Procurador: Marcelo Masiero Kusunoki
 Detalhes do despacho: Considerando-se o item 5.3 do Manual e com base na Nota Técnica nº 01/2024 do CPAPD, foram feitas as seguintes alterações: alterada a numeração; alterada a legenda.



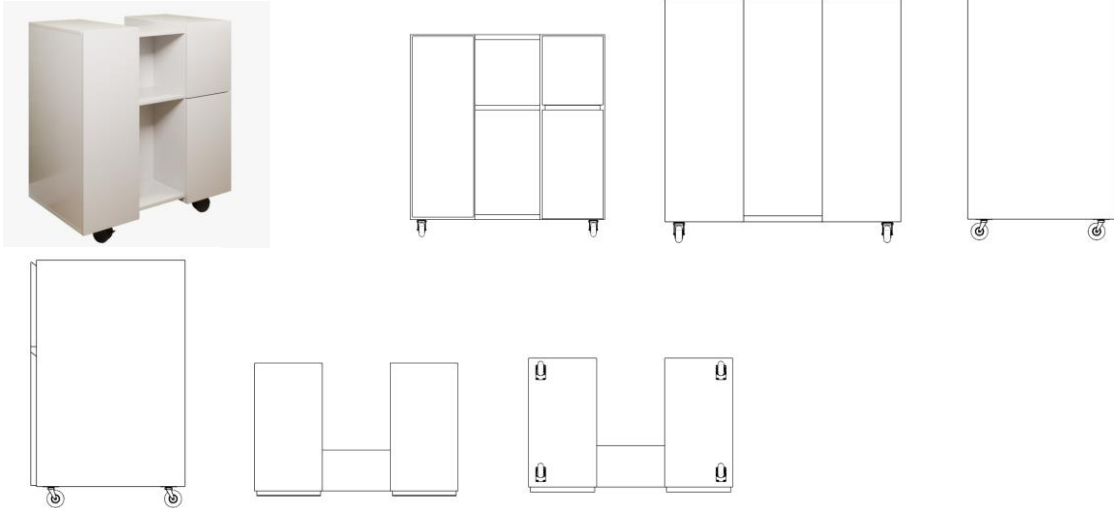

BR302024003426-1

Concessão de registro
 Código de despacho: 158
Titular: VM TECNOLOGIA LTDA. [BR/PR]
 Autor: LUIZ ALBERTO SCHWAB JUNIOR[BR]
 Título do registro: Terminais de pagamento [autosserviço]
 Data de depósito: 16/07/2024
 Classificação: 20-01
 Procurador: RITTER ADVOGADOS

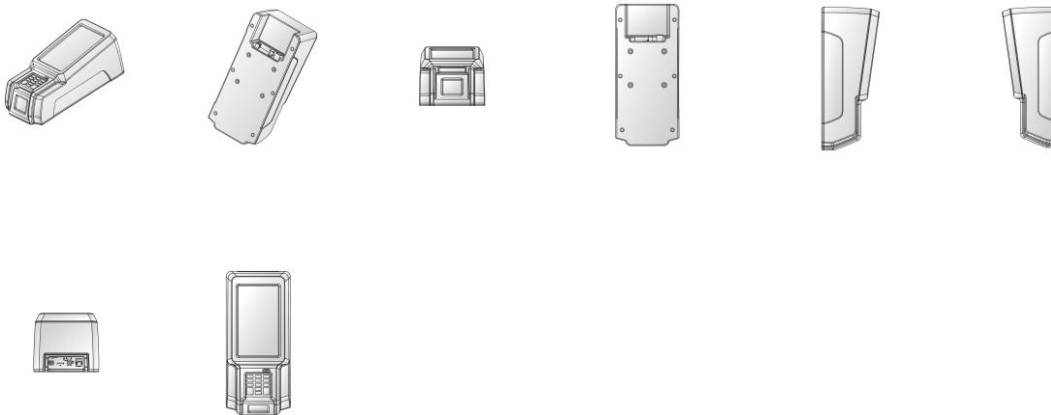

BR302024003427-0

Concessão de registro
 Código de despacho: 158
Titular: GARRAFARIA SERRA NEGRA LTDA [BR/MG]
 Autor: LORENZO GUILHERME NAVES[BR]
 Título do registro: GARRAFA
 Data de depósito: 16/07/2024
 Classificação: 09-01
 Procurador: RAMOS E ASSOCIADOS LTDA
 Detalhes do despacho: Considerando-se o item 5.3 do Manual e com base na Nota Técnica nº 01/2024 do CPAPD, foram feitas as seguintes alterações: excluída a expressão "Configuração aplicada a/em" do título do pedido e do relatório descritivo.





BR302024003430-0

Concessão de registro

Código de despacho: 158

Titular: GARRAFARIA SERRA NEGRA LTDA [BR/MG]

Autor: LORENZO GUILHERME NAVES[BR]

Título do registro: GARRAFA

Data de depósito: 16/07/2024

Classificação: 09-01

Procurador: RAMOS E ASSOCIADOS LTDA

Detalhes do despacho: Considerando-se o item 5.3 do Manual e com base na Nota Técnica nº 01/2024 do CPAPD, foram feitas as seguintes alterações: excluída a expressão "Configuração aplicada a/em" do título do pedido e do relatório descritivo.



BR302024003431-8

Concessão de registro

Código de despacho: 158

Titular: GARRAFARIA SERRA NEGRA LTDA [BR/MG]

Autor: LORENZO GUILHERME NAVES[BR]

Título do registro: GARRAFA

Data de depósito: 16/07/2024

Classificação: 09-01

Procurador: RAMOS E ASSOCIADOS LTDA

Detalhes do despacho: Considerando-se o item 5.3 do Manual e com base na Nota Técnica nº 01/2024 do CPAPD, foram feitas as seguintes alterações: excluída a expressão "Configuração aplicada a/em" do título do pedido e do relatório descritivo.

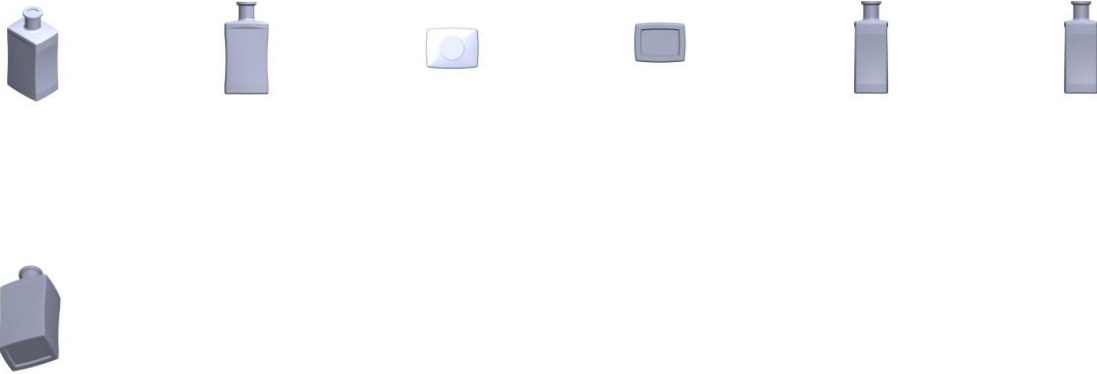

BR302024003438-5

Concessão de registro

Código de despacho: 158

Titular: **APPLE INC. [US]**

Autor: MOLLY ANDERSON[GB], CLARA GENEVIÈVE MARINE COURTAIGNE[FR], RICHARD P. HOWARTH[GB], ABIDUR RAHMAN CHOWDHURY[GB], MOISES HERNANDEZ HERNANDEZ[MX], DUNCAN ROBERT KERR[US], SHOTA AOYAGI[JP], PETER RUSSELL-CLARKE[AU], BENJAMIN ANDREW SHAFFER[US], NICOLAS PEDRO LYLYK[AR], KAINOA KWON-PEREZ[US], M. EVANS HANKEY[US], ANNE-MARIE HECK[CH], MARINE C. BATAILLE[FR], JULIAN JAEDE[DE], ALEXANDRE B. GIRARD[US], MARKUS DIEBEL[DE], CLEMENT TISSANDIER[FR], BARTLEY K. ANDRE[US], PETER RIERING-CZEKALLA[DE] e ROBERT V. TANG[CA]

Título do registro: FAIXA

Data de depósito: 16/07/2024

Prioridade unionista: 29/924,751 19/01/2024 US

Classificação: 14-02

Procurador: Dannemann, Siemsen, Bigler & Ipanema Moreira

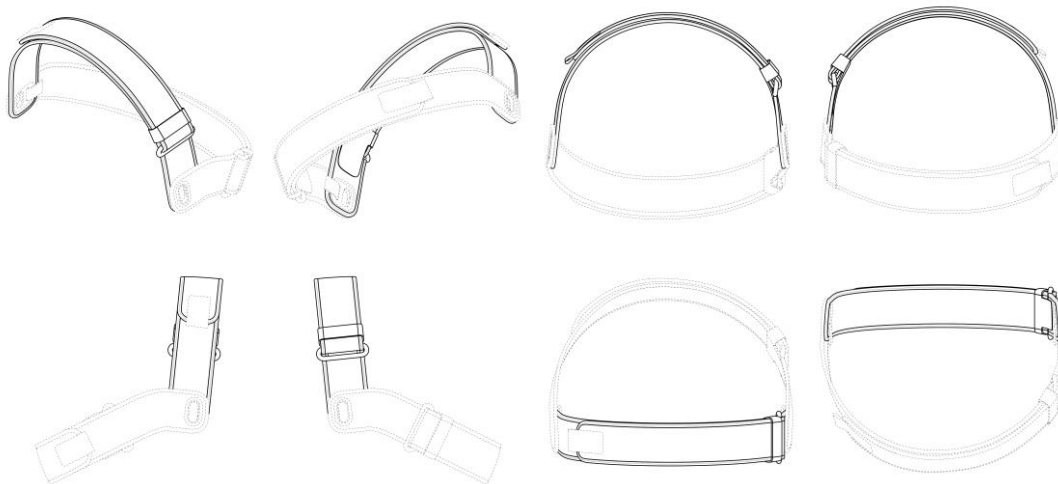

BR302024003439-3

Concessão de registro

Código de despacho: 158

Titular: **APPLE INC. [US]**

Autor: MOLLY ANDERSON[GB], CLARA GENEVIÈVE MARINE COURTAIGNE[FR], RICHARD P. HOWARTH[GB], ABIDUR RAHMAN CHOWDHURY[GB], MOISES HERNANDEZ HERNANDEZ[MX], DUNCAN ROBERT KERR[US], SHOTA AOYAGI[JP], PETER RUSSELL-CLARKE[AU], BENJAMIN ANDREW SHAFFER[US], NICOLAS PEDRO LYLYK[AR], KAINOA KWON-PEREZ[US], M. EVANS HANKEY[US], ANNE-MARIE HECK[CH], MARINE C. BATAILLE[FR], JULIAN JAEDE[DE], ALEXANDRE B. GIRARD[US], MARKUS DIEBEL[DE], CLEMENT TISSANDIER[FR], BARTLEY K. ANDRE[US], PETER RIERING-CZEKALLA[DE] e ROBERT V. TANG[CA]

Título do registro: FAIXA



Data de depósito: 16/07/2024
 Prioridade unionista: 29/924,737 19/01/2024 US
 Classificação: 14-02
 Procurador: Dannemann, Siemsen, Bigler & Ipanema Moreira

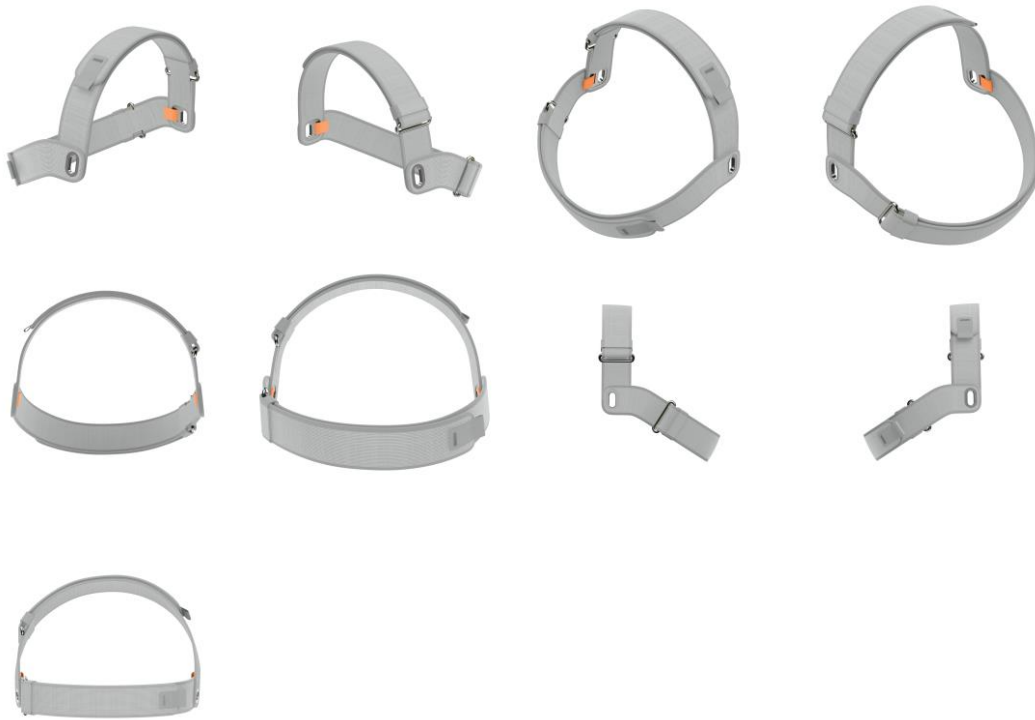

BR302024003440-7

Concessão de registro
 Código de despacho: 158

Titular: APPLE INC. [US]

Autor: MOLLY ANDERSON[GB], CLARA GENEVIÈVE MARINE COURTAIGNE[FR], RICHARD P. HOWARTH[GB], ABIDUR RAHMAN CHOWDHURY[GB], MOISES HERNANDEZ HERNANDEZ[MX], DUNCAN ROBERT KERR[US], SHOTA AOYAGI[JP], PETER RUSSELL-CLARKE[AU], BENJAMIN ANDREW SHAFFER[US], NICOLAS PEDRO LYLYK[AR], KAINOA KWON-PEREZ[US], M. EVANS HANKEY[US], ANNE-MARIE HECK[CH], MARINE C. BATAILLE[FR], JULIAN JAEDE[DE], ALEXANDRE B. GIRARD[US], MARKUS DIEBEL[DE], CLEMENT TISSANDIER[FR], BARTLEY K. ANDRE[US], PETER RIERING-CZEKALLA[DE] e ROBERT V. TANG[CA]

Título do registro: FAIXA

Data de depósito: 16/07/2024

Prioridade unionista: 29/924,751 19/01/2024 US

Classificação: 14-02

Procurador: Dannemann, Siemsen, Bigler & Ipanema Moreira

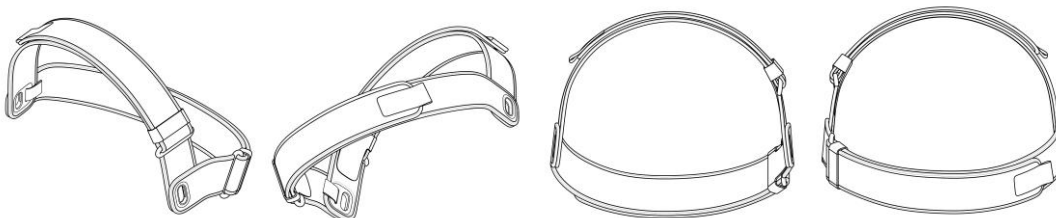

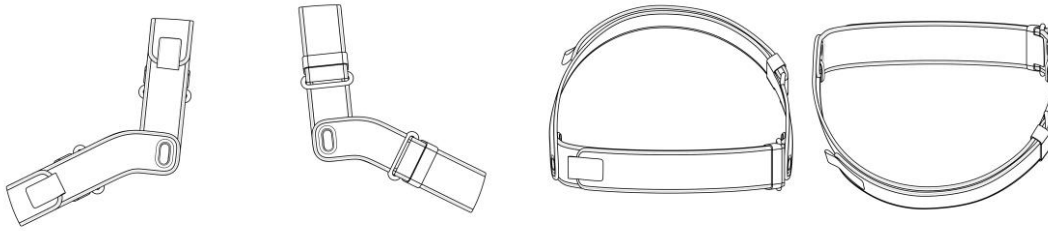

BR302024003441-5

Concessão de registro

Código de despacho: 158

Titular: APPLE INC. [US]

Autor: MOLLY ANDERSON[GB], CLARA GENEVIÈVE MARINE COURTAIGNE[FR], JOE SUNG-HO TAN[DE], RICHARD P. HOWARTH[GB], JULIAN HOENIG[AT], ABIDUR RAHMAN CHOWDHURY[GB], MOISES HERNANDEZ HERNANDEZ[MX], DUNCAN ROBERT KERR[US], SHOTA AOYAGI[JP], PETER RUSSELL-CLARKE[AU], MARC A. NEWSON[AU], JODY AKANA[US], BENJAMIN ANDREW SHAFFER[US], NICOLAS PEDRO LYLYK[AR], KAINOA KWON-PÉREZ[US], EUGENE ANTONY WHANG[CA], ANTHONY MICHAEL ASHCROFT[FR], M. EVANS HANKEY[US], ANNE-MARIE HECK[CH], JONATHAN P. IVE[GB], MARINE C. BATAILLE[FR], JULIAN JAEDE[DE], JEREMY BATAILLOU[FR], MARKUS DIEBEL[DE], CLEMENT TISSANDIER[FR], BARTLEY K. ANDRE[US], JONATHAN GOMEZ GARCIA[GB], PETER RIERING-CZEKALLA[DE], ROBERT V. TANG[CA] e ALEXANDRE B. GIRARD[US]

Título do registro: VISOR DE REALIDADE VIRTUAL

Data de depósito: 16/07/2024

Prioridade unionista: 29/924,746 19/01/2024 US

Classificação: 14-02

Procurador: Dannemann, Siemsen, Bigler & Ipanema Moreira



BR302024003443-1

Concessão de registro

Código de despacho: 158

Titular: APPLE INC. [US]

Autor: RICHARD P. HOWARTH[GB], BENJAMIN ANDREW SHAFFER[US], NICOLAS PEDRO LYLYK[AR], MARINE C. BATAILLE[FR] e ROBERT V. TANG[CA]

Título do registro: ESTOJO

Data de depósito: 16/07/2024

Prioridade unionista: 29/924,747 19/01/2024 US



Classificação: 03-01

Procurador: Dannemann, Siemsen, Bigler & Ipanema Moreira

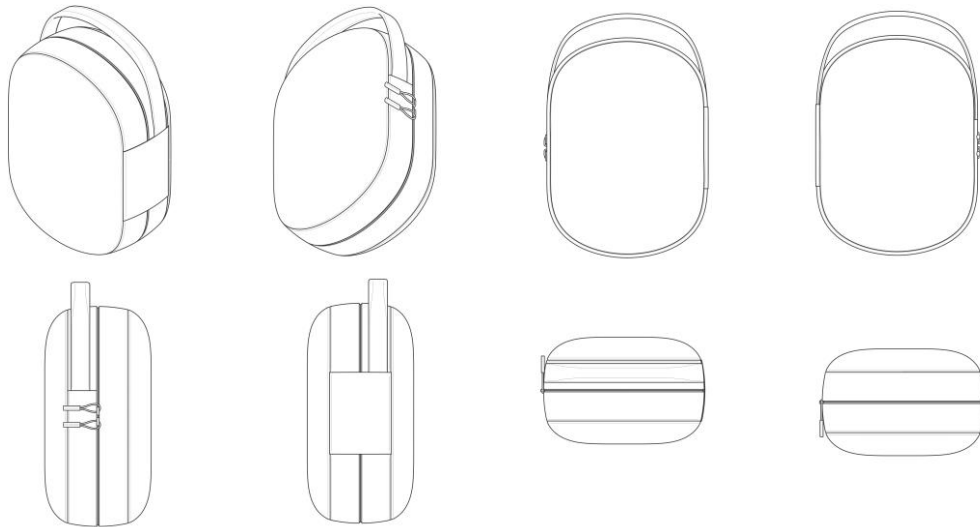

BR302024003450-4

Concessão de registro

Código de despacho: 158

Titular: APPLE INC. [US]

Autor: MOLLY ANDERSON[GB], CLARA GENEVIÈVE MARINE COURTAIGNE[FR], JOE SUNG-HO TAN[DE], RICHARD P. HOWARTH[GB], JULIAN HOENIG[AT], ABIDUR RAHMAN CHOWDHURY[GB], MOISES HERNANDEZ HERNANDEZ[MX], DUNCAN ROBERT KERR[US], SHOTA AOYAGI[JP], PETER RUSSELL-CLARKE[AU], MARC A. NEWSON[AU], JODY AKANA[US], BENJAMIN ANDREW SHAFFER[US], NICOLAS PEDRO LYLYK[AR], KAINOA KWON-PEREZ[US], EUGENE ANTONY WHANG[CA], ANTHONY MICHAEL ASHCROFT[FR], M. EVANS HANKEY[US], ANNE-MARIE HECK[CH], JONATHAN P. IVE[GB], MARINE C. BATAILLE[FR], JULIAN JAEDE[DE], ALEXANDRE B. GIRARD[US], JEREMY BATAILLOU[FR], MARKUS DIEBEL[DE], CLEMENT TISSANDIER[FR], BARTLEY K. ANDRE[US], JONATHAN GOMEZ GARCIA[GB], PETER RIERING-CZEKALLA[DE] e ROBERT V. TANG[CA]

Título do registro: estojo para visor de realidade virtual e bateria

Data de depósito: 16/07/2024

Prioridade unionista: 29/934,104 22/03/2024 US

Classificação: 03-01

Procurador: Dannemann, Siemsen, Bigler & Ipanema Moreira

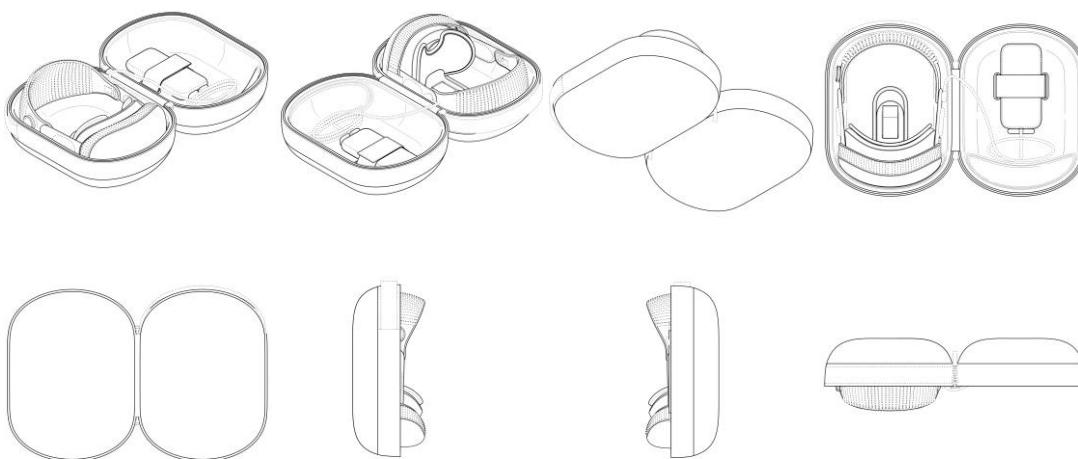



BR302024003489-0

Concessão de registro

Código de despacho: 158

Titular: UNIVERSIDADE FEDERAL DE UBERLÂNDIA [BR/MG]

Autor: ALINE TEIXEIRA SOUZA SILVA[BR], GABRIEL HENRIQUE CRUZ BONFIM[BR], GABRIELE FERREIRA LOPES[BR], JULIA ALVES CARDOSO[BR], ISABELLE NAMIAS MAGRI DORDAN DA CUNHA[BR], LAURA MENEZES SANTOS[BR] e HITALO DOROTEU VIEIRA DE SOUSA[BR]

Título do registro: Aparelho de exercícios

Data de depósito: 18/07/2024

Classificação: 21-02

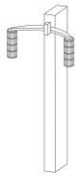

BR302024003554-3

Concessão de registro

Código de despacho: 158

Titular: DAIKIN INDUSTRIES, LTD. [JP]

Autor: KENTARO NIKI[JP] e AOI SAITO[JP]

Título do registro: AR-CONDICIONADO

Data de depósito: 22/07/2024

Prioridade unionista: 2024-000981 22/01/2024 JP

Classificação: 23-04

Procurador: Ariboni, Fabbri e Schmidt Sociedade de Advogados

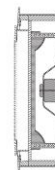
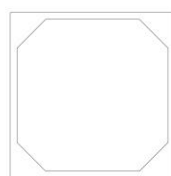
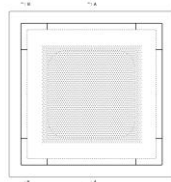
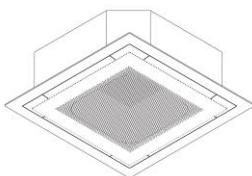



BR302024003555-1

Concessão de registro
 Código de despacho: 158
Titular: DAIKIN INDUSTRIES, LTD. [JP]
 Autor: KENTARO NIKI[JP] e AOI SAITO[JP]
 Título do registro: Ar-condicionado
 Data de depósito: 22/07/2024
 Prioridade unionista: 2024-000980 22/01/2024 JP
 Classificação: 23-04
 Procurador: Ariboni, Fabbri e Schmidt Sociedade de Advogados
 Detalhes do despacho: Cadastro do código DAS corrigido de ofício por ter sido informado incorreto.

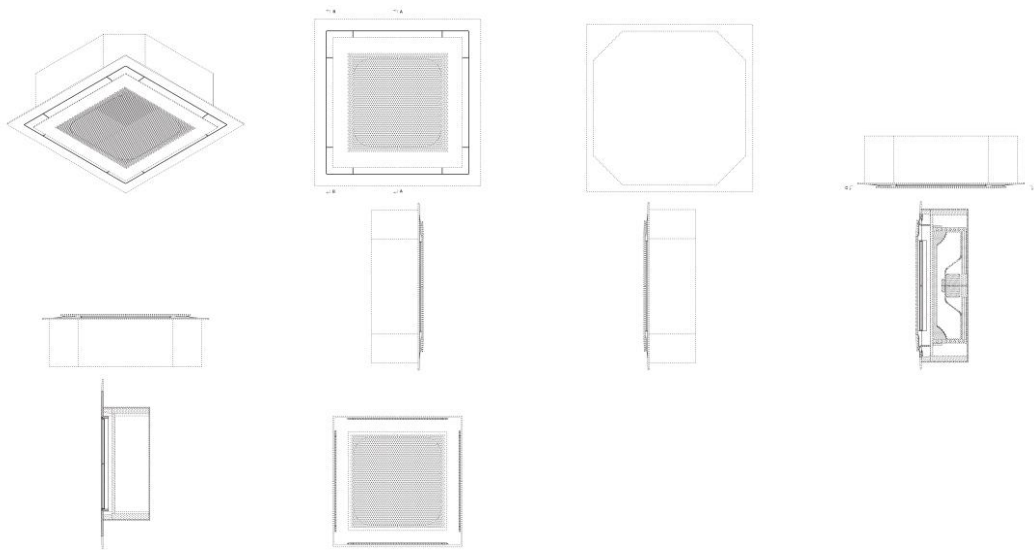

BR302024003557-8

Concessão de registro
 Código de despacho: 158
Titular: DAIKIN INDUSTRIES, LTD. [JP]
 Autor: KENTARO NIKI[JP] e AOI SAITO[JP]
 Título do registro: Ar-condicionado
 Data de depósito: 22/07/2024
 Prioridade unionista: 2024-000958 22/01/2024 JP
 Classificação: 23-04
 Procurador: Ariboni, Fabbri e Schmidt Sociedade de Advogados

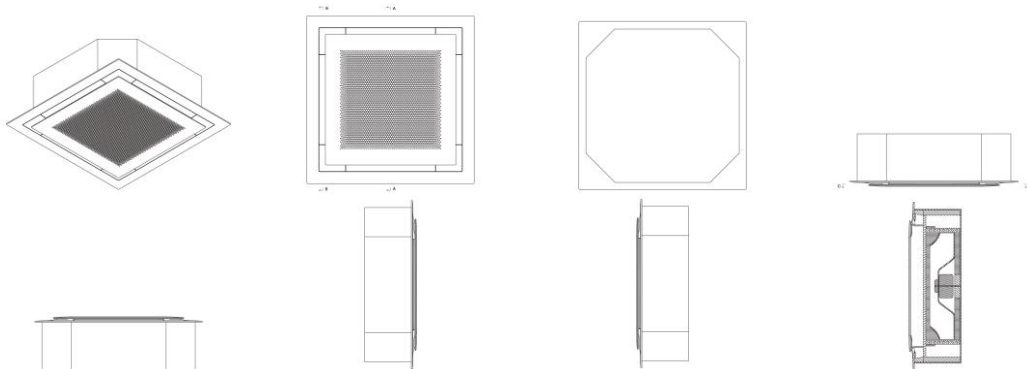

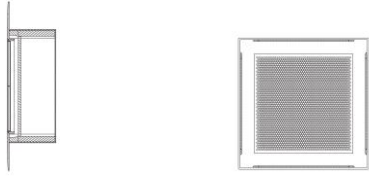

BR302024003579-9

Concessão de registro
 Código de despacho: 158
Titular: VM TECNOLOGIA LTDA. [BR/PR]
 Autor: LUIZ ALBERTO SCHWAB JUNIOR[BR]
 Título do registro: Terminais de pagamento [autosserviço]
 Data de depósito: 23/07/2024
 Classificação: 20-01
 Procurador: RITTER ADVOGADOS



BR302024003600-0

Concessão de registro
 Código de despacho: 158
Titular: BRITÂNIA ELETRODOMÉSTICOS S.A. [BR/PR]
 Autor: CESAR EDUARDO ISAACSON BUFFARA[BR]
 Título do registro: Alto-falante
 Data de depósito: 23/07/2024
 Classificação: 14-01
 Procurador: Licks Advogados



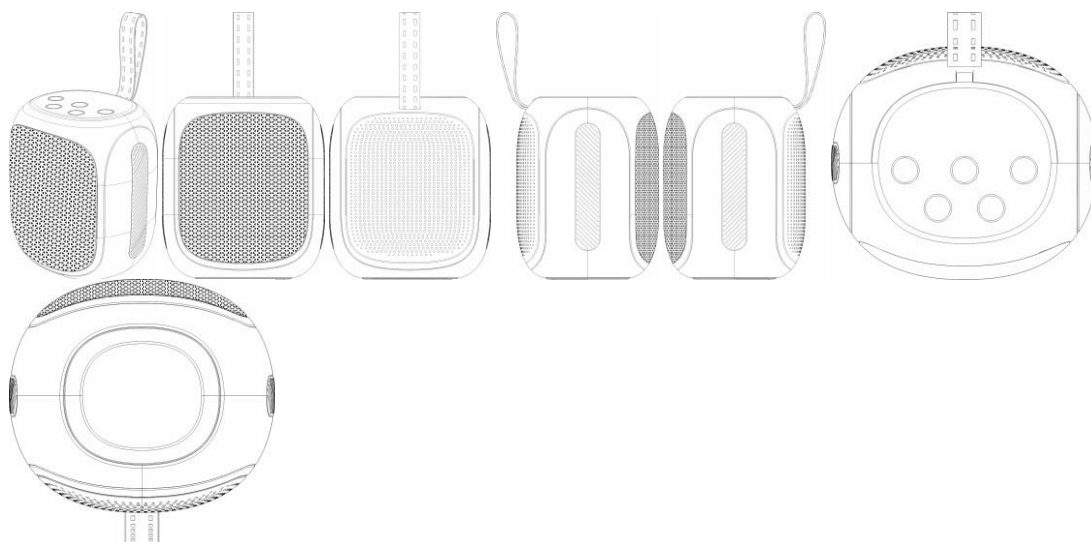

BR302024003602-7

Concessão de registro

Código de despacho: 158

Titular: BRITÂNIA ELETRODOMÉSTICOS S.A. [BR/PR]

Autor: CESAR EDUARDO ISAACSON BUFFARA[BR]

Título do registro: Alto-falante

Data de depósito: 23/07/2024

Classificação: 14-01

Procurador: Licks Advogados

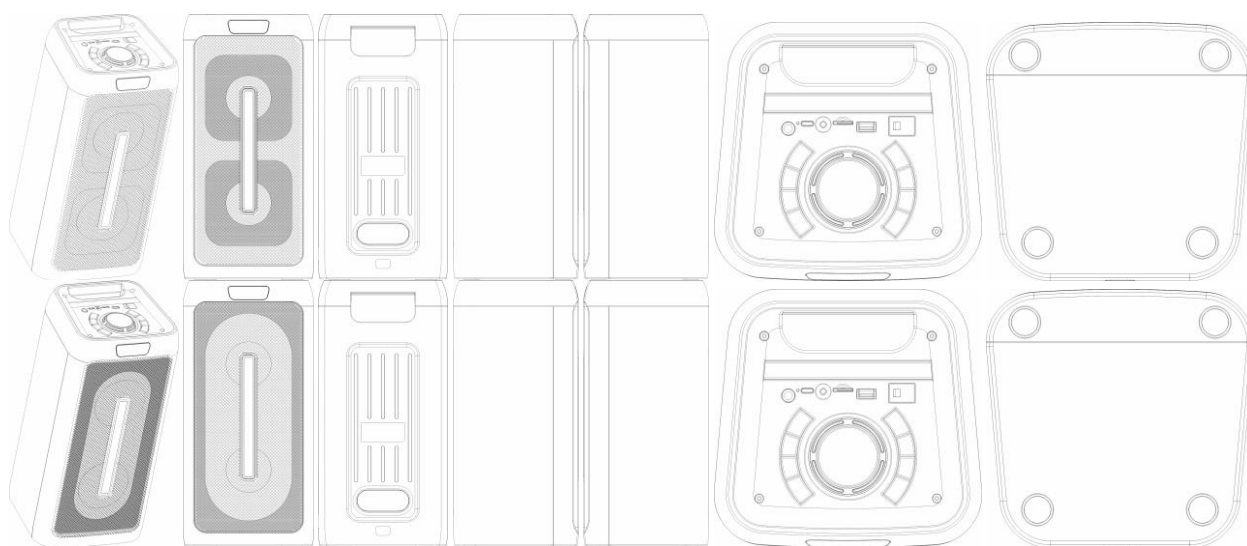

BR302024003604-3

Concessão de registro

Código de despacho: 158

Titular: BRITÂNIA ELETRODOMÉSTICOS S.A. [BR/PR]

Autor: CESAR EDUARDO ISAACSON BUFFARA[BR]

Título do registro: Alto-falante

Data de depósito: 23/07/2024

Classificação: 14-01

Procurador: Licks Advogados



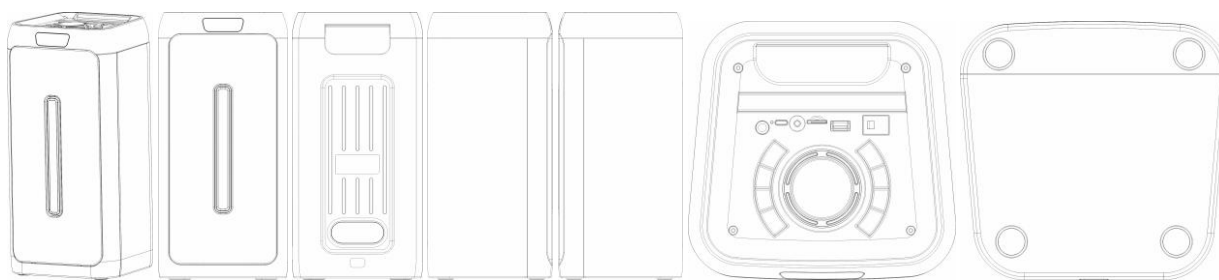

BR302024003607-8

Concessão de registro
 Código de despacho: 158
Titular: BRITÂNIA ELETRDOMÉSTICOS S.A. [BR/PR]
 Autor: CESAR EDUARDO ISAACSON BUFFARA[BR]
 Título do registro: Alto-falante
 Data de depósito: 23/07/2024
 Classificação: 14-01
 Procurador: Licks Advogados

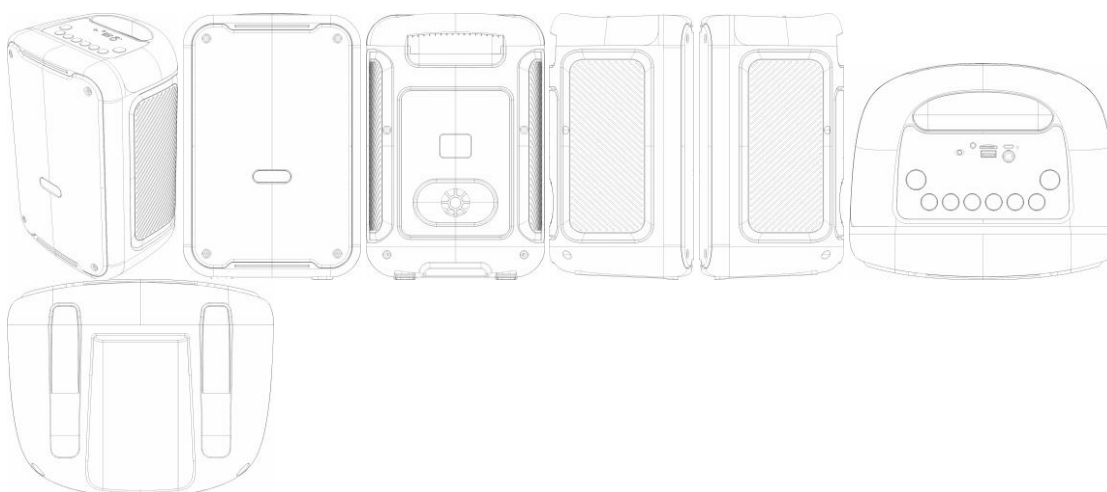

BR302024003608-6

Concessão de registro
 Código de despacho: 158
Titular: BRITÂNIA ELETRDOMÉSTICOS S.A. [BR/PR]
 Autor: CESAR EDUARDO ISAACSON BUFFARA[BR]
 Título do registro: Alto-falante
 Data de depósito: 23/07/2024
 Classificação: 14-01
 Procurador: Licks Advogados

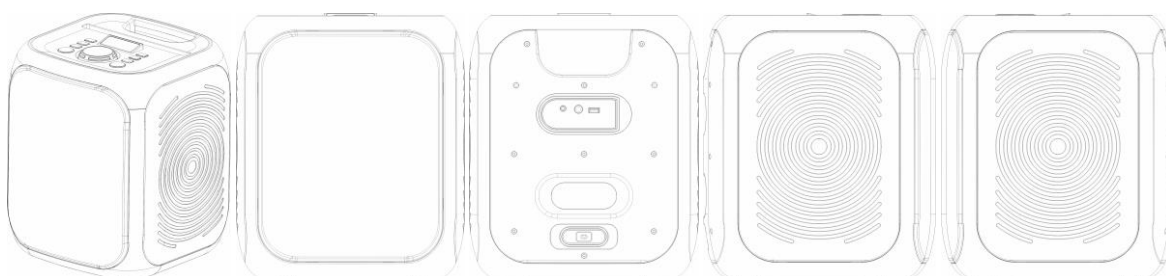

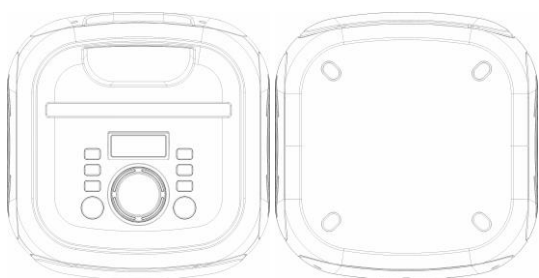

BR302024003624-8

Concessão de registro
Código de despacho: 158
Titular: BRITÂNIA ELETRDOMÉSTICOS S.A. [BR/PR]
Autor: CESAR EDUARDO ISAACSON BUFFARA[BR]
Título do registro: Alto-falante
Data de depósito: 24/07/2024
Classificação: 14-01
Procurador: Licks Advogados

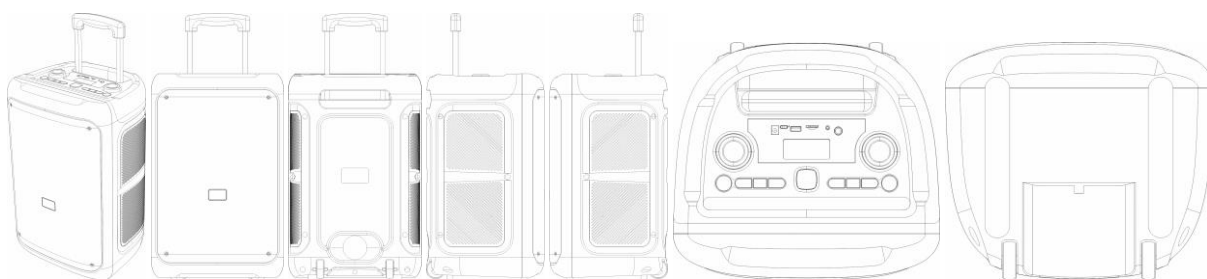

BR302024003632-9

Concessão de registro
Código de despacho: 158
Titular: TORTUGA-PRODUTOS DE BORRACHA LTDA. [BR/PR]
Autor: LUIS CARLOS MOHR[BR]
Título do registro: Pneus para rodas de veículos
Data de depósito: 24/07/2024
Classificação: 12-15
Procurador: RITTER ADVOGADOS



BR302024003635-3

Concessão de registro
Código de despacho: 158
Titular: TORTUGA-PRODUTOS DE BORRACHA LTDA. [BR/PR]
Autor: LUIS CARLOS MOHR[BR]
Título do registro: Pneus para rodas de veículos



Data de depósito: 24/07/2024
 Classificação: 12-15
 Procurador: RITTER ADVOGADOS



BR302024003642-6

Concessão de registro
 Código de despacho: 158
Titular: TORTUGA-PRODUTOS DE BORRACHA LTDA. [BR/PR]
 Autor: LUIS CARLOS MOHR[BR]
 Título do registro: Pneus para rodas de veículos
 Data de depósito: 24/07/2024
 Classificação: 12-15
 Procurador: RITTER ADVOGADOS



BR302024003648-5

Concessão de registro
 Código de despacho: 158
Titular: MARKANTY COMERCIO E COMERCIO E ACESSORIOS LTDA [BR/SP]
 Autor: LIAH REBECCA BRASIL DE CARVALHO[BR]
 Título do registro: Sutiãs
 Data de depósito: 24/07/2024
 Classificação: 02-01
 Procurador: Quimera Marcas e Patentes Ltda



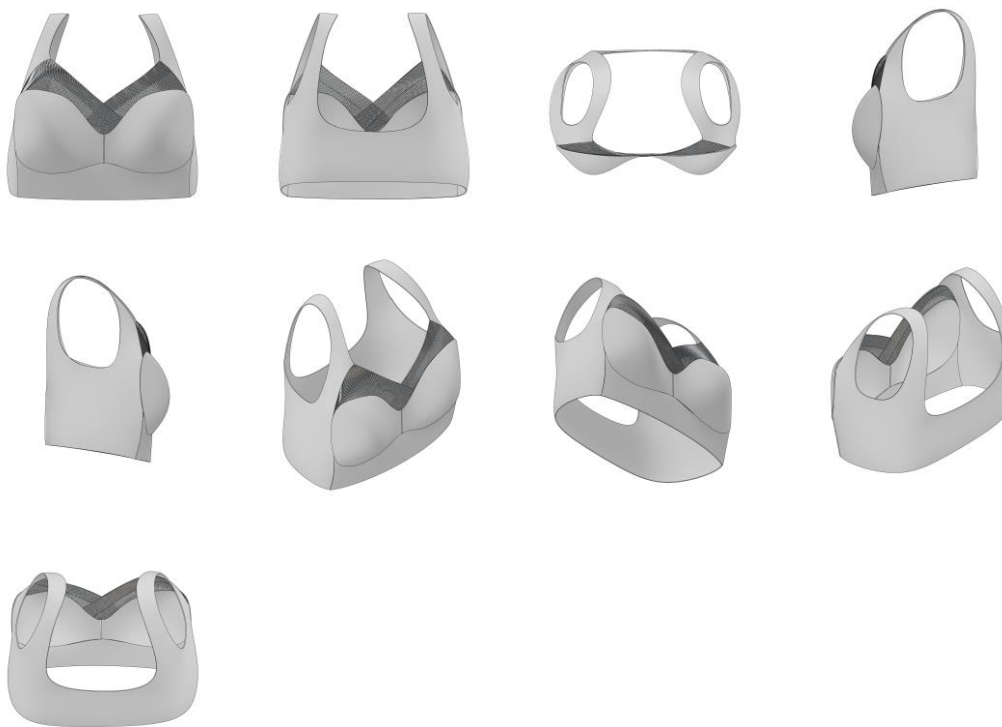

BR302024003652-3

Concessão de registro

Código de despacho: 158

Titular: MARKANTY COMERCIO E COMERCIO E ACESSORIOS LTDA [BR/SP]

Autor: LIAH REBECCA BRASIL DE CARVALHO[BR]

Título do registro: Sutiãs

Data de depósito: 24/07/2024

Classificação: 02-01

Procurador: Quimera Marcas e Patentes Ltda

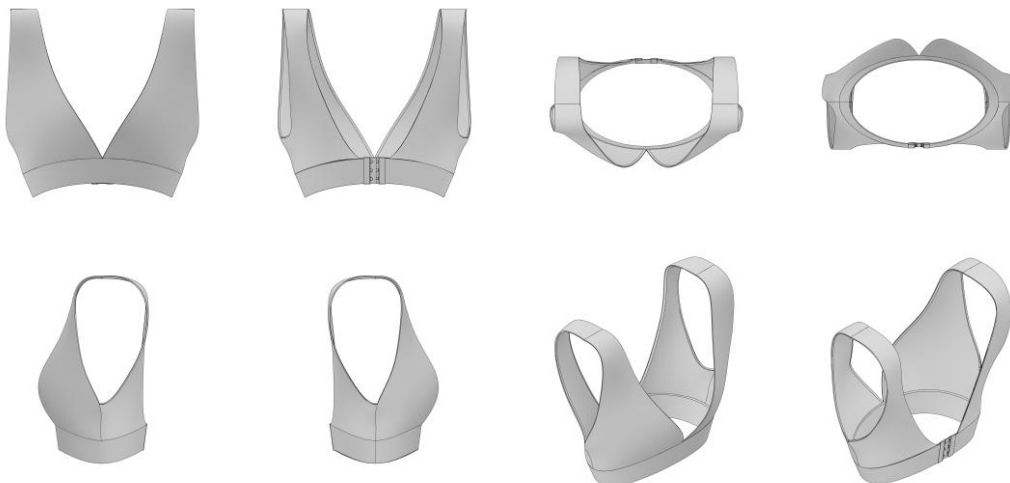

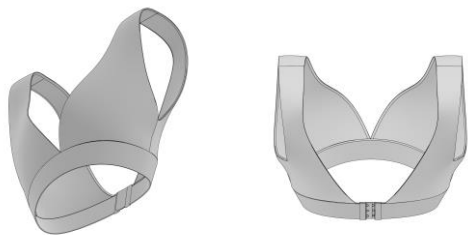

BR302024003656-6

Concessão de registro
 Código de despacho: 158
Titular: CHANEL SARL [CH]
 Autor: MARIANNA NITSCH[AT]
 Título do registro: Dispensadores para cosméticos
 Data de depósito: 24/07/2024
 Prioridade unionista: DM/235379 09/02/2024 WO
 Classificação: 28-03
 Procurador: SOERENSEN GARCIA ADVOGADOS ASSOCIADOS

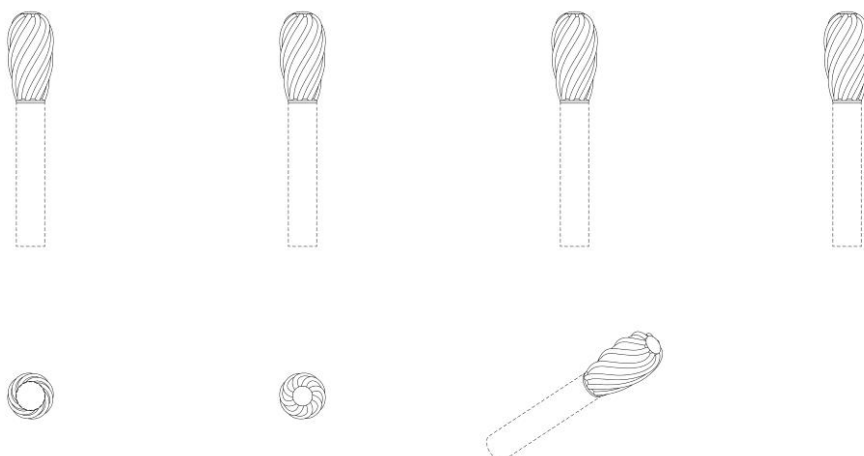

BR302024003669-8

Concessão de registro
 Código de despacho: 158
Titular: SOPRANO INDÚSTRIA ELETROMETALÚRGICA EIRELI [BR/RS]
 Autor: GUSTAVO MIOTTI[BR]
 Título do registro: Garrafas para bebida
 Data de depósito: 25/07/2024
 Classificação: 09-01
 Procurador: CAPELLA & VELOSO ADVOGADOS ASSOCIADOS

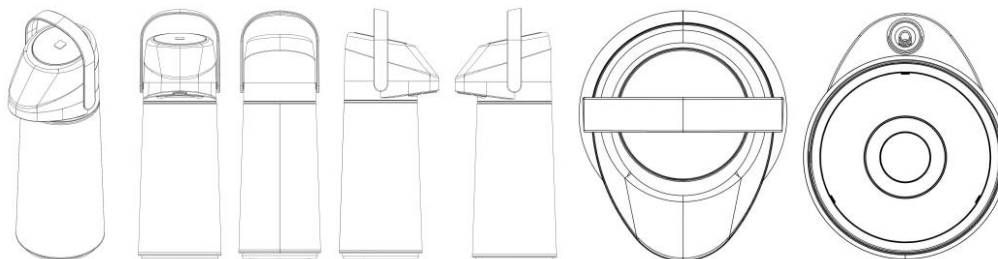

BR302024003678-7

Concessão de registro
 Código de despacho: 158
Titular: UNIVERSIDADE FEDERAL DE UBERLÂNDIA [BR/MG]
 Autor: ARTHUR ALVES FIOCCHI[BR], ALINE TEIXEIRA DE SOUZA[BR], JULIANA CARDOSO BRAGA[BR], DIEGO



AUGUSTO COSTA ALVES[BR], MARCIO PERES DE SOUZA[BR], CLEUDMAR AMARAL DE ARAUJO[BR], JOSE GUSTAVO CAMPOS MARUO[BR], RENATO MARCO PEREIRA[BR], ISADORA SANTOS DE LIMA[BR] e GABRIEL HENRIQUE CRUZ BONFIM[BR]

Título do registro: Apoio de braços para cadeira de rodas

Data de depósito: 25/07/2024

Classificação: 12-12

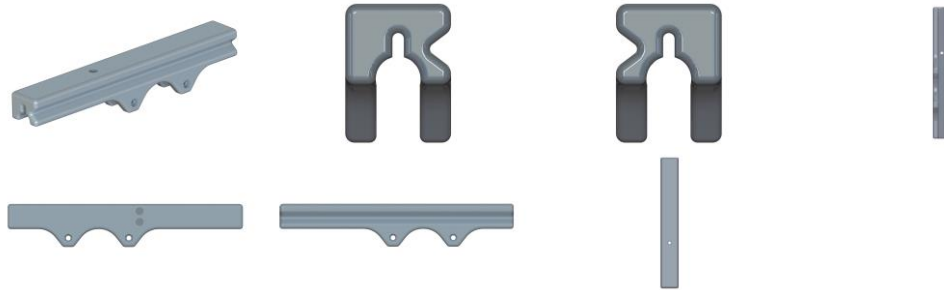

BR302024003681-7

Concessão de registro

Código de despacho: 158

Titular: STUDIO TRAÇO DESIGN LTDA [BR/SP]

Autor: ALAN MANTOVANI DORETO[BR] e FERNANDO HENRIQUE SAID QUERINO[BR]

Título do registro: Mesa Bistrô

Data de depósito: 26/07/2024

Classificação: 06-03

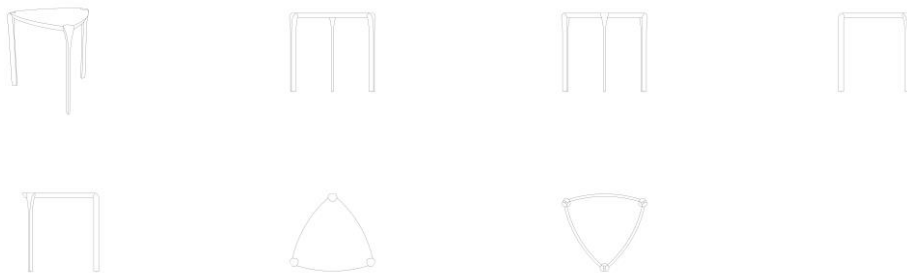

BR302024003708-2

Concessão de registro

Código de despacho: 158

Titular: FISHER & PAYKEL HEALTHCARE LIMITED [NZ]

Autor: KARLA MAREE DEY[NZ], TELGE NISHAN CHATURANGA PEIRIS[NZ], PAUL JOSEPH MOODY[NZ], SAMUEL JAMES STOCKWELL[AU], GEOFF KOK-HOE ONG[NZ], GIAN MAX PADRUTT[NZ], LOGAN ROSS ANDREW[NZ] e THEODORE HAMILTON ROBERTSHAW PEPPER[NZ]

Título do registro: tubo respiratório

Data de depósito: 26/07/2024

Prioridade unionista: 29/925,941 26/01/2024 US

Classificação: 24-02

Procurador: Dannemann, Siemsen, Bigler & Ipanema Moreira



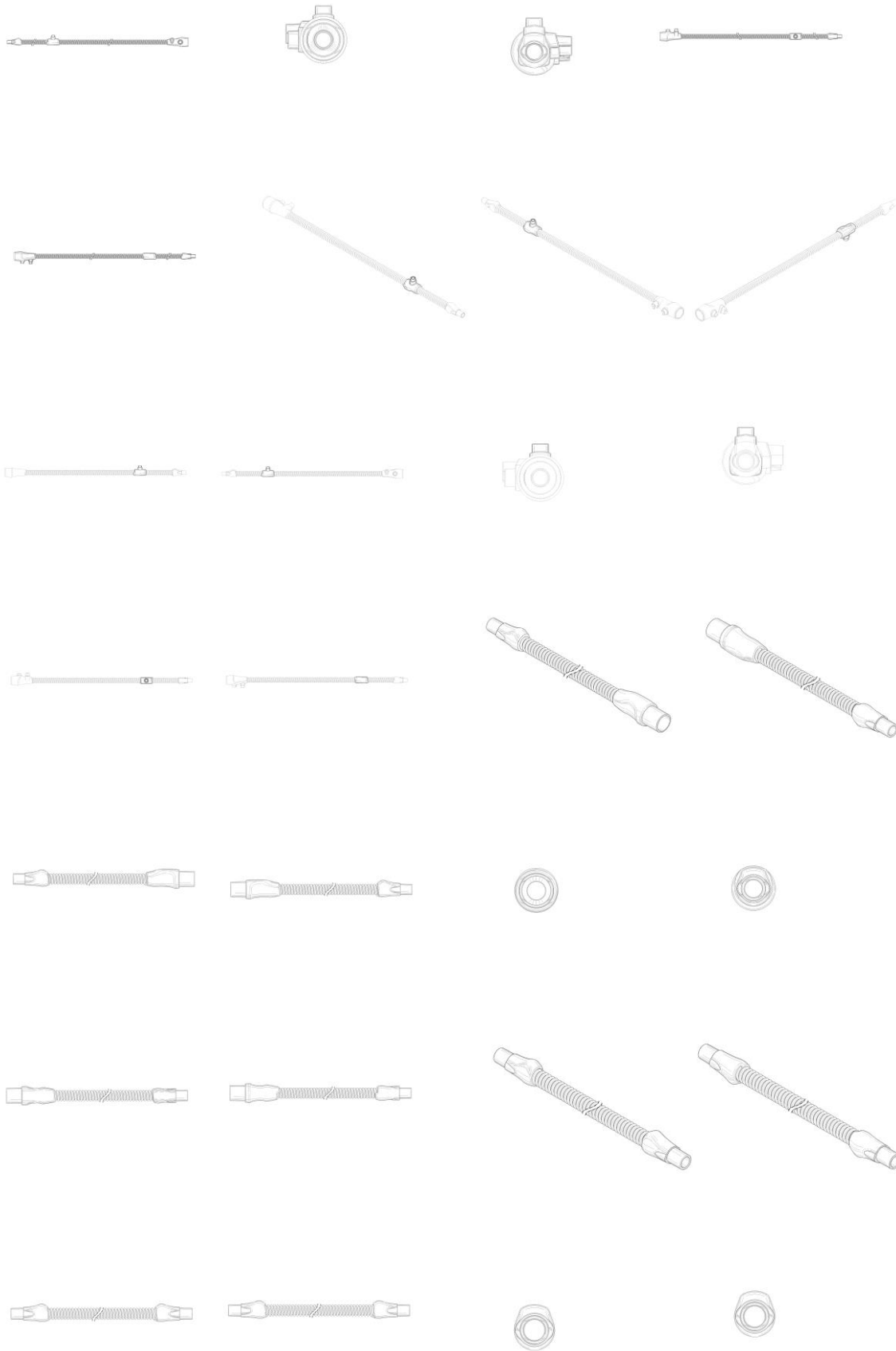



BR302024003709-0

Concessão de registro

Código de despacho: 158

Titular: FISHER & PAYKEL HEALTHCARE LIMITED [NZ]

Autor: TELGE NISHAN CHATURANGA PEIRIS[NZ], PAUL JOSEPH MOODY[NZ], ROGER HUANG[NZ], MICHAEL JOHN ANDRESEN[NZ], SUZANNE MARIE BELL[NZ], GEOFF KOK-HOE ONG[NZ], TIMOTHY WAKA NEATE[NZ], JOSE JONNA TOHAY CHAVEZ[NZ], GIAN MAX PADRUTT[NZ] e LOGAN ROSS ANDREW[NZ]

Título do registro: Câmara humidificadora para sistema terapêutico

Data de depósito: 26/07/2024

Prioridade unionista: 29/925,942 26/01/2024 US

Classificação: 24-02

Procurador: Dannemann, Siemsen, Bigler & Ipanema Moreira

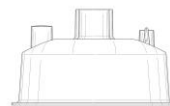
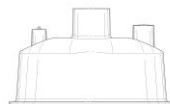
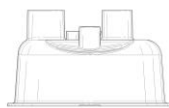
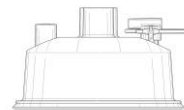
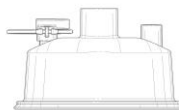
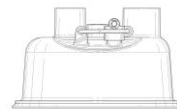
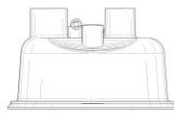

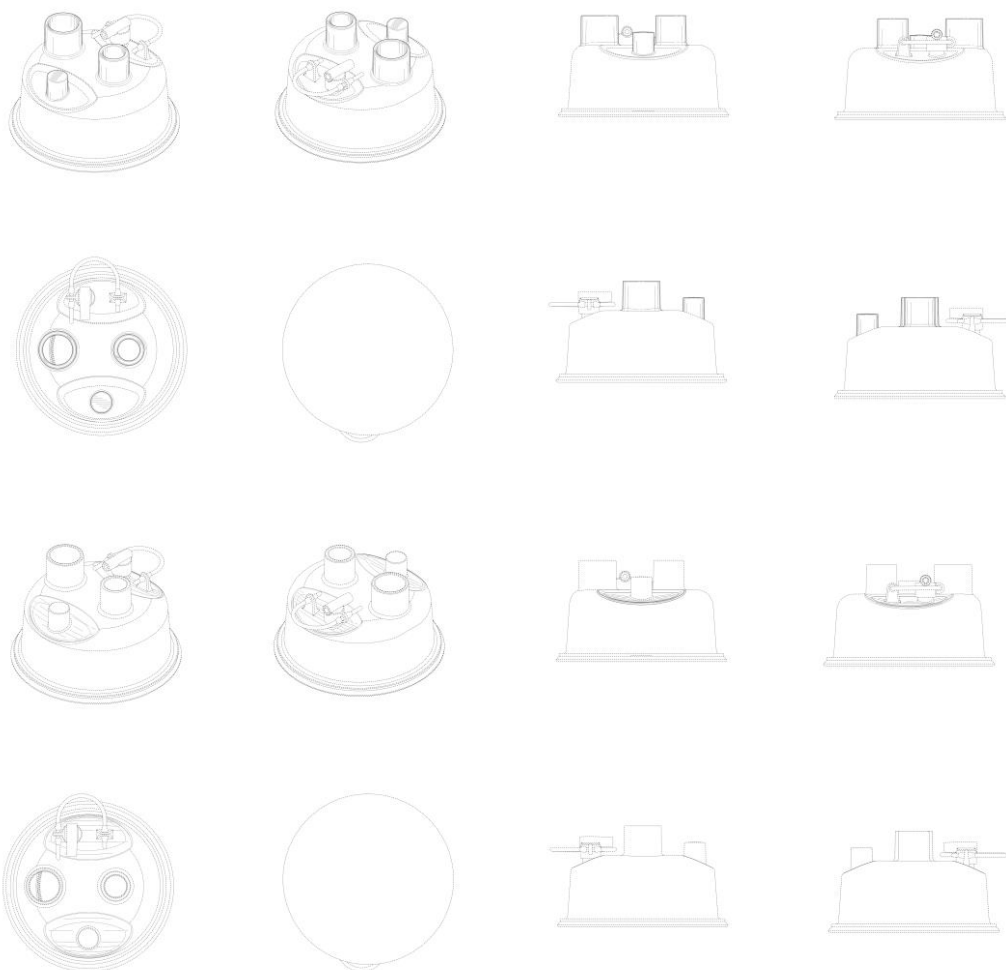

BR302024003750-3

Concessão de registro
 Código de despacho: 158
Titular: UNILEVER IP HOLDINGS B.V. [XX]
 Autor: PINAR BABAT TELCI[TR] e ÖMER ALP ATICI[TR]
 Título do registro: Sorvete em recipiente
 Data de depósito: 29/07/2024
 Prioridade unionista: 015052268-0002 29/02/2024 EM
 Classificação: 01-01
 Procurador: Remer Villaça & Nogueira Assessoria e Consultoria de Prop. Intelectual S/S Ltda.



BR302024003766-0

Concessão de registro
 Código de despacho: 158



Titular: APPLE INC. [US]

Autor: PO HUANG[US], ALICE MARLIN BRUGGER[US], JEAN-MARC GADY[FR], INDHU V. SOLAYAPPAN[US], JESSIE ZAZA ELIZABETH ZUILHOF[NL], GREGORY GUILLAUME LESPINARD[FR], KAMERON GAD[US] e PHILLIP JAMES CAMERON[US]

Título do registro: MOBILIÁRIO EXPOSITOR

Data de depósito: 30/07/2024

Prioridade unionista: 29/926,504 30/01/2024 US

Classificação: 20-02

Procurador: Dannemann, Siemsen, Bigler & Ipanema Moreira

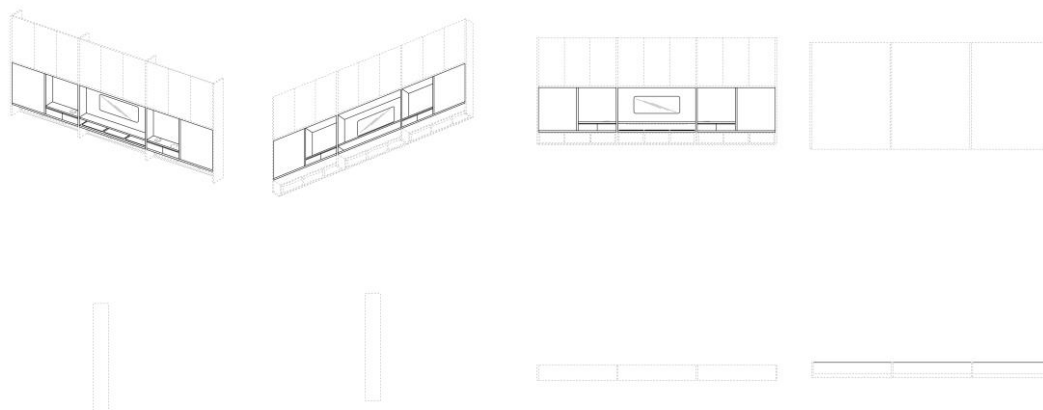
**BR302024003770-8**

Concessão de registro

Código de despacho: 158

Titular: APPLE INC. [US]

Autor: PO HUANG[US], ALICE MARLIN BRUGGER[US], JEAN-MARC GADY[FR], INDHU V. SOLAYAPPAN[US], JESSIE ZAZA ELIZABETH ZUILHOF[NL], GREGORY GUILLAUME LESPINARD[FR], KAMERON GAD[US] e PHILLIP JAMES CAMERON[US]

Título do registro: PÓRTICO DE ENTRADA

Data de depósito: 30/07/2024

Prioridade unionista: 29/926,504 30/01/2024 US

Classificação: 20-02

Procurador: Dannemann, Siemsen, Bigler & Ipanema Moreira

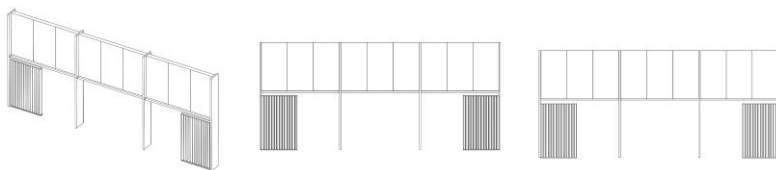
**BR302024003772-4**

Concessão de registro

Código de despacho: 158

Titular: APPLE INC. [US]

Autor: HYUN JIN KIM[KR], JOSHUA ROBERT EDWARDS[US], JEAN-MARC GADY[FR], INDHU V. SOLAYAPPAN[US], GABRIEL J. LAMB[US], SEUNG CHAE KANG[KR], TEVA AVIV KOHAVI[US], SIMONA M. SZABADOS[HU], PAUL MALCOLM COX[AU], JAKE A. NELSON[US], JUSTIN JAY COLLINS[US] e ALEJANDRO HERNANDEZ TORRES[MX]

Título do registro: BANDEJA DE EXIBIÇÃO

Data de depósito: 30/07/2024

Prioridade unionista: 29/926,498 30/01/2024 US

Classificação: 20-02

Procurador: Dannemann, Siemsen, Bigler & Ipanema Moreira



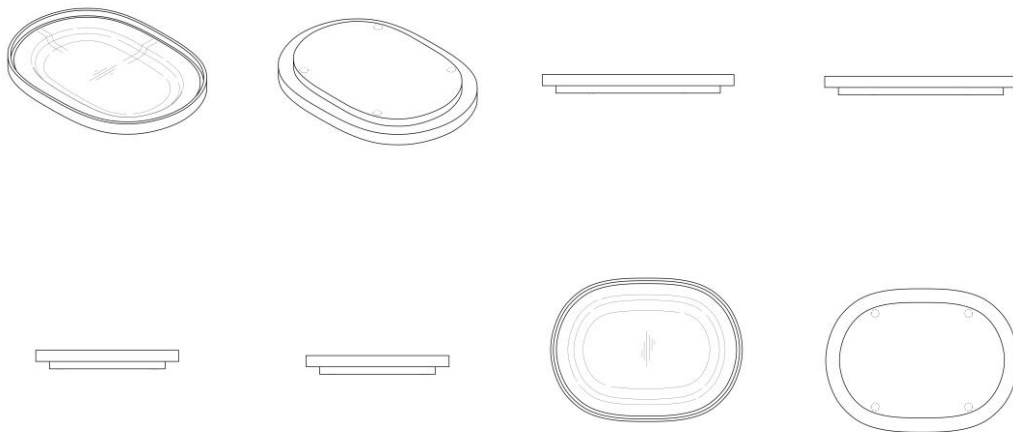

BR302024003785-6

Concessão de registro

Código de despacho: 158

Titular: MARKANTY COMERCIO E COMERCIO E ACESSORIOS LTDA [BR/SP]

Autor: LIAH REBECCA BRASIL DE CARVALHO[BR]

Título do registro: Calças

Data de depósito: 30/07/2024

Classificação: 02-02

Procurador: Quimera Marcas e Patentes Ltda

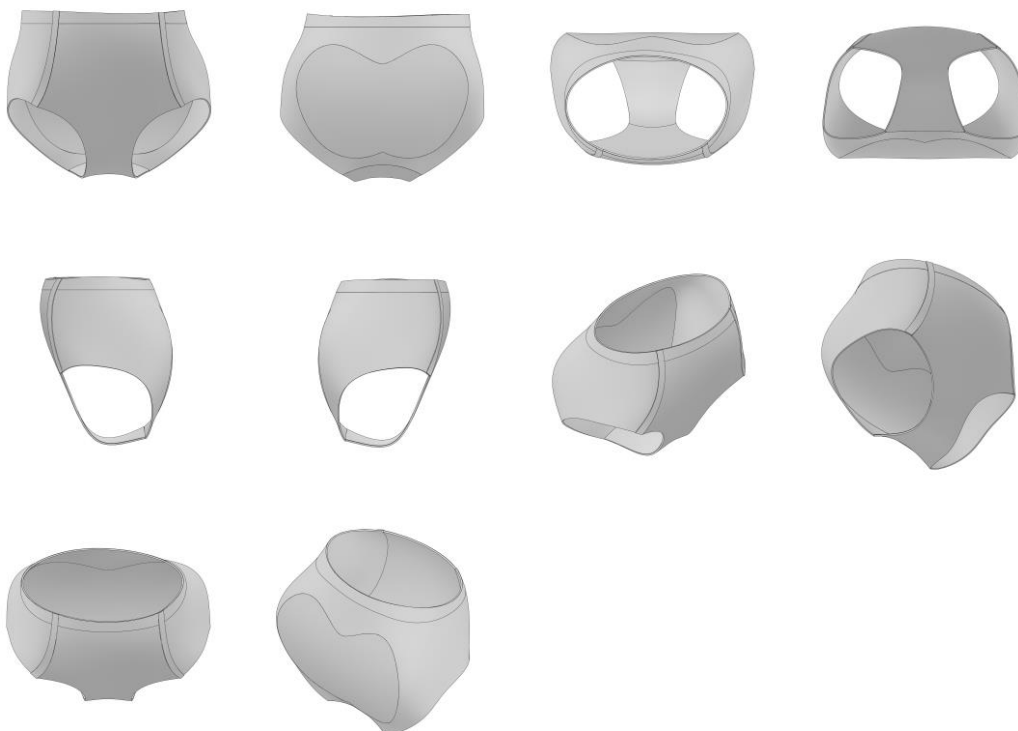

BR302024003797-0

Concessão de registro

Código de despacho: 158

Titular: TORTUGA-PRODUTOS DE BORRACHA LTDA. [BR/PR]

Autor: LUIS CARLOS MOHR[BR]

Título do registro: PNEUS

Data de depósito: 31/07/2024



Classificação: 12-15
 Procurador: RITTER ADVOGADOS

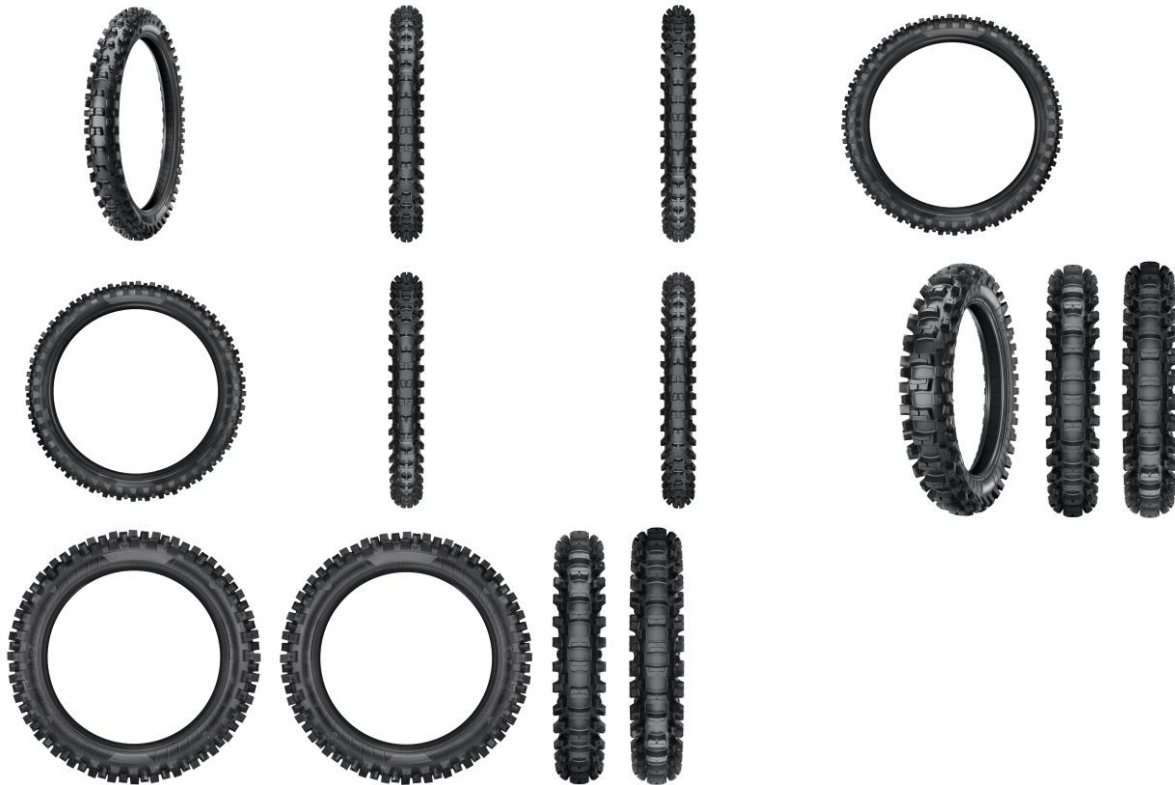

BR302024003800-3

Concessão de registro
 Código de despacho: 158
Titular: RENATO SOARES TEIXEIRA [BR/SP]
 Autor: RENATO SOARES TEIXEIRA[BR]
 Título do registro: Mesas de cabeceira
 Data de depósito: 31/07/2024
 Classificação: 06-03

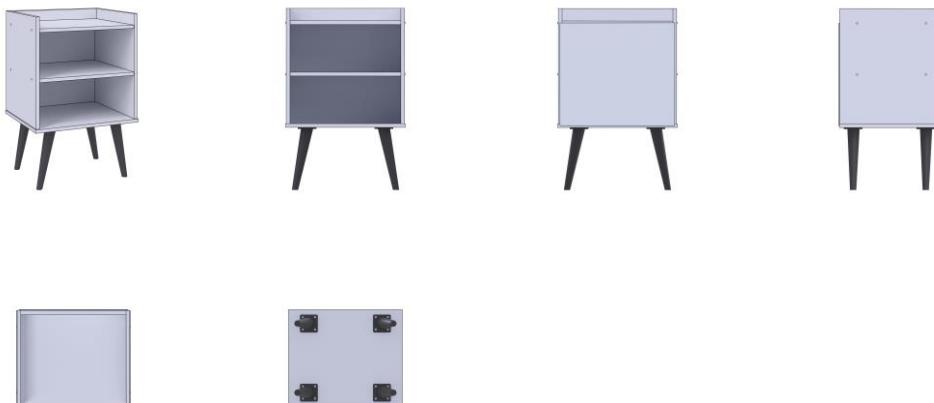

BR302024003809-7

Concessão de registro
 Código de despacho: 158
Titular: SANTOS ANDIRA INDUSTRIA DE MOVEIS LTDA [BR/PR]
 Autor: JOSE ROBERTO DOS SANTOS[BR]



Título do registro: CONFIGURAÇÃO APLICADA EM GUARDA-ROUPAS
 Data de depósito: 01/08/2024
 Classificação: 06-04
 Procurador: Ivanilde de Oliveira Mendes

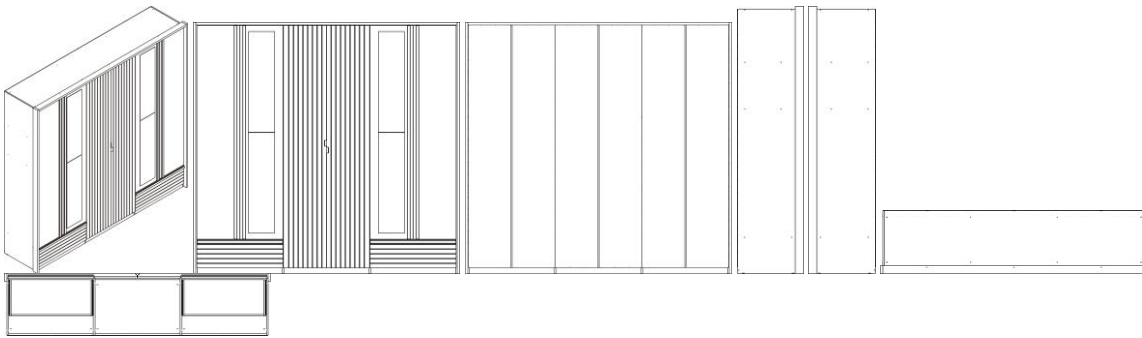

BR302024003810-0

Concessão de registro
 Código de despacho: 158
Titular: SANTOS ANDIRA INDUSTRIA DE MOVEIS LTDA [BR/PR]
 Autor: JOSE ROBERTO DOS SANTOS[BR]
 Título do registro: CONFIGURAÇÃO APLICADA EM GUARDA-ROUPAS
 Data de depósito: 01/08/2024
 Classificação: 06-04
 Procurador: Ivanilde de Oliveira Mendes

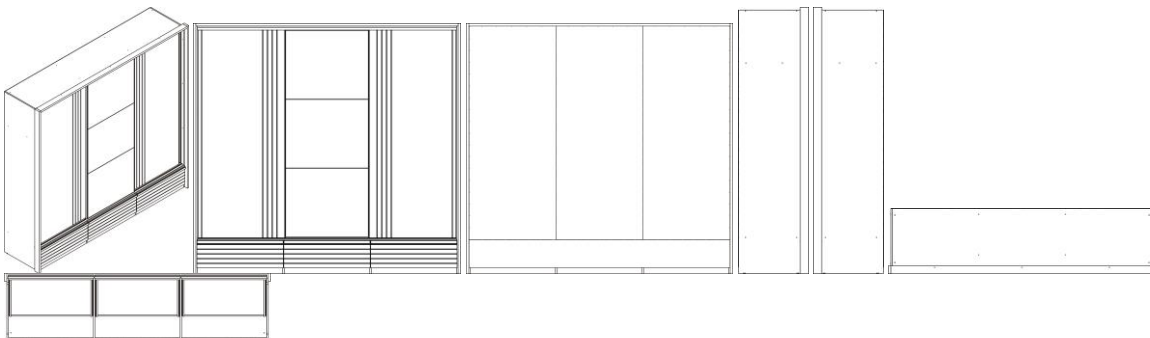

Registros de desenho industrial extintos

Pelo fim da vigência

Pela falta de pagamento da retribuição prevista nos arts. 108 e 120

Pela inobservância do artigo 217 da Lei da Propriedade Industrial



Pelo fim da vigência

Os registros de desenho industrial, listados a seguir, estão extintos, em vista da expiração do prazo de vigência máximo de 25 anos, nos termos do inciso I do artigo 119 da Lei da Propriedade Industrial (LPI, lei n.º 9.279, de 14 de maio de 1996).

Art. 108. O registro vigorará pelo prazo de 10 (dez) anos contados da data do depósito, prorrogável por 3 (três) períodos sucessivos de 5 (cinco) anos cada.

Art. 119. O registro extingue-se:

I - pela expiração do prazo de vigência;

(...)

DI6000546-7 Extinção de registro pela expiração do prazo de vigência (art. 119, I)
Código de despacho: 161
Titular: Dart Industries Inc. [US]
Procurador: MOMSEN, LEONARDOS & CIA.
Detalhes do despacho: A contar de 29/04/2025.

DI6000549-1 Extinção de registro pela expiração do prazo de vigência (art. 119, I)
Código de despacho: 161
Titular: Dart Industries INC [US]
Procurador: MOMSEN, LEONARDOS & CIA.
Detalhes do despacho: A contar de 29/04/2025.

DI6000551-3 Extinção de registro pela expiração do prazo de vigência (art. 119, I)
Código de despacho: 161
Titular: Dart Industries INC. [US]
Procurador: MOMSEN, LEONARDOS & CIA.
Detalhes do despacho: A contar de 29/04/2025.

DI6000651-0 Extinção de registro pela expiração do prazo de vigência (art. 119, I)
Código de despacho: 161
Titular: HELIX BRASIL S.A. [BR/PR]
Procurador: Licks Advogados
Detalhes do despacho: A contar de 18/04/2025.

DI6000691-9 Extinção de registro pela expiração do prazo de vigência (art. 119, I)
Código de despacho: 161
Titular: Célio Batistela Sanches [BR/SP]
Procurador: Seta Marcas e Patentes Ltda
Detalhes do despacho: A contar de 20/04/2025.

DI6000719-2 Extinção de registro pela expiração do prazo de vigência (art. 119, I)
Código de despacho: 161
Titular: Ambar Agência de Eventos e Editora Ltda [BR/SP]
Detalhes do despacho: A contar de 21/04/2025.



DI6000999-3	Extinção de registro pela expiração do prazo de vigência (art. 119, I) Código de despacho: 161 Titular: Alexandre Bragagnolo [BR/RS] Procurador: Promark Marcas & Patentes LTDA Detalhes do despacho: A contar de 25/04/2025.
DI6001004-5	Extinção de registro pela expiração do prazo de vigência (art. 119, I) Código de despacho: 161 Titular: INGLEZA INDÚSTRIA PRODUTOS DE LIMPEZA E COSMÉTICOS LTDA. [BR/MG] Procurador: JEAN HENRIQUE DE MAIA LEITE Detalhes do despacho: A contar de 26/04/2025.
DI6001007-0	Extinção de registro pela expiração do prazo de vigência (art. 119, I) Código de despacho: 161 Titular: Nissin Ajinomoto Alimentos Ltda [BR/SP] Procurador: Octavio & Perocco S/C Ltda Detalhes do despacho: A contar de 26/04/2025.
DI6001304-4	Extinção de registro pela expiração do prazo de vigência (art. 119, I) Código de despacho: 161 Titular: FRITO-LAY NORTH AMERICA, INC. [US] Procurador: DANNEMANN, SIEMSEN, BIGLER & IPANEMA MOREIRA Detalhes do despacho: A contar de 03/05/2025

Pela falta de pagamento da retribuição prevista nos arts. 108 e 120

Os registros de desenho industrial, listados a seguir, estão extintos, em vista da expiração do prazo de vigência, nos termos do inciso III do artigo 119 da Lei da Propriedade Industrial (LPI, lei n.º 9.279, de 14 de maio de 1996).

Art. 119. O registro extingue-se:

...

III - pela falta de pagamento da retribuição prevista nos arts. 108 e 120

....

DI6403648-0	Extinção de registro pela falta de pagamento (art.119, III) Código de despacho: 870 Titular: CEMUSA DO BRASIL LTDA [BR/SP] Procurador: ANA CRISTINA ALMEIDA MULLER Detalhes do despacho: A contar de 12/10/2024.
DI6403650-2	Extinção de registro pela falta de pagamento (art.119, III) Código de despacho: 870 Titular: CEMUSA DO BRASIL LTDA [BR/SP] Procurador: ANA CRISTINA ALMEIDA MULLER Detalhes do despacho: A contar de 12/10/2024.
DI6403651-0	Extinção de registro pela falta de pagamento (art.119, III) Código de despacho: 870 Titular: CEMUSA DO BRASIL LTDA [BR/SP] Procurador: ANA CRISTINA ALMEIDA MULLER Detalhes do despacho: A contar de 12/10/2024.
DI6403670-7	Extinção de registro pela falta de pagamento (art.119, III) Código de despacho: 870 Titular: RITTAL GMBH & Co., KG [DE] Procurador: Dannemann, Siemsen, Bigler & Ipanema Moreira Detalhes do despacho: A contar de 19/10/2024
DI6403700-2	Extinção de registro pela falta de pagamento (art.119, III) Código de despacho: 870 Titular: RESFRI AR CLIMATIZADORES E EQUIPAMENTOS LTDA. [BR/RS] Procurador: MARCA BRAZIL MARCAS E PATENTES LTDA Detalhes do despacho: A contar de 19/10/2024
DI6404142-5	Extinção de registro pela falta de pagamento (art.119, III) Código de despacho: 870 Titular: HYDRO ALUMÍNIO ACRO S/A [BR/SP] Procurador: Excel Marcas e Patentes S/C Ltda Detalhes do despacho: A contar de 15/10/2024.
DI6404153-0	Extinção de registro pela falta de pagamento (art.119, III) Código de despacho: 870 Titular: HYDRO ALUMÍNIO ACRO S/A [BR/SP] Procurador: Excel Marcas e Patentes S/C Ltda Detalhes do despacho: A contar de 15/10/2024.



DI6903836-8	Extinção de registro pela falta de pagamento (art.119, III) Código de despacho: 870 Titular: KARL STORZ SE & CO. KG [DE] Procurador: Dannemann, Siemsen, Bigler & Ipanema Moreira Detalhes do despacho: A contar de 03/10/2024
DI6903837-6	Extinção de registro pela falta de pagamento (art.119, III) Código de despacho: 870 Titular: KARL STORZ SE & CO. KG [DE] Procurador: Dannemann, Siemsen, Bigler & Ipanema Moreira Detalhes do despacho: A contar de 03/10/2024
DI6903838-4	Extinção de registro pela falta de pagamento (art.119, III) Código de despacho: 870 Titular: KARL STORZ SE & CO. KG [DE] Procurador: Dannemann, Siemsen, Bigler & Ipanema Moreira Detalhes do despacho: A contar de 03/10/2024
DI6903839-2	Extinção de registro pela falta de pagamento (art.119, III) Código de despacho: 870 Titular: KARL STORZ SE & CO. KG [DE] Procurador: Dannemann, Siemsen, Bigler & Ipanema Moreira Detalhes do despacho: A contar de 03/10/2024
DI6903846-5	Extinção de registro pela falta de pagamento (art.119, III) Código de despacho: 870 Titular: Société des Produits Nestlé S.A. [CH] Procurador: Dannemann, Siemsen, Bigler & Ipanema Moreira Detalhes do despacho: A contar de 07/10/2024.
DI6903847-3	Extinção de registro pela falta de pagamento (art.119, III) Código de despacho: 870 Titular: Société Des Produits Nestlé S.A. [CH] Procurador: Soerensen Garcia Advogados Associados Detalhes do despacho: A contar de 08/10/2024.
DI6903853-8	Extinção de registro pela falta de pagamento (art.119, III) Código de despacho: 870 Titular: Sony Ericsson Mobile Communications AB [SE] Procurador: Momsen, Leonardos & Cia Detalhes do despacho: A contar de 09/10/2024.
DI6903932-1	Extinção de registro pela falta de pagamento (art.119, III) Código de despacho: 870 Titular: Roberto Carlos Espindola Krug [BR/RS] Procurador: Sko Oyazáball Marcas & Patentes S/S Ltda Detalhes do despacho: A contar de 14/10/2024.
DI6903936-4	Extinção de registro pela falta de pagamento (art.119, III) Código de despacho: 870 Titular: Luis Fernando Pedersen [BR/SP] Procurador: Vilage Marcas & Patentes S/S Ltda Detalhes do despacho: A contar de 14/10/2024.
DI6903943-7	Extinção de registro pela falta de pagamento (art.119, III) Código de despacho: 870 Titular: MIRIAN THAYRES BARREIROS [BR/PR] Procurador: London Marcas e Patentes S/S Ltda Detalhes do despacho: A contar de 15/10/2024
DI6903993-3	Extinção de registro pela falta de pagamento (art.119, III) Código de despacho: 870 Titular: BANDERART INDÚSTRIA TÊXTIL LTDA. [BR/SP] Procurador: SUL AMÉRICA MARCAS E PATENTES LTDA Detalhes do despacho: A contar de 15/10/2024



DI6903995-0	Extinção de registro pela falta de pagamento (art.119, III) Código de despacho: 870 Titular: NIKE INNOVATE C.V. [US] Procurador: PINHEIRO, NUNES, ARNAUD E SCATAMBURLO ADVOGADOS Detalhes do despacho: A contar de 15/10/2024
DI6904005-2	Extinção de registro pela falta de pagamento (art.119, III) Código de despacho: 870 Titular: PEDRO BUENO DE MIRANDA [BR/SP] Procurador: FOCUS MARCAS E PATENTES LTDA Detalhes do despacho: A contar de 17/10/2024
DI6904023-0	Extinção de registro pela falta de pagamento (art.119, III) Código de despacho: 870 Titular: Ednéa Aparecida Estevam [BR/SP] Procurador: Vilage Marcas & Patentes S/S LTDA Detalhes do despacho: A contar de 20/10/2024
DI6904366-3	Extinção de registro pela falta de pagamento (art.119, III) Código de despacho: 870 Titular: Paulo Sérgio Bervian [BR/RS] Procurador: Mario de Almeida Marcas e Patentes LTDA Detalhes do despacho: A contar de 17/10/2024
DI6904368-0	Extinção de registro pela falta de pagamento (art.119, III) Código de despacho: 870 Titular: Paulo Sérgio Bervian [BR/RS] Procurador: Mario de Almeida Marcas e Patentes LTDA Detalhes do despacho: A contar de 17/10/2024
DI6904738-3	Extinção de registro pela falta de pagamento (art.119, III) Código de despacho: 870 Titular: TOMTOM INTERNATIONAL B.V. [NL] Procurador: MARTINEZ & MOURA BARRETO S/S LTDA. Detalhes do despacho: A contar de 20/10/2024
DI6904739-1	Extinção de registro pela falta de pagamento (art.119, III) Código de despacho: 870 Titular: TOMTOM INTERNATIONAL B.V. [NL] Procurador: Martinez & Moura Barreto S/S Ltda Detalhes do despacho: A contar de 20/10/2024
DI6904740-5	Extinção de registro pela falta de pagamento (art.119, III) Código de despacho: 870 Titular: TOMTOM INTERNATIONAL B.V. [NL] Procurador: Martinez & Moura Barreto S/S Ltda Detalhes do despacho: A contar de 20/10/2024
DI6904741-3	Extinção de registro pela falta de pagamento (art.119, III) Código de despacho: 870 Titular: TOMTOM INTERNATIONAL B.V. [NL] Procurador: MARTINEZ & MOURA BARRETO S/S LTDA Detalhes do despacho: A contar de 20/10/2024
DI6905101-1	Extinção de registro pela falta de pagamento (art.119, III) Código de despacho: 870 Titular: RENATO MONTAGNER [BR/SP] Procurador: BARONE E PAPA ADVOGADOS ASSOCIADOS Detalhes do despacho: A contar de 17/10/2024
BR302012000839-5	Extinção de registro pela falta de pagamento (art.119, III) Código de despacho: 870 Titular: OCNA DISTRIBUIÇÃO IMP. E EXP. DE PRODS. PARA A SAUDE LTDA. ME [BR/SP] Procurador: Celso de Carvalho Mello Detalhes do despacho: A contar de 01/03/2022.



BR302014005079-6	Extinção de registro pela falta de pagamento (art.119, III) Código de despacho: 870 Titular: WENCO S.A. [CL] Procurador: JULIANO RYOTA MURAKAMI Detalhes do despacho: A contar de 09/10/2024
BR302014005083-4	Extinção de registro pela falta de pagamento (art.119, III) Código de despacho: 870 Titular: DAIKIN INDUSTRIES LTD. [JP] Procurador: ARIBONI, FABBRI E SCHMIDT SOCIEDADE DE ADVOGADOS Detalhes do despacho: A contar de 09/10/2024
BR302014005085-0	Extinção de registro pela falta de pagamento (art.119, III) Código de despacho: 870 Titular: DAIKIN INDUSTRIES LTD. [JP] Procurador: ARIBONI, FABBRI E SCHMIDT SOCIEDADE DE ADVOGADOS Detalhes do despacho: A contar de 09/10/2024
BR302014005091-5	Extinção de registro pela falta de pagamento (art.119, III) Código de despacho: 870 Titular: PRENSO MÁQUINAS LTDA [BR/RS] Procurador: MARIO DE ALMEIDA MARCAS E PATENTES LTDA Detalhes do despacho: A contar de 10/10/2024
BR302014005092-3	Extinção de registro pela falta de pagamento (art.119, III) Código de despacho: 870 Titular: MATERIAIS ELÉTRICOS STRAHL LTDA [BR/SP] Procurador: CONTINENTAL MARCAS E PATENTES S/S LTDA Detalhes do despacho: A contar de 10/10/2024
BR302014005105-9	Extinção de registro pela falta de pagamento (art.119, III) Código de despacho: 870 Titular: CSI CONTROLES E SISTEMAS INDUSTRIAIS LTDA [BR/SP] Procurador: VILAGE MARCAS E PATENTES LTDA Detalhes do despacho: A contar de 10/10/2024
BR302014005108-3	Extinção de registro pela falta de pagamento (art.119, III) Código de despacho: 870 Titular: RICARDO HEDER [BR/SP] Procurador: SIGNO MARCAS E PATENTES LTDA Detalhes do despacho: A contar de 10/10/2024
BR302014005111-3	Extinção de registro pela falta de pagamento (art.119, III) Código de despacho: 870 Titular: STERILIFER INDÚSTRIA E COMÉRCIO LTDA EPP [BR/SP] Procurador: SUL AMÉRICA MARCAS E PATENTES LTDA Detalhes do despacho: A contar de 10/10/2024
BR302014005132-6	Extinção de registro pela falta de pagamento (art.119, III) Código de despacho: 870 Titular: KARL STORZ SE & CO. KG [DE] Procurador: DANIEL ADVOGADOS Detalhes do despacho: A contar de 11/10/2024
BR302014005133-4	Extinção de registro pela falta de pagamento (art.119, III) Código de despacho: 870 Titular: KARL STORZ SE & CO. KG [DE] Procurador: DANIEL ADVOGADOS Detalhes do despacho: A contar de 11/10/2024
BR302014005134-2	Extinção de registro pela falta de pagamento (art.119, III) Código de despacho: 870 Titular: KARL STORZ SE & CO. KG [DE] Procurador: DANIEL ADVOGADOS Detalhes do despacho: A contar de 11/10/2024



BR302014005135-0	Extinção de registro pela falta de pagamento (art.119, III) Código de despacho: 870 Titular: KARL STORZ SE & CO. KG [DE] Procurador: DANIEL ADVOGADOS Detalhes do despacho: A contar de 11/10/2024
BR302014005140-7	Extinção de registro pela falta de pagamento (art.119, III) Código de despacho: 870 Titular: SHANDONG LINGLONG TYRE CO., LTD [CN] Procurador: MARCELO BRIZOLARA DE FREITAS Detalhes do despacho: A contar de 11/10/2024
BR302014005142-3	Extinção de registro pela falta de pagamento (art.119, III) Código de despacho: 870 Titular: J&A MOVEIS LTDA EPP [BR/SP] Procurador: BEERRE ASSESSORIA EMPRESARIAL LTDA Detalhes do despacho: A contar de 14/10/2024
BR302014005151-2	Extinção de registro pela falta de pagamento (art.119, III) Código de despacho: 870 Titular: KARL STORZ SE & CO. KG [DE] Procurador: DANIEL ADVOGADOS Detalhes do despacho: A contar de 14/10/2024
BR302014005153-9	Extinção de registro pela falta de pagamento (art.119, III) Código de despacho: 870 Titular: ALLERGAN, INC. [US] Procurador: DAVID DO NASCIMENTO ADVOGADOS ASSOCIADOS Detalhes do despacho: A contar de 14/10/2024
BR302014005157-1	Extinção de registro pela falta de pagamento (art.119, III) Código de despacho: 870 Titular: INTRINSYK, LLC [US] Procurador: KASZNAR LEONARDOS PROPRIEDADE INTELECTUAL Detalhes do despacho: A contar de 14/10/2024
BR302014005171-7	Extinção de registro pela falta de pagamento (art.119, III) Código de despacho: 870 Titular: HANS GROHE SE [DE] Procurador: DANNEMANN, SIEMSEN, BIGLER & IPANEMA MOREIRA Detalhes do despacho: A contar de 15/10/2024.
BR302014005174-1	Extinção de registro pela falta de pagamento (art.119, III) Código de despacho: 870 Titular: CHERY AUTOMOBILE CO., LTD. [CN] Procurador: RANA GOSAIN Detalhes do despacho: A contar de 15/10/2024.
BR302014005214-4	Extinção de registro pela falta de pagamento (art.119, III) Código de despacho: 870 Titular: THE PROCTER & GAMBLE COMPANY [US] Procurador: TRENCH, ROSSI E WATANABE ADVOGADOS Detalhes do despacho: A contar de 17/10/2024
BR302014005221-7	Extinção de registro pela falta de pagamento (art.119, III) Código de despacho: 870 Titular: BH FOX INFORMÁTICA LTDA [BR/MG] Procurador: MAURÍCIO RAMOS DAMASCENO Detalhes do despacho: A contar de 17/10/2024
BR302019004835-3	Extinção de registro pela falta de pagamento (art.119, III) Código de despacho: 870 Titular: CLEBER LUIS DA RÉ [BR/RS] Procurador: STOCK MARCAS E PATENTES LTDA - ME Detalhes do despacho: A contar de 10/10/2024



BR302019004840-0	Extinção de registro pela falta de pagamento (art.119, III) Código de despacho: 870 Titular: MICROSOFT CORPORATION [US] Procurador: DANNEMANN, SIEMSEN, BIGLER & IPANEMA MOREIRA Detalhes do despacho: A contar de 10/10/2024
BR302019004848-5	Extinção de registro pela falta de pagamento (art.119, III) Código de despacho: 870 Titular: ADILTON JOEL FARIA ME [BR/PR] Detalhes do despacho: A contar de 10/10/2024
BR302019004850-7	Extinção de registro pela falta de pagamento (art.119, III) Código de despacho: 870 Titular: NISSAN JIDOSHA KABUSHIKI KAISHA (ALSO TRADING AS NISSAN MOTOR CO., LTD.) [JP] Procurador: DANIEL ADVOGADOS (ALT.DE DANIEL & CIA) Detalhes do despacho: A contar de 10/10/2024
BR302019004854-0	Extinção de registro pela falta de pagamento (art.119, III) Código de despacho: 870 Titular: YANFENG JIN [BR/SP] Procurador: Luiz Fernando Alves Detalhes do despacho: A contar de 10/10/2024
BR302019004855-8	Extinção de registro pela falta de pagamento (art.119, III) Código de despacho: 870 Titular: HUDSON PEDRO SOARES DE SOARES [BR/ES] Detalhes do despacho: A contar de 10/10/2024
BR302019004856-6	Extinção de registro pela falta de pagamento (art.119, III) Código de despacho: 870 Titular: HUDSON PEDRO SOARES DE SOARES [BR/ES] Detalhes do despacho: A contar de 10/10/2024
BR302019004857-4	Extinção de registro pela falta de pagamento (art.119, III) Código de despacho: 870 Titular: BRASMACOL INDÚSTRIA E COMÉRCIO LTDA [BR/PR] Procurador: Brasil Sul Marcas e Patentes Ltda. Detalhes do despacho: A contar de 11/10/2024
BR302019004858-2	Extinção de registro pela falta de pagamento (art.119, III) Código de despacho: 870 Titular: BRASMACOL INDÚSTRIA E COMÉRCIO LTDA [BR/PR] Procurador: Brasil Sul Marcas e Patentes Ltda. Detalhes do despacho: A contar de 11/10/2024
BR302019004860-4	Extinção de registro pela falta de pagamento (art.119, III) Código de despacho: 870 Titular: BRASMACOL INDÚSTRIA E COMÉRCIO LTDA [BR/PR] Procurador: Brasil Sul Marcas e Patentes Ltda. Detalhes do despacho: A contar de 11/10/2024
BR302019004862-0	Extinção de registro pela falta de pagamento (art.119, III) Código de despacho: 870 Titular: DECATHLON [FR] Procurador: LICKS ADVOGADOS Detalhes do despacho: A contar de 11/10/2024
BR302019004863-9	Extinção de registro pela falta de pagamento (art.119, III) Código de despacho: 870 Titular: CARGILL, INCORPORATED [US] Procurador: DANNEMANN, SIEMSEN, BIGLER & IPANEMA MOREIRA Detalhes do despacho: A contar de 11/10/2024
BR302019004865-5	Extinção de registro pela falta de pagamento (art.119, III) Código de despacho: 870 Titular: AUX AIR CONDITIONER CO., LTD [CN] e NINGBO AUX ELECTRIC CO., LTD. [CN] Procurador: SOERENSEN GARCIA ADVOGADOS ASSOCIADOS Detalhes do despacho: A contar de 11/10/2024



BR302019004871-0	Extinção de registro pela falta de pagamento (art.119, III) Código de despacho: 870 Titular: DECATHLON [FR] Procurador: LICKS ADVOGADOS Detalhes do despacho: A contar de 11/10/2024
BR302019004872-8	Extinção de registro pela falta de pagamento (art.119, III) Código de despacho: 870 Titular: PICK UP INDÚSTRIA E COMÉRCIO DE CABINES EIRELI [BR/PR] Procurador: PAULO GUSTAVO ZANETTI MORAIS BADAN Detalhes do despacho: A contar de 11/10/2024
BR302019004874-4	Extinção de registro pela falta de pagamento (art.119, III) Código de despacho: 870 Titular: LEO-ACRÍLICOS E PLÁSTICOS LTDA- ME [BR/SP] Procurador: Camylla Candido Muniz Lopes Detalhes do despacho: A contar de 11/10/2024
BR302019004875-2	Extinção de registro pela falta de pagamento (art.119, III) Código de despacho: 870 Titular: TENNYSON BRASIL DE SOUZA EPP [BR/SP] Procurador: Camylla Candido Muniz Lopes Detalhes do despacho: A contar de 11/10/2024
BR302019004881-7	Extinção de registro pela falta de pagamento (art.119, III) Código de despacho: 870 Titular: GRENDENE S.A. [BR/CE] Procurador: Remer Villaça & Nogueira Assessoria e Consultoria de Prop. Intelectual S/S Ltda. Detalhes do despacho: A contar de 12/10/2024
BR302019004882-5	Extinção de registro pela falta de pagamento (art.119, III) Código de despacho: 870 Titular: GRENDENE S.A. [BR/CE] Procurador: Remer Villaça & Nogueira Assessoria e Consultoria de Prop. Intelectual S/S Ltda. Detalhes do despacho: A contar de 12/10/2024
BR302019004883-3	Extinção de registro pela falta de pagamento (art.119, III) Código de despacho: 870 Titular: GRENDENE S.A. [BR/CE] Procurador: Remer Villaça & Nogueira Assessoria e Consultoria de Prop. Intelectual S/S Ltda. Detalhes do despacho: A contar de 12/10/2024
BR302019004889-2	Extinção de registro pela falta de pagamento (art.119, III) Código de despacho: 870 Titular: COLLECT IMPORTAÇÃO E COMÉRCIO LTDA [BR/SP] Procurador: LUIZ ROBERTO LONGO BRITO SILVA Detalhes do despacho: A contar de 12/10/2024
BR302019004891-4	Extinção de registro pela falta de pagamento (art.119, III) Código de despacho: 870 Titular: MÓVEIS ARTESANAIS TAMBO EIRELI ME [BR/SC] Procurador: JONAS MASSAIA DOS SANTOS Detalhes do despacho: A contar de 12/10/2024
BR302019004897-3	Extinção de registro pela falta de pagamento (art.119, III) Código de despacho: 870 Titular: LG ELECTRONICS INC. [KR] Procurador: DANNEMANN, SIEMSEN, BIGLER & IPANEMA MOREIRA Detalhes do despacho: A contar de 12/10/2024
BR302019004898-1	Extinção de registro pela falta de pagamento (art.119, III) Código de despacho: 870 Titular: DOUGLAS ANDRIGHI [BR/SC] Procurador: JONAS MASSAIA DOS SANTOS Detalhes do despacho: A contar de 12/10/2024



BR302019004900-7	Extinção de registro pela falta de pagamento (art.119, III) Código de despacho: 870 Titular: LG ELECTRONICS INC. [KR] Procurador: DANNEMANN, SIEMSEN, BIGLER & IPANEMA MOREIRA Detalhes do despacho: A contar de 12/10/2024
BR302019004902-3	Extinção de registro pela falta de pagamento (art.119, III) Código de despacho: 870 Titular: AZIONARIA COSTRUZIONI MACCHINE AUTOMATICHE A.C.M.A. S.P.A. [IT] Procurador: Tavares Propriedade Intelectual Ltda. (alt. de Tavares & Companhia Ltda) Detalhes do despacho: A contar de 12/10/2024
BR302019004903-1	Extinção de registro pela falta de pagamento (art.119, III) Código de despacho: 870 Titular: RAFAEL CLADEMIR RACHOR [BR/RS] Procurador: GILBERTO LUIS DA SILVEIRA Detalhes do despacho: A contar de 12/10/2024
BR302019004904-0	Extinção de registro pela falta de pagamento (art.119, III) Código de despacho: 870 Titular: AZIONARIA COSTRUZIONI MACCHINE AUTOMATICHE A.C.M.A. S.P.A. [IT] Procurador: Tavares Propriedade Intelectual Ltda. (alt. de Tavares & Companhia Ltda) Detalhes do despacho: A contar de 12/10/2024
BR302019004905-8	Extinção de registro pela falta de pagamento (art.119, III) Código de despacho: 870 Titular: LG ELECTRONICS INC. [KR] Procurador: DANNEMANN, SIEMSEN, BIGLER & IPANEMA MOREIRA Detalhes do despacho: A contar de 12/10/2024
BR302019004906-6	Extinção de registro pela falta de pagamento (art.119, III) Código de despacho: 870 Titular: AZIONARIA COSTRUZIONI MACCHINE AUTOMATICHE A.C.M.A. S.P.A. [IT] Procurador: Tavares Propriedade Intelectual Ltda. (alt. de Tavares & Companhia Ltda) Detalhes do despacho: A contar de 12/10/2024
BR302019004908-2	Extinção de registro pela falta de pagamento (art.119, III) Código de despacho: 870 Titular: LG ELECTRONICS INC. [KR] Procurador: DANNEMANN, SIEMSEN, BIGLER & IPANEMA MOREIRA Detalhes do despacho: A contar de 12/10/2024
BR302019004909-0	Extinção de registro pela falta de pagamento (art.119, III) Código de despacho: 870 Titular: LG ELECTRONICS INC. [KR] Procurador: DANNEMANN, SIEMSEN, BIGLER & IPANEMA MOREIRA Detalhes do despacho: A contar de 12/10/2024
BR302019004913-9	Extinção de registro pela falta de pagamento (art.119, III) Código de despacho: 870 Titular: GRANDE RIO COMERCIAL RIO PRETO LTDA ME [BR/SP] Procurador: WAGNER PORCINI ESPERANÇOLO Detalhes do despacho: A contar de 12/10/2024
BR302019004916-3	Extinção de registro pela falta de pagamento (art.119, III) Código de despacho: 870 Titular: LIDER INDUSTRIA E COMERCIO DE ESTOFADOS LTDA [BR/MG] Procurador: EDUARDO LÍVIO DAIMOND Detalhes do despacho: A contar de 14/10/2024.
BR302019004918-0	Extinção de registro pela falta de pagamento (art.119, III) Código de despacho: 870 Titular: LIDER INDUSTRIA E COMERCIO DE ESTOFADOS LTDA [BR/MG] Procurador: EDUARDO LÍVIO DAIMOND Detalhes do despacho: A contar de 14/10/2024.



BR302019004919-8	Extinção de registro pela falta de pagamento (art.119, III) Código de despacho: 870 Titular: MICHAEL HÖRAUF MASCHINENFABRIK GMBH UND CO. KG [DE] Procurador: DANNEMANN, SIEMSEN, BIGLER & IPANEMA MOREIRA Detalhes do despacho: A contar de 15/10/2024
BR302019004920-1	Extinção de registro pela falta de pagamento (art.119, III) Código de despacho: 870 Titular: MICHAEL HÖRAUF MASCHINENFABRIK GMBH UND CO. KG [DE] Procurador: DANNEMANN, SIEMSEN, BIGLER & IPANEMA MOREIRA Detalhes do despacho: A contar de 15/10/2024
BR302019004921-0	Extinção de registro pela falta de pagamento (art.119, III) Código de despacho: 870 Titular: MICHAEL HÖRAUF MASCHINENFABRIK GMBH UND CO. KG [DE] Procurador: DANNEMANN, SIEMSEN, BIGLER & IPANEMA MOREIRA Detalhes do despacho: A contar de 15/10/2024
BR302019004924-4	Extinção de registro pela falta de pagamento (art.119, III) Código de despacho: 870 Titular: MARIO WILSON CARDEAL MATRIZES ME [BR/SC] Procurador: ELIANE DUZ Detalhes do despacho: A contar de 15/10/2024
BR302019004925-2	Extinção de registro pela falta de pagamento (art.119, III) Código de despacho: 870 Titular: MARIO WILSON CARDEAL MATRIZES ME [BR/SC] Procurador: ELIANE DUZ Detalhes do despacho: A contar de 15/10/2024
BR302019004926-0	Extinção de registro pela falta de pagamento (art.119, III) Código de despacho: 870 Titular: MARIO WILSON CARDEAL MATRIZES ME [BR/SC] Procurador: ELIANE DUZ Detalhes do despacho: A contar de 15/10/2024
BR302019004940-6	Extinção de registro pela falta de pagamento (art.119, III) Código de despacho: 870 Titular: OLOFSFORS AB [SE] Procurador: MMV AGENTES DA PROPRIEDADE INDUSTRIAL LTDA. Detalhes do despacho: A contar de 15/10/2024
BR302019004944-9	Extinção de registro pela falta de pagamento (art.119, III) Código de despacho: 870 Titular: MARY KAY INC. [US] Procurador: DANNEMANN, SIEMSEN, BIGLER & IPANEMA MOREIRA Detalhes do despacho: A contar de 15/10/2024
BR302019004948-1	Extinção de registro pela falta de pagamento (art.119, III) Código de despacho: 870 Titular: DANIELA MENDONÇA FERREIRA [BR/SP] Procurador: Vilage Marcas e Patentes Ltda Detalhes do despacho: A contar de 15/10/2024
BR302019004950-3	Extinção de registro pela falta de pagamento (art.119, III) Código de despacho: 870 Titular: LIDER INDUSTRIA E COMERCIO DE ESTOFADOS LTDA [BR/MG] Procurador: EDUARDO LÍVIO DAIMOND Detalhes do despacho: A contar de 15/10/2024
BR302019004951-1	Extinção de registro pela falta de pagamento (art.119, III) Código de despacho: 870 Titular: LIDER INDUSTRIA E COMERCIO DE ESTOFADOS LTDA [BR/MG] Procurador: EDUARDO LÍVIO DAIMOND Detalhes do despacho: A contar de 15/10/2024



BR302019004952-0	Extinção de registro pela falta de pagamento (art.119, III) Código de despacho: 870 Titular: LIDER INDUSTRIA E COMERCIO DE ESTOFADOS LTDA [BR/MG] Procurador: EDUARDO LÍVIO DAIMOND Detalhes do despacho: A contar de 15/10/2024
BR302019004962-7	Extinção de registro pela falta de pagamento (art.119, III) Código de despacho: 870 Titular: BHZ DESIGN SERVIÇO DE ARTES GRÁFICAS LTDA - ME [BR/RS] e EULER DE PAULA SILVA [BR/RS] Detalhes do despacho: A contar de 16/10/2024
BR302019004974-0	Extinção de registro pela falta de pagamento (art.119, III) Código de despacho: 870 Titular: TEQBALL HOLDING S.A.R.L [LU] Procurador: CAROLINA NAKATA Detalhes do despacho: A contar de 16/10/2024
BR302019004998-8	Extinção de registro pela falta de pagamento (art.119, III) Código de despacho: 870 Titular: GUILHERME MAURICIO BILIBIO HASCHICH [BR/PR] Procurador: Calisto Vendrame Sobrinho Detalhes do despacho: A contar de 16/10/2024
BR302019005002-1	Extinção de registro pela falta de pagamento (art.119, III) Código de despacho: 870 Titular: UEDA CO., LTD. [JP] Procurador: Advocacia Masato Ninomiya Detalhes do despacho: A contar de 16/10/2024
BR302019005004-8	Extinção de registro pela falta de pagamento (art.119, III) Código de despacho: 870 Titular: GUILHERME MAURICIO BILIBIO HASCHICH [BR/PR] Procurador: Calisto Vendrame Sobrinho Detalhes do despacho: A contar de 16/10/2024
BR302019005018-8	Extinção de registro pela falta de pagamento (art.119, III) Código de despacho: 870 Titular: VANESSA GIOLO MAGRIN [BR/SP] Procurador: Beerre Assessoria Empresarial Ltda.(Alt. de Beerre Assessoria Emp. S/C.LTDA.) Detalhes do despacho: A contar de 17/10/2024
BR302019005021-8	Extinção de registro pela falta de pagamento (art.119, III) Código de despacho: 870 Titular: ALEXSANDRO JOSÉ FERREIRA [BR/RS] Procurador: AUDITA ASSESSORIA EMPRESARIAL LTDA. Detalhes do despacho: A contar de 17/10/2024
BR302019005026-9	Extinção de registro pela falta de pagamento (art.119, III) Código de despacho: 870 Titular: VANESSA GIOLO MAGRIN [BR/SP] Procurador: Beerre Assessoria Empresarial Ltda.(Alt. de Beerre Assessoria Emp. S/C.LTDA.) Detalhes do despacho: A contar de 17/10/2024
BR302019005027-7	Extinção de registro pela falta de pagamento (art.119, III) Código de despacho: 870 Titular: VANESSA GIOLO MAGRIN [BR/SP] Procurador: Beerre Assessoria Empresarial Ltda.(Alt. de Beerre Assessoria Emp. S/C.LTDA.) Detalhes do despacho: A contar de 17/10/2024
BR302019005031-5	Extinção de registro pela falta de pagamento (art.119, III) Código de despacho: 870 Titular: HANGZHOU BIOTEST BIOTECH CO., LTD [CN] Procurador: Marcelo Brizolara de Freitas Detalhes do despacho: A contar de 17/10/2024



BR302019005034-0	Extinção de registro pela falta de pagamento (art.119, III) Código de despacho: 870 Titular: MATHEUS PASCON [BR/SP] e MARIA JULIA PASCON [BR/SP] Procurador: Vilage Marcas e Patentes Ltda Detalhes do despacho: A contar de 17/10/2024
BR302019005035-8	Extinção de registro pela falta de pagamento (art.119, III) Código de despacho: 870 Titular: AMANDA DE OLIVEIRA IZIDORO [BR/SP] Procurador: Vilage Marcas e Patentes Ltda Detalhes do despacho: A contar de 17/10/2024
BR302019005036-6	Extinção de registro pela falta de pagamento (art.119, III) Código de despacho: 870 Titular: AMANDA DE OLIVEIRA IZIDORO [BR/SP] Procurador: Vilage Marcas e Patentes Ltda Detalhes do despacho: A contar de 17/10/2024
BR302019005037-4	Extinção de registro pela falta de pagamento (art.119, III) Código de despacho: 870 Titular: AMANDA DE OLIVEIRA IZIDORO [BR/SP] Procurador: Vilage Marcas e Patentes Ltda Detalhes do despacho: A contar de 17/10/2024
BR302019005058-7	Extinção de registro pela falta de pagamento (art.119, III) Código de despacho: 870 Titular: MBI CO., LTD. [KR] Procurador: GEORGE AFONDOPULOS JUNIOR Detalhes do despacho: A contar de 18/10/2024.
BR302019005064-1	Extinção de registro pela falta de pagamento (art.119, III) Código de despacho: 870 Titular: SUGAR SHOES INDUSTRIA DE CALÇADOS LTDA. [BR/RS] Procurador: D' Mark Registros de Marcas e Patentes S/S Ltda. Detalhes do despacho: A contar de 18/10/2024.
BR302019005076-5	Extinção de registro pela falta de pagamento (art.119, III) Código de despacho: 870 Titular: THERMOVAC EMBALAGENS PLASTICAS LTDA. [BR/SC] Procurador: GIOVANI GIUSEPPE BERTAN Detalhes do despacho: A contar de 19/10/2024
BR302019005077-3	Extinção de registro pela falta de pagamento (art.119, III) Código de despacho: 870 Titular: THERMOVAC EMBALAGENS PLASTICAS LTDA. [BR/SC] Procurador: GIOVANI GIUSEPPE BERTAN Detalhes do despacho: A contar de 19/10/2024
BR302019005078-1	Extinção de registro pela falta de pagamento (art.119, III) Código de despacho: 870 Titular: ANTONIO CARLOS DE OLIVEIRA [BR/SP] Procurador: Igor Vicente de Oliveira Gonçalves - ME Detalhes do despacho: A contar de 19/10/2024
BR302019005079-0	Extinção de registro pela falta de pagamento (art.119, III) Código de despacho: 870 Titular: GRENDENE S.A. [BR/CE] Procurador: Remer Villaça & Nogueira Assessoria e Consultoria de Prop. Intelectual S/S Ltda. Detalhes do despacho: A contar de 19/10/2024
BR302019005082-0	Extinção de registro pela falta de pagamento (art.119, III) Código de despacho: 870 Titular: PRIME PISCINAS LTDA [BR/RS] Procurador: Marpa Consultoria e Assessoria Empresarial Ltda. Detalhes do despacho: A contar de 19/10/2024



BR32202000117-9 Extinção de registro pela falta de pagamento (art.119, III)
Código de despacho: 870
Titular: HANGZHOU BIOTEST BIOTECH CO., LTD [CN]
Procurador: Marcelo Brizolara de Freitas
Detalhes do despacho: A contar de 17/10/2024

BR322020001469-6 Extinção de registro pela falta de pagamento (art.119, III)
Código de despacho: 870
Titular: MARY KAY INC. [US]
Procurador: DANNEMANN, SIEMSEN, BIGLER & IPANEMA MOREIRA
Detalhes do despacho: A contar de 15/10/2024

Nulidades administrativas de registros de desenho industrial

Exigência de pagamento
Exigência de conformidade de petição
Notificação de instauração de nulidade administrativa, por requerimento de terceiros, para manifestação
Notificação de instauração de nulidade administrativa, de ofício, para manifestação
Instrução técnica: Exigência
Instrução técnica: Sobrestamento
Decisão da nulidade: Negado provimento
Decisão da nulidade: Provimento
Instrução técnica: Intimação para manifestação por parte do titular e do requerente
Outros despachos



Notificação de nulidade administrativa, por requerimento de terceiros, para manifestação

Notificação de processo administrativo de nulidade (PAN) instaurado mediante requerimento de terceiros. A partir da publicação deste ato, na Revista da Propriedade Industrial (RPI), inicia-se o prazo de 60 (sessenta) dias para que o titular do registro se manifeste, nos termos do artigo 170 da Lei da Propriedade Industrial (LPI, lei n.º 9.279, de 14 de maio de 1996).

Declara-se, ainda, neste ato, o interesse público no reexame da concessão do atual registro.

Art. 170 - O titular será intimado para se manifestar no prazo de 60 (sessenta) dias.

Para visualizar petições eletrônicas no site do INPI (www.inpi.gov.br):

1. Acesse a pesquisa da base de desenho industrial utilizando login e senha; e
2. Informe o número do processo ao qual está vinculada a petição a ser visualizada.

3. Selecione o ícone "pdf" ao lado da petição desejada.

Para apresentar manifestação sobre nulidade administrativa:

1. Acesse o e-DI no site do INPI (www.inpi.gov.br);
2. Emita uma Guia de Recolhimento da União (GRU) para o serviço "manifestação ao processo administrativo de nulidade notificado" (código 108);
3. Efetue o pagamento; e
4. Preencha e envie o formulário eletrônico correspondente à opção indicada na emissão da GRU, acompanhado dos esclarecimentos, argumentos, provas ou documentos apropriados.

O prazo para apresentação de manifestação é de 60 (sessenta) dias, contados da data de publicação da notificação do processo administrativo de nulidade na Revista da Propriedade Industrial (RPI), nos termos dos art. 170, 221, 222 e 223 da Lei da Propriedade Industrial (LPI, Lei n.º 9.279, de 14 de maio de 1996).

Para esclarecer outras dúvidas e conhecer em detalhe o processamento de pedidos de registro de desenho industrial e outras petições, não deixe de consultar o Manual de Desenho Industrial <http://manualdedi.inpi.gov.br/projects/manual-de-desenho-industrial/wiki>

870250037691
09/05/2025

Notificação de instauração de processo de nulidade a requerimento
Código de despacho: 400
Petição (tipo): [107.02] Nulidade de registro de desenho industrial
Processo afetado: BR302024002225-5
Requerente: TÚLIO GALINDO BANDEIRA DE MELO
Titular do registro: MANIA DE FUTSAL SPORTS LTDA - ME [BR/SP]
Procurador do titular: Ricardo Serafim



Decisão da nulidade: Negado provimento

Os processos administrativos de nulidade de registro, listados a seguir, foram conhecidos e não providos por decisão do Presidente do INPI.

Ficam, assim, mantidas as concessões dos registros de desenho industrial relacionados, encerrando-se a instância administrativa nos termos do artigo 171 da Lei da Propriedade Industrial (LPI, lei n.º 9.279, de 14 de maio de 1996).

Art. 171 – Decorrido o prazo fixado no artigo anterior, mesmo que não apresentada a manifestação, o processo será decidido pelo Presidente do INPI, encerrando-se a instância administrativa.

18050055244 24/11/2005	Requerimento não provido (mantida a concessão) Código de despacho: 532 Petição (tipo): [107.01] [DESC.] Nulidade de registro de desenho industrial Processo afetado: DI6304798-5 Requerente: BLACK BOX DO BRASIL INDÚSTRIA E COMÉRCIO LTDA. Procurador: Vinicius Orsida Thomazinho Titular do registro: CARLOS WAGNER DE SOUZA [BR/SP] Procurador do titular: Vilage Marcas & Patentes S/C LTDA
870230078192 04/09/2023	Requerimento não provido (mantida a concessão) Código de despacho: 532 Petição (tipo): [107.01] [DESC.] Nulidade de registro de desenho industrial Processo afetado: BR302016001674-7 Requerente: MAURICIO BALBINOT Procurador: João Cassiano Bairros Oyarzábal Titular do registro: LEONARDO BERTASSI BORTOLOTTO [BR/RS] Procurador do titular: Custodio de Almeida & Cia.
870230055118 26/06/2023	Requerimento não provido (mantida a concessão) Código de despacho: 532 Petição (tipo): [107.01] [DESC.] Nulidade de registro de desenho industrial Processo afetado: BR302022006962-0 Requerente: MK ELETRODOMESTICOS MONDIAL S.A Procurador: Vandré Cavalcante Bittencourt Torres Titular do registro: KONINKLIJKE PHILIPS N.V. [NL] Procurador do titular: HERRERO & ASSOCIADOS BRASIL PROPRIEDADE INTELECTUAL LTDA.
870230093930 23/10/2023	Requerimento não provido (mantida a concessão) Código de despacho: 532 Petição (tipo): [107.02] Nulidade de registro de desenho industrial Processo afetado: BR302023003372-6 Requerente: MK ELETRODOMESTICOS MONDIAL S.A Procurador: Vandré Cavalcante Bittencourt Torres Titular do registro: BRITÂNIA ELETRODOMÉSTICOS S.A. [BR/PR] Procurador do titular: Licks Advogados



870230093931
23/10/2023

Requerimento não provido (mantida a concessão)
Código de despacho: 532
Petição (tipo): [107.02] Nulidade de registro de desenho industrial
Processo afetado: BR302023003373-4
Requerente: MK ELETRODOMESTICOS MONDIAL S.A
Procurador: Vandrê Cavalcante Bittencourt Torres
Titular do registro: BRITÂNIA ELETRODOMÉSTICOS S.A. [BR/PR]
Procurador do titular: Licks Advogados



Decisão da nulidade: Provimento

Os processos administrativos de nulidade de registro listados foram conhecidos e providos por decisão do Presidente do INPI.

Declarados, assim, nulos os registros de desenho industrial relacionados - nos termos do artigo 168 da Lei da Propriedade Industrial (LPI, lei n.º 9.279, de 14 de maio de 1996) - face à infringência das normas legais apontadas a seguir.

Encerra-se a instância administrativa nos termos do artigo 171 da Lei da Propriedade Industrial (LPI, lei n.º 9.279, de 14 de maio de 1996).

Art. 171 – Decorrido o prazo fixado no artigo anterior, mesmo que não apresentada a manifestação, o processo será decidido pelo Presidente do INPI, encerrando-se a instância administrativa.

870240076712
06/09/2024

Requerimento provido (nulo o registro)
Código de despacho: 530
Petição (tipo): [107.02] Nulidade de registro de desenho industrial
Processo afetado: BR302020004824-5
Requerente: NEO RODAS S.A.
Procurador: Vasco da Gama Coelho Pereira
Titular do registro: CLAUDIO TRINCANATO [BR/SP]
Procurador do titular: Aguinaldo Moreira Marcas e Patentes Ltda. - EPP

870240076719
06/09/2024

Requerimento provido (nulo o registro)
Código de despacho: 530
Petição (tipo): [107.02] Nulidade de registro de desenho industrial
Processo afetado: BR302020004825-3
Requerente: NEO RODAS S.A.
Procurador: Vasco da Gama Coelho Pereira
Titular do registro: CLAUDIO TRINCANATO [BR/SP]
Procurador do titular: Aguinaldo Moreira Marcas e Patentes Ltda. - EPP

870240076725
06/09/2024

Requerimento provido (nulo o registro)
Código de despacho: 530
Petição (tipo): [107.02] Nulidade de registro de desenho industrial
Processo afetado: BR302021001000-3
Requerente: NEO RODAS S.A.
Procurador: Vasco da Gama Coelho Pereira
Titular do registro: CLAUDIO TRINCANATO [BR/SP]
Procurador do titular: Aguinaldo Moreira Marcas e Patentes Ltda. - EPP

870230053627
22/06/2023

Requerimento provido (nulo o registro)
Código de despacho: 530
Petição (tipo): [107.01] [DESC.] Nulidade de registro de desenho industrial
Processo afetado: BR302022003276-0
Requerente: TEXTIL AMERICANA INDUSTRIA E COMERCIO DE TECIDOS TECNICOS LTDA
Procurador: Ezequiel Berggren
Titular do registro: TORCETEX INDÚSTRIA E COMÉRCIO LTDA [BR/SP]
Procurador do titular: ICAMP MARCAS E PATENTES LTDA



870230057024 30/06/2023	Requerimento provido (nulo o registro) Código de despacho: 530 Petição (tipo): [107.01] [DESC.] Nulidade de registro de desenho industrial Processo afetado: BR302022003276-0 Requerente: SIER MOVEIS LTDA Procurador: Kizzi Stigert Orlando Titular do registro: TORCETEX INDÚSTRIA E COMÉRCIO LTDA [BR/SP] Procurador do titular: ICAMP MARCAS E PATENTES LTDA
870230057028 30/06/2023	Requerimento provido (nulo o registro) Código de despacho: 530 Petição (tipo): [107.01] [DESC.] Nulidade de registro de desenho industrial Processo afetado: BR302022003308-1 Requerente: SIER MOVEIS LTDA Procurador: Kizzi Stigert Orlando Titular do registro: TORCETEX INDÚSTRIA E COMÉRCIO LTDA [BR/SP] Procurador do titular: ICAMP MARCAS E PATENTES LTDA
870230053629 22/06/2023	Requerimento provido (nulo o registro) Código de despacho: 530 Petição (tipo): [107.01] [DESC.] Nulidade de registro de desenho industrial Processo afetado: BR302022003308-1 Requerente: TEXTIL AMERICANA INDUSTRIA E COMERCIO DE TECIDOS TECNICOS LTDA Procurador: Ezequiel Berggren Titular do registro: TORCETEX INDÚSTRIA E COMÉRCIO LTDA [BR/SP] Procurador do titular: ICAMP MARCAS E PATENTES LTDA
870230057035 30/06/2023	Requerimento provido (nulo o registro) Código de despacho: 530 Petição (tipo): [107.01] [DESC.] Nulidade de registro de desenho industrial Processo afetado: BR302022004828-3 Requerente: SIER MOVEIS LTDA Procurador: Kizzi Stigert Orlando Titular do registro: TORCETEX INDÚSTRIA E COMÉRCIO LTDA [BR/SP] Procurador do titular: ICAMP MARCAS E PATENTES LTDA
870230053631 22/06/2023	Requerimento provido (nulo o registro) Código de despacho: 530 Petição (tipo): [107.01] [DESC.] Nulidade de registro de desenho industrial Processo afetado: BR302022004828-3 Requerente: TEXTIL AMERICANA INDUSTRIA E COMERCIO DE TECIDOS TECNICOS LTDA Procurador: Ezequiel Berggren Titular do registro: TORCETEX INDÚSTRIA E COMÉRCIO LTDA [BR/SP] Procurador do titular: ICAMP MARCAS E PATENTES LTDA
870230053632 22/06/2023	Requerimento provido (nulo o registro) Código de despacho: 530 Petição (tipo): [107.01] [DESC.] Nulidade de registro de desenho industrial Processo afetado: BR302022005108-0 Requerente: TEXTIL AMERICANA INDUSTRIA E COMERCIO DE TECIDOS TECNICOS LTDA Procurador: Ezequiel Berggren Titular do registro: TORCETEX INDÚSTRIA E COMÉRCIO LTDA [BR/SP] Procurador do titular: ICAMP MARCAS E PATENTES LTDA
870230057038 30/06/2023	Requerimento provido (nulo o registro) Código de despacho: 530 Petição (tipo): [107.01] [DESC.] Nulidade de registro de desenho industrial Processo afetado: BR302022005108-0 Requerente: SIER MOVEIS LTDA Procurador: Kizzi Stigert Orlando Titular do registro: TORCETEX INDÚSTRIA E COMÉRCIO LTDA [BR/SP] Procurador do titular: ICAMP MARCAS E PATENTES LTDA



870230055105 26/06/2023	Requerimento provido (nulo o registro) Código de despacho: 530 Petição (tipo): [107.01] [DESC.] Nulidade de registro de desenho industrial Processo afetado: BR302022006959-0 Requerente: MK ELETRODOMESTICOS MONDIAL S.A Procurador: Vandré Cavalcante Bittencourt Torres Titular do registro: KONINKLIJKE PHILIPS N.V. [NL] Procurador do titular: HERRERO & ASSOCIADOS BRASIL PROPRIEDADE INTELECTUAL LTDA.
870230093927 23/10/2023	Requerimento provido (nulo o registro) Código de despacho: 530 Petição (tipo): [107.02] Nulidade de registro de desenho industrial Processo afetado: BR302023003220-7 Requerente: MK ELETRODOMESTICOS MONDIAL S.A Procurador: Vandré Cavalcante Bittencourt Torres Titular do registro: THE STEELSTONE GROUP LLC [US] Procurador do titular: GRUENBAUM, POSSINHAS & TEIXEIRA LTDA.
870240076377 05/09/2024	Requerimento provido (nulo o registro) Código de despacho: 530 Petição (tipo): [107.02] Nulidade de registro de desenho industrial Processo afetado: BR302023006764-7 Requerente: GIOVANNA BRIGOLLA BERNART Procurador: Joaquim Calheiros de Morais Titular do registro: INCOM INDUSTRIAL SLU LTDA. [XX] Procurador do titular: Alberto Luís Camelier da Silva
870230062263 14/07/2023	Requerimento provido (nulo o registro) Código de despacho: 530 Petição (tipo): [107.01] [DESC.] Nulidade de registro de desenho industrial Processo afetado: BR322017005308-7 Requerente: KR DISTRIBUIDORA DE ALUMINIO LTDA Procurador: André Gosmann Titular do registro: DISTRIBUIDORA DE SISTEMAS DE CIERRE SL [ES] Procurador do titular: RODRIGO CID ARAUJO SERRANO
870230062243 14/07/2023	Requerimento provido (nulo o registro) Código de despacho: 530 Petição (tipo): [107.01] [DESC.] Nulidade de registro de desenho industrial Processo afetado: BR322022006432-0 Requerente: KENDY BRINQUEDOS LTDA Procurador: André Gosmann Titular do registro: TUTTY TOYS INDÚSTRIA E COMÉRCIO DE PLÁSTICOS EIRELI [BR/SP] Procurador do titular: VILAGE MARCAS E PATENTES LTDA



Instrução técnica: Intimação para manifestação por parte do titular e do requerente

Os titulares e requerentes, ou seus procuradores, deverão tomar conhecimento do parecer técnico que concluiu o processo de nulidade instaurado nos termos do Art. 115 da Lei da Propriedade Industrial (LPI, lei nº 9279, de 14 de maio de 1996).

A partir da publicação deste ato na Revista da Propriedade Industrial (RPI), inicia-se o prazo de 60 (sessenta) dias para a manifestação.

Art. 115. Havendo ou não manifestação, decorrido o prazo fixado no artigo anterior, o INPI emitirá parecer, intimando o titular e o requerente para se manifestarem no prazo comum de 60 (sessenta) dias.

Art. 116. Decorrido o prazo fixado no artigo anterior, mesmo que não apresentadas as manifestações, o processo será decidido pelo Presidente do INPI, encerrando-se a instância administrativa.

Para apresentar manifestação sobre o parecer da nulidade administrativa:

1. Acesse o e-DI no site do INPI (www.inpi.gov.br);
2. Emita uma Guia de Recolhimento da União (GRU) para o serviço de “manifestação ao processo administrativo de nulidade notificado” (código 108) ou “contrarrazões à nulidade (terceiros se manifestando) (código 162);
3. Efetue o pagamento; e
4. Preencha e envie o formulário eletrônico correspondente à opção indicada na emissão da GRU, acompanhado dos esclarecimentos, argumentos, provas ou documentos apropriados.

Para esclarecer outras dúvidas e conhecer em detalhe o processamento de pedidos de registro de desenho industrial e outras petições, não deixe de consultar o Manual de Desenho Industrial <http://manualdedi.inpi.gov.br/projects/manual-de-desenho-industrial/wiki>.

870170008332
07/02/2017

Intimação para manifestação por parte do titular e do requerente
Código de despacho: 1010
Petição (tipo): [107.01] [DESC.] Nulidade de registro de desenho industrial
Processo afetado: BR302015003278-2
Requerente: DISAMOVEIS INDUSTRIA E COMERCIO LTDA EPP
Procurador: Ricardo Hoppe
Titular do registro: RAFAEL TADEU BIANCALANA [BR/SP]
Procurador do titular: MANOEL PAIXÃO DO NASCIMENTO

870170008922
10/02/2017

Intimação para manifestação por parte do titular e do requerente
Código de despacho: 1010
Petição (tipo): [107.01] [DESC.] Nulidade de registro de desenho industrial
Processo afetado: BR302015003278-2
Requerente: MOVEIS FIMAP LTDA
Procurador: Celino Bento de Souza
Titular do registro: RAFAEL TADEU BIANCALANA [BR/SP]
Procurador do titular: MANOEL PAIXÃO DO NASCIMENTO



870170009198
10/02/2017
Intimação para manifestação por parte do titular e do requerente
Código de despacho: 1010
Petição (tipo): [107.01] [DESC.] Nulidade de registro de desenho industrial
Processo afetado: BR302015003278-2
Requerente: GUARAMESAS COMÉRCIO E INDÚSTRIA DE MÓVEIS EIRELI
Procurador: CLAUDIO FUENTES MOREIRA
Titular do registro: RAFAEL TADEU BIANCALANA [BR/SP]
Procurador do titular: MANOEL PAIXÃO DO NASCIMENTO

870240086686
09/10/2024
Intimação para manifestação por parte do titular e do requerente
Código de despacho: 1010
Petição (tipo): [107.02] Nulidade de registro de desenho industrial
Processo afetado: BR302022000819-2
Requerente: BASALTO BEIRA RIO LTDA
Procurador: EIXO PROPRIEDADE INTELECTUAL LTDA
Titular do registro: PASINATO IMPORTAÇÃO E EXPORTAÇÃO LTDA [BR/RS]
Procurador do titular: NATALICIO EDUARDO GROMOVSKI HENTZ

870240094198
04/11/2024
Intimação para manifestação por parte do titular e do requerente
Código de despacho: 1010
Petição (tipo): [107.02] Nulidade de registro de desenho industrial
Processo afetado: BR302022000819-2
Requerente: ASPER INDUSTRIA DE ROCHAS ORNAMENTAIS LTDA
Procurador: EIXO PROPRIEDADE INTELECTUAL LTDA
Titular do registro: PASINATO IMPORTAÇÃO E EXPORTAÇÃO LTDA [BR/RS]
Procurador do titular: NATALICIO EDUARDO GROMOVSKI HENTZ



Outros despachos

Concluído o exame das petições em referência, publicam-se suas decisões conforme abaixo:

870220099863
28/10/2022

Ato de prejudicar petição
Código de despacho: 699
Petição (tipo): [107.01] [DESC.] Nulidade de registro de desenho industrial
Processo afetado: BR302021004585-0
Requerente: IMPÉRIO COMÉRCIO E IMPORTAÇÃO EIRELI
Procurador: AIRSON QUINTINO
Titular do registro: OUTLET MUNDIAL COMERCIO E ASSESSORIA EIRELI [BR/SP]
Procurador do titular: Scorpions Marcas e Patentes Ltda.- ME
Detalhes do despacho: Fica prejudicado o exame do Processo Administrativo de Nulidade, tendo em vista a publicação de decisão judicial que decretou a nulidade do registro BR302021004585-0, conforme consta da RPI 2836, de 13/5/2025.

870220097585
21/10/2022

Ato de prejudicar petição
Código de despacho: 699
Petição (tipo): [107.01] [DESC.] Nulidade de registro de desenho industrial
Processo afetado: BR302021004585-0
Requerente: SFO IMPORT COMÉRCIO DE PRODUTOS E EQUIPAMENTOS LTDA
Procurador: Geisler Chbane Bosso
Titular do registro: OUTLET MUNDIAL COMERCIO E ASSESSORIA EIRELI [BR/SP]
Procurador do titular: Scorpions Marcas e Patentes Ltda.- ME
Detalhes do despacho: Fica prejudicado o exame do Processo Administrativo de Nulidade, tendo em vista a publicação de decisão judicial que decretou a nulidade do registro BR302021004585-0, conforme consta da RPI 2836, de 13/5/2025.



Manutenções e renovações de registros de desenho industrial

Exigência de pagamento de renovação
Exigência de pagamento de manutenção
Registro de desenho industrial prorrogado
Anotação de manutenção de registro
Outros despachos



Registro de desenho industrial renovado

Os registros de desenho industrial listados a seguir foram mantidos, em vista do cumprimento ao que dispõe os parágrafos 1º e 2º do artigo 108, bem como os parágrafos 2º e 3º do artigo 120 da Lei da Propriedade Industrial (LPI, lei n.º 9.279, de 14 de maio de 1996).

Art. 108. O registro vigorará pelo prazo de 10 (dez) anos contados da data do depósito, prorrogável por 3 (três) períodos sucessivos de 5 (cinco) anos cada.

§ 1º O pedido de prorrogação deverá ser formulado durante o último ano de vigência do registro, instruído com o comprovante do pagamento da respectiva retribuição.

§ 2º Se o pedido de prorrogação não tiver sido formulado até o termo final da vigência do registro, o titular poderá fazê-lo nos 180 (cento e oitenta) dias subsequentes, mediante o pagamento de retribuição adicional.

Art. 120. O titular do registro está sujeito ao pagamento de retribuição quinquenal, a partir do segundo quinquênio da data do depósito

§ 2º O pagamento dos demais quinquênios será apresentado junto com o pedido de prorrogação a que se refere o art. 108.

§ 3º O pagamento dos quinquênios poderá ainda ser efetuado dentro dos 6 (seis) meses subsequentes ao prazo estabelecido no parágrafo anterior, mediante pagamento de retribuição adicional.

800240283538
13/08/2024

Deferimento da petição
Código de despacho: 270
Petição (tipo): [131.01] Renovação do registro de desenho industrial no prazo ordinário
Processo afetado: DI6402477-6
Requerente: DIRCEU TEDESCO
Procurador: STOCK MARCAS E PATENTES LTDA - ME
Renovada vigência até 20/07/2029

800250161958
29/04/2025

Deferimento da petição
Código de despacho: 270
Petição (tipo): [131.01] Renovação do registro de desenho industrial no prazo ordinário
Processo afetado: DI6501199-6
Requerente: ANA LUIZA DE BARROS BARRETO RAGGIO COLAGROSSI
Procurador: LUIZ LEONARDOS & ADVOGADOS
Renovada vigência até 29/04/2030

800250155123
24/04/2025

Deferimento da petição
Código de despacho: 270
Petição (tipo): [131.01] Renovação do registro de desenho industrial no prazo ordinário
Processo afetado: DI6501239-9
Requerente: LUIZ TADEU SEL FRANCO
Procurador: VIRGINIA GUILLIOD FAGURY BARROS MALUF
Renovada vigência até 25/04/2030

800250161970
29/04/2025

Deferimento da petição
Código de despacho: 270
Petição (tipo): [131.01] Renovação do registro de desenho industrial no prazo ordinário
Processo afetado: DI6501453-7
Requerente: AMARILDO CARRASCO ALVES
Procurador: REGIBRAS LTDA EPP
Renovada vigência até 29/04/2030



800250161954
29/04/2025
Deferimento da petição
Código de despacho: 270
Petição (tipo): [131.01] Renovação do registro de desenho industrial no prazo ordinário
Processo afetado: DI6501456-1
Requerente: VOLKSWAGEN AKTIENGESELLSCHAFT
Procurador: DI BLASI, PARENTE & ADVOGADOS ASSOCIADOS
Renovada vigência até 03/05/2030

800250161971
29/04/2025
Deferimento da petição
Código de despacho: 270
Petição (tipo): [131.01] Renovação do registro de desenho industrial no prazo ordinário
Processo afetado: DI6501457-0
Requerente: AMARILDO CARRASCO ALVES
Procurador: REGIBRAS LTDA EPP
Renovada vigência até 29/04/2030

800250151041
22/04/2025
Deferimento da petição
Código de despacho: 270
Petição (tipo): [131.01] Renovação do registro de desenho industrial no prazo ordinário
Processo afetado: DI6501536-3
Requerente: PREMARK FEG LLC
Procurador: Dannemann Siemsen Advogados
Renovada vigência até 09/05/2030

800250157455
25/04/2025
Deferimento da petição
Código de despacho: 270
Petição (tipo): [131.01] Renovação do registro de desenho industrial no prazo ordinário
Processo afetado: DI6501558-4
Requerente: M DIAS BRANCO S.A INDÚSTRIA E COMÉRCIO DE ALIMENTOS.
Procurador: VILELA COELHO SOCIEDADE DE ADVOGADOS
Renovada vigência até 27/04/2030

800250157458
25/04/2025
Deferimento da petição
Código de despacho: 270
Petição (tipo): [131.01] Renovação do registro de desenho industrial no prazo ordinário
Processo afetado: DI6501560-6
Requerente: M DIAS BRANCO S.A INDÚSTRIA E COMÉRCIO DE ALIMENTOS.
Procurador: VILELA COELHO SOCIEDADE DE ADVOGADOS
Renovada vigência até 27/04/2030

800250157457
25/04/2025
Deferimento da petição
Código de despacho: 270
Petição (tipo): [131.01] Renovação do registro de desenho industrial no prazo ordinário
Processo afetado: DI6501561-4
Requerente: M DIAS BRANCO S.A INDÚSTRIA E COMÉRCIO DE ALIMENTOS.
Procurador: VILELA COELHO SOCIEDADE DE ADVOGADOS
Renovada vigência até 27/04/2030

800250157456
25/04/2025
Deferimento da petição
Código de despacho: 270
Petição (tipo): [131.01] Renovação do registro de desenho industrial no prazo ordinário
Processo afetado: DI6501562-2
Requerente: M DIAS BRANCO S.A INDÚSTRIA E COMÉRCIO DE ALIMENTOS.
Procurador: VILELA COELHO SOCIEDADE DE ADVOGADOS
Renovada vigência até 27/04/2030

800250158213
10/04/2025
Deferimento da petição
Código de despacho: 270
Petição (tipo): [131.01] Renovação do registro de desenho industrial no prazo ordinário
Processo afetado: DI6501642-4
Requerente: SCHNEIDER ELECTRIC BRASIL LTDA.
Procurador: David do Nascimento Advogados Associados
Renovada vigência até 05/05/2030



800250163922
30/04/2025
Deferimento da petição
Código de despacho: 270
Petição (tipo): [131.01] Renovação do registro de desenho industrial no prazo ordinário
Processo afetado: DI6501686-6
Requerente: LUIZ CARLOS GASTALDO
Procurador: AG MOREIRA MARCAS E PATENTES LTDA
Renovada vigência até 10/05/2030

800250174823
09/05/2025
Deferimento da petição
Código de despacho: 270
Petição (tipo): [131.01] Renovação do registro de desenho industrial no prazo ordinário
Processo afetado: DI6501700-5
Requerente: ZEN ACESSÓRIOS PARA MÓVEIS LTDA
Procurador: STOCK MARCAS E PATENTES LTDA - ME
Renovada vigência até 11/05/2030

800250174842
09/05/2025
Deferimento da petição
Código de despacho: 270
Petição (tipo): [131.01] Renovação do registro de desenho industrial no prazo ordinário
Processo afetado: DI6501737-4
Requerente: WIRTGEN GMBH
Procurador: Dannemann Siemsen Advogados
Renovada vigência até 17/05/2030

800250174843
09/05/2025
Deferimento da petição
Código de despacho: 270
Petição (tipo): [131.01] Renovação do registro de desenho industrial no prazo ordinário
Processo afetado: DI6501742-0
Requerente: SCHÜTZ GMBH & CO. KGAA
Procurador: Dannemann Siemsen Advogados
Renovada vigência até 16/05/2030

800250157488
25/04/2025
Deferimento da petição
Código de despacho: 270
Petição (tipo): [131.01] Renovação do registro de desenho industrial no prazo ordinário
Processo afetado: DI6501757-9
Requerente: THE GOODYEAR TIRE & RUBBER COMPANY
Procurador: Dannemann Siemsen Advogados
Renovada vigência até 25/05/2030

800250157489
25/04/2025
Deferimento da petição
Código de despacho: 270
Petição (tipo): [131.01] Renovação do registro de desenho industrial no prazo ordinário
Processo afetado: DI6501758-7
Requerente: THE GOODYEAR TIRE & RUBBER COMPANY
Procurador: Dannemann Siemsen Advogados
Renovada vigência até 25/05/2030

800250157467
25/04/2025
Deferimento da petição
Código de despacho: 270
Petição (tipo): [131.01] Renovação do registro de desenho industrial no prazo ordinário
Processo afetado: DI6501786-2
Requerente: SOREMARTEC S.A.
Procurador: Dannemann Siemsen Advogados
Renovada vigência até 17/05/2030

800250155138
24/04/2025
Deferimento da petição
Código de despacho: 270
Petição (tipo): [131.01] Renovação do registro de desenho industrial no prazo ordinário
Processo afetado: DI6501795-1
Requerente: FERRARI S.P.A.
Procurador: David do Nascimento Advogados Associados
Renovada vigência até 18/05/2030



800250155139
24/04/2025
Deferimento da petição
Código de despacho: 270
Petição (tipo): [131.01] Renovação do registro de desenho industrial no prazo ordinário
Processo afetado: DI6501796-0
Requerente: FERRARI S.P.A.
Procurador: David do Nascimento Advogados Associados
Renovada vigência até 18/05/2030

800250169597
06/05/2025
Deferimento da petição
Código de despacho: 270
Petição (tipo): [131.01] Renovação do registro de desenho industrial no prazo ordinário
Processo afetado: DI6501804-4
Requerente: GRENDENE S.A.
Procurador: Custodio de Almeida & Cia.
Renovada vigência até 18/05/2030

800250169602
06/05/2025
Deferimento da petição
Código de despacho: 270
Petição (tipo): [131.01] Renovação do registro de desenho industrial no prazo ordinário
Processo afetado: DI6501822-2
Requerente: GRENDENE S.A.
Procurador: Custodio de Almeida & Cia.
Renovada vigência até 27/05/2030

800250159471
28/04/2025
Deferimento da petição
Código de despacho: 270
Petição (tipo): [131.01] Renovação do registro de desenho industrial no prazo ordinário
Processo afetado: DI6502005-7
Requerente: GUSTAVO JENSEN
Procurador: TINOCO SOARES SOCIEDADE DE ADVOGADOS
Renovada vigência até 02/06/2030

800250159472
28/04/2025
Deferimento da petição
Código de despacho: 270
Petição (tipo): [131.01] Renovação do registro de desenho industrial no prazo ordinário
Processo afetado: DI6502006-5
Requerente: GUSTAVO JENSEN
Procurador: TINOCO SOARES SOCIEDADE DE ADVOGADOS
Renovada vigência até 02/06/2030

800250174006
08/05/2025
Deferimento da petição
Código de despacho: 270
Petição (tipo): [131.01] Renovação do registro de desenho industrial no prazo ordinário
Processo afetado: DI6502043-0
Requerente: ALCOA ALUMÍNIO S/A
Procurador: Dannemann, Siemsen, Bigler & Ipanema Moreira
Renovada vigência até 08/06/2030

800250161950
29/04/2025
Deferimento da petição
Código de despacho: 270
Petição (tipo): [131.01] Renovação do registro de desenho industrial no prazo ordinário
Processo afetado: DI6502170-3
Requerente: QUÍMICA AMPARO LTDA
Procurador: Felsberg e Pedretti Advogados e Consultores Legais
Renovada vigência até 21/06/2030

800250163926
30/04/2025
Deferimento da petição
Código de despacho: 270
Petição (tipo): [131.01] Renovação do registro de desenho industrial no prazo ordinário
Processo afetado: DI6502270-0
Requerente: TAIYO ELECTRIC IND. CO., LTD
Procurador: Dannemann, Siemsen, Bigler & Ipanema Moreira
Renovada vigência até 27/06/2030



800250161951
29/04/2025
Deferimento da petição
Código de despacho: 270
Petição (tipo): [131.01] Renovação do registro de desenho industrial no prazo ordinário
Processo afetado: DI6502683-7
Requerente: SUN SAME ENTERPRISES CO., LTD.
Procurador: TINOCO SOARES SOCIEDADE DE ADVOGADOS
Renovada vigência até 22/07/2030

800250170515
07/05/2025
Deferimento da petição
Código de despacho: 270
Petição (tipo): [131.01] Renovação do registro de desenho industrial no prazo ordinário
Processo afetado: DI6503011-7
Requerente: RECKITT BENCKISER LLC
Procurador: EDUARDO LOURENÇO GUEDES SERRÃO DE OTERO
Renovada vigência até 25/08/2030

800250170513
07/05/2025
Deferimento da petição
Código de despacho: 270
Petição (tipo): [131.01] Renovação do registro de desenho industrial no prazo ordinário
Processo afetado: DI6503012-5
Requerente: RECKITT BENCKISER LLC
Procurador: EDUARDO LOURENÇO GUEDES SERRÃO DE OTERO
Renovada vigência até 25/08/2030

800250170514
07/05/2025
Deferimento da petição
Código de despacho: 270
Petição (tipo): [131.01] Renovação do registro de desenho industrial no prazo ordinário
Processo afetado: DI6503016-8
Requerente: RECKITT BENCKISER LLC
Procurador: EDUARDO LOURENÇO GUEDES SERRÃO DE OTERO
Renovada vigência até 25/08/2030

800250163911
30/04/2025
Deferimento da petição
Código de despacho: 270
Petição (tipo): [131.01] Renovação do registro de desenho industrial no prazo ordinário
Processo afetado: DI6600430-6
Requerente: G PANIZ INDÚSTRIA DE EQUIPAMENTOS PARA ALIMENTAÇÃO LTDA
Procurador: MÁRIO DE ALMEIDA MARCAS E PATENTES LTDA
Renovada vigência até 08/02/2031

800250174004
08/05/2025
Deferimento da petição
Código de despacho: 270
Petição (tipo): [131.01] Renovação do registro de desenho industrial no prazo ordinário
Processo afetado: DI6600827-1
Requerente: CHIMICA BARUEL LTDA.
Procurador: João Marcos Silveira
Renovada vigência até 09/03/2031

800250151005
22/04/2025
Deferimento da petição
Código de despacho: 270
Petição (tipo): [131.01] Renovação do registro de desenho industrial no prazo ordinário
Processo afetado: DI6601199-0
Requerente: ARLÃ ÉMERSON TORMEM
Procurador: LUANA KLAUS
Renovada vigência até 20/04/2031

800250151003
22/04/2025
Deferimento da petição
Código de despacho: 270
Petição (tipo): [131.01] Renovação do registro de desenho industrial no prazo ordinário
Processo afetado: DI6601201-5
Requerente: ARLÃ ÉMERSON TORMEM
Procurador: LUANA KLAUS
Renovada vigência até 20/04/2031



800250150979
22/04/2025
Deferimento da petição
Código de despacho: 270
Petição (tipo): [131.01] Renovação do registro de desenho industrial no prazo ordinário
Processo afetado: DI6601357-7
Requerente: ALMO BRACCESI
Procurador: Sul América Marcas e Patentes Ltda.
Renovada vigência até 18/04/2031

800250163934
30/04/2025
Deferimento da petição
Código de despacho: 270
Petição (tipo): [131.01] Renovação do registro de desenho industrial no prazo ordinário
Processo afetado: DI6601530-8
Requerente: JAE MIN BANG
Procurador: São Paulo Marcas e Patentes Ltda.
Renovada vigência até 27/04/2031

800220336418
29/09/2022
Deferimento da petição
Código de despacho: 270
Petição (tipo): [131.01] Renovação do registro de desenho industrial no prazo ordinário
Processo afetado: DI6803852-6
Requerente: DICOMPEL INDÚSTRIA E COMÉRCIO LTDA.
Procurador: Anízio Dias de Oliveira
Renovada vigência até 01/09/2028

800220336420
29/09/2022
Deferimento da petição
Código de despacho: 270
Petição (tipo): [131.01] Renovação do registro de desenho industrial no prazo ordinário
Processo afetado: DI6803954-9
Requerente: DICOMPEL INDÚSTRIA E COMÉRCIO LTDA.
Procurador: Anízio Dias de Oliveira
Renovada vigência até 10/09/2028

800220336419
29/09/2022
Deferimento da petição
Código de despacho: 270
Petição (tipo): [131.01] Renovação do registro de desenho industrial no prazo ordinário
Processo afetado: DI6803976-0
Requerente: DICOMPEL INDÚSTRIA E COMÉRCIO LTDA.
Procurador: Anízio Dias de Oliveira
Renovada vigência até 16/09/2028

800240260059
25/07/2024
Deferimento da petição
Código de despacho: 270
Petição (tipo): [131.01] Renovação do registro de desenho industrial no prazo ordinário
Processo afetado: DI6902007-8
Requerente: PERTO S/A PERIFÉRICOS PARA AUTOMAÇÃO
Procurador: D' Mark Registros de Marcas e Patentes S/S Ltda.
Renovada vigência até 29/05/2029

800240260060
25/07/2024
Deferimento da petição
Código de despacho: 270
Petição (tipo): [131.01] Renovação do registro de desenho industrial no prazo ordinário
Processo afetado: DI6902615-7
Requerente: PERTO S/A PERIFÉRICOS PARA AUTOMAÇÃO
Procurador: D' Mark Registros de Marcas e Patentes S/S Ltda.
Renovada vigência até 29/05/2029

800250157493
25/04/2025
Deferimento da petição
Código de despacho: 270
Petição (tipo): [131.01] Renovação do registro de desenho industrial no prazo ordinário
Processo afetado: DI7001506-6
Requerente: ROBERTO DO NASCIMENTO
Procurador: Amancio da Conceição Machado
Renovada vigência até 26/04/2030



800250157464
25/04/2025
Deferimento da petição
Código de despacho: 270
Petição (tipo): [131.01] Renovação do registro de desenho industrial no prazo ordinário
Processo afetado: DI7001540-6
Requerente: NELY CRISTINA BRAIDOTTI
Procurador: VILELA COELHO SOCIEDADE DE ADVOGADOS
Renovada vigência até 28/04/2030

800250157463
25/04/2025
Deferimento da petição
Código de despacho: 270
Petição (tipo): [131.01] Renovação do registro de desenho industrial no prazo ordinário
Processo afetado: DI7001541-4
Requerente: NELY CRISTINA BRAIDOTTI
Procurador: VILELA COELHO SOCIEDADE DE ADVOGADOS
Renovada vigência até 28/04/2030

800250157462
25/04/2025
Deferimento da petição
Código de despacho: 270
Petição (tipo): [131.01] Renovação do registro de desenho industrial no prazo ordinário
Processo afetado: DI7001542-2
Requerente: NELY CRISTINA BRAIDOTTI
Procurador: VILELA COELHO SOCIEDADE DE ADVOGADOS
Renovada vigência até 28/04/2030

800250157461
25/04/2025
Deferimento da petição
Código de despacho: 270
Petição (tipo): [131.01] Renovação do registro de desenho industrial no prazo ordinário
Processo afetado: DI7001543-0
Requerente: NELY CRISTINA BRAIDOTTI
Procurador: VILELA COELHO SOCIEDADE DE ADVOGADOS
Renovada vigência até 28/04/2030

800250157460
25/04/2025
Deferimento da petição
Código de despacho: 270
Petição (tipo): [131.01] Renovação do registro de desenho industrial no prazo ordinário
Processo afetado: DI7001544-9
Requerente: NELY CRISTINA BRAIDOTTI
Procurador: VILELA COELHO SOCIEDADE DE ADVOGADOS
Renovada vigência até 28/04/2030

800250161960
29/04/2025
Deferimento da petição
Código de despacho: 270
Petição (tipo): [131.01] Renovação do registro de desenho industrial no prazo ordinário
Processo afetado: DI7001607-0
Requerente: NAIR RODRIGUES BRAIDOTTI
Procurador: VILELA COELHO SOCIEDADE DE ADVOGADOS
Renovada vigência até 04/05/2030

800250161962
29/04/2025
Deferimento da petição
Código de despacho: 270
Petição (tipo): [131.01] Renovação do registro de desenho industrial no prazo ordinário
Processo afetado: DI7001608-9
Requerente: NAIR RODRIGUES BRAIDOTTI
Procurador: VILELA COELHO SOCIEDADE DE ADVOGADOS
Renovada vigência até 04/05/2030

800250161959
29/04/2025
Deferimento da petição
Código de despacho: 270
Petição (tipo): [131.01] Renovação do registro de desenho industrial no prazo ordinário
Processo afetado: DI7001609-7
Requerente: NAIR RODRIGUES BRAIDOTTI
Procurador: VILELA COELHO SOCIEDADE DE ADVOGADOS
Renovada vigência até 04/05/2030



800250161961 29/04/2025	Deferimento da petição Código de despacho: 270 Petição (tipo): [131.01] Renovação do registro de desenho industrial no prazo ordinário Processo afetado: DI7001610-0 Requerente: NAIR RODRIGUES BRAIDOTTI Procurador: VILELA COELHO SOCIEDADE DE ADVOGADOS Renovada vigência até 04/05/2030
800250164644 02/05/2025	Deferimento da petição Código de despacho: 270 Petição (tipo): [132.01] Renovação do registro de desenho industrial no prazo extraordinário Processo afetado: DI7001660-7 Requerente: DART INDUSTRIES INC. Procurador: Dannemann Siemsen Advogados Renovada vigência até 30/04/2030
800250155127 24/04/2025	Deferimento da petição Código de despacho: 270 Petição (tipo): [131.01] Renovação do registro de desenho industrial no prazo ordinário Processo afetado: DI7001678-0 Requerente: OBRIST CLOSURES SWITZERLAND GMBH Procurador: David do Nascimento Advogados Associados Renovada vigência até 03/05/2030
800250163924 30/04/2025	Deferimento da petição Código de despacho: 270 Petição (tipo): [131.01] Renovação do registro de desenho industrial no prazo ordinário Processo afetado: DI7001688-7 Requerente: ROGERIO ROMO GARCIA Procurador: Dannemann, Siemsen, Bigler & Ipanema Moreira Renovada vigência até 05/05/2030
800250163925 30/04/2025	Deferimento da petição Código de despacho: 270 Petição (tipo): [131.01] Renovação do registro de desenho industrial no prazo ordinário Processo afetado: DI7001689-5 Requerente: ROGERIO ROMO GARCIA Procurador: Dannemann, Siemsen, Bigler & Ipanema Moreira Renovada vigência até 05/05/2030
800250150989 22/04/2025	Deferimento da petição Código de despacho: 270 Petição (tipo): [131.01] Renovação do registro de desenho industrial no prazo ordinário Processo afetado: DI7001690-9 Requerente: KITO CORP. Procurador: Dennemeyer & Associates Propriedade Intelectual Ltda Renovada vigência até 06/05/2030
800250150990 22/04/2025	Deferimento da petição Código de despacho: 270 Petição (tipo): [131.01] Renovação do registro de desenho industrial no prazo ordinário Processo afetado: DI7001694-1 Requerente: KITO CORP. Procurador: Dennemeyer & Associates Propriedade Intelectual Ltda Renovada vigência até 06/05/2030
800250161952 29/04/2025	Deferimento da petição Código de despacho: 270 Petição (tipo): [131.01] Renovação do registro de desenho industrial no prazo ordinário Processo afetado: DI7001728-0 Requerente: VOLKSWAGEN AKTIENGESELLSCHAFT Procurador: DI BLASI, PARENTE & ADVOGADOS ASSOCIADOS Renovada vigência até 11/05/2030

800250161953 29/04/2025	Deferimento da petição Código de despacho: 270 Petição (tipo): [131.01] Renovação do registro de desenho industrial no prazo ordinário Processo afetado: DI7001880-4 Requerente: VOLKSWAGEN AKTIENGESELLSCHAFT Procurador: DI BLASI, PARENTE & ADVOGADOS ASSOCIADOS Renovada vigência até 11/05/2030
800250150995 22/04/2025	Deferimento da petição Código de despacho: 270 Petição (tipo): [131.01] Renovação do registro de desenho industrial no prazo ordinário Processo afetado: DI7001883-9 Requerente: DÜRR SYSTEMS GMBH Procurador: Dennemeyer & Associates Propriedade Intelectual Ltda Renovada vigência até 11/05/2030
800250174830 09/05/2025	Deferimento da petição Código de despacho: 270 Petição (tipo): [131.01] Renovação do registro de desenho industrial no prazo ordinário Processo afetado: DI7001897-9 Requerente: DOCOL INDÚSTRIA E COMÉRCIO LTDA. Procurador: Dannemann, Siemsen, Bigler & Ipanema Moreira Renovada vigência até 13/05/2030
800250169598 06/05/2025	Deferimento da petição Código de despacho: 270 Petição (tipo): [131.01] Renovação do registro de desenho industrial no prazo ordinário Processo afetado: DI7001941-0 Requerente: GRENDENE S.A. Procurador: Custodio de Almeida & Cia. Renovada vigência até 18/05/2030
800250169599 06/05/2025	Deferimento da petição Código de despacho: 270 Petição (tipo): [131.01] Renovação do registro de desenho industrial no prazo ordinário Processo afetado: DI7001948-7 Requerente: GRENDENE S.A. Procurador: Custodio de Almeida & Cia. Renovada vigência até 20/05/2030
800250150993 22/04/2025	Deferimento da petição Código de despacho: 270 Petição (tipo): [131.01] Renovação do registro de desenho industrial no prazo ordinário Processo afetado: DI7002009-4 Requerente: PIGEON CORPORATION Procurador: Dennemeyer & Associates Propriedade Intelectual Ltda Renovada vigência até 07/05/2030
800250151000 22/04/2025	Deferimento da petição Código de despacho: 270 Petição (tipo): [131.01] Renovação do registro de desenho industrial no prazo ordinário Processo afetado: DI7002012-4 Requerente: CONTINENTAL REIFEN DEUTSCHLAND GMBH Procurador: Dennemeyer & Associates Propriedade Intelectual Ltda Renovada vigência até 14/05/2030
800250151001 22/04/2025	Deferimento da petição Código de despacho: 270 Petição (tipo): [131.01] Renovação do registro de desenho industrial no prazo ordinário Processo afetado: DI7002013-2 Requerente: DEERE & COMPANY Procurador: Dennemeyer & Associates Propriedade Intelectual Ltda Renovada vigência até 14/05/2030

800250169600
06/05/2025
Deferimento da petição
Código de despacho: 270
Petição (tipo): [131.01] Renovação do registro de desenho industrial no prazo ordinário
Processo afetado: DI7002043-4
Requerente: GRENDENE S.A.
Procurador: Custodio de Almeida & Cia.
Renovada vigência até 24/05/2030

800250163929
30/04/2025
Deferimento da petição
Código de despacho: 270
Petição (tipo): [131.01] Renovação do registro de desenho industrial no prazo ordinário
Processo afetado: DI7002054-0
Requerente: FERRARI S.P.A.
Procurador: David do Nascimento Advogados Associados
Renovada vigência até 24/05/2030

800250169601
06/05/2025
Deferimento da petição
Código de despacho: 270
Petição (tipo): [131.01] Renovação do registro de desenho industrial no prazo ordinário
Processo afetado: DI7002062-0
Requerente: GRENDENE S.A.
Procurador: Custodio de Almeida & Cia.
Renovada vigência até 26/05/2030

800250158217
22/04/2025
Deferimento da petição
Código de despacho: 270
Petição (tipo): [131.01] Renovação do registro de desenho industrial no prazo ordinário
Processo afetado: DI7002074-4
Requerente: UNILEVER IP HOLDINGS B.V.
Procurador: Dennemeyer & Associates Propriedade Intelectual Ltda
Renovada vigência até 27/05/2030

800250155143
24/04/2025
Deferimento da petição
Código de despacho: 270
Petição (tipo): [131.01] Renovação do registro de desenho industrial no prazo ordinário
Processo afetado: DI7002079-5
Requerente: SPAL AUTOMOTIVE S.R.L.
Procurador: Tavares Propriedade Intelectual Ltda. (alt. de Tavares & Companhia Ltda)
Renovada vigência até 17/05/2030

800250155144
24/04/2025
Deferimento da petição
Código de despacho: 270
Petição (tipo): [131.01] Renovação do registro de desenho industrial no prazo ordinário
Processo afetado: DI7002080-9
Requerente: SPAL AUTOMOTIVE S.R.L.
Procurador: Tavares Propriedade Intelectual Ltda. (alt. de Tavares & Companhia Ltda)
Renovada vigência até 17/05/2030

800250155146
24/04/2025
Deferimento da petição
Código de despacho: 270
Petição (tipo): [131.01] Renovação do registro de desenho industrial no prazo ordinário
Processo afetado: DI7002081-7
Requerente: SPAL AUTOMOTIVE S.R.L.
Procurador: Tavares Propriedade Intelectual Ltda. (alt. de Tavares & Companhia Ltda)
Renovada vigência até 17/05/2030

800250157471
25/04/2025
Deferimento da petição
Código de despacho: 270
Petição (tipo): [131.01] Renovação do registro de desenho industrial no prazo ordinário
Processo afetado: DI7002087-6
Requerente: BECTON, DICKINSON AND COMPANY
Procurador: Dannemann Siemsen Advogados
Renovada vigência até 18/05/2030



800250170503
07/05/2025

Deferimento da petição
Código de despacho: 270
Petição (tipo): [131.01] Renovação do registro de desenho industrial no prazo ordinário
Processo afetado: DI7002095-7
Requerente: ELECTROLUX DO BRASIL S.A.
Procurador: David do Nascimento Advogados Associados
Renovada vigência até 21/05/2030

800250169603
06/05/2025

Deferimento da petição
Código de despacho: 270
Petição (tipo): [131.01] Renovação do registro de desenho industrial no prazo ordinário
Processo afetado: DI7002100-7
Requerente: GRENDENE S.A.
Procurador: Custodio de Almeida & Cia.
Renovada vigência até 28/05/2030

800250169604
06/05/2025

Deferimento da petição
Código de despacho: 270
Petição (tipo): [131.01] Renovação do registro de desenho industrial no prazo ordinário
Processo afetado: DI7002101-5
Requerente: GRENDENE S.A.
Procurador: Custodio de Almeida & Cia.
Renovada vigência até 28/05/2030

800250151017
22/04/2025

Deferimento da petição
Código de despacho: 270
Petição (tipo): [131.01] Renovação do registro de desenho industrial no prazo ordinário
Processo afetado: DI7002114-7
Requerente: UNILEVER IP HOLDINGS B.V.
Procurador: Dennemeyer & Associates Propriedade Intelectual Ltda
Renovada vigência até 28/05/2030

800250151018
22/04/2025

Deferimento da petição
Código de despacho: 270
Petição (tipo): [131.01] Renovação do registro de desenho industrial no prazo ordinário
Processo afetado: DI7002115-5
Requerente: UNILEVER IP HOLDINGS B.V.
Procurador: Dennemeyer & Associates Propriedade Intelectual Ltda
Renovada vigência até 28/05/2030

800250151019
22/04/2025

Deferimento da petição
Código de despacho: 270
Petição (tipo): [131.01] Renovação do registro de desenho industrial no prazo ordinário
Processo afetado: DI7002116-3
Requerente: UNILEVER IP HOLDINGS B.V.
Procurador: Dennemeyer & Associates Propriedade Intelectual Ltda
Renovada vigência até 28/05/2030

800250151020
22/04/2025

Deferimento da petição
Código de despacho: 270
Petição (tipo): [131.01] Renovação do registro de desenho industrial no prazo ordinário
Processo afetado: DI7002117-1
Requerente: UNILEVER IP HOLDINGS B.V.
Procurador: Dennemeyer & Associates Propriedade Intelectual Ltda
Renovada vigência até 28/05/2030

800250151012
22/04/2025

Deferimento da petição
Código de despacho: 270
Petição (tipo): [131.01] Renovação do registro de desenho industrial no prazo ordinário
Processo afetado: DI7002224-0
Requerente: CONTINENTAL REIFEN DEUTSCHLAND GMBH
Procurador: Dennemeyer & Associates Propriedade Intelectual Ltda
Renovada vigência até 26/05/2030



800250157444 25/04/2025	Deferimento da petição Código de despacho: 270 Petição (tipo): [131.01] Renovação do registro de desenho industrial no prazo ordinário Processo afetado: DI7002226-7 Requerente: AMOLUXE CO., LTD. Procurador: David do Nascimento Advogados Associados Renovada vigência até 26/05/2030
800250164645 02/05/2025	Deferimento da petição Código de despacho: 270 Petição (tipo): [131.01] Renovação do registro de desenho industrial no prazo ordinário Processo afetado: DI7002228-3 Requerente: DART INDUSTRIES INC. Procurador: Dannemann Siemsen Advogados Renovada vigência até 27/05/2030
800250164646 02/05/2025	Deferimento da petição Código de despacho: 270 Petição (tipo): [131.01] Renovação do registro de desenho industrial no prazo ordinário Processo afetado: DI7002229-1 Requerente: DART INDUSTRIES INC. Procurador: Dannemann Siemsen Advogados Renovada vigência até 27/05/2030
800250164647 02/05/2025	Deferimento da petição Código de despacho: 270 Petição (tipo): [131.01] Renovação do registro de desenho industrial no prazo ordinário Processo afetado: DI7002230-5 Requerente: DART INDUSTRIES INC. Procurador: Dannemann Siemsen Advogados Renovada vigência até 27/05/2030
800250164648 02/05/2025	Deferimento da petição Código de despacho: 270 Petição (tipo): [131.01] Renovação do registro de desenho industrial no prazo ordinário Processo afetado: DI7002231-3 Requerente: DART INDUSTRIES INC. Procurador: Dannemann Siemsen Advogados Renovada vigência até 27/05/2030
800250170500 07/05/2025	Deferimento da petição Código de despacho: 270 Petição (tipo): [131.01] Renovação do registro de desenho industrial no prazo ordinário Processo afetado: DI7002236-4 Requerente: RANDON S/A IMPLEMENTOS E PARTICIPAÇÕES Procurador: Montauray Pimenta, Machado & Vieira de Mello Advogados Renovada vigência até 28/05/2030
800250155140 24/04/2025	Deferimento da petição Código de despacho: 270 Petição (tipo): [131.01] Renovação do registro de desenho industrial no prazo ordinário Processo afetado: DI7002246-1 Requerente: KONINKLIJKE PHILIPS N.V. Procurador: David do Nascimento Advogados Associados Renovada vigência até 28/05/2030
800250155141 24/04/2025	Deferimento da petição Código de despacho: 270 Petição (tipo): [131.01] Renovação do registro de desenho industrial no prazo ordinário Processo afetado: DI7002339-5 Requerente: KONINKLIJKE PHILIPS N.V. Procurador: David do Nascimento Advogados Associados Renovada vigência até 02/06/2030

800250161963
29/04/2025
Deferimento da petição
Código de despacho: 270
Petição (tipo): [131.01] Renovação do registro de desenho industrial no prazo ordinário
Processo afetado: DI7002392-1
Requerente: JONAS BONFIM TINOCO
Procurador: Paulo Cesar de Oliveira
Renovada vigência até 29/04/2030

800250168401
05/05/2025
Deferimento da petição
Código de despacho: 270
Petição (tipo): [131.01] Renovação do registro de desenho industrial no prazo ordinário
Processo afetado: DI7002398-0
Requerente: WHIRLPOOL S.A
Procurador: Daniel Advogados (Alt.de Daniel & Cia)
Renovada vigência até 21/06/2030

800250169593
06/05/2025
Deferimento da petição
Código de despacho: 270
Petição (tipo): [131.01] Renovação do registro de desenho industrial no prazo ordinário
Processo afetado: DI7002709-9
Requerente: ASSOCIAÇÃO PAULISTA DE EDUCAÇÃO E CULTURA
Procurador: Dannemann, Siemsen, Bigler & Ipanema Moreira
Renovada vigência até 13/07/2030

800250163928
30/04/2025
Deferimento da petição
Código de despacho: 270
Petição (tipo): [131.01] Renovação do registro de desenho industrial no prazo ordinário
Processo afetado: DI7002898-2
Requerente: ELECTROLUX DO BRASIL S.A.
Procurador: David do Nascimento Advogados Associados
Renovada vigência até 14/05/2030

800250157490
25/04/2025
Deferimento da petição
Código de despacho: 270
Petição (tipo): [131.01] Renovação do registro de desenho industrial no prazo ordinário
Processo afetado: DI7003008-1
Requerente: TEVA PHARMACEUTICALS IRELAND
Procurador: Dannemann Siemsen Advogados
Renovada vigência até 19/05/2030

800250147782
17/04/2025
Deferimento da petição
Código de despacho: 270
Petição (tipo): [131.01] Renovação do registro de desenho industrial no prazo ordinário
Processo afetado: DI7003236-0
Requerente: LUBE CORPORATION
Procurador: Dannemann, Siemsen, Bigler & Ipanema Moreira
Renovada vigência até 05/07/2030

800250168406
05/05/2025
Deferimento da petição
Código de despacho: 270
Petição (tipo): [131.01] Renovação do registro de desenho industrial no prazo ordinário
Processo afetado: DI7003567-9
Requerente: JOANITO MARQUES DE SOUZA
Procurador: Vilage Marcas e Patentes Ltda
Renovada vigência até 14/09/2030

800250161949
29/04/2025
Deferimento da petição
Código de despacho: 270
Petição (tipo): [131.01] Renovação do registro de desenho industrial no prazo ordinário
Processo afetado: DI7003586-5
Requerente: JOSÉ ROBERTO LOUREIRO E JOSÉ CARLOS SIMONE
Procurador: Maria do Rosário de Lima
Renovada vigência até 16/09/2030



800250161948
29/04/2025

Deferimento da petição
Código de despacho: 270
Petição (tipo): [131.01] Renovação do registro de desenho industrial no prazo ordinário
Processo afetado: DI7003587-3
Requerente: JOSÉ ROBERTO LOUREIRO E JOSÉ CARLOS SIMONE
Procurador: Maria do Rosário de Lima
Renovada vigência até 16/09/2030

800250161947
29/04/2025

Deferimento da petição
Código de despacho: 270
Petição (tipo): [131.01] Renovação do registro de desenho industrial no prazo ordinário
Processo afetado: DI7003588-1
Requerente: JOSÉ ROBERTO LOUREIRO E JOSÉ CARLOS SIMONE
Procurador: Maria do Rosário de Lima
Renovada vigência até 16/09/2030

800250147785
17/04/2025

Deferimento da petição
Código de despacho: 270
Petição (tipo): [131.01] Renovação do registro de desenho industrial no prazo ordinário
Processo afetado: DI7004309-4
Requerente: LUIZ AUGUSTO DE SIQUEIRA INDIO DA COSTA
Procurador: ERIKA BLASELBAUER
Renovada vigência até 30/08/2030

800250158214
16/04/2025

Deferimento da petição
Código de despacho: 270
Petição (tipo): [131.01] Renovação do registro de desenho industrial no prazo ordinário
Processo afetado: DI7004489-9
Requerente: CARLOS EDUARDO SOARES DA COSTA
Procurador: Magister Marcas e Patentes S/C Ltda.
Renovada vigência até 10/09/2030

800250159467
28/04/2025

Deferimento da petição
Código de despacho: 270
Petição (tipo): [131.01] Renovação do registro de desenho industrial no prazo ordinário
Processo afetado: DI7004670-0
Requerente: FLÁVIO LOURENÇO BORBA
Procurador: P A Produtores Associados Marcas e Patentes Ltda.
Renovada vigência até 04/11/2030

800250161956
29/04/2025

Deferimento da petição
Código de despacho: 270
Petição (tipo): [131.01] Renovação do registro de desenho industrial no prazo ordinário
Processo afetado: DI7004746-4
Requerente: ALTUS SISTEMAS DE AUTOMAÇÃO S/A
Procurador: AUDITA ASSESSORIA EMPRESARIAL LTDA.
Renovada vigência até 12/11/2030

800250161955
29/04/2025

Deferimento da petição
Código de despacho: 270
Petição (tipo): [131.01] Renovação do registro de desenho industrial no prazo ordinário
Processo afetado: DI7004747-2
Requerente: ALTUS SISTEMAS DE AUTOMAÇÃO S/A
Procurador: AUDITA ASSESSORIA EMPRESARIAL LTDA.
Renovada vigência até 12/11/2030

800250161957
29/04/2025

Deferimento da petição
Código de despacho: 270
Petição (tipo): [131.01] Renovação do registro de desenho industrial no prazo ordinário
Processo afetado: DI7004794-4
Requerente: ALTUS SISTEMAS DE AUTOMAÇÃO S/A
Procurador: AUDITA ASSESSORIA EMPRESARIAL LTDA.
Renovada vigência até 19/11/2030



800250170504 07/05/2025	Deferimento da petição Código de despacho: 270 Petição (tipo): [131.01] Renovação do registro de desenho industrial no prazo ordinário Processo afetado: DI7005960-8 Requerente: ELECTROLUX DO BRASIL S.A. Procurador: David do Nascimento Advogados Associados Renovada vigência até 21/05/2030
800250174821 09/05/2025	Deferimento da petição Código de despacho: 270 Petição (tipo): [131.01] Renovação do registro de desenho industrial no prazo ordinário Processo afetado: DI7100227-8 Requerente: MATEUS ANDRÉ MENEGUZZO Procurador: City Patentes e Marcas Ltda. Renovada vigência até 21/01/2031
800250147762 17/04/2025	Deferimento da petição Código de despacho: 270 Petição (tipo): [131.01] Renovação do registro de desenho industrial no prazo ordinário Processo afetado: DI7100762-8 Requerente: ROBERTO TEIXEIRA DE CARVALHO Procurador: Solmark Assessoria em Propriedade Intelectual Ltda Renovada vigência até 01/02/2031
800250170499 07/05/2025	Deferimento da petição Código de despacho: 270 Petição (tipo): [131.01] Renovação do registro de desenho industrial no prazo ordinário Processo afetado: DI7101084-0 Requerente: FLÁVIO LOURENÇO BORBA Procurador: P A Produtores Associados Marcas e Patentes Ltda. Renovada vigência até 21/03/2031
800250151045 23/04/2025	Deferimento da petição Código de despacho: 270 Petição (tipo): [131.01] Renovação do registro de desenho industrial no prazo ordinário Processo afetado: DI7101086-6 Requerente: LUIZ CARLOS DE MORAES Procurador: Crimark Propriedade Industrial S/S Renovada vigência até 21/03/2031
800250170501 07/05/2025	Deferimento da petição Código de despacho: 270 Petição (tipo): [131.01] Renovação do registro de desenho industrial no prazo ordinário Processo afetado: DI7101089-0 Requerente: LUIZ CARLOS DE MORAES Procurador: Crimark Propriedade Industrial S/S Renovada vigência até 21/03/2031
800250157495 25/04/2025	Deferimento da petição Código de despacho: 270 Petição (tipo): [131.01] Renovação do registro de desenho industrial no prazo ordinário Processo afetado: DI7101090-4 Requerente: LUIZ CARLOS DE MORAES Procurador: Crimark Propriedade Industrial S/S Renovada vigência até 21/03/2031
800250151044 23/04/2025	Deferimento da petição Código de despacho: 270 Petição (tipo): [131.01] Renovação do registro de desenho industrial no prazo ordinário Processo afetado: DI7101268-0 Requerente: CONCI TURISMO E EVENTOS LTDA Procurador: Marpa Consultoria e Assessoria Empresarial Ltda. Renovada vigência até 06/04/2031

800250169588 06/05/2025	Deferimento da petição Código de despacho: 270 Petição (tipo): [131.01] Renovação do registro de desenho industrial no prazo ordinário Processo afetado: DI7101421-7 Requerente: ZERO GRAU INDUSTRIA E COMÉRCIO LTDA Procurador: IFIXAR RESULTADOS EM PROPRIEDADE INTELECTUAL LTDA - ME Renovada vigência até 18/04/2031
800250151046 23/04/2025	Deferimento da petição Código de despacho: 270 Petição (tipo): [131.01] Renovação do registro de desenho industrial no prazo ordinário Processo afetado: DI7101460-8 Requerente: CINCO PLASTIC INDUSTRIA DE ARTEFATOS DE PLASTICO LTDA EPP Procurador: Sandro Wunderlich Renovada vigência até 20/04/2031
800250174824 09/05/2025	Deferimento da petição Código de despacho: 270 Petição (tipo): [131.01] Renovação do registro de desenho industrial no prazo ordinário Processo afetado: DI7101595-7 Requerente: CLIPTECH INDÚSTRIA E COMÉRCIO LTDA. Procurador: ELAINE CRISTINA MOIA MARTINS BOTELHO Renovada vigência até 06/05/2031
800230315863 15/08/2023	Deferimento da petição Código de despacho: 270 Petição (tipo): [131.01] Renovação do registro de desenho industrial no prazo ordinário Processo afetado: BR302014003591-6 Requerente: STEEL COMPONENTES DE PIRAPOZINHO LTDA - ME Procurador: Geisler Chbane Bosso Renovada vigência até 29/07/2029
800240340415 27/09/2024	Deferimento da petição Código de despacho: 270 Petição (tipo): [131.01] Renovação do registro de desenho industrial no prazo ordinário Processo afetado: BR302014004855-4 Requerente: ADENIR MOREIRA DE SOUZA Procurador: Marca Brazil Marcas e Patentes Ltda Renovada vigência até 26/09/2029
800240412955 22/11/2024	Deferimento da petição Código de despacho: 270 Petição (tipo): [131.01] Renovação do registro de desenho industrial no prazo ordinário Processo afetado: BR302014005391-4 Requerente: MEYN BEHEER B.V. Procurador: DI BLASI, PARENTE & ASSOCIADOS PROPRIEDADE INDUSTRIAL LTDA Renovada vigência até 27/10/2029
800250147769 17/04/2025	Deferimento da petição Código de despacho: 270 Petição (tipo): [132.01] Renovação do registro de desenho industrial no prazo extraordinário Processo afetado: BR302015001354-0 Requerente: UNIVERSIDADE FEDERAL DE SANTA MARIA Renovada vigência até 25/03/2030
800250147770 17/04/2025	Deferimento da petição Código de despacho: 270 Petição (tipo): [132.01] Renovação do registro de desenho industrial no prazo extraordinário Processo afetado: BR302015001360-5 Requerente: UNIVERSIDADE FEDERAL DE SANTA MARIA Renovada vigência até 25/03/2030
800250147771 17/04/2025	Deferimento da petição Código de despacho: 270 Petição (tipo): [132.01] Renovação do registro de desenho industrial no prazo extraordinário Processo afetado: BR302015001361-3 Requerente: UNIVERSIDADE FEDERAL DE SANTA MARIA Renovada vigência até 25/03/2030



800250147789 17/04/2025	Deferimento da petição Código de despacho: 270 Petição (tipo): [132.01] Renovação do registro de desenho industrial no prazo extraordinário Processo afetado: BR302015001562-4 Requerente: SHANDONG LINGLONG TYRE CO. LTD. Procurador: Daniel Advogados (Alt.de Daniel & Cia) Renovada vigência até 06/04/2030
800250147788 17/04/2025	Deferimento da petição Código de despacho: 270 Petição (tipo): [132.01] Renovação do registro de desenho industrial no prazo extraordinário Processo afetado: BR302015001563-2 Requerente: SHANDONG LINGLONG TYRE CO. LTD. Procurador: Daniel Advogados (Alt.de Daniel & Cia) Renovada vigência até 06/04/2030
800250151029 22/04/2025	Deferimento da petição Código de despacho: 270 Petição (tipo): [132.01] Renovação do registro de desenho industrial no prazo extraordinário Processo afetado: BR302015001568-3 Requerente: NATIONAL COMPREHENSIVE CANCER NETWORK Procurador: Dannemann Siemsen Advogados Renovada vigência até 06/04/2030
800250155125 24/04/2025	Deferimento da petição Código de despacho: 270 Petição (tipo): [132.01] Renovação do registro de desenho industrial no prazo extraordinário Processo afetado: BR302015001664-7 Requerente: HARTING ELECTRIC GMBH & CO. KG Procurador: David do Nascimento Advogados Associados Renovada vigência até 10/04/2030
800250155126 24/04/2025	Deferimento da petição Código de despacho: 270 Petição (tipo): [132.01] Renovação do registro de desenho industrial no prazo extraordinário Processo afetado: BR302015001666-3 Requerente: HARTING ELECTRIC GMBH & CO. KG Procurador: David do Nascimento Advogados Associados Renovada vigência até 10/04/2030
800250147784 17/04/2025	Deferimento da petição Código de despacho: 270 Petição (tipo): [131.01] Renovação do registro de desenho industrial no prazo ordinário Processo afetado: BR302015001864-0 Requerente: CARLOS ANDRE BRANDELERO - ME Procurador: Roginaldo Fabiano da Silveira Renovada vigência até 23/04/2030
800250164639 02/05/2025	Deferimento da petição Código de despacho: 270 Petição (tipo): [132.01] Renovação do registro de desenho industrial no prazo extraordinário Processo afetado: BR302015001950-6 Requerente: DART INDUSTRIES INC. Procurador: Dannemann Siemsen Advogados Renovada vigência até 27/04/2030
800250164640 02/05/2025	Deferimento da petição Código de despacho: 270 Petição (tipo): [132.01] Renovação do registro de desenho industrial no prazo extraordinário Processo afetado: BR302015001951-4 Requerente: DART INDUSTRIES INC. Procurador: Dannemann Siemsen Advogados Renovada vigência até 27/04/2030

800250163932
30/04/2025
Deferimento da petição
Código de despacho: 270
Petição (tipo): [131.01] Renovação do registro de desenho industrial no prazo ordinário
Processo afetado: BR302015002015-6
Requerente: DURATEX SPE II LTDA
Procurador: MURTA GOYANES ADVOGADOS
Renovada vigência até 30/04/2030

800250164637
02/05/2025
Deferimento da petição
Código de despacho: 270
Petição (tipo): [131.01] Renovação do registro de desenho industrial no prazo ordinário
Processo afetado: BR302015002049-0
Requerente: GRUPO ROTOPLAS, S.A DE C.V.
Procurador: Daniel Advogados (Alt.de Daniel & Cia)
Renovada vigência até 04/05/2030

800250150986
22/04/2025
Deferimento da petição
Código de despacho: 270
Petição (tipo): [131.01] Renovação do registro de desenho industrial no prazo ordinário
Processo afetado: BR302015002054-7
Requerente: GIANNI VERSACE S.R.L.
Procurador: Dennemeyer & Associates Propriedade Intelectual Ltda
Renovada vigência até 04/05/2030

800250151037
22/04/2025
Deferimento da petição
Código de despacho: 270
Petição (tipo): [131.01] Renovação do registro de desenho industrial no prazo ordinário
Processo afetado: BR302015002064-4
Requerente: KRAFT FOODS GROUP BRANDS LLC
Procurador: Dannemann Siemsen Advogados
Renovada vigência até 05/05/2030

800250157472
25/04/2025
Deferimento da petição
Código de despacho: 270
Petição (tipo): [131.01] Renovação do registro de desenho industrial no prazo ordinário
Processo afetado: BR302015002083-0
Requerente: CATERPILLAR INC.
Procurador: Dannemann Siemsen Advogados
Renovada vigência até 06/05/2030

800250157473
25/04/2025
Deferimento da petição
Código de despacho: 270
Petição (tipo): [131.01] Renovação do registro de desenho industrial no prazo ordinário
Processo afetado: BR302015002086-5
Requerente: CATERPILLAR INC.
Procurador: Dannemann Siemsen Advogados
Renovada vigência até 06/05/2030

800250151023
22/04/2025
Deferimento da petição
Código de despacho: 270
Petição (tipo): [131.01] Renovação do registro de desenho industrial no prazo ordinário
Processo afetado: BR302015002098-9
Requerente: THE ESAB GROUP, INC.
Procurador: Dannemann Siemsen Advogados
Renovada vigência até 07/05/2030

800250169605
06/05/2025
Deferimento da petição
Código de despacho: 270
Petição (tipo): [131.01] Renovação do registro de desenho industrial no prazo ordinário
Processo afetado: BR302015002099-7
Requerente: MARTA MANENTE TECCHIO
Procurador: Norberto Pardelhas de Barcellos
Renovada vigência até 07/05/2030



800250151024
22/04/2025

Deferimento da petição
Código de despacho: 270
Petição (tipo): [131.01] Renovação do registro de desenho industrial no prazo ordinário
Processo afetado: BR302015002104-7
Requerente: THE ESAB GROUP, INC.
Procurador: Dannemann Siemsen Advogados
Renovada vigência até 07/05/2030

800250151025
22/04/2025

Deferimento da petição
Código de despacho: 270
Petição (tipo): [131.01] Renovação do registro de desenho industrial no prazo ordinário
Processo afetado: BR302015002105-5
Requerente: THE ESAB GROUP, INC.
Procurador: Dannemann Siemsen Advogados
Renovada vigência até 07/05/2030

800250150991
22/04/2025

Deferimento da petição
Código de despacho: 270
Petição (tipo): [131.01] Renovação do registro de desenho industrial no prazo ordinário
Processo afetado: BR302015002106-3
Requerente: LG ELECTRONICS INC.
Procurador: Dennemeyer & Associates Propriedade Intelectual Ltda
Renovada vigência até 07/05/2030

800250150992
22/04/2025

Deferimento da petição
Código de despacho: 270
Petição (tipo): [131.01] Renovação do registro de desenho industrial no prazo ordinário
Processo afetado: BR302015002110-1
Requerente: LG ELECTRONICS INC.
Procurador: Dennemeyer & Associates Propriedade Intelectual Ltda
Renovada vigência até 07/05/2030

800250150994
22/04/2025

Deferimento da petição
Código de despacho: 270
Petição (tipo): [131.01] Renovação do registro de desenho industrial no prazo ordinário
Processo afetado: BR302015002122-5
Requerente: LG ELECTRONICS INC.
Procurador: Dennemeyer & Associates Propriedade Intelectual Ltda
Renovada vigência até 08/05/2030

800250151039
22/04/2025

Deferimento da petição
Código de despacho: 270
Petição (tipo): [131.01] Renovação do registro de desenho industrial no prazo ordinário
Processo afetado: BR302015002143-8
Requerente: KUHN DO BRASIL S/A - IMPLEMENTOS AGRICOLAS
Procurador: Dannemann Siemsen Advogados
Renovada vigência até 08/05/2030

800250169595
06/05/2025

Deferimento da petição
Código de despacho: 270
Petição (tipo): [131.01] Renovação do registro de desenho industrial no prazo ordinário
Processo afetado: BR302015002169-1
Requerente: MAQUIRA INDÚSTRIA DE PRODUTOS ODONTOLÓGICOS S.A
Procurador: Vilage Marcas e Patentes Ltda
Renovada vigência até 11/05/2030

800250150996
22/04/2025

Deferimento da petição
Código de despacho: 270
Petição (tipo): [131.01] Renovação do registro de desenho industrial no prazo ordinário
Processo afetado: BR302015002222-1
Requerente: LG ELECTRONICS INC.
Procurador: Dennemeyer & Associates Propriedade Intelectual Ltda
Renovada vigência até 12/05/2030



800250150997 22/04/2025	Deferimento da petição Código de despacho: 270 Petição (tipo): [131.01] Renovação do registro de desenho industrial no prazo ordinário Processo afetado: BR302015002230-2 Requerente: LINAK A/S Procurador: Dennemeyer & Associates Propriedade Intelectual Ltda Renovada vigência até 12/05/2030
800250174005 08/05/2025	Deferimento da petição Código de despacho: 270 Petição (tipo): [131.01] Renovação do registro de desenho industrial no prazo ordinário Processo afetado: BR302015002235-3 Requerente: BANKS AND ACQUIRERS INTERNATIONAL HOLDING Procurador: Guerra Advogados Associados Renovada vigência até 13/05/2030
800250163927 30/04/2025	Deferimento da petição Código de despacho: 270 Petição (tipo): [131.01] Renovação do registro de desenho industrial no prazo ordinário Processo afetado: BR302015002245-0 Requerente: ELECTROLUX DO BRASIL S.A. Procurador: David do Nascimento Advogados Associados Renovada vigência até 13/05/2030
800250150999 22/04/2025	Deferimento da petição Código de despacho: 270 Petição (tipo): [131.01] Renovação do registro de desenho industrial no prazo ordinário Processo afetado: BR302015002264-7 Requerente: CARL ZEISS MEDITEC AG Procurador: Dennemeyer & Associates Propriedade Intelectual Ltda Renovada vigência até 14/05/2030
800250174828 09/05/2025	Deferimento da petição Código de despacho: 270 Petição (tipo): [131.01] Renovação do registro de desenho industrial no prazo ordinário Processo afetado: BR302015002269-8 Requerente: DOCOL INDÚSTRIA E COMÉRCIO LTDA. Procurador: Dannemann, Siemsen, Bigler & Ipanema Moreira Renovada vigência até 14/05/2030
800250174829 09/05/2025	Deferimento da petição Código de despacho: 270 Petição (tipo): [131.01] Renovação do registro de desenho industrial no prazo ordinário Processo afetado: BR302015002271-0 Requerente: DOCOL INDÚSTRIA E COMÉRCIO LTDA. Procurador: Dannemann, Siemsen, Bigler & Ipanema Moreira Renovada vigência até 14/05/2030
800250174839 09/05/2025	Deferimento da petição Código de despacho: 270 Petição (tipo): [131.01] Renovação do registro de desenho industrial no prazo ordinário Processo afetado: BR302015002278-7 Requerente: AUDI AG Procurador: Dannemann Siemsen Advogados Renovada vigência até 15/05/2030
800250157468 25/04/2025	Deferimento da petição Código de despacho: 270 Petição (tipo): [131.01] Renovação do registro de desenho industrial no prazo ordinário Processo afetado: BR302015002286-8 Requerente: HONDA MOTOR CO., LTD. Procurador: Dannemann Siemsen Advogados Renovada vigência até 15/05/2030

800250147781
17/04/2025
Deferimento da petição
Código de despacho: 270
Petição (tipo): [131.01] Renovação do registro de desenho industrial no prazo ordinário
Processo afetado: BR302015002287-6
Requerente: CALÇADOS BIBI LTDA
Procurador: Guerra Advogados Associados
Renovada vigência até 15/05/2030

800250168382
05/05/2025
Deferimento da petição
Código de despacho: 270
Petição (tipo): [131.01] Renovação do registro de desenho industrial no prazo ordinário
Processo afetado: BR302015002294-9
Requerente: ROMA JENSEN COMÉRCIO E INDÚSTRIA LTDA.
Procurador: TINOCO SOARES SOCIEDADE DE ADVOGADOS
Renovada vigência até 15/05/2030

800250168383
05/05/2025
Deferimento da petição
Código de despacho: 270
Petição (tipo): [131.01] Renovação do registro de desenho industrial no prazo ordinário
Processo afetado: BR302015002295-7
Requerente: ROMA JENSEN COMÉRCIO E INDÚSTRIA LTDA.
Procurador: TINOCO SOARES SOCIEDADE DE ADVOGADOS
Renovada vigência até 15/05/2030

800250151040
22/04/2025
Deferimento da petição
Código de despacho: 270
Petição (tipo): [131.01] Renovação do registro de desenho industrial no prazo ordinário
Processo afetado: BR302015002318-0
Requerente: MARS, INCORPORATED
Procurador: Dannemann Siemsen Advogados
Renovada vigência até 15/05/2030

800250157474
25/04/2025
Deferimento da petição
Código de despacho: 270
Petição (tipo): [131.01] Renovação do registro de desenho industrial no prazo ordinário
Processo afetado: BR302015002333-3
Requerente: CATERPILLAR INC.
Procurador: Dannemann Siemsen Advogados
Renovada vigência até 18/05/2030

800250169596
06/05/2025
Deferimento da petição
Código de despacho: 270
Petição (tipo): [131.01] Renovação do registro de desenho industrial no prazo ordinário
Processo afetado: BR302015002335-0
Requerente: GRENDENE S.A.
Procurador: Custodio de Almeida & Cia.
Renovada vigência até 18/05/2030

800250164641
02/05/2025
Deferimento da petição
Código de despacho: 270
Petição (tipo): [131.01] Renovação do registro de desenho industrial no prazo ordinário
Processo afetado: BR302015002339-2
Requerente: DART INDUSTRIES INC.
Procurador: Dannemann Siemsen Advogados
Renovada vigência até 18/05/2030

800250169592
06/05/2025
Deferimento da petição
Código de despacho: 270
Petição (tipo): [131.01] Renovação do registro de desenho industrial no prazo ordinário
Processo afetado: BR302015002347-3
Requerente: MILESTONE SCIENTIFIC, INC.
Procurador: Dannemann, Siemsen, Bigler & Ipanema Moreira
Renovada vigência até 19/05/2030



800250164649
02/05/2025

Deferimento da petição
Código de despacho: 270
Petição (tipo): [131.01] Renovação do registro de desenho industrial no prazo ordinário
Processo afetado: BR302015002352-0
Requerente: HCC, INC.
Procurador: Dannemann Siemsen Advogados
Renovada vigência até 19/05/2030

800250169591
06/05/2025

Deferimento da petição
Código de despacho: 270
Petição (tipo): [131.01] Renovação do registro de desenho industrial no prazo ordinário
Processo afetado: BR302015002354-6
Requerente: MILESTONE SCIENTIFIC, INC.
Procurador: Dannemann, Siemsen, Bigler & Ipanema Moreira
Renovada vigência até 19/05/2030

800250169590
06/05/2025

Deferimento da petição
Código de despacho: 270
Petição (tipo): [131.01] Renovação do registro de desenho industrial no prazo ordinário
Processo afetado: BR302015002355-4
Requerente: MILESTONE SCIENTIFIC, INC.
Procurador: Dannemann, Siemsen, Bigler & Ipanema Moreira
Renovada vigência até 19/05/2030

800250157445
25/04/2025

Deferimento da petição
Código de despacho: 270
Petição (tipo): [131.01] Renovação do registro de desenho industrial no prazo ordinário
Processo afetado: BR302015002377-5
Requerente: HYUNDAI MOTOR COMPANY
Procurador: David do Nascimento Advogados Associados
Renovada vigência até 20/05/2030

800250157446
25/04/2025

Deferimento da petição
Código de despacho: 270
Petição (tipo): [131.01] Renovação do registro de desenho industrial no prazo ordinário
Processo afetado: BR302015002378-3
Requerente: HYUNDAI MOTOR COMPANY
Procurador: David do Nascimento Advogados Associados
Renovada vigência até 20/05/2030

800250157447
25/04/2025

Deferimento da petição
Código de despacho: 270
Petição (tipo): [131.01] Renovação do registro de desenho industrial no prazo ordinário
Processo afetado: BR302015002379-1
Requerente: HYUNDAI MOTOR COMPANY
Procurador: David do Nascimento Advogados Associados
Renovada vigência até 20/05/2030

800250157448
25/04/2025

Deferimento da petição
Código de despacho: 270
Petição (tipo): [131.01] Renovação do registro de desenho industrial no prazo ordinário
Processo afetado: BR302015002380-5
Requerente: HYUNDAI MOTOR COMPANY
Procurador: David do Nascimento Advogados Associados
Renovada vigência até 20/05/2030

800250157449
25/04/2025

Deferimento da petição
Código de despacho: 270
Petição (tipo): [131.01] Renovação do registro de desenho industrial no prazo ordinário
Processo afetado: BR302015002381-3
Requerente: HYUNDAI MOTOR COMPANY
Procurador: David do Nascimento Advogados Associados
Renovada vigência até 20/05/2030



800250157450
25/04/2025
Deferimento da petição
Código de despacho: 270
Petição (tipo): [131.01] Renovação do registro de desenho industrial no prazo ordinário
Processo afetado: BR302015002382-1
Requerente: HYUNDAI MOTOR COMPANY
Procurador: David do Nascimento Advogados Associados
Renovada vigência até 20/05/2030

800250158219
25/04/2025
Deferimento da petição
Código de despacho: 270
Petição (tipo): [131.01] Renovação do registro de desenho industrial no prazo ordinário
Processo afetado: BR302015002393-7
Requerente: NIKE INNOVATE C.V.
Procurador: David do Nascimento Advogados Associados
Renovada vigência até 21/05/2030

800250151006
22/04/2025
Deferimento da petição
Código de despacho: 270
Petição (tipo): [131.01] Renovação do registro de desenho industrial no prazo ordinário
Processo afetado: BR302015002396-1
Requerente: LEGO A/S
Procurador: Dennemeyer & Associates Propriedade Intelectual Ltda
Renovada vigência até 22/05/2030

800250151007
22/04/2025
Deferimento da petição
Código de despacho: 270
Petição (tipo): [131.01] Renovação do registro de desenho industrial no prazo ordinário
Processo afetado: BR302015002397-0
Requerente: LEGO A/S
Procurador: Dennemeyer & Associates Propriedade Intelectual Ltda
Renovada vigência até 22/05/2030

800250151008
22/04/2025
Deferimento da petição
Código de despacho: 270
Petição (tipo): [131.01] Renovação do registro de desenho industrial no prazo ordinário
Processo afetado: BR302015002398-8
Requerente: LEGO A/S
Procurador: Dennemeyer & Associates Propriedade Intelectual Ltda
Renovada vigência até 22/05/2030

800250151009
22/04/2025
Deferimento da petição
Código de despacho: 270
Petição (tipo): [131.01] Renovação do registro de desenho industrial no prazo ordinário
Processo afetado: BR302015002399-6
Requerente: LEGO A/S
Procurador: Dennemeyer & Associates Propriedade Intelectual Ltda
Renovada vigência até 22/05/2030

800250151010
22/04/2025
Deferimento da petição
Código de despacho: 270
Petição (tipo): [131.01] Renovação do registro de desenho industrial no prazo ordinário
Processo afetado: BR302015002400-3
Requerente: LEGO A/S
Procurador: Dennemeyer & Associates Propriedade Intelectual Ltda
Renovada vigência até 22/05/2030

800250151011
22/04/2025
Deferimento da petição
Código de despacho: 270
Petição (tipo): [131.01] Renovação do registro de desenho industrial no prazo ordinário
Processo afetado: BR302015002401-1
Requerente: LEGO A/S
Procurador: Dennemeyer & Associates Propriedade Intelectual Ltda
Renovada vigência até 22/05/2030



800250164642
02/05/2025

Deferimento da petição
Código de despacho: 270
Petição (tipo): [131.01] Renovação do registro de desenho industrial no prazo ordinário
Processo afetado: BR302015002408-9
Requerente: DART INDUSTRIES INC.
Procurador: Dannemann Siemsen Advogados
Renovada vigência até 22/05/2030

800250157501
25/04/2025

Deferimento da petição
Código de despacho: 270
Petição (tipo): [131.01] Renovação do registro de desenho industrial no prazo ordinário
Processo afetado: BR302015002416-0
Requerente: NIKE INNOVATE C.V.
Procurador: David do Nascimento Advogados Associados
Renovada vigência até 25/05/2030

800250157459
25/04/2025

Deferimento da petição
Código de despacho: 270
Petição (tipo): [131.01] Renovação do registro de desenho industrial no prazo ordinário
Processo afetado: BR302015002417-8
Requerente: ANTONIO ALEXANDRE DUARTE
Procurador: José Edis Rodrigues
Renovada vigência até 25/05/2030

800250174826
09/05/2025

Deferimento da petição
Código de despacho: 270
Petição (tipo): [131.01] Renovação do registro de desenho industrial no prazo ordinário
Processo afetado: BR302015002426-7
Requerente: DOCOL INDÚSTRIA E COMÉRCIO LTDA.
Procurador: Dannemann, Siemsen, Bigler & Ipanema Moreira
Renovada vigência até 26/05/2030

800250174825
09/05/2025

Deferimento da petição
Código de despacho: 270
Petição (tipo): [131.01] Renovação do registro de desenho industrial no prazo ordinário
Processo afetado: BR302015002427-5
Requerente: DOCOL INDÚSTRIA E COMÉRCIO LTDA.
Procurador: Dannemann, Siemsen, Bigler & Ipanema Moreira
Renovada vigência até 26/05/2030

800250174827
09/05/2025

Deferimento da petição
Código de despacho: 270
Petição (tipo): [131.01] Renovação do registro de desenho industrial no prazo ordinário
Processo afetado: BR302015002428-3
Requerente: DOCOL INDÚSTRIA E COMÉRCIO LTDA.
Procurador: Dannemann, Siemsen, Bigler & Ipanema Moreira
Renovada vigência até 26/05/2030

800250157451
25/04/2025

Deferimento da petição
Código de despacho: 270
Petição (tipo): [131.01] Renovação do registro de desenho industrial no prazo ordinário
Processo afetado: BR302015002448-8
Requerente: KIA MOTORS CORPORATION
Procurador: David do Nascimento Advogados Associados
Renovada vigência até 27/05/2030

800250157452
25/04/2025

Deferimento da petição
Código de despacho: 270
Petição (tipo): [131.01] Renovação do registro de desenho industrial no prazo ordinário
Processo afetado: BR302015002450-0
Requerente: KIA MOTORS CORPORATION
Procurador: David do Nascimento Advogados Associados
Renovada vigência até 27/05/2030



800250157453
25/04/2025
Deferimento da petição
Código de despacho: 270
Petição (tipo): [131.01] Renovação do registro de desenho industrial no prazo ordinário
Processo afetado: BR302015002451-8
Requerente: KIA MOTORS CORPORATION
Procurador: David do Nascimento Advogados Associados
Renovada vigência até 27/05/2030

800250157454
25/04/2025
Deferimento da petição
Código de despacho: 270
Petição (tipo): [131.01] Renovação do registro de desenho industrial no prazo ordinário
Processo afetado: BR302015002452-6
Requerente: KIA MOTORS CORPORATION
Procurador: David do Nascimento Advogados Associados
Renovada vigência até 27/05/2030

800250151013
22/04/2025
Deferimento da petição
Código de despacho: 270
Petição (tipo): [131.01] Renovação do registro de desenho industrial no prazo ordinário
Processo afetado: BR302015002454-2
Requerente: PHILIP MORRIS PRODUCTS S.A.
Procurador: Dennemeyer & Associates Propriedade Intelectual Ltda
Renovada vigência até 27/05/2030

800250157494
25/04/2025
Deferimento da petição
Código de despacho: 270
Petição (tipo): [131.01] Renovação do registro de desenho industrial no prazo ordinário
Processo afetado: BR302015002455-0
Requerente: SAMSUNG ELECTRONICS CO., LTD
Procurador: David do Nascimento Advogados Associados
Renovada vigência até 27/05/2030

800250151021
22/04/2025
Deferimento da petição
Código de despacho: 270
Petição (tipo): [131.01] Renovação do registro de desenho industrial no prazo ordinário
Processo afetado: BR302015002506-9
Requerente: UNILEVER IP HOLDINGS B.V.
Procurador: Dennemeyer & Associates Propriedade Intelectual Ltda
Renovada vigência até 29/05/2030

800250168400
05/05/2025
Deferimento da petição
Código de despacho: 270
Petição (tipo): [131.01] Renovação do registro de desenho industrial no prazo ordinário
Processo afetado: BR302015002523-9
Requerente: WHIRLPOOL S.A
Procurador: Daniel Advogados (Alt.de Daniel & Cia)
Renovada vigência até 01/06/2030

800250150981
22/04/2025
Deferimento da petição
Código de despacho: 270
Petição (tipo): [131.01] Renovação do registro de desenho industrial no prazo ordinário
Processo afetado: BR302015002726-6
Requerente: ADENILSON CLARO MAIA
Renovada vigência até 12/06/2030

800250150984
22/04/2025
Deferimento da petição
Código de despacho: 270
Petição (tipo): [131.01] Renovação do registro de desenho industrial no prazo ordinário
Processo afetado: BR302015002783-5
Requerente: HISAMITSU PHARMACEUTICAL CO., INC.
Procurador: NINOMIYA PROPRIEDADE INTELECTUAL LTDA
Renovada vigência até 16/06/2030



800250150985 22/04/2025	Deferimento da petição Código de despacho: 270 Petição (tipo): [131.01] Renovação do registro de desenho industrial no prazo ordinário Processo afetado: BR302015002785-1 Requerente: HISAMITSU PHARMACEUTICAL CO., INC. Procurador: NINOMIYA PROPRIEDADE INTELECTUAL LTDA Renovada vigência até 16/06/2030
800250174822 09/05/2025	Deferimento da petição Código de despacho: 270 Petição (tipo): [131.01] Renovação do registro de desenho industrial no prazo ordinário Processo afetado: BR302015003059-3 Requerente: HERMES SELLIER Procurador: Jacques Labrunie Renovada vigência até 30/06/2030
800250157466 25/04/2025	Deferimento da petição Código de despacho: 270 Petição (tipo): [131.01] Renovação do registro de desenho industrial no prazo ordinário Processo afetado: BR302015003063-1 Requerente: CASAPPA S.P.A. Procurador: Ariboni, Fabbri e Schmidt Sociedade de Advogados Renovada vigência até 30/06/2030
800250164634 02/05/2025	Deferimento da petição Código de despacho: 270 Petição (tipo): [131.01] Renovação do registro de desenho industrial no prazo ordinário Processo afetado: BR302015003834-9 Requerente: MAGNUM INDÚSTRIA DA AMAZÔNIA S/A Procurador: Marcia Ferreira Gomes Renovada vigência até 14/08/2030
800250147776 17/04/2025	Deferimento da petição Código de despacho: 270 Petição (tipo): [131.01] Renovação do registro de desenho industrial no prazo ordinário Processo afetado: BR302015004734-8 Requerente: MÁRCIO SEQUEIRA DE OLIVEIRA Procurador: AG MOREIRA MARCAS E PATENTES LTDA Renovada vigência até 15/10/2030
800250147777 17/04/2025	Deferimento da petição Código de despacho: 270 Petição (tipo): [131.01] Renovação do registro de desenho industrial no prazo ordinário Processo afetado: BR302015004736-4 Requerente: MÁRCIO SEQUEIRA DE OLIVEIRA Procurador: AG MOREIRA MARCAS E PATENTES LTDA Renovada vigência até 15/10/2030
800250147778 17/04/2025	Deferimento da petição Código de despacho: 270 Petição (tipo): [131.01] Renovação do registro de desenho industrial no prazo ordinário Processo afetado: BR302015004738-0 Requerente: MÁRCIO SEQUEIRA DE OLIVEIRA Procurador: AG MOREIRA MARCAS E PATENTES LTDA Renovada vigência até 15/10/2030
800250174810 09/05/2025	Deferimento da petição Código de despacho: 270 Petição (tipo): [131.01] Renovação do registro de desenho industrial no prazo ordinário Processo afetado: BR302015004779-8 Requerente: DOCILE ALIMENTOS LTDA Procurador: Renato Hahn Renovada vigência até 19/10/2030

800250174811
09/05/2025

Deferimento da petição
Código de despacho: 270
Petição (tipo): [131.01] Renovação do registro de desenho industrial no prazo ordinário
Processo afetado: BR302015004781-0
Requerente: DOCILE ALIMENTOS LTDA
Procurador: Renato Hahn
Renovada vigência até 19/10/2030

800250147780
17/04/2025

Deferimento da petição
Código de despacho: 270
Petição (tipo): [131.01] Renovação do registro de desenho industrial no prazo ordinário
Processo afetado: BR302015004782-8
Requerente: MÁRCIO SEQUEIRA DE OLIVEIRA
Procurador: AG MOREIRA MARCAS E PATENTES LTDA
Renovada vigência até 20/10/2030

800250163919
30/04/2025

Deferimento da petição
Código de despacho: 270
Petição (tipo): [131.01] Renovação do registro de desenho industrial no prazo ordinário
Processo afetado: BR302015004918-9
Requerente: JOSÉ SENDESKI NETO
Procurador: A Provincia Marcas e Patentes Ltda.
Renovada vigência até 27/10/2030

800250163920
30/04/2025

Deferimento da petição
Código de despacho: 270
Petição (tipo): [131.01] Renovação do registro de desenho industrial no prazo ordinário
Processo afetado: BR302015004919-7
Requerente: JOSÉ SENDESKI NETO
Procurador: A Provincia Marcas e Patentes Ltda.
Renovada vigência até 27/10/2030

800250163921
30/04/2025

Deferimento da petição
Código de despacho: 270
Petição (tipo): [131.01] Renovação do registro de desenho industrial no prazo ordinário
Processo afetado: BR302015004921-9
Requerente: JOSÉ SENDESKI NETO
Procurador: A Provincia Marcas e Patentes Ltda.
Renovada vigência até 27/10/2030

800250157492
25/04/2025

Deferimento da petição
Código de despacho: 270
Petição (tipo): [131.01] Renovação do registro de desenho industrial no prazo ordinário
Processo afetado: BR302015005169-8
Requerente: SHANDONG LINGLONG TYRE CO., LTD (CN)
Procurador: Daniel Advogados (Alt.de Daniel & Cia)
Renovada vigência até 13/11/2030

800250157491
25/04/2025

Deferimento da petição
Código de despacho: 270
Petição (tipo): [131.01] Renovação do registro de desenho industrial no prazo ordinário
Processo afetado: BR302015005172-8
Requerente: SHANDONG LINGLONG TYRE CO. LTD.
Procurador: Daniel Advogados (Alt.de Daniel & Cia)
Renovada vigência até 13/11/2030

800250174835
09/05/2025

Deferimento da petição
Código de despacho: 270
Petição (tipo): [131.01] Renovação do registro de desenho industrial no prazo ordinário
Processo afetado: BR302015005352-6
Requerente: SSZK EMPREENDIMENTOS PARTICIPACOES LTDA
Procurador: BEERRE ASSESSORIA EMPRESARIAL LTDA
Renovada vigência até 23/11/2030



800250168409 05/05/2025	Deferimento da petição Código de despacho: 270 Petição (tipo): [131.01] Renovação do registro de desenho industrial no prazo ordinário Processo afetado: BR302015005392-5 Requerente: SQUARE, INC. Procurador: Daniel Advogados (Alt.de Daniel & Cia) Renovada vigência até 26/11/2030
800250168408 05/05/2025	Deferimento da petição Código de despacho: 270 Petição (tipo): [131.01] Renovação do registro de desenho industrial no prazo ordinário Processo afetado: BR302015005393-3 Requerente: SQUARE, INC. Procurador: Daniel Advogados (Alt.de Daniel & Cia) Renovada vigência até 26/11/2030
800250163923 30/04/2025	Deferimento da petição Código de despacho: 270 Petição (tipo): [131.01] Renovação do registro de desenho industrial no prazo ordinário Processo afetado: BR302015005720-3 Requerente: ECO TÊXTIL INDÚSTRIA E COMÉRCIO DE MÁQUINAS RECICLADORA TÊXTIL LTDA - ME Procurador: PROTEMARK MARCAS E PATENTES LTDA. Renovada vigência até 15/12/2030
800250168389 05/05/2025	Deferimento da petição Código de despacho: 270 Petição (tipo): [131.01] Renovação do registro de desenho industrial no prazo ordinário Processo afetado: BR302016001592-9 Requerente: GRENDENE S.A. Procurador: Remer Villaça & Nogueira Assessoria e Consultoria de Prop. Intelectual S/S Ltda. Renovada vigência até 18/04/2031
800250168391 05/05/2025	Deferimento da petição Código de despacho: 270 Petição (tipo): [131.01] Renovação do registro de desenho industrial no prazo ordinário Processo afetado: BR302016001596-1 Requerente: GRENDENE S.A. Procurador: Remer Villaça & Nogueira Assessoria e Consultoria de Prop. Intelectual S/S Ltda. Renovada vigência até 18/04/2031
800250168392 05/05/2025	Deferimento da petição Código de despacho: 270 Petição (tipo): [131.01] Renovação do registro de desenho industrial no prazo ordinário Processo afetado: BR302016001601-1 Requerente: GRENDENE S.A. Procurador: Remer Villaça & Nogueira Assessoria e Consultoria de Prop. Intelectual S/S Ltda. Renovada vigência até 18/04/2031
800250164643 02/05/2025	Deferimento da petição Código de despacho: 270 Petição (tipo): [132.01] Renovação do registro de desenho industrial no prazo extraordinário Processo afetado: BR322016003472-1 Requerente: DART INDUSTRIES INC. Procurador: Dannemann Siemsen Advogados Renovada vigência até 27/04/2030
800250151026 22/04/2025	Deferimento da petição Código de despacho: 270 Petição (tipo): [131.01] Renovação do registro de desenho industrial no prazo ordinário Processo afetado: BR322016003907-3 Requerente: THE ESAB GROUP, INC. Procurador: Dannemann Siemsen Advogados Renovada vigência até 07/05/2030



800250151027
22/04/2025

Deferimento da petição
Código de despacho: 270
Petição (tipo): [131.01] Renovação do registro de desenho industrial no prazo ordinário
Processo afetado: BR322016003908-1
Requerente: THE ESAB GROUP, INC.
Procurador: Dannemann Siemsen Advogados
Renovada vigência até 07/05/2030

800250150998
22/04/2025

Deferimento da petição
Código de despacho: 270
Petição (tipo): [131.01] Renovação do registro de desenho industrial no prazo ordinário
Processo afetado: BR322016004304-6
Requerente: LINAK A/S
Procurador: Dennemeyer & Associates Propriedade Intelectual Ltda
Renovada vigência até 12/05/2030

800250147779
17/04/2025

Deferimento da petição
Código de despacho: 270
Petição (tipo): [131.01] Renovação do registro de desenho industrial no prazo ordinário
Processo afetado: BR322016005773-0
Requerente: MÁRCIO SEQUEIRA DE OLIVEIRA
Procurador: AG MOREIRA MARCAS E PATENTES LTDA
Renovada vigência até 15/10/2030

800240053224
14/02/2024

Deferimento da petição
Código de despacho: 270
Petição (tipo): [131.01] Renovação do registro de desenho industrial no prazo ordinário
Processo afetado: BR322018003186-8
Requerente: SERVIÇO NACIONAL DE APRENDIZAGEM INDUSTRIAL - SENAI.
Procurador: Paulo Afonso Pereira
Renovada vigência até 26/11/2029



Anotação de manutenção de registro

Os registros de desenho industrial listados a seguir foram prorrogados, em vista do cumprimento ao que dispõe os parágrafos 1º e 2º do artigo 108, bem como os parágrafos 2º e 3º do artigo 120 da Lei da Propriedade Industrial (LPI, lei n.º 9.279, de 14 de maio de 1996).

Art. 108. O registro vigorará pelo prazo de 10 (dez) anos contados da data do depósito, prorrogável por 3 (três) períodos sucessivos de 5 (cinco) anos cada.

§ 1º O pedido de prorrogação deverá ser formulado durante o último ano de vigência do registro, instruído com o comprovante do pagamento da respectiva retribuição.

§ 2º Se o pedido de prorrogação não tiver sido formulado até o termo final da vigência do registro, o titular poderá fazê-lo nos 180 (cento e oitenta) dias subsequentes, mediante o pagamento de retribuição adicional.

Art. 120. O titular do registro está sujeito ao pagamento de retribuição quinquenal, a partir do segundo quinquênio da data do depósito

§ 2º O pagamento dos demais quinquênios será apresentado junto com o pedido de prorrogação a que se refere o art. 108.

§ 3º O pagamento dos quinquênios poderá ainda ser efetuado dentro dos 6 (seis) meses subsequentes ao prazo estabelecido no parágrafo anterior, mediante pagamento de retribuição adicional.

800200101715 26/03/2020	Deferimento da petição Código de despacho: 270 Petição (tipo): [129.01] Manutenção: 2º quinquênio ordinário Processo afetado: BR302015002368-6 Requerente: BAYERISCHE MOTOREN WERKE AKTIENGESELLSCHAFT Procurador: Luiz Henrique Oliveira Do Amaral
-----------------------------------	--

800200101716 26/03/2020	Deferimento da petição Código de despacho: 270 Petição (tipo): [129.01] Manutenção: 2º quinquênio ordinário Processo afetado: BR302015002370-8 Requerente: BAYERISCHE MOTOREN WERKE AKTIENGESELLSCHAFT Procurador: Luiz Henrique Oliveira Do Amaral
-----------------------------------	--

800220318647 15/09/2022	Deferimento da petição Código de despacho: 270 Petição (tipo): [129.01] Manutenção: 2º quinquênio ordinário Processo afetado: BR322018003680-0 Requerente: WAYNE FUELING SYSTEMS LLC Procurador: David do Nascimento
-----------------------------------	---



Outros despachos - Renovação

Outros despachos de renovação.

800250155128 24/04/2025	Ato de prejudicar petição Código de despacho: 699 Petição (tipo): [131.01] Renovação do registro de desenho industrial no prazo ordinário Processo afetado: DI6501642-4 Requerente: SCHNEIDER ELECTRIC BRASIL LTDA. Procurador: David do Nascimento Advogados Associados Detalhes do despacho: Tendo em vista ter havido pagamento em duplicidade.
800250159475 28/04/2025	Ato de prejudicar petição Código de despacho: 699 Petição (tipo): [131.01] Renovação do registro de desenho industrial no prazo ordinário Processo afetado: BR302015002143-8 Requerente: KUHN DO BRASIL S/A. Procurador: Roner Guerra Fabris Detalhes do despacho: Tendo em vista ter havido pagamento em duplicidade.
800250174834 09/05/2025	Ato de prejudicar petição Código de despacho: 699 Petição (tipo): [131.01] Renovação do registro de desenho industrial no prazo ordinário Processo afetado: BR302015002419-4 Requerente: IGUI WORLDWIDE PISCINAS LTDA Procurador: BEERRE ASSESSORIA EMPRESARIAL LTDA Detalhes do despacho: Ato pretendido não é aplicável tendo em vista a situação do pedido: registro nulo.



Anotações de transferência de titularidade

Exigência de pagamento
Exigência de conformidade de petição
Exame de petição: Exigência
Exame de petição: Sobrestamento
Exame de petição: Indeferimento
Exame de petição: Deferimento
Outros despachos



Exame de petição: Deferimento

Concluído o exame, deferem-se as petições em referência.

Cabe recurso desta decisão, que deve ser apresentado no prazo de 60 (sessenta) dias, contados da data de publicação da decisão recorrida na Revista da Propriedade Industrial (RPI), nos termos dos art. 212, 221, 222, 223 e 224 da Lei da Propriedade Industrial (LPI, Lei n.º 9.279, de 14 de maio de 1996).

Para apresentar uma petição de recurso:

1. Acesse o e-DI no site do INPI (www.inpi.gov.br);
2. Emita uma Guia de Recolhimento da União (GRU) para o serviço de “Recurso de desenho industrial - exceto contra indeferimento de pedido de registro de DI” (código 142), referente a petição;
3. Efetue o pagamento; e
4. Preencha e envie o formulário eletrônico correspondente à opção indicada na emissão da GRU, acompanhado dos esclarecimentos, argumentos, provas ou documentos apropriados.

Para esclarecer outras dúvidas e conhecer em detalhe o processamento de pedidos de registro de desenho industrial e outras petições, não deixe de consultar o Manual de Desenho Industrial <http://manualdedi.inpi.gov.br/projects/manual-de-desenho-industrial/wiki>.

870250038941 13/05/2025	Deferimento da petição Código de despacho: 270 Petição (tipo): [114.02] Anotação de transferência de titular: cessão Processo afetado: BR302014006129-1 Cedente: LEXINGTON INTERNATIONAL, LLC [US] Cessionário: HAIRMAX INTERNATIONAL, LLC Procurador: João Marcos Silveira
-----------------------------------	---

870250038941 13/05/2025	Deferimento da petição Código de despacho: 270 Petição (tipo): [114.02] Anotação de transferência de titular: cessão Processo afetado: BR302015001805-4 Cedente: LEXINGTON INTERNATIONAL, LLC [US] Cessionário: HAIRMAX INTERNATIONAL, LLC Procurador: João Marcos Silveira
-----------------------------------	---

870250038941 13/05/2025	Deferimento da petição Código de despacho: 270 Petição (tipo): [114.02] Anotação de transferência de titular: cessão Processo afetado: BR302016004622-0 Cedente: LEXINGTON INTERNATIONAL, LLC [US] Cessionário: HAIRMAX INTERNATIONAL, LLC Procurador: João Marcos Silveira
-----------------------------------	---



Recursos

Exigência de pagamento
Exigência de conformidade de petição
Notificação de recurso para manifestação
Instrução técnica: Exigência de petição
Instrução técnica: Sobrestamento
Instrução técnica: Ciência de parecer
Decisão do recurso: Negado provimento
Decisão do recurso: Provimento
Outros despachos



Notificação de recurso para manifestação

Em vista da interposição de recurso contra as decisões listadas a seguir, notifica-se prazo de 60 (sessenta) dias para apresentação de contrarrazões ao recurso pelos interessados, nos termos do artigo 213 da Lei da Propriedade Industrial (LPI, lei n.º 9.279, de 14 de maio de 1996).

Art. 213 – Os interessados serão intimados para, no prazo de 60 (sessenta) dias, oferecerem contrarrazões ao recurso.

Para visualizar petições eletrônicas no site do INPI (www.inpi.gov.br):

1. Acesse a pesquisa da base de desenho industrial utilizando login e senha; e
2. Informe o número do processo ao qual está vinculada a petição a ser visualizada.

Para apresentar contrarrazões ao recurso:

1. Acesse o e-DI no site do INPI (www.inpi.gov.br);
2. Emita uma Guia de Recolhimento da União (GRU) para o serviço de “contrarrazões ao recurso/nulidade” (código 136);
3. Efetue o pagamento; e
4. Preencha e envie o formulário eletrônico correspondente à opção indicada na emissão da GRU, acompanhado dos esclarecimentos, argumentos, provas ou documentos apropriados.

O prazo para apresentação de contrarrazões é de 60 (sessenta) dias, contados da data de publicação da notificação de interposição de recurso na Revista da Propriedade Industrial (RPI), nos termos dos art. 213, 221, 222 e 223 da LPI.

Para esclarecer outras dúvidas e conhecer em detalhe o processamento de pedidos de registro de desenho industrial e outras petições, não deixe de consultar o Manual de Desenho Industrial <http://manualdedi.inpi.gov.br/projects/manual-de-desenho-industrial/wiki>.

870250039149
14/05/2025

Notificação de recurso
Código de despacho: 360
Petição (tipo): [153.01] Recurso contra indeferimento de pedido de registro de desenho industrial
Processo afetado: BR302023005208-9
Requerente: PULMAIR MEDICAL, INC.
Procurador: KASZNAR LEONARDOS PROPRIEDADE INTELECTUAL
Detalhes do despacho: Recurso contra o indeferimento.



Decisão do recurso: Negado provimento

Os recursos listados foram conhecidos e não providos por decisão do Presidente do INPI, nos termos indicados abaixo.

Encerra-se a instância administrativa nos termos do parágrafo 3º do Artigo 212 da Lei da Propriedade Industrial (LPI, lei n.º 9.279, de 14 de maio de 1996).

Art. 212 - Salvo expressa disposição em contrário, das decisões de que trata esta Lei cabe recurso, que será interposto no prazo de 60 (sessenta) dias.

Parágrafo 3º - Os recursos serão decididos pelo Presidente do INPI, encerrando-se a instância administrativa.

870180024413 26/03/2018	Recurso não provido (decisão mantida) Código de despacho: 235 Petição (tipo): [106.01] [DESC.] Recurso de desenho industrial Processo afetado: BR302015004233-8 Requerente: YVES ANDRE DIT GALLAS Procurador: Fabricio Vilela Coelho
870180041977 18/05/2018	Recurso não provido (decisão mantida) Código de despacho: 235 Petição (tipo): [106.01] [DESC.] Recurso de desenho industrial Processo afetado: BR302016004110-5 Requerente: ADIDAS AG Procurador: Pedro Afonso Vieira Bhering
870190082663 23/08/2019	Recurso não provido (decisão mantida) Código de despacho: 235 Petição (tipo): [106.01] [DESC.] Recurso de desenho industrial Processo afetado: BR302019001861-6 Requerente: SMC CORPORATION Procurador: Orlando de Souza
870240075170 02/09/2024	Recurso não provido (decisão mantida) Código de despacho: 235 Petição (tipo): [153.01] Recurso contra indeferimento de pedido de registro de desenho industrial Processo afetado: BR302021003615-0 Decisão recorrida: Indeferimento do pedido Notificada 02/07/2024 Afeta Processo BR 30 2021 003615 (CONFIGURAÇÃO APLICADA A/EM ACABAMENTO) Requerente: NASATO INDUSTRIA DE PLASTICOS LTDA Procurador: REGIBRAS LTDA EPP
870240096659 11/11/2024	Recurso não provido (decisão mantida) Código de despacho: 235 Petição (tipo): [161.01] Outros recursos de DI: contra decisão em processo de registro Processo afetado: BR302023006825-2 Decisão recorrida: Perda de Prioridade (sobrestamento do exame) Notificada 17/09/2024 Afeta Processo BR 30 2023 006825 (Garrafa) Requerente: THE COCA-COLA COMPANY Procurador: Tauil e Chequer Advogados



870240096656 11/11/2024	Recurso não provido (decisão mantida) Código de despacho: 235 Petição (tipo): [161.01] Outros recursos de DI: contra decisão em processo de registro Processo afetado: BR302024000659-4 Decisão recorrida: Perda de Prioridade (sobrestamento do exame) Notificada 10/09/2024 Afeta Processo BR 30 2024 000659 (Garrafas) Requerente: THE COCA-COLA COMPANY Procurador: Tauil e Chequer Advogados
870240096585 11/11/2024	Recurso não provido (decisão mantida) Código de despacho: 235 Petição (tipo): [161.01] Outros recursos de DI: contra decisão em processo de registro Processo afetado: BR302024001456-2 Decisão recorrida: Perda de Prioridade (sobrestamento do exame) Notificada 10/09/2024 Afeta Processo BR 30 2024 001456 (CAPA DE ASSENTO PARA AUTOMÓVEIS) Requerente: TYT S.A. Procurador: Sko Oyarzáball Marcas e Patentes Sociedade Simples Ltda.
870240091601 25/10/2024	Recurso não provido (decisão mantida) Código de despacho: 235 Petição (tipo): [161.01] Outros recursos de DI: contra decisão em processo de registro Processo afetado: BR312023235712-6 Requerente: MOOV ELECTRIC VEHICLES GMBH Procurador: Dannemann, Siemsen, Bigler & Ipanema Moreira

Decisão do recurso: Provimento

Os recursos listados foram conhecidos e providos por decisão do Presidente do INPI.

Ficam, assim, reformadas as decisões recorridas, observadas as eventuais ressalvas apontadas.

Encerra-se a instância administrativa nos termos do parágrafo 3º do Artigo 212 da Lei da Propriedade Industrial (LPI, lei n.º 9.279, de 14 de maio de 1996).

Art. 212 - Salvo expressa disposição em contrário, das decisões de que trata esta Lei cabe recurso, que será interposto no prazo de 60 (sessenta) dias.

Parágrafo 3º - Os recursos serão decididos pelo Presidente do INPI, encerrando-se a instância administrativa.

Para esclarecer outras dúvidas e conhecer em detalhe o processamento de pedidos de registro de desenho industrial e outras petições, não deixe de consultar o Manual de Desenho Industrial <http://manualdedi.inpi.gov.br/projects/manual-de-desenho-industrial/wiki>.

870180138731 08/10/2018	Recurso provido (para prosseguir exame do pedido) Código de despacho: 1009 Petição (tipo): [106.01] [DESC.] Recurso de desenho industrial Processo afetado: BR302016005089-9 Requerente: SKECHERS U.S.A., INC. II Procurador: Alberto Jeronimo Guerra Neto
870180138742 08/10/2018	Recurso provido (para prosseguir exame do pedido) Código de despacho: 1009 Petição (tipo): [106.01] [DESC.] Recurso de desenho industrial Processo afetado: BR302016005095-3 Requerente: SKECHERS U.S.A., INC. II Procurador: Alberto Jeronimo Guerra Neto
870210054878 18/06/2021	Recurso provido (para prosseguir exame do pedido) Código de despacho: 1009 Petição (tipo): [106.01] [DESC.] Recurso de desenho industrial Processo afetado: BR302020006161-6 Requerente: ABBOTT DIABETES CARE, INC Procurador: Saulo Murari Calazans
870240093767 01/11/2024	Recurso provido (para prosseguir exame do pedido) Código de despacho: 1009 Petição (tipo): [161.01] Outros recursos de DI: contra decisão em processo de registro Processo afetado: BR302023005167-8 Requerente: AB PLAST MANUFATURADOS PLASTICOS LTDA Procurador: Jacques Labrunie



Outras petições

Exigência de pagamento
Exigência de conformidade de petição
Exame de petição: Exigência
Exame de petição: Sobrestamento
Exame de petição: Indeferimento
Exame de petição: Deferimento
Exame de petição: petição de retificação (126) atendida
Exame de petição: petição de retificação (126) não atendida
Outros despachos



Exame de petição: Indeferimento

Concluído o exame, indeferem-se as petições em referência, com base nos motivos indicados abaixo.

Cabe recurso desta decisão, que deve ser apresentado no prazo de 60 (sessenta) dias, contados da data de publicação da decisão recorrida na Revista da Propriedade Industrial (RPI), nos termos dos art. 212, 221, 222, 223 e 224 da Lei da Propriedade Industrial (LPI, Lei n.º 9.279, de 14 de maio de 1996).

Para apresentar uma petição de recurso:

1. Acesse o e-DI no site do INPI (www.inpi.gov.br);
2. Emita uma Guia de Recolhimento da União (GRU) para o serviço de “Recurso de desenho industrial - exceto contra indeferimento de pedido de registro de DI” (código 142), referente a petição;
3. Efetue o pagamento; e
4. Preencha e envie o formulário eletrônico correspondente à opção indicada na emissão da GRU, acompanhado dos esclarecimentos, argumentos, provas ou documentos apropriados.

Para esclarecer outras dúvidas e conhecer em detalhe o processamento de pedidos de registro de desenho industrial e outras petições, não deixe de consultar o Manual de Desenho Industrial <http://manualdedi.inpi.gov.br/projects/manual-de-desenho-industrial/wiki>.

870240082909 27/09/2024	Indeferimento da petição Código de despacho: 271 Petição (tipo): [155.01] Correção de dados no processo devido à falha do interessado Processo afetado: BR302024002588-2 Requerente: UNIVERSIDADE FEDERAL DO RIO GRANDE - FURG Detalhes do despacho: Petição indeferida, pois não são aceitas no título expressões que denotem informações técnicas do produto, conforme definido no item 5.3.1.1 Identificação do produto do Manual de Desenhos Industriais, subitem b).
870240083398 30/09/2024	Indeferimento da petição Código de despacho: 271 Petição (tipo): [143.01] Suspensão do sigilo Processo afetado: BR302024003838-0 Requerente: APPLE INC. Procurador: Dannemann, Siemsen, Bigler & Ipanema Moreira Detalhes do despacho: Tendo em vista que a procuração apresentada não possui poderes específicos para a suspensão da situação de sigilo do pedido de registro.



Exame de petição: Deferimento

Concluído o exame, deferem-se as petições em referência.

Cabe recurso desta decisão, que deve ser apresentado no prazo de 60 (sessenta) dias, contados da data de publicação da decisão recorrida na Revista da Propriedade Industrial (RPI), nos termos dos art. 212, 221, 222, 223 e 224 da Lei da Propriedade Industrial (LPI, Lei n.º 9.279, de 14 de maio de 1996).

Para apresentar uma petição de recurso:

1. Acesse o e-DI no site do INPI (www.inpi.gov.br);
2. Emita uma Guia de Recolhimento da União (GRU) para o serviço de “Recurso de desenho industrial - exceto contra indeferimento de pedido de registro de DI” (código 142), referente a petição;
3. Efetue o pagamento; e
4. Preencha e envie o formulário eletrônico correspondente à opção indicada na emissão da GRU, acompanhado dos esclarecimentos, argumentos, provas ou documentos apropriados.

Para esclarecer outras dúvidas e conhecer em detalhe o processamento de pedidos de registro de desenho industrial e outras petições, não deixe de consultar o Manual de Desenho Industrial <http://manualdedi.inpi.gov.br/projects/manual-de-desenho-industrial/wiki>).

870250012957
17/02/2025

Deferimento da petição
Código de despacho: 270
Petição (tipo): [143.01] Suspensão do sigilo
Processo afetado: BR302024006352-0
Requerente: INTERVET INTERNATIONAL B.V.
Procurador: Licks Advogados
Detalhes do despacho: Solicitação de suspensão do sigilo deferida.

870250033091
25/04/2025

Deferimento da petição
Código de despacho: 270
Petição (tipo): [155.01] Correção de dados no processo devido à falha do interessado
Processo afetado: BR302024006407-1
Requerente: BYD COMPANY LIMITED
Procurador: KASZNAR LEONARDOS PROPRIEDADE INTELECTUAL
Detalhes do despacho: Dados corrigidos: nacionalidade do autor



Exame de petição: Petição de retificação (126) atendida

Atendidas as solicitações das petições em referência, conforme indicado abaixo:

870250037302 08/05/2025	Petição de retificação atendida Código de despacho: 566 Petição (tipo): [126.03] Retificação por erro de publicação na RPI: em petição Processo afetado: DI6402399-0 Petição afetada: Nro. 870250022743 Data 23/03/2025 Tipo [824.05] Cópia reprográfica simples Requerente: KONICA MINOLTA HEALTHCARE DO BRASIL INDÚSTRIA DE EQUIPAMENTOS MÉDICOS LTDA. Procurador: JOÃO PEDRO OTTONI SILVA Detalhes do despacho: Recebido o anexo referente à complementação do valor da fotocópia requerida através da Petição 870250022743.
870250039624 15/05/2025	Petição de retificação atendida Código de despacho: 566 Petição (tipo): [126.03] Retificação por erro de publicação na RPI: em petição Processo afetado: BR302024002054-6 Petição afetada: Nro. 870250036440 Data 06/05/2025 Tipo [824.05] Cópia reprográfica simples Requerente: RODRIGO GIANNICO Procurador: Leonardo Regis Orlandini Detalhes do despacho: Apresentado o anexo referente à complementação do valor da fotocópia requerida através da Petição 870250036440.
870250028765 10/04/2025	Petição de retificação atendida Código de despacho: 566 Petição (tipo): [126.03] Retificação por erro de publicação na RPI: em petição Processo afetado: BR302024002193-3 Petição afetada: Nro. 870250026660 Data 03/04/2025 Tipo [824.05] Cópia reprográfica simples Requerente: ROMAR MOVEIS LTDA Procurador: Eduarda Colla Detalhes do despacho: Apresentado o anexo referente à complementação do valor da fotocópia requerida através da Petição 870250026660.
870250038194 12/05/2025	Petição de retificação atendida Código de despacho: 566 Petição (tipo): [126.02] Retificação por erro de publicação na RPI: em processo Processo afetado: BR302024002471-1 Requerente: MAQUIRA INDÚSTRIA DE PRODUTOS ODONTOLÓGICOS S.A Procurador: Vilage Marcas e Patentes Ltda Detalhes do despacho: Apresentado o anexo referente à complementação do valor da fotocópia requerida através da Petição 870250032313.



Outros despachos

Concluído o exame das petições em referência, publicam-se suas decisões conforme abaixo:

870240102781 02/12/2024	Decisão de não conhecer da petição Código de despacho: 428 Petição (tipo): [134.02] Manifestação sobre parecer técnico proferido em grau de recurso Processo afetado: BR302023003654-7 Petição afetada: Nro. 870240043664 Data 23/05/2024 Tipo [107.02] Nulidade de registro de desenho industrial Requerente: NORTH LTDA Procurador: VINÍCIUS SILVA DE OLIVEIRA Detalhes do despacho: Art. 219. Não serão conhecidos a petição, a oposição e o recurso, quando: ... III - desacompanhados do comprovante do pagamento da retribuição correspondente.
870240102776 02/12/2024	Decisão de não conhecer da petição Código de despacho: 428 Petição (tipo): [134.02] Manifestação sobre parecer técnico proferido em grau de recurso Processo afetado: BR302023004718-2 Petição afetada: Nro. 870240050209 Data 13/06/2024 Tipo [107.02] Nulidade de registro de desenho industrial Requerente: NORTH LTDA Procurador: VINÍCIUS SILVA DE OLIVEIRA Detalhes do despacho: Art. 219. Não serão conhecidos a petição, a oposição e o recurso, quando: ... III - desacompanhados do comprovante do pagamento da retribuição correspondente.



Anulação de despachos

Anulação de despachos relativos a processos de registro

Anulação de despachos relativos a petições



Anulação de despachos relativos a processos de registro

Os despachos listados a seguir tiveram sua publicação anulada com base nos motivos indicados:

BR302023002600-2	Anulação de despacho (em processo) Código de despacho: 402 Titular: GTS DO BRASIL LTDA. [BR/SC] Procurador: CLARKE, MODET PROPRIEDADE INTELECTUAL LTDA. Detalhes do despacho: Anulado o despacho de Indeferimento publicado na RPI 2830, em 01/04/2025, por erro formal, caracterizado pela ausência de complementação
BR302024001251-9	Anulação de despacho (em processo) Código de despacho: 402 Titular: MIRANDA ESTUDIO SERVICOS DE DESIGN LTDA [BR/BA] Procurador: JANAÍNA SHIRLEY DEL' REI MUNIZ DA ROCHA Detalhes do despacho: anulação do despacho de indeferimento publicado na RPI 2817, de 31/12/2024, por ser indevido.
BR312024243741-6	Anulação de despacho (em processo) Código de despacho: 402 Titular: Elizaveta Mikhailovna Chernovol [RU] Procurador: Yuri Alexandrovich Fedotov Detalhes do despacho: Anulada a concessão do registro, publicada em 13/05/2025 na RPI 2836, por ter sido indevida.



Anulação de despachos relativos a petições

Os despachos listados a seguir tiveram sua publicação anulada com base nos motivos indicados:

870180057144 02/07/2018	Anulação de despacho (em petição) Código de despacho: 403 Petição (tipo): [107.01] [DESC.] Nulidade de registro de desenho industrial Processo afetado: BR302017000963-8 Requerente: PRO-MARKET MÓVEIS E EXPOSITORES LTDA Procurador: Geisler Chbane Bosso Detalhes do despacho: Anulada a decisão emitida na RPI 2533, de 23/07/2019. Ocorrência de erro formal por ter sido publicado decisão diferente do teor do parecer. O primeiro parecer será publicado novamente e titular e requerente poderão se manifestar.
870240065650 02/08/2024	Anulação de despacho (em petição) Código de despacho: 403 Petição (tipo): [161.01] Outros recursos de DI: contra decisão em processo de registro Processo afetado: BR322019004833-0 Requerente: KINESIO IP LLC Procurador: LEONOR MAGALHÃES PERES GALVÃO Detalhes do despacho: Ocorrência comprovada de problemas no funcionamento do sistema de peticionamento permitiu que, durante o exame, fossem proferidos atos de não conhecimento de petição e de indeferimento de pedido de devolução de prazo que merecem ser anulados. Determino a anulação das seguintes decisões, para reexame da matéria.- RPI 2734, de 30/05/2023 (manutenção de decisão de Pet. não conhecida); - RPI 2792, de 09/07/2024 (indeferimento do pedido de devolução de prazo) e- RPI 2818, de 07/01/2025 (manutenção do indeferimento do pedido de devolução de prazo).



Disponibilidade de documentos oficiais

Exigência de pagamento

Disponibilidade de certificados de registro

Disponibilidade de outros documentos oficiais

Outros despachos



Disponibilidade de outros documentos oficiais

870250022743 23/03/2025	Emissão de folha de rosto de cópia reprográfica simples Código de despacho: 577 Petição (tipo): [824.05] Cópia reprográfica simples Processo afetado: DI6402399-0 Requerente: KONICA MINOLTA HEALTHCARE DO BRASIL INDÚSTRIA DE EQUIPAMENTOS MÉDICOS LTDA. Procurador: JOÃO PEDRO OTTONI SILVA
800250169586 06/05/2025	Emissão de segunda via de certificado de registro Código de despacho: 579 Petição (tipo): [117.02] Expedição de segunda via de certificado de DI Processo afetado: BR302020004837-7 Requerente: J.A. HARD NUTRITION LTDA Procurador: Interação Marcas e Patentes Ltda
870220097932 24/10/2022	Emissão de segunda via de certificado de registro Código de despacho: 579 Petição (tipo): [125.06] [DESC.] Outras petições: Eslacrecimentos Processo afetado: BR302022003755-9 Requerente: GROSCEST TORRES FRANCO Procurador: Ana Paula Mazzei dos Santos Leite
870250036440 06/05/2025	Emissão de folha de rosto de cópia reprográfica simples Código de despacho: 577 Petição (tipo): [824.05] Cópia reprográfica simples Processo afetado: BR302024002054-6 Requerente: RODRIGO GIANNICO Procurador: Leonardo Regis Orlandini Detalhes do despacho: Cópia disponibilizada no delivery em 16/05/2025.
870250026660 03/04/2025	Emissão de folha de rosto de cópia reprográfica simples Código de despacho: 577 Petição (tipo): [824.05] Cópia reprográfica simples Processo afetado: BR302024002193-3 Requerente: ROMAR MOVEIS LTDA Procurador: Eduarda Colla
870250032313 23/04/2025	Emissão de folha de rosto de cópia reprográfica simples Código de despacho: 577 Petição (tipo): [824.05] Cópia reprográfica simples Processo afetado: BR302024002471-1 Requerente: MAQUIRA INDÚSTRIA DE PRODUTOS ODONTOLÓGICOS S.A Procurador: Vilage Marcas e Patentes Ltda
870250033955 28/04/2025	Emissão de segunda via de certificado de registro Código de despacho: 579 Petição (tipo): [126.02] Retificação por erro de publicação na RPI: em processo Processo afetado: BR302024004457-7 Requerente: UNILEVER IP HOLDINGS B.V. Procurador: Jacques Labrunie



870250033975 28/04/2025	Emissão de segunda via de certificado de registro Código de despacho: 579 Petição (tipo): [126.02] Retificação por erro de publicação na RPI: em processo Processo afetado: BR302024004464-0 Requerente: UNILEVER IP HOLDINGS B.V. Procurador: Jacques Labrunie
870250033994 28/04/2025	Emissão de segunda via de certificado de registro Código de despacho: 579 Petição (tipo): [126.02] Retificação por erro de publicação na RPI: em processo Processo afetado: BR302024005284-7 Requerente: UNILEVER IP HOLDINGS B.V. Procurador: Jacques Labrunie
870250034094 29/04/2025	Emissão de cópia oficial de pedido de registro Código de despacho: 576 Petição (tipo): [118.02] Cópia oficial para efeito de reivindicação de prioridade Processo afetado: BR302024006142-0 Requerente: RESTART INDUSTRIA, COMERCIO, IMPORTACAO, EXPORTACAO DE EQUIPAMENTOS E ACESSORIOS ELETRICOS LTDA. Procurador: RITTER ADVOGADOS

Código internacional de países e organizações

Lista dos códigos de duas letras para representação dos Países, Entidades e Organizações Intergovernamentais baseada no Padrão ST.3 recomendado pela OMPI e na ISO 3166-1.

Por ordem de sigla

AD	ANDORRA	GL	GROELÂNDIA	NU	NIUE
AE	EMIRADOS ÁRABES UNIDOS	GM	GÂMBIA	NZ	NOVA ZELÂNDIA
AF	AFEGANISTÃO	GN	GUINÉ	OM	OMÃ
AG	ANTÍGUA E BARBUDA	GP	GUADALUPE	PA	PANAMÁ
AI	ANGUILLA	GQ	GUINÉ EQUATORIAL	PB	PAÍSES BAIXOS
AL	ALBÂNIA	GR	GRÉCIA	PE	PERU
AM	ARMÊNIA	GS	GEORGIA DO SUL E ILHAS SANDWICH DO SUL	PF	POLINÉSIA FRANCESA
AN	ANTILHAS HOLANDESAS	GT	GUATEMALA	PG	PAPUA NOVA GUINÉ
AO	ANGOLA	GU	GUAM	PH	FILIPINAS
AQ	ANTÁRTICA	GW	GUINÉ BISSAU	PK	PAQUISTÃO
AR	ARGENTINA	GY	GUIANA	PL	POLÓNIA
AS	SAMOA AMERICANA	HK	HONG-KONG	PM	SAINT PIERRE E MIQUELON
AT	ÁUSTRIA	HM	ILHAS HEARD E MCDONALD	PN	PITCAIRN
AU	AUSTRÁLIA	HN	HONDURAS	PR	PORTO RICO
AW	ARUBA	HR	CRÓÁCIA	PS	TERRITÓRIO OCUPADO PALESTINO
AZ	AZERBAIJÃO	HT	HAITI	PT	PORTUGAL
BA	BÓSNIA E HERZEGÓVINA	HU	HUNGRIA	PW	PALAU
BB	BARBADOS	ID	INDONÉSIA	PY	PARAGUAI
BD	BANGLADESH	IE	IRLANDA	QA	CATAR
BE	BÉLGICA	IL	ISRAEL	RE	REUNIÃO
BF	BURKINA FASO	IN	ÍNDIA	RO	ROMÊNIA
BG	BULGÁRIA	IO	TERRIT. BRITAN. OCEANO ÍNDICO	RS	SERBIA
BH	BAREINE	IQ	IRAQUE	RU	FEDERAÇÃO RUSSA
BI	BURUNDI	IR	IRÃ (REPÚBLICA ISLÂMICA DO)	RW	RUANDA
BJ	BENIN	IS	ISLÂNDIA	SA	ARÁBIA SAUDITA
BM	BERMUDAS	IT	ITÁLIA	SB	ILHAS SALOMÃO
BN	BRUNEI DARUSSALAM	JM	JAMAICA	SC	SEYCHELLES
BO	BOLÍVIA	JO	JORDÂNIA	SD	SUDÃO
BR	BRASIL	JP	JAPÃO	SE	SUÉCIA
BS	BAHAMAS	KE	QUÊNIA	SG	SINGAPURA
BT	BUTÃO	KG	QUIRGUISTÃO	SH	SANTA HELENA
BV	ILHA BOUVET	KH	CAMBOJA	SI	ESLOVENIA
BW	BOTSUANA	KI	KIRIBATI	SJ	SVALBARD E JAN MAYEN
BY	BELARUS	KM	COMORES	SK	ESLOVÁQUIA
BZ	BELIZE	KN	SÃO CRISTÓVÃO E NEVIS	SL	SERRA LEOA
CA	CANADÁ	KP	REPÚBLICA POPULAR DEM. DA CORÉIA	SM	SÃO MARINO
CC	ILHAS COCOS	KR	REPÚBLICA DA CORÉIA	SN	SENEGAL
CF	REPÚBLICA CENTRO AFRICANA	KW	KUWAIT	SO	SOMÁLIA
CG	CONGO	KY	ILHAS CAIMAN	SR	SURINAME
CH	SUIÇA	KZ	CAZAQUISTÃO	ST	SÃO TOMÉ E PRÍNCIPE
CI	COSTA DO MARFIM	LA	LAOS	SV	EL SALVADOR
CK	ILHAS COOK	LB	LÍBANO	SY	SÍRIA
CL	CHILE	LC	SANTA LÚCIA	SZ	SUAZILÂNDIA
CM	CAMARÕES	LI	LIECHTENSTEIN	TC	ILHAS TURKS E CAICOS
CN	CHINA	LK	SRI LANKA	TD	CHADE
CO	COLÔMBIA	LR	LIBÉRIA	TF	TERRAS AUSTRAIS FRANCESAS
CR	COSTA RICA	LS	LESOTO	TG	TOGO
CU	CUBA	LT	LITUÂNIA	TH	TAILÂNDIA
CV	CABO VERDE	LU	LUXEMBURGO	TJ	TADJIQUISTÃO
CX	ILHA NATAL	LV	LETÓNIA	TK	TOKELAU
CY	CHIPRE	LY	LÍBIA	TL	TIMOR-LESTE
CZ	REPÚBLICA TCHECA	MA	MARROCOS	TM	TURCOMENISTÃO
DE	ALEMANHA	MC	MÔNACO	TN	TUNÍSIA
DJ	DJIBUTI	MD	REPÚBLICA DA MOLDOVA	TO	TONGA
DK	DINAMARCA	MG	MADAGASCAR	TR	TURQUIA
DM	DOMINICA	MH	ILHAS MARSHALL	TT	TRINIDAD E TOBAGO
DO	REPÚBLICA DOMINICANA	MK	ANT. IUGOSLÁVIA (REP. MACEDÓNIA)	TV	TUVALU
DZ	ARGÉLIA	ML	MALI	TW	TAIWAN, PROVÍNCIA DA CHINA
EC	EQUADOR	MM	MIANMÁ	TZ	REPÚBLICA UNIDA DA TANZÂNIA
EE	ESTÓNIA	MN	MONGÓLIA	UA	UCRÂNIA
EG	EGITO	MO	MACAU	UG	UGANDA
EH	SAARA OCIDENTAL	MP	ILHAS MARIANAS DO NORTE	UM	ILHAS MENORES AFASTADAS EUA
EM	INSTITUTO DA PROPRIEDADE INTELECTUAL DA UNIÃO EUROPEIA	MQ	MARTINICA	US	ESTADOS UNIDOS
EP	ORGANIZAÇÃO EUROPÉIA DE PATENTES	MR	MAURITÂNIA	UY	URUGUAI
ER	ERITREIA	MS	MONT SERRAT	UZ	UZBEQUISTÃO
ES	ESPAÑA	MT	MALTA	VA	VATICANO
ET	ETIÓPIA	MU	MAURÍCIO	VC	SÃO VICENTE E GRANADINAS
FI	FINLÂNDIA	MV	MALDIVAS	VE	VENEZUELA
FJ	FJI	MW	MALÁVI	VG	ILHAS VIRGENS (BRITÂNICAS)
FK	ILHAS MALVINAS	MX	MÉXICO	VI	ILHAS VIRGENS (U.S.)
FM	MICRONÉSIA (EST. DA FEDERAÇÃO)	MY	MALÁSIA	VN	VIETNÃ
FO	ILHAS FAROE	MZ	MOÇAMBIQUE	VU	VANUATU
FR	FRANÇA	NA	NAMÍBIA	WF	ILHAS WALLIS E FUTURA
GA	GABÃO	NC	NOVA CALEDÔNIA	WS	SAMOA OCIDENTAL
GB	REINO UNIDO	NE	NIGER	YE	IEMEN
GD	GRANADA	NF	ILHA NORFALK	YT	MAYOTTE
GE	GEÓRGIA	NG	NIGÉRIA	YU	YUGOSLÁVIA
GF	GUIANA FRANCESA	NI	NICARÁGUA	ZA	ÁFRICA DO SUL
GG	CHANNEL ISLAND OF GUERNSEY	NL	HOLANDA	ZM	ZÂMBIA
GH	GANÁ	NO	NORUEGA	ZR	ZAIRE
GI	GIBRALTAR	NP	NEPAL	ZW	ZIMBÁBUE
		NR	NAURU		

