

Revista da  
**Propriedade  
Industrial**

Nº 2839  
03 de junho de 2025

**Desenho Industrial**

Seção III



**REPÚBLICA FEDERATIVA DO BRASIL**

Presidente

Luiz Inácio Lula da Silva

**MINISTÉRIO DO DESENVOLVIMENTO, INDÚSTRIA, COMÉRCIO E SERVIÇOS**

Ministro do Desenvolvimento, Indústria, Comércio e Serviços

Geraldo José Rodrigues Alckmin Filho

**INSTITUTO NACIONAL DA PROPRIEDADE INDUSTRIAL**

Presidente

Júlio César Castelo Branco Reis Moreira

---

De conformidade com a Lei nº 5.648 de 11 de dezembro de 1970, esta é a publicação oficial do Instituto Nacional da Propriedade Industrial, órgão vinculado ao Ministério do Desenvolvimento, Indústria, Comércio e Serviços do Brasil, que publica todos os seus atos, despachos e decisões relativos ao sistema de propriedade industrial no Brasil, compreendendo Marcas e Patentes, bem como os referentes a contratos de Transferência de Tecnologia e assuntos correlatos, além dos que dizem respeito ao registro de programas de computador como direito autoral.

As established by Law nº 5.648 of december 11, 1970, this is the official publication of the National Institute of Industrial Property, an office under the Ministry of Development, Industry, Commerce and Services of Brazil, which publishes all its official acts, orders and decisions regarding the industrial property system in Brazil, comprising Trademarks and Patents, as well as those referring to Technology Transfer agreements and related matters, besides those regarding software registering as copyright.

Según establece la Ley nº 5.648 de 11 diciembre 1970, esta es la publicación oficial del Instituto Nacional de la Propiedad Industrial, oficina vinculada al Ministerio de Fomento, Industria, Comercio y Servicios del Brasil, que publica todos sus actos, ordenes y decisiones referentes al sistema de propiedad industrial en Brasil, comprendiendo marcas y patentes así que los referentes a contratos de transferencia de tecnologia y asuntos corelacionados, además de los referentes al registro de programas de ordenador como derecho de autor.

---

Endereços, telefones e horários de atendimento da Sede, Divisões Regionais e Representações podem ser obtidos em:

[www.inpi.gov.br](http://www.inpi.gov.br)

# Índice Geral

<b>PEDIDOS DE REGISTRO DE DESENHO INDUSTRIAL EM ANDAMENTO</b> .....	<b>4</b>
Notificação de depósito .....	5
Notificação de depósito - pedido em sigilo.....	26
Exame técnico: Exigência .....	29
Exame técnico: Indeferimento.....	47
<b>PEDIDOS DE REGISTRO DE DESENHO INDUSTRIAL CONSIDERADOS INEXISTENTES</b> .....	<b>48</b>
Em vista da falta de pagamento da retribuição.....	49
<b>PEDIDOS DE REGISTRO DE DESENHO INDUSTRIAL DEFINITIVAMENTE ARQUIVADOS</b> .....	<b>50</b>
Por falta de procuração .....	51
Por falta de resposta à exigência técnica .....	53
<b>CONCESSÕES DE REGISTROS DE DESENHO INDUSTRIAL</b> .....	<b>59</b>
Registro de desenho industrial concedido .....	60
<b>NULIDADES ADMINISTRATIVAS DE REGISTROS DE DESENHO INDUSTRIAL</b> .....	<b>156</b>
Notificação de nulidade administrativa, por requerimento de terceiros, para manifestação .....	157
Instrução técnica: Intimação para manifestação por parte do titular e do requerente .....	159
<b>MANUTENÇÕES E RENOVAÇÕES DE REGISTROS DE DESENHO INDUSTRIAL</b> .....	<b>161</b>
Exigência de pagamento de manutenção .....	162
Registro de desenho industrial renovado.....	164
Anotação de manutenção de registro .....	165
Outros despachos - Renovação.....	176
Outros despachos – Manutenção .....	179
<b>ANOTAÇÕES DE ALTERAÇÃO DE NOME E ENDEREÇO</b> .....	<b>183</b>
Exame de petição: Deferimento .....	184
<b>ANOTAÇÕES DE TRANSFERÊNCIA DE TITULARIDADE</b> .....	<b>186</b>
Exame de petição: Deferimento .....	187
<b>RECURSOS</b> .....	<b>188</b>
Notificação de recurso para manifestação .....	189
<b>OUTRAS PETIÇÕES</b> .....	<b>191</b>
Exame de petição: Deferimento .....	192
Exame de petição: Petição de retificação (126) atendida.....	198
Outros despachos .....	200
<b>ANULAÇÃO DE DESPACHOS</b> .....	<b>202</b>
Anulação de despachos relativos a processos de registro .....	203
Anulação de despachos relativos a petições .....	204
<b>NOTIFICAÇÕES E DECISÕES JUDICIAIS</b> .....	<b>205</b>
Notificação de procedimento judicial .....	206
<b>DISPONIBILIDADE DE DOCUMENTOS OFICIAIS</b> .....	<b>207</b>
Disponibilidade de outros documentos oficiais .....	208
<b>CÓDIGO INTERNACIONAL DE PAÍSES E ORGANIZAÇÕES</b> .....	<b>210</b>



## Pedidos de registro de desenho industrial em andamento

Exigência de pagamento  
Exigência formal  
Notificação de depósito  
Notificação de designação  
Notificação de depósito – pedido em sigilo  
Exame técnico: Exigência  
Exame técnico em designação: Exigência  
Exame técnico: Sobrestamento  
Exame técnico em designação: Sobrestamento  
Exame técnico: Indeferimento  
Exame técnico em designação: Indeferimento  
Perda de Prioridade Unionista  
Perda de Prioridade Unionista – pedidos em designação



## Notificação de depósito

Notificam-se os pedidos de registro de desenho industrial listados a seguir. Os pedidos cumprem as condições de admissibilidade previstas na LPI e seguem para a etapa de exame técnico. Este despacho não gera direito à fotocópia por parte de terceiros.

Para esclarecer outras dúvidas e conhecer, em detalhe, o processamento de pedidos de registro de desenho industrial e outras petições, não deixe de consultar o Manual de Desenho Industrial (<http://manualdedi.inpi.gov.br/projects/manual-de-desenho-industrial/wiki>).

---

<b>BR302025000726-7</b>	Notificação do depósito (exame formal concluído) Código de despacho: 860 Data de depósito: 13/02/2025 <b>Titular: BRF S.A. [BR/SC]</b> Procurador: Dannemann, Siemsen, Bigler & Ipanema Moreira
<b>BR302025000727-5</b>	Notificação do depósito (exame formal concluído) Código de despacho: 860 Data de depósito: 13/02/2025 <b>Titular: BRF S.A. [BR/SC]</b> Procurador: Dannemann, Siemsen, Bigler & Ipanema Moreira
<b>BR302025000798-4</b>	Notificação do depósito (exame formal concluído) Código de despacho: 860 Data de depósito: 17/02/2025 <b>Titular: TELETIES, LLC [US]</b> Procurador: LEONOR MAGALHÃES PERES GALVÃO
<b>BR302025001190-6</b>	Notificação do depósito (exame formal concluído) Código de despacho: 860 Data de depósito: 06/03/2025 <b>Titular: GAVRIELI BRANDS LLC [US]</b> Procurador: Daniel Advogados (Alt.de Daniel & Cia)
<b>BR302025001192-2</b>	Notificação do depósito (exame formal concluído) Código de despacho: 860 Data de depósito: 06/03/2025 <b>Titular: GAVRIELI BRANDS LLC [US]</b> Procurador: Daniel Advogados (Alt.de Daniel & Cia)
<b>BR302025001341-0</b>	Notificação do depósito (exame formal concluído) Código de despacho: 860 Data de depósito: 12/03/2025 <b>Titular: NORDSON CORPORATION [US]</b> Procurador: LUIZ LEONARDOS & ADVOGADOS
<b>BR302025002084-0</b>	Notificação do depósito (exame formal concluído) Código de despacho: 860 Data de depósito: 10/04/2025 <b>Titular: BYD COMPANY LIMITED [CN]</b> Procurador: Clarke, Modet Propriedade Intelectual Ltda.

---



---

BR302025002087-5	Notificação do depósito (exame formal concluído) Código de despacho: 860 Data de depósito: 10/04/2025 <b>Titular: BYD COMPANY LIMITED [CN]</b> Procurador: Clarke, Modet Propriedade Intelectual Ltda.
BR302025002092-1	Notificação do depósito (exame formal concluído) Código de despacho: 860 Data de depósito: 10/04/2025 <b>Titular: ELC MANAGEMENT LLC [US]</b> Procurador: Dannemann, Siemsen, Bigler & Ipanema Moreira
BR302025002093-0	Notificação do depósito (exame formal concluído) Código de despacho: 860 Data de depósito: 10/04/2025 <b>Titular: THIAGO CAPOSSOLI [BR/SP]</b>
BR302025002094-8	Notificação do depósito (exame formal concluído) Código de despacho: 860 Data de depósito: 10/04/2025 <b>Titular: CARLOS DE MORAES SANCHEZ [BR/RS]</b> Procurador: EMERSON SALBEGO HOFART
BR302025002095-6	Notificação do depósito (exame formal concluído) Código de despacho: 860 Data de depósito: 10/04/2025 <b>Titular: ELC MANAGEMENT LLC [US]</b> Procurador: Dannemann, Siemsen, Bigler & Ipanema Moreira
BR302025002096-4	Notificação do depósito (exame formal concluído) Código de despacho: 860 Data de depósito: 10/04/2025 <b>Titular: ELC MANAGEMENT LLC [US]</b> Procurador: Dannemann, Siemsen, Bigler & Ipanema Moreira
BR302025002097-2	Notificação do depósito (exame formal concluído) Código de despacho: 860 Data de depósito: 10/04/2025 <b>Titular: THIAGO CAPOSSOLI [BR/SP]</b>
BR302025002098-0	Notificação do depósito (exame formal concluído) Código de despacho: 860 Data de depósito: 10/04/2025 <b>Titular: GABRIELA MACHADO KARKLING [BR/SC]</b>
BR302025002099-9	Notificação do depósito (exame formal concluído) Código de despacho: 860 Data de depósito: 10/04/2025 <b>Titular: ELC MANAGEMENT LLC [US]</b> Procurador: Dannemann, Siemsen, Bigler & Ipanema Moreira
BR302025002100-6	Notificação do depósito (exame formal concluído) Código de despacho: 860 Data de depósito: 10/04/2025 <b>Titular: MERCADOLIBRE INC [UY]</b> Procurador: Dannemann, Siemsen, Bigler & Ipanema Moreira
BR302025002101-4	Notificação do depósito (exame formal concluído) Código de despacho: 860 Data de depósito: 10/04/2025 <b>Titular: 57.254.305 DIEGO XAVIER DOS SANTOS [BR/SP]</b> Procurador: AMANDA REGINA DE SOUZA SILVA
BR302025002102-2	Notificação do depósito (exame formal concluído) Código de despacho: 860 Data de depósito: 10/04/2025 <b>Titular: CLEBER LUIS DA RÉ [BR/RS]</b> Procurador: STOCK MARCAS E PATENTES LTDA - ME

---



---

BR302025002103-0	Notificação do depósito (exame formal concluído) Código de despacho: 860 Data de depósito: 10/04/2025 <b>Titular: THIAGO CAPOSSOLI [BR/SP]</b>
BR302025002104-9	Notificação do depósito (exame formal concluído) Código de despacho: 860 Data de depósito: 10/04/2025 <b>Titular: UNIVERSIDADE ESTADUAL DE LONDRINA [BR/PR]</b>
BR302025002105-7	Notificação do depósito (exame formal concluído) Código de despacho: 860 Data de depósito: 10/04/2025 <b>Titular: NUTRIPLAST INDUSTRIA E COMERCIO LTDA [BR/PR]</b> Procurador: Vasco da Gama Coelho Pereira
BR302025002106-5	Notificação do depósito (exame formal concluído) Código de despacho: 860 Data de depósito: 10/04/2025 <b>Titular: NUTRIPLAST INDUSTRIA E COMERCIO LTDA [BR/PR]</b> Procurador: Vasco da Gama Coelho Pereira
BR302025002107-3	Notificação do depósito (exame formal concluído) Código de despacho: 860 Data de depósito: 10/04/2025 <b>Titular: NUTRIPLAST INDUSTRIA E COMERCIO LTDA [BR/PR]</b> Procurador: Vasco da Gama Coelho Pereira
BR302025002108-1	Notificação do depósito (exame formal concluído) Código de despacho: 860 Data de depósito: 10/04/2025 <b>Titular: CLEBER LUIS DA RÉ [BR/RS]</b> Procurador: STOCK MARCAS E PATENTES LTDA - ME
BR302025002109-0	Notificação do depósito (exame formal concluído) Código de despacho: 860 Data de depósito: 10/04/2025 <b>Titular: RUMINANT BIOTECH CORP LIMITED [NZ]</b> Procurador: MURTA GOYANES ADVOGADOS
BR302025002110-3	Notificação do depósito (exame formal concluído) Código de despacho: 860 Data de depósito: 10/04/2025 <b>Titular: CLEBER LUIS DA RÉ [BR/RS]</b> Procurador: STOCK MARCAS E PATENTES LTDA - ME
BR302025002111-1	Notificação do depósito (exame formal concluído) Código de despacho: 860 Data de depósito: 10/04/2025 <b>Titular: RUMINANT BIOTECH CORP LIMITED [NZ]</b> Procurador: MURTA GOYANES ADVOGADOS
BR302025002112-0	Notificação do depósito (exame formal concluído) Código de despacho: 860 Data de depósito: 10/04/2025 <b>Titular: PAX COMPUTER TECHNOLOGY (SHENZHEN) CO., LTD. [CN]</b> Procurador: Jacques Labrunie
BR302025002113-8	Notificação do depósito (exame formal concluído) Código de despacho: 860 Data de depósito: 10/04/2025 <b>Titular: KLOECKNER SIEBMASCHINEN VERTRIEBSGESELLSCHAFT MBH [DE]</b> Procurador: Fernando Nabais da Furriela
BR302025002114-6	Notificação do depósito (exame formal concluído) Código de despacho: 860 Data de depósito: 10/04/2025 <b>Titular: PATIO BRASIL INDUSTRIA E COMERCIO DE MOVEIS LTDA [BR/MG]</b> Procurador: ABM Assessoria Brasileira de Marcas Ltda.

---



---

BR302025002115-4	Notificação do depósito (exame formal concluído) Código de despacho: 860 Data de depósito: 10/04/2025 <b>Titular: AGCO DO BRASIL SOLUÇÕES AGRÍCOLAS LTDA. [BR/SP]</b> Procurador: Licks Advogados
BR302025002116-2	Notificação do depósito (exame formal concluído) Código de despacho: 860 Data de depósito: 10/04/2025 <b>Titular: UNIVERSIDADE FEDERAL DO RIO GRANDE DO SUL [BR/RS]</b>
BR302025002117-0	Notificação do depósito (exame formal concluído) Código de despacho: 860 Data de depósito: 10/04/2025 <b>Titular: BYD COMPANY LIMITED [CN]</b> Procurador: KASZNAR LEONARDOS PROPRIEDADE INTELECTUAL
BR302025002118-9	Notificação do depósito (exame formal concluído) Código de despacho: 860 Data de depósito: 11/04/2025 <b>Titular: REHR INDUSTRIA E COMERCIO LTDA [BR/SP]</b> Procurador: REZISTRO- ASSESSORIA EMPRESARIAL LTDA
BR302025002119-7	Notificação do depósito (exame formal concluído) Código de despacho: 860 Data de depósito: 11/04/2025 <b>Titular: THIAGO CAPOSSOLI [BR/SP]</b>
BR302025002120-0	Notificação do depósito (exame formal concluído) Código de despacho: 860 Data de depósito: 11/04/2025 <b>Titular: JOTAMENON IMPORTACAO E EXPORTACAO COMERCIAL LTDA [BR/SP]</b> Procurador: Mercosul Assessoria Consultoria Empresarial Para América do Sul S/C Ltda.
BR302025002121-9	Notificação do depósito (exame formal concluído) Código de despacho: 860 Data de depósito: 11/04/2025 <b>Titular: DENISE RODRIGUES DE ALBUQUERQUE [BR/CE]</b> Procurador: VLÁDIA DO NASCIMENTO GONÇALVES LOPES
BR302025002122-7	Notificação do depósito (exame formal concluído) Código de despacho: 860 Data de depósito: 11/04/2025 <b>Titular: JOTAMENON IMPORTACAO E EXPORTACAO COMERCIAL LTDA [BR/SP]</b> Procurador: Mercosul Assessoria Consultoria Empresarial Para América do Sul S/C Ltda.
BR302025002123-5	Notificação do depósito (exame formal concluído) Código de despacho: 860 Data de depósito: 11/04/2025 <b>Titular: ELAINE FARIAS DA SILVA [BR/SP]</b> Procurador: Alex Aparecido do Nascimento
BR302025002124-3	Notificação do depósito (exame formal concluído) Código de despacho: 860 Data de depósito: 11/04/2025 <b>Titular: GAAM INDUSTRIA E COMERCIO DE MOVEIS LTDA [BR/PR]</b>
BR302025002125-1	Notificação do depósito (exame formal concluído) Código de despacho: 860 Data de depósito: 11/04/2025 <b>Titular: COMPAGNIE GERVAIS DANONE [FR]</b> Procurador: Jacques Labrunie
BR302025002126-0	Notificação do depósito (exame formal concluído) Código de despacho: 860 Data de depósito: 11/04/2025 <b>Titular: MILK - INDÚSTRIA E COMÉRCIO DE BRINQUEDOS LTDA [BR/SP]</b> Procurador: Marcelo Domingos

---



---

BR302025002127-8	Notificação do depósito (exame formal concluído) Código de despacho: 860 Data de depósito: 11/04/2025 <b>Titular: YIWU MINGZHOUWU E-COMMERCE CO., LTD., [CN]</b> Procurador: Org. Mérito Marcas e Patentes Ltda.
BR302025002128-6	Notificação do depósito (exame formal concluído) Código de despacho: 860 Data de depósito: 11/04/2025 <b>Titular: YIWU MINGZHOUWU E-COMMERCE CO., LTD., [CN]</b> Procurador: Org. Mérito Marcas e Patentes Ltda.
BR302025002129-4	Notificação do depósito (exame formal concluído) Código de despacho: 860 Data de depósito: 11/04/2025 <b>Titular: YIWU MINGZHOUWU E-COMMERCE CO., LTD., [CN]</b> Procurador: Org. Mérito Marcas e Patentes Ltda.
BR302025002130-8	Notificação do depósito (exame formal concluído) Código de despacho: 860 Data de depósito: 11/04/2025 <b>Titular: YIWU MINGZHOUWU E-COMMERCE CO., LTD., [CN]</b> Procurador: Org. Mérito Marcas e Patentes Ltda.
BR302025002131-6	Notificação do depósito (exame formal concluído) Código de despacho: 860 Data de depósito: 11/04/2025 <b>Titular: VOLVO TRUCK CORPORATION [SE]</b> Procurador: Dannemann, Siemsen, Bigler & Ipanema Moreira
BR302025002132-4	Notificação do depósito (exame formal concluído) Código de despacho: 860 Data de depósito: 11/04/2025 <b>Titular: YIWU MINGZHOUWU E-COMMERCE CO., LTD., [CN]</b> Procurador: Org. Mérito Marcas e Patentes Ltda.
BR302025002133-2	Notificação do depósito (exame formal concluído) Código de despacho: 860 Data de depósito: 11/04/2025 <b>Titular: VOLVO TRUCK CORPORATION [SE]</b> Procurador: Dannemann, Siemsen, Bigler & Ipanema Moreira
BR302025002134-0	Notificação do depósito (exame formal concluído) Código de despacho: 860 Data de depósito: 11/04/2025 <b>Titular: YIWU MINGZHOUWU E-COMMERCE CO., LTD., [CN]</b> Procurador: Org. Mérito Marcas e Patentes Ltda.
BR302025002135-9	Notificação do depósito (exame formal concluído) Código de despacho: 860 Data de depósito: 11/04/2025 <b>Titular: VOLVO TRUCK CORPORATION [SE]</b> Procurador: Dannemann, Siemsen, Bigler & Ipanema Moreira
BR302025002136-7	Notificação do depósito (exame formal concluído) Código de despacho: 860 Data de depósito: 11/04/2025 <b>Titular: YIWU MINGZHOUWU E-COMMERCE CO., LTD., [CN]</b> Procurador: Org. Mérito Marcas e Patentes Ltda.
BR302025002137-5	Notificação do depósito (exame formal concluído) Código de despacho: 860 Data de depósito: 11/04/2025 <b>Titular: HARMAN INTERNATIONAL INDUSTRIES, INCORPORATED [US]</b> Procurador: EDUARDO LOURENÇO GUEDES SERRÃO DE OTERO

---



---

BR302025002138-3	Notificação do depósito (exame formal concluído) Código de despacho: 860 Data de depósito: 11/04/2025 <b>Titular: YIWU MINGZHOUWU E-COMMERCE CO., LTD., [CN]</b> Procurador: Org. Mérito Marcas e Patentes Ltda.
BR302025002139-1	Notificação do depósito (exame formal concluído) Código de despacho: 860 Data de depósito: 11/04/2025 <b>Titular: TRYMAX INDUSTRIA E COMERCIO DE ARTEFATOS CIMENTICIOS EIRELI [BR/RS]</b>
BR302025002140-5	Notificação do depósito (exame formal concluído) Código de despacho: 860 Data de depósito: 11/04/2025 <b>Titular: TRYMAX INDUSTRIA E COMERCIO DE ARTEFATOS CIMENTICIOS EIRELI [BR/RS]</b>
BR302025002141-3	Notificação do depósito (exame formal concluído) Código de despacho: 860 Data de depósito: 11/04/2025 <b>Titular: BYD COMPANY LIMITED [CN]</b> Procurador: Licks Advogados
BR302025002142-1	Notificação do depósito (exame formal concluído) Código de despacho: 860 Data de depósito: 11/04/2025 <b>Titular: TRYMAX INDUSTRIA E COMERCIO DE ARTEFATOS CIMENTICIOS EIRELI [BR/RS]</b>
BR302025002143-0	Notificação do depósito (exame formal concluído) Código de despacho: 860 Data de depósito: 11/04/2025 <b>Titular: FOSHAN CITY MAGIC CRYSTAL TECHNOLOGY DEVELOPMENT CO., LTD. [CN]</b> Procurador: Bhering Advogados ( nome anterior Bhering Assessoria S/C Ltda.)
BR302025002144-8	Notificação do depósito (exame formal concluído) Código de despacho: 860 Data de depósito: 11/04/2025 <b>Titular: SUA MESA SUAS VONTADES CONFECÇOES LTDA [BR/SP]</b> Procurador: CMRD MARCAS E SOLUÇÕES ESTRATÉGICAS LTDA
BR302025002145-6	Notificação do depósito (exame formal concluído) Código de despacho: 860 Data de depósito: 11/04/2025 <b>Titular: FOSHAN CITY MAGIC CRYSTAL TECHNOLOGY DEVELOPMENT CO., LTD. [CN]</b> Procurador: Bhering Advogados ( nome anterior Bhering Assessoria S/C Ltda.)
BR302025002146-4	Notificação do depósito (exame formal concluído) Código de despacho: 860 Data de depósito: 11/04/2025 <b>Titular: GRENDENE S.A. [BR/CE]</b> Procurador: Remer Villaça & Nogueira Assessoria e Consultoria de Prop. Intelectual S/S Ltda.
BR302025002147-2	Notificação do depósito (exame formal concluído) Código de despacho: 860 Data de depósito: 11/04/2025 <b>Titular: GRENDENE S.A. [BR/CE]</b> Procurador: Remer Villaça & Nogueira Assessoria e Consultoria de Prop. Intelectual S/S Ltda.
BR302025002148-0	Notificação do depósito (exame formal concluído) Código de despacho: 860 Data de depósito: 11/04/2025 <b>Titular: DOUGLAS PRIMO [BR/RS] e ELISANDRO MATOS PERES [BR/RS]</b> Procurador: ANDERSON ANDRÉ COLOMBO
BR302025002149-9	Notificação do depósito (exame formal concluído) Código de despacho: 860 Data de depósito: 11/04/2025 <b>Titular: GRENDENE S.A. [BR/CE]</b> Procurador: Remer Villaça & Nogueira Assessoria e Consultoria de Prop. Intelectual S/S Ltda.

---



---

BR302025002150-2	Notificação do depósito (exame formal concluído) Código de despacho: 860 Data de depósito: 11/04/2025 <b>Titular: PADO S/A INDUSTRIAL COMERCIAL E IMPORTADORA [BR/SP]</b> Procurador: Peduti Sociedade de Advogados
BR302025002151-0	Notificação do depósito (exame formal concluído) Código de despacho: 860 Data de depósito: 11/04/2025 <b>Titular: GRENDENE S.A. [BR/CE]</b> Procurador: Remer Villaça & Nogueira Assessoria e Consultoria de Prop. Intelectual S/S Ltda.
BR302025002152-9	Notificação do depósito (exame formal concluído) Código de despacho: 860 Data de depósito: 11/04/2025 <b>Titular: GRENDENE S.A. [BR/CE]</b> Procurador: Remer Villaça & Nogueira Assessoria e Consultoria de Prop. Intelectual S/S Ltda.
BR302025002153-7	Notificação do depósito (exame formal concluído) Código de despacho: 860 Data de depósito: 11/04/2025 <b>Titular: GUANGZHOU MENGHE COSMETICS CO., LTD [CN]</b> Procurador: IPLATAM SERVIÇOS EM PROPRIEDADE INTELECTUAL E FRANCHISING LTDA
BR302025002154-5	Notificação do depósito (exame formal concluído) Código de despacho: 860 Data de depósito: 11/04/2025 <b>Titular: LAMIPAK PACKAGING (KUNSHAN) CO., LTD [CN]</b> Procurador: Julio Guidi Lima da Rocha
BR302025002155-3	Notificação do depósito (exame formal concluído) Código de despacho: 860 Data de depósito: 11/04/2025 <b>Titular: GRENDENE S.A. [BR/CE]</b> Procurador: Remer Villaça & Nogueira Assessoria e Consultoria de Prop. Intelectual S/S Ltda.
BR302025002156-1	Notificação do depósito (exame formal concluído) Código de despacho: 860 Data de depósito: 11/04/2025 <b>Titular: GRENDENE S.A. [BR/CE]</b> Procurador: Remer Villaça & Nogueira Assessoria e Consultoria de Prop. Intelectual S/S Ltda.
BR302025002157-0	Notificação do depósito (exame formal concluído) Código de despacho: 860 Data de depósito: 11/04/2025 <b>Titular: NEW JOIAS INDUSTRIA E COMERCIO DE BIJUTERIAS LTDA [BR/SP]</b> Procurador: Pezzuol & Associados Marcas e Patentes Ltda.
BR302025002158-8	Notificação do depósito (exame formal concluído) Código de despacho: 860 Data de depósito: 11/04/2025 <b>Titular: ANTONIO JOSÉ GASPAS [BR/SP]</b> Procurador: Pezzuol & Associados Marcas e Patentes Ltda.
BR302025002159-6	Notificação do depósito (exame formal concluído) Código de despacho: 860 Data de depósito: 11/04/2025 <b>Titular: CHARLES EMANUEL BERNARDINO DOS SANTOS [BR/RJ]</b> Procurador: Elizabeth nogueira lemes nunes
BR302025002160-0	Notificação do depósito (exame formal concluído) Código de despacho: 860 Data de depósito: 12/04/2025 <b>Titular: E D L MARCAS E PATENTES LTDA [BR/PR]</b>
BR302025002161-8	Notificação do depósito (exame formal concluído) Código de despacho: 860 Data de depósito: 12/04/2025 <b>Titular: DIOGO CARRIAO MARTINS NETTO [BR/SP]</b>

---



---

BR302025002162-6	Notificação do depósito (exame formal concluído) Código de despacho: 860 Data de depósito: 12/04/2025 <b>Titular: DIOGO CARRIAO MARTINS NETTO [BR/SP]</b>
BR302025002163-4	Notificação do depósito (exame formal concluído) Código de despacho: 860 Data de depósito: 12/04/2025 <b>Titular: DIOGO CARRIAO MARTINS NETTO [BR/SP]</b>
BR302025002164-2	Notificação do depósito (exame formal concluído) Código de despacho: 860 Data de depósito: 12/04/2025 <b>Titular: THAMYRES CAPOROSSI [BR/SP]</b>
BR302025002165-0	Notificação do depósito (exame formal concluído) Código de despacho: 860 Data de depósito: 14/04/2025 <b>Titular: QRA - ADMINISTRADORA DE BENS E PARTICIPAÇÕES LTDA [BR/SP]</b> Procurador: JULIANA APARECIDA ROCHA REQUENA
BR302025002166-9	Notificação do depósito (exame formal concluído) Código de despacho: 860 Data de depósito: 14/04/2025 <b>Titular: LLB COMERCIO DE ENXOVAL, MOVEIS E DECORAÇÃO LTDA. [BR/SP]</b> Procurador: KALASHI MARCAS E PATENTES LTDA EPP
BR302025002167-7	Notificação do depósito (exame formal concluído) Código de despacho: 860 Data de depósito: 14/04/2025 <b>Titular: QRA - ADMINISTRADORA DE BENS E PARTICIPAÇÕES LTDA [BR/SP]</b> Procurador: JULIANA APARECIDA ROCHA REQUENA
BR302025002168-5	Notificação do depósito (exame formal concluído) Código de despacho: 860 Data de depósito: 14/04/2025 <b>Titular: COLGATE-PALMOLIVE COMPANY [US]</b> Procurador: Clarke, Modet Propriedade Intelectual Ltda.
BR302025002169-3	Notificação do depósito (exame formal concluído) Código de despacho: 860 Data de depósito: 14/04/2025 <b>Titular: ROSILVADO FERREIRA DA SILVA [BR/AM]</b> Procurador: DIREÇÃO MARCAS E PATENTES LTDA
BR302025002170-7	Notificação do depósito (exame formal concluído) Código de despacho: 860 Data de depósito: 14/04/2025 <b>Titular: COLGATE-PALMOLIVE COMPANY [US]</b> Procurador: Clarke, Modet Propriedade Intelectual Ltda.
BR302025002171-5	Notificação do depósito (exame formal concluído) Código de despacho: 860 Data de depósito: 14/04/2025 <b>Titular: MÁQUINAS AGRÍCOLAS JACTO S/A. [BR/SP]</b> Procurador: Roger Pampana Nicolau
BR302025002172-3	Notificação do depósito (exame formal concluído) Código de despacho: 860 Data de depósito: 14/04/2025 <b>Titular: OBISPA METALÚRGICA LTDA. [BR/RS]</b> Procurador: LEÃO PROPRIEDADE INTELECTUAL
BR302025002173-1	Notificação do depósito (exame formal concluído) Código de despacho: 860 Data de depósito: 14/04/2025 <b>Titular: OBISPA METALÚRGICA LTDA. [BR/RS]</b> Procurador: LEÃO PROPRIEDADE INTELECTUAL

---



---

BR302025002174-0	Notificação do depósito (exame formal concluído) Código de despacho: 860 Data de depósito: 14/04/2025 <b>Titular: ASSA ABLOY BRASIL INDÚSTRIA E COMÉRCIO LTDA [BR/SP]</b> Procurador: Cruzeiro Newmarc Patentes e Marcas Ltda.
BR302025002175-8	Notificação do depósito (exame formal concluído) Código de despacho: 860 Data de depósito: 14/04/2025 <b>Titular: OBISPA METALÚRGICA LTDA. [BR/RS]</b> Procurador: LEÃO PROPRIEDADE INTELECTUAL
BR302025002176-6	Notificação do depósito (exame formal concluído) Código de despacho: 860 Data de depósito: 14/04/2025 <b>Titular: ASSA ABLOY BRASIL INDÚSTRIA E COMÉRCIO LTDA [BR/SP]</b> Procurador: Cruzeiro Newmarc Patentes e Marcas Ltda.
BR302025002177-4	Notificação do depósito (exame formal concluído) Código de despacho: 860 Data de depósito: 14/04/2025 <b>Titular: ASSA ABLOY BRASIL INDÚSTRIA E COMÉRCIO LTDA [BR/SP]</b> Procurador: Cruzeiro Newmarc Patentes e Marcas Ltda.
BR302025002178-2	Notificação do depósito (exame formal concluído) Código de despacho: 860 Data de depósito: 14/04/2025 <b>Titular: ASSA ABLOY BRASIL INDÚSTRIA E COMÉRCIO LTDA [BR/SP]</b> Procurador: Cruzeiro Newmarc Patentes e Marcas Ltda.
BR302025002179-0	Notificação do depósito (exame formal concluído) Código de despacho: 860 Data de depósito: 14/04/2025 <b>Titular: ASSA ABLOY BRASIL INDÚSTRIA E COMÉRCIO LTDA [BR/SP]</b> Procurador: Cruzeiro Newmarc Patentes e Marcas Ltda.
BR302025002180-4	Notificação do depósito (exame formal concluído) Código de despacho: 860 Data de depósito: 14/04/2025 <b>Titular: ASSA ABLOY BRASIL INDÚSTRIA E COMÉRCIO LTDA [BR/SP]</b> Procurador: Cruzeiro Newmarc Patentes e Marcas Ltda.
BR302025002181-2	Notificação do depósito (exame formal concluído) Código de despacho: 860 Data de depósito: 14/04/2025 <b>Titular: DDN INDUSTRIA E COMÉRCIO PRODUTOS PARA SAÚDE LTDA-ME [BR/PR]</b> Procurador: Absoluta Marcas e Patentes Eireli
BR302025002183-9	Notificação do depósito (exame formal concluído) Código de despacho: 860 Data de depósito: 14/04/2025 <b>Titular: DIOGO CARRIAO MARTINS NETTO [BR/SP]</b>
BR302025002184-7	Notificação do depósito (exame formal concluído) Código de despacho: 860 Data de depósito: 14/04/2025 <b>Titular: BYD COMPANY LIMITED [CN]</b> Procurador: KASZNAR LEONARDOS PROPRIEDADE INTELECTUAL
BR302025002185-5	Notificação do depósito (exame formal concluído) Código de despacho: 860 Data de depósito: 14/04/2025 <b>Titular: FABIANO DE MORAES [BR/SP]</b> Procurador: Joaquim Calheiros de Moraes
BR302025002186-3	Notificação do depósito (exame formal concluído) Código de despacho: 860 Data de depósito: 14/04/2025 <b>Titular: THIAGO CAPOSSOLI [BR/SP]</b>

---



---

BR302025002188-0	Notificação do depósito (exame formal concluído) Código de despacho: 860 Data de depósito: 14/04/2025 <b>Titular: MANGELS INDUSTRIAL S.A [BR/MG]</b> Procurador: Maurício de Souza Tavares
BR302025002189-8	Notificação do depósito (exame formal concluído) Código de despacho: 860 Data de depósito: 14/04/2025 <b>Titular: GUANGZHOU AUTOMOBILE GROUP CO., LTD. [CN]</b> Procurador: KASZNAR LEONARDOS PROPRIEDADE INTELECTUAL
BR302025002190-1	Notificação do depósito (exame formal concluído) Código de despacho: 860 Data de depósito: 14/04/2025 <b>Titular: GUANGZHOU AUTOMOBILE GROUP CO., LTD. [CN]</b> Procurador: KASZNAR LEONARDOS PROPRIEDADE INTELECTUAL
BR302025002191-0	Notificação do depósito (exame formal concluído) Código de despacho: 860 Data de depósito: 14/04/2025 <b>Titular: YIWU HAPPYMAX IMP &amp; EXP CO., LTD., [CN]</b> Procurador: Org. Mérito Marcas e Patentes Ltda.
BR302025002192-8	Notificação do depósito (exame formal concluído) Código de despacho: 860 Data de depósito: 14/04/2025 <b>Titular: YIWU HAPPYMAX IMP &amp; EXP CO., LTD., [CN]</b> Procurador: Org. Mérito Marcas e Patentes Ltda.
BR302025002193-6	Notificação do depósito (exame formal concluído) Código de despacho: 860 Data de depósito: 14/04/2025 <b>Titular: YIWU HAPPYMAX IMP &amp; EXP CO., LTD., [CN]</b> Procurador: Org. Mérito Marcas e Patentes Ltda.
BR302025002194-4	Notificação do depósito (exame formal concluído) Código de despacho: 860 Data de depósito: 14/04/2025 <b>Titular: YIWU HAPPYMAX IMP &amp; EXP CO., LTD., [CN]</b> Procurador: Org. Mérito Marcas e Patentes Ltda.
BR302025002195-2	Notificação do depósito (exame formal concluído) Código de despacho: 860 Data de depósito: 14/04/2025 <b>Titular: YIWU HAPPYMAX IMP &amp; EXP CO., LTD., [CN]</b> Procurador: Org. Mérito Marcas e Patentes Ltda.
BR302025002196-0	Notificação do depósito (exame formal concluído) Código de despacho: 860 Data de depósito: 14/04/2025 <b>Titular: YIWU HAPPYMAX IMP &amp; EXP CO., LTD., [CN]</b> Procurador: Org. Mérito Marcas e Patentes Ltda.
BR302025002197-9	Notificação do depósito (exame formal concluído) Código de despacho: 860 Data de depósito: 14/04/2025 <b>Titular: YIWU HAPPYMAX IMP &amp; EXP CO., LTD., [CN]</b> Procurador: Org. Mérito Marcas e Patentes Ltda.
BR302025002199-5	Notificação do depósito (exame formal concluído) Código de despacho: 860 Data de depósito: 14/04/2025 <b>Titular: YIWU HAPPYMAX IMP &amp; EXP CO., LTD., [CN]</b> Procurador: Org. Mérito Marcas e Patentes Ltda.

---

---

BR302025002200-2	Notificação do depósito (exame formal concluído) Código de despacho: 860 Data de depósito: 14/04/2025 <b>Titular: YIWU HAPPYMAX IMP &amp; EXP CO., LTD., [CN]</b> Procurador: Org. Mérito Marcas e Patentes Ltda.
BR302025002202-9	Notificação do depósito (exame formal concluído) Código de despacho: 860 Data de depósito: 14/04/2025 <b>Titular: YIWU HAPPYMAX IMP &amp; EXP CO., LTD., [CN]</b> Procurador: Org. Mérito Marcas e Patentes Ltda.
BR302025002398-0	Notificação do depósito (exame formal concluído) Código de despacho: 860 Data de depósito: 24/04/2025 <b>Titular: BYD COMPANY LIMITED [CN]</b> Procurador: Clarke, Modet Propriedade Intelectual Ltda.
BR302025002399-8	Notificação do depósito (exame formal concluído) Código de despacho: 860 Data de depósito: 24/04/2025 <b>Titular: SOPRANO INDÚSTRIA ELETROMETALÚRGICA EIRELI [BR/RS]</b> Procurador: CAPELLA & VELOSO ADVOGADOS ASSOCIADOS
BR302025002419-6	Notificação do depósito (exame formal concluído) Código de despacho: 860 Data de depósito: 24/04/2025 <b>Titular: UNO MULTIVENDAS SLU LTDA [BR/SP]</b> Procurador: Org. Mérito Marcas e Patentes Ltda.
BR302025002420-0	Notificação do depósito (exame formal concluído) Código de despacho: 860 Data de depósito: 24/04/2025 <b>Titular: YIWU MINGZHOUWU E-COMMERCE CO., LTD., [CN]</b> Procurador: Org. Mérito Marcas e Patentes Ltda.
BR302025002421-8	Notificação do depósito (exame formal concluído) Código de despacho: 860 Data de depósito: 24/04/2025 <b>Titular: YIWU MINGZHOUWU E-COMMERCE CO., LTD., [CN]</b> Procurador: Org. Mérito Marcas e Patentes Ltda.
BR302025002422-6	Notificação do depósito (exame formal concluído) Código de despacho: 860 Data de depósito: 24/04/2025 <b>Titular: YIWU MINGZHOUWU E-COMMERCE CO., LTD., [CN]</b> Procurador: Org. Mérito Marcas e Patentes Ltda.
BR302025002423-4	Notificação do depósito (exame formal concluído) Código de despacho: 860 Data de depósito: 24/04/2025 <b>Titular: YIWU MINGZHOUWU E-COMMERCE CO., LTD., [CN]</b> Procurador: Org. Mérito Marcas e Patentes Ltda.
BR302025002424-2	Notificação do depósito (exame formal concluído) Código de despacho: 860 Data de depósito: 24/04/2025 <b>Titular: YIWU MINGZHOUWU E-COMMERCE CO., LTD., [CN]</b> Procurador: Org. Mérito Marcas e Patentes Ltda.
BR302025002425-0	Notificação do depósito (exame formal concluído) Código de despacho: 860 Data de depósito: 24/04/2025 <b>Titular: YIWU MINGZHOUWU E-COMMERCE CO., LTD., [CN]</b> Procurador: Org. Mérito Marcas e Patentes Ltda.

---



---

BR302025002426-9	Notificação do depósito (exame formal concluído) Código de despacho: 860 Data de depósito: 24/04/2025 <b>Titular: YIWU MINGZHOUWU E-COMMERCE CO., LTD., [CN]</b> Procurador: Org. Mérito Marcas e Patentes Ltda.
BR302025002427-7	Notificação do depósito (exame formal concluído) Código de despacho: 860 Data de depósito: 24/04/2025 <b>Titular: YIWU MINGZHOUWU E-COMMERCE CO., LTD., [CN]</b> Procurador: Org. Mérito Marcas e Patentes Ltda.
BR302025002428-5	Notificação do depósito (exame formal concluído) Código de despacho: 860 Data de depósito: 24/04/2025 <b>Titular: ANRAN SUPPLY CHAIN MANAGEMENT LIMITED [CN]</b> Procurador: Org. Mérito Marcas e Patentes Ltda.
BR302025002429-3	Notificação do depósito (exame formal concluído) Código de despacho: 860 Data de depósito: 24/04/2025 <b>Titular: ANRAN SUPPLY CHAIN MANAGEMENT LIMITED [CN]</b> Procurador: Org. Mérito Marcas e Patentes Ltda.
BR302025002430-7	Notificação do depósito (exame formal concluído) Código de despacho: 860 Data de depósito: 24/04/2025 <b>Titular: ANRAN SUPPLY CHAIN MANAGEMENT LIMITED [CN]</b> Procurador: Org. Mérito Marcas e Patentes Ltda.
BR302025002431-5	Notificação do depósito (exame formal concluído) Código de despacho: 860 Data de depósito: 24/04/2025 <b>Titular: ANRAN SUPPLY CHAIN MANAGEMENT LIMITED [CN]</b> Procurador: Org. Mérito Marcas e Patentes Ltda.
BR302025002432-3	Notificação do depósito (exame formal concluído) Código de despacho: 860 Data de depósito: 24/04/2025 <b>Titular: ANRAN SUPPLY CHAIN MANAGEMENT LIMITED [CN]</b> Procurador: Org. Mérito Marcas e Patentes Ltda.
BR302025002433-1	Notificação do depósito (exame formal concluído) Código de despacho: 860 Data de depósito: 24/04/2025 <b>Titular: ZISSOU ASSESSORIA E CONSULTORIA EM ARTIGOS DO SONO S/A [BR/SP]</b> Procurador: Leandro Soares Barros
BR302025002434-0	Notificação do depósito (exame formal concluído) Código de despacho: 860 Data de depósito: 24/04/2025 <b>Titular: MIRTA SANI RODRIGUES DO CARMO [BR/BA]</b> Procurador: REZISTRO- ASSESSORIA EMPRESARIAL LTDA
BR302025002435-8	Notificação do depósito (exame formal concluído) Código de despacho: 860 Data de depósito: 24/04/2025 <b>Titular: SOCIETE BIC [FR]</b> Procurador: Jacques Labrunie
BR302025002436-6	Notificação do depósito (exame formal concluído) Código de despacho: 860 Data de depósito: 24/04/2025 <b>Titular: BRIDGESTONE AMERICAS TIRE OPERATIONS, LLC [US]</b> Procurador: MMV Agentes da Propriedade Industrial Ltda.

---



---

<b>BR302025002437-4</b>	Notificação do depósito (exame formal concluído) Código de despacho: 860 Data de depósito: 24/04/2025 <b>Titular: HENRY TEDJAKUSUMA [ID]</b> Procurador: Dannemann, Siemsen, Bigler & Ipanema Moreira
<b>BR302025002438-2</b>	Notificação do depósito (exame formal concluído) Código de despacho: 860 Data de depósito: 24/04/2025 <b>Titular: HENRY TEDJAKUSUMA [ID]</b> Procurador: Dannemann, Siemsen, Bigler & Ipanema Moreira
<b>BR302025002439-0</b>	Notificação do depósito (exame formal concluído) Código de despacho: 860 Data de depósito: 24/04/2025 <b>Titular: HENRY TEDJAKUSUMA [ID]</b> Procurador: Dannemann, Siemsen, Bigler & Ipanema Moreira
<b>BR302025002440-4</b>	Notificação do depósito (exame formal concluído) Código de despacho: 860 Data de depósito: 24/04/2025 <b>Titular: HENRY TEDJAKUSUMA [ID]</b> Procurador: Dannemann, Siemsen, Bigler & Ipanema Moreira
<b>BR302025002441-2</b>	Notificação do depósito (exame formal concluído) Código de despacho: 860 Data de depósito: 24/04/2025 <b>Titular: BYD COMPANY LIMITED [CN]</b> Procurador: KASZNAR LEONARDOS PROPRIEDADE INTELECTUAL
<b>BR302025002442-0</b>	Notificação do depósito (exame formal concluído) Código de despacho: 860 Data de depósito: 24/04/2025 <b>Titular: TOYA CORPORATION LTDA [BR/SP], MAXIMO E-COMMERCE LTDA [BR/SP] e INTEGRO MARKET SERVICOS ADMINISTRATIVOS LTDA [BR/SP]</b>
<b>BR302025002443-9</b>	Notificação do depósito (exame formal concluído) Código de despacho: 860 Data de depósito: 24/04/2025 <b>Titular: GIROTEC TECNOLOGIAS EDUCACIONAIS EIRELI [BR/MA]</b>
<b>BR302025002444-7</b>	Notificação do depósito (exame formal concluído) Código de despacho: 860 Data de depósito: 24/04/2025 <b>Titular: MARIANA ROSA BATISTA DE SOUZA [BR/SP]</b> Procurador: JOAO PEDRO BOSSI
<b>BR302025002445-5</b>	Notificação do depósito (exame formal concluído) Código de despacho: 860 Data de depósito: 24/04/2025 <b>Titular: RICHARD REN [BR/SP]</b> Procurador: Tatiane Ribeiro Andriolli Mianuti
<b>BR302025002446-3</b>	Notificação do depósito (exame formal concluído) Código de despacho: 860 Data de depósito: 24/04/2025 <b>Titular: RICHARD REN [BR/SP]</b> Procurador: Tatiane Ribeiro Andriolli Mianuti
<b>BR302025002447-1</b>	Notificação do depósito (exame formal concluído) Código de despacho: 860 Data de depósito: 24/04/2025 <b>Titular: RICHARD REN [BR/SP]</b> Procurador: Tatiane Ribeiro Andriolli Mianuti

---



---

BR302025002448-0	Notificação do depósito (exame formal concluído) Código de despacho: 860 Data de depósito: 24/04/2025 <b>Titular: RICHARD REN [BR/SP]</b> Procurador: Tatiane Ribeiro Andriolli Mianuti
BR302025002449-8	Notificação do depósito (exame formal concluído) Código de despacho: 860 Data de depósito: 24/04/2025 <b>Titular: RICHARD REN [BR/SP]</b> Procurador: Tatiane Ribeiro Andriolli Mianuti
BR302025002450-1	Notificação do depósito (exame formal concluído) Código de despacho: 860 Data de depósito: 24/04/2025 <b>Titular: TOYA CORPORATION LTDA [BR/SP], MAXIMO E-COMMERCE LTDA [BR/SP], INTEGRO MARKET SERVICOS ADMINISTRATIVOS LTDA [BR/SP], GERONIMO E-COMMERCE LTDA [BR/SP] e BARATOTAL E-COMMERCE LTDA [BR/SP]</b>
BR302025002451-0	Notificação do depósito (exame formal concluído) Código de despacho: 860 Data de depósito: 24/04/2025 <b>Titular: MOBUSI CLASSIFICADOS LTDA [BR/MG]</b> Procurador: Robert Emmanuel de Oliveira
BR302025002452-8	Notificação do depósito (exame formal concluído) Código de despacho: 860 Data de depósito: 24/04/2025 <b>Titular: FIBRACEM TELEINFORMÁTICA LTDA [BR/PR]</b> Procurador: Alcion Bubniak
BR302025002453-6	Notificação do depósito (exame formal concluído) Código de despacho: 860 Data de depósito: 24/04/2025 <b>Titular: FIBRACEM TELEINFORMÁTICA LTDA [BR/PR]</b> Procurador: Alcion Bubniak
BR302025002454-4	Notificação do depósito (exame formal concluído) Código de despacho: 860 Data de depósito: 24/04/2025 <b>Titular: RICHARD REN [BR/SP]</b> Procurador: Tatiane Ribeiro Andriolli Mianuti
BR302025002456-0	Notificação do depósito (exame formal concluído) Código de despacho: 860 Data de depósito: 24/04/2025 <b>Titular: RICHARD REN [BR/SP]</b> Procurador: Tatiane Ribeiro Andriolli Mianuti
BR302025002457-9	Notificação do depósito (exame formal concluído) Código de despacho: 860 Data de depósito: 24/04/2025 <b>Titular: RICHARD REN [BR/SP]</b> Procurador: Tatiane Ribeiro Andriolli Mianuti
BR302025002460-9	Notificação do depósito (exame formal concluído) Código de despacho: 860 Data de depósito: 24/04/2025 <b>Titular: RICHARD REN [BR/SP]</b> Procurador: Tatiane Ribeiro Andriolli Mianuti
BR302025002461-7	Notificação do depósito (exame formal concluído) Código de despacho: 860 Data de depósito: 24/04/2025 <b>Titular: RICHARD REN [BR/SP]</b> Procurador: Tatiane Ribeiro Andriolli Mianuti

---



---

BR302025002462-5	Notificação do depósito (exame formal concluído) Código de despacho: 860 Data de depósito: 24/04/2025 <b>Titular: IVAN APARECIDO MORETTO [BR/SP]</b> Procurador: TREVO SOLUCOES INTEGRADAS LTDA
BR302025002463-3	Notificação do depósito (exame formal concluído) Código de despacho: 860 Data de depósito: 24/04/2025 <b>Titular: RICHARD REN [BR/SP]</b> Procurador: Tatiane Ribeiro Andriolli Mianuti
BR302025002464-1	Notificação do depósito (exame formal concluído) Código de despacho: 860 Data de depósito: 24/04/2025 <b>Titular: RAFAEL DE DEUS MARQUES [BR/MG]</b>
BR302025002465-0	Notificação do depósito (exame formal concluído) Código de despacho: 860 Data de depósito: 25/04/2025 <b>Titular: CIRO TIMOTEO OTT [BR/PR]</b> Procurador: VILELA COELHO SOCIEDADE DE ADVOGADOS
BR302025002472-2	Notificação do depósito (exame formal concluído) Código de despacho: 860 Data de depósito: 25/04/2025 <b>Titular: PLASMONT INDUSTRIA E COMERCIO DE PLASTICOS LTDA. [BR/SP]</b> Procurador: Toledo Corrêa Marcas e Patentes S/C Ltda.
BR302025002475-7	Notificação do depósito (exame formal concluído) Código de despacho: 860 Data de depósito: 25/04/2025 <b>Titular: CLEBER LUIS DA RÉ [BR/RS]</b> Procurador: STOCK MARCAS E PATENTES LTDA - ME
BR302025002476-5	Notificação do depósito (exame formal concluído) Código de despacho: 860 Data de depósito: 25/04/2025 <b>Titular: KONINKLIJKE PHILIPS N.V. [NL]</b> Procurador: Daniel Advogados (Alt.de Daniel & Cia)
BR302025002477-3	Notificação do depósito (exame formal concluído) Código de despacho: 860 Data de depósito: 25/04/2025 <b>Titular: KONINKLIJKE PHILIPS N.V. [NL]</b> Procurador: Daniel Advogados (Alt.de Daniel & Cia)
BR302025002481-1	Notificação do depósito (exame formal concluído) Código de despacho: 860 Data de depósito: 25/04/2025 <b>Titular: CLEBER LUIS DA RÉ [BR/RS]</b> Procurador: STOCK MARCAS E PATENTES LTDA - ME
BR302025002484-6	Notificação do depósito (exame formal concluído) Código de despacho: 860 Data de depósito: 25/04/2025 <b>Titular: CAMÍLIO EMPREENDIMENTOS LTDA [BR/PE] e ALPHA TECNOLOGIA E INOVACAO LTDA [BR/PE]</b>
BR302025002487-0	Notificação do depósito (exame formal concluído) Código de despacho: 860 Data de depósito: 25/04/2025 <b>Titular: BP TECNOLOGIA EM SISTEMAS E LOCAÇÃO EM EQUIPAMENTOS LTDA [BR/SC]</b> Procurador: Cerumar Serviços em Propriedade Intelectual Ltda
BR302025002497-8	Notificação do depósito (exame formal concluído) Código de despacho: 860 Data de depósito: 28/04/2025 <b>Titular: ANNA CHRISTINA RODRIGUES MORAES DE OLIVA MAYA [BR/SC]</b>

---



---

<b>BR302025002519-2</b>	Notificação do depósito (exame formal concluído) Código de despacho: 860 Data de depósito: 28/04/2025 <b>Titular: BM MAQUINAS E EQUIPAMENTOS LTDA [BR/SP]</b> Procurador: BEERRE ASSESSORIA EMPRESARIAL LTDA
<b>BR302025002520-6</b>	Notificação do depósito (exame formal concluído) Código de despacho: 860 Data de depósito: 28/04/2025 <b>Titular: CALÇADOS REP-PLAY LTDA -EPP [BR/MG] e LIVI STORE COMERCIO DE CALÇADOS LTDA [BR/MG]</b> Procurador: José Naves de Lacerda Júnior
<b>BR302025002523-0</b>	Notificação do depósito (exame formal concluído) Código de despacho: 860 Data de depósito: 28/04/2025 <b>Titular: CONTINENTAL REIFEN DEUTSCHLAND GMBH [DE]</b> Procurador: Dannemann, Siemsen, Bigler & Ipanema Moreira
<b>BR302025002531-1</b>	Notificação do depósito (exame formal concluído) Código de despacho: 860 Data de depósito: 28/04/2025 <b>Titular: DOCOL INDÚSTRIA E COMÉRCIO LTDA. [BR/SC]</b> Procurador: Vilage Marcas e Patentes Ltda
<b>BR302025002533-8</b>	Notificação do depósito (exame formal concluído) Código de despacho: 860 Data de depósito: 28/04/2025 <b>Titular: FABIANA QUEIROGA MOTTA [BR/GO]</b>
<b>BR302025002535-4</b>	Notificação do depósito (exame formal concluído) Código de despacho: 860 Data de depósito: 28/04/2025 <b>Titular: FABIANA QUEIROGA MOTTA [BR/GO]</b>
<b>BR302025002573-7</b>	Notificação do depósito (exame formal concluído) Código de despacho: 860 Data de depósito: 29/04/2025 <b>Titular: INCONTROL CONTROLES INDUSTRIAIS LTDA [BR/SC]</b>
<b>BR302025002578-8</b>	Notificação do depósito (exame formal concluído) Código de despacho: 860 Data de depósito: 29/04/2025 <b>Titular: AILTO TOMIO MIZOTA [BR/PR], LIGIA REGINA MARTARELLO MIZOTA [BR/PR], ANA CAROLINA MIZOTA [BR/PR], LUIS FERNANDO MIZOTA [BR/PR] e PAULO HENRIQUE MIZOTA [BR/PR]</b> Procurador: AGP - Assessoria Empresarial Ltda
<b>BR302025002580-0</b>	Notificação do depósito (exame formal concluído) Código de despacho: 860 Data de depósito: 29/04/2025 <b>Titular: BLUWE COMERCIO E IMP DE COSMETICOS E CUTELARIA LTDA [BR/ES]</b> Procurador: Elizabeth nogueira lemes nunes
<b>BR302025002581-8</b>	Notificação do depósito (exame formal concluído) Código de despacho: 860 Data de depósito: 29/04/2025 <b>Titular: BLUWE COMERCIO E IMP DE COSMETICOS E CUTELARIA LTDA [BR/ES]</b> Procurador: Elizabeth nogueira lemes nunes
<b>BR302025002582-6</b>	Notificação do depósito (exame formal concluído) Código de despacho: 860 Data de depósito: 29/04/2025 <b>Titular: BLUWE COMERCIO E IMP DE COSMETICOS E CUTELARIA LTDA [BR/ES]</b> Procurador: Elizabeth nogueira lemes nunes

---



---

<b>BR302025002583-4</b>	Notificação do depósito (exame formal concluído) Código de despacho: 860 Data de depósito: 29/04/2025 <b>Titular: BLUWE COMERCIO E IMP DE COSMETICOS E CUTELARIA LTDA [BR/ES]</b> Procurador: Elizabeth noqueira lemes nunes
<b>BR302025002584-2</b>	Notificação do depósito (exame formal concluído) Código de despacho: 860 Data de depósito: 29/04/2025 <b>Titular: BLUWE COMERCIO E IMP DE COSMETICOS E CUTELARIA LTDA [BR/ES]</b> Procurador: Elizabeth noqueira lemes nunes
<b>BR302025002585-0</b>	Notificação do depósito (exame formal concluído) Código de despacho: 860 Data de depósito: 30/04/2025 <b>Titular: BLUWE COMERCIO E IMP DE COSMETICOS E CUTELARIA LTDA [BR/ES]</b> Procurador: Elizabeth noqueira lemes nunes
<b>BR302025002586-9</b>	Notificação do depósito (exame formal concluído) Código de despacho: 860 Data de depósito: 30/04/2025 <b>Titular: BLUWE COMERCIO E IMP DE COSMETICOS E CUTELARIA LTDA [BR/ES]</b> Procurador: Elizabeth noqueira lemes nunes
<b>BR302025002587-7</b>	Notificação do depósito (exame formal concluído) Código de despacho: 860 Data de depósito: 30/04/2025 <b>Titular: BLUWE COMERCIO E IMP DE COSMETICOS E CUTELARIA LTDA [BR/ES]</b> Procurador: Elizabeth noqueira lemes nunes
<b>BR302025002590-7</b>	Notificação do depósito (exame formal concluído) Código de despacho: 860 Data de depósito: 30/04/2025 <b>Titular: BEAUTY MOVEIS ONLINE LTDA [BR/SP]</b> Procurador: Eduarda Colla
<b>BR302025002593-1</b>	Notificação do depósito (exame formal concluído) Código de despacho: 860 Data de depósito: 30/04/2025 <b>Titular: BP TECNOLOGIA EM SISTEMAS E LOCACAO EM EQUIPAMENTOS LTDA [BR/SC]</b>
<b>BR302025002623-7</b>	Notificação do depósito (exame formal concluído) Código de despacho: 860 Data de depósito: 30/04/2025 <b>Titular: DPR TELECOMUNICAÇÕES LTDA [BR/SP]</b> Procurador: Veronica Meyer Gaiarsa
<b>BR302025002626-1</b>	Notificação do depósito (exame formal concluído) Código de despacho: 860 Data de depósito: 30/04/2025 <b>Titular: DPR TELECOMUNICAÇÕES LTDA [BR/SP]</b> Procurador: Veronica Meyer Gaiarsa
<b>BR302025002627-0</b>	Notificação do depósito (exame formal concluído) Código de despacho: 860 Data de depósito: 30/04/2025 <b>Titular: DPR TELECOMUNICAÇÕES LTDA [BR/SP]</b> Procurador: Veronica Meyer Gaiarsa
<b>BR302025002628-8</b>	Notificação do depósito (exame formal concluído) Código de despacho: 860 Data de depósito: 30/04/2025 <b>Titular: DPR TELECOMUNICAÇÕES LTDA [BR/SP]</b> Procurador: Veronica Meyer Gaiarsa

---



---

BR302025002629-6	Notificação do depósito (exame formal concluído) Código de despacho: 860 Data de depósito: 30/04/2025 <b>Titular: DPR TELECOMUNICAÇÕES LTDA [BR/SP]</b> Procurador: Veronica Meyer Gaiarsa
BR302025002630-0	Notificação do depósito (exame formal concluído) Código de despacho: 860 Data de depósito: 30/04/2025 <b>Titular: DPR TELECOMUNICAÇÕES LTDA [BR/SP]</b> Procurador: Veronica Meyer Gaiarsa
BR302025002631-8	Notificação do depósito (exame formal concluído) Código de despacho: 860 Data de depósito: 30/04/2025 <b>Titular: DPR TELECOMUNICAÇÕES LTDA [BR/SP]</b> Procurador: Veronica Meyer Gaiarsa
BR302025002837-0	Notificação do depósito (exame formal concluído) Código de despacho: 860 Data de depósito: 09/05/2025 <b>Titular: DJ INDUSTRIA E COMERCIO DE MOVEIS LTDA [BR/PR]</b> Procurador: FREDERICO RODRIGUES DE ARAUJO
BR302025002840-0	Notificação do depósito (exame formal concluído) Código de despacho: 860 Data de depósito: 09/05/2025 <b>Titular: AAMMAG - ASSOCIAÇÃO DAS ÁGUAS MINERAIS DE MATO GROSSO [BR/MT]</b> Procurador: Vilage Marcas e Patentes Ltda
BR302025002850-7	Notificação do depósito (exame formal concluído) Código de despacho: 860 Data de depósito: 09/05/2025 <b>Titular: KONINKLIJKE PHILIPS N.V. [NL]</b> Procurador: Daniel Advogados (Alt.de Daniel & Cia)
BR302025002854-0	Notificação do depósito (exame formal concluído) Código de despacho: 860 Data de depósito: 09/05/2025 <b>Titular: ADVANCED DRAINAGE SYSTEMS, INC. [US]</b> Procurador: Dannemann, Siemsen, Bigler & Ipanema Moreira
BR302025002865-5	Notificação do depósito (exame formal concluído) Código de despacho: 860 Data de depósito: 09/05/2025 <b>Titular: KLIVISSON DENNISON CAMPELO DOS SANTOS [BR/PB]</b>
BR302025002867-1	Notificação do depósito (exame formal concluído) Código de despacho: 860 Data de depósito: 09/05/2025 <b>Titular: KLIVISSON DENNISON CAMPELO DOS SANTOS [BR/PB]</b>
BR302025002868-0	Notificação do depósito (exame formal concluído) Código de despacho: 860 Data de depósito: 09/05/2025 <b>Titular: KLIVISSON DENNISON CAMPELO DOS SANTOS [BR/PB]</b>
BR302025002870-1	Notificação do depósito (exame formal concluído) Código de despacho: 860 Data de depósito: 10/05/2025 <b>Titular: KLIVISSON DENNISON CAMPELO DOS SANTOS [BR/PB]</b>
BR302025002876-0	Notificação do depósito (exame formal concluído) Código de despacho: 860 Data de depósito: 12/05/2025 <b>Titular: JEAN BUSSOLO ANTUNES [BR/SC] e DIEGO ANTUNES [BR/SC]</b> Procurador: Cerumar Serviços em Propriedade Intelectual Ltda

---



BR302025002877-9 Notificação do depósito (exame formal concluído)  
Código de despacho: 860  
Data de depósito: 12/05/2025  
**Titular: JEAN BUSSOLO ANTUNES [BR/SC] e DIEGO ANTUNES [BR/SC]**  
Procurador: Cerumar Serviços em Propriedade Intelectual Ltda

BR302025002880-9 Notificação do depósito (exame formal concluído)  
Código de despacho: 860  
Data de depósito: 12/05/2025  
**Titular: HUAWEI TECHNOLOGIES CO., LTD. [CN]**  
Procurador: Clarke, Modet Propriedade Intelectual Ltda.

BR302025002883-3 Notificação do depósito (exame formal concluído)  
Código de despacho: 860  
Data de depósito: 12/05/2025  
**Titular: HUAWEI TECHNOLOGIES CO., LTD. [CN]**  
Procurador: Clarke, Modet Propriedade Intelectual Ltda.

BR302025002893-0 Notificação do depósito (exame formal concluído)  
Código de despacho: 860  
Data de depósito: 12/05/2025  
**Titular: HUAWEI TECHNOLOGIES CO., LTD. [CN]**  
Procurador: Clarke, Modet Propriedade Intelectual Ltda.

BR302025002910-4 Notificação do depósito (exame formal concluído)  
Código de despacho: 860  
Data de depósito: 13/05/2025  
**Titular: HUAWEI TECHNOLOGIES CO., LTD. [CN]**  
Procurador: Clarke, Modet Propriedade Intelectual Ltda.

BR302025002911-2 Notificação do depósito (exame formal concluído)  
Código de despacho: 860  
Data de depósito: 13/05/2025  
**Titular: HUAWEI TECHNOLOGIES CO., LTD. [CN]**  
Procurador: Clarke, Modet Propriedade Intelectual Ltda.

BR302025002912-0 Notificação do depósito (exame formal concluído)  
Código de despacho: 860  
Data de depósito: 13/05/2025  
**Titular: HUAWEI TECHNOLOGIES CO., LTD. [CN]**  
Procurador: Clarke, Modet Propriedade Intelectual Ltda.

BR302025002916-3 Notificação do depósito (exame formal concluído)  
Código de despacho: 860  
Data de depósito: 13/05/2025  
**Titular: HUAWEI TECHNOLOGIES CO., LTD. [CN]**  
Procurador: Clarke, Modet Propriedade Intelectual Ltda.

BR302025002919-8 Notificação do depósito (exame formal concluído)  
Código de despacho: 860  
Data de depósito: 13/05/2025  
**Titular: EDSON NOSSA JUNIOR [BR/SP]**  
Procurador: Vilage Marcas e Patentes Ltda

BR302025002921-0 Notificação do depósito (exame formal concluído)  
Código de despacho: 860  
Data de depósito: 13/05/2025  
**Titular: HUAWEI TECHNOLOGIES CO., LTD. [CN]**  
Procurador: Clarke, Modet Propriedade Intelectual Ltda.

BR302025002922-8 Notificação do depósito (exame formal concluído)  
Código de despacho: 860  
Data de depósito: 13/05/2025  
**Titular: FELIPE ROTA CARAVINA [BR/SP]**  
Procurador: RESOLVA CONOSCO ASSESSORIA - EIRELI - ME



---

BR302025002927-9	Notificação do depósito (exame formal concluído) Código de despacho: 860 Data de depósito: 13/05/2025 <b>Titular: FRANCCINO MOVEIS LTDA [BR/MG]</b> Procurador: DAIMOND MARCAS E PATENTES LTDA
BR302025002928-7	Notificação do depósito (exame formal concluído) Código de despacho: 860 Data de depósito: 13/05/2025 <b>Titular: FRANCCINO MOVEIS LTDA [BR/MG]</b> Procurador: DAIMOND MARCAS E PATENTES LTDA
BR302025002929-5	Notificação do depósito (exame formal concluído) Código de despacho: 860 Data de depósito: 13/05/2025 <b>Titular: FRANCCINO MOVEIS LTDA [BR/MG]</b> Procurador: DAIMOND MARCAS E PATENTES LTDA
BR302025002931-7	Notificação do depósito (exame formal concluído) Código de despacho: 860 Data de depósito: 13/05/2025 <b>Titular: FELIPE ROTA CARAVINA [BR/SP]</b> Procurador: RESOLVA CONOSCO ASSESSORIA - EIRELI - ME
BR302025002937-6	Notificação do depósito (exame formal concluído) Código de despacho: 860 Data de depósito: 14/05/2025 <b>Titular: IGOR VICENTE QUADROS [BR/SP]</b>
BR302025002938-4	Notificação do depósito (exame formal concluído) Código de despacho: 860 Data de depósito: 14/05/2025 <b>Titular: IGOR VICENTE QUADROS [BR/SP]</b>
BR302025002940-6	Notificação do depósito (exame formal concluído) Código de despacho: 860 Data de depósito: 14/05/2025 <b>Titular: ALKMIM CHAVES MAQUINAS E SERVICOS LTDA [BR/MG]</b>
BR302025002948-1	Notificação do depósito (exame formal concluído) Código de despacho: 860 Data de depósito: 14/05/2025 <b>Titular: ALKMIM CHAVES MAQUINAS E SERVICOS LTDA [BR/MG]</b>
BR302025002951-1	Notificação do depósito (exame formal concluído) Código de despacho: 860 Data de depósito: 14/05/2025 <b>Titular: ALBERTO ROZENWAJN SUSSMANN [BR/RJ]</b>
BR302025002954-6	Notificação do depósito (exame formal concluído) Código de despacho: 860 Data de depósito: 15/05/2025 <b>Titular: IGOR VICENTE QUADROS [BR/SP]</b>
BR302025002958-9	Notificação do depósito (exame formal concluído) Código de despacho: 860 Data de depósito: 15/05/2025 <b>Titular: FRANCCINO MOVEIS LTDA [BR/MG]</b> Procurador: DAIMOND MARCAS E PATENTES LTDA
BR302025002960-0	Notificação do depósito (exame formal concluído) Código de despacho: 860 Data de depósito: 15/05/2025 <b>Titular: DAVI PIRES RIOS [CH] e LUCAS CORDEIRO CARDIM [BR/PE]</b> Procurador: Daniel Advogados (Alt.de Daniel & Cia)

---



---

<b>BR302025002965-1</b>	Notificação do depósito (exame formal concluído) Código de despacho: 860 Data de depósito: 15/05/2025 <b>Titular: BLUWE COMERCIO E IMP DE COSMETICOS E CUTELARIA LTDA [BR/ES]</b> Procurador: Elizabeth nogueira lemes nunes
<b>BR302025002968-6</b>	Notificação do depósito (exame formal concluído) Código de despacho: 860 Data de depósito: 15/05/2025 <b>Titular: CULLIGAN INTERNATIONAL COMPANY [US]</b> Procurador: Daniel Advogados (Alt.de Daniel & Cia)
<b>BR302025002980-5</b>	Notificação do depósito (exame formal concluído) Código de despacho: 860 Data de depósito: 16/05/2025 <b>Titular: ARMERIA GUERREROS LTDA [BR/PR]</b> Procurador: KALASHI MARCAS E PATENTES LTDA EPP
<b>BR302025002981-3</b>	Notificação do depósito (exame formal concluído) Código de despacho: 860 Data de depósito: 16/05/2025 <b>Titular: ARMERIA GUERREROS LTDA [BR/PR]</b> Procurador: KALASHI MARCAS E PATENTES LTDA EPP
<b>BR302025002983-0</b>	Notificação do depósito (exame formal concluído) Código de despacho: 860 Data de depósito: 16/05/2025 <b>Titular: KONINKLIJKE PHILIPS N.V. [NL]</b> Procurador: HERRERO & ASSOCIADOS BRASIL PROPRIEDADE INTELECTUAL LTDA.
<b>BR302025002984-8</b>	Notificação do depósito (exame formal concluído) Código de despacho: 860 Data de depósito: 16/05/2025 <b>Titular: KONINKLIJKE PHILIPS N.V. [NL]</b> Procurador: HERRERO & ASSOCIADOS BRASIL PROPRIEDADE INTELECTUAL LTDA.

---



## Notificação de depósito - pedido em sigilo

Notificam-se os pedidos de registro de desenho industrial listados a seguir. Os pedidos cumprem as condições de admissibilidade previstas na LPI e seguirão para a etapa de exame técnico, após a observação do prazo de sigilo. Este despacho não gera direito a fotocópia por parte de terceiros.

Tendo sido requerido o sigilo, na forma do art. 106 § 1º da LPI, o processamento do pedido será suspenso pelo prazo de 180 (cento e oitenta) dias. O depositante poderá solicitar a retirada do pedido, dentro do prazo de 90 (noventa) dias, contados da data do depósito. A retirada do pedido, sem que o mesmo tenha produzido qualquer efeito, dará prioridade ao depósito imediatamente posterior.

Caso seja de interesse a retirada do pedido:

1. Acesse o e-DI no site do INPI ([www.inpi.gov.br](http://www.inpi.gov.br));
2. Emita uma Guia de Recolhimento da União (GRU) para o serviço "retirada de pedido em sigilo" (código 159);
3. Preencha e envie o formulário eletrônico correspondente à opção indicada na emissão da GRU, acompanhado dos esclarecimentos, argumentos, provas ou documentos apropriados.

Para esclarecer outras dúvidas e conhecer, em detalhe, o processamento de pedidos de registro de desenho industrial e outras petições, não deixe de consultar o Manual de Desenho Industrial <http://manualdedi.inpi.gov.br/projects/manual-de-desenho-industrial/wiki>.

---

<b>BR302025002455-2</b>	Notificação do depósito com requerimento de sigilo (exame formal concluído) Código de despacho: 009 Data de depósito: 24/04/2025 <b>Titular: RICHARD REN [BR/SP]</b> Procurador: Tatiane Ribeiro Andriolli Mianuti
<b>BR302025002466-8</b>	Notificação do depósito com requerimento de sigilo (exame formal concluído) Código de despacho: 009 Data de depósito: 25/04/2025 <b>Titular: MARCHESAN IMPLEMENTOS E MÁQUINAS AGRÍCOLAS TATU S.A. [BR/SP]</b> Procurador: Dannemann, Siemsen, Bigler & Ipanema Moreira
<b>BR302025002467-6</b>	Notificação do depósito com requerimento de sigilo (exame formal concluído) Código de despacho: 009 Data de depósito: 25/04/2025 <b>Titular: MARCHESAN IMPLEMENTOS E MÁQUINAS AGRÍCOLAS TATU S.A. [BR/SP]</b> Procurador: Dannemann, Siemsen, Bigler & Ipanema Moreira
<b>BR302025002468-4</b>	Notificação do depósito com requerimento de sigilo (exame formal concluído) Código de despacho: 009 Data de depósito: 25/04/2025 <b>Titular: MARCHESAN IMPLEMENTOS E MÁQUINAS AGRÍCOLAS TATU S.A. [BR/SP]</b> Procurador: Dannemann, Siemsen, Bigler & Ipanema Moreira
<b>BR302025002469-2</b>	Notificação do depósito com requerimento de sigilo (exame formal concluído) Código de despacho: 009 Data de depósito: 25/04/2025 <b>Titular: MARCHESAN IMPLEMENTOS E MÁQUINAS AGRÍCOLAS TATU S.A. [BR/SP]</b> Procurador: Dannemann, Siemsen, Bigler & Ipanema Moreira

---



---

BR302025002470-6	Notificação do depósito com requerimento de sigilo (exame formal concluído) Código de despacho: 009 Data de depósito: 25/04/2025 <b>Titular: MARCHESAN IMPLEMENTOS E MÁQUINAS AGRÍCOLAS TATU S.A. [BR/SP]</b> Procurador: Dannemann, Siemsen, Bigler & Ipanema Moreira
BR302025002471-4	Notificação do depósito com requerimento de sigilo (exame formal concluído) Código de despacho: 009 Data de depósito: 25/04/2025 <b>Titular: MARCHESAN IMPLEMENTOS E MÁQUINAS AGRÍCOLAS TATU S.A. [BR/SP]</b> Procurador: Dannemann, Siemsen, Bigler & Ipanema Moreira
BR302025002486-2	Notificação do depósito com requerimento de sigilo (exame formal concluído) Código de despacho: 009 Data de depósito: 25/04/2025 <b>Titular: WAGO VERWALTUNGSGESELLSCHAFT MIT BESCHRÄNKTER HAFTUNG [DE]</b> Procurador: Dannemann, Siemsen, Bigler & Ipanema Moreira
BR302025002499-4	Notificação do depósito com requerimento de sigilo (exame formal concluído) Código de despacho: 009 Data de depósito: 28/04/2025 <b>Titular: CASIO KEISANKI KABUSHIKI KAISHA D.B.A. CASIO COMPUTER CO., LTD. [JP]</b> Procurador: Dannemann, Siemsen, Bigler & Ipanema Moreira
BR302025002551-6	Notificação do depósito com requerimento de sigilo (exame formal concluído) Código de despacho: 009 Data de depósito: 29/04/2025 <b>Titular: DIRECT BORRACHAS INDUSTRIA E COMERCIO DE PRODUTOS PLASTICOS LTDA [BR/SP]</b> Procurador: Paloma Bauer Cruz
BR302025002558-3	Notificação do depósito com requerimento de sigilo (exame formal concluído) Código de despacho: 009 Data de depósito: 29/04/2025 <b>Titular: FORD GLOBAL TECHNOLOGIES, LLC [US]</b> Procurador: Jacques Labrunie
BR302025002560-5	Notificação do depósito com requerimento de sigilo (exame formal concluído) Código de despacho: 009 Data de depósito: 29/04/2025 <b>Titular: FORD GLOBAL TECHNOLOGIES, LLC [US]</b> Procurador: Jacques Labrunie
BR302025002561-3	Notificação do depósito com requerimento de sigilo (exame formal concluído) Código de despacho: 009 Data de depósito: 29/04/2025 <b>Titular: FORD GLOBAL TECHNOLOGIES, LLC [US]</b> Procurador: Jacques Labrunie
BR302025002562-1	Notificação do depósito com requerimento de sigilo (exame formal concluído) Código de despacho: 009 Data de depósito: 29/04/2025 <b>Titular: FORD GLOBAL TECHNOLOGIES, LLC [US]</b> Procurador: Jacques Labrunie
BR302025002563-0	Notificação do depósito com requerimento de sigilo (exame formal concluído) Código de despacho: 009 Data de depósito: 29/04/2025 <b>Titular: FORD GLOBAL TECHNOLOGIES, LLC [US]</b> Procurador: Jacques Labrunie
BR302025002564-8	Notificação do depósito com requerimento de sigilo (exame formal concluído) Código de despacho: 009 Data de depósito: 29/04/2025 <b>Titular: FORD GLOBAL TECHNOLOGIES, LLC [US]</b> Procurador: Jacques Labrunie

---



---

<b>BR302025002565-6</b>	Notificação do depósito com requerimento de sigilo (exame formal concluído) Código de despacho: 009 Data de depósito: 29/04/2025 <b>Titular: FORD GLOBAL TECHNOLOGIES, LLC [US]</b> Procurador: Jacques Labrunie
<b>BR302025002570-2</b>	Notificação do depósito com requerimento de sigilo (exame formal concluído) Código de despacho: 009 Data de depósito: 29/04/2025 <b>Titular: FORD GLOBAL TECHNOLOGIES, LLC [US]</b> Procurador: Jacques Labrunie
<b>BR302025002599-0</b>	Notificação do depósito com requerimento de sigilo (exame formal concluído) Código de despacho: 009 Data de depósito: 30/04/2025 <b>Titular: EDUARDO CAMPBELL RODRIGUES BARBOSA VIANNA [BR/SP]</b>
<b>BR302025002961-9</b>	Notificação do depósito com requerimento de sigilo (exame formal concluído) Código de despacho: 009 Data de depósito: 15/05/2025 <b>Titular: 60.808.954 FABIO FERREIRA DE SOUZA [BR/GO]</b>
<b>BR302025002967-8</b>	Notificação do depósito com requerimento de sigilo (exame formal concluído) Código de despacho: 009 Data de depósito: 15/05/2025 <b>Titular: CASIO KEISANKI KABUSHIKI KAISHA D.B.A. CASIO COMPUTER CO., LTD. [JP]</b> Procurador: Dannemann, Siemsen, Bigler & Ipanema Moreira
<b>BR302025002985-6</b>	Notificação do depósito com requerimento de sigilo (exame formal concluído) Código de despacho: 009 Data de depósito: 16/05/2025 <b>Titular: KONINKLIJKE PHILIPS N.V. [NL]</b> Procurador: HERRERO & ASSOCIADOS BRASIL PROPRIEDADE INTELECTUAL LTDA.

---



## Exame técnico: Exigência

Como etapa do exame técnico dos pedidos de registro de desenho industrial, listados a seguir – nos termos do artigo 106, § 3º da Lei da Propriedade Industrial (LPI, lei n.º 9.279, de 14 de maio de 1996) – formula-se exigência relativa às questões indicadas.

Para cumprir ou contestar a exigência de petição:

1. Acesse o e-DI no site do INPI ([www.inpi.gov.br](http://www.inpi.gov.br));
2. Emita uma Guia de Recolhimento da União (GRU) para o serviço de “cumprimento de exigência” (código 105 – em processo), referente a processo de registro;
3. Efetue o pagamento; e
4. Preencha e envie o formulário eletrônico correspondente à opção indicada na emissão da GRU, acompanhado dos esclarecimentos, argumentos, provas ou documentos apropriados.

Os sistemas de informática do INPI identificarão o cumprimento de exigência, para que o pedido de registro prossiga, automaticamente, em seu processamento.

Para esclarecer outras dúvidas e conhecer em detalhe o processamento de pedidos de registro de desenho industrial e outras petições, não deixe de consultar o Manual de Desenho Industrial (<http://manualdedi.inpi.gov.br/projects/manual-de-desenho-industrial/wiki>).

---

BR302022001619-5

Exigência técnica

Código de despacho: 136

**Titular: SARSTEDT AG & CO. KG [DE]**

Procurador: PAULO DE TARSO CASTRO BRANDÃO

Detalhes do despacho: Com base no Manual de Desenhos Industriais instituído pela Portaria INPI/PR nº 36/2023 e no Comunicado publicado na RPI 2753, de 10/10/2023, formulam-se as seguintes exigências: .[1] O requerente modificou o desenho industrial sem que a alteração decorresse de solicitação publicada em exigência, incorrendo, portanto, na alteração da matéria inicialmente reivindicada: as figuras 1.2 (vista posterior) e 1.6 (vista inferior) apresentadas no cumprimento não estavam contidas no depósito do pedido, tampouco constam da prioridade reivindicada, configurando acréscimo de matéria. Em atendimento ao item 5.3.1.1(a) do Manual, reapresentar o jogo de figuras suprimindo as figuras 1.2 e 1.6, apresentando apenas as figuras correspondentes às figuras 1.1 a 1.5 do depósito, como solicitado na exigência anterior. As figuras devem ser apresentadas conforme instruções do item 3.5.2 G, como foi feito no último cumprimento de exigência.

---



BR302023003357-2

Exigência técnica

Código de despacho: 136

**Titular: FABRITECH INDUSTRIA E COMÉRCIO DE CAPACETES EIRELI [BR/SP]**

Procurador: Fernandes Associados

Detalhes do despacho: Com base no Manual de Desenhos Industriais instituído pela Portaria INPI/PR nº 36/2023, formulam-se as seguintes exigências: O requerente modificou o desenho industrial sem que a alteração decorresse de solicitação publicada em exigência, incorrendo, portanto, na alteração da matéria inicialmente reivindicada: as partes móveis do produto, que estavam na cor preta, foram removidas das figuras. A exigência técnica solicitou somente a melhora na qualidade das figuras. Em atendimento ao item 5.3.1.1 do Manual, descartar as figuras alteradas e reapresentar as figuras do desenho industrial originalmente depositado com as correções solicitadas, transcritas abaixo: Conforme item 5.6.1 do Manual de Desenhos Industriais, cada desenho ou fotografia deverá ser apresentado com dimensões adequadas, nitidez e resolução gráfica suficientes para a plena compreensão do desenho industrial requerido, observado o mínimo de 300 dpi. Apresentar figuras com melhor qualidade, uma vez que as imagens possuem regiões escuras/pretas, sem detalhamento da forma. Para o cumprimento desta exigência, utilizar o formulário eletrônico para a inclusão de figuras. Não apresentar as figuras em documento pdf, sob pena de publicação de nova exigência. [http://manualdedi.inpi.gov.br/projects/manual-de-desenho-industrial/wiki/03\\_05\\_Peticionamento\\_pelo\\_e-DI#352-Preenchimento-do-formul%C3%A1rio](http://manualdedi.inpi.gov.br/projects/manual-de-desenho-industrial/wiki/03_05_Peticionamento_pelo_e-DI#352-Preenchimento-do-formul%C3%A1rio)

BR302023005238-0

Exigência técnica

Código de despacho: 136

**Titular: RAIZ QUADRADA HOLDING S A [BR/SC]**

Procurador: Mauro Braga Assessoria Empresarial Ltda. Ornamento Com base no Manual de Desenhos Industriais instituído pela Portaria INPI/PR nº 36/2023, formulam-se as seguintes exigências: O desenho pode se tratar de uma filigrana, mas para fins de registro de desenho industrial essa nomenclatura não se aplica. Portanto, sugere-se que o título seja modificado para "Ornamento para bolsos". Para padrões bidimensionais, que é o caso do pedido, a classe mais adequada é a 32.00. SÍMBOLOS GRÁFICOS E LOGOTIPOS, PADRÕES DE SUPERFÍCIE, ORNAMENTAÇÕES. Os documentos peticionados no cumprimento da exigência foram apresentados na forma de anexos, em formato pdf, quando deveriam ter sido utilizados os campos do formulário de peticionamento eletrônico de DI (e-DI), em atenção ao item 3.5.2 G do manual de desenhos industriais. [http://manualdedi.inpi.gov.br/projects/manual-de-desenho-industrial/wiki/03\\_05\\_Peticionamento\\_pelo\\_e-DI#352-Preenchimento-do-formul%C3%A1rio](http://manualdedi.inpi.gov.br/projects/manual-de-desenho-industrial/wiki/03_05_Peticionamento_pelo_e-DI#352-Preenchimento-do-formul%C3%A1rio) Portanto, rerepresente as figuras utilizando o formulário disponibilizado no sistema para que o pedido possa ser examinado.

BR302023005408-1

Exigência técnica

Código de despacho: 136

**Titular: VANIA TERESA DOS SANTOS [BR/SP]**

Procurador: Vanessa Garcia de Oliveira Abreu

Detalhes do despacho: Com base no Manual de Desenhos Industriais instituído pela Portaria INPI/PR nº 36/2023, formulam-se as seguintes exigências: [1] O requerente modificou o desenho industrial sem que a alteração decorresse de solicitação publicada em exigência, incorrendo, portanto, na alteração da matéria inicialmente reivindicada: na primeira variação a bandeja está deslocada em relação à posição inicial e o pino/puxador da bandeja está na extremidade oposta à que estava no depósito e tem formato diferente (comparar figura 1.2 do depósito e figura 1.7 do cumprimento da exigência, por exemplo); na terceira variação a bandeja está deslocada em relação à posição inicial e o pino/puxador da bandeja está na extremidade oposta à que estava no depósito e tem formato diferente (comparar figura 2.3 do depósito e figura 3.4 do cumprimento da exigência, por exemplo). Em atendimento ao item 5.3.1.1(a) do Manual, descartar as figuras alteradas e reapresentar as figuras revelando o mesmo produto reivindicado no depósito. [2] Verifica-se que há inconsistência entre as vistas: a bandeja da figura 2.3 tem proporções diferentes da mostrada nas demais vistas da segunda variação e a bandeja da figura 4.5 tem proporções diferentes das demais vistas da quarta variação. Em atenção aos itens 5.3.3 e 5.3.4.4 do Manual rerepresente as figuras com as correções indicadas e quaisquer outras que sejam necessárias para que as imagens apresentem coerência entre si. [3] Nos esclarecimentos foi informado que o título havia sido corrigido, no entanto a correção não foi feita, como se observa no relatório descritivo. Em atenção ao item 5.3.1.1 b do Manual corrija o título do pedido, retirando a expressão CONFIGURAÇÃO APLICADA EM, que não constitui a indicação do produto.



BR302023005417-0

Exigência técnica

Código de despacho: 136

**Titular: JOSÉ CLEMENTE FILHO CLEMENTE [BR/SP]**

Detalhes do despacho: Com base no Manual de Desenhos Industriais instituído pela Portaria INPI/PR nº 36/2023, formulam-se as seguintes exigências: . [1] Conforme dito na exigência anterior, as figuras deveriam ter sido inseridas em formato JPEG, seguindo a orientação do item 3.5.2 G do Manual. Porém, as figuras foram apresentadas novamente em arquivo anexo em formato PDF, agora sem legenda e sem numeração que as identifique: a legenda só é inserida automaticamente quando a figura é inserida em formato JPEG no formulário eletrônico para que o sistema reconheça. Reapresente as figuras conforme item 3.5.2 G do Manual: escolha a classificação de Locarno; preencha a indicação do produto que, como consta no Manual, será usada como título do pedido; após informar classificação e indicação do produto (título) é possível inserir as figuras em formato JPEG. Não anexe arquivos PDF com figuras, relatório ou reivindicação.

BR302023005419-7

Exigência técnica

Código de despacho: 136

**Titular: ROBSON DOS SANTOS GONÇALVES [BR/CE]**

Procurador: Paulo Cesar de Oliveira

Detalhes do despacho: Com base no Manual de Desenhos Industriais instituído pela Portaria INPI/PR nº 36/2023, formulam-se as seguintes exigências: . [1] Verifica-se que há inconsistência entre as vistas, pois o requerente não fez as correções solicitadas na exigência anterior: nas vistas anterior e posterior a aba inclinada (parte superior do objeto) deve ter alturas diferentes, pois deve ser levada em consideração a espessura do objeto; do mesmo modo nas vistas superior e inferior deve haver a diferenciação, pois na vista inferior deveria estar representada a separação da placa vertical para a aba inclinada, que é uma aresta viva, representando a espessura do objeto de uma lateral à outra. Em atenção ao item 5.3.4.4 do Manual reapresente as figuras com as correções indicadas e quaisquer outras que sejam necessárias para que as imagens apresentem coerência entre si. . [2] O requerente modificou o desenho industrial sem que a alteração decorresse de solicitação publicada em exigência, incorrendo, portanto, na alteração da matéria inicialmente reivindicada: o objeto tem largura constante no depósito, mas no cumprimento da exigência a extremidade superior foi representada com inclinação. Em atendimento ao item 5.3.1.1(a) do Manual, descartar as figuras alteradas e reapresentar as figuras revelando o mesmo produto reivindicado no depósito, fazendo as correções a seguir (considerando as figuras DO DEPÓSITO). . [3] Conforme dito na exigência anterior, as figuras deveriam ter sido inseridas em formato JPEG, seguindo a orientação do item 3.5.2 G do Manual. Porém, as figuras foram apresentadas em arquivo anexo em formato PDF, sem legenda e sem numeração que as identifique: a legenda só é inserida automaticamente quando a figura é inserida em formato JPEG no formulário eletrônico para que o sistema reconheça. Reapresente as figuras conforme item 3.5.2 G do Manual: escolha a classificação de Locarno; preencha a indicação do produto que, como consta no Manual, será usada como título do pedido; após informar classificação e indicação do produto (título) é possível inserir as figuras em formato JPEG. Não anexe arquivos PDF com figuras, relatório ou reivindicação.

BR302023005457-0

Exigência técnica

Código de despacho: 136

**Titular: IMPORIO COMERCIO EXTERIOR LTDA [BR/RJ]**

Procurador: Sergio Luis de Souza Vieira

Detalhes do despacho: Com base no Manual de Desenhos Industriais instituído pela Portaria INPI/PR nº 36/2023, formulam-se as seguintes exigências: . [1] Conforme dito na exigência anterior, em atendimento ao item 5.3.1.1, a indicação do produto no título do pedido deve ser adequada ao produto representado nas figuras. Modificar o título para: faca. . [2] O requerente modificou o desenho industrial sem que a alteração decorresse de solicitação publicada em exigência, incorrendo, portanto, na alteração da matéria inicialmente reivindicada: a figura apresentada no cumprimento revela faca diferente da que está contida no depósito do pedido. Em atendimento ao item 5.3.1.1(a) do Manual, descartar a figura alterada e reapresentar a figura do depósito. Ao inserir a figura coloque a indicação correta na legenda, pois a vista apresentada não é uma perspectiva.

BR302023005466-9

Exigência técnica

Código de despacho: 136

**Titular: IMPORIO COMERCIO EXTERIOR LTDA [BR/RJ]**

Procurador: Sergio Luis de Souza Vieira

Detalhes do despacho: Com base no Manual de Desenhos Industriais instituído pela Portaria INPI/PR nº 36/2023, formulam-se as seguintes exigências: . [1] Conforme dito na exigência anterior, em atendimento ao item 5.3.1.1, a indicação do produto no título do pedido deve ser adequada ao produto representado nas figuras. Modificar o título para: faca. . [2] O requerente modificou o desenho industrial sem que a alteração decorresse de solicitação publicada em exigência, incorrendo, portanto, na alteração da matéria inicialmente reivindicada: as figuras apresentadas no cumprimento revelam facas diferentes das que estão contidas no depósito do pedido. Em atendimento ao item 5.3.1.1(a) do Manual, descartar as figuras alteradas e reapresentar as figuras do depósito. Ao inserir as figuras coloque a indicação correta na legenda, pois as vistas apresentadas não são perspectivas.



---

<b>BR302023005468-5</b>	Exigência técnica Código de despacho: 136 <b>Titular: IMPORIO COMERCIO EXTERIOR LTDA [BR/RJ]</b> Procurador: Sergio Luis de Souza Vieira Detalhes do despacho: Com base no Manual de Desenhos Industriais instituído pela Portaria INPI/PR nº 36/2023, formulam-se as seguintes exigências: .[1] Conforme dito na exigência anterior, em atendimento ao item 5.3.1.1, a indicação do produto no título do pedido deve ser adequada ao produto representado nas figuras. Modificar o título para: faca. .[2] O requerente modificou o desenho industrial sem que a alteração decorresse de solicitação publicada em exigência, incorrendo, portanto, na alteração da matéria inicialmente reivindicada: as figuras apresentadas no cumprimento revelam faca diferente da que está contida no depósito do pedido. Além disso, a figura foi inserida idêntica, duas vezes, numeradas como variações (figura 1.1 e figura 2.1), com legenda indicando se tratar de perspectiva (figura 1.1) e vista lateral direita (figura 2.1). Em atendimento ao item 5.3.1.1(a) do Manual, descartar as figuras alteradas e rerepresentar a figura do depósito. Ao inserir a figura coloque a indicação correta na legenda.
<b>BR302023005488-0</b>	Exigência técnica Código de despacho: 136 <b>Titular: ANDREA ALMEIDA MARTINS [BR/MG]</b> Procurador: Cláudio Mendes Rocha Detalhes do despacho: Com base no Manual de Desenhos Industriais instituído pela Portaria INPI/PR nº 36/2023, formulam-se as seguintes exigências: .[1] No depósito havia 5 figuras e no cumprimento de exigência há apenas 4. Esclareça se, de fato, deseja apresentar somente as 4 últimas figuras. .[2] Conforme dito na exigência anterior, as figuras deveriam ter sido inseridas em formato JPEG, seguindo a orientação do item 3.5.2 G do Manual. Porém, as figuras foram apresentadas em arquivo anexo em formato PDF, sem legenda e sem numeração que as identifique: a legenda só é inserida automaticamente quando a figura é inserida em formato JPEG no formulário eletrônico para que o sistema reconheça. Reapresente as figuras conforme item 3.5.2 G do Manual: escolha a classificação de Locarno; preencha a indicação do produto que, como consta no Manual, será usada como título do pedido; após informar classificação e indicação do produto (título) é possível inserir as figuras em formato JPEG. Não anexe arquivos PDF com figuras, relatório ou reivindicação.
<b>BR302023005489-8</b>	Exigência técnica Código de despacho: 136 <b>Titular: NOVA AUXILIAR INDUSTRIA DE EMBALAGENS LTDA [BR/SP]</b> Procurador: Celino Bento de Souza Detalhes do despacho: Com base no Manual de Desenhos Industriais instituído pela Portaria INPI/PR nº 36/2023, formulam-se as seguintes exigências: .[1] Verifica-se que ainda há inconsistência na figura 1.7: a área dos recortes apresenta uma linha contínua na base, mas na região dos recortes a linha deveria ser interrompida. Em atenção ao item 5.3.4.4 do Manual reapresente as figuras corrigindo as inconsistências indicadas e quaisquer outras que sejam necessárias para que as imagens apresentem coerência entre si. .[2] As figuras deveriam ter sido inseridas em formato JPEG, seguindo a orientação do item 3.5.2 G do Manual. Porém, as figuras foram apresentadas em arquivo anexo em formato PDF, sem legenda e sem numeração que as identifique: a legenda só é inserida automaticamente quando a figura é inserida em formato JPEG no formulário eletrônico para que o sistema reconheça. Reapresente as figuras conforme item 3.5.2 G do Manual (como no depósito): escolha a classificação de Locarno; preencha a indicação do produto que, como consta no Manual, será usada como título do pedido; após informar classificação e indicação do produto (título) é possível inserir as figuras em formato JPEG. Não anexe arquivos PDF com figuras, relatório ou reivindicação.
<b>BR302023006174-6</b>	Exigência técnica Código de despacho: 136 <b>Titular: JOST AGRICULTURE &amp; CONSTRUCTION SOUTH AMERICA LTDA. [BR/MG]</b> Procurador: Denis Allan Daniel Detalhes do despacho: Com base no Manual de Desenhos Industriais instituído pela Portaria INPI/PR nº 36/2023, formulam-se as seguintes exigências:A representação da figura 2.5 não apresenta qualidade adequada: há uma falha na parte direita da cobertura do produto, com algumas manchas azuis. Em atendimento ao item 5.3.4.1 do Manual, apresentar figuras com melhor qualidade.Neste caso, como apenas uma figura está com problema, basta reapresentar esta figura corrigida pelo sistema de petição eletrônico.Para o cumprimento desta exigência, utilizar o formulário eletrônico para a inclusão de figuras. Não apresentar as figuras em documento pdf, sob pena de publicação de nova exigência. <a href="http://manualdedi.inpi.gov.br/projects/manual-de-desenho-industrial/wiki/03_05_Peticionamento_pelo_e-DI#352-Preenchimento-do-formul%C3%A1rio">http://manualdedi.inpi.gov.br/projects/manual-de-desenho-industrial/wiki/03_05_Peticionamento_pelo_e-DI#352-Preenchimento-do-formul%C3%A1rio</a>

---



BR302023006177-0

Exigência técnica

Código de despacho: 136

**Titular: JOST AGRICULTURE & CONSTRUCTION SOUTH AMERICA LTDA. [BR/MG]**

Procurador: Denis Allan Daniel

Detalhes do despacho: Com base no Manual de Desenhos Industriais instituído pela Portaria INPI/PR nº 36/2023, formulam-se as seguintes exigências: O atual pedido não atende aos requisitos do art. 104, conforme disposições do item 5.3.3 Exame quanto à unidade do desenho industrial, pois não compartilham das mesmas características distintivas preponderantes. Um desenho industrial foi representado nas figuras 1.1 a 3.7 e 5.1 a 5.7. Outro desenho industrial foi representado nas figuras 4.1 a 4.7; figs. 6.1 a 6.7. figs. 7.1 a 10.7. O pedido deverá ser dividido, facultando-se ao requerente indicar o desenho industrial que será mantido no pedido original. A haste do retrovisor direito das figuras 4.1 e 6.1 está na cor preta e nas demais figuras na cor laranja. Harmonizar figuras A haste do retrovisor direito das figuras 8.1 está na cor preta e nas demais figuras na cor branca. Harmonizar figuras. Para o cumprimento desta exigência, utilizar o formulário eletrônico para a inclusão de figuras. Não apresentar as figuras em documento pdf, sob pena de publicação de nova exigência. [http://manualdedi.inpi.gov.br/projects/manual-de-desenho-industrial/wiki/03\\_05\\_Peticionamento\\_pelo\\_e-DI#352-Preenchimento-do-formul%C3%A1rio](http://manualdedi.inpi.gov.br/projects/manual-de-desenho-industrial/wiki/03_05_Peticionamento_pelo_e-DI#352-Preenchimento-do-formul%C3%A1rio)

BR302023006661-6

Exigência técnica

Código de despacho: 136

**Titular: AGCO CORPORATION [US]**

Procurador: Otto Banho Licks

Detalhes do despacho: Com base no Manual de Desenhos Industriais instituído pela Portaria INPI/PR nº 36/2023, formulam-se as seguintes exigências: O atual pedido não atende aos requisitos do art. 104, conforme disposições do item 5.3.3 Exame quanto à unidade do desenho industrial, pois não compartilham das mesmas características distintivas preponderantes. Um desenho industrial foi representado nas figuras 1.1 a 2.4. Outro desenho industrial foi representado nas figuras 3.1 a 4.4. O pedido deverá ser dividido, facultando-se ao requerente indicar o desenho industrial que será mantido no pedido original. Para o cumprimento desta exigência, utilizar o formulário eletrônico para a inclusão de figuras. Não apresentar as figuras em documento pdf, sob pena de publicação de nova exigência. [http://manualdedi.inpi.gov.br/projects/manual-de-desenho-industrial/wiki/03\\_05\\_Peticionamento\\_pelo\\_e-DI#352-Preenchimento-do-formul%C3%A1rio](http://manualdedi.inpi.gov.br/projects/manual-de-desenho-industrial/wiki/03_05_Peticionamento_pelo_e-DI#352-Preenchimento-do-formul%C3%A1rio)

BR302023006685-3

Exigência técnica

Código de despacho: 136

**Titular: NATANAEL PEREIRA DE CAMARGO [BR/SP]**

Procurador: Hemerson Gabriel Silva

Detalhes do despacho: Com base no Manual de Desenhos Industriais instituído pela Portaria INPI/PR nº 36/2023, formulam-se as seguintes exigências: A figura 1.1 foi apresentada em posição distinta daquela do depósito, além disso, cada vista foi apresentada com o encosto e assento em posições diferentes. Considerar a posição da figura 1.1 do depósito e, rotacionando espacialmente o conjunto das peças nas posições ortográficas, apresentar as vistas frontal, posterior, superior, inferior e laterais. Ao final, todas as vistas deverão revelar as duas peças (assento e encosto) representadas na mesma posição. Para o cumprimento desta exigência, utilizar o formulário eletrônico para a inclusão de figuras. Não apresentar as figuras em documento pdf, sob pena de publicação de nova exigência. [http://manualdedi.inpi.gov.br/projects/manual-de-desenho-industrial/wiki/03\\_05\\_Peticionamento\\_pelo\\_e-DI#352-Preenchimento-do-formul%C3%A1rio](http://manualdedi.inpi.gov.br/projects/manual-de-desenho-industrial/wiki/03_05_Peticionamento_pelo_e-DI#352-Preenchimento-do-formul%C3%A1rio)

BR302024001877-0

Exigência técnica

Código de despacho: 136

**Titular: AUTO ADESIVOS PARANA S.A [BR/PR]**

Procurador: Vivianne Franco Araujo Gianullo

Detalhes do despacho: Com base no Manual de Desenhos Industriais instituído pela Portaria INPI/PR nº 36/2023, formulam-se as seguintes exigências: Conforme o item 5.3.6 do Manual de Desenhos Industriais, não é permitida a inclusão, nas figuras, de caracteres, palavras ou elementos textuais que não façam parte da configuração do desenho industrial. As figuras foram apresentadas com legendas e/ou numeração de páginas. Reapresentar as figuras corrigidas. Em atendimento ao item 5.3.1.1, a indicação do produto no título do pedido deve ser clara e concisa e adequada ao produto representado nas figuras, de preferência em concordância com a lista de produtos disponibilizada na Classificação de Locarno. Sugerimos modificar o título para: Dispositivo de transmissão de dados. Se necessário, classe e subclasse também deverão ser alteradas. Para o cumprimento desta exigência, utilizar o formulário eletrônico para a inclusão de figuras. Não apresentar as figuras em documento pdf, sob pena de publicação de nova exigência. [http://manualdedi.inpi.gov.br/projects/manual-de-desenho-industrial/wiki/03\\_05\\_Peticionamento\\_pelo\\_e-DI#352-Preenchimento-do-formul%C3%A1rio](http://manualdedi.inpi.gov.br/projects/manual-de-desenho-industrial/wiki/03_05_Peticionamento_pelo_e-DI#352-Preenchimento-do-formul%C3%A1rio)



BR302024001894-0

Exigência técnica

Código de despacho: 136

**Titular: MARCOS PEREIRA DE ANDRADE [BR/SP]**

Procurador: Jorge Roberto Innocência da Costa

Detalhes do despacho: Com base no Manual de Desenhos Industriais instituído pela Portaria INPI/PR nº 36/2023, formulam-se as seguintes exigências: O requerente modificou o desenho industrial sem que a alteração decorresse de solicitação publicada em exigência, incorrendo, portanto, na alteração da matéria inicialmente reivindicada: as atuais figuras 1.1 a 1.8 revelaram 4 orifícios de suporte e sem as alças laterais, enquanto nas figuras 1.1 a 2.8 do depósito havia 3 orifícios e as alças. As atuais figuras 3.1 a 3.8 sequer estavam representadas no depósito. As atuais figuras 4.1 a 4.8 revelaram 3 orifícios de suporte, enquanto no depósito havia somente 2 orifícios. As atuais figuras 5.1 a 6.8 sequer estavam representadas no depósito. Em atendimento ao item 5.3.1.1 do Manual, descartar as figuras alteradas. Com isso, reitera-se a exigência anterior: A representação das figuras não apresenta qualidade adequada: as figuras estão com diversas linhas pixelizadas e imprecisas. Em atendimento ao item 5.3.4.1 do Manual, apresentar figuras com melhor qualidade. Verifica-se que há inconsistência entre as vistas: a atual figura 1.4 não revelou a forma cilíndrica no canto do produto. Na figura 5.1 há formas incompletas na base do produto. Além dessas, há diversas inconsistências. Revisar e todos os desenhos. Em atenção ao item 5.3.4.4 do Manual reapresente as figuras com as correções indicadas e quaisquer outras que sejam necessárias para que as imagens apresentem coerência entre si corrigidas. O atual pedido não atende aos requisitos do art. 104, conforme disposições do item 5.3.3 do Manual Exame quanto à unidade do desenho industrial, pois os desenhos industriais apresentados não compartilham das mesmas características distintivas preponderantes. Um desenho industrial foi representado nas figuras 1.1 a 5.8. Outro desenho industrial foi representado nas figuras 6.1 a 6.8. O pedido deverá ser dividido, facultando-se ao requerente indicar o desenho industrial que será mantido no pedido original. Os demais desenhos industriais poderão ser depositados como pedidos divididos. Para o cumprimento desta exigência, utilizar o formulário eletrônico para a inclusão de figuras. Não apresentar as figuras em documento pdf, sob pena de publicação de nova exigência. [http://manualdedi.inpi.gov.br/projects/manual-de-desenho-industrial/wiki/03\\_05\\_Peticionamento\\_pelo\\_e-DI#352-Preenchimento-do-formul%C3%A1rio](http://manualdedi.inpi.gov.br/projects/manual-de-desenho-industrial/wiki/03_05_Peticionamento_pelo_e-DI#352-Preenchimento-do-formul%C3%A1rio)

BR302024001910-6

Exigência técnica

Código de despacho: 136

**Titular: AKTIEBOLAGET ELECTROLUX [SE]**

Procurador: Salomão Waisberg Gieremek

Detalhes do despacho: Conforme o item 5.1 do Manual de Desenhos Industriais solicita-se reapresentar o documento de procuração em que conste poderes ao outorgado para receber citações judiciais (art. 217 da LPI), ratificando os atos anteriormente praticados ou com data de assinatura igual ou anterior à do protocolo do pedido de registro ou da petição em que a procuração foi apresentada

BR302024001912-2

Exigência técnica

Código de despacho: 136

**Titular: AKTIEBOLAGET ELECTROLUX [SE]**

Procurador: Salomão Waisberg Gieremek

Detalhes do despacho: Conforme o item 5.1 do Manual de Desenhos Industriais solicita-se reapresentar o documento de procuração em que conste poderes ao outorgado para receber citações judiciais (art. 217 da LPI), ratificando os atos anteriormente praticados ou com data de assinatura igual ou anterior à do protocolo do pedido de registro ou da petição em que a procuração foi apresentada

BR302024001914-9

Exigência técnica

Código de despacho: 136

**Titular: ALFLEN INDUSTRIA DE ARTIGOS EM COURO LTDA [BR/RJ]**

Procurador: Ricardo Rabello Spoo

Detalhes do despacho: Com base no Manual de Desenhos Industriais instituído pela Portaria INPI/PR nº 36/2023, formulam-se as seguintes exigências: As figuras demonstram produto com mais de uma maneira de uso, cores ou combinação de cores e/ou representação. De acordo com o item 5.3.3 do Manual de Desenhos Industriais, cada maneira de uso deve ser numerada como variação. Portanto, proceda a correção de forma que as variações os produtos tenham a seguinte formatação: fig. 1.1, 1.2, 1.3, 1.4 e 1.5, para primeira variação (fig. 1.1 a 1.4 e fig. 1.6); fig. 2.1, 2.2, para a segunda variação (figuras 1.5 e 1.7), conforme determinado no item 5.3.4.5 do Manual. Alternativamente, as figuras 1.5 e 1.7 poderão ser apresentadas com as alças suspensas, conforme representado nas demais figuras. Neste caso a numeração ficaria sequencial mesmo, fig. 1.1 a 1.7. Para o cumprimento desta exigência, utilizar o formulário eletrônico para a inclusão de figuras. Não apresentar as figuras em documento pdf, sob pena de publicação de nova exigência. [http://manualdedi.inpi.gov.br/projects/manual-de-desenho-industrial/wiki/03\\_05\\_Peticionamento\\_pelo\\_e-DI#352-Preenchimento-do-formul%C3%A1rio](http://manualdedi.inpi.gov.br/projects/manual-de-desenho-industrial/wiki/03_05_Peticionamento_pelo_e-DI#352-Preenchimento-do-formul%C3%A1rio)



BR302024001943-2

Exigência técnica

Código de despacho: 136

**Titular: LUCIANA CRISTINA DE FREITAS [BR/SP]**

Procurador: João Cassiano Bairros Oyarzábal

Detalhes do despacho: Com base no Manual de Desenhos Industriais instituído pela Portaria INPI/PR nº

36/2023, formulam-se as seguintes exigências: Não foram observadas quaisquer correções solicitadas na figura 1.2, de forma que a exigência será republicada. Verifica-se que há inconsistência entre as vistas: a atual figura 1.2 revelou apenas parcialmente a parte superior do suporte lateral. Isto está evidenciado quando se compara com a atual figura 1.1. Revisar e todos os desenhos. Em atenção ao item 5.3.4.4 do Manual rerepresente as figuras com as correções indicadas e quaisquer outras que sejam necessárias para que as imagens apresentem coerência entre si corrigidas. Para o cumprimento desta exigência, utilizar o formulário eletrônico para a inclusão de figuras. Não apresentar as figuras em documento pdf, sob pena de publicação de nova exigência. [http://manualdedi.inpi.gov.br/projects/manual-de-desenho-industrial/wiki/03\\_05\\_Peticionamento\\_pelo\\_e-DI#352-Preenchimento-do-formul%C3%A1rio](http://manualdedi.inpi.gov.br/projects/manual-de-desenho-industrial/wiki/03_05_Peticionamento_pelo_e-DI#352-Preenchimento-do-formul%C3%A1rio)

BR302024001952-1

Exigência técnica

Código de despacho: 136

**Titular: EXTRAMOLD JOMO INDÚSTRIA DE PLÁSTICOS LTDA [BR/RS]**

Procurador: EMERSON SALBEGO HOFART

Detalhes do despacho: Com base no Manual de Desenhos Industriais instituído pela Portaria INPI/PR nº

36/2023, formulam-se as seguintes exigências: O requerente modificou o desenho industrial sem que a alteração decorresse de solicitação publicada em exigência, incorrendo, portanto, na alteração da matéria inicialmente reivindicada: os ressaltos paralelos e em cruz estão com dimensões distintas do depósito do pedido. Além disso, as figuras foram apresentadas coloridas, enquanto no depósito estão com representação em traço preto e branco. Em atendimento ao item 5.3.1.1 do Manual, descartar as figuras alteradas e rerepresentar as figuras do desenho industrial originalmente depositado com as correções solicitadas, transcritas abaixo: Verifica-se que há inconsistência entre as vistas: as figuras 1.1, 2.1 e 3.1 revelam que a tampa possui um arredondamento das bordas, representada por uma linha. No entanto, essa característica não está representada nas demais vistas. Na figura 2.1 há linhas se sobrepondo a outras na parte inferior da tampa. Revisar e todos os desenhos. Em atenção ao item 5.3.4.4 do Manual rerepresente as figuras com as correções indicadas e quaisquer outras que sejam necessárias para que as imagens apresentem coerência entre si corrigidas. Para o cumprimento desta exigência, utilizar o formulário eletrônico para a inclusão de figuras. Não apresentar as figuras em documento pdf, sob pena de publicação de nova exigência. [http://manualdedi.inpi.gov.br/projects/manual-de-desenho-industrial/wiki/03\\_05\\_Peticionamento\\_pelo\\_e-DI#352-Preenchimento-do-formul%C3%A1rio](http://manualdedi.inpi.gov.br/projects/manual-de-desenho-industrial/wiki/03_05_Peticionamento_pelo_e-DI#352-Preenchimento-do-formul%C3%A1rio)

BR302024001953-0

Exigência técnica

Código de despacho: 136

**Titular: EXTRAMOLD JOMO INDÚSTRIA DE PLÁSTICOS LTDA [BR/RS]**

Procurador: EMERSON SALBEGO HOFART

Detalhes do despacho: Com base no Manual de Desenhos Industriais instituído pela Portaria INPI/PR nº

36/2023, formulam-se as seguintes exigências: O requerente modificou o desenho industrial sem que a alteração decorresse de solicitação publicada em exigência, incorrendo, portanto, na alteração da matéria inicialmente reivindicada: os ressaltos paralelos e em cruz estão com dimensões distintas do depósito do pedido. Além disso, as figuras foram apresentadas coloridas, enquanto no depósito estão com representação em traço preto e branco. Em atendimento ao item 5.3.1.1 do Manual, descartar as figuras alteradas e rerepresentar as figuras do desenho industrial originalmente depositado com as correções solicitadas, transcritas abaixo: Verifica-se que há inconsistência entre as vistas: as figuras 1.1, 2.1 e 3.1 revelam que a tampa possui um arredondamento das bordas, representada por uma linha. No entanto, essa característica não está representada nas demais vistas. Revisar e todos os desenhos. Em atenção ao item 5.3.4.4 do Manual rerepresente as figuras com as correções indicadas e quaisquer outras que sejam necessárias para que as imagens apresentem coerência entre si corrigidas. Para o cumprimento desta exigência, utilizar o formulário eletrônico para a inclusão de figuras. Não apresentar as figuras em documento pdf, sob pena de publicação de nova exigência. [http://manualdedi.inpi.gov.br/projects/manual-de-desenho-industrial/wiki/03\\_05\\_Peticionamento\\_pelo\\_e-DI#352-Preenchimento-do-formul%C3%A1rio](http://manualdedi.inpi.gov.br/projects/manual-de-desenho-industrial/wiki/03_05_Peticionamento_pelo_e-DI#352-Preenchimento-do-formul%C3%A1rio)



BR302024001954-8

Exigência técnica

Código de despacho: 136

**Titular: BLISSBABY INDUSTRIA E COMERCIO LTDA [BR/PR] e KARINA APARECIDA CARDOSO DOS SANTOS [BR/PR]**

Procurador: Nayara Correia Pires

Detalhes do despacho: Com base no Manual de Desenhos Industriais instituído pela Portaria INPI/PR nº 36/2023, formulam-se as seguintes exigências: As figuras do depósito só reivindicaram as vistas em perspectiva. No cumprimento da exigência, além de ter havido a alteração da matéria com a modificação do estofamento e forma de representação (renderizado), houve acréscimo de vistas, aumentando a reivindicação do pedido, vedado pelo item 5.3.1.1 do manual vigente. Portanto, reitera-se a exigência anterior, transcrita abaixo: Conforme o item 5.3.6 do Manual de Desenhos Industriais, não é permitida a inclusão, nas figuras, de caracteres, palavras ou elementos textuais que não façam parte da configuração do desenho industrial. As figuras foram apresentadas com cotas, medidas e nome comercial. Reapresentar as figuras sem essas informações. Para o cumprimento desta exigência, utilizar o formulário eletrônico para a inclusão de figuras. Não apresentar as figuras em documento pdf, sob pena de publicação de nova

exigência. [http://manualdedi.inpi.gov.br/projects/manual-de-desenho-industrial/wiki/03\\_05\\_Peticionamento\\_pelo\\_e-DI#352-Preenchimento-do-formul%C3%A1rio](http://manualdedi.inpi.gov.br/projects/manual-de-desenho-industrial/wiki/03_05_Peticionamento_pelo_e-DI#352-Preenchimento-do-formul%C3%A1rio)

BR302024003070-3

Exigência técnica

Código de despacho: 136

**Titular: VITORIA DE MELLO MACHADO 09399849970 - ME [BR/PR]**

Procurador: Vitoria de Souza Pontes

Detalhes do despacho: Com base no Manual de Desenhos Industriais instituído pela Portaria INPI/PR nº 36/2023, formulam-se as seguintes exigências: O fundo das figuras apresentadas revela texturas e/ou elementos desnecessários ou irrelevantes ao desenho industrial reivindicado. De acordo com o item 5.3.4.1, o fundo dos desenhos ou fotografias deverá ser neutro, sem revelar qualquer padrão ou textura e sem interferir nas formas do desenho industrial representado. Apresentar novas figuras com adequação, sem manequim e elementos ao fundo. Apenas o vestido deverá estar representado nas figuras. A atual figura 1.5 não é uma vista em corte, mas um detalhe ampliado. Neste caso, proceder da seguinte forma: Não foi possível identificar o detalhe ampliado em nenhuma das demais vistas. Com base no item 5.3.4.2, exclua a vista ampliada ou apresente figura em que a área ampliada seja indicada por meio de contorno em linha tracejada. As atuais figuras 1.6 e 1.7 revelam o que parece ser o vestido inacabado, um detalhe construtivo do produto e, portanto, deverão ser excluídas do pedido. A atual figura 1.8 mostra um desenho bidimensional que poderá ser protegido. Porém, este desenho poderá ser apresentado em um pedido dividido, conforme disposições do item 5.3.3 Exame quanto à unidade do desenho industrial, pois não compartilha das mesmas características distintivas preponderantes do produto principal (vestido). Para o cumprimento desta exigência, utilizar o formulário eletrônico para a inclusão de figuras. Não apresentar as figuras em documento pdf, sob pena de publicação de nova

exigência. [http://manualdedi.inpi.gov.br/projects/manual-de-desenho-industrial/wiki/03\\_05\\_Peticionamento\\_pelo\\_e-DI#352-Preenchimento-do-formul%C3%A1rio](http://manualdedi.inpi.gov.br/projects/manual-de-desenho-industrial/wiki/03_05_Peticionamento_pelo_e-DI#352-Preenchimento-do-formul%C3%A1rio)

BR302024003073-8

Exigência técnica

Código de despacho: 136

**Titular: DUNA ENTERPRISES S.L. [ES]**

Procurador: Rubens dos Santos Filho

Detalhes do despacho: Com base no Manual de Desenhos Industriais instituído pela Portaria INPI/PR nº 36/2023, formulam-se as seguintes exigências: Verifica-se que há inconsistência entre as vistas: na figura 1.6, parte lateral superior, revela duas reentrâncias oblongas que não são observadas na figura 1.5. A ponteira do cabo está representado de formas diferentes entre as vistas, ora com linhas intermitentes (fig. 1.5), ora com a metade superior com semianéis (fig. 1.6) e ora toda anelada (fig. 1.7). Em atenção ao item 5.3.4.4 do Manual reapresente as figuras com as correções indicadas e quaisquer outras que sejam necessárias para que as imagens apresentem coerência entre si. Para o cumprimento desta exigência, utilizar o formulário eletrônico para a inclusão de figuras. Não apresentar as figuras em documento pdf, sob pena de publicação de nova

exigência. [http://manualdedi.inpi.gov.br/projects/manual-de-desenho-industrial/wiki/03\\_05\\_Peticionamento\\_pelo\\_e-DI#352-Preenchimento-do-formul%C3%A1rio](http://manualdedi.inpi.gov.br/projects/manual-de-desenho-industrial/wiki/03_05_Peticionamento_pelo_e-DI#352-Preenchimento-do-formul%C3%A1rio)

BR302024003875-5

Exigência técnica

Código de despacho: 136

**Titular: COXILHA AGRICOLA LTDA [BR/RS]**

Procurador: Clair Antonio Leusin

Detalhes do despacho: Com base no Manual de Desenhos Industriais instituído pela Portaria INPI/PR nº 36/2023, formulam-se as seguintes exigências: Cada forma distinta de representação do mesmo produto deverá ser numerada como variação configurativa. Assim, a figura da primeira variação (colorida) será numerada como fig. 1.1, as figuras de uma segunda variação (tons de cinza; fig. 1.2 a 1.7) serão numeradas como 2.1, 2.2, 2.3 etc., as figuras da terceira variação (atuais figuras 2.1 e 2.2) a serão numeradas como 3.1, 3.2 e assim sucessivamente, de acordo com o item 5.3.4.5 do manual de desenho industrial. Para o cumprimento desta exigência, utilizar o formulário eletrônico para a inclusão de figuras. Não apresentar as figuras em documento pdf, sob pena de publicação de nova exigência. [http://manualdedi.inpi.gov.br/projects/manual-de-desenho-industrial/wiki/03\\_05\\_Peticionamento\\_pelo\\_e-DI#352-Preenchimento-do-formul%C3%A1rio](http://manualdedi.inpi.gov.br/projects/manual-de-desenho-industrial/wiki/03_05_Peticionamento_pelo_e-DI#352-Preenchimento-do-formul%C3%A1rio)



BR302024003884-4

Exigência técnica

Código de despacho: 136

**Titular: 28.948.245 NILTON DE SANTANA ELIAS [BR/MG]**

Detalhes do despacho: Com base no Manual de Desenhos Industriais instituído pela Portaria INPI/PR nº 36/2023, formulam-se as seguintes exigências: As figuras indexadas pelo formulário de petição eletrônico não revelaram a vista frontal, reivindicada no conjunto de figuras contida nos anexos (PDF). Se houver interesse, incluir a vista frontal no conjunto de figuras pelo formulário de petição eletrônico. Para o cumprimento desta exigência, utilizar o formulário eletrônico para a inclusão de figuras. Não apresentar as figuras em documento pdf, sob pena de publicação de nova exigência. [http://manualdedi.inpi.gov.br/projects/manual-de-desenho-industrial/wiki/03\\_05\\_Peticionamento\\_pelo\\_e-DI#352-Preenchimento-do-formul%C3%A1rio](http://manualdedi.inpi.gov.br/projects/manual-de-desenho-industrial/wiki/03_05_Peticionamento_pelo_e-DI#352-Preenchimento-do-formul%C3%A1rio)

BR302024003971-9

Exigência técnica

Código de despacho: 136

**Titular: UNILEVER IP HOLDINGS B.V. [XX]**

Procurador: Remer Villaça &amp; Nogueira Assessoria e Consultoria de Prop. Intelectual S/S Ltda.

Detalhes do despacho: Com base no Manual de Desenhos Industriais instituído pela Portaria INPI/PR nº 36/2023, formulam-se as seguintes exigências: O atual pedido não atende aos requisitos do art. 104, conforme disposições do item 5.3.3 do Manual Exame quanto à unidade do desenho industrial, pois os desenhos industriais apresentados não compartilham das mesmas características distintivas preponderantes. Um desenho industrial foi representado nas figuras 1.1 a 1.7; figs. 3.1 a 4.7. Outro desenho industrial foi representado nas figuras 2.1 a 2.7. Outro desenho industrial foi representado nas figuras 5.1 a 5.7. O pedido deverá ser dividido, facultando-se ao requerente indicar o desenho industrial que será mantido no pedido original. Os demais desenhos industriais poderão ser depositados como pedidos divididos. Reivindicar apenas as prioridades representadas nos pedidos divididos. Para o cumprimento desta exigência, utilizar o formulário eletrônico para a inclusão de figuras. Não apresentar as figuras em documento pdf, sob pena de publicação de nova exigência. [http://manualdedi.inpi.gov.br/projects/manual-de-desenho-industrial/wiki/03\\_05\\_Peticionamento\\_pelo\\_e-DI#352-Preenchimento-do-formul%C3%A1rio](http://manualdedi.inpi.gov.br/projects/manual-de-desenho-industrial/wiki/03_05_Peticionamento_pelo_e-DI#352-Preenchimento-do-formul%C3%A1rio)

BR302024004087-3

Exigência técnica

Código de despacho: 136

**Titular: SAVIA PROPRIEDADE INTELECTUAL LTDA [BR/PR]**

Procurador: ANDREZA RODRIGUES DA SILVA

Detalhes do despacho: As seguintes exigências foram formuladas com base no Manual de Desenhos Industriais – 2ª revisão (out/2023), instituído pela Portaria INPI/PR nº 36/2023, acessível em [http://manualdedi.inpi.gov.br/projects/manual-de-desenho-industrial/wiki/Manual\\_de\\_Desenhos\\_Industriais](http://manualdedi.inpi.gov.br/projects/manual-de-desenho-industrial/wiki/Manual_de_Desenhos_Industriais): [1] De acordo com o item 5.3.4.4 do Manual, todas as vistas de cada configuração devem ser consistentes entre si. A figura 1.8 não é consistente com as demais vistas da mesma configuração apresentada. Apresente um novo conjunto de figuras, excluindo a figura 1.8.

BR302024004104-7

Exigência técnica

Código de despacho: 136

**Titular: SAVIA PROPRIEDADE INTELECTUAL LTDA [BR/PR]**

Procurador: ANDREZA RODRIGUES DA SILVA

Detalhes do despacho: As seguintes exigências foram formuladas com base no Manual de Desenhos Industriais – 2ª revisão (out/2023), instituído pela Portaria INPI/PR nº 36/2023, acessível em [http://manualdedi.inpi.gov.br/projects/manual-de-desenho-industrial/wiki/Manual\\_de\\_Desenhos\\_Industriais](http://manualdedi.inpi.gov.br/projects/manual-de-desenho-industrial/wiki/Manual_de_Desenhos_Industriais): [1] O atual pedido não atende aos requisitos do art. 104, conforme disposições do item 5.3.3 do Manual, pois os desenhos industriais apresentados não compartilham das mesmas características distintivas preponderantes. Um desenho industrial foi representado nas figuras 1.1 a 3.7 e 5.1 a 5.7. Outro desenho industrial foi representado nas figuras 4.1 a 4.7 e 6.1 a 6.7. O pedido deverá ser dividido, facultando-se ao requerente indicar o desenho industrial que será mantido no pedido original. Os demais desenhos industriais poderão ser depositados como pedidos divididos.



BR302024004105-5

Exigência técnica

Código de despacho: 136

**Titular: SAVIA PROPRIEDADE INTELECTUAL LTDA [BR/PR]**

Procurador: ANDREZA RODRIGUES DA SILVA

Detalhes do despacho: As seguintes exigências foram formuladas com base no Manual de Desenhos Industriais – 2º revisão (out/2023), instituído pela Portaria INPI/PR nº 36/2023, acessível em [http://manualdedi.inpi.gov.br/projects/manual-de-desenho-industrial/wiki/Manual\\_de\\_Desenhos\\_Industriais](http://manualdedi.inpi.gov.br/projects/manual-de-desenho-industrial/wiki/Manual_de_Desenhos_Industriais): [1]

De acordo com o item 5.3.4.4 do Manual, todas as vistas de cada configuração devem ser consistentes entre si. As figuras 2.8 e 3.8 não são consistentes com as demais vistas das mesmas configurações apresentadas. Apresente um novo conjunto de figuras, excluindo as figuras 2.8 e 3.8. [2] O atual pedido não atende aos requisitos do art. 104, conforme disposições do item 5.3.3 do Manual, pois os desenhos industriais apresentados não compartilham das mesmas características distintivas preponderantes. Um desenho industrial foi representado nas figuras 1.1 a 1.7. Outro desenho industrial foi representado nas figuras 2.1 a 2.8. Outro desenho industrial foi representado nas figuras 3.1 a 3.8. O pedido deverá ser dividido, facultando-se ao requerente indicar o desenho industrial que será mantido no pedido original. Os demais desenhos industriais poderão ser depositados como pedidos divididos.

BR302024004107-1

Exigência técnica

Código de despacho: 136

**Titular: EDEMIR VICENTE TOMASELLI SHOOP [BR/SC]**

Procurador: GUILHERME BASSANI

Detalhes do despacho: Com base no Manual de Desenhos Industriais instituído pela Portaria INPI/PR nº 36/2023, formulam-se as seguintes exigências: [1] A representação das figuras não apresenta qualidade adequada: na perspectiva a base do puxador e o canto superior direito estão imprecisos, pixelados, o que impede a visualização da forma do objeto; nas vistas laterais o topo do puxador está representado na cor preta, como se fosse vedado, indicando possível inconsistência em comparação com a perspectiva. Em atendimento aos itens 5.3.4.1 e 5.3.4.4 do Manual, apresentar figuras com melhor qualidade, de modo que se possa visualizar com clareza a forma do objeto e se possa aferir a correspondência entre as vistas. [2] Todos os dados do pedido (figuras, título e classificação) devem ser inseridos exclusivamente conforme instruções no item 3.5.2 G do Manual (recomendamos a leitura do item para ver o passo a passo). Não anexe arquivos PDF com figuras, relatório ou reivindicação.

BR302024004109-8

Exigência técnica

Código de despacho: 136

**Titular: EDEMIR VICENTE TOMASELLI SHOOP [BR/SC]**

Procurador: GUILHERME BASSANI

Detalhes do despacho: Com base no Manual de Desenhos Industriais instituído pela Portaria INPI/PR nº 36/2023, formulam-se as seguintes exigências: [1] Verifica-se que há inconsistência entre as vistas. As cores das peças variam de uma vista para outra: na perspectiva, por exemplo, a lateral está escura, mas na vista correspondente está clara; as peças devem ser representadas com cor uniforme em todas as vistas. Na figura 1.5 deveriam estar representados o puxador da porta mais baixa e a porta do lado oposto, mais alta. Na figura 1.4 o topo do puxador está representado na cor preta, como se fosse vedado, indicando possível inconsistência em comparação com a perspectiva. Em atenção ao item 5.3.4.4 do Manual reapresente as figuras corrigindo as irregularidades indicadas e quaisquer outras que sejam necessárias para que as imagens apresentem coerência entre si. [2] A representação das figuras não apresenta qualidade adequada: há sombras que interferem na visualização da forma; os contornos estão imprecisos, borrados, pixelados. Em atendimento ao item 5.3.4.1 do Manual, apresentar figuras com melhor qualidade. [3] Todos os dados do pedido (figuras, título e classificação) devem ser inseridos exclusivamente conforme instruções no item 3.5.2 G do Manual (recomendamos a leitura do item para ver o passo a passo). Não anexe arquivos PDF com figuras, relatório ou reivindicação.

BR302024004119-5

Exigência técnica

Código de despacho: 136

**Titular: DAFU ADMINISTRACAO E PARTICIPACOES DE BENS LTDA [BR/SP]**

Procurador: Leandro de Souza Frigo

Detalhes do despacho: Com base no Manual de Desenhos Industriais instituído pela Portaria INPI/PR nº 36/2023, formulam-se as seguintes exigências: [1] Verifica-se que há inconsistência entre as vistas: na figura 1.2 o botão deligar e desligar está à direita, enquanto na figura 1.6 está à esquerda. Em atenção ao item 5.3.4.4 do Manual reapresente as figuras corrigindo as irregularidades indicadas e quaisquer outras que sejam necessárias para que as imagens apresentem coerência entre si. [2] Assim como no depósito, todos os dados do pedido (figuras, título e classificação) devem ser inseridos exclusivamente conforme instruções no item 3.5.2 G do Manual (recomendamos a leitura do item para ver o passo a passo). Não anexe arquivos PDF com figuras, relatório ou reivindicação.



---

BR302024004121-7	<p>Exigência técnica Código de despacho: 136 <b>Titular: SAVIA PROPRIEDADE INTELECTUAL LTDA [BR/PR]</b> Procurador: ANDREZA RODRIGUES DA SILVA Detalhes do despacho: As seguintes exigências foram formuladas com base no Manual de Desenhos Industriais – 2º revisão (out/2023), instituído pela Portaria INPI/PR nº 36/2023, acessível em <a href="http://manualdedi.inpi.gov.br/projects/manual-de-desenho-industrial/wiki/Manual_de_Desenhos_Industriais">http://manualdedi.inpi.gov.br/projects/manual-de-desenho-industrial/wiki/Manual_de_Desenhos_Industriais</a>: [1] De acordo com o item 5.3.4.4 do Manual, todas as vistas de cada configuração devem ser consistentes entre si. A figura 1.8 não é consistente com as demais vistas das mesmas configurações apresentadas. Apresente um novo conjunto de figuras, excluindo a figuras 1.8 [2] O atual pedido não atende aos requisitos do art. 104, conforme disposições do item 5.3.3 do Manual, pois os desenhos industriais apresentados não compartilham das mesmas características distintivas preponderantes. Um desenho industrial foi representado nas figuras 1.1 a 3.7. Outro desenho industrial foi representado nas figuras 4.1 a 4.7. O pedido deverá ser dividido, facultando-se ao requerente indicar o desenho industrial que será mantido no pedido original. Os demais desenhos industriais poderão ser depositados como pedidos divididos.</p>
BR302024004200-0	<p>Exigência técnica Código de despacho: 136 <b>Titular: LARISSA PACK IND. E COM. DE EMBALAGENS PLASTICAS EIRELI - ME [BR/SP]</b> Procurador: MODAL MARCAS E PATENTES LTDA. Detalhes do despacho: Com base no Manual de Desenhos Industriais instituído pela Portaria INPI/PR nº 36/2023, formulam-se as seguintes exigências: [1] Verifica-se que há inconsistência entre as vistas: a rosca mostrada na figura 1.4 parece estar espelhada em relação ao que se observa nas figuras 1.1 e 1.3; na figura 1.5 não está representado o elemento revelado por linhas tracejadas nas demais figuras. Em atenção ao item 5.3.4.4 do Manual rerepresente as figuras correspondentes entre si. Conforme item 5.3.5.3 do Manual é recomendável incluir esclarecimento, na descrição do desenho industrial, quanto ao caráter contextual das linhas tracejadas incluídas na representação. Exemplo: As linhas tracejadas representam elementos contextuais e não fazem parte do desenho industrial reivindicado. [2] Assim como no depósito, todos os dados do pedido (figuras, título e classificação) devem ser inseridos exclusivamente conforme instruções no item 3.5.2 G do Manual (recomendamos a leitura do item para ver o passo a passo). Não anexe arquivos PDF com figuras, relatório ou reivindicação.</p>
BR302024004285-0	<p>Exigência técnica Código de despacho: 136 <b>Titular: CASA BRAZIL FURNITURE LTDA [BR/PR]</b> Procurador: ANDREZA RODRIGUES DA SILVA Detalhes do despacho: Com base no Manual de Desenhos Industriais instituído pela Portaria INPI/PR nº 36/2023, formulam-se as seguintes exigências: [1] Verifica-se que há inconsistência entre as vistas: na figura 1.1 o tampo está representado na cor preta, enquanto nas figuras 1.2 e 1.6 está cinza claro; o tampo deve ser representado sempre da mesma cor: cinza claro ou preto; tomando como referência os pés mostrados na figura 1.7: a vista anterior e a posterior devem ser idênticas, pois revelam vistas opostas, assim como as vistas laterais; se considerarmos que a figura 1.1 destaca a face anterior (conforme legenda da figura 1.5), a vista anterior deve revelar a área aberta de separação dos pés à esquerda (como na figura 1.5) e a vista posterior, que é a vista oposta, também; entretanto, as vistas laterais, que mostram as faces giradas à 90° da face frontal, devem mostrar a área aberta à direita, como na figura 1.4. Deste modo, a figura 1.2 seria a vista posterior, oposta à figura 1.5, vista anterior; a figura 1.3 é uma perspectiva em ângulo girado a 90° em comparação com a figura 1.1, destacando uma face lateral, conforme revelada na figura 1.4, que é a vista lateral. Em atenção ao item 5.3.4.4 do Manual rerepresente as figuras correspondentes entre si, indicando as legendas corretas. [2] Assim como no depósito, todos os dados do pedido (figuras, título e classificação) devem ser inseridos exclusivamente conforme instruções no item 3.5.2 G do Manual (recomendamos a leitura do item para ver o passo a passo). Não anexe arquivos PDF com figuras, relatório ou reivindicação.</p>
BR302024004347-3	<p>Exigência técnica Código de despacho: 136 <b>Titular: BRITÂNIA ELETRODOMÉSTICOS S.A. [BR/PR]</b> Procurador: Licks Advogados Detalhes do despacho: Com base no Manual de Desenhos Industriais instituído pela Portaria INPI/PR nº 36/2023, formulam-se as seguintes exigências: Verifica-se que há inconsistência entre as vistas: a figura 1.2 não revelou as linhas de construção dos dois rebaxos/orifícios superiores e inferiores. Nas figuras 1.1, 1.4 a 1.6, as arestas do rebaxo da extremidade superior não estão reveladas, conforme estão descritas na figura 1.2. Em atenção ao item 5.3.4.4 do Manual rerepresente as figuras com as correções indicadas e quaisquer outras que sejam necessárias para que as imagens apresentem coerência entre si. Para o cumprimento desta exigência, utilizar o formulário eletrônico para a inclusão de figuras. Não apresentar as figuras em documento pdf, sob pena de publicação de nova exigência. <a href="http://manualdedi.inpi.gov.br/projects/manual-de-desenho-industrial/wiki/03_05_Peticionamento_pelo_e-DI#352-Preenchimento-do-formul%C3%A1rio">http://manualdedi.inpi.gov.br/projects/manual-de-desenho-industrial/wiki/03_05_Peticionamento_pelo_e-DI#352-Preenchimento-do-formul%C3%A1rio</a></p>

---



BR302024004374-0

Exigência técnica

Código de despacho: 136

**Titular: UNIVERSIDADE FEDERAL DE SANTA CATARINA [BR/SC]**

Detalhes do despacho: Com base no Manual de Desenhos Industriais instituído pela Portaria INPI/PR nº 36/2023, formulam-se as seguintes exigências: A representação das figuras não apresenta qualidade adequada: as figuras não revelaram as formas do bico dosador e alça de forma completa. As linhas que representam essas formas não estão suficientemente descritas. Além disso, as linhas dos desenhos estão pixelizadas. Em atendimento ao item 5.3.4.1 do Manual, apresentar figuras com melhor qualidade. Para o cumprimento desta exigência, utilizar o formulário eletrônico para a inclusão de figuras. Não apresentar as figuras em documento pdf, sob pena de publicação de nova exigência. [http://manualdedi.inpi.gov.br/projects/manual-de-desenho-industrial/wiki/03\\_05\\_Peticionamento\\_pelo\\_e-DI#352-Preenchimento-do-formul%C3%A1rio](http://manualdedi.inpi.gov.br/projects/manual-de-desenho-industrial/wiki/03_05_Peticionamento_pelo_e-DI#352-Preenchimento-do-formul%C3%A1rio)

BR302024004384-8

Exigência técnica

Código de despacho: 136

**Titular: CISA INDÚSTRIA, COMÉRCIO E REPRESENTAÇÃO DE EQUIPAMENTOS AGRÍCOLAS LTDA [BR/GO]**

Detalhes do despacho: Com base no Manual de Desenhos Industriais instituído pela Portaria INPI/PR nº 36/2023, formulam-se as seguintes exigências: O atual pedido não atende aos requisitos do art. 104, conforme disposições do item 5.3.3 do Manual Exame quanto à unidade do desenho industrial, pois os desenhos industriais apresentados não compartilham das mesmas características distintivas preponderantes. Um desenho industrial foi representado nas figuras 1.1 a 2.7; fig. 4.1 a 6.7 e 8.1 a 8.7. Outro desenho industrial foi representado nas figuras 3.1 a 3.7; figuras 7.1 a 7.7; figuras 9.1 a 12.7. O pedido deverá ser dividido, facultando-se ao requerente indicar o desenho industrial que será mantido no pedido original. Os demais desenhos industriais poderão ser depositados como pedidos divididos. Reivindicar apenas as prioridades representadas nos pedidos divididos. Verifica-se que há inconsistência entre as vistas: as figuras 1.2, 2.2, 4.2, 5.2, 6.2, 8.2, não representaram adequadamente o que parecem ser as alças laterais, quando comparadas com as respectivas perspectivas; falta representar a linha adjacente ao corpo do produto. No mesmo diapasão, as figuras 1.6, 1.7, 2.6, 2.7, 4.6, 4.7, 5.6, 5.7, 6.6, 6.7, 8.6 e 8.7, não representaram as alças laterais adequadamente, faltando as linhas laterais e adjacentes ao corpo do produto. Nas figuras 1.1, 1.4 a 1.6, as arestas do rebaixo da extremidade superior não estão reveladas, conforme estão descritas na figura 1.2. Os retângulos laterais das figuras 3.1, 7.1, 9.1, 10.1, 11.1 e 12.1 estão proporcionalmente maiores que aquelas representados nas vistas laterais desses produtos. Há diversas outras inconsistências; revisar todos os desenhos. Em atenção ao item 5.3.4.4 do Manual rerepresente as figuras com as correções indicadas e quaisquer outras que sejam necessárias para que as imagens apresentem coerência entre si. Para o cumprimento desta exigência, utilizar o formulário eletrônico para a inclusão de figuras. Não apresentar as figuras em documento pdf, sob pena de publicação de nova exigência. [http://manualdedi.inpi.gov.br/projects/manual-de-desenho-industrial/wiki/03\\_05\\_Peticionamento\\_pelo\\_e-DI#352-Preenchimento-do-formul%C3%A1rio](http://manualdedi.inpi.gov.br/projects/manual-de-desenho-industrial/wiki/03_05_Peticionamento_pelo_e-DI#352-Preenchimento-do-formul%C3%A1rio)

BR302024004388-0

Exigência técnica

Código de despacho: 136

**Titular: DIH MORAIS [BR/BA]**

Procurador: Donizete Amurim Moraes

Detalhes do despacho: Com base no Manual de Desenhos Industriais instituído pela Portaria INPI/PR nº 36/2023, formulam-se as seguintes exigências: As figuras 1.2 a 2.1 não revelaram o produto com suficiência descritiva, pois todas as fotos estão cortadas com o produto incompleto. Apenas a figura 1.1 revela o produto completo e apenas esta deverá ser rerepresentada no pedido, sem a representação do cabide, de acordo com o item 5.3.4.1 do manual vigente. Para o cumprimento desta exigência, utilizar o formulário eletrônico para a inclusão de figuras. Não apresentar as figuras em documento pdf, sob pena de publicação de nova exigência. [http://manualdedi.inpi.gov.br/projects/manual-de-desenho-industrial/wiki/03\\_05\\_Peticionamento\\_pelo\\_e-DI#352-Preenchimento-do-formul%C3%A1rio](http://manualdedi.inpi.gov.br/projects/manual-de-desenho-industrial/wiki/03_05_Peticionamento_pelo_e-DI#352-Preenchimento-do-formul%C3%A1rio)

BR302024004390-2

Exigência técnica

Código de despacho: 136

**Titular: UNIVERSIDADE FEDERAL DE SANTA CATARINA [BR/SC]** Jarra Com base no Manual de Desenhos Industriais instituído pela Portaria INPI/PR nº 36/2023, formulam-se as seguintes exigências: A representação das figuras não apresenta qualidade adequada: as linhas dos desenhos estão pixelizadas e imprecisas. Em atendimento ao item 5.3.4.1 do Manual, apresentar figuras com melhor qualidade. Corrigir título do pedido para "Jarra". De acordo com o item 3.5.2 do Manual de Desenhos Industriais, o campo Descrição do formulário só deve ser usado para incluir informações necessárias à compreensão das figuras do desenho industrial. As informações inseridas neste campo no pedido não cumprem com a finalidade pretendida e foram excluídas de ofício. Para o cumprimento desta exigência, utilizar o formulário eletrônico para a inclusão de figuras. Não apresentar as figuras em documento pdf, sob pena de publicação de nova exigência. [http://manualdedi.inpi.gov.br/projects/manual-de-desenho-industrial/wiki/03\\_05\\_Peticionamento\\_pelo\\_e-DI#352-Preenchimento-do-formul%C3%A1rio](http://manualdedi.inpi.gov.br/projects/manual-de-desenho-industrial/wiki/03_05_Peticionamento_pelo_e-DI#352-Preenchimento-do-formul%C3%A1rio)



BR302024004444-5

Exigência técnica

Código de despacho: 136

**Titular: 28.948.245 NILTON DE SANTANA ELIAS [BR/MG]**

Detalhes do despacho: Com base no Manual de Desenhos Industriais instituído pela Portaria INPI/PR nº 36/2023, formulam-se as seguintes exigências: .[1] Foram apresentados 2 jogos de figuras: o primeiro revela 6 figuras (arquivos JPEG, conforme item 3.5.2 G do Manual, nas folhas 5 a 10 da petição); o segundo jogo foi apresentado como anexo em formato PDF e contém as figuras 1.1 a 1.7, nas folhas 14 a 20 da petição.

Esclareça quais figuras estão sendo reivindicadas. Em cada relatório de cada jogo de figura foi informado um título diferente: esclareça qual título deve ser considerado. Os esclarecimentos podem ser apresentados em arquivo anexo em formato PDF (veja instruções no item 3.5.2 H do Manual). . [2] Caso decida proteger as figuras contidas no arquivo de formato PDF, apresente todos os dados do pedido (as 7 figuras, título e classificação) exclusivamente conforme instruções no item 3.5.2 G do Manual. As figuras devem ser inseridas em formato JPEG (conforme orientações no item 3.5.2 G – recomendamos a leitura do item para ver o passo a passo) e não devem ter numeração de folha ou legenda no arquivo JPEG a ser inserido: a numeração e as legendas serão preenchidas automaticamente pelo sistema de acordo com as informações fornecidas pelo usuário no momento de inserção das figuras. O relatório descritivo e a reivindicação serão gerados automaticamente. Não apresente as figuras, relatório ou reivindicação como arquivo anexo no formato PDF. .[3] Caso deseje proteção para as 6 figuras em arquivo JPEG, das folhas 5 a 10, que já foram apresentadas da maneira correta no sistema, basta apresentar esclarecimentos e informar o novo título para que possamos alterá-lo no sistema.

BR302024004446-1

Exigência técnica

Código de despacho: 136

**Titular: 28.948.245 NILTON DE SANTANA ELIAS [BR/MG]**

Detalhes do despacho: Com base no Manual de Desenhos Industriais instituído pela Portaria INPI/PR nº 36/2023, formulam-se as seguintes exigências: .[1] Foram apresentados 2 jogos de figuras: o primeiro revela 6 figuras (arquivos JPEG, conforme item 3.5.2 G do Manual, nas folhas 5 a 10 da petição); o segundo jogo foi apresentado como anexo em formato PDF e contém as figuras 1.1 a 1.7, nas folhas 14 a 20 da petição.

Esclareça quais figuras estão sendo reivindicadas. Em cada relatório de cada jogo de figura foi informado um título diferente: esclareça qual título deve ser considerado. Os esclarecimentos podem ser apresentados em arquivo anexo em formato PDF (veja instruções no item 3.5.2 H do Manual). . [2] Caso decida proteger as figuras contidas no arquivo de formato PDF, apresente todos os dados do pedido (as 7 figuras, título e classificação) exclusivamente conforme instruções no item 3.5.2 G do Manual. As figuras devem ser inseridas em formato JPEG (conforme orientações no item 3.5.2 G – recomendamos a leitura do item para ver o passo a passo) e não devem ter numeração de folha ou legenda no arquivo JPEG a ser inserido: a numeração e as legendas serão preenchidas automaticamente pelo sistema de acordo com as informações fornecidas pelo usuário no momento de inserção das figuras. O relatório descritivo e a reivindicação serão gerados automaticamente. Não apresente as figuras, relatório ou reivindicação como arquivo anexo no formato PDF. .[3] Caso deseje proteção para as 6 figuras em arquivo JPEG, das folhas 5 a 10, que já foram apresentadas da maneira correta no sistema, basta apresentar esclarecimentos e informar o novo título para que possamos alterá-lo no sistema.

BR302024004465-8

Exigência técnica

Código de despacho: 136

**Titular: POLLUS INDÚSTRIA E COMÉRCIO DE MÓVEIS LTDA [BR/SP]**

Procurador: Vilage Marcas e Patentes Ltda

Detalhes do despacho: Com base no Manual de Desenhos Industriais instituído pela Portaria INPI/PR nº 36/2023, formulam-se as seguintes exigências: .[1] A representação das figuras não apresenta qualidade adequada, o que prejudica a compreensão da forma: na vista anterior (figura 1.2) não é possível visualizar os limites das peças abaixo do assento, parecendo se tratar de peça inteiriça, reta, o que não corresponde à estrutura representada na figura 1.7. Em atendimento aos itens 5.3.4.1 e 5.3.4.4 do Manual, apresentar figuras com melhor qualidade, correspondentes entre si. Assim como no depósito, todos os dados do pedido (figuras, título e classificação) devem ser inseridos exclusivamente conforme instruções no item 3.5.2 G do Manual (recomendamos a leitura do item para ver o passo a passo). Não anexe arquivos PDF com figuras, relatório ou reivindicação.



BR302024004466-6

Exigência técnica

Código de despacho: 136

**Titular: POLLUS INDÚSTRIA E COMÉRCIO DE MÓVEIS LTDA [BR/SP]**

Procurador: Vilage Marcas e Patentes Ltda

Detalhes do despacho: Com base no Manual de Desenhos Industriais instituído pela Portaria INPI/PR nº

36/2023, formulam-se as seguintes exigências: .[1] A representação das figuras não apresenta qualidade adequada, o que prejudica a compreensão da forma: não há delimitação clara entre as peças que compõem o objeto que, ora parecem peça única (estrutura abaixo do assento na figura 1.2, por exemplo), ora parecem peças conectadas (pé frontal à direita da figura 1.1, por exemplo, que se percebe ser separado da estrutura abaixo do assento, enquanto o pé frontal à esquerda está representado como continuidade da base do assento). Em atendimento aos itens 5.3.4.1 e 5.3.4.4 do Manual, apresentar figuras com melhor qualidade, correspondentes entre si. Assim como no depósito, todos os dados do pedido (figuras, título e classificação) devem ser inseridos exclusivamente conforme instruções no item 3.5.2 G do Manual (recomendamos a leitura do item para ver o passo a passo). Não anexe arquivos PDF com figuras, relatório ou reivindicação.

BR302024004495-0

Exigência técnica

Código de despacho: 136

**Titular: RENAN BELTRATI COSER [BR/SP]**

Procurador: Marcelo Masiero Kusunoki

Detalhes do despacho: Com base no Manual de Desenhos Industriais instituído pela Portaria INPI/PR nº

36/2023, formulam-se as seguintes exigências: . [1] Com base no item 5.3.1.1 do Manual sugerimos alterar o título para APARADOR, a fim de identificar o produto de maneira clara e concisa. . [2] Descrição: excluída por conter informações que não se enquadram no previsto no item 3.5.2.G do Manual. . [3] A representação das figuras 1.1 a 1.6 não apresenta qualidade adequada: as linhas estão imprecisas, borradas, pixeladas, especialmente as curvas. Em atendimento ao item 5.3.4.1 do Manual, apresentar figuras com melhor qualidade. . [4] De acordo com o item 5.3.3 do Manual de Desenhos Industriais, cada tipo de representação (desenhos em linhas, fotografias, imagens renderizadas, entre outras) é considerada variação (desde que atendido, também, o art. 104 da LPI). Portanto, no presente pedido há 2 variações: a primeira está representada nas figuras 1.1 a 1.6 (desenhos em linhas, sem cor) e a segunda está representada pela figura 1.7 (imagem renderizada, colorida). Reapresente as figuras indicando as variações corretas, numeradas conforme item 5.3.4.5 do Manual. Assim como no depósito, todos os dados do pedido (figuras, título e classificação) devem ser inseridos exclusivamente conforme instruções no item 3.5.2 G do Manual (recomendamos a leitura do item para ver o passo a passo). Não anexe arquivos PDF com figuras, relatório ou reivindicação.

BR302024004514-0

Exigência técnica

Código de despacho: 136

**Titular: ROCHE DIABETES CARE GMBH [DE]**

Procurador: Carolina Nakata

Detalhes do despacho: Com base no Manual de Desenhos Industriais instituído pela Portaria INPI/PR nº

36/2023, formulam-se as seguintes exigências: . [1] O pedido não atende aos requisitos do art. 104 da LPI, conforme disposições do item 5.3.3 do Manual, pois os desenhos industriais apresentados não compartilham das mesmas características distintivas preponderantes. Foram identificados 2 desenhos industriais: o primeiro é composto pelas 5 variações reveladas nas figuras 1.1, 2.1, 9.1, 10.1 e 11.1; o segundo contempla 6 variações e está representado nas figuras 3.1, 4.1, 5.1, 6.1, 7.1 e 8.1. O pedido deverá ser dividido, conforme item 5.3.3.1 do Manual, facultando-se ao requerente indicar o desenho industrial que será mantido no pedido original. O outro desenho industrial poderá ser depositado como pedido dividido. Assim como no depósito, todos os dados do pedido (figuras, título e classificação) devem ser inseridos exclusivamente conforme instruções no item 3.5.2 G do Manual (recomendamos a leitura do item para ver o passo a passo). Não anexe arquivos PDF com figuras, relatório ou reivindicação. . [2] Não está claro o que está representado por linhas tracejadas nas figuras, se seria o objeto tridimensional no qual o padrão será aplicado (não reivindicado), se faz parte do padrão em si, ou ainda se representam a delimitação de uma área. Em atendimento ao item 5.3.5.3 do Manual inclua esclarecimento na descrição do desenho industrial, a qual constará no relatório descritivo, quanto ao caráter contextual (ou não) das linhas tracejadas representadas nas figuras. Na petição de cumprimento não há o campo DESCRIÇÃO, então a declaração deve ser apresentada no campo TEXTO DA PETIÇÃO, indicando claramente qual o texto da declaração, ou pode ser incluída em arquivo anexo em formato PDF, conforme orientações do item 3.5.2 H do Manual.



- 
- BR302024004517-4** Exigência técnica  
Código de despacho: 136  
**Titular: ROCHE DIABETES CARE GMBH [DE]**  
Procurador: Carolina Nakata  
Detalhes do despacho: Com base no Manual de Desenhos Industriais instituído pela Portaria INPI/PR nº 36/2023, formulam-se as seguintes exigências: .[1] Não está claro o que está representado por linhas tracejadas nas figuras, se seria o objeto tridimensional no qual o padrão será aplicado (não reivindicado), se faz parte do padrão em si, ou ainda se representam a delimitação de uma área (nessa hipótese as figuras 3.1 e 4.1 poderiam ser apenas a ampliação das figuras 1.1 e 2.1, por exemplo). Em atendimento ao item 5.3.5.3 do Manual inclua esclarecimento na descrição do desenho industrial, a qual constará no relatório descritivo, quanto ao caráter contextual (ou não) das linhas tracejadas representadas nas figuras. Na petição de cumprimento não há o campo DESCRIÇÃO, então a declaração deve ser apresentada no campo TEXTO DA PETIÇÃO, indicando claramente qual o texto da declaração, ou pode ser incluída em arquivo anexo em formato PDF, conforme orientações do item 3.5.2 H do Manual.
- 
- BR302024004518-2** Exigência técnica  
Código de despacho: 136  
**Titular: ROCHE DIABETES CARE GMBH [DE]**  
Procurador: Carolina Nakata  
Detalhes do despacho: Com base no Manual de Desenhos Industriais instituído pela Portaria INPI/PR nº 36/2023, formulam-se as seguintes exigências: .[1] Não está claro o que está representado por linhas tracejadas nas figuras, se seria o objeto tridimensional no qual o padrão será aplicado (não reivindicado), se faz parte do padrão em si, ou ainda se representam a delimitação de uma área. Em atendimento ao item 5.3.5.3 do Manual inclua esclarecimento na descrição do desenho industrial, a qual constará no relatório descritivo, quanto ao caráter contextual (ou não) das linhas tracejadas representadas nas figuras. Na petição de cumprimento não há o campo DESCRIÇÃO, então a declaração deve ser apresentada no campo TEXTO DA PETIÇÃO, indicando claramente qual o texto da declaração, ou pode ser incluída em arquivo anexo em formato PDF, conforme orientações do item 3.5.2 H do Manual.
- 
- BR302024004557-3** Exigência técnica  
Código de despacho: 136  
**Titular: MULA PRETA DESIGN LTDA [BR/SP]**  
Procurador: Gilberto Mariot  
Detalhes do despacho: Com base no Manual de Desenhos Industriais instituído pela Portaria INPI/PR nº 36/2023, formulam-se as seguintes exigências: .[1] A representação das figuras não apresenta qualidade adequada, deixando dúvidas quanto à correspondência entre as vistas e o que está sendo, de fato, reivindicado. Nas figuras 1.1 e 1.2 a região abaixo do objeto está representada em cor cinza, talvez na tentativa de indicar sombreamento, mas o resultado gera dúvidas quanto à forma do objeto: não há clareza se a área entre as peças horizontais que unem os pés tem alguma superfície horizontal plana, cinza e transparente, ou se seria a colorização do sombreamento; a dúvida também é pertinente ao analisarmos a figura 1.7, na qual a área vazada do assento que permite ver as peças inferiores do objeto também está preenchida na cor cinza. Em atendimento ao item 5.3.4.1 do Manual, apresentar figuras com melhor qualidade, com fundo neutro, sem elementos que interfiram na visualização da forma do objeto requerido. Não altere as cores do objeto em si. Assim como no depósito, todos os dados do pedido (figuras, título e classificação) devem ser inseridos exclusivamente conforme instruções no item 3.5.2 G do Manual (recomendamos a leitura do item para ver o passo a passo). Não anexe arquivos PDF com figuras, relatório ou reivindicação. .[2] A Descrição foi excluída de ofício por conter informações que não se enquadram no previsto no item 3.5.2.G do Manual.
- 
- BR302024004583-2** Exigência técnica  
Código de despacho: 136  
**Titular: ASPÖCK DO BRASIL LTDA [BR/RS]**  
Procurador: David Nilton Pereira de Lucena  
Detalhes do despacho: Com base no Manual de Desenhos Industriais instituído pela Portaria INPI/PR nº 36/2023, formulam-se as seguintes exigências: A vista 1.5 revela uma textura lateral que não está representada na perspectiva. As figuras 1.1 e 1.3 revelam linhas tracejadas que não estão presentes nas demais vistas. Parece que esses elementos, que não são reivindicados no pedido, foram introduzidos com erro. Esclarecer e, se for o caso, harmonizar e revisar desenhos, em atenção ao item 5.3.4.4 do Manual. Para o cumprimento desta exigência, utilizar o formulário eletrônico para a inclusão de figuras. Não apresentar as figuras em documento pdf, sob pena de publicação de nova exigência. [http://manualdedi.inpi.gov.br/projects/manual-de-desenho-industrial/wiki/03\\_05\\_Peticionamento\\_pelo\\_e-DI#352-Preenchimento-do-formul%C3%A1rio](http://manualdedi.inpi.gov.br/projects/manual-de-desenho-industrial/wiki/03_05_Peticionamento_pelo_e-DI#352-Preenchimento-do-formul%C3%A1rio)
-

- 
- BR302024004804-1** Exigência técnica  
Código de despacho: 136  
**Titular: BRITÂNIA ELETRODOMÉSTICOS S.A. [BR/PR]**  
Procurador: Licks Advogados  
Detalhes do despacho: Com base no Manual de Desenhos Industriais instituído pela Portaria INPI/PR nº 36/2023, formulam-se as seguintes exigências: .[1] Verifica-se que há inconsistência entre as vistas: na figura 1.3 não foram representadas as pás da hélice, que seriam visíveis através da grade vazada, como se observa nas demais vistas do objeto . Em atenção ao item 5.3.4.4 do Manual rerepresente as figuras corrigindo as irregularidades indicadas e quaisquer outras que sejam necessárias para que as imagens apresentem coerência entre si. Assim como no depósito, todos os dados do pedido (figuras, título e classificação) devem ser inseridos exclusivamente conforme instruções no item 3.5.2 G do Manual (recomendamos a leitura do item para ver o passo a passo). Não anexe arquivos PDF com figuras, relatório ou reivindicação.
- 
- BR302024005034-8** Exigência técnica  
Código de despacho: 136  
**Titular: MANUFACTURAS TOMAS, S.A. [ES]**  
Procurador: David do Nascimento Advogados Associados  
Detalhes do despacho: Com base no Manual de Desenhos Industriais instituído pela Portaria INPI/PR nº 36/2023, formulam-se as seguintes exigências:[1] As figuras da prioridade apresentada estão muito pequenas, o que não permite a comparação com o produto requerido no pedido. Reapresentar documento de prioridade em que as figuras sejam reveladas em tamanho maior, de maneira a viabilizar a comparação com o produto requerido e permitir a verificação da correspondência entre os dois grupos de figuras.
- 
- BR302024005094-1** Exigência técnica  
Código de despacho: 136  
**Titular: ITALY LINE FERRAGENS LTDA [BR/MG]**  
Procurador: Sâmia Batista Amin ( nome anterior Sâmia Amin Santos)  
Detalhes do despacho: Com base no Manual de Desenhos Industriais instituído pela Portaria INPI/PR nº 36/2023, formulam-se as seguintes exigências:Verifica-se que há inconsistência entre as vistas: a figura 1.5 revela um friso retangular periférico por todo o produto, mas as figuras 1.1 e 1.2 não possuem esse ornamento. A figura 1.7 revela uma textura listrada que não está representada na figura 1.1. A figura 1.6 deverá ser rebatida horizontalmente para manter a coerência na representação. A figura 2.2 não revelou os frisos na superfície superior, conforme está descrito na figura 1.1. A figura 2.6 deverá ser rebatida horizontalmente para manter a coerência na representação. Revisar e todos os desenhos. Em atenção ao item 5.3.4.4 do Manual rerepresente as figuras com as correções indicadas e quaisquer outras que sejam necessárias para que as imagens apresentem coerência entre si corrigidas.O atual pedido não atende aos requisitos do art. 104, conforme disposições do item 5.3.3 Exame quanto à unidade do desenho industrial, pois não compartilham das mesmas características distintivas preponderantes. Um desenho industrial foi representado nas figuras 1.1 a 1.7. Outro desenho industrial foi representado nas figuras 2.1 a 2.7. O pedido deverá ser dividido, facultando-se ao requerente indicar o desenho industrial que será mantido no pedido originalPara o cumprimento desta exigência, utilizar o formulário eletrônico para a inclusão de figuras. Não apresentar as figuras em documento pdf, sob pena de publicação de nova exigência.[http://manualdedi.inpi.gov.br/projects/manual-de-desenho-industrial/wiki/03\\_05\\_Peticionamento\\_pelo\\_e-DI#352-Preenchimento-do-formul%C3%A1rio](http://manualdedi.inpi.gov.br/projects/manual-de-desenho-industrial/wiki/03_05_Peticionamento_pelo_e-DI#352-Preenchimento-do-formul%C3%A1rio)
- 
- BR302024005121-2** Exigência técnica  
Código de despacho: 136  
**Titular: BOTICA COMERCIAL FARMACÉUTICA LTDA. [BR/PR]**  
Procurador: André Luis Flesch Bretanha Jorge  
Detalhes do despacho: Com base no Manual de Desenhos Industriais instituído pela Portaria INPI/PR nº 36/2023, formulam-se as seguintes exigências:O atual pedido não atende aos requisitos do art. 104, conforme disposições do item 5.3.3 Exame quanto à unidade do desenho industrial, pois não compartilham das mesmas características distintivas preponderantes. Um desenho industrial foi representado nas figuras 1.1 a 1.5. Outro desenho industrial foi representado nas figuras 2.1 a 2.5. O pedido deverá ser dividido, facultando-se ao requerente indicar o desenho industrial que será mantido no pedido original. Se necessário, a classe de locarno deverá ser alterada para o produto das figuras 2.1 a 2.5A representação das figuras 2.1 a 2.5 não apresentam a qualidade adequada: as linhas que definem o produto estão falhadas e incompletas. Em atendimento ao item 5.3.4.1 do Manual, apresentar figuras com melhor qualidade.Para o cumprimento desta exigência, utilizar o formulário eletrônico para a inclusão de figuras. Não apresentar as figuras em documento pdf, sob pena de publicação de nova exigência.[http://manualdedi.inpi.gov.br/projects/manual-de-desenho-industrial/wiki/03\\_05\\_Peticionamento\\_pelo\\_e-DI#352-Preenchimento-do-formul%C3%A1rio](http://manualdedi.inpi.gov.br/projects/manual-de-desenho-industrial/wiki/03_05_Peticionamento_pelo_e-DI#352-Preenchimento-do-formul%C3%A1rio)
- 



BR302024005218-9

Exigência técnica

Código de despacho: 136

**Titular: ITALY LINE FERRAGENS LTDA [BR/MG]**

Procurador: Sâmia Batista Amin ( nome anterior Sâmia Amin Santos)

Detalhes do despacho: Com base no Manual de Desenhos Industriais instituído pela Portaria INPI/PR nº

36/2023, formula-se a seguinte exigência: . [1] O autor é o responsável pela criação do desenho industrial. É obrigatório constar no formulário o nome completo e a qualificação do autor, necessariamente uma pessoa física. No entanto, foram apresentadas informações referentes a uma pessoa jurídica. Proceda com a correção dos dados cadastrais conforme orientações do item 3.1.2 do Manual, apresentando petição com código de serviço 105 – cumprimento de exigência. A alteração deve ser efetuada antes da emissão da GRU. Migrarão para o formulário eletrônico tão somente os dados que constavam à época de emissão da GRU.

BR302024005228-6

Exigência técnica

Código de despacho: 136

**Titular: ROCHE DIABETES CARE GMBH [DE]**

Procurador: Carolina Nakata

Detalhes do despacho: Com base no Manual de Desenhos Industriais instituído pela Portaria INPI/PR nº

36/2023, formula-se a seguinte exigência: . [1] Ao tentar acessar a cópia certificada do documento de prioridade através das informações inseridas no processo (número da prioridade, data de depósito e código DAS) no portal do WIPO retornou a mensagem: System error: invalid authorization details. Os dados foram considerados inválidos e não foi possível acessar o documento. Em atenção ao item 5.2.3 do Manual, a fim de que se tenha acesso ao documento para comparação com o conteúdo do pedido nacional, verifique se as informações apresentadas estão corretas ou apresente os dados corretos. Alternativamente, apresente documento hábil da origem, nos termos do art. 16 da LPI.

BR302024005308-8

Exigência técnica

Código de despacho: 136

**Titular: RÉGIS DANIEL GARBRECHT [BR/RS]**

Procurador: Clair Antonio Leusin

Detalhes do despacho: Com base no Manual de Desenhos Industriais instituído pela Portaria INPI/PR nº

36/2023, formulam-se as seguintes exigências: . [1] De acordo com o Art. 100 da LPI, não é registrável como desenho industrial a forma determinada essencialmente por considerações técnicas ou funcionais. A partir da apresentação do produto no pedido não foi possível perceber características ornamentais em sua forma. Em atendimento aos itens 5.3.1 e 5.3.2 do Manual, no caso de a forma pleiteada possuir aspectos ornamentais, esclarecer quais elementos da forma do objeto compõem tais aspectos. Sugerimos que sejam apresentados, nos esclarecimentos, argumentos quanto às características ornamentais do desenho industrial, a liberdade de escolha em relação à forma necessária do objeto, e/ou figuras que demonstrem como o produto é usado, acoplado, encaixado, etc. [2] Em atenção ao item 5.3.4.1 do Manual reapresente a figuras sem as molduras. Ao apresentar as figuras informe as legendas corretas das figuras 1.3, 1.4 e 1.5: são perspectivas. Assim como no depósito, todos os dados do pedido (figuras, título e classificação) devem ser inseridos exclusivamente conforme instruções no item 3.5.2 G do Manual (recomendamos a leitura do item para ver o passo a passo). Não anexe arquivos PDF com figuras, relatório ou reivindicação. [3] De acordo com o item 3.5.2 G do Manual de Desenhos Industriais, o campo Descrição do formulário só deve ser usado para incluir informações necessárias à compreensão das figuras do desenho industrial. As informações inseridas neste campo no pedido não cumprem com a finalidade pretendida e foram excluídas de ofício. Obs.: o texto apresentado neste campo deveria ter sido apresentado no campo TEXTO DA PETIÇÃO ou em arquivo anexo de esclarecimentos, em formato PDF.

BR302024005313-4

Exigência técnica

Código de despacho: 136

**Titular: UNIVERSIDADE ESTADUAL PAULISTA JULIO DE MESQUITA FILHO [BR/SP]**

Procurador: Nayara de Cassia Gaban

Detalhes do despacho: Com base no Manual de Desenhos Industriais instituído pela Portaria INPI/PR nº

36/2023, formulam-se as seguintes exigências: . [1] A representação das figuras não apresenta qualidade adequada: as linhas estão imprecisas, tremidas. Em atendimento ao item 5.3.4.1 do Manual, apresentar figuras com melhor qualidade. [2] Verifica-se que há inconsistência entre as vistas: na figura 1.3 observam-se protuberâncias na parte interna das peças superiores (região central da figura), mas na figura 1.2 estes elementos inexistem. Em atenção ao item 5.3.4.4 do Manual reapresente as figuras com as correções indicadas e quaisquer outras que sejam necessárias para que as imagens apresentem coerência entre si. [3] Assim como no depósito, todos os dados do pedido (figuras, título e classificação) devem ser inseridos exclusivamente conforme instruções no item 3.5.2 G do Manual (recomendamos a leitura do item para ver o passo a passo). Não anexe arquivos PDF com figuras, relatório ou reivindicação.



BR302024005333-9

Exigência técnica

Código de despacho: 136

**Titular: EDEMIR VICENTE TOMASELLI SHOOP [BR/SC]**

Procurador: GUILHERME BASSANI

Detalhes do despacho: Com base no Manual de Desenhos Industriais instituído pela Portaria INPI/PR nº 36/2023, formulam-se as seguintes exigências: .[1] Classificação alterada de ofício para 23.01, a fim de adequar ao objeto requerido, nos termos do item 5.3.1.1 do Manual. .[2] Verifica-se que há inconsistência entre as vistas: o uso de cor na tentativa de indicar volumes não foi bem sucedido e gerou inconsistências entre as vistas, pois não é possível identificar o que seria efeito gráfico e o que seria cor do próprio objeto. Na figura 1.7, por exemplo, o objeto está escuro, enquanto na figura 1.1 o fundo está cinza claro. Observando as figuras 1.6 e 1.7 vemos que aos cantos da parte traseira do objeto são iguais dos dois lados, mas nas figuras 1.4 e 1.5 parecem ter volumetria diferente. Na figura 1.3, além da colorização da imagem, que já confunde a visualização, foi representado fundo em outro tom de cinza, prejudicando ainda mais. Em atenção ao item 5.3.4.4 do Manual reapresente as figuras com as correções indicadas e quaisquer outras que sejam necessárias para que as imagens apresentem coerência entre si, sem sombras ou reflexos. O objeto deve ter a mesma cor em todas as vistas. Atenção: não altere a matéria apresentada no depósito. Assim como no depósito, todos os dados do pedido (figuras, título e classificação) devem ser inseridos exclusivamente conforme instruções no item 3.5.2 G do Manual (recomendamos a leitura do item para ver o passo a passo). Não anexe arquivos PDF com figuras, relatório ou reivindicação.

BR302024005366-5

Exigência técnica

Código de despacho: 136

**Titular: FUNDAÇÃO UNIVERSIDADE ESTADUAL DO CEARÁ - FUNECE [BR/CE]**

Detalhes do despacho: Com base no Manual de Desenhos Industriais instituído pela Portaria INPI/PR nº 36/2023, formulam-se as seguintes exigências: .[1] Verifica-se que há inconsistência entre as vistas: nas figuras 1.2 e 1.3 a base do objeto está incompleta; na figura 1.3 a seta inferior também está incompleta e seu suporte está tão claro que se confunde com o fundo branco. Em atenção ao item 5.3.4.4 do Manual reapresente as figuras com as correções indicadas e quaisquer outras que sejam necessárias para que as imagens apresentem coerência entre si. Ao apresentar as figuras corrija as legendas a figura 1.1 é a vista anterior; as figuras 1.2 e 1.3 são perspectivas. Assim como no depósito, todos os dados do pedido (figuras, título e classificação) devem ser inseridos exclusivamente conforme instruções no item 3.5.2 G do Manual (recomendamos a leitura do item para ver o passo a passo). Não anexe arquivos PDF com figuras, relatório ou reivindicação. .[2] Descrição excluída de ofício por conter informações que não se enquadram no previsto nos itens 3.5.2.G e 5.3 do Manual.

BR302024005390-8

Exigência técnica

Código de despacho: 136

**Titular: LIFEN ZHU [BR/SP]**

Procurador: Org. Mérito Marcas e Patentes Ltda.

Detalhes do despacho: Com base no Manual de Desenhos Industriais instituído pela Portaria INPI/PR nº 36/2023, formulam-se as seguintes exigências: .[1] Verifica-se que há inconsistência entre as vistas: em algumas figuras foram representadas linhas de construção para dar ideia de volumetria, mas não há um critério para utilização destas linhas. Considerando que a forma do objeto é sinuosa e sem arestas, as linhas de construção auxiliam a compreensão, como no exemplo do item 5.3.4.3 do Manual. Apresente as figuras com as linhas de construção indicando as curvaturas da volumetria, mas com espessura mais fina que as linhas e contorno do objeto para que não sejam confundidas com arestas: na atual figura 1.1, por exemplo, a linha vertical na porção central parece indicar uma quina. Em atenção ao item 5.3.4.4 do Manual reapresente as figuras com as correções indicadas e quaisquer outras que sejam necessárias para que as imagens apresentem coerência entre si. Assim como no depósito, todos os dados do pedido (figuras, título e classificação) devem ser inseridos exclusivamente conforme instruções no item 3.5.2 G do Manual (recomendamos a leitura do item para ver o passo a passo). Não anexe arquivos PDF com figuras, relatório ou reivindicação.



## Exame técnico: Indeferimento

Como parte do exame técnico dos pedidos de registro de desenho industrial analisou-se a adequação do(s) objeto(s) reivindicado(s) nos pedidos de registro de desenho industrial quanto ao disposto no art. 100 da LPI.

Concluído o exame, indeferem-se os pedidos de registro listados a seguir com base nos fundamentos legais indicados.

Cabe recurso desta decisão, que deve ser apresentado no prazo de 60 (sessenta) dias, contados da data de publicação da decisão recorrida na Revista da Propriedade Industrial (RPI), nos termos dos art. 212, 221, 222, 223 e 224 da Lei da Propriedade Industrial (LPI, Lei n.º 9.279, de 14 de maio de 1996).

Para apresentar uma petição de recurso:

1. Acesse o e-DI no site do INPI ([www.inpi.gov.br](http://www.inpi.gov.br));
2. Emita uma Guia de Recolhimento da União (GRU) para o serviço de “recurso contra indeferimento de pedido de registro de desenho industrial” (código 153);
3. Efetue o pagamento; e
4. Preencha e envie o formulário eletrônico correspondente à opção indicada na emissão da GRU, acompanhado dos esclarecimentos, argumentos, provas ou documentos apropriados.

Para esclarecer outras dúvidas e conhecer, em detalhe, o processamento de pedidos de registro de desenho industrial e outras petições, não deixe de consultar o Manual de Desenho Industrial <http://manualdedi.inpi.gov.br/projects/manual-de-desenho-industrial/wiki>). Caso permaneça dúvida sobre o indeferimento, entre em contato pelo Fale Conosco, selecionando DIRMA - Desenho Industrial - Área Técnica.

Este despacho não gera direito a fotocópia por parte de terceiros.

---

**BR302023002600-2**

Indeferimento do pedido

Código de despacho: 024

**Titular:** GTS DO BRASIL LTDA. [BR/SC]

Procurador : CLARKE, MODET PROPRIEDADE INTELECTUAL LTDA. Tubo O escopo de proteção reivindicado faz referência a produto com configuração determinada essencialmente por considerações técnicas ou funcionais. O cumprimento de exigência não conseguiu demonstrar o aspecto ornamental da configuração do produto. Nesse documento, são destacadas em vermelho, a partir da vista anterior, quatro formas assemelhadas a triângulos, dispostas nos cantos do produto, sob a alegação de que caracterizariam os aspectos ornamentais da configuração pleiteada. Contudo, esses elementos correspondem a vãos internos, com função estrutural, conforme explicitado no título original do pedido (“Tubo estrutural”) e demonstrado na perspectiva. Portanto, esses elementos não constituem aspectos ornamentais do produto requerido.

---



## Pedidos de registro de desenho industrial considerados inexistentes

Em vista da falta de pagamento da retribuição

Em vista da ausência de resposta a exigência de pagamento

Em vista do cumprimento insatisfatório de exigência de pagamento

Em vista da ausência de resposta a exigência formal

Em vista do cumprimento insatisfatório de exigência formal

Em vista da falta de requisitos mínimos de admissibilidade

Pedido retirado

Numeração anulada



## Em vista da falta de pagamento da retribuição

Os pedidos de registro de desenho industrial listados a seguir foram considerados inexistentes, em vista da falta de pagamento da retribuição devida, nos termos do inciso IV do artigo 101 e do artigo 103 da Lei da Propriedade Industrial (LPI, lei n.º 9.279, de 14 de maio de 1996).

Art. 101. O pedido de registro, nas condições estabelecidas pelo INPI, conterá:

I - requerimento;

II - relatório descritivo, se for o caso;

III - reivindicações, se for o caso;

IV - desenhos ou fotografias;

V - campo de aplicação do objeto; e

VI - comprovante do pagamento da retribuição relativa ao depósito.

Art. 103. O pedido que não atender formalmente ao disposto no art. 101, mas que contiver dados suficientes relativos ao depositante, ao desenho industrial e ao autor, poderá ser entregue, mediante recibo datado, ao INPI, que estabelecerá as exigências a serem cumpridas, em 5 (cinco) dias, sob pena de ser considerado inexistente.

Este despacho não gera direito a fotocópia por parte de terceiros.

---

**BR302025002187-1**

Decisão de considerar pedido inexistente por falta de pagamento

Código de despacho: 047

**Titular: VINICIO DE PAULA PIMENTA [BR/MG]**

Detalhes do despacho: Pedido de registro de desenho industrial sem pagamento ou com pagamento posterior à data de envio do formulário eletrônico, em inobservância ao Art. 103 da Lei da Propriedade Industrial e em inobservância ao disposto no Art. 4º na Portaria 07/2022.

Pedido de registro de desenho industrial sem pagamento ou com pagamento posterior à data de envio do formulário eletrônico, em inobservância ao Art. 103 da Lei da Propriedade Industrial e em inobservância ao disposto no Art. 4º na Portaria 07/2022.

---

**BR302025002322-0**

Decisão de considerar pedido inexistente por falta de pagamento

Código de despacho: 047

**Titular: PIETROBON CIA LTDA [BR/RS]**

Procurador: GILBERTO LUIS DA SILVEIRA

Detalhes do despacho: Pedido de registro de desenho industrial sem pagamento ou com pagamento posterior à data de envio do formulário eletrônico, em inobservância ao Art. 103 da Lei da Propriedade Industrial e em inobservância ao disposto no Art. 4º na Portaria 07/2022.

Pedido de registro de desenho industrial sem pagamento ou com pagamento posterior à data de envio do formulário eletrônico, em inobservância ao Art. 103 da Lei da Propriedade Industrial e em inobservância ao disposto no Art. 4º na Portaria 07/2022.

---



## **Pedidos de registro de desenho industrial definitivamente arquivados**

Por falta de procuração  
Por falta de resposta à exigência técnica  
Exigência de designação não respondida



## Por falta de procuração

Os pedidos de registro de desenho industrial, listados a seguir, foram, definitivamente, arquivados, em vista da ausência de procuração, nos termos do parágrafo 2º do artigo 216 da Lei da Propriedade Industrial (LPI, lei n.º 9.279, de 14 de maio de 1996).

Com respeito a esses processos, encerra-se a instância administrativa, nos termos do parágrafo 2º do artigo 216 da Lei da Propriedade Industrial (LPI, lei n.º 9.279, de 14 de maio de 1996).

Art. 216 - Os atos previstos nesta Lei serão praticados pelas partes ou por seus procuradores, devidamente qualificados.

Parágrafo 2º - A procuração deverá ser apresentada em até 60 (sessenta) dias contados da prática do primeiro ato da parte no processo, independente de notificação ou exigência, sob pena de arquivamento, sendo definitivo o arquivamento do pedido de patente, do pedido de registro de desenho industrial e de registro de marca.

Este despacho não gera direito a fotocópia por parte de terceiros.

---

BR302023003275-4	Arquivamento definitivo de pedido de registro por falta de procuração Código de despacho: 106 <b>Titular: RODOPLAST INDÚSTRIA E COMÉRCIO DE COMPONENTES PLÁSTICOS LTDA. [BR/RS]</b> Procurador: Paulo Cesar Maccari Detalhes do despacho: O instrumento de procuração deve ser apresentado no momento do primeiro ato da parte (procurador) no processo, seja na apresentação de um pedido de registro ou de uma petição de desenho industrial, ou em até 60 dias da data do protocolo do pedido de registro ou da petição. Caso a procuração não seja apresentada no prazo devido, o pedido ou a petição será definitivamente arquivado, conforme estabelecido no parágrafo segundo do artigo 216 da LPI.
BR302023003276-2	Arquivamento definitivo de pedido de registro por falta de procuração Código de despacho: 106 <b>Titular: RODOPLAST INDÚSTRIA E COMÉRCIO DE COMPONENTES PLÁSTICOS LTDA. [BR/RS]</b> Procurador: Paulo Cesar Maccari Detalhes do despacho: O instrumento de procuração deve ser apresentado no momento do primeiro ato da parte (procurador) no processo, seja na apresentação de um pedido de registro ou de uma petição de desenho industrial, ou em até 60 dias da data do protocolo do pedido de registro ou da petição. Caso a procuração não seja apresentada no prazo devido, o pedido ou a petição será definitivamente arquivado, conforme estabelecido no parágrafo segundo do artigo 216 da LPI.
BR302023003277-0	Arquivamento definitivo de pedido de registro por falta de procuração Código de despacho: 106 <b>Titular: RODOPLAST INDÚSTRIA E COMÉRCIO DE COMPONENTES PLÁSTICOS LTDA. [BR/RS]</b> Procurador: Paulo Cesar Maccari Detalhes do despacho: O instrumento de procuração deve ser apresentado no momento do primeiro ato da parte (procurador) no processo, seja na apresentação de um pedido de registro ou de uma petição de desenho industrial, ou em até 60 dias da data do protocolo do pedido de registro ou da petição. Caso a procuração não seja apresentada no prazo devido, o pedido ou a petição será definitivamente arquivado, conforme estabelecido no parágrafo segundo do artigo 216 da LPI.

---



---

BR302023003279-7	Arquivamento definitivo de pedido de registro por falta de procuração Código de despacho: 106 <b>Titular: RODOPLAST INDÚSTRIA E COMÉRCIO DE COMPONENTES PLÁSTICOS LTDA. [BR/RS]</b> Procurador: Paulo Cesar Maccari Detalhes do despacho: O instrumento de procuração deve ser apresentado no momento do primeiro ato da parte (procurador) no processo, seja na apresentação de um pedido de registro ou de uma petição de desenho industrial, ou em até 60 dias da data do protocolo do pedido de registro ou da petição. Caso a procuração não seja apresentada no prazo devido, o pedido ou a petição será definitivamente arquivado, conforme estabelecido no parágrafo segundo do artigo 216 da LPI.
BR302025000749-6	Arquivamento definitivo de pedido de registro por falta de procuração Código de despacho: 106 <b>Titular: INDÚSTRIAS BECKER LTDA [BR/RN]</b> Procurador: ANTONIO CARLOS LIMA DE MORAES Detalhes do despacho: Pedido arquivado por não ter sido apresentada a procuração dentro do prazo de 60 dias da data do primeiro ato da parte no processo, Artigo 216, §2º da Lei 9279/96.
BR302025000774-7	Arquivamento definitivo de pedido de registro por falta de procuração Código de despacho: 106 <b>Titular: DOM MILITAR LTDA [BR/MG]</b> Procurador: CARLOS GERALDO FERREIRA Detalhes do despacho: Pedido arquivado por não ter sido apresentada a procuração dentro do prazo de 60 dias da data do primeiro ato da parte no processo, Artigo 216, §2º da Lei 9279/96.
BR302025000776-3	Arquivamento definitivo de pedido de registro por falta de procuração Código de despacho: 106 <b>Titular: DOM MILITAR LTDA [BR/MG]</b> Procurador: CARLOS GERALDO FERREIRA Detalhes do despacho: Pedido arquivado por não ter sido apresentada a procuração dentro do prazo de 60 dias da data do primeiro ato da parte no processo, Artigo 216, §2º da Lei 9279/96.
BR302025001402-6	Arquivamento definitivo de pedido de registro por falta de procuração Código de despacho: 106 <b>Titular: GTM TECNOLOGIA EM EQUIP. DE PODA LTDA [BR/SP]</b> Procurador: Jorge Roberto Innocência da Costa Detalhes do despacho: Pedido arquivado por não ter sido apresentada a procuração dentro do prazo de 60 dias da data do primeiro ato da parte no processo, Artigo 216, §2º da Lei 9279/96.
BR302025001408-5	Arquivamento definitivo de pedido de registro por falta de procuração Código de despacho: 106 <b>Titular: CLEBER LUIS DA RÉ [BR/RS]</b> Procurador: STOCK MARCAS E PATENTES LTDA - ME Detalhes do despacho: Pedido arquivado por não ter sido apresentada a procuração dentro do prazo de 60 dias da data do primeiro ato da parte no processo, Artigo 216, §2º da Lei 9279/96.

---

## Por falta de resposta à exigência técnica

Os pedidos de registro de desenho industrial, listados a seguir, foram, definitivamente, arquivados, em vista da ausência de resposta a uma exigência técnica. Com respeito a esses processos, encerra-se a instância administrativa, nos termos do parágrafo 3º do artigo 106 da Lei da Propriedade Industrial (LPI, lei n.º 9.279, de 14 de maio de 1996).

Art. 106. Depositado o pedido de registro de desenho industrial e observado o disposto nos arts. 100, 101 e 104, será automaticamente publicado e simultaneamente concedido o registro, expedindo-se o respectivo certificado.

§ 3º Não atendido o disposto nos arts. 101 e 104, será formulada exigência, que deverá ser respondida em 60 (sessenta) dias, sob pena de arquivamento definitivo.

Este despacho não gera direito a fotocópia por parte de terceiros.

---

<b>BR302020005001-0</b>	Arquivamento definitivo de pedido de registro por falta de cumprimento de exigência técnica Código de despacho: 139 <b>Titular: IN SOLUÇÕES BIOLÓGICAS LTDA [BR/CE]</b> Procurador: WISSEN TECH - AGÊNCIA DE INOVAÇÃO. Detalhes do despacho: Pedido arquivado por não ter sido apresentada a petição de cumprimento de exigência no prazo legal de 60 dias da publicação da exigência técnica.
<b>BR302021003837-4</b>	Arquivamento definitivo de pedido de registro por falta de cumprimento de exigência técnica Código de despacho: 139 <b>Titular: PETRA REVEST LTDA [BR/PR]</b> Detalhes do despacho: Pedido arquivado por não ter sido apresentada a petição de cumprimento de exigência no prazo legal de 60 dias da publicação da exigência técnica.
<b>BR302022000514-2</b>	Arquivamento definitivo de pedido de registro por falta de cumprimento de exigência técnica Código de despacho: 139 <b>Titular: LUCAS VALIM RANGEL JUNIOR 11927702690 [BR/MG]</b> Detalhes do despacho: Pedido arquivado por não ter sido apresentada a petição de cumprimento de exigência no prazo legal de 60 dias da publicação da exigência técnica.
<b>BR302022007130-7</b>	Arquivamento definitivo de pedido de registro por falta de cumprimento de exigência técnica Código de despacho: 139 <b>Titular: ML SERVIÇO E COMERCIO DIGITAL LTDA [BR/MG]</b> Procurador: MARCONNI DA SILVA RODRIGUES Detalhes do despacho: Pedido arquivado definitivamente por não ter sido apresentada a petição de cumprimento de exigência técnica no prazo legal de 60 dias a contar da publicação na RPI 2827, de 11/03/2025.
<b>BR302023000731-8</b>	Arquivamento definitivo de pedido de registro por falta de cumprimento de exigência técnica Código de despacho: 139 <b>Titular: RAUL LOPES RAMOS [BR/RS]</b> Detalhes do despacho: Pedido arquivado definitivamente por não ter sido apresentada a petição de cumprimento de exigência técnica no prazo legal de 60 dias a contar da publicação na RPI 2827, de 11/03/2025.
<b>BR302023000732-6</b>	Arquivamento definitivo de pedido de registro por falta de cumprimento de exigência técnica Código de despacho: 139 <b>Titular: RAUL LOPES RAMOS [BR/RS]</b> Detalhes do despacho: Pedido arquivado definitivamente por não ter sido apresentada a petição de cumprimento de exigência técnica no prazo legal de 60 dias a contar da publicação na RPI 2827, de 11/03/2025.

---



---

BR302023001062-9	Arquivamento definitivo de pedido de registro por falta de cumprimento de exigência técnica Código de despacho: 139 <b>Titular: MAICON DE OLIVEIRA HUBINER [BR/ES]</b> Procurador: PAULA SUELEN FREITAS DE ASSIS Detalhes do despacho: Pedido arquivado por não ter sido apresentada a petição de cumprimento de exigência no prazo legal de 60 dias da publicação da exigência técnica.
BR302023001628-7	Arquivamento definitivo de pedido de registro por falta de cumprimento de exigência técnica Código de despacho: 139 <b>Titular: INSTITUTO FEDERAL DE EDUCAÇÃO, CIÊNCIA E TECNOLOGIA DA BAHIA - IFBA [BR/BA]</b> Detalhes do despacho: Pedido arquivado por não ter sido apresentada a petição de cumprimento de exigência no prazo legal de 60 dias da publicação da exigência técnica.
BR302023001630-9	Arquivamento definitivo de pedido de registro por falta de cumprimento de exigência técnica Código de despacho: 139 <b>Titular: VIRGÍNIA MÁRCIA DA CONCEIÇÃO DOMINGOS [BR/MG] e RODRIGO BABA [BR/MG]</b> Procurador: ANA CAROLINE XAVIER VILAS BOAS MELO Detalhes do despacho: Pedido arquivado por não ter sido apresentada a petição de cumprimento de exigência no prazo legal de 60 dias da publicação da exigência técnica.
BR302023002043-8	Arquivamento definitivo de pedido de registro por falta de cumprimento de exigência técnica Código de despacho: 139 <b>Titular: M3 HEALTH INDÚSTRIA E COMÉRCIO DE PRODUTOS MÉDICOS, ODONTOLÓGICOS E CORRELATOS S.A. [BR/SP]</b> Procurador: PAULA SANTOS E SILVA Detalhes do despacho: Pedido arquivado por não ter sido apresentada a petição de cumprimento de exigência no prazo legal de 60 dias da publicação da exigência técnica.
BR302023002193-0	Arquivamento definitivo de pedido de registro por falta de cumprimento de exigência técnica Código de despacho: 139 <b>Titular: FRANCISCO CAMILO ALVES DOS SANTOS FILHO [BR/PB]</b> Detalhes do despacho: Pedido arquivado por não ter sido apresentada a petição de cumprimento de exigência no prazo legal de 60 dias da publicação da exigência técnica.
BR302023002355-0	Arquivamento definitivo de pedido de registro por falta de cumprimento de exigência técnica Código de despacho: 139 <b>Titular: GLACIMILDE LAVAREDA DA SILVA [BR/AM]</b> Detalhes do despacho: Pedido arquivado definitivamente por não ter sido apresentada a petição de cumprimento de exigência técnica no prazo legal de 60 dias a contar da publicação na RPI 2827, de 11/03/2025.
BR302023002589-8	Arquivamento definitivo de pedido de registro por falta de cumprimento de exigência técnica Código de despacho: 139 <b>Titular: WESTROCK, CELULOSE, PAPEL E EMBALAGENS LTDA [BR/SP]</b> Procurador: Sko Oyarzáball Marcas e Patentes Sociedade Simples Ltda. Detalhes do despacho: Pedido arquivado por não ter sido apresentada a petição de cumprimento de exigência no prazo legal de 60 dias da publicação da exigência técnica.
BR302023002590-1	Arquivamento definitivo de pedido de registro por falta de cumprimento de exigência técnica Código de despacho: 139 <b>Titular: WESTROCK, CELULOSE, PAPEL E EMBALAGENS LTDA [BR/SP]</b> Procurador: Sko Oyarzáball Marcas e Patentes Sociedade Simples Ltda. Detalhes do despacho: Pedido arquivado por não ter sido apresentada a petição de cumprimento de exigência no prazo legal de 60 dias da publicação da exigência técnica.
BR302023003264-9	Arquivamento definitivo de pedido de registro por falta de cumprimento de exigência técnica Código de despacho: 139 <b>Titular: GIORDANO AVILA FIGINI [BR/RS]</b> Procurador: MARPA CONSULTORIA E ASSESSORIA EMPRESARIAL LTDA. Detalhes do despacho: Pedido arquivado definitivamente por não ter sido apresentada a petição de cumprimento de exigência técnica no prazo legal de 60 dias a contar da publicação na RPI 2827, de 11/03/2025.
BR302023004551-1	Arquivamento definitivo de pedido de registro por falta de cumprimento de exigência técnica Código de despacho: 139 <b>Titular: CHRISTINE DUTRA [BR/RJ]</b> Procurador: ALLEN DOS SANTOS PINTO DA SILVA FILHO Detalhes do despacho: Pedido arquivado por não ter sido apresentada a petição de cumprimento de exigência no prazo legal de 60 dias da publicação da exigência técnica.

---

---

BR302023004982-7	Arquivamento definitivo de pedido de registro por falta de cumprimento de exigência técnica Código de despacho: 139 <b>Titular: DK PARTS COMÉRCIO DE SERVIÇOS LTDA ME [BR/PR]</b> Procurador: DEBORA MAGALY SILVA Detalhes do despacho: Pedido arquivado por não ter sido apresentada a petição de cumprimento de exigência no prazo legal de 60 dias da publicação da exigência técnica.
BR302023005247-0	Arquivamento definitivo de pedido de registro por falta de cumprimento de exigência técnica Código de despacho: 139 <b>Titular: ALFREDO DA CUNHA PEREIRA [BR/MG]</b> Procurador: LEONARDO VINICIOS DE SOUZA Detalhes do despacho: Pedido arquivado por não ter sido apresentada a petição de cumprimento de exigência no prazo legal de 60 dias da publicação da exigência técnica.
BR302023005758-7	Arquivamento definitivo de pedido de registro por falta de cumprimento de exigência técnica Código de despacho: 139 <b>Titular: 49076047 DENIVAN UERITON BORGES [BR/MG]</b> Detalhes do despacho: Pedido arquivado por não ter sido apresentada a petição de cumprimento de exigência no prazo legal de 60 dias da publicação da exigência técnica.
BR302023005959-8	Arquivamento definitivo de pedido de registro por falta de cumprimento de exigência técnica Código de despacho: 139 <b>Titular: RFMATIK TECNOLOGIA LTDA [BR/RJ]</b> Detalhes do despacho: Pedido arquivado por não ter sido apresentada a petição de cumprimento de exigência no prazo legal de 60 dias da publicação da exigência técnica.
BR302023006416-8	Arquivamento definitivo de pedido de registro por falta de cumprimento de exigência técnica Código de despacho: 139 <b>Titular: ASSA ABLOY BRASIL INDUSTRIA E COMERCIO LTDA. [BR/BA]</b> Procurador: Eduardo Conrado Silveira Detalhes do despacho: Pedido arquivado por não ter sido apresentada a petição de cumprimento de exigência no prazo legal de 60 dias da publicação da exigência técnica.
BR302023006418-4	Arquivamento definitivo de pedido de registro por falta de cumprimento de exigência técnica Código de despacho: 139 <b>Titular: ASSA ABLOY BRASIL INDUSTRIA E COMERCIO LTDA. [BR/BA]</b> Procurador: Eduardo Conrado Silveira Detalhes do despacho: Pedido arquivado por não ter sido apresentada a petição de cumprimento de exigência no prazo legal de 60 dias da publicação da exigência técnica.
BR302023006420-6	Arquivamento definitivo de pedido de registro por falta de cumprimento de exigência técnica Código de despacho: 139 <b>Titular: ASSA ABLOY BRASIL INDUSTRIA E COMERCIO LTDA. [BR/BA]</b> Procurador: Eduardo Conrado Silveira Detalhes do despacho: Pedido arquivado por não ter sido apresentada a petição de cumprimento de exigência no prazo legal de 60 dias da publicação da exigência técnica.
BR302024000018-9	Arquivamento definitivo de pedido de registro por falta de cumprimento de exigência técnica Código de despacho: 139 <b>Titular: ORIGINAL COMERCIO INTERNACIONAL LTDA [BR/SC]</b> Procurador: FELIPE CAMPANELLI DO NASCIMENTO Detalhes do despacho: Pedido arquivado por não ter sido apresentada a petição de cumprimento de exigência no prazo legal de 60 dias da publicação da exigência técnica.
BR302024000269-6	Arquivamento definitivo de pedido de registro por falta de cumprimento de exigência técnica Código de despacho: 139 <b>Titular: IRABI RICARDO DA SILVA [BR/GO]</b> Procurador: BRUNO CESAR TEIXEIRA SANTOS Detalhes do despacho: Pedido arquivado por não ter sido apresentada a petição de cumprimento de exigência no prazo legal de 60 dias da publicação da exigência técnica.
BR302024000579-2	Arquivamento definitivo de pedido de registro por falta de cumprimento de exigência técnica Código de despacho: 139 <b>Titular: THALES HENRIQUE DE ABREU [BR/SP]</b> Detalhes do despacho: Pedido arquivado por não ter sido apresentada a petição de cumprimento de exigência no prazo legal de 60 dias da publicação da exigência técnica.

---

---

BR302024000618-7	Arquivamento definitivo de pedido de registro por falta de cumprimento de exigência técnica Código de despacho: 139 <b>Titular: CLAIVE VIDIZ JUNIOR [BR/SP]</b> Detalhes do despacho: Pedido arquivado por não ter sido apresentada a petição de cumprimento de exigência no prazo legal de 60 dias da publicação da exigência técnica.
BR302024000902-0	Arquivamento definitivo de pedido de registro por falta de cumprimento de exigência técnica Código de despacho: 139 <b>Titular: NOVA INOVA COMÉRCIO EIRELI [BR/SP]</b> Procurador: RENATO JANUARIO NALDI JUNIOR Detalhes do despacho: Pedido arquivado por não ter sido apresentada a petição de cumprimento de exigência no prazo legal de 60 dias da publicação da exigência técnica.
BR302024000903-8	Arquivamento definitivo de pedido de registro por falta de cumprimento de exigência técnica Código de despacho: 139 <b>Titular: NOVA INOVA COMÉRCIO EIRELI [BR/SP]</b> Procurador: RENATO JANUARIO NALDI JUNIOR Detalhes do despacho: Pedido arquivado por não ter sido apresentada a petição de cumprimento de exigência no prazo legal de 60 dias da publicação da exigência técnica.
BR302024000904-6	Arquivamento definitivo de pedido de registro por falta de cumprimento de exigência técnica Código de despacho: 139 <b>Titular: NOVA INOVA COMÉRCIO EIRELI [BR/SP]</b> Procurador: RENATO JANUARIO NALDI JUNIOR Detalhes do despacho: Pedido arquivado por não ter sido apresentada a petição de cumprimento de exigência no prazo legal de 60 dias da publicação da exigência técnica.
BR302024000905-4	Arquivamento definitivo de pedido de registro por falta de cumprimento de exigência técnica Código de despacho: 139 <b>Titular: NOVA INOVA COMÉRCIO EIRELI [BR/SP]</b> Procurador: RENATO JANUARIO NALDI JUNIOR Detalhes do despacho: Pedido arquivado por não ter sido apresentada a petição de cumprimento de exigência no prazo legal de 60 dias da publicação da exigência técnica.
BR302024000906-2	Arquivamento definitivo de pedido de registro por falta de cumprimento de exigência técnica Código de despacho: 139 <b>Titular: NOVA INOVA COMÉRCIO EIRELI [BR/SP]</b> Procurador: RENATO JANUARIO NALDI JUNIOR Detalhes do despacho: Pedido arquivado por não ter sido apresentada a petição de cumprimento de exigência no prazo legal de 60 dias da publicação da exigência técnica.
BR302024001088-5	Arquivamento definitivo de pedido de registro por falta de cumprimento de exigência técnica Código de despacho: 139 <b>Titular: GUI SUSPENSION COMPANY LTDA [BR/SC]</b> Procurador: MATHEUS HENRIQUE BUENO Detalhes do despacho: Pedido arquivado por não ter sido apresentada a petição de cumprimento de exigência no prazo legal de 60 dias da publicação da exigência técnica.
BR302024001089-3	Arquivamento definitivo de pedido de registro por falta de cumprimento de exigência técnica Código de despacho: 139 <b>Titular: GUI SUSPENSION COMPANY LTDA [BR/SC]</b> Procurador: MATHEUS HENRIQUE BUENO Detalhes do despacho: Pedido arquivado por não ter sido apresentada a petição de cumprimento de exigência no prazo legal de 60 dias da publicação da exigência técnica.
BR302024001193-8	Arquivamento definitivo de pedido de registro por falta de cumprimento de exigência técnica Código de despacho: 139 <b>Titular: AMIRLEA KEILA DELFINO DE FREITAS [BR/RJ]</b> Procurador: Claudemir Monteiro Silva Detalhes do despacho: Pedido arquivado por não ter sido apresentada a petição de cumprimento de exigência no prazo legal de 60 dias da publicação da exigência técnica.
BR302024001314-0	Arquivamento definitivo de pedido de registro por falta de cumprimento de exigência técnica Código de despacho: 139 <b>Titular: NATAN QUERUBINI CORREIA DOS SANTOS [BR/SP]</b> Detalhes do despacho: Pedido arquivado por não ter sido apresentada a petição de cumprimento de exigência no prazo legal de 60 dias da publicação da exigência técnica.

---

---

BR302024001317-5	Arquivamento definitivo de pedido de registro por falta de cumprimento de exigência técnica Código de despacho: 139 <b>Titular: RUBENS DE ALMEIDA SANTOS [BR/MG]</b> Procurador: Ronaldo Franklin de Sousa Detalhes do despacho: Pedido arquivado por não ter sido apresentada a petição de cumprimento de exigência no prazo legal de 60 dias da publicação da exigência técnica.
BR302024002123-2	Arquivamento definitivo de pedido de registro por falta de cumprimento de exigência técnica Código de despacho: 139 <b>Titular: CAETANO MARCOS AFFONSO [BR/SP]</b> Procurador: RICARDO SANCHES DOMINGUES Detalhes do despacho: Pedido arquivado por não ter sido apresentada a petição de cumprimento de exigência no prazo legal de 60 dias da publicação da exigência técnica.
BR302024002125-9	Arquivamento definitivo de pedido de registro por falta de cumprimento de exigência técnica Código de despacho: 139 <b>Titular: FABIO MICHELIN [BR/SP]</b> Detalhes do despacho: Pedido arquivado por não ter sido apresentada a petição de cumprimento de exigência no prazo legal de 60 dias da publicação da exigência técnica.
BR302024002136-4	Arquivamento definitivo de pedido de registro por falta de cumprimento de exigência técnica Código de despacho: 139 <b>Titular: RONALDO BASTOS NASCIMENTO [BR/RJ]</b> Procurador: Sergio Luis de Souza Vieira Detalhes do despacho: Pedido arquivado por não ter sido apresentada a petição de cumprimento de exigência no prazo legal de 60 dias da publicação da exigência técnica.
BR302024002151-8	Arquivamento definitivo de pedido de registro por falta de cumprimento de exigência técnica Código de despacho: 139 <b>Titular: QRA - ADMINISTRADORA DE BENS E PARTICIPAÇÕES LTDA [BR/SP]</b> Procurador: RAYFF MACHADO DE FREITAS MATOS Detalhes do despacho: Pedido arquivado por não ter sido apresentada a petição de cumprimento de exigência no prazo legal de 60 dias da publicação da exigência técnica.
BR302024002161-5	Arquivamento definitivo de pedido de registro por falta de cumprimento de exigência técnica Código de despacho: 139 <b>Titular: QRA - ADMINISTRADORA DE BENS E PARTICIPAÇÕES LTDA [BR/SP]</b> Procurador: RAYFF MACHADO DE FREITAS MATOS Detalhes do despacho: Pedido arquivado por não ter sido apresentada a petição de cumprimento de exigência no prazo legal de 60 dias da publicação da exigência técnica.
BR302024002165-8	Arquivamento definitivo de pedido de registro por falta de cumprimento de exigência técnica Código de despacho: 139 <b>Titular: QRA - ADMINISTRADORA DE BENS E PARTICIPAÇÕES LTDA [BR/SP]</b> Procurador: RAYFF MACHADO DE FREITAS MATOS Detalhes do despacho: Pedido arquivado por não ter sido apresentada a petição de cumprimento de exigência no prazo legal de 60 dias da publicação da exigência técnica.
BR302024002382-0	Arquivamento definitivo de pedido de registro por falta de cumprimento de exigência técnica Código de despacho: 139 <b>Titular: MODULAR FLOOR INDUSTRIA, COMERCIO, IMPORTAÇÃO E EXPORTAÇÃO DE PLASTICO LTDA [BR/RS]</b> Procurador: GABRIELA FERNANDA DOBLER Detalhes do despacho: Pedido arquivado por não ter sido apresentada a petição de cumprimento de exigência no prazo legal de 60 dias da publicação da exigência técnica.
BR302024003041-0	Arquivamento definitivo de pedido de registro por falta de cumprimento de exigência técnica Código de despacho: 139 <b>Titular: ITENS COMERCIO DE ARTIGOS DE DECORAÇÃO EIRELI [BR/SP]</b> Detalhes do despacho: Pedido arquivado por não ter sido apresentada a petição de cumprimento de exigência no prazo legal de 60 dias da publicação da exigência técnica.
BR302024003044-4	Arquivamento definitivo de pedido de registro por falta de cumprimento de exigência técnica Código de despacho: 139 <b>Titular: ITENS COMERCIO DE ARTIGOS DE DECORAÇÃO EIRELI [BR/SP]</b> Detalhes do despacho: Pedido arquivado por não ter sido apresentada a petição de cumprimento de exigência no prazo legal de 60 dias da publicação da exigência técnica.

---

---

<b>BR302024003229-3</b>	Arquivamento definitivo de pedido de registro por falta de cumprimento de exigência técnica Código de despacho: 139 <b>Titular: ANDRÉ CORTELLETTI [BR/RS]</b> Detalhes do despacho: Pedido arquivado por não ter sido apresentada a petição de cumprimento de exigência no prazo legal de 60 dias da publicação da exigência técnica.
<b>BR302024003230-7</b>	Arquivamento definitivo de pedido de registro por falta de cumprimento de exigência técnica Código de despacho: 139 <b>Titular: ANDRÉ CORTELLETTI [BR/RS]</b> Detalhes do despacho: Pedido arquivado por não ter sido apresentada a petição de cumprimento de exigência no prazo legal de 60 dias da publicação da exigência técnica.
<b>BR302024003231-5</b>	Arquivamento definitivo de pedido de registro por falta de cumprimento de exigência técnica Código de despacho: 139 <b>Titular: ANDRÉ CORTELLETTI [BR/RS]</b> Detalhes do despacho: Pedido arquivado por não ter sido apresentada a petição de cumprimento de exigência no prazo legal de 60 dias da publicação da exigência técnica.
<b>BR302024003242-0</b>	Arquivamento definitivo de pedido de registro por falta de cumprimento de exigência técnica Código de despacho: 139 <b>Titular: GILSON DOS SANTOS [BR/SE]</b> Detalhes do despacho: Pedido arquivado por não ter sido apresentada a petição de cumprimento de exigência no prazo legal de 60 dias da publicação da exigência técnica.
<b>BR302024003601-9</b>	Arquivamento definitivo de pedido de registro por falta de cumprimento de exigência técnica Código de despacho: 139 <b>Titular: HSIU-FENG CHEN [TW], YAN-RUI LIU [TW], CHAO-HSIUAN LIU [TW], YI-SHAN LIU [TW], YU-CHENG LIU [TW], YU-CHUN LIU [TW] e WEN-KUEI LIU [TW]</b> Procurador: VILELA COELHO SOCIEDADE DE ADVOGADOS Detalhes do despacho: Pedido arquivado definitivamente por não ter sido apresentada a petição de cumprimento de exigência técnica no prazo legal de 60 dias a contar da publicação na RPI 2827, de 11/03/2025.
<b>BR302024004215-9</b>	Arquivamento definitivo de pedido de registro por falta de cumprimento de exigência técnica Código de despacho: 139 <b>Titular: JOSÉ DE FÁTIMA MOTA [BR/MG]</b> Procurador: LEONARDO VINICIOS DE SOUZA Detalhes do despacho: Pedido arquivado definitivamente por não ter sido apresentada a petição de cumprimento de exigência técnica no prazo legal de 60 dias a contar da publicação na RPI 2827, de 11/03/2025.
<b>BR322023002321-9</b>	Arquivamento definitivo de pedido de registro por falta de cumprimento de exigência técnica Código de despacho: 139 <b>Titular: SUPERGASBRAS ENERGIA LTDA. [BR/MG]</b> Procurador: MONTAURY PIMENTA, MACHADO & VIEIRA DE MELLO ADVOGADOS Detalhes do despacho: Pedido arquivado definitivamente por não ter sido apresentada a petição de cumprimento de exigência técnica no prazo legal de 60 dias a contar da publicação na RPI 2827, de 11/03/2025.

---

## Concessões de registros de desenho industrial

Registro de desenho industrial concedido

Concessão em designação



## Registro de desenho industrial concedido

Os registros de desenho industrial, listados a seguir, foram concedidos, nos termos dos artigos 106 da Lei da Propriedade Industrial (LPI, lei n.º 9.279, de 14 de maio de 1996).

Art. 100. Não é registrável como desenho industrial:

I - o que for contrário à moral e aos bons costumes ou que ofenda a honra ou imagem de pessoas, ou atente contra liberdade de consciência, crença, culto religioso ou ideia e sentimentos dignos de respeito e veneração;

II - a forma necessária comum ou vulgar do objeto ou, ainda, aquela determinada essencialmente por considerações técnicas ou funcionais.

Art. 101. O pedido de registro, nas condições estabelecidas pelo INPI, conterá:

I - requerimento;

II - relatório descritivo, se for o caso;

III - reivindicações, se for o caso;

IV - desenhos ou fotografias;

V - campo de aplicação do objeto; e

VI - comprovante do pagamento da retribuição relativa ao depósito.

Parágrafo único. Os documentos que integram o pedido de registro deverão ser apresentados em língua portuguesa.

Art. 104. O pedido de registro de desenho industrial terá que se referir a um único objeto, permitida uma pluralidade de variações, desde que se destinem ao mesmo propósito e guardem entre si a mesma característica distintiva preponderante, limitado cada pedido ao máximo de 20 (vinte) variações.

Parágrafo único. O desenho deverá representar clara e suficientemente o objeto e suas variações, se houver, de modo a possibilitar sua reprodução por técnico no assunto.

Art. 106. Depositado o pedido de registro de desenho industrial e observado o disposto nos arts. 100, 101 e 104, será automaticamente publicado e simultaneamente concedido o registro, expedindo-se o respectivo certificado.

Os certificados dos registros de desenho industrial ora concedidos estarão disponíveis no site do INPI ([www.inpi.gov.br](http://www.inpi.gov.br)), em até 60 (sessenta) dias contados da publicação desta RPI.).

---

BR302021004590-7

Concessão de registro

Código de despacho: 158

**Titular:** OUTLET MUNDIAL COMERCIO E ASSESSORIA EIRELI [BR/SP]

Autor: EVANDRO BORGES PEREIRA[BR]

Título do registro: BONECA

Data de depósito: 20/09/2021

Classificação: 21-01

Procurador: Scorpions Marcas e Patentes Ltda.- ME

Detalhes do despacho: Título adequado de ofício com base no item 5.3.1.1 do Manual de Desenhos Industriais.





BR302023003658-0

Concessão de registro  
 Código de despacho: 158  
**Titular: LUCAS FREITAS DE OLIVEIRA [BR/DF]**  
 Autor: LUCAS FREITAS DE OLIVEIRA[BR]  
 Título do registro: PERFIS [MATERIAIS DE CONSTRUÇÃO]  
 Data de depósito: 12/07/2023  
 Classificação: 25-01  
 Procurador: PIRAMIDY REGISTRO DE MARCAS E PATENTES

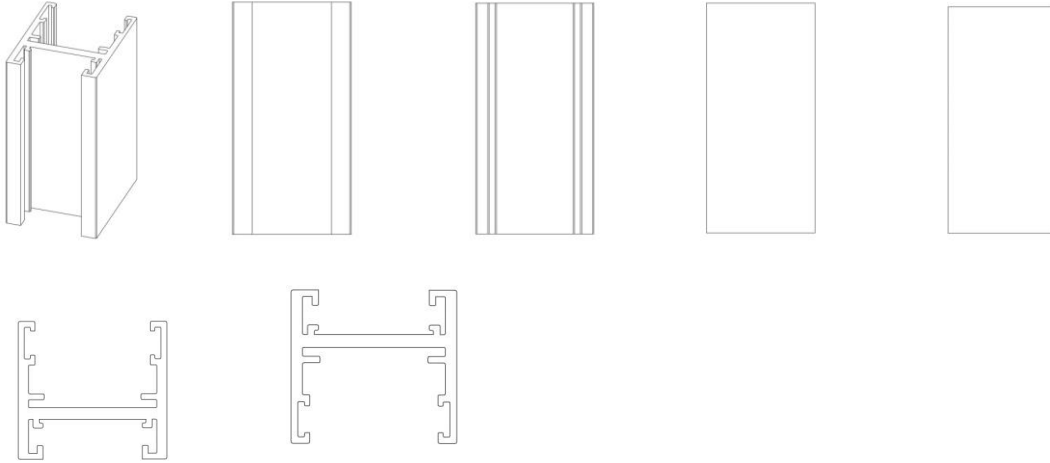

BR302023003659-8

Concessão de registro  
 Código de despacho: 158  
**Titular: LUCAS FREITAS DE OLIVEIRA [BR/DF]**  
 Autor: LUCAS FREITAS DE OLIVEIRA[BR]  
 Título do registro: PERFIS [MATERIAIS DE CONSTRUÇÃO]  
  
 Data de depósito: 12/07/2023  
 Classificação: 25-01  
 Procurador: PIRAMIDY REGISTRO DE MARCAS E PATENTES

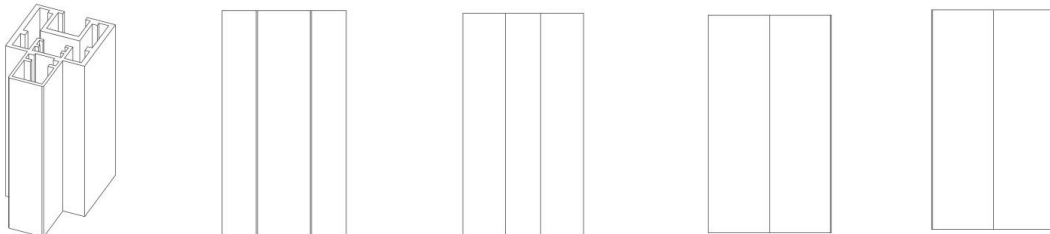

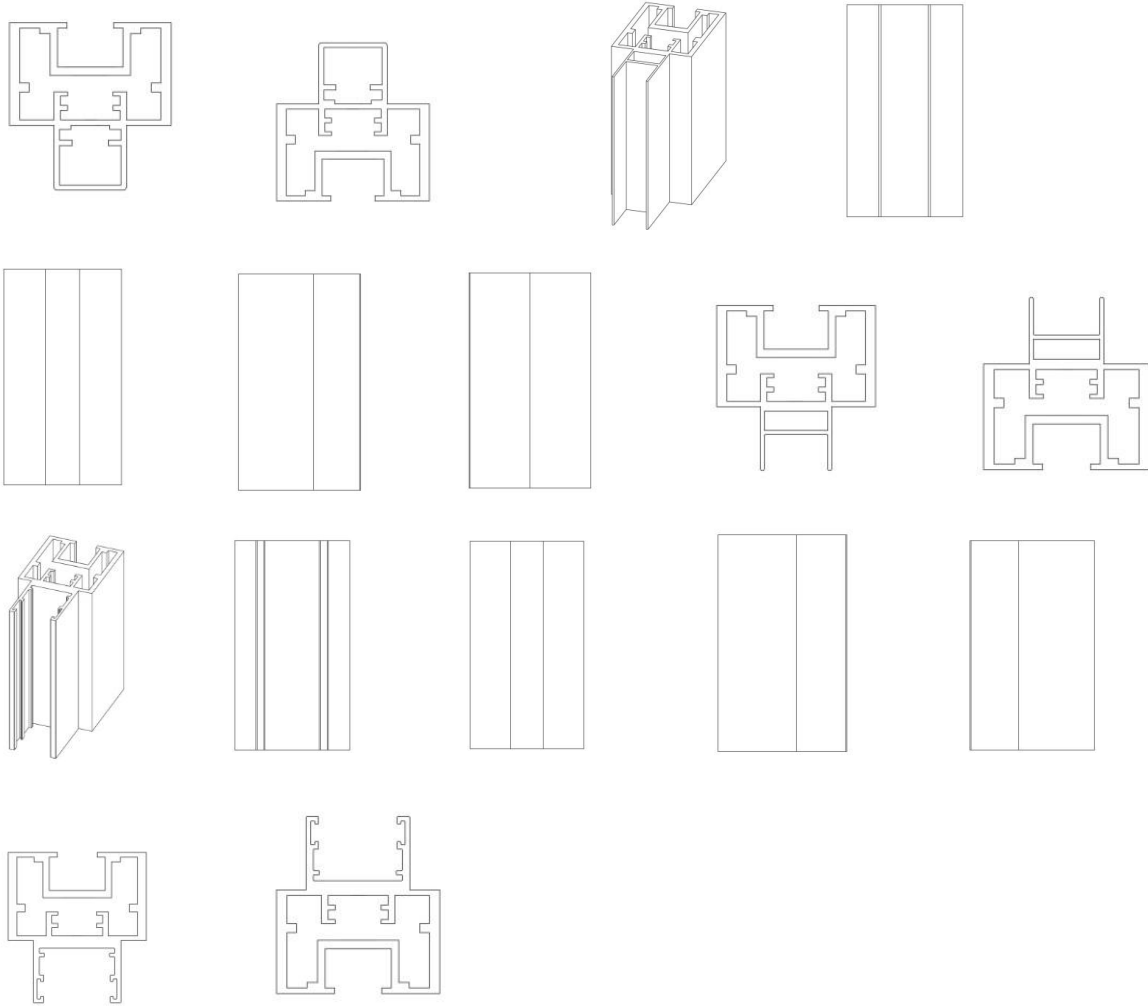

BR302023004482-5

Concessão de registro  
 Código de despacho: 158  
**Titular: JULIANO DA CUNHA CHIMINELLI [BR/SC]**  
 Autor: JULIANO DA CUNHA CHIMINELLI[BR]  
 Título do registro: CAIXAS [EMBALAGEM]  
 Data de depósito: 17/08/2023  
 Classificação: 03-01 e 09-03  
 Procurador: BIANCA GABRIELA GOMES

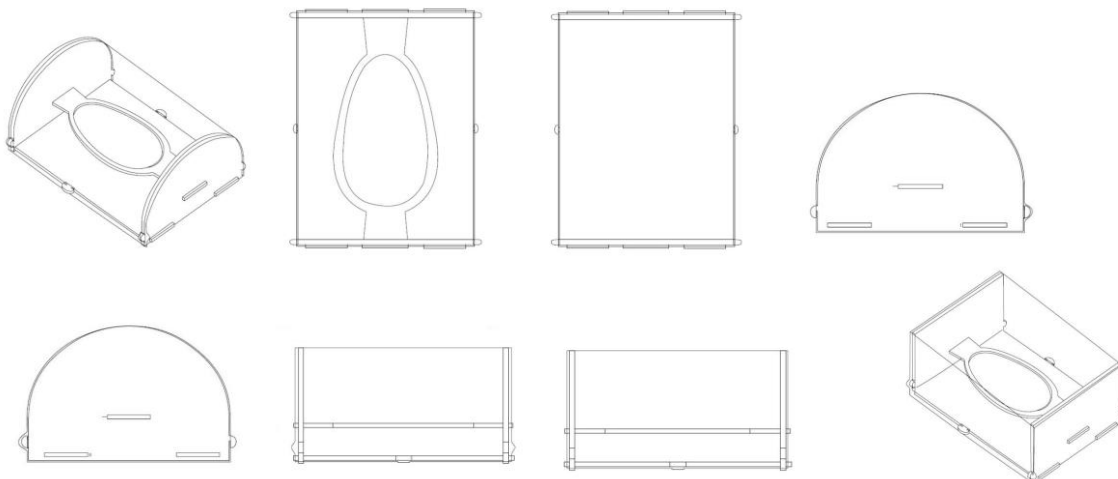

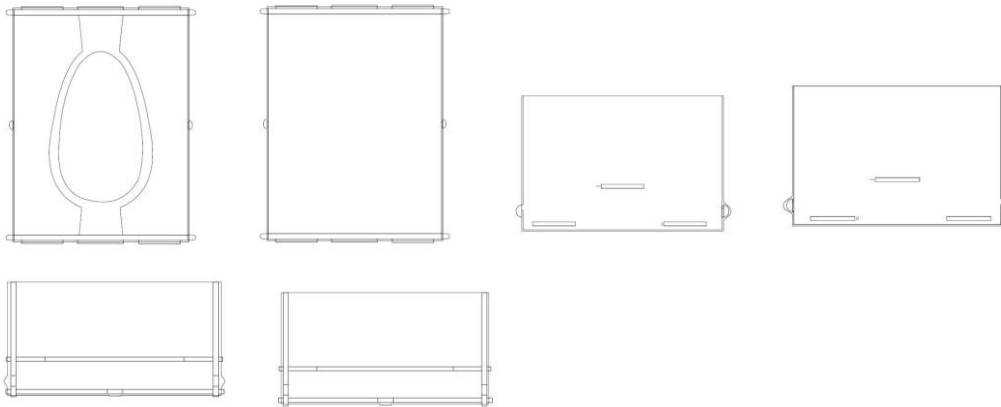

BR302023004816-2

Concessão de registro

Código de despacho: 158

**Titular: GEKA GMBH [DE]**

Autor: MARGHERITA DI MAURO[IT]

Título do registro: APLICADOR DE COSMÉTICO

Data de depósito: 01/09/2023

Prioridade unionista: 015013042 01/03/2023 EM

Classificação: 28-03

Procurador: PAULO DE TARSO CASTRO BRANDÃO

Detalhes do despacho: A fim de adequar o pedido ao Manual de Desenhos Industriais, com apoio na Nota Técnica INPI/CPAPD nº 01/2024, a descrição foi excluída de ofício por conter informações que não se enquadram no previsto nos itens 3.5.2.G e 5.3 do Manual.

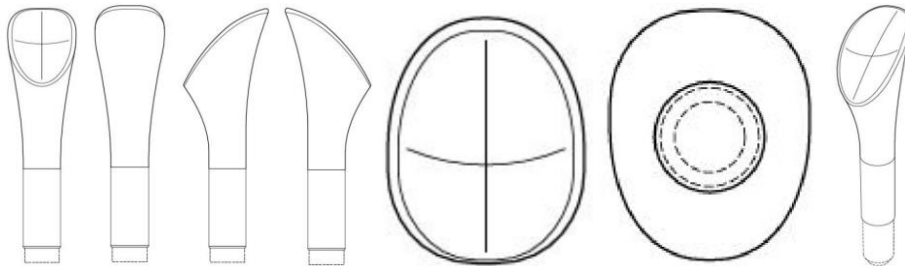

BR302023005407-3

Concessão de registro

Código de despacho: 158

**Titular: VANIA TERESA DOS SANTOS [BR/SP]**

Autor: VANIA TERESA DOS SANTOS[BR]

Título do registro: ARRANHADOR

Data de depósito: 05/10/2023

Classificação: 30-06

Procurador: Vanessa Garcia de Oliveira Abreu - Oficina das Marcas

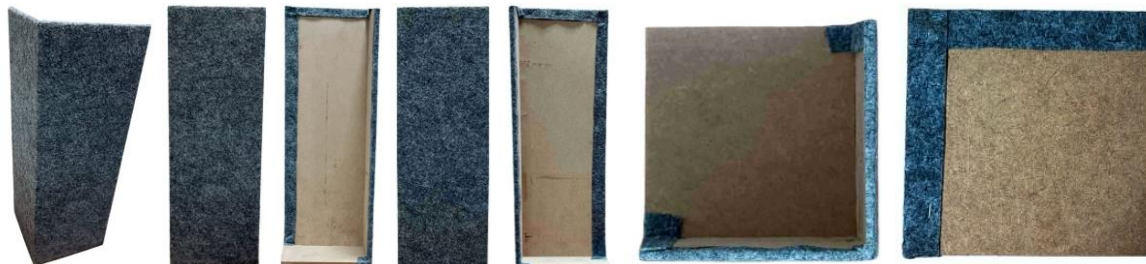

BR302023005412-0

Concessão de registro

Código de despacho: 158

**Titular: MENEGON AUTOMOTIVOS LTDA-ME [BR/RS]**

Autor: TADIANO ALEX MENEGON[BR]



Título do registro: MÁQUINA DE COLHER ALHO.  
 Data de depósito: 06/10/2023  
 Classificação: 15-03  
 Procurador: João Henrique Espírito de Oliveira Poli

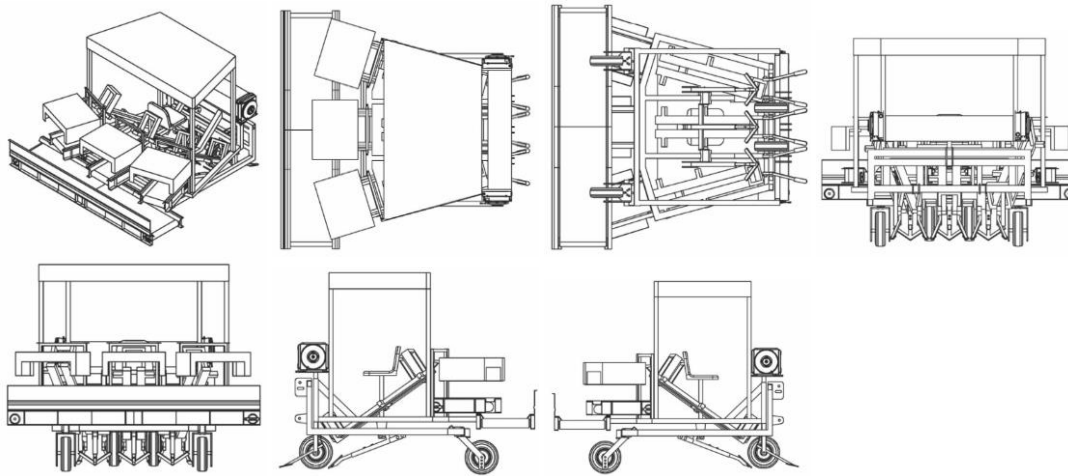

BR302023005496-0

Concessão de registro  
 Código de despacho: 158  
**Titular: CLAUDIO CEZAR TONELO [BR/PR]**  
 Autor: CLAUDIO CEZAR TONELO[BR]  
 Título do registro: Sofás  
 Data de depósito: 11/10/2023  
 Classificação: 06-01  
 Procurador: Roberto Hudson Diniz



BR302023006016-2

Concessão de registro  
 Código de despacho: 158  
**Titular: ZEN TOYS INDÚSTRIA E COMÉRCIO DE BRINQUEDOS LTDA [BR/PR]**  
 Autor: IVAN CARLO SERPELONI[BR]  
 Título do registro: Brinquedos  
 Data de depósito: 09/11/2023  
 Classificação: 21-01  
 Procurador: Karen Christine Nalin Sinnema  
 Detalhes do despacho: Legenda da figura 1.5 adequada de ofício de acordo com a nota técnica 01/2024.





BR302023006181-9

Concessão de registro

Código de despacho: 158

**Titular:** BE220 TECNOLOGIA LTDA [BR/RS]

Autor: DIEGO FURTADO VILELA[BR], RAFAEL DE ABREU ANTUNES[BR] e RODNEY SILVA[BR]

Título do registro: INTERFACE GRÁFICA

Data de depósito: 17/11/2023

Classificação: 14-04

Procurador: Milton Lucidio Leao Barcellos

Detalhes do despacho: Com apoio na Nota Técnica INPI/CPAPD nº 01/2024 foi feita a seguinte alteração de ofício, a fim de adequar o pedido ao Manual de Desenhos Industriais: [1] Numerações das figuras 1.2 e 1.3 alteradas para 2.1 e 3.1, respectivamente, a fim de indicar corretamente a variação representada, conforme item 5.3.4.5 do Manual.



BR302023006232-7

Concessão de registro

Código de despacho: 158

**Titular:** PATIO BRASIL INDUSTRIA E COMERCIO DE MOVEIS EIRELI [BR/MG]

Autor: CRISTIANA CHAVES BRASIL SALOMAO[BR]

Título do registro: SOFÁ

Data de depósito: 22/11/2023

Classificação: 06-01

Procurador: AIRSON QUINTINO

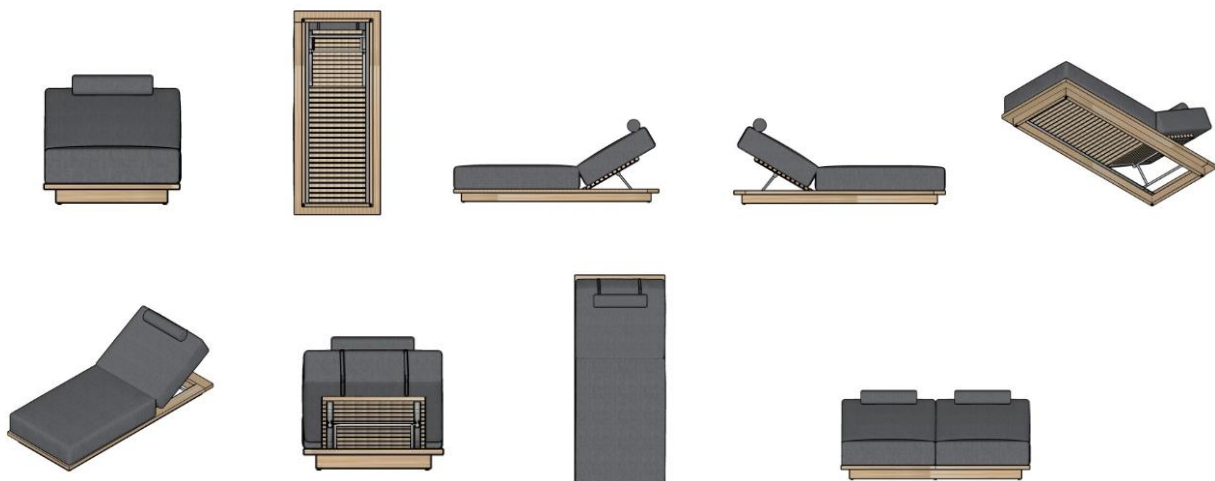

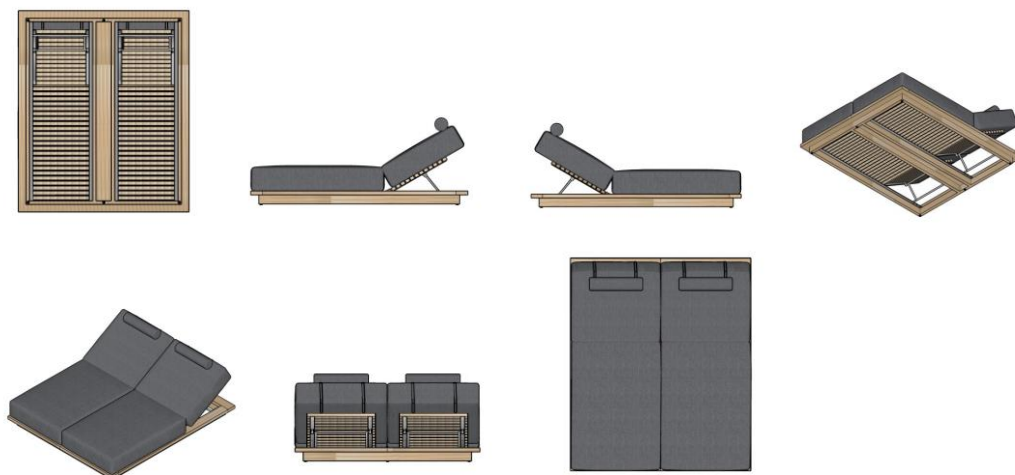

BR302023006498-2

Concessão de registro  
 Código de despacho: 158  
**Titular: LOURO JUSTO PARMA JUNIOR [BR/MG]**  
 Autor: LOURO JUSTO PARMA JUNIOR[BR]  
 Título do registro: Cadeira  
 Data de depósito: 01/12/2023  
 Classificação: 06-01  
 Procurador: Júlia Parma Cantarino

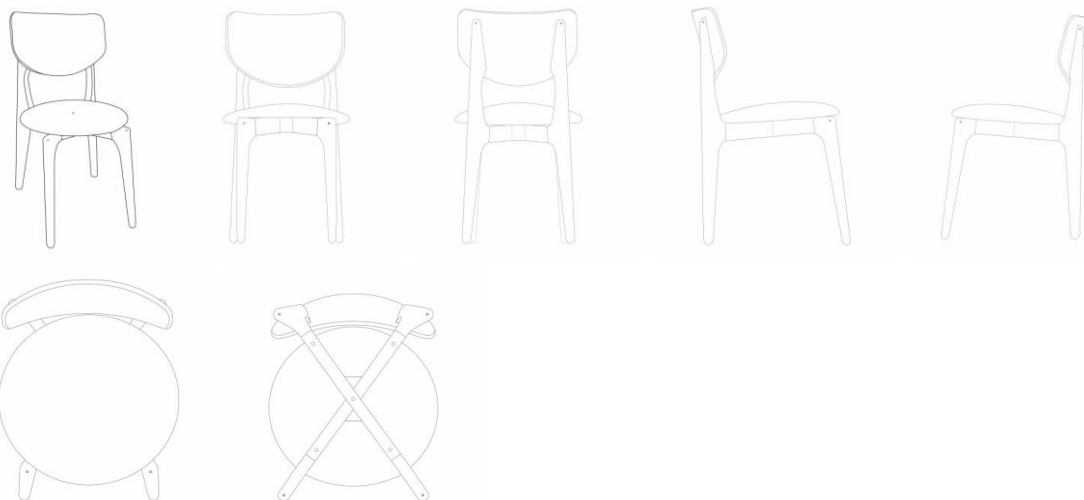

BR302023006908-9

Concessão de registro  
 Código de despacho: 158  
**Titular: FAVA - AGRO COMERCIAL LTDA. [BR/SP]**  
 Autor: CARLOS ALBERTO FAVA[BR]  
 Título do registro: Bicicleta Adaptada para Comercialização de Frutas  
 Data de depósito: 20/12/2023  
 Classificação: 12-11  
 Procurador: AIRSON QUINTINO



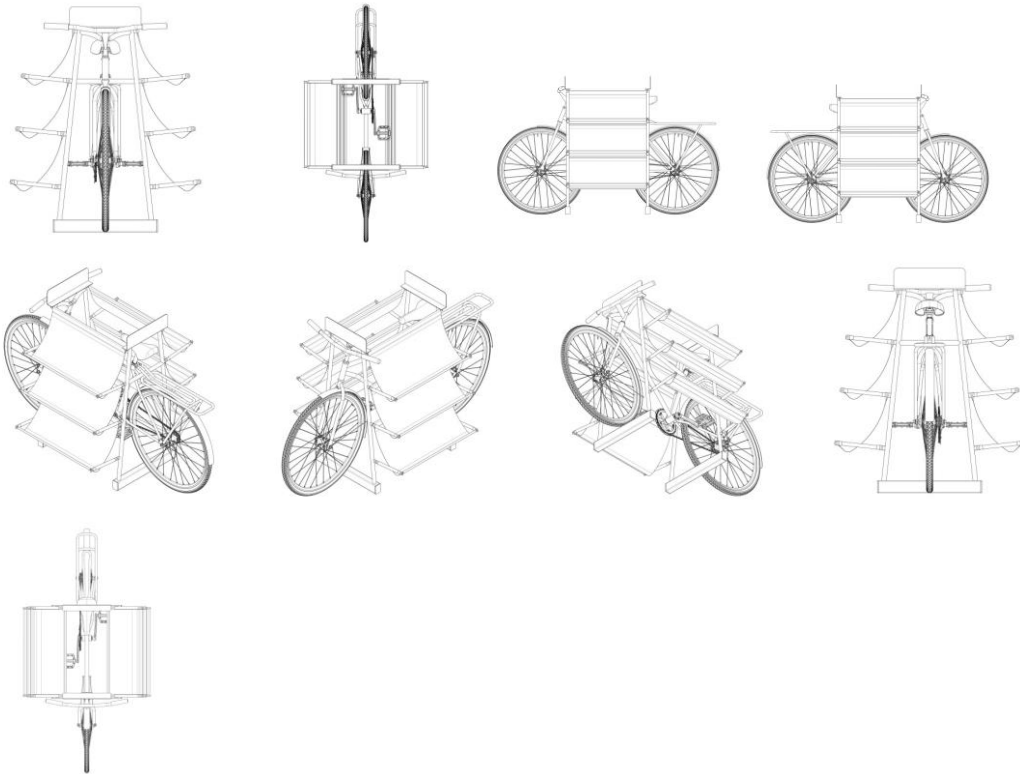

BR302023006959-3

Concessão de registro  
 Código de despacho: 158  
**Titular: FORD GLOBAL TECHNOLOGIES, LLC [US]**  
 Autor: JIACHENG LIU[CN], EHAB NAGUIB KAOUD[US] e SEAN TANT[US]  
 Título do registro: Protetor de para-choque  
 Data de depósito: 21/12/2023  
 Classificação: 12-16  
 Procurador: Carolina Nakata

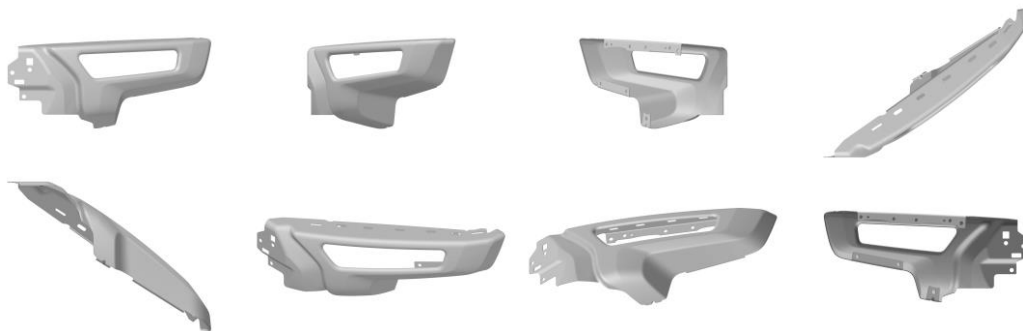

BR302023007046-0

Concessão de registro  
 Código de despacho: 158  
**Titular: OLA ELECTRIC MOBILITY PRIVATE LIMITED [IN]**  
 Autor: RAMKRIPA ANANTHAN[IN], WAYNE JOHN BURGESS[GB], EDMUND WILLIS[GB], KHUSHI MISTRY[IN], NILAY DEMBI[IN], RISHI SOMAN[IN], AMOL BHANGARE[IN], MOHIT GUPTA[IN], JUGAL PRASHANT BHASVAR[IN], SEAN MACFADEN[GB], ANAND E S[IN], ATHARVA MAHESH PANDE[IN] e RACHNA DARSHAN[IN]  
 Título do registro: Motocicleta  
 Data de depósito: 28/12/2023  
 Prioridade unionista: 389217-001 29/06/2023 IN, 389220-001 29/06/2023 IN e 389221-001 29/06/2023 IN  
 Classificação: 12-11  
 Procurador: Luiz Henrique Oliveira Do Amaral



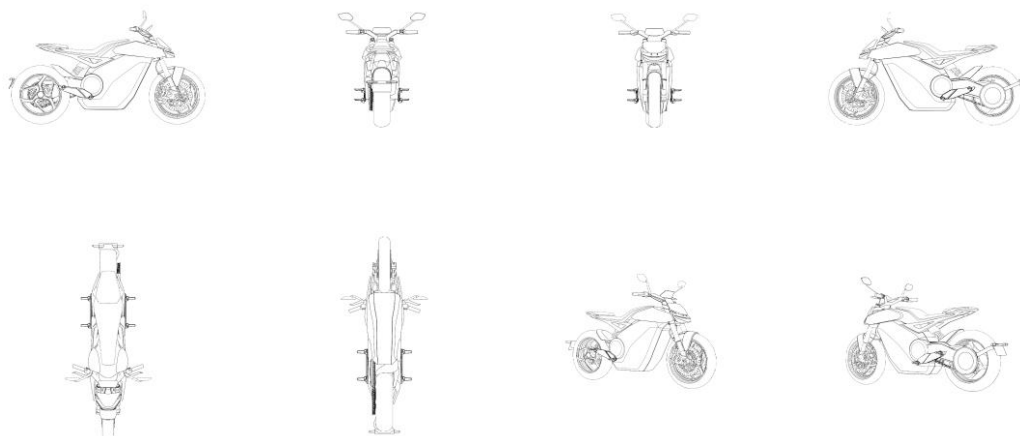

BR302024000590-3

Concessão de registro

Código de despacho: 158

**Titular: JADERSON DE ALMEIDA [BR/SC]**

Autor: JADERSON DE ALMEIDA[BR]

Título do registro: Luminárias de chão

Data de depósito: 08/02/2024

Classificação: 26-05



BR302024001588-7

Concessão de registro

Código de despacho: 158

**Titular: BYD COMPANY LIMITED [CN]**

Autor: WOLFGANG JOSEF EGGER[DE], YUBO LIAN[CN], ALEJANDRO ESTEBAN BUSTOS[ES], AXEL KURKJIAN[US], XU HE[CN] e ALBERT SOTO[US]

Título do registro: VEÍCULO

Data de depósito: 02/04/2024

Prioridade unionista: 202330645836.7 07/10/2023 CN

Classificação: 12-08

Procurador: João Luis DOrey Facco Vianna



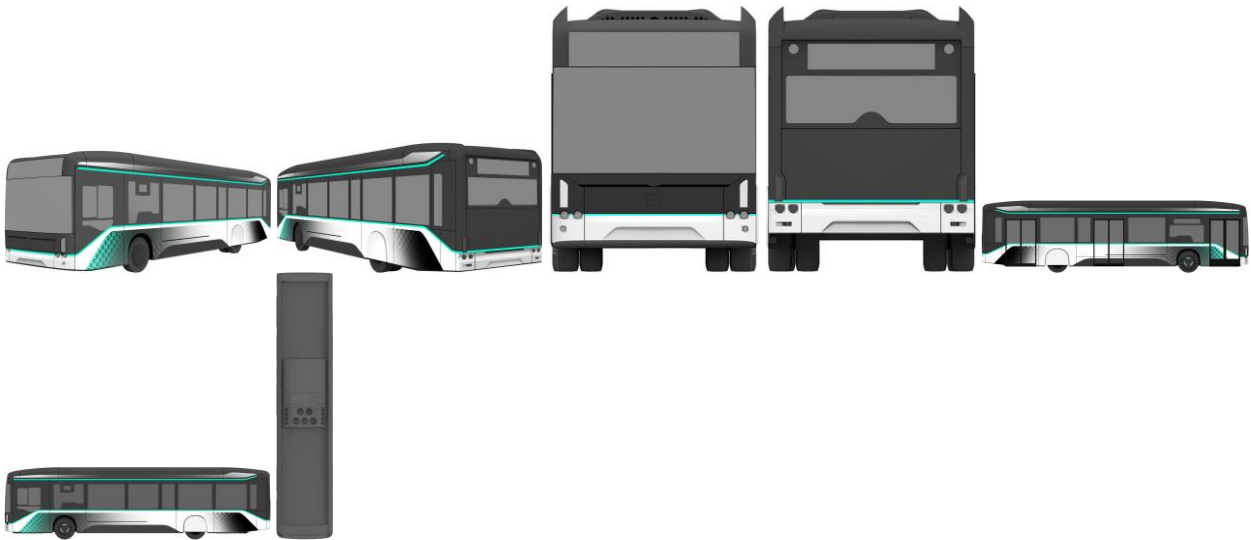

BR302024001664-6

Concessão de registro  
Código de despacho: 158  
**Titular: NELY CRISTINA BRAIDOTTI [BR/SP]**  
Autor: NELY CRISTINA BRAIDOTTI[BR]  
Título do registro: Galheteiros  
Data de depósito: 05/04/2024  
Classificação: 07-06  
Procurador: Fabricio Vilela Coelho



BR302024001722-7

Concessão de registro  
Código de despacho: 158  
**Titular: VICTAULIC COMPANY [US]**  
Autor: MATTHEW A. BOWMAN[US], CHRISTOPHER A. RICHARDS[US] e PHILIP W. BANCROFT[US]  
Título do registro: GAXETA  
Data de depósito: 09/04/2024  
Prioridade unionista: 29/913,914 10/10/2023 US  
Classificação: 23-01  
Procurador: João Luis DOrey Facco Vianna



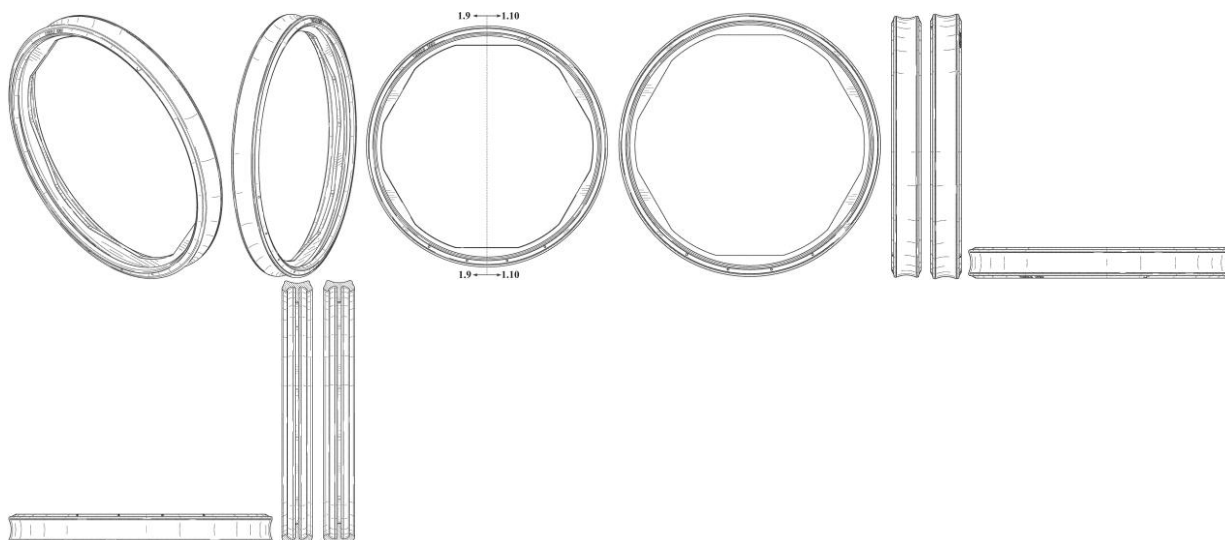

BR302024001833-9

Concessão de registro

Código de despacho: 158

**Titular:** TEXTIL AMERICANA INDUSTRIA E COMERCIO DE TECIDOS TECNICOS LTDA [BR/SP]

Autor: FELIPE DOMICIANO NUNES[BR]

Título do registro: ORNAMENTO PARA MOBILIÁRIO

Data de depósito: 16/04/2024

Classificação: 32-00

Procurador: Kizzi Stigert Orlando

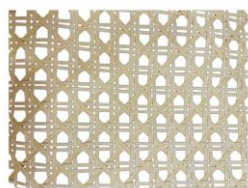

BR302024001835-5

Concessão de registro

Código de despacho: 158

**Titular:** TEXTIL AMERICANA INDUSTRIA E COMERCIO DE TECIDOS TECNICOS LTDA [BR/SP]

Autor: FELIPE DOMICIANO NUNES[BR]

Título do registro: ORNAMENTO PARA MOBILIÁRIO

Data de depósito: 16/04/2024

Classificação: 32-00

Procurador: Kizzi Stigert Orlando

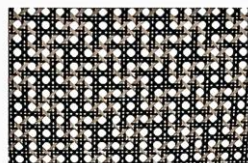

BR302024001867-3

Concessão de registro

Código de despacho: 158

**Titular:** EVANDRO FERNANDES [BR/SP]

Autor: EVANDRO FERNANDES[BR]

Título do registro: Bombas de injeção de combustível

Data de depósito: 18/04/2024

Classificação: 15-02

Procurador: Osvaldo Pelosi



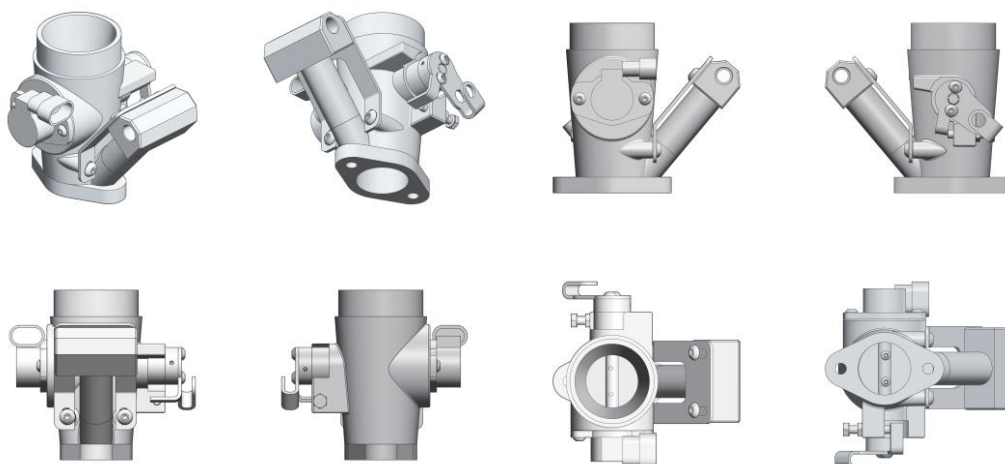

BR302024001945-9

Concessão de registro

Código de despacho: 158

**Titular: JOSÉ ANTONIO SOARES MOURA FILHO [BR/SP]**

Autor: JOSÉ ANTONIO SOARES MOURA FILHO[BR]

Título do registro: Bonecos e estatuetas [brinquedos]

Data de depósito: 23/04/2024

Classificação: 21-01

Procurador: Adriana Mollina Godinho



BR302024002106-2

Concessão de registro

Código de despacho: 158

**Titular: SHANDONG LINGLONG TYRE CO., LTD. [CN]**

Autor: WANG FENG[CN], WANG XIAOHONG[CN], XU XINGYU[CN] e YANG BAOZHONG[CN]

Título do registro: Pneus para rodas de veículos

Data de depósito: 30/04/2024

Classificação: 12-15

Procurador: Luiz Fernando Alves





BR302024002109-7

Concessão de registro

Código de despacho: 158

Titular: SHANDONG LINGLONG TYRE CO., LTD. [CN]

Autor: WANG FENG[CN], YANG BAOZHONG[CN], LU YANHONG[CN] e YANG CAIXIN[CN]

Título do registro: Pneus para rodas de veículos

Data de depósito: 30/04/2024

Classificação: 12-15

Procurador: Luiz Fernando Alves

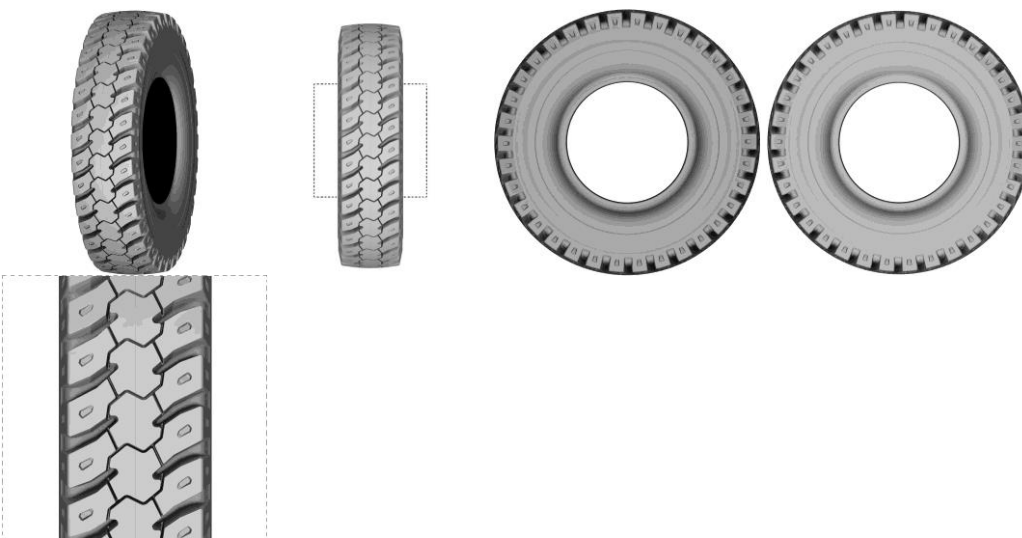

BR302024002112-7

Concessão de registro

Código de despacho: 158

Titular: SHANDONG LINGLONG TYRE CO., LTD. [CN]

Autor: WANG FENG[CN], WANG XIAOHONG[CN], XU XINGYU[CN] e YANG BAOZHONG[CN]

Título do registro: Pneus para rodas de veículos

Data de depósito: 30/04/2024

Classificação: 12-15

Procurador: Luiz Fernando Alves



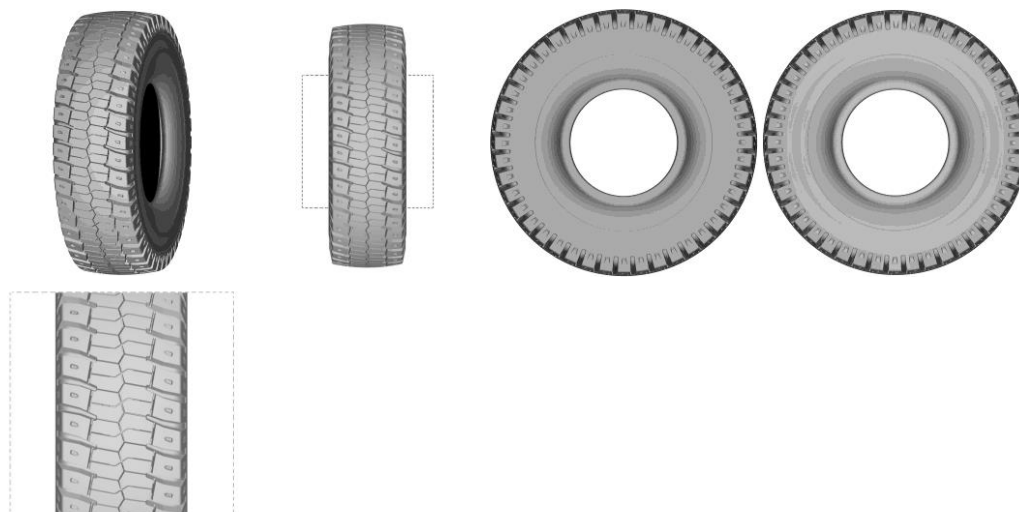

BR302024002113-5

Concessão de registro

Código de despacho: 158

**Titular: PAULO ALBERTO GIROLA [BR/SP]**

Autor: PAULO ALBERTO GIROLA[BR]

Título do registro: JARRA

Data de depósito: 30/04/2024

Classificação: 07-01

Procurador: José Henrique de Lima Rodrigues

Detalhes do despacho: Legendas e título adequados de ofício de acordo com a nota técnica 01/2024.



BR302024002117-8

Concessão de registro

Código de despacho: 158

**Titular: ODEILTON PROSPERO DE SANTANA [BR/SP]**

Autor: ODEILTON PROSPERO DE SANTANA[BR]

Título do registro: ESTAMPA PARA CARTELA

Data de depósito: 30/04/2024

Classificação: 32-00

Procurador: Landualdo de Sousa

Detalhes do despacho: Descrição excluída de ofício de acordo com a nota técnica 01/2024.

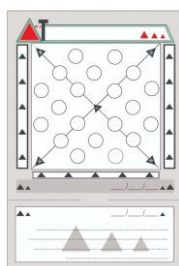

BR302024002142-9

Concessão de registro

Código de despacho: 158

**Titular: MAURICIO BALBINOT [BR/RS]**

Autor: MAURICIO BALBINOT[BR]



Título do registro: LANTERNA  
 Data de depósito: 03/05/2024  
 Classificação: 26-06  
 Procurador: João Cassiano Bairros Oyarzábal

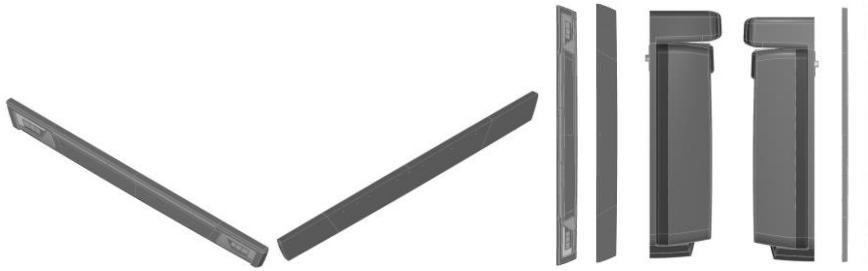

BR302024002146-1

Concessão de registro  
 Código de despacho: 158  
**Titular: GENILDO PENHA BRASIL NERY [BR/ES]**  
 Autor: GENILDO PENHA BRASIL NERY[BR]  
 Título do registro: Bonés  
 Data de depósito: 03/05/2024  
 Classificação: 02-03

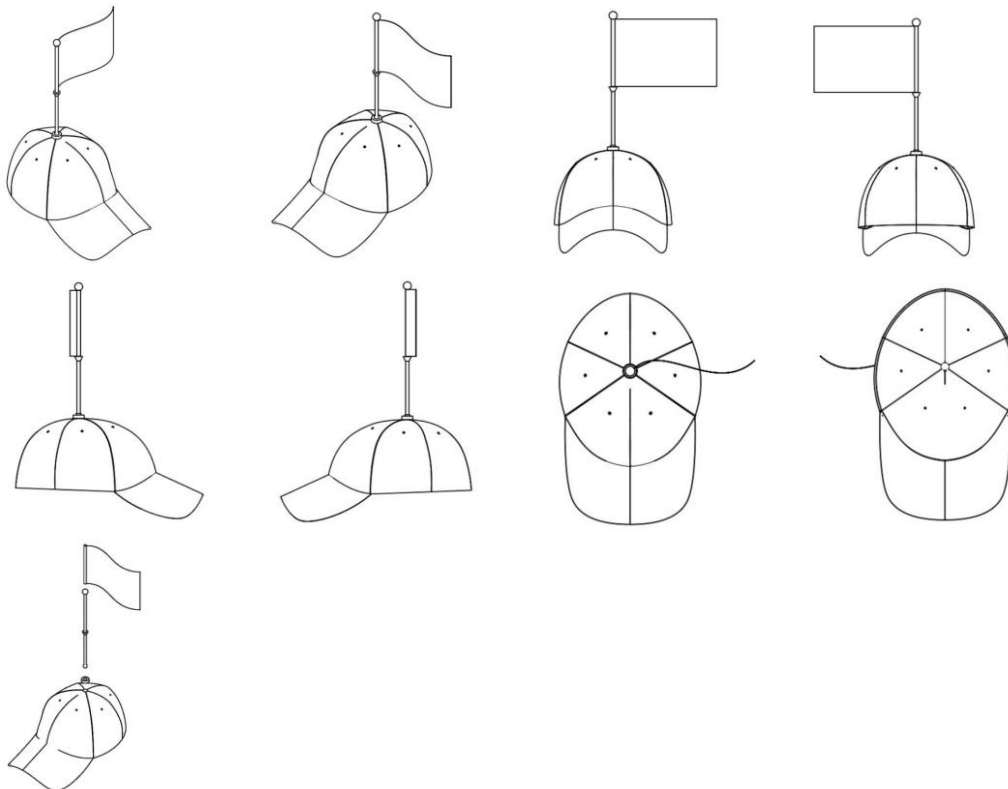

BR302024002238-7

Concessão de registro  
 Código de despacho: 158  
**Titular: BRINQUEDOS ZUCATOYS INDÚSTRIA E COMÉRCIO LTDA [BR/SP]**  
 Autor: RENATO PEREIRA[BR]  
 Título do registro: BRINQUEDO DE MONTAR COM BLOCOS INTERCONECTADOS  
 Data de depósito: 09/05/2024  
 Classificação: 21-01  
 Procurador: Vilage Marcas e Patentes Ltda



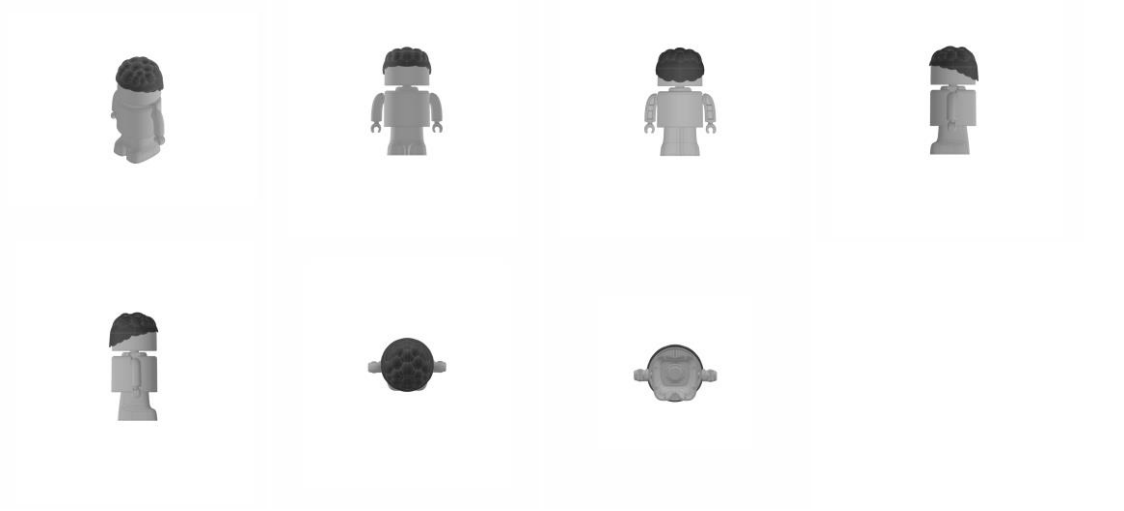

BR302024002242-5

Concessão de registro

Código de despacho: 158

**Titular:** BRINQUEDOS ZUCATOYS INDÚSTRIA E COMÉRCIO LTDA [BR/SP]

Autor: RENATO PEREIRA[BR]

Título do registro: BRINQUEDO DE MONTAR COM BLOCOS INTERCONECTADOS

Data de depósito: 09/05/2024

Classificação: 21-01

Procurador: Vilage Marcas e Patentes Ltda

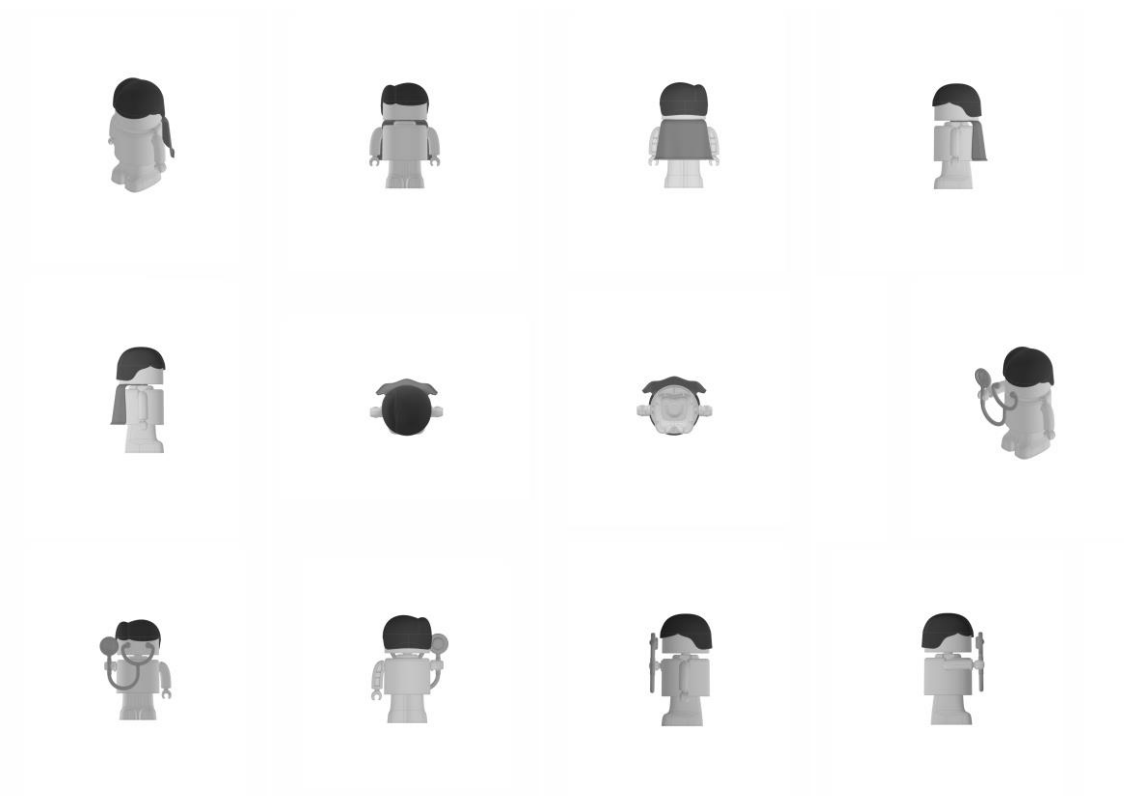



BR302024003057-6

Concessão de registro  
Código de despacho: 158  
**Titular: PLANETA - IMPORTAÇÃO E DISTRIBUIÇÃO DE BRINQUEDOS LTDA. [BR/SP]**  
Autor: PAULO HENRIQUE DE LIMA[BR]  
Título do registro: ANDADOR  
Data de depósito: 26/06/2024  
Classificação: 12-12  
Procurador: Sko Oyarzáball Marcas e Patentes Sociedade Simples Ltda.



BR302024003061-4

Concessão de registro  
Código de despacho: 158  
**Titular: OSSTEM IMPLANT CO., LTD. [KR]**  
Autor: HA EUN JANG[KP], JAE KYEOM KIM[KP], SOO YEON SHIM[KP] e YONG JIN KIM[KP]  
Título do registro: Desenhos gráficos  
Data de depósito: 26/06/2024  
Prioridade unionista: 30-2024-0001268 10/01/2024 KR  
Classificação: 32-00  
Procurador: Daniel Advogados (Alt.de Daniel & Cia)



BR302024003064-9

Concessão de registro  
Código de despacho: 158  
**Titular: R. M. ALVES [BR/SP]**  
Autor: ROHAN MURILO ALVES[BR]  
Título do registro: Cabeceiras de cama



Data de depósito: 26/06/2024  
 Classificação: 06-06  
 Procurador: Eduarda Colla

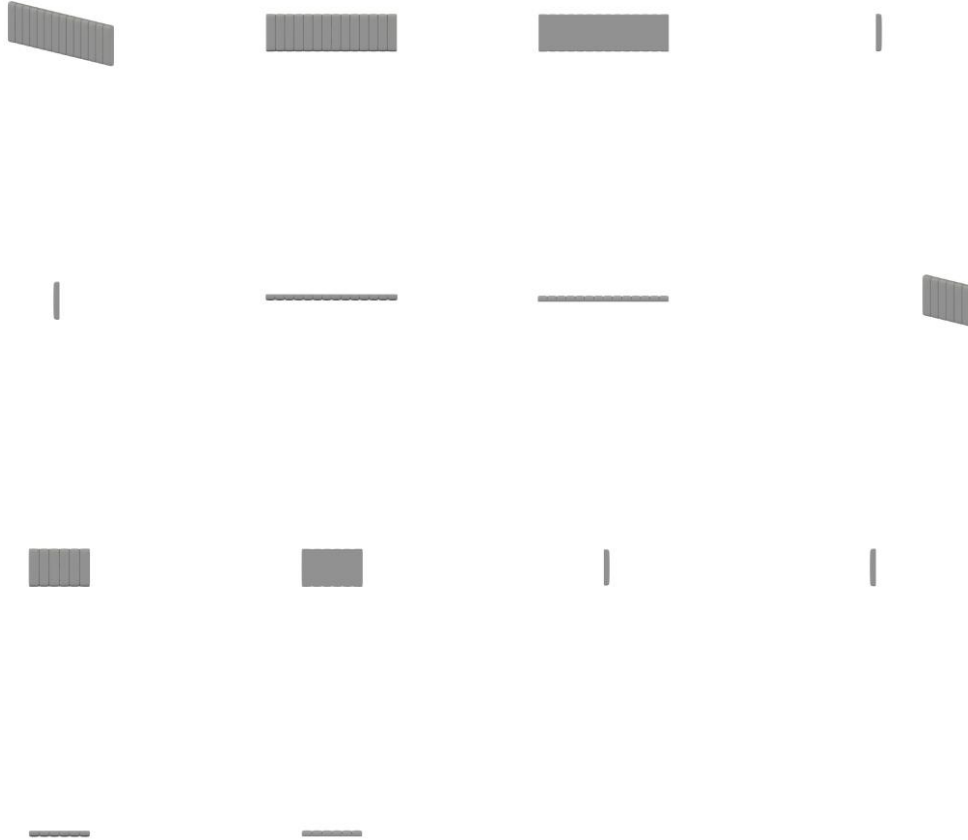

BR302024003068-1

Concessão de registro  
 Código de despacho: 158  
**Titular: AFFORDABLE WIRE MANAGEMENT, LLC [US]**  
 Autor: SCOTT ROBERT RAND[US], DANIEL ROBERT SMITH[US] e PETER MARK HRUBY[US]  
 Título do registro: Suporte para cabos  
 Data de depósito: 26/06/2024  
 Prioridade unionista: 29/923,027 27/12/2023 US  
 Classificação: 08-08  
 Procurador: Dannemann, Siemsen, Bigler & Ipanema Moreira

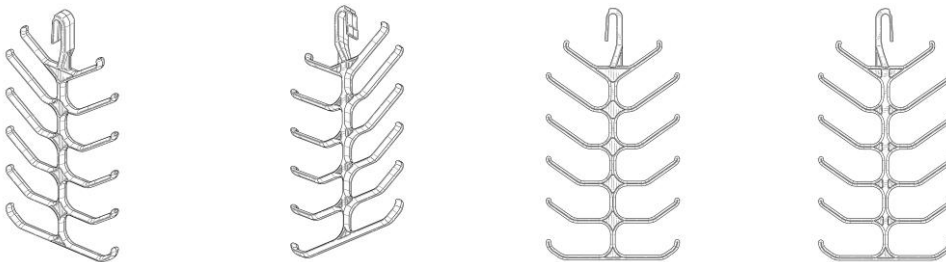

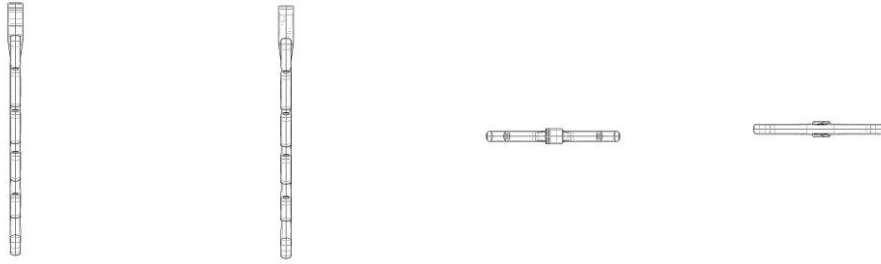

BR302024003069-0

Concessão de registro  
 Código de despacho: 158  
**Titular: GLOBALMAQ TECNOLOGIA LTDA [BR/PR]**  
 Autor: EDSON GNATKOVSKI GRUSKA[BR]  
 Título do registro: FERRAGEM PARA POSTES COM ISOLADORES  
 Data de depósito: 26/06/2024  
 Classificação: 13-03  
 Procurador: DIREÇÃO MARCAS E PATENTES LTDA

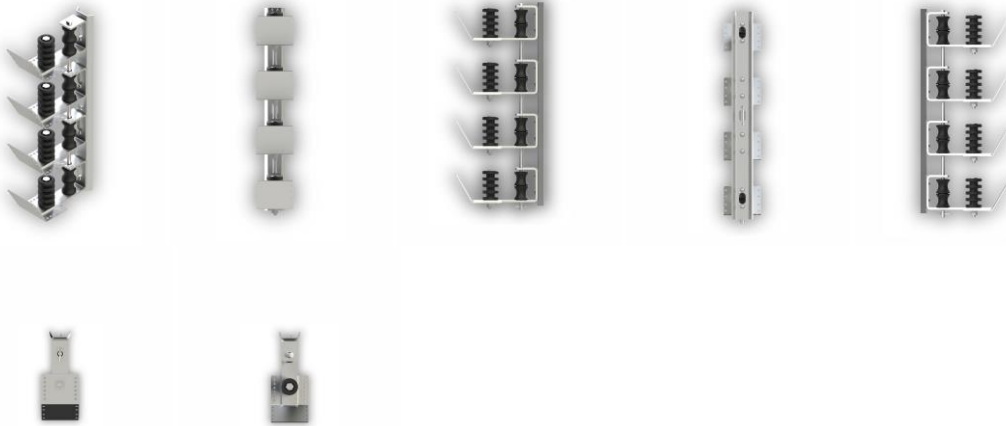

BR302024003074-6

Concessão de registro  
 Código de despacho: 158  
**Titular: SHENZHEN BOLONG TECHNOLOGY CO. LTD. [CN]**  
 Autor: HUAZHU ZHENG[CN], CAIJIAN ZHENG[CN] e WENZHEN OUYANG[CN]  
 Título do registro: Lâmpada de projeção  
 Data de depósito: 26/06/2024  
 Classificação: 26-05  
 Procurador: Carlos Eduardo Galhardi Alves





BR302024003712-0

Concessão de registro

Código de despacho: 158

**Titular: SWIMC LLC [US]**

Autor: PIETER MAARTEN KOORN[NL] e JEROEN SEBASTIAAN CAPTIJN[NL]

Título do registro: TAMPA

Data de depósito: 26/07/2024

Prioridade unionista: 29/926,100 29/01/2024 US

Classificação: 09-07

Procurador: KASZMAR LEONARDOS PROPRIEDADE INTELECTUAL

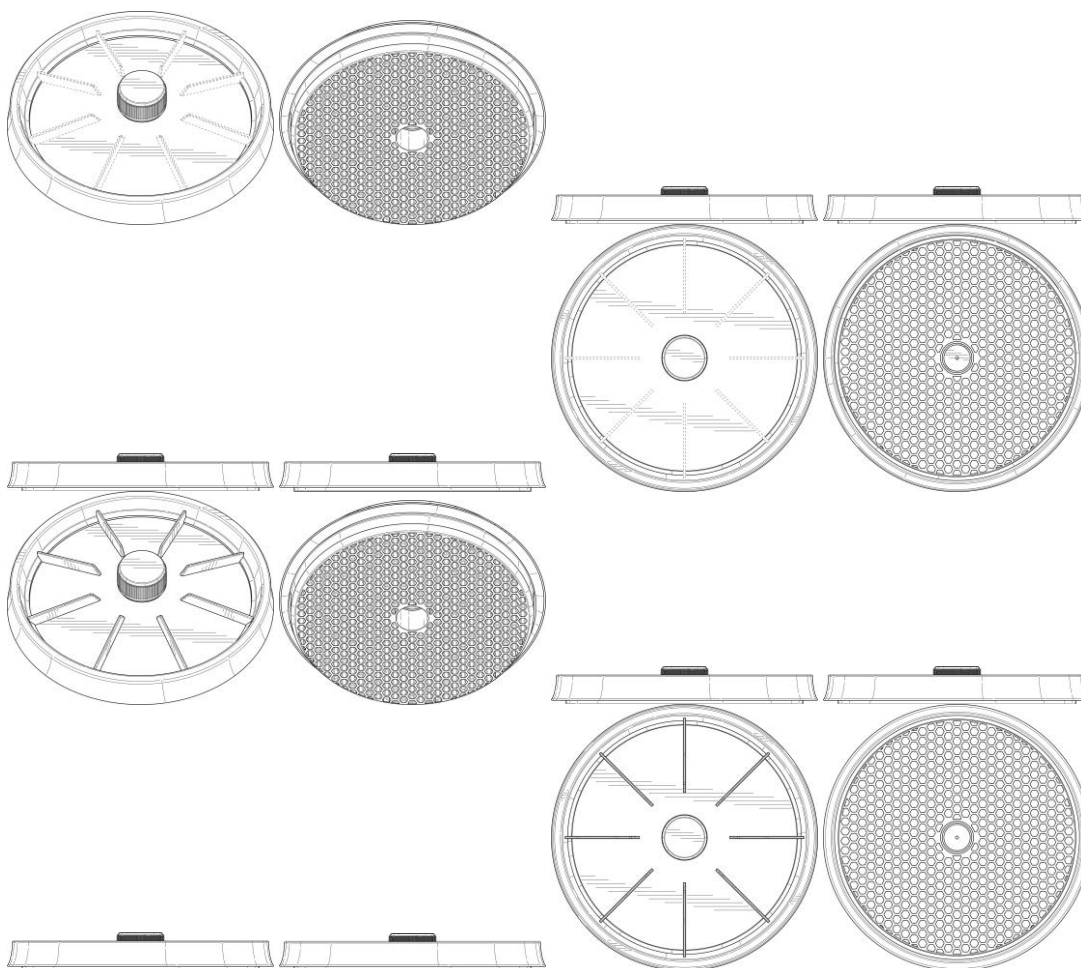

BR302024003804-6

Concessão de registro

Código de despacho: 158

**Titular: COMPAGNIE GENERALE DES ETABLISSEMENTS MICHELIN [FR]**

Autor: CHARLES GUICHERD[FR]

Título do registro: Pneumáticos

Data de depósito: 31/07/2024

Prioridade unionista: 015051829-0001 27/02/2024 EM

Classificação: 12-15

Procurador: Guerra Advogados Associados

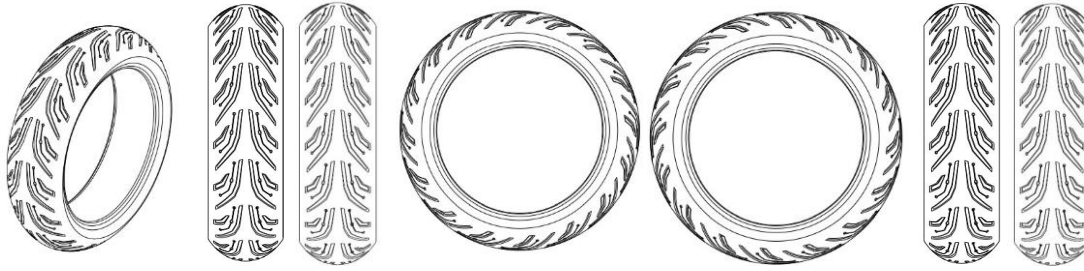

BR302024003863-1

Concessão de registro  
 Código de despacho: 158  
**Titular: SAL MOVELARIA E DISTRIBUIDORA LTDA. [BR/SP]**  
 Autor: ALESSANDRO SOARES FARJADO[BR]  
 Título do registro: Armários aéreos de banheiro  
 Data de depósito: 05/08/2024  
 Classificação: 06-04  
 Procurador: Eduarda Colla

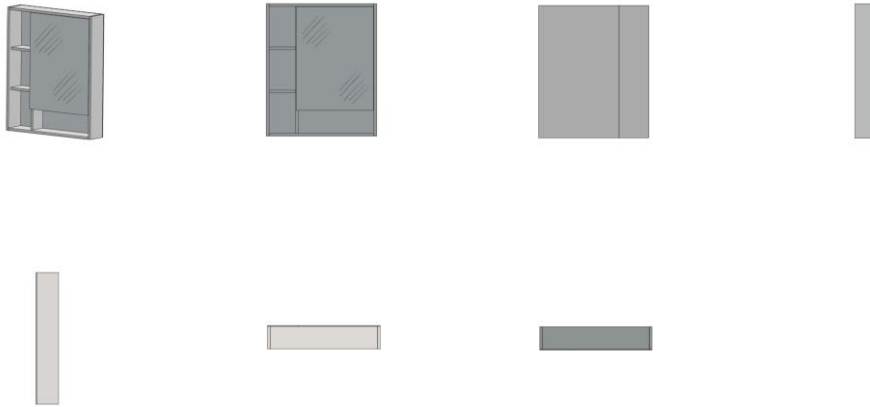

BR302024003865-8

Concessão de registro  
 Código de despacho: 158  
**Titular: DOGS & GATS LTDA [BR/SC]**  
 Autor: JONATHAS FELIPHE CALUX[BR]  
 Título do registro: Brinquedos para animais  
 Data de depósito: 05/08/2024  
 Classificação: 30-12  
 Procurador: Nilvan Paulo Mingurane

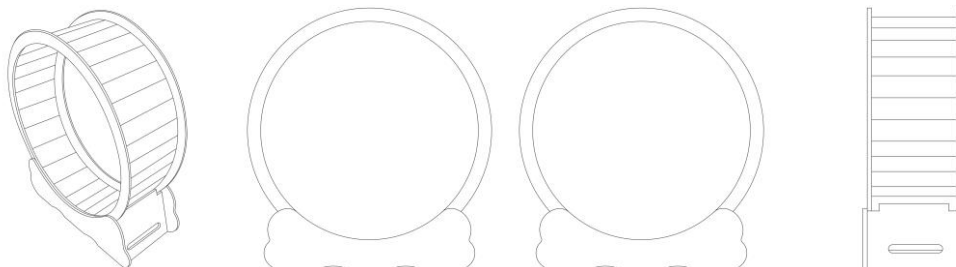

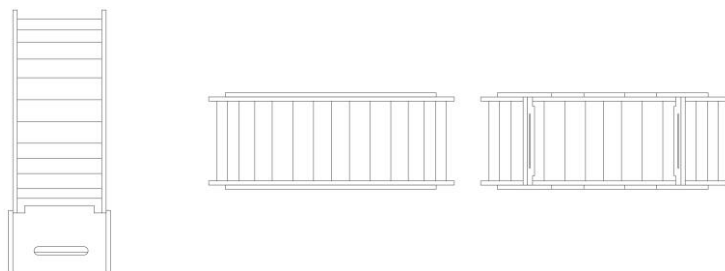

BR302024003897-6

Concessão de registro  
 Código de despacho: 158  
**Titular: MARKANTY COMERCIO E COMERCIO E ACESSORIOS LTDA [BR/SP]**  
 Autor: LIAH REBECCA BRASIL DE CARVALHO[BR]  
 Título do registro: Sutiãs  
 Data de depósito: 05/08/2024  
 Classificação: 02-01  
 Procurador: Quimera Marcas e Patentes Ltda

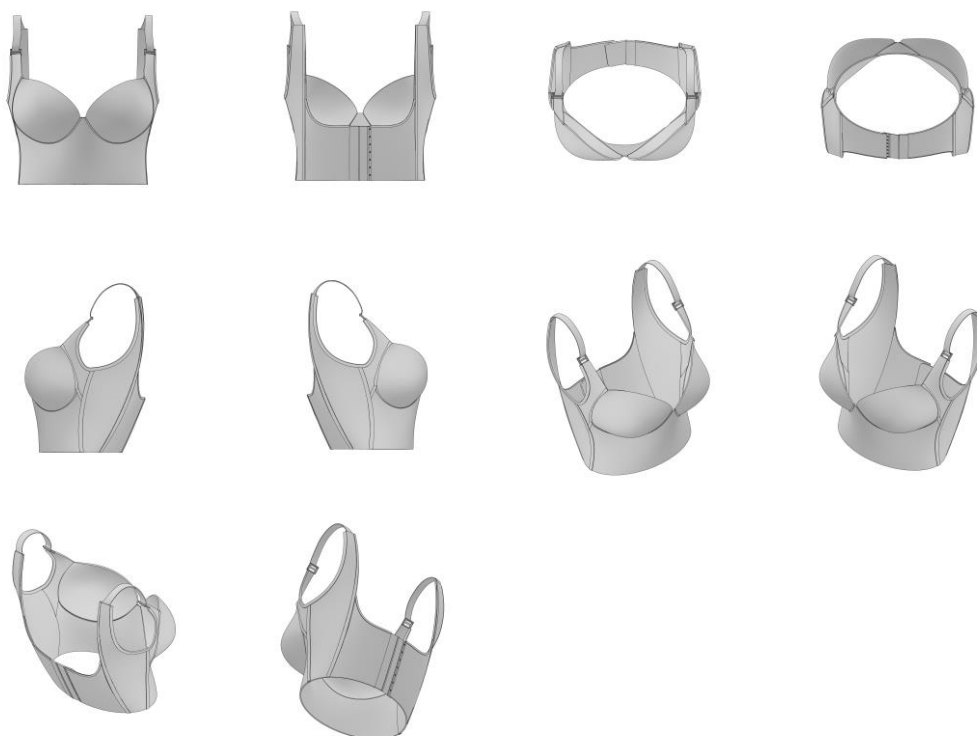

BR302024003953-0

Concessão de registro  
 Código de despacho: 158  
**Titular: CASIO KEISANKI KABUSHIKI KAISHA D.B.A. CASIO COMPUTER CO., LTD. [JP]**  
 Autor: HIROTSUGU YAMAMOTO[JP]  
 Título do registro: CAIXA DE RELÓGIO  
 Data de depósito: 07/08/2024  
 Prioridade unionista: 2024-003376 19/02/2024 JP  
 Classificação: 10-07  
 Procurador: Dannemann, Siemsen, Bigler & Ipanema Moreira



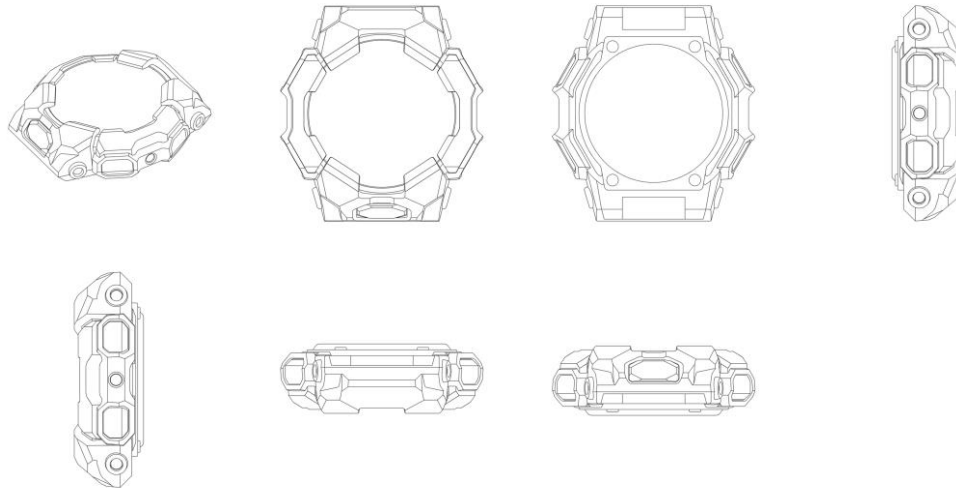

BR302024003961-1

Concessão de registro  
 Código de despacho: 158  
**Titular: BRITÂNIA ELETRODOMÉSTICOS S.A. [BR/PR]**  
 Autor: CESAR EDUARDO ISAACSON BUFFARA[BR]  
 Título do registro: Fornos de cozinha  
 Data de depósito: 07/08/2024  
 Classificação: 07-02  
 Procurador: Licks Advogados

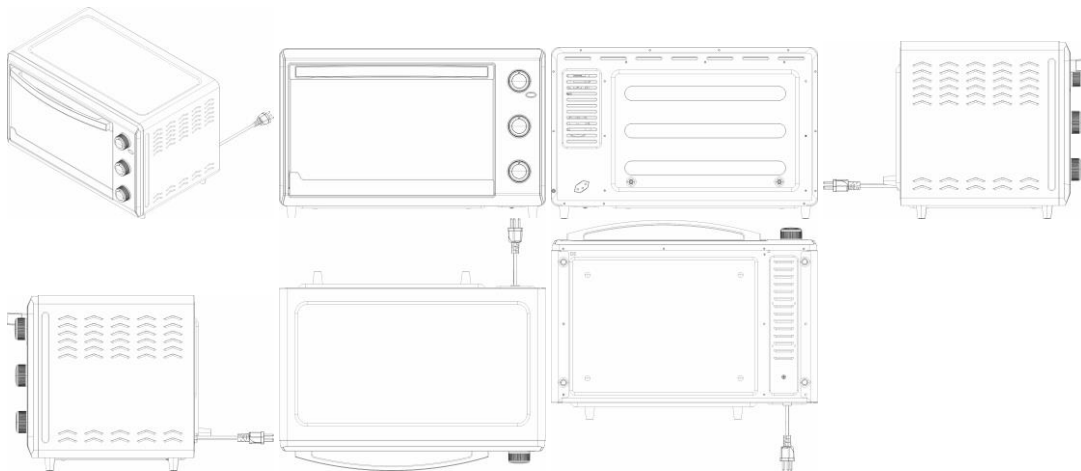

BR302024003975-1

Concessão de registro  
 Código de despacho: 158  
**Titular: BRITÂNIA ELETRODOMÉSTICOS S.A. [BR/PR]**  
 Autor: CESAR EDUARDO ISAACSON BUFFARA[BR]  
 Título do registro: Fornos de cozinha  
 Data de depósito: 08/08/2024  
 Classificação: 07-02  
 Procurador: Licks Advogados

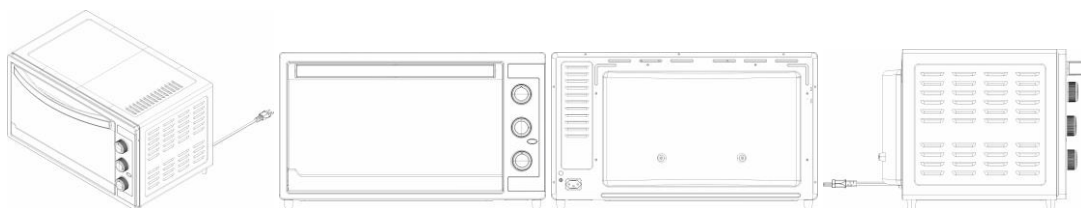

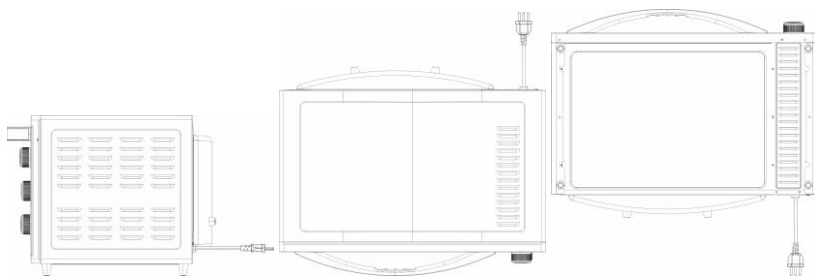

BR302024003988-3

Concessão de registro  
 Código de despacho: 158  
**Titular: BRITÂNIA ELETRODOMÉSTICOS S.A. [BR/PR]**  
 Autor: CESAR EDUARDO ISAACSON BUFFARA[BR]  
 Título do registro: Fornos de cozinha  
 Data de depósito: 08/08/2024  
 Classificação: 07-02  
 Procurador: Licks Advogados

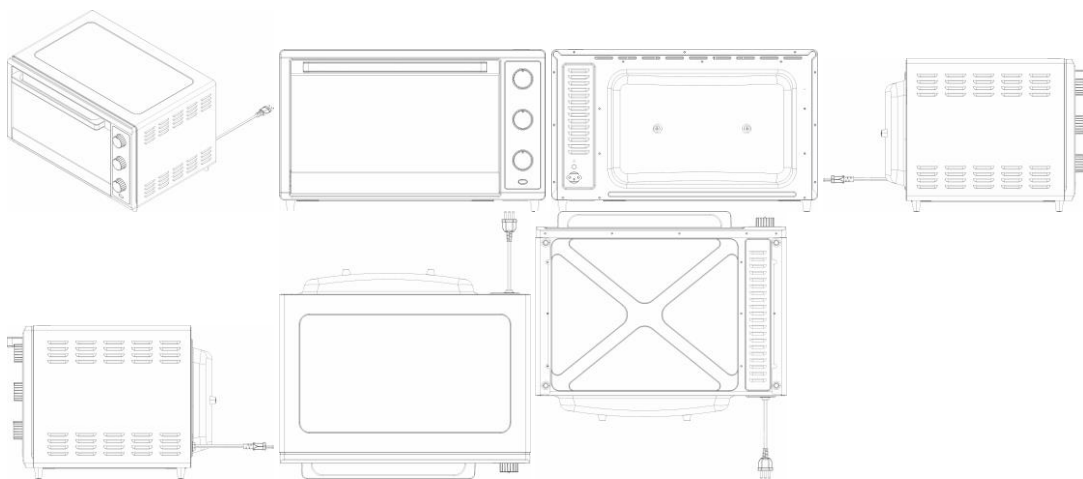

BR302024004002-4

Concessão de registro  
 Código de despacho: 158  
**Titular: BRITÂNIA ELETRODOMÉSTICOS S.A. [BR/PR]**  
 Autor: CESAR EDUARDO ISAACSON BUFFARA[BR]  
 Título do registro: Fornos de cozinha  
 Data de depósito: 08/08/2024  
 Classificação: 07-02  
 Procurador: Licks Advogados

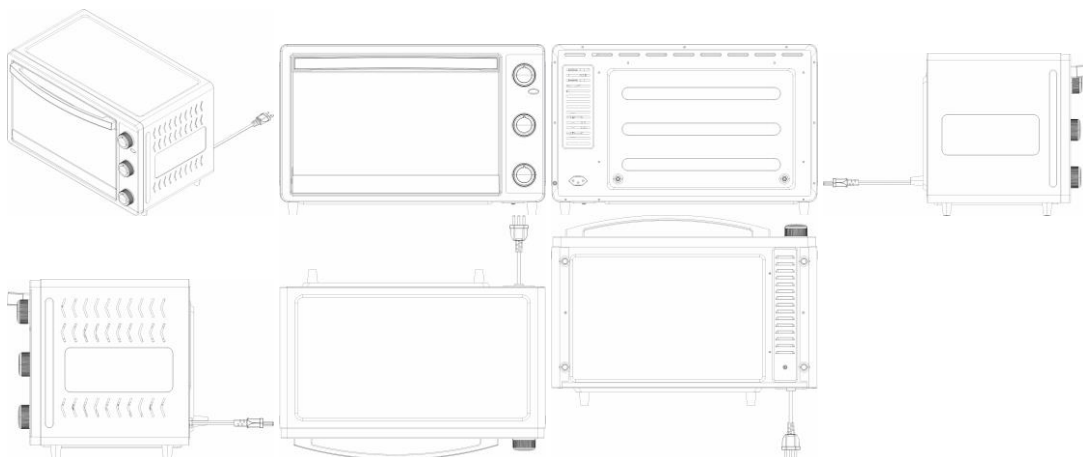

BR302024004008-3

Concessão de registro



Código de despacho: 158  
**Titular:** YAMAHA HATSUDOKI KABUSHIKI KAISHA [JP]  
**Autor:** TAKESHI UMEMOTO[JP]  
**Título do registro:** MOTOCICLETA  
**Data de depósito:** 09/08/2024  
**Prioridade unionista:** 2024-002824 D 09/02/2024 JP  
**Classificação:** 12-11  
**Procurador:** LUIZ LEONARDOS & ADVOGADOS

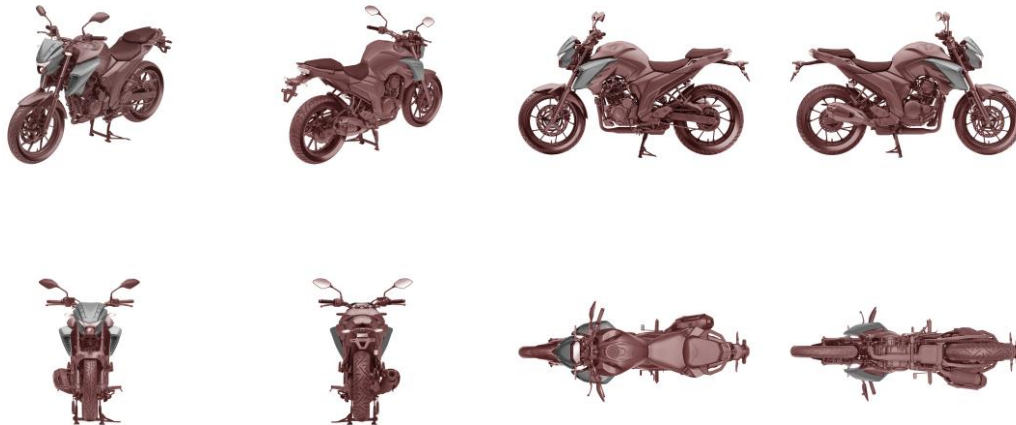

BR302024004022-9

Concessão de registro  
 Código de despacho: 158  
**Titular:** DAFU ADMINISTRACAO E PARTICIPACOES DE BENS LTDA [BR/SP]  
**Autor:** YONGHUI CHEN[CN]  
**Título do registro:** PEN DRIVE  
**Data de depósito:** 09/08/2024  
**Classificação:** 14-02  
**Procurador:** Leandro de Souza Frigo



BR302024004024-5

Concessão de registro  
 Código de despacho: 158  
**Titular:** DAFU ADMINISTRACAO E PARTICIPACOES DE BENS LTDA [BR/SP]  
**Autor:** YONGHUI CHEN[CN]  
**Título do registro:** MASSAGEADOR  
**Data de depósito:** 09/08/2024  
**Classificação:** 24-99



Procurador: Leandro de Souza Frigo



BR302024004025-3

Concessão de registro  
 Código de despacho: 158  
**Titular: DAFU ADMINISTRACAO E PARTICIPACOES DE BENS LTDA [BR/SP]**  
 Autor: YONGHUI CHEN[CN]  
 Título do registro: MOEDOR ELÉTRICO  
 Data de depósito: 09/08/2024  
 Classificação: 07-06  
 Procurador: Leandro de Souza Frigo



BR302024004027-0

Concessão de registro  
 Código de despacho: 158  
**Titular: DAFU ADMINISTRACAO E PARTICIPACOES DE BENS LTDA [BR/SP]**  
 Autor: YONGHUI CHEN[CN]  
 Título do registro: Fritadeira  
 Data de depósito: 09/08/2024  
 Classificação: 07-02  
 Procurador: Leandro de Souza Frigo





BR302024004030-0

Concessão de registro

Código de despacho: 158

**Titular:** DAFU ADMINISTRACAO E PARTICIPACOES DE BENS LTDA [BR/SP]

Autor: YONGHUI CHEN[CN]

Título do registro: Máquina de costura

Data de depósito: 09/08/2024

Classificação: 15-06

Procurador: Leandro de Souza Frigo



BR302024004031-8

Concessão de registro

Código de despacho: 158

**Titular:** DAFU ADMINISTRACAO E PARTICIPACOES DE BENS LTDA [BR/SP]

Autor: YONGHUI CHEN[CN]

Título do registro: ESCOVA SECADORA

Data de depósito: 09/08/2024

Classificação: 28-03

Procurador: Leandro de Souza Frigo





BR302024004032-6

Concessão de registro  
 Código de despacho: 158  
 Titular: DAFU ADMINISTRACAO E PARTICIPACOES DE BENS LTDA [BR/SP]  
 Autor: YONGHUI CHEN[CN]  
 Título do registro: MASSAGEADOR  
 Data de depósito: 09/08/2024  
 Classificação: 24-99  
 Procurador: Leandro de Souza Frigo

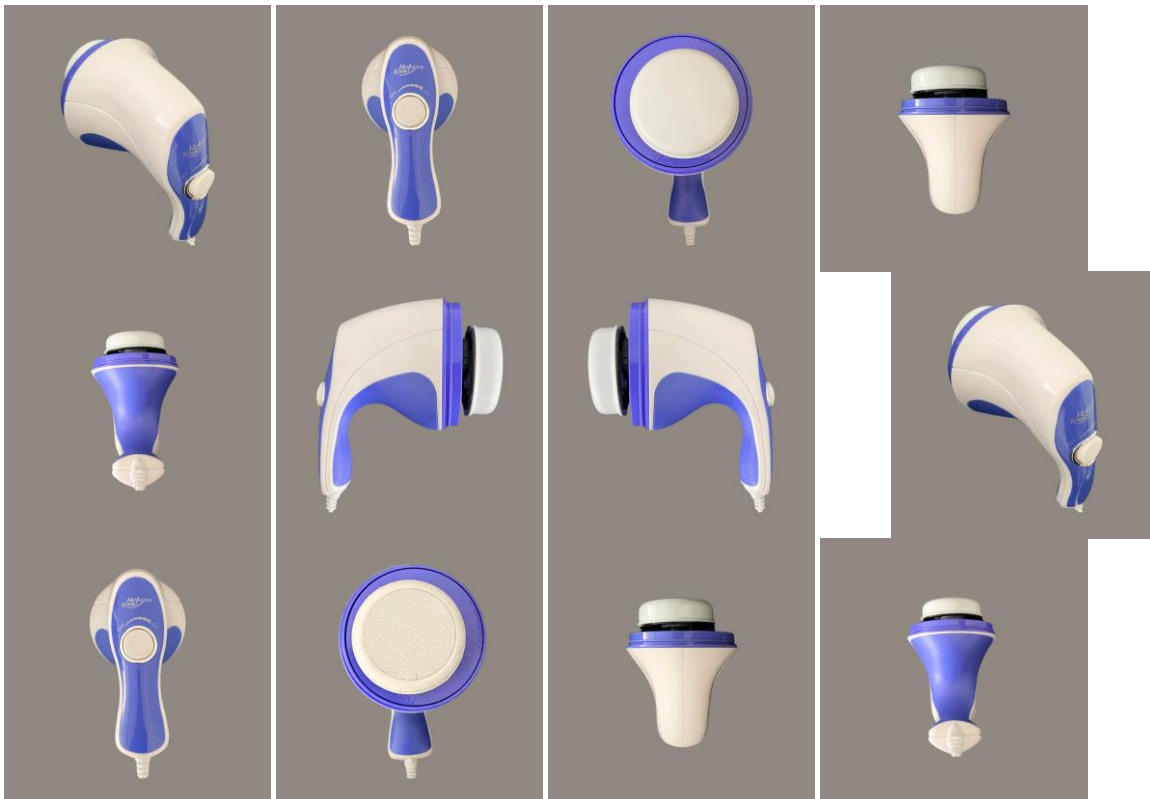

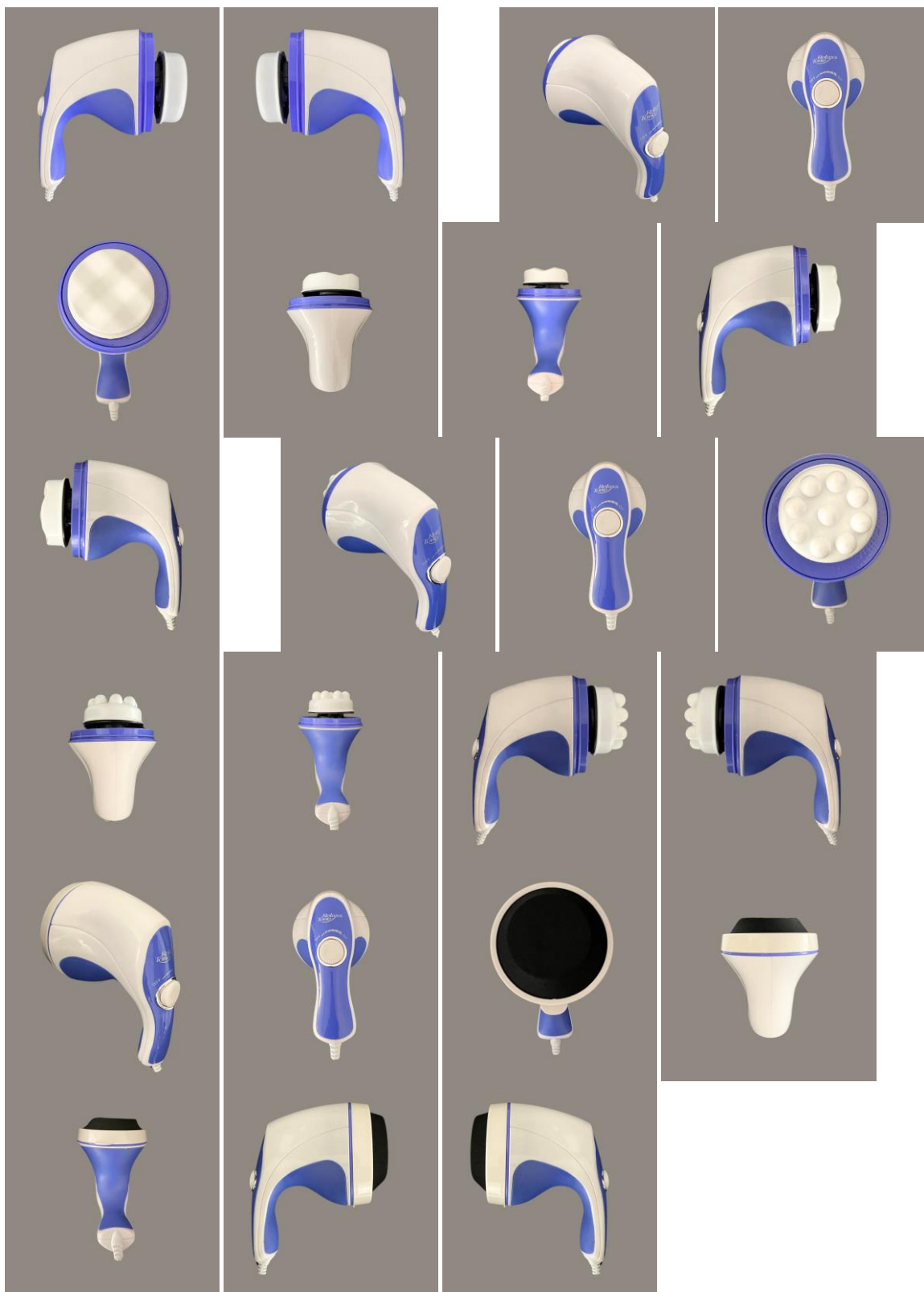

BR302024004033-4

Concessão de registro  
 Código de despacho: 158  
**Titular: DAFU ADMINISTRACAO E PARTICIPACOES DE BENS LTDA [BR/SP]**  
 Autor: YONGHUI CHEN[CN]  
 Título do registro: BOMBA DE AR  
 Data de depósito: 09/08/2024  
 Classificação: 15-02  
 Procurador: Leandro de Souza Frigo





BR302024004035-0

Concessão de registro  
 Código de despacho: 158  
 Titular: DAFU ADMINISTRACAO E PARTICIPACOES DE BENS LTDA [BR/SP]  
 Autor: YONGHUI CHEN[CN]  
 Título do registro: TRIONDAS  
 Data de depósito: 09/08/2024  
 Classificação: 28-03  
 Procurador: Leandro de Souza Frigo

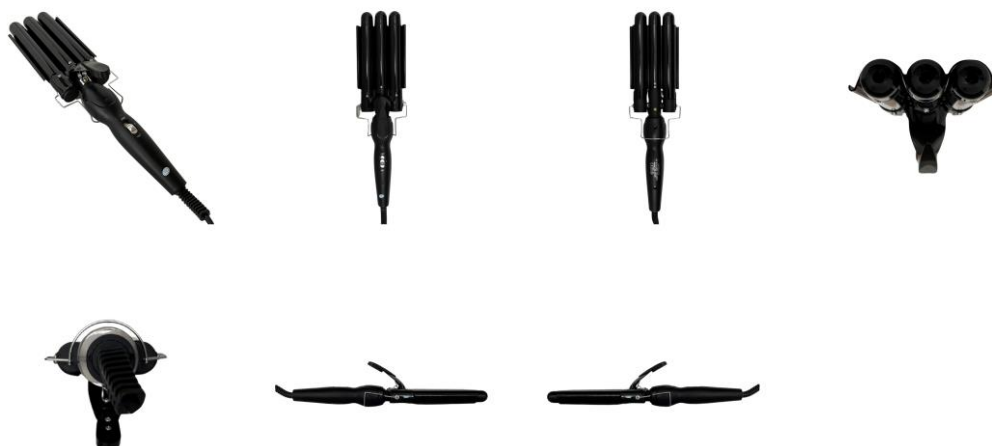

BR302024004040-7

Concessão de registro  
 Código de despacho: 158  
 Titular: DAFU ADMINISTRACAO E PARTICIPACOES DE BENS LTDA [BR/SP]  
 Autor: YONGHUI CHEN[CN]  
 Título do registro: FONE DE OUVIDO  
 Data de depósito: 09/08/2024  
 Classificação: 14-01  
 Procurador: Leandro de Souza Frigo





BR302024004041-5

Concessão de registro

Código de despacho: 158

**Titular:** DAFU ADMINISTRACAO E PARTICIPACOES DE BENS LTDA [BR/SP]

Autor: YONGHUI CHEN[CN]

Título do registro: PENTE ALISADOR

Data de depósito: 09/08/2024

Classificação: 28-03

Procurador: Leandro de Souza Frigo





BR302024004042-3

Concessão de registro

Código de despacho: 158

**Titular:** DAFU ADMINISTRACAO E PARTICIPACOES DE BENS LTDA [BR/SP]

Autor: YONGHUI CHEN[CN]

Título do registro: MOP

Data de depósito: 09/08/2024

Classificação: 04-01

Procurador: Leandro de Souza Frigo



BR302024004043-1

Concessão de registro

Código de despacho: 158

**Titular:** DAFU ADMINISTRACAO E PARTICIPACOES DE BENS LTDA [BR/SP]

Autor: YONGHUI CHEN[CN]

Título do registro: CÂMERA DE SEGURANÇA

Data de depósito: 09/08/2024

Classificação: 16-01

Procurador: Leandro de Souza Frigo





BR302024004044-0

Concessão de registro

Código de despacho: 158

**Titular:** DAFU ADMINISTRACAO E PARTICIPACOES DE BENS LTDA [BR/SP]

Autor: YONGHUI CHEN[CN]

Título do registro: Lâmpada

Data de depósito: 09/08/2024

Classificação: 26-05

Procurador: Leandro de Souza Frigo



BR302024004045-8

Concessão de registro

Código de despacho: 158

**Titular:** DAFU ADMINISTRACAO E PARTICIPACOES DE BENS LTDA [BR/SP]

Autor: YONGHUI CHEN[CN]

Título do registro: CÂMERA DE SEGURANÇA

Data de depósito: 09/08/2024

Classificação: 16-01

Procurador: Leandro de Souza Frigo





BR302024004046-6

Concessão de registro

Código de despacho: 158

**Titular:** DAFU ADMINISTRACAO E PARTICIPACOES DE BENS LTDA [BR/SP]

Autor: YONGHUI CHEN[CN]

Título do registro: Bombas para extrair leite materno

Data de depósito: 09/08/2024

Classificação: 24-02

Procurador: Leandro de Souza Frigo



BR302024004047-4

Concessão de registro

Código de despacho: 158

**Titular:** DAFU ADMINISTRACAO E PARTICIPACOES DE BENS LTDA [BR/SP]

Autor: YONGHUI CHEN[CN]

Título do registro: INALADOR

Data de depósito: 09/08/2024

Classificação: 24-04

Procurador: Leandro de Souza Frigo





BR302024004048-2

Concessão de registro

Código de despacho: 158

Titular: DAFU ADMINISTRACAO E PARTICIPACOES DE BENS LTDA [BR/SP]

Autor: YONGHUI CHEN[CN]

Título do registro: MICROFONE

Data de depósito: 09/08/2024

Classificação: 14-01

Procurador: Leandro de Souza Frigo





BR302024004049-0

Concessão de registro

Código de despacho: 158

Titular: DAFU ADMINISTRACAO E PARTICIPACOES DE BENS LTDA [BR/SP]

Autor: YONGHUI CHEN[CN]

Título do registro: NIVEL LASER

Data de depósito: 09/08/2024

Classificação: 10-04

Procurador: Leandro de Souza Frigo



BR302024004066-0

Concessão de registro

Código de despacho: 158

Titular: SAVIA PROPRIEDADE INTELECTUAL LTDA [BR/PR]

Autor: JULIO CESAR SAMORANO FILHO[BR] e NATHALIA CRISTINA SAMORANO[BR]

Título do registro: Mesas de centro

Data de depósito: 12/08/2024

Classificação: 06-03

Procurador: ANDREZA RODRIGUES DA SILVA

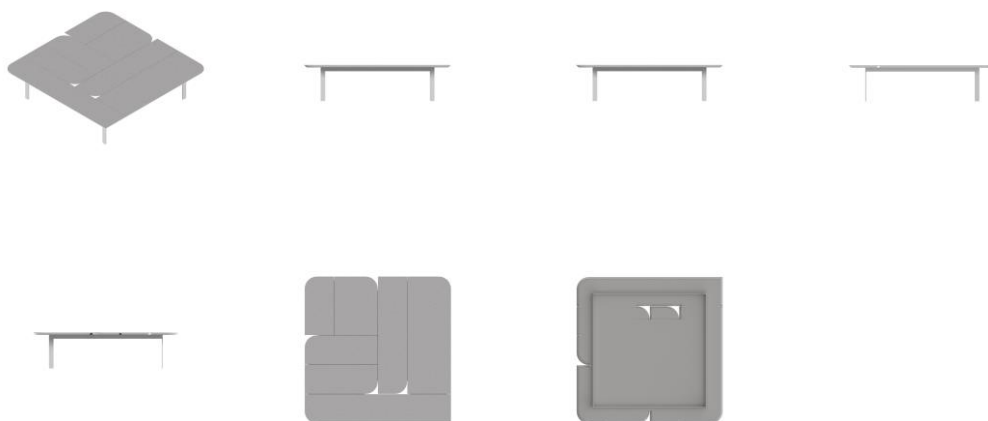

BR302024004076-8

Concessão de registro

Código de despacho: 158

**Titular: SAVIA PROPRIEDADE INTELECTUAL LTDA [BR/PR]**

Autor: JULIO CESAR SAMORANO FILHO[BR] e NATHALIA CRISTINA SAMORANO[BR]

Título do registro: Poltronas

Data de depósito: 12/08/2024

Classificação: 06-01

Procurador: ANDREZA RODRIGUES DA SILVA



BR302024004077-6

Concessão de registro

Código de despacho: 158

**Titular: SAVIA PROPRIEDADE INTELECTUAL LTDA [BR/PR]**

Autor: JULIO CESAR SAMORANO FILHO[BR] e NATHALIA CRISTINA SAMORANO[BR]

Título do registro: Poltronas

Data de depósito: 12/08/2024

Classificação: 06-01

Procurador: ANDREZA RODRIGUES DA SILVA



BR302024004079-2

Concessão de registro

Código de despacho: 158

**Titular: SAVIA PROPRIEDADE INTELECTUAL LTDA [BR/PR]**

Autor: JULIO CESAR SAMORANO FILHO[BR] e NATHALIA CRISTINA SAMORANO[BR]

Título do registro: Poltronas

Data de depósito: 12/08/2024

Classificação: 06-01

Procurador: ANDREZA RODRIGUES DA SILVA



BR302024004080-6

Concessão de registro

Código de despacho: 158

**Titular: SAVIA PROPRIEDADE INTELECTUAL LTDA [BR/PR]**

Autor: JULIO CESAR SAMORANO FILHO[BR] e NATHALIA CRISTINA SAMORANO[BR]

Título do registro: Cadeiras [assentos]

Data de depósito: 12/08/2024

Classificação: 06-01

Procurador: ANDREZA RODRIGUES DA SILVA





BR302024004081-4

Concessão de registro

Código de despacho: 158

**Titular: SAVIA PROPRIEDADE INTELECTUAL LTDA [BR/PR]**

Autor: JULIO CESAR SAMORANO FILHO[BR] e NATHALIA CRISTINA SAMORANO[BR]

Título do registro: Pufes

Data de depósito: 12/08/2024

Classificação: 06-01

Procurador: ANDREZA RODRIGUES DA SILVA





BR302024004082-2

Concessão de registro

Código de despacho: 158

**Titular: SAVIA PROPRIEDADE INTELECTUAL LTDA [BR/PR]**

Autor: JULIO CESAR SAMORANO FILHO[BR] e NATHALIA CRISTINA SAMORANO[BR]

Título do registro: Sofás

Data de depósito: 12/08/2024

Classificação: 06-01

Procurador: ANDREZA RODRIGUES DA SILVA



BR302024004084-9

Concessão de registro

Código de despacho: 158

**Titular: SAVIA PROPRIEDADE INTELECTUAL LTDA [BR/PR]**

Autor: JULIO CESAR SAMORANO FILHO[BR] e NATHALIA CRISTINA SAMORANO[BR]

Título do registro: Poltronas

Data de depósito: 12/08/2024

Classificação: 06-01

Procurador: ANDREZA RODRIGUES DA SILVA



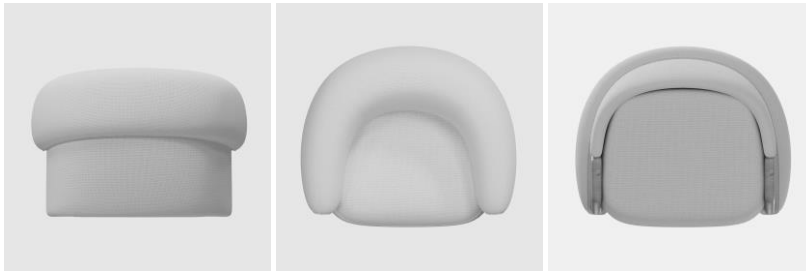

BR302024004086-5

Concessão de registro

Código de despacho: 158

**Titular:** SAVIA PROPRIEDADE INTELECTUAL LTDA [BR/PR]

Autor: JULIO CESAR SAMORANO FILHO[BR] e NATHALIA CRISTINA SAMORANO[BR]

Título do registro: Cadeiras [assentos]

Data de depósito: 12/08/2024

Classificação: 06-01

Procurador: ANDREZA RODRIGUES DA SILVA



BR302024004088-1

Concessão de registro

Código de despacho: 158

**Titular:** SAVIA PROPRIEDADE INTELECTUAL LTDA [BR/PR]

Autor: JULIO CESAR SAMORANO FILHO[BR] e NATHALIA CRISTINA SAMORANO[BR]

Título do registro: Bancos [mobiliário]

Data de depósito: 12/08/2024

Classificação: 06-01

Procurador: ANDREZA RODRIGUES DA SILVA



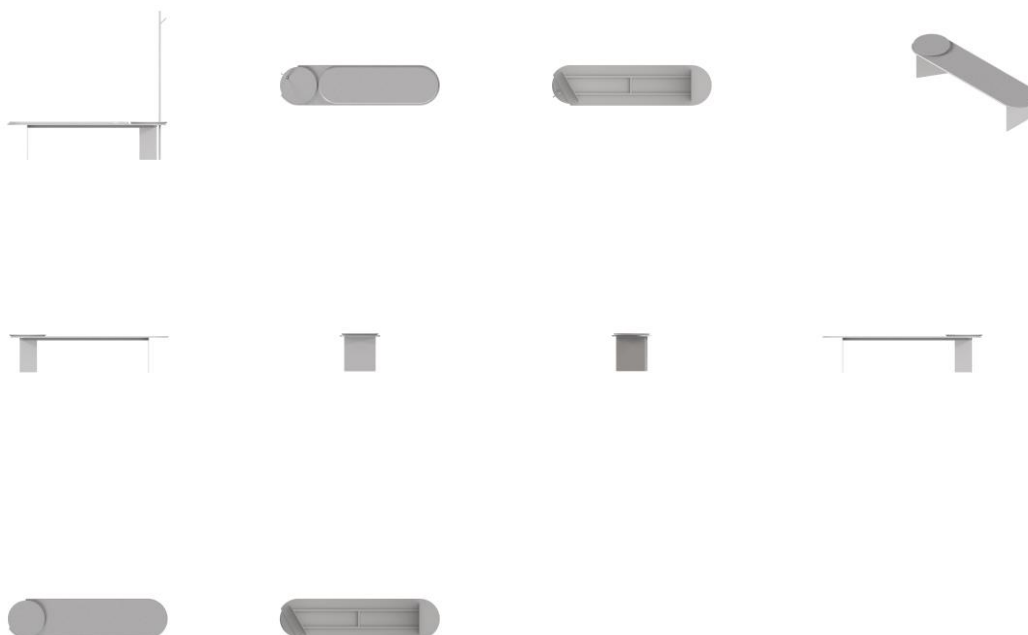

BR302024004089-0

Concessão de registro  
 Código de despacho: 158  
**Titular: SAVIA PROPRIEDADE INTELECTUAL LTDA [BR/PR]**  
 Autor: JULIO CESAR SAMORANO FILHO[BR] e NATHALIA CRISTINA SAMORANO[BR]  
 Título do registro: Poltronas  
 Data de depósito: 12/08/2024  
 Classificação: 06-01  
 Procurador: ANDREZA RODRIGUES DA SILVA



BR302024004090-3

Concessão de registro  
 Código de despacho: 158  
**Titular: SAVIA PROPRIEDADE INTELECTUAL LTDA [BR/PR]**  
 Autor: JULIO CESAR SAMORANO FILHO[BR] e NATHALIA CRISTINA SAMORANO[BR]  
 Título do registro: Poltronas  
 Data de depósito: 12/08/2024



Classificação: 06-01  
Procurador: ANDREZA RODRIGUES DA SILVA



BR302024004091-1

Concessão de registro  
Código de despacho: 158  
**Titular: SAVIA PROPRIEDADE INTELECTUAL LTDA [BR/PR]**  
Autor: JULIO CESAR SAMORANO FILHO[BR] e NATHALIA CRISTINA SAMORANO[BR]  
Título do registro: Poltronas  
Data de depósito: 12/08/2024  
Classificação: 06-01  
Procurador: ANDREZA RODRIGUES DA SILVA



BR302024004092-0

Concessão de registro  
Código de despacho: 158  
**Titular: SAVIA PROPRIEDADE INTELECTUAL LTDA [BR/PR]**  
Autor: JULIO CESAR SAMORANO FILHO[BR] e NATHALIA CRISTINA SAMORANO[BR]  
Título do registro: Poltronas  
Data de depósito: 12/08/2024  
Classificação: 06-01  
Procurador: ANDREZA RODRIGUES DA SILVA





BR302024004093-8

Concessão de registro

Código de despacho: 158

**Titular: SAVIA PROPRIEDADE INTELECTUAL LTDA [BR/PR]**

Autor: JULIO CESAR SAMORANO FILHO[BR] e NATHALIA CRISTINA SAMORANO[BR]

Título do registro: Sofás

Data de depósito: 12/08/2024

Classificação: 06-01

Procurador: ANDREZA RODRIGUES DA SILVA

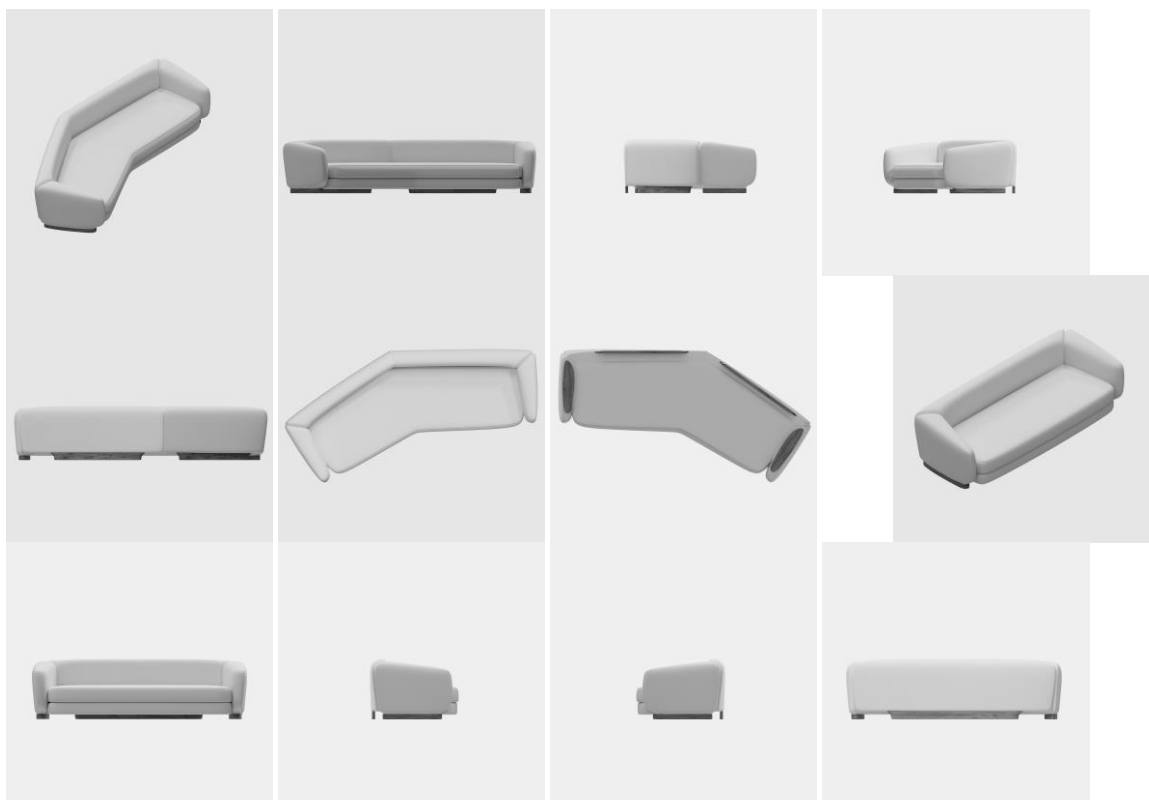

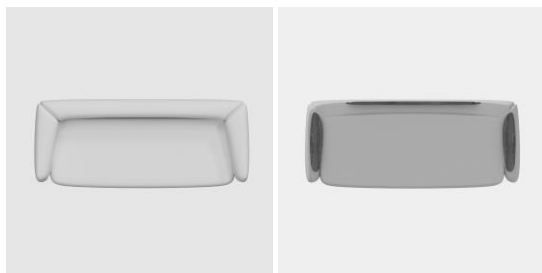

**BR302024004094-6**

Concessão de registro  
 Código de despacho: 158  
**Titular: SAVIA PROPRIEDADE INTELECTUAL LTDA [BR/PR]**  
 Autor: JULIO CESAR SAMORANO FILHO[BR] e NATHALIA CRISTINA SAMORANO[BR]  
 Título do registro: Balcões  
 Data de depósito: 12/08/2024  
 Classificação: 06-03  
 Procurador: ANDREZA RODRIGUES DA SILVA

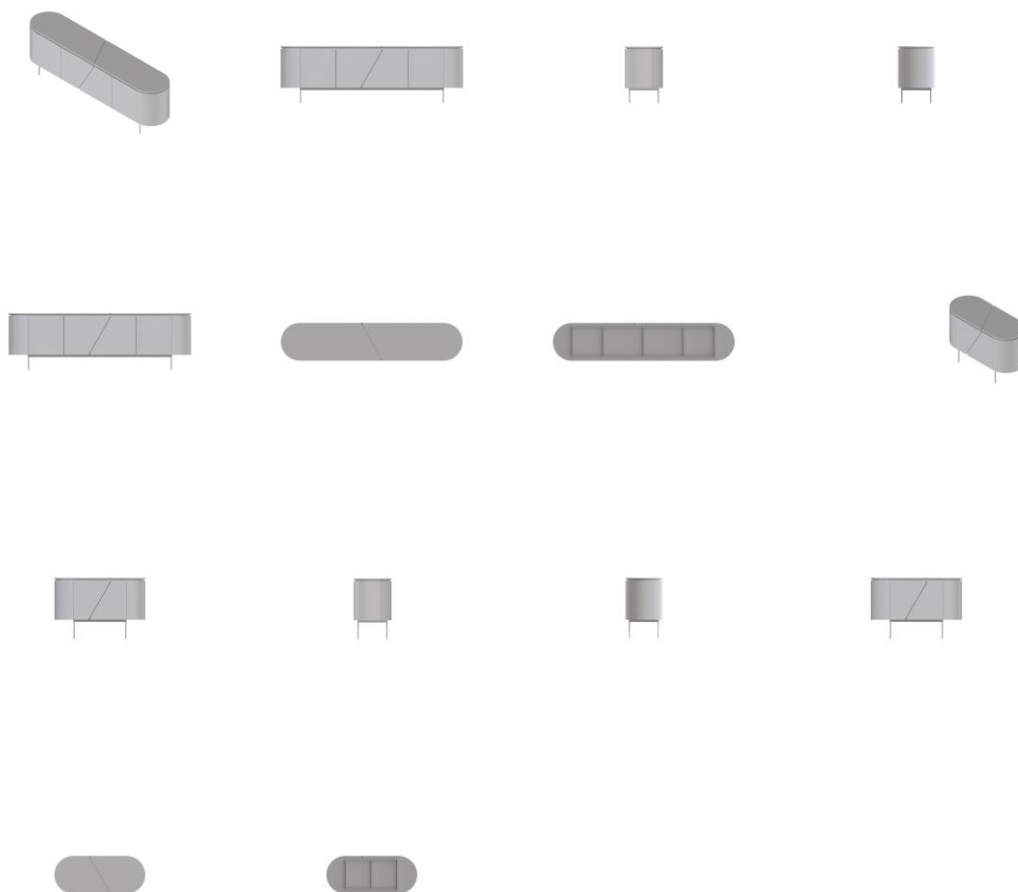

**BR302024004095-4**

Concessão de registro  
 Código de despacho: 158  
**Titular: SAVIA PROPRIEDADE INTELECTUAL LTDA [BR/PR]**  
 Autor: JULIO CESAR SAMORANO FILHO[BR] e NATHALIA CRISTINA SAMORANO[BR]  
 Título do registro: Sofás  
 Data de depósito: 12/08/2024



Classificação: 06-01  
 Procurador: ANDREZA RODRIGUES DA SILVA

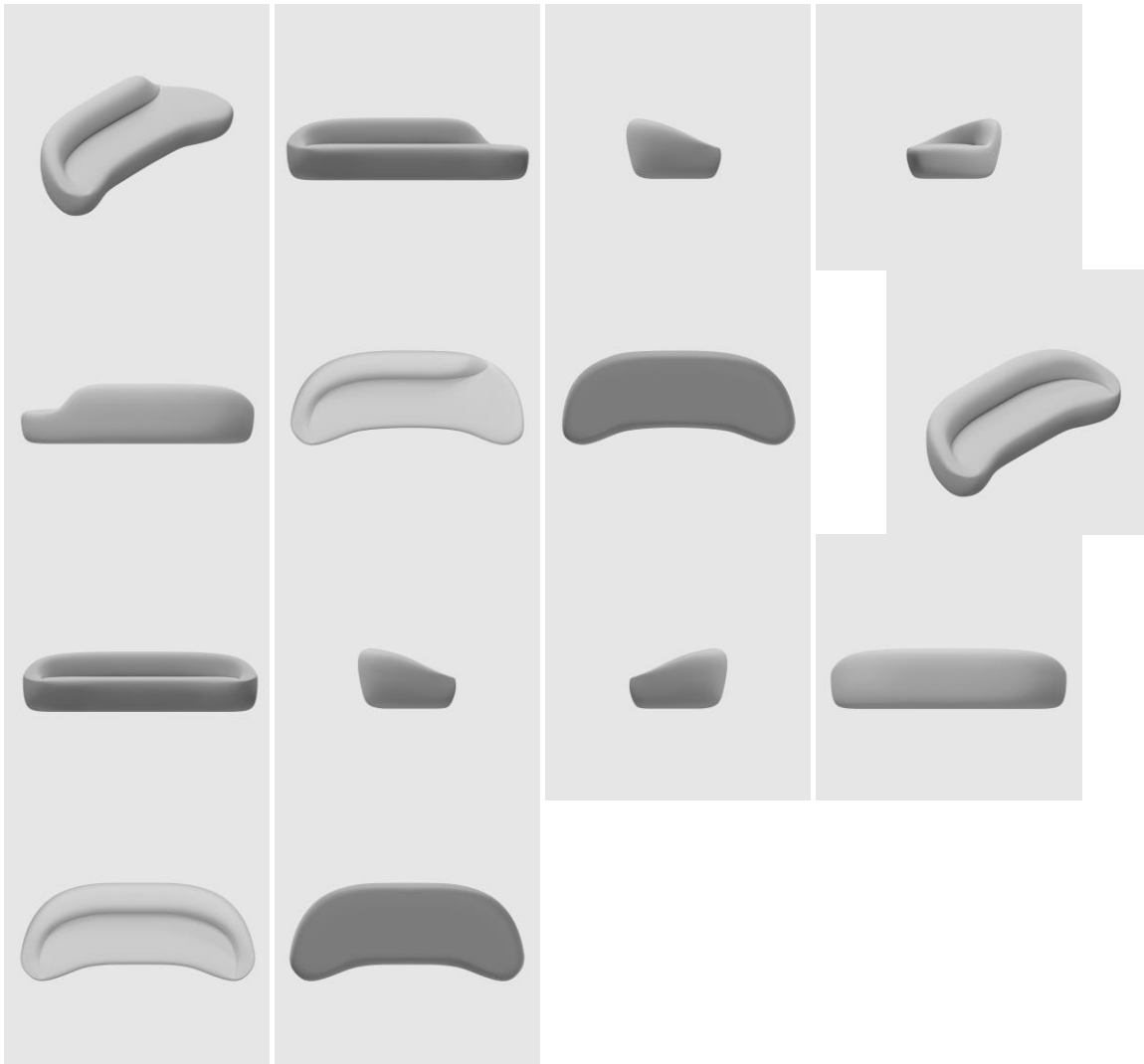

**BR302024004096-2**

Concessão de registro  
 Código de despacho: 158  
**Titular: SAVIA PROPRIEDADE INTELECTUAL LTDA [BR/PR]**  
 Autor: JULIO CESAR SAMORANO FILHO[BR] e NATHALIA CRISTINA SAMORANO[BR]  
 Título do registro: Poltronas  
 Data de depósito: 12/08/2024  
 Classificação: 06-01  
 Procurador: ANDREZA RODRIGUES DA SILVA





BR302024004097-0

Concessão de registro

Código de despacho: 158

**Titular: SAVIA PROPRIEDADE INTELECTUAL LTDA [BR/PR]**

Autor: JULIO CESAR SAMORANO FILHO[BR] e NATHALIA CRISTINA SAMORANO[BR]

Título do registro: Mesas de centro

Data de depósito: 12/08/2024

Classificação: 06-03

Procurador: ANDREZA RODRIGUES DA SILVA



BR302024004106-3

Concessão de registro

Código de despacho: 158

**Titular: EDEMIR VICENTE TOMASELLI SHOOP [BR/SC]**

Autor: EDEMIR VICENTE TOMASELLI[BR]

Título do registro: Cabideiros

Data de depósito: 13/08/2024



Classificação: 06-08  
Procurador: GUILHERME BASSANI

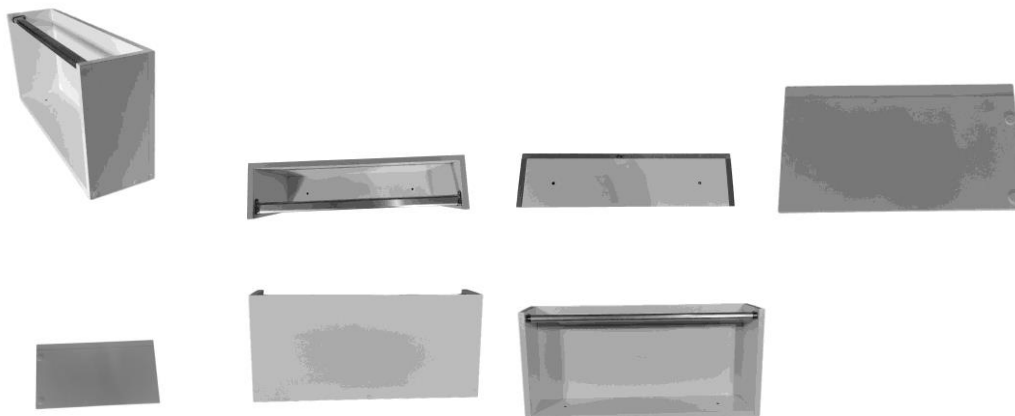

BR302024004111-0

Concessão de registro  
Código de despacho: 158  
**Titular: EDEMIR VICENTE TOMASELLI SHOOP [BR/SC]**  
Autor: EDEMIR VICENTE TOMASELLI[BR]  
Título do registro: Armários aéreos [armários suspensos]  
Data de depósito: 13/08/2024  
Classificação: 06-04  
Procurador: GUILHERME BASSANI

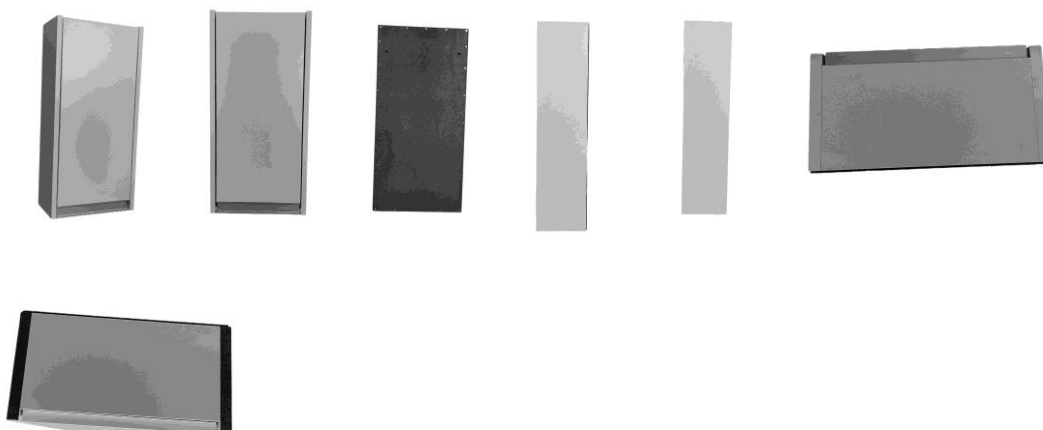

BR302024004122-5

Concessão de registro  
Código de despacho: 158  
**Titular: SAVIA PROPRIEDADE INTELECTUAL LTDA [BR/PR]**  
Autor: JULIO CESAR SAMORANO FILHO[BR] e NATHALIA CRISTINA SAMORANO[BR]  
Título do registro: Mesas de jantar  
Data de depósito: 13/08/2024  
Classificação: 06-03  
Procurador: ANDREZA RODRIGUES DA SILVA



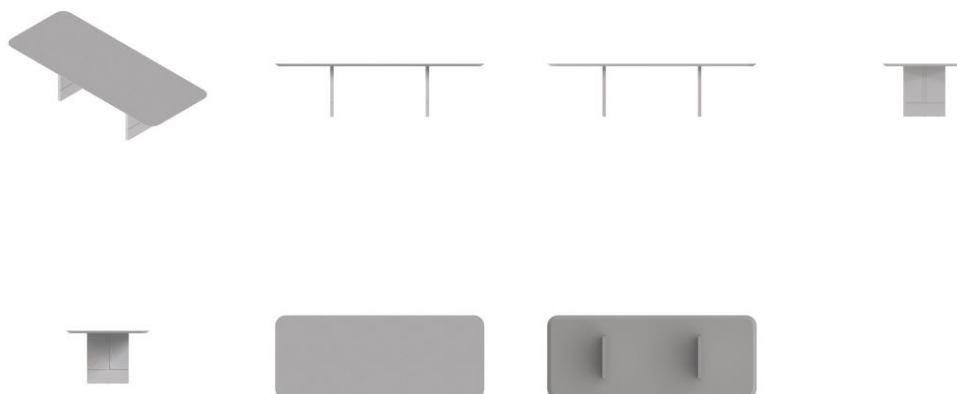

BR302024004123-3

Concessão de registro

Código de despacho: 158

Titular: SAVIA PROPRIEDADE INTELECTUAL LTDA [BR/PR]

Autor: JULIO CESAR SAMORANO FILHO[BR] e NATHALIA CRISTINA SAMORANO[BR]

Título do registro: Cadeiras [assentos]

Data de depósito: 13/08/2024

Classificação: 06-01

Procurador: ANDREZA RODRIGUES DA SILVA



BR302024004125-0

Concessão de registro

Código de despacho: 158

Titular: BRITÂNIA ELETRODOMÉSTICOS S.A. [BR/PR]

Autor: CESAR EDUARDO ISAACSON BUFFARA[BR]

Título do registro: Alto-falante

Data de depósito: 14/08/2024

Classificação: 14-01

Procurador: Licks Advogados



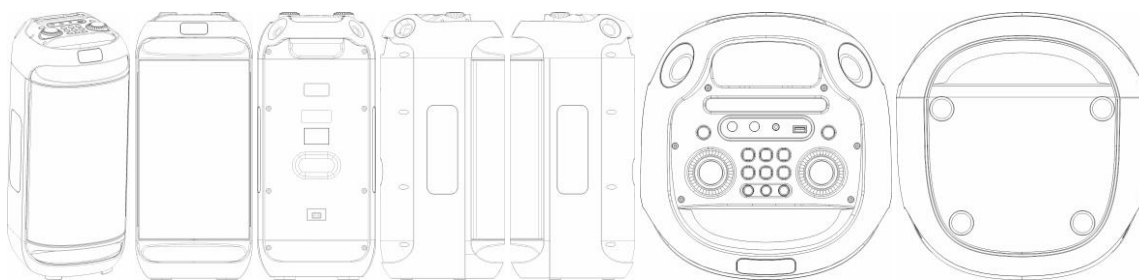

BR302024004126-8

Concessão de registro  
 Código de despacho: 158  
**Titular: SAVIA PROPRIEDADE INTELECTUAL LTDA [BR/PR]**  
 Autor: JULIO CESAR SAMORANO FILHO[BR] e NATHALIA CRISTINA SAMORANO[BR]  
 Título do registro: Camas  
 Data de depósito: 14/08/2024  
 Classificação: 06-02  
 Procurador: ANDREZA RODRIGUES DA SILVA

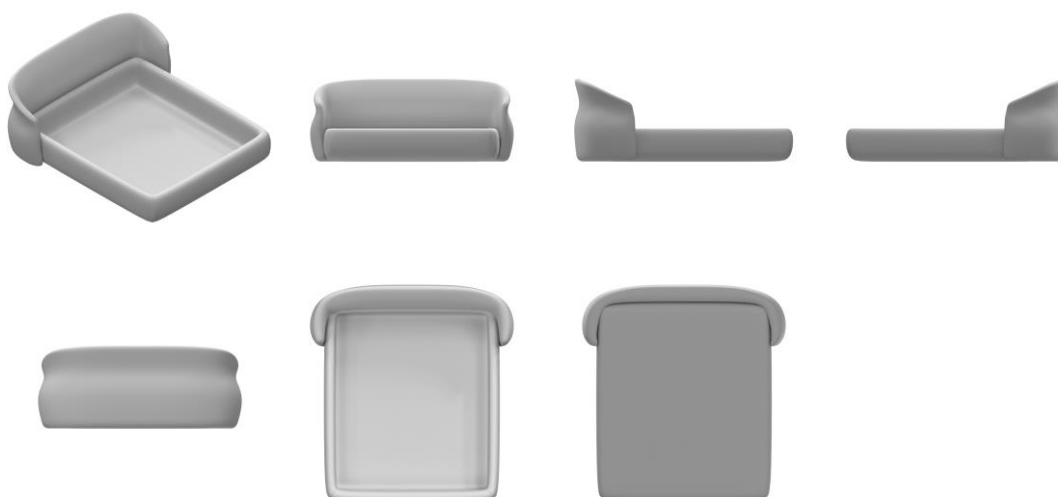

BR302024004128-4

Concessão de registro  
 Código de despacho: 158  
**Titular: BRITÂNIA ELETRODOMÉSTICOS S.A. [BR/PR]**  
 Autor: CESAR EDUARDO ISAACSON BUFFARA[BR]  
 Título do registro: Alto-falante  
 Data de depósito: 14/08/2024  
 Classificação: 14-01  
 Procurador: Licks Advogados



BR302024004130-6

Concessão de registro  
 Código de despacho: 158  
**Titular: BRITÂNIA ELETRODOMÉSTICOS S.A. [BR/PR]**  
 Autor: CESAR EDUARDO ISAACSON BUFFARA[BR]  
 Título do registro: Alto-falante



Data de depósito: 14/08/2024

Classificação: 14-01

Procurador: Licks Advogados

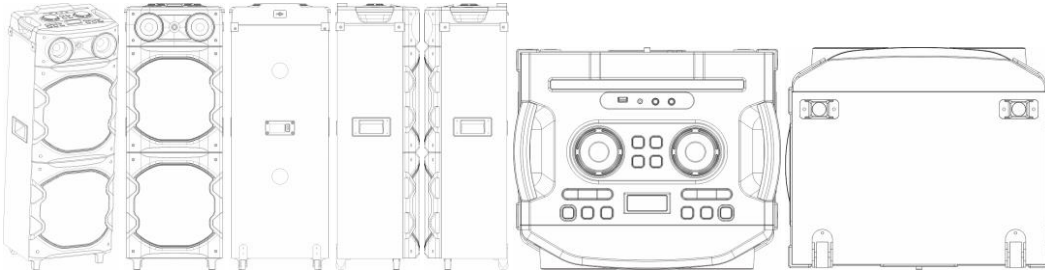

**BR302024004131-4**

Concessão de registro

Código de despacho: 158

**Titular: FUNDAÇÃO UNIVERSIDADE ESTADUAL DO CEARÁ - FUNECE [BR/CE]**

Autor: EDNA MARIA CAMELO CHAVES[BR] e ALINE DANTAS SOUSA[BR]

Título do registro: ORNAMENTO APLICADO EM TABULEIRO DE JOGO

Data de depósito: 14/08/2024

Classificação: 32-00

Detalhes do despacho: Com apoio na Nota Técnica INPI/CPAPD nº 01/2024 foram feitas as seguintes alterações de ofício: .[1] Título alterado para ORNAMENTO APLICADO EM TABULEIRO DE JOGO, a fim de atender o item 5.3.1.1b do Manual de Desenhos Industriais e indicar corretamente o produto representado na figura. .[2] Classificação alterada para 32-00, a fim de atender o item 5.3.1.1c do Manual de Desenhos Industriais e se adequar ao produto requerido. .[3] Exclusão do texto da DESCRIÇÃO por não atender o disposto no item 3.5.2 G do Manual de Desenhos Industriais.

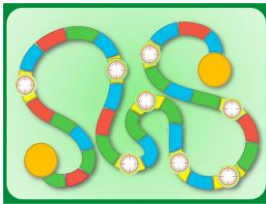

**BR302024004137-3**

Concessão de registro

Código de despacho: 158

**Titular: BRITÂNIA ELETRODOMÉSTICOS S.A. [BR/PR]**

Autor: CESAR EDUARDO ISAACSON BUFFARA[BR]

Título do registro: Alto-falante

Data de depósito: 14/08/2024

Classificação: 14-01

Procurador: Licks Advogados



**BR302024004158-6**

Concessão de registro

Código de despacho: 158

**Titular: BEAUTY MOVEIS ONLINE LTDA [BR/SP]**

Autor: LEONARDO RICARDO BARNES[BR]

Título do registro: Aparador

Data de depósito: 15/08/2024

Classificação: 06-04

Procurador: Eduarda Colla



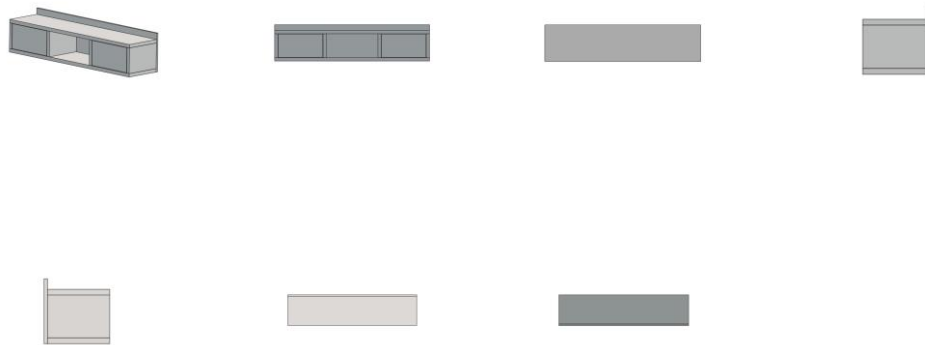

BR302024004225-6

Concessão de registro

Código de despacho: 158

**Titular: UNIVERSIDADE DO ESTADO DA BAHIA [BR/BA]**

Autor: SUIANE COSTA FERREIRA[BR], CAROLINA PEDROZA DE CARVALHO GARCIA[BR], CYNTHIA MACEDO DIAS[BR], LUANE CAITANO DE JESUS[BR], ALISSON JONES CAZUMBA CERQUEIRA PINTO[BR], CLARA GONCALVES DE SOUZA SILVA[BR] e TAYNARA DA SILVA LEAL[BR]

Título do registro: PADRÃO DE SUPERFÍCIE APLICADO EM JOGOS DE TABULEIRO

Data de depósito: 19/08/2024

Classificação: 32-00



BR302024004259-0

Concessão de registro

Código de despacho: 158

**Titular: SCAM MOTOPARTS INDÚSTRIA LTDA EPP [BR/PR]**

Autor: SIDINEI CARLOS DE AZEVEDO[BR]

Título do registro: PROTETOR DE SETA DIANTEIRA DE MOTO

Data de depósito: 20/08/2024

Classificação: 12-11

Procurador: ESTHEFANY CAROLINA DE CASTRO

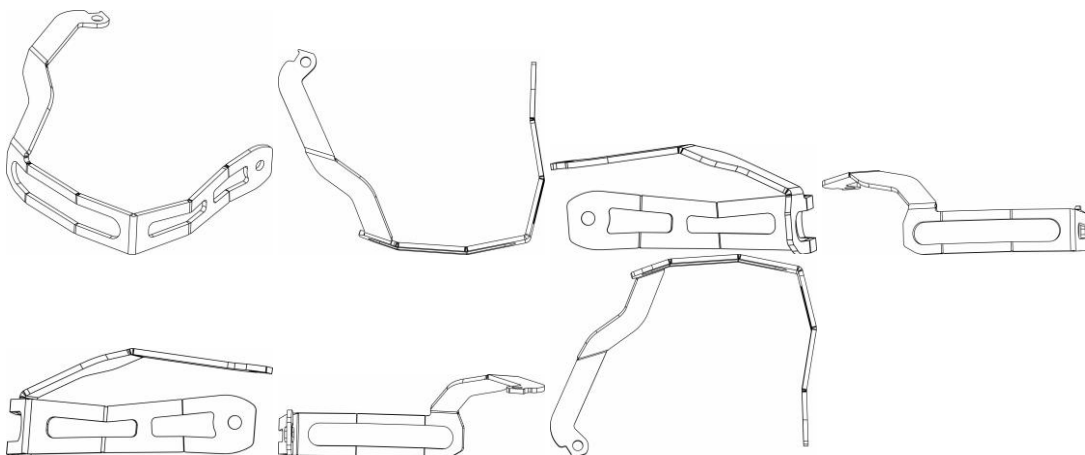

BR302024004287-6

Concessão de registro  
Código de despacho: 158  
**Titular:** CASA BRAZIL FURNITURE LTDA [BR/PR]  
Autor: SALIM ANTOINE SKAF[BR]  
Título do registro: Espelhos [mobiliário]  
Data de depósito: 20/08/2024  
Classificação: 06-07  
Procurador: ANDREZA RODRIGUES DA SILVA

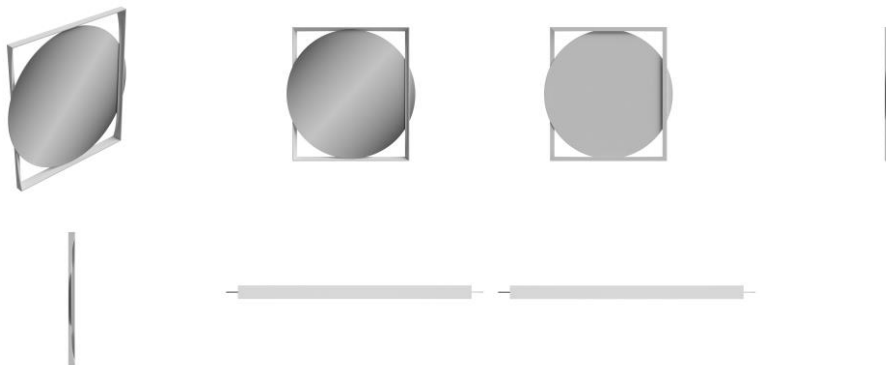

BR302024004292-2

Concessão de registro  
Código de despacho: 158  
**Titular:** CASA BRAZIL FURNITURE LTDA [BR/PR]  
Autor: SALIM ANTOINE SKAF[BR]  
Título do registro: Espelhos [mobiliário]  
Data de depósito: 21/08/2024  
Classificação: 06-07  
Procurador: ANDREZA RODRIGUES DA SILVA

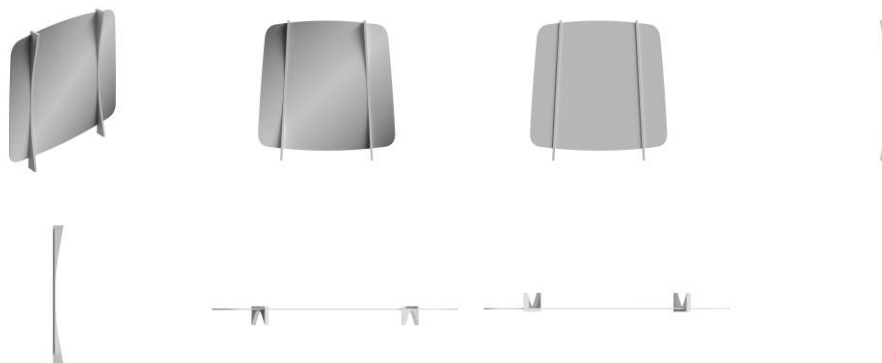

BR302024004293-0

Concessão de registro  
Código de despacho: 158  
**Titular:** CASA BRAZIL FURNITURE LTDA [BR/PR]  
Autor: SALIM ANTOINE SKAF[BR]  
Título do registro: Espelhos [mobiliário]  
Data de depósito: 21/08/2024  
Classificação: 06-07  
Procurador: ANDREZA RODRIGUES DA SILVA



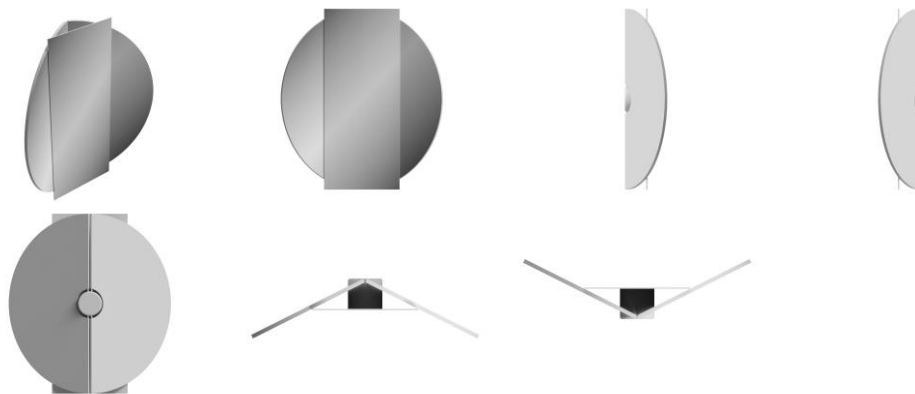

BR302024004294-9

Concessão de registro  
 Código de despacho: 158  
**Titular: CASA BRAZIL FURNITURE LTDA [BR/PR]**  
 Autor: SALIM ANTOINE SKAF[BR]  
 Título do registro: Espelhos [mobiliário]  
 Data de depósito: 21/08/2024  
 Classificação: 06-07  
 Procurador: ANDREZA RODRIGUES DA SILVA

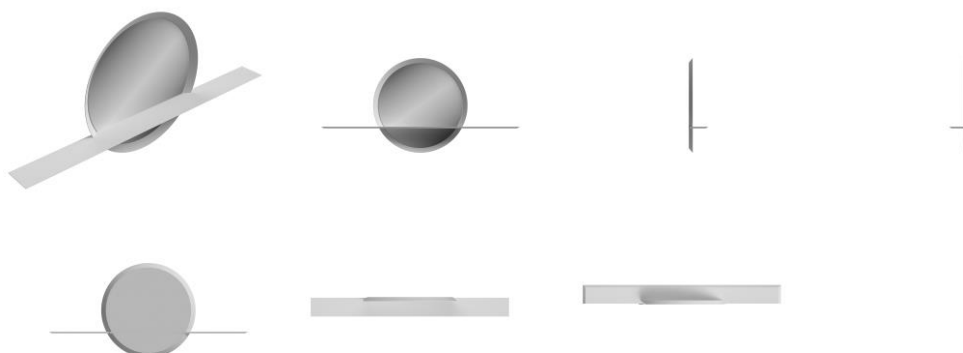

BR302024004296-5

Concessão de registro  
 Código de despacho: 158  
**Titular: CASA BRAZIL FURNITURE LTDA [BR/PR]**  
 Autor: SALIM ANTOINE SKAF[BR]  
 Título do registro: Mesas de centro  
 Data de depósito: 21/08/2024  
 Classificação: 06-03  
 Procurador: ANDREZA RODRIGUES DA SILVA

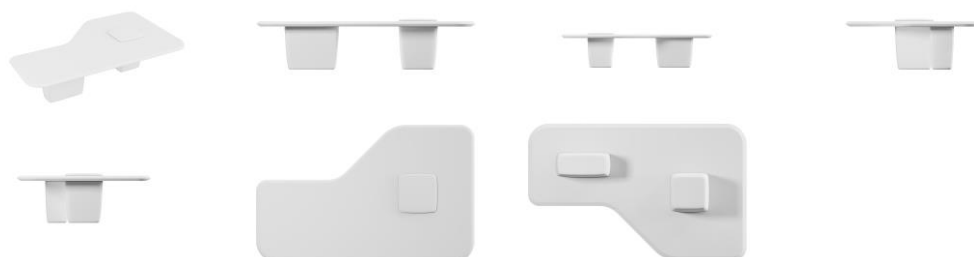

BR302024004346-5

Concessão de registro  
 Código de despacho: 158  
**Titular: BRITÂNIA ELETRODOMÉSTICOS S.A. [BR/PR]**



Autor: CESAR EDUARDO ISAACSON BUFFARA[BR]  
 Título do registro: Alto-falante  
 Data de depósito: 22/08/2024  
 Classificação: 14-01  
 Procurador: Licks Advogados

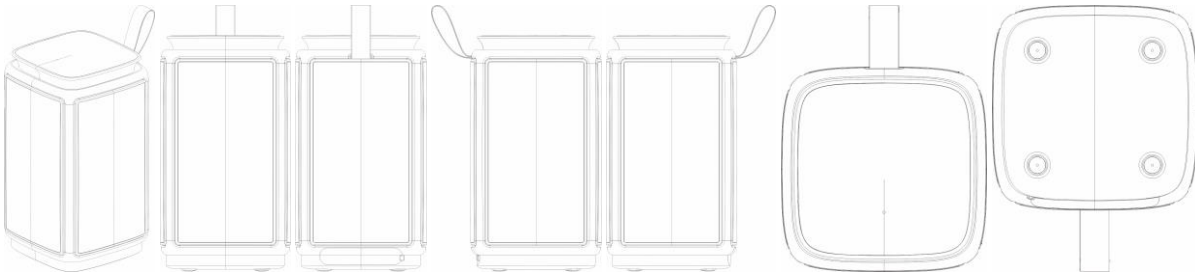

BR302024004348-1

Concessão de registro  
 Código de despacho: 158  
**Titular: ALTECNICA INDUSTRIA E COMERCIO LTDA [BR/RS]**  
 Autor: MATHEUS FRANTZ DE ALBUQUERQUE[BR]  
 Título do registro: Perfil  
 Data de depósito: 22/08/2024  
 Classificação: 25-01  
 Procurador: Guerra Advogados Associados  
 Detalhes do despacho: Classe de locarno alterada para 25.01. MATERIAIS DE CONSTRUÇÃO, de acordo com a nota técnica 01/2024.

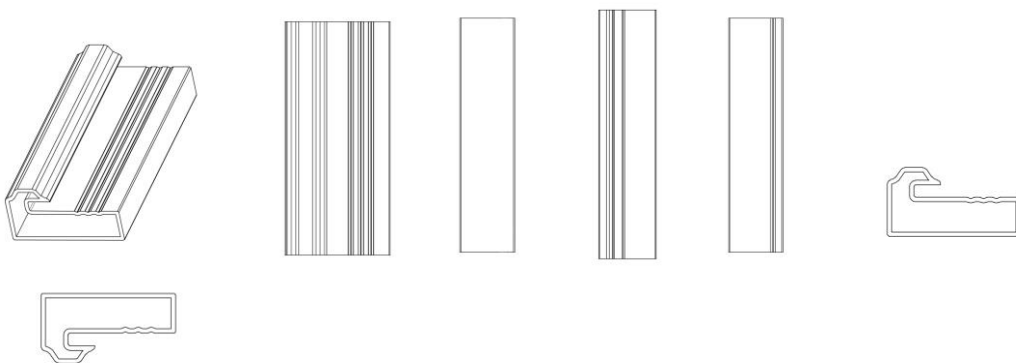

BR302024004349-0

Concessão de registro  
 Código de despacho: 158  
**Titular: FUNDAÇÃO UNIVERSIDADE DE BRASILIA [BR/DF]**  
 Autor: ADRIANO TODOROVIC FABRO[BR], MARCELA RODRIGUES MACHADO[BR], EGITON BRUNO MACHADO VARGAS[BR] e BRAION BARBOSA DE MOURA[BR]  
 Título do registro: Bracelete  
 Data de depósito: 22/08/2024  
 Classificação: 11-01  
 Detalhes do despacho: Descrição excluída de ofício de acordo com a nota técnica 01/2024.

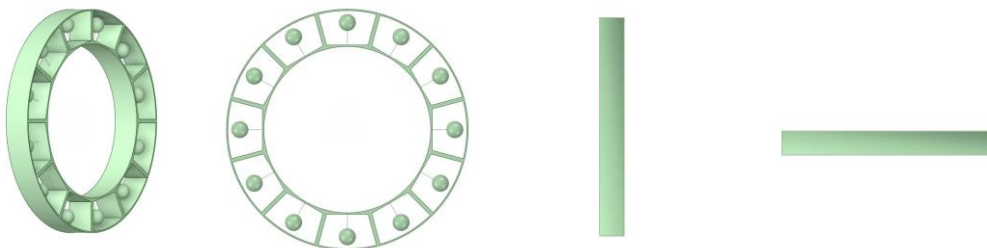

BR302024004362-7

Concessão de registro



Código de despacho: 158

**Titular: MOPLASTIC INJEÇÃO PLÁSTICA LTDA. [BR/SP]**

Autor: ROGERIO FERNANDO STAFUCA[BR]

Título do registro: Ralos [internos e externos]

Data de depósito: 23/08/2024

Classificação: 23-01

Procurador: COLONIAL REGISTROS DE MARCAS E PATENTES LTDA

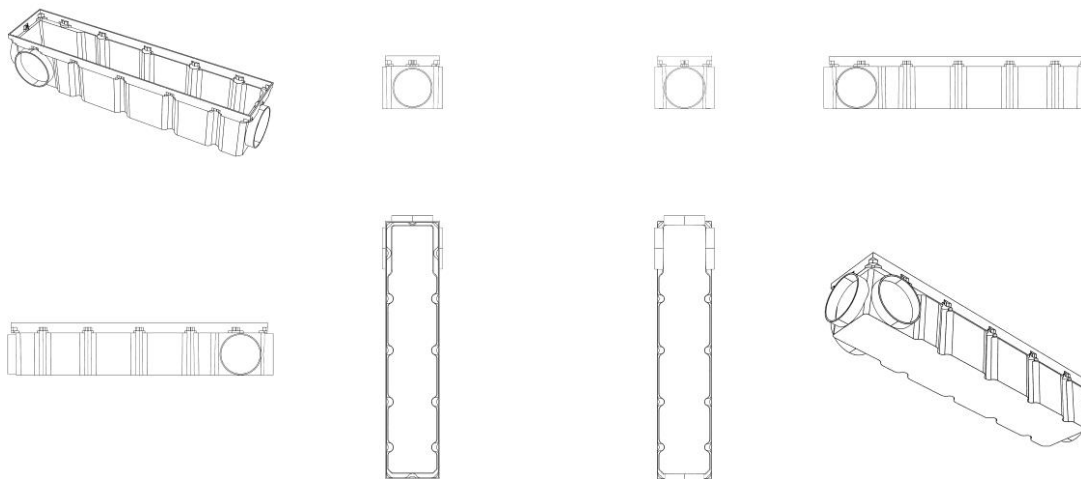

**BR302024004391-0**

Concessão de registro

Código de despacho: 158

**Titular: GERCINO DE SOUZA JÚNIOR [BR/PR]**

Autor: GERCINO DE SOUZA JUNIOR[BR]

Título do registro: Esquadrias [metálicas]

Data de depósito: 26/08/2024

Classificação: 25-01

Procurador: ALMIR ANTONIO DE ALMEIDA

Detalhes do despacho: Classe de locarna alterada para 25.01. MATERIAIS DE CONSTRUÇÃO, de acordo com a nota técnica 01/2024.

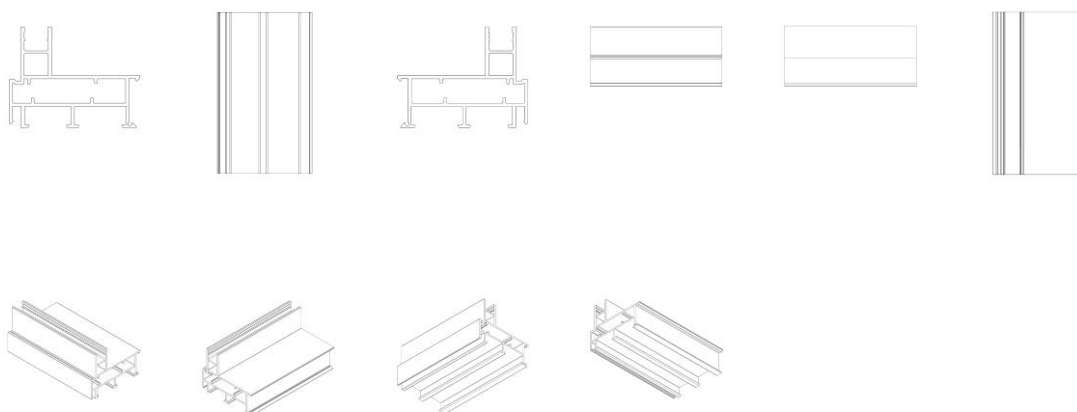

**BR302024004461-5**

Concessão de registro

Código de despacho: 158

**Titular: THE BEST SONORIZAÇÃO IMPORTAÇÃO E EXPORTAÇÃO LTDA [BR/SC]**

Autor: MAKERLI MARTINI PARISE CENCI[BR]

Título do registro: Aparelhos de áudio/vídeo para reproduzir sons ou imagens

Data de depósito: 28/08/2024



Classificação: 14-01

Procurador: JOSE CARLOS PEREIRA BARROS

Detalhes do despacho: Com apoio na Nota Técnica INPI/CPAPD nº 01/2024 foi feita a seguinte alteração de ofício: .[1]  
Legendas das figuras 1.2 e 2.2 alteradas para VISTA ANTERIOR, tanto nas figuras, como no relatório descritivo, a fim de identificar corretamente as vistas que representam.



BR302024004462-3

Concessão de registro

Código de despacho: 158

**Títular: POLLUS INDÚSTRIA E COMÉRCIO DE MÓVEIS LTDA [BR/SP]**

Autor: LORENZO GRANDO RAZZERA[BR]

Título do registro: BANQUETA

Data de depósito: 28/08/2024

Classificação: 06-01

Procurador: Vilage Marcas e Patentes Ltda





BR302024004463-1

Concessão de registro  
 Código de despacho: 158  
**Titular: POLLUS INDÚSTRIA E COMÉRCIO DE MÓVEIS LTDA [BR/SP]**  
 Autor: LORENZO GRANDO RAZZERA[BR]  
 Título do registro: MESA  
 Data de depósito: 28/08/2024  
 Classificação: 06-03  
 Procurador: Vilage Marcas e Patentes Ltda

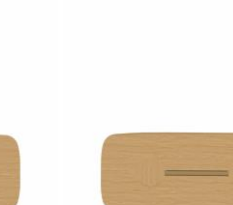

BR302024004467-4

Concessão de registro  
 Código de despacho: 158  
**Titular: POLLUS INDÚSTRIA E COMÉRCIO DE MÓVEIS LTDA [BR/SP]**  
 Autor: NATASHA SILVA SCHLOBACH[BR]  
 Título do registro: SOFÁ  
 Data de depósito: 28/08/2024  
 Classificação: 06-01  
 Procurador: Vilage Marcas e Patentes Ltda





BR302024004470-4

Concessão de registro  
Código de despacho: 158  
**Titular: BRITÂNIA ELETRODOMÉSTICOS S.A. [BR/PR]**  
Autor: CESAR EDUARDO ISAACSON BUFFARA[BR]  
Título do registro: Alto-falante  
Data de depósito: 28/08/2024  
Classificação: 14-01  
Procurador: Licks Advogados

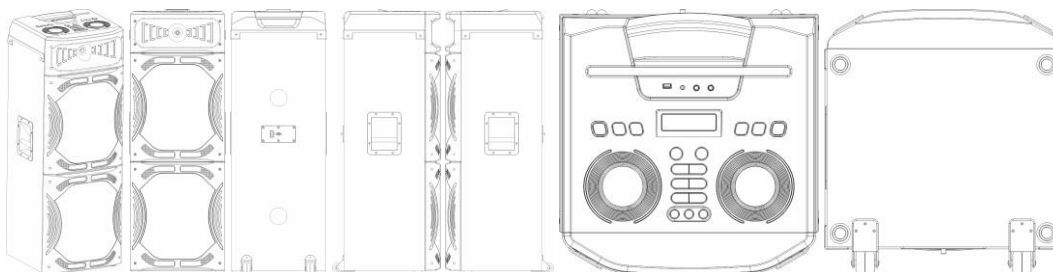

BR302024004472-0

Concessão de registro  
Código de despacho: 158  
**Titular: BRITÂNIA ELETRODOMÉSTICOS S.A. [BR/PR]**  
Autor: CESAR EDUARDO ISAACSON BUFFARA[BR]  
Título do registro: Alto-falante  
Data de depósito: 28/08/2024  
Classificação: 14-01  
Procurador: Licks Advogados

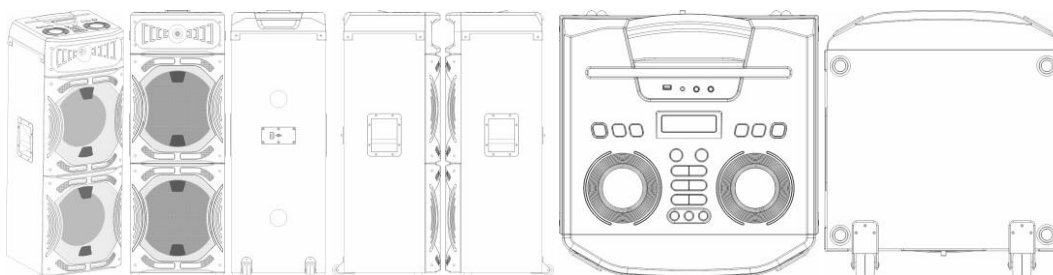

BR302024004513-1

Concessão de registro  
Código de despacho: 158  
**Titular: RENATO SOARES TEIXEIRA [BR/SP]**  
Autor: RENATO SOARES TEIXEIRA[BR]  
Título do registro: Pufes  
Data de depósito: 29/08/2024  
Classificação: 06-01





BR302024004519-0

Concessão de registro  
 Código de despacho: 158  
**Titular: RENATO SOARES TEIXEIRA [BR/SP]**  
 Autor: RENATO SOARES TEIXEIRA[BR]  
 Título do registro: Pufes  
 Data de depósito: 29/08/2024  
 Classificação: 06-01



BR302024004552-2

Concessão de registro  
 Código de despacho: 158  
**Titular: PREDILECTA ALIMENTOS LTDA [BR/SP]**  
 Autor: LEONARDO BOLZAN GONCALVES[BR]  
 Título do registro: Frasco  
 Data de depósito: 30/08/2024  
 Classificação: 09-01  
 Procurador: Signo Marcas e Patentes Ltda.  
 Detalhes do despacho: Título adequado de ofício com base no item 5.3.1.1 do Manual de Desenhos Industriais.



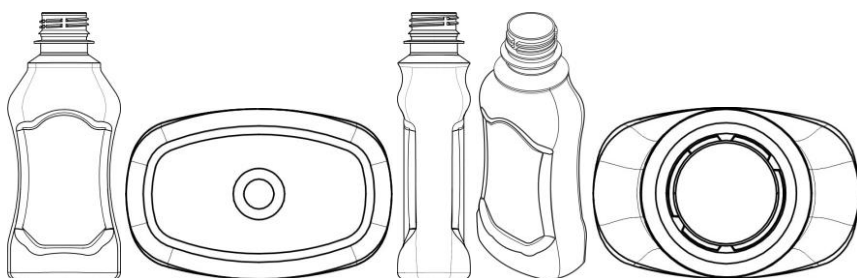

BR302024004553-0

Concessão de registro

Código de despacho: 158

**Titular: PREDILECTA ALIMENTOS LTDA [BR/SP]**

Autor: LEONARDO BOLZAN GONCALVES[BR]

Título do registro: Frasco

Data de depósito: 30/08/2024

Classificação: 09-01

Procurador: Signo Marcas e Patentes Ltda.

Detalhes do despacho: Título adequado de ofício com base no item 5.3.1.1 do Manual de Desenhos Industriais.

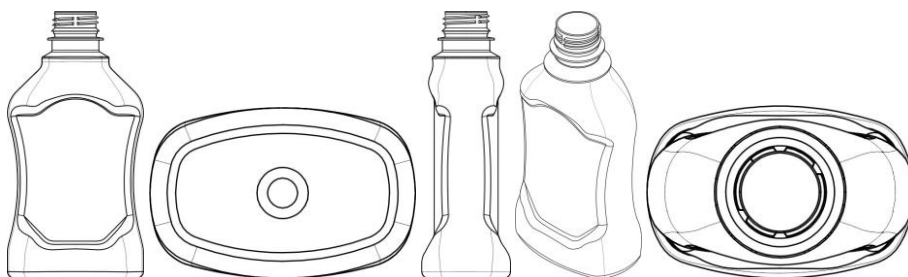

BR302024004558-1

Concessão de registro

Código de despacho: 158

**Titular: MULA PRETA DESIGN LTDA [BR/SP]**

Autor: ANDRE GURGEL AMARAL FIGUEIREDO[BR] e FELIPE DE ARAUJO BEZERRA[BR]

Título do registro: Mesa de jogo

Data de depósito: 30/08/2024

Classificação: 21-01

Procurador: Gilberto Mariot

Detalhes do despacho: Com apoio na Nota Técnica INPI/CPAPD nº 01/2024 foram feitas as seguintes alterações de ofício: [1] Título: alterado para MESA DE JOGO, a fim de atender o item 5.3.1.1 do Manual de Desenhos Industriais, descrevendo corretamente o objeto representado nas figuras. [2] Classificação: alterada para 21.01 – jogos e brinquedos - a fim de atender o item 5.3.1.1 do Manual de Desenhos Industriais. [2] Descrição: excluída por conter informações que não se enquadram no previsto no item 3.5.2.G do Manual.

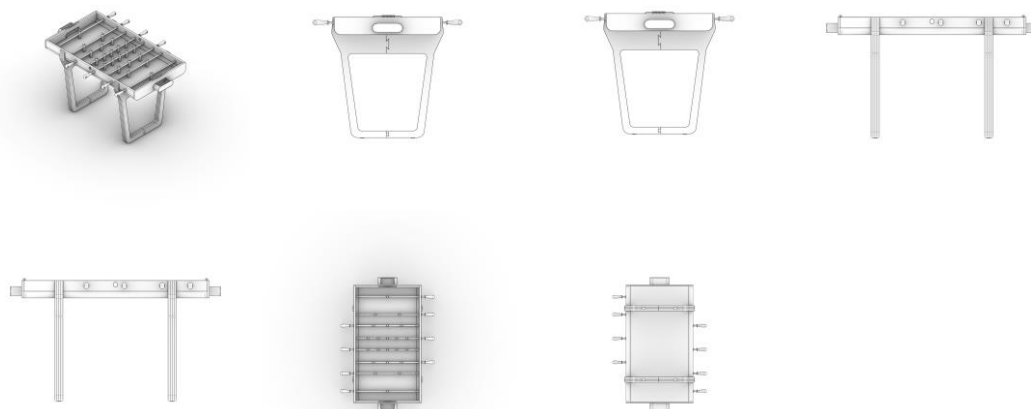

BR302024004563-8

Concessão de registro  
 Código de despacho: 158  
**Titular: CREMME MÓVEIS E DECORAÇÃO EIRELI [BR/SP]**  
 Autor: PIERRE MAXIME COLNET[FR] e HADRIEN ARNAUD STEPHANE LELONG[FR]  
 Título do registro: Poltronas  
 Data de depósito: 30/08/2024  
 Classificação: 06-01  
 Procurador: O Massaro - Marcas e Patentes Ltda

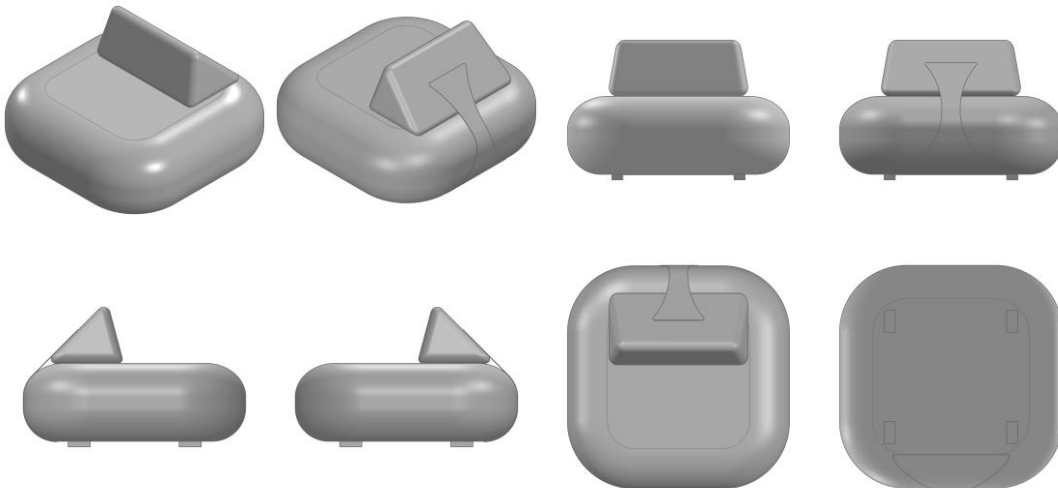

BR302024004638-3

Concessão de registro  
 Código de despacho: 158  
**Titular: ELTON SACHETO [BR/SP]**  
 Autor: ELTON SACHETO[BR]  
 Título do registro: Ralos [internos e externos]  
 Data de depósito: 03/09/2024  
 Classificação: 23-01  
 Procurador: COLONIAL REGISTROS DE MARCAS E PATENTES LTDA

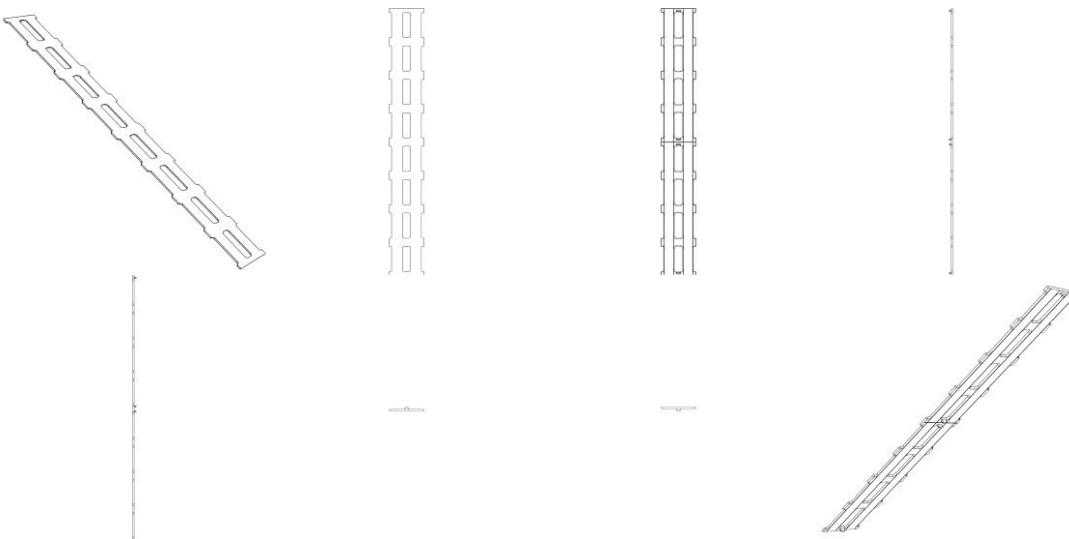

BR302024004668-5

Concessão de registro  
 Código de despacho: 158  
**Titular: COTIPLÁS INDÚSTRIA E COMÉRCIO DE ARTEFATOS PLÁSTICOS LTDA [BR/SP]**  
 Autor: PAULO ROBERTO BAZZO[BR], CARLOS ALBERTO BAZZO[BR] e LUIZ ANTONIO BAZZO JUNIOR[BR]  
 Título do registro: Brinquedos  
 Data de depósito: 04/09/2024  
 Classificação: 21-01



Procurador: Marília Cruzatti



BR302024004669-3

Concessão de registro

Código de despacho: 158

**Titular:** COTIPLÁS INDÚSTRIA E COMÉRCIO DE ARTEFATOS PLÁSTICOS LTDA [BR/SP]

Autor: PAULO ROBERTO BAZZO[BR], CARLOS ALBERTO BAZZO[BR] e LUIZ ANTONIO BAZZO JUNIOR[BR]

Título do registro: Brinquedos

Data de depósito: 04/09/2024

Classificação: 21-01

Procurador: Marília Cruzatti



BR302024004672-3

Concessão de registro

Código de despacho: 158

**Titular:** COTIPLÁS INDÚSTRIA E COMÉRCIO DE ARTEFATOS PLÁSTICOS LTDA [BR/SP]

Autor: PAULO ROBERTO BAZZO[BR], CARLOS ALBERTO BAZZO[BR] e LUIZ ANTONIO BAZZO JUNIOR[BR]

Título do registro: Bonecos e estatuetas [brinquedos]

Data de depósito: 04/09/2024

Classificação: 21-01

Procurador: Marília Cruzatti





BR302024004674-0

Concessão de registro

Código de despacho: 158

**Titular: COTIPLÁS INDÚSTRIA E COMÉRCIO DE ARTEFATOS PLÁSTICOS LTDA [BR/SP]**

Autor: PAULO ROBERTO BAZZO[BR], CARLOS ALBERTO BAZZO[BR] e LUIZ ANTONIO BAZZO JUNIOR[BR]

Título do registro: Bonecos e estatuetas [brinquedos]

Data de depósito: 04/09/2024

Classificação: 21-01

Procurador: Marília Crozatti



BR302024004675-8

Concessão de registro

Código de despacho: 158

**Titular: COTIPLÁS INDÚSTRIA E COMÉRCIO DE ARTEFATOS PLÁSTICOS LTDA [BR/SP]**

Autor: PAULO ROBERTO BAZZO[BR], CARLOS ALBERTO BAZZO[BR] e LUIZ ANTONIO BAZZO JUNIOR[BR]

Título do registro: Pistas para carros de corrida [brinquedos]

Data de depósito: 04/09/2024

Classificação: 21-01

Procurador: Marília Crozatti





BR302024004696-0

Concessão de registro

Código de despacho: 158

**Titular:** SAMSUNG ELECTRONICS CO., LTD. [KR]

Autor: TAEHO KIM[KP], JUNYONG SONG[KP], KANGMOON KIM[KP], JUNGHYUN CHOI[KP], BYOUNGJIN KIM[KP], WOOHYEOK JEONG[KP], BOSOON KANG[KP] e TAEKKYUNG LEE[KP]

Título do registro: TELEFONE CELULAR

Data de depósito: 05/09/2024

Prioridade unionista: 30-2024-0012461 29/03/2024 KR

Classificação: 14-03

Procurador: Daniel Advogados (Alt.de Daniel &amp; Cia)

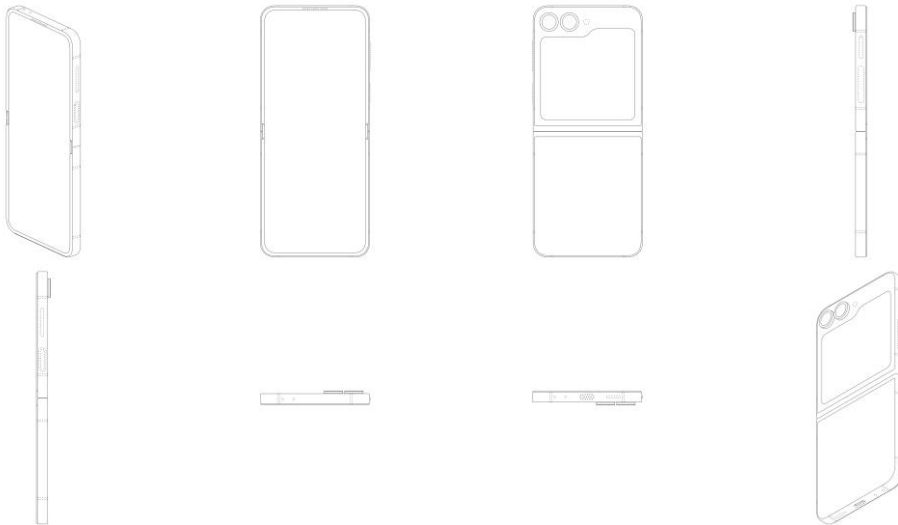

BR302024004697-9

Concessão de registro

Código de despacho: 158

**Titular:** SAMSUNG ELECTRONICS CO., LTD. [KR]

Autor: TAEHO KIM[KP], JUNYONG SONG[KP], KANGMOON KIM[KP], JUNGHYUN CHOI[KP], BYOUNGJIN KIM[KP], WOOHYEOK JEONG[KP], BOSOON KANG[KP] e TAEKKYUNG LEE[KP]

Título do registro: TELEFONE CELULAR

Data de depósito: 05/09/2024

Prioridade unionista: 30-2024-0012462 29/03/2024 KR

Classificação: 14-03

Procurador: Daniel Advogados (Alt.de Daniel &amp; Cia)



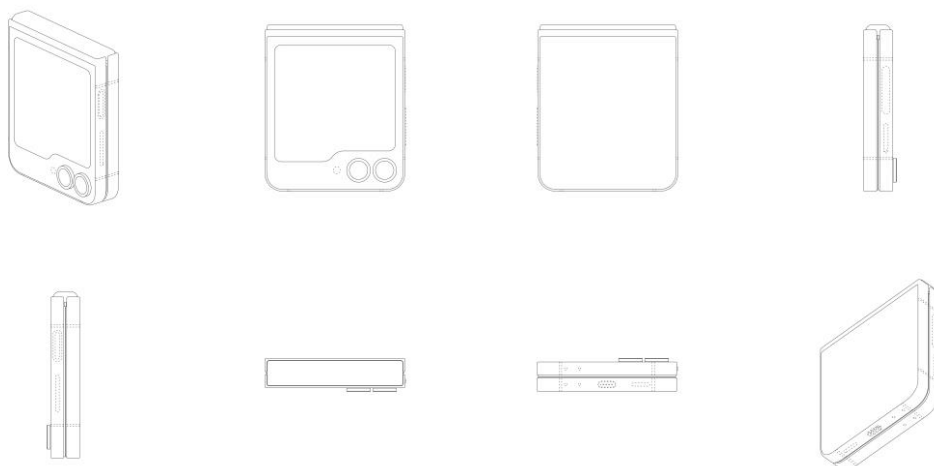

BR302024004746-0

Concessão de registro  
 Código de despacho: 158  
**Titular: LIDER INDUSTRIA E COMERCIO DE ESTOFADOS S.A [BR/MG]**  
 Autor: CELIA ALVES NOGUEIRA DE SOUZA[BR]  
 Título do registro: APARADOR  
 Data de depósito: 05/09/2024  
 Classificação: 06-04  
 Procurador: DAIMOND MARCAS E PATENTES LTDA

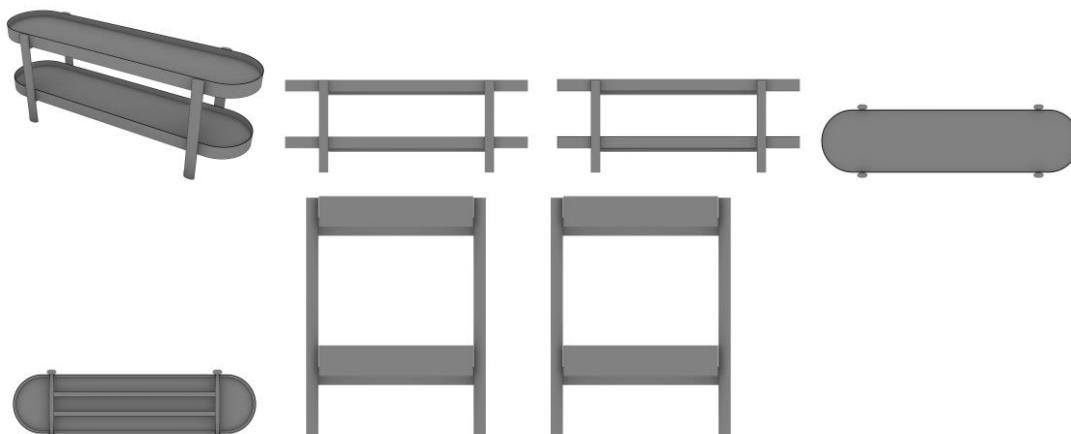

BR302024004747-9

Concessão de registro  
 Código de despacho: 158  
**Titular: LIDER INDUSTRIA E COMERCIO DE ESTOFADOS S.A [BR/MG]**  
 Autor: CELIA ALVES NOGUEIRA DE SOUZA[BR]  
 Título do registro: Bancos [mobiliário]  
 Data de depósito: 05/09/2024  
 Classificação: 06-01  
 Procurador: DAIMOND MARCAS E PATENTES LTDA

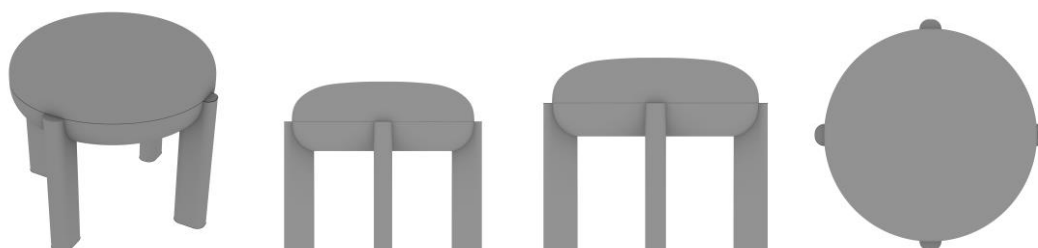

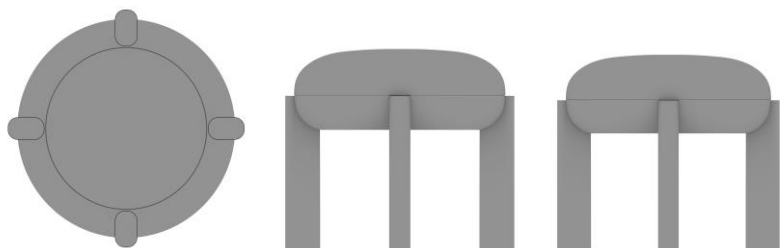

BR302024004748-7

Concessão de registro  
 Código de despacho: 158  
**Titular: LIDER INDUSTRIA E COMERCIO DE ESTOFADOS S.A [BR/MG]**  
 Autor: CELIA ALVES NOGUEIRA DE SOUZA[BR]  
 Título do registro: Bancos [mobiliário]  
 Data de depósito: 05/09/2024  
 Classificação: 06-01  
 Procurador: DAIMOND MARCAS E PATENTES LTDA

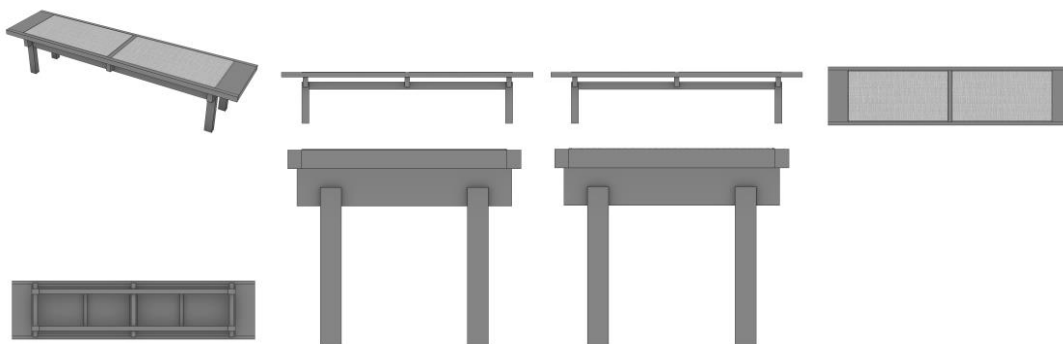

BR302024004749-5

Concessão de registro  
 Código de despacho: 158  
**Titular: LIDER INDUSTRIA E COMERCIO DE ESTOFADOS S.A [BR/MG]**  
 Autor: CELIA ALVES NOGUEIRA DE SOUZA[BR]  
 Título do registro: Bancos [mobiliário]  
 Data de depósito: 05/09/2024  
 Classificação: 06-01  
 Procurador: DAIMOND MARCAS E PATENTES LTDA

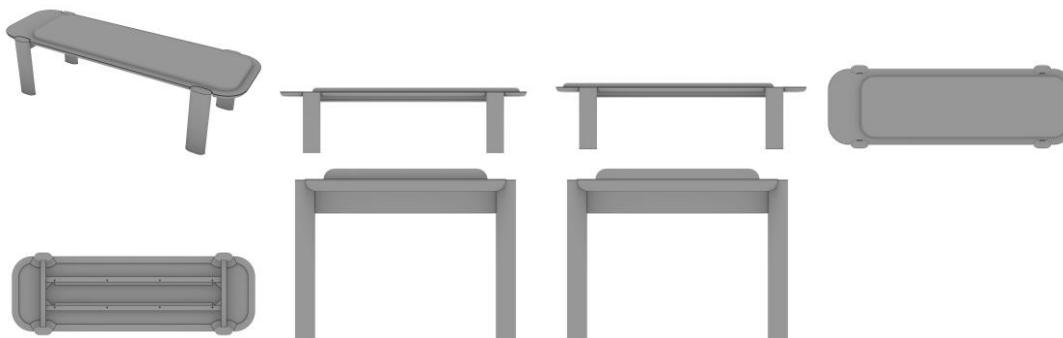

BR302024004751-7

Concessão de registro  
 Código de despacho: 158  
**Titular: LIDER INDUSTRIA E COMERCIO DE ESTOFADOS S.A [BR/MG]**  
 Autor: CELIA ALVES NOGUEIRA DE SOUZA[BR]  
 Título do registro: Banquetas [tamboretas] [mobiliário]  
 Data de depósito: 05/09/2024  
 Classificação: 06-01  
 Procurador: DAIMOND MARCAS E PATENTES LTDA



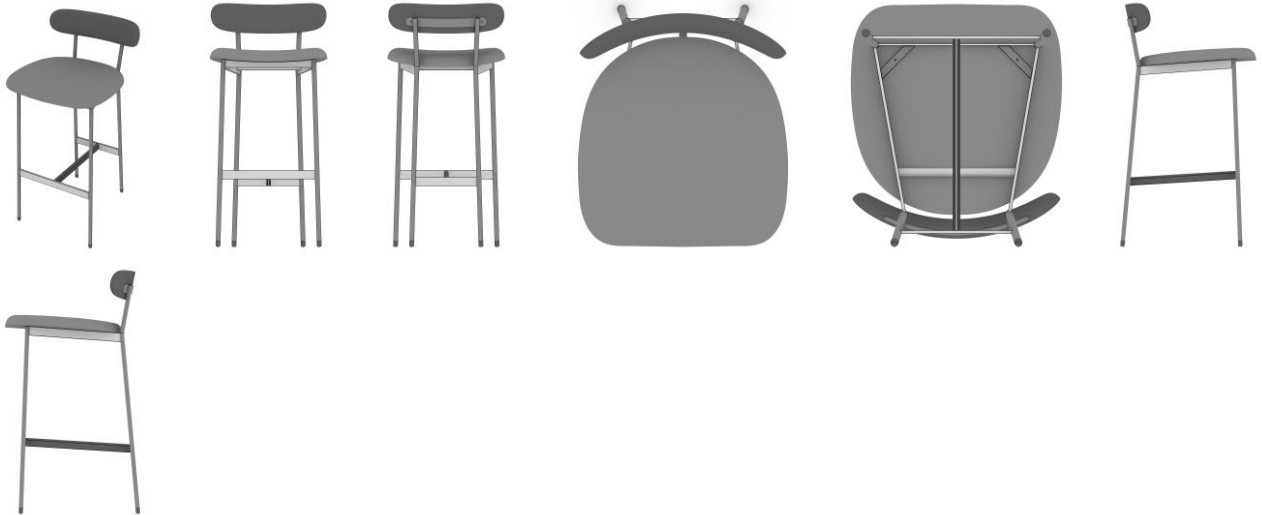

BR302024004752-5

Concessão de registro  
 Código de despacho: 158  
**Titular: LIDER INDUSTRIA E COMERCIO DE ESTOFADOS S.A [BR/MG]**  
 Autor: CELIA ALVES NOGUEIRA DE SOUZA[BR]  
 Título do registro: Banquetas [tamboretas] [mobiliário]  
 Data de depósito: 05/09/2024  
 Classificação: 06-01  
 Procurador: DAIMOND MARCAS E PATENTES LTDA

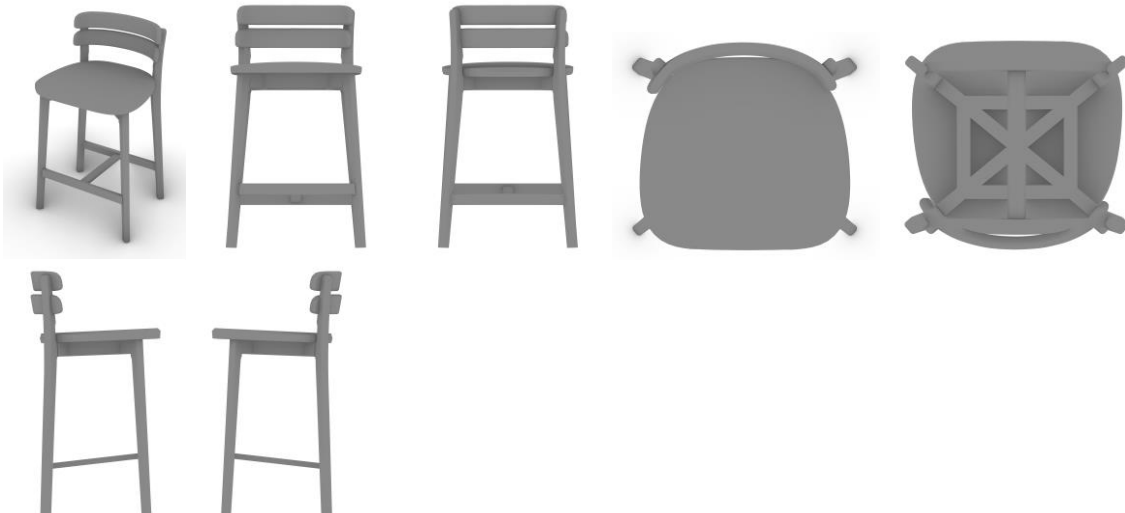

BR302024004753-3

Concessão de registro  
 Código de despacho: 158  
**Titular: LIDER INDUSTRIA E COMERCIO DE ESTOFADOS S.A [BR/MG]**  
 Autor: CELIA ALVES NOGUEIRA DE SOUZA[BR]  
 Título do registro: CABIDEIRO  
 Data de depósito: 05/09/2024  
 Classificação: 06-06  
 Procurador: DAIMOND MARCAS E PATENTES LTDA



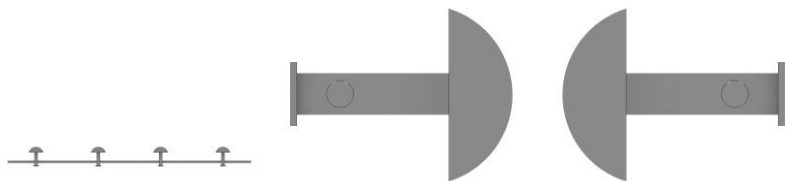

BR302024004754-1

Concessão de registro  
 Código de despacho: 158  
**Titular:** LIDER INDUSTRIA E COMERCIO DE ESTOFADOS S.A [BR/MG]  
**Autor:** CELIA ALVES NOGUEIRA DE SOUZA[BR]  
 Título do registro: Cadeiras [assentos]  
 Data de depósito: 05/09/2024  
 Classificação: 06-01  
 Procurador: DAIMOND MARCAS E PATENTES LTDA



BR302024004755-0

Concessão de registro  
 Código de despacho: 158  
**Titular:** LIDER INDUSTRIA E COMERCIO DE ESTOFADOS S.A [BR/MG]  
**Autor:** CELIA ALVES NOGUEIRA DE SOUZA[BR]  
 Título do registro: Cadeiras [assentos]  
 Data de depósito: 05/09/2024  
 Classificação: 06-01  
 Procurador: DAIMOND MARCAS E PATENTES LTDA



BR302024004756-8

Concessão de registro  
Código de despacho: 158  
**Titular: LIDER INDUSTRIA E COMERCIO DE ESTOFADOS S.A [BR/MG]**  
Autor: CELIA ALVES NOGUEIRA DE SOUZA[BR]  
Título do registro: Camas  
Data de depósito: 05/09/2024  
Classificação: 06-02  
Procurador: DAIMOND MARCAS E PATENTES LTDA

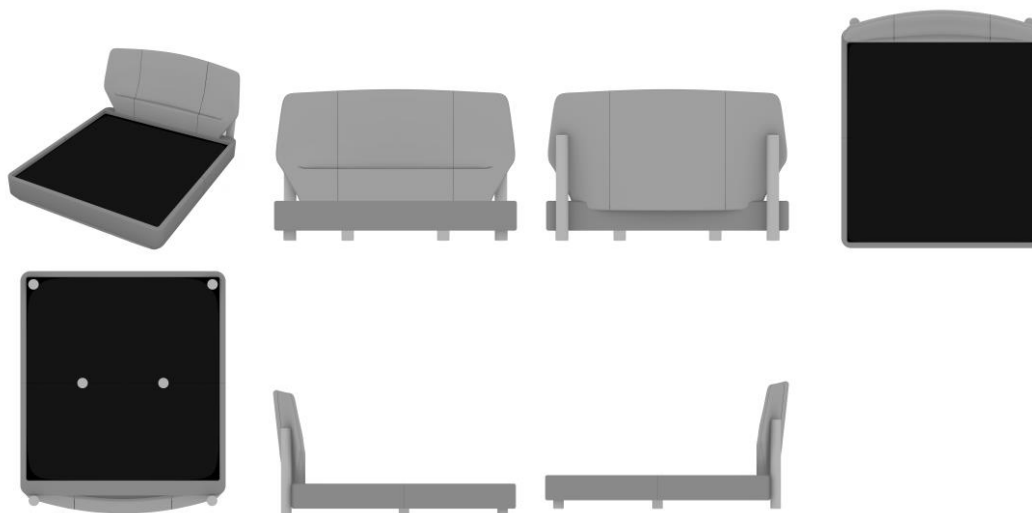

BR302024004757-6

Concessão de registro  
Código de despacho: 158  
**Titular: LIDER INDUSTRIA E COMERCIO DE ESTOFADOS S.A [BR/MG]**  
Autor: CELIA ALVES NOGUEIRA DE SOUZA[BR]  
Título do registro: Escrivaninhas  
Data de depósito: 05/09/2024  
Classificação: 06-03  
Procurador: DAIMOND MARCAS E PATENTES LTDA

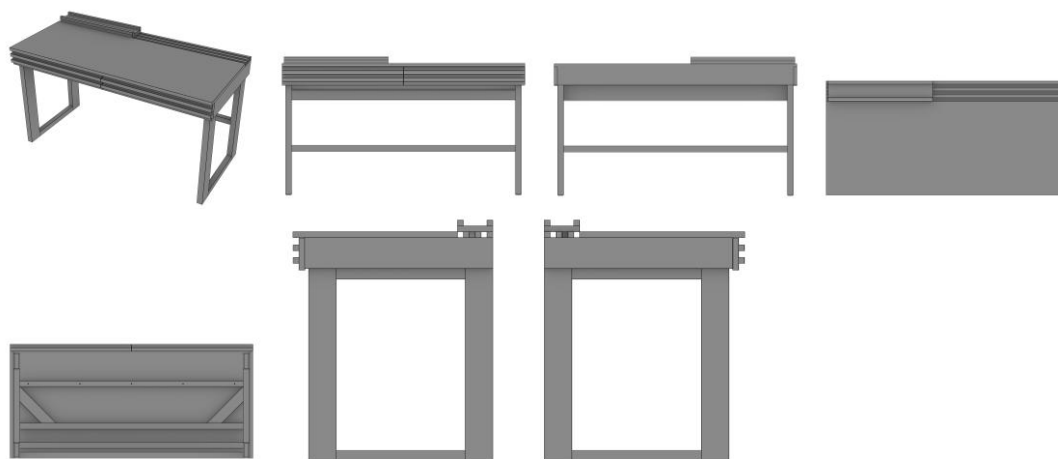

BR302024004758-4

Concessão de registro  
Código de despacho: 158  
**Titular: LIDER INDUSTRIA E COMERCIO DE ESTOFADOS S.A [BR/MG]**  
Autor: CELIA ALVES NOGUEIRA DE SOUZA[BR]  
Título do registro: Espelhos [mobiliário]  
Data de depósito: 05/09/2024  
Classificação: 06-07



Procurador: DAIMOND MARCAS E PATENTES LTDA

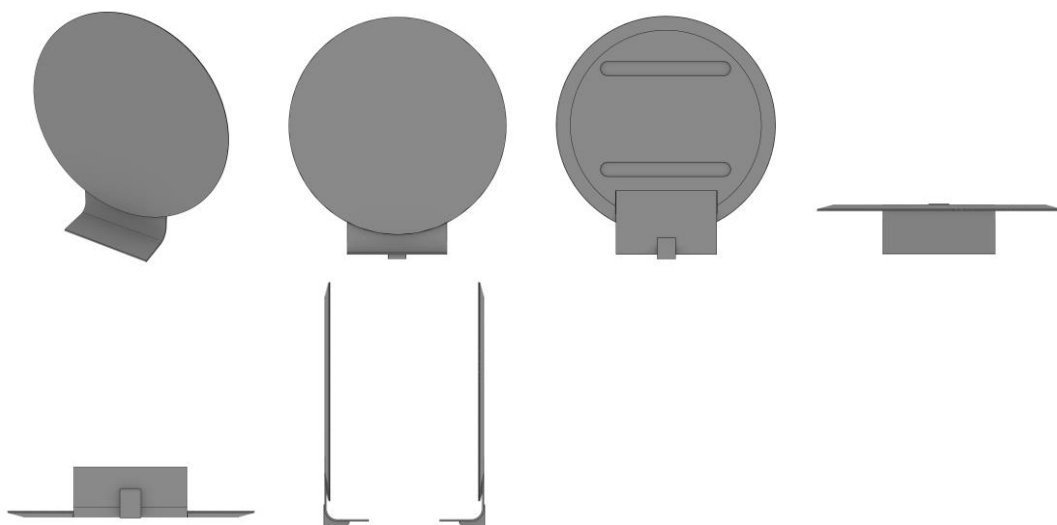

BR302024004759-2

Concessão de registro  
 Código de despacho: 158  
**Titular: LIDER INDUSTRIA E COMERCIO DE ESTOFADOS S.A [BR/MG]**  
 Autor: CELIA ALVES NOGUEIRA DE SOUZA[BR]  
 Título do registro: Espelhos [mobiliário]  
 Data de depósito: 05/09/2024  
 Classificação: 06-07  
 Procurador: DAIMOND MARCAS E PATENTES LTDA

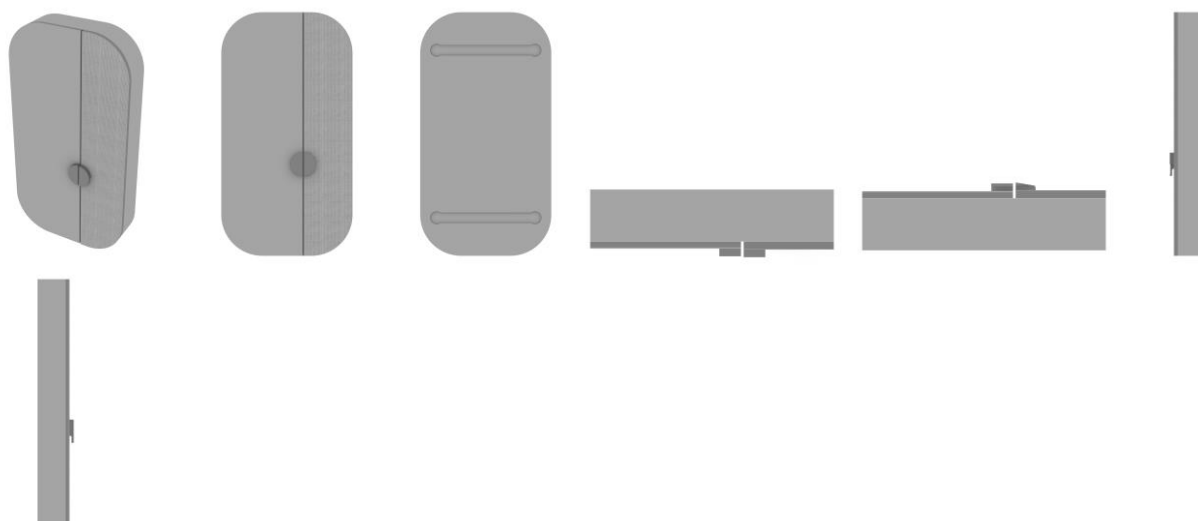

BR302024004760-6

Concessão de registro  
 Código de despacho: 158  
**Titular: LIDER INDUSTRIA E COMERCIO DE ESTOFADOS S.A [BR/MG]**  
 Autor: CELIA ALVES NOGUEIRA DE SOUZA[BR]  
 Título do registro: Espelhos [mobiliário]  
 Data de depósito: 05/09/2024  
 Classificação: 06-07  
 Procurador: DAIMOND MARCAS E PATENTES LTDA



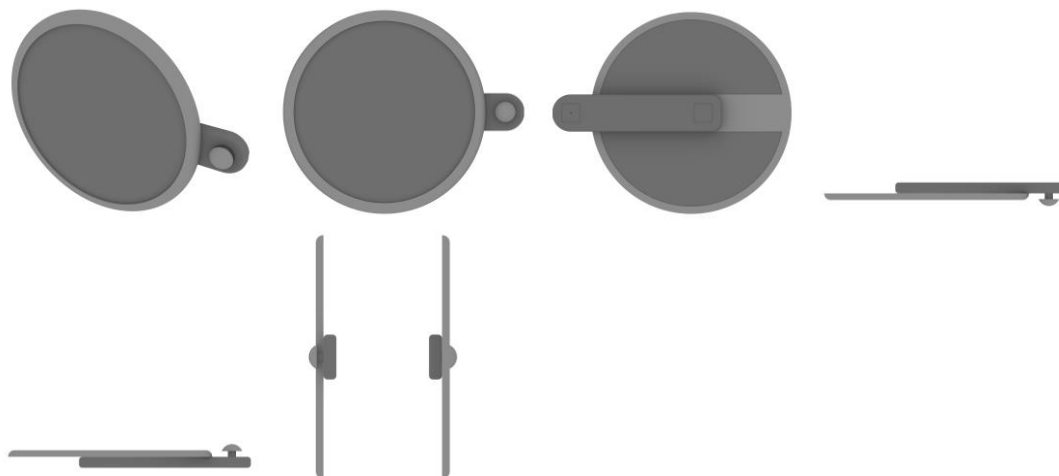

BR302024004761-4

Concessão de registro

Código de despacho: 158

**Títular: LIDER INDUSTRIA E COMERCIO DE ESTOFADOS S.A [BR/MG]**

Autor: CELIA ALVES NOGUEIRA DE SOUZA[BR]

Título do registro: Mesas laterais

Data de depósito: 05/09/2024

Classificação: 06-03

Procurador: DAIMOND MARCAS E PATENTES LTDA



BR302024004762-2

Concessão de registro

Código de despacho: 158

**Títular: LIDER INDUSTRIA E COMERCIO DE ESTOFADOS S.A [BR/MG]**

Autor: CELIA ALVES NOGUEIRA DE SOUZA[BR]

Título do registro: Mesas laterais

Data de depósito: 05/09/2024

Classificação: 06-03

Procurador: DAIMOND MARCAS E PATENTES LTDA



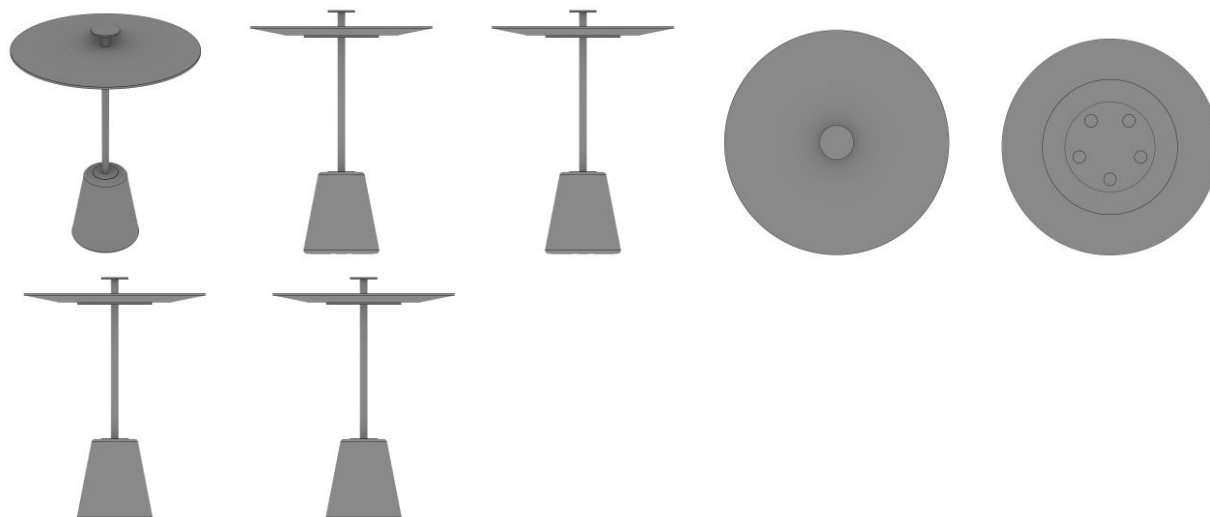

BR302024004763-0

Concessão de registro  
 Código de despacho: 158  
**Títular: LIDER INDUSTRIA E COMERCIO DE ESTOFADOS S.A [BR/MG]**  
 Autor: CELIA ALVES NOGUEIRA DE SOUZA[BR]  
 Título do registro: Sofás  
 Data de depósito: 05/09/2024  
 Classificação: 06-01  
 Procurador: DAIMOND MARCAS E PATENTES LTDA

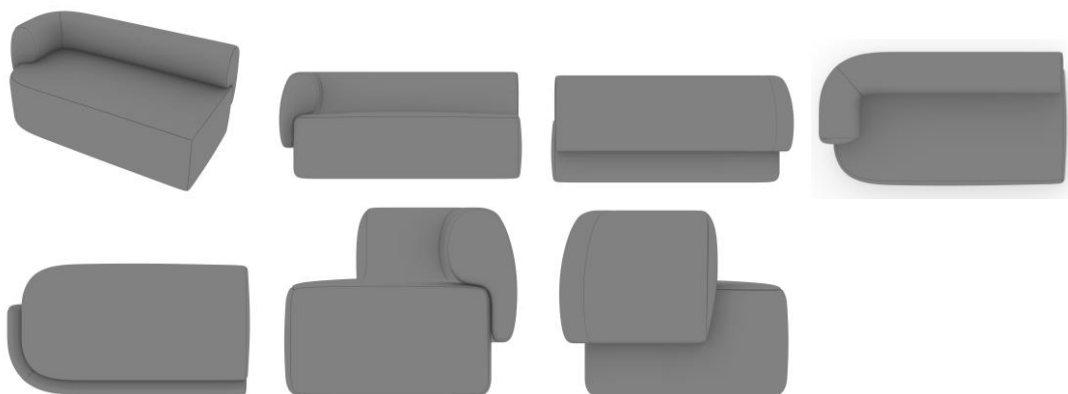

BR302024004777-0

Concessão de registro  
 Código de despacho: 158  
**Títular: 28.948.245 NILTON DE SANTANA ELIAS [BR/MG]**  
 Autor: NILTON DE SANTANA ELIAS[BR]  
 Título do registro: Camas para animais  
 Data de depósito: 06/09/2024  
 Classificação: 30-06



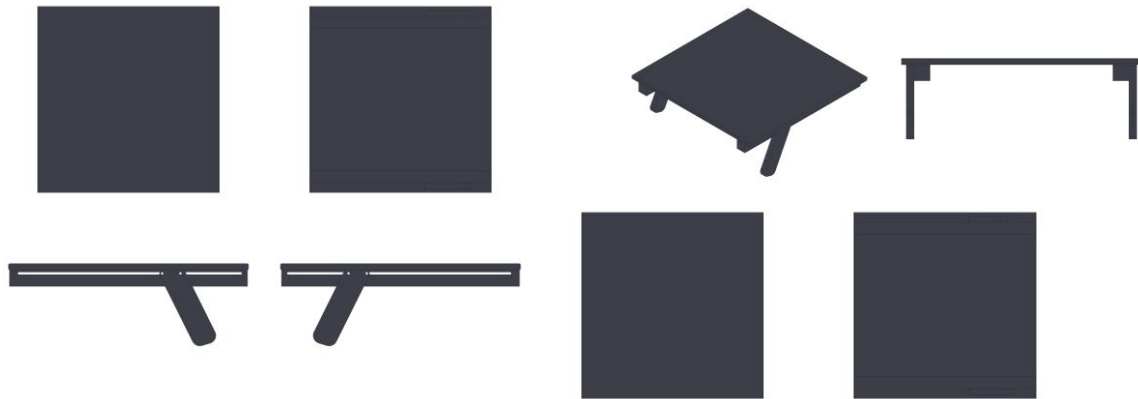

BR302024004778-9

Concessão de registro  
 Código de despacho: 158  
**Titular: 28.948.245 NILTON DE SANTANA ELIAS [BR/MG]**  
 Autor: NILTON DE SANTANA ELIAS[BR]  
 Título do registro: Camas para animais  
 Data de depósito: 06/09/2024  
 Classificação: 30-06

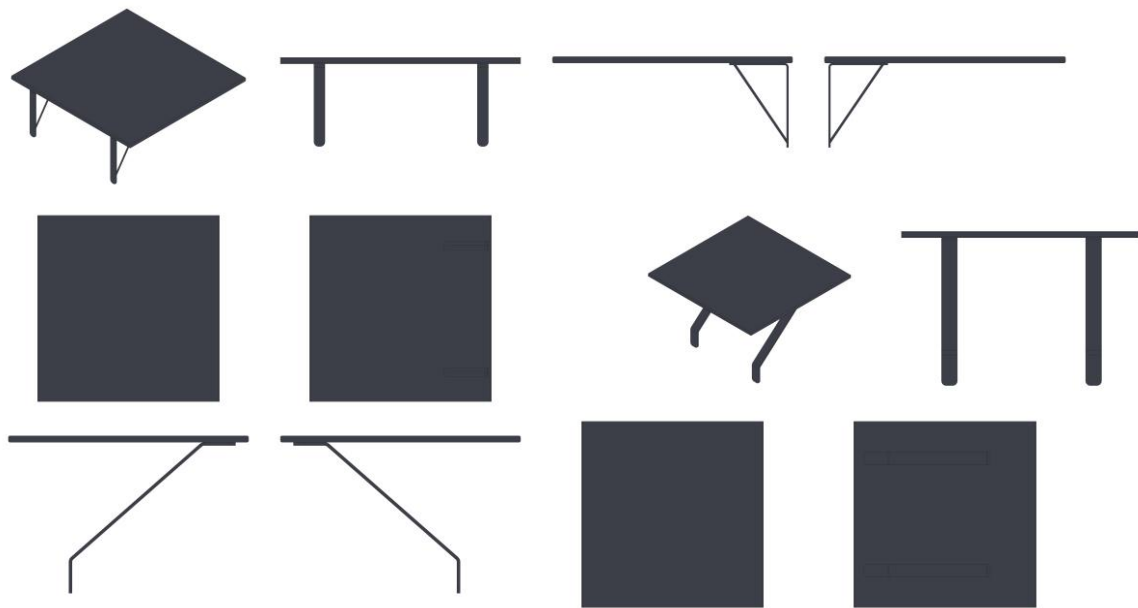

BR302024004806-8

Concessão de registro  
 Código de despacho: 158  
**Titular: BRITÂNIA ELETRODOMÉSTICOS S.A. [BR/PR]**  
 Autor: CESAR EDUARDO ISAACSON BUFFARA[BR]  
 Título do registro: Controle remoto  
 Data de depósito: 09/09/2024  
 Classificação: 14-03  
 Procurador: Licks Advogados

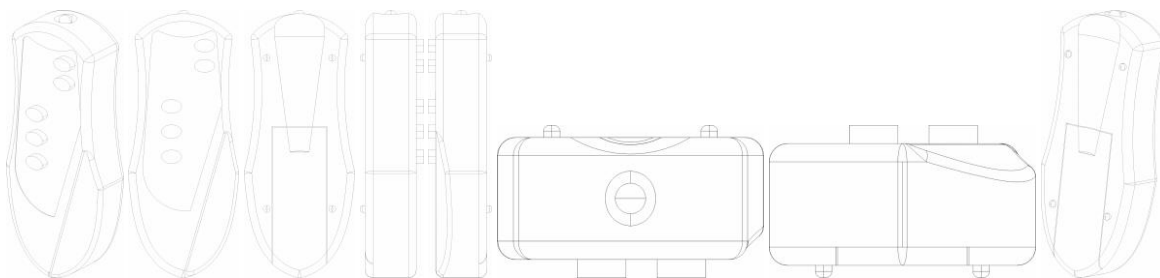

BR302024004807-6

Concessão de registro  
 Código de despacho: 158  
**Titular: BRITÂNIA ELETRODOMÉSTICOS S.A. [BR/PR]**  
 Autor: CESAR EDUARDO ISAACSON BUFFARA[BR]  
 Título do registro: Ventilador  
 Data de depósito: 09/09/2024  
 Classificação: 23-04  
 Procurador: Licks Advogados

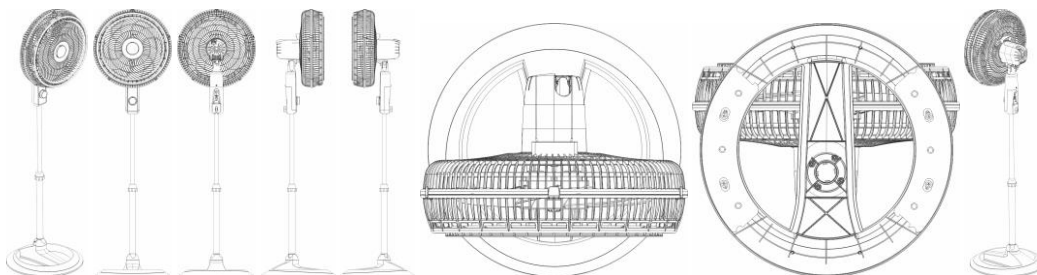

BR302024004824-6

Concessão de registro  
 Código de despacho: 158  
**Titular: SAMSUNG ELECTRONICS CO., LTD. [KR]**  
 Autor: TAEHO KIM[KP], JUNYONG SONG[KP], KANGMOON KIM[KP], JUNGHYUN CHOI[KP], BYOUNGJIN KIM[KP], WOOHYEOK JEONG[KP], BOSOON KANG[KP] e TAEKKYUNG LEE[KP]  
 Título do registro: TELEFONE CELULAR  
 Data de depósito: 10/09/2024  
 Prioridade unionista: 30-2024-0012435 29/03/2024 KR  
 Classificação: 14-03  
 Procurador: Daniel Advogados (Alt.de Daniel & Cia)

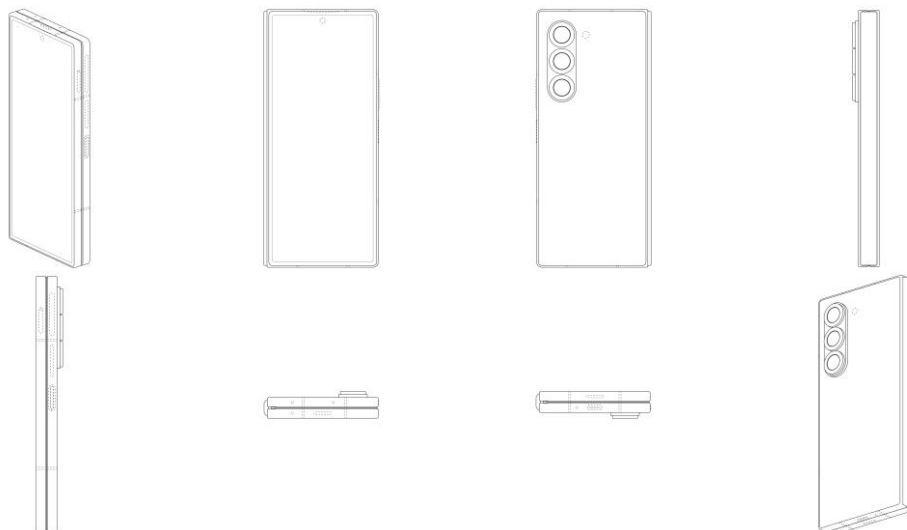

BR302024004825-4

Concessão de registro  
 Código de despacho: 158  
**Titular: SAMSUNG ELECTRONICS CO., LTD. [KR]**  
 Autor: TAEHO KIM[KP], JUNYONG SONG[KP], KANGMOON KIM[KP], JUNGHYUN CHOI[KP], BYOUNGJIN KIM[KP], WOOHYEOK JEONG[KP], BOSOON KANG[KP] e TAEKKYUNG LEE[KP]  
 Título do registro: TELEFONE CELULAR  
 Data de depósito: 10/09/2024  
 Prioridade unionista: 30-2024-0012434 29/03/2024 KR  
 Classificação: 14-03  
 Procurador: Daniel Advogados (Alt.de Daniel & Cia)



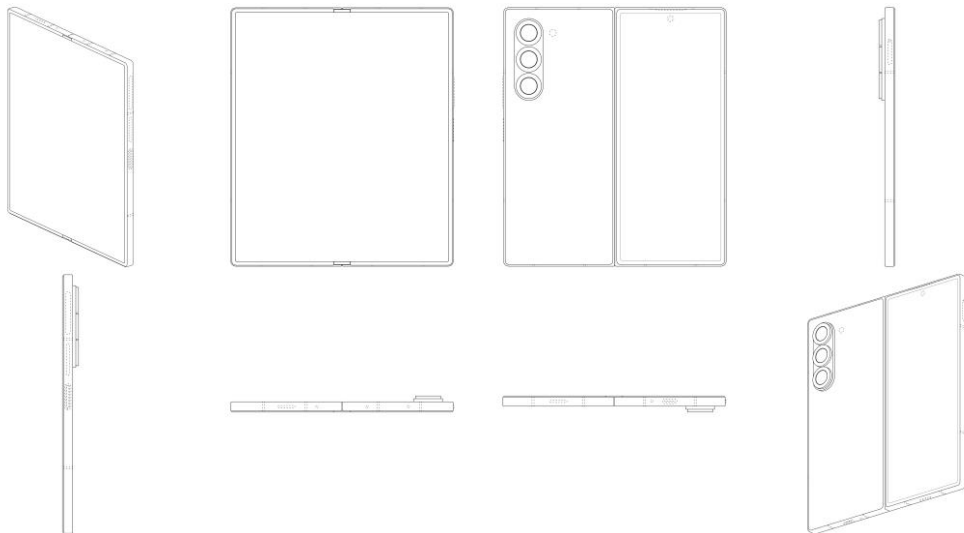

BR302024004827-0

Concessão de registro

Código de despacho: 158

**Titular: FUNDAÇÃO UNIVERSIDADE DE BRASÍLIA [BR/DF]**

Autor: TAIS GRATIERI[BR], MARCILIO SERGIO SOARES DA CUNHA FILHO[BR], GUILHERME MARTINS GELFUSO[BR] e MANUEL ALVES FALCAO[BR]

Título do registro: DISPOSITIVO DE TESTE DE PERFORMANCE DE PRODUTOS OFTÁLMICOS

Data de depósito: 10/09/2024

Classificação: 24-01

Detalhes do despacho: Título adequado de ofício com base no item 5.3.1.1 do Manual de Desenhos Industriais.

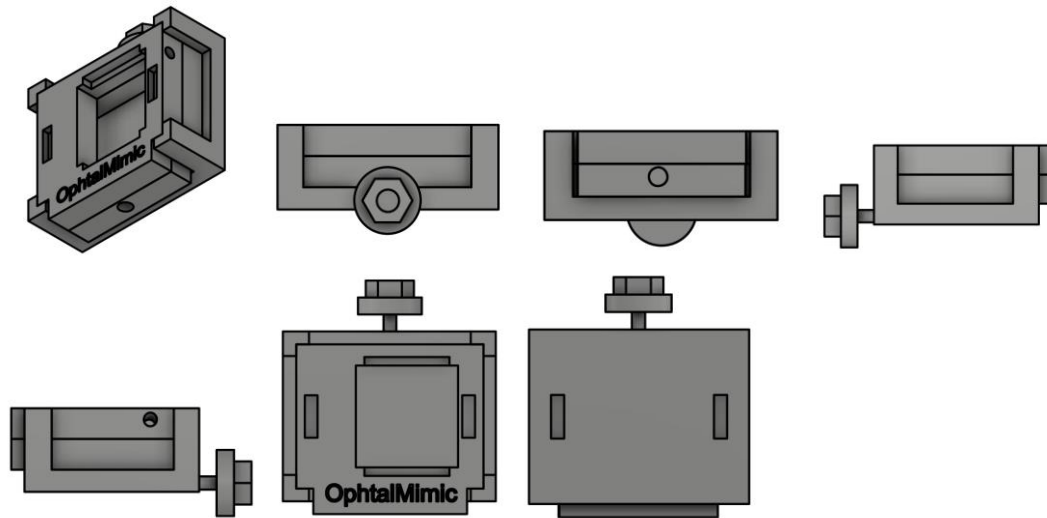

BR302024004884-0

Concessão de registro

Código de despacho: 158

**Titular: BRITÂNIA ELETRODOMÉSTICOS S.A. [BR/PR]**

Autor: CESAR EDUARDO ISAACSON BUFFARA[BR]

Título do registro: Alto-falante

Data de depósito: 12/09/2024

Classificação: 14-01

Procurador: Licks Advogados



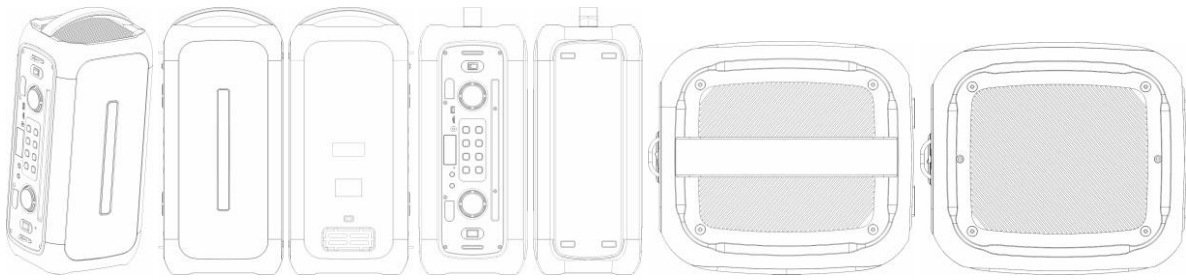

**BR302024004887-4** Concessão de registro  
 Código de despacho: 158  
**Titular: BRITÂNIA ELETRODOMÉSTICOS S.A. [BR/PR]**  
 Autor: CESAR EDUARDO ISAACSON BUFFARA[BR]  
 Título do registro: Alto-falante  
 Data de depósito: 12/09/2024  
 Classificação: 14-01  
 Procurador: Licks Advogados

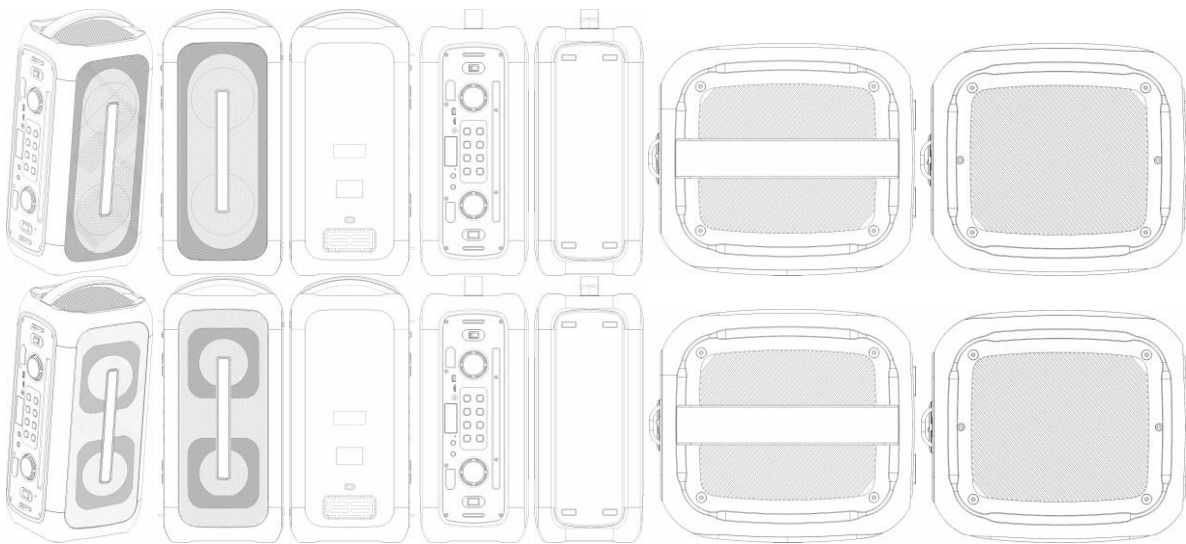

**BR302024004932-3** Concessão de registro  
 Código de despacho: 158  
**Titular: UNILEVER IP HOLDINGS B.V. [XX]**  
 Autor: NHAN NGUYEN HOAI PHAM[VN] e JADE CATHERINE SWEENEY[GB]  
 Título do registro: Garrafa  
 Data de depósito: 13/09/2024  
 Prioridade unionista: 015053660-0001 14/03/2024 EM  
 Classificação: 09-01  
 Procurador: Remer Villaça & Nogueira Assessoria e Consultoria de Prop. Intelectual S/S Ltda.

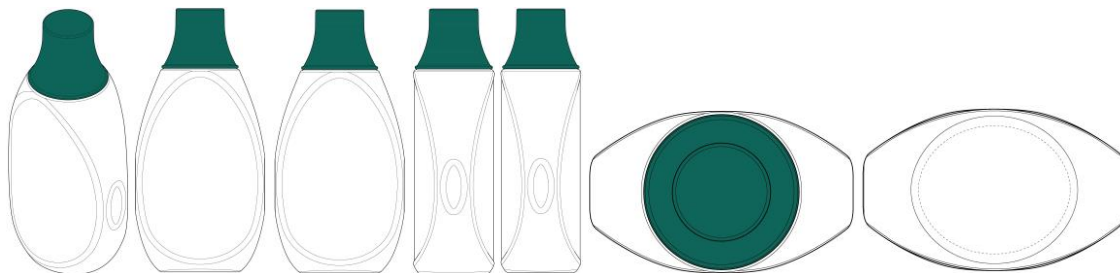

**BR302024004939-0** Concessão de registro  
 Código de despacho: 158  
**Titular: RENATO SOARES TEIXEIRA [BR/SP]**  
 Autor: RENATO SOARES TEIXEIRA[BR]



Título do registro: Mesas de cabeceira  
Data de depósito: 14/09/2024  
Classificação: 06-03



BR302024005048-8

Concessão de registro  
Código de despacho: 158  
Titular: BAYERISCHE MOTOREN WERKE AKTIENGESELLSCHAFT [DE]  
Autor: VOLKER HOHDORF[DE]  
Título do registro: Motocicleta  
Data de depósito: 18/09/2024  
Prioridade unionista: 40 2024 100 202.0 20/03/2024 DE  
Classificação: 12-11  
Procurador: Dannemann, Siemsen, Bigler & Ipanema Moreira



BR302024005073-9

Concessão de registro  
Código de despacho: 158  
Titular: JHENIFER DOS REIS TEODORO BOIANI 42777428824 [BR/SP]  
Autor: JHENIFER DOS REIS TEODORO BOIANI[BR]  
Título do registro: Carrocerias de automóvel  
Data de depósito: 19/09/2024  
Classificação: 12-08  
Procurador: Edemilson Pereira Lima



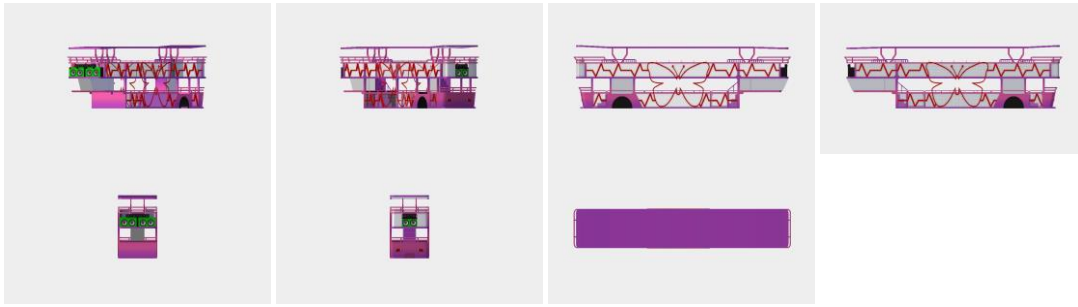

BR302024005074-7

Concessão de registro  
 Código de despacho: 158  
**Titular: LEONARDO BERTASSI BORTOLOTTI [BR/RS]**  
 Autor: LEONARDO BERTASSI BORTOLOTTI[BR]  
 Título do registro: Acabamento traseiro de implemento rodoviário  
 Data de depósito: 19/09/2024  
 Classificação: 12-16  
 Procurador: Custodio de Almeida & Cia.

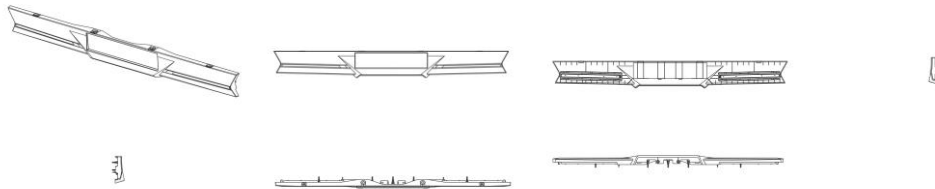

BR302024005075-5

Concessão de registro  
 Código de despacho: 158  
**Titular: LEONARDO BERTASSI BORTOLOTTI [BR/RS]**  
 Autor: LEONARDO BERTASSI BORTOLOTTI[BR]  
 Título do registro: Lanterna veicular  
 Data de depósito: 19/09/2024  
 Classificação: 26-06  
 Procurador: Custodio de Almeida & Cia.

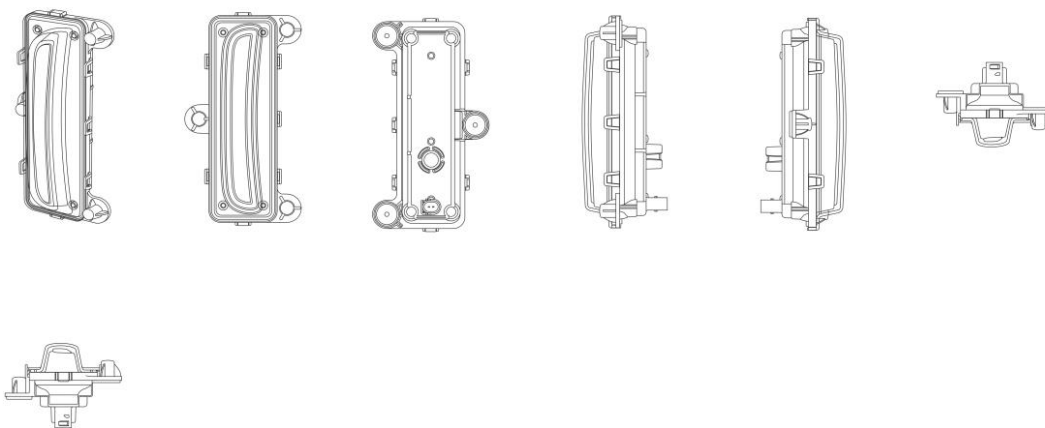

BR302024005076-3

Concessão de registro  
 Código de despacho: 158  
**Titular: LEONARDO BERTASSI BORTOLOTTI [BR/RS]**  
 Autor: LEONARDO BERTASSI BORTOLOTTI[BR]  
 Título do registro: Lanterna



Data de depósito: 19/09/2024  
 Classificação: 26-06  
 Procurador: Custodio de Almeida & Cia.

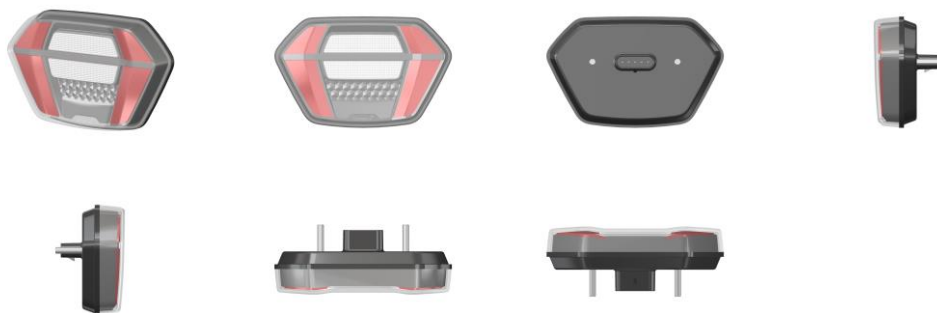

BR302024005077-1

Concessão de registro  
 Código de despacho: 158  
**Titular: LEONARDO BERTASSI BORTOLOTTO [BR/RS]**  
 Autor: LEONARDO BERTASSI BORTOLOTTO[BR]  
 Título do registro: Lanterna veicular  
 Data de depósito: 19/09/2024  
 Classificação: 26-06  
 Procurador: Custodio de Almeida & Cia.

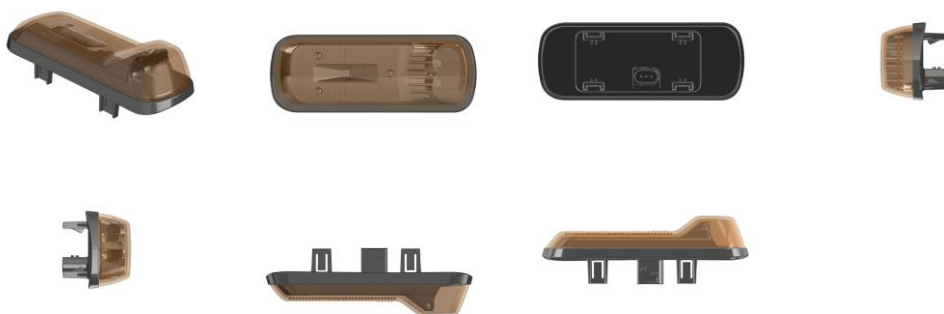

BR302024005080-1

Concessão de registro  
 Código de despacho: 158  
**Titular: ITALY LINE FERRAGENS LTDA [BR/MG]**  
 Autor: MARCUS VINICIUS PEREIRA DINIZ[BR]  
 Título do registro: Alças para móveis  
 Data de depósito: 19/09/2024  
 Classificação: 08-06  
 Procurador: Sâmia Batista Amin ( nome anterior Sâmia Amin Santos)

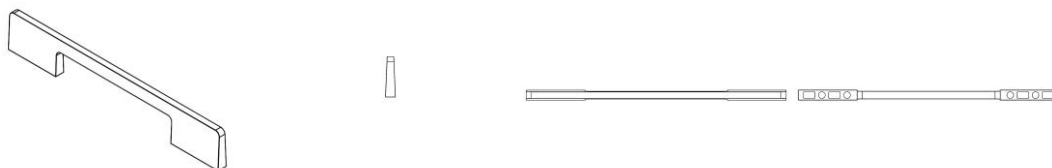



BR302024005095-0

Concessão de registro

Código de despacho: 158

**Titular: ITALY LINE FERRAGENS LTDA [BR/MG]**

Autor: WENZHOU BEYOND INTERNATIONAL TRADING CO[CN]

Título do registro: Puxadores de portas

Data de depósito: 20/09/2024

Classificação: 08-06

Procurador: Sâmia Batista Amin ( nome anterior Sâmia Amin Santos)

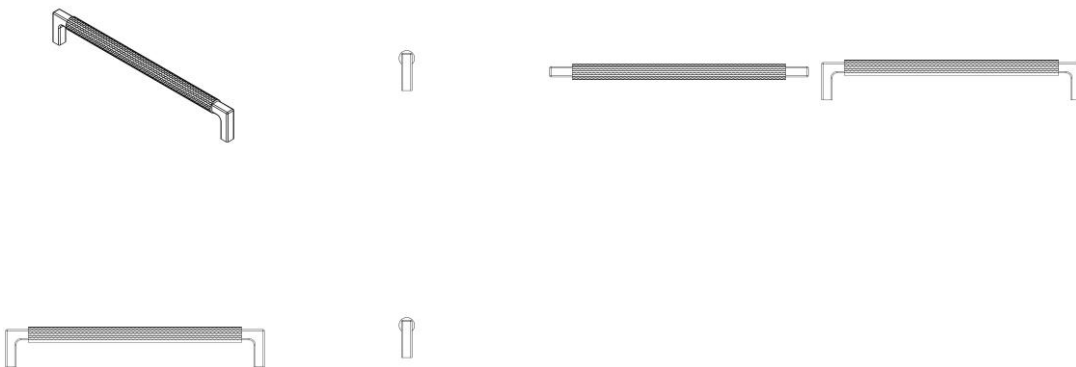

BR302024005154-9

Concessão de registro

Código de despacho: 158

**Titular: MAURICIO BALBINOT [BR/RS]**

Autor: MAURICIO BALBINOT[BR]

Título do registro: LUMINÁRIA

Data de depósito: 23/09/2024

Classificação: 26-06

Procurador: Sko Oyarzáball Marcas e Patentes Sociedade Simples Ltda.

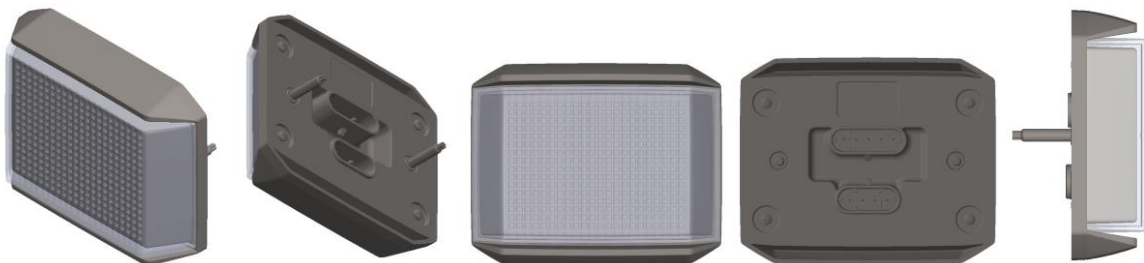

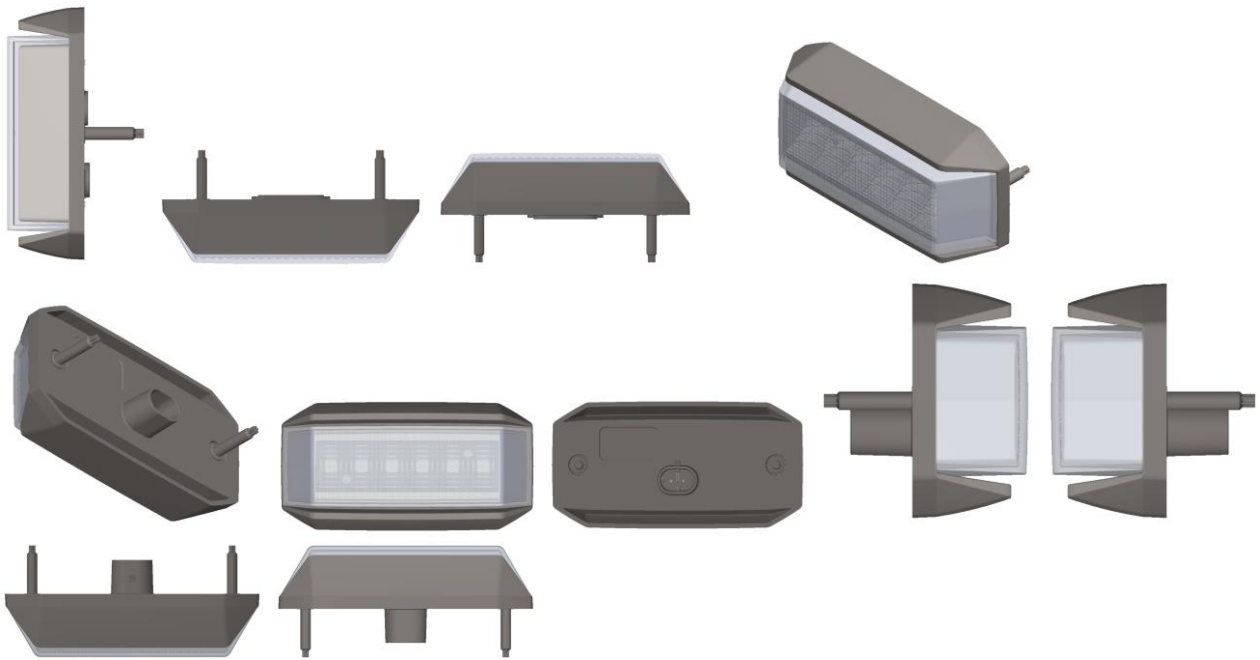

BR302024005176-0

Concessão de registro  
 Código de despacho: 158  
**Titular: ADVANCED DRAINAGE SYSTEMS, INC. [US]**  
 Autor: CHRISTOPHER DIONNE[US]  
 Título do registro: ADAPTADOR UNIVERSAL DE RALO  
 Data de depósito: 24/09/2024  
 Classificação: 23-01  
 Procurador: Dannemann, Siemsen, Bigler & Ipanema Moreira

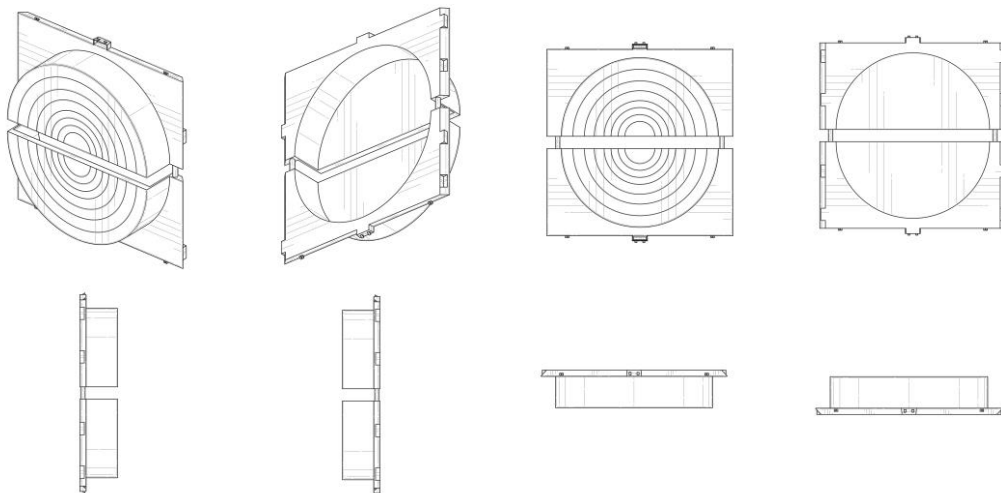

BR302024005195-6

Concessão de registro  
 Código de despacho: 158  
**Titular: FUNDAÇÃO UNIVERSIDADE DE BRASÍLIA [BR/DF]**  
 Autor: SILVANA SCHWERZ FUNGHETTO[BR] e YURI GUSTAVO DE SOUSA BARBALHO[BR]  
 Título do registro: Jogos de tabuleiro  
 Data de depósito: 24/09/2024  
 Classificação: 21-01  
 Detalhes do despacho: Legenda adequada e descrição excluída de ofício, de acordo com a nota técnica 01/2024.



**BR302024005197-2**

Concessão de registro

Código de despacho: 158

**Titular: FUNDAÇÃO UNIVERSIDADE DE BRASÍLIA [BR/DF]**

Autor: YURI GUSTAVO DE SOUSA BARBALHO[BR] e SILVANA SCHWERZ FUNGHETTO[BR]

Título do registro: Jogos de tabuleiro

Data de depósito: 24/09/2024

Classificação: 21-01

Detalhes do despacho: Descrição excluída de ofício de acordo com a nota técnica 01/2024.

**BR302024005202-2**

Concessão de registro

Código de despacho: 158

**Titular: MINCONG HUANG [CN]**

Autor: MINCONG HUANG[CN]

Título do registro: Secadores de cabelo

Data de depósito: 25/09/2024

Classificação: 28-03

Procurador: Carolina Calheiros Brast

**BR302024005225-1**

Concessão de registro

Código de despacho: 158

**Titular: RENATO SOARES TEIXEIRA [BR/SP]**

Autor: RENATO SOARES TEIXEIRA[BR]

Título do registro: Escrivadinhas

Data de depósito: 25/09/2024

Classificação: 06-03



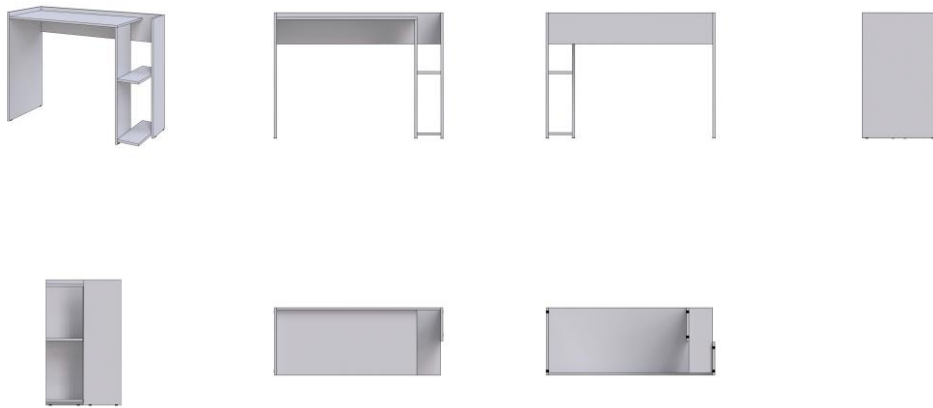

BR302024005229-4

Concessão de registro  
 Código de despacho: 158  
**Titular: TORTUGA-PRODUTOS DE BORRACHA LTDA. [BR/PR]**  
 Autor: LUIS CARLOS MOHR[BR]  
 Título do registro: PNEUS  
 Data de depósito: 25/09/2024  
 Classificação: 12-15  
 Procurador: RITTER ADVOGADOS



BR302024005237-5

Concessão de registro  
 Código de despacho: 158  
**Titular: UNILEVER IP HOLDINGS B.V. [XX]**  
 Autor: JAMIE MARK KING[GB] e NATASHA LOUISE, OLENKA GUNN[GB]  
 Título do registro: Garrafa  
 Data de depósito: 25/09/2024  
 Prioridade unionista: 015056741-0001 09/04/2024 EM, 015056741-0002 09/04/2024 EM, 015056741-0003 09/04/2024 EM, 015056741-0004 09/04/2024 EM, 015056741-0005 09/04/2024 EM, 015056741-0006 09/04/2024 EM e 015056741-0007 09/04/2024 EM  
 Classificação: 09-01  
 Procurador: Remer Villaça & Nogueira Assessoria e Consultoria de Prop. Intelectual S/S Ltda.

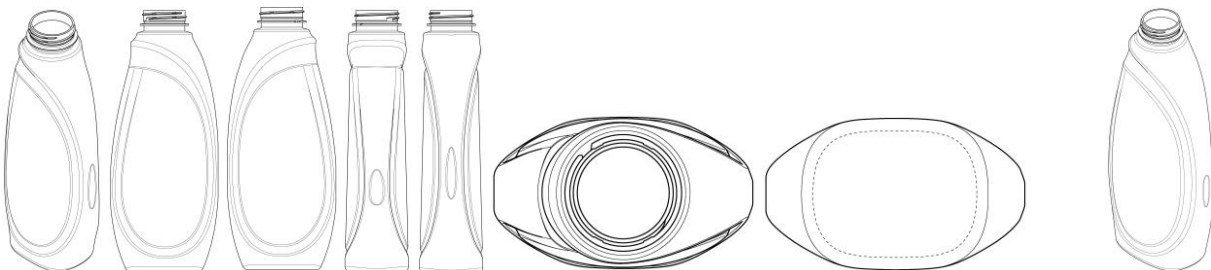

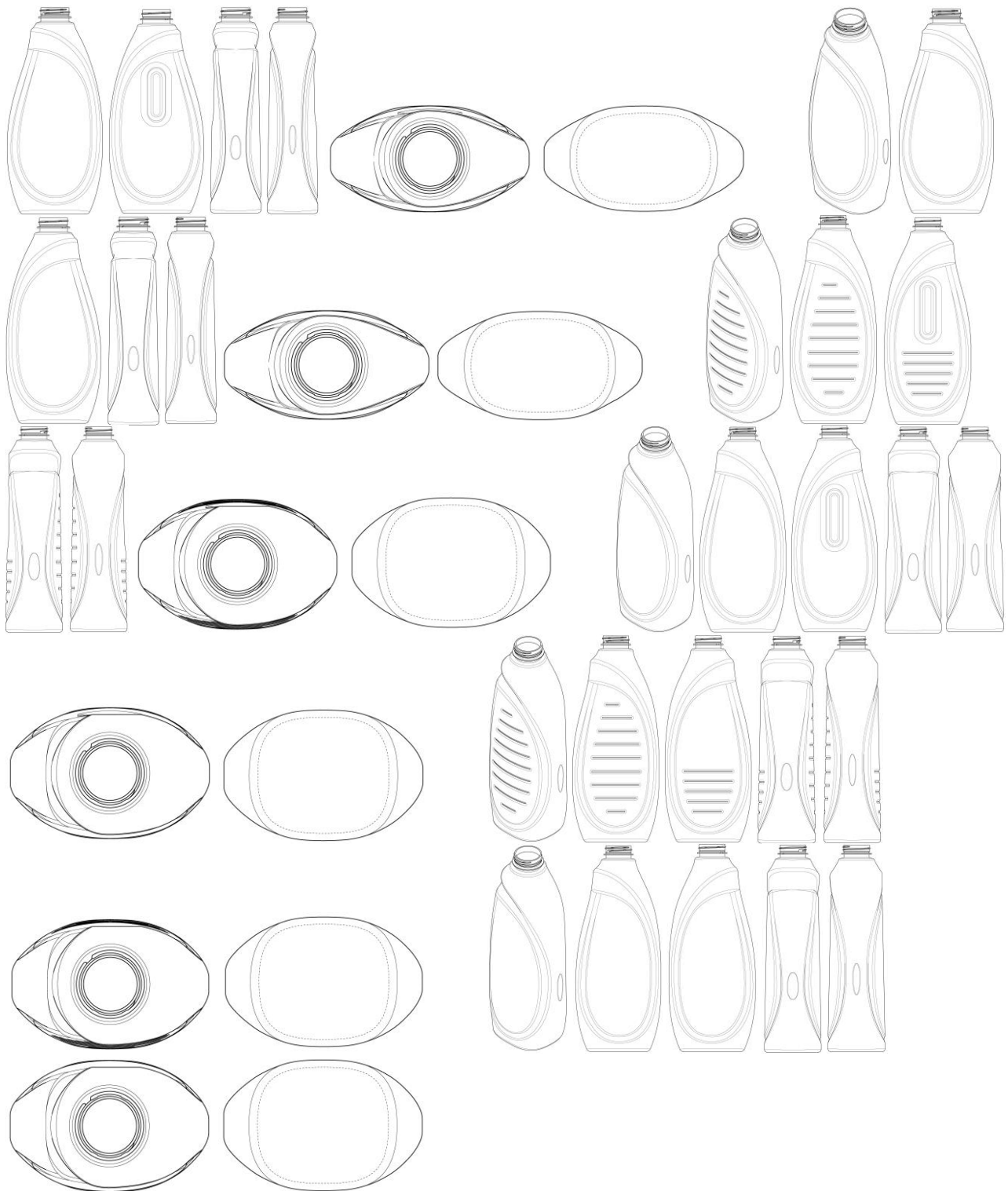

BR302024005262-6

Concessão de registro

Código de despacho: 158

**Titular: CONTINENTAL REIFEN DEUTSCHLAND GMBH [DE]**

Autor: NICO MEIER[DE], STAMATIA STEFANOPOULOU[DE] e MARIO KORBAS[DE]

Título do registro: PNEU

Data de depósito: 26/09/2024

Prioridade unionista: 015062854 06/06/2024 EM

Classificação: 12-15

Procurador: Dannemann, Siemsen, Bigler &amp; Ipanema Moreira

Detalhes do despacho: Correção de ofício do cadastro do número da prioridade unionista considerando as informações constantes no documento apresentado, com apoio no item 5.2.2 do Manual de Desenhos Industriais.

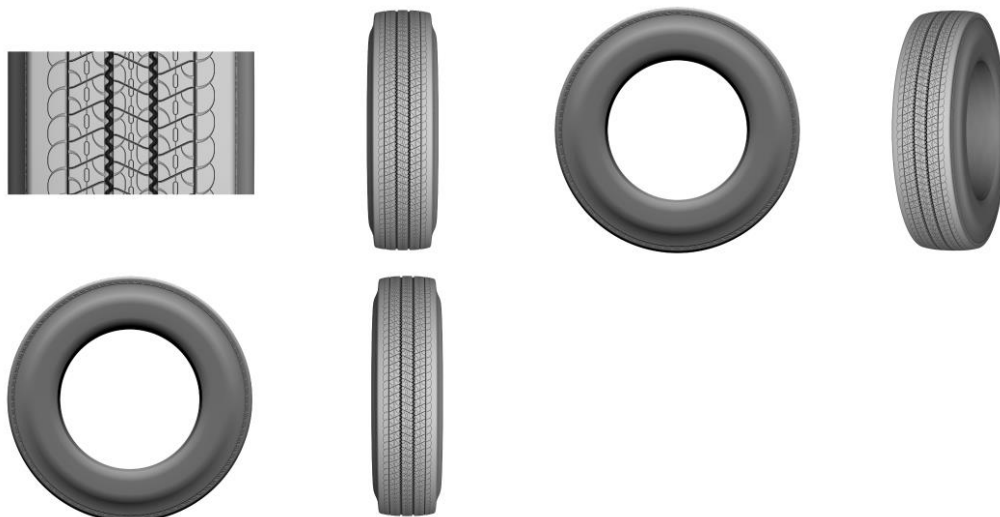

BR302024005267-7

Concessão de registro

Código de despacho: 158

Titular: BAYERISCHE MOTOREN WERKE AKTIENGESELLSCHAFT [DE]

Autor: MATTHIAS SEBASTIAN KOTTMANN[DE]

Título do registro: Motocicleta

Data de depósito: 26/09/2024

Prioridade unionista: 40 2024 100 227.6 28/03/2024 DE

Classificação: 12-11

Procurador: Dannemann, Siemsen, Bigler &amp; Ipanema Moreira



BR302024005327-4

Concessão de registro

Código de despacho: 158

Titular: RENATO SOARES TEIXEIRA [BR/SP]

Autor: RENATO SOARES TEIXEIRA[BR]

Título do registro: Armários aéreos de banheiro

Data de depósito: 30/09/2024

Classificação: 06-04

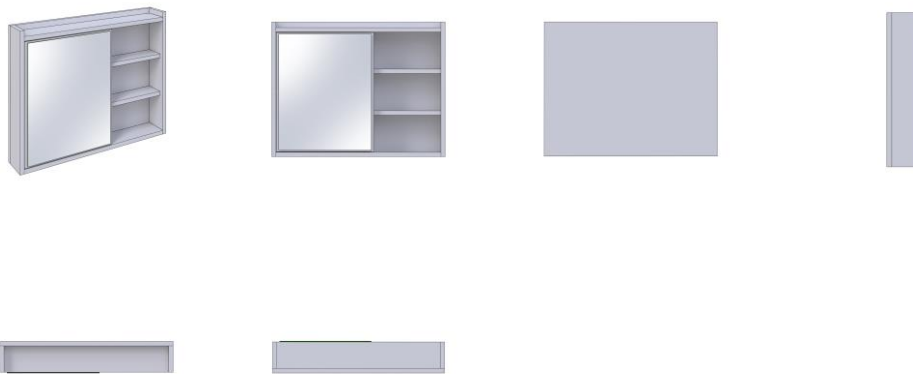

BR302024005385-1

Concessão de registro

Código de despacho: 158

**Titular: UNIVERSIDADE FEDERAL DO RECONCAVO DA BAHIA - UFRB [BR/BA]**

Autor: CRISTIANE AGRA PIMENTEL[BR], ANDRESSA CLARA BARBOSA DE ARAUJO[BR], CAMILLE PEREIRA GUIMARAES[BR] e MARIA CLARA SAMPAIO GONCALVES[BR]

Título do registro: Padrões de superfície

Data de depósito: 01/10/2024

Classificação: 32-00

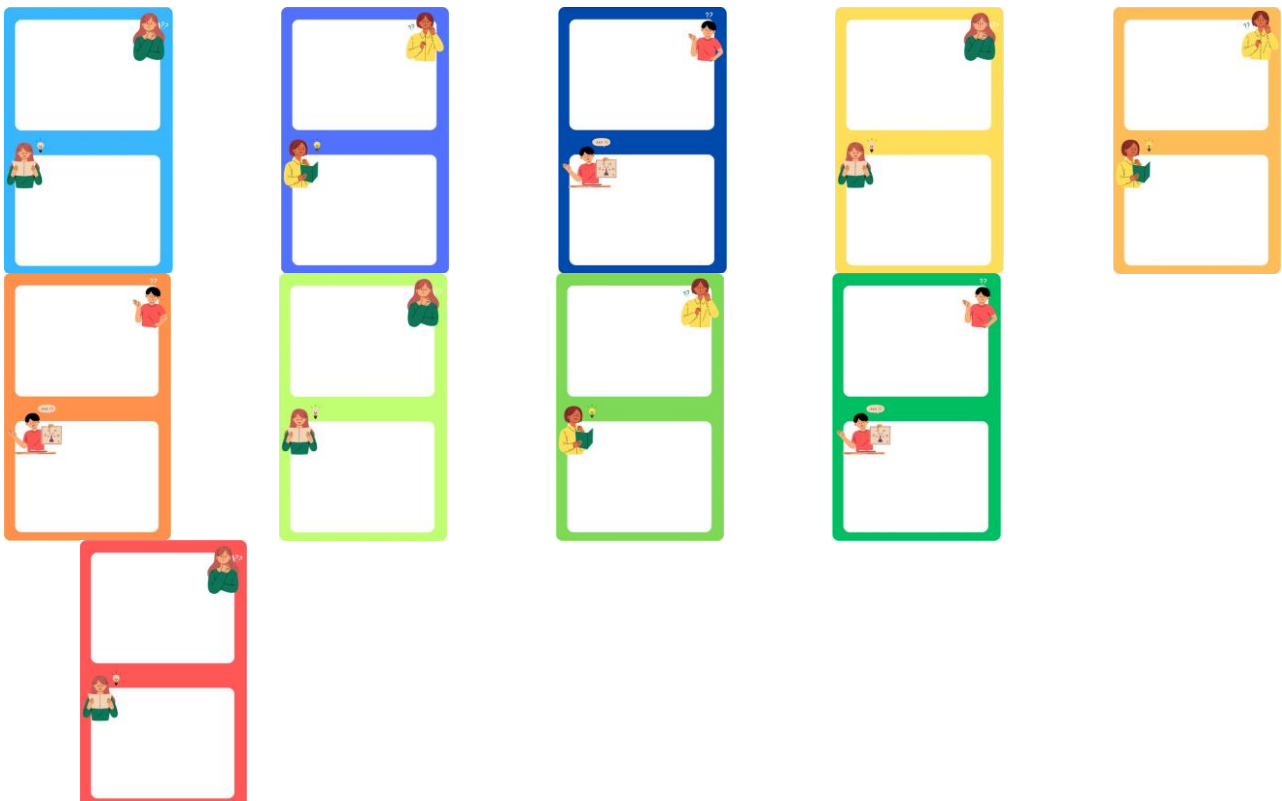

BR302024005386-0

Concessão de registro

Código de despacho: 158

**Titular: UNIVERSIDADE FEDERAL DO RECONCAVO DA BAHIA - UFRB [BR/BA]**

Autor: CRISTIANE AGRA PIMENTEL[BR], MARCELLY RIBEIRO BULCAO MACEDO[BR], JOAO VITOR SIQUEIRA FONSECA[BR], SABRINE CORTIANA RODRIGUES LIMA[BR] e CLEONARA GOMES SILVA FERREIRA[BR]

Título do registro: Estampa para Jogo de Cartas

Data de depósito: 01/10/2024



Classificação: 32-00

Detalhes do despacho: Classificação adequada de ofício com base no item 5.3.1.1 do Manual de Desenhos Industriais.

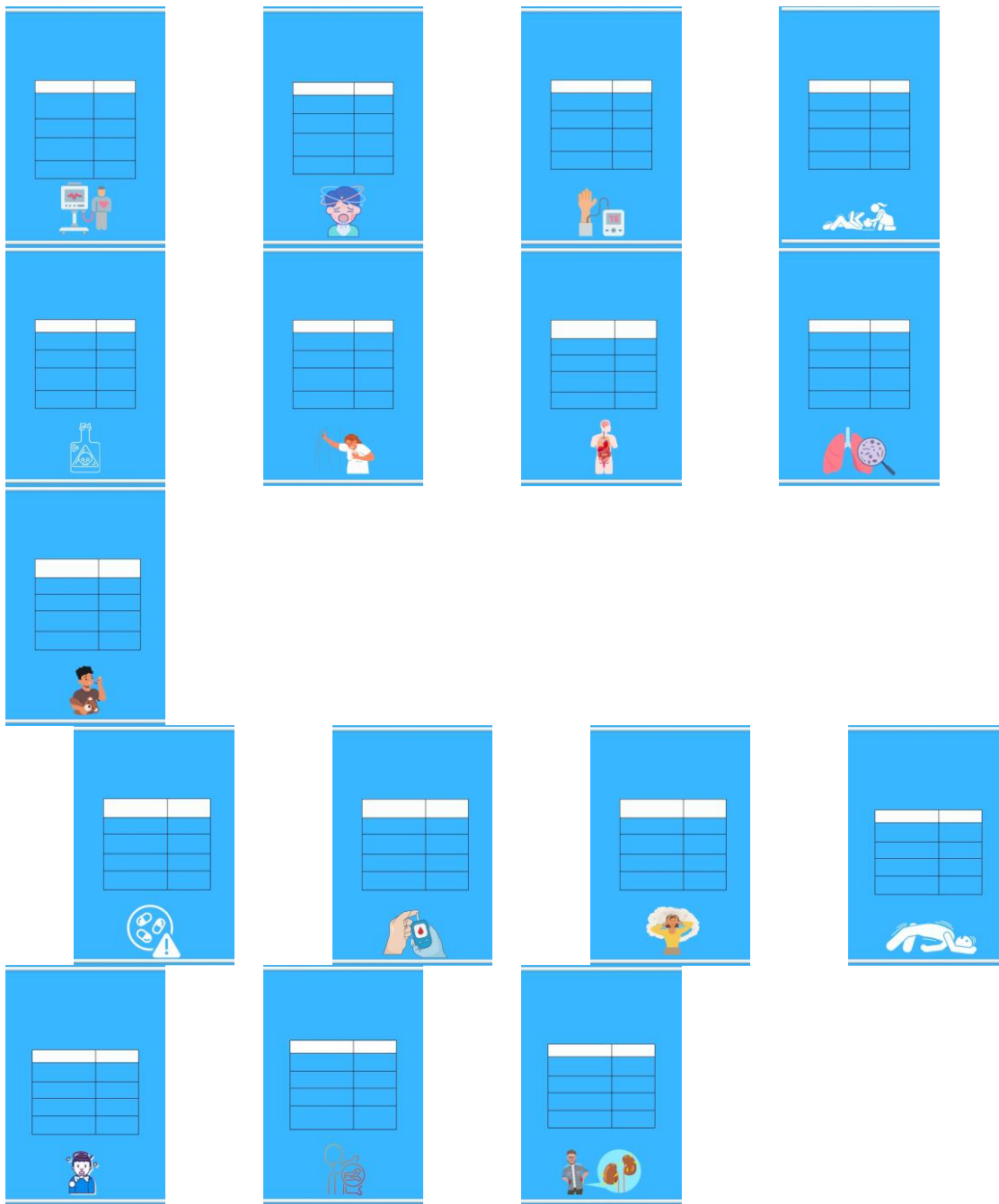

BR302024005489-0

Concessão de registro

Código de despacho: 158

**Titular: LEGO A/S [DK]**

Autor: RENÉ CHRISTENSEN WELLEJUS[DK], GRISCHA SIMON GUZINSKI[DE] e PELLE NORMANN BRIX[DK]

Título do registro: BRINQUEDO

Data de depósito: 07/10/2024

Classificação: 21-01

Procurador: MMV Agentes da Propriedade Industrial Ltda.



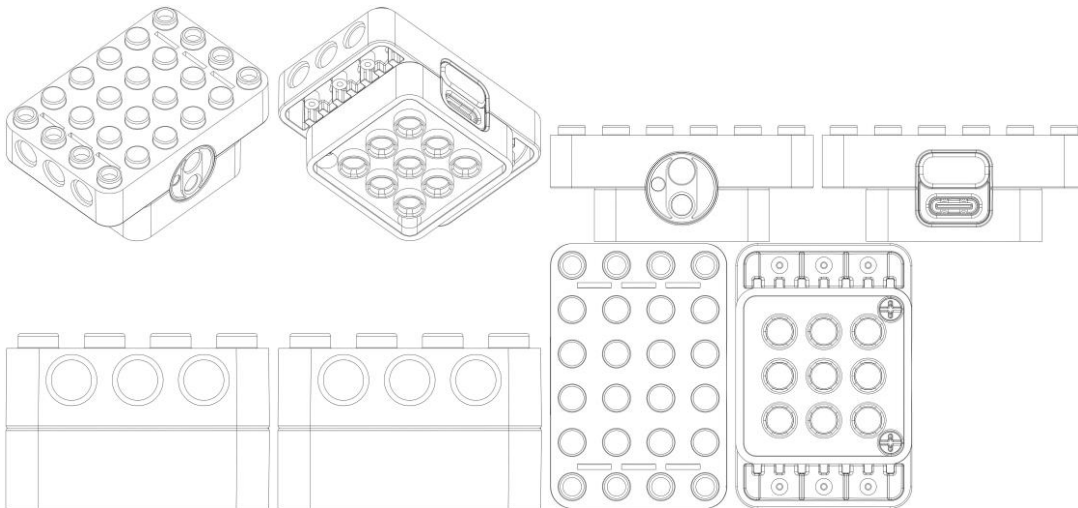

BR302024006144-7

Concessão de registro  
 Código de despacho: 158  
**Titular: HONDA MOTOR CO., LTD. [JP]**  
 Autor: TAKAO MIKAMI[JP] e RAFAEL CHIARELLO DE ARAUJO[BR]  
 Título do registro: MOTOCICLETA  
 Data de depósito: 06/11/2024  
 Prioridade unionista: 2024-009297 08/05/2024 JP  
 Classificação: 12-11  
 Procurador: Dannemann, Siemsen, Bigler & Ipanema Moreira



BR302024006145-5

Concessão de registro  
 Código de despacho: 158  
**Titular: HONDA MOTOR CO., LTD. [JP]**  
 Autor: RAFAEL CHIARELLO DE ARAUJO[BR] e TAKURO KITADE[JP]  
 Título do registro: carenagem lateral  
 Data de depósito: 06/11/2024  
 Prioridade unionista: 2024-009299 08/05/2024 JP  
 Classificação: 12-11  
 Procurador: Dannemann, Siemsen, Bigler & Ipanema Moreira



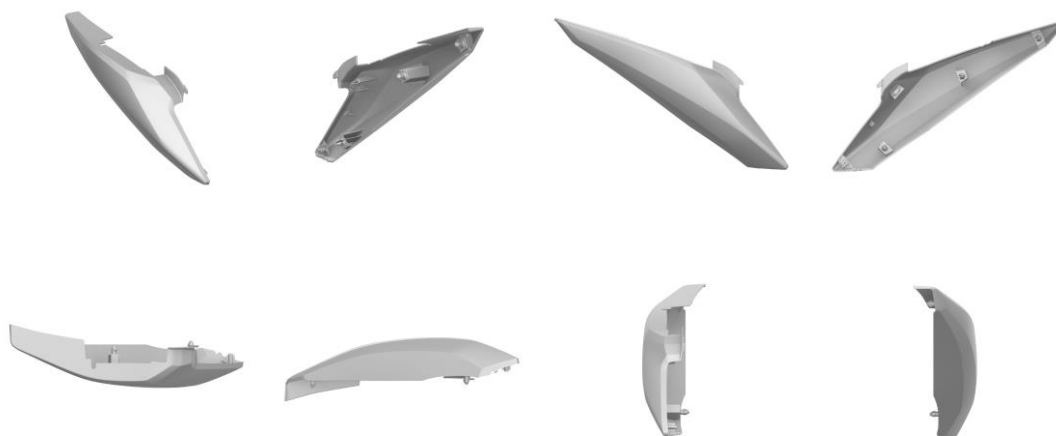

BR302024006147-1

Concessão de registro

Código de despacho: 158

Titular: HONDA MOTOR CO., LTD. [JP]

Autor: RAFAEL CHIARELLO DE ARAUJO[BR] e SHINTA TAKASAWA[JP]

Título do registro: carenagem

Data de depósito: 06/11/2024

Prioridade unionista: 2024-009298 08/05/2024 JP

Classificação: 12-11

Procurador: Dannemann, Siemsen, Bigler &amp; Ipanema Moreira



BR302024006155-2

Concessão de registro

Código de despacho: 158

Titular: UNILEVER IP HOLDINGS B.V. [XX]

Autor: JAMES GILES[GB]

Título do registro: CAIXA PARA CONFECCÃO CONGELADA

Data de depósito: 06/11/2024

Prioridade unionista: 015059970 09/05/2024 EM

Classificação: 09-03

Procurador: Carolina Nakata

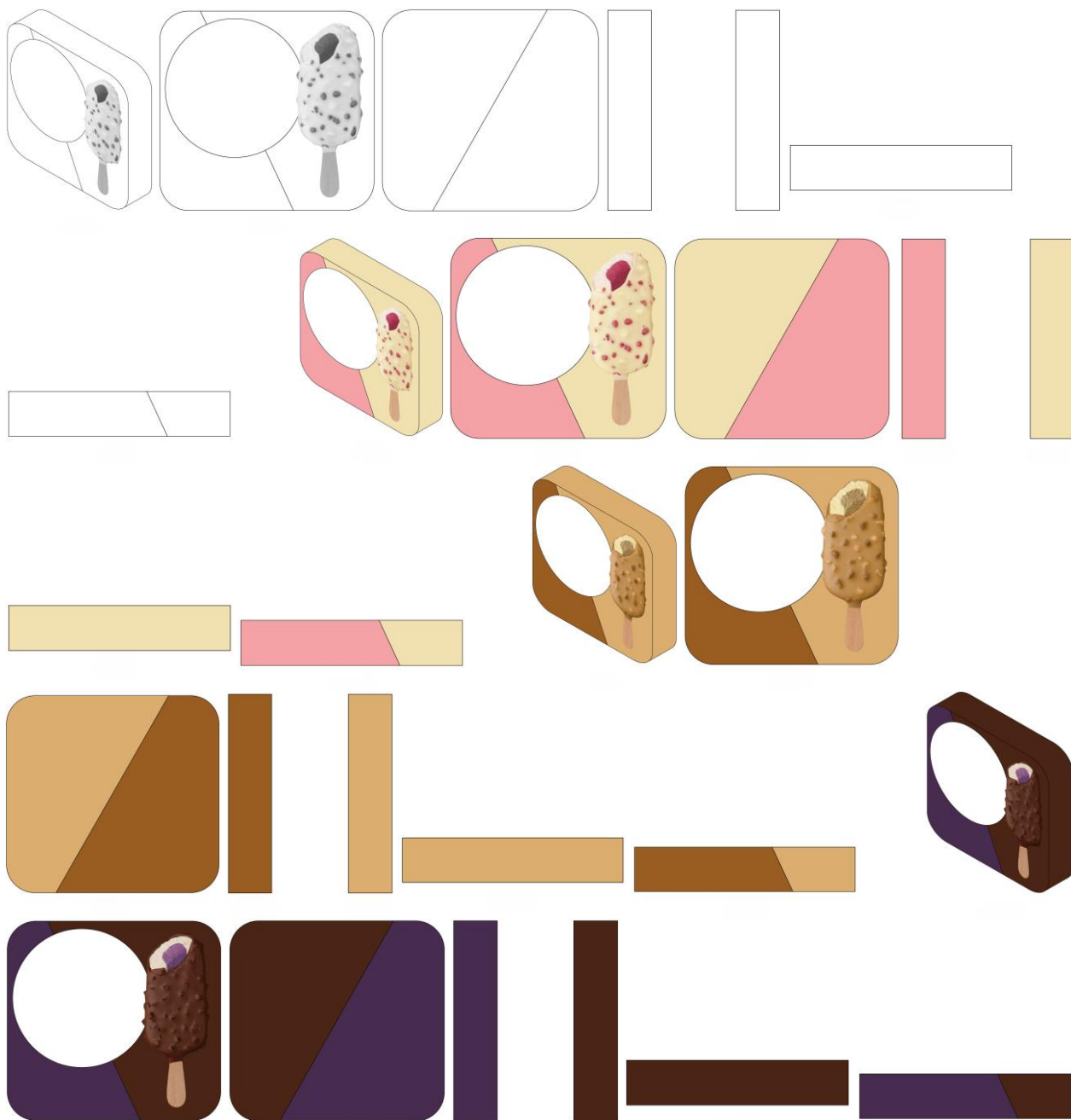

BR302024006160-9

Concessão de registro  
 Código de despacho: 158  
 Titular: UNILEVER IP HOLDINGS B.V. [XX]  
 Autor: JAMES GILES[GB]  
 Título do registro: CONFEITO CONGELADO  
 Data de depósito: 06/11/2024  
 Prioridade unionista: 015059889 09/05/2024 EM  
 Classificação: 01-01  
 Procurador: Carolina Nakata





BR302024006164-1

Concessão de registro  
 Código de despacho: 158  
**Titular: UNILEVER IP HOLDINGS B.V. [XX]**  
 Autor: JAMES GILES[GB]  
 Título do registro: CONFEITO CONGELADO  
 Data de depósito: 06/11/2024  
 Prioridade unionista: 015059969 09/05/2024 EM  
 Classificação: 01-01  
 Procurador: Carolina Nakata

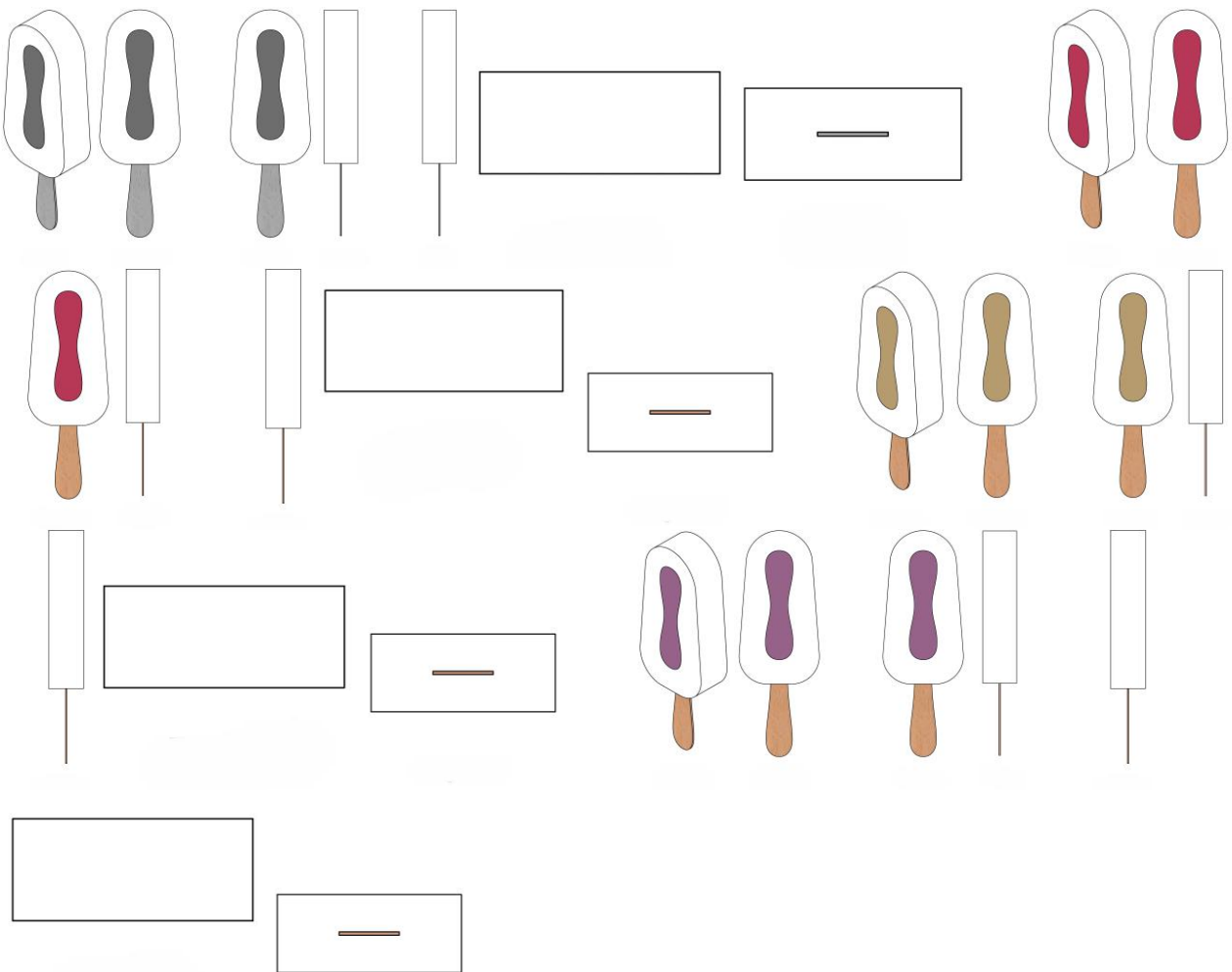

BR302024006169-2

Concessão de registro  
 Código de despacho: 158  
**Titular: UNILEVER IP HOLDINGS B.V. [XX]**  
 Autor: JAMES GILES[GB]  
 Título do registro: CAIXA DE SORVETE



Data de depósito: 06/11/2024  
 Prioridade unionista: 015060033 09/05/2024 EM  
 Classificação: 09-03  
 Procurador: Carolina Nakata

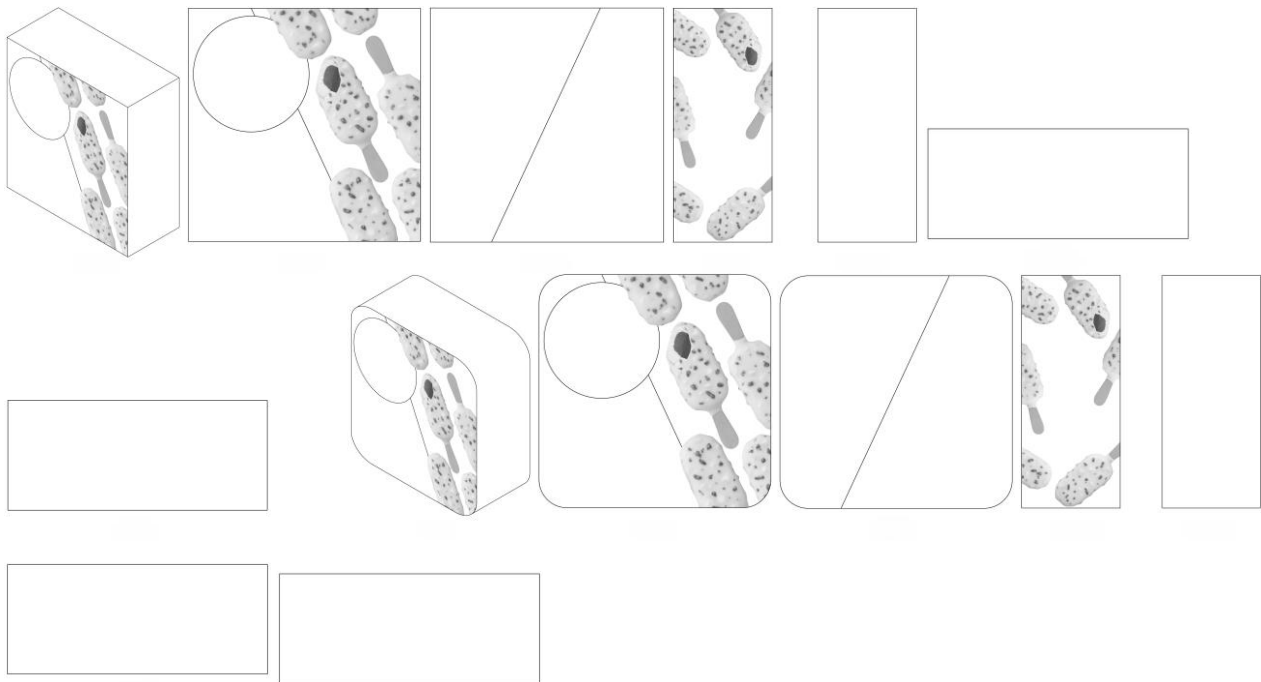

BR322024004934-2

Concessão de registro  
 Código de despacho: 158  
**Titular: MENER COSMETICOS LTDA [BR/PR]**  
 Autor: CARL CORRÊA KAWASAKI[BR]  
 Título do registro: Sabonetes  
 Data de depósito: 13/09/2024  
 Classificação: 28-02  
 Procurador: Edmila Adriana Denig

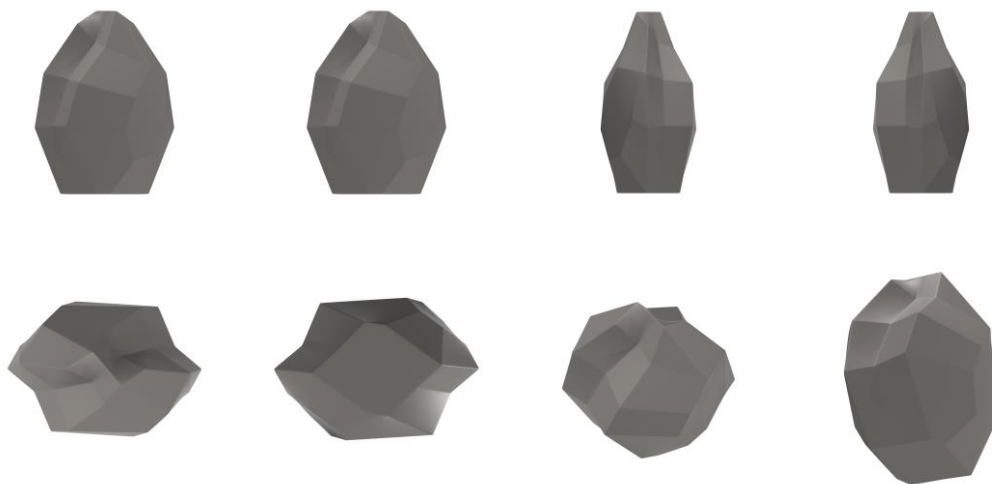

BR322024005103-7

Concessão de registro  
 Código de despacho: 158  
**Titular: GEKA GMBH [DE]**  
 Autor: MARGHERITA DI MAURO[IT]  
 Título do registro: APLICADOR DE COSMÉTICO



Data de depósito: 20/09/2024

Prioridade unionista: 015013042 01/03/2023 EM

Classificação: 28-03

Procurador: Paulo de Tarso Castro Brandão

Detalhes do despacho: A fim de adequar o pedido ao Manual de Desenhos Industriais, com apoio na Nota Técnica INPI/CPAPD nº 01/2024, a descrição foi excluída de ofício por conter informações que não se enquadram no previsto nos itens 3.5.2.G e 5.3 do Manual.

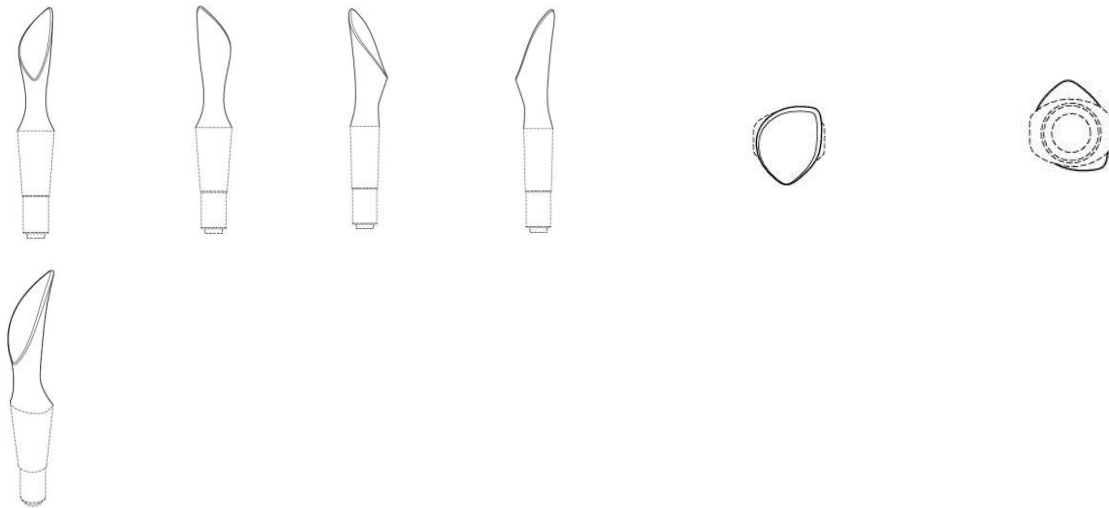

**BR322024005106-1**

Concessão de registro

Código de despacho: 158

**Titular: GEKA GMBH [DE]**

Autor: MARGHERITA DI MAURO[IT]

Título do registro: APLICADOR DE COSMÉTICO

Data de depósito: 20/09/2024

Prioridade unionista: 015013042 01/03/2023 EM

Classificação: 28-03

Procurador: Paulo de Tarso Castro Brandão

Detalhes do despacho: A fim de adequar o pedido ao Manual de Desenhos Industriais, com apoio na Nota Técnica INPI/CPAPD nº 01/2024, a descrição foi excluída de ofício por conter informações que não se enquadram no previsto nos itens 3.5.2.G e 5.3 do Manual.

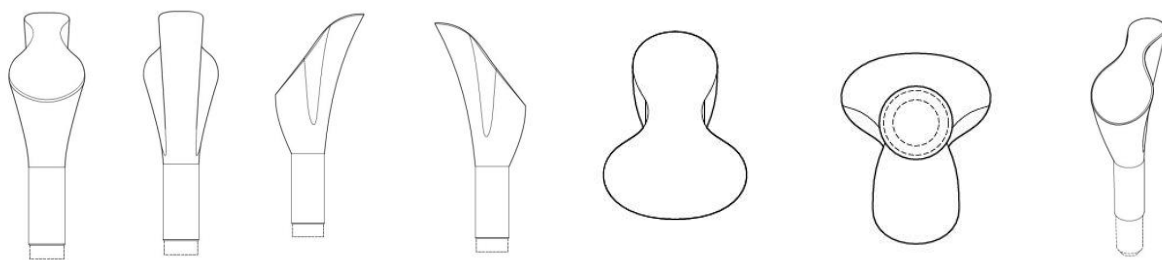

**BR322024005113-4**

Concessão de registro

Código de despacho: 158

**Titular: GEKA GMBH [DE]**

Autor: MARGHERITA DI MAURO[IT]

Título do registro: APLICADOR DE COSMÉTICO

Data de depósito: 20/09/2024

Prioridade unionista: 015013042 01/03/2023 EM

Classificação: 28-03

Procurador: Paulo de Tarso Castro Brandão

Detalhes do despacho: A fim de adequar o pedido ao Manual de Desenhos Industriais, com apoio na Nota Técnica INPI/CPAPD nº 01/2024, a descrição foi excluída de ofício por conter informações que não se enquadram no previsto nos itens 3.5.2.G e 5.3 do Manual.



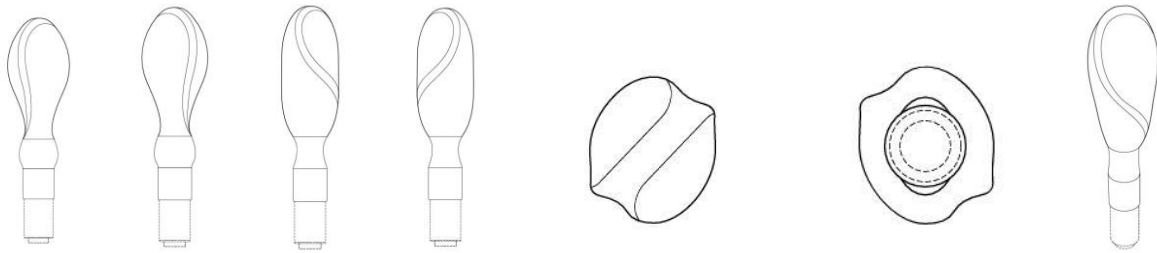

**BR322024005291-2**

Concessão de registro

Código de despacho: 158

**Titular: BE220 TECNOLOGIA LTDA [BR/RS]**

Autor: DIEGO FURTADO VILELA[BR], RAFAEL DE ABREU ANTUNES[BR] e RODNEY SILVA[BR]

Título do registro: Interfaces gráficas de usuário [leiaute de tela de computador]

Data de depósito: 27/09/2024

Classificação: 14-04

Procurador: LEÃO PROPRIEDADE INTELECTUAL

Detalhes do despacho: Com apoio na Nota Técnica INPI/CPAPD nº 01/2024 foi feita a seguinte alteração de ofício, a fim de adequar o pedido ao Manual de desenhos Industriais: [1] Numeração da figura 1.2 alterada para 2.1 a fim de indicar corretamente a variação representada.



**BR322024005292-0**

Concessão de registro

Código de despacho: 158

**Titular: BE220 TECNOLOGIA LTDA [BR/RS]**

Autor: DIEGO FURTADO VILELA[BR], RAFAEL DE ABREU ANTUNES[BR] e RODNEY SILVA[BR]

Título do registro: Interfaces gráficas de usuário [leiaute de tela de computador]

Data de depósito: 27/09/2024

Classificação: 14-04

Procurador: LEÃO PROPRIEDADE INTELECTUAL



**BR322024005293-9**

Concessão de registro

Código de despacho: 158

**Titular: BE220 TECNOLOGIA LTDA [BR/RS]**

Autor: DIEGO FURTADO VILELA[BR], RAFAEL DE ABREU ANTUNES[BR] e RODNEY SILVA[BR]

Título do registro: Interfaces gráficas de usuário [leiaute de tela de computador]

Data de depósito: 27/09/2024

Classificação: 14-04

Procurador: LEÃO PROPRIEDADE INTELECTUAL



# Nulidades administrativas de registros de desenho industrial

Exigência de pagamento  
Exigência de conformidade de petição  
Notificação de instauração de nulidade administrativa, por requerimento de terceiros, para manifestação  
Notificação de instauração de nulidade administrativa, de ofício, para manifestação  
Instrução técnica: Exigência  
Instrução técnica: Sobrestamento  
Decisão da nulidade: Negado provimento  
Decisão da nulidade: Provimento  
Instrução técnica: Intimação para manifestação por parte do titular e do requerente  
Outros despachos



## Notificação de nulidade administrativa, por requerimento de terceiros, para manifestação

Notificação de processo administrativo de nulidade (PAN) instaurado mediante requerimento de terceiros. A partir da publicação deste ato, na Revista da Propriedade Industrial (RPI), inicia-se o prazo de 60 (sessenta) dias para que o titular do registro se manifeste, nos termos do artigo 170 da Lei da Propriedade Industrial (LPI, lei n.º 9.279, de 14 de maio de 1996).

Declara-se, ainda, neste ato, o interesse público no reexame da concessão do atual registro.

Art. 170 - O titular será intimado para se manifestar no prazo de 60 (sessenta) dias.

Para visualizar petições eletrônicas no site do INPI ([www.inpi.gov.br](http://www.inpi.gov.br)):

1. Acesse a pesquisa da base de desenho industrial utilizando login e senha; e
2. Informe o número do processo ao qual está vinculada a petição a ser visualizada.

3. Selecione o ícone "pdf" ao lado da petição desejada.

Para apresentar manifestação sobre nulidade administrativa:

1. Acesse o e-DI no site do INPI ([www.inpi.gov.br](http://www.inpi.gov.br));
2. Emita uma Guia de Recolhimento da União (GRU) para o serviço "manifestação ao processo administrativo de nulidade notificado" (código 108);
3. Efetue o pagamento; e
4. Preencha e envie o formulário eletrônico correspondente à opção indicada na emissão da GRU, acompanhado dos esclarecimentos, argumentos, provas ou documentos apropriados.

O prazo para apresentação de manifestação é de 60 (sessenta) dias, contados da data de publicação da notificação do processo administrativo de nulidade na Revista da Propriedade Industrial (RPI), nos termos dos art. 170, 221, 222 e 223 da Lei da Propriedade Industrial (LPI, Lei n.º 9.279, de 14 de maio de 1996).

Para esclarecer outras dúvidas e conhecer em detalhe o processamento de pedidos de registro de desenho industrial e outras petições, não deixe de consultar o Manual de Desenho Industrial <http://manualdedi.inpi.gov.br/projects/manual-de-desenho-industrial/wiki>

---

**870250038102**  
12/05/2025

Notificação de instauração de processo de nulidade a requerimento  
Código de despacho: 400  
Petição (tipo): [107.02] Nulidade de registro de desenho industrial  
Processo afetado: BR302013002141-6  
Requerente: FERNANDA CRISTINA DE OLIVEIRA  
Procurador: Vanessa Santicioli da Costa  
Titular do registro: ANTONIO JOSÉ GASPAS [BR/SP]  
Procurador do titular: Edeiner Pezzuol Júnior

---



**870250041322**  
20/05/2025

Notificação de instauração de processo de nulidade a requerimento  
Código de despacho: 400  
Petição (tipo): [107.02] Nulidade de registro de desenho industrial  
Processo afetado: BR302024000479-6  
Requerente: SU COLMEIAS E ORGANIZADORES LTDA  
Procurador: TINOCO SOARES SOCIEDADE DE ADVOGADOS  
Titular do registro: MANDY COLMEIAS COMERCIO DE PRODUTOS ORGANIZADORES LTDA [BR/SP]  
Procurador do titular: MATHEUS SOUZA GARAJAU



## Instrução técnica: Intimação para manifestação por parte do titular e do requerente

Os titulares e requerentes, ou seus procuradores, deverão tomar conhecimento do parecer técnico que concluiu o processo de nulidade instaurado nos termos do Art. 115 da Lei da Propriedade Industrial (LPI, lei nº 9279, de 14 de maio de 1996).

A partir da publicação deste ato na Revista da Propriedade Industrial (RPI), inicia-se o prazo de 60 (sessenta) dias para a manifestação.

Art. 115. Havendo ou não manifestação, decorrido o prazo fixado no artigo anterior, o INPI emitirá parecer, intimando o titular e o requerente para se manifestarem no prazo comum de 60 (sessenta) dias.

Art. 116. Decorrido o prazo fixado no artigo anterior, mesmo que não apresentadas as manifestações, o processo será decidido pelo Presidente do INPI, encerrando-se a instância administrativa.

Para apresentar manifestação sobre o parecer da nulidade administrativa:

1. Acesse o e-DI no site do INPI ([www.inpi.gov.br](http://www.inpi.gov.br));
2. Emita uma Guia de Recolhimento da União (GRU) para o serviço de “manifestação ao processo administrativo de nulidade notificado” (código 108) ou “contrarrazões à nulidade (terceiros se manifestando) (código 162);
3. Efetue o pagamento; e
4. Preencha e envie o formulário eletrônico correspondente à opção indicada na emissão da GRU, acompanhado dos esclarecimentos, argumentos, provas ou documentos apropriados.

Para esclarecer outras dúvidas e conhecer em detalhe o processamento de pedidos de registro de desenho industrial e outras petições, não deixe de consultar o Manual de Desenho Industrial <http://manualdedi.inpi.gov.br/projects/manual-de-desenho-industrial/wiki>.

---

<b>870240083297</b> 30/09/2024	Intimação para manifestação por parte do titular e do requerente Código de despacho: 1010 Petição (tipo): [107.02] Nulidade de registro de desenho industrial Processo afetado: BR302019003749-1 Requerente: BRASLUX INDUSTRIA DE AUTO PEÇAS LTDA Procurador: Sko Oyarzáball Marcas e Patentes Sociedade Simples Ltda. Titular do registro: EDUARDO DALMORO SOUZA [BR/RS] Procurador do titular: MÁRIO DE ALMEIDA MARCAS E PATENTES SOCIEDADE SIMPLES
-----------------------------------	--

---

<b>870240083537</b> 30/09/2024	Intimação para manifestação por parte do titular e do requerente Código de despacho: 1010 Petição (tipo): [107.02] Nulidade de registro de desenho industrial Processo afetado: BR302022006080-1 Requerente: PINCEIS COMPEL INDUSTRIA E COMERCIO LTDA Procurador: Somarca Assessoria Empresarial S/C Ltda. Titular do registro: DUPOL SOLUÇÕES EM FERRAMENTAS LTDA [BR/SP] Procurador do titular: RAFAEL DAVI VASCONCELOS
-----------------------------------	--

---



870240083077  
28/09/2024

Intimação para manifestação por parte do titular e do requerente  
Código de despacho: 1010  
Petição (tipo): [107.02] Nulidade de registro de desenho industrial  
Processo afetado: BR302024000200-9  
Requerente: ATLAS INDUSTRIA DE ELETRODOMESTICOS LTDA  
Procurador: FG PROPRIEDADE INTELECTUAL LTDA  
Titular do registro: MK ELETRODOMESTICOS MONDIAL S.A [BR/BA]  
Procurador do titular: Vandr  Cavalcante Bittencourt Torres



## Manutenções e renovações de registros de desenho industrial

Exigência de pagamento de renovação  
Exigência de pagamento de manutenção  
Registro de desenho industrial prorrogado  
Anotação de manutenção de registro  
Outros despachos



## Exigência de pagamento de manutenção

Como etapa do exame da conformidade de petições, e a fim de assegurar que sejam atendidas as formalidades previstas em lei, formula-se exigência de conformidade – nos termos do artigo 220 da Lei da Propriedade Industrial (LPI, lei n.º 9.279, de 14 de maio de 1996) – relativa às questões de pagamento da retribuição conforme indicado abaixo. O prazo para responder a exigência de conformidade formulada para a petição é de 60 (sessenta) dias, nos termos do art. 214, 221, 222, 223 e 224 da LPI.

Art. 108. O registro vigorará pelo prazo de 10 (dez) anos contados da data do depósito, prorrogável por 3 (três) períodos sucessivos de 5 (cinco) anos cada.

§ 1º O pedido de prorrogação deverá ser formulado durante o último ano de vigência do registro, instruído com o comprovante do pagamento da respectiva retribuição.

§ 2º Se o pedido de prorrogação não tiver sido formulado até o termo final da vigência do registro, o titular poderá fazê-lo nos 180 (cento e oitenta) dias subsequentes, mediante o pagamento de retribuição adicional.

Art. 120. O titular do registro está sujeito ao pagamento de retribuição quinquenal, a partir do segundo quinquênio da data do depósito

§ 2º O pagamento dos demais quinquênios será apresentado junto com o pedido de prorrogação a que se refere o art. 108.

§ 3º O pagamento dos quinquênios poderá ainda ser efetuado dentro dos 6 (seis) meses subsequentes ao prazo estabelecido no parágrafo anterior, mediante pagamento de retribuição adicional.

Observar os valores referentes à tabela de retribuição vigente. Para cumprir a exigência ou complementar a retribuição anterior:

1. Acesse o e-DI no site do INPI ([www.inpi.gov.br](http://www.inpi.gov.br));
2. Emita uma Guia de Recolhimento da União (GRU) para o serviço “complementação de retribuição” (código 800), se for o caso, no exato valor da complementação, fazendo referência ao número da GRU anterior;
3. Efetue o pagamento da complementação, se for o caso;
4. Emita uma Guia de Recolhimento da União (GRU) para o serviço de “cumprimento de exigência” (código 105), referente a petição; e
5. Preencha e envie o formulário eletrônico correspondente à opção indicada na emissão da GRU, acompanhado dos esclarecimentos, argumentos, provas ou documentos apropriados.

Para esclarecer outras dúvidas e conhecer em detalhe o processamento de pedidos de registro de desenho industrial e outras petições, não deixe de consultar o Manual de Desenho Industrial <http://manualdedi.inpi.gov.br/projects/manual-de-desenho-industrial/wiki>.



800240410439  
21/11/2024

Exigência de pagamento (em petição)  
Código de despacho: 089  
Petição (tipo): [129.01] Manutenção: 2º quinquênio ordinário  
Processo afetado: BR302019005047-1  
Requerente: JOSEANE APARECIDA CARDOSO CALGAROTO  
Procurador: ON MARCAS GESTÃO DE NEGÓCIOS E INTELIGÊNCIA EM PROPRIEDADE INTELECTUAL  
Detalhes do despacho: Para regularização do segundo período de vigência do registro, complemente o valor recolhido através da GRU 29409232329430737, para o atual valor de manutenção no prazo EXTRAORDINÁRIO, visto que foi recolhida taxa referente ao pagamento de renovação no prazo ordinário. Para cumprimento da exigência, é necessário peticionamento de GRU de código 137 (isenta), anexando comprovante de recolhimento da complementação no valor devido (GRU de código de serviço 800).



## Registro de desenho industrial renovado

Os registros de desenho industrial listados a seguir foram mantidos, em vista do cumprimento ao que dispõe os parágrafos 1º e 2º do artigo 108, bem como os parágrafos 2º e 3º do artigo 120 da Lei da Propriedade Industrial (LPI, lei n.º 9.279, de 14 de maio de 1996).

Art. 108. O registro vigorará pelo prazo de 10 (dez) anos contados da data do depósito, prorrogável por 3 (três) períodos sucessivos de 5 (cinco) anos cada.

§ 1º O pedido de prorrogação deverá ser formulado durante o último ano de vigência do registro, instruído com o comprovante do pagamento da respectiva retribuição.

§ 2º Se o pedido de prorrogação não tiver sido formulado até o termo final da vigência do registro, o titular poderá fazê-lo nos 180 (cento e oitenta) dias subsequentes, mediante o pagamento de retribuição adicional.

Art. 120. O titular do registro está sujeito ao pagamento de retribuição quinquenal, a partir do segundo quinquênio da data do depósito

§ 2º O pagamento dos demais quinquênios será apresentado junto com o pedido de prorrogação a que se refere o art. 108.

§ 3º O pagamento dos quinquênios poderá ainda ser efetuado dentro dos 6 (seis) meses subsequentes ao prazo estabelecido no parágrafo anterior, mediante pagamento de retribuição adicional.

---

800210068789  
03/03/2021

Deferimento da petição  
Código de despacho: 270  
Petição (tipo): [131.01] Renovação do registro de desenho industrial no prazo ordinário  
Processo afetado: DI6601957-5  
Requerente: JJGC INDÚSTRIA E COMÉRCIO DE MATERIAIS DENTÁRIOS S.A.  
Procurador: Sonia Cristina Sequeira Gama  
Renovada vigência até 24/05/2026  
Detalhes do despacho: Renovada vigência até 24/05/2026.

---



## Anotação de manutenção de registro

Os registros de desenho industrial listados a seguir foram prorrogados, em vista do cumprimento ao que dispõe os parágrafos 1º e 2º do artigo 108, bem como os parágrafos 2º e 3º do artigo 120 da Lei da Propriedade Industrial (LPI, lei n.º 9.279, de 14 de maio de 1996).

Art. 108. O registro vigorará pelo prazo de 10 (dez) anos contados da data do depósito, prorrogável por 3 (três) períodos sucessivos de 5 (cinco) anos cada.

§ 1º O pedido de prorrogação deverá ser formulado durante o último ano de vigência do registro, instruído com o comprovante do pagamento da respectiva retribuição.

§ 2º Se o pedido de prorrogação não tiver sido formulado até o termo final da vigência do registro, o titular poderá fazê-lo nos 180 (cento e oitenta) dias subsequentes, mediante o pagamento de retribuição adicional.

Art. 120. O titular do registro está sujeito ao pagamento de retribuição quinquenal, a partir do segundo quinquênio da data do depósito

§ 2º O pagamento dos demais quinquênios será apresentado junto com o pedido de prorrogação a que se refere o art. 108.

§ 3º O pagamento dos quinquênios poderá ainda ser efetuado dentro dos 6 (seis) meses subsequentes ao prazo estabelecido no parágrafo anterior, mediante pagamento de retribuição adicional.

---

<b>800240043082</b> 02/02/2024	Deferimento da petição Código de despacho: 270 Petição (tipo): [129.01] Manutenção: 2º quinquênio ordinário Processo afetado: BR302013000116-4 Requerente: OERLIKON TRADING AG, TRÜBBACH Procurador: Luiz Henrique Oliveira Do Amaral
<b>800180149497</b> 26/04/2018	Deferimento da petição Código de despacho: 270 Petição (tipo): [129.01] Manutenção: 2º quinquênio ordinário Processo afetado: BR302013002658-2 Requerente: BAYERISCHE MOTOREN WERKE AKTIENGESELLSCHAFT Procurador: Luiz Henrique Oliveira Do Amaral
<b>800180149498</b> 26/04/2018	Deferimento da petição Código de despacho: 270 Petição (tipo): [129.01] Manutenção: 2º quinquênio ordinário Processo afetado: BR302013002659-0 Requerente: BAYERISCHE MOTOREN WERKE AKTIENGESELLSCHAFT Procurador: Luiz Henrique Oliveira Do Amaral
<b>800180149499</b> 26/04/2018	Deferimento da petição Código de despacho: 270 Petição (tipo): [129.01] Manutenção: 2º quinquênio ordinário Processo afetado: BR302013002660-4 Requerente: BAYERISCHE MOTOREN WERKE AKTIENGESELLSCHAFT Procurador: Luiz Henrique Oliveira Do Amaral

---



---

<b>800240132002</b> 16/04/2024	Deferimento da petição Código de despacho: 270 Petição (tipo): [129.01] Manutenção: 2º quinquênio ordinário Processo afetado: BR302015005637-1 Requerente: MARCELO DE OLIVEIRA BLACK HOLD ARTEFATOS DE COURO Procurador: Gilson Batista Tavares Junior
<b>800230066141</b> 15/02/2023	Deferimento da petição Código de despacho: 270 Petição (tipo): [129.01] Manutenção: 2º quinquênio ordinário Processo afetado: BR302016005310-3 Requerente: ANDRÉ CESAR PESTANA PAVAN Procurador: Alexsandra Gomes Raquel
<b>800230469277</b> 18/12/2023	Deferimento da petição Código de despacho: 270 Petição (tipo): [129.01] Manutenção: 2º quinquênio ordinário Processo afetado: BR302017001325-2 Requerente: VALDECIR PISSALDO Procurador: Paulo Roberto Toledo Corrêa
<b>800240168302</b> 15/05/2024	Deferimento da petição Código de despacho: 270 Petição (tipo): [129.01] Manutenção: 2º quinquênio ordinário Processo afetado: BR302017003003-3 Requerente: VALDECIR PISSALDO - ME Procurador: Toledo Corrêa Marcas e Patentes S/C Ltda.
<b>800230358587</b> 20/09/2023	Deferimento da petição Código de despacho: 270 Petição (tipo): [129.01] Manutenção: 2º quinquênio ordinário Processo afetado: BR302019005146-0 Requerente: ROBIN ALAN ZEGER
<b>800230289777</b> 27/07/2023	Deferimento da petição Código de despacho: 270 Petição (tipo): [129.01] Manutenção: 2º quinquênio ordinário Processo afetado: BR302019005236-9 Requerente: ROMULO MIRANDA GUIMARÃES
<b>800230361381</b> 22/09/2023	Deferimento da petição Código de despacho: 270 Petição (tipo): [129.01] Manutenção: 2º quinquênio ordinário Processo afetado: BR302019005599-6 Requerente: LEONARDO BARBOSA RIGONATO Procurador: Eduarda Colla
<b>800230361384</b> 22/09/2023	Deferimento da petição Código de despacho: 270 Petição (tipo): [129.01] Manutenção: 2º quinquênio ordinário Processo afetado: BR302019006062-0 Requerente: LEONARDO BARBOSA RIGONATO Procurador: Eduarda Colla
<b>800230361382</b> 22/09/2023	Deferimento da petição Código de despacho: 270 Petição (tipo): [129.01] Manutenção: 2º quinquênio ordinário Processo afetado: BR302019006064-7 Requerente: LEONARDO BARBOSA RIGONATO Procurador: Eduarda Colla
<b>800230387844</b> 11/10/2023	Deferimento da petição Código de despacho: 270 Petição (tipo): [129.01] Manutenção: 2º quinquênio ordinário Processo afetado: BR302019006280-1 Requerente: LADY-IV LOJA DE VARIEDADES LTDA

---

---

<b>800230289776</b> 27/07/2023	Deferimento da petição Código de despacho: 270 Petição (tipo): [129.01] Manutenção: 2º quinquênio ordinário Processo afetado: BR302019006294-1 Requerente: ROMULO MIRANDA GUIMARÃES
<b>800250180066</b> 13/05/2025	Deferimento da petição Código de despacho: 270 Petição (tipo): [130.01] Manutenção: 2º quinquênio extraordinário Processo afetado: BR302020000097-8 Requerente: DJ INDUSTRIA E COMERCIO DE MOVEIS LTDA Procurador: FREDERICO RODRIGUES DE ARAUJO
<b>800250180065</b> 13/05/2025	Deferimento da petição Código de despacho: 270 Petição (tipo): [130.01] Manutenção: 2º quinquênio extraordinário Processo afetado: BR302020000098-6 Requerente: DJ INDUSTRIA E COMERCIO DE MOVEIS LTDA Procurador: FREDERICO RODRIGUES DE ARAUJO
<b>800250180064</b> 13/05/2025	Deferimento da petição Código de despacho: 270 Petição (tipo): [130.01] Manutenção: 2º quinquênio extraordinário Processo afetado: BR302020000112-5 Requerente: DJ INDUSTRIA E COMERCIO DE MOVEIS LTDA Procurador: FREDERICO RODRIGUES DE ARAUJO
<b>800250180063</b> 13/05/2025	Deferimento da petição Código de despacho: 270 Petição (tipo): [130.01] Manutenção: 2º quinquênio extraordinário Processo afetado: BR302020000114-1 Requerente: DJ INDUSTRIA E COMERCIO DE MOVEIS LTDA Procurador: FREDERICO RODRIGUES DE ARAUJO
<b>800230415156</b> 03/11/2023	Deferimento da petição Código de despacho: 270 Petição (tipo): [129.01] Manutenção: 2º quinquênio ordinário Processo afetado: BR302020001257-7 Requerente: LUIS CARLOS LORENZANI
<b>800230415154</b> 03/11/2023	Deferimento da petição Código de despacho: 270 Petição (tipo): [129.01] Manutenção: 2º quinquênio ordinário Processo afetado: BR302020001261-5 Requerente: LUIS CARLOS LORENZANI
<b>800240107455</b> 28/03/2024	Deferimento da petição Código de despacho: 270 Petição (tipo): [129.01] Manutenção: 2º quinquênio ordinário Processo afetado: BR302020001520-7 Requerente: PABLO PHELIPE BERBEK DO NASCIMENTO Procurador: Paulo Rogério Carvalho de Sousa
<b>800250174849</b> 09/05/2025	Deferimento da petição Código de despacho: 270 Petição (tipo): [130.01] Manutenção: 2º quinquênio extraordinário Processo afetado: BR302020001712-9 Requerente: RENATO BASGAL PESSOA 07562481911 Procurador: Michely Cristina Carcereri Pessoa
<b>800250170502</b> 07/05/2025	Deferimento da petição Código de despacho: 270 Petição (tipo): [129.01] Manutenção: 2º quinquênio ordinário Processo afetado: BR302020001962-8 Requerente: FORZA INDÚSTRIA DE EQUIPAMENTOS MÉDICOS LTDA Procurador: BARCAROLO PROPRIEDADE INTELECTUAL

---



---

<b>800250170510</b> 07/05/2025	Deferimento da petição Código de despacho: 270 Petição (tipo): [129.01] Manutenção: 2º quinquênio ordinário Processo afetado: BR302020002002-2 Requerente: MICHAEL VAN DER VEN E OUTRO Procurador: BEERRE ASSESSORIA EMPRESARIAL LTDA
<b>800250174850</b> 09/05/2025	Deferimento da petição Código de despacho: 270 Petição (tipo): [129.01] Manutenção: 2º quinquênio ordinário Processo afetado: BR302020002005-7 Requerente: RENATO BASGAL PESSOA 07562481911 Procurador: Michely Cristina Carcereri Pessoa
<b>800250174817</b> 09/05/2025	Deferimento da petição Código de despacho: 270 Petição (tipo): [129.01] Manutenção: 2º quinquênio ordinário Processo afetado: BR302020002013-8 Requerente: RÍCIA MARCOS DA SILVA GAIO
<b>800250174816</b> 09/05/2025	Deferimento da petição Código de despacho: 270 Petição (tipo): [129.01] Manutenção: 2º quinquênio ordinário Processo afetado: BR302020002019-7 Requerente: RÍCIA MARCOS DA SILVA GAIO
<b>800250174818</b> 09/05/2025	Deferimento da petição Código de despacho: 270 Petição (tipo): [129.01] Manutenção: 2º quinquênio ordinário Processo afetado: BR302020002020-0 Requerente: RÍCIA MARCOS DA SILVA GAIO
<b>800250174819</b> 09/05/2025	Deferimento da petição Código de despacho: 270 Petição (tipo): [129.01] Manutenção: 2º quinquênio ordinário Processo afetado: BR302020002024-3 Requerente: RENATO SOARES TEIXEIRA
<b>800250181077</b> 14/05/2025	Deferimento da petição Código de despacho: 270 Petição (tipo): [129.01] Manutenção: 2º quinquênio ordinário Processo afetado: BR302020002100-2 Requerente: METALURGICA VOCAL LTDA EPP Procurador: Seniors Marcas e Patentes S/C Ltda.
<b>800250181073</b> 14/05/2025	Deferimento da petição Código de despacho: 270 Petição (tipo): [129.01] Manutenção: 2º quinquênio ordinário Processo afetado: BR302020002109-6 Requerente: KITOPLASTIC INDÚSTRIA E COMERCIO DE PLASTICOS LTDA Procurador: Dannemann, Siemsen, Bigler & Ipanema Moreira
<b>800250174831</b> 09/05/2025	Deferimento da petição Código de despacho: 270 Petição (tipo): [129.01] Manutenção: 2º quinquênio ordinário Processo afetado: BR302020002214-9 Requerente: LUKALIAM MÓVEIS LTDA Procurador: BEERRE ASSESSORIA EMPRESARIAL LTDA
<b>800250174832</b> 09/05/2025	Deferimento da petição Código de despacho: 270 Petição (tipo): [129.01] Manutenção: 2º quinquênio ordinário Processo afetado: BR302020002215-7 Requerente: LUKALIAM MÓVEIS LTDA Procurador: BEERRE ASSESSORIA EMPRESARIAL LTDA

---



**800250174833**  
09/05/2025  
Deferimento da petição  
Código de despacho: 270  
Petição (tipo): [129.01] Manutenção: 2º quinquênio ordinário  
Processo afetado: BR302020002216-5  
Requerente: LUKALIAM MÓVEIS LTDA  
Procurador: BEERRE ASSESSORIA EMPRESARIAL LTDA

---

**800250185121**  
19/05/2025  
Deferimento da petição  
Código de despacho: 270  
Petição (tipo): [129.01] Manutenção: 2º quinquênio ordinário  
Processo afetado: BR302020002223-8  
Requerente: OSNIR YOSHIME WATANABE

---

**800250185122**  
19/05/2025  
Deferimento da petição  
Código de despacho: 270  
Petição (tipo): [129.01] Manutenção: 2º quinquênio ordinário  
Processo afetado: BR302020002225-4  
Requerente: OSNIR YOSHIME WATANABE

---

**800250174844**  
09/05/2025  
Deferimento da petição  
Código de despacho: 270  
Petição (tipo): [129.01] Manutenção: 2º quinquênio ordinário  
Processo afetado: BR302020002242-4  
Requerente: ILLUMINA, INC.  
Procurador: Dannemann Siemsen Advogados

---

**800250174845**  
09/05/2025  
Deferimento da petição  
Código de despacho: 270  
Petição (tipo): [129.01] Manutenção: 2º quinquênio ordinário  
Processo afetado: BR302020002244-0  
Requerente: ILLUMINA, INC.  
Procurador: Dannemann Siemsen Advogados

---

**800250174846**  
09/05/2025  
Deferimento da petição  
Código de despacho: 270  
Petição (tipo): [129.01] Manutenção: 2º quinquênio ordinário  
Processo afetado: BR302020002245-9  
Requerente: ILLUMINA, INC.  
Procurador: Dannemann Siemsen Advogados

---

**800250174847**  
09/05/2025  
Deferimento da petição  
Código de despacho: 270  
Petição (tipo): [129.01] Manutenção: 2º quinquênio ordinário  
Processo afetado: BR302020002246-7  
Requerente: ILLUMINA, INC.  
Procurador: Dannemann Siemsen Advogados

---

**800250174848**  
09/05/2025  
Deferimento da petição  
Código de despacho: 270  
Petição (tipo): [129.01] Manutenção: 2º quinquênio ordinário  
Processo afetado: BR302020002247-5  
Requerente: ILLUMINA, INC.  
Procurador: Dannemann Siemsen Advogados

---

**800250181076**  
14/05/2025  
Deferimento da petição  
Código de despacho: 270  
Petição (tipo): [129.01] Manutenção: 2º quinquênio ordinário  
Processo afetado: BR302020002262-9  
Requerente: BRUNO ROCHA GARBIN  
Procurador: AUDITA ASSESSORIA EMPRESARIAL LTDA.

---

**800250174820**  
09/05/2025  
Deferimento da petição  
Código de despacho: 270  
Petição (tipo): [129.01] Manutenção: 2º quinquênio ordinário  
Processo afetado: BR302020002277-7  
Requerente: RENATO SOARES TEIXEIRA

---



---

<b>800250185133</b> 19/05/2025	Deferimento da petição Código de despacho: 270 Petição (tipo): [129.01] Manutenção: 2º quinquênio ordinário Processo afetado: BR302020002281-5 Requerente: DAYN AMADE INVENTIONS LTD. Procurador: Clarke, Modet Propriedade Intelectual Ltda.
<b>800250188879</b> 20/05/2025	Deferimento da petição Código de despacho: 270 Petição (tipo): [129.01] Manutenção: 2º quinquênio ordinário Processo afetado: BR302020002288-2 Requerente: SIG SERVICES AG Procurador: Dannemann Siemsen Advogados
<b>800250174836</b> 09/05/2025	Deferimento da petição Código de despacho: 270 Petição (tipo): [129.01] Manutenção: 2º quinquênio ordinário Processo afetado: BR302020002347-1 Requerente: ANDRÉ LUIS FELTRIN Procurador: BEERRE ASSESSORIA EMPRESARIAL LTDA
<b>800250170512</b> 07/05/2025	Deferimento da petição Código de despacho: 270 Petição (tipo): [129.01] Manutenção: 2º quinquênio ordinário Processo afetado: BR302020002368-4 Requerente: CREAMOVA UNIVERSAL CLOSURES LTD. Procurador: MSANTOS PROPRIEDADE INTELECTUAL LTDA- EPP-
<b>800250174007</b> 08/05/2025	Deferimento da petição Código de despacho: 270 Petição (tipo): [129.01] Manutenção: 2º quinquênio ordinário Processo afetado: BR302020002375-7 Requerente: COMPTOIR NOUVEAU DE LA PARFUMERIE Procurador: Jacques Labrunie
<b>800250170505</b> 07/05/2025	Deferimento da petição Código de despacho: 270 Petição (tipo): [129.01] Manutenção: 2º quinquênio ordinário Processo afetado: BR302020002392-7 Requerente: ESSITY HYGIENE AND HEALTH AKTIEBOLAG Procurador: David do Nascimento Advogados Associados
<b>800250170506</b> 07/05/2025	Deferimento da petição Código de despacho: 270 Petição (tipo): [129.01] Manutenção: 2º quinquênio ordinário Processo afetado: BR302020002393-5 Requerente: ESSITY HYGIENE AND HEALTH AKTIEBOLAG Procurador: David do Nascimento Advogados Associados
<b>800250170507</b> 07/05/2025	Deferimento da petição Código de despacho: 270 Petição (tipo): [129.01] Manutenção: 2º quinquênio ordinário Processo afetado: BR302020002394-3 Requerente: ESSITY HYGIENE AND HEALTH AKTIEBOLAG Procurador: David do Nascimento Advogados Associados
<b>800250170508</b> 07/05/2025	Deferimento da petição Código de despacho: 270 Petição (tipo): [129.01] Manutenção: 2º quinquênio ordinário Processo afetado: BR302020002411-7 Requerente: ELC MANAGEMENT LLC Procurador: David do Nascimento Advogados Associados
<b>800250170509</b> 07/05/2025	Deferimento da petição Código de despacho: 270 Petição (tipo): [129.01] Manutenção: 2º quinquênio ordinário Processo afetado: BR302020002414-1 Requerente: ELC MANAGEMENT LLC Procurador: David do Nascimento Advogados Associados

---



**800250172332**  
07/05/2025  
Deferimento da petição  
Código de despacho: 270  
Petição (tipo): [129.01] Manutenção: 2º quinquênio ordinário  
Processo afetado: BR302020002440-0  
Requerente: MATOS STUDIO SERVICOS DE DESIGN LTDA

**800250174837**  
09/05/2025  
Deferimento da petição  
Código de despacho: 270  
Petição (tipo): [129.01] Manutenção: 2º quinquênio ordinário  
Processo afetado: BR302020002441-9  
Requerente: SIEMENS AKTIENGESELLSCHAFT  
Procurador: Dannemann, Siemsen, Bigler & Ipanema Moreira

**800250172333**  
07/05/2025  
Deferimento da petição  
Código de despacho: 270  
Petição (tipo): [129.01] Manutenção: 2º quinquênio ordinário  
Processo afetado: BR302020002450-8  
Requerente: MATOS STUDIO SERVICOS DE DESIGN LTDA

**800250174838**  
09/05/2025  
Deferimento da petição  
Código de despacho: 270  
Petição (tipo): [129.01] Manutenção: 2º quinquênio ordinário  
Processo afetado: BR302020002518-0  
Requerente: SIEMENS AKTIENGESELLSCHAFT  
Procurador: Dannemann, Siemsen, Bigler & Ipanema Moreira

**800240112927**  
03/04/2024  
Deferimento da petição  
Código de despacho: 270  
Petição (tipo): [129.01] Manutenção: 2º quinquênio ordinário  
Processo afetado: BR302020002599-7  
Requerente: GIVI S.P.A.  
Procurador: ADRIANA GOMES BRUNNER

**800240216089**  
21/06/2024  
Deferimento da petição  
Código de despacho: 270  
Petição (tipo): [129.01] Manutenção: 2º quinquênio ordinário  
Processo afetado: BR302020002680-2  
Requerente: AGROTRITUS LOCACAO E COMERCIO EIRELI  
Procurador: VITAL REGISTRO EMPRESARIAL LTDA

**800250188878**  
20/05/2025  
Deferimento da petição  
Código de despacho: 270  
Petição (tipo): [129.01] Manutenção: 2º quinquênio ordinário  
Processo afetado: BR302020002743-4  
Requerente: PARK, MIN JAE  
Procurador: GEORGE AFONDOPULOS JUNIOR

**800250182600**  
15/05/2025  
Deferimento da petição  
Código de despacho: 270  
Petição (tipo): [129.01] Manutenção: 2º quinquênio ordinário  
Processo afetado: BR302020002856-2  
Requerente: V. J. DAS NEVES JUNIOR EIRELI  
Procurador: BEERRE ASSESSORIA EMPRESARIAL LTDA

**800250188876**  
20/05/2025  
Deferimento da petição  
Código de despacho: 270  
Petição (tipo): [129.01] Manutenção: 2º quinquênio ordinário  
Processo afetado: BR302020002874-0  
Requerente: HISAMITSU PHARMACEUTICAL CO., INC.  
Procurador: NINOMIYA PROPRIEDADE INTELECTUAL LTDA

**800250182602**  
15/05/2025  
Deferimento da petição  
Código de despacho: 270  
Petição (tipo): [129.01] Manutenção: 2º quinquênio ordinário  
Processo afetado: BR302020002960-7  
Requerente: WANDERLEI DA SILVA  
Procurador: BEERRE ASSESSORIA EMPRESARIAL LTDA



---

<b>800250182603</b> 15/05/2025	Deferimento da petição Código de despacho: 270 Petição (tipo): [129.01] Manutenção: 2º quinquênio ordinário Processo afetado: BR302020003127-0 Requerente: MOREIRA COMERCIO DE MOVEIS ONLINE EIRELI Procurador: BEERRE ASSESSORIA EMPRESARIAL LTDA
<b>800250182604</b> 15/05/2025	Deferimento da petição Código de despacho: 270 Petição (tipo): [129.01] Manutenção: 2º quinquênio ordinário Processo afetado: BR302020003189-0 Requerente: CLINK COMÉRCIO DE IMPORTAÇÃO E EXPORTAÇÃO EIRELI Procurador: BEERRE ASSESSORIA EMPRESARIAL LTDA
<b>800240260058</b> 25/07/2024	Deferimento da petição Código de despacho: 270 Petição (tipo): [129.01] Manutenção: 2º quinquênio ordinário Processo afetado: BR302020003255-1 Requerente: GRENDENE S.A. Procurador: Remer Villaça & Nogueira Assessoria e Consultoria de Prop. Intelectual S/S Ltda.
<b>800250182605</b> 15/05/2025	Deferimento da petição Código de despacho: 270 Petição (tipo): [129.01] Manutenção: 2º quinquênio ordinário Processo afetado: BR302020003324-8 Requerente: CLINK COMÉRCIO DE IMPORTAÇÃO E EXPORTAÇÃO EIRELI Procurador: BEERRE ASSESSORIA EMPRESARIAL LTDA
<b>800250170511</b> 07/05/2025	Deferimento da petição Código de despacho: 270 Petição (tipo): [129.01] Manutenção: 2º quinquênio ordinário Processo afetado: BR302020003386-8 Requerente: TECME S.A. Procurador: Clarke, Modet Propriedade Intelectual Ltda.
<b>800250182585</b> 15/05/2025	Deferimento da petição Código de despacho: 270 Petição (tipo): [129.01] Manutenção: 2º quinquênio ordinário Processo afetado: BR302020003967-0 Requerente: TELLERINA COMÉRCIO DE PRESENTES E ARTIGOS PARA DECORAÇÃO S.A. Procurador: Wilson Pinheiro Jabur
<b>800250182586</b> 15/05/2025	Deferimento da petição Código de despacho: 270 Petição (tipo): [129.01] Manutenção: 2º quinquênio ordinário Processo afetado: BR302020003968-8 Requerente: TELLERINA COMÉRCIO DE PRESENTES E ARTIGOS PARA DECORAÇÃO S.A. Procurador: Wilson Pinheiro Jabur
<b>800250182587</b> 15/05/2025	Deferimento da petição Código de despacho: 270 Petição (tipo): [129.01] Manutenção: 2º quinquênio ordinário Processo afetado: BR302020003973-4 Requerente: TELLERINA COMÉRCIO DE PRESENTES E ARTIGOS PARA DECORAÇÃO S.A. Procurador: Wilson Pinheiro Jabur
<b>800250188877</b> 20/05/2025	Deferimento da petição Código de despacho: 270 Petição (tipo): [129.01] Manutenção: 2º quinquênio ordinário Processo afetado: BR302020004927-6 Requerente: MOREIRA COMERCIO DE MOVEIS ONLINE EIRELI Procurador: BEERRE ASSESSORIA EMPRESARIAL LTDA
<b>800250182610</b> 15/05/2025	Deferimento da petição Código de despacho: 270 Petição (tipo): [129.01] Manutenção: 2º quinquênio ordinário Processo afetado: BR302020005807-0 Requerente: FLAPS COMÉRCIO DE ACESSÓRIOS AUTOMOTIVOS EIRELI Procurador: BEERRE ASSESSORIA EMPRESARIAL LTDA

---



**800250177214**  
12/05/2025  
Deferimento da petição  
Código de despacho: 270  
Petição (tipo): [129.01] Manutenção: 2º quinquênio ordinário  
Processo afetado: BR302020005846-1  
Requerente: MATEUS FROIS SANTA CATARINA

**800250185134**  
19/05/2025  
Deferimento da petição  
Código de despacho: 270  
Petição (tipo): [129.01] Manutenção: 2º quinquênio ordinário  
Processo afetado: BR302020005963-8  
Requerente: V A MINERIOS IMPERIOS EIRELI  
Procurador: DIREÇÃO MARCAS E PATENTES LTDA

**800250182592**  
15/05/2025  
Deferimento da petição  
Código de despacho: 270  
Petição (tipo): [129.01] Manutenção: 2º quinquênio ordinário  
Processo afetado: BR302020006261-2  
Requerente: CYGLE AMBIENTAL  
Procurador: FARIA, CENDÃO & MAIA ADVOGADOS

**800250182613**  
15/05/2025  
Deferimento da petição  
Código de despacho: 270  
Petição (tipo): [129.01] Manutenção: 2º quinquênio ordinário  
Processo afetado: BR302021000044-0  
Requerente: IGUI WORLDWIDE PISCINAS LTDA  
Procurador: BEERRE ASSESSORIA EMPRESARIAL LTDA

**800250182614**  
15/05/2025  
Deferimento da petição  
Código de despacho: 270  
Petição (tipo): [129.01] Manutenção: 2º quinquênio ordinário  
Processo afetado: BR302021000045-8  
Requerente: IGUI WORLDWIDE PISCINAS LTDA  
Procurador: BEERRE ASSESSORIA EMPRESARIAL LTDA

**800250182615**  
15/05/2025  
Deferimento da petição  
Código de despacho: 270  
Petição (tipo): [129.01] Manutenção: 2º quinquênio ordinário  
Processo afetado: BR302021000046-6  
Requerente: IGUI WORLDWIDE PISCINAS LTDA  
Procurador: BEERRE ASSESSORIA EMPRESARIAL LTDA

**800250182616**  
15/05/2025  
Deferimento da petição  
Código de despacho: 270  
Petição (tipo): [129.01] Manutenção: 2º quinquênio ordinário  
Processo afetado: BR302021000155-1  
Requerente: IGUI WORLDWIDE PISCINAS LTDA  
Procurador: BEERRE ASSESSORIA EMPRESARIAL LTDA

**800250182617**  
15/05/2025  
Deferimento da petição  
Código de despacho: 270  
Petição (tipo): [129.01] Manutenção: 2º quinquênio ordinário  
Processo afetado: BR302021000453-4  
Requerente: IGUI WORLDWIDE PISCINAS LTDA  
Procurador: BEERRE ASSESSORIA EMPRESARIAL LTDA

**800250182618**  
15/05/2025  
Deferimento da petição  
Código de despacho: 270  
Petição (tipo): [129.01] Manutenção: 2º quinquênio ordinário  
Processo afetado: BR302021000454-2  
Requerente: IGUI WORLDWIDE PISCINAS LTDA  
Procurador: BEERRE ASSESSORIA EMPRESARIAL LTDA

**800250182619**  
15/05/2025  
Deferimento da petição  
Código de despacho: 270  
Petição (tipo): [129.01] Manutenção: 2º quinquênio ordinário  
Processo afetado: BR302021000457-7  
Requerente: IGUI WORLDWIDE PISCINAS LTDA  
Procurador: BEERRE ASSESSORIA EMPRESARIAL LTDA



---

<b>800250181075</b> 14/05/2025	Deferimento da petição Código de despacho: 270 Petição (tipo): [129.01] Manutenção: 2º quinquênio ordinário Processo afetado: BR302021000636-7 Requerente: TALENTO PRODUTOS DE ARTES E ARTESANATOS EIRELI. Procurador: SEMAPA MARCAS E PATENTES EIRELI.
<b>800250177213</b> 12/05/2025	Deferimento da petição Código de despacho: 270 Petição (tipo): [129.01] Manutenção: 2º quinquênio ordinário Processo afetado: BR302021001443-2 Requerente: SÉRGIO ROBERTO CARDOSO Procurador: Gevalci Oliveira Prado
<b>800250174812</b> 09/05/2025	Deferimento da petição Código de despacho: 270 Petição (tipo): [129.01] Manutenção: 2º quinquênio ordinário Processo afetado: BR302021001444-0 Requerente: TRANKS INDUSTRIA E COMERCIO DE MAQUINAS E EQUIPAMENTOS LTDA ME Procurador: Peduti Sociedade de Advogados
<b>800250174813</b> 09/05/2025	Deferimento da petição Código de despacho: 270 Petição (tipo): [129.01] Manutenção: 2º quinquênio ordinário Processo afetado: BR302021001446-7 Requerente: TRANKS INDUSTRIA E COMERCIO DE MAQUINAS E EQUIPAMENTOS LTDA ME Procurador: Peduti Sociedade de Advogados
<b>800250177212</b> 12/05/2025	Deferimento da petição Código de despacho: 270 Petição (tipo): [129.01] Manutenção: 2º quinquênio ordinário Processo afetado: BR302021001554-4 Requerente: SÉRGIO ROBERTO CARDOSO Procurador: Gevalci Oliveira Prado
<b>800250185123</b> 19/05/2025	Deferimento da petição Código de despacho: 270 Petição (tipo): [129.01] Manutenção: 2º quinquênio ordinário Processo afetado: BR302021001593-5 Requerente: MÁQUINAS AGRÍCOLAS JACTO S/A. Procurador: Roger Pampana Nicolau
<b>800250177211</b> 12/05/2025	Deferimento da petição Código de despacho: 270 Petição (tipo): [129.01] Manutenção: 2º quinquênio ordinário Processo afetado: BR302021001624-9 Requerente: SÉRGIO ROBERTO CARDOSO Procurador: Gevalci Oliveira Prado
<b>800250177210</b> 12/05/2025	Deferimento da petição Código de despacho: 270 Petição (tipo): [129.01] Manutenção: 2º quinquênio ordinário Processo afetado: BR302021001685-0 Requerente: SÉRGIO ROBERTO CARDOSO Procurador: Gevalci Oliveira Prado
<b>800250177209</b> 12/05/2025	Deferimento da petição Código de despacho: 270 Petição (tipo): [129.01] Manutenção: 2º quinquênio ordinário Processo afetado: BR302021001716-4 Requerente: SÉRGIO ROBERTO CARDOSO Procurador: Gevalci Oliveira Prado
<b>800250177208</b> 12/05/2025	Deferimento da petição Código de despacho: 270 Petição (tipo): [129.01] Manutenção: 2º quinquênio ordinário Processo afetado: BR302021001822-5 Requerente: SÉRGIO ROBERTO CARDOSO Procurador: Gevalci Oliveira Prado

---



---

<b>800250182593</b> 15/05/2025	Deferimento da petição Código de despacho: 270 Petição (tipo): [129.01] Manutenção: 2º quinquênio ordinário Processo afetado: BR302021001875-6 Requerente: CEAT LIMITED Procurador: PERANDIN SOCIEDADE DE ADVOGADOS
<b>800250177207</b> 12/05/2025	Deferimento da petição Código de despacho: 270 Petição (tipo): [129.01] Manutenção: 2º quinquênio ordinário Processo afetado: BR302021001924-8 Requerente: SÉRGIO ROBERTO CARDOSO Procurador: Gevalci Oliveira Prado
<b>800250174010</b> 08/05/2025	Deferimento da petição Código de despacho: 270 Petição (tipo): [129.01] Manutenção: 2º quinquênio ordinário Processo afetado: BR302021001947-7 Requerente: JAMES L. ORRINGTON, II D.D.S., P.C. Procurador: Jacques Labrunie
<b>800250174008</b> 08/05/2025	Deferimento da petição Código de despacho: 270 Petição (tipo): [129.01] Manutenção: 2º quinquênio ordinário Processo afetado: BR302021001948-5 Requerente: JAMES L. ORRINGTON, II D.D.S., P.C. Procurador: Jacques Labrunie
<b>800250174009</b> 08/05/2025	Deferimento da petição Código de despacho: 270 Petição (tipo): [129.01] Manutenção: 2º quinquênio ordinário Processo afetado: BR302021001950-7 Requerente: JAMES L. ORRINGTON, II D.D.S., P.C. Procurador: Jacques Labrunie
<b>800250182588</b> 15/05/2025	Deferimento da petição Código de despacho: 270 Petição (tipo): [129.01] Manutenção: 2º quinquênio ordinário Processo afetado: BR322020005012-9 Requerente: TELLERINA COMÉRCIO DE PRESENTES E ARTIGOS PARA DECORAÇÃO S.A. Procurador: Wilson Pinheiro Jabur
<b>800250182589</b> 15/05/2025	Deferimento da petição Código de despacho: 270 Petição (tipo): [129.01] Manutenção: 2º quinquênio ordinário Processo afetado: BR322020005014-5 Requerente: TELLERINA COMÉRCIO DE PRESENTES E ARTIGOS PARA DECORAÇÃO S.A. Procurador: Wilson Pinheiro Jabur
<b>800250182590</b> 15/05/2025	Deferimento da petição Código de despacho: 270 Petição (tipo): [129.01] Manutenção: 2º quinquênio ordinário Processo afetado: BR322020005015-3 Requerente: TELLERINA COMÉRCIO DE PRESENTES E ARTIGOS PARA DECORAÇÃO S.A. Procurador: Wilson Pinheiro Jabur
<b>800250177216</b> 12/05/2025	Deferimento da petição Código de despacho: 270 Petição (tipo): [129.01] Manutenção: 2º quinquênio ordinário Processo afetado: BR322021006202-2 Requerente: MATEUS FROIS SANTA CATARINA
<b>800250177215</b> 12/05/2025	Deferimento da petição Código de despacho: 270 Petição (tipo): [129.01] Manutenção: 2º quinquênio ordinário Processo afetado: BR322021006203-0 Requerente: MATEUS FROIS SANTA CATARINA

---



## Outros despachos - Renovação

Outros despachos de renovação.

---

**800230166689**  
02/05/2023

Decisão de não conhecer da petição  
Código de despacho: 428  
Petição (tipo): [132.01] Renovação do registro de desenho industrial no prazo extraordinário  
Processo afetado: BR302012005687-0  
Requerente: RADMOR S.A.  
Procurador: David do Nascimento  
Detalhes do despacho: Art. 219. Não serão conhecidos a petição, a oposição e o recurso, quando:

I - apresentados fora do prazo previsto nesta Lei;

---

**800230180207**  
10/05/2023

Ato de prejudicar petição  
Código de despacho: 699  
Petição (tipo): [131.01] Renovação do registro de desenho industrial no prazo ordinário  
Processo afetado: BR302013002230-7  
Requerente: GTS DO BRASIL LTDA.  
Procurador: Flávia Salim Lopes  
Detalhes do despacho: Ato pretendido não é aplicável tendo em vista a situação do pedido: registro nulo.

---

**800240128782**  
15/04/2024

Decisão de não conhecer da petição  
Código de despacho: 428  
Petição (tipo): [131.01] Renovação do registro de desenho industrial no prazo ordinário  
Processo afetado: BR302020001250-0  
Requerente: MOREIRA COMERCIO DE MOVEIS ONLINE EIRELI  
Procurador: Marco Aurélio Marchiori  
Detalhes do despacho: Art. 219. Não serão conhecidos a petição, a oposição e o recurso, quando:

I - apresentados fora do prazo previsto nesta Lei;

---

**800230250980**  
29/06/2023

Decisão de não conhecer da petição  
Código de despacho: 428  
Petição (tipo): [131.01] Renovação do registro de desenho industrial no prazo ordinário  
Processo afetado: BR322014003504-8  
Requerente: JOSEPH VÖGELE AG  
Procurador: Luiz Henrique Oliveira Do Amaral  
Detalhes do despacho: Art. 219. Não serão conhecidos a petição, a oposição e o recurso, quando:

I - apresentados fora do prazo previsto nesta Lei;

---

**800230250979**  
29/06/2023

Decisão de não conhecer da petição  
Código de despacho: 428  
Petição (tipo): [131.01] Renovação do registro de desenho industrial no prazo ordinário  
Processo afetado: BR322014003505-6  
Requerente: JOSEPH VÖGELE AG  
Procurador: Luiz Henrique Oliveira Do Amaral  
Detalhes do despacho: Art. 219. Não serão conhecidos a petição, a oposição e o recurso, quando:

I - apresentados fora do prazo previsto nesta Lei;

---



---

<b>800230250984</b> 29/06/2023	Decisão de não conhecer da petição Código de despacho: 428 Petição (tipo): [131.01] Renovação do registro de desenho industrial no prazo ordinário Processo afetado: BR322014003511-0 Requerente: JOSEPH VÖGELE AG Procurador: Luiz Henrique Oliveira Do Amaral Detalhes do despacho: Art. 219. Não serão conhecidos a petição, a oposição e o recurso, quando:  I - apresentados fora do prazo previsto nesta Lei;
<b>800230250988</b> 29/06/2023	Decisão de não conhecer da petição Código de despacho: 428 Petição (tipo): [131.01] Renovação do registro de desenho industrial no prazo ordinário Processo afetado: BR322014003513-7 Requerente: JOSEPH VÖGELE AG Procurador: Luiz Henrique Oliveira Do Amaral Detalhes do despacho: Art. 219. Não serão conhecidos a petição, a oposição e o recurso, quando:  I - apresentados fora do prazo previsto nesta Lei;
<b>800230250982</b> 29/06/2023	Decisão de não conhecer da petição Código de despacho: 428 Petição (tipo): [131.01] Renovação do registro de desenho industrial no prazo ordinário Processo afetado: BR322014003517-0 Requerente: JOSEPH VÖGELE AG Procurador: Luiz Henrique Oliveira Do Amaral Detalhes do despacho: Art. 219. Não serão conhecidos a petição, a oposição e o recurso, quando:  I - apresentados fora do prazo previsto nesta Lei;
<b>800250168386</b> 05/05/2025	Ato de prejudicar petição Código de despacho: 699 Petição (tipo): [131.01] Renovação do registro de desenho industrial no prazo ordinário Processo afetado: DI6001128-9 Requerente: PAULO ROBERTO ARAÚJO MELVINO Detalhes do despacho: Tendo em vista já terem sido deferidas todas os períodos de renovação possíveis para o registro em questão, conforme Art. 108 da LPI. O registro vigorará pelo prazo de 10 (dez) anos contados da data do depósito, prorrogável por 3 (três) períodos sucessivos de 5 (cinco) anos cada.
<b>800250168384</b> 05/05/2025	Ato de prejudicar petição Código de despacho: 699 Petição (tipo): [131.01] Renovação do registro de desenho industrial no prazo ordinário Processo afetado: DI6001129-7 Requerente: ANA PAULA ARAÚJO MELVINO Detalhes do despacho: Tendo em vista já terem sido deferidos todos os períodos de renovação possíveis para o registro em questão, conforme Art. 108 da LPI: o registro vigorará pelo prazo de 10 (dez) anos contados da data do depósito, prorrogável por 3 (três) períodos sucessivos de 5 (cinco) anos cada.
<b>800250168385</b> 05/05/2025	Ato de prejudicar petição Código de despacho: 699 Petição (tipo): [131.01] Renovação do registro de desenho industrial no prazo ordinário Processo afetado: DI6001130-0 Requerente: ANA PAULA ARAÚJO MELVINO Detalhes do despacho: Tendo em vista já terem sido deferidos todos os períodos de renovação possíveis para o registro em questão, conforme Art. 108 da LPI: o registro vigorará pelo prazo de 10 (dez) anos contados da data do depósito, prorrogável por 3 (três) períodos sucessivos de 5 (cinco) anos cada.
<b>800230201202</b> 25/05/2023	Ato de prejudicar petição Código de despacho: 699 Petição (tipo): [131.01] Renovação do registro de desenho industrial no prazo ordinário Processo afetado: DI6301869-1 Requerente: BECTON, DICKINSON AND COMPANY Procurador: Filipe Fonteles Cabral Detalhes do despacho: Ato pretendido não é aplicável tendo em vista a situação do pedido: registro extinto.

---

**800230184777**  
15/05/2023

Ato de prejudicar petição  
Código de despacho: 699  
Petição (tipo): [131.01] Renovação do registro de desenho industrial no prazo ordinário  
Processo afetado: DI6801920-3  
Requerente: JOSÉ SENDESKI NETO  
Procurador: marcelo henrique zanoni  
Detalhes do despacho: Ato pretendido não é aplicável tendo em vista a situação do pedido: registro nulo.

---

**800230250996**  
29/06/2023

Decisão de não conhecer da petição  
Código de despacho: 428  
Petição (tipo): [131.01] Renovação do registro de desenho industrial no prazo ordinário  
Processo afetado: DI7105580-0  
Requerente: 3M INNOVATIVE PROPERTIES COMPANY  
Procurador: Luiz Henrique Oliveira Do Amaral  
Detalhes do despacho: Art. 219. Não serão conhecidos a petição, a oposição e o recurso, quando:

I - apresentados fora do prazo previsto nesta Lei;

---



## Outros despachos – Manutenção

Outros despachos de manutenção.

---

<b>800230251036</b> 29/06/2023	Ato de prejudicar petição Código de despacho: 699 Petição (tipo): [130.01] Manutenção: 2º quinquênio extraordinário Processo afetado: BR302014006181-0 Requerente: LORENZETTI S.A. INDÚSTRIAS BRASILEIRAS ELETROMETALÚRGICAS Procurador: Luiz Henrique Oliveira Do Amaral Detalhes do despacho: tendo em vista ter sido publicado deferimento da petição de manutenção para outra GRU, referente ao mesmo período.
<b>800240165391</b> 13/05/2024	Decisão de não conhecer da petição Código de despacho: 428 Petição (tipo): [129.01] Manutenção: 2º quinquênio ordinário Processo afetado: BR302015001380-0 Requerente: MISTY MORNING HOLDINGS LTD. Procurador: Diego Mahaut Duarte Pereira Detalhes do despacho: Art. 219. Não serão conhecidos a petição, a oposição e o recurso, quando:  I - apresentados fora do prazo previsto nesta Lei;
<b>800240224680</b> 28/06/2024	Decisão de não conhecer da petição Código de despacho: 428 Petição (tipo): [129.01] Manutenção: 2º quinquênio ordinário Processo afetado: BR302015002126-8 Requerente: MISTY MORNING HOLDINGS LTD. Procurador: Diego Mahaut Duarte Pereira Detalhes do despacho: Art. 219. Não serão conhecidos a petição, a oposição e o recurso, quando:  I - apresentados fora do prazo previsto nesta Lei;
<b>800240224682</b> 28/06/2024	Decisão de não conhecer da petição Código de despacho: 428 Petição (tipo): [129.01] Manutenção: 2º quinquênio ordinário Processo afetado: BR302015002134-9 Requerente: MISTY MORNING HOLDINGS LTD. Procurador: Diego Mahaut Duarte Pereira Detalhes do despacho: Art. 219. Não serão conhecidos a petição, a oposição e o recurso, quando:  I - apresentados fora do prazo previsto nesta Lei;
<b>800230251024</b> 29/06/2023	Decisão de não conhecer da petição Código de despacho: 428 Petição (tipo): [129.01] Manutenção: 2º quinquênio ordinário Processo afetado: BR302015005060-8 Requerente: AUDI AG Procurador: Luiz Henrique Oliveira Do Amaral Detalhes do despacho: Art. 219. Não serão conhecidos a petição, a oposição e o recurso, quando:  I - apresentados fora do prazo previsto nesta Lei;

---



---

<b>800230251018</b> 29/06/2023	Decisão de não conhecer da petição Código de despacho: 428 Petição (tipo): [129.01] Manutenção: 2º quinquênio ordinário Processo afetado: BR302016000557-5 Requerente: AUDI AG Procurador: Luiz Henrique Oliveira Do Amaral Detalhes do despacho: Art. 219. Não serão conhecidos a petição, a oposição e o recurso, quando:  I - apresentados fora do prazo previsto nesta Lei;
<b>800230251007</b> 29/06/2023	Ato de prejudicar petição Código de despacho: 699 Petição (tipo): [130.01] Manutenção: 2º quinquênio extraordinário Processo afetado: BR302016000745-4 Requerente: CIELO S.A. - INSTITUIÇÃO DE PAGAMENTO Procurador: Luiz Henrique Oliveira Do Amaral Detalhes do despacho: tendo em vista ter sido publicado deferimento da petição de manutenção para outra GRU, referente ao mesmo período
<b>800230251009</b> 29/06/2023	Ato de prejudicar petição Código de despacho: 699 Petição (tipo): [130.01] Manutenção: 2º quinquênio extraordinário Processo afetado: BR302016001442-6 Requerente: MAPA GMBH Procurador: Luiz Henrique Oliveira Do Amaral Detalhes do despacho: tendo em vista ter sido publicado deferimento da petição de manutenção para outra GRU, referente ao mesmo período
<b>800230251002</b> 29/06/2023	Ato de prejudicar petição Código de despacho: 699 Petição (tipo): [130.01] Manutenção: 2º quinquênio extraordinário Processo afetado: BR302016001485-0 Requerente: SUBPAC, INC. Procurador: Luiz Henrique Oliveira Do Amaral Detalhes do despacho: tendo em vista ter sido publicado deferimento da petição de manutenção para outra GRU, referente ao mesmo período
<b>800230251005</b> 29/06/2023	Decisão de não conhecer da petição Código de despacho: 428 Petição (tipo): [129.01] Manutenção: 2º quinquênio ordinário Processo afetado: BR302016004108-3 Requerente: ADIDAS AG Procurador: Luiz Henrique Oliveira Do Amaral Detalhes do despacho: Art. 219. Não serão conhecidos a petição, a oposição e o recurso, quando:  I - apresentados fora do prazo previsto nesta Lei;
<b>800230251004</b> 29/06/2023	Decisão de não conhecer da petição Código de despacho: 428 Petição (tipo): [129.01] Manutenção: 2º quinquênio ordinário Processo afetado: BR302016004113-0 Requerente: ADIDAS AG Procurador: Luiz Henrique Oliveira Do Amaral Detalhes do despacho: Art. 219. Não serão conhecidos a petição, a oposição e o recurso, quando:  I - apresentados fora do prazo previsto nesta Lei;
<b>800240231157</b> 02/07/2024	Ato de prejudicar petição Código de despacho: 699 Petição (tipo): [130.01] Manutenção: 2º quinquênio extraordinário Processo afetado: BR302016005795-8 Requerente: MAN TRUCK & BUS AG Procurador: Bhering Advogados ( nome anterior Bhering Assessoria S/C Ltda.) Detalhes do despacho: Ato pretendido não é aplicável tendo em vista a situação do pedido: registro extinto.

---

---

<b>800240231158</b> 02/07/2024	Ato de prejudicar petição Código de despacho: 699 Petição (tipo): [130.01] Manutenção: 2º quinquênio extraordinário Processo afetado: BR302016005798-2 Requerente: MAN TRUCK & BUS AG Procurador: Bhering Advogados ( nome anterior Bhering Assessoria S/C Ltda.) Detalhes do despacho: Ato pretendido não é aplicável tendo em vista a situação do pedido: registro extinto.
<b>800230100030</b> 13/03/2023	Ato de prejudicar petição Código de despacho: 699 Petição (tipo): [129.01] Manutenção: 2º quinquênio ordinário Processo afetado: BR302017002861-6 Requerente: GILMAR ANTONIO DE LIMA ME Procurador: marcia araujo da silva Detalhes do despacho: Tendo em vista ainda não ter sido concedido o registro. Conforme disposto no item 6.4 do Manual de Desenhos Industriais, para quinquênios vencidos antes da concessão, a taxa deverá ser paga dentro do prazo de sessenta dias APÓS a publicação da concessão.
<b>800220290401</b> 22/08/2022	Ato de prejudicar petição Código de despacho: 699 Petição (tipo): [130.01] Manutenção: 2º quinquênio extraordinário Processo afetado: BR302017002861-6 Requerente: GILMAR ANTONIO DE LIMA ME Procurador: marcia araujo da silva Detalhes do despacho: Tendo em vista ainda não ter sido concedido o registro. Conforme disposto no item 6.4 do Manual de Desenhos Industriais, para quinquênios vencidos antes da concessão, a taxa deverá ser paga dentro do prazo de sessenta dias APÓS a publicação da concessão.
<b>800230405512</b> 26/10/2023	Decisão de não conhecer da petição Código de despacho: 428 Petição (tipo): [130.01] Manutenção: 2º quinquênio extraordinário Processo afetado: BR302018001640-8 Requerente: INSTITUTO FEDERAL DE EDUCAÇÃO CIÊNCIA E TECNOLOGIA DO ESPIRITO SANTO Detalhes do despacho: Art. 219. Não serão conhecidos a petição, a oposição e o recurso, quando:  I - apresentados fora do prazo previsto nesta Lei;
<b>800240338262</b> 26/09/2024	Decisão de não conhecer da petição Código de despacho: 428 Petição (tipo): [130.01] Manutenção: 2º quinquênio extraordinário Processo afetado: BR302018055265-2 Requerente: ZELO EQUIPAMENTOS E SISTEMAS DE SEGURANCA LTDA Procurador: VIGGA PROPRIEDADE INTELECTUAL LTDA Detalhes do despacho: Art. 219. Não serão conhecidos a petição, a oposição e o recurso, quando:  I - apresentados fora do prazo previsto nesta Lei;
<b>800230207111</b> 30/05/2023	Ato de prejudicar petição Código de despacho: 699 Petição (tipo): [129.01] Manutenção: 2º quinquênio ordinário Processo afetado: BR302019002400-4 Requerente: GEMELL INDUSTRIA E COMERCIO DE MATERIAL PLASTICO LTDA. Procurador: CHRISTIAN STROEHER Detalhes do despacho: Ato pretendido não é aplicável tendo em vista a situação do pedido: registro nulo.
<b>800240091464</b> 15/03/2024	Ato de prejudicar petição Código de despacho: 699 Petição (tipo): [129.01] Manutenção: 2º quinquênio ordinário Processo afetado: BR302020001250-0 Requerente: RENAN BERSI CASSINI MOVEIS ME Procurador: Marco Aurélio Marchiori Detalhes do despacho: tendo em vista já ter havido deferimento para outra GRU de manutenção, também relativa ao segundo quinquênio.

---

---

<b>800250174814</b> 09/05/2025	Ato de prejudicar petição Código de despacho: 699 Petição (tipo): [129.01] Manutenção: 2º quinquênio ordinário Processo afetado: BR302020001520-7 Requerente: MILTON ALVES DO NASCIMENTO Detalhes do despacho: tendo em vista ter sido publicado deferimento da petição de manutenção para outra GRU, referente o mesmo período.
<b>800230174395</b> 05/05/2023	Ato de prejudicar petição Código de despacho: 699 Petição (tipo): [129.01] Manutenção: 2º quinquênio ordinário Processo afetado: BR302021000244-2 Requerente: RIVALDO SILVA DE LIMA Procurador: RECIFE MARCAS & PATENTES LTDA Detalhes do despacho: Ato pretendido não é aplicável uma vez que não houve concessão do registro.
<b>800230375843</b> 03/10/2023	Decisão de não conhecer da petição Código de despacho: 428 Petição (tipo): [129.01] Manutenção: 2º quinquênio ordinário Processo afetado: BR302023004237-7 Requerente: AUZA AUTOMACAO INDUSTRIA E COMERCIO LTDA EPP Detalhes do despacho: Art. 219. Não serão conhecidos a petição, a oposição e o recurso, quando:  I - apresentados fora do prazo previsto nesta Lei;
<b>800230251011</b> 29/06/2023	Ato de prejudicar petição Código de despacho: 699 Petição (tipo): [130.01] Manutenção: 2º quinquênio extraordinário Processo afetado: BR322017004104-6 Requerente: MAPA GMBH Procurador: Luiz Henrique Oliveira Do Amaral Detalhes do despacho: tendo em vista ter sido publicado deferimento da petição de manutenção para outra GRU, referente ao mesmo período.
<b>800230251010</b> 29/06/2023	Ato de prejudicar petição Código de despacho: 699 Petição (tipo): [130.01] Manutenção: 2º quinquênio extraordinário Processo afetado: BR322017004108-9 Requerente: MAPA GMBH Procurador: Luiz Henrique Oliveira Do Amaral Detalhes do despacho: tendo em vista ter sido publicado deferimento da petição de manutenção para outra GRU, referente ao mesmo período.

---

## Anotações de alteração de nome e endereço

Exigência de pagamento  
Exigência de conformidade de petição  
Exame de petição: Exigência  
Exame de petição: Sobrestamento  
Exame de petição: Indeferimento  
Exame de petição: Deferimento  
Outros despachos



## Exame de petição: Deferimento

Concluído o exame, deferem-se as petições em referência.

Cabe recurso desta decisão, que deve ser apresentado no prazo de 60 (sessenta) dias, contados da data de publicação da decisão recorrida na Revista da Propriedade Industrial (RPI), nos termos dos art. 212, 221, 222, 223 e 224 da Lei da Propriedade Industrial (LPI, Lei n.º 9.279, de 14 de maio de 1996).

Para apresentar uma petição de recurso:

1. Acesse o e-DI no site do INPI ([www.inpi.gov.br](http://www.inpi.gov.br));
2. Emita uma Guia de Recolhimento da União (GRU) para o serviço de “Recurso de desenho industrial - exceto contra indeferimento de pedido de registro de DI” (código 142), referente a petição;
3. Efetue o pagamento; e
4. Preencha e envie o formulário eletrônico correspondente à opção indicada na emissão da GRU, acompanhado dos esclarecimentos, argumentos, provas ou documentos apropriados.

Para esclarecer outras dúvidas e conhecer em detalhe o processamento de pedidos de registro de desenho industrial e outras petições, não deixe de consultar o Manual de Desenho Industrial <http://manualdedi.inpi.gov.br/projects/manual-de-desenho-industrial/wiki>.

---

<b>870250024678</b> 28/03/2025	Deferimento da petição Código de despacho: 270 Petição (tipo): [113.02] Anotação de alteração de nome, sede e/ou endereço: nome, sede ou endereço Processo afetado: BR302016003484-2 Requerente: KENVUE BRANDS LLC Procurador: Daniel Advogados (Alt.de Daniel & Cia) Detalhes do despacho: Alteração de razão social e de sede.
-----------------------------------	--

---

<b>870250041767</b> 21/05/2025	Deferimento da petição Código de despacho: 270 Petição (tipo): [113.02] Anotação de alteração de nome, sede e/ou endereço: nome, sede ou endereço Processo afetado: BR302016005854-7 Requerente: SANTA CLARA PARTICIPACOES S.A. Procurador: ANEL MARCAS E PATENTES LTDA Detalhes do despacho: Alteração de razão social e de sede.
-----------------------------------	--

---

<b>870250039736</b> 15/05/2025	Deferimento da petição Código de despacho: 270 Petição (tipo): [113.02] Anotação de alteração de nome, sede e/ou endereço: nome, sede ou endereço Processo afetado: BR302021001542-0 Requerente: SISSEL INTERNATIONAL GMBH Procurador: Dannemann, Siemsen, Bigler & Ipanema Moreira Detalhes do despacho: Alteração de sede.
-----------------------------------	--

---

<b>870250024632</b> 27/03/2025	Deferimento da petição Código de despacho: 270 Petição (tipo): [113.02] Anotação de alteração de nome, sede e/ou endereço: nome, sede ou endereço Processo afetado: BR302022001769-8 Requerente: KENVUE BRANDS LLC Procurador: Daniel Advogados (Alt.de Daniel & Cia) Detalhes do despacho: Alteração de razão social e de sede.
-----------------------------------	--

---



**870250039015**  
13/05/2025

Deferimento da petição  
Código de despacho: 270  
Petição (tipo): [113.02] Anotação de alteração de nome, sede e/ou endereço: nome, sede ou endereço  
Processo afetado: DI6401463-0  
Requerente: ENVASES EUROPE A/S  
Procurador: Guerra Advogados Associados  
Detalhes do despacho: Alteração de razão social.

---



## Anotações de transferência de titularidade

Exigência de pagamento  
Exigência de conformidade de petição  
Exame de petição: Exigência  
Exame de petição: Sobrestamento  
Exame de petição: Indeferimento  
Exame de petição: Deferimento  
Outros despachos



## Exame de petição: Deferimento

Concluído o exame, deferem-se as petições em referência.

Cabe recurso desta decisão, que deve ser apresentado no prazo de 60 (sessenta) dias, contados da data de publicação da decisão recorrida na Revista da Propriedade Industrial (RPI), nos termos dos art. 212, 221, 222, 223 e 224 da Lei da Propriedade Industrial (LPI, Lei n.º 9.279, de 14 de maio de 1996).

Para apresentar uma petição de recurso:

1. Acesse o e-DI no site do INPI ([www.inpi.gov.br](http://www.inpi.gov.br));
2. Emita uma Guia de Recolhimento da União (GRU) para o serviço de “Recurso de desenho industrial - exceto contra indeferimento de pedido de registro de DI” (código 142), referente a petição;
3. Efetue o pagamento; e
4. Preencha e envie o formulário eletrônico correspondente à opção indicada na emissão da GRU, acompanhado dos esclarecimentos, argumentos, provas ou documentos apropriados.

Para esclarecer outras dúvidas e conhecer em detalhe o processamento de pedidos de registro de desenho industrial e outras petições, não deixe de consultar o Manual de Desenho Industrial <http://manualdedi.inpi.gov.br/projects/manual-de-desenho-industrial/wiki>.

---

<b>870250041804</b> 21/05/2025	Deferimento da petição Código de despacho: 270 Petição (tipo): [114.02] Anotação de transferência de titular: cessão Processo afetado: BR302021006688-2 Cedente: METALTECH IND. E COM. LTDA [BR/MG] Cessionário: IVAN MOREIRA LOPES Procurador: Aguinaldo Dalberto
-----------------------------------	--

---

<b>870250032550</b> 24/04/2025	Deferimento da petição Código de despacho: 270 Petição (tipo): [114.02] Anotação de transferência de titular: cessão Processo afetado: BR302024006146-3 Cedente: EDUARDO GUITCIS [BR/PE] Cessionário: KRIMGOLD INVESTIMENTOS S.A. Procurador: FLAVIA MANSUR MURAD SCHAAL
-----------------------------------	--

---



## Recursos

Exigência de pagamento  
Exigência de conformidade de petição  
Notificação de recurso para manifestação  
Instrução técnica: Exigência de petição  
Instrução técnica: Sobrestamento  
Instrução técnica: Ciência de parecer  
Decisão do recurso: Negado provimento  
Decisão do recurso: Provimento  
Outros despachos



## Notificação de recurso para manifestação

Em vista da interposição de recurso contra as decisões listadas a seguir, notifica-se prazo de 60 (sessenta) dias para apresentação de contrarrazões ao recurso pelos interessados, nos termos do artigo 213 da Lei da Propriedade Industrial (LPI, lei n.º 9.279, de 14 de maio de 1996).

Art. 213 – Os interessados serão intimados para, no prazo de 60 (sessenta) dias, oferecerem contrarrazões ao recurso.

Para visualizar petições eletrônicas no site do INPI ([www.inpi.gov.br](http://www.inpi.gov.br)):

1. Acesse a pesquisa da base de desenho industrial utilizando login e senha; e
2. Informe o número do processo ao qual está vinculada a petição a ser visualizada.

Para apresentar contrarrazões ao recurso:

1. Acesse o e-DI no site do INPI ([www.inpi.gov.br](http://www.inpi.gov.br));
2. Emita uma Guia de Recolhimento da União (GRU) para o serviço de “contrarrazões ao recurso/nulidade” (código 136);
3. Efetue o pagamento; e
4. Preencha e envie o formulário eletrônico correspondente à opção indicada na emissão da GRU, acompanhado dos esclarecimentos, argumentos, provas ou documentos apropriados.

O prazo para apresentação de contrarrazões é de 60 (sessenta) dias, contados da data de publicação da notificação de interposição de recurso na Revista da Propriedade Industrial (RPI), nos termos dos art. 213, 221, 222 e 223 da LPI.

Para esclarecer outras dúvidas e conhecer em detalhe o processamento de pedidos de registro de desenho industrial e outras petições, não deixe de consultar o Manual de Desenho Industrial <http://manualdedi.inpi.gov.br/projects/manual-de-desenho-industrial/wiki>.

---

**870250040274**  
16/05/2025

Notificação de recurso  
Código de despacho: 360  
Petição (tipo): [161.01] Outros recursos de DI: contra decisão em processo de registro  
Processo afetado: BR302012006581-0  
Requerente: FUNDAÇÃO UNIVERSIDADE DE BRASILIA  
Detalhes do despacho: Recurso contra a extinção do registro.

---

**870250040300**  
16/05/2025

Notificação de recurso  
Código de despacho: 360  
Petição (tipo): [161.01] Outros recursos de DI: contra decisão em processo de registro  
Processo afetado: BR302012006582-8  
Requerente: FUNDAÇÃO UNIVERSIDADE DE BRASILIA  
Detalhes do despacho: Recurso contra a extinção do registro

---

**870250040308**  
16/05/2025

Notificação de recurso  
Código de despacho: 360  
Petição (tipo): [161.01] Outros recursos de DI: contra decisão em processo de registro  
Processo afetado: BR302012006583-6  
Requerente: FUNDAÇÃO UNIVERSIDADE DE BRASILIA  
Detalhes do despacho: Recurso contra a extinção do registro.

---



---

<b>870250040319</b> 16/05/2025	Notificação de recurso Código de despacho: 360 Petição (tipo): [161.01] Outros recursos de DI: contra decisão em processo de registro Processo afetado: BR302012006584-4 Requerente: FUNDAÇÃO UNIVERSIDADE DE BRASILIA Detalhes do despacho: Recurso contra a extinção do registro.
<b>870250040327</b> 16/05/2025	Notificação de recurso Código de despacho: 360 Petição (tipo): [161.01] Outros recursos de DI: contra decisão em processo de registro Processo afetado: BR302012006585-2 Requerente: FUNDAÇÃO UNIVERSIDADE DE BRASILIA Detalhes do despacho: Recurso contra a extinção do registro.
<b>870250040332</b> 16/05/2025	Notificação de recurso Código de despacho: 360 Petição (tipo): [161.01] Outros recursos de DI: contra decisão em processo de registro Processo afetado: BR302012006586-0 Requerente: FUNDAÇÃO UNIVERSIDADE DE BRASILIA Detalhes do despacho: Recurso contra a extinção do registro.
<b>870250040342</b> 16/05/2025	Notificação de recurso Código de despacho: 360 Petição (tipo): [161.01] Outros recursos de DI: contra decisão em processo de registro Processo afetado: BR302012006587-9 Requerente: FUNDAÇÃO UNIVERSIDADE DE BRASILIA Detalhes do despacho: Recurso contra a extinção do registro.

---

## Outras petições

Exigência de pagamento  
Exigência de conformidade de petição  
Exame de petição: Exigência  
Exame de petição: Sobrestamento  
Exame de petição: Indeferimento  
Exame de petição: Deferimento  
Exame de petição: petição de retificação (126) atendida  
Exame de petição: petição de retificação (126) não atendida  
Outros despachos



## Exame de petição: Deferimento

Concluído o exame , deferem-se as petições em referência.

Cabe recurso desta decisão, que deve ser apresentado no prazo de 60 (sessenta) dias, contados da data de publicação da decisão recorrida na Revista da Propriedade Industrial (RPI), nos termos dos art. 212, 221, 222, 223 e 224 da Lei da Propriedade Industrial (LPI, Lei n.º 9.279, de 14 de maio de 1996).

Para apresentar uma petição de recurso:

1. Acesse o e-DI no site do INPI ([www.inpi.gov.br](http://www.inpi.gov.br));
2. Emita uma Guia de Recolhimento da União (GRU) para o serviço de “Recurso de desenho industrial - exceto contra indeferimento de pedido de registro de DI” (código 142), referente a petição;
3. Efetue o pagamento; e
4. Preencha e envie o formulário eletrônico correspondente à opção indicada na emissão da GRU, acompanhado dos esclarecimentos, argumentos, provas ou documentos apropriados.

Para esclarecer outras dúvidas e conhecer em detalhe o processamento de pedidos de registro de desenho industrial e outras petições, não deixe de consultar o Manual de Desenho Industrial <http://manualdedi.inpi.gov.br/projects/manual-de-desenho-industrial/wiki>.

---

<b>870250029081</b> 10/04/2025	Deferimento da petição Código de despacho: 270 Petição (tipo): [156.01] Nomeação, destituição ou substituição de procurador: processo Processo afetado: BR302015001131-9 Requerente: FUNDAÇÃO ANTONIO PRUDENTE Procurador: Filgueiras Propriedade Intelectual LTDA Detalhes do despacho: Nomeado procurador Filgueiras Propriedade Intelectual LTDA. com poderes para representar o titular do processo perante o INPI.
<b>870250028293</b> 08/04/2025	Deferimento da petição Código de despacho: 270 Petição (tipo): [156.01] Nomeação, destituição ou substituição de procurador: processo Processo afetado: BR302015002169-1 Requerente: MAQUIRA INDÚSTRIA DE PRODUTOS ODONTOLÓGICOS S.A Procurador: Vilage Marcas e Patentes Ltda Detalhes do despacho: Nomeado procurador Vilage Marcas e Patentes Ltda. com poderes para representar o titular do processo perante o INPI.
<b>870250031838</b> 22/04/2025	Deferimento da petição Código de despacho: 270 Petição (tipo): [156.01] Nomeação, destituição ou substituição de procurador: processo Processo afetado: BR302016004891-6 Requerente: NEOVIA NUTRIÇÃO E SAÚDE ANIMAL LTDA Procurador: Jacques Labrunie Detalhes do despacho: Nomeado procurador Jacques Labrunie com poderes para representar o titular do processo perante o INPI.

---



---

<b>870250031228</b> 17/04/2025	Deferimento da petição Código de despacho: 270 Petição (tipo): [156.01] Nomeação, destituição ou substituição de procurador: processo Processo afetado: BR302016004895-9 Requerente: NEOVIA NUTRIÇÃO E SAÚDE ANIMAL LTDA Procurador: Jacques Labrunie Detalhes do despacho: Nomeado procurador Jacques Labrunie com poderes para representar o titular do processo perante o INPI.
<b>870250030963</b> 16/04/2025	Deferimento da petição Código de despacho: 270 Petição (tipo): [156.01] Nomeação, destituição ou substituição de procurador: processo Processo afetado: BR302017002861-6 Requerente: GILMAR ANTONIO DE LIMA ME Procurador: Gustavo Henrique Brandalise Detalhes do despacho: Nomeado procurador Gustavo Henrique Brandalise com poderes para representar o titular do processo perante o INPI.
<b>870250032486</b> 24/04/2025	Deferimento da petição Código de despacho: 270 Petição (tipo): [156.01] Nomeação, destituição ou substituição de procurador: processo Processo afetado: BR302020005249-8 Requerente: OBISPA METALÚRGICA LTDA. Procurador: LEÃO PROPRIEDADE INTELECTUAL Detalhes do despacho: Nomeado procurador LEÃO PROPRIEDADE INTELECTUAL com poderes para representar o titular do processo perante o INPI.
<b>870250030165</b> 14/04/2025	Deferimento da petição Código de despacho: 270 Petição (tipo): [156.01] Nomeação, destituição ou substituição de procurador: processo Processo afetado: BR302020005250-1 Requerente: OBISPA METALÚRGICA LTDA. Procurador: LEÃO PROPRIEDADE INTELECTUAL Detalhes do despacho: Nomeado procurador LEÃO PROPRIEDADE INTELECTUAL com poderes para representar o titular do processo perante o INPI.
<b>870250032629</b> 24/04/2025	Deferimento da petição Código de despacho: 270 Petição (tipo): [156.01] Nomeação, destituição ou substituição de procurador: processo Processo afetado: BR302020005252-8 Requerente: OBISPA METALÚRGICA LTDA. Procurador: LEÃO PROPRIEDADE INTELECTUAL Detalhes do despacho: Nomeado procurador LEÃO PROPRIEDADE INTELECTUAL com poderes para representar o titular do processo perante o INPI.
<b>870250032627</b> 24/04/2025	Deferimento da petição Código de despacho: 270 Petição (tipo): [156.01] Nomeação, destituição ou substituição de procurador: processo Processo afetado: BR302020005254-4 Requerente: OBISPA METALÚRGICA LTDA. Procurador: LEÃO PROPRIEDADE INTELECTUAL Detalhes do despacho: Nomeado procurador LEÃO PROPRIEDADE INTELECTUAL com poderes para representar o titular do processo perante o INPI.
<b>870250032632</b> 24/04/2025	Deferimento da petição Código de despacho: 270 Petição (tipo): [156.01] Nomeação, destituição ou substituição de procurador: processo Processo afetado: BR302023004906-1 Requerente: MONTERREY IMPORTADOR & DISTRIBUIDOR LTDA Procurador: Jaeme Lucio Gemza Brugnorotto Detalhes do despacho: Nomeado procurador Jaeme Lucio Gemza Brugnorotto com poderes para representar o titular do processo perante o INPI.

---



---

<b>870250032647</b> 24/04/2025	Deferimento da petição Código de despacho: 270 Petição (tipo): [156.01] Nomeação, destituição ou substituição de procurador: processo Processo afetado: BR302023004907-0 Requerente: MONTERREY IMPORTADOR & DISTRIBUIDOR LTDA Procurador: Jaeme Lucio Gemza Brugnorotto Detalhes do despacho: Nomeado procurador Jaeme Lucio Gemza Brugnorotto com poderes para representar o titular do processo perante o INPI.
<b>870250032653</b> 24/04/2025	Deferimento da petição Código de despacho: 270 Petição (tipo): [156.01] Nomeação, destituição ou substituição de procurador: processo Processo afetado: BR302023004908-8 Requerente: MONTERREY IMPORTADOR & DISTRIBUIDOR LTDA Procurador: Jaeme Lucio Gemza Brugnorotto Detalhes do despacho: Nomeado procurador Jaeme Lucio Gemza Brugnorotto com poderes para representar o titular do processo perante o INPI.
<b>870250031778</b> 20/04/2025	Deferimento da petição Código de despacho: 270 Petição (tipo): [156.01] Nomeação, destituição ou substituição de procurador: processo Processo afetado: BR302024000990-9 Requerente: CRISTALCOPO S/A Procurador: D' Mark Registros de Marcas e Patentes S/S Ltda. Detalhes do despacho: Nomeado procurador D' Mark Registros de Marcas e Patentes S/S Ltda. com poderes para representar o titular do processo perante o INPI.
<b>870250027763</b> 07/04/2025	Deferimento da petição Código de despacho: 270 Petição (tipo): [156.01] Nomeação, destituição ou substituição de procurador: processo Processo afetado: BR302024004925-0 Requerente: JJGC INDÚSTRIA E COMÉRCIO DE MATERIAIS DENTÁRIOS S.A. Procurador: Daniel Advogados (Alt.de Daniel & Cia) Detalhes do despacho: Nomeado procurador Daniel Advogados (Alt.de Daniel & Cia) com poderes para representar o titular do processo perante o INPI.
<b>870250039176</b> 14/05/2025	Deferimento da petição Código de despacho: 270 Petição (tipo): [155.01] Correção de dados no processo devido à falha do interessado Processo afetado: BR302024006714-3 Requerente: OURO FINO SAÚDE ANIMAL LTDA Procurador: Vilage Marcas e Patentes Ltda Detalhes do despacho: Dados corrigidos: exclusão de autor.
<b>870250039182</b> 14/05/2025	Deferimento da petição Código de despacho: 270 Petição (tipo): [155.01] Correção de dados no processo devido à falha do interessado Processo afetado: BR302024006716-0 Requerente: OURO FINO SAÚDE ANIMAL LTDA Procurador: Vilage Marcas e Patentes Ltda Detalhes do despacho: Dados corrigidos: exclusão de autor.
<b>870250039189</b> 14/05/2025	Deferimento da petição Código de despacho: 270 Petição (tipo): [155.01] Correção de dados no processo devido à falha do interessado Processo afetado: BR302024006718-6 Requerente: OURO FINO SAÚDE ANIMAL LTDA Procurador: Vilage Marcas e Patentes Ltda Detalhes do despacho: Dados corrigidos: exclusão de autor.
<b>870250040573</b> 19/05/2025	Deferimento da petição Código de despacho: 270 Petição (tipo): [155.01] Correção de dados no processo devido à falha do interessado Processo afetado: BR302025001082-9 Requerente: UNIVERSIDADE ESTADUAL DE FEIRA DE SANTANA Detalhes do despacho: Dados corrigidos: dados do autor.

---

---

<b>870250030315</b> 14/04/2025	Deferimento da petição Código de despacho: 270 Petição (tipo): [156.01] Nomeação, destituição ou substituição de procurador: processo Processo afetado: BR302025001817-0 Requerente: HONEYWELL SAFETY PRODUCTS USA, INC. Procurador: Paulo Maurício Carlos de Oliveira Detalhes do despacho: Nomeado procurador Paulo Maurício Carlos de Oliveira com poderes para representar o titular do processo perante o INPI.
<b>870250030747</b> 16/04/2025	Deferimento da petição Código de despacho: 270 Petição (tipo): [150.02] Apresentação de docs: procuração (em processo de registro) Processo afetado: BR302025002208-8 Requerente: LFTEIXEIRA IND COM E LOC DE ARTIGOS PLASTICOS LTDA Procurador: Francisco de Souza Ferreira Filho
<b>870250033168</b> 25/04/2025	Deferimento da petição Código de despacho: 270 Petição (tipo): [156.01] Nomeação, destituição ou substituição de procurador: processo Processo afetado: BR312023234090-8 Requerente: SEAL AND PACK CO., LTD Procurador: Daniel Advogados (Alt.de Daniel & Cia) Detalhes do despacho: Nomeado procurador Daniel Advogados (Alt.de Daniel & Cia) com poderes para representar o titular do processo perante o INPI.
<b>870250027034</b> 03/04/2025	Deferimento da petição Código de despacho: 270 Petição (tipo): [156.01] Nomeação, destituição ou substituição de procurador: processo Processo afetado: BR312024234854-5 Requerente: DONGGUAN EDIFIER ESPORTS TECHNOLOGY CO., LTD. Procurador: Tavares Propriedade Intelectual Ltda. (alt. de Tavares & Companhia Ltda) Detalhes do despacho: Nomeado procurador Tavares Propriedade Intelectual Ltda. (alt. de Tavares & Companhia Ltda) com poderes para representar o titular do processo perante o INPI.
<b>870250038267</b> 12/05/2025	Deferimento da petição Código de despacho: 270 Petição (tipo): [156.01] Nomeação, destituição ou substituição de procurador: processo Processo afetado: BR312024241931-0 Requerente: EURO GAMES TECHNOLOGY LTD. Procurador: MSANTOS PROPRIEDADE INTELECTUAL LTDA- EPP- Detalhes do despacho: Nomeado procurador MSANTOS PROPRIEDADE INTELECTUAL LTDA-EPP com poderes para representar o titular do processo perante o INPI.
<b>870250029400</b> 11/04/2025	Deferimento da petição Código de despacho: 270 Petição (tipo): [156.01] Nomeação, destituição ou substituição de procurador: processo Processo afetado: BR312024241942-6 Requerente: AUTRY INTERNATIONAL S.P.A. Procurador: Ariboni, Fabbri e Schmidt Sociedade de Advogados Detalhes do despacho: Nomeado procurador Ariboni, Fabbri e Schmidt Sociedade de Advogados com poderes para representar o titular do processo perante o INPI.
<b>870250036898</b> 07/05/2025	Deferimento da petição Código de despacho: 270 Petição (tipo): [156.01] Nomeação, destituição ou substituição de procurador: processo Processo afetado: BR312024243719-0 Requerente: KRAFT FOODS SCHWEIZ HOLDING GMBH Procurador: Clarke, Modet Propriedade Intelectual Ltda. Detalhes do despacho: Nomeado procurador Clarke, Modet Propriedade Intelectual Ltda. com poderes para representar o titular do processo perante o INPI.
<b>870250036888</b> 07/05/2025	Deferimento da petição Código de despacho: 270 Petição (tipo): [156.01] Nomeação, destituição ou substituição de procurador: processo Processo afetado: BR312024243722-0 Requerente: KRAFT FOODS SCHWEIZ HOLDING GMBH Procurador: Clarke, Modet Propriedade Intelectual Ltda. Detalhes do despacho: Nomeado procurador Clarke, Modet Propriedade Intelectual Ltda. com poderes para representar o titular do processo perante o INPI.

---



---

<b>870250036914</b> 07/05/2025	Deferimento da petição Código de despacho: 270 Petição (tipo): [156.01] Nomeação, destituição ou substituição de procurador: processo Processo afetado: BR312024243723-8 Requerente: KRAFT FOODS SCHWEIZ HOLDING GMBH Procurador: Clarke, Modet Propriedade Intelectual Ltda. Detalhes do despacho: Nomeado procurador Clarke, Modet Propriedade Intelectual Ltda. com poderes para representar o titular do processo perante o INPI.
<b>870250034775</b> 30/04/2025	Deferimento da petição Código de despacho: 270 Petição (tipo): [156.01] Nomeação, destituição ou substituição de procurador: processo Processo afetado: BR312024244173-1 Requerente: CEVDET KÖSE Procurador: David do Nascimento Advogados Associados Detalhes do despacho: Nomeado procurador David do Nascimento Advogados Associados com poderes para representar o titular do processo perante o INPI.
<b>870250038695</b> 13/05/2025	Deferimento da petição Código de despacho: 270 Petição (tipo): [156.01] Nomeação, destituição ou substituição de procurador: processo Processo afetado: BR312025243950-0 Requerente: GUIZHOU TYRE CO., LTD. Procurador: Daniel Advogados (Alt.de Daniel & Cia) Detalhes do despacho: Nomeado procurador Daniel Advogados (Alt.de Daniel & Cia) com poderes para representar o titular do processo perante o INPI.
<b>870250034314</b> 29/04/2025	Deferimento da petição Código de despacho: 270 Petição (tipo): [156.01] Nomeação, destituição ou substituição de procurador: processo Processo afetado: BR312025244984-0 Requerente: BOTTEGA VENETA S.R.L. Procurador: MURTA GOYANES ADVOGADOS Detalhes do despacho: Nomeado procurador MURTA GOYANES ADVOGADOS com poderes para representar o titular do processo perante o INPI.
<b>870250034320</b> 29/04/2025	Deferimento da petição Código de despacho: 270 Petição (tipo): [156.01] Nomeação, destituição ou substituição de procurador: processo Processo afetado: BR312025245088-1 Requerente: BOTTEGA VENETA S.R.L. Procurador: MURTA GOYANES ADVOGADOS Detalhes do despacho: Nomeado procurador MURTA GOYANES ADVOGADOS com poderes para representar o titular do processo perante o INPI.
<b>870250032622</b> 24/04/2025	Deferimento da petição Código de despacho: 270 Petição (tipo): [156.01] Nomeação, destituição ou substituição de procurador: processo Processo afetado: BR322020006121-0 Requerente: OBISPA METALÚRGICA LTDA. Procurador: LEÃO PROPRIEDADE INTELECTUAL Detalhes do despacho: Nomeado procurador LEÃO PROPRIEDADE INTELECTUAL com poderes para representar o titular do processo perante o INPI.
<b>870250030162</b> 14/04/2025	Deferimento da petição Código de despacho: 270 Petição (tipo): [156.01] Nomeação, destituição ou substituição de procurador: processo Processo afetado: BR322020006122-8 Requerente: OBISPA METALÚRGICA LTDA. Procurador: LEÃO PROPRIEDADE INTELECTUAL Detalhes do despacho: Nomeado procurador LEÃO PROPRIEDADE INTELECTUAL com poderes para representar o titular do processo perante o INPI.

---



---

<b>870240058571</b> 11/07/2024	Deferimento da petição Código de despacho: 270 Petição (tipo): [156.01] Nomeação, destituição ou substituição de procurador: processo Processo afetado: DI6600029-7 Requerente: JJGC INDÚSTRIA E COMÉRCIO DE MATERIAIS DENTÁRIOS S.A. Procurador: Daniel Advogados (Alt.de Daniel & Cia) Detalhes do despacho: Nomeado procurador Daniel Advogados com poderes para representar o titular do processo perante o INPI.
<b>870250031840</b> 22/04/2025	Deferimento da petição Código de despacho: 270 Petição (tipo): [156.01] Nomeação, destituição ou substituição de procurador: processo Processo afetado: DI6804743-6 Requerente: NEOVIA NUTRIÇÃO E SAÚDE ANIMAL LTDA Procurador: Jacques Labrunie Detalhes do despacho: Nomeado procurador Jacques Labrunie com poderes para representar o titular do processo perante o INPI.
<b>870250028498</b> 09/04/2025	Deferimento da petição Código de despacho: 270 Petição (tipo): [156.01] Nomeação, destituição ou substituição de procurador: processo Processo afetado: DI7001490-6 Requerente: SANTHER - FÁBRICA DE PAPEL SANTA THEREZINHA S/A Procurador: RICCI & ASSOCIADOS PROPRIEDADE INTELECTUAL S/S LTDA Detalhes do despacho: Nomeado procurador RICCI & ASSOCIADOS PROPRIEDADE INTELECTUAL S/S LTDA. com poderes para representar o titular do processo perante o INPI.
<b>870250030159</b> 14/04/2025	Deferimento da petição Código de despacho: 270 Petição (tipo): [156.01] Nomeação, destituição ou substituição de procurador: processo Processo afetado: DI7003120-7 Requerente: OBISPA METALÚRGICA LTDA. Procurador: LEÃO PROPRIEDADE INTELECTUAL Detalhes do despacho: Nomeado procurador LEÃO PROPRIEDADE INTELECTUAL com poderes para representar o titular do processo perante o INPI.
<b>870250029269</b> 11/04/2025	Deferimento da petição Código de despacho: 270 Petição (tipo): [156.01] Nomeação, destituição ou substituição de procurador: processo Processo afetado: DI7101238-9 Requerente: ACRILEX TINTAS ESPECIAIS S/A Procurador: Vilage Marcas e Patentes Ltda Detalhes do despacho: Nomeado procurador Vilage Marcas e Patentes Ltda com poderes para representar o titular do processo perante o INPI.

---

## Exame de petição: Petição de retificação (126) atendida

Atendidas as solicitações das petições em referência, conforme indicado abaixo:

---

<b>870250040273</b> 16/05/2025	Petição de retificação atendida Código de despacho: 566 Petição (tipo): [126.02] Retificação por erro de publicação na RPI: em processo Processo afetado: BR302022005759-2 Requerente: MAURICIO BALBINOT Procurador: Sko Oyarzáball Marcas e Patentes Sociedade Simples Ltda.
<b>870250040017</b> 16/05/2025	Petição de retificação atendida Código de despacho: 566 Petição (tipo): [126.03] Retificação por erro de publicação na RPI: em petição Processo afetado: BR302023005716-1 Petição afetada: Nro. 870250033879 Data 28/04/2025 Tipo [824.05] Cópia reprográfica simples Requerente: TOKSHOP COMÉRCIO DE ARTIGOS DE VIAGEM LTDA. Procurador: ANDREOLA, TOMÁS, OSS E MARINS ADVOGADOS ASSOCIADOS
<b>870250040254</b> 16/05/2025	Petição de retificação atendida Código de despacho: 566 Petição (tipo): [126.03] Retificação por erro de publicação na RPI: em petição Processo afetado: BR302024001782-0 Petição afetada: Nro. 870250034797 Data 30/04/2025 Tipo [824.05] Cópia reprográfica simples Requerente: ADVANCED COMPOSITE - SOLUCOES EM MATERIAIS COMPOSTOS LTDA EM RECUPERACAO JUDICIAL Procurador: Abreu, Merkl e Advogados Associados
<b>870250038985</b> 13/05/2025	Petição de retificação atendida Código de despacho: 566 Petição (tipo): [126.03] Retificação por erro de publicação na RPI: em petição Processo afetado: BR302024001929-7 Petição afetada: Nro. 870250025723 Data 31/03/2025 Tipo [824.05] Cópia reprográfica simples Requerente: WELDER LUIZ MARTINS CARDOSO Procurador: RESOLVA CONOSCO ASSESSORIA - EIRELI - ME Detalhes do despacho: Apresentado o anexo referente à complementação do valor da fotocópia requerida através da Petição 870250025723.
<b>870250028766</b> 10/04/2025	Petição de retificação atendida Código de despacho: 566 Petição (tipo): [126.03] Retificação por erro de publicação na RPI: em petição Processo afetado: BR302024002404-5 Petição afetada: Nro. 870250026658 Data 03/04/2025 Tipo [824.05] Cópia reprográfica simples Requerente: DREISON WHALES ORLANDO RODRIGUES Procurador: Eduarda Colla
<b>870250041444</b> 20/05/2025	Petição de retificação atendida Código de despacho: 566 Petição (tipo): [126.02] Retificação por erro de publicação na RPI: em processo Processo afetado: BR302025000907-3 Requerente: AUTO ADESIVOS PARANÁ S.A. Procurador: Thais Gomes de Souza Detalhes do despacho: dados corrigidos: nome do procurador.

---



---

<b>870250041447</b> 20/05/2025	Petição de retificação atendida Código de despacho: 566 Petição (tipo): [126.02] Retificação por erro de publicação na RPI: em processo Processo afetado: BR302025000909-0 Requerente: AUTO ADESIVOS PARANÁ S.A. Procurador: Thais Gomes de Souza Detalhes do despacho: dados corrigidos: nome do procurador.
<b>870250041451</b> 20/05/2025	Petição de retificação atendida Código de despacho: 566 Petição (tipo): [126.02] Retificação por erro de publicação na RPI: em processo Processo afetado: BR302025000912-0 Requerente: AUTO ADESIVOS PARANÁ S.A. Procurador: Thais Gomes de Souza Detalhes do despacho: dados corrigidos: nome do procurador.
<b>870250041453</b> 20/05/2025	Petição de retificação atendida Código de despacho: 566 Petição (tipo): [126.02] Retificação por erro de publicação na RPI: em processo Processo afetado: BR302025001683-5 Requerente: AUTO ADESIVOS PARANÁ S.A. Procurador: Thais Gomes de Souza Detalhes do despacho: dados corrigidos: nome do procurador.
<b>870250039650</b> 15/05/2025	Petição de retificação atendida Código de despacho: 566 Petição (tipo): [126.03] Retificação por erro de publicação na RPI: em petição Processo afetado: DI7003567-9 Petição afetada: Nro. 870250037510 Data 09/05/2025 Tipo [824.05] Cópia reprográfica simples Requerente: JOANITO MARQUES DE SOUZA Procurador: Vilage Marcas e Patentes Ltda

---

## Outros despachos

Concluído o exame das petições em referência, publicam-se suas decisões conforme abaixo:

---

**870230106714**  
04/12/2023

Decisão de não conhecer da petição  
Código de despacho: 428  
Petição (tipo): [150.02] Apresentação de docs: procuração (em processo de registro)  
Processo afetado: BR302023003242-8  
Requerente: RODOPLAST INDÚSTRIA E COMÉRCIO DE COMPONENTES PLÁSTICOS LTDA.  
Procurador: THIELE MENEGOL NUNES  
Detalhes do despacho: Art. 219. Não serão conhecidos a petição, a oposição e o recurso, quando:

I - apresentados fora do prazo previsto nesta Lei;  
O instrumento de procuração deve ser apresentado no momento do primeiro ato da parte (procurador) no processo, seja na apresentação de um pedido de registro ou de uma petição de desenho industrial, ou em até 60 dias da data do protocolo do pedido de registro ou da petição. Caso a procuração não seja apresentada no prazo devido, o pedido ou a petição será definitivamente arquivado, conforme estabelecido no parágrafo segundo do artigo 216 da LPI.

---

**870230106677**  
04/12/2023

Decisão de não conhecer da petição  
Código de despacho: 428  
Petição (tipo): [150.02] Apresentação de docs: procuração (em processo de registro)  
Processo afetado: BR302023003275-4  
Requerente: RODOPLAST INDÚSTRIA E COMÉRCIO DE COMPONENTES PLÁSTICOS LTDA.  
Procurador: THIELE MENEGOL NUNES  
Detalhes do despacho: Art. 219. Não serão conhecidos a petição, a oposição e o recurso, quando:

I - apresentados fora do prazo previsto nesta Lei;

---

**870230106680**  
04/12/2023

Decisão de não conhecer da petição  
Código de despacho: 428  
Petição (tipo): [150.02] Apresentação de docs: procuração (em processo de registro)  
Processo afetado: BR302023003276-2  
Requerente: RODOPLAST INDÚSTRIA E COMÉRCIO DE COMPONENTES PLÁSTICOS LTDA.  
Procurador: THIELE MENEGOL NUNES  
Detalhes do despacho: Art. 219. Não serão conhecidos a petição, a oposição e o recurso, quando:

I - apresentados fora do prazo previsto nesta Lei;  
O instrumento de procuração deve ser apresentado no momento do primeiro ato da parte (procurador) no processo, seja na apresentação de um pedido de registro ou de uma petição de desenho industrial, ou em até 60 dias da data do protocolo do pedido de registro ou da petição. Caso a procuração não seja apresentada no prazo devido, o pedido ou a petição será definitivamente arquivado, conforme estabelecido no parágrafo segundo do artigo 216 da LPI.

---



**870230106682**  
04/12/2023

Decisão de não conhecer da petição  
Código de despacho: 428  
Petição (tipo): [150.02] Apresentação de docs: procuração (em processo de registro)  
Processo afetado: BR302023003277-0  
Requerente: RODOPLAST INDÚSTRIA E COMÉRCIO DE COMPONENTES PLÁSTICOS LTDA.  
Procurador: THIELE MENEGOL NUNES  
Detalhes do despacho: Art. 219. Não serão conhecidos a petição, a oposição e o recurso, quando:

I - apresentados fora do prazo previsto nesta Lei;  
O instrumento de procuração deve ser apresentado no momento do primeiro ato da parte (procurador) no processo, seja na apresentação de um pedido de registro ou de uma petição de desenho industrial, ou em até 60 dias da data do protocolo do pedido de registro ou da petição. Caso a procuração não seja apresentada no prazo devido, o pedido ou a petição será definitivamente arquivado, conforme estabelecido no parágrafo segundo do artigo 216 da LPI.

**870230106707**  
04/12/2023

Decisão de não conhecer da petição  
Código de despacho: 428  
Petição (tipo): [150.02] Apresentação de docs: procuração (em processo de registro)  
Processo afetado: BR302023003279-7  
Requerente: RODOPLAST INDÚSTRIA E COMÉRCIO DE COMPONENTES PLÁSTICOS LTDA.  
Procurador: THIELE MENEGOL NUNES  
Detalhes do despacho: Art. 219. Não serão conhecidos a petição, a oposição e o recurso, quando:

I - apresentados fora do prazo previsto nesta Lei;  
O instrumento de procuração deve ser apresentado no momento do primeiro ato da parte (procurador) no processo, seja na apresentação de um pedido de registro ou de uma petição de desenho industrial, ou em até 60 dias da data do protocolo do pedido de registro ou da petição. Caso a procuração não seja apresentada no prazo devido, o pedido ou a petição será definitivamente arquivado, conforme estabelecido no parágrafo segundo do artigo 216 da LPI.

**870240058573**  
11/07/2024

Ato de prejudicar petição  
Código de despacho: 699  
Petição (tipo): [150.02] Apresentação de docs: procuração (em processo de registro)  
Processo afetado: DI6700736-8  
Requerente: JJGC INDÚSTRIA E COMÉRCIO DE MATERIAIS DENTÁRIOS S.A.  
Procurador: Daniel Advogados (Alt.de Daniel & Cia)  
Detalhes do despacho: tendo em vista a situação do pedido: registro nulo.

**870240068350**  
12/08/2024

Ato de prejudicar petição  
Código de despacho: 699  
Petição (tipo): [105.02] Cumprimento de exigência - [em processo]  
Processo afetado: DI6700736-8  
Requerente: JJGC INDÚSTRIA E COMÉRCIO DE MATERIAIS DENTÁRIOS S.A.  
Procurador: Daniel Advogados (Alt.de Daniel & Cia)  
Detalhes do despacho: tendo em vista a situação do pedido: registro nulo.



## Anulação de despachos

Anulação de despachos relativos a processos de registro

Anulação de despachos relativos a petições



## Anulação de despachos relativos a processos de registro

Os despachos listados a seguir tiveram sua publicação anulada com base nos motivos indicados:

---

<b>BR302019005077-3</b>	Anulação de despacho (em processo) Código de despacho: 402 <b>Titular: THERMOVAC EMBALAGENS PLASTICAS LTDA. [BR/SC]</b> Procurador: GIOVANI GIUSEPPE BERTAN Detalhes do despacho: Anulado despacho de extinção publicado na RPI 2838, por ter sido indevido.
<b>BR302023003242-8</b>	Anulação de despacho (em processo) Código de despacho: 402 <b>Titular: RODOPLAST INDÚSTRIA E COMÉRCIO DE COMPONENTES PLÁSTICOS LTDA. [BR/RS]</b> Procurador: Paulo Cesar Maccari Detalhes do despacho: Para a anulação do despacho de concessão publicado na RPI 2838, de 27/05/2025, por ser indevido.

---



## Anulação de despachos relativos a petições

Os despachos listados a seguir tiveram sua publicação anulada com base nos motivos indicados:

---

<b>870240067000</b> 07/08/2024	Anulação de despacho (em petição) Código de despacho: 403 Petição (tipo): [156.01] Nomeação, destituição ou substituição de procurador: processo Processo afetado: BR302023003275-4 Requerente: RODOPLAST INDÚSTRIA E COMÉRCIO DE COMPONENTES PLÁSTICOS LTDA. Procurador: Paulo Cesar Maccari Detalhes do despacho: Anulado despacho de deferimento publicado na RPI 2817, tendo em vista o arquivamento do pedido.
<b>870240067005</b> 07/08/2024	Anulação de despacho (em petição) Código de despacho: 403 Petição (tipo): [156.01] Nomeação, destituição ou substituição de procurador: processo Processo afetado: BR302023003276-2 Requerente: RODOPLAST INDÚSTRIA E COMÉRCIO DE COMPONENTES PLÁSTICOS LTDA. Procurador: Paulo Cesar Maccari Detalhes do despacho: Anulado despacho de deferimento publicado na RPI 2817, tendo em vista o arquivamento do pedido.
<b>870240067009</b> 07/08/2024	Anulação de despacho (em petição) Código de despacho: 403 Petição (tipo): [156.01] Nomeação, destituição ou substituição de procurador: processo Processo afetado: BR302023003277-0 Requerente: RODOPLAST INDÚSTRIA E COMÉRCIO DE COMPONENTES PLÁSTICOS LTDA. Procurador: Paulo Cesar Maccari Detalhes do despacho: Anulado despacho de deferimento publicado na RPI 2817, tendo em vista o arquivamento do pedido.
<b>870240067013</b> 07/08/2024	Anulação de despacho (em petição) Código de despacho: 403 Petição (tipo): [156.01] Nomeação, destituição ou substituição de procurador: processo Processo afetado: BR302023003279-7 Requerente: RODOPLAST INDÚSTRIA E COMÉRCIO DE COMPONENTES PLÁSTICOS LTDA. Procurador: Paulo Cesar Maccari Detalhes do despacho: Anulado despacho de deferimento publicado na RPI 2817, tendo em vista o arquivamento do pedido.

---



## Notificações e decisões judiciais

Notificação de procedimento judicial

Notificação de decisão judicial

Outros despachos



## Notificação de procedimento judicial

---

303250000021

Notificação de procedimento judicial

Código de despacho: 462

Petição (tipo): [protocolo interno] Notificação judicial

Processo afetado: BR302017004178-7

Requerente: 13ª VARA FEDERAL DO RIO DE JANEIRO

Detalhes do despacho: NOTIFICAÇÃO DE AÇÃO JUDICIAL REFERENTE AO REGISTRO INPI: INPI nº

52402.003956/2025-09 Origem: JUÍZO FEDERAL DA 13ª VF DO RIO DE JANEIRO (TRF2) Ação Ordinária nº:

00408.054706/2025-75 Autor: HONDA GIKEN KOGYO KABUSHIKI KAISHA e MOTO HONDA DA AMAZONIA

LTDARéus: SHINERAY DO BRASIL LTDA e INSTITUTO NACIONAL DA PROPRIEDADE INDUSTRIAL –

INPI REGISTRO SUB-JUDICE

---



## Disponibilidade de documentos oficiais

Exigência de pagamento

Disponibilidade de certificados de registro

Disponibilidade de outros documentos oficiais

Outros despachos



## Disponibilidade de outros documentos oficiais

---

<b>870250036709</b> 07/05/2025	Emissão de folha de rosto de cópia reprográfica simples Código de despacho: 577 Petição (tipo): [824.05] Cópia reprográfica simples Processo afetado: BR302022005759-2 Requerente: MAURICIO BALBINOT Procurador: Sko Oyarzáball Marcas e Patentes Sociedade Simples Ltda.
<b>870250019805</b> 13/03/2025	Emissão de segunda via de certificado de registro Código de despacho: 579 Petição (tipo): [126.02] Retificação por erro de publicação na RPI: em processo Processo afetado: BR302023002432-8 Requerente: BOMIX INDÚSTRIA DE EMBALAGENS LTDA Procurador: LUIZ LEONARDOS & ADVOGADOS
<b>870250020142</b> 14/03/2025	Emissão de folha de rosto de cópia reprográfica simples Código de despacho: 577 Petição (tipo): [824.05] Cópia reprográfica simples Processo afetado: BR302023003680-6 Requerente: SUPERCUBO LTDA
<b>870250033879</b> 28/04/2025	Emissão de folha de rosto de cópia reprográfica simples Código de despacho: 577 Petição (tipo): [824.05] Cópia reprográfica simples Processo afetado: BR302023005716-1 Requerente: TOKSHOP COMÉRCIO DE ARTIGOS DE VIAGEM LTDA. Procurador: ANDREOLA, TOMÁS, OSS E MARINS ADVOGADOS ASSOCIADOS
<b>870250034797</b> 30/04/2025	Emissão de folha de rosto de cópia reprográfica simples Código de despacho: 577 Petição (tipo): [824.05] Cópia reprográfica simples Processo afetado: BR302024001782-0 Requerente: ADVANCED COMPOSITE - SOLUCOES EM MATERIAIS COMPOSTOS LTDA EM RECUPERACAO JUDICIAL Procurador: Abreu, Merkl e Advogados Associados
<b>870250025723</b> 31/03/2025	Emissão de folha de rosto de cópia reprográfica simples Código de despacho: 577 Petição (tipo): [824.05] Cópia reprográfica simples Processo afetado: BR302024001929-7 Requerente: WELDER LUIZ MARTINS CARDOSO Procurador: RESOLVA CONOSCO ASSESSORIA - EIRELI - ME
<b>870250026658</b> 03/04/2025	Emissão de folha de rosto de cópia reprográfica simples Código de despacho: 577 Petição (tipo): [824.05] Cópia reprográfica simples Processo afetado: BR302024002404-5 Requerente: DREISON WHALES ORLANDO RODRIGUES Procurador: Eduarda Colla

---



---

<b>870250025625</b> 31/03/2025	Emissão de cópia oficial de pedido de registro Código de despacho: 576 Petição (tipo): [118.02] Cópia oficial para efeito de reivindicação de prioridade Processo afetado: BR302024003964-6 Requerente: NATURA COSMÉTICOS S.A. Procurador: Dannemann, Siemsen, Bigler & Ipanema Moreira
<b>870250039368</b> 14/05/2025	Emissão de segunda via de certificado de registro Código de despacho: 579 Petição (tipo): [126.02] Retificação por erro de publicação na RPI: em processo Processo afetado: BR302024005549-8 Requerente: UNILEVER IP HOLDINGS B.V. Procurador: Jacques Labrunie
<b>870250039384</b> 14/05/2025	Emissão de segunda via de certificado de registro Código de despacho: 579 Petição (tipo): [126.02] Retificação por erro de publicação na RPI: em processo Processo afetado: BR302025000294-0 Requerente: UNILEVER IP HOLDINGS B.V. Procurador: Jacques Labrunie
<b>870250039382</b> 14/05/2025	Emissão de segunda via de certificado de registro Código de despacho: 579 Petição (tipo): [126.02] Retificação por erro de publicação na RPI: em processo Processo afetado: BR302025000296-6 Requerente: UNILEVER IP HOLDINGS B.V. Procurador: Jacques Labrunie
<b>870250039380</b> 14/05/2025	Emissão de segunda via de certificado de registro Código de despacho: 579 Petição (tipo): [126.02] Retificação por erro de publicação na RPI: em processo Processo afetado: BR302025000325-3 Requerente: UNILEVER IP HOLDINGS B.V. Procurador: Jacques Labrunie
<b>870250039375</b> 14/05/2025	Emissão de segunda via de certificado de registro Código de despacho: 579 Petição (tipo): [126.02] Retificação por erro de publicação na RPI: em processo Processo afetado: BR302025000551-5 Requerente: UNILEVER IP HOLDINGS B.V. Procurador: Jacques Labrunie
<b>870250039370</b> 14/05/2025	Emissão de segunda via de certificado de registro Código de despacho: 579 Petição (tipo): [126.02] Retificação por erro de publicação na RPI: em processo Processo afetado: BR302025000552-3 Requerente: UNILEVER IP HOLDINGS B.V. Procurador: Jacques Labrunie
<b>870250037145</b> 08/05/2025	Emissão de segunda via de certificado de registro Código de despacho: 579 Petição (tipo): [126.02] Retificação por erro de publicação na RPI: em processo Processo afetado: BR322024005461-3 Requerente: DR. ING. H.C. F. PORSCHE AKTIENGESELLSCHAFT Procurador: Licks Advogados

---



# Código internacional de países e organizações

Lista dos códigos de duas letras para representação dos Países, Entidades e Organizações Intergovernamentais baseada no Padrão ST.3 recomendado pela OMPI e na ISO 3166-1.

Por ordem de sigla

AD	ANDORRA	GL	GROELÂNDIA	NU	NIUE
AE	EMIRADOS ÁRABES UNIDOS	GM	GÂMBIA	NZ	NOVA ZELÂNDIA
AF	AFEGANISTÃO	GN	GUINÉ	OM	OMÃ
AG	ANTÍGUA E BARBUDA	GP	GUADALUPE	PA	PANAMÁ
AI	ANGUILLA	GQ	GUINÉ EQUATORIAL	PB	PAÍSES BAIXOS
AL	ALBÂNIA	GR	GRÉCIA	PE	PERU
AM	ARMÊNIA	GS	GEORGIA DO SUL E ILHAS SANDWICH DO SUL	PF	POLINÉSIA FRANCESA
AN	ANTILHAS HOLANDESES	GT	GUATEMALA	PG	PAPUA NOVA GUINÉ
AO	ANGOLA	GU	GUAM	PH	FILIPINAS
AQ	ANTÁRTICA	GW	GUINÉ BISSAU	PK	PAQUISTÃO
AR	ARGENTINA	GY	GUIANA	PL	POLÓNIA
AS	SAMOA AMERICANA	HK	HONG-KONG	PM	SAINT PIERRE E MIQUELON
AT	ÁUSTRIA	HM	ILHAS HEARD E MCDONALD	PN	PITCAIRN
AU	AUSTRÁLIA	HN	HONDURAS	PR	PORTO RICO
AW	ARUBA	HR	CRÓÁCIA	PS	TERRITÓRIO OCUPADO PALESTINO
AZ	AZERBAIJÃO	HT	HAITI	PT	PORTUGAL
BA	BÓSNIA E HERZEGÓVINA	HU	HUNGRIA	PW	PALAU
BB	BARBADOS	ID	INDONÉSIA	PY	PARAGUAI
BD	BANGLADESH	IE	IRLANDA	QA	CATAR
BE	BÉLGICA	IL	ISRAEL	RE	REUNIÃO
BF	BURKINA FASO	IN	ÍNDIA	RO	ROMÊNIA
BG	BULGÁRIA	IO	TERRIT. BRITAN. OCEANO ÍNDICO	RS	SERBIA
BH	BAREINE	IQ	IRAQUE	RU	FEDERAÇÃO RUSSA
BI	BURUNDI	IR	IRÃ (REPÚBLICA ISLÂMICA DO)	RW	RUANDA
BJ	BENIN	IS	ISLÂNDIA	SA	ARÁBIA SAUDITA
BM	BERMUDAS	IT	ITÁLIA	SB	ILHAS SALOMÃO
BN	BRUNEI DARUSSALAM	JM	JAMAICA	SC	SEYCHELLES
BO	BOLÍVIA	JO	JORDÂNIA	SD	SUDÃO
BR	BRASIL	JP	JAPÃO	SE	SUÉCIA
BS	BAHAMAS	KE	QUÊNIA	SG	SINGAPURA
BT	BUTÃO	KG	QUIRGUISTÃO	SH	SANTA HELENA
BV	ILHA BOUVET	KH	CAMBOJA	SI	ESLOVENIA
BW	BOTSUANA	KI	KIRIBATI	SJ	SVALBARD E JAN MAYEN
BY	BELARUS	KM	COMORES	SK	ESLOVÁQUIA
BZ	BELIZE	KN	SÃO CRISTÓVÃO E NEVIS	SL	SERRA LEOA
CA	CANADÁ	KP	REPÚBLICA POPULAR DEM. DA CORÉIA	SM	SÃO MARINO
CC	ILHAS COCOS	KR	REPÚBLICA DA CORÉIA	SN	SENEGAL
CF	REPÚBLICA CENTRO AFRICANA	KW	KUWAIT	SO	SOMÁLIA
CG	CONGO	KY	ILHAS CAIMAN	SR	SURINAME
CH	SUIÇA	KZ	CAZAQUISTÃO	ST	SÃO TOMÉ E PRÍNCIPE
CI	COSTA DO MARFIM	LA	LAOS	SV	EL SALVADOR
CK	ILHAS COOK	LB	LÍBANO	SY	SÍRIA
CL	CHILE	LC	SANTA LÚCIA	SZ	SUAZILÂNDIA
CM	CAMARÕES	LI	LIECHTENSTEIN	TC	ILHAS TURKS E CAICOS
CN	CHINA	LK	SRI LANKA	TD	CHADE
CO	COLÔMBIA	LR	LIBÉRIA	TF	TERRAS AUSTRAIS FRANCESAS
CR	COSTA RICA	LS	LESOTO	TG	TOGO
CU	CUBA	LT	LITUÂNIA	TH	TAILÂNDIA
CV	CABO VERDE	LU	LUXEMBURGO	TJ	TADJIKUISTÃO
CX	ILHA NATAL	LV	LETÓNIA	TK	TOKELAU
CY	CHIPRE	LY	LÍBIA	TL	TIMOR-LESTE
CZ	REPÚBLICA TCHECA	MA	MARROCOS	TM	TURCOMENISTÃO
DE	ALEMANHA	MC	MÔNACO	TN	TUNÍSIA
DJ	DJIBUTI	MD	REPÚBLICA DA MOLDOVA	TO	TONGA
DK	DINAMARCA	MG	MADAGASCAR	TR	TURQUIA
DM	DOMINICA	MH	ILHAS MARSHALL	TT	TRINIDAD E TOBAGO
DO	REPÚBLICA DOMINICANA	MK	ANT. IUGOSLÁVIA (REP. MACEDÓNIA)	TV	TUVALU
DZ	ARGÉLIA	ML	MALI	TW	TAIWAN, PROVÍNCIA DA CHINA
EC	EQUADOR	MM	MIANMÁ	TZ	REPÚBLICA UNIDA DA TANZÂNIA
EE	ESTÓNIA	MN	MONGÓLIA	UA	UCRÂNIA
EG	EGITO	MO	MACAU	UG	UGANDA
EH	SAARA OCIDENTAL	MP	ILHAS MARIANAS DO NORTE	UM	ILHAS MENORES AFASTADAS EUA
EM	INSTITUTO DA PROPRIEDADE INTELECTUAL DA UNIÃO EUROPEIA	MQ	MARTINICA	US	ESTADOS UNIDOS
EP	ORGANIZAÇÃO EUROPÉIA DE PATENTES	MR	MAURITÂNIA	UY	URUGUAI
ER	ERITREIA	MS	MONT SERRAT	UZ	UZBEQUISTÃO
ES	ESPAÑA	MT	MALTA	VA	VATICANO
ET	ETIÓPIA	MU	MAURÍCIO	VC	SÃO VICENTE E GRANADINAS
FI	FINLÂNDIA	MV	MALDIVAS	VE	VENEZUELA
FJ	FJI	MW	MALÁVI	VG	ILHAS VIRGENS (BRITÂNICAS)
FK	ILHAS MALVINAS	MX	MÉXICO	VI	ILHAS VIRGENS (U.S.)
FM	MICRONÉSIA (EST. DA FEDERAÇÃO)	MY	MALÁSIA	VN	VIETNÃ
FO	ILHAS FAROE	MZ	MOÇAMBIQUE	VU	VANUATU
FR	FRANÇA	NA	NAMÍBIA	WF	ILHAS WALLIS E FUTURA
GA	GABÃO	NC	NOVA CALEDÔNIA	WS	SAMOA OCIDENTAL
GB	REINO UNIDO	NE	NIGER	YE	IÊMEN
GD	GRANADA	NF	ILHA NORFALK	YT	MAYOTTE
GE	GEÓRGIA	NG	NIGÉRIA	YU	YUGOSLÁVIA
GF	GUIANA FRANCESA	NI	NICARÁGUA	ZA	ÁFRICA DO SUL
GG	CHANNEL ISLAND OF GUERNSEY	NL	HOLANDA	ZM	ZÂMBIA
GH	GANÁ	NO	NORUEGA	ZR	ZAIRE
GI	GIBRALTAR	NP	NEPAL	ZW	ZIMBÁBUE
		NR	NAURU		

