

Revista da
**Propriedade
Industrial**

Nº 2840
10 de junho de 2025

Desenho Industrial

Seção III



**REPÚBLICA FEDERATIVA DO BRASIL**

Presidente

Luiz Inácio Lula da Silva

MINISTÉRIO DO DESENVOLVIMENTO, INDÚSTRIA, COMÉRCIO E SERVIÇOS

Ministro do Desenvolvimento, Indústria, Comércio e Serviços

Geraldo José Rodrigues Alckmin Filho

INSTITUTO NACIONAL DA PROPRIEDADE INDUSTRIAL

Presidente

Júlio César Castelo Branco Reis Moreira

De conformidade com a Lei nº 5.648 de 11 de dezembro de 1970, esta é a publicação oficial do Instituto Nacional da Propriedade Industrial, órgão vinculado ao Ministério do Desenvolvimento, Indústria, Comércio e Serviços do Brasil, que publica todos os seus atos, despachos e decisões relativos ao sistema de propriedade industrial no Brasil, compreendendo Marcas e Patentes, bem como os referentes a contratos de Transferência de Tecnologia e assuntos correlatos, além dos que dizem respeito ao registro de programas de computador como direito autoral.

As established by Law nº 5.648 of december 11, 1970, this is the official publication of the National Institute of Industrial Property, an office under the Ministry of Development, Industry, Commerce and Services of Brazil, which publishes all its official acts, orders and decisions regarding the industrial property system in Brazil, comprising Trademarks and Patents, as well as those referring to Technology Transfer agreements and related matters, besides those regarding software registering as copyright.

Según establece la Ley nº 5.648 de 11 diciembre 1970, esta es la publicación oficial del Instituto Nacional de la Propiedad Industrial, oficina vinculada al Ministerio de Fomento, Industria, Comercio y Servicios del Brasil, que publica todos sus actos, ordenes y decisiones referentes al sistema de propiedad industrial en Brasil, comprendiendo marcas y patentes así que los referentes a contratos de transferencia de tecnologia y asuntos corelacionados, además de los referentes al registro de programas de ordenador como derecho de autor.

Endereços, telefones e horários de atendimento da Sede, Divisões Regionais e Representações podem ser obtidos em:

www.inpi.gov.br

Índice Geral

PEDIDOS DE REGISTRO DE DESENHO INDUSTRIAL EM ANDAMENTO	4
Notificação de depósito	5
Notificação de depósito - pedido em sigilo.....	14
Exame técnico: Exigência	15
Perda de Prioridade Unionista	29
PEDIDOS DE REGISTRO DE DESENHO INDUSTRIAL CONSIDERADOS INEXISTENTES	30
Pedido retirado	31
PEDIDOS DE REGISTRO DE DESENHO INDUSTRIAL DEFINITIVAMENTE ARQUIVADOS	32
Por falta de resposta à exigência técnica	33
DESISTÊNCIAS EM PEDIDO DE REGISTRO DE DESENHO INDUSTRIAL	34
Exame de petição: Deferimento	35
CONCESSÕES DE REGISTROS DE DESENHO INDUSTRIAL	37
Registro de desenho industrial concedido	38
RENÚNCIAS AO REGISTRO DE DESENHO INDUSTRIAL	125
Exame de petição: Deferimento (extinção pela renúncia do seu titular).....	126
NULIDADES ADMINISTRATIVAS DE REGISTROS DE DESENHO INDUSTRIAL	127
Instrução técnica: Exigência.....	128
Decisão da nulidade: Negado provimento	129
Decisão da nulidade: Provimento.....	131
Instrução técnica: Intimação para manifestação por parte do titular e do requerente.....	138
Outros despachos	141
MANUTENÇÕES E RENOVAÇÕES DE REGISTROS DE DESENHO INDUSTRIAL	142
Anotação de manutenção de registro	143
Outros despachos - Renovação.....	153
Outros despachos – Manutenção	164
OUTRAS PETIÇÕES	168
Exigência de pagamento.....	169
Exame de petição: Indeferimento.....	171
Exame de petição: Deferimento	173
Outros despachos	182
ANULAÇÃO DE DESPACHOS	184
Anulação de despachos relativos a processos de registro	185
NOTIFICAÇÕES E DECISÕES JUDICIAIS	187
Notificação de decisão judicial	188
DISPONIBILIDADE DE DOCUMENTOS OFICIAIS	189
Disponibilidade de outros documentos oficiais	190
EXAME QUANTO À NOVIDADE E À ORIGINALIDADE	191
Outros despachos	192
CÓDIGO INTERNACIONAL DE PAÍSES E ORGANIZAÇÕES	193



Pedidos de registro de desenho industrial em andamento

Exigência de pagamento
Exigência formal
Notificação de depósito
Notificação de designação
Notificação de depósito – pedido em sigilo
Exame técnico: Exigência
Exame técnico em designação: Exigência
Exame técnico: Sobrestamento
Exame técnico em designação: Sobrestamento
Exame técnico: Indeferimento
Exame técnico em designação: Indeferimento
Perda de Prioridade Unionista
Perda de Prioridade Unionista – pedidos em designação



Notificação de depósito

Notificam-se os pedidos de registro de desenho industrial listados a seguir. Os pedidos cumprem as condições de admissibilidade previstas na LPI e seguem para a etapa de exame técnico. Este despacho não gera direito à fotocópia por parte de terceiros.

Para esclarecer outras dúvidas e conhecer, em detalhe, o processamento de pedidos de registro de desenho industrial e outras petições, não deixe de consultar o Manual de Desenho Industrial (<http://manualdedi.inpi.gov.br/projects/manual-de-desenho-industrial/wiki>).

BR302025002473-0	Notificação do depósito (exame formal concluído) Código de despacho: 860 Data de depósito: 25/04/2025 Titular: STETSOM INDUSTRIA ELETRÔNICA LTDA. [BR/SP] Procurador: KASZNAR LEONARDOS PROPRIEDADE INTELECTUAL
BR302025002500-1	Notificação do depósito (exame formal concluído) Código de despacho: 860 Data de depósito: 28/04/2025 Titular: ROBERTO BAPTISTA DOS SANTOS [BR/RJ]
BR302025002501-0	Notificação do depósito (exame formal concluído) Código de despacho: 860 Data de depósito: 28/04/2025 Titular: YIWU HAPPYMAX IMP & EXP CO., LTD., [CN] Procurador: Org. Mérito Marcas e Patentes Ltda.
BR302025002502-8	Notificação do depósito (exame formal concluído) Código de despacho: 860 Data de depósito: 28/04/2025 Titular: YIWU HAPPYMAX IMP & EXP CO., LTD., [CN] Procurador: Org. Mérito Marcas e Patentes Ltda.
BR302025002503-6	Notificação do depósito (exame formal concluído) Código de despacho: 860 Data de depósito: 28/04/2025 Titular: YIWU HAPPYMAX IMP & EXP CO., LTD., [CN] Procurador: Org. Mérito Marcas e Patentes Ltda.
BR302025002504-4	Notificação do depósito (exame formal concluído) Código de despacho: 860 Data de depósito: 28/04/2025 Titular: INTEGRO MARKET SERVICOS ADMINISTRATIVOS LTDA [BR/SP], GERONIMO E-COMMERCE LTDA [BR/SP], BARATOTAL E-COMMERCE LTDA [BR/SP], MAXIMO E-COMMERCE LTDA [BR/SP] e TOYA CORPORATION LTDA [BR/SP]
BR302025002505-2	Notificação do depósito (exame formal concluído) Código de despacho: 860 Data de depósito: 28/04/2025 Titular: YIWU HAPPYMAX IMP & EXP CO., LTD., [CN] Procurador: Org. Mérito Marcas e Patentes Ltda.



BR302025002506-0	Notificação do depósito (exame formal concluído) Código de despacho: 860 Data de depósito: 28/04/2025 Titular: YIWU HAPPYMAX IMP & EXP CO., LTD., [CN] Procurador: Org. Mérito Marcas e Patentes Ltda.
BR302025002507-9	Notificação do depósito (exame formal concluído) Código de despacho: 860 Data de depósito: 28/04/2025 Titular: YIWU HAPPYMAX IMP & EXP CO., LTD., [CN] Procurador: Org. Mérito Marcas e Patentes Ltda.
BR302025002508-7	Notificação do depósito (exame formal concluído) Código de despacho: 860 Data de depósito: 28/04/2025 Titular: YIWU HAPPYMAX IMP & EXP CO., LTD., [CN] Procurador: Org. Mérito Marcas e Patentes Ltda.
BR302025002509-5	Notificação do depósito (exame formal concluído) Código de despacho: 860 Data de depósito: 28/04/2025 Titular: YIWU HAPPYMAX IMP & EXP CO., LTD., [CN] Procurador: Org. Mérito Marcas e Patentes Ltda.
BR302025002510-9	Notificação do depósito (exame formal concluído) Código de despacho: 860 Data de depósito: 28/04/2025 Titular: YIWU HAPPYMAX IMP & EXP CO., LTD., [CN] Procurador: Org. Mérito Marcas e Patentes Ltda.
BR302025002511-7	Notificação do depósito (exame formal concluído) Código de despacho: 860 Data de depósito: 28/04/2025 Titular: YIWU HAPPYMAX IMP & EXP CO., LTD., [CN] Procurador: Org. Mérito Marcas e Patentes Ltda.
BR302025002513-3	Notificação do depósito (exame formal concluído) Código de despacho: 860 Data de depósito: 28/04/2025 Titular: YIWU HAPPYMAX IMP & EXP CO., LTD., [CN] Procurador: Org. Mérito Marcas e Patentes Ltda.
BR302025002514-1	Notificação do depósito (exame formal concluído) Código de despacho: 860 Data de depósito: 28/04/2025 Titular: YIWU HAPPYMAX IMP & EXP CO., LTD., [CN] Procurador: Org. Mérito Marcas e Patentes Ltda.
BR302025002518-4	Notificação do depósito (exame formal concluído) Código de despacho: 860 Data de depósito: 28/04/2025 Titular: THIAGO CAPOSSOLI [BR/SP]
BR302025002521-4	Notificação do depósito (exame formal concluído) Código de despacho: 860 Data de depósito: 28/04/2025 Titular: INTEGRO MARKET SERVICOS ADMINISTRATIVOS LTDA [BR/SP], GERONIMO E-COMMERCE LTDA [BR/SP], BARATOTAL E-COMMERCE LTDA [BR/SP], MAXIMO E-COMMERCE LTDA [BR/SP] e TOYA CORPORATION LTDA [BR/SP]
BR302025002524-9	Notificação do depósito (exame formal concluído) Código de despacho: 860 Data de depósito: 28/04/2025 Titular: NEW JOIAS INDUSTRIA E COMERCIO DE BIJUTERIAS LTDA [BR/SP] Procurador: Pezzuol & Associados Marcas e Patentes Ltda.



BR302025002532-0	Notificação do depósito (exame formal concluído) Código de despacho: 860 Data de depósito: 28/04/2025 Titular: INTEGRO MARKET SERVICOS ADMINISTRATIVOS LTDA [BR/SP], GERONIMO E-COMMERCE LTDA [BR/SP], BARATOTAL E-COMMERCE LTDA [BR/SP], MAXIMO E-COMMERCE LTDA [BR/SP] e TOYA CORPORATION LTDA [BR/SP]
BR302025002548-6	Notificação do depósito (exame formal concluído) Código de despacho: 860 Data de depósito: 28/04/2025 Titular: KAYK VINICIUS GUERRA CIPIONATO [BR/SP] Procurador: Beatriz Da Silva Negri
BR302025002549-4	Notificação do depósito (exame formal concluído) Código de despacho: 860 Data de depósito: 28/04/2025 Titular: KAYK VINICIUS GUERRA CIPIONATO [BR/SP] Procurador: Beatriz Da Silva Negri
BR302025002552-4	Notificação do depósito (exame formal concluído) Código de despacho: 860 Data de depósito: 29/04/2025 Titular: NINAVI COMERCIO E INDUSTRIA DE BRINDES LTDA - ME [BR/SP] Procurador: MODAL MARCAS E PATENTES LTDA.
BR302025002566-4	Notificação do depósito (exame formal concluído) Código de despacho: 860 Data de depósito: 29/04/2025 Titular: MOBILIDADII COMÉRCIO VAREJISTA DE ARTIGOS ESPORTIVOS LTDA. EPP. [BR/SC]
BR302025002567-2	Notificação do depósito (exame formal concluído) Código de despacho: 860 Data de depósito: 29/04/2025 Titular: EDUARDO XIMENES DOBES [BR/SP] Procurador: Anderson Toni
BR302025002594-0	Notificação do depósito (exame formal concluído) Código de despacho: 860 Data de depósito: 30/04/2025 Titular: INTEGRO MARKET SERVICOS ADMINISTRATIVOS LTDA [BR/SP], GERONIMO E-COMMERCE LTDA [BR/SP], BARATOTAL E-COMMERCE LTDA [BR/SP], MAXIMO E-COMMERCE LTDA [BR/SP] e TOYA CORPORATION LTDA [BR/SP]
BR302025002606-7	Notificação do depósito (exame formal concluído) Código de despacho: 860 Data de depósito: 30/04/2025 Titular: INTEGRO MARKET SERVICOS ADMINISTRATIVOS LTDA [BR/SP], GERONIMO E-COMMERCE LTDA [BR/SP], BARATOTAL E-COMMERCE LTDA [BR/SP], MAXIMO E-COMMERCE LTDA [BR/SP] e TOYA CORPORATION LTDA [BR/SP]
BR302025002612-1	Notificação do depósito (exame formal concluído) Código de despacho: 860 Data de depósito: 30/04/2025 Titular: LISSIO CRUZ FIOD [BR/SP] Procurador: BEERRE ASSESSORIA EMPRESARIAL LTDA
BR302025002614-8	Notificação do depósito (exame formal concluído) Código de despacho: 860 Data de depósito: 30/04/2025 Titular: LISSIO CRUZ FIOD [BR/SP] Procurador: BEERRE ASSESSORIA EMPRESARIAL LTDA
BR302025002616-4	Notificação do depósito (exame formal concluído) Código de despacho: 860 Data de depósito: 30/04/2025 Titular: LISSIO CRUZ FIOD [BR/SP] Procurador: BEERRE ASSESSORIA EMPRESARIAL LTDA



BR302025002618-0	Notificação do depósito (exame formal concluído) Código de despacho: 860 Data de depósito: 30/04/2025 Titular: LISSIO CRUZ FIOD [BR/SP] Procurador: BEERRE ASSESSORIA EMPRESARIAL LTDA
BR302025002619-9	Notificação do depósito (exame formal concluído) Código de despacho: 860 Data de depósito: 30/04/2025 Titular: LISSIO CRUZ FIOD [BR/SP] Procurador: BEERRE ASSESSORIA EMPRESARIAL LTDA
BR302025002620-2	Notificação do depósito (exame formal concluído) Código de despacho: 860 Data de depósito: 30/04/2025 Titular: INTEGRO MARKET SERVICOS ADMINISTRATIVOS LTDA [BR/SP], GERONIMO E-COMMERCE LTDA [BR/SP], BARATOTAL E-COMMERCE LTDA [BR/SP], MAXIMO E-COMMERCE LTDA [BR/SP] e TOYA CORPORATION LTDA [BR/SP]
BR302025002622-9	Notificação do depósito (exame formal concluído) Código de despacho: 860 Data de depósito: 30/04/2025 Titular: LISSIO CRUZ FIOD [BR/SP] Procurador: BEERRE ASSESSORIA EMPRESARIAL LTDA
BR302025002624-5	Notificação do depósito (exame formal concluído) Código de despacho: 860 Data de depósito: 30/04/2025 Titular: LISSIO CRUZ FIOD [BR/SP] Procurador: BEERRE ASSESSORIA EMPRESARIAL LTDA
BR302025002632-6	Notificação do depósito (exame formal concluído) Código de despacho: 860 Data de depósito: 30/04/2025 Titular: LISSIO CRUZ FIOD [BR/SP] Procurador: BEERRE ASSESSORIA EMPRESARIAL LTDA
BR302025002633-4	Notificação do depósito (exame formal concluído) Código de despacho: 860 Data de depósito: 30/04/2025 Titular: INTEGRO MARKET SERVICOS ADMINISTRATIVOS LTDA [BR/SP], GERONIMO E-COMMERCE LTDA [BR/SP], BARATOTAL E-COMMERCE LTDA [BR/SP], MAXIMO E-COMMERCE LTDA [BR/SP] e TOYA CORPORATION LTDA [BR/SP]
BR302025002634-2	Notificação do depósito (exame formal concluído) Código de despacho: 860 Data de depósito: 30/04/2025 Titular: LISSIO CRUZ FIOD [BR/SP] Procurador: BEERRE ASSESSORIA EMPRESARIAL LTDA
BR302025002635-0	Notificação do depósito (exame formal concluído) Código de despacho: 860 Data de depósito: 30/04/2025 Titular: INTEGRO MARKET SERVICOS ADMINISTRATIVOS LTDA [BR/SP], GERONIMO E-COMMERCE LTDA [BR/SP], BARATOTAL E-COMMERCE LTDA [BR/SP], MAXIMO E-COMMERCE LTDA [BR/SP] e TOYA CORPORATION LTDA [BR/SP]
BR302025002636-9	Notificação do depósito (exame formal concluído) Código de despacho: 860 Data de depósito: 30/04/2025 Titular: INTEGRO MARKET SERVICOS ADMINISTRATIVOS LTDA [BR/SP], GERONIMO E-COMMERCE LTDA [BR/SP], BARATOTAL E-COMMERCE LTDA [BR/SP], MAXIMO E-COMMERCE LTDA [BR/SP] e TOYA CORPORATION LTDA [BR/SP]



BR302025002640-7	Notificação do depósito (exame formal concluído) Código de despacho: 860 Data de depósito: 30/04/2025 Titular: INTEGRO MARKET SERVICOS ADMINISTRATIVOS LTDA [BR/SP], GERONIMO E-COMMERCE LTDA [BR/SP], BARATOTAL E-COMMERCE LTDA [BR/SP], MAXIMO E-COMMERCE LTDA [BR/SP] e TOYA CORPORATION LTDA [BR/SP]
BR302025002838-8	Notificação do depósito (exame formal concluído) Código de despacho: 860 Data de depósito: 09/05/2025 Titular: NINAVI COMERCIO E INDUSTRIA DE BRINDES LTDA - ME [BR/SP] Procurador: MODAL MARCAS E PATENTES LTDA.
BR302025002839-6	Notificação do depósito (exame formal concluído) Código de despacho: 860 Data de depósito: 09/05/2025 Titular: BRUNA CATARINA DOS SANTOS BASILIO [BR/RJ]
BR302025002843-4	Notificação do depósito (exame formal concluído) Código de despacho: 860 Data de depósito: 09/05/2025 Titular: NINAVI COMERCIO E INDUSTRIA DE BRINDES LTDA - ME [BR/SP] Procurador: MODAL MARCAS E PATENTES LTDA.
BR302025002844-2	Notificação do depósito (exame formal concluído) Código de despacho: 860 Data de depósito: 09/05/2025 Titular: MAURURU INTERNACIONAL COMERCIO DE ELETRONICOS EIRELI [BR/SP] Procurador: RENATO JANUARIO NALDI JUNIOR
BR302025002846-9	Notificação do depósito (exame formal concluído) Código de despacho: 860 Data de depósito: 09/05/2025 Titular: MAURURU INTERNACIONAL COMERCIO DE ELETRONICOS EIRELI [BR/SP] Procurador: RENATO JANUARIO NALDI JUNIOR
BR302025002847-7	Notificação do depósito (exame formal concluído) Código de despacho: 860 Data de depósito: 09/05/2025 Titular: MAURURU INTERNACIONAL COMERCIO DE ELETRONICOS EIRELI [BR/SP] Procurador: RENATO JANUARIO NALDI JUNIOR
BR302025002848-5	Notificação do depósito (exame formal concluído) Código de despacho: 860 Data de depósito: 09/05/2025 Titular: MAURURU INTERNACIONAL COMERCIO DE ELETRONICOS EIRELI [BR/SP] Procurador: RENATO JANUARIO NALDI JUNIOR
BR302025002849-3	Notificação do depósito (exame formal concluído) Código de despacho: 860 Data de depósito: 09/05/2025 Titular: MAURURU INTERNACIONAL COMERCIO DE ELETRONICOS EIRELI [BR/SP] Procurador: RENATO JANUARIO NALDI JUNIOR
BR302025002851-5	Notificação do depósito (exame formal concluído) Código de despacho: 860 Data de depósito: 09/05/2025 Titular: MAURURU INTERNACIONAL COMERCIO DE ELETRONICOS EIRELI [BR/SP] Procurador: RENATO JANUARIO NALDI JUNIOR
BR302025002852-3	Notificação do depósito (exame formal concluído) Código de despacho: 860 Data de depósito: 09/05/2025 Titular: MAURURU INTERNACIONAL COMERCIO DE ELETRONICOS EIRELI [BR/SP] Procurador: RENATO JANUARIO NALDI JUNIOR

BR302025002853-1 Notificação do depósito (exame formal concluído)
Código de despacho: 860
Data de depósito: 09/05/2025
Titular: MAURURU INTERNACIONAL COMERCIO DE ELETRONICOS EIRELI [BR/SP]
Procurador: RENATO JANUARIO NALDI JUNIOR

BR302025002855-8 Notificação do depósito (exame formal concluído)
Código de despacho: 860
Data de depósito: 09/05/2025
Titular: PRO-MARKET MÓVEIS E EXPOSITORES LTDA [BR/SP]
Procurador: VILELA COELHO SOCIEDADE DE ADVOGADOS

BR302025002857-4 Notificação do depósito (exame formal concluído)
Código de despacho: 860
Data de depósito: 09/05/2025
Titular: PRO-MARKET MÓVEIS E EXPOSITORES LTDA [BR/SP]
Procurador: VILELA COELHO SOCIEDADE DE ADVOGADOS

BR302025002858-2 Notificação do depósito (exame formal concluído)
Código de despacho: 860
Data de depósito: 09/05/2025
Titular: PRO-MARKET MÓVEIS E EXPOSITORES LTDA [BR/SP]
Procurador: VILELA COELHO SOCIEDADE DE ADVOGADOS

BR302025002860-4 Notificação do depósito (exame formal concluído)
Código de despacho: 860
Data de depósito: 09/05/2025
Titular: PRO-MARKET MÓVEIS E EXPOSITORES LTDA [BR/SP]
Procurador: VILELA COELHO SOCIEDADE DE ADVOGADOS

BR302025002861-2 Notificação do depósito (exame formal concluído)
Código de despacho: 860
Data de depósito: 09/05/2025
Titular: PRO-MARKET MÓVEIS E EXPOSITORES LTDA [BR/SP]
Procurador: VILELA COELHO SOCIEDADE DE ADVOGADOS

BR302025002862-0 Notificação do depósito (exame formal concluído)
Código de despacho: 860
Data de depósito: 09/05/2025
Titular: PRO-MARKET MÓVEIS E EXPOSITORES LTDA [BR/SP]
Procurador: VILELA COELHO SOCIEDADE DE ADVOGADOS

BR302025002863-9 Notificação do depósito (exame formal concluído)
Código de despacho: 860
Data de depósito: 09/05/2025
Titular: PRO-MARKET MÓVEIS E EXPOSITORES LTDA [BR/SP]
Procurador: VILELA COELHO SOCIEDADE DE ADVOGADOS

BR302025002864-7 Notificação do depósito (exame formal concluído)
Código de despacho: 860
Data de depósito: 09/05/2025
Titular: EISLER BERNAR ZANELLA [BR/PR]
Procurador: AGP - Assessoria Empresarial Ltda

BR302025002871-0 Notificação do depósito (exame formal concluído)
Código de despacho: 860
Data de depósito: 11/05/2025
Titular: BUNY ALIMENTOS LTDA [BR/SP]

BR302025002881-7 Notificação do depósito (exame formal concluído)
Código de despacho: 860
Data de depósito: 12/05/2025
Titular: LEONARDO GUARDIA [BR/SP]
Procurador: Icamp Marcas e Patentes Ltda



BR302025002882-5	Notificação do depósito (exame formal concluído) Código de despacho: 860 Data de depósito: 12/05/2025 Titular: LEONARDO GUARDIA [BR/SP] Procurador: Icamp Marcas e Patentes Ltda
BR302025002891-4	Notificação do depósito (exame formal concluído) Código de despacho: 860 Data de depósito: 12/05/2025 Titular: ELIABI PEREIRA DA SILVA [BR/PE] Procurador: A Provincia Marcas e Patentes Ltda.
BR302025002901-5	Notificação do depósito (exame formal concluído) Código de despacho: 860 Data de depósito: 13/05/2025 Titular: MUELLER FOGÕES LTDA. [BR/SC] Procurador: Licks Advogados
BR302025002905-8	Notificação do depósito (exame formal concluído) Código de despacho: 860 Data de depósito: 13/05/2025 Titular: BYD COMPANY LIMITED [CN] Procurador: Licks Advogados
BR302025002906-6	Notificação do depósito (exame formal concluído) Código de despacho: 860 Data de depósito: 13/05/2025 Titular: ERNANI V SCHULTZ & CIA LTDA [BR/RS] Procurador: Eduardo Pereira da Silva
BR302025002907-4	Notificação do depósito (exame formal concluído) Código de despacho: 860 Data de depósito: 13/05/2025 Titular: LIFEN ZHU [BR/SP] Procurador: Org. Mérito Marcas e Patentes Ltda.
BR302025002908-2	Notificação do depósito (exame formal concluído) Código de despacho: 860 Data de depósito: 13/05/2025 Titular: LIFEN ZHU [BR/SP] Procurador: Org. Mérito Marcas e Patentes Ltda.
BR302025002909-0	Notificação do depósito (exame formal concluído) Código de despacho: 860 Data de depósito: 13/05/2025 Titular: LIFEN ZHU [BR/SP] Procurador: Org. Mérito Marcas e Patentes Ltda.
BR302025002914-7	Notificação do depósito (exame formal concluído) Código de despacho: 860 Data de depósito: 13/05/2025 Titular: MUELLER FOGÕES LTDA. [BR/SC] Procurador: Licks Advogados
BR302025002917-1	Notificação do depósito (exame formal concluído) Código de despacho: 860 Data de depósito: 13/05/2025 Titular: MUELLER FOGÕES LTDA. [BR/SC] Procurador: Licks Advogados
BR302025002918-0	Notificação do depósito (exame formal concluído) Código de despacho: 860 Data de depósito: 13/05/2025 Titular: MOBILIDADII COMÉRCIO VAREJISTA DE ARTIGOS ESPORTIVOS LTDA. EPP. [BR/SC]



BR302025002920-1	Notificação do depósito (exame formal concluído) Código de despacho: 860 Data de depósito: 13/05/2025 Titular: EDSON NOSSA JUNIOR [BR/SP] Procurador: Vilage Marcas e Patentes Ltda
BR302025002924-4	Notificação do depósito (exame formal concluído) Código de despacho: 860 Data de depósito: 13/05/2025 Titular: CLEBER LUIS DA RÉ [BR/RS] Procurador: STOCK MARCAS E PATENTES LTDA - ME
BR302025002926-0	Notificação do depósito (exame formal concluído) Código de despacho: 860 Data de depósito: 13/05/2025 Titular: GTU BRASIL INDÚSTRIA E COMÉRCIO DE PEÇAS E ACESSÓRIOS PARA BICICLETAS LTDA [BR/SP] Procurador: COMPETENCE MARCAS E PATENTES LTDA
BR302025002935-0	Notificação do depósito (exame formal concluído) Código de despacho: 860 Data de depósito: 14/05/2025 Titular: EDUARDO SILVA CURADO [US] Procurador: Renan de Oliveira Liscano
BR302025002941-4	Notificação do depósito (exame formal concluído) Código de despacho: 860 Data de depósito: 14/05/2025 Titular: MAJESTY HOLDINGS CO., LTD. [CN] Procurador: Daniel Advogados (Alt.de Daniel & Cia)
BR302025002942-2	Notificação do depósito (exame formal concluído) Código de despacho: 860 Data de depósito: 14/05/2025 Titular: FLAVIA DE PAULA MAHFOUD ALBUQUERQUE [BR/SP]
BR302025002944-9	Notificação do depósito (exame formal concluído) Código de despacho: 860 Data de depósito: 14/05/2025 Titular: DAVI SERAFIM ROCHA [BR/RN] e HELENA ROCHA [BR/RN] Procurador: COMPETENCE MARCAS E PATENTES LTDA
BR302025002950-3	Notificação do depósito (exame formal concluído) Código de despacho: 860 Data de depósito: 14/05/2025 Titular: ANDRÉ MELLO GONÇALVES PEREIRA [BR/SP], FÁBIO MELLO GONÇALVES PEREIRA [BR/SP] e LAURA MELLO GONÇALVES PEREIRA [BR/SP] Procurador: BEERRE ASSESSORIA EMPRESARIAL LTDA
BR302025002952-0	Notificação do depósito (exame formal concluído) Código de despacho: 860 Data de depósito: 15/05/2025 Titular: MTI SERVICOS E COMERCIO EXTERIOR LTDA - EPP [BR/PR] Procurador: José Domingos de Lima Filho
BR302025002955-4	Notificação do depósito (exame formal concluído) Código de despacho: 860 Data de depósito: 15/05/2025 Titular: LEONARDO BARBOSA RIGONATO [BR/SP] Procurador: Eduarda Colla
BR302025002957-0	Notificação do depósito (exame formal concluído) Código de despacho: 860 Data de depósito: 15/05/2025 Titular: LEONARDO BARBOSA RIGONATO [BR/SP] Procurador: Eduarda Colla



BR302025002969-4	Notificação do depósito (exame formal concluído) Código de despacho: 860 Data de depósito: 15/05/2025 Titular: ANDERSON PEREIRA DOS SANTOS [BR/PB] Procurador: HEAT MARCAS E PATENTES ASSESSORIA EMPRESARIAL LTDA
BR302025002972-4	Notificação do depósito (exame formal concluído) Código de despacho: 860 Data de depósito: 15/05/2025 Titular: EDUARDO ZANFORLIN MAUTNER [BR/SP] e RAFAEL FARIA LOPES SILVA [BR/SP] Procurador: CARLOS HENRIQUE ALMEIDA SALGADO
BR302025002975-9	Notificação do depósito (exame formal concluído) Código de despacho: 860 Data de depósito: 15/05/2025 Titular: HMV COMÉRCIO, EXPORTAÇÃO E IMPORTAÇÃO DE FRUTAS LTDA [BR/SP] Procurador: Icamp Marcas e Patentes Ltda
BR302025002976-7	Notificação do depósito (exame formal concluído) Código de despacho: 860 Data de depósito: 15/05/2025 Titular: MAIMAI CREAM COMERCIO DE SORVETES [BR/SP]
BR302025002986-4	Notificação do depósito (exame formal concluído) Código de despacho: 860 Data de depósito: 16/05/2025 Titular: KONINKLIJKE PHILIPS N.V. [NL] Procurador: HERRERO & ASSOCIADOS BRASIL PROPRIEDADE INTELECTUAL LTDA.
BR302025002991-0	Notificação do depósito (exame formal concluído) Código de despacho: 860 Data de depósito: 16/05/2025 Titular: BLUE BUFFALO ENTERPRISES, INC. [US] Procurador: Dannemann, Siemsen, Bigler & Ipanema Moreira



Notificação de depósito - pedido em sigilo

Notificam-se os pedidos de registro de desenho industrial listados a seguir. Os pedidos cumprem as condições de admissibilidade previstas na LPI e seguirão para a etapa de exame técnico, após a observação do prazo de sigilo. Este despacho não gera direito a fotocópia por parte de terceiros.

Tendo sido requerido o sigilo, na forma do art. 106 § 1º da LPI, o processamento do pedido será suspenso pelo prazo de 180 (cento e oitenta) dias. O depositante poderá solicitar a retirada do pedido, dentro do prazo de 90 (noventa) dias, contados da data do depósito. A retirada do pedido, sem que o mesmo tenha produzido qualquer efeito, dará prioridade ao depósito imediatamente posterior.

Caso seja de interesse a retirada do pedido:

1. Acesse o e-DI no site do INPI (www.inpi.gov.br);
2. Emita uma Guia de Recolhimento da União (GRU) para o serviço "retirada de pedido em sigilo" (código 159);
3. Preencha e envie o formulário eletrônico correspondente à opção indicada na emissão da GRU, acompanhado dos esclarecimentos, argumentos, provas ou documentos apropriados.

Para esclarecer outras dúvidas e conhecer, em detalhe, o processamento de pedidos de registro de desenho industrial e outras petições, não deixe de consultar o Manual de Desenho Industrial <http://manualdedi.inpi.gov.br/projects/manual-de-desenho-industrial/wiki>.

BR302025002572-9	Notificação do depósito com requerimento de sigilo (exame formal concluído) Código de despacho: 009 Data de depósito: 29/04/2025 Titular: PEDRO BARRANKIEVICZ NETO [BR/PR]
BR302025002576-1	Notificação do depósito com requerimento de sigilo (exame formal concluído) Código de despacho: 009 Data de depósito: 29/04/2025 Titular: PEDRO BARRANKIEVICZ NETO [BR/PR]



Exame técnico: Exigência

Como etapa do exame técnico dos pedidos de registro de desenho industrial, listados a seguir – nos termos do artigo 106, § 3º da Lei da Propriedade Industrial (LPI, lei n.º 9.279, de 14 de maio de 1996) – formula-se exigência relativa às questões indicadas.

Para cumprir ou contestar a exigência de petição:

1. Acesse o e-DI no site do INPI (www.inpi.gov.br);
2. Emita uma Guia de Recolhimento da União (GRU) para o serviço de “cumprimento de exigência” (código 105 – em processo), referente a processo de registro;
3. Efetue o pagamento; e
4. Preencha e envie o formulário eletrônico correspondente à opção indicada na emissão da GRU, acompanhado dos esclarecimentos, argumentos, provas ou documentos apropriados.

Os sistemas de informática do INPI identificarão o cumprimento de exigência, para que o pedido de registro prossiga, automaticamente, em seu processamento.

Para esclarecer outras dúvidas e conhecer em detalhe o processamento de pedidos de registro de desenho industrial e outras petições, não deixe de consultar o Manual de Desenho Industrial (<http://manualdedi.inpi.gov.br/projects/manual-de-desenho-industrial/wiki>).

BR302020005019-3

Exigência técnica

Código de despacho: 136

Titular: JOÃO E MARIA PARTICIPAÇÕES E INVESTIMENTOS LTDA [BR/SP]

Procurador: SCUDERIA MARCAS E PATENTES LTDA

Detalhes do despacho: Com base no Manual de Desenhos Industriais instituído pela Portaria INPI/PR nº 36/2023 e no Comunicado publicado na RPI 2753, de 10/10/2023, formulam-se as seguintes exigências: .[1] As figuras que representam o desenho industrial devem possuir contraste, nitidez e resolução suficientes para a plena compreensão do mesmo. A configuração deverá ser representada sem sombras ou reflexos que comprometam a visualização de suas características ornamentais. Nas figuras 1.3, 1.4, 1.5 e 1.6 observam-se sombras que não fazem parte da configuração do objeto. Além disso, as figuras estão com muitos reflexos que também interferem na visualização da forma. Em atendimento ao item 5.3.4.1 do Manual, apresentar figuras com melhor qualidade, sem sombras ou reflexos. Assim como no cumprimento anterior, apresente as figuras conforme instruções do item 3.5.2 G, em formato JPEG. .[2] Ao preencher o título, em atenção ao item 5.3.1.1 b do Manual retire a expressão CONFIGURAÇÃO APLICADA EM, que não constitui a indicação do produto.



BR302021000135-7

Exigência técnica

Código de despacho: 136

Titular: BALL CORPORATION [US]

Procurador: DANNEMANN, SIEMSEN, BIGLER & IPANEMA MOREIRA vista As seguintes exigências foram formuladas com base no Manual de Desenhos Industriais – 2º revisão (out/2023), instituído pela Portaria INPI/PR nº 36/2023, acessível em [http:// manualdedi.inpi.gov.br/projects/manual-de-desenho-industrial/wiki/Manual_de_Desenhos_Industriais](http://manualdedi.inpi.gov.br/projects/manual-de-desenho-industrial/wiki/Manual_de_Desenhos_Industriais): [1] O atual pedido não atende aos requisitos do art. 104, conforme disposições do item 5.3.3 do Manual, pois os desenhos industriais apresentados não compartilham das mesmas características distintivas preponderantes. Um desenho industrial foi representado nas figuras 1.1 a 3.5. Outro desenho industrial foi representado nas figuras 4.1 a 6.5. Outro desenho industrial foi representado nas figuras 7.1 a 15.5. Outro desenho industrial foi representado nas figuras 16.1 a 21.5. O pedido deverá ser dividido, facultando-se ao requerente indicar o desenho industrial que será mantido no pedido original. Os demais desenhos industriais poderão ser depositados como pedidos divididos. [2] Conforme o item 5.3.4.2 do Manual, a vista explodida apresenta o produto desmontado, de maneira a permitir a visualização das suas partes, peças ou componentes. Desta forma, mude a legenda das figuras 3.5, 6.5, 9.5, 12.5, 15.5, 18.5, e 21.5 para: "vista explodida". Retire a linha lateral que não faz parte da reivindicação do objeto apresentado. [3] Em atenção ao item 5.3.1.1.b do Manual, o título apresentado deve indicar claramente o produto no qual o desenho industrial é aplicado. Altere o título a fim de indicar de forma clara e concisa o produto a ser reivindicado, excluindo a expressão: "Configuração aplicada a/em".

BR302022006402-5

Exigência técnica

Código de despacho: 136

Titular: GLOBE CUSTOMS LTDA [BR/MG]

Procurador: INFORME FEDERAL ASSESSORIA DA PROPRIEDADE INDUSTRIAL LTDA.

Detalhes do despacho: Após análise do pedido, constatamos que as características do objeto apresentado não evidenciam, de forma clara, o cumprimento dos requisitos para Desenho Industrial, conforme estabelecido no Art. 95 da Lei de Propriedade Industrial (LPI). Para que o registro possa prosseguir, solicitamos a apresentação de argumentos técnicos e descritivos que justifiquem inequivocamente a natureza de Desenho Industrial do objeto reivindicado. É fundamental que sua resposta detalhe quais características do objeto atendem à definição legal de Desenho Industrial, conforme a LPI.

BR302023003355-6

Exigência técnica

Código de despacho: 136

Titular: FABRITECH INDUSTRIA E COMÉRCIO DE CAPACETES EIRELI [BR/SP]

Procurador: Fernandes Associados

Detalhes do despacho: Com base no Manual de Desenhos Industriais instituído pela Portaria INPI/PR nº 36/2023, formulam-se as seguintes exigências: O requerente modificou o desenho industrial sem que a alteração decorresse de solicitação publicada em exigência, incorrendo, portanto, na alteração da matéria inicialmente reivindicada: o produto foi apresentado sem as peças na cor preta, como viseira e dispositivo de entradas de ar. Em atendimento ao item 5.3.1.1 do Manual, descartar as figuras alteradas e reapresentar as figuras do desenho industrial originalmente depositado, de forma que revele a configuração do objeto de maneira coerente e consistente em todas as vistas. Além disso, a figura 1.2 não representou adequadamente os orifícios de exaustão do produto. Para o cumprimento desta exigência, utilizar o formulário eletrônico para a inclusão de figuras. Não apresentar as figuras em documento pdf, sob pena de publicação de nova exigência. http://manualdedi.inpi.gov.br/projects/manual-de-desenho-industrial/wiki/03_05_Peticionamento_pelo_e-DI#352-Preenchimento-do-formul%C3%A1rio

BR302023004648-8

Exigência técnica

Código de despacho: 136

Titular: MOBILE DECORATTA COMERCIO DE MOVEIS LTDA [BR/SP]

Procurador: JEFFERSON DE ARAUJO SERAFIM

Detalhes do despacho: Com base no Manual de Desenhos Industriais instituído pela Portaria INPI/PR nº 36/2023 e no Comunicado publicado na RPI 2753, de 10/10/2023, formulam-se as seguintes exigências: [1] Verifica-se que há inconsistência entre as vistas: as figuras 2.4 e 2.5 estão idênticas, mas as laterais são diferentes (pés de formato e cor diferentes), como se observa nas demais vistas da variação. Em atenção ao item 5.3.4.4 do Manual rerepresente as figuras com as correções indicadas e quaisquer outras que sejam necessárias para que as imagens apresentem correspondência entre si. [2] Em atenção ao item 5.3.1.1 b do Manual corrija o título do pedido, retirando a expressão CONFIGURAÇÃO APLICADA EM, que não constitui a indicação do produto. [3] Todos os dados do pedido (figuras, título e classificação) devem ser apresentados exclusivamente conforme instruções no item 3.5.2 G do Manual (recomendamos a leitura do item para ver o passo a passo). Não anexe arquivos PDF com figuras, relatório ou reivindicação. As figuras não devem ter numeração de folha ou legenda no arquivo JPEG a ser inserido: a numeração e as legendas serão preenchidas automaticamente pelo sistema de acordo com as informações fornecidas pelo usuário no momento de inserção das figuras. O relatório descritivo e a reivindicação serão gerados automaticamente. [4] O cumprimento da exigência deve ser feito com petição de código de serviço 105.



BR302023004652-6

Exigência técnica

Código de despacho: 136

Titular: MOBILE DECORATTA COMERCIO DE MOVEIS LTDA [BR/SP]

Procurador: JEFFERSON DE ARAUJO SERAFIM

Detalhes do despacho: Com base no Manual de Desenhos Industriais instituído pela Portaria INPI/PR nº 36/2023 e no Comunicado publicado na RPI 2753, de 10/10/2023, formulam-se as seguintes exigências: . [1] O pedido não atende aos requisitos do art. 104 da LPI, conforme disposições do item 5.3.3 do Manual, pois os desenhos industriais apresentados não compartilham das mesmas características distintivas preponderantes. Foram identificados 2 desenhos industriais. O primeiro desenho industrial tem duas variações e foi representado nas figuras 1.1 a 1.7 (primeira variação) e 2.1 a 2.7 (segunda variação). O segundo desenho industrial também tem duas variações, representadas nas figuras 3.1 a 3.7 (primeira variação) e 4.1 a 4.7 (segunda variação). O pedido deverá ser dividido, conforme item 5.3.3.1 do Manual, facultando-se ao requerente indicar o desenho industrial que será mantido no pedido original. O outro desenho industrial poderá ser depositado como pedido dividido. . [2] Em atenção ao item 5.3.1.1 b do Manual corrija o título do pedido, retirando a expressão CONFIGURAÇÃO APLICADA EM, que não constitui a indicação do produto. . [3] Todos os dados do pedido (figuras, título e classificação) devem ser inseridos exclusivamente conforme descrito no item 3.5.2 G do Manual (recomendamos a leitura do item para ver o passo a passo). Não anexe arquivos PDF com figuras, relatório ou reivindicação. As figuras não devem ter numeração de folha ou legenda no arquivo JPEG a ser inserido: a numeração e as legendas serão preenchidas automaticamente pelo sistema de acordo com as informações fornecidas pelo usuário no momento de inserção das figuras. O relatório descritivo e a reivindicação serão gerados automaticamente. . [4] O cumprimento da exigência deve ser feito com petição de código de serviço 105.

BR302023004653-4

Exigência técnica

Código de despacho: 136

Titular: MOBILE DECORATTA COMERCIO DE MOVEIS LTDA [BR/SP]

Procurador: JEFFERSON DE ARAUJO SERAFIM

Detalhes do despacho: Com base no Manual de Desenhos Industriais instituído pela Portaria INPI/PR nº 36/2023 e no Comunicado publicado na RPI 2753, de 10/10/2023, formulam-se as seguintes exigências: . [1] O pedido não atende aos requisitos do art. 104 da LPI, conforme disposições do item 5.3.3 do Manual, pois os desenhos industriais apresentados não compartilham das mesmas características distintivas preponderantes. Foram identificados 3 desenhos industriais. Um desenho industrial foi representado nas figuras 1.1 a 1.7. Um segundo desenho industrial foi representado nas figuras 2.1 a 2.7. O terceiro desenho industrial é o das figuras 3.1 a 3.7. O pedido deverá ser dividido, conforme item 5.3.3.1 do Manual, facultando-se ao requerente indicar o desenho industrial que será mantido no pedido original. Os outros desenhos industriais poderão ser depositados como pedidos divididos, individualmente. . [2] Em atenção ao item 5.3.1.1 b do Manual corrija o título do pedido, retirando a expressão CONFIGURAÇÃO APLICADA EM, que não constitui a indicação do produto. . [3] Todos os dados do pedido (figuras, título e classificação) devem ser inseridos exclusivamente conforme descrito no item 3.5.2 G do Manual (recomendamos a leitura do item para ver o passo a passo). Não anexe arquivos PDF com figuras, relatório ou reivindicação. As figuras não devem ter numeração de folha ou legenda no arquivo JPEG a ser inserido: a numeração e as legendas serão preenchidas automaticamente pelo sistema de acordo com as informações fornecidas pelo usuário no momento de inserção das figuras. O relatório descritivo e a reivindicação serão gerados automaticamente. . [4] O cumprimento da exigência deve ser feito com petição de código de serviço 105.

BR302023004666-6

Exigência técnica

Código de despacho: 136

Titular: MOBILE DECORATTA COMERCIO DE MOVEIS LTDA [BR/SP]

Procurador: JEFFERSON DE ARAUJO SERAFIM

Detalhes do despacho: Com base no Manual de Desenhos Industriais instituído pela Portaria INPI/PR nº 36/2023 e no Comunicado publicado na RPI 2753, de 10/10/2023, formulam-se as seguintes exigências: . [1] Com base na atual apresentação do pedido, não foi possível identificar diferenças entre o objeto das figuras 1.1 a 1.7 e o objeto das figuras 2.1 a 2.7. Caso os objetos constituam, de fato, variações configurativas, esclarecer qual (is) elemento (s) da forma varia (m) de uma para a outra. Caso mostrem o mesmo objeto, apresentar o jogo de figuras apenas uma vez. . [2] Em atenção ao item 5.3.1.1 b do Manual corrija o título do pedido, retirando a expressão CONFIGURAÇÃO APLICADA EM, que não constitui a indicação do produto. . [3] Todos os dados do pedido (figuras, título e classificação) devem ser inseridos exclusivamente conforme descrito no item 3.5.2 G do Manual (recomendamos a leitura do item para ver o passo a passo). Não anexe arquivos PDF com figuras, relatório ou reivindicação. As figuras não devem ter numeração de folha ou legenda no arquivo JPEG a ser inserido: a numeração e as legendas serão preenchidas automaticamente pelo sistema de acordo com as informações fornecidas pelo usuário no momento de inserção das figuras. O relatório descritivo e a reivindicação serão gerados automaticamente. . [4] O cumprimento da exigência deve ser feito com petição de código de serviço 105.



BR302023005476-6

Exigência técnica

Código de despacho: 136

Titular: ITALESSE COMÉRCIO E IMPORTAÇÃO LTDA [BR/SP]

Procurador: raissa baeumle reis

Detalhes do despacho: Com base no Manual de Desenhos Industriais instituído pela Portaria INPI/PR nº 36/2023, formulam-se as seguintes exigências: .[1] Na descrição apresentada no depósito consta que as linhas tracejadas representam pontos gravados na superfície do objeto: aparentemente, apenas os pequenos círculos seriam os ditos pontos gravados, e não seriam com linhas tracejadas. Na primeira exigência foi dito que o que fosse visível (por transparência de material, por exemplo) deveria ser representado por linhas contínuas e o que não fosse visível não deveria ser representado. Ao cumprir a exigência verifica-se que ainda há linhas tracejadas indevidas. FIGURA 1.1: há uma linha tracejada acompanhando o contorno da parte superior do objeto: se representa a espessura do objeto e se o objeto é transparente, esta linha deve ser representada contínua, não tracejada; se o objeto não é transparente e a espessura do objeto não é visível, esta linha deve ser retirada; se representa os tais pontos gravados na superfície e são, realmente, com aparência de linha tracejada, deve ser mantida. FIGURA 1.2: além da linha tracejada acompanhando o contorno da parte superior do objeto como mencionado na figura 1.1, na base também há uma linha tracejada curva, parecendo indicar curvatura no fundo do objeto: se for transparente, represente por linhas contínuas; se o objeto for opaco, retire estas linhas tracejadas. FIGURA 1.3: as linhas tracejadas parecem indicar espessura e relevos visíveis no objeto; se forem visíveis devem ser representados por linhas contínuas; se não forem visíveis devem ser retirados. Portanto, o que é visível por ser externo ou pela transparência do objeto deve ser representado por linhas contínuas; o que não for visível porque é interno e não há transparência, não deve ser representado. Em atenção ao item 5.3.4.4 do Manual rerepresente as figuras com as correções indicadas e quaisquer outras que sejam necessárias para que as imagens apresentem coerência entre si. Assim como no cumprimento anterior, apresente as figuras conforme instruções do item 3.5.2 G, em formato JPEG.

BR302023005481-2

Exigência técnica

Código de despacho: 136

Titular: ITALESSE COMÉRCIO E IMPORTAÇÃO LTDA [BR/SP]

Procurador: raissa baeumle reis

Detalhes do despacho: Com base no Manual de Desenhos Industriais instituído pela Portaria INPI/PR nº 36/2023, formulam-se as seguintes exigências: .[1] Verifica-se que há inconsistência entre as vistas: na figura 1.1 é possível ver linhas sinuosas e pequenos círculos na parte interna do objeto, mas na vista superior (figura 1.4) a parte interna foi representada lisa; além disso, a borda na figura 1.1 está mais estreita que na figura 1.4. Em atenção ao item 5.3.4.4 do Manual rerepresente as figuras com as correções indicadas e quaisquer outras que sejam necessárias para que as imagens apresentem coerência entre si. Caso alguma figura não seja rerepresentada será considerado que o requerente excluiu do jogo de figuras. Assim como no cumprimento anterior, apresente as figuras conforme instruções do item 3.5.2 G, em formato JPEG.

BR302023005864-8

Exigência técnica

Código de despacho: 136

Titular: CIMMERIAN INDUSTRIA E COMERCIO DE ARTIGOS ESPORTIVOS LTDA [BR/PR]

Procurador: Felipe Werlang Paim

Detalhes do despacho: Com base no Manual de Desenhos Industriais instituído pela Portaria INPI/PR nº 36/2023, formulam-se as seguintes exigências: .[1] Foram informados 2 títulos diferentes: APARELHO AGACHAMENTO PÊNDULO e APARELHOS E EQUIPAMENTOS DE GINÁSTICA. Esclareça qual título deve ser considerado. .[2] Ao mudar o tipo de representação de desenhos em linhas sem cores para imagens renderizadas coloridas o requerente modificou o desenho industrial sem que a alteração decorresse de solicitação publicada em exigência, incorrendo, portanto, na alteração da matéria inicialmente reivindicada. Em atendimento ao item 5.3.1.1(a) do Manual, descartar as figuras alteradas e rerepresentar as figuras revelando o mesmo produto reivindicado no depósito, fazendo as correções a seguir (considerando as figuras DO DEPÓSITO): A representação das figuras não apresenta qualidade adequada: as linhas estão tremidas e falhadas. Além disso, no canto inferior direito da figura 1.1 há um elemento que não faz parte do objeto requerido e deve ser retirado da figura. Em atendimento ao item 5.3.4.1 do Manual, apresente figuras com melhor qualidade e corrija a figura 1.1. Assim como no cumprimento anterior, apresente as figuras conforme instruções do item 3.5.2 G, em formato JPEG.

BR302023005896-6

Exigência técnica

Código de despacho: 136

Titular: LUÍS FELIPE VALER BRITTO [BR/SP]

Procurador: LUANNA CAPELLI VIEIRA DA SILVA

Detalhes do despacho: Com base no Manual de Desenhos Industriais instituído pela Portaria INPI/PR nº 36/2023, formulam-se as seguintes exigências: .[1] A qualidade das figuras está satisfatória. Porém, verifica-se que há inconsistência entre as vistas: a figura 1.2 está espelhada: o lado menor deveria estar à esquerda e o menor à direita, correspondendo às demais vistas. Em atenção ao item 5.3.4.4 do Manual rerepresente as figuras corrigindo as irregularidades indicadas e quaisquer outras que sejam necessárias para que as imagens apresentem coerência entre si. .[2] De acordo com o item 5.3.4.1, os desenhos ou fotografias não deverão apresentar molduras. Rerepresente as figuras 1.1, 1.2, 1.3 e 1.4 sem a moldura (linha / faixa horizontal na parte superior).



BR302023006175-4

Exigência técnica

Código de despacho: 136

Titular: BE220 TECNOLOGIA LTDA [BR/RS]

Procurador: Milton Lucidio Leao Barcellos

Detalhes do despacho: Com base no Manual de Desenhos Industriais instituído pela Portaria INPI/PR nº 36/2023, formulam-se as seguintes exigências:[1] Como dito na exigência anterior, as figuras 1.1 e 2.1 da inicial não compartilham das mesmas características distintivas preponderantes, de maneira que o pedido não atende aos requisitos do art. 104 da LPI, conforme disposições do item 5.3.3 do Manual: cada figura apresentada é um desenho industrial distinto, não são variações. O requerente apresentou esclarecimentos, mas as razões não foram acatadas: os elementos acrescentados na figura 2.1 são bastante relevantes no resultado final do produto, diferenciando-o do mostrado na figura 1.1. O pedido deverá ser dividido, conforme item 5.3.3.1 do Manual, facultando-se ao requerente indicar o desenho industrial que será mantido no pedido original. O outro desenho industrial poderá ser depositado como pedido dividido. Assim como no depósito, todos os dados do pedido (figuras, título e classificação) devem ser apresentados exclusivamente conforme descrito no item 3.5.2 G do Manual (recomendamos a leitura do item para ver o passo a passo). Não anexe arquivos PDF com figuras, relatório ou reivindicação.

BR302023006306-4

Exigência técnica

Código de despacho: 136

Titular: ALDO RESENDE NAVES [BR/GO]

Procurador: RAQUEL MOREIRA SANTANA CINTRA

Detalhes do despacho: Com base no Manual de Desenhos Industriais instituído pela Portaria INPI/PR nº 36/2023, formulam-se as seguintes exigências: .[1] Foram reapresentadas as mesmas figuras do depósito. As únicas correções feitas foram: retirada das molduras / pranchas e apresentação de cada vista em uma figura. Por isso, repetimos a exigência anterior. .[2] O pedido não atende aos requisitos do art. 104 da LPI, conforme disposições do item 5.3.3 do Manual, pois os 3 desenhos industriais apresentados (veja itens [2.1], [2.2] e [2.3] abaixo) não compartilham das mesmas características distintivas preponderantes. O pedido deverá ser dividido, conforme item 5.3.3.1 do Manual, facultando-se ao requerente indicar o desenho industrial que será mantido no pedido original. ATENÇÃO: mantenha no pedido original (302023006306-4) apenas 1 dos 3 desenhos industriais. Verificamos que já foi depositado um pedido dividido (322024005312-9): observe a exigência para este pedido, no qual deve constar apenas 1 dos 3 desenhos industriais, diferente do que será mantido no pedido 302023006306-4. Poderá ser apresentado outro pedido dividido com o desenho industrial que restar: diferente do que será mantido nos pedidos 302023006306-4 e 322024005312-9. . [2.1] A figura 1 (que era figura 1.1 no depósito) revela o PRIMEIRO DESENHO INDUSTRIAL (barra rosqueada) e corresponde à sua vista frontal. [2.2] O SEGUNDO DESENHO INDUSTRIAL do pedido tem 5 VARIAÇÕES de porca. A PRIMEIRA VARIAÇÃO está representada pelas figuras 1.2 e 1.3 do depósito (agora numeradas como figuras 2, 3, 4 e 5), que mostram a vista inferior (figura 2); vista anterior (figura 3); vista superior (figura 4) e vista em corte (figura 5). A SEGUNDA VARIAÇÃO está representada pelas figuras 1.4 e 1.5 do depósito (agora numeradas como figuras 6, 7, 8 e 9): na figura 6 temos a vista inferior; a figura 7 é a vista anterior; a figura 8 é a vista superior e a figura 9 é uma vista em corte. A TERCEIRA VARIAÇÃO está representada pelas figuras 1.6 e 1.7 do depósito (agora numeradas como 10, 11, 12 e 13: na figura 10 temos a vista inferior; a figura 11 é a vista anterior; na figura 12 temos a vista superior e a figura 13 é uma vista em corte. A QUARTA VARIAÇÃO está representada pelas figuras 1.8 e 1.9 do depósito (agora numeradas como figuras 14, 15 e 16; a vista anterior não foi apresentada no cumprimento): na figura 14 temos a vista inferior; a figura 15 é a vista superior e a figura 16 é uma vista em corte. A QUINTA VARIAÇÃO está representada pelas figuras 1.10 e 1.11 do depósito (agora numeradas como figuras 17, 18 e 19: a vista em corte não foi apresentada no cumprimento): na figura 17 temos a vista inferior; a figura 18 é a vista anterior; na figura 19 temos a vista superior. [2.3] O TERCEIRO DESENHO INDUSTRIAL (porca com barra rosqueada) está representado pela figura 1.12 do depósito, que não foi apresentada no cumprimento. [3] De acordo com os itens 5.3.4 e 5.3.4.1, os desenhos ou fotografias não deverão apresentar molduras, linhas auxiliares, cotas e outros caracteres indicativos que não façam parte da configuração do desenho industrial. Reapresente as figuras sem os elementos citados. [4] Adeque o título de cada pedido para que corresponda ao objeto nele contido, observando o item 5.3.1.1 do Manual. [5] Informe as legendas corretas das figuras, conforme itens [2.1], [2.2] e [2.3] acima. [6] As figuras de cada variação devem ser numeradas conforme item 5.3.4.5 do Manual: as figuras da primeira variação serão numeradas como 1.1, 1.2, 1.3 e assim sucessivamente; As figuras de uma segunda variação serão numeradas como 2.1, 2.2, 2.3 etc., as figuras da terceira variação serão numeradas como 3.1, 3.2, 3.3 etc. e assim sucessivamente. [7] As figuras foram apresentadas em arquivos anexos em formato PDF, o que contraria o Manual. Conforme dito na exigência anterior, todos os dados do pedido (figuras, título e classificação) devem ser apresentados exclusivamente conforme descrito no item 3.5.2 G do Manual (recomendamos a leitura do item para ver o passo a passo). NÃO ANEXE ARQUIVOS PDF COM FIGURAS, RELATÓRIO OU REIVINDICAÇÃO. As figuras não devem ter numeração de folha ou legenda no arquivo JPEG a ser inserido: a numeração e as legendas serão preenchidas automaticamente pelo sistema de acordo com as informações fornecidas pelo usuário no momento de inserção das figuras. O relatório descritivo e a reivindicação serão gerados automaticamente.



BR302023006578-4

Exigência técnica

Código de despacho: 136

Titular: INDUSTRIA E COMÉRCIO DE BEBIDAS CAMPO BOM LTDA [BR/RS]

Procurador: Cláudia Marins Adiers

Detalhes do despacho: Com base no Manual de Desenhos Industriais instituído pela Portaria INPI/PR nº 36/2023, formulam-se as seguintes exigências: Os documentos peticionados no cumprimento da exigência (figuras, relatório e reivindicação) foram apresentados na forma de anexos, em formato pdf, quando deveriam ter sido utilizados os campos do formulário de petição eletrônico de DI (e-DI), em atenção ao item 3.5.2 G do manual de desenhos industriais. Relatório descritivo e reivindicação serão gerados automaticamente após a indexação das figuras no sistema. Além disso, a forma de representação das figuras foi alterada para o tipo renderizada, quando no depósito estava como traços preto e branco. A representação das figuras não apresenta qualidade adequada: apresenta linhas pixelizadas e imprecisas, não permitindo a visualização dos detalhes e comparação entre as vistas. Em atendimento ao item 5.3.4.1 do Manual, apresentar figuras 1.1 a 1.4 com melhor qualidade com o mesmo tipo de representação em traços do depósito. Para o cumprimento desta exigência, utilizar o formulário eletrônico para a inclusão de figuras. Não apresentar as figuras em documento pdf, sob pena de publicação de nova exigência. http://manualdedi.inpi.gov.br/projects/manual-de-desenho-industrial/wiki/03_05_Peticionamento_pelo_e-DI#352-Preenchimento-do-formul%C3%A1rio

BR302024000911-9

Exigência técnica

Código de despacho: 136

Titular: VINICIUS LATOCH ROBAZZA [BR/PR]

Procurador: Leonardo Mestre Negri

Detalhes do despacho: Com base no Manual de Desenhos Industriais instituído pela Portaria INPI/PR nº 36/2023, formulam-se as seguintes exigências: O requerente modificou o desenho industrial sem que a alteração decorresse de solicitação publicada em exigência, incorrendo, portanto, na alteração da matéria inicialmente reivindicada: Duas novas mesas foram apresentadas no pedido, substituindo as anteriores. Em atendimento ao item 5.3.1.1 do Manual, descartar as figuras alteradas e reapresentar as figuras do desenho industrial originalmente depositado, com as correções solicitadas na exigência, as quais são transcritas abaixo: A exigência técnica foi atendida apenas parcialmente. A remoção do fundo foi implementada, mas não se observou qualquer melhora na qualidade das figuras. As áreas pretas continuam com as formas indistinguíveis. A representação das figuras não apresenta qualidade adequada: as figuras apresentam regiões escuras/pretas, não permitindo a visualização dos detalhes e comparação entre as vistas. Em atendimento ao item 5.3.4.1 do Manual, apresentar figuras com melhor qualidade. Para o cumprimento desta exigência, utilizar o formulário eletrônico para a inclusão de figuras. Não apresentar as figuras em documento pdf, sob pena de publicação de nova exigência. http://manualdedi.inpi.gov.br/projects/manual-de-desenho-industrial/wiki/03_05_Peticionamento_pelo_e-DI#352-Preenchimento-do-formul%C3%A1rio

BR302024002425-8

Exigência técnica

Código de despacho: 136

Titular: PIRELLI TYRE S.P.A. [IT]

Procurador: KASZNAR LEONARDOS PROPRIEDADE INTELECTUAL

Detalhes do despacho: Com base no Manual de Desenhos Industriais instituído pela Portaria INPI/PR nº 36/2023, formulam-se as seguintes exigências: O atual pedido não atende aos requisitos do art. 104, conforme disposições do item 5.3.3 Exame quanto à unidade do desenho industrial, pois não compartilham das mesmas características distintivas preponderantes. Um desenho industrial foi representado nas figuras 1.1 a 2.7; 4.1 a 4.7. Outro desenho industrial foi representado nas figuras 3.1 a 3.7; 5.1 a 5.7. O pedido deverá ser dividido, facultando-se ao requerente indicar o desenho industrial que será mantido no pedido original. Para o cumprimento desta exigência, utilizar o formulário eletrônico para a inclusão de figuras. Não apresentar as figuras em documento pdf, sob pena de publicação de nova exigência. http://manualdedi.inpi.gov.br/projects/manual-de-desenho-industrial/wiki/03_05_Peticionamento_pelo_e-DI#352-Preenchimento-do-formul%C3%A1rio

BR302024002428-2

Exigência técnica

Código de despacho: 136

Titular: PIRELLI TYRE S.P.A. [IT]

Procurador: KASZNAR LEONARDOS PROPRIEDADE INTELECTUAL

Detalhes do despacho: Com base no Manual de Desenhos Industriais instituído pela Portaria INPI/PR nº 36/2023, formulam-se as seguintes exigências: O atual pedido não atende aos requisitos do art. 104, conforme disposições do item 5.3.3 Exame quanto à unidade do desenho industrial, pois não compartilham das mesmas características distintivas preponderantes. Um desenho industrial foi representado nas figuras 1.1 a 3.7. Outro desenho industrial foi representado nas figuras 4.1 a 4.7. O pedido deverá ser dividido, facultando-se ao requerente indicar o desenho industrial que será mantido no pedido original. Para o cumprimento desta exigência, utilizar o formulário eletrônico para a inclusão de figuras. Não apresentar as figuras em documento pdf, sob pena de publicação de nova exigência. http://manualdedi.inpi.gov.br/projects/manual-de-desenho-industrial/wiki/03_05_Peticionamento_pelo_e-DI#352-Preenchimento-do-formul%C3%A1rio



BR302024002517-3

Exigência técnica

Código de despacho: 136

Titular: BRUNO ROCHA GARBIN [BR/RS]

Procurador: AUDITA ASSESSORIA EMPRESARIAL LTDA.

Detalhes do despacho: Com base no Manual de Desenhos Industriais instituído pela Portaria INPI/PR nº

36/2023, formulam-se as seguintes exigências: Verifica-se que há inconsistência entre as vistas: na figura 1.4 as hastes diagonais nas extremidades começam com uma forma cilíndrica e terminam com uma chapa retangular na borda superior. Não fica claro se se trata de uma forma tubular ou paralelepípedica. As figuras 1.5 e 1.6 revelam duas estruturas tubulares na lateral direita da figura, mas nas vistas superior e inferior apenas uma. Na figura 1.4 a estrutura central vertical não tem a marcação da mudança do plano vertical para o inclinado, como nas estruturas localizadas nas extremidades. Em geral os desenhos das vistas não correspondem. Revisar e harmonizar as figuras. Em atenção ao item 5.3.4.4 do Manual reapresente a figura com a correção indicada e quaisquer outras que sejam necessárias para que as imagens apresentem coerência entre si corrigidas. Para o cumprimento desta exigência, utilizar o formulário eletrônico para a inclusão de figuras. Não apresentar as figuras em documento pdf, sob pena de publicação de nova exigência.

http://manualdedi.inpi.gov.br/projects/manual-de-desenho-industrial/wiki/03_05_Peticionamento_pelo_e-DI#352-Preenchimento-do-formul%C3%A1rio

BR302024002608-0

Exigência técnica

Código de despacho: 136

Titular: CLEBER LUIS DA RÉ [BR/RS]

Procurador: STOCK MARCAS E PATENTES LTDA - ME

Detalhes do despacho: Com base no Manual de Desenhos Industriais instituído pela Portaria INPI/PR nº

36/2023, formulam-se as seguintes exigências: Verifica-se que há inconsistência entre as vistas: a atual figura 1.5 não está espelhada/rebatida conforme as figuras 2.5 e 3.5 que foram corrigidas. Em atenção ao item 5.3.4.4 do Manual reapresente a figura com a correção indicada e quaisquer outras que sejam necessárias para que as imagens apresentem coerência entre si corrigidas. Para o cumprimento desta exigência, utilizar o formulário eletrônico para a inclusão de figuras. Não apresentar as figuras em documento pdf, sob pena de publicação de nova exigência.

http://manualdedi.inpi.gov.br/projects/manual-de-desenho-industrial/wiki/03_05_Peticionamento_pelo_e-DI#352-Preenchimento-do-formul%C3%A1rio

BR302024003838-0

Exigência técnica

Código de despacho: 136

Titular: APPLE INC. [US]

Procurador: Dannemann, Siemsen, Bigler & Ipanema Moreira

Detalhes do despacho: Com base no Manual de Desenhos Industriais instituído pela Portaria INPI/PR nº

36/2023, formulam-se as seguintes exigências: Considerando a atual apresentação do pedido, não foi possível identificar diferenças entre o objeto das figuras 1.1 a 1.8 e os das figuras 2.1 a 2.8. Caso os produtos constituam, de fato, variações configurativas, esclarecer qual(is) elemento(s) da forma varia(m) de uma para a outra. Caso a forma plástica seja exatamente a mesma, indicar esse fato no esclarecimento.

BR302024005021-6

Exigência técnica

Código de despacho: 136

Titular: ELC MANAGEMENT LLC [US]

Procurador: Dannemann, Siemsen, Bigler & Ipanema Moreira

Detalhes do despacho: Com base no Manual de Desenhos Industriais instituído pela Portaria INPI/PR nº

36/2023, formulam-se as seguintes exigências: [1] De acordo com o item 5.3.1.1b, a indicação do produto no título deve ser clara e concisa. Assim sendo, o título deve ser modificado de tal forma a deixar claro a que tipo de produto o pedido se refere.

BR302024005022-4

Exigência técnica

Código de despacho: 136

Titular: ELC MANAGEMENT LLC [US]

Procurador: Dannemann, Siemsen, Bigler & Ipanema Moreira

Detalhes do despacho: Com base no Manual de Desenhos Industriais instituído pela Portaria INPI/PR nº

36/2023, formulam-se as seguintes exigências: [1] De acordo com o item 5.3.1.1b, a indicação do produto no título deve ser clara e concisa. Assim sendo, o título deve ser modificado de tal forma a deixar claro a que tipo de produto o pedido se refere.

BR302024005024-0

Exigência técnica

Código de despacho: 136

Titular: ELC MANAGEMENT LLC [US]

Procurador: Dannemann, Siemsen, Bigler & Ipanema Moreira

Detalhes do despacho: Com base no Manual de Desenhos Industriais instituído pela Portaria INPI/PR nº

36/2023, formulam-se as seguintes exigências: [1] De acordo com o item 5.3.1.1b, a indicação do produto no título deve ser clara e concisa. Assim sendo, o título deve ser modificado de tal forma a deixar claro a que tipo de produto o pedido se refere.



BR302024006177-3	<p>Exigência técnica Código de despacho: 136 Titular: PGT BIANCHI COMERCIO DE MOVEIS E DECORACOES [BR/SP] Procurador: Eduarda Colla Detalhes do despacho: Com base no Manual de Desenhos Industriais instituído pela Portaria INPI/PR nº 36/2023, formulam-se as seguintes exigências:As figuras 2.1 a 2.7 revelam o mesmo produto das figuras 1.1 a 1.7 em posições invertidas e, por isso, não é possível considerá-lo uma variação configurativa por não haver qualquer diferença formal. Desta forma, reapresentar somente as atuais figuras 1.1 a 1.7. Para o cumprimento desta exigência, utilizar o formulário eletrônico para a inclusão de figuras. Não apresentar as figuras em documento pdf, sob pena de publicação de nova exigência.http://manualdedi.inpi.gov.br/projects/manual-de-desenho-industrial/wiki/03_05_Peticionamento_pelo_e-DI#352-Preenchimento-do-formul%C3%A1rio</p>
BR302024006180-3	<p>Exigência técnica Código de despacho: 136 Titular: LUIZ HENRIQUE DO LIVRAMENTO MELLO [BR/SP] Procurador: Eduarda Colla Detalhes do despacho: Com base no Manual de Desenhos Industriais instituído pela Portaria INPI/PR nº 36/2023, formulam-se as seguintes exigências:Verifica-se que há inconsistência entre as vistas: as figuras 1.1 e 2.1 revelaram um bolso na lateral esquerda da poltrona, porém, as demais vistas ortogonais mostram a bolsa na lateral direita da poltrona. Revisar e todos os desenhos. Em atenção ao item 5.3.4.4 do Manual reapresente as figuras com as correções indicadas e quaisquer outras que sejam necessárias para que as imagens apresentem coerência entre si corrigidas. Para o cumprimento desta exigência, utilizar o formulário eletrônico para a inclusão de figuras. Não apresentar as figuras em documento pdf, sob pena de publicação de nova exigência.http://manualdedi.inpi.gov.br/projects/manual-de-desenho-industrial/wiki/03_05_Peticionamento_pelo_e-DI#352-Preenchimento-do-formul%C3%A1rio</p>
BR302024006211-7	<p>Exigência técnica Código de despacho: 136 Titular: RELAXMEDIC IMPORTAÇÃO EXPORTAÇÃO LTDA [BR/SP] Procurador: MARIANA HAMAR VALVERDE Detalhes do despacho: As seguintes exigências foram formuladas com base no Manual de Desenhos Industriais – 2º revisão (out/2023), instituído pela Portaria INPI/PR nº 36/2023, acessível em http://manualdedi.inpi.gov.br/projects/manual-de-desenho-industrial/wiki/Manual_de_Desenhos_Industriais: [1] De acordo com o item 5.3.4.4 do Manual, todas as vistas de cada configuração devem ser consistentes entre si. As figuras 1.6 e 1.8 não são consistentes com as demais vistas da mesma configuração apresentada. Apresente um novo conjunto de figuras, retirando a estampa quadriculada da parte inferior do objeto.</p>
BR302024006219-2	<p>Exigência técnica Código de despacho: 136 Titular: FELICIO TADEU BRAGANTE [BR/SP] Procurador: BEERRE ASSESSORIA EMPRESARIAL LTDA Detalhes do despacho: Com base no Manual de Desenhos Industriais instituído pela Portaria INPI/PR nº 36/2023, formulam-se as seguintes exigências:Verifica-se que há inconsistência entre as vistas: as figuras 1.1, 1.2, 1.5 e 1.6 não representaram as linhas de construção das treliças e suas ponteiras, como estão dispostos na perspectiva. Em atenção ao item 5.3.4.4 do Manual reapresente as figuras com as correções indicadas e quaisquer outras que sejam necessárias para que as imagens apresentem coerência entre si corrigidas. Para o cumprimento desta exigência, utilizar o formulário eletrônico para a inclusão de figuras. Não apresentar as figuras em documento pdf, sob pena de publicação de nova exigência.http://manualdedi.inpi.gov.br/projects/manual-de-desenho-industrial/wiki/03_05_Peticionamento_pelo_e-DI#352-Preenchimento-do-formul%C3%A1rio</p>



BR302024006226-5

Exigência técnica

Código de despacho: 136

Titular: CARLOS ALBERTO DOS ANJOS REIS [BR/SP]

Detalhes do despacho: Com base no Manual de Desenhos Industriais instituído pela Portaria INPI/PR nº 36/2023, formulam-se as seguintes exigências: .[1] Verifica-se que há inconsistência entre as vistas: as partes do objeto estão representadas de cores diferentes de uma vista para outra, quando deveria ter sempre a mesma cor; além disso, nas figuras 1.5 e 1.6 há um vinco na parte central superior que não existe na figura 1.7; o requerente deve escolher uma das figuras e representar as demais correspondentes à ela. Em atenção ao item 5.3.4.4 do Manual rerepresente as figuras corrigindo as inconsistências indicadas e quaisquer outras que sejam necessárias para que as imagens apresentem coerência entre si. .[2] Todos os dados do pedido (figuras, título e classificação) devem ser inseridos exclusivamente conforme instruções no item 3.5.2 G do Manual (recomendamos a leitura do item para ver o passo a passo). Não anexe arquivos PDF com figuras, relatório ou reivindicação. As figuras não devem ter numeração de folha ou legenda no arquivo JPEG a ser inserido: a numeração e as legendas serão preenchidas automaticamente pelo sistema de acordo com as informações fornecidas pelo usuário no momento de inserção das figuras. O relatório descritivo e a reivindicação serão gerados automaticamente. Note que as figuras ficaram com 2 legendas. .[3] O texto do campo DESCRIÇÃO foi excluído de ofício por conter informações que não se enquadram no previsto nos itens 3.5.2.G e 5.3 do Manual, com apoio na Nota Técnica INPI/CPAPD nº 01/2024.

BR302024006235-4

Exigência técnica

Código de despacho: 136

Titular: WELDER LUIZ MARTINS CARDOSO [BR/SP]

Procurador: RESOLVA CONOSCO ASSESSORIA - EIRELI - ME

Detalhes do despacho: Com base no Manual de Desenhos Industriais instituído pela Portaria INPI/PR nº 36/2023, formulam-se as seguintes exigências: .[1] Verifica-se que há inconsistência entre as vistas: a vista superior (figura 1.6) e a inferior (figura 1.7) estão idênticas, mas deveriam ser espelhadas. Em atenção ao item 5.3.4.4 do Manual rerepresente as figuras corrigindo as inconsistências indicadas e quaisquer outras que sejam necessárias para que as imagens apresentem coerência entre si. Assim como no depósito, todos os dados do pedido (figuras, título e classificação) devem ser inseridos exclusivamente conforme instruções no item 3.5.2 G do Manual. Não anexe arquivos PDF com figuras, relatório ou reivindicação.

BR302024006238-9

Exigência técnica

Código de despacho: 136

Titular: RENE BOURQUIN GALVES [BR/SP]

Detalhes do despacho: Com base no Manual de Desenhos Industriais instituído pela Portaria INPI/PR nº 36/2023, formulam-se as seguintes exigências: .[1] Em atendimento ao item 5.3.1.1, a indicação do produto no título do pedido deve ser clara e concisa e adequada ao produto representado nas figuras. A fim de adequar ao produto mostrado nas figuras sugerimos modificar o título para BIELETA, sem a expressão CONFIGURAÇÃO APLICADA EM, pois não faz parte da indicação do produto. Caso discorde, apresente esclarecimentos. .[2] Conforme item 5.3.4.1 do Manual as figuras que representam o desenho industrial devem possuir contraste, nitidez e resolução suficientes para a plena compreensão do mesmo, sem sombras ou reflexos que comprometam a visualização de suas características ornamentais. A representação das figuras não apresenta qualidade adequada: há sombras e reflexos interferindo na visualização da forma. Em atendimento ao item 5.3.4.1 do Manual, rerepresente as figuras com qualidade adequada, sem sombras ou reflexos. .[3] Verifica-se que há inconsistência entre as vistas: as figuras 1.1 foram identificadas como perspectivas, mas praticamente não revelam uma terceira dimensão dos objetos; a figura 2.1, por exemplo, está praticamente idêntica às figuras 2.2 e 2.3; apresente perspectivas que revelem as 3 dimensões de cada objeto. Em atenção ao item 5.3.4.4 do Manual rerepresente as figuras corrigindo as inconsistências indicadas e quaisquer outras que sejam necessárias para que as imagens apresentem coerência entre si. .[4] O pedido não atende aos requisitos do art. 104 da LPI, conforme disposições do item 5.3.3 do Manual, pois os desenhos industriais apresentados não compartilham das mesmas características distintivas preponderantes. Foram identificados 2 desenhos industriais: o primeiro é o das figuras 1.1 a 1.5; o segundo está representado nas figuras 2.1 a 2.5. O pedido deverá ser dividido, conforme item 5.3.3.1 do Manual, facultando-se ao requerente indicar o desenho industrial que será mantido no pedido original. O outro desenho industrial poderá ser depositado como pedido dividido. .[5] Todos os dados do pedido (figuras, título e classificação) devem ser apresentados exclusivamente conforme instruções no item 3.5.2 G do Manual (recomendamos a leitura do item para ver o passo a passo). Não anexe arquivos PDF com figuras, relatório ou reivindicação. O arquivo anexado como ANEXO AUXILIAR será desconsiderado. .[6] O texto do campo DESCRIÇÃO foi excluído de ofício por conter informações que não se enquadram no previsto nos itens 3.5.2.G e 5.3 do Manual, com apoio na Nota Técnica INPI/CPAPD nº 01/2024.



BR302024006250-8

Exigência técnica

Código de despacho: 136

Titular: THE CUMULUS COFFEE COMPANY [US]

Procurador: Hugo Silva & Maldonado Propriedade Intelectual Sociedade Civil S/C Ltda.

Detalhes do despacho: Com base no Manual de Desenhos Industriais instituído pela Portaria INPI/PR nº 36/2023, formulam-se as seguintes exigências: .[1] O pedido não atende aos requisitos do art. 104 da LPI, conforme disposições do item 5.3.3 do Manual, pois os desenhos industriais apresentados não compartilham das mesmas características distintivas preponderantes, considerando o que está sendo reivindicado (linhas contínuas). Foram identificados 3 desenhos industriais: o primeiro é o das figuras 1.1 a 1.5; o segundo está representado nas figuras 2.1 a 2.5; o terceiro é o das figuras 3.1 a 3.5. Além disso, a prioridade reivindicada corresponde apenas às figuras 1.1 a 1.5 do pedido nacional, de modo que os desenhos industriais representados nas figuras 2.1 a 2.5 e 3.1 a 3.5 não fazem jus à prioridade, o que também enseja divisão do pedido, conforme item 5.2.3 do Manual. O pedido deverá ser dividido, conforme item 5.3.3.1 do Manual, facultando-se ao requerente indicar o desenho industrial que será mantido no pedido original. Os outros 2 desenhos industriais poderão ser depositados como pedidos divididos. Assim como no depósito, todos os dados do pedido (figuras, título e classificação) devem ser apresentados exclusivamente conforme instruções no item 3.5.2 G do Manual (recomendamos a leitura do item para ver o passo a passo). Não anexe arquivos PDF com figuras, relatório ou reivindicação. .[2] O texto do campo DESCRIÇÃO foi alterado de ofício por conter informações que não se enquadram no previsto nos itens 3.5.2.G e 5.3 do Manual, com apoio na Nota Técnica INPI/CPAPD nº 01/2024: as legendas das figuras foram excluídas, tendo sido mantida apenas a frase final.

BR302024006291-5

Exigência técnica

Código de despacho: 136

Titular: FLÁVIA ARAÚJO DE OLIVEIRA [BR/MG] e FERNANDO GUILHERME RIBEIRO FERNANDES [BR/RJ]

Procurador: Kizzi Stigert Orlando

Detalhes do despacho: Com base no Manual de Desenhos Industriais instituído pela Portaria INPI/PR nº 36/2023, formulam-se as seguintes exigências: O atual pedido não atende aos requisitos do art. 104, conforme disposições do item 5.3.3 Exame quanto à unidade do desenho industrial, pois não compartilham das mesmas características distintivas preponderantes. Um desenho industrial foi representado nas figuras 1.1 a 3.5. Outro desenho industrial foi representado nas figuras 4.1 a 4.5. O pedido deverá ser dividido, facultando-se ao requerente indicar o desenho industrial que será mantido no pedido original. A representação das figuras não apresenta qualidade adequada: as figuras apresentam áreas escurecidas e linhas pixelizadas. Em atendimento ao item 5.3.4.1 do Manual, apresentar figuras com melhor qualidade. Para o cumprimento desta exigência, utilizar o formulário eletrônico para a inclusão de figuras. Não apresentar as figuras em documento pdf, sob pena de publicação de nova exigência. http://manualdedi.inpi.gov.br/projects/manual-de-desenho-industrial/wiki/03_05_Peticionamento_pelo_e-DI#352-Preenchimento-do-formul%C3%A1rio

BR302024006306-7

Exigência técnica

Código de despacho: 136

Titular: KONINKLIJKE PHILIPS N.V. [NL]

Procurador: Daniel Advogados (Alt.de Daniel & Cia)

Detalhes do despacho: Com base no Manual de Desenhos Industriais instituído pela Portaria INPI/PR nº 36/2023, formulam-se as seguintes exigências: O atual pedido não atende aos requisitos do art. 104, conforme disposições do item 5.3.3 Exame quanto à unidade do desenho industrial, pois não compartilham das mesmas características distintivas preponderantes. Um desenho industrial foi representado nas figuras 1.1. Outro desenho industrial foi representado nas figuras 2.1. O pedido deverá ser dividido, facultando-se ao requerente indicar o desenho industrial que será mantido no pedido original. Para o cumprimento desta exigência, utilizar o formulário eletrônico para a inclusão de figuras. Não apresentar as figuras em documento pdf, sob pena de publicação de nova exigência. http://manualdedi.inpi.gov.br/projects/manual-de-desenho-industrial/wiki/03_05_Peticionamento_pelo_e-DI#352-Preenchimento-do-formul%C3%A1rio



BR302024006307-5

Exigência técnica

Código de despacho: 136

Titular: ILLUMINA, INC. [US]

Procurador: Daniel Advogados (Alt.de Daniel & Cia)

Detalhes do despacho: Com base no Manual de Desenhos Industriais instituído pela Portaria INPI/PR nº 36/2023, formulam-se as seguintes exigências: .[1] Em atendimento ao item 5.3.1.1 b, a indicação do produto no título do pedido deve ser clara e concisa e adequada ao produto representado nas figuras, de preferência em concordância com a lista de produtos disponibilizada na Classificação de Locarno. O título informado não descreve claramente o objeto requerido. Apresente novo título descrevendo claramente o objeto reivindicado. Se necessário, adequar também a classificação. .[2] Com base na atual apresentação do pedido, não foi possível identificar diferenças entre o objeto das figuras 2.1 a 2.8 e o objeto das figuras 3.1 a 3.8, além da representação de hachuras nas primeiras (o que não configura variação). Caso os objetos constituam, de fato, variações configurativas, esclarecer qual (is) elemento (s) da forma varia (m) de uma para a outra. Caso mostrem o mesmo objeto, apresentar o jogo de figuras apenas uma vez. .[3] A qualidade das figuras está insatisfatória: algumas linhas estão imprecisas, falhadas, não delimitando completamente a forma. Apresentar as figuras com qualidade satisfatória que permita visualizar com clareza a forma e os limites do contorno do objeto, como determina o item 5.3.4.3 do Manual. .[4] Verifica-se que há inconsistência entre as vistas: nas figuras 2.1 e 3.1 não estão representados os 4 círculos dentro do rebaixo oblongo inferior; nas figuras 2.7 e 3.7, além dos 4 círculos, a área oblonga acima do círculo e os quadrados dentro dos 2 retângulos superiores estão incompletos, faltando linhas; nas figuras 2.2 e 3.2 os quadrados dentro dos retângulos estão falhados; nas figuras 2.8 e 3.8 as formas também estão incompletas, sem fechamento. Em atenção ao item 5.3.4.4 do Manual reapresente as figuras fazendo as correções que sejam necessárias para que as imagens apresentem coerência entre si, utilizando traços precisos. .[5] Assim como no depósito, todos os dados do pedido (figuras, título e classificação) devem ser apresentados exclusivamente conforme instruções no item 3.5.2 G do Manual (recomendamos a leitura do item para ver o passo a passo). Não anexe arquivos PDF com figuras, relatório ou reivindicação.

BR302024006323-7

Exigência técnica

Código de despacho: 136

Titular: TRAMONTINA S/A CUTELARIA [BR/RS]

Procurador: CREAÇÃO MARCAS E PATENTES LTDA.

Detalhes do despacho: Com base no Manual de Desenhos Industriais instituído pela Portaria INPI/PR nº 36/2023, formulam-se as seguintes exigências: .[1] Verifica-se que há inconsistência entre as vistas: não é possível verificar a correspondência da figura 1.3 com as demais; a cor das partes do objeto varia de uma vista para outra; na figura 1.1, por exemplo, o objeto está bem mais escuro que nas demais vistas. Em atenção ao item 5.3.4.4 do Manual reapresente as figuras revelando o objeto sempre com a mesma cor (escolha uma das figuras do depósito e apresente as demais correspondentes a ela) e fazendo as correções que sejam necessárias para que as imagens apresentem coerência entre si. Assim como no depósito, todos os dados do pedido (figuras, título e classificação) devem ser apresentados exclusivamente conforme instruções no item 3.5.2 G do Manual (recomendamos a leitura do item para ver o passo a passo). Não anexe arquivos PDF com figuras, relatório ou reivindicação.

BR302024006328-8

Exigência técnica

Código de despacho: 136

Titular: TRAMONTINA S/A CUTELARIA [BR/RS]

Procurador: CREAÇÃO MARCAS E PATENTES LTDA.

Detalhes do despacho: Com base no Manual de Desenhos Industriais instituído pela Portaria INPI/PR nº 36/2023, formulam-se as seguintes exigências: .[1] Em atendimento ao item 5.3.1.1, a indicação do produto no título do pedido deve ser clara e concisa e adequada ao produto representado nas figuras. O título informado é vago, abrangendo vários tipos de produtos que não condizem com o produto requerido. Com base no que se observa nas figuras sugerimos modificar o título para ESCUMADEIRA. Caso discorde, esclareça e apresente novo título adequado ao item 5.3.1.1.

BR302024006349-0

Exigência técnica

Código de despacho: 136

Titular: HUNTER & RODRIGUES LTDA [BR/RS]

Procurador: INOVAPICTOR CONSULTORIA EMPRESARIAL LTDA

Detalhes do despacho: As seguintes exigências foram formuladas com base no Manual de Desenhos Industriais – 2ª revisão (out/2023), instituído pela Portaria INPI/PR nº 36/2023, acessível em http://manualdedi.inpi.gov.br/projects/manual-de-desenho-industrial/wiki/Manual_de_Desenhos_Industriais: [1] De acordo com o item 5.3.4.4 do Manual, todas as vistas de cada configuração devem ser consistentes entre si. A figura 1.6 não é consistente com as demais vistas da mesma configuração apresentada. Apresente um novo conjunto de figuras, excluindo a figura 1.6.



BR302024006365-2	<p>Exigência técnica Código de despacho: 136 Titular: CONTINENTAL REIFEN DEUTSCHLAND GMBH [DE] Procurador: Dannemann, Siemsen, Bigler & Ipanema Moreira Detalhes do despacho: Com base no Manual de Desenhos Industriais instituído pela Portaria INPI/PR nº 36/2023, formulam-se as seguintes exigências: Não foi possível identificar o detalhe ampliado em nenhuma das demais vistas. Com base no item 5.3.4.2, exclua a vista ampliada ou apresente figura em que a área ampliada seja indicada por meio de contorno em linha tracejada. Para o cumprimento desta exigência, utilizar o formulário eletrônico para a inclusão de figuras. Não apresentar as figuras em documento pdf, sob pena de publicação de nova exigência. http://manualdedi.inpi.gov.br/projects/manual-de-desenho-industrial/wiki/03_05_Peticionamento_pelo_e-DI#352-Preenchimento-do-formul%C3%A1rio</p>
BR302024006367-9	<p>Exigência técnica Código de despacho: 136 Titular: TOBIAS CARVALHO [BR/PR] Procurador: L & A MARCAS E PATENTES LTDA - ME Detalhes do despacho: Com base no Manual de Desenhos Industriais instituído pela Portaria INPI/PR nº 36/2023, formulam-se as seguintes exigências: O campo de aplicação indicado não parece condizente com o desenho industrial representado nas figuras. Em atendimento ao item 5.3.1.1 do Manual, solicitamos que o requerente forneça esclarecimentos quanto à classificação proposta ou informe nova classe adequada. A classe indicada é a 29.02. DISPOSITIVOS E EQUIPAMENTOS PARA PREVENÇÃO DE ACIDENTE E PARA RESGATE NÃO ESPECIFICADOS EM OUTRA CLASSE, porém, o título se refere a um produto voltado para a indústria agrícola, que tem a classe 15-03 - MAQUINÁRIO AGRÍCOLA. Esclarecer.</p>
BR302024006370-9	<p>Exigência técnica Código de despacho: 136 Titular: TOBIAS CARVALHO [BR/PR] Procurador: L & A MARCAS E PATENTES LTDA - ME Detalhes do despacho: Com base no Manual de Desenhos Industriais instituído pela Portaria INPI/PR nº 36/2023, formulam-se as seguintes exigências: De acordo com o item 5.3.4.2, de maneira a esclarecer a área a que se refere a vista em corte, uma das demais vistas do desenho industrial deverá conter a indicação da área seccionada. O campo de aplicação indicado não parece condizente com o desenho industrial representado nas figuras. Em atendimento ao item 5.3.1.1 do Manual, solicitamos que o requerente forneça esclarecimentos quanto à classificação proposta ou informe nova classe adequada. A classe indicada é a 12.05. ELEVADORES E MONTA-CARGAS PARA CARGA OU TRANSPORTE, porém, o título se refere a um produto voltado para a indústria agrícola, que tem a classe 15-03 - MAQUINÁRIO AGRÍCOLA. Esclarecer. Para o cumprimento desta exigência, utilizar o formulário eletrônico para a inclusão de figuras. Não apresentar as figuras em documento pdf, sob pena de publicação de nova exigência. http://manualdedi.inpi.gov.br/projects/manual-de-desenho-industrial/wiki/03_05_Peticionamento_pelo_e-DI#352-Preenchimento-do-formul%C3%A1rio</p>
BR302024006396-2	<p>Exigência técnica Código de despacho: 136 Titular: ITALY LINE FERRAGENS LTDA [BR/MG] Procurador: Sâmia Batista Amin (nome anterior Sâmia Amin Santos) Detalhes do despacho: Com base no Manual de Desenhos Industriais instituído pela Portaria INPI/PR nº 36/2023, formulam-se as seguintes exigências: A representação das figuras não apresenta qualidade adequada: as figuras em geral estão pixelizadas, principalmente as fig 1.3 e 1.4. Em atendimento ao item 5.3.4.1 do Manual, apresentar figuras com melhor qualidade. Para o cumprimento desta exigência, utilizar o formulário eletrônico para a inclusão de figuras. Não apresentar as figuras em documento pdf, sob pena de publicação de nova exigência. http://manualdedi.inpi.gov.br/projects/manual-de-desenho-industrial/wiki/03_05_Peticionamento_pelo_e-DI#352-Preenchimento-do-formul%C3%A1rio</p>
BR302024006407-1	<p>Exigência técnica Código de despacho: 136 Titular: BYD COMPANY LIMITED [CN] Procurador: KASZMAR LEONARDOS PROPRIEDADE INTELECTUAL Detalhes do despacho: Com base no Manual de Desenhos Industriais instituído pela Portaria INPI/PR nº 36/2023, formulam-se as seguintes exigências: A atual figura 1.8 não está reivindicada na Prioridade, mas reivindicada no depósito. O desenho industrial reivindicado nas figuras da prioridade não corresponde ao desenho industrial reivindicado nas figuras do pedido nacional. Em atendimento ao item 5.2.3 do Manual, apresentar documento de prioridade que corresponda integralmente à matéria do depósito nacional, sob pena de publicação de perda da prioridade ou exclua a atual figura 1.8 do conjunto de figuras.</p>



BR302024006411-0	<p>Exigência técnica Código de despacho: 136 Titular: CLEBER LUIS DA RÉ [BR/RS] Procurador: STOCK MARCAS E PATENTES LTDA - ME Detalhes do despacho: Com base no Manual de Desenhos Industriais instituído pela Portaria INPI/PR nº 36/2023, formulam-se as seguintes exigências: Em atendimento ao item 5.3.4.2 do manual vigente e visando à suficiência descritiva, rerepresentar a atual figura 1.1 com as formas plenamente definidas. O canto superior esquerdo da figura está cortado. Para o cumprimento desta exigência, utilizar o formulário eletrônico para a inclusão de figuras. Não apresentar as figuras em documento pdf, sob pena de publicação de nova exigência. http://manualdedi.inpi.gov.br/projects/manual-de-desenho-industrial/wiki/03_05_Peticionamento_pelo_e-DI#352-Preenchimento-do-formul%C3%A1rio</p>
BR302024006551-5	<p>Exigência técnica Código de despacho: 136 Titular: CAROLINA OLIVEIRA PEREIRA 13658953608 [BR/MG] Procurador: Ana Clara Gomes Alves Detalhes do despacho: As seguintes exigências foram formuladas com base no Manual de Desenhos Industriais – 2º revisão (out/2023), instituído pela Portaria INPI/PR nº 36/2023, acessível em http://manualdedi.inpi.gov.br/projects/manual-de-desenho-industrial/wiki/Manual_de_Desenhos_Industriais: [1] A representação das figuras não apresenta qualidade adequada. O conjunto de figuras apresenta sombras que comprometem a visualização das características ornamentais do produto. Apresente novas figuras com as adequações necessárias.</p>
BR302024006553-1	<p>Exigência técnica Código de despacho: 136 Titular: CAROLINA OLIVEIRA PEREIRA 13658953608 [BR/MG] Procurador: Ana Clara Gomes Alves Detalhes do despacho: As seguintes exigências foram formuladas com base no Manual de Desenhos Industriais – 2º revisão (out/2023), instituído pela Portaria INPI/PR nº 36/2023, acessível em http://manualdedi.inpi.gov.br/projects/manual-de-desenho-industrial/wiki/Manual_de_Desenhos_Industriais: [1] A representação das figuras não apresenta qualidade adequada. O conjunto de figuras apresenta sombras que comprometem a visualização das características ornamentais do produto. Apresente novas figuras com as adequações necessárias.</p>
BR302024006556-6	<p>Exigência técnica Código de despacho: 136 Titular: CAROLINA OLIVEIRA PEREIRA 13658953608 [BR/MG] Procurador: Ana Clara Gomes Alves Detalhes do despacho: As seguintes exigências foram formuladas com base no Manual de Desenhos Industriais – 2º revisão (out/2023), instituído pela Portaria INPI/PR nº 36/2023, acessível em http://manualdedi.inpi.gov.br/projects/manual-de-desenho-industrial/wiki/Manual_de_Desenhos_Industriais: [1] A representação das figuras não apresenta qualidade adequada. O conjunto de figuras apresenta sombras que comprometem a visualização das características ornamentais do produto. Apresente novas figuras com as adequações necessárias.</p>
BR302024006562-0	<p>Exigência técnica Código de despacho: 136 Titular: CAROLINA OLIVEIRA PEREIRA 13658953608 [BR/MG] Procurador: Ana Clara Gomes Alves Detalhes do despacho: As seguintes exigências foram formuladas com base no Manual de Desenhos Industriais – 2º revisão (out/2023), instituído pela Portaria INPI/PR nº 36/2023, acessível em http://manualdedi.inpi.gov.br/projects/manual-de-desenho-industrial/wiki/Manual_de_Desenhos_Industriais: [1] A representação das figuras não apresenta qualidade adequada. O conjunto de figuras apresenta sombras que comprometem a visualização das características ornamentais do produto. Apresente novas figuras com as adequações necessárias.</p>
BR302024006563-9	<p>Exigência técnica Código de despacho: 136 Titular: CAROLINA OLIVEIRA PEREIRA 13658953608 [BR/MG] Procurador: Ana Clara Gomes Alves Detalhes do despacho: As seguintes exigências foram formuladas com base no Manual de Desenhos Industriais – 2º revisão (out/2023), instituído pela Portaria INPI/PR nº 36/2023, acessível em http://manualdedi.inpi.gov.br/projects/manual-de-desenho-industrial/wiki/Manual_de_Desenhos_Industriais: [1] A representação das figuras não apresenta qualidade adequada. O conjunto de figuras apresenta sombras que comprometem a visualização das características ornamentais do produto. Apresente novas figuras com as adequações necessárias.</p>



BR302024006564-7

Exigência técnica

Código de despacho: 136

Titular: CAROLINA OLIVEIRA PEREIRA 13658953608 [BR/MG]

Procurador: Ana Clara Gomes Alves

Detalhes do despacho: As seguintes exigências foram formuladas com base no Manual de Desenhos Industriais – 2ª revisão (out/2023), instituído pela Portaria INPI/PR nº 36/2023, acessível em http://manualdedi.inpi.gov.br/projects/manual-de-desenho-industrial/wiki/Manual_de_Desenhos_Industriais: [1] A

representação das figuras não apresenta qualidade adequada. O conjunto de figuras apresenta sombras que comprometem a visualização das características ornamentais do produto. Apresente novas figuras com as adequações necessárias.

BR322024005312-9

Exigência técnica

Código de despacho: 136

Titular: ALDO RESENDE NAVES [BR/GO]

Procurador: RAQUEL MOREIRA SANTANA CINTRA

Detalhes do despacho: Com base no Manual de Desenhos Industriais instituído pela Portaria INPI/PR nº

36/2023, formulam-se as seguintes exigências: [1] O pedido dividido foi apresentado sem que a divisão tenha sido realizada conforme solicitado na exigência para o pedido original (302023006306). Foram reapresentadas as mesmas figuras do depósito. As únicas correções feitas foram: retirada das molduras / pranchas e apresentação de cada vista em uma figura. Por isso, repetimos a exigência anterior. [2] O pedido não atende aos requisitos do art. 104 da LPI, conforme disposições do item 5.3.3 do Manual, pois os 3 desenhos industriais apresentados (veja itens [2.1], [2.2] e [2.3] abaixo) não compartilham das mesmas características distintivas preponderantes. ATENÇÃO: o requerente deve apresentar APENAS 1 desenho industrial do depósito, diferente do que será mantido no pedido no pedido original (302023006306-4).

[2.1] A figura 1.1 (que era figura 1.1 no depósito) revela o PRIMEIRO DESENHO INDUSTRIAL (barra rosqueada) e corresponde à sua vista frontal. [2.2] O SEGUNDO DESENHO INDUSTRIAL do pedido tem 5 VARIAÇÕES de porca. A PRIMEIRA VARIAÇÃO está representada pelas figuras 1.2 e 1.3 do depósito (agora numeradas como figuras 2.1, 3.1, 4.1 e 5.1), que mostram a vista inferior (figura 2.1); vista anterior (figura 3.1); vista superior (figura 4.1) e vista em corte (figura 5.1). A SEGUNDA VARIAÇÃO está representada pelas figuras 1.4 e 1.5 do depósito (agora numeradas como figuras 6.1, 7.1, 8.1 e 9.1): na figura 6.1 temos a vista inferior; a figura 7.1 é a vista anterior; a figura 8.1 é a vista superior e a figura 9.1 é uma vista em corte. A TERCEIRA VARIAÇÃO está representada pelas figuras 1.6 e 1.7 do depósito (agora numeradas como 10.1, 11.1, 12.1 e 13.1: na figura 10.1 temos a vista inferior; a figura 11.1 é a vista anterior; na figura 12.1 temos a vista superior e a figura 13.1 é uma vista em corte. A QUARTA VARIAÇÃO está representada pelas figuras 1.8 e 1.9 do depósito (agora numeradas como figuras 14.1, 15.1 e 16.1; a vista anterior não foi apresentada no cumprimento): na figura 14.1 temos a vista inferior; a figura 15.1 é a vista superior e a figura 16.1 é uma vista em corte. A QUINTA VARIAÇÃO está representada pelas figuras 1.10 e 1.11 do depósito (agora numeradas como figuras 17.1, 18.1 e 19.1: a vista em corte não foi apresentada no cumprimento): na figura 17.1 temos a vista inferior; a figura 18.1 é a vista anterior; na figura 19.1 temos a vista superior.

[2.3] O TERCEIRO DESENHO INDUSTRIAL (porca com barra rosqueada) está representado pela figura 1.12 do depósito, que não foi apresentada no cumprimento. [3] De acordo com os itens 5.3.4 e 5.3.4.1, os desenhos ou fotografias não deverão apresentar molduras, linhas auxiliares, cotas e outros caracteres indicativos que não façam parte da configuração do desenho industrial. Reapresente as figuras sem os elementos citados. [4] Adeque o título do pedido para que corresponda ao objeto nele contido, observando o item 5.3.1.1 do Manual. [5] Informe as legendas corretas das figuras, conforme itens [2.1], [2.2] e [2.3] acima. [6] As figuras de cada variação devem ser numeradas conforme item 5.3.4.5 do Manual: as figuras da primeira variação serão numeradas como 1.1, 1.2, 1.3 e assim sucessivamente; As figuras de uma segunda variação serão numeradas como 2.1, 2.2, 2.3 etc., as figuras da terceira variação serão numeradas como 3.1, 3.2, 3.3 etc. e assim sucessivamente. [7] As figuras que foram apresentadas em arquivos anexos em formato PDF, o que contraria o Manual, serão desconsideradas. Conforme dito na exigência anterior, todos os dados do pedido (figuras, título e classificação) devem ser apresentados exclusivamente conforme descrito no item 3.5.2 G do Manual (recomendamos a leitura do item para ver o passo a passo). NÃO ANEXE ARQUIVOS PDF COM FIGURAS, RELATÓRIO OU REIVINDICAÇÃO. As figuras não devem ter numeração de folha ou legenda no arquivo JPEG a ser inserido: a numeração e as legendas serão preenchidas automaticamente pelo sistema de acordo com as informações fornecidas pelo usuário no momento de inserção das figuras. O relatório descritivo e a reivindicação serão gerados automaticamente.

Perda de Prioridade Unionista

Perda da prioridade reivindicada por não atender às disposições previstas no Art. 99 da LPI. O titular poderá apresentar recurso contra a perda de prioridade. Desta data corre o prazo de 60 (sessenta) dias para eventual recurso do interessado. Sobrestado o exame do pedido até o fim do exame do recurso ou, na ausência deste, até o fim do prazo de 60 (sessenta) dias.

BR302023005512-6	<p>Perda de Prioridade (sobrestamento do exame) Código de despacho: 135 Titular: BYD COMPANY LIMITED [CN] Procurador: João Luis DOrey Facco Vianna Detalhes do despacho: Referente à reivindicação de Prioridade por não haver correspondência entre a matéria da prioridade e do pedido. Sobrestado o exame do pedido até o fim do exame do recurso ou, na ausência deste, até o fim do prazo de 60 (sessenta) dias. Ao contrário do que o interessado alega, as figuras 2.1 a 2.7; 1.2, 1.5, 1.6; 3.1, 3.5; 4.2, 4.4; 5.2; 6.2 e 6.4 não foram reivindicadas na Prioridade CN202330205278.2, motivo pelo qual a perda da prioridade será publicada.</p>
BR322023005280-4	<p>Perda de Prioridade (sobrestamento do exame) Código de despacho: 135 Titular: INVOX BELGIUM NV [BE] Procurador: MMV AGENTES DA PROPRIEDADE INDUSTRIAL LTDA. Detalhes do despacho: Referente à reivindicação de Prioridade por não haver correspondência entre a matéria da prioridade e do pedido. Sobrestado o exame do pedido até o fim do exame do recurso ou, na ausência deste, até o fim do prazo de 60 (sessenta) dias. Prioridades 009193188-0004, 009193188-0007 e 009193188-0008, de 30/09/2022. Embora o interessado tenha argumentado que o produto das figuras 1.1 a 1.12 do depósito original, 302023001595, seja o mesmo reivindicado nas prioridades citadas, que segundo o Autor, está apenas rotacionado, há diferenças na representação entre os produtos, que deveriam ter correspondência integral com os documentos de prioridade.</p>



Pedidos de registro de desenho industrial considerados inexistentes

Em vista da falta de pagamento da retribuição

Em vista da ausência de resposta a exigência de pagamento

Em vista do cumprimento insatisfatório de exigência de pagamento

Em vista da ausência de resposta a exigência formal

Em vista do cumprimento insatisfatório de exigência formal

Em vista da falta de requisitos mínimos de admissibilidade

Pedido retirado

Numeração anulada



Pedido retirado

Pedido de desenho industrial retirado, consoante o disposto no artigo 105 da Lei 9.279 de 14 de maio de 1996:

Art. 105. Se solicitado o sigilo na forma do § 1º do art. 106, poderá o pedido ser retirado em até 90 (noventa) dias contados da data do depósito.

870250028908
10/04/2025

Deferimento da petição
Código de despacho: 270
Petição (tipo): [159.01] Retirada de pedido em sigilo
Processo afetado: BR302025001167-1
Requerente: MAURICIO BALBINOT
Procurador: Sko Oyarzáball Marcas e Patentes Sociedade Simples Ltda.
Detalhes do despacho: Retirado o pedido de desenho industrial, com base no art. 105 da LPI, mediante a protocolização da petição 870250028908 de 10/04/2025.

870250028912
10/04/2025

Deferimento da petição
Código de despacho: 270
Petição (tipo): [159.01] Retirada de pedido em sigilo
Processo afetado: BR302025001168-0
Requerente: MAURICIO BALBINOT
Procurador: Sko Oyarzáball Marcas e Patentes Sociedade Simples Ltda.
Detalhes do despacho: Retirado o pedido de desenho industrial, com base no art. 105 da LPI, mediante a protocolização da petição 870250028912 de 14/04/2025.



Pedidos de registro de desenho industrial definitivamente arquivados

Por falta de procuração

Por falta de resposta à exigência técnica

Exigência de designação não respondida



Por falta de resposta à exigência técnica

Os pedidos de registro de desenho industrial, listados a seguir, foram, definitivamente, arquivados, em vista da ausência de resposta a uma exigência técnica. Com respeito a esses processos, encerra-se a instância administrativa, nos termos do parágrafo 3º do artigo 106 da Lei da Propriedade Industrial (LPI, lei n.º 9.279, de 14 de maio de 1996).

Art. 106. Depositado o pedido de registro de desenho industrial e observado o disposto nos arts. 100, 101 e 104, será automaticamente publicado e simultaneamente concedido o registro, expedindo-se o respectivo certificado.

§ 3º Não atendido o disposto nos arts. 101 e 104, será formulada exigência, que deverá ser respondida em 60 (sessenta) dias, sob pena de arquivamento definitivo.

Este despacho não gera direito a fotocópia por parte de terceiros.

BR302023005004-3

Arquivamento definitivo de pedido de registro por falta de cumprimento de exigência técnica

Código de despacho: 139

Titular: APXN GREEN TECHNOLOGY EIRELI [BR/BA]

Procurador: MATHEUS RAINERY DOS SANTOS

Detalhes do despacho: Pedido arquivado por não ter sido apresentada a petição de cumprimento de exigência no prazo legal de 60 dias da publicação da exigência técnica.

BR302023005074-4

Arquivamento definitivo de pedido de registro por falta de cumprimento de exigência técnica

Código de despacho: 139

Titular: MEGA COMPRAS PRESENTES.COM LTDA [BR/SP]

Procurador: FELIPE FELIMAN CAMARGO

Detalhes do despacho: Pedido arquivado por não ter sido apresentada a petição de cumprimento de exigência no prazo legal de 60 dias da publicação da exigência técnica.



Desistências em pedido de registro de desenho industrial

Exame de petição: Deferimento

Exame de petição: Exigência

Exame de petição: Indeferimento

Outros despachos



Exame de petição: Deferimento

Concluído o exame, deferem-se as petições em referência.

Cabe recurso desta decisão, que deve ser apresentado no prazo de 60 (sessenta) dias, contados da data de publicação da decisão recorrida na Revista da Propriedade Industrial (RPI), nos termos dos art. 212, 221, 222, 223 e 224 da Lei da Propriedade Industrial (LPI, Lei n.º 9.279, de 14 de maio de 1996).

Para apresentar uma petição de recurso:

1. Acesse o e-DI no site do INPI (www.inpi.gov.br);
2. Emita uma Guia de Recolhimento da União (GRU) para o serviço de “Recurso de desenho industrial - exceto contra indeferimento de pedido de registro de DI” (código 142), referente a petição;
3. Efetue o pagamento; e
4. Preencha e envie o formulário eletrônico correspondente à opção indicada na emissão da GRU, acompanhado dos esclarecimentos, argumentos, provas ou documentos apropriados.

Para esclarecer outras dúvidas e conhecer, em detalhe, o processamento de pedidos de registro de desenho industrial e outras petições, não deixe de consultar o Manual de Desenho Industrial (<http://manualdedi.inpi.gov.br/projects/manual-de-desenho-industrial/wiki>).

870250027535 05/04/2025	Deferimento da petição Código de despacho: 270 Petição (tipo): [160.01] Desistência do pedido Processo afetado: BR302024001678-6 Requerente: 28.948.245 NILTON DE SANTANA ELIAS Detalhes do despacho: Homologada a desistência do pedido de registro de desenho industrial, com base no art. 51 da Lei 9.784/99.
870250034299 29/04/2025	Deferimento da petição Código de despacho: 270 Petição (tipo): [160.01] Desistência do pedido Processo afetado: BR302024006215-0 Requerente: E.E. COMERCIO DE MÓVEIS LTDA ME Procurador: BEERRE ASSESSORIA EMPRESARIAL LTDA Detalhes do despacho: Homologada a desistência do pedido de registro de desenho industrial, com base no art. 51 da Lei 9.784/99.
870250034632 30/04/2025	Deferimento da petição Código de despacho: 270 Petição (tipo): [160.01] Desistência do pedido Processo afetado: BR302025002526-5 Requerente: SEAKEEPER, INC Procurador: Carlos André Barbosa Cavalcanti Detalhes do despacho: Homologada a desistência do pedido de registro de desenho industrial, com base no art. 51 da Lei 9.784/99.



870250038957 13/05/2025	Deferimento da petição Código de despacho: 270 Petição (tipo): [160.01] Desistência do pedido Processo afetado: BR302025002816-7 Requerente: KONINKLIJKE PHILIPS N.V. Procurador: Daniel Advogados (Alt.de Daniel & Cia) Detalhes do despacho: Homologada a desistência do pedido de registro de desenho industrial, com base no art. 51 da Lei 9.784/99.
870250036093 05/05/2025	Deferimento da petição Código de despacho: 270 Petição (tipo): [160.01] Desistência do pedido Processo afetado: BR322025002530-6 Requerente: METALTRONICA S.P.A. Procurador: Dannemann, Siemsen, Bigler & Ipanema Moreira Detalhes do despacho: Homologada a desistência do pedido de registro de desenho industrial, com base no art. 51 da Lei 9.784/99.
870250038193 12/05/2025	Deferimento da petição Código de despacho: 270 Petição (tipo): [160.01] Desistência do pedido Processo afetado: BR322025002569-1 Requerente: CARGILL, INCORPORATED Procurador: Dannemann, Siemsen, Bigler & Ipanema Moreira

Concessões de registros de desenho industrial

Registro de desenho industrial concedido

Concessão em designação



Registro de desenho industrial concedido

Os registros de desenho industrial, listados a seguir, foram concedidos, nos termos dos artigos 106 da Lei da Propriedade Industrial (LPI, lei n.º 9.279, de 14 de maio de 1996).

Art. 100. Não é registrável como desenho industrial:

I - o que for contrário à moral e aos bons costumes ou que ofenda a honra ou imagem de pessoas, ou atente contra liberdade de consciência, crença, culto religioso ou ideia e sentimentos dignos de respeito e veneração;

II - a forma necessária comum ou vulgar do objeto ou, ainda, aquela determinada essencialmente por considerações técnicas ou funcionais.

Art. 101. O pedido de registro, nas condições estabelecidas pelo INPI, conterá:

I - requerimento;

II - relatório descritivo, se for o caso;

III - reivindicações, se for o caso;

IV - desenhos ou fotografias;

V - campo de aplicação do objeto; e

VI - comprovante do pagamento da retribuição relativa ao depósito.

Parágrafo único. Os documentos que integram o pedido de registro deverão ser apresentados em língua portuguesa.

Art. 104. O pedido de registro de desenho industrial terá que se referir a um único objeto, permitida uma pluralidade de variações, desde que se destinem ao mesmo propósito e guardem entre si a mesma característica distintiva preponderante, limitado cada pedido ao máximo de 20 (vinte) variações.

Parágrafo único. O desenho deverá representar clara e suficientemente o objeto e suas variações, se houver, de modo a possibilitar sua reprodução por técnico no assunto.

Art. 106. Depositado o pedido de registro de desenho industrial e observado o disposto nos arts. 100, 101 e 104, será automaticamente publicado e simultaneamente concedido o registro, expedindo-se o respectivo certificado.

Os certificados dos registros de desenho industrial ora concedidos estarão disponíveis no site do INPI (www.inpi.gov.br), em até 60 (sessenta) dias contados da publicação desta RPI.).

BR302021000586-7

Concessão de registro

Código de despacho: 158

Titular: BEIJING DAJIA INTERNET INFORMATION TECHNOLOGY CO., LTD. [CN]

Autor: LINGHUA ZHU[CN]

Título do registro: INTERFACE GRÁFICA

Data de depósito: 11/02/2021

Prioridade unionista: 202030461306.3 13/08/2020 CN

Classificação: 14-04

Procurador: CLARKE, MODET PROPRIEDADE INTELECTUAL LTDA.



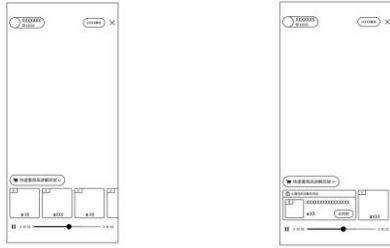

BR302021001712-1

Concessão de registro

Código de despacho: 158

Titular: BEIJING DAJIA INTERNET INFORMATION TECHNOLOGY CO., LTD. [CN]

Autor: SHUAI WANG[CN], FANGZHEN ZHOU[CN], DONGHAO HU[CN], XINKUN YANG[CN] e MENGJIE ZHAO[CN]

Título do registro: INTERFACE GRÁFICA

Data de depósito: 22/04/2021

Prioridade unionista: 202030671470.7 06/11/2020 CN

Classificação: 14-04

Procurador: Clarke, Modet Propriedade Intelectual Ltda.



BR302021001714-8

Concessão de registro

Código de despacho: 158

Titular: BEIJING DAJIA INTERNET INFORMATION TECHNOLOGY CO., LTD. [CN]

Autor: YANG YANG[CN] e XINKUN YANG[CN]

Título do registro: INTERFACE GRÁFICA

Data de depósito: 22/04/2021

Prioridade unionista: 202030688684.5 13/11/2020 CN

Classificação: 14-04

Procurador: Clarke, Modet Propriedade Intelectual Ltda.

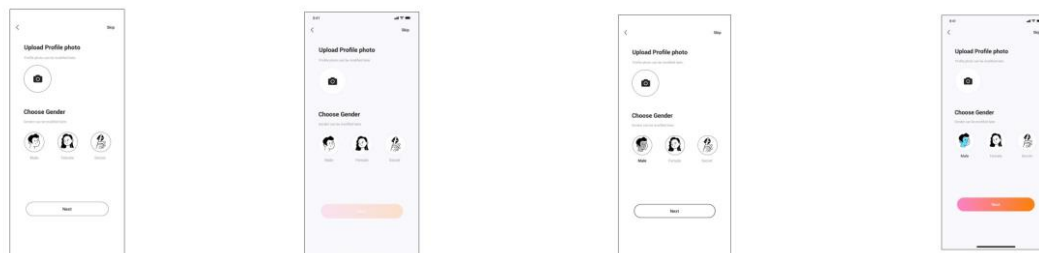

BR302021003569-3

Concessão de registro

Código de despacho: 158

Titular: FAGNER JONAS ALVES DE ALMEIDA [BR/SP]

Autor: FAGNER JONAS ALVES DE ALMEIDA[BR]

Título do registro: GERADORES DE AR QUENTE

Data de depósito: 28/07/2021

Classificação: 23-03

Procurador: LEONARDO PASCHOALÃO

Detalhes do despacho: Legendas corrigidas de ofício, de acordo com a nota técnica 01/2024.



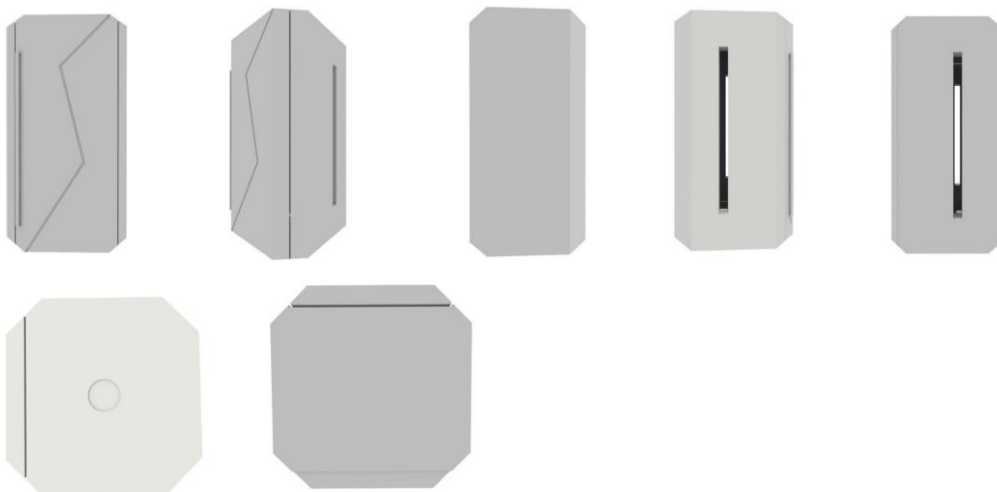

BR302023002316-0

Concessão de registro

Código de despacho: 158

Titular: STEFANNO LACERDA DIAS [BR/MG]

Autor: STEFANNO LACERDA DIAS[BR]

Título do registro: CALÇADOS ESPORTIVOS

Data de depósito: 10/05/2023

Classificação: 02-04

Procurador: VERO MARCAS E PATENTES

Detalhes do despacho: Legenda da figura 1.7 corrigida de ofício de acordo com a nota técnica 01/2024.



BR302023002360-7

Concessão de registro

Código de despacho: 158

Titular: DELLAMED S.A. [BR/RS]

Autor: EDSON DELLA GIUSTINA[BR]

Título do registro: CADEIRAS DE RODAS

Data de depósito: 12/05/2023

Classificação: 12-12, 12-13 e 12-14

Procurador: ANDREOLA, TOMÁS E OSS ADVOGADOS ASSOCIADOS

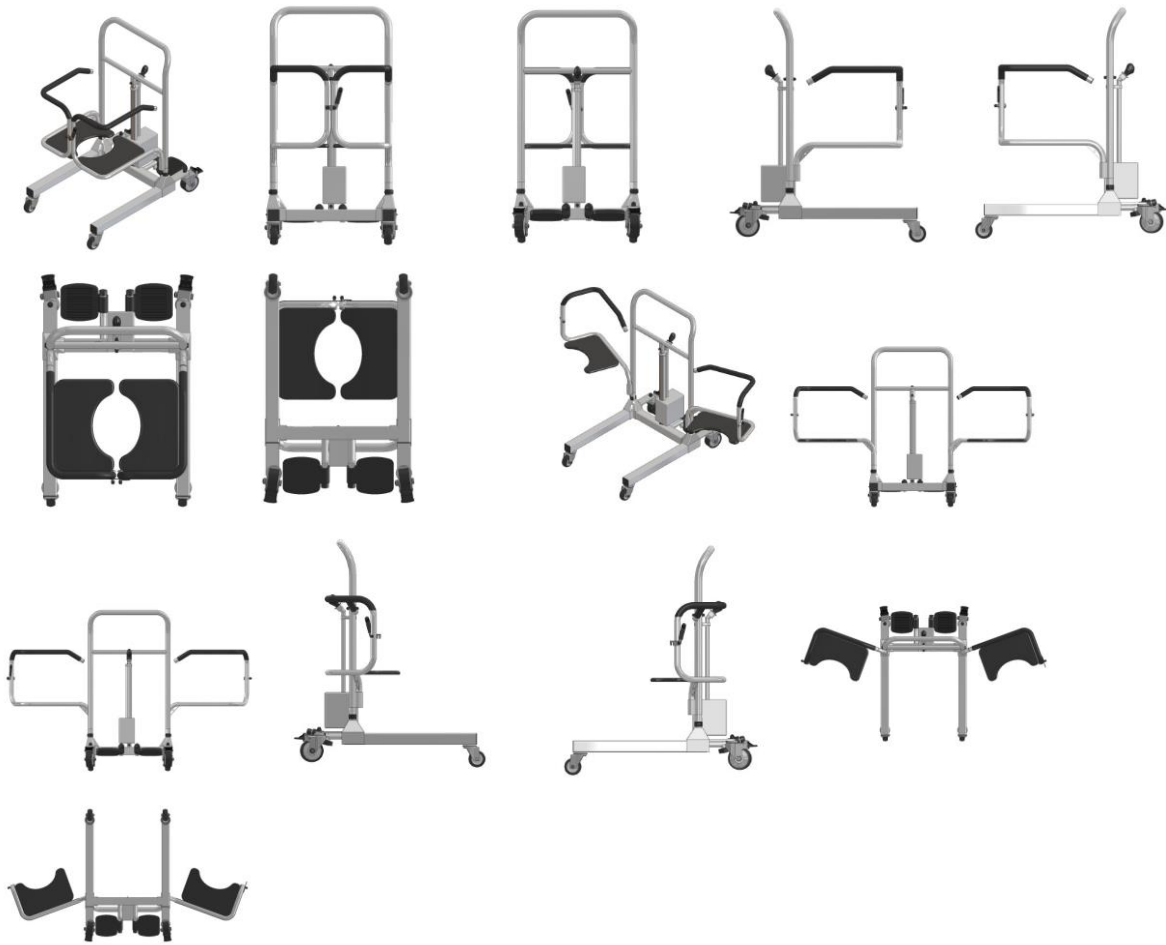

BR302023004034-0

Concessão de registro

Código de despacho: 158

Titular: ELSYS EQUIPAMENTOS ELETRÔNICOS LTDA. [BR/SP]

Autor: LUANA PEREIRA DA SILVA[BR], ALEXANDRE DELLA SANTA BARROS[BR] e DALTON VONO JÚNIOR[BR]

Título do registro: ANTENA

Data de depósito: 27/07/2023

Classificação: 14-03

Procurador: DANIEL ADVOGADOS (ALT.DE DANIEL & CIA)

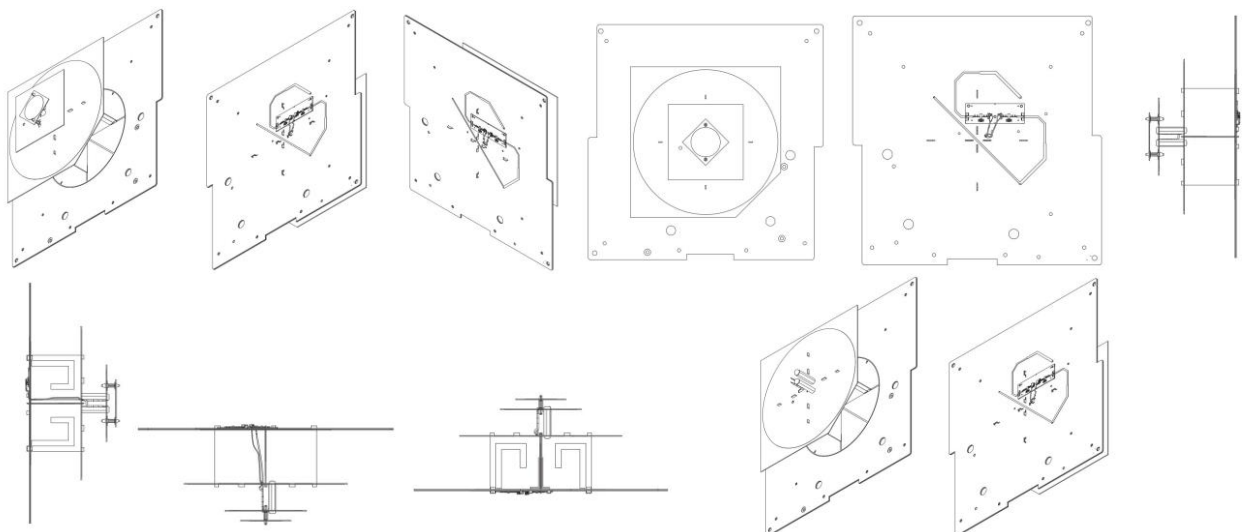

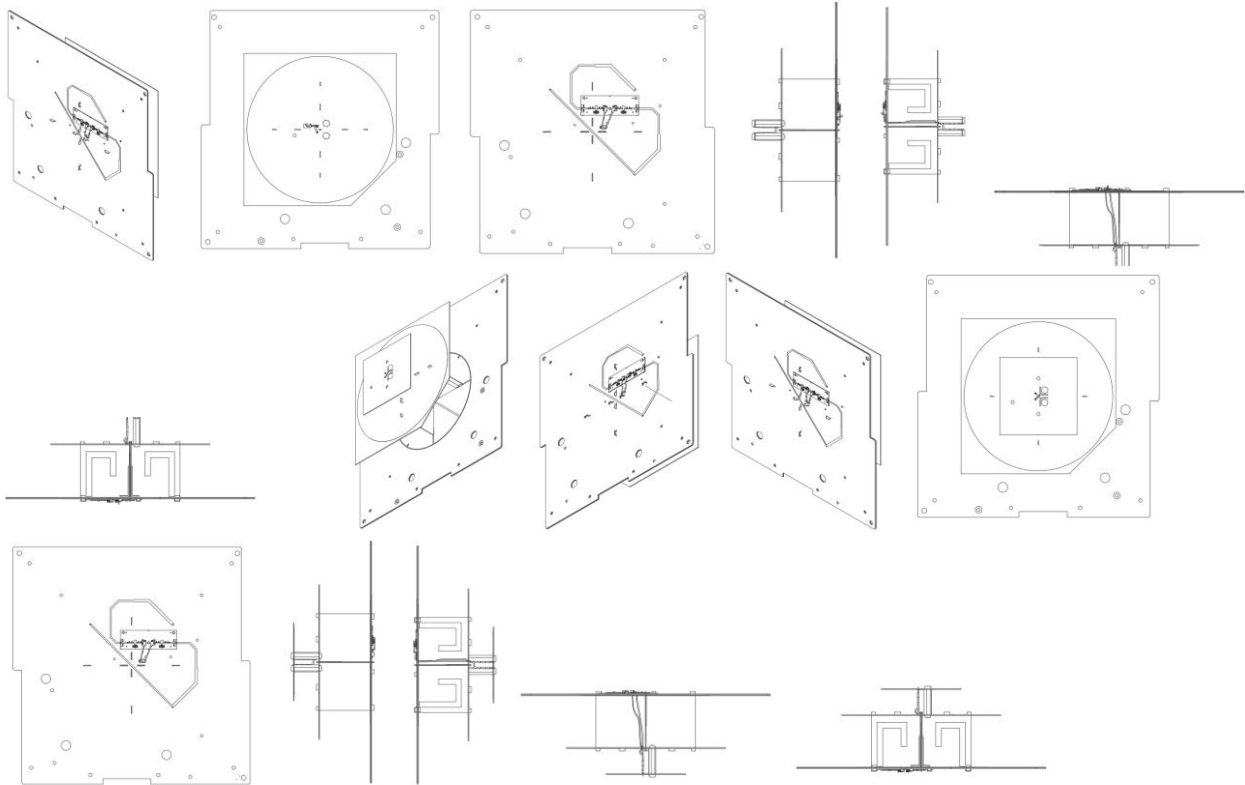

BR302023004036-6

Concessão de registro

Código de despacho: 158

Titular: ELSYS EQUIPAMENTOS ELETRÔNICOS LTDA. [BR/SP]

Autor: LUANA PEREIRA DA SILVA[BR], ALEXANDRE DELLA SANTA BARROS[BR] e DALTON VONO JÚNIOR[BR]

Título do registro: PARTES DE ANTENA

Data de depósito: 27/07/2023

Classificação: 14-03

Procurador: DANIEL ADVOGADOS (ALT.DE DANIEL & CIA)

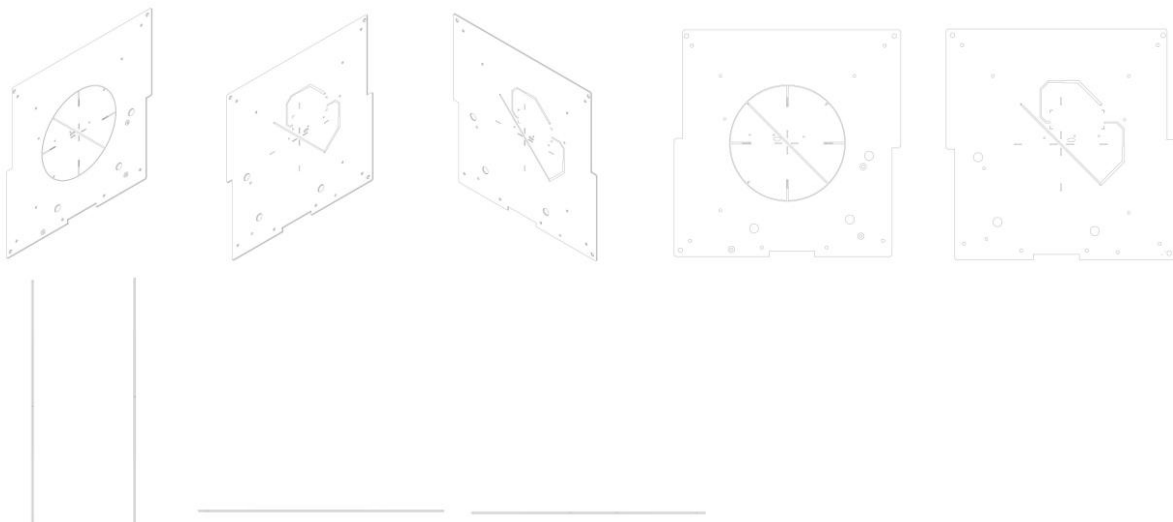

BR302023004165-6

Concessão de registro

Código de despacho: 158

Titular: MAURICIO TRENTIN [BR/SP]

Autor: MAURICIO TRENTIN[BR]

Título do registro: LUMINÁRIA

Data de depósito: 03/08/2023



Classificação: 26-05
 Procurador: Clissie Bazan Corral Silva

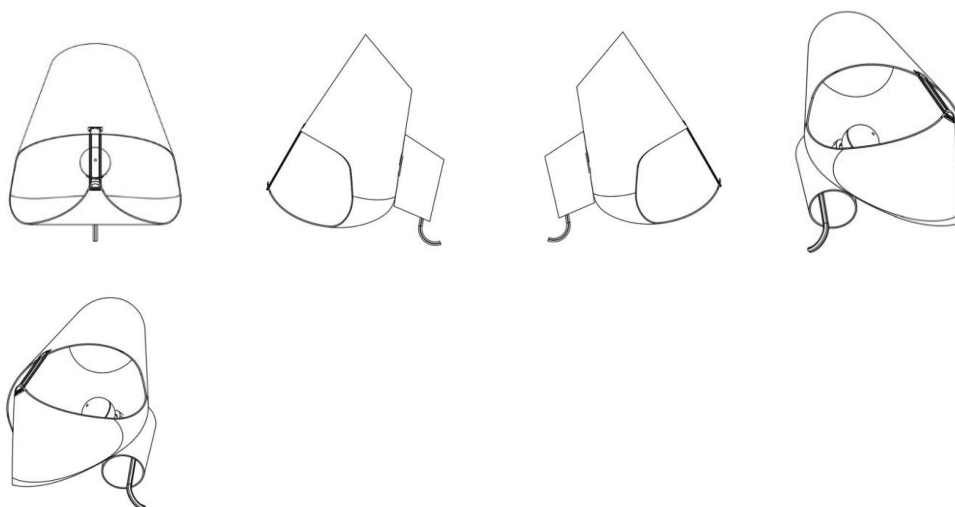

BR302023004640-2

Concessão de registro
 Código de despacho: 158
Titular: MOBILE DECORATTA COMERCIO DE MOVEIS LTDA [BR/SP]
 Autor: CARLA GUILHEM[BR]
 Título do registro: POLTRONA
 Data de depósito: 25/08/2023
 Classificação: 06-01
 Procurador: JEFFERSON DE ARAUJO SERAFIM
 Detalhes do despacho: Título adequado de ofício com base no item 5.3.1.1 do Manual de Desenhos Industriais.

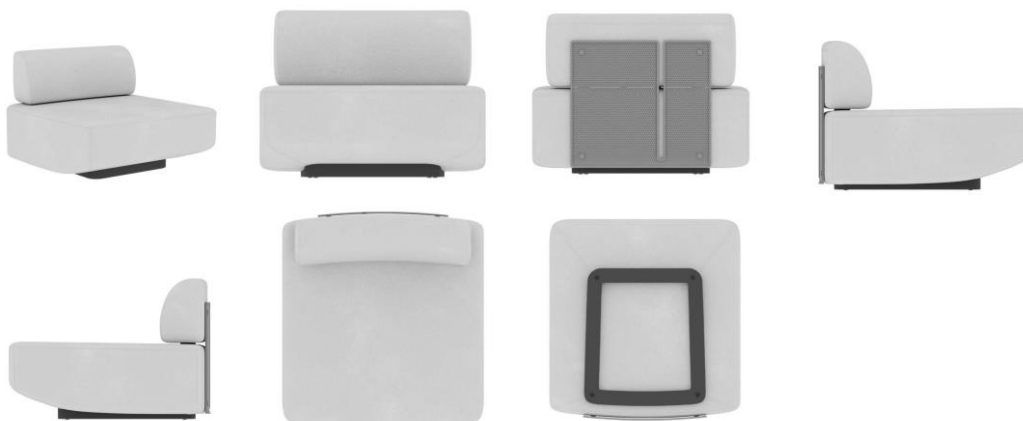

BR302023004641-0

Concessão de registro
 Código de despacho: 158
Titular: MOBILE DECORATTA COMERCIO DE MOVEIS LTDA [BR/SP]
 Autor: CARLA GUILHEM[BR]
 Título do registro: PUFF
 Data de depósito: 25/08/2023
 Classificação: 06-01
 Procurador: JEFFERSON DE ARAUJO SERAFIM
 Detalhes do despacho: Título adequado de ofício com base no item 5.3.1.1 do Manual de Desenhos Industriais.





BR302023004646-1

Concessão de registro

Código de despacho: 158

Titular: MOBILE DECORATTA COMERCIO DE MOVEIS LTDA [BR/SP]

Autor: NELSON AMORIM DA SILVA FILHO[BR] e ROBERTO CIMINO, DESIGNER[BR]

Título do registro: APARADOR

Data de depósito: 25/08/2023

Classificação: 06-03

Procurador: JEFFERSON DE ARAUJO SERAFIM

Detalhes do despacho: Título adequado de ofício com base no item 5.3.1.1 do Manual de Desenhos Industriais.

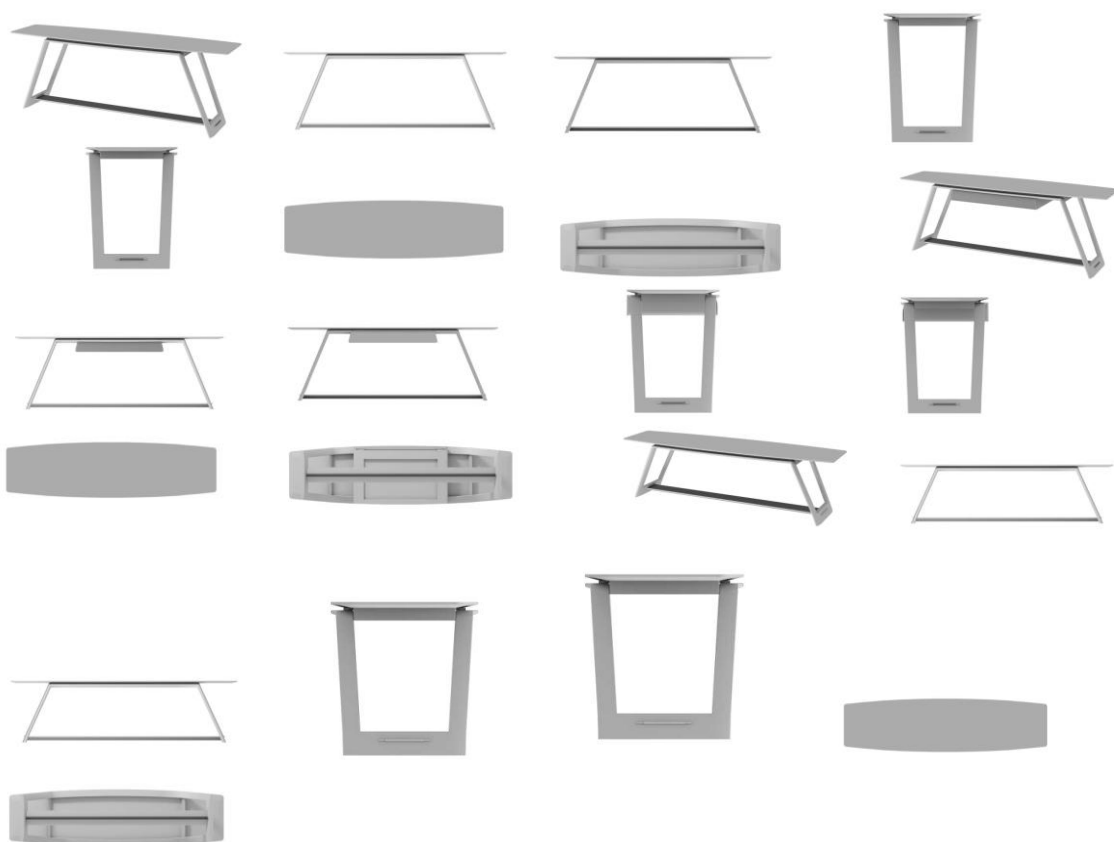

BR302023004647-0

Concessão de registro

Código de despacho: 158

Titular: MOBILE DECORATTA COMERCIO DE MOVEIS LTDA [BR/SP]

Autor: ROBERTO CIMINO[BR] e NELSON AMORIM DA SILVA FILHO[BR]

Título do registro: APARADOR

Data de depósito: 25/08/2023

Classificação: 06-03

Procurador: JEFFERSON DE ARAUJO SERAFIM

Detalhes do despacho: Título adequado de ofício com base no item 5.3.1.1 do Manual de Desenhos Industriais.



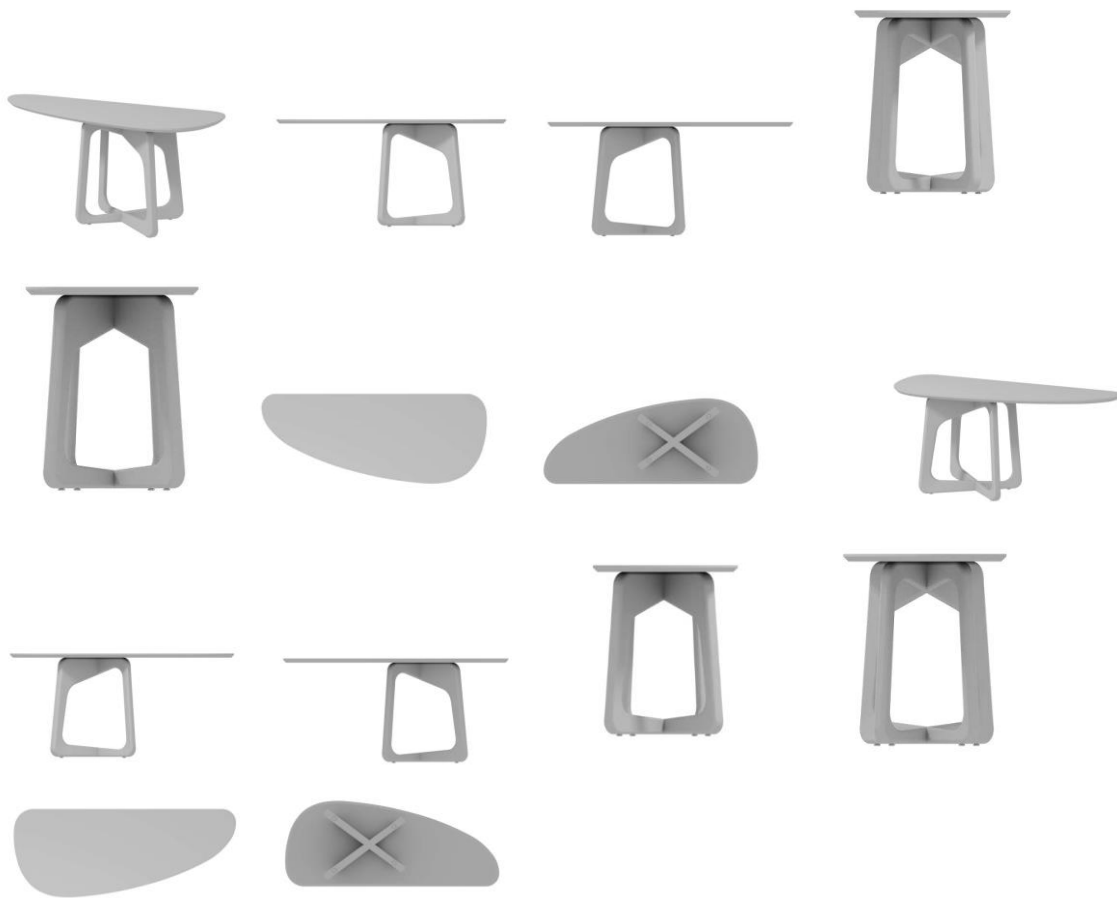

BR302023004649-6

Concessão de registro

Código de despacho: 158

Titular: MOBILE DECORATTA COMERCIO DE MOVEIS LTDA [BR/SP]

Autor: ROBERTO CIMINO[BR] e NELSON AMORIM DA SILVA FILHO[BR]

Título do registro: CADEIRA

Data de depósito: 25/08/2023

Classificação: 06-01

Procurador: JEFFERSON DE ARAUJO SERAFIM

Detalhes do despacho: Título adequado de ofício com base no item 5.3.1.1 do Manual de Desenhos Industriais.

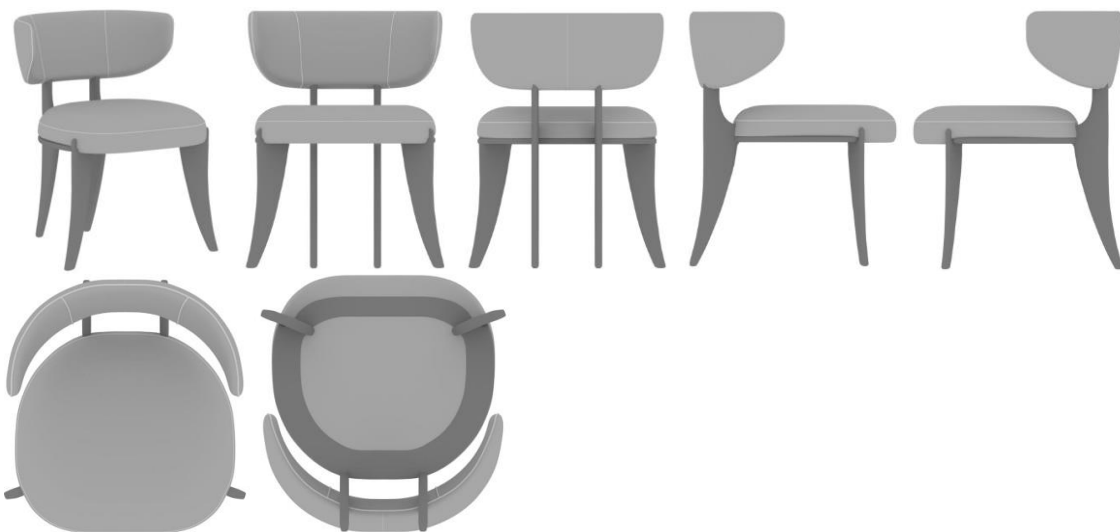

BR302023004650-0

Concessão de registro

Código de despacho: 158

Titular: MOBILE DECORATTA COMERCIO DE MOVEIS LTDA [BR/SP]

Autor: ROBERTO CIMINO[BR] e NELSON AMORIM DA SILVA FILHO[BR]

Título do registro: CHAISE

Data de depósito: 25/08/2023

Classificação: 06-01

Procurador: JEFFERSON DE ARAUJO SERAFIM

Detalhes do despacho: Título adequado de ofício com base no item 5.3.1.1 do Manual de Desenhos Industriais.

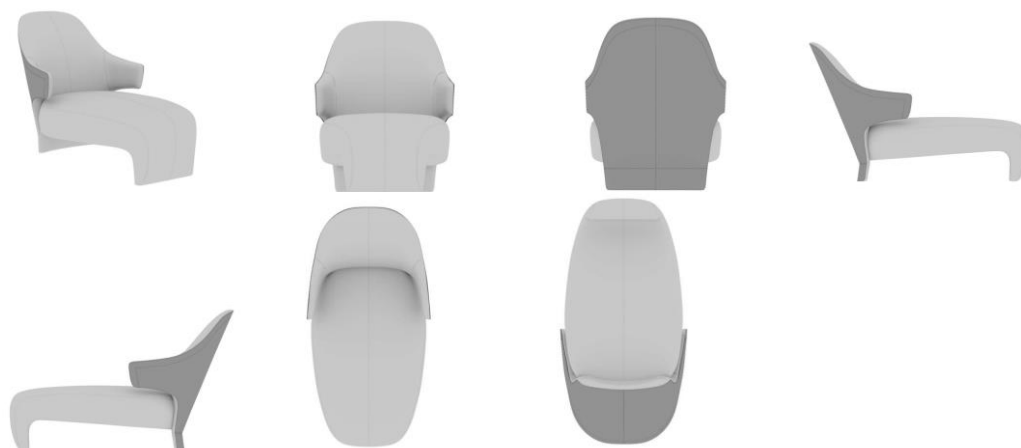

BR302023004651-8

Concessão de registro

Código de despacho: 158

Titular: MOBILE DECORATTA COMERCIO DE MOVEIS LTDA [BR/SP]

Autor: ROBERTO CIMINO[BR] e NELSON AMORIM DA SILVA FILHO[BR]

Título do registro: MESA

Data de depósito: 25/08/2023

Classificação: 06-03

Procurador: JEFFERSON DE ARAUJO SERAFIM

Detalhes do despacho: Título adequado de ofício com base no item 5.3.1.1 do Manual de Desenhos Industriais.

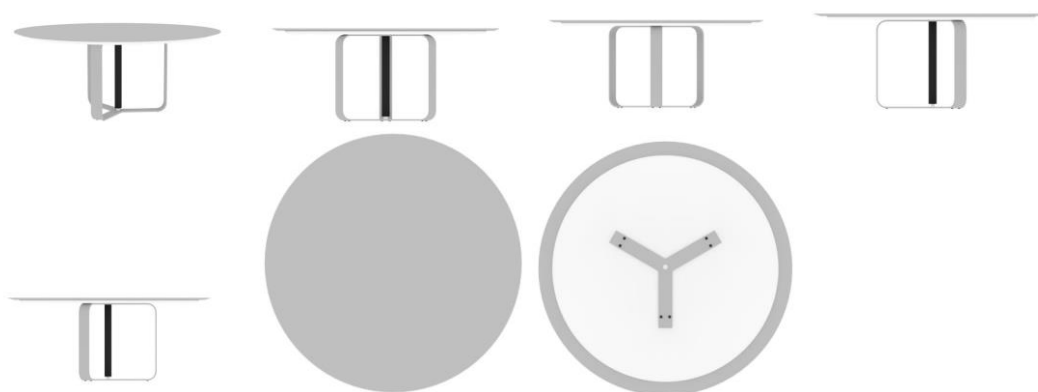

BR302023004654-2

Concessão de registro

Código de despacho: 158

Titular: MOBILE DECORATTA COMERCIO DE MOVEIS LTDA [BR/SP]

Autor: ROBERTO CIMINO[BR] e NELSON AMORIM DA SILVA FILHO[BR]

Título do registro: MESA

Data de depósito: 25/08/2023

Classificação: 06-03

Procurador: JEFFERSON DE ARAUJO SERAFIM

Detalhes do despacho: Título adequado de ofício com base no item 5.3.1.1 do Manual de Desenhos Industriais.



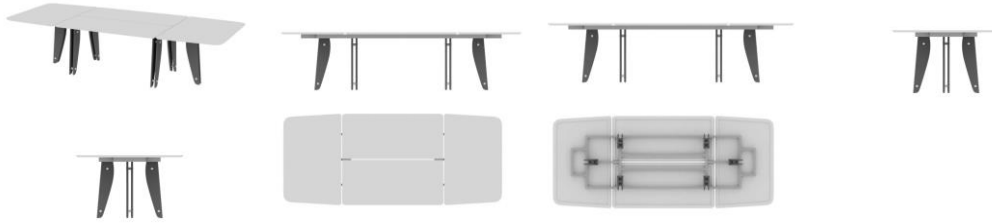

BR302023004655-0

Concessão de registro

Código de despacho: 158

Titular: MOBILE DECORATTA COMERCIO DE MOVEIS LTDA [BR/SP]

Autor: ROBERTO CIMINO[BR] e NELSON AMORIM DA SILVA FILHO[BR]

Título do registro: ASSENTO

Data de depósito: 25/08/2023

Classificação: 06-01

Procurador: JEFFERSON DE ARAUJO SERAFIM

Detalhes do despacho: Título adequado de ofício com base no item 5.3.1.1 do Manual de Desenhos Industriais.

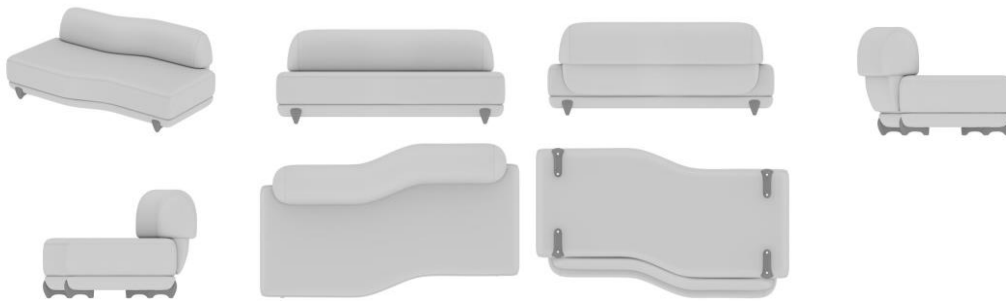

BR302023004656-9

Concessão de registro

Código de despacho: 158

Titular: MOBILE DECORATTA COMERCIO DE MOVEIS LTDA [BR/SP]

Autor: ROBERTO CIMINO[BR] e NELSON AMORIM DA SILVA FILHO[BR]

Título do registro: ASSENTO

Data de depósito: 25/08/2023

Classificação: 06-01

Procurador: JEFFERSON DE ARAUJO SERAFIM

Detalhes do despacho: Título adequado de ofício com base no item 5.3.1.1 do Manual de Desenhos Industriais.

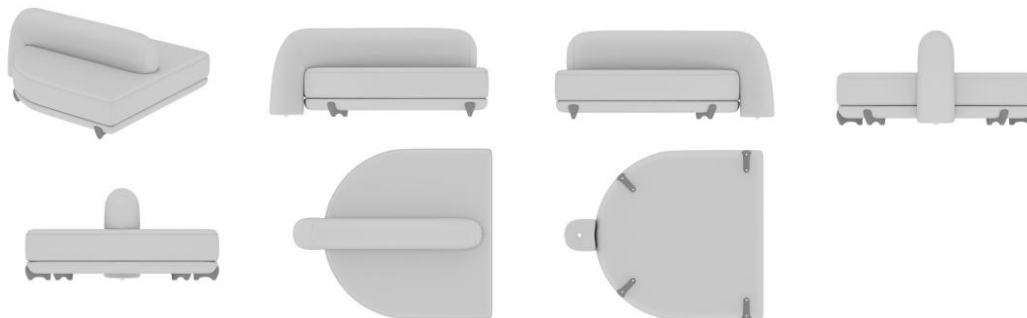

BR302023004657-7

Concessão de registro

Código de despacho: 158

Titular: MOBILE DECORATTA COMERCIO DE MOVEIS LTDA [BR/SP]

Autor: ROBERTO CIMINO[BR] e NELSON AMORIM DA SILVA FILHO[BR]

Título do registro: ASSENTO

Data de depósito: 25/08/2023

Classificação: 06-01

Procurador: JEFFERSON DE ARAUJO SERAFIM

Detalhes do despacho: Título adequado de ofício com base no item 5.3.1.1 do Manual de Desenhos Industriais.

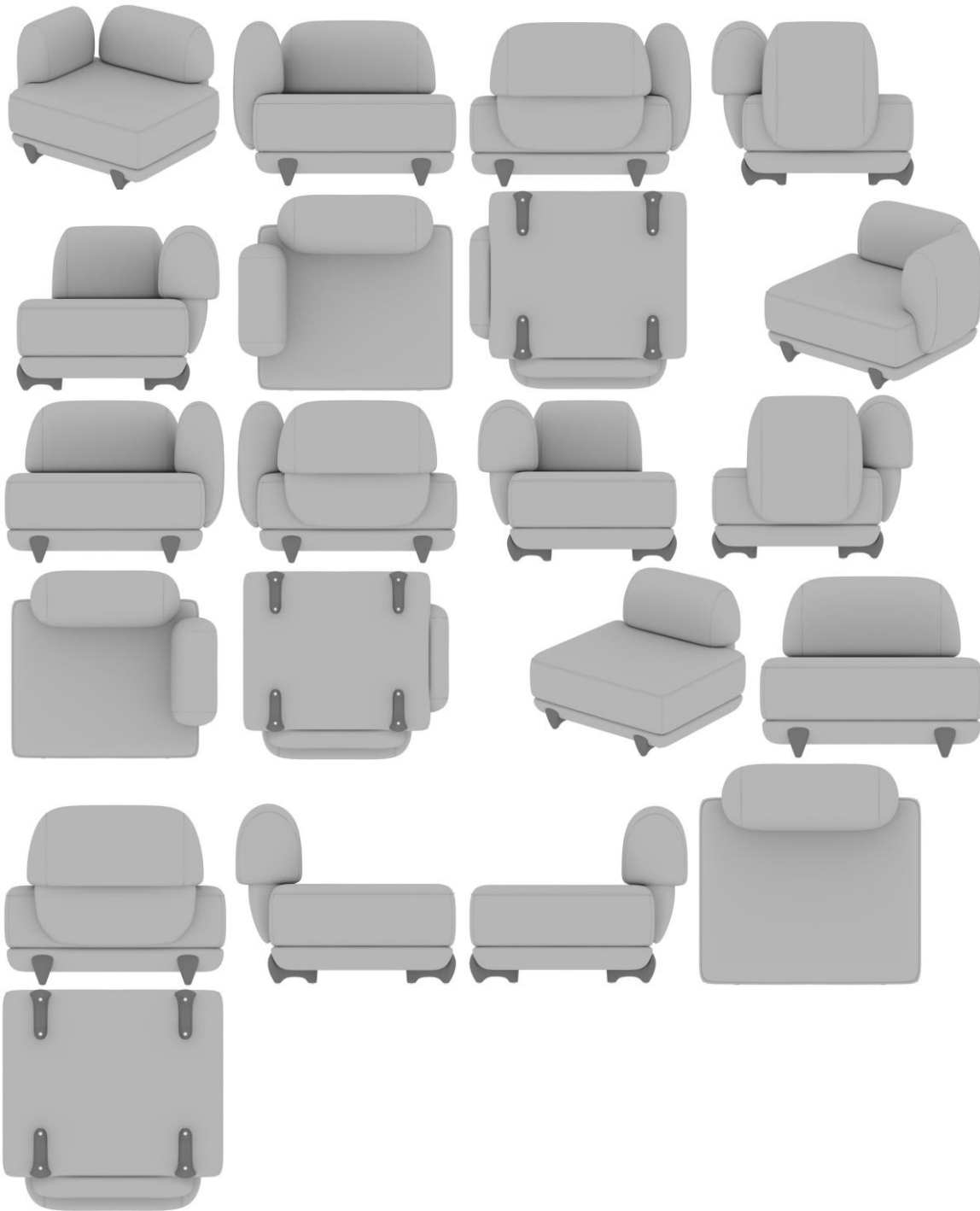

**BR302023004658-5**

Concessão de registro

Código de despacho: 158

Titular: MOBILE DECORATTA COMERCIO DE MOVEIS LTDA [BR/SP]

Autor: NELSON AMORIM DA SILVA FILHO[BR]

Título do registro: ASSENTO

Data de depósito: 25/08/2023

Classificação: 06-01

Procurador: JEFFERSON DE ARAUJO SERAFIM

Detalhes do despacho: Título adequado de ofício com base no item 5.3.1.1 do Manual de Desenhos Industriais.





BR302023004659-3

Concessão de registro
 Código de despacho: 158
Titular: MOBILE DECORATTA COMERCIO DE MOVEIS LTDA [BR/SP]
 Autor: ROBERTO CIMINO[BR] e NELSON AMORIM DA SILVA FILHO[BR]
 Título do registro: ASSENTO
 Data de depósito: 25/08/2023
 Classificação: 06-01
 Procurador: JEFFERSON DE ARAUJO SERAFIM
 Detalhes do despacho: Título adequado de ofício com base no item 5.3.1.1 do Manual de Desenhos Industriais.

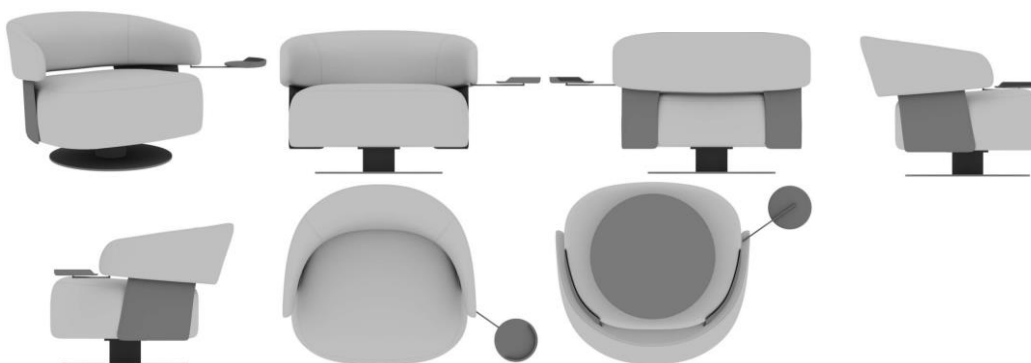

BR302023004660-7

Concessão de registro
 Código de despacho: 158
Titular: MOBILE DECORATTA COMERCIO DE MOVEIS LTDA [BR/SP]
 Autor: ROBERTO CIMINO[BR] e NELSON AMORIM DA SILVA FILHO[BR]
 Título do registro: ASSENTO
 Data de depósito: 25/08/2023
 Classificação: 06-01
 Procurador: JEFFERSON DE ARAUJO SERAFIM
 Detalhes do despacho: Título adequado de ofício com base no item 5.3.1.1 do Manual de Desenhos Industriais.

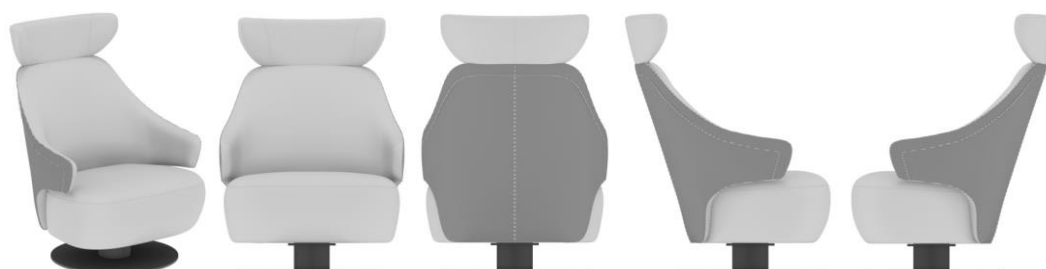

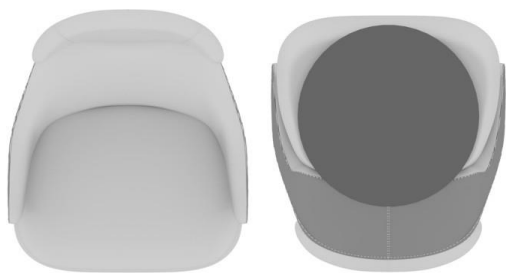

BR302023004661-5

Concessão de registro

Código de despacho: 158

Titular: MOBILE DECORATTA COMERCIO DE MOVEIS LTDA [BR/SP]

Autor: ROBERTO CIMINO[BR] e NELSON AMORIM DA SILVA FILHO[BR]

Título do registro: ASSENTO

Data de depósito: 25/08/2023

Classificação: 06-01

Procurador: JEFFERSON DE ARAUJO SERAFIM

Detalhes do despacho: Título adequado de ofício com base no item 5.3.1.1 do Manual de Desenhos Industriais.



BR302023004662-3

Concessão de registro

Código de despacho: 158

Titular: MOBILE DECORATTA COMERCIO DE MOVEIS LTDA [BR/SP]

Autor: ROBERTO CIMINO[BR] e NELSON AMORIM DA SILVA FILHO[BR]

Título do registro: ASSENTO

Data de depósito: 25/08/2023

Classificação: 06-01

Procurador: JEFFERSON DE ARAUJO SERAFIM

Detalhes do despacho: Título adequado de ofício com base no item 5.3.1.1 do Manual de Desenhos Industriais.

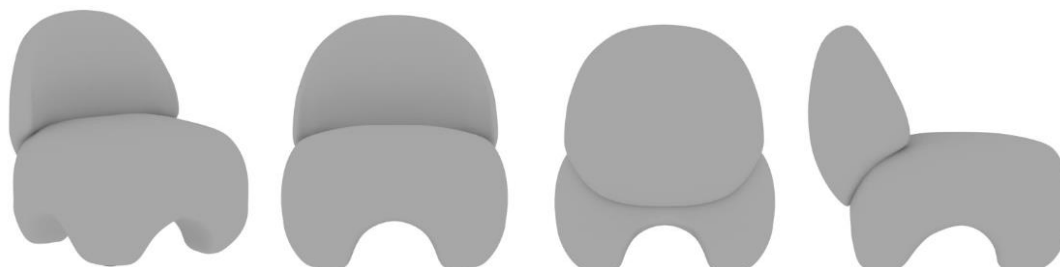

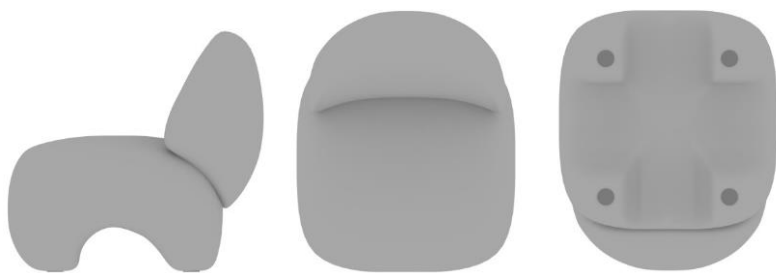

BR302023004663-1

Concessão de registro

Código de despacho: 158

Titular: MOBILE DECORATTA COMERCIO DE MOVEIS LTDA [BR/SP]

Autor: ROBERTO CIMINO[BR] e NELSON AMORIM DA SILVA FILHO[BR]

Título do registro: ASSENTO

Data de depósito: 25/08/2023

Classificação: 06-01

Procurador: JEFFERSON DE ARAUJO SERAFIM

Detalhes do despacho: Título adequado de ofício com base no item 5.3.1.1 do Manual de Desenhos Industriais.



BR302023004664-0

Concessão de registro

Código de despacho: 158

Titular: MOBILE DECORATTA COMERCIO DE MOVEIS LTDA [BR/SP]

Autor: ROBERTO CIMINO[BR] e NELSON AMORIM DA SILVA FILHO[BR]

Título do registro: ASSENTO

Data de depósito: 25/08/2023

Classificação: 06-01

Procurador: JEFFERSON DE ARAUJO SERAFIM

Detalhes do despacho: Título adequado de ofício com base no item 5.3.1.1 do Manual de Desenhos Industriais.

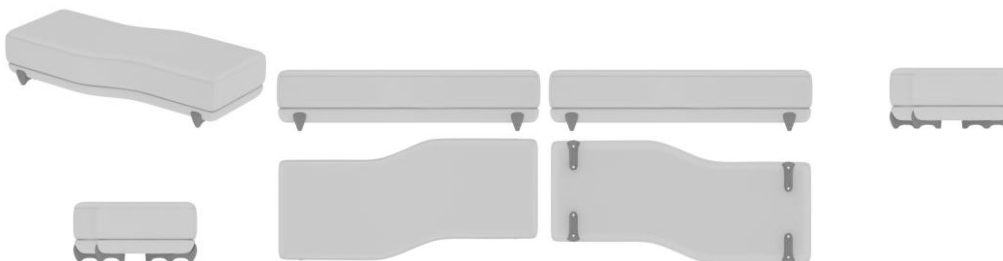

BR302023004665-8

Concessão de registro

Código de despacho: 158

Titular: MOBILE DECORATTA COMERCIO DE MOVEIS LTDA [BR/SP]

Autor: ROBERTO CIMINO[BR] e NELSON AMORIM DA SILVA FILHO[BR]

Título do registro: ASSENTO

Data de depósito: 25/08/2023

Classificação: 06-01

Procurador: JEFFERSON DE ARAUJO SERAFIM



Detalhes do despacho: Título adequado de ofício com base no item 5.3.1.1 do Manual de Desenhos Industriais.

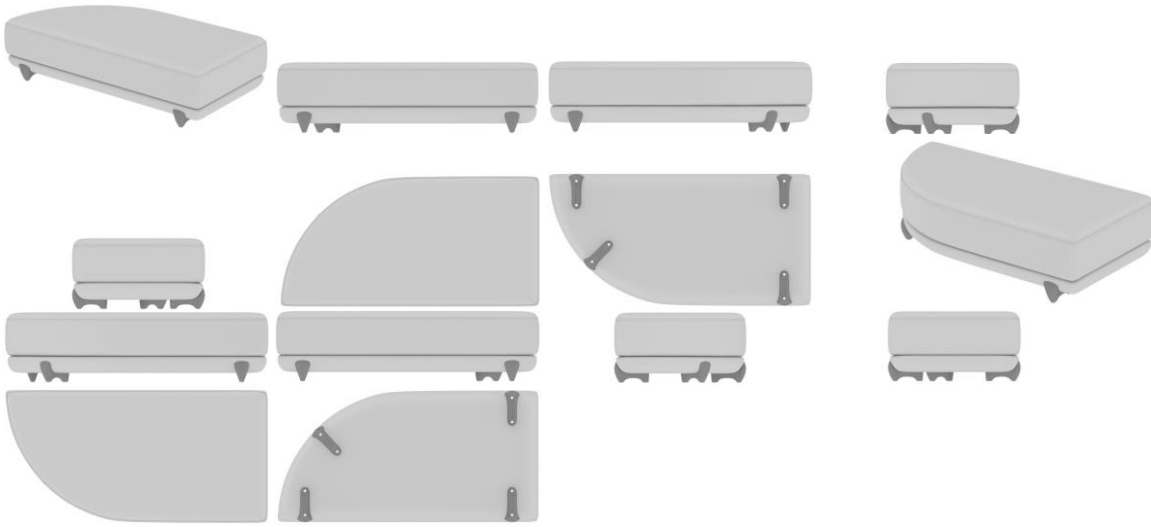

BR302023004667-4

Concessão de registro

Código de despacho: 158

Titular: MOBILE DECORATTA COMERCIO DE MOVEIS LTDA [BR/SP]

Autor: ROBERTO CIMINO[BR] e NELSON AMORIM DA SILVA FILHO[BR]

Título do registro: ASSENTO

Data de depósito: 25/08/2023

Classificação: 06-01

Procurador: JEFFERSON DE ARAUJO SERAFIM

Detalhes do despacho: Título adequado de ofício com base no item 5.3.1.1 do Manual de Desenhos Industriais.

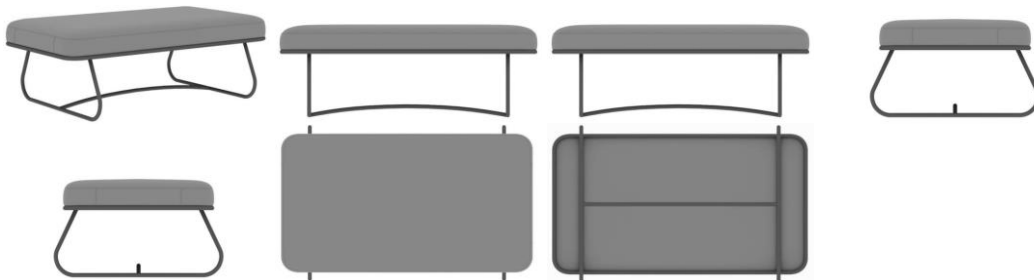

BR302023005448-0

Concessão de registro

Código de despacho: 158

Titular: GAAM INDUSTRIA E COMERCIO DE MOVEIS LTDA [BR/PR]

Autor: PEDRO RODRIGUES DA SILVA[BR]

Título do registro: Estantes

Data de depósito: 10/10/2023

Classificação: 06-04

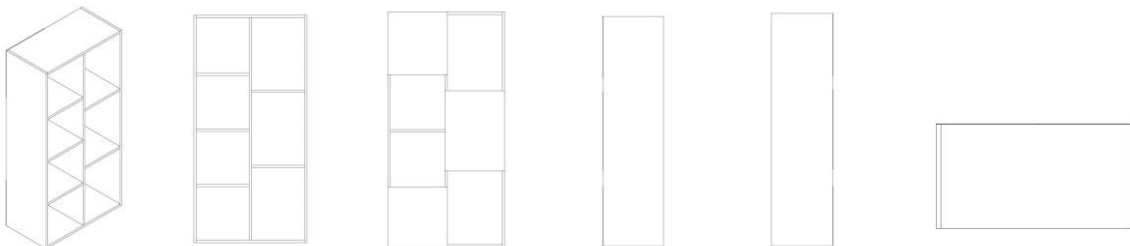

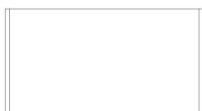
**BR302023005479-0**

Concessão de registro
Código de despacho: 158
Titular: ITALESSE COMÉRCIO E IMPORTAÇÃO LTDA [BR/SP]
Autor: MASSIMO BARDUCCI[IT]
Título do registro: Copos para beber
Data de depósito: 11/10/2023
Classificação: 07-01
Procurador: raissa baeumle reis

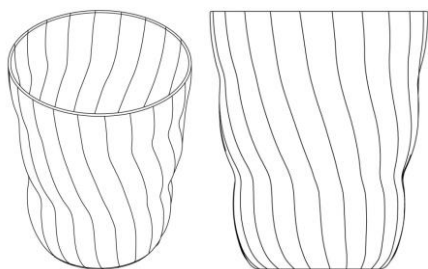
**BR302023005480-4**

Concessão de registro
Código de despacho: 158
Titular: ITALESSE COMÉRCIO E IMPORTAÇÃO LTDA [BR/SP]
Autor: MASSIMO BARDUCCI[IT]
Título do registro: Copos para beber
Data de depósito: 11/10/2023
Classificação: 07-01
Procurador: raissa baeumle reis

**BR302023005518-5**

Concessão de registro
Código de despacho: 158
Titular: ITALESSE COMÉRCIO E IMPORTAÇÃO LTDA [BR/SP]
Autor: MASSIMO BARDUCCI[IT]
Título do registro: Copos para beber
Data de depósito: 13/10/2023
Classificação: 07-01
Procurador: raissa baeumle reis



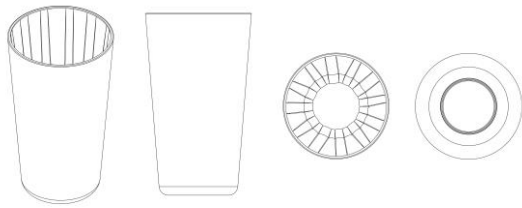

BR302023005556-8

Concessão de registro
 Código de despacho: 158
Titular: THAYNĂ LEAL ANTONIO FORNACIARI [BR/SC]
 Autor: THAYNĂ LEAL ANTONIO FORNACIARI[BR]
 Título do registro: Mobiliário
 Data de depósito: 17/10/2023
 Classificação: 06-05

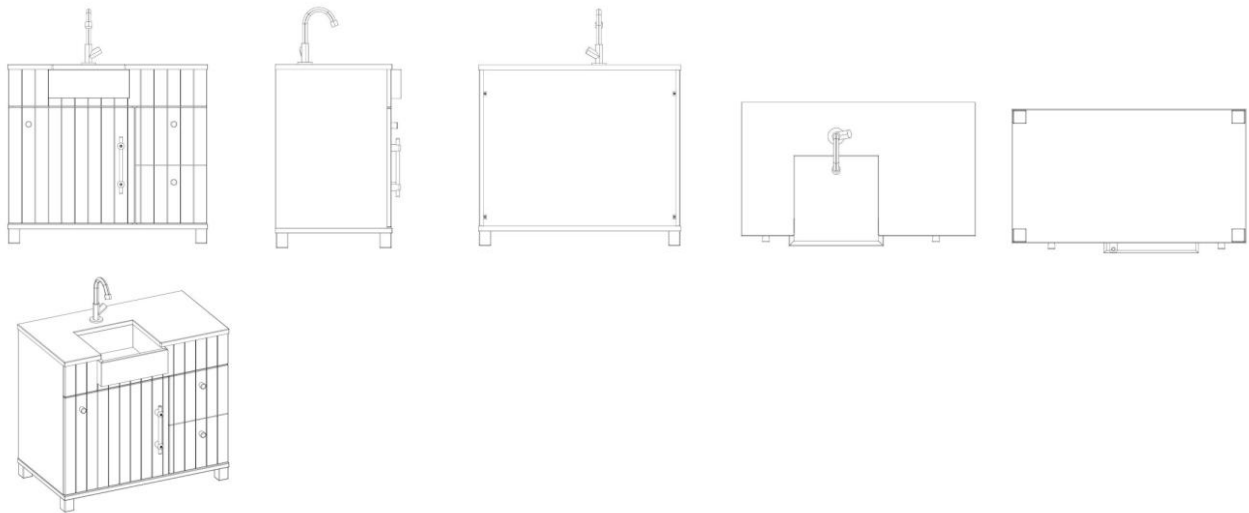

BR302023005846-0

Concessão de registro
 Código de despacho: 158
Titular: PSA AUTOMOBILES SA [FR]
 Autor: JEAN-PIERRE PLOUÉ[FR]
 Título do registro: Veículo
 Data de depósito: 30/10/2023
 Prioridade unionista: 015023672-0001 05/06/2023 EM
 Classificação: 12-08
 Procurador: Ricardo Pernold Vieira de Mello





BR302023005849-4

Concessão de registro
 Código de despacho: 158
Titular: PSA AUTOMOBILES SA [FR]
 Autor: JEAN-PIERRE PLOUÉ[FR]
 Título do registro: Veículo
 Data de depósito: 30/10/2023
 Prioridade unionista: 015023672-0002 05/06/2023 EM
 Classificação: 12-08
 Procurador: Ricardo Pernold Vieira de Mello

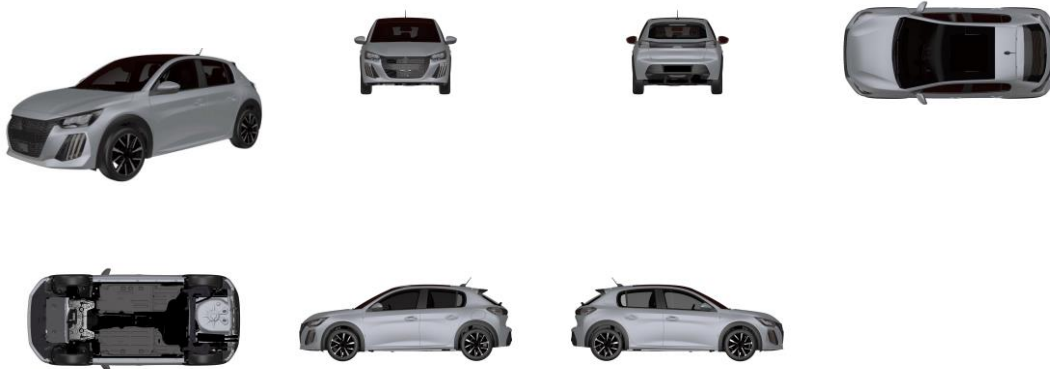

BR302023005861-3

Concessão de registro
 Código de despacho: 158
Titular: STARA S/A. INDUSTRIA DE IMPLEMENTOS AGRÍCOLAS [BR/RS]
 Autor: ÁTILA STAPELBROEK TRENNEPOHL[BR]
 Título do registro: FERRAMENTA DE ENCAIXE DE BICOS
 Data de depósito: 30/10/2023
 Classificação: 08-05
 Procurador: LUIZ DE ALENCAR ARARIPE JR.

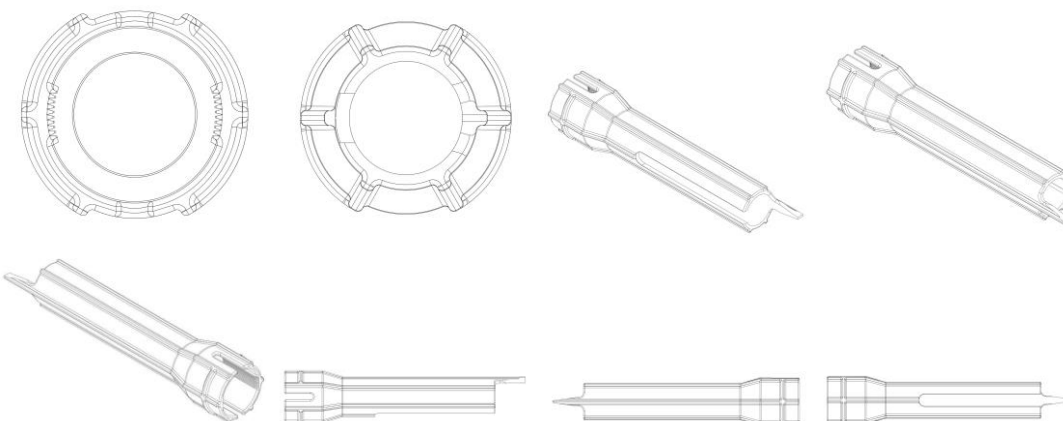



BR302023005876-1

Concessão de registro
 Código de despacho: 158
Titular: GOMES FABRICAÇÃO, MANUTENÇÃO E SERVIÇOS LTDA [BR/MG]
 Autor: MARCUS VINICIUS GOMES VIEIRA[BR]
 Título do registro: Lavatórios
 Data de depósito: 31/10/2023
 Classificação: 23-06
 Procurador: Fernando Luiz Rosado

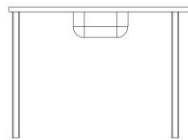
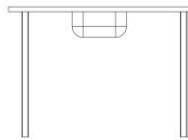
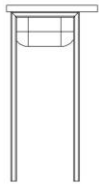
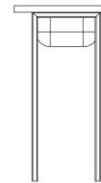
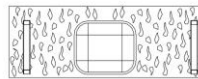
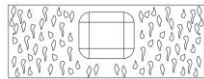

BR302023006178-9

Concessão de registro
 Código de despacho: 158
Titular: BE220 TECNOLOGIA LTDA [BR/RS]
 Autor: DIEGO FURTADO VILELA[BR], RAFAEL DE ABREU ANTUNES[BR] e RODNEY SILVA[BR]
 Título do registro: INTERFACES GRÁFICAS DE USUÁRIO [LEIAUTE DE TELA DE COMPUTADOR]
 Data de depósito: 17/11/2023
 Classificação: 14-04
 Procurador: Milton Lucidio Leao Barcellos
 Detalhes do despacho: A fim de adequar o pedido ao Manual de Desenhos Industriais, com apoio na Nota Técnica INPI/CPAPD nº 01/2024, a numeração da figura 1.2 foi alterada para 2.1, conforme item 5.3.4.5 do Manual: trata-se de variação configurativa da figura 1.1.



BR302024001054-0

Concessão de registro
 Código de despacho: 158
Titular: ATLAS S.A. [BR/RS]
 Autor: DANTE BETTANIN[BR]
 Título do registro: ADAPTADOR PARA PROLONGADOR DE ROLO DE PINTURA
 Data de depósito: 05/03/2024
 Classificação: 08-05
 Procurador: Milton Lucidio Leao Barcellos



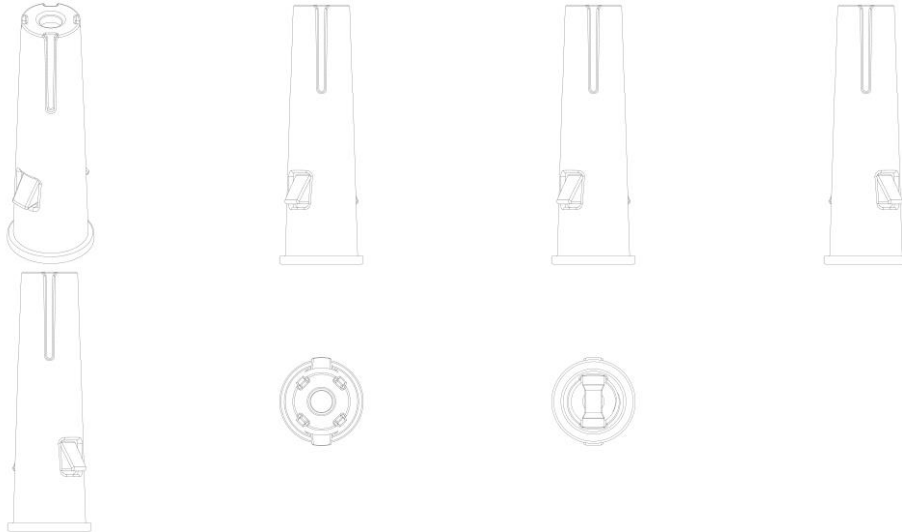

BR302024002150-0

Concessão de registro

Código de despacho: 158

Titular: DOCOL INDÚSTRIA E COMÉRCIO LTDA [BR/SC]

Autor: FELIPE OTTO REINER[BR], GABRIEL DE SOUZA E SILVA[BR] e LUCAS ROBERTO KUEHL[BR]

Título do registro: CUBA

Data de depósito: 03/05/2024

Classificação: 23-06

Procurador: GEISLER CHBANE BOSSO

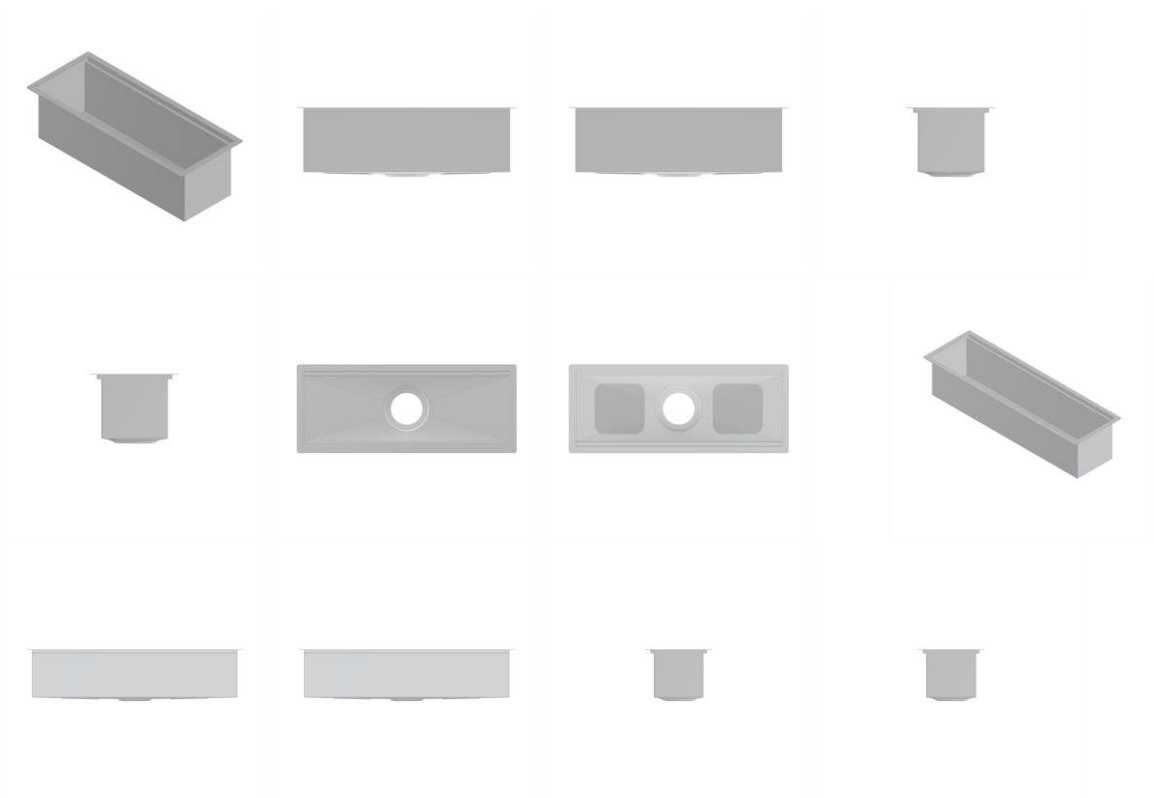

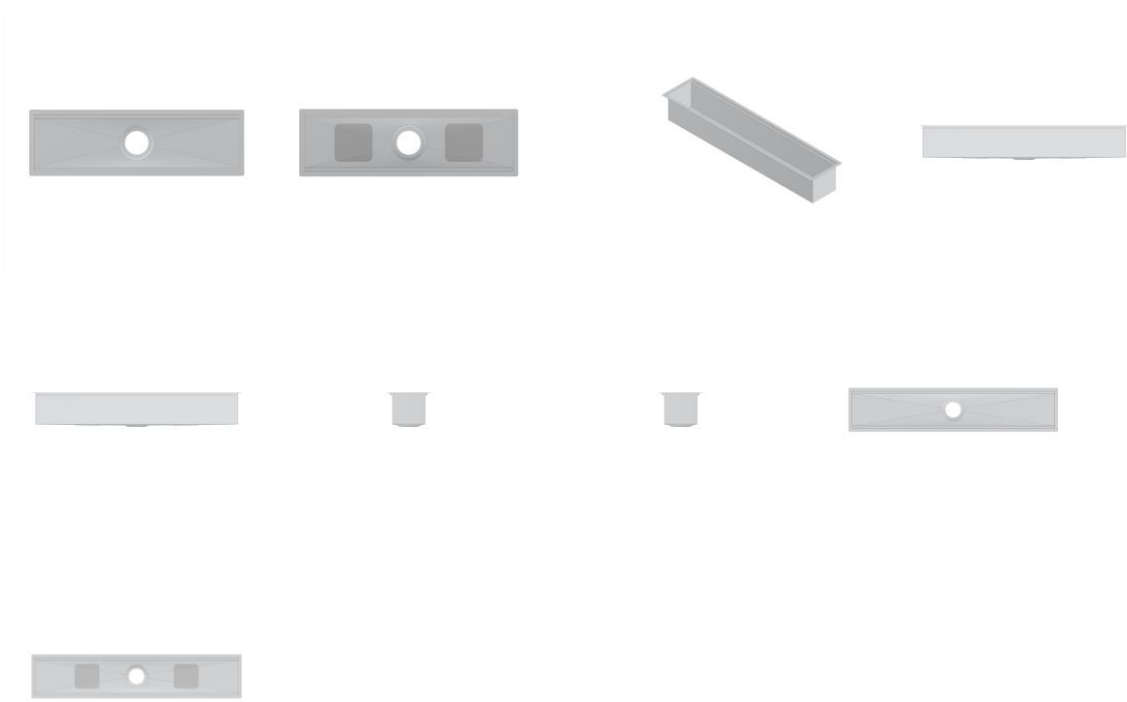

BR302024002355-3

Concessão de registro
 Código de despacho: 158
Titular: JOSÉ ROBERTO CARAVINA [BR/PR]
 Autor: FELIPE ROTA CARAVINA[BR]
 Título do registro: Armários
 Data de depósito: 17/05/2024
 Classificação: 06-04
 Procurador: RESOLVA CONOSCO ASSESSORIA - EIRELI - ME

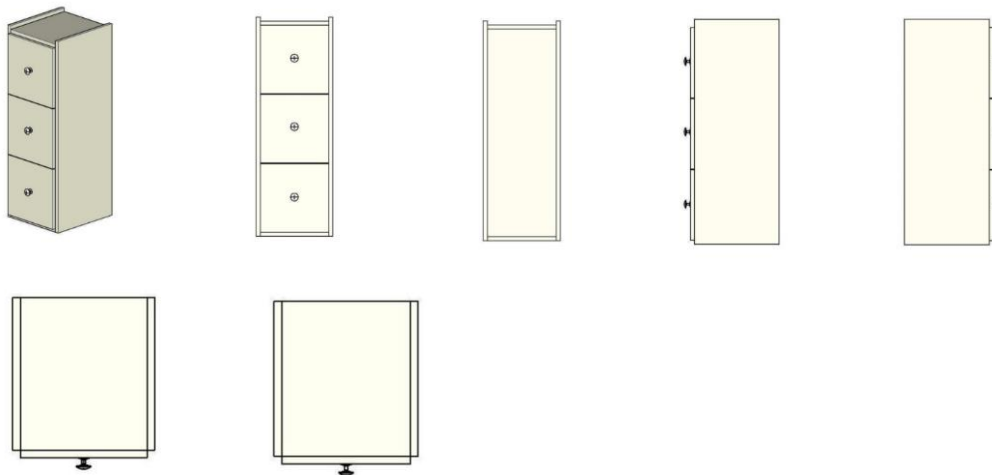

BR302024002365-0

Concessão de registro
 Código de despacho: 158
Titular: JOSÉ ROBERTO CARAVINA [BR/PR]
 Autor: FELIPE ROTA CARAVINA[BR]
 Título do registro: Mesas
 Data de depósito: 17/05/2024
 Classificação: 06-03
 Procurador: RESOLVA CONOSCO ASSESSORIA - EIRELI - ME



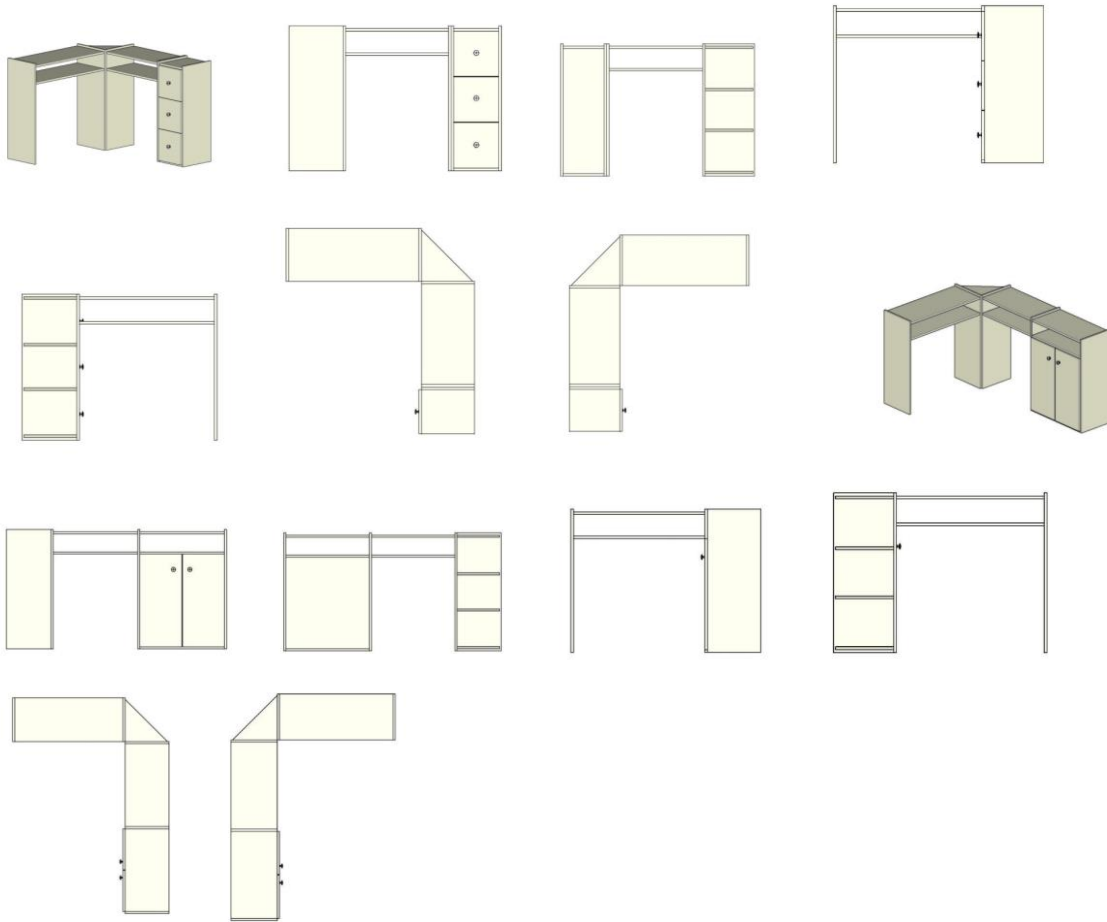

BR302024002490-8

Concessão de registro
 Código de despacho: 158
Titular: PLENITUDE INDUSTRIA E COMERCIO DE UTENSILIOS DOMESTICOS E FERRAMENTARIA LTDA [BR/SP]
 Autor: JAIR FRANCO DE MORAES JUNIOR[BR]
 Título do registro: Suporte de churrasqueira
 Data de depósito: 24/05/2024
 Classificação: 08-08
 Procurador: VILELA COELHO SOCIEDADE DE ADVOGADOS

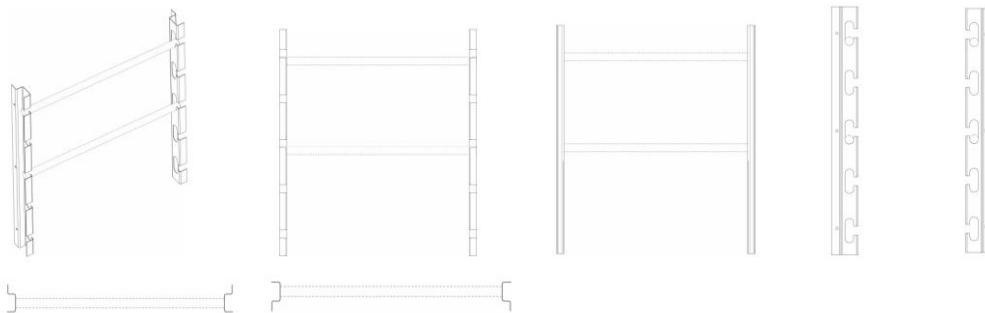

BR302024002510-6

Concessão de registro
 Código de despacho: 158
Titular: LUIS HENRIQUE DO PRADO [BR/SP]
 Autor: LUIS HENRIQUE DO PRADO[BR]
 Título do registro: Mesa de Cabeceira
 Data de depósito: 27/05/2024
 Classificação: 06-04



Procurador: Eduarda Colla

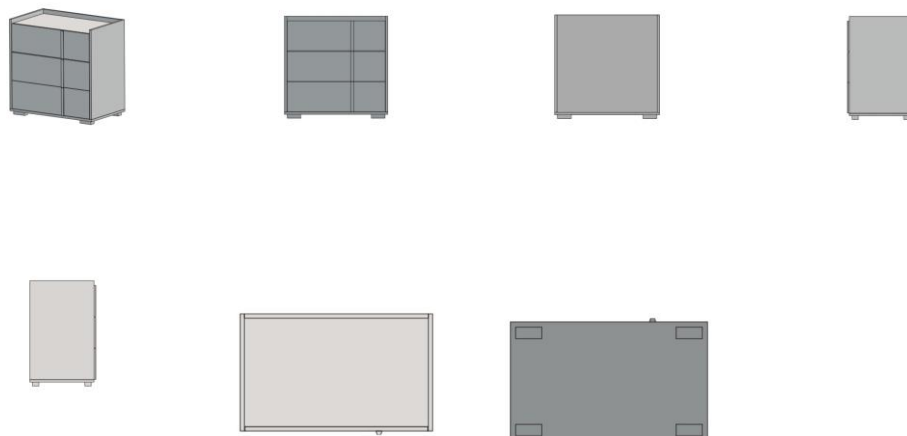

BR302024004570-0

Concessão de registro
 Código de despacho: 158
Titular: ROCHE DIABETES CARE GMBH [DE]
 Autor: HADI POUREBRAHIM[AT]
 Título do registro: Ícone de exibição
 Data de depósito: 30/08/2024
 Prioridade unionista: 29/930,841 04/03/2024 US
 Classificação: 14-04
 Procurador: Carolina Nakata

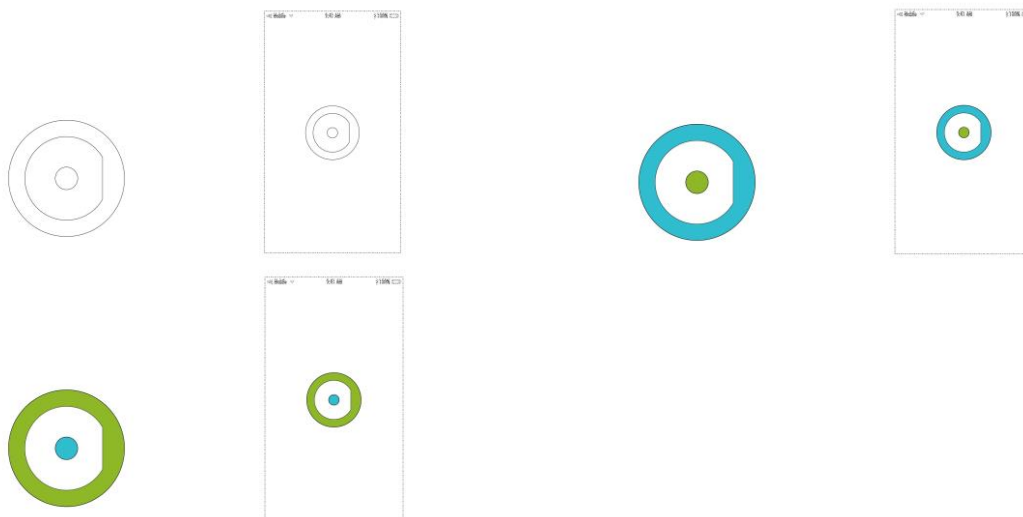

BR302024004745-2

Concessão de registro
 Código de despacho: 158
Titular: MEDMIX SWITZERLAND AG [CH]
 Autor: EMANUEL BASTOS[PT] e THOMAS SPÖGLER[CH]
 Título do registro: Misturador
 Data de depósito: 05/09/2024
 Prioridade unionista: 015053733-0018 14/03/2024 EM
 Classificação: 24-02
 Procurador: Daniel Advogados (Alt.de Daniel & Cia)



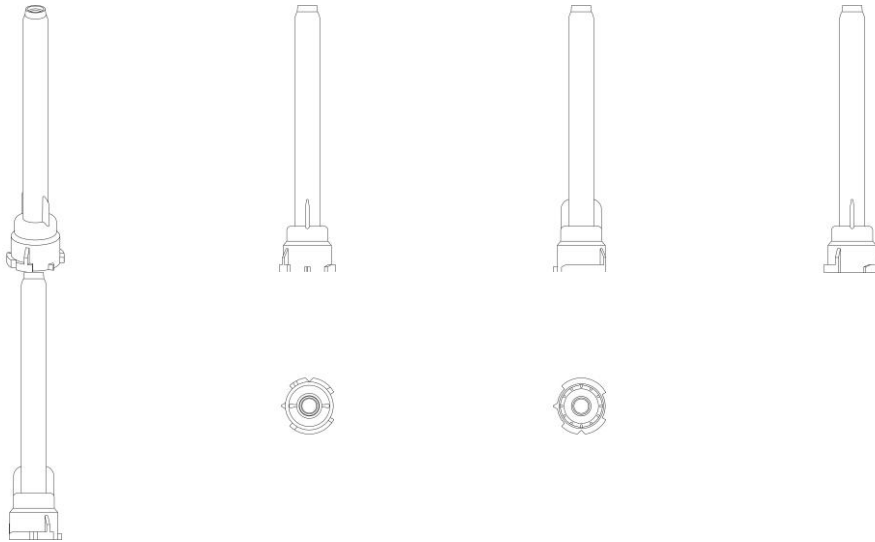

BR302024004768-1

Concessão de registro
 Código de despacho: 158
Titular: UNILEVER IP HOLDINGS B.V. [XX]
 Autor: OLIVER PHILIP CUMMINS[GB] e IAN PEARSON[GB]
 Título do registro: Garrafa
 Data de depósito: 06/09/2024
 Prioridade unionista: 015053099-0001 08/03/2024 EM
 Classificação: 09-01
 Procurador: Remer Villaça & Nogueira Assessoria e Consultoria de Prop. Intelectual S/S Ltda.

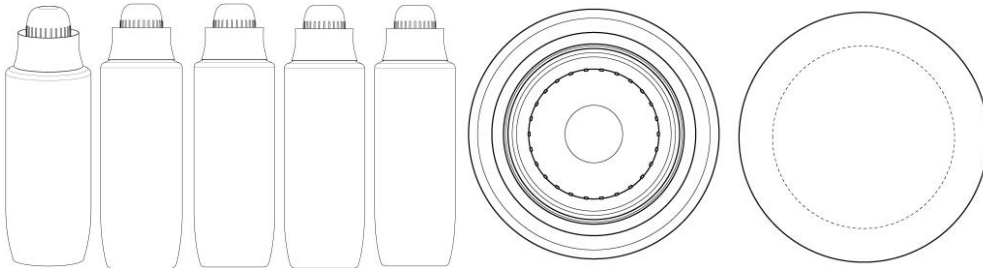

BR302024004769-0

Concessão de registro
 Código de despacho: 158
Titular: UNILEVER IP HOLDINGS B.V. [XX]
 Autor: OLIVER PHILIP CUMMINS[GB], IAN PEARSON[GB], NHAN NGUYEN HOAI PHAM[VN] e JADE CATHERINE SWEENEY[GB]
 Título do registro: Garrafa
 Data de depósito: 06/09/2024
 Prioridade unionista: 015053106-0001 08/03/2024 EM
 Classificação: 09-01
 Procurador: Remer Villaça & Nogueira Assessoria e Consultoria de Prop. Intelectual S/S Ltda.

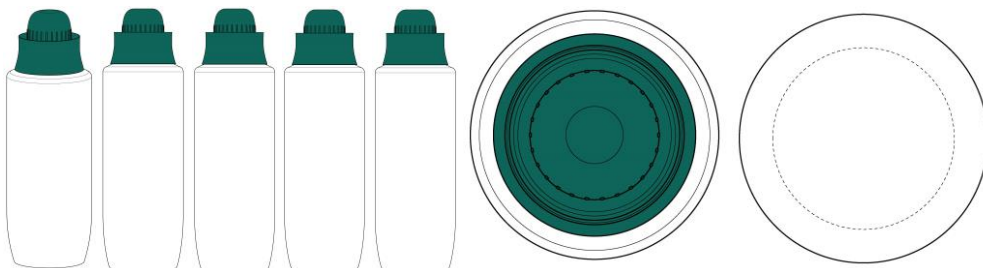

BR302024004794-0

Concessão de registro
 Código de despacho: 158



Titular: PLASBRINK EMBALAGENS PLÁSTICAS LTDA-EPP [BR/SP]
Autor: WILSON VIEIRA DOS SANTOS[BR]
Título do registro: Potes [embalagem]
Data de depósito: 06/09/2024
Classificação: 09-01
Procurador: PERITO PROPRIEDADE INDUSTRIAL LTDA

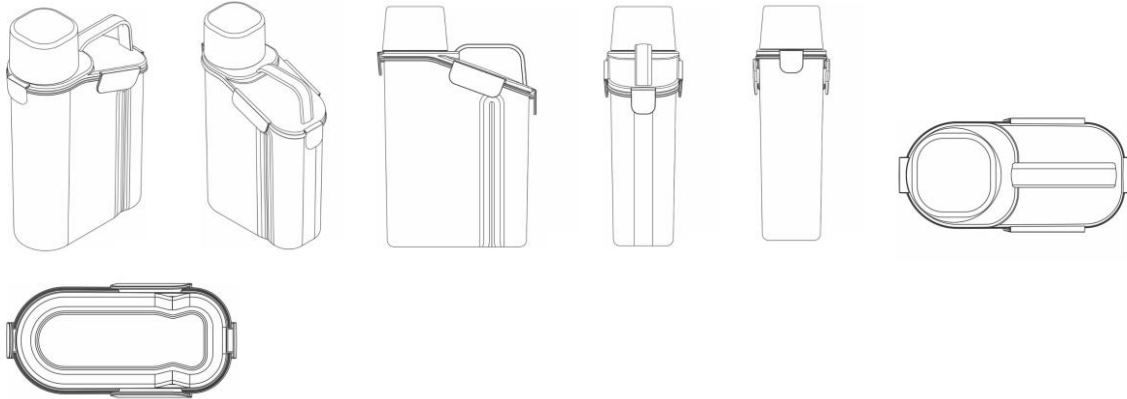

BR302024004963-3 Concessão de registro
 Código de despacho: 158
Titular: ROCHE DIABETES CARE GMBH [DE]
Autor: CARLOS PÉREZ PORRAS[ES]
Título do registro: Interface Gráfica de Usuário
Data de depósito: 16/09/2024
Prioridade unionista: 29/939101 25/04/2024 US
Classificação: 14-04
Procurador: Carolina Nakata



BR302024005078-0 Concessão de registro
 Código de despacho: 158
Titular: DAIKIN INDUSTRIES, LTD. [JP]
Autor: HIROYASU KOSUGE[JP] e ONG SEOW YAN[MY]
Título do registro: Ar-condicionado
Data de depósito: 19/09/2024
Prioridade unionista: 2024-006126 26/03/2024 JP
Classificação: 23-04
Procurador: Ariboni, Fabbri e Schmidt Sociedade de Advogados

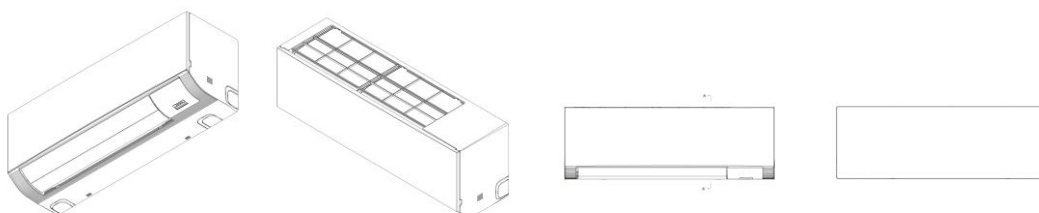

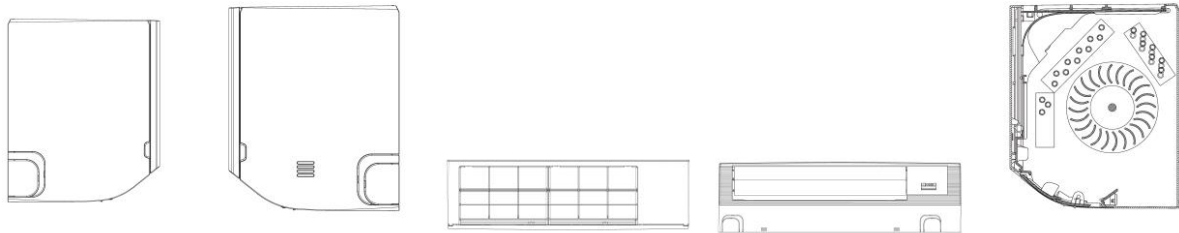

BR302024005480-7 Concessão de registro
 Código de despacho: 158
Titular: KIMBERLY-CLARK WORLDWIDE, INC. [US]
 Autor: DAVID J. VERBAEL[US]
 Título do registro: TAPETE PARA ANIMAIS
 Data de depósito: 07/10/2024
 Prioridade unionista: 29/937,185 12/04/2024 US
 Classificação: 06-11
 Procurador: KASZNAR LEONARDOS PROPRIEDADE INTELECTUAL

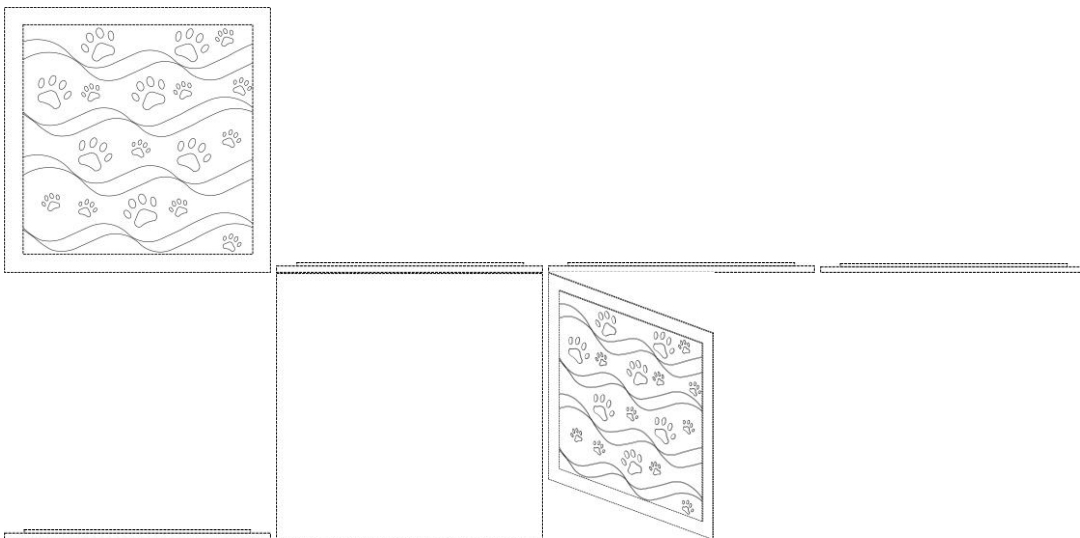

BR302024006148-0 Concessão de registro
 Código de despacho: 158
Titular: ERE LAB CRIAÇÃO E DESENVOLVIMENTO DE EQUIPAMENTOS LTDA [BR/SP]
 Autor: HELOISA MARA PAOLI WEXLER[BR]
 Título do registro: Aparelhos de diversão
 Data de depósito: 06/11/2024
 Classificação: 21-03
 Procurador: TINOCO SOARES SOCIEDADE DE ADVOGADOS

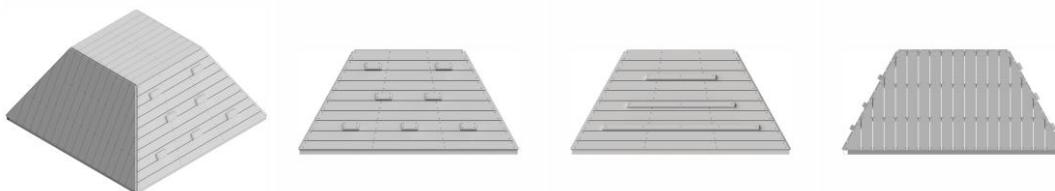

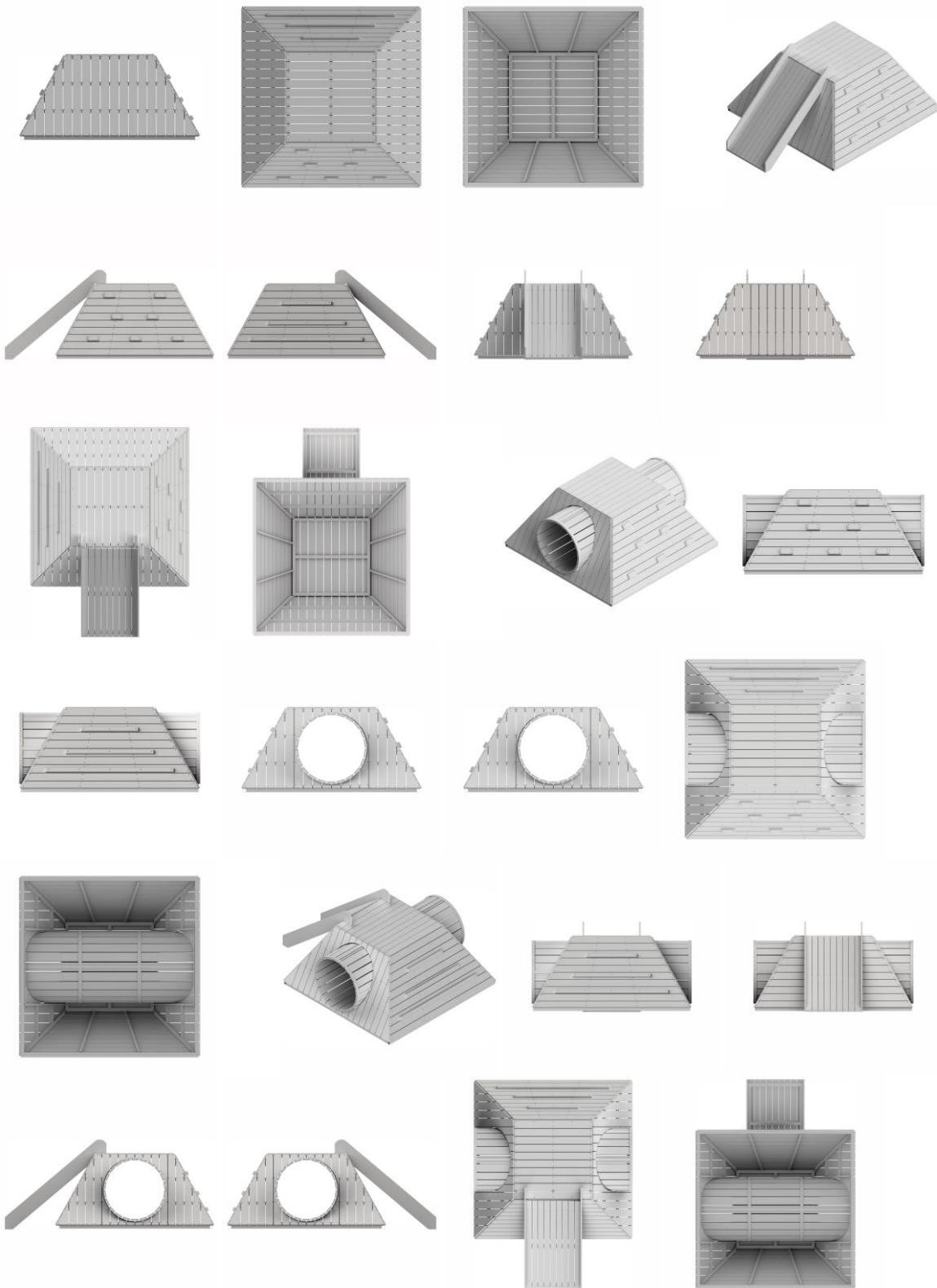

BR302024006150-1

Concessão de registro
 Código de despacho: 158
 Titular: UNILEVER IP HOLDINGS B.V. [XX]
 Autor: JAMES GILES[GB]
 Título do registro: PALITO DE SORVETE
 Data de depósito: 06/11/2024
 Prioridade unionista: 015060032-0001 09/05/2024 EM
 Classificação: 09-99



Procurador: Carolina Nakata

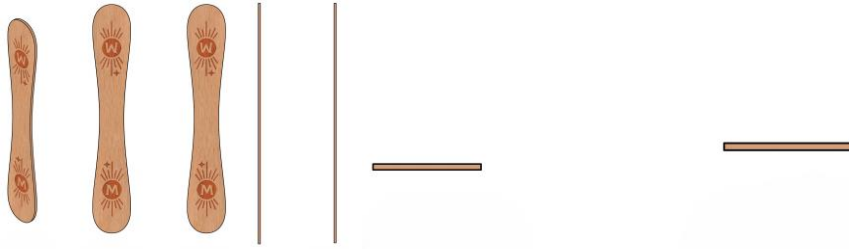

BR302024006153-6

Concessão de registro
 Código de despacho: 158
Titular: TRYMAX INDUSTRIA E COMERCIO DE ARTEFATOS CIMENTICIOS EIRELI [BR/RS]
 Autor: RAUL ANÍBAL PANOZZO[AR]
 Título do registro: Lavatórios
 Data de depósito: 06/11/2024
 Classificação: 23-06

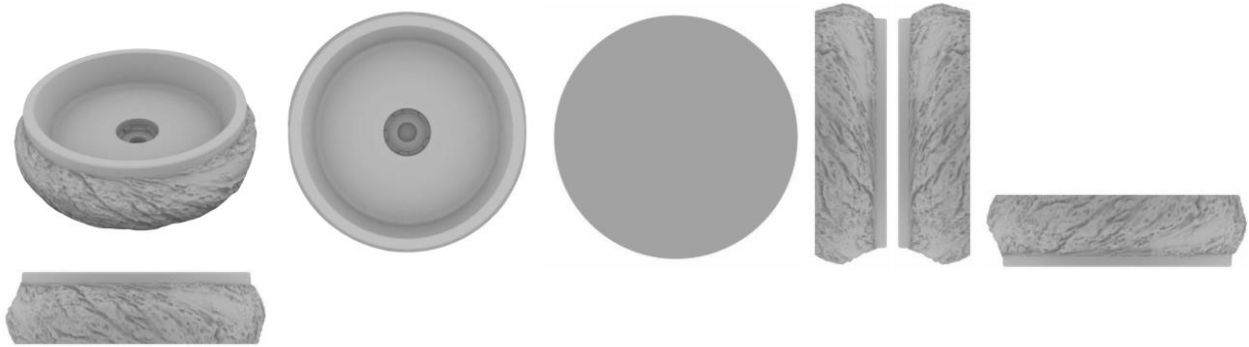

BR302024006159-5

Concessão de registro
 Código de despacho: 158
Titular: UNILEVER IP HOLDINGS B.V. [XX]
 Autor: JAMES GILES[GB]
 Título do registro: EMBALAGEM PARA PRODUTO DE SORVETE
 Data de depósito: 06/11/2024
 Prioridade unionista: 015059890 09/05/2024 EM
 Classificação: 09-05
 Procurador: Carolina Nakata

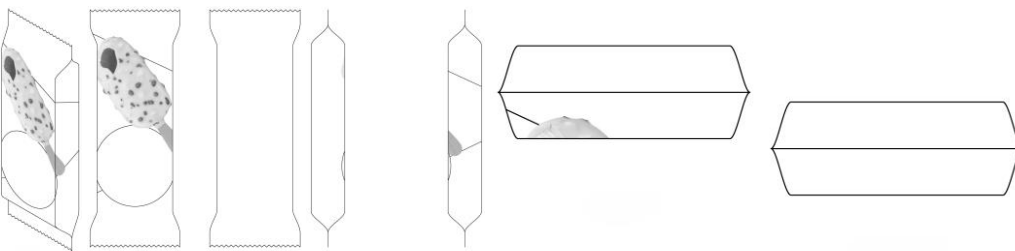

BR302024006163-3

Concessão de registro
 Código de despacho: 158
Titular: UNILEVER IP HOLDINGS B.V. [XX]
 Autor: JAMES GILES[GB]
 Título do registro: PALITO DE SORVETE COM CONFEITO CONGELADO
 Data de depósito: 06/11/2024
 Prioridade unionista: 015059888 09/05/2024 EM
 Classificação: 09-99
 Procurador: Carolina Nakata



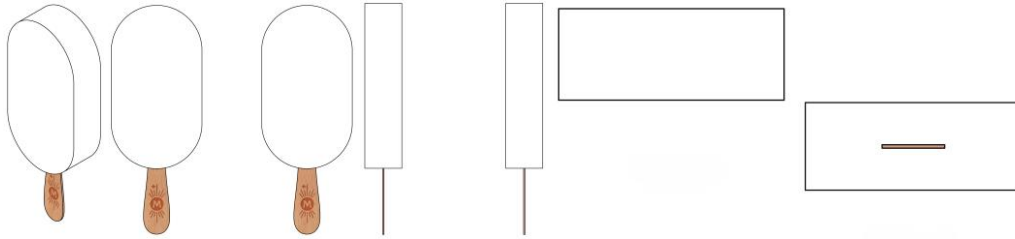

BR302024006165-0

Concessão de registro
 Código de despacho: 158
 Titular: UNILEVER IP HOLDINGS B.V. [XX]
 Autor: JAMES GILES[GB]
 Título do registro: CAIXA PARA CONFEITO CONGELADO
 Data de depósito: 06/11/2024
 Prioridade unionista: 015059983 09/05/2024 EM
 Classificação: 09-03
 Procurador: Carolina Nakata

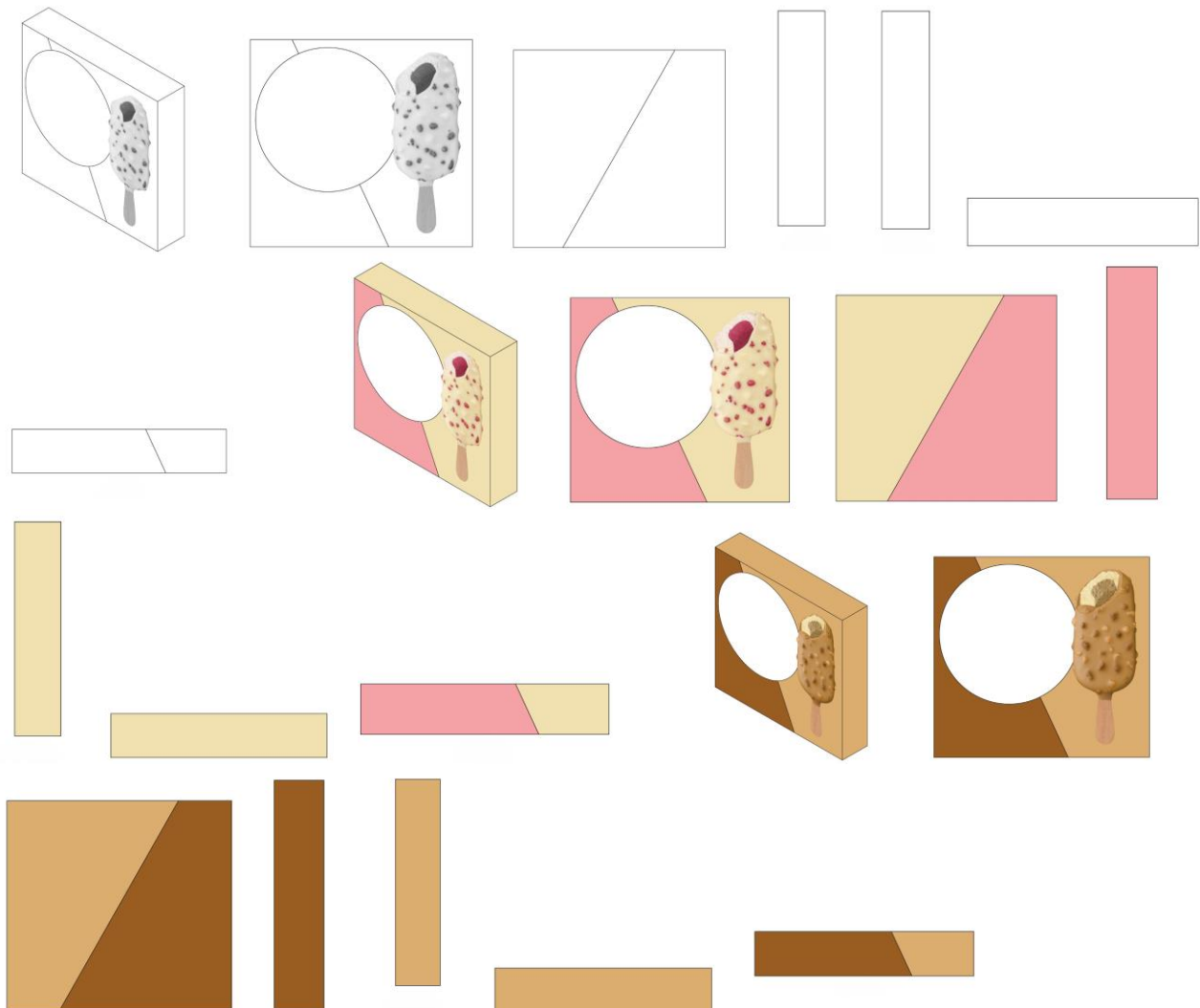



BR302024006170-6

Concessão de registro
 Código de despacho: 158
Titular: TECHNIC DO BRASIL LTDA [BR/SP]
 Autor: MANUEL QUERO CARRILLO[ES]
 Título do registro: Pneus para rodas de veículos
 Data de depósito: 06/11/2024
 Classificação: 12-15
 Procurador: João Batista Valverde



BR302024006171-4

Concessão de registro
 Código de despacho: 158
Titular: TRYMAX INDUSTRIA E COMERCIO DE ARTEFATOS CIMENTICIOS EIRELI [BR/RS]
 Autor: RAUL ANÍBAL PANOZZO[AR]
 Título do registro: Painéis decorativos para construção
 Data de depósito: 06/11/2024
 Classificação: 25-01

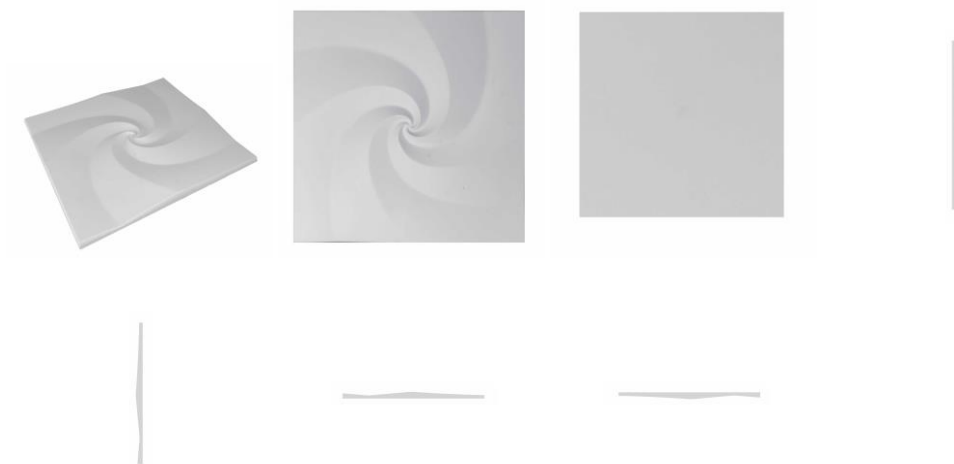

BR302024006173-0

Concessão de registro
 Código de despacho: 158



Titular: JOSÉ HENRIQUE MESSIAS [BR/SP]
Autor: JOSÉ HENRIQUE MESSIAS[BR]
Título do registro: EMBALAGEM PARA COSMÉTICOS
Data de depósito: 06/11/2024
Classificação: 28-03
Procurador: Vilage Marcas e Patentes Ltda

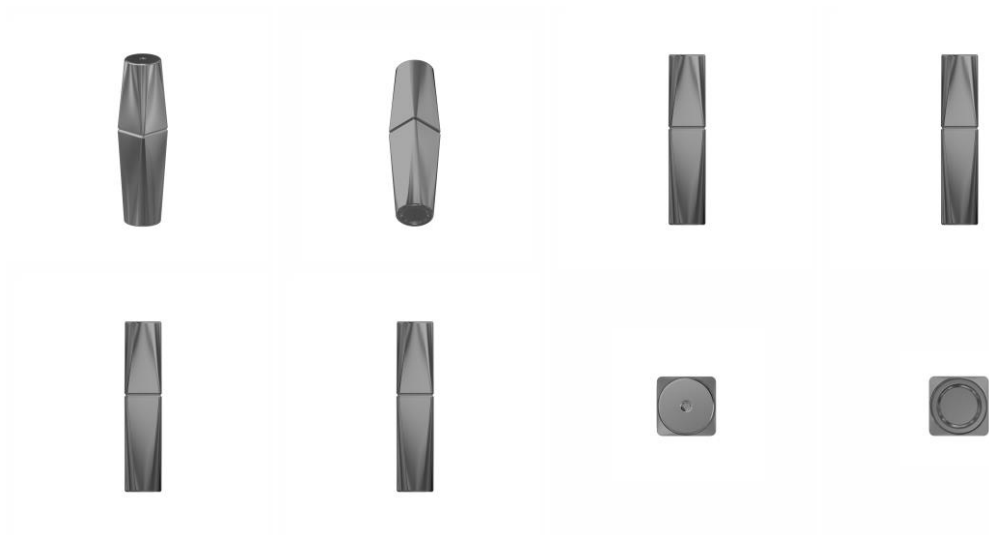

BR302024006176-5

Concessão de registro
 Código de despacho: 158
Titular: PGT BIANCHI COMERCIO DE MOVEIS E DECORACOES [BR/SP]
Autor: PEDRO GABRIEL TRINDADE BIANCH[BR]
Título do registro: Aparador
Data de depósito: 07/11/2024
Classificação: 06-03
Procurador: Eduarda Colla

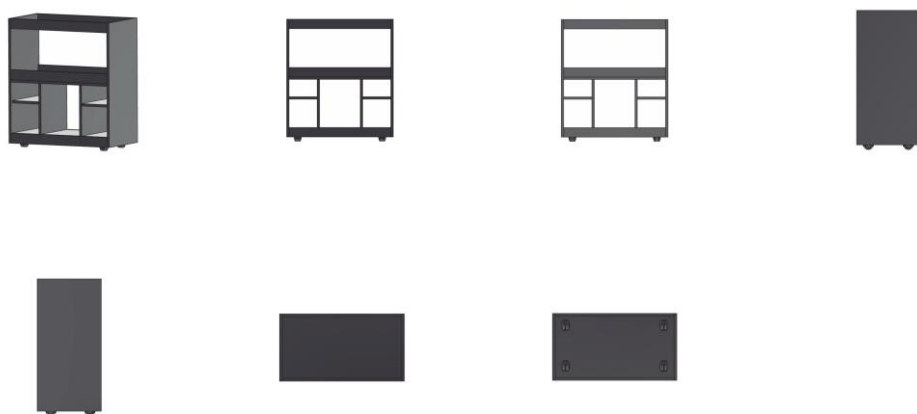

BR302024006178-1

Concessão de registro
 Código de despacho: 158
Titular: PGT BIANCHI COMERCIO DE MOVEIS E DECORACOES [BR/SP]
Autor: PEDRO GABRIEL TRINDADE BIANCH[BR]
Título do registro: Rack
Data de depósito: 07/11/2024
Classificação: 06-04
Procurador: Eduarda Colla

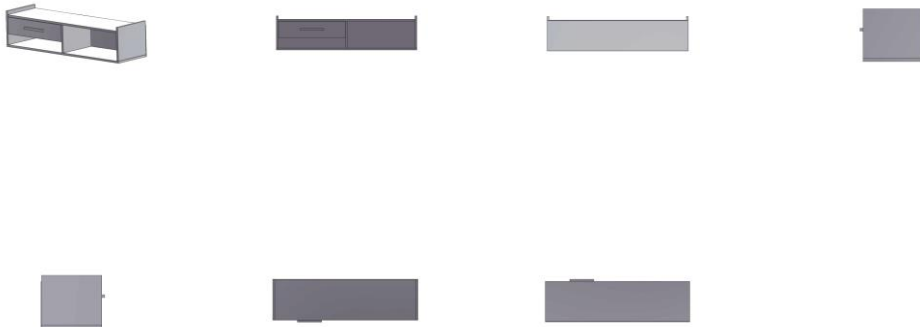

**BR302024006183-8**

Concessão de registro
Código de despacho: 158
Titular: ROTHY'S, INC. [US]
Autor: CAROLINE SWIERSZCZYK[US]
Título do registro: SANDÁLIA
Data de depósito: 07/11/2024
Prioridade unionista: 29/941,482 09/05/2024 US
Classificação: 02-04
Procurador: Clarke, Modet Propriedade Intelectual Ltda.
Detalhes do despacho: Descrição excluída de ofício de acordo com a nota técnica 01/2024.

**BR302024006184-6**

Concessão de registro
Código de despacho: 158
Titular: ROTHY'S, INC. [US]
Autor: CAROLINE SWIERSZCZYK[US]
Título do registro: SANDÁLIA
Data de depósito: 07/11/2024
Prioridade unionista: 29/941,482 09/05/2024 US
Classificação: 02-04
Procurador: Clarke, Modet Propriedade Intelectual Ltda.
Detalhes do despacho: Descrição alterada de ofício de acordo com a nota técnica 01/2024.





BR302024006186-2

Concessão de registro
 Código de despacho: 158
Titular: ROTHY'S, INC. [US]
 Autor: CAROLINE SWIERSZCZYK[US]
 Título do registro: SANDÁLIA
 Data de depósito: 07/11/2024
 Prioridade unionista: 29/941,462 09/05/2024 US
 Classificação: 02-04
 Procurador: Clarke, Modet Propriedade Intelectual Ltda.

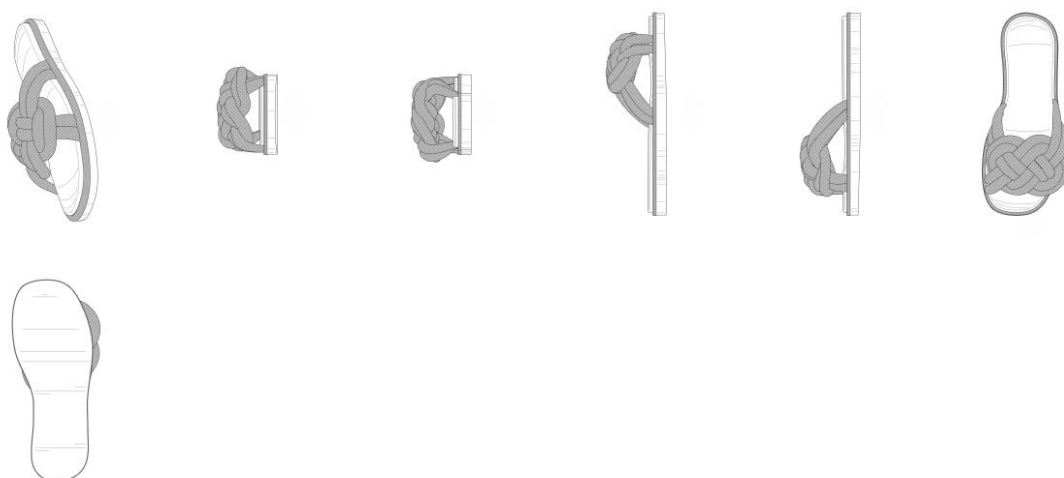

BR302024006188-9

Concessão de registro
 Código de despacho: 158
Titular: ROTHY'S, INC. [US]
 Autor: CAROLINE SWIERSZCZYK[US]
 Título do registro: SANDÁLIA
 Data de depósito: 07/11/2024
 Prioridade unionista: 29/941,462 09/05/2024 US
 Classificação: 02-04
 Procurador: Clarke, Modet Propriedade Intelectual Ltda.



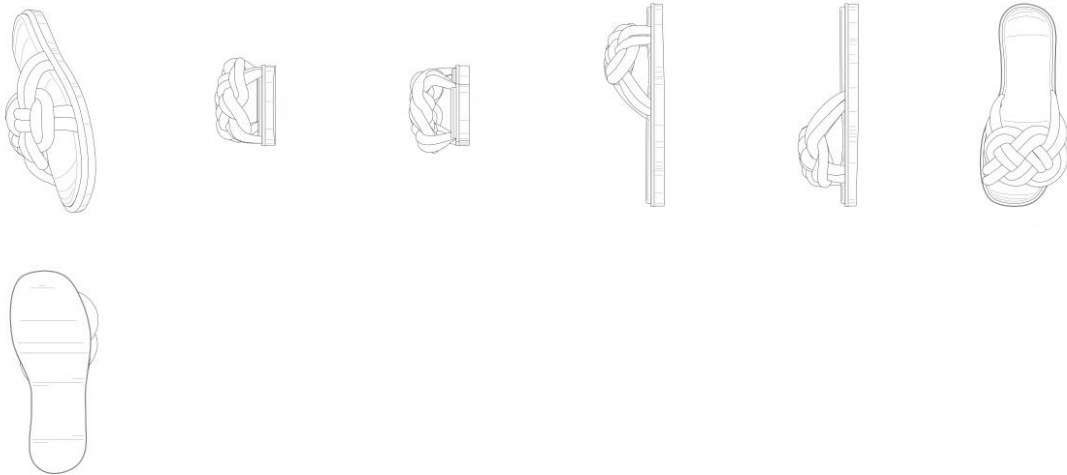

BR302024006198-6

Concessão de registro
 Código de despacho: 158
Titular: LQB LABORATORIO QUIMICO BRASILEIRO - INDUSTRIA E COMERCIO LTDA. - EPP [BR/SP]
 Autor: FABRÍCIO LOURENÇO RAINATTO[BR]
 Título do registro: FRASCO
 Data de depósito: 07/11/2024
 Classificação: 09-01
 Procurador: Pienegonda, Moreira & Associados Ltda

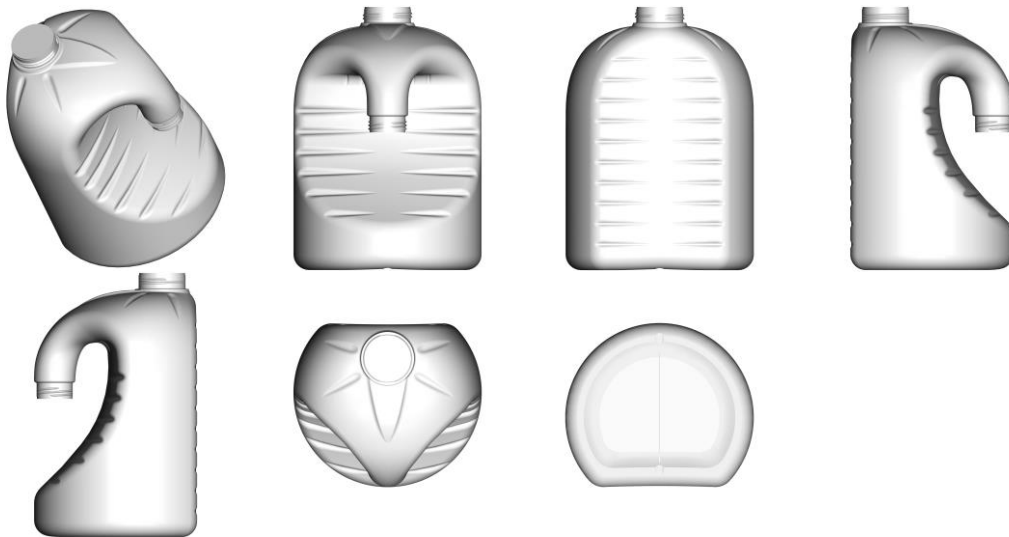

BR302024006204-4

Concessão de registro
 Código de despacho: 158
Titular: 28.948.245 NILTON DE SANTANA ELIAS [BR/MG]
 Autor: NILTON DE SANTANA ELIAS[BR]
 Título do registro: Camas para animais
 Data de depósito: 08/11/2024
 Classificação: 30-06





BR302024006212-5

Concessão de registro
 Código de despacho: 158
Titular: WELDER LUIZ MARTINS CARDOSO [BR/SP]
 Autor: WELDER LUIZ MARTINS CARDOSO[BR]
 Título do registro: Barras fixas [esportes]
 Data de depósito: 08/11/2024
 Classificação: 21-02
 Procurador: RESOLVA CONOSCO ASSESSORIA - EIRELI - ME

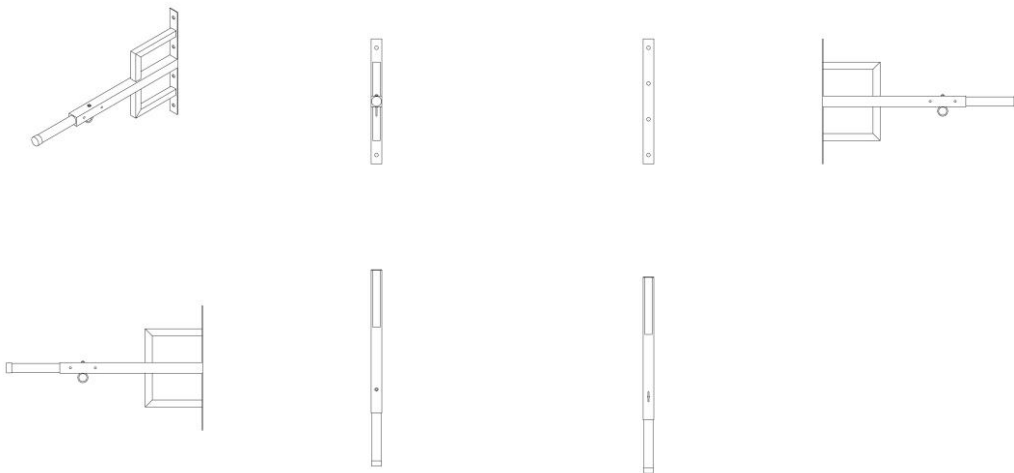

BR302024006214-1

Concessão de registro
 Código de despacho: 158
Titular: WELDER LUIZ MARTINS CARDOSO [BR/SP]
 Autor: WELDER LUIZ MARTINS CARDOSO[BR]
 Título do registro: Barras fixas [esportes]
 Data de depósito: 08/11/2024
 Classificação: 21-02
 Procurador: RESOLVA CONOSCO ASSESSORIA - EIRELI - ME

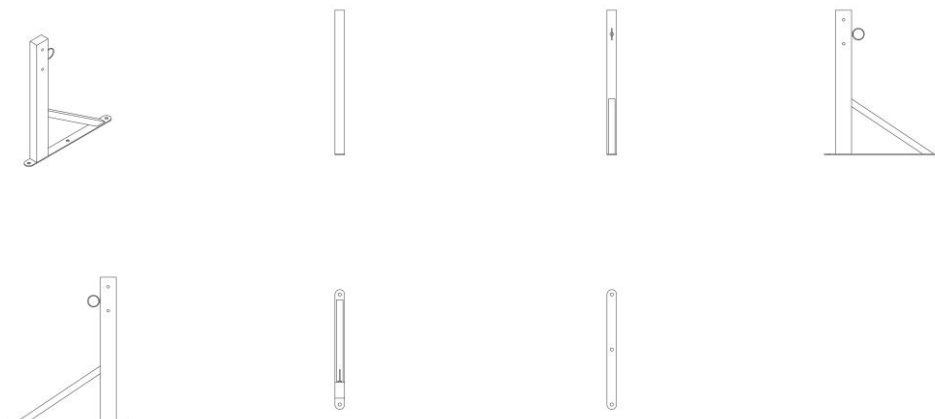

BR302024006216-8

Concessão de registro
 Código de despacho: 158
Titular: WELDER LUIZ MARTINS CARDOSO [BR/SP]
 Autor: WELDER LUIZ MARTINS CARDOSO[BR]
 Título do registro: Barras fixas [esportes]
 Data de depósito: 08/11/2024
 Classificação: 21-02
 Procurador: RESOLVA CONOSCO ASSESSORIA - EIRELI - ME

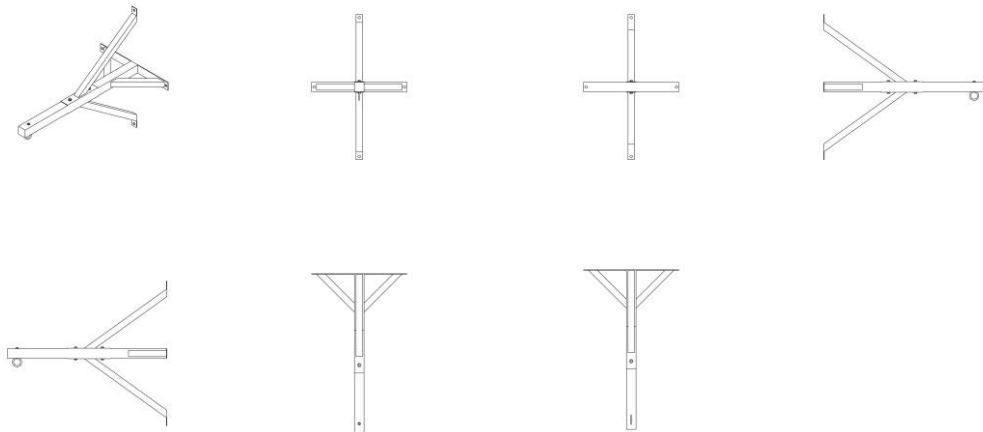

BR302024006218-4

Concessão de registro
 Código de despacho: 158
Titular: HONDA MOTOR CO., LTD. [JP]
 Autor: TOSHIAKI KISHI[JP], MAXIME THOUVENIN[FR] e CHAO PENG[CN]
 Título do registro: Motocicleta
 Data de depósito: 08/11/2024
 Prioridade unionista: 2024-009436 10/05/2024 JP
 Classificação: 12-11
 Procurador: Dannemann, Siemsen, Bigler & Ipanema Moreira

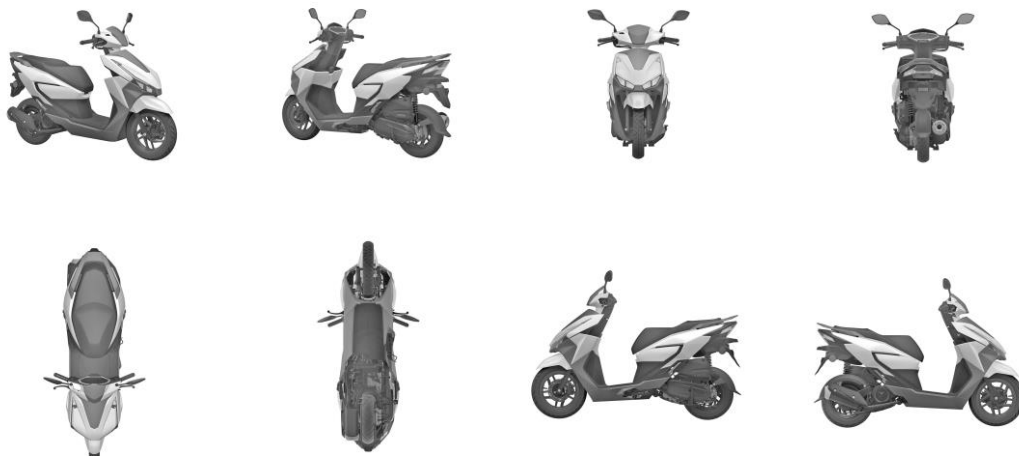

BR302024006220-6

Concessão de registro
 Código de despacho: 158
Titular: WELDER LUIZ MARTINS CARDOSO [BR/SP]
 Autor: WELDER LUIZ MARTINS CARDOSO[BR]



Título do registro: Barras fixas [esportes]
 Data de depósito: 08/11/2024
 Classificação: 21-02
 Procurador: RESOLVA CONOSCO ASSESSORIA - EIRELI - ME

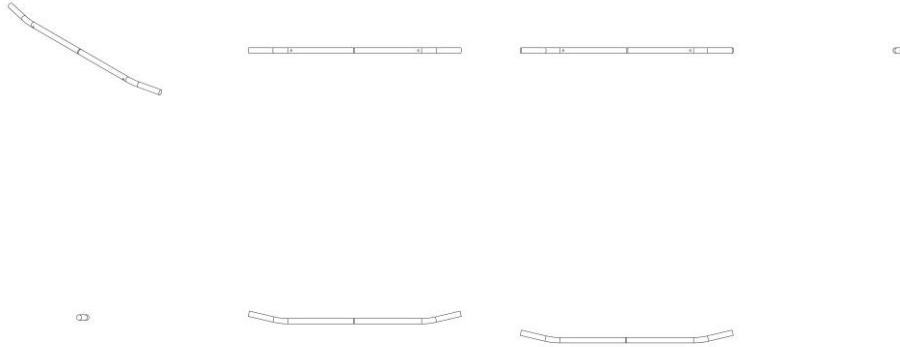

BR302024006221-4

Concessão de registro
 Código de despacho: 158
Títular: FELICIO TADEU BRAGANTE [BR/SP]
 Autor: FELICIO TADEU BRAGANTE[BR]
 Título do registro: ESTRUTURA METÁLICA
 Data de depósito: 08/11/2024
 Classificação: 21-03
 Procurador: BEERRE ASSESSORIA EMPRESARIAL LTDA

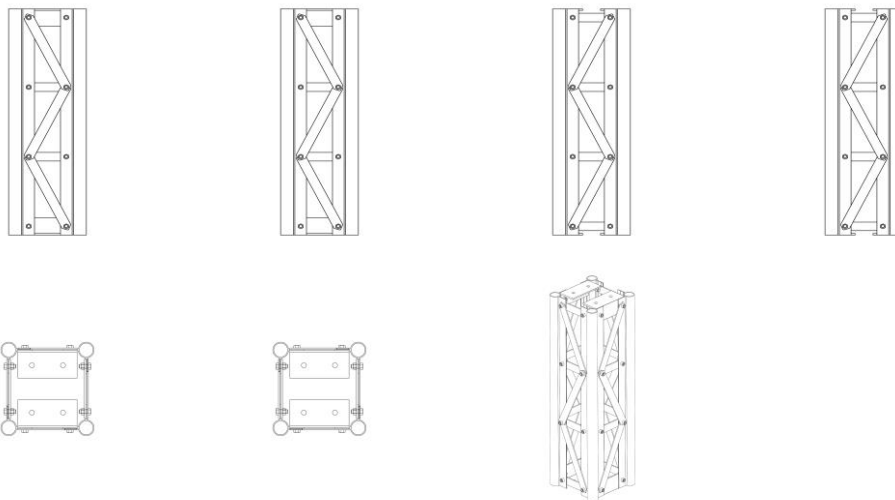

BR302024006223-0

Concessão de registro
 Código de despacho: 158
Títular: WELDER LUIZ MARTINS CARDOSO [BR/SP]
 Autor: WELDER LUIZ MARTINS CARDOSO[BR]
 Título do registro: Barras fixas [esportes]
 Data de depósito: 08/11/2024
 Classificação: 21-02
 Procurador: RESOLVA CONOSCO ASSESSORIA - EIRELI - ME



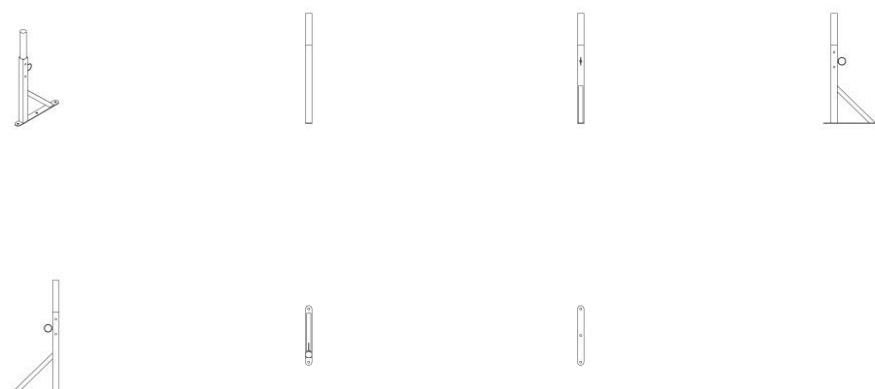

BR302024006224-9

Concessão de registro
 Código de despacho: 158
Titular: WELDER LUIZ MARTINS CARDOSO [BR/SP]
 Autor: WELDER LUIZ MARTINS CARDOSO[BR]
 Título do registro: Barras fixas [esportes]
 Data de depósito: 08/11/2024
 Classificação: 21-02
 Procurador: RESOLVA CONOSCO ASSESSORIA - EIRELI - ME

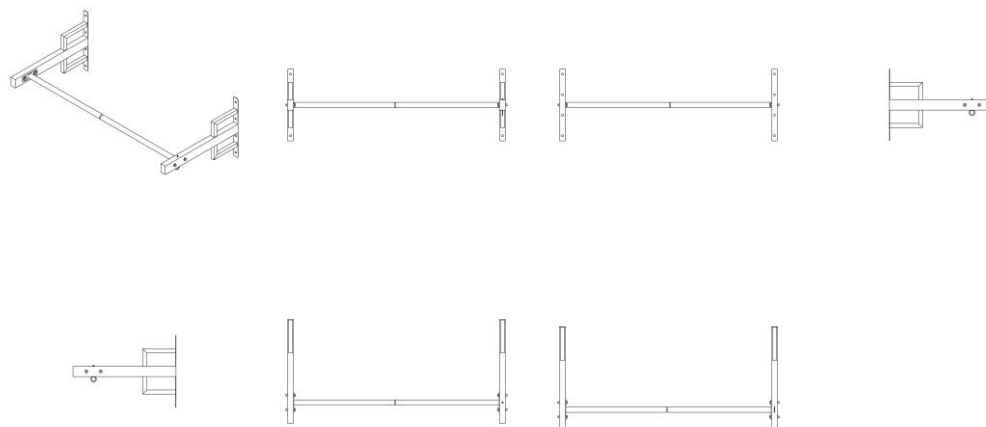

BR302024006225-7

Concessão de registro
 Código de despacho: 158
Titular: 28.948.245 NILTON DE SANTANA ELIAS [BR/MG]
 Autor: NILTON DE SANTANA ELIAS[BR]
 Título do registro: Camas para animais
 Data de depósito: 09/11/2024
 Classificação: 30-06





BR302024006227-3

Concessão de registro
 Código de despacho: 158
Titular: WELDER LUIZ MARTINS CARDOSO [BR/SP]
 Autor: WELDER LUIZ MARTINS CARDOSO[BR]
 Título do registro: Barras fixas [esportes]
 Data de depósito: 11/11/2024
 Classificação: 21-02
 Procurador: RESOLVA CONOSCO ASSESSORIA - EIRELI - ME

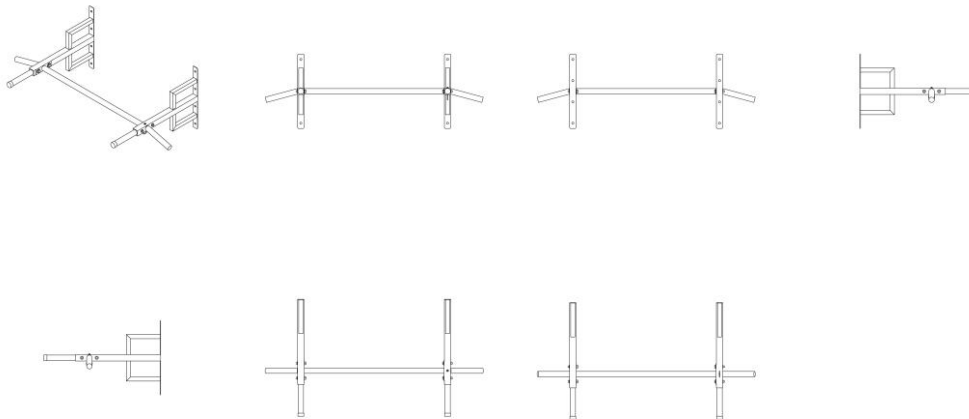

BR302024006228-1

Concessão de registro
 Código de despacho: 158
Titular: WELDER LUIZ MARTINS CARDOSO [BR/SP]
 Autor: WELDER LUIZ MARTINS CARDOSO[BR]
 Título do registro: Barras fixas [esportes]
 Data de depósito: 11/11/2024
 Classificação: 21-02
 Procurador: RESOLVA CONOSCO ASSESSORIA - EIRELI - ME

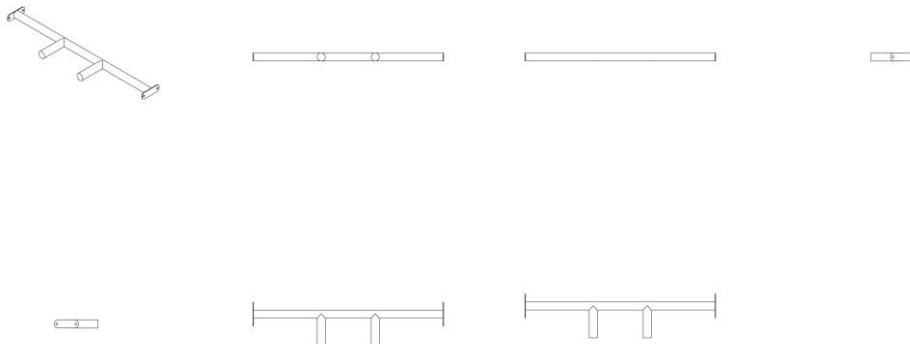

BR302024006233-8

Concessão de registro

Código de despacho: 158

Titular: WELDER LUIZ MARTINS CARDOSO [BR/SP]

Autor: WELDER LUIZ MARTINS CARDOSO[BR]

Título do registro: Barras fixas [esportes]

Data de depósito: 11/11/2024

Classificação: 21-02

Procurador: RESOLVA CONOSCO ASSESSORIA - EIRELI - ME

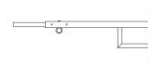
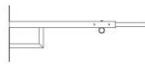
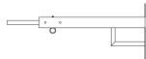
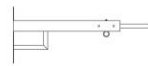
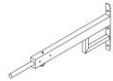

BR302024006234-6

Concessão de registro

Código de despacho: 158

Titular: WELDER LUIZ MARTINS CARDOSO [BR/SP]

Autor: WELDER LUIZ MARTINS CARDOSO[BR]

Título do registro: Barras fixas [esportes]

Data de depósito: 11/11/2024

Classificação: 21-02

Procurador: RESOLVA CONOSCO ASSESSORIA - EIRELI - ME



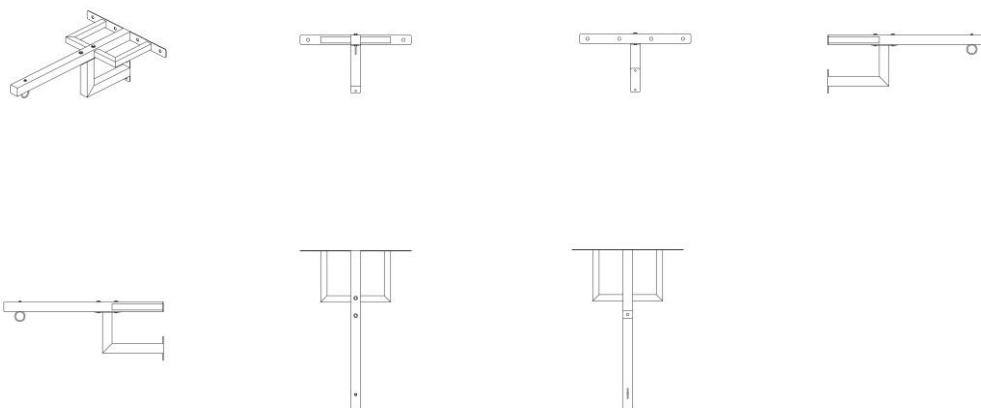

BR302024006236-2

Concessão de registro
 Código de despacho: 158
Titular: WELDER LUIZ MARTINS CARDOSO [BR/SP]
 Autor: WELDER LUIZ MARTINS CARDOSO[BR]
 Título do registro: Barras fixas [esportes]
 Data de depósito: 11/11/2024
 Classificação: 21-02
 Procurador: RESOLVA CONOSCO ASSESSORIA - EIRELI - ME

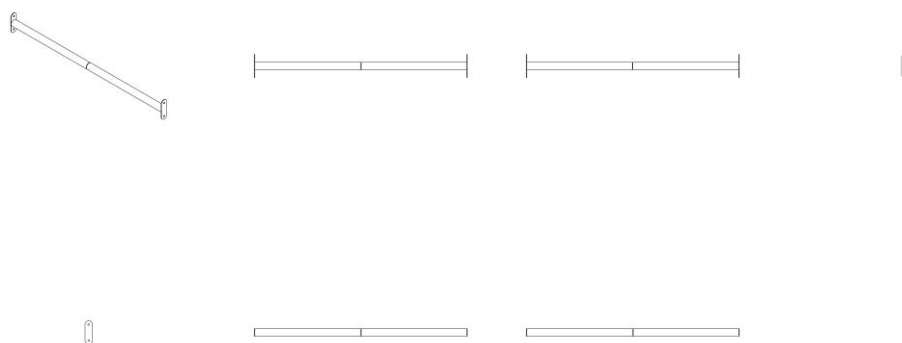

BR302024006248-6

Concessão de registro
 Código de despacho: 158
Titular: TRAMONTINA S/A CUTELARIA [BR/RS]
 Autor: MARCOS ANTONIO GRESPAN[BR]
 Título do registro: Saca rolhas
 Data de depósito: 11/11/2024
 Classificação: 07-06
 Procurador: CREAÇÃO MARCAS E PATENTES LTDA.



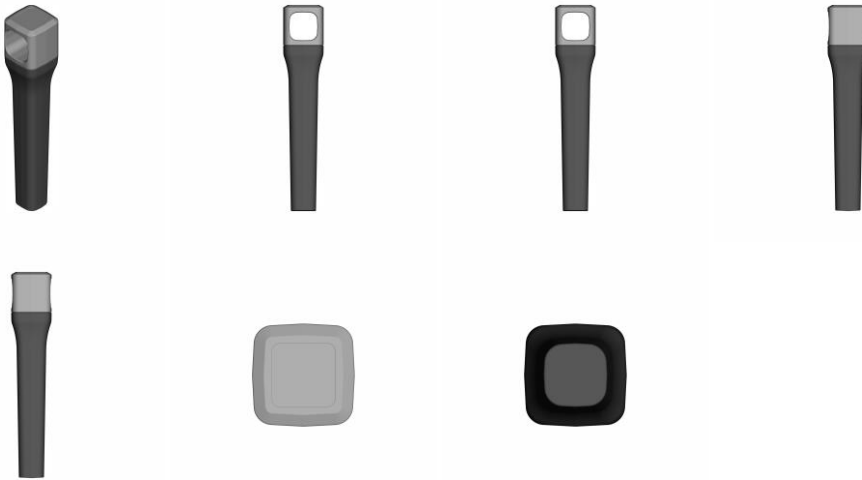

BR302024006249-4

Concessão de registro
 Código de despacho: 158
Titular: TRAMONTINA S/A CUTELARIA [BR/RS]
 Autor: MARCOS ANTONIO GRESPAN[BR]
 Título do registro: Saca rolhas
 Data de depósito: 11/11/2024
 Classificação: 07-06
 Procurador: CREAÇÃO MARCAS E PATENTES LTDA.

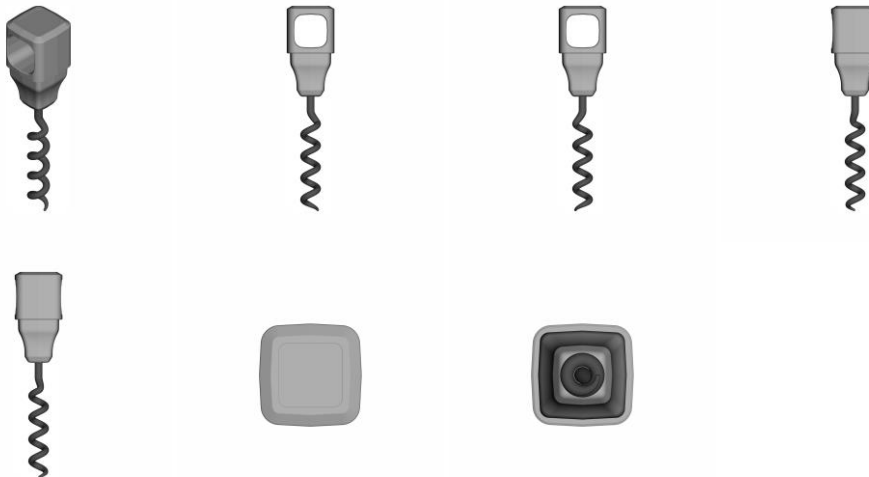

BR302024006257-5

Concessão de registro
 Código de despacho: 158
Titular: 28.948.245 NILTON DE SANTANA ELIAS [BR/MG]
 Autor: NILTON DE SANTANA ELIAS[BR]
 Título do registro: Camas para animais
 Data de depósito: 12/11/2024
 Classificação: 30-06



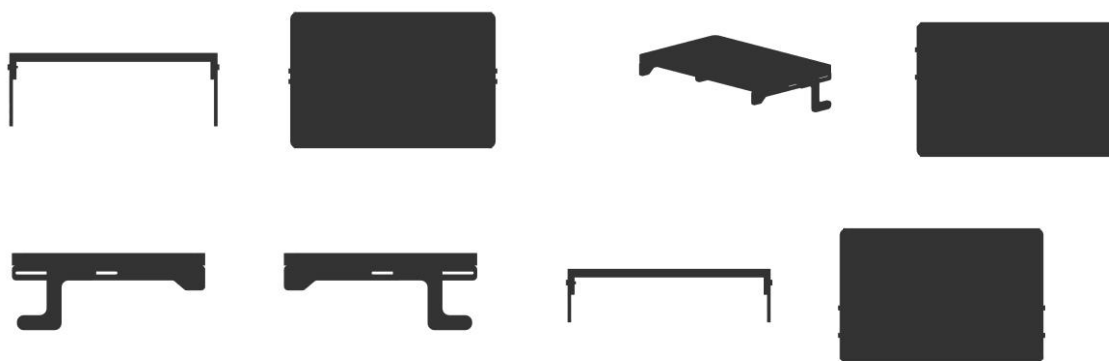

BR302024006269-9

Concessão de registro
 Código de despacho: 158
Titular: CLAUDIO ANTONIO DE MACEDO [BR/SP]
 Autor: CLAUDIO ANTONIO DE MACEDO[BR] e LUIZ FELIPE SILVA COELHO[BR]
 Título do registro: Aparadores de grama
 Data de depósito: 12/11/2024
 Classificação: 15-03
 Procurador: Luiz Felipe Silva Coelho

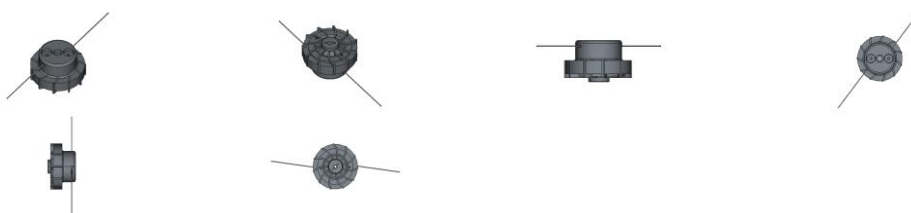

BR302024006270-2

Concessão de registro
 Código de despacho: 158
Titular: PMI SOUTH AMERICA CONSUMER GOODS LTDA. [BR/RJ]
 Autor: RYAN SMITH[US]
 Título do registro: TAÇA
 Data de depósito: 12/11/2024
 Classificação: 07-01
 Procurador: Dannemann, Siemsen, Bigler & Ipanema Moreira

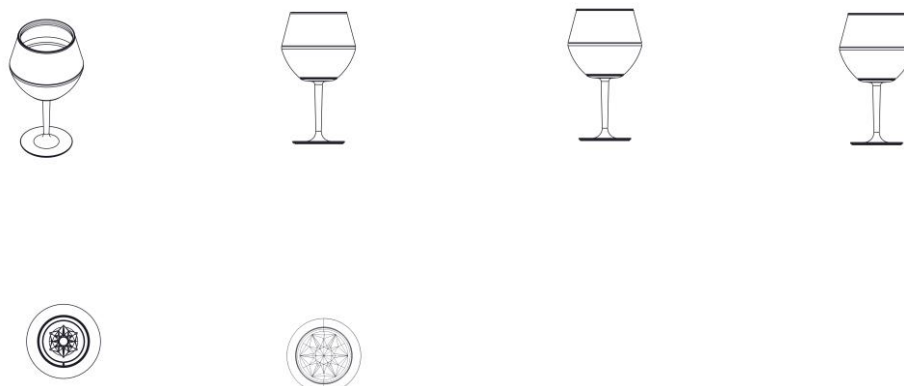

BR302024006277-0

Concessão de registro
 Código de despacho: 158



Titular: ELC MANAGEMENT LLC [US]

Autor: YEON ROH[KR]

Título do registro: BANDEJA PARA UM PÓ COMPACTO

Data de depósito: 12/11/2024

Prioridade unionista: 29/941,917 13/05/2024 US

Classificação: 28-02

Procurador: Dannemann, Siemsen, Bigler & Ipanema Moreira

Detalhes do despacho: Título adequado de ofício de acordo com a nota técnica 01/2024.

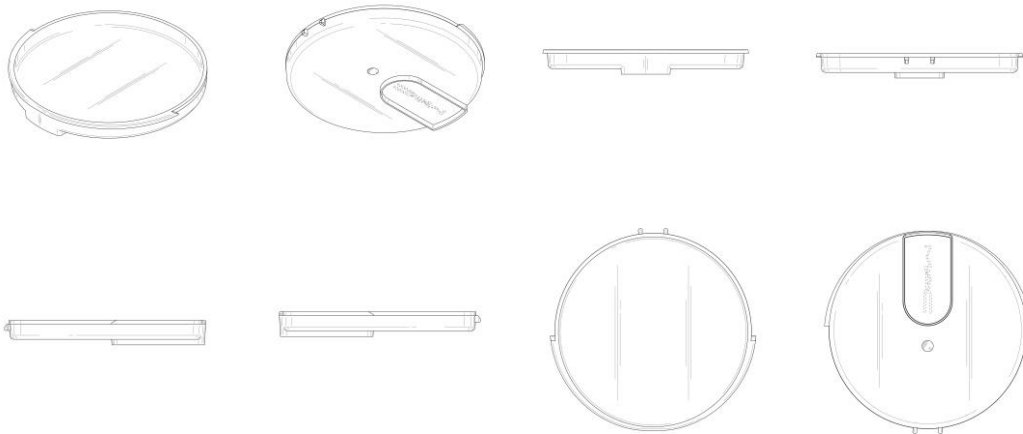

BR302024006279-6

Concessão de registro

Código de despacho: 158

Titular: ELC MANAGEMENT LLC [US]

Autor: YEON ROH[KR]

Título do registro: EMBALAGEM DE PÓ COMPACTO

Data de depósito: 12/11/2024

Prioridade unionista: 29/941,921 13/05/2024 US

Classificação: 28-02

Procurador: Dannemann, Siemsen, Bigler & Ipanema Moreira

Detalhes do despacho: Título adequado de ofício de acordo com a nota técnica 01/2024.

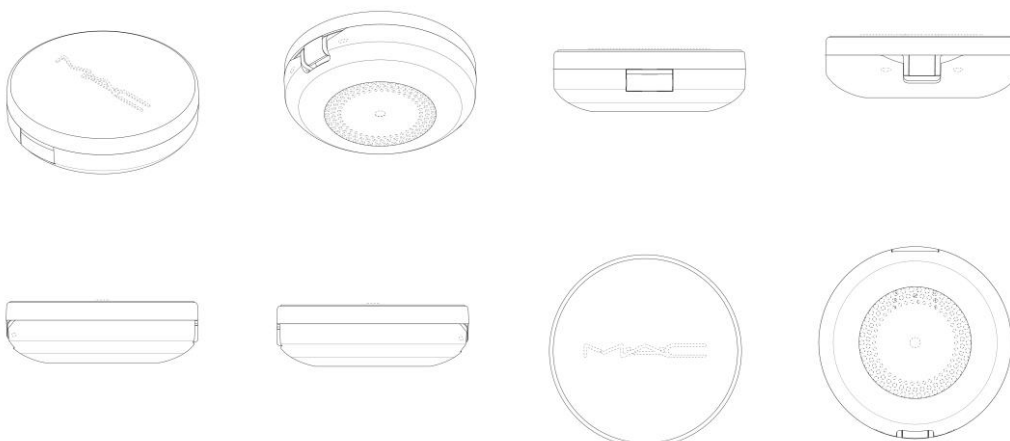

BR302024006281-8

Concessão de registro

Código de despacho: 158

Titular: LUFER INDUSTRIA MECANICA S/A . [BR/PR]

Autor: LUIZ CARLOS SLIVAK[BR]

Título do registro: Implementos de poda



Data de depósito: 12/11/2024
 Classificação: 08-03
 Procurador: Alcion Bubniak

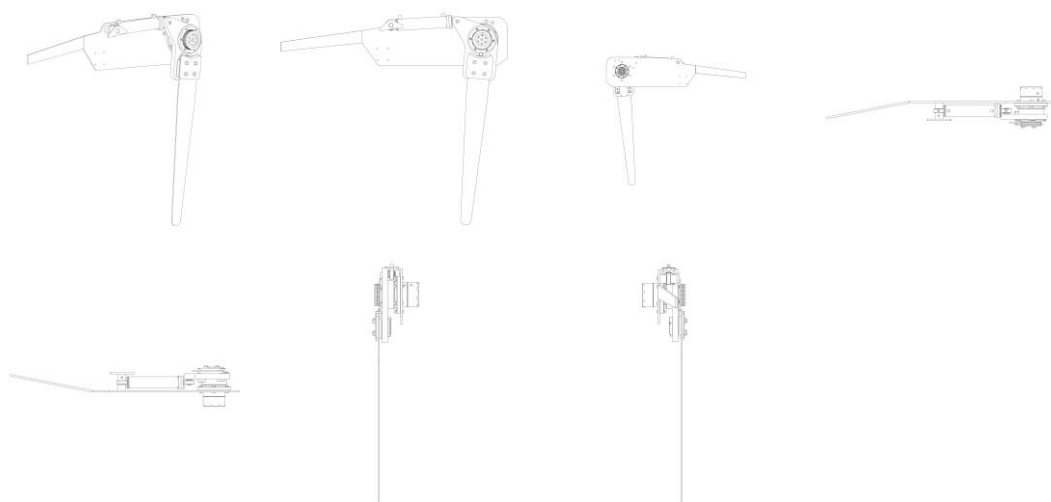

BR302024006284-2

Concessão de registro
 Código de despacho: 158
Titular: FLÁVIA ARAÚJO DE OLIVEIRA [BR/MG] e FERNANDO GUILHERME RIBEIRO FERNANDES [BR/RJ]
 Autor: FLÁVIA ARAÚJO DE OLIVEIRA[BR] e FERNANDO GUILHERME RIBEIRO FERNANDES[BR]
 Título do registro: Bancos [mobiliário]
 Data de depósito: 13/11/2024
 Classificação: 06-01
 Procurador: Kizzi Stigert Orlando
 Detalhes do despacho: Legenda da figura 1.7 adequada de ofício de acordo com a nota técnica 01/2024.



BR302024006286-9

Concessão de registro
 Código de despacho: 158
Titular: ECO MOBILIS LTDA ME [BR/PR]
 Autor: JEFFERSON CARLOS SANTOS[BR]
 Título do registro: LUMINÁRIA
 Data de depósito: 13/11/2024
 Classificação: 26-03
 Procurador: Alexandre Pietrângelo Lima



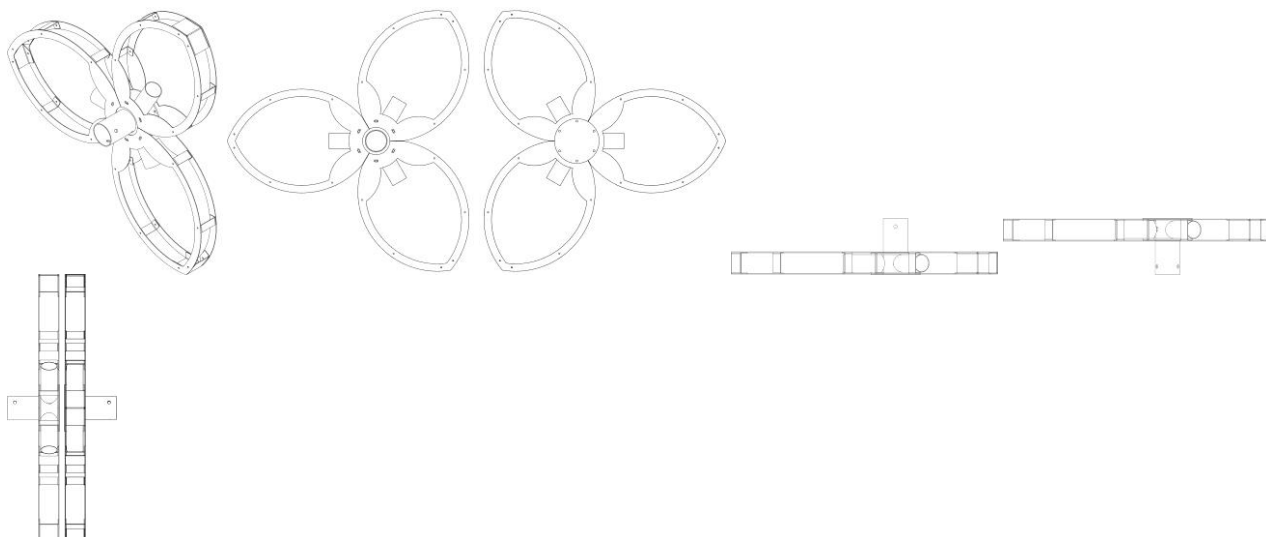

BR302024006287-7

Concessão de registro
 Código de despacho: 158
Titular: ECO MOBILIS LTDA ME [BR/PR]
 Autor: JEFFERSON CARLOS SANTOS[BR]
 Título do registro: LUMINÁRIA
 Data de depósito: 13/11/2024
 Classificação: 26-05
 Procurador: Alexandre Pietrângelo Lima

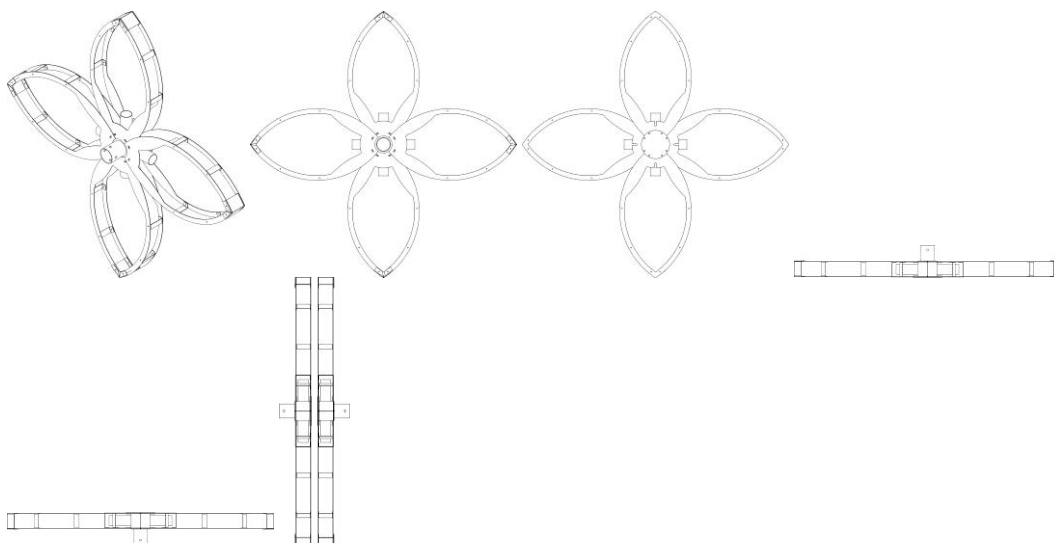

BR302024006288-5

Concessão de registro
 Código de despacho: 158
Titular: ECO MOBILIS LTDA ME [BR/PR]
 Autor: JEFFERSON CARLOS SANTOS[BR]
 Título do registro: LUMINÁRIA
 Data de depósito: 13/11/2024
 Classificação: 26-05
 Procurador: Alexandre Pietrângelo Lima



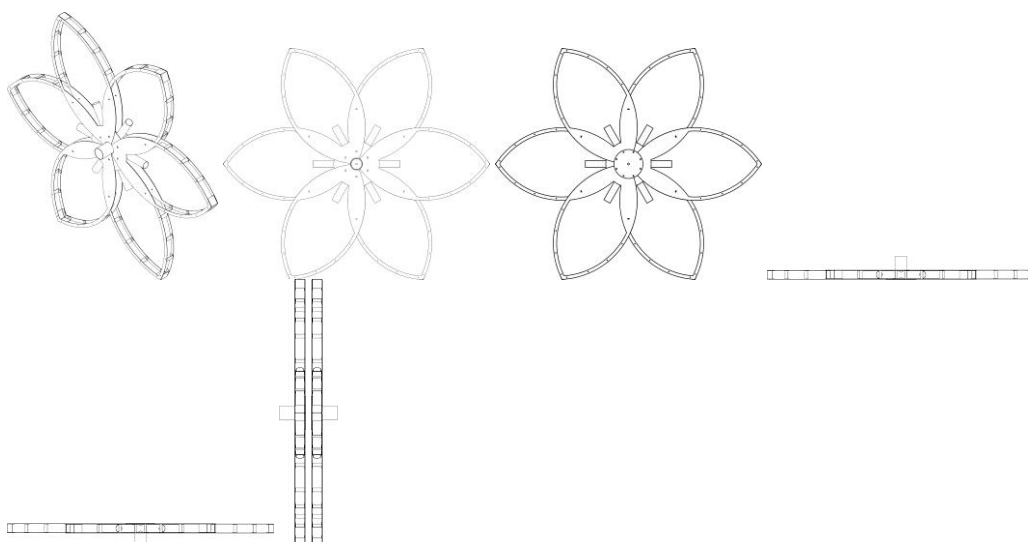

BR302024006295-8

Concessão de registro

Código de despacho: 158

Titular: UNILEVER IP HOLDINGS B.V. [XX]

Autor: ALEXIS JULIAN WATERSON[GB], ARUNIMA GUPTA[IN], BENJAMIN SEAN DAVEY[GB], HANNAH RACHEL BRZEZINKA[GB], BABU CHERIAN[GB], OLIVER GARTON[GB], NEUMESH KOOVALAM PARAMBATH[IN] e DAKSHATA SAWANT[IN]

Título do registro: Escova de dente

Data de depósito: 13/11/2024

Prioridade unionista: 015060777-0003 17/05/2024 EM e 015060777-0004 17/05/2024 EM

Classificação: 04-02

Procurador: Carolina Nakata

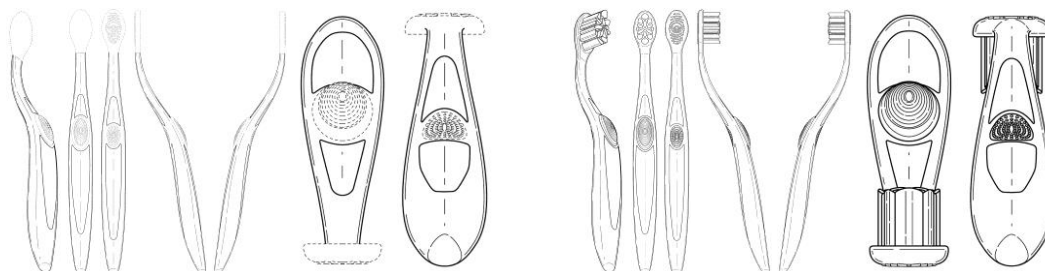

BR302024006299-0

Concessão de registro

Código de despacho: 158

Titular: UNILEVER IP HOLDINGS B.V. [XX]

Autor: ALEXIS JULIAN WATERSON[GB], ARUNIMA GUPTA[IN], BENJAMIN SEAN DAVEY[GB], HANNAH RACHEL BRZEZINKA[GB], BABU CHERIAN[GB], OLIVER GARTON[GB], NEUMESH KOOVALAM PARAMBATH[IN] e DAKSHATA SAWANT[IN]

Título do registro: Escova de dente

Data de depósito: 13/11/2024

Prioridade unionista: 015060777-0005 17/05/2024 EM

Classificação: 04-02

Procurador: Carolina Nakata

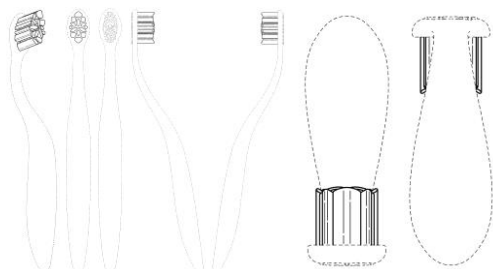

BR302024006314-8

Concessão de registro
 Código de despacho: 158
Titular: JS DE JESUS COMÉRCIO DE MÓVEIS [BR/SP]
 Autor: JHONNY SANTANA DE JESUS[BR]
 Título do registro: Recamier
 Data de depósito: 14/11/2024
 Classificação: 06-01
 Procurador: Eduarda Colla

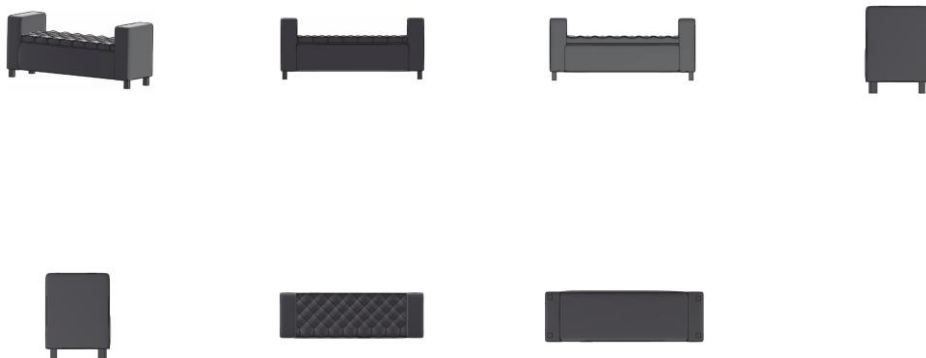

BR302024006316-4

Concessão de registro
 Código de despacho: 158
Titular: DEXCO S.A. [BR/SP]
 Autor: FELIPE DE BRAGA CASTRO[BR]
 Título do registro: Assento sanitário
 Data de depósito: 14/11/2024
 Classificação: 23-07
 Procurador: MURTA GOYANES ADVOGADOS



BR302024006317-2

Concessão de registro
 Código de despacho: 158
Titular: DEXCO S.A. [BR/SP]
 Autor: FELIPE DE BRAGA CASTRO[BR]
 Título do registro: Assento sanitário
 Data de depósito: 14/11/2024
 Classificação: 23-07



Procurador: MURTA GOYANES ADVOGADOS

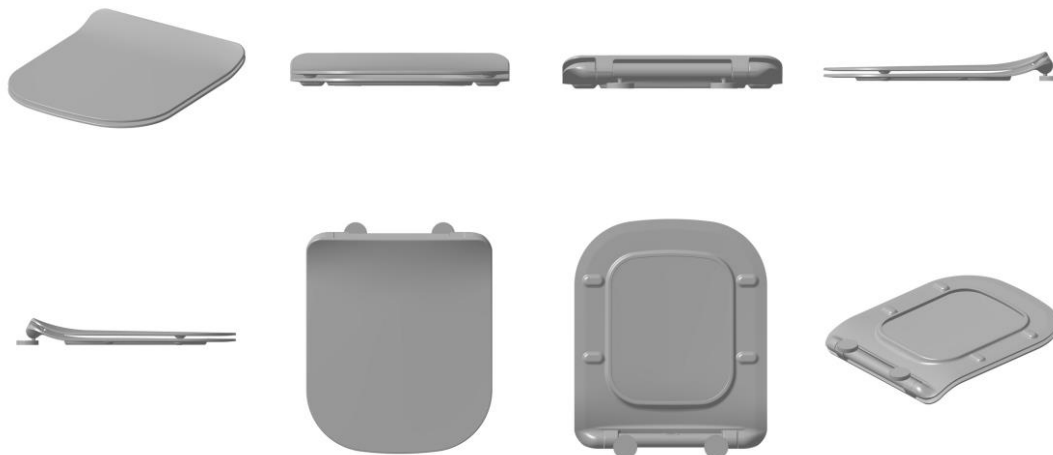

BR302024006318-0

Concessão de registro
 Código de despacho: 158
Titular: DEXCO S.A. [BR/SP]
 Autor: FELIPE DE BRAGA CASTRO[BR]
 Título do registro: Assento sanitário
 Data de depósito: 14/11/2024
 Classificação: 23-07
 Procurador: MURTA GOYANES ADVOGADOS

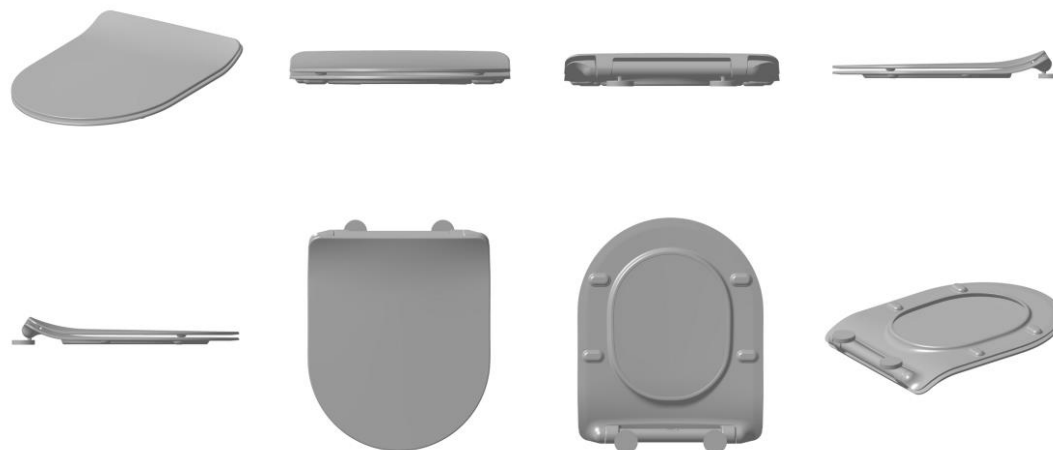

BR302024006330-0

Concessão de registro
 Código de despacho: 158
Titular: TRAMONTINA S/A CUTELARIA [BR/RS]
 Autor: MARCOS ANTONIO GRESPAN[BR]
 Título do registro: PEGADOR DE MACARRÃO
 Data de depósito: 14/11/2024
 Classificação: 07-06
 Procurador: CREAZIONE MARCAS E PATENTES LTDA.



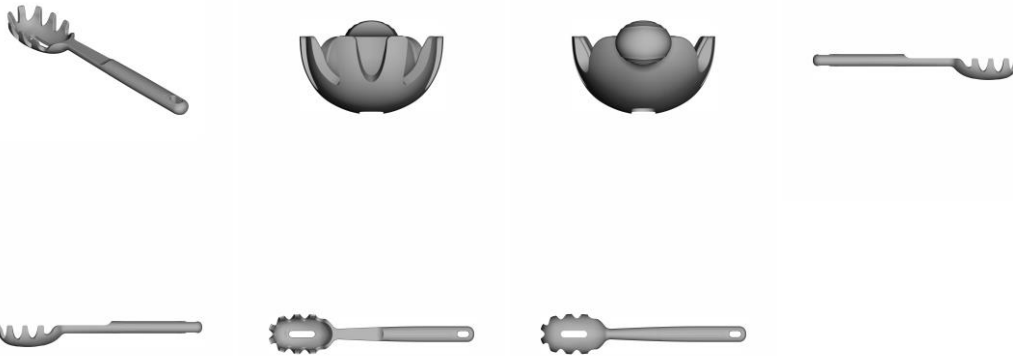

BR302024006343-1 Concessão de registro
 Código de despacho: 158
Titular: 28.948.245 NILTON DE SANTANA ELIAS [BR/MG]
 Autor: NILTON DE SANTANA ELIAS[BR]
 Título do registro: Escadarias
 Data de depósito: 15/11/2024
 Classificação: 25-04

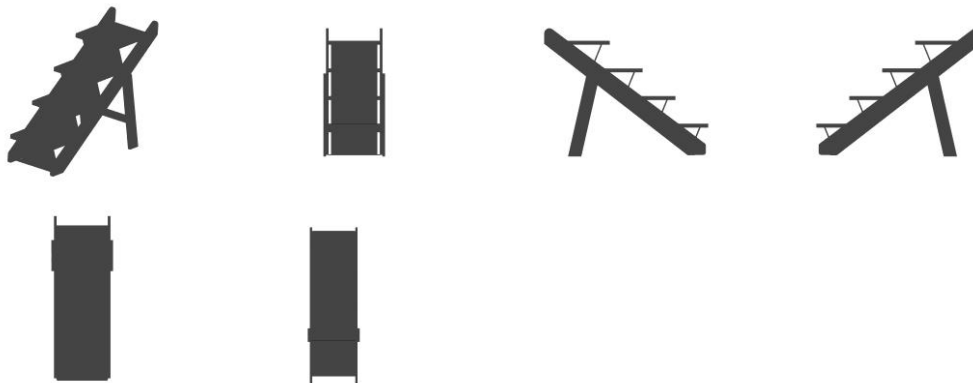

BR302024006345-8 Concessão de registro
 Código de despacho: 158
Titular: 28.948.245 NILTON DE SANTANA ELIAS [BR/MG]
 Autor: NILTON DE SANTANA ELIAS[BR]
 Título do registro: Caixas de pão
 Data de depósito: 15/11/2024
 Classificação: 07-07





BR302024006346-6

Concessão de registro
 Código de despacho: 158
Titular: 28.948.245 NILTON DE SANTANA ELIAS [BR/MG]
 Autor: NILTON DE SANTANA ELIAS[BR]
 Título do registro: Estruturas para estacionar bicicleta [bicicletário]
 Data de depósito: 15/11/2024
 Classificação: 08-10

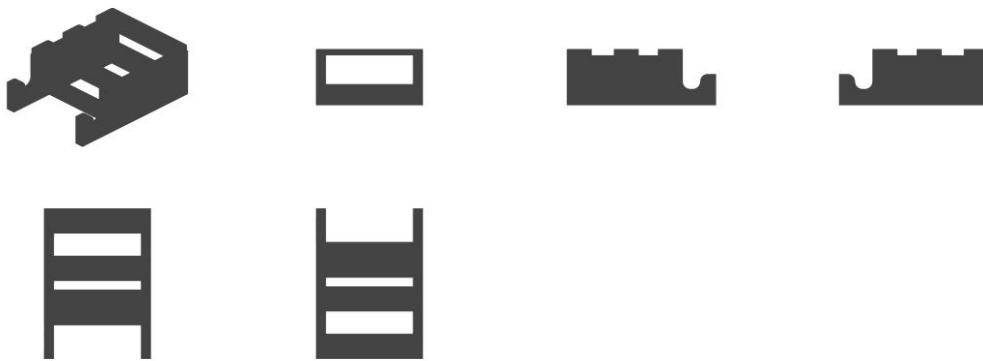

BR302024006353-9

Concessão de registro
 Código de despacho: 158
Titular: BITMEX COMERCIO EXTERIOR LTDA [BR/GO]
 Autor: BRENO NOVAES FALLEIRO SERAFIM FERREIRA[BR]
 Título do registro: Aparelhos de telecomunicação
 Data de depósito: 18/11/2024
 Classificação: 14-03

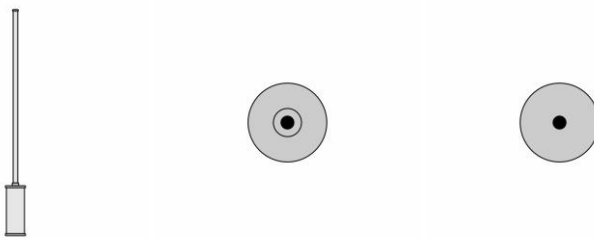

BR302024006360-1

Concessão de registro
 Código de despacho: 158
Titular: BITMEX COMERCIO EXTERIOR LTDA [BR/GO]
 Autor: BRENO NOVAES FALLEIRO SERAFIM FERREIRA[BR]
 Título do registro: Aparelhos de telecomunicação
 Data de depósito: 18/11/2024
 Classificação: 14-03



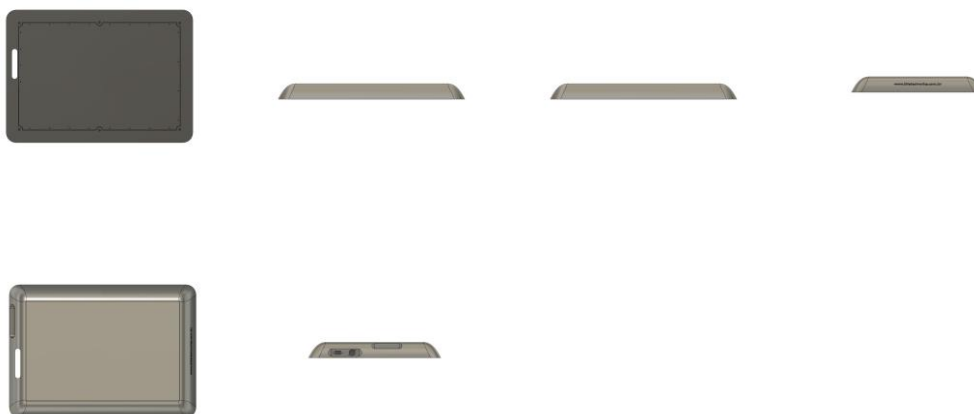

BR302024006361-0

Concessão de registro

Código de despacho: 158

Titular: BITMEX COMERCIO EXTERIOR LTDA [BR/GO]

Autor: BRENO NOVAES FALLEIRO SERAFIM FERREIRA[BR]

Título do registro: Aparelhos de telecomunicação

Data de depósito: 18/11/2024

Classificação: 14-03



BR302024006371-7

Concessão de registro

Código de despacho: 158

Titular: POLYMER SOLUTIONS INTERNATIONAL INC. [US]

Autor: JOSEPH TRAVIS NEWTON[US], JOHN SPADAVECCHIA[US] e WALTER T. BLANCHARD[US]

Título do registro: ALÇA

Data de depósito: 18/11/2024

Prioridade unionista: 29/942,417 15/05/2024 US

Classificação: 08-06

Procurador: Dannemann, Siemsen, Bigler & Ipanema Moreira



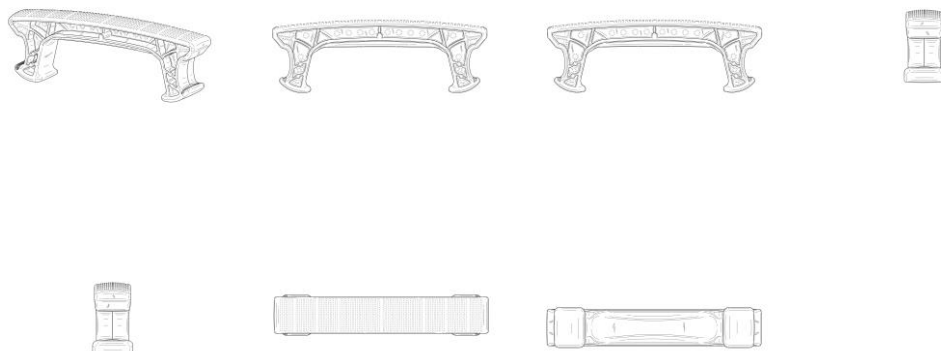

BR302024006374-1

Concessão de registro

Código de despacho: 158

Titular: PISANI PLÁSTICOS S.A. [BR/RS]

Autor: PAULO FRANCISCO WEBBER[BR]

Título do registro: GARRAFEIRA

Data de depósito: 19/11/2024

Classificação: 09-04

Procurador: Sko Oyarzáball Marcas e Patentes Sociedade Simples Ltda.

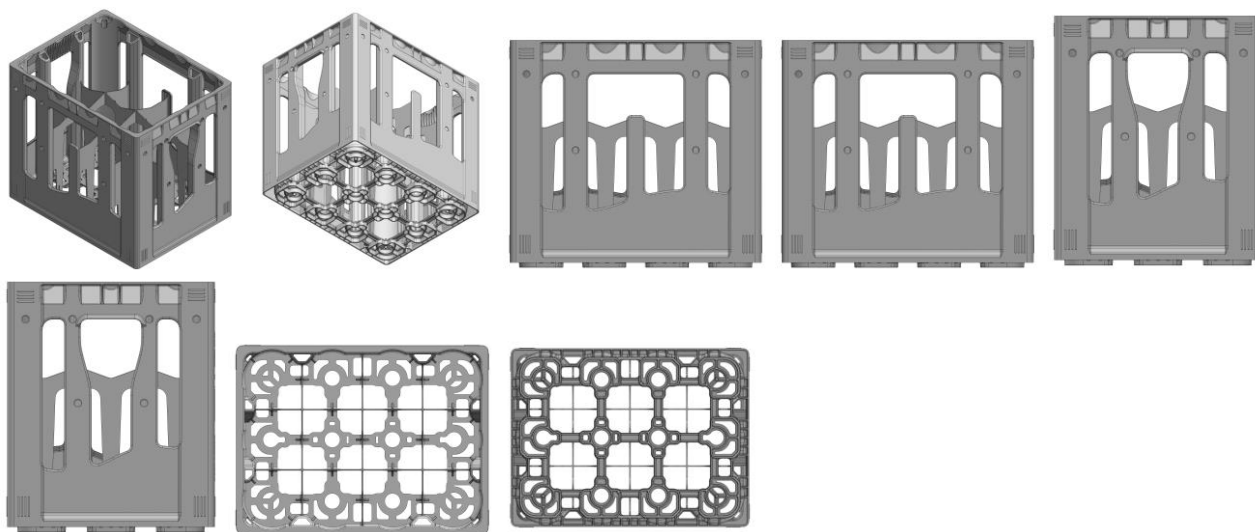

BR302024006378-4

Concessão de registro

Código de despacho: 158

Titular: ITALY LINE FERRAGENS LTDA [BR/MG]

Autor: MARCUS VINICIUS PEREIRA DINIZ[BR]

Título do registro: Puxadores de portas

Data de depósito: 19/11/2024

Classificação: 08-06

Procurador: Sâmia Batista Amin (nome anterior Sâmia Amin Santos)

Detalhes do despacho: A legenda da figura 1.1 foi corrigida de ofício de acordo com a nota técnica 01/2024.



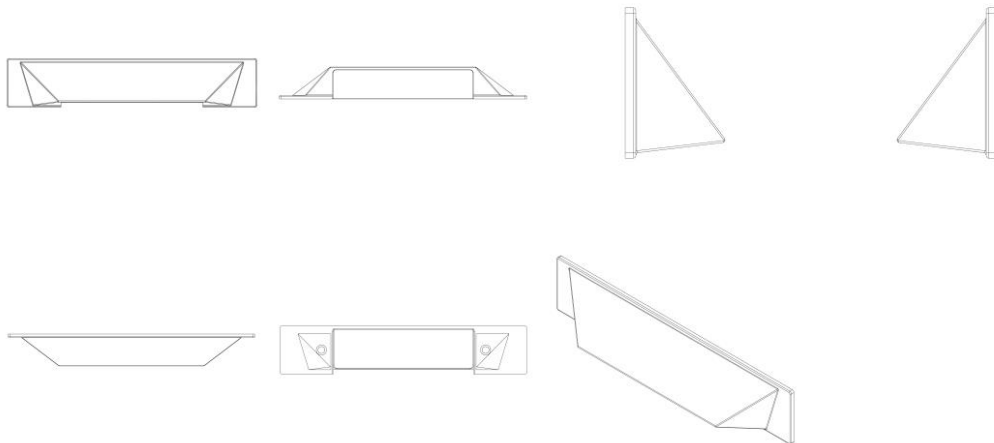

BR302024006381-4

Concessão de registro
 Código de despacho: 158
Titular: ITALY LINE FERRAGENS LTDA [BR/MG]
 Autor: MARCUS VINICIUS PEREIRA DINIZ[BR]
 Título do registro: Puxadores de portas
 Data de depósito: 19/11/2024
 Classificação: 08-06
 Procurador: Sâmia Batista Amin (nome anterior Sâmia Amin Santos)

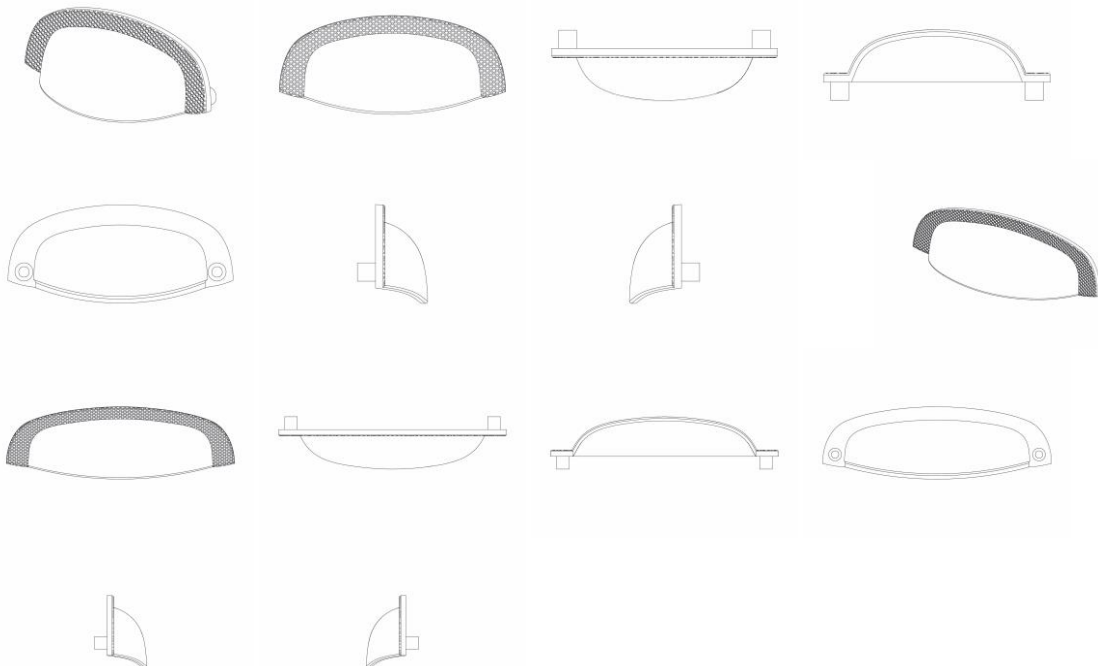

BR302024006387-3

Concessão de registro
 Código de despacho: 158
Titular: 28.948.245 NILTON DE SANTANA ELIAS [BR/MG]
 Autor: NILTON DE SANTANA ELIAS[BR]
 Título do registro: Prateleiras
 Data de depósito: 20/11/2024
 Classificação: 06-04





BR302024006388-1 Concessão de registro
 Código de despacho: 158
Titular: 28.948.245 NILTON DE SANTANA ELIAS [BR/MG]
 Autor: NILTON DE SANTANA ELIAS[BR]
 Título do registro: Camas para animais
 Data de depósito: 20/11/2024
 Classificação: 30-06

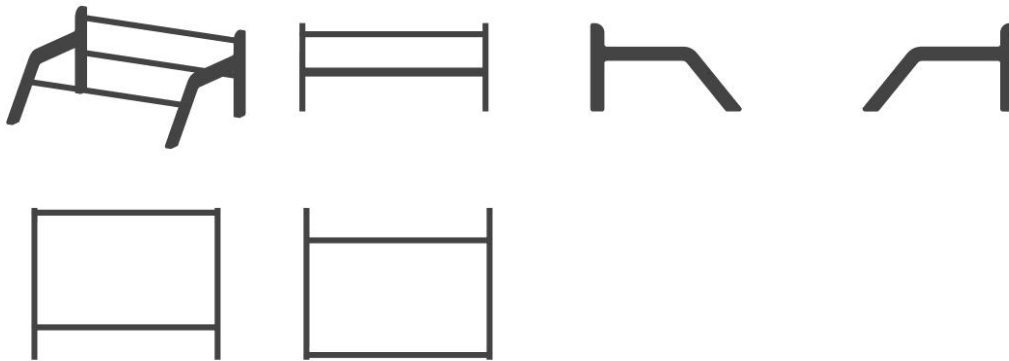

BR302024006393-8 Concessão de registro
 Código de despacho: 158
Titular: KLIVISSON DENNISON CAMPELO DOS SANTOS [BR/PB]
 Autor: KLIVISSON DENNISON CAMPELO DOS SANTOS[BR] e EDSON MARTONE HENRIQUE VIEIRA[BR]
 Título do registro: Chaise longues
 Data de depósito: 21/11/2024
 Classificação: 06-01



BR302024006394-6 Concessão de registro
 Código de despacho: 158
Titular: ILLUMINA, INC. [US]



Autor: JACK GODFREY WOOD[GB], ERIK ALLEGOREN[US], MAX WARREN POLLOCK[US], DEBORAH KIM[US],
GABRIELLA RAVASSA[US], BENG KEONG ANG[XX] e HENG KUANG CHENG[XX]

Título do registro: Instrumento de Sequenciamento

Data de depósito: 21/11/2024

Prioridade unionista: 29/943,995 24/05/2024 US

Classificação: 24-01

Procurador: Daniel Advogados (Alt.de Daniel & Cia)

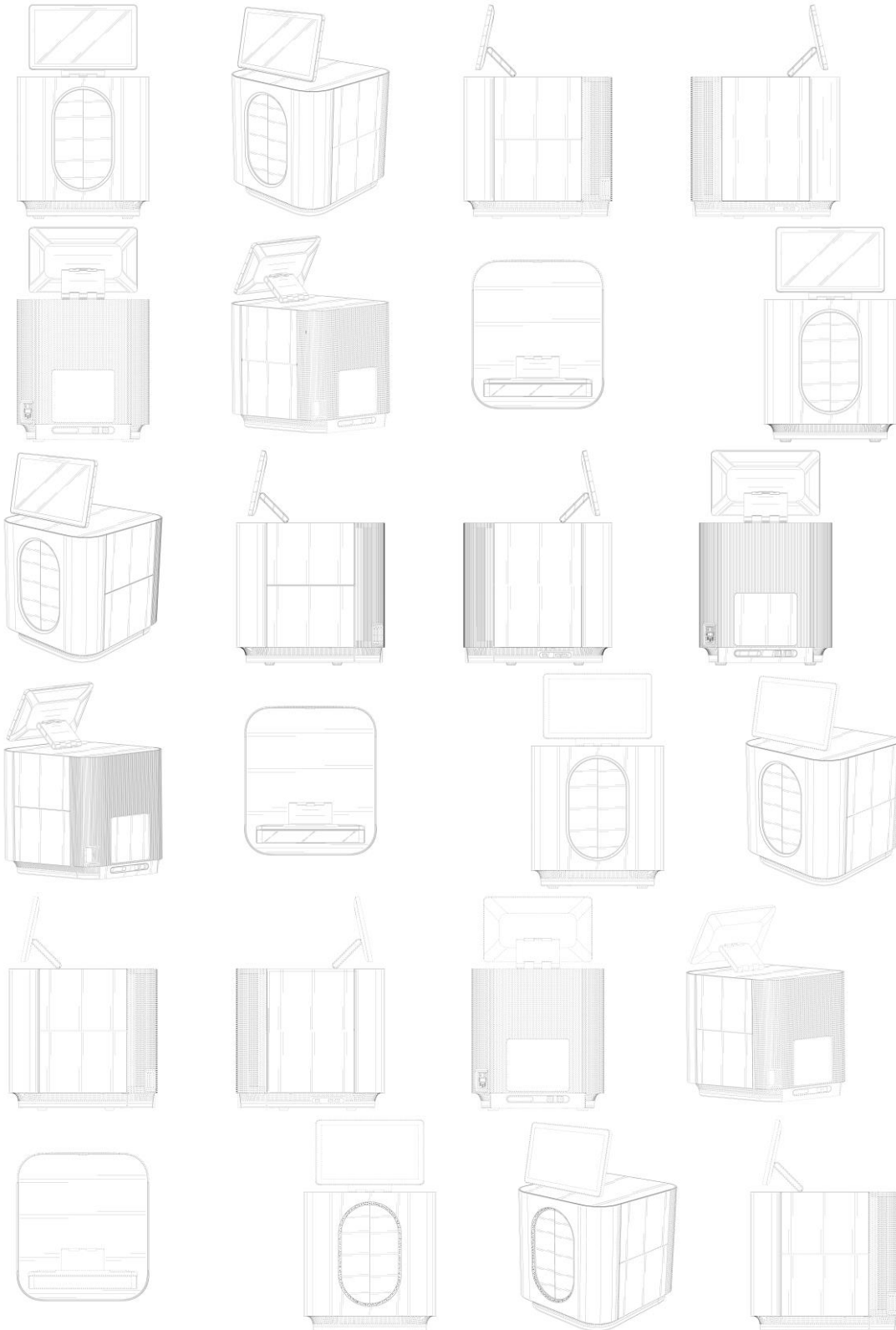

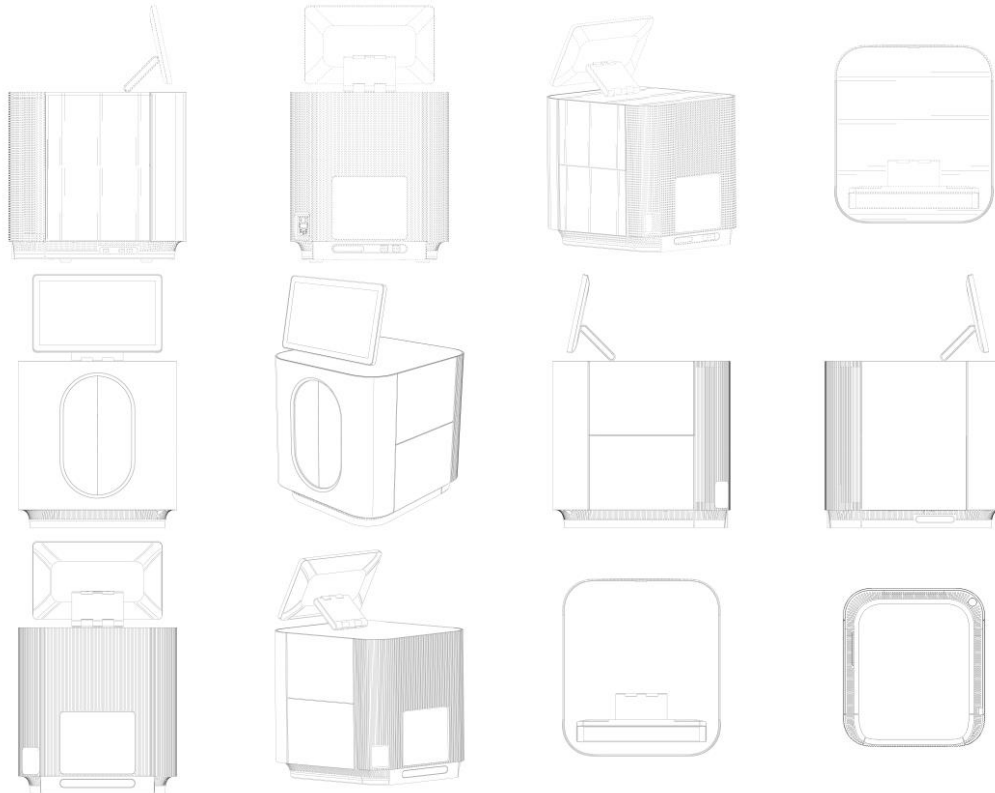

BR302024006397-0

Concessão de registro
 Código de despacho: 158
Titular: CLEBER LUIS DA RÉ [BR/RS]
 Autor: CLEBER LUIS DA RÉ[BR]
 Título do registro: SABONETEIRA
 Data de depósito: 21/11/2024
 Classificação: 23-08
 Procurador: STOCK MARCAS E PATENTES LTDA - ME

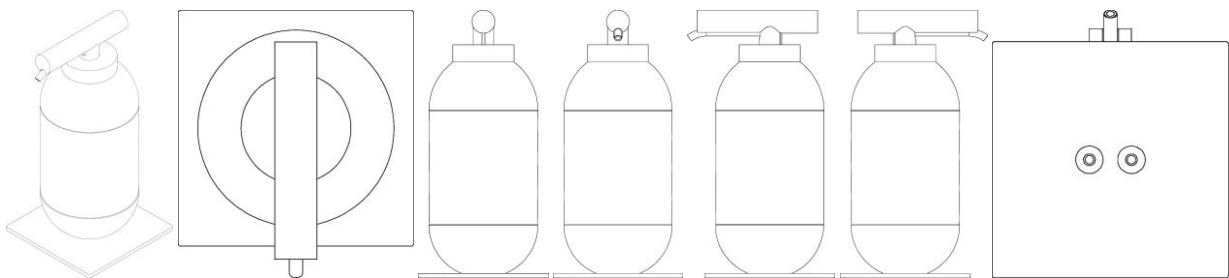

BR302024006398-9

Concessão de registro
 Código de despacho: 158
Titular: QIU GENJUN [BR/SP]
 Autor: QIU GENJUN[CN]
 Título do registro: Garrafas térmicas
 Data de depósito: 21/11/2024
 Classificação: 07-10
 Procurador: Org. Mérito Marcas e Patentes Ltda.





BR302024006399-7

Concessão de registro
 Código de despacho: 158
Títular: CLEBER LUIS DA RÉ [BR/RS]
 Autor: CLEBER LUIS DA RÉ[BR]
 Título do registro: Cabideiros
 Data de depósito: 21/11/2024
 Classificação: 06-08
 Procurador: STOCK MARCAS E PATENTES LTDA - ME

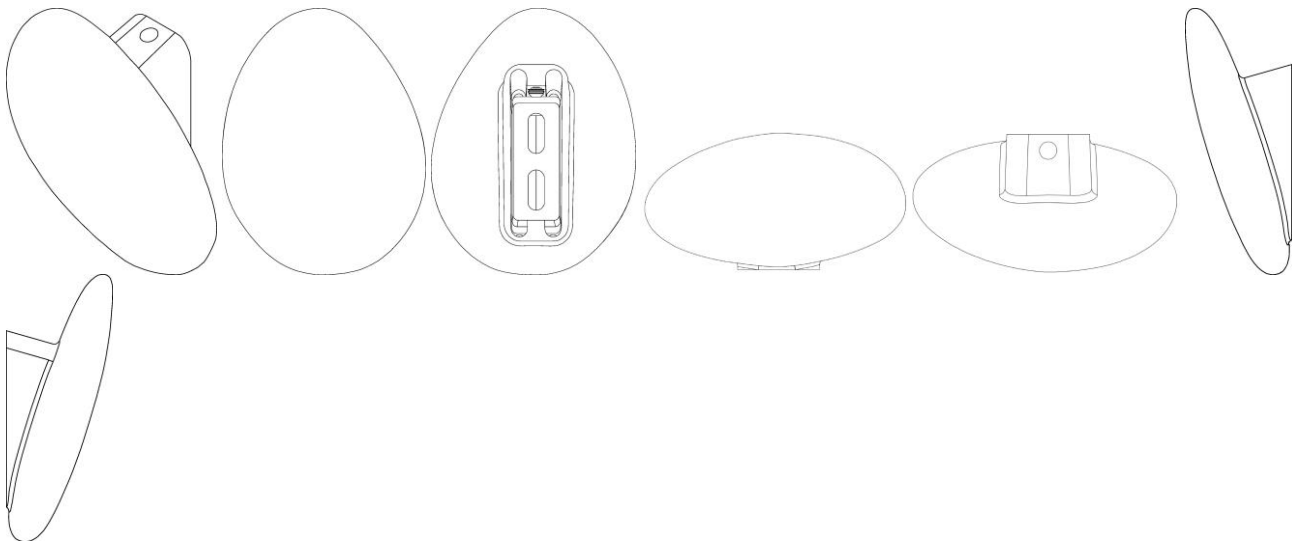

BR302024006404-7

Concessão de registro
 Código de despacho: 158
Títular: CLEBER LUIS DA RÉ [BR/RS]
 Autor: CLEBER LUIS DA RÉ[BR]
 Título do registro: PUXADOR
 Data de depósito: 21/11/2024
 Classificação: 08-06
 Procurador: STOCK MARCAS E PATENTES LTDA - ME

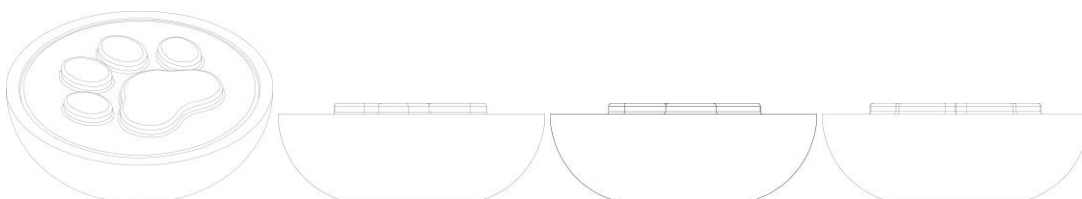

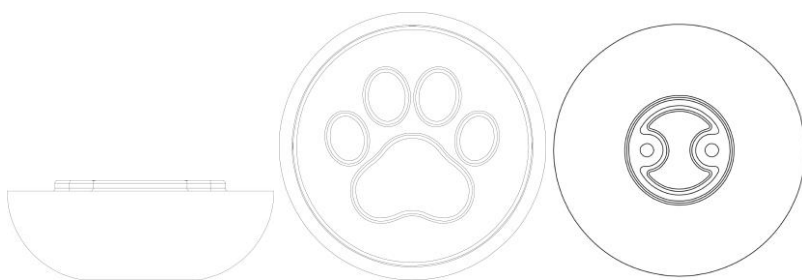

BR302024006409-8

Concessão de registro

Código de despacho: 158

Titular: KLIVISSON DENNISON CAMPELO DOS SANTOS [BR/PB]

Autor: KLIVISSON DENNISON CAMPELO DOS SANTOS[BR] e EDSON MARTONE HENRIQUE VIEIRA[BR]

Título do registro: Chaise longues

Data de depósito: 21/11/2024

Classificação: 06-01



BR302024006413-6

Concessão de registro

Código de despacho: 158

Titular: CARLOS ALBERTO SILVA DE MIRANDA [BR/MG], EDUARDO MILLER MORAES MARQUES D'ASSUMPÇÃO [BR/MG], RAFAEL MUZZI LACERDA [BR/MG], LUIZA BRANDÃO VIANA [BR/MG], JÚLIA SIQUEIRA VELOSO DE ANDRADE CARVALHO [BR/MG], CAROLINA ZULATO CHAVES DE SOUZA BOMTEMPO [BR/MG], BRUNO TERRA CHAVES [BR/MG], MARIA LUIZA LARA BATISTA [BR/MG], VÍTOR AMARAL RESENDE [BR/MG] e HENRIQUE COSTA BOMFIM [BR/MG]

Autor: CARLOS ALBERTO SILVA DE MIRANDA[BR], EDUARDO MILLER MORAES MARQUES D'ASSUMPÇÃO[BR], RAFAEL MUZZI LACERDA[BR], LUIZA BRANDÃO VIANA[BR], JÚLIA SIQUEIRA VELOSO DE ANDRADE CARVALHO[BR], CAROLINA ZULATO CHAVES DE SOUZA BOMTEMPO[BR], BRUNO TERRA CHAVES[BR], MARIA LUIZA LARA BATISTA[BR], VÍTOR AMARAL RESENDE[BR] e HENRIQUE COSTA BOMFIM[BR]

Título do registro: Latas de lixo [lixeiras]

Data de depósito: 21/11/2024

Classificação: 09-09

Detalhes do despacho: Considerando-se o item 5.3 do Manual e com base na Nota Técnica nº 01/2024 do CPAPD, foram feitas as seguintes alterações: [1] Incluída uma variação decorrente da maneira de uso do objeto; [2] adaptação do relatório descritivo e da reivindicação; [3] adequação da numeração das figuras; [4] Retiradas linhas que não faziam parte da configuração do objeto na vista explodida (fig. 2.3). De acordo com o item 3.5.2 do Manual de Desenhos Industriais, o campo Descrição do formulário só deve ser usado para incluir informações necessárias à compreensão das figuras do desenho industrial. As informações inseridas neste campo no pedido não cumprem com a finalidade pretendida e devem ser excluídas.



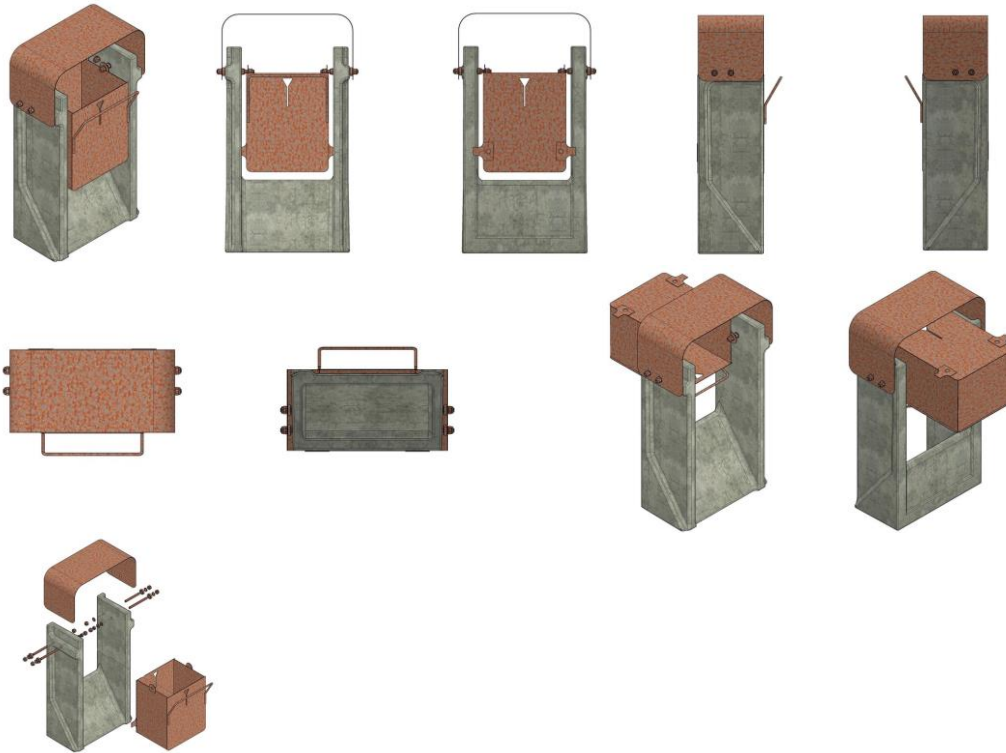

BR302024006414-4

Concessão de registro
 Código de despacho: 158
Titular: EMERSON JUNIOR GONCALVES DA SILVA [BR/MG]
 Autor: EMERSON JUNIOR GONCALVES DA SILVA[BR]
 Título do registro: flange
 Data de depósito: 21/11/2024
 Classificação: 08-08

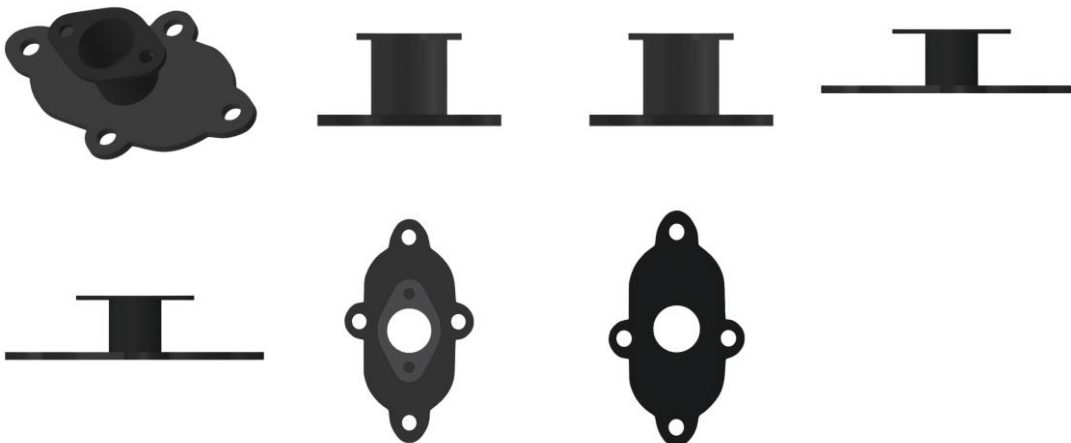

BR302024006415-2

Concessão de registro
 Código de despacho: 158
Titular: EMERSON JUNIOR GONCALVES DA SILVA [BR/MG]
 Autor: EMERSON JUNIOR GONCALVES DA SILVA[BR]
 Título do registro: Flange
 Data de depósito: 21/11/2024
 Classificação: 08-08



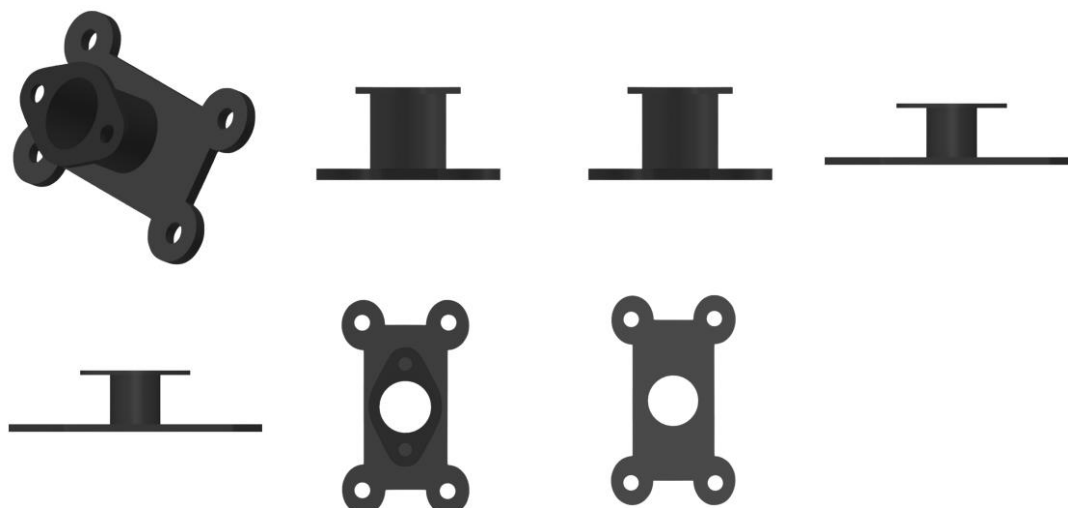

BR302024006418-7

Concessão de registro
 Código de despacho: 158
Titular: RODOPLAST INDÚSTRIA E COMÉRCIO DE COMPONENTES PLÁSTICOS LTDA. [BR/RS]
 Autor: OMAR FLAVIO SECCHI[BR]
 Título do registro: PARA-LAMA
 Data de depósito: 22/11/2024
 Classificação: 12-16
 Procurador: Paulo Cesar Maccari

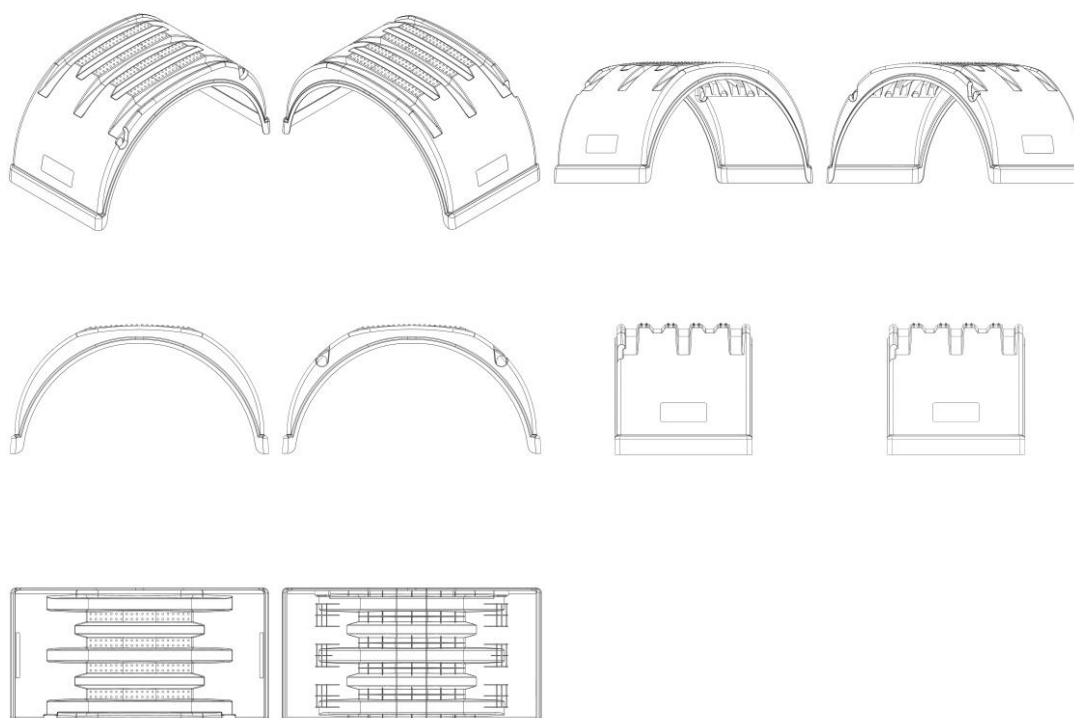

BR302024006419-5

Concessão de registro
 Código de despacho: 158
Titular: J S CALIN EQUIPAMENTOS ELETRONICOS LTDA [BR/PR]
 Autor: JULIANO DA SILVA CALIN[BR]
 Título do registro: CAIXA DE SOM
 Data de depósito: 22/11/2024



Classificação: 14-01
 Procurador: Alexandre Pietrângelo Lima

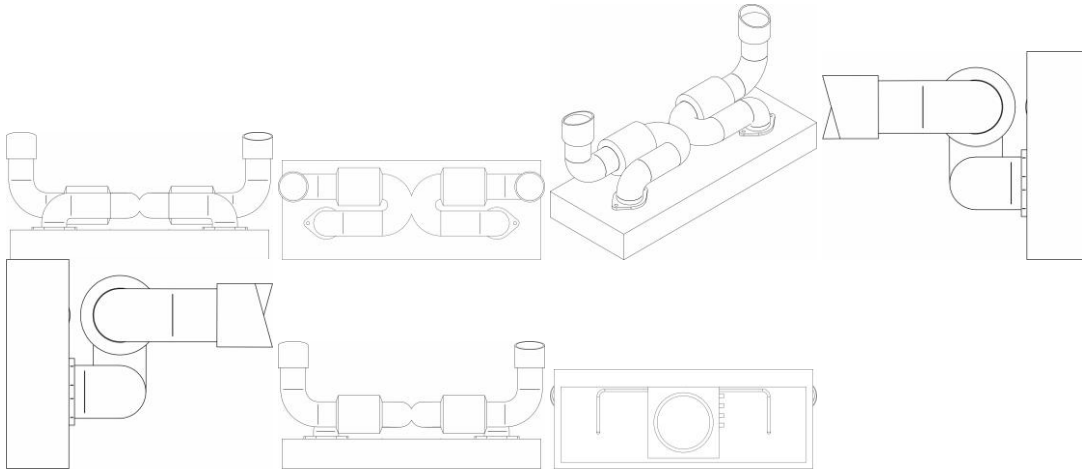

BR302024006450-0

Concessão de registro
 Código de despacho: 158
Titular: LUIS HENRIQUE DO PRADO [BR/SP]
 Autor: LUIS HENRIQUE DO PRADO[BR]
 Título do registro: Escrivaninhas
 Data de depósito: 25/11/2024
 Classificação: 06-03
 Procurador: Eduarda Colla

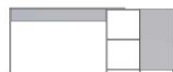



BR302024006451-9 Concessão de registro
 Código de despacho: 158
Titular: LEONARDO BARBOSA RIGONATO [BR/SP]
 Autor: LEONARDO BARBOSA RIGONATO[BR]
 Título do registro: Estantes para livros
 Data de depósito: 25/11/2024
 Classificação: 06-04
 Procurador: Eduarda Colla

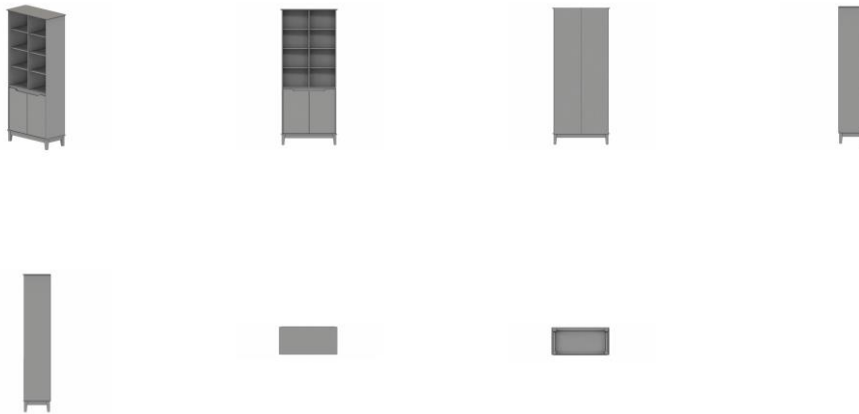

BR302024006452-7 Concessão de registro
 Código de despacho: 158
Titular: CLEBER LUIS DA RÉ [BR/RS]
 Autor: CLEBER LUIS DA RÉ[BR]
 Título do registro: PUXADOR
 Data de depósito: 25/11/2024
 Classificação: 08-06
 Procurador: STOCK MARCAS E PATENTES LTDA - ME

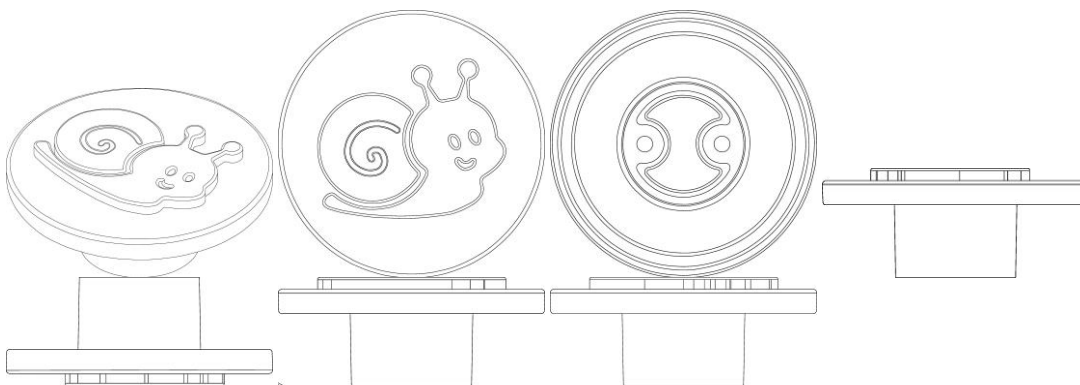

BR302024006455-1 Concessão de registro



Código de despacho: 158
Titular: CLEBER LUIS DA RÉ [BR/RS]
 Autor: CLEBER LUIS DA RÉ[BR]
 Título do registro: PUXADOR
 Data de depósito: 25/11/2024
 Classificação: 08-06
 Procurador: STOCK MARCAS E PATENTES LTDA - ME

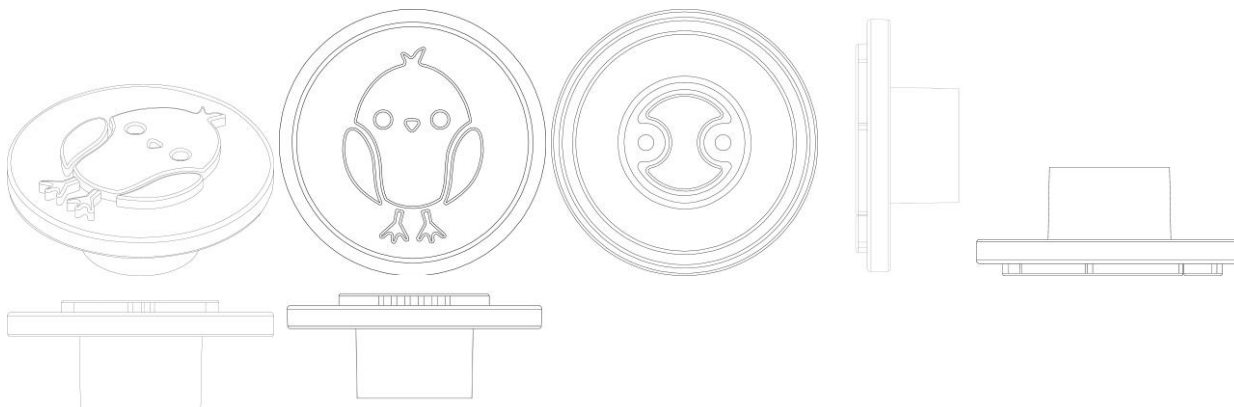

BR302024006472-1

Concessão de registro
 Código de despacho: 158
Titular: BRITÂNIA ELETRODOMÉSTICOS S.A. [BR/PR]
 Autor: CESAR EDUARDO ISAACSON BUFFARA[BR]
 Título do registro: Fone de ouvido
 Data de depósito: 25/11/2024
 Classificação: 14-01
 Procurador: Licks Advogados

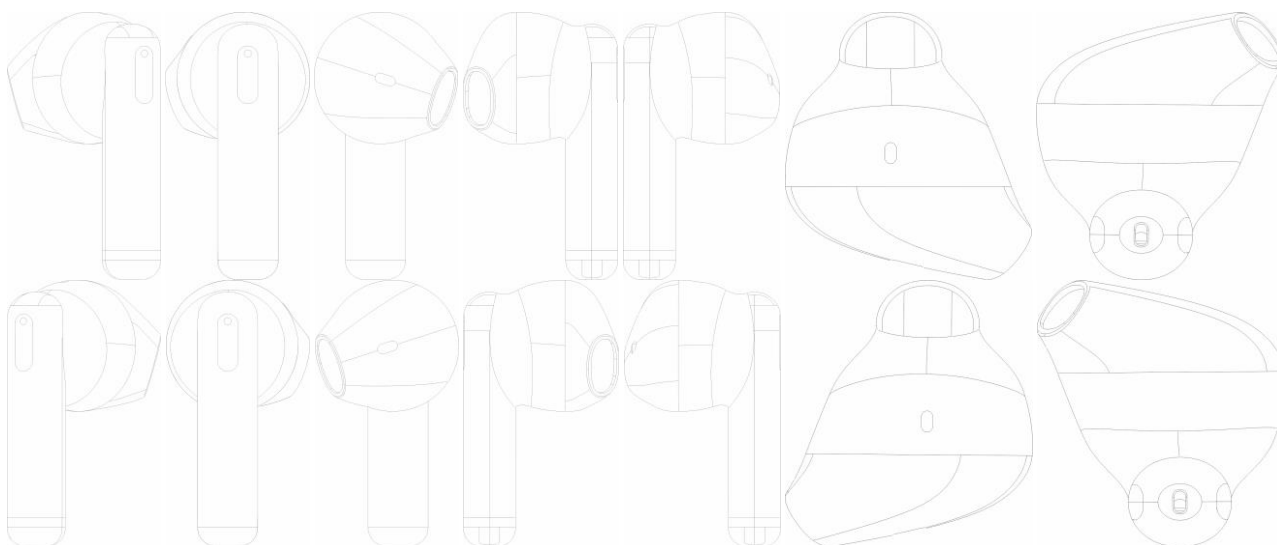

BR302024006477-2

Concessão de registro
 Código de despacho: 158
Titular: LEANDRO SANTOS NUNES [BR/SP]
 Autor: LEANDRO SANTOS NUNES[BR]
 Título do registro: Cadeiras [assentos]
 Data de depósito: 26/11/2024
 Classificação: 06-01



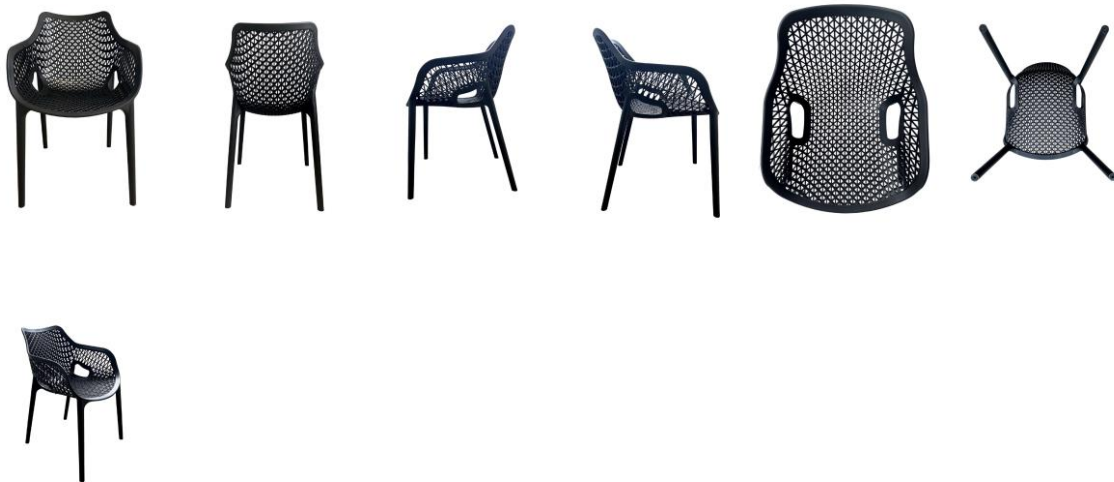

BR302024006478-0

Concessão de registro

Código de despacho: 158

Titular: DOCOL INDÚSTRIA E COMÉRCIO LTDA [BR/SC]

Autor: RICARDO SANGIOVO[BR], GABRIEL DE SOUZA E SILVA[BR], ELVYS DE OLIVEIRA MACHADO[BR] e MARCELO ALVES[BR]

Título do registro: CUBA

Data de depósito: 26/11/2024

Classificação: 23-06

Procurador: Vilage Marcas e Patentes Ltda

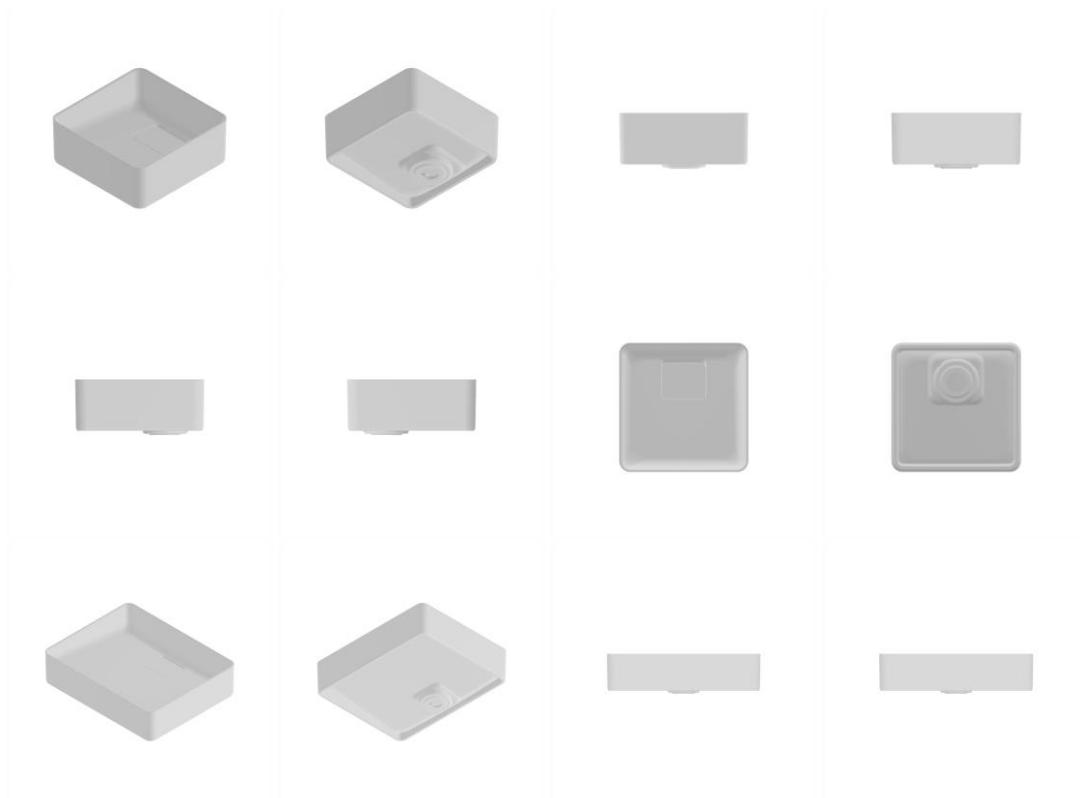

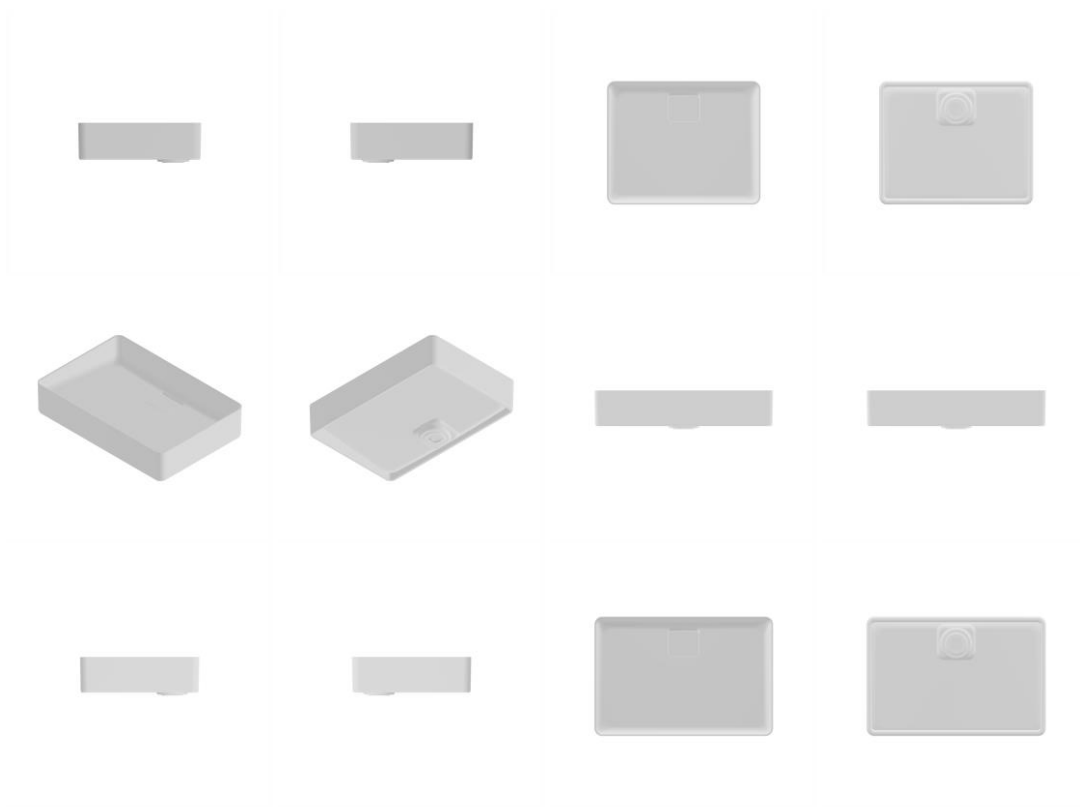

BR302024006480-2

Concessão de registro

Código de despacho: 158

Titular: DOCOL METAIS SANITÁRIOS LTDA. [BR/SC]

Autor: RICARDO SANGIOVO[BR], GABRIEL DE SOUZA E SILVA[BR], ELVYS DE OLIVEIRA MACHADO[BR] e MARCELO ALVES[BR]

Título do registro: CUBA

Data de depósito: 26/11/2024

Classificação: 23-06

Procurador: Vilage Marcas e Patentes Ltda



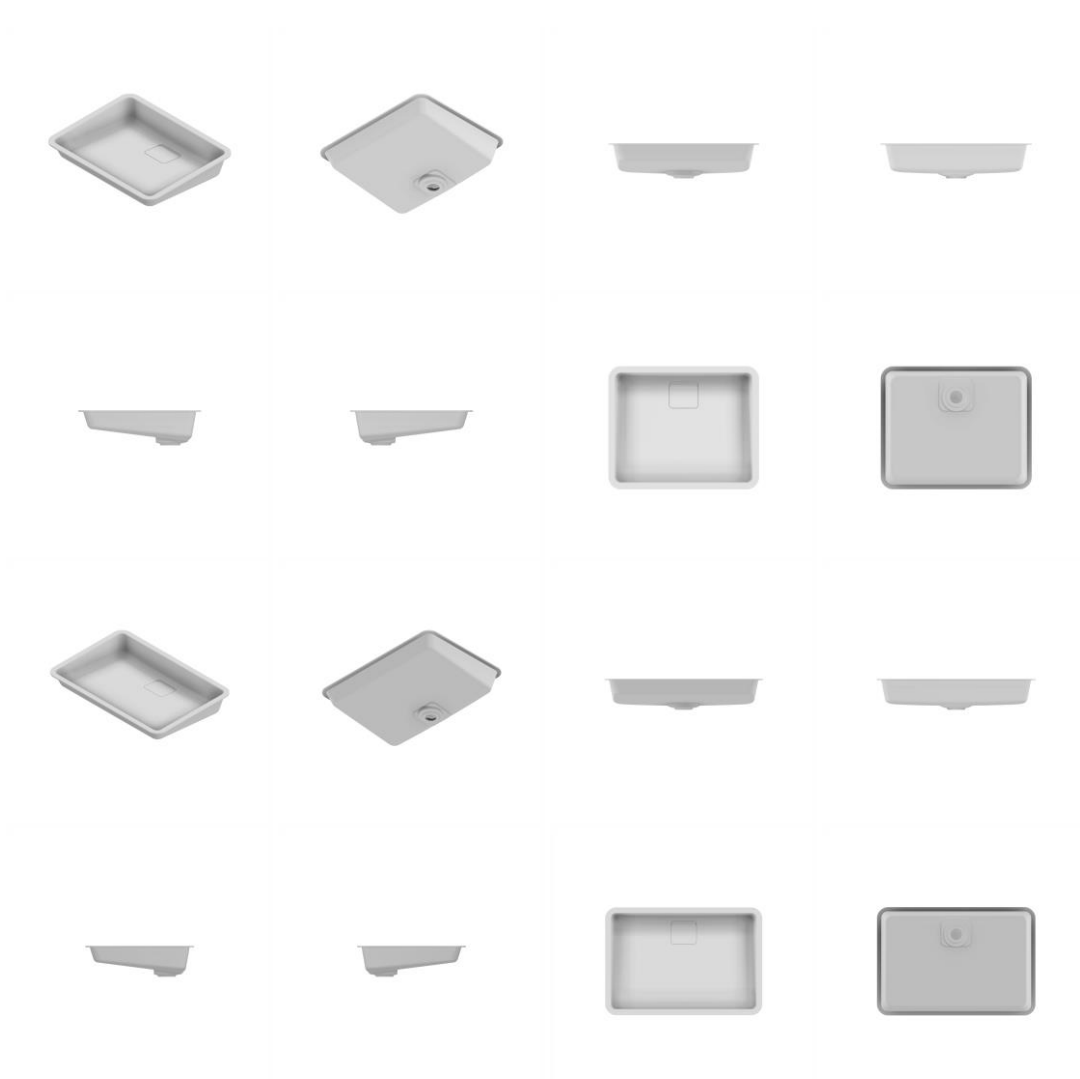

BR302024006482-9

Concessão de registro

Código de despacho: 158

Titular: DOCOL METAIS SANITÁRIOS LTDA. [BR/SC]

Autor: RICARDO SANGIOVO[BR], GABRIEL DE SOUZA E SILVA[BR], ELVYS DE OLIVEIRA MACHADO[BR] e MARCELO ALVES[BR]

Título do registro: CUBA

Data de depósito: 26/11/2024

Classificação: 23-06

Procurador: Vilage Marcas e Patentes Ltda



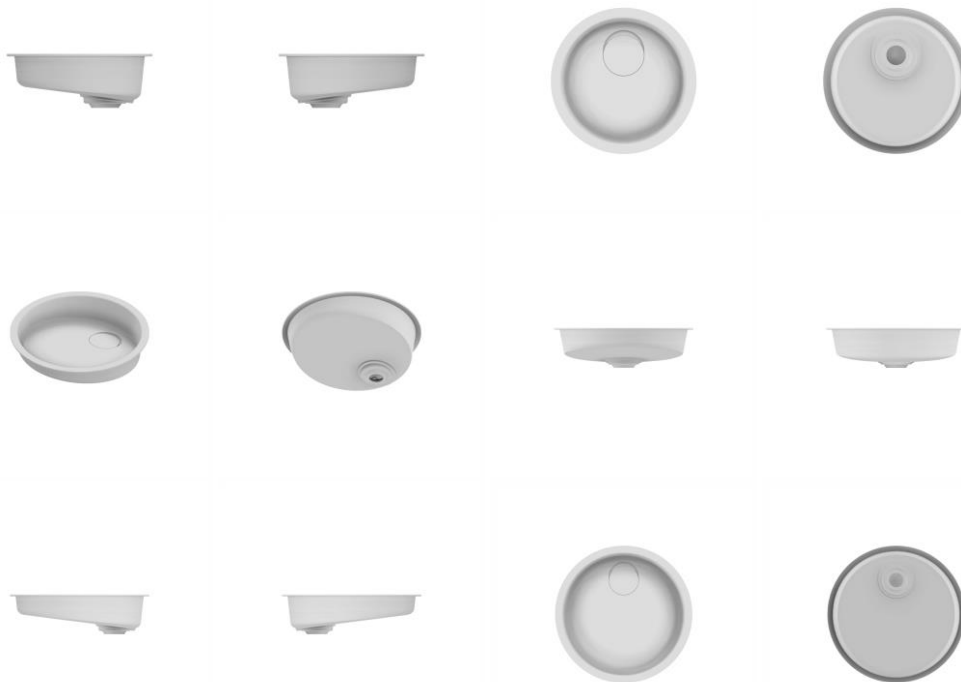

BR302024006486-1

Concessão de registro

Código de despacho: 158

Titular: WASHINGTON RAMOS DE LUCCAS [BR/SC]

Autor: WASHINGTON RAMOS DE LUCCAS[BR]

Título do registro: CABEÇOTE PARA MÁQUINA DE ROTOMOLDAGEM

Data de depósito: 26/11/2024

Classificação: 15-99

Procurador: Sandro Conrado da Silvadeterminada De acordo com o Art. 100 da LPI, não é registrável como desenho industrial a forma "determinada essencialmente por considerações técnicas ou funcionais". A partir da apresentação do objeto no pedido, não foi possível perceber características ornamentais em sua forma. No caso de a forma pleiteada possuir aspectos ornamentais, deve-se esclarecer quais elementos caracterizam esses aspectos. Sugerimos que sejam apresentadas imagens demonstrando como o objeto do pedido é usado no produto final e argumentos sobre a liberdade de escolha para se chegar a esta forma, independentemente do resultado técnico e funcional que se atingiria. O fato de existirem formatos diferentes pode significar, em muitos casos, que este formato é necessário para que outro objeto funcione ou para se encaixar em outro objeto específico, ou seja, não afasta a possibilidade de a forma ser determinada essencialmente por questões técnicas ou funcionais. O fundamental é demonstrar quais elementos da forma do objeto permitem liberdade de escolha na criação para lhe conferir certo grau de ornamentalidade. As explicações podem ser através de argumentações textuais, podendo incluir figuras que demonstrem como o objeto é usado, acoplado, encaixado, etc.

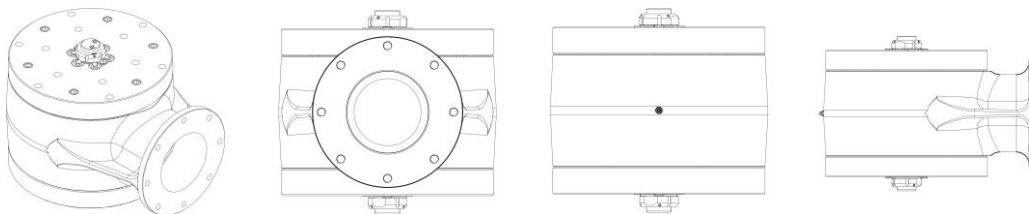

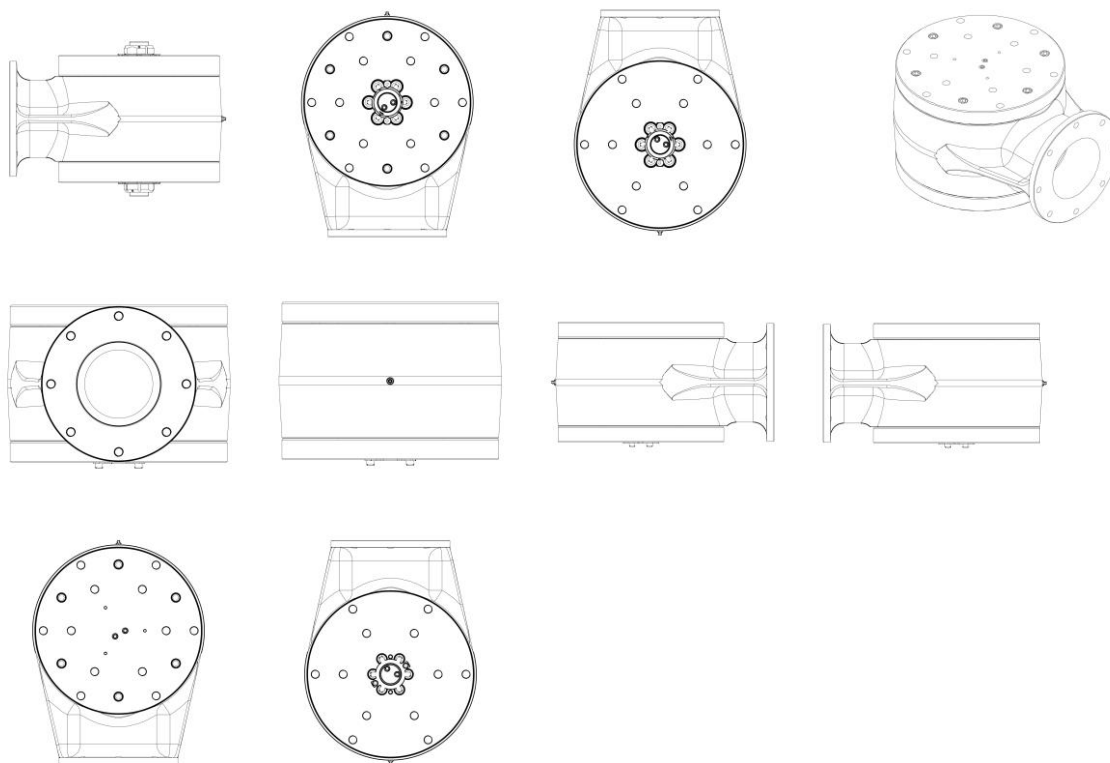

BR302024006492-6

Concessão de registro
 Código de despacho: 158
Titular: ANDRE FERREIRA JANUSZ [BR/SP]
 Autor: ANDRE FERREIRA JANUSZ[BR]
 Título do registro: Painelas
 Data de depósito: 27/11/2024
 Classificação: 07-02

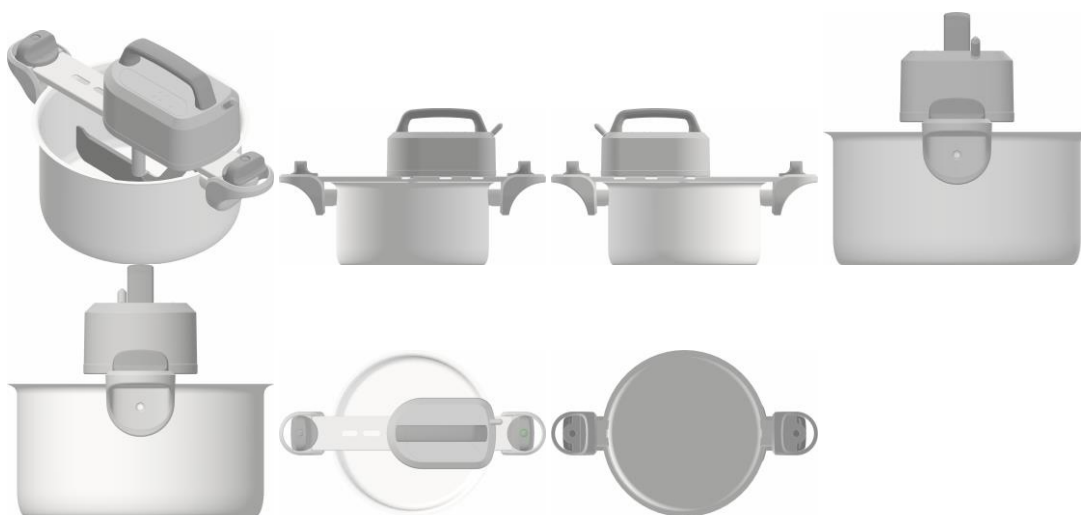

BR302024006501-9

Concessão de registro
 Código de despacho: 158
Titular: RENATO SOARES TEIXEIRA [BR/SP]
 Autor: RENATO SOARES TEIXEIRA[BR]
 Título do registro: Penteadadeiras
 Data de depósito: 27/11/2024
 Classificação: 06-05



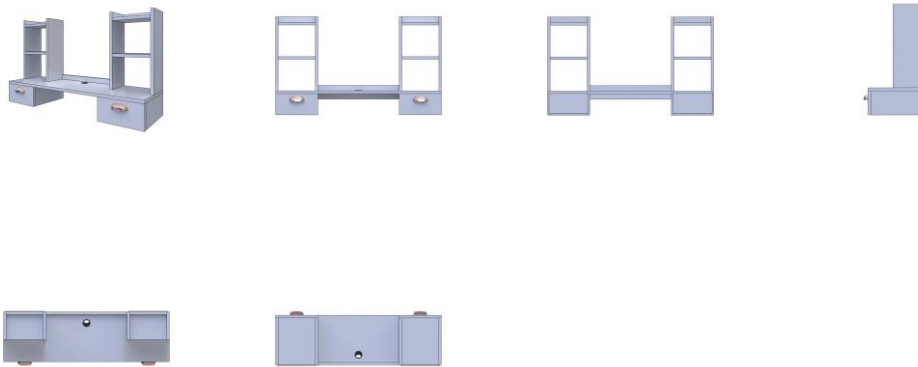

BR302024006512-4 Concessão de registro
 Código de despacho: 158
Titular: CHRISTIAN DIOR COUTURE [FR]
 Autor: MARIA GRAZIA CHIURI[IT]
 Título do registro: CINTO
 Data de depósito: 27/11/2024
 Prioridade unionista: DM/237634 31/05/2024 WO
 Classificação: 02-07
 Procurador: LUIZ LEONARDOS & ADVOGADOS

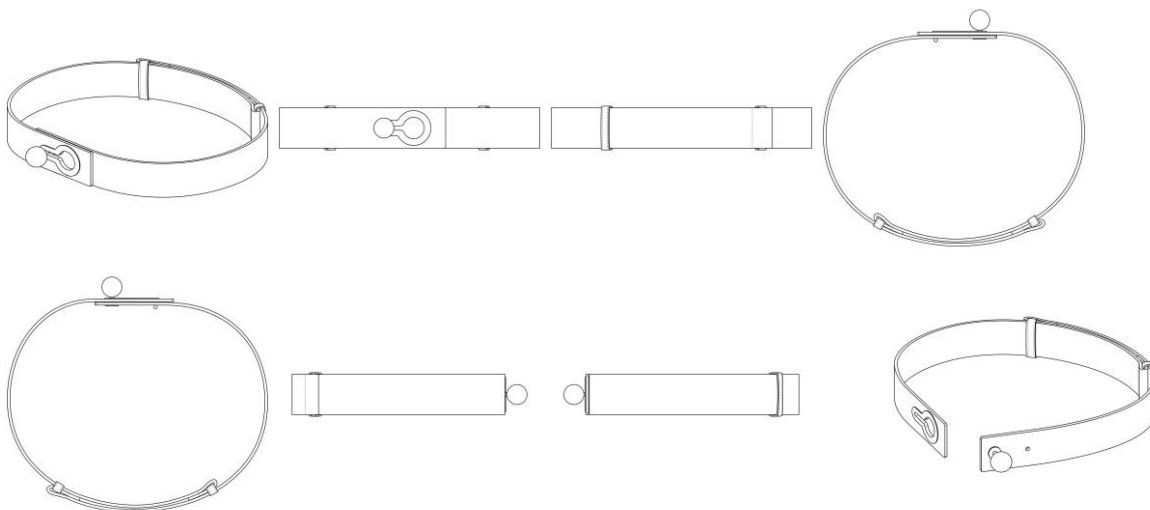

BR302024006513-2 Concessão de registro
 Código de despacho: 158
Titular: CHRISTIAN DIOR COUTURE [FR]
 Autor: MARIA GRAZIA CHIURI[IT]
 Título do registro: FECHO PARA BOLSA
 Data de depósito: 27/11/2024
 Prioridade unionista: DM/237643 03/06/2024 WO
 Classificação: 08-07
 Procurador: LUIZ LEONARDOS & ADVOGADOS



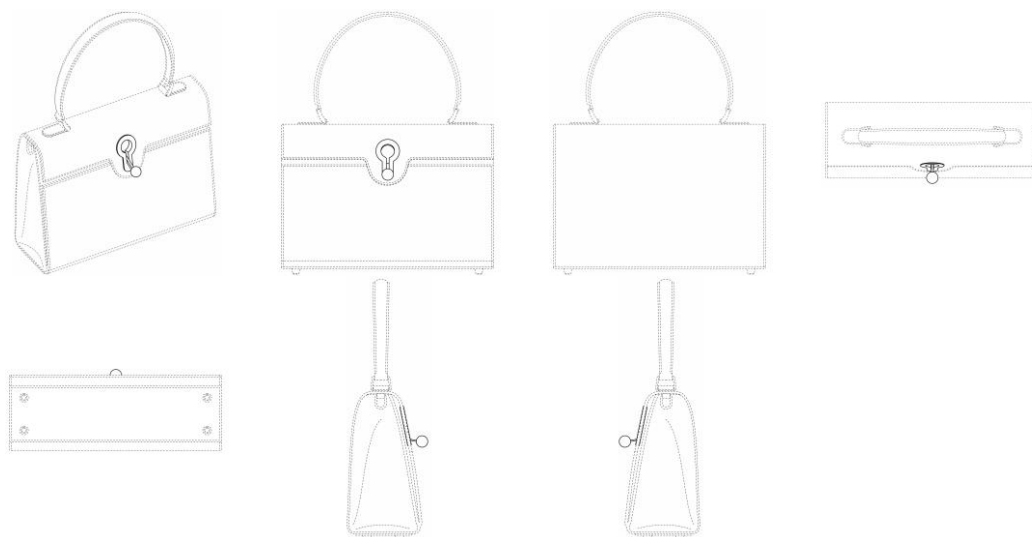

BR302024006514-0

Concessão de registro
 Código de despacho: 158
Titular: CHRISTIAN DIOR COUTURE [FR]
 Autor: MARIA GRAZIA CHIURI[IT]
 Título do registro: FECHO PARA BOLSA
 Data de depósito: 27/11/2024
 Prioridade unionista: DM/237643 03/06/2024 WO
 Classificação: 08-07
 Procurador: LUIZ LEONARDOS & ADVOGADOS

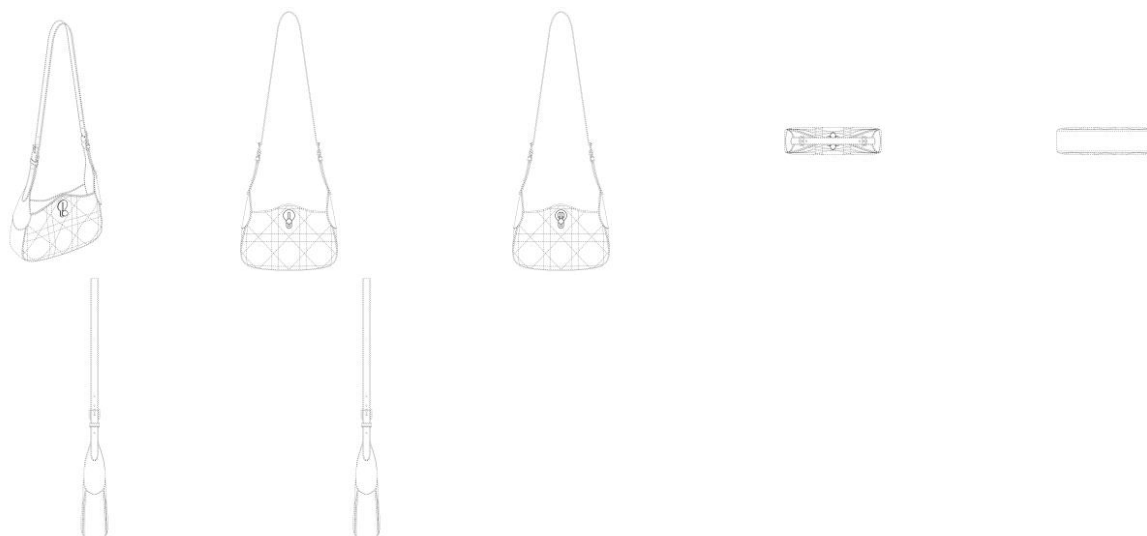

BR302024006515-9

Concessão de registro
 Código de despacho: 158
Titular: CHRISTIAN DIOR COUTURE [FR]
 Autor: MARIA GRAZIA CHIURI[IT]
 Título do registro: BOLSA
 Data de depósito: 27/11/2024
 Prioridade unionista: DM/237637 03/06/2024 WO
 Classificação: 03-01
 Procurador: LUIZ LEONARDOS & ADVOGADOS



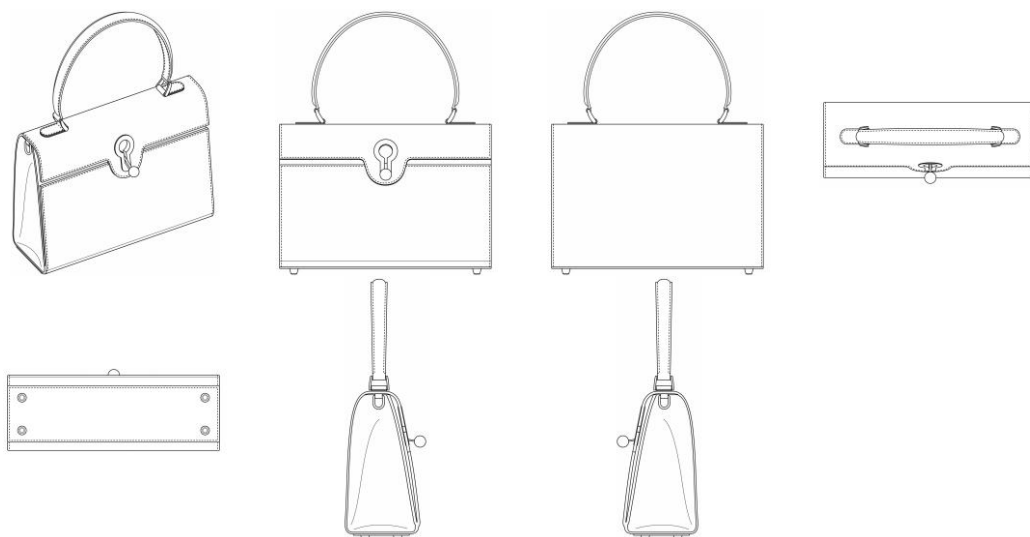

BR302024006516-7

Concessão de registro
 Código de despacho: 158
Titular: CHRISTIAN DIOR COUTURE [FR]
 Autor: MARIA GRAZIA CHIURI[IT]
 Título do registro: BOLSA
 Data de depósito: 27/11/2024
 Prioridade unionista: DM/237637 03/06/2024 WO
 Classificação: 03-01
 Procurador: LUIZ LEONARDOS & ADVOGADOS

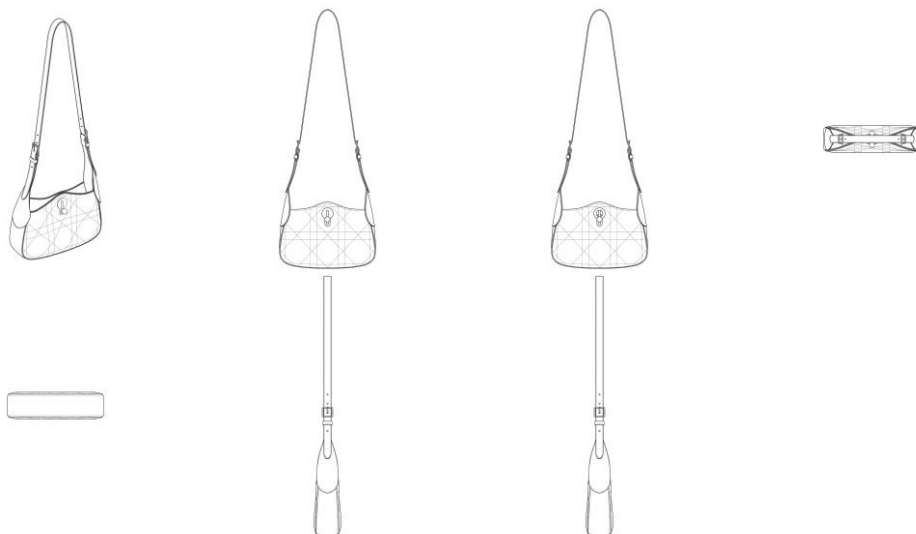

BR302024006518-3

Concessão de registro
 Código de despacho: 158
Titular: RENATO SOARES TEIXEIRA [BR/SP]
 Autor: RENATO SOARES TEIXEIRA[BR]
 Título do registro: Sapateiras [mobiliário]
 Data de depósito: 27/11/2024
 Classificação: 06-04



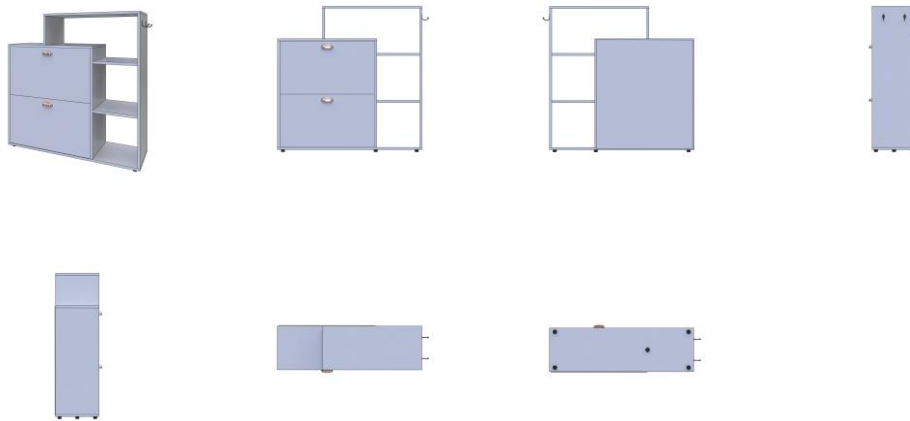

BR302024006522-1

Concessão de registro
 Código de despacho: 158
Titular: RENATO SOARES TEIXEIRA [BR/SP]
 Autor: RENATO SOARES TEIXEIRA[BR]
 Título do registro: Mesas de cabeceira
 Data de depósito: 27/11/2024
 Classificação: 06-03



BR302024006523-0

Concessão de registro
 Código de despacho: 158
Titular: ROBERTO LUIZ DA VEIGA [BR/SC]
 Autor: ROBERTO LUIZ DA VEIGA[BR]
 Título do registro: Tampas [para garrafas]
 Data de depósito: 27/11/2024
 Classificação: 09-07
 Procurador: Sandro Wunderlich
 Detalhes do despacho: De acordo com o item 3.5.2 do Manual de Desenhos Industriais, o campo Descrição do formulário só deve ser usado para incluir informações necessárias à compreensão das figuras do desenho industrial. As informações inseridas neste campo no pedido não cumprem com a finalidade pretendida e devem ser excluídas.



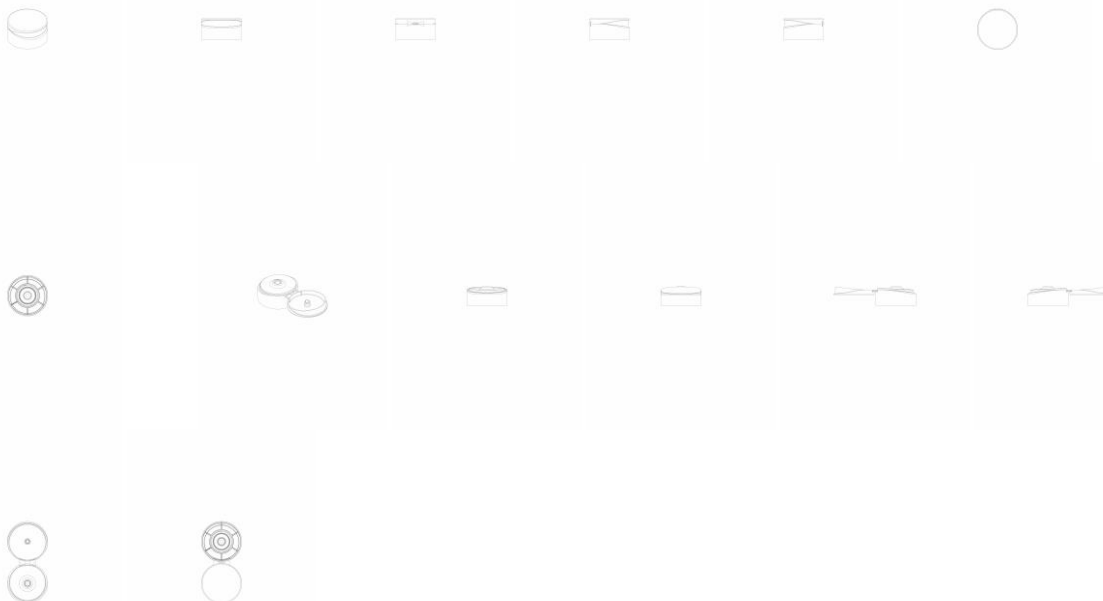

BR302024006524-8

Concessão de registro
 Código de despacho: 158
Titular: BRITÂNIA ELETRODOMÉSTICOS S.A. [BR/PR]
 Autor: CESAR EDUARDO ISAACSON BUFFARA[BR]
 Título do registro: Batedeira
 Data de depósito: 27/11/2024
 Classificação: 31-00
 Procurador: Licks Advogados

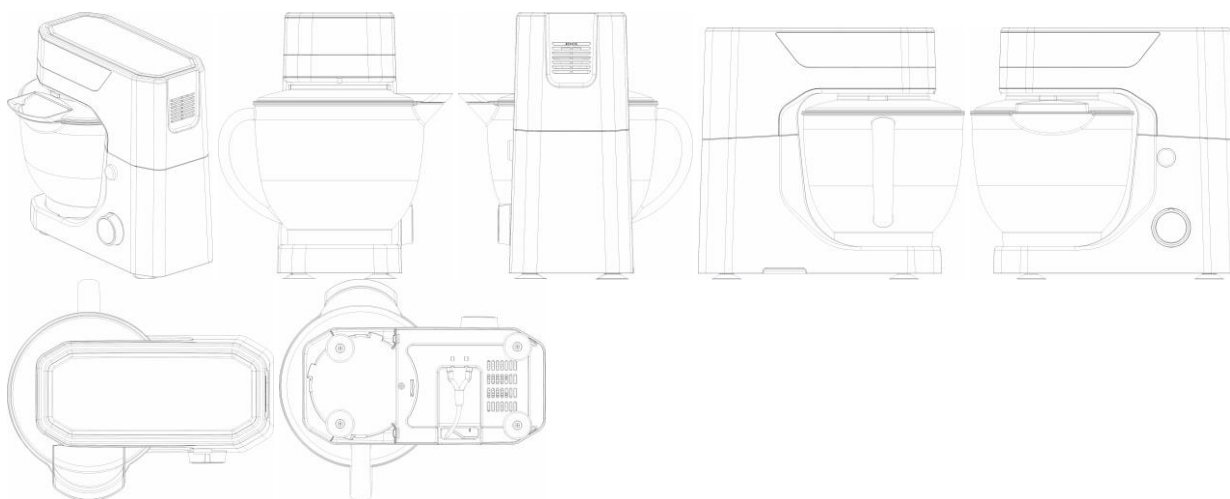

BR302024006530-2

Concessão de registro
 Código de despacho: 158
Titular: BRITÂNIA ELETRODOMÉSTICOS S.A. [BR/PR]
 Autor: CESAR EDUARDO ISAACSON BUFFARA[BR]
 Título do registro: Circulador de ar
 Data de depósito: 27/11/2024
 Classificação: 23-04
 Procurador: Licks Advogados



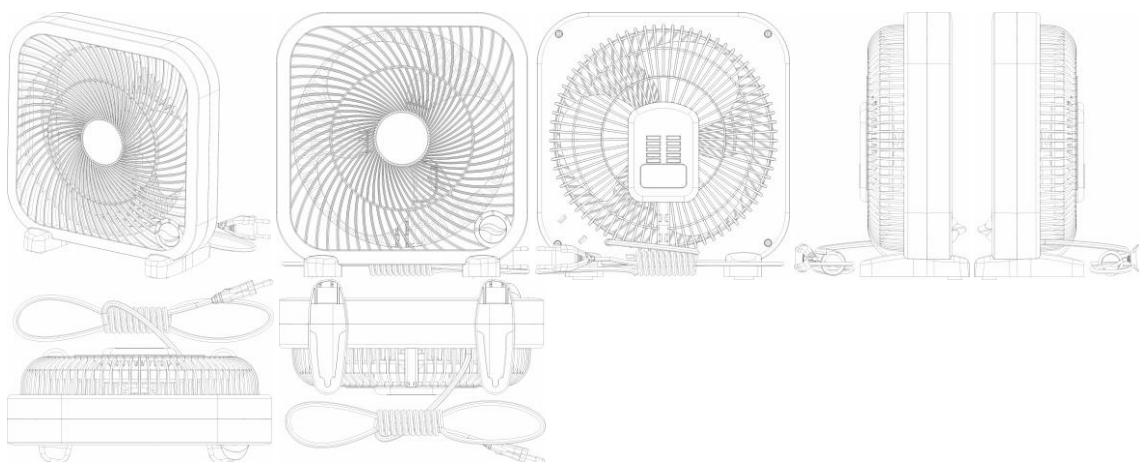

BR302024006531-0

Concessão de registro
 Código de despacho: 158
Titular: BRITÂNIA ELETRODOMÉSTICOS S.A. [BR/PR]
 Autor: CESAR EDUARDO ISAACSON BUFFARA[BR]
 Título do registro: Liquidificador
 Data de depósito: 28/11/2024
 Classificação: 31-00
 Procurador: Licks Advogados

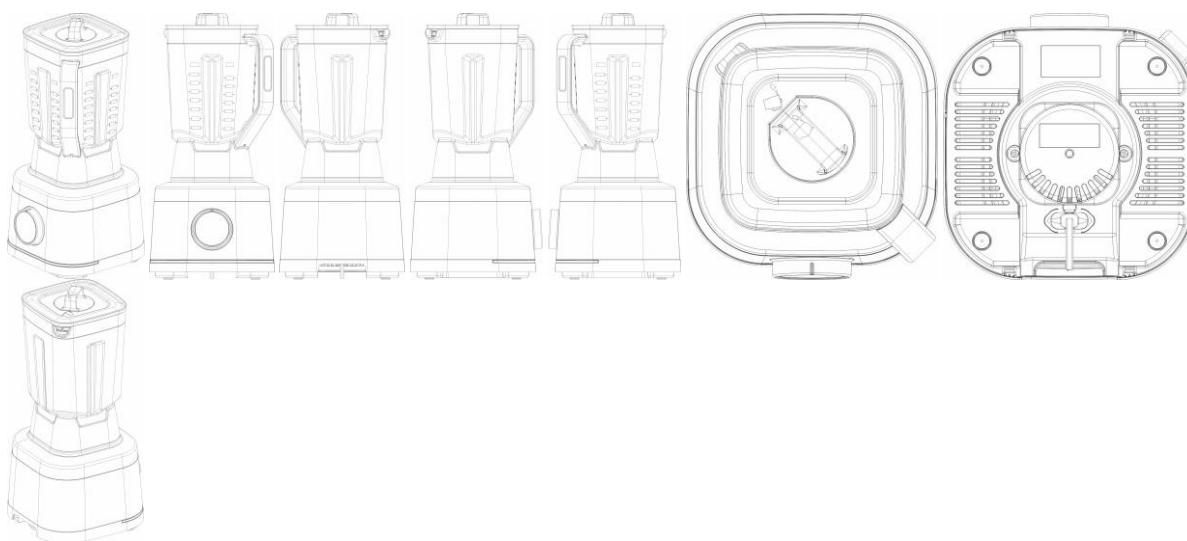

BR302024006539-6

Concessão de registro
 Código de despacho: 158
Titular: POSITIVO TECNOLOGIA S.A. [BR/PR]
 Autor: MARCOS ROISMANN[BR], EDSON MASSATO TERADA[BR] e MAURICIO RYMSZA[BR]
 Título do registro: Mesas escolares
 Data de depósito: 28/11/2024
 Classificação: 06-03
 Procurador: Baril & Advogados Associados

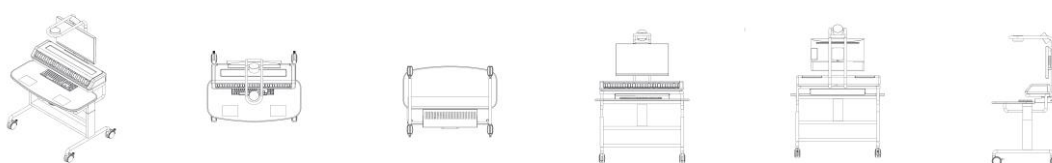



BR302024006541-8

Concessão de registro
 Código de despacho: 158
Titular: BRITÂNIA ELETRODOMÉSTICOS S.A. [BR/PR]
 Autor: CESAR EDUARDO ISAACSON BUFFARA[BR]
 Título do registro: Circulador de ar
 Data de depósito: 28/11/2024
 Classificação: 23-04
 Procurador: Licks Advogados

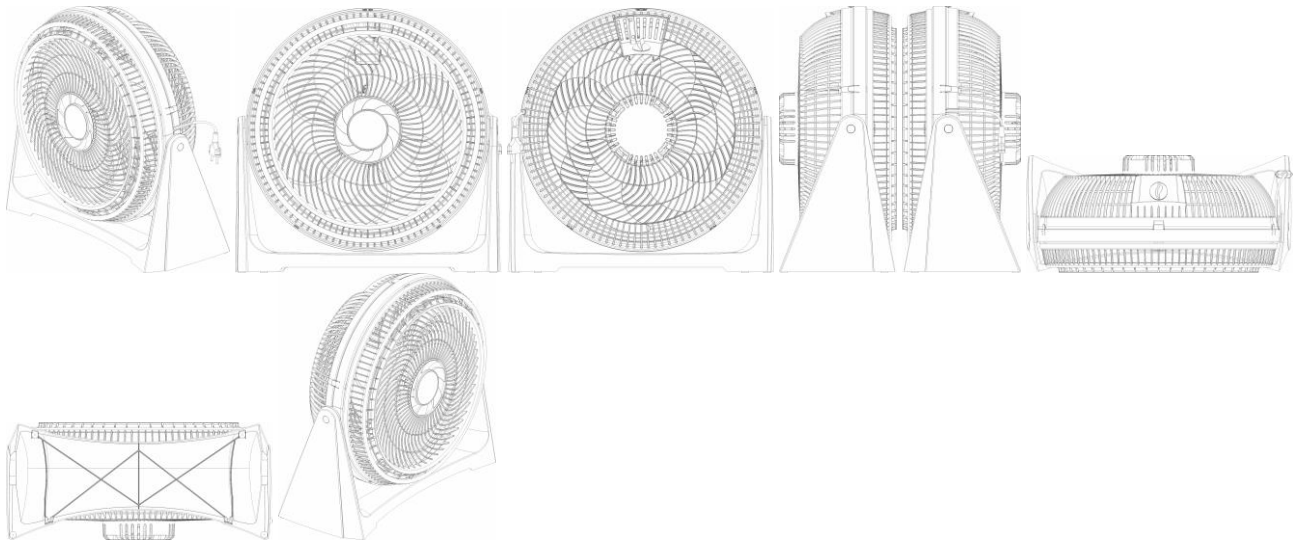

BR302024006549-3

Concessão de registro
 Código de despacho: 158
Titular: ANDRÉIA HIPOLITO DE MATOS [BR/SP]
 Autor: ANDREIA HIPOLITO DA SILVA[BR]
 Título do registro: Cadeiras [assentos]
 Data de depósito: 28/11/2024
 Classificação: 06-01
 Procurador: JEAN CARLO MAZZONI

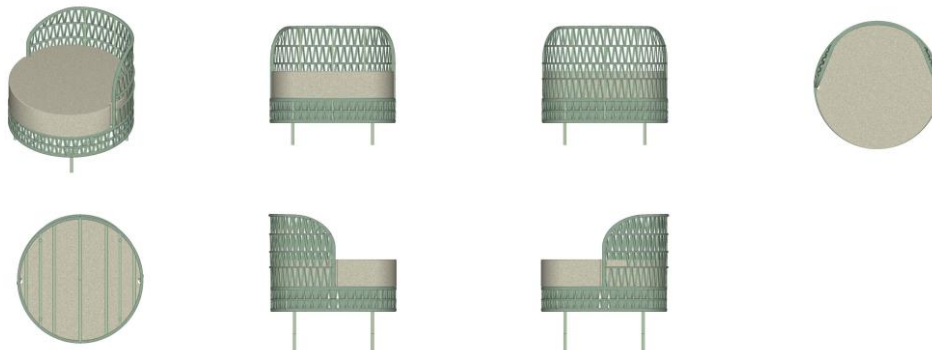

BR302024006559-0

Concessão de registro



Código de despacho: 158
Titular: TORTUGA-PRODUTOS DE BORRACHA LTDA. [BR/PR]
Autor: LUIS CARLOS MOHR[BR]
Título do registro: PNEUS
Data de depósito: 29/11/2024
Classificação: 12-15
Procurador: RITTER ADVOGADOS



BR302024006568-0

Concessão de registro
 Código de despacho: 158
Titular: INNOVA INDÚSTRIA, SERVIÇOS E COMÉRCIO DE PRODUTOS DE METAIS LTDA [BR/RS]
Autor: JUCELA KISCHNER[BR]
Título do registro: Acabamento para Registros e Torneiras
Data de depósito: 29/11/2024
Classificação: 23-01
Procurador: Kátia Rocha dos Santos Martins

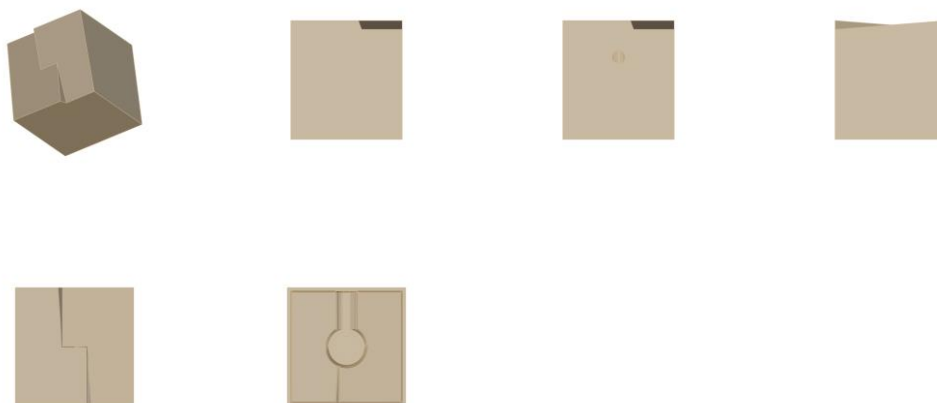

BR302024006570-1

Concessão de registro
 Código de despacho: 158
Titular: SCALENO CALÇADOS LTDA [BR/MG]
Autor: RIVALDO CAETANO DE AZEVEDO[BR]
Título do registro: CHINELO
Data de depósito: 29/11/2024
Classificação: 02-04
Procurador: DAIMOND MARCAS E PATENTES LTDA





BR302024006574-4 Concessão de registro
 Código de despacho: 158
Titular: CAROLINA OLIVEIRA PEREIRA 13658953608 [BR/MG]
 Autor: CAROLINA OLIVEIRA PEREIRA BRASIL[BR]
 Título do registro: Brincos
 Data de depósito: 29/11/2024
 Classificação: 11-01
 Procurador: Ana Clara Gomes Alves

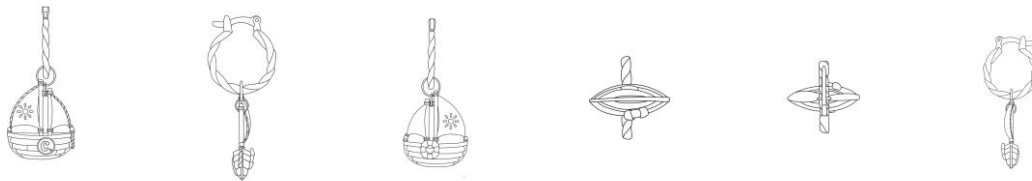

BR302025000370-9 Concessão de registro
 Código de despacho: 158
Titular: DART INDUSTRIES INC. [US]
 Autor: NATHALIE DE BEER[BE], ALEC VERCRUYSSSEN[BE], DONGJIN BYEON[BE], RYAN CLAVECILAS[BE] e DIMITRI M.C.J BACKAERT[BE]
 Título do registro: TAMPA PARA RECIPIENTE
 Data de depósito: 27/01/2025
 Prioridade unionista: 29/954,080 25/07/2024 US
 Classificação: 09-07
 Procurador: KASZNAR LEONARDOS PROPRIEDADE INTELECTUAL

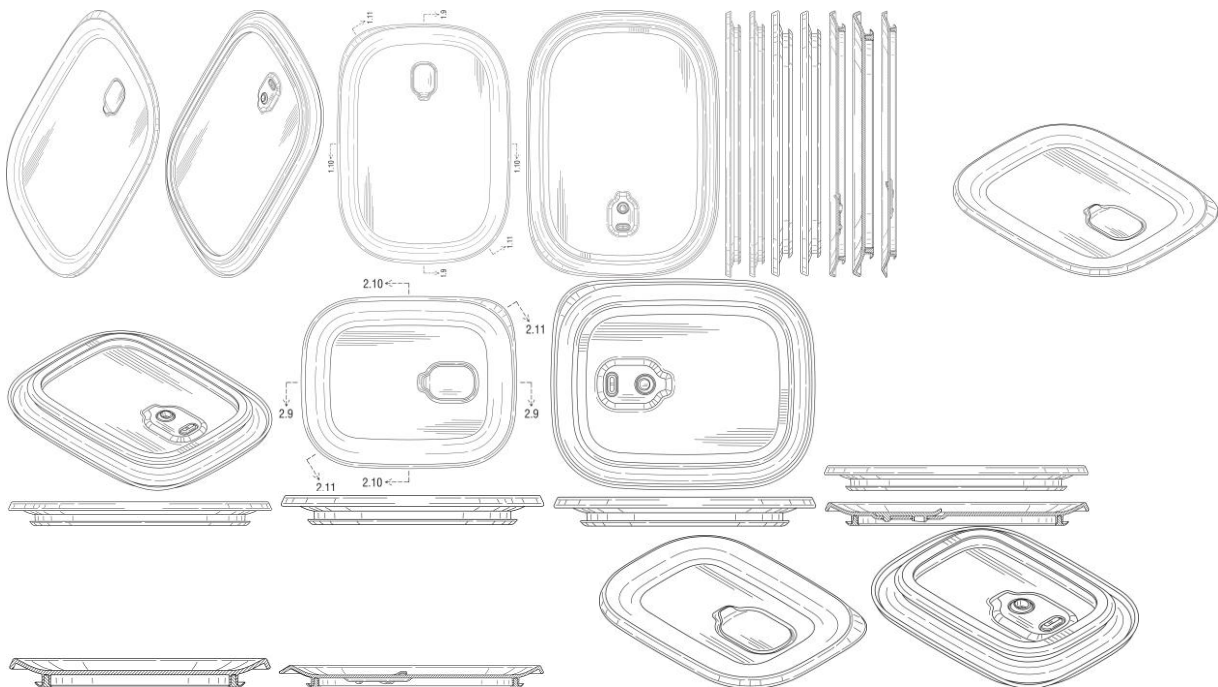

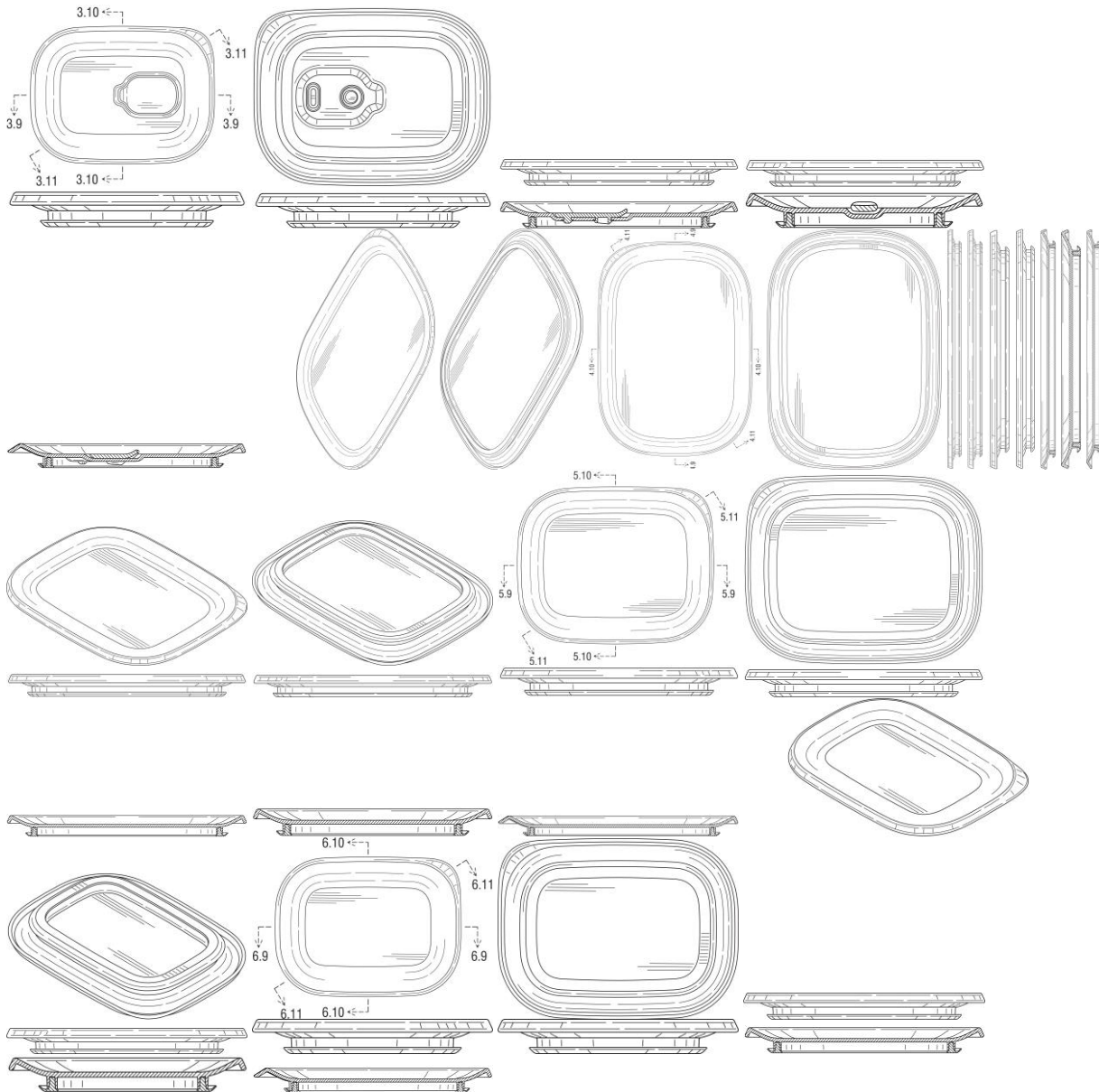

BR302025000378-4

Concessão de registro
 Código de despacho: 158
Titular: DART INDUSTRIES INC. [US]
 Autor: NATHALIE DE BEER[BE], ALEC VERCRUYSSSEN[BE], DONGJIN BYEON[KP], RYAN CLAVECILAS[BE] e DIMITRI M.C.J BACKAERT[BE]
 Título do registro: TAMPA PARA RECIPIENTE
 Data de depósito: 27/01/2025
 Prioridade unionista: 29/954,087 30/07/2024 US
 Classificação: 09-07
 Procurador: KASZMAR LEONARDOS PROPRIEDADE INTELECTUAL

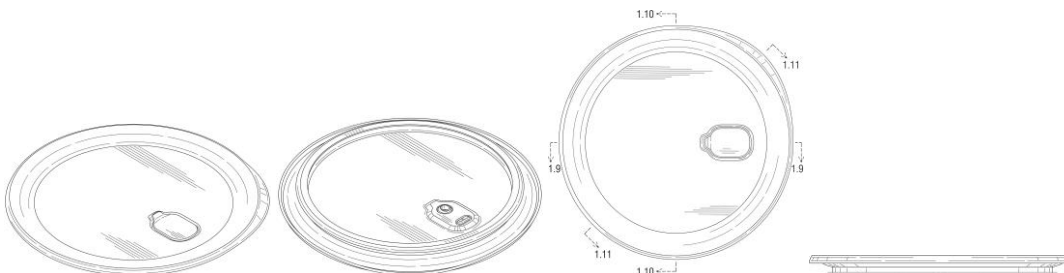

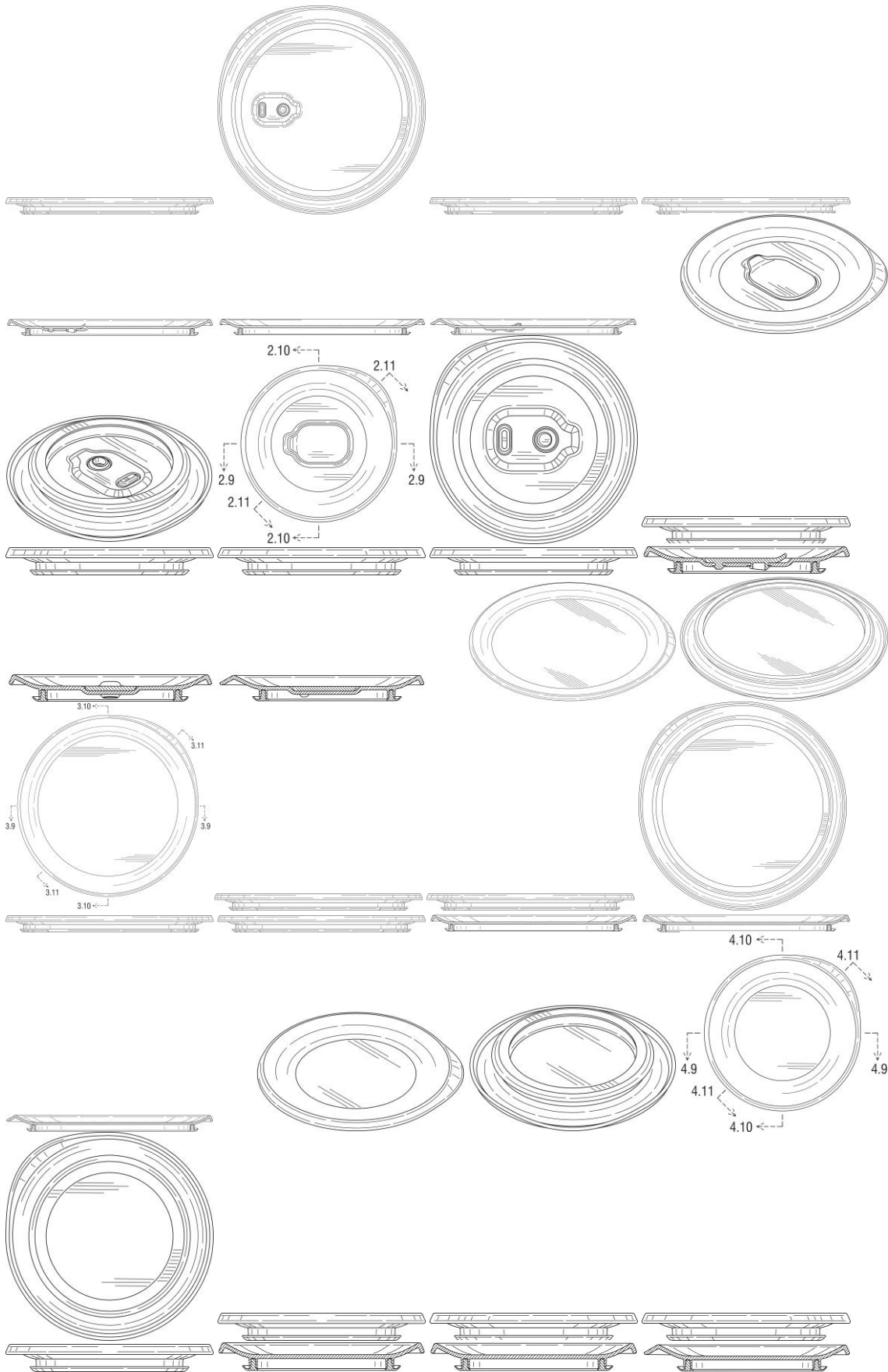

BR302025000381-4

Concessão de registro
Código de despacho: 158



Titular: DART INDUSTRIES INC. [US]

Autor: DONGJIN BYEON[KR], NATHALIE DE BEER[BE], ALEC VERCRUYSEN[BE], RYAN CLAVECILAS[BE] e DIMITRI M.C.J BACKAERT[BE]

Título do registro: Tampa para recipiente

Data de depósito: 27/01/2025

Prioridade unionista: 29/954,092 25/07/2024 US

Classificação: 09-07

Procurador: KASZNAR LEONARDOS PROPRIEDADE INTELECTUAL

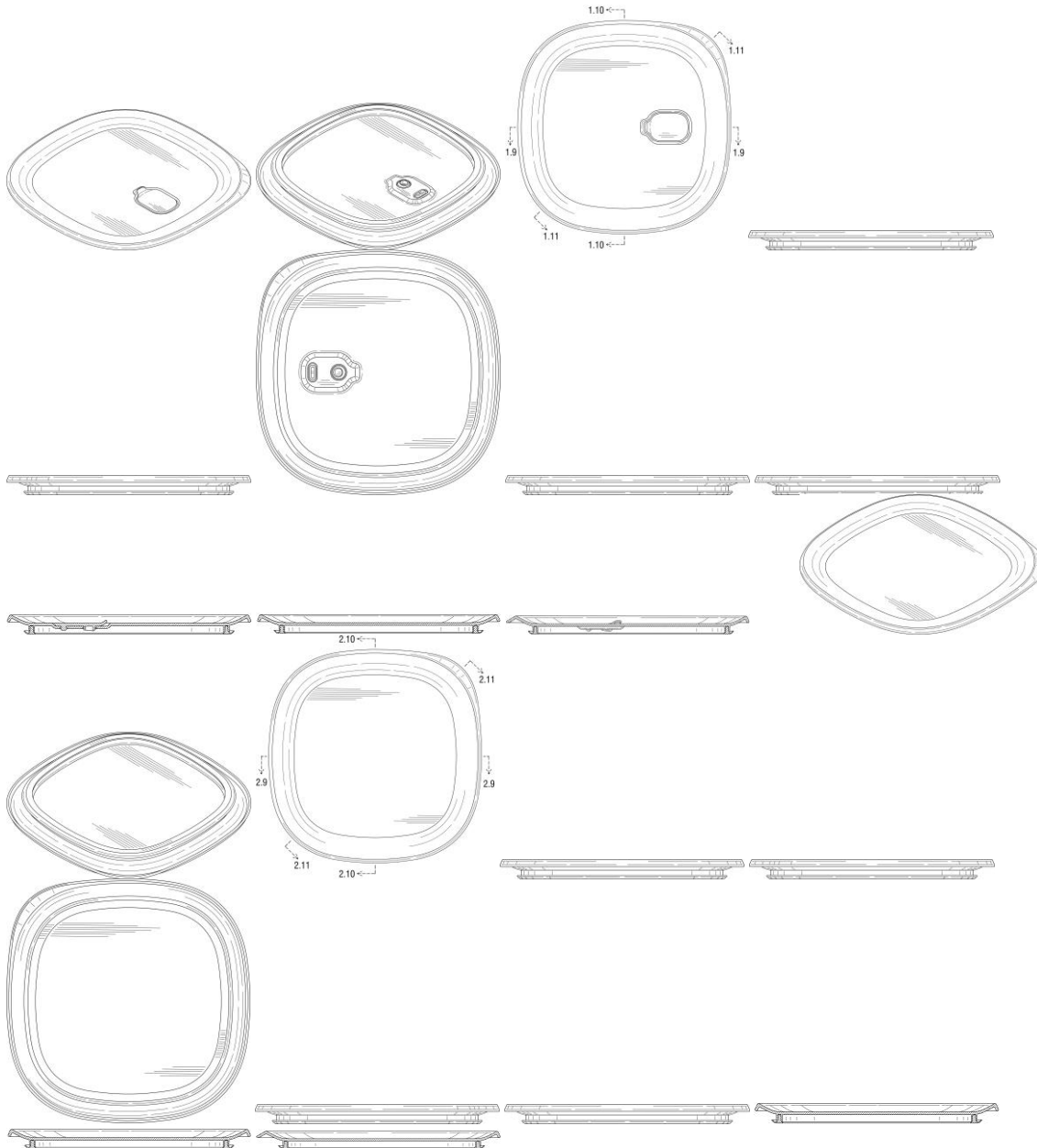

BR302025000382-2

Concessão de registro

Código de despacho: 158

Titular: DART INDUSTRIES INC. [US]

Autor: DONGJIN BYEON[KR], NATHALIE DE BEER[BE], ALEC VERCRUYSEN[BE], RYAN CLAVECILAS[BE] e DIMITRI M.C.J BACKAERT[BE]

Título do registro: Válvula respiro para recipiente de alimentos

Data de depósito: 27/01/2025

Prioridade unionista: 29/954,100 25/07/2024 US

Classificação: 09-07

Procurador: KASZNAR LEONARDOS PROPRIEDADE INTELECTUAL



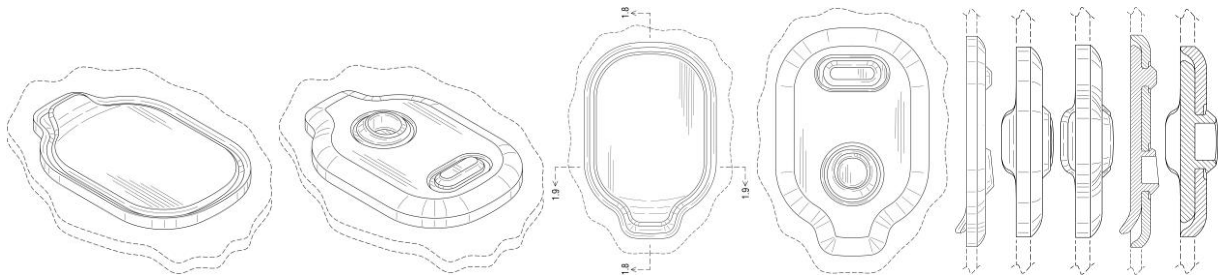

BR322023004105-5

Concessão de registro

Código de despacho: 158

Titular: ELI LILLY AND COMPANY [US]

Autor: FRANK N. HOCKMULLER[US], YUCHEN LIU[US], J. GEOFFREY SWOPE[US], JOSEPH VITO PRIMIANI[US], FERNANDO LUDWIG FERNANDEZ MARIN[US] e ROSS STEPHEN MERKEL[US]

Título do registro: RÓTULO

Data de depósito: 11/11/2022

Prioridade unionista: 29/838,534 13/05/2022 US

Classificação: 32-00

Procurador: DANNEMANN, SIEMSEN, BIGLER & IPANEMA MOREIRA

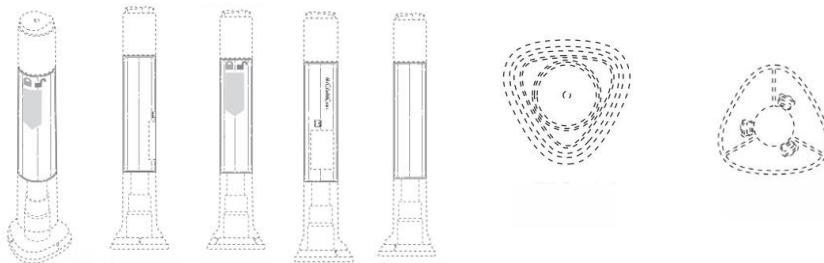

BR322023004106-3

Concessão de registro

Código de despacho: 158

Titular: ELI LILLY AND COMPANY [US]

Autor: FRANK N. HOCKMULLER[US], YUCHEN LIU[US], J. GEOFFREY SWOPE[US], JOSEPH VITO PRIMIANI[US], FERNANDO LUDWIG FERNANDEZ MARIN[US] e ROSS STEPHEN MERKEL[US]

Título do registro: APLICADOR

Data de depósito: 11/11/2022

Prioridade unionista: 29/838,534 13/05/2022 US

Classificação: 24-02

Procurador: DANNEMANN, SIEMSEN, BIGLER & IPANEMA MOREIRA

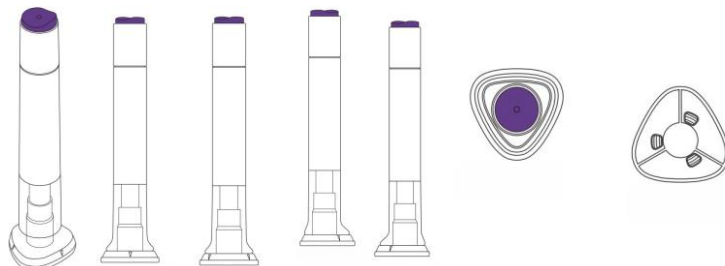

BR322023004107-1

Concessão de registro

Código de despacho: 158

Titular: ELI LILLY AND COMPANY [US]

Autor: FRANK N. HOCKMULLER[US], YUCHEN LIU[US], J. GEOFFREY SWOPE[US], JOSEPH VITO PRIMIANI[US], FERNANDO LUDWIG FERNANDEZ MARIN[US] e ROSS STEPHEN MERKEL[US]

Título do registro: RÓTULO

Data de depósito: 11/11/2022

Prioridade unionista: 29/838,534 13/05/2022 US

Classificação: 32-00

Procurador: DANNEMANN, SIEMSEN, BIGLER & IPANEMA MOREIRA



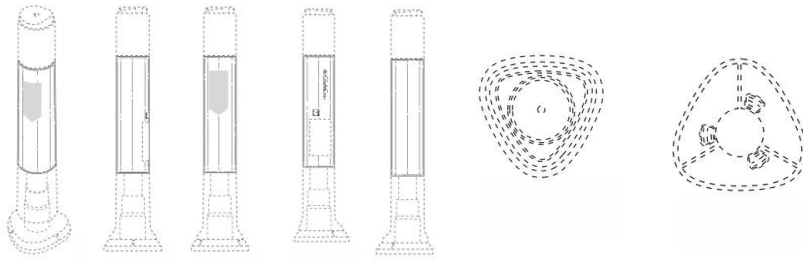

BR322023004115-2

Concessão de registro

Código de despacho: 158

Titular: ELI LILLY AND COMPANY [US]

Autor: FRANK N. HOCKMULLER[US], YUCHEN LIU[US], J. GEOFFREY SWOPE[US], JOSEPH VITO PRIMIANI[US], FERNANDO LUDWIG FERNANDEZ MARIN[US] e ROSS STEPHEN MERKEL[US]

Título do registro: RÓTULO

Data de depósito: 11/11/2022

Prioridade unionista: 29/838,534 13/05/2022 US

Classificação: 32-00

Procurador: DANNEMANN, SIEMSEN, BIGLER & IPANEMA MOREIRA



BR322023004124-1

Concessão de registro

Código de despacho: 158

Titular: ELI LILLY AND COMPANY [US]

Autor: FRANK N. HOCKMULLER[US], YUCHEN LIU[US], J. GEOFFREY SWOPE[US], JOSEPH VITO PRIMIANI[US], FERNANDO LUDWIG FERNANDEZ MARIN[US] e ROSS STEPHEN MERKEL[US]

Título do registro: RÓTULO

Data de depósito: 11/11/2022

Prioridade unionista: 29/838,534 13/05/2022 US

Classificação: 32-00

Procurador: DANNEMANN, SIEMSEN, BIGLER & IPANEMA MOREIRA

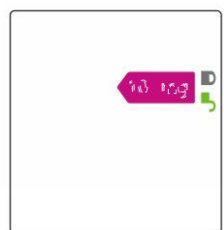
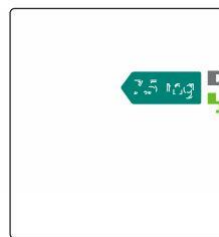
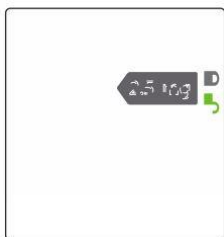

BR322023004125-0

Concessão de registro



Código de despacho: 158

Titular: ELI LILLY AND COMPANY [US]

Autor: FRANK N. HOCKMULLER[US], YUCHEN LIU[US], J. GEOFFREY SWOPE[US], JOSEPH VITO PRIMIANI[US], FERNANDO LUDWIG FERNANDEZ MARIN[US] e ROSS STEPHEN MERKEL[US]

Título do registro: RÓTULO

Data de depósito: 11/11/2022

Prioridade unionista: 29/838,534 13/05/2022 US

Classificação: 32-00

Procurador: DANNEMANN, SIEMSEN, BIGLER & IPANEMA MOREIRA

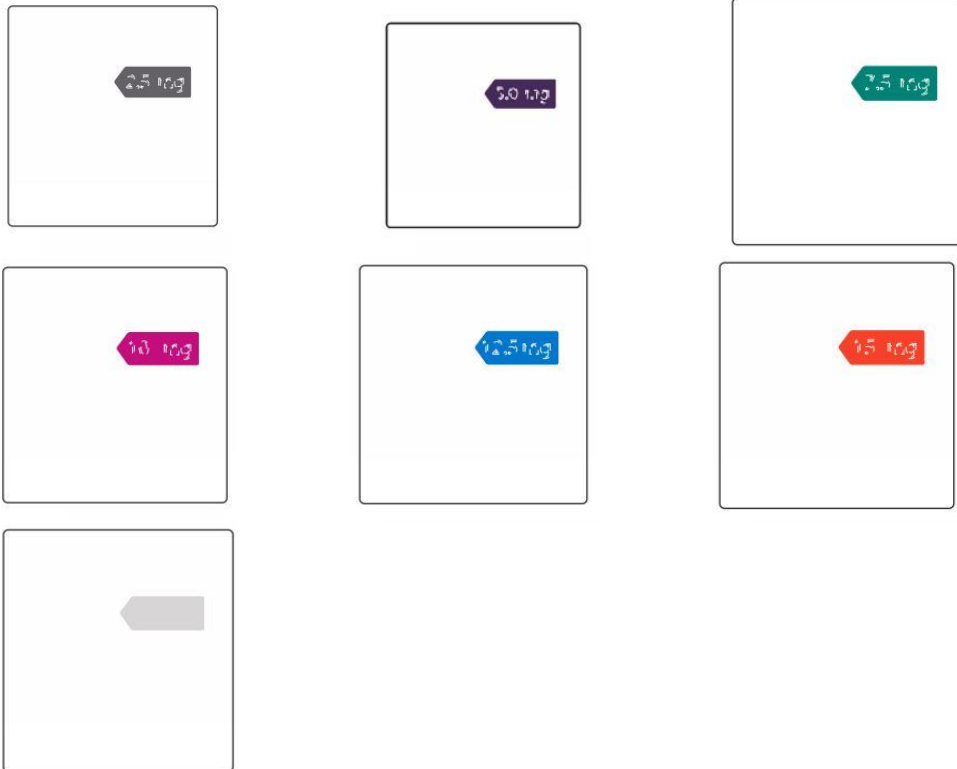

BR322023004126-8

Concessão de registro

Código de despacho: 158

Titular: ELI LILLY AND COMPANY [US]

Autor: FRANK N. HOCKMULLER[US], YUCHEN LIU[US], J. GEOFFREY SWOPE[US], JOSEPH VITO PRIMIANI[US], FERNANDO LUDWIG FERNANDEZ MARIN[US] e ROSS STEPHEN MERKEL[US]

Título do registro: RÓTULO

Data de depósito: 11/11/2022

Prioridade unionista: 29/838,534 13/05/2022 US

Classificação: 32-00

Procurador: DANNEMANN, SIEMSEN, BIGLER & IPANEMA MOREIRA



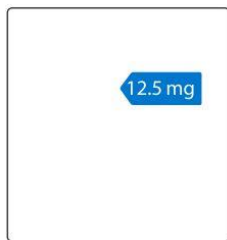
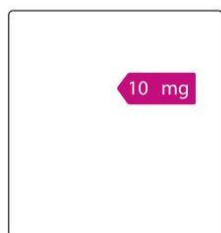

BR322024005295-5

Concessão de registro
 Código de despacho: 158
Titular: WATSON-MARLOW LIMITED [GB]
 Autor: DOMINIC WILLIAMS[GB] e IAN MORGAN[GB]
 Título do registro: Bomba
 Data de depósito: 27/09/2024
 Prioridade unionista: 015030859 10/08/2023 EM
 Classificação: 15-02
 Procurador: LEONOR MAGALHÃES PERES GALVÃO

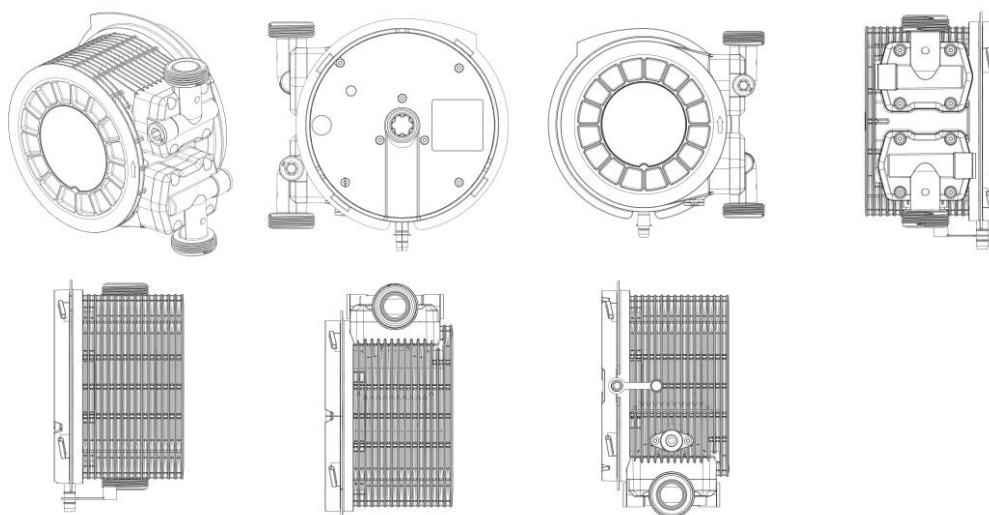

BR322024005298-0

Concessão de registro
 Código de despacho: 158
Titular: BE220 TECNOLOGIA LTDA [BR/RS]
 Autor: DIEGO FURTADO VILELA[BR], RAFAEL DE ABREU ANTUNES[BR] e RODNEY SILVA[BR]
 Título do registro: INTERFACE GRÁFICA
 Data de depósito: 27/09/2024
 Classificação: 14-04
 Procurador: LEÃO PROPRIEDADE INTELECTUAL

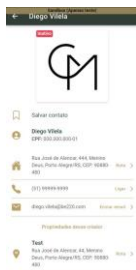

BR322024006274-8

Concessão de registro
 Código de despacho: 158
Titular: ECO MOBILIS LTDA ME [BR/PR]
 Autor: JEFFERSON CARLOS SANTOS[BR]



Título do registro: POSTE
 Data de depósito: 12/11/2024
 Classificação: 26-03
 Procurador: Alexandre Pietrângelo Lima

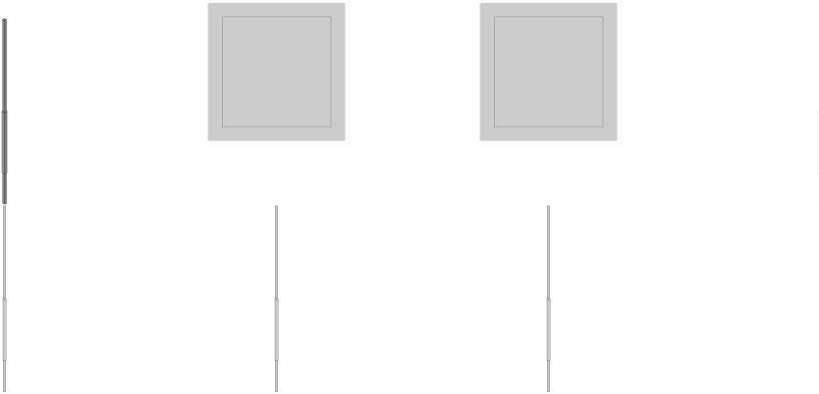

BR322024006473-2

Concessão de registro
 Código de despacho: 158
Titular: BECTON, DICKINSON AND COMPANY [US]
 Autor: VINCENT DELOBELLE[FR], ELEANOR BAINTON[GB], JAMES LESLIE RHODRI JONES[GB], DANIEL PAUL JENKINS[GB], ZOE GEORGINA ARMSTRONG[GB] e MALCOLM STANLEY BOYD[GB]
 Título do registro: Aparelhos e equipamentos fixos para hospitais
 Data de depósito: 25/11/2024
 Prioridade unionista: 29/881,364 30/12/2022 US
 Classificação: 24-01
 Procurador: UNGRIA BRASIL PATENTES E MARCAS

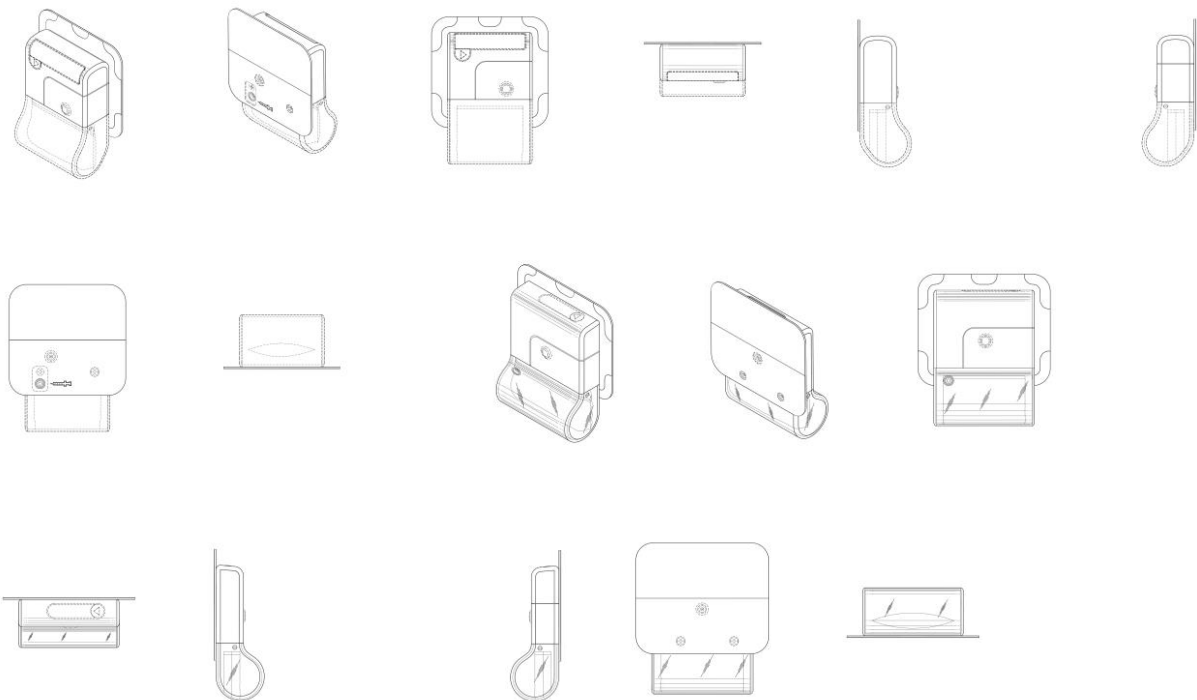



Renúncias ao registro de desenho industrial

Exame de petição: Deferimento

Exame de petição: Exigência

Exame de petição: Indeferimento

Outros despachos



Exame de petição: Deferimento (extinção pela renúncia do seu titular)

Os registros de desenho industrial, listados a seguir, estão extintos, em vista da expiração do prazo de vigência, nos termos do inciso II do artigo 119 da Lei da Propriedade Industrial (LPI, lei n.º 9.279, de 14 de maio de 1996).

Art. 119. O registro extingue-se:

...

II - pela renúncia de seu titular, ressalvado o direito de terceiros

...

870250021855
20/03/2025

Deferimento da petição
Código de despacho: 270
Petição (tipo): [158.01] Renúncia a registro de desenho industrial
Processo afetado: BR302024002677-3
Requerente: MARCOS FERNANDO PUPIM
Procurador: Eduarda Colla
Detalhes do despacho: Homologada a renúncia ao registro de desenho industrial. Registro extinto conforme Inciso II do artigo 119 da Lei da Propriedade Industrial (LPI, lei n.º 9.279, de 14 de maio de 1996).

Art. 119. O registro extingue-se:
II - pela renúncia de seu titular, ressalvado o direito de terceiros

870250021857
20/03/2025

Deferimento da petição
Código de despacho: 270
Petição (tipo): [158.01] Renúncia a registro de desenho industrial
Processo afetado: BR302024002873-3
Requerente: MARCOS FERNANDO PUPIM
Procurador: Eduarda Colla
Detalhes do despacho: Homologada a renúncia ao registro de desenho industrial. Registro extinto conforme Inciso II do artigo 119 da Lei da Propriedade Industrial (LPI, lei n.º 9.279, de 14 de maio de 1996).

Art. 119. O registro extingue-se:
II - pela renúncia de seu titular, ressalvado o direito de terceiros



Nulidades administrativas de registros de desenho industrial

Exigência de pagamento
Exigência de conformidade de petição
Notificação de instauração de nulidade administrativa, por requerimento de terceiros, para manifestação
Notificação de instauração de nulidade administrativa, de ofício, para manifestação
Instrução técnica: Exigência
Instrução técnica: Sobrestamento
Decisão da nulidade: Negado provimento
Decisão da nulidade: Provimento
Instrução técnica: Intimação para manifestação por parte do titular e do requerente
Outros despachos



Instrução técnica: Exigência

Como etapa da instrução técnica de petições, formula-se exigência – nos termos do artigo 220 da Lei da Propriedade Industrial (LPI, lei n.º 9.279, de 14 de maio de 1996) – relativa às questões indicadas a seguir.

O prazo para responder à exigência formulada para a petição é de 60 (sessenta) dias, nos termos do art. 221, 222, 223 e 224 da LPI.

Para cumprir ou contestar a exigência:

1. Acesse o e-DI no site do INPI (www.inpi.gov.br);
2. Emita uma Guia de Recolhimento da União (GRU) para o serviço de “cumprimento de exigência em grau de recurso/nulidade” (código 135);
3. Efetue o pagamento; e
4. Preencha e envie o formulário eletrônico correspondente à opção indicada na emissão da GRU, acompanhado dos esclarecimentos, argumentos, provas ou documentos apropriados.

Os sistemas de informática do INPI identificarão o cumprimento de exigência, para que o pedido de registro prossiga automaticamente em seu processamento.

Para esclarecer outras dúvidas e conhecer em detalhe o processamento de pedidos de registro de desenho industrial e outras petições, não deixe de consultar o Manual de Desenho Industrial <http://manualdedi.inpi.gov.br/projects/manual-de-desenho-industrial/wiki>.

870240076927
07/09/2024

Exigência em grau de recurso/nulidade
Código de despacho: 1289
Petição (tipo): [107.02] Nulidade de registro de desenho industrial
Processo afetado: BR302023000653-2
Requerente: SIVA IND. E COM. DE ARTEFATOS DE ARAME E AÇO LTDA.
Procurador: REGIBRAS LTDA EPP
Titular do registro: RAFAEL RIBAS DALSOTO [BR/RS]
Procurador do titular: Avan - Serviços para Registro de Marcas e Patentes Ltda. o “Deve o titular, Rafael Ribas Dalsoto, titular do presente registro, apresentar suas considerações diante do argumento de que o objeto de registro infringe o art. 95 pela falta de ornamentalidade. O requerente Siva Ind. e Com. de Artefatos de Arame e Aço Ltda, querendo, também poderá se manifestar”.



Decisão da nulidade: Negado provimento

Os processos administrativos de nulidade de registro, listados a seguir, foram conhecidos e não providos por decisão do Presidente do INPI.

Ficam, assim, mantidas as concessões dos registros de desenho industrial relacionados, encerrando-se a instância administrativa nos termos do artigo 171 da Lei da Propriedade Industrial (LPI, lei n.º 9.279, de 14 de maio de 1996).

Art. 171 – Decorrido o prazo fixado no artigo anterior, mesmo que não apresentada a manifestação, o processo será decidido pelo Presidente do INPI, encerrando-se a instância administrativa.

30325000016 07/04/2025	Requerimento não provido (mantida a concessão) Código de despacho: 532 Petição (tipo): [protocolo interno] Nulidade administrativa de registro de DI Processo afetado: BR302015004233-8 Requerente: DIRMA/GABINETE Titular do registro: YVES ANDRE DIT GALLAS [FR] Procurador do titular: FABRICIO VILELA COELHO
870180134902 26/09/2018	Requerimento não provido (mantida a concessão) Código de despacho: 532 Petição (tipo): [107.01] [DESC.] Nulidade de registro de desenho industrial Processo afetado: BR302018002688-8 Requerente: DILSON OLIVEIRA DO NASCIMENTO CPF: 00474504794 NACIONALIDADE: BRASILEIRA QUALIFICAÇÃO FÍSICA: Titular do registro: BIOTROPIC DISTRIBUIDORA DE COSMETICOS LTDA [BR/ES] Procurador do titular: Org. Mérito Marcas e Patentes Ltda.
870230049085 07/06/2023	Requerimento não provido (mantida a concessão) Código de despacho: 532 Petição (tipo): [107.01] [DESC.] Nulidade de registro de desenho industrial Processo afetado: BR302019005083-8 Requerente: KABUSHIKI KAISHA YAKULT HONSHA Procurador: LUIZ DE ALENCAR ARARIPE JR. Titular do registro: FRUTAP ALIMENTOS S.A. [BR/SP] Procurador do titular: Crimark Propriedade Industrial S/S
870240035155 25/04/2024	Requerimento não provido (mantida a concessão) Código de despacho: 532 Petição (tipo): [107.02] Nulidade de registro de desenho industrial Processo afetado: BR302021003456-5 Requerente: COMPANHIA DE PESO IND E COM LTDA. Procurador: LEONARDO VINICIOS DE SOUZA Titular do registro: ARTE NOBREGA LTDA [BR/SP]
870230108468 08/12/2023	Requerimento não provido (mantida a concessão) Código de despacho: 532 Petição (tipo): [107.02] Nulidade de registro de desenho industrial Processo afetado: BR302022003830-0 Requerente: METALOTEC EQUIPAMENTOS INDUSTRIAIS LTDA EPP Procurador: laercio florencio dos reis Titular do registro: AUZA AUTOMACAO INDUSTRIA E COMERCIO LTDA EPP. [BR/SP] Procurador do titular: PERITO ASSESSORIA DA PROPRIEDADE INDUSTRIAL LTDA



870230023086 17/03/2023	Requerimento não provido (mantida a concessão) Código de despacho: 532 Petição (tipo): [107.01] [DESC.] Nulidade de registro de desenho industrial Processo afetado: BR302022006834-9 Requerente: MK ELETRODOMESTICOS MONDIAL S.A Procurador: Vandré Cavalcante Bittencourt Torres Titular do registro: BRITÂNIA ELETRODOMÉSTICOS S.A. [BR/PR] Procurador do titular: Licks Advogados
870240078261 12/09/2024	Requerimento não provido (mantida a concessão) Código de despacho: 532 Petição (tipo): [107.02] Nulidade de registro de desenho industrial Processo afetado: BR302023006863-5 Requerente: FK GRUPO S/A Procurador: Somarca Assessoria Empresarial S/C Ltda. Titular do registro: ACRILYS DO BRASIL LAMINADOS PLASTICOS LTDA [XX] Procurador do titular: Marina Prestes Carvalho
870240073715 28/08/2024	Requerimento não provido (mantida a concessão) Código de despacho: 532 Petição (tipo): [107.02] Nulidade de registro de desenho industrial Processo afetado: BR302023006947-0 Requerente: LEONARDO BERTASSI BORTOLOTTTO Procurador: Custodio de Almeida & Cia. Titular do registro: MAURICIO BALBINOT [BR/RS] Procurador do titular: João Cassiano Bairos Oyarzábal

Decisão da nulidade: Provimento

Os processos administrativos de nulidade de registro listados foram conhecidos e providos por decisão do Presidente do INPI.

Declarados, assim, nulos os registros de desenho industrial relacionados - nos termos do artigo 168 da Lei da Propriedade Industrial (LPI, lei n.º 9.279, de 14 de maio de 1996) - face à infringência das normas legais apontadas a seguir.

Encerra-se a instância administrativa nos termos do artigo 171 da Lei da Propriedade Industrial (LPI, lei n.º 9.279, de 14 de maio de 1996).

Art. 171 – Decorrido o prazo fixado no artigo anterior, mesmo que não apresentada a manifestação, o processo será decidido pelo Presidente do INPI, encerrando-se a instância administrativa.

30325000004
26/02/2025

Requerimento provido (nulo o registro)
Código de despacho: 530
Petição (tipo): [protocolo interno] Nulidade administrativa de registro de DI
Processo afetado: BR302013005475-6
Requerente: DIRMA/GABINETE
Titular do registro: OSTOMYCURE AS [NO]
Procurador do titular: DANNEMANN, SIEMSEN, BIGLER & IPANEMA MOREIRA

870220083220
12/09/2022

Requerimento provido (nulo o registro)
Código de despacho: 530
Petição (tipo): [107.01] [DESC.] Nulidade de registro de desenho industrial
Processo afetado: BR302016004325-6
Requerente: IMD COMÉRCIO DE MÓVEIS LTDA.
Procurador: Lívia Barboza Maia
Titular do registro: CLEBER LUIS DA RÉ [BR/RS]
Procurador do titular: LUIZ FERNANDO CAMPOS STOCK

870220088363
27/09/2022

Requerimento provido (nulo o registro)
Código de despacho: 530
Petição (tipo): [107.01] [DESC.] Nulidade de registro de desenho industrial
Processo afetado: BR302018055195-8
Requerente: LUCIANA RAUNAIMER
Procurador: ESTEFANI CAROLINE GARCIA KRALL
Titular do registro: MAIC ROGER GONÇALVES CANEIRA [BR/SP]
Procurador do titular: Vilage Marcas e Patentes Ltda

870190037539
18/04/2019

Requerimento provido (nulo o registro)
Código de despacho: 530
Petição (tipo): [107.01] [DESC.] Nulidade de registro de desenho industrial
Processo afetado: BR302018055349-7
Requerente: GEANCARLO DARLAN DA SILVA EIRELI
Procurador: Jorge Luiz da Silva Monteiro
Titular do registro: PACRE - INDUSTRIA E COMERCIO DE FERRAGENS LTDA - EPP [BR/PR]
Procurador do titular: CARLOS EDUARDO GOMES DA SILVA



870230114981 28/12/2023	Requerimento provido (nulo o registro) Código de despacho: 530 Petição (tipo): [107.02] Nulidade de registro de desenho industrial Processo afetado: BR302019001410-6 Requerente: TÉGULA S.A. Procurador: Gabriela Siqueira Neves Titular do registro: SERVIÇO NACIONAL DE APRENDIZAGEM INDUSTRIAL - SENAI. [BR/RS] e FORTE INDÚSTRIA E COMÉRCIO DE ARTEFATOS PLÁSTICOS LTDA - ME [BR/RS] Procurador do titular: Custodio de Almeida & Cia.
87020004634 10/01/2020	Requerimento provido (nulo o registro) Código de despacho: 530 Petição (tipo): [107.01] [DESC.] Nulidade de registro de desenho industrial Processo afetado: BR302019003128-0 Requerente: MK ELETRODOMESTICOS MONDIAL S.A Procurador: Vandré Cavalcante Bittencourt Torres Titular do registro: 3D COMERCIAL IMPORTACAO E EXPORTACAO LTDA [BR/SP] Procurador do titular: Org. Mérito Marcas e Patentes Ltda.
87020004647 10/01/2020	Requerimento provido (nulo o registro) Código de despacho: 530 Petição (tipo): [107.01] [DESC.] Nulidade de registro de desenho industrial Processo afetado: BR302019003130-2 Requerente: MK ELETRODOMESTICOS MONDIAL S.A Procurador: Vandré Cavalcante Bittencourt Torres Titular do registro: 3D COMERCIAL IMPORTACAO E EXPORTACAO LTDA [BR/SP] Procurador do titular: Org. Mérito Marcas e Patentes Ltda.
870240038973 08/05/2024	Requerimento provido (nulo o registro) Código de despacho: 530 Petição (tipo): [107.02] Nulidade de registro de desenho industrial Processo afetado: BR302019003926-5 Requerente: CASA MOVEIS - INDUSTRIA DE MOVEIS - EIRELI Titular do registro: MARCIO SOARES TEIXEIRA MOVEIS [BR/SP] Procurador do titular: EDUARDA COLLA
87024004981 19/01/2024	Requerimento provido (nulo o registro) Código de despacho: 530 Petição (tipo): [107.02] Nulidade de registro de desenho industrial Processo afetado: BR302019004948-1 Requerente: GLAUCIA MANHOZO LAHOZ Procurador: Paulo Henrique Barbosa Nahes Benages Titular do registro: DANIELA MENDONÇA FERREIRA [BR/SP] Procurador do titular: Vilage Marcas e Patentes Ltda
870230097324 03/11/2023	Requerimento provido (nulo o registro) Código de despacho: 530 Petição (tipo): [107.02] Nulidade de registro de desenho industrial Processo afetado: BR302020000879-0 Requerente: FUSAO INJETORA DE PLASTICOS LTDA - ME Procurador: Cristiane Rumika Minowa Ozawa Titular do registro: HYGIELINE INDUSTRIA E COMERCIO LTDA [BR/PR] Procurador do titular: Seniors Marcas e Patentes S/C Ltda.
870230044631 26/05/2023	Requerimento provido (nulo o registro) Código de despacho: 530 Petição (tipo): [107.01] [DESC.] Nulidade de registro de desenho industrial Processo afetado: BR302020002722-1 Requerente: CROMIT - INDÚSTRIA E COMÉRCIO DE MÓVEIS LTDA - EPP Procurador: Talita do Nascimento Sabatini Garcia Titular do registro: BRUDINE MOVEIS EIRELI [BR/SC] Procurador do titular: ANEL MARCAS E PATENTES LTDA



870230044642 26/05/2023	Requerimento provido (nulo o registro) Código de despacho: 530 Petição (tipo): [107.01] [DESC.] Nulidade de registro de desenho industrial Processo afetado: BR302020003924-6 Requerente: CROMIT - INDÚSTRIA E COMÉRCIO DE MÓVEIS LTDA - EPP Procurador: Talita do Nascimento Sabatini Garcia Titular do registro: BRUDINE MOVEIS EIRELI [BR/SC] Procurador do titular: ANEL MARCAS E PATENTES LTDA
870240031538 11/04/2024	Requerimento provido (nulo o registro) Código de despacho: 530 Petição (tipo): [107.02] Nulidade de registro de desenho industrial Processo afetado: BR302021001627-3 Requerente: DIRECTSHOP COMERCIO E IMPORTACAO DE ELETRONICOS EIRELI - ME Procurador: Sandro Wunderlich Titular do registro: CALHA UMIDA FABRICACAO DE ARTIGOS DE METAL LIMITADA [BR/SC] Procurador do titular: JATYR RANZOLIN JUNIOR
870230041108 16/05/2023	Requerimento provido (nulo o registro) Código de despacho: 530 Petição (tipo): [107.01] [DESC.] Nulidade de registro de desenho industrial Processo afetado: BR302021004855-8 Requerente: ODIN COMÉRCIO E IMPORTAÇÃO LTDA - ME Procurador: Fernanda Rosa Picosse Titular do registro: MMZ ADMINISTRADORA DE BENS E PARTICIPACOES LTDA [BR/SC] Procurador do titular: NILVAN PAULO MINGURANSE
870220100002 28/10/2022	Requerimento provido (nulo o registro) Código de despacho: 530 Petição (tipo): [107.01] [DESC.] Nulidade de registro de desenho industrial Processo afetado: BR302021006274-7 Requerente: ADRIANA BARBIZAN RAUPP ALVES ASSMANN Procurador: Danilo César de Castro Titular do registro: EMERSON MARQUES DA SILVA [BR/PR]
870240073097 27/08/2024	Requerimento provido (nulo o registro) Código de despacho: 530 Petição (tipo): [107.02] Nulidade de registro de desenho industrial Processo afetado: BR302022001118-5 Requerente: LUFWARE INDUSTRIA E COMERCIO Titular do registro: JORGE PITEL DA ROSA - ME [BR/SP] Procurador do titular: MODAL MARCAS E PATENTES LTDA.
870240074343 29/08/2024	Requerimento provido (nulo o registro) Código de despacho: 530 Petição (tipo): [107.02] Nulidade de registro de desenho industrial Processo afetado: BR302022002404-0 Requerente: ZINN COMPANY COMERCIO E SERVICOS LTDA Titular do registro: L V COMERCIO DE MOVEIS LTDA [BR/SP] Procurador do titular: EDUARDA COLLA
870240021569 13/03/2024	Requerimento provido (nulo o registro) Código de despacho: 530 Petição (tipo): [107.02] Nulidade de registro de desenho industrial Processo afetado: BR302022002840-1 Requerente: SALOPET EMBALAGENS PLÁSTICAS EIRELI Procurador: Sérgio Victor Mastrocco Titular do registro: DUX COMERCIO E IMPORTAÇÃO LTDA. [BR/SP] Procurador do titular: LUIZ RICARDO MARINELLO
870220117479 14/12/2022	Requerimento provido (nulo o registro) Código de despacho: 530 Petição (tipo): [107.01] [DESC.] Nulidade de registro de desenho industrial Processo afetado: BR302022005312-0 Requerente: YOGA CONFECÇÕES LTDA. Procurador: Celino Bento de Souza Titular do registro: UBALDO RABELO SILVANO DO AMARAL [BR/GO] Procurador do titular: ALLAN DIEGO SANTOS



870240071546 21/08/2024	Requerimento provido (nulo o registro) Código de despacho: 530 Petição (tipo): [107.02] Nulidade de registro de desenho industrial Processo afetado: BR302022006475-0 Requerente: PERFIL ALUMINIO DO BRASIL S.A Procurador: KASZNAR LEONARDOS PROPRIEDADE INTELECTUAL Titular do registro: KITGLASS COMÉRCIO DE PRODUTOS METALÚRGICOS E APERFEIÇOAMENTO PROFISSIONAL LTDA EPP [BR/SP] Procurador do titular: BEERRE ASSESSORIA EMPRESARIAL LTDA
870240054313 27/06/2024	Requerimento provido (nulo o registro) Código de despacho: 530 Petição (tipo): [107.02] Nulidade de registro de desenho industrial Processo afetado: BR302023000617-6 Requerente: CAZELOTO & FERREIRA INDUSTRIA DE MOVEIS LTDA Procurador: PRIORIZE MARCAS E PATENTES LTDA Titular do registro: ROMAR MOVEIS LTDA [BR/SP] Procurador do titular: PLAY MARCAS E PATENTES LTDA
870230041109 16/05/2023	Requerimento provido (nulo o registro) Código de despacho: 530 Petição (tipo): [107.01] [DESC.] Nulidade de registro de desenho industrial Processo afetado: BR302023001050-5 Requerente: ODIN COMÉRCIO E IMPORTAÇÃO LTDA - ME Procurador: Fernanda Rosa Picosse Titular do registro: MMZ ADMINISTRADORA DE BENS E PARTICIPACOES LTDA [BR/SC] Procurador do titular: NILVAN PAULO MINGURANSE
870240072649 26/08/2024	Requerimento provido (nulo o registro) Código de despacho: 530 Petição (tipo): [107.02] Nulidade de registro de desenho industrial Processo afetado: BR302023001203-6 Requerente: FATIMA NASSER NOUREDDINI 33633914803 - ME Procurador: Natália Almeida de Oliveira Titular do registro: ELIZABETH BARBEIRO MENEZES [BR/SP] Procurador do titular: IPLATAM SERVIÇOS EM PROPRIEDADE INTELECTUAL E FRANCHISING LTDA
870240032346 15/04/2024	Requerimento provido (nulo o registro) Código de despacho: 530 Petição (tipo): [107.02] Nulidade de registro de desenho industrial Processo afetado: BR302023001412-8 Requerente: CENTRO DE COMPACTAÇÃO CAPILAR LTDA ME Procurador: Elci Maria Teixeira Gonçalves Titular do registro: CRISTIANE DELAZARI 36842637880 [BR/SP] Procurador do titular: MARÍLIA CROZATTI
870230098332 07/11/2023	Requerimento provido (nulo o registro) Código de despacho: 530 Petição (tipo): [107.02] Nulidade de registro de desenho industrial Processo afetado: BR302023002351-8 Requerente: ORTOBRAS IND E COM DE ORTOPEDIA LTDA Procurador: Milton Lucidio Leao Barcellos Titular do registro: DELLAMED S.A. [BR/RS] Procurador do titular: Marcelo Andreola
870240031748 12/04/2024	Requerimento provido (nulo o registro) Código de despacho: 530 Petição (tipo): [107.02] Nulidade de registro de desenho industrial Processo afetado: BR302023003297-5 Requerente: COCKPIT EXTREME RACING ACESSORIOS ELETRONICOS LTDA ME Procurador: JOSE ROBERTO FAVARIN Titular do registro: MARLOS CRISTIANO PICINATTO [BR/PR]



870240079516 17/09/2024	Requerimento provido (nulo o registro) Código de despacho: 530 Petição (tipo): [107.02] Nulidade de registro de desenho industrial Processo afetado: BR302023003911-2 Requerente: MARCHESAN IMPLEMENTOS E MÁQUINAS AGRÍCOLAS TATU S.A. Procurador: Dannemann, Siemsen, Bigler & Ipanema Moreira Titular do registro: J2M INDÚSTRIA E COMÉRCIO LTDA [BR/RS] Procurador do titular: SANDRO CONRADO DA SILVA
870240015539 23/02/2024	Requerimento provido (nulo o registro) Código de despacho: 530 Petição (tipo): [107.02] Nulidade de registro de desenho industrial Processo afetado: BR302023004252-0 Requerente: ELITAMARA MORSOLETTI Procurador: MARCO ANTÔNIO DE OLIVEIRA Titular do registro: BIO EMBALAGENS BIOLÓGICAS LTDA [BR/SP] Procurador do titular: MARCIO LORETI
870240025680 25/03/2024	Requerimento provido (nulo o registro) Código de despacho: 530 Petição (tipo): [107.02] Nulidade de registro de desenho industrial Processo afetado: BR302023004295-4 Requerente: COCKPIT EXTREME RACING ACESSORIOS ELETRONICOS LTDA ME Procurador: JOSE ROBERTO FAVARIN Titular do registro: MARLOS CRISTIANO PICINATTO [BR/PR]
870240052706 21/06/2024	Requerimento provido (nulo o registro) Código de despacho: 530 Petição (tipo): [107.02] Nulidade de registro de desenho industrial Processo afetado: BR302023004795-6 Requerente: IMPÉRIO COMÉRCIO E IMPORTAÇÃO LTDA Procurador: Vilage Marcas e Patentes Ltda Titular do registro: ANRAN SUPPLY CHAIN MANAGEMENT LIMITED - ANRAN [HK] Procurador do titular: TAMIRES CALDAS ALVES
870240040813 14/05/2024	Requerimento provido (nulo o registro) Código de despacho: 530 Petição (tipo): [107.02] Nulidade de registro de desenho industrial Processo afetado: BR302023004895-2 Requerente: LOJAS RPM MOVEIS LTDA Titular do registro: ALESSANDRO CARLOS ROMERO PIRES [BR/SP] Procurador do titular: EDUARDA COLLA
870240055253 28/06/2024	Requerimento provido (nulo o registro) Código de despacho: 530 Petição (tipo): [107.02] Nulidade de registro de desenho industrial Processo afetado: BR302023005119-8 Requerente: NCG IND.COM.LTDA Procurador: DENIS BORGES BARBOSA ADVOGADOS Titular do registro: FERNANDA CRISTINA DE OLIVEIRA [BR/SP] Procurador do titular: VANESSA SANTICIOLI DA COSTA
870240055258 28/06/2024	Requerimento provido (nulo o registro) Código de despacho: 530 Petição (tipo): [107.02] Nulidade de registro de desenho industrial Processo afetado: BR302023005123-6 Requerente: NCG IND.COM.LTDA Procurador: DENIS BORGES BARBOSA ADVOGADOS Titular do registro: FERNANDA CRISTINA DE OLIVEIRA [BR/SP] Procurador do titular: VANESSA SANTICIOLI DA COSTA
870240080478 20/09/2024	Requerimento provido (nulo o registro) Código de despacho: 530 Petição (tipo): [107.02] Nulidade de registro de desenho industrial Processo afetado: BR302023005838-9 Requerente: ROSA MARUBIA LACROUX Titular do registro: FLAVIO FABIANO RODRIGUES [BR/SP] Procurador do titular: Eduarda Colla



870240049551 12/06/2024	Requerimento provido (nulo o registro) Código de despacho: 530 Petição (tipo): [107.02] Nulidade de registro de desenho industrial Processo afetado: BR302023005929-6 Requerente: KTH INDÚSTRIA E COMÉRCIO EIRELI Titular do registro: WORLDPACK INDUSTRIA E COMERCIO DE EMBALAGENS PLASTICAS EIRELI [BR/PR] Procurador do titular: RAFAEL LUIZ RODRIGUES
870240074242 29/08/2024	Requerimento provido (nulo o registro) Código de despacho: 530 Petição (tipo): [107.02] Nulidade de registro de desenho industrial Processo afetado: BR302023006157-6 Requerente: GELIUS INDÚSTRIA DE MÓVEIS LTDA Procurador: BEERRE ASSESSORIA EMPRESARIAL LTDA Titular do registro: LUAN FRANCO DE LUCCA [BR/SP] Procurador do titular: Eduarda Colla
870240079479 17/09/2024	Requerimento provido (nulo o registro) Código de despacho: 530 Petição (tipo): [107.02] Nulidade de registro de desenho industrial Processo afetado: BR302023006956-9 Requerente: FK GRUPO S/A Procurador: Somarca Assessoria Empresarial S/C Ltda. Titular do registro: LEANDRO SANTOS NUNES [BR/SP]
870240080030 19/09/2024	Requerimento provido (nulo o registro) Código de despacho: 530 Petição (tipo): [107.02] Nulidade de registro de desenho industrial Processo afetado: BR302023006958-5 Requerente: FK GRUPO S/A Procurador: Somarca Assessoria Empresarial S/C Ltda. Titular do registro: LEANDRO SANTOS NUNES [BR/SP]
870240071739 21/08/2024	Requerimento provido (nulo o registro) Código de despacho: 530 Petição (tipo): [107.02] Nulidade de registro de desenho industrial Processo afetado: BR302024000560-1 Requerente: LUÍS FELIPE VALER BRITTO Procurador: LUANNA CATELLI VIEIRA DA SILVA Titular do registro: SUPERPET AGUAI ARTIGOS PARA ANIMAIS LTDA ME [BR/SP] Procurador do titular: Maria de Lourdes Ferreira
870240072639 26/08/2024	Requerimento provido (nulo o registro) Código de despacho: 530 Petição (tipo): [107.02] Nulidade de registro de desenho industrial Processo afetado: BR302024001427-9 Requerente: LEONARDO BARBOSA RIGONATO Procurador: Eduarda Colla Titular do registro: FMG SUPRIMENTOS [BR/SP] Procurador do titular: Ricia Marcos da Silva Gaio
870240078246 12/09/2024	Requerimento provido (nulo o registro) Código de despacho: 530 Petição (tipo): [107.02] Nulidade de registro de desenho industrial Processo afetado: BR302024001430-9 Requerente: OXYDECK COMERCIO DE PLASTICOS LTDA Procurador: APOLO SERVICOS EM PROPRIEDADE INTELLECTUAL LTDA Titular do registro: MODULAR FLOOR INDUSTRIA, COMERCIO, IMPORTAÇÃO E EXPORTAÇÃO DE PLASTICO LTDA [BR/RS] Procurador do titular: GABRIELA FERNANDA DOBLER
18060068751 30/06/2006	Requerimento provido (nulo o registro) Código de despacho: 530 Petição (tipo): [107.01] [DESC.] Nulidade de registro de desenho industrial Processo afetado: DI6600667-8 Requerente: ALEXANDRE DE ANDRADE ROMERO Procurador: Rita de Cássia Brunner Titular do registro: Luiz Gonzaga Franco Rodrigues [BR/SP]



18070011576 28/02/2007	Requerimento provido (nulo o registro) Código de despacho: 530 Petição (tipo): [107.01] [DESC.] Nulidade de registro de desenho industrial Processo afetado: DI6602809-4 Requerente: COMPANHIA PAULISTA DE PAPEIS E ARTES GRAFICAS - COPAG Procurador: ANA MARIA FREITAS GOMES Titular do registro: Lauro Tadahisa Furuta [BR/PR] Procurador do titular: Marcos Aurélio de Jesus
16110005953 03/11/2011	Requerimento provido (nulo o registro) Código de despacho: 530 Petição (tipo): [107.01] [DESC.] Nulidade de registro de desenho industrial Processo afetado: DI6603287-3 Requerente: DELFA INDUSTRIA E COM. DE ACESSORIOS DO VESTUARIO LTDA Procurador: Gabriel Diniz da Costa Titular do registro: Lucia Helena dos Reis Oliveira [BR/MG] Procurador do titular: Orlando de Souza
16110006638 07/12/2011	Requerimento provido (nulo o registro) Código de despacho: 530 Petição (tipo): [107.01] [DESC.] Nulidade de registro de desenho industrial Processo afetado: DI6603287-3 Requerente: MODELLE INDUSTRIA E COMERCIO TEXTIL LTDA. Procurador: Roner Guerra Fabris Titular do registro: Lucia Helena dos Reis Oliveira [BR/MG] Procurador do titular: Orlando de Souza
18110036284 20/09/2011	Requerimento provido (nulo o registro) Código de despacho: 530 Petição (tipo): [107.01] [DESC.] Nulidade de registro de desenho industrial Processo afetado: DI6603287-3 Requerente: IMPEC IMPORTAÇÃO E EXPORTAÇÃO LTDA Procurador: Celino Bento de Souza Titular do registro: Lucia Helena dos Reis Oliveira [BR/MG] Procurador do titular: Orlando de Souza
30325000002 22/01/2025	Requerimento provido (nulo o registro) Código de despacho: 530 Petição (tipo): [protocolo interno] Nulidade administrativa de registro de DI Processo afetado: DI7000466-8 Requerente: DIRMA/GABINETE Titular do registro: Perfilyne Industria e Comércio de Perfis Plásticos Ltda [BR/RS] Procurador do titular: Guerra Propriedade Industrial
11120000068 19/01/2012	Requerimento provido (nulo o registro) Código de despacho: 530 Petição (tipo): [107.01] [DESC.] Nulidade de registro de desenho industrial Processo afetado: DI7101704-6 Requerente: MK ELETRODOMESTICOS MONDIAL S.A Titular do registro: THE GILLETTE COMPANY LLC [US] Procurador do titular: DANNEMANN, SIEMSEN, BIGLER & IPANEMA MOREIRA



Instrução técnica: Intimação para manifestação por parte do titular e do requerente

Os titulares e requerentes, ou seus procuradores, deverão tomar conhecimento do parecer técnico que concluiu o processo de nulidade instaurado nos termos do Art. 115 da Lei da Propriedade Industrial (LPI, lei nº 9279, de 14 de maio de 1996).

A partir da publicação deste ato na Revista da Propriedade Industrial (RPI), inicia-se o prazo de 60 (sessenta) dias para a manifestação.

Art. 115. Havendo ou não manifestação, decorrido o prazo fixado no artigo anterior, o INPI emitirá parecer, intimando o titular e o requerente para se manifestarem no prazo comum de 60 (sessenta) dias.

Art. 116. Decorrido o prazo fixado no artigo anterior, mesmo que não apresentadas as manifestações, o processo será decidido pelo Presidente do INPI, encerrando-se a instância administrativa.

Para apresentar manifestação sobre o parecer da nulidade administrativa:

1. Acesse o e-DI no site do INPI (www.inpi.gov.br);
2. Emita uma Guia de Recolhimento da União (GRU) para o serviço de “manifestação ao processo administrativo de nulidade notificado” (código 108) ou “contrarrazões à nulidade (terceiros se manifestando) (código 162);
3. Efetue o pagamento; e
4. Preencha e envie o formulário eletrônico correspondente à opção indicada na emissão da GRU, acompanhado dos esclarecimentos, argumentos, provas ou documentos apropriados.

Para esclarecer outras dúvidas e conhecer em detalhe o processamento de pedidos de registro de desenho industrial e outras petições, não deixe de consultar o Manual de Desenho Industrial <http://manualdedi.inpi.gov.br/projects/manual-de-desenho-industrial/wiki>.

870240087948 14/10/2024	Intimação para manifestação por parte do titular e do requerente Código de despacho: 1010 Petição (tipo): [107.02] Nulidade de registro de desenho industrial Processo afetado: BR302019004532-0 Requerente: BRASLUX INDUSTRIA DE AUTO PEÇAS LTDA Procurador: Sko Oyarzáball Marcas e Patentes Sociedade Simples Ltda. Titular do registro: LUXPARTS INDÚSTRIA DE AUTOPEÇAS LTDA - EPP [BR/MG] Procurador do titular: Icamp Marcas e Patentes Ltda
-----------------------------------	---

870240087725 13/10/2024	Intimação para manifestação por parte do titular e do requerente Código de despacho: 1010 Petição (tipo): [107.02] Nulidade de registro de desenho industrial Processo afetado: BR302022001833-3 Requerente: MARCOS AURELIO DE ANDRADE Procurador: GUILHERME BASSANI Titular do registro: JOSÉ FREIRE GONÇALVES [BR/SC] Procurador do titular: MÁRIO DE ALMEIDA MARCAS E PATENTES SOCIEDADE SIMPLES
-----------------------------------	--



870240087724 13/10/2024	Intimação para manifestação por parte do titular e do requerente Código de despacho: 1010 Petição (tipo): [107.02] Nulidade de registro de desenho industrial Processo afetado: BR302022001834-1 Requerente: MARCOS AURELIO DE ANDRADE Procurador: GUILHERME BASSANI Titular do registro: JOSÉ FREIRE GONÇALVES [BR/SC] Procurador do titular: MÁRIO DE ALMEIDA MARCAS E PATENTES SOCIEDADE SIMPLES
870240089065 17/10/2024	Intimação para manifestação por parte do titular e do requerente Código de despacho: 1010 Petição (tipo): [107.02] Nulidade de registro de desenho industrial Processo afetado: BR302023001387-3 Requerente: MIRA CONFECÇÕES E VESTUÁRIO LTDA Procurador: Ricardo Chiamulera Baierle Titular do registro: ANDREA ALMEIDA MARTINS [BR/MG] Procurador do titular: CLÁUDIO MENDES ROCHA
870240087789 14/10/2024	Intimação para manifestação por parte do titular e do requerente Código de despacho: 1010 Petição (tipo): [107.02] Nulidade de registro de desenho industrial Processo afetado: BR302023002913-3 Requerente: LOJAS GN COMÉRCIO DE MÓVEIS LTDA ME Procurador: BEERRE ASSESSORIA EMPRESARIAL LTDA Titular do registro: JS DE JESUS COMÉRCIO DE MÓVEIS [BR/SP] Procurador do titular: EDUARDA COLLA
870240090058 22/10/2024	Intimação para manifestação por parte do titular e do requerente Código de despacho: 1010 Petição (tipo): [107.02] Nulidade de registro de desenho industrial Processo afetado: BR302023003253-3 Requerente: LEANDRO BARRETO ABDALA Titular do registro: MARCEL CRISTIANS NOGUEIRA RIBEIRO [BR/SP] Procurador do titular: DIREÇÃO MARCAS E PATENTES LTDA
870240087494 11/10/2024	Intimação para manifestação por parte do titular e do requerente Código de despacho: 1010 Petição (tipo): [107.02] Nulidade de registro de desenho industrial Processo afetado: BR302023005766-8 Requerente: MAIS MATERIAIS ODONTOLÓGICOS LTDA Procurador: Custodio de Almeida & Cia. Titular do registro: MX3 GROUP LTDA. [BR/MG] Procurador do titular: Lucas da Silva Ferreira Alves
870240086462 08/10/2024	Intimação para manifestação por parte do titular e do requerente Código de despacho: 1010 Petição (tipo): [107.02] Nulidade de registro de desenho industrial Processo afetado: BR302023006170-3 Requerente: LEONARDO BERTASSI BORTOLOTTI Procurador: Custodio de Almeida & Cia. Titular do registro: MAURICIO BALBINOT [BR/RS] Procurador do titular: João Cassiano Bairros Oyarzábal
870240086126 07/10/2024	Intimação para manifestação por parte do titular e do requerente Código de despacho: 1010 Petição (tipo): [107.02] Nulidade de registro de desenho industrial Processo afetado: BR302024000555-5 Requerente: AMARILDO CARRASCO ALVES Procurador: REGIBRAS LTDA EPP Titular do registro: PLASTPENSER INDUSTRIAL LTDA - ME [BR/SP] Procurador do titular: CLAY ELLISON GOMES LEAL
870240085005 04/10/2024	Intimação para manifestação por parte do titular e do requerente Código de despacho: 1010 Petição (tipo): [107.02] Nulidade de registro de desenho industrial Processo afetado: BR302024001321-3 Requerente: LOJAS RPM MOVEIS LTDA Titular do registro: RAFAEL RUFINO NEGRI 32085902880 [BR/SP] Procurador do titular: Celino Bento de Souza



870240087152 10/10/2024	Intimação para manifestação por parte do titular e do requerente Código de despacho: 1010 Petição (tipo): [107.02] Nulidade de registro de desenho industrial Processo afetado: BR302024001360-4 Requerente: LOJAS RPM MOVEIS LTDA Titular do registro: RODRIGO PRADO DOS SANTOS [BR/SP] Procurador do titular: Eduarda Colla
870240088757 16/10/2024	Intimação para manifestação por parte do titular e do requerente Código de despacho: 1010 Petição (tipo): [107.02] Nulidade de registro de desenho industrial Processo afetado: BR322019005066-0 Requerente: ECOSUL METAIS LTDA Procurador: CAROLINA PERRONI SANVICENTE Titular do registro: CALHA UMIDA FABRICACAO DE ARTIGOS DE METAL LIMITADA [BR/SC] Procurador do titular: JATYR RANZOLIN JUNIOR
870240087497 11/10/2024	Intimação para manifestação por parte do titular e do requerente Código de despacho: 1010 Petição (tipo): [107.02] Nulidade de registro de desenho industrial Processo afetado: BR322023002335-9 Requerente: MAIS MATERIAIS ODONTOLÓGICOS LTDA Procurador: Custodio de Almeida & Cia. Titular do registro: MX3 GROUP LTDA. [BR/MG] Procurador do titular: Officework Marcas e Patentes Ltda

Outros despachos

Concluído o exame das petições em referência, publicam-se suas decisões conforme abaixo:

870180037356 07/05/2018	Ato de prejudicar petição Código de despacho: 699 Petição (tipo): [107.01] [DESC.] Nulidade de registro de desenho industrial Processo afetado: BR302016002261-5 Requerente: MARISA MARIA KIENEN Procurador: Paulo Arruda Pedrozo Titular do registro: DARCI ANTÔNIO CAGLIARI [BR/RS] Procurador do titular: LUIZ FERNANDO CAMPOS STOCK Detalhes do despacho: Fica prejudicado o exame do Processo Administrativo de Nulidade, tendo em vista a publicação de decisão judicial que decretou a nulidade do registro BR302016002261-5, conforme consta da RPI 2784, de 14/5/2024.
870180050744 13/06/2018	Ato de prejudicar petição Código de despacho: 699 Petição (tipo): [107.01] [DESC.] Nulidade de registro de desenho industrial Processo afetado: BR302016005897-0 Requerente: GALVAN INDUSTRIA E COMERCIO DE PISCINAS EIRELI Procurador: Alexandre Rocha Moni Titular do registro: AZEVEDO & ALVES LTDA-EPP [BR/RS] Procurador do titular: AUDITA ASSESSORIA EMPRESARIAL LTDA. Detalhes do despacho: Fica prejudicado o exame do Processo Administrativo de Nulidade, tendo em vista a publicação de decisão judicial que decretou a nulidade do registro BR302016005897-0, conforme consta da RPI 2743, de 1/8/2023.
870180050745 13/06/2018	Ato de prejudicar petição Código de despacho: 699 Petição (tipo): [107.01] [DESC.] Nulidade de registro de desenho industrial Processo afetado: BR302016005919-5 Requerente: GALVAN INDUSTRIA E COMERCIO DE PISCINAS EIRELI Procurador: Alexandre Rocha Moni Titular do registro: AZEVEDO & ALVES LTDA-EPP [BR/RS] Procurador do titular: AUDITA ASSESSORIA EMPRESARIAL LTDA. Detalhes do despacho: Fica prejudicado o exame do Processo Administrativo de Nulidade, tendo em vista a publicação de decisão judicial que decretou a nulidade do registro BR302016005919-5, conforme consta da RPI 2743, de 1/8/2023.



Manutenções e renovações de registros de desenho industrial

Exigência de pagamento de renovação
Exigência de pagamento de manutenção
Registro de desenho industrial prorrogado
Anotação de manutenção de registro
Outros despachos



Anotação de manutenção de registro

Os registros de desenho industrial listados a seguir foram prorrogados, em vista do cumprimento ao que dispõe os parágrafos 1º e 2º do artigo 108, bem como os parágrafos 2º e 3º do artigo 120 da Lei da Propriedade Industrial (LPI, lei n.º 9.279, de 14 de maio de 1996).

Art. 108. O registro vigorará pelo prazo de 10 (dez) anos contados da data do depósito, prorrogável por 3 (três) períodos sucessivos de 5 (cinco) anos cada.

§ 1º O pedido de prorrogação deverá ser formulado durante o último ano de vigência do registro, instruído com o comprovante do pagamento da respectiva retribuição.

§ 2º Se o pedido de prorrogação não tiver sido formulado até o termo final da vigência do registro, o titular poderá fazê-lo nos 180 (cento e oitenta) dias subsequentes, mediante o pagamento de retribuição adicional.

Art. 120. O titular do registro está sujeito ao pagamento de retribuição quinquenal, a partir do segundo quinquênio da data do depósito

§ 2º O pagamento dos demais quinquênios será apresentado junto com o pedido de prorrogação a que se refere o art. 108.

§ 3º O pagamento dos quinquênios poderá ainda ser efetuado dentro dos 6 (seis) meses subsequentes ao prazo estabelecido no parágrafo anterior, mediante pagamento de retribuição adicional.

800180446259
23/10/2018
Deferimento da petição
Código de despacho: 270
Petição (tipo): [129.01] Manutenção: 2º quinquênio ordinário
Processo afetado: BR302014004327-7
Requerente: TECNOLOGIA BANCARIA S.A.
Procurador: José Carlos Tinoco Soares Júnior

800250129661
07/04/2025
Deferimento da petição
Código de despacho: 270
Petição (tipo): [129.01] Manutenção: 2º quinquênio ordinário
Processo afetado: BR302014004792-2
Requerente: EATON INTELLIGENT POWER LIMITED
Procurador: Paulo Sérgio Scatamburlo

800190093829
14/03/2019
Deferimento da petição
Código de despacho: 270
Petição (tipo): [129.01] Manutenção: 2º quinquênio ordinário
Processo afetado: BR302015000548-3
Requerente: MARCOPOLO S.A
Procurador: Ricardo Amaral Remer

800250150983
22/04/2025
Deferimento da petição
Código de despacho: 270
Petição (tipo): [129.01] Manutenção: 2º quinquênio ordinário
Processo afetado: BR302015004327-0
Requerente: ADENILSON CLARO MAIA



800240334947
24/09/2024
Deferimento da petição
Código de despacho: 270
Petição (tipo): [129.01] Manutenção: 2º quinquênio ordinário
Processo afetado: BR302018003538-0
Requerente: PSA AUTOMOBILES SA
Procurador: Montauray Pimenta, Machado & Vieira de Mello Advogados

800240356683
08/10/2024
Deferimento da petição
Código de despacho: 270
Petição (tipo): [129.01] Manutenção: 2º quinquênio ordinário
Processo afetado: BR302018003540-2
Requerente: PSA AUTOMOBILES SA
Procurador: Montauray Pimenta, Machado & Vieira de Mello Advogados

800240356684
08/10/2024
Deferimento da petição
Código de despacho: 270
Petição (tipo): [129.01] Manutenção: 2º quinquênio ordinário
Processo afetado: BR302018003543-7
Requerente: PSA AUTOMOBILES SA
Procurador: Montauray Pimenta, Machado & Vieira de Mello Advogados

800240356685
08/10/2024
Deferimento da petição
Código de despacho: 270
Petição (tipo): [129.01] Manutenção: 2º quinquênio ordinário
Processo afetado: BR302018003546-1
Requerente: PSA AUTOMOBILES SA
Procurador: Montauray Pimenta, Machado & Vieira de Mello Advogados

800240356686
08/10/2024
Deferimento da petição
Código de despacho: 270
Petição (tipo): [129.01] Manutenção: 2º quinquênio ordinário
Processo afetado: BR302018003550-0
Requerente: PSA AUTOMOBILES SA
Procurador: Montauray Pimenta, Machado & Vieira de Mello Advogados

800240356738
09/10/2024
Deferimento da petição
Código de despacho: 270
Petição (tipo): [129.01] Manutenção: 2º quinquênio ordinário
Processo afetado: BR302018003577-1
Requerente: PSA AUTOMOBILES SA
Procurador: Montauray Pimenta, Machado & Vieira de Mello Advogados

800240356740
09/10/2024
Deferimento da petição
Código de despacho: 270
Petição (tipo): [129.01] Manutenção: 2º quinquênio ordinário
Processo afetado: BR302018003578-0
Requerente: PSA AUTOMOBILES SA
Procurador: Montauray Pimenta, Machado & Vieira de Mello Advogados

800240356741
09/10/2024
Deferimento da petição
Código de despacho: 270
Petição (tipo): [129.01] Manutenção: 2º quinquênio ordinário
Processo afetado: BR302018003579-8
Requerente: PSA AUTOMOBILES SA
Procurador: Montauray Pimenta, Machado & Vieira de Mello Advogados

800240356739
09/10/2024
Deferimento da petição
Código de despacho: 270
Petição (tipo): [129.01] Manutenção: 2º quinquênio ordinário
Processo afetado: BR302018003581-0
Requerente: PSA AUTOMOBILES SA
Procurador: Montauray Pimenta, Machado & Vieira de Mello Advogados

800240356742
09/10/2024
Deferimento da petição
Código de despacho: 270
Petição (tipo): [129.01] Manutenção: 2º quinquênio ordinário
Processo afetado: BR302018003582-8
Requerente: PSA AUTOMOBILES SA
Procurador: Montauray Pimenta, Machado & Vieira de Mello Advogados



800240356743
09/10/2024
Deferimento da petição
Código de despacho: 270
Petição (tipo): [129.01] Manutenção: 2º quinquênio ordinário
Processo afetado: BR302018003584-4
Requerente: PSA AUTOMOBILES SA
Procurador: Montaury Pimenta, Machado & Vieira de Mello Advogados

800240443211
12/12/2024
Deferimento da petição
Código de despacho: 270
Petição (tipo): [129.01] Manutenção: 2º quinquênio ordinário
Processo afetado: BR302018003585-2
Requerente: PSA AUTOMOBILES SA
Procurador: Montaury Pimenta, Machado & Vieira de Mello Advogados

800240356744
09/10/2024
Deferimento da petição
Código de despacho: 270
Petição (tipo): [129.01] Manutenção: 2º quinquênio ordinário
Processo afetado: BR302018003586-0
Requerente: PSA AUTOMOBILES SA
Procurador: Montaury Pimenta, Machado & Vieira de Mello Advogados

800240356745
09/10/2024
Deferimento da petição
Código de despacho: 270
Petição (tipo): [129.01] Manutenção: 2º quinquênio ordinário
Processo afetado: BR302018003587-9
Requerente: PSA AUTOMOBILES SA
Procurador: Montaury Pimenta, Machado & Vieira de Mello Advogados

800240443212
12/12/2024
Deferimento da petição
Código de despacho: 270
Petição (tipo): [129.01] Manutenção: 2º quinquênio ordinário
Processo afetado: BR302018003588-7
Requerente: PSA AUTOMOBILES SA
Procurador: Montaury Pimenta, Machado & Vieira de Mello Advogados

800240356746
09/10/2024
Deferimento da petição
Código de despacho: 270
Petição (tipo): [129.01] Manutenção: 2º quinquênio ordinário
Processo afetado: BR302018003589-5
Requerente: PSA AUTOMOBILES SA
Procurador: Montaury Pimenta, Machado & Vieira de Mello Advogados

800240356747
09/10/2024
Deferimento da petição
Código de despacho: 270
Petição (tipo): [129.01] Manutenção: 2º quinquênio ordinário
Processo afetado: BR302018003590-9
Requerente: PSA AUTOMOBILES SA
Procurador: Montaury Pimenta, Machado & Vieira de Mello Advogados

800240443213
12/12/2024
Deferimento da petição
Código de despacho: 270
Petição (tipo): [129.01] Manutenção: 2º quinquênio ordinário
Processo afetado: BR302018003591-7
Requerente: PSA AUTOMOBILES SA
Procurador: Montaury Pimenta, Machado & Vieira de Mello Advogados

800240443214
12/12/2024
Deferimento da petição
Código de despacho: 270
Petição (tipo): [129.01] Manutenção: 2º quinquênio ordinário
Processo afetado: BR302018003593-3
Requerente: PSA AUTOMOBILES SA
Procurador: Montaury Pimenta, Machado & Vieira de Mello Advogados

800240443215
12/12/2024
Deferimento da petição
Código de despacho: 270
Petição (tipo): [129.01] Manutenção: 2º quinquênio ordinário
Processo afetado: BR302018003594-1
Requerente: PSA AUTOMOBILES SA
Procurador: Montaury Pimenta, Machado & Vieira de Mello Advogados



800240443216
12/12/2024
Deferimento da petição
Código de despacho: 270
Petição (tipo): [129.01] Manutenção: 2º quinquênio ordinário
Processo afetado: BR302018003595-0
Requerente: PSA AUTOMOBILES SA
Procurador: Montaury Pimenta, Machado & Vieira de Mello Advogados

800240443217
12/12/2024
Deferimento da petição
Código de despacho: 270
Petição (tipo): [129.01] Manutenção: 2º quinquênio ordinário
Processo afetado: BR302018003611-5
Requerente: PSA AUTOMOBILES SA
Procurador: Montaury Pimenta, Machado & Vieira de Mello Advogados

800240443220
12/12/2024
Deferimento da petição
Código de despacho: 270
Petição (tipo): [129.01] Manutenção: 2º quinquênio ordinário
Processo afetado: BR302018003612-3
Requerente: PSA AUTOMOBILES SA
Procurador: Montaury Pimenta, Machado & Vieira de Mello Advogados

800240443221
12/12/2024
Deferimento da petição
Código de despacho: 270
Petição (tipo): [129.01] Manutenção: 2º quinquênio ordinário
Processo afetado: BR302018003613-1
Requerente: PSA AUTOMOBILES SA
Procurador: Montaury Pimenta, Machado & Vieira de Mello Advogados

800240443222
12/12/2024
Deferimento da petição
Código de despacho: 270
Petição (tipo): [129.01] Manutenção: 2º quinquênio ordinário
Processo afetado: BR302018003616-6
Requerente: PSA AUTOMOBILES SA
Procurador: Montaury Pimenta, Machado & Vieira de Mello Advogados

800240443223
12/12/2024
Deferimento da petição
Código de despacho: 270
Petição (tipo): [129.01] Manutenção: 2º quinquênio ordinário
Processo afetado: BR302018003624-7
Requerente: PSA AUTOMOBILES SA
Procurador: Montaury Pimenta, Machado & Vieira de Mello Advogados

800240443224
12/12/2024
Deferimento da petição
Código de despacho: 270
Petição (tipo): [129.01] Manutenção: 2º quinquênio ordinário
Processo afetado: BR302018003632-8
Requerente: PSA AUTOMOBILES SA
Procurador: Montaury Pimenta, Machado & Vieira de Mello Advogados

800240443225
12/12/2024
Deferimento da petição
Código de despacho: 270
Petição (tipo): [129.01] Manutenção: 2º quinquênio ordinário
Processo afetado: BR302018003633-6
Requerente: PSA AUTOMOBILES SA
Procurador: Montaury Pimenta, Machado & Vieira de Mello Advogados

800240443226
12/12/2024
Deferimento da petição
Código de despacho: 270
Petição (tipo): [129.01] Manutenção: 2º quinquênio ordinário
Processo afetado: BR302018003646-8
Requerente: PSA AUTOMOBILES SA
Procurador: Montaury Pimenta, Machado & Vieira de Mello Advogados

800240443227
12/12/2024
Deferimento da petição
Código de despacho: 270
Petição (tipo): [129.01] Manutenção: 2º quinquênio ordinário
Processo afetado: BR302018003647-6
Requerente: PSA AUTOMOBILES SA
Procurador: Montaury Pimenta, Machado & Vieira de Mello Advogados



800240443230 12/12/2024	Deferimento da petição Código de despacho: 270 Petição (tipo): [129.01] Manutenção: 2º quinquênio ordinário Processo afetado: BR302018003658-1 Requerente: PSA AUTOMOBILES SA Procurador: Montauray Pimenta, Machado & Vieira de Mello Advogados
800240443231 12/12/2024	Deferimento da petição Código de despacho: 270 Petição (tipo): [129.01] Manutenção: 2º quinquênio ordinário Processo afetado: BR302018003667-0 Requerente: PSA AUTOMOBILES SA Procurador: Montauray Pimenta, Machado & Vieira de Mello Advogados
800240443232 12/12/2024	Deferimento da petição Código de despacho: 270 Petição (tipo): [129.01] Manutenção: 2º quinquênio ordinário Processo afetado: BR302018003670-0 Requerente: PSA AUTOMOBILES SA Procurador: Montauray Pimenta, Machado & Vieira de Mello Advogados
800250111981 24/03/2025	Deferimento da petição Código de despacho: 270 Petição (tipo): [130.01] Manutenção: 2º quinquênio extraordinário Processo afetado: BR302019004517-6 Requerente: CIRSO DE FATIMA DE ALMEIDA Procurador: MAURO COSTA FERREIRA
800240365762 16/10/2024	Deferimento da petição Código de despacho: 270 Petição (tipo): [129.01] Manutenção: 2º quinquênio ordinário Processo afetado: BR302019005077-3 Requerente: THERMOVAC EMBALAGENS PLASTICAS LTDA. Procurador: Giovani Giuseppe Bertan
800240391726 05/11/2024	Deferimento da petição Código de despacho: 270 Petição (tipo): [129.01] Manutenção: 2º quinquênio ordinário Processo afetado: BR302019005417-5 Requerente: ARTEMOBILI MOVEIS LTDA Procurador: VILELA COELHO SOCIEDADE DE ADVOGADOS
800240013009 10/01/2024	Deferimento da petição Código de despacho: 270 Petição (tipo): [129.01] Manutenção: 2º quinquênio ordinário Processo afetado: BR302020000211-3 Requerente: AGROPRAZINHA S.A. Procurador: Marpa Consultoria e Assessoria Empresarial Ltda.
800240107394 27/03/2024	Deferimento da petição Código de despacho: 270 Petição (tipo): [129.01] Manutenção: 2º quinquênio ordinário Processo afetado: BR302020000387-0 Requerente: MORRO GRANDE INDÚSTRIA E COMÉRCIO DE PRODUTOS DE FIBRA DE VIDRO LTDA Procurador: LUANA KLAUS
800240107392 27/03/2024	Deferimento da petição Código de despacho: 270 Petição (tipo): [129.01] Manutenção: 2º quinquênio ordinário Processo afetado: BR302020000405-1 Requerente: MORRO GRANDE INDÚSTRIA E COMÉRCIO DE PRODUTOS DE FIBRA DE VIDRO LTDA Procurador: LUANA KLAUS
800240231174 03/07/2024	Deferimento da petição Código de despacho: 270 Petição (tipo): [129.01] Manutenção: 2º quinquênio ordinário Processo afetado: BR302020000439-6 Requerente: ROMULO MIRANDA GUIMARÃES



80025004423 03/02/2025	Deferimento da petição Código de despacho: 270 Petição (tipo): [129.01] Manutenção: 2º quinquênio ordinário Processo afetado: BR302020000627-5 Requerente: EDOTEC INDUSTRIA E COMERCIO LTDA - EPP Procurador: Clair Antonio Leusin
800240378041 28/10/2024	Deferimento da petição Código de despacho: 270 Petição (tipo): [129.01] Manutenção: 2º quinquênio ordinário Processo afetado: BR302020000734-4 Requerente: ALL GO NATURE SERVIÇOS EMPRESARIAIS LTDA Procurador: Anderson Toni
800240097116 20/03/2024	Deferimento da petição Código de despacho: 270 Petição (tipo): [129.01] Manutenção: 2º quinquênio ordinário Processo afetado: BR302020000809-0 Requerente: MARCIO CALIARI Procurador: Natalicio Eduardo Gromovski Hentz
800250060602 13/02/2025	Deferimento da petição Código de despacho: 270 Petição (tipo): [129.01] Manutenção: 2º quinquênio ordinário Processo afetado: BR302020000835-9 Requerente: PISANI PLÁSTICOS S.A. Procurador: Sko Oyarzáball Marcas e Patentes Sociedade Simples Ltda.
800250082923 28/02/2025	Deferimento da petição Código de despacho: 270 Petição (tipo): [129.01] Manutenção: 2º quinquênio ordinário Processo afetado: BR302020000866-9 Requerente: COMPANHIA BRASILEIRA DE CARTUCHOS Procurador: Luciana Esther de Arruda Pinto
800240286553 15/08/2024	Deferimento da petição Código de despacho: 270 Petição (tipo): [129.01] Manutenção: 2º quinquênio ordinário Processo afetado: BR302020000996-7 Requerente: CLASSE A SAÚDE E HIGIENE LTDA - EPP. Procurador: Anderson Toni
800230415155 03/11/2023	Deferimento da petição Código de despacho: 270 Petição (tipo): [129.01] Manutenção: 2º quinquênio ordinário Processo afetado: BR302020001244-5 Requerente: LUIS CARLOS LORENZANI
800250091015 10/03/2025	Deferimento da petição Código de despacho: 270 Petição (tipo): [129.01] Manutenção: 2º quinquênio ordinário Processo afetado: BR302020001252-6 Requerente: EDOTEC INDUSTRIA E COMERCIO LTDA - EPP Procurador: Clair Antonio Leusin
800230415157 03/11/2023	Deferimento da petição Código de despacho: 270 Petição (tipo): [129.01] Manutenção: 2º quinquênio ordinário Processo afetado: BR302020001339-5 Requerente: LUIS CARLOS LORENZANI
800250118415 27/03/2025	Deferimento da petição Código de despacho: 270 Petição (tipo): [129.01] Manutenção: 2º quinquênio ordinário Processo afetado: BR302020001490-1 Requerente: EDOTEC INDUSTRIA E COMERCIO LTDA - EPP Procurador: Clair Antonio Leusin



800240242061
10/07/2024
Deferimento da petição
Código de despacho: 270
Petição (tipo): [129.01] Manutenção: 2º quinquênio ordinário
Processo afetado: BR302020002822-8
Requerente: GERALDO HANSEN
Procurador: LUANA KLAUS

800250182596
15/05/2025
Deferimento da petição
Código de despacho: 270
Petição (tipo): [129.01] Manutenção: 2º quinquênio ordinário
Processo afetado: BR302020002831-7
Requerente: CLAUDEMIR BOSCO
Procurador: BEERRE ASSESSORIA EMPRESARIAL LTDA

800250126828
03/04/2025
Deferimento da petição
Código de despacho: 270
Petição (tipo): [129.01] Manutenção: 2º quinquênio ordinário
Processo afetado: BR302020002878-3
Requerente: PAULO CELSO CARDOSO BACCHI
Procurador: JEFFERSON DE ARAUJO SERAFIM

800250126829
03/04/2025
Deferimento da petição
Código de despacho: 270
Petição (tipo): [129.01] Manutenção: 2º quinquênio ordinário
Processo afetado: BR302020002879-1
Requerente: PAULO CELSO CARDOSO BACCHI
Procurador: JEFFERSON DE ARAUJO SERAFIM

800240303316
30/08/2024
Deferimento da petição
Código de despacho: 270
Petição (tipo): [129.01] Manutenção: 2º quinquênio ordinário
Processo afetado: BR302020002943-7
Requerente: BRUDDEN EQUIPAMENTOS LTDA
Procurador: Danilo Spinola Muniz

800240253448
18/07/2024
Deferimento da petição
Código de despacho: 270
Petição (tipo): [129.01] Manutenção: 2º quinquênio ordinário
Processo afetado: BR302020002944-5
Requerente: LUCAS CARDOSO DA SILVA
Procurador: Magister Marcas e Patentes S/C Ltda.

800240254626
22/07/2024
Deferimento da petição
Código de despacho: 270
Petição (tipo): [129.01] Manutenção: 2º quinquênio ordinário
Processo afetado: BR302020003070-2
Requerente: PAULO C.VIVIAN & CIA LTDA ME
Procurador: LUANA KLAUS

800250126830
03/04/2025
Deferimento da petição
Código de despacho: 270
Petição (tipo): [129.01] Manutenção: 2º quinquênio ordinário
Processo afetado: BR302020003082-6
Requerente: PAULO CELSO CARDOSO BACCHI
Procurador: JEFFERSON DE ARAUJO SERAFIM

800250126831
03/04/2025
Deferimento da petição
Código de despacho: 270
Petição (tipo): [129.01] Manutenção: 2º quinquênio ordinário
Processo afetado: BR302020003087-7
Requerente: PAULO CELSO CARDOSO BACCHI
Procurador: JEFFERSON DE ARAUJO SERAFIM

800240260057
25/07/2024
Deferimento da petição
Código de despacho: 270
Petição (tipo): [129.01] Manutenção: 2º quinquênio ordinário
Processo afetado: BR302020003239-0
Requerente: GRENDENE S.A.
Procurador: Remer Villaça & Nogueira Assessoria e Consultoria de Prop. Intelectual S/S Ltda.



800240303315 30/08/2024	Deferimento da petição Código de despacho: 270 Petição (tipo): [129.01] Manutenção: 2º quinquênio ordinário Processo afetado: BR302020003625-5 Requerente: INGRID DARAKDJIAN MEDEIROS Procurador: Ideiativa Propriedade Intelectual Ltda
800240235764 05/07/2024	Deferimento da petição Código de despacho: 270 Petição (tipo): [129.01] Manutenção: 2º quinquênio ordinário Processo afetado: BR302020003809-6 Requerente: INNOPRICK, S.L. Procurador: Tavares Propriedade Intelectual Ltda. (alt. de Tavares & Companhia Ltda)
800240336605 25/09/2024	Deferimento da petição Código de despacho: 270 Petição (tipo): [129.01] Manutenção: 2º quinquênio ordinário Processo afetado: BR302020004520-3 Requerente: GRENDENE S.A. Procurador: Remer Villaça & Nogueira Assessoria e Consultoria de Prop. Intelectual S/S Ltda.
800240336606 25/09/2024	Deferimento da petição Código de despacho: 270 Petição (tipo): [129.01] Manutenção: 2º quinquênio ordinário Processo afetado: BR302020004521-1 Requerente: GRENDENE S.A. Procurador: Remer Villaça & Nogueira Assessoria e Consultoria de Prop. Intelectual S/S Ltda.
800250163916 30/04/2025	Deferimento da petição Código de despacho: 270 Petição (tipo): [129.01] Manutenção: 2º quinquênio ordinário Processo afetado: BR302020005114-9 Requerente: FABIANA MARIA DA SILVA
800250094212 11/03/2025	Deferimento da petição Código de despacho: 270 Petição (tipo): [129.01] Manutenção: 2º quinquênio ordinário Processo afetado: BR302020005115-7 Requerente: FABIANA MARIA DA SILVA
800250000004 02/01/2025	Deferimento da petição Código de despacho: 270 Petição (tipo): [129.01] Manutenção: 2º quinquênio ordinário Processo afetado: BR302020005477-6 Requerente: BRUDDEN EQUIPAMENTOS LTDA Procurador: Danilo Spinola Muniz
800250000003 02/01/2025	Deferimento da petição Código de despacho: 270 Petição (tipo): [129.01] Manutenção: 2º quinquênio ordinário Processo afetado: BR302020005478-4 Requerente: BRUDDEN EQUIPAMENTOS LTDA Procurador: Danilo Spinola Muniz
800250000002 02/01/2025	Deferimento da petição Código de despacho: 270 Petição (tipo): [129.01] Manutenção: 2º quinquênio ordinário Processo afetado: BR302020005480-6 Requerente: BRUDDEN EQUIPAMENTOS LTDA Procurador: Danilo Spinola Muniz
800250000001 02/01/2025	Deferimento da petição Código de despacho: 270 Petição (tipo): [129.01] Manutenção: 2º quinquênio ordinário Processo afetado: BR302020005481-4 Requerente: BRUDDEN EQUIPAMENTOS LTDA Procurador: Danilo Spinola Muniz



800250182612 15/05/2025	Deferimento da petição Código de despacho: 270 Petição (tipo): [129.01] Manutenção: 2º quinquênio ordinário Processo afetado: BR302020006165-9 Requerente: RODRIGO CAMILO DA SILVA - ME Procurador: BEERRE ASSESSORIA EMPRESARIAL LTDA
800250163917 30/04/2025	Deferimento da petição Código de despacho: 270 Petição (tipo): [129.01] Manutenção: 2º quinquênio ordinário Processo afetado: BR302021001941-8 Requerente: FILTROS PLANETA AGUA INDUSTRIA E COMERCIO LTDA Procurador: THIAGO TODESCHINI FERREIRA
800250163918 30/04/2025	Deferimento da petição Código de despacho: 270 Petição (tipo): [129.01] Manutenção: 2º quinquênio ordinário Processo afetado: BR302021001942-6 Requerente: FILTROS PLANETA AGUA INDUSTRIA E COMERCIO LTDA Procurador: THIAGO TODESCHINI FERREIRA
800250032611 24/01/2025	Deferimento da petição Código de despacho: 270 Petição (tipo): [129.01] Manutenção: 2º quinquênio ordinário Processo afetado: BR322023005691-5 Requerente: KONINKLIJKE PHILIPS N.V. Procurador: David do Nascimento Advogados Associados
800250032613 24/01/2025	Deferimento da petição Código de despacho: 270 Petição (tipo): [129.01] Manutenção: 2º quinquênio ordinário Processo afetado: BR322023005706-7 Requerente: KONINKLIJKE PHILIPS N.V. Procurador: David do Nascimento Advogados Associados
800250032614 24/01/2025	Deferimento da petição Código de despacho: 270 Petição (tipo): [129.01] Manutenção: 2º quinquênio ordinário Processo afetado: BR322023005708-3 Requerente: KONINKLIJKE PHILIPS N.V. Procurador: David do Nascimento Advogados Associados
800250032615 24/01/2025	Deferimento da petição Código de despacho: 270 Petição (tipo): [129.01] Manutenção: 2º quinquênio ordinário Processo afetado: BR322023005709-1 Requerente: KONINKLIJKE PHILIPS N.V. Procurador: David do Nascimento Advogados Associados
800250032616 24/01/2025	Deferimento da petição Código de despacho: 270 Petição (tipo): [129.01] Manutenção: 2º quinquênio ordinário Processo afetado: BR322023005710-5 Requerente: KONINKLIJKE PHILIPS N.V. Procurador: David do Nascimento Advogados Associados
800250032617 24/01/2025	Deferimento da petição Código de despacho: 270 Petição (tipo): [129.01] Manutenção: 2º quinquênio ordinário Processo afetado: BR322023005711-3 Requerente: KONINKLIJKE PHILIPS N.V. Procurador: David do Nascimento Advogados Associados
800250032618 24/01/2025	Deferimento da petição Código de despacho: 270 Petição (tipo): [129.01] Manutenção: 2º quinquênio ordinário Processo afetado: BR322023005712-1 Requerente: KONINKLIJKE PHILIPS N.V. Procurador: David do Nascimento Advogados Associados



800250032619
24/01/2025

Deferimento da petição
Código de despacho: 270
Petição (tipo): [129.01] Manutenção: 2º quinquênio ordinário
Processo afetado: BR322023005713-0
Requerente: KONINKLIJKE PHILIPS N.V.
Procurador: David do Nascimento Advogados Associados

800140243433
17/10/2014

Deferimento da petição
Código de despacho: 270
Petição (tipo): [129.01] Manutenção: 2º quinquênio ordinário
Processo afetado: DI6904124-5
Requerente: J&J - BRAZIL I3170
Procurador: Denis Allan Daniel



Outros despachos - Renovação

Outros despachos de renovação.

800230250978 29/06/2023	Decisão de não conhecer da petição Código de despacho: 428 Petição (tipo): [131.01] Renovação do registro de desenho industrial no prazo ordinário Processo afetado: BR302012000740-2 Requerente: S.P.M. FLOW CONTROL, INC. Procurador: Luiz Henrique Oliveira Do Amaral Detalhes do despacho: Art. 219. Não serão conhecidos a petição, a oposição e o recurso, quando: I - apresentados fora do prazo previsto nesta Lei;
800230100037 13/03/2023	Decisão de não conhecer da petição Código de despacho: 428 Petição (tipo): [131.01] Renovação do registro de desenho industrial no prazo ordinário Processo afetado: BR302013003520-4 Requerente: ALINE CRISTIANE BORGES HEINEN Procurador: Custodio Cesar Castro de Almeida Detalhes do despacho: Art. 219. Não serão conhecidos a petição, a oposição e o recurso, quando: I - apresentados fora do prazo previsto nesta Lei;
800230191774 18/05/2023	Ato de prejudicar petição Código de despacho: 699 Petição (tipo): [131.01] Renovação do registro de desenho industrial no prazo ordinário Processo afetado: BR302013004412-2 Requerente: KONINKLIJKE PHILIPS N.V. Procurador: Milton Lucidio Leao Barcellos Detalhes do despacho: Ato pretendido não é aplicável tendo em vista a situação do pedido: registro nulo.
800230032525 23/01/2023	Ato de prejudicar petição Código de despacho: 699 Petição (tipo): [131.01] Renovação do registro de desenho industrial no prazo ordinário Processo afetado: BR302014000285-6 Requerente: MCCAIN FOODS LIMITED Procurador: José Carlos Tinoco Soares Júnior Detalhes do despacho: Ato pretendido não é aplicável tendo em vista a situação do pedido: registro nulo.
800250043026 31/01/2025	Ato de prejudicar petição Código de despacho: 699 Petição (tipo): [131.01] Renovação do registro de desenho industrial no prazo ordinário Processo afetado: BR302015000814-8 Requerente: KONINKLIJKE DOUWE EGBERTS B.V. Procurador: Dannemann Siemsen Advogados Detalhes do despacho: tendo em vista ter sido publicado deferimento da petição de manutenção para outra GRU, referente ao mesmo período.



800250043027 31/01/2025	Ato de prejudicar petição Código de despacho: 699 Petição (tipo): [131.01] Renovação do registro de desenho industrial no prazo ordinário Processo afetado: BR302015000815-6 Requerente: KONINKLIJKE DOUWE EGBERTS B.V. Procurador: Dannemann Siemsen Advogados Detalhes do despacho: tendo em vista ter sido publicado deferimento da petição de manutenção para outra GRU, referente ao mesmo período.
800250138595 17/03/2025	Ato de prejudicar petição Código de despacho: 699 Petição (tipo): [131.01] Renovação do registro de desenho industrial no prazo ordinário Processo afetado: BR302015002186-1 Requerente: FORD GLOBAL TECHNOLOGIES, LLC. Procurador: David do Nascimento Advogados Associados Detalhes do despacho: tendo em vista ter sido publicado deferimento da petição de manutenção para outra GRU, referente ao mesmo período.
800240253481 19/07/2024	Ato de prejudicar petição Código de despacho: 699 Petição (tipo): [131.01] Renovação do registro de desenho industrial no prazo ordinário Processo afetado: BR302015003388-6 Requerente: ESMALTEC S/A Procurador: Ana Vlândia César Barreira Detalhes do despacho: Tendo em vista ter sido publicado deferimento da petição de manutenção para outra GRU, referente ao mesmo período (pagamento em duplicidade).
800240253482 19/07/2024	Ato de prejudicar petição Código de despacho: 699 Petição (tipo): [131.01] Renovação do registro de desenho industrial no prazo ordinário Processo afetado: BR302015003395-9 Requerente: ESMALTEC S/A Procurador: Ana Vlândia César Barreira Detalhes do despacho: Tendo em vista ter sido publicado deferimento da petição de manutenção para outra GRU, referente ao mesmo período (pagamento em duplicidade).
800240253483 19/07/2024	Ato de prejudicar petição Código de despacho: 699 Petição (tipo): [131.01] Renovação do registro de desenho industrial no prazo ordinário Processo afetado: BR302015003401-7 Requerente: ESMALTEC S/A Procurador: Ana Vlândia César Barreira Detalhes do despacho: Tendo em vista ter sido publicado deferimento da petição de manutenção para outra GRU, referente ao mesmo período (pagamento em duplicidade).
800250138660 11/04/2025	Ato de prejudicar petição Código de despacho: 699 Petição (tipo): [131.01] Renovação do registro de desenho industrial no prazo ordinário Processo afetado: BR302016001592-9 Requerente: GRENDENE S.A. Procurador: Remer Villaça & Nogueira Assessoria e Consultoria de Prop. Intelectual S/S Ltda. Detalhes do despacho: tendo em vista ter sido publicado deferimento da petição de manutenção para outra GRU, referente ao mesmo período.
800250138661 11/04/2025	Ato de prejudicar petição Código de despacho: 699 Petição (tipo): [131.01] Renovação do registro de desenho industrial no prazo ordinário Processo afetado: BR302016001596-1 Requerente: GRENDENE S.A. Procurador: Remer Villaça & Nogueira Assessoria e Consultoria de Prop. Intelectual S/S Ltda. Detalhes do despacho: tendo em vista ter sido publicado deferimento da petição de manutenção para outra GRU, referente ao mesmo período.

800250138662 11/04/2025	Ato de prejudicar petição Código de despacho: 699 Petição (tipo): [131.01] Renovação do registro de desenho industrial no prazo ordinário Processo afetado: BR302016001601-1 Requerente: GRENDENE S.A. Procurador: Remer Villaça & Nogueira Assessoria e Consultoria de Prop. Intelectual S/S Ltda. Detalhes do despacho: tendo em vista ter sido publicado deferimento da petição de manutenção para outra GRU, referente ao mesmo período.
800240086193 11/03/2024	Decisão de não conhecer da petição Código de despacho: 428 Petição (tipo): [132.01] Renovação do registro de desenho industrial no prazo extraordinário Processo afetado: BR302018054656-3 Requerente: LUNETTES OPTICAL LTDA Procurador: ADILSON MARQUES DOS REIS Detalhes do despacho: Art. 219. Não serão conhecidos a petição, a oposição e o recurso, quando: I - apresentados fora do prazo previsto nesta Lei;
800230272100 14/07/2023	Decisão de não conhecer da petição Código de despacho: 428 Petição (tipo): [131.01] Renovação do registro de desenho industrial no prazo ordinário Processo afetado: BR302019002154-4 Requerente: MISTY MORNING HOLDINGS LTD. Procurador: Diego Mahaut Duarte Pereira Detalhes do despacho: Art. 219. Não serão conhecidos a petição, a oposição e o recurso, quando: I - apresentados fora do prazo previsto nesta Lei;
800230272101 14/07/2023	Decisão de não conhecer da petição Código de despacho: 428 Petição (tipo): [131.01] Renovação do registro de desenho industrial no prazo ordinário Processo afetado: BR302019002156-0 Requerente: MISTY MORNING HOLDINGS LTD. Procurador: Diego Mahaut Duarte Pereira Detalhes do despacho: Art. 219. Não serão conhecidos a petição, a oposição e o recurso, quando: I - apresentados fora do prazo previsto nesta Lei;
800230272104 14/07/2023	Decisão de não conhecer da petição Código de despacho: 428 Petição (tipo): [131.01] Renovação do registro de desenho industrial no prazo ordinário Processo afetado: BR302019002312-1 Requerente: MISTY MORNING HOLDINGS LTD. Procurador: Diego Mahaut Duarte Pereira Detalhes do despacho: Art. 219. Não serão conhecidos a petição, a oposição e o recurso, quando: I - apresentados fora do prazo previsto nesta Lei;
800240292508 22/08/2024	Decisão de não conhecer da petição Código de despacho: 428 Petição (tipo): [132.01] Renovação do registro de desenho industrial no prazo extraordinário Processo afetado: BR302019002904-9 Requerente: AGMOV SUPRIMENTOS INDUSTRIAIS LTDA. - ME. Procurador: Natália Almeida de Oliveira Detalhes do despacho: Art. 219. Não serão conhecidos a petição, a oposição e o recurso, quando: I - apresentados fora do prazo previsto nesta Lei;
800230405480 25/10/2023	Decisão de não conhecer da petição Código de despacho: 428 Petição (tipo): [131.01] Renovação do registro de desenho industrial no prazo ordinário Processo afetado: BR302019003963-0 Requerente: CAROLINA HERRERA LTD. Procurador: Pedro Afonso Vieira Bhering Detalhes do despacho: Art. 219. Não serão conhecidos a petição, a oposição e o recurso, quando: I - apresentados fora do prazo previsto nesta Lei;

800230405479
25/10/2023
Decisão de não conhecer da petição
Código de despacho: 428
Petição (tipo): [131.01] Renovação do registro de desenho industrial no prazo ordinário
Processo afetado: BR302019004255-0
Requerente: CAROLINA HERRERA LTD.
Procurador: Pedro Afonso Vieira Bhering
Detalhes do despacho: Art. 219. Não serão conhecidos a petição, a oposição e o recurso, quando:

I - apresentados fora do prazo previsto nesta Lei;

800240167007
14/05/2024
Decisão de não conhecer da petição
Código de despacho: 428
Petição (tipo): [131.01] Renovação do registro de desenho industrial no prazo ordinário
Processo afetado: BR302019004366-1
Requerente: FITOMAP - MAPEAMENTO AGRICOLA LTDA - ME
Detalhes do despacho: Art. 219. Não serão conhecidos a petição, a oposição e o recurso, quando:

I - apresentados fora do prazo previsto nesta Lei;

800240030659
23/01/2024
Decisão de não conhecer da petição
Código de despacho: 428
Petição (tipo): [131.01] Renovação do registro de desenho industrial no prazo ordinário
Processo afetado: BR302019004379-3
Requerente: ERICA CARINA NASCIMENTO DOS SANTOS
Detalhes do despacho: Art. 219. Não serão conhecidos a petição, a oposição e o recurso, quando:

I - apresentados fora do prazo previsto nesta Lei;

800240333036
23/09/2024
Decisão de não conhecer da petição
Código de despacho: 428
Petição (tipo): [131.01] Renovação do registro de desenho industrial no prazo ordinário
Processo afetado: BR302019004996-1
Requerente: EDOTEC INDUSTRIA E COMERCIO LTDA - EPP
Procurador: Clair Antonio Leusin
Detalhes do despacho: Art. 219. Não serão conhecidos a petição, a oposição e o recurso, quando:

I - apresentados fora do prazo previsto nesta Lei;

800250002179
03/01/2025
Decisão de não conhecer da petição
Código de despacho: 428
Petição (tipo): [131.01] Renovação do registro de desenho industrial no prazo ordinário
Processo afetado: BR302019006153-8
Requerente: FIP - INSTRUMENTOS DE PRECISÃO LTDA - EPP
Procurador: FOCUS MARCAS E PATENTES LTDA.
Detalhes do despacho: Art. 219. Não serão conhecidos a petição, a oposição e o recurso, quando:

I - apresentados fora do prazo previsto nesta Lei;

800240194711
06/06/2024
Decisão de não conhecer da petição
Código de despacho: 428
Petição (tipo): [131.01] Renovação do registro de desenho industrial no prazo ordinário
Processo afetado: BR302020001817-6
Requerente: COMIL
Procurador: Renato Hahn
Detalhes do despacho: Art. 219. Não serão conhecidos a petição, a oposição e o recurso, quando:

I - apresentados fora do prazo previsto nesta Lei;

800240167004
14/05/2024
Decisão de não conhecer da petição
Código de despacho: 428
Petição (tipo): [131.01] Renovação do registro de desenho industrial no prazo ordinário
Processo afetado: BR302020001999-7
Requerente: ZIPTEK INDUSTRIA E COMERCIO DE PLASTICOS LTDA EPP
Procurador: Informe Federal Assessoria da Propriedade Industrial Ltda.
Detalhes do despacho: Art. 219. Não serão conhecidos a petição, a oposição e o recurso, quando:

I - apresentados fora do prazo previsto nesta Lei;



800240175597
21/05/2024
Decisão de não conhecer da petição
Código de despacho: 428
Petição (tipo): [131.01] Renovação do registro de desenho industrial no prazo ordinário
Processo afetado: BR302020002000-6
Requerente: ZIPTTEK INDUSTRIA E COMERCIO DE PLASTICOS LTDA EPP
Procurador: Informe Federal Assessoria da Propriedade Industrial Ltda.
Detalhes do despacho: Art. 219. Não serão conhecidos a petição, a oposição e o recurso, quando:

I - apresentados fora do prazo previsto nesta Lei;

800250102064
17/03/2025
Decisão de não conhecer da petição
Código de despacho: 428
Petição (tipo): [131.01] Renovação do registro de desenho industrial no prazo ordinário
Processo afetado: BR302020002228-9
Requerente: CORNING RESEARCH & DEVELOPMENT CORPORATION
Procurador: David do Nascimento Advogados Associados
Detalhes do despacho: Art. 219. Não serão conhecidos a petição, a oposição e o recurso, quando:

I - apresentados fora do prazo previsto nesta Lei;

800250182609
15/05/2025
Decisão de não conhecer da petição
Código de despacho: 428
Petição (tipo): [131.01] Renovação do registro de desenho industrial no prazo ordinário
Processo afetado: BR302020004927-6
Requerente: MOREIRA COMERCIO DE MOVEIS ONLINE EIRELI
Procurador: BEERRE ASSESSORIA EMPRESARIAL LTDA
Detalhes do despacho: Art. 219. Não serão conhecidos a petição, a oposição e o recurso, quando:

I - apresentados fora do prazo previsto nesta Lei;

800250177161
09/05/2025
Ato de prejudicar petição
Código de despacho: 699
Petição (tipo): [131.01] Renovação do registro de desenho industrial no prazo ordinário
Processo afetado: BR302024006336-9
Requerente: TOYA CORPORATION LTDA
Detalhes do despacho: Ato pretendido não é aplicável uma vez que não houve concessão do registro.

800230250987
29/06/2023
Decisão de não conhecer da petição
Código de despacho: 428
Petição (tipo): [131.01] Renovação do registro de desenho industrial no prazo ordinário
Processo afetado: BR322014003506-4
Requerente: JOSEPH VÔGELE AG
Procurador: Luiz Henrique Oliveira Do Amaral
Detalhes do despacho: Art. 219. Não serão conhecidos a petição, a oposição e o recurso, quando:

I - apresentados fora do prazo previsto nesta Lei;

800230250989
29/06/2023
Decisão de não conhecer da petição
Código de despacho: 428
Petição (tipo): [131.01] Renovação do registro de desenho industrial no prazo ordinário
Processo afetado: BR322014003507-2
Requerente: JOSEPH VÔGELE AG
Procurador: Luiz Henrique Oliveira Do Amaral
Detalhes do despacho: Art. 219. Não serão conhecidos a petição, a oposição e o recurso, quando:

I - apresentados fora do prazo previsto nesta Lei;

800230250986
29/06/2023
Decisão de não conhecer da petição
Código de despacho: 428
Petição (tipo): [131.01] Renovação do registro de desenho industrial no prazo ordinário
Processo afetado: BR322014003508-0
Requerente: JOSEPH VÔGELE AG
Procurador: Luiz Henrique Oliveira Do Amaral
Detalhes do despacho: Art. 219. Não serão conhecidos a petição, a oposição e o recurso, quando:

I - apresentados fora do prazo previsto nesta Lei;



800230250985 29/06/2023	Decisão de não conhecer da petição Código de despacho: 428 Petição (tipo): [131.01] Renovação do registro de desenho industrial no prazo ordinário Processo afetado: BR322014003509-9 Requerente: JOSEPH VÖGELE AG Procurador: Luiz Henrique Oliveira Do Amaral Detalhes do despacho: Art. 219. Não serão conhecidos a petição, a oposição e o recurso, quando: I - apresentados fora do prazo previsto nesta Lei;
800230250983 29/06/2023	Decisão de não conhecer da petição Código de despacho: 428 Petição (tipo): [131.01] Renovação do registro de desenho industrial no prazo ordinário Processo afetado: BR322014003515-3 Requerente: JOSEPH VÖGELE AG Procurador: Luiz Henrique Oliveira Do Amaral Detalhes do despacho: Art. 219. Não serão conhecidos a petição, a oposição e o recurso, quando: I - apresentados fora do prazo previsto nesta Lei;
800230250981 29/06/2023	Decisão de não conhecer da petição Código de despacho: 428 Petição (tipo): [131.01] Renovação do registro de desenho industrial no prazo ordinário Processo afetado: BR322014003518-8 Requerente: JOSEPH VÖGELE AG Procurador: Luiz Henrique Oliveira Do Amaral Detalhes do despacho: Art. 219. Não serão conhecidos a petição, a oposição e o recurso, quando: I - apresentados fora do prazo previsto nesta Lei;
800250168387 05/05/2025	Decisão de não conhecer da petição Código de despacho: 428 Petição (tipo): [131.01] Renovação do registro de desenho industrial no prazo ordinário Processo afetado: DI6401530-0 Requerente: M. GUARDA COMÉRCIO E REPRESENTAÇÕES LTDA. Detalhes do despacho: Art. 219. Não serão conhecidos a petição, a oposição e o recurso, quando: ... II - não contiverem fundamentação legal; ou Tendo em vista já terem sido deferidos todos os períodos de renovação possíveis para o registro em questão, conforme Art. 108 da LPI: o registro vigorará pelo prazo de 10 (dez) anos contados da data do depósito, prorrogável por 3 (três) períodos sucessivos de 5 (cinco) anos cada.
800240281505 12/08/2024	Ato de prejudicar petição Código de despacho: 699 Petição (tipo): [132.01] Renovação do registro de desenho industrial no prazo extraordinário Processo afetado: DI6402380-0 Requerente: JJGC INDÚSTRIA E COMÉRCIO DE MATERIAIS DENTÁRIOS S.A. Procurador: Dennemeyer & Associates Propriedade Intelectual Ltda Detalhes do despacho: Tendo em vista ter sido publicado deferimento da petição de manutenção para outra GRU, referente ao mesmo período (pagamento em duplicidade).
800240281506 12/08/2024	Ato de prejudicar petição Código de despacho: 699 Petição (tipo): [132.01] Renovação do registro de desenho industrial no prazo extraordinário Processo afetado: DI6402381-8 Requerente: JJGC INDÚSTRIA E COMÉRCIO DE MATERIAIS DENTÁRIOS S.A. Procurador: Dennemeyer & Associates Propriedade Intelectual Ltda Detalhes do despacho: Tendo em vista ter sido publicado deferimento da petição de manutenção para outra GRU, referente ao mesmo período (pagamento em duplicidade).
800240281507 12/08/2024	Ato de prejudicar petição Código de despacho: 699 Petição (tipo): [132.01] Renovação do registro de desenho industrial no prazo extraordinário Processo afetado: DI6402382-6 Requerente: JJGC INDÚSTRIA E COMÉRCIO DE MATERIAIS DENTÁRIOS S.A. Procurador: Dennemeyer & Associates Propriedade Intelectual Ltda Detalhes do despacho: Tendo em vista ter sido publicado deferimento da petição de manutenção para outra GRU, referente ao mesmo período (pagamento em duplicidade).

800240281508 12/08/2024	Ato de prejudicar petição Código de despacho: 699 Petição (tipo): [132.01] Renovação do registro de desenho industrial no prazo extraordinário Processo afetado: DI6402383-4 Requerente: JJGC INDÚSTRIA E COMÉRCIO DE MATERIAIS DENTÁRIOS S.A. Procurador: Dennemeyer & Associates Propriedade Intelectual Ltda Detalhes do despacho: Ato pretendido não é aplicável tendo em vista a situação do pedido: registro nulo.
800250098803 13/03/2025	Ato de prejudicar petição Código de despacho: 699 Petição (tipo): [132.01] Renovação do registro de desenho industrial no prazo extraordinário Processo afetado: DI6500849-9 Requerente: SCHNEIDER ELECTRIC BRASIL LTDA. Procurador: David do Nascimento Advogados Associados Detalhes do despacho: Tendo em vista ter sido publicado deferimento da petição de manutenção para outra GRU, referente ao mesmo período (pagamento em duplicidade).
800250098804 13/03/2025	Ato de prejudicar petição Código de despacho: 699 Petição (tipo): [132.01] Renovação do registro de desenho industrial no prazo extraordinário Processo afetado: DI6500850-2 Requerente: SCHNEIDER ELECTRIC BRASIL LTDA. Procurador: David do Nascimento Advogados Associados Detalhes do despacho: tendo em vista ter sido publicado deferimento da petição de manutenção para outra GRU, referente ao mesmo período.
800250098802 13/03/2025	Ato de prejudicar petição Código de despacho: 699 Petição (tipo): [132.01] Renovação do registro de desenho industrial no prazo extraordinário Processo afetado: DI6501124-4 Requerente: SCHNEIDER ELECTRIC BRASIL LTDA. Procurador: David do Nascimento Advogados Associados Detalhes do despacho: Tendo em vista ter sido publicado deferimento da petição de manutenção para outra GRU, referente ao mesmo período (pagamento em duplicidade).
800250155129 24/04/2025	Ato de prejudicar petição Código de despacho: 699 Petição (tipo): [131.01] Renovação do registro de desenho industrial no prazo ordinário Processo afetado: DI6501643-2 Requerente: SCHNEIDER ELECTRIC BRASIL LTDA. Procurador: David do Nascimento Advogados Associados Detalhes do despacho: Tendo em vista ter sido publicado deferimento da petição de manutenção para outra GRU, referente ao mesmo período (pagamento em duplicidade).
800250155130 24/04/2025	Ato de prejudicar petição Código de despacho: 699 Petição (tipo): [131.01] Renovação do registro de desenho industrial no prazo ordinário Processo afetado: DI6501644-0 Requerente: SCHNEIDER ELECTRIC BRASIL LTDA. Procurador: David do Nascimento Advogados Associados Detalhes do despacho: Tendo em vista ter sido publicado deferimento da petição de manutenção para outra GRU, referente ao mesmo período (pagamento em duplicidade).
800250155134 24/04/2025	Ato de prejudicar petição Código de despacho: 699 Petição (tipo): [131.01] Renovação do registro de desenho industrial no prazo ordinário Processo afetado: DI6501645-9 Requerente: SCHNEIDER ELECTRIC BRASIL LTDA. Procurador: David do Nascimento Advogados Associados Detalhes do despacho: Tendo em vista ter sido publicado deferimento da petição de manutenção para outra GRU, referente ao mesmo período (pagamento em duplicidade).



800250155131 24/04/2025	Ato de prejudicar petição Código de despacho: 699 Petição (tipo): [131.01] Renovação do registro de desenho industrial no prazo ordinário Processo afetado: DI6501646-7 Requerente: SCHNEIDER ELECTRIC BRASIL LTDA. Procurador: David do Nascimento Advogados Associados Detalhes do despacho: Tendo em vista ter sido publicado deferimento da petição de manutenção para outra GRU, referente ao mesmo período (pagamento em duplicidade).
800250155132 24/04/2025	Ato de prejudicar petição Código de despacho: 699 Petição (tipo): [131.01] Renovação do registro de desenho industrial no prazo ordinário Processo afetado: DI6501647-5 Requerente: SCHNEIDER ELECTRIC BRASIL LTDA. Procurador: David do Nascimento Advogados Associados Detalhes do despacho: Tendo em vista ter sido publicado deferimento da petição de manutenção para outra GRU, referente ao mesmo período (pagamento em duplicidade).
800250155133 24/04/2025	Ato de prejudicar petição Código de despacho: 699 Petição (tipo): [131.01] Renovação do registro de desenho industrial no prazo ordinário Processo afetado: DI6501648-3 Requerente: SCHNEIDER ELECTRIC BRASIL LTDA. Procurador: David do Nascimento Advogados Associados Detalhes do despacho: Ato pretendido não é aplicável tendo em vista a situação do pedido: registro extinto.
800250155136 24/04/2025	Ato de prejudicar petição Código de despacho: 699 Petição (tipo): [131.01] Renovação do registro de desenho industrial no prazo ordinário Processo afetado: DI6501649-1 Requerente: SCHNEIDER ELECTRIC BRASIL LTDA. Procurador: David do Nascimento Advogados Associados Detalhes do despacho: Tendo em vista ter sido publicado deferimento da petição de manutenção para outra GRU, referente ao mesmo período (pagamento em duplicidade).
800250155135 24/04/2025	Ato de prejudicar petição Código de despacho: 699 Petição (tipo): [131.01] Renovação do registro de desenho industrial no prazo ordinário Processo afetado: DI6501649-1 Requerente: SCHNEIDER ELECTRIC BRASIL LTDA. Procurador: David do Nascimento Advogados Associados Detalhes do despacho: Tendo em vista ter sido publicado deferimento da petição de manutenção para outra GRU, referente ao mesmo período (pagamento em duplicidade).
800250155137 24/04/2025	Ato de prejudicar petição Código de despacho: 699 Petição (tipo): [131.01] Renovação do registro de desenho industrial no prazo ordinário Processo afetado: DI6501651-3 Requerente: SCHNEIDER ELECTRIC BRASIL LTDA. Procurador: David do Nascimento Advogados Associados Detalhes do despacho: Tendo em vista ter sido publicado deferimento da petição de manutenção para outra GRU, referente ao mesmo período (pagamento em duplicidade).
800230251022 29/06/2023	Ato de prejudicar petição Código de despacho: 699 Petição (tipo): [132.01] Renovação do registro de desenho industrial no prazo extraordinário Processo afetado: DI6502111-8 Requerente: DR. OETKER BRASIL LTDA. Procurador: Luiz Henrique Oliveira Do Amaral Detalhes do despacho: tendo em vista ter sido publicado deferimento da petição de manutenção para outra GRU, referente ao mesmo período.
800230251023 29/06/2023	Ato de prejudicar petição Código de despacho: 699 Petição (tipo): [132.01] Renovação do registro de desenho industrial no prazo extraordinário Processo afetado: DI6502112-6 Requerente: DR. OETKER BRASIL LTDA. Procurador: Luiz Henrique Oliveira Do Amaral Detalhes do despacho: Ato pretendido não é aplicável tendo em vista a situação do pedido: registro nulo.



800230251008 29/06/2023	Ato de prejudicar petição Código de despacho: 699 Petição (tipo): [132.01] Renovação do registro de desenho industrial no prazo extraordinário Processo afetado: DI6504640-4 Requerente: VOLKSWAGEN DO BRASIL INDÚSTRIA DE VEÍCULOS AUTOMOTORES LTDA. Procurador: Luiz Henrique Oliveira Do Amaral Detalhes do despacho: tendo em vista ter sido publicado deferimento da petição de manutenção para outra GRU, referente ao mesmo período.
800230251003 29/06/2023	Decisão de não conhecer da petição Código de despacho: 428 Petição (tipo): [131.01] Renovação do registro de desenho industrial no prazo ordinário Processo afetado: DI6603901-0 Requerente: TI BRASIL INDÚSTRIA E COMÉRCIO LTDA. Procurador: Luiz Henrique Oliveira Do Amaral Detalhes do despacho: Art. 219. Não serão conhecidos a petição, a oposição e o recurso, quando: I - apresentados fora do prazo previsto nesta Lei;
800230250990 29/06/2023	Decisão de não conhecer da petição Código de despacho: 428 Petição (tipo): [131.01] Renovação do registro de desenho industrial no prazo ordinário Processo afetado: DI6604226-7 Requerente: BECTON, DICKINSON AND COMPANY Procurador: Luiz Henrique Oliveira Do Amaral Detalhes do despacho: Art. 219. Não serão conhecidos a petição, a oposição e o recurso, quando: I - apresentados fora do prazo previsto nesta Lei;
800230250995 29/06/2023	Decisão de não conhecer da petição Código de despacho: 428 Petição (tipo): [131.01] Renovação do registro de desenho industrial no prazo ordinário Processo afetado: DI6604325-5 Requerente: GRIPPLE LIMITED Procurador: Luiz Henrique Oliveira Do Amaral Detalhes do despacho: Art. 219. Não serão conhecidos a petição, a oposição e o recurso, quando: I - apresentados fora do prazo previsto nesta Lei;
800230250994 29/06/2023	Decisão de não conhecer da petição Código de despacho: 428 Petição (tipo): [131.01] Renovação do registro de desenho industrial no prazo ordinário Processo afetado: DI6604868-0 Requerente: SOCIÉTÉ BIC Procurador: Luiz Henrique Oliveira Do Amaral Detalhes do despacho: Art. 219. Não serão conhecidos a petição, a oposição e o recurso, quando: I - apresentados fora do prazo previsto nesta Lei;
800230252710 03/07/2023	Ato de prejudicar petição Código de despacho: 699 Petição (tipo): [131.01] Renovação do registro de desenho industrial no prazo ordinário Processo afetado: DI6803006-1 Requerente: ROMA JENSEN COMÉRCIO E INDÚSTRIA LTDA. Procurador: José Carlos Tinoco Soares Júnior Detalhes do despacho: Ato pretendido não é aplicável tendo em vista a situação do pedido: registro nulo.
800230303734 07/08/2023	Ato de prejudicar petição Código de despacho: 699 Petição (tipo): [131.01] Renovação do registro de desenho industrial no prazo ordinário Processo afetado: DI6803058-4 Requerente: ROMA JENSEN COMÉRCIO E INDÚSTRIA LTDA. Procurador: José Carlos Tinoco Soares Júnior Detalhes do despacho: Ato pretendido não é aplicável tendo em vista a situação do pedido: registro nulo.

800230303735 07/08/2023	Ato de prejudicar petição Código de despacho: 699 Petição (tipo): [131.01] Renovação do registro de desenho industrial no prazo ordinário Processo afetado: DI6803059-2 Requerente: ROMA JENSEN COMÉRCIO E INDÚSTRIA LTDA. Procurador: José Carlos Tinoco Soares Júnior Detalhes do despacho: Ato pretendido não é aplicável tendo em vista a situação do pedido: registro nulo.
800230356340 18/09/2023	Ato de prejudicar petição Código de despacho: 699 Petição (tipo): [131.01] Renovação do registro de desenho industrial no prazo ordinário Processo afetado: DI6804341-4 Requerente: VIDEOJET TECHNOLOGIES INC. Procurador: David do Nascimento Detalhes do despacho: tendo em vista ter sido publicado deferimento da petição de manutenção para outra GRU, referente ao mesmo período.
800230358594 20/09/2023	Ato de prejudicar petição Código de despacho: 699 Petição (tipo): [131.01] Renovação do registro de desenho industrial no prazo ordinário Processo afetado: DI6804341-4 Requerente: VIDEOJET TECHNOLOGIES INC. Procurador: CÉLIA ALVES SILVA Detalhes do despacho: tendo em vista ter sido publicado deferimento da petição de manutenção para outra GRU, referente ao mesmo período.
800230356341 18/09/2023	Ato de prejudicar petição Código de despacho: 699 Petição (tipo): [131.01] Renovação do registro de desenho industrial no prazo ordinário Processo afetado: DI6804342-2 Requerente: VIDEOJET TECHNOLOGIES INC. Procurador: David do Nascimento Detalhes do despacho: tendo em vista ter sido publicado deferimento da petição de manutenção para outra GRU, referente ao mesmo período.
800230358596 20/09/2023	Ato de prejudicar petição Código de despacho: 699 Petição (tipo): [131.01] Renovação do registro de desenho industrial no prazo ordinário Processo afetado: DI6804342-2 Requerente: VIDEOJET TECHNOLOGIES INC. Procurador: CÉLIA ALVES SILVA Detalhes do despacho: tendo em vista ter sido publicado deferimento da petição de manutenção para outra GRU, referente ao mesmo período.
800250174815 09/05/2025	Ato de prejudicar petição Código de despacho: 699 Petição (tipo): [132.01] Renovação do registro de desenho industrial no prazo extraordinário Processo afetado: DI7001586-4 Requerente: MÁQUINAS AGRÍCOLAS JACTO S/A. Procurador: Roger Pampana Nicolau Detalhes do despacho: Tendo em vista ter sido publicado deferimento da petição de manutenção para outra GRU, referente ao mesmo período (pagamento em duplicidade).
800250085242 05/03/2025	Ato de prejudicar petição Código de despacho: 699 Petição (tipo): [131.01] Renovação do registro de desenho industrial no prazo ordinário Processo afetado: DI7001586-4 Requerente: MÁQUINAS AGRÍCOLAS JACTO S/A. Procurador: Roger Pampana Nicolau Detalhes do despacho: Tendo em vista ter sido publicado deferimento da petição de manutenção para outra GRU, referente ao mesmo período (pagamento em duplicidade).
800250155142 24/04/2025	Ato de prejudicar petição Código de despacho: 699 Petição (tipo): [131.01] Renovação do registro de desenho industrial no prazo ordinário Processo afetado: DI7002345-0 Requerente: KONINKLIJKE PHILIPS N.V. Procurador: David do Nascimento Advogados Associados Detalhes do despacho: Ato pretendido não é aplicável tendo em vista a situação do pedido: registro nulo.

800230250997
29/06/2023
Decisão de não conhecer da petição
Código de despacho: 428
Petição (tipo): [131.01] Renovação do registro de desenho industrial no prazo ordinário
Processo afetado: DI7105385-9
Requerente: GLAXOSMITHKLINE LLC
Procurador: Luiz Henrique Oliveira Do Amaral
Detalhes do despacho: Art. 219. Não serão conhecidos a petição, a oposição e o recurso, quando:

I - apresentados fora do prazo previsto nesta Lei;

800230251001
29/06/2023
Decisão de não conhecer da petição
Código de despacho: 428
Petição (tipo): [131.01] Renovação do registro de desenho industrial no prazo ordinário
Processo afetado: DI7105454-5
Requerente: 3M INNOVATIVE PROPERTIES COMPANY
Procurador: Luiz Henrique Oliveira Do Amaral
Detalhes do despacho: Art. 219. Não serão conhecidos a petição, a oposição e o recurso, quando:

I - apresentados fora do prazo previsto nesta Lei;

800230250991
29/06/2023
Ato de prejudicar petição
Código de despacho: 699
Petição (tipo): [131.01] Renovação do registro de desenho industrial no prazo ordinário
Processo afetado: DI7105819-2
Requerente: MARY KAY INC.
Procurador: Luiz Henrique Oliveira Do Amaral
Detalhes do despacho: Ato pretendido não é aplicável tendo em vista a situação do pedido: registro nulo.

800230250992
29/06/2023
Decisão de não conhecer da petição
Código de despacho: 428
Petição (tipo): [131.01] Renovação do registro de desenho industrial no prazo ordinário
Processo afetado: DI7105823-0
Requerente: FRANZ WIETH
Procurador: Luiz Henrique Oliveira Do Amaral
Detalhes do despacho: Art. 219. Não serão conhecidos a petição, a oposição e o recurso, quando:

I - apresentados fora do prazo previsto nesta Lei;

800230250993
29/06/2023
Decisão de não conhecer da petição
Código de despacho: 428
Petição (tipo): [131.01] Renovação do registro de desenho industrial no prazo ordinário
Processo afetado: DI7106681-0
Requerente: GM GLOBAL TECHNOLOGY OPERATIONS LLC
Procurador: Luiz Henrique Oliveira Do Amaral
Detalhes do despacho: Art. 219. Não serão conhecidos a petição, a oposição e o recurso, quando:

I - apresentados fora do prazo previsto nesta Lei;



Outros despachos – Manutenção

Outros despachos de manutenção.

800190024078 18/01/2019	Ato de prejudicar petição Código de despacho: 699 Petição (tipo): [129.01] Manutenção: 2º quinquênio ordinário Processo afetado: BR302014000285-6 Requerente: MCCAIN FOODS LIMITED Procurador: José Carlos Tinoco Soares Júnior Detalhes do despacho: Ato pretendido não é aplicável tendo em vista a situação do pedido: registro nulo.
800230042104 30/01/2023	Ato de prejudicar petição Código de despacho: 699 Petição (tipo): [129.01] Manutenção: 2º quinquênio ordinário Processo afetado: BR302014006168-2 Requerente: VALDECIR PISSALDO Procurador: Paulo Roberto Toledo Corrêa Detalhes do despacho: Ato pretendido não é aplicável tendo em vista a situação do pedido: registro extinto
800240224681 28/06/2024	Decisão de não conhecer da petição Código de despacho: 428 Petição (tipo): [129.01] Manutenção: 2º quinquênio ordinário Processo afetado: BR302015002127-6 Requerente: MISTY MORNING HOLDINGS LTD. Procurador: Diego Mahaut Duarte Pereira Detalhes do despacho: Art. 219. Não serão conhecidos a petição, a oposição e o recurso, quando: I - apresentados fora do prazo previsto nesta Lei;
800240319211 11/09/2024	Decisão de não conhecer da petição Código de despacho: 428 Petição (tipo): [129.01] Manutenção: 2º quinquênio ordinário Processo afetado: BR302015003703-2 Requerente: GIVI S.P.A. Procurador: Edmundo Brunner Assessoria em Propriedade industrial Ltda Detalhes do despacho: Art. 219. Não serão conhecidos a petição, a oposição e o recurso, quando: I - apresentados fora do prazo previsto nesta Lei;
800240319212 11/09/2024	Decisão de não conhecer da petição Código de despacho: 428 Petição (tipo): [129.01] Manutenção: 2º quinquênio ordinário Processo afetado: BR302015003704-0 Requerente: GIVI S.P.A. Procurador: Edmundo Brunner Assessoria em Propriedade industrial Ltda Detalhes do despacho: Art. 219. Não serão conhecidos a petição, a oposição e o recurso, quando: I - apresentados fora do prazo previsto nesta Lei;



800230251006 29/06/2023	Ato de prejudicar petição Código de despacho: 699 Petição (tipo): [130.01] Manutenção: 2º quinquênio extraordinário Processo afetado: BR302016000744-6 Requerente: CIELO S.A. - INSTITUIÇÃO DE PAGAMENTO Procurador: Luiz Henrique Oliveira Do Amaral Detalhes do despacho: tendo em vista ter sido publicado deferimento da petição de manutenção para outra GRU, referente ao mesmo período.
800240231159 02/07/2024	Ato de prejudicar petição Código de despacho: 699 Petição (tipo): [130.01] Manutenção: 2º quinquênio extraordinário Processo afetado: BR302016005796-6 Requerente: MAN TRUCK & BUS AG Procurador: Bhering Advogados (nome anterior Bhering Assessoria S/C Ltda.) Detalhes do despacho: Ato pretendido não é aplicável tendo em vista a situação do pedido: registro extinto.
800240391722 05/11/2024	Decisão de não conhecer da petição Código de despacho: 428 Petição (tipo): [129.01] Manutenção: 2º quinquênio ordinário Processo afetado: BR302017004227-9 Requerente: KMM D DESENVOLVIMENTO E PESQUISA DE COSMÉTICOS LTDA. Procurador: Dolabella Advocacia e Consultoria Detalhes do despacho: Art. 219. Não serão conhecidos a petição, a oposição e o recurso, quando: I - apresentados fora do prazo previsto nesta Lei; Conforme disposto no item 6.4 do Manual de Desenhos Industriais: quinquênios vencidos antes da concessão, deverão ser pagos dentro do prazo de sessenta dias após a publicação da mesma.
800250138553 08/04/2025	Decisão de não conhecer da petição Código de despacho: 428 Petição (tipo): [129.01] Manutenção: 2º quinquênio ordinário Processo afetado: BR302019001549-8 Requerente: MATOS STUDIO SERVICOS DE DESIGN LTDA Detalhes do despacho: Art. 219. Não serão conhecidos a petição, a oposição e o recurso, quando: I - apresentados fora do prazo previsto nesta Lei;
800250108865 20/03/2025	Ato de prejudicar petição Código de despacho: 699 Petição (tipo): [130.01] Manutenção: 2º quinquênio extraordinário Processo afetado: BR302019002665-1 Requerente: MK ELETRODOMESTICOS MONDIAL S.A Procurador: Vandré Cavalcante Bittencourt Torres Detalhes do despacho: Ato pretendido não é aplicável tendo em vista a situação do pedido: registro extinto.
800250168407 05/05/2025	Decisão de não conhecer da petição Código de despacho: 428 Petição (tipo): [130.01] Manutenção: 2º quinquênio extraordinário Processo afetado: BR302019004913-9 Requerente: GRANDE RIO COMERCIAL RIO PRETO LTDA ME Procurador: WAGNER PORCINI ESPERANÇOLO Detalhes do despacho: Art. 219. Não serão conhecidos a petição, a oposição e o recurso, quando: I - apresentados fora do prazo previsto nesta Lei;
800230361380 22/09/2023	Ato de prejudicar petição Código de despacho: 699 Petição (tipo): [129.01] Manutenção: 2º quinquênio ordinário Processo afetado: BR302019005600-3 Requerente: LEONARDO BARBOSA RIGONATO Procurador: Eduarda Colla Detalhes do despacho: Ato pretendido não é aplicável tendo em vista a situação do pedido: registro nulo.

800230460627 08/12/2023	Ato de prejudicar petição Código de despacho: 699 Petição (tipo): [129.01] Manutenção: 2º quinquênio ordinário Processo afetado: BR302019006177-5 Requerente: JADERSON DE ALMEIDA Detalhes do despacho: tendo em vista ter sido publicado deferimento da petição de manutenção para outra GRU, referente ao mesmo período.
800250101966 17/03/2025	Ato de prejudicar petição Código de despacho: 699 Petição (tipo): [129.01] Manutenção: 2º quinquênio ordinário Processo afetado: BR302020000402-7 Requerente: BRAZIL TOWER CESSÃO DE INFRAESTRUTURAS LTDA., Procurador: AGILITY CONSULTORIA EM PROPRIEDADE INTELECTUAL LTDA Detalhes do despacho: tendo em vista ter sido publicado deferimento da petição de manutenção para outra GRU, referente ao mesmo período.
800250138655 11/04/2025	Ato de prejudicar petição Código de despacho: 699 Petição (tipo): [129.01] Manutenção: 2º quinquênio ordinário Processo afetado: BR302021001641-9 Requerente: GRENDENE S.A. Procurador: Remer Villaça & Nogueira Assessoria e Consultoria de Prop. Intelectual S/S Ltda. Detalhes do despacho: tendo em vista ter sido publicado deferimento da petição de manutenção para outra GRU, referente ao mesmo período.
800250138656 11/04/2025	Ato de prejudicar petição Código de despacho: 699 Petição (tipo): [129.01] Manutenção: 2º quinquênio ordinário Processo afetado: BR302021001778-4 Requerente: GRENDENE S.A. Procurador: Remer Villaça & Nogueira Assessoria e Consultoria de Prop. Intelectual S/S Ltda. Detalhes do despacho: tendo em vista ter sido publicado deferimento da petição de manutenção para outra GRU, referente ao mesmo período.
800250138657 11/04/2025	Ato de prejudicar petição Código de despacho: 699 Petição (tipo): [129.01] Manutenção: 2º quinquênio ordinário Processo afetado: BR302021001779-2 Requerente: GRENDENE S.A. Procurador: Remer Villaça & Nogueira Assessoria e Consultoria de Prop. Intelectual S/S Ltda. Detalhes do despacho: tendo em vista ter sido publicado deferimento da petição de manutenção para outra GRU, referente ao mesmo período.
800250138658 11/04/2025	Ato de prejudicar petição Código de despacho: 699 Petição (tipo): [129.01] Manutenção: 2º quinquênio ordinário Processo afetado: BR302021001781-4 Requerente: GRENDENE S.A. Procurador: Remer Villaça & Nogueira Assessoria e Consultoria de Prop. Intelectual S/S Ltda. Detalhes do despacho: tendo em vista ter sido publicado deferimento da petição de manutenção para outra GRU, referente ao mesmo período.
800250138659 11/04/2025	Ato de prejudicar petição Código de despacho: 699 Petição (tipo): [129.01] Manutenção: 2º quinquênio ordinário Processo afetado: BR302021001782-2 Requerente: GRENDENE S.A. Procurador: Remer Villaça & Nogueira Assessoria e Consultoria de Prop. Intelectual S/S Ltda. Detalhes do despacho: tendo em vista ter sido publicado deferimento da petição de manutenção para outra GRU, referente ao mesmo período.

800250172330 07/05/2025	Decisão de não conhecer da petição Código de despacho: 428 Petição (tipo): [129.01] Manutenção: 2º quinquênio ordinário Processo afetado: BR302021005643-7 Requerente: BRENO CHAME LINS DE MELLO Detalhes do despacho: Art. 219. Não serão conhecidos a petição, a oposição e o recurso, quando: I - apresentados fora do prazo previsto nesta Lei;
800250182541 14/05/2025	Ato de prejudicar petição Código de despacho: 699 Petição (tipo): [129.01] Manutenção: 2º quinquênio ordinário Processo afetado: BR302024006336-9 Requerente: TOYA CORPORATION LTDA Detalhes do despacho: Ato pretendido não é aplicável uma vez que não houve concessão do registro.
800230251013 29/06/2023	Ato de prejudicar petição Código de despacho: 699 Petição (tipo): [130.01] Manutenção: 2º quinquênio extraordinário Processo afetado: BR322017004102-0 Requerente: MAPA GMBH Procurador: Luiz Henrique Oliveira Do Amaral Detalhes do despacho: tendo em vista ter sido publicado deferimento da petição de manutenção para outra GRU, referente ao mesmo período.
800230415174 06/11/2023	Ato de prejudicar petição Código de despacho: 699 Petição (tipo): [129.01] Manutenção: 2º quinquênio ordinário Processo afetado: BR322023005353-3 Requerente: CURADEN AG Procurador: Luiz Henrique Oliveira Do Amaral Detalhes do despacho: Ato pretendido não é aplicável uma vez que não houve concessão do registro.

Outras petições

Exigência de pagamento
Exigência de conformidade de petição
Exame de petição: Exigência
Exame de petição: Sobrestamento
Exame de petição: Indeferimento
Exame de petição: Deferimento
Exame de petição: petição de retificação (126) atendida
Exame de petição: petição de retificação (126) não atendida
Outros despachos



Exigência de pagamento

Como etapa do exame da conformidade de petições, e a fim de assegurar que sejam atendidas as formalidades previstas em lei, formula-se exigência de conformidade – nos termos do artigo 220 da Lei da Propriedade Industrial (LPI, lei n.º 9.279, de 14 de maio de 1996) – relativa às questões de pagamento da retribuição conforme indicado abaixo.

O prazo para responder a exigência de conformidade formulada para a petição é de 60 (sessenta) dias, nos termos do art. 214, 221, 222, 223 e 224 da LPI.

Para cumprir a exigência ou complementar a retribuição anterior:

1. Acesse o e-DI no site do INPI (www.inpi.gov.br);
2. Emita uma Guia de Recolhimento da União (GRU) para o serviço “complementação de retribuição” (código 800), se for o caso, no exato valor da complementação, fazendo referência ao número da GRU anterior;
3. Efetue o pagamento da complementação, se for o caso;
4. Emita uma Guia de Recolhimento da União (GRU) para o serviço de “cumprimento de exigência decorrente de exame de conformidade em petição” (código 137), referente a petição; e
5. Preencha e envie o formulário eletrônico correspondente à opção indicada na emissão da GRU, acompanhado dos esclarecimentos, argumentos, provas ou documentos apropriados.

Os sistemas de informática do INPI identificarão o cumprimento de exigência, para que o pedido de registro prossiga automaticamente em seu processamento.

Para esclarecer outras dúvidas e conhecer em detalhe o processamento de pedidos de registro de desenho industrial e outras petições, não deixe de consultar o Manual de Desenho Industrial <http://manualdedi.inpi.gov.br/projects/manual-de-desenho-industrial/wiki>.

18130016673 20/05/2013	Exigência de pagamento (em petição) Código de despacho: 089 Petição (tipo): [108.01] [DESC.] Manifestação ao processo administrativo de nulidade notificado Processo afetado: BR302012004942-3 Requerente: JORGE HIROSHI MURAKAMI Procurador: José Henrique de Lima Rodrigues Detalhes do despacho: Requerente da nulidade: JORGE HIROSHI MURAKAMI Despacho: Para que a petição nº 018130016673 de 20/5/2014 possa ser acatada como Processo Administrativo de Nulidade, o requerente deverá realizar o pagamento do valor da retribuição devida.
870180051775 15/06/2018	Exigência de pagamento (em petição) Código de despacho: 089 Petição (tipo): [125.06] [DESC.] Outras petições: Esclarecimentos Processo afetado: BR302017000530-6 Requerente: FCA FIAT CHRYSLER AUTOMOVEIS BRASIL LTDA Detalhes do despacho: Para que a petição nº 870180051775 de 15/6/2018 possa ser acatada como Recurso contra o Indeferimento, o depositante deverá realizar o pagamento do valor da retribuição devida.
870210060564 05/07/2021	Exigência de pagamento (em petição) Código de despacho: 089 Petição (tipo): [134.01] [DESC.] Manifestação sobre parecer técnico proferido em grau de recurso Processo afetado: BR302020000777-8 Requerente: GESSO 3D INDÚSTRIA E COMÉRCIO LTDA Procurador: Patrick Raphael Nascimento de Melo Detalhes do despacho: Para que a petição nº 870210060564 de 5/7/2021 possa ser acatada como Manifestação em grau de Nulidade, o depositante deverá realizar o pagamento do valor da retribuição devida.



870250021321
18/03/2025

Exigência de pagamento (em petição)

Código de despacho: 089

Petição (tipo): [105.02] Cumprimento de exigência - [em processo]

Processo afetado: BR302023005117-1

Requerente: FERNANDA CRISTINA DE OLIVEIRA

Procurador: Vanessa Santicioli da Costa

Detalhes do despacho: Para que a petição nº 870250021321 de 18/3/2025 possa ser acatada como Cumprimento de Exigência em Grau de Nulidade, o depositante deverá realizar o pagamento do valor da retribuição devida.



Exame de petição: Indeferimento

Concluído o exame, indeferem-se as petições em referência, com base nos motivos indicados abaixo.

Cabe recurso desta decisão, que deve ser apresentado no prazo de 60 (sessenta) dias, contados da data de publicação da decisão recorrida na Revista da Propriedade Industrial (RPI), nos termos dos art. 212, 221, 222, 223 e 224 da Lei da Propriedade Industrial (LPI, Lei n.º 9.279, de 14 de maio de 1996).

Para apresentar uma petição de recurso:

1. Acesse o e-DI no site do INPI (www.inpi.gov.br);
2. Emita uma Guia de Recolhimento da União (GRU) para o serviço de “Recurso de desenho industrial - exceto contra indeferimento de pedido de registro de DI” (código 142), referente a petição;
3. Efetue o pagamento; e
4. Preencha e envie o formulário eletrônico correspondente à opção indicada na emissão da GRU, acompanhado dos esclarecimentos, argumentos, provas ou documentos apropriados.

Para esclarecer outras dúvidas e conhecer em detalhe o processamento de pedidos de registro de desenho industrial e outras petições, não deixe de consultar o Manual de Desenho Industrial <http://manualdedi.inpi.gov.br/projects/manual-de-desenho-industrial/wiki>).

870240024598 21/03/2024	Indeferimento da petição Código de despacho: 271 Petição (tipo): [150.01] Apresentação de docs: documentos de prioridade Processo afetado: BR302016002239-9 Requerente: MK BR S.A Procurador: Vandré Cavalcante Bittencourt Torres Detalhes do despacho: O processo administrativo de nulidade já se encerrou com a decisão sendo publicada na RPI 2776, de 19/03/2024. Portanto, indefiro a petição por perda de objeto.
870240024604 21/03/2024	Indeferimento da petição Código de despacho: 271 Petição (tipo): [150.01] Apresentação de docs: documentos de prioridade Processo afetado: BR302016003110-0 Requerente: MK BR S.A Procurador: Vandré Cavalcante Bittencourt Torres Detalhes do despacho: O processo administrativo de nulidade já se encerrou com a decisão sendo publicada na RPI 2769, de 30/11/2024. Portanto, indefiro a petição por perda de objeto.
870240024620 21/03/2024	Indeferimento da petição Código de despacho: 271 Petição (tipo): [150.01] Apresentação de docs: documentos de prioridade Processo afetado: BR302022006963-9 Requerente: MK BR S.A Procurador: Vandré Cavalcante Bittencourt Torres Detalhes do despacho: O processo administrativo de nulidade já se encerrou com a decisão sendo publicada na RPI 2794, de 23/7/2024. Portanto, indefiro a petição por perda de objeto.



870240024625
21/03/2024

Indeferimento da petição
Código de despacho: 271
Petição (tipo): [150.01] Apresentação de docs: documentos de prioridade
Processo afetado: BR322021004012-6
Requerente: MK BR S.A
Procurador: Vandrê Cavalcante Bittencourt Torres
Detalhes do despacho: O processo administrativo de nulidade já se encerrou com a decisão sendo publicada na RPI 2777, de 26/03/2024. Portanto, indefiro a petição por perda de objeto.



Exame de petição: Deferimento

Concluído o exame, deferem-se as petições em referência.

Cabe recurso desta decisão, que deve ser apresentado no prazo de 60 (sessenta) dias, contados da data de publicação da decisão recorrida na Revista da Propriedade Industrial (RPI), nos termos dos art. 212, 221, 222, 223 e 224 da Lei da Propriedade Industrial (LPI, Lei n.º 9.279, de 14 de maio de 1996).

Para apresentar uma petição de recurso:

1. Acesse o e-DI no site do INPI (www.inpi.gov.br);
2. Emita uma Guia de Recolhimento da União (GRU) para o serviço de “Recurso de desenho industrial - exceto contra indeferimento de pedido de registro de DI” (código 142), referente a petição;
3. Efetue o pagamento; e
4. Preencha e envie o formulário eletrônico correspondente à opção indicada na emissão da GRU, acompanhado dos esclarecimentos, argumentos, provas ou documentos apropriados.

Para esclarecer outras dúvidas e conhecer em detalhe o processamento de pedidos de registro de desenho industrial e outras petições, não deixe de consultar o Manual de Desenho Industrial <http://manualdedi.inpi.gov.br/projects/manual-de-desenho-industrial/wiki>.

870250041242 20/05/2025	Deferimento da petição Código de despacho: 270 Petição (tipo): [156.01] Nomeação, destituição ou substituição de procurador: processo Processo afetado: BR302016003369-2 Requerente: OBISPA METALÚRGICA LTDA. Procurador: LEÃO PROPRIEDADE INTELECTUAL Detalhes do despacho: Nomeado procurador LEÃO PROPRIEDADE INTELECTUAL com poderes para representar o titular do processo perante o INPI.
-----------------------------------	---

870250026574 02/04/2025	Deferimento da petição Código de despacho: 270 Petição (tipo): [156.01] Nomeação, destituição ou substituição de procurador: processo Processo afetado: BR302017001996-0 Requerente: AMBIPAR ENVIRONMENT RESIDENTIAL COLLECTION SA Procurador: BEERRE ASSESSORIA EMPRESARIAL LTDA Detalhes do despacho: Nomeado procurador BEERRE ASSESSORIA EMPRESARIAL LTDA com poderes para representar o titular do processo perante o INPI.
-----------------------------------	--

870250040518 17/05/2025	Deferimento da petição Código de despacho: 270 Petição (tipo): [156.01] Nomeação, destituição ou substituição de procurador: processo Processo afetado: BR302017005420-0 Requerente: P&MC MARCAS E LICENCIAMENTOS LTDA. Procurador: Erika Farah de Mello Detalhes do despacho: Nomeado procurador Erika Farah de Mello com poderes para representar o titular do processo perante o INPI.
-----------------------------------	---



870250041237 20/05/2025	Deferimento da petição Código de despacho: 270 Petição (tipo): [156.01] Nomeação, destituição ou substituição de procurador: processo Processo afetado: BR302020001609-2 Requerente: OBISPA METALÚRGICA LTDA. Procurador: LEÃO PROPRIEDADE INTELECTUAL Detalhes do despacho: Nomeado procurador LEÃO PROPRIEDADE INTELECTUAL com poderes para representar o titular do processo perante o INPI.
870250041223 20/05/2025	Deferimento da petição Código de despacho: 270 Petição (tipo): [156.01] Nomeação, destituição ou substituição de procurador: processo Processo afetado: BR302020001611-4 Requerente: OBISPA METALÚRGICA LTDA. Procurador: LEÃO PROPRIEDADE INTELECTUAL Detalhes do despacho: Nomeado procurador LEÃO PROPRIEDADE INTELECTUAL com poderes para representar o titular do processo perante o INPI.
870250041211 20/05/2025	Deferimento da petição Código de despacho: 270 Petição (tipo): [156.01] Nomeação, destituição ou substituição de procurador: processo Processo afetado: BR302020001612-2 Requerente: OBISPA METALÚRGICA LTDA. Procurador: LEÃO PROPRIEDADE INTELECTUAL Detalhes do despacho: Nomeado procurador LEÃO PROPRIEDADE INTELECTUAL com poderes para representar o titular do processo perante o INPI.
870250026503 02/04/2025	Deferimento da petição Código de despacho: 270 Petição (tipo): [156.01] Nomeação, destituição ou substituição de procurador: processo Processo afetado: BR302020004561-0 Requerente: AMBIPAR ENVIRONMENT RESIDENTIAL COLLECTION SA Procurador: BEERRE ASSESSORIA EMPRESARIAL LTDA Detalhes do despacho: Nomeado procurador BEERRE ASSESSORIA EMPRESARIAL LTDA com poderes para representar o titular do processo perante o INPI.
870250026492 02/04/2025	Deferimento da petição Código de despacho: 270 Petição (tipo): [156.01] Nomeação, destituição ou substituição de procurador: processo Processo afetado: BR302020005953-0 Requerente: AMBIPAR ENVIRONMENT RESIDENTIAL COLLECTION SA Procurador: BEERRE ASSESSORIA EMPRESARIAL LTDA Detalhes do despacho: Nomeado procurador BEERRE ASSESSORIA EMPRESARIAL LTDA com poderes para representar o titular do processo perante o INPI.
870250040442 16/05/2025	Deferimento da petição Código de despacho: 270 Petição (tipo): [156.01] Nomeação, destituição ou substituição de procurador: processo Processo afetado: BR302023004475-2 Requerente: ELO GESTÃO DE FRANQUIAS E MARCAS LTDA - EPP Procurador: Bruno de Carvalho Figueiredo Detalhes do despacho: Nomeado procurador Bruno de Carvalho Figueiredo com poderes para representar o titular do processo perante o INPI.
870250040695 19/05/2025	Deferimento da petição Código de despacho: 270 Petição (tipo): [156.01] Nomeação, destituição ou substituição de procurador: processo Processo afetado: BR302023006629-2 Requerente: VARDEN PROCESS PTY LTD Procurador: LEONOR MAGALHÃES PERES GALVÃO Detalhes do despacho: Nomeado procurador LEONOR MAGALHÃES PERES GALVÃO com poderes para representar o titular do processo perante o INPI.



870240029058 03/04/2024	Deferimento da petição Código de despacho: 270 Petição (tipo): [150.02] Apresentação de docs: procuração (em processo de registro) Processo afetado: BR312023230865-6 Requerente: MAPED Procurador: Luiz Henrique Oliveira Do Amaral Detalhes do despacho: Nomeado procurador Dannemann, Siemsen, Bigler & Ipanema Moreira com poderes para representar o titular do processo perante o INPI.
870240105973 12/12/2024	Deferimento da petição Código de despacho: 270 Petição (tipo): [156.01] Nomeação, destituição ou substituição de procurador: processo Processo afetado: BR312023231553-9 Requerente: MALLINCKRODT PHARMACEUTICALS IRELAND LIMITED Procurador: Dannemann, Siemsen, Bigler & Ipanema Moreira Detalhes do despacho: Nomeado procurador Dannemann, Siemsen, Bigler & Ipanema Moreira com poderes para representar o titular do processo perante o INPI.
870250011936 13/02/2025	Deferimento da petição Código de despacho: 270 Petição (tipo): [156.01] Nomeação, destituição ou substituição de procurador: processo Processo afetado: BR312023232629-8 Requerente: TIKI SAFETY AB Procurador: Dannemann, Siemsen, Bigler & Ipanema Moreira Detalhes do despacho: Nomeado procurador Dannemann, Siemsen, Bigler & Ipanema Moreira com poderes para representar o titular do processo perante o INPI.
870240105965 12/12/2024	Deferimento da petição Código de despacho: 270 Petição (tipo): [156.01] Nomeação, destituição ou substituição de procurador: processo Processo afetado: BR312023233625-0 Requerente: MALLINCKRODT PHARMACEUTICALS IRELAND LIMITED Procurador: Dannemann, Siemsen, Bigler & Ipanema Moreira Detalhes do despacho: Nomeado procurador Dannemann, Siemsen, Bigler & Ipanema Moreira com poderes para representar o titular do processo perante o INPI.
870240101235 27/11/2024	Deferimento da petição Código de despacho: 270 Petição (tipo): [156.01] Nomeação, destituição ou substituição de procurador: processo Processo afetado: BR312023233641-2 Requerente: MALLINCKRODT PHARMACEUTICALS IRELAND LIMITED Procurador: Dannemann, Siemsen, Bigler & Ipanema Moreira Detalhes do despacho: Nomeado procurador Dannemann, Siemsen, Bigler & Ipanema Moreira com poderes para representar o titular do processo perante o INPI.
870240105863 12/12/2024	Deferimento da petição Código de despacho: 270 Petição (tipo): [156.01] Nomeação, destituição ou substituição de procurador: processo Processo afetado: BR312023233716-8 Requerente: MALLINCKRODT PHARMACEUTICALS IRELAND LIMITED Procurador: Dannemann, Siemsen, Bigler & Ipanema Moreira Detalhes do despacho: Nomeado procurador Dannemann, Siemsen, Bigler & Ipanema Moreira com poderes para representar o titular do processo perante o INPI.
870240105864 12/12/2024	Deferimento da petição Código de despacho: 270 Petição (tipo): [156.01] Nomeação, destituição ou substituição de procurador: processo Processo afetado: BR312023233726-5 Requerente: MALLINCKRODT PHARMACEUTICALS IRELAND LIMITED Procurador: Dannemann, Siemsen, Bigler & Ipanema Moreira Detalhes do despacho: Nomeado procurador Dannemann, Siemsen, Bigler & Ipanema Moreira com poderes para representar o titular do processo perante o INPI.

870250012524 14/02/2025	Deferimento da petição Código de despacho: 270 Petição (tipo): [156.01] Nomeação, destituição ou substituição de procurador: processo Processo afetado: BR312023233776-1 Requerente: THULE SWEDEN AB Procurador: KASZJAR LEONARDOS PROPRIEDADE INTELECTUAL Detalhes do despacho: Nomeado procurador KASZJAR LEONARDOS PROPRIEDADE INTELECTUAL com poderes para representar o titular do processo perante o INPI.
870250012087 13/02/2025	Deferimento da petição Código de despacho: 270 Petição (tipo): [156.01] Nomeação, destituição ou substituição de procurador: processo Processo afetado: BR312023234322-2 Requerente: LABORATOIRE FRANÇAIS DU FRACTIONNEMENT ET DES BIOTECHNOLOGIES Procurador: Dannemann, Siemsen, Bigler & Ipanema Moreira Detalhes do despacho: Nomeado procurador Dannemann, Siemsen, Bigler & Ipanema Moreira com poderes para representar o titular do processo perante o INPI.
870250006555 27/01/2025	Deferimento da petição Código de despacho: 270 Petição (tipo): [156.01] Nomeação, destituição ou substituição de procurador: processo Processo afetado: BR312023234393-1 Requerente: PUIG FRANCE, SOCIÉTÉ PAR ACTIONS SIMPLIFIÉE Procurador: Bhering Advogados (nome anterior Bhering Assessoria S/C Ltda.) Detalhes do despacho: Nomeado procurador Bhering Advogados (nome anterior Bhering Assessoria S/C Ltda.) com poderes para representar o titular do processo perante o INPI.
870250009627 05/02/2025	Deferimento da petição Código de despacho: 270 Petição (tipo): [156.01] Nomeação, destituição ou substituição de procurador: processo Processo afetado: BR312023234394-0 Requerente: PILKINGTON GROUP LIMITED Procurador: Dannemann, Siemsen, Bigler & Ipanema Moreira Detalhes do despacho: Nomeado procurador Dannemann, Siemsen, Bigler & Ipanema Moreira com poderes para representar o titular do processo perante o INPI.
870250006561 27/01/2025	Deferimento da petição Código de despacho: 270 Petição (tipo): [156.01] Nomeação, destituição ou substituição de procurador: processo Processo afetado: BR312023234893-3 Requerente: PUIG FRANCE, SOCIÉTÉ PAR ACTIONS SIMPLIFIÉE Procurador: Bhering Advogados (nome anterior Bhering Assessoria S/C Ltda.) Detalhes do despacho: Nomeado procurador Bhering Advogados (nome anterior Bhering Assessoria S/C Ltda.) com poderes para representar o titular do processo perante o INPI.
870240100488 26/11/2024	Deferimento da petição Código de despacho: 270 Petição (tipo): [156.01] Nomeação, destituição ou substituição de procurador: processo Processo afetado: BR312024236252-1 Requerente: SOCIÉTÉ DES PRODUITS NESTLÉ S.A. Procurador: Dannemann, Siemsen, Bigler & Ipanema Moreira Detalhes do despacho: Nomeado procurador Dannemann, Siemsen, Bigler & Ipanema Moreira com poderes para representar o titular do processo perante o INPI.
870250017490 06/03/2025	Deferimento da petição Código de despacho: 270 Petição (tipo): [156.01] Nomeação, destituição ou substituição de procurador: processo Processo afetado: BR312024237034-6 Requerente: GESKE GMBH Procurador: Dannemann, Siemsen, Bigler & Ipanema Moreira Detalhes do despacho: Nomeado procurador Dannemann, Siemsen, Bigler & Ipanema Moreira com poderes para representar o titular do processo perante o INPI.

870250015472 25/02/2025	Deferimento da petição Código de despacho: 270 Petição (tipo): [156.01] Nomeação, destituição ou substituição de procurador: processo Processo afetado: BR312024237061-3 Requerente: STELLANTIS EUROPE S.P.A. Procurador: Ariboni, Fabbri e Schmidt Sociedade de Advogados Detalhes do despacho: Nomeado procurador Ariboni, Fabbri e Schmidt Sociedade de Advogados com poderes para representar o titular do processo perante o INPI.
870250015497 25/02/2025	Deferimento da petição Código de despacho: 270 Petição (tipo): [156.01] Nomeação, destituição ou substituição de procurador: processo Processo afetado: BR312024237078-8 Requerente: STELLANTIS EUROPE S.P.A. Procurador: Ariboni, Fabbri e Schmidt Sociedade de Advogados Detalhes do despacho: Nomeado procurador Ariboni, Fabbri e Schmidt Sociedade de Advogados com poderes para representar o titular do processo perante o INPI.
870250015415 25/02/2025	Deferimento da petição Código de despacho: 270 Petição (tipo): [156.01] Nomeação, destituição ou substituição de procurador: processo Processo afetado: BR312024237085-0 Requerente: STELLANTIS EUROPE S.P.A. Procurador: Ariboni, Fabbri e Schmidt Sociedade de Advogados Detalhes do despacho: Nomeado procurador Ariboni, Fabbri e Schmidt Sociedade de Advogados com poderes para representar o titular do processo perante o INPI.
870240109820 23/12/2024	Deferimento da petição Código de despacho: 270 Petição (tipo): [156.01] Nomeação, destituição ou substituição de procurador: processo Processo afetado: BR312024237171-7 Requerente: NON-STOP DOGWEAR AS Procurador: Dannemann, Siemsen, Bigler & Ipanema Moreira Detalhes do despacho: Nomeado procurador Dannemann, Siemsen, Bigler & Ipanema Moreira com poderes para representar o titular do processo perante o INPI.
870240109516 23/12/2024	Deferimento da petição Código de despacho: 270 Petição (tipo): [156.01] Nomeação, destituição ou substituição de procurador: processo Processo afetado: BR312024237724-3 Requerente: SOCIÉTÉ DES PRODUITS NESTLÉ S.A. Procurador: Dannemann, Siemsen, Bigler & Ipanema Moreira Detalhes do despacho: Nomeado procurador Dannemann, Siemsen, Bigler & Ipanema Moreira com poderes para representar o titular do processo perante o INPI.
870250007476 29/01/2025	Deferimento da petição Código de despacho: 270 Petição (tipo): [156.01] Nomeação, destituição ou substituição de procurador: processo Processo afetado: BR312024237881-9 Requerente: HITACHI ENERGY LTD Procurador: Dannemann, Siemsen, Bigler & Ipanema Moreira Detalhes do despacho: Nomeado procurador Dannemann, Siemsen, Bigler & Ipanema Moreira com poderes para representar o titular do processo perante o INPI.
870250005894 24/01/2025	Deferimento da petição Código de despacho: 270 Petição (tipo): [156.01] Nomeação, destituição ou substituição de procurador: processo Processo afetado: BR312024238334-0 Requerente: SCHNEIDER ELECTRIC INDUSTRIES SAS Procurador: Dannemann, Siemsen, Bigler & Ipanema Moreira Detalhes do despacho: Nomeado procurador Dannemann, Siemsen, Bigler & Ipanema Moreira com poderes para representar o titular do processo perante o INPI.



870250024071 26/03/2025	Deferimento da petição Código de despacho: 270 Petição (tipo): [156.01] Nomeação, destituição ou substituição de procurador: processo Processo afetado: BR312024238637-4 Requerente: FLORIAN ENGHARD Procurador: Dannemann, Siemsen, Bigler & Ipanema Moreira Detalhes do despacho: Nomeado procurador Dannemann, Siemsen, Bigler & Ipanema Moreira com poderes para representar o titular do processo perante o INPI.
870250038713 13/05/2025	Deferimento da petição Código de despacho: 270 Petição (tipo): [156.01] Nomeação, destituição ou substituição de procurador: processo Processo afetado: BR312024239130-0 Requerente: KONINKLIJKE PHILIPS N.V. Procurador: Daniel Advogados (Alt.de Daniel & Cia) Detalhes do despacho: Nomeado procurador Daniel Advogados (Alt.de Daniel & Cia) com poderes para representar o titular do processo perante o INPI.
870240099996 25/11/2024	Deferimento da petição Código de despacho: 270 Petição (tipo): [156.01] Nomeação, destituição ou substituição de procurador: processo Processo afetado: BR312024239548-9 Requerente: SPRINTRAY INC. Procurador: Dannemann, Siemsen, Bigler & Ipanema Moreira Detalhes do despacho: Nomeado procurador Dannemann, Siemsen, Bigler & Ipanema Moreira com poderes para representar o titular do processo perante o INPI.
870240097246 13/11/2024	Deferimento da petição Código de despacho: 270 Petição (tipo): [156.01] Nomeação, destituição ou substituição de procurador: processo Processo afetado: BR312024239577-2 Requerente: KALVISTA PHARMACEUTICALS LIMITED Procurador: Dannemann, Siemsen, Bigler & Ipanema Moreira Detalhes do despacho: Nomeado procurador Dannemann, Siemsen, Bigler & Ipanema Moreira com poderes para representar o titular do processo perante o INPI.
870240100506 26/11/2024	Deferimento da petição Código de despacho: 270 Petição (tipo): [156.01] Nomeação, destituição ou substituição de procurador: processo Processo afetado: BR312024239592-6 Requerente: CURADEN AG Procurador: Dannemann, Siemsen, Bigler & Ipanema Moreira Detalhes do despacho: Nomeado procurador Dannemann, Siemsen, Bigler & Ipanema Moreira com poderes para representar o titular do processo perante o INPI.
870240100943 27/11/2024	Deferimento da petição Código de despacho: 270 Petição (tipo): [156.01] Nomeação, destituição ou substituição de procurador: processo Processo afetado: BR312024239715-5 Requerente: SCHWAN-STABILO SCHWANHAEUSSER GMBH & CO. KG Procurador: Dannemann, Siemsen, Bigler & Ipanema Moreira Detalhes do despacho: Nomeado procurador Dannemann, Siemsen, Bigler & Ipanema Moreira com poderes para representar o titular do processo perante o INPI.
870240100452 26/11/2024	Deferimento da petição Código de despacho: 270 Petição (tipo): [156.01] Nomeação, destituição ou substituição de procurador: processo Processo afetado: BR312024239863-1 Requerente: SPRINTRAY INC. Procurador: Dannemann, Siemsen, Bigler & Ipanema Moreira Detalhes do despacho: Nomeado procurador Dannemann, Siemsen, Bigler & Ipanema Moreira com poderes para representar o titular do processo perante o INPI.



870240101048 27/11/2024	Deferimento da petição Código de despacho: 270 Petição (tipo): [156.01] Nomeação, destituição ou substituição de procurador: processo Processo afetado: BR312024240181-0 Requerente: TURLLEN HOLDING SA Procurador: Dannemann, Siemsen, Bigler & Ipanema Moreira Detalhes do despacho: Dannemann, Siemsen, Bigler & Ipanema Moreira
870240111085 30/12/2024	Deferimento da petição Código de despacho: 270 Petição (tipo): [156.01] Nomeação, destituição ou substituição de procurador: processo Processo afetado: BR312024240228-0 Requerente: APPLE INC. Procurador: Dannemann, Siemsen, Bigler & Ipanema Moreira Detalhes do despacho: Nomeado procurador Dannemann, Siemsen, Bigler & Ipanema Moreira com poderes para representar o titular do processo perante o INPI.
870250006139 27/01/2025	Deferimento da petição Código de despacho: 270 Petição (tipo): [156.01] Nomeação, destituição ou substituição de procurador: processo Processo afetado: BR312024241041-0 Requerente: COSNOVA GMBH Procurador: Dannemann, Siemsen, Bigler & Ipanema Moreira Detalhes do despacho: Nomeado procurador Dannemann, Siemsen, Bigler & Ipanema Moreira com poderes para representar o titular do processo perante o INPI.
870250009577 05/02/2025	Deferimento da petição Código de despacho: 270 Petição (tipo): [156.01] Nomeação, destituição ou substituição de procurador: processo Processo afetado: BR312024241521-8 Requerente: METALTRONICA S.P.A. Procurador: Dannemann, Siemsen, Bigler & Ipanema Moreira Detalhes do despacho: Nomeado procurador Dannemann, Siemsen, Bigler & Ipanema Moreira com poderes para representar o titular do processo perante o INPI.
870250017352 05/03/2025	Deferimento da petição Código de despacho: 270 Petição (tipo): [156.01] Nomeação, destituição ou substituição de procurador: processo Processo afetado: BR312024241656-7 Requerente: TURLLEN HOLDING SA Procurador: Dannemann, Siemsen, Bigler & Ipanema Moreira Detalhes do despacho: Nomeado procurador Dannemann, Siemsen, Bigler & Ipanema Moreira com poderes para representar o titular do processo perante o INPI.
870250016743 28/02/2025	Deferimento da petição Código de despacho: 270 Petição (tipo): [156.01] Nomeação, destituição ou substituição de procurador: processo Processo afetado: BR312024242206-0 Requerente: EMÍLIA VILL Procurador: Bhering Advogados (nome anterior Bhering Assessoria S/C Ltda.) Detalhes do despacho: Nomeado procurador Bhering Advogados (nome anterior Bhering Assessoria S/C Ltda.) com poderes para representar o titular do processo perante o INPI.
870250041770 21/05/2025	Deferimento da petição Código de despacho: 270 Petição (tipo): [156.01] Nomeação, destituição ou substituição de procurador: processo Processo afetado: BR312024242240-0 Requerente: CONSITEX S.A. Procurador: Paulo de Tarso Castro Brandão Detalhes do despacho: Nomeado procurador Paulo de Tarso Castro Brandão com poderes para representar o titular do processo perante o INPI.

870250012519 14/02/2025	Deferimento da petição Código de despacho: 270 Petição (tipo): [156.01] Nomeação, destituição ou substituição de procurador: processo Processo afetado: BR312024242650-3 Requerente: LYRAS DK APS Procurador: KASZNAR LEONARDOS PROPRIEDADE INTELECTUAL Detalhes do despacho: Nomeado procurador KASZNAR LEONARDOS PROPRIEDADE INTELECTUAL com poderes para representar o titular do processo perante o INPI.
870250013731 19/02/2025	Deferimento da petição Código de despacho: 270 Petição (tipo): [156.01] Nomeação, destituição ou substituição de procurador: processo Processo afetado: BR312024242848-4 Requerente: HEFEI MIDEA REFRIGERATOR CO., LTD. Procurador: Dannemann, Siemsen, Bigler & Ipanema Moreira Detalhes do despacho: Nomeado procurador Dannemann, Siemsen, Bigler & Ipanema Moreira com poderes para representar o titular do processo perante o INPI.
870250038697 13/05/2025	Deferimento da petição Código de despacho: 270 Petição (tipo): [156.01] Nomeação, destituição ou substituição de procurador: processo Processo afetado: BR312025243948-9 Requerente: GUIZHOU TYRE CO., LTD. Procurador: Daniel Advogados (Alt.de Daniel & Cia) Detalhes do despacho: Nomeado procurador Daniel Advogados (Alt.de Daniel & Cia) com poderes para representar o titular do processo perante o INPI.
870250038703 13/05/2025	Deferimento da petição Código de despacho: 270 Petição (tipo): [156.01] Nomeação, destituição ou substituição de procurador: processo Processo afetado: BR312025243949-7 Requerente: GUIZHOU TYRE CO., LTD. Procurador: Daniel Advogados (Alt.de Daniel & Cia) Detalhes do despacho: Nomeado procurador Daniel Advogados (Alt.de Daniel & Cia) com poderes para representar o titular do processo perante o INPI.
870250038699 13/05/2025	Deferimento da petição Código de despacho: 270 Petição (tipo): [156.01] Nomeação, destituição ou substituição de procurador: processo Processo afetado: BR312025243987-0 Requerente: GUIZHOU TYRE CO., LTD. Procurador: Daniel Advogados (Alt.de Daniel & Cia) Detalhes do despacho: Nomeado procurador Daniel Advogados (Alt.de Daniel & Cia) com poderes para representar o titular do processo perante o INPI.
870250038706 13/05/2025	Deferimento da petição Código de despacho: 270 Petição (tipo): [156.01] Nomeação, destituição ou substituição de procurador: processo Processo afetado: BR312025244433-4 Requerente: GUIZHOU TYRE CO., LTD. Procurador: Daniel Advogados (Alt.de Daniel & Cia) Detalhes do despacho: Nomeado procurador Daniel Advogados (Alt.de Daniel & Cia) com poderes para representar o titular do processo perante o INPI.
870250038716 13/05/2025	Deferimento da petição Código de despacho: 270 Petição (tipo): [156.01] Nomeação, destituição ou substituição de procurador: processo Processo afetado: BR312025244434-2 Requerente: GUIZHOU TYRE CO., LTD. Procurador: Daniel Advogados (Alt.de Daniel & Cia) Detalhes do despacho: Nomeado procurador Daniel Advogados (Alt.de Daniel & Cia) com poderes para representar o titular do processo perante o INPI.

870250038709 13/05/2025	Deferimento da petição Código de despacho: 270 Petição (tipo): [156.01] Nomeação, destituição ou substituição de procurador: processo Processo afetado: BR312025244435-0 Requerente: GUIZHOU TYRE CO., LTD. Procurador: Daniel Advogados (Alt.de Daniel & Cia) Detalhes do despacho: Nomeado procurador Daniel Advogados (Alt.de Daniel & Cia) com poderes para representar o titular do processo perante o INPI.
870250038710 13/05/2025	Deferimento da petição Código de despacho: 270 Petição (tipo): [156.01] Nomeação, destituição ou substituição de procurador: processo Processo afetado: BR312025244441-5 Requerente: GUIZHOU TYRE CO., LTD. Procurador: Daniel Advogados (Alt.de Daniel & Cia) Detalhes do despacho: Nomeado procurador Daniel Advogados (Alt.de Daniel & Cia) com poderes para representar o titular do processo perante o INPI.
870250023910 26/03/2025	Deferimento da petição Código de despacho: 270 Petição (tipo): [155.01] Correção de dados no processo devido à falha do interessado Processo afetado: BR322025000372-8 Requerente: FLORIAN ENGHARD Procurador: Dannemann, Siemsen, Bigler & Ipanema Moreira Detalhes do despacho: Dados corrigidos: nacionalidade do titular/autor
870240058574 11/07/2024	Deferimento da petição Código de despacho: 270 Petição (tipo): [156.01] Nomeação, destituição ou substituição de procurador: processo Processo afetado: DI6601957-5 Requerente: JJGC INDÚSTRIA E COMÉRCIO DE MATERIAIS DENTÁRIOS S.A. Procurador: Daniel Advogados (Alt.de Daniel & Cia) Detalhes do despacho: Nomeado procurador Daniel Advogados (Alt.de Daniel & Cia) com poderes para representar o titular do processo perante o INPI.

Outros despachos

Concluído o exame das petições em referência, publicam-se suas decisões conforme abaixo:

870160030377 22/06/2016	Decisão de não conhecer da petição Código de despacho: 428 Petição (tipo): [108.01] [DESC.] Manifestação ao processo administrativo de nulidade notificado Processo afetado: BR302013000272-1 Requerente: ARIES FABRIL INDÚSTRIA E COMÉRCIO DE PLÁSTICO REFORÇADO LTDA - ME Procurador: RICARDO PIRAGINI Detalhes do despacho: Art. 219. Não serão conhecidos a petição, a oposição e o recurso, quando: ... III - desacompanhados do comprovante do pagamento da retribuição correspondente.
20190000211 26/03/2019	Decisão de não conhecer da petição Código de despacho: 428 Petição (tipo): [108.01] [DESC.] Manifestação ao processo administrativo de nulidade notificado Processo afetado: BR302014000055-1 Requerente: GIOVANI FORMENTINI Detalhes do despacho: Art. 219. Não serão conhecidos a petição, a oposição e o recurso, quando: ... III - desacompanhados do comprovante do pagamento da retribuição correspondente.
870230069599 07/08/2023	Decisão de não conhecer da petição Código de despacho: 428 Petição (tipo): [104.01] [DESC.] Cumprimento de exigência decorrente de exame formal [em pedido] Processo afetado: BR302022005893-9 Requerente: INDAIÁ BRASIL ÁGUAS MINERAIS LTDA Procurador: Ana Vlândia César Barreira Detalhes do despacho: Foi publicada exigência para regularização do cumprimento de exigência em questão. Não tendo sido cumprida a exigência de pagamento, considera-se não ter havido pagamento da taxa. Art. 219. Não serão conhecidos a petição, a oposição e o recurso, quando: ... III - desacompanhados do comprovante do pagamento da retribuição correspondente.
870230076589 29/08/2023	Decisão de não conhecer da petição Código de despacho: 428 Petição (tipo): [104.01] [DESC.] Cumprimento de exigência decorrente de exame formal [em pedido] Processo afetado: BR302023003365-3 Requerente: DAVID LIN CHIECH CHANG RIOS Procurador: Patricia Lazzarin Gonzalez Detalhes do despacho: Foi publicada exigência para regularização do cumprimento de exigência em questão. Não tendo sido cumprida a exigência de pagamento, considera-se não ter havido pagamento da taxa. Art. 219. Não serão conhecidos a petição, a oposição e o recurso, quando: ... III - desacompanhados do comprovante do pagamento da retribuição correspondente.



870250025392
31/03/2025

Decisão de não conhecer da petição
Código de despacho: 428
Petição (tipo): [105.02] Cumprimento de exigência - [em processo]
Processo afetado: BR302024003627-2
Requerente: MARCOS FERNANDO PUPIM
Procurador: Eduarda Colla
Detalhes do despacho: Comprovante de pagamento anexado na petição refere-se à GRU 29409232335419197 de protocolo 870250025310 e não a esta.
Art. 219. Não serão conhecidos a petição, a oposição e o recurso, quando:
...
III - desacompanhados do comprovante do pagamento da retribuição correspondente.

870250035166
01/05/2025

Decisão de não conhecer da petição
Código de despacho: 428
Petição (tipo): [143.01] Suspensão do sigilo
Processo afetado: BR302024006579-5
Requerente: BRENDO CONARTIOLI
Detalhes do despacho: Art. 219. Não serão conhecidos a petição, a oposição e o recurso, quando:
...
II - não contiverem fundamentação legal; ou
Não há como suspender o sigilo do pedido uma vez que não foi solicitado sigilo no ato do depósito. Artigo 106. Depositado o pedido de registro de desenho industrial e observado o disposto nos arts. 100, 101 e 104, será automaticamente publicado e simultaneamente concedido o registro, expedindo-se o respectivo certificado. § 1º A requerimento do depositante, por ocasião do depósito, poderá ser mantido em sigilo o pedido, pelo prazo de 180 (cento e oitenta) dias contados da data do depósito, após o que será processado.



Anulação de despachos

Anulação de despachos relativos a processos de registro

Anulação de despachos relativos a petições



Anulação de despachos relativos a processos de registro

Os despachos listados a seguir tiveram sua publicação anulada com base nos motivos indicados:

BR302024002713-3	Anulação de despacho (em processo) Código de despacho: 402 Titular: ITENS COMERCIO DE ARTIGOS DE DECORAÇÃO EIRELI [BR/SP] Detalhes do despacho: Para a anulação do despacho de exigência publicado na RPI 2824, de 18/02/2025, por ser indevido.
BR302024003270-6	Anulação de despacho (em processo) Código de despacho: 402 Titular: YAMAHA HATSUDOKI KABUSHIKI KAISHA [JP] Procurador: LUIZ LEONARDOS & ADVOGADOS Detalhes do despacho: Exigência anulada por ter sido indevida. O pedido será reexaminado.
BR302024004297-3	Anulação de despacho (em processo) Código de despacho: 402 Titular: ITENS COMERCIO DE ARTIGOS DE DECORAÇÃO EIRELI [BR/SP] Detalhes do despacho: Para a anulação do despacho de exigência publicado na RPI 2824, de 18/02/2025, por ser indevido.
BR302024004300-7	Anulação de despacho (em processo) Código de despacho: 402 Titular: ITENS COMERCIO DE ARTIGOS DE DECORAÇÃO EIRELI [BR/SP] Detalhes do despacho: Para a anulação do despacho de exigência publicado na RPI 2824, de 18/02/2025, por ser indevido.
BR302024004302-3	Anulação de despacho (em processo) Código de despacho: 402 Titular: ITENS COMERCIO DE ARTIGOS DE DECORAÇÃO EIRELI [BR/SP] Detalhes do despacho: Para a anulação do despacho de exigência publicado na RPI 2824, de 18/02/2025, por ser indevido.
BR302024004304-0	Anulação de despacho (em processo) Código de despacho: 402 Titular: ITENS COMERCIO DE ARTIGOS DE DECORAÇÃO EIRELI [BR/SP] Detalhes do despacho: Para a anulação do despacho de exigência publicado na RPI 2824, de 18/02/2025, por ser indevido.
BR302024004305-8	Anulação de despacho (em processo) Código de despacho: 402 Titular: ITENS COMERCIO DE ARTIGOS DE DECORAÇÃO EIRELI [BR/SP] Detalhes do despacho: Para a anulação do despacho de exigência publicado na RPI 2824, de 18/02/2025, por ser indevido.
BR302024004315-5	Anulação de despacho (em processo) Código de despacho: 402 Titular: ITENS COMERCIO DE ARTIGOS DE DECORAÇÃO EIRELI [BR/SP] Detalhes do despacho: Para a anulação do despacho de exigência publicado na RPI 2824, de 18/02/2025, por ser indevido.



BR302024004322-8	Anulação de despacho (em processo) Código de despacho: 402 Titular: ITENS COMERCIO DE ARTIGOS DE DECORAÇÃO EIRELI [BR/SP] Detalhes do despacho: Para a anulação do despacho de exigência publicado na RPI 2824, de 18/02/2025, por ser indevido.
BR302024004329-5	Anulação de despacho (em processo) Código de despacho: 402 Titular: ITENS COMERCIO DE ARTIGOS DE DECORAÇÃO EIRELI [BR/SP] Detalhes do despacho: Para a anulação do despacho de exigência publicado na RPI 2824, de 18/02/2025, por ser indevido.
BR302024004771-1	Anulação de despacho (em processo) Código de despacho: 402 Titular: ITENS COMERCIO DE ARTIGOS DE DECORAÇÃO EIRELI [BR/SP] Detalhes do despacho: Para a anulação do despacho de exigência publicado na RPI 2825, de 25/02/2025, por ser indevido.
BR302024004772-0	Anulação de despacho (em processo) Código de despacho: 402 Titular: ITENS COMERCIO DE ARTIGOS DE DECORAÇÃO EIRELI [BR/SP] Detalhes do despacho: Para a anulação do despacho de exigência publicado na RPI 2825, de 25/02/2025, por ser indevido.



Notificações e decisões judiciais

Notificação de procedimento judicial

Notificação de decisão judicial

Outros despachos



Notificação de decisão judicial

30324000075

Publicação de decisão judicial transitada em julgado
Código de despacho: 639
Petição (tipo): [protocolo interno] Notificação judicial
Processo afetado: BR302015004995-2
Requerente: 09ª VARA FEDERAL DO RIO DE JANEIRO



Disponibilidade de documentos oficiais

Exigência de pagamento

Disponibilidade de certificados de registro

Disponibilidade de outros documentos oficiais

Outros despachos



Disponibilidade de outros documentos oficiais

870250041152
20/05/2025

Emissão de folha de rosto de cópia reprográfica simples
Código de despacho: 577
Petição (tipo): [824.05] Cópia reprográfica simples
Processo afetado: BR302024002416-9
Requerente: JOSÉ ANÉSIO GUIMARÃES DOS REIS
Procurador: COLONIAL REGISTROS DE MARCAS E PATENTES LTDA

870250040468
16/05/2025

Emissão de folha de rosto de cópia reprográfica simples
Código de despacho: 577
Petição (tipo): [824.05] Cópia reprográfica simples
Processo afetado: BR302024002835-0
Requerente: HYDRO EXTRUSION BRASIL S.A.
Procurador: Dannemann, Siemsen, Bigler & Ipanema Moreira

870250038077
12/05/2025

Emissão de folha de rosto de cópia reprográfica simples
Código de despacho: 577
Petição (tipo): [824.05] Cópia reprográfica simples
Processo afetado: DI6100073-6
Requerente: ACRILEX TINTAS ESPECIAIS S/A
Procurador: Vilage Marcas e Patentes Ltda

870250037510
09/05/2025

Emissão de folha de rosto de cópia reprográfica simples
Código de despacho: 577
Petição (tipo): [824.05] Cópia reprográfica simples
Processo afetado: DI7003567-9
Requerente: JOANITO MARQUES DE SOUZA
Procurador: Vilage Marcas e Patentes Ltda



Exame quanto à novidade e à originalidade

Notificação de exame quanto à novidade e à originalidade

Sobrestamento quanto à novidade e à originalidade

Indeferimento

Deferimento

Outros despachos



Outros despachos

87025009345 05/02/2025	Decisão de não conhecer da petição Código de despacho: 428 Petição (tipo): [103.02] Pedido de exame do registro quanto à novidade e originalidade Processo afetado: BR302023003293-2 Requerente: HELTON LUIS FOGAÇA ONORIO Procurador: Andre Luis lamundo Detalhes do despacho: Art. 219. Não serão conhecidos a petição, a oposição e o recurso, quando: ... II - não contiverem fundamentação legal; ou Tendo em vista quem, conforme Art. 109, a propriedade do desenho industrial adquire-se pelo registro validamente concedido, portanto para requerer o exame de mérito é necessário que tenha sido publicada a concessão.
870250014688 24/02/2025	Decisão de não conhecer da petição Código de despacho: 428 Petição (tipo): [103.02] Pedido de exame do registro quanto à novidade e originalidade Processo afetado: BR302024005422-0 Requerente: Q.P.A DISTRIBUICAO LTDA Detalhes do despacho: Art. 219. Não serão conhecidos a petição, a oposição e o recurso, quando: ... II - não contiverem fundamentação legal; ou Tendo em vista quem, conforme Art. 109, a propriedade do desenho industrial adquire-se pelo registro validamente concedido, portanto para requerer o exame de mérito é necessário que tenha sido publicada a concessão.
870250021151 18/03/2025	Decisão de não conhecer da petição Código de despacho: 428 Petição (tipo): [103.02] Pedido de exame do registro quanto à novidade e originalidade Processo afetado: BR302025000643-0 Requerente: SILKSMAQ INDUSTRIA E COMERCIO LTDA Procurador: 51673749 Livia Fornaciari Marcos Detalhes do despacho: Art. 219. Não serão conhecidos a petição, a oposição e o recurso, quando: ... II - não contiverem fundamentação legal; ou Tendo em vista quem, conforme Art. 109, a propriedade do desenho industrial adquire-se pelo registro validamente concedido, portanto para requerer o exame de mérito é necessário que tenha sido publicada a concessão.



Código internacional de países e organizações

Lista dos códigos de duas letras para representação dos Países, Entidades e Organizações Intergovernamentais baseada no Padrão ST.3 recomendado pela OMPI e na ISO 3166-1.

Por ordem de sigla

AD	ANDORRA	GL	GROELÂNDIA	NU	NIUE
AE	EMIRADOS ÁRABES UNIDOS	GM	GÂMBIA	NZ	NOVA ZELÂNDIA
AF	AFEGANISTÃO	GN	GUINÉ	OM	OMÃ
AG	ANTÍGUA E BARBUDA	GP	GUADALUPE	PA	PANAMÁ
AI	ANGUILLA	GQ	GUINÉ EQUATORIAL	PB	PAÍSES BAIXOS
AL	ALBÂNIA	GR	GRÉCIA	PE	PERU
AM	ARMÊNIA	GS	GEORGIA DO SUL E ILHAS SANDWICH DO SUL	PF	POLINÉSIA FRANCESA
AN	ANTILHAS HOLANDESAS	GT	GUATEMALA	PG	PAPUA NOVA GUINÉ
AO	ANGOLA	GU	GUAM	PH	FILIPINAS
AQ	ANTÁRTICA	GW	GUINÉ BISSAU	PK	PAQUISTÃO
AR	ARGENTINA	GY	GUIANA	PL	POLÓNIA
AS	SAMOA AMERICANA	HK	HONG-KONG	PM	SAINT PIERRE E MIQUELON
AT	ÁUSTRIA	HM	ILHAS HEARD E MCDONALD	PN	PITCAIRN
AU	AUSTRÁLIA	HN	HONDURAS	PR	PORTO RICO
AW	ARUBA	HR	CRÓÁCIA	PS	TERRITÓRIO OCUPADO PALESTINO
AZ	AZERBAIJÃO	HT	HAITI	PT	PORTUGAL
BA	BÓSNIA E HERZEGÓVINA	HU	HUNGRIA	PW	PALAU
BB	BARBADOS	ID	INDONÉSIA	PY	PARAGUAI
BD	BANGLADESH	IE	IRLANDA	QA	CATAR
BE	BÉLGICA	IL	ISRAEL	RE	REUNIÃO
BF	BURKINA FASO	IN	ÍNDIA	RO	ROMÊNIA
BG	BULGÁRIA	IO	TERRIT. BRITAN. OCEANO ÍNDICO	RS	SERBIA
BH	BAREINE	IQ	IRAQUE	RU	FEDERAÇÃO RUSSA
BI	BURUNDI	IR	IRÃ (REPÚBLICA ISLÂMICA DO)	RW	RUANDA
BJ	BENIN	IS	ISLÂNDIA	SA	ARÁBIA SAUDITA
BM	BERMUDAS	IT	ITÁLIA	SB	ILHAS SALOMÃO
BN	BRUNEI DARUSSALAM	JM	JAMAICA	SC	SEYCHELLES
BO	BOLÍVIA	JO	JORDÂNIA	SD	SUDÃO
BR	BRASIL	JP	JAPÃO	SE	SUÉCIA
BS	BAHAMAS	KE	QUÊNIA	SG	SINGAPURA
BT	BUTÃO	KG	QUIRGUISTÃO	SH	SANTA HELENA
BV	ILHA BOUVET	KH	CAMBOJA	SI	ESLOVENIA
BW	BOTSUANA	KI	KIRIBATI	SJ	SVALBARD E JAN MAYEN
BY	BELARUS	KM	COMORES	SK	ESLOVÁQUIA
BZ	BELIZE	KN	SÃO CRISTÓVÃO E NEVIS	SL	SERRA LEOA
CA	CANADÁ	KP	REPÚBLICA POPULAR DEM. DA CORÉIA	SM	SÃO MARINO
CC	ILHAS COCOS	KR	REPÚBLICA DA CORÉIA	SN	SENEGAL
CF	REPÚBLICA CENTRO AFRICANA	KW	KUWAIT	SO	SOMÁLIA
CG	CONGO	KY	ILHAS CAIMAN	SR	SURINAME
CH	SUIÇA	KZ	CAZAQUISTÃO	ST	SÃO TOMÉ E PRÍNCIPE
CI	COSTA DO MARFIM	LA	LAOS	SV	EL SALVADOR
CK	ILHAS COOK	LB	LÍBANO	SY	SÍRIA
CL	CHILE	LC	SANTA LÚCIA	SZ	SUAZILÂNDIA
CM	CAMARÕES	LI	LIECHTENSTEIN	TC	ILHAS TURKS E CAICOS
CN	CHINA	LK	SRI LANKA	TD	CHADE
CO	COLÔMBIA	LR	LIBÉRIA	TF	TERRAS AUSTRAIS FRANCESAS
CR	COSTA RICA	LS	LESOTO	TG	TOGO
CU	CUBA	LT	LITUÂNIA	TH	TAILÂNDIA
CV	CABO VERDE	LU	LUXEMBURGO	TJ	TADJIQUISTÃO
CX	ILHA NATAL	LV	LETÓNIA	TK	TOKELAU
CY	CHIPRE	LY	LÍBIA	TL	TIMOR-LESTE
CZ	REPÚBLICA TCHECA	MA	MARROCOS	TM	TURCOMENISTÃO
DE	ALEMANHA	MC	MÔNACO	TN	TUNÍSIA
DJ	DJIBUTI	MD	REPÚBLICA DA MOLDOVA	TO	TONGA
DK	DINAMARCA	MG	MADAGASCAR	TR	TURQUIA
DM	DOMINICA	MH	ILHAS MARSHALL	TT	TRINIDAD E TOBAGO
DO	REPÚBLICA DOMINICANA	MK	ANT. IUGOSLÁVIA (REP. MACEDÓNIA)	TV	TUVALU
DZ	ARGÉLIA	ML	MALI	TW	TAIWAN, PROVÍNCIA DA CHINA
EC	EQUADOR	MM	MIANMÁ	TZ	REPÚBLICA UNIDA DA TANZÂNIA
EE	ESTÓNIA	MN	MONGÓLIA	UA	UCRÂNIA
EG	EGITO	MO	MACAU	UG	UGANDA
EH	SAARA OCIDENTAL	MP	ILHAS MARIANAS DO NORTE	UM	ILHAS MENORES AFASTADAS EUA
EM	INSTITUTO DA PROPRIEDADE INTELECTUAL DA UNIÃO EUROPEIA	MQ	MARTINICA	US	ESTADOS UNIDOS
EP	ORGANIZAÇÃO EUROPÉIA DE PATENTES	MR	MAURITÂNIA	UY	URUGUAI
ER	ERITREIA	MS	MONT SERRAT	UZ	UZBEQUISTÃO
ES	ESPAÑHA	MT	MALTA	VA	VATICANO
ET	ETIÓPIA	MU	MAURÍCIO	VC	SÃO VICENTE E GRANADINAS
FI	FINLÂNDIA	MV	MALDIVAS	VE	VENEZUELA
FJ	FJI	MW	MALÁVI	VG	ILHAS VIRGENS (BRITÂNICAS)
FK	ILHAS MALVINAS	MX	MÉXICO	VI	ILHAS VIRGENS (U.S.)
FM	MICRONÉSIA (EST. DA FEDERAÇÃO)	MY	MALÁSIA	VN	VIETNÃ
FO	ILHAS FAROE	MZ	MOÇAMBIQUE	VU	VANUATU
FR	FRANÇA	NA	NAMÍBIA	WF	ILHAS WALLIS E FUTURA
GA	GABÃO	NC	NOVA CALEDÔNIA	WS	SAMOA OCIDENTAL
GB	REINO UNIDO	NE	NIGER	YE	IEMEN
GD	GRANADA	NF	ILHA NORFALK	YT	MAYOTTE
GE	GEÓRGIA	NG	NIGÉRIA	YU	YUGOSLÁVIA
GF	GUIANA FRANCESA	NI	NICARÁGUA	ZA	ÁFRICA DO SUL
GG	CHANNEL ISLAND OF GUERNSEY	NL	HOLANDA	ZM	ZÂMBIA
GH	GANÁ	NO	NORUEGA	ZR	ZAIRE
GI	GIBRALTAR	NP	NEPAL	ZW	ZIMBÁBUE
		NR	NAURU		

