

Revista da  
**Propriedade  
Industrial**

Nº 2841  
17 de junho de 2025

**Desenho Industrial**

Seção III



**REPÚBLICA FEDERATIVA DO BRASIL**

Presidente

Luiz Inácio Lula da Silva

**MINISTÉRIO DO DESENVOLVIMENTO, INDÚSTRIA, COMÉRCIO E SERVIÇOS**

Ministro do Desenvolvimento, Indústria, Comércio e Serviços

Geraldo José Rodrigues Alckmin Filho

**INSTITUTO NACIONAL DA PROPRIEDADE INDUSTRIAL**

Presidente

Júlio César Castelo Branco Reis Moreira

---

De conformidade com a Lei nº 5.648 de 11 de dezembro de 1970, esta é a publicação oficial do Instituto Nacional da Propriedade Industrial, órgão vinculado ao Ministério do Desenvolvimento, Indústria, Comércio e Serviços do Brasil, que publica todos os seus atos, despachos e decisões relativos ao sistema de propriedade industrial no Brasil, compreendendo Marcas e Patentes, bem como os referentes a contratos de Transferência de Tecnologia e assuntos correlatos, além dos que dizem respeito ao registro de programas de computador como direito autoral.

As established by Law nº 5.648 of december 11, 1970, this is the official publication of the National Institute of Industrial Property, an office under the Ministry of Development, Industry, Commerce and Services of Brazil, which publishes all its official acts, orders and decisions regarding the industrial property system in Brazil, comprising Trademarks and Patents, as well as those referring to Technology Transfer agreements and related matters, besides those regarding software registering as copyright.

Según establece la Ley nº 5.648 de 11 diciembre 1970, esta es la publicación oficial del Instituto Nacional de la Propiedad Industrial, oficina vinculada al Ministerio de Fomento, Industria, Comercio y Servicios del Brasil, que publica todos sus actos, ordenes y decisiones referentes al sistema de propiedad industrial en Brasil, comprendiendo marcas y patentes así que los referentes a contratos de transferencia de tecnologia y asuntos corelacionados, además de los referentes al registro de programas de ordenador como derecho de autor.

---

Endereços, telefones e horários de atendimento da Sede, Divisões Regionais e Representações podem ser obtidos em:

[www.inpi.gov.br](http://www.inpi.gov.br)

# Índice Geral

<b>PEDIDOS DE REGISTRO DE DESENHO INDUSTRIAL EM ANDAMENTO</b> .....	<b>4</b>
Exigência formal .....	5
Notificação de depósito .....	6
Notificação de depósito - pedido em sigilo.....	23
Exame técnico: Exigência .....	25
Exame técnico: Indeferimento.....	34
Perda de Prioridade Unionista .....	35
<b>PEDIDOS DE REGISTRO DE DESENHO INDUSTRIAL DEFINITIVAMENTE ARQUIVADOS</b> .....	<b>36</b>
Por falta de procuração .....	37
Por falta de resposta à exigência técnica .....	38
<b>DESISTÊNCIAS EM PEDIDO DE REGISTRO DE DESENHO INDUSTRIAL</b> .....	<b>40</b>
Exame de petição: Deferimento .....	41
<b>CONCESSÕES DE REGISTROS DE DESENHO INDUSTRIAL</b> .....	<b>42</b>
Registro de desenho industrial concedido .....	43
<b>REGISTROS DE DESENHO INDUSTRIAL EXTINTOS</b> .....	<b>90</b>
Pelo fim da vigência .....	91
<b>NULIDADES ADMINISTRATIVAS DE REGISTROS DE DESENHO INDUSTRIAL</b> .....	<b>92</b>
Notificação de nulidade administrativa, por requerimento de terceiros, para manifestação .....	93
Instrução técnica: Exigência.....	94
Instrução técnica: Intimação para manifestação por parte do titular e do requerente.....	95
<b>MANUTENÇÕES E RENOVAÇÕES DE REGISTROS DE DESENHO INDUSTRIAL</b> .....	<b>98</b>
Registro de desenho industrial renovado.....	99
Anotação de manutenção de registro .....	125
Outros despachos - Renovação.....	140
Outros despachos – Manutenção .....	141
<b>RECURSOS</b> .....	<b>143</b>
Notificação de recurso para manifestação .....	144
Instrução técnica: Exigência de petição .....	145
<b>OUTRAS PETIÇÕES</b> .....	<b>146</b>
Exame de petição: Deferimento .....	147
Exame de petição: Petição de retificação (126) atendida.....	148
Outros despachos .....	149
<b>ANULAÇÃO DE DESPACHOS</b> .....	<b>151</b>
Anulação de despachos relativos a petições .....	152
<b>NOTIFICAÇÕES E DECISÕES JUDICIAIS</b> .....	<b>153</b>
Notificação de procedimento judicial .....	154
Notificação de decisão judicial .....	157
<b>DISPONIBILIDADE DE DOCUMENTOS OFICIAIS</b> .....	<b>158</b>
Disponibilidade de outros documentos oficiais .....	159
<b>EXAME QUANTO À NOVIDADE E À ORIGINALIDADE</b> .....	<b>162</b>
Deferimento .....	164
<b>CÓDIGO INTERNACIONAL DE PAÍSES E ORGANIZAÇÕES</b> .....	<b>165</b>



## Pedidos de registro de desenho industrial em andamento

Exigência de pagamento  
Exigência formal  
Notificação de depósito  
Notificação de designação  
Notificação de depósito – pedido em sigilo  
Exame técnico: Exigência  
Exame técnico em designação: Exigência  
Exame técnico: Sobrestamento  
Exame técnico em designação: Sobrestamento  
Exame técnico: Indeferimento  
Exame técnico em designação: Indeferimento  
Perda de Prioridade Unionista  
Perda de Prioridade Unionista – pedidos em designação



## Exigência formal

Como etapa do exame formal dos pedidos de registro de desenho industrial listados a seguir – nos termos do artigo 103 da Lei da Propriedade Industrial (LPI, lei n.º 9.279, de 14 de maio de 1996) – formula-se exigência formal relativa às questões indicadas abaixo.

Art. 103. O pedido que não atender formalmente ao disposto no art. 101, mas que contiver dados suficientes relativos ao depositante, ao desenho industrial e ao autor, poderá ser entregue, mediante recibo datado, ao INPI, que estabelecerá as exigências a serem cumpridas, em 5 (cinco) dias, sob pena de ser considerado inexistente.

O prazo para responder à exigência formal em pedido de registro é de 5 (cinco) dias, contados da publicação da exigência na Revista da Propriedade Industrial (RPI), nos termos dos art. 101, 103, 221, 222 e 223 da LPI.

Para cumprir a exigência formal:

1. Acesse o e-DI no site do INPI ([www.inpi.gov.br](http://www.inpi.gov.br));
2. Emita uma Guia de Recolhimento da União (GRU) para o serviço "cumprimento de exigência decorrente de exame formal em pedido de registro" (código 104);
3. Preencha e envie o formulário eletrônico correspondente à opção indicada na emissão da GRU, acompanhado dos esclarecimentos, argumentos, provas ou documentos apropriados.

Os sistemas de informática do INPI identificarão o cumprimento de exigência, para que o pedido de registro prossiga automaticamente em seu processamento.

Para esclarecer outras dúvidas e conhecer, em detalhe, o processamento de pedidos de registro de desenho industrial e outras petições, não deixe de consultar o Manual de Desenho Industrial (<http://manualdedi.inpi.gov.br/projects/manual-de-desenho-industrial/wiki>).

---

**BR322025002936-0**

Exigência formal

Código de despacho: 005

**Titular: WALTER PEREIRA DA SILVA [BR/MG]**

Detalhes do despacho: Apresente esclarecimentos onde conste o motivo do pedido dividido não ter sido apresentado em conformidade com o item 5.3.3.1 do Manual de Desenhos Industriais, Portaria INPI/PR nº 36/2023.

---



## Notificação de depósito

Notificam-se os pedidos de registro de desenho industrial listados a seguir. Os pedidos cumprem as condições de admissibilidade previstas na LPI e seguem para a etapa de exame técnico. Este despacho não gera direito à fotocópia por parte de terceiros.

Para esclarecer outras dúvidas e conhecer, em detalhe, o processamento de pedidos de registro de desenho industrial e outras petições, não deixe de consultar o Manual de Desenho Industrial (<http://manualdedi.inpi.gov.br/projects/manual-de-desenho-industrial/wiki>).

---

<b>BR302025002229-0</b>	Notificação do depósito (exame formal concluído) Código de despacho: 860 Data de depósito: 15/04/2025 <b>Titular: ROBERTA BANQUERI SERRA [BR/SP]</b>
<b>BR302025002328-9</b>	Notificação do depósito (exame formal concluído) Código de despacho: 860 Data de depósito: 22/04/2025 <b>Titular: DELLAMED S.A. [BR/RS]</b> Procurador: ANDREOLA, TOMÁS, OSS E MARINS ADVOGADOS ASSOCIADOS
<b>BR302025002329-7</b>	Notificação do depósito (exame formal concluído) Código de despacho: 860 Data de depósito: 22/04/2025 <b>Titular: DELLAMED S.A. [BR/RS]</b> Procurador: ANDREOLA, TOMÁS, OSS E MARINS ADVOGADOS ASSOCIADOS
<b>BR302025002343-2</b>	Notificação do depósito (exame formal concluído) Código de despacho: 860 Data de depósito: 22/04/2025 <b>Titular: FUNDAÇÃO UNIVERSIDADE DO AMAZONAS [BR/AM]</b>
<b>BR302025002485-4</b>	Notificação do depósito (exame formal concluído) Código de despacho: 860 Data de depósito: 25/04/2025 <b>Titular: JOAO PAULO OLIVEIRA GOMES QUEIROZ LTDA [BR/SP]</b>
<b>BR302025002498-6</b>	Notificação do depósito (exame formal concluído) Código de despacho: 860 Data de depósito: 28/04/2025 <b>Titular: MANTAS BRASIL INDUSTRIA E COMERCIO LTDA [BR/RS]</b> Procurador: IMPACTO PROPRIEDADE INTELECTUAL LTDA
<b>BR302025002515-0</b>	Notificação do depósito (exame formal concluído) Código de despacho: 860 Data de depósito: 28/04/2025 <b>Titular: YIWU HAPPYMAX IMP &amp; EXP CO., LTD., [CN]</b> Procurador: Org. Mérito Marcas e Patentes Ltda.
<b>BR302025002516-8</b>	Notificação do depósito (exame formal concluído) Código de despacho: 860 Data de depósito: 28/04/2025 <b>Titular: YIWU HAPPYMAX IMP &amp; EXP CO., LTD., [CN]</b> Procurador: Org. Mérito Marcas e Patentes Ltda.

---



---

BR302025002539-7	Notificação do depósito (exame formal concluído) Código de despacho: 860 Data de depósito: 28/04/2025 <b>Titular: SEAKEEPER, INC [US]</b> Procurador: Carlos André Barbosa Cavalcanti
BR302025002547-8	Notificação do depósito (exame formal concluído) Código de despacho: 860 Data de depósito: 28/04/2025 <b>Titular: UBERCOOK EQUIPAMENTOS INDUSTRIAIS LTDA [BR/MG]</b> Procurador: VLÁDIA DO NASCIMENTO GONÇALVES LOPES
BR302025002706-3	Notificação do depósito (exame formal concluído) Código de despacho: 860 Data de depósito: 05/05/2025 <b>Titular: HUAWEI TECHNOLOGIES CO., LTD. [CN]</b> Procurador: Clarke, Modet Propriedade Intelectual Ltda.
BR302025002709-8	Notificação do depósito (exame formal concluído) Código de despacho: 860 Data de depósito: 05/05/2025 <b>Titular: IVAN APARECIDO MORETTO [BR/SP]</b> Procurador: TREVO SOLUCOES INTEGRADAS LTDA
BR302025002896-5	Notificação do depósito (exame formal concluído) Código de despacho: 860 Data de depósito: 12/05/2025 <b>Titular: UNIVERSIDADE FEDERAL DE MINAS GERAIS [BR/MG]</b>
BR302025002897-3	Notificação do depósito (exame formal concluído) Código de despacho: 860 Data de depósito: 12/05/2025 <b>Titular: UNIVERSIDADE FEDERAL DE MINAS GERAIS [BR/MG]</b>
BR302025002898-1	Notificação do depósito (exame formal concluído) Código de despacho: 860 Data de depósito: 12/05/2025 <b>Titular: UNIVERSIDADE FEDERAL DE MINAS GERAIS [BR/MG]</b>
BR302025002899-0	Notificação do depósito (exame formal concluído) Código de despacho: 860 Data de depósito: 12/05/2025 <b>Titular: UNIVERSIDADE FEDERAL DE MINAS GERAIS [BR/MG]</b>
BR302025002998-8	Notificação do depósito (exame formal concluído) Código de despacho: 860 Data de depósito: 16/05/2025 <b>Titular: KONINKLIJKE PHILIPS N.V. [NL]</b> Procurador: Daniel Advogados (Alt.de Daniel & Cia)
BR302025003000-5	Notificação do depósito (exame formal concluído) Código de despacho: 860 Data de depósito: 16/05/2025 <b>Titular: KONINKLIJKE PHILIPS N.V. [NL]</b> Procurador: Daniel Advogados (Alt.de Daniel & Cia)
BR302025003014-5	Notificação do depósito (exame formal concluído) Código de despacho: 860 Data de depósito: 19/05/2025 <b>Titular: EDUARDO XIMENES DOBES [BR/SP]</b> Procurador: Anderson Toni
BR302025003015-3	Notificação do depósito (exame formal concluído) Código de despacho: 860 Data de depósito: 19/05/2025 <b>Titular: EDUARDO XIMENES DOBES [BR/SP]</b> Procurador: Anderson Toni

---



---

BR302025003016-1	Notificação do depósito (exame formal concluído) Código de despacho: 860 Data de depósito: 19/05/2025 <b>Titular: EDUARDO XIMENES DOBES [BR/SP]</b> Procurador: Anderson Toni
BR302025003028-5	Notificação do depósito (exame formal concluído) Código de despacho: 860 Data de depósito: 19/05/2025 <b>Titular: VERSUNI HOLDING B.V. [NL]</b> Procurador: LEÃO PROPRIEDADE INTELECTUAL
BR302025003029-3	Notificação do depósito (exame formal concluído) Código de despacho: 860 Data de depósito: 19/05/2025 <b>Titular: VERSUNI HOLDING B.V. [NL]</b> Procurador: LEÃO PROPRIEDADE INTELECTUAL
BR302025003035-8	Notificação do depósito (exame formal concluído) Código de despacho: 860 Data de depósito: 19/05/2025 <b>Titular: VERSUNI HOLDING B.V. [NL]</b> Procurador: LEÃO PROPRIEDADE INTELECTUAL
BR302025003037-4	Notificação do depósito (exame formal concluído) Código de despacho: 860 Data de depósito: 19/05/2025 <b>Titular: DIOGO CARRIAO MARTINS NETTO [BR/SP]</b>
BR302025003038-2	Notificação do depósito (exame formal concluído) Código de despacho: 860 Data de depósito: 19/05/2025 <b>Titular: UNIAO GOLD PARTICIPACOES E BENS LTDA - DEMAIS [BR/SP]</b> Procurador: Leandro de Souza Frigo
BR302025003040-4	Notificação do depósito (exame formal concluído) Código de despacho: 860 Data de depósito: 19/05/2025 <b>Titular: UNIAO GOLD PARTICIPACOES E BENS LTDA - DEMAIS [BR/SP]</b> Procurador: Leandro de Souza Frigo
BR302025003041-2	Notificação do depósito (exame formal concluído) Código de despacho: 860 Data de depósito: 19/05/2025 <b>Titular: UNIAO GOLD PARTICIPACOES E BENS LTDA - DEMAIS [BR/SP]</b> Procurador: Leandro de Souza Frigo
BR302025003042-0	Notificação do depósito (exame formal concluído) Código de despacho: 860 Data de depósito: 19/05/2025 <b>Titular: UNIAO GOLD PARTICIPACOES E BENS LTDA - DEMAIS [BR/SP]</b> Procurador: Leandro de Souza Frigo
BR302025003044-7	Notificação do depósito (exame formal concluído) Código de despacho: 860 Data de depósito: 19/05/2025 <b>Titular: UNIAO GOLD PARTICIPACOES E BENS LTDA - DEMAIS [BR/SP]</b> Procurador: Leandro de Souza Frigo
BR302025003045-5	Notificação do depósito (exame formal concluído) Código de despacho: 860 Data de depósito: 19/05/2025 <b>Titular: UNIAO GOLD PARTICIPACOES E BENS LTDA - DEMAIS [BR/SP]</b> Procurador: Leandro de Souza Frigo

---



---

BR302025003047-1	Notificação do depósito (exame formal concluído) Código de despacho: 860 Data de depósito: 19/05/2025 <b>Titular: UNIAO GOLD PARTICIPACOES E BENS LTDA - DEMAIS [BR/SP]</b> Procurador: Leandro de Souza Frigo
BR302025003048-0	Notificação do depósito (exame formal concluído) Código de despacho: 860 Data de depósito: 19/05/2025 <b>Titular: UNIAO GOLD PARTICIPACOES E BENS LTDA - DEMAIS [BR/SP]</b> Procurador: Leandro de Souza Frigo
BR302025003049-8	Notificação do depósito (exame formal concluído) Código de despacho: 860 Data de depósito: 19/05/2025 <b>Titular: VERSUNI HOLDING B.V. [XX]</b> Procurador: MAGALHÃES, NOGUEIRA SOCIEDADE DE ADVOGADOS
BR302025003050-1	Notificação do depósito (exame formal concluído) Código de despacho: 860 Data de depósito: 19/05/2025 <b>Titular: UNIAO GOLD PARTICIPACOES E BENS LTDA - DEMAIS [BR/SP]</b> Procurador: Leandro de Souza Frigo
BR302025003051-0	Notificação do depósito (exame formal concluído) Código de despacho: 860 Data de depósito: 19/05/2025 <b>Titular: UNIAO GOLD PARTICIPACOES E BENS LTDA - DEMAIS [BR/SP]</b> Procurador: Leandro de Souza Frigo
BR302025003052-8	Notificação do depósito (exame formal concluído) Código de despacho: 860 Data de depósito: 19/05/2025 <b>Titular: UNIAO GOLD PARTICIPACOES E BENS LTDA - DEMAIS [BR/SP]</b> Procurador: Leandro de Souza Frigo
BR302025003053-6	Notificação do depósito (exame formal concluído) Código de despacho: 860 Data de depósito: 19/05/2025 <b>Titular: UNIAO GOLD PARTICIPACOES E BENS LTDA - DEMAIS [BR/SP]</b> Procurador: Leandro de Souza Frigo
BR302025003054-4	Notificação do depósito (exame formal concluído) Código de despacho: 860 Data de depósito: 19/05/2025 <b>Titular: UNIAO GOLD PARTICIPACOES E BENS LTDA - DEMAIS [BR/SP]</b> Procurador: Leandro de Souza Frigo
BR302025003055-2	Notificação do depósito (exame formal concluído) Código de despacho: 860 Data de depósito: 19/05/2025 <b>Titular: MATOS STUDIO SERVICOS DE DESIGN LTDA [BR/PB]</b>
BR302025003056-0	Notificação do depósito (exame formal concluído) Código de despacho: 860 Data de depósito: 19/05/2025 <b>Titular: UNIAO GOLD PARTICIPACOES E BENS LTDA - DEMAIS [BR/SP]</b> Procurador: Leandro de Souza Frigo
BR302025003060-9	Notificação do depósito (exame formal concluído) Código de despacho: 860 Data de depósito: 19/05/2025 <b>Titular: VERSUNI HOLDING B.V. [XX]</b> Procurador: MAGALHÃES, NOGUEIRA SOCIEDADE DE ADVOGADOS

---



BR302025003062-5 Notificação do depósito (exame formal concluído)  
Código de despacho: 860  
Data de depósito: 20/05/2025  
**Titular: UNIAO GOLD PARTICIPACOES E BENS LTDA - DEMAIS [BR/SP]**  
Procurador: Leandro de Souza Frigo

BR302025003063-3 Notificação do depósito (exame formal concluído)  
Código de despacho: 860  
Data de depósito: 20/05/2025  
**Titular: DIOGO CARRIAO MARTINS NETTO [BR/SP]**

BR302025003064-1 Notificação do depósito (exame formal concluído)  
Código de despacho: 860  
Data de depósito: 20/05/2025  
**Titular: MARCOS ERNICA [BR/SP]**

BR302025003065-0 Notificação do depósito (exame formal concluído)  
Código de despacho: 860  
Data de depósito: 20/05/2025  
**Titular: MARCOS ERNICA [BR/SP]**

BR302025003066-8 Notificação do depósito (exame formal concluído)  
Código de despacho: 860  
Data de depósito: 20/05/2025  
**Titular: MARCOS ERNICA [BR/SP]**

BR302025003067-6 Notificação do depósito (exame formal concluído)  
Código de despacho: 860  
Data de depósito: 20/05/2025  
**Titular: MARCOS ERNICA [BR/SP]**

BR302025003068-4 Notificação do depósito (exame formal concluído)  
Código de despacho: 860  
Data de depósito: 20/05/2025  
**Titular: MARCOS ERNICA [BR/SP]**

BR302025003069-2 Notificação do depósito (exame formal concluído)  
Código de despacho: 860  
Data de depósito: 20/05/2025  
**Titular: MARCOS ERNICA [BR/SP]**

BR302025003073-0 Notificação do depósito (exame formal concluído)  
Código de despacho: 860  
Data de depósito: 20/05/2025  
**Titular: IRMÃOS DALANEZE LTDA [BR/SP]**  
Procurador: Icamp Marcas e Patentes Ltda

BR302025003075-7 Notificação do depósito (exame formal concluído)  
Código de despacho: 860  
Data de depósito: 20/05/2025  
**Titular: MAJESTY HOLDINGS CO.,LTD. [CN]**  
Procurador: SIMÕES & ASSOCIADOS PROP IND LTDA

BR302025003077-3 Notificação do depósito (exame formal concluído)  
Código de despacho: 860  
Data de depósito: 20/05/2025  
**Titular: ELI LILLY AND COMPANY [US]**  
Procurador: Dannemann, Siemsen, Bigler & Ipanema Moreira

BR302025003078-1 Notificação do depósito (exame formal concluído)  
Código de despacho: 860  
Data de depósito: 20/05/2025  
**Titular: MAJESTY HOLDINGS CO.,LTD. [CN]**  
Procurador: SIMÕES & ASSOCIADOS PROP IND LTDA



---

<b>BR302025003079-0</b>	Notificação do depósito (exame formal concluído) Código de despacho: 860 Data de depósito: 20/05/2025 <b>Titular: ELI LILLY AND COMPANY [US]</b> Procurador: Dannemann, Siemsen, Bigler & Ipanema Moreira
<b>BR302025003084-6</b>	Notificação do depósito (exame formal concluído) Código de despacho: 860 Data de depósito: 20/05/2025 <b>Titular: ELI LILLY AND COMPANY [US]</b> Procurador: Dannemann, Siemsen, Bigler & Ipanema Moreira
<b>BR302025003085-4</b>	Notificação do depósito (exame formal concluído) Código de despacho: 860 Data de depósito: 20/05/2025 <b>Titular: ELI LILLY AND COMPANY [US]</b> Procurador: Dannemann, Siemsen, Bigler & Ipanema Moreira
<b>BR302025003088-9</b>	Notificação do depósito (exame formal concluído) Código de despacho: 860 Data de depósito: 20/05/2025 <b>Titular: DIOGO CARRIAO MARTINS NETTO [BR/SP]</b>
<b>BR302025003092-7</b>	Notificação do depósito (exame formal concluído) Código de despacho: 860 Data de depósito: 20/05/2025 <b>Titular: GRACO MINNESOTA INC. [US]</b> Procurador: KASZNAR LEONARDOS PROPRIEDADE INTELECTUAL
<b>BR302025003093-5</b>	Notificação do depósito (exame formal concluído) Código de despacho: 860 Data de depósito: 20/05/2025 <b>Titular: GRACO MINNESOTA INC. [US]</b> Procurador: KASZNAR LEONARDOS PROPRIEDADE INTELECTUAL
<b>BR302025003094-3</b>	Notificação do depósito (exame formal concluído) Código de despacho: 860 Data de depósito: 20/05/2025 <b>Titular: GRACO MINNESOTA INC. [US]</b> Procurador: KASZNAR LEONARDOS PROPRIEDADE INTELECTUAL
<b>BR302025003095-1</b>	Notificação do depósito (exame formal concluído) Código de despacho: 860 Data de depósito: 20/05/2025 <b>Titular: ESTUDIOBOLA COMERCIO DESIGN REPRESENTAÇÕES DE MÓVEIS LTDA [BR/SP]</b> Procurador: Sandra Brandão de Abreu
<b>BR302025003096-0</b>	Notificação do depósito (exame formal concluído) Código de despacho: 860 Data de depósito: 20/05/2025 <b>Titular: GRACO MINNESOTA INC. [US]</b> Procurador: KASZNAR LEONARDOS PROPRIEDADE INTELECTUAL
<b>BR302025003098-6</b>	Notificação do depósito (exame formal concluído) Código de despacho: 860 Data de depósito: 20/05/2025 <b>Titular: GRACO MINNESOTA INC. [US]</b> Procurador: KASZNAR LEONARDOS PROPRIEDADE INTELECTUAL
<b>BR302025003099-4</b>	Notificação do depósito (exame formal concluído) Código de despacho: 860 Data de depósito: 20/05/2025 <b>Titular: GRACO MINNESOTA INC. [US]</b> Procurador: KASZNAR LEONARDOS PROPRIEDADE INTELECTUAL

---

---

BR302025003101-0	Notificação do depósito (exame formal concluído) Código de despacho: 860 Data de depósito: 20/05/2025 <b>Titular: ESTUDIOBOLA COMERCIO DESIGN REPRESENTAÇÕES DE MÓVEIS LTDA [BR/SP]</b> Procurador: Sandra Brandão de Abreu
BR302025003102-8	Notificação do depósito (exame formal concluído) Código de despacho: 860 Data de depósito: 20/05/2025 <b>Titular: ESTUDIOBOLA COMERCIO DESIGN REPRESENTAÇÕES DE MÓVEIS LTDA [BR/SP]</b> Procurador: Sandra Brandão de Abreu
BR302025003103-6	Notificação do depósito (exame formal concluído) Código de despacho: 860 Data de depósito: 20/05/2025 <b>Titular: ESTUDIOBOLA COMERCIO DESIGN REPRESENTAÇÕES DE MÓVEIS LTDA [BR/SP]</b> Procurador: Sandra Brandão de Abreu
BR302025003104-4	Notificação do depósito (exame formal concluído) Código de despacho: 860 Data de depósito: 20/05/2025 <b>Titular: ESTUDIOBOLA COMERCIO DESIGN REPRESENTAÇÕES DE MÓVEIS LTDA [BR/SP]</b> Procurador: Sandra Brandão de Abreu
BR302025003126-5	Notificação do depósito (exame formal concluído) Código de despacho: 860 Data de depósito: 21/05/2025 <b>Titular: ARV - CNC MACHINING USINAGEM COMÉRCIO E SERVIÇOS LTDA [BR/SP]</b> Procurador: Icamp Marcas e Patentes Ltda
BR302025003127-3	Notificação do depósito (exame formal concluído) Código de despacho: 860 Data de depósito: 21/05/2025 <b>Titular: ARV - CNC MACHINING USINAGEM COMÉRCIO E SERVIÇOS LTDA [BR/SP]</b> Procurador: Icamp Marcas e Patentes Ltda
BR302025003134-6	Notificação do depósito (exame formal concluído) Código de despacho: 860 Data de depósito: 21/05/2025 <b>Titular: LIFEN ZHU [BR/SP]</b> Procurador: Org. Mérito Marcas e Patentes Ltda.
BR302025003135-4	Notificação do depósito (exame formal concluído) Código de despacho: 860 Data de depósito: 21/05/2025 <b>Titular: LIFEN ZHU [BR/SP]</b> Procurador: Org. Mérito Marcas e Patentes Ltda.
BR302025003136-2	Notificação do depósito (exame formal concluído) Código de despacho: 860 Data de depósito: 21/05/2025 <b>Titular: LIFEN ZHU [BR/SP]</b> Procurador: Org. Mérito Marcas e Patentes Ltda.
BR302025003137-0	Notificação do depósito (exame formal concluído) Código de despacho: 860 Data de depósito: 21/05/2025 <b>Titular: LIFEN ZHU [BR/SP]</b> Procurador: Org. Mérito Marcas e Patentes Ltda.
BR302025003138-9	Notificação do depósito (exame formal concluído) Código de despacho: 860 Data de depósito: 21/05/2025 <b>Titular: LIFEN ZHU [BR/SP]</b> Procurador: Org. Mérito Marcas e Patentes Ltda.

---



---

<b>BR302025003139-7</b>	Notificação do depósito (exame formal concluído) Código de despacho: 860 Data de depósito: 21/05/2025 <b>Titular: LIFEN ZHU [BR/SP]</b> Procurador: Org. Mérito Marcas e Patentes Ltda.
<b>BR302025003140-0</b>	Notificação do depósito (exame formal concluído) Código de despacho: 860 Data de depósito: 21/05/2025 <b>Titular: LIFEN ZHU [BR/SP]</b> Procurador: Org. Mérito Marcas e Patentes Ltda.
<b>BR302025003141-9</b>	Notificação do depósito (exame formal concluído) Código de despacho: 860 Data de depósito: 21/05/2025 <b>Titular: LIFEN ZHU [BR/SP]</b> Procurador: Org. Mérito Marcas e Patentes Ltda.
<b>BR302025003142-7</b>	Notificação do depósito (exame formal concluído) Código de despacho: 860 Data de depósito: 21/05/2025 <b>Titular: TAPETES SÃO CARLOS LTDA [BR/SP]</b> Procurador: Alcides Ribeiro Filho
<b>BR302025003143-5</b>	Notificação do depósito (exame formal concluído) Código de despacho: 860 Data de depósito: 21/05/2025 <b>Titular: CARLOS ALBERTO PERROTA DUARTE [BR/RJ]</b>
<b>BR302025003144-3</b>	Notificação do depósito (exame formal concluído) Código de despacho: 860 Data de depósito: 22/05/2025 <b>Titular: VINÍCIUS HERNANDEZ LOPES LADIVEZ [BR/SP]</b>
<b>BR302025003146-0</b>	Notificação do depósito (exame formal concluído) Código de despacho: 860 Data de depósito: 22/05/2025 <b>Titular: HAOWEN LIN [BR/SP]</b> Procurador: LIA E BARBOSA SOCIEDADE DE ADVOGADOS
<b>BR302025003147-8</b>	Notificação do depósito (exame formal concluído) Código de despacho: 860 Data de depósito: 22/05/2025 <b>Titular: JEAN BUSSOLO ANTUNES [BR/SC] e DIEGO ANTUNES [BR/SC]</b> Procurador: Cerumar Serviços em Propriedade Intelectual Ltda
<b>BR302025003149-4</b>	Notificação do depósito (exame formal concluído) Código de despacho: 860 Data de depósito: 22/05/2025 <b>Titular: MILHA NAUTICA EIRELI [BR/PR]</b> Procurador: Felipe Feliman Camargo
<b>BR302025003150-8</b>	Notificação do depósito (exame formal concluído) Código de despacho: 860 Data de depósito: 22/05/2025 <b>Titular: DEVANIR BONAN [BR/SP]</b> Procurador: Eduarda Colla
<b>BR302025003151-6</b>	Notificação do depósito (exame formal concluído) Código de despacho: 860 Data de depósito: 22/05/2025 <b>Titular: Z2 FOODS SUPLEMENTOS ESPORTIVOS S.A. [BR/SP]</b> Procurador: FLAVIA MANSUR MURAD SCHAAL
<b>BR302025003152-4</b>	Notificação do depósito (exame formal concluído) Código de despacho: 860 Data de depósito: 22/05/2025 <b>Titular: M E GOMES DA SILVA [BR/SP]</b>

---



---

BR302025003153-2	Notificação do depósito (exame formal concluído) Código de despacho: 860 Data de depósito: 22/05/2025 <b>Titular: CNH INDUSTRIAL BRASIL LTDA. [BR/MG]</b> Procurador: Alexandre Fukuda Yamashita
BR302025003154-0	Notificação do depósito (exame formal concluído) Código de despacho: 860 Data de depósito: 22/05/2025 <b>Titular: CNH INDUSTRIAL BRASIL LTDA. [BR/MG]</b> Procurador: Alexandre Fukuda Yamashita
BR302025003155-9	Notificação do depósito (exame formal concluído) Código de despacho: 860 Data de depósito: 22/05/2025 <b>Titular: VICTOR HUGO BARBOSA COSTA [BR/SP]</b> Procurador: RENOMARK ASSESSORIA EMPRESARIAL LTDA ME
BR302025003156-7	Notificação do depósito (exame formal concluído) Código de despacho: 860 Data de depósito: 22/05/2025 <b>Titular: LUIZ ANTONINO DA VEIGA [BR/SP]</b> Procurador: A Provincia Marcas e Patentes Ltda.
BR302025003158-3	Notificação do depósito (exame formal concluído) Código de despacho: 860 Data de depósito: 22/05/2025 <b>Titular: FIBRACEM TELEINFORMÁTICA LTDA [BR/PR]</b> Procurador: Alcion Bubniak
BR302025003159-1	Notificação do depósito (exame formal concluído) Código de despacho: 860 Data de depósito: 22/05/2025 <b>Titular: ALTAIR MIGUEL SGANZERLA [BR/RS]</b> Procurador: Norberto Pardelhas de Barcellos
BR302025003160-5	Notificação do depósito (exame formal concluído) Código de despacho: 860 Data de depósito: 22/05/2025 <b>Titular: FIBRACEM TELEINFORMÁTICA LTDA [BR/PR]</b> Procurador: Alcion Bubniak
BR302025003161-3	Notificação do depósito (exame formal concluído) Código de despacho: 860 Data de depósito: 23/05/2025 <b>Titular: HUI WU COMERCIO DE UTILIDADES LTDA [BR/SP]</b> Procurador: MARIA APARECIDA SILVA PEREIRA
BR302025003162-1	Notificação do depósito (exame formal concluído) Código de despacho: 860 Data de depósito: 23/05/2025 <b>Titular: IRMÃOS DALANEZE LTDA [BR/SP]</b> Procurador: Icamp Marcas e Patentes Ltda
BR302025003163-0	Notificação do depósito (exame formal concluído) Código de despacho: 860 Data de depósito: 23/05/2025 <b>Titular: CONFORT RIDE LTDA ME [BR/PR]</b> Procurador: DEBORA MAGALY SILVA
BR302025003164-8	Notificação do depósito (exame formal concluído) Código de despacho: 860 Data de depósito: 23/05/2025 <b>Titular: PLASMONT INDUSTRIA E COMERCIO DE PLASTICOS LTDA. [BR/SP]</b> Procurador: Toledo Corrêa Marcas e Patentes S/C Ltda.

---



---

BR302025003165-6	Notificação do depósito (exame formal concluído) Código de despacho: 860 Data de depósito: 23/05/2025 <b>Titular: TIANJIN ZHUORUIXIN PACKAGING PRODUCTS CO., LTD [CN]</b> Procurador: LEÃO PROPRIEDADE INTELECTUAL
BR302025003166-4	Notificação do depósito (exame formal concluído) Código de despacho: 860 Data de depósito: 23/05/2025 <b>Titular: TOYA CORPORATION LTDA [BR/SP] e MAXIMO E-COMMERCE LTDA [BR/SP]</b>
BR302025003167-2	Notificação do depósito (exame formal concluído) Código de despacho: 860 Data de depósito: 23/05/2025 <b>Titular: HUI WU COMERCIO DE UTILIDADES LTDA [BR/SP]</b> Procurador: MARIA APARECIDA SILVA PEREIRA
BR302025003168-0	Notificação do depósito (exame formal concluído) Código de despacho: 860 Data de depósito: 23/05/2025 <b>Titular: TOYA CORPORATION LTDA [BR/SP] e MAXIMO E-COMMERCE LTDA [BR/SP]</b>
BR302025003169-9	Notificação do depósito (exame formal concluído) Código de despacho: 860 Data de depósito: 23/05/2025 <b>Titular: TIANJIN ZHUORUIXIN PACKAGING PRODUCTS CO., LTD [CN]</b> Procurador: LEÃO PROPRIEDADE INTELECTUAL
BR302025003170-2	Notificação do depósito (exame formal concluído) Código de despacho: 860 Data de depósito: 23/05/2025 <b>Titular: TOYA CORPORATION LTDA [BR/SP] e MAXIMO E-COMMERCE LTDA [BR/SP]</b>
BR302025003171-0	Notificação do depósito (exame formal concluído) Código de despacho: 860 Data de depósito: 23/05/2025 <b>Titular: GIROTEC TECNOLOGIAS EDUCACIONAIS EIRELI [BR/MA]</b>
BR302025003172-9	Notificação do depósito (exame formal concluído) Código de despacho: 860 Data de depósito: 23/05/2025 <b>Titular: TOYA CORPORATION LTDA [BR/SP] e MAXIMO E-COMMERCE LTDA [BR/SP]</b>
BR302025003173-7	Notificação do depósito (exame formal concluído) Código de despacho: 860 Data de depósito: 23/05/2025 <b>Titular: FELIPE GARCIA FERRON [BR/PR]</b> Procurador: Suprema Marcas e Patentes Ltda. ME
BR302025003174-5	Notificação do depósito (exame formal concluído) Código de despacho: 860 Data de depósito: 23/05/2025 <b>Titular: HARMAN INTERNATIONAL INDUSTRIES, INCORPORATED [US]</b> Procurador: EDUARDO LOURENÇO GUEDES SERRÃO DE OTERO
BR302025003175-3	Notificação do depósito (exame formal concluído) Código de despacho: 860 Data de depósito: 23/05/2025 <b>Titular: HUI WU COMERCIO DE UTILIDADES LTDA [BR/SP]</b> Procurador: MARIA APARECIDA SILVA PEREIRA
BR302025003176-1	Notificação do depósito (exame formal concluído) Código de despacho: 860 Data de depósito: 23/05/2025 <b>Titular: FORNOS BRABO LTDA ME [BR/SP]</b> Procurador: AUNIMARK SERVIÇOS EMPRESARIAIS LTDA. ME

---



---

<b>BR302025003177-0</b>	Notificação do depósito (exame formal concluído) Código de despacho: 860 Data de depósito: 23/05/2025 <b>Titular: TELTEX TECNOLOGIA S/A [BR/RS]</b> Procurador: LIA E BARBOSA SOCIEDADE DE ADVOGADOS
<b>BR302025003178-8</b>	Notificação do depósito (exame formal concluído) Código de despacho: 860 Data de depósito: 23/05/2025 <b>Titular: RICADO JOSE DA SILVA [BR/SP]</b>
<b>BR302025003179-6</b>	Notificação do depósito (exame formal concluído) Código de despacho: 860 Data de depósito: 23/05/2025 <b>Titular: WENZHOU LENA ELECTRIC PRODUCTS CO., LTD [CN]</b> Procurador: LEÃO PROPRIEDADE INTELECTUAL
<b>BR302025003180-0</b>	Notificação do depósito (exame formal concluído) Código de despacho: 860 Data de depósito: 23/05/2025 <b>Titular: HUI WU COMERCIO DE UTILIDADES LTDA [BR/SP]</b> Procurador: MARIA APARECIDA SILVA PEREIRA
<b>BR302025003181-8</b>	Notificação do depósito (exame formal concluído) Código de despacho: 860 Data de depósito: 23/05/2025 <b>Titular: WENZHOU LENA ELECTRIC PRODUCTS CO., LTD [CN]</b> Procurador: LEÃO PROPRIEDADE INTELECTUAL
<b>BR302025003182-6</b>	Notificação do depósito (exame formal concluído) Código de despacho: 860 Data de depósito: 23/05/2025 <b>Titular: RODOLFO LEPSKI [BR/SP]</b> Procurador: MARIA VILMA DA CONCEIÇÃO OLIVEIRA
<b>BR302025003184-2</b>	Notificação do depósito (exame formal concluído) Código de despacho: 860 Data de depósito: 23/05/2025 <b>Titular: HUI WU COMERCIO DE UTILIDADES LTDA [BR/SP]</b> Procurador: MARIA APARECIDA SILVA PEREIRA
<b>BR302025003185-0</b>	Notificação do depósito (exame formal concluído) Código de despacho: 860 Data de depósito: 23/05/2025 <b>Titular: GREEN INNOVATION SOURCE LTDA. [BR/SC]</b> Procurador: EXPERT - MARCAS E PATENTES LTDA
<b>BR302025003187-7</b>	Notificação do depósito (exame formal concluído) Código de despacho: 860 Data de depósito: 23/05/2025 <b>Titular: LOLLY BRASIL LTDA [BR/SP]</b> Procurador: BEERRE ASSESSORIA EMPRESARIAL LTDA
<b>BR302025003188-5</b>	Notificação do depósito (exame formal concluído) Código de despacho: 860 Data de depósito: 23/05/2025 <b>Titular: TRAMONTINA S/A CUTELARIA [BR/RS]</b> Procurador: CREAÇÃO MARCAS E PATENTES LTDA.
<b>BR302025003189-3</b>	Notificação do depósito (exame formal concluído) Código de despacho: 860 Data de depósito: 23/05/2025 <b>Titular: IRMÃOS DALANEZE LTDA [BR/SP]</b> Procurador: Icamp Marcas e Patentes Ltda

---



---

<b>BR302025003190-7</b>	Notificação do depósito (exame formal concluído) Código de despacho: 860 Data de depósito: 23/05/2025 <b>Titular: R.C.O. &amp; SITI MAQUINAS E EQUIPAMENTOS LTDA [BR/SP]</b> Procurador: BEERRE ASSESSORIA EMPRESARIAL LTDA
<b>BR302025003191-5</b>	Notificação do depósito (exame formal concluído) Código de despacho: 860 Data de depósito: 23/05/2025 <b>Titular: F MARCIO BRITO DE LIMA LTDA [BR/RO]</b> Procurador: DIREÇÃO MARCAS E PATENTES LTDA
<b>BR302025003192-3</b>	Notificação do depósito (exame formal concluído) Código de despacho: 860 Data de depósito: 23/05/2025 <b>Titular: SILMO LOURENÇO DE AVILA [BR/RS]</b> Procurador: Sko Oyarzáball Marcas e Patentes Sociedade Simples Ltda.
<b>BR302025003193-1</b>	Notificação do depósito (exame formal concluído) Código de despacho: 860 Data de depósito: 23/05/2025 <b>Titular: GIROTEC TECNOLOGIAS EDUCACIONAIS EIRELI [BR/MA]</b>
<b>BR302025003195-8</b>	Notificação do depósito (exame formal concluído) Código de despacho: 860 Data de depósito: 23/05/2025 <b>Titular: LANE MARINHO SALES DE PAIVA LTDA [BR/SP]</b> Procurador: CASSIO NOGUEIRA GARCIA MOSSE
<b>BR302025003196-6</b>	Notificação do depósito (exame formal concluído) Código de despacho: 860 Data de depósito: 23/05/2025 <b>Titular: HEBERSON COSSO [BR/SP]</b> Procurador: Sérgio Victor Mastrorocco
<b>BR302025003197-4</b>	Notificação do depósito (exame formal concluído) Código de despacho: 860 Data de depósito: 23/05/2025 <b>Titular: FELIPE ROTA CARAVINA [BR/SP]</b> Procurador: RESOLVA CONOSCO ASSESSORIA - EIRELI - ME
<b>BR302025003198-2</b>	Notificação do depósito (exame formal concluído) Código de despacho: 860 Data de depósito: 26/05/2025 <b>Titular: VINICIUS FELIPE VIVEIROS [BR/SP]</b> Procurador: Eduarda Colla
<b>BR302025003199-0</b>	Notificação do depósito (exame formal concluído) Código de despacho: 860 Data de depósito: 26/05/2025 <b>Titular: RAFAEL LAHOZ JUNIOR [BR/SP]</b> Procurador: Michele Miari Fernandes
<b>BR302025003201-6</b>	Notificação do depósito (exame formal concluído) Código de despacho: 860 Data de depósito: 26/05/2025 <b>Titular: RACING FORCE INTERNATIONAL W.L.L. [BH]</b> Procurador: Vaz e Dias Advogados & Associados
<b>BR302025003202-4</b>	Notificação do depósito (exame formal concluído) Código de despacho: 860 Data de depósito: 26/05/2025 <b>Titular: ANRAN SUPPLY CHAIN MANAGEMENT LIMITED [CN]</b> Procurador: Org. Mérito Marcas e Patentes Ltda.

---

---

BR302025003203-2	Notificação do depósito (exame formal concluído) Código de despacho: 860 Data de depósito: 26/05/2025 <b>Titular: ANRAN SUPPLY CHAIN MANAGEMENT LIMITED [CN]</b> Procurador: Org. Mérito Marcas e Patentes Ltda.
BR302025003204-0	Notificação do depósito (exame formal concluído) Código de despacho: 860 Data de depósito: 26/05/2025 <b>Titular: ANRAN SUPPLY CHAIN MANAGEMENT LIMITED [CN]</b> Procurador: Org. Mérito Marcas e Patentes Ltda.
BR302025003205-9	Notificação do depósito (exame formal concluído) Código de despacho: 860 Data de depósito: 26/05/2025 <b>Titular: ANRAN SUPPLY CHAIN MANAGEMENT LIMITED [CN]</b> Procurador: Org. Mérito Marcas e Patentes Ltda.
BR302025003206-7	Notificação do depósito (exame formal concluído) Código de despacho: 860 Data de depósito: 26/05/2025 <b>Titular: ANRAN SUPPLY CHAIN MANAGEMENT LIMITED [CN]</b> Procurador: Org. Mérito Marcas e Patentes Ltda.
BR302025003207-5	Notificação do depósito (exame formal concluído) Código de despacho: 860 Data de depósito: 26/05/2025 <b>Titular: ANRAN SUPPLY CHAIN MANAGEMENT LIMITED [CN]</b> Procurador: Org. Mérito Marcas e Patentes Ltda.
BR302025003208-3	Notificação do depósito (exame formal concluído) Código de despacho: 860 Data de depósito: 26/05/2025 <b>Titular: ANRAN SUPPLY CHAIN MANAGEMENT LIMITED [CN]</b> Procurador: Org. Mérito Marcas e Patentes Ltda.
BR302025003209-1	Notificação do depósito (exame formal concluído) Código de despacho: 860 Data de depósito: 26/05/2025 <b>Titular: ANRAN SUPPLY CHAIN MANAGEMENT LIMITED [CN]</b> Procurador: Org. Mérito Marcas e Patentes Ltda.
BR302025003210-5	Notificação do depósito (exame formal concluído) Código de despacho: 860 Data de depósito: 26/05/2025 <b>Titular: ANRAN SUPPLY CHAIN MANAGEMENT LIMITED [CN]</b> Procurador: Org. Mérito Marcas e Patentes Ltda.
BR302025003211-3	Notificação do depósito (exame formal concluído) Código de despacho: 860 Data de depósito: 26/05/2025 <b>Titular: ANRAN SUPPLY CHAIN MANAGEMENT LIMITED [CN]</b> Procurador: Org. Mérito Marcas e Patentes Ltda.
BR302025003212-1	Notificação do depósito (exame formal concluído) Código de despacho: 860 Data de depósito: 26/05/2025 <b>Titular: ANRAN SUPPLY CHAIN MANAGEMENT LIMITED [CN]</b> Procurador: Org. Mérito Marcas e Patentes Ltda.
BR302025003213-0	Notificação do depósito (exame formal concluído) Código de despacho: 860 Data de depósito: 26/05/2025 <b>Titular: ANRAN SUPPLY CHAIN MANAGEMENT LIMITED [CN]</b> Procurador: Org. Mérito Marcas e Patentes Ltda.

---



---

BR302025003214-8	Notificação do depósito (exame formal concluído) Código de despacho: 860 Data de depósito: 26/05/2025 <b>Titular: ANRAN SUPPLY CHAIN MANAGEMENT LIMITED [CN]</b> Procurador: Org. Mérito Marcas e Patentes Ltda.
BR302025003215-6	Notificação do depósito (exame formal concluído) Código de despacho: 860 Data de depósito: 26/05/2025 <b>Titular: NAWA COMERCIO ATACADISTA E VAREJISTA DE PRODUTOS PARA LAR E LAZER LTDA. [BR/RJ]</b> Procurador: MSANTOS PROPRIEDADE INTELECTUAL LTDA- EPP-
BR302025003216-4	Notificação do depósito (exame formal concluído) Código de despacho: 860 Data de depósito: 26/05/2025 <b>Titular: NAWA COMERCIO ATACADISTA E VAREJISTA DE PRODUTOS PARA LAR E LAZER LTDA. [BR/RJ]</b> Procurador: MSANTOS PROPRIEDADE INTELECTUAL LTDA- EPP-
BR302025003217-2	Notificação do depósito (exame formal concluído) Código de despacho: 860 Data de depósito: 26/05/2025 <b>Titular: GTS DO BRASIL LTDA [BR/SC]</b> Procurador: Clarke, Modet Propriedade Intelectual Ltda.
BR302025003218-0	Notificação do depósito (exame formal concluído) Código de despacho: 860 Data de depósito: 26/05/2025 <b>Titular: ROSA JULIETA LTDA [BR/GO]</b> Procurador: Eduarda Colla
BR302025003219-9	Notificação do depósito (exame formal concluído) Código de despacho: 860 Data de depósito: 26/05/2025 <b>Titular: CLAUDINEI APARECIDO DA COSTA [BR/SP]</b> Procurador: Jair Silva de Andrade
BR302025003220-2	Notificação do depósito (exame formal concluído) Código de despacho: 860 Data de depósito: 26/05/2025 <b>Titular: ANDRE LUIS BUSNELLO [BR/SC]</b> Procurador: LEONARDO VINICIOS DE SOUZA
BR302025003221-0	Notificação do depósito (exame formal concluído) Código de despacho: 860 Data de depósito: 26/05/2025 <b>Titular: JN COMERCIO DE MATERIAL DE CONSUMO EIRELI-EPP [BR/AM]</b> Procurador: AGILIZA ASSESSORIA EMPRESARIAL LTDA.
BR302025003222-9	Notificação do depósito (exame formal concluído) Código de despacho: 860 Data de depósito: 26/05/2025 <b>Titular: CLAUDINEI APARECIDO DA COSTA [BR/SP]</b> Procurador: Jair Silva de Andrade
BR302025003223-7	Notificação do depósito (exame formal concluído) Código de despacho: 860 Data de depósito: 26/05/2025 <b>Titular: LUCHI E SILVA ESQUADRIAS EM ALUMINIO E VIDROS LTDA [BR/SP]</b> Procurador: BEERRE ASSESSORIA EMPRESARIAL LTDA
BR302025003224-5	Notificação do depósito (exame formal concluído) Código de despacho: 860 Data de depósito: 26/05/2025 <b>Titular: POLLUS INDÚSTRIA E COMÉRCIO DE MÓVEIS LTDA [BR/SP]</b> Procurador: Vilage Marcas e Patentes Ltda

---



---

<b>BR302025003225-3</b>	Notificação do depósito (exame formal concluído) Código de despacho: 860 Data de depósito: 26/05/2025 <b>Titular: LUCHI E SILVA ESQUADRIAS EM ALUMINIO E VIDROS LTDA [BR/SP]</b> Procurador: BEERRE ASSESSORIA EMPRESARIAL LTDA
<b>BR302025003226-1</b>	Notificação do depósito (exame formal concluído) Código de despacho: 860 Data de depósito: 26/05/2025 <b>Titular: LUCHI E SILVA ESQUADRIAS EM ALUMINIO E VIDROS LTDA [BR/SP]</b> Procurador: BEERRE ASSESSORIA EMPRESARIAL LTDA
<b>BR302025003227-0</b>	Notificação do depósito (exame formal concluído) Código de despacho: 860 Data de depósito: 26/05/2025 <b>Titular: LUCHI E SILVA ESQUADRIAS EM ALUMINIO E VIDROS LTDA [BR/SP]</b> Procurador: BEERRE ASSESSORIA EMPRESARIAL LTDA
<b>BR302025003228-8</b>	Notificação do depósito (exame formal concluído) Código de despacho: 860 Data de depósito: 26/05/2025 <b>Titular: LUCHI E SILVA ESQUADRIAS EM ALUMINIO E VIDROS LTDA [BR/SP]</b> Procurador: BEERRE ASSESSORIA EMPRESARIAL LTDA
<b>BR302025003229-6</b>	Notificação do depósito (exame formal concluído) Código de despacho: 860 Data de depósito: 26/05/2025 <b>Titular: A. C. DE ARAUJO PEDROSO LTDA [BR/SP]</b> Procurador: ON MARCAS GESTÃO DE NEGÓCIOS E INTELIGÊNCIA EM PROPRIEDADE INTELECTUAL
<b>BR302025003230-0</b>	Notificação do depósito (exame formal concluído) Código de despacho: 860 Data de depósito: 26/05/2025 <b>Titular: JOUBERT GONÇALVES DE CASTRO [BR/RJ]</b>
<b>BR302025003231-8</b>	Notificação do depósito (exame formal concluído) Código de despacho: 860 Data de depósito: 26/05/2025 <b>Titular: ALEXANDRE CESARIO GONCALVES [BR/MG]</b>
<b>BR302025003232-6</b>	Notificação do depósito (exame formal concluído) Código de despacho: 860 Data de depósito: 26/05/2025 <b>Titular: TRON INDUSTRIAL REFRIGERAÇÃO E ELETRÔNICA LTDA [BR/SP]</b> Procurador: BEERRE ASSESSORIA EMPRESARIAL LTDA
<b>BR302025003233-4</b>	Notificação do depósito (exame formal concluído) Código de despacho: 860 Data de depósito: 26/05/2025 <b>Titular: MTI SERVICOS E COMERCIO EXTERIOR LTDA - EPP [BR/PR]</b> Procurador: José Domingos de Lima Filho
<b>BR302025003234-2</b>	Notificação do depósito (exame formal concluído) Código de despacho: 860 Data de depósito: 26/05/2025 <b>Titular: GUILHERME ALFONSO WOLTER [BR/SC]</b> Procurador: Ana Carolina Vavassori de Freitas Wonspeher
<b>BR302025003235-0</b>	Notificação do depósito (exame formal concluído) Código de despacho: 860 Data de depósito: 26/05/2025 <b>Titular: GO TOONS MINIATURAS COLECIONÁVEIS LTDA. [BR/SP]</b> Procurador: Izabela da Silva Felizate Botta
<b>BR302025003236-9</b>	Notificação do depósito (exame formal concluído) Código de despacho: 860 Data de depósito: 26/05/2025 <b>Titular: GO TOONS MINIATURAS COLECIONÁVEIS LTDA. [BR/SP]</b> Procurador: Izabela da Silva Felizate Botta

---



---

<b>BR302025003237-7</b>	Notificação do depósito (exame formal concluído) Código de despacho: 860 Data de depósito: 26/05/2025 <b>Titular: GO TOONS MINIATURAS COLECIONÁVEIS LTDA. [BR/SP]</b> Procurador: Izabela da Silva Felizate Botta
<b>BR302025003239-3</b>	Notificação do depósito (exame formal concluído) Código de despacho: 860 Data de depósito: 27/05/2025 <b>Titular: VIQUA INDUSTRIA DE PLASTICOS LTDA [BR/SC]</b> Procurador: André Gosmann
<b>BR302025003240-7</b>	Notificação do depósito (exame formal concluído) Código de despacho: 860 Data de depósito: 27/05/2025 <b>Titular: NAIARA ANDRESSA UTZIG MEOTTI [BR/PR] e JULIANA CÂNDIDA FERREIRA HENKES [BR/PR]</b> Procurador: ENDREWS ROSS
<b>BR302025003241-5</b>	Notificação do depósito (exame formal concluído) Código de despacho: 860 Data de depósito: 27/05/2025 <b>Titular: DYNAMOX S/A [BR/SC]</b>
<b>BR302025003242-3</b>	Notificação do depósito (exame formal concluído) Código de despacho: 860 Data de depósito: 27/05/2025 <b>Titular: CLEBER LUIS DA RÉ [BR/RS]</b> Procurador: STOCK MARCAS E PATENTES LTDA - ME
<b>BR302025003243-1</b>	Notificação do depósito (exame formal concluído) Código de despacho: 860 Data de depósito: 27/05/2025 <b>Titular: MANUFACTURAS TOMAS, S.A. [ES]</b> Procurador: David do Nascimento Advogados Associados
<b>BR302025003244-0</b>	Notificação do depósito (exame formal concluído) Código de despacho: 860 Data de depósito: 27/05/2025 <b>Titular: CLEBER LUIS DA RÉ [BR/RS]</b> Procurador: STOCK MARCAS E PATENTES LTDA - ME
<b>BR302025003245-8</b>	Notificação do depósito (exame formal concluído) Código de despacho: 860 Data de depósito: 27/05/2025 <b>Titular: DEODETE DE MORAES DA SILVA [BR/SP]</b> Procurador: A Provincia Marcas e Patentes Ltda.
<b>BR302025003246-6</b>	Notificação do depósito (exame formal concluído) Código de despacho: 860 Data de depósito: 27/05/2025 <b>Titular: TAIZHOU XIAOTANGLANG INFANT AND CHILD PRODUCTS CO., LTD. [CN]</b> Procurador: LEÃO PROPRIEDADE INTELECTUAL
<b>BR322025002949-2</b>	Notificação do depósito (exame formal concluído) Código de despacho: 860 Data de depósito: 14/11/2024 <b>Titular: CONSITEX S.A. [CH]</b> Procurador: Paulo de Tarso Castro Brandão
<b>BR322025003046-6</b>	Notificação do depósito (exame formal concluído) Código de despacho: 860 Data de depósito: 04/09/2023 <b>Titular: SCHWANKE INDUSTRIAL LTDA [BR/SC]</b> Procurador: King'S Marcas e Patentes Ltda.

---



---

<b>BR322025003057-1</b>	Notificação do depósito (exame formal concluído) Código de despacho: 860 Data de depósito: 04/09/2024 <b>Titular: THE PROCTER &amp; GAMBLE COMPANY [US]</b> Procurador: TRENCH ROSSI E WATANABE ADVOGADOS ( RJ )
<b>BR322025003058-0</b>	Notificação do depósito (exame formal concluído) Código de despacho: 860 Data de depósito: 09/11/2024 <b>Titular: OSCURA, LLC [US]</b> Procurador: LEONOR MAGALHÃES PERES GALVÃO
<b>BR322025003059-8</b>	Notificação do depósito (exame formal concluído) Código de despacho: 860 Data de depósito: 09/11/2024 <b>Titular: OSCURA, LLC [US]</b> Procurador: LEONOR MAGALHÃES PERES GALVÃO
<b>BR322025003145-4</b>	Notificação do depósito (exame formal concluído) Código de despacho: 860 Data de depósito: 08/05/2024 <b>Titular: SAFARILAND, LLC [US]</b> Procurador: Montaury Pimenta, Machado & Vieira de Mello Advogados
<b>BR322025003200-0</b>	Notificação do depósito (exame formal concluído) Código de despacho: 860 Data de depósito: 08/05/2024 <b>Titular: SAFARILAND, LLC [US]</b> Procurador: Montaury Pimenta, Machado & Vieira de Mello Advogados

---

## Notificação de depósito - pedido em sigilo

Notificam-se os pedidos de registro de desenho industrial listados a seguir. Os pedidos cumprem as condições de admissibilidade previstas na LPI e seguirão para a etapa de exame técnico, após a observação do prazo de sigilo. Este despacho não gera direito a fotocópia por parte de terceiros.

Tendo sido requerido o sigilo, na forma do art. 106 § 1º da LPI, o processamento do pedido será suspenso pelo prazo de 180 (cento e oitenta) dias. O depositante poderá solicitar a retirada do pedido, dentro do prazo de 90 (noventa) dias, contados da data do depósito. A retirada do pedido, sem que o mesmo tenha produzido qualquer efeito, dará prioridade ao depósito imediatamente posterior.

Caso seja de interesse a retirada do pedido:

1. Acesse o e-DI no site do INPI ([www.inpi.gov.br](http://www.inpi.gov.br));
2. Emita uma Guia de Recolhimento da União (GRU) para o serviço "retirada de pedido em sigilo" (código 159);
3. Preencha e envie o formulário eletrônico correspondente à opção indicada na emissão da GRU, acompanhado dos esclarecimentos, argumentos, provas ou documentos apropriados.

Para esclarecer outras dúvidas e conhecer, em detalhe, o processamento de pedidos de registro de desenho industrial e outras petições, não deixe de consultar o Manual de Desenho Industrial <http://manualdedi.inpi.gov.br/projects/manual-de-desenho-industrial/wiki>.

---

**BR302025002749-7**      Notificação do depósito com requerimento de sigilo (exame formal concluído)  
 Código de despacho: 009  
 Data de depósito: 06/05/2025  
**Titular: FORD GLOBAL TECHNOLOGIES, LLC [US]**  
 Procurador: Jacques Labrunie

---

**BR302025003076-5**      Notificação do depósito com requerimento de sigilo (exame formal concluído)  
 Código de despacho: 009  
 Data de depósito: 20/05/2025  
**Titular: ELI LILLY AND COMPANY [US]**  
 Procurador: Dannemann, Siemsen, Bigler & Ipanema Moreira

---

**BR302025003080-3**      Notificação do depósito com requerimento de sigilo (exame formal concluído)  
 Código de despacho: 009  
 Data de depósito: 20/05/2025  
**Titular: ELI LILLY AND COMPANY [US]**  
 Procurador: Dannemann, Siemsen, Bigler & Ipanema Moreira

---

**BR302025003081-1**      Notificação do depósito com requerimento de sigilo (exame formal concluído)  
 Código de despacho: 009  
 Data de depósito: 20/05/2025  
**Titular: ELI LILLY AND COMPANY [US]**  
 Procurador: Dannemann, Siemsen, Bigler & Ipanema Moreira

---

**BR302025003090-0**      Notificação do depósito com requerimento de sigilo (exame formal concluído)  
 Código de despacho: 009  
 Data de depósito: 20/05/2025  
**Titular: ELI LILLY AND COMPANY [US]**  
 Procurador: Dannemann, Siemsen, Bigler & Ipanema Moreira

---



**BR302025003091-9** Notificação do depósito com requerimento de sigilo (exame formal concluído)  
Código de despacho: 009  
Data de depósito: 20/05/2025  
**Titular: ELI LILLY AND COMPANY [US]**  
Procurador: Dannemann, Siemsen, Bigler & Ipanema Moreira

---

**BR302025003183-4** Notificação do depósito com requerimento de sigilo (exame formal concluído)  
Código de despacho: 009  
Data de depósito: 23/05/2025  
**Titular: ELI LILLY AND COMPANY [US]**  
Procurador: Dannemann, Siemsen, Bigler & Ipanema Moreira

---

**BR302025003186-9** Notificação do depósito com requerimento de sigilo (exame formal concluído)  
Código de despacho: 009  
Data de depósito: 23/05/2025  
**Titular: ELI LILLY AND COMPANY [US]**  
Procurador: Dannemann, Siemsen, Bigler & Ipanema Moreira

---



## Exame técnico: Exigência

Como etapa do exame técnico dos pedidos de registro de desenho industrial, listados a seguir – nos termos do artigo 106, § 3º da Lei da Propriedade Industrial (LPI, lei n.º 9.279, de 14 de maio de 1996) – formula-se exigência relativa às questões indicadas.

Para cumprir ou contestar a exigência de petição:

1. Acesse o e-DI no site do INPI ([www.inpi.gov.br](http://www.inpi.gov.br));
2. Emita uma Guia de Recolhimento da União (GRU) para o serviço de “cumprimento de exigência” (código 105 – em processo), referente a processo de registro;
3. Efetue o pagamento; e
4. Preencha e envie o formulário eletrônico correspondente à opção indicada na emissão da GRU, acompanhado dos esclarecimentos, argumentos, provas ou documentos apropriados.

Os sistemas de informática do INPI identificarão o cumprimento de exigência, para que o pedido de registro prossiga, automaticamente, em seu processamento.

Para esclarecer outras dúvidas e conhecer em detalhe o processamento de pedidos de registro de desenho industrial e outras petições, não deixe de consultar o Manual de Desenho Industrial (<http://manualdedi.inpi.gov.br/projects/manual-de-desenho-industrial/wiki>).

---

BR302015005348-8

Exigência técnica

Código de despacho: 136

**Titular: MARCUS AUGUSTO RIGO [BR/RS]**

Procurador: LUIZ FERNANDO CAMPOS STOCK

Detalhes do despacho: Com base no Manual de Desenhos Industriais instituído pela Portaria INPI/PR nº 36/2023, formulam-se as seguintes exigências: Não foram observadas as correções nas figuras citadas na exigência técnica anterior, de forma que a exigência será transcrita novamente abaixo: Com base no Manual de Desenhos Industriais instituído pela Portaria INPI/PR nº 36/2023, formulam-se as seguintes exigências: Verifica-se que há inconsistência entre as vistas: as figuras 1.1, 2.1, 3.1 e 4.1 revelam desenhos com proporções distintas, se comparadas com as demais vistas de cada variação. Por exemplo, os retângulos centrais dos puxadores nas vistas superiores estão mais curtos que aqueles representados nas perspectivas. Harmonizar. Em atenção ao item 5.3.4.4 do Manual reapresente as figuras com as correções indicadas e quaisquer outras que sejam necessárias para que as imagens apresentem coerência entre si. Para o cumprimento desta exigência, utilizar o formulário eletrônico para a inclusão de figuras. Não apresentar as figuras em documento pdf, sob pena de publicação de nova exigência. [http://manualdedi.inpi.gov.br/projects/manual-de-desenho-industrial/wiki/03\\_05\\_Peticionamento\\_pelo\\_e-DI#352-Preenchimento-do-formul%C3%A1rio](http://manualdedi.inpi.gov.br/projects/manual-de-desenho-industrial/wiki/03_05_Peticionamento_pelo_e-DI#352-Preenchimento-do-formul%C3%A1rio)

---



BR302019004901-5

Exigência técnica

Código de despacho: 136

**Titular: ANTONIO LUIZ MARQUES FILHO [BR/SP]**

Procurador: JOSÉ HENRIQUE DE LIMA RODRIGUES

Detalhes do despacho: Com base no Manual de Desenhos Industriais instituído pela Portaria INPI/PR nº 36/2023, formulam-se as seguintes exigências: O cumprimento de exigência de 22/04/2025 trouxe um outro conjunto de figuras diferente daquele apresentado no cumprimento da exigência de 20/08/2024. A exigência solicitou apenas a correção do título e a indexação das figuras do cumprimento de exigência de 20/08/2024 por meio do formulário de petição eletrônico. Portanto, transcreve-se parte da exigência abaixo: As vistas foram apresentadas utilizando a opção de "anexos" do formulário. Quando deve-se usar o formulário de petição eletrônico. Portanto, apresente todas as figuras (sem legenda e numeração de páginas) utilizando o formulário para que relatório e reivindicação das novas figuras sejam gerados pelo sistema. Para o cumprimento desta exigência, utilizar o formulário eletrônico para a inclusão de figuras. Não apresentar as figuras em documento pdf, sob pena de publicação de nova exigência. [http://manualdedi.inpi.gov.br/projects/manual-de-desenho-industrial/wiki/03\\_05\\_Peticionamento\\_pelo\\_e-DI#352-Preenchimento-do-formul%C3%A1rio](http://manualdedi.inpi.gov.br/projects/manual-de-desenho-industrial/wiki/03_05_Peticionamento_pelo_e-DI#352-Preenchimento-do-formul%C3%A1rio)

BR302021005647-0

Exigência técnica

Código de despacho: 136

**Titular: UNIMASTER USINAGEM LTDA [BR/MG]**

Detalhes do despacho: As seguintes exigências foram formuladas com base no Manual de Desenhos Industriais – 2ª revisão (out/2023), instituído pela Portaria INPI/PR nº 36/2023, acessível em [http://manualdedi.inpi.gov.br/projects/manual-de-desenho-industrial/wiki/Manual\\_de\\_Desenhos\\_Industriais](http://manualdedi.inpi.gov.br/projects/manual-de-desenho-industrial/wiki/Manual_de_Desenhos_Industriais): [1] De acordo com o item 5.3.4.5 do Manual, a numeração identifica as figuras pertinentes a cada variação do desenho industrial. As figuras 1.1 a 1.3 pertencem a uma primeira variação; as figuras 1.4 a 1.6, a uma segunda variação; e as figuras 1.7 a 1.9, a uma terceira. As figuras da primeira variação deverão ser numeradas como 1.1, 1.2 e 1.3; as figuras da segunda variação, como 2.1, 2.2 e 2.3, e assim sucessivamente. Apresente um novo conjunto de figuras numeradas corretamente. [2] De acordo com o item 5.3.4.3 do Manual, as figuras de uma mesma variação devem se utilizar do mesmo tipo de representação. As figuras 1.2; 1.3; 1.5; 1.6; 1.8 e 1.9 diferem do tipo de representação das suas perspectivas equivalentes. Apresente um novo conjunto de figuras homogeneizando o tipo de representação de cada variação. [3] Conforme o item 5.3.4.2 do Manual, as vistas em corte (seccional) contribuem para a suficiência descritiva do desenho industrial cuja a configuração não é claramente revelada pelas demais representações. As vistas em corte devem ser apresentadas em figuras exclusivas para esse fim. As figuras 1.3, 1.6 e 1.9 se tratam de vistas em corte e devem ser identificadas como tal no relatório descritivo. Apresente novo relatório descritivo com as legendas corrigidas. [4] O relatório descritivo apresentado encontra-se em desacordo ao que está definido pelo item 3.5.2 G do Manual. Reapresente o relatório descritivo com as devidas correções. [5] Em atenção ao item 5.3.1.1.b do Manual, o título apresentado deve indicar claramente o produto no qual o desenho industrial é aplicado. Altere o título a fim de indicar de forma clara e concisa o produto a ser reivindicado, excluindo a expressão: "Configuração aplicada a/em". Corrija o título no relatório descritivo.

BR302023002824-2

Exigência técnica

Código de despacho: 136

**Titular: CASTROL LIMITED [GB]**

Procurador: ARARIPE &amp; ASSOCIADOS

Detalhes do despacho: Com base no Manual de Desenhos Industriais instituído pela Portaria INPI/PR nº 36/2023, formulam-se as seguintes exigências: O desenho industrial reivindicado nas figuras da prioridade não corresponde ao desenho industrial reivindicado nas figuras do pedido nacional. O ressaltado lateral em formato trapezoidal com vértices curvos, difere da forma retangular do documento de prioridade. Em atendimento ao item 5.2.3 do Manual, apresentar documento de prioridade que corresponda integralmente à matéria do depósito nacional, sob pena de publicação de perda da prioridade.

BR302023003113-8

Exigência técnica

Código de despacho: 136

**Titular: DEERE & COMPANY [US]**

Procurador: KASZNAR LEONARDOS PROPRIEDADE INTELECTUAL

Detalhes do despacho: Com base no Manual de Desenhos Industriais instituído pela Portaria INPI/PR nº 36/2023, formulam-se as seguintes exigências: Verifica-se que há inconsistência entre as vistas: o emblema da empresa, na parte frontal do veículo, da figura 1.1 está reivindicado, porém, na figura 1.4, não (linhas tracejadas). Em atenção ao item 5.3.4.4 do Manual reapresente as figuras com as correções indicadas e quaisquer outras que sejam necessárias para que as imagens apresentem coerência entre si. Para o cumprimento desta exigência, utilizar o formulário eletrônico para a inclusão de figuras. Não apresentar as figuras em documento pdf, sob pena de publicação de nova exigência. [http://manualdedi.inpi.gov.br/projects/manual-de-desenho-industrial/wiki/03\\_05\\_Peticionamento\\_pelo\\_e-DI#352-Preenchimento-do-formul%C3%A1rio](http://manualdedi.inpi.gov.br/projects/manual-de-desenho-industrial/wiki/03_05_Peticionamento_pelo_e-DI#352-Preenchimento-do-formul%C3%A1rio)



BR302023003120-0

Exigência técnica  
Código de despacho: 136  
**Titular: TENTE GMBH & CO. KG [DE]**  
Procurador: DANNEMANN, SIEMSEN, BIGLER & IPANEMA MOREIRA  
Detalhes do despacho: Com base no Manual de Desenhos Industriais instituído pela Portaria INPI/PR nº 36/2023, formulam-se as seguintes exigências:Foram apresentadas variações (figuras 4.1 a 12.7) que não constam no(s) documento(s) de prioridade(s) apresentado(s). Neste caso, faculta-se a exclusão dessas variações ou a apresentação em um novo pedido dividido, sem direito à reivindicação da prioridade apresentada. Ou ainda, em atendimento ao item 5.2.3 do Manual, apresentar documento de prioridade que corresponda integralmente à matéria do depósito nacional, sob pena de publicação de perda da prioridade. Conforme o item 5.3.4.2 do Manual de Desenhos Industriais, a vista ampliada não pode ser apresentada junto a outra vista do produto na mesma figura. Apresentar uma nova figura contendo apenas a representação da vista ampliada e a marcação da área ampliada em outra figura. Para o cumprimento desta exigência, utilizar o formulário eletrônico para a inclusão de figuras. Não apresentar as figuras em documento pdf, sob pena de publicação de nova exigência. [http://manualdedi.inpi.gov.br/projects/manual-de-desenho-industrial/wiki/03\\_05\\_Peticionamento\\_pelo\\_e-DI#352-Preenchimento-do-formul%C3%A1rio](http://manualdedi.inpi.gov.br/projects/manual-de-desenho-industrial/wiki/03_05_Peticionamento_pelo_e-DI#352-Preenchimento-do-formul%C3%A1rio)

BR302023003205-3

Exigência técnica  
Código de despacho: 136  
**Titular: FRANCISCO ARMANDO GARI DE LEÓN [UY]**  
Procurador: RONER GUERRA FABRIS  
Detalhes do despacho: Com base no Manual de Desenhos Industriais instituído pela Portaria INPI/PR nº 36/2023, formulam-se as seguintes exigências:O desenho industrial reivindicado nas figuras da prioridade não corresponde ao desenho industrial reivindicado nas figuras do pedido nacional. O padrão de ressaltos com 4 fileiras no depósito, está representado com 5 fileiras na prioridade. Além disso, o padrão de 4 orifícios na parte superior não está representado na prioridade. Nem todas as vistas apresentadas no pedido nacional estão reivindicadas na prioridade. Em atendimento ao item 5.2.3 do Manual, apresentar documento de prioridade que corresponda integralmente à matéria do depósito nacional, sob pena de publicação de perda da prioridade.

BR302023003304-1

Exigência técnica  
Código de despacho: 136  
**Titular: EDWARDS LIFESCIENCES CORPORATION [US]**  
Procurador: DANNEMANN, SIEMSEN, BIGLER & IPANEMA MOREIRA  
Detalhes do despacho: Com base no Manual de Desenhos Industriais instituído pela Portaria INPI/PR nº 36/2023, formulam-se as seguintes exigências:O atual pedido não atende aos requisitos do art. 104, conforme disposições do item 5.3.3 Exame quanto à unidade do desenho industrial, pois não compartilham das mesmas características distintivas preponderantes. Um desenho industrial foi representado nas figuras 1.1 a 2.7. Outro desenho industrial foi representado nas figuras 3.1 a 4.2. Outro desenho industrial foi representado nas figuras 4.3 a 4.9 O pedido deverá ser dividido, facultando-se ao requerente indicar o desenho industrial que será mantido no pedido original. Verifica-se que há inconsistência entre as vistas: as figuras 2.1 a 2.5 revelam a forma reivindicada mais larga que as das figuras 2.6 e 2.7. Em atenção ao item 5.3.4.4 do Manual reapresente as figuras com as correções indicadas e quaisquer outras que sejam necessárias para que as imagens apresentem coerência entre si. Para o cumprimento desta exigência, utilizar o formulário eletrônico para a inclusão de figuras. Não apresentar as figuras em documento pdf, sob pena de publicação de nova exigência. [http://manualdedi.inpi.gov.br/projects/manual-de-desenho-industrial/wiki/03\\_05\\_Peticionamento\\_pelo\\_e-DI#352-Preenchimento-do-formul%C3%A1rio](http://manualdedi.inpi.gov.br/projects/manual-de-desenho-industrial/wiki/03_05_Peticionamento_pelo_e-DI#352-Preenchimento-do-formul%C3%A1rio)

BR302024002674-9

Exigência técnica  
Código de despacho: 136  
**Titular: PITCO FRIALATOR, INC. [US]**  
Procurador: Antônio Maurício Pedras Arnaud  
Detalhes do despacho: Com a apresentação das novas figuras, a correspondência com a prioridade é plena. Porém, para que as mesmas sejam incluídas no certificado e para que um novo relatório descritivo seja gerado, precisam ser indexadas usando o indexador de figuras do formulário de petição eletrônico, sem legendas ou numeração de páginas, que serão processadas pelo sistema automaticamente. No cumprimento de exigência, elas foram incluídas por meio da opção de "anexos". Portanto, reapresente todo o conjunto de figuras (incluindo as novas) por meio do formulário próprio. [http://manualdedi.inpi.gov.br/projects/manual-de-desenho-industrial/wiki/03\\_05\\_Peticionamento\\_pelo\\_e-DI#352-Preenchimento-do-formul%C3%A1rio](http://manualdedi.inpi.gov.br/projects/manual-de-desenho-industrial/wiki/03_05_Peticionamento_pelo_e-DI#352-Preenchimento-do-formul%C3%A1rio)



BR302024002682-0

Exigência técnica

Código de despacho: 136

**Titular: INSTITUTO FEDERAL DE EDUCAÇÃO, CIÊNCIA E TECNOLOGIA DE SANTA CATARINA [BR/SC]**

Detalhes do despacho: Com base no Manual de Desenhos Industriais instituído pela Portaria INPI/PR nº 36/2023, formulam-se as seguintes exigências: Verifica-se que há inconsistência entre as vistas: a figura 1.5 revela um ressalto retangular na lateral direita do produto que não está representado nas vistas superior e inferior. Em atenção ao item 5.3.4.4 do Manual rerepresente as figuras com as correções indicadas e quaisquer outras que sejam necessárias para que as imagens apresentem coerência entre si. Para o cumprimento desta exigência, utilizar o formulário eletrônico para a inclusão de figuras. Não apresentar as figuras em documento pdf, sob pena de publicação de nova exigência. [http://manualdedi.inpi.gov.br/projects/manual-de-desenho-industrial/wiki/03\\_05\\_Peticionamento\\_pelo\\_e-DI#352-Preenchimento-do-formul%C3%A1rio](http://manualdedi.inpi.gov.br/projects/manual-de-desenho-industrial/wiki/03_05_Peticionamento_pelo_e-DI#352-Preenchimento-do-formul%C3%A1rio)

BR302024006440-3

Exigência técnica

Código de despacho: 136

**Titular: QRA - ADMINISTRADORA DE BENS E PARTICIPAÇÕES LTDA [BR/SP]**

Procurador: JULIANA APARECIDA ROCHA REQUENA

Detalhes do despacho: Com base no Manual de Desenhos Industriais instituído pela Portaria INPI/PR nº 36/2023, formulam-se as seguintes exigências: A representação das figuras não apresenta qualidade adequada: as figuras em geral estão com linhas pixelizadas. Em atendimento ao item 5.3.4.1 do Manual, apresentar figuras com melhor qualidade. As figuras demonstram produto com mais de uma maneira de uso, cores ou combinação de cores e/ou representação. De acordo com o item 5.3.3 do Manual de Desenhos Industriais, cada maneira de uso deve ser numerada como variação. Portanto, proceda a correção de forma que as variações os produtos tenham a seguinte formatação: fig. 1.1, 1.2, 1.3 etc., para primeira variação (fig. 1.1 a 1.4 e 1.6); fig. 2.1, para a segunda variação (Figura 1.5), na cor amarela, conforme determinado no item 5.3.4.5 do Manual. Se se tratar do mesmo produto, as cores devem ser harmonizadas. Classe de locarno alterada para 23-08 OUTROS EQUIPAMENTOS SANITÁRIOS E ACESSÓRIOS, NÃO INCLUIDOS EM OUTRAS CLASSES. Para o cumprimento desta exigência, utilizar o formulário eletrônico para a inclusão de figuras. Não apresentar as figuras em documento pdf, sob pena de publicação de nova exigência. [http://manualdedi.inpi.gov.br/projects/manual-de-desenho-industrial/wiki/03\\_05\\_Peticionamento\\_pelo\\_e-DI#352-Preenchimento-do-formul%C3%A1rio](http://manualdedi.inpi.gov.br/projects/manual-de-desenho-industrial/wiki/03_05_Peticionamento_pelo_e-DI#352-Preenchimento-do-formul%C3%A1rio)

BR302024006441-1

Exigência técnica

Código de despacho: 136

**Titular: QRA - ADMINISTRADORA DE BENS E PARTICIPAÇÕES LTDA [BR/SP]**

Procurador: JULIANA APARECIDA ROCHA REQUENA

Detalhes do despacho: Com base no Manual de Desenhos Industriais instituído pela Portaria INPI/PR nº 36/2023, formulam-se as seguintes exigências: O atual pedido não atende aos requisitos do art. 104, conforme disposições do item 5.3.3 Exame quanto à unidade do desenho industrial, pois não compartilham das mesmas características distintivas preponderantes. Um desenho industrial foi representado nas figuras 1.1 e 1.3, renumerando para fig. 1.1 e fig. 2.1. Outro desenho industrial foi representado nas figuras 1.2. O pedido deverá ser dividido, facultando-se ao requerente indicar o desenho industrial que será mantido no pedido original. Alterar classe de locarno para a tampa para 09.07. MEIOS DE FECHAR E ACESSÓRIOS. Esclarecer para qual finalidade é o atual cesto para fins de classificação. De acordo com o item 3.5.2 do Manual de Desenhos Industriais, o campo Descrição do formulário só deve ser usado para incluir informações necessárias à compreensão das figuras do desenho industrial. As informações inseridas neste campo no pedido não cumprem com a finalidade pretendida e foram excluídas de ofício. Para o cumprimento desta exigência, utilizar o formulário eletrônico para a inclusão de figuras. Não apresentar as figuras em documento pdf, sob pena de publicação de nova exigência. [http://manualdedi.inpi.gov.br/projects/manual-de-desenho-industrial/wiki/03\\_05\\_Peticionamento\\_pelo\\_e-DI#352-Preenchimento-do-formul%C3%A1rio](http://manualdedi.inpi.gov.br/projects/manual-de-desenho-industrial/wiki/03_05_Peticionamento_pelo_e-DI#352-Preenchimento-do-formul%C3%A1rio)

BR302024006442-0

Exigência técnica

Código de despacho: 136

**Titular: QRA - ADMINISTRADORA DE BENS E PARTICIPAÇÕES LTDA [BR/SP]**

Procurador: JULIANA APARECIDA ROCHA REQUENA

Detalhes do despacho: Com base no Manual de Desenhos Industriais instituído pela Portaria INPI/PR nº 36/2023, formulam-se as seguintes exigências: O atual pedido não atende aos requisitos do art. 104, conforme disposições do item 5.3.3 Exame quanto à unidade do desenho industrial, pois não compartilham das mesmas características distintivas preponderantes. Um desenho industrial foi representado nas figuras 1.1. Outro desenho industrial foi representado nas figuras 1.2. Outro desenho industrial foi representado nas figuras 1.3. O pedido deverá ser dividido, facultando-se ao requerente indicar o desenho industrial que será mantido no pedido original. Alterar classe de locarno para a tampa para 09.07. MEIOS DE FECHAR E ACESSÓRIOS. Esclarecer para qual finalidade é o atual cesto para fins de classificação. De acordo com o item 3.5.2 do Manual de Desenhos Industriais, o campo Descrição do formulário só deve ser usado para incluir informações necessárias à compreensão das figuras do desenho industrial. As informações inseridas neste campo no pedido não cumprem com a finalidade pretendida e foram excluídas de ofício. Para o cumprimento desta exigência, utilizar o formulário eletrônico para a inclusão de figuras. Não apresentar as figuras em documento pdf, sob pena de publicação de nova exigência. [http://manualdedi.inpi.gov.br/projects/manual-de-desenho-industrial/wiki/03\\_05\\_Peticionamento\\_pelo\\_e-DI#352-Preenchimento-do-formul%C3%A1rio](http://manualdedi.inpi.gov.br/projects/manual-de-desenho-industrial/wiki/03_05_Peticionamento_pelo_e-DI#352-Preenchimento-do-formul%C3%A1rio)



BR302024006443-8

Exigência técnica

Código de despacho: 136

**Titular: QRA - ADMINISTRADORA DE BENS E PARTICIPAÇÕES LTDA [BR/SP]**

Procurador: JULIANA APARECIDA ROCHA REQUENA

Detalhes do despacho: Com base no Manual de Desenhos Industriais instituído pela Portaria INPI/PR nº 36/2023, formulam-se as seguintes exigências: O atual pedido não atende aos requisitos do art. 104, conforme disposições do item 5.3.3 Exame quanto à unidade do desenho industrial, pois não compartilham das mesmas características distintivas preponderantes. Um desenho industrial foi representado nas figuras 1.1. Outro desenho industrial foi representado nas figuras 1.2 e 1.4, renumerando as figuras para fig. 1.1 e fig. 2.1. Outro desenho industrial foi representado nas figuras 1.3. O pedido deverá ser dividido, facultando-se ao requerente indicar o desenho industrial que será mantido no pedido original. Alterar classe de locarno para a tampa para 09.07. MEIOS DE FECHAR E ACESSÓRIOS. Esclarecer para qual finalidade é o atual cesto para fins de classificação. De acordo com o item 3.5.2 do Manual de Desenhos Industriais, o campo Descrição do formulário só deve ser usado para incluir informações necessárias à compreensão das figuras do desenho industrial. As informações inseridas neste campo no pedido não cumprem com a finalidade pretendida e foram excluídas de ofício. Para o cumprimento desta exigência, utilizar o formulário eletrônico para a inclusão de figuras. Não apresentar as figuras em documento pdf, sob pena de publicação de nova exigência.

[http://manualdedi.inpi.gov.br/projects/manual-de-desenho-industrial/wiki/03\\_05\\_Peticionamento\\_pelo\\_e-DI#352-Preenchimento-do-formul%C3%A1rio](http://manualdedi.inpi.gov.br/projects/manual-de-desenho-industrial/wiki/03_05_Peticionamento_pelo_e-DI#352-Preenchimento-do-formul%C3%A1rio)

BR302024006444-6

Exigência técnica

Código de despacho: 136

**Titular: QRA - ADMINISTRADORA DE BENS E PARTICIPAÇÕES LTDA [BR/SP]**

Procurador: JULIANA APARECIDA ROCHA REQUENA

Detalhes do despacho: Com base no Manual de Desenhos Industriais instituído pela Portaria INPI/PR nº 36/2023, formulam-se as seguintes exigências: O atual pedido não atende aos requisitos do art. 104, conforme disposições do item 5.3.3 Exame quanto à unidade do desenho industrial, pois não compartilham das mesmas características distintivas preponderantes. Um desenho industrial foi representado nas figuras 1.1 e 1.2, renumerando as figuras para fig. 1.1 e 2.1. Outro desenho industrial foi representado nas figuras 1.3. Outro desenho industrial foi representado nas figuras 1.4. O pedido deverá ser dividido, facultando-se ao requerente indicar o desenho industrial que será mantido no pedido original. Alterar classe de locarno para a tampa para 09.07. MEIOS DE FECHAR E ACESSÓRIOS. Esclarecer para qual finalidade é o atual cesto para fins de classificação. De acordo com o item 3.5.2 do Manual de Desenhos Industriais, o campo Descrição do formulário só deve ser usado para incluir informações necessárias à compreensão das figuras do desenho industrial. As informações inseridas neste campo no pedido não cumprem com a finalidade pretendida e foram excluídas de ofício. Para o cumprimento desta exigência, utilizar o formulário eletrônico para a inclusão de figuras. Não apresentar as figuras em documento pdf, sob pena de publicação de nova exigência.

[http://manualdedi.inpi.gov.br/projects/manual-de-desenho-industrial/wiki/03\\_05\\_Peticionamento\\_pelo\\_e-DI#352-Preenchimento-do-formul%C3%A1rio](http://manualdedi.inpi.gov.br/projects/manual-de-desenho-industrial/wiki/03_05_Peticionamento_pelo_e-DI#352-Preenchimento-do-formul%C3%A1rio)

BR302024006447-0

Exigência técnica

Código de despacho: 136

**Titular: QRA - ADMINISTRADORA DE BENS E PARTICIPAÇÕES LTDA [BR/SP]**

Procurador: JULIANA APARECIDA ROCHA REQUENA

Detalhes do despacho: Com base no Manual de Desenhos Industriais instituído pela Portaria INPI/PR nº 36/2023, formulam-se as seguintes exigências: Observa-se que foram apresentados eixos cartesianos na figura 1.5 que não faz(em) parte da configuração reivindicada. Em atenção ao item 5.3.6 do Manual, retire tais elementos da figura. A figura 1.3 é repetição da figura 1.1 e deverá ser excluída. A legenda da figura 1.1 deverá ser corrigida para Perspectiva. Para o cumprimento desta exigência, utilizar o formulário eletrônico para a inclusão de figuras. Não apresentar as figuras em documento pdf, sob pena de publicação de nova exigência.

[http://manualdedi.inpi.gov.br/projects/manual-de-desenho-industrial/wiki/03\\_05\\_Peticionamento\\_pelo\\_e-DI#352-Preenchimento-do-formul%C3%A1rio](http://manualdedi.inpi.gov.br/projects/manual-de-desenho-industrial/wiki/03_05_Peticionamento_pelo_e-DI#352-Preenchimento-do-formul%C3%A1rio)



BR302024006448-9

Exigência técnica

Código de despacho: 136

**Titular: QRA - ADMINISTRADORA DE BENS E PARTICIPAÇÕES LTDA [BR/SP]**

Procurador: JULIANA APARECIDA ROCHA REQUENA

Detalhes do despacho: Com base no Manual de Desenhos Industriais instituído pela Portaria INPI/PR nº 36/2023, formulam-se as seguintes exigências: O atual pedido não atende aos requisitos do art. 104, conforme disposições do item 5.3.3 Exame quanto à unidade do desenho industrial, pois não compartilham das mesmas características distintivas preponderantes. Um desenho industrial foi representado na figura 1.1. Outro desenho industrial foi representado nas figuras 1.2 a 1.4; renumerar figuras para fig. 1.1, 2.1 e 2.2. Outro desenho industrial foi representado na figura 1.5. Outro desenho industrial foi representado na figura 1.6. O pedido deverá ser dividido, facultando-se ao requerente indicar o desenho industrial que será mantido no pedido original. Alterar classe de locarno para a tampa para 09.07. MEIOS DE FECHAR E ACESSÓRIOS. Esclarecer para qual finalidade é o atual cesto para fins de classificação. De acordo com o item 3.5.2 do Manual de Desenhos Industriais, o campo Descrição do formulário só deve ser usado para incluir informações necessárias à compreensão das figuras do desenho industrial. As informações inseridas neste campo no pedido não cumprem com a finalidade pretendida e foram excluídas de ofício. Para o cumprimento desta exigência, utilizar o formulário eletrônico para a inclusão de figuras. Não apresentar as figuras em documento pdf, sob pena de publicação de nova exigência. [http://manualdedi.inpi.gov.br/projects/manual-de-desenho-industrial/wiki/03\\_05\\_Peticionamento\\_pelo\\_e-DI#352-Preenchimento-do-formul%C3%A1rio](http://manualdedi.inpi.gov.br/projects/manual-de-desenho-industrial/wiki/03_05_Peticionamento_pelo_e-DI#352-Preenchimento-do-formul%C3%A1rio)

BR302024006449-7

Exigência técnica

Código de despacho: 136

**Titular: QRA - ADMINISTRADORA DE BENS E PARTICIPAÇÕES LTDA [BR/SP]**

Procurador: JULIANA APARECIDA ROCHA REQUENA

Detalhes do despacho: Com base no Manual de Desenhos Industriais instituído pela Portaria INPI/PR nº 36/2023, formulam-se as seguintes exigências: O atual pedido não atende aos requisitos do art. 104, conforme disposições do item 5.3.3 Exame quanto à unidade do desenho industrial, pois não compartilham das mesmas características distintivas preponderantes. Um desenho industrial foi representado nas figuras 1.1 a 1.5. Outro desenho industrial foi representado nas figuras 1.6 a 1.8. Outro desenho industrial foi representado na figura 1.9 e 1.10. O pedido deverá ser dividido, facultando-se ao requerente indicar o desenho industrial que será mantido no pedido original. Alterar classe de locarno para a tampa para 09.07. MEIOS DE FECHAR E ACESSÓRIOS e outra classe para as travas das figuras 1.9 e 1.10. Esclarecer para qual finalidade é o atual cesto para fins de classificação. De acordo com o item 3.5.2 do Manual de Desenhos Industriais, o campo Descrição do formulário só deve ser usado para incluir informações necessárias à compreensão das figuras do desenho industrial. As informações inseridas neste campo no pedido não cumprem com a finalidade pretendida e foram excluídas de ofício. Para o cumprimento desta exigência, utilizar o formulário eletrônico para a inclusão de figuras. Não apresentar as figuras em documento pdf, sob pena de publicação de nova exigência. [http://manualdedi.inpi.gov.br/projects/manual-de-desenho-industrial/wiki/03\\_05\\_Peticionamento\\_pelo\\_e-DI#352-Preenchimento-do-formul%C3%A1rio](http://manualdedi.inpi.gov.br/projects/manual-de-desenho-industrial/wiki/03_05_Peticionamento_pelo_e-DI#352-Preenchimento-do-formul%C3%A1rio)

BR302024006590-6

Exigência técnica

Código de despacho: 136

**Titular: SERGIO RODRIGUES PROJETOS E LICENCIAMENTOS LTDA. [BR/RJ]**

Procurador: NATALIA NASCIMENTO FUSCO

Detalhes do despacho: Com base no Manual de Desenhos Industriais instituído pela Portaria INPI/PR nº 36/2023, formulam-se as seguintes exigências: As figuras demonstram produto com mais de uma maneira de uso, cores ou combinação de cores e/ou representação. De acordo com o item 5.3.3 do Manual de Desenhos Industriais, cada maneira de uso deve ser numerada como variação. Portanto, proceda a correção de forma que as variações dos produtos tenham a seguinte formatação: fig. 1.1, 1.2, para primeira variação (fig. 1.1 e 1.2); fig. 2.1 e 2.2 para a segunda variação (Figuras 1.3 e 1.4), conforme determinado no item 5.3.4.5 do Manual. A representação das figuras 1.3 e 1.4 não apresenta qualidade adequada: apresenta linhas imprecisas e pixelizadas. Em atendimento ao item 5.3.4.1 do Manual, apresentar figuras com melhor qualidade. Na figura 1.4, remover as linhas tracejadas do desenho. Corrigir legendas da fig. 1.1 para Vista anterior e figura 1.2 para Perspectiva. Para o cumprimento desta exigência, utilizar o formulário eletrônico para a inclusão de figuras. Não apresentar as figuras em documento pdf, sob pena de publicação de nova exigência. [http://manualdedi.inpi.gov.br/projects/manual-de-desenho-industrial/wiki/03\\_05\\_Peticionamento\\_pelo\\_e-DI#352-Preenchimento-do-formul%C3%A1rio](http://manualdedi.inpi.gov.br/projects/manual-de-desenho-industrial/wiki/03_05_Peticionamento_pelo_e-DI#352-Preenchimento-do-formul%C3%A1rio)



BR302024006591-4

Exigência técnica

Código de despacho: 136

**Titular: SERGIO RODRIGUES PROJETOS E LICENCIAMENTOS LTDA. [BR/RJ]**

Procurador: NATALIA NASCIMENTO FUSCO

Detalhes do despacho: Com base no Manual de Desenhos Industriais instituído pela Portaria INPI/PR nº 36/2023, formulam-se as seguintes exigências: As figuras demonstram produto com mais de uma maneira de uso, cores ou combinação de cores e/ou representação. De acordo com o item 5.3.3 do Manual de Desenhos Industriais, cada maneira de uso deve ser numerada como variação. Portanto, proceda a correção de forma que as variações dos produtos tenham a seguinte formatação: fig. 1.1 a 1.4, para primeira variação (fig. 1.1 a 1.4); fig. 2.1 para a segunda variação (Figura 1.5), conforme determinado no item 5.3.4.5 do Manual. Observa-se que foram apresentados descrições construtivas do produto (fig. 1.2) que não faz(em) parte da configuração reivindicada. Em atenção ao item 5.3.6 do Manual, retire tais elementos das figuras. Em atendimento ao item 5.3.4.2 do manual vigente e visando à suficiência descritiva, rerepresentar as figuras 1.1 a 1.4 com as formas plenamente definidas. Os pés da cadeira estão incompletos. Para o cumprimento desta exigência, utilizar o formulário eletrônico para a inclusão de figuras. Não apresentar as figuras em documento pdf, sob pena de publicação de nova exigência. [http://manualdedi.inpi.gov.br/projects/manual-de-desenho-industrial/wiki/03\\_05\\_Peticionamento\\_pelo\\_e-DI#352-Preenchimento-do-formul%C3%A1rio](http://manualdedi.inpi.gov.br/projects/manual-de-desenho-industrial/wiki/03_05_Peticionamento_pelo_e-DI#352-Preenchimento-do-formul%C3%A1rio)

BR302024006593-0

Exigência técnica

Código de despacho: 136

**Titular: SERGIO RODRIGUES PROJETOS E LICENCIAMENTOS LTDA. [BR/RJ]**

Procurador: NATALIA NASCIMENTO FUSCO

Detalhes do despacho: Com base no Manual de Desenhos Industriais instituído pela Portaria INPI/PR nº 36/2023, formulam-se as seguintes exigências: As figuras demonstram produto com mais de uma maneira de uso, cores ou combinação de cores e/ou representação. De acordo com o item 5.3.3 do Manual de Desenhos Industriais, cada maneira de uso deve ser numerada como variação. Portanto, proceda a correção de forma que as variações dos produtos tenham a seguinte formatação: fig. 1.1 e 1.2, para primeira variação (fig. 1.1 e 1.3); fig. 2.1 e 2.2 para a segunda variação (atuais Figuras 1.2 e 1.4), conforme determinado no item 5.3.4.5 do Manual. Conforme o item 5.3.4.3 do Manual de Desenhos Industriais, as figuras 1.1 e 1.3 não deverão conter linhas auxiliares (chão), cotas e outros caracteres indicativos que não façam parte da configuração do desenho industrial. Verifica-se que há inconsistência entre as vistas: na figura 1.3 as linhas que representam o encosto se sobrepõem à estrutura do assento. Em atenção ao item 5.3.4.4 do Manual rerepresente as figuras com as correções indicadas. Corrigir legendas da figura 1.2 para vista anterior. Para o cumprimento desta exigência, utilizar o formulário eletrônico para a inclusão de figuras. Não apresentar as figuras em documento pdf, sob pena de publicação de nova exigência. [http://manualdedi.inpi.gov.br/projects/manual-de-desenho-industrial/wiki/03\\_05\\_Peticionamento\\_pelo\\_e-DI#352-Preenchimento-do-formul%C3%A1rio](http://manualdedi.inpi.gov.br/projects/manual-de-desenho-industrial/wiki/03_05_Peticionamento_pelo_e-DI#352-Preenchimento-do-formul%C3%A1rio)

BR302024006597-3

Exigência técnica

Código de despacho: 136

**Titular: SERGIO RODRIGUES PROJETOS E LICENCIAMENTOS LTDA. [BR/RJ]**

Procurador: NATALIA NASCIMENTO FUSCO

Detalhes do despacho: Com base no Manual de Desenhos Industriais instituído pela Portaria INPI/PR nº 36/2023, formulam-se as seguintes exigências: As figuras demonstram produto com mais de uma maneira de uso, cores ou combinação de cores e/ou representação. De acordo com o item 5.3.3 do Manual de Desenhos Industriais, cada maneira de uso deve ser numerada como variação. Portanto, proceda a correção de forma que as variações dos produtos tenham a seguinte formatação: fig. 1.1 a 1.4, para primeira variação (fig. 1.1 a 1.4); fig. 2.1 para a segunda variação (Figura 1.5), conforme determinado no item 5.3.4.5 do Manual. Conforme o item 5.3.4.3 do Manual de Desenhos Industriais, as figuras 1.1 a 1.4 não deverão conter linhas auxiliares (chão), cotas e outros caracteres indicativos que não façam parte da configuração do desenho industrial. Corrigir legendas da figura 1.5 para vista anterior. Conforme o item 5.3.4.3 do Manual de Desenhos Industriais, esclarecer se as linhas tracejadas nas figuras compõem pesponto (costura). Em caso afirmativo, esclarecer na descrição do relatório descritivo. Para o cumprimento desta exigência, utilizar o formulário eletrônico para a inclusão de figuras. Não apresentar as figuras em documento pdf, sob pena de publicação de nova exigência. [http://manualdedi.inpi.gov.br/projects/manual-de-desenho-industrial/wiki/03\\_05\\_Peticionamento\\_pelo\\_e-DI#352-Preenchimento-do-formul%C3%A1rio](http://manualdedi.inpi.gov.br/projects/manual-de-desenho-industrial/wiki/03_05_Peticionamento_pelo_e-DI#352-Preenchimento-do-formul%C3%A1rio)



---

BR302024006599-0	<p>Exigência técnica Código de despacho: 136 <b>Titular: SERGIO RODRIGUES PROJETOS E LICENCIAMENTOS LTDA. [BR/RJ]</b> Procurador: NATALIA NASCIMENTO FUSCO Detalhes do despacho: Com base no Manual de Desenhos Industriais instituído pela Portaria INPI/PR nº 36/2023, formulam-se as seguintes exigências:Conforme o item 5.3.4.3 do Manual de Desenhos Industriais, as figuras 1.1 a 1.4 não deverão conter linhas auxiliares (chão), cotas e outros caracteres indicativos que não façam parte da configuração do desenho industrial.As figuras demonstram produto com mais de uma maneira de uso, cores ou combinação de cores e/ou representação. De acordo com o item 5.3.3 do Manual de Desenhos Industriais, cada maneira de uso deve ser numerada como variação. Portanto, proceda a correção de forma que as variações dos produtos tenham a seguinte formatação: fig. 1.1 a 1.4, para primeira variação (fig. 1.1 a 1.4); fig. 2.1 para a segunda variação (Figura 1.5), conforme determinado no item 5.3.4.5 do Manual. Corrigir legendas da figura 1.5 para vista anterior.Para o cumprimento desta exigência, utilizar o formulário eletrônico para a inclusão de figuras. Não apresentar as figuras em documento pdf, sob pena de publicação de nova exigência. <a href="http://manualdedi.inpi.gov.br/projects/manual-de-desenho-industrial/wiki/03_05_Peticionamento_pelo_e-DI#352-Preenchimento-do-formul%C3%A1rio">http://manualdedi.inpi.gov.br/projects/manual-de-desenho-industrial/wiki/03_05_Peticionamento_pelo_e-DI#352-Preenchimento-do-formul%C3%A1rio</a></p>
BR302024006611-2	<p>Exigência técnica Código de despacho: 136 <b>Titular: WELDER LUIZ MARTINS CARDOSO [BR/SP]</b> Procurador: RESOLVA CONOSCO ASSESSORIA - EIRELI - ME Detalhes do despacho: Com base no Manual de Desenhos Industriais instituído pela Portaria INPI/PR nº 36/2023, formulam-se as seguintes exigências:Verifica-se que há inconsistência entre as vistas: As duas barras cilíndricas paralelas e centrais estão sem as linhas que definem a solda com a barra horizontal nas figuras 1.1 a 1.3. Em atenção ao item 5.3.4.4 do Manual reapresente as figuras com as correções indicadas.Para o cumprimento desta exigência, utilizar o formulário eletrônico para a inclusão de figuras. Não apresentar as figuras em documento pdf, sob pena de publicação de nova exigência. <a href="http://manualdedi.inpi.gov.br/projects/manual-de-desenho-industrial/wiki/03_05_Peticionamento_pelo_e-DI#352-Preenchimento-do-formul%C3%A1rio">http://manualdedi.inpi.gov.br/projects/manual-de-desenho-industrial/wiki/03_05_Peticionamento_pelo_e-DI#352-Preenchimento-do-formul%C3%A1rio</a></p>
BR302024006612-0	<p>Exigência técnica Código de despacho: 136 <b>Titular: ITENS COMERCIO DE ARTIGOS DE DECORAÇÃO EIRELI [BR/SP]</b> Detalhes do despacho: Com base no Manual de Desenhos Industriais instituído pela Portaria INPI/PR nº 36/2023, formulam-se as seguintes exigências:Apenas a figura 1.1 foi incluída no processo utilizando o indexador de figuras do formulário. As demais foram apresentadas por meio da opção de "anexos". Todas as vistas precisam ser incluídas no sistema através do indexador. Além disso, a figura 1.1 do formulário está com representação da base cônica distinta das demais figuras incluídas por meio dos anexos. Harmonizar.Para o cumprimento desta exigência, utilizar o formulário eletrônico para a inclusão de figuras. Não apresentar as figuras em documento pdf, sob pena de publicação de nova exigência. <a href="http://manualdedi.inpi.gov.br/projects/manual-de-desenho-industrial/wiki/03_05_Peticionamento_pelo_e-DI#352-Preenchimento-do-formul%C3%A1rio">http://manualdedi.inpi.gov.br/projects/manual-de-desenho-industrial/wiki/03_05_Peticionamento_pelo_e-DI#352-Preenchimento-do-formul%C3%A1rio</a></p>
BR302024006613-9	<p>Exigência técnica Código de despacho: 136 <b>Titular: ITENS COMERCIO DE ARTIGOS DE DECORAÇÃO EIRELI [BR/SP]</b> Detalhes do despacho: Com base no Manual de Desenhos Industriais instituído pela Portaria INPI/PR nº 36/2023, formulam-se as seguintes exigências:Apenas as figuras 1.1 e 2.1 foram incluídas no processo utilizando o indexador de figuras do formulário. As demais foram apresentadas por meio da opção de "anexos". Todas as vistas precisam ser incluídas no sistema através do indexador. Além disso, a figura 1.1 do formulário está com representação distinta (degradê) das demais figuras incluídas por meio dos anexos (traço preto e branco). Harmonizar.Para o cumprimento desta exigência, utilizar o formulário eletrônico para a inclusão de figuras. Não apresentar as figuras em documento pdf, sob pena de publicação de nova exigência. <a href="http://manualdedi.inpi.gov.br/projects/manual-de-desenho-industrial/wiki/03_05_Peticionamento_pelo_e-DI#352-Preenchimento-do-formul%C3%A1rio">http://manualdedi.inpi.gov.br/projects/manual-de-desenho-industrial/wiki/03_05_Peticionamento_pelo_e-DI#352-Preenchimento-do-formul%C3%A1rio</a></p>

---



BR302024006622-8

Exigência técnica

Código de despacho: 136

**Titular: MATS DESIGN E PAISAGISMO LTDA [BR/SP]**

Procurador: Peduti Sociedade de Advogados

Detalhes do despacho: Com base no Manual de Desenhos Industriais instituído pela Portaria INPI/PR nº 36/2023, formulam-se as seguintes exigências: O atual pedido não atende aos requisitos do art. 104, conforme disposições do item 5.3.3 Exame quanto à unidade do desenho industrial, pois não compartilham das mesmas características distintivas preponderantes. Um desenho industrial foi representado nas figuras 1.1 a 1.7. Outro desenho industrial foi representado nas figuras 2.1 a 2.7. O pedido deverá ser dividido, facultando-se ao requerente indicar o desenho industrial que será mantido no pedido original. Para o cumprimento desta exigência, utilizar o formulário eletrônico para a inclusão de figuras. Não apresentar as figuras em documento pdf, sob pena de publicação de nova exigência. [http://manualdedi.inpi.gov.br/projects/manual-de-desenho-industrial/wiki/03\\_05\\_Peticionamento\\_pelo\\_e-DI#352-Preenchimento-do-formul%C3%A1rio](http://manualdedi.inpi.gov.br/projects/manual-de-desenho-industrial/wiki/03_05_Peticionamento_pelo_e-DI#352-Preenchimento-do-formul%C3%A1rio)

BR302024006631-7

Exigência técnica

Código de despacho: 136

**Titular: LUIZ ANDRÉ PEDROSO [BR/RS]**

Procurador: INOVAPICTOR CONSULTORIA EMPRESARIAL LTDA

Detalhes do despacho: Com base no Manual de Desenhos Industriais instituído pela Portaria INPI/PR nº 36/2023, formulam-se as seguintes exigências: As figuras 1.1 e 1.7 não revelaram o produto com suficiência descritiva, pois os desenhos estão cortados, com o produto incompleto. Reapresentar as figuras com as formas completas no pedido de acordo com o item 5.3.4.1 do manual vigente. Como as figuras 1.1 e 1.7 são uma repetição das figuras 1.2 e 1.3, faculta-se a exclusão delas do pedido. Para o cumprimento desta exigência, utilizar o formulário eletrônico para a inclusão de figuras. Não apresentar as figuras em documento pdf, sob pena de publicação de nova exigência. [http://manualdedi.inpi.gov.br/projects/manual-de-desenho-industrial/wiki/03\\_05\\_Peticionamento\\_pelo\\_e-DI#352-Preenchimento-do-formul%C3%A1rio](http://manualdedi.inpi.gov.br/projects/manual-de-desenho-industrial/wiki/03_05_Peticionamento_pelo_e-DI#352-Preenchimento-do-formul%C3%A1rio)

BR302024006647-3

Exigência técnica

Código de despacho: 136

**Titular: JADERSON DE ALMEIDA [BR/SC]**

Detalhes do despacho: Com base no Manual de Desenhos Industriais instituído pela Portaria INPI/PR nº 36/2023, formulam-se as seguintes exigências: Conforme o item 5.3.4.3 do Manual de Desenhos Industriais, esclarecer se as linhas tracejadas compõem as formas do produto ou se são elementos não reivindicados nas formas. Em qualquer caso, esclarecer na descrição do relatório descritivo. Para o cumprimento desta exigência, utilizar o formulário eletrônico para a inclusão de figuras. Não apresentar as figuras em documento pdf, sob pena de publicação de nova exigência. [http://manualdedi.inpi.gov.br/projects/manual-de-desenho-industrial/wiki/03\\_05\\_Peticionamento\\_pelo\\_e-DI#352-Preenchimento-do-formul%C3%A1rio](http://manualdedi.inpi.gov.br/projects/manual-de-desenho-industrial/wiki/03_05_Peticionamento_pelo_e-DI#352-Preenchimento-do-formul%C3%A1rio)



## Exame técnico: Indeferimento

Como parte do exame técnico dos pedidos de registro de desenho industrial analisou-se a adequação do(s) objeto(s) reivindicado(s) nos pedidos de registro de desenho industrial quanto ao disposto no art. 100 da LPI.

Concluído o exame, indeferem-se os pedidos de registro listados a seguir com base nos fundamentos legais indicados.

Cabe recurso desta decisão, que deve ser apresentado no prazo de 60 (sessenta) dias, contados da data de publicação da decisão recorrida na Revista da Propriedade Industrial (RPI), nos termos dos art. 212, 221, 222, 223 e 224 da Lei da Propriedade Industrial (LPI, Lei n.º 9.279, de 14 de maio de 1996).

Para apresentar uma petição de recurso:

1. Acesse o e-DI no site do INPI ([www.inpi.gov.br](http://www.inpi.gov.br));
2. Emita uma Guia de Recolhimento da União (GRU) para o serviço de “recurso contra indeferimento de pedido de registro de desenho industrial” (código 153);
3. Efetue o pagamento; e
4. Preencha e envie o formulário eletrônico correspondente à opção indicada na emissão da GRU, acompanhado dos esclarecimentos, argumentos, provas ou documentos apropriados.

Para esclarecer outras dúvidas e conhecer, em detalhe, o processamento de pedidos de registro de desenho industrial e outras petições, não deixe de consultar o Manual de Desenho Industrial <http://manualdedi.inpi.gov.br/projects/manual-de-desenho-industrial/wiki>. Caso permaneça dúvida sobre o indeferimento, entre em contato pelo Fale Conosco, selecionando DIRMA - Desenho Industrial - Área Técnica.

Este despacho não gera direito a fotocópia por parte de terceiros.

---

**BR302021000608-1**

Indeferimento do pedido

Código de despacho: 024

**Titular:** GERI ADRIANI SCHUSTER [BR/PR] e TIAGO MANCE [BR/PR]

Procurador : LEANDRO RODRIGUES MOREIRA

Detalhes do despacho: Pedido indeferido devido à não conformidade ao contido no art. 101, inciso IV, c/c art. 106, caput, da LPI e item 5.12.2 do Manual de Desenho Industrial.

Após sucessivas exigências técnicas com o fito de adequar o pedido ao regramento do manual de desenho industrial, principalmente após o cumprimento da exigência técnica de 24/04/2025, em que não se observou qualquer correção das figuras, mas somente uma mera reapresentação das figuras, o pedido será indeferido.

---



## Perda de Prioridade Unionista

Perda da prioridade reivindicada por não atender às disposições previstas no Art. 99 da LPI. O titular poderá apresentar recurso contra a perda de prioridade. Desta data corre o prazo de 60 (sessenta) dias para eventual recurso do interessado. Sobrestado o exame do pedido até o fim do exame do recurso ou, na ausência deste, até o fim do prazo de 60 (sessenta) dias.

---

<b>BR302023003112-0</b>	<p>Perda de Prioridade (sobrestamento do exame) Código de despacho: 135 <b>Titular: DEERE &amp; COMPANY [US]</b> Procurador: KASZNAR LEONARDOS PROPRIEDADE INTELECTUAL Detalhes do despacho: Referente à reivindicação de Prioridade por não haver correspondência entre a matéria da prioridade e do pedido. Sobrestado o exame do pedido até o fim do exame do recurso ou, na ausência deste, até o fim do prazo de 60 (sessenta) dias. Referente à prioridade 015006881-0001, por não ter sido reivindicada no depósito nacional.</p>
<b>BR302024000450-8</b>	<p>Perda de Prioridade (sobrestamento do exame) Código de despacho: 135 <b>Titular: BRIDGESTONE AMERICAS TIRE OPERATIONS, LLC [US]</b> Procurador: Roberto Pernold Vieira de Mello Detalhes do despacho: Referente à reivindicação de Prioridade por não haver correspondência entre a matéria da prioridade e do pedido. Sobrestado o exame do pedido até o fim do exame do recurso ou, na ausência deste, até o fim do prazo de 60 (sessenta) dias. Ao apresentar os documentos do cumprimento de exigência técnica, o requerente modificou as figuras do depósito, a reivindicação, para se adequarem ao documento de prioridade, procedimento vedado pelo item 5.2.3 do manual vigente, motivo pelo qual a perda da prioridade US 29/911,325, de 01/09/2023, será publicada.</p>
<b>BR302024000451-6</b>	<p>Perda de Prioridade (sobrestamento do exame) Código de despacho: 135 <b>Titular: BRIDGESTONE AMERICAS TIRE OPERATIONS, LLC [US]</b> Procurador: Roberto Pernold Vieira de Mello Detalhes do despacho: Referente à reivindicação de Prioridade por não haver correspondência entre a matéria da prioridade e do pedido. Sobrestado o exame do pedido até o fim do exame do recurso ou, na ausência deste, até o fim do prazo de 60 (sessenta) dias. Ao apresentar os documentos do cumprimento de exigência técnica, o requerente modificou as figuras do depósito, a reivindicação, para se adequarem ao documento de prioridade, procedimento vedado pelo item 5.2.3 do manual vigente, motivo pelo qual a perda da prioridade US 29/911,326, de 01/09/2023, será publicada.</p>
<b>BR302024002676-5</b>	<p>Perda de Prioridade (sobrestamento do exame) Código de despacho: 135 <b>Titular: PITCO FRIALATOR, INC. [US]</b> Procurador: Antônio Maurício Pedras Arnaud Detalhes do despacho: Referente à reivindicação de Prioridade por não haver correspondência entre a matéria da prioridade e do pedido. Sobrestado o exame do pedido até o fim do exame do recurso ou, na ausência deste, até o fim do prazo de 60 (sessenta) dias. A Prioridade US29/919,589, de 05/12/2023, reivindica matéria distinta do depósito nacional, motivo pelo qual será publicada a perda de prioridade. No cumprimento de exigência técnica o interessado alterou a matéria do pedido para se adequar à reivindicação do depósito, procedimento vedado pelo manual vigente.</p>

---



## **Pedidos de registro de desenho industrial definitivamente arquivados**

Por falta de procuração  
Por falta de resposta à exigência técnica  
Exigência de designação não respondida



## Por falta de procuração

Os pedidos de registro de desenho industrial, listados a seguir, foram, definitivamente, arquivados, em vista da ausência de procuração, nos termos do parágrafo 2º do artigo 216 da Lei da Propriedade Industrial (LPI, lei n.º 9.279, de 14 de maio de 1996).

Com respeito a esses processos, encerra-se a instância administrativa, nos termos do parágrafo 2º do artigo 216 da Lei da Propriedade Industrial (LPI, lei n.º 9.279, de 14 de maio de 1996).

Art. 216 - Os atos previstos nesta Lei serão praticados pelas partes ou por seus procuradores, devidamente qualificados.

Parágrafo 2º - A procuração deverá ser apresentada em até 60 (sessenta) dias contados da prática do primeiro ato da parte no processo, independente de notificação ou exigência, sob pena de arquivamento, sendo definitivo o arquivamento do pedido de patente, do pedido de registro de desenho industrial e de registro de marca.

Este despacho não gera direito a fotocópia por parte de terceiros.

---

<b>BR302024001061-3</b>	Arquivamento definitivo de pedido de registro por falta de procuração Código de despacho: 106 <b>Titular: DANIEL GASPARIN [BR/RS] e FABRÍCIO DALL'AGNOL [BR/RS]</b> Procurador: Juares de Araujo Ruiz Detalhes do despacho: Pedido arquivado por não ter sido apresentada a procuração dentro do prazo de 60 dias da data do primeiro ato da parte no processo, Artigo 216, §2º da Lei 9279/96. Tendo em vista não ter sido apresentada procuração dentro do prazo devolvido, conforme publicação na RPI 2824.
<b>BR302025001266-0</b>	Arquivamento definitivo de pedido de registro por falta de procuração Código de despacho: 106 <b>Titular: MARIANA MENEGHEL WIGHTMAN [BR/SP]</b> Procurador: Yuri Reche Biscain Rios Detalhes do despacho: Pedido arquivado por não ter sido apresentada a procuração dentro do prazo de 60 dias da data do primeiro ato da parte no processo, Artigo 216, §2º da Lei 9279/96.
<b>BR302025001267-8</b>	Arquivamento definitivo de pedido de registro por falta de procuração Código de despacho: 106 <b>Titular: MARIANA MENEGHEL WIGHTMAN [BR/SP]</b> Procurador: Yuri Reche Biscain Rios Detalhes do despacho: Pedido arquivado por não ter sido apresentada a procuração dentro do prazo de 60 dias da data do primeiro ato da parte no processo, Artigo 216, §2º da Lei 9279/96.

---



## Por falta de resposta à exigência técnica

Os pedidos de registro de desenho industrial, listados a seguir, foram, definitivamente, arquivados, em vista da ausência de resposta a uma exigência técnica. Com respeito a esses processos, encerra-se a instância administrativa, nos termos do parágrafo 3º do artigo 106 da Lei da Propriedade Industrial (LPI, lei n.º 9.279, de 14 de maio de 1996).

Art. 106. Depositado o pedido de registro de desenho industrial e observado o disposto nos arts. 100, 101 e 104, será automaticamente publicado e simultaneamente concedido o registro, expedindo-se o respectivo certificado.

§ 3º Não atendido o disposto nos arts. 101 e 104, será formulada exigência, que deverá ser respondida em 60 (sessenta) dias, sob pena de arquivamento definitivo.

Este despacho não gera direito a fotocópia por parte de terceiros.

---

<b>BR302023007015-0</b>	Arquivamento definitivo de pedido de registro por falta de cumprimento de exigência técnica Código de despacho: 139 <b>Titular: INTERNATIONAL ISOTOPES INC. [US] e EC2 TECHNOLOGIES, LLC [US]</b> Procurador: João Luis DOrey Facco Vianna Detalhes do despacho: Pedido arquivado por não ter sido apresentada a petição de cumprimento de exigência no prazo legal de 60 dias da publicação da exigência técnica.
<b>BR302023007021-4</b>	Arquivamento definitivo de pedido de registro por falta de cumprimento de exigência técnica Código de despacho: 139 <b>Titular: MISTY MORNING HOLDINGS LTD. [BS]</b> Procurador: Diego Mahaut Duarte Pereira Detalhes do despacho: Pedido arquivado por não ter sido apresentada a petição de cumprimento de exigência no prazo legal de 60 dias da publicação da exigência técnica.
<b>BR302023007049-4</b>	Arquivamento definitivo de pedido de registro por falta de cumprimento de exigência técnica Código de despacho: 139 <b>Titular: UNIVERSIDADE FEDERAL DE SANTA CATARINA [BR/SC]</b> Detalhes do despacho: Pedido arquivado por não ter sido apresentada a petição de cumprimento de exigência no prazo legal de 60 dias da publicação da exigência técnica.
<b>BR302024000907-0</b>	Arquivamento definitivo de pedido de registro por falta de cumprimento de exigência técnica Código de despacho: 139 <b>Titular: NOVA INOVA COMÉRCIO EIRELI [BR/SP]</b> Procurador: RENATO JANUARIO NALDI JUNIOR Detalhes do despacho: Pedido arquivado por não ter sido apresentada a petição de cumprimento de exigência no prazo legal de 60 dias da publicação da exigência técnica.
<b>BR302024000908-9</b>	Arquivamento definitivo de pedido de registro por falta de cumprimento de exigência técnica Código de despacho: 139 <b>Titular: NOVA INOVA COMÉRCIO EIRELI [BR/SP]</b> Procurador: RENATO JANUARIO NALDI JUNIOR Detalhes do despacho: Pedido arquivado por não ter sido apresentada a petição de cumprimento de exigência no prazo legal de 60 dias da publicação da exigência técnica.

---



BR302024000910-0

Arquivamento definitivo de pedido de registro por falta de cumprimento de exigência técnica

Código de despacho: 139

**Titular: NOVA INOVA COMÉRCIO EIRELI [BR/SP]**

Procurador: RENATO JANUARIO NALDI JUNIOR

Detalhes do despacho: Pedido arquivado por não ter sido apresentada a petição de cumprimento de exigência no prazo legal de 60 dias da publicação da exigência técnica.



## Desistências em pedido de registro de desenho industrial

Exame de petição: Deferimento

Exame de petição: Exigência

Exame de petição: Indeferimento

Outros despachos



## Exame de petição: Deferimento

Concluído o exame, deferem-se as petições em referência.

Cabe recurso desta decisão, que deve ser apresentado no prazo de 60 (sessenta) dias, contados da data de publicação da decisão recorrida na Revista da Propriedade Industrial (RPI), nos termos dos art. 212, 221, 222, 223 e 224 da Lei da Propriedade Industrial (LPI, Lei n.º 9.279, de 14 de maio de 1996).

Para apresentar uma petição de recurso:

1. Acesse o e-DI no site do INPI ([www.inpi.gov.br](http://www.inpi.gov.br));
2. Emita uma Guia de Recolhimento da União (GRU) para o serviço de “Recurso de desenho industrial - exceto contra indeferimento de pedido de registro de DI” (código 142), referente a petição;
3. Efetue o pagamento; e
4. Preencha e envie o formulário eletrônico correspondente à opção indicada na emissão da GRU, acompanhado dos esclarecimentos, argumentos, provas ou documentos apropriados.

Para esclarecer outras dúvidas e conhecer, em detalhe, o processamento de pedidos de registro de desenho industrial e outras petições, não deixe de consultar o Manual de Desenho Industrial (<http://manualdedi.inpi.gov.br/projects/manual-de-desenho-industrial/wiki>).

---

<b>870250042919</b> 26/05/2025	Deferimento da petição Código de despacho: 270 Petição (tipo): [160.01] Desistência do pedido Processo afetado: BR302024006493-4 Requerente: LR COMERCIO ECOM LTDA Procurador: Eduarda Colla Detalhes do despacho: Homologada a desistência do pedido de registro de desenho industrial, com base no art. 51 da Lei 9.784/99.
<b>870250042245</b> 22/05/2025	Deferimento da petição Código de despacho: 270 Petição (tipo): [160.01] Desistência do pedido Processo afetado: BR302025003072-2 Requerente: IRMÃOS DALANEZE LTDA Procurador: Icamp Marcas e Patentes Ltda Detalhes do despacho: Homologada a desistência do pedido de registro de desenho industrial, com base no art. 51 da Lei 9.784/99.

---



## Concessões de registros de desenho industrial

Registro de desenho industrial concedido

Concessão em designação



## Registro de desenho industrial concedido

Os registros de desenho industrial, listados a seguir, foram concedidos, nos termos dos artigos 106 da Lei da Propriedade Industrial (LPI, lei n.º 9.279, de 14 de maio de 1996).

Art. 100. Não é registrável como desenho industrial:

I - o que for contrário à moral e aos bons costumes ou que ofenda a honra ou imagem de pessoas, ou atente contra liberdade de consciência, crença, culto religioso ou ideia e sentimentos dignos de respeito e veneração;

II - a forma necessária comum ou vulgar do objeto ou, ainda, aquela determinada essencialmente por considerações técnicas ou funcionais.

Art. 101. O pedido de registro, nas condições estabelecidas pelo INPI, conterá:

I - requerimento;

II - relatório descritivo, se for o caso;

III - reivindicações, se for o caso;

IV - desenhos ou fotografias;

V - campo de aplicação do objeto; e

VI - comprovante do pagamento da retribuição relativa ao depósito.

Parágrafo único. Os documentos que integram o pedido de registro deverão ser apresentados em língua portuguesa.

Art. 104. O pedido de registro de desenho industrial terá que se referir a um único objeto, permitida uma pluralidade de variações, desde que se destinem ao mesmo propósito e guardem entre si a mesma característica distintiva preponderante, limitado cada pedido ao máximo de 20 (vinte) variações.

Parágrafo único. O desenho deverá representar clara e suficientemente o objeto e suas variações, se houver, de modo a possibilitar sua reprodução por técnico no assunto.

Art. 106. Depositado o pedido de registro de desenho industrial e observado o disposto nos arts. 100, 101 e 104, será automaticamente publicado e simultaneamente concedido o registro, expedindo-se o respectivo certificado.

Os certificados dos registros de desenho industrial ora concedidos estarão disponíveis no site do INPI ([www.inpi.gov.br](http://www.inpi.gov.br)), em até 60 (sessenta) dias contados da publicação desta RPI.).

---

BR302021001469-6

Concessão de registro  
Código de despacho: 158  
**Titular: A. RAYMOND ET CIE [FR]**  
Autor: ANTOINE LE GALL[FR]  
Título do registro: CLIPE  
Data de depósito: 06/04/2021  
Classificação: 08-08  
Procurador: LUIZ LEONARDOS & ADVOGADOS



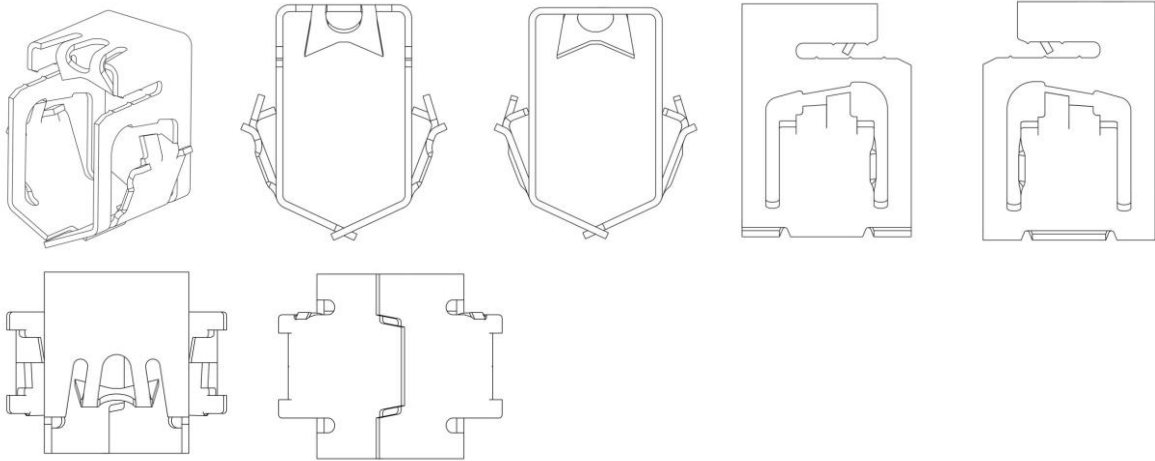

BR302023002692-4

Concessão de registro  
 Código de despacho: 158  
**Titular: TOYOTA JIDOSHA KABUSHIKI KAISHA [JP]**  
 Autor: KUNIAKI TOYOOKA[JP], KAZUYA HASEGAWA[JP] e YUNG JOO PRESCIUTTI[BE]  
 Título do registro: AUTOMÓVEL  
 Data de depósito: 30/05/2023  
 Prioridade unionista: 2022-025953 01/12/2022 JP  
 Classificação: 12-08  
 Procurador: CLARKE, MODET PROPRIEDADE INTELECTUAL LTDA.

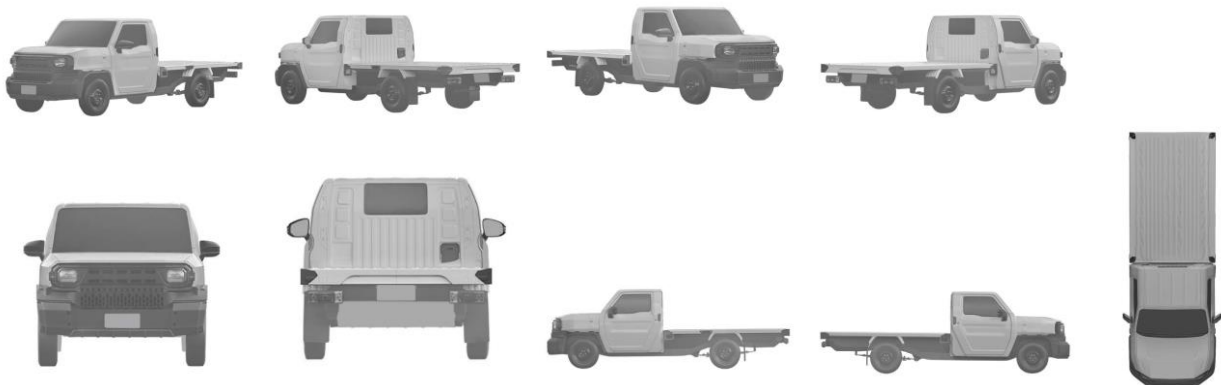

BR302023002694-0

Concessão de registro  
 Código de despacho: 158  
**Titular: TOYOTA JIDOSHA KABUSHIKI KAISHA [JP]**  
 Autor: YUNG JOO PRESCIUTTI[BE] e HIRONAMI HIRAMATSU[JP]  
 Título do registro: FAROL AUTOMOTIVO  
 Data de depósito: 30/05/2023  
 Prioridade unionista: 2022-025955 01/12/2022 JP  
 Classificação: 26-06  
 Procurador: CLARKE, MODET PROPRIEDADE INTELECTUAL LTDA.

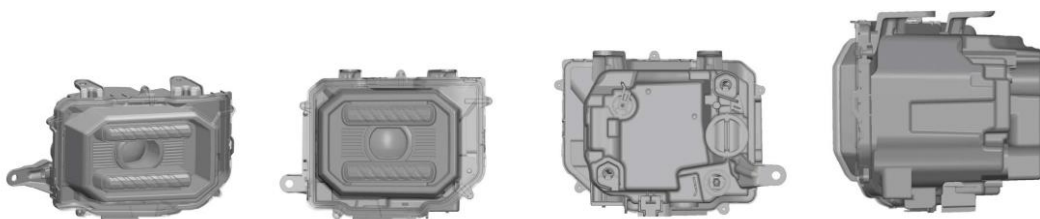

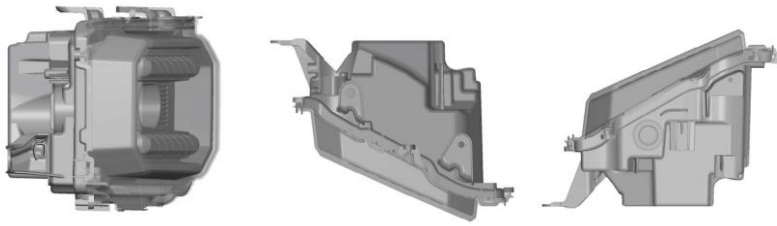

BR302023002706-8

Concessão de registro  
 Código de despacho: 158  
**Titular: TOYOTA JIDOSHA KABUSHIKI KAISHA [JP]**  
 Autor: YUNG JOO PRESCIUTTI[BE] e HIRONAMI HIRAMATSU[JP]  
 Título do registro: GRADE FRONTAL AUTOMOTIVA  
 Data de depósito: 30/05/2023  
 Prioridade unionista: 2022-025957 01/12/2022 JP  
 Classificação: 12-16  
 Procurador: CLARKE, MODET PROPRIEDADE INTELECTUAL LTDA.

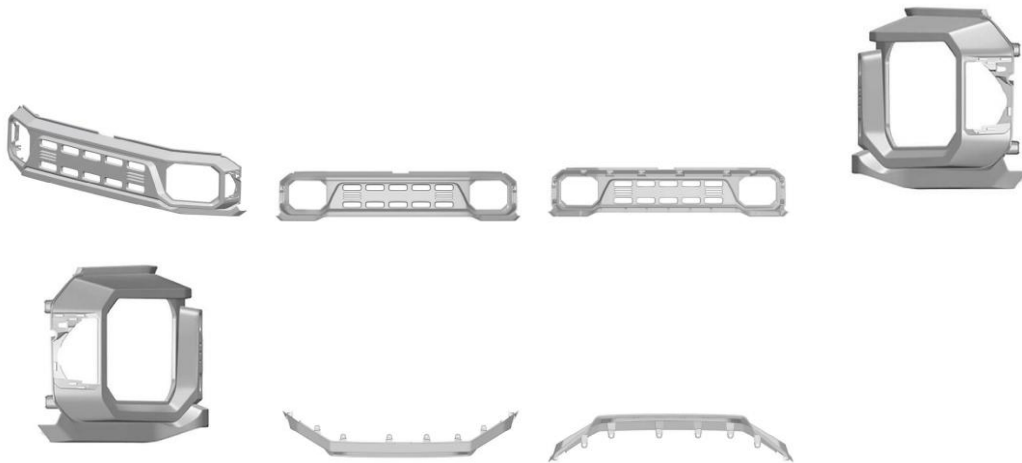

BR302023003000-0

Concessão de registro  
 Código de despacho: 158  
**Titular: TOYOTA JIDOSHA KABUSHIKI KAISHA [JP]**  
 Autor: SCOTT MATTHEW ROLLER[US], KENGO IWANAGA[JP], YEONGMIN KONG[KR] e MATTHEW NIVEN SPERLING[US]  
 Título do registro: AUTOMÓVEL  
 Data de depósito: 09/06/2023  
 Prioridade unionista: 2022-026619 12/12/2022 JP e 2022-026620 12/12/2022 JP  
 Classificação: 12-08  
 Procurador: CLARKE, MODET PROPRIEDADE INTELECTUAL LTDA.



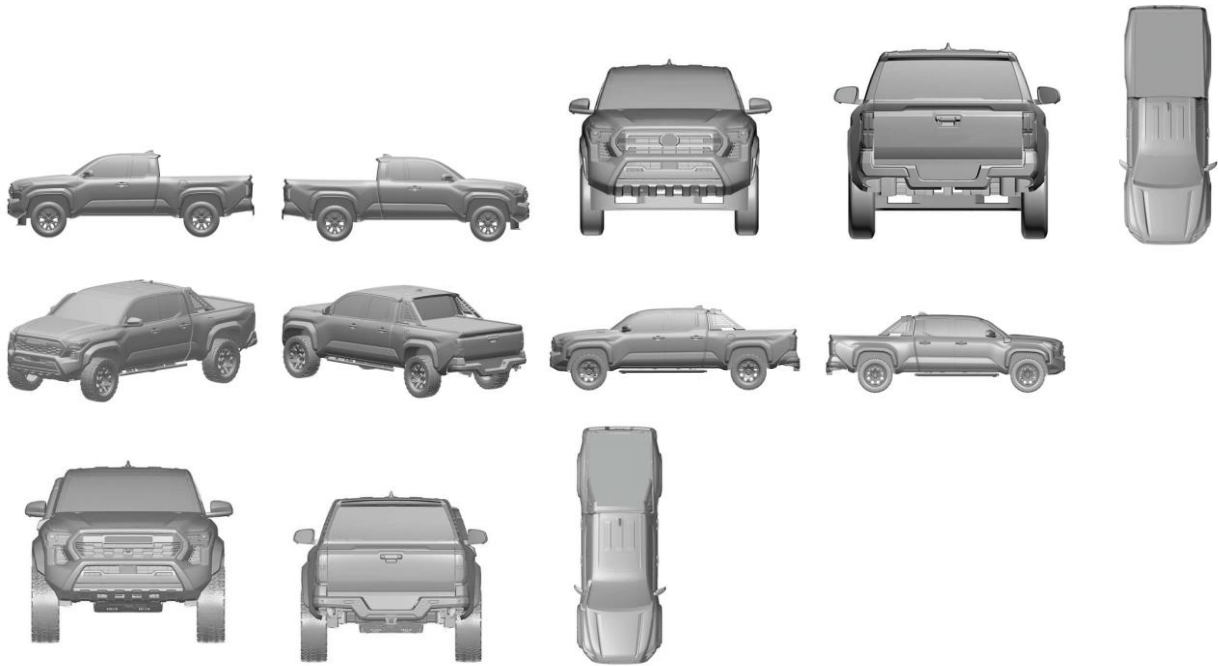

BR302023003070-0

Concessão de registro  
 Código de despacho: 158  
**Titular: HONDA MOTOR CO., LTD. [JP]**  
 Autor: RAFAEL C. DE ARAUJO[BR] e NAOKI KANAZAWA[JP]  
 Título do registro: CARENAGEM FRONTAL PARA MOTOCICLETA  
 Data de depósito: 14/06/2023  
 Prioridade unionista: 2022-026973 15/12/2022 JP  
 Classificação: 12-11  
 Procurador: DANNEMANN, SIEMSEN, BIGLER & IPANEMA MOREIRA

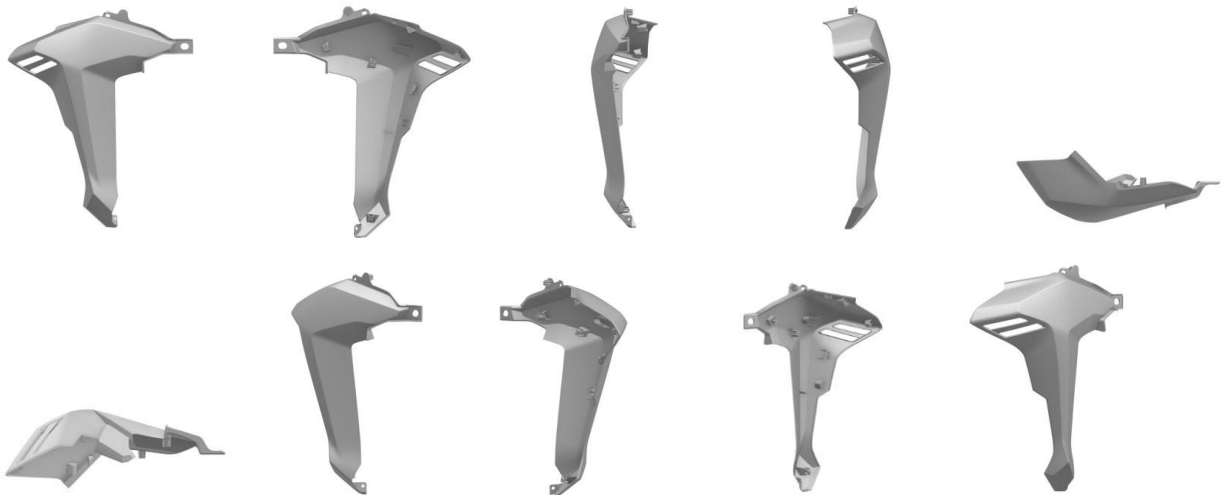

BR302023003071-9

Concessão de registro  
 Código de despacho: 158  
**Titular: HONDA MOTOR CO., LTD. [JP]**  
 Autor: RAFAEL C. DE ARAUJO[BR] e NAOKI KANAZAWA[JP]  
 Título do registro: CARENAGEM FRONTAL LATERAL PARA MOTOCICLETA  
 Data de depósito: 14/06/2023  
 Prioridade unionista: 2022-026972 15/12/2022 JP  
 Classificação: 12-11  
 Procurador: DANNEMANN, SIEMSEN, BIGLER & IPANEMA MOREIRA



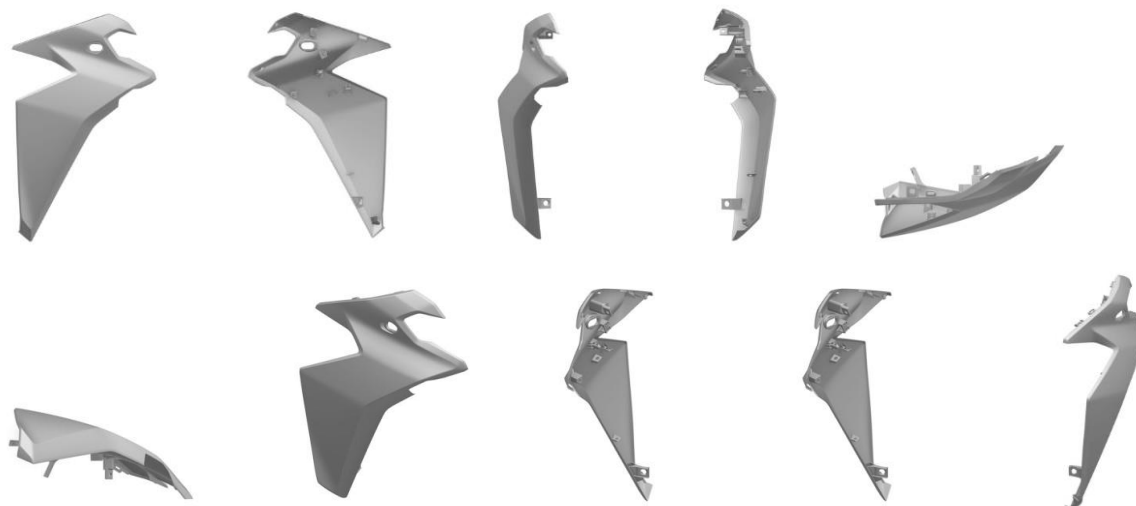

BR302023003073-5

Concessão de registro

Código de despacho: 158

Titular: HONDA MOTOR CO., LTD. [JP]

Autor: RAFAEL C. DE ARAUJO[BR] e NAOKI KANAZAWA[JP]

Título do registro: MOTOCICLETA

Data de depósito: 14/06/2023

Prioridade unionista: 2022-026971 15/12/2022 JP

Classificação: 12-11 e 21-01

Procurador: DANNEMANN, SIEMSEN, BIGLER &amp; IPANEMA MOREIRA



BR302023003105-7

Concessão de registro

Código de despacho: 158

Titular: PANASONIC INTELLECTUAL PROPERTY MANAGEMENT CO., LTD. [JP]

Autor: KENSUKE HIRAYAMA[JP]

Título do registro: ALTO-FALANTE

Data de depósito: 15/06/2023

Classificação: 14-01

Procurador: DANIEL ADVOGADOS (ALT.DE DANIEL &amp; CIA)



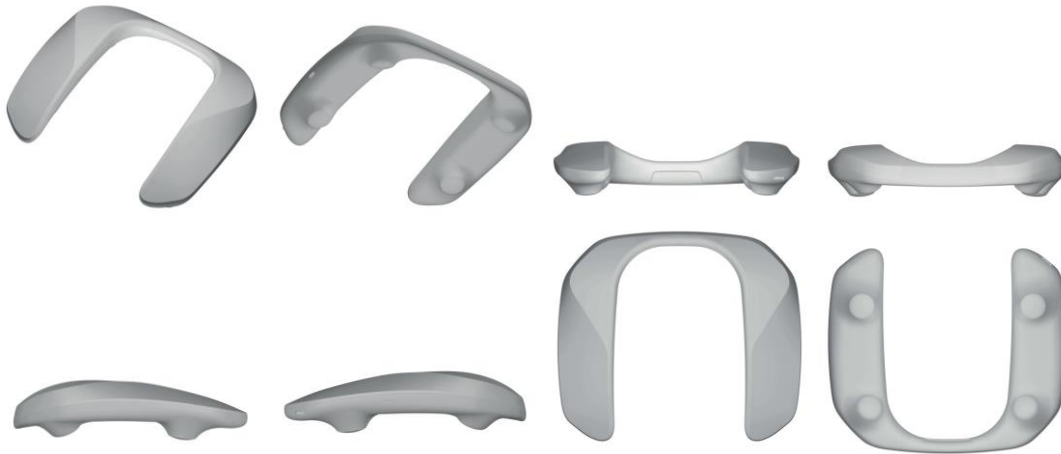

BR302023003114-6

Concessão de registro

Código de despacho: 158

Titular: **DEERE & COMPANY [US]**

Autor: LEE BOT[US] e CHARLES N. WARREN[US]

Título do registro: PARA-CHOQUE PARA VEÍCULO AGRÍCOLA

Data de depósito: 16/06/2023

Prioridade unionista: 015006848-001 20/12/2022 EM, 015006848-002 20/12/2022 EM, 015006848-003 20/12/2022

EM, 015006848-004 20/12/2022 EM, 015006848-005 20/12/2022 EM e 015006848-006 20/12/2022 EM

Classificação: 12-16

Procurador: KASZMAR LEONARDOS PROPRIEDADE INTELECTUAL

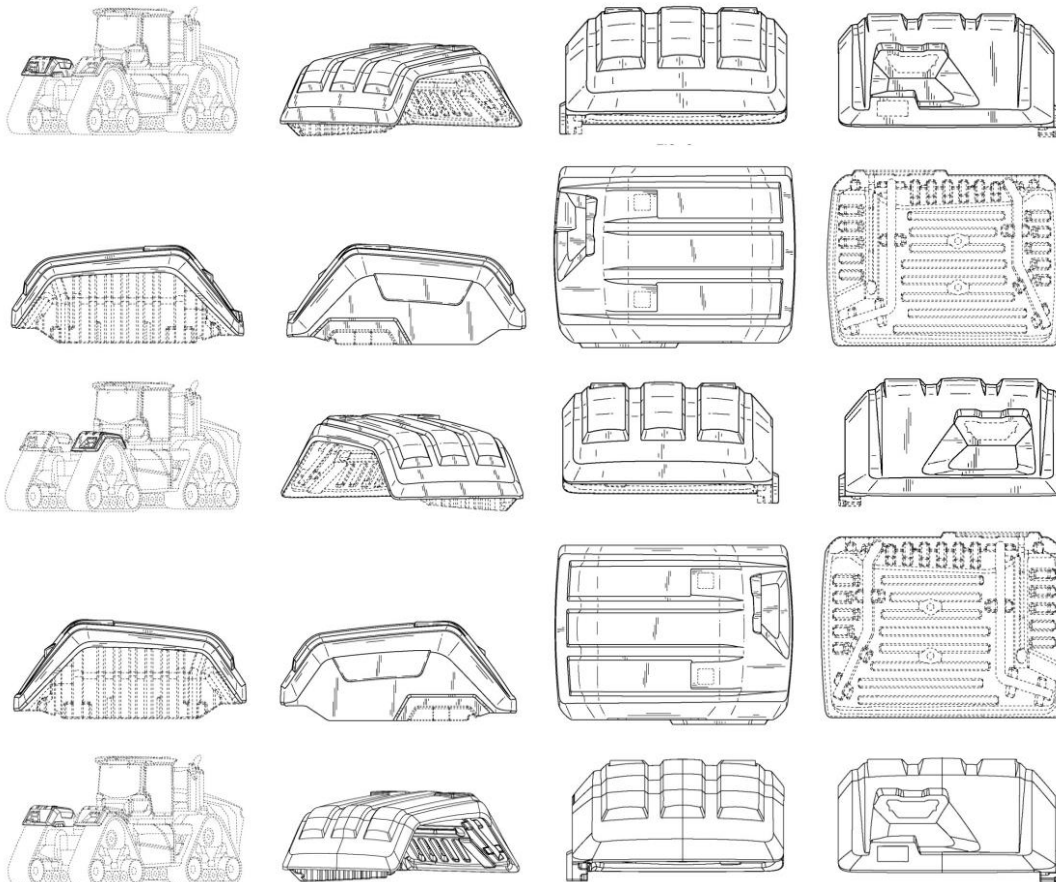

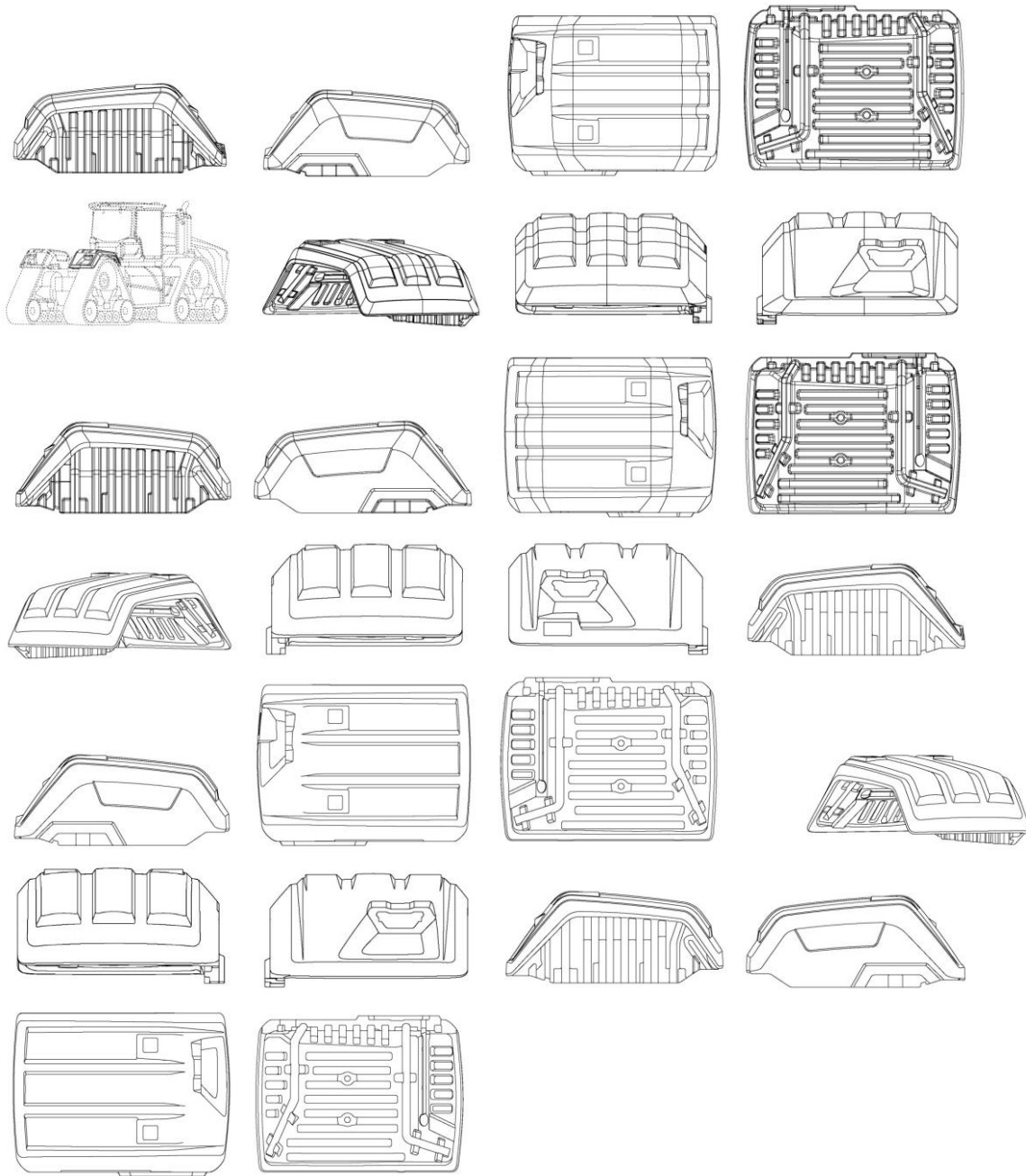

BR302023003209-6

Concessão de registro  
 Código de despacho: 158  
 Titular: **BTICINO S.P.A. [IT]**  
 Autor: MILKA ESKOLA[IT]  
 Título do registro: ACESSÓRIO DECORATIVO PARA INTERRUPTORES E TOMADAS ELÉTRICAS  
 Data de depósito: 21/06/2023  
 Prioridade unionista: DM/227494 22/12/2022 WO  
 Classificação: 13-03  
 Procurador: Ariboni, Fabbri e Schmidt Sociedade de Advogados



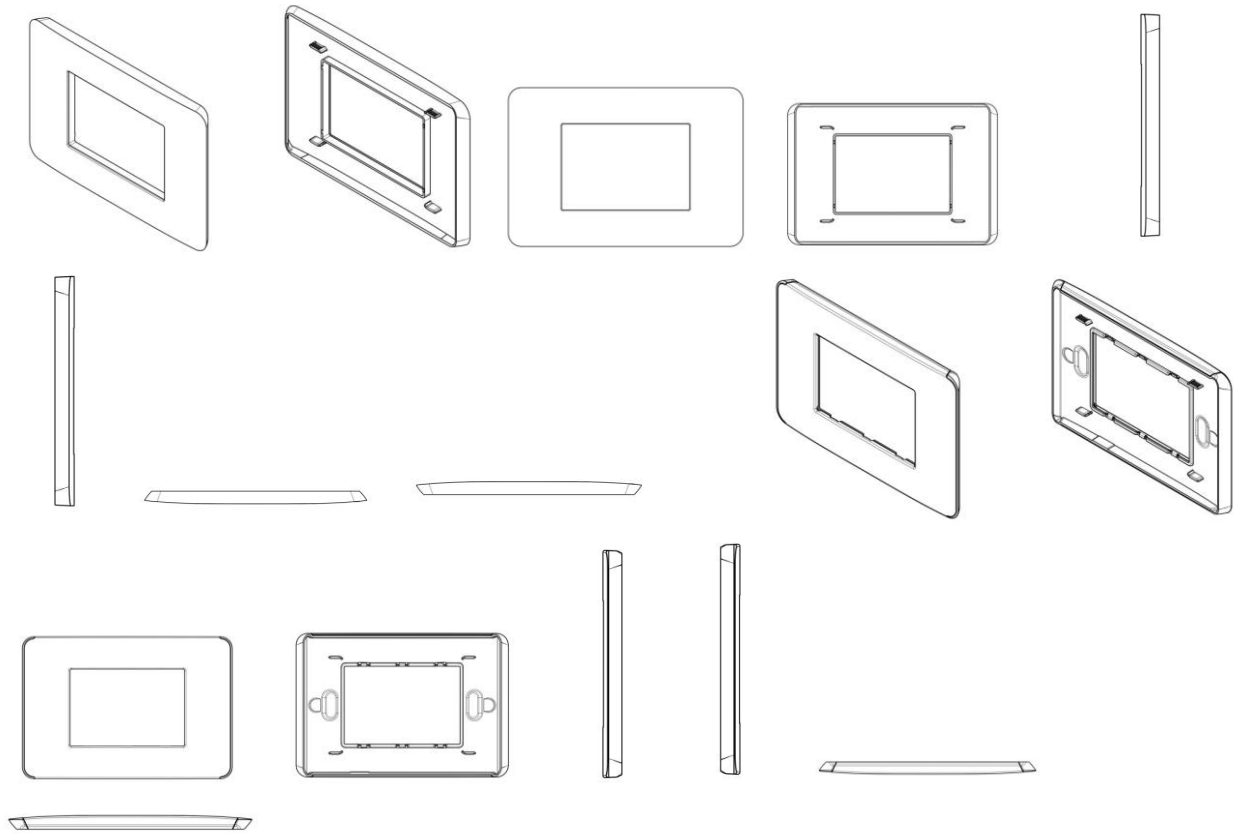

BR302023003210-0

Concessão de registro  
 Código de despacho: 158  
**Titular:** BTICINO S.P.A. [IT]  
 Autor: MILKA ESKOLA[IT]  
 Título do registro: ACESSÓRIO DECORATIVO PARA INTERRUPTORES E TOMADAS ELÉTRICAS  
 Data de depósito: 21/06/2023  
 Prioridade unionista: DM/227494 22/12/2022 WO  
 Classificação: 13-03  
 Procurador: Ariboni, Fabbri e Schmidt Sociedade de Advogados

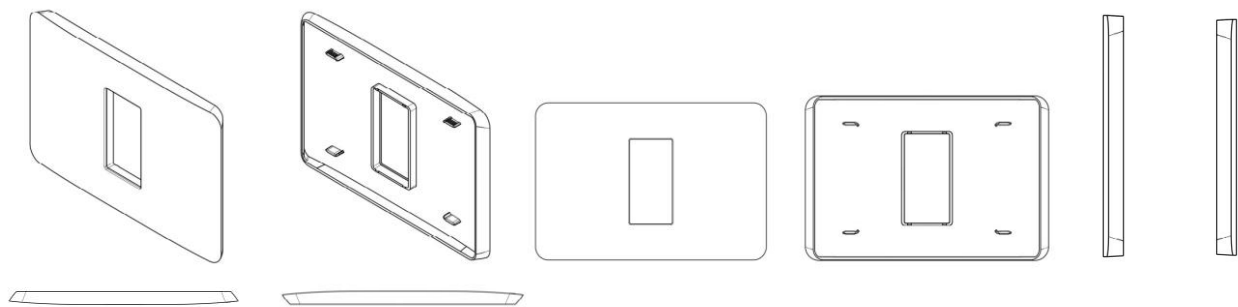

BR302023003211-8

Concessão de registro  
 Código de despacho: 158  
**Titular:** BTICINO S.P.A. [IT]  
 Autor: MILKA ESKOLA[IT]  
 Título do registro: ACESSÓRIO DECORATIVO PARA INTERRUPTORES E TOMADAS ELÉTRICAS  
 Data de depósito: 21/06/2023  
 Prioridade unionista: WIPO126760 22/12/2022 WO  
 Classificação: 13-03  
 Procurador: Ariboni, Fabbri e Schmidt Sociedade de Advogados



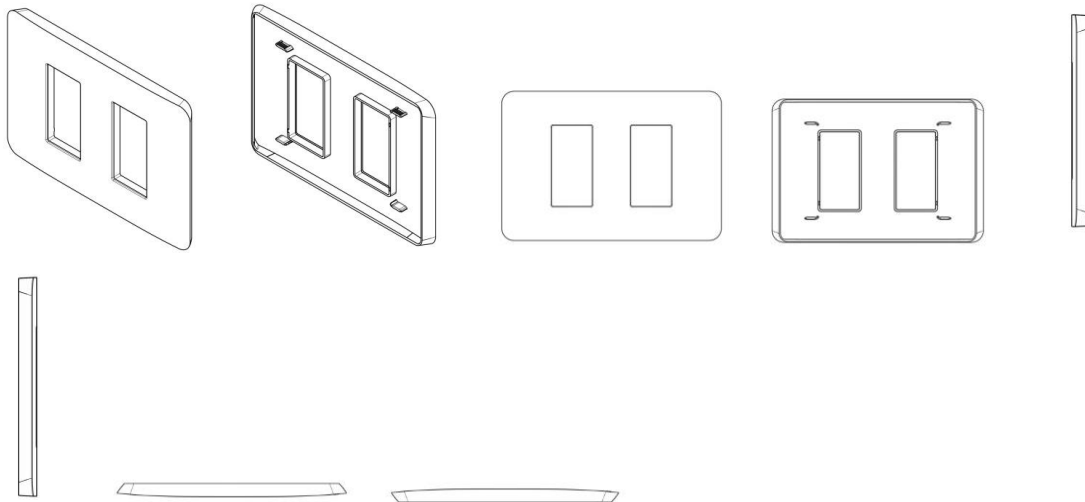

BR302023003460-9

Concessão de registro  
 Código de despacho: 158  
**Titular: VOLKSWAGEN AKTIENGESELLSCHAFT [DE]**  
 Autor: ARNALDO CRUZEIRO SILVA JUNIOR[BR] e JOZEF KABAN[SK]  
 Título do registro: AUTOMÓVEL  
 Data de depósito: 03/07/2023  
 Classificação: 12-08 e 21-01  
 Procurador: Ariboni, Fabbri e Schmidt Sociedade de Advogados



BR302023003574-5

Concessão de registro  
 Código de despacho: 158  
**Titular: GULFSTREAM AEROSPACE CORPORATION [US]**  
 Autor: KEVIN PROSSER[US] e JANIECE LOREY[US]  
 Título do registro: INTERFACE GRÁFICA DO USUÁRIO  
 Data de depósito: 07/07/2023  
 Prioridade unionista: 29/869,936 12/01/2023 US  
 Classificação: 14-04 e 32-00  
 Procurador: HUGO SILVA & MALDONADO PROPRIEDADE INTELECTUAL SOCIEDADE CIVIL S/C LTDA.



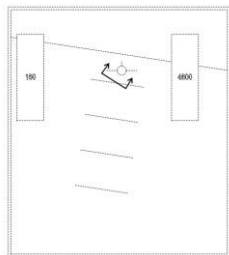

BR302023003596-6

Concessão de registro

Código de despacho: 158

**Titular: BAYERISCHE MOTOREN WERKE AKTIENGESELLSCHAFT [DE]**

Autor: ALEXANDER WILLIAM INNES[GB], SIMON PAUL HAYNES[GB], PELLUMB GURRA[GB], NICKY CHRISTOPHER PISANO[GB] e CAN KARASMAIL[DE]

Título do registro: AUTOMÓVEL

Data de depósito: 10/07/2023

Prioridade unionista: 40 2023 100 010.6 11/01/2023 DE

Classificação: 12-08 e 21-01

Procurador: DANNEMANN, SIEMSEN, BIGLER &amp; IPANEMA MOREIRA

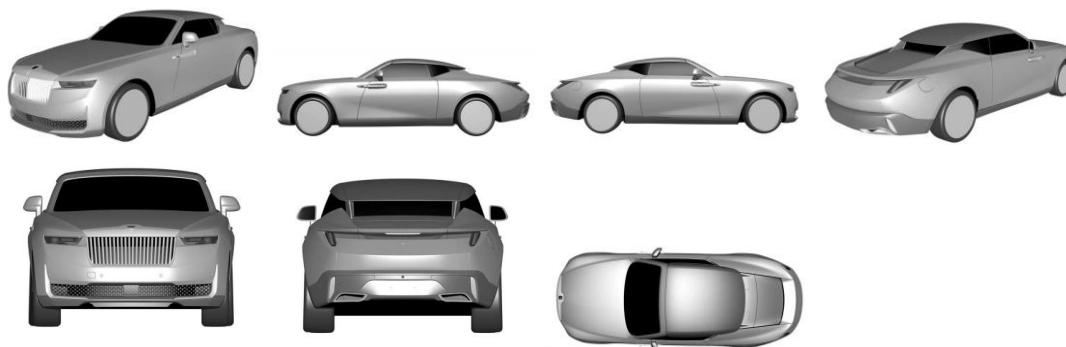

BR302023003660-1

Concessão de registro

Código de despacho: 158

**Titular: DR. ING. H.C. F. PORSCHE AKTIENGESELLSCHAFT [DE]**

Autor: SHUICHI YAMASHITA[JP]

Título do registro: AUTOMÓVEL

Data de depósito: 12/07/2023

Classificação: 12-08 e 21-01

Procurador: Licks Advogados

Detalhes do despacho: Considerando-se o item 5.3 do Manual e com base na Nota Técnica nº 01/2024 do CPAPD, foram feitas as seguintes alterações: [1] excluída a expressão "Configuração aplicada a/em" do título do pedido e do relatório descritivo; [2] excluída a figura 1.8 por não ser consistente com as demais vistas, de acordo com o item 5.3.4.4 do Manual de DI.





BR302023003695-4

Concessão de registro

Código de despacho: 158

**Titular: MÁQUINAS AGRÍCOLAS JACTO S/A. [BR/SP]**

Autor: SÉRGIO SARTORI JUNIOR[BR], GUSTAVO MARTINS PETITO[BR], FERNANDO GONÇALVES NETO[BR], SWENEY TEIXEIRA MONTEVECHIO[BR] e LEONARDO PORFIRIO[BR]

Título do registro: DRONE

Data de depósito: 14/07/2023

Classificação: 12-07

Procurador: ROGER PAMPANA NICOLAU

Detalhes do despacho: Considerando-se o item 5.3 do Manual e com base na Nota Técnica nº 01/2024 do CPAPD, foram feitas as seguintes alterações: [1] excluída a expressão "Configuração aplicada a/em" do título do pedido e do relatório descritivo; [2] adequação da numeração das figuras e do relatório descritivo.



BR302023004591-0

Concessão de registro

Código de despacho: 158



**Titular:** CARBUSS INDUSTRIA CATARINENSE DE CARROCERIAS LTDA [BR/SC]

**Autor:** EDSON GIOVANE DA SILVA[BR] e JOSÉ CARLOS BOHRER[BR]

**Título do registro:** ÔNIBUS

**Data de depósito:** 24/08/2023

**Classificação:** 12-08

**Procurador:** ORG. MÉRITO MARCAS E PATENTES LTDA.

**Detalhes do despacho:** Considerando-se o item 5.3 do Manual e com base na Nota Técnica nº 01/2024 do CPAPD, foram feitas as seguintes alterações: [1] excluída a expressão "Configuração aplicada a/em" do título do pedido e do relatório descritivo;



BR302023004592-9

Concessão de registro

Código de despacho: 158

**Titular:** CARBUSS INDUSTRIA CATARINENSE DE CARROCERIAS LTDA [BR/SC]

**Autor:** EDSON GIOVANE DA SILVA[BR] e JOSÉ CARLOS BOHRER[BR]

**Título do registro:** ÔNIBUS

**Data de depósito:** 24/08/2023

**Classificação:** 12-08

**Procurador:** ORG. MÉRITO MARCAS E PATENTES LTDA.

**Detalhes do despacho:** Considerando-se o item 5.3 do Manual e com base na Nota Técnica nº 01/2024 do CPAPD, foram feitas as seguintes alterações: [1] excluída a expressão "Configuração aplicada a/em" do título do pedido e do relatório descritivo;



BR302023004596-1

Concessão de registro

Código de despacho: 158

**Titular:** CARBUSS INDUSTRIA CATARINENSE DE CARROCERIAS LTDA [BR/SC]

**Autor:** EDSON GIOVANE DA SILVA[BR], LEONARDO BERTASSI BORTOLOTTO[BR] e JOSÉ CARLOS BOHRER[BR]

**Título do registro:** LANTERNA VEICULAR

**Data de depósito:** 24/08/2023

**Classificação:** 26-06

**Procurador:** ORG. MÉRITO MARCAS E PATENTES LTDA.

**Detalhes do despacho:** Considerando-se o item 5.3 do Manual e com base na Nota Técnica nº 01/2024 do CPAPD, foram feitas as seguintes alterações: [1] excluída a expressão "Configuração aplicada a/em" do título do pedido e do relatório



descritivo.



BR302023004598-8

Concessão de registro

Código de despacho: 158

**Titular:** CARBUSS INDUSTRIA CATARINENSE DE CARROCERIAS LTDA [BR/SC]

Autor: EDSON GIOVANE DA SILVA[BR], LEONARDO BERTASSI BORTOLOTTI[BR] e JOSÉ CARLOS BOHRER[BR]

Título do registro: LANTERNA VEICULAR

Data de depósito: 24/08/2023

Classificação: 26-06

Procurador: ORG. MÉRITO MARCAS E PATENTES LTDA.

Detalhes do despacho: Considerando-se o item 5.3 do Manual e com base na Nota Técnica nº 01/2024 do CPAPD, foram feitas as seguintes alterações: [1] excluída a expressão "Configuração aplicada a/em" do título do pedido e do relatório descritivo.



BR302023004600-3

Concessão de registro

Código de despacho: 158

**Titular:** CARBUSS INDUSTRIA CATARINENSE DE CARROCERIAS LTDA [BR/SC]

Autor: EDSON GIOVANE DA SILVA[BR], LEONARDO BERTASSI BORTOLOTTI[BR] e JOSÉ CARLOS BOHRER[BR]

Título do registro: LANTERNA VEICULAR

Data de depósito: 24/08/2023

Classificação: 26-06

Procurador: ORG. MÉRITO MARCAS E PATENTES LTDA.

Detalhes do despacho: Considerando-se o item 5.3 do Manual e com base na Nota Técnica nº 01/2024 do CPAPD, foram feitas as seguintes alterações: [1] excluída a expressão "Configuração aplicada a/em" do título do pedido e do relatório descritivo.





BR302023004601-1

Concessão de registro

Código de despacho: 158

**Titular:** CARBUSS INDUSTRIA CATARINENSE DE CARROCERIAS LTDA [BR/SC]

Autor: EDSON GIOVANE DA SILVA[BR], LEONARDO BERTASSI BORTOLOTTO[BR] e JOSÉ CARLOS BOHRER[BR]

Título do registro: LANTERNA VEICULAR

Data de depósito: 24/08/2023

Classificação: 26-06

Procurador: ORG. MÉRITO MARCAS E PATENTES LTDA.

Detalhes do despacho: Considerando-se o item 5.3 do Manual e com base na Nota Técnica nº 01/2024 do CPAPD, foram feitas as seguintes alterações: [1] excluída a expressão "Configuração aplicada a/em" do título do pedido e do relatório descritivo.

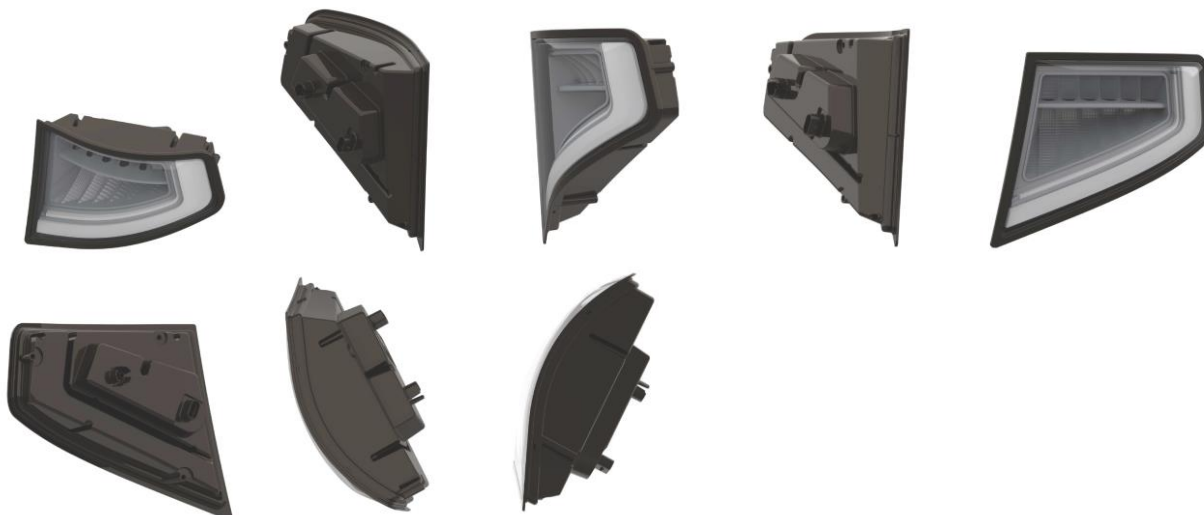

BR302023004602-0

Concessão de registro

Código de despacho: 158

**Titular:** CARBUSS INDUSTRIA CATARINENSE DE CARROCERIAS LTDA [BR/SC]

Autor: EDSON GIOVANE DA SILVA[BR], LEONARDO BERTASSI BORTOLOTTO[BR] e JOSÉ CARLOS BOHRER[BR]

Título do registro: LANTERNA VEICULAR

Data de depósito: 24/08/2023

Classificação: 26-06

Procurador: ORG. MÉRITO MARCAS E PATENTES LTDA.

Detalhes do despacho: Considerando-se o item 5.3 do Manual e com base na Nota Técnica nº 01/2024 do CPAPD, foram feitas as seguintes alterações: [1] excluída a expressão "Configuração aplicada a/em" do título do pedido e do relatório descritivo.





BR302023004643-7

Concessão de registro

Código de despacho: 158

**Titular: FK GRUPO S/A [BR/SP]**

Autor: ULISSES CARLOS RAINERI[BR]

Título do registro: MOBILIÁRIO

Data de depósito: 25/08/2023

Classificação: 06-01 e 06-05

Procurador: SOMARCA ASSESSORIA EMPRESARIAL S/C LTDA.

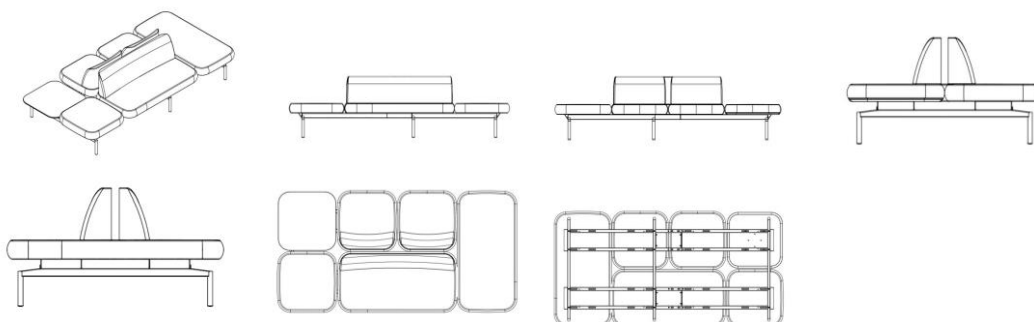

BR302023004962-2

Concessão de registro

Código de despacho: 158

**Titular: HONDA MOTOR CO., LTD. [JP]**

Autor: DAI HARA[JP] e TAKAHIRO MURAKAMI[JP]

Título do registro: PARA-CHOQUES PARA AUTOMÓVEL

Data de depósito: 08/09/2023

Prioridade unionista: 2023-004756 10/03/2023 JP

Classificação: 12-16

Procurador: DANNEMANN, SIEMSEN, BIGLER &amp; IPANEMA MOREIRA

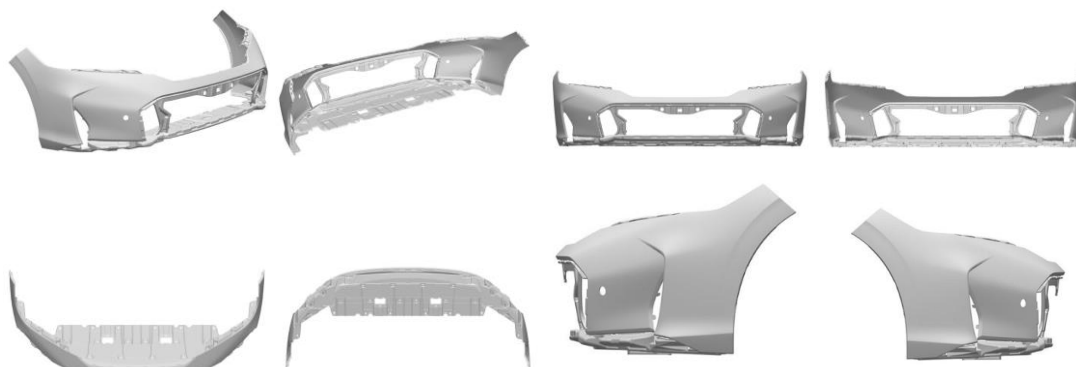

BR302023004963-0

Concessão de registro

Código de despacho: 158

**Titular: HONDA MOTOR CO., LTD. [JP]**

Autor: TAKAHIRO MURAKAMI[JP]

Título do registro: RODA PARA AUTOMÓVEL

Data de depósito: 08/09/2023

Prioridade unionista: 2023-004758 10/03/2023 JP

Classificação: 12-16

Procurador: DANNEMANN, SIEMSEN, BIGLER &amp; IPANEMA MOREIRA

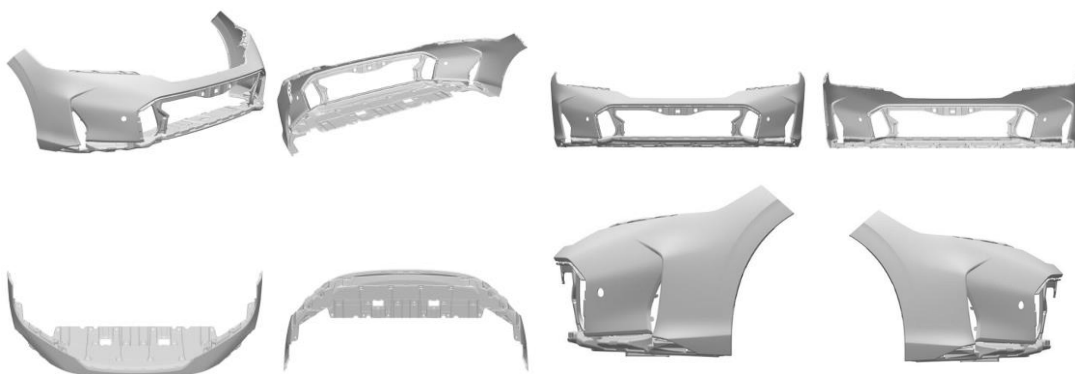

BR302023004964-9

Concessão de registro

Código de despacho: 158

**Titular: HONDA MOTOR CO., LTD. [JP]**

Autor: DAI HARA[JP]

Título do registro: CONFIGURAÇÃO APLICADA A/EM RODA PARA AUTOMÓVEL

Data de depósito: 08/09/2023

Prioridade unionista: 2023-004757 10/03/2023 JP

Classificação: 12-16

Procurador: DANNEMANN, SIEMSEN, BIGLER &amp; IPANEMA MOREIRA



BR302023005158-9

Concessão de registro

Código de despacho: 158

**Titular: CASIO KEISANKI KABUSHIKI KAISHA D.B.A. CASIO COMPUTER CO., LTD. [JP]**

Autor: TOMOHIRO HAMAUE[JP]

Título do registro: CAIXA DE RELÓGIO

Data de depósito: 21/09/2023

Prioridade unionista: 202330139167.6 22/03/2023 CN

Classificação: 10-02 e 10-07

Procurador: DANNEMANN, SIEMSEN, BIGLER &amp; IPANEMA MOREIRA



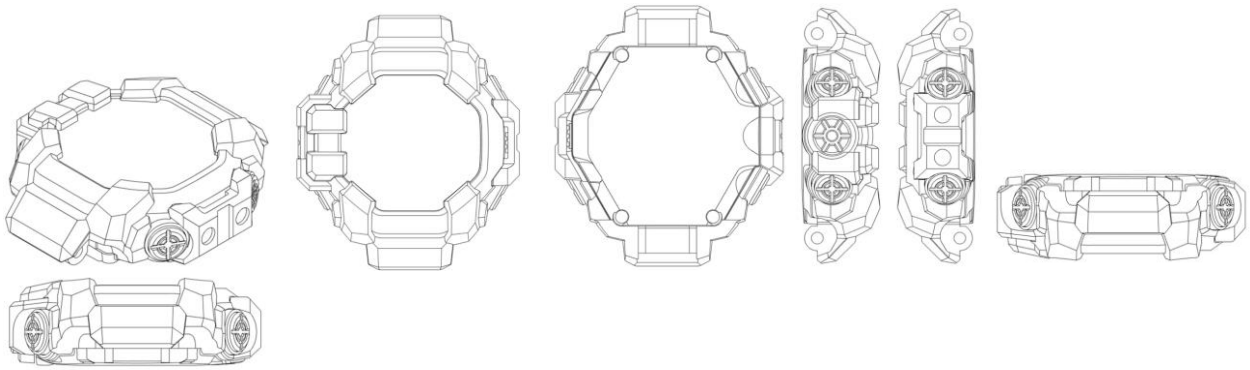

BR302023005271-2

Concessão de registro  
 Código de despacho: 158  
**Titular: BAYERISCHE MOTOREN WERKE AKTIENGESELLSCHAFT [DE]**  
 Autor: ERNEST TSARUKYAN[RU]  
 Título do registro: AUTOMOVEL  
 Data de depósito: 27/09/2023  
 Prioridade unionista: 402023100202.8 28/03/2023 DE  
 Classificação: 12-08 e 21-01  
 Procurador: DANNEMANN, SIEMSEN, BIGLER & IPANEMA MOREIRA



BR302023006529-6

Concessão de registro  
 Código de despacho: 158  
**Titular: SANTONI S.P.A [IT]**  
 Autor: ANDREA LONATI[IT], STEFANO RIZZI[IT] e MARCO ANDREOLI[IT]  
 Título do registro: Maquinário de tecelagem  
 Data de depósito: 04/12/2023  
 Prioridade unionista: 015024089 07/06/2023 EM  
 Classificação: 15-06  
 Procurador: Paulo de Tarso Castro Brandão

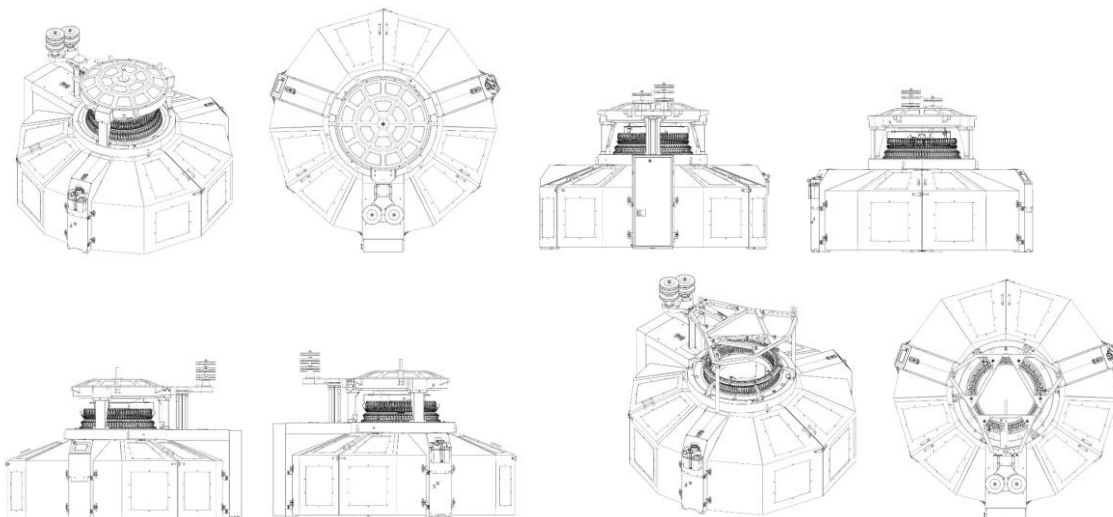

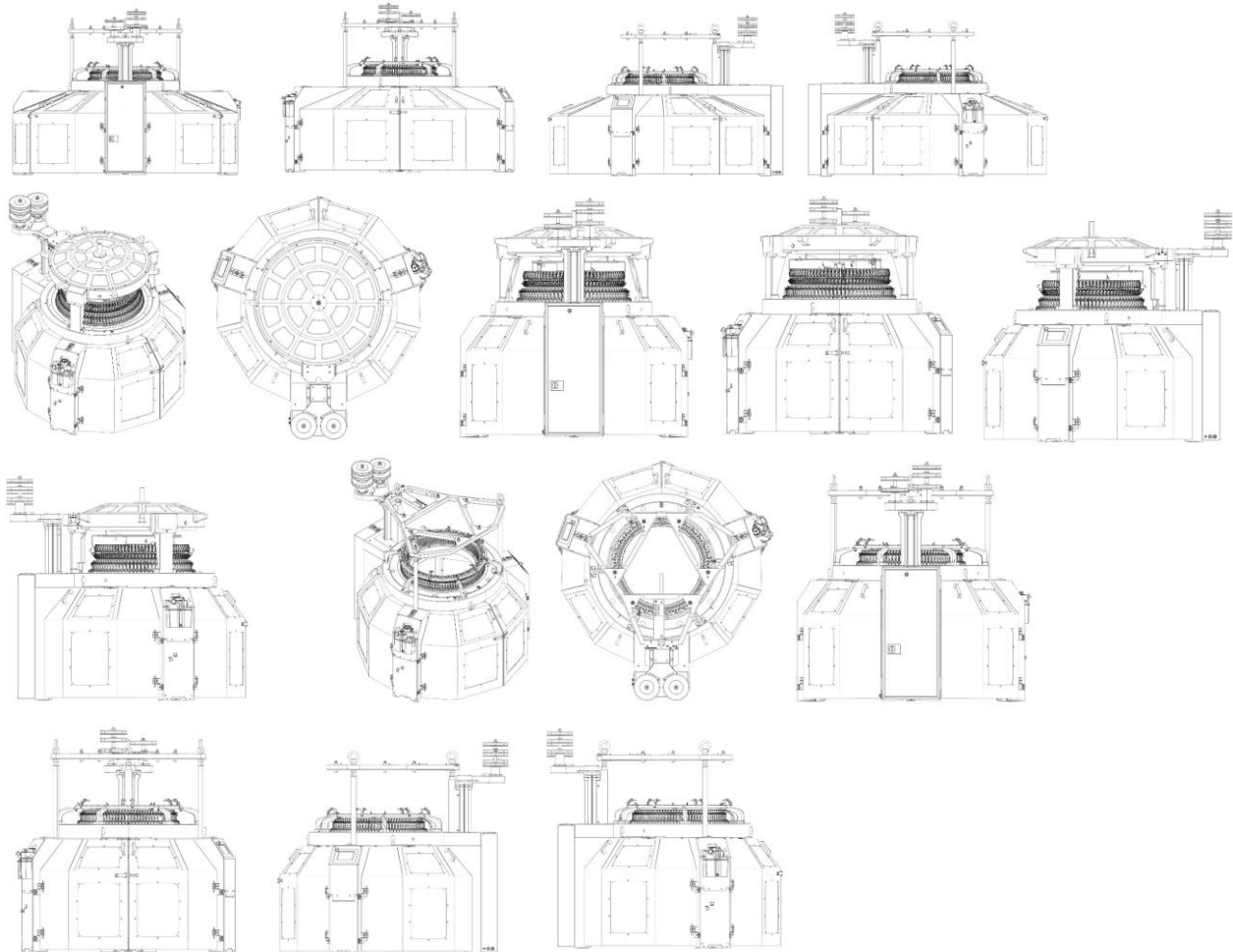

BR302024001201-2

Concessão de registro  
 Código de despacho: 158  
**Titular: ZHUHAI KELITONG ELECTRONIC CO., LTD [CN]**  
 Autor: XIAOXIAN SONG[CN]  
 Título do registro: Saca-rolhas  
 Data de depósito: 13/03/2024  
 Prioridade unionista: 202330656771.6 11/10/2023 CN  
 Classificação: 07-06  
 Procurador: Milton Lucidio Leao Barcellos



BR302024001434-1

Concessão de registro  
Código de despacho: 158  
**Titular: DSA MANUTENCAO EM ATM LTDA [BR/RS]**  
Autor: DAVI SAGARDIA BOSQUEROLI[BR]  
Título do registro: Expositores  
Data de depósito: 21/03/2024  
Classificação: 20-02  
Procurador: Ricardo Rabello Spoo

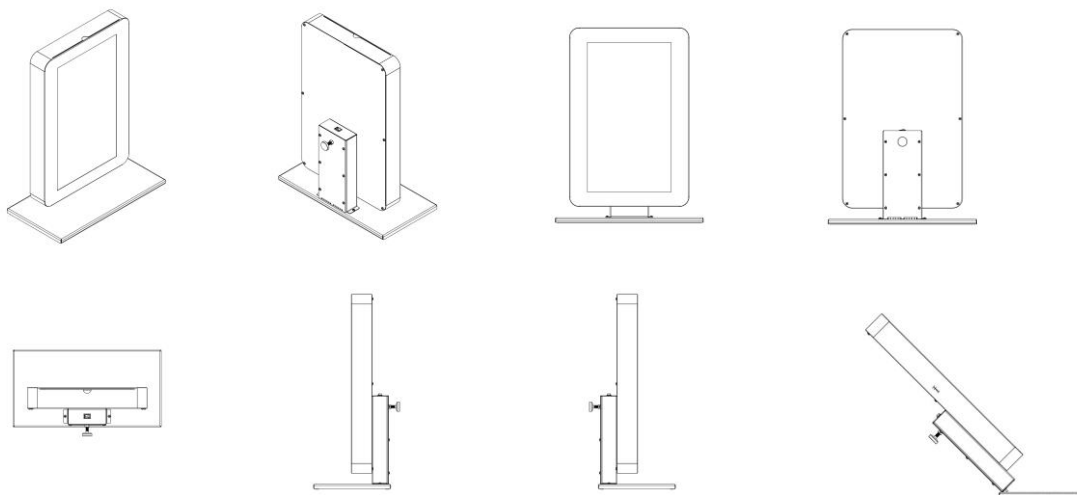

BR302024001437-6

Concessão de registro  
Código de despacho: 158  
**Titular: UNIVERSIDADE FEDERAL DO RIO DE JANEIRO [BR/RJ]**  
Autor: CLORISVAL GOMES PEREIRA JUNIOR[BR], FABIANA OLIVEIRA HEINRICH[BR], JULIA NUNES WANDERLEY LINS[BR], LORRANY DA SILVA PINHEIRO[BR], LUISA REGO FIGUEIREDO[BR], NICOLLE DE NORONHA DOERZAPFF BASTOS[BR] e YASMIM ALVES SANTOS FIGUEIREDO[BR]  
Título do registro: EMBALAGEM COM PADRÃO DE SUPERFÍCIE APLICADO

Data de depósito: 21/03/2024  
Classificação: 09-05  
Detalhes do despacho: Classe de locarno alterada para 09-05-SACOLAS, SACHÊS, TUBOS E CÁPSULAS, de acordo com a nota técnica 01/2024.



BR302024002293-0

Concessão de registro  
Código de despacho: 158  
**Titular: MCCAIN FOODS LIMITED [CA]**  
Autor: BRUNA HELOISE BRITO DE LIMA SILVA[BR]  
Título do registro: Itens de confeitaria  
Data de depósito: 13/05/2024  
Classificação: 01-01  
Procurador: FLAVIA MANSUR MURAD SCHAAL



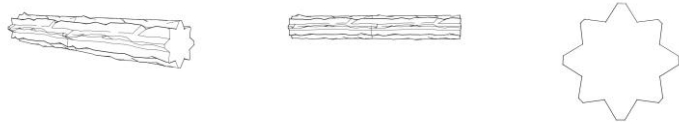

**BR302024002393-6** Concessão de registro  
 Código de despacho: 158  
**Títular: LUXXONI INDÚSTRIA E COMÉRCIO LTDA [BR/SP]**  
 Autor: VALDIQUE ANTONIO DIONIZIO RIBEIRO[BR]  
 Título do registro: CAIXA DE CORRESPONDÊNCIA  
 Data de depósito: 20/05/2024  
 Classificação: 25-03  
 Procurador: Vilage Marcas e Patentes Ltda

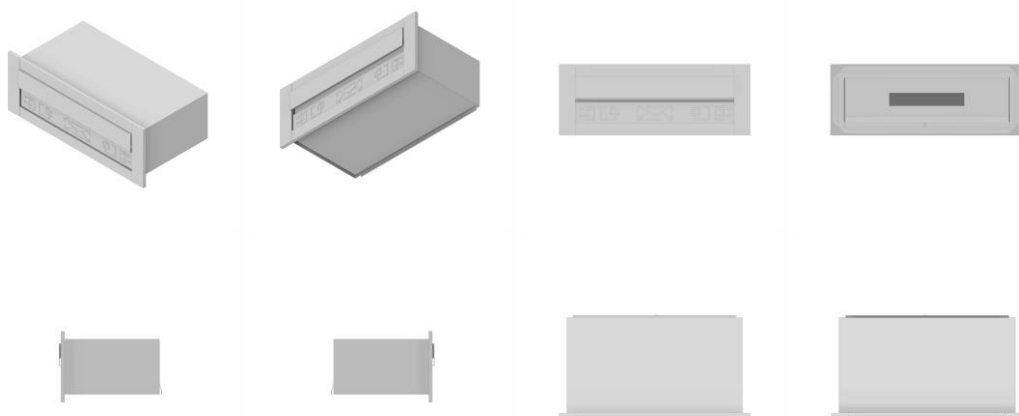

**BR302024002575-0** Concessão de registro  
 Código de despacho: 158  
**Títular: RICHEMONT INTERNATIONAL S.A. [CH]**  
 Autor: ISABELLE PARVEX[FR]  
 Título do registro: Anel  
 Data de depósito: 29/05/2024  
 Prioridade unionista: WIPO142882 10/01/2024 WO  
 Classificação: 11-01  
 Procurador: Jacques Labrunie

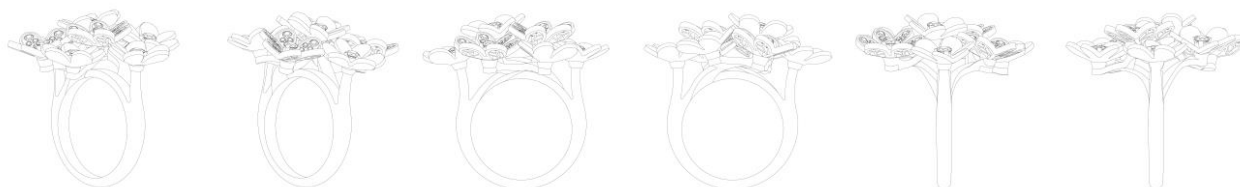

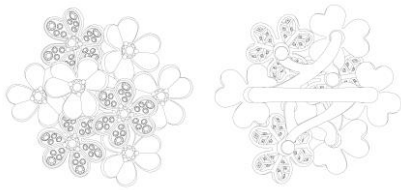

BR302024002578-5

Concessão de registro  
 Código de despacho: 158  
**Titular: RICHEMONT INTERNATIONAL S.A. [CH]**  
 Autor: ISABELLE PARVEX[FR]  
 Título do registro: Bracelete  
 Data de depósito: 29/05/2024  
 Prioridade unionista: WIPO143352 19/01/2024 WO  
 Classificação: 11-01  
 Procurador: Jacques Labrunie

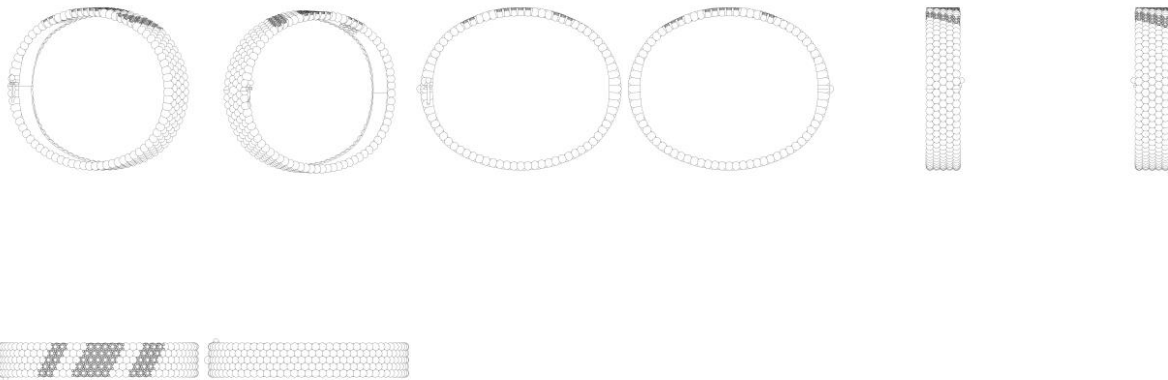

BR302024002581-5

Concessão de registro  
 Código de despacho: 158  
**Titular: RICHEMONT INTERNATIONAL S.A. [CH]**  
 Autor: MARIE LAURE GIROUX[FR]  
 Título do registro: Anel  
 Data de depósito: 29/05/2024  
 Prioridade unionista: WIPO145238 29/02/2024 WO  
 Classificação: 11-01  
 Procurador: Jacques Labrunie

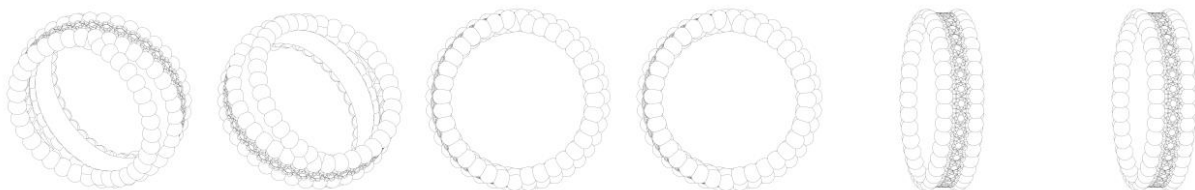



BR302024002582-3

Concessão de registro  
 Código de despacho: 158  
**Titular: RICHEMONT INTERNATIONAL S.A. [CH]**  
 Autor: MARIE LAURE GIROUX[FR]  
 Título do registro: Brinco  
 Data de depósito: 29/05/2024  
 Prioridade unionista: WIPO145235 29/02/2024 WO  
 Classificação: 11-01  
 Procurador: Jacques Labrunie



BR302024002686-2

Concessão de registro  
 Código de despacho: 158  
**Titular: PATRÍCIA RODRIGUES RESENDE CANHESTRO [BR/MG]**  
 Autor: PATRÍCIA RODRIGUES RESENDE CANHESTRO[BR]  
 Título do registro: Dispositivos de correção de postura  
 Data de depósito: 05/06/2024  
 Classificação: 24-99  
 Procurador: JONAS PEREIRA DOS SANTOS FILHO

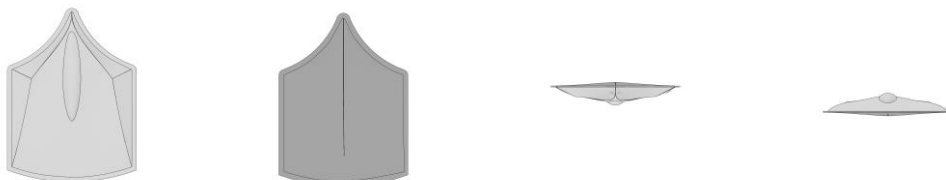

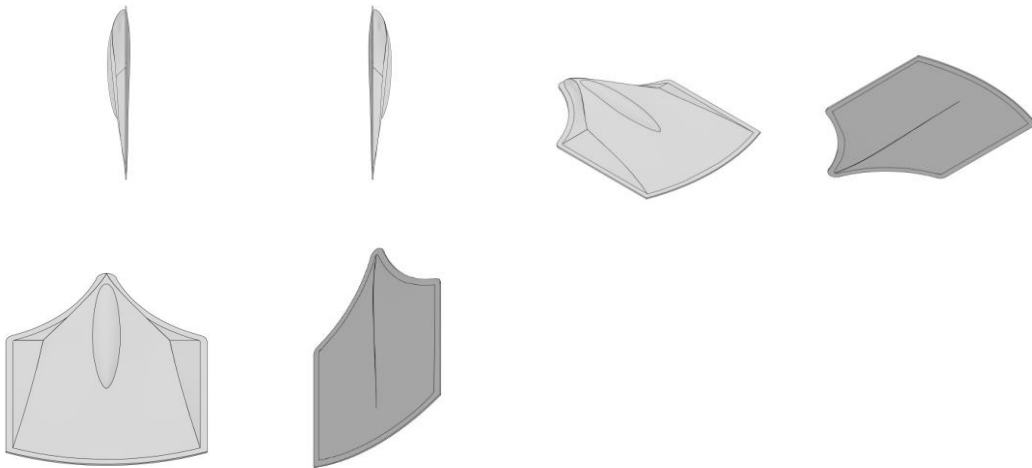

BR302024002781-8

Concessão de registro

Código de despacho: 158

**Titular:** BYD COMPANY LIMITED [CN]

Autor: JIHAN FAN[CN], XIAOLEI ZHANG[CN], WOLFGANG JOSEF EGGER[DE], YUBO LIAN[CN], GUOXIN LUO[CN] e PENG HU[CN]

Título do registro: AUTOMÓVEL

Data de depósito: 11/06/2024

Prioridade unionista: 202330817539.6 12/12/2023 CN

Classificação: 12-08

Procurador: KASZNAR LEONARDOS PROPRIEDADE INTELECTUAL

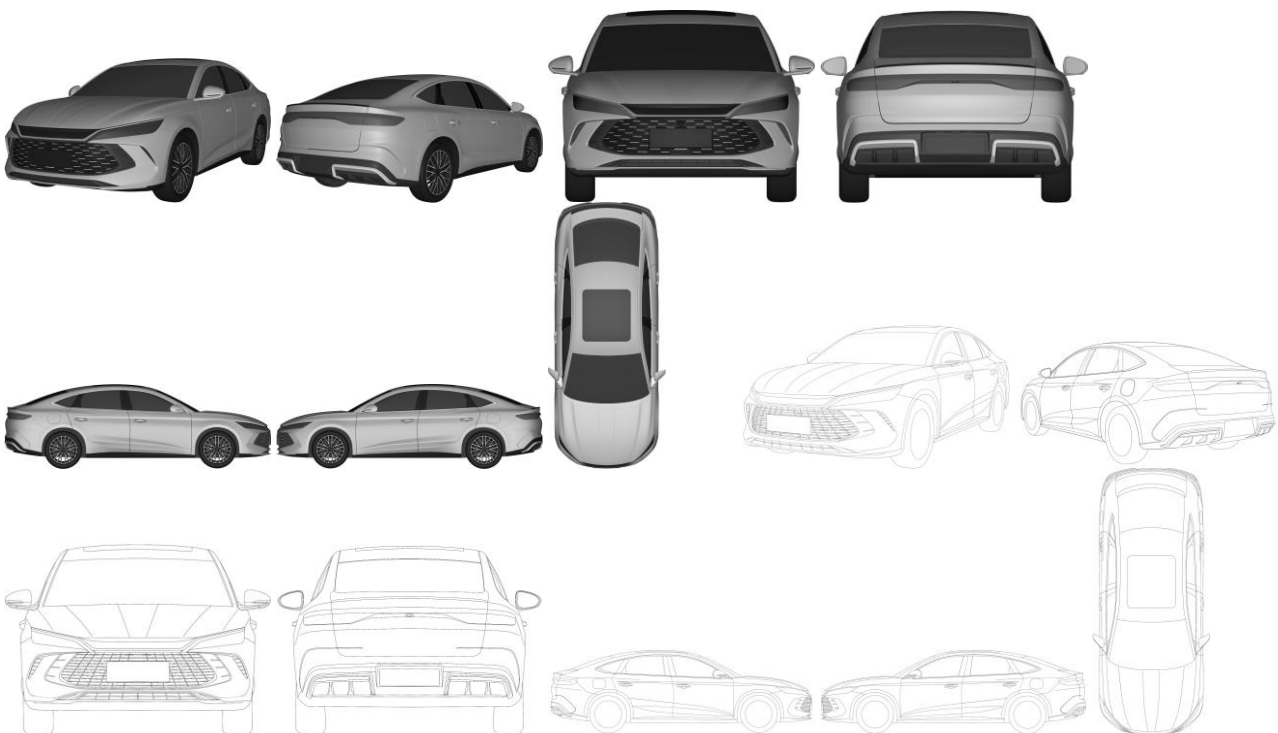

BR302024002792-3

Concessão de registro

Código de despacho: 158

**Titular:** WTA - WATANABE TECNOLOGIA APLICADA LTDA [BR/SP]

Autor: OSNIR YOSHIME WATANABE[BR] e ADRIANO ORDOZ BARISSA[BR]

Título do registro: Incubadoras [aparelhos médicos]

Data de depósito: 11/06/2024

Classificação: 24-01



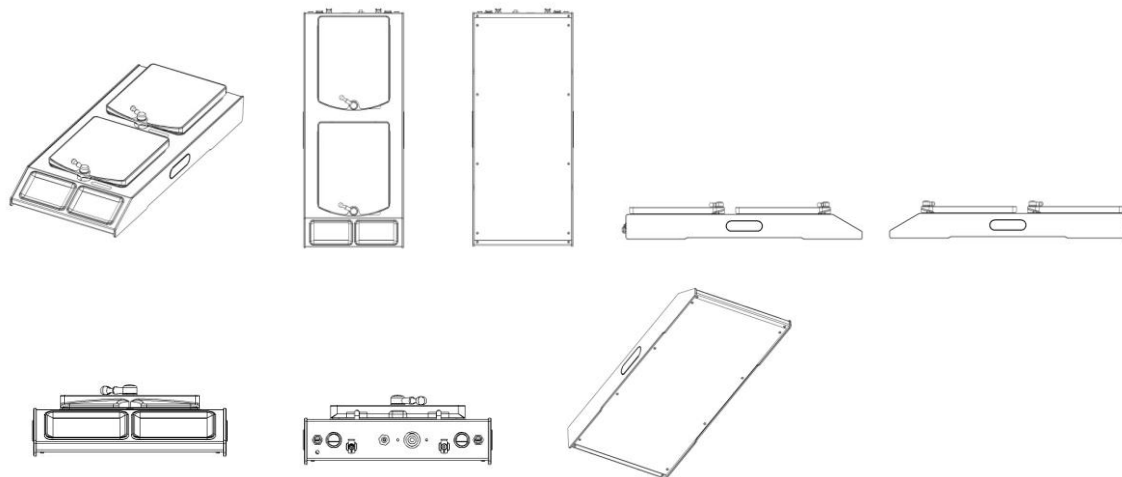

BR302024002801-6

Concessão de registro  
 Código de despacho: 158  
**Titular: JOSÉ RODRIGO DA SILVA [BR/SP]**  
 Autor: JOSÉ RODRIGO DA SILVA[BR]  
 Título do registro: Mesa de Cabeceira  
 Data de depósito: 12/06/2024  
 Classificação: 06-04  
 Procurador: Eduarda Colla

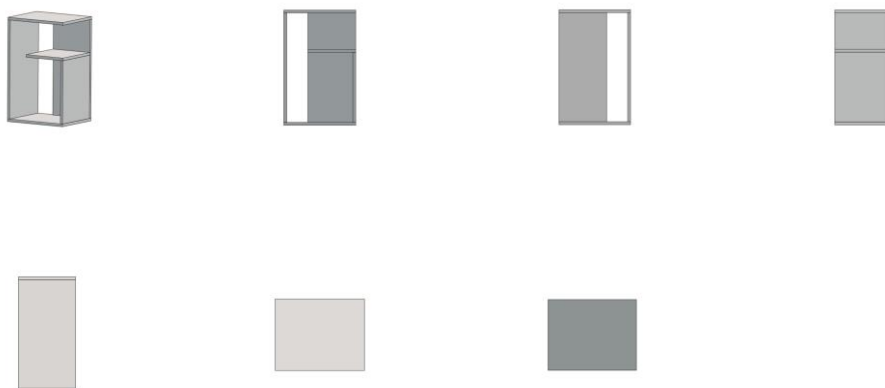

BR302024002882-2

Concessão de registro  
 Código de despacho: 158  
**Titular: THE GOODYEAR TIRE & RUBBER COMPANY [US]**  
 Autor: DALE EDWARD UMSTOT[US] e JOHN STEPHEN GUILFORD[US]  
 Título do registro: Pneumáticos  
 Data de depósito: 17/06/2024  
 Prioridade unionista: 29/921,540 18/12/2023 US  
 Classificação: 12-15  
 Procurador: Daniel Advogados (Alt.de Daniel & Cia)



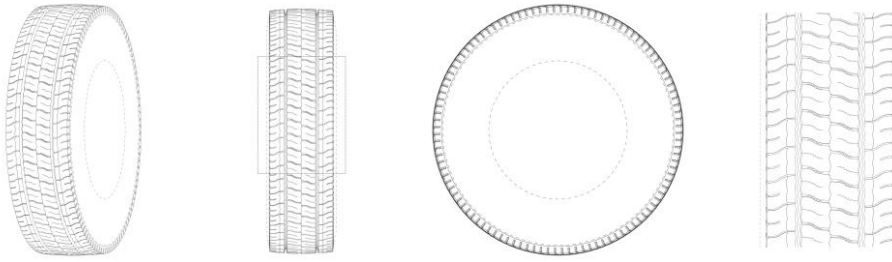

BR302024003945-0

Concessão de registro  
 Código de despacho: 158  
**Titular: BAILLY INDUSTRIAL LTDA. - EPP [BR/RJ]**  
 Autor: ROBERTO SHOLL BAILLY[BR]  
 Título do registro: CAPOTA NÁUTICA  
 Data de depósito: 07/08/2024  
 Classificação: 12-06  
 Procurador: SOERENSEN GARCIA ADVOGADOS ASSOCIADOS

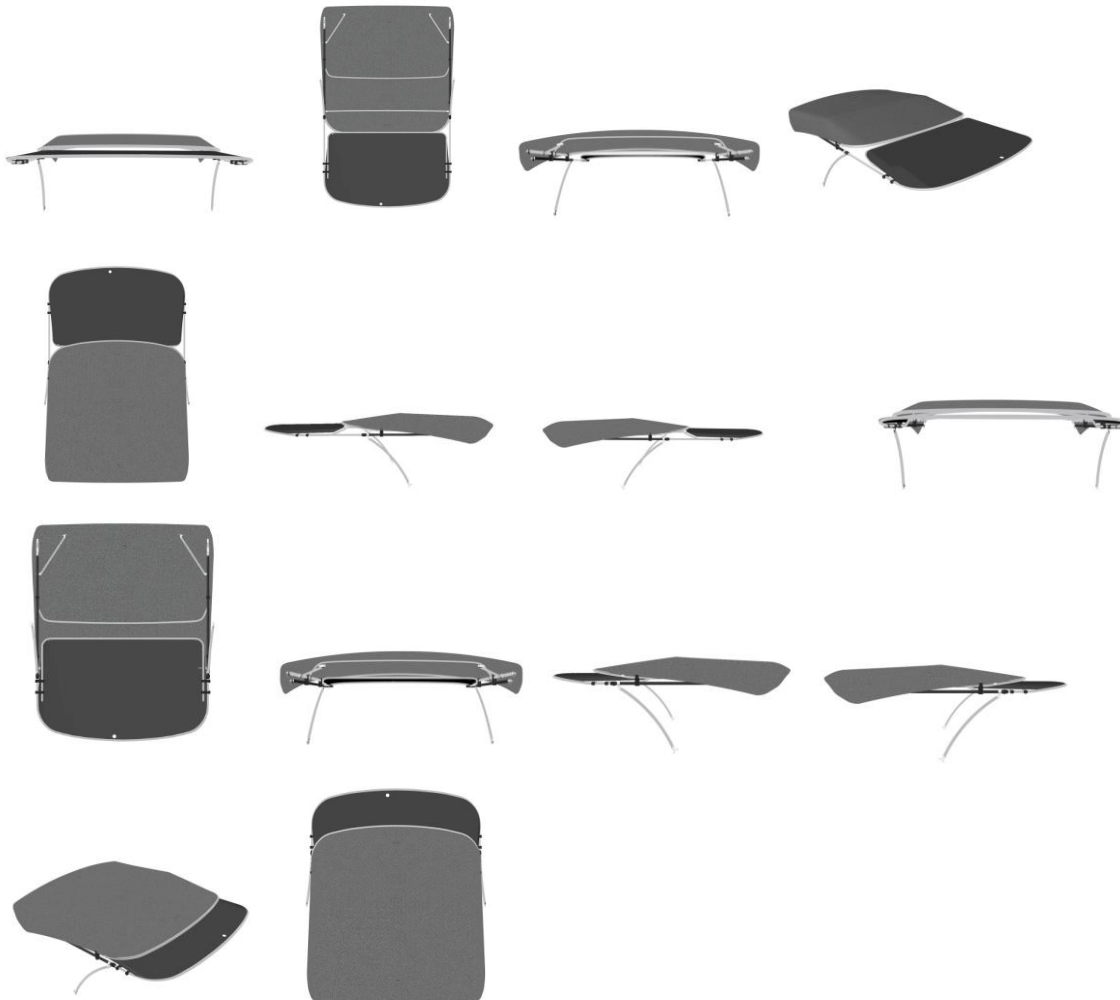

BR302024003958-1

Concessão de registro  
 Código de despacho: 158  
**Titular: FELIPE ROTA CARAVINA [BR/SP]**  
 Autor: FELIPE ROTA CARAVINA[BR]  
 Título do registro: Mesa para manicure  
 Data de depósito: 07/08/2024  
 Classificação: 06-03



Procurador: RESOLVA CONOSCO ASSESSORIA - EIRELI - ME

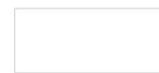
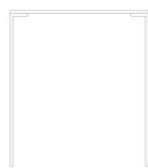
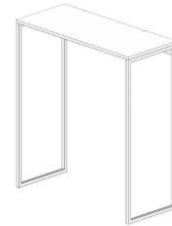
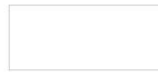

BR302024006358-0

Concessão de registro  
Código de despacho: 158  
Titular: DAI0 PAPER CORPORATION [JP]  
Autor: AKIKO NAGANO[JP]  
Título do registro: FRALDA  
Data de depósito: 18/11/2024



Prioridade unionista: JP2024-010064 D 20/05/2024 JP  
Classificação: 02-01  
Procurador: SOERENSEN GARCIA ADVOGADOS ASSOCIADOS

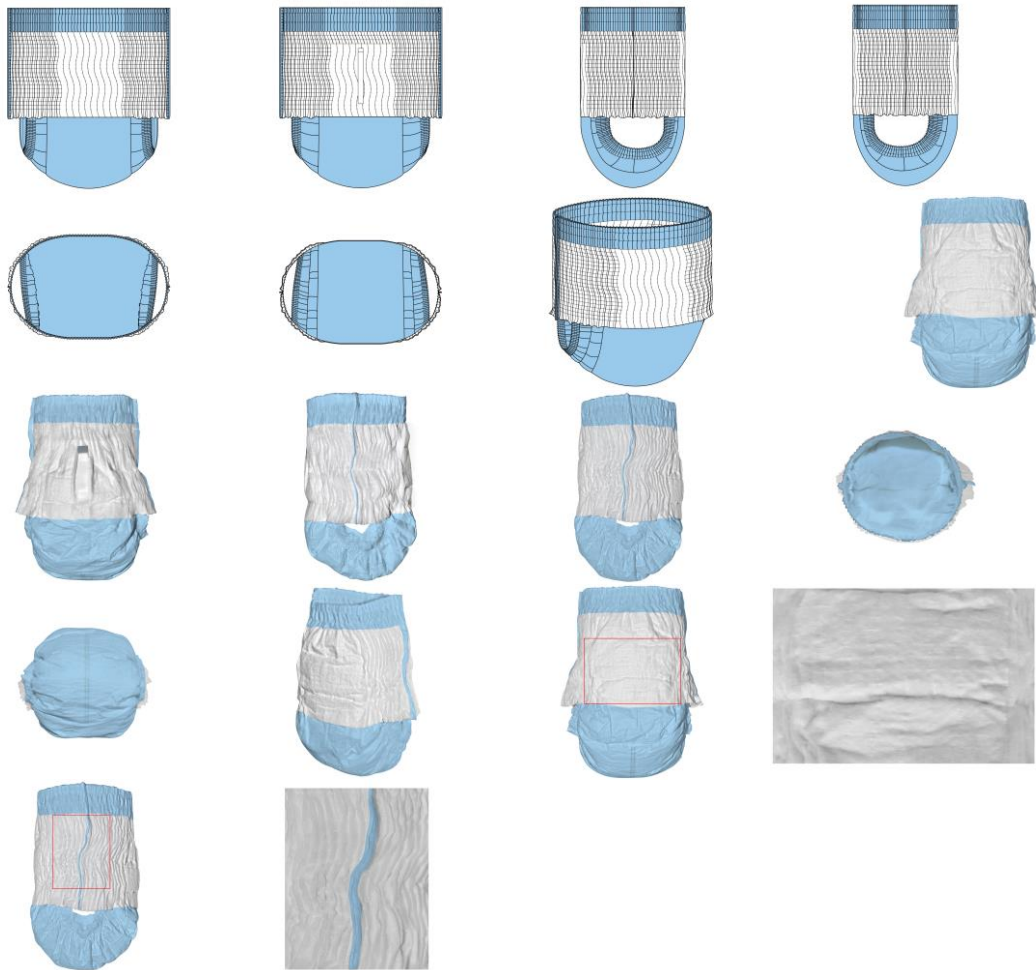

BR302024006421-7

Concessão de registro  
Código de despacho: 158  
**Títular: FELICIO TADEU BRAGANTE [BR/SP]**  
Autor: FELICIO TADEU BRAGANTE[BR]  
Título do registro: PERFIL  
Data de depósito: 22/11/2024  
Classificação: 25-01  
Procurador: BEERRE ASSESSORIA EMPRESARIAL LTDA

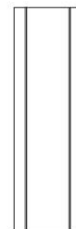
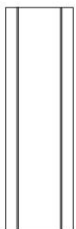

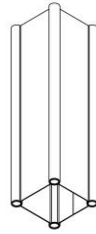

BR302024006422-5

Concessão de registro  
 Código de despacho: 158  
**Titular: FELICIO TADEU BRAGANTE [BR/SP]**  
 Autor: FELICIO TADEU BRAGANTE[BR]  
 Título do registro: PERFIL  
 Data de depósito: 22/11/2024  
 Classificação: 25-01  
 Procurador: BEERRE ASSESSORIA EMPRESARIAL LTDA

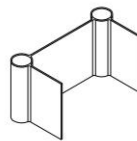
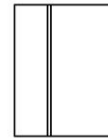
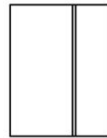

BR302024006423-3

Concessão de registro  
 Código de despacho: 158  
**Titular: FELICIO TADEU BRAGANTE [BR/SP]**  
 Autor: FELICIO TADEU BRAGANTE[BR]  
 Título do registro: PERFIL  
 Data de depósito: 22/11/2024  
 Classificação: 25-01  
 Procurador: BEERRE ASSESSORIA EMPRESARIAL LTDA

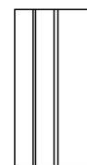
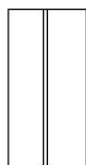
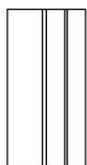

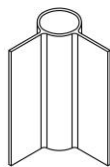

BR302024006432-2

Concessão de registro  
 Código de despacho: 158  
**Titular: PEPSICO, INC. [US]**  
 Autor: LORI EVANS BARTMAN[US], ROBERT JON GROLL[US] e PATRICIA MAGDALENA ALVA CRUZ[MX]  
 Título do registro: Garrafa  
 Data de depósito: 22/11/2024  
 Prioridade unionista: 29/945,833 05/06/2024 US  
 Classificação: 09-01  
 Procurador: Dannemann, Siemsen, Bigler & Ipanema Moreira



BR302024006433-0

Concessão de registro  
 Código de despacho: 158  
**Titular: PEPSICO, INC. [US]**  
 Autor: LORI EVANS BARTMAN[US], ROBERT JON GROLL[US] e PATRICIA MAGDALENA ALVA CRUZ[MX]  
 Título do registro: Garrafa  
 Data de depósito: 22/11/2024  
 Prioridade unionista: 29/945,835 05/06/2024 US  
 Classificação: 09-01  
 Procurador: Dannemann, Siemsen, Bigler & Ipanema Moreira

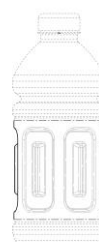
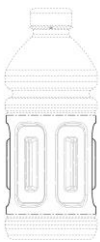

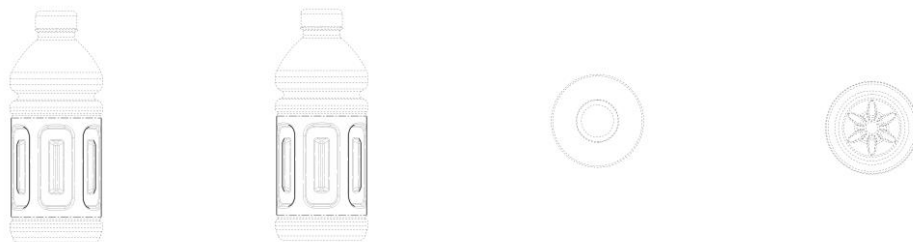

BR302024006434-9

Concessão de registro  
 Código de despacho: 158  
**Titular: PEPSICO, INC. [US]**  
 Autor: LORI EVANS BARTMAN[US], ROBERT JON GROLL[US] e PATRICIA MAGDALENA ALVA CRUZ[MX]  
 Título do registro: Garrafa  
 Data de depósito: 22/11/2024  
 Prioridade unionista: 29/945,833 05/06/2024 US  
 Classificação: 09-01  
 Procurador: Dannemann, Siemsen, Bigler & Ipanema Moreira



BR302024006435-7

Concessão de registro  
 Código de despacho: 158  
**Titular: PEPSICO, INC. [US]**  
 Autor: LORI EVANS BARTMAN[US], ROBERT JON GROLL[US] e PATRICIA MAGDALENA ALVA CRUZ[MX]  
 Título do registro: GARRAFA  
 Data de depósito: 22/11/2024  
 Prioridade unionista: 29/945,835 05/06/2024 US  
 Classificação: 09-01  
 Procurador: Dannemann, Siemsen, Bigler & Ipanema Moreira

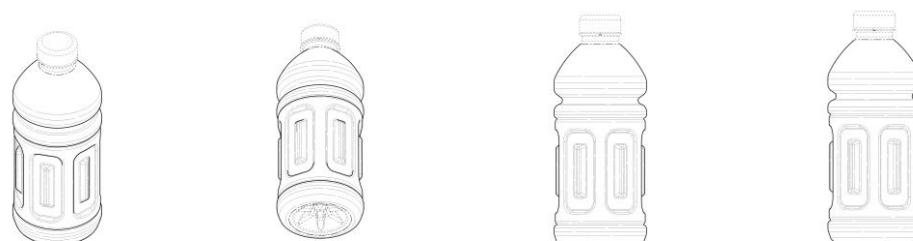

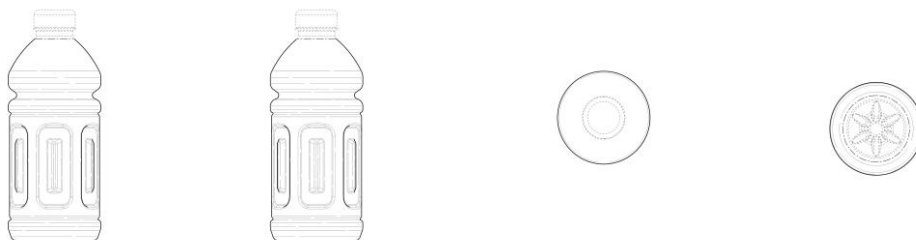

BR302024006436-5

Concessão de registro  
 Código de despacho: 158  
**Titular: SHENZHEN ULIKE SMART ELECTRONICS CO., LTD. [CN]**  
 Autor: HANWEN CAI[CN]  
 Título do registro: APARELHO PARA REMOÇÃO DE PELOS  
 Data de depósito: 22/11/2024  
 Prioridade unionista: 202430343779.1 05/06/2024 CN  
 Classificação: 28-03  
 Procurador: Carolina Nakata  
 Detalhes do despacho: Descrição excluída de ofício de acordo com a nota técnica 01/2024.

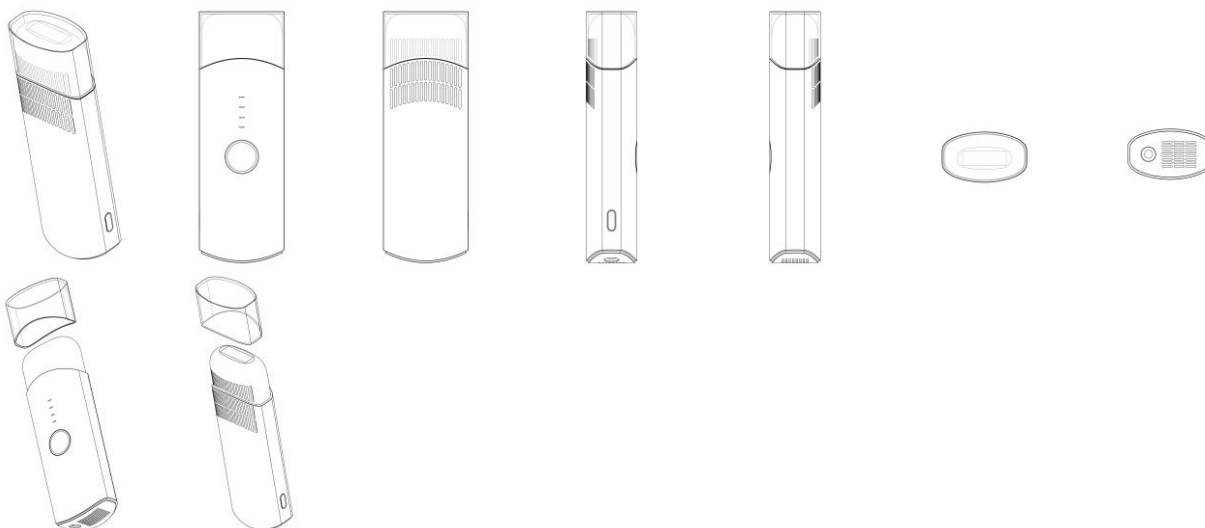

BR302024006437-3

Concessão de registro  
 Código de despacho: 158  
**Titular: CLEBER LUIS DA RÉ [BR/RS]**  
 Autor: CLEBER LUIS DA RÉ[BR]  
 Título do registro: PUXADOR  
 Data de depósito: 22/11/2024  
 Classificação: 08-06  
 Procurador: STOCK MARCAS E PATENTES LTDA - ME

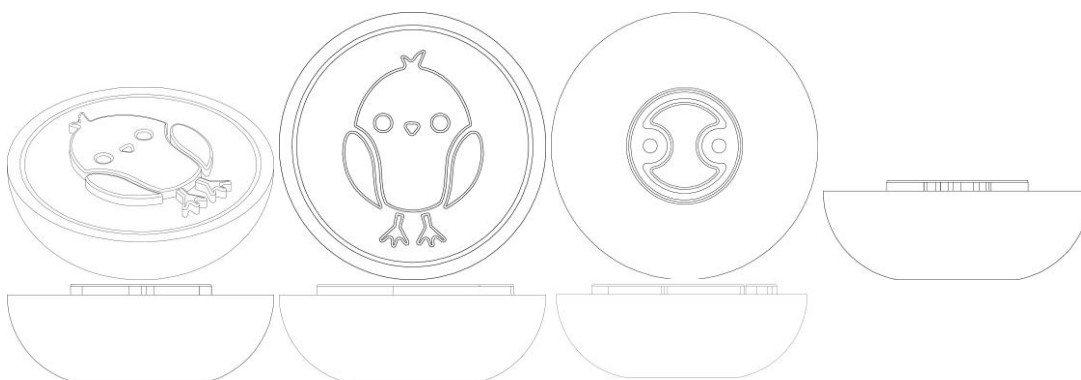

BR302024006439-0

Concessão de registro  
 Código de despacho: 158  
**Titular: QRA - ADMINISTRADORA DE BENS E PARTICIPAÇÕES LTDA [BR/SP]**  
 Autor: ARQUIMEDES SOARES DA SILVA[BR]  
 Título do registro: Saboneteira  
 Data de depósito: 24/11/2024  
 Classificação: 23-08  
 Procurador: JULIANA APARECIDA ROCHA REQUENA  
 Detalhes do despacho: Descrição excluída de acordo com a nota técnica 01/2024.

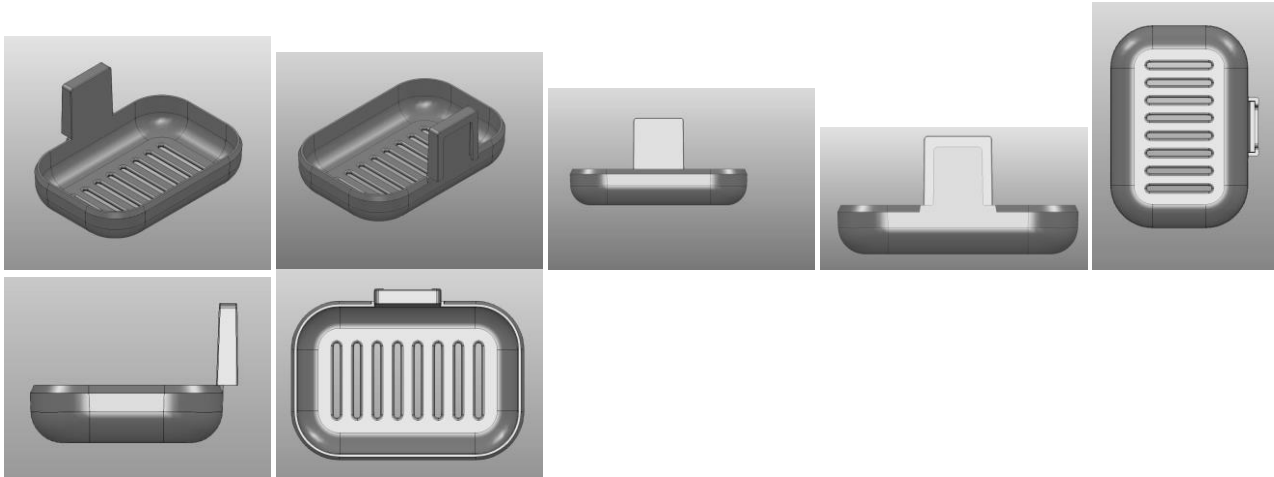

BR302024006445-4

Concessão de registro  
 Código de despacho: 158  
**Titular: QRA - ADMINISTRADORA DE BENS E PARTICIPAÇÕES LTDA [BR/SP]**  
 Autor: ARQUIMEDES SOARES DA SILVA[BR]  
 Título do registro: Escorredor de louça  
 Data de depósito: 24/11/2024  
 Classificação: 07-05  
 Procurador: JULIANA APARECIDA ROCHA REQUENA  
 Detalhes do despacho: Classe de locarno alterada para 07.05. FERROS DE PASSAR E EQUIPAMENTOS DE LAVAR, LIMPAR E SECAR e legendas corrigidas de ofício de acordo com a nota técnica 01/2024.

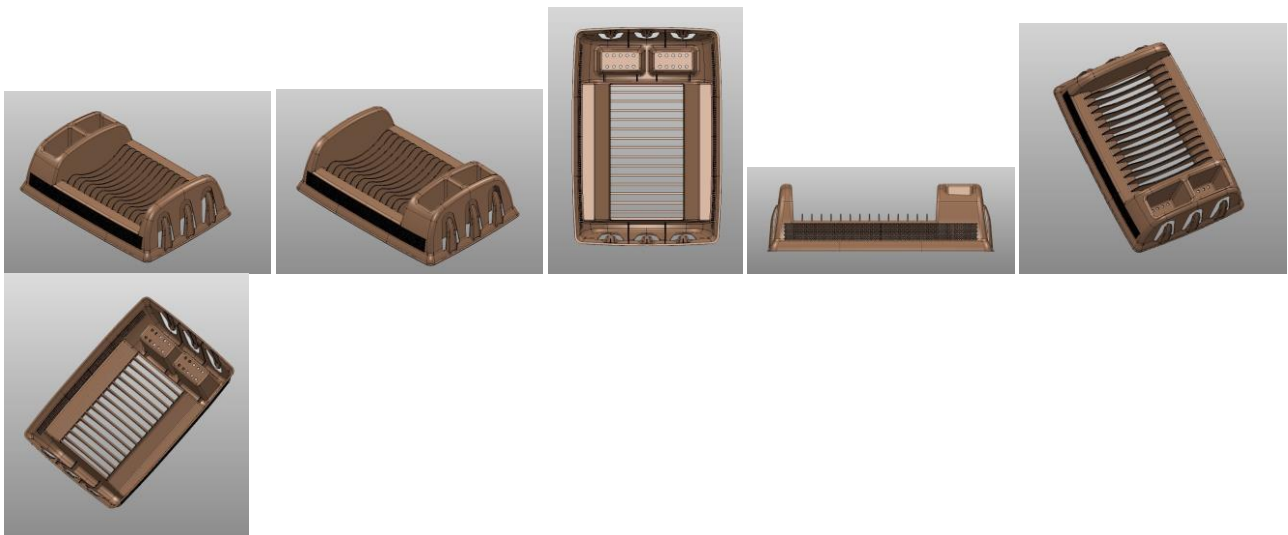

BR302024006446-2

Concessão de registro  
 Código de despacho: 158  
**Titular: QRA - ADMINISTRADORA DE BENS E PARTICIPAÇÕES LTDA [BR/SP]**  
 Autor: ARQUIMEDES SOARES DA SILVA[BR]  
 Título do registro: Cadeiras [assentos]  
 Data de depósito: 24/11/2024



Classificação: 06-01

Procurador: JULIANA APARECIDA ROCHA REQUENA

Detalhes do despacho: Descrição excluída de ofício de acordo com a nota técnica 01/2024.



BR302024006459-4

Concessão de registro

Código de despacho: 158

**Titular: 3M INNOVATIVE PROPERTIES COMPANY [US]**

Autor: MARK WILLIAM BALDWIN[US] e MATTHEW DAVID CHAFFEE[US]

Título do registro: Cabo para escova de limpeza

Data de depósito: 25/11/2024

Prioridade unionista: 29/943,830 23/05/2024 US

Classificação: 04-01

Procurador: Carolina Nakata

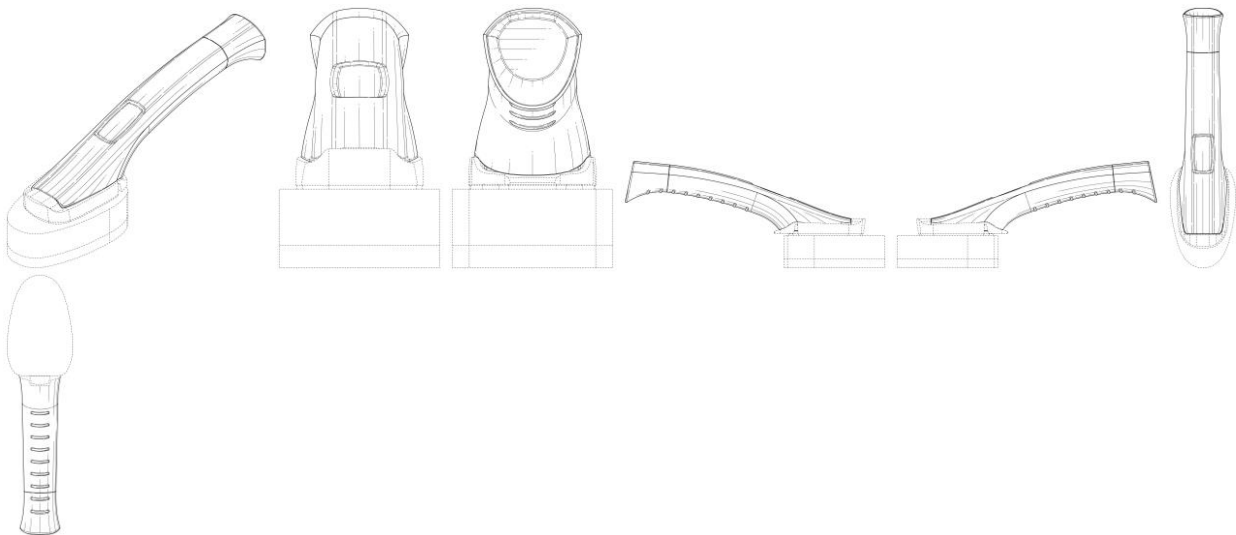

BR302024006487-0

Concessão de registro

Código de despacho: 158

**Titular: HONDA MOTOR CO., LTD. [JP]**

Autor: AKIKO SAKAI[JP] e NIKHIL SHARMA[IN]

Título do registro: Motocicleta

Data de depósito: 26/11/2024

Prioridade unionista: 2024-010829 29/05/2024 JP

Classificação: 12-11

Procurador: Dannemann, Siemsen, Bigler & Ipanema Moreira





BR302024006494-2

Concessão de registro

Código de despacho: 158

Titular: HONDA MOTOR CO., LTD. [JP]

Autor: CHANGMIN BAE[KR] e SHINNOSUKE SAKAKIBARA[JP]

Título do registro: Motocicleta

Data de depósito: 27/11/2024

Prioridade unionista: 2024-010962 30/05/2024 JP

Classificação: 12-11

Procurador: Dannemann, Siemsen, Bigler &amp; Ipanema Moreira



BR302024006496-9

Concessão de registro

Código de despacho: 158

Titular: HONDA MOTOR CO., LTD. [JP]

Autor: CHANGMIN BAE[KR] e SHINNOSUKE SAKAKIBARA[JP]

Título do registro: Carenagem

Data de depósito: 27/11/2024

Prioridade unionista: 2024-010963 30/05/2024 JP

Classificação: 12-11

Procurador: Dannemann, Siemsen, Bigler &amp; Ipanema Moreira

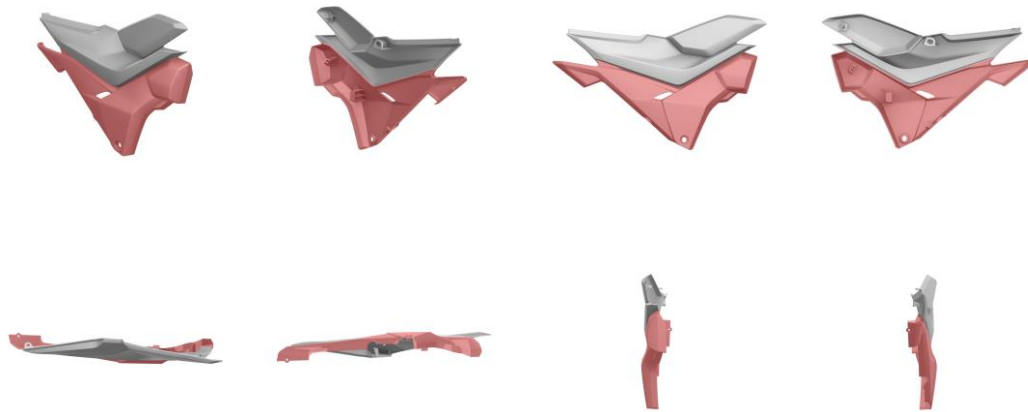

BR302024006497-7

Concessão de registro  
 Código de despacho: 158  
**Titular: HONDA MOTOR CO., LTD. [JP]**  
 Autor: CHANGMIN BAE[KR] e SHINNOSUKE SAKAKIBARA[JP]  
 Título do registro: CARENAGEM  
 Data de depósito: 27/11/2024  
 Prioridade unionista: 2024-010964 30/05/2024 JP  
 Classificação: 12-11  
 Procurador: Dannemann, Siemsen, Bigler & Ipanema Moreira

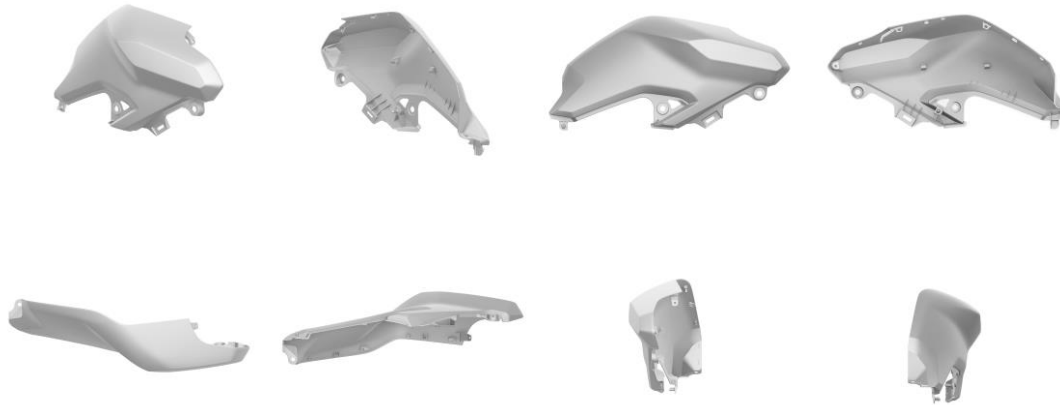

BR302024006580-9

Concessão de registro  
 Código de despacho: 158  
**Titular: BRIDGESTONE AMERICAS TIRE OPERATIONS, LLC [US]**  
 Autor: PAULA R. LUNDGREN[US]  
 Título do registro: Pneumáticos  
 Data de depósito: 02/12/2024  
 Prioridade unionista: 29/952,681 17/07/2024 US  
 Classificação: 12-15  
 Procurador: MMV Agentes da Propriedade Industrial Ltda.



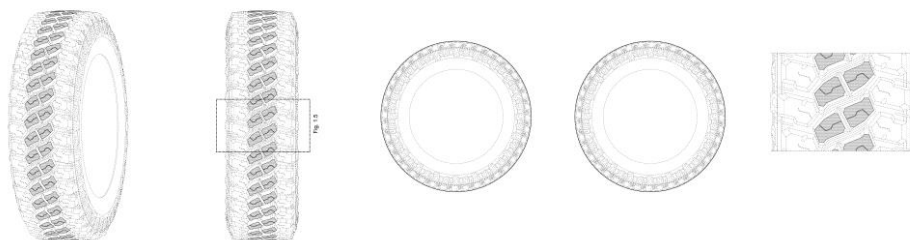

BR302024006581-7

Concessão de registro  
 Código de despacho: 158  
**Titular: BRIDGESTONE AMERICAS TIRE OPERATIONS, LLC [US]**  
 Autor: PAULA R. LUNDGREN[US]  
 Título do registro: Pneumáticos  
 Data de depósito: 02/12/2024  
 Prioridade unionista: 29/952,683 17/07/2024 US  
 Classificação: 12-15  
 Procurador: MMV Agentes da Propriedade Industrial Ltda.

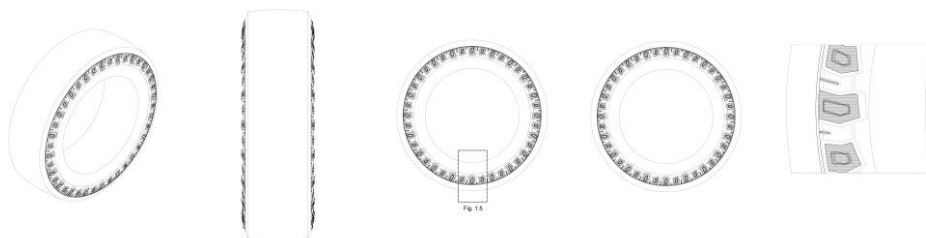

BR302024006583-3

Concessão de registro  
 Código de despacho: 158  
**Titular: BRIDGESTONE AMERICAS TIRE OPERATIONS, LLC [US]**  
 Autor: DAVID E. SCHULTZ[US], KEITH A. DUMIGAN[US], JASON SHARRATT[US] e ZACHARY A. STERBA[US]  
 Título do registro: Pneumáticos  
 Data de depósito: 02/12/2024  
 Prioridade unionista: 29/953,642 23/07/2024 US  
 Classificação: 12-15  
 Procurador: MMV Agentes da Propriedade Industrial Ltda.

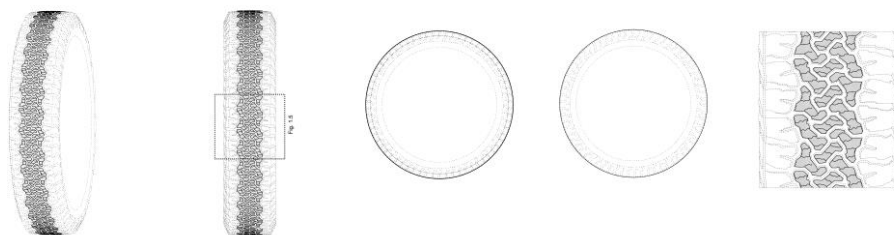

BR302024006585-0

Concessão de registro  
 Código de despacho: 158  
**Titular: BRIDGESTONE AMERICAS TIRE OPERATIONS, LLC [US]**  
 Autor: KEITH A. DUMIGAN[US], PETER J. BEEGLE[US] e KYLE W. REED[US]  
 Título do registro: Pneumáticos  
 Data de depósito: 02/12/2024  
 Prioridade unionista: 29/955,131 31/07/2024 US  
 Classificação: 12-15  
 Procurador: MMV Agentes da Propriedade Industrial Ltda.



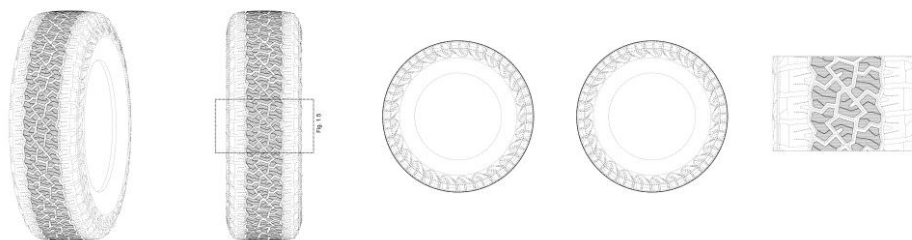

BR302024006588-4

Concessão de registro

Código de despacho: 158

**Titular: BRIDGESTONE AMERICAS TIRE OPERATIONS, LLC [US]**

Autor: KEITH A. DUMIGAN[US], PETER J. BEEGLE[US] e KYLE W. REED[US]

Título do registro: Pneumáticos

Data de depósito: 02/12/2024

Prioridade unionista: 29/955,134 31/07/2024 US

Classificação: 12-15

Procurador: MMV Agentes da Propriedade Industrial Ltda.

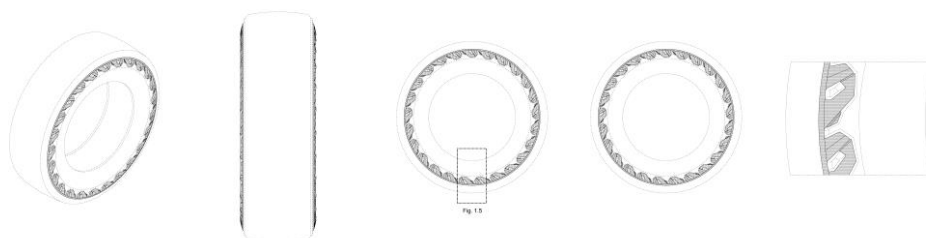

BR302024006589-2

Concessão de registro

Código de despacho: 158

**Titular: BRIDGESTONE AMERICAS TIRE OPERATIONS, LLC [US]**

Autor: JORDAN S. PRISE[US], MATTHEW A. IRWIN[US] e MICHAEL A. KINDIG[US]

Título do registro: Pneumático

Data de depósito: 02/12/2024

Prioridade unionista: 29/955,171 31/07/2024 US

Classificação: 12-15

Procurador: MMV Agentes da Propriedade Industrial Ltda.

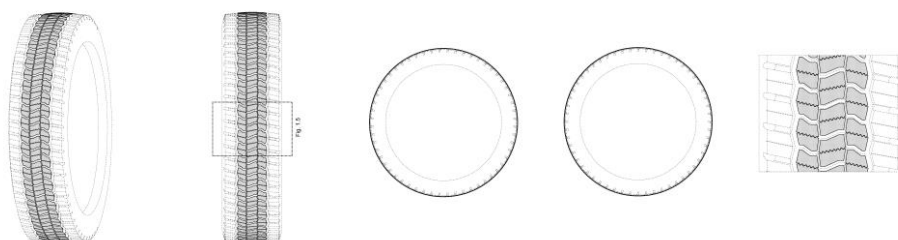

BR302024006600-7

Concessão de registro

Código de despacho: 158

**Titular: WANDERLEY JAYME ESMAEL [BR/SP]**

Autor: WANDERLEY JAYME ESMAEL[BR]

Título do registro: Suportes [escoras]

Data de depósito: 02/12/2024

Classificação: 25-01

Procurador: Eduardo João Asséf Jr.



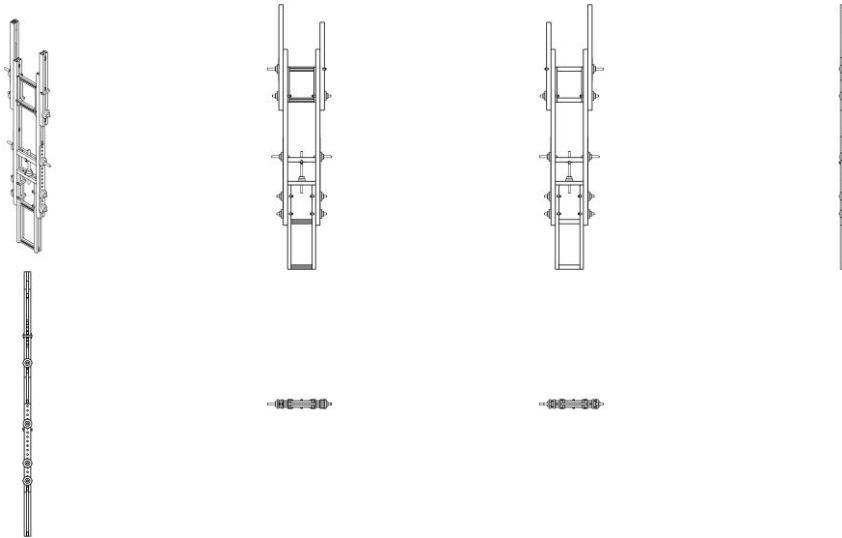

BR302024006604-0

Concessão de registro  
 Código de despacho: 158  
**Titular: THE GILLETTE COMPANY LLC [US]**  
 Autor: JIONG HUI LI[US] e SONDOS ALNAMOS[US]  
 Título do registro: DISPENSADOR DE CARTUCHO DE LÂMINA DE BARBEAR OU DEPILAR  
 Data de depósito: 02/12/2024  
 Prioridade unionista: 29/945,425 03/06/2024 US  
 Classificação: 28-03  
 Procurador: TRENCH ROSSI E WATANABE ADVOGADOS ( RJ)

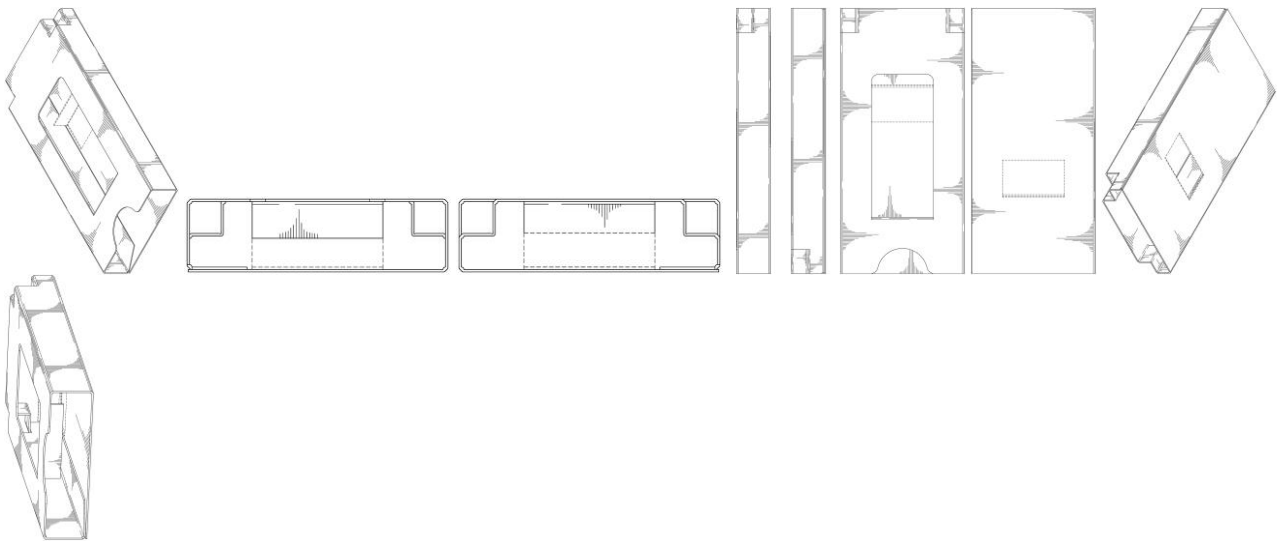

BR302024006606-6

Concessão de registro  
 Código de despacho: 158  
**Titular: MAXMIX - PRODUTOS DE BELEZA LTDA [BR/SP]**  
 Autor: ROBERTO ANTUNES COBRA[BR]  
 Título do registro: EMBALAGEM  
 Data de depósito: 02/12/2024  
 Classificação: 09-01  
 Procurador: CARLOS ANTONIO, NEVES & VIDAL ADVOGADOS ASSOCIADOS



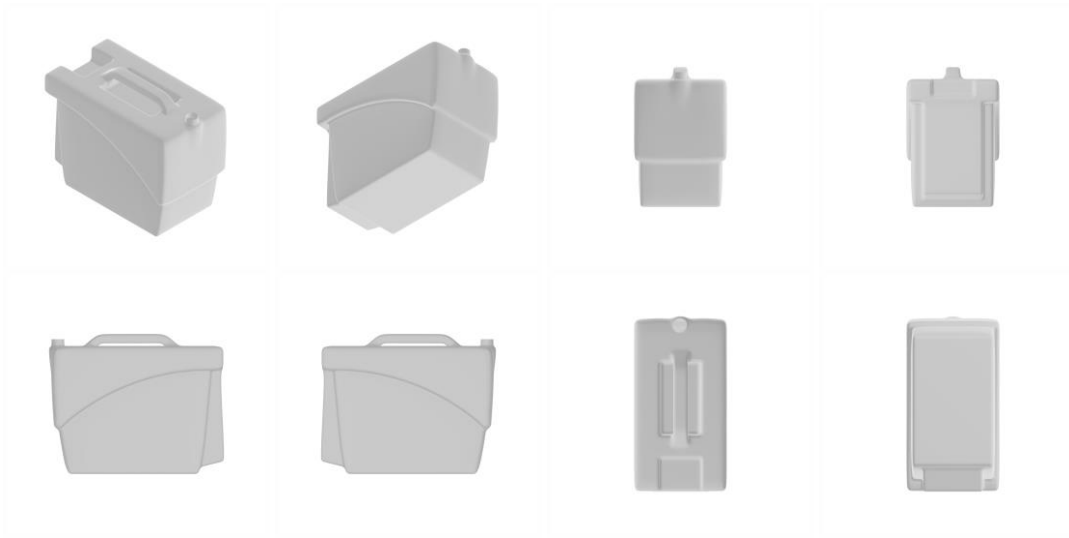

BR302024006609-0

Concessão de registro  
 Código de despacho: 158  
**Titular: MULA PRETA DESIGN LTDA [BR/SP]**  
 Autor: ANDRE GURGEL AMARAL FIGUEIREDO[BR] e FELIPE DE ARAUJO BEZERRA[BR]  
 Título do registro: Poltronas  
 Data de depósito: 03/12/2024  
 Classificação: 06-01  
 Procurador: Gilberto Mariot  
 Detalhes do despacho: Descrição excluída de ofício de acordo com a nota técnica 01/2024.

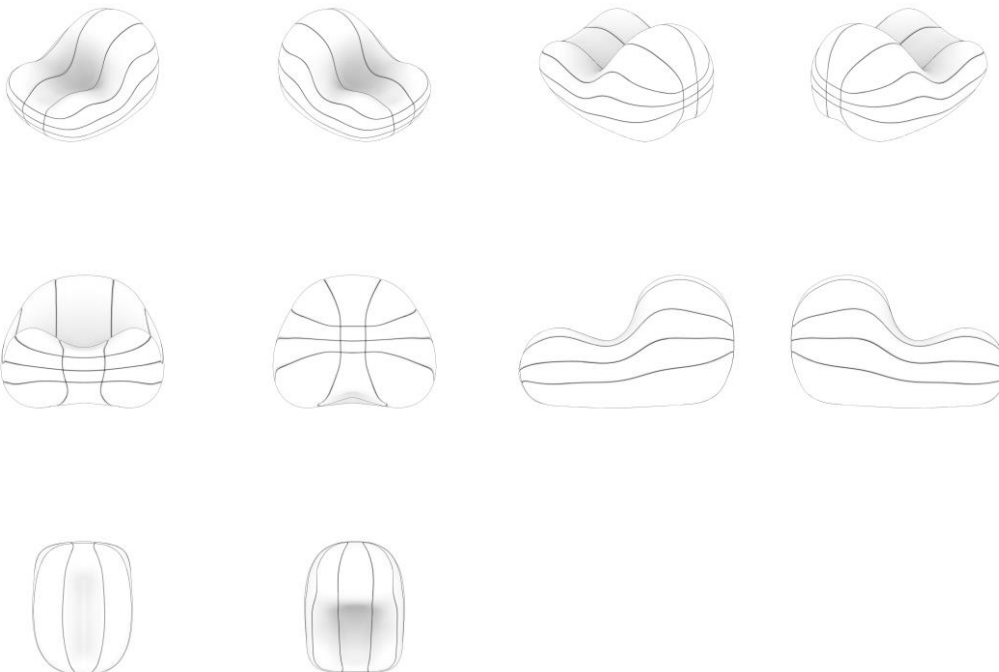

BR302024006610-4

Concessão de registro  
 Código de despacho: 158  
**Titular: MULA PRETA DESIGN LTDA [BR/SP]**  
 Autor: ANDRE GURGEL AMARAL FIGUEIREDO[BR] e FELIPE DE ARAUJO BEZERRA[BR]  
 Título do registro: Cadeiras [assentos]



Data de depósito: 03/12/2024  
 Classificação: 06-01  
 Procurador: Gilberto Mariot  
 Detalhes do despacho: Descrição excluída de ofício de acordo com a nota técnica 01/2024.



BR302024006619-8

Concessão de registro  
 Código de despacho: 158  
**Titular: ITATIAIA ELETRO E MOVEIS S/A [BR/MG]**  
 Autor: VICTOR PENNA COSTA[BR]  
 Título do registro: Fritadeira Elétrica  
 Data de depósito: 03/12/2024  
 Classificação: 07-02  
 Procurador: Luiza Tângari Coelho

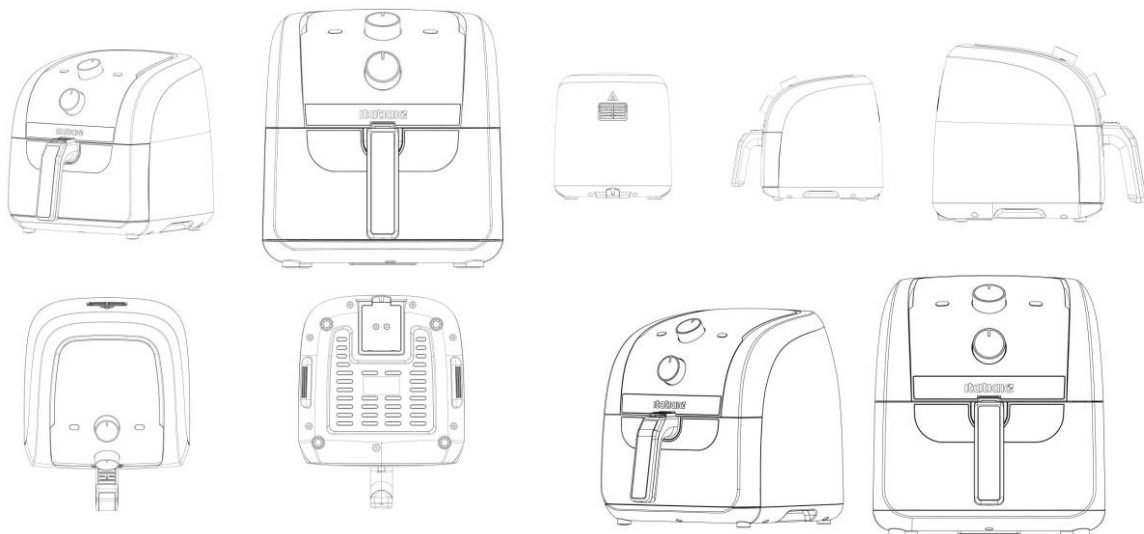

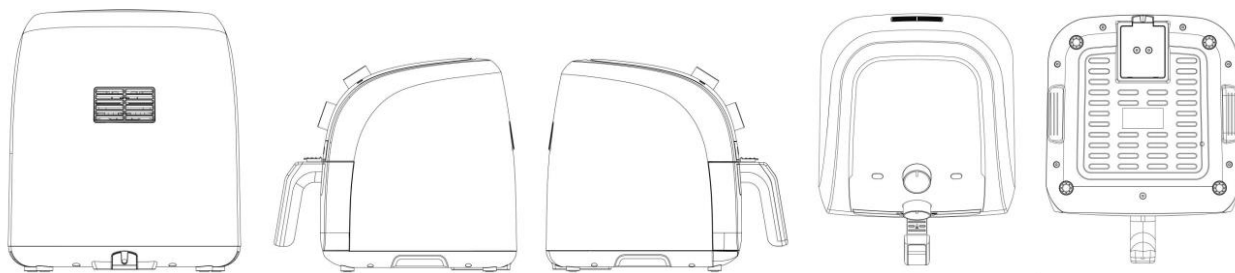

BR302024006620-1

Concessão de registro  
 Código de despacho: 158  
**Titular: ITATIAIA ELETRO E MOVEIS S/A [BR/MG]**  
 Autor: VICTOR PENNA COSTA[BR]  
 Título do registro: Fritadeira elétrica  
 Data de depósito: 03/12/2024  
 Classificação: 07-02  
 Procurador: Luiza Tângari Coelho

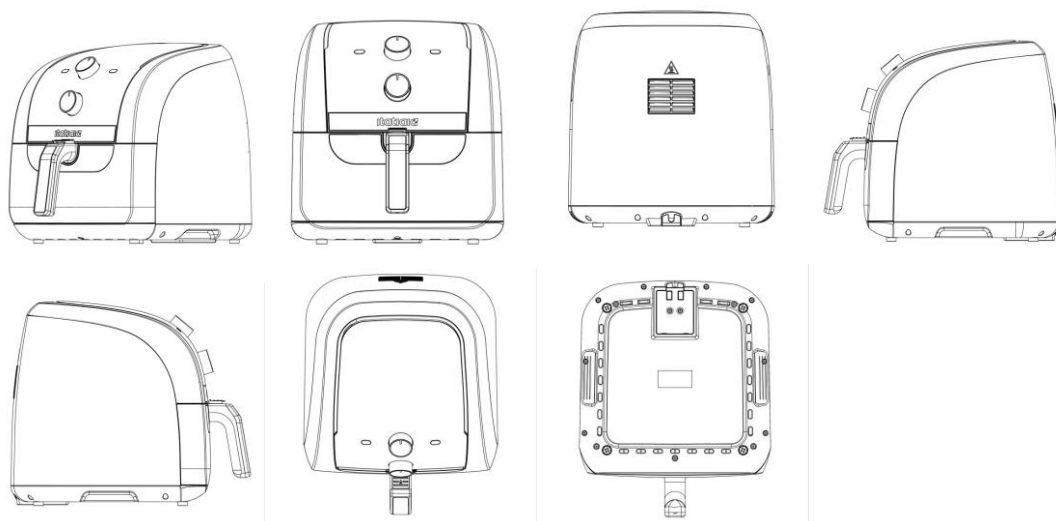

BR302024006626-0

Concessão de registro  
 Código de despacho: 158  
**Titular: RENATO SOARES TEIXEIRA [BR/SP]**  
 Autor: RENATO SOARES TEIXEIRA[BR]  
 Título do registro: Cabeceiras de cama  
 Data de depósito: 04/12/2024  
 Classificação: 06-06





BR302024006627-9

Concessão de registro

Código de despacho: 158

**Titular:** CABOFIX INDÚSTRIA E COMÉRCIO DE ARTEFATOS PLÁSTICOS LTDA - EPP [BR/SP]

Autor: EDIVALDO SABADINI[BR]

Título do registro: POMEL PARA TAMPAS DE PANEAS

Data de depósito: 04/12/2024

Classificação: 07-02

Procurador: Sul América Marcas e Patentes Ltda.

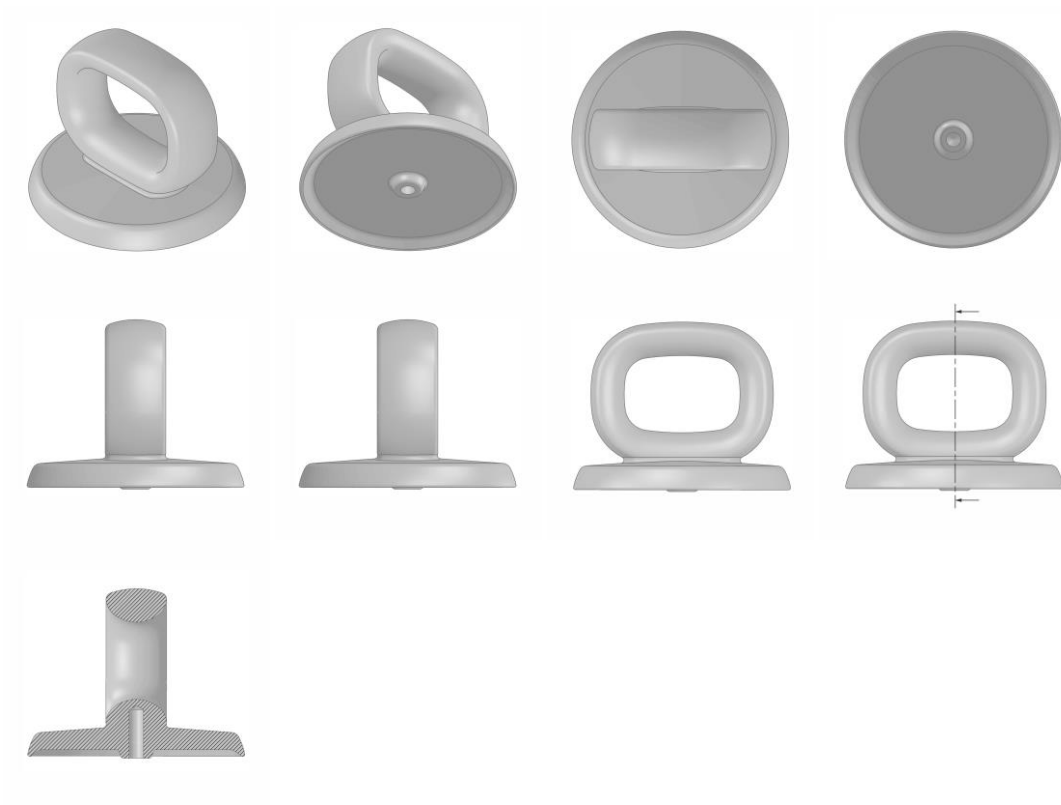

BR302024006629-5

Concessão de registro

Código de despacho: 158

**Titular:** LUCAS M ABRÃO [BR/MG]

Autor: LUCAS MARTINS ABRAO[BR]

Título do registro: Cadeiras [assentos]

Data de depósito: 04/12/2024

Classificação: 06-01

Procurador: REGISTRO SIMPLIFICADO MARCAS E PATENTES LTDA



BR302024006633-3

Concessão de registro

Código de despacho: 158

Titular: CABOFIX INDÚSTRIA E COMÉRCIO DE ARTEFATOS PLÁSTICOS LTDA - EPP [BR/SP]

Autor: EDIVALDO SABADINI[BR]

Título do registro: CABO PARA PANEAS LEITEIRA

Data de depósito: 04/12/2024

Classificação: 07-02

Procurador: Sul América Marcas e Patentes Ltda.



BR302024006638-4

Concessão de registro

Código de despacho: 158

Titular: TELEFONICA, S.A. [ES]

Autor: RAQUEL CAÑIZO PÉREZ[ES]

Título do registro: DISPOSITIVOS DE TRANSMISSÃO DE DADOS [PROCESSAMENTO DE DADOS]

Data de depósito: 04/12/2024



Prioridade unionista: 015082556-0001 20/11/2024 EM  
 Classificação: 14-02  
 Procurador: David do Nascimento Advogados Associados

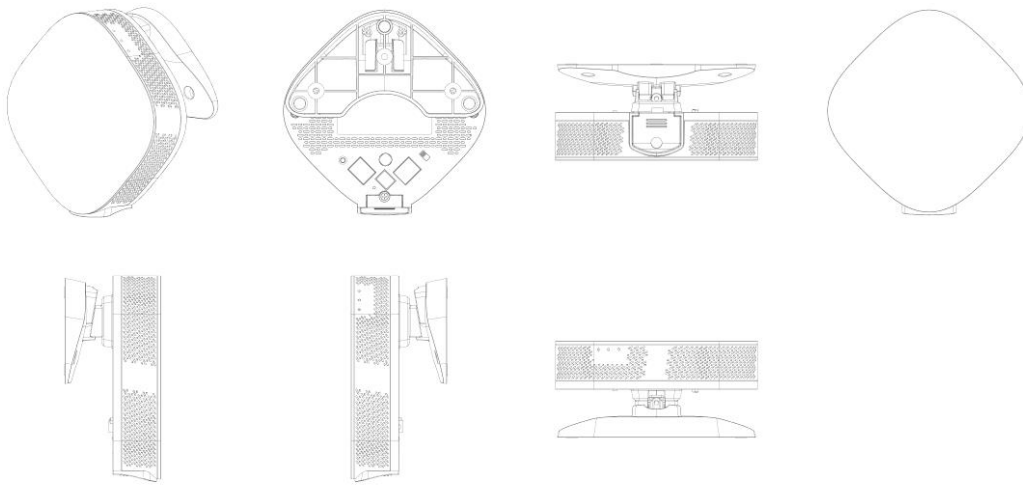

BR302024006641-4

Concessão de registro  
 Código de despacho: 158  
**Titular: LEONARDO BARBOSA RIGONATO [BR/SP]**  
 Autor: LEONARDO BARBOSA RIGONATO[BR]  
 Título do registro: Escrivaninhas  
 Data de depósito: 04/12/2024  
 Classificação: 06-03  
 Procurador: Eduarda Colla

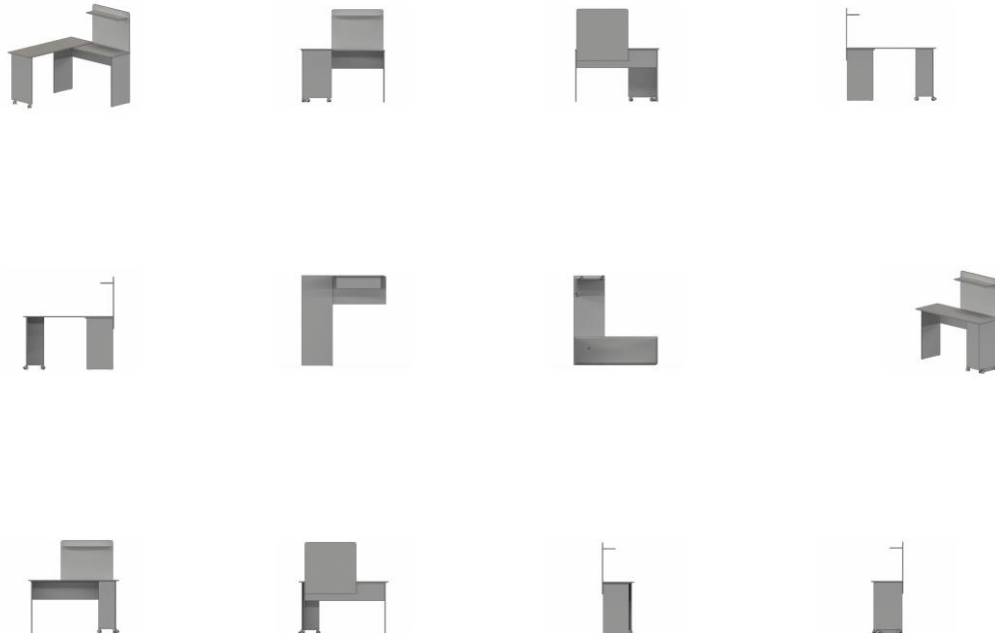



BR302024006642-2

Concessão de registro  
 Código de despacho: 158  
**Titular: JADERSON DE ALMEIDA [BR/SC]**  
 Autor: JADERSON DE ALMEIDA[BR]  
 Título do registro: Mesas  
 Data de depósito: 04/12/2024  
 Classificação: 06-03



BR302024006643-0

Concessão de registro  
 Código de despacho: 158  
**Titular: JADERSON DE ALMEIDA [BR/SC]**  
 Autor: JADERSON DE ALMEIDA[BR]  
 Título do registro: Cadeiras [assentos]  
 Data de depósito: 04/12/2024  
 Classificação: 06-01



BR302024006644-9

Concessão de registro  
 Código de despacho: 158  
**Titular: JADERSON DE ALMEIDA [BR/SC]**  
 Autor: JADERSON DE ALMEIDA[BR]  
 Título do registro: Mesas  
 Data de depósito: 04/12/2024  
 Classificação: 06-03





BR302024006645-7

Concessão de registro  
 Código de despacho: 158  
**Titular: JADERSON DE ALMEIDA [BR/SC]**  
 Autor: JADERSON DE ALMEIDA[BR]  
 Título do registro: Mesas de centro  
 Data de depósito: 04/12/2024  
 Classificação: 06-03



BR322024006527-5

Concessão de registro  
 Código de despacho: 158  
**Titular: SANTONI S.P.A [IT]**  
 Autor: ANDREA LONATI[IT], STEFANO RIZZI[IT] e MARCO ANDREOLI[IT]  
 Título do registro: Estrutura para coleta de tecido têxtil  
 Data de depósito: 27/11/2024  
 Prioridade unionista: 015024089 07/06/2023 EM  
 Classificação: 15-06  
 Procurador: Paulo de Tarso Castro Brandão

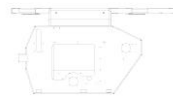
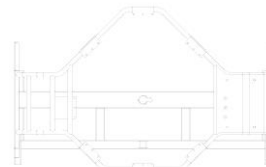
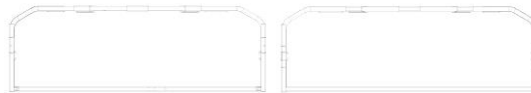
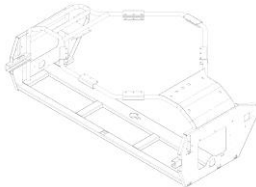

BR322024006528-3

Concessão de registro  
 Código de despacho: 158  
**Titular: SANTONI S.P.A [IT]**  
 Autor: ANDREA LONATI[IT], STEFANO RIZZI[IT] e MARCO ANDREOLI[IT]  
 Título do registro: Estrutura base para máquina de tecelagem circular  
 Data de depósito: 27/11/2024  
 Prioridade unionista: 015024089 07/06/2023 EM  
 Classificação: 15-06  
 Procurador: Paulo de Tarso Castro Brandão



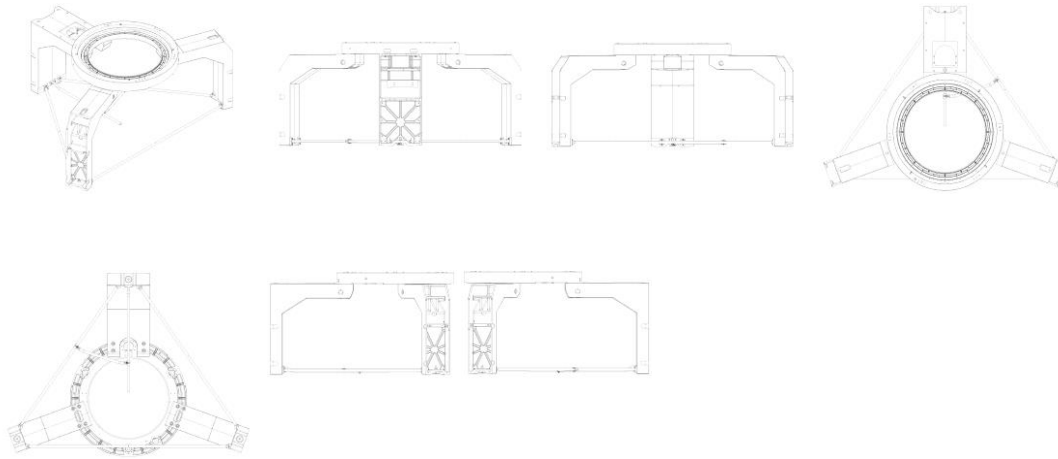

BR322024006529-1

Concessão de registro

Código de despacho: 158

Titular: **SANTONI S.P.A [IT]**

Autor: ANDREA LONATI[IT], STEFANO RIZZI[IT] e MARCO ANDREOLI[IT]

Título do registro: Estrutura base para máquina de tecelagem circular

Data de depósito: 27/11/2024

Prioridade unionista: 015024089 07/06/2023 EM

Classificação: 15-06

Procurador: Paulo de Tarso Castro Brandão

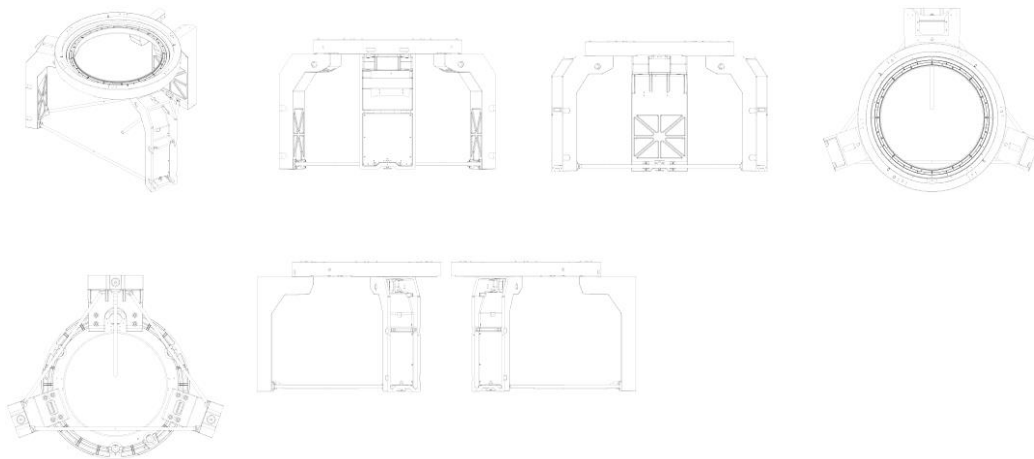

## Registros de desenho industrial extintos

Pelo fim da vigência

Pela falta de pagamento da retribuição prevista nos arts. 108 e 120

Pela inobservância do artigo 217 da Lei da Propriedade Industrial



## Pelo fim da vigência

Os registros de desenho industrial, listados a seguir, estão extintos, em vista da expiração do prazo de vigência máximo de 25 anos, nos termos do inciso I do artigo 119 da Lei da Propriedade Industrial (LPI, lei n.º 9.279, de 14 de maio de 1996).

Art. 108. O registro vigorará pelo prazo de 10 (dez) anos contados da data do depósito, prorrogável por 3 (três) períodos sucessivos de 5 (cinco) anos cada.

Art. 119. O registro extingue-se:

I - pela expiração do prazo de vigência;

(...)

---

<b>DI6001051-7</b>	Extinção de registro pela expiração do prazo de vigência (art. 119, I) Código de despacho: 161 <b>Titular: Astrazeneca AB [SE]</b> Procurador: MOMSEN, LEONARDOS & CIA. Detalhes do despacho: A contar de 06/05/2025.
<b>DI6001055-0</b>	Extinção de registro pela expiração do prazo de vigência (art. 119, I) Código de despacho: 161 <b>Titular: Olaf Georgi [BR/SC]</b> Procurador: King's Marcas e Patentes Ltda ME Detalhes do despacho: A contar de 06/05/2025.
<b>DI6001059-2</b>	Extinção de registro pela expiração do prazo de vigência (art. 119, I) Código de despacho: 161 <b>Titular: Donaldson Company, Inc. [US]</b> Procurador: Daniel & Cia. Detalhes do despacho: A contar de 05/05/2025.
<b>DI6001202-1</b>	Extinção de registro pela expiração do prazo de vigência (art. 119, I) Código de despacho: 161 <b>Titular: DEXCO HYDRA CORONA SISTEMAS DE AQUECIMENTO DE ÁGUA LTDA [BR/SE]</b> Procurador: MURTA GOYANES ADVOGADOS Detalhes do despacho: A contar de 10/05/2025.

---



# Nulidades administrativas de registros de desenho industrial

Exigência de pagamento  
Exigência de conformidade de petição  
Notificação de instauração de nulidade administrativa, por requerimento de terceiros, para manifestação  
Notificação de instauração de nulidade administrativa, de ofício, para manifestação  
Instrução técnica: Exigência  
Instrução técnica: Sobrestamento  
Decisão da nulidade: Negado provimento  
Decisão da nulidade: Provimento  
Instrução técnica: Intimação para manifestação por parte do titular e do requerente  
Outros despachos



## Notificação de nulidade administrativa, por requerimento de terceiros, para manifestação

Notificação de processo administrativo de nulidade (PAN) instaurado mediante requerimento de terceiros. A partir da publicação deste ato, na Revista da Propriedade Industrial (RPI), inicia-se o prazo de 60 (sessenta) dias para que o titular do registro se manifeste, nos termos do artigo 170 da Lei da Propriedade Industrial (LPI, lei n.º 9.279, de 14 de maio de 1996).

Declara-se, ainda, neste ato, o interesse público no reexame da concessão do atual registro.

Art. 170 - O titular será intimado para se manifestar no prazo de 60 (sessenta) dias.

Para visualizar petições eletrônicas no site do INPI ([www.inpi.gov.br](http://www.inpi.gov.br)):

1. Acesse a pesquisa da base de desenho industrial utilizando login e senha; e
2. Informe o número do processo ao qual está vinculada a petição a ser visualizada.

3. Selecione o ícone "pdf" ao lado da petição desejada.

Para apresentar manifestação sobre nulidade administrativa:

1. Acesse o e-DI no site do INPI ([www.inpi.gov.br](http://www.inpi.gov.br));
2. Emita uma Guia de Recolhimento da União (GRU) para o serviço "manifestação ao processo administrativo de nulidade notificado" (código 108);
3. Efetue o pagamento; e
4. Preencha e envie o formulário eletrônico correspondente à opção indicada na emissão da GRU, acompanhado dos esclarecimentos, argumentos, provas ou documentos apropriados.

O prazo para apresentação de manifestação é de 60 (sessenta) dias, contados da data de publicação da notificação do processo administrativo de nulidade na Revista da Propriedade Industrial (RPI), nos termos dos art. 170, 221, 222 e 223 da Lei da Propriedade Industrial (LPI, Lei n.º 9.279, de 14 de maio de 1996).

Para esclarecer outras dúvidas e conhecer em detalhe o processamento de pedidos de registro de desenho industrial e outras petições, não deixe de consultar o Manual de Desenho Industrial <http://manualdedi.inpi.gov.br/projects/manual-de-desenho-industrial/wiki>

---

870250042331  
22/05/2025

Notificação de instauração de processo de nulidade a requerimento  
Código de despacho: 400  
Petição (tipo): [107.02] Nulidade de registro de desenho industrial  
Processo afetado: BR302024002947-0  
Requerente: LOJAS RPM MOVEIS LTDA  
Titular do registro: PAULO OTÁVIO PEDROSO DE OLIVEIRA [BR/SP]  
Procurador do titular: Eduarda Colla

---



## Instrução técnica: Exigência

Como etapa da instrução técnica de petições, formula-se exigência – nos termos do artigo 220 da Lei da Propriedade Industrial (LPI, lei n.º 9.279, de 14 de maio de 1996) – relativa às questões indicadas a seguir.

O prazo para responder à exigência formulada para a petição é de 60 (sessenta) dias, nos termos do art. 221, 222, 223 e 224 da LPI.

Para cumprir ou contestar a exigência:

1. Acesse o e-DI no site do INPI ([www.inpi.gov.br](http://www.inpi.gov.br));
2. Emita uma Guia de Recolhimento da União (GRU) para o serviço de “cumprimento de exigência em grau de recurso/nulidade” (código 135);
3. Efetue o pagamento; e
4. Preencha e envie o formulário eletrônico correspondente à opção indicada na emissão da GRU, acompanhado dos esclarecimentos, argumentos, provas ou documentos apropriados.

Os sistemas de informática do INPI identificarão o cumprimento de exigência, para que o pedido de registro prossiga automaticamente em seu processamento.

Para esclarecer outras dúvidas e conhecer em detalhe o processamento de pedidos de registro de desenho industrial e outras petições, não deixe de consultar o Manual de Desenho Industrial <http://manualdedi.inpi.gov.br/projects/manual-de-desenho-industrial/wiki>.

---

**870210057658**  
25/06/2021

Exigência em grau de recurso/nulidade  
Código de despacho: 1289  
Petição (tipo): [107.01] [DESC.] Nulidade de registro de desenho industrial  
Processo afetado: BR302020002576-8  
Requerente: MARIA ISABEL BERMUDEZ COLOMBO  
Titular do registro: COTIPLÁS INDÚSTRIA E COMÉRCIO DE ARTEFATOS PLÁSTICOS LTDA [BR/SP]  
Procurador do titular: VERONICA MEYER GAIARSA  
Detalhes do despacho: “Deve a titular, COTIPLÁS INDÚSTRIA E COMÉRCIO DE ARTEFATOS PLÁSTICOS LTDA, titular do presente registro, apresentar suas considerações diante do argumento de que o objeto de registro infringe o art. 95 e 97 pela falta de originalidade, uma vez que foi verificada divulgação anterior de objeto semelhante. A requerente MARIA ISABEL BERMUDEZ COLOMBO, querendo, também poderá se manifestar”.

---



## Instrução técnica: Intimação para manifestação por parte do titular e do requerente

Os titulares e requerentes, ou seus procuradores, deverão tomar conhecimento do parecer técnico que concluiu o processo de nulidade instaurado nos termos do Art. 115 da Lei da Propriedade Industrial (LPI, lei nº 9279, de 14 de maio de 1996).

A partir da publicação deste ato na Revista da Propriedade Industrial (RPI), inicia-se o prazo de 60 (sessenta) dias para a manifestação.

Art. 115. Havendo ou não manifestação, decorrido o prazo fixado no artigo anterior, o INPI emitirá parecer, intimando o titular e o requerente para se manifestarem no prazo comum de 60 (sessenta) dias.

Art. 116. Decorrido o prazo fixado no artigo anterior, mesmo que não apresentadas as manifestações, o processo será decidido pelo Presidente do INPI, encerrando-se a instância administrativa.

Para apresentar manifestação sobre o parecer da nulidade administrativa:

1. Acesse o e-DI no site do INPI ([www.inpi.gov.br](http://www.inpi.gov.br));
2. Emita uma Guia de Recolhimento da União (GRU) para o serviço de “manifestação ao processo administrativo de nulidade notificado” (código 108) ou “contrarrazões à nulidade (terceiros se manifestando) (código 162);
3. Efetue o pagamento; e
4. Preencha e envie o formulário eletrônico correspondente à opção indicada na emissão da GRU, acompanhado dos esclarecimentos, argumentos, provas ou documentos apropriados.

Para esclarecer outras dúvidas e conhecer em detalhe o processamento de pedidos de registro de desenho industrial e outras petições, não deixe de consultar o Manual de Desenho Industrial <http://manualdedi.inpi.gov.br/projects/manual-de-desenho-industrial/wiki>.

---

**870180057144**  
02/07/2018

Intimação para manifestação por parte do titular e do requerente  
Código de despacho: 1010  
Petição (tipo): [107.01] [DESC.] Nulidade de registro de desenho industrial  
Processo afetado: BR302017000963-8  
Requerente: PRO-MARKET MÓVEIS E EXPOSITORES LTDA  
Procurador: Geisler Chbane Bosso  
Titular do registro: ANTONIO FABRÃO [BR/SP]  
Procurador do titular: Beerre Assessoria Empresarial Ltda.(Alt. de Beerre Assessoria Emp. S/C.LTDA.)

---

**870240090978**  
24/10/2024

Intimação para manifestação por parte do titular e do requerente  
Código de despacho: 1010  
Petição (tipo): [107.02] Nulidade de registro de desenho industrial  
Processo afetado: BR302020002769-8  
Requerente: INDÚSTRIA METALÚRGICA MCA LTDA  
Procurador: Icamp Marcas e Patentes Ltda  
Titular do registro: CABOFIX INDÚSTRIA E COMÉRCIO DE ARTEFATOS PLÁSTICOS LTDA - ME [BR/SP]  
Procurador do titular: Sul América Marcas e Patentes Ltda.

---



**870240092775**  
30/10/2024  
Intimação para manifestação por parte do titular e do requerente  
Código de despacho: 1010  
Petição (tipo): [107.02] Nulidade de registro de desenho industrial  
Processo afetado: BR302022001583-0  
Requerente: FLIP INDÚSTRIA E COMÉRCIO DE ARTIGOS PARA FESTAS LTDA ME  
Procurador: Pezzuol & Associados Marcas e Patentes Ltda.  
Titular do registro: KAREN TARDIM LOPES [BR/SP]  
Procurador do titular: EDEMILSON PEREIRA LIMA

---

**870240081735**  
25/09/2024  
Intimação para manifestação por parte do titular e do requerente  
Código de despacho: 1010  
Petição (tipo): [107.02] Nulidade de registro de desenho industrial  
Processo afetado: BR302022004464-4  
Requerente: SINOS TINTAS LTDA  
Procurador: LEÃO PROPRIEDADE INTELECTUAL  
Titular do registro: DUPOL SOLUÇÕES EM FERRAMENTAS LTDA [BR/SP]  
Procurador do titular: RAFAEL DAVI VASCONCELOS

---

**870240081721**  
25/09/2024  
Intimação para manifestação por parte do titular e do requerente  
Código de despacho: 1010  
Petição (tipo): [107.02] Nulidade de registro de desenho industrial  
Processo afetado: BR302022006080-1  
Requerente: SINOS TINTAS LTDA  
Procurador: LEÃO PROPRIEDADE INTELECTUAL  
Titular do registro: DUPOL SOLUÇÕES EM FERRAMENTAS LTDA [BR/SP]  
Procurador do titular: RAFAEL DAVI VASCONCELOS

---

**870240092781**  
30/10/2024  
Intimação para manifestação por parte do titular e do requerente  
Código de despacho: 1010  
Petição (tipo): [107.02] Nulidade de registro de desenho industrial  
Processo afetado: BR302022006246-4  
Requerente: FLIP INDÚSTRIA E COMÉRCIO DE ARTIGOS PARA FESTAS LTDA ME  
Procurador: Pezzuol & Associados Marcas e Patentes Ltda.  
Titular do registro: KAREN TARDIM LOPES [BR/SP]  
Procurador do titular: EDEMILSON PEREIRA LIMA

---

**870240089068**  
17/10/2024  
Intimação para manifestação por parte do titular e do requerente  
Código de despacho: 1010  
Petição (tipo): [107.02] Nulidade de registro de desenho industrial  
Processo afetado: BR302023001395-4  
Requerente: MIRA CONFECÇÕES E VESTUÁRIO LTDA  
Procurador: Ricardo Chiamulera Baierle  
Titular do registro: ANDREA ALMEIDA MARTINS [BR/MG]  
Procurador do titular: CLÁUDIO MENDES ROCHA

---

**870240081981**  
25/09/2024  
Intimação para manifestação por parte do titular e do requerente  
Código de despacho: 1010  
Petição (tipo): [107.02] Nulidade de registro de desenho industrial  
Processo afetado: BR302023001443-8  
Requerente: CARLOS ALBERTO DOS SANTOS  
Procurador: RENOMARK ASSESSORIA EMPRESARIAL LTDA ME  
Titular do registro: WELINGTON CAETANO DE ANDRADE [BR/SP]  
Procurador do titular: PEDRO CINTRA LEMOS OLIVIERI

---

**870240081990**  
25/09/2024  
Intimação para manifestação por parte do titular e do requerente  
Código de despacho: 1010  
Petição (tipo): [107.02] Nulidade de registro de desenho industrial  
Processo afetado: BR302023001448-9  
Requerente: CARLOS ALBERTO DOS SANTOS  
Procurador: RENOMARK ASSESSORIA EMPRESARIAL LTDA ME  
Titular do registro: WELINGTON CAETANO DE ANDRADE [BR/SP]  
Procurador do titular: PEDRO CINTRA LEMOS OLIVIERI

---



---

<b>870240081854</b> 25/09/2024	Intimação para manifestação por parte do titular e do requerente Código de despacho: 1010 Petição (tipo): [107.02] Nulidade de registro de desenho industrial Processo afetado: BR302023006940-2 Requerente: JEFFERSON MURILO PEREIRA LTDA Procurador: DIREÇÃO MARCAS E PATENTES LTDA Titular do registro: MARCELO SIMOES DE OLIVEIRA [BR/SC]
<b>870240079394</b> 17/09/2024	Intimação para manifestação por parte do titular e do requerente Código de despacho: 1010 Petição (tipo): [107.02] Nulidade de registro de desenho industrial Processo afetado: BR302024000724-8 Requerente: LOJAS RPM MOVEIS LTDA Titular do registro: PAULO OTÁVIO PEDROSO DE OLIVEIRA [BR/SP] Procurador do titular: Eduarda Colla
<b>870240094581</b> 04/11/2024	Intimação para manifestação por parte do titular e do requerente Código de despacho: 1010 Petição (tipo): [107.02] Nulidade de registro de desenho industrial Processo afetado: BR312024236548-2 Requerente: GRUPO SOHOME LTDA Procurador: ANDREZA RODRIGUES DA SILVA Titular do registro: EUROMOBILE INTERIORES S/A [BR/SP]
<b>870240094573</b> 04/11/2024	Intimação para manifestação por parte do titular e do requerente Código de despacho: 1010 Petição (tipo): [107.02] Nulidade de registro de desenho industrial Processo afetado: BR312024236557-1 Requerente: GRUPO SOHOME LTDA Procurador: ANDREZA RODRIGUES DA SILVA Titular do registro: EUROMOBILE INTERIORES S/A [BR/SP]
<b>870240094570</b> 04/11/2024	Intimação para manifestação por parte do titular e do requerente Código de despacho: 1010 Petição (tipo): [107.02] Nulidade de registro de desenho industrial Processo afetado: BR312024236561-0 Requerente: GRUPO SOHOME LTDA Procurador: ANDREZA RODRIGUES DA SILVA Titular do registro: EUROMOBILE INTERIORES S/A [BR/SP]
<b>870240094577</b> 04/11/2024	Intimação para manifestação por parte do titular e do requerente Código de despacho: 1010 Petição (tipo): [107.02] Nulidade de registro de desenho industrial Processo afetado: BR312024236810-4 Requerente: GRUPO SOHOME LTDA Procurador: ANDREZA RODRIGUES DA SILVA Titular do registro: EUROMOBILE INTERIORES S/A [BR/SP]
<b>870240094587</b> 04/11/2024	Intimação para manifestação por parte do titular e do requerente Código de despacho: 1010 Petição (tipo): [107.02] Nulidade de registro de desenho industrial Processo afetado: BR312024236921-6 Requerente: GRUPO SOHOME LTDA Procurador: ANDREZA RODRIGUES DA SILVA Titular do registro: EUROMOBILE INTERIORES S/A [BR/SP]

---

## Manutenções e renovações de registros de desenho industrial

Exigência de pagamento de renovação  
Exigência de pagamento de manutenção  
Registro de desenho industrial prorrogado  
Anotação de manutenção de registro  
Outros despachos



## Registro de desenho industrial renovado

Os registros de desenho industrial listados a seguir foram mantidos, em vista do cumprimento ao que dispõe os parágrafos 1º e 2º do artigo 108, bem como os parágrafos 2º e 3º do artigo 120 da Lei da Propriedade Industrial (LPI, lei n.º 9.279, de 14 de maio de 1996).

Art. 108. O registro vigorará pelo prazo de 10 (dez) anos contados da data do depósito, prorrogável por 3 (três) períodos sucessivos de 5 (cinco) anos cada.

§ 1º O pedido de prorrogação deverá ser formulado durante o último ano de vigência do registro, instruído com o comprovante do pagamento da respectiva retribuição.

§ 2º Se o pedido de prorrogação não tiver sido formulado até o termo final da vigência do registro, o titular poderá fazê-lo nos 180 (cento e oitenta) dias subsequentes, mediante o pagamento de retribuição adicional.

Art. 120. O titular do registro está sujeito ao pagamento de retribuição quinquenal, a partir do segundo quinquênio da data do depósito

§ 2º O pagamento dos demais quinquênios será apresentado junto com o pedido de prorrogação a que se refere o art. 108.

§ 3º O pagamento dos quinquênios poderá ainda ser efetuado dentro dos 6 (seis) meses subsequentes ao prazo estabelecido no parágrafo anterior, mediante pagamento de retribuição adicional.

---

<b>800230142226</b> 13/04/2023	Deferimento da petição Código de despacho: 270 Petição (tipo): [132.01] Renovação do registro de desenho industrial no prazo extraordinário Processo afetado: BR302012004595-9 Requerente: LIVIN FERNAND GEORGES DETHIER Procurador: Alexandre do Nascimento Souza Renovada vigência até 06/09/2027
<b>800240043083</b> 02/02/2024	Deferimento da petição Código de despacho: 270 Petição (tipo): [131.01] Renovação do registro de desenho industrial no prazo ordinário Processo afetado: BR302013000116-4 Requerente: OERLIKON TRADING AG, TRÜBBACH Procurador: Luiz Henrique Oliveira Do Amaral Renovada vigência até 10/01/2028
<b>800230197554</b> 23/05/2023	Deferimento da petição Código de despacho: 270 Petição (tipo): [131.01] Renovação do registro de desenho industrial no prazo ordinário Processo afetado: BR302013002658-2 Requerente: BAYERISCHE MOTOREN WERKE AKTIENGESELLSCHAFT Procurador: Filipe Fonteles Cabral Renovada vigência até 05/06/2028
<b>800230197555</b> 23/05/2023	Deferimento da petição Código de despacho: 270 Petição (tipo): [131.01] Renovação do registro de desenho industrial no prazo ordinário Processo afetado: BR302013002659-0 Requerente: BAYERISCHE MOTOREN WERKE AKTIENGESELLSCHAFT Procurador: Filipe Fonteles Cabral Renovada vigência até 05/06/2028

---



**800230197556**  
23/05/2023  
Deferimento da petição  
Código de despacho: 270  
Petição (tipo): [131.01] Renovação do registro de desenho industrial no prazo ordinário  
Processo afetado: BR302013002660-4  
Requerente: BAYERISCHE MOTOREN WERKE AKTIENGESELLSCHAFT  
Procurador: Filipe Fonteles Cabral  
Renovada vigência até 05/06/2028

**800230380801**  
06/10/2023  
Deferimento da petição  
Código de despacho: 270  
Petição (tipo): [131.01] Renovação do registro de desenho industrial no prazo ordinário  
Processo afetado: BR302013005412-8  
Requerente: PHONAK AG  
Procurador: Filipe Fonteles Cabral  
Renovada vigência até 22/10/2028

**800230380793**  
06/10/2023  
Deferimento da petição  
Código de despacho: 270  
Petição (tipo): [131.01] Renovação do registro de desenho industrial no prazo ordinário  
Processo afetado: BR302013005433-0  
Requerente: SPAL AUTOMOTIVE S.R.L.  
Procurador: Maurício Ariboni  
Renovada vigência até 23/10/2028

**800230380804**  
06/10/2023  
Deferimento da petição  
Código de despacho: 270  
Petição (tipo): [131.01] Renovação do registro de desenho industrial no prazo ordinário  
Processo afetado: BR302013005484-5  
Requerente: PPC BROADBAND, INC.  
Procurador: Filipe Fonteles Cabral  
Renovada vigência até 25/10/2028

**800230380788**  
06/10/2023  
Deferimento da petição  
Código de despacho: 270  
Petição (tipo): [131.01] Renovação do registro de desenho industrial no prazo ordinário  
Processo afetado: BR302013005546-9  
Requerente: ANTONIO MARIA NUNES FILHO  
Procurador: Marcos Antonio Nunes  
Renovada vigência até 31/10/2033

**800230380802**  
06/10/2023  
Deferimento da petição  
Código de despacho: 270  
Petição (tipo): [131.01] Renovação do registro de desenho industrial no prazo ordinário  
Processo afetado: BR302013005556-6  
Requerente: OWENS-BROCKWAY GLASS CONTAINER INC.  
Procurador: Filipe Fonteles Cabral  
Renovada vigência até 31/10/2028

**800230312557**  
11/08/2023  
Deferimento da petição  
Código de despacho: 270  
Petição (tipo): [131.01] Renovação do registro de desenho industrial no prazo ordinário  
Processo afetado: BR302013005727-5  
Requerente: KARVIA DO BRASIL LTDA  
Procurador: Geisler Chbane Bosso  
Renovada vigência até 08/11/2028

**800230384910**  
10/10/2023  
Deferimento da petição  
Código de despacho: 270  
Petição (tipo): [131.01] Renovação do registro de desenho industrial no prazo ordinário  
Processo afetado: BR302013005756-9  
Requerente: AGPMIX ASSESSORIA EMPRESARIAL LTDA EPP  
Procurador: Marcos Antonio Nunes  
Renovada vigência até 11/11/2028



---

<b>800230369664</b> 28/09/2023	Deferimento da petição Código de despacho: 270 Petição (tipo): [131.01] Renovação do registro de desenho industrial no prazo ordinário Processo afetado: BR302014000322-4 Requerente: AMARILDO CARRASCO ALVES Procurador: Wanderlei Cardoso Renovada vigência até 24/01/2029
<b>800230380789</b> 06/10/2023	Deferimento da petição Código de despacho: 270 Petição (tipo): [131.01] Renovação do registro de desenho industrial no prazo ordinário Processo afetado: BR302014004675-6 Requerente: TERCIO CAPARRÓS DE PAIVA Procurador: Gevalci Oliveira Prado Renovada vigência até 16/09/2029
<b>800230383924</b> 09/10/2023	Deferimento da petição Código de despacho: 270 Petição (tipo): [131.01] Renovação do registro de desenho industrial no prazo ordinário Processo afetado: BR302014004974-7 Requerente: SEB DO BRASIL PRODUTOS DOMÉSTICOS LTDA Procurador: João Luis DOrey Facco Vianna Renovada vigência até 01/10/2029
<b>800250027004</b> 21/01/2025	Deferimento da petição Código de despacho: 270 Petição (tipo): [131.01] Renovação do registro de desenho industrial no prazo ordinário Processo afetado: BR302015000248-4 Requerente: TIFFANY AND COMPANY Procurador: Veirano e Advogados Associados Renovada vigência até 19/01/2030
<b>800250027003</b> 21/01/2025	Deferimento da petição Código de despacho: 270 Petição (tipo): [131.01] Renovação do registro de desenho industrial no prazo ordinário Processo afetado: BR302015000250-6 Requerente: TIFFANY AND COMPANY Procurador: Veirano e Advogados Associados Renovada vigência até 19/01/2030
<b>800250027002</b> 21/01/2025	Deferimento da petição Código de despacho: 270 Petição (tipo): [131.01] Renovação do registro de desenho industrial no prazo ordinário Processo afetado: BR302015000251-4 Requerente: TIFFANY AND COMPANY Procurador: Veirano e Advogados Associados Renovada vigência até 19/01/2030
<b>800250200336</b> 28/05/2025	Deferimento da petição Código de despacho: 270 Petição (tipo): [132.01] Renovação do registro de desenho industrial no prazo extraordinário Processo afetado: BR302015001447-4 Requerente: SUZANO S.A. Procurador: BM&A Propriedade Intelectual Ltda Renovada vigência até 30/03/2030
<b>800250200334</b> 28/05/2025	Deferimento da petição Código de despacho: 270 Petição (tipo): [132.01] Renovação do registro de desenho industrial no prazo extraordinário Processo afetado: BR302015001448-2 Requerente: SUZANO S.A. Procurador: BM&A Propriedade Intelectual Ltda Renovada vigência até 30/03/2030

---

---

<b>800250200333</b> 28/05/2025	Deferimento da petição Código de despacho: 270 Petição (tipo): [132.01] Renovação do registro de desenho industrial no prazo extraordinário Processo afetado: BR302015001449-0 Requerente: SUZANO S.A. Procurador: BM&A Propriedade Intelectual Ltda Renovada vigência até 30/03/2030
<b>800190211214</b> 10/06/2019	Deferimento da petição Código de despacho: 270 Petição (tipo): [131.01] Renovação do registro de desenho industrial no prazo ordinário Processo afetado: BR302015002127-6 Requerente: MISTY MORNING HOLDINGS LTD. Procurador: Diego Mahaut Duarte Pereira Renovada vigência até 08/05/2030
<b>800190211211</b> 10/06/2019	Deferimento da petição Código de despacho: 270 Petição (tipo): [131.01] Renovação do registro de desenho industrial no prazo ordinário Processo afetado: BR302015002134-9 Requerente: MISTY MORNING HOLDINGS LTD. Procurador: Diego Mahaut Duarte Pereira Renovada vigência até 08/05/2030
<b>800250182598</b> 15/05/2025	Deferimento da petição Código de despacho: 270 Petição (tipo): [131.01] Renovação do registro de desenho industrial no prazo ordinário Processo afetado: BR302015002332-5 Requerente: ROBERTO ESTEFANO Procurador: Cruzeiro Newmarc Patentes e Marcas Ltda. Renovada vigência até 18/05/2030
<b>800250174840</b> 09/05/2025	Deferimento da petição Código de despacho: 270 Petição (tipo): [131.01] Renovação do registro de desenho industrial no prazo ordinário Processo afetado: BR302015002368-6 Requerente: BAYERISCHE MOTOREN WERKE AKTIENGESELLSCHAFT Procurador: Dannemann Siemsen Advogados Renovada vigência até 20/05/2030
<b>800250174841</b> 09/05/2025	Deferimento da petição Código de despacho: 270 Petição (tipo): [131.01] Renovação do registro de desenho industrial no prazo ordinário Processo afetado: BR302015002370-8 Requerente: BAYERISCHE MOTOREN WERKE AKTIENGESELLSCHAFT Procurador: Dannemann Siemsen Advogados Renovada vigência até 20/05/2030
<b>800250188875</b> 20/05/2025	Deferimento da petição Código de despacho: 270 Petição (tipo): [131.01] Renovação do registro de desenho industrial no prazo ordinário Processo afetado: BR302015002404-6 Requerente: CONDOR S.A. Procurador: Felsberg e Pedretti Advogados e Consultores Legais Renovada vigência até 22/05/2030
<b>800250191490</b> 21/05/2025	Deferimento da petição Código de despacho: 270 Petição (tipo): [131.01] Renovação do registro de desenho industrial no prazo ordinário Processo afetado: BR302015002464-0 Requerente: PROJELUZ LUMINARIAS E ARTEFATOS DE METAIS LTDA. Procurador: RITTER E MORAES PROPRIEDADE INTELECTUAL S/S Renovada vigência até 27/05/2030

---

---

<b>800250181074</b> 14/05/2025	Deferimento da petição Código de despacho: 270 Petição (tipo): [131.01] Renovação do registro de desenho industrial no prazo ordinário Processo afetado: BR302015002508-5 Requerente: VOLKSWAGEN AKTIENGESELLSCHAFT Procurador: Dannemann, Siemsen, Bigler & Ipanema Moreira Renovada vigência até 29/05/2030
<b>800250192447</b> 22/05/2025	Deferimento da petição Código de despacho: 270 Petição (tipo): [131.01] Renovação do registro de desenho industrial no prazo ordinário Processo afetado: BR302015002510-7 Requerente: VERSUNI HOLDING B.V. Procurador: David do Nascimento Advogados Associados Renovada vigência até 29/05/2030
<b>800240183072</b> 28/05/2024	Deferimento da petição Código de despacho: 270 Petição (tipo): [131.01] Renovação do registro de desenho industrial no prazo ordinário Processo afetado: BR302015002514-0 Requerente: HSIL LIMITED Procurador: Guerra Advogados Associados Renovada vigência até 29/05/2030
<b>800250195264</b> 26/05/2025	Deferimento da petição Código de despacho: 270 Petição (tipo): [131.01] Renovação do registro de desenho industrial no prazo ordinário Processo afetado: BR302015002526-3 Requerente: PLANMECA OY Procurador: Dannemann Siemsen Advogados Renovada vigência até 01/06/2030
<b>800250191456</b> 21/05/2025	Deferimento da petição Código de despacho: 270 Petição (tipo): [131.01] Renovação do registro de desenho industrial no prazo ordinário Processo afetado: BR302015002571-9 Requerente: COMPAGNIE GENERALE DES ETABLISSEMENTS MICHELIN Procurador: Dennemeyer & Associates Propriedade Intelectual Ltda Renovada vigência até 03/06/2030
<b>800250201424</b> 29/05/2025	Deferimento da petição Código de despacho: 270 Petição (tipo): [131.01] Renovação do registro de desenho industrial no prazo ordinário Processo afetado: BR302015002575-1 Requerente: NATURA COSMÉTICOS S.A. Procurador: Dannemann, Siemsen, Bigler & Ipanema Moreira Renovada vigência até 05/06/2030
<b>800250201423</b> 29/05/2025	Deferimento da petição Código de despacho: 270 Petição (tipo): [131.01] Renovação do registro de desenho industrial no prazo ordinário Processo afetado: BR302015002576-0 Requerente: NATURA COSMÉTICOS S.A. Procurador: Dannemann, Siemsen, Bigler & Ipanema Moreira Renovada vigência até 05/06/2030
<b>800250192452</b> 22/05/2025	Deferimento da petição Código de despacho: 270 Petição (tipo): [131.01] Renovação do registro de desenho industrial no prazo ordinário Processo afetado: BR302015002620-0 Requerente: NCR BRASIL LTDA. Procurador: Dannemann Siemsen Advogados Renovada vigência até 08/06/2030

---



---

<b>800250195263</b> 26/05/2025	Deferimento da petição Código de despacho: 270 Petição (tipo): [131.01] Renovação do registro de desenho industrial no prazo ordinário Processo afetado: BR302015002672-3 Requerente: GLAXOSMITHKLINE CONSUMER HEALTHCARE GMBH & CO. KG Procurador: Dannemann Siemsen Advogados Renovada vigência até 10/06/2030
<b>800250201398</b> 29/05/2025	Deferimento da petição Código de despacho: 270 Petição (tipo): [131.01] Renovação do registro de desenho industrial no prazo ordinário Processo afetado: BR302015002673-1 Requerente: ELECTROLUX DO BRASIL S.A. Procurador: David do Nascimento Advogados Associados Renovada vigência até 10/06/2030
<b>800250192443</b> 22/05/2025	Deferimento da petição Código de despacho: 270 Petição (tipo): [131.01] Renovação do registro de desenho industrial no prazo ordinário Processo afetado: BR302015002678-2 Requerente: KARVIA DO BRASIL LTDA Procurador: Vilage Marcas e Patentes Ltda Renovada vigência até 11/06/2030
<b>800250180074</b> 13/05/2025	Deferimento da petição Código de despacho: 270 Petição (tipo): [131.01] Renovação do registro de desenho industrial no prazo ordinário Processo afetado: BR302015002687-1 Requerente: CALÇADOS PEGADA NORDESTE LTDA Procurador: CAPELLA & VELOSO ADVOGADOS ASSOCIADOS Renovada vigência até 11/06/2030
<b>800250191468</b> 21/05/2025	Deferimento da petição Código de despacho: 270 Petição (tipo): [131.01] Renovação do registro de desenho industrial no prazo ordinário Processo afetado: BR302015002700-2 Requerente: RENAULT S.A.S Procurador: Dennemeyer & Associates Propriedade Intelectual Ltda Renovada vigência até 12/06/2030
<b>800250191470</b> 21/05/2025	Deferimento da petição Código de despacho: 270 Petição (tipo): [131.01] Renovação do registro de desenho industrial no prazo ordinário Processo afetado: BR302015002701-0 Requerente: RENAULT S.A.S Procurador: Dennemeyer & Associates Propriedade Intelectual Ltda Renovada vigência até 12/06/2030
<b>800250200332</b> 28/05/2025	Deferimento da petição Código de despacho: 270 Petição (tipo): [131.01] Renovação do registro de desenho industrial no prazo ordinário Processo afetado: BR302015002741-0 Requerente: SUZANO S.A. Procurador: BM&A Propriedade Intelectual Ltda Renovada vigência até 09/06/2030
<b>800250191457</b> 21/05/2025	Deferimento da petição Código de despacho: 270 Petição (tipo): [131.01] Renovação do registro de desenho industrial no prazo ordinário Processo afetado: BR302015002755-0 Requerente: COMPAGNIE GENERALE DES ETABLISSEMENTS MICHELIN Procurador: Dennemeyer & Associates Propriedade Intelectual Ltda Renovada vigência até 15/06/2030

---



---

**800250191458**  
21/05/2025

Deferimento da petição  
Código de despacho: 270  
Petição (tipo): [131.01] Renovação do registro de desenho industrial no prazo ordinário  
Processo afetado: BR302015002757-6  
Requerente: COMPAGNIE GENERALE DES ETABLISSEMENTS MICHELIN  
Procurador: Dennemeyer & Associates Propriedade Intelectual Ltda  
Renovada vigência até 15/06/2030

---

**800250192451**  
22/05/2025

Deferimento da petição  
Código de despacho: 270  
Petição (tipo): [131.01] Renovação do registro de desenho industrial no prazo ordinário  
Processo afetado: BR302015002775-4  
Requerente: KARL STORZ SE & CO. KG  
Procurador: David do Nascimento Advogados Associados  
Renovada vigência até 16/06/2030

---

**800250193764**  
16/05/2025

Deferimento da petição  
Código de despacho: 270  
Petição (tipo): [131.01] Renovação do registro de desenho industrial no prazo ordinário  
Processo afetado: BR302015002858-0  
Requerente: CHRISTIAN DIOR COUTURE  
Procurador: LUIZ LEONARDOS & ADVOGADOS  
Renovada vigência até 18/06/2030

---

**800250191475**  
21/05/2025

Deferimento da petição  
Código de despacho: 270  
Petição (tipo): [131.01] Renovação do registro de desenho industrial no prazo ordinário  
Processo afetado: BR302015002920-0  
Requerente: LG ELECTRONICS INC.  
Procurador: Dennemeyer & Associates Propriedade Intelectual Ltda  
Renovada vigência até 22/06/2030

---

**800250201406**  
29/05/2025

Deferimento da petição  
Código de despacho: 270  
Petição (tipo): [131.01] Renovação do registro de desenho industrial no prazo ordinário  
Processo afetado: BR302015002922-6  
Requerente: POYNT, LLC  
Procurador: David do Nascimento Advogados Associados  
Renovada vigência até 22/06/2030

---

**800250195273**  
26/05/2025

Deferimento da petição  
Código de despacho: 270  
Petição (tipo): [131.01] Renovação do registro de desenho industrial no prazo ordinário  
Processo afetado: BR302015002930-7  
Requerente: THE GOODYEAR TIRE & RUBBER COMPANY  
Procurador: Dannemann Siemsen Advogados  
Renovada vigência até 22/06/2030

---

**800250177217**  
12/05/2025

Deferimento da petição  
Código de despacho: 270  
Petição (tipo): [131.01] Renovação do registro de desenho industrial no prazo ordinário  
Processo afetado: BR302015002944-7  
Requerente: PROCSON PTY LTD  
Procurador: Maurício de Souza Tavares  
Renovada vigência até 23/06/2030

---

**800250201407**  
29/05/2025

Deferimento da petição  
Código de despacho: 270  
Petição (tipo): [131.01] Renovação do registro de desenho industrial no prazo ordinário  
Processo afetado: BR302015002975-7  
Requerente: RECKITT BENCKISER LLC  
Procurador: David do Nascimento Advogados Associados  
Renovada vigência até 25/06/2030

---



---

<b>800250201408</b> 29/05/2025	Deferimento da petição Código de despacho: 270 Petição (tipo): [131.01] Renovação do registro de desenho industrial no prazo ordinário Processo afetado: BR302015002976-5 Requerente: RECKITT BENCKISER LLC Procurador: David do Nascimento Advogados Associados Renovada vigência até 25/06/2030
<b>800250201409</b> 29/05/2025	Deferimento da petição Código de despacho: 270 Petição (tipo): [131.01] Renovação do registro de desenho industrial no prazo ordinário Processo afetado: BR302015002986-2 Requerente: THE GILLETTE COMPANY Procurador: David do Nascimento Advogados Associados Renovada vigência até 26/06/2030
<b>800250201410</b> 29/05/2025	Deferimento da petição Código de despacho: 270 Petição (tipo): [131.01] Renovação do registro de desenho industrial no prazo ordinário Processo afetado: BR302015002987-0 Requerente: THE GILLETTE COMPANY Procurador: David do Nascimento Advogados Associados Renovada vigência até 26/06/2030
<b>800250201411</b> 29/05/2025	Deferimento da petição Código de despacho: 270 Petição (tipo): [131.01] Renovação do registro de desenho industrial no prazo ordinário Processo afetado: BR302015002988-9 Requerente: THE GILLETTE COMPANY Procurador: David do Nascimento Advogados Associados Renovada vigência até 26/06/2030
<b>800250201412</b> 29/05/2025	Deferimento da petição Código de despacho: 270 Petição (tipo): [131.01] Renovação do registro de desenho industrial no prazo ordinário Processo afetado: BR302015002989-7 Requerente: THE GILLETTE COMPANY Procurador: David do Nascimento Advogados Associados Renovada vigência até 26/06/2030
<b>800250201405</b> 29/05/2025	Deferimento da petição Código de despacho: 270 Petição (tipo): [131.01] Renovação do registro de desenho industrial no prazo ordinário Processo afetado: BR302015003151-4 Requerente: KONINKLIJKE PHILIPS N.V. Procurador: David do Nascimento Advogados Associados Renovada vigência até 06/07/2030
<b>800250200309</b> 28/05/2025	Deferimento da petição Código de despacho: 270 Petição (tipo): [131.01] Renovação do registro de desenho industrial no prazo ordinário Processo afetado: BR302015003714-8 Requerente: BELLIZ INDÚSTRIA, COMÉRCIO, IMPORTAÇÃO E EXPORTAÇÃO EIRELI Procurador: BARRETO VEIGA SOCIEDADE DE ADVOGADOS Renovada vigência até 06/08/2030
<b>800250185132</b> 19/05/2025	Deferimento da petição Código de despacho: 270 Petição (tipo): [131.01] Renovação do registro de desenho industrial no prazo ordinário Processo afetado: BR302015003730-0 Requerente: JAPI S/A INDÚSTRIA E COMÉRCIO Procurador: David do Nascimento Advogados Associados Renovada vigência até 07/08/2030

---

**800240292492**  
21/08/2024  
Deferimento da petição  
Código de despacho: 270  
Petição (tipo): [131.01] Renovação do registro de desenho industrial no prazo ordinário  
Processo afetado: BR302015004061-0  
Requerente: SEMEATO S/A INDÚSTRIA E COMÉRCIO  
Procurador: David Nilton Pereira de Lucena  
Renovada vigência até 28/08/2030

**800240292507**  
22/08/2024  
Deferimento da petição  
Código de despacho: 270  
Petição (tipo): [131.01] Renovação do registro de desenho industrial no prazo ordinário  
Processo afetado: BR302015004063-7  
Requerente: SEMEATO S/A INDÚSTRIA E COMÉRCIO  
Procurador: David Nilton Pereira de Lucena  
Renovada vigência até 28/08/2030

**800240294050**  
23/08/2024  
Deferimento da petição  
Código de despacho: 270  
Petição (tipo): [131.01] Renovação do registro de desenho industrial no prazo ordinário  
Processo afetado: BR302015004064-5  
Requerente: SEMEATO S/A INDÚSTRIA E COMÉRCIO  
Procurador: David Nilton Pereira de Lucena  
Renovada vigência até 28/08/2030

**800250180062**  
13/05/2025  
Deferimento da petição  
Código de despacho: 270  
Petição (tipo): [131.01] Renovação do registro de desenho industrial no prazo ordinário  
Processo afetado: BR302015004395-4  
Requerente: ACUMULADORES MOURA S A  
Procurador: Eduardo Ribeiro Augusto  
Renovada vigência até 22/09/2030

**800240284782**  
14/08/2024  
Deferimento da petição  
Código de despacho: 270  
Petição (tipo): [131.01] Renovação do registro de desenho industrial no prazo ordinário  
Processo afetado: BR302015004564-7  
Requerente: LÉSCIO ANTÔNIO DE AZEVEDO  
Procurador: DAIMOND MARCAS E PATENTES LTDA  
Renovada vigência até 05/10/2030

**800240284783**  
14/08/2024  
Deferimento da petição  
Código de despacho: 270  
Petição (tipo): [131.01] Renovação do registro de desenho industrial no prazo ordinário  
Processo afetado: BR302015004565-5  
Requerente: LÉSCIO ANTÔNIO DE AZEVEDO  
Procurador: DAIMOND MARCAS E PATENTES LTDA  
Renovada vigência até 05/10/2030

**800250182607**  
15/05/2025  
Deferimento da petição  
Código de despacho: 270  
Petição (tipo): [131.01] Renovação do registro de desenho industrial no prazo ordinário  
Processo afetado: BR302015004658-9  
Requerente: PLUGT CALÇADOS INDÚSTRIA E COMÉRCIO EIRELI  
Procurador: BEERRE ASSESSORIA EMPRESARIAL LTDA  
Renovada vigência até 13/10/2030

**800250181071**  
14/05/2025  
Deferimento da petição  
Código de despacho: 270  
Petição (tipo): [131.01] Renovação do registro de desenho industrial no prazo ordinário  
Processo afetado: BR302015004731-3  
Requerente: TERRAS DE AVENTURA INDÚSTRIA DE ARTIGOS ESPORTIVOS S.A.  
Procurador: MURTA GOYANES ADVOGADOS  
Renovada vigência até 15/10/2030



---

<b>800250182608</b> 15/05/2025	Deferimento da petição Código de despacho: 270 Petição (tipo): [131.01] Renovação do registro de desenho industrial no prazo ordinário Processo afetado: BR302015004740-2 Requerente: ANDREA FAGUNDES PARRILLO Procurador: BEERRE ASSESSORIA EMPRESARIAL LTDA Renovada vigência até 16/10/2030
<b>800250191455</b> 21/05/2025	Deferimento da petição Código de despacho: 270 Petição (tipo): [131.01] Renovação do registro de desenho industrial no prazo ordinário Processo afetado: BR302015005317-8 Requerente: KOREA UNITED PHARM. INC. Procurador: Clarke, Modet Propriedade Intelectual Ltda. Renovada vigência até 19/11/2030
<b>800240369862</b> 18/10/2024	Deferimento da petição Código de despacho: 270 Petição (tipo): [131.01] Renovação do registro de desenho industrial no prazo ordinário Processo afetado: BR302015005581-2 Requerente: DURIN INDÚSTRIA DE PLÁSTICOS LTDA. Procurador: PAULO SOARES Renovada vigência até 09/12/2030
<b>800250195261</b> 26/05/2025	Deferimento da petição Código de despacho: 270 Petição (tipo): [131.01] Renovação do registro de desenho industrial no prazo ordinário Processo afetado: BR302016000450-1 Requerente: GREEN FLIP FLOPS BRASIL LTDA Procurador: DI BLASI, PARENTE & ADVOGADOS ASSOCIADOS Renovada vigência até 10/02/2031
<b>800250023161</b> 17/01/2025	Deferimento da petição Código de despacho: 270 Petição (tipo): [131.01] Renovação do registro de desenho industrial no prazo ordinário Processo afetado: BR302016000560-5 Requerente: PAULO CELSO CARDOSO BACCHI Procurador: JEFFERSON DE ARAUJO SERAFIM Renovada vigência até 16/02/2031
<b>800250023166</b> 17/01/2025	Deferimento da petição Código de despacho: 270 Petição (tipo): [131.01] Renovação do registro de desenho industrial no prazo ordinário Processo afetado: BR302016000566-4 Requerente: PAULO CELSO CARDOSO BACCHI Procurador: JEFFERSON DE ARAUJO SERAFIM Renovada vigência até 16/02/2031
<b>800250023167</b> 17/01/2025	Deferimento da petição Código de despacho: 270 Petição (tipo): [131.01] Renovação do registro de desenho industrial no prazo ordinário Processo afetado: BR302016000575-3 Requerente: PAULO CELSO CARDOSO BACCHI Procurador: JEFFERSON DE ARAUJO SERAFIM Renovada vigência até 17/02/2031
<b>800250023168</b> 17/01/2025	Deferimento da petição Código de despacho: 270 Petição (tipo): [131.01] Renovação do registro de desenho industrial no prazo ordinário Processo afetado: BR302016000608-3 Requerente: PAULO CELSO CARDOSO BACCHI Procurador: JEFFERSON DE ARAUJO SERAFIM Renovada vigência até 18/02/2031

---

---

<b>800250023169</b> 17/01/2025	Deferimento da petição Código de despacho: 270 Petição (tipo): [131.01] Renovação do registro de desenho industrial no prazo ordinário Processo afetado: BR302016000622-9 Requerente: PAULO CELSO CARDOSO BACCHI Procurador: JEFFERSON DE ARAUJO SERAFIM Renovada vigência até 18/02/2031
<b>800250023170</b> 17/01/2025	Deferimento da petição Código de despacho: 270 Petição (tipo): [131.01] Renovação do registro de desenho industrial no prazo ordinário Processo afetado: BR302016000650-4 Requerente: PAULO CELSO CARDOSO BACCHI Procurador: JEFFERSON DE ARAUJO SERAFIM Renovada vigência até 19/02/2031
<b>800250023171</b> 17/01/2025	Deferimento da petição Código de despacho: 270 Petição (tipo): [131.01] Renovação do registro de desenho industrial no prazo ordinário Processo afetado: BR302016000651-2 Requerente: PAULO CELSO CARDOSO BACCHI Procurador: JEFFERSON DE ARAUJO SERAFIM Renovada vigência até 19/02/2031
<b>800250023172</b> 17/01/2025	Deferimento da petição Código de despacho: 270 Petição (tipo): [131.01] Renovação do registro de desenho industrial no prazo ordinário Processo afetado: BR302016000660-1 Requerente: PAULO CELSO CARDOSO BACCHI Procurador: JEFFERSON DE ARAUJO SERAFIM Renovada vigência até 19/02/2031
<b>800250023173</b> 17/01/2025	Deferimento da petição Código de despacho: 270 Petição (tipo): [131.01] Renovação do registro de desenho industrial no prazo ordinário Processo afetado: BR302016000662-8 Requerente: PAULO CELSO CARDOSO BACCHI Procurador: JEFFERSON DE ARAUJO SERAFIM Renovada vigência até 19/02/2031
<b>800250023174</b> 17/01/2025	Deferimento da petição Código de despacho: 270 Petição (tipo): [131.01] Renovação do registro de desenho industrial no prazo ordinário Processo afetado: BR302016000690-3 Requerente: PAULO CELSO CARDOSO BACCHI Procurador: JEFFERSON DE ARAUJO SERAFIM Renovada vigência até 22/02/2031
<b>800250182620</b> 15/05/2025	Deferimento da petição Código de despacho: 270 Petição (tipo): [131.01] Renovação do registro de desenho industrial no prazo ordinário Processo afetado: BR302016000695-4 Requerente: IGUI WORLDWIDE PISCINAS LTDA Procurador: BEERRE ASSESSORIA EMPRESARIAL LTDA Renovada vigência até 22/02/2031
<b>800250023163</b> 17/01/2025	Deferimento da petição Código de despacho: 270 Petição (tipo): [131.01] Renovação do registro de desenho industrial no prazo ordinário Processo afetado: BR302016000705-5 Requerente: PAULO CELSO CARDOSO BACCHI Procurador: JEFFERSON DE ARAUJO SERAFIM Renovada vigência até 23/02/2031

---

**800250023164**  
17/01/2025  
Deferimento da petição  
Código de despacho: 270  
Petição (tipo): [131.01] Renovação do registro de desenho industrial no prazo ordinário  
Processo afetado: BR302016000718-7  
Requerente: PAULO CELSO CARDOSO BACCHI  
Procurador: JEFFERSON DE ARAUJO SERAFIM  
Renovada vigência até 23/02/2031

---

**800250023165**  
17/01/2025  
Deferimento da petição  
Código de despacho: 270  
Petição (tipo): [131.01] Renovação do registro de desenho industrial no prazo ordinário  
Processo afetado: BR302016000720-9  
Requerente: PAULO CELSO CARDOSO BACCHI  
Procurador: JEFFERSON DE ARAUJO SERAFIM  
Renovada vigência até 23/02/2031

---

**800250023175**  
17/01/2025  
Deferimento da petição  
Código de despacho: 270  
Petição (tipo): [131.01] Renovação do registro de desenho industrial no prazo ordinário  
Processo afetado: BR302016000722-5  
Requerente: PAULO CELSO CARDOSO BACCHI  
Procurador: JEFFERSON DE ARAUJO SERAFIM  
Renovada vigência até 23/02/2031

---

**800250023176**  
17/01/2025  
Deferimento da petição  
Código de despacho: 270  
Petição (tipo): [131.01] Renovação do registro de desenho industrial no prazo ordinário  
Processo afetado: BR302016000725-0  
Requerente: PAULO CELSO CARDOSO BACCHI  
Procurador: JEFFERSON DE ARAUJO SERAFIM  
Renovada vigência até 23/02/2031

---

**800250023177**  
17/01/2025  
Deferimento da petição  
Código de despacho: 270  
Petição (tipo): [131.01] Renovação do registro de desenho industrial no prazo ordinário  
Processo afetado: BR302016000727-6  
Requerente: PAULO CELSO CARDOSO BACCHI  
Procurador: JEFFERSON DE ARAUJO SERAFIM  
Renovada vigência até 23/02/2031

---

**800250182606**  
15/05/2025  
Deferimento da petição  
Código de despacho: 270  
Petição (tipo): [131.01] Renovação do registro de desenho industrial no prazo ordinário  
Processo afetado: BR302016001167-2  
Requerente: RODRIGO DIAS DE SIQUEIRA  
Procurador: BEERRE ASSESSORIA EMPRESARIAL LTDA  
Renovada vigência até 22/03/2031

---

**800250197099**  
27/05/2025  
Deferimento da petição  
Código de despacho: 270  
Petição (tipo): [131.01] Renovação do registro de desenho industrial no prazo ordinário  
Processo afetado: BR302016001410-8  
Requerente: CARLOS MANOEL GUARDIA  
Procurador: Itamarati Patentes e Marcas Ltda.  
Renovada vigência até 07/04/2031

---

**800250197098**  
27/05/2025  
Deferimento da petição  
Código de despacho: 270  
Petição (tipo): [131.01] Renovação do registro de desenho industrial no prazo ordinário  
Processo afetado: BR302016001411-6  
Requerente: CARLOS MANOEL GUARDIA  
Procurador: Itamarati Patentes e Marcas Ltda.  
Renovada vigência até 07/04/2031

---



---

<b>800250191409</b> 21/05/2025	Deferimento da petição Código de despacho: 270 Petição (tipo): [131.01] Renovação do registro de desenho industrial no prazo ordinário Processo afetado: BR302016001535-0 Requerente: FLÁVIO LOURENÇO BORBA Procurador: P A Produtores Associados Marcas e Patentes Ltda. Renovada vigência até 13/04/2031
<b>800250181072</b> 14/05/2025	Deferimento da petição Código de despacho: 270 Petição (tipo): [131.01] Renovação do registro de desenho industrial no prazo ordinário Processo afetado: BR302016001796-4 Requerente: BIO INSTINTO INDÚSTRIA E COMÉRCIO DE COSMÉTICOS LTDA Procurador: Vilage Marcas e Patentes Ltda Renovada vigência até 29/04/2031
<b>800250200311</b> 28/05/2025	Deferimento da petição Código de despacho: 270 Petição (tipo): [131.01] Renovação do registro de desenho industrial no prazo ordinário Processo afetado: BR302016001953-3 Requerente: GRENDENE S.A. Procurador: Remer Villaça & Nogueira Assessoria e Consultoria de Prop. Intelectual S/S Ltda. Renovada vigência até 10/05/2031
<b>800250200312</b> 28/05/2025	Deferimento da petição Código de despacho: 270 Petição (tipo): [131.01] Renovação do registro de desenho industrial no prazo ordinário Processo afetado: BR302016002096-5 Requerente: GRENDENE S.A. Procurador: Remer Villaça & Nogueira Assessoria e Consultoria de Prop. Intelectual S/S Ltda. Renovada vigência até 17/05/2031
<b>800250200310</b> 28/05/2025	Deferimento da petição Código de despacho: 270 Petição (tipo): [131.01] Renovação do registro de desenho industrial no prazo ordinário Processo afetado: BR302016002160-0 Requerente: GRENDENE S.A. Procurador: Remer Villaça & Nogueira Assessoria e Consultoria de Prop. Intelectual S/S Ltda. Renovada vigência até 23/05/2031
<b>800250192440</b> 22/05/2025	Deferimento da petição Código de despacho: 270 Petição (tipo): [132.01] Renovação do registro de desenho industrial no prazo extraordinário Processo afetado: BR322016003802-6 Requerente: UNIVERSIDADE FEDERAL DE SANTA MARIA Renovada vigência até 25/03/2030
<b>800250188870</b> 20/05/2025	Deferimento da petição Código de despacho: 270 Petição (tipo): [131.01] Renovação do registro de desenho industrial no prazo ordinário Processo afetado: DI6501825-7 Requerente: SAVERGLASS Procurador: Matos & Associados - Advogados Renovada vigência até 20/05/2030
<b>800250188871</b> 20/05/2025	Deferimento da petição Código de despacho: 270 Petição (tipo): [131.01] Renovação do registro de desenho industrial no prazo ordinário Processo afetado: DI6501827-3 Requerente: SAVERGLASS Procurador: Matos & Associados - Advogados Renovada vigência até 20/05/2030

---



**800250188872**  
20/05/2025

Deferimento da petição  
Código de despacho: 270  
Petição (tipo): [131.01] Renovação do registro de desenho industrial no prazo ordinário  
Processo afetado: DI6501829-0  
Requerente: SAVERGLASS  
Procurador: Matos & Associados - Advogados  
Renovada vigência até 20/05/2030

---

**800250191466**  
21/05/2025

Deferimento da petição  
Código de despacho: 270  
Petição (tipo): [131.01] Renovação do registro de desenho industrial no prazo ordinário  
Processo afetado: DI6502054-5  
Requerente: BRIDGESTONE CORPORATION  
Procurador: Dennemeyer & Associates Propriedade Intelectual Ltda  
Renovada vigência até 10/06/2030

---

**800250191467**  
21/05/2025

Deferimento da petição  
Código de despacho: 270  
Petição (tipo): [131.01] Renovação do registro de desenho industrial no prazo ordinário  
Processo afetado: DI6502055-3  
Requerente: BRIDGESTONE CORPORATION  
Procurador: Dennemeyer & Associates Propriedade Intelectual Ltda  
Renovada vigência até 10/06/2030

---

**800250195270**  
26/05/2025

Deferimento da petição  
Código de despacho: 270  
Petição (tipo): [131.01] Renovação do registro de desenho industrial no prazo ordinário  
Processo afetado: DI6502149-5  
Requerente: BECTON, DICKINSON AND COMPANY  
Procurador: Dannemann Siemsen Advogados  
Renovada vigência até 16/06/2030

---

**800250195271**  
26/05/2025

Deferimento da petição  
Código de despacho: 270  
Petição (tipo): [131.01] Renovação do registro de desenho industrial no prazo ordinário  
Processo afetado: DI6502152-5  
Requerente: BECTON, DICKINSON AND COMPANY  
Procurador: Dannemann Siemsen Advogados  
Renovada vigência até 16/06/2030

---

**800250201413**  
29/05/2025

Deferimento da petição  
Código de despacho: 270  
Petição (tipo): [131.01] Renovação do registro de desenho industrial no prazo ordinário  
Processo afetado: DI6502162-2  
Requerente: THE PROCTER & GAMBLE COMPANY  
Procurador: David do Nascimento Advogados Associados  
Renovada vigência até 21/06/2030

---

**800250201414**  
29/05/2025

Deferimento da petição  
Código de despacho: 270  
Petição (tipo): [131.01] Renovação do registro de desenho industrial no prazo ordinário  
Processo afetado: DI6502163-0  
Requerente: THE PROCTER & GAMBLE COMPANY  
Procurador: David do Nascimento Advogados Associados  
Renovada vigência até 21/06/2030

---

**800250201415**  
29/05/2025

Deferimento da petição  
Código de despacho: 270  
Petição (tipo): [131.01] Renovação do registro de desenho industrial no prazo ordinário  
Processo afetado: DI6502164-9  
Requerente: THE PROCTER & GAMBLE COMPANY  
Procurador: David do Nascimento Advogados Associados  
Renovada vigência até 21/06/2030

---



---

<b>800250193779</b> 23/05/2025	Deferimento da petição Código de despacho: 270 Petição (tipo): [131.01] Renovação do registro de desenho industrial no prazo ordinário Processo afetado: DI6502220-3 Requerente: ALCOA ALUMÍNIO S/A Procurador: Dannemann, Siemsen, Bigler & Ipanema Moreira Renovada vigência até 23/06/2030
<b>800250193780</b> 23/05/2025	Deferimento da petição Código de despacho: 270 Petição (tipo): [131.01] Renovação do registro de desenho industrial no prazo ordinário Processo afetado: DI6502221-1 Requerente: ALCOA ALUMÍNIO S/A Procurador: Dannemann, Siemsen, Bigler & Ipanema Moreira Renovada vigência até 23/06/2030
<b>800250193781</b> 23/05/2025	Deferimento da petição Código de despacho: 270 Petição (tipo): [131.01] Renovação do registro de desenho industrial no prazo ordinário Processo afetado: DI6502223-8 Requerente: HYDRO EXTRUSION LTDA. Procurador: Dannemann, Siemsen, Bigler & Ipanema Moreira Renovada vigência até 23/06/2030
<b>800250192444</b> 22/05/2025	Deferimento da petição Código de despacho: 270 Petição (tipo): [131.01] Renovação do registro de desenho industrial no prazo ordinário Processo afetado: DI6502224-6 Requerente: THE COCA-COLA COMPANY Procurador: DI BLASI, PARENTE & ADVOGADOS ASSOCIADOS Renovada vigência até 03/06/2030
<b>800250192445</b> 22/05/2025	Deferimento da petição Código de despacho: 270 Petição (tipo): [131.01] Renovação do registro de desenho industrial no prazo ordinário Processo afetado: DI6502225-4 Requerente: THE COCA-COLA COMPANY Procurador: DI BLASI, PARENTE & ADVOGADOS ASSOCIADOS Renovada vigência até 03/06/2030
<b>800250191483</b> 21/05/2025	Deferimento da petição Código de despacho: 270 Petição (tipo): [131.01] Renovação do registro de desenho industrial no prazo ordinário Processo afetado: DI6502282-3 Requerente: JJGC INDÚSTRIA E COMÉRCIO DE MATERIAIS DENTÁRIOS S.A. Procurador: Dennemeyer & Associates Propriedade Intelectual Ltda Renovada vigência até 21/06/2030
<b>800250201404</b> 29/05/2025	Deferimento da petição Código de despacho: 270 Petição (tipo): [131.01] Renovação do registro de desenho industrial no prazo ordinário Processo afetado: DI6502446-0 Requerente: DISCUS DENTAL, LLC. Procurador: David do Nascimento Advogados Associados Renovada vigência até 04/07/2030
<b>800250182601</b> 15/05/2025	Deferimento da petição Código de despacho: 270 Petição (tipo): [131.01] Renovação do registro de desenho industrial no prazo ordinário Processo afetado: DI6502599-7 Requerente: ALEXANDRE MEDINA Procurador: BEERRE ASSESSORIA EMPRESARIAL LTDA Renovada vigência até 14/07/2030

---

---

<b>800250180075</b> 13/05/2025	Deferimento da petição Código de despacho: 270 Petição (tipo): [131.01] Renovação do registro de desenho industrial no prazo ordinário Processo afetado: DI6502800-7 Requerente: MARCOPOLO S.A Procurador: CAPELLA & VELOSO ADVOGADOS ASSOCIADOS Renovada vigência até 20/07/2030
<b>800250180069</b> 13/05/2025	Deferimento da petição Código de despacho: 270 Petição (tipo): [131.01] Renovação do registro de desenho industrial no prazo ordinário Processo afetado: DI6503230-6 Requerente: SEW-EURODRIVE GMBH & CO. KG Procurador: Dannemann, Siemsen, Bigler & Ipanema Moreira Renovada vigência até 03/08/2030
<b>800240369861</b> 18/10/2024	Deferimento da petição Código de despacho: 270 Petição (tipo): [131.01] Renovação do registro de desenho industrial no prazo ordinário Processo afetado: DI6503936-0 Requerente: DURIN INDÚSTRIA DE PLÁSTICOS LTDA. Procurador: PAULO SOARES Renovada vigência até 24/10/2030
<b>800250180073</b> 13/05/2025	Deferimento da petição Código de despacho: 270 Petição (tipo): [131.01] Renovação do registro de desenho industrial no prazo ordinário Processo afetado: DI6504063-5 Requerente: MAGGION INDUSTRIAS DE PNEUS E MAQUINAS LTDA Procurador: AG MOREIRA MARCAS E PATENTES LTDA Renovada vigência até 17/10/2030
<b>800250180072</b> 13/05/2025	Deferimento da petição Código de despacho: 270 Petição (tipo): [131.01] Renovação do registro de desenho industrial no prazo ordinário Processo afetado: DI6504064-3 Requerente: MAGGION INDUSTRIAS DE PNEUS E MAQUINAS LTDA Procurador: AG MOREIRA MARCAS E PATENTES LTDA Renovada vigência até 17/10/2030
<b>800210195027</b> 11/06/2021	Deferimento da petição Código de despacho: 270 Petição (tipo): [132.01] Renovação do registro de desenho industrial no prazo extraordinário Processo afetado: DI6504640-4 Requerente: VOLKSWAGEN DO BRASIL INDÚSTRIA DE VEÍCULOS AUTOMOTORES LTDA. Procurador: Luiz Henrique Oliveira Do Amaral Renovada vigência até 15/12/2030
<b>800250185125</b> 19/05/2025	Deferimento da petição Código de despacho: 270 Petição (tipo): [131.01] Renovação do registro de desenho industrial no prazo ordinário Processo afetado: DI6601333-0 Requerente: CARLOS MENDES NETO Procurador: Vilage Marcas e Patentes Ltda Renovada vigência até 13/04/2031
<b>800250200318</b> 28/05/2025	Deferimento da petição Código de despacho: 270 Petição (tipo): [131.01] Renovação do registro de desenho industrial no prazo ordinário Processo afetado: DI6601341-0 Requerente: BETTANIN S.A. Procurador: LEÃO PROPRIEDADE INTELECTUAL Renovada vigência até 26/04/2031

---

---

<b>800250197100</b> 27/05/2025	Deferimento da petição Código de despacho: 270 Petição (tipo): [131.01] Renovação do registro de desenho industrial no prazo ordinário Processo afetado: DI6601554-5 Requerente: VIAFLEX SERVIÇOS LTDA Procurador: Sul América Marcas e Patentes Ltda. Renovada vigência até 09/05/2031
<b>800230375837</b> 03/10/2023	Deferimento da petição Código de despacho: 270 Petição (tipo): [131.01] Renovação do registro de desenho industrial no prazo ordinário Processo afetado: DI6804432-1 Requerente: VOLKSWAGEN AKTIENGESELLSCHAFT Procurador: Luiz Henrique Oliveira Do Amaral Renovada vigência até 09/10/2033
<b>800230312558</b> 11/08/2023	Deferimento da petição Código de despacho: 270 Petição (tipo): [131.01] Renovação do registro de desenho industrial no prazo ordinário Processo afetado: DI6804969-2 Requerente: KARVIA DO BRASIL LTDA Procurador: Geisler Chbane Bosso Renovada vigência até 12/11/2028
<b>800230312559</b> 11/08/2023	Deferimento da petição Código de despacho: 270 Petição (tipo): [131.01] Renovação do registro de desenho industrial no prazo ordinário Processo afetado: DI6804970-6 Requerente: KARVIA DO BRASIL LTDA Procurador: Geisler Chbane Bosso Renovada vigência até 12/11/2028
<b>800230312560</b> 11/08/2023	Deferimento da petição Código de despacho: 270 Petição (tipo): [131.01] Renovação do registro de desenho industrial no prazo ordinário Processo afetado: DI6804971-4 Requerente: KARVIA DO BRASIL LTDA Procurador: Geisler Chbane Bosso Renovada vigência até 12/11/2028
<b>800230312561</b> 11/08/2023	Deferimento da petição Código de despacho: 270 Petição (tipo): [131.01] Renovação do registro de desenho industrial no prazo ordinário Processo afetado: DI6804973-0 Requerente: KARVIA DO BRASIL LTDA Procurador: Geisler Chbane Bosso Renovada vigência até 12/11/2028
<b>800240288283</b> 19/08/2024	Deferimento da petição Código de despacho: 270 Petição (tipo): [131.01] Renovação do registro de desenho industrial no prazo ordinário Processo afetado: DI6903617-9 Requerente: FLIR SYSTEMS, INC. Procurador: LUIZ LEONARDOS & ADVOGADOS Renovada vigência até 16/09/2029
<b>800230251035</b> 29/06/2023	Deferimento da petição Código de despacho: 270 Petição (tipo): [132.01] Renovação do registro de desenho industrial no prazo extraordinário Processo afetado: DI7000604-0 Requerente: MAHINDRA NAVISTAR AUTOMOTIVES LIMITED Procurador: Luiz Henrique Oliveira Do Amaral Renovada vigência até 28/01/2030

---

---

<b>800240075501</b> 01/03/2024	Deferimento da petição Código de despacho: 270 Petição (tipo): [131.01] Renovação do registro de desenho industrial no prazo ordinário Processo afetado: DI7000630-0 Requerente: BRITÂNIA ELETRODOMÉSTICOS S.A. Procurador: Otto Banho Licks Renovada vigência até 01/03/2030
<b>800230251030</b> 29/06/2023	Deferimento da petição Código de despacho: 270 Petição (tipo): [132.01] Renovação do registro de desenho industrial no prazo extraordinário Processo afetado: DI7000667-9 Requerente: MAHINDRA NAVISTAR AUTOMOTIVES LIMITED Procurador: Luiz Henrique Oliveira Do Amaral Renovada vigência até 25/02/2030
<b>800230251029</b> 29/06/2023	Deferimento da petição Código de despacho: 270 Petição (tipo): [132.01] Renovação do registro de desenho industrial no prazo extraordinário Processo afetado: DI7000668-7 Requerente: MAHINDRA NAVISTAR AUTOMOTIVES LIMITED Procurador: Luiz Henrique Oliveira Do Amaral Renovada vigência até 25/02/2030
<b>800230251033</b> 29/06/2023	Deferimento da petição Código de despacho: 270 Petição (tipo): [132.01] Renovação do registro de desenho industrial no prazo extraordinário Processo afetado: DI7000669-5 Requerente: MAHINDRA NAVISTAR AUTOMOTIVES LIMITED Procurador: Luiz Henrique Oliveira Do Amaral Renovada vigência até 25/02/2030
<b>800230251028</b> 29/06/2023	Deferimento da petição Código de despacho: 270 Petição (tipo): [132.01] Renovação do registro de desenho industrial no prazo extraordinário Processo afetado: DI7000670-9 Requerente: MAHINDRA NAVISTAR AUTOMOTIVES LIMITED Procurador: Luiz Henrique Oliveira Do Amaral Renovada vigência até 25/02/2030
<b>800230251032</b> 29/06/2023	Deferimento da petição Código de despacho: 270 Petição (tipo): [132.01] Renovação do registro de desenho industrial no prazo extraordinário Processo afetado: DI7000671-7 Requerente: MAHINDRA NAVISTAR AUTOMOTIVES LIMITED Procurador: Luiz Henrique Oliveira Do Amaral Renovada vigência até 25/02/2030
<b>800230251031</b> 29/06/2023	Deferimento da petição Código de despacho: 270 Petição (tipo): [132.01] Renovação do registro de desenho industrial no prazo extraordinário Processo afetado: DI7000672-5 Requerente: MAHINDRA NAVISTAR AUTOMOTIVES LIMITED Procurador: Luiz Henrique Oliveira Do Amaral Renovada vigência até 25/02/2030
<b>800230251025</b> 29/06/2023	Deferimento da petição Código de despacho: 270 Petição (tipo): [132.01] Renovação do registro de desenho industrial no prazo extraordinário Processo afetado: DI7000924-4 Requerente: MAHINDRA NAVISTAR AUTOMOTIVES LIMITED Procurador: Luiz Henrique Oliveira Do Amaral Renovada vigência até 17/03/2030

---

---

<b>800230251026</b> 29/06/2023	Deferimento da petição Código de despacho: 270 Petição (tipo): [132.01] Renovação do registro de desenho industrial no prazo extraordinário Processo afetado: DI7000936-8 Requerente: MAHINDRA NAVISTAR AUTOMOTIVES LIMITED Procurador: Luiz Henrique Oliveira Do Amaral Renovada vigência até 16/03/2030
<b>800250182591</b> 15/05/2025	Deferimento da petição Código de despacho: 270 Petição (tipo): [131.01] Renovação do registro de desenho industrial no prazo ordinário Processo afetado: DI7001940-1 Requerente: CLEBER LUIS DA RÉ Procurador: STOCK MARCAS E PATENTES LTDA - ME Renovada vigência até 18/05/2030
<b>800250185129</b> 19/05/2025	Deferimento da petição Código de despacho: 270 Petição (tipo): [131.01] Renovação do registro de desenho industrial no prazo ordinário Processo afetado: DI7001973-8 Requerente: NELY CRISTINA BRAIDOTTI Procurador: VILELA COELHO SOCIEDADE DE ADVOGADOS Renovada vigência até 20/05/2030
<b>800250185126</b> 19/05/2025	Deferimento da petição Código de despacho: 270 Petição (tipo): [131.01] Renovação do registro de desenho industrial no prazo ordinário Processo afetado: DI7001974-6 Requerente: NELY CRISTINA BRAIDOTTI Procurador: VILELA COELHO SOCIEDADE DE ADVOGADOS Renovada vigência até 20/05/2030
<b>800250185127</b> 19/05/2025	Deferimento da petição Código de despacho: 270 Petição (tipo): [131.01] Renovação do registro de desenho industrial no prazo ordinário Processo afetado: DI7001975-4 Requerente: NELY CRISTINA BRAIDOTTI Procurador: VILELA COELHO SOCIEDADE DE ADVOGADOS Renovada vigência até 20/05/2030
<b>800250185128</b> 19/05/2025	Deferimento da petição Código de despacho: 270 Petição (tipo): [131.01] Renovação do registro de desenho industrial no prazo ordinário Processo afetado: DI7001976-2 Requerente: NELY CRISTINA BRAIDOTTI Procurador: VILELA COELHO SOCIEDADE DE ADVOGADOS Renovada vigência até 20/05/2030
<b>800250185130</b> 19/05/2025	Deferimento da petição Código de despacho: 270 Petição (tipo): [131.01] Renovação do registro de desenho industrial no prazo ordinário Processo afetado: DI7001977-0 Requerente: NELY CRISTINA BRAIDOTTI Procurador: VILELA COELHO SOCIEDADE DE ADVOGADOS Renovada vigência até 20/05/2030
<b>800250192446</b> 22/05/2025	Deferimento da petição Código de despacho: 270 Petição (tipo): [131.01] Renovação do registro de desenho industrial no prazo ordinário Processo afetado: DI7002127-9 Requerente: JOSE CARLOS FORNASIER Procurador: Seniors Marcas e Patentes S/C Ltda. Renovada vigência até 31/05/2030

---

---

<b>800250188873</b> 20/05/2025	Deferimento da petição Código de despacho: 270 Petição (tipo): [131.01] Renovação do registro de desenho industrial no prazo ordinário Processo afetado: DI7002171-6 Requerente: SAVERGLASS Procurador: Matos & Associados - Advogados Renovada vigência até 21/05/2030
<b>800250188874</b> 20/05/2025	Deferimento da petição Código de despacho: 270 Petição (tipo): [131.01] Renovação do registro de desenho industrial no prazo ordinário Processo afetado: DI7002172-4 Requerente: SAVERGLASS Procurador: Matos & Associados - Advogados Renovada vigência até 21/05/2030
<b>800250201427</b> 29/05/2025	Deferimento da petição Código de despacho: 270 Petição (tipo): [131.01] Renovação do registro de desenho industrial no prazo ordinário Processo afetado: DI7002190-2 Requerente: SMITHERS-OASIS BRASIL INDUSTRIA E COMERCIO DE ARTIGOS PARA FLORICULTURA LTDA Procurador: BEERRE ASSESSORIA EMPRESARIAL LTDA Renovada vigência até 01/06/2030
<b>800250201428</b> 29/05/2025	Deferimento da petição Código de despacho: 270 Petição (tipo): [131.01] Renovação do registro de desenho industrial no prazo ordinário Processo afetado: DI7002191-0 Requerente: SMITHERS-OASIS BRASIL INDUSTRIA E COMERCIO DE ARTIGOS PARA FLORICULTURA LTDA Procurador: BEERRE ASSESSORIA EMPRESARIAL LTDA Renovada vigência até 01/06/2030
<b>800250201429</b> 29/05/2025	Deferimento da petição Código de despacho: 270 Petição (tipo): [131.01] Renovação do registro de desenho industrial no prazo ordinário Processo afetado: DI7002192-9 Requerente: SMITHERS-OASIS BRASIL INDUSTRIA E COMERCIO DE ARTIGOS PARA FLORICULTURA LTDA Procurador: BEERRE ASSESSORIA EMPRESARIAL LTDA Renovada vigência até 01/06/2030
<b>800250185131</b> 19/05/2025	Deferimento da petição Código de despacho: 270 Petição (tipo): [131.01] Renovação do registro de desenho industrial no prazo ordinário Processo afetado: DI7002194-5 Requerente: STECK DISTRIBUIDORA LTDA. Procurador: David do Nascimento Advogados Associados Renovada vigência até 01/06/2030
<b>800250180070</b> 13/05/2025	Deferimento da petição Código de despacho: 270 Petição (tipo): [131.01] Renovação do registro de desenho industrial no prazo ordinário Processo afetado: DI7002198-8 Requerente: CAFÉ TRÊS CORAÇÕES S/A Procurador: Jacques Labrunie Renovada vigência até 01/06/2030
<b>800250192448</b> 22/05/2025	Deferimento da petição Código de despacho: 270 Petição (tipo): [131.01] Renovação do registro de desenho industrial no prazo ordinário Processo afetado: DI7002255-0 Requerente: ELECTROLUX DO BRASIL S.A. Procurador: David do Nascimento Advogados Associados Renovada vigência até 31/05/2030

---

---

<b>800250192449</b> 22/05/2025	Deferimento da petição Código de despacho: 270 Petição (tipo): [131.01] Renovação do registro de desenho industrial no prazo ordinário Processo afetado: DI7002257-7 Requerente: ELECTROLUX DO BRASIL S.A. Procurador: David do Nascimento Advogados Associados Renovada vigência até 31/05/2030
<b>800250191482</b> 21/05/2025	Deferimento da petição Código de despacho: 270 Petição (tipo): [131.01] Renovação do registro de desenho industrial no prazo ordinário Processo afetado: DI7002261-5 Requerente: PELIGROSO SPIRITS COMPANY, LLC. Procurador: David do Nascimento Advogados Associados Renovada vigência até 04/06/2030
<b>800250191460</b> 21/05/2025	Deferimento da petição Código de despacho: 270 Petição (tipo): [131.01] Renovação do registro de desenho industrial no prazo ordinário Processo afetado: DI7002277-1 Requerente: UNILEVER IP HOLDINGS B.V. Procurador: Dennemeyer & Associates Propriedade Intelectual Ltda Renovada vigência até 08/06/2030
<b>800250195265</b> 26/05/2025	Deferimento da petição Código de despacho: 270 Petição (tipo): [131.01] Renovação do registro de desenho industrial no prazo ordinário Processo afetado: DI7002295-0 Requerente: SOCIÉTÉ BIC Procurador: Dannemann Siemsen Advogados Renovada vigência até 10/06/2030
<b>800250191463</b> 21/05/2025	Deferimento da petição Código de despacho: 270 Petição (tipo): [131.01] Renovação do registro de desenho industrial no prazo ordinário Processo afetado: DI7002318-2 Requerente: UNILEVER IP HOLDINGS B.V. Procurador: Dennemeyer & Associates Propriedade Intelectual Ltda Renovada vigência até 14/06/2030
<b>800250200326</b> 28/05/2025	Deferimento da petição Código de despacho: 270 Petição (tipo): [131.01] Renovação do registro de desenho industrial no prazo ordinário Processo afetado: DI7002335-2 Requerente: COMPANHIA DE CANETAS COMPACTOR Procurador: Dannemann, Siemsen, Bigler & Ipanema Moreira Renovada vigência até 01/06/2030
<b>800250193786</b> 23/05/2025	Deferimento da petição Código de despacho: 270 Petição (tipo): [131.01] Renovação do registro de desenho industrial no prazo ordinário Processo afetado: DI7002336-0 Requerente: ZOBELLE ESPAÑA, S.A. Procurador: HERRERO & ASSOCIADOS BRASIL PROPRIEDADE INTELECTUAL LTDA. Renovada vigência até 01/06/2030
<b>800250182595</b> 15/05/2025	Deferimento da petição Código de despacho: 270 Petição (tipo): [131.01] Renovação do registro de desenho industrial no prazo ordinário Processo afetado: DI7002373-5 Requerente: RIMA SPA Procurador: BEERRE ASSESSORIA EMPRESARIAL LTDA Renovada vigência até 18/06/2030

---

---

<b>800250200308</b> 28/05/2025	Deferimento da petição Código de despacho: 270 Petição (tipo): [132.01] Renovação do registro de desenho industrial no prazo extraordinário Processo afetado: DI7002390-5 Requerente: JONAS BONFIM TINOCO Procurador: Paulo Cesar de Oliveira Renovada vigência até 16/04/2030
<b>800250191464</b> 21/05/2025	Deferimento da petição Código de despacho: 270 Petição (tipo): [131.01] Renovação do registro de desenho industrial no prazo ordinário Processo afetado: DI7002402-2 Requerente: UNILEVER IP HOLDINGS B.V. Procurador: Dennemeyer & Associates Propriedade Intelectual Ltda Renovada vigência até 22/06/2030
<b>800250192453</b> 22/05/2025	Deferimento da petição Código de despacho: 270 Petição (tipo): [131.01] Renovação do registro de desenho industrial no prazo ordinário Processo afetado: DI7002528-2 Requerente: NCR BRASIL LTDA. Procurador: Dannemann Siemsen Advogados Renovada vigência até 07/06/2030
<b>800250182599</b> 15/05/2025	Deferimento da petição Código de despacho: 270 Petição (tipo): [131.01] Renovação do registro de desenho industrial no prazo ordinário Processo afetado: DI7002654-8 Requerente: BEBIDAS POTY LTDA Procurador: BEERRE ASSESSORIA EMPRESARIAL LTDA Renovada vigência até 07/07/2030
<b>800250182597</b> 15/05/2025	Deferimento da petição Código de despacho: 270 Petição (tipo): [131.01] Renovação do registro de desenho industrial no prazo ordinário Processo afetado: DI7002655-6 Requerente: BEBIDAS POTY LTDA Procurador: BEERRE ASSESSORIA EMPRESARIAL LTDA Renovada vigência até 07/07/2030
<b>800250193782</b> 23/05/2025	Deferimento da petição Código de despacho: 270 Petição (tipo): [131.01] Renovação do registro de desenho industrial no prazo ordinário Processo afetado: DI7002755-2 Requerente: VOLKSWAGEN AKTIENGESELLSCHAFT Procurador: DI BLASI, PARENTE & ADVOGADOS ASSOCIADOS Renovada vigência até 21/06/2030
<b>800250193783</b> 23/05/2025	Deferimento da petição Código de despacho: 270 Petição (tipo): [131.01] Renovação do registro de desenho industrial no prazo ordinário Processo afetado: DI7002756-0 Requerente: VOLKSWAGEN AKTIENGESELLSCHAFT Procurador: DI BLASI, PARENTE & ADVOGADOS ASSOCIADOS Renovada vigência até 21/06/2030
<b>800250193784</b> 23/05/2025	Deferimento da petição Código de despacho: 270 Petição (tipo): [131.01] Renovação do registro de desenho industrial no prazo ordinário Processo afetado: DI7002758-7 Requerente: VOLKSWAGEN AKTIENGESELLSCHAFT Procurador: DI BLASI, PARENTE & ADVOGADOS ASSOCIADOS Renovada vigência até 21/06/2030

---

**800250193785**  
23/05/2025  
Deferimento da petição  
Código de despacho: 270  
Petição (tipo): [131.01] Renovação do registro de desenho industrial no prazo ordinário  
Processo afetado: DI7002759-5  
Requerente: VOLKSWAGEN AKTIENGESELLSCHAFT  
Procurador: DI BLASI, PARENTE & ADVOGADOS ASSOCIADOS  
Renovada vigência até 21/06/2030

**800250201400**  
29/05/2025  
Deferimento da petição  
Código de despacho: 270  
Petição (tipo): [131.01] Renovação do registro de desenho industrial no prazo ordinário  
Processo afetado: DI7002761-7  
Requerente: KARL STORZ SE & CO. KG  
Procurador: David do Nascimento Advogados Associados  
Renovada vigência até 21/06/2030

**800250201401**  
29/05/2025  
Deferimento da petição  
Código de despacho: 270  
Petição (tipo): [131.01] Renovação do registro de desenho industrial no prazo ordinário  
Processo afetado: DI7002766-8  
Requerente: KARL STORZ SE & CO. KG  
Procurador: David do Nascimento Advogados Associados  
Renovada vigência até 21/06/2030

**800250201402**  
29/05/2025  
Deferimento da petição  
Código de despacho: 270  
Petição (tipo): [131.01] Renovação do registro de desenho industrial no prazo ordinário  
Processo afetado: DI7002769-2  
Requerente: KARL STORZ SE & CO. KG  
Procurador: David do Nascimento Advogados Associados  
Renovada vigência até 21/06/2030

**800250201403**  
29/05/2025  
Deferimento da petição  
Código de despacho: 270  
Petição (tipo): [131.01] Renovação do registro de desenho industrial no prazo ordinário  
Processo afetado: DI7002770-6  
Requerente: KARL STORZ SE & CO. KG  
Procurador: David do Nascimento Advogados Associados  
Renovada vigência até 21/06/2030

**800250195266**  
26/05/2025  
Deferimento da petição  
Código de despacho: 270  
Petição (tipo): [131.01] Renovação do registro de desenho industrial no prazo ordinário  
Processo afetado: DI7002771-4  
Requerente: BTICINO S.P.A.  
Procurador: Dannemann Siemsen Advogados  
Renovada vigência até 21/06/2030

**800250195269**  
26/05/2025  
Deferimento da petição  
Código de despacho: 270  
Petição (tipo): [131.01] Renovação do registro de desenho industrial no prazo ordinário  
Processo afetado: DI7003017-0  
Requerente: HONDA MOTOR CO., LTD.  
Procurador: Dannemann Siemsen Advogados  
Renovada vigência até 23/06/2030

**800250191485**  
21/05/2025  
Deferimento da petição  
Código de despacho: 270  
Petição (tipo): [131.01] Renovação do registro de desenho industrial no prazo ordinário  
Processo afetado: DI7003202-5  
Requerente: BULGARI S.P.A.  
Procurador: Dennemeyer & Associates Propriedade Intelectual Ltda  
Renovada vigência até 29/06/2030



**800250191487**  
21/05/2025  
Deferimento da petição  
Código de despacho: 270  
Petição (tipo): [131.01] Renovação do registro de desenho industrial no prazo ordinário  
Processo afetado: DI7003225-4  
Requerente: COMPAGNIE GENERALE DES ETABLISSEMENTS MICHELIN  
Procurador: Dennemeyer & Associates Propriedade Intelectual Ltda  
Renovada vigência até 30/06/2030

**800250191488**  
21/05/2025  
Deferimento da petição  
Código de despacho: 270  
Petição (tipo): [131.01] Renovação do registro de desenho industrial no prazo ordinário  
Processo afetado: DI7003226-2  
Requerente: COMPAGNIE GENERALE DES ETABLISSEMENTS MICHELIN  
Procurador: Dennemeyer & Associates Propriedade Intelectual Ltda  
Renovada vigência até 30/06/2030

**800250191489**  
21/05/2025  
Deferimento da petição  
Código de despacho: 270  
Petição (tipo): [131.01] Renovação do registro de desenho industrial no prazo ordinário  
Processo afetado: DI7003228-9  
Requerente: COMPAGNIE GENERALE DES ETABLISSEMENTS MICHELIN  
Procurador: Dennemeyer & Associates Propriedade Intelectual Ltda  
Renovada vigência até 30/06/2030

**800250180068**  
13/05/2025  
Deferimento da petição  
Código de despacho: 270  
Petição (tipo): [131.01] Renovação do registro de desenho industrial no prazo ordinário  
Processo afetado: DI7003663-2  
Requerente: SEW-EURODRIVE GMBH & CO. KG  
Procurador: Dannemann, Siemsen, Bigler & Ipanema Moreira  
Renovada vigência até 29/07/2030

**800250180067**  
13/05/2025  
Deferimento da petição  
Código de despacho: 270  
Petição (tipo): [131.01] Renovação do registro de desenho industrial no prazo ordinário  
Processo afetado: DI7003672-1  
Requerente: SEW-EURODRIVE GMBH & CO. KG  
Procurador: Dannemann, Siemsen, Bigler & Ipanema Moreira  
Renovada vigência até 30/07/2030

**800250200307**  
28/05/2025  
Deferimento da petição  
Código de despacho: 270  
Petição (tipo): [131.01] Renovação do registro de desenho industrial no prazo ordinário  
Processo afetado: DI7004058-3  
Requerente: CARIMBOS NYKON INDÚSTRIA E COMÉRCIO S.A.  
Procurador: LEILA CAVALHEIRO VIOLIN  
Renovada vigência até 08/10/2030

**800230251027**  
29/06/2023  
Deferimento da petição  
Código de despacho: 270  
Petição (tipo): [131.01] Renovação do registro de desenho industrial no prazo ordinário  
Processo afetado: DI7004268-3  
Requerente: BECTON, DICKINSON AND COMPANY  
Procurador: Luiz Henrique Oliveira Do Amaral  
Renovada vigência até 20/08/2030

**800250180071**  
13/05/2025  
Deferimento da petição  
Código de despacho: 270  
Petição (tipo): [131.01] Renovação do registro de desenho industrial no prazo ordinário  
Processo afetado: DI7004998-0  
Requerente: MAGGION INDUSTRIAS DE PNEUS E MAQUINAS LTDA  
Procurador: AG MOREIRA MARCAS E PATENTES LTDA  
Renovada vigência até 08/12/2030



**800250193770**  
23/05/2025  
Deferimento da petição  
Código de despacho: 270  
Petição (tipo): [131.01] Renovação do registro de desenho industrial no prazo ordinário  
Processo afetado: DI7005046-5  
Requerente: UNIVERSIDADE DO VALE DO RIO DOS SINOS - UNISINOS  
Renovada vigência até 14/12/2030

---

**800250193771**  
23/05/2025  
Deferimento da petição  
Código de despacho: 270  
Petição (tipo): [131.01] Renovação do registro de desenho industrial no prazo ordinário  
Processo afetado: DI7005047-3  
Requerente: UNIVERSIDADE DO VALE DO RIO DOS SINOS - UNISINOS  
Renovada vigência até 14/12/2030

---

**800250193772**  
23/05/2025  
Deferimento da petição  
Código de despacho: 270  
Petição (tipo): [131.01] Renovação do registro de desenho industrial no prazo ordinário  
Processo afetado: DI7005048-1  
Requerente: UNIVERSIDADE DO VALE DO RIO DOS SINOS - UNISINOS  
Renovada vigência até 14/12/2030

---

**800250193773**  
23/05/2025  
Deferimento da petição  
Código de despacho: 270  
Petição (tipo): [131.01] Renovação do registro de desenho industrial no prazo ordinário  
Processo afetado: DI7005049-0  
Requerente: UNIVERSIDADE DO VALE DO RIO DOS SINOS - UNISINOS  
Renovada vigência até 14/12/2030

---

**800250193774**  
23/05/2025  
Deferimento da petição  
Código de despacho: 270  
Petição (tipo): [131.01] Renovação do registro de desenho industrial no prazo ordinário  
Processo afetado: DI7005050-3  
Requerente: UNIVERSIDADE DO VALE DO RIO DOS SINOS - UNISINOS  
Renovada vigência até 14/12/2030

---

**800250193775**  
23/05/2025  
Deferimento da petição  
Código de despacho: 270  
Petição (tipo): [131.01] Renovação do registro de desenho industrial no prazo ordinário  
Processo afetado: DI7005051-1  
Requerente: UNIVERSIDADE DO VALE DO RIO DOS SINOS - UNISINOS  
Renovada vigência até 14/12/2030

---

**800250182611**  
15/05/2025  
Deferimento da petição  
Código de despacho: 270  
Petição (tipo): [131.01] Renovação do registro de desenho industrial no prazo ordinário  
Processo afetado: DI7005531-9  
Requerente: ADELIO ANTONIOSI  
Procurador: BEERRE ASSESSORIA EMPRESARIAL LTDA  
Renovada vigência até 23/12/2030

---

**800230251021**  
29/06/2023  
Deferimento da petição  
Código de despacho: 270  
Petição (tipo): [131.01] Renovação do registro de desenho industrial no prazo ordinário  
Processo afetado: DI7100084-4  
Requerente: SOCIÉTÉ BIC  
Procurador: Luiz Henrique Oliveira Do Amaral  
Renovada vigência até 11/01/2031

---

**800230251020**  
29/06/2023  
Deferimento da petição  
Código de despacho: 270  
Petição (tipo): [131.01] Renovação do registro de desenho industrial no prazo ordinário  
Processo afetado: DI7100224-3  
Requerente: SOCIÉTÉ BIC  
Procurador: Luiz Henrique Oliveira Do Amaral  
Renovada vigência até 21/01/2031

---



---

**800250041490**  
30/01/2025

Deferimento da petição  
Código de despacho: 270  
Petição (tipo): [131.01] Renovação do registro de desenho industrial no prazo ordinário  
Processo afetado: DI7100627-3  
Requerente: SEMEATO S/A INDÚSTRIA E COMÉRCIO  
Procurador: David Nilton Pereira de Lucena  
Renovada vigência até 31/01/2031

---

**800250185124**  
19/05/2025

Deferimento da petição  
Código de despacho: 270  
Petição (tipo): [131.01] Renovação do registro de desenho industrial no prazo ordinário  
Processo afetado: DI7100708-3  
Requerente: F.S COMÉRCIO, E MONTADORA DE ELETROELETRÔNICA LTDA - ME.  
Procurador: Paulo Cezar Molinari  
Renovada vigência até 03/03/2031

---

**800250185120**  
19/05/2025

Deferimento da petição  
Código de despacho: 270  
Petição (tipo): [131.01] Renovação do registro de desenho industrial no prazo ordinário  
Processo afetado: DI7101518-3  
Requerente: SERGIO LUIZ KAFER  
Procurador: LEÃO PROPRIEDADE INTELECTUAL  
Renovada vigência até 29/04/2031

---

**800230251019**  
29/06/2023

Deferimento da petição  
Código de despacho: 270  
Petição (tipo): [131.01] Renovação do registro de desenho industrial no prazo ordinário  
Processo afetado: DI7101623-6  
Requerente: 3M INNOVATIVE PROPERTIES COMPANY  
Procurador: Luiz Henrique Oliveira Do Amaral  
Renovada vigência até 21/01/2031

---

**800250151043**  
23/04/2025

Deferimento da petição  
Código de despacho: 270  
Petição (tipo): [131.01] Renovação do registro de desenho industrial no prazo ordinário  
Processo afetado: DI7102335-6  
Requerente: SEMEATO S/A INDÚSTRIA E COMÉRCIO  
Procurador: David Nilton Pereira de Lucena  
Renovada vigência até 25/04/2031

---



## Anotação de manutenção de registro

Os registros de desenho industrial listados a seguir foram prorrogados, em vista do cumprimento ao que dispõe os parágrafos 1º e 2º do artigo 108, bem como os parágrafos 2º e 3º do artigo 120 da Lei da Propriedade Industrial (LPI, lei n.º 9.279, de 14 de maio de 1996).

Art. 108. O registro vigorará pelo prazo de 10 (dez) anos contados da data do depósito, prorrogável por 3 (três) períodos sucessivos de 5 (cinco) anos cada.

§ 1º O pedido de prorrogação deverá ser formulado durante o último ano de vigência do registro, instruído com o comprovante do pagamento da respectiva retribuição.

§ 2º Se o pedido de prorrogação não tiver sido formulado até o termo final da vigência do registro, o titular poderá fazê-lo nos 180 (cento e oitenta) dias subsequentes, mediante o pagamento de retribuição adicional.

Art. 120. O titular do registro está sujeito ao pagamento de retribuição quinquenal, a partir do segundo quinquênio da data do depósito

§ 2º O pagamento dos demais quinquênios será apresentado junto com o pedido de prorrogação a que se refere o art. 108.

§ 3º O pagamento dos quinquênios poderá ainda ser efetuado dentro dos 6 (seis) meses subsequentes ao prazo estabelecido no parágrafo anterior, mediante pagamento de retribuição adicional.

---

<b>800190181495</b> 16/05/2019	Deferimento da petição Código de despacho: 270 Petição (tipo): [129.01] Manutenção: 2º quinquênio ordinário Processo afetado: BR302014002533-3 Requerente: NIKE INNOVATE C.V. Procurador: Denis Allan Daniel
-----------------------------------	---

---

<b>800190261732</b> 12/07/2019	Deferimento da petição Código de despacho: 270 Petição (tipo): [129.01] Manutenção: 2º quinquênio ordinário Processo afetado: BR302014004209-2 Requerente: CNH INDUSTRIAL AMERICA LLC Procurador: Artur Schaal
-----------------------------------	---

---

<b>800190313682</b> 20/08/2019	Deferimento da petição Código de despacho: 270 Petição (tipo): [129.01] Manutenção: 2º quinquênio ordinário Processo afetado: BR302014004914-3 Requerente: HOLMBERGS CHILDSAFETY HOLDING AB Procurador: Gustavo Leonardos
-----------------------------------	--

---

<b>800180526865</b> 19/12/2018	Deferimento da petição Código de despacho: 270 Petição (tipo): [129.01] Manutenção: 2º quinquênio ordinário Processo afetado: BR302014005868-1 Requerente: SHIRLEY MARIA DE ALMEIDA Procurador: ADILSON DE SOUZA PENA
-----------------------------------	--

---



---

<b>800200011555</b> 13/01/2020	Deferimento da petição Código de despacho: 270 Petição (tipo): [129.01] Manutenção: 2º quinquênio ordinário Processo afetado: BR302015000654-4 Requerente: APPLE INC. Procurador: Denis Allan Daniel
<b>800230431524</b> 17/11/2023	Deferimento da petição Código de despacho: 270 Petição (tipo): [129.01] Manutenção: 2º quinquênio ordinário Processo afetado: BR302018003575-5 Requerente: PSA AUTOMOBILES SA Procurador: Ricardo Pernold Vieira de Mello
<b>800250197103</b> 27/05/2025	Deferimento da petição Código de despacho: 270 Petição (tipo): [130.01] Manutenção: 2º quinquênio extraordinário Processo afetado: BR302019005904-5 Requerente: LARISSA PACK IND. E COM. DE EMBALAGENS PLASTICAS EIRELI - ME Procurador: MODAL MARCAS E PATENTES LTDA.
<b>800250200327</b> 28/05/2025	Deferimento da petição Código de despacho: 270 Petição (tipo): [130.01] Manutenção: 2º quinquênio extraordinário Processo afetado: BR302020000081-1 Requerente: A.L.B. LUZ Procurador: Icamp Marcas e Patentes Ltda
<b>800250197104</b> 27/05/2025	Deferimento da petição Código de despacho: 270 Petição (tipo): [130.01] Manutenção: 2º quinquênio extraordinário Processo afetado: BR302020000254-7 Requerente: LEONARDO BARBOSA RIGONATO Procurador: Eduarda Colla
<b>800250200324</b> 28/05/2025	Deferimento da petição Código de despacho: 270 Petição (tipo): [130.01] Manutenção: 2º quinquênio extraordinário Processo afetado: BR302020000716-6 Requerente: E ENERGY INDÚSTRIA DE PRODUTOS MAGNÉTICOS LTDA Procurador: Vilage Marcas e Patentes Ltda
<b>800250197105</b> 27/05/2025	Deferimento da petição Código de despacho: 270 Petição (tipo): [130.01] Manutenção: 2º quinquênio extraordinário Processo afetado: BR302020000843-0 Requerente: LEONARDO BARBOSA RIGONATO Procurador: Eduarda Colla
<b>800250197106</b> 27/05/2025	Deferimento da petição Código de despacho: 270 Petição (tipo): [130.01] Manutenção: 2º quinquênio extraordinário Processo afetado: BR302020001282-8 Requerente: LEONARDO BARBOSA RIGONATO Procurador: Eduarda Colla
<b>800250197107</b> 27/05/2025	Deferimento da petição Código de despacho: 270 Petição (tipo): [130.01] Manutenção: 2º quinquênio extraordinário Processo afetado: BR302020001283-6 Requerente: LEONARDO BARBOSA RIGONATO Procurador: Eduarda Colla
<b>800250197108</b> 27/05/2025	Deferimento da petição Código de despacho: 270 Petição (tipo): [130.01] Manutenção: 2º quinquênio extraordinário Processo afetado: BR302020001963-6 Requerente: LEONARDO BARBOSA RIGONATO Procurador: Eduarda Colla

---



**800250191493**  
21/05/2025  
Deferimento da petição  
Código de despacho: 270  
Petição (tipo): [130.01] Manutenção: 2º quinquênio extraordinário  
Processo afetado: BR302020002084-7  
Requerente: DIMAS FRONZA

---

**800250191495**  
21/05/2025  
Deferimento da petição  
Código de despacho: 270  
Petição (tipo): [130.01] Manutenção: 2º quinquênio extraordinário  
Processo afetado: BR302020002085-5  
Requerente: DIMAS FRONZA

---

**800250157395**  
24/04/2025  
Deferimento da petição  
Código de despacho: 270  
Petição (tipo): [129.01] Manutenção: 2º quinquênio ordinário  
Processo afetado: BR302020002089-8  
Requerente: INSTITUTO NACIONAL DE TECNOLOGIA

---

**800250157396**  
24/04/2025  
Deferimento da petição  
Código de despacho: 270  
Petição (tipo): [129.01] Manutenção: 2º quinquênio ordinário  
Processo afetado: BR302020002090-1  
Requerente: INSTITUTO NACIONAL DE TECNOLOGIA

---

**800250157399**  
24/04/2025  
Deferimento da petição  
Código de despacho: 270  
Petição (tipo): [129.01] Manutenção: 2º quinquênio ordinário  
Processo afetado: BR302020002091-0  
Requerente: INSTITUTO NACIONAL DE TECNOLOGIA

---

**800250191438**  
21/05/2025  
Deferimento da petição  
Código de despacho: 270  
Petição (tipo): [129.01] Manutenção: 2º quinquênio ordinário  
Processo afetado: BR302020002189-4  
Requerente: JADERSON DE ALMEIDA

---

**800250191433**  
21/05/2025  
Deferimento da petição  
Código de despacho: 270  
Petição (tipo): [129.01] Manutenção: 2º quinquênio ordinário  
Processo afetado: BR302020002190-8  
Requerente: JADERSON DE ALMEIDA

---

**800250191435**  
21/05/2025  
Deferimento da petição  
Código de despacho: 270  
Petição (tipo): [129.01] Manutenção: 2º quinquênio ordinário  
Processo afetado: BR302020002191-6  
Requerente: JADERSON DE ALMEIDA

---

**800250191434**  
21/05/2025  
Deferimento da petição  
Código de despacho: 270  
Petição (tipo): [129.01] Manutenção: 2º quinquênio ordinário  
Processo afetado: BR302020002192-4  
Requerente: JADERSON DE ALMEIDA

---

**800250191432**  
21/05/2025  
Deferimento da petição  
Código de despacho: 270  
Petição (tipo): [129.01] Manutenção: 2º quinquênio ordinário  
Processo afetado: BR302020002194-0  
Requerente: JADERSON DE ALMEIDA

---

**800250191437**  
21/05/2025  
Deferimento da petição  
Código de despacho: 270  
Petição (tipo): [129.01] Manutenção: 2º quinquênio ordinário  
Processo afetado: BR302020002195-9  
Requerente: JADERSON DE ALMEIDA

---



**800250191436**  
21/05/2025  
Deferimento da petição  
Código de despacho: 270  
Petição (tipo): [129.01] Manutenção: 2º quinquênio ordinário  
Processo afetado: BR302020002196-7  
Requerente: JADERSON DE ALMEIDA

---

**800250191439**  
21/05/2025  
Deferimento da petição  
Código de despacho: 270  
Petição (tipo): [129.01] Manutenção: 2º quinquênio ordinário  
Processo afetado: BR302020002197-5  
Requerente: JADERSON DE ALMEIDA

---

**800250191427**  
21/05/2025  
Deferimento da petição  
Código de despacho: 270  
Petição (tipo): [129.01] Manutenção: 2º quinquênio ordinário  
Processo afetado: BR302020002198-3  
Requerente: JADERSON DE ALMEIDA

---

**800250191431**  
21/05/2025  
Deferimento da petição  
Código de despacho: 270  
Petição (tipo): [129.01] Manutenção: 2º quinquênio ordinário  
Processo afetado: BR302020002199-1  
Requerente: JADERSON DE ALMEIDA

---

**800250191430**  
21/05/2025  
Deferimento da petição  
Código de despacho: 270  
Petição (tipo): [129.01] Manutenção: 2º quinquênio ordinário  
Processo afetado: BR302020002200-9  
Requerente: JADERSON DE ALMEIDA

---

**800250191429**  
21/05/2025  
Deferimento da petição  
Código de despacho: 270  
Petição (tipo): [129.01] Manutenção: 2º quinquênio ordinário  
Processo afetado: BR302020002201-7  
Requerente: JADERSON DE ALMEIDA

---

**800250191428**  
21/05/2025  
Deferimento da petição  
Código de despacho: 270  
Petição (tipo): [129.01] Manutenção: 2º quinquênio ordinário  
Processo afetado: BR302020002202-5  
Requerente: JADERSON DE ALMEIDA

---

**800250191426**  
21/05/2025  
Deferimento da petição  
Código de despacho: 270  
Petição (tipo): [129.01] Manutenção: 2º quinquênio ordinário  
Processo afetado: BR302020002205-0  
Requerente: JADERSON DE ALMEIDA

---

**800250191424**  
21/05/2025  
Deferimento da petição  
Código de despacho: 270  
Petição (tipo): [129.01] Manutenção: 2º quinquênio ordinário  
Processo afetado: BR302020002206-8  
Requerente: JADERSON DE ALMEIDA

---

**800250191425**  
21/05/2025  
Deferimento da petição  
Código de despacho: 270  
Petição (tipo): [129.01] Manutenção: 2º quinquênio ordinário  
Processo afetado: BR302020002207-6  
Requerente: JADERSON DE ALMEIDA

---

**800250191423**  
21/05/2025  
Deferimento da petição  
Código de despacho: 270  
Petição (tipo): [129.01] Manutenção: 2º quinquênio ordinário  
Processo afetado: BR302020002208-4  
Requerente: JADERSON DE ALMEIDA

---



---

<b>800250191422</b> 21/05/2025	Deferimento da petição Código de despacho: 270 Petição (tipo): [129.01] Manutenção: 2º quinquênio ordinário Processo afetado: BR302020002209-2 Requerente: JADERSON DE ALMEIDA
<b>800250192441</b> 22/05/2025	Deferimento da petição Código de despacho: 270 Petição (tipo): [129.01] Manutenção: 2º quinquênio ordinário Processo afetado: BR302020002248-3 Requerente: AKEO INDUSTRIAL LTDA. Procurador: Norberto Pardelhas de Barcellos
<b>800250193769</b> 23/05/2025	Deferimento da petição Código de despacho: 270 Petição (tipo): [129.01] Manutenção: 2º quinquênio ordinário Processo afetado: BR302020002249-1 Requerente: EMERSON CORDEIRO DE OLIVEIRA Procurador: STOCK MARCAS E PATENTES LTDA - ME
<b>800250191441</b> 21/05/2025	Deferimento da petição Código de despacho: 270 Petição (tipo): [129.01] Manutenção: 2º quinquênio ordinário Processo afetado: BR302020002256-4 Requerente: JADERSON DE ALMEIDA
<b>800250191440</b> 21/05/2025	Deferimento da petição Código de despacho: 270 Petição (tipo): [129.01] Manutenção: 2º quinquênio ordinário Processo afetado: BR302020002265-3 Requerente: JADERSON DE ALMEIDA
<b>800250191450</b> 21/05/2025	Deferimento da petição Código de despacho: 270 Petição (tipo): [129.01] Manutenção: 2º quinquênio ordinário Processo afetado: BR302020002295-5 Requerente: NELY CRISTINA BRAIDOTTI Procurador: VILELA COELHO SOCIEDADE DE ADVOGADOS
<b>800250191451</b> 21/05/2025	Deferimento da petição Código de despacho: 270 Petição (tipo): [129.01] Manutenção: 2º quinquênio ordinário Processo afetado: BR302020002296-3 Requerente: NELY CRISTINA BRAIDOTTI Procurador: VILELA COELHO SOCIEDADE DE ADVOGADOS
<b>800250191452</b> 21/05/2025	Deferimento da petição Código de despacho: 270 Petição (tipo): [129.01] Manutenção: 2º quinquênio ordinário Processo afetado: BR302020002297-1 Requerente: NELY CRISTINA BRAIDOTTI Procurador: VILELA COELHO SOCIEDADE DE ADVOGADOS
<b>800250191453</b> 21/05/2025	Deferimento da petição Código de despacho: 270 Petição (tipo): [129.01] Manutenção: 2º quinquênio ordinário Processo afetado: BR302020002298-0 Requerente: NELY CRISTINA BRAIDOTTI Procurador: VILELA COELHO SOCIEDADE DE ADVOGADOS
<b>800250191454</b> 21/05/2025	Deferimento da petição Código de despacho: 270 Petição (tipo): [129.01] Manutenção: 2º quinquênio ordinário Processo afetado: BR302020002299-8 Requerente: NELY CRISTINA BRAIDOTTI Procurador: VILELA COELHO SOCIEDADE DE ADVOGADOS

---

---

<b>800250197109</b> 27/05/2025	Deferimento da petição Código de despacho: 270 Petição (tipo): [129.01] Manutenção: 2º quinquênio ordinário Processo afetado: BR302020002364-1 Requerente: LEONARDO BARBOSA RIGONATO Procurador: Eduarda Colla
<b>800250197110</b> 27/05/2025	Deferimento da petição Código de despacho: 270 Petição (tipo): [129.01] Manutenção: 2º quinquênio ordinário Processo afetado: BR302020002365-0 Requerente: LEONARDO BARBOSA RIGONATO Procurador: Eduarda Colla
<b>800250197111</b> 27/05/2025	Deferimento da petição Código de despacho: 270 Petição (tipo): [129.01] Manutenção: 2º quinquênio ordinário Processo afetado: BR302020002366-8 Requerente: LEONARDO BARBOSA RIGONATO Procurador: Eduarda Colla
<b>800250195262</b> 26/05/2025	Deferimento da petição Código de despacho: 270 Petição (tipo): [129.01] Manutenção: 2º quinquênio ordinário Processo afetado: BR302020002367-6 Requerente: GSK CONSUMER HEALTHCARE SARL Procurador: Dannemann Siemsen Advogados
<b>800250201425</b> 29/05/2025	Deferimento da petição Código de despacho: 270 Petição (tipo): [129.01] Manutenção: 2º quinquênio ordinário Processo afetado: BR302020002378-1 Requerente: PEDRO HENRIQUE PRUDENCIO DOURADO DE CASTRO Procurador: Vilage Marcas e Patentes Ltda
<b>800250195274</b> 26/05/2025	Deferimento da petição Código de despacho: 270 Petição (tipo): [129.01] Manutenção: 2º quinquênio ordinário Processo afetado: BR302020002380-3 Requerente: THE GOODYEAR TIRE & RUBBER COMPANY Procurador: Dannemann Siemsen Advogados
<b>800250191492</b> 21/05/2025	Deferimento da petição Código de despacho: 270 Petição (tipo): [129.01] Manutenção: 2º quinquênio ordinário Processo afetado: BR302020002381-1 Requerente: DIMAS FRONZA
<b>800250200329</b> 28/05/2025	Deferimento da petição Código de despacho: 270 Petição (tipo): [129.01] Manutenção: 2º quinquênio ordinário Processo afetado: BR302020002404-4 Requerente: MAURICIO BALBINOT Procurador: Sko Oyarzáball Marcas e Patentes Sociedade Simples Ltda.
<b>800250200330</b> 28/05/2025	Deferimento da petição Código de despacho: 270 Petição (tipo): [129.01] Manutenção: 2º quinquênio ordinário Processo afetado: BR302020002405-2 Requerente: MAURICIO BALBINOT Procurador: Sko Oyarzáball Marcas e Patentes Sociedade Simples Ltda.
<b>800250200331</b> 28/05/2025	Deferimento da petição Código de despacho: 270 Petição (tipo): [129.01] Manutenção: 2º quinquênio ordinário Processo afetado: BR302020002406-0 Requerente: MAURICIO BALBINOT Procurador: Sko Oyarzáball Marcas e Patentes Sociedade Simples Ltda.

---



---

<b>800250195272</b> 26/05/2025	Deferimento da petição Código de despacho: 270 Petição (tipo): [129.01] Manutenção: 2º quinquênio ordinário Processo afetado: BR302020002410-9 Requerente: ULTRADENT PRODUCTS, INC. Procurador: Dannemann Siemsen Advogados
<b>800250192454</b> 22/05/2025	Deferimento da petição Código de despacho: 270 Petição (tipo): [129.01] Manutenção: 2º quinquênio ordinário Processo afetado: BR302020002419-2 Requerente: DEERE & COMPANY Procurador: Dannemann Siemsen Advogados
<b>800250191459</b> 21/05/2025	Deferimento da petição Código de despacho: 270 Petição (tipo): [129.01] Manutenção: 2º quinquênio ordinário Processo afetado: BR302020002421-4 Requerente: UNILEVER IP HOLDINGS B.V. Procurador: Dennemeyer & Associates Propriedade Intelectual Ltda
<b>800250195259</b> 26/05/2025	Deferimento da petição Código de despacho: 270 Petição (tipo): [129.01] Manutenção: 2º quinquênio ordinário Processo afetado: BR302020002433-8 Requerente: PIANURA PARTICIPAÇÕES S.A. Procurador: Baril & Advogados Associados
<b>800250201389</b> 29/05/2025	Deferimento da petição Código de despacho: 270 Petição (tipo): [129.01] Manutenção: 2º quinquênio ordinário Processo afetado: BR302020002449-4 Requerente: HONEYWELL INTERNATIONAL INC. Procurador: David do Nascimento Advogados Associados
<b>800250191465</b> 21/05/2025	Deferimento da petição Código de despacho: 270 Petição (tipo): [129.01] Manutenção: 2º quinquênio ordinário Processo afetado: BR302020002455-9 Requerente: MASCHINENFABRIK GUSTAV EIRICH GMBH & CO. KG Procurador: Dennemeyer & Associates Propriedade Intelectual Ltda
<b>800250195267</b> 26/05/2025	Deferimento da petição Código de despacho: 270 Petição (tipo): [129.01] Manutenção: 2º quinquênio ordinário Processo afetado: BR302020002456-7 Requerente: HONDA MOTOR CO., LTD. Procurador: Dannemann Siemsen Advogados
<b>800250195268</b> 26/05/2025	Deferimento da petição Código de despacho: 270 Petição (tipo): [129.01] Manutenção: 2º quinquênio ordinário Processo afetado: BR302020002457-5 Requerente: HONDA MOTOR CO., LTD. Procurador: Dannemann Siemsen Advogados
<b>800250201394</b> 29/05/2025	Deferimento da petição Código de despacho: 270 Petição (tipo): [129.01] Manutenção: 2º quinquênio ordinário Processo afetado: BR302020002471-0 Requerente: TETRA LAVAL HOLDINGS & FINANCE S.A. Procurador: David do Nascimento Advogados Associados
<b>800250201395</b> 29/05/2025	Deferimento da petição Código de despacho: 270 Petição (tipo): [129.01] Manutenção: 2º quinquênio ordinário Processo afetado: BR302020002472-9 Requerente: TETRA LAVAL HOLDINGS & FINANCE S.A. Procurador: David do Nascimento Advogados Associados

---



---

<b>800250201396</b> 29/05/2025	Deferimento da petição Código de despacho: 270 Petição (tipo): [129.01] Manutenção: 2º quinquênio ordinário Processo afetado: BR302020002477-0 Requerente: TETRA LAVAL HOLDINGS & FINANCE S.A. Procurador: David do Nascimento Advogados Associados
<b>800250201397</b> 29/05/2025	Deferimento da petição Código de despacho: 270 Petição (tipo): [129.01] Manutenção: 2º quinquênio ordinário Processo afetado: BR302020002478-8 Requerente: TETRA LAVAL HOLDINGS & FINANCE S.A. Procurador: David do Nascimento Advogados Associados
<b>800250201388</b> 29/05/2025	Deferimento da petição Código de despacho: 270 Petição (tipo): [129.01] Manutenção: 2º quinquênio ordinário Processo afetado: BR302020002492-3 Requerente: BETAPACK, S.A.U. Procurador: HERRERO & ASSOCIADOS BRASIL PROPRIEDADE INTELECTUAL LTDA.
<b>800250191469</b> 21/05/2025	Deferimento da petição Código de despacho: 270 Petição (tipo): [129.01] Manutenção: 2º quinquênio ordinário Processo afetado: BR302020002522-9 Requerente: SMC CORPORATION Procurador: Dennemeyer & Associates Propriedade Intelectual Ltda
<b>800250195275</b> 26/05/2025	Deferimento da petição Código de despacho: 270 Petição (tipo): [129.01] Manutenção: 2º quinquênio ordinário Processo afetado: BR302020002523-7 Requerente: THE GOODYEAR TIRE & RUBBER COMPANY Procurador: Dannemann Siemsen Advogados
<b>800250195276</b> 26/05/2025	Deferimento da petição Código de despacho: 270 Petição (tipo): [129.01] Manutenção: 2º quinquênio ordinário Processo afetado: BR302020002524-5 Requerente: THE GOODYEAR TIRE & RUBBER COMPANY Procurador: Dannemann Siemsen Advogados
<b>800250192450</b> 22/05/2025	Deferimento da petição Código de despacho: 270 Petição (tipo): [129.01] Manutenção: 2º quinquênio ordinário Processo afetado: BR302020002555-5 Requerente: METTLER-TOLEDO SAFELINE LTD. Procurador: David do Nascimento Advogados Associados
<b>800250191474</b> 21/05/2025	Deferimento da petição Código de despacho: 270 Petição (tipo): [129.01] Manutenção: 2º quinquênio ordinário Processo afetado: BR302020002557-1 Requerente: LG ELECTRONICS INC. Procurador: Dennemeyer & Associates Propriedade Intelectual Ltda
<b>800250191480</b> 21/05/2025	Deferimento da petição Código de despacho: 270 Petição (tipo): [129.01] Manutenção: 2º quinquênio ordinário Processo afetado: BR302020002568-7 Requerente: HYPER THERM, INC. Procurador: Dennemeyer & Associates Propriedade Intelectual Ltda
<b>800250195277</b> 26/05/2025	Deferimento da petição Código de despacho: 270 Petição (tipo): [129.01] Manutenção: 2º quinquênio ordinário Processo afetado: BR302020002586-5 Requerente: THE GOODYEAR TIRE & RUBBER COMPANY Procurador: Dannemann Siemsen Advogados

---



**800250206482**  
30/05/2025  
Deferimento da petição  
Código de despacho: 270  
Petição (tipo): [129.01] Manutenção: 2º quinquênio ordinário  
Processo afetado: BR302020002608-0  
Requerente: MAURICIO BALBINOT  
Procurador: Sko Oyarzáball Marcas e Patentes Sociedade Simples Ltda.

---

**800250193763**  
16/05/2025  
Deferimento da petição  
Código de despacho: 270  
Petição (tipo): [129.01] Manutenção: 2º quinquênio ordinário  
Processo afetado: BR302020002613-6  
Requerente: CHRISTIAN DIOR COUTURE  
Procurador: LUIZ LEONARDOS & ADVOGADOS

---

**800250193765**  
16/05/2025  
Deferimento da petição  
Código de despacho: 270  
Petição (tipo): [129.01] Manutenção: 2º quinquênio ordinário  
Processo afetado: BR302020002614-4  
Requerente: CHRISTIAN DIOR COUTURE  
Procurador: LUIZ LEONARDOS & ADVOGADOS

---

**800250195278**  
26/05/2025  
Deferimento da petição  
Código de despacho: 270  
Petição (tipo): [129.01] Manutenção: 2º quinquênio ordinário  
Processo afetado: BR302020002619-5  
Requerente: THE GOODYEAR TIRE & RUBBER COMPANY  
Procurador: Dannemann Siemsen Advogados

---

**800250195279**  
26/05/2025  
Deferimento da petição  
Código de despacho: 270  
Petição (tipo): [129.01] Manutenção: 2º quinquênio ordinário  
Processo afetado: BR302020002620-9  
Requerente: THE GOODYEAR TIRE & RUBBER COMPANY  
Procurador: Dannemann Siemsen Advogados

---

**800250201416**  
29/05/2025  
Deferimento da petição  
Código de despacho: 270  
Petição (tipo): [129.01] Manutenção: 2º quinquênio ordinário  
Processo afetado: BR302020002628-4  
Requerente: DANFOSS POWER ELECTRONICS A/S  
Procurador: David do Nascimento Advogados Associados

---

**800250201417**  
29/05/2025  
Deferimento da petição  
Código de despacho: 270  
Petição (tipo): [129.01] Manutenção: 2º quinquênio ordinário  
Processo afetado: BR302020002629-2  
Requerente: DANFOSS POWER ELECTRONICS A/S  
Procurador: David do Nascimento Advogados Associados

---

**800250201418**  
29/05/2025  
Deferimento da petição  
Código de despacho: 270  
Petição (tipo): [129.01] Manutenção: 2º quinquênio ordinário  
Processo afetado: BR302020002630-6  
Requerente: DANFOSS POWER ELECTRONICS A/S  
Procurador: David do Nascimento Advogados Associados

---

**800250201419**  
29/05/2025  
Deferimento da petição  
Código de despacho: 270  
Petição (tipo): [129.01] Manutenção: 2º quinquênio ordinário  
Processo afetado: BR302020002632-2  
Requerente: DANFOSS POWER ELECTRONICS A/S  
Procurador: David do Nascimento Advogados Associados

---

**800250201420**  
29/05/2025  
Deferimento da petição  
Código de despacho: 270  
Petição (tipo): [129.01] Manutenção: 2º quinquênio ordinário  
Processo afetado: BR302020002635-7  
Requerente: DANFOSS POWER ELECTRONICS A/S  
Procurador: David do Nascimento Advogados Associados

---



---

<b>800250191481</b> 21/05/2025	Deferimento da petição Código de despacho: 270 Petição (tipo): [129.01] Manutenção: 2º quinquênio ordinário Processo afetado: BR302020002648-9 Requerente: MASERATI S.P.A. Procurador: Dennemeyer & Associates Propriedade Intelectual Ltda
<b>800250201421</b> 29/05/2025	Deferimento da petição Código de despacho: 270 Petição (tipo): [129.01] Manutenção: 2º quinquênio ordinário Processo afetado: BR302020002649-7 Requerente: GROUPE SEB MOULINEX Procurador: David do Nascimento Advogados Associados
<b>800250201422</b> 29/05/2025	Deferimento da petição Código de despacho: 270 Petição (tipo): [129.01] Manutenção: 2º quinquênio ordinário Processo afetado: BR302020002657-8 Requerente: SANOFI Procurador: David do Nascimento Advogados Associados
<b>800250206479</b> 30/05/2025	Deferimento da petição Código de despacho: 270 Petição (tipo): [129.01] Manutenção: 2º quinquênio ordinário Processo afetado: BR302020002660-8 Requerente: AUTOMOBILI LAMBORGHINI S.P.A. Procurador: EDUARDO LOURENÇO GUEDES SERRÃO DE OTERO
<b>800250191484</b> 21/05/2025	Deferimento da petição Código de despacho: 270 Petição (tipo): [129.01] Manutenção: 2º quinquênio ordinário Processo afetado: BR302020002666-7 Requerente: CLEARCORRECT OPERATING, LLC Procurador: Dennemeyer & Associates Propriedade Intelectual Ltda
<b>800250206481</b> 30/05/2025	Deferimento da petição Código de despacho: 270 Petição (tipo): [129.01] Manutenção: 2º quinquênio ordinário Processo afetado: BR302020002681-0 Requerente: EQUINOVUM BV Procurador: Dannemann, Siemsen, Bigler & Ipanema Moreira
<b>800250199693</b> 21/05/2025	Deferimento da petição Código de despacho: 270 Petição (tipo): [129.01] Manutenção: 2º quinquênio ordinário Processo afetado: BR302020002686-1 Requerente: SMC CORPORATION Procurador: Dennemeyer & Associates Propriedade Intelectual Ltda
<b>800250191476</b> 21/05/2025	Deferimento da petição Código de despacho: 270 Petição (tipo): [129.01] Manutenção: 2º quinquênio ordinário Processo afetado: BR302020002688-8 Requerente: LG ELECTRONICS INC. Procurador: Dennemeyer & Associates Propriedade Intelectual Ltda
<b>800250191477</b> 21/05/2025	Deferimento da petição Código de despacho: 270 Petição (tipo): [129.01] Manutenção: 2º quinquênio ordinário Processo afetado: BR302020002689-6 Requerente: LG ELECTRONICS INC. Procurador: Dennemeyer & Associates Propriedade Intelectual Ltda
<b>800250191478</b> 21/05/2025	Deferimento da petição Código de despacho: 270 Petição (tipo): [129.01] Manutenção: 2º quinquênio ordinário Processo afetado: BR302020002696-9 Requerente: LG ELECTRONICS INC. Procurador: Dennemeyer & Associates Propriedade Intelectual Ltda

---



---

<b>800250191471</b> 21/05/2025	Deferimento da petição Código de despacho: 270 Petição (tipo): [129.01] Manutenção: 2º quinquênio ordinário Processo afetado: BR302020002698-5 Requerente: SMC CORPORATION Procurador: Dennemeyer & Associates Propriedade Intelectual Ltda
<b>800250191479</b> 21/05/2025	Deferimento da petição Código de despacho: 270 Petição (tipo): [129.01] Manutenção: 2º quinquênio ordinário Processo afetado: BR302020002699-3 Requerente: LG ELECTRONICS INC. Procurador: Dennemeyer & Associates Propriedade Intelectual Ltda
<b>800250191472</b> 21/05/2025	Deferimento da petição Código de despacho: 270 Petição (tipo): [129.01] Manutenção: 2º quinquênio ordinário Processo afetado: BR302020002703-5 Requerente: SMC CORPORATION Procurador: Dennemeyer & Associates Propriedade Intelectual Ltda
<b>800250191473</b> 21/05/2025	Deferimento da petição Código de despacho: 270 Petição (tipo): [129.01] Manutenção: 2º quinquênio ordinário Processo afetado: BR302020002704-3 Requerente: SMC CORPORATION Procurador: Dennemeyer & Associates Propriedade Intelectual Ltda
<b>800250191491</b> 21/05/2025	Deferimento da petição Código de despacho: 270 Petição (tipo): [129.01] Manutenção: 2º quinquênio ordinário Processo afetado: BR302020002720-5 Requerente: CNH INDUSTRIAL BRASIL LTDA. Procurador: Daniel Advogados (Alt.de Daniel & Cia)
<b>800250199694</b> 21/05/2025	Deferimento da petição Código de despacho: 270 Petição (tipo): [129.01] Manutenção: 2º quinquênio ordinário Processo afetado: BR302020002729-9 Requerente: MHCS Procurador: Dennemeyer & Associates Propriedade Intelectual Ltda
<b>800250206480</b> 30/05/2025	Deferimento da petição Código de despacho: 270 Petição (tipo): [129.01] Manutenção: 2º quinquênio ordinário Processo afetado: BR302020002736-1 Requerente: AUTOMOBILI LAMBORGHINI S.P.A. Procurador: EDUARDO LOURENÇO GUEDES SERRÃO DE OTERO
<b>800250191486</b> 21/05/2025	Deferimento da petição Código de despacho: 270 Petição (tipo): [129.01] Manutenção: 2º quinquênio ordinário Processo afetado: BR302020002737-0 Requerente: SURPATH TRADING CO., LTD. Procurador: Dennemeyer & Associates Propriedade Intelectual Ltda
<b>800250191496</b> 21/05/2025	Deferimento da petição Código de despacho: 270 Petição (tipo): [129.01] Manutenção: 2º quinquênio ordinário Processo afetado: BR302020003017-6 Requerente: HAIDNAY INNOVATION COMPANY PTY LTD Procurador: Gruenbaum, Possinhas & Teixeira Ltda.
<b>800250191494</b> 21/05/2025	Deferimento da petição Código de despacho: 270 Petição (tipo): [129.01] Manutenção: 2º quinquênio ordinário Processo afetado: BR302020003181-4 Requerente: DIMAS FRONZA

---



---

<b>800250193776</b> 23/05/2025	Deferimento da petição Código de despacho: 270 Petição (tipo): [129.01] Manutenção: 2º quinquênio ordinário Processo afetado: BR302020003359-0 Requerente: INDÚSTRIA E COMÉRCIO DE PRODUTOS DE LIMPEZA GIRANDO SOL LTDA Procurador: Guerra Advogados Associados
<b>800250200325</b> 28/05/2025	Deferimento da petição Código de despacho: 270 Petição (tipo): [129.01] Manutenção: 2º quinquênio ordinário Processo afetado: BR302020003700-6 Requerente: A.L.B. LUZ Procurador: Icamp Marcas e Patentes Ltda
<b>800250206483</b> 30/05/2025	Deferimento da petição Código de despacho: 270 Petição (tipo): [129.01] Manutenção: 2º quinquênio ordinário Processo afetado: BR302020004368-5 Requerente: ALTAIR MIGUEL SGANZERLA Procurador: Norberto Pardelhas de Barcellos
<b>800250206484</b> 30/05/2025	Deferimento da petição Código de despacho: 270 Petição (tipo): [129.01] Manutenção: 2º quinquênio ordinário Processo afetado: BR302020004369-3 Requerente: ALTAIR MIGUEL SGANZERLA Procurador: Norberto Pardelhas de Barcellos
<b>800250206485</b> 30/05/2025	Deferimento da petição Código de despacho: 270 Petição (tipo): [129.01] Manutenção: 2º quinquênio ordinário Processo afetado: BR302020004587-4 Requerente: ALTAIR MIGUEL SGANZERLA Procurador: Norberto Pardelhas de Barcellos
<b>800250206486</b> 30/05/2025	Deferimento da petição Código de despacho: 270 Petição (tipo): [129.01] Manutenção: 2º quinquênio ordinário Processo afetado: BR302020004588-2 Requerente: ALTAIR MIGUEL SGANZERLA Procurador: Norberto Pardelhas de Barcellos
<b>800250206487</b> 30/05/2025	Deferimento da petição Código de despacho: 270 Petição (tipo): [129.01] Manutenção: 2º quinquênio ordinário Processo afetado: BR302020004589-0 Requerente: ALTAIR MIGUEL SGANZERLA Procurador: Norberto Pardelhas de Barcellos
<b>800250197101</b> 27/05/2025	Deferimento da petição Código de despacho: 270 Petição (tipo): [129.01] Manutenção: 2º quinquênio ordinário Processo afetado: BR302020005555-1 Requerente: BOTICA COMERCIAL FARMACÊUTICA LTDA. Procurador: André Luis Flesch Bretanha Jorge
<b>800250206489</b> 30/05/2025	Deferimento da petição Código de despacho: 270 Petição (tipo): [129.01] Manutenção: 2º quinquênio ordinário Processo afetado: BR302020005728-7 Requerente: RMLA - IMPORTAÇÃO E COMÉRCIO DE INSTRUMENTOS MUSICAIS LTDA Procurador: RICCI & ASSOCIADOS PROPRIEDADE INTELECTUAL S/S LTDA
<b>800250200319</b> 28/05/2025	Deferimento da petição Código de despacho: 270 Petição (tipo): [129.01] Manutenção: 2º quinquênio ordinário Processo afetado: BR302021000410-0 Requerente: JOSÉ SENDESKI NETO Procurador: A Provincia Marcas e Patentes Ltda.

---



---

<b>800250200320</b> 28/05/2025	Deferimento da petição Código de despacho: 270 Petição (tipo): [129.01] Manutenção: 2º quinquênio ordinário Processo afetado: BR302021000411-9 Requerente: JOSÉ SENDESKI NETO Procurador: A Provincia Marcas e Patentes Ltda.
<b>800250200321</b> 28/05/2025	Deferimento da petição Código de despacho: 270 Petição (tipo): [129.01] Manutenção: 2º quinquênio ordinário Processo afetado: BR302021000445-3 Requerente: JOSÉ SENDESKI NETO Procurador: A Provincia Marcas e Patentes Ltda.
<b>800250200322</b> 28/05/2025	Deferimento da petição Código de despacho: 270 Petição (tipo): [129.01] Manutenção: 2º quinquênio ordinário Processo afetado: BR302021000446-1 Requerente: JOSÉ SENDESKI NETO Procurador: A Provincia Marcas e Patentes Ltda.
<b>800250200323</b> 28/05/2025	Deferimento da petição Código de despacho: 270 Petição (tipo): [129.01] Manutenção: 2º quinquênio ordinário Processo afetado: BR302021000684-7 Requerente: JOSÉ SENDESKI NETO Procurador: A Provincia Marcas e Patentes Ltda.
<b>800250195256</b> 26/05/2025	Deferimento da petição Código de despacho: 270 Petição (tipo): [129.01] Manutenção: 2º quinquênio ordinário Processo afetado: BR302021001035-6 Requerente: ROTOPLAST INDUSTRIA DE CLIMATIZADORES LTDA Procurador: Nirce Ivete Fassini
<b>800250197102</b> 27/05/2025	Deferimento da petição Código de despacho: 270 Petição (tipo): [129.01] Manutenção: 2º quinquênio ordinário Processo afetado: BR302021001542-0 Requerente: SISSEL INTERNATIONAL GMBH Procurador: Dannemann, Siemsen, Bigler & Ipanema Moreira
<b>800250206469</b> 30/05/2025	Deferimento da petição Código de despacho: 270 Petição (tipo): [129.01] Manutenção: 2º quinquênio ordinário Processo afetado: BR302021001552-8 Requerente: AZZAS 2154 S.A Procurador: Baril & Advogados Associados
<b>800250195257</b> 26/05/2025	Deferimento da petição Código de despacho: 270 Petição (tipo): [129.01] Manutenção: 2º quinquênio ordinário Processo afetado: BR302021001557-9 Requerente: ROTOPLAST INDUSTRIA DE CLIMATIZADORES LTDA Procurador: Nirce Ivete Fassini
<b>800250195258</b> 26/05/2025	Deferimento da petição Código de despacho: 270 Petição (tipo): [129.01] Manutenção: 2º quinquênio ordinário Processo afetado: BR302021001644-3 Requerente: ROTOPLAST INDUSTRIA DE CLIMATIZADORES LTDA Procurador: Nirce Ivete Fassini
<b>800250195280</b> 26/05/2025	Deferimento da petição Código de despacho: 270 Petição (tipo): [129.01] Manutenção: 2º quinquênio ordinário Processo afetado: BR302021001871-3 Requerente: AVIBRASIL INDÚSTRIA E COMÉRCIO DE EQUIPAMENTOS AVÍCOLAS LTDA Procurador: ELIANE DUZ

---



**800250200313**  
28/05/2025  
Deferimento da petição  
Código de despacho: 270  
Petição (tipo): [129.01] Manutenção: 2º quinquênio ordinário  
Processo afetado: BR302021001922-1  
Requerente: GRENDENE S.A.  
Procurador: Remer Villaça & Nogueira Assessoria e Consultoria de Prop. Intelectual S/S Ltda.

**800250200315**  
28/05/2025  
Deferimento da petição  
Código de despacho: 270  
Petição (tipo): [129.01] Manutenção: 2º quinquênio ordinário  
Processo afetado: BR302021001925-6  
Requerente: GRENDENE S.A.  
Procurador: Remer Villaça & Nogueira Assessoria e Consultoria de Prop. Intelectual S/S Ltda.

**800250200317**  
28/05/2025  
Deferimento da petição  
Código de despacho: 270  
Petição (tipo): [129.01] Manutenção: 2º quinquênio ordinário  
Processo afetado: BR302021001927-2  
Requerente: GRENDENE S.A.  
Procurador: Remer Villaça & Nogueira Assessoria e Consultoria de Prop. Intelectual S/S Ltda.

**800250200314**  
28/05/2025  
Deferimento da petição  
Código de despacho: 270  
Petição (tipo): [129.01] Manutenção: 2º quinquênio ordinário  
Processo afetado: BR302021001932-9  
Requerente: GRENDENE S.A.  
Procurador: Remer Villaça & Nogueira Assessoria e Consultoria de Prop. Intelectual S/S Ltda.

**800250200316**  
28/05/2025  
Deferimento da petição  
Código de despacho: 270  
Petição (tipo): [129.01] Manutenção: 2º quinquênio ordinário  
Processo afetado: BR302021001934-5  
Requerente: GRENDENE S.A.  
Procurador: Remer Villaça & Nogueira Assessoria e Consultoria de Prop. Intelectual S/S Ltda.

**800250193777**  
23/05/2025  
Deferimento da petição  
Código de despacho: 270  
Petição (tipo): [129.01] Manutenção: 2º quinquênio ordinário  
Processo afetado: BR302021002107-2  
Requerente: BETTANIN S.A.  
Procurador: LEÃO PROPRIEDADE INTELECTUAL

**800250207298**  
23/05/2025  
Deferimento da petição  
Código de despacho: 270  
Petição (tipo): [129.01] Manutenção: 2º quinquênio ordinário  
Processo afetado: BR302021002139-0  
Requerente: RK SCHMIDT LOJA VIRTUAL  
Procurador: Edmundo Brunner Assessoria em Propriedade industrial Ltda

**800250195260**  
26/05/2025  
Deferimento da petição  
Código de despacho: 270  
Petição (tipo): [129.01] Manutenção: 2º quinquênio ordinário  
Processo afetado: BR302021002195-1  
Requerente: M T A INDÚSTRIA E COMÉRCIO DE ARTEFATOS DE INÓX LTDA  
Procurador: LEÃO PROPRIEDADE INTELECTUAL

**800250191462**  
21/05/2025  
Deferimento da petição  
Código de despacho: 270  
Petição (tipo): [129.01] Manutenção: 2º quinquênio ordinário  
Processo afetado: BR302021002211-7  
Requerente: JFE STEEL CORPORATION  
Procurador: Daniel Advogados (Alt.de Daniel & Cia)

**800250191461**  
21/05/2025  
Deferimento da petição  
Código de despacho: 270  
Petição (tipo): [129.01] Manutenção: 2º quinquênio ordinário  
Processo afetado: BR302021002212-5  
Requerente: JFE STEEL CORPORATION  
Procurador: Daniel Advogados (Alt.de Daniel & Cia)



**800250200328**  
28/05/2025  
Deferimento da petição  
Código de despacho: 270  
Petição (tipo): [129.01] Manutenção: 2º quinquênio ordinário  
Processo afetado: BR322020005331-4  
Requerente: A.L.B. LUZ  
Procurador: Icamp Marcas e Patentes Ltda

---

**800250206471**  
30/05/2025  
Deferimento da petição  
Código de despacho: 270  
Petição (tipo): [129.01] Manutenção: 2º quinquênio ordinário  
Processo afetado: BR322021005950-1  
Requerente: MÁQUINAS AGRÍCOLAS JACTO S/A.  
Procurador: Roger Pampana Nicolau

---

**800250206472**  
30/05/2025  
Deferimento da petição  
Código de despacho: 270  
Petição (tipo): [129.01] Manutenção: 2º quinquênio ordinário  
Processo afetado: BR322021005957-9  
Requerente: MÁQUINAS AGRÍCOLAS JACTO S/A.  
Procurador: Roger Pampana Nicolau

---

**800250032612**  
24/01/2025  
Deferimento da petição  
Código de despacho: 270  
Petição (tipo): [129.01] Manutenção: 2º quinquênio ordinário  
Processo afetado: BR322023005698-2  
Requerente: KONINKLIJKE PHILIPS N.V.  
Procurador: David do Nascimento Advogados Associados

---



## Outros despachos - Renovação

Outros despachos de renovação.

---

**800250192442**  
22/05/2025

Ato de prejudicar petição  
Código de despacho: 699  
Petição (tipo): [131.01] Renovação do registro de desenho industrial no prazo ordinário  
Processo afetado: DI7002261-5  
Requerente: DIAGEO BRANDS B.V.  
Procurador: Dannemann, Siemsen, Bigler & Ipanema Moreira  
Detalhes do despacho: Tendo em vista ter sido publicado deferimento da petição de manutenção para outra GRU, referente ao mesmo período (pagamento em duplicidade).

---



## Outros despachos – Manutenção

Outros despachos de manutenção.

---

<b>800250157397</b> 24/04/2025	Ato de prejudicar petição Código de despacho: 699 Petição (tipo): [129.01] Manutenção: 2º quinquênio ordinário Processo afetado: BR302020002089-8 Requerente: INSTITUTO NACIONAL DE TECNOLOGIA Detalhes do despacho: Tendo em vista ter sido publicado deferimento da petição de manutenção para outra GRU, referente ao mesmo período (pagamento em duplicidade).
<b>800250157398</b> 24/04/2025	Ato de prejudicar petição Código de despacho: 699 Petição (tipo): [129.01] Manutenção: 2º quinquênio ordinário Processo afetado: BR302020002090-1 Requerente: INSTITUTO NACIONAL DE TECNOLOGIA Detalhes do despacho: Tendo em vista ter sido publicado deferimento da petição de manutenção para outra GRU, referente ao mesmo período (pagamento em duplicidade).
<b>800250201399</b> 29/05/2025	Ato de prejudicar petição Código de despacho: 699 Petição (tipo): [129.01] Manutenção: 2º quinquênio ordinário Processo afetado: BR302020002515-6 Requerente: HONEYWELL INTERNATIONAL INC. Procurador: David do Nascimento Advogados Associados Detalhes do despacho: Ato pretendido não é aplicável tendo em vista a situação do pedido: pedido definitivamente arquivado.
<b>800250200335</b> 28/05/2025	Ato de prejudicar petição Código de despacho: 699 Petição (tipo): [129.01] Manutenção: 2º quinquênio ordinário Processo afetado: BR302020005019-3 Requerente: JOÃO E MARIA PARTICIPAÇÕES E INVESTIMENTOS LTDA Procurador: Scuderia Marcas e Patentes LTDA Detalhes do despacho: Ato pretendido não é aplicável uma vez que não houve concessão do registro.
<b>800250201390</b> 29/05/2025	Ato de prejudicar petição Código de despacho: 699 Petição (tipo): [129.01] Manutenção: 2º quinquênio ordinário Processo afetado: BR322020005976-2 Requerente: HONEYWELL INTERNATIONAL INC. Procurador: David do Nascimento Advogados Associados Detalhes do despacho: Ato pretendido não é aplicável tendo em vista a situação do pedido: pedido definitivamente arquivado.
<b>800250201391</b> 29/05/2025	Ato de prejudicar petição Código de despacho: 699 Petição (tipo): [129.01] Manutenção: 2º quinquênio ordinário Processo afetado: BR322020005978-9 Requerente: HONEYWELL INTERNATIONAL INC. Procurador: David do Nascimento Advogados Associados Detalhes do despacho: Ato pretendido não é aplicável tendo em vista a situação do pedido: pedido definitivamente arquivado.

---



**800250201392**  
29/05/2025

Ato de prejudicar petição  
Código de despacho: 699  
Petição (tipo): [129.01] Manutenção: 2º quinquênio ordinário  
Processo afetado: BR322020005979-7  
Requerente: HONEYWELL INTERNATIONAL INC.  
Procurador: David do Nascimento Advogados Associados  
Detalhes do despacho: Ato pretendido não é aplicável tendo em vista a situação do pedido: pedido definitivamente arquivado.

---

**800250201393**  
29/05/2025

Ato de prejudicar petição  
Código de despacho: 699  
Petição (tipo): [129.01] Manutenção: 2º quinquênio ordinário  
Processo afetado: BR322020005980-0  
Requerente: HONEYWELL INTERNATIONAL INC.  
Procurador: David do Nascimento Advogados Associados  
Detalhes do despacho: Ato pretendido não é aplicável tendo em vista a situação do pedido: pedido definitivamente arquivado.

---



## Recursos

Exigência de pagamento  
Exigência de conformidade de petição  
Notificação de recurso para manifestação  
Instrução técnica: Exigência de petição  
Instrução técnica: Sobrestamento  
Instrução técnica: Ciência de parecer  
Decisão do recurso: Negado provimento  
Decisão do recurso: Provimento  
Outros despachos



## Notificação de recurso para manifestação

Em vista da interposição de recurso contra as decisões listadas a seguir, notifica-se prazo de 60 (sessenta) dias para apresentação de contrarrazões ao recurso pelos interessados, nos termos do artigo 213 da Lei da Propriedade Industrial (LPI, lei n.º 9.279, de 14 de maio de 1996).

Art. 213 – Os interessados serão intimados para, no prazo de 60 (sessenta) dias, oferecerem contrarrazões ao recurso.

Para visualizar petições eletrônicas no site do INPI ([www.inpi.gov.br](http://www.inpi.gov.br)):

1. Acesse a pesquisa da base de desenho industrial utilizando login e senha; e
2. Informe o número do processo ao qual está vinculada a petição a ser visualizada.

Para apresentar contrarrazões ao recurso:

1. Acesse o e-DI no site do INPI ([www.inpi.gov.br](http://www.inpi.gov.br));
2. Emita uma Guia de Recolhimento da União (GRU) para o serviço de “contrarrazões ao recurso/nulidade” (código 136);
3. Efetue o pagamento; e
4. Preencha e envie o formulário eletrônico correspondente à opção indicada na emissão da GRU, acompanhado dos esclarecimentos, argumentos, provas ou documentos apropriados.

O prazo para apresentação de contrarrazões é de 60 (sessenta) dias, contados da data de publicação da notificação de interposição de recurso na Revista da Propriedade Industrial (RPI), nos termos dos art. 213, 221, 222 e 223 da LPI.

Para esclarecer outras dúvidas e conhecer em detalhe o processamento de pedidos de registro de desenho industrial e outras petições, não deixe de consultar o Manual de Desenho Industrial <http://manualdedi.inpi.gov.br/projects/manual-de-desenho-industrial/wiki>.

---

**870250042379**  
23/05/2025

Notificação de recurso  
Código de despacho: 360  
Petição (tipo): [161.01] Outros recursos de DI: contra decisão em processo de registro  
Processo afetado: BR302023005313-1  
Requerente: ELECTROLUX APPLIANCES AKTIEBOLAG  
Procurador: MNIP PATENTES E INOVACAO LTDA  
Detalhes do despacho: Recurso contra a perda de prioridade.

---

**870250043379**  
26/05/2025

Notificação de recurso  
Código de despacho: 360  
Petição (tipo): [161.01] Outros recursos de DI: contra decisão em processo de registro  
Processo afetado: BR302023005503-7  
Requerente: THE GILLETTE COMPANY LLC  
Procurador: TRENCH ROSSI E WATANABE ADVOGADOS ( RJ )  
Detalhes do despacho: Recurso contra a perda de prioridade.

---



## Instrução técnica: Exigência de petição

Como etapa do exame das petições em referência, formula-se exigência – nos termos do artigo 220 da Lei da Propriedade Industrial (LPI, lei n.º 9.279, de 14 de maio de 1996) – relativa às questões indicadas abaixo.

O prazo para responder à exigência formulada para a petição é de 60 (sessenta) dias, nos termos do art. 221, 222, 223 e 224 da LPI.

Para cumprir ou contestar a exigência :

1. Acesse o e-DI no site do INPI ([www.inpi.gov.br](http://www.inpi.gov.br));
2. Emita uma Guia de Recolhimento da União (GRU) para o serviço de “cumprimento de exigência” (código 105), referente a petição;
3. Efetue o pagamento; e
4. Preencha e envie o formulário eletrônico correspondente à opção indicada na emissão da GRU, acompanhado dos esclarecimentos, argumentos, provas ou documentos apropriados.

Os sistemas de informática do INPI identificarão o cumprimento de exigência, para que o pedido de registro prossiga automaticamente em seu processamento.

Para esclarecer outras dúvidas e conhecer em detalhe o processamento de pedidos de registro de desenho industrial e outras petições, não deixe de consultar o Manual de Desenho Industrial (<http://manualdedi.inpi.gov.br/projects/manual-de-desenho-industrial/wiki>).

---

<b>870180138662</b> 08/10/2018	Exigência em grau de recurso/nulidade Código de despacho: 1289 Petição (tipo): [106.01] [DESC.] Recurso de desenho industrial Processo afetado: BR302016005087-2 Requerente: SKECHERS U.S.A., INC. II Procurador: Alberto Jeronimo Guerra Neto Detalhes do despacho: “Deve o recorrente, Skechers U.S.A, Inc, esclarecer se a “entressola” que deseja proteger é um objeto em si, independente do todo, e, se retirado, não compromete o produto final. Neste caso, apresentar novo conjunto de imagens revelando o objeto depositado em sua forma acabada em linhas contínuas e outros elementos em linhas tracejadas, contextuais, conforme orientação do item 5.3.4.3 Tipos de Representação do Manual de Desenhos Industriais – 2ª edição, com a devida adequação do relatório descritivo.”
<b>870180138736</b> 08/10/2018	Exigência em grau de recurso/nulidade Código de despacho: 1289 Petição (tipo): [106.01] [DESC.] Recurso de desenho industrial Processo afetado: BR302016005502-5 Requerente: SKECHERS U.S.A., INC. II Procurador: Alberto Jeronimo Guerra Neto Detalhes do despacho: “Deve o recorrente, Skechers U.S.A, Inc, esclarecer se a “entressola” que deseja proteger é um objeto em si, independente do todo, e, se retirado, não compromete o produto final. Neste caso, apresentar novo conjunto de imagens revelando o objeto depositado em sua forma acabada em linhas contínuas e outros elementos em linhas tracejadas, contextuais, conforme orientação do item 5.3.4.3 Tipos de Representação do Manual de Desenhos Industriais – 2ª edição, com a devida adequação do relatório descritivo.”

---



## Outras petições

Exigência de pagamento  
Exigência de conformidade de petição  
Exame de petição: Exigência  
Exame de petição: Sobrestamento  
Exame de petição: Indeferimento  
Exame de petição: Deferimento  
Exame de petição: petição de retificação (126) atendida  
Exame de petição: petição de retificação (126) não atendida  
Outros despachos



## Exame de petição: Deferimento

Concluído o exame, deferem-se as petições em referência.

Cabe recurso desta decisão, que deve ser apresentado no prazo de 60 (sessenta) dias, contados da data de publicação da decisão recorrida na Revista da Propriedade Industrial (RPI), nos termos dos art. 212, 221, 222, 223 e 224 da Lei da Propriedade Industrial (LPI, Lei n.º 9.279, de 14 de maio de 1996).

Para apresentar uma petição de recurso:

1. Acesse o e-DI no site do INPI ([www.inpi.gov.br](http://www.inpi.gov.br));
2. Emita uma Guia de Recolhimento da União (GRU) para o serviço de "Recurso de desenho industrial - exceto contra indeferimento de pedido de registro de DI" (código 142), referente a petição;
3. Efetue o pagamento; e
4. Preencha e envie o formulário eletrônico correspondente à opção indicada na emissão da GRU, acompanhado dos esclarecimentos, argumentos, provas ou documentos apropriados.

Para esclarecer outras dúvidas e conhecer em detalhe o processamento de pedidos de registro de desenho industrial e outras petições, não deixe de consultar o Manual de Desenho Industrial <http://manualdedi.inpi.gov.br/projects/manual-de-desenho-industrial/wiki>.

---

<b>870250041648</b> 21/05/2025	Deferimento da petição Código de despacho: 270 Petição (tipo): [155.01] Correção de dados no processo devido à falha do interessado Processo afetado: BR302022002521-6 Requerente: SPACE INDUSTRIA E COMERCIO DE EQUIPAMENTOS ELETROELETRONICOS LTDA Procurador: Thiago André Balbino Detalhes do despacho: Dados corrigidos: dados do autor.
<b>870250043605</b> 27/05/2025	Deferimento da petição Código de despacho: 270 Petição (tipo): [155.01] Correção de dados no processo devido à falha do interessado Processo afetado: BR302023003035-2 Requerente: FELIPE ROTA CARAVINA Procurador: RESOLVA CONOSCO ASSESSORIA - EIRELI - ME Detalhes do despacho: Dados corrigidos: dados do autor
<b>870250043393</b> 26/05/2025	Deferimento da petição Código de despacho: 270 Petição (tipo): [155.01] Correção de dados no processo devido à falha do interessado Processo afetado: BR302024003923-9 Requerente: GO TOONS MINIATURAS COLECIONÁVEIS LTDA. Procurador: Izabela da Silva Felizate Botta Detalhes do despacho: Dados corrigidos: dados do autor.
<b>870250044193</b> 28/05/2025	Deferimento da petição Código de despacho: 270 Petição (tipo): [155.01] Correção de dados no processo devido à falha do interessado Processo afetado: BR302025003108-7 Requerente: MILETO TECH MOTORS INDUSTRIA DE VEICULOS AUTOMOTORES LTDA Procurador: Henrique Cazerta de Godoy Bueno Detalhes do despacho: Dados corrigidos: indicação de produto;dados do titular;dados do autor;dados do procurador.

---



## Exame de petição: Petição de retificação (126) atendida

Atendidas as solicitações das petições em referência, conforme indicado abaixo:

---

<b>870250043373</b> 26/05/2025	Petição de retificação atendida Código de despacho: 566 Petição (tipo): [126.03] Retificação por erro de publicação na RPI: em petição Processo afetado: BR302024000054-5 Petição afetada: Nro. 870250041739 Data 21/05/2025 Tipo [824.05] Cópia reprográfica simples Requerente: ROTOTECNICA DO BRASIL LTDA Procurador: Nirce Ivete Fassini
<b>870250043918</b> 28/05/2025	Petição de retificação atendida Código de despacho: 566 Petição (tipo): [126.02] Retificação por erro de publicação na RPI: em processo Processo afetado: BR302024002835-0 Requerente: HYDRO EXTRUSION BRASIL S.A. Procurador: Dannemann, Siemsen, Bigler & Ipanema Moreira
<b>870250043560</b> 27/05/2025	Petição de retificação atendida Código de despacho: 566 Petição (tipo): [126.02] Retificação por erro de publicação na RPI: em processo Processo afetado: DI6100073-6 Requerente: ACRILEX TINTAS ESPECIAIS S/A Procurador: Vilage Marcas e Patentes Ltda Detalhes do despacho: Recebido o anexo referente à complementação do valor da fotocópia requerida através da Petição 870250038077.
<b>870250043321</b> 26/05/2025	Petição de retificação atendida Código de despacho: 566 Petição (tipo): [126.03] Retificação por erro de publicação na RPI: em petição Processo afetado: DI7103379-3 Petição afetada: Nro. 870250040189 Data 16/05/2025 Tipo [824.05] Cópia reprográfica simples Requerente: SAINT-GOBAIN CANALIZAÇÃO LTDA Procurador: RICCI & ASSOCIADOS PROPRIEDADE INTELECTUAL S/S LTDA Detalhes do despacho: Recebido o anexo referente à complementação do valor da fotocópia requerida através da Petição 870250040189.

---



## Outros despachos

Concluído o exame das petições em referência, publicam-se suas decisões conforme abaixo:

---

<b>870250032122</b> 22/04/2025	Decisão de não conhecer da petição Código de despacho: 428 Petição (tipo): [105.02] Cumprimento de exigência - [em processo] Processo afetado: BR302020002267-0 Requerente: BLENDJET INC. Procurador: Tavares Propriedade Intelectual Ltda. (alt. de Tavares & Companhia Ltda) Detalhes do despacho: Art. 219. Não serão conhecidos a petição, a oposição e o recurso, quando:  I - apresentados fora do prazo previsto nesta Lei;
<b>870240110502</b> 27/12/2024	Ato de prejudicar petição Código de despacho: 699 Petição (tipo): [108.02] Manifestação ao processo administrativo de nulidade notificado Processo afetado: BR302022006015-1 Petição afetada: Nro. 870240009575 Data 02/02/2024 Tipo [108.02] Manifestação ao processo administrativo de nulidade notificado Requerente: SKYLIGHTS DO BRASIL INDUSTRIA E COMERCIO DE MATERIAIS PARA CONSTRUCAO CIVIL EIRELI Procurador: DIREÇÃO MARCAS E PATENTES LTDA Detalhes do despacho: Prejudicada a petição de manifestação nº 870240110502 de 27/12/2024, por perda de objeto, já que a intimação para manifestação foi anulada, sendo a notificação de tal ato efetuada na RPI 2821 de 28/1/2025.
<b>870240067000</b> 07/08/2024	Ato de prejudicar petição Código de despacho: 699 Petição (tipo): [156.01] Nomeação, destituição ou substituição de procurador: processo Processo afetado: BR302023003275-4 Requerente: RODOPLAST INDÚSTRIA E COMÉRCIO DE COMPONENTES PLÁSTICOS LTDA. Procurador: Paulo Cesar Maccari Detalhes do despacho: Tendo em vista a situação do pedido: pedido definitivamente arquivado.
<b>870240067005</b> 07/08/2024	Ato de prejudicar petição Código de despacho: 699 Petição (tipo): [156.01] Nomeação, destituição ou substituição de procurador: processo Processo afetado: BR302023003276-2 Requerente: RODOPLAST INDÚSTRIA E COMÉRCIO DE COMPONENTES PLÁSTICOS LTDA. Procurador: Paulo Cesar Maccari Detalhes do despacho: Tendo em vista a situação do pedido: pedido definitivamente arquivado.
<b>870240067009</b> 07/08/2024	Ato de prejudicar petição Código de despacho: 699 Petição (tipo): [156.01] Nomeação, destituição ou substituição de procurador: processo Processo afetado: BR302023003277-0 Requerente: RODOPLAST INDÚSTRIA E COMÉRCIO DE COMPONENTES PLÁSTICOS LTDA. Procurador: Paulo Cesar Maccari Detalhes do despacho: Tendo em vista a situação do pedido: pedido definitivamente arquivado.

---



**870240067013**  
07/08/2024

Ato de prejudicar petição  
Código de despacho: 699  
Petição (tipo): [156.01] Nomeação, destituição ou substituição de procurador: processo  
Processo afetado: BR302023003279-7  
Requerente: RODOPLAST INDÚSTRIA E COMÉRCIO DE COMPONENTES PLÁSTICOS LTDA.  
Procurador: Paulo Cesar Maccari  
Detalhes do despacho: Tendo em vista a situação do pedido: pedido definitivamente arquivado.

---

**870240078154**  
12/09/2024

Ato de prejudicar petição  
Código de despacho: 699  
Petição (tipo): [137.02] Cumprimento de exigência decorrente de exame de conformidade em petição  
Processo afetado: BR302023003381-5  
Petição afetada: Nro. 870230076587 Data 29/08/2023 Tipo [104.01] [DESC.] Cumprimento de exigência decorrente de exame formal [em pedido]  
Requerente: DAVID LIN CHIECH CHANG RIOS  
Procurador: Patricia Lazarin Gonzalez  
Detalhes do despacho: Tendo em vista que a petição 870230076589 não pertence ao processo em questão.

---



## Anulação de despachos

Anulação de despachos relativos a processos de registro

Anulação de despachos relativos a petições



## Anulação de despachos relativos a petições

Os despachos listados a seguir tiveram sua publicação anulada com base nos motivos indicados:

---

<b>800230166689</b> 02/05/2023	Anulação de despacho (em petição) Código de despacho: 403 Petição (tipo): [132.01] Renovação do registro de desenho industrial no prazo extraordinário Processo afetado: BR302012005687-0 Requerente: RADMOR S.A. Procurador: David do Nascimento Detalhes do despacho: anulado despacho de "petição não conhecida" publicado na RPI 2839, por ter sido indevido.
<b>800240334901</b> 24/09/2024	Anulação de despacho (em petição) Código de despacho: 403 Petição (tipo): [129.01] Manutenção: 2º quinquênio ordinário Processo afetado: BR302016001670-4 Requerente: MICRO-X LIMITED Procurador: LUIZ LEONARDOS & ADVOGADOS Detalhes do despacho: Anulado despacho de deferimento a petição, publicado na RPI 2805, por ter sido indevido.
<b>870240027164</b> 28/03/2024	Anulação de despacho (em petição) Código de despacho: 403 Petição (tipo): [107.02] Nulidade de registro de desenho industrial Processo afetado: BR302020004113-5 Requerente: TERMIKAS TECNOLOGIA EM CLIMATIZAÇÃO EIRELLI Procurador: Celino Bento de Souza Detalhes do despacho: "Anulada a decisão emitida na RPI 2821, de 28/01/2025. Ocorrência de erro formal por não ter sido observada a manifestação do titular ao processo administrativo de nulidade. Reexame da matéria será realizado".

---



## Notificações e decisões judiciais

Notificação de procedimento judicial

Notificação de decisão judicial

Outros despachos



## Notificação de procedimento judicial

---

<b>301250005016</b>	<p>Notificação de procedimento judicial Código de despacho: 462 Petição (tipo): [protocolo interno] Anotação de limitação ou ônus Processo afetado: BR302012003306-3 Requerente: TORNIPLAST ARTEFATOS PLÁSTICOS LTDA - EPP Detalhes do despacho: Processo SEI nº 52402.006164/2025-88. Poder Judiciário - TRIBUNAL DE JUSTIÇA DO ESTADO DE SÃO PAULO - COMARCA DE SANTO ANDRÉ - FORO DE SANTO ANDRÉ - 2ª VARA CÍVEL. Processo nº: 1030530-93.2019.8.26.0554. "Pelo presente, solicito a Vossa Senhoria as necessárias providências no sentido de proceder a penhora das propriedade intelectuais registradas sob os números "BR 30 2012 0033063" e "DI 7105666-1", em nome de Torniplast Artefatos Plásticos Ltda."</p>
<b>412312840763</b>	<p>Notificação de procedimento judicial Código de despacho: 462 Petição (tipo): [protocolo interno] Notificação judicial Processo afetado: BR302018000339-0 Requerente: PAULO CELSO CARDOSO BACCHI [BR/SP] Detalhes do despacho: SUB JUDICE: INPI nº 52402.012800/2023-49. Origem: 12ª VF DO RIO DE JANEIRO (TRF2). Ação Ordinária nº: 00408.088772/2023-87. Autor: PAULO CELSO CARDOSO BACCHI . Réus: CLAUDIA REGINA CARDOSO BELLOTTI PEREIRA e INSTITUTO NACIONAL DA PROPRIEDADE INDUSTRIAL – INPI.</p>
<b>301250004611</b>	<p>Notificação de procedimento judicial Código de despacho: 462 Petição (tipo): [protocolo interno] Anotação de limitação ou ônus Processo afetado: BR302018002673-0 Requerente: NUTRIEX INDÚSTRIA DE NUTRACEUTICOS LTDA - ME Detalhes do despacho: Processo SEI nº 52402.005993/2025-43. Poder Judiciário. Justiça Federal. Seção Judiciária de Minas Gerais. Secretaria Única das Varas de Execução Fiscal e Ext. de Belo Horizonte. Referente à Cautelar Fiscal nº 6063744-64.2024.4.06.3800/MG. "Ante o exposto, DEFIRO O PEDIDO DE LIMINAR formulado na presente medida cautelar fiscal para o fim de decretar a indisponibilidade de bens e direitos dos requeridos... a) ao INPI – Instituto Nacional da Propriedade Industrial para que registre a indisponibilidade de todas as marcas e patentes de propriedade dos requeridos".</p>
<b>301250004612</b>	<p>Notificação de procedimento judicial Código de despacho: 462 Petição (tipo): [protocolo interno] Anotação de limitação ou ônus Processo afetado: BR302018003795-2 Requerente: NUTRIEX INDÚSTRIA DE NUTRACEUTICOS LTDA - ME Detalhes do despacho: Processo SEI nº 52402.005993/2025-43. Poder Judiciário. Justiça Federal. Seção Judiciária de Minas Gerais. Secretaria Única das Varas de Execução Fiscal e Ext. de Belo Horizonte. Referente à Cautelar Fiscal nº 6063744-64.2024.4.06.3800/MG. "Ante o exposto, DEFIRO O PEDIDO DE LIMINAR formulado na presente medida cautelar fiscal para o fim de decretar a indisponibilidade de bens e direitos dos requeridos(...) a) ao INPI – Instituto Nacional da Propriedade Industrial para que registre a indisponibilidade de todas as marcas e patentes de propriedade dos requeridos".</p>

---



- 
- 301250004613** Notificação de procedimento judicial  
Código de despacho: 462  
Petição (tipo): [protocolo interno] Anotação de limitação ou ônus  
Processo afetado: BR302018003796-0  
Requerente: NUTRIEX INDÚSTRIA DE NUTRACEUTICOS LTDA - ME  
Detalhes do despacho: Processo SEI nº 52402.005993/2025-43. Poder Judiciário. Justiça Federal. Seção Judiciária de Minas Gerais. Secretaria Única das Varas de Execução Fiscal e Ext. de Belo Horizonte. Referente à Cautelar Fiscal nº 6063744-64.2024.4.06.3800/MG. "Ante o exposto, DEFIRO O PEDIDO DE LIMINAR formulado na presente medida cautelar fiscal para o fim de decretar a indisponibilidade de bens e direitos dos requeridos... a) ao INPI – Instituto Nacional da Propriedade Industrial para que registre a indisponibilidade de todas as marcas e patentes de propriedade dos requeridos".
- 
- 301250004614** Notificação de procedimento judicial  
Código de despacho: 462  
Petição (tipo): [protocolo interno] Anotação de limitação ou ônus  
Processo afetado: BR302018003799-5  
Requerente: NUTRIEX INDÚSTRIA DE NUTRACEUTICOS LTDA - ME  
Detalhes do despacho: Processo SEI nº 52402.005993/2025-43. Poder Judiciário. Justiça Federal. Seção Judiciária de Minas Gerais. Secretaria Única das Varas de Execução Fiscal e Ext. de Belo Horizonte. Referente à Cautelar Fiscal nº 6063744-64.2024.4.06.3800/MG. "Ante o exposto, DEFIRO O PEDIDO DE LIMINAR formulado na presente medida cautelar fiscal para o fim de decretar a indisponibilidade de bens e direitos dos requeridos... a) ao INPI – Instituto Nacional da Propriedade Industrial para que registre a indisponibilidade de todas as marcas e patentes de propriedade dos requeridos".
- 
- 301250004615** Notificação de procedimento judicial  
Código de despacho: 462  
Petição (tipo): [protocolo interno] Anotação de limitação ou ônus  
Processo afetado: BR302018003802-9  
Requerente: NUTRIEX INDÚSTRIA DE NUTRACEUTICOS LTDA - ME  
Detalhes do despacho: Processo SEI nº 52402.005993/2025-43. Poder Judiciário. Justiça Federal. Seção Judiciária de Minas Gerais. Secretaria Única das Varas de Execução Fiscal e Ext. de Belo Horizonte. Referente à Cautelar Fiscal nº 6063744-64.2024.4.06.3800/MG. "Ante o exposto, DEFIRO O PEDIDO DE LIMINAR formulado na presente medida cautelar fiscal para o fim de decretar a indisponibilidade de bens e direitos dos requeridos... a) ao INPI – Instituto Nacional da Propriedade Industrial para que registre a indisponibilidade de todas as marcas e patentes de propriedade dos requeridos".
- 
- 301250004616** Notificação de procedimento judicial  
Código de despacho: 462  
Petição (tipo): [protocolo interno] Anotação de limitação ou ônus  
Processo afetado: BR302018054893-0  
Requerente: NUTRIEX INDÚSTRIA DE NUTRACEUTICOS LTDA - ME  
Detalhes do despacho: Processo SEI nº 52402.005993/2025-43. Poder Judiciário. Justiça Federal. Seção Judiciária de Minas Gerais. Secretaria Única das Varas de Execução Fiscal e Ext. de Belo Horizonte. Referente à Cautelar Fiscal nº 6063744-64.2024.4.06.3800/MG. "Ante o exposto, DEFIRO O PEDIDO DE LIMINAR formulado na presente medida cautelar fiscal para o fim de decretar a indisponibilidade de bens e direitos dos requeridos... a) ao INPI – Instituto Nacional da Propriedade Industrial para que registre a indisponibilidade de todas as marcas e patentes de propriedade dos requeridos".
- 
- 301250004617** Notificação de procedimento judicial  
Código de despacho: 462  
Petição (tipo): [protocolo interno] Anotação de limitação ou ônus  
Processo afetado: BR302021001632-0  
Requerente: NUTRIEX INDÚSTRIA DE NUTRACEUTICOS LTDA - ME  
Detalhes do despacho: Processo SEI nº 52402.005993/2025-43. Poder Judiciário. Justiça Federal. Seção Judiciária de Minas Gerais. Secretaria Única das Varas de Execução Fiscal e Ext. de Belo Horizonte. Referente à Cautelar Fiscal nº 6063744-64.2024.4.06.3800/MG. "Ante o exposto, DEFIRO O PEDIDO DE LIMINAR formulado na presente medida cautelar fiscal para o fim de decretar a indisponibilidade de bens e direitos dos requeridos... a) ao INPI – Instituto Nacional da Propriedade Industrial para que registre a indisponibilidade de todas as marcas e patentes de propriedade dos requeridos".
-

---

<b>301250004618</b>	Notificação de procedimento judicial Código de despacho: 462 Petição (tipo): [protocolo interno] Anotação de limitação ou ônus Processo afetado: BR302021001906-0 Requerente: NUTRIEX INDÚSTRIA DE NUTRACEUTICOS LTDA - ME Detalhes do despacho: Processo SEI nº 52402.005993/2025-43. Poder Judiciário. Justiça Federal. Seção Judiciária de Minas Gerais. Secretaria Única das Varas de Execução Fiscal e Ext. de Belo Horizonte. Referente à Cautelar Fiscal nº 6063744-64.2024.4.06.3800/MG. "Ante o exposto, DEFIRO O PEDIDO DE LIMINAR formulado na presente medida cautelar fiscal para o fim de decretar a indisponibilidade de bens e direitos dos requeridos... a) ao INPI – Instituto Nacional da Propriedade Industrial para que registre a indisponibilidade de todas as marcas e patentes de propriedade dos requeridos".
<b>301250005015</b>	Notificação de procedimento judicial Código de despacho: 462 Petição (tipo): [protocolo interno] Anotação de limitação ou ônus Processo afetado: DI7105666-1 Requerente: TORNIPLAST ARTEFATOS PLÁSTICOS LTDA - EPP Detalhes do despacho: Processo SEI nº 52402.006164/2025-88. Poder Judiciário - TRIBUNAL DE JUSTIÇA DO ESTADO DE SÃO PAULO - COMARCA DE SANTO ANDRÉ - FORO DE SANTO ANDRÉ - 2ª VARA CÍVEL. Processo nº: 1030530-93.2019.8.26.0554. "Pelo presente, solicito a Vossa Senhoria as necessárias providências no sentido de proceder a penhora das propriedade intelectuais registradas sob os números "BR 30 2012 003306 3" e "DI 7105666-1", em nome de Torniplast Artefatos Plásticos Ltda."

---

## Notificação de decisão judicial

---

301250005011	<p>Publicação de decisão judicial transitada em julgado Código de despacho: 639 Petição (tipo): [protocolo interno] Notificação judicial Processo afetado: BR302018056008-6 Requerente: 2ª VARA FEDERAL DE BLUMENAU Detalhes do despacho: NOTIFICAÇÃO DE DECISÃO JUDICIAL INPI: 52402.005718/2019-81 Origem: 2ª VARA FEDERAL DE BLUMENAU/SC Ação Ordinária nº: 5007310-72.2019.4.04.7205 Autor: AMARILDO CARRASCOALVES Réus: DURAPETS COMERCIO DE ACESSORIOS PARA ANIMAIS LTDA e INSTITUTO NACIONAL DA PROPRIEDADE INDUSTRIAL - INPI DESPACHO: "Sendo assim, o INPI deve observar e cumprir a sentença reformada, transitada em julgado, adotando as providências necessárias para que cumprimento do acórdão que acolheu o pedido da parte autora, "a fim de declarar a nulidade do registro de desenho industrial nº BR 30 2018 056008 6, devendo o INPI proceder às anotações da RPI"."</p>
--------------	--

---



## Disponibilidade de documentos oficiais

Exigência de pagamento

Disponibilidade de certificados de registro

Disponibilidade de outros documentos oficiais

Outros despachos



## Disponibilidade de outros documentos oficiais

---

<b>87025003796</b> 16/01/2025	Emissão de segunda via de certificado de registro Código de despacho: 579 Petição (tipo): [126.02] Retificação por erro de publicação na RPI: em processo Processo afetado: BR302023003195-2 Requerente: AUMA RIESTER GMBH & CO. KG Procurador: Dannemann, Siemsen, Bigler & Ipanema Moreira
<b>870240054275</b> 26/06/2024	Emissão de segunda via de certificado de registro Código de despacho: 579 Petição (tipo): [155.01] Correção de dados no processo devido à falha do interessado Processo afetado: BR302023005688-2 Requerente: MAURICIO TRENTIN Procurador: Clissie Bazan Corral Silva
<b>870230095761</b> 30/10/2023	Emissão de segunda via de certificado de registro Código de despacho: 579 Petição (tipo): [155.01] Correção de dados no processo devido à falha do interessado Processo afetado: BR302023005688-2 Requerente: GUANGZHOU AUTOMOBILE GROUP CO., LTD. Procurador: José Carlos Ferreira
<b>870250041739</b> 21/05/2025	Emissão de folha de rosto de cópia reprográfica simples Código de despacho: 577 Petição (tipo): [824.05] Cópia reprográfica simples Processo afetado: BR302024000054-5 Requerente: ROTOTECNICA DO BRASIL LTDA Procurador: Nirce Ivete Fassini
<b>870240057757</b> 09/07/2024	Emissão de segunda via de certificado de registro Código de despacho: 579 Petição (tipo): [155.01] Correção de dados no processo devido à falha do interessado Processo afetado: BR302024001348-5 Requerente: CUKUROVA MAKINA IMALAT VE TICARET ANONIM SIRKETI Procurador: WAGNER JOSE DA SILVA
<b>870240043308</b> 22/05/2024	Emissão de segunda via de certificado de registro Código de despacho: 579 Petição (tipo): [155.01] Correção de dados no processo devido à falha do interessado Processo afetado: BR302024001573-9 Requerente: ITALIA INDUSTRIA E SERVICOS UNIPESOAAL LTDA Procurador: Dr. Raphael Borges Rodrigues Barros
<b>870240034008</b> 19/04/2024	Emissão de segunda via de certificado de registro Código de despacho: 579 Petição (tipo): [155.01] Correção de dados no processo devido à falha do interessado Processo afetado: BR302024001877-0 Requerente: AUTO ADESIVOS PARANA S.A Procurador: Vivianne Franco Araujo Gianullo

---



---

<b>870240037482</b> 02/05/2024	Emissão de segunda via de certificado de registro Código de despacho: 579 Petição (tipo): [155.01] Correção de dados no processo devido à falha do interessado Processo afetado: BR302024002122-4 Requerente: MERCADOLIBRE INC Procurador: Luiz Henrique Oliveira Do Amaral
<b>870250034041</b> 29/04/2025	Emissão de segunda via de certificado de registro Código de despacho: 579 Petição (tipo): [126.02] Retificação por erro de publicação na RPI: em processo Processo afetado: BR302024002912-8 Requerente: UNILEVER IP HOLDINGS B.V. Procurador: Jacques Labrunie
<b>870250025634</b> 31/03/2025	Emissão de cópia oficial de pedido de registro Código de despacho: 576 Petição (tipo): [118.02] Cópia oficial para efeito de reivindicação de prioridade Processo afetado: BR302024003965-4 Requerente: NATURA COSMÉTICOS S.A. Procurador: Dannemann, Siemsen, Bigler & Ipanema Moreira
<b>870250039136</b> 14/05/2025	Emissão de cópia oficial de pedido de registro Código de despacho: 576 Petição (tipo): [118.02] Cópia oficial para efeito de reivindicação de prioridade Processo afetado: BR302024006270-2 Requerente: PMI SOUTH AMERICA CONSUMER GOODS LTDA. Procurador: Dannemann, Siemsen, Bigler & Ipanema Moreira
<b>870250032552</b> 24/04/2025	Emissão de cópia oficial de pedido de registro Código de despacho: 576 Petição (tipo): [118.02] Cópia oficial para efeito de reivindicação de prioridade Processo afetado: BR302025002399-8 Requerente: SOPRANO INDÚSTRIA ELETROMETALÚRGICA EIRELI Procurador: CAPELLA & VELOSO ADVOGADOS ASSOCIADOS
<b>800240249404</b> 16/07/2024	Emissão de segunda via de certificado de registro Código de despacho: 579 Petição (tipo): [117.02] Expedição de segunda via de certificado de DI Processo afetado: DI6801069-9 Requerente: DEXCO S.A. Procurador: MURTA GOYANES ADVOGADOS
<b>800240249403</b> 16/07/2024	Emissão de segunda via de certificado de registro Código de despacho: 579 Petição (tipo): [117.02] Expedição de segunda via de certificado de DI Processo afetado: DI6801070-2 Requerente: DEXCO S.A. Procurador: MURTA GOYANES ADVOGADOS
<b>800240249402</b> 16/07/2024	Emissão de segunda via de certificado de registro Código de despacho: 579 Petição (tipo): [117.02] Expedição de segunda via de certificado de DI Processo afetado: DI6801090-7 Requerente: DEXCO S.A. Procurador: MURTA GOYANES ADVOGADOS
<b>800250086347</b> 06/03/2025	Emissão de segunda via de certificado de registro Código de despacho: 579 Petição (tipo): [117.02] Expedição de segunda via de certificado de DI Processo afetado: DI6805185-9 Requerente: CITY PATENTES E MARCAS LTDA Procurador: City Patentes e Marcas Ltda.
<b>800250103503</b> 18/03/2025	Emissão de segunda via de certificado de registro Código de despacho: 579 Petição (tipo): [117.02] Expedição de segunda via de certificado de DI Processo afetado: DI7004466-0 Requerente: INDUSTRIAL E COMERCIAL INJEÇÃO PLÁSTICA INJEPLAST LTDA. Procurador: Felsberg e Pedretti Advogados e Consultores Legais

---



**800250067855**  
19/02/2025

Emissão de segunda via de certificado de registro  
Código de despacho: 579  
Petição (tipo): [117.02] Expedição de segunda via de certificado de DI  
Processo afetado: DI7102852-8  
Requerente: GEMA SWITZERLAND GMBH  
Procurador: KASZNAR LEONARDOS PROPRIEDADE INTELECTUAL

**870250040189**  
16/05/2025

Emissão de folha de rosto de cópia reprográfica simples  
Código de despacho: 577  
Petição (tipo): [824.05] Cópia reprográfica simples  
Processo afetado: DI7103379-3  
Requerente: SAINT-GOBAIN CANALIZAÇÃO LTDA  
Procurador: RICCI & ASSOCIADOS PROPRIEDADE INTELECTUAL S/S LTDA



## Exame quanto à novidade e à originalidade

Notificação de exame quanto à novidade e à originalidade

Sobrestamento quanto à novidade e à originalidade

Indeferimento

Deferimento

Outros despachos





## Deferimento

NÃO foram identificadas anterioridades: o registro atende ao artigo 95 da LPI. Notifica-se a emissão do parecer de mérito conforme previsto no Art. 111 da LPI. Poderá ser requerida cópia do parecer.

---

**870210040813**  
05/05/2021

Exame de Novidade e Originalidade - Manutenção do Registro  
Código de despacho: 911  
Petição (tipo): [103.01] [DESC.] Pedido de exame do registro quanto à novidade e originalidade  
Processo afetado: BR302014001983-0  
Requerente: MAURICIO BALBINOT  
Procurador: João Cassiano Bairros Oyarzábal  
Detalhes do despacho: Não foram identificadas anterioridades: o registro atende o artigo 95 da LPI.

---

**870210041275**  
06/05/2021

Exame de Novidade e Originalidade - Manutenção do Registro  
Código de despacho: 911  
Petição (tipo): [103.01] [DESC.] Pedido de exame do registro quanto à novidade e originalidade  
Processo afetado: BR302020005864-0  
Requerente: WIER TECNOLOGIA PLASMA E OZÔNIO LTDA  
Procurador: Custodio Cesar Castro de Almeida  
Detalhes do despacho: Não foram identificadas anterioridades: o registro atende o artigo 95 da LPI.

---



# Código internacional de países e organizações

Lista dos códigos de duas letras para representação dos Países, Entidades e Organizações Intergovernamentais baseada no Padrão ST.3 recomendado pela OMPI e na ISO 3166-1.

Por ordem de sigla

AD	ANDORRA	GL	GROELÂNDIA	NU	NIUE
AE	EMIRADOS ÁRABES UNIDOS	GM	GÂMBIA	NZ	NOVA ZELÂNDIA
AF	AFEGANISTÃO	GN	GUINÉ	OM	OMÃ
AG	ANTÍGUA E BARBUDA	GP	GUADALUPE	PA	PANAMÁ
AI	ANGUILLA	GQ	GUINÉ EQUATORIAL	PB	PAÍSES BAIXOS
AL	ALBÂNIA	GR	GRÉCIA	PE	PERU
AM	ARMÊNIA	GS	GEORGIA DO SUL E ILHAS SANDWICH DO SUL	PF	POLINÉSIA FRANCESA
AN	ANTILHAS HOLANDESES	GT	GUATEMALA	PG	PAPUA NOVA GUINÉ
AO	ANGOLA	GU	GUAM	PH	FILIPINAS
AQ	ANTÁRTICA	GW	GUINÉ BISSAU	PK	PAQUISTÃO
AR	ARGENTINA	GY	GUIANA	PL	POLÓNIA
AS	SAMOA AMERICANA	HK	HONG-KONG	PM	SAINT PIERRE E MIQUELON
AT	ÁUSTRIA	HM	ILHAS HEARD E MCDONALD	PN	PITCAIRN
AU	AUSTRÁLIA	HN	HONDURAS	PR	PORTO RICO
AW	ARUBA	HR	CRÓÁCIA	PS	TERRITÓRIO OCUPADO PALESTINO
AZ	AZERBAIJÃO	HT	HAITI	PT	PORTUGAL
BA	BÓSNIA E HERZEGÓVINA	HU	HUNGRIA	PW	PALAU
BB	BARBADOS	ID	INDONÉSIA	PY	PARAGUAI
BD	BANGLADESH	IE	IRLANDA	QA	CATAR
BE	BÉLGICA	IL	ISRAEL	RE	REUNIÃO
BF	BURKINA FASO	IN	ÍNDIA	RO	ROMÊNIA
BG	BULGÁRIA	IO	TERRIT. BRITAN. OCEANO ÍNDICO	RS	SERBIA
BH	BAREINE	IQ	IRAQUE	RU	FEDERAÇÃO RUSSA
BI	BURUNDI	IR	IRÃ (REPÚBLICA ISLÂMICA DO)	RW	RUANDA
BJ	BENIN	IS	ISLÂNDIA	SA	ARÁBIA SAUDITA
BM	BERMUDAS	IT	ITÁLIA	SB	ILHAS SALOMÃO
BN	BRUNEI DARUSSALAM	JM	JAMAICA	SC	SEYCHELLES
BO	BOLÍVIA	JO	JORDÂNIA	SD	SUDÃO
BR	BRASIL	JP	JAPÃO	SE	SUÉCIA
BS	BAHAMAS	KE	QUÊNIA	SG	SINGAPURA
BT	BUTÃO	KG	QUIRGUISTÃO	SH	SANTA HELENA
BV	ILHA BOUVET	KH	CAMBOJA	SI	ESLOVENIA
BW	BOTSUANA	KI	KIRIBATI	SJ	SVALBARD E JAN MAYEN
BY	BELARUS	KM	COMORES	SK	ESLOVÁQUIA
BZ	BELIZE	KN	SÃO CRISTÓVÃO E NEVIS	SL	SERRA LEOA
CA	CANADÁ	KP	REPÚBLICA POPULAR DEM. DA CORÉIA	SM	SÃO MARINO
CC	ILHAS COCOS	KR	REPÚBLICA DA CORÉIA	SN	SENEGAL
CF	REPÚBLICA CENTRO AFRICANA	KW	KUWAIT	SO	SOMÁLIA
CG	CONGO	KY	ILHAS CAIMAN	SR	SURINAME
CH	SUIÇA	KZ	CAZAQUISTÃO	ST	SÃO TOMÉ E PRÍNCIPE
CI	COSTA DO MARFIM	LA	LAOS	SV	EL SALVADOR
CK	ILHAS COOK	LB	LÍBANO	SY	SÍRIA
CL	CHILE	LC	SANTA LÚCIA	SZ	SUAZILÂNDIA
CM	CAMARÕES	LI	LIECHTENSTEIN	TC	ILHAS TURKS E CAICOS
CN	CHINA	LK	SRI LANKA	TD	CHADE
CO	COLÔMBIA	LR	LIBÉRIA	TF	TERRAS AUSTRAIS FRANCESAS
CR	COSTA RICA	LS	LESOTO	TG	TOGO
CU	CUBA	LT	LITUÂNIA	TH	TAILÂNDIA
CV	CABO VERDE	LU	LUXEMBURGO	TJ	TADJIQUISTÃO
CX	ILHA NATAL	LV	LETÓNIA	TK	TOKELAU
CY	CHIPRE	LY	LÍBIA	TL	TIMOR-LESTE
CZ	REPÚBLICA TCHECA	MA	MARROCOS	TM	TURCOMENISTÃO
DE	ALEMANHA	MC	MÔNACO	TN	TUNÍSIA
DJ	DJIBUTI	MD	REPÚBLICA DA MOLDOVA	TO	TONGA
DK	DINAMARCA	MG	MADAGASCAR	TR	TURQUIA
DM	DOMINICA	MH	ILHAS MARSHALL	TT	TRINIDAD E TOBAGO
DO	REPÚBLICA DOMINICANA	MK	ANT. IUGOSLÁVIA (REP. MACEDÓNIA)	TV	TUVALU
DZ	ARGÉLIA	ML	MALI	TW	TAIWAN, PROVÍNCIA DA CHINA
EC	EQUADOR	MM	MIANMÁ	TZ	REPÚBLICA UNIDA DA TANZÂNIA
EE	ESTÓNIA	MN	MONGÓLIA	UA	UCRÂNIA
EG	EGITO	MO	MACAU	UG	UGANDA
EH	SAARA OCIDENTAL	MP	ILHAS MARIANAS DO NORTE	UM	ILHAS MENORES AFASTADAS EUA
EM	INSTITUTO DA PROPRIEDADE INTELECTUAL DA UNIÃO EUROPEIA	MQ	MARTINICA	US	ESTADOS UNIDOS
EP	ORGANIZAÇÃO EUROPÉIA DE PATENTES	MR	MAURITÂNIA	UY	URUGUAI
ER	ERITREIA	MS	MONT SERRAT	UZ	UZBEQUISTÃO
ES	ESPAÑA	MT	MALTA	VA	VATICANO
ET	ETIÓPIA	MU	MAURÍCIO	VC	SÃO VICENTE E GRANADINAS
FI	FINLÂNDIA	MV	MALDIVAS	VE	VENEZUELA
FJ	FJI	MW	MALÁVI	VG	ILHAS VIRGENS (BRITÂNICAS)
FK	ILHAS MALVINAS	MX	MÉXICO	VI	ILHAS VIRGENS (U.S.)
FM	MICRONÉSIA (EST. DA FEDERAÇÃO)	MY	MALÁSIA	VN	VIETNÃ
FO	ILHAS FAROE	MZ	MOÇAMBIQUE	VU	VANUATU
FR	FRANÇA	NA	NAMÍBIA	WF	ILHAS WALLIS E FUTURA
GA	GABÃO	NC	NOVA CALEDÔNIA	WS	SAMOA OCIDENTAL
GB	REINO UNIDO	NE	NIGER	YE	IEMEN
GD	GRANADA	NF	ILHA NORFALK	YT	MAYOTTE
GE	GEÓRGIA	NG	NIGÉRIA	YU	YUGOSLÁVIA
GF	GUIANA FRANCESA	NI	NICARÁGUA	ZA	ÁFRICA DO SUL
GG	CHANNEL ISLAND OF GUERNSEY	NL	HOLANDA	ZM	ZÂMBIA
GH	GANÁ	NO	NORUEGA	ZR	ZAIRE
GI	GIBRALTAR	NP	NEPAL	ZW	ZIMBÁBUE
		NR	NAURU		

