

Revista da
**Propriedade
Industrial**

Nº 2843
01 de julho de 2025

Desenho Industrial

Seção III



**REPÚBLICA FEDERATIVA DO BRASIL**

Presidente

Luiz Inácio Lula da Silva

MINISTÉRIO DO DESENVOLVIMENTO, INDÚSTRIA, COMÉRCIO E SERVIÇOS

Ministro do Desenvolvimento, Indústria, Comércio e Serviços

Geraldo José Rodrigues Alckmin Filho

INSTITUTO NACIONAL DA PROPRIEDADE INDUSTRIAL

Presidente

Júlio César Castelo Branco Reis Moreira

De conformidade com a Lei nº 5.648 de 11 de dezembro de 1970, esta é a publicação oficial do Instituto Nacional da Propriedade Industrial, órgão vinculado ao Ministério do Desenvolvimento, Indústria, Comércio e Serviços do Brasil, que publica todos os seus atos, despachos e decisões relativos ao sistema de propriedade industrial no Brasil, compreendendo Marcas e Patentes, bem como os referentes a contratos de Transferência de Tecnologia e assuntos correlatos, além dos que dizem respeito ao registro de programas de computador como direito autoral.

As established by Law nº 5.648 of december 11, 1970, this is the official publication of the National Institute of Industrial Property, an office under the Ministry of Development, Industry, Commerce and Services of Brazil, which publishes all its official acts, orders and decisions regarding the industrial property system in Brazil, comprising Trademarks and Patents, as well as those referring to Technology Transfer agreements and related matters, besides those regarding software registering as copyright.

Según establece la Ley nº 5.648 de 11 diciembre 1970, esta es la publicación oficial del Instituto Nacional de la Propiedad Industrial, oficina vinculada al Ministerio de Fomento, Industria, Comercio y Servicios del Brasil, que publica todos sus actos, ordenes y decisiones referentes al sistema de propiedad industrial en Brasil, comprendiendo marcas y patentes así que los referentes a contratos de transferencia de tecnologia y asuntos corelacionados, además de los referentes al registro de programas de ordenador como derecho de autor.

Endereços, telefones e horários de atendimento da Sede, Divisões Regionais e Representações podem ser obtidos em:

www.inpi.gov.br

Índice Geral

PEDIDOS DE REGISTRO DE DESENHO INDUSTRIAL EM ANDAMENTO	4
Exigência formal	5
Notificação de depósito	6
Notificação de depósito - pedido em sigilo	41
Exame técnico: Exigência	43
PEDIDOS DE REGISTRO DE DESENHO INDUSTRIAL DEFINITIVAMENTE ARQUIVADOS	51
Por falta de procuração	52
DESISTÊNCIAS EM PEDIDO DE REGISTRO DE DESENHO INDUSTRIAL	53
Exame de petição: Deferimento	54
CONCESSÕES DE REGISTROS DE DESENHO INDUSTRIAL	55
Registro de desenho industrial concedido	56
RENÚNCIAS AO REGISTRO DE DESENHO INDUSTRIAL	96
Exame de petição: Deferimento (extinção pela renúncia do seu titular)	97
NULIDADES ADMINISTRATIVAS DE REGISTROS DE DESENHO INDUSTRIAL	98
Notificação de nulidade administrativa, por requerimento de terceiros, para manifestação	99
Instrução técnica: Intimação para manifestação por parte do titular e do requerente	102
MANUTENÇÕES E RENOVAÇÕES DE REGISTROS DE DESENHO INDUSTRIAL	103
Exigência de pagamento de renovação	104
Exigência de pagamento de manutenção	106
Registro de desenho industrial renovado	116
Anotação de manutenção de registro	117
Outros despachos - Renovação	132
Outros despachos – Manutenção	133
RECURSOS	134
Notificação de recurso para manifestação	135
OUTRAS PETIÇÕES	136
Exame de petição: Deferimento	137
Exame de petição: Petição de retificação (126) atendida	139
ANULAÇÃO DE DESPACHOS	141
Anulação de despachos relativos a processos de registro	142
Anulação de despachos relativos a petições	143
NOTIFICAÇÕES E DECISÕES JUDICIAIS	144
Notificação de procedimento judicial	145
Notificação de decisão judicial	146
DISPONIBILIDADE DE DOCUMENTOS OFICIAIS	147
Disponibilidade de outros documentos oficiais	148
CÓDIGO INTERNACIONAL DE PAÍSES E ORGANIZAÇÕES	151



Pedidos de registro de desenho industrial em andamento

Exigência de pagamento
Exigência formal
Notificação de depósito
Notificação de designação
Notificação de depósito – pedido em sigilo
Exame técnico: Exigência
Exame técnico em designação: Exigência
Exame técnico: Sobrestamento
Exame técnico em designação: Sobrestamento
Exame técnico: Indeferimento
Exame técnico em designação: Indeferimento
Perda de Prioridade Unionista
Perda de Prioridade Unionista – pedidos em designação



Exigência formal

Como etapa do exame formal dos pedidos de registro de desenho industrial listados a seguir – nos termos do artigo 103 da Lei da Propriedade Industrial (LPI, lei n.º 9.279, de 14 de maio de 1996) – formula-se exigência formal relativa às questões indicadas abaixo.

Art. 103. O pedido que não atender formalmente ao disposto no art. 101, mas que contiver dados suficientes relativos ao depositante, ao desenho industrial e ao autor, poderá ser entregue, mediante recibo datado, ao INPI, que estabelecerá as exigências a serem cumpridas, em 5 (cinco) dias, sob pena de ser considerado inexistente.

O prazo para responder à exigência formal em pedido de registro é de 5 (cinco) dias, contados da publicação da exigência na Revista da Propriedade Industrial (RPI), nos termos dos art. 101, 103, 221, 222 e 223 da LPI.

Para cumprir a exigência formal:

1. Acesse o e-DI no site do INPI (www.inpi.gov.br);
2. Emita uma Guia de Recolhimento da União (GRU) para o serviço "cumprimento de exigência decorrente de exame formal em pedido de registro" (código 104);
3. Preencha e envie o formulário eletrônico correspondente à opção indicada na emissão da GRU, acompanhado dos esclarecimentos, argumentos, provas ou documentos apropriados.

Os sistemas de informática do INPI identificarão o cumprimento de exigência, para que o pedido de registro prossiga automaticamente em seu processamento.

Para esclarecer outras dúvidas e conhecer, em detalhe, o processamento de pedidos de registro de desenho industrial e outras petições, não deixe de consultar o Manual de Desenho Industrial (<http://manualdedi.inpi.gov.br/projects/manual-de-desenho-industrial/wiki>).

BR302025003472-8

Exigência formal

Código de despacho: 005

Titular: DIANA SHOES LTDA [BR/MG]

Detalhes do despacho: No depósito do pedido foi solicitado sigilo de autor, porém a declaração NÃO foi apresentada através de peticionamento da GRU 152, conforme previsto no Manual de Desenhos Industriais (item 4.2.1.3). Para que seja possível o andamento do pedido deve-se cumprir esta exigência protocolando DUAS GRUs separadamente: (1) GRU DE CÓDIGO 152, tendo como ANEXO A DECLARAÇÃO DE SIGILO DO AUTOR. (2) GRU 104 de cumprimento de exigência formal, informando APENAS o protocolo da GRU DE CÓDIGO 152. O modelo da declaração de não divulgação está disponível no portal do INPI. A correta apresentação da declaração é de inteira responsabilidade do usuário, e ela NÃO DEVE SER APRESENTADA como anexo da petição 104. O USUÁRIO DEVE ESTAR CIENTE DE QUE, CASO A DECLARAÇÃO SEJA APRESENTADA JUNTO A QUALQUER OUTRA GRU QUE NÃO A 152, OS DADOS DO AUTOR PODERÃO SER DISPONIBILIZADOS NO PORTAL DE BUSCAS DO INPI. Em caso de dúvidas sobre este cumprimento, por favor entre em contato com "Desenhos Industriais – área administrativa" pelo Fale Conosco."

BR322025003635-9

Exigência formal

Código de despacho: 005

Titular: PGT BIANCHI COMERCIO DE MOVEIS E DECORACOES [BR/SP]

Procurador: Eduarda Colla

Detalhes do despacho: Apresente esclarecimentos onde conste o motivo do pedido dividido não ter sido apresentado em conformidade com o item 5.3.3.1 do Manual de Desenhos Industriais, Portaria INPI/PR nº 36/2023.



Notificação de depósito

Notificam-se os pedidos de registro de desenho industrial listados a seguir. Os pedidos cumprem as condições de admissibilidade previstas na LPI e seguem para a etapa de exame técnico. Este despacho não gera direito à fotocópia por parte de terceiros.

Para esclarecer outras dúvidas e conhecer, em detalhe, o processamento de pedidos de registro de desenho industrial e outras petições, não deixe de consultar o Manual de Desenho Industrial (<http://manualdedi.inpi.gov.br/projects/manual-de-desenho-industrial/wiki>).

BR302024006517-5	Notificação do depósito (exame formal concluído) Código de despacho: 860 Data de depósito: 27/11/2024 Titular: D3 OUTLET [BR/MG] Procurador: Marcelo Naves Lacerda
BR302025000571-0	Notificação do depósito (exame formal concluído) Código de despacho: 860 Data de depósito: 06/02/2025 Titular: BALAQUI DECOR COMERCIO DE MOVEIS LTDA [BR/PR] Procurador: MOVE ON CONSULTORIA E PROPRIEDADE INTELECTUAL LTDA
BR302025000950-2	Notificação do depósito (exame formal concluído) Código de despacho: 860 Data de depósito: 20/02/2025 Titular: CONAIR LLC [US] Procurador: Julio Guidi Lima da Rocha
BR302025000961-8	Notificação do depósito (exame formal concluído) Código de despacho: 860 Data de depósito: 21/02/2025 Titular: TVS MOTOR COMPANY LIMITED [IN] Procurador: TRENCH ROSSI E WATANABE ADVOGADOS (RJ)
BR302025001431-0	Notificação do depósito (exame formal concluído) Código de despacho: 860 Data de depósito: 17/03/2025 Titular: FERRAZ IMPORT LTDA - ME [BR/SP] Procurador: MODAL MARCAS E PATENTES LTDA.
BR302025001432-8	Notificação do depósito (exame formal concluído) Código de despacho: 860 Data de depósito: 17/03/2025 Titular: CLEBER LUIS DA RÉ [BR/RS] Procurador: STOCK MARCAS E PATENTES LTDA - ME
BR302025002059-0	Notificação do depósito (exame formal concluído) Código de despacho: 860 Data de depósito: 09/04/2025 Titular: BRIDEA IP B.V. [NL] Procurador: David do Nascimento Advogados Associados



BR302025002060-3	Notificação do depósito (exame formal concluído) Código de despacho: 860 Data de depósito: 09/04/2025 Titular: VITOR FERREIRA PINTO [BR/ES]
BR302025002061-1	Notificação do depósito (exame formal concluído) Código de despacho: 860 Data de depósito: 09/04/2025 Titular: BRUDINE MOVEIS EIRELI [BR/SC] Procurador: MARTELLI ADVOGADOS ASSOCIADOS
BR302025002062-0	Notificação do depósito (exame formal concluído) Código de despacho: 860 Data de depósito: 09/04/2025 Titular: ELECTROLUX DO BRASIL S.A. [BR/PR] Procurador: MNIP PATENTES E INOVACAO LTDA
BR302025002063-8	Notificação do depósito (exame formal concluído) Código de despacho: 860 Data de depósito: 09/04/2025 Titular: ELECTROLUX DO BRASIL S.A. [BR/PR] Procurador: MNIP PATENTES E INOVACAO LTDA
BR302025002064-6	Notificação do depósito (exame formal concluído) Código de despacho: 860 Data de depósito: 09/04/2025 Titular: UNILEVER IP HOLDINGS B.V. [XX] Procurador: Jacques Labrunie
BR302025002065-4	Notificação do depósito (exame formal concluído) Código de despacho: 860 Data de depósito: 09/04/2025 Titular: HONDA MOTOR CO., LTD. [JP] Procurador: Dannemann, Siemsen, Bigler & Ipanema Moreira
BR302025002066-2	Notificação do depósito (exame formal concluído) Código de despacho: 860 Data de depósito: 09/04/2025 Titular: HONDA MOTOR CO., LTD. [JP] Procurador: Dannemann, Siemsen, Bigler & Ipanema Moreira
BR302025002067-0	Notificação do depósito (exame formal concluído) Código de despacho: 860 Data de depósito: 09/04/2025 Titular: METALÚRGICA PASTANA & GAMBARINI LTDA ME [BR/SP] Procurador: JEAN CARLO MAZZONI
BR302025002068-9	Notificação do depósito (exame formal concluído) Código de despacho: 860 Data de depósito: 09/04/2025 Titular: DAVI CAMARA VILA NOVA [BR/CE] Procurador: WETTOR - BUREAU DE APOIO EMPRESARIAL LTDA
BR302025002069-7	Notificação do depósito (exame formal concluído) Código de despacho: 860 Data de depósito: 09/04/2025 Titular: META MOVEIS DE METAIS INDUSTRIA E COMERCIO LTDA [BR/GO] e KILDER VIEIRA DE MELO [BR/GO] Procurador: VANIA MARQUES DA COSTA RODRIGUES DINIZ
BR302025002070-0	Notificação do depósito (exame formal concluído) Código de despacho: 860 Data de depósito: 10/04/2025 Titular: MARIANA PORTOVEDO MARTINI 37054102886 [BR/SP] Procurador: Thiago Cordeiro dos Santos



BR302025002071-9	Notificação do depósito (exame formal concluído) Código de despacho: 860 Data de depósito: 10/04/2025 Titular: SPARTI TECNOLOGIA DA INFORMAÇÃO LTDA [BR/SC] Procurador: Cerumar Serviços em Propriedade Intelectual Ltda
BR302025002072-7	Notificação do depósito (exame formal concluído) Código de despacho: 860 Data de depósito: 10/04/2025 Titular: GIOVANA CRISTINA INOCENCIO [BR/SP] Procurador: Ricardo Rabello Spoo
BR302025002073-5	Notificação do depósito (exame formal concluído) Código de despacho: 860 Data de depósito: 10/04/2025 Titular: GIOVANA CRISTINA INOCENCIO [BR/SP] Procurador: Ricardo Rabello Spoo
BR302025002074-3	Notificação do depósito (exame formal concluído) Código de despacho: 860 Data de depósito: 10/04/2025 Titular: SPARTI TECNOLOGIA DA INFORMAÇÃO LTDA [BR/SC] Procurador: Cerumar Serviços em Propriedade Intelectual Ltda
BR302025002075-1	Notificação do depósito (exame formal concluído) Código de despacho: 860 Data de depósito: 10/04/2025 Titular: UNIVERSIDADE ESTADUAL DE FEIRA DE SANTANA [BR/BA]
BR302025002076-0	Notificação do depósito (exame formal concluído) Código de despacho: 860 Data de depósito: 10/04/2025 Titular: SPARTI TECNOLOGIA DA INFORMAÇÃO LTDA [BR/SC] Procurador: Cerumar Serviços em Propriedade Intelectual Ltda
BR302025002077-8	Notificação do depósito (exame formal concluído) Código de despacho: 860 Data de depósito: 10/04/2025 Titular: UNILEVER IP HOLDINGS B.V. [XX] Procurador: Remer Villaça & Nogueira Assessoria e Consultoria de Prop. Intelectual S/S Ltda.
BR302025002080-8	Notificação do depósito (exame formal concluído) Código de despacho: 860 Data de depósito: 10/04/2025 Titular: GRACE MARIA CAVALCANTI SAMPAIO [BR/PB] e ARTHUR THIAGO THAMAY MEDEIROS [BR/PB]
BR302025002081-6	Notificação do depósito (exame formal concluído) Código de despacho: 860 Data de depósito: 10/04/2025 Titular: GRACE MARIA CAVALCANTI SAMPAIO [BR/PB] e ARTHUR THIAGO THAMAY MEDEIROS [BR/PB]
BR302025002082-4	Notificação do depósito (exame formal concluído) Código de despacho: 860 Data de depósito: 10/04/2025 Titular: UNILEVER IP HOLDINGS B.V. [XX] Procurador: Remer Villaça & Nogueira Assessoria e Consultoria de Prop. Intelectual S/S Ltda.
BR302025002083-2	Notificação do depósito (exame formal concluído) Código de despacho: 860 Data de depósito: 10/04/2025 Titular: GRACE MARIA CAVALCANTI SAMPAIO [BR/PB] e ARTHUR THIAGO THAMAY MEDEIROS [BR/PB]
BR302025002085-9	Notificação do depósito (exame formal concluído) Código de despacho: 860 Data de depósito: 10/04/2025 Titular: UNILEVER IP HOLDINGS B.V. [XX] Procurador: Remer Villaça & Nogueira Assessoria e Consultoria de Prop. Intelectual S/S Ltda.



BR302025002086-7	Notificação do depósito (exame formal concluído) Código de despacho: 860 Data de depósito: 10/04/2025 Titular: UNILEVER IP HOLDINGS B.V. [XX] Procurador: Remer Villaça & Nogueira Assessoria e Consultoria de Prop. Intelectual S/S Ltda.
BR302025002088-3	Notificação do depósito (exame formal concluído) Código de despacho: 860 Data de depósito: 10/04/2025 Titular: UNILEVER IP HOLDINGS B.V. [XX] Procurador: Remer Villaça & Nogueira Assessoria e Consultoria de Prop. Intelectual S/S Ltda.
BR302025002089-1	Notificação do depósito (exame formal concluído) Código de despacho: 860 Data de depósito: 10/04/2025 Titular: UNILEVER IP HOLDINGS B.V. [XX] Procurador: Remer Villaça & Nogueira Assessoria e Consultoria de Prop. Intelectual S/S Ltda.
BR302025002090-5	Notificação do depósito (exame formal concluído) Código de despacho: 860 Data de depósito: 10/04/2025 Titular: UNILEVER IP HOLDINGS B.V. [XX] Procurador: Remer Villaça & Nogueira Assessoria e Consultoria de Prop. Intelectual S/S Ltda.
BR302025002091-3	Notificação do depósito (exame formal concluído) Código de despacho: 860 Data de depósito: 10/04/2025 Titular: UNILEVER IP HOLDINGS B.V. [XX] Procurador: Remer Villaça & Nogueira Assessoria e Consultoria de Prop. Intelectual S/S Ltda.
BR302025003238-5	Notificação do depósito (exame formal concluído) Código de despacho: 860 Data de depósito: 27/05/2025 Titular: NAIARA ANDRESSA UTZIG MEOTTI [BR/PR] e JULIANA CÂNDIDA FERREIRA HENKES [BR/PR] Procurador: MARIZA PAOLA JANJAR - EYES MARCAS
BR302025003247-4	Notificação do depósito (exame formal concluído) Código de despacho: 860 Data de depósito: 27/05/2025 Titular: METALURGICA AVER METAIS LTDA [BR/RS] Procurador: Uliana Dalla Costa
BR302025003248-2	Notificação do depósito (exame formal concluído) Código de despacho: 860 Data de depósito: 27/05/2025 Titular: CHEN WEICHUAN [CN] Procurador: NOVA LOGOS CONSULTORIA, ESTRATÉGIA E LICITAÇÕES LTDA
BR302025003250-4	Notificação do depósito (exame formal concluído) Código de despacho: 860 Data de depósito: 27/05/2025 Titular: INAUGURA MOVEIS INDUSTRIA E COMERCIO DE UTILIDADES LTDA [BR/SP] Procurador: BEERRE ASSESSORIA EMPRESARIAL LTDA
BR302025003251-2	Notificação do depósito (exame formal concluído) Código de despacho: 860 Data de depósito: 27/05/2025 Titular: COLOR VISÃO DO BRASIL INDÚSTRIA ACRÍLICA LTDA [BR/SP] Procurador: FG PROPRIEDADE INTELECTUAL LTDA
BR302025003252-0	Notificação do depósito (exame formal concluído) Código de despacho: 860 Data de depósito: 27/05/2025 Titular: ISA M [BR/SP]
BR302025003253-9	Notificação do depósito (exame formal concluído) Código de despacho: 860 Data de depósito: 27/05/2025 Titular: MAURÍCIO VOLLU DA ROSA [BR/RJ]



BR302025003254-7	Notificação do depósito (exame formal concluído) Código de despacho: 860 Data de depósito: 27/05/2025 Titular: DIEGO STAHELIN [BR/SC]
BR302025003255-5	Notificação do depósito (exame formal concluído) Código de despacho: 860 Data de depósito: 28/05/2025 Titular: INJEX INDUSTRIAS CIRURGICAS LTDA [BR/SP] Procurador: ELVIS FERNANDO REGONASCHI
BR302025003256-3	Notificação do depósito (exame formal concluído) Código de despacho: 860 Data de depósito: 28/05/2025 Titular: CLAUDILENE B. MONTEIRO MÓVEIS [BR/SP] Procurador: Eduarda Colla
BR302025003258-0	Notificação do depósito (exame formal concluído) Código de despacho: 860 Data de depósito: 28/05/2025 Titular: UNIVERSIDADE DO ESTADO DA BAHIA [BR/BA]
BR302025003259-8	Notificação do depósito (exame formal concluído) Código de despacho: 860 Data de depósito: 28/05/2025 Titular: PINCEIS COMPEL INDUSTRIA E COMERCIO LTDA [BR/SP] Procurador: Somarca Assessoria Empresarial S/C Ltda.
BR302025003260-1	Notificação do depósito (exame formal concluído) Código de despacho: 860 Data de depósito: 28/05/2025 Titular: ERE LAB CRIAÇÃO E DESENVOLVIMENTO DE EQUIPAMENTOS LTDA [BR/SP] Procurador: TINOCO SOARES SOCIEDADE DE ADVOGADOS
BR302025003261-0	Notificação do depósito (exame formal concluído) Código de despacho: 860 Data de depósito: 28/05/2025 Titular: WILTON RIOS DE OLIVEIRA [BR/SP] Procurador: Leandro de Souza Frigo
BR302025003262-8	Notificação do depósito (exame formal concluído) Código de despacho: 860 Data de depósito: 28/05/2025 Titular: GRENDENE S.A. [BR/CE] Procurador: Remer Villaça & Nogueira Assessoria e Consultoria de Prop. Intelectual S/S Ltda.
BR302025003265-2	Notificação do depósito (exame formal concluído) Código de despacho: 860 Data de depósito: 28/05/2025 Titular: MÓVEIS DALLA COSTA LTDA [BR/RS] Procurador: Cláudia Gimenez Sociedade Individual de Advocacia
BR302025003267-9	Notificação do depósito (exame formal concluído) Código de despacho: 860 Data de depósito: 28/05/2025 Titular: MÓVEIS DALLA COSTA LTDA [BR/RS] Procurador: Cláudia Gimenez Sociedade Individual de Advocacia
BR302025003268-7	Notificação do depósito (exame formal concluído) Código de despacho: 860 Data de depósito: 28/05/2025 Titular: MÓVEIS DALLA COSTA LTDA [BR/RS] Procurador: Cláudia Gimenez Sociedade Individual de Advocacia
BR302025003270-9	Notificação do depósito (exame formal concluído) Código de despacho: 860 Data de depósito: 28/05/2025 Titular: MÓVEIS DALLA COSTA LTDA [BR/RS] Procurador: Cláudia Gimenez Sociedade Individual de Advocacia



BR302025003271-7	Notificação do depósito (exame formal concluído) Código de despacho: 860 Data de depósito: 28/05/2025 Titular: PROCOMP AMAZONIA INDÚSTRIA ELETRÔNICA LTDA. [BR/AM] Procurador: DEMAREST advogados - Almeida Rotenberg e Boscoli - Sociedade de Advogados
BR302025003272-5	Notificação do depósito (exame formal concluído) Código de despacho: 860 Data de depósito: 28/05/2025 Titular: JUNIOR CESAR BENEVENTO [BR/PR] Procurador: AGP - Assessoria Empresarial Ltda
BR302025003273-3	Notificação do depósito (exame formal concluído) Código de despacho: 860 Data de depósito: 28/05/2025 Titular: DIEGO STAHELIN [BR/SC]
BR302025003275-0	Notificação do depósito (exame formal concluído) Código de despacho: 860 Data de depósito: 28/05/2025 Titular: YOGUI MARKETING E INTERMEDIACAO EM VENDAS ONLINE LTDA [BR/MG] Procurador: Luan Leal Pereira Sousa
BR302025003276-8	Notificação do depósito (exame formal concluído) Código de despacho: 860 Data de depósito: 28/05/2025 Titular: GRACIELLI PEREIRA AMANCIO [BR/PR] e LUIZA AFONSA DA COSTA [BR/PR] Procurador: YNGA DO BRASIL PATENTES E MARCAS LTDA
BR302025003277-6	Notificação do depósito (exame formal concluído) Código de despacho: 860 Data de depósito: 28/05/2025 Titular: GRACIELA INES ALBACETTI [ES] Procurador: Vilage Marcas e Patentes Ltda
BR302025003278-4	Notificação do depósito (exame formal concluído) Código de despacho: 860 Data de depósito: 28/05/2025 Titular: CRIAÇÕES J. GIL LTDA [BR/MG] Procurador: José Naves de Lacerda Júnior
BR302025003279-2	Notificação do depósito (exame formal concluído) Código de despacho: 860 Data de depósito: 28/05/2025 Titular: CRIAÇÕES J. GIL LTDA [BR/MG] Procurador: José Naves de Lacerda Júnior
BR302025003280-6	Notificação do depósito (exame formal concluído) Código de despacho: 860 Data de depósito: 28/05/2025 Titular: RAMIRO VARGAS PERALTA [BR/RS]
BR302025003281-4	Notificação do depósito (exame formal concluído) Código de despacho: 860 Data de depósito: 28/05/2025 Titular: CRIAÇÕES J. GIL LTDA [BR/MG] Procurador: José Naves de Lacerda Júnior
BR302025003282-2	Notificação do depósito (exame formal concluído) Código de despacho: 860 Data de depósito: 28/05/2025 Titular: CRIAÇÕES J. GIL LTDA [BR/MG] Procurador: José Naves de Lacerda Júnior
BR302025003283-0	Notificação do depósito (exame formal concluído) Código de despacho: 860 Data de depósito: 28/05/2025 Titular: GASTROCLÍNICA CASCAVEL LTDA [BR/PR] Procurador: ON MARCAS GESTÃO DE NEGÓCIOS E INTELIGÊNCIA EM PROPRIEDADE INTELECTUAL



BR302025003284-9	Notificação do depósito (exame formal concluído) Código de despacho: 860 Data de depósito: 28/05/2025 Titular: AKION CALCADOS LTDA - ME [BR/MG] Procurador: Ricardo Luis de Souza
BR302025003285-7	Notificação do depósito (exame formal concluído) Código de despacho: 860 Data de depósito: 28/05/2025 Titular: MUNDIAL IMPORTAÇÃO E EXPORTAÇÃO COMERCIAL LTDA [BR/SC] Procurador: IPLATAM SERVIÇOS EM PROPRIEDADE INTELECTUAL E FRANCHISING LTDA
BR302025003286-5	Notificação do depósito (exame formal concluído) Código de despacho: 860 Data de depósito: 28/05/2025 Titular: AKION CALCADOS LTDA - ME [BR/MG] Procurador: Ricardo Luis de Souza
BR302025003287-3	Notificação do depósito (exame formal concluído) Código de despacho: 860 Data de depósito: 28/05/2025 Titular: VAGNER KERBER [BR/PR]
BR302025003288-1	Notificação do depósito (exame formal concluído) Código de despacho: 860 Data de depósito: 28/05/2025 Titular: ATOS ASSESSORIA, CONSULTORIA E COMERCIO DE LIVROS LTDA [BR/CE] Procurador: Camilla Beckman Borges Lannes
BR302025003289-0	Notificação do depósito (exame formal concluído) Código de despacho: 860 Data de depósito: 29/05/2025 Titular: B C G MOVEIS E DECORACOES LTDA [BR/SP] Procurador: Eduarda Colla
BR302025003290-3	Notificação do depósito (exame formal concluído) Código de despacho: 860 Data de depósito: 29/05/2025 Titular: FRANCCINO MOVEIS LTDA [BR/MG] Procurador: DAIMOND MARCAS E PATENTES LTDA
BR302025003291-1	Notificação do depósito (exame formal concluído) Código de despacho: 860 Data de depósito: 29/05/2025 Titular: HEALTH ID LAB LTDA [BR/RS] Procurador: Vilage Marcas e Patentes Ltda
BR302025003296-2	Notificação do depósito (exame formal concluído) Código de despacho: 860 Data de depósito: 29/05/2025 Titular: RICARDO CAMPOS VIEIRA [BR/RJ] Procurador: Roberto M C Freire Marcas e Patentes Ltda.
BR302025003297-0	Notificação do depósito (exame formal concluído) Código de despacho: 860 Data de depósito: 29/05/2025 Titular: UNIVERSIDADE FEDERAL DO ESTADO DO RIO DE JANEIRO [BR/RJ]
BR302025003298-9	Notificação do depósito (exame formal concluído) Código de despacho: 860 Data de depósito: 29/05/2025 Titular: BEL FIX IMPORTAÇÃO LTDA [BR/PR] Procurador: Baril & Advogados Associados
BR302025003299-7	Notificação do depósito (exame formal concluído) Código de despacho: 860 Data de depósito: 29/05/2025 Titular: GRENEDE S.A. [BR/CE] Procurador: Remer Villaça & Nogueira Assessoria e Consultoria de Prop. Intelectual S/S Ltda.



BR302025003300-4	Notificação do depósito (exame formal concluído) Código de despacho: 860 Data de depósito: 29/05/2025 Titular: BEL FIX IMPORTAÇÃO LTDA [BR/PR] Procurador: Baril & Advogados Associados
BR302025003301-2	Notificação do depósito (exame formal concluído) Código de despacho: 860 Data de depósito: 29/05/2025 Titular: GRENE S.A. [BR/CE] Procurador: Remer Villaça & Nogueira Assessoria e Consultoria de Prop. Intelectual S/S Ltda.
BR302025003302-0	Notificação do depósito (exame formal concluído) Código de despacho: 860 Data de depósito: 29/05/2025 Titular: GRENE S.A. [BR/CE] Procurador: Remer Villaça & Nogueira Assessoria e Consultoria de Prop. Intelectual S/S Ltda.
BR302025003303-9	Notificação do depósito (exame formal concluído) Código de despacho: 860 Data de depósito: 29/05/2025 Titular: GRENE S.A. [BR/CE] Procurador: Remer Villaça & Nogueira Assessoria e Consultoria de Prop. Intelectual S/S Ltda.
BR302025003304-7	Notificação do depósito (exame formal concluído) Código de despacho: 860 Data de depósito: 29/05/2025 Titular: HUAWEI TECHNOLOGIES CO., LTD. [CN] Procurador: Clarke, Modet Propriedade Intelectual Ltda.
BR302025003305-5	Notificação do depósito (exame formal concluído) Código de despacho: 860 Data de depósito: 29/05/2025 Titular: DJ INDUSTRIA E COMERCIO DE MOVEIS LTDA [BR/PR] Procurador: FREDERICO RODRIGUES DE ARAUJO
BR302025003306-3	Notificação do depósito (exame formal concluído) Código de despacho: 860 Data de depósito: 29/05/2025 Titular: GRENE S.A. [BR/CE] Procurador: Remer Villaça & Nogueira Assessoria e Consultoria de Prop. Intelectual S/S Ltda.
BR302025003307-1	Notificação do depósito (exame formal concluído) Código de despacho: 860 Data de depósito: 29/05/2025 Titular: DJ INDUSTRIA E COMERCIO DE MOVEIS LTDA [BR/PR] Procurador: FREDERICO RODRIGUES DE ARAUJO
BR302025003309-8	Notificação do depósito (exame formal concluído) Código de despacho: 860 Data de depósito: 29/05/2025 Titular: GRENE S.A. [BR/CE] Procurador: Remer Villaça & Nogueira Assessoria e Consultoria de Prop. Intelectual S/S Ltda.
BR302025003310-1	Notificação do depósito (exame formal concluído) Código de despacho: 860 Data de depósito: 29/05/2025 Titular: DJ INDUSTRIA E COMERCIO DE MOVEIS LTDA [BR/PR] Procurador: FREDERICO RODRIGUES DE ARAUJO
BR302025003311-0	Notificação do depósito (exame formal concluído) Código de despacho: 860 Data de depósito: 29/05/2025 Titular: FRANKLLIN ROSEMBERG DOS SANTOS PEREIRA [BR/SE] Procurador: MARIA SONIA MACIEL FERREIRA



BR302025003312-8	Notificação do depósito (exame formal concluído) Código de despacho: 860 Data de depósito: 29/05/2025 Titular: PROGRESSO INDUSTRIA DE EQUIPAMENTOS AGRICOLAS E AGROPECUARIOS LTDA [BR/PR] Procurador: ON MARCAS GESTÃO DE NEGÓCIOS E INTELIGÊNCIA EM PROPRIEDADE INTELECTUAL
BR302025003313-6	Notificação do depósito (exame formal concluído) Código de despacho: 860 Data de depósito: 29/05/2025 Titular: GRENE S.A. [BR/CE] Procurador: Remer Villaça & Nogueira Assessoria e Consultoria de Prop. Intelectual S/S Ltda.
BR302025003314-4	Notificação do depósito (exame formal concluído) Código de despacho: 860 Data de depósito: 29/05/2025 Titular: GRENE S.A. [BR/CE] Procurador: Remer Villaça & Nogueira Assessoria e Consultoria de Prop. Intelectual S/S Ltda.
BR302025003315-2	Notificação do depósito (exame formal concluído) Código de despacho: 860 Data de depósito: 29/05/2025 Titular: DJ INDUSTRIA E COMERCIO DE MOVEIS LTDA [BR/PR] Procurador: FREDERICO RODRIGUES DE ARAUJO
BR302025003316-0	Notificação do depósito (exame formal concluído) Código de despacho: 860 Data de depósito: 29/05/2025 Titular: DJ INDUSTRIA E COMERCIO DE MOVEIS LTDA [BR/PR] Procurador: FREDERICO RODRIGUES DE ARAUJO
BR302025003317-9	Notificação do depósito (exame formal concluído) Código de despacho: 860 Data de depósito: 29/05/2025 Titular: DJ INDUSTRIA E COMERCIO DE MOVEIS LTDA [BR/PR] Procurador: FREDERICO RODRIGUES DE ARAUJO
BR302025003318-7	Notificação do depósito (exame formal concluído) Código de despacho: 860 Data de depósito: 29/05/2025 Titular: DJ INDUSTRIA E COMERCIO DE MOVEIS LTDA [BR/PR] Procurador: FREDERICO RODRIGUES DE ARAUJO
BR302025003319-5	Notificação do depósito (exame formal concluído) Código de despacho: 860 Data de depósito: 29/05/2025 Titular: DJ INDUSTRIA E COMERCIO DE MOVEIS LTDA [BR/PR] Procurador: FREDERICO RODRIGUES DE ARAUJO
BR302025003320-9	Notificação do depósito (exame formal concluído) Código de despacho: 860 Data de depósito: 29/05/2025 Titular: DJ INDUSTRIA E COMERCIO DE MOVEIS LTDA [BR/PR] Procurador: FREDERICO RODRIGUES DE ARAUJO
BR302025003323-3	Notificação do depósito (exame formal concluído) Código de despacho: 860 Data de depósito: 29/05/2025 Titular: DJ INDUSTRIA E COMERCIO DE MOVEIS LTDA [BR/PR] Procurador: FREDERICO RODRIGUES DE ARAUJO
BR302025003324-1	Notificação do depósito (exame formal concluído) Código de despacho: 860 Data de depósito: 29/05/2025 Titular: DJ INDUSTRIA E COMERCIO DE MOVEIS LTDA [BR/PR] Procurador: FREDERICO RODRIGUES DE ARAUJO



BR302025003325-0	Notificação do depósito (exame formal concluído) Código de despacho: 860 Data de depósito: 29/05/2025 Titular: DJ INDUSTRIA E COMERCIO DE MOVEIS LTDA [BR/PR] Procurador: FREDERICO RODRIGUES DE ARAUJO
BR302025003326-8	Notificação do depósito (exame formal concluído) Código de despacho: 860 Data de depósito: 29/05/2025 Titular: DJ INDUSTRIA E COMERCIO DE MOVEIS LTDA [BR/PR] Procurador: FREDERICO RODRIGUES DE ARAUJO
BR302025003327-6	Notificação do depósito (exame formal concluído) Código de despacho: 860 Data de depósito: 29/05/2025 Titular: DIVISA INDUSTRIA E COMERCIO DE CASAS E MATERIAIS DE CONSTRUCAO LTDA [BR/SC] Procurador: LUANA KLAUS
BR302025003328-4	Notificação do depósito (exame formal concluído) Código de despacho: 860 Data de depósito: 29/05/2025 Titular: DIVISA INDUSTRIA E COMERCIO DE CASAS E MATERIAIS DE CONSTRUCAO LTDA [BR/SC] Procurador: LUANA KLAUS
BR302025003330-6	Notificação do depósito (exame formal concluído) Código de despacho: 860 Data de depósito: 29/05/2025 Titular: DIVISA INDUSTRIA E COMERCIO DE CASAS E MATERIAIS DE CONSTRUCAO LTDA [BR/SC] Procurador: LUANA KLAUS
BR302025003331-4	Notificação do depósito (exame formal concluído) Código de despacho: 860 Data de depósito: 29/05/2025 Titular: STELLA IMPORTAÇÃO E EXPORTAÇÃO DE LUMINÁRIAS LTDA [BR/RS] Procurador: Sko Oyarzáball Marcas e Patentes Sociedade Simples Ltda.
BR302025003332-2	Notificação do depósito (exame formal concluído) Código de despacho: 860 Data de depósito: 29/05/2025 Titular: LIDER INDUSTRIA E COMERCIO DE ESTOFADOS S.A [BR/MG] Procurador: DAIMOND MARCAS E PATENTES LTDA
BR302025003333-0	Notificação do depósito (exame formal concluído) Código de despacho: 860 Data de depósito: 29/05/2025 Titular: LIDER INDUSTRIA E COMERCIO DE ESTOFADOS S.A [BR/MG] Procurador: DAIMOND MARCAS E PATENTES LTDA
BR302025003334-9	Notificação do depósito (exame formal concluído) Código de despacho: 860 Data de depósito: 29/05/2025 Titular: LIDER INDUSTRIA E COMERCIO DE ESTOFADOS S.A [BR/MG] Procurador: DAIMOND MARCAS E PATENTES LTDA
BR302025003335-7	Notificação do depósito (exame formal concluído) Código de despacho: 860 Data de depósito: 29/05/2025 Titular: LIDER INDUSTRIA E COMERCIO DE ESTOFADOS S.A [BR/MG] Procurador: DAIMOND MARCAS E PATENTES LTDA
BR302025003336-5	Notificação do depósito (exame formal concluído) Código de despacho: 860 Data de depósito: 29/05/2025 Titular: LIDER INDUSTRIA E COMERCIO DE ESTOFADOS S.A [BR/MG] Procurador: DAIMOND MARCAS E PATENTES LTDA



BR302025003337-3	Notificação do depósito (exame formal concluído) Código de despacho: 860 Data de depósito: 29/05/2025 Titular: LIDER INDUSTRIA E COMERCIO DE ESTOFADOS S.A [BR/MG] Procurador: DAIMOND MARCAS E PATENTES LTDA
BR302025003338-1	Notificação do depósito (exame formal concluído) Código de despacho: 860 Data de depósito: 29/05/2025 Titular: LIDER INDUSTRIA E COMERCIO DE ESTOFADOS S.A [BR/MG] Procurador: DAIMOND MARCAS E PATENTES LTDA
BR302025003339-0	Notificação do depósito (exame formal concluído) Código de despacho: 860 Data de depósito: 29/05/2025 Titular: LIDER INDUSTRIA E COMERCIO DE ESTOFADOS S.A [BR/MG] Procurador: DAIMOND MARCAS E PATENTES LTDA
BR302025003340-3	Notificação do depósito (exame formal concluído) Código de despacho: 860 Data de depósito: 29/05/2025 Titular: LIDER INDUSTRIA E COMERCIO DE ESTOFADOS S.A [BR/MG] Procurador: DAIMOND MARCAS E PATENTES LTDA
BR302025003341-1	Notificação do depósito (exame formal concluído) Código de despacho: 860 Data de depósito: 29/05/2025 Titular: LIDER INDUSTRIA E COMERCIO DE ESTOFADOS S.A [BR/MG] Procurador: DAIMOND MARCAS E PATENTES LTDA
BR302025003342-0	Notificação do depósito (exame formal concluído) Código de despacho: 860 Data de depósito: 29/05/2025 Titular: LIDER INDUSTRIA E COMERCIO DE ESTOFADOS S.A [BR/MG] Procurador: DAIMOND MARCAS E PATENTES LTDA
BR302025003343-8	Notificação do depósito (exame formal concluído) Código de despacho: 860 Data de depósito: 29/05/2025 Titular: THIAGO CAPOSSOLI [BR/SP]
BR302025003344-6	Notificação do depósito (exame formal concluído) Código de despacho: 860 Data de depósito: 29/05/2025 Titular: LIDER INDUSTRIA E COMERCIO DE ESTOFADOS S.A [BR/MG] Procurador: DAIMOND MARCAS E PATENTES LTDA
BR302025003345-4	Notificação do depósito (exame formal concluído) Código de despacho: 860 Data de depósito: 29/05/2025 Titular: LIDER INDUSTRIA E COMERCIO DE ESTOFADOS S.A [BR/MG] Procurador: DAIMOND MARCAS E PATENTES LTDA
BR302025003346-2	Notificação do depósito (exame formal concluído) Código de despacho: 860 Data de depósito: 29/05/2025 Titular: LIDER INDUSTRIA E COMERCIO DE ESTOFADOS S.A [BR/MG] Procurador: DAIMOND MARCAS E PATENTES LTDA
BR302025003347-0	Notificação do depósito (exame formal concluído) Código de despacho: 860 Data de depósito: 29/05/2025 Titular: LIDER INDUSTRIA E COMERCIO DE ESTOFADOS S.A [BR/MG] Procurador: DAIMOND MARCAS E PATENTES LTDA

BR302025003348-9	Notificação do depósito (exame formal concluído) Código de despacho: 860 Data de depósito: 29/05/2025 Titular: LIDER INDUSTRIA E COMERCIO DE ESTOFADOS S.A [BR/MG] Procurador: DAIMOND MARCAS E PATENTES LTDA
BR302025003349-7	Notificação do depósito (exame formal concluído) Código de despacho: 860 Data de depósito: 29/05/2025 Titular: STELLA IMPORTAÇÃO E EXPORTAÇÃO DE LUMINÁRIAS LTDA [BR/RS] Procurador: Sko Oyarzáball Marcas e Patentes Sociedade Simples Ltda.
BR302025003350-0	Notificação do depósito (exame formal concluído) Código de despacho: 860 Data de depósito: 29/05/2025 Titular: THIAGO CAPOSSOLI [BR/SP]
BR302025003351-9	Notificação do depósito (exame formal concluído) Código de despacho: 860 Data de depósito: 29/05/2025 Titular: HUAWEI TECHNOLOGIES CO., LTD. [CN] Procurador: Clarke, Modet Propriedade Intelectual Ltda.
BR302025003352-7	Notificação do depósito (exame formal concluído) Código de despacho: 860 Data de depósito: 29/05/2025 Titular: UGUETTOLAR IND. E COM. DE VASSOURAS LTDA [BR/SP] Procurador: Icamp Marcas e Patentes Ltda
BR302025003353-5	Notificação do depósito (exame formal concluído) Código de despacho: 860 Data de depósito: 29/05/2025 Titular: DJ INDUSTRIA E COMERCIO DE MOVEIS LTDA [BR/PR] Procurador: FREDERICO RODRIGUES DE ARAUJO
BR302025003354-3	Notificação do depósito (exame formal concluído) Código de despacho: 860 Data de depósito: 29/05/2025 Titular: DJ INDUSTRIA E COMERCIO DE MOVEIS LTDA [BR/PR] Procurador: FREDERICO RODRIGUES DE ARAUJO
BR302025003355-1	Notificação do depósito (exame formal concluído) Código de despacho: 860 Data de depósito: 29/05/2025 Titular: DJ INDUSTRIA E COMERCIO DE MOVEIS LTDA [BR/PR] Procurador: FREDERICO RODRIGUES DE ARAUJO
BR302025003356-0	Notificação do depósito (exame formal concluído) Código de despacho: 860 Data de depósito: 29/05/2025 Titular: HEALTH ID LAB LTDA [BR/RS] Procurador: Vilage Marcas e Patentes Ltda
BR302025003357-8	Notificação do depósito (exame formal concluído) Código de despacho: 860 Data de depósito: 29/05/2025 Titular: HEALTH ID LAB LTDA [BR/RS] Procurador: Vilage Marcas e Patentes Ltda
BR302025003358-6	Notificação do depósito (exame formal concluído) Código de despacho: 860 Data de depósito: 29/05/2025 Titular: PAULO PEREIRA SOUZA [BR/SP] Procurador: ABM Assessoria Brasileira de Marcas Ltda.



BR302025003360-8	Notificação do depósito (exame formal concluído) Código de despacho: 860 Data de depósito: 29/05/2025 Titular: HGS INDUSTRIAL LTDA - EPP [BR/SP] Procurador: ELAINE CRISTINA MOIA MARTINS BOTELHO
BR302025003361-6	Notificação do depósito (exame formal concluído) Código de despacho: 860 Data de depósito: 29/05/2025 Titular: SZENT REVESTIMENTO LTDA [BR/GO] Procurador: CAROLINA CARVALHO RODRIGUES
BR302025003362-4	Notificação do depósito (exame formal concluído) Código de despacho: 860 Data de depósito: 29/05/2025 Titular: INDÚSTRIA DE CALÇADOS GDP LTDA-ME [BR/MG] Procurador: Lucas Gonçalves Silva
BR302025003363-2	Notificação do depósito (exame formal concluído) Código de despacho: 860 Data de depósito: 29/05/2025 Titular: SHANGHAI TIANXUN ELECTRONIC EQUIPMENT CO.,LTD [CN] Procurador: VILELA COELHO SOCIEDADE DE ADVOGADOS
BR302025003364-0	Notificação do depósito (exame formal concluído) Código de despacho: 860 Data de depósito: 29/05/2025 Titular: SHANGHAI TIANXUN ELECTRONIC EQUIPMENT CO.,LTD [CN] Procurador: VILELA COELHO SOCIEDADE DE ADVOGADOS
BR302025003365-9	Notificação do depósito (exame formal concluído) Código de despacho: 860 Data de depósito: 30/05/2025 Titular: DIOGO CARRIAO MARTINS NETTO [BR/SP]
BR302025003366-7	Notificação do depósito (exame formal concluído) Código de despacho: 860 Data de depósito: 30/05/2025 Titular: SWATCH AG (SWATCH SA) (SWATCH LTD) [CH] Procurador: Dannemann, Siemsen, Bigler & Ipanema Moreira
BR302025003367-5	Notificação do depósito (exame formal concluído) Código de despacho: 860 Data de depósito: 30/05/2025 Titular: ALPARGATAS S.A. [BR/SP] Procurador: MURTA GOYANES ADVOGADOS
BR302025003368-3	Notificação do depósito (exame formal concluído) Código de despacho: 860 Data de depósito: 30/05/2025 Titular: ALPARGATAS S.A. [BR/SP] Procurador: MURTA GOYANES ADVOGADOS
BR302025003369-1	Notificação do depósito (exame formal concluído) Código de despacho: 860 Data de depósito: 30/05/2025 Titular: ALPARGATAS S.A. [BR/SP] Procurador: MURTA GOYANES ADVOGADOS
BR302025003370-5	Notificação do depósito (exame formal concluído) Código de despacho: 860 Data de depósito: 30/05/2025 Titular: DIOGO CARRIAO MARTINS NETTO [BR/SP]
BR302025003371-3	Notificação do depósito (exame formal concluído) Código de despacho: 860 Data de depósito: 30/05/2025 Titular: ALPARGATAS S.A. [BR/SP] Procurador: MURTA GOYANES ADVOGADOS



BR302025003372-1	Notificação do depósito (exame formal concluído) Código de despacho: 860 Data de depósito: 30/05/2025 Titular: ALPARGATAS S.A. [BR/SP] Procurador: MURTA GOYANES ADVOGADOS
BR302025003373-0	Notificação do depósito (exame formal concluído) Código de despacho: 860 Data de depósito: 30/05/2025 Titular: ALPARGATAS S.A. [BR/SP] Procurador: MURTA GOYANES ADVOGADOS
BR302025003374-8	Notificação do depósito (exame formal concluído) Código de despacho: 860 Data de depósito: 30/05/2025 Titular: ALPARGATAS S.A. [BR/SP] Procurador: MURTA GOYANES ADVOGADOS
BR302025003375-6	Notificação do depósito (exame formal concluído) Código de despacho: 860 Data de depósito: 30/05/2025 Titular: GUOBIN LIANG [BR/SP] Procurador: RODRIGO MACEDO DOS SANTOS
BR302025003376-4	Notificação do depósito (exame formal concluído) Código de despacho: 860 Data de depósito: 30/05/2025 Titular: GRENDENE S.A. [BR/CE] Procurador: Remer Villaça & Nogueira Assessoria e Consultoria de Prop. Intelectual S/S Ltda.
BR302025003378-0	Notificação do depósito (exame formal concluído) Código de despacho: 860 Data de depósito: 30/05/2025 Titular: GRENDENE S.A. [BR/CE] Procurador: Remer Villaça & Nogueira Assessoria e Consultoria de Prop. Intelectual S/S Ltda.
BR302025003380-2	Notificação do depósito (exame formal concluído) Código de despacho: 860 Data de depósito: 30/05/2025 Titular: GRENDENE S.A. [BR/CE] Procurador: Remer Villaça & Nogueira Assessoria e Consultoria de Prop. Intelectual S/S Ltda.
BR302025003381-0	Notificação do depósito (exame formal concluído) Código de despacho: 860 Data de depósito: 30/05/2025 Titular: GRENDENE S.A. [BR/CE] Procurador: Remer Villaça & Nogueira Assessoria e Consultoria de Prop. Intelectual S/S Ltda.
BR302025003382-9	Notificação do depósito (exame formal concluído) Código de despacho: 860 Data de depósito: 30/05/2025 Titular: SWATCH AG (SWATCH SA) (SWATCH LTD) [CH] Procurador: Dannemann, Siemsen, Bigler & Ipanema Moreira
BR302025003384-5	Notificação do depósito (exame formal concluído) Código de despacho: 860 Data de depósito: 30/05/2025 Titular: GRENDENE S.A. [BR/CE] Procurador: Remer Villaça & Nogueira Assessoria e Consultoria de Prop. Intelectual S/S Ltda.
BR302025003385-3	Notificação do depósito (exame formal concluído) Código de despacho: 860 Data de depósito: 30/05/2025 Titular: GRENDENE S.A. [BR/CE] Procurador: Remer Villaça & Nogueira Assessoria e Consultoria de Prop. Intelectual S/S Ltda.



BR302025003386-1	Notificação do depósito (exame formal concluído) Código de despacho: 860 Data de depósito: 30/05/2025 Titular: GRENDENE S.A. [BR/CE] Procurador: Remer Villaça & Nogueira Assessoria e Consultoria de Prop. Intelectual S/S Ltda.
BR302025003387-0	Notificação do depósito (exame formal concluído) Código de despacho: 860 Data de depósito: 30/05/2025 Titular: GRENDENE S.A. [BR/CE] Procurador: Remer Villaça & Nogueira Assessoria e Consultoria de Prop. Intelectual S/S Ltda.
BR302025003388-8	Notificação do depósito (exame formal concluído) Código de despacho: 860 Data de depósito: 30/05/2025 Titular: C & B GLOBAL IMPORTAÇÃO E EXPORTAÇÃO LTDA [BR/SP] Procurador: Interação Marcas e Patentes Ltda
BR302025003390-0	Notificação do depósito (exame formal concluído) Código de despacho: 860 Data de depósito: 30/05/2025 Titular: F. G. GRICIELLI [BR/SP] e FABRÍCIO GRICIELLI [BR/SP]
BR302025003391-8	Notificação do depósito (exame formal concluído) Código de despacho: 860 Data de depósito: 30/05/2025 Titular: VANDERLEI NEURI DE ALCANTARA [BR/RS] Procurador: Roner Guerra Fabris
BR302025003392-6	Notificação do depósito (exame formal concluído) Código de despacho: 860 Data de depósito: 30/05/2025 Titular: CABOFIX INDÚSTRIA E COMÉRCIO DE ARTEFATOS PLÁSTICOS LTDA - EPP [BR/SP] Procurador: Sul América Marcas e Patentes Ltda.
BR302025003393-4	Notificação do depósito (exame formal concluído) Código de despacho: 860 Data de depósito: 30/05/2025 Titular: DORADO IMPORTAÇÃO E EXPORTAÇÃO LTDA [BR/SP] Procurador: Vilage Marcas e Patentes Ltda
BR302025003394-2	Notificação do depósito (exame formal concluído) Código de despacho: 860 Data de depósito: 30/05/2025 Titular: LARISSA PACK IND. E COM. DE EMBALAGENS PLASTICAS EIRELI - ME [BR/SP] Procurador: MODAL MARCAS E PATENTES LTDA.
BR302025003395-0	Notificação do depósito (exame formal concluído) Código de despacho: 860 Data de depósito: 30/05/2025 Titular: DANFOSS A/S [DK] Procurador: Dannemann, Siemsen, Bigler & Ipanema Moreira
BR302025003397-7	Notificação do depósito (exame formal concluído) Código de despacho: 860 Data de depósito: 30/05/2025 Titular: RODRIGO RIBEIRO MARTINS [BR/PR]
BR302025003399-3	Notificação do depósito (exame formal concluído) Código de despacho: 860 Data de depósito: 30/05/2025 Titular: INTERCONTINENTAL GREAT BRANDS LLC [US] Procurador: Clarke, Modet Propriedade Intelectual Ltda.
BR302025003401-9	Notificação do depósito (exame formal concluído) Código de despacho: 860 Data de depósito: 30/05/2025 Titular: INTERCONTINENTAL GREAT BRANDS LLC [US] Procurador: Clarke, Modet Propriedade Intelectual Ltda.



BR302025003403-5	Notificação do depósito (exame formal concluído) Código de despacho: 860 Data de depósito: 30/05/2025 Titular: GRENDENE S.A. [BR/CE] Procurador: Remer Villaça & Nogueira Assessoria e Consultoria de Prop. Intelectual S/S Ltda.
BR302025003405-1	Notificação do depósito (exame formal concluído) Código de despacho: 860 Data de depósito: 30/05/2025 Titular: CAROLINA OLIVEIRA PEREIRA 13658953608 [BR/MG] Procurador: Ana Clara Gomes Alves
BR302025003407-8	Notificação do depósito (exame formal concluído) Código de despacho: 860 Data de depósito: 31/05/2025 Titular: TRAMONTINA S/A CUTELARIA [BR/RS] Procurador: CREAÇÃO MARCAS E PATENTES LTDA.
BR302025003408-6	Notificação do depósito (exame formal concluído) Código de despacho: 860 Data de depósito: 31/05/2025 Titular: CAROLINA OLIVEIRA PEREIRA 13658953608 [BR/MG] Procurador: Ana Clara Gomes Alves
BR302025003409-4	Notificação do depósito (exame formal concluído) Código de despacho: 860 Data de depósito: 31/05/2025 Titular: CAROLINA OLIVEIRA PEREIRA 13658953608 [BR/MG] Procurador: Ana Clara Gomes Alves
BR302025003410-8	Notificação do depósito (exame formal concluído) Código de despacho: 860 Data de depósito: 31/05/2025 Titular: CAROLINA OLIVEIRA PEREIRA 13658953608 [BR/MG] Procurador: Ana Clara Gomes Alves
BR302025003411-6	Notificação do depósito (exame formal concluído) Código de despacho: 860 Data de depósito: 31/05/2025 Titular: CAROLINA OLIVEIRA PEREIRA 13658953608 [BR/MG] Procurador: Ana Clara Gomes Alves
BR302025003412-4	Notificação do depósito (exame formal concluído) Código de despacho: 860 Data de depósito: 31/05/2025 Titular: CAROLINA OLIVEIRA PEREIRA 13658953608 [BR/MG] Procurador: Ana Clara Gomes Alves
BR302025003413-2	Notificação do depósito (exame formal concluído) Código de despacho: 860 Data de depósito: 31/05/2025 Titular: CAROLINA OLIVEIRA PEREIRA 13658953608 [BR/MG] Procurador: Ana Clara Gomes Alves
BR302025003414-0	Notificação do depósito (exame formal concluído) Código de despacho: 860 Data de depósito: 01/06/2025 Titular: CAZITA CONSTRUCAO MODULAR INDUSTRIALIZADA LTDA [BR/GO] Procurador: Rafael Rocha de Macedo
BR302025003415-9	Notificação do depósito (exame formal concluído) Código de despacho: 860 Data de depósito: 01/06/2025 Titular: CAZITA CONSTRUCAO MODULAR INDUSTRIALIZADA LTDA [BR/GO] Procurador: Rafael Rocha de Macedo



BR302025003416-7	Notificação do depósito (exame formal concluído) Código de despacho: 860 Data de depósito: 01/06/2025 Titular: JOHN ANDERSON SOARES VIEIRA [BR/CE]
BR302025003417-5	Notificação do depósito (exame formal concluído) Código de despacho: 860 Data de depósito: 02/06/2025 Titular: NATHÁLIA RUTH DE SOUZA [BR/SP]
BR302025003418-3	Notificação do depósito (exame formal concluído) Código de despacho: 860 Data de depósito: 02/06/2025 Titular: STELLA IMPORTAÇÃO E EXPORTAÇÃO DE LUMINÁRIAS LTDA [BR/RS] Procurador: Sko Oyarzáball Marcas e Patentes Sociedade Simples Ltda.
BR302025003419-1	Notificação do depósito (exame formal concluído) Código de despacho: 860 Data de depósito: 02/06/2025 Titular: DELACOST FABRICACAO DE ESTOFADOS LTDA [BR/SP] Procurador: Eduarda Colla
BR302025003420-5	Notificação do depósito (exame formal concluído) Código de despacho: 860 Data de depósito: 02/06/2025 Titular: STELLA IMPORTAÇÃO E EXPORTAÇÃO DE LUMINÁRIAS LTDA [BR/RS] Procurador: Sko Oyarzáball Marcas e Patentes Sociedade Simples Ltda.
BR302025003421-3	Notificação do depósito (exame formal concluído) Código de despacho: 860 Data de depósito: 02/06/2025 Titular: MARIA EDUARDA TERENCE BUZAHR [BR/SP]
BR302025003422-1	Notificação do depósito (exame formal concluído) Código de despacho: 860 Data de depósito: 02/06/2025 Titular: MARIA EDUARDA TERENCE BUZAHR [BR/SP]
BR302025003423-0	Notificação do depósito (exame formal concluído) Código de despacho: 860 Data de depósito: 02/06/2025 Titular: MARIA EDUARDA TERENCE BUZAHR [BR/SP]
BR302025003424-8	Notificação do depósito (exame formal concluído) Código de despacho: 860 Data de depósito: 02/06/2025 Titular: MARIA EDUARDA TERENCE BUZAHR [BR/SP]
BR302025003425-6	Notificação do depósito (exame formal concluído) Código de despacho: 860 Data de depósito: 02/06/2025 Titular: MARIA EDUARDA TERENCE BUZAHR [BR/SP]
BR302025003426-4	Notificação do depósito (exame formal concluído) Código de despacho: 860 Data de depósito: 02/06/2025 Titular: STELLA IMPORTAÇÃO E EXPORTAÇÃO DE LUMINÁRIAS LTDA [BR/RS] Procurador: Sko Oyarzáball Marcas e Patentes Sociedade Simples Ltda.
BR302025003427-2	Notificação do depósito (exame formal concluído) Código de despacho: 860 Data de depósito: 02/06/2025 Titular: NELSON RODRIGUES DA SILVA [BR/PR]
BR302025003428-0	Notificação do depósito (exame formal concluído) Código de despacho: 860 Data de depósito: 02/06/2025 Titular: MAURICIO JOSÉ PEREIRA DO LIVRAMENTO [BR/SP] Procurador: Eduarda Colla



BR302025003429-9	Notificação do depósito (exame formal concluído) Código de despacho: 860 Data de depósito: 02/06/2025 Titular: TIMBER MÓVEIS [BR/SC] Procurador: Jaqueline Rafaela Constantinov
BR302025003430-2	Notificação do depósito (exame formal concluído) Código de despacho: 860 Data de depósito: 02/06/2025 Titular: MAURICIO JOSÉ PEREIRA DO LIVRAMENTO [BR/SP] Procurador: Eduarda Colla
BR302025003431-0	Notificação do depósito (exame formal concluído) Código de despacho: 860 Data de depósito: 02/06/2025 Titular: SERAFIM CLEY SILVA [BR/SP] Procurador: DUARTE GESTÃO DE NEGÓCIOS
BR302025003432-9	Notificação do depósito (exame formal concluído) Código de despacho: 860 Data de depósito: 02/06/2025 Titular: ROMILDO GORETI GOLDONI JUNIOR [BR/SP] Procurador: Eduarda Colla
BR302025003433-7	Notificação do depósito (exame formal concluído) Código de despacho: 860 Data de depósito: 02/06/2025 Titular: UNILEVER IP HOLDINGS B.V. [XX] Procurador: Jacques Labrunie
BR302025003435-3	Notificação do depósito (exame formal concluído) Código de despacho: 860 Data de depósito: 02/06/2025 Titular: VINICIUS VITOR DA LUZ [BR/PR]
BR302025003436-1	Notificação do depósito (exame formal concluído) Código de despacho: 860 Data de depósito: 02/06/2025 Titular: STEFANO DE ANGELIS [BR/MS] Procurador: BRINTECH MARCAS E PATENTES LTDA
BR302025003437-0	Notificação do depósito (exame formal concluído) Código de despacho: 860 Data de depósito: 02/06/2025 Titular: ZHISHENG YANG [BR/SP] Procurador: Leonardo Regis Orlandini
BR302025003438-8	Notificação do depósito (exame formal concluído) Código de despacho: 860 Data de depósito: 02/06/2025 Titular: ZHISHENG HU [CN] Procurador: LAWI SERVIÇOS PARA STARTUPS LTDA
BR302025003439-6	Notificação do depósito (exame formal concluído) Código de despacho: 860 Data de depósito: 02/06/2025 Titular: ZHISHENG HU [CN] Procurador: LAWI SERVIÇOS PARA STARTUPS LTDA
BR302025003440-0	Notificação do depósito (exame formal concluído) Código de despacho: 860 Data de depósito: 02/06/2025 Titular: FRANCCINO MOVEIS LTDA [BR/MG] Procurador: DAIMOND MARCAS E PATENTES LTDA



BR302025003441-8	Notificação do depósito (exame formal concluído) Código de despacho: 860 Data de depósito: 02/06/2025 Titular: ZHISHENG HU [CN] Procurador: LAWI SERVIÇOS PARA STARTUPS LTDA
BR302025003442-6	Notificação do depósito (exame formal concluído) Código de despacho: 860 Data de depósito: 02/06/2025 Titular: SHANGHAI TIANXUN ELECTRONIC EQUIPMENT CO.,LTD [CN] Procurador: VILELA COELHO SOCIEDADE DE ADVOGADOS
BR302025003443-4	Notificação do depósito (exame formal concluído) Código de despacho: 860 Data de depósito: 02/06/2025 Titular: ZHISHENG HU [CN] Procurador: LAWI SERVIÇOS PARA STARTUPS LTDA
BR302025003444-2	Notificação do depósito (exame formal concluído) Código de despacho: 860 Data de depósito: 02/06/2025 Titular: BREX IMPORTADORA E DISTRIBUIDORA LTDA. [BR/SP] Procurador: Michel Pereira da Silva
BR302025003445-0	Notificação do depósito (exame formal concluído) Código de despacho: 860 Data de depósito: 02/06/2025 Titular: BREX IMPORTADORA E DISTRIBUIDORA LTDA. [BR/SP] Procurador: Michel Pereira da Silva
BR302025003446-9	Notificação do depósito (exame formal concluído) Código de despacho: 860 Data de depósito: 02/06/2025 Titular: LARSSON PRODUTOS MEDICOS LTDA [BR/SP] Procurador: Difusão Marcas e Patentes Ltda.
BR302025003447-7	Notificação do depósito (exame formal concluído) Código de despacho: 860 Data de depósito: 02/06/2025 Titular: LARSSON PRODUTOS MEDICOS LTDA [BR/SP] Procurador: Difusão Marcas e Patentes Ltda.
BR302025003448-5	Notificação do depósito (exame formal concluído) Código de despacho: 860 Data de depósito: 02/06/2025 Titular: ML SERVIÇO E COMERCIO DIGITAL LTDA [BR/MG] Procurador: Lancaster Marcas e Patentes Gestão de Ativos Ltda
BR302025003449-3	Notificação do depósito (exame formal concluído) Código de despacho: 860 Data de depósito: 02/06/2025 Titular: ML SERVIÇO E COMERCIO DIGITAL LTDA [BR/MG] Procurador: Lancaster Marcas e Patentes Gestão de Ativos Ltda
BR302025003450-7	Notificação do depósito (exame formal concluído) Código de despacho: 860 Data de depósito: 02/06/2025 Titular: ML SERVIÇO E COMERCIO DIGITAL LTDA [BR/MG] Procurador: Lancaster Marcas e Patentes Gestão de Ativos Ltda
BR302025003451-5	Notificação do depósito (exame formal concluído) Código de despacho: 860 Data de depósito: 02/06/2025 Titular: ML SERVIÇO E COMERCIO DIGITAL LTDA [BR/MG] Procurador: Lancaster Marcas e Patentes Gestão de Ativos Ltda



BR302025003452-3	Notificação do depósito (exame formal concluído) Código de despacho: 860 Data de depósito: 02/06/2025 Titular: ML SERVIÇO E COMERCIO DIGITAL LTDA [BR/MG] Procurador: Lancaster Marcas e Patentes Gestão de Ativos Ltda
BR302025003453-1	Notificação do depósito (exame formal concluído) Código de despacho: 860 Data de depósito: 03/06/2025 Titular: COEXPAN EMSUR BRASIL EMBALAGENS LTDA. [BR/SP] Procurador: UNGRIA BRASIL PATENTES E MARCAS
BR302025003454-0	Notificação do depósito (exame formal concluído) Código de despacho: 860 Data de depósito: 03/06/2025 Titular: ARIANE FERNANDES MACEDO [BR/MG] Procurador: José Carlos Ferreira
BR302025003455-8	Notificação do depósito (exame formal concluído) Código de despacho: 860 Data de depósito: 03/06/2025 Titular: ARIANE FERNANDES MACEDO [BR/MG] Procurador: José Carlos Ferreira
BR302025003456-6	Notificação do depósito (exame formal concluído) Código de despacho: 860 Data de depósito: 03/06/2025 Titular: HOMETREE CASA INTELIGENTE LTDA - EPP [BR/RS] Procurador: Sko Oyarzáball Marcas e Patentes Sociedade Simples Ltda.
BR302025003458-2	Notificação do depósito (exame formal concluído) Código de despacho: 860 Data de depósito: 03/06/2025 Titular: HAOWEN LIN [BR/SP] Procurador: LIA E BARBOSA SOCIEDADE DE ADVOGADOS
BR302025003459-0	Notificação do depósito (exame formal concluído) Código de despacho: 860 Data de depósito: 03/06/2025 Titular: ANRAN SUPPLY CHAIN MANAGEMENT LIMITED [CN] Procurador: Org. Mérito Marcas e Patentes Ltda.
BR302025003460-4	Notificação do depósito (exame formal concluído) Código de despacho: 860 Data de depósito: 03/06/2025 Titular: LIFEN ZHU [BR/SP] Procurador: Org. Mérito Marcas e Patentes Ltda.
BR302025003461-2	Notificação do depósito (exame formal concluído) Código de despacho: 860 Data de depósito: 03/06/2025 Titular: PIETROBON CIA LTDA [BR/RS] Procurador: GILBERTO LUIS DA SILVEIRA
BR302025003462-0	Notificação do depósito (exame formal concluído) Código de despacho: 860 Data de depósito: 03/06/2025 Titular: BOTICA COMERCIAL FARMACÊUTICA LTDA. [BR/PR] Procurador: André Luis Flesch Bretanha Jorge
BR302025003463-9	Notificação do depósito (exame formal concluído) Código de despacho: 860 Data de depósito: 03/06/2025 Titular: BM36 CIE LTDA - EPP [BR/SP] Procurador: MOR ASSESSORIA EMPRESARIAL EIRELI ME



BR302025003464-7	Notificação do depósito (exame formal concluído) Código de despacho: 860 Data de depósito: 03/06/2025 Titular: F. G. GRICIOLLI [BR/SP] e FABRÍCIO GRICIOLLI [BR/SP]
BR302025003465-5	Notificação do depósito (exame formal concluído) Código de despacho: 860 Data de depósito: 03/06/2025 Titular: F. G. GRICIOLLI [BR/SP] e FABRÍCIO GRICIOLLI [BR/SP]
BR302025003466-3	Notificação do depósito (exame formal concluído) Código de despacho: 860 Data de depósito: 03/06/2025 Titular: F. G. GRICIOLLI [BR/SP] e FABRÍCIO GRICIOLLI [BR/SP]
BR302025003467-1	Notificação do depósito (exame formal concluído) Código de despacho: 860 Data de depósito: 03/06/2025 Titular: BM36 CIE LTDA - EPP [BR/SP] Procurador: MOR ASSESSORIA EMPRESARIAL EIRELI ME
BR302025003468-0	Notificação do depósito (exame formal concluído) Código de despacho: 860 Data de depósito: 03/06/2025 Titular: JIE WANG [CN] Procurador: Ana Claudia Chaves Ramos Ferreira
BR302025003469-8	Notificação do depósito (exame formal concluído) Código de despacho: 860 Data de depósito: 03/06/2025 Titular: BM36 CIE LTDA - EPP [BR/SP] Procurador: MOR ASSESSORIA EMPRESARIAL EIRELI ME
BR302025003470-1	Notificação do depósito (exame formal concluído) Código de despacho: 860 Data de depósito: 03/06/2025 Titular: JIE WANG [CN] Procurador: Ana Claudia Chaves Ramos Ferreira
BR302025003473-6	Notificação do depósito (exame formal concluído) Código de despacho: 860 Data de depósito: 04/06/2025 Titular: YONG WANG [BR/SP] Procurador: Fernando Jucá Vieira de Campos
BR302025003474-4	Notificação do depósito (exame formal concluído) Código de despacho: 860 Data de depósito: 04/06/2025 Titular: YONG WANG [BR/SP] Procurador: Fernando Jucá Vieira de Campos
BR302025003475-2	Notificação do depósito (exame formal concluído) Código de despacho: 860 Data de depósito: 04/06/2025 Titular: AGRO PLANTING LTDA [BR/MT] Procurador: CONSOLIDE ASSESSORIA EMPRESARIAL ONLINE LTDA
BR302025003476-0	Notificação do depósito (exame formal concluído) Código de despacho: 860 Data de depósito: 04/06/2025 Titular: YONG WANG [BR/SP] Procurador: Fernando Jucá Vieira de Campos
BR302025003477-9	Notificação do depósito (exame formal concluído) Código de despacho: 860 Data de depósito: 04/06/2025 Titular: EDUARDO XIMENES DOBES [BR/SP] Procurador: Anderson Toni



BR302025003478-7	Notificação do depósito (exame formal concluído) Código de despacho: 860 Data de depósito: 04/06/2025 Titular: MARCOS FERNANDO PUPIM [BR/SP] Procurador: Eduarda Colla
BR302025003479-5	Notificação do depósito (exame formal concluído) Código de despacho: 860 Data de depósito: 04/06/2025 Titular: EDUARDO XIMENES DOBES [BR/SP] Procurador: Anderson Toni
BR302025003480-9	Notificação do depósito (exame formal concluído) Código de despacho: 860 Data de depósito: 04/06/2025 Titular: EDUARDO XIMENES DOBES [BR/SP] Procurador: Anderson Toni
BR302025003481-7	Notificação do depósito (exame formal concluído) Código de despacho: 860 Data de depósito: 04/06/2025 Titular: YONG WANG [BR/SP] Procurador: Fernando Jucá Vieira de Campos
BR302025003482-5	Notificação do depósito (exame formal concluído) Código de despacho: 860 Data de depósito: 04/06/2025 Titular: EDUARDO XIMENES DOBES [BR/SP] Procurador: Anderson Toni
BR302025003483-3	Notificação do depósito (exame formal concluído) Código de despacho: 860 Data de depósito: 04/06/2025 Titular: EDUARDO XIMENES DOBES [BR/SP] Procurador: Anderson Toni
BR302025003484-1	Notificação do depósito (exame formal concluído) Código de despacho: 860 Data de depósito: 04/06/2025 Titular: YONG WANG [BR/SP] Procurador: Fernando Jucá Vieira de Campos
BR302025003485-0	Notificação do depósito (exame formal concluído) Código de despacho: 860 Data de depósito: 04/06/2025 Titular: TRAMONTINA TEEC S.A. [BR/RS] Procurador: CREAÇÃO MARCAS E PATENTES LTDA.
BR302025003486-8	Notificação do depósito (exame formal concluído) Código de despacho: 860 Data de depósito: 04/06/2025 Titular: INSTITUTO FEDERAL DE EDUCAÇÃO, CIÊNCIA E TECNOLOGIA DE PERNAMBUCO [BR/PE]
BR302025003487-6	Notificação do depósito (exame formal concluído) Código de despacho: 860 Data de depósito: 04/06/2025 Titular: INSTITUTO FEDERAL DE EDUCAÇÃO, CIÊNCIA E TECNOLOGIA DE PERNAMBUCO [BR/PE]
BR302025003488-4	Notificação do depósito (exame formal concluído) Código de despacho: 860 Data de depósito: 04/06/2025 Titular: PERFILCULTURAL LTDA [BR/SP]
BR302025003489-2	Notificação do depósito (exame formal concluído) Código de despacho: 860 Data de depósito: 04/06/2025 Titular: JB ESTOFADOS LTDA [BR/SP] Procurador: Eduarda Colla



BR302025003490-6	Notificação do depósito (exame formal concluído) Código de despacho: 860 Data de depósito: 04/06/2025 Titular: JB ESTOFADOS LTDA [BR/SP] Procurador: Eduarda Colla
BR302025003491-4	Notificação do depósito (exame formal concluído) Código de despacho: 860 Data de depósito: 04/06/2025 Titular: FIRST-U SOLUCOES DE TECNOLOGIA LTDA ME [BR/PR] Procurador: London Marcas e Patentes S/S Ltda.
BR302025003493-0	Notificação do depósito (exame formal concluído) Código de despacho: 860 Data de depósito: 04/06/2025 Titular: SULTAN ARGUILES COMERCIO DE ARGUILES E ACESSORIOS LTDA - ME [BR/SP] Procurador: TALENT MARCAS E PATENTES S/S LTDA
BR302025003494-9	Notificação do depósito (exame formal concluído) Código de despacho: 860 Data de depósito: 04/06/2025 Titular: CLEBER LUIS DA RÉ [BR/RS] Procurador: STOCK MARCAS E PATENTES LTDA - ME
BR302025003495-7	Notificação do depósito (exame formal concluído) Código de despacho: 860 Data de depósito: 04/06/2025 Titular: RODRIGUEZ RIVEROL VARIEDADES [BR/SP]
BR302025003496-5	Notificação do depósito (exame formal concluído) Código de despacho: 860 Data de depósito: 04/06/2025 Titular: BEM CONSULTORIA LTDA [BR/SE] Procurador: MARCAR MARCAS E PATENTES LTDA
BR302025003498-1	Notificação do depósito (exame formal concluído) Código de despacho: 860 Data de depósito: 04/06/2025 Titular: ICON PRODUTOS E SERVIÇOS EIRELI [BR/SP] Procurador: ANTONIO CARLOS FERRAZ DE CARVALHO
BR302025003499-0	Notificação do depósito (exame formal concluído) Código de despacho: 860 Data de depósito: 04/06/2025 Titular: ICON PRODUTOS E SERVIÇOS EIRELI [BR/SP] Procurador: ANTONIO CARLOS FERRAZ DE CARVALHO
BR302025003500-7	Notificação do depósito (exame formal concluído) Código de despacho: 860 Data de depósito: 04/06/2025 Titular: ICON PRODUTOS E SERVIÇOS EIRELI [BR/SP] Procurador: ANTONIO CARLOS FERRAZ DE CARVALHO
BR302025003501-5	Notificação do depósito (exame formal concluído) Código de despacho: 860 Data de depósito: 04/06/2025 Titular: ICON PRODUTOS E SERVIÇOS EIRELI [BR/SP] Procurador: ANTONIO CARLOS FERRAZ DE CARVALHO
BR302025003502-3	Notificação do depósito (exame formal concluído) Código de despacho: 860 Data de depósito: 04/06/2025 Titular: ICON PRODUTOS E SERVIÇOS EIRELI [BR/SP] Procurador: ANTONIO CARLOS FERRAZ DE CARVALHO



BR302025003503-1	Notificação do depósito (exame formal concluído) Código de despacho: 860 Data de depósito: 04/06/2025 Titular: FELIPE ABREU MOSKO [BR/PR] Procurador: Elizangela Silmara Mendes Mosko
BR302025003504-0	Notificação do depósito (exame formal concluído) Código de despacho: 860 Data de depósito: 04/06/2025 Titular: ICON PRODUTOS E SERVIÇOS EIRELI [BR/SP] Procurador: ANTONIO CARLOS FERRAZ DE CARVALHO
BR302025003505-8	Notificação do depósito (exame formal concluído) Código de despacho: 860 Data de depósito: 05/06/2025 Titular: STELLA IMPORTAÇÃO E EXPORTAÇÃO DE LUMINÁRIAS LTDA [BR/RS] Procurador: Sko Oyarzáball Marcas e Patentes Sociedade Simples Ltda.
BR302025003506-6	Notificação do depósito (exame formal concluído) Código de despacho: 860 Data de depósito: 05/06/2025 Titular: GIORGI S A [AR] Procurador: LEÃO PROPRIEDADE INTELECTUAL
BR302025003507-4	Notificação do depósito (exame formal concluído) Código de despacho: 860 Data de depósito: 05/06/2025 Titular: GIORGI S A [AR] Procurador: LEÃO PROPRIEDADE INTELECTUAL
BR302025003508-2	Notificação do depósito (exame formal concluído) Código de despacho: 860 Data de depósito: 05/06/2025 Titular: PAULO SERGIO BUCK [BR/SP] Procurador: Continental Marcas e Patentes S/S Ltda.
BR302025003509-0	Notificação do depósito (exame formal concluído) Código de despacho: 860 Data de depósito: 05/06/2025 Titular: GIORGI S A [AR] Procurador: LEÃO PROPRIEDADE INTELECTUAL
BR302025003510-4	Notificação do depósito (exame formal concluído) Código de despacho: 860 Data de depósito: 05/06/2025 Titular: MAGGION INDUSTRIAS DE PNEUS E MAQUINAS LTDA [BR/SP] Procurador: AG MOREIRA MARCAS E PATENTES LTDA
BR302025003511-2	Notificação do depósito (exame formal concluído) Código de despacho: 860 Data de depósito: 05/06/2025 Titular: GIORGI S A [AR] Procurador: LEÃO PROPRIEDADE INTELECTUAL
BR302025003512-0	Notificação do depósito (exame formal concluído) Código de despacho: 860 Data de depósito: 05/06/2025 Titular: GIORGI S A [AR] Procurador: LEÃO PROPRIEDADE INTELECTUAL
BR302025003513-9	Notificação do depósito (exame formal concluído) Código de despacho: 860 Data de depósito: 05/06/2025 Titular: GIORGI S A [AR] Procurador: LEÃO PROPRIEDADE INTELECTUAL



BR302025003514-7	Notificação do depósito (exame formal concluído) Código de despacho: 860 Data de depósito: 05/06/2025 Titular: GIORGI S A [AR] Procurador: LEÃO PROPRIEDADE INTELECTUAL
BR302025003515-5	Notificação do depósito (exame formal concluído) Código de despacho: 860 Data de depósito: 05/06/2025 Titular: FUNDAÇÃO UNIVERSIDADE DE BRASILIA [BR/DF]
BR302025003516-3	Notificação do depósito (exame formal concluído) Código de despacho: 860 Data de depósito: 05/06/2025 Titular: BRISA SUL COMERCIO E DISTRIBUICAO DE PRODUTOS LTDA [BR/SC] Procurador: BIANCA GABRIELA GOMES
BR302025003517-1	Notificação do depósito (exame formal concluído) Código de despacho: 860 Data de depósito: 05/06/2025 Titular: GIORGI S A [AR] Procurador: LEÃO PROPRIEDADE INTELECTUAL
BR302025003518-0	Notificação do depósito (exame formal concluído) Código de despacho: 860 Data de depósito: 05/06/2025 Titular: GIORGI S A [AR] Procurador: LEÃO PROPRIEDADE INTELECTUAL
BR302025003519-8	Notificação do depósito (exame formal concluído) Código de despacho: 860 Data de depósito: 05/06/2025 Titular: CODATECH DESENVOLVIMENTO E INOVACAO LTDA [BR/SP] Procurador: NICOLLE LOHANNA ROCHA AQUINO
BR302025003521-0	Notificação do depósito (exame formal concluído) Código de despacho: 860 Data de depósito: 05/06/2025 Titular: CARLOS ALBERTO SILVA DE MIRANDA [BR/MG], JOÃO VITOR BRANDÃO LIMA [BR/MG], MARIANA ALUOTTO MODENESI [BR/MG], MARIA VITÓRIA OLIVEIRA [BR/MG], AMANDA LOPES OLIVEIRA SILVA [BR/MG], ARTHUR HENRIQUE BRAGA JAMIM [BR/MG], LEONARDO NOGUEIRA DE SALLES MORAIS [BR/MG], MARIA EDUARDA CARRUSCA FONSECA VIEIRA [BR/MG], JOÃO RENAULT CORRÊA [BR/MG] e PAULO HENRIQUE CAMPOS PRADO TAVARES [BR/MG]
BR302025003522-8	Notificação do depósito (exame formal concluído) Código de despacho: 860 Data de depósito: 05/06/2025 Titular: RENATO SOARES TEIXEIRA [BR/SP]
BR302025003523-6	Notificação do depósito (exame formal concluído) Código de despacho: 860 Data de depósito: 05/06/2025 Titular: COLOR VISÃO DO BRASIL INDÚSTRIA ACRÍLICA LTDA [BR/SP] Procurador: FG PROPRIEDADE INTELECTUAL LTDA
BR302025003524-4	Notificação do depósito (exame formal concluído) Código de despacho: 860 Data de depósito: 05/06/2025 Titular: COLOR VISÃO DO BRASIL INDÚSTRIA ACRÍLICA LTDA [BR/SP] Procurador: FG PROPRIEDADE INTELECTUAL LTDA
BR302025003525-2	Notificação do depósito (exame formal concluído) Código de despacho: 860 Data de depósito: 05/06/2025 Titular: COLOR VISÃO DO BRASIL INDÚSTRIA ACRÍLICA LTDA [BR/SP] Procurador: FG PROPRIEDADE INTELECTUAL LTDA



BR302025003526-0	Notificação do depósito (exame formal concluído) Código de despacho: 860 Data de depósito: 05/06/2025 Titular: BRIDGESTONE AMERICAS TIRE OPERATIONS, LLC [US] Procurador: MMV Agentes da Propriedade Industrial Ltda.
BR302025003527-9	Notificação do depósito (exame formal concluído) Código de despacho: 860 Data de depósito: 05/06/2025 Titular: M P C MATOS LTDA [BR/SP]
BR302025003528-7	Notificação do depósito (exame formal concluído) Código de despacho: 860 Data de depósito: 05/06/2025 Titular: RICARDO GUIMARÃES TOSSIGE [BR/MG] Procurador: RAMOS E ASSOCIADOS LTDA
BR302025003529-5	Notificação do depósito (exame formal concluído) Código de despacho: 860 Data de depósito: 05/06/2025 Titular: UNIVERSIDADE FEDERAL DE PERNAMBUCO [BR/PE] e MICRORED ENERGIAS RENOVAVEIS LTDA [BR/PE]
BR302025003530-9	Notificação do depósito (exame formal concluído) Código de despacho: 860 Data de depósito: 05/06/2025 Titular: MISTY MORNING HOLDINGS LTD. [BS] Procurador: Diego Mahaut Duarte Pereira
BR302025003531-7	Notificação do depósito (exame formal concluído) Código de despacho: 860 Data de depósito: 05/06/2025 Titular: NONINO INDÚSTRIA E COMÉRCIO DE IMPLEMENTOS AGRÍCOLAS LIMITADA [BR/SP] Procurador: Edenilson Marcos da Silva
BR302025003533-3	Notificação do depósito (exame formal concluído) Código de despacho: 860 Data de depósito: 05/06/2025 Titular: PACIFIC MARKET INTERNATIONAL, LLC [US] Procurador: Dannemann, Siemsen, Bigler & Ipanema Moreira
BR302025003534-1	Notificação do depósito (exame formal concluído) Código de despacho: 860 Data de depósito: 05/06/2025 Titular: SERAFIM CLEY SILVA [BR/SP] Procurador: DUARTE GESTÃO DE NEGÓCIOS
BR302025003535-0	Notificação do depósito (exame formal concluído) Código de despacho: 860 Data de depósito: 05/06/2025 Titular: BELLIZ INDÚSTRIA, COMÉRCIO, IMPORTAÇÃO E EXPORTAÇÃO EIRELI [BR/ES] Procurador: BARRETO VEIGA SOCIEDADE DE ADVOGADOS
BR302025003536-8	Notificação do depósito (exame formal concluído) Código de despacho: 860 Data de depósito: 06/06/2025 Titular: GIROTEC TECNOLOGIAS EDUCACIONAIS EIRELI [BR/MA]
BR302025003537-6	Notificação do depósito (exame formal concluído) Código de despacho: 860 Data de depósito: 06/06/2025 Titular: ROTORES BISON S.A. [AR] Procurador: BRAZIL PATENT COMPANY LTDA
BR302025003538-4	Notificação do depósito (exame formal concluído) Código de despacho: 860 Data de depósito: 06/06/2025 Titular: GTM TECNOLOGIA EM EQUIP. DE PODA LTDA [BR/SP] Procurador: Jorge Roberto Innocência da Costa



BR302025003539-2	Notificação do depósito (exame formal concluído) Código de despacho: 860 Data de depósito: 06/06/2025 Titular: HARMAN INTERNATIONAL INDUSTRIES, INCORPORATED [US] Procurador: EDUARDO LOURENÇO GUEDES SERRÃO DE OTERO
BR302025003540-6	Notificação do depósito (exame formal concluído) Código de despacho: 860 Data de depósito: 06/06/2025 Titular: HARMAN INTERNATIONAL INDUSTRIES, INCORPORATED [US] Procurador: EDUARDO LOURENÇO GUEDES SERRÃO DE OTERO
BR302025003541-4	Notificação do depósito (exame formal concluído) Código de despacho: 860 Data de depósito: 06/06/2025 Titular: HARMAN INTERNATIONAL INDUSTRIES, INCORPORATED [US] Procurador: EDUARDO LOURENÇO GUEDES SERRÃO DE OTERO
BR302025003542-2	Notificação do depósito (exame formal concluído) Código de despacho: 860 Data de depósito: 06/06/2025 Titular: HARMAN INTERNATIONAL INDUSTRIES, INCORPORATED [US] Procurador: EDUARDO LOURENÇO GUEDES SERRÃO DE OTERO
BR302025003543-0	Notificação do depósito (exame formal concluído) Código de despacho: 860 Data de depósito: 06/06/2025 Titular: FEGB SAT TELECOMUNICACOES LTDA [BR/AM] Procurador: AGILIZA ASSESSORIA EMPRESARIAL LTDA.
BR302025003545-7	Notificação do depósito (exame formal concluído) Código de despacho: 860 Data de depósito: 06/06/2025 Titular: GR INDUSTRIA E COMERCIO DE PRODUTOS TERMOPLASTICOS LTDA ME [BR/RS] Procurador: TOPMARK DO BRASIL - MARCAS E PATENTES LTDA
BR302025003547-3	Notificação do depósito (exame formal concluído) Código de despacho: 860 Data de depósito: 06/06/2025 Titular: GR INDUSTRIA E COMERCIO DE PRODUTOS TERMOPLASTICOS LTDA ME [BR/RS] Procurador: TOPMARK DO BRASIL - MARCAS E PATENTES LTDA
BR302025003548-1	Notificação do depósito (exame formal concluído) Código de despacho: 860 Data de depósito: 06/06/2025 Titular: VZAN MOVEIS E ESTOFADOS LTDA - ME [BR/PR] Procurador: Calisto Vendrame Sobrinho
BR302025003549-0	Notificação do depósito (exame formal concluído) Código de despacho: 860 Data de depósito: 06/06/2025 Titular: GR INDUSTRIA E COMERCIO DE PRODUTOS TERMOPLASTICOS LTDA ME [BR/RS] Procurador: TOPMARK DO BRASIL - MARCAS E PATENTES LTDA
BR302025003550-3	Notificação do depósito (exame formal concluído) Código de despacho: 860 Data de depósito: 06/06/2025 Titular: THIAGO CAPOSSOLI [BR/SP]
BR302025003551-1	Notificação do depósito (exame formal concluído) Código de despacho: 860 Data de depósito: 06/06/2025 Titular: THIAGO CAPOSSOLI [BR/SP]
BR302025003552-0	Notificação do depósito (exame formal concluído) Código de despacho: 860 Data de depósito: 06/06/2025 Titular: ZHEJIANG TUYING MACHINERY MANUFACTURING CO., LTD [CN] Procurador: Cerumar Serviços em Propriedade Intelectual Ltda



BR302025003553-8	Notificação do depósito (exame formal concluído) Código de despacho: 860 Data de depósito: 06/06/2025 Titular: THIAGO CAPOSSOLI [BR/SP]
BR302025003554-6	Notificação do depósito (exame formal concluído) Código de despacho: 860 Data de depósito: 06/06/2025 Titular: THE PROCTER & GAMBLE COMPANY [US] Procurador: TRENCH ROSSI E WATANABE ADVOGADOS (RJ)
BR302025003556-2	Notificação do depósito (exame formal concluído) Código de despacho: 860 Data de depósito: 06/06/2025 Titular: THE PROCTER & GAMBLE COMPANY [US] Procurador: TRENCH ROSSI E WATANABE ADVOGADOS (RJ)
BR302025003557-0	Notificação do depósito (exame formal concluído) Código de despacho: 860 Data de depósito: 06/06/2025 Titular: THE PROCTER & GAMBLE COMPANY [US] Procurador: TRENCH ROSSI E WATANABE ADVOGADOS (RJ)
BR302025003558-9	Notificação do depósito (exame formal concluído) Código de despacho: 860 Data de depósito: 06/06/2025 Titular: RONDINELI DE BRITO PACHECO 90079027172 [BR/GO] Procurador: ANDERSON ANDRÉ COLOMBO
BR302025003559-7	Notificação do depósito (exame formal concluído) Código de despacho: 860 Data de depósito: 06/06/2025 Titular: CAROLINA OLIVEIRA PEREIRA 13658953608 [BR/MG] Procurador: Ana Clara Gomes Alves
BR302025003560-0	Notificação do depósito (exame formal concluído) Código de despacho: 860 Data de depósito: 06/06/2025 Titular: THE PROCTER & GAMBLE COMPANY [US] Procurador: TRENCH ROSSI E WATANABE ADVOGADOS (RJ)
BR302025003561-9	Notificação do depósito (exame formal concluído) Código de despacho: 860 Data de depósito: 06/06/2025 Titular: CAROLINA OLIVEIRA PEREIRA 13658953608 [BR/MG] Procurador: Ana Clara Gomes Alves
BR302025003562-7	Notificação do depósito (exame formal concluído) Código de despacho: 860 Data de depósito: 06/06/2025 Titular: THE PROCTER & GAMBLE COMPANY [US] Procurador: TRENCH ROSSI E WATANABE ADVOGADOS (RJ)
BR302025003563-5	Notificação do depósito (exame formal concluído) Código de despacho: 860 Data de depósito: 06/06/2025 Titular: THE PROCTER & GAMBLE COMPANY [US] Procurador: TRENCH ROSSI E WATANABE ADVOGADOS (RJ)
BR302025003564-3	Notificação do depósito (exame formal concluído) Código de despacho: 860 Data de depósito: 06/06/2025 Titular: CAROLINA OLIVEIRA PEREIRA 13658953608 [BR/MG] Procurador: Ana Clara Gomes Alves
BR302025003565-1	Notificação do depósito (exame formal concluído) Código de despacho: 860 Data de depósito: 07/06/2025 Titular: HENRIQUE FERRAREZI PACHECO [BR/SP]



BR302025003566-0	Notificação do depósito (exame formal concluído) Código de despacho: 860 Data de depósito: 07/06/2025 Titular: MARCELO HENRIQUE GONÇALVES [BR/MG]
BR302025003567-8	Notificação do depósito (exame formal concluído) Código de despacho: 860 Data de depósito: 08/06/2025 Titular: FERNANDO CARLET ZANARDI [BR/SC] Procurador: Jonas Massaia dos Santos
BR302025003568-6	Notificação do depósito (exame formal concluído) Código de despacho: 860 Data de depósito: 08/06/2025 Titular: MARIA EDUARDA GARCIA CESAR DE SOUZA [BR/AM] Procurador: DANIEL AVRAHAM BANDEIRA DE OLIVEIRA
BR302025003570-8	Notificação do depósito (exame formal concluído) Código de despacho: 860 Data de depósito: 09/06/2025 Titular: R G IMPORTS PRODUTOS E TENDÊNCIAS LTDA. - ME. [BR/RJ] Procurador: Rafael Davi Vasconcelos
BR302025003571-6	Notificação do depósito (exame formal concluído) Código de despacho: 860 Data de depósito: 09/06/2025 Titular: R G IMPORTS PRODUTOS E TENDÊNCIAS LTDA. - ME. [BR/RJ] Procurador: Rafael Davi Vasconcelos
BR302025003572-4	Notificação do depósito (exame formal concluído) Código de despacho: 860 Data de depósito: 09/06/2025 Titular: R G IMPORTS PRODUTOS E TENDÊNCIAS LTDA. - ME. [BR/RJ] Procurador: Rafael Davi Vasconcelos
BR302025003573-2	Notificação do depósito (exame formal concluído) Código de despacho: 860 Data de depósito: 09/06/2025 Titular: 7 COLLORS IMPRESSOES LTDA [BR/MG] Procurador: Interação Marcas e Patentes Ltda
BR302025003574-0	Notificação do depósito (exame formal concluído) Código de despacho: 860 Data de depósito: 09/06/2025 Titular: HUAWEI TECHNOLOGIES CO., LTD. [CN] Procurador: Clarke, Modet Propriedade Intelectual Ltda.
BR302025003575-9	Notificação do depósito (exame formal concluído) Código de despacho: 860 Data de depósito: 09/06/2025 Titular: VEIMAR ANTONIO ALVES [BR/PR] Procurador: ON MARCAS GESTÃO DE NEGÓCIOS E INTELIGÊNCIA EM PROPRIEDADE INTELECTUAL
BR302025003576-7	Notificação do depósito (exame formal concluído) Código de despacho: 860 Data de depósito: 09/06/2025 Titular: R G IMPORTS PRODUTOS E TENDÊNCIAS LTDA. - ME. [BR/RJ] Procurador: Rafael Davi Vasconcelos
BR302025003577-5	Notificação do depósito (exame formal concluído) Código de despacho: 860 Data de depósito: 09/06/2025 Titular: R G IMPORTS PRODUTOS E TENDÊNCIAS LTDA. - ME. [BR/RJ] Procurador: Rafael Davi Vasconcelos



BR302025003578-3 Notificação do depósito (exame formal concluído)
Código de despacho: 860
Data de depósito: 09/06/2025
Titular: ANRAN SUPPLY CHAIN MANAGEMENT LIMITED [CN]
Procurador: Org. Mérito Marcas e Patentes Ltda.

BR302025003579-1 Notificação do depósito (exame formal concluído)
Código de despacho: 860
Data de depósito: 09/06/2025
Titular: ANRAN SUPPLY CHAIN MANAGEMENT LIMITED [CN]
Procurador: Org. Mérito Marcas e Patentes Ltda.

BR302025003580-5 Notificação do depósito (exame formal concluído)
Código de despacho: 860
Data de depósito: 09/06/2025
Titular: THIAGO CAPOSSOLI [BR/SP]

BR302025003581-3 Notificação do depósito (exame formal concluído)
Código de despacho: 860
Data de depósito: 09/06/2025
Titular: HONG KONG FIKE TECHNOLOGY CO., LIMITED [CN]
Procurador: Org. Mérito Marcas e Patentes Ltda.

BR302025003582-1 Notificação do depósito (exame formal concluído)
Código de despacho: 860
Data de depósito: 09/06/2025
Titular: HONG KONG FIKE TECHNOLOGY CO., LIMITED [CN]
Procurador: Org. Mérito Marcas e Patentes Ltda.

BR302025003583-0 Notificação do depósito (exame formal concluído)
Código de despacho: 860
Data de depósito: 09/06/2025
Titular: HONG KONG FIKE TECHNOLOGY CO., LIMITED [CN]
Procurador: Org. Mérito Marcas e Patentes Ltda.

BR302025003584-8 Notificação do depósito (exame formal concluído)
Código de despacho: 860
Data de depósito: 09/06/2025
Titular: M P C MATOS LTDA [BR/SP]

BR302025003585-6 Notificação do depósito (exame formal concluído)
Código de despacho: 860
Data de depósito: 09/06/2025
Titular: THIAGO CAPOSSOLI [BR/SP]

BR302025003586-4 Notificação do depósito (exame formal concluído)
Código de despacho: 860
Data de depósito: 09/06/2025
Titular: THIAGO CAPOSSOLI [BR/SP]

BR302025003587-2 Notificação do depósito (exame formal concluído)
Código de despacho: 860
Data de depósito: 09/06/2025
Titular: THIAGO CAPOSSOLI [BR/SP]

BR302025003588-0 Notificação do depósito (exame formal concluído)
Código de despacho: 860
Data de depósito: 09/06/2025
Titular: GUILHERME BORGATO LEITE [BR/SP]
Procurador: Ticiano Torres Gadelha

BR302025003589-9 Notificação do depósito (exame formal concluído)
Código de despacho: 860
Data de depósito: 09/06/2025
Titular: THIAGO CAPOSSOLI [BR/SP]



BR302025003590-2	Notificação do depósito (exame formal concluído) Código de despacho: 860 Data de depósito: 09/06/2025 Titular: THIAGO CAPOSSOLI [BR/SP]
BR302025003591-0	Notificação do depósito (exame formal concluído) Código de despacho: 860 Data de depósito: 09/06/2025 Titular: MARCOS PAULO PROVENZANO DE SOUZA [BR/SP] Procurador: Ana Paula Mazzei dos Santos Leite
BR302025003592-9	Notificação do depósito (exame formal concluído) Código de despacho: 860 Data de depósito: 09/06/2025 Titular: SONHO ENCANTADO ECOMMERCE LTDA [BR/SP]
BR302025003594-5	Notificação do depósito (exame formal concluído) Código de despacho: 860 Data de depósito: 09/06/2025 Titular: FAME - FÁBRICA DE APARELHOS E MATERIAL ELÉTRICO LTDA [BR/SP] Procurador: Dante Lioi Filho
BR302025003595-3	Notificação do depósito (exame formal concluído) Código de despacho: 860 Data de depósito: 09/06/2025 Titular: DECATHLON SE [FR] Procurador: Montaury Pimenta, Machado & Vieira de Mello Advogados
BR302025003596-1	Notificação do depósito (exame formal concluído) Código de despacho: 860 Data de depósito: 09/06/2025 Titular: VISAOSOPRO LTDA [BR/SP] Procurador: BEERRE ASSESSORIA EMPRESARIAL LTDA
BR302025003597-0	Notificação do depósito (exame formal concluído) Código de despacho: 860 Data de depósito: 09/06/2025 Titular: FÁBIO TEL SANTANA [BR/PR] Procurador: NUMBER1 MARCAS E PATENTES
BR302025003598-8	Notificação do depósito (exame formal concluído) Código de despacho: 860 Data de depósito: 09/06/2025 Titular: VISAOSOPRO LTDA [BR/SP] Procurador: BEERRE ASSESSORIA EMPRESARIAL LTDA
BR302025003599-6	Notificação do depósito (exame formal concluído) Código de despacho: 860 Data de depósito: 09/06/2025 Titular: DECATHLON SE [FR] Procurador: Montaury Pimenta, Machado & Vieira de Mello Advogados
BR302025003600-3	Notificação do depósito (exame formal concluído) Código de despacho: 860 Data de depósito: 09/06/2025 Titular: UNO MEYER [BR/RJ]
BR302025003601-1	Notificação do depósito (exame formal concluído) Código de despacho: 860 Data de depósito: 10/06/2025 Titular: NINGBO HAISHU LIANGPIN DAILY NECESSITIES CO.,LTD [CN] Procurador: LEONOR MAGALHÃES PERES GALVÃO
BR302025003602-0	Notificação do depósito (exame formal concluído) Código de despacho: 860 Data de depósito: 10/06/2025 Titular: PLANETA - IMPORTAÇÃO E DISTRIBUIÇÃO DE BRINQUEDOS LTDA. [BR/SP] Procurador: Jair Silva de Andrade



BR302025003603-8	Notificação do depósito (exame formal concluído) Código de despacho: 860 Data de depósito: 10/06/2025 Titular: MISTY MORNING HOLDINGS LTD. [BS] Procurador: Diego Mahaut Duarte Pereira
BR302025003604-6	Notificação do depósito (exame formal concluído) Código de despacho: 860 Data de depósito: 10/06/2025 Titular: CPG SERVIÇOS ADMINISTRATIVOS E COMÉRCIO DE MATERIAIS DE CONSTRUÇÃO E SERVIÇOS DA CONSTRUÇÃO CIVIL LTDA [BR/SP] Procurador: Icamp Marcas e Patentes Ltda
BR302025003605-4	Notificação do depósito (exame formal concluído) Código de despacho: 860 Data de depósito: 10/06/2025 Titular: MISTY MORNING HOLDINGS LTD. [BS] Procurador: Diego Mahaut Duarte Pereira
BR302025003606-2	Notificação do depósito (exame formal concluído) Código de despacho: 860 Data de depósito: 10/06/2025 Titular: DIEGO RAFAEL MIRANDA LEITE [BR/PR]
BR302025003607-0	Notificação do depósito (exame formal concluído) Código de despacho: 860 Data de depósito: 10/06/2025 Titular: MISTY MORNING HOLDINGS LTD. [BS] Procurador: Diego Mahaut Duarte Pereira
BR302025003608-9	Notificação do depósito (exame formal concluído) Código de despacho: 860 Data de depósito: 10/06/2025 Titular: MISTY MORNING HOLDINGS LTD. [BS] Procurador: Diego Mahaut Duarte Pereira
BR302025003609-7	Notificação do depósito (exame formal concluído) Código de despacho: 860 Data de depósito: 10/06/2025 Titular: MISTY MORNING HOLDINGS LTD. [BS] Procurador: Diego Mahaut Duarte Pereira
BR302025003610-0	Notificação do depósito (exame formal concluído) Código de despacho: 860 Data de depósito: 10/06/2025 Titular: ERE LAB CRIAÇÃO E DESENVOLVIMENTO DE EQUIPAMENTOS LTDA [BR/SP] Procurador: TINOCO SOARES SOCIEDADE DE ADVOGADOS
BR302025003611-9	Notificação do depósito (exame formal concluído) Código de despacho: 860 Data de depósito: 10/06/2025 Titular: MAR-GIRIUS CONTINENTAL I. C. E. LTDA [BR/SP] Procurador: Jacques Labrunie
BR302025003612-7	Notificação do depósito (exame formal concluído) Código de despacho: 860 Data de depósito: 10/06/2025 Titular: FELIPE ABREU MOSKO [BR/PR] Procurador: Elizangela Silmara Mendes Mosko
BR302025003613-5	Notificação do depósito (exame formal concluído) Código de despacho: 860 Data de depósito: 10/06/2025 Titular: ERE LAB CRIAÇÃO E DESENVOLVIMENTO DE EQUIPAMENTOS LTDA [BR/SP] Procurador: TINOCO SOARES SOCIEDADE DE ADVOGADOS



BR302025003614-3	Notificação do depósito (exame formal concluído) Código de despacho: 860 Data de depósito: 10/06/2025 Titular: MAR-GIRIUS CONTINENTAL I. C. E. LTDA [BR/SP] Procurador: Jacques Labrunie
BR302025003615-1	Notificação do depósito (exame formal concluído) Código de despacho: 860 Data de depósito: 10/06/2025 Titular: SUNGROW POWER SUPPLY CO., LTD. [CN] Procurador: Clarke, Modet Propriedade Intelectual Ltda.
BR302025003616-0	Notificação do depósito (exame formal concluído) Código de despacho: 860 Data de depósito: 10/06/2025 Titular: CPG SERVIÇOS ADMINISTRATIVOS E COMÉRCIO DE MATERIAIS DE CONSTRUÇÃO E SERVIÇOS DA CONSTRUÇÃO CIVIL LTDA [BR/SP] Procurador: Icamp Marcas e Patentes Ltda
BR302025003617-8	Notificação do depósito (exame formal concluído) Código de despacho: 860 Data de depósito: 10/06/2025 Titular: INSTITUTO FEDERAL DE EDUCAÇÃO, CIÊNCIA E TECNOLOGIA DE SANTA CATARINA [BR/SC] e GLOBAL DRONES LTDA EPP [BR/SC]
BR302025003623-2	Notificação do depósito (exame formal concluído) Código de despacho: 860 Data de depósito: 10/06/2025 Titular: CPG SERVIÇOS ADMINISTRATIVOS E COMÉRCIO DE MATERIAIS DE CONSTRUÇÃO E SERVIÇOS DA CONSTRUÇÃO CIVIL LTDA [BR/SP] Procurador: Icamp Marcas e Patentes Ltda
BR322025003292-2	Notificação do depósito (exame formal concluído) Código de despacho: 860 Data de depósito: 23/12/2024 Titular: IVECO S.P.A. [IT] Procurador: Vaz e Dias Advogados & Associados
BR322025003293-0	Notificação do depósito (exame formal concluído) Código de despacho: 860 Data de depósito: 23/12/2024 Titular: IVECO S.P.A. [IT] Procurador: Vaz e Dias Advogados & Associados
BR322025003294-9	Notificação do depósito (exame formal concluído) Código de despacho: 860 Data de depósito: 23/12/2024 Titular: IVECO S.P.A. [IT] Procurador: Vaz e Dias Advogados & Associados
BR322025003295-7	Notificação do depósito (exame formal concluído) Código de despacho: 860 Data de depósito: 23/12/2024 Titular: IVECO S.P.A. [IT] Procurador: Vaz e Dias Advogados & Associados
BR322025003321-0	Notificação do depósito (exame formal concluído) Código de despacho: 860 Data de depósito: 18/03/2025 Titular: BOTTEGA VENETA S.R.L. [IT] Procurador: MURTA GOYANES ADVOGADOS
BR322025003329-5	Notificação do depósito (exame formal concluído) Código de despacho: 860 Data de depósito: 18/03/2025 Titular: BOTTEGA VENETA S.R.L. [IT] Procurador: MURTA GOYANES ADVOGADOS



BR322025003383-0	Notificação do depósito (exame formal concluído) Código de despacho: 860 Data de depósito: 26/04/2024 Titular: H. STERN COMÉRCIO E INDÚSTRIA S.A. [BR/RJ] Procurador: Francisco Carlos Rodrigues Silva
BR322025003389-9	Notificação do depósito (exame formal concluído) Código de despacho: 860 Data de depósito: 26/04/2024 Titular: H. STERN COMÉRCIO E INDÚSTRIA S.A. [BR/RJ] Procurador: Francisco Carlos Rodrigues Silva
BR322025003396-1	Notificação do depósito (exame formal concluído) Código de despacho: 860 Data de depósito: 26/04/2024 Titular: H. STERN COMÉRCIO E INDÚSTRIA S.A. [BR/RJ] Procurador: Francisco Carlos Rodrigues Silva
BR322025003400-3	Notificação do depósito (exame formal concluído) Código de despacho: 860 Data de depósito: 26/04/2024 Titular: H. STERN COMÉRCIO E INDÚSTRIA S.A. [BR/RJ] Procurador: Francisco Carlos Rodrigues Silva
BR322025003402-0	Notificação do depósito (exame formal concluído) Código de despacho: 860 Data de depósito: 26/04/2024 Titular: H. STERN COMÉRCIO E INDÚSTRIA S.A. [BR/RJ] Procurador: Francisco Carlos Rodrigues Silva
BR322025003434-8	Notificação do depósito (exame formal concluído) Código de despacho: 860 Data de depósito: 03/05/2024 Titular: ELI LILLY AND COMPANY [US] Procurador: Dannemann, Siemsen, Bigler & Ipanema Moreira
BR322025003544-1	Notificação do depósito (exame formal concluído) Código de despacho: 860 Data de depósito: 19/12/2024 Titular: ALLEZ HEALTH INC. [US] Procurador: Dannemann, Siemsen, Bigler & Ipanema Moreira
BR322025003546-8	Notificação do depósito (exame formal concluído) Código de despacho: 860 Data de depósito: 19/12/2024 Titular: ALLEZ HEALTH INC. [US] Procurador: Dannemann, Siemsen, Bigler & Ipanema Moreira
BR322025003654-5	Notificação do depósito (exame formal concluído) Código de despacho: 860 Data de depósito: 28/05/2024 Titular: SEMAZA COMÉRCIO DE PLÁSTICOS LTDA. [BR/SP] Procurador: Francisco de Souza Ferreira Filho
BR322025003667-7	Notificação do depósito (exame formal concluído) Código de despacho: 860 Data de depósito: 28/05/2024 Titular: SEMAZA COMÉRCIO DE PLÁSTICOS LTDA. [BR/SP] Procurador: Francisco de Souza Ferreira Filho
BR322025003716-9	Notificação do depósito (exame formal concluído) Código de despacho: 860 Data de depósito: 19/07/2024 Titular: ELI LILLY AND COMPANY [US] Procurador: Dannemann, Siemsen, Bigler & Ipanema Moreira



BR322025003723-1

Notificação do depósito (exame formal concluído)

Código de despacho: 860

Data de depósito: 18/09/2024

Titular: TOBIAS CARVALHO [BR/PR]

Procurador: L & A MARCAS E PATENTES LTDA - ME



Notificação de depósito - pedido em sigilo

Notificam-se os pedidos de registro de desenho industrial listados a seguir. Os pedidos cumprem as condições de admissibilidade previstas na LPI e seguirão para a etapa de exame técnico, após a observação do prazo de sigilo. Este despacho não gera direito a fotocópia por parte de terceiros.

Tendo sido requerido o sigilo, na forma do art. 106 § 1º da LPI, o processamento do pedido será suspenso pelo prazo de 180 (cento e oitenta) dias. O depositante poderá solicitar a retirada do pedido, dentro do prazo de 90 (noventa) dias, contados da data do depósito. A retirada do pedido, sem que o mesmo tenha produzido qualquer efeito, dará prioridade ao depósito imediatamente posterior.

Caso seja de interesse a retirada do pedido:

1. Acesse o e-DI no site do INPI (www.inpi.gov.br);
2. Emita uma Guia de Recolhimento da União (GRU) para o serviço "retirada de pedido em sigilo" (código 159);
3. Preencha e envie o formulário eletrônico correspondente à opção indicada na emissão da GRU, acompanhado dos esclarecimentos, argumentos, provas ou documentos apropriados.

Para esclarecer outras dúvidas e conhecer, em detalhe, o processamento de pedidos de registro de desenho industrial e outras petições, não deixe de consultar o Manual de Desenho Industrial <http://manualdedi.inpi.gov.br/projects/manual-de-desenho-industrial/wiki>.

BR302025002078-6	Notificação do depósito com requerimento de sigilo (exame formal concluído) Código de despacho: 009 Data de depósito: 10/04/2025 Titular: MAURICIO BALBINOT [BR/RS] Procurador: Sko Oyarzáball Marcas e Patentes Sociedade Simples Ltda.
BR302025002079-4	Notificação do depósito com requerimento de sigilo (exame formal concluído) Código de despacho: 009 Data de depósito: 10/04/2025 Titular: MAURICIO BALBINOT [BR/RS] Procurador: Sko Oyarzáball Marcas e Patentes Sociedade Simples Ltda.
BR302025003398-5	Notificação do depósito com requerimento de sigilo (exame formal concluído) Código de despacho: 009 Data de depósito: 30/05/2025 Titular: JJGC INDÚSTRIA E COMÉRCIO DE MATERIAIS DENTÁRIOS S.A. [BR/PR] Procurador: Daniel Advogados (Alt.de Daniel & Cia)
BR302025003457-4	Notificação do depósito com requerimento de sigilo (exame formal concluído) Código de despacho: 009 Data de depósito: 03/06/2025 Titular: MANUFACTURAS TOMAS, S.A. [ES] Procurador: David do Nascimento Advogados Associados
BR302025003492-2	Notificação do depósito com requerimento de sigilo (exame formal concluído) Código de despacho: 009 Data de depósito: 04/06/2025 Titular: RENAULT S.A.S. [FR] Procurador: Custodio de Almeida & Cia.



BR302025003497-3 Notificação do depósito com requerimento de sigilo (exame formal concluído)
Código de despacho: 009
Data de depósito: 04/06/2025
Titular: RENAULT S.A.S. [FR]
Procurador: Custodio de Almeida & Cia.

BR302025003569-4 Notificação do depósito com requerimento de sigilo (exame formal concluído)
Código de despacho: 009
Data de depósito: 09/06/2025
Titular: RENAULT S.A.S. [FR]
Procurador: Custodio de Almeida & Cia.



Exame técnico: Exigência

Como etapa do exame técnico dos pedidos de registro de desenho industrial, listados a seguir – nos termos do artigo 106, § 3º da Lei da Propriedade Industrial (LPI, lei n.º 9.279, de 14 de maio de 1996) – formula-se exigência relativa às questões indicadas.

Para cumprir ou contestar a exigência de petição:

1. Acesse o e-DI no site do INPI (www.inpi.gov.br);
2. Emita uma Guia de Recolhimento da União (GRU) para o serviço de “cumprimento de exigência” (código 105 – em processo), referente a processo de registro;
3. Efetue o pagamento; e
4. Preencha e envie o formulário eletrônico correspondente à opção indicada na emissão da GRU, acompanhado dos esclarecimentos, argumentos, provas ou documentos apropriados.

Os sistemas de informática do INPI identificarão o cumprimento de exigência, para que o pedido de registro prossiga, automaticamente, em seu processamento.

Para esclarecer outras dúvidas e conhecer em detalhe o processamento de pedidos de registro de desenho industrial e outras petições, não deixe de consultar o Manual de Desenho Industrial (<http://manualdedi.inpi.gov.br/projects/manual-de-desenho-industrial/wiki>).

BR302022000652-1

Exigência técnica

Código de despacho: 136

Titular: FUNDAÇÃO CPQD - CENTRO DE PESQUISA E DESENVOLVIMENTO EM TELECOMUNICAÇÕES [BR/SP] e EATON LTDA [BR/SP]

Procurador: CLARKE, MODET PROPRIEDADE INTELECTUAL LTDA.

Detalhes do despacho: As seguintes exigências foram formuladas com base no Manual de Desenhos Industriais – 2ª revisão (out/2023), instituído pela Portaria INPI/PR nº 36/2023, acessível em [http://](http://manualdedi.inpi.gov.br/projects/manual-de-desenho-industrial/wiki/Manual_de_Desenhos_Industriais)

http://manualdedi.inpi.gov.br/projects/manual-de-desenho-industrial/wiki/Manual_de_Desenhos_Industriais: [1] O atual pedido não atende aos requisitos do art. 104, conforme disposições do item 5.3.3 do Manual, pois os desenhos industriais apresentados não compartilham das mesmas características distintivas preponderantes. Um desenho industrial foi representado nas figuras 1.1 a 1.5. Outro desenho industrial foi representado nas figuras 2.1 a 3.5. Outro desenho industrial foi representado nas figuras 4.1 a 4.5. Outro desenho industrial foi representado nas figuras 5.1 a 5.5. Outro desenho industrial foi representado nas figuras 6.1 a 6.5. Outro desenho industrial foi representado nas figuras 7.1 a 7.5. O pedido deverá ser dividido, facultando-se ao requerente indicar o desenho industrial que será mantido no pedido original. Os demais desenhos industriais poderão ser depositados como pedidos divididos. [2] Em atenção ao item 5.3.1.1.b do Manual, o título do desenho industrial deve indicar claramente o produto no qual o desenho industrial é aplicado. O título não deve conter informações técnicas do produto. Altere o título a fim de indicar de forma clara e concisa o produto a ser reivindicado, excluindo a expressão: “Configuração aplicada a/em”. Altere o título no relatório descritivo. Sugere-se modificar o título para: “BANCADA DE TESTES AUTOMOTIVOS”. Se necessário, informe também nova classe mais adequada.



BR302023003362-9

Exigência técnica

Código de despacho: 136

Titular: FABRITECH INDUSTRIA E COMÉRCIO DE CAPACETES EIRELI [BR/SP]

Procurador: Fernandes Associados

Detalhes do despacho: Com base no Manual de Desenhos Industriais instituído pela Portaria INPI/PR nº 36/2023, formulam-se as seguintes exigências: O requerente modificou o desenho industrial sem que a alteração decorresse de solicitação publicada em exigência, incorrendo, portanto, na alteração da matéria inicialmente reivindicada: o produto foi apresentado sem as peças na cor preta, como viseira, dispositivo de entradas de ar e acabamento inferior. Em atendimento ao item 5.3.1.1 do Manual, descartar as figuras alteradas e reapresentar as figuras do desenho industrial originalmente depositado, de forma que revele a configuração do objeto de maneira coerente e consistente em todas as vistas. Além disso, a figura 1.2 não representou adequadamente os orifícios de exaustão do produto. Para o cumprimento desta exigência, utilizar o formulário eletrônico para a inclusão de figuras. Não apresentar as figuras em documento pdf, sob pena de publicação de nova exigência. http://manualdedi.inpi.gov.br/projects/manual-de-desenho-industrial/wiki/03_05_Peticionamento_pelo_e-DI#352-Preenchimento-do-formul%C3%A1rio

BR302023004058-7

Exigência técnica

Código de despacho: 136

Titular: ANDREA ALMEIDA MARTINS [BR/MG]

Procurador: CLÁUDIO MENDES ROCHA

Detalhes do despacho: Com base no Manual de Desenhos Industriais instituído pela Portaria INPI/PR nº 36/2023, formulam-se as seguintes exigências: O requerente modificou o desenho industrial sem que a alteração decorresse de solicitação publicada em exigência, incorrendo, portanto, na alteração da matéria inicialmente reivindicada: o produto foi apresentado colorido, enquanto no depósito, em tons de cinza. Reapresentar as figuras em tons de cinza e sem o manequim. Apenas o vestido deverá ser apresentado. Além disso, na parte posterior, nas costas, o vestido do depósito tem somente uma pequena abertura central, mas no cumprimento da exigência a as costas ficam expostas. Em atendimento ao item 5.3.1.1 do Manual, descartar as figuras alteradas e reapresentar as figuras do desenho industrial originalmente depositado. Conforme realizado no depósito, para o cumprimento desta exigência, utilizar o formulário eletrônico para a inclusão de figuras. Não apresentar as figuras em documento pdf, sob pena de publicação de nova exigência. http://manualdedi.inpi.gov.br/projects/manual-de-desenho-industrial/wiki/03_05_Peticionamento_pelo_e-DI#352-Preenchimento-do-formul%C3%A1rio

BR302023004786-7

Exigência técnica

Código de despacho: 136

Titular: SHEILA SILVA SOBRAL [BR/RS]

Procurador: PAULO RICARDO FERRAZ PALHARES

Detalhes do despacho: Com base no Manual de Desenhos Industriais instituído pela Portaria INPI/PR nº 36/2023, formulam-se as seguintes exigências: O requerente modificou o desenho industrial sem que a alteração decorresse de solicitação publicada em exigência, incorrendo, portanto, na alteração da matéria inicialmente reivindicada: na atual fig. 1.5 o raio da curva da aresta superior-frontal das paredes laterais está menor que o da figura 1.1 do depósito. As ranhuras na parte inferior do produto estão com um degrau, alterando a profundidade da ranhura, o quadrado e os círculos da parede externa lateral foram rebaixados. Em atendimento ao item 5.3.1.1 do Manual, descartar as figuras alteradas e reapresentar as figuras do desenho industrial originalmente depositado, com as correções já solicitadas: Verifica-se que há inconsistência entre as vistas: na fig. 1.1 as arestas da face frontal e laterais estão representadas por linhas. Quando a aresta é arredondada, não se deve apor linha, pois a linha representa mudança de plano. Na curva não existem mudanças de plano. Os sulcos adjacentes às formas oblongas da fig. 1.1 estão incorretamente representados, se comparada com a fig. 1.2. Na fig. 1.3, as formas trapezoidais dos sulcos da parede traseira também estão com cantos arredondados e na perspectiva estão com cantos retos. Em atenção ao item 5.3.4.4 do Manual reapresente as figuras com as correções indicadas e quaisquer outras que sejam necessárias para que as imagens apresentem coerência entre si. Conforme realizado no depósito, para o cumprimento desta exigência, utilizar o formulário eletrônico para a inclusão de figuras. Não apresentar as figuras em documento pdf, sob pena de publicação de nova exigência. http://manualdedi.inpi.gov.br/projects/manual-de-desenho-industrial/wiki/03_05_Peticionamento_pelo_e-DI#352-Preenchimento-do-formul%C3%A1rio

BR302023005220-8

Exigência técnica

Código de despacho: 136

Titular: POLYMER SOLUTIONS INTERNATIONAL INC. [US]

Procurador: DANNEMANN, SIEMSEN, BIGLER & IPANEMA MOREIRA

Detalhes do despacho: Com base no Manual de Desenhos Industriais instituído pela Portaria INPI/PR nº 36/2023, formulam-se as seguintes exigências: Verifica-se que ainda há inconsistência entre as vistas: as figuras 8.2 a 8.8, que tem duas ranhuras, não correspondem à figura 8.1, que tem uma ranhura. Em atenção ao item 5.3.4.4 do Manual reapresente as figuras com as correções indicadas e quaisquer outras que sejam necessárias para que as imagens apresentem coerência entre si. Conforme realizado no depósito, para o cumprimento desta exigência, utilizar o formulário eletrônico para a inclusão de figuras. Não apresentar as figuras em documento pdf, sob pena de publicação de nova exigência. http://manualdedi.inpi.gov.br/projects/manual-de-desenho-industrial/wiki/03_05_Peticionamento_pelo_e-DI#352-Preenchimento-do-formul%C3%A1rio



BR302024002799-0

Exigência técnica

Código de despacho: 136

Titular: BRUNO MANZOLI CARUSO [BR/SP]

Procurador: EDUARDO MARTINELLI JÚNIOR

Detalhes do despacho: Com base no Manual de Desenhos Industriais instituído pela Portaria INPI/PR nº 36/2023, formulam-se as seguintes exigências: Com a apresentação das novas figuras, os erros foram sanados. Porém, para que as mesmas sejam incluídas no certificado e para que um novo relatório descritivo seja gerado, precisam ser indexadas usando o formulário de peticionamento eletrônico. No cumprimento de exigência, elas foram incluídas por meio da opção de "anexos". Portanto, rerepresente todo o conjunto de figuras por meio do formulário próprio. http://manualdedi.inpi.gov.br/projects/manual-de-desenho-industrial/wiki/03_05_Peticionamento_pelo_e-DI#352-Preenchimento-do-formul%C3%A1rio

BR302024002842-3

Exigência técnica

Código de despacho: 136

Titular: LUCAS ZUJENAS RIBEIRO [BR/SP]

Procurador: São Paulo Marcas e Patentes Ltda.

Detalhes do despacho: As seguintes exigências foram formuladas com base no Manual de Desenhos Industriais – 2ª revisão (out/2023), instituído pela Portaria INPI/PR nº 36/2023, acessível em http://manualdedi.inpi.gov.br/projects/manual-de-desenho-industrial/wiki/Manual_de_Desenhos_Industriais: [1] Em atenção ao item 5.3.1.1.b do Manual, o título do desenho industrial deve indicar claramente o produto no qual o desenho industrial é aplicado. Altere o título a fim de indicar de forma clara e concisa o produto a ser reivindicado, excluindo a expressão: "Configuração aplicada a/em". Altere o título no relatório descritivo. [2] A figura 1.1 não se trata de uma vista planejada. Corrija a legenda da referida figura. [3] De acordo com o item 5.3.4.4 do Manual, todas as vistas de cada configuração devem ser consistentes entre si. As figuras 1.2 e 1.4 não são consistentes com as demais vistas da mesma configuração apresentada. Apresente um novo conjunto, excluindo as referidas figuras.

BR302024002980-2

Exigência técnica

Código de despacho: 136

Titular: HUNAN ZHUOYE ELECTRONICS CO., LTD. [CN]

Procurador: Marcus Julius Zanon

Detalhes do despacho: Com base no Manual de Desenhos Industriais instituído pela Portaria INPI/PR nº 36/2023, formulam-se as seguintes exigências: [1] Ao tentar acessar a cópia certificada do documento de prioridade CN 2024xxxx90 através das informações inseridas no processo (número da prioridade, data de depósito e código DAS) no portal do WIPO retornou a mensagem: The requested document is not registered in the system. Foram feitas diversas tentativas, em dias diferentes, e o erro persistiu. Em atenção ao item 5.2.3 do Manual, a fim de que se tenha acesso ao documento para comparação com o conteúdo do pedido nacional verifique se as informações apresentadas estão corretas ou apresente os dados corretos. Alternativamente, apresente a cópia do documento. [2] Foram apresentados 2 jogos de figuras: o primeiro revela apenas as figuras 1.1 a 1.7 (arquivo JPEG); o segundo jogo foi apresentado como anexo em formato PDF e contém as figuras 1 a 8. Esclareça se deseja proteção para as figuras 1.1 a 1.7 (arquivos JPEG) ou 1 a 8 (arquivo PDF). Os esclarecimentos podem ser apresentados no campo TEXTO DA PETIÇÃO. [3] O atual pedido contém 2 desenhos industriais: o primeiro é o revelado nas figuras 1.1 a 1.7 (arquivo JPEG) e nas figuras 1, 2, 4, 5, 6, 7 e 8; o segundo desenho industrial é o contido na figura 1.2 (arquivo JPEG) e 3 (arquivo PDF). O pedido não atende aos requisitos do art. 104 da LPI, conforme disposições do item 5.3.3 Exame quanto à unidade do desenho industrial, pois os desenhos industriais não compartilham das mesmas características distintivas preponderantes e não são o mesmo objeto: o primeiro é uma capa para isqueiro e o segundo é um isqueiro. O pedido deverá ser dividido, facultando-se ao requerente indicar o desenho industrial que será mantido no pedido original e qual será apresentado em um pedido dividido. Adeque o título a cada pedido e não use a expressão CONFIGURAÇÃO APLICADA A/EM, que não constitui a indicação do produto, Em atenção ao item 5.3.1.1 b do Manual corrija o título do pedido. [4] Todos os dados do pedido (figuras, título e classificação) exclusivamente conforme descrito no item 3.5.2 G do Manual (recomendamos a leitura do item para ver o passo a passo). Não apresente as figuras, relatório ou reivindicação como arquivo anexo no formato PDF. As figuras devem ser inseridas em formato JPEG (conforme orientações no item 3.5.2 G) e não devem ter numeração de folha ou legenda no arquivo JPEG a ser inserido: a numeração e as legendas serão preenchidas automaticamente pelo sistema de acordo com as informações fornecidas pelo usuário no momento de inserção das figuras. O relatório descritivo e a reivindicação serão gerados automaticamente. Atenção: informe a vista correta, por exemplo: a figura 1.1 é uma vista lateral, mas foi identificada como perspectiva; a figura 1.2 é uma perspectiva, mas foi identificada como vista posterior; a figura 1.3 é a perspectiva; a 1.4 é a posterior, a 1.5 é a anterior, a 1.6 é a lateral e a 1.7 é a superior.[5] Descrição excluída por não atender os itens 3.5.2.G e 5.3 do Manual.



BR302024003038-0

Exigência técnica

Código de despacho: 136

Titular: TOQUE CURADORIA & NEGOCIOS DIGITAIS LTDA [BR/SC]

Procurador: Luan Leal Pereira Sousa

Detalhes do despacho: Com base no Manual de Desenhos Industriais instituído pela Portaria INPI/PR nº 36/2023, formulam-se as seguintes exigências: Verifica-se que ainda há inconsistência entre as vistas: a perspectiva apresentou o produto com linhas de volumetria, representando os raios de curvatura, como, por exemplo, a borda arredondada da tampa, alça lateral, etc. Porém, as demais vistas possuem a mesma representação. Em atenção ao item 5.3.4.4 do Manual reapresente as figuras com as correções indicadas e quaisquer outras que sejam necessárias para que as imagens apresentem coerência entre si. Conforme realizado no depósito, para o cumprimento desta exigência, utilizar o formulário eletrônico para a inclusão de figuras. Não apresentar as figuras em documento pdf, sob pena de publicação de nova exigência. http://manualdedi.inpi.gov.br/projects/manual-de-desenho-industrial/wiki/03_05_Peticionamento_pelo_e-DI#352-Preenchimento-do-formul%C3%A1rio

BR302024003050-9

Exigência técnica

Código de despacho: 136

Titular: IMPÉRIO COMÉRCIO E IMPORTAÇÃO LTDA [BR/SP]

Procurador: Vilage Marcas e Patentes Ltda

Detalhes do despacho: Com base no Manual de Desenhos Industriais instituído pela Portaria INPI/PR nº 36/2023, formulam-se as seguintes exigências: O atual pedido não atende aos requisitos do art. 104, conforme disposições do item 5.3.3 Exame quanto à unidade do desenho industrial, pois não compartilham das mesmas características distintivas preponderantes. Um desenho industrial foi representado nas figuras 1.1 a 1.7. Outro desenho industrial foi representado nas figuras 2.1 a 2.7. Outro desenho industrial foi representado nas figuras 3.1 a 3.7. O pedido deverá ser dividido, facultando-se ao requerente indicar o desenho industrial que será mantido no pedido original. De acordo com o item 5.3.4.1, os desenhos ou fotografias não deverão apresentar molduras. Caso o elemento semelhante à moldura faça parte da configuração, recomenda-se fazer esclarecimento na descrição do desenho industrial, a qual constará no relatório descritivo. Por exemplo: "A linha externa que delimita o desenho industrial, semelhante a uma moldura, faz parte da configuração reivindicada." Caso o elemento constitua de fato uma moldura na atual figura 1.1, apresentar nova figura sem a mesma. Conforme realizado no depósito, para o cumprimento desta exigência, utilizar o formulário eletrônico para a inclusão de figuras. Não apresentar as figuras em documento pdf, sob pena de publicação de nova exigência. http://manualdedi.inpi.gov.br/projects/manual-de-desenho-industrial/wiki/03_05_Peticionamento_pelo_e-DI#352-Preenchimento-do-formul%C3%A1rio

BR302024003052-5

Exigência técnica

Código de despacho: 136

Titular: IMPÉRIO COMÉRCIO E IMPORTAÇÃO LTDA [BR/SP]

Procurador: Vilage Marcas e Patentes Ltda

Detalhes do despacho: Com base no Manual de Desenhos Industriais instituído pela Portaria INPI/PR nº 36/2023, formulam-se as seguintes exigências: O atual pedido não atende aos requisitos do art. 104, conforme disposições do item 5.3.3 Exame quanto à unidade do desenho industrial, pois não compartilham das mesmas características distintivas preponderantes. Um desenho industrial foi representado nas figuras 1.1 a 1.7. Outro desenho industrial foi representado nas figuras 2.1 a 2.7. pedido deverá ser dividido, facultando-se ao requerente indicar o desenho industrial que será mantido no pedido original. Conforme realizado no depósito, para o cumprimento desta exigência, utilizar o formulário eletrônico para a inclusão de figuras. Não apresentar as figuras em documento pdf, sob pena de publicação de nova exigência. http://manualdedi.inpi.gov.br/projects/manual-de-desenho-industrial/wiki/03_05_Peticionamento_pelo_e-DI#352-Preenchimento-do-formul%C3%A1rio

BR302024003139-4

Exigência técnica

Código de despacho: 136

Titular: DESIRÉE CAROLINE TROIANO [BR/SP] e GALVÃO GESTÃO AMBIENTAL EIRELI - EPP [BR/SP]

Detalhes do despacho: Com base no Manual de Desenhos Industriais instituído pela Portaria INPI/PR nº 36/2023, formulam-se as seguintes exigências: Todas as figuras revelaram produtos incompletos, sem suficiência descritiva, pois todas as fotos estão com os produtos cortados, exceto a figura 1.5, que revela 2 produtos completos (os cilindros menores). De acordo com o item 5.3.4.1 do manual vigente, reapresentar somente os produtos da figura 1.5 (os cilindros menores), em que cada um deles seja uma variação, portanto, com legenda fig. 1.1 para o primeiro e fig. 2.1 para o segundo. As demais figuras deverão ser excluídas do pedido. A representação das figuras não apresenta qualidade adequada: apresenta uma fotografia escura e sem definição adequada dos produtos (cilindros menores). Em atendimento ao item 5.3.4.1 do Manual, apresentar figuras com melhor qualidade. Conforme realizado no depósito, para o cumprimento desta exigência, utilizar o formulário eletrônico para a inclusão de figuras. Não apresentar as figuras em documento pdf, sob pena de publicação de nova exigência. http://manualdedi.inpi.gov.br/projects/manual-de-desenho-industrial/wiki/03_05_Peticionamento_pelo_e-DI#352-Preenchimento-do-formul%C3%A1rio



BR302024003140-8

Exigência técnica

Código de despacho: 136

Titular: A KLIMPER COMERCIAL EIRELI [BR/SP] e ANDRE NERONI [BR/SP]

Detalhes do despacho: Com base no Manual de Desenhos Industriais instituído pela Portaria INPI/PR nº 36/2023, formulam-se as seguintes exigências: Em atendimento ao item 5.3.1.1, a indicação do produto no título do pedido deve ser clara e concisa e adequada ao produto representado nas figuras, de preferência em concordância com a lista de produtos disponibilizada na Classificação de Locarno. Sugerimos modificar o título para: Suporte para cilindros. Se necessário, classe e subclasse também deverão ser alteradas. Conforme o item 5.3.6 do Manual de Desenhos Industriais, não é permitida a inclusão, nas figuras, de caracteres, palavras ou elementos textuais que não façam parte da configuração do desenho industrial. As figuras foram apresentadas com legendas e/ou numeração de páginas. Reapresentar as figuras corrigidas. Verifica-se que há inconsistência entre as vistas: na figura 1.1 o protetor tubular na parte frontal direita está incorretamente representado, fazendo parecer que a estrutura do produto é transparente. Além disso, as 3 hastes inclinadas estão sem fechamento na parte que se unem à base em forma de "U". O mesmo se observa nas figuras 1.4, 1.5 e 1.6. Em atenção ao item 5.3.4.4 do Manual reapresente as figuras com as correções indicadas e quaisquer outras que sejam necessárias para que as imagens apresentem coerência entre si. Conforme realizado no depósito, para o cumprimento desta exigência, utilizar o formulário eletrônico para a inclusão de figuras. Não apresentar as figuras em documento pdf, sob pena de publicação de nova exigência. http://manualdedi.inpi.gov.br/projects/manual-de-desenho-industrial/wiki/03_05_Peticionamento_pelo_e-DI#352-Preenchimento-do-formul%C3%A1rio

BR302024003143-2

Exigência técnica

Código de despacho: 136

Titular: ECCO GESTÃO EMPRESARIAL EIRELI [BR/RJ]

Procurador: Claudemir Monteiro Silva

Detalhes do despacho: Com base no Manual de Desenhos Industriais instituído pela Portaria INPI/PR nº 36/2023, formulam-se as seguintes exigências: Todas as legendas das figuras estão trocadas. Corrigir a legenda fig. 1.1 para perspectiva, fig. 1.2 para vista inferior, fig. 1.3 para vista lateral esquerda, fig. 1.4 para vista lateral direita, figura 1.5 para vista posterior e fig. 1.6 para vista frontal. Conforme realizado no depósito, para o cumprimento desta exigência, utilizar o formulário eletrônico para a inclusão de figuras. Não apresentar as figuras em documento pdf, sob pena de publicação de nova exigência. http://manualdedi.inpi.gov.br/projects/manual-de-desenho-industrial/wiki/03_05_Peticionamento_pelo_e-DI#352-Preenchimento-do-formul%C3%A1rio

BR302024003154-8

Exigência técnica

Código de despacho: 136

Titular: MARCOS FRANCO MARTINS BRINGEL FILHO [BR/MA]

Procurador: Juliana de Moraes Carvalho Mello

Detalhes do despacho: Com base no Manual de Desenhos Industriais instituído pela Portaria INPI/PR nº 36/2023, formulam-se as seguintes exigências: Conforme o item 5.3.6 do Manual de Desenhos Industriais, não é permitida a inclusão, nas figuras, de caracteres, palavras ou elementos textuais que não façam parte da configuração do desenho industrial. As figuras foram apresentadas com legendas e/ou numeração de páginas. Reapresentar as figuras corrigidas. Verifica-se que há inconsistência entre as vistas: na figura 1.1 há diversas partes do produto com formas inacabadas, como por exemplo, os adornos na parte intermediária da base. Nas demais figuras há diversas formas inacabadas no edifício. Em atenção ao item 5.3.4.4 do Manual reapresente as figuras com as correções indicadas e quaisquer outras que sejam necessárias para que as imagens apresentem coerência entre si. As figuras devem estar com mesmo tipo de representação em todas as vistas. Se na perspectiva há preenchimento em degradê, as demais figuras deverão vir com a mesma representação, ou todas as figuras deverão estar com traços preto e branco. A representação das figuras não apresenta qualidade adequada: apresenta as linhas dos desenhos pixelizadas e sem definição. Em atendimento ao item 5.3.4.1 do Manual, apresentar figuras com melhor qualidade. Conforme realizado no depósito, para o cumprimento desta exigência, utilizar o formulário eletrônico para a inclusão de figuras. Não apresentar as figuras em documento pdf, sob pena de publicação de nova exigência. http://manualdedi.inpi.gov.br/projects/manual-de-desenho-industrial/wiki/03_05_Peticionamento_pelo_e-DI#352-Preenchimento-do-formul%C3%A1rio

BR302024003167-0

Exigência técnica

Código de despacho: 136

Titular: UNIVERSIDADE DO ESTADO DE MINAS GERAIS [BR/MG]

Detalhes do despacho: Com base no Manual de Desenhos Industriais instituído pela Portaria INPI/PR nº 36/2023, formulam-se as seguintes exigências: [1] De acordo com o Art. 100 da LPI, não é registrável como desenho industrial a forma determinada essencialmente por considerações técnicas ou funcionais. A partir da apresentação do produto no pedido não foi possível perceber características ornamentais em sua forma. Em atendimento aos itens 5.3.1 e 5.3.2 do Manual, no caso de a forma pleiteada possuir aspectos ornamentais, esclarecer quais elementos da forma do objeto compõem tais aspectos. Sugerimos que sejam apresentados, nos esclarecimentos, argumentos quanto às características ornamentais do desenho industrial, a liberdade de escolha em relação à forma necessária do objeto, e/ou figuras que demonstrem como o produto é usado, acoplado, encaixado, etc.



BR302024003170-0

Exigência técnica

Código de despacho: 136

Titular: UNIVERSIDADE DO ESTADO DE MINAS GERAIS [BR/MG]

Detalhes do despacho: Com base no Manual de Desenhos Industriais instituído pela Portaria INPI/PR nº 36/2023, formulam-se as seguintes exigências: .[1] De acordo com o Art. 100 da LPI, não é registrável como desenho industrial a forma determinada essencialmente por considerações técnicas ou funcionais. A partir da apresentação do produto no pedido não foi possível perceber características ornamentais em sua forma. Em atendimento aos itens 5.3.1 e 5.3.2 do Manual, no caso de a forma pleiteada possuir aspectos ornamentais, esclarecer quais elementos da forma do objeto compõem tais aspectos. Sugerimos que sejam apresentados, nos esclarecimentos, argumentos quanto às características ornamentais do desenho industrial, a liberdade de escolha em relação à forma necessária do objeto, e/ou figuras que demonstrem como o produto é usado, acoplado, encaixado, etc.

BR302024003172-6

Exigência técnica

Código de despacho: 136

Titular: PIETRO LUIGI VERONA DESIGN LTDA [BR/PR]

Procurador: Rômulo Mingotti

Detalhes do despacho: Com base no Manual de Desenhos Industriais instituído pela Portaria INPI/PR nº 36/2023, formulam-se as seguintes exigências: .[1] Verifica-se que há inconsistência entre as vistas: a vista lateral esquerda (fig. 1.4) e a lateral direita (fig. 1.5) estão idênticas, mas uma deveria ser espelhada da outra. Em atenção ao item 5.3.4.4 do Manual reapresente as figuras com as correções indicadas e quaisquer outras que sejam necessárias para que as imagens apresentem coerência entre si. Assim como no depósito, todos os dados do pedido (figuras, título e classificação) devem ser inseridos exclusivamente conforme instruções no item 3.5.2 G do Manual (recomendamos a leitura do item para ver o passo a passo). Não anexe arquivos PDF com figuras, relatório ou reivindicação.

BR302024003173-4

Exigência técnica

Código de despacho: 136

Titular: KLEBER SANTOS MELLO 38404288828 [BR/SP]

Detalhes do despacho: Com base no Manual de Desenhos Industriais instituído pela Portaria INPI/PR nº 36/2023, formulam-se as seguintes exigências: .[1] Com base na atual apresentação do pedido, não foi possível identificar diferenças entre o objeto das figuras 1.1 a 1.8 e o objeto da figura 2.1. Esclareça se a figura 2.1 é, de fato, uma variação do objeto mostrado nas figuras 1.1 a 1.8 ou se revela uma perspectiva do mesmo objeto, vista pelo ângulo oposto ao da figura 1.1. Os esclarecimentos podem ser apresentados no campo TEXTO DA PETIÇÃO. Não é necessário reapresentar as figuras. .[2] O texto do campo DESCRIÇÃO foi excluído de ofício por conter informações que não se enquadram no previsto nos itens 3.5.2.G e 5.3 do Manual, com apoio na Nota Técnica INPI/CPAD nº 01/2024.

BR302024003176-9

Exigência técnica

Código de despacho: 136

Titular: NEIVA BACHINI DE ARAUJO [BR/RO]

Procurador: IDENTIFIQUE MARCAS E PATENTES

Detalhes do despacho: Com base no Manual de Desenhos Industriais instituído pela Portaria INPI/PR nº 36/2023, formulam-se as seguintes exigências: .[1] De acordo com os itens 5.3.4 e 5.3.4.1, os desenhos ou fotografias não deverão apresentar molduras, linhas auxiliares, cotas e outros caracteres indicativos que não façam parte da configuração do desenho industrial. Reapresente a figura 1.7 sem as tarjas pretas na parte superior e na inferior. .[2] A representação das figuras não apresenta qualidade adequada: há muitos reflexos e sombras que interferem na visualização da forma. Em atendimento ao item 5.3.4.1 do Manual, apresentar figuras com melhor qualidade. .[3] Ao reapresentar as figuras informe a legenda correta: as figuras 1.2, 1.3, 1.6 e 1.7 são perspectivas. .[4] Assim como foi feito no depósito, todos os dados do pedido (figuras, título e classificação) devem ser inseridos exclusivamente conforme instruções no item 3.5.2 G do Manual (recomendamos a leitura do item para ver o passo a passo). Não anexe arquivos PDF com figuras, relatório ou reivindicação. .[5] O texto do campo DESCRIÇÃO foi excluído de ofício por conter informações que não se enquadram no previsto nos itens 3.5.2.G e 5.3 do Manual, com apoio na Nota Técnica INPI/CPAD nº 01/2024.



BR302024003186-6

Exigência técnica

Código de despacho: 136

Titular: JOAO ALBERTO GAZZOLA RAMOS [BR/SP] e HORTA ALIMENTOS LTDA [BR/SP]

Detalhes do despacho: Com base no Manual de Desenhos Industriais instituído pela Portaria INPI/PR nº 36/2023, formulam-se as seguintes exigências: .[1] De acordo com o item 5.3.1.1 do Manual, o título não deve conter descrição de forma. Sugerimos modificar o título para: EMBALAGEM PARA ALIMENTOS. .[2] O campo de aplicação indicado não parece condizente com o desenho industrial representado nas figuras. Em atendimento ao item 5.3.1.1 do Manual a classificação foi alterada de ofício para 09-03. .[3] O texto do campo DESCRIÇÃO foi excluído de ofício por conter informações que não se enquadram no previsto nos itens 3.5.2.G e 5.3 do Manual, com apoio na Nota Técnica INPI/CPAPD nº 01/2024. .[4] Em atenção aos itens 5.3.4.3 e 5.3.6 do Manual as figuras devem ser apresentadas suprimindo linhas auxiliares, indicações de escala, cotas e medidas, por não fazerem parte da configuração do desenho industrial reivindicado. .[5] Foram identificados 2 desenhos industriais. O primeiro é um objeto tridimensional (classe 09-03), revelado nas figuras 1.1 e 1.2. A figura 1.4 parece revelar um corte do objeto das figuras 1.1 e 1.2. O segundo objeto é bidimensional (classe 32-00) e está representado na figura 1.3. O pedido não atende aos requisitos do art. 104 da LPI, conforme disposições do item 5.3.3 do Manual, pois os desenhos industriais apresentados não compartilham das mesmas características distintivas preponderantes, nem se destinam ao mesmo propósito. O pedido deverá ser dividido, conforme item 5.3.3.1 do Manual, facultando-se ao requerente indicar o desenho industrial que será mantido no pedido original. O outro desenho industrial poderá ser depositado como pedido dividido. .[6] Assim como foi feito no depósito, todos os dados do pedido (figuras, título e classificação) devem ser inseridos exclusivamente conforme instruções no item 3.5.2 G do Manual (recomendamos a leitura do item para ver o passo a passo). Não anexe arquivos PDF com figuras, relatório ou reivindicação.

BR302024003458-0

Exigência técnica

Código de despacho: 136

Titular: ORANGE INDUSTRIA E COMERCIO DE FERRAGENS LTDA [BR/RS]

Procurador: LEONOR MAGALHÃES PERES GALVÃO

Detalhes do despacho: Com a apresentação das novas figuras, as dúvidas sobre a moldura foram sanadas. Porém, para que as mesmas sejam incluídas no certificado e para que um novo relatório descritivo seja gerado, precisam ser indexadas usando o indexador de figuras do formulário de peticionamento eletrônico, sem legendas ou numeração de páginas, que serão processadas pelo sistema automaticamente. No cumprimento de exigência, elas foram incluídas por meio da opção de "anexos". Portanto, reapresente todo o novo conjunto de figuras por meio do formulário próprio. http://manualdedi.inpi.gov.br/projects/manual-de-desenho-industrial/wiki/03_05_Peticionamento_pelo_e-DI#352-Preenchimento-do-formul%C3%A1rio

BR302024003556-0

Exigência técnica

Código de despacho: 136

Titular: INSTITUTO FEDERAL DE EDUCAÇÃO, CIÊNCIA E TECNOLOGIA DE SANTA CATARINA [BR/SC]

Detalhes do despacho: Com base no Manual de Desenhos Industriais instituído pela Portaria INPI/PR nº 36/2023, formulam-se as seguintes exigências: O requerente modificou o desenho industrial sem que a alteração decorresse de solicitação publicada em exigência, incorrendo, portanto, na alteração da matéria inicialmente reivindicada: as vistas posterior e perspectiva, que não haviam sido reivindicadas no depósito, foram incluídas no conjunto de figuras. Em atendimento ao item 5.3.1.1 do Manual, descartar as figuras alteradas e reapresentar somente as atuais figuras 1.1, 1.4, 1.5 e 1.6. Conforme o item 5.3.6 do Manual de Desenhos Industriais, não é permitida a inclusão, nas figuras, de caracteres, palavras ou elementos textuais que não façam parte da configuração do desenho industrial. As figuras foram apresentadas com legendas. Reapresentar as figuras corrigidas. Para o cumprimento desta exigência, utilizar o formulário eletrônico para a inclusão de figuras. Não apresentar as figuras em documento pdf, sob pena de publicação de nova exigência. http://manualdedi.inpi.gov.br/projects/manual-de-desenho-industrial/wiki/03_05_Peticionamento_pelo_e-DI#352-Preenchimento-do-formul%C3%A1rio



BR302024003622-1

Exigência técnica

Código de despacho: 136

Titular: QRA - ADMINISTRADORA DE BENS E PARTICIPAÇÕES LTDA [BR/SP]

Procurador: JULIANA APARECIDA ROCHA REQUENA

Detalhes do despacho: Com base no Manual de Desenhos Industriais instituído pela Portaria INPI/PR nº 36/2023, formulam-se as seguintes exigências: Não foram observadas as correções solicitadas na exigência técnica. A figura 1.1 continua com as linhas de cota e medidas, a vista explodida está com detalhes das peças independentes e as figuras foram apresentadas por meio de anexos, ao invés de utilizar o indexador de figuras do formulário de peticionamento eletrônico. Portanto, reitera-se a exigência anterior. Foi apresentado o mesmo produto com diferentes representações. As figuras demonstram produto com mais de uma maneira de uso, cores ou combinação de cores e/ou representação. De acordo com o item 5.3.3 do Manual de Desenhos Industriais, cada maneira de uso deve ser numerada como variação. Portanto, proceda a correção de forma que as variações os produtos tenham a seguinte formatação: fig. 1.1 para primeira variação (atual fig. 1.2); fig. 2.1, para a segunda variação (atual fig. 1.3), fig. 3.1 para a terceira variação (atual fig. 1.4), fig. 4.1 para a quarta variação (atual fig. 1.1) conforme determinado no item 5.3.4.5 do Manual. Conforme o item 5.3.4.3 do Manual de Desenhos Industriais, as figuras 1.1 e 1.4 não deverão conter linhas auxiliares, cotas e outros caracteres indicativos que não façam parte da configuração do desenho industrial. Corrigir a atual figura 1.4 para vista explodida. De acordo com o item 3.5.2 do Manual de Desenhos Industriais, o campo Descrição do formulário só deve ser usado para incluir informações necessárias à compreensão das figuras do desenho industrial. As informações inseridas neste campo no pedido não cumprem com a finalidade pretendida e foram excluídas de ofício. Para o cumprimento desta exigência, utilizar o formulário eletrônico para a inclusão de figuras. http://manualdedi.inpi.gov.br/projects/manual-de-desenho-industrial/wiki/03_05_Peticionamento_pelo_e-DI#352-Preenchimento-do-formul%C3%A1rio

BR302024005515-3

Exigência técnica

Código de despacho: 136

Titular: JUAN ROMERO BELANGA CRUZ [BR/SP]

Procurador: Eduarda Colla

Detalhes do despacho: Com base no Manual de Desenhos Industriais instituído pela Portaria INPI/PR nº 36/2023, formulam-se as seguintes exigências: .[1] De acordo com o inciso II do art. 100 da LPI, não é registrável como desenho industrial a forma necessária comum ou vulgar do objeto. A partir da apresentação do produto no pedido não foi possível perceber a contribuição criativa na criação da forma do objeto. Apresente esclarecimentos descrevendo o que faz com que a forma do objeto pleiteado não seja considerada comum ou vulgar. De acordo com o item 5.3.2 do Manual, o requerente deverá fornecer indícios que seu desenho industrial é registrável. Os esclarecimentos podem incluir, entre outros, argumentos quanto às características ornamentais do desenho industrial, a liberdade de escolha em relação à forma necessária do objeto, e/ou figuras que demonstrem como o produto é usado, acoplado, encaixado, etc. Esta exigência deve ser cumprida com GRU de código de serviço 105.



Pedidos de registro de desenho industrial definitivamente arquivados

Por falta de procuração
Por falta de resposta à exigência técnica
Exigência de designação não respondida



Por falta de procuração

Os pedidos de registro de desenho industrial, listados a seguir, foram, definitivamente, arquivados, em vista da ausência de procuração, nos termos do parágrafo 2º do artigo 216 da Lei da Propriedade Industrial (LPI, lei n.º 9.279, de 14 de maio de 1996).

Com respeito a esses processos, encerra-se a instância administrativa, nos termos do parágrafo 2º do artigo 216 da Lei da Propriedade Industrial (LPI, lei n.º 9.279, de 14 de maio de 1996).

Art. 216 - Os atos previstos nesta Lei serão praticados pelas partes ou por seus procuradores, devidamente qualificados.

Parágrafo 2º - A procuração deverá ser apresentada em até 60 (sessenta) dias contados da prática do primeiro ato da parte no processo, independente de notificação ou exigência, sob pena de arquivamento, sendo definitivo o arquivamento do pedido de patente, do pedido de registro de desenho industrial e de registro de marca.

Este despacho não gera direito a fotocópia por parte de terceiros.

BR302025001997-4

Arquivamento definitivo de pedido de registro por falta de procuração

Código de despacho: 106

Titular: ELIANA RIBEIRO DE AQUINO [BR/CE]

Procurador: AFK Marcas e Patentes

Detalhes do despacho: Pedido arquivado por não ter sido apresentada a procuração dentro do prazo de 60 dias da data do primeiro ato da parte no processo, Artigo 216, §2º da Lei 9279/96.



Desistências em pedido de registro de desenho industrial

Exame de petição: Deferimento

Exame de petição: Exigência

Exame de petição: Indeferimento

Outros despachos



Exame de petição: Deferimento

Concluído o exame, deferem-se as petições em referência.

Cabe recurso desta decisão, que deve ser apresentado no prazo de 60 (sessenta) dias, contados da data de publicação da decisão recorrida na Revista da Propriedade Industrial (RPI), nos termos dos art. 212, 221, 222, 223 e 224 da Lei da Propriedade Industrial (LPI, Lei n.º 9.279, de 14 de maio de 1996).

Para apresentar uma petição de recurso:

1. Acesse o e-DI no site do INPI (www.inpi.gov.br);
2. Emita uma Guia de Recolhimento da União (GRU) para o serviço de “Recurso de desenho industrial - exceto contra indeferimento de pedido de registro de DI” (código 142), referente a petição;
3. Efetue o pagamento; e
4. Preencha e envie o formulário eletrônico correspondente à opção indicada na emissão da GRU, acompanhado dos esclarecimentos, argumentos, provas ou documentos apropriados.

Para esclarecer outras dúvidas e conhecer, em detalhe, o processamento de pedidos de registro de desenho industrial e outras petições, não deixe de consultar o Manual de Desenho Industrial (<http://manualdedi.inpi.gov.br/projects/manual-de-desenho-industrial/wiki>).

870250046081 03/06/2025	Deferimento da petição Código de despacho: 270 Petição (tipo): [160.01] Desistência do pedido Processo afetado: BR302025002455-2 Requerente: RICHARD REN Procurador: Tatiane Ribeiro Andriolli Mianuti Detalhes do despacho: Homologada a desistência do pedido de registro de desenho industrial, com base no art. 51 da Lei 9.784/99.
870250047736 09/06/2025	Deferimento da petição Código de despacho: 270 Petição (tipo): [160.01] Desistência do pedido Processo afetado: BR302025003555-4 Requerente: RG IMPORTS Procurador: Rafael Davi Vasconcelos Detalhes do despacho: Homologada a desistência do pedido de registro de desenho industrial, com base no art. 51 da Lei 9.784/99.



Concessões de registros de desenho industrial

Registro de desenho industrial concedido

Concessão em designação



Registro de desenho industrial concedido

Os registros de desenho industrial, listados a seguir, foram concedidos, nos termos dos artigos 106 da Lei da Propriedade Industrial (LPI, lei n.º 9.279, de 14 de maio de 1996).

Art. 100. Não é registrável como desenho industrial:

I - o que for contrário à moral e aos bons costumes ou que ofenda a honra ou imagem de pessoas, ou atente contra liberdade de consciência, crença, culto religioso ou ideia e sentimentos dignos de respeito e veneração;

II - a forma necessária comum ou vulgar do objeto ou, ainda, aquela determinada essencialmente por considerações técnicas ou funcionais.

Art. 101. O pedido de registro, nas condições estabelecidas pelo INPI, conterá:

I - requerimento;

II - relatório descritivo, se for o caso;

III - reivindicações, se for o caso;

IV - desenhos ou fotografias;

V - campo de aplicação do objeto; e

VI - comprovante do pagamento da retribuição relativa ao depósito.

Parágrafo único. Os documentos que integram o pedido de registro deverão ser apresentados em língua portuguesa.

Art. 104. O pedido de registro de desenho industrial terá que se referir a um único objeto, permitida uma pluralidade de variações, desde que se destinem ao mesmo propósito e guardem entre si a mesma característica distintiva preponderante, limitado cada pedido ao máximo de 20 (vinte) variações.

Parágrafo único. O desenho deverá representar clara e suficientemente o objeto e suas variações, se houver, de modo a possibilitar sua reprodução por técnico no assunto.

Art. 106. Depositado o pedido de registro de desenho industrial e observado o disposto nos arts. 100, 101 e 104, será automaticamente publicado e simultaneamente concedido o registro, expedindo-se o respectivo certificado.

Os certificados dos registros de desenho industrial ora concedidos estarão disponíveis no site do INPI (www.inpi.gov.br), em até 60 (sessenta) dias contados da publicação desta RPI.).

BR302022001188-6

Concessão de registro

Código de despacho: 158

Titular: TANGLE TEEZER LIMITED [GB]

Autor: SHAUN PULFREY[GB] e JULIEN HADLEY[GB]

Título do registro: BASE DE ESCOVA DE CABELO

Data de depósito: 09/03/2022

Prioridade unionista: 6160312 09/09/2021 GB

Classificação: 04-02

Procurador: CUSTODIO DE ALMEIDA & CIA.



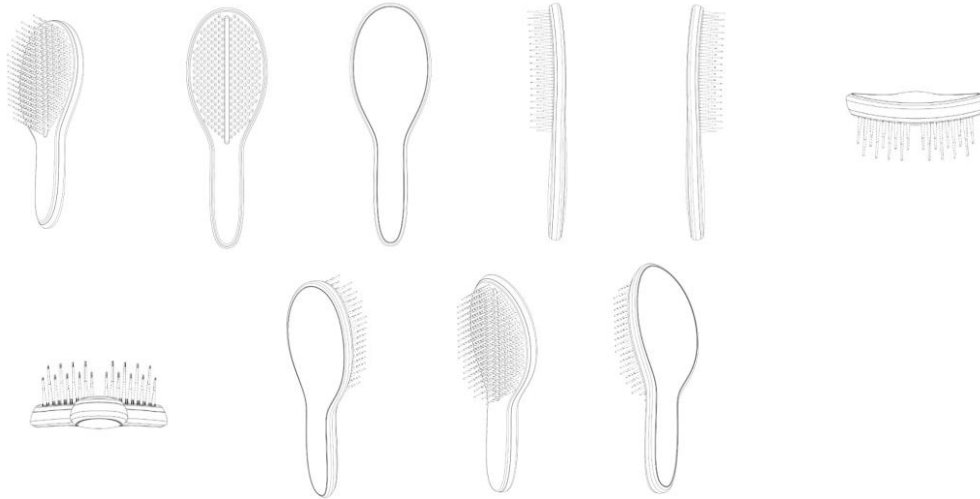

BR302022001577-6

Concessão de registro

Código de despacho: 158

Titular: **VENUS BY MARIA TASH, INC. [US]**

Autor: MARIA TASHJIAN[US]

Título do registro: BRINCOS

Data de depósito: 28/03/2022

Prioridade unionista: 29/831,456 21/03/2022 US

Classificação: 11-01

Procurador: PAULO SERGIO SCATAMBURLO

Detalhes do despacho: Foram consideradas as figuras contidas na petição de depósito, com amparo no Comunicado publicado na RPI 2753, de 10/10/2023. Considerando-se o item 5.3 do Manual e com base na Nota Técnica nº 01/2024 do CPAPD, foram feitas as seguintes alterações: [1] alteração do título do pedido, retirando as expressões: "Configuração aplicada a/em", tendo em vista o item 5.3.1.1.b do Manual.

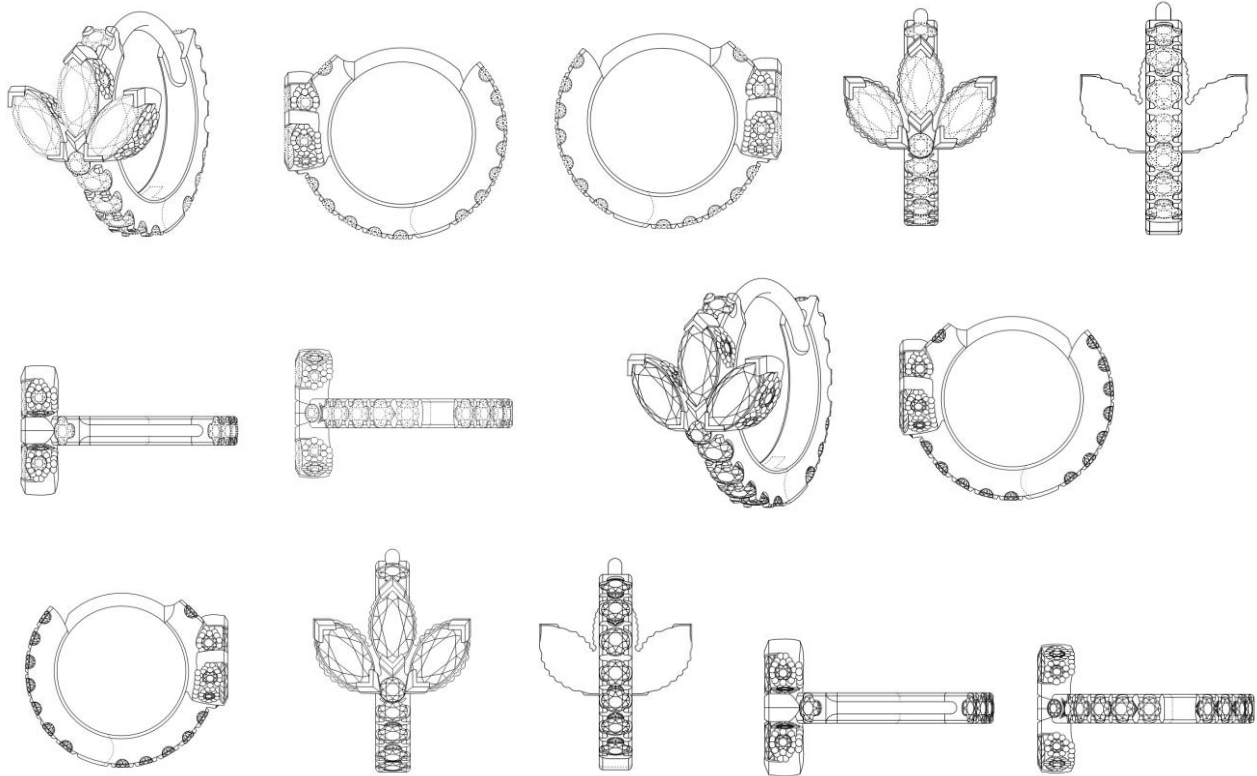

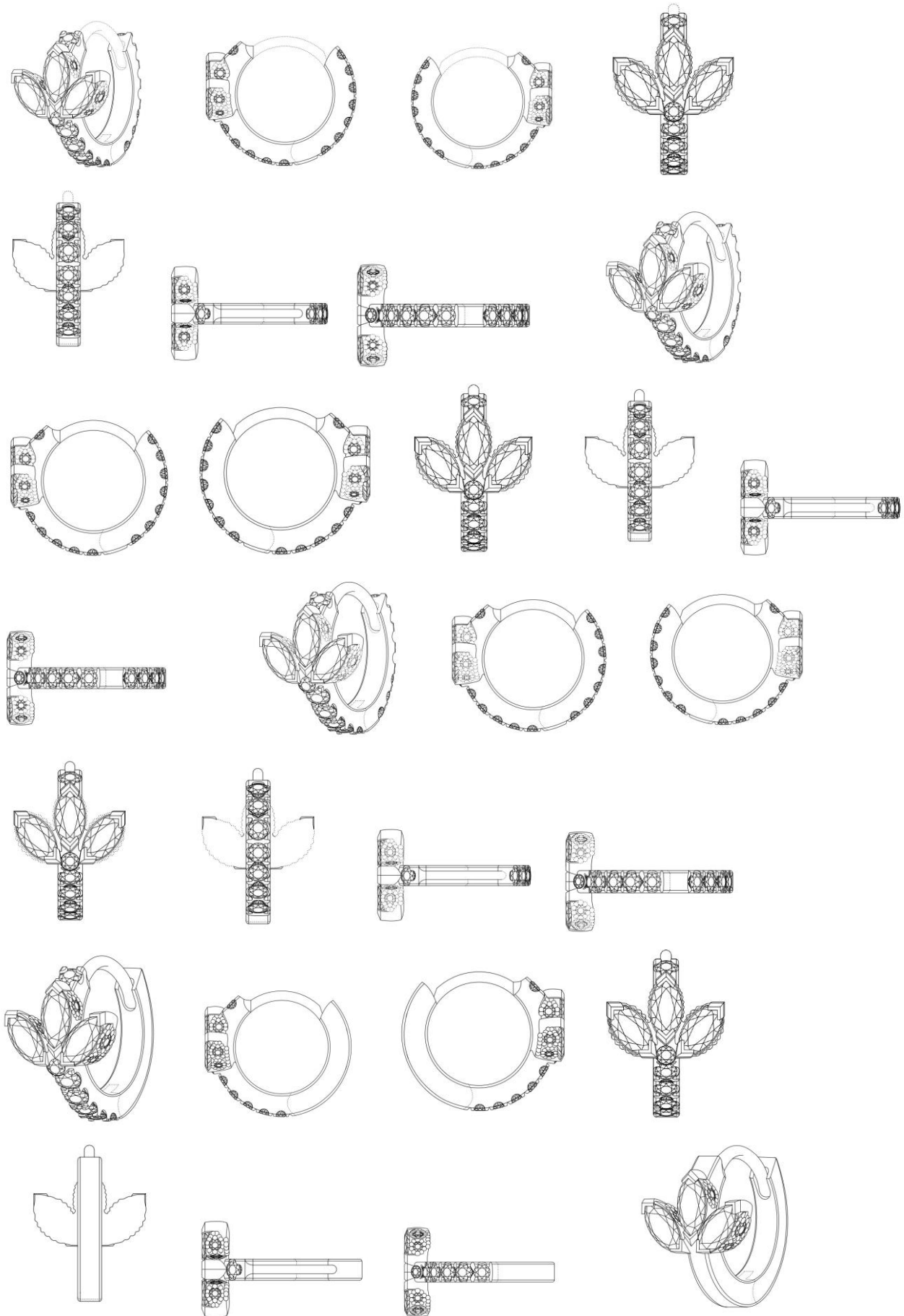

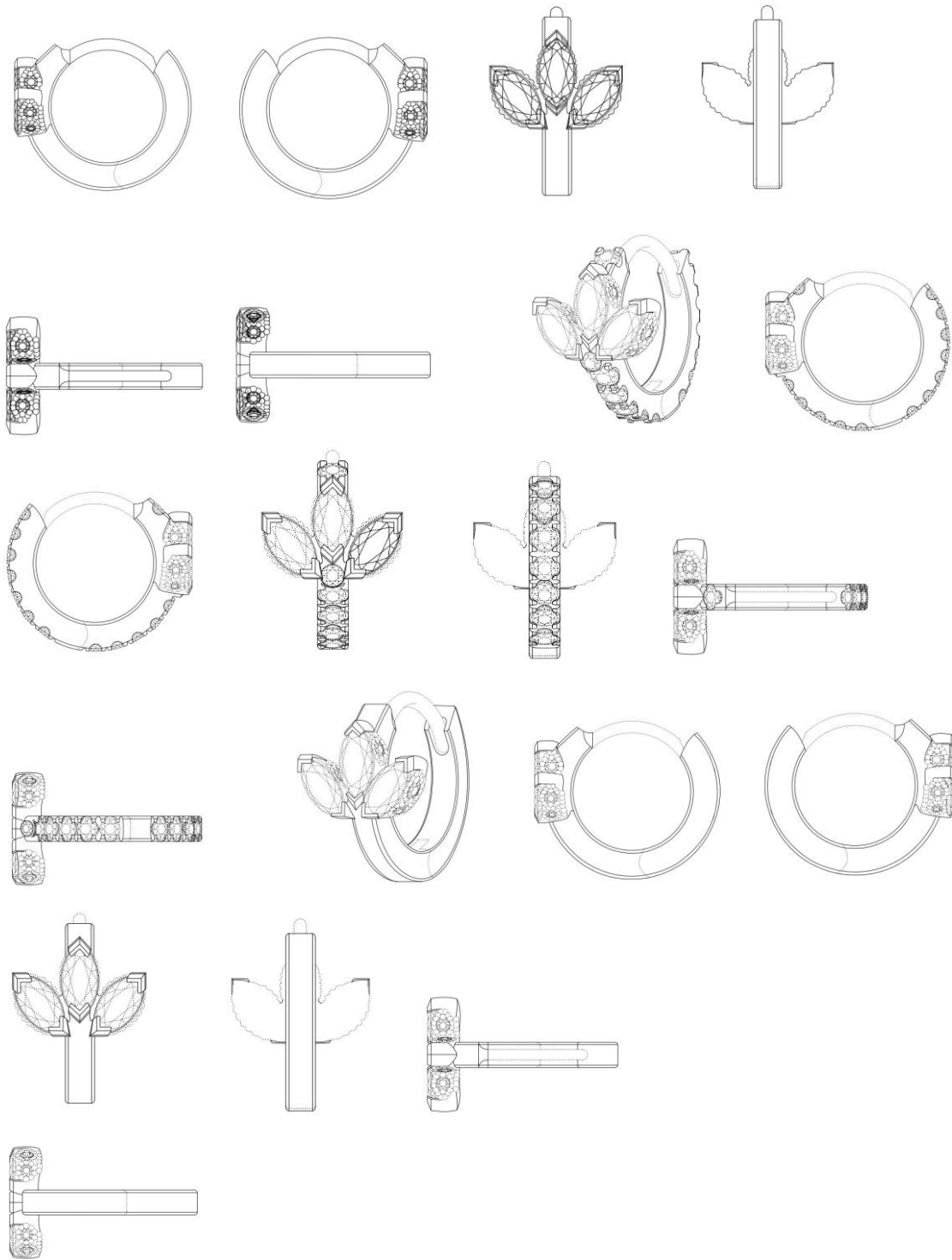

BR302023000703-2

Concessão de registro

Código de despacho: 158

Titular: **GENENTECH, INC. [US]**

Autor: GIULIO BARTESELLI[IT], ERIC BASS[US], CARL C. AWH[US], ADAM DANIEL FARCHONE[US], GREGG SCHELLER[US], ALEXANDRA ROSE COLE[US], NATALIA F. CALLAWAY[US], SIGNE RUTH ERICKSON[US], VARUN KUMAR MALHÓTRA[US], CHRISTOPHER ARENA[US] e RENATO JUSTO ORDONEZ[US]

Título do registro: EQUIPAMENTO MÉDICO

Data de depósito: 09/02/2023

Prioridade unionista: 29/849,549 11/08/2022 US

Classificação: 24-01

Procurador: DANNEMANN, SIEMSEN, BIGLER & IPANEMA MOREIRA

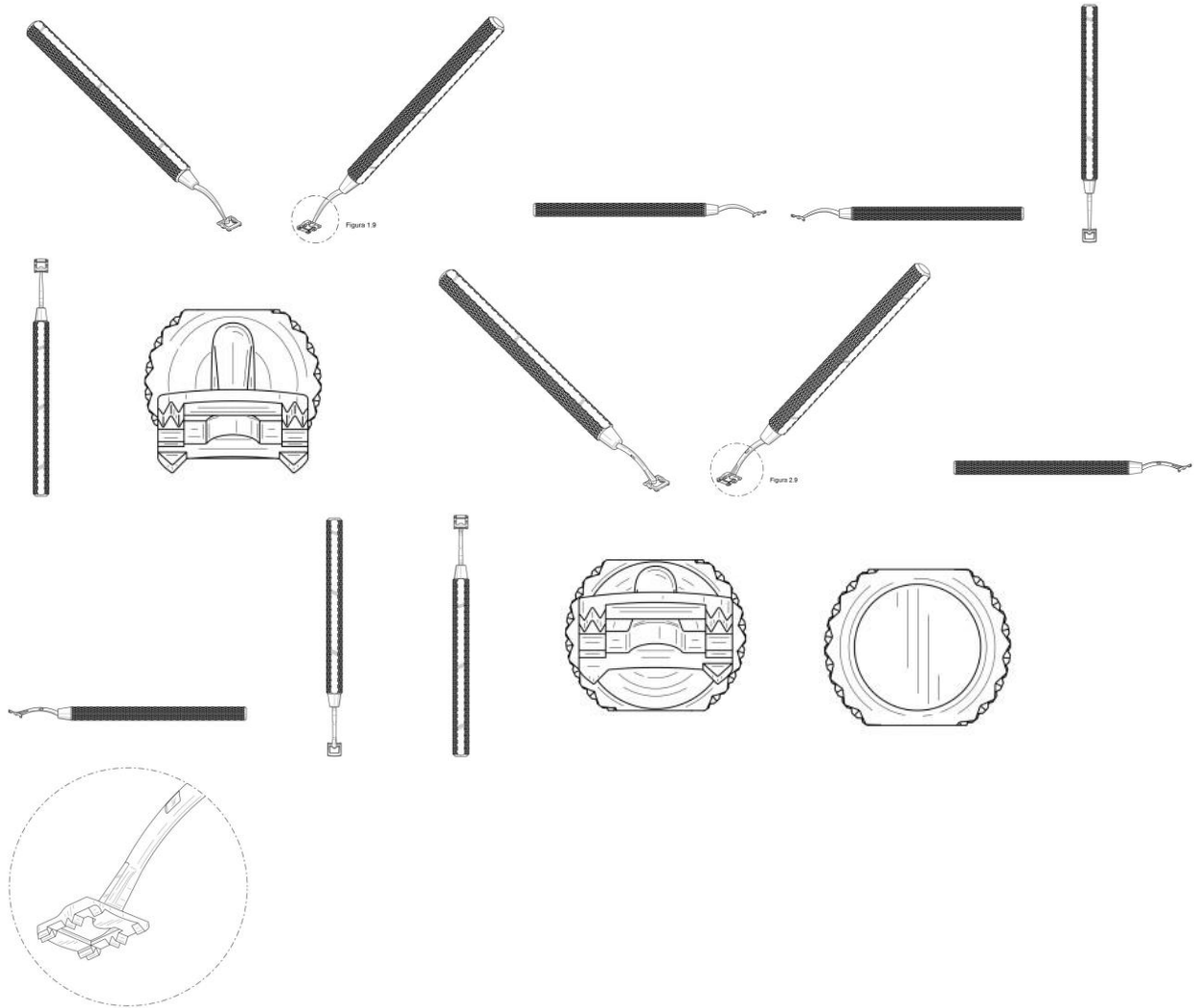

BR302023002330-5

Concessão de registro
 Código de despacho: 158
Titular: FYI.FYI, LLC [US]
 Autor: WILLIAM ADAMS[US]
 Título do registro: INTERFACES GRÁFICAS [LAYOUT DE TELA DE DISPOSITIVO]

Data de depósito: 10/05/2023
 Prioridade unionista: 29/859,546 10/11/2022 US
 Classificação: 14-04
 Procurador: EDUARDO LOURENÇO GUEDES SERRÃO DE OTERO
 Detalhes do despacho: Legenda da figura alterada de ofício de acordo com a nota técnica 01/2024.



BR302023002371-2

Concessão de registro
 Código de despacho: 158
Titular: CLAMPER INDÚSTRIA E COMÉRCIO S/A. [BR/MG]



Autor: WAGNER ALMEIDA BARBOSA[BR]
 Título do registro: DISPOSITIVO DE PROTEÇÃO CONTRA SURTOS ELÉTRICOS
 Data de depósito: 12/05/2023
 Classificação: 13-03
 Procurador: JOÃO JACKSON BATISTA BRAGA

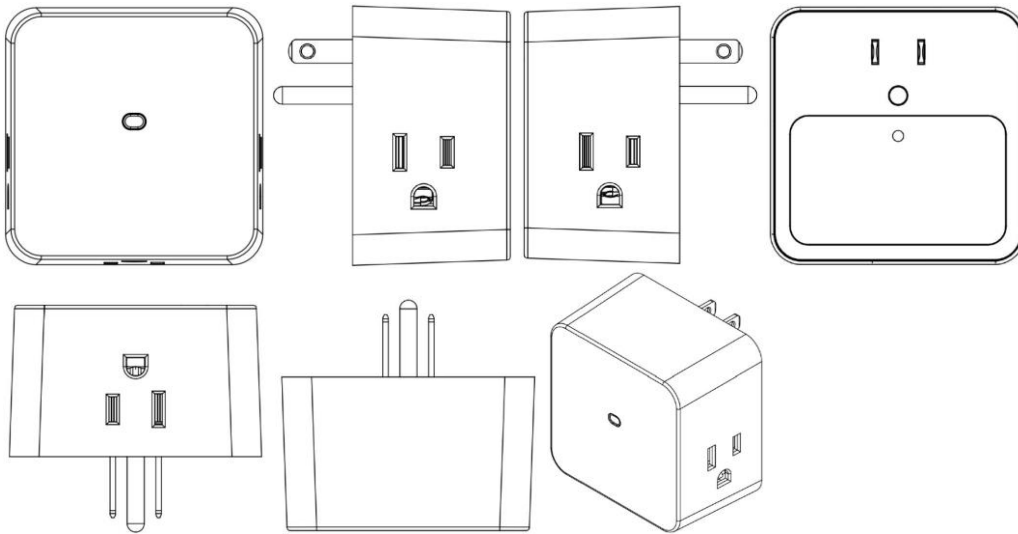

BR302023002474-3

Concessão de registro
 Código de despacho: 158
Titular: SERGIO CONVENTO JUNIOR [BR/SP]
 Autor: SERGIO CONVENTO JUNIOR[BR]
 Título do registro: SUPORTE PARA SOPRADOR
 Data de depósito: 18/05/2023
 Classificação: 08-08
 Procurador: IDEIATIVA PROPRIEDADE INTELECTUAL LTDA
 Detalhes do despacho: Título adequado de ofício com base no item 5.3.1.1 do Manual de Desenhos Industriais.

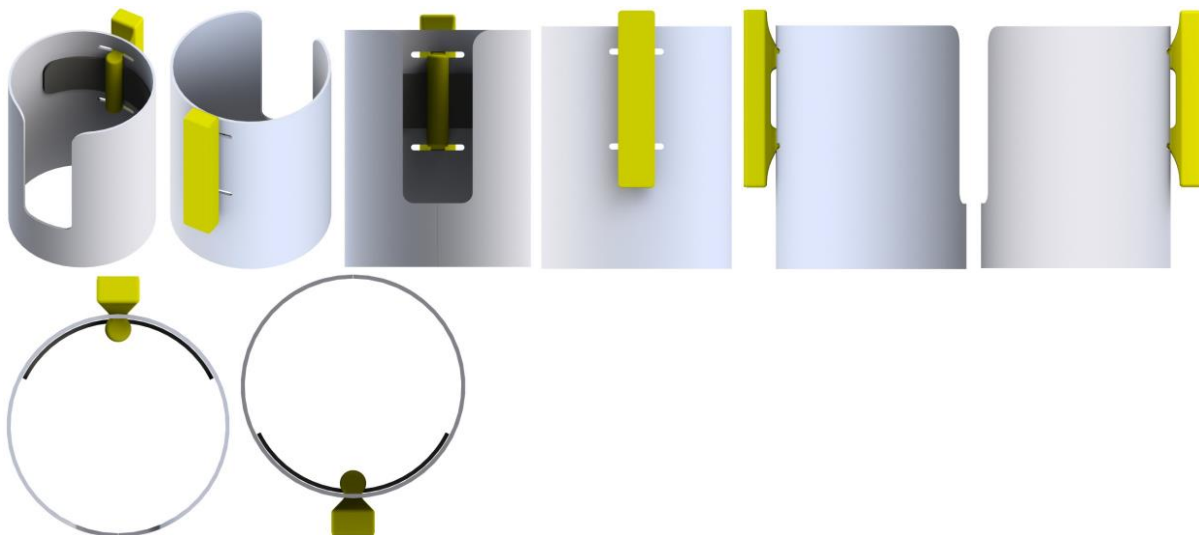

BR302023003343-2

Concessão de registro
 Código de despacho: 158
Titular: BECTON, DICKINSON AND COMPANY [US]
 Autor: DANIEL PAUL JENKINS[-], VINCENT DELOBELLE[FR], ELEANOR BANTON[-], ZOE GEORGINA ARMSTRONG[-], MALCOLM STANLEY BOYD[-] e JAMES LESLIE RHODRI JONES[-]
 Título do registro: APARELHOS PARA TRANSFUSÃO E AMOSTRAGEM DE SANGUE
 Data de depósito: 28/06/2023
 Prioridade unionista: 29/881,363 30/12/2022 US
 Classificação: 24-01



Procurador: UNGRIA BRASIL PATENTES E MARCAS

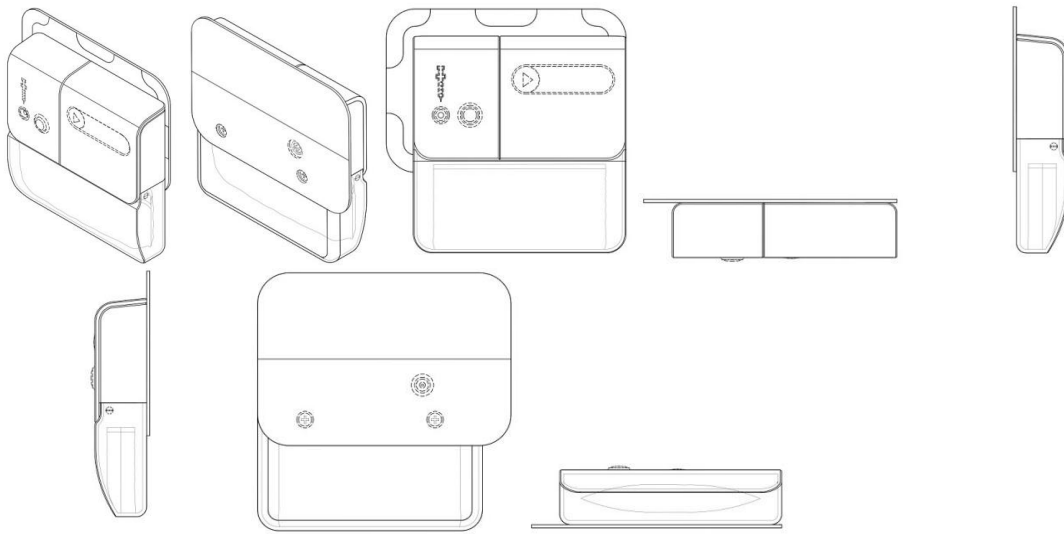

BR302023003999-6

Concessão de registro

Código de despacho: 158

Titular: ROMA JENSEN COMÉRCIO E INDÚSTRIA LTDA. [BR/SP]

Autor: GUSTAVO JENSEN[BR]

Título do registro: ORNAMENTO APLICADO A/EM BRINQUEDO

Data de depósito: 26/07/2023

Classificação: 21-01

Procurador: TINOCO SOARES SOCIEDADE DE ADVOGADOS

Detalhes do despacho: Considerando-se o item 5.3 do Manual e com base na Nota Técnica nº 01/2024 do CPAPD, foram feitas as seguintes alterações: [1] adequação do título do pedido e do relatório descritivo, tendo em vista o item 5.3.1.1.b do Manual; [2] excluído o esclarecimento: "O escopo de proteção deste registro de desenho industrial não inclui a forma plástica em que o padrão ornamental será aplicado", tendo em vista o item 5.3.4.3 do Manual.



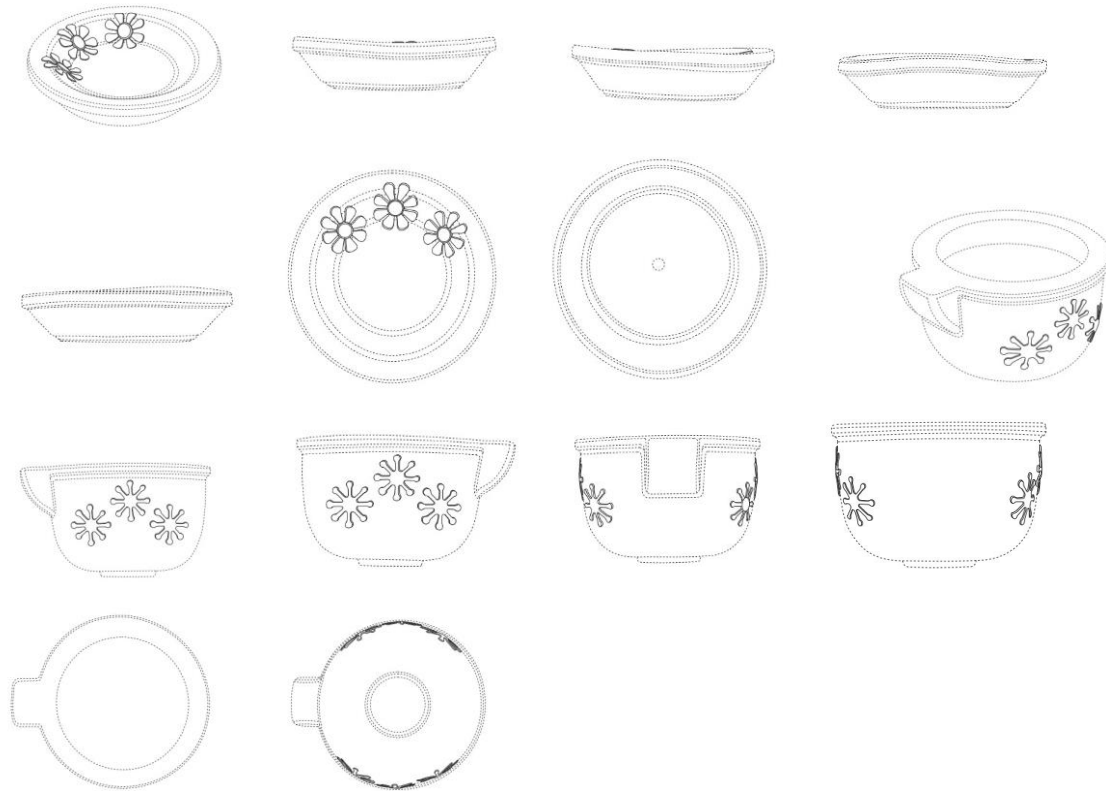

BR302023004113-3

Concessão de registro

Código de despacho: 158

Titular: PHILIPS DOMESTIC APPLIANCES HOLDING B.V. [NL]

Autor: GUILLAUME NUNNE[FR], CHENGANG CAO[CN] e EDE SZABO[HU]

Título do registro: VAPORIZADOR DE VESTUÁRIO

Data de depósito: 31/07/2023

Classificação: 07-05

Procurador: LEÃO PROPRIEDADE INTELECTUAL

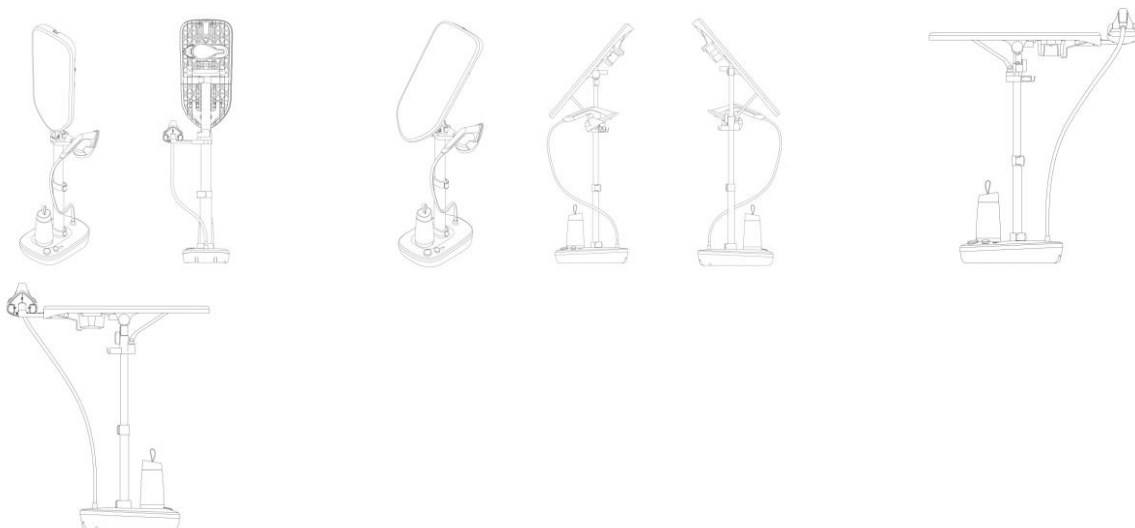

BR302023004580-5

Concessão de registro

Código de despacho: 158

Titular: MAURICIO BALBINOT [BR/RS]

Autor: MAURICIO BALBINOT[BR]

Título do registro: FAROL

Data de depósito: 24/08/2023



Classificação: 26-06

Procurador: SKO OYARZÁBALL MARCAS E PATENTES SOCIEDADE SIMPLES LTDA.

Detalhes do despacho: Considerando-se o item 5.3 do Manual e com base na Nota Técnica nº 01/2024 do CPAPD, foram feitas as seguintes alterações: [1] excluída a expressão "Configuração aplicada a/em" do título do pedido e do relatório descritivo; adaptação do relatório descritivo e da reivindicação;

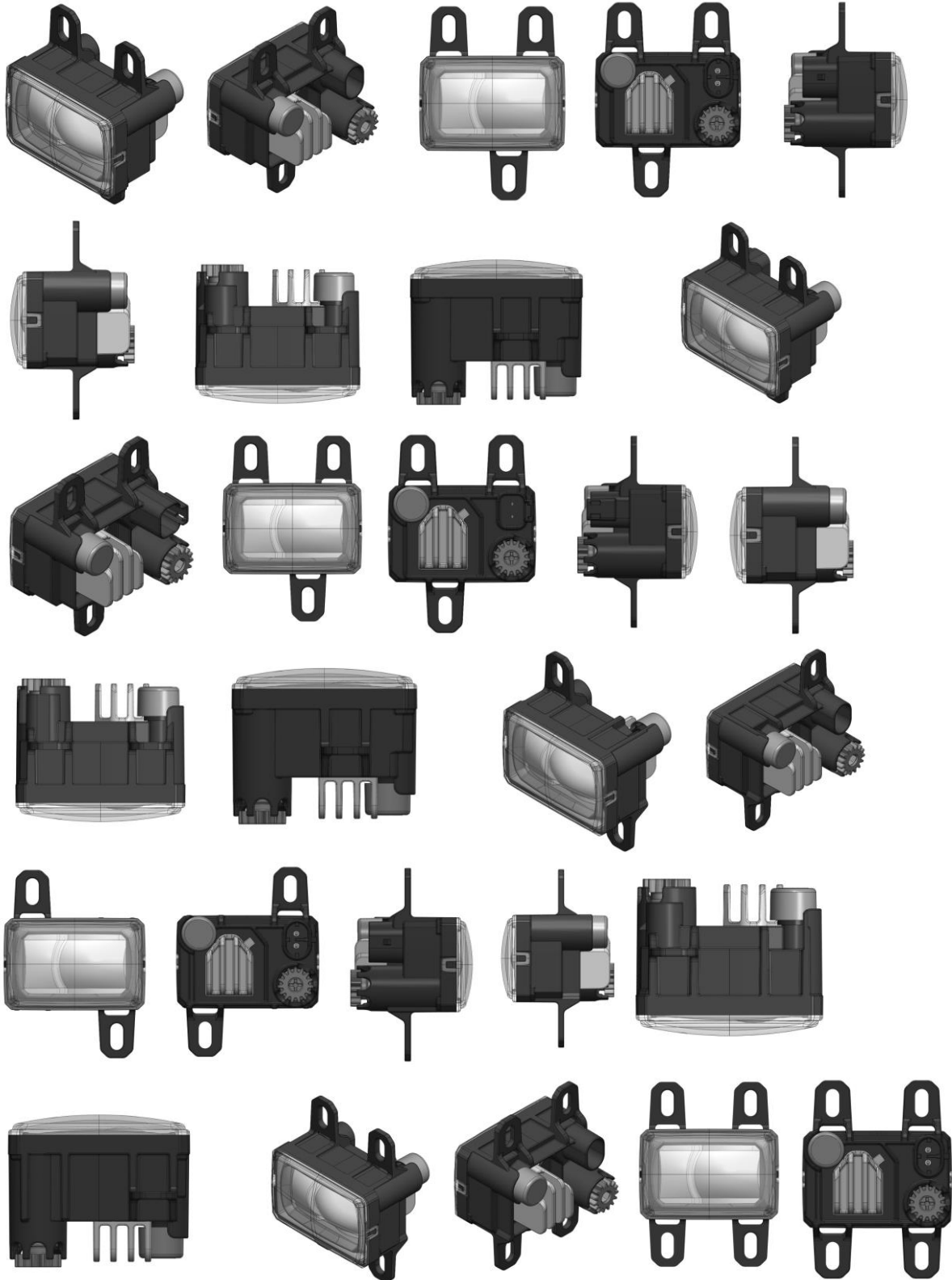

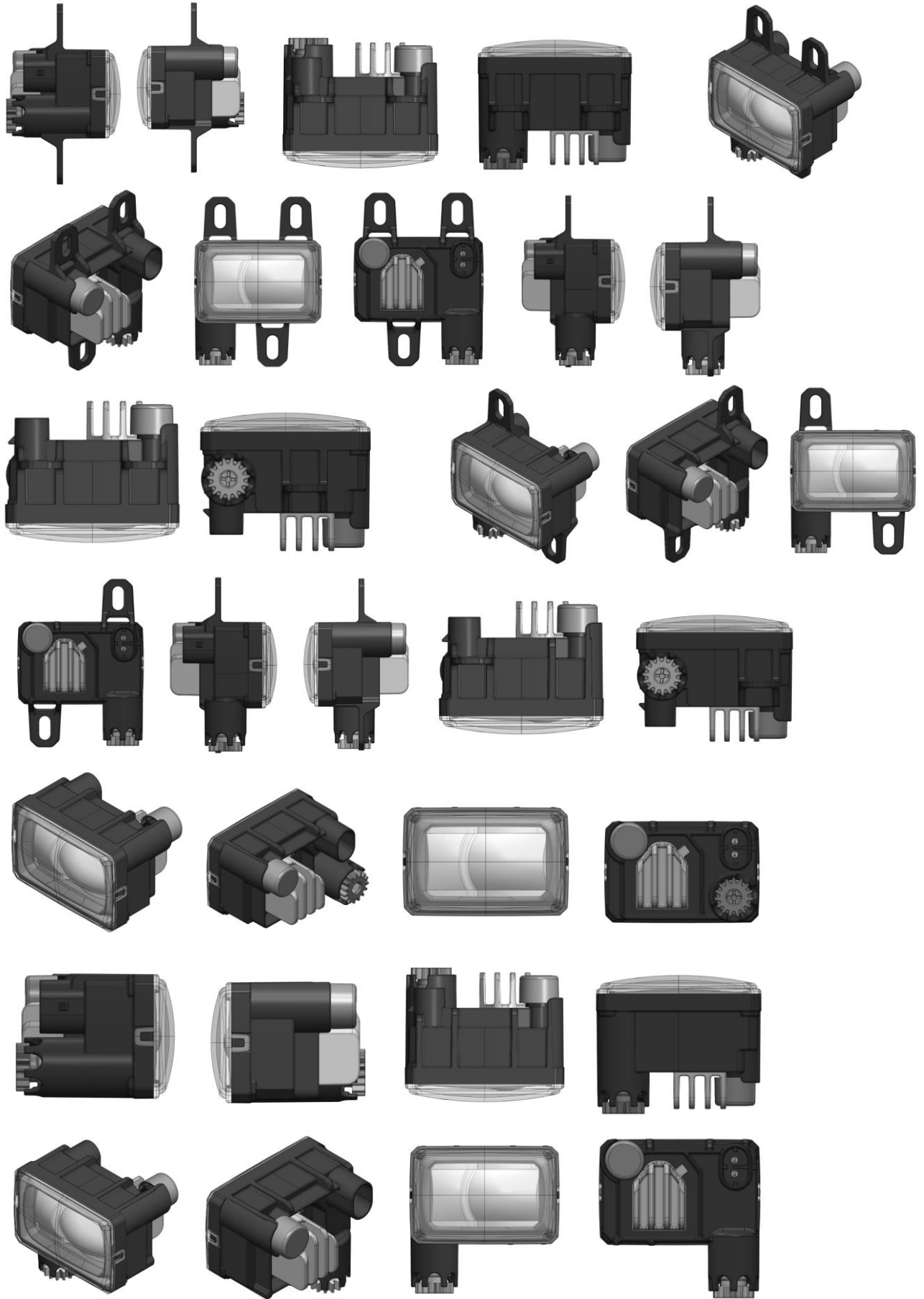

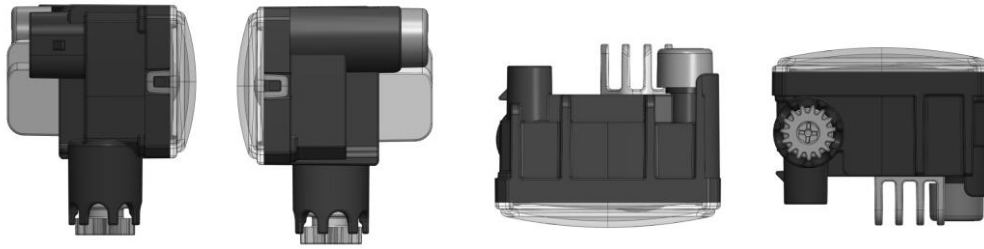

BR302023004811-1

Concessão de registro

Código de despacho: 158

Titular: MÁQUINAS AGRÍCOLAS JACTO S/A. [BR/SP]

Autor: SÉRGIO SARTORI JUNIOR[BR] e DIEGO MASCHIETTO VIDOTTI[BR]

Título do registro: FILTROS

Data de depósito: 01/09/2023

Classificação: 15-03

Procurador: ROGER PAMPANA NICOLAU

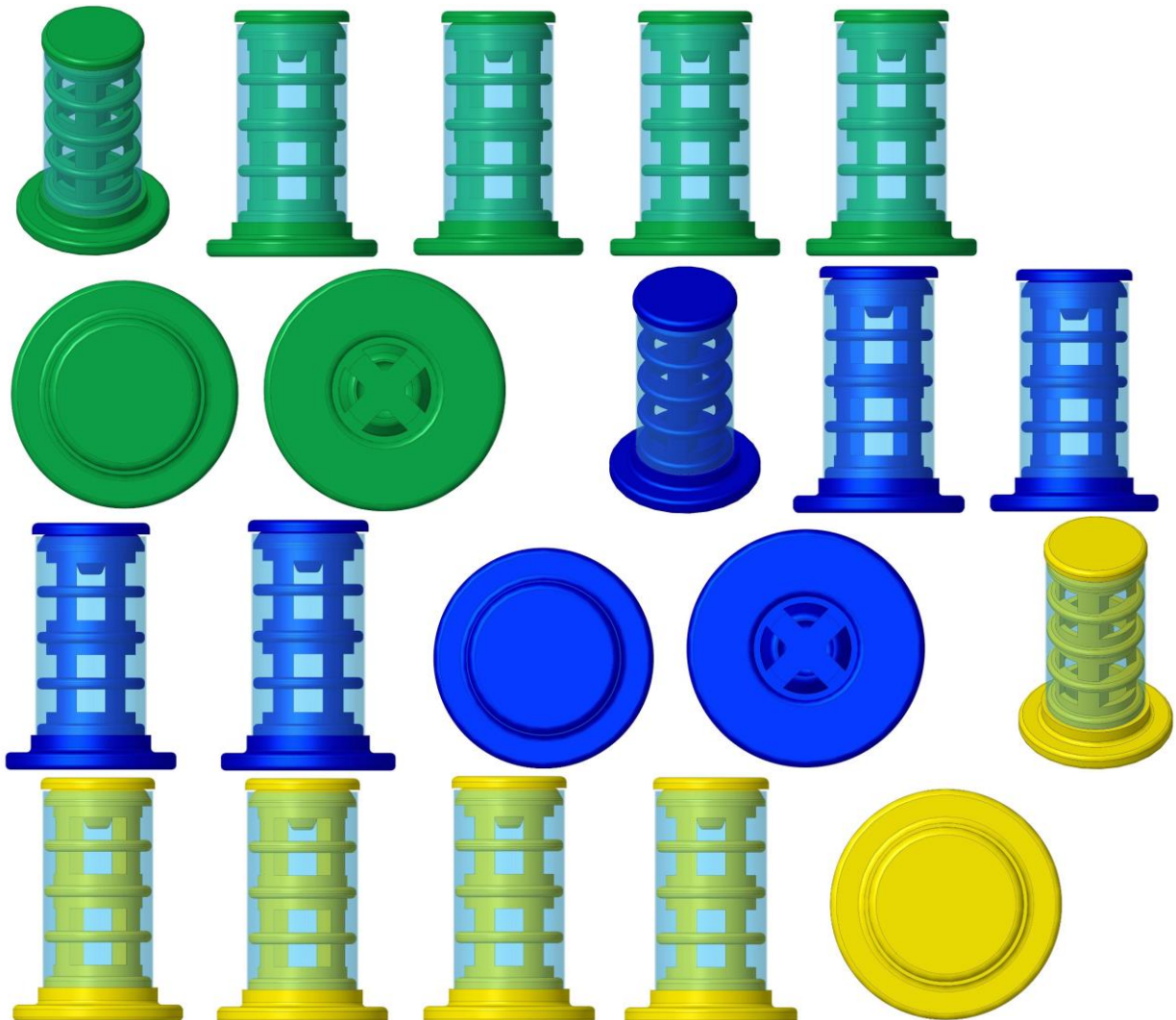



BR302023004825-1

Concessão de registro
 Código de despacho: 158
Titular: PEATON DO BRASIL COMERCIAL LTDA [BR/SP]
 Autor: ALLAN JOSÉ VICENTIN[BR]
 Título do registro: CONEXÃO PARA PEDESTAL
 Data de depósito: 01/09/2023
 Classificação: 08-08
 Procurador: DANILO ALVES

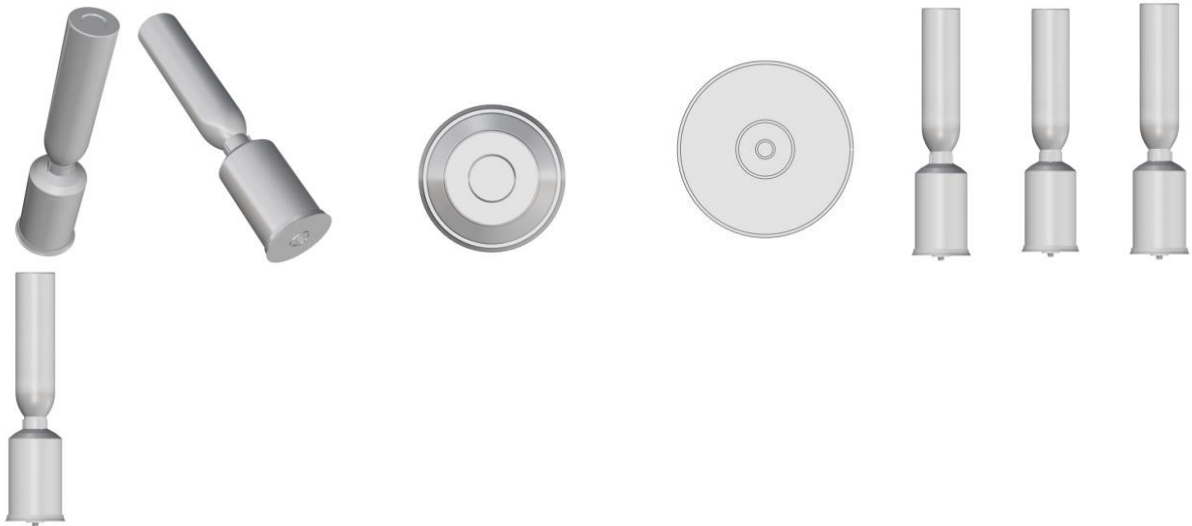

BR302023004862-6

Concessão de registro
 Código de despacho: 158
Titular: MERIL LIFE SCIENCES PVT LTD [IN]
 Autor: NIRAV KUMAR MAHESHBHAI RANA[IN], DEVESHKUMAR MAHENDRALAL KOTHWALA[IN] e RAJANKUMAR KHALAPBHAI PATEL[IN]
 Título do registro: DISPOSITIVO DE RETENÇÃO DE SUTURA
 Data de depósito: 05/09/2023
 Prioridade unionista: 380857-001 06/03/2023 IN
 Classificação: 24-02
 Procurador: ANDRÉ BASTOS VENTURINI

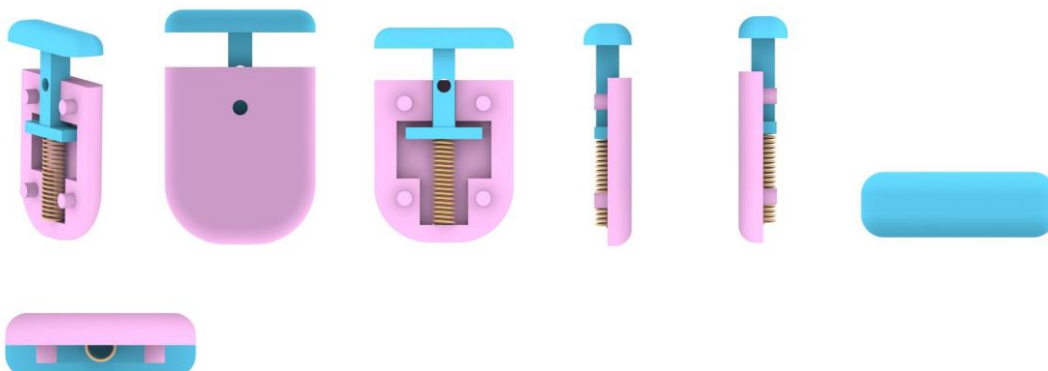

BR302023004915-0

Concessão de registro
 Código de despacho: 158
Titular: SITA B.V. [NL]
 Autor: SJON ROELOFSEN[NL] e JEROEN VAN RIJNBERK[NL]
 Título do registro: TELA PARA CAIXA DE IMPRESSORA
 Data de depósito: 06/09/2023
 Prioridade unionista: 015014113-0003 10/03/2023 EM
 Classificação: 14-02 e 18-99
 Procurador: DANNEMANN, SIEMSEN, BIGLER & IPANEMA MOREIRA

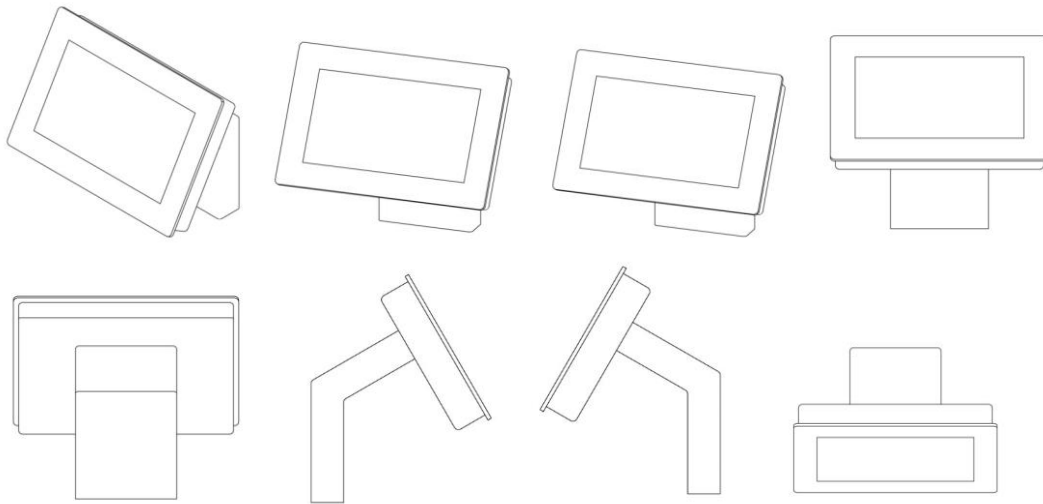

BR302023004960-6

Concessão de registro
 Código de despacho: 158
Titular: DELLAMED S.A. [BR/RS]
 Autor: FELIPE DELLA GIUSTINA[BR]
 Título do registro: ANDADOR
 Data de depósito: 08/09/2023
 Classificação: 12-12
 Procurador: ANDREOLA, TOMÁS E OSS ADVOGADOS ASSOCIADOS





BR302023005361-1

Concessão de registro

Código de despacho: 158

Titular: INSTITUTO EVANDRO CHAGAS [BR/PA]

Autor: LOURDES MARIA GARCEZ DOS SANTOS[BR], WALTER SOUZA SANTOS[BR], EDIVALDO COSTA SOUSA JÚNIOR[BR] e FABIANO REIS DA SILVA[BR]

Título do registro: MODELO DIDÁTICO BARBEIRO

Data de depósito: 04/10/2023

Classificação: 24-99

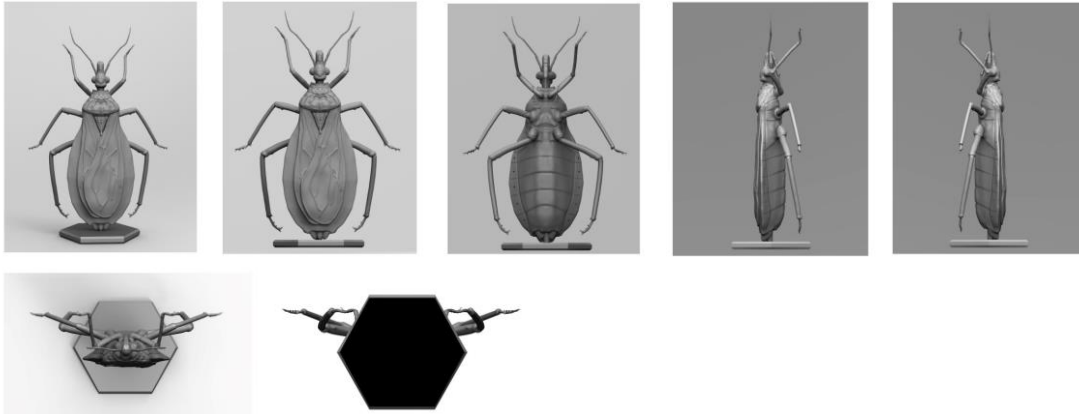

BR302024002770-2

Concessão de registro

Código de despacho: 158

Titular: SMART EPS LTDA [BR/SP]

Autor: LUIZ ANDRÉ FURLAN FILIPPO[BR]

Título do registro: Placa para Fechamento Hidráulico

Data de depósito: 10/06/2024

Classificação: 25-01

Procurador: Eduarda Colla

Detalhes do despacho: Considerando-se o item 5.3 do Manual e com base na Nota Técnica nº 01/2024 do CPAPD, foram feitas as seguintes alterações: [1] alteração do título do pedido, tendo em vista o item 5.3.1.1.b do Manual.





BR302024002849-0

Concessão de registro

Código de despacho: 158

Titular: SAMSUNG ELECTRONICS CO., LTD. [KR]

Autor: KIHONG KIM[KP], JAENEUNG LEE[KP], JANGHO KIM[KP], SANGHYEON NA[KP] e CHULYONG CHO[KP]

Título do registro: Aparelhos de televisão

Data de depósito: 14/06/2024

Prioridade unionista: 30-2023-0053633 29/12/2023 KR

Classificação: 14-03

Procurador: Daniel Advogados (Alt.de Daniel & Cia)

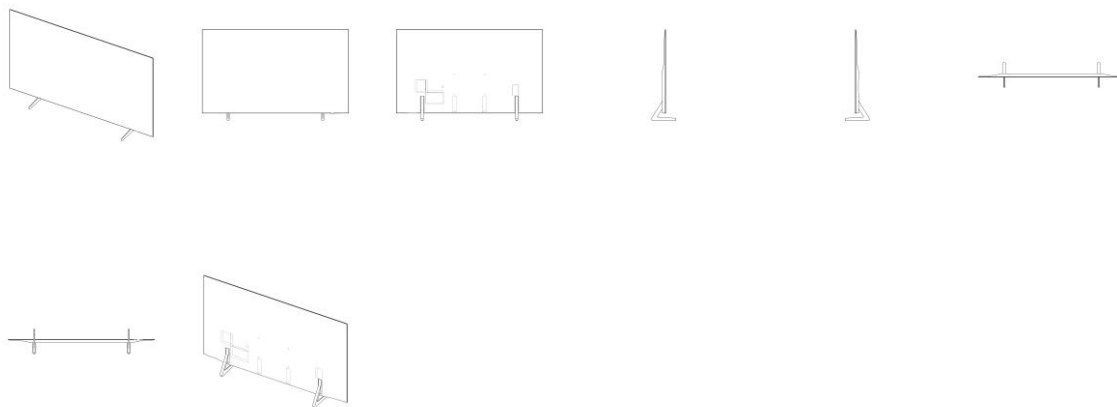

BR302024003023-1

Concessão de registro

Código de despacho: 158

Titular: MATHEUS COUTINHO COELHO [BR/ES]

Autor: MATHEUS COUTINHO COELHO[BR]

Título do registro: DISPOSITIVOS DE TRANCAR OU FECHAR

Data de depósito: 24/06/2024

Classificação: 08-07

Procurador: A Provincia Marcas e Patentes Ltda.



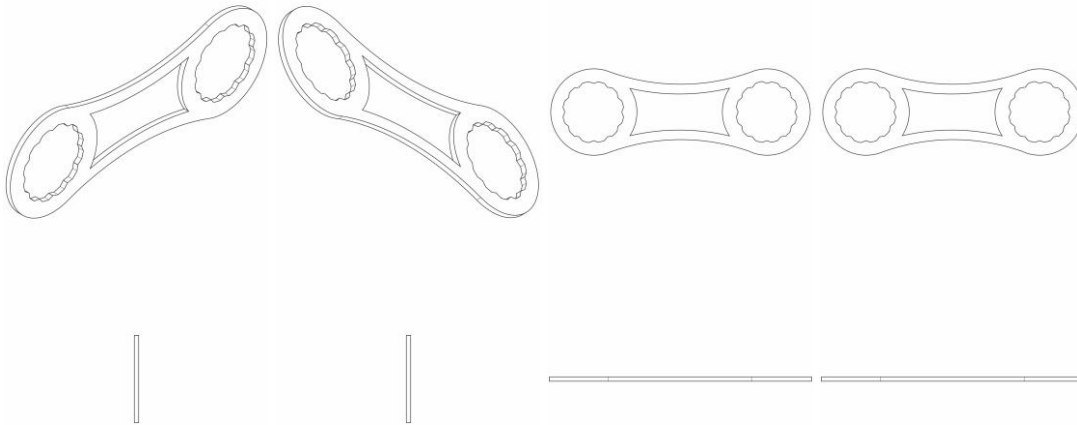

BR302024003029-0

Concessão de registro
 Código de despacho: 158
Titular: SAMPEL INDUSTRIA E COMERCIO DE PEÇAS AUTOMOTIVAS LTDA [BR/SP]
 Autor: ALI AHMAD RMAIH[BR]
 Título do registro: SUPORTE HIDRÁULICO DE MOTOR
 Data de depósito: 25/06/2024
 Classificação: 12-16
 Procurador: Somarca Assessoria Empresarial S/C Ltda.

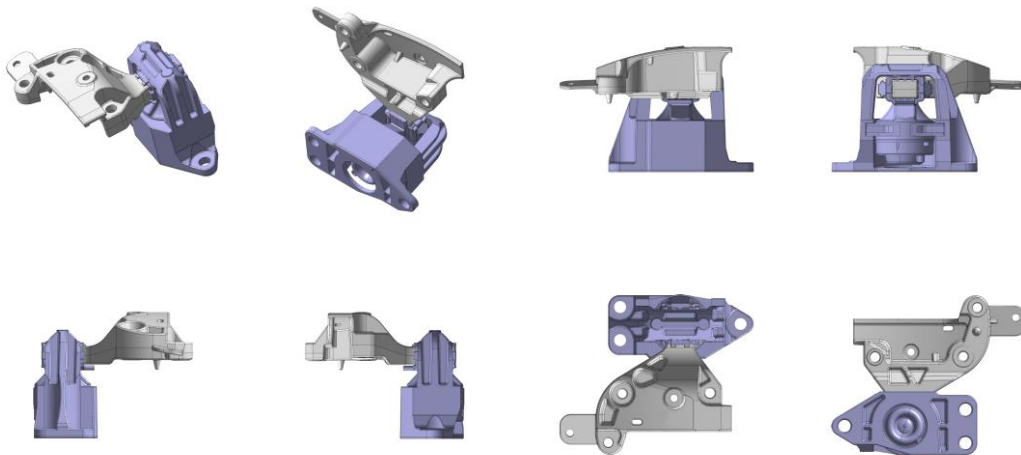

BR302024003030-4

Concessão de registro
 Código de despacho: 158
Titular: SAMPEL INDUSTRIA E COMERCIO DE PEÇAS AUTOMOTIVAS LTDA [BR/SP]
 Autor: ALI AHMAD RMAIH[BR]
 Título do registro: SUPORTE HIDRÁULICO DE MOTOR
 Data de depósito: 25/06/2024
 Classificação: 12-16
 Procurador: Somarca Assessoria Empresarial S/C Ltda.



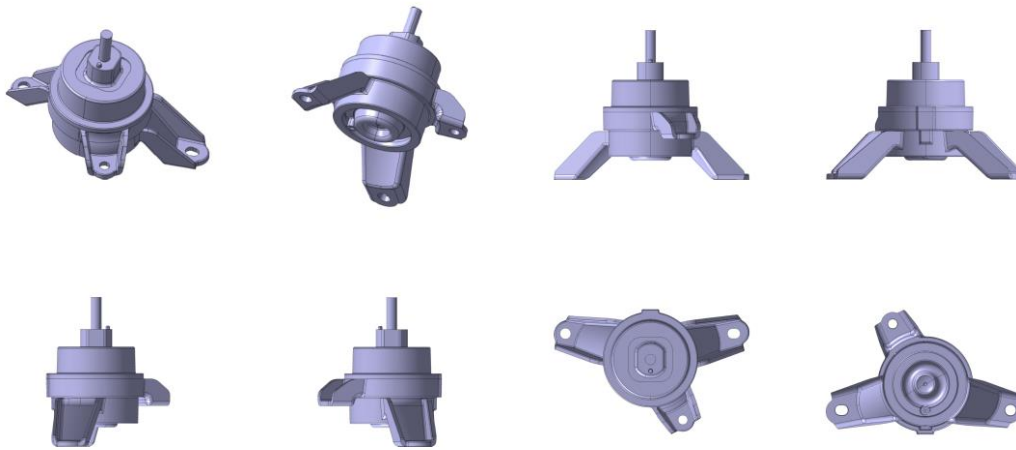

BR302024003033-9

Concessão de registro
 Código de despacho: 158
Titular: SINTER FUTURA LTDA [BR/SP]
 Autor: BRENO BOZOLA GROU[BR]
 Título do registro: SABONETE
 Data de depósito: 25/06/2024
 Classificação: 28-02
 Procurador: Icamp Marcas e Patentes Ltda

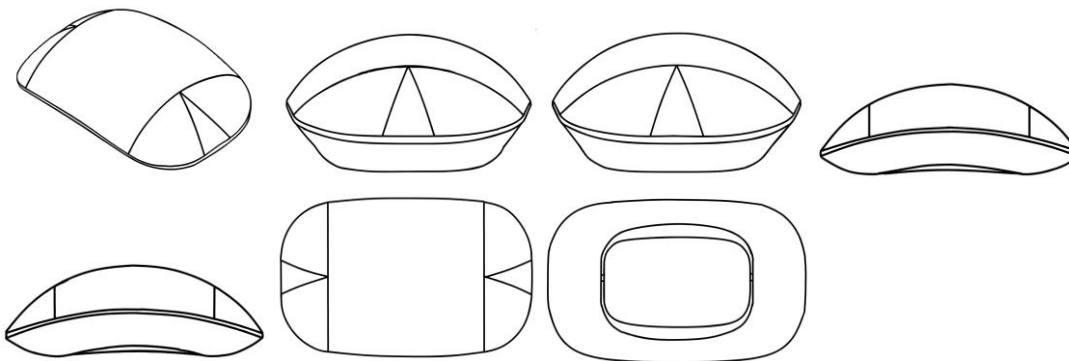

BR302024003035-5

Concessão de registro
 Código de despacho: 158
Titular: ADRIANO STEFANO GABRIEL DE SOUZA [BR/MG]
 Autor: ADRIANO STEFANO GABRIEL DE SOUZA[BR]
 Título do registro: Solas para Calçados
 Data de depósito: 25/06/2024
 Classificação: 02-04
 Procurador: RENOMARK ASSESSORIA EMPRESARIAL LTDA ME





BR302024003042-8

Concessão de registro
 Código de despacho: 158
Titular: 50.102.006 FÁBIO OSMAR SANTA [BR/SP]
 Autor: FÁBIO OSMAR SANTA[BR]
 Título do registro: SUPORTE PARA GARRAFA
 Data de depósito: 26/06/2024
 Classificação: 09-03
 Procurador: Vilage Marcas e Patentes Ltda



BR302024003045-2

Concessão de registro
 Código de despacho: 158
Titular: JORGE MAURÍCIO MARQUES PARAÍSO [BR/RJ]
 Autor: JORGE MAURÍCIO MARQUES PARAÍSO[BR]
 Título do registro: Poltronas
 Data de depósito: 26/06/2024
 Classificação: 06-01
 Detalhes do despacho: Descrição excluída de ofício de acordo com a nota técnica 01/2024.



BR302024003047-9

Concessão de registro
 Código de despacho: 158
Titular: ITEC INDÚSTRIA E COMÉRCIO DE PERFIS E CONDUTORES ELÉTRICOS LTDA [BR/BA]
 Autor: PAULO CESAR BEZERRA[BR]
 Título do registro: TELHA



Data de depósito: 26/06/2024
 Classificação: 25-01
 Procurador: BEERRE ASSESSORIA EMPRESARIAL LTDA

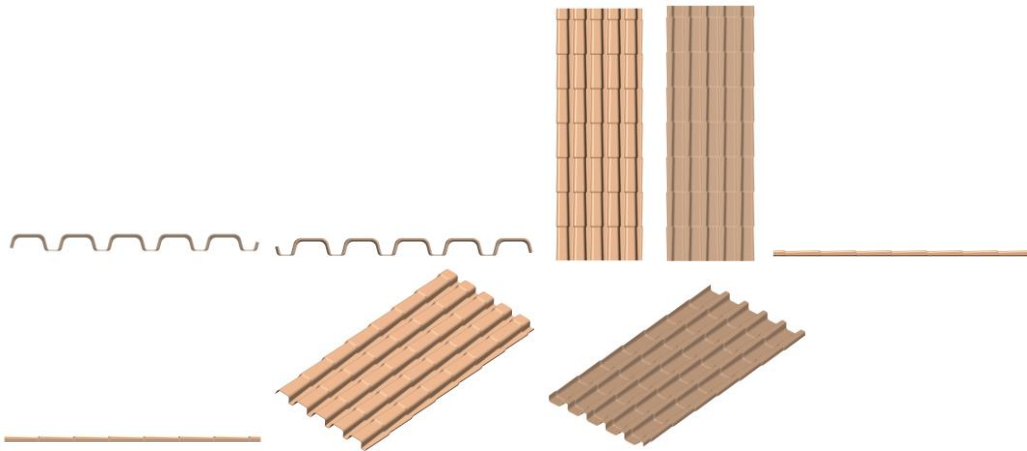

BR302024003054-1

Concessão de registro
 Código de despacho: 158
Titular: AFFORDABLE WIRE MANAGEMENT, LLC [US]
 Autor: SCOTT ROBERT RAND[US], DANIEL ROBERT SMITH[US] e PETER MARK HRUBY[US]
 Título do registro: Suporte para cabos
 Data de depósito: 26/06/2024
 Prioridade unionista: 29/923,025 27/12/2023 US
 Classificação: 08-08
 Procurador: Dannemann, Siemsen, Bigler & Ipanema Moreira

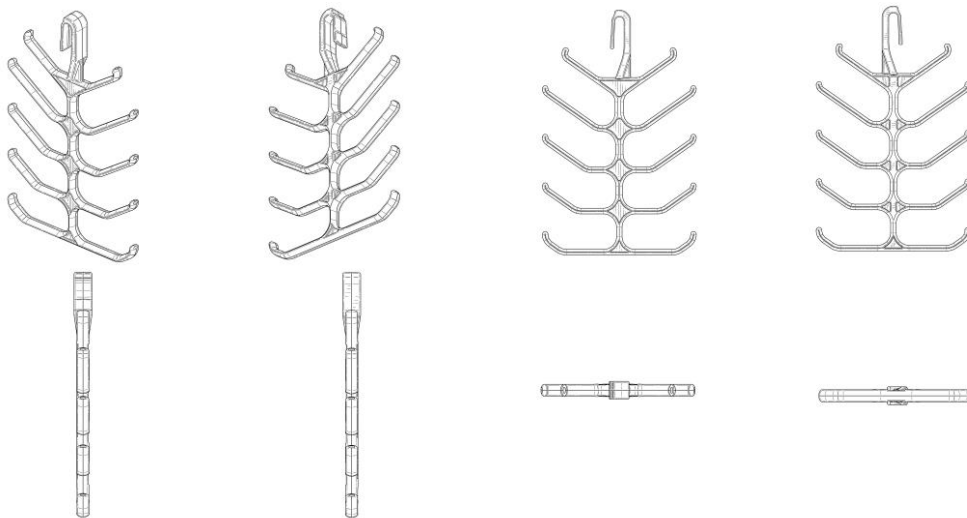

BR302024003055-0

Concessão de registro
 Código de despacho: 158
Titular: AFFORDABLE WIRE MANAGEMENT, LLC [US]
 Autor: SCOTT ROBERT RAND[US], DANIEL ROBERT SMITH[US] e PETER MARK HRUBY[US]
 Título do registro: Suporte para cabos
 Data de depósito: 26/06/2024
 Prioridade unionista: 29/923,020 27/12/2023 US
 Classificação: 08-08
 Procurador: Dannemann, Siemsen, Bigler & Ipanema Moreira



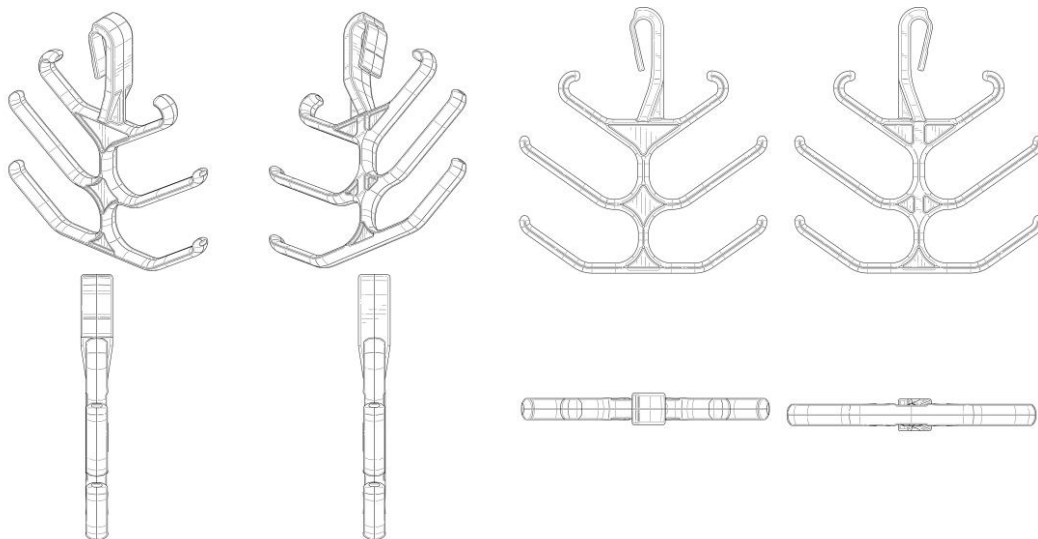

BR302024003060-6

Concessão de registro

Código de despacho: 158

Titular: AFFORDABLE WIRE MANAGEMENT, LLC [US]

Autor: SCOTT ROBERT RAND[US], DANIEL ROBERT SMITH[US] e PETER MARK HRUBY[US]

Título do registro: SUPORTE PARA CABOS

Data de depósito: 26/06/2024

Prioridade unionista: 29/923,023 27/12/2023 US

Classificação: 08-08

Procurador: Dannemann, Siemsen, Bigler & Ipanema Moreira

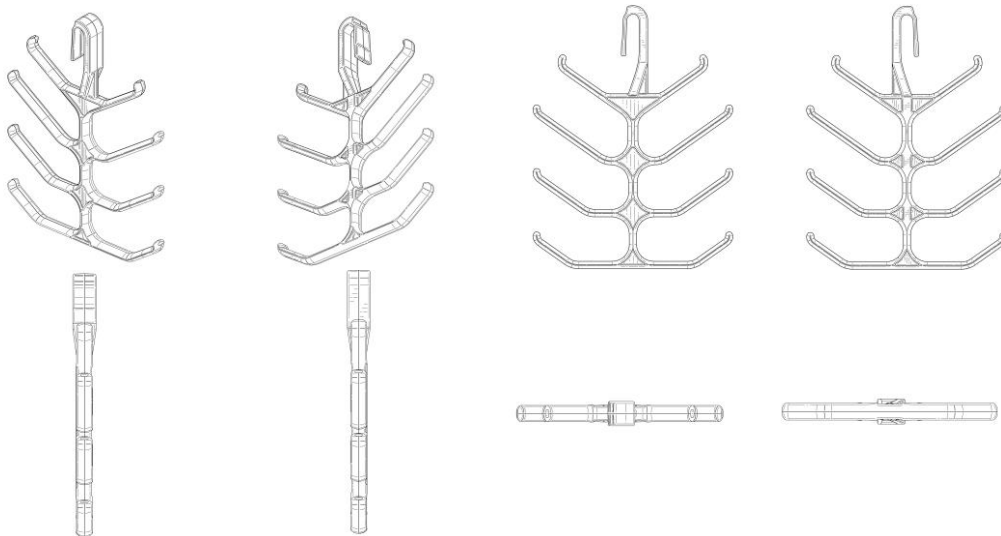

BR302024003120-3

Concessão de registro

Código de despacho: 158

Titular: SERINGÔ AMAZON SHOES LTDA EPP [BR/PA]

Autor: MARIA ZELIA MACHADO DAMASCENO[BR]

Título do registro: ESTAMPA PARA SOLADO

Data de depósito: 28/06/2024

Classificação: 02-04

Procurador: Sko Oyarzáball Marcas e Patentes Sociedade Simples Ltda.



BR302024003132-7

Concessão de registro
 Código de despacho: 158
Titular: MAIHARA LIMA BRANDAO MIRANDA 01850011303 [BR/PI]
 Autor: MAIHARA LIMA BRANDAO MIRANDA[BR]
 Título do registro: Anéis
 Data de depósito: 29/06/2024
 Classificação: 11-01

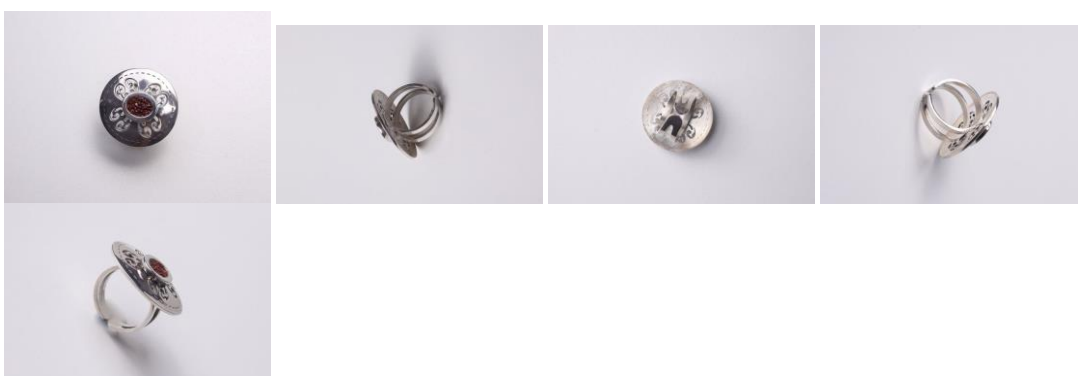

BR302024003133-5

Concessão de registro
 Código de despacho: 158
Titular: FOSHAN ALPICOOL HOLDING GROUP CO., LTD. [CN]
 Autor: PIZHI ZHAO[CN] e JINGCHENG CHEN[CN]
 Título do registro: Aparelhos de refrigeração
 Data de depósito: 29/06/2024
 Classificação: 15-07
 Procurador: BRAZIL PATENT COMPANY LTDA

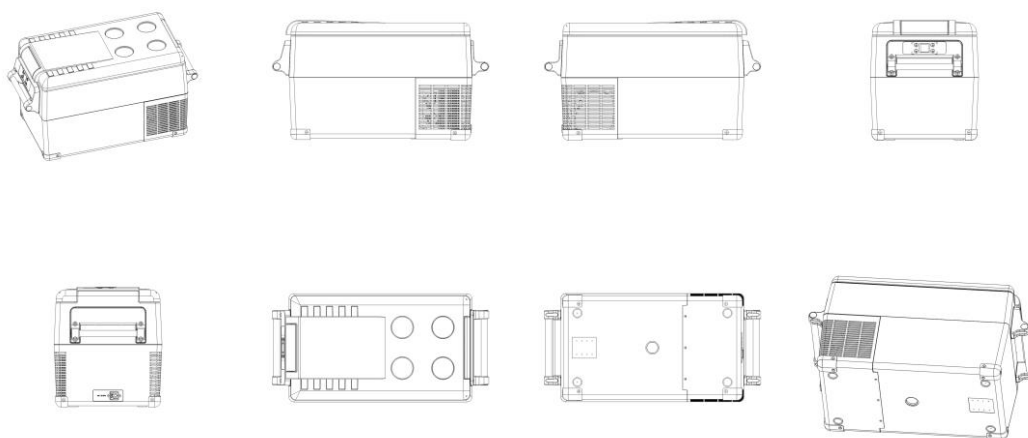

BR302024003146-7

Concessão de registro
 Código de despacho: 158



Titular: MACDON INDUSTRIES LTD. [CA]
 Autor: CYRUS NIGON[US], REID CHRIST[US] e KARL BERNARD HUNDT[US]
 Título do registro: SAPATA DE APOIO
 Data de depósito: 01/07/2024
 Classificação: 12-16
 Procurador: Daniel Advogados (Alt.de Daniel & Cia)

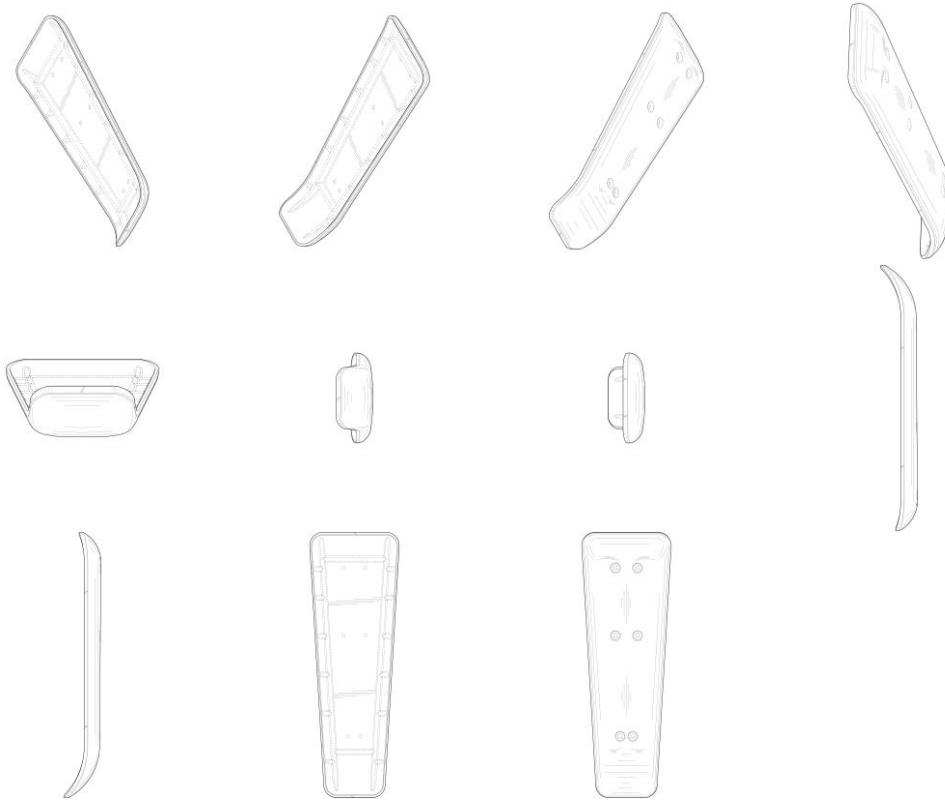

BR302024003149-1

Concessão de registro
 Código de despacho: 158
Titular: PEDRO KAHN MACHADO DE SOUZA [BR/RJ] e SERGIO KAHN MACHADO DE SOUZA [BR/RJ]
 Autor: PEDRO KAHN MACHADO DE SOUZA[BR] e SERGIO KAHN MACHADO DE SOUZA[BR]
 Título do registro: Partes de edifício pré-fabricadas ou pré-montadas
 Data de depósito: 01/07/2024
 Classificação: 25-02
 Procurador: MODAL MARCAS E PATENTES LTDA.

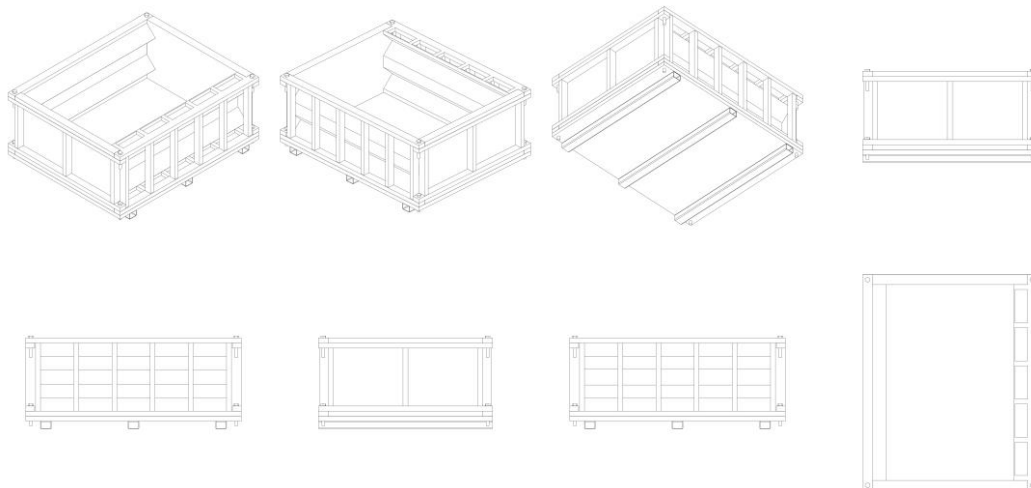



BR302024003152-1 Concessão de registro
 Código de despacho: 158
Titular: ANGELS INVESTIMENTOS LTDA [BR/PR]
 Autor: NABIL CHAMSEDDINE[BR]
 Título do registro: PNEU
 Data de depósito: 01/07/2024
 Prioridade unionista: 2024303366372 03/06/2024 CN
 Classificação: 12-15
 Procurador: Carolina Nakata

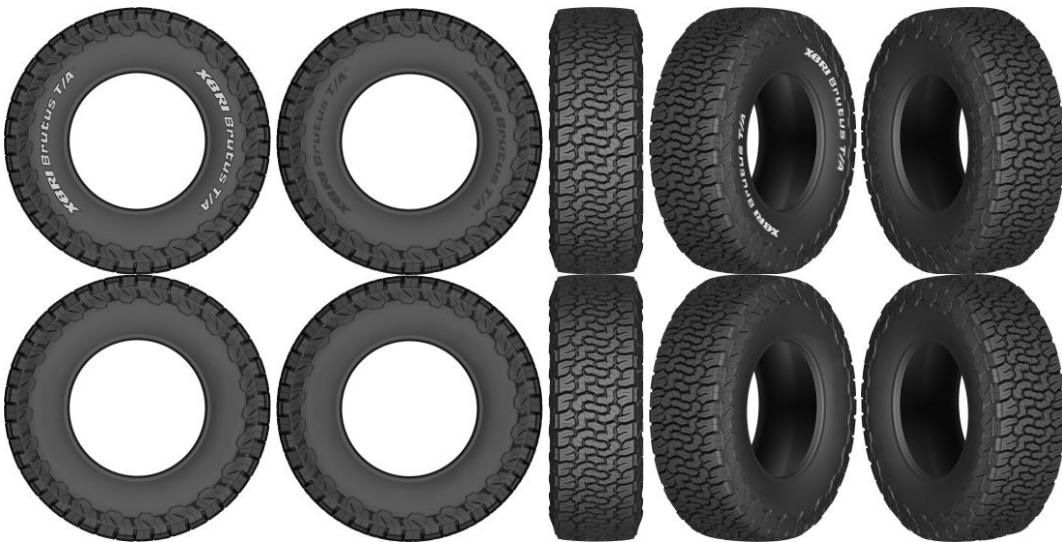

BR302024003153-0 Concessão de registro
 Código de despacho: 158
Titular: SHENZHEN JINMO TECHNOLOGY CO., LTD. [CN]
 Autor: JIN LIU[CN]
 Título do registro: DISPOSITIVO PARA CUIDADO DE PELE
 Data de depósito: 01/07/2024
 Prioridade unionista: 202430001340.0 02/01/2024 CN
 Classificação: 28-03
 Procurador: Jacques Labrunie

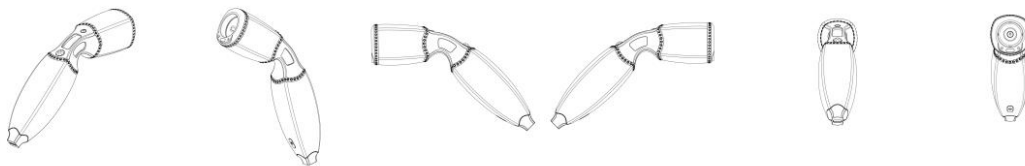



BR302024003156-4

Concessão de registro
 Código de despacho: 158
Titular: VIA ROVIGO INDÚSTRIA, COMÉRCIO E DISTRIBUIÇÃO DE PRODUTOS ALIMENTÍCIOS LTDA [BR/SP]
 Autor: MARCELO ADRIANO DA SILVA[BR]
 Título do registro: EMBALAGEM
 Data de depósito: 01/07/2024
 Classificação: 09-01
 Procurador: Vilage Marcas e Patentes Ltda
 Detalhes do despacho: Título adequado de ofício de acordo com a nota técnica 01/2024.



BR302024003157-2

Concessão de registro
 Código de despacho: 158
Titular: DARWIN PASTORINO DIAZ [BR/MG]
 Autor: DARWIN PASTORINO DIAZ[BR]
 Título do registro: Caixas [embalagem]
 Data de depósito: 01/07/2024
 Classificação: 09-03
 Procurador: Matheus Rainery dos Santos

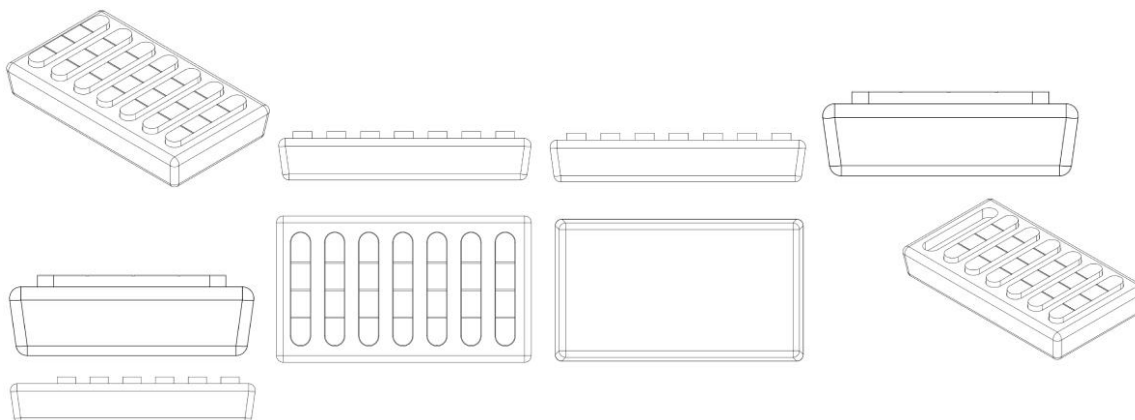

BR302024003158-0

Concessão de registro
 Código de despacho: 158
Titular: DARWIN PASTORINO DIAZ [BR/MG]
 Autor: DARWIN PASTORINO DIAZ[BR]
 Título do registro: Caixas [embalagem]
 Data de depósito: 01/07/2024
 Classificação: 09-03
 Procurador: Matheus Rainery dos Santos

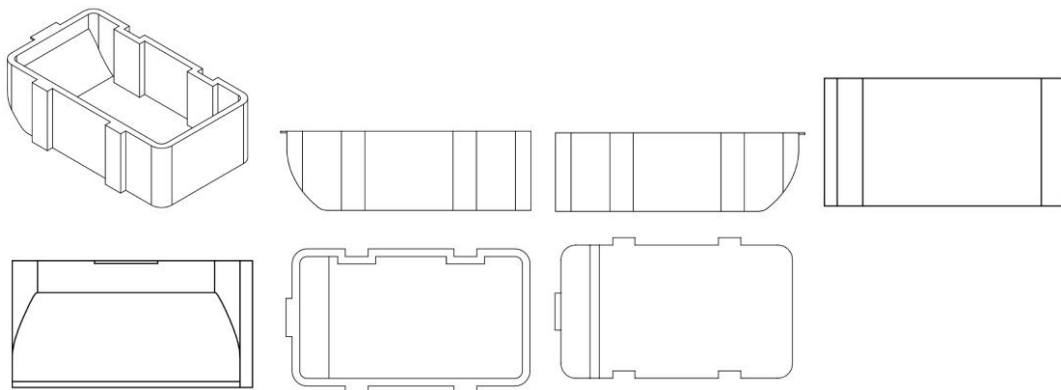

BR302024003166-1

Concessão de registro
 Código de despacho: 158
Titular: NILSON NUNES MORAIS JUNIOR [BR/ES], ALBERTO POLONIO MANSKE [BR/ES], KLERIO SILVA ROCHA [BR/ES], NATAN AUGUSTO COSTA FASSARELLA [BR/ES] e RENATO TRAVASSOS BELTRAME [BR/MG]
 Autor: NILSON NUNES MORAIS JUNIOR[BR], ALBERTO POLONIO MANSKE[BR], KLERIO SILVA ROCHA[BR], NATAN AUGUSTO COSTA FASSARELLA[BR] e RENATO TRAVASSOS BELTRAME[BR]
 Título do registro: TRANSMISSOR RECEPTOR DE CONTROLADORES DE IRRIGAÇÃO COM PAINEL SOLAR
 Data de depósito: 02/07/2024
 Classificação: 10-05
 Procurador: Vilage Marcas e Patentes Ltda



BR302024003177-7

Concessão de registro
 Código de despacho: 158
Titular: JHONATAN AUGUSTO BALAQUI - COMERCIO DE MOVEIS [BR/PR]
 Autor: JHONATAN AUGUSTO BALAQUI[BR]
 Título do registro: Poltronas
 Data de depósito: 02/07/2024
 Classificação: 06-01
 Procurador: MOVE ON CONSULTORIA E PROPRIEDADE INTELECTUAL LTDA





BR302024003183-1

Concessão de registro

Código de despacho: 158

Titular: JHONATAN AUGUSTO BALAQUI - COMERCIO DE MOVEIS [BR/PR]

Autor: JHONATAN AUGUSTO BALAQUI[BR]

Título do registro: Poltronas

Data de depósito: 02/07/2024

Classificação: 06-01

Procurador: MOVE ON CONSULTORIA E PROPRIEDADE INTELECTUAL LTDA



BR302024003185-8

Concessão de registro

Código de despacho: 158

Titular: GENLOT GAME TECHNOLOGY CO., LTD [CN]

Autor: SHAOBING CHEN[CN], HENGQI ZHI[CN], YUN LING[CN], SHAO WANG[CN], DECHAO WANG[CN] e DEHUA TANG[CN]

Título do registro: TERMINAL LOTÉRICO

Data de depósito: 02/07/2024

Classificação: 14-02

Procurador: LEÃO PROPRIEDADE INTELECTUAL

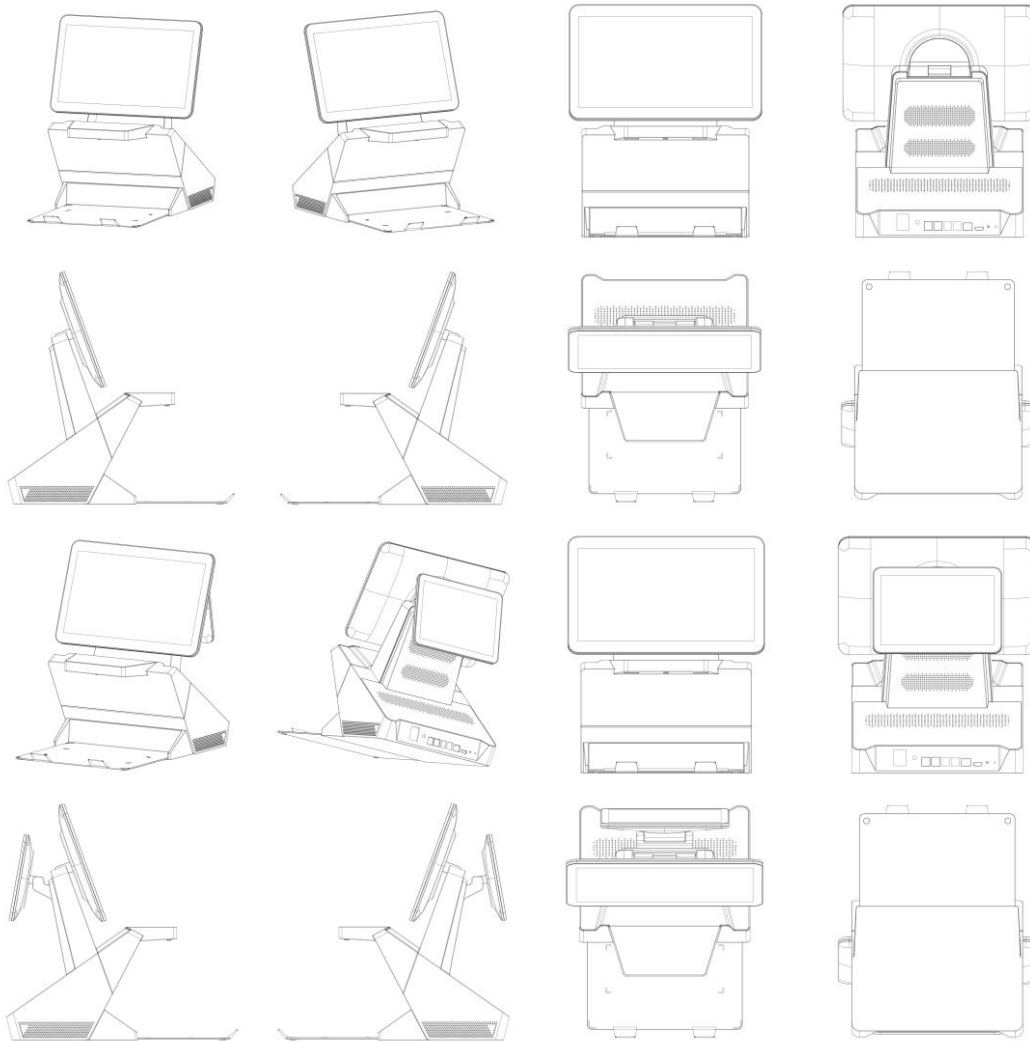

BR302024003187-4

Concessão de registro
 Código de despacho: 158
Titular: ALCAST DO BRASIL S/A [BR/PR]
 Autor: ABELSON CARLES[BR]
 Título do registro: Cabos de panela
 Data de depósito: 02/07/2024
 Classificação: 07-02
 Procurador: AGP - Assessoria Empresarial Ltda

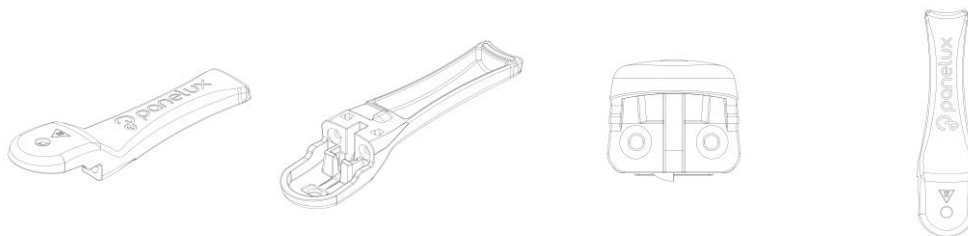

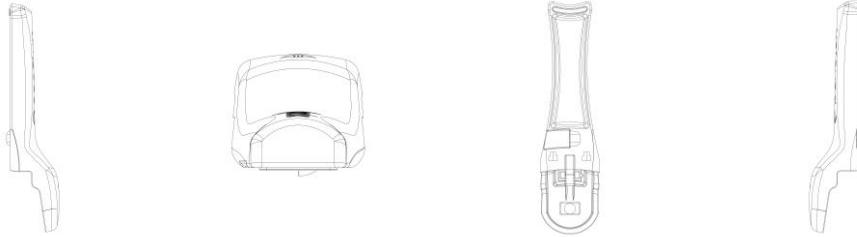

BR302024003188-2

Concessão de registro

Código de despacho: 158

Titular: TIAGO MIGLIANI AGUADO [BR/SP]

Autor: TIAGO MIGLIANI AGUADO[BR]

Título do registro: VÁLVULA DE PIA DE COZINHA

Data de depósito: 02/07/2024

Classificação: 08-05

Procurador: Leandro Soares Barros

Detalhes do despacho: Com apoio na Nota Técnica INPI/CPAPD nº 01/2024 foram feitas as seguintes alterações de ofício: .[1] Título alterado para VÁLVULA DE PIA DE COZINHA, a fim de atender o item 5.3.1.1b do Manual de Desenhos Industriais. .[2] Classificação alterada para 23-01, a fim de atender o item 5.3.1.1c do Manual de Desenhos Industriais e se adequar ao produto requerido. .[3] Exclusão do texto da DESCRIÇÃO por não atender o disposto no item 3.5.2 G do Manual de Desenhos Industriais. .[4] Numeração das figuras 2.1, 2.2, 2.3 e 2.4 alteradas para 1.7, 1.8, 1.9 e 1.10, respectivamente, conforme determinado no item 5.3.4.5 do Manual, pois se referem à mesma variação das figuras 1.1 a 1.6.



BR302024003189-0

Concessão de registro

Código de despacho: 158

Titular: HENRIQUE JOSE ALCANTARA DE OLIVEIRA [BR/MT]

Autor: HENRIQUE JOSE ALCANTARA DE OLIVEIRA[BR]

Título do registro: Sandálias

Data de depósito: 02/07/2024

Classificação: 02-04

Procurador: A Provincia Marcas e Patentes Ltda.



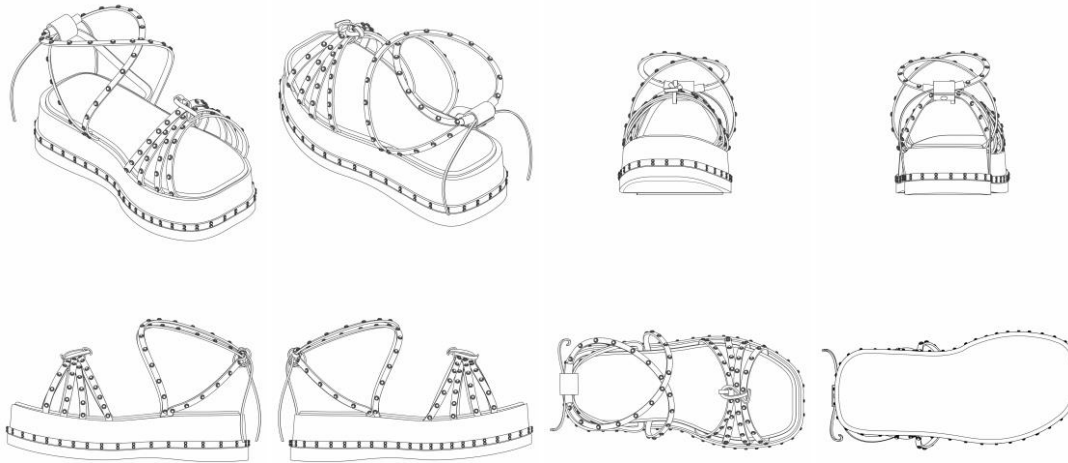

BR302024003192-0

Concessão de registro

Código de despacho: 158

Titular: HUSQVARNA AB [SE]

Autor: RICKARD HANSSON[SE], REZA TAJIK[SE], CHRISTIAN HELJEVED[SE] e RAJINDER MEHRA[SE]

Título do registro: MOTOSERRA

Data de depósito: 03/07/2024

Prioridade unionista: 015053083-0001 08/03/2024 EM

Classificação: 08-03

Procurador: MMV Agentes da Propriedade Industrial Ltda.

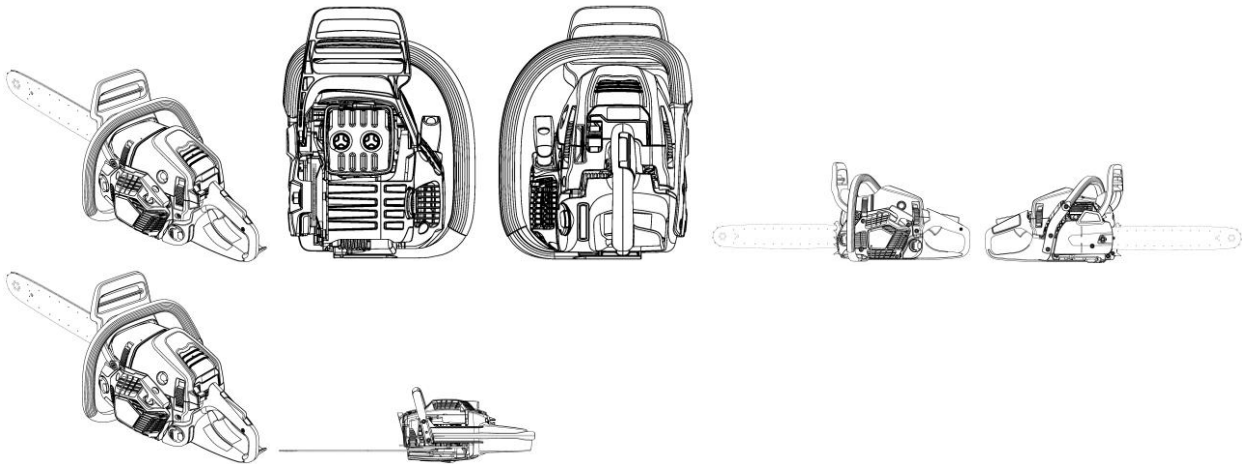

BR302024003195-5

Concessão de registro

Código de despacho: 158

Titular: K&N ENGINEERING, INC [US]

Autor: JERE JAMES WALL[US], ALEX HART[US] e ANDRES GIMENEZ[US]

Título do registro: Purificadores de ar

Data de depósito: 03/07/2024

Prioridade unionista: 29/907,011 03/01/2024 US

Classificação: 23-04

Procurador: Gruenbaum, Possinhas & Teixeira Ltda.



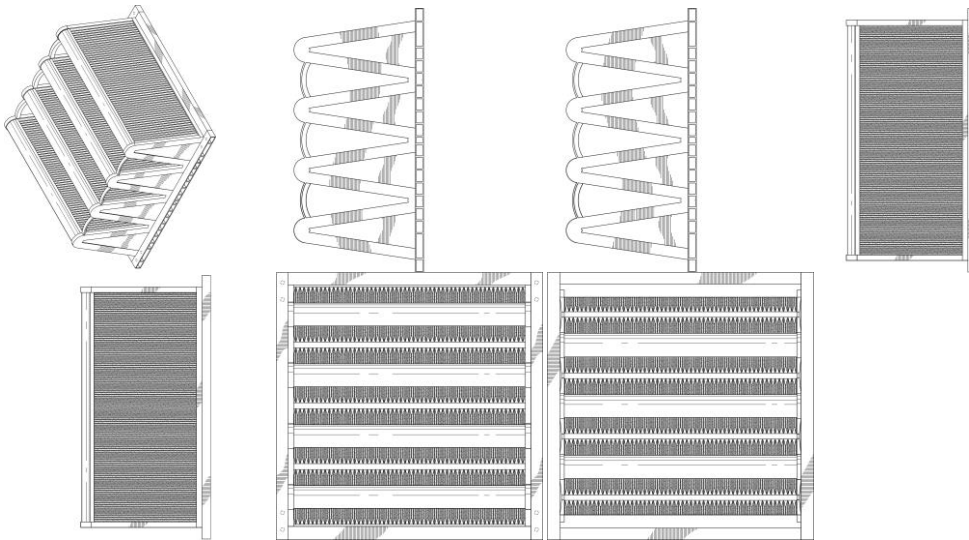

BR302024003196-3

Concessão de registro

Código de despacho: 158

Titular: QINGLIN CAI [CN]

Autor: QINGLIN CAI [CN]

Título do registro: Guarda-sóis

Data de depósito: 03/07/2024

Prioridade unionista: 202430247444.X 28/04/2024 CN

Classificação: 03-03

Procurador: BRAZIL PATENT COMPANY LTDA

Detalhes do despacho: Considerando-se o item 5.3 do Manual e com base na Nota Técnica nº 01/2024 do CPAPD, foram feitas as seguintes alterações: [1] alteração do título do pedido título do pedido, retirando as expressões: "DE PRAIA OU JARDIM", tendo em vista o item 5.3.1.1.b do Manual; [2] adequação da numeração das figuras, tendo em vista o item 5.3.3 do Manual (Variações decorrentes de maneiras de uso).



BR302024003197-1

Concessão de registro



Código de despacho: 158
Titular: FK GRUPO S/A [BR/SP]
 Autor: ULISSES CARLOS RAINERI[BR]
 Título do registro: Cadeiras [assentos]
 Data de depósito: 03/07/2024
 Classificação: 06-01
 Procurador: Somarca Assessoria Empresarial S/C Ltda.



BR302024003198-0

Concessão de registro
 Código de despacho: 158
Titular: RALPH BREVES DOS SANTOS [BR/SP]
 Autor: RALPH BREVES DOS SANTOS[BR]
 Título do registro: Armário suspenso com espelho
 Data de depósito: 03/07/2024
 Classificação: 06-04
 Procurador: PRIORIZE MARCAS E PATENTES LTDA





BR302024003199-8

Concessão de registro
 Código de despacho: 158
Titular: ADRIANO RAMOS BACK LAURENTINO DA COSTA. [BR/SC]
 Autor: ADRIANO RAMOS BACK LAURENTINO DA COSTA.[BR]
 Título do registro: AROMATIZADOR
 Data de depósito: 03/07/2024
 Classificação: 28-05
 Procurador: Custodio de Almeida & Cia.

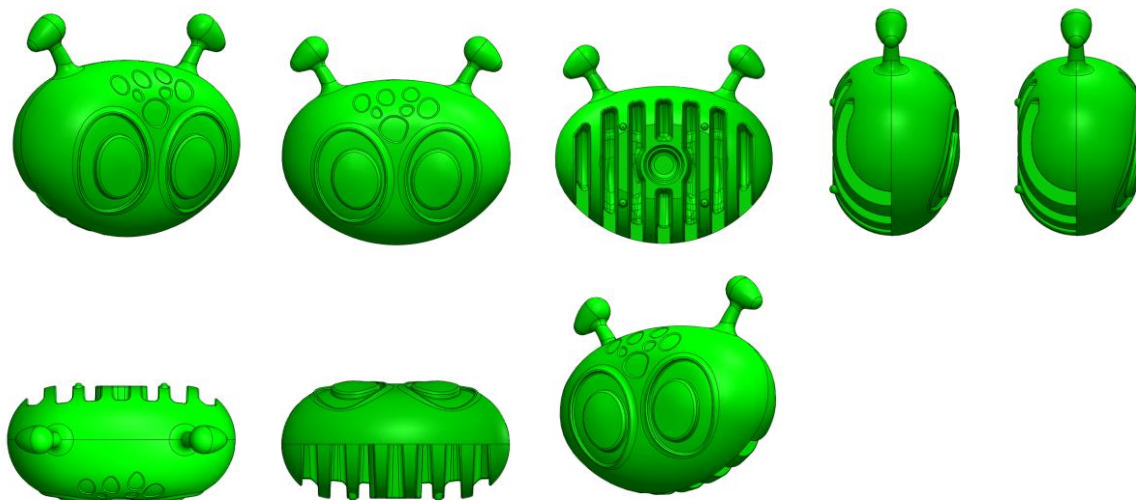

BR302024003205-6

Concessão de registro
 Código de despacho: 158
Titular: QUALITAS INDÚSTRIA ELETROMECÂNICA LTDA [BR/SP]
 Autor: PAULO STIVALLI JÚNIOR[BR]
 Título do registro: VENTILADOR
 Data de depósito: 03/07/2024
 Classificação: 23-04
 Procurador: Sul América Marcas e Patentes Ltda.

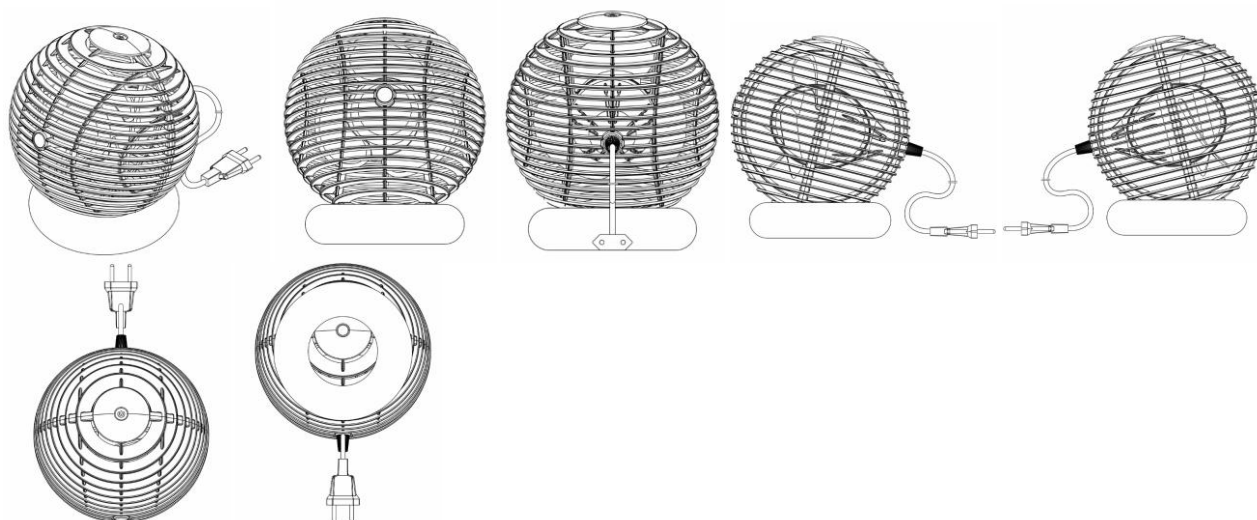

BR302024003225-0

Concessão de registro
 Código de despacho: 158
Titular: SOSSEGO DESIGN LLC [US]



Autor: ARISTEU DE OLIVEIRA PIRES JUNIOR.[BR]
 Título do registro: Chaise longues
 Data de depósito: 03/07/2024
 Classificação: 06-01
 Procurador: Cristina Baum da Silva



BR302024003226-9

Concessão de registro
 Código de despacho: 158
 Titular: **SOSSEGO DESIGN LLC [US]**
 Autor: ARISTEU DE OLIVEIRA PIRES JUNIOR.[BR]
 Título do registro: Cadeiras [assentos]
 Data de depósito: 03/07/2024
 Classificação: 06-01
 Procurador: Cristina Baum da Silva



BR302024003227-7

Concessão de registro
 Código de despacho: 158
 Titular: **INDUSTRIA SCHUMACHER LTDA. [BR/PR]**
 Autor: ADAIR JOÃO SCHUMACHER[BR] e GILBERTO LUIS SCHUMACHER[BR]
 Título do registro: Cadeiras [assentos]
 Data de depósito: 03/07/2024
 Classificação: 06-01
 Procurador: DEFERE - SERVIÇOS EM PROPRIEDADE INTELECTUAL



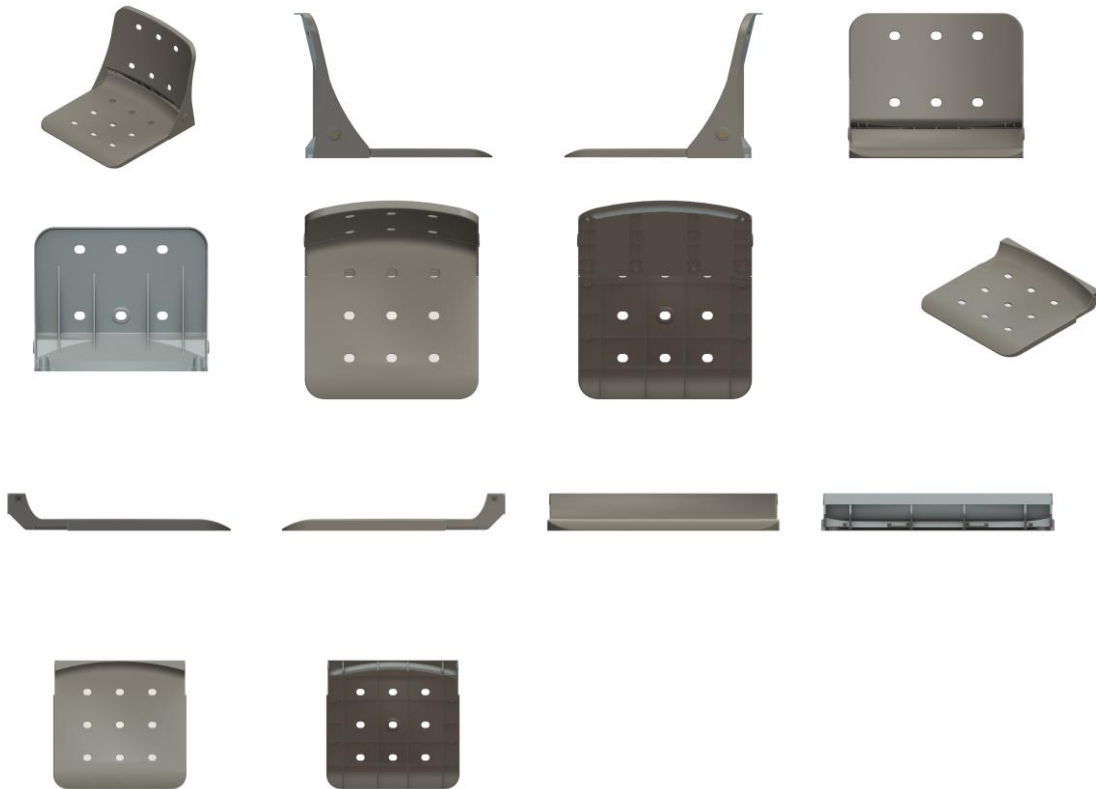

BR302024003228-5

Concessão de registro
 Código de despacho: 158
Titular: EMBIO - EMPRESA DE BIOTECNOLOGIA LTDA [BR/PR]
 Autor: ADAIR JOÃO SCHUMACHER[BR] e GILBERTO LUIS SCHUMACHER[BR]
 Título do registro: Aerador
 Data de depósito: 03/07/2024
 Classificação: 23-01
 Procurador: DEFERE - SERVIÇOS EM PROPRIEDADE INTELECTUAL



BR302024003233-1

Concessão de registro
 Código de despacho: 158
Titular: DNVB BRANDS COMERCIO E IMPORTACAO LTDA [BR/SP]
 Autor: BRUNO HOMERO LIMA[BR]



Título do registro: Bicicletas ergométricas
 Data de depósito: 04/07/2024
 Classificação: 21-02

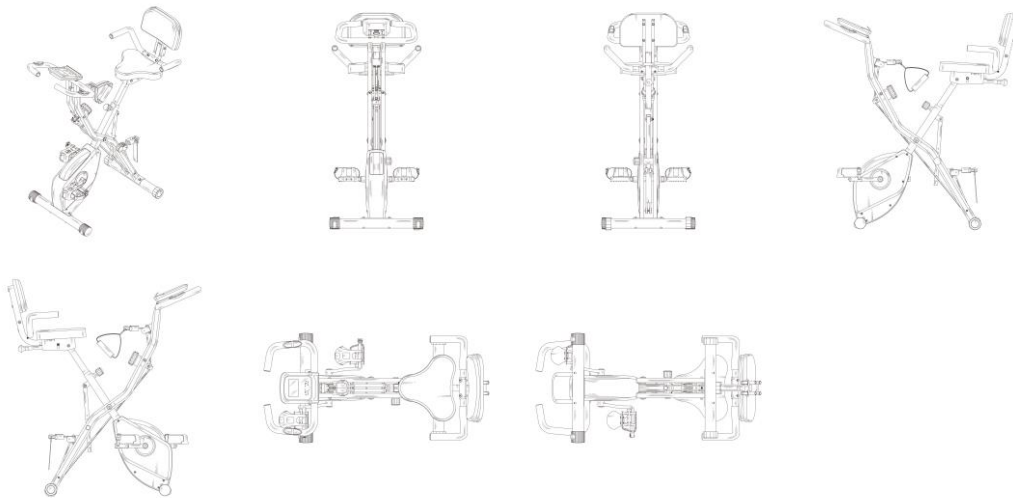

BR302024003234-0

Concessão de registro
 Código de despacho: 158
Titular: VENTO ELETRICO GERENCIAMENTO DE PATENTES LTDA - ME [BR/SC]
 Autor: ARNALDO HANSEN[BR]
 Título do registro: TURBINA EÓLICA
 Data de depósito: 04/07/2024
 Classificação: 13-99
 Procurador: MÁRIO DE ALMEIDA MARCAS E PATENTES LTDA

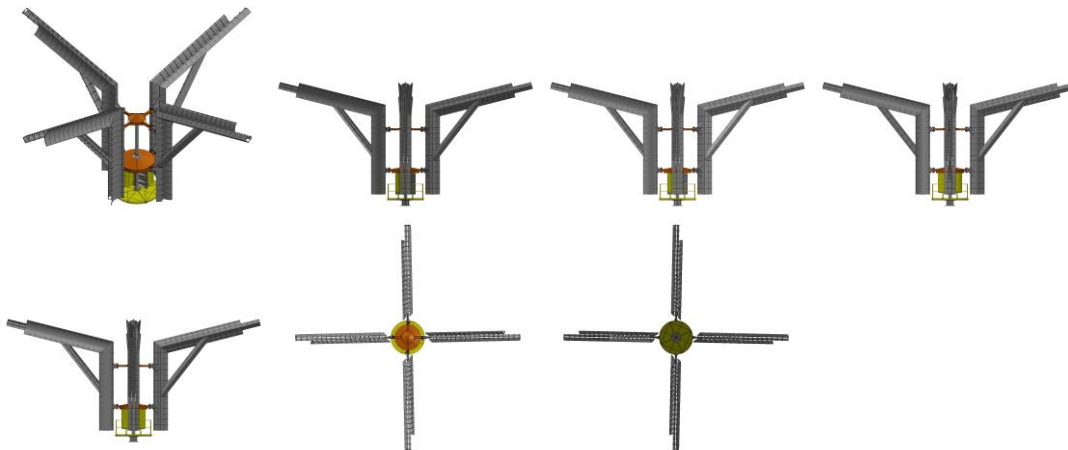

BR302024003237-4

Concessão de registro
 Código de despacho: 158
Titular: UNIVERSIDADE FEDERAL DE SERGIPE [BR/SE]
 Autor: DIEGO ANDRADE PEREIRA[BR], AGNALDO DE SANTANA SANTOS[BR] e WELINGTON GONZAGA DO VALE[BR]
 Título do registro: Detectores de umidade
 Data de depósito: 04/07/2024
 Classificação: 10-05



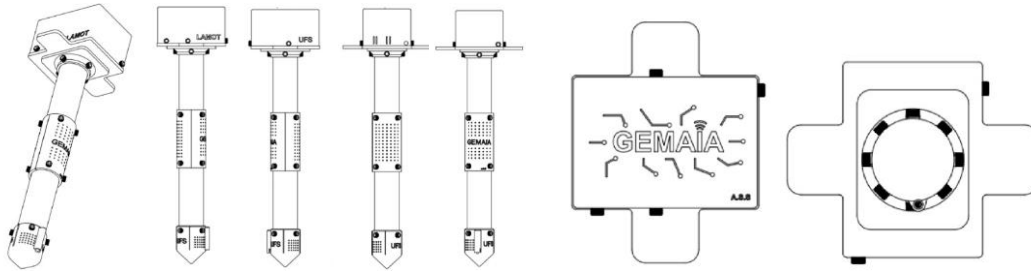

BR302024003239-0

Concessão de registro
 Código de despacho: 158
Titular: EGGERS SERVICOS EMPRESARIAIS LTDA [BR/PR]
 Autor: ALEX GUSTAVO EGGERS[BR]
 Título do registro: APARADOR
 Data de depósito: 04/07/2024
 Classificação: 06-03
 Procurador: Rodrigo Bordignon

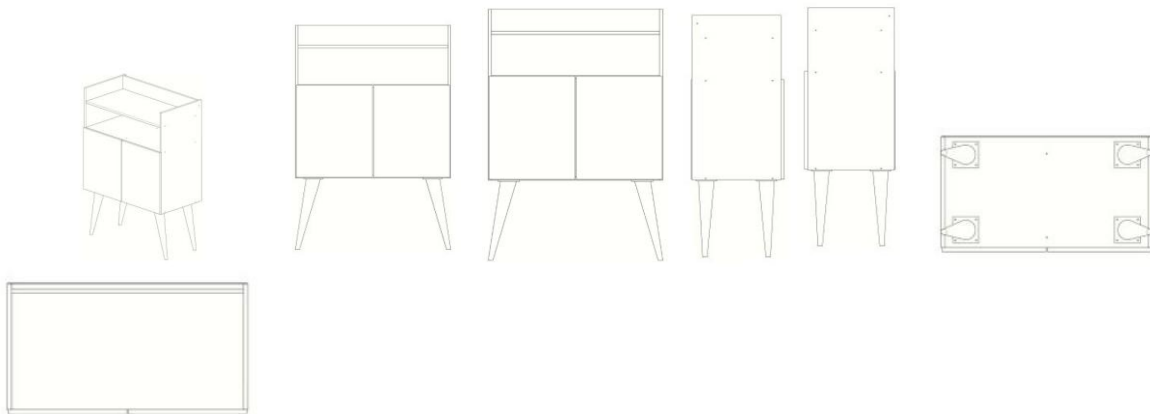

BR302024003243-9

Concessão de registro
 Código de despacho: 158
Titular: EGGERS SERVICOS EMPRESARIAIS LTDA [BR/PR]
 Autor: ALEX GUSTAVO EGGERS[BR]
 Título do registro: APARADOR
 Data de depósito: 04/07/2024
 Classificação: 06-03
 Procurador: Rodrigo Bordignon

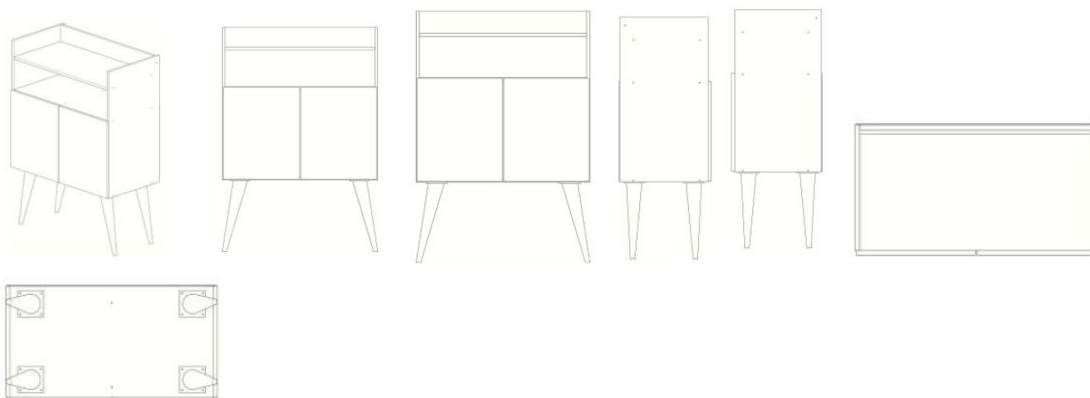

BR302024003244-7

Concessão de registro
 Código de despacho: 158
Titular: EGGERS SERVICOS EMPRESARIAIS LTDA [BR/PR]
 Autor: ALEX GUSTAVO EGGERS[BR]



Título do registro: MESA DE CABECEIRA

Data de depósito: 04/07/2024

Classificação: 06-03

Procurador: Rodrigo Bordignon

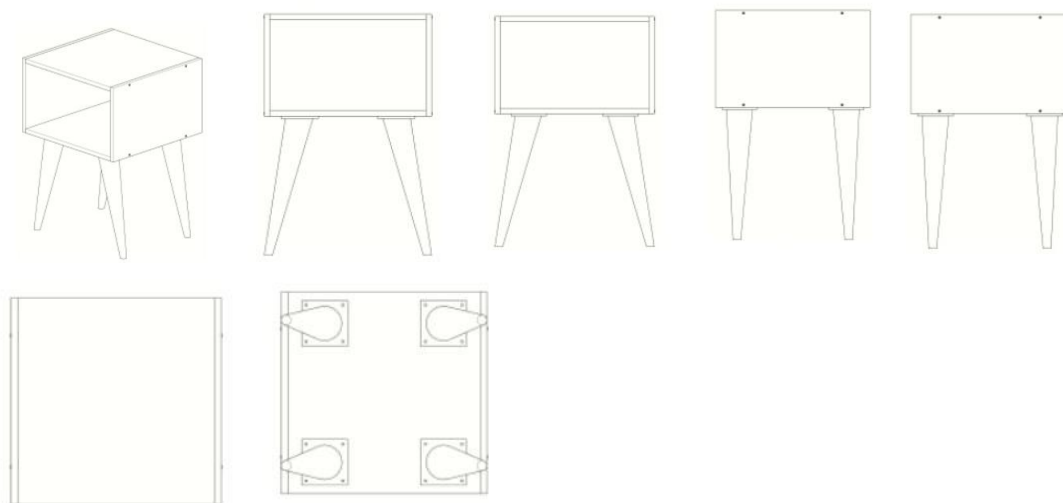

BR302024003246-3

Concessão de registro

Código de despacho: 158

Títular: EGGERS SERVICOS EMPRESARIAIS LTDA [BR/PR]

Autor: ALEX GUSTAVO EGGERS[BR]

Título do registro: MESA DE CABECEIRA

Data de depósito: 04/07/2024

Classificação: 06-03

Procurador: Rodrigo Bordignon

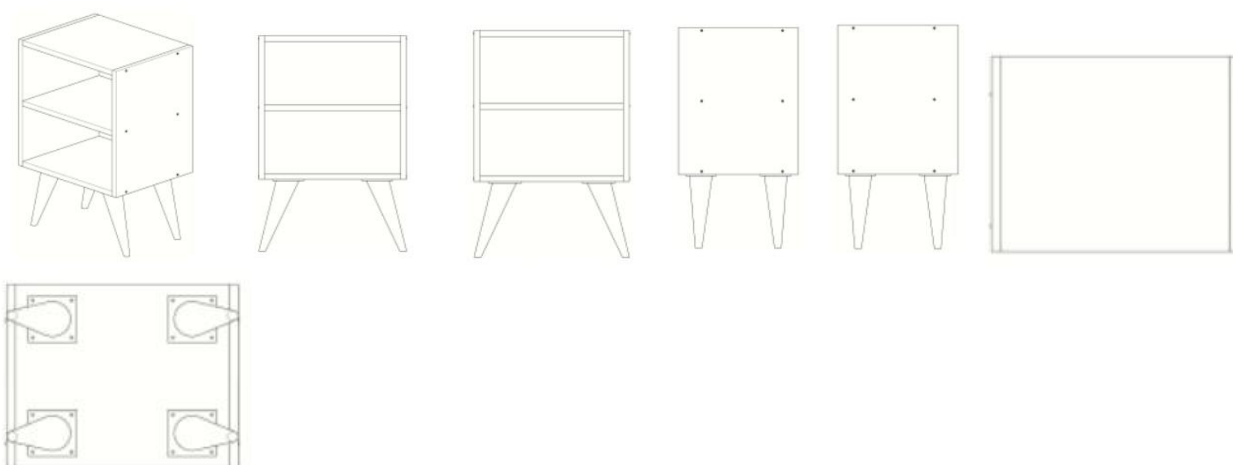

BR302024003248-0

Concessão de registro

Código de despacho: 158

Títular: EGGERS SERVICOS EMPRESARIAIS LTDA [BR/PR]

Autor: ALEX GUSTAVO EGGERS[BR]

Título do registro: MESA DE CABECEIRA

Data de depósito: 04/07/2024

Classificação: 06-03

Procurador: Rodrigo Bordignon



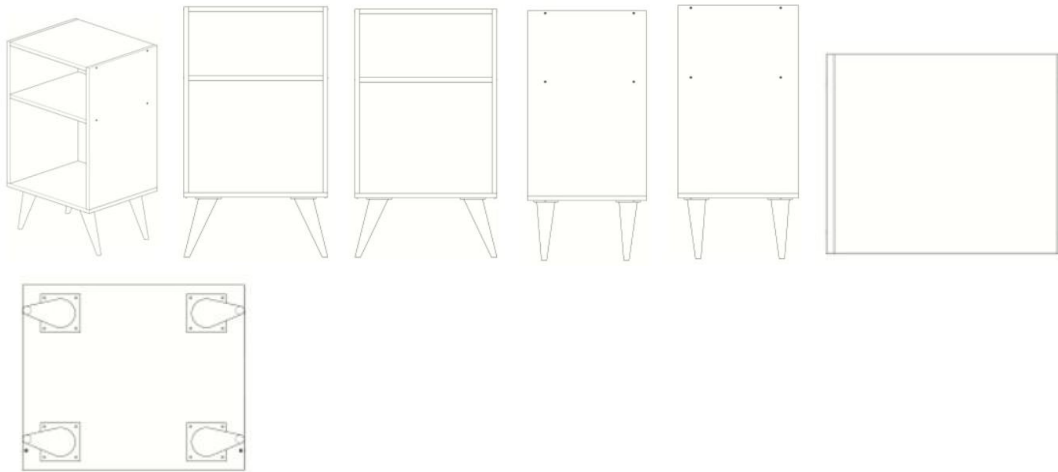

BR302024003829-1

Concessão de registro

Código de despacho: 158

Titular: UNIVERSIDADE FEDERAL DO RIO GRANDE DO SUL [BR/RS]

Autor: KAYUA OLEQUES PAIM[BR], LUCIANA DALLA ROSA[BR], CARLOS EUGENIO SILVA[BR], JAQUELINE DILLY[BR], WEVERTON LUIS DA COSTA CORDEIRO[BR], ONILDA SANTOS DA SILVA[BR], MARIANA RECAMONDE MENDOZA GUERREIRO[BR], CINTIA DA SILVA VARZIM[BR] e LUIS HENRIQUE ALVES CANDIDO[BR]

Título do registro: Gaiola de bioensaio

Data de depósito: 01/08/2024

Classificação: 24-02

Detalhes do despacho: Classificação de locarno alterada para 24-02 - INSTRUMENTOS MÉDICOS, INSTRUMENTOS E FERRAMENTAS PARA USO LABORATORIAL, de acordo com a nota técnica 01/2024.

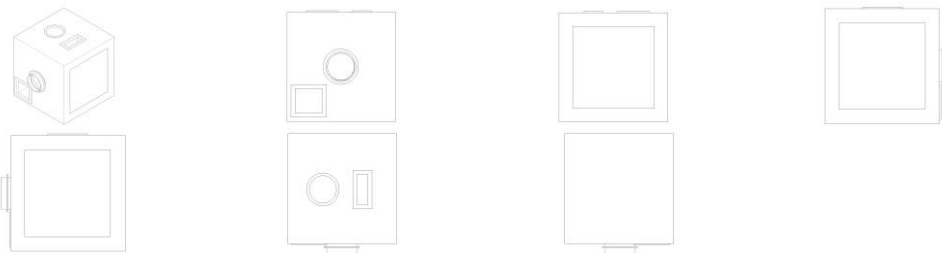

BR302024003836-4

Concessão de registro

Código de despacho: 158

Titular: BELASUL COMÉRCIO, IMPORTAÇÃO, EXPORTAÇÃO DE MÓVEIS E COSMÉTICOS LTDA. [BR/RS]

Autor: MARCO AURÉLIO BORGES LOSS[BR]

Título do registro: Cabideiros

Data de depósito: 01/08/2024

Classificação: 06-08

Procurador: Everton Victório Pires





BR302024003909-3

Concessão de registro
Código de despacho: 158
Titular: C & B GLOBAL IMPORTAÇÃO E EXPORTAÇÃO LTDA [BR/SP]
Autor: ZONGMIN SUN[CN]
Título do registro: TOMADA
Data de depósito: 06/08/2024
Classificação: 13-03
Procurador: Interação Marcas e Patentes Ltda

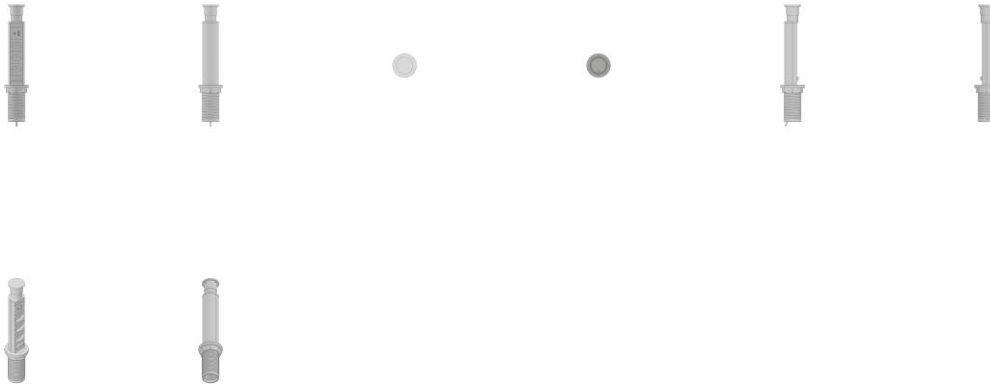

BR302024003911-5

Concessão de registro
Código de despacho: 158
Titular: C & B GLOBAL IMPORTAÇÃO E EXPORTAÇÃO LTDA [BR/SP]
Autor: ZONGMIN SUN[CN]
Título do registro: TOMADA
Data de depósito: 06/08/2024
Classificação: 13-03
Procurador: Interação Marcas e Patentes Ltda





Renúncias ao registro de desenho industrial

Exame de petição: Deferimento

Exame de petição: Exigência

Exame de petição: Indeferimento

Outros despachos



Exame de petição: Deferimento (extinção pela renúncia do seu titular)

Os registros de desenho industrial, listados a seguir, estão extintos, em vista da expiração do prazo de vigência, nos termos do inciso II do artigo 119 da Lei da Propriedade Industrial (LPI, lei n.º 9.279, de 14 de maio de 1996).

Art. 119. O registro extingue-se:

...

II - pela renúncia de seu titular, ressalvado o direito de terceiros

...

870250046895
05/06/2025

Deferimento da petição
Código de despacho: 270
Petição (tipo): [158.01] Renúncia a registro de desenho industrial
Processo afetado: BR302024002664-1
Requerente: INDÚSTRIA E COMÉRCIO DE CALÇADOS LOGUS LTDA.
Procurador: DAIMOND MARCAS E PATENTES LTDA
Detalhes do despacho: Homologada a renúncia ao registro de desenho industrial. Registro extinto conforme Inciso II do artigo 119 da Lei da Propriedade Industrial (LPI, lei n.º 9.279, de 14 de maio de 1996).

Art. 119. O registro extingue-se:
II - pela renúncia de seu titular, ressalvado o direito de terceiros



Nulidades administrativas de registros de desenho industrial

Exigência de pagamento
Exigência de conformidade de petição
Notificação de instauração de nulidade administrativa, por requerimento de terceiros, para manifestação
Notificação de instauração de nulidade administrativa, de ofício, para manifestação
Instrução técnica: Exigência
Instrução técnica: Sobrestamento
Decisão da nulidade: Negado provimento
Decisão da nulidade: Provimento
Instrução técnica: Intimação para manifestação por parte do titular e do requerente
Outros despachos



Notificação de nulidade administrativa, por requerimento de terceiros, para manifestação

Notificação de processo administrativo de nulidade (PAN) instaurado mediante requerimento de terceiros. A partir da publicação deste ato, na Revista da Propriedade Industrial (RPI), inicia-se o prazo de 60 (sessenta) dias para que o titular do registro se manifeste, nos termos do artigo 170 da Lei da Propriedade Industrial (LPI, lei n.º 9.279, de 14 de maio de 1996).

Declara-se, ainda, neste ato, o interesse público no reexame da concessão do atual registro.

Art. 170 - O titular será intimado para se manifestar no prazo de 60 (sessenta) dias.

Para visualizar petições eletrônicas no site do INPI (www.inpi.gov.br):

1. Acesse a pesquisa da base de desenho industrial utilizando login e senha; e
2. Informe o número do processo ao qual está vinculada a petição a ser visualizada.

3. Selecione o ícone "pdf" ao lado da petição desejada.

Para apresentar manifestação sobre nulidade administrativa:

1. Acesse o e-DI no site do INPI (www.inpi.gov.br);
2. Emita uma Guia de Recolhimento da União (GRU) para o serviço "manifestação ao processo administrativo de nulidade notificado" (código 108);
3. Efetue o pagamento; e
4. Preencha e envie o formulário eletrônico correspondente à opção indicada na emissão da GRU, acompanhado dos esclarecimentos, argumentos, provas ou documentos apropriados.

O prazo para apresentação de manifestação é de 60 (sessenta) dias, contados da data de publicação da notificação do processo administrativo de nulidade na Revista da Propriedade Industrial (RPI), nos termos dos art. 170, 221, 222 e 223 da Lei da Propriedade Industrial (LPI, Lei n.º 9.279, de 14 de maio de 1996).

Para esclarecer outras dúvidas e conhecer em detalhe o processamento de pedidos de registro de desenho industrial e outras petições, não deixe de consultar o Manual de Desenho Industrial <http://manualdedi.inpi.gov.br/projects/manual-de-desenho-industrial/wiki>

301250003310
16/05/2025

Notificação de instauração de processo de nulidade de ofício
Código de despacho: 437
Petição (tipo): [protocolo interno] Nulidade administrativa de registro de DI
Processo afetado: BR302021003094-2
Requerente: DIRETORIA DE MARCAS
Titular do registro: MAYARA LORRANE PEREIRA DOS SANTOS VIRGINIO 01905072171 [BR/GO]
Detalhes do despacho: Processo Administrativo de Nulidade de Ofício instaurado em face de infringência do art. 95, nos termos do art. 113 da LPI. Requerente: DIRMA / INPI. Razões: Verificamos que os elementos ilustrados no registro BR 302021003094-2 não se enquadram na definição legal de desenho industrial contida no artigo 95 da LPI, por não constituírem a forma plástica ornamental de um objeto que possa servir de tipo de fabricação industrial: a forma não está delimitada e o que se tem é parte de um objeto, não um objeto completo, não se podendo sequer aferir o escopo da proteção.



301250003311 16/05/2025	Notificação de instauração de processo de nulidade de ofício Código de despacho: 437 Petição (tipo): [protocolo interno] Nulidade administrativa de registro de DI Processo afetado: BR302022005808-4 Requerente: DIRETORIA DE MARCAS Titular do registro: IMPERIO COMERCIO E IMPORTACAO EIRELI [BR/SP] Procurador do titular: ABM ASSESSORIA BRASILEIRA DE MARCAS LTDA. Detalhes do despacho: Processo Administrativo de Nulidade de Ofício instaurado em face de infringência do art. 95, nos termos do art. 113 da LPI. Requerente: DIRMA / INPI. Ficam suspensos os efeitos da concessão de acordo com o §2º do artigo 113 da LPI. Razões: . O objeto do registro BR 302022005808-4 não atende o requisito de originalidade frente à anterioridade BR 302022005677-4.
301250003309 16/05/2025	Notificação de instauração de processo de nulidade de ofício Código de despacho: 437 Petição (tipo): [protocolo interno] Nulidade administrativa de registro de DI Processo afetado: BR302022005830-0 Requerente: DIRETORIA DE MARCAS Titular do registro: ANRAN SUPPLY CHAIN MANAGEMENT LIMITED - ANRAN [HK] Procurador do titular: DANILO ALVES Detalhes do despacho: Processo Administrativo de Nulidade de Ofício instaurado em face de infringência do art. 95, nos termos do art. 113 da LPI. Requerente: DIRMA / INPI. Razões: .O objeto do registro consiste em cabeça de boneca que reproduz a forma humana, sem elementos que caracterizem uma criação ornamental, de modo que não se enquadra na definição legal de desenho industrial contida no artigo 95 da LPI, conforme item 5.3.13 do Manual de Desenhos Industriais.
301250003312 16/05/2025	Notificação de instauração de processo de nulidade de ofício Código de despacho: 437 Petição (tipo): [protocolo interno] Nulidade administrativa de registro de DI Processo afetado: BR302022005832-7 Requerente: DIRETORIA DE MARCAS Titular do registro: ANRAN SUPPLY CHAIN MANAGEMENT LIMITED - ANRAN [HK] Procurador do titular: DANILO ALVES Detalhes do despacho: Processo Administrativo de Nulidade de Ofício instaurado em face de infringência do art. 95, nos termos do art. 113 da LPI. Requerente: DIRMA / INPI. Razões: .O objeto do registro consiste em cabeça de boneca que reproduz a forma humana, sem elementos que caracterizem uma criação ornamental, de modo que não se enquadra na definição legal de desenho industrial contida no artigo 95 da LPI, conforme item 5.3.13 do Manual de Desenhos Industriais.
870250049069 12/06/2025	Notificação de instauração de processo de nulidade a requerimento Código de despacho: 400 Petição (tipo): [107.02] Nulidade de registro de desenho industrial Processo afetado: BR302024001809-6 Requerente: POLYANA GOUVEIA RIBEIRO TOLEDO RAMOS Procurador: Vilage Marcas e Patentes Ltda Titular do registro: SAL MOVELARIA E DISTRIBUIDORA LTDA. [BR/SP] Procurador do titular: Eduarda Colla
301250003313 16/05/2025	Notificação de instauração de processo de nulidade de ofício Código de despacho: 437 Petição (tipo): [protocolo interno] Nulidade administrativa de registro de DI Processo afetado: BR302024002735-4 Requerente: DIRETORIA DE MARCAS Titular do registro: DNW EMPREENDIMENTOS IMOBILIÁRIOS [BR/RS] Procurador do titular: MARCAUTEN PROPRIEDADE INTELECTUAL LTDA Detalhes do despacho: Processo Administrativo de Nulidade de Ofício instaurado em face de infringência do art. 95, nos termos do art. 113 da LPI. Requerente: DIRMA / INPI. Ficam suspensos os efeitos da concessão de acordo com o §2º do artigo 113 da LPI. RAZÕES: .Verificamos que os elementos ilustrados no registro BR 302024002735-4 não se enquadram na definição legal de desenho industrial contida no artigo 95 da LPI, por não constituírem a forma plástica ornamental de um objeto que possa servir de tipo de fabricação industrial: a forma não está delimitada e o que se tem é parte de um objeto, não um objeto completo.



30125003314 16/05/2025	Notificação de instauração de processo de nulidade de ofício Código de despacho: 437 Petição (tipo): [protocolo interno] Nulidade administrativa de registro de DI Processo afetado: BR302024003180-7 Requerente: DIRETORIA DE MARCAS Titular do registro: 28.948.245 NILTON DE SANTANA ELIAS [BR/MG] Detalhes do despacho: Processo Administrativo de Nulidade de Ofício instaurado em face de infringência dos art. 95 e 97, nos termos do art. 113 da LPI. Requerente: DIRMA / INPI. Ficam suspensos os efeitos da concessão de acordo com o §2º do artigo 113 da LPI. Razões: .O objeto do registro não atende o requisito de originalidade frente à anterioridade BR 302024001578-0.
870250050344 16/06/2025	Notificação de instauração de processo de nulidade a requerimento Código de despacho: 400 Petição (tipo): [107.02] Nulidade de registro de desenho industrial Processo afetado: BR302024003858-5 Requerente: MK ELETRODOMESTICOS MONDIAL S.A Procurador: Vandrê Cavalcante Bittencourt Torres Titular do registro: WAHL CLIPPER CORPORATION [US] Procurador do titular: City Patentes e Marcas Ltda.
870250050367 16/06/2025	Notificação de instauração de processo de nulidade a requerimento Código de despacho: 400 Petição (tipo): [107.02] Nulidade de registro de desenho industrial Processo afetado: BR302024003935-2 Requerente: MK ELETRODOMESTICOS MONDIAL S.A Procurador: Vandrê Cavalcante Bittencourt Torres Titular do registro: NINGBO VGR ELECTRIC APPLIANCE CO., LTD. [CN] Procurador do titular: COLONIAL REGISTROS DE MARCAS E PATENTES LTDA
870250050349 16/06/2025	Notificação de instauração de processo de nulidade a requerimento Código de despacho: 400 Petição (tipo): [107.02] Nulidade de registro de desenho industrial Processo afetado: BR302024004342-2 Requerente: MK ELETRODOMESTICOS MONDIAL S.A Procurador: Vandrê Cavalcante Bittencourt Torres Titular do registro: NINGBO VGR ELECTRIC APPLIANCE CO., LTD. [CN] Procurador do titular: COLONIAL REGISTROS DE MARCAS E PATENTES LTDA

Instrução técnica: Intimação para manifestação por parte do titular e do requerente

Os titulares e requerentes, ou seus procuradores, deverão tomar conhecimento do parecer técnico que concluiu o processo de nulidade instaurado nos termos do Art. 115 da Lei da Propriedade Industrial (LPI, lei nº 9279, de 14 de maio de 1996).

A partir da publicação deste ato na Revista da Propriedade Industrial (RPI), inicia-se o prazo de 60 (sessenta) dias para a manifestação.

Art. 115. Havendo ou não manifestação, decorrido o prazo fixado no artigo anterior, o INPI emitirá parecer, intimando o titular e o requerente para se manifestarem no prazo comum de 60 (sessenta) dias.

Art. 116. Decorrido o prazo fixado no artigo anterior, mesmo que não apresentadas as manifestações, o processo será decidido pelo Presidente do INPI, encerrando-se a instância administrativa.

Para apresentar manifestação sobre o parecer da nulidade administrativa:

1. Acesse o e-DI no site do INPI (www.inpi.gov.br);
2. Emita uma Guia de Recolhimento da União (GRU) para o serviço de “manifestação ao processo administrativo de nulidade notificado” (código 108) ou “contrarrazões à nulidade (terceiros se manifestando) (código 162);
3. Efetue o pagamento; e
4. Preencha e envie o formulário eletrônico correspondente à opção indicada na emissão da GRU, acompanhado dos esclarecimentos, argumentos, provas ou documentos apropriados.

Para esclarecer outras dúvidas e conhecer em detalhe o processamento de pedidos de registro de desenho industrial e outras petições, não deixe de consultar o Manual de Desenho Industrial <http://manualdedi.inpi.gov.br/projects/manual-de-desenho-industrial/wiki>.

870240094589
04/11/2024

Intimação para manifestação por parte do titular e do requerente
Código de despacho: 1010
Petição (tipo): [107.02] Nulidade de registro de desenho industrial
Processo afetado: BR312024236922-4
Requerente: GRUPO SOHOME LTDA
Procurador: ANDREZA RODRIGUES DA SILVA
Titular do registro: EUROMOBILE INTERIORES S/A [BR/SP]



Manutenções e renovações de registros de desenho industrial

Exigência de pagamento de renovação
Exigência de pagamento de manutenção
Registro de desenho industrial prorrogado
Anotação de manutenção de registro
Outros despachos



Exigência de pagamento de renovação

Como etapa do exame da conformidade de petições, e a fim de assegurar que sejam atendidas as formalidades previstas em lei, formula-se exigência de conformidade – nos termos do artigo 220 da Lei da Propriedade Industrial (LPI, lei n.º 9.279, de 14 de maio de 1996) – relativa às questões de pagamento da retribuição conforme indicado abaixo. O prazo para responder a exigência de conformidade formulada para a petição é de 60 (sessenta) dias, nos termos do art. 214, 221, 222, 223 e 224 da LPI.

Art. 108. O registro vigorará pelo prazo de 10 (dez) anos contados da data do depósito, prorrogável por 3 (três) períodos sucessivos de 5 (cinco) anos cada.

§ 1º O pedido de prorrogação deverá ser formulado durante o último ano de vigência do registro, instruído com o comprovante do pagamento da respectiva retribuição.

§ 2º Se o pedido de prorrogação não tiver sido formulado até o termo final da vigência do registro, o titular poderá fazê-lo nos 180 (cento e oitenta) dias subsequentes, mediante o pagamento de retribuição adicional.

Art. 120. O titular do registro está sujeito ao pagamento de retribuição quinquenal, a partir do segundo quinquênio da data do depósito

§ 2º O pagamento dos demais quinquênios será apresentado junto com o pedido de prorrogação a que se refere o art. 108.

§ 3º O pagamento dos quinquênios poderá ainda ser efetuado dentro dos 6 (seis) meses subsequentes ao prazo estabelecido no parágrafo anterior, mediante pagamento de retribuição adicional.

Observar os valores referentes à tabela de retribuição vigente. Para cumprir a exigência ou complementar a retribuição anterior:

1. Acesse o e-DI no site do INPI (www.inpi.gov.br);
2. Emita uma Guia de Recolhimento da União (GRU) para o serviço “complementação de retribuição” (código 800), se for o caso, no exato valor da complementação, fazendo referência ao número da GRU anterior;
3. Efetue o pagamento da complementação, se for o caso;
4. Emita uma Guia de Recolhimento da União (GRU) para o serviço de “cumprimento de exigência decorrente de exame de conformidade em petição” (código 137), referente a petição; e
5. Preencha e envie o formulário eletrônico correspondente à opção indicada na emissão da GRU, acompanhado dos esclarecimentos, argumentos, provas ou documentos apropriados.

Os sistemas de informática do INPI identificarão o cumprimento de exigência, para que o pedido de registro prossiga automaticamente em seu processamento. Para esclarecer outras dúvidas e conhecer em detalhe o processamento de pedidos de registro de desenho industrial e outras petições, não deixe de consultar o Manual de Desenho Industrial <http://manualdedi.inpi.gov.br/projects/manual-de-desenho-industrial/wiki>.



800250086358 06/03/2025	Exigência de pagamento (em petição) Código de despacho: 089 Petição (tipo): [131.01] Renovação do registro de desenho industrial no prazo ordinário Processo afetado: BR302015001036-3 Requerente: DOCOL INDÚSTRIA E COMÉRCIO LTDA. Procurador: Dannemann, Siemsen, Bigler & Ipanema Moreira Detalhes do despacho: Para regularização da renovação do registro, complemente o valor recolhido através da GRU 29409232334196720, para o atual valor de RENOVAÇÃO NO PRAZO EXTRAORDINÁRIO, visto que foi recolhida taxa referente ao pagamento no prazo ordinário. Para cumprimento da exigência, é necessário peticionamento de GRU de código 137 (isenta), anexando comprovante de recolhimento da complementação no valor devido (GRU de código de serviço 800).
800250128448 04/04/2025	Exigência de pagamento (em petição) Código de despacho: 089 Petição (tipo): [131.01] Renovação do registro de desenho industrial no prazo ordinário Processo afetado: BR302015001157-2 Requerente: NARCISO YBARZABAL PONS Procurador: VALOR EASY SERVIÇOS DE APOIO ADMINISTRATIVO LTDA Detalhes do despacho: Para regularização da renovação do registro, complemente o valor recolhido através da GRU 29409232334221105, para o atual valor de RENOVAÇÃO NO PRAZO EXTRAORDINÁRIO, visto que foi recolhida taxa referente ao pagamento no prazo ordinário. Para cumprimento da exigência, é necessário peticionamento de GRU de código 137 (isenta), anexando comprovante de recolhimento da complementação no valor devido (GRU de código de serviço 800).
800250128449 04/04/2025	Exigência de pagamento (em petição) Código de despacho: 089 Petição (tipo): [131.01] Renovação do registro de desenho industrial no prazo ordinário Processo afetado: BR302015001158-0 Requerente: NARCISO YBARZABAL PONS Procurador: VALOR EASY SERVIÇOS DE APOIO ADMINISTRATIVO LTDA Detalhes do despacho: Para regularização da renovação do registro, complemente o valor recolhido através da GRU 29409232334221245, para o atual valor de RENOVAÇÃO NO PRAZO EXTRAORDINÁRIO, visto que foi recolhida taxa referente ao pagamento no prazo ordinário. Para cumprimento da exigência, é necessário peticionamento de GRU de código 137 (isenta), anexando comprovante de recolhimento da complementação no valor devido (GRU de código de serviço 800).
800250128450 04/04/2025	Exigência de pagamento (em petição) Código de despacho: 089 Petição (tipo): [131.01] Renovação do registro de desenho industrial no prazo ordinário Processo afetado: BR302015001159-9 Requerente: NARCISO YBARZABAL PONS Procurador: VALOR EASY SERVIÇOS DE APOIO ADMINISTRATIVO LTDA Detalhes do despacho: Para regularização da renovação do registro, complemente o valor recolhido através da GRU 29409232334221326, para o atual valor de RENOVAÇÃO NO PRAZO EXTRAORDINÁRIO, visto que foi recolhida taxa referente ao pagamento no prazo ordinário. Para cumprimento da exigência, é necessário peticionamento de GRU de código 137 (isenta), anexando comprovante de recolhimento da complementação no valor devido (GRU de código de serviço 800).

Exigência de pagamento de manutenção

Como etapa do exame da conformidade de petições, e a fim de assegurar que sejam atendidas as formalidades previstas em lei, formula-se exigência de conformidade – nos termos do artigo 220 da Lei da Propriedade Industrial (LPI, lei n.º 9.279, de 14 de maio de 1996) – relativa às questões de pagamento da retribuição conforme indicado abaixo. O prazo para responder a exigência de conformidade formulada para a petição é de 60 (sessenta) dias, nos termos do art. 214, 221, 222, 223 e 224 da LPI.

Art. 108. O registro vigorará pelo prazo de 10 (dez) anos contados da data do depósito, prorrogável por 3 (três) períodos sucessivos de 5 (cinco) anos cada.

§ 1º O pedido de prorrogação deverá ser formulado durante o último ano de vigência do registro, instruído com o comprovante do pagamento da respectiva retribuição.

§ 2º Se o pedido de prorrogação não tiver sido formulado até o termo final da vigência do registro, o titular poderá fazê-lo nos 180 (cento e oitenta) dias subsequentes, mediante o pagamento de retribuição adicional.

Art. 120. O titular do registro está sujeito ao pagamento de retribuição quinquenal, a partir do segundo quinquênio da data do depósito

§ 2º O pagamento dos demais quinquênios será apresentado junto com o pedido de prorrogação a que se refere o art. 108.

§ 3º O pagamento dos quinquênios poderá ainda ser efetuado dentro dos 6 (seis) meses subsequentes ao prazo estabelecido no parágrafo anterior, mediante pagamento de retribuição adicional.

Observar os valores referentes à tabela de retribuição vigente. Para cumprir a exigência ou complementar a retribuição anterior:

1. Acesse o e-DI no site do INPI (www.inpi.gov.br);
2. Emita uma Guia de Recolhimento da União (GRU) para o serviço “complementação de retribuição” (código 800), se for o caso, no exato valor da complementação, fazendo referência ao número da GRU anterior;
3. Efetue o pagamento da complementação, se for o caso;
4. Emita uma Guia de Recolhimento da União (GRU) para o serviço de “cumprimento de exigência” (código 105), referente a petição; e
5. Preencha e envie o formulário eletrônico correspondente à opção indicada na emissão da GRU, acompanhado dos esclarecimentos, argumentos, provas ou documentos apropriados.

Para esclarecer outras dúvidas e conhecer em detalhe o processamento de pedidos de registro de desenho industrial e outras petições, não deixe de consultar o Manual de Desenho Industrial (<http://manualdedi.inpi.gov.br/projects/manual-de-desenho-industrial/wiki>).



800230251034 29/06/2023	Exigência de pagamento (em petição) Código de despacho: 089 Petição (tipo): [130.01] Manutenção: 2º quinquênio extraordinário Processo afetado: BR302015001346-0 Requerente: INCEREB LIMITED Procurador: Luiz Henrique Oliveira Do Amaral Detalhes do despacho: Para regularização da renovação do registro, complemente o valor recolhido através da GRU 29409232306290769, para o atual valor de RENOVAÇÃO NO PRAZO ORDINÁRIO, visto que foi recolhida taxa referente à MANUTENÇÃO, que é devida APENAS no segundo período. Para cumprimento da exigência, é necessário peticionamento de GRU de código 137 (isenta), anexando comprovante de recolhimento da complementação no valor devido (GRU de código de serviço 800).
800240165390 13/05/2024	Exigência de pagamento (em petição) Código de despacho: 089 Petição (tipo): [129.01] Manutenção: 2º quinquênio ordinário Processo afetado: BR302015001379-6 Requerente: MISTY MORNING HOLDINGS LTD. Procurador: Diego Mahaut Duarte Pereira Detalhes do despacho: Para regularização da renovação do registro, complemente o valor recolhido através da GRU 29409232319405152, para o atual valor de RENOVAÇÃO NO PRAZO ORDINÁRIO, visto que foi recolhida taxa referente à MANUTENÇÃO, que é devida APENAS no segundo período. Para cumprimento da exigência, é necessário peticionamento de GRU de código 137 (isenta), anexando comprovante de recolhimento da complementação no valor devido (GRU de código de serviço 800).
800240165392 13/05/2024	Exigência de pagamento (em petição) Código de despacho: 089 Petição (tipo): [129.01] Manutenção: 2º quinquênio ordinário Processo afetado: BR302015001381-8 Requerente: MISTY MORNING HOLDINGS LTD. Procurador: Diego Mahaut Duarte Pereira Detalhes do despacho: Para regularização da renovação do registro, complemente o valor recolhido através da GRU 29409232319406884, para o atual valor de RENOVAÇÃO NO PRAZO ORDINÁRIO, visto que foi recolhida taxa referente à MANUTENÇÃO, que é devida APENAS no segundo período. Para cumprimento da exigência, é necessário peticionamento de GRU de código 137 (isenta), anexando comprovante de recolhimento da complementação no valor devido (GRU de código de serviço 800).
800240254625 22/07/2024	Exigência de pagamento (em petição) Código de despacho: 089 Petição (tipo): [129.01] Manutenção: 2º quinquênio ordinário Processo afetado: BR302015003357-6 Requerente: PERMETAL S.A. METAIS PERFURADOS Procurador: Vilage Marcas e Patentes Ltda Detalhes do despacho: Para regularização da renovação do registro, complemente o valor recolhido através da GRU 29409232323524900, para o atual valor de RENOVAÇÃO NO PRAZO ORDINÁRIO, visto que foi recolhida taxa referente à MANUTENÇÃO, que é devida APENAS no segundo período. Para cumprimento da exigência, é necessário peticionamento de GRU de código 137 (isenta), anexando comprovante de recolhimento da complementação no valor devido (GRU de código de serviço 800).
800250019814 15/01/2025	Exigência de pagamento (em petição) Código de despacho: 089 Petição (tipo): [129.01] Manutenção: 2º quinquênio ordinário Processo afetado: BR302016000006-9 Requerente: RIO PISCINAS MARCAS E PATENTES LTDA ME Procurador: Portfolio Marcas e Patentes Ltda. Detalhes do despacho: Para regularização da renovação do registro, complemente o valor recolhido através da GRU 29409232331926884, para o atual valor de RENOVAÇÃO NO PRAZO ORDINÁRIO, visto que foi recolhida taxa referente à MANUTENÇÃO, que é devida APENAS no segundo período. Para cumprimento da exigência, é necessário peticionamento de GRU de código 137 (isenta), anexando comprovante de recolhimento da complementação no valor devido (GRU de código de serviço 800).



800250164633 02/05/2025	Exigência de pagamento (em petição) Código de despacho: 089 Petição (tipo): [129.01] Manutenção: 2º quinquênio ordinário Processo afetado: BR302020000435-3 Requerente: ALEX WAGNER RIBEIRO DOS SANTOS Detalhes do despacho: Para regularização do segundo período de vigência do registro, complemente o valor recolhido através da GRU 29409232335639391, para o atual valor de manutenção no prazo EXTRAORDINÁRIO, visto que foi recolhida taxa referente ao pagamento no prazo ordinário. Para cumprimento da exigência, é necessário peticionamento de GRU de código 137 (isenta), anexando comprovante de recolhimento da complementação no valor devido (GRU de código de serviço 800).
800250167266 30/04/2025	Exigência de pagamento (em petição) Código de despacho: 089 Petição (tipo): [129.01] Manutenção: 2º quinquênio ordinário Processo afetado: BR302020000651-8 Requerente: UNIVERSIDADE FEDERAL DE UBERLÂNDIA Detalhes do despacho: Para regularização do segundo período de vigência do registro, complemente o valor recolhido através da GRU 29409232336439060, para o atual valor de manutenção no prazo EXTRAORDINÁRIO, visto que foi recolhida taxa referente ao pagamento no prazo ordinário. Para cumprimento da exigência, é necessário peticionamento de GRU de código 137 (isenta), anexando comprovante de recolhimento da complementação no valor devido (GRU de código de serviço 800).
800250167265 30/04/2025	Exigência de pagamento (em petição) Código de despacho: 089 Petição (tipo): [129.01] Manutenção: 2º quinquênio ordinário Processo afetado: BR302020000653-4 Requerente: UNIVERSIDADE FEDERAL DE UBERLÂNDIA Detalhes do despacho: Para regularização do segundo período de vigência do registro, complemente o valor recolhido através da GRU 29409232336438403, para o atual valor de manutenção no prazo EXTRAORDINÁRIO, visto que foi recolhida taxa referente ao pagamento no prazo ordinário. Para cumprimento da exigência, é necessário peticionamento de GRU de código 137 (isenta), anexando comprovante de recolhimento da complementação no valor devido (GRU de código de serviço 800).
800250167267 30/04/2025	Exigência de pagamento (em petição) Código de despacho: 089 Petição (tipo): [129.01] Manutenção: 2º quinquênio ordinário Processo afetado: BR302020000758-1 Requerente: UNIVERSIDADE FEDERAL DE UBERLÂNDIA Detalhes do despacho: Para regularização do segundo período de vigência do registro, complemente o valor recolhido através da GRU 29409232336439442, para o atual valor de manutenção no prazo EXTRAORDINÁRIO, visto que foi recolhida taxa referente ao pagamento no prazo ordinário. Para cumprimento da exigência, é necessário peticionamento de GRU de código 137 (isenta), anexando comprovante de recolhimento da complementação no valor devido (GRU de código de serviço 800).
800250167268 30/04/2025	Exigência de pagamento (em petição) Código de despacho: 089 Petição (tipo): [129.01] Manutenção: 2º quinquênio ordinário Processo afetado: BR302020000868-5 Requerente: UNIVERSIDADE FEDERAL DE UBERLÂNDIA Detalhes do despacho: Para regularização do segundo período de vigência do registro, complemente o valor recolhido através da GRU 29409232336439604, para o atual valor de manutenção no prazo EXTRAORDINÁRIO, visto que foi recolhida taxa referente ao pagamento no prazo ordinário. Para cumprimento da exigência, é necessário peticionamento de GRU de código 137 (isenta), anexando comprovante de recolhimento da complementação no valor devido (GRU de código de serviço 800).
800250167264 30/04/2025	Exigência de pagamento (em petição) Código de despacho: 089 Petição (tipo): [129.01] Manutenção: 2º quinquênio ordinário Processo afetado: BR302020000907-0 Requerente: UNIVERSIDADE FEDERAL DE UBERLÂNDIA Detalhes do despacho: Para regularização do segundo período de vigência do registro, complemente o valor recolhido através da GRU 29409232336439833, para o atual valor de manutenção no prazo EXTRAORDINÁRIO, visto que foi recolhida taxa referente ao pagamento no prazo ordinário. Para cumprimento da exigência, é necessário peticionamento de GRU de código 137 (isenta), anexando comprovante de recolhimento da complementação no valor devido (GRU de código de serviço 800).

800250150963 22/04/2025	Exigência de pagamento (em petição) Código de despacho: 089 Petição (tipo): [129.01] Manutenção: 2º quinquênio ordinário Processo afetado: BR302020001674-2 Requerente: JADERSON DE ALMEIDA Detalhes do despacho: Para regularização do segundo período de vigência do registro, complemente o valor recolhido através da GRU 29409232336040639, para o atual valor de manutenção no prazo EXTRAORDINÁRIO, visto que foi recolhida taxa referente ao pagamento no prazo ordinário. Para cumprimento da exigência, é necessário peticionamento de GRU de código 137 (isenta), anexando comprovante de recolhimento da complementação no valor devido (GRU de código de serviço 800).
800250150961 22/04/2025	Exigência de pagamento (em petição) Código de despacho: 089 Petição (tipo): [129.01] Manutenção: 2º quinquênio ordinário Processo afetado: BR302020001676-9 Requerente: JADERSON DE ALMEIDA Detalhes do despacho: Para regularização do segundo período de vigência do registro, complemente o valor recolhido através da GRU 29409232336040558, para o atual valor de manutenção no prazo EXTRAORDINÁRIO, visto que foi recolhida taxa referente ao pagamento no prazo ordinário. Para cumprimento da exigência, é necessário peticionamento de GRU de código 137 (isenta), anexando comprovante de recolhimento da complementação no valor devido (GRU de código de serviço 800).
800250150972 22/04/2025	Exigência de pagamento (em petição) Código de despacho: 089 Petição (tipo): [129.01] Manutenção: 2º quinquênio ordinário Processo afetado: BR302020001677-7 Requerente: JADERSON DE ALMEIDA Detalhes do despacho: Para regularização do segundo período de vigência do registro, complemente o valor recolhido através da GRU 29409232336041082, para o atual valor de manutenção no prazo EXTRAORDINÁRIO, visto que foi recolhida taxa referente ao pagamento no prazo ordinário. Para cumprimento da exigência, é necessário peticionamento de GRU de código 137 (isenta), anexando comprovante de recolhimento da complementação no valor devido (GRU de código de serviço 800).
800250150954 22/04/2025	Exigência de pagamento (em petição) Código de despacho: 089 Petição (tipo): [129.01] Manutenção: 2º quinquênio ordinário Processo afetado: BR302020001678-5 Requerente: JADERSON DE ALMEIDA Detalhes do despacho: Para regularização do segundo período de vigência do registro, complemente o valor recolhido através da GRU 29409232336039860, para o atual valor de manutenção no prazo EXTRAORDINÁRIO, visto que foi recolhida taxa referente ao pagamento no prazo ordinário. Para cumprimento da exigência, é necessário peticionamento de GRU de código 137 (isenta), anexando comprovante de recolhimento da complementação no valor devido (GRU de código de serviço 800).
800250150960 22/04/2025	Exigência de pagamento (em petição) Código de despacho: 089 Petição (tipo): [129.01] Manutenção: 2º quinquênio ordinário Processo afetado: BR302020001679-3 Requerente: JADERSON DE ALMEIDA Detalhes do despacho: Para regularização do segundo período de vigência do registro, complemente o valor recolhido através da GRU 29409232336040531, para o atual valor de manutenção no prazo EXTRAORDINÁRIO, visto que foi recolhida taxa referente ao pagamento no prazo ordinário. Para cumprimento da exigência, é necessário peticionamento de GRU de código 137 (isenta), anexando comprovante de recolhimento da complementação no valor devido (GRU de código de serviço 800).
800250150955 22/04/2025	Exigência de pagamento (em petição) Código de despacho: 089 Petição (tipo): [129.01] Manutenção: 2º quinquênio ordinário Processo afetado: BR302020001680-7 Requerente: JADERSON DE ALMEIDA Detalhes do despacho: Para regularização do segundo período de vigência do registro, complemente o valor recolhido através da GRU 29409232336040000, para o atual valor de manutenção no prazo EXTRAORDINÁRIO, visto que foi recolhida taxa referente ao pagamento no prazo ordinário. Para cumprimento da exigência, é necessário peticionamento de GRU de código 137 (isenta), anexando comprovante de recolhimento da complementação no valor devido (GRU de código de serviço 800).

800250150968 22/04/2025	Exigência de pagamento (em petição) Código de despacho: 089 Petição (tipo): [129.01] Manutenção: 2º quinquênio ordinário Processo afetado: BR302020001681-5 Requerente: JADERSON DE ALMEIDA Detalhes do despacho: Para regularização do segundo período de vigência do registro, complemente o valor recolhido através da GRU 29409232336040892, para o atual valor de manutenção no prazo EXTRAORDINÁRIO, visto que foi recolhida taxa referente ao pagamento no prazo ordinário. Para cumprimento da exigência, é necessário peticionamento de GRU de código 137 (isenta), anexando comprovante de recolhimento da complementação no valor devido (GRU de código de serviço 800).
800250150962 22/04/2025	Exigência de pagamento (em petição) Código de despacho: 089 Petição (tipo): [129.01] Manutenção: 2º quinquênio ordinário Processo afetado: BR302020001682-3 Requerente: JADERSON DE ALMEIDA Detalhes do despacho: Para regularização do segundo período de vigência do registro, complemente o valor recolhido através da GRU 29409232336040604, para o atual valor de manutenção no prazo EXTRAORDINÁRIO, visto que foi recolhida taxa referente ao pagamento no prazo ordinário. Para cumprimento da exigência, é necessário peticionamento de GRU de código 137 (isenta), anexando comprovante de recolhimento da complementação no valor devido (GRU de código de serviço 800).
800250150966 22/04/2025	Exigência de pagamento (em petição) Código de despacho: 089 Petição (tipo): [129.01] Manutenção: 2º quinquênio ordinário Processo afetado: BR302020001684-0 Requerente: JADERSON DE ALMEIDA Detalhes do despacho: Para regularização do segundo período de vigência do registro, complemente o valor recolhido através da GRU 29409232336040760, para o atual valor de manutenção no prazo EXTRAORDINÁRIO, visto que foi recolhida taxa referente ao pagamento no prazo ordinário. Para cumprimento da exigência, é necessário peticionamento de GRU de código 137 (isenta), anexando comprovante de recolhimento da complementação no valor devido (GRU de código de serviço 800).
800250150975 22/04/2025	Exigência de pagamento (em petição) Código de despacho: 089 Petição (tipo): [129.01] Manutenção: 2º quinquênio ordinário Processo afetado: BR302020001685-8 Requerente: JADERSON DE ALMEIDA Detalhes do despacho: Para regularização do segundo período de vigência do registro, complemente o valor recolhido através da GRU 29409232336041210, para o atual valor de manutenção no prazo EXTRAORDINÁRIO, visto que foi recolhida taxa referente ao pagamento no prazo ordinário. Para cumprimento da exigência, é necessário peticionamento de GRU de código 137 (isenta), anexando comprovante de recolhimento da complementação no valor devido (GRU de código de serviço 800).
800250150971 22/04/2025	Exigência de pagamento (em petição) Código de despacho: 089 Petição (tipo): [129.01] Manutenção: 2º quinquênio ordinário Processo afetado: BR302020001686-6 Requerente: JADERSON DE ALMEIDA Detalhes do despacho: Para regularização do segundo período de vigência do registro, complemente o valor recolhido através da GRU 29409232336041040, para o atual valor de manutenção no prazo EXTRAORDINÁRIO, visto que foi recolhida taxa referente ao pagamento no prazo ordinário. Para cumprimento da exigência, é necessário peticionamento de GRU de código 137 (isenta), anexando comprovante de recolhimento da complementação no valor devido (GRU de código de serviço 800).
800250150957 22/04/2025	Exigência de pagamento (em petição) Código de despacho: 089 Petição (tipo): [129.01] Manutenção: 2º quinquênio ordinário Processo afetado: BR302020001687-4 Requerente: JADERSON DE ALMEIDA Detalhes do despacho: Para regularização do segundo período de vigência do registro, complemente o valor recolhido através da GRU 29409232336040183, para o atual valor de manutenção no prazo EXTRAORDINÁRIO, visto que foi recolhida taxa referente ao pagamento no prazo ordinário. Para cumprimento da exigência, é necessário peticionamento de GRU de código 137 (isenta), anexando comprovante de recolhimento da complementação no valor devido (GRU de código de serviço 800).

800250150958 22/04/2025	Exigência de pagamento (em petição) Código de despacho: 089 Petição (tipo): [129.01] Manutenção: 2º quinquênio ordinário Processo afetado: BR302020001689-0 Requerente: JADERSON DE ALMEIDA Detalhes do despacho: Para regularização do segundo período de vigência do registro, complemente o valor recolhido através da GRU 29409232336040221, para o atual valor de manutenção no prazo EXTRAORDINÁRIO, visto que foi recolhida taxa referente ao pagamento no prazo ordinário. Para cumprimento da exigência, é necessário peticionamento de GRU de código 137 (isenta), anexando comprovante de recolhimento da complementação no valor devido (GRU de código de serviço 800).
800250150969 22/04/2025	Exigência de pagamento (em petição) Código de despacho: 089 Petição (tipo): [129.01] Manutenção: 2º quinquênio ordinário Processo afetado: BR302020001690-4 Requerente: JADERSON DE ALMEIDA Detalhes do despacho: Para regularização do segundo período de vigência do registro, complemente o valor recolhido através da GRU 29409232336040949, para o atual valor de manutenção no prazo EXTRAORDINÁRIO, visto que foi recolhida taxa referente ao pagamento no prazo ordinário. Para cumprimento da exigência, é necessário peticionamento de GRU de código 137 (isenta), anexando comprovante de recolhimento da complementação no valor devido (GRU de código de serviço 800).
800250150978 22/04/2025	Exigência de pagamento (em petição) Código de despacho: 089 Petição (tipo): [129.01] Manutenção: 2º quinquênio ordinário Processo afetado: BR302020001691-2 Requerente: JADERSON DE ALMEIDA Detalhes do despacho: Para regularização do segundo período de vigência do registro, complemente o valor recolhido através da GRU 29409232336041384, para o atual valor de manutenção no prazo EXTRAORDINÁRIO, visto que foi recolhida taxa referente ao pagamento no prazo ordinário. Para cumprimento da exigência, é necessário peticionamento de GRU de código 137 (isenta), anexando comprovante de recolhimento da complementação no valor devido (GRU de código de serviço 800).
800250150967 22/04/2025	Exigência de pagamento (em petição) Código de despacho: 089 Petição (tipo): [129.01] Manutenção: 2º quinquênio ordinário Processo afetado: BR302020001692-0 Requerente: JADERSON DE ALMEIDA Detalhes do despacho: Para regularização do segundo período de vigência do registro, complemente o valor recolhido através da GRU 29409232336040841, para o atual valor de manutenção no prazo EXTRAORDINÁRIO, visto que foi recolhida taxa referente ao pagamento no prazo ordinário. Para cumprimento da exigência, é necessário peticionamento de GRU de código 137 (isenta), anexando comprovante de recolhimento da complementação no valor devido (GRU de código de serviço 800).
800250150973 22/04/2025	Exigência de pagamento (em petição) Código de despacho: 089 Petição (tipo): [129.01] Manutenção: 2º quinquênio ordinário Processo afetado: BR302020001695-5 Requerente: JADERSON DE ALMEIDA Detalhes do despacho: Para regularização do segundo período de vigência do registro, complemente o valor recolhido através da GRU 29409232336041104, para o atual valor de manutenção no prazo EXTRAORDINÁRIO, visto que foi recolhida taxa referente ao pagamento no prazo ordinário. Para cumprimento da exigência, é necessário peticionamento de GRU de código 137 (isenta), anexando comprovante de recolhimento da complementação no valor devido (GRU de código de serviço 800).
800250150974 22/04/2025	Exigência de pagamento (em petição) Código de despacho: 089 Petição (tipo): [129.01] Manutenção: 2º quinquênio ordinário Processo afetado: BR302020001696-3 Requerente: JADERSON DE ALMEIDA Detalhes do despacho: Para regularização do segundo período de vigência do registro, complemente o valor recolhido através da GRU 29409232336041147, para o atual valor de manutenção no prazo EXTRAORDINÁRIO, visto que foi recolhida taxa referente ao pagamento no prazo ordinário. Para cumprimento da exigência, é necessário peticionamento de GRU de código 137 (isenta), anexando comprovante de recolhimento da complementação no valor devido (GRU de código de serviço 800).

800250150959 22/04/2025	Exigência de pagamento (em petição) Código de despacho: 089 Petição (tipo): [129.01] Manutenção: 2º quinquênio ordinário Processo afetado: BR302020001697-1 Requerente: JADERSON DE ALMEIDA Detalhes do despacho: Para regularização do segundo período de vigência do registro, complemente o valor recolhido através da GRU 29409232336040329, para o atual valor de manutenção no prazo EXTRAORDINÁRIO, visto que foi recolhida taxa referente ao pagamento no prazo ordinário. Para cumprimento da exigência, é necessário peticionamento de GRU de código 137 (isenta), anexando comprovante de recolhimento da complementação no valor devido (GRU de código de serviço 800).
800250150977 22/04/2025	Exigência de pagamento (em petição) Código de despacho: 089 Petição (tipo): [129.01] Manutenção: 2º quinquênio ordinário Processo afetado: BR302020001699-8 Requerente: JADERSON DE ALMEIDA Detalhes do despacho: Para regularização do segundo período de vigência do registro, complemente o valor recolhido através da GRU 29409232336041368, para o atual valor de manutenção no prazo EXTRAORDINÁRIO, visto que foi recolhida taxa referente ao pagamento no prazo ordinário. Para cumprimento da exigência, é necessário peticionamento de GRU de código 137 (isenta), anexando comprovante de recolhimento da complementação no valor devido (GRU de código de serviço 800).
800250150964 22/04/2025	Exigência de pagamento (em petição) Código de despacho: 089 Petição (tipo): [129.01] Manutenção: 2º quinquênio ordinário Processo afetado: BR302020001700-5 Requerente: JADERSON DE ALMEIDA Detalhes do despacho: Para regularização do segundo período de vigência do registro, complemente o valor recolhido através da GRU 29409232336040655, para o atual valor de manutenção no prazo EXTRAORDINÁRIO, visto que foi recolhida taxa referente ao pagamento no prazo ordinário. Para cumprimento da exigência, é necessário peticionamento de GRU de código 137 (isenta), anexando comprovante de recolhimento da complementação no valor devido (GRU de código de serviço 800).
800250150976 22/04/2025	Exigência de pagamento (em petição) Código de despacho: 089 Petição (tipo): [129.01] Manutenção: 2º quinquênio ordinário Processo afetado: BR302020001701-3 Requerente: JADERSON DE ALMEIDA Detalhes do despacho: Para regularização do segundo período de vigência do registro, complemente o valor recolhido através da GRU 29409232336041295, para o atual valor de manutenção no prazo EXTRAORDINÁRIO, visto que foi recolhida taxa referente ao pagamento no prazo ordinário. Para cumprimento da exigência, é necessário peticionamento de GRU de código 137 (isenta), anexando comprovante de recolhimento da complementação no valor devido (GRU de código de serviço 800).
800250150970 22/04/2025	Exigência de pagamento (em petição) Código de despacho: 089 Petição (tipo): [129.01] Manutenção: 2º quinquênio ordinário Processo afetado: BR302020001702-1 Requerente: JADERSON DE ALMEIDA Detalhes do despacho: Para regularização do segundo período de vigência do registro, complemente o valor recolhido através da GRU 29409232336040973, para o atual valor de manutenção no prazo EXTRAORDINÁRIO, visto que foi recolhida taxa referente ao pagamento no prazo ordinário. Para cumprimento da exigência, é necessário peticionamento de GRU de código 137 (isenta), anexando comprovante de recolhimento da complementação no valor devido (GRU de código de serviço 800).
800250150965 22/04/2025	Exigência de pagamento (em petição) Código de despacho: 089 Petição (tipo): [129.01] Manutenção: 2º quinquênio ordinário Processo afetado: BR302020001703-0 Requerente: JADERSON DE ALMEIDA Detalhes do despacho: Para regularização do segundo período de vigência do registro, complemente o valor recolhido através da GRU 29409232336040710, para o atual valor de manutenção no prazo EXTRAORDINÁRIO, visto que foi recolhida taxa referente ao pagamento no prazo ordinário. Para cumprimento da exigência, é necessário peticionamento de GRU de código 137 (isenta), anexando comprovante de recolhimento da complementação no valor devido (GRU de código de serviço 800).

800250150956 22/04/2025	Exigência de pagamento (em petição) Código de despacho: 089 Petição (tipo): [129.01] Manutenção: 2º quinquênio ordinário Processo afetado: BR302020001704-8 Requerente: JADERSON DE ALMEIDA Detalhes do despacho: Para regularização do segundo período de vigência do registro, complemente o valor recolhido através da GRU 29409232336040124, para o atual valor de manutenção no prazo EXTRAORDINÁRIO, visto que foi recolhida taxa referente ao pagamento no prazo ordinário. Para cumprimento da exigência, é necessário peticionamento de GRU de código 137 (isenta), anexando comprovante de recolhimento da complementação no valor devido (GRU de código de serviço 800).
800250191419 21/05/2025	Exigência de pagamento (em petição) Código de despacho: 089 Petição (tipo): [129.01] Manutenção: 2º quinquênio ordinário Processo afetado: BR302020002059-6 Requerente: JADERSON DE ALMEIDA Detalhes do despacho: Para regularização do segundo período de vigência do registro, complemente o valor recolhido através da GRU 29409232337083625, para o atual valor de manutenção no prazo EXTRAORDINÁRIO, visto que foi recolhida taxa referente ao pagamento no prazo ordinário. Para cumprimento da exigência, é necessário peticionamento de GRU de código 137 (isenta), anexando comprovante de recolhimento da complementação no valor devido (GRU de código de serviço 800).
800250191417 21/05/2025	Exigência de pagamento (em petição) Código de despacho: 089 Petição (tipo): [129.01] Manutenção: 2º quinquênio ordinário Processo afetado: BR302020002062-6 Requerente: JADERSON DE ALMEIDA Detalhes do despacho: Para regularização do segundo período de vigência do registro, complemente o valor recolhido através da GRU 29409232337083528, para o atual valor de manutenção no prazo EXTRAORDINÁRIO, visto que foi recolhida taxa referente ao pagamento no prazo ordinário. Para cumprimento da exigência, é necessário peticionamento de GRU de código 137 (isenta), anexando comprovante de recolhimento da complementação no valor devido (GRU de código de serviço 800).
800250191415 21/05/2025	Exigência de pagamento (em petição) Código de despacho: 089 Petição (tipo): [129.01] Manutenção: 2º quinquênio ordinário Processo afetado: BR302020002063-4 Requerente: JADERSON DE ALMEIDA Detalhes do despacho: Para regularização do segundo período de vigência do registro, complemente o valor recolhido através da GRU 29409232337083382, para o atual valor de manutenção no prazo EXTRAORDINÁRIO, visto que foi recolhida taxa referente ao pagamento no prazo ordinário. Para cumprimento da exigência, é necessário peticionamento de GRU de código 137 (isenta), anexando comprovante de recolhimento da complementação no valor devido (GRU de código de serviço 800).
800250191414 21/05/2025	Exigência de pagamento (em petição) Código de despacho: 089 Petição (tipo): [129.01] Manutenção: 2º quinquênio ordinário Processo afetado: BR302020002065-0 Requerente: JADERSON DE ALMEIDA Detalhes do despacho: Para regularização do segundo período de vigência do registro, complemente o valor recolhido através da GRU 29409232337083277, para o atual valor de manutenção no prazo EXTRAORDINÁRIO, visto que foi recolhida taxa referente ao pagamento no prazo ordinário. Para cumprimento da exigência, é necessário peticionamento de GRU de código 137 (isenta), anexando comprovante de recolhimento da complementação no valor devido (GRU de código de serviço 800).
800250191420 21/05/2025	Exigência de pagamento (em petição) Código de despacho: 089 Petição (tipo): [129.01] Manutenção: 2º quinquênio ordinário Processo afetado: BR302020002066-9 Requerente: JADERSON DE ALMEIDA Detalhes do despacho: Para regularização do segundo período de vigência do registro, complemente o valor recolhido através da GRU 29409232337083684, para o atual valor de manutenção no prazo EXTRAORDINÁRIO, visto que foi recolhida taxa referente ao pagamento no prazo ordinário. Para cumprimento da exigência, é necessário peticionamento de GRU de código 137 (isenta), anexando comprovante de recolhimento da complementação no valor devido (GRU de código de serviço 800).

800250191413 21/05/2025	Exigência de pagamento (em petição) Código de despacho: 089 Petição (tipo): [129.01] Manutenção: 2º quinquênio ordinário Processo afetado: BR302020002068-5 Requerente: JADERSON DE ALMEIDA Detalhes do despacho: Para regularização do segundo período de vigência do registro, complemente o valor recolhido através da GRU 29409232337083200, para o atual valor de manutenção no prazo EXTRAORDINÁRIO, visto que foi recolhida taxa referente ao pagamento no prazo ordinário. Para cumprimento da exigência, é necessário peticionamento de GRU de código 137 (isenta), anexando comprovante de recolhimento da complementação no valor devido (GRU de código de serviço 800).
800250191412 21/05/2025	Exigência de pagamento (em petição) Código de despacho: 089 Petição (tipo): [129.01] Manutenção: 2º quinquênio ordinário Processo afetado: BR302020002069-3 Requerente: JADERSON DE ALMEIDA Detalhes do despacho: Para regularização do segundo período de vigência do registro, complemente o valor recolhido através da GRU 29409232337083188, para o atual valor de manutenção no prazo EXTRAORDINÁRIO, visto que foi recolhida taxa referente ao pagamento no prazo ordinário. Para cumprimento da exigência, é necessário peticionamento de GRU de código 137 (isenta), anexando comprovante de recolhimento da complementação no valor devido (GRU de código de serviço 800).
800250191411 21/05/2025	Exigência de pagamento (em petição) Código de despacho: 089 Petição (tipo): [129.01] Manutenção: 2º quinquênio ordinário Processo afetado: BR302020002071-5 Requerente: JADERSON DE ALMEIDA Detalhes do despacho: Para regularização do segundo período de vigência do registro, complemente o valor recolhido através da GRU 29409232337083137, para o atual valor de manutenção no prazo EXTRAORDINÁRIO, visto que foi recolhida taxa referente ao pagamento no prazo ordinário. Para cumprimento da exigência, é necessário peticionamento de GRU de código 137 (isenta), anexando comprovante de recolhimento da complementação no valor devido (GRU de código de serviço 800).
800250191410 21/05/2025	Exigência de pagamento (em petição) Código de despacho: 089 Petição (tipo): [129.01] Manutenção: 2º quinquênio ordinário Processo afetado: BR302020002073-1 Requerente: JADERSON DE ALMEIDA Detalhes do despacho: Para regularização do segundo período de vigência do registro, complemente o valor recolhido através da GRU 29409232337083064, para o atual valor de manutenção no prazo EXTRAORDINÁRIO, visto que foi recolhida taxa referente ao pagamento no prazo ordinário. Para cumprimento da exigência, é necessário peticionamento de GRU de código 137 (isenta), anexando comprovante de recolhimento da complementação no valor devido (GRU de código de serviço 800).
800250191418 21/05/2025	Exigência de pagamento (em petição) Código de despacho: 089 Petição (tipo): [129.01] Manutenção: 2º quinquênio ordinário Processo afetado: BR302020002074-0 Requerente: JADERSON DE ALMEIDA Detalhes do despacho: Para regularização do segundo período de vigência do registro, complemente o valor recolhido através da GRU 29409232337083552, para o atual valor de manutenção no prazo EXTRAORDINÁRIO, visto que foi recolhida taxa referente ao pagamento no prazo ordinário. Para cumprimento da exigência, é necessário peticionamento de GRU de código 137 (isenta), anexando comprovante de recolhimento da complementação no valor devido (GRU de código de serviço 800).
800250191416 21/05/2025	Exigência de pagamento (em petição) Código de despacho: 089 Petição (tipo): [129.01] Manutenção: 2º quinquênio ordinário Processo afetado: BR302020002075-8 Requerente: JADERSON DE ALMEIDA Detalhes do despacho: Para regularização do segundo período de vigência do registro, complemente o valor recolhido através da GRU 29409232337083463, para o atual valor de manutenção no prazo EXTRAORDINÁRIO, visto que foi recolhida taxa referente ao pagamento no prazo ordinário. Para cumprimento da exigência, é necessário peticionamento de GRU de código 137 (isenta), anexando comprovante de recolhimento da complementação no valor devido (GRU de código de serviço 800).



800250191421 21/05/2025	Exigência de pagamento (em petição) Código de despacho: 089 Petição (tipo): [129.01] Manutenção: 2º quinquênio ordinário Processo afetado: BR302020002076-6 Requerente: JADERSON DE ALMEIDA Detalhes do despacho: Para regularização do segundo período de vigência do registro, complemente o valor recolhido através da GRU 29409232337083781, para o atual valor de manutenção no prazo EXTRAORDINÁRIO, visto que foi recolhida taxa referente ao pagamento no prazo ordinário. Para cumprimento da exigência, é necessário peticionamento de GRU de código 137 (isenta), anexando comprovante de recolhimento da complementação no valor devido (GRU de código de serviço 800).
800240294515 26/08/2024	Exigência de pagamento (em petição) Código de despacho: 089 Petição (tipo): [129.01] Manutenção: 2º quinquênio ordinário Processo afetado: DI7001235-0 Requerente: MARIA IMACULADA DE MORAES Procurador: ANDERSON MENDES LIMA Detalhes do despacho: Para regularização da renovação do registro, complemente o valor recolhido através da GRU 29409232325234437, para o atual valor de RENOVAÇÃO NO PRAZO ORDINÁRIO, visto que foi recolhida taxa referente à MANUTENÇÃO, que é devida APENAS no segundo período. Para cumprimento da exigência, é necessário peticionamento de GRU de código 137 (isenta), anexando comprovante de recolhimento da complementação no valor devido (GRU de código de serviço 800).
800240439007 10/12/2024	Exigência de pagamento (em petição) Código de despacho: 089 Petição (tipo): [129.01] Manutenção: 2º quinquênio ordinário Processo afetado: DI7001905-3 Requerente: ALUMÍNIO FULGOR LTDA. Procurador: Francisco de Souza Ferreira Filho Detalhes do despacho: Para regularização da renovação do registro, complemente o valor recolhido através da GRU 29409232330494751, para o atual valor de RENOVAÇÃO NO PRAZO ORDINÁRIO, visto que foi recolhida taxa referente à MANUTENÇÃO, que é devida APENAS no segundo período. Para cumprimento da exigência, é necessário peticionamento de GRU de código 137 (isenta), anexando comprovante de recolhimento da complementação no valor devido (GRU de código de serviço 800).

Registro de desenho industrial renovado

Os registros de desenho industrial listados a seguir foram mantidos, em vista do cumprimento ao que dispõe os parágrafos 1º e 2º do artigo 108, bem como os parágrafos 2º e 3º do artigo 120 da Lei da Propriedade Industrial (LPI, lei n.º 9.279, de 14 de maio de 1996).

Art. 108. O registro vigorará pelo prazo de 10 (dez) anos contados da data do depósito, prorrogável por 3 (três) períodos sucessivos de 5 (cinco) anos cada.

§ 1º O pedido de prorrogação deverá ser formulado durante o último ano de vigência do registro, instruído com o comprovante do pagamento da respectiva retribuição.

§ 2º Se o pedido de prorrogação não tiver sido formulado até o termo final da vigência do registro, o titular poderá fazê-lo nos 180 (cento e oitenta) dias subsequentes, mediante o pagamento de retribuição adicional.

Art. 120. O titular do registro está sujeito ao pagamento de retribuição quinquenal, a partir do segundo quinquênio da data do depósito

§ 2º O pagamento dos demais quinquênios será apresentado junto com o pedido de prorrogação a que se refere o art. 108.

§ 3º O pagamento dos quinquênios poderá ainda ser efetuado dentro dos 6 (seis) meses subsequentes ao prazo estabelecido no parágrafo anterior, mediante pagamento de retribuição adicional.

800240172081
17/05/2024

Deferimento da petição
Código de despacho: 270
Petição (tipo): [131.01] Renovação do registro de desenho industrial no prazo ordinário
Processo afetado: BR302014001983-0
Requerente: MAURICIO BALBINOT
Procurador: Sko Oyarzáball Marcas e Patentes Sociedade Simples Ltda.
Renovada vigência até 05/05/2029
Detalhes do despacho: Renovada vigência até 05/05/2029.



Anotação de manutenção de registro

Os registros de desenho industrial listados a seguir foram prorrogados, em vista do cumprimento ao que dispõe os parágrafos 1º e 2º do artigo 108, bem como os parágrafos 2º e 3º do artigo 120 da Lei da Propriedade Industrial (LPI, lei n.º 9.279, de 14 de maio de 1996).

Art. 108. O registro vigorará pelo prazo de 10 (dez) anos contados da data do depósito, prorrogável por 3 (três) períodos sucessivos de 5 (cinco) anos cada.

§ 1º O pedido de prorrogação deverá ser formulado durante o último ano de vigência do registro, instruído com o comprovante do pagamento da respectiva retribuição.

§ 2º Se o pedido de prorrogação não tiver sido formulado até o termo final da vigência do registro, o titular poderá fazê-lo nos 180 (cento e oitenta) dias subsequentes, mediante o pagamento de retribuição adicional.

Art. 120. O titular do registro está sujeito ao pagamento de retribuição quinquenal, a partir do segundo quinquênio da data do depósito

§ 2º O pagamento dos demais quinquênios será apresentado junto com o pedido de prorrogação a que se refere o art. 108.

§ 3º O pagamento dos quinquênios poderá ainda ser efetuado dentro dos 6 (seis) meses subsequentes ao prazo estabelecido no parágrafo anterior, mediante pagamento de retribuição adicional.

800190347495 16/09/2019	Deferimento da petição Código de despacho: 270 Petição (tipo): [129.01] Manutenção: 2º quinquênio ordinário Processo afetado: BR302014004653-5 Requerente: BRIDGESTONE CORPORATION Procurador: Iko Medina
800200129000 22/04/2020	Deferimento da petição Código de despacho: 270 Petição (tipo): [129.01] Manutenção: 2º quinquênio ordinário Processo afetado: BR302015002808-4 Requerente: BAYERISCHE MOTOREN WERKE AKTIENGESELLSCHAFT Procurador: Luiz Henrique Oliveira Do Amaral
800250209572 03/06/2025	Deferimento da petição Código de despacho: 270 Petição (tipo): [130.01] Manutenção: 2º quinquênio extraordinário Processo afetado: BR302019005918-5 Requerente: GEORGIA GOERLICH BUFFARA Procurador: DI BLASI, PARENTE & ADVOGADOS ASSOCIADOS
800250213396 04/06/2025	Deferimento da petição Código de despacho: 270 Petição (tipo): [130.01] Manutenção: 2º quinquênio extraordinário Processo afetado: BR302019005956-8 Requerente: JAILSON SANTOS BARROSO Procurador: Scuderia Marcas e Patentes LTDA



800250209515 16/05/2025	Deferimento da petição Código de despacho: 270 Petição (tipo): [129.01] Manutenção: 2º quinquênio ordinário Processo afetado: BR302020002334-0 Requerente: DORCO CO., LTD. Procurador: David do Nascimento Advogados Associados
800250207304 02/06/2025	Deferimento da petição Código de despacho: 270 Petição (tipo): [129.01] Manutenção: 2º quinquênio ordinário Processo afetado: BR302020002376-5 Requerente: CLEBER LUIS DA RÉ Procurador: STOCK MARCAS E PATENTES LTDA - ME
800250209560 03/06/2025	Deferimento da petição Código de despacho: 270 Petição (tipo): [129.01] Manutenção: 2º quinquênio ordinário Processo afetado: BR302020002390-0 Requerente: TRAMONTINA S/A CUTELARIA Procurador: CREAÇÃO MARCAS E PATENTES LTDA.
800250209561 03/06/2025	Deferimento da petição Código de despacho: 270 Petição (tipo): [129.01] Manutenção: 2º quinquênio ordinário Processo afetado: BR302020002391-9 Requerente: TRAMONTINA S/A CUTELARIA Procurador: CREAÇÃO MARCAS E PATENTES LTDA.
800250209594 03/06/2025	Deferimento da petição Código de despacho: 270 Petição (tipo): [129.01] Manutenção: 2º quinquênio ordinário Processo afetado: BR302020002412-5 Requerente: EDGARD XAVIER DA ROSA JR Procurador: Adriano Enrique de Andrade Micheletti
800250215348 06/06/2025	Deferimento da petição Código de despacho: 270 Petição (tipo): [129.01] Manutenção: 2º quinquênio ordinário Processo afetado: BR302020002439-7 Requerente: TECNIDELTA-EQUIPAMENTOS HOTELEIROS , LDA. Procurador: Nascimento Advogados
800250209508 16/05/2025	Deferimento da petição Código de despacho: 270 Petição (tipo): [129.01] Manutenção: 2º quinquênio ordinário Processo afetado: BR302020002445-1 Requerente: CLAUDINEI APARECIDO DA COSTA Procurador: Jair Silva de Andrade
800250215345 06/06/2025	Deferimento da petição Código de despacho: 270 Petição (tipo): [129.01] Manutenção: 2º quinquênio ordinário Processo afetado: BR302020002453-2 Requerente: METALÚRGICA GOLDEN ART'S LTDA Procurador: STOCK MARCAS E PATENTES LTDA - ME
800250213407 05/06/2025	Deferimento da petição Código de despacho: 270 Petição (tipo): [129.01] Manutenção: 2º quinquênio ordinário Processo afetado: BR302020002461-3 Requerente: MARIO PAGANIN Procurador: Cláudia Gimenez Sociedade Individual de Advocacia
800250209532 16/05/2025	Deferimento da petição Código de despacho: 270 Petição (tipo): [129.01] Manutenção: 2º quinquênio ordinário Processo afetado: BR302020002525-3 Requerente: THE PROCTER & GAMBLE COMPANY Procurador: David do Nascimento Advogados Associados



800250209531 16/05/2025	Deferimento da petição Código de despacho: 270 Petição (tipo): [129.01] Manutenção: 2º quinquênio ordinário Processo afetado: BR302020002528-8 Requerente: THE PROCTER & GAMBLE COMPANY Procurador: David do Nascimento Advogados Associados
800250209530 16/05/2025	Deferimento da petição Código de despacho: 270 Petição (tipo): [129.01] Manutenção: 2º quinquênio ordinário Processo afetado: BR302020002530-0 Requerente: THE PROCTER & GAMBLE COMPANY Procurador: David do Nascimento Advogados Associados
800250209529 16/05/2025	Deferimento da petição Código de despacho: 270 Petição (tipo): [129.01] Manutenção: 2º quinquênio ordinário Processo afetado: BR302020002531-8 Requerente: THE PROCTER & GAMBLE COMPANY Procurador: David do Nascimento Advogados Associados
800250209528 16/05/2025	Deferimento da petição Código de despacho: 270 Petição (tipo): [129.01] Manutenção: 2º quinquênio ordinário Processo afetado: BR302020002532-6 Requerente: THE PROCTER & GAMBLE COMPANY Procurador: David do Nascimento Advogados Associados
800250209527 16/05/2025	Deferimento da petição Código de despacho: 270 Petição (tipo): [129.01] Manutenção: 2º quinquênio ordinário Processo afetado: BR302020002533-4 Requerente: THE PROCTER & GAMBLE COMPANY Procurador: David do Nascimento Advogados Associados
800250209526 16/05/2025	Deferimento da petição Código de despacho: 270 Petição (tipo): [129.01] Manutenção: 2º quinquênio ordinário Processo afetado: BR302020002534-2 Requerente: THE PROCTER & GAMBLE COMPANY Procurador: David do Nascimento Advogados Associados
800250209525 16/05/2025	Deferimento da petição Código de despacho: 270 Petição (tipo): [129.01] Manutenção: 2º quinquênio ordinário Processo afetado: BR302020002535-0 Requerente: THE PROCTER & GAMBLE COMPANY Procurador: David do Nascimento Advogados Associados
800250209524 16/05/2025	Deferimento da petição Código de despacho: 270 Petição (tipo): [129.01] Manutenção: 2º quinquênio ordinário Processo afetado: BR302020002536-9 Requerente: THE PROCTER & GAMBLE COMPANY Procurador: David do Nascimento Advogados Associados
800250209523 16/05/2025	Deferimento da petição Código de despacho: 270 Petição (tipo): [129.01] Manutenção: 2º quinquênio ordinário Processo afetado: BR302020002537-7 Requerente: THE PROCTER & GAMBLE COMPANY Procurador: David do Nascimento Advogados Associados
800250209522 16/05/2025	Deferimento da petição Código de despacho: 270 Petição (tipo): [129.01] Manutenção: 2º quinquênio ordinário Processo afetado: BR302020002538-5 Requerente: THE PROCTER & GAMBLE COMPANY Procurador: David do Nascimento Advogados Associados

800250209521
16/05/2025
Deferimento da petição
Código de despacho: 270
Petição (tipo): [129.01] Manutenção: 2º quinquênio ordinário
Processo afetado: BR302020002539-3
Requerente: THE PROCTER & GAMBLE COMPANY
Procurador: David do Nascimento Advogados Associados

800250209520
16/05/2025
Deferimento da petição
Código de despacho: 270
Petição (tipo): [129.01] Manutenção: 2º quinquênio ordinário
Processo afetado: BR302020002540-7
Requerente: THE PROCTER & GAMBLE COMPANY
Procurador: David do Nascimento Advogados Associados

800250209519
16/05/2025
Deferimento da petição
Código de despacho: 270
Petição (tipo): [129.01] Manutenção: 2º quinquênio ordinário
Processo afetado: BR302020002541-5
Requerente: THE PROCTER & GAMBLE COMPANY
Procurador: David do Nascimento Advogados Associados

800250209518
16/05/2025
Deferimento da petição
Código de despacho: 270
Petição (tipo): [129.01] Manutenção: 2º quinquênio ordinário
Processo afetado: BR302020002542-3
Requerente: THE PROCTER & GAMBLE COMPANY
Procurador: David do Nascimento Advogados Associados

800250209517
16/05/2025
Deferimento da petição
Código de despacho: 270
Petição (tipo): [129.01] Manutenção: 2º quinquênio ordinário
Processo afetado: BR302020002543-1
Requerente: THE PROCTER & GAMBLE COMPANY
Procurador: David do Nascimento Advogados Associados

800250213391
04/06/2025
Deferimento da petição
Código de despacho: 270
Petição (tipo): [129.01] Manutenção: 2º quinquênio ordinário
Processo afetado: BR302020002550-4
Requerente: RÍCIA MARCOS DA SILVA GAIO

800250213392
04/06/2025
Deferimento da petição
Código de despacho: 270
Petição (tipo): [129.01] Manutenção: 2º quinquênio ordinário
Processo afetado: BR302020002552-0
Requerente: RÍCIA MARCOS DA SILVA GAIO

800250209534
16/05/2025
Deferimento da petição
Código de despacho: 270
Petição (tipo): [129.01] Manutenção: 2º quinquênio ordinário
Processo afetado: BR302020002565-2
Requerente: JANSSEN PHARMACEUTICA NV
Procurador: David do Nascimento Advogados Associados

800250209533
16/05/2025
Deferimento da petição
Código de despacho: 270
Petição (tipo): [129.01] Manutenção: 2º quinquênio ordinário
Processo afetado: BR302020002566-0
Requerente: JANSSEN PHARMACEUTICA NV
Procurador: David do Nascimento Advogados Associados

800250225370
12/06/2025
Deferimento da petição
Código de despacho: 270
Petição (tipo): [129.01] Manutenção: 2º quinquênio ordinário
Processo afetado: BR302020002569-5
Requerente: JADERSON DE ALMEIDA



800250209579
03/06/2025
Deferimento da petição
Código de despacho: 270
Petição (tipo): [129.01] Manutenção: 2º quinquênio ordinário
Processo afetado: BR302020002571-7
Requerente: COLGATE-PALMOLIVE COMPANY
Procurador: Dannemann Siemsen Advogados

800250209580
03/06/2025
Deferimento da petição
Código de despacho: 270
Petição (tipo): [129.01] Manutenção: 2º quinquênio ordinário
Processo afetado: BR302020002572-5
Requerente: COLGATE-PALMOLIVE COMPANY
Procurador: Dannemann Siemsen Advogados

800250209581
03/06/2025
Deferimento da petição
Código de despacho: 270
Petição (tipo): [129.01] Manutenção: 2º quinquênio ordinário
Processo afetado: BR302020002573-3
Requerente: COLGATE-PALMOLIVE COMPANY
Procurador: Dannemann Siemsen Advogados

800250225371
12/06/2025
Deferimento da petição
Código de despacho: 270
Petição (tipo): [129.01] Manutenção: 2º quinquênio ordinário
Processo afetado: BR302020002589-0
Requerente: JADERSON DE ALMEIDA

800250225372
12/06/2025
Deferimento da petição
Código de despacho: 270
Petição (tipo): [129.01] Manutenção: 2º quinquênio ordinário
Processo afetado: BR302020002590-3
Requerente: JADERSON DE ALMEIDA

800250225373
12/06/2025
Deferimento da petição
Código de despacho: 270
Petição (tipo): [129.01] Manutenção: 2º quinquênio ordinário
Processo afetado: BR302020002591-1
Requerente: JADERSON DE ALMEIDA

800250225376
12/06/2025
Deferimento da petição
Código de despacho: 270
Petição (tipo): [129.01] Manutenção: 2º quinquênio ordinário
Processo afetado: BR302020002592-0
Requerente: JADERSON DE ALMEIDA

800250225375
12/06/2025
Deferimento da petição
Código de despacho: 270
Petição (tipo): [129.01] Manutenção: 2º quinquênio ordinário
Processo afetado: BR302020002593-8
Requerente: JADERSON DE ALMEIDA

800250225374
12/06/2025
Deferimento da petição
Código de despacho: 270
Petição (tipo): [129.01] Manutenção: 2º quinquênio ordinário
Processo afetado: BR302020002594-6
Requerente: JADERSON DE ALMEIDA

800250209574
03/06/2025
Deferimento da petição
Código de despacho: 270
Petição (tipo): [129.01] Manutenção: 2º quinquênio ordinário
Processo afetado: BR302020002615-2
Requerente: ATLAS COPCO INDUSTRIAL TECHNIQUE AB
Procurador: Dannemann Siemsen Advogados



800250209575 03/06/2025	Deferimento da petição Código de despacho: 270 Petição (tipo): [129.01] Manutenção: 2º quinquênio ordinário Processo afetado: BR302020002616-0 Requerente: ATLAS COPCO INDUSTRIAL TECHNIQUE AB Procurador: Dannemann Siemsen Advogados
800250209576 03/06/2025	Deferimento da petição Código de despacho: 270 Petição (tipo): [129.01] Manutenção: 2º quinquênio ordinário Processo afetado: BR302020002618-7 Requerente: ATLAS COPCO INDUSTRIAL TECHNIQUE AB Procurador: Dannemann Siemsen Advogados
800250209512 16/05/2025	Deferimento da petição Código de despacho: 270 Petição (tipo): [129.01] Manutenção: 2º quinquênio ordinário Processo afetado: BR302020002626-8 Requerente: KONINKLIJKE PHILIPS N.V. Procurador: David do Nascimento Advogados Associados
800250215354 06/06/2025	Deferimento da petição Código de despacho: 270 Petição (tipo): [129.01] Manutenção: 2º quinquênio ordinário Processo afetado: BR302020002627-6 Requerente: ILLUMINA, INC. Procurador: Dannemann Siemsen Advogados
800250215355 06/06/2025	Deferimento da petição Código de despacho: 270 Petição (tipo): [129.01] Manutenção: 2º quinquênio ordinário Processo afetado: BR302020002636-5 Requerente: ILLUMINA, INC. Procurador: Dannemann Siemsen Advogados
800250209513 16/05/2025	Deferimento da petição Código de despacho: 270 Petição (tipo): [129.01] Manutenção: 2º quinquênio ordinário Processo afetado: BR302020002638-1 Requerente: KONINKLIJKE PHILIPS N.V. Procurador: David do Nascimento Advogados Associados
800250209589 03/06/2025	Deferimento da petição Código de despacho: 270 Petição (tipo): [129.01] Manutenção: 2º quinquênio ordinário Processo afetado: BR302020002659-4 Requerente: GRACO MINNESOTA INC. Procurador: Dannemann Siemsen Advogados
800250207309 02/06/2025	Deferimento da petição Código de despacho: 270 Petição (tipo): [129.01] Manutenção: 2º quinquênio ordinário Processo afetado: BR302020002662-4 Requerente: HEFEI MIDEA REFRIGERATOR CO., LTD Procurador: Daniel Advogados (Alt.de Daniel & Cia)
800250215353 06/06/2025	Deferimento da petição Código de despacho: 270 Petição (tipo): [129.01] Manutenção: 2º quinquênio ordinário Processo afetado: BR302020002665-9 Requerente: KAISHA PACKAGING PRIVATE LTD. Procurador: Dannemann Siemsen Advogados
800250209587 03/06/2025	Deferimento da petição Código de despacho: 270 Petição (tipo): [129.01] Manutenção: 2º quinquênio ordinário Processo afetado: BR302020002667-5 Requerente: DEERE & COMPANY Procurador: Dannemann Siemsen Advogados



800250209588 03/06/2025	Deferimento da petição Código de despacho: 270 Petição (tipo): [129.01] Manutenção: 2º quinquênio ordinário Processo afetado: BR302020002676-4 Requerente: DEERE & COMPANY Procurador: Dannemann Siemsen Advogados
800250209582 03/06/2025	Deferimento da petição Código de despacho: 270 Petição (tipo): [129.01] Manutenção: 2º quinquênio ordinário Processo afetado: BR302020002685-3 Requerente: COLGATE-PALMOLIVE COMPANY Procurador: Dannemann Siemsen Advogados
800250209592 03/06/2025	Deferimento da petição Código de despacho: 270 Petição (tipo): [129.01] Manutenção: 2º quinquênio ordinário Processo afetado: BR302020002691-8 Requerente: J. R. SIMPLOT COMPANY Procurador: Dannemann Siemsen Advogados
800250209593 03/06/2025	Deferimento da petição Código de despacho: 270 Petição (tipo): [129.01] Manutenção: 2º quinquênio ordinário Processo afetado: BR302020002695-0 Requerente: J. R. SIMPLOT COMPANY Procurador: Dannemann Siemsen Advogados
800250213393 04/06/2025	Deferimento da petição Código de despacho: 270 Petição (tipo): [129.01] Manutenção: 2º quinquênio ordinário Processo afetado: BR302020002728-0 Requerente: RÍCIA MARCOS DA SILVA GAIO
800250213403 04/06/2025	Deferimento da petição Código de despacho: 270 Petição (tipo): [129.01] Manutenção: 2º quinquênio ordinário Processo afetado: BR302020002766-3 Requerente: KARL STORZ SE & CO. KG Procurador: David do Nascimento Advogados Associados
800250213417 05/06/2025	Deferimento da petição Código de despacho: 270 Petição (tipo): [129.01] Manutenção: 2º quinquênio ordinário Processo afetado: BR302020002880-5 Requerente: LADY-IV LOJA DE VARIEDADES LTDA
800250223517 11/06/2025	Deferimento da petição Código de despacho: 270 Petição (tipo): [129.01] Manutenção: 2º quinquênio ordinário Processo afetado: BR302020002885-6 Requerente: CEPHEID Procurador: David do Nascimento Advogados Associados
800250219136 09/06/2025	Deferimento da petição Código de despacho: 270 Petição (tipo): [129.01] Manutenção: 2º quinquênio ordinário Processo afetado: BR302020002988-7 Requerente: BABYLISS FACO SPRL Procurador: TINOCO SOARES SOCIEDADE DE ADVOGADOS
800250219137 09/06/2025	Deferimento da petição Código de despacho: 270 Petição (tipo): [129.01] Manutenção: 2º quinquênio ordinário Processo afetado: BR302020002992-5 Requerente: BABYLISS FACO SPRL Procurador: TINOCO SOARES SOCIEDADE DE ADVOGADOS

800250219138 09/06/2025	Deferimento da petição Código de despacho: 270 Petição (tipo): [129.01] Manutenção: 2º quinquênio ordinário Processo afetado: BR302020002995-0 Requerente: BABYLISS FACO SPRL Procurador: TINOCO SOARES SOCIEDADE DE ADVOGADOS
800250219139 09/06/2025	Deferimento da petição Código de despacho: 270 Petição (tipo): [129.01] Manutenção: 2º quinquênio ordinário Processo afetado: BR302020003000-1 Requerente: BABYLISS FACO SPRL Procurador: TINOCO SOARES SOCIEDADE DE ADVOGADOS
800250219140 09/06/2025	Deferimento da petição Código de despacho: 270 Petição (tipo): [129.01] Manutenção: 2º quinquênio ordinário Processo afetado: BR302020003032-0 Requerente: BABYLISS FACO SPRL Procurador: TINOCO SOARES SOCIEDADE DE ADVOGADOS
800250219141 09/06/2025	Deferimento da petição Código de despacho: 270 Petição (tipo): [129.01] Manutenção: 2º quinquênio ordinário Processo afetado: BR302020003035-4 Requerente: BABYLISS FACO SPRL Procurador: TINOCO SOARES SOCIEDADE DE ADVOGADOS
800250225377 12/06/2025	Deferimento da petição Código de despacho: 270 Petição (tipo): [129.01] Manutenção: 2º quinquênio ordinário Processo afetado: BR302020003112-1 Requerente: JADERSON DE ALMEIDA
800250225378 12/06/2025	Deferimento da petição Código de despacho: 270 Petição (tipo): [129.01] Manutenção: 2º quinquênio ordinário Processo afetado: BR302020003113-0 Requerente: JADERSON DE ALMEIDA
800250225381 12/06/2025	Deferimento da petição Código de despacho: 270 Petição (tipo): [129.01] Manutenção: 2º quinquênio ordinário Processo afetado: BR302020003122-9 Requerente: JADERSON DE ALMEIDA
800250225379 12/06/2025	Deferimento da petição Código de despacho: 270 Petição (tipo): [129.01] Manutenção: 2º quinquênio ordinário Processo afetado: BR302020003123-7 Requerente: JADERSON DE ALMEIDA
800250225380 12/06/2025	Deferimento da petição Código de despacho: 270 Petição (tipo): [129.01] Manutenção: 2º quinquênio ordinário Processo afetado: BR302020003124-5 Requerente: JADERSON DE ALMEIDA
800250209556 03/06/2025	Deferimento da petição Código de despacho: 270 Petição (tipo): [129.01] Manutenção: 2º quinquênio ordinário Processo afetado: BR302020003168-7 Requerente: RTM INDUSTRIA E COMERCIO DE SOLADOS EIRELI Procurador: MARCO ANTÔNIO DE OLIVEIRA



800250207299
02/06/2025
Deferimento da petição
Código de despacho: 270
Petição (tipo): [129.01] Manutenção: 2º quinquênio ordinário
Processo afetado: BR302020003214-4
Requerente: BELLE ARTI INDUSTRIA E COMERCIO LTDA
Procurador: Montauray Pimenta, Machado & Vieira de Mello Advogados

800250207300
02/06/2025
Deferimento da petição
Código de despacho: 270
Petição (tipo): [129.01] Manutenção: 2º quinquênio ordinário
Processo afetado: BR302020003215-2
Requerente: BELLE ARTI INDUSTRIA E COMERCIO LTDA
Procurador: Montauray Pimenta, Machado & Vieira de Mello Advogados

800250207301
02/06/2025
Deferimento da petição
Código de despacho: 270
Petição (tipo): [129.01] Manutenção: 2º quinquênio ordinário
Processo afetado: BR302020003216-0
Requerente: BELLE ARTI INDUSTRIA E COMERCIO LTDA
Procurador: Montauray Pimenta, Machado & Vieira de Mello Advogados

800250207302
02/06/2025
Deferimento da petição
Código de despacho: 270
Petição (tipo): [129.01] Manutenção: 2º quinquênio ordinário
Processo afetado: BR302020003217-9
Requerente: BELLE ARTI INDUSTRIA E COMERCIO LTDA
Procurador: Montauray Pimenta, Machado & Vieira de Mello Advogados

800250223140
10/06/2025
Deferimento da petição
Código de despacho: 270
Petição (tipo): [129.01] Manutenção: 2º quinquênio ordinário
Processo afetado: BR302020003631-0
Requerente: SITMED EQUIPAMENTOS MÉDICOS LTDA
Procurador: Guerra Advogados Associados

800250223488
11/06/2025
Deferimento da petição
Código de despacho: 270
Petição (tipo): [129.01] Manutenção: 2º quinquênio ordinário
Processo afetado: BR302020003633-6
Requerente: SITMED EQUIPAMENTOS MÉDICOS LTDA
Procurador: Guerra Advogados Associados

800250223141
10/06/2025
Deferimento da petição
Código de despacho: 270
Petição (tipo): [129.01] Manutenção: 2º quinquênio ordinário
Processo afetado: BR302020003634-4
Requerente: SITMED EQUIPAMENTOS MÉDICOS LTDA
Procurador: Guerra Advogados Associados

800250223489
11/06/2025
Deferimento da petição
Código de despacho: 270
Petição (tipo): [129.01] Manutenção: 2º quinquênio ordinário
Processo afetado: BR302020003635-2
Requerente: SITMED EQUIPAMENTOS MÉDICOS LTDA
Procurador: Guerra Advogados Associados

800250223142
10/06/2025
Deferimento da petição
Código de despacho: 270
Petição (tipo): [129.01] Manutenção: 2º quinquênio ordinário
Processo afetado: BR302020003636-0
Requerente: SITMED EQUIPAMENTOS MÉDICOS LTDA
Procurador: Guerra Advogados Associados

800250223490
11/06/2025
Deferimento da petição
Código de despacho: 270
Petição (tipo): [129.01] Manutenção: 2º quinquênio ordinário
Processo afetado: BR302020003638-7
Requerente: SITMED EQUIPAMENTOS MÉDICOS LTDA
Procurador: Guerra Advogados Associados



800250223143 10/06/2025	Deferimento da petição Código de despacho: 270 Petição (tipo): [129.01] Manutenção: 2º quinquênio ordinário Processo afetado: BR302020003639-5 Requerente: SITMED EQUIPAMENTOS MÉDICOS LTDA Procurador: Guerra Advogados Associados
800250223491 11/06/2025	Deferimento da petição Código de despacho: 270 Petição (tipo): [129.01] Manutenção: 2º quinquênio ordinário Processo afetado: BR302020003641-7 Requerente: SITMED EQUIPAMENTOS MÉDICOS LTDA Procurador: Guerra Advogados Associados
800250223144 10/06/2025	Deferimento da petição Código de despacho: 270 Petição (tipo): [129.01] Manutenção: 2º quinquênio ordinário Processo afetado: BR302020003642-5 Requerente: SITMED EQUIPAMENTOS MÉDICOS LTDA Procurador: Guerra Advogados Associados
800250223492 11/06/2025	Deferimento da petição Código de despacho: 270 Petição (tipo): [129.01] Manutenção: 2º quinquênio ordinário Processo afetado: BR302020003644-1 Requerente: SITMED EQUIPAMENTOS MÉDICOS LTDA Procurador: Guerra Advogados Associados
800250223145 10/06/2025	Deferimento da petição Código de despacho: 270 Petição (tipo): [129.01] Manutenção: 2º quinquênio ordinário Processo afetado: BR302020003645-0 Requerente: SITMED EQUIPAMENTOS MÉDICOS LTDA Procurador: Guerra Advogados Associados
800250223493 11/06/2025	Deferimento da petição Código de despacho: 270 Petição (tipo): [129.01] Manutenção: 2º quinquênio ordinário Processo afetado: BR302020003647-6 Requerente: SITMED EQUIPAMENTOS MÉDICOS LTDA Procurador: Guerra Advogados Associados
800250223146 10/06/2025	Deferimento da petição Código de despacho: 270 Petição (tipo): [129.01] Manutenção: 2º quinquênio ordinário Processo afetado: BR302020003649-2 Requerente: SITMED EQUIPAMENTOS MÉDICOS LTDA Procurador: Guerra Advogados Associados
800250223494 11/06/2025	Deferimento da petição Código de despacho: 270 Petição (tipo): [129.01] Manutenção: 2º quinquênio ordinário Processo afetado: BR302020003651-4 Requerente: SITMED EQUIPAMENTOS MÉDICOS LTDA Procurador: Guerra Advogados Associados
800250223147 10/06/2025	Deferimento da petição Código de despacho: 270 Petição (tipo): [129.01] Manutenção: 2º quinquênio ordinário Processo afetado: BR302020003652-2 Requerente: SITMED EQUIPAMENTOS MÉDICOS LTDA Procurador: Guerra Advogados Associados
800250223495 11/06/2025	Deferimento da petição Código de despacho: 270 Petição (tipo): [129.01] Manutenção: 2º quinquênio ordinário Processo afetado: BR302020003654-9 Requerente: SITMED EQUIPAMENTOS MÉDICOS LTDA Procurador: Guerra Advogados Associados



800250223496 11/06/2025	Deferimento da petição Código de despacho: 270 Petição (tipo): [129.01] Manutenção: 2º quinquênio ordinário Processo afetado: BR302020003655-7 Requerente: SITMED EQUIPAMENTOS MÉDICOS LTDA Procurador: Guerra Advogados Associados
800250223497 11/06/2025	Deferimento da petição Código de despacho: 270 Petição (tipo): [129.01] Manutenção: 2º quinquênio ordinário Processo afetado: BR302020003656-5 Requerente: SITMED EQUIPAMENTOS MÉDICOS LTDA Procurador: Guerra Advogados Associados
800250223499 11/06/2025	Deferimento da petição Código de despacho: 270 Petição (tipo): [129.01] Manutenção: 2º quinquênio ordinário Processo afetado: BR302020003657-3 Requerente: SITMED EQUIPAMENTOS MÉDICOS LTDA Procurador: Guerra Advogados Associados
800250223501 11/06/2025	Deferimento da petição Código de despacho: 270 Petição (tipo): [129.01] Manutenção: 2º quinquênio ordinário Processo afetado: BR302020003659-0 Requerente: SITMED EQUIPAMENTOS MÉDICOS LTDA Procurador: Guerra Advogados Associados
800250223502 11/06/2025	Deferimento da petição Código de despacho: 270 Petição (tipo): [129.01] Manutenção: 2º quinquênio ordinário Processo afetado: BR302020003660-3 Requerente: SITMED EQUIPAMENTOS MÉDICOS LTDA Procurador: Guerra Advogados Associados
800250223503 11/06/2025	Deferimento da petição Código de despacho: 270 Petição (tipo): [129.01] Manutenção: 2º quinquênio ordinário Processo afetado: BR302020003661-1 Requerente: SITMED EQUIPAMENTOS MÉDICOS LTDA Procurador: Guerra Advogados Associados
800250223504 11/06/2025	Deferimento da petição Código de despacho: 270 Petição (tipo): [129.01] Manutenção: 2º quinquênio ordinário Processo afetado: BR302020003662-0 Requerente: SITMED EQUIPAMENTOS MÉDICOS LTDA Procurador: Guerra Advogados Associados
800250223505 11/06/2025	Deferimento da petição Código de despacho: 270 Petição (tipo): [129.01] Manutenção: 2º quinquênio ordinário Processo afetado: BR302020003663-8 Requerente: SITMED EQUIPAMENTOS MÉDICOS LTDA Procurador: Guerra Advogados Associados
800250223506 11/06/2025	Deferimento da petição Código de despacho: 270 Petição (tipo): [129.01] Manutenção: 2º quinquênio ordinário Processo afetado: BR302020003664-6 Requerente: SITMED EQUIPAMENTOS MÉDICOS LTDA Procurador: Guerra Advogados Associados
800250223507 11/06/2025	Deferimento da petição Código de despacho: 270 Petição (tipo): [129.01] Manutenção: 2º quinquênio ordinário Processo afetado: BR302020003665-4 Requerente: SITMED EQUIPAMENTOS MÉDICOS LTDA Procurador: Guerra Advogados Associados



800250223508 11/06/2025	Deferimento da petição Código de despacho: 270 Petição (tipo): [129.01] Manutenção: 2º quinquênio ordinário Processo afetado: BR302020003666-2 Requerente: SITMED EQUIPAMENTOS MÉDICOS LTDA Procurador: Guerra Advogados Associados
800250223498 11/06/2025	Deferimento da petição Código de despacho: 270 Petição (tipo): [129.01] Manutenção: 2º quinquênio ordinário Processo afetado: BR302020003674-3 Requerente: SITMED EQUIPAMENTOS MÉDICOS LTDA Procurador: Guerra Advogados Associados
800250223500 11/06/2025	Deferimento da petição Código de despacho: 270 Petição (tipo): [129.01] Manutenção: 2º quinquênio ordinário Processo afetado: BR302020003706-5 Requerente: SITMED EQUIPAMENTOS MÉDICOS LTDA Procurador: Guerra Advogados Associados
800250223509 11/06/2025	Deferimento da petição Código de despacho: 270 Petição (tipo): [129.01] Manutenção: 2º quinquênio ordinário Processo afetado: BR302020003951-3 Requerente: SITMED EQUIPAMENTOS MÉDICOS LTDA Procurador: Guerra Advogados Associados
800250213398 04/06/2025	Deferimento da petição Código de despacho: 270 Petição (tipo): [129.01] Manutenção: 2º quinquênio ordinário Processo afetado: BR302020003969-6 Requerente: SATAKE CORPORATION Procurador: Tavares Propriedade Intelectual Ltda. (alt. de Tavares & Companhia Ltda)
800250213402 04/06/2025	Deferimento da petição Código de despacho: 270 Petição (tipo): [129.01] Manutenção: 2º quinquênio ordinário Processo afetado: BR302020004164-0 Requerente: SOCIÉTÉ DES PRODUITS NESTLÉ S.A. Procurador: David do Nascimento Advogados Associados
800250223139 10/06/2025	Deferimento da petição Código de despacho: 270 Petição (tipo): [129.01] Manutenção: 2º quinquênio ordinário Processo afetado: BR302020004237-9 Requerente: INVENTIO AG Procurador: Dannemann, Siemsen, Bigler & Ipanema Moreira
800250213413 05/06/2025	Deferimento da petição Código de despacho: 270 Petição (tipo): [129.01] Manutenção: 2º quinquênio ordinário Processo afetado: BR302020004539-4 Requerente: 1NHALER LTD. Procurador: Kelvin Azevedo Williamson
800250209516 16/05/2025	Deferimento da petição Código de despacho: 270 Petição (tipo): [129.01] Manutenção: 2º quinquênio ordinário Processo afetado: BR302020005655-8 Requerente: ETHICON LLC Procurador: David do Nascimento Advogados Associados
800250225174 09/06/2025	Deferimento da petição Código de despacho: 270 Petição (tipo): [129.01] Manutenção: 2º quinquênio ordinário Processo afetado: BR302020006011-3 Requerente: ANDRESSA REIS ZBOROWSKY Procurador: LEÃO PROPRIEDADE INTELECTUAL



800250225369 12/06/2025	Deferimento da petição Código de despacho: 270 Petição (tipo): [129.01] Manutenção: 2º quinquênio ordinário Processo afetado: BR302021000200-0 Requerente: GLADII TECNOLOGIA EM METALURGIA LTDA Procurador: D' Mark Registros de Marcas e Patentes S/S Ltda.
800250213416 05/06/2025	Deferimento da petição Código de despacho: 270 Petição (tipo): [129.01] Manutenção: 2º quinquênio ordinário Processo afetado: BR302021000242-6 Requerente: DANIELA DIAS INDUSTRIA E COMÉRCIO LTDA EPP Procurador: BEERRE ASSESSORIA EMPRESARIAL LTDA
800250209507 16/05/2025	Deferimento da petição Código de despacho: 270 Petição (tipo): [129.01] Manutenção: 2º quinquênio ordinário Processo afetado: BR302021001019-4 Requerente: CLAUDINEI APARECIDO DA COSTA Procurador: Jair Silva de Andrade
800250207308 02/06/2025	Deferimento da petição Código de despacho: 270 Petição (tipo): [129.01] Manutenção: 2º quinquênio ordinário Processo afetado: BR302021001579-0 Requerente: SINAI PLASTIC MATERIAIS PROMOCIONAIS EIRELI Procurador: PIRAMIDY REGISTRO DE MARCAS E PATENTES
800250219143 09/06/2025	Deferimento da petição Código de despacho: 270 Petição (tipo): [129.01] Manutenção: 2º quinquênio ordinário Processo afetado: BR302021001590-0 Requerente: CORBA UTILIDADES DOMESTICA LTDA EPP Procurador: Francisco Leite de Oliveira Filho
800250209557 03/06/2025	Deferimento da petição Código de despacho: 270 Petição (tipo): [129.01] Manutenção: 2º quinquênio ordinário Processo afetado: BR302021002000-9 Requerente: SERGIO VARKALA SANGIOVANI Procurador: Sul América Marcas e Patentes Ltda.
800250213388 04/06/2025	Deferimento da petição Código de despacho: 270 Petição (tipo): [129.01] Manutenção: 2º quinquênio ordinário Processo afetado: BR302021002005-0 Requerente: ATLAS INDUSTRIA DE ELETRODOMESTICOS LTDA Procurador: FG PROPRIEDADE INTELECTUAL LTDA
800250209567 03/06/2025	Deferimento da petição Código de despacho: 270 Petição (tipo): [129.01] Manutenção: 2º quinquênio ordinário Processo afetado: BR302021002032-7 Requerente: AGAPLASTIC INDÚSTRIA E COMÉRCIO LTDA. Procurador: LEONOR MAGALHÃES PERES GALVÃO
800250209558 03/06/2025	Deferimento da petição Código de despacho: 270 Petição (tipo): [129.01] Manutenção: 2º quinquênio ordinário Processo afetado: BR302021002079-3 Requerente: BUDDY TOYS PRODUTOS DE PET SHOP LTDA. - EPP Procurador: Sul América Marcas e Patentes Ltda.
800250223511 11/06/2025	Deferimento da petição Código de despacho: 270 Petição (tipo): [129.01] Manutenção: 2º quinquênio ordinário Processo afetado: BR302021002095-5 Requerente: FLÁVIO APARECIDO PERES Procurador: Vilage Marcas e Patentes Ltda



800250209505 16/05/2025	Deferimento da petição Código de despacho: 270 Petição (tipo): [129.01] Manutenção: 2º quinquênio ordinário Processo afetado: BR302021002151-0 Requerente: ESMALTEC S/A Procurador: Ana Vlândia César Barreira
800250223481 11/06/2025	Deferimento da petição Código de despacho: 270 Petição (tipo): [129.01] Manutenção: 2º quinquênio ordinário Processo afetado: BR302021002194-3 Requerente: M T A INDÚSTRIA E COMÉRCIO DE ARTEFATOS DE INOX LTDA Procurador: LEÃO PROPRIEDADE INTELECTUAL
800250213397 04/06/2025	Deferimento da petição Código de despacho: 270 Petição (tipo): [129.01] Manutenção: 2º quinquênio ordinário Processo afetado: BR302021002350-4 Requerente: MAURURU INTERNACIONAL COMERCIO DE ELETRONICOS EIRELI Procurador: Org. Mérito Marcas e Patentes Ltda.
800250213410 05/06/2025	Deferimento da petição Código de despacho: 270 Petição (tipo): [129.01] Manutenção: 2º quinquênio ordinário Processo afetado: BR302021002441-1 Requerente: SUPER TOYS INDÚSTRIA E COMÉRCIO DE ARTEFATOS PLÁSTICOS LTDA. Procurador: Marília Crozatti
800250213411 05/06/2025	Deferimento da petição Código de despacho: 270 Petição (tipo): [129.01] Manutenção: 2º quinquênio ordinário Processo afetado: BR302021002442-0 Requerente: SUPER TOYS INDÚSTRIA E COMÉRCIO DE ARTEFATOS PLÁSTICOS LTDA. Procurador: Marília Crozatti
800250213412 05/06/2025	Deferimento da petição Código de despacho: 270 Petição (tipo): [129.01] Manutenção: 2º quinquênio ordinário Processo afetado: BR302021002445-4 Requerente: SUPER TOYS INDÚSTRIA E COMÉRCIO DE ARTEFATOS PLÁSTICOS LTDA. Procurador: Marília Crozatti
800250213409 05/06/2025	Deferimento da petição Código de despacho: 270 Petição (tipo): [129.01] Manutenção: 2º quinquênio ordinário Processo afetado: BR302021002453-5 Requerente: SUPER TOYS INDÚSTRIA E COMÉRCIO DE ARTEFATOS PLÁSTICOS LTDA. Procurador: Marília Crozatti
800250213408 05/06/2025	Deferimento da petição Código de despacho: 270 Petição (tipo): [129.01] Manutenção: 2º quinquênio ordinário Processo afetado: BR302021002454-3 Requerente: COTIPLÁS INDÚSTRIA E COMÉRCIO DE ARTEFATOS PLÁSTICOS LTDA Procurador: Marília Crozatti
800250207310 02/06/2025	Deferimento da petição Código de despacho: 270 Petição (tipo): [129.01] Manutenção: 2º quinquênio ordinário Processo afetado: BR302021002517-5 Requerente: KOCKS TECHNIK GMBH & CO. KG Procurador: Gruenbaum, Possinhas & Teixeira Ltda.
800250207311 02/06/2025	Deferimento da petição Código de despacho: 270 Petição (tipo): [129.01] Manutenção: 2º quinquênio ordinário Processo afetado: BR302021002518-3 Requerente: KOCKS TECHNIK GMBH & CO. KG Procurador: Gruenbaum, Possinhas & Teixeira Ltda.



800250209583 03/06/2025	Deferimento da petição Código de despacho: 270 Petição (tipo): [129.01] Manutenção: 2º quinquênio ordinário Processo afetado: BR322020005987-8 Requerente: COLGATE-PALMOLIVE COMPANY Procurador: Dannemann Siemsen Advogados
800250209565 03/06/2025	Deferimento da petição Código de despacho: 270 Petição (tipo): [129.01] Manutenção: 2º quinquênio ordinário Processo afetado: BR322021003450-9 Requerente: AGAPLASTIC INDÚSTRIA E COMÉRCIO LTDA. Procurador: LEONOR MAGALHÃES PERES GALVÃO
800250209566 03/06/2025	Deferimento da petição Código de despacho: 270 Petição (tipo): [129.01] Manutenção: 2º quinquênio ordinário Processo afetado: BR322021003451-7 Requerente: AGAPLASTIC INDÚSTRIA E COMÉRCIO LTDA. Procurador: LEONOR MAGALHÃES PERES GALVÃO

Outros despachos - Renovação

Outros despachos de renovação.

800250168405 05/05/2025	Ato de prejudicar petição Código de despacho: 699 Petição (tipo): [131.01] Renovação do registro de desenho industrial no prazo ordinário Processo afetado: BR302015001950-6 Requerente: DART INDUSTRIES INC. Procurador: Dannemann, Siemsen, Bigler & Ipanema Moreira Detalhes do despacho: tendo em vista ter sido publicado deferimento da petição de renovação para outra GRU, referente ao mesmo período (pagamento em duplicidade).
800250168404 05/05/2025	Ato de prejudicar petição Código de despacho: 699 Petição (tipo): [131.01] Renovação do registro de desenho industrial no prazo ordinário Processo afetado: BR302015001951-4 Requerente: DART INDUSTRIES INC. Procurador: Dannemann, Siemsen, Bigler & Ipanema Moreira Detalhes do despacho: tendo em vista ter sido publicado deferimento da petição de renovação para outra GRU, referente ao mesmo período (pagamento em duplicidade).
800250168403 05/05/2025	Ato de prejudicar petição Código de despacho: 699 Petição (tipo): [131.01] Renovação do registro de desenho industrial no prazo ordinário Processo afetado: BR322016003472-1 Requerente: DART INDUSTRIES INC. Procurador: Dannemann, Siemsen, Bigler & Ipanema Moreira Detalhes do despacho: tendo em vista ter sido publicado deferimento da petição de renovação para outra GRU, referente ao mesmo período (pagamento em duplicidade).
800250168402 05/05/2025	Ato de prejudicar petição Código de despacho: 699 Petição (tipo): [131.01] Renovação do registro de desenho industrial no prazo ordinário Processo afetado: DI7001660-7 Requerente: DART INDUSTRIES INC. Procurador: Dannemann, Siemsen, Bigler & Ipanema Moreira Detalhes do despacho: tendo em vista ter sido publicado deferimento da petição de renovação para outra GRU, referente ao mesmo período (pagamento em duplicidade).



Outros despachos – Manutenção

Outros despachos de manutenção.

800230251037 29/06/2023	Ato de prejudicar petição Código de despacho: 699 Petição (tipo): [129.01] Manutenção: 2º quinquênio ordinário Processo afetado: BR302015002526-3 Requerente: PLANMECA OY Procurador: Luiz Henrique Oliveira Do Amaral Detalhes do despacho: tendo em vista ter sido publicado deferimento da petição de renovação para outra GRU, referente ao mesmo período (pagamento em duplicidade).
800250223138 10/06/2025	Ato de prejudicar petição Código de despacho: 699 Petição (tipo): [130.01] Manutenção: 2º quinquênio extraordinário Processo afetado: BR302020002267-0 Requerente: BLENDJET INC. Procurador: Dennemeyer & Associates Propriedade Intelectual Ltda Detalhes do despacho: Ato pretendido não é aplicável uma vez que não houve concessão do registro.



Recursos

Exigência de pagamento
Exigência de conformidade de petição
Notificação de recurso para manifestação
Instrução técnica: Exigência de petição
Instrução técnica: Sobrestamento
Instrução técnica: Ciência de parecer
Decisão do recurso: Negado provimento
Decisão do recurso: Provimento
Outros despachos



Notificação de recurso para manifestação

Em vista da interposição de recurso contra as decisões listadas a seguir, notifica-se prazo de 60 (sessenta) dias para apresentação de contrarrazões ao recurso pelos interessados, nos termos do artigo 213 da Lei da Propriedade Industrial (LPI, lei n.º 9.279, de 14 de maio de 1996).

Art. 213 – Os interessados serão intimados para, no prazo de 60 (sessenta) dias, oferecerem contrarrazões ao recurso.

Para visualizar petições eletrônicas no site do INPI (www.inpi.gov.br):

1. Acesse a pesquisa da base de desenho industrial utilizando login e senha; e
2. Informe o número do processo ao qual está vinculada a petição a ser visualizada.

Para apresentar contrarrazões ao recurso:

1. Acesse o e-DI no site do INPI (www.inpi.gov.br);
2. Emita uma Guia de Recolhimento da União (GRU) para o serviço de “contrarrazões ao recurso/nulidade” (código 136);
3. Efetue o pagamento; e
4. Preencha e envie o formulário eletrônico correspondente à opção indicada na emissão da GRU, acompanhado dos esclarecimentos, argumentos, provas ou documentos apropriados.

O prazo para apresentação de contrarrazões é de 60 (sessenta) dias, contados da data de publicação da notificação de interposição de recurso na Revista da Propriedade Industrial (RPI), nos termos dos art. 213, 221, 222 e 223 da LPI.

Para esclarecer outras dúvidas e conhecer em detalhe o processamento de pedidos de registro de desenho industrial e outras petições, não deixe de consultar o Manual de Desenho Industrial <http://manualdedi.inpi.gov.br/projects/manual-de-desenho-industrial/wiki>.

870250049720
13/06/2025

Notificação de recurso
Código de despacho: 360
Petição (tipo): [161.01] Outros recursos de DI: contra decisão em processo de registro
Processo afetado: BR302024000524-5
Requerente: CROCS, INC.
Procurador: Felsberg e Pedretti Advogados e Consultores Legais
Detalhes do despacho: Recurso contra a perda de prioridade.



Outras petições

Exigência de pagamento
Exigência de conformidade de petição
Exame de petição: Exigência
Exame de petição: Sobrestamento
Exame de petição: Indeferimento
Exame de petição: Deferimento
Exame de petição: petição de retificação (126) atendida
Exame de petição: petição de retificação (126) não atendida
Outros despachos



Exame de petição: Deferimento

Concluído o exame , deferem-se as petições em referência.

Cabe recurso desta decisão, que deve ser apresentado no prazo de 60 (sessenta) dias, contados da data de publicação da decisão recorrida na Revista da Propriedade Industrial (RPI), nos termos dos art. 212, 221, 222, 223 e 224 da Lei da Propriedade Industrial (LPI, Lei n.º 9.279, de 14 de maio de 1996).

Para apresentar uma petição de recurso:

1. Acesse o e-DI no site do INPI (www.inpi.gov.br);
2. Emita uma Guia de Recolhimento da União (GRU) para o serviço de “Recurso de desenho industrial - exceto contra indeferimento de pedido de registro de DI” (código 142), referente a petição;
3. Efetue o pagamento; e
4. Preencha e envie o formulário eletrônico correspondente à opção indicada na emissão da GRU, acompanhado dos esclarecimentos, argumentos, provas ou documentos apropriados.

Para esclarecer outras dúvidas e conhecer em detalhe o processamento de pedidos de registro de desenho industrial e outras petições, não deixe de consultar o Manual de Desenho Industrial <http://manualdedi.inpi.gov.br/projects/manual-de-desenho-industrial/wiki>.

870250043605 27/05/2025	Deferimento da petição Código de despacho: 270 Petição (tipo): [155.01] Correção de dados no processo devido à falha do interessado Processo afetado: BR302023003035-2 Requerente: FELIPE ROTA CARAVINA Procurador: RESOLVA CONOSCO ASSESSORIA - EIRELI - ME Detalhes do despacho: Dados corrigidos: dados do titular Republicado o despacho, tendo em vista a alteração não ter sido efetuada no despacho anterior (RPI 2841).
870250044460 29/05/2025	Deferimento da petição Código de despacho: 270 Petição (tipo): [155.01] Correção de dados no processo devido à falha do interessado Processo afetado: BR302023003143-0 Requerente: FAMILY HIVE LLC Procurador: HERRERO & ASSOCIADOS BRASIL PROPRIEDADE INTELECTUAL LTDA. Detalhes do despacho: Dados corrigidos: dados dos autores
870250044770 30/05/2025	Deferimento da petição Código de despacho: 270 Petição (tipo): [155.01] Correção de dados no processo devido à falha do interessado Processo afetado: BR302025002237-1 Requerente: SUMITOMO ELECTRIC HARDMETAL CORP. Procurador: Daniel Advogados (Alt.de Daniel & Cia) Detalhes do despacho: Dados corrigidos: dados dos autores
870250047075 05/06/2025	Deferimento da petição Código de despacho: 270 Petição (tipo): [155.01] Correção de dados no processo devido à falha do interessado Processo afetado: BR302025002237-1 Requerente: SUMITOMO ELECTRIC HARDMETAL CORP. Procurador: Daniel Advogados (Alt.de Daniel & Cia) Detalhes do despacho: Dados corrigidos: dados dos autores



870250047489
06/06/2025

Deferimento da petição
Código de despacho: 270
Petição (tipo): [155.01] Correção de dados no processo devido à falha do interessado
Processo afetado: BR302025002639-3
Requerente: THE PROCTER & GAMBLE COMPANY
Procurador: TRENCH ROSSI E WATANABE ADVOGADOS (RJ)
Detalhes do despacho: Dados corrigidos: inclusão de autor

870250047373
06/06/2025

Deferimento da petição
Código de despacho: 270
Petição (tipo): [155.01] Correção de dados no processo devido à falha do interessado
Processo afetado: BR302025002641-5
Requerente: THE PROCTER & GAMBLE COMPANY
Procurador: TRENCH ROSSI E WATANABE ADVOGADOS (RJ)
Detalhes do despacho: Dados corrigidos: inclusão de autor

870250046123
03/06/2025

Deferimento da petição
Código de despacho: 270
Petição (tipo): [155.01] Correção de dados no processo devido à falha do interessado
Processo afetado: BR302025002642-3
Requerente: THE PROCTER & GAMBLE COMPANY
Procurador: TRENCH ROSSI E WATANABE ADVOGADOS (RJ)
Detalhes do despacho: Dados corrigidos: inclusão de autor

870250046314
04/06/2025

Deferimento da petição
Código de despacho: 270
Petição (tipo): [155.01] Correção de dados no processo devido à falha do interessado
Processo afetado: BR302025002643-1
Requerente: THE PROCTER & GAMBLE COMPANY
Procurador: TRENCH ROSSI E WATANABE ADVOGADOS (RJ)
Detalhes do despacho: Dados corrigidos: inclusão de autor



Exame de petição: Petição de retificação (126) atendida

Atendidas as solicitações das petições em referência, conforme indicado abaixo:

870250050962 17/06/2025	Petição de retificação atendida Código de despacho: 566 Petição (tipo): [126.02] Retificação por erro de publicação na RPI: em processo Processo afetado: BR302019005029-3 Requerente: FIORELLO & SANGALI LTDA Procurador: Alcion Bubniak Detalhes do despacho: anulado despacho de deferimento de renovação e corrigida a situação do registro.
870250050343 16/06/2025	Petição de retificação atendida Código de despacho: 566 Petição (tipo): [126.03] Retificação por erro de publicação na RPI: em petição Processo afetado: BR302020002722-1 Petição afetada: Nro. 870250048985 Data 11/06/2025 Tipo [824.05] Cópia reprográfica simples Requerente: CROMIT - INDÚSTRIA E COMÉRCIO DE MÓVEIS LTDA - EPP Procurador: INGLEZ WERNECK ADVOGADOS
870250050322 16/06/2025	Petição de retificação atendida Código de despacho: 566 Petição (tipo): [126.03] Retificação por erro de publicação na RPI: em petição Processo afetado: BR302020003924-6 Petição afetada: Nro. 870250048988 Data 11/06/2025 Tipo [824.05] Cópia reprográfica simples Requerente: CROMIT - INDÚSTRIA E COMÉRCIO DE MÓVEIS LTDA - EPP Procurador: INGLEZ WERNECK ADVOGADOS
870250044407 29/05/2025	Petição de retificação atendida Código de despacho: 566 Petição (tipo): [126.03] Retificação por erro de publicação na RPI: em petição Processo afetado: BR302023003092-1 Petição afetada: Nro. 870250029052 Data 10/04/2025 Tipo [824.05] Cópia reprográfica simples Requerente: MAURICIO BALBINOT Procurador: Sko Oyarzáball Marcas e Patentes Sociedade Simples Ltda.
870250045662 02/06/2025	Petição de retificação atendida Código de despacho: 566 Petição (tipo): [126.03] Retificação por erro de publicação na RPI: em petição Processo afetado: BR302024001896-7 Petição afetada: Nro. 870250027909 Data 07/04/2025 Tipo [824.05] Cópia reprográfica simples Requerente: BEERRE ASSESSORIA EMPRESARIAL LTDA Procurador: BEERRE ASSESSORIA EMPRESARIAL LTDA
870250050370 16/06/2025	Petição de retificação atendida Código de despacho: 566 Petição (tipo): [126.03] Retificação por erro de publicação na RPI: em petição Processo afetado: BR302024003261-7 Petição afetada: Nro. 870250043293 Data 26/05/2025 Tipo [824.05] Cópia reprográfica simples Requerente: BEERRE ASSESSORIA EMPRESARIAL LTDA Procurador: BEERRE ASSESSORIA EMPRESARIAL LTDA



870250050379
16/06/2025

Petição de retificação atendida
Código de despacho: 566
Petição (tipo): [126.03] Retificação por erro de publicação na RPI: em petição
Processo afetado: BR302024003263-3
Petição afetada: Nro. 870250043310 Data 26/05/2025 Tipo [824.05] Cópia reprográfica simples
Requerente: BEERRE ASSESSORIA EMPRESARIAL LTDA
Procurador: BEERRE ASSESSORIA EMPRESARIAL LTDA

870250050384
16/06/2025

Petição de retificação atendida
Código de despacho: 566
Petição (tipo): [126.03] Retificação por erro de publicação na RPI: em petição
Processo afetado: BR302024003265-0
Petição afetada: Nro. 870250043312 Data 26/05/2025 Tipo [824.05] Cópia reprográfica simples
Requerente: BEERRE ASSESSORIA EMPRESARIAL LTDA
Procurador: BEERRE ASSESSORIA EMPRESARIAL LTDA

870250046150
03/06/2025

Petição de retificação atendida
Código de despacho: 566
Petição (tipo): [126.03] Retificação por erro de publicação na RPI: em petição
Processo afetado: BR302024003885-2
Petição afetada: Nro. 870250038840 Data 13/05/2025 Tipo [824.05] Cópia reprográfica simples
Requerente: WELDER LUIZ MARTINS CARDOSO
Procurador: RESOLVA CONOSCO ASSESSORIA - EIRELI - ME

870250048662
11/06/2025

Petição de retificação atendida
Código de despacho: 566
Petição (tipo): [126.03] Retificação por erro de publicação na RPI: em petição
Processo afetado: DI6602965-1
Petição afetada: Nro. 870250047735 Data 09/06/2025 Tipo [824.05] Cópia reprográfica simples
Requerente: VILAGE MARCAS E PATENTES LTDA
Procurador: Vilage Marcas e Patentes Ltda



Anulação de despachos

Anulação de despachos relativos a processos de registro

Anulação de despachos relativos a petições



Anulação de despachos relativos a processos de registro

Os despachos listados a seguir tiveram sua publicação anulada com base nos motivos indicados:

BR302023005004-3	Anulação de despacho (em processo) Código de despacho: 402 Titular: APXN GREEN TECHNOLOGY EIRELI [BR/BA] Procurador: MATHEUS RAINERY DOS SANTOS Detalhes do despacho: Despacho de arquivamento publicado na RPI 2840, de 10/06/2025, foi indevido em decorrência de apresentação tempestiva de petição.
BR302024002152-6	Anulação de despacho (em processo) Código de despacho: 402 Titular: JOEY INDÚSTRIA E COMÉRCIO DE CALÇADOS EIRELI [BR/SP] Procurador: Flávia Salim Lopes Detalhes do despacho: Referente ao despacho de exigência técnica de 29/04/2025, publicado na RPI 2834, por ter sido indevido.
BR302025002985-6	Anulação de despacho (em processo) Código de despacho: 402 Titular: KONINKLIJKE PHILIPS N.V. [NL] Procurador: HERRERO & ASSOCIADOS BRASIL PROPRIEDADE INTELECTUAL LTDA. Detalhes do despacho: Notificação do depósito com requerimento de sigilo publicada na RPI 2839, de 03/06/2025, por erro formal.



Anulação de despachos relativos a petições

Os despachos listados a seguir tiveram sua publicação anulada com base nos motivos indicados:

800190024078 18/01/2019	Anulação de despacho (em petição) Código de despacho: 403 Petição (tipo): [129.01] Manutenção: 2º quinquênio ordinário Processo afetado: BR302014000285-6 Requerente: MCCAIN FOODS LIMITED Procurador: José Carlos Tinoco Soares Júnior Detalhes do despacho: Anulado despacho de petição prejudicada, publicado na RPI 2840, por estar o registro sub judice.
800230032525 23/01/2023	Anulação de despacho (em petição) Código de despacho: 403 Petição (tipo): [131.01] Renovação do registro de desenho industrial no prazo ordinário Processo afetado: BR302014000285-6 Requerente: MCCAIN FOODS LIMITED Procurador: José Carlos Tinoco Soares Júnior Detalhes do despacho: Anulado despacho de petição prejudicada, publicado na RPI 2840, por estar o registro sub judice.
800240341520 30/09/2024	Anulação de despacho (em petição) Código de despacho: 403 Petição (tipo): [129.01] Manutenção: 2º quinquênio ordinário Processo afetado: BR302019005029-3 Requerente: MOBLER - INDÚSTRIA E COMÉRCIO DE MÓVEIS E ESTOFADOS LTDA-EPP Procurador: LUCIANO SALVIATO Detalhes do despacho: anulado despacho de deferimento publicado na RPI 2807, tendo em vista a situação do pedido: registro nulo.
870240034008 19/04/2024	Anulação de despacho (em petição) Código de despacho: 403 Petição (tipo): [155.01] Correção de dados no processo devido à falha do interessado Processo afetado: BR302024001877-0 Requerente: AUTO ADESIVOS PARANA S.A Procurador: Vivianne Franco Araujo Gianullo Detalhes do despacho: anulado despacho de emissão de 2ª via de certificado, publicado na RPI 2841, tendo em vista não ter havido concessão do pedido.



Notificações e decisões judiciais

Notificação de procedimento judicial

Notificação de decisão judicial

Outros despachos



Notificação de procedimento judicial

301250005937

Notificação de procedimento judicial

Código de despacho: 462

Petição (tipo): [protocolo interno] Notificação judicial

Processo afetado: BR302021006307-7

Requerente: 006ª VARA FEDERAL DE CAMPINAS

Detalhes do despacho: Notificação de Procedimento Judicial: REGISTRO SUB JUDICE / INPI:

52402.007060/2025-91 / Origem: 6ª VARA FEDERAL DE CAMPINAS (TRF3) / Ação Ordinária nº: 5001427-

03.2024.4.03.6105 / Autores: CENTER CAMPINAS DISTRIBUIÇÃO DE PRODUTOS AGROPECUÁRIOS LTDA.

EPP e AVIPET CAMPINAS INDÚSTRIA E COMÉRCIO DE EQUIPAMENTOS PARA AVICULTURA E PET LTDA. /

Réus: RAFAEL FRANQUES MARTINS e INPI.



Notificação de decisão judicial

301250005335	<p>Publicação de decisão judicial transitada em julgado Código de despacho: 639 Petição (tipo): [protocolo interno] Notificação judicial Processo afetado: BR302012006705-7 Requerente: 13ª VARA FEDERAL DO RIO DE JANEIRO Detalhes do despacho: NOTIFICAÇÃO DE DECISÃO JUDICIAL INPI: 52402.004467/2021-32 Origem: 13ª VARA FEDERAL DO RIO DE JANEIRO Ação Ordinária nº: 5005987-25.2021.4.02.5101 Autor: SELMETAL INDÚSTRIA E COMÉRCIO DE METAIS - EIRELI EPP Réus: LINEAR ACESSÓRIOS PARA CONSTRUÇÃO LTDA - EPP e INSTITUTO NACIONAL DA PROPRIEDADE INDUSTRIAL - INPI DESPACHO: "Isto posto, julgo extinto o processo sem resolução de mérito (CPC/2015, art. 485, inciso VIII). Sem custas e sem honorários. Tendo em vista a manifesta ausência de interesse recursal da parte autora, o que deriva da própria preclusão lógica inerente à desistência, certifique-se, desde logo, o trânsito em julgado, com baixa na distribuição."</p>
301250005928	<p>Publicação de decisão judicial transitada em julgado Código de despacho: 639 Petição (tipo): [protocolo interno] Notificação judicial Processo afetado: DI6600727-5 Requerente: 09ª VARA FEDERAL DO RIO DE JANEIRO Detalhes do despacho: NOTIFICAÇÃO DE DECISÃO JUDICIAL REFERENTE AO REGISTRO INPI: 52400.008505/2012-55 Origem: 9ª VARA FEDERAL DO RIO DE JANEIRO Ação de procedimento comum n.º: 0811139-58.2011.4.02.5101 Autor: VIDEOLAR-INNOVA S/A - INNOVA Réus: SCANAVO NA LTDA e INSTITUTO NACIONAL DA PROPRIEDADE INDUSTRIAL Decisão: "Isto posto, JULGO EXTINTO O PRESENTE PROCESSO, COM RESOLUÇÃO DO MÉRITO, nos moldes do art. 269, inciso V do Código de Processo Civil."</p>



Disponibilidade de documentos oficiais

Exigência de pagamento

Disponibilidade de certificados de registro

Disponibilidade de outros documentos oficiais

Outros despachos



Disponibilidade de outros documentos oficiais

870250048985
11/06/2025

Emissão de folha de rosto de cópia reprográfica simples
Código de despacho: 577
Petição (tipo): [824.05] Cópia reprográfica simples
Processo afetado: BR302020002722-1
Requerente: CROMIT - INDÚSTRIA E COMÉRCIO DE MÓVEIS LTDA - EPP
Procurador: INGLEZ WERNECK ADVOGADOS

870250048988
11/06/2025

Emissão de folha de rosto de cópia reprográfica simples
Código de despacho: 577
Petição (tipo): [824.05] Cópia reprográfica simples
Processo afetado: BR302020003924-6
Requerente: CROMIT - INDÚSTRIA E COMÉRCIO DE MÓVEIS LTDA - EPP
Procurador: INGLEZ WERNECK ADVOGADOS

800250191449
21/05/2025

Emissão de segunda via de certificado de registro
Código de despacho: 579
Petição (tipo): [117.02] Expedição de segunda via de certificado de DI
Processo afetado: BR302022005705-3
Requerente: AUDAZ FOODS LTDA
Procurador: London Marcas e Patentes S/S Ltda.

800250191447
21/05/2025

Emissão de segunda via de certificado de registro
Código de despacho: 579
Petição (tipo): [117.02] Expedição de segunda via de certificado de DI
Processo afetado: BR302022005708-8
Requerente: AUDAZ FOODS LTDA
Procurador: London Marcas e Patentes S/S Ltda.

800250191448
21/05/2025

Emissão de segunda via de certificado de registro
Código de despacho: 579
Petição (tipo): [117.02] Expedição de segunda via de certificado de DI
Processo afetado: BR302022005711-8
Requerente: AUDAZ FOODS LTDA
Procurador: London Marcas e Patentes S/S Ltda.

800250191445
21/05/2025

Emissão de segunda via de certificado de registro
Código de despacho: 579
Petição (tipo): [117.02] Expedição de segunda via de certificado de DI
Processo afetado: BR302022005717-7
Requerente: AUDAZ FOODS LTDA
Procurador: London Marcas e Patentes S/S Ltda.

800250191446
21/05/2025

Emissão de segunda via de certificado de registro
Código de despacho: 579
Petição (tipo): [117.02] Expedição de segunda via de certificado de DI
Processo afetado: BR302023001218-4
Requerente: AUDAZ FOODS LTDA
Procurador: London Marcas e Patentes S/S Ltda.



800250191442 21/05/2025	Emissão de segunda via de certificado de registro Código de despacho: 579 Petição (tipo): [117.02] Expedição de segunda via de certificado de DI Processo afetado: BR302023001219-2 Requerente: AUDAZ FOODS LTDA Procurador: London Marcas e Patentes S/S Ltda.
800250191443 21/05/2025	Emissão de segunda via de certificado de registro Código de despacho: 579 Petição (tipo): [117.02] Expedição de segunda via de certificado de DI Processo afetado: BR302023001220-6 Requerente: AUDAZ FOODS LTDA Procurador: London Marcas e Patentes S/S Ltda.
800250191444 21/05/2025	Emissão de segunda via de certificado de registro Código de despacho: 579 Petição (tipo): [117.02] Expedição de segunda via de certificado de DI Processo afetado: BR302023001221-4 Requerente: AUDAZ FOODS LTDA Procurador: London Marcas e Patentes S/S Ltda.
870250029052 10/04/2025	Emissão de folha de rosto de cópia reprográfica simples Código de despacho: 577 Petição (tipo): [824.05] Cópia reprográfica simples Processo afetado: BR302023003092-1 Requerente: MAURICIO BALBINOT Procurador: Sko Oyarzáball Marcas e Patentes Sociedade Simples Ltda.
870250027909 07/04/2025	Emissão de folha de rosto de cópia reprográfica simples Código de despacho: 577 Petição (tipo): [824.05] Cópia reprográfica simples Processo afetado: BR302024001896-7 Requerente: BEERRE ASSESSORIA EMPRESARIAL LTDA Procurador: BEERRE ASSESSORIA EMPRESARIAL LTDA
870250043293 26/05/2025	Emissão de folha de rosto de cópia reprográfica simples Código de despacho: 577 Petição (tipo): [824.05] Cópia reprográfica simples Processo afetado: BR302024003261-7 Requerente: BEERRE ASSESSORIA EMPRESARIAL LTDA Procurador: BEERRE ASSESSORIA EMPRESARIAL LTDA
870250043310 26/05/2025	Emissão de folha de rosto de cópia reprográfica simples Código de despacho: 577 Petição (tipo): [824.05] Cópia reprográfica simples Processo afetado: BR302024003263-3 Requerente: BEERRE ASSESSORIA EMPRESARIAL LTDA Procurador: BEERRE ASSESSORIA EMPRESARIAL LTDA
870250043312 26/05/2025	Emissão de folha de rosto de cópia reprográfica simples Código de despacho: 577 Petição (tipo): [824.05] Cópia reprográfica simples Processo afetado: BR302024003265-0 Requerente: BEERRE ASSESSORIA EMPRESARIAL LTDA Procurador: BEERRE ASSESSORIA EMPRESARIAL LTDA
870250038840 13/05/2025	Emissão de folha de rosto de cópia reprográfica simples Código de despacho: 577 Petição (tipo): [824.05] Cópia reprográfica simples Processo afetado: BR302024003885-2 Requerente: WELDER LUIZ MARTINS CARDOSO Procurador: RESOLVA CONOSCO ASSESSORIA - EIRELI - ME
870250049371 12/06/2025	Emissão de segunda via de certificado de registro Código de despacho: 579 Petição (tipo): [126.02] Retificação por erro de publicação na RPI: em processo Processo afetado: BR302024006155-2 Requerente: UNILEVER IP HOLDINGS B.V. Procurador: Jacques Labrunie



870250049360 12/06/2025	Emissão de segunda via de certificado de registro Código de despacho: 579 Petição (tipo): [126.02] Retificação por erro de publicação na RPI: em processo Processo afetado: BR302024006160-9 Requerente: UNILEVER IP HOLDINGS B.V. Procurador: Jacques Labrunie
870250049367 12/06/2025	Emissão de segunda via de certificado de registro Código de despacho: 579 Petição (tipo): [126.02] Retificação por erro de publicação na RPI: em processo Processo afetado: BR302024006164-1 Requerente: UNILEVER IP HOLDINGS B.V. Procurador: Jacques Labrunie
870250049348 12/06/2025	Emissão de segunda via de certificado de registro Código de despacho: 579 Petição (tipo): [126.02] Retificação por erro de publicação na RPI: em processo Processo afetado: BR302024006169-2 Requerente: UNILEVER IP HOLDINGS B.V. Procurador: Jacques Labrunie
870250047735 09/06/2025	Emissão de folha de rosto de cópia reprográfica simples Código de despacho: 577 Petição (tipo): [824.05] Cópia reprográfica simples Processo afetado: DI6602965-1 Requerente: VILAGE MARCAS E PATENTES LTDA Procurador: Vilage Marcas e Patentes Ltda

Código internacional de países e organizações

Lista dos códigos de duas letras para representação dos Países, Entidades e Organizações Intergovernamentais baseada no Padrão ST.3 recomendado pela OMPI e na ISO 3166-1.

Por ordem de sigla

AD	ANDORRA	GL	GROELÂNDIA	NU	NIUE
AE	EMIRADOS ÁRABES UNIDOS	GM	GÂMBIA	NZ	NOVA ZELÂNDIA
AF	AFEGANISTÃO	GN	GUINÉ	OM	OMÃ
AG	ANTÍGUA E BARBUDA	GP	GUADALUPE	PA	PANAMÃ
AI	ANGUILLA	GQ	GUINÉ EQUATORIAL	PB	PAÍSES BAIXOS
AL	ALBÂNIA	GR	GRÉCIA	PE	PERU
AM	ARMÊNIA	GS	GEORGIA DO SUL E ILHAS SANDWICH DO SUL	PF	POLINÉSIA FRANCESA
AN	ANTILHAS HOLANDEAS	GT	GUATEMALA	PG	PAPUA NOVA GUINÉ
AO	ANGOLA	GU	GUAM	PH	FILIPINAS
AQ	ANTÁRTICA	GW	GUINÉ BISSAU	PK	PAQUISTÃO
AR	ARGENTINA	GY	GUIANA	PL	POLÓNIA
AS	SAMOA AMERICANA	HK	HONG-KONG	PM	SAINT PIERRE E MIQUELON
AT	ÁUSTRIA	HM	ILHAS HEARD E MCDONALD	PN	PITCAIRN
AU	AUSTRÁLIA	HN	HONDURAS	PR	PORTO RICO
AW	ARUBA	HR	CRÓACIA	PS	TERRITÓRIO OCUPADO PALESTINO
AZ	AZERBAIJÃO	HT	HAITI	PT	PORTUGAL
BA	BÓSNIA E HERZEGÓVINA	HU	HUNGRIA	PW	PALAU
BB	BARBADOS	ID	INDONÉSIA	PY	PARAGUAI
BD	BANGLADESH	IE	IRLANDA	QA	CATAR
BE	BÉLGICA	IL	ISRAEL	RE	REUNIÃO
BF	BURKINA FASO	IN	ÍNDIA	RO	ROMÊNIA
BG	BULGÁRIA	IO	TERRIT. BRITAN. OCEANO ÍNDICO	RS	SERBIA
BH	BAREINE	IQ	IRAQUE	RU	FEDERAÇÃO RUSSA
BI	BURUNDI	IR	IRÃ (REPÚBLICA ISLÂMICA DO)	RW	RUANDA
BJ	BENIN	IS	ISLÂNDIA	SA	ARÁBIA SAUDITA
BM	BERMUDAS	IT	ITÁLIA	SB	ILHAS SALOMÃO
BN	BRUNEI DARUSSALAM	JM	JAMAICA	SC	SEYCHELLES
BO	BOLÍVIA	JO	JORDÂNIA	SD	SUDÃO
BR	BRASIL	JP	JAPÃO	SE	SUÉCIA
BS	BAHAMAS	KE	QUÊNIA	SG	SINGAPURA
BT	BUTÃO	KG	QUIRGUISTÃO	SH	SANTA HELENA
BV	ILHA BOUVET	KH	CAMBOJA	SI	ESLOVENIA
BW	BOTSUANA	KI	KIRIBATI	SJ	SVALBARD E JAN MAYEN
BY	BELARUS	KM	COMORES	SK	ESLOVÁQUIA
BZ	BELIZE	KN	SÃO CRISTÓVÃO E NEVIS	SL	SERRA LEOA
CA	CANADÁ	KP	REPÚBLICA POPULAR DEM. DA CORÉIA	SM	SÃO MARINO
CC	ILHAS COCOS	KR	REPÚBLICA DA CORÉIA	SN	SENEGAL
CF	REPÚBLICA CENTRO AFRICANA	KW	KUWAIT	SO	SOMÁLIA
CG	CONGO	KY	ILHAS CAIMAN	SR	SURINAME
CH	SUIÇA	KZ	CAZAQUISTÃO	ST	SÃO TOMÉ E PRÍNCIPE
CI	COSTA DO MARFIM	LA	LAOS	SV	EL SALVADOR
CK	ILHAS COOK	LB	LÍBANO	SY	SÍRIA
CL	CHILE	LC	SANTA LÚCIA	SZ	SUAZILÂNDIA
CM	CAMARÕES	LI	LIECHTENSTEIN	TC	ILHAS TURKS E CAICOS
CN	CHINA	LK	SRI LANKA	TD	CHADE
CO	COLÔMBIA	LR	LIBÉRIA	TF	TERRAS AUSTRAIS FRANCESAS
CR	COSTA RICA	LS	LESOTO	TG	TOGO
CU	CUBA	LT	LITUÂNIA	TH	TAILÂNDIA
CV	CABO VERDE	LU	LUXEMBURGO	TJ	TADJIQUISTÃO
CX	ILHA NATAL	LV	LETÓNIA	TK	TOKELAU
CY	CHIPRE	LY	LÍBIA	TL	TIMOR-LESTE
CZ	REPÚBLICA TCHECA	MA	MARROCOS	TM	TURCOMENISTÃO
DE	ALEMANHA	MC	MÔNACO	TN	TUNÍSIA
DJ	DJIBUTI	MD	REPÚBLICA DA MOLDOVA	TO	TONGA
DK	DINAMARCA	MG	MADAGASCAR	TR	TURQUIA
DM	DOMINICA	MH	ILHAS MARSHALL	TT	TRINIDAD E TOBAGO
DO	REPÚBLICA DOMINICANA	MK	ANT. IUGOSLÁVIA (REP. MACEDÓNIA)	TV	TUVALU
DZ	ARGÉLIA	ML	MALI	TW	TAIWAN, PROVÍNCIA DA CHINA
EC	EQUADOR	MM	MIANMÁ	TZ	REPÚBLICA UNIDA DA TANZÂNIA
EE	ESTÓNIA	MN	MONGÓLIA	UA	UCRÂNIA
EG	EGITO	MO	MACAU	UG	UGANDA
EH	SAARA OCIDENTAL	MP	ILHAS MARIANAS DO NORTE	UM	ILHAS MENORES AFASTADAS EUA
EM	INSTITUTO DA PROPRIEDADE INTELECTUAL DA UNIÃO EUROPEIA	MQ	MARTINICA	US	ESTADOS UNIDOS
EP	ORGANIZAÇÃO EUROPÉIA DE PATENTES	MR	MAURITÂNIA	UY	URUGUAI
ER	ERITREIA	MS	MONT SERRAT	UZ	UZBEQUISTÃO
ES	ESPAÑA	MT	MALTA	VA	VATICANO
ET	ETIÓPIA	MU	MAURÍCIO	VC	SÃO VICENTE E GRANADINAS
FI	FINLÂNDIA	MV	MALDIVAS	VE	VENEZUELA
FJ	FJI	MW	MALÁVI	VG	ILHAS VIRGENS (BRITÂNICAS)
FK	ILHAS MALVINAS	MX	MÉXICO	VI	ILHAS VIRGENS (U.S.)
FM	MICRONÉSIA (EST. DA FEDERAÇÃO)	MY	MALÁSIA	VN	VIETNÃ
FO	ILHAS FAROE	MZ	MOÇAMBIQUE	VU	VANUATU
FR	FRANÇA	NA	NAMÍBIA	WF	ILHAS WALLIS E FUTURA
GA	GABÃO	NC	NOVA CALEDÔNIA	WS	SAMOA OCIDENTAL
GB	REINO UNIDO	NE	NIGER	YE	IEMEN
GD	GRANADA	NF	ILHA NORFALK	YT	MAYOTTE
GE	GEÓRGIA	NG	NIGÉRIA	YU	YUGOSLÁVIA
GF	GUIANA FRANCESA	NI	NICARÁGUA	ZA	ÁFRICA DO SUL
GG	CHANNEL ISLAND OF GUERNSEY	NL	HOLANDA	ZM	ZÂMBIA
GH	GANÁ	NO	NORUEGA	ZR	ZAIRE
GI	GIBRALTAR	NP	NEPAL	ZW	ZIMBÁBUE
		NR	NAURU		

