

Revista da  
**Propriedade  
Industrial**

Nº 2846  
22 de julho de 2025

**Desenho Industrial**

Seção III



**REPÚBLICA FEDERATIVA DO BRASIL**

Presidente

Luiz Inácio Lula da Silva

**MINISTÉRIO DO DESENVOLVIMENTO, INDÚSTRIA, COMÉRCIO E SERVIÇOS**

Ministro do Desenvolvimento, Indústria, Comércio e Serviços

Geraldo José Rodrigues Alckmin Filho

**INSTITUTO NACIONAL DA PROPRIEDADE INDUSTRIAL**

Presidente

Júlio César Castelo Branco Reis Moreira

---

De conformidade com a Lei nº 5.648 de 11 de dezembro de 1970, esta é a publicação oficial do Instituto Nacional da Propriedade Industrial, órgão vinculado ao Ministério do Desenvolvimento, Indústria, Comércio e Serviços do Brasil, que publica todos os seus atos, despachos e decisões relativos ao sistema de propriedade industrial no Brasil, compreendendo Marcas e Patentes, bem como os referentes a contratos de Transferência de Tecnologia e assuntos correlatos, além dos que dizem respeito ao registro de programas de computador como direito autoral.

As established by Law nº 5.648 of december 11, 1970, this is the official publication of the National Institute of Industrial Property, an office under the Ministry of Development, Industry, Commerce and Services of Brazil, which publishes all its official acts, orders and decisions regarding the industrial property system in Brazil, comprising Trademarks and Patents, as well as those referring to Technology Transfer agreements and related matters, besides those regarding software registering as copyright.

Según establece la Ley nº 5.648 de 11 diciembre 1970, esta es la publicación oficial del Instituto Nacional de la Propiedad Industrial, oficina vinculada al Ministerio de Fomento, Industria, Comercio y Servicios del Brasil, que publica todos sus actos, ordenes y decisiones referentes al sistema de propiedad industrial en Brasil, comprendiendo marcas y patentes así que los referentes a contratos de transferencia de tecnologia y asuntos corelacionados, además de los referentes al registro de programas de ordenador como derecho de autor.

---

Endereços, telefones e horários de atendimento da Sede, Divisões Regionais e Representações podem ser obtidos em:

[www.inpi.gov.br](http://www.inpi.gov.br)

# Índice Geral

<b>PEDIDOS DE REGISTRO DE DESENHO INDUSTRIAL EM ANDAMENTO</b> .....	<b>4</b>
Exigência formal .....	5
Notificação de depósito .....	6
Notificação de designação .....	13
Exame técnico: Exigência .....	33
<b>PEDIDOS DE REGISTRO DE DESENHO INDUSTRIAL CONSIDERADOS INEXISTENTES</b> .....	<b>49</b>
Em vista da ausência de resposta a exigência formal .....	50
Em vista da divisão fora do prazo ou não solicitada .....	51
<b>PEDIDOS DE REGISTRO DE DESENHO INDUSTRIAL DEFINITIVAMENTE ARQUIVADOS</b> .....	<b>52</b>
Por falta de resposta à exigência técnica .....	53
<b>CONCESSÕES DE REGISTROS DE DESENHO INDUSTRIAL</b> .....	<b>56</b>
Registro de desenho industrial concedido .....	57
<b>NULIDADES ADMINISTRATIVAS DE REGISTROS DE DESENHO INDUSTRIAL</b> .....	<b>137</b>
Notificação de nulidade administrativa, por requerimento de terceiros, para manifestação .....	138
Instrução técnica: Exigência.....	140
Instrução técnica: Intimação para manifestação por parte do titular e do requerente .....	141
<b>MANUTENÇÕES E RENOVAÇÕES DE REGISTROS DE DESENHO INDUSTRIAL</b> .....	<b>143</b>
Anotação de manutenção de registro .....	144
Outros despachos - Renovação.....	155
Outros despachos – Manutenção .....	156
<b>ANOTAÇÕES DE ALTERAÇÃO DE NOME E ENDEREÇO</b> .....	<b>157</b>
Exame de petição: Deferimento .....	158
Outros despachos .....	161
<b>OUTRAS PETIÇÕES</b> .....	<b>162</b>
Exame de petição: Indeferimento.....	163
Exame de petição: Deferimento .....	164
Exame de petição: Petição de retificação (126) atendida.....	165
Exame de petição: Petição de retificação (126) não atendida.....	169
Outros despachos .....	170
<b>ANULAÇÃO DE DESPACHOS</b> .....	<b>173</b>
Anulação de despachos relativos a processos de registro .....	174
<b>NOTIFICAÇÕES E DECISÕES JUDICIAIS</b> .....	<b>175</b>
Notificação de decisão judicial .....	176
<b>DISPONIBILIDADE DE DOCUMENTOS OFICIAIS</b> .....	<b>177</b>
Disponibilidade de outros documentos oficiais .....	178
<b>EXAME QUANTO À NOVIDADE E À ORIGINALIDADE</b> .....	<b>180</b>
Deferimento .....	181
<b>CÓDIGO INTERNACIONAL DE PAÍSES E ORGANIZAÇÕES</b> .....	<b>182</b>



## Pedidos de registro de desenho industrial em andamento

Exigência de pagamento  
Exigência formal  
Notificação de depósito  
Notificação de designação  
Notificação de depósito – pedido em sigilo  
Exame técnico: Exigência  
Exame técnico em designação: Exigência  
Exame técnico: Sobrestamento  
Exame técnico em designação: Sobrestamento  
Exame técnico: Indeferimento  
Exame técnico em designação: Indeferimento  
Perda de Prioridade Unionista  
Perda de Prioridade Unionista – pedidos em designação



## Exigência formal

Como etapa do exame formal dos pedidos de registro de desenho industrial listados a seguir – nos termos do artigo 103 da Lei da Propriedade Industrial (LPI, lei n.º 9.279, de 14 de maio de 1996) – formula-se exigência formal relativa às questões indicadas abaixo.

Art. 103. O pedido que não atender formalmente ao disposto no art. 101, mas que contiver dados suficientes relativos ao depositante, ao desenho industrial e ao autor, poderá ser entregue, mediante recibo datado, ao INPI, que estabelecerá as exigências a serem cumpridas, em 5 (cinco) dias, sob pena de ser considerado inexistente.

O prazo para responder à exigência formal em pedido de registro é de 5 (cinco) dias, contados da publicação da exigência na Revista da Propriedade Industrial (RPI), nos termos dos art. 101, 103, 221, 222 e 223 da LPI.

Para cumprir a exigência formal:

1. Acesse o e-DI no site do INPI ([www.inpi.gov.br](http://www.inpi.gov.br));
2. Emita uma Guia de Recolhimento da União (GRU) para o serviço "cumprimento de exigência decorrente de exame formal em pedido de registro" (código 104);
3. Preencha e envie o formulário eletrônico correspondente à opção indicada na emissão da GRU, acompanhado dos esclarecimentos, argumentos, provas ou documentos apropriados.

Os sistemas de informática do INPI identificarão o cumprimento de exigência, para que o pedido de registro prossiga automaticamente em seu processamento.

Para esclarecer outras dúvidas e conhecer, em detalhe, o processamento de pedidos de registro de desenho industrial e outras petições, não deixe de consultar o Manual de Desenho Industrial (<http://manualdedi.inpi.gov.br/projects/manual-de-desenho-industrial/wiki>).

---

**BR322025004057-7**

Exigência formal

Código de despacho: 005

**Titular: ALTAIR SOARES [BR/PR]**

Procurador: ON MARCAS GESTÃO DE NEGÓCIOS E INTELIGÊNCIA EM PROPRIEDADE INTELECTUAL

Detalhes do despacho: Apresente esclarecimentos onde conste o motivo do pedido dividido não ter sido apresentado em conformidade com o item 5.3.3.1 do Manual de Desenhos Industriais, Portaria INPI/PR nº 36/2023.

---

**BR322025004058-5**

Exigência formal

Código de despacho: 005

**Titular: ALTAIR SOARES [BR/PR]**

Procurador: ON MARCAS GESTÃO DE NEGÓCIOS E INTELIGÊNCIA EM PROPRIEDADE INTELECTUAL

Detalhes do despacho: Apresente esclarecimentos onde conste o motivo do pedido dividido não ter sido apresentado em conformidade com o item 5.3.3.1 do Manual de Desenhos Industriais, Portaria INPI/PR nº 36/2023.

---

**BR322025004059-3**

Exigência formal

Código de despacho: 005

**Titular: ALTAIR SOARES [BR/PR]**

Procurador: ON MARCAS GESTÃO DE NEGÓCIOS E INTELIGÊNCIA EM PROPRIEDADE INTELECTUAL

Detalhes do despacho: Apresente esclarecimentos onde conste o motivo do pedido dividido não ter sido apresentado em conformidade com o item 5.3.3.1 do Manual de Desenhos Industriais, Portaria INPI/PR nº 36/2023.

---



## Notificação de depósito

Notificam-se os pedidos de registro de desenho industrial listados a seguir. Os pedidos cumprem as condições de admissibilidade previstas na LPI e seguem para a etapa de exame técnico. Este despacho não gera direito à fotocópia por parte de terceiros.

Para esclarecer outras dúvidas e conhecer, em detalhe, o processamento de pedidos de registro de desenho industrial e outras petições, não deixe de consultar o Manual de Desenho Industrial (<http://manualdedi.inpi.gov.br/projects/manual-de-desenho-industrial/wiki>).

<b>BR302025003883-9</b>	Notificação do depósito (exame formal concluído) Código de despacho: 860 Data de depósito: 21/06/2025 <b>Titular: WANDERSON VICENTE DA FONSECA [BR/SP] e WANDERSON VICENTE DA FONSECA [BR/SP]</b>
<b>BR302025003885-5</b>	Notificação do depósito (exame formal concluído) Código de despacho: 860 Data de depósito: 21/06/2025 <b>Titular: JOÃO RICARDO MILITÃO DOS SANTOS [BR/SP]</b> Procurador: Vilage Marcas e Patentes Ltda
<b>BR302025003886-3</b>	Notificação do depósito (exame formal concluído) Código de despacho: 860 Data de depósito: 23/06/2025 <b>Titular: F. G. GRICIOLLI [BR/SP] e FABRÍCIO GRICIOLLI [BR/SP]</b>
<b>BR302025003887-1</b>	Notificação do depósito (exame formal concluído) Código de despacho: 860 Data de depósito: 23/06/2025 <b>Titular: F. G. GRICIOLLI [BR/SP] e FABRÍCIO GRICIOLLI [BR/SP]</b>
<b>BR302025003888-0</b>	Notificação do depósito (exame formal concluído) Código de despacho: 860 Data de depósito: 23/06/2025 <b>Titular: NOVA INOVA COMÉRCIO LTDA [BR/SP]</b> Procurador: RENATO JANUARIO NALDI JUNIOR
<b>BR302025003889-8</b>	Notificação do depósito (exame formal concluído) Código de despacho: 860 Data de depósito: 23/06/2025 <b>Titular: F. G. GRICIOLLI [BR/SP] e FABRÍCIO GRICIOLLI [BR/SP]</b>
<b>BR302025003890-1</b>	Notificação do depósito (exame formal concluído) Código de despacho: 860 Data de depósito: 23/06/2025 <b>Titular: NOVA INOVA COMÉRCIO LTDA [BR/SP]</b> Procurador: RENATO JANUARIO NALDI JUNIOR
<b>BR302025003891-0</b>	Notificação do depósito (exame formal concluído) Código de despacho: 860 Data de depósito: 23/06/2025 <b>Titular: NOVA INOVA COMÉRCIO LTDA [BR/SP]</b> Procurador: RENATO JANUARIO NALDI JUNIOR



---

<b>BR302025003892-8</b>	Notificação do depósito (exame formal concluído) Código de despacho: 860 Data de depósito: 23/06/2025 <b>Titular: NOVA INOVA COMÉRCIO LTDA [BR/SP]</b> Procurador: RENATO JANUARIO NALDI JUNIOR
<b>BR302025003893-6</b>	Notificação do depósito (exame formal concluído) Código de despacho: 860 Data de depósito: 23/06/2025 <b>Titular: NOVA INOVA COMÉRCIO LTDA [BR/SP]</b> Procurador: RENATO JANUARIO NALDI JUNIOR
<b>BR302025003894-4</b>	Notificação do depósito (exame formal concluído) Código de despacho: 860 Data de depósito: 23/06/2025 <b>Titular: OURO FINO SAÚDE ANIMAL LTDA [BR/SP]</b> Procurador: Vilage Marcas e Patentes Ltda
<b>BR302025003895-2</b>	Notificação do depósito (exame formal concluído) Código de despacho: 860 Data de depósito: 23/06/2025 <b>Titular: ISOBLOCO INDUSTRIA DE CONCRETO LTDA - EPP [BR/AL]</b> Procurador: RODRIGO CÉSAR DANTAS CARVALHO
<b>BR302025003896-0</b>	Notificação do depósito (exame formal concluído) Código de despacho: 860 Data de depósito: 23/06/2025 <b>Titular: MARS, INCORPORATED [US]</b> Procurador: Araripe & Associados
<b>BR302025003898-7</b>	Notificação do depósito (exame formal concluído) Código de despacho: 860 Data de depósito: 23/06/2025 <b>Titular: ANDERSON SOARES ALVES LTDA [BR/SP]</b> Procurador: Ana Julia de Vilhena
<b>BR302025003899-5</b>	Notificação do depósito (exame formal concluído) Código de despacho: 860 Data de depósito: 23/06/2025 <b>Titular: NINGBO HAISHU LIANGPIN DAILY NECESSITIES CO.,LTD [CN]</b> Procurador: LEONOR MAGALHÃES PERES GALVÃO
<b>BR302025003902-9</b>	Notificação do depósito (exame formal concluído) Código de despacho: 860 Data de depósito: 23/06/2025 <b>Titular: CALÇADOS BIBI LTDA [BR/RS]</b> Procurador: Guerra Advogados Associados
<b>BR302025003903-7</b>	Notificação do depósito (exame formal concluído) Código de despacho: 860 Data de depósito: 23/06/2025 <b>Titular: FERRARI S.P.A. [IT]</b> Procurador: Ariboni, Fabbri e Schmidt Sociedade de Advogados
<b>BR302025003904-5</b>	Notificação do depósito (exame formal concluído) Código de despacho: 860 Data de depósito: 23/06/2025 <b>Titular: DESIGN CHURRASQUEIRAS LTDA. [BR/RS]</b> Procurador: VALPORTO COMPANY
<b>BR302025003905-3</b>	Notificação do depósito (exame formal concluído) Código de despacho: 860 Data de depósito: 23/06/2025 <b>Titular: UNICHARM CORPORATION [JP]</b> Procurador: Dannemann, Siemsen, Bigler & Ipanema Moreira

---



---

<b>BR302025003906-1</b>	Notificação do depósito (exame formal concluído) Código de despacho: 860 Data de depósito: 23/06/2025 <b>Titular: VICTOR HUGO BARBOSA COSTA [BR/SP]</b> Procurador: RENOMARK ASSESSORIA EMPRESARIAL LTDA ME
<b>BR302025003908-8</b>	Notificação do depósito (exame formal concluído) Código de despacho: 860 Data de depósito: 23/06/2025 <b>Titular: TERMOTÉCNICA LTDA. [BR/SC]</b> Procurador: Montaury Pimenta, Machado & Vieira de Mello Advogados
<b>BR302025003909-6</b>	Notificação do depósito (exame formal concluído) Código de despacho: 860 Data de depósito: 23/06/2025 <b>Titular: SHIELD X CONFECÇÕES LTDA [BR/MT]</b> Procurador: CONSOLIDE ASSESSORIA EMPRESARIAL ONLINE LTDA
<b>BR302025003910-0</b>	Notificação do depósito (exame formal concluído) Código de despacho: 860 Data de depósito: 23/06/2025 <b>Titular: F. G. GRICLIOLI [BR/SP] e FABRÍCIO GRICLIOLI [BR/SP]</b>
<b>BR302025003911-8</b>	Notificação do depósito (exame formal concluído) Código de despacho: 860 Data de depósito: 23/06/2025 <b>Titular: COLGATE-PALMOLIVE COMPANY [US]</b> Procurador: Clarke, Modet Propriedade Intelectual Ltda.
<b>BR302025003914-2</b>	Notificação do depósito (exame formal concluído) Código de despacho: 860 Data de depósito: 23/06/2025 <b>Titular: COLGATE-PALMOLIVE COMPANY [US]</b> Procurador: Clarke, Modet Propriedade Intelectual Ltda.
<b>BR302025003915-0</b>	Notificação do depósito (exame formal concluído) Código de despacho: 860 Data de depósito: 23/06/2025 <b>Titular: COLGATE-PALMOLIVE COMPANY [US]</b> Procurador: Clarke, Modet Propriedade Intelectual Ltda.
<b>BR302025003916-9</b>	Notificação do depósito (exame formal concluído) Código de despacho: 860 Data de depósito: 23/06/2025 <b>Titular: DPR TELECOMUNICAÇÕES LTDA [BR/SP]</b> Procurador: Veronica Meyer Gaiarsa
<b>BR302025003917-7</b>	Notificação do depósito (exame formal concluído) Código de despacho: 860 Data de depósito: 23/06/2025 <b>Titular: DPR TELECOMUNICAÇÕES LTDA [BR/SP]</b> Procurador: Veronica Meyer Gaiarsa
<b>BR302025003918-5</b>	Notificação do depósito (exame formal concluído) Código de despacho: 860 Data de depósito: 23/06/2025 <b>Titular: DPR TELECOMUNICAÇÕES LTDA [BR/SP]</b> Procurador: Veronica Meyer Gaiarsa
<b>BR302025003919-3</b>	Notificação do depósito (exame formal concluído) Código de despacho: 860 Data de depósito: 23/06/2025 <b>Titular: CAT CITY COMERCIO DE PRODUTOS PARA ANIMAIS LTDA. [BR/SP]</b> Procurador: CASSIO NOGUEIRA GARCIA MOSSE

---



---

BR302025003921-5	Notificação do depósito (exame formal concluído) Código de despacho: 860 Data de depósito: 23/06/2025 <b>Titular: CAT CITY COMERCIO DE PRODUTOS PARA ANIMAIS LTDA. [BR/SP]</b> Procurador: CASSIO NOGUEIRA GARCIA MOSSE
BR302025003922-3	Notificação do depósito (exame formal concluído) Código de despacho: 860 Data de depósito: 23/06/2025 <b>Titular: CAT CITY COMERCIO DE PRODUTOS PARA ANIMAIS LTDA. [BR/SP]</b> Procurador: CASSIO NOGUEIRA GARCIA MOSSE
BR302025003923-1	Notificação do depósito (exame formal concluído) Código de despacho: 860 Data de depósito: 23/06/2025 <b>Titular: M P C MATOS LTDA [BR/SP]</b>
BR302025003924-0	Notificação do depósito (exame formal concluído) Código de despacho: 860 Data de depósito: 23/06/2025 <b>Titular: USER4 BRASIL IMPORTAÇÃO E COMÉRCIO LTDA [BR/SP]</b>
BR302025003925-8	Notificação do depósito (exame formal concluído) Código de despacho: 860 Data de depósito: 24/06/2025 <b>Titular: TIAGO IRACI FONTANA DE FREITAS [BR/PR]</b> Procurador: RAFAELA DE PAULA GUANCINO
BR322025002994-8	Notificação do depósito (exame formal concluído) Código de despacho: 860 Data de depósito: 06/06/2024 <b>Titular: JOSIEL DE OLIVEIRA ALVES PEDRO [BR/SC]</b> Procurador: VINÍCIUS SILVA DE OLIVEIRA
BR322025002995-6	Notificação do depósito (exame formal concluído) Código de despacho: 860 Data de depósito: 06/06/2024 <b>Titular: JOSIEL DE OLIVEIRA ALVES PEDRO [BR/SC]</b> Procurador: VINÍCIUS SILVA DE OLIVEIRA
BR322025003024-5	Notificação do depósito (exame formal concluído) Código de despacho: 860 Data de depósito: 07/11/2024 <b>Titular: J. NEVES &amp; FILHOS COMÉRCIO E INDÚSTRIA DE FERRAGENS, S.A. [PT]</b> Procurador: Pienegonda, Moreira & Associados Ltda
BR322025003025-3	Notificação do depósito (exame formal concluído) Código de despacho: 860 Data de depósito: 07/11/2024 <b>Titular: J. NEVES &amp; FILHOS COMÉRCIO E INDÚSTRIA DE FERRAGENS, S.A. [PT]</b> Procurador: Pienegonda, Moreira & Associados Ltda
BR322025003027-0	Notificação do depósito (exame formal concluído) Código de despacho: 860 Data de depósito: 12/11/2024 <b>Titular: J. NEVES &amp; FILHOS COMÉRCIO E INDÚSTRIA DE FERRAGENS, S.A. [PT]</b> Procurador: Pienegonda, Moreira & Associados Ltda
BR322025003030-0	Notificação do depósito (exame formal concluído) Código de despacho: 860 Data de depósito: 07/11/2024 <b>Titular: J. NEVES &amp; FILHOS COMÉRCIO E INDÚSTRIA DE FERRAGENS, S.A. [PT]</b> Procurador: Pienegonda, Moreira & Associados Ltda
BR322025003031-8	Notificação do depósito (exame formal concluído) Código de despacho: 860 Data de depósito: 07/11/2024 <b>Titular: J. NEVES &amp; FILHOS COMÉRCIO E INDÚSTRIA DE FERRAGENS, S.A. [PT]</b> Procurador: Pienegonda, Moreira & Associados Ltda

---



---

BR322025003032-6	Notificação do depósito (exame formal concluído) Código de despacho: 860 Data de depósito: 07/11/2024 <b>Titular: J. NEVES &amp; FILHOS COMÉRCIO E INDÚSTRIA DE FERRAGENS, S.A. [PT]</b> Procurador: Pienegonda, Moreira & Associados Ltda
BR322025003033-4	Notificação do depósito (exame formal concluído) Código de despacho: 860 Data de depósito: 07/11/2024 <b>Titular: J. NEVES &amp; FILHOS COMÉRCIO E INDÚSTRIA DE FERRAGENS, S.A. [PT]</b> Procurador: Pienegonda, Moreira & Associados Ltda
BR322025003034-2	Notificação do depósito (exame formal concluído) Código de despacho: 860 Data de depósito: 07/11/2024 <b>Titular: J. NEVES &amp; FILHOS COMÉRCIO E INDÚSTRIA DE FERRAGENS, S.A. [PT]</b> Procurador: Pienegonda, Moreira & Associados Ltda
BR322025003825-4	Notificação do depósito (exame formal concluído) Código de despacho: 860 Data de depósito: 10/02/2025 <b>Titular: TOBIAS CARVALHO [BR/PR]</b> Procurador: L & A MARCAS E PATENTES LTDA - ME
BR322025003835-1	Notificação do depósito (exame formal concluído) Código de despacho: 860 Data de depósito: 16/05/2024 <b>Titular: L'OREAL SA [FR]</b> Procurador: Vaz e Dias Advogados & Associados
BR322025003839-4	Notificação do depósito (exame formal concluído) Código de despacho: 860 Data de depósito: 16/05/2024 <b>Titular: L'OREAL SA [FR]</b> Procurador: Vaz e Dias Advogados & Associados
BR322025003845-9	Notificação do depósito (exame formal concluído) Código de despacho: 860 Data de depósito: 15/07/2024 <b>Titular: BOTICA COMERCIAL FARMACÊUTICA LTDA. [BR/PR]</b> Procurador: André Luis Flesch Bretanha Jorge
BR322025003847-5	Notificação do depósito (exame formal concluído) Código de despacho: 860 Data de depósito: 15/07/2024 <b>Titular: BOTICA COMERCIAL FARMACÊUTICA LTDA. [BR/PR]</b> Procurador: André Luis Flesch Bretanha Jorge
BR322025003860-2	Notificação do depósito (exame formal concluído) Código de despacho: 860 Data de depósito: 10/02/2025 <b>Titular: TOBIAS CARVALHO [BR/PR]</b> Procurador: L & A MARCAS E PATENTES LTDA - ME
BR322025003874-2	Notificação do depósito (exame formal concluído) Código de despacho: 860 Data de depósito: 31/10/2024 <b>Titular: PACIFIC MARKET INTERNATIONAL, LLC [US]</b> Procurador: Licks Advogados
BR322025003875-0	Notificação do depósito (exame formal concluído) Código de despacho: 860 Data de depósito: 31/10/2024 <b>Titular: PACIFIC MARKET INTERNATIONAL, LLC [US]</b> Procurador: Licks Advogados

---



---

BR322025003876-9	Notificação do depósito (exame formal concluído) Código de despacho: 860 Data de depósito: 10/09/2024 <b>Titular: LÖWENSTEIN MEDICAL TECHNOLOGY S.A. [LU]</b> Procurador: Dannemann, Siemsen, Bigler & Ipanema Moreira
BR322025003877-7	Notificação do depósito (exame formal concluído) Código de despacho: 860 Data de depósito: 10/09/2024 <b>Titular: LÖWENSTEIN MEDICAL TECHNOLOGY S.A. [LU]</b> Procurador: Dannemann, Siemsen, Bigler & Ipanema Moreira
BR322025003897-1	Notificação do depósito (exame formal concluído) Código de despacho: 860 Data de depósito: 31/10/2024 <b>Titular: PACIFIC MARKET INTERNATIONAL, LLC [US]</b> Procurador: Licks Advogados
BR322025003900-5	Notificação do depósito (exame formal concluído) Código de despacho: 860 Data de depósito: 31/10/2024 <b>Titular: PACIFIC MARKET INTERNATIONAL, LLC [US]</b> Procurador: Licks Advogados
BR322025003901-3	Notificação do depósito (exame formal concluído) Código de despacho: 860 Data de depósito: 31/10/2024 <b>Titular: PACIFIC MARKET INTERNATIONAL, LLC [US]</b> Procurador: Licks Advogados
BR322025003907-2	Notificação do depósito (exame formal concluído) Código de despacho: 860 Data de depósito: 31/10/2024 <b>Titular: PACIFIC MARKET INTERNATIONAL, LLC [US]</b> Procurador: Licks Advogados
BR322025003912-9	Notificação do depósito (exame formal concluído) Código de despacho: 860 Data de depósito: 31/10/2024 <b>Titular: PACIFIC MARKET INTERNATIONAL, LLC [US]</b> Procurador: Licks Advogados
BR322025003913-7	Notificação do depósito (exame formal concluído) Código de despacho: 860 Data de depósito: 31/10/2024 <b>Titular: PACIFIC MARKET INTERNATIONAL, LLC [US]</b> Procurador: Licks Advogados
BR322025003920-0	Notificação do depósito (exame formal concluído) Código de despacho: 860 Data de depósito: 31/10/2024 <b>Titular: PACIFIC MARKET INTERNATIONAL, LLC [US]</b> Procurador: Licks Advogados
BR322025003966-8	Notificação do depósito (exame formal concluído) Código de despacho: 860 Data de depósito: 02/05/2024 <b>Titular: FISHER &amp; PAYKEL HEALTHCARE LIMITED [NZ]</b> Procurador: Dannemann, Siemsen, Bigler & Ipanema Moreira
BR322025004070-4	Notificação do depósito (exame formal concluído) Código de despacho: 860 Data de depósito: 20/05/2024 <b>Titular: DELLAMED S.A. [BR/RS]</b> Procurador: ANDREOLA, TOMÁS, OSS E MARINS ADVOGADOS ASSOCIADOS

---



---

<b>BR322025004071-2</b>	Notificação do depósito (exame formal concluído) Código de despacho: 860 Data de depósito: 19/12/2023 <b>Titular: ZHIYAN MENG [CN]</b> Procurador: Clarke, Modet Propriedade Intelectual Ltda.
<b>BR322025004072-0</b>	Notificação do depósito (exame formal concluído) Código de despacho: 860 Data de depósito: 19/12/2023 <b>Titular: ZHIYAN MENG [CN]</b> Procurador: Clarke, Modet Propriedade Intelectual Ltda.
<b>BR322025004129-8</b>	Notificação do depósito (exame formal concluído) Código de despacho: 860 Data de depósito: 22/03/2024 <b>Titular: GC CORPORATION [JP]</b> Procurador: Dannemann, Siemsen, Bigler & Ipanema Moreira
<b>BR322025004139-5</b>	Notificação do depósito (exame formal concluído) Código de despacho: 860 Data de depósito: 06/03/2025 <b>Titular: APPLE INC. [US]</b> Procurador: Dannemann, Siemsen, Bigler & Ipanema Moreira
<b>BR322025004141-7</b>	Notificação do depósito (exame formal concluído) Código de despacho: 860 Data de depósito: 05/03/2025 <b>Titular: APPLE INC. [US]</b> Procurador: Dannemann, Siemsen, Bigler & Ipanema Moreira
<b>BR322025004213-8</b>	Notificação do depósito (exame formal concluído) Código de despacho: 860 Data de depósito: 06/02/2024 <b>Titular: THE STEELSTONE GROUP LLC [US]</b> Procurador: Pacheco e Advogados Associados
<b>BR322025004216-2</b>	Notificação do depósito (exame formal concluído) Código de despacho: 860 Data de depósito: 04/03/2024 <b>Titular: BOUNCE CURL, LLC [US]</b> Procurador: Montauray Pimenta, Machado & Vieira de Mello Advogados
<b>BR322025004222-7</b>	Notificação do depósito (exame formal concluído) Código de despacho: 860 Data de depósito: 07/03/2025 <b>Titular: BOUNCE CURL, LLC [US]</b> Procurador: Montauray Pimenta, Machado & Vieira de Mello Advogados
<b>BR322025004224-3</b>	Notificação do depósito (exame formal concluído) Código de despacho: 860 Data de depósito: 07/03/2025 <b>Titular: BOUNCE CURL, LLC [US]</b> Procurador: Montauray Pimenta, Machado & Vieira de Mello Advogados
<b>BR322025004226-0</b>	Notificação do depósito (exame formal concluído) Código de despacho: 860 Data de depósito: 07/03/2025 <b>Titular: BOUNCE CURL, LLC [US]</b> Procurador: Montauray Pimenta, Machado & Vieira de Mello Advogados
<b>BR322025004229-4</b>	Notificação do depósito (exame formal concluído) Código de despacho: 860 Data de depósito: 07/03/2025 <b>Titular: BOUNCE CURL, LLC [US]</b> Procurador: Montauray Pimenta, Machado & Vieira de Mello Advogados

---



## Notificação de designação

Notificam-se os pedidos de registro de designação listados a seguir. Os pedidos cumprem as condições de admissibilidade previstas na LPI e seguem para a etapa de exame técnico. Este despacho não gera direito à fotocópia por parte de terceiros.

Para esclarecer outras dúvidas e conhecer, em detalhe, o processamento de pedidos de registro de desenho industrial e outras petições, não deixe de consultar o Manual de Desenho Industrial (<http://manualdedi.inpi.gov.br/projects/manual-de-desenho-industrial/wiki>).

---

**BR312024236989-5**  
**DM/236989**

Notificação do depósito (exame formal de designação concluído)  
Código de despacho: 1214  
**Titular(es): Versuni Holding B.V. [NL]**  
Procurador: Brandstock Legal GmbH

---

**BR312024236991-7**  
**DM/236991**

Notificação do depósito (exame formal de designação concluído)  
Código de despacho: 1214  
**Titular(es): Versuni Holding B.V. [NL]**  
Procurador: Brandstock Legal GmbH

---

**BR312024237283-7**  
**DM/237283**

Notificação do depósito (exame formal de designação concluído)  
Código de despacho: 1214  
**Titular(es): Cilag GmbH International [CH]**  
Procurador: BARDEHLE PAGENBERG Partnerschaft mbB Patentanwälte, Rechtsanwälte

---

**BR312024237313-2**  
**DM/237313**

Notificação do depósito (exame formal de designação concluído)  
Código de despacho: 1214  
**Titular(es): ARCHI.MO.RA. S.r.l. [IT]**  
Procurador: JACOBACCI and PARTNERS SPA / Pierluigi CARANGELO

---

**BR312024237407-4**  
**DM/237407**

Notificação do depósito (exame formal de designação concluído)  
Código de despacho: 1214  
**Titular(es): EUPRANA S.R.L. [IT]**  
Procurador: STUDIO TORTA S.p.A.

---

**BR312024237505-4**  
**DM/237505**

Notificação do depósito (exame formal de designação concluído)  
Código de despacho: 1214  
**Titular(es): PORTICO GESTION E INGENIERIA, S.L. [ES]**  
Procurador: HERRERO and ASOCIADOS, S.L.

---

**BR312024237611-5**  
**DM/237611**

Notificação do depósito (exame formal de designação concluído)  
Código de despacho: 1214  
**Titular(es): TAU MEDICAL INC. [KR]**  
Procurador: BAE, KIM and LEE IP

---



---

<b>BR312024237655-7</b> DM/237655	Notificação do depósito (exame formal de designação concluído) Código de despacho: 1214 <b>Titular(es): STELLANTIS AUTO SAS [FR]</b>
<b>BR312024237728-6</b> DM/237728	Notificação do depósito (exame formal de designação concluído) Código de despacho: 1214 <b>Titular(es): TAU MEDICAL INC. [KR]</b> Procurador: BAE, KIM and LEE IP
<b>BR312024237738-3</b> DM/237738	Notificação do depósito (exame formal de designação concluído) Código de despacho: 1214 <b>Titular(es): TAU MEDICAL INC. [KR]</b> Procurador: BAE, KIM and LEE IP
<b>BR312024237830-4</b> DM/237830	Notificação do depósito (exame formal de designação concluído) Código de despacho: 1214 <b>Titular(es): STELLANTIS EUROPE S.P.A. [IT]</b> Procurador: STUDIO TORTA S.p.A.
<b>BR312024237993-9</b> DM/237993	Notificação do depósito (exame formal de designação concluído) Código de despacho: 1214 <b>Titular(es): LandQ OASIS PTE. LTD. [SG]</b> Procurador: BEIJING SAN GAO YONG XIN INTELLECTUAL PROPERTY AGENCY CO., LTD.
<b>BR312024237996-3</b> DM/237996	Notificação do depósito (exame formal de designação concluído) Código de despacho: 1214 <b>Titular(es): LandQ OASIS PTE. LTD. [SG]</b> Procurador: BEIJING SAN GAO YONG XIN INTELLECTUAL PROPERTY AGENCY CO., LTD.
<b>BR312024238353-7</b> DM/238353	Notificação do depósito (exame formal de designação concluído) Código de despacho: 1214 <b>Titular(es): TAU MEDICAL INC. [KR]</b> Procurador: BAE, KIM and LEE IP
<b>BR312024238395-2</b> DM/238395	Notificação do depósito (exame formal de designação concluído) Código de despacho: 1214 <b>Titular(es): Haleon UK IP Limited [GB]</b> Procurador: Norton Rose Fulbright LLP
<b>BR312024238397-9</b> DM/238397	Notificação do depósito (exame formal de designação concluído) Código de despacho: 1214 <b>Titular(es): Haleon UK IP Limited [GB]</b> Procurador: Norton Rose Fulbright LLP
<b>BR312024238404-5</b> DM/238404	Notificação do depósito (exame formal de designação concluído) Código de despacho: 1214 <b>Titular(es): Haleon UK IP Limited [GB]</b> Procurador: Norton Rose Fulbright LLP
<b>BR312024238408-8</b> DM/238408	Notificação do depósito (exame formal de designação concluído) Código de despacho: 1214 <b>Titular(es): Haleon UK IP Limited [GB]</b> Procurador: Norton Rose Fulbright LLP

---



---

<b>BR312024238436-3</b> DM/238436	Notificação do depósito (exame formal de designação concluído) Código de despacho: 1214 <b>Titular(es): HALEON UK IP LIMITED [GB]</b> Procurador: Norton Rose Fulbright LLP
<b>BR312024238547-5</b> DM/238547	Notificação do depósito (exame formal de designação concluído) Código de despacho: 1214 <b>Titular(es): AptarGroup, Inc. [US]</b> Procurador: Wood Phillips
<b>BR312024238548-3</b> DM/238548	Notificação do depósito (exame formal de designação concluído) Código de despacho: 1214 <b>Titular(es): AptarGroup, Inc. [US]</b> Procurador: Wood Phillips
<b>BR312024238628-5</b> DM/238628	Notificação do depósito (exame formal de designação concluído) Código de despacho: 1214 <b>Titular(es): JK-Holding GmbH [DE]</b> Procurador: IPrime Rentsch Kaelin AG
<b>BR312024239000-2</b> DM/239000	Notificação do depósito (exame formal de designação concluído) Código de despacho: 1214 <b>Titular(es): Zhejiang Geely Holding Group Co., Ltd. [CN] e Zhejiang Zeekr Intelligent Technology Co., Ltd [CN]</b> Procurador: ADVANCE CHINA IP LAW OFFICE
<b>BR312024239001-0</b> DM/239001	Notificação do depósito (exame formal de designação concluído) Código de despacho: 1214 <b>Titular(es): Zhejiang Geely Holding Group Co., Ltd. [CN] e Zhejiang Zeekr Intelligent Technology Co., Ltd [CN]</b> Procurador: ADVANCE CHINA IP LAW OFFICE
<b>BR312024239037-1</b> DM/239037	Notificação do depósito (exame formal de designação concluído) Código de despacho: 1214 <b>Titular(es): FLAMAGAS, S.A. [ES]</b> Procurador: Eduardo Zamora Martínez
<b>BR312024239058-4</b> DM/239058	Notificação do depósito (exame formal de designação concluído) Código de despacho: 1214 <b>Titular(es): LG Electronics Inc. [KR]</b> Procurador: KBK and Associates
<b>BR312024239077-0</b> DM/239077	Notificação do depósito (exame formal de designação concluído) Código de despacho: 1214 <b>Titular(es): LG Electronics Inc. [KR]</b> Procurador: KBK and Associates
<b>BR312024239116-5</b> DM/239116	Notificação do depósito (exame formal de designação concluído) Código de despacho: 1214 <b>Titular(es): CHERY AUTOMOBILE CO., LTD. [CN]</b> Procurador: BEIJING SAN GAO YONG XIN INTELLECTUAL PROPERTY AGENCY CO., LTD.
<b>BR312024239120-3</b> DM/239120	Notificação do depósito (exame formal de designação concluído) Código de despacho: 1214 <b>Titular(es): CHERY AUTOMOBILE CO., LTD. [CN]</b> Procurador: BEIJING SAN GAO YONG XIN INTELLECTUAL PROPERTY AGENCY CO., LTD.

---



BR312024239125-4  
DM/239125  
Notificação do depósito (exame formal de designação concluído)  
Código de despacho: 1214  
**Titular(es): CHERY AUTOMOBILE CO., LTD. [CN]**  
Procurador: BEIJING SAN GAO YONG XIN INTELLECTUAL PROPERTY AGENCY CO., LTD.

---

BR312024239160-2  
DM/239160  
Notificação do depósito (exame formal de designação concluído)  
Código de despacho: 1214  
**Titular(es): YUJOO COMPANY LIMITED [KR]**  
Procurador: Joon Soo KIM

---

BR312024239283-8  
DM/239283  
Notificação do depósito (exame formal de designação concluído)  
Código de despacho: 1214  
**Titular(es): Orkla Health AS [NO]**  
Procurador: Abion AS

---

BR312024239397-4  
DM/239397  
Notificação do depósito (exame formal de designação concluído)  
Código de despacho: 1214  
**Titular(es): LG ELECTRONICS INC. [KR]**  
Procurador: Jang Won PARK

---

BR312024239481-4  
DM/239481  
Notificação do depósito (exame formal de designação concluído)  
Código de despacho: 1214  
**Titular(es): Zhejiang smart Intelligence Technology Co., Ltd. [CN]**  
Procurador: LEADER PATENT and TRADEMARK FIRM

---

BR312024239484-9  
DM/239484  
Notificação do depósito (exame formal de designação concluído)  
Código de despacho: 1214  
**Titular(es): Triastek, Inc. [CN]**  
Procurador: ADVANCE CHINA IP LAW OFFICE

---

BR312024239487-3  
DM/239487  
Notificação do depósito (exame formal de designação concluído)  
Código de despacho: 1214  
**Titular(es): LandQ OASIS PTE. LTD. [SG]**  
Procurador: BEIJING SAN GAO YONG XIN INTELLECTUAL PROPERTY AGENCY CO., LTD.

---

BR312024239493-8  
DM/239493  
Notificação do depósito (exame formal de designação concluído)  
Código de despacho: 1214  
**Titular(es): Zhejiang smart Intelligence Technology Co., Ltd. [CN]**  
Procurador: LEADER PATENT and TRADEMARK FIRM

---

BR312024239505-5  
DM/239505  
Notificação do depósito (exame formal de designação concluído)  
Código de despacho: 1214  
**Titular(es): Zhejiang smart Intelligence Technology Co., Ltd. [CN]**  
Procurador: LEADER PATENT and TRADEMARK FIRM

---

BR312024239520-9  
DM/239520  
Notificação do depósito (exame formal de designação concluído)  
Código de despacho: 1214  
**Titular(es): Versuni Holding B.V. [NL]**  
Procurador: Brandstock Legal GmbH

---

BR312024239533-0  
DM/239533  
Notificação do depósito (exame formal de designação concluído)  
Código de despacho: 1214  
**Titular(es): Zhejiang smart Intelligence Technology Co., Ltd. [CN]**  
Procurador: Leader Patent and Trademark Firm

---



BR312024239541-1  
DM/239541

Notificação do depósito (exame formal de designação concluído)  
Código de despacho: 1214  
**Titular(es): GREEN EDGE COMPUTING CORP. [CA]**  
Procurador: MERIZZI RAMSBOTTOM and FORSTER

---

BR312024239546-2  
DM/239546

Notificação do depósito (exame formal de designação concluído)  
Código de despacho: 1214  
**Titular(es): Ann Lemon [US]**

---

BR312024239569-1  
DM/239569

Notificação do depósito (exame formal de designação concluído)  
Código de despacho: 1214  
**Titular(es): Ann Lemon [US]**

---

BR312024239571-3  
DM/239571

Notificação do depósito (exame formal de designação concluído)  
Código de despacho: 1214  
**Titular(es): Zhejiang smart Intelligence Technology Co., Ltd. [CN]**  
Procurador: Leader Patent and Trademark Firm

---

BR312024239712-0  
DM/239712

Notificação do depósito (exame formal de designação concluído)  
Código de despacho: 1214  
**Titular(es): Zhejiang smart Intelligence Technology Co., Ltd. [CN]**  
Procurador: LEADER PATENT and TRADEMARK FIRM

---

BR312024239748-1  
DM/239748

Notificação do depósito (exame formal de designação concluído)  
Código de despacho: 1214  
**Titular(es): Ann Lemon [US]**

---

BR312024239749-0  
DM/239749

Notificação do depósito (exame formal de designação concluído)  
Código de despacho: 1214  
**Titular(es): Ann Lemon [US]**

---

BR312024239771-6  
DM/239771

Notificação do depósito (exame formal de designação concluído)  
Código de despacho: 1214  
**Titular(es): EXPLISEAT [FR]**  
Procurador: BREVALEX (société IPSIDE)

---

BR312024239889-5  
DM/239889

Notificação do depósito (exame formal de designação concluído)  
Código de despacho: 1214  
**Titular(es): Lamello AG [CH]**  
Procurador: DTS Patent- und Rechtsanwälte PartmbB

---

BR312024239913-1  
DM/239913

Notificação do depósito (exame formal de designação concluído)  
Código de despacho: 1214  
**Titular(es): Versuni Holding B.V. [NL]**  
Procurador: Brandstock Legal GmbH

---

BR312024240041-5  
DM/240041

Notificação do depósito (exame formal de designação concluído)  
Código de despacho: 1214  
**Titular(es): Botaniworld, LLC [US]**  
Procurador: LOZA and LOZA, LLP

---



---

<b>BR312024240095-4</b> DM/240095	Notificação do depósito (exame formal de designação concluído) Código de despacho: 1214 <b>Titular(es): Zhejiang Geely Holding Group Co., Ltd. [CN] e Zhejiang Zeekr Intelligent Technology Co., Ltd [CN]</b> Procurador: ADVANCE CHINA IP LAW OFFICE
<b>BR312024240164-0</b> DM/240164	Notificação do depósito (exame formal de designação concluído) Código de despacho: 1214 <b>Titular(es): Zhejiang smart Intelligence Technology Co., Ltd. [CN]</b> Procurador: Leader Patent and Trademark Firm
<b>BR312024240302-3</b> DM/240302	Notificação do depósito (exame formal de designação concluído) Código de despacho: 1214 <b>Titular(es): TETRA LAVAL HOLDINGS and FINANCE S.A. [CH]</b> Procurador: STUDIO TORTA S.p.A.
<b>BR312024240359-7</b> DM/240359	Notificação do depósito (exame formal de designação concluído) Código de despacho: 1214 <b>Titular(es): SIQING XU [CN]</b>
<b>BR312024240381-3</b> DM/240381	Notificação do depósito (exame formal de designação concluído) Código de despacho: 1214 <b>Titular(es): Haleon UK IP Limited [GB]</b> Procurador: Norton Rose Fulbright LLP
<b>BR312024240387-2</b> DM/240387	Notificação do depósito (exame formal de designação concluído) Código de despacho: 1214 <b>Titular(es): Haleon UK IP Limited [GB]</b> Procurador: Norton Rose Fulbright LLP
<b>BR312024240388-0</b> DM/240388	Notificação do depósito (exame formal de designação concluído) Código de despacho: 1214 <b>Titular(es): Haleon UK IP Limited [GB]</b> Procurador: Norton Rose Fulbright LLP
<b>BR312024240389-9</b> DM/240389	Notificação do depósito (exame formal de designação concluído) Código de despacho: 1214 <b>Titular(es): Haleon UK IP Limited [GB]</b> Procurador: Norton Rose Fulbright LLP
<b>BR312024240390-2</b> DM/240390	Notificação do depósito (exame formal de designação concluído) Código de despacho: 1214 <b>Titular(es): Haleon UK IP Limited [GB]</b> Procurador: Norton Rose Fulbright LLP
<b>BR312024240391-0</b> DM/240391	Notificação do depósito (exame formal de designação concluído) Código de despacho: 1214 <b>Titular(es): Haleon UK IP Limited [GB]</b> Procurador: Norton Rose Fulbright LLP
<b>BR312024240392-9</b> DM/240392	Notificação do depósito (exame formal de designação concluído) Código de despacho: 1214 <b>Titular(es): Haleon UK IP Limited [GB]</b> Procurador: Norton Rose Fulbright LLP

---

---

<b>BR312024240393-7</b> DM/240393	Notificação do depósito (exame formal de designação concluído) Código de despacho: 1214 <b>Titular(es): HALEON UK IP Limited [GB]</b> Procurador: Norton Rose Fulbright LLP
<b>BR312024240571-9</b> DM/240571	Notificação do depósito (exame formal de designação concluído) Código de despacho: 1214 <b>Titular(es): HANGZHOU REJOIN MASTIN MEDICAL DEVICE CO., LTD. [CN]</b> Procurador: ADVANCE CHINA IP LAW OFFICE (HANGZHOU)
<b>BR312024241422-0</b> DM/241422	Notificação do depósito (exame formal de designação concluído) Código de despacho: 1214 <b>Titular(es): XING-YI LAI [CN]</b>
<b>BR312024241869-1</b> DM/241869	Notificação do depósito (exame formal de designação concluído) Código de despacho: 1214 <b>Titular(es): Koninklijke Philips N.V. [NL]</b> Procurador: Philips Intellectual Property and Standards
<b>BR312024241870-5</b> DM/241870	Notificação do depósito (exame formal de designação concluído) Código de despacho: 1214 <b>Titular(es): Koninklijke Philips N.V. [NL]</b> Procurador: Philips Intellectual Property and Standards
<b>BR312024242011-4</b> DM/242011	Notificação do depósito (exame formal de designação concluído) Código de despacho: 1214 <b>Titular(es): Koninklijke Philips N.V. [NL]</b> Procurador: Philips Intellectual Property and Standards
<b>BR312024242088-2</b> DM/242088	Notificação do depósito (exame formal de designação concluído) Código de despacho: 1214 <b>Titular(es): Koninklijke Philips N.V. [NL]</b> Procurador: Philips Intellectual Property and Standards
<b>BR312024242170-6</b> DM/242170	Notificação do depósito (exame formal de designação concluído) Código de despacho: 1214 <b>Titular(es): Monos Travel Ltd. [CA]</b> Procurador: DLA Piper (Canada) LLP
<b>BR312024242178-1</b> DM/242178	Notificação do depósito (exame formal de designação concluído) Código de despacho: 1214 <b>Titular(es): Koninklijke Philips N.V. [NL]</b> Procurador: Philips Intellectual Property and Standards
<b>BR312024242523-0</b> DM/242523	Notificação do depósito (exame formal de designação concluído) Código de despacho: 1214 <b>Titular(es): Versuni Holding B.V. [NL]</b> Procurador: Brandstock Legal GmbH
<b>BR312024242594-9</b> DM/242594	Notificação do depósito (exame formal de designação concluído) Código de despacho: 1214 <b>Titular(es): SHOALS TECHNOLOGIES GROUP, LLC [US]</b> Procurador: Maschoff Brennan

---



---

<b>BR312024242603-1</b> DM/242603	Notificação do depósito (exame formal de designação concluído) Código de despacho: 1214 <b>Titular(es): LG ELECTRONICS INC. [KR]</b> Procurador: Jang Won PARK
<b>BR312024242645-7</b> DM/242645	Notificação do depósito (exame formal de designação concluído) Código de despacho: 1214 <b>Titular(es): United Industries Corporation [US]</b> Procurador: Steven C. BRUESS
<b>BR312024242758-5</b> DM/242758	Notificação do depósito (exame formal de designação concluído) Código de despacho: 1214 <b>Titular(es): Arutyun Martikovich Gevorkyan [RU]</b> Procurador: Galina Gavrilova
<b>BR312024242920-0</b> DM/242920	Notificação do depósito (exame formal de designação concluído) Código de despacho: 1214 <b>Titular(es): LG ELECTRONICS INC. [KR]</b> Procurador: Jang Won PARK
<b>BR312024242921-9</b> DM/242921	Notificação do depósito (exame formal de designação concluído) Código de despacho: 1214 <b>Titular(es): LG ELECTRONICS INC. [KR]</b> Procurador: Jang Won PARK
<b>BR312024243065-9</b> DM/243065	Notificação do depósito (exame formal de designação concluído) Código de despacho: 1214 <b>Titular(es): Plabba GmbH [AT]</b> Procurador: HGF Europe LLP
<b>BR312024243881-1</b> DM/243881	Notificação do depósito (exame formal de designação concluído) Código de despacho: 1214 <b>Titular(es): Koninklijke Philips N.V. [NL]</b> Procurador: Philips Intellectual Property and Standards
<b>BR312024244274-6</b> DM/244274	Notificação do depósito (exame formal de designação concluído) Código de despacho: 1214 <b>Titular(es): AUTO ELEX CO., LTD. [KR]</b> Procurador: NAMCHON Patent and Law Firm
<b>BR312024245441-8</b> DM/245441	Notificação do depósito (exame formal de designação concluído) Código de despacho: 1214 <b>Titular(es): GEKA GmbH [DE]</b> Procurador: Martin Misselhorn
<b>BR312024245542-2</b> DM/245542	Notificação do depósito (exame formal de designação concluído) Código de despacho: 1214 <b>Titular(es): BALEV EOOD [BG], BALEV Corporation EOOD [BG] e BALEV Corporation EOODDimitar Hristov Balev [BG]</b> Procurador: Ralitsa Venelinova Dimova
<b>BR312024245554-6</b> DM/245554	Notificação do depósito (exame formal de designação concluído) Código de despacho: 1214 <b>Titular(es): GEKA GmbH [DE]</b> Procurador: Martin Misselhorn

---



---

<b>BR312024245703-4</b> <b>DM/245703</b>	Notificação do depósito (exame formal de designação concluído) Código de despacho: 1214 <b>Titular(es): vVARDIS AG [CH]</b> Procurador: Freigutpartners IP Law Firm Rechtsanwalt / Sebastian Saissi
<b>BR312024245886-3</b> <b>DM/245886</b>	Notificação do depósito (exame formal de designação concluído) Código de despacho: 1214 <b>Titular(es): HUDDL Y AS [NO]</b> Procurador: Finnegan, Henderson, Farabow, Garrett and Dunner LLP
<b>BR312024245930-4</b> <b>DM/245930</b>	Notificação do depósito (exame formal de designação concluído) Código de despacho: 1214 <b>Titular(es): Anna Ivanova [RU]</b> Procurador: Igor Kerner
<b>BR312024246407-3</b> <b>DM/246407</b>	Notificação do depósito (exame formal de designação concluído) Código de despacho: 1214 <b>Titular(es): Anna Ivanova [RU]</b> Procurador: Igor Kerner
<b>BR312024246565-7</b> <b>DM/246565</b>	Notificação do depósito (exame formal de designação concluído) Código de despacho: 1214 <b>Titular(es): Giovanni Mirci [CH]</b> Procurador: SCHRADE and PARTNER Rechtsanwälte PartmbB
<b>BR312024246757-9</b> <b>DM/246757</b>	Notificação do depósito (exame formal de designação concluído) Código de despacho: 1214 <b>Titular(es): OSMAN E?K? [TR]</b> Procurador: ?NNOVAS?A PATENT SAN. VE T?C. LTD. ?T?
<b>BR312024246855-9</b> <b>DM/246855</b>	Notificação do depósito (exame formal de designação concluído) Código de despacho: 1214 <b>Titular(es): Obshchestvo s ogranichennoy otvetstvennost'yu STEDIKONTROL [RU]</b> Procurador: Maria Gavrilova
<b>BR312024246856-7</b> <b>DM/246856</b>	Notificação do depósito (exame formal de designação concluído) Código de despacho: 1214 <b>Titular(es): Obshchestvo s ogranichennoy otvetstvennost'yu STEDIKONTROL [RU]</b> Procurador: Zet end Dzhi/ Maria Gavrilova
<b>BR312024247010-3</b> <b>DM/247010</b>	Notificação do depósito (exame formal de designação concluído) Código de despacho: 1214 <b>Titular(es): Antonio Battle [US]</b>
<b>BR312024247144-4</b> <b>DM/247144</b>	Notificação do depósito (exame formal de designação concluído) Código de despacho: 1214 <b>Titular(es): Sunbeam Products, Inc. [US]</b> Procurador: Husch Blackwell LLP / Myers Dill
<b>BR312025244551-9</b> <b>DM/244551</b>	Notificação do depósito (exame formal de designação concluído) Código de despacho: 1214 <b>Titular(es): BULGARI SPA [IT]</b> Procurador: Bulgari S.p.A. - Brand Protection Department

---



BR312025244913-1  
DM/244913  
Notificação do depósito (exame formal de designação concluído)  
Código de despacho: 1214  
**Titular(es): SharkNinja Operating LLC [US]**  
Procurador: The Webb Law Firm

---

BR312025245443-7  
DM/245443  
Notificação do depósito (exame formal de designação concluído)  
Código de despacho: 1214  
**Titular(es): ASG INTERNATIONAL S.R.L. [IT]**  
Procurador: DE GASPARI OSGNACH SRL

---

BR312025245483-6  
DM/245483  
Notificação do depósito (exame formal de designação concluído)  
Código de despacho: 1214  
**Titular(es): Stolvations GmbH [CH]**  
Procurador: Olga Ermer

---

BR312025245500-0  
DM/245500  
Notificação do depósito (exame formal de designação concluído)  
Código de despacho: 1214  
**Titular(es): CHANEL SARL [CH]**

---

BR312025245562-0  
DM/245562  
Notificação do depósito (exame formal de designação concluído)  
Código de despacho: 1214  
**Titular(es): GUIZHOU TYRE CO., LTD. [CN]**  
Procurador: CCPIT PATENT AND TRADEMARK LAW OFFICE

---

BR312025245566-2  
DM/245566  
Notificação do depósito (exame formal de designação concluído)  
Código de despacho: 1214  
**Titular(es): GUIZHOU TYRE CO., LTD. [CN]**  
Procurador: CCPIT PATENT AND TRADEMARK LAW OFFICE

---

BR312025245567-0  
DM/245567  
Notificação do depósito (exame formal de designação concluído)  
Código de despacho: 1214  
**Titular(es): GUIZHOU TYRE CO., LTD. [CN]**  
Procurador: CCPIT PATENT AND TRADEMARK LAW OFFICE

---

BR312025245568-9  
DM/245568  
Notificação do depósito (exame formal de designação concluído)  
Código de despacho: 1214  
**Titular(es): GUIZHOU TYRE CO., LTD. [CN]**  
Procurador: CCPIT PATENT AND TRADEMARK LAW OFFICE

---

BR312025245569-7  
DM/245569  
Notificação do depósito (exame formal de designação concluído)  
Código de despacho: 1214  
**Titular(es): GUIZHOU TYRE CO., LTD. [CN]**  
Procurador: CCPIT PATENT AND TRADEMARK LAW OFFICE

---

BR312025245577-8  
DM/245577  
Notificação do depósito (exame formal de designação concluído)  
Código de despacho: 1214  
**Titular(es): EUROMOBILE INTERIORES S/A [BR/SP]**  
Procurador: JEFFERSON SERAFIM

---

BR312025245579-4  
DM/245579  
Notificação do depósito (exame formal de designação concluído)  
Código de despacho: 1214  
**Titular(es): Arc Holding B.V. [NL]**

---



---

<b>BR312025245593-0</b> <b>DM/245593</b>	Notificação do depósito (exame formal de designação concluído) Código de despacho: 1214 <b>Titular(es): Whisper Aero Inc. [US]</b> Procurador: Banner and Witcoff, Ltd.
<b>BR312025245600-6</b> <b>DM/245600</b>	Notificação do depósito (exame formal de designação concluído) Código de despacho: 1214 <b>Titular(es): EUROMOBILE INTERIORES S/A [BR/SP]</b> Procurador: JEFFERSON SERAFIM
<b>BR312025245614-6</b> <b>DM/245614</b>	Notificação do depósito (exame formal de designação concluído) Código de despacho: 1214 <b>Titular(es): NINGBO GLARY CASE CO., LTD. [CN]</b> Procurador: UNITALEN ATTORNEYS AT LAW CO., LTD.
<b>BR312025245672-3</b> <b>DM/245672</b>	Notificação do depósito (exame formal de designação concluído) Código de despacho: 1214 <b>Titular(es): Xiamen Hanin Co., Ltd. [CN]</b> Procurador: XIAMEN LONGER PATENT ATTORNEYS OFFICE
<b>BR312025245676-6</b> <b>DM/245676</b>	Notificação do depósito (exame formal de designação concluído) Código de despacho: 1214 <b>Titular(es): Kromer GmbH [DE]</b> Procurador: MAUCHER JENKINS Patentanwälte and Rechtsanwälte
<b>BR312025245734-7</b> <b>DM/245734</b>	Notificação do depósito (exame formal de designação concluído) Código de despacho: 1214 <b>Titular(es): Guangzhou Phoenix Electrical Appliance Co., Ltd. [CN]</b> Procurador: Way Insight IP Agency (Special General Partnership)
<b>BR312025245739-8</b> <b>DM/245739</b>	Notificação do depósito (exame formal de designação concluído) Código de despacho: 1214 <b>Titular(es): Apple Inc. [US]</b> Procurador: Sterne, Kessler, Goldstein and Fox P.L.L.C / Daniel A. Gajewski
<b>BR312025245766-5</b> <b>DM/245766</b>	Notificação do depósito (exame formal de designação concluído) Código de despacho: 1214 <b>Titular(es): EMBRAER S.A. [BR/SP]</b> Procurador: VEIRANO ADVOGADOS
<b>BR312025245767-3</b> <b>DM/245767</b>	Notificação do depósito (exame formal de designação concluído) Código de despacho: 1214 <b>Titular(es): EMBRAER S.A. [BR/SP]</b> Procurador: VEIRANO ADVOGADOS
<b>BR312025245783-5</b> <b>DM/245783</b>	Notificação do depósito (exame formal de designação concluído) Código de despacho: 1214 <b>Titular(es): EMBRAER S.A. [BR/SP]</b> Procurador: VEIRANO ADVOGADOS
<b>BR312025245784-3</b> <b>DM/245784</b>	Notificação do depósito (exame formal de designação concluído) Código de despacho: 1214 <b>Titular(es): EMBRAER S.A. [BR/SP]</b> Procurador: VEIRANO ADVOGADOS

---



---

<b>BR312025245810-6</b> <b>DM/245810</b>	Notificação do depósito (exame formal de designação concluído) Código de despacho: 1214 <b>Titular(es): Hallco Industries, Inc. [US]</b> Procurador: Alan Bhimani
<b>BR312025245824-6</b> <b>DM/245824</b>	Notificação do depósito (exame formal de designação concluído) Código de despacho: 1214 <b>Titular(es): Turlen Holding SA [CH]</b> Procurador: SOPRINTEL S.A.
<b>BR312025245832-7</b> <b>DM/245832</b>	Notificação do depósito (exame formal de designação concluído) Código de despacho: 1214 <b>Titular(es): TURLEN HOLDING SA [CH]</b> Procurador: SOPRINTEL S.A.
<b>BR312025245833-5</b> <b>DM/245833</b>	Notificação do depósito (exame formal de designação concluído) Código de despacho: 1214 <b>Titular(es): Turlen Holding SA [CH]</b> Procurador: SOPRINTEL S.A.
<b>BR312025245867-0</b> <b>DM/245867</b>	Notificação do depósito (exame formal de designação concluído) Código de despacho: 1214 <b>Titular(es): Cilag GmbH International [CH]</b> Procurador: BARDEHLE PAGENBERG Partnerschaft mbB Patentanwälte, Rechtsanwälte
<b>BR312025245870-0</b> <b>DM/245870</b>	Notificação do depósito (exame formal de designação concluído) Código de despacho: 1214 <b>Titular(es): Cilag GmbH International [CH]</b> Procurador: BARDEHLE PAGENBERG Partnerschaft mbB Patentanwälte, Rechtsanwälte
<b>BR312025245891-2</b> <b>DM/245891</b>	Notificação do depósito (exame formal de designação concluído) Código de despacho: 1214 <b>Titular(es): EUROMOBILE INTERIORES S/A [BR/SP]</b> Procurador: JEFFERSON SERAFIM
<b>BR312025245892-0</b> <b>DM/245892</b>	Notificação do depósito (exame formal de designação concluído) Código de despacho: 1214 <b>Titular(es): EUROMOBILE INTERIORES S/A [BR/SP]</b> Procurador: JEFFERSON SERAFIM
<b>BR312025245902-1</b> <b>DM/245902</b>	Notificação do depósito (exame formal de designação concluído) Código de despacho: 1214 <b>Titular(es): AUTRY INTERNATIONAL S.P.A. [IT]</b> Procurador: GALLO and PARTNERS S.R.L.
<b>BR312025245913-7</b> <b>DM/245913</b>	Notificação do depósito (exame formal de designação concluído) Código de despacho: 1214 <b>Titular(es): Cilag GmbH International [CH]</b> Procurador: BARDEHLE PAGENBERG Partnerschaft mbB Patentanwälte, Rechtsanwälte
<b>BR312025245940-4</b> <b>DM/245940</b>	Notificação do depósito (exame formal de designação concluído) Código de despacho: 1214 <b>Titular(es): Cilag GmbH International [CH]</b> Procurador: BARDEHLE PAGENBERG Partnerschaft mbB Patentanwälte, Rechtsanwälte

---

---

<b>BR312025245942-0</b> <b>DM/245942</b>	Notificação do depósito (exame formal de designação concluído) Código de despacho: 1214 <b>Titular(es): Tilt Beauty, LLC [US]</b> Procurador: Strategic Patents, P.C.
<b>BR312025245960-9</b> <b>DM/245960</b>	Notificação do depósito (exame formal de designação concluído) Código de despacho: 1214 <b>Titular(es): Tilt Beauty, LLC [US]</b> Procurador: Strategic Patents, P.C.
<b>BR312025246027-5</b> <b>DM/246027</b>	Notificação do depósito (exame formal de designação concluído) Código de despacho: 1214 <b>Titular(es): SHENZHEN IMDK MEDICAL TECHNOLOGY CO., LTD [CN]</b> Procurador: SHENZHEN HENGDA IP SERVICE CO., LTD
<b>BR312025246060-7</b> <b>DM/246060</b>	Notificação do depósito (exame formal de designação concluído) Código de despacho: 1214 <b>Titular(es): LG ELECTRONICS INC. [KR]</b> Procurador: Jang Won PARK
<b>BR312025246070-4</b> <b>DM/246070</b>	Notificação do depósito (exame formal de designação concluído) Código de despacho: 1214 <b>Titular(es): Lilong DUAN [CN]</b> Procurador: SHEN ZHEN ZKSCI IP LAW OFFICE
<b>BR312025246075-5</b> <b>DM/246075</b>	Notificação do depósito (exame formal de designação concluído) Código de despacho: 1214 <b>Titular(es): Turlen Holding SA [CH]</b> Procurador: SOPRINTEL S.A.
<b>BR312025246110-7</b> <b>DM/246110</b>	Notificação do depósito (exame formal de designação concluído) Código de despacho: 1214 <b>Titular(es): HIKEit Trak Racer B.V. [NL]</b> Procurador: IP Maison
<b>BR312025246141-7</b> <b>DM/246141</b>	Notificação do depósito (exame formal de designação concluído) Código de despacho: 1214 <b>Titular(es): GUANGZHOU DIPOWER ELECTRONIC TECHNOLOGY CO., LTD. [CN]</b> Procurador: RONDA IP CO., LTD.
<b>BR312025246155-7</b> <b>DM/246155</b>	Notificação do depósito (exame formal de designação concluído) Código de despacho: 1214 <b>Titular(es): MO YOUNG LIMITED [CN]</b> Procurador: Shenzhen Junrui Intellectual Property Agency
<b>BR312025246174-3</b> <b>DM/246174</b>	Notificação do depósito (exame formal de designação concluído) Código de despacho: 1214 <b>Titular(es): Line Work Bucket Products, LLC [US]</b> Procurador: Hovey Williams LLP / Michael Hurd
<b>BR312025246176-0</b> <b>DM/246176</b>	Notificação do depósito (exame formal de designação concluído) Código de despacho: 1214 <b>Titular(es): Alliedstar (Shanghai) Medical Technology Co., Ltd. [CN]</b> Procurador: Shanghai Patent and Trademark Law Office, LLC

---



---

<b>BR312025246178-6</b> DM/246178	Notificação do depósito (exame formal de designação concluído) Código de despacho: 1214 <b>Titular(es): Alliedstar (Shanghai) Medical Technology Co., Ltd. [CN]</b> Procurador: Shanghai Patent and Trademark Law Office, LLC
<b>BR312025246195-6</b> DM/246195	Notificação do depósito (exame formal de designação concluído) Código de despacho: 1214 <b>Titular(es): Kverneland Group Nieuw-Vennep B.V. [NL]</b> Procurador: BOEHMERT and BOEHMERT Anwaltspartnerschaft mbB - Patentanwälte Rechtsanwälte
<b>BR312025246225-1</b> DM/246225	Notificação do depósito (exame formal de designação concluído) Código de despacho: 1214 <b>Titular(es): DREAME TECHNOLOGY (SUZHOU) CO.,LTD. [CN]</b> Procurador: LEADER PATENT and TRADEMARK FIRM
<b>BR312025246234-0</b> DM/246234	Notificação do depósito (exame formal de designação concluído) Código de despacho: 1214 <b>Titular(es): RH US, LLC [US]</b> Procurador: WOMBLE BOND DICKINSON (US) LLP / David A. Plumley
<b>BR312025246296-0</b> DM/246296	Notificação do depósito (exame formal de designação concluído) Código de despacho: 1214 <b>Titular(es): SHENZHEN INVT ELECTRIC CO., LTD. [CN]</b> Procurador: Shenzhen Talent Patent Service
<b>BR312025246298-7</b> DM/246298	Notificação do depósito (exame formal de designação concluído) Código de despacho: 1214 <b>Titular(es): SHENZHEN INVT ELECTRIC CO., LTD. [CN]</b> Procurador: Shenzhen Talent Patent Service
<b>BR312025246359-2</b> DM/246359	Notificação do depósito (exame formal de designação concluído) Código de despacho: 1214 <b>Titular(es): HANGZHOU REJOIN MASTIN MEDICAL DEVICE CO., LTD. [CN]</b> Procurador: ADVANCE CHINA IP LAW OFFICE (HANGZHOU)
<b>BR312025246374-6</b> DM/246374	Notificação do depósito (exame formal de designação concluído) Código de despacho: 1214 <b>Titular(es): Günther-Markus Renz [DE]</b>
<b>BR312025246381-9</b> DM/246381	Notificação do depósito (exame formal de designação concluído) Código de despacho: 1214 <b>Titular(es): PLEXAA LTD [GB]</b> Procurador: Boulton Wade Tennant LLP
<b>BR312025246394-0</b> DM/246394	Notificação do depósito (exame formal de designação concluído) Código de despacho: 1214 <b>Titular(es): ZHEJIANG LIANGMING LUGGAGE CO., LTD [CN]</b> Procurador: WENZHOU JINOU PATENT AGENCY CO., LTD.
<b>BR312025246396-7</b> DM/246396	Notificação do depósito (exame formal de designação concluído) Código de despacho: 1214 <b>Titular(es): OAKLEY, INC. [US]</b> Procurador: Sterne, Kessler, Goldstein and Fox P.L.L.C. / Tracy-Gene G. Durkin

---



---

<b>BR312025246431-9</b> DM/246431	Notificação do depósito (exame formal de designação concluído) Código de despacho: 1214 <b>Titular(es): LM-Instruments Oy [FI]</b> Procurador: Planmeca Oy / Juha Tawast
<b>BR312025246432-7</b> DM/246432	Notificação do depósito (exame formal de designação concluído) Código de despacho: 1214 <b>Titular(es): LM-Instruments Oy [FI] e LM-Instruments OyOsama Abed El-Jaleel Ibrahim Shaalan [OM]</b> Procurador: Planmeca Oy / Juha Tawast
<b>BR312025246444-0</b> DM/246444	Notificação do depósito (exame formal de designação concluído) Código de despacho: 1214 <b>Titular(es): CREACCIONA, FGC, S.L. [ES]</b> Procurador: Joan SALVÀ FERRER
<b>BR312025246457-2</b> DM/246457	Notificação do depósito (exame formal de designação concluído) Código de despacho: 1214 <b>Titular(es): Guangdong Woodsun Housewares Co., Ltd [CN]</b> Procurador: Hangzhou Hepuhui Intellectual Property Agency (Special General Partnership)
<b>BR312025246458-0</b> DM/246458	Notificação do depósito (exame formal de designação concluído) Código de despacho: 1214 <b>Titular(es): Guangdong Woodsun Housewares Co., Ltd [CN]</b> Procurador: Hangzhou Hepuhui Intellectual Property Agency (Special General Partnership)
<b>BR312025246459-9</b> DM/246459	Notificação do depósito (exame formal de designação concluído) Código de despacho: 1214 <b>Titular(es): Guangdong Woodsun Housewares Co., Ltd [CN]</b> Procurador: Hangzhou Hepuhui Intellectual Property Agency (Special General Partnership)
<b>BR312025246462-9</b> DM/246462	Notificação do depósito (exame formal de designação concluído) Código de despacho: 1214 <b>Titular(es): UNION INDUSTRIES S.P.A. [IT]</b> Procurador: Marchi and Partners S.r.l.
<b>BR312025246468-8</b> DM/246468	Notificação do depósito (exame formal de designação concluído) Código de despacho: 1214 <b>Titular(es): Montres Tudor SA [CH]</b> Procurador: BUGNION S.A.
<b>BR312025246472-6</b> DM/246472	Notificação do depósito (exame formal de designação concluído) Código de despacho: 1214 <b>Titular(es): Hydrojug, Inc. [US]</b> Procurador: Project CIP / Preston P. Frischknecht
<b>BR312025246480-7</b> DM/246480	Notificação do depósito (exame formal de designação concluído) Código de despacho: 1214 <b>Titular(es): Hydrojug, Inc. [US]</b> Procurador: Project CIP / Preston P. Frischknecht
<b>BR312025246536-6</b> DM/246536	Notificação do depósito (exame formal de designação concluído) Código de despacho: 1214 <b>Titular(es): CHANEL SARL [CH]</b>

---



---

<b>BR312025246538-2</b> DM/246538	Notificação do depósito (exame formal de designação concluído) Código de despacho: 1214 <b>Titular(es): eZtain Lab [FR]</b> Procurador: Cabinet NUSS
<b>BR312025246539-0</b> DM/246539	Notificação do depósito (exame formal de designação concluído) Código de despacho: 1214 <b>Titular(es): ROLEX SA [CH]</b> Procurador: BUGNION S.A.
<b>BR312025246543-9</b> DM/246543	Notificação do depósito (exame formal de designação concluído) Código de despacho: 1214 <b>Titular(es): ROLEX SA [CH]</b> Procurador: BUGNION S.A.
<b>BR312025246561-7</b> DM/246561	Notificação do depósito (exame formal de designação concluído) Código de despacho: 1214 <b>Titular(es): SEB [FR]</b> Procurador: SEB DEVELOPPEMENT/ Direction Juridique / Isabelle PIERRE
<b>BR312025246577-3</b> DM/246577	Notificação do depósito (exame formal de designação concluído) Código de despacho: 1214 <b>Titular(es): Hydrojug, Inc. [US]</b> Procurador: Project CIP / Preston P. Frischknecht
<b>BR312025246592-7</b> DM/246592	Notificação do depósito (exame formal de designação concluído) Código de despacho: 1214 <b>Titular(es): Hydrojug, Inc. [US]</b> Procurador: Project CIP / Preston P. Frischknecht
<b>BR312025246599-4</b> DM/246599	Notificação do depósito (exame formal de designação concluído) Código de despacho: 1214 <b>Titular(es): Fibertex Personal Care A/S [DK]</b> Procurador: LORENZ SEIDLER GOSSEL Rechtsanwälte Patentanwälte Partnerschaft mbB
<b>BR312025246601-0</b> DM/246601	Notificação do depósito (exame formal de designação concluído) Código de despacho: 1214 <b>Titular(es): Wilhelm Layher GmbH and Co KG [DE]</b> Procurador: Gleiss Lutz Hootz Hirsch PartmbB Rechtsanwälte Steuerberater
<b>BR312025246604-4</b> DM/246604	Notificação do depósito (exame formal de designação concluído) Código de despacho: 1214 <b>Titular(es): Hydrojug, Inc. [US]</b> Procurador: Project CIP / Preston P. Frischknecht
<b>BR312025246615-0</b> DM/246615	Notificação do depósito (exame formal de designação concluído) Código de despacho: 1214 <b>Titular(es): Hydrojug, Inc. [US]</b> Procurador: Project CIP / Preston P. Frischknecht
<b>BR312025246623-0</b> DM/246623	Notificação do depósito (exame formal de designação concluído) Código de despacho: 1214 <b>Titular(es): FUTBOL CLUB BARCELONA [ES]</b> Procurador: ISERN PATENTES Y MARCAS B, S.L.

---



---

<b>BR312025246637-0</b> DM/246637	Notificação do depósito (exame formal de designação concluído) Código de despacho: 1214 <b>Titular(es): Hanvon Ugee Technology Co., Ltd. [CN]</b> Procurador: JIAQUAN IP LAW
<b>BR312025246655-9</b> DM/246655	Notificação do depósito (exame formal de designação concluído) Código de despacho: 1214 <b>Titular(es): SMF-Holding GmbH [DE]</b> Procurador: Neumann Müller Oberwalleney Patentanwälte PartG mbB
<b>BR312025246667-2</b> DM/246667	Notificação do depósito (exame formal de designação concluído) Código de despacho: 1214 <b>Titular(es): Sony Interactive Entertainment Inc. [JP]</b> Procurador: Shin-Ei, P.C.
<b>BR312025246673-7</b> DM/246673	Notificação do depósito (exame formal de designação concluído) Código de despacho: 1214 <b>Titular(es): PandG IP GmbH [DE]</b> Procurador: Wuesthoff and Wuesthoff Patentanwälte und Rechtsanwalt PartG mbB
<b>BR312025246674-5</b> DM/246674	Notificação do depósito (exame formal de designação concluído) Código de despacho: 1214 <b>Titular(es): JOURNE BRANDS, INC. [US]</b> Procurador: FROST BROWN TODD LLP / Anne Wang
<b>BR312025246677-0</b> DM/246677	Notificação do depósito (exame formal de designação concluído) Código de despacho: 1214 <b>Titular(es): NINGBO VERYKIND MEDICAL DEVICE CO., LTD. [CN]</b> Procurador: Chofn Intellectual Property
<b>BR312025246700-8</b> DM/246700	Notificação do depósito (exame formal de designação concluído) Código de despacho: 1214 <b>Titular(es): Marc-Pascal Pinkawa [DE]</b>
<b>BR312025246726-1</b> DM/246726	Notificação do depósito (exame formal de designação concluído) Código de despacho: 1214 <b>Titular(es): VELITES FITNESS, S.L. [ES]</b> Procurador: MIKEL VEIGA SERRANO
<b>BR312025246735-0</b> DM/246735	Notificação do depósito (exame formal de designação concluído) Código de despacho: 1214 <b>Titular(es): SAINT-GOBAIN PLACO [FR]</b> Procurador: SANTARELLI (société Ipside)
<b>BR312025246738-5</b> DM/246738	Notificação do depósito (exame formal de designação concluído) Código de despacho: 1214 <b>Titular(es): GA.MA S.R.L. [IT]</b> Procurador: Sara GONZALEZ POVEDA
<b>BR312025246739-3</b> DM/246739	Notificação do depósito (exame formal de designação concluído) Código de despacho: 1214 <b>Titular(es): BEAUTE PRESTIGE INTERNATIONAL [FR]</b> Procurador: TMARK CONSEILS

---



---

<b>BR312025246760-1</b> DM/246760	Notificação do depósito (exame formal de designação concluído) Código de despacho: 1214 <b>Titular(es): NEXANS [FR]</b> Procurador: BIRD AND BIRD
<b>BR312025246791-1</b> DM/246791	Notificação do depósito (exame formal de designação concluído) Código de despacho: 1214 <b>Titular(es): Hydrojug, Inc. [US]</b> Procurador: Project CIP / Preston P. Frischknecht
<b>BR312025246793-8</b> DM/246793	Notificação do depósito (exame formal de designação concluído) Código de despacho: 1214 <b>Titular(es): Hydrojug, Inc. [US]</b> Procurador: Project CIP / Preston P. Frischknecht
<b>BR312025246795-4</b> DM/246795	Notificação do depósito (exame formal de designação concluído) Código de despacho: 1214 <b>Titular(es): KUHN SAS [FR]</b>
<b>BR312025246814-4</b> DM/246814	Notificação do depósito (exame formal de designação concluído) Código de despacho: 1214 <b>Titular(es): Lilong DUAN [CN]</b> Procurador: SHEN ZHEN ZKSCI IP LAW OFFICE
<b>BR312025246815-2</b> DM/246815	Notificação do depósito (exame formal de designação concluído) Código de despacho: 1214 <b>Titular(es): Liqui - Moly Gesellschaft mit beschränkter Haftung [DE]</b> Procurador: Weickmann and Weickmann Patent- und Rechtsanwälte PartmbB
<b>BR312025246834-9</b> DM/246834	Notificação do depósito (exame formal de designação concluído) Código de despacho: 1214 <b>Titular(es): Hangzhou Denghong Technology Co., Ltd. [CN]</b> Procurador: Chofn Intellectual Property
<b>BR312025246862-4</b> DM/246862	Notificação do depósito (exame formal de designação concluído) Código de despacho: 1214 <b>Titular(es): Dispensing Technologies B.V. [NL]</b> Procurador: Arnold and Siedsma
<b>BR312025246908-6</b> DM/246908	Notificação do depósito (exame formal de designação concluído) Código de despacho: 1214 <b>Titular(es): Jiangmen Yishan Metal Products Co., Ltd. [CN] e BLACKCUBE CO.,LTD [KR]</b> Procurador: JIAQUAN IP LAW
<b>BR312025246910-8</b> DM/246910	Notificação do depósito (exame formal de designação concluído) Código de despacho: 1214 <b>Titular(es): Hydrojug, Inc. [US]</b> Procurador: Project CIP / Preston P. Frischknecht
<b>BR312025246937-0</b> DM/246937	Notificação do depósito (exame formal de designação concluído) Código de despacho: 1214 <b>Titular(es): STRAUSS WATER LTD [IL]</b> Procurador: Cohn, de Vries, Stadler and Co.

---



BR312025246944-2  
DM/246944  
Notificação do depósito (exame formal de designação concluído)  
Código de despacho: 1214  
**Titular(es): Schwan-STABILO Cosmetics GmbH and Co. KG [DE]**

---

BR312025246945-0  
DM/246945  
Notificação do depósito (exame formal de designação concluído)  
Código de despacho: 1214  
**Titular(es): Schwan-STABILO Cosmetics GmbH and Co. KG [DE]**

---

BR312025246946-9  
DM/246946  
Notificação do depósito (exame formal de designação concluído)  
Código de despacho: 1214  
**Titular(es): Schwan-STABILO Cosmetics GmbH and Co. KG [DE]**

---

BR312025246983-3  
DM/246983  
Notificação do depósito (exame formal de designação concluído)  
Código de despacho: 1214  
**Titular(es): Chiefs AG [CH]**  
Procurador: Teworte-Vey Simon Schumacher and Partner mbB

---

BR312025247029-7  
DM/247029  
Notificação do depósito (exame formal de designação concluído)  
Código de despacho: 1214  
**Titular(es): SAINT-GOBAIN PLACO [FR]**  
Procurador: SANTARELLI (société Ipside)

---

BR312025247047-5  
DM/247047  
Notificação do depósito (exame formal de designação concluído)  
Código de despacho: 1214  
**Titular(es): LONATI S.P.A. [IT]**  
Procurador: PGA S.P.A.

---

BR312025247097-1  
DM/247097  
Notificação do depósito (exame formal de designação concluído)  
Código de despacho: 1214  
**Titular(es): Alexandra Kneis [CH]**  
Procurador: PRINS Intellectual Property AG

---

BR312025247099-8  
DM/247099  
Notificação do depósito (exame formal de designação concluído)  
Código de despacho: 1214  
**Titular(es): Fenicetek Srl [IT]**

---

BR312025247132-3  
DM/247132  
Notificação do depósito (exame formal de designação concluído)  
Código de despacho: 1214  
**Titular(es): GA.MA S.R.L. [IT]**  
Procurador: INGENIAS CREACIONES SIGNOS E INVENCIONES, S.L. / Sara GONZALEZ POVEDA

---

BR312025247149-8  
DM/247149  
Notificação do depósito (exame formal de designação concluído)  
Código de despacho: 1214  
**Titular(es): PowerUP Fuel Cells OÜ [EE]**  
Procurador: Williams Powell

---

BR312025247162-5  
DM/247162  
Notificação do depósito (exame formal de designação concluído)  
Código de despacho: 1214  
**Titular(es): Jorge Maurício Marques Paraiso [BR/RJ]**  
Procurador: Leticia Galdino Santos

---



---

<b>BR312025247165-0</b> DM/247165	Notificação do depósito (exame formal de designação concluído) Código de despacho: 1214 <b>Titular(es): Jorge Maurício Marques Paraiso [BR/RJ]</b> Procurador: Letícia Galdino Santos
<b>BR312025247167-6</b> DM/247167	Notificação do depósito (exame formal de designação concluído) Código de despacho: 1214 <b>Titular(es): Jorge Maurício Marques Paraiso [BR/RJ]</b> Procurador: Letícia Galdino Santos
<b>BR312025247169-2</b> DM/247169	Notificação do depósito (exame formal de designação concluído) Código de despacho: 1214 <b>Titular(es): Jorge Maurício Marques Paraiso [BR/RJ]</b> Procurador: Letícia Galdino Santos
<b>BR312025247170-6</b> DM/247170	Notificação do depósito (exame formal de designação concluído) Código de despacho: 1214 <b>Titular(es): Jorge Maurício Marques Paraiso [BR/RJ]</b> Procurador: Letícia Galdino Santos
<b>BR312025247238-9</b> DM/247238	Notificação do depósito (exame formal de designação concluído) Código de despacho: 1214 <b>Titular(es): LEADERTECH, UNIPESSOAL LDA (ZONA FRANCA DA MADEIRA) [PT]</b> Procurador: ABEL DÁRIO PINTO DE OLIVEIRA
<b>BR312025247252-4</b> DM/247252	Notificação do depósito (exame formal de designação concluído) Código de despacho: 1214 <b>Titular(es): Mandarin Knitting Technology S.r.l [IT]</b> Procurador: UFFICIO VENETO BREVETTI srl
<b>BR312025247268-0</b> DM/247268	Notificação do depósito (exame formal de designação concluído) Código de despacho: 1214 <b>Titular(es): Lumoturo Mobile Light Tower FZ-LLC [AE]</b> Procurador: Alexey N. Tuleninov
<b>BR312025247276-1</b> DM/247276	Notificação do depósito (exame formal de designação concluído) Código de despacho: 1214 <b>Titular(es): Jorge Maurício Marques Paraiso [BR/RJ]</b> Procurador: Letícia Galdino Santos
<b>BR312025247281-8</b> DM/247281	Notificação do depósito (exame formal de designação concluído) Código de despacho: 1214 <b>Titular(es): Tilt Beauty, LLC [US]</b> Procurador: Strategic Patents, P.C.
<b>BR312025247316-4</b> DM/247316	Notificação do depósito (exame formal de designação concluído) Código de despacho: 1214 <b>Titular(es): CROUZET [FR]</b> Procurador: Bird and Bird AARPI

---



## Exame técnico: Exigência

Como etapa do exame técnico dos pedidos de registro de desenho industrial, listados a seguir – nos termos do artigo 106, § 3º da Lei da Propriedade Industrial (LPI, lei n.º 9.279, de 14 de maio de 1996) – formula-se exigência relativa às questões indicadas.

Para cumprir ou contestar a exigência de petição:

1. Acesse o e-DI no site do INPI ([www.inpi.gov.br](http://www.inpi.gov.br));
2. Emita uma Guia de Recolhimento da União (GRU) para o serviço de “cumprimento de exigência” (código 105 – em processo), referente a processo de registro;
3. Efetue o pagamento; e
4. Preencha e envie o formulário eletrônico correspondente à opção indicada na emissão da GRU, acompanhado dos esclarecimentos, argumentos, provas ou documentos apropriados.

Os sistemas de informática do INPI identificarão o cumprimento de exigência, para que o pedido de registro prossiga, automaticamente, em seu processamento.

Para esclarecer outras dúvidas e conhecer em detalhe o processamento de pedidos de registro de desenho industrial e outras petições, não deixe de consultar o Manual de Desenho Industrial (<http://manualdedi.inpi.gov.br/projects/manual-de-desenho-industrial/wiki>).

---

BR302022002320-5

Exigência técnica

Código de despacho: 136

**Titular: NATHÁLIA RIBEIRO DE OLIVEIRA [BR/SP]**

Detalhes do despacho: As seguintes exigências foram formuladas com base no Manual de Desenhos Industriais – 2º revisão (out/2023), instituído pela Portaria INPI/PR nº 36/2023, acessível em [http://](http://manualdedi.inpi.gov.br/projects/manual-de-desenho-industrial/wiki/Manual_de_Desenhos_Industriais)

[http://manualdedi.inpi.gov.br/projects/manual-de-desenho-industrial/wiki/Manual\\_de\\_Desenhos\\_Industriais](http://manualdedi.inpi.gov.br/projects/manual-de-desenho-industrial/wiki/Manual_de_Desenhos_Industriais): [1]

De acordo com o item 5.3.4.1, o fundo dos desenhos ou fotografias deverá ser neutro, sem revelar qualquer padrão ou textura e sem interferir nas formas do desenho industrial representado. Apresente um novo conjunto de figuras com as adequações necessárias. [2] De acordo com o item 5.3.3 do Manual, cada representação do desenho industrial de produtos cujas configurações variam em decorrência da utilização (ou não) de cor será considerada uma variação. As figuras de cada variação serão numeradas de maneira específica. Ex.: 1ª variação: 1.1, 1.2, 1.3... etc.; 2ª variação: 2.1, 2.2, 2.3... etc. Desta forma, renuncie as figuras de maneira que cada cor corresponda a uma variação. [3] De acordo com o item 5.3.3 do Manual de Desenhos Industriais, cada maneira de uso deve ser numerada como variação. As figuras demonstram produto com mais de uma maneira de uso. Portanto, proceda a correção de forma que a representação da mala aberta corresponda a uma variação, e a mala fechada, a outra. [4] Conforme o item 5.3.4.2 do Manual de Desenhos Industriais, a vista ampliada não pode ser apresentada junto a outra vista do produto na mesma figura. Apresentar uma nova figura contendo apenas a representação da vista ampliada. É necessário indicar por meio de linhas tracejadas a região de origem do detalhe da vista ampliada. Alternativamente, exclua as figuras 2.1 e 2.2. [5] O relatório descritivo e a reivindicação apresentados encontram-se em desacordo ao que está definido pelo item 3.5.2 G do Manual. Represente o relatório descritivo e a reivindicação com as devidas correções.

---



BR302022005353-8

Exigência técnica

Código de despacho: 136

**Titular: O FRANCÊS GRAVATARIA LTDA - ME [BR/SP]**

Detalhes do despacho: As seguintes exigências foram formuladas com base no Manual de Desenhos Industriais – 2º revisão (out/2023), instituído pela Portaria INPI/PR nº 36/2023, acessível em [http://manualdedi.inpi.gov.br/projects/manual-de-desenho-industrial/wiki/Manual\\_de\\_Desenhos\\_Industriais](http://manualdedi.inpi.gov.br/projects/manual-de-desenho-industrial/wiki/Manual_de_Desenhos_Industriais): [1]

De acordo com o item 5.3.4 do Manual, cada vista do desenho industrial deverá ser apresentada em uma figura, e cada figura deverá ser apresentada em uma página. A figura 1.1 apresenta dois objetos que devem ser apresentados separadamente. Observe que não se tratam do mesmo objeto, e sim de uma variação e deve ser apresentada como tal. [2] O requerente modificou o desenho industrial sem que a alteração decorresse de solicitação publicada em exigência, incorrendo, portanto, na alteração da matéria inicialmente reivindicada. Em atendimento ao item 5.3.1.1 do Manual, exclua a figura 1.8. [3] De acordo com o item 5.3.3 do Manual de Desenhos Industriais, cada maneira de uso deve ser numerada como variação. As figuras demonstram o produto com mais de uma maneira de uso. Portanto, proceda a correção de forma que a representação do punho aberto corresponda a uma variação, e do punho fechada, a outra.

BR302023006019-7

Exigência técnica

Código de despacho: 136

**Titular: ZEN TOYS INDÚSTRIA E COMÉRCIO DE BRINQUEDOS LTDA [BR/PR]**

Procurador: Karen Christine Nalin Sinnema

Detalhes do despacho: Com base no Manual de Desenhos Industriais instituído pela Portaria INPI/PR nº 36/2023, formulam-se as seguintes exigências: O conjunto de figuras do cumprimento de exigência de 11/04/2025 reapresentou o mesmo conjunto de figuras do depósito, sem a correção da figura 1.6. Portanto, reitera-se que a representação da figura 1.6 apresenta áreas pixelizadas/serrilhadas. Em atendimento ao item 5.3.4.1 do Manual, apresentar figura com melhor qualidade utilizando o formulário de peticionamento eletrônico com o indexador de figuras. Para o cumprimento desta exigência, utilizar o formulário eletrônico para a inclusão de figuras. Não apresentar as figuras em documento pdf, sob pena de publicação de nova exigência. [http://manualdedi.inpi.gov.br/projects/manual-de-desenho-industrial/wiki/03\\_05\\_Peticionamento\\_pelo\\_e-DI#352-Preenchimento-do-formul%C3%A1rio](http://manualdedi.inpi.gov.br/projects/manual-de-desenho-industrial/wiki/03_05_Peticionamento_pelo_e-DI#352-Preenchimento-do-formul%C3%A1rio)

BR302023006115-0

Exigência técnica

Código de despacho: 136

**Titular: VIVIANE WINKLER COMERCIO VAREJISTA LTDA [BR/RJ]**

Procurador: Igor Cadiz adicionar Com base no Manual de Desenhos Industriais instituído pela Portaria INPI/PR nº 36/2023, formulam-se as seguintes exigências: [1] As figuras foram inseridas em formato PDF, sem legendas. Conforme dito na exigência anterior, as figuras devem ser inseridas conforme descrito no item 3.5.2 G do Manual. O requerente foi orientado a ler o item para ver o passo a passo, mas, ao invés disso, apresentou as figuras como anexos. FIGURAS NÃO SÃO ANEXOS. Sendo assim, repetimos a exigência anterior para que as figuras sejam inseridas conforme item 3.5.2 G do Manual (mesmo procedimento do depósito): após preencher o campo de classificação do pedido e o de título do pedido abrirá a janela para inserir figuras. Ao clicar em “adicionar figura” surgirá uma caixa de diálogo para a escolha do arquivo de uma figura no seu computador. Esta funcionalidade está disponível tanto no formulário de depósito como no cumprimento de exigência. As figuras não devem ter numeração de folha ou legenda no arquivo JPEG a ser inserido: a numeração e as legendas serão preenchidas automaticamente pelo sistema de acordo com as informações fornecidas pelo usuário no momento de inserção das figuras. O relatório descritivo e a reivindicação serão gerados automaticamente.

BR302023006116-9

Exigência técnica

Código de despacho: 136

**Titular: SHENZHEN CHUNZHEN INNOVATION CO., LTD. [CN]**

Procurador: Benjamin Munoz

Detalhes do despacho: Com base no Manual de Desenhos Industriais instituído pela Portaria INPI/PR nº 36/2023, formulam-se as seguintes exigências: [1] Verifica-se que há inconsistência entre as vistas: as cores das peças variam de uma vista para outra. Por exemplo: na figura 1.1 a parte superior central é cinza claro e o restante é branco, mas na figura 1.5, que evidencia a face revelada na figura 1.1, observa-se que a peça cinza claro da figura 1.1 está mais escura e as partes brancas da primeira figura estão cinza. Situação análoga se observa na segunda e na terceira variações. É necessário que as peças sejam representadas de maneira uniforme em todas as vistas. Em atenção ao item 5.3.4.4 do Manual reapresente as figuras corrigindo as irregularidades indicadas e quaisquer outras que sejam necessárias para que as imagens apresentem coerência entre si. [2] Assim como foi feito no depósito, apresente as figuras conforme instruções do item 3.5.2 G do Manual, em formato JPEG. Não anexe arquivos PDF com figuras, relatório ou reivindicação. [3] Em atenção ao item 5.3.1.1 b do Manual corrija o título do pedido, retirando a expressão bluetooth.



BR302023006146-0

Exigência técnica

Código de despacho: 136

**Titular: PROCOP AMAZONIA INDÚSTRIA ELETRÔNICA LTDA. [BR/AM]**

Procurador: TATIANA CAMPELLO LOPES adicionar Com base no Manual de Desenhos Industriais instituído pela Portaria INPI/PR nº 36/2023, formulam-se as seguintes exigências: .[1] O requerente modificou o desenho industrial sem que a alteração decorresse de solicitação publicada em exigência, incorrendo, portanto, na alteração da matéria inicialmente reivindicada: nenhuma das figuras apresentadas no cumprimento estava contida no depósito do pedido; houve atração tanto da forma, quanto das cores do objeto. Em atendimento ao item 5.3.1.1(a) do Manual, descartar as figuras alteradas e reapresentar as figuras revelando o mesmo produto reivindicado no depósito, fazendo as correções a seguir (considerando as figuras DO DEPÓSITO). .[2] Verifica-se que há inconsistência entre as vistas. As proporções variam de uma vista para outra, por exemplo: na figura 1.7 o monitor parece quadrado, enquanto na figura 1.1 está retangular; a vista superior (figura 1.8) está mais achatada se comparada com a vista inferior (figura 1.9), mais alongada. Em atenção ao item 5.3.4.4 do Manual reapresente as figuras com as correções indicadas e quaisquer outras que sejam necessárias para que as imagens apresentem coerência entre si. Sugerimos que evite figuras em escalas diferentes e distorções. .[3] A representação das figuras não apresenta qualidade adequada: o fundo apresenta degrês de cinza que, por vezes, têm tons muito similares aos do objeto, dificultando a visualização dos contornos / limites do objeto; as linhas de contorno estão imprecisas, serrilhadas; a figura 1.10 está desfocada. Em atendimento ao item 5.3.4.1 do Manual, apresentar figuras com melhor qualidade. O fundo pode ser colorido, desde que seja neutro e não interfira na visualização do objeto. Observe que o objeto tem partes brancas, então o fundo branco também não é indicado. .[4] As figuras foram inseridas em formato PDF, com numeração de página. Conforme dito na exigência anterior, as figuras devem ser inseridas conforme descrito no item 3.5.2 G do Manual. O requerente foi orientado a ler o item para ver o passo a passo, mas, ao invés disso, apresentou as figuras como anexos. FIGURAS NÃO SÃO ANEXOS. Sendo assim, repetimos a exigência anterior para que as figuras sejam inseridas conforme item 3.5.2 G do Manual (mesmo procedimento do depósito): após preencher o campo de classificação do pedido e o de título do pedido abrirá a janela para inserir figuras. Ao clicar em "adicionar figura" surgirá uma caixa de diálogo para a escolha do arquivo de uma figura no seu computador. Esta funcionalidade está disponível tanto no formulário de depósito como no cumprimento de exigência. As figuras não devem ter numeração de folha ou legenda no arquivo JPEG a ser inserido: a numeração e as legendas serão preenchidas automaticamente pelo sistema de acordo com as informações fornecidas pelo usuário no momento de inserção das figuras. O relatório descritivo e a reivindicação serão gerados automaticamente.

BR302024001547-0

Exigência técnica

Código de despacho: 136

**Titular: BUILDING CONTROL INDUSTRIA, COMERCIO E SERVICOS DE ENGENHARIA LTDA [BR/SP]**

Procurador: Eduardo Silva

Detalhes do despacho: Com base no Manual de Desenhos Industriais instituído pela Portaria INPI/PR nº 36/2023, formulam-se as seguintes exigências: Em atendimento ao item 5.3.1.1, a indicação do produto no título do pedido deve ser clara e concisa e adequada ao produto representado nas figuras, de preferência em concordância com a lista de produtos disponibilizada na Classificação de Locarno. Sugerimos modificar o título para: Módulo. Se necessário, classe e subclasse também deverão ser alteradas. O atual pedido não atende aos requisitos do art. 104, conforme disposições do item 5.3.3 Exame quanto à unidade do desenho industrial, pois não compartilham das mesmas características distintivas preponderantes. Um desenho industrial foi representado nas figuras 1.1 a 4.8. Outro desenho industrial foi representado nas figuras 5.1 a 5.8. O pedido deverá ser dividido, facultando-se ao requerente indicar o desenho industrial que será mantido no pedido original. Para o cumprimento desta exigência, utilizar o formulário eletrônico para a inclusão de figuras. Não apresentar as figuras em documento pdf, sob pena de publicação de nova exigência. [http://manualdedi.inpi.gov.br/projects/manual-de-desenho-industrial/wiki/03\\_05\\_Peticionamento\\_pelo\\_e-DI#352-Preenchimento-do-formul%C3%A1rio](http://manualdedi.inpi.gov.br/projects/manual-de-desenho-industrial/wiki/03_05_Peticionamento_pelo_e-DI#352-Preenchimento-do-formul%C3%A1rio)

BR302024003241-2

Exigência técnica

Código de despacho: 136

**Titular: EGGERS SERVICOS EMPRESARIAIS LTDA [BR/PR]**

Procurador: Rodrigo Bordignon APARADOR Com base no Manual de Desenhos Industriais instituído pela Portaria INPI/PR nº 36/2023, formulam-se as seguintes exigências: [1] A figura 1.1 revela a vista frontal do produto fechado e do produto aberto. Isso não é permitido, pois são considerados variações. De acordo com o item 5.3.3 do Manual de Desenhos Industriais, cada maneira de uso deve ser numerada como variação. Assim sendo, a figura 1.1 deve conter a vista frontal somente do objeto fechado. Caso o requerente deseje a proteção para o produto aberto, a figura da vista frontal do produto aberto deve ser numerada como variação, ou seja, Figura 2.1. [2] De acordo com o item 5.3.6 não é permitida a inclusão, nas figuras, de caracteres, palavras ou elementos textuais que não façam parte da configuração do desenho industrial. Assim sendo, o novo conjunto de figuras não deve conter as legendas com "APARADOR IMPÉRIO", "PERSPECTIVA 01" etc. [3] Para atender ao item 5.3.1.1 do Manual, modificar título para "Aparador".



BR302024003245-5

Exigência técnica

Código de despacho: 136

**Titular: EGGERS SERVICOS EMPRESARIAIS LTDA [BR/PR]**

Procurador: Rodrigo Bordignon MESA Com base no Manual de Desenhos Industriais instituído pela Portaria INPI/PR nº 36/2023, formulam-se as seguintes exigências:[1] A figura 1.2 revela a vista frontal do produto fechado e do produto aberto. Isso não é permitido, pois são considerados variações. De acordo com o item 5.3.3 do Manual de Desenhos Industriais, cada maneira de uso deve ser numerada como variação. Assim sendo, a figura 1.2 deve conter a vista frontal somente do objeto fechado. Caso o requerente deseje a proteção para o produto aberto, a figura da vista frontal do produto aberto deve ser numerada como variação, ou seja, Figura 2.1.[2] De acordo com o item 5.3.6 não é permitida a inclusão, nas figuras, de caracteres, palavras ou elementos textuais que não façam parte da configuração do desenho industrial. Assim sendo, o novo conjunto de figuras não deve conter as legendas como "MESA DE CABECEIRA FONTANA", "FRONTAL", "PERSPECTIVA 01" etc.[3] Para atender ao item 5.3.1.1 do Manual, modificar título para "MESA DE CABECEIRA".

BR302024003247-1

Exigência técnica

Código de despacho: 136

**Titular: EGGERS SERVICOS EMPRESARIAIS LTDA [BR/PR]**

Procurador: Rodrigo Bordignon MESA Com base no Manual de Desenhos Industriais instituído pela Portaria INPI/PR nº 36/2023, formulam-se as seguintes exigências:[1] A figura 1.2 revela a vista frontal do produto fechado e do produto aberto. Isso não é permitido, pois são considerados variações. De acordo com o item 5.3.3 do Manual de Desenhos Industriais, cada maneira de uso deve ser numerada como variação. Assim sendo, a figura 1.2 deve conter a vista frontal somente do objeto fechado. Caso o requerente deseje a proteção para o produto aberto, a figura da vista frontal do produto aberto deve ser numerada como variação, ou seja, Figura 2.1.[2] De acordo com o item 5.3.6 não é permitida a inclusão, nas figuras, de caracteres, palavras ou elementos textuais que não façam parte da configuração do desenho industrial. Assim sendo, o novo conjunto de figuras não deve conter as legendas como "MESA DE CABECEIRA RAPALLO", "FRONTAL", "PERSPECTIVA 01" etc.[3] Para atender ao item 5.3.1.1 do Manual, modificar título para "MESA DE CABECEIRA".

BR302024003576-4

Exigência técnica

Código de despacho: 136

**Titular: MAREL INDÚSTRIA DE MÓVEIS S/A. [BR/PR]**

Procurador: AGP - Assessoria Empresarial Ltda

Detalhes do despacho: O atual pedido não atende aos requisitos do art. 104, conforme disposições do item 5.3.3 do Manual, pois nem todos os desenhos industriais apresentados compartilham das mesmas características distintivas preponderantes. O desenho industrial representado nas variações das figuras 1.1 a 1.7, 2.1 a 2.7 e 3.1 a 3.7 mantém as mesmas características distintivas preponderantes e podem ser mantidos no mesmo pedido. O desenho industrial representado nas figuras 4.1 a 4.7, 5.1 a 5.7, 6.1 a 6.7, 7.1 a 7.7, 8.1 a 8.7 e 9.1 a 9.7 é distinto. O pedido deverá ser dividido, facultando-se ao requerente indicar o desenho industrial que será mantido no pedido original. O outro desenho industrial poderá ser depositado como pedido dividido. Para maiores esclarecimentos, sugerimos consultar o item 5.3.3.1 Divisão do pedido de registro de desenho industrial do manual de Desenhos industriais e para o correto preenchimento do formulário do novo depósito, consultar o item 3.5.2. O Manual de desenhos Industriais está disponível em <http://manualdedi.inpi.gov.br>

BR302024003590-0

Exigência técnica

Código de despacho: 136

**Titular: DAI CHONGPENG [BR/SP]**

Procurador: AG MOREIRA MARCAS E PATENTES LTDA

Detalhes do despacho: Considerando a atual apresentação do pedido, não foi possível identificar se o produto das figuras 1.1 a 1.7 e o das figuras 2.1 a 2.7 são o mesmo produto, em configurações aberta e fechada ou se constituem dois produtos. Solicitamos esclarecimento a esse respeito.



BR302024003758-9

Exigência técnica

Código de despacho: 136

**Titular: ESSEX(WUXI) MEDICAL TECHNOLOGY CO. LTD [CN]**

Procurador: LAWI SERVIÇOS PARA STARTUPS LTDA

Detalhes do despacho: Com base no Manual de Desenhos Industriais instituído pela Portaria INPI/PR nº 36/2023, formulam-se as seguintes exigências: . [1] A representação das figuras 2.1 a 2.5 não apresenta qualidade adequada: o requerente apresentou esclarecimentos na descrição indicando que os elementos colorizados representam elementos contextuais não reivindicados, mas apresentou o fundo também colorido, o que gera confusão na visualização do objeto. Em atendimento ao item 5.3.4.1 do Manual, apresentar figuras com melhor qualidade: a fim de que a forma do objeto e os elementos contextuais sejam revelados de maneira inequívoca, reapresente as figuras 2.1 a 2.5 com fundo branco, apenas o manequim colorizado. [2] Em atenção ao item 5.3.1.1 b do Manual corrija o título do pedido, retirando a expressão CONFIGURAÇÃO APLICADA EM, que não constitui a indicação do produto, e a expressão ELÁSTICA, que é um adjetivo. [3] De acordo com o item 3.5.2 G do Manual de Desenhos Industriais, o campo Descrição do formulário pode ser usado para incluir informações necessárias à compreensão das figuras do desenho industrial de maneira a esclarecer recursos gráficos utilizados nas figuras ou ainda esclarecer como tais recursos podem influenciar o que é reivindicado nas figuras. As informações inseridas nos itens 1 a 5 não cumprem com a finalidade pretendida e foram excluídas de ofício com apoio no item 5.3 do Manual. Apenas o item 6 será mantido. [4] Assim como no depósito, todos os dados do pedido (figuras, título e classificação) devem ser inseridos exclusivamente conforme instruções no item 3.5.2 G do Manual (recomendamos a leitura do item para ver o passo a passo). Não anexe arquivos PDF com figuras, relatório ou reivindicação.

BR302024003759-7

Exigência técnica

Código de despacho: 136

**Titular: UNINJET INDÚSTRIA E COMÉRCIO DE PLÁSTICOS LTDA [BR/SP]**

Procurador: São Paulo Marcas e Patentes Ltda.

Detalhes do despacho: Considerando a atual apresentação do pedido, não foi possível identificar diferenças entre o objeto das figuras 1.1 a 1.7 e o da figura 1.8. Caso os produtos constituam, de fato, variações configurativas, esclarecer qual(is) elemento(s) da forma varia(m) de uma para a outra. Caso a forma plástica seja exatamente a mesma, indicar esse fato no esclarecimento.

BR302024003823-2

Exigência técnica

Código de despacho: 136

**Titular: HOLYMAN COMERCIO DE PECAS AUTOMOTIVAS LTDA [BR/SP]**

Procurador: JONAS PEREIRA DOS SANTOS FILHO

Detalhes do despacho: [1] De acordo com o Art. 100 da LPI, não é registrável como desenho industrial a forma determinada essencialmente por considerações técnicas ou funcionais. A partir da apresentação do produto no pedido não foi possível perceber características ornamentais em sua forma. Em atendimento ao item 5.3.1 do Manual, no caso de a forma pleiteada possuir aspectos ornamentais, esclarecer quais elementos da forma do objeto compõem tais aspectos. Sugerimos que sejam apresentadas, nos esclarecimentos, imagens demonstrando como o produto do pedido é usado no produto final e argumentos sobre a liberdade de escolha para se chegar a esta forma, independentemente do resultado técnico e funcional atingido.

BR302024003825-9

Exigência técnica

Código de despacho: 136

**Titular: HOLYMAN COMERCIO DE PECAS AUTOMOTIVAS LTDA [BR/SP]**

Procurador: JONAS PEREIRA DOS SANTOS FILHO

Detalhes do despacho: [1] De acordo com o Art. 100 da LPI, não é registrável como desenho industrial a forma determinada essencialmente por considerações técnicas ou funcionais. A partir da apresentação do produto no pedido não foi possível perceber características ornamentais em sua forma. Em atendimento ao item 5.3.1 do Manual, no caso de a forma pleiteada possuir aspectos ornamentais, esclarecer quais elementos da forma do objeto compõem tais aspectos. Sugerimos que sejam apresentadas, nos esclarecimentos, imagens demonstrando como o produto do pedido é usado no produto final e argumentos sobre a liberdade de escolha para se chegar a esta forma, independentemente do resultado técnico e funcional atingido.

BR302024003827-5

Exigência técnica

Código de despacho: 136

**Titular: SHOP ANTENAS COMERCIO EIRELI - ME [BR/SP]**

Procurador: Clissie Bazan Corral Silva

Detalhes do despacho: [1] De acordo com o item 5.5 do manual, os desenhos devem revelar a configuração do objeto de maneira coerente e consistente em todas as vistas. Nas figuras atuais, o produto representado nas vistas superior e inferior (Fig. 1.4 e Fig. 1.5) parece não corresponder ao que é revelado nas demais vistas. Solicitamos que o requerente apresente novo conjunto de figuras em que todas as vistas devem ser coerentes entre si, representando exatamente a mesma configuração do objeto.



BR302024003867-4

Exigência técnica

Código de despacho: 136

**Titular: KD COMERCIO DE MOVEIS E DECORACAO LTDA [BR/SP]**

Detalhes do despacho: As seguintes exigências foram formuladas com base no Manual de Desenhos Industriais – 2ª revisão (out/2023), instituído pela Portaria INPI/PR nº 36/2023, acessível em [http://manualdedi.inpi.gov.br/projects/manual-de-desenho-industrial/wiki/Manual\\_de\\_Desenhos\\_Industriais](http://manualdedi.inpi.gov.br/projects/manual-de-desenho-industrial/wiki/Manual_de_Desenhos_Industriais): [1] O atual pedido não atende aos requisitos do art. 104, conforme disposições do item 5.3.3 do Manual, pois os desenhos industriais apresentados não compartilham das mesmas características distintivas preponderantes. Um desenho industrial foi representado nas figuras fig 1.1 a 1.3. Outro desenho industrial foi representado nas figuras 2.1 a 2.3. Outro desenho industrial foi representado nas figuras 3.1 a 4.3. Outro desenho industrial foi representado nas figuras 5.1 a 6.3. E outro desenho industrial foi representado nas figuras 7.1 a 10.3. O pedido deverá ser dividido, facultando-se ao requerente indicar o desenho industrial que será mantido no pedido original. Os demais desenhos industriais poderão ser depositados como pedidos divididos. [2] De acordo com o item 5.3.4.1, o fundo dos desenhos ou fotografias deverá ser neutro, sem interferir nas formas do desenho industrial representado. As figuras apresentam legendas desnecessárias que interferem no entendimento das formas do objeto reivindicado. Apresente um novo conjunto de figuras, retirando as referidas legendas. [3] De acordo com o item 5.3.4.3, o desenho industrial deve ser representado de maneira clara e nítida, de modo a permitir a suficiência descritiva da reivindicação. Deve-se evitar, portanto, o uso de linhas auxiliares, cotas e outros caracteres indicativos que não façam parte da configuração do desenho industrial. Apresente um novo conjunto de figuras excluindo os as figuras 1.3, 2.3, 3.3, 4.3, 5.3, 6.3, 7.3, 8.3, 9.3, 10.3. [4] De acordo com o item 3.5.2 do Manual de Desenhos Industriais, o campo Descrição do formulário só deve ser usado para incluir informações necessárias à compreensão das figuras do desenho industrial. As informações inseridas neste campo no pedido não cumprem com a finalidade pretendida e devem ser excluídas.

BR302024004172-1

Exigência técnica

Código de despacho: 136

**Titular: RENATO CAMPOS ORSI [BR/SP]**

Detalhes do despacho: Com base no Manual de Desenhos Industriais instituído pela Portaria INPI/PR nº 36/2023, formulam-se as seguintes exigências: As figuras demonstram produto com mais de uma maneira de uso, cores ou combinação de cores e/ou representação. De acordo com o item 5.3.3 do Manual de Desenhos Industriais, cada maneira de uso deve ser numerada como variação. Portanto, proceda a correção de forma que as variações os produtos tenham a seguinte formatação: fig. 1.1, 1.2, 1.3 etc., para primeira variação (maneira de uso, figuras 1.1 a 1.6); fig. 2.1, 2.2, 2.3, etc. para a segunda variação (fig. 1.7 a 1.12), conforme determinado no item 5.3.4.5 do Manual. Verifica-se que há inconsistência entre as vistas: a fig. 1.6 revela o desenho com linhas de construção definido raios e curvas que não foram representados nas figuras 1.1 a 1.5. Em atenção ao item 5.3.4.4 do Manual reapresente as figuras com representação única, harmonizada, com coerência entre si. Para o cumprimento desta exigência, utilizar o formulário eletrônico para a inclusão de figuras. Não apresentar as figuras em documento pdf, sob pena de publicação de nova exigência. [http://manualdedi.inpi.gov.br/projects/manual-de-desenho-industrial/wiki/03\\_05\\_Peticionamento\\_pelo\\_e-DI#352-Preenchimento-do-formul%C3%A1rio](http://manualdedi.inpi.gov.br/projects/manual-de-desenho-industrial/wiki/03_05_Peticionamento_pelo_e-DI#352-Preenchimento-do-formul%C3%A1rio)

BR302024004176-4

Exigência técnica

Código de despacho: 136

**Titular: FILIPE FABIAN ÁVILA NUNES [BR/SC]**

Procurador: José Eduardo Martins Cardoso Quadro Com base no Manual de Desenhos Industriais instituído pela Portaria INPI/PR nº 36/2023, formulam-se as seguintes exigências: O campo de aplicação indicado não parece condizente com o desenho industrial representado nas figuras. Em atendimento ao item 5.3.1.1 do Manual, solicitamos que o requerente forneça esclarecimentos quanto à classificação proposta ou informe nova classe adequada. O título do pedido e a classificação indicam apenas a moldura, mas as figuras mostram que um quadro foi reivindicado. Sugere-se alterar o título para "Quadro" e a classe para 19.03. CALENDÁRIOS. O fundo das figuras apresentadas revela texturas e/ou elementos desnecessários ou irrelevantes ao desenho industrial reivindicado. De acordo com o item 5.3.4.1, o fundo dos desenhos ou fotografias deverá ser neutro, sem revelar qualquer padrão ou textura e sem interferir nas formas do desenho industrial representado. Apresentar novas figuras com adequação. De acordo com o item 3.5.2 do Manual de Desenhos Industriais, o campo Descrição do formulário só deve ser usado para incluir informações necessárias à compreensão das figuras do desenho industrial. As informações inseridas neste campo no pedido não cumprem com a finalidade pretendida e foram excluídas de ofício. Para o cumprimento desta exigência, utilizar o formulário eletrônico para a inclusão de figuras. Não apresentar as figuras em documento pdf, sob pena de publicação de nova exigência. [http://manualdedi.inpi.gov.br/projects/manual-de-desenho-industrial/wiki/03\\_05\\_Peticionamento\\_pelo\\_e-DI#352-Preenchimento-do-formul%C3%A1rio](http://manualdedi.inpi.gov.br/projects/manual-de-desenho-industrial/wiki/03_05_Peticionamento_pelo_e-DI#352-Preenchimento-do-formul%C3%A1rio)



---

BR302024004178-0	<p>Exigência técnica Código de despacho: 136 <b>Titular: NYCOLE DE JESUS SANTOS [BR/SP]</b> Procurador: Bianca Pimentel Estevo Alabarse Detalhes do despacho: Com base no Manual de Desenhos Industriais instituído pela Portaria INPI/PR nº 36/2023, formulam-se as seguintes exigências:Verifica-se que há inconsistência entre as vistas: as divisões/emendas da parte superior do produto estão representadas de forma distinta nas vistas. Por exemplo, a figura 1.7 revela 3 divisões; na fig. 1.3, duas; na fig. 1.1, quatro. Da mesma forma, entre as figuras 1.2 e 1.8. Em atenção ao item 5.3.4.4 do Manual reapresente as figuras com as correções indicadas e quaisquer outras que sejam necessárias para que as imagens apresentem coerência entre si.Para o cumprimento desta exigência, utilizar o formulário eletrônico para a inclusão de figuras. Não apresentar as figuras em documento pdf, sob pena de publicação de nova exigência.<a href="http://manualdedi.inpi.gov.br/projects/manual-de-desenho-industrial/wiki/03_05_Peticionamento_pelo_e-DI#352-Preenchimento-do-formul%C3%A1rio">http://manualdedi.inpi.gov.br/projects/manual-de-desenho-industrial/wiki/03_05_Peticionamento_pelo_e-DI#352-Preenchimento-do-formul%C3%A1rio</a></p>
BR302024004179-9	<p>Exigência técnica Código de despacho: 136 <b>Titular: NYCOLE DE JESUS SANTOS [BR/SP]</b> Procurador: Bianca Pimentel Estevo Alabarse Chapéu Com base no Manual de Desenhos Industriais instituído pela Portaria INPI/PR nº 36/2023, formulam-se as seguintes exigências:O título contém estrangeirismo que parece não ser adotado no Brasil. Em atendimento ao item 5.3.1.1 do Manual, apresentar esclarecimentos que demonstrem seu uso em contexto brasileiro ou adequar o título à língua portuguesa. Sugere-se o título como "Chapéu de vela".Verifica-se que há inconsistência entre as vistas: as figuras 1.3 e 1.4 mostram uma tira frontal que não está representada nas demais figuras. A figura 1.2 não revela a linha que divide a aba do corpo do chapéu. As vistas laterais não revelaram a fivela da figura 1.2. Em atenção ao item 5.3.4.4 do Manual reapresente as figuras com as correções indicadas e quaisquer outras que sejam necessárias para que as imagens apresentem coerência entre si.Para o cumprimento desta exigência, utilizar o formulário eletrônico para a inclusão de figuras. Não apresentar as figuras em documento pdf, sob pena de publicação de nova exigência.<a href="http://manualdedi.inpi.gov.br/projects/manual-de-desenho-industrial/wiki/03_05_Peticionamento_pelo_e-DI#352-Preenchimento-do-formul%C3%A1rio">http://manualdedi.inpi.gov.br/projects/manual-de-desenho-industrial/wiki/03_05_Peticionamento_pelo_e-DI#352-Preenchimento-do-formul%C3%A1rio</a></p>
BR302024004181-0	<p>Exigência técnica Código de despacho: 136 <b>Titular: HEALGEN SCIENTIFIC LLC [US], QUEST DIAGNOSTICS INCORPORATED [US] e BARRY SAMPLE CONSULTING, LLC [US]</b> Procurador: Alexandre Fukuda Yamashita Detalhes do despacho: Com base no Manual de Desenhos Industriais instituído pela Portaria INPI/PR nº 36/2023, formulam-se as seguintes exigências:O desenho industrial reivindicado nas figuras da prioridade não corresponde ao desenho industrial reivindicado nas figuras do pedido nacional. Em atendimento ao item 5.2.3 do Manual, apresentar documento de prioridade que corresponda integralmente à matéria do depósito nacional, sob pena de publicação de perda da prioridade. Apenas as atuais figuras 1.1 e 1.2 estão reivindicadas na prioridade. Ou apresente prioridade correspondente ao pedido nacional, ou exclua as atuais figuras 1.3 a 1.8 do pedido. Além disso, a representação das figuras 1.1 e 1.2 no pedido nacional deverá ser a mesma da prioridade (colorida) e sem as molduras.Para o cumprimento desta exigência, utilizar o formulário eletrônico para a inclusão de figuras. Não apresentar as figuras em documento pdf, sob pena de publicação de nova exigência.<a href="http://manualdedi.inpi.gov.br/projects/manual-de-desenho-industrial/wiki/03_05_Peticionamento_pelo_e-DI#352-Preenchimento-do-formul%C3%A1rio">http://manualdedi.inpi.gov.br/projects/manual-de-desenho-industrial/wiki/03_05_Peticionamento_pelo_e-DI#352-Preenchimento-do-formul%C3%A1rio</a></p>
BR302024004184-5	<p>Exigência técnica Código de despacho: 136 <b>Titular: CMOS DRAKE S.A [BR/MG]</b> Procurador: MAGALHÃES &amp; ASSOCIADOS LTDA. Detalhes do despacho: Com base no Manual de Desenhos Industriais instituído pela Portaria INPI/PR nº 36/2023, formulam-se as seguintes exigências:Em atendimento ao item 5.3.1.1, a indicação do produto no título do pedido deve ser clara e concisa e adequada ao produto representado nas figuras, de preferência em concordância com a lista de produtos disponibilizada na Classificação de Locarno. Sugerimos modificar o título para: Conectores. Se necessário, classe e subclasse também deverão ser alteradas.</p>
BR302024004185-3	<p>Exigência técnica Código de despacho: 136 <b>Titular: NISSAN JIDOSHA KABUSHIKI KAISHA (ALSO TRADING AS NISSAN MOTOR CO., LTD.) [JP]</b> Procurador: KASZNAR LEONARDOS PROPRIEDADE INTELECTUAL Detalhes do despacho: Com base no Manual de Desenhos Industriais instituído pela Portaria INPI/PR nº 36/2023, formulam-se as seguintes exigências:Em atenção ao item 5.2 do Manual apresente documento oficial de prioridade onde se possam verificar a origem, conforme estabelecido pelo art. 16 da LPI, §2º, pois foi apresentado apenas a tradução para a língua inglesa do documento de prioridade.</p>

---



---

BR302024004186-1	<p>Exigência técnica Código de despacho: 136 <b>Titular: CMOS DRAKE S.A [BR/MG]</b> Procurador: MAGALHÃES &amp; ASSOCIADOS LTDA. Detalhes do despacho: Com base no Manual de Desenhos Industriais instituído pela Portaria INPI/PR nº 36/2023, formulam-se as seguintes exigências: Em atendimento ao item 5.3.1.1, a indicação do produto no título do pedido deve ser clara e concisa e adequada ao produto representado nas figuras, de preferência em concordância com a lista de produtos disponibilizada na Classificação de Locarno. Sugerimos modificar o título para: Conectores. Se necessário, classe e subclasse também deverão ser alteradas.</p>
BR302024004188-8	<p>Exigência técnica Código de despacho: 136 <b>Titular: WILSON BASTIDAS TRIGO [BR/SP]</b> Procurador: Jorge Roberto Innocência da Costa E Com base no Manual de Desenhos Industriais instituído pela Portaria INPI/PR nº 36/2023, formulam-se as seguintes exigências: Verifica-se que há inconsistência entre as vistas: a fig. 1.7 revela uma letra "E" sem correspondência com a fig. 1.1. Em atenção ao item 5.3.4.4 do Manual reapresente as figuras com as correções indicadas e quaisquer outras que sejam necessárias para que as imagens apresentem coerência entre si. O campo de aplicação indicado não parece condizente com o desenho industrial representado nas figuras. Em atendimento ao item 5.3.1.1 do Manual, solicitamos que o requerente forneça esclarecimentos quanto à classificação proposta ou informe nova classe adequada. O produto parece mais bem classificado na classe 08.03. FERRAMENTAS E IMPLEMENTOS DE CORTE. Adequar título para "Chapa serrilhada". Para o cumprimento desta exigência, utilizar o formulário eletrônico para a inclusão de figuras. Não apresentar as figuras em documento pdf, sob pena de publicação de nova exigência. <a href="http://manualdedi.inpi.gov.br/projects/manual-de-desenho-industrial/wiki/03_05_Peticionamento_pelo_e-DI#352-Preenchimento-do-formul%C3%A1rio">http://manualdedi.inpi.gov.br/projects/manual-de-desenho-industrial/wiki/03_05_Peticionamento_pelo_e-DI#352-Preenchimento-do-formul%C3%A1rio</a></p>
BR302024004199-3	<p>Exigência técnica Código de despacho: 136 <b>Titular: G R CAMARGO CLIMATIZADOR ME [BR/PR]</b> Procurador: Alexandre Pietrângelo Lima + Com base no Manual de Desenhos Industriais instituído pela Portaria INPI/PR nº 36/2023, formulam-se as seguintes exigências: Verifica-se que há inconsistência entre as vistas: as figs. 1.5 e 1.6 revelam 6 sinais de "+" nas extremidades laterais e a fig. 1.3 uma linha vertical central não observados na perspectiva. Parece ter havido problema na geração dessas figuras. Em todo o caso, em atenção ao item 5.3.4.4 do Manual, reapresente as figuras com as correções indicadas e quaisquer outras que sejam necessárias para que as imagens apresentem coerência entre si. Para o cumprimento desta exigência, utilizar o formulário eletrônico para a inclusão de figuras. Não apresentar as figuras em documento pdf, sob pena de publicação de nova exigência. <a href="http://manualdedi.inpi.gov.br/projects/manual-de-desenho-industrial/wiki/03_05_Peticionamento_pelo_e-DI#352-Preenchimento-do-formul%C3%A1rio">http://manualdedi.inpi.gov.br/projects/manual-de-desenho-industrial/wiki/03_05_Peticionamento_pelo_e-DI#352-Preenchimento-do-formul%C3%A1rio</a></p>
BR302024004202-7	<p>Exigência técnica Código de despacho: 136 <b>Titular: G R CAMARGO CLIMATIZADOR ME [BR/PR]</b> Procurador: Alexandre Pietrângelo Lima Detalhes do despacho: Com base no Manual de Desenhos Industriais instituído pela Portaria INPI/PR nº 36/2023, formulam-se as seguintes exigências: A representação das figuras não apresenta qualidade adequada. As linhas que definem o produto estão demasiadamente espessas, sem a suficiente descrição das formas ornamentais do produto. Em atendimento ao item 5.3.4.1 do Manual, apresentar figuras com melhor qualidade. Para o cumprimento desta exigência, utilizar o formulário eletrônico para a inclusão de figuras. Não apresentar as figuras em documento pdf, sob pena de publicação de nova exigência. <a href="http://manualdedi.inpi.gov.br/projects/manual-de-desenho-industrial/wiki/03_05_Peticionamento_pelo_e-DI#352-Preenchimento-do-formul%C3%A1rio">http://manualdedi.inpi.gov.br/projects/manual-de-desenho-industrial/wiki/03_05_Peticionamento_pelo_e-DI#352-Preenchimento-do-formul%C3%A1rio</a></p>

---



BR302024004210-8

Exigência técnica

Código de despacho: 136

**Titular: ENERGISA S/A [BR/MG]**

Procurador: Montauray Pimenta, Machado & Vieira de Mello Advogados determinada As seguintes exigências foram formuladas com base no Manual de Desenhos Industriais – 2º revisão (out/2023), instituído pela Portaria INPI/PR nº 36/2023, acessível em [http://manualdedi.inpi.gov.br/projects/manual-de-desenho-industrial/wiki/Manual\\_de\\_Desenhos\\_Industriais](http://manualdedi.inpi.gov.br/projects/manual-de-desenho-industrial/wiki/Manual_de_Desenhos_Industriais): [1] De acordo com o Art. 100 da LPI, não é registrável como desenho industrial a forma “determinada essencialmente por considerações técnicas ou funcionais”. A partir da apresentação do objeto no pedido, não foi possível perceber características ornamentais em sua forma. No caso de a forma pleiteada possuir aspectos ornamentais, deve-se esclarecer quais elementos caracterizam esses aspectos. Sugerimos que sejam apresentadas imagens demonstrando como o objeto do pedido é usado no produto final e argumentos sobre a liberdade de escolha para se chegar a esta forma, independentemente do resultado técnico e funcional que se atingiria. O fato de existirem formatos diferentes pode significar, em muitos casos, que este formato é necessário para que outro objeto funcione ou para se encaixar em outro objeto específico, ou seja, não afasta a possibilidade de a forma ser determinada essencialmente por questões técnicas ou funcionais. O fundamental é demonstrar quais elementos da forma do objeto permitem liberdade de escolha na criação para lhe conferir certo grau de ornamentalidade. As explicações podem ser através de argumentações textuais, podendo incluir figuras que demonstrem como o objeto é usado, acoplado, encaixado, etc. [2] Conforme o item 5.3.4.2 do Manual, a vista explodida apresenta o produto desmontado, de maneira a permitir a visualização das suas partes, peças ou componentes. As figuras 1.11 e 1.12 se tratam de vistas explodidas. Corrija a legenda das referidas figuras.

BR302024004217-5

Exigência técnica

Código de despacho: 136

**Titular: ARAUJO LOPES & CIA LTDA [BR/SC]**

Detalhes do despacho: As seguintes exigências foram formuladas com base no Manual de Desenhos Industriais – 2º revisão (out/2023), instituído pela Portaria INPI/PR nº 36/2023, acessível em [http://manualdedi.inpi.gov.br/projects/manual-de-desenho-industrial/wiki/Manual\\_de\\_Desenhos\\_Industriais](http://manualdedi.inpi.gov.br/projects/manual-de-desenho-industrial/wiki/Manual_de_Desenhos_Industriais): [1] Conforme o item 5.3.4.1 do Manual, as figuras que representam o desenho industrial devem possuir contraste, nitidez e resolução gráfica suficientes para a plena compreensão do mesmo. As figuras não estão de acordo com a qualidade esperada, uma vez que apresentam contornos pixelados, que comprometem a visualização das características ornamentais do objeto requerido. Apresente um novo conjunto de figuras com melhor qualidade. [2] De acordo com o item 5.3.4.3 do Manual, as figuras de uma mesma variação devem se utilizar do mesmo tipo de representação. A figura 1.6 difere do tipo de representação das demais. Apresente um novo conjunto de figuras homogeneizando o tipo de representação. Alternativamente, apresente a referida figura como variação, numerando-a como figura 2.1. Se for este caso, corrija a numeração no relatório descritivo.

BR302024004218-3

Exigência técnica

Código de despacho: 136

**Titular: ARAUJO LOPES & CIA LTDA [BR/SC]**

Detalhes do despacho: As seguintes exigências foram formuladas com base no Manual de Desenhos Industriais – 2º revisão (out/2023), instituído pela Portaria INPI/PR nº 36/2023, acessível em [http://manualdedi.inpi.gov.br/projects/manual-de-desenho-industrial/wiki/Manual\\_de\\_Desenhos\\_Industriais](http://manualdedi.inpi.gov.br/projects/manual-de-desenho-industrial/wiki/Manual_de_Desenhos_Industriais): [1] Conforme o item 5.3.4.1 do Manual, as figuras que representam o desenho industrial devem possuir contraste, nitidez e resolução gráfica suficientes para a plena compreensão do mesmo. As figuras não estão de acordo com a qualidade esperada, uma vez que apresentam contornos pixelados, que comprometem a visualização das características ornamentais do objeto requerido. Apresente um novo conjunto de figuras com melhor qualidade. [2] De acordo com o item 5.3.4.3 do Manual, as figuras de uma mesma variação devem se utilizar do mesmo tipo de representação. As figuras 1.5 e 2.3 difere do tipo de representação das demais figuras de seus respectivos conjuntos. Apresente um novo conjunto de figuras homogeneizando o tipo de representação. Alternativamente, apresente as referidas figuras como variações, renumerando-as. Se for este caso, corrija a numeração no relatório descritivo.



BR302024004219-1

Exigência técnica

Código de despacho: 136

**Titular: DOG STAR FOODS NUTRIÇÃO ANIMAL EIRELI [BR/SP]**

Procurador: Antônio Sérgio Mucci

Detalhes do despacho: As seguintes exigências foram formuladas com base no Manual de Desenhos Industriais – 2º revisão (out/2023), instituído pela Portaria INPI/PR nº 36/2023, acessível em [http://manualdedi.inpi.gov.br/projects/manual-de-desenho-industrial/wiki/Manual\\_de\\_Desenhos\\_Industriais](http://manualdedi.inpi.gov.br/projects/manual-de-desenho-industrial/wiki/Manual_de_Desenhos_Industriais): [1] O atual pedido não atende aos requisitos do art. 104, conforme disposições do item 5.3.3 do Manual, pois os desenhos industriais apresentados não compartilham das mesmas características distintivas preponderantes.

Um desenho industrial foi representado nas figuras fig 1.1 a 1.3. Outro desenho industrial foi representado nas figuras 1.4. O pedido deverá ser dividido, facultando-se ao requerente indicar o desenho industrial que será mantido no pedido original. Os demais desenhos industriais poderão ser depositados como pedidos divididos. [2] De acordo com o item 5.3.3 do Manual, cada representação do desenho industrial de produtos cujas configurações variam em decorrência da utilização (ou não) de cor será considerada uma variação. As figuras de cada variação serão numeradas de maneira específica. Ex.: 1ª variação: 1.1, 1.2, 1.3... etc.; 2ª variação: 2.1, 2.2, 2.3... etc. Desta forma, renumere as figuras como variações. [3] De acordo com o item 5.3.4 do Manual, cada vista do desenho industrial deverá ser apresentada em uma figura, e cada figura deverá ser apresentada em uma página. Apresente um novo conjunto de figuras com as correções indicadas.

BR302024004239-6

Exigência técnica

Código de despacho: 136

**Titular: DACMA GMBH [DE]**

Procurador: Daniel Advogados (Alt.de Daniel &amp; Cia)

Detalhes do despacho: Com base no Manual de Desenhos Industriais instituído pela Portaria INPI/PR nº 36/2023, formulam-se as seguintes exigências: [1] A representação das figuras não apresenta qualidade adequada: algumas linhas estão imprecisas, tremidas, e as linhas tracejadas estão com espaçamento muito pequeno entre os traços que, por vezes, se confundem. Em atendimento ao item 5.3.4.1 do Manual, apresentar figuras com melhor qualidade. [2] O pedido não atende aos requisitos do art. 104 da LPI, conforme disposições do item 5.3.3 do Manual, já que os desenhos industriais apresentados não compartilham das mesmas características distintivas preponderantes. Foram identificados 3 desenhos industriais: o primeiro tem 3 variações e está representado pelas figuras 1.1 a 1.7, 2.1 a 2.7 e 3.1 a 3.7; o segundo está revelado nas figuras 4.1 a 4.7; o terceiro desenho industrial é o da figura 5.1. O pedido deverá ser dividido, conforme item 5.3.3.1 do Manual, facultando-se ao requerente indicar o desenho industrial que será mantido no pedido original. Os outros desenhos industriais poderão ser depositados como pedidos divididos. Veja detalhes sobre depósito de pedidos divididos nos itens 5.3.3.1 e 3.5.2 A do Manual. [3] Assim como no depósito, todos os dados do pedido (figuras, título e classificação) devem ser inseridos exclusivamente conforme instruções no item 3.5.2 G do Manual (recomendamos a leitura do item para ver o passo a passo). Não anexe arquivos PDF com figuras, relatório ou reivindicação. [4] O documento de prioridade apresentado revela figuras com baixa qualidade gráfica, a ponto de não permitir a aferição da correspondência do desenho industrial da prioridade com aquele reivindicado nas figuras do pedido nacional: as linhas estão bastante borradas e falhadas e não é possível saber quais linhas são contínuas e quais são tracejadas. Em atendimento ao item 5.2.3 do Manual, apresentar documento de prioridade com qualidade gráfica que permita tal aferição. Opcionalmente, apresente o código DAS, caso haja, com base no item 5.2.2 do Manual.

BR302024004246-9

Exigência técnica

Código de despacho: 136

**Titular: FELIPE EDUARDO DE MELLO [BR/MT]**

Procurador: A Provincia Marcas e Patentes Ltda.

Detalhes do despacho: Com base no Manual de Desenhos Industriais instituído pela Portaria INPI/PR nº 36/2023, formula-se a seguinte exigência: [1] A indicação do produto no título do pedido deve ser clara e concisa e adequada ao produto representado nas figuras, de preferência em concordância com a lista de produtos disponibilizada na Classificação de Locarno. O título informado é, na verdade, a classe, não um produto na lista da classe e não permite identificar o objeto requerido. Em atenção ao item 5.3.1.1 informe novo título que permita identificar com clareza o objeto requerido. Se necessário, classe e subclasse também deverão ser alteradas. Não é necessário reapresentar as figuras, apenas esclarecimentos.

BR302024004254-0

Exigência técnica

Código de despacho: 136

**Titular: R&R WEAR CONFECÇAO E VENDA DE MODAS E ACESSORIOS LTDA [BR/RJ]**

Procurador: Julio Guidi Lima da Rocha

Detalhes do despacho: Com base no Manual de Desenhos Industriais instituído pela Portaria INPI/PR nº 36/2023, formulam-se as seguintes exigências: [1] Verifica-se que há inconsistência entre as vistas: nas figuras 1.4 e 1.5 as mangas estão representadas como se fossem transparentes, sendo possível ver a linha de separação da manga para a lateral, mas nas demais figuras a manga está opaca. Em atenção ao item 5.3.4.4 do Manual represente as figuras correspondentes entre si: todas com a manga opaca ou todas com a manga transparente. [2] Assim como no depósito, todos os dados do pedido (figuras, título e classificação) devem ser inseridos exclusivamente conforme instruções no item 3.5.2 G do Manual (recomendamos a leitura do item para ver o passo a passo). Não anexe arquivos PDF com figuras, relatório ou reivindicação.



BR302024004261-2

Exigência técnica

Código de despacho: 136

**Titular: VOLER MOVEIS LTDA [BR/RS]**

Procurador: Uliana Dalla Costa

Detalhes do despacho: Com base no Manual de Desenhos Industriais instituído pela Portaria INPI/PR nº 36/2023, formulam-se as seguintes exigências: .[1] A qualidade das figuras não está satisfatória e verifica-se que há inconsistência entre as vistas: o recurso gráfico de sombras e reflexos foi mal utilizado e gerou um resultado indesejado nas figuras, de modo que a cor do objeto varia de uma vista para outra, confundindo a visualização da forma; é necessário que o objeto seja representado de maneira uniforme em todas as vistas. Em atenção ao item 5.3.4.4 do Manual rerepresente as figuras correspondentes entre si. .[2] Assim como no depósito, todos os dados do pedido (figuras, título e classificação) devem ser inseridos exclusivamente conforme instruções no item 3.5.2 G do Manual (recomendamos a leitura do item para ver o passo a passo). Não anexe arquivos PDF com figuras, relatório ou reivindicação. .[3] Solicitamos que não anexe documentos pessoais. (RG e foto, por exemplo).

BR302024004263-9

Exigência técnica

Código de despacho: 136

**Titular: VOLER MOVEIS LTDA [BR/RS]**

Procurador: Uliana Dalla Costa

Detalhes do despacho: Com base no Manual de Desenhos Industriais instituído pela Portaria INPI/PR nº 36/2023, formulam-se as seguintes exigências: .[1] A qualidade das figuras não está satisfatória e verifica-se que há inconsistência entre as vistas: o recurso gráfico de sombras e reflexos foi mal utilizado e gerou um resultado indesejado nas figuras, de modo que a cor do objeto varia de uma vista para outra, confundindo a visualização da forma; é necessário que o objeto seja representado de maneira uniforme em todas as vistas. Em atenção ao item 5.3.4.4 do Manual rerepresente as figuras correspondentes entre si. .[2] Assim como no depósito, todos os dados do pedido (figuras, título e classificação) devem ser inseridos exclusivamente conforme instruções no item 3.5.2 G do Manual (recomendamos a leitura do item para ver o passo a passo). Não anexe arquivos PDF com figuras, relatório ou reivindicação. .[3] Solicitamos que não anexe documentos pessoais. (RG e foto, por exemplo).

BR302024004264-7

Exigência técnica

Código de despacho: 136

**Titular: VOLER MOVEIS LTDA [BR/RS]**

Procurador: Uliana Dalla Costa

Detalhes do despacho: Com base no Manual de Desenhos Industriais instituído pela Portaria INPI/PR nº 36/2023, formulam-se as seguintes exigências: .[1] A qualidade das figuras não está satisfatória e verifica-se que há inconsistência entre as vistas: o recurso gráfico de sombras e reflexos foi mal utilizado e gerou um resultado indesejado nas figuras, de modo que a cor do objeto varia de uma vista para outra, confundindo a visualização da forma; é necessário que o objeto seja representado de maneira uniforme em todas as vistas. Em atenção ao item 5.3.4.4 do Manual rerepresente as figuras correspondentes entre si. .[2] Assim como no depósito, todos os dados do pedido (figuras, título e classificação) devem ser inseridos exclusivamente conforme instruções no item 3.5.2 G do Manual (recomendamos a leitura do item para ver o passo a passo). Não anexe arquivos PDF com figuras, relatório ou reivindicação. .[3] Solicitamos que não anexe documentos pessoais. (RG e foto, por exemplo).

BR302024004265-5

Exigência técnica

Código de despacho: 136

**Titular: VOLER MOVEIS LTDA [BR/RS]**

Procurador: Uliana Dalla Costa

Detalhes do despacho: Com base no Manual de Desenhos Industriais instituído pela Portaria INPI/PR nº 36/2023, formulam-se as seguintes exigências: .[1] A qualidade das figuras não está satisfatória e verifica-se que há inconsistência entre as vistas: o recurso gráfico de sombras e reflexos foi mal utilizado e gerou um resultado indesejado nas figuras, de modo que a cor do objeto varia de uma vista para outra, confundindo a visualização da forma; é necessário que o objeto seja representado de maneira uniforme em todas as vistas. Em atenção ao item 5.3.4.4 do Manual rerepresente as figuras correspondentes entre si. .[2] Assim como no depósito, todos os dados do pedido (figuras, título e classificação) devem ser inseridos exclusivamente conforme instruções no item 3.5.2 G do Manual (recomendamos a leitura do item para ver o passo a passo). Não anexe arquivos PDF com figuras, relatório ou reivindicação. .[3] Solicitamos que não anexe documentos pessoais. (RG e foto, por exemplo).



BR302024004266-3

Exigência técnica

Código de despacho: 136

**Titular: VOLER MOVEIS LTDA [BR/RS]**

Procurador: Uliana Dalla Costa

Detalhes do despacho: Com base no Manual de Desenhos Industriais instituído pela Portaria INPI/PR nº 36/2023, formulam-se as seguintes exigências: .[1] A qualidade das figuras não está satisfatória e verifica-se que há inconsistência entre as vistas: o recurso gráfico de sombras e reflexos foi mal utilizado e gerou um resultado indesejado nas figuras, de modo que a cor do objeto varia de uma vista para outra, confundindo a visualização da forma; é necessário que o objeto seja representado de maneira uniforme em todas as vistas. Em atenção ao item 5.3.4.4 do Manual rerepresente as figuras correspondentes entre si. .[2] Assim como no depósito, todos os dados do pedido (figuras, título e classificação) devem ser inseridos exclusivamente conforme instruções no item 3.5.2 G do Manual (recomendamos a leitura do item para ver o passo a passo). Não anexe arquivos PDF com figuras, relatório ou reivindicação. .[3] Solicitamos que não anexe documentos pessoais. (RG e foto, por exemplo).

BR302024004267-1

Exigência técnica

Código de despacho: 136

**Titular: VOLER MOVEIS LTDA [BR/RS]**

Procurador: Uliana Dalla Costa

Detalhes do despacho: Com base no Manual de Desenhos Industriais instituído pela Portaria INPI/PR nº 36/2023, formulam-se as seguintes exigências: .[1] A qualidade das figuras não está satisfatória e verifica-se que há inconsistência entre as vistas: o recurso gráfico de sombras e reflexos foi mal utilizado e gerou um resultado indesejado nas figuras, de modo que a cor do objeto varia de uma vista para outra, confundindo a visualização da forma; é necessário que o objeto seja representado de maneira uniforme em todas as vistas. Em atenção ao item 5.3.4.4 do Manual rerepresente as figuras correspondentes entre si. .[2] Assim como no depósito, todos os dados do pedido (figuras, título e classificação) devem ser inseridos exclusivamente conforme instruções no item 3.5.2 G do Manual (recomendamos a leitura do item para ver o passo a passo). Não anexe arquivos PDF com figuras, relatório ou reivindicação. .[3] Solicitamos que não anexe documentos pessoais. (RG e foto, por exemplo).

BR302024004268-0

Exigência técnica

Código de despacho: 136

**Titular: VOLER MOVEIS LTDA [BR/RS]**

Procurador: Uliana Dalla Costa

Detalhes do despacho: Com base no Manual de Desenhos Industriais instituído pela Portaria INPI/PR nº 36/2023, formulam-se as seguintes exigências: .[1] A qualidade das figuras não está satisfatória e verifica-se que há inconsistência entre as vistas: o recurso gráfico de sombras e reflexos foi mal utilizado e gerou um resultado indesejado nas figuras, de modo que a cor do objeto varia de uma vista para outra, confundindo a visualização da forma; é necessário que o objeto seja representado de maneira uniforme em todas as vistas. Em atenção ao item 5.3.4.4 do Manual rerepresente as figuras correspondentes entre si. .[2] Assim como no depósito, todos os dados do pedido (figuras, título e classificação) devem ser inseridos exclusivamente conforme instruções no item 3.5.2 G do Manual (recomendamos a leitura do item para ver o passo a passo). Não anexe arquivos PDF com figuras, relatório ou reivindicação. .[3] Solicitamos que não anexe documentos pessoais. (RG e foto, por exemplo).

BR302024004269-8

Exigência técnica

Código de despacho: 136

**Titular: VOLER MOVEIS LTDA [BR/RS]**

Procurador: Uliana Dalla Costa

Detalhes do despacho: Com base no Manual de Desenhos Industriais instituído pela Portaria INPI/PR nº 36/2023, formulam-se as seguintes exigências: .[1] A qualidade das figuras não está satisfatória e verifica-se que há inconsistência entre as vistas: o recurso gráfico de sombras e reflexos foi mal utilizado e gerou um resultado indesejado nas figuras, de modo que a cor do objeto varia de uma vista para outra, confundindo a visualização da forma; é necessário que o objeto seja representado de maneira uniforme em todas as vistas. Em atenção ao item 5.3.4.4 do Manual rerepresente as figuras correspondentes entre si. .[2] Assim como no depósito, todos os dados do pedido (figuras, título e classificação) devem ser inseridos exclusivamente conforme instruções no item 3.5.2 G do Manual (recomendamos a leitura do item para ver o passo a passo). Não anexe arquivos PDF com figuras, relatório ou reivindicação. .[3] Solicitamos que não anexe documentos pessoais. (RG e foto, por exemplo).



---

BR302024004281-7	<p>Exigência técnica Código de despacho: 136 <b>Titular: CARLA JULIANA SARAIVA BRESCIANI [BR/SP]</b> Procurador: Paula Rejane Farias Bispo Detalhes do despacho: Com base no Manual de Desenhos Industriais instituído pela Portaria INPI/PR nº 36/2023, formulam-se as seguintes exigências: A representação das figuras não apresenta qualidade adequada, principalmente as figuras 1.5 e 1.6. As fotografias estão desfocadas e os contornos mal definidos. Em atendimento ao item 5.3.4.1 do Manual, apresentar figuras com melhor qualidade. Para o cumprimento desta exigência, utilizar o formulário eletrônico para a inclusão de figuras. Não apresentar as figuras em documento pdf, sob pena de publicação de nova exigência. <a href="http://manualdedi.inpi.gov.br/projects/manual-de-desenho-industrial/wiki/03_05_Peticionamento_pelo_e-DI#352-Preenchimento-do-formul%C3%A1rio">http://manualdedi.inpi.gov.br/projects/manual-de-desenho-industrial/wiki/03_05_Peticionamento_pelo_e-DI#352-Preenchimento-do-formul%C3%A1rio</a></p>
BR302024004298-1	<p>Exigência técnica Código de despacho: 136 <b>Titular: OBI BRASIL DISTRIBUIDORA MERCANTIL LTDA. [BR/SP]</b> Procurador: Rogério Brunner Detalhes do despacho: Com base no Manual de Desenhos Industriais instituído pela Portaria INPI/PR nº 36/2023, formulam-se as seguintes exigências: Verifica-se que há inconsistência entre as vistas: considerando a posição da fig. 1.1, as figuras 1.3 e 1.4 deverão ser rebatidas horizontalmente para manter a coerência na representação. Na fig. 2.2, retângulo na parte frontal da fig. 2.1 não está representado. Em atenção ao item 5.3.4.4 do Manual rerepresente as figuras com as correções indicadas e quaisquer outras que sejam necessárias para que as imagens apresentem coerência entre si. Para o cumprimento desta exigência, utilizar o formulário eletrônico para a inclusão de figuras. Não apresentar as figuras em documento pdf, sob pena de publicação de nova exigência. <a href="http://manualdedi.inpi.gov.br/projects/manual-de-desenho-industrial/wiki/03_05_Peticionamento_pelo_e-DI#352-Preenchimento-do-formul%C3%A1rio">http://manualdedi.inpi.gov.br/projects/manual-de-desenho-industrial/wiki/03_05_Peticionamento_pelo_e-DI#352-Preenchimento-do-formul%C3%A1rio</a></p>
BR302024004303-1	<p>Exigência técnica Código de despacho: 136 <b>Titular: CASA BRAZIL FURNITURE LTDA [BR/PR]</b> Procurador: ANDREZA RODRIGUES DA SILVA Detalhes do despacho: Com base no Manual de Desenhos Industriais instituído pela Portaria INPI/PR nº 36/2023, formulam-se as seguintes exigências: Verifica-se que há inconsistência entre as vistas: considerando a posição da fig. 1.4, a figura 1.3 deverá ser rebatida horizontalmente para manter a coerência na representação, pois está idêntica à fig. 1.2. Em atenção ao item 5.3.4.4 do Manual rerepresente as figuras com as correções indicadas e quaisquer outras que sejam necessárias para que as imagens apresentem coerência entre si. Para o cumprimento desta exigência, utilizar o formulário eletrônico para a inclusão de figuras. Não apresentar as figuras em documento pdf, sob pena de publicação de nova exigência. <a href="http://manualdedi.inpi.gov.br/projects/manual-de-desenho-industrial/wiki/03_05_Peticionamento_pelo_e-DI#352-Preenchimento-do-formul%C3%A1rio">http://manualdedi.inpi.gov.br/projects/manual-de-desenho-industrial/wiki/03_05_Peticionamento_pelo_e-DI#352-Preenchimento-do-formul%C3%A1rio</a></p>
BR302024004331-7	<p>Exigência técnica Código de despacho: 136 <b>Titular: LOPAZZI INDUSTRIA E COMERCIO LTDA [BR/MG]</b> Procurador: BEERRE ASSESSORIA EMPRESARIAL LTDA Detalhes do despacho: Com base no Manual de Desenhos Industriais instituído pela Portaria INPI/PR nº 36/2023, formulam-se as seguintes exigências: .[1] De acordo com o inciso II do art. 100 da LPI, não é registrável como desenho industrial a forma necessária comum ou vulgar do objeto. A partir da apresentação do produto no pedido não foi possível perceber a contribuição criativa na criação da forma do objeto, muito comum, por exemplo, como formato de contorno de portas e janelas e arcos do Império Romano de monumentos e aquedutos. Apresente esclarecimentos descrevendo o que faz com que a forma do objeto pleiteado não seja considerada comum ou vulgar. De acordo com o item 5.3.2 do Manual, o requerente deverá fornecer indícios que seu desenho industrial é registrável. Os esclarecimentos podem incluir, entre outros, argumentos quanto às características ornamentais do desenho industrial, a liberdade de escolha em relação à forma necessária do objeto, e/ou figuras que demonstrem como o produto é usado, acoplado, encaixado, etc. Esta exigência deve ser cumprida com GRU de código de serviço 105.</p>

---



BR302024004344-9

Exigência técnica

Código de despacho: 136

**Titular: VANESSA OLIVEIRA RAMOS [BR/DF]**

Detalhes do despacho: Com base no Manual de Desenhos Industriais instituído pela Portaria INPI/PR nº 36/2023, formulam-se as seguintes exigências: [1] As figuras 1.1, 1.2 e 1.3 apresentam linhas auxiliares e cotas, elementos que não fazem parte da configuração do desenho industrial e prejudicam a compreensão da forma do objeto requerido. Em atenção ao item 5.3.4.3 do Manual reapresentar a figura sem estes elementos. Somente o objeto deve ser representado nas figuras. Note que ao retirar tais elementos as figuras 1.1 e 1.2 se tornarão idênticas: apresente apenas uma delas e exclua a outra. [2] Em atendimento ao item 5.3.4.3 do Manual, esclareça se as linhas tracejadas da figura 1.3 representam elementos não visíveis externamente sem a necessidade de desmontar o objeto: neste caso, estas linhas devem ser retiradas; se revelam elementos internos visíveis (através de material externo transparente, por exemplo), tais elementos visíveis devem ser representados por linhas contínuas. Tudo que é visível e reivindicado deve ser representado por linhas contínuas; o que não for visível externamente não deve ser representado. [3] De acordo com o item 5.3.4.2, de maneira a esclarecer a área a que se refere a vista em corte, uma das demais vistas do desenho industrial deverá conter a indicação da área seccionada. O corte representado na figura 1.3 não tem correspondência com outras figuras e, na verdade, representa uma perspectiva incompleta do objeto. Corrija a figura 1.3 revelando a forma completa do objeto em perspectiva, sem corte. [4] Não é possível fazer a correlação da figura 1.4 com as demais. A figura 1.4 revela 2 círculos paralelos, bidimensionais, sem fechamento lateral que caracterize um objeto tridimensional; a placa superior é transparente, pois permite visualizar a placa inferior; diferentemente do objeto das demais vistas, possui uma ornamentação na porção central, o formato das letras e as divisões entre as inscrições (3, 6, 9 e 12) também são diferentes. Caso se trate de uma variação, corrija a figura seguindo as observações do item [2] acima e reapresente como variação, numerada como figura 2.1, como determina o item 5.3.4.5 do Manual. [5] O título do pedido não parece corresponder ao objeto requerido. Em atendimento ao item 5.3.1.1, a indicação do produto no título do pedido deve ser clara e concisa e adequada ao produto representado nas figuras, de preferência em concordância com a lista de produtos disponibilizada na Classificação de Locarno. Sugerimos modificar o título para: PEÇA DE JOGO. Caso discorde, esclareça. [6] De acordo com o item 3.5.2 G do Manual o campo DESCRIÇÃO pode ser usado para adicionar informações consideradas necessárias para uma melhor compreensão das FIGURAS do desenho industrial de maneira a esclarecer recursos gráficos utilizados nas figuras ou ainda esclarecer como tais recursos podem influenciar o que é reivindicado nas figuras. A Descrição foi excluída de ofício por conter informações que não se enquadram no previsto nos itens 3.5.2.G e 5.3 do Manual de Desenhos Industriais. [7] Assim como no depósito, todos os dados do pedido (figuras, título e classificação) devem ser inseridos exclusivamente conforme instruções no item 3.5.2 G do Manual (recomendamos a leitura do item para ver o passo a passo). Não anexe arquivos PDF com figuras, relatório ou reivindicação.

BR302024004350-3

Exigência técnica

Código de despacho: 136

**Titular: VITOR FERNANDES GUIMARÃES [BR/SP] e ADALQUE FERNANDES RODRIGUES [BR/SP]**

Procurador: Thiago Cordeiro dos Santos

Detalhes do despacho: Com base no Manual de Desenhos Industriais instituído pela Portaria INPI/PR nº 36/2023, formulam-se as seguintes exigências: [1] Conforme item 5.3.1.1, a indicação do produto no título do pedido deve ser clara e concisa e adequada ao produto representado nas figuras, de preferência em concordância com a lista de produtos disponibilizada na Classificação de Locarno. O título informado não parece corresponder ao objeto mostrado nas figuras. Sugerimos modificar o título para: PRATELEIRA. Para adequar ao título a classe deve ser alterada para 06-04. Caso discorde, esclareça. [2] A Descrição foi excluída de ofício por conter informações que não se enquadram no previsto nos itens 3.5.2.G e 5.3 do Manual de Desenhos Industriais. [3] De acordo com o inciso II do art. 100 da LPI, não é registrável como desenho industrial a forma necessária comum ou vulgar do objeto. A partir da apresentação do produto no pedido não foi possível perceber a contribuição criativa na criação da forma do objeto. Apresente esclarecimentos descrevendo o que faz com que a forma do objeto pleiteado não seja considerada comum ou vulgar. De acordo com o item 5.3.2 do Manual, o requerente deverá fornecer indícios que seu desenho industrial é registrável.

BR302024004351-1

Exigência técnica

Código de despacho: 136

**Titular: SOCIÉTÉ DES PRODUITS NESTLÉ S.A. [CH]**

Procurador: Dannemann, Siemsen, Bigler &amp; Ipanema Moreira

Detalhes do despacho: Com base no Manual de Desenhos Industriais instituído pela Portaria INPI/PR nº 36/2023, formulam-se as seguintes exigências: [1] O pedido não atende aos requisitos do art. 104 da LPI, conforme disposições do item 5.3.3 do Manual, pois os desenhos industriais apresentados não compartilham das mesmas características distintivas preponderantes. Foram identificados 8 desenhos industriais: o primeiro é composto pelas 12 variações reveladas nas figuras 1.1, 2.1, 3.1, 4.1, 5.1, 6.1, 7.1, 8.1, 9.1, 11.1, 13.1 e 14.1; o segundo contempla 2 variações e está representado nas figuras 10.1 e 12.1. Os outros 6 desenhos industriais são os das figuras 15.1, 16.1, 17.1, 18.1, 19.1 e 20.1, que representam um desenho industrial cada. O pedido deverá ser dividido, conforme item 5.3.3.1 do Manual, facultando-se ao requerente indicar o desenho industrial que será mantido no pedido original. Os outros desenhos industriais poderão ser depositados como pedidos divididos.



BR302024004352-0

Exigência técnica

Código de despacho: 136

**Titular: LUIZ CARLOS DA SILVA MARQUES [BR/AM]**

Detalhes do despacho: Com base no Manual de Desenhos Industriais instituído pela Portaria INPI/PR nº 36/2023, formulam-se as seguintes exigências: .[1] O título informado é a descrição da classe, não de um objeto específico. Em atendimento ao item 5.3.1.1, a indicação do produto no título do pedido deve ser clara e concisa e adequada ao produto representado nas figuras, de preferência em concordância com a lista de produtos disponibilizada na Classificação de Locarno. Altere o título informando um produto específico a fim de que se possa identificar de que produto se trata. Caso não esteja na lista de Locarno, pode ser informado por livre preenchimento (veja item 3.5.2 G do Manual). .[2] De acordo com o item 5.3.4.3 do Manual é facultada ao depositante a apresentação de figuras com representação contextual usando linhas tracejadas ou colorização para representar partes para as quais não é reivindicada proteção. No entanto, a representação do objeto nas figuras não está clara: a cor do fundo forma um retângulo parecendo delimitar uma área, mas é a mesma cor usada dentro do objeto; não é possível saber se toda a área colorida faz parte do objeto ou se o objeto é da mesma cor do fundo. Caso a área colorida não faça parte da reivindicação do objeto, retire o fundo colorido, pois é desnecessário para a visualização da forma, além de gerar confusão. Caso o objeto seja da cor do fundo reapresente as figuras com fundo branco e apenas o objeto colorido. As figuras devem ser representadas revelando somente o objeto, nas cores dele. .[3] O pedido não atende aos requisitos do art. 104 da LPI, conforme disposições do item 5.3.3 do Manual, pois os desenhos industriais apresentados não compartilham das mesmas características distintivas preponderantes. Foram identificados 4 desenhos industriais: cada figura revela um desenho industrial, com características ornamentais diferentes. O pedido deverá ser dividido, conforme item 5.3.3.1 do Manual, facultando-se ao requerente indicar o desenho industrial que será mantido no pedido original. Os outros desenhos industriais poderão ser depositados como pedidos divididos (3 pedidos divididos). Veja detalhes sobre depósito de pedidos divididos nos itens 5.3.3.1 e 3.5.2 A do Manual. .[4] Assim como no depósito, todos os dados do pedido (figuras, título e classificação) devem ser inseridos exclusivamente conforme instruções no item 3.5.2 G do Manual (recomendamos a leitura do item para ver o passo a passo). Não anexe arquivos PDF com figuras, relatório ou reivindicação. .[5] A Descrição foi excluída de ofício por conter informações que não se enquadram no previsto nos itens 3.5.2.G e 5.3 do Manual de Desenhos Industriais.

BR302024004353-8

Exigência técnica

Código de despacho: 136

**Titular: QUADCO INC. [CA]**

Procurador: Licks Advogados

Detalhes do despacho: Com base no Manual de Desenhos Industriais instituído pela Portaria INPI/PR nº 36/2023, formulam-se as seguintes exigências: .[1] De acordo com o Art. 100 da LPI, não é registrável como desenho industrial a forma determinada essencialmente por considerações técnicas ou funcionais. A partir da apresentação do produto no pedido não foi possível perceber características ornamentais em sua forma. Em atendimento aos itens 5.3.1 e 5.3.2 do Manual, no caso de a forma pleiteada possuir aspectos ornamentais, esclarecer quais elementos da forma do objeto compõem tais aspectos. Sugerimos que sejam apresentados, nos esclarecimentos, argumentos quanto às características ornamentais do desenho industrial, a liberdade de escolha em relação à forma necessária do objeto, e/ou figuras que demonstrem como o produto é usado, acoplado, encaixado, etc.

BR322024005592-0

Exigência técnica

Código de despacho: 136

**Titular: UNIVERSIDADE FEDERAL DO RIO DE JANEIRO [BR/RJ]**

Detalhes do despacho: Com base no Manual de Desenhos Industriais instituído pela Portaria INPI/PR nº 36/2023, formulam-se as seguintes exigências: O requerente modificou o desenho industrial sem que a alteração decorresse desolitação publicada em exigência, incorrendo, portanto, na alteração da matéria inicialmente reivindicada: a matéria da figura 1.2 não havia sido reivindicada no depósito. Em atendimento ao item 5.3.1.1 do Manual, descartar as figuras alteradas e reapresentar somente a atual figura 1.1 do desenho industrial originalmente depositado. Para o cumprimento desta exigência, utilizar o formulário eletrônico para a inclusão de figuras. Não apresentar as figuras em documento pdf, sob pena de publicação de nova exigência. [http://manualdedi.inpi.gov.br/projects/manual-de-desenho-industrial/wiki/03\\_05\\_Peticionamento\\_pelo\\_e-Di#352-Preenchimento-do-formul%C3%A1rio](http://manualdedi.inpi.gov.br/projects/manual-de-desenho-industrial/wiki/03_05_Peticionamento_pelo_e-Di#352-Preenchimento-do-formul%C3%A1rio)



- 
- BR322024005593-8** Exigência técnica  
Código de despacho: 136  
**Titular: UNIVERSIDADE FEDERAL DO RIO DE JANEIRO [BR/RJ]**  
Detalhes do despacho: Com base no Manual de Desenhos Industriais instituído pela Portaria INPI/PR nº 36/2023, formulam-se as seguintes exigências: O requerente modificou o desenho industrial sem que a alteração decorresse de solicitação publicada em exigência, incorrendo, portanto, na alteração da matéria inicialmente reivindicada: a matéria da figura 1.2 não havia sido reivindicada no depósito. Em atendimento ao item 5.3.1.1 do Manual, descartar as figuras alteradas e reapresentar somente a atual figura 1.1 do desenho industrial originalmente depositado. Para o cumprimento desta exigência, utilizar o formulário eletrônico para a inclusão de figuras. Não apresentar as figuras em documento pdf, sob pena de publicação de nova exigência. [http://manualdedi.inpi.gov.br/projects/manual-de-desenho-industrial/wiki/03\\_05\\_Peticionamento\\_pelo\\_e-DI#352-Preenchimento-do-formul%C3%A1rio](http://manualdedi.inpi.gov.br/projects/manual-de-desenho-industrial/wiki/03_05_Peticionamento_pelo_e-DI#352-Preenchimento-do-formul%C3%A1rio)
- 
- BR322024005594-6** Exigência técnica  
Código de despacho: 136  
**Titular: UNIVERSIDADE FEDERAL DO RIO DE JANEIRO [BR/RJ]**  
Detalhes do despacho: Com base no Manual de Desenhos Industriais instituído pela Portaria INPI/PR nº 36/2023, formulam-se as seguintes exigências: O requerente modificou o desenho industrial sem que a alteração decorresse de solicitação publicada em exigência, incorrendo, portanto, na alteração da matéria inicialmente reivindicada: a matéria da figura 1.2 não havia sido reivindicada no depósito. Em atendimento ao item 5.3.1.1 do Manual, descartar as figuras alteradas e reapresentar somente a atual figura 1.1 do desenho industrial originalmente depositado. Para o cumprimento desta exigência, utilizar o formulário eletrônico para a inclusão de figuras. Não apresentar as figuras em documento pdf, sob pena de publicação de nova exigência. [http://manualdedi.inpi.gov.br/projects/manual-de-desenho-industrial/wiki/03\\_05\\_Peticionamento\\_pelo\\_e-DI#352-Preenchimento-do-formul%C3%A1rio](http://manualdedi.inpi.gov.br/projects/manual-de-desenho-industrial/wiki/03_05_Peticionamento_pelo_e-DI#352-Preenchimento-do-formul%C3%A1rio)
- 
- BR322024005595-4** Exigência técnica  
Código de despacho: 136  
**Titular: UNIVERSIDADE FEDERAL DO RIO DE JANEIRO [BR/RJ]**  
Detalhes do despacho: Com base no Manual de Desenhos Industriais instituído pela Portaria INPI/PR nº 36/2023, formulam-se as seguintes exigências: O requerente modificou o desenho industrial sem que a alteração decorresse de solicitação publicada em exigência, incorrendo, portanto, na alteração da matéria inicialmente reivindicada: a matéria da figura 1.2 não havia sido reivindicada no depósito. Em atendimento ao item 5.3.1.1 do Manual, descartar as figuras alteradas e reapresentar somente a atual figura 1.1 do desenho industrial originalmente depositado. Para o cumprimento desta exigência, utilizar o formulário eletrônico para a inclusão de figuras. Não apresentar as figuras em documento pdf, sob pena de publicação de nova exigência. [http://manualdedi.inpi.gov.br/projects/manual-de-desenho-industrial/wiki/03\\_05\\_Peticionamento\\_pelo\\_e-DI#352-Preenchimento-do-formul%C3%A1rio](http://manualdedi.inpi.gov.br/projects/manual-de-desenho-industrial/wiki/03_05_Peticionamento_pelo_e-DI#352-Preenchimento-do-formul%C3%A1rio)
- 
- BR322024005596-2** Exigência técnica  
Código de despacho: 136  
**Titular: UNIVERSIDADE FEDERAL DO RIO DE JANEIRO [BR/RJ]**  
Detalhes do despacho: Com base no Manual de Desenhos Industriais instituído pela Portaria INPI/PR nº 36/2023, formulam-se as seguintes exigências: O requerente modificou o desenho industrial sem que a alteração decorresse de solicitação publicada em exigência, incorrendo, portanto, na alteração da matéria inicialmente reivindicada: a matéria da figura 1.2 não havia sido reivindicada no depósito. Em atendimento ao item 5.3.1.1 do Manual, descartar as figuras alteradas e reapresentar somente a atual figura 1.1 do desenho industrial originalmente depositado. Para o cumprimento desta exigência, utilizar o formulário eletrônico para a inclusão de figuras. Não apresentar as figuras em documento pdf, sob pena de publicação de nova exigência. [http://manualdedi.inpi.gov.br/projects/manual-de-desenho-industrial/wiki/03\\_05\\_Peticionamento\\_pelo\\_e-DI#352-Preenchimento-do-formul%C3%A1rio](http://manualdedi.inpi.gov.br/projects/manual-de-desenho-industrial/wiki/03_05_Peticionamento_pelo_e-DI#352-Preenchimento-do-formul%C3%A1rio)
-

## Pedidos de registro de desenho industrial considerados inexistentes

Em vista da falta de pagamento da retribuição

Em vista da ausência de resposta a exigência de pagamento

Em vista do cumprimento insatisfatório de exigência de pagamento

Em vista da ausência de resposta a exigência formal

Em vista do cumprimento insatisfatório de exigência formal

Em vista da falta de requisitos mínimos de admissibilidade

Pedido retirado

Numeração anulada



## Em vista da ausência de resposta a exigência formal

Os pedidos de registro de desenho industrial, listados a seguir, foram considerados inexistentes, em vista da falta de resposta à exigência formal, nos termos do artigo 103 da Lei da Propriedade Industrial (LPI, lei n.º 9.279, de 14 de maio de 1996).

Art. 103. O pedido que não atender formalmente ao disposto no art. 101, mas que contiver dados suficientes relativos ao depositante, ao desenho industrial e ao autor, poderá ser entregue, mediante recibo datado, ao INPI, que estabelecerá as exigências a serem cumpridas, em 5 (cinco) dias, sob pena de ser considerado inexistente.

Este despacho não gera direito a fotocópia por parte de terceiros.

---

**BR322025002936-0**

Decisão de considerar pedido inexistente por exigência formal não respondida

Código de despacho: 112

**Titular: WALTER PEREIRA DA SILVA [BR/MG]**

Detalhes do despacho: Pedido de registro de desenho industrial considerado inexistente nos termos do artigo 103 da LPI, tendo em vista não ter sido apresentado cumprimento de exigência preliminar.

---



## Em vista da divisão fora do prazo ou não solicitada

O depósito de pedido dividido estará sujeito à análise conformidade do item 4.2.1 Requerimento do Manual de Desenhos Industriais. Nesse sentido, caso fique comprovado, na etapa de exame formal, que o requerimento do pedido dividido não atende às condições do INPI, o mesmo será considerado inexistente.

---

**BR322025003274-4**

Decisão de considerar pedido inexistente por divisão fora do prazo ou não solicitada

Código de despacho: 1297

**Titular: MAURICIO BALBINOT [BR/RS]**

Procurador: Sko Oyarzáball Marcas e Patentes Sociedade Simples Ltda.

Detalhes do despacho: O pedido não atende ao disposto no item 5.3.3.1 do Manual de Desenhos Industriais, Portaria INPI/PR nº 36/2023

---



## **Pedidos de registro de desenho industrial definitivamente arquivados**

Por falta de procuração  
Por falta de resposta à exigência técnica  
Exigência de designação não respondida



## Por falta de resposta à exigência técnica

Os pedidos de registro de desenho industrial, listados a seguir, foram, definitivamente, arquivados, em vista da ausência de resposta a uma exigência técnica. Com respeito a esses processos, encerra-se a instância administrativa, nos termos do parágrafo 3º do artigo 106 da Lei da Propriedade Industrial (LPI, lei n.º 9.279, de 14 de maio de 1996).

Art. 106. Depositado o pedido de registro de desenho industrial e observado o disposto nos arts. 100, 101 e 104, será automaticamente publicado e simultaneamente concedido o registro, expedindo-se o respectivo certificado.

§ 3º Não atendido o disposto nos arts. 101 e 104, será formulada exigência, que deverá ser respondida em 60 (sessenta) dias, sob pena de arquivamento definitivo.

Este despacho não gera direito a fotocópia por parte de terceiros.

---

<b>BR302023005133-3</b>	Arquivamento definitivo de pedido de registro por falta de cumprimento de exigência técnica Código de despacho: 139 <b>Titular: ELAINE FERNANDES [BR/SP]</b> Procurador: MODAL MARCAS E PATENTES LTDA. Detalhes do despacho: Pedido arquivado definitivamente por não ter sido apresentada a petição de cumprimento de exigência técnica no prazo legal de 60 dias a contar da publicação na RPI 2834, de 29/04/2025.
<b>BR302023007038-9</b>	Arquivamento definitivo de pedido de registro por falta de cumprimento de exigência técnica Código de despacho: 139 <b>Titular: UNIVERSIDADE FEDERAL DO ESPÍRITO SANTO - UFES [BR/ES]</b> Detalhes do despacho: Pedido arquivado por não ter sido apresentada a petição de cumprimento de exigência no prazo legal de 60 dias da publicação da exigência técnica.
<b>BR302024000797-3</b>	Arquivamento definitivo de pedido de registro por falta de cumprimento de exigência técnica Código de despacho: 139 <b>Titular: TIAGO ALVES PINTO [BR/RJ]</b> Procurador: Raquel Cleveston Ohashi Detalhes do despacho: Pedido arquivado por não ter sido apresentada a petição de cumprimento de exigência no prazo legal de 60 dias da publicação da exigência técnica.
<b>BR302024001295-0</b>	Arquivamento definitivo de pedido de registro por falta de cumprimento de exigência técnica Código de despacho: 139 <b>Titular: PEDRO ANTÔNIO RODRIGUES DE MELLO JUNIOR [BR/PA]</b> Procurador: AIRSON QUINTINO Detalhes do despacho: Pedido arquivado por não ter sido apresentada a petição de cumprimento de exigência no prazo legal de 60 dias da publicação da exigência técnica.
<b>BR302024001375-2</b>	Arquivamento definitivo de pedido de registro por falta de cumprimento de exigência técnica Código de despacho: 139 <b>Titular: JADERSON DE ALMEIDA [BR/SC]</b> Detalhes do despacho: Pedido arquivado por não ter sido apresentada a petição de cumprimento de exigência no prazo legal de 60 dias da publicação da exigência técnica.
<b>BR302024001644-1</b>	Arquivamento definitivo de pedido de registro por falta de cumprimento de exigência técnica Código de despacho: 139 <b>Titular: JOSÉ ROBERTO CARAVINA [BR/PR]</b> Procurador: RESOLVA CONOSCO ASSESSORIA - LTDA - ME Detalhes do despacho: Pedido arquivado por não ter sido apresentada a petição de cumprimento de exigência no prazo legal de 60 dias da publicação da exigência técnica.

---



---

BR302024001803-7	Arquivamento definitivo de pedido de registro por falta de cumprimento de exigência técnica Código de despacho: 139 <b>Titular: ATENUARE COMÉRCIO VAREJISTA DE PRODUTOS TERAPÊUTICOS LTDA [BR/SP]</b> Procurador: Andre Alvares de Lima Machado Franca Detalhes do despacho: Pedido arquivado por não ter sido apresentada a petição de cumprimento de exigência no prazo legal de 60 dias da publicação da exigência técnica.
BR302024001807-0	Arquivamento definitivo de pedido de registro por falta de cumprimento de exigência técnica Código de despacho: 139 <b>Titular: HRT COSMETICOS DO BRASIL LTDA - ME [BR/SP]</b> Procurador: Heloize Melo Camargo Detalhes do despacho: Pedido arquivado por não ter sido apresentada a petição de cumprimento de exigência no prazo legal de 60 dias da publicação da exigência técnica.
BR302024001862-2	Arquivamento definitivo de pedido de registro por falta de cumprimento de exigência técnica Código de despacho: 139 <b>Titular: PAREJA FESTAS PRODUTOS PLASTICOS LTDA [BR/SP]</b> Procurador: Deborah D'arc Camargo Mariano Detalhes do despacho: Pedido arquivado por não ter sido apresentada a petição de cumprimento de exigência no prazo legal de 60 dias da publicação da exigência técnica.
BR302024002181-0	Arquivamento definitivo de pedido de registro por falta de cumprimento de exigência técnica Código de despacho: 139 <b>Titular: MÓVEIS SCHUSTER LTDA [BR/RS]</b> Detalhes do despacho: Pedido arquivado definitivamente por não ter sido apresentada a petição de cumprimento de exigência técnica no prazo legal de 60 dias a contar da publicação na RPI 2834, de 29/04/2025.
BR302024002191-7	Arquivamento definitivo de pedido de registro por falta de cumprimento de exigência técnica Código de despacho: 139 <b>Titular: MÓVEIS SCHUSTER LTDA [BR/RS]</b> Detalhes do despacho: Pedido arquivado definitivamente por não ter sido apresentada a petição de cumprimento de exigência técnica no prazo legal de 60 dias a contar da publicação na RPI 2834, de 29/04/2025.
BR302024002244-1	Arquivamento definitivo de pedido de registro por falta de cumprimento de exigência técnica Código de despacho: 139 <b>Titular: EAI ENGENHARIA E COMERCIO DE AÇO INOX E AUTOMAÇÃO LTDA [BR/SP]</b> Procurador: Marcelo Gozeloto Detalhes do despacho: Pedido arquivado definitivamente por não ter sido apresentada a petição de cumprimento de exigência técnica no prazo legal de 60 dias a contar da publicação na RPI 2834, de 29/04/2025.
BR302024002248-4	Arquivamento definitivo de pedido de registro por falta de cumprimento de exigência técnica Código de despacho: 139 <b>Titular: EAI ENGENHARIA E COMERCIO DE AÇO INOX E AUTOMAÇÃO LTDA [BR/SP]</b> Procurador: Marcelo Gozeloto Detalhes do despacho: Pedido arquivado definitivamente por não ter sido apresentada a petição de cumprimento de exigência técnica no prazo legal de 60 dias a contar da publicação na RPI 2834, de 29/04/2025.
BR302024002254-9	Arquivamento definitivo de pedido de registro por falta de cumprimento de exigência técnica Código de despacho: 139 <b>Titular: GABRIELA SOUZA SANTOS - GABRIELLA SANTOS [BR/MG]</b> Detalhes do despacho: Pedido arquivado definitivamente por não ter sido apresentada a petição de cumprimento de exigência técnica no prazo legal de 60 dias a contar da publicação na RPI 2834, de 29/04/2025.
BR302024002257-3	Arquivamento definitivo de pedido de registro por falta de cumprimento de exigência técnica Código de despacho: 139 <b>Titular: RIO PISCINAS MARCAS E PATENTES LTDA ME [BR/RJ]</b> Procurador: Portfolio Marcas e Patentes Ltda. Detalhes do despacho: Pedido arquivado definitivamente por não ter sido apresentada a petição de cumprimento de exigência técnica no prazo legal de 60 dias a contar da publicação na RPI 2834, de 29/04/2025.
BR302024002258-1	Arquivamento definitivo de pedido de registro por falta de cumprimento de exigência técnica Código de despacho: 139 <b>Titular: DIEGO PEREIRA DO NASCIMENTO [BR/SP]</b> Detalhes do despacho: Pedido arquivado definitivamente por não ter sido apresentada a petição de cumprimento de exigência técnica no prazo legal de 60 dias a contar da publicação na RPI 2834, de 29/04/2025.

---



---

<b>BR302024002309-0</b>	Arquivamento definitivo de pedido de registro por falta de cumprimento de exigência técnica Código de despacho: 139 <b>Titular: ALLIED TITANIUM EIRELI EPP [BR/SP]</b> Procurador: RUI HENRIQUE MIZAEI SILVESTRE Detalhes do despacho: Pedido arquivado definitivamente por não ter sido apresentada a petição de cumprimento de exigência técnica no prazo legal de 60 dias a contar da publicação na RPI 2834, de 29/04/2025.
<b>BR302024002384-7</b>	Arquivamento definitivo de pedido de registro por falta de cumprimento de exigência técnica Código de despacho: 139 <b>Titular: IGOR BASTOS BARBOSA [BR/RJ]</b> Detalhes do despacho: Pedido arquivado definitivamente por não ter sido apresentada a petição de cumprimento de exigência técnica no prazo legal de 60 dias a contar da publicação na RPI 2834, de 29/04/2025.
<b>BR302024002387-1</b>	Arquivamento definitivo de pedido de registro por falta de cumprimento de exigência técnica Código de despacho: 139 <b>Titular: NORTE LUMI INDÚSTRIA E COMÉRCIO DE METAIS LTDA. [BR/SP]</b> Procurador: PERANDIN SOCIEDADE DE ADVOGADOS Detalhes do despacho: Pedido arquivado definitivamente por não ter sido apresentada a petição de cumprimento de exigência técnica no prazo legal de 60 dias a contar da publicação na RPI 2834, de 29/04/2025.
<b>BR302024002389-8</b>	Arquivamento definitivo de pedido de registro por falta de cumprimento de exigência técnica Código de despacho: 139 <b>Titular: STEPHANYE KAROLINE DOS SANTOS VIEIRA [BR/RJ]</b> Detalhes do despacho: Pedido arquivado definitivamente por não ter sido apresentada a petição de cumprimento de exigência técnica no prazo legal de 60 dias a contar da publicação na RPI 2834, de 29/04/2025.
<b>BR302024002390-1</b>	Arquivamento definitivo de pedido de registro por falta de cumprimento de exigência técnica Código de despacho: 139 <b>Titular: EDILEUZA DE OLIVEIRA JORGE [BR/SP]</b> Procurador: EDILEUZA DE OLIVEIRA JORGE Detalhes do despacho: Pedido arquivado definitivamente por não ter sido apresentada a petição de cumprimento de exigência técnica no prazo legal de 60 dias a contar da publicação na RPI 2834, de 29/04/2025.

---

## Concessões de registros de desenho industrial

Registro de desenho industrial concedido

Concessão em designação



## Registro de desenho industrial concedido

Os registros de desenho industrial, listados a seguir, foram concedidos, nos termos dos artigos 106 da Lei da Propriedade Industrial (LPI, lei n.º 9.279, de 14 de maio de 1996).

Art. 100. Não é registrável como desenho industrial:

I - o que for contrário à moral e aos bons costumes ou que ofenda a honra ou imagem de pessoas, ou atente contra liberdade de consciência, crença, culto religioso ou ideia e sentimentos dignos de respeito e veneração;

II - a forma necessária comum ou vulgar do objeto ou, ainda, aquela determinada essencialmente por considerações técnicas ou funcionais.

Art. 101. O pedido de registro, nas condições estabelecidas pelo INPI, conterá:

I - requerimento;

II - relatório descritivo, se for o caso;

III - reivindicações, se for o caso;

IV - desenhos ou fotografias;

V - campo de aplicação do objeto; e

VI - comprovante do pagamento da retribuição relativa ao depósito.

Parágrafo único. Os documentos que integram o pedido de registro deverão ser apresentados em língua portuguesa.

Art. 104. O pedido de registro de desenho industrial terá que se referir a um único objeto, permitida uma pluralidade de variações, desde que se destinem ao mesmo propósito e guardem entre si a mesma característica distintiva preponderante, limitado cada pedido ao máximo de 20 (vinte) variações.

Parágrafo único. O desenho deverá representar clara e suficientemente o objeto e suas variações, se houver, de modo a possibilitar sua reprodução por técnico no assunto.

Art. 106. Depositado o pedido de registro de desenho industrial e observado o disposto nos arts. 100, 101 e 104, será automaticamente publicado e simultaneamente concedido o registro, expedindo-se o respectivo certificado.

Os certificados dos registros de desenho industrial ora concedidos estarão disponíveis no site do INPI ([www.inpi.gov.br](http://www.inpi.gov.br)), em até 60 (sessenta) dias contados da publicação desta RPI.).

BR302015003368-1

Concessão de registro

Código de despacho: 158

**Titular: MICROSOFT CORPORATION [US]**

Autor: HENRIC JENTZ[DE], TRAVIS HÖSLER[US], ANDREW HODGE[US], NICOLAS DENHEZ[FR], PHIL FRANK[US], YEONGKYU YOO[KR], PAUL BOSVELD[CA], YOUNG DUK SONG[KR] e ADITHA MAY ADAMS[CA]

Título do registro: HEADSET

Data de depósito: 20/07/2015

Prioridade unionista: 29/515,167 20/01/2015 US

Classificação: 14-01

Procurador: MARCELO OLIVEIRA DE SOUZA

Detalhes do despacho: Com base no item 5.3 do Manual de Desenhos Industriais foram feitas as seguintes alterações de



ofício:[1] Título: retirada da expressão CONFIGURAÇÃO APLICADA EM, que não constitui a indicação do produto, em atenção ao item 5.3.1.1 b do Manual. [2] Numeração das figuras corrigidas no relatório descritivo e na reivindicação, adequando-se à numeração efetivamente apresentada nas figuras.

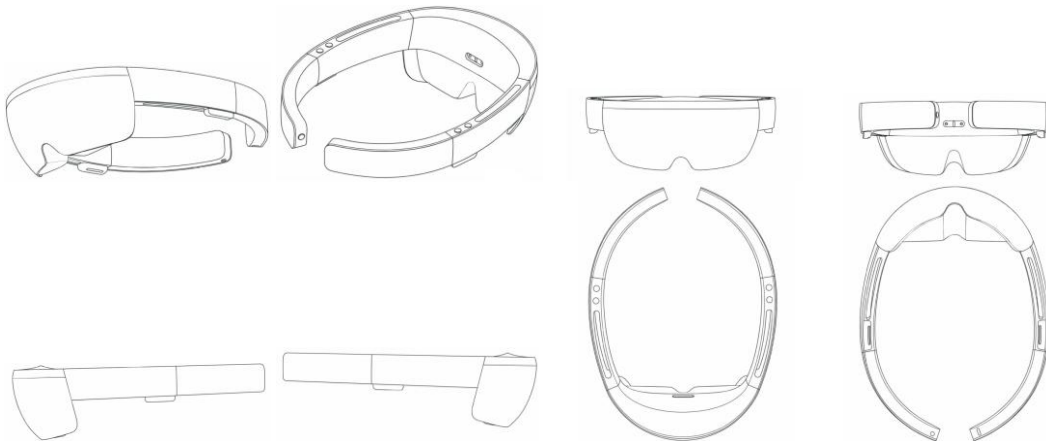

BR302023003157-0

Concessão de registro  
 Código de despacho: 158  
**Titular: O.F. MOSSBERG & SONS, INC. [US]**  
 Autor: DAVID JOHNSON[US] e JOHN RACITI[US]  
 Título do registro: RECEPTOR  
 Data de depósito: 19/06/2023  
 Prioridade unionista: 29/863,719 21/12/2022 US  
 Classificação: 22-01  
 Procurador: HERRERO & ASSOCIADOS BRASIL PROPRIEDADE INTELECTUAL LTDA.

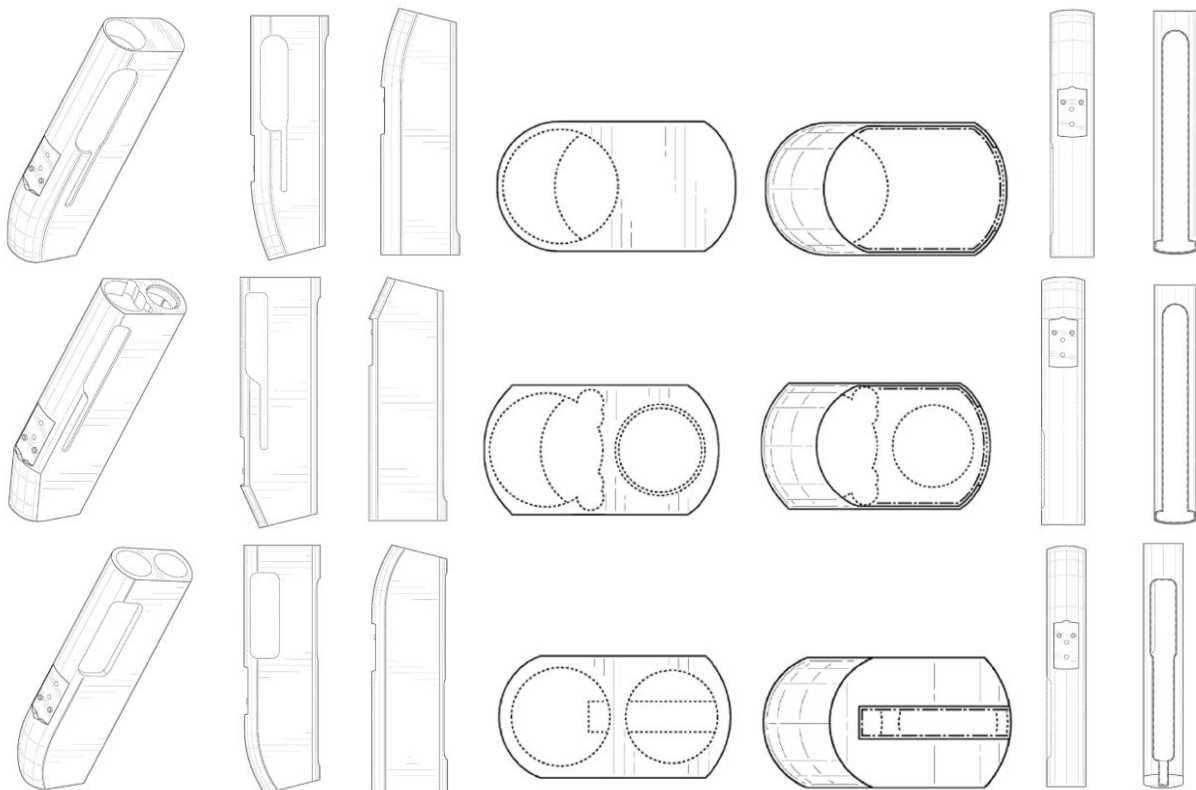

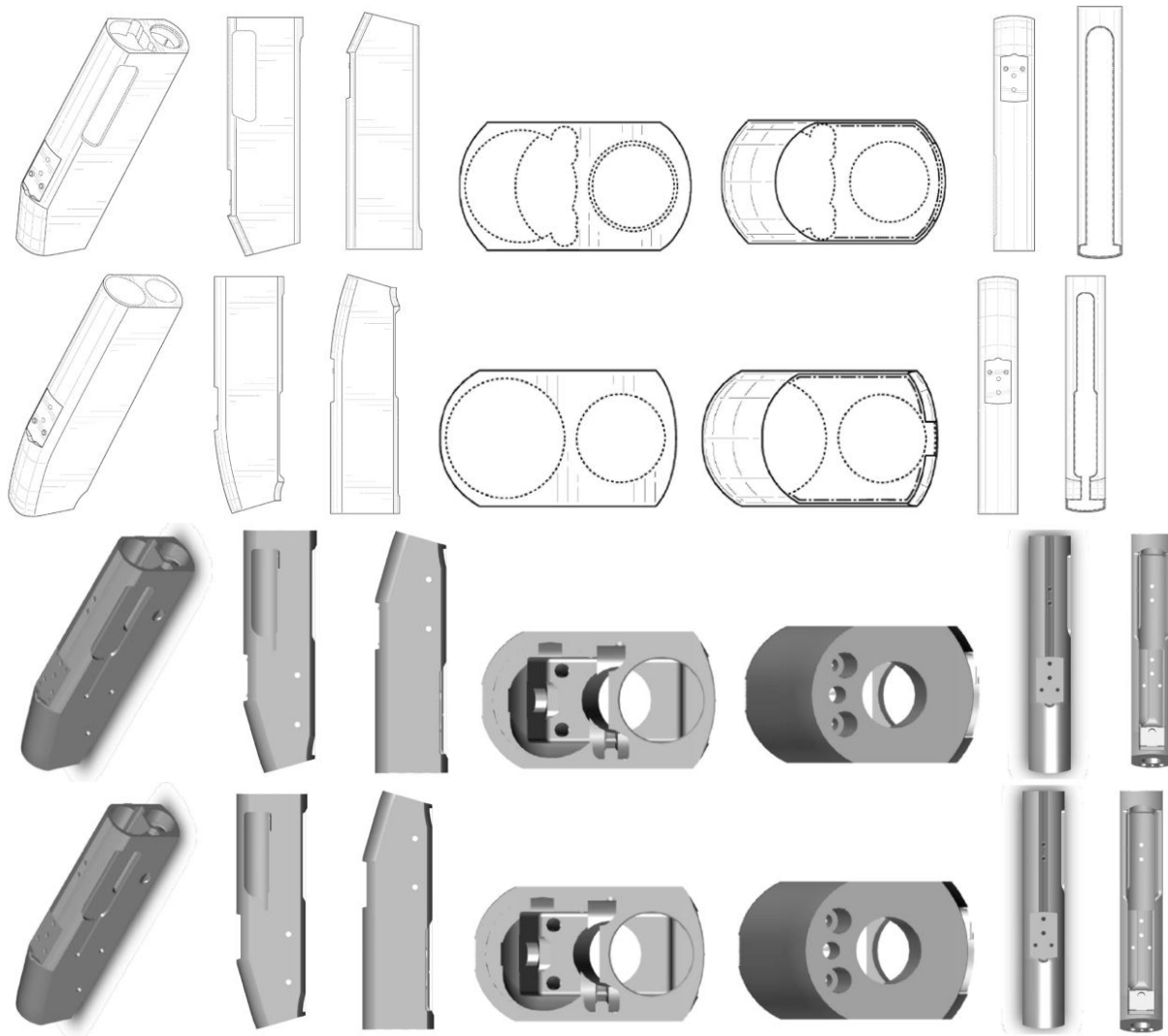

BR302023004937-1

Concessão de registro

Código de despacho: 158

**Títular: 3B INDUSTRIA E COMERCIO DE ARTEFATOS PLASTICOS LTDA [BR/SP]**

Autor: BRUNO BASSAN BENITES[BR]

Título do registro: BICO DOSADOR

Data de depósito: 06/09/2023

Classificação: 10-04

Procurador: BEERRE ASSESSORIA EMPRESARIAL LTDA

Detalhes do despacho: Classificação adequada de ofício com base no item 5.3.1.1 do Manual de Desenhos Industriais.

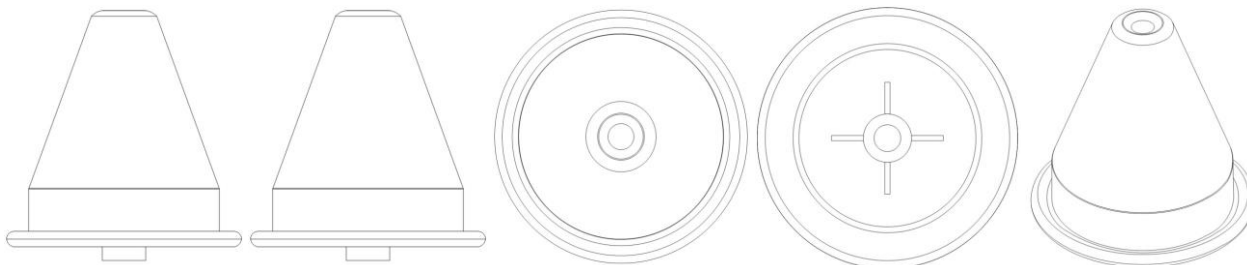

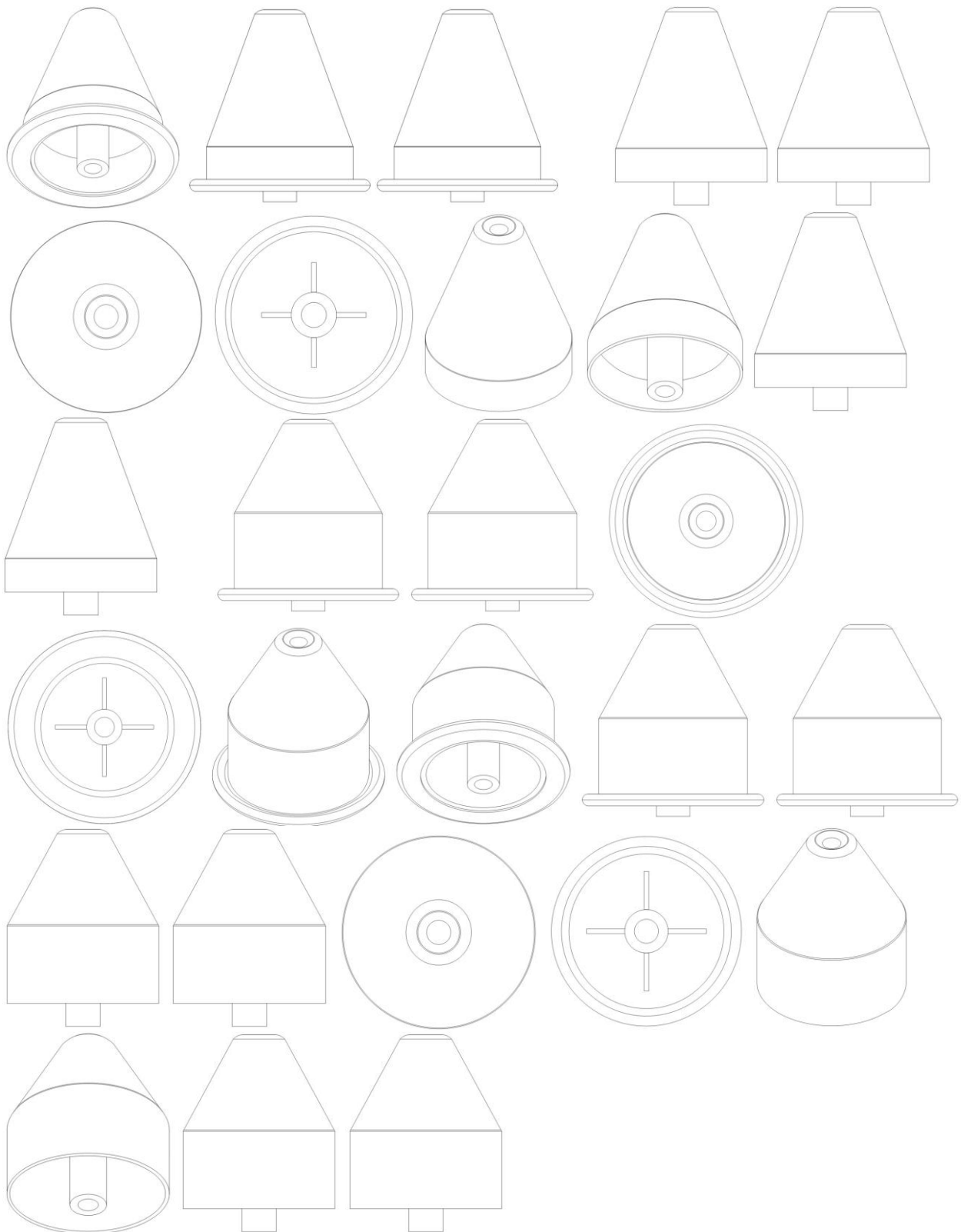

BR302023005230-5

Concessão de registro

Código de despacho: 158

Titular: TICRUZ CARTOES E ETIQUETAS LTDA - EPP [BR/PR]

Autor: TIAGO MARQUES DA CRUZ[BR]

Título do registro: ORNAMENTO EM DECORAÇÃO FESTIVA

Data de depósito: 26/09/2023

Classificação: 32-00

Procurador: LUCIANO SALVIATO



BR302023005314-0

Concessão de registro  
 Código de despacho: 158  
**Titular: FIDELCINO TEIXEIRA MIRANDA [BR/SP]**  
 Autor: FIDELCINO TEIXEIRA MIRANDA[BR]  
 Título do registro: LAREIRA  
 Data de depósito: 02/10/2023  
 Classificação: 23-03  
 Procurador: SILVIA MARTINS

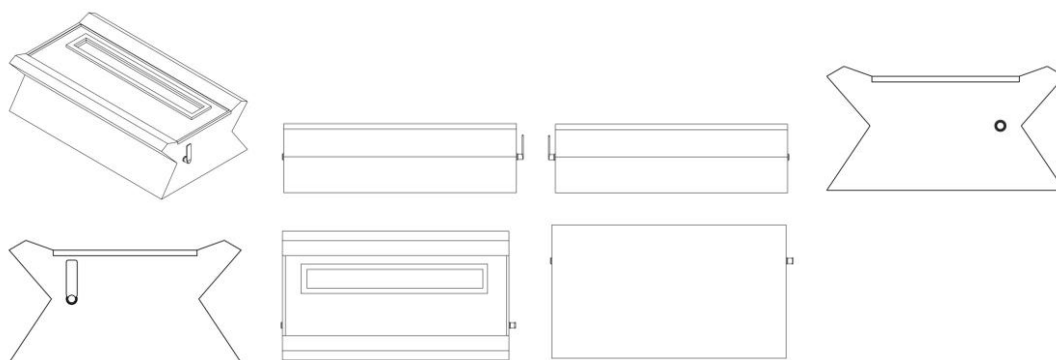

BR302023005315-8

Concessão de registro  
 Código de despacho: 158  
**Titular: MARCELO MARCOS CAVALCANTE BARBOSA [BR/AL]**  
 Autor: MARCELO MARCOS CAVALCANTE BARBOSA[BR]  
 Título do registro: PERFIL  
 Data de depósito: 02/10/2023  
 Classificação: 25-01  
 Procurador: ALAN BENITES DA SILVA  
 Detalhes do despacho: Legendas adequadas de ofício de acordo com a nota técnica 01/2024.

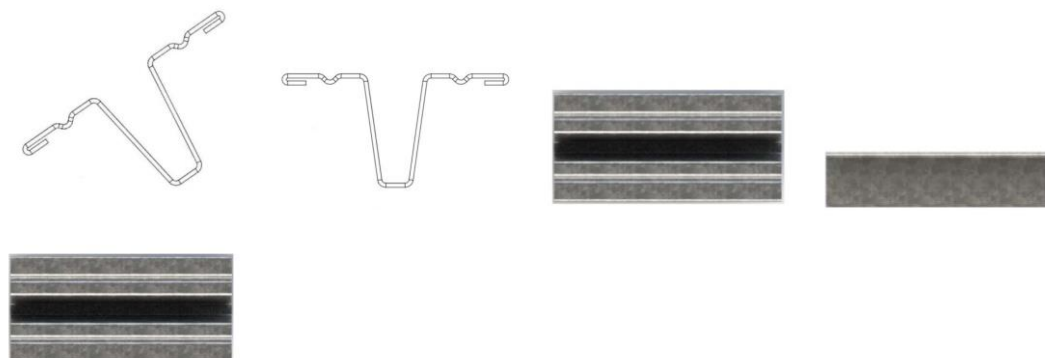

BR302023005336-0

Concessão de registro  
 Código de despacho: 158  
**Titular: KONINKLIJKE PHILIPS N.V. [NL]**  
 Autor: SEONGWON CHOI[KR]  
 Título do registro: CABO DE ESCOVA DE DENTES  
 Data de depósito: 03/10/2023  
 Prioridade unionista: 015017212-0001 06/04/2023 EM  
 Classificação: 28-03



Procurador: Daniela de Almeida Lin

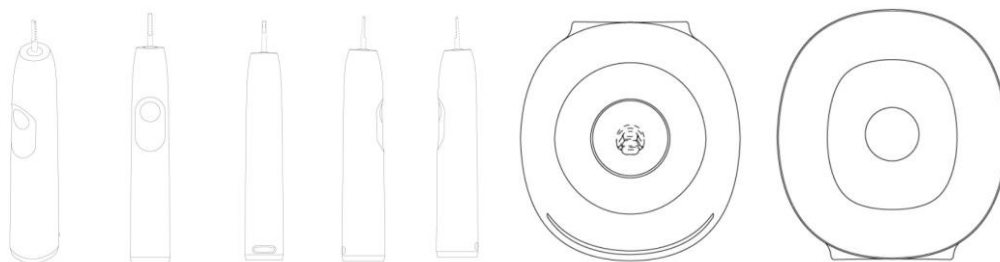

BR302023005354-9

Concessão de registro

Código de despacho: 158

**Titular:** INSTITUTO EVANDRO CHAGAS [BR/PA]

**Autor:** LOURDES MARIA GARCEZ DOS SANTOS[BR], WALTER SOUZA SANTOS[BR], EDIVALDO COSTA SOUSA JÚNIOR[BR] e FABIANO REIS DA SILVA[BR]

**Título do registro:** MATERIAIS DE ENSINO

**Data de depósito:** 04/10/2023

**Classificação:** 19-07

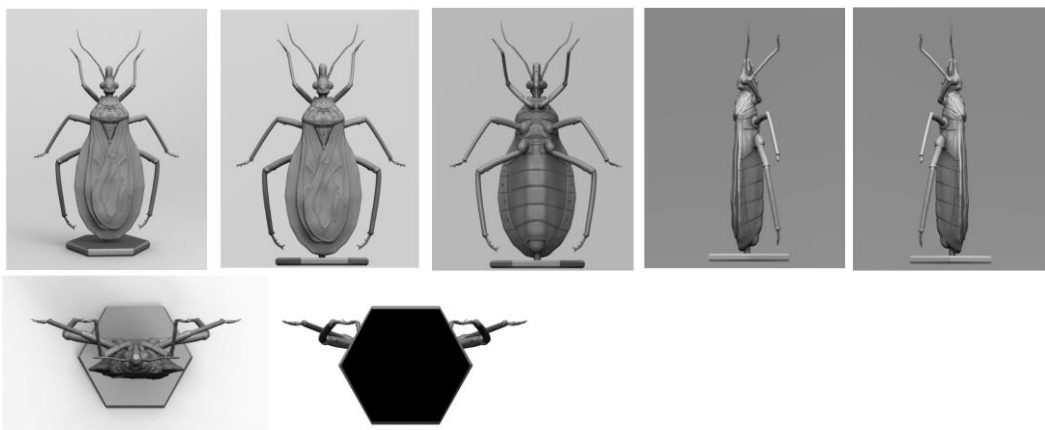

BR302023005384-0

Concessão de registro

Código de despacho: 158

**Titular:** MÁXXIMO INDÚSTRIA E COMÉRCIO DE UTILIDADES DOMÉSTICAS LTDA - EPP [BR/SP]

**Autor:** IMACULATA CHIUMMO DA SILVA[BR]

**Título do registro:** Porta toalhas

**Data de depósito:** 04/10/2023

**Classificação:** 23-08

**Procurador:** MAURO COSTA FERREIRA

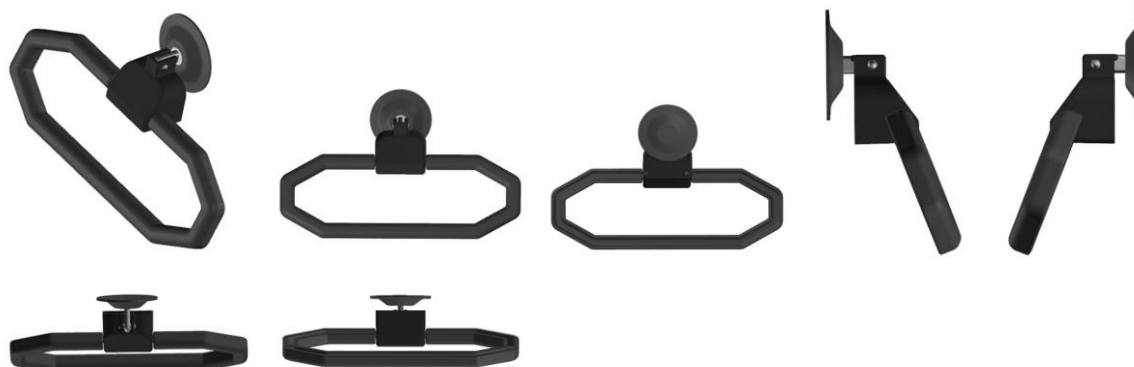

BR302023005526-6

Concessão de registro

Código de despacho: 158



**Titular:** ELZO DOS SANTOS MOREIRA 27095333831 [BR/SP]  
**Autor:** ELZO DOS SANTOS MOREIRA[BR]  
**Título do registro:** CAIXA COLETORA DE ESGOTO  
**Data de depósito:** 14/10/2023  
**Classificação:** 23-01

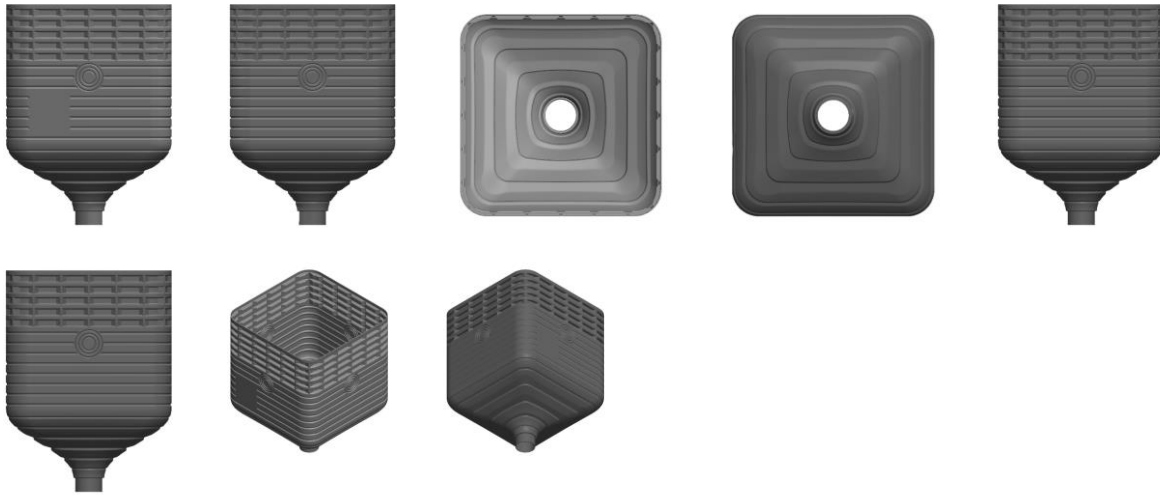

**BR302023005878-8**

**Concessão de registro**  
**Código de despacho:** 158  
**Titular:** JEF INDUSTRIA E COMERCIO DE PISCINAS LTDA -EPP [BR/MA]  
**Autor:** EVANDRO MARCOS MACIEL DA SILVA[BR]  
**Título do registro:** Piscinas [não transportáveis]  
**Data de depósito:** 31/10/2023  
**Classificação:** 25-03  
**Procurador:** NEWTON BURITY ALVES JUNIOR

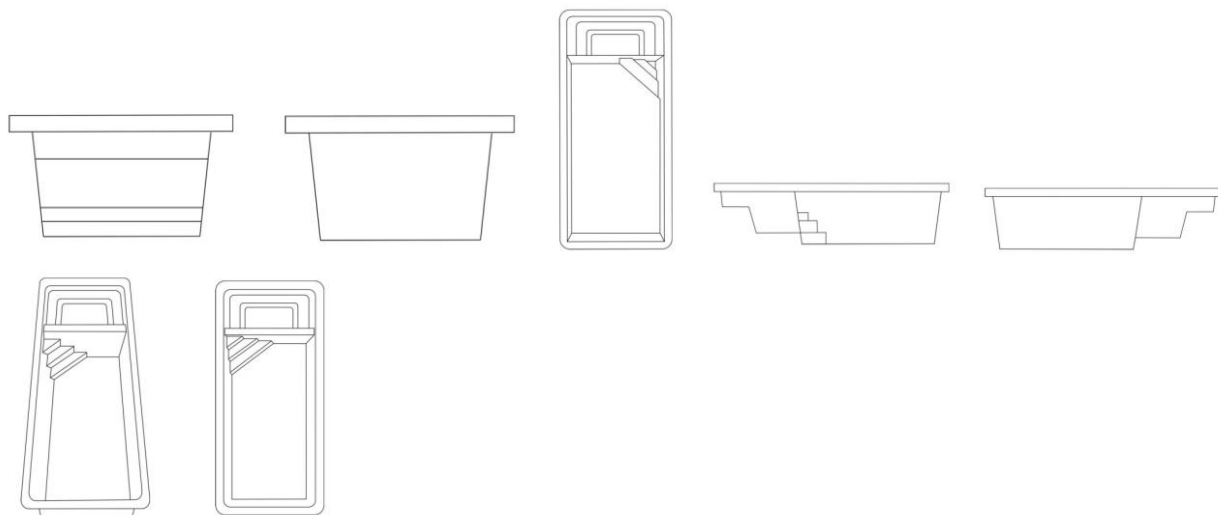

**BR302023005968-7**

**Concessão de registro**  
**Código de despacho:** 158  
**Titular:** RENAN ABREU FONTE BOA [BR/ES]  
**Autor:** RENAN ABREU FONTE BOA[BR]  
**Título do registro:** APARELHOS PARA PERFURAR ORELHA  
**Data de depósito:** 06/11/2023  
**Classificação:** 28-03



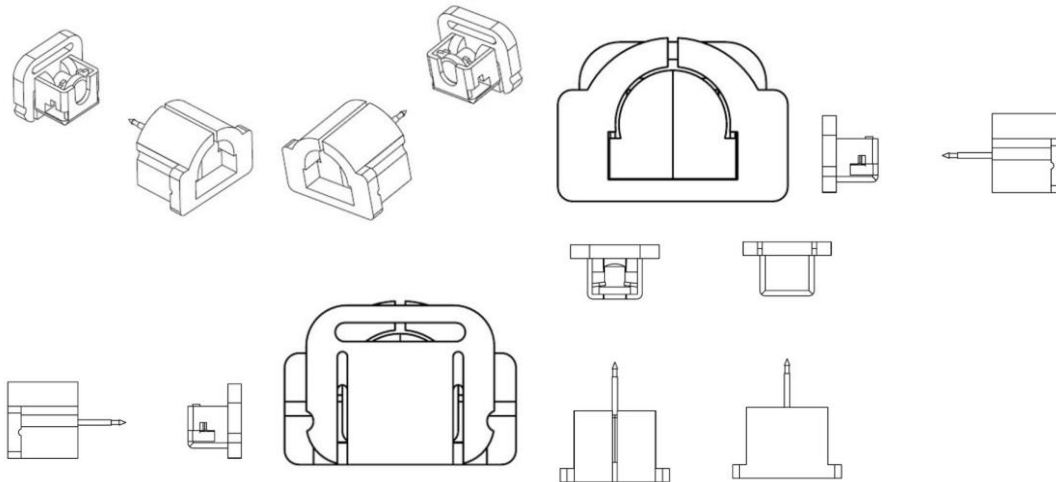

BR302023006114-2

Concessão de registro  
 Código de despacho: 158  
**Titular: ORANGE TOYS INDÚSTRIA E COMÉRCIO DE BRINQUEDOS LTDA [BR/SP]**  
 Autor: JOÃO CARLOS PESSIN JÚNIOR[BR]  
 Título do registro: Brinquedos  
 Data de depósito: 14/11/2023  
 Classificação: 21-01  
 Procurador: Mauricio Carlos da Silva Braga

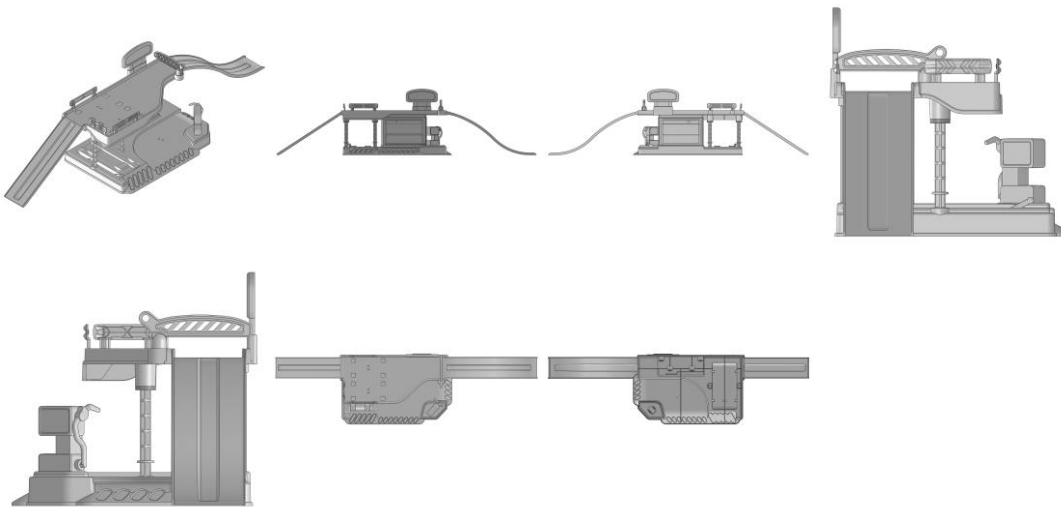

BR302023006123-1

Concessão de registro  
 Código de despacho: 158  
**Titular: SOPRANO INDÚSTRIA ELETROMETALÚRGICA EIRELI [BR/RS]**  
 Autor: GUSTAVO MIOTTI[BR]  
 Título do registro: Garrafas  
 Data de depósito: 14/11/2023  
 Classificação: 09-01  
 Procurador: Edegar Pereira Capella



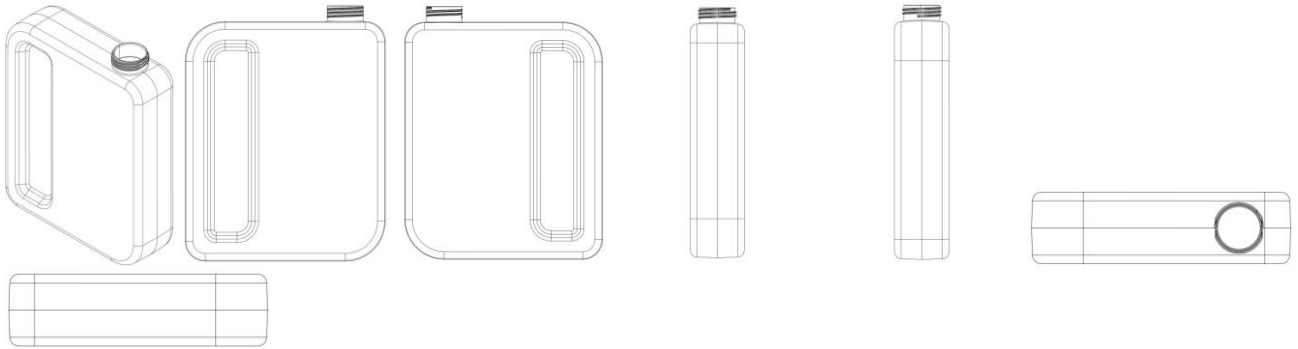

**BR302023006126-6** Concessão de registro  
 Código de despacho: 158  
**Titular: SOPRANO INDÚSTRIA ELETROMETALÚRGICA EIRELI [BR/RS]**  
 Autor: GUSTAVO MIOTTI[BR]  
 Título do registro: GARRAFAS PARA BEBIDAS  
 Data de depósito: 14/11/2023  
 Classificação: 09-01  
 Procurador: Edemar Pereira Capella

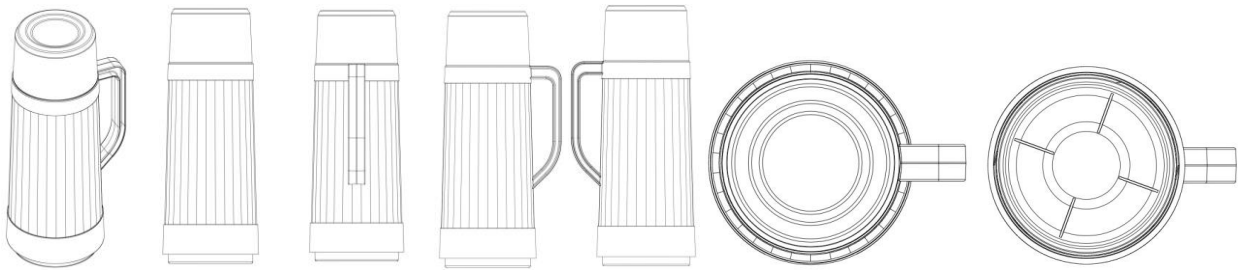

**BR302023006127-4** Concessão de registro  
 Código de despacho: 158  
**Titular: THE PROCTER & GAMBLE COMPANY [US]**  
 Autor: JENNIFER KAY SEISER[US] e YE PAIGE HUANG[US]  
 Título do registro: Caixas [embalagem]  
 Data de depósito: 14/11/2023  
 Prioridade unionista: WIPO133139 (DM/229 047) 19/05/2023 WO  
 Classificação: 09-03  
 Procurador: Marcela Trigo de Souza

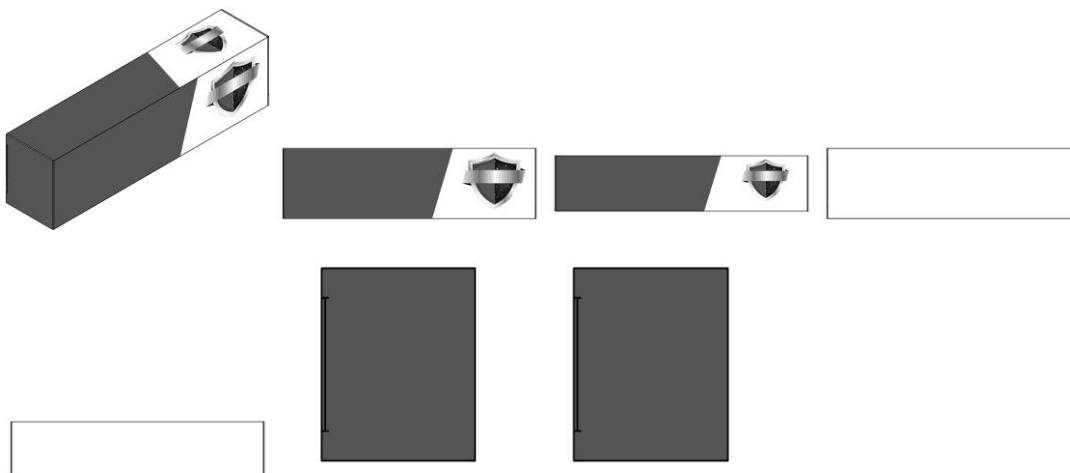

**BR302023006132-0** Concessão de registro  
 Código de despacho: 158  
**Titular: THE PROCTER & GAMBLE COMPANY [US]**



Autor: JENNIFER KAY SEISER[US] e YE PAIGE HUANG[US]  
 Título do registro: Caixas [embalagem]  
 Data de depósito: 14/11/2023  
 Prioridade unionista: WIPO133139 (DM/229 047) 19/05/2023 WO  
 Classificação: 09-03  
 Procurador: Marcela Trigo de Souza

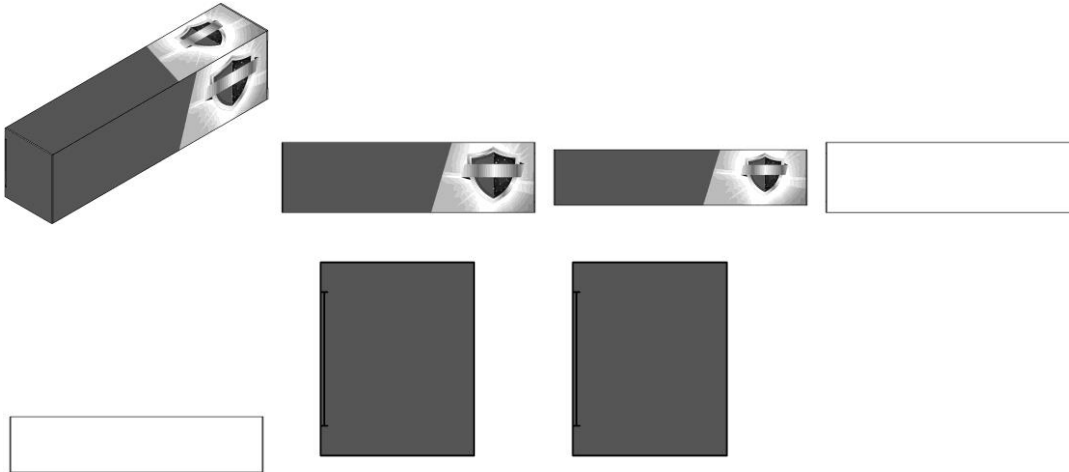

BR302023006134-7

Concessão de registro  
 Código de despacho: 158  
**Titular: THE PROCTER & GAMBLE COMPANY [US]**  
 Autor: JENNIFER KAY SEISER[US] e YE PAIGE HUANG[US]  
 Título do registro: Caixas [embalagem]  
 Data de depósito: 14/11/2023  
 Prioridade unionista: WIPO133139 (DM/229 047) 19/05/2023 WO  
 Classificação: 09-03  
 Procurador: Marcela Trigo de Souza

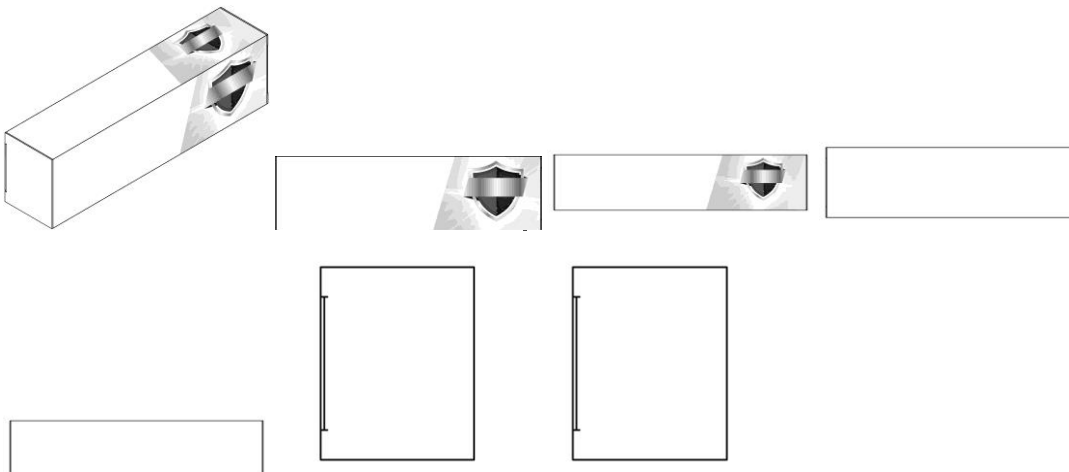

BR302023006148-7

Concessão de registro  
 Código de despacho: 158  
**Titular: HISAMITSU PHARMACEUTICAL CO., INC. [JP]**  
 Autor: KENTARO NAKASHIMA[JP], KEIICHIRO TSURUSHIMA[JP] e YASUHISA KOSE[JP]  
 Título do registro: Emplastro Medicinal  
 Data de depósito: 16/11/2023  
 Prioridade unionista: 2023-014689 18/07/2023 JP  
 Classificação: 24-04  
 Procurador: Hissao Arita



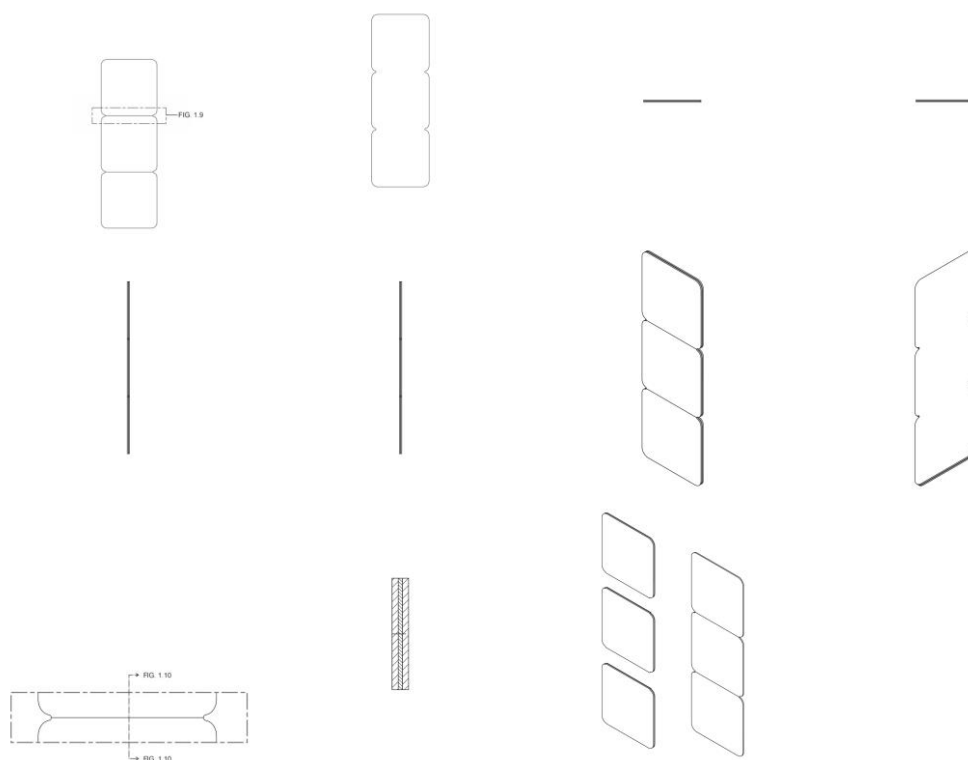

BR302023006149-5

Concessão de registro  
 Código de despacho: 158  
**Titular: HISAMITSU PHARMACEUTICAL CO., INC. [JP]**  
 Autor: TATSUAKI SAKAI[JP], KEI NISHIOKA[JP] e SATOSHI ITO[JP]  
 Título do registro: ORNAMENTO APLICADO EM EMBALAGEM  
 Data de depósito: 16/11/2023  
 Prioridade unionista: 2023-022215 25/10/2023 JP  
 Classificação: 32-00  
 Procurador: Hissao Arita



BR302023006150-9

Concessão de registro  
 Código de despacho: 158  
**Titular: HISAMITSU PHARMACEUTICAL CO., INC. [JP]**  
 Autor: TATSUAKI SAKAI[JP], KEI NISHIOKA[JP] e SATOSHI ITO[JP]  
 Título do registro: ORNAMENTO APLICADO EM EMBALAGEM  
 Data de depósito: 16/11/2023  
 Prioridade unionista: 023-022217 25/10/2023 JP  
 Classificação: 32-00  
 Procurador: Hissao Arita



BR302023006151-7

Concessão de registro



Código de despacho: 158

**Titular:** HISAMITSU PHARMACEUTICAL CO., INC. [JP]

Autor: TATSUAKI SAKAI[JP], KEI NISHIOKA[JP] e SATOSHI ITO[JP]

Título do registro: ORNAMENTO APLICADO EM EMBALAGEM

Data de depósito: 16/11/2023

Prioridade unionista: 2023-022218 25/10/2023 JP

Classificação: 32-00

Procurador: Hissao Arita



**BR302023006156-8**

Concessão de registro

Código de despacho: 158

**Titular:** DORCO CO., LTD. [KR]

Autor: DAWOON HAN[KP]

Título do registro: CARTUCHO DE LÂMINA DE BARBEAR

Data de depósito: 16/11/2023

Prioridade unionista: 30-2023-0019128 18/05/2023 KR

Classificação: 28-03

Procurador: Flávia Salim Lopes

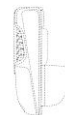
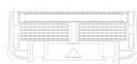

**BR302024001263-2**

Concessão de registro

Código de despacho: 158

**Titular:** ELI LILLY AND COMPANY [US]

Autor: FRANK N. HOCKMULLER[US], J. GEOFFREY SWOPE[US], JOSEPH VITO PRIMIANI[US], ROSS STEPHEN MERKEL[US], JULIA FREITAG MCGREEVY[US] e NATALIEANN DEWITT RICH[US]

Título do registro: Embalagem

Data de depósito: 14/03/2024

Prioridade unionista: 29/912,231 15/09/2023 US

Classificação: 09-01

Procurador: Luiz Henrique Oliveira Do Amaral





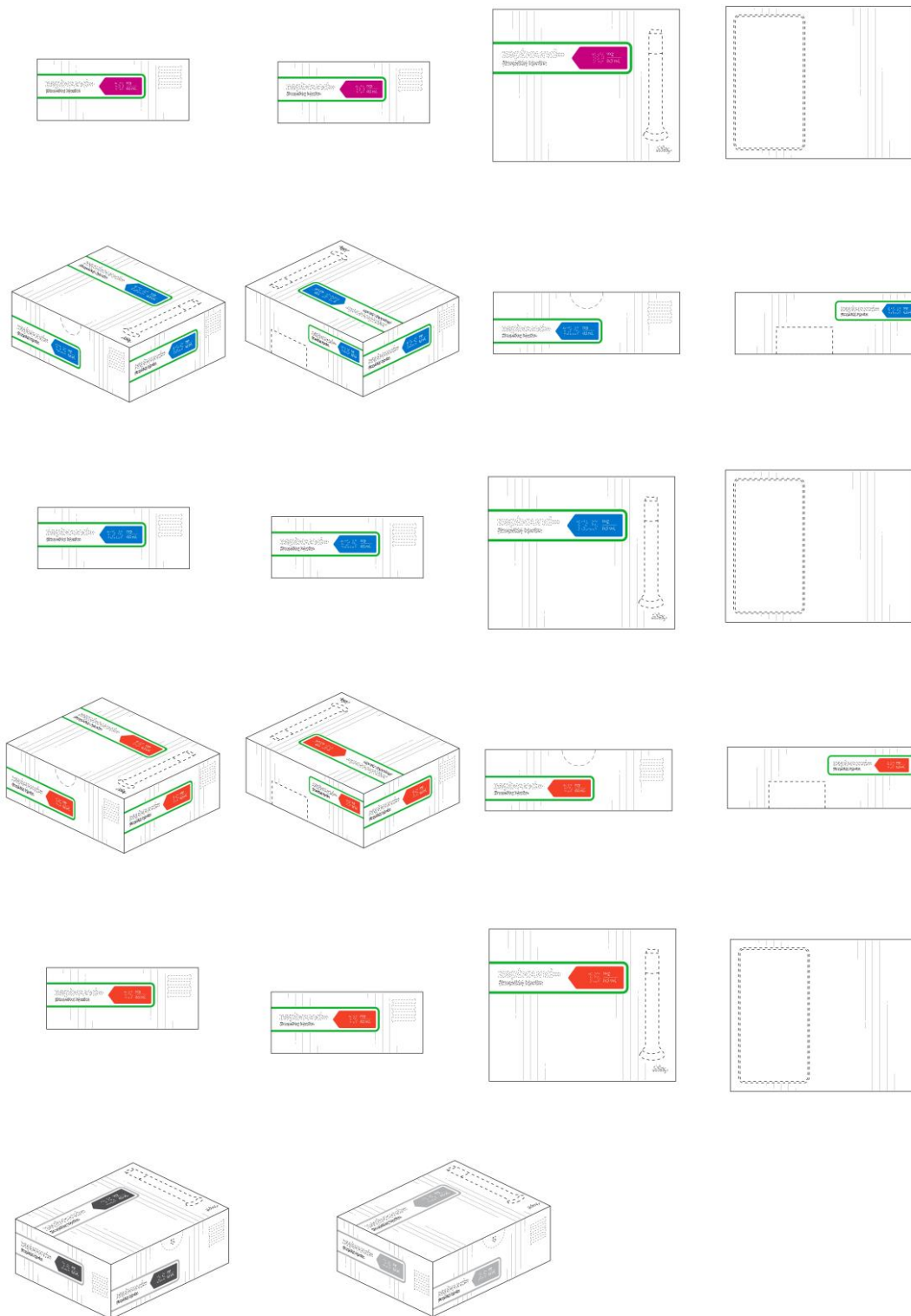

BR302024001311-6

Concessão de registro

Código de despacho: 158

**Titular:** SAMSUNG ELECTRONICS CO., LTD. [KR]

Autor: KIHONG KIM[KP], JAENEUNG LEE[KP], JANGHO KIM[KP] e SHANGHYEON NA[KP]

Título do registro: Suportes para aparelhos de televisão [televisores]

Data de depósito: 18/03/2024

Prioridade unionista: 30-2023-0037024 19/09/2023 KR

Classificação: 14-06



Procurador: Alicia Kristina Daniel Shores

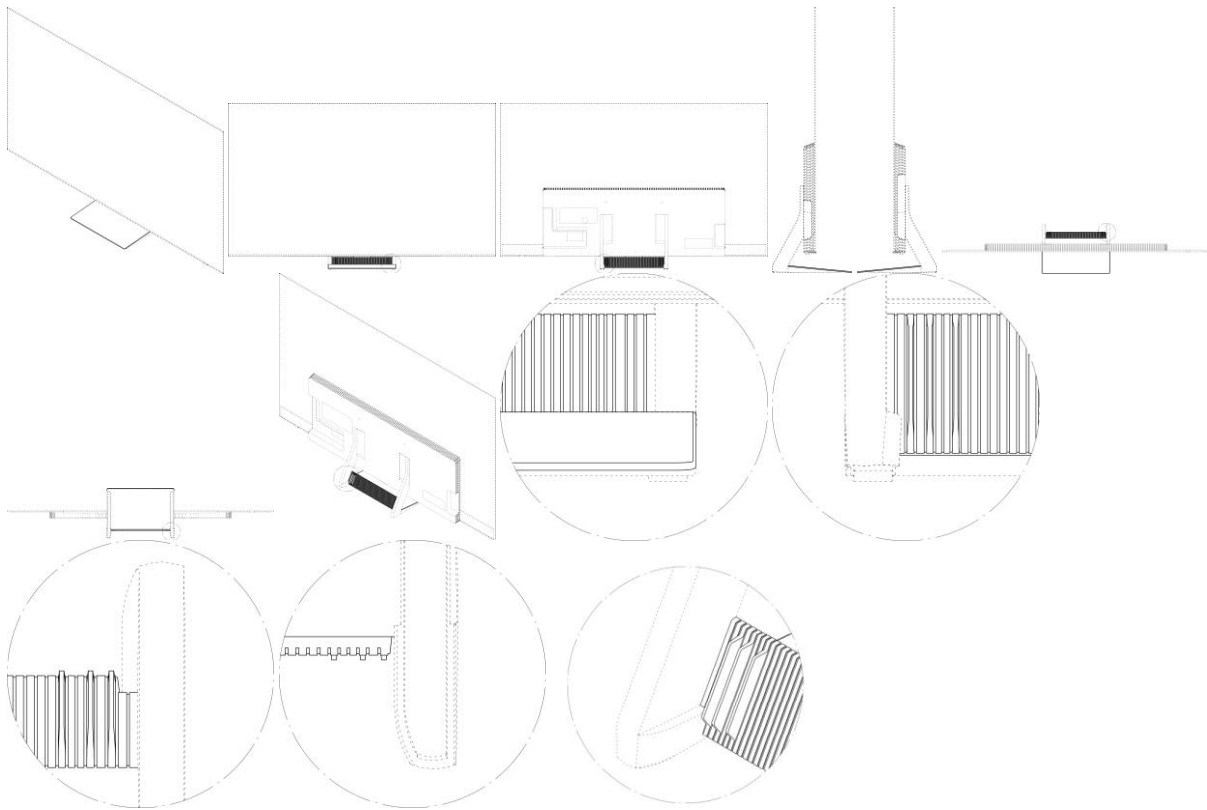

BR302024002152-6

Concessão de registro  
 Código de despacho: 158  
**Titular: JOEY INDÚSTRIA E COMÉRCIO DE CALÇADOS EIRELI [BR/SP]**  
 Autor: SCOTT GORDON MCINERNEY[AU]  
 Título do registro: Calçado  
 Data de depósito: 03/05/2024  
 Classificação: 02-04  
 Procurador: Flávia Salim Lopes

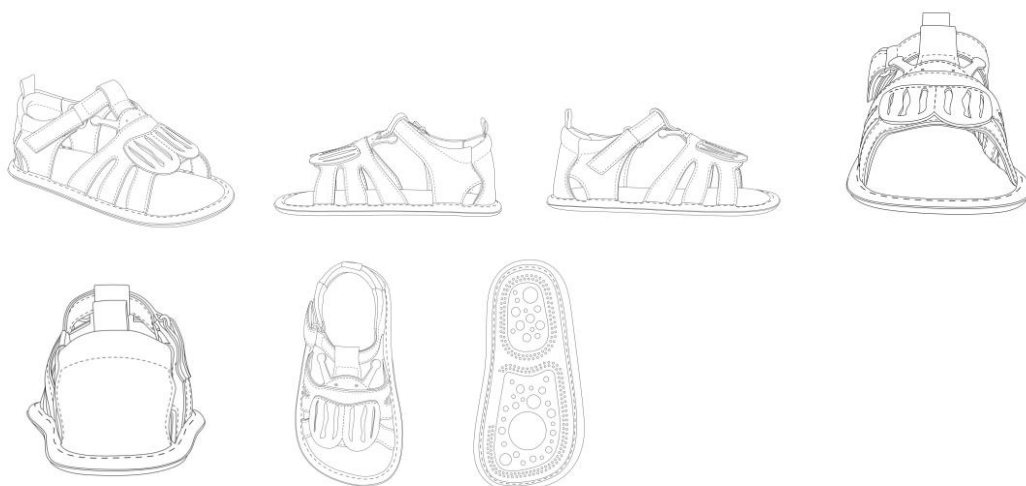

BR302024003236-6

Concessão de registro  
 Código de despacho: 158  
**Titular: PRECISION PLANTING LLC [US]**  
 Autor: IAN RADTKE[US]  
 Título do registro: Estrutura de unidade de fileira de plantadeira



Data de depósito: 04/07/2024  
 Prioridade unionista: 29/907,691 08/01/2024 US  
 Classificação: 15-03  
 Procurador: Licks Advogados

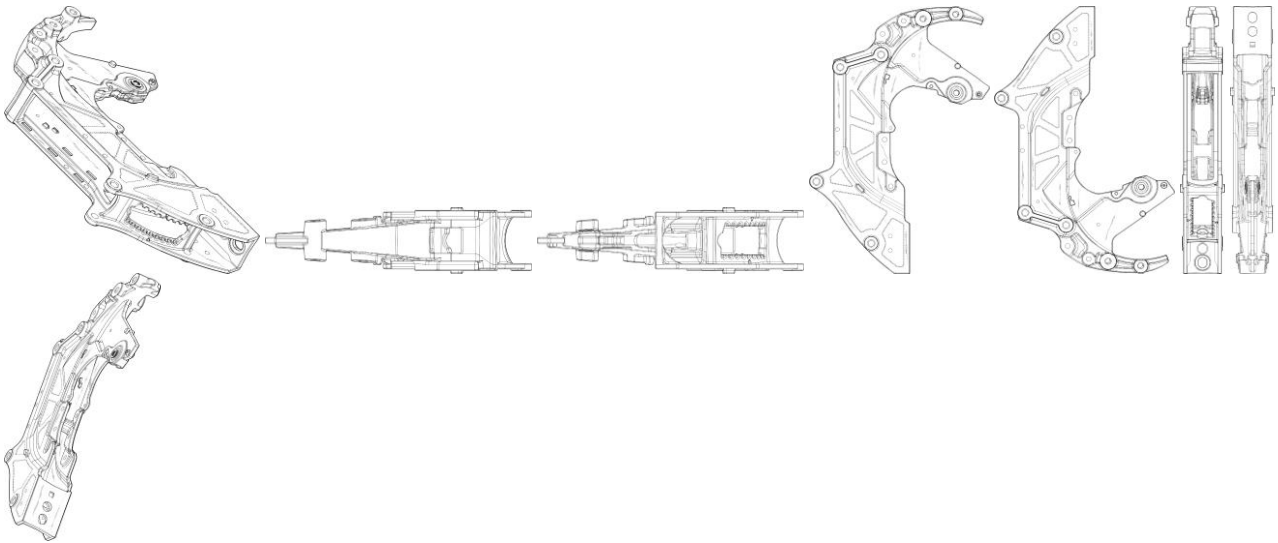

BR302024003594-2

Concessão de registro  
 Código de despacho: 158  
**Titular: FRESNOMAQ INDÚSTRIA DE MÁQUINAS S/A [BR/PR]**  
 Autor: FELIPE PERES DE OLIVEIRA BRASIL[BR]  
 Título do registro: Fritadeira elétrica  
 Data de depósito: 23/07/2024  
 Classificação: 07-02  
 Procurador: Licks Advogados

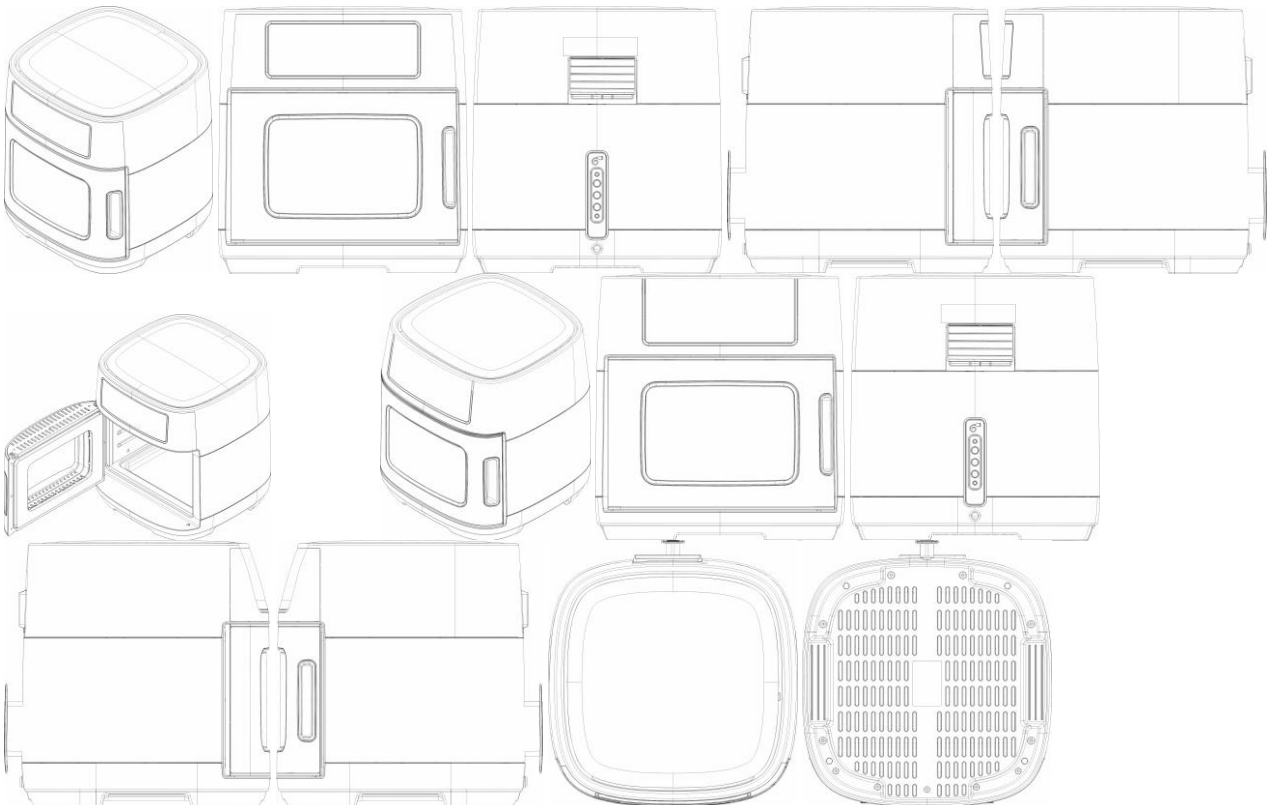

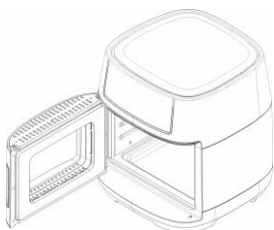

BR302024003748-1

Concessão de registro  
 Código de despacho: 158  
**Titular: ROGERIO DE FREITAS RIBEIRO [BR/PR]**  
 Autor: ROGERIO DE FREITAS RIBEIRO[BR]  
 Título do registro: Ponteiras para aspiradores [incluindo escovas]  
 Data de depósito: 29/07/2024  
 Classificação: 15-05  
 Procurador: Alexandre Pietrângelo Lima



BR302024003765-1

Concessão de registro  
 Código de despacho: 158  
**Titular: SPHERA SOLUÇÕES EM TECNOLOGIAS SUSTENTÁVEIS LTDA [BR/CE]**  
 Autor: GERALDO MAGELA COSTA DE MORAES[BR]  
 Título do registro: Suportes para painéis solares  
 Data de depósito: 30/07/2024  
 Classificação: 13-04  
 Procurador: DANSKE CONSULTORIA E TREINAMENTO LTDA

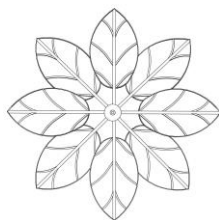
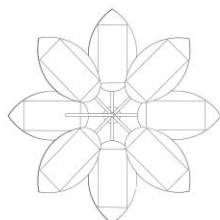
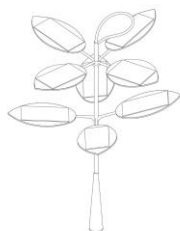

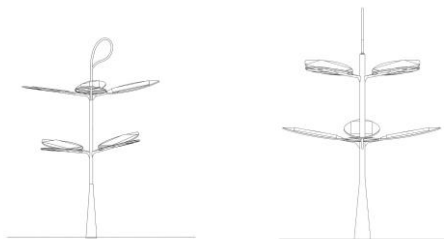

BR302024003767-8

Concessão de registro

Código de despacho: 158

**Titular:** SPHERA SOLUÇÕES EM TECNOLOGIAS SUSTENTÁVEIS LTDA [BR/CE]

Autor: GERALDO MAGELA COSTA DE MORAES[BR]

Título do registro: Suportes para painéis solares

Data de depósito: 30/07/2024

Classificação: 13-04

Procurador: DANSKE CONSULTORIA E TREINAMENTO LTDA

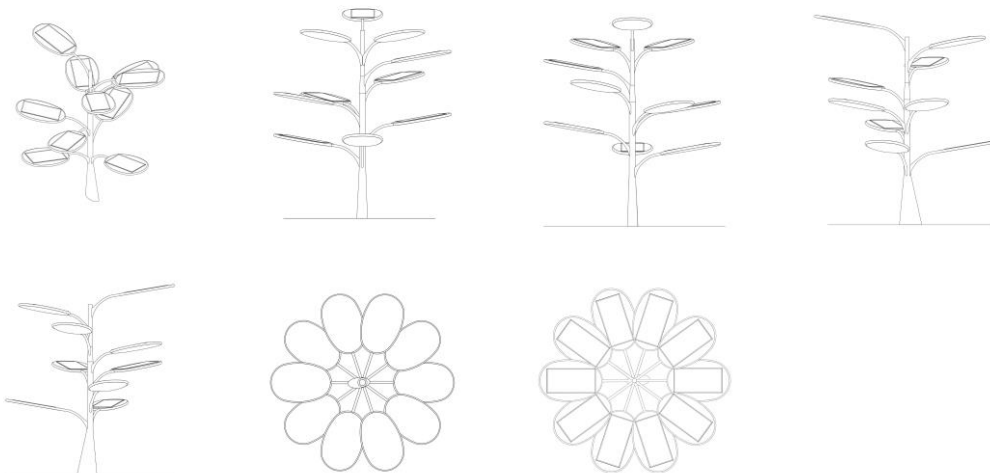

BR302024003769-4

Concessão de registro

Código de despacho: 158

**Titular:** SPHERA SOLUÇÕES EM TECNOLOGIAS SUSTENTÁVEIS LTDA [BR/CE]

Autor: GERALDO MAGELA COSTA DE MORAES[BR]

Título do registro: Suportes para painéis solares

Data de depósito: 30/07/2024

Classificação: 13-04

Procurador: DANSKE CONSULTORIA E TREINAMENTO LTDA

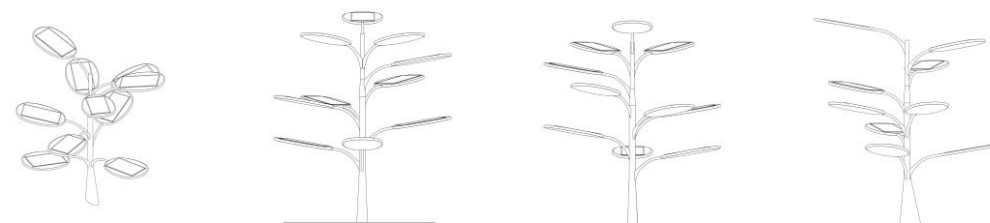

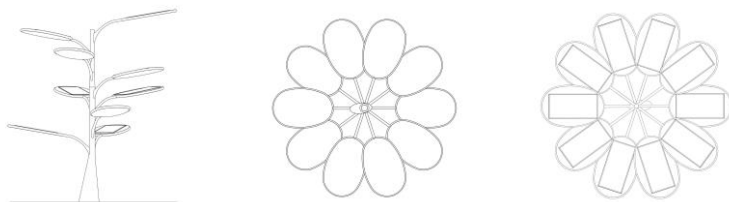

BR302024003775-9

Concessão de registro  
 Código de despacho: 158  
**Titular: COMPANHIA DE GÁS DO ESTADO DO RIO GRANDE DO SUL - SULGÁS [BR/RS]**  
 Autor: ANDRE RICARDO MILKE[BR]  
 Título do registro: Dispositivos para travamento [bloqueio]  
 Data de depósito: 30/07/2024  
 Classificação: 08-07  
 Procurador: DMK GESTÃO DE MARCAS E PATENTES LTDA

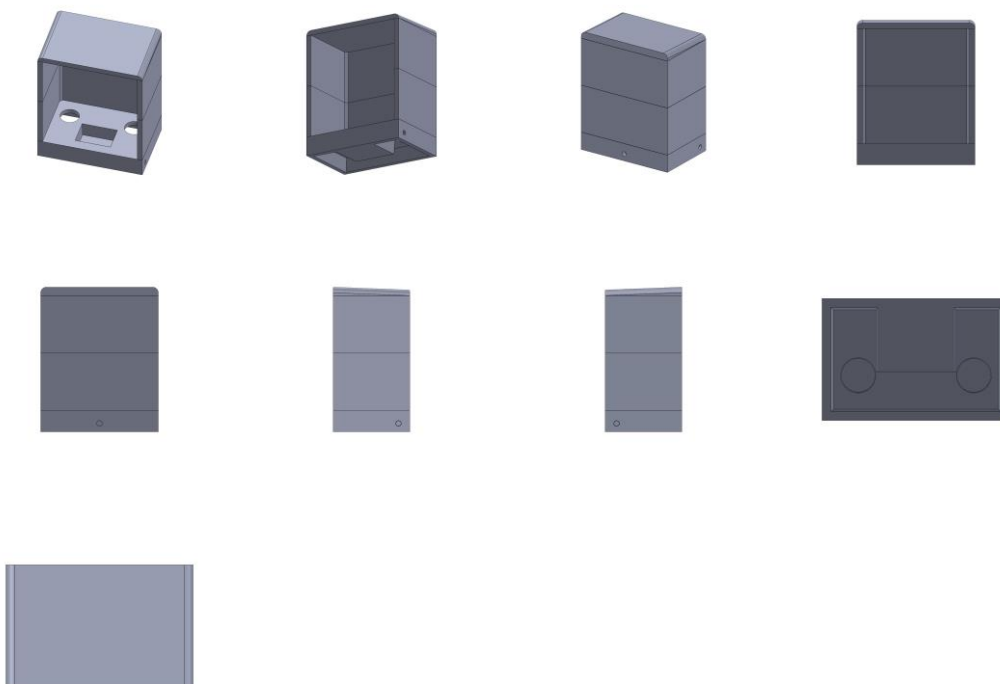

BR302024003781-3

Concessão de registro  
 Código de despacho: 158  
**Titular: MILLENA BASSETTI MILBRATZ [BR/PR]**  
 Autor: MILLENA BASSETTI MILBRATZ[BR]  
 Título do registro: Suporte para ferramentas  
 Data de depósito: 30/07/2024  
 Classificação: 07-09  
 Procurador: Quimera Marcas e Patentes Ltda



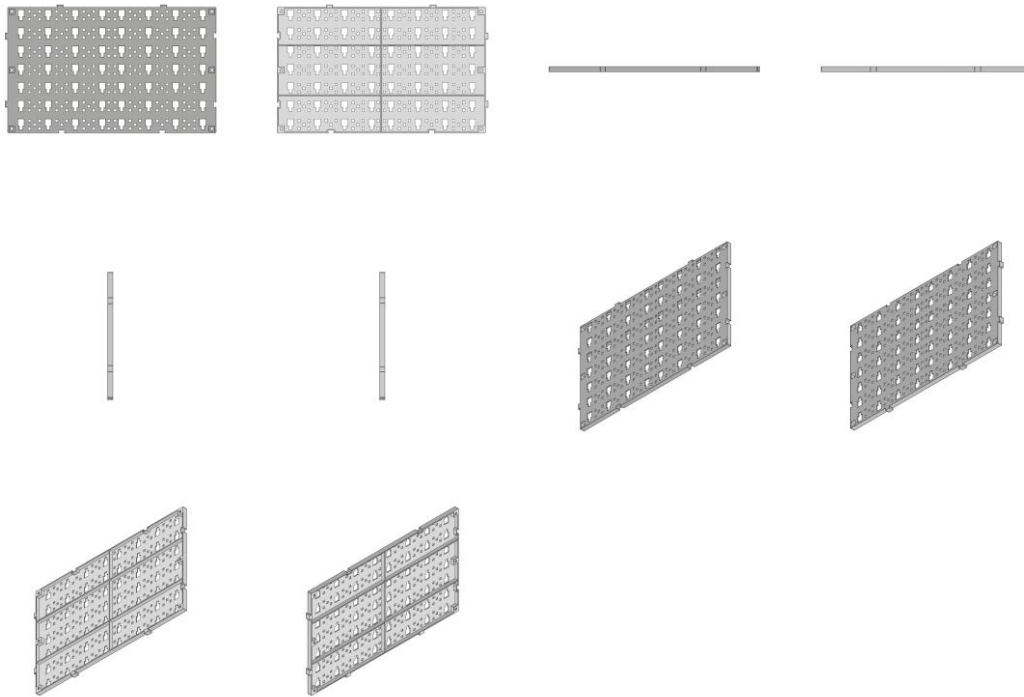

BR302024003783-0

Concessão de registro  
 Código de despacho: 158  
**Titular: AVELAR PLASTIC INDUSTRIA E COMERCIO LTDA - EPP [BR/SP]**  
 Autor: JEFERSON ROSA DE AVELAR[BR]  
 Título do registro: Mesas auxiliares  
 Data de depósito: 30/07/2024  
 Classificação: 06-03  
 Procurador: José Domingos de Lima Filho

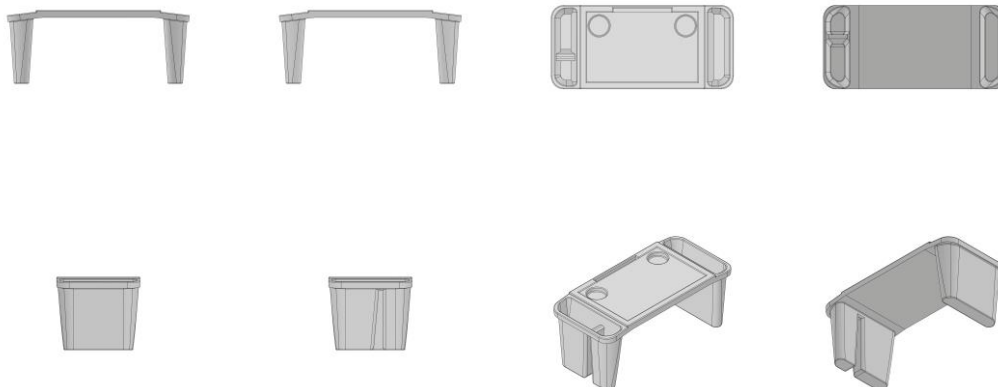

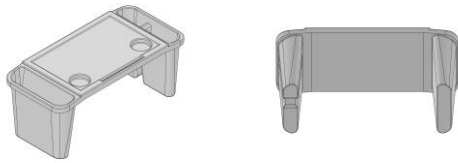

BR302024003786-4

Concessão de registro  
 Código de despacho: 158  
**Titular: DANILLA FOODS BRASIL LTDA [BR/SP]**  
 Autor: DIEGO TANAKA DO NASCIMENTO[BR]  
 Título do registro: EXPOSITOR DE DOCE  
 Data de depósito: 31/07/2024  
 Classificação: 20-02  
 Procurador: Mônica Loron Guimarães

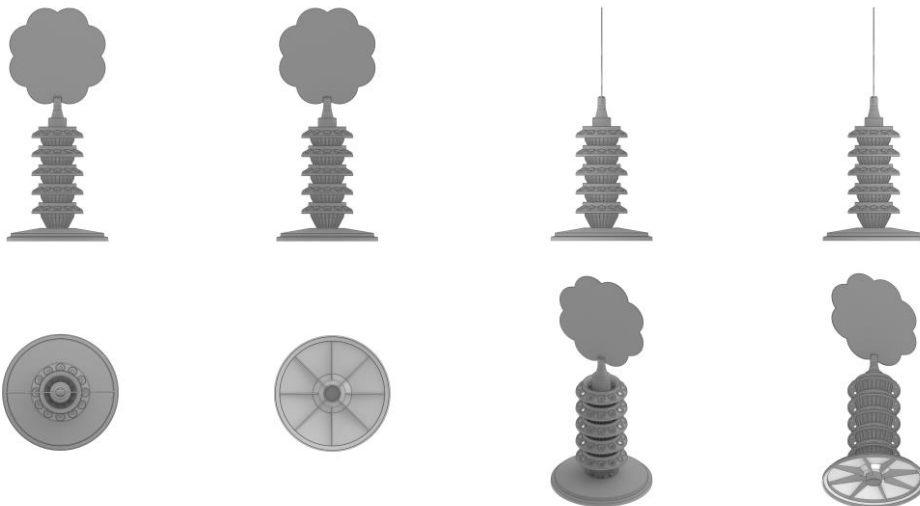

BR302024003787-2

Concessão de registro  
 Código de despacho: 158  
**Titular: EXXER LTDA [BR/MG]**  
 Autor: FERNANDO SERGIO CARVALHO[BR]  
 Título do registro: PLATAFORMA DE TREINAMENTO PARA PROCESSOS INDUSTRIAIS  
 Data de depósito: 31/07/2024  
 Classificação: 19-07  
 Procurador: CARPENA ADVOGADOS ASSOCIADOS

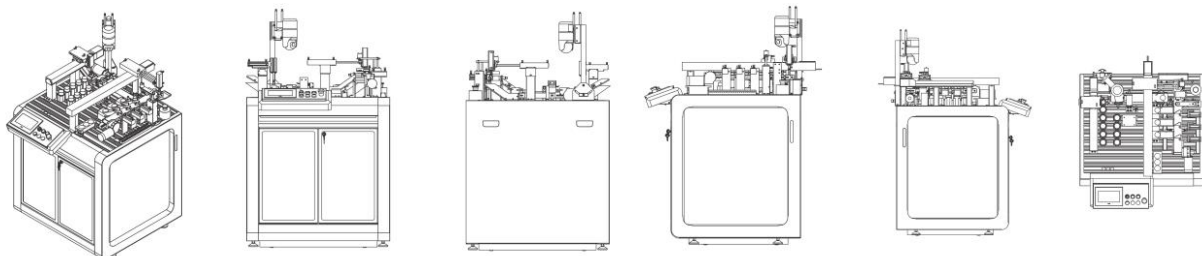

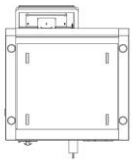

**BR302024003792-9** Concessão de registro  
 Código de despacho: 158  
**Titular: THIAGO OLIVEIRA DOS SANTOS [BR/SP]**  
 Autor: THIAGO OLIVEIRA DOS SANTOS[BR]  
 Título do registro: ACENDEDOR DE CHURRASQUEIRA  
 Data de depósito: 31/07/2024  
 Classificação: 07-02  
 Procurador: MODAL MARCAS E PATENTES LTDA.

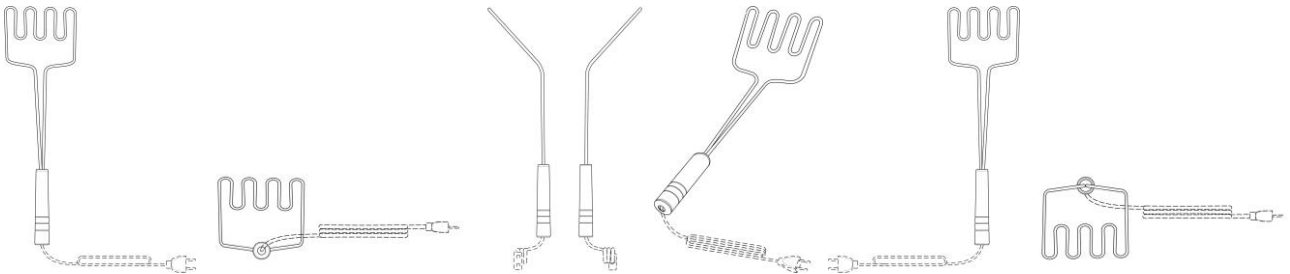

**BR302024003794-5** Concessão de registro  
 Código de despacho: 158  
**Titular: PEDRO WILSON ALBUQUERQUE SOUZA [BR/MG]**  
 Autor: PEDRO WILSON ALBUQUERQUE SOUZA[BR]  
 Título do registro: Carrinhos-bar  
 Data de depósito: 31/07/2024  
 Classificação: 06-03  
 Procurador: Leonardo Regis Orlandini

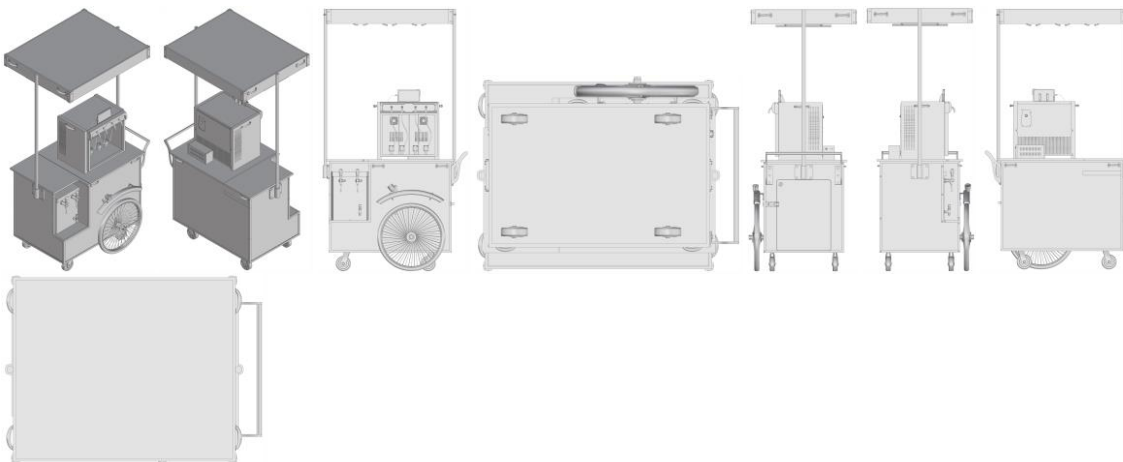

**BR302024003795-3** Concessão de registro  
 Código de despacho: 158  
**Titular: STRASSE AUTOMÓVEIS E ESTALEIRO LTDA [BR/SP]**  
 Autor: JULIO EDUARDO SIMÕES FILHO[BR]  
 Título do registro: Lanchas  
 Data de depósito: 31/07/2024  
 Classificação: 12-06  
 Procurador: Rogério Brunner



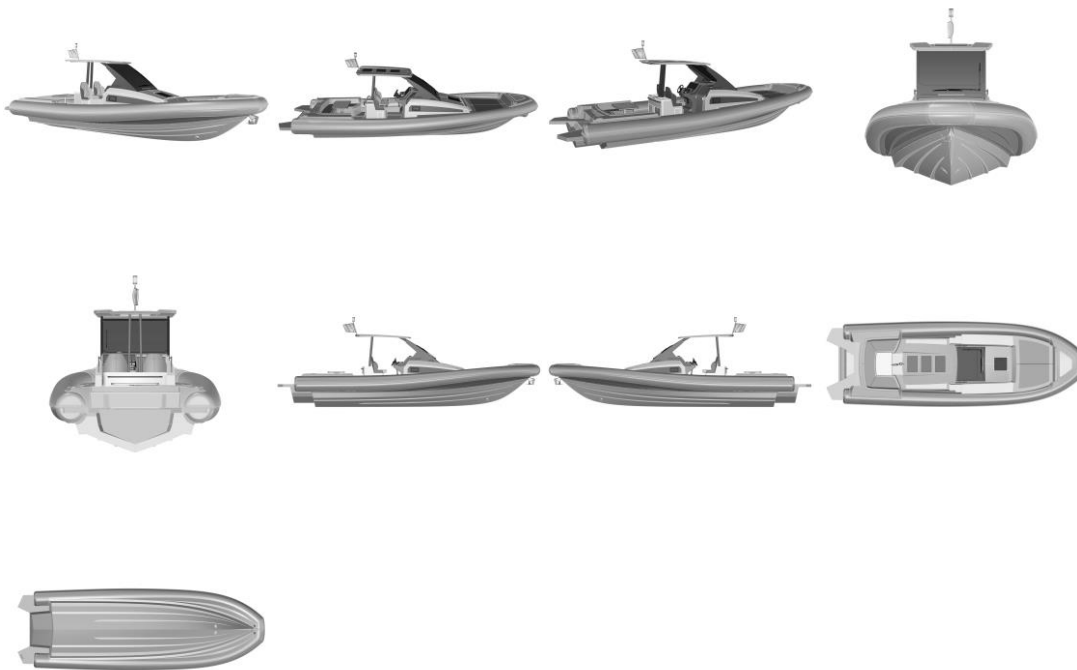

BR302024003798-8

Concessão de registro  
 Código de despacho: 158  
**Titular: SR III INDÚSTRIA E COMÉRCIO DE LUBRIFICANTES LTDA [BR/PR]**  
 Autor: ROSINEIDE APARECIDA DE SOUZA[BR]  
 Título do registro: FRASCO  
 Data de depósito: 31/07/2024  
 Classificação: 09-01



BR302024003799-6

Concessão de registro  
 Código de despacho: 158  
**Titular: NELSON JOSÉ PEREIRA [BR/SP]**  
 Autor: NELSON JOSÉ PEREIRA[BR]  
 Título do registro: TIJOLO  
 Data de depósito: 31/07/2024  
 Classificação: 25-01



Procurador: Vilage Marcas e Patentes Ltda

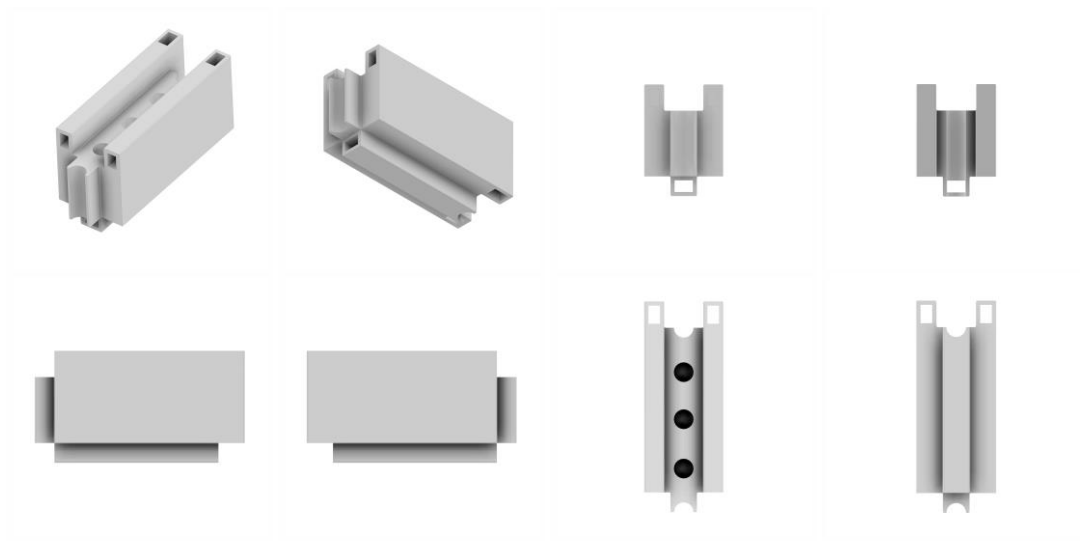

BR302024003802-0

Concessão de registro

Código de despacho: 158

**Titular: STUDIO DIEEDRO GESTÃO E AGENCIAMENTO LTDA [BR/PR]**

Autor: CLÍMACO CEZAR SCHWAB FILHO[BR] e JAYME JOSÉ BERNARDO RODRIGUES DOS SANTOS[BR]

Título do registro: BASE DE MESA

Data de depósito: 31/07/2024

Classificação: 06-06

Procurador: Vilage Marcas e Patentes Ltda

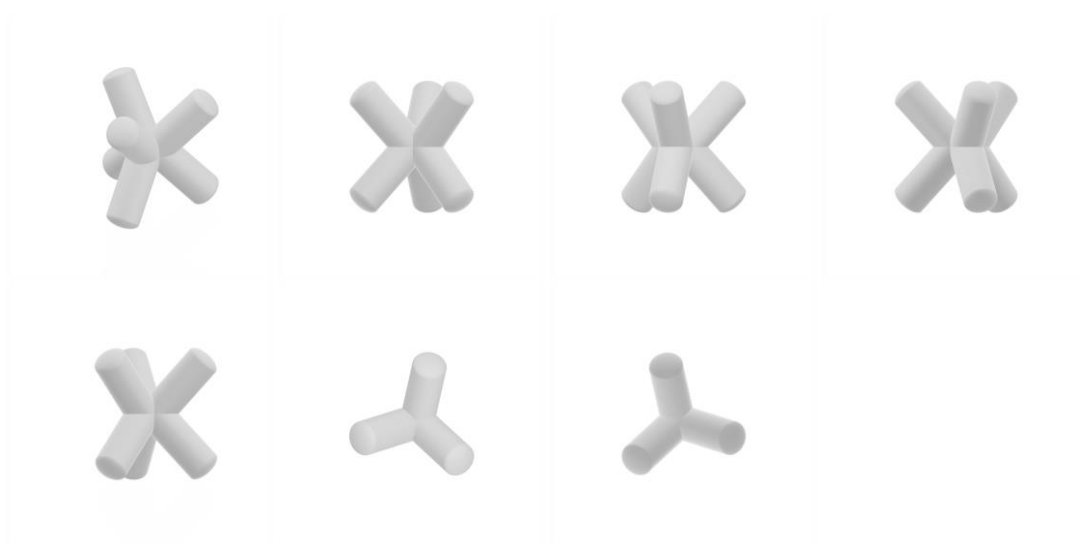

BR302024003803-8

Concessão de registro

Código de despacho: 158

**Titular: SHOP ANTENAS COMERCIO EIRELI - ME [BR/SP]**

Autor: VANESSA DA SILVA DIAS FERRON[BR]

Título do registro: Suporte para antena automotiva

Data de depósito: 31/07/2024

Classificação: 14-06

Procurador: Clissie Bazan Corral Silva



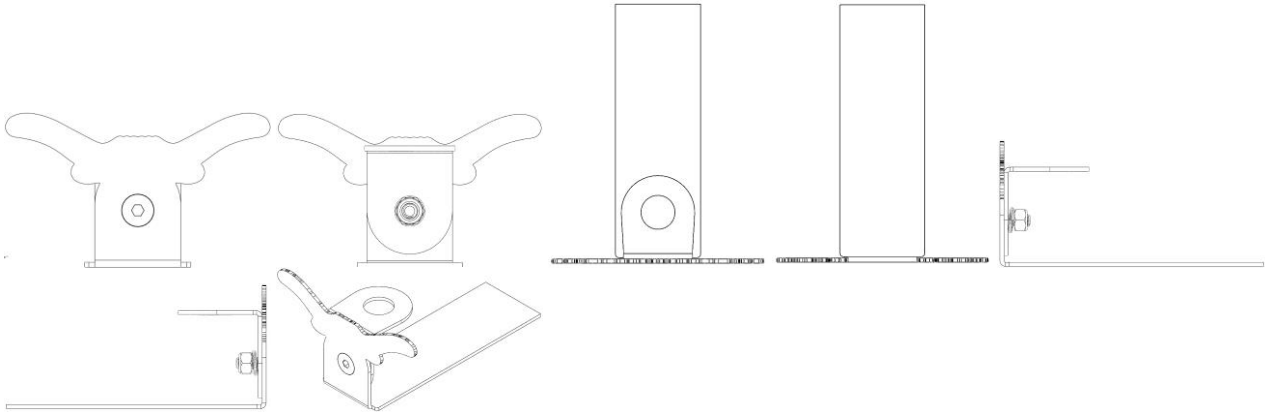

BR302024003805-4

Concessão de registro  
 Código de despacho: 158  
**Titular: ENERBRAS MATERIAIS ELÉTRICOS LTDA [BR/PR]**  
 Autor: EDUARDO CROVADORE[BR]  
 Título do registro: Chuveiros  
 Data de depósito: 31/07/2024  
 Classificação: 23-06  
 Procurador: Alcion Bubniak

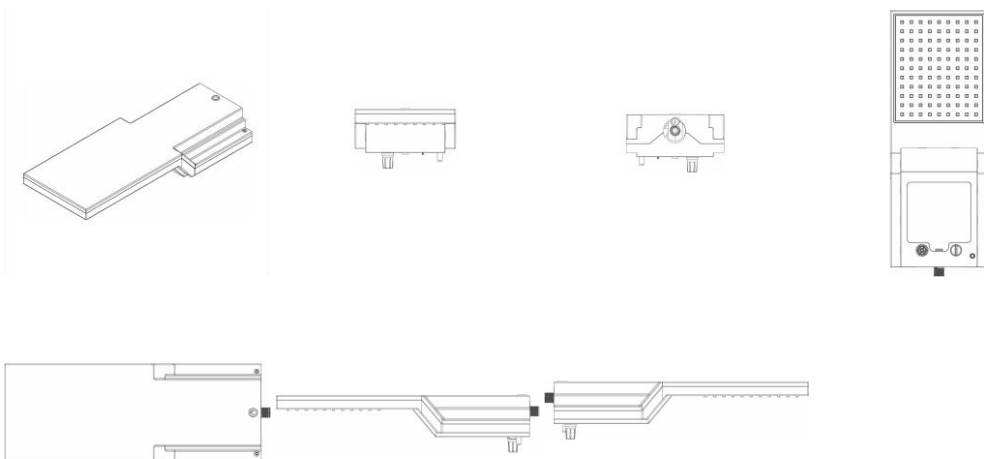

BR302024003806-2

Concessão de registro  
 Código de despacho: 158  
**Titular: GABRIEL SCHNORENBARGER DE SOUZA 02581667036 [BR/RS]**  
 Autor: GABRIEL SCHNORENBARGER DE SOUZA[BR]  
 Título do registro: Frigideiras  
 Data de depósito: 01/08/2024  
 Classificação: 07-02  
 Procurador: RESOLVA CONOSCO ASSESSORIA - EIRELI - ME





BR302024003813-5

Concessão de registro  
 Código de despacho: 158  
**Titular: FILIPE TIAGO DE FREITAS ARAUJO [BR/MG]**  
 Autor: FILIPE TIAGO DE FREITAS ARAUJO[BR]  
 Título do registro: Secadores de cabelo  
 Data de depósito: 01/08/2024  
 Classificação: 28-03  
 Procurador: SEGURANCA MARCAS E PATENTES LTDA

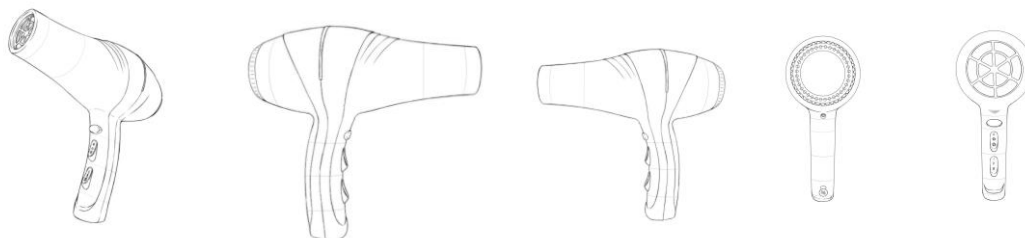

BR302024003826-7

Concessão de registro  
 Código de despacho: 158  
**Titular: REISTAR INDUSTRIA E COMERCIO DE ELETRONICOS LTDA [BR/SP]**  
 Autor: VALDIR SCORIZA LOPES[BR]  
 Título do registro: Sanduicheira  
 Data de depósito: 01/08/2024  
 Classificação: 07-02  
 Procurador: Douglas Domingues Fiorotto



BR302024003833-0

Concessão de registro  
 Código de despacho: 158  
**Titular: DAVID DE O MAIA ENGENHARIA CIVIL -ME [BR/SP]**  
 Autor: DAVID DE OLIVEIRA MAIA[BR]  
 Título do registro: Refletores de lâmpadas  
 Data de depósito: 01/08/2024  
 Classificação: 26-05  
 Procurador: Jair Silva de Andrade



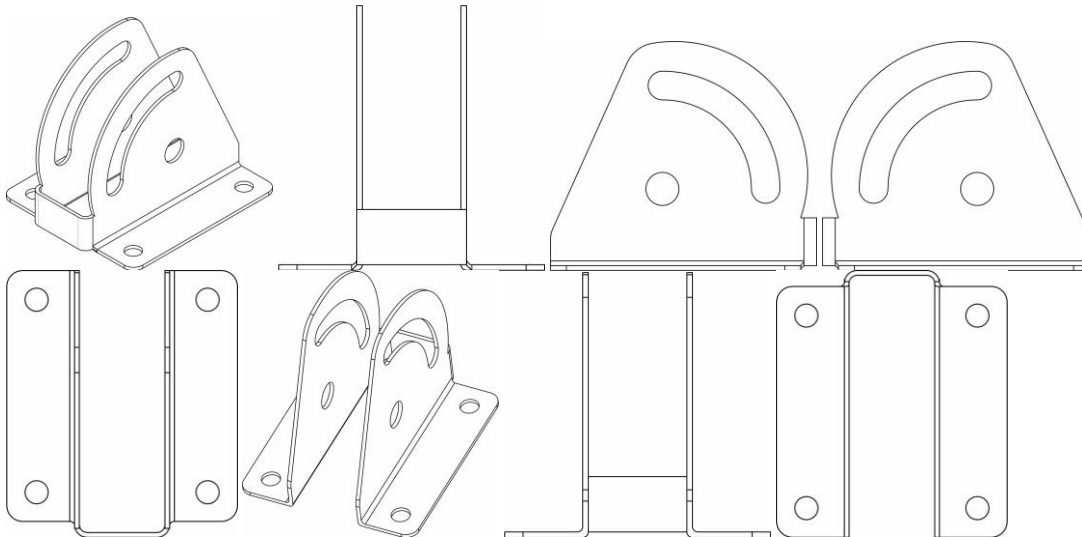

BR302024003839-9

Concessão de registro

Código de despacho: 158

**Titular:** COMPANHIA DE GÁS DO ESTADO DO RIO GRANDE DO SUL - SULGÁS [BR/RS]

Autor: ANDRE RICARDO MILKE[BR]

Título do registro: Dispositivos para travamento [bloqueio]

Data de depósito: 02/08/2024

Classificação: 08-07

Procurador: DMK GESTÃO DE MARCAS E PATENTES LTDA

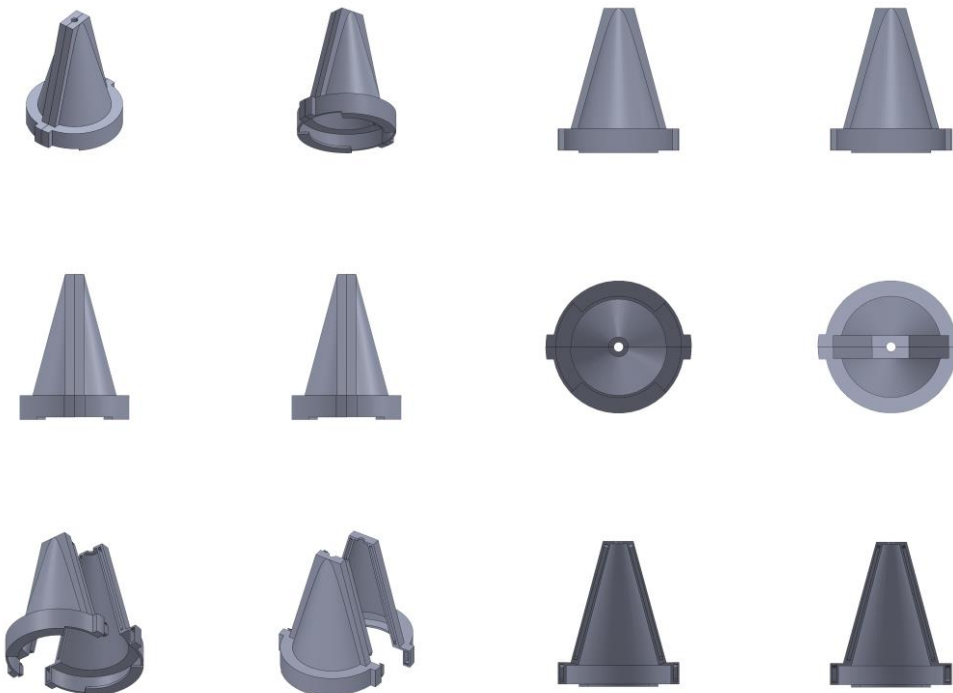

BR302024003848-8

Concessão de registro

Código de despacho: 158

**Titular:** TAMMY HELLEN DE SOUZA [BR/SC] e PAULA DECARLI BATISTA [BR/SC]

Autor: TAMMY HELLEN DE SOUZA RIBEIRO TELES[BR] e PAULA DECARLI BATISTA[BR]

Título do registro: BONECOS COM PORTA LÁPIS

Data de depósito: 02/08/2024



Classificação: 19-06  
 Procurador: Everton Luis Rossin

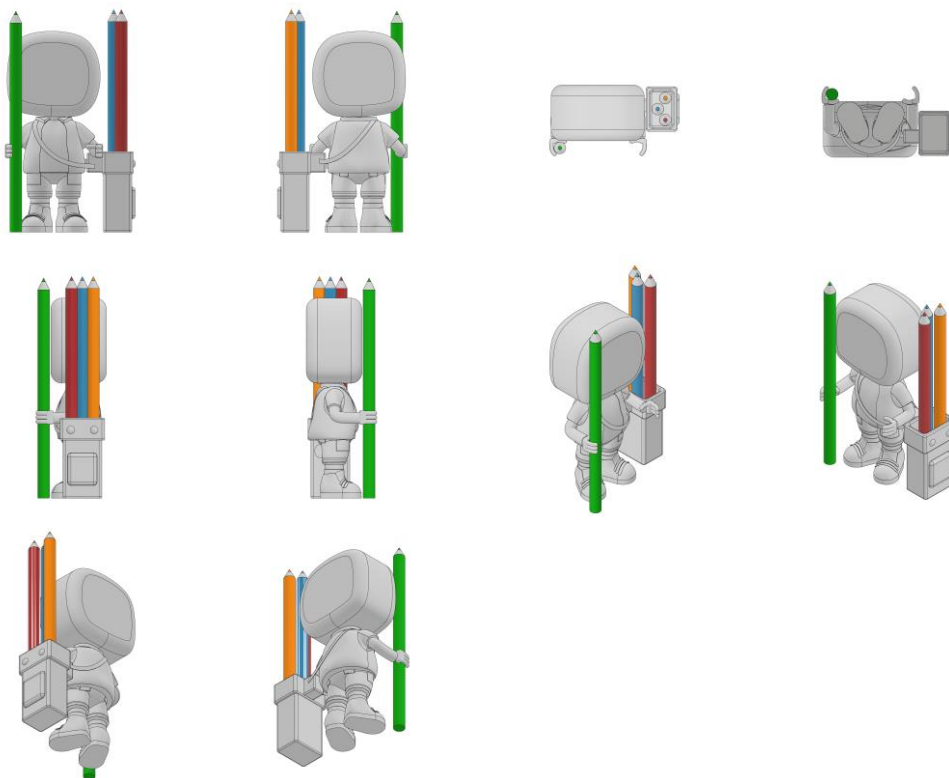

BR302024003850-0

Concessão de registro  
 Código de despacho: 158  
**Titular: EXXER LTDA [BR/MG]**  
 Autor: GILVAN ANTONIO MENEGOTTO[BR]  
 Título do registro: PLATAFORMA DE TREINAMENTO PARA PROCESSOS INDUSTRIAIS  
 Data de depósito: 02/08/2024  
 Classificação: 19-07  
 Procurador: CARPENA ADVOGADOS ASSOCIADOS

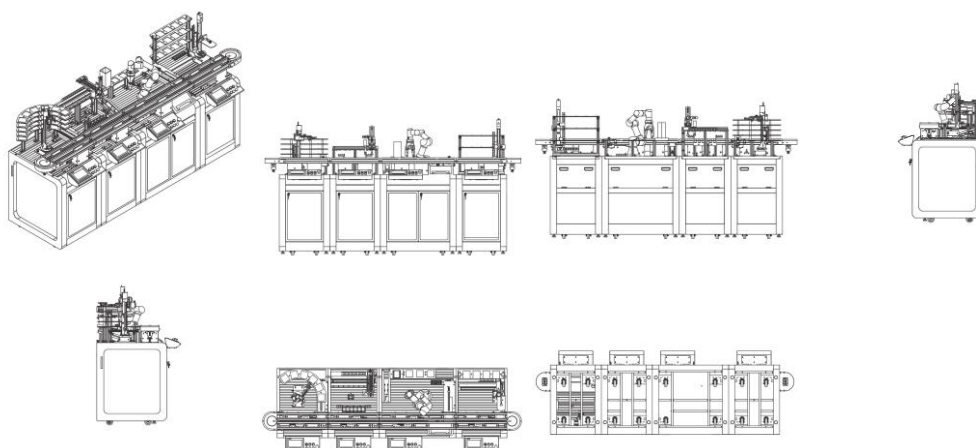

BR302024003939-5

Concessão de registro  
 Código de despacho: 158  
**Titular: HANNAH RUBINSTEIN BARCESSAT 17366740721 [BR/RJ]**  
 Autor: HANNAH RUBINSTEIN BARCESSAT[BR] e RAFAELLA CERES BASTOS[BR]  
 Título do registro: Padrões de superfície  
 Data de depósito: 07/08/2024



Classificação: 32-00  
 Procurador: Ana Clara Gomes Alves



BR302024003947-6

Concessão de registro  
 Código de despacho: 158  
**Titular: FLENDER INDUSTRIEGETRIEBE GMBH [DE]**  
 Autor: CHRISTOPH MESSINK[DE], JAN ANDERSSON[DE] e DIRK SCHROER[DE]  
 Título do registro: CAIXA DE REDUTOR  
 Data de depósito: 07/08/2024  
 Prioridade unionista: 015050255 14/02/2024 EM  
 Classificação: 12-06  
 Procurador: Dannemann, Siemsen, Bigler & Ipanema Moreira

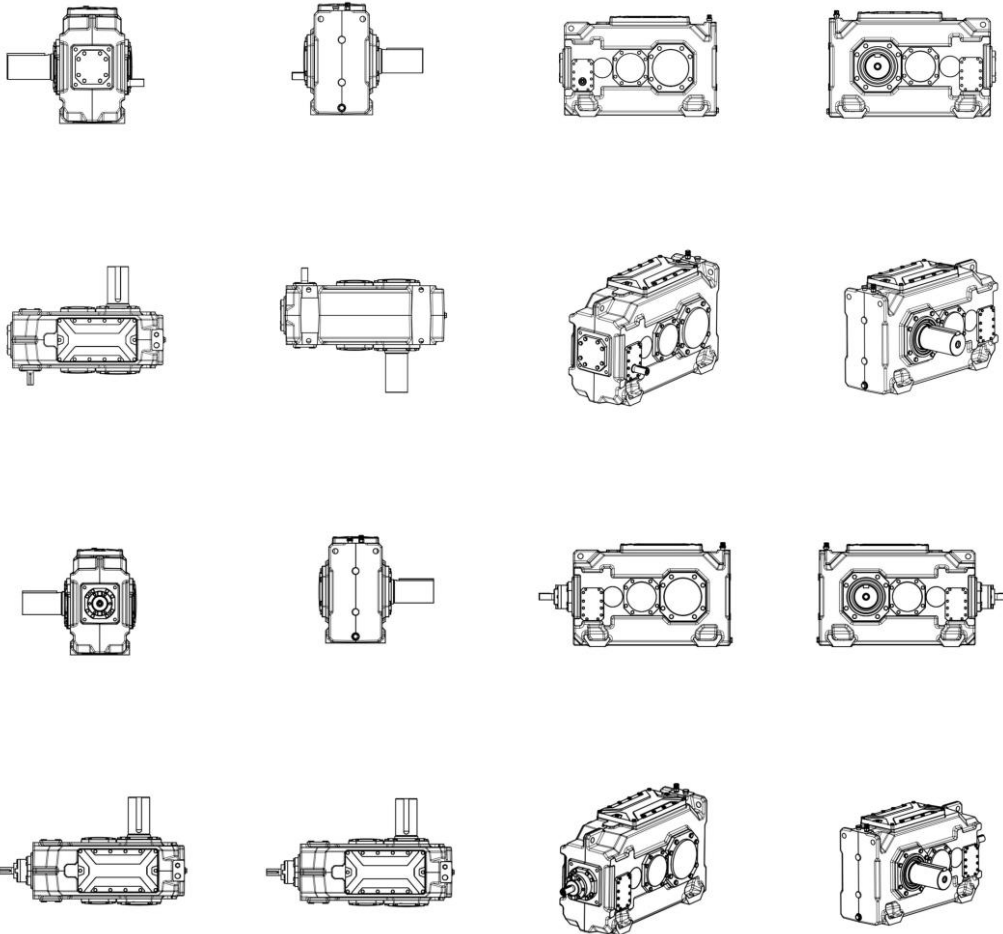

BR302024003949-2

Concessão de registro  
 Código de despacho: 158  
**Titular: HANNAH RUBINSTEIN BARCESSAT 17366740721 [BR/RJ]**



Autor: HANNAH RUBINSTEIN BARCESSAT[BR] e RAFAELLA CERES BASTOS[BR]  
Título do registro: Padrões de superfície  
Data de depósito: 07/08/2024  
Classificação: 32-00  
Procurador: Ana Clara Gomes Alves



**BR302024003950-6** Concessão de registro  
Código de despacho: 158  
**Títular: HANNAH RUBINSTEIN BARCESSAT 17366740721 [BR/RJ]**  
Autor: HANNAH RUBINSTEIN BARCESSAT[BR] e RAFAELLA CERES BASTOS[BR]  
Título do registro: Padrões de superfície  
Data de depósito: 07/08/2024  
Classificação: 32-00  
Procurador: Ana Clara Gomes Alves

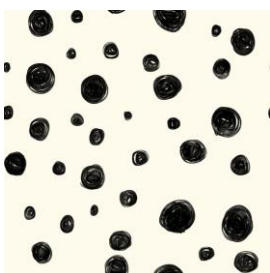

**BR302024003951-4** Concessão de registro  
Código de despacho: 158  
**Títular: HANNAH RUBINSTEIN BARCESSAT 17366740721 [BR/RJ]**  
Autor: HANNAH RUBINSTEIN BARCESSAT[BR] e RAFAELLA CERES BASTOS[BR]  
Título do registro: Padrões de superfície  
Data de depósito: 07/08/2024  
Classificação: 32-00  
Procurador: Ana Clara Gomes Alves



**BR302024003964-6** Concessão de registro  
Código de despacho: 158  
**Títular: NATURA COSMÉTICOS S.A. [BR/SP]**  
Autor: LUCA BACCHIOCCHI[BR], MATEUS HENRIQUE ZANELATTI[BR] e THIAGO MILANO DE OLIVEIRA[BR]  
Título do registro: FRASCO  
Data de depósito: 07/08/2024  
Classificação: 09-01  
Procurador: Dannemann, Siemsen, Bigler & Ipanema Moreira



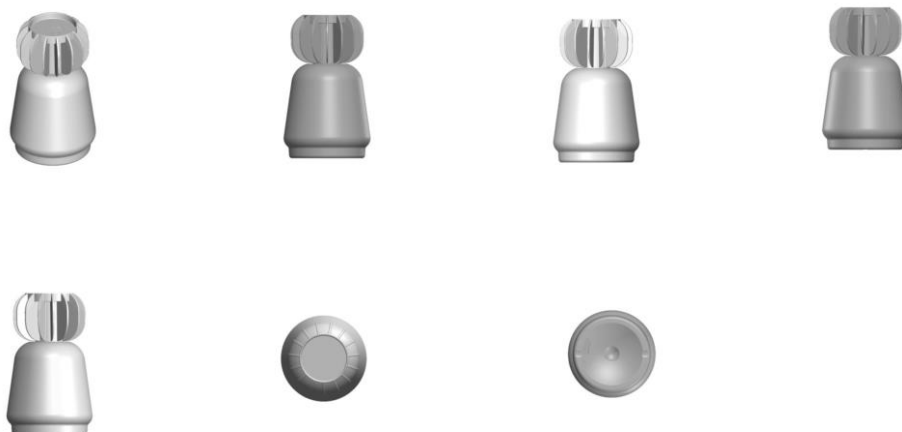

BR302024003965-4

Concessão de registro

Código de despacho: 158

**Titular: NATURA COSMÉTICOS S.A. [BR/SP]**

Autor: LUCA BACCHIOCCHI[BR], MATEUS HENRIQUE ZANELATTI[BR] e THIAGO MILANO DE OLIVEIRA[BR]

Título do registro: FRASCO

Data de depósito: 07/08/2024

Classificação: 09-01

Procurador: Dannemann, Siemsen, Bigler & Ipanema Moreira



BR302024003967-0

Concessão de registro

Código de despacho: 158

**Titular: DANIEL CARVALHO DOS SANTOS [BR/AL]**

Autor: DANIEL CARVALHO DOS SANTOS[BR]

Título do registro: CASE ALINHADOR DE PEÇAS DE XADREZ EM TABULEIRO

Data de depósito: 07/08/2024

Classificação: 03-01



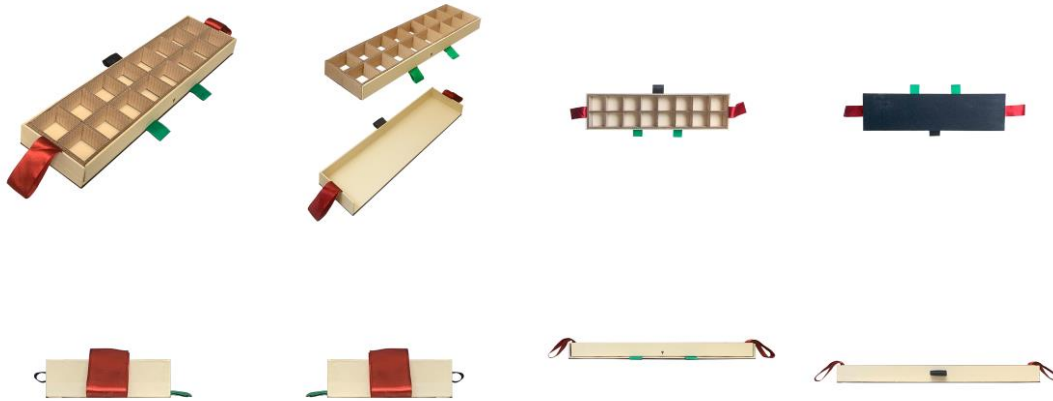

BR302024003969-7

Concessão de registro  
 Código de despacho: 158  
**Titular: RALPH BREVES DOS SANTOS [BR/SP]**  
 Autor: RALPH BREVES DOS SANTOS[BR]  
 Título do registro: Mesas de cabeceira  
 Data de depósito: 08/08/2024  
 Classificação: 06-03  
 Procurador: PRIORIZE MARCAS E PATENTES LTDA

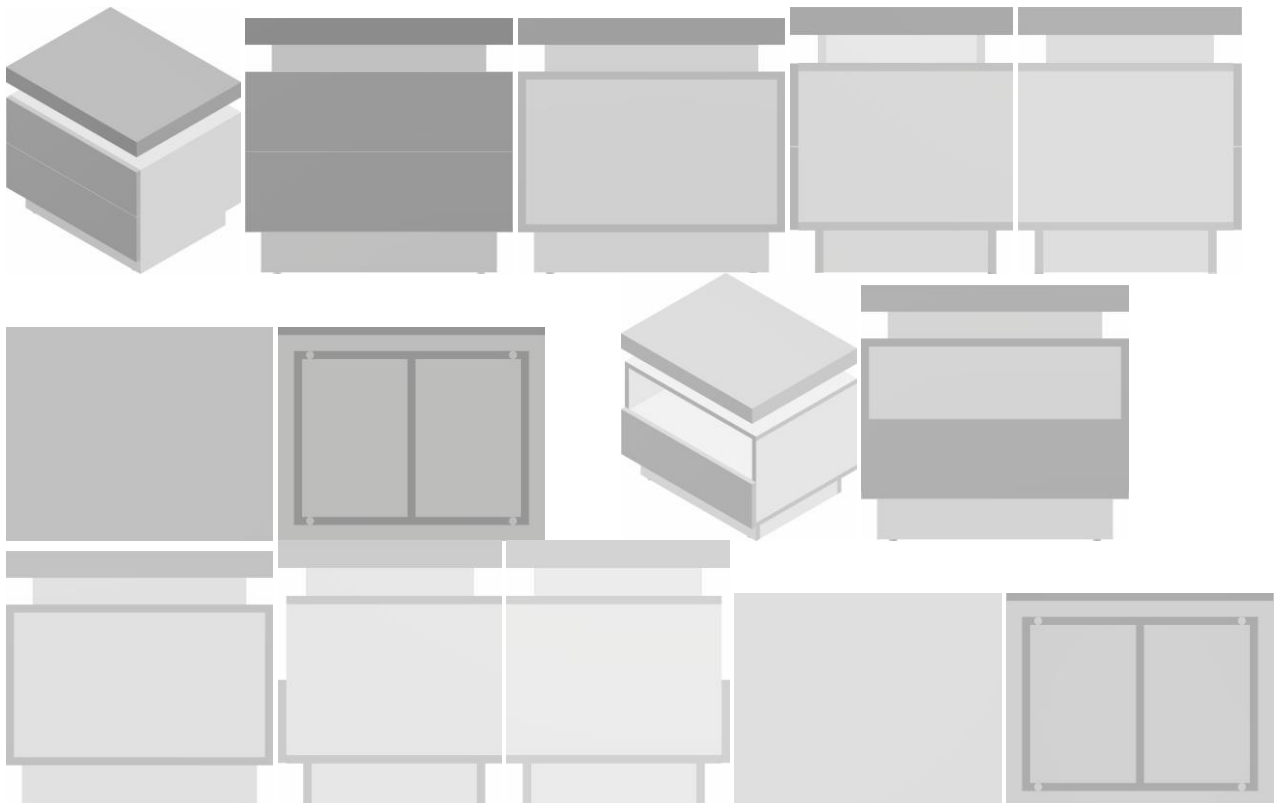

BR302024003970-0

Concessão de registro  
 Código de despacho: 158  
**Titular: CAZELOTO & FERREIRA INDUSTRIA DE MOVEIS LTDA [BR/SP]**  
 Autor: GUILHERME ALLAN FERREIRA CARNEIRO[BR]  
 Título do registro: ARMÁRIO SUSPENSO COM ESPELHO  
 Data de depósito: 08/08/2024



Classificação: 06-06  
 Procurador: PRIORIZE MARCAS E PATENTES LTDA

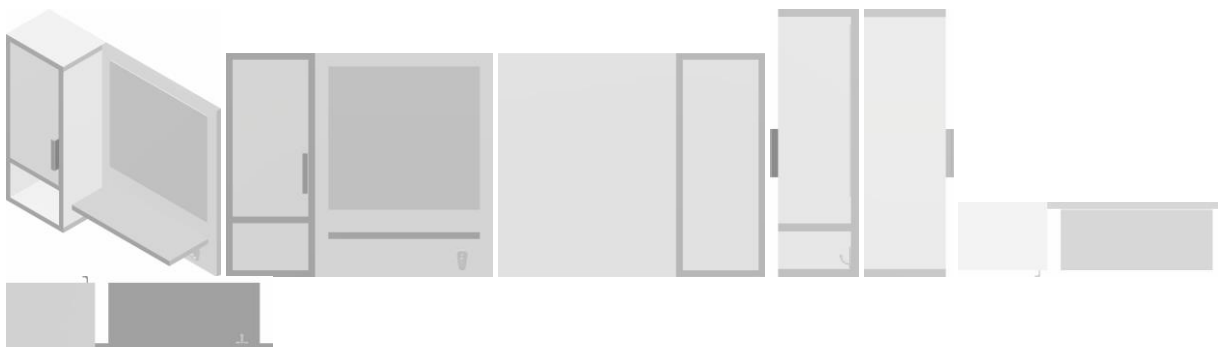

BR302024003977-8

Concessão de registro  
 Código de despacho: 158  
**Titular: MANGABEIRA EMPREENDIMENTOS IMOBILIARIOS - EIRELI [BR/SP]**  
 Autor: RONALDO MARAN MANGABEIRA[BR]  
 Título do registro: BANCO  
 Data de depósito: 08/08/2024  
 Classificação: 06-01  
 Procurador: Sérgio Victor Mastrocco

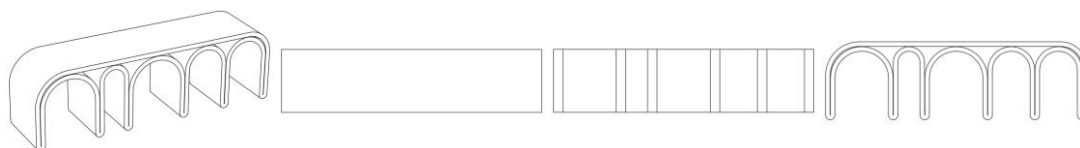

BR302024003987-5

Concessão de registro  
 Código de despacho: 158  
**Titular: FRANGO PORTUGUÊS NA BRASA COMÉRCIO VAREJISTA-ME [BR/MG]**  
 Autor: WALACE LEVI LAUREANO ELER[BR]  
 Título do registro: Churrasqueiras  
 Data de depósito: 08/08/2024  
 Classificação: 07-02  
 Procurador: Leonardo Regis Orlandini

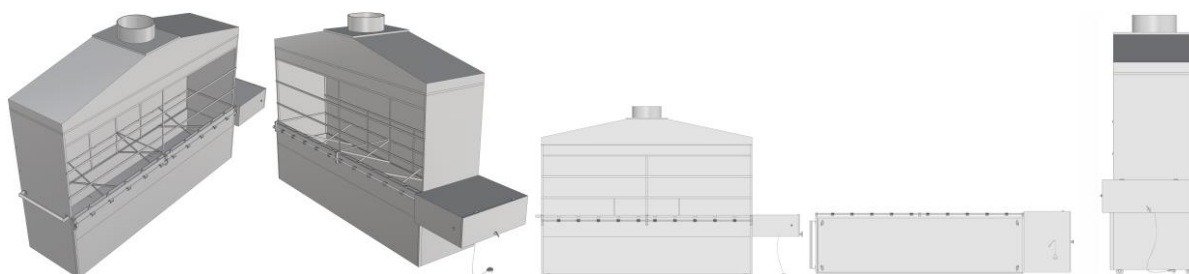

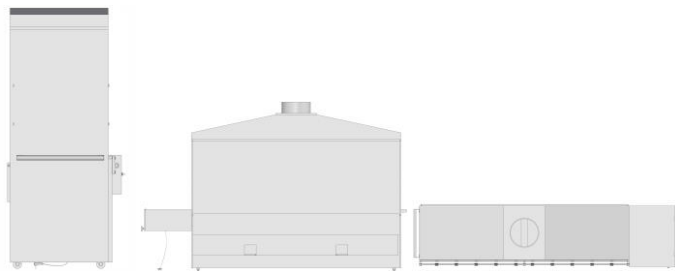

BR302024003992-1

Concessão de registro  
 Código de despacho: 158  
**Titular: VALCIR FABRIS [BR/SP] e FABRI INDÚSTRIA E COMÉRCIO LTDA. [BR/SP]**  
 Autor: VALCIR FABRIS[BR]  
 Título do registro: Tampa de Rosqueamento de Dupla Derivação  
 Data de depósito: 08/08/2024  
 Classificação: 08-08  
 Procurador: Cannon Marcas e Patentes S/C Ltda.



BR302024003994-8

Concessão de registro  
 Código de despacho: 158  
**Titular: VALCIR FABRIS [BR/SP] e FABRI INDÚSTRIA E COMÉRCIO LTDA. [BR/SP]**  
 Autor: VALCIR FABRIS[BR]  
 Título do registro: Tampa de Rosqueamento de Simples Derivação  
 Data de depósito: 08/08/2024  
 Classificação: 08-08  
 Procurador: Cannon Marcas e Patentes S/C Ltda.

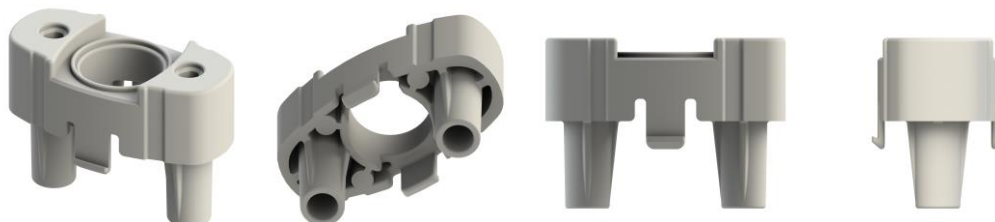



BR302024003995-6

Concessão de registro  
 Código de despacho: 158  
**Titular: VALCIR FABRIS [BR/SP] e FABRI INDÚSTRIA E COMÉRCIO LTDA. [BR/SP]**  
 Autor: VALCIR FABRIS[BR]  
 Título do registro: Tampa para dupla derivação de cabo  
 Data de depósito: 08/08/2024  
 Classificação: 08-08  
 Procurador: Cannon Marcas e Patentes S/C Ltda.



BR302024003997-2

Concessão de registro  
 Código de despacho: 158  
**Titular: VALCIR FABRIS [BR/SP] e FABRI INDÚSTRIA E COMÉRCIO LTDA. [BR/SP]**  
 Autor: VALCIR FABRIS[BR]  
 Título do registro: Tampa para rosqueamento  
 Data de depósito: 08/08/2024  
 Classificação: 08-08  
 Procurador: Cannon Marcas e Patentes S/C Ltda.





BR302024003998-0

Concessão de registro

Código de despacho: 158

**Titular:** VALCIR FABRIS [BR/SP] e FABRI INDÚSTRIA E COMÉRCIO LTDA. [BR/SP]

Autor: VALCIR FABRIS[BR]

Título do registro: Tampa de simples derivação de cabo

Data de depósito: 08/08/2024

Classificação: 08-08

Procurador: Cannon Marcas e Patentes S/C Ltda.



BR302024003999-9

Concessão de registro

Código de despacho: 158

**Titular:** VALCIR FABRIS [BR/SP] e FABRI INDÚSTRIA E COMÉRCIO LTDA. [BR/SP]

Autor: VALCIR FABRIS[BR]

Título do registro: Vedação de dupla derivação de cabo

Data de depósito: 08/08/2024

Classificação: 08-08

Procurador: Cannon Marcas e Patentes S/C Ltda.



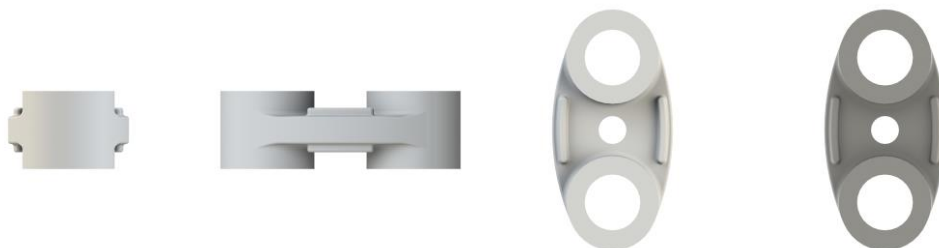

BR302024004000-8

Concessão de registro  
 Código de despacho: 158  
**Titular: VALCIR FABRIS [BR/SP] e FABRI INDÚSTRIA E COMÉRCIO LTDA. [BR/SP]**  
 Autor: VALCIR FABRIS[BR]  
 Título do registro: Vedação de dupla entrada  
 Data de depósito: 08/08/2024  
 Classificação: 08-08  
 Procurador: Cannon Marcas e Patentes S/C Ltda.



BR302024004001-6

Concessão de registro  
 Código de despacho: 158  
**Titular: VALCIR FABRIS [BR/SP] e FABRI INDÚSTRIA E COMÉRCIO LTDA. [BR/SP]**  
 Autor: VALCIR FABRIS[BR]  
 Título do registro: Vedação de simples derivação de cabo  
 Data de depósito: 08/08/2024  
 Classificação: 08-08  
 Procurador: Cannon Marcas e Patentes S/C Ltda.

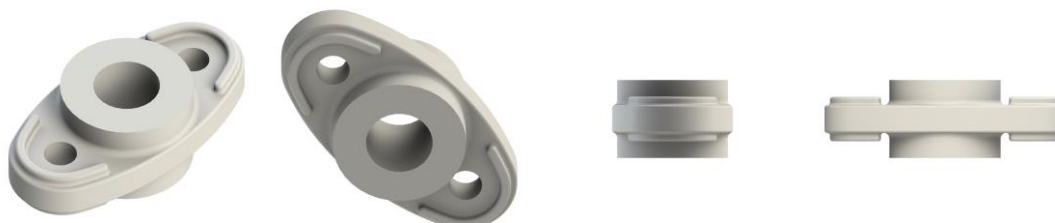

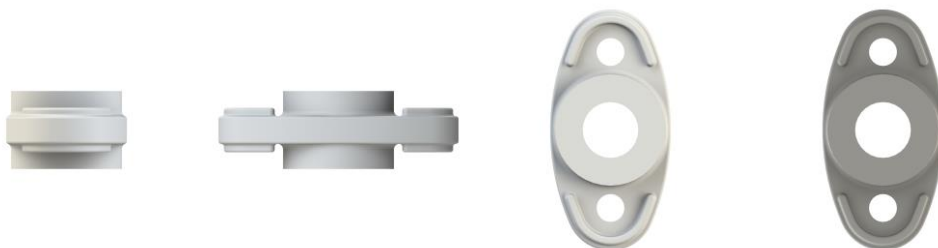

BR302024004120-9

Concessão de registro  
 Código de despacho: 158  
**Titular: HIMEV INDUSTRIA E COMERCIO DE MAQUINAS E VEICULOS LTDA [BR/SC]**  
 Autor: MARIA INES DA SILVA COSTA FARIA[PT]  
 Título do registro: Máquinas agrícolas  
 Data de depósito: 13/08/2024  
 Classificação: 15-03  
 Procurador: VITAL REGISTRO EMPRESARIAL LTDA

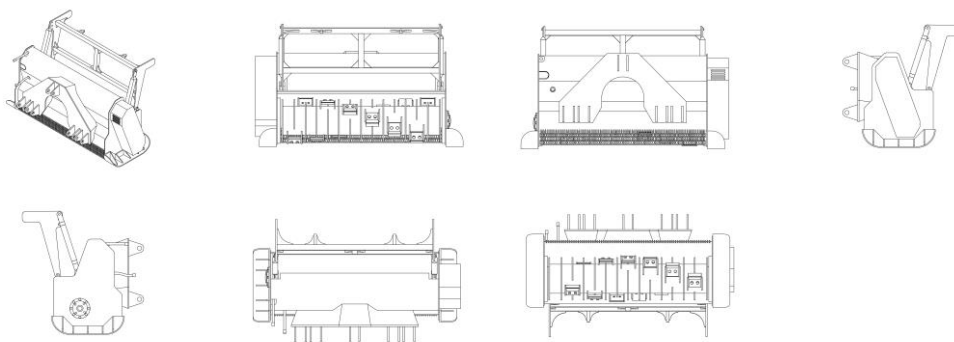

BR302024004174-8

Concessão de registro  
 Código de despacho: 158  
**Titular: JMF INDUSTRIA DE CALCADOS PRIMOS LTDA [BR/MG]**  
 Autor: JOAO RAFAEL DE OLIVEIRA[BR]  
 Título do registro: Tamancos  
 Data de depósito: 15/08/2024  
 Classificação: 02-04  
 Procurador: DAIMOND MARCAS E PATENTES LTDA



BR302024004175-6

Concessão de registro  
 Código de despacho: 158  
**Titular: 100% EDUCACIONAL LTDA [BR/PR] e M. BREMM LTDA [BR/PR]**  
 Autor: MAYKON BREMM[BR]  
 Título do registro: Brinquedos  
 Data de depósito: 15/08/2024



Classificação: 21-01  
Procurador: AGP - Assessoria Empresarial Ltda

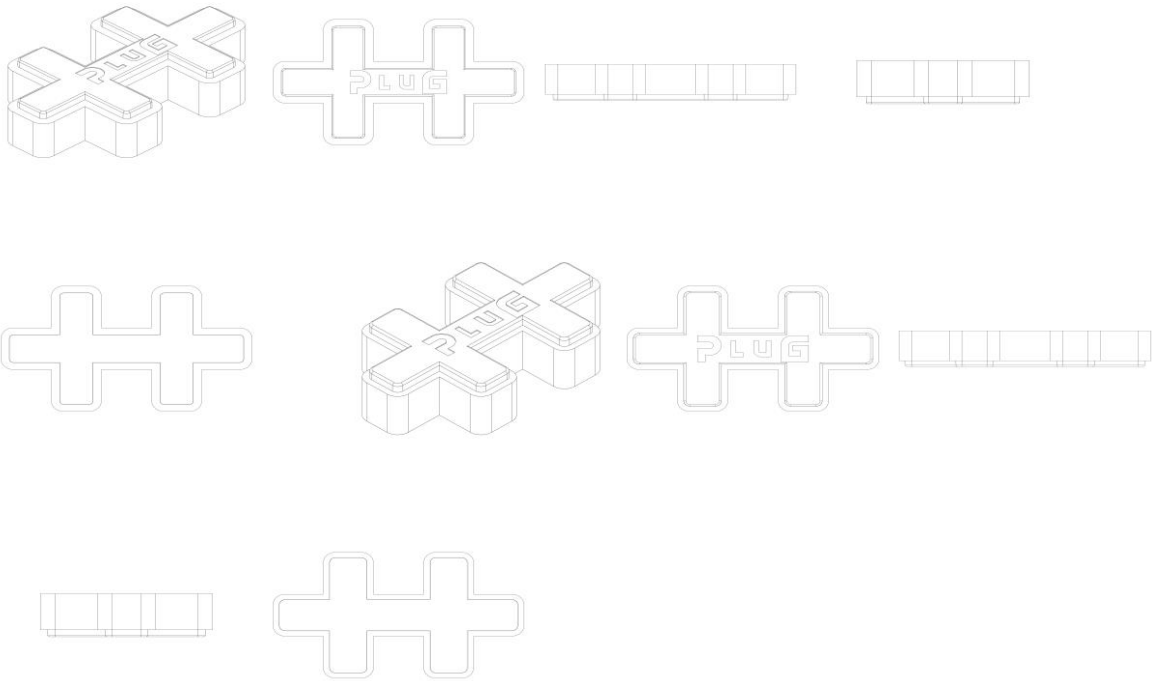

BR302024004177-2

Concessão de registro  
Código de despacho: 158  
Titular: SHENZHEN HUIPIN DESIGN CO., LTD [CN]  
Autor: FEIYAN ZHONG[CN]  
Título do registro: Luminárias  
Data de depósito: 15/08/2024  
Prioridade unionista: 202430322568X 29/05/2024 CN  
Classificação: 26-05  
Procurador: BRAZIL PATENT COMPANY LTDA



BR302024004180-2

Concessão de registro  
Código de despacho: 158



Titular: **GUANGZHOU HAVIT TECHNOLOGY CO., LTD [CN]**  
 Autor: WANPING LI[CN], LINFANG OU[CN] e BIN DONG[CN]  
 Título do registro: Headset  
 Data de depósito: 16/08/2024  
 Classificação: 14-03  
 Procurador: SIMÕES & ASSOCIADOS PROP IND LTDA



BR302024004183-7

Concessão de registro  
 Código de despacho: 158  
 Titular: **DRT INDÚSTRIA E COMÉRCIO LTDA. [BR/MG]**  
 Autor: JOHNNY DIWAN[BR]  
 Título do registro: Embalagens para gêneros alimentícios  
 Data de depósito: 16/08/2024  
 Classificação: 09-03  
 Procurador: TINOCO SOARES SOCIEDADE DE ADVOGADOS



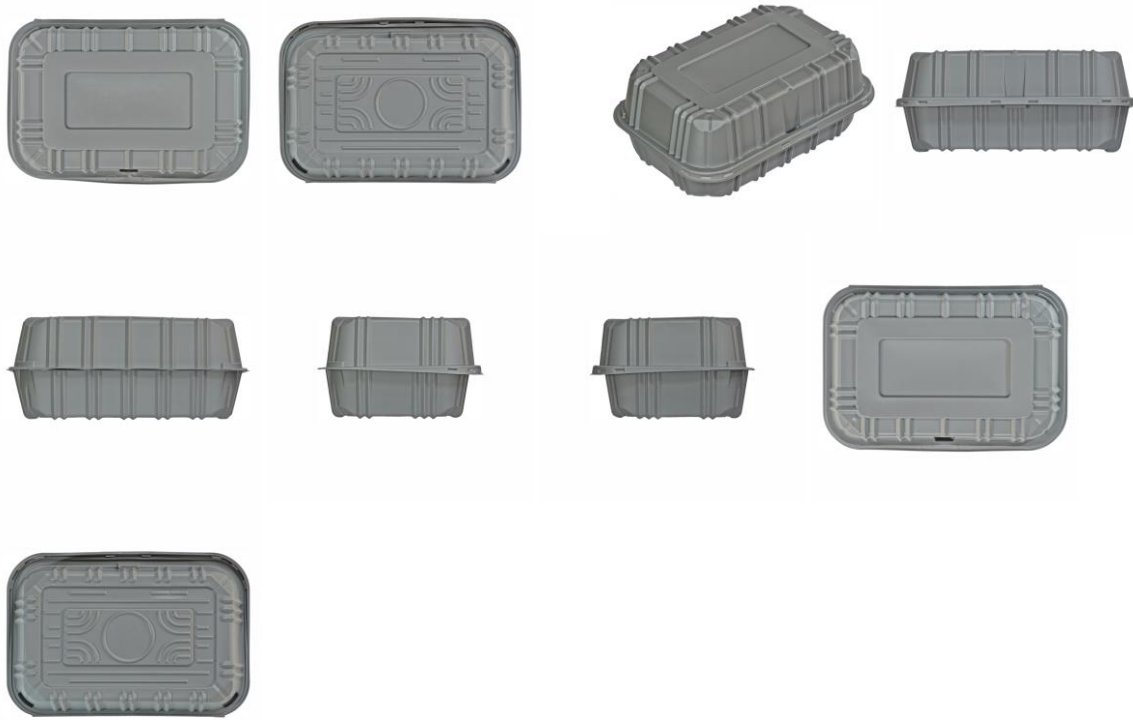

BR302024004187-0

Concessão de registro  
 Código de despacho: 158  
**Titular: DRT INDÚSTRIA E COMÉRCIO LTDA. [BR/MG]**  
 Autor: JOHNNY DIWAN[BR]  
 Título do registro: Embalagens para gêneros alimentícios  
 Data de depósito: 16/08/2024  
 Classificação: 09-03  
 Procurador: TINOCO SOARES SOCIEDADE DE ADVOGADOS



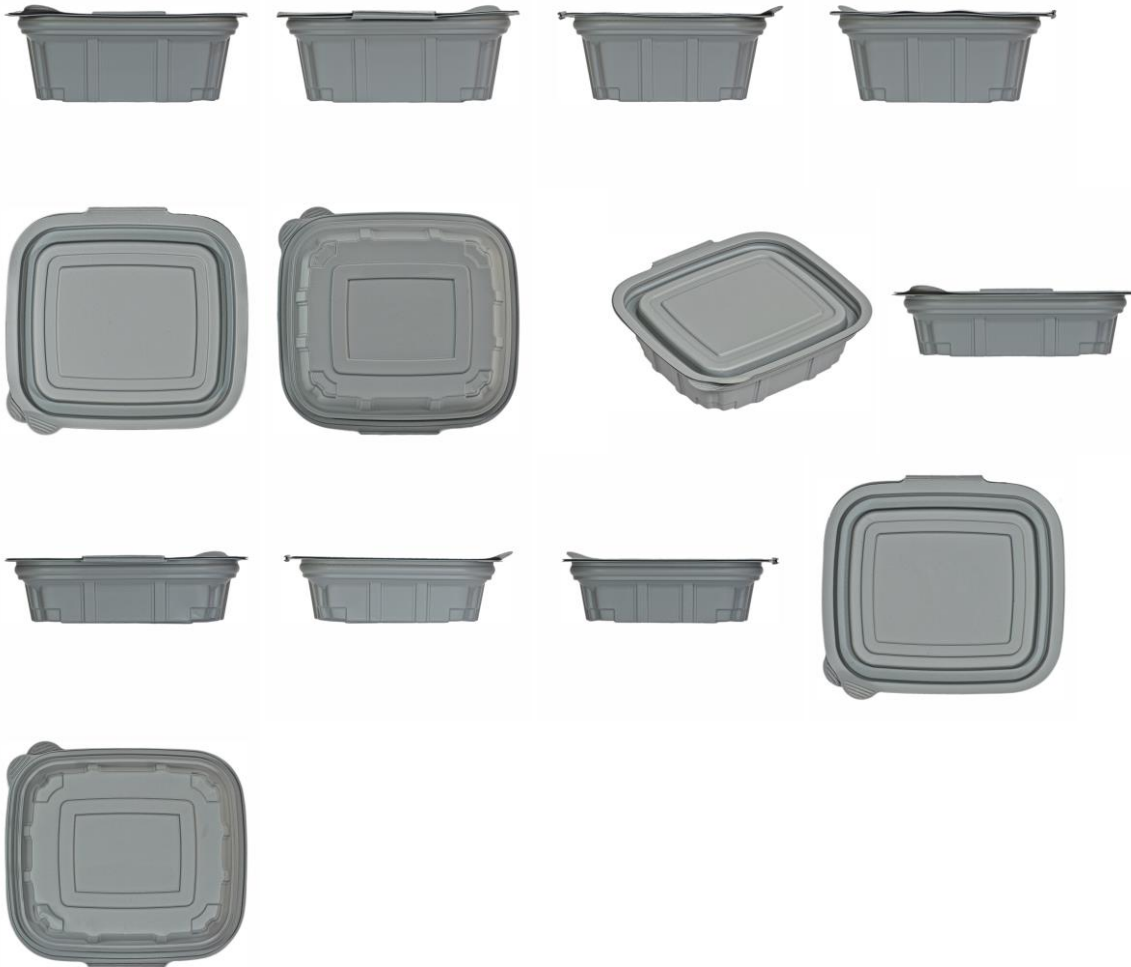

BR302024004189-6

Concessão de registro

Código de despacho: 158

**Títular:** NISSAN JIDOSHA KABUSHIKI KAISHA (ALSO TRADING AS NISSAN MOTOR CO., LTD.) [JP]

Autor: SATOSHI TANAKA[JP] e MARCUS QUACH[US]

Título do registro: PARA-CHOQUE TRASEIRO PARA AUTOMÓVEL

Data de depósito: 16/08/2024

Prioridade unionista: 2024-003368 19/02/2024 JP

Classificação: 12-16

Procurador: KASZMAR LEONARDOS PROPRIEDADE INTELECTUAL

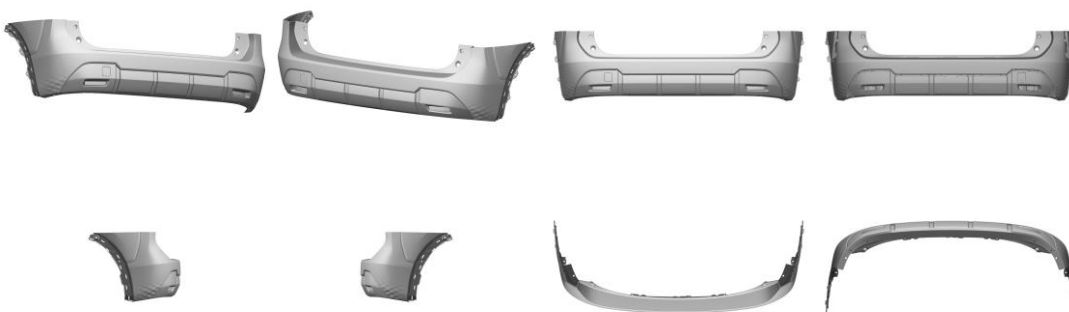

BR302024004191-8

Concessão de registro  
Código de despacho: 158  
**Titular:** DRT INDÚSTRIA E COMÉRCIO LTDA. [BR/MG]  
Autor: JOHNNY DIWAN[BR]  
Título do registro: Base de Embalagem para Bolos e Tortas  
Data de depósito: 16/08/2024  
Classificação: 09-03  
Procurador: TINOCO SOARES SOCIEDADE DE ADVOGADOS

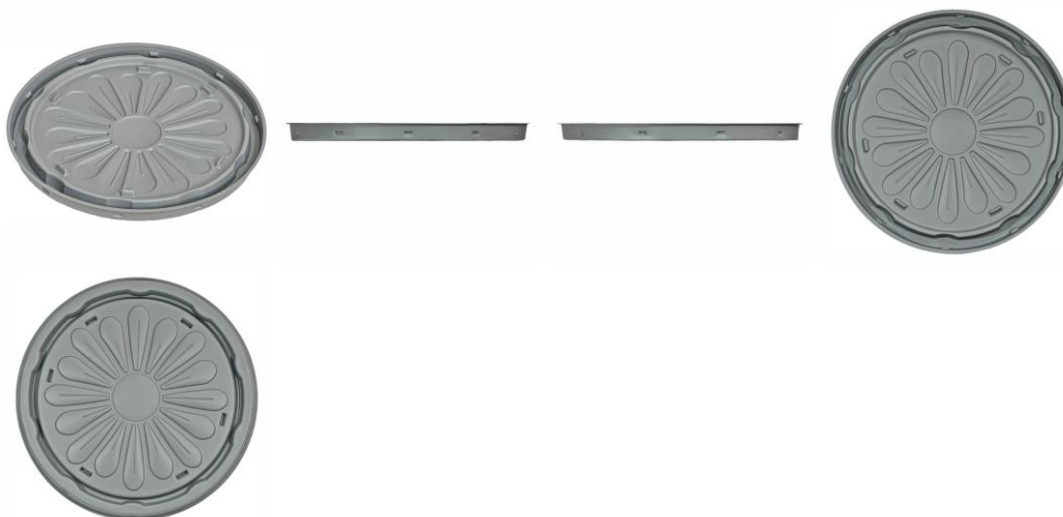

BR302024004192-6

Concessão de registro  
Código de despacho: 158  
**Titular:** CALÇADOS REP-PLAY LTDA -EPP [BR/MG]  
Autor: DANIELLE FERNANDA SANTIAGO SANTOS BRANDAO[BR]  
Título do registro: Calçados esportivos  
Data de depósito: 16/08/2024  
Classificação: 02-04  
Procurador: José Naves de Lacerda Júnior



BR302024004193-4

Concessão de registro  
Código de despacho: 158  
**Titular:** GUANGZHOU HAVIT TECHNOLOGY CO., LTD [CN]  
Autor: WANPING LI[CN], LINFANG OU[CN] e BIN DONG[CN]  
Título do registro: Headset  
Data de depósito: 16/08/2024  
Classificação: 14-03  
Procurador: SIMÕES & ASSOCIADOS PROP IND LTDA





BR302024004194-2

Concessão de registro  
 Código de despacho: 158  
**Titular: DRT INDÚSTRIA E COMÉRCIO LTDA. [BR/MG]**  
 Autor: JOHNNY DIWAN[BR]  
 Título do registro: Base de Embalagem para Bolos e Tortas  
 Data de depósito: 16/08/2024  
 Classificação: 09-03  
 Procurador: TINOCO SOARES SOCIEDADE DE ADVOGADOS



BR302024004196-9

Concessão de registro  
 Código de despacho: 158  
**Titular: ZENAIDE VAZ PINHEIRO 01772065943 [BR/PR]**  
 Autor: ZENAIDE VAZ PINHEIRO[BR]  
 Título do registro: Bichos de pelúcia  
 Data de depósito: 16/08/2024  
 Classificação: 21-01  
 Procurador: MARK-SE REGISTRO DE MARCAS



BR302024004197-7

Concessão de registro  
 Código de despacho: 158



**Titular:** NISSAN JIDOSHA KABUSHIKI KAISHA (ALSO TRADING AS NISSAN MOTOR CO., LTD.) [JP]  
**Autor:** SATOSHI TANAKA[JP], NAOMICHI IDE[JP], TAKAHIRO NAKANO[JP] e MARCUS QUACH[JP]  
**Título do registro:** FARÓIS DIANTEIROS DE AUTOMÓVEL  
**Data de depósito:** 16/08/2024  
**Prioridade unionista:** 2024-003366 19/02/2024 JP  
**Classificação:** 26-06  
**Procurador:** KASZMAR LEONARDOS PROPRIEDADE INTELECTUAL

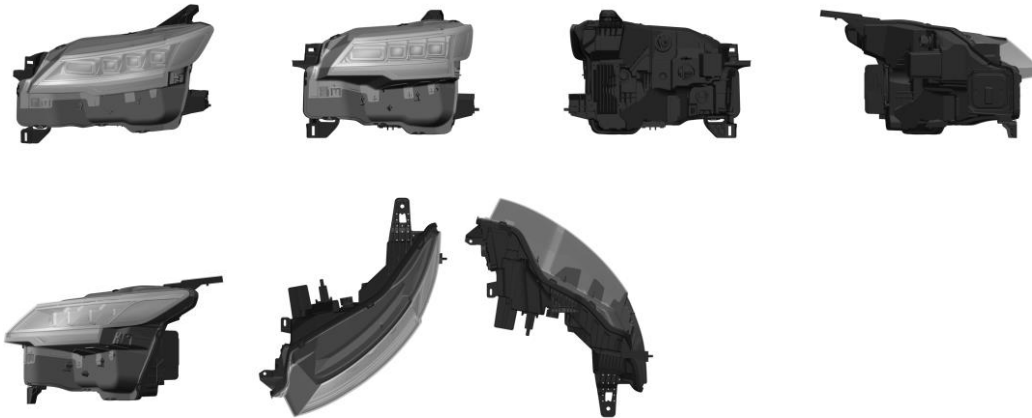

BR302024004198-5

Concessão de registro  
 Código de despacho: 158  
**Titular:** G R CAMARGO CLIMATIZADOR ME [BR/PR]  
**Autor:** GUILHERME DA ROCHA CAMARGO[BR]  
**Título do registro:** DIFUSOR PARA CLIMATIZADOR  
**Data de depósito:** 16/08/2024  
**Classificação:** 23-04  
**Procurador:** Alexandre Pietrângelo Lima

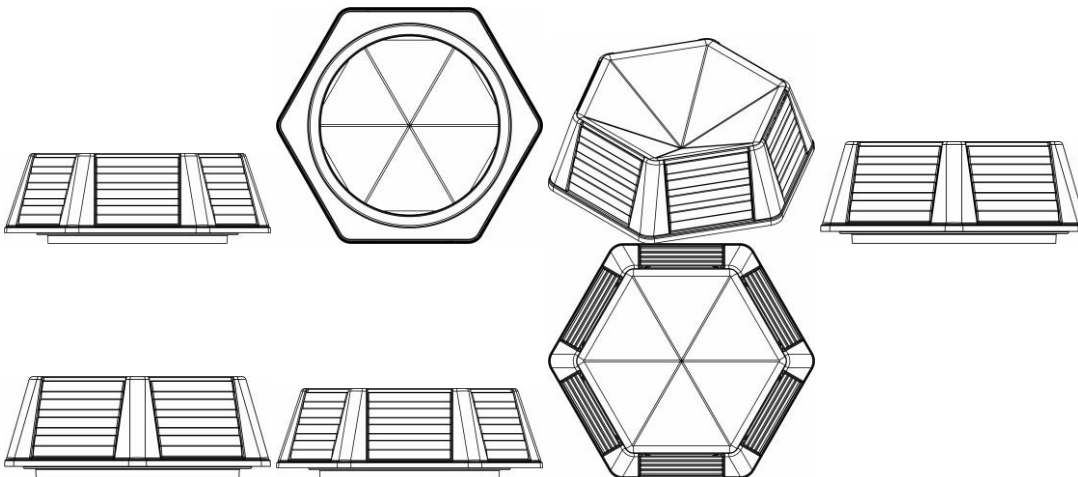

BR302024004201-9

Concessão de registro  
 Código de despacho: 158  
**Titular:** NISSAN JIDOSHA KABUSHIKI KAISHA (ALSO TRADING AS NISSAN MOTOR CO., LTD.) [JP]  
**Autor:** SATOSHI TANAKA[JP], NAOMICHI IDE[JP] e MARCUS QUACH[US]  
**Título do registro:** LUZ DE COMBINAÇÃO FRONTAL PARA AUTOMÓVEL  
**Data de depósito:** 16/08/2024  
**Prioridade unionista:** 2024-003367 19/02/2024 JP  
**Classificação:** 26-06  
**Procurador:** KASZMAR LEONARDOS PROPRIEDADE INTELECTUAL



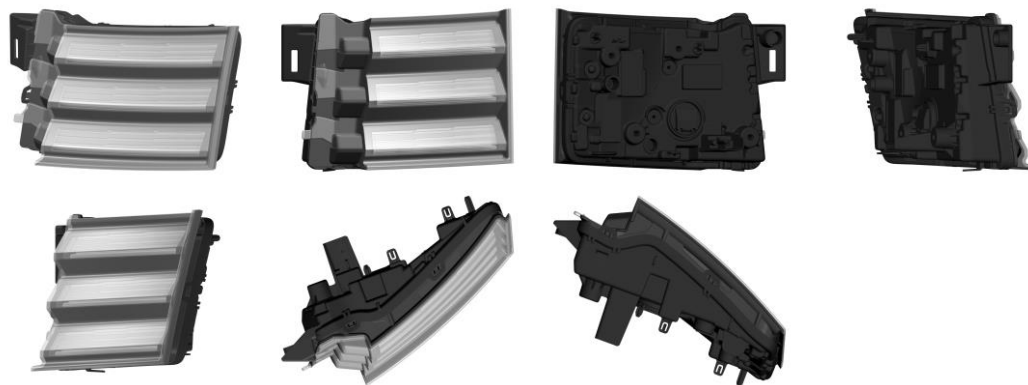

BR302024004203-5

Concessão de registro  
 Código de despacho: 158  
**Titular: NISSAN JIDOSHA KABUSHIKI KAISHA (ALSO TRADING AS NISSAN MOTOR CO., LTD.) [JP]**  
 Autor: SATOSHI TANAKA[JP] e MARCUS QUACH[US]  
 Título do registro: AUTOMÓVEL  
 Data de depósito: 16/08/2024  
 Prioridade unionista: 2024-003363 19/02/2024 JP  
 Classificação: 12-08  
 Procurador: KASZMAR LEONARDOS PROPRIEDADE INTELECTUAL



BR302024004204-3

Concessão de registro  
 Código de despacho: 158  
**Titular: CALÇADOS REP-PLAY LTDA -EPP [BR/MG]**  
 Autor: DANIELLE FERNANDA SANTIAGO SANTOS BRANDAO[BR]  
 Título do registro: Calçados esportivos  
 Data de depósito: 16/08/2024  
 Classificação: 02-04  
 Procurador: José Naves de Lacerda Júnior



BR302024004205-1

Concessão de registro  
Código de despacho: 158  
**Titular: DARLAN ALMEIDA COMERCIO DE TELECOMUNICACAO LTDA ME [BR/CE]**  
Autor: ANTONIO DARLAN ALMEIDA[BR]  
Título do registro: Quiosques  
Data de depósito: 16/08/2024  
Classificação: 25-03  
Procurador: Leonardo Regis Orlandini

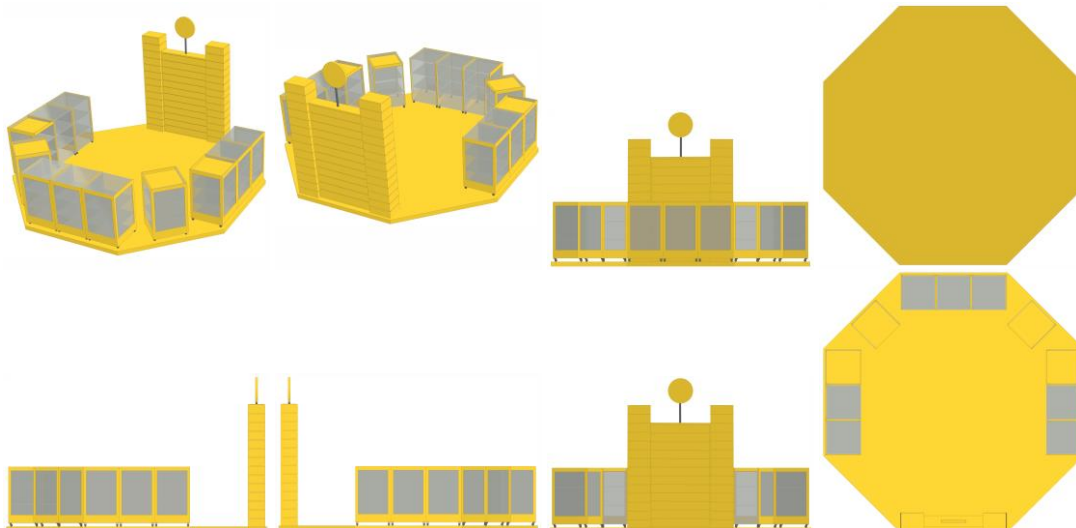

BR302024004206-0

Concessão de registro  
Código de despacho: 158  
**Titular: NISSAN JIDOSHA KABUSHIKI KAISHA (ALSO TRADING AS NISSAN MOTOR CO., LTD.) [JP]**  
Autor: SATOSHI TANAKA[JP] e MARCUS QUACH[US]  
Título do registro: GRADE FRONTAL DE AUTOMÓVEL  
Data de depósito: 16/08/2024  
Prioridade unionista: 2024-003365 19/02/2024 JP  
Classificação: 12-16  
Procurador: KASZNR LEONARDOS PROPRIEDADE INTELECTUAL

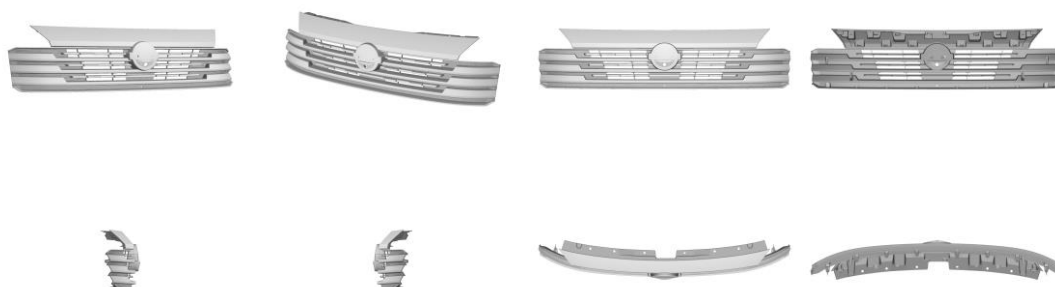

BR302024004207-8

Concessão de registro  
Código de despacho: 158  
**Titular: CALÇADOS REP-PLAY LTDA -EPP [BR/MG]**  
Autor: DANIELLE FERNANDA SANTIAGO SANTOS BRANDAO[BR]  
Título do registro: Calçados esportivos  
Data de depósito: 16/08/2024  
Classificação: 02-04  
Procurador: José Naves de Lacerda Júnior





BR302024004208-6

Concessão de registro

Código de despacho: 158

**Títular: NISSAN JIDOSHA KABUSHIKI KAISHA (ALSO TRADING AS NISSAN MOTOR CO., LTD.) [JP]**

Autor: SATOSHI TANAKA[JP] e MARCUS QUACH[JP]

Título do registro: PARA-CHOQUE DIANTEIRO PARA AUTOMÓVEL

Data de depósito: 16/08/2024

Prioridade unionista: 2024-003364 19/02/2024 JP

Classificação: 12-16

Procurador: KASZJAR LEONARDOS PROPRIEDADE INTELECTUAL

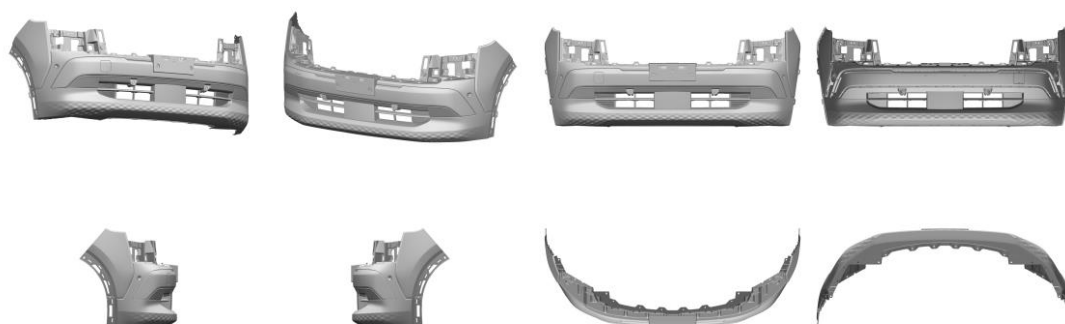

BR302024004209-4

Concessão de registro

Código de despacho: 158

**Títular: CALÇADOS REP-PLAY LTDA -EPP [BR/MG]**

Autor: DANIELLE FERNANDA SANTIAGO SANTOS BRANDAO[BR]

Título do registro: Calçados esportivos

Data de depósito: 16/08/2024

Classificação: 02-04

Procurador: José Naves de Lacerda Júnior



BR302024004212-4

Concessão de registro

Código de despacho: 158

**Titular:** NISSAN JIDOSHA KABUSHIKI KAISHA (ALSO TRADING AS NISSAN MOTOR CO., LTD.) [JP]

Autor: NAOMICHI IDE[JP] e TAKAHIRO NAKANO[JP]

Título do registro: FAROL PARA AUTOMÓVEL

Data de depósito: 16/08/2024

Prioridade unionista: 2024-003378 19/02/2024 JP

Classificação: 26-06

Procurador: KASZNAR LEONARDOS PROPRIEDADE INTELECTUAL

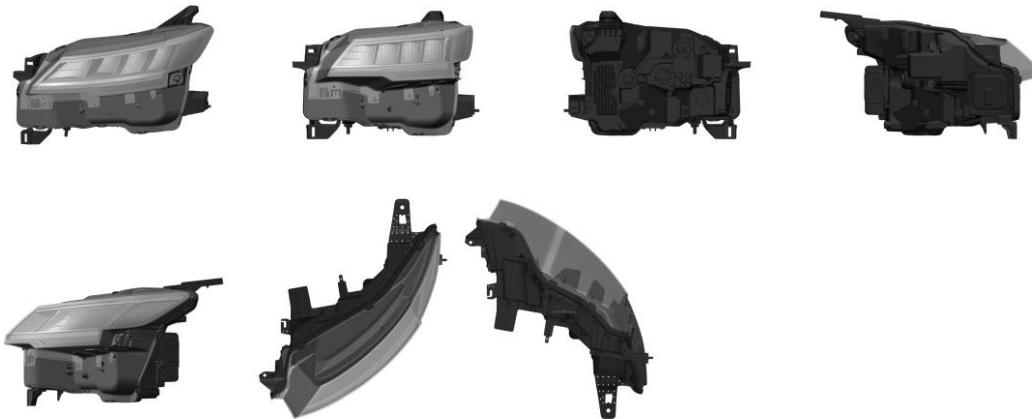

BR302024004213-2

Concessão de registro

Código de despacho: 158

**Titular:** ELTON LUIS GILDO & CIA LTDA [BR/SP]

Autor: ELTON LUIS GILDO[BR]

Título do registro: Churrasqueiras

Data de depósito: 16/08/2024

Classificação: 07-02

Procurador: IMPERATUS ASSESSORIA EMPRESARIAL LTDA

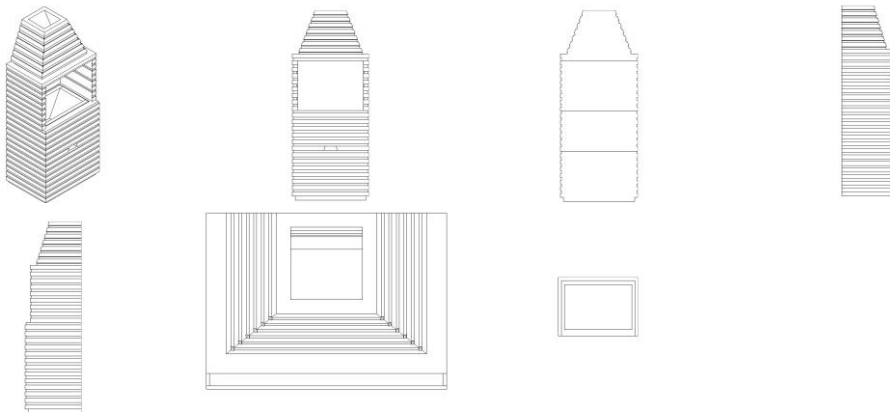

BR302024004220-5

Concessão de registro

Código de despacho: 158

**Titular:** NISSILIGHT COMERCIAL DE MATERIAIS ELÉTRICOS LTDA [BR/SC]

Autor: ZHU DAOYI[CN]

Título do registro: Cabos elétricos

Data de depósito: 19/08/2024

Classificação: 13-03

Procurador: Informark - Propriedade Intelectual Ltda

Detalhes do despacho: De acordo com o item 3.5.2 do Manual de Desenhos Industriais, o campo Descrição do formulário só deve ser usado para incluir informações necessárias à compreensão das figuras do desenho industrial. As informações inseridas neste campo no pedido não cumprem com a finalidade pretendida e foram excluídas de ofício.





BR302024004221-3

Concessão de registro

Código de despacho: 158

**Titular: NISSILIGHT COMERCIAL DE MATERIAIS ELÉTRICOS LTDA [BR/SC]**

Autor: ZHU DAOYI[CN]

Título do registro: Cabos elétricos

Data de depósito: 19/08/2024

Classificação: 13-03

Procurador: Informark - Propriedade Intelectual Ltda

Detalhes do despacho: De acordo com o item 3.5.2 do Manual de Desenhos Industriais, o campo Descrição do formulário só deve ser usado para incluir informações necessárias à compreensão das figuras do desenho industrial. As informações inseridas neste campo no pedido não cumprem com a finalidade pretendida e foram excluídas de ofício.

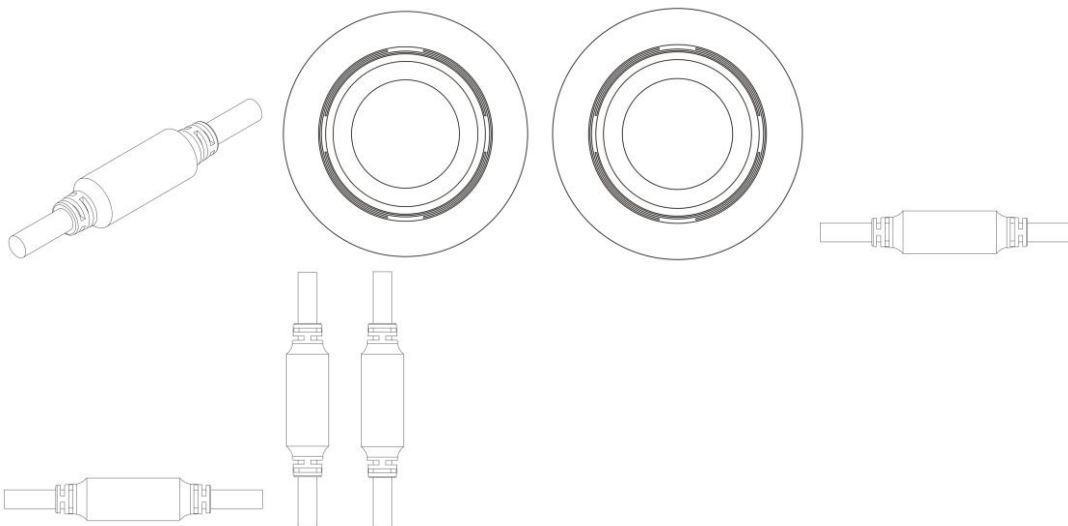

BR302024004226-4

Concessão de registro

Código de despacho: 158

**Titular: SHENZHEN JIMUYIDA TECHNOLOGY CO. LTD [CN]**

Autor: YING LI[CN], YUAN WANG[CN], YUNQIANG LI[CN] e WEI LUO[CN]

Título do registro: SCANNER 3D

Data de depósito: 19/08/2024

Classificação: 14-02

Procurador: ESTUDIO GUARULHOS MARCAS E PATENTES LTDA  
 Configuração Considerando-se o item 5.3 do Manual e com base na Nota Técnica nº 01/2024 do CPAPD, foram feitas as seguintes alterações: [1] excluída a expressão "Configuração aplicada a/em" do título do pedido e do relatório descritivo. De acordo com o item 3.5.2 do Manual de Desenhos Industriais, o campo Descrição do formulário só deve ser usado para incluir informações necessárias à compreensão das figuras do desenho industrial. As informações inseridas neste campo no pedido não cumprem com a finalidade pretendida e foram excluídas de ofício.



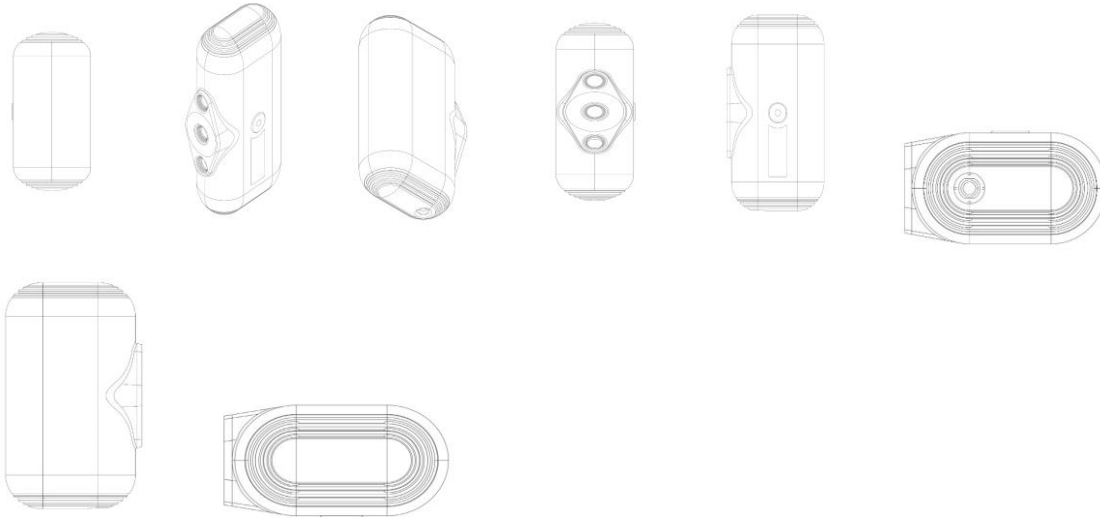

BR302024004228-0

Concessão de registro  
 Código de despacho: 158  
**Titular: LUCHI E SILVA ESQUADRIAS EM ALUMINIO E VIDROS LTDA [BR/SP]**  
 Autor: RICARDO HENRIQUE LUCHI[BR]  
 Título do registro: Perfis [materiais de construção]  
 Data de depósito: 19/08/2024  
 Classificação: 25-01  
 Procurador: BEERRE ASSESSORIA EMPRESARIAL LTDA

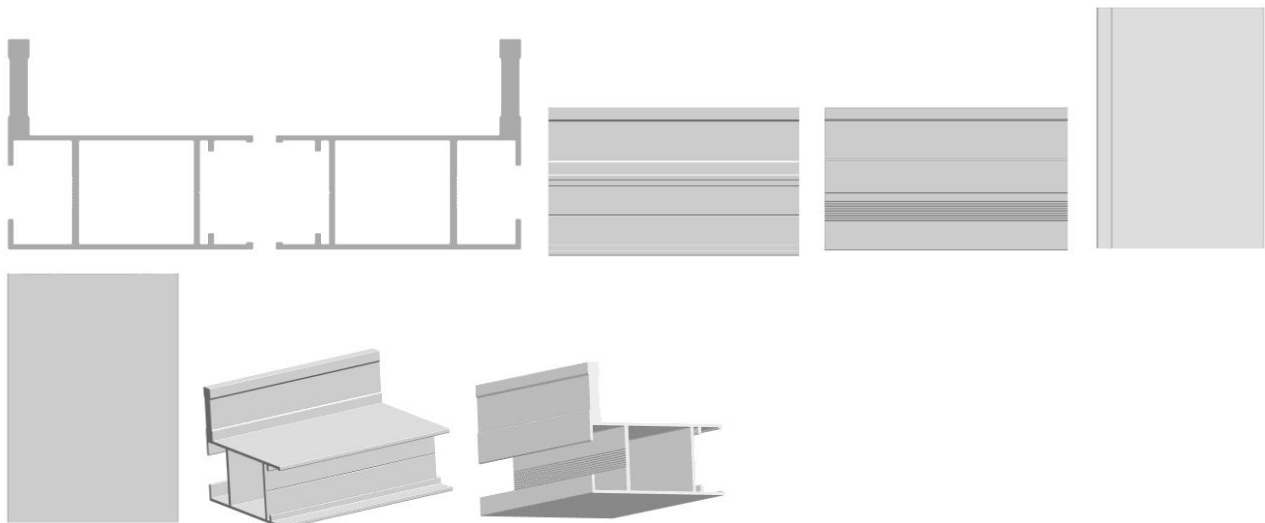

BR302024004229-9

Concessão de registro  
 Código de despacho: 158  
**Titular: LUCHI E SILVA ESQUADRIAS EM ALUMINIO E VIDROS LTDA [BR/SP]**  
 Autor: RICARDO HENRIQUE LUCHI[BR]  
 Título do registro: Perfis [materiais de construção]  
 Data de depósito: 19/08/2024  
 Classificação: 25-01  
 Procurador: BEERRE ASSESSORIA EMPRESARIAL LTDA



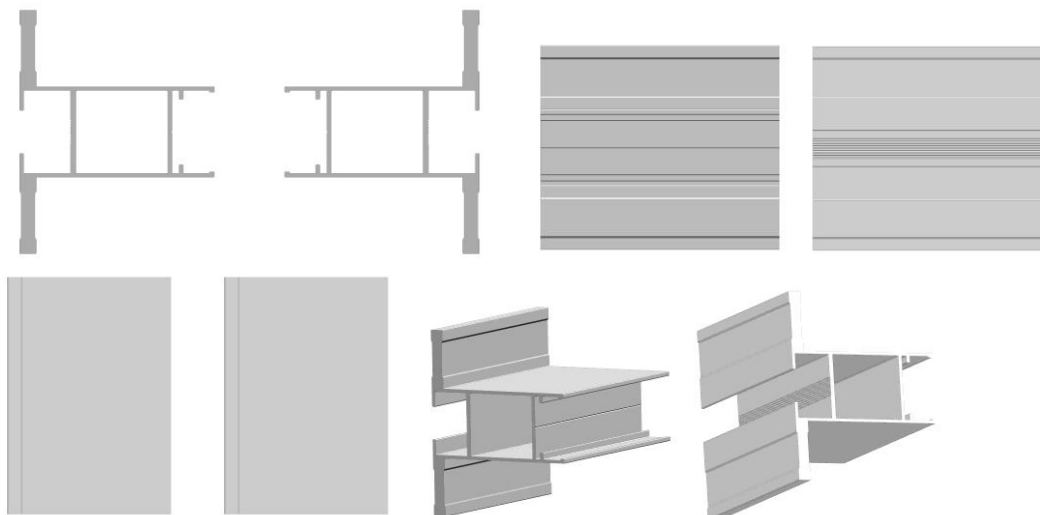

BR302024004230-2

Concessão de registro

Código de despacho: 158

**Titular: LUCHI E SILVA ESQUADRIAS EM ALUMINIO E VIDROS LTDA [BR/SP]**

Autor: RICARDO HENRIQUE LUCHI[BR]

Título do registro: Perfis [materiais de construção]

Data de depósito: 19/08/2024

Classificação: 25-01

Procurador: BEERRE ASSESSORIA EMPRESARIAL LTDA



BR302024004231-0

Concessão de registro

Código de despacho: 158

**Titular: LUCHI E SILVA ESQUADRIAS EM ALUMINIO E VIDROS LTDA [BR/SP]**

Autor: RICARDO HENRIQUE LUCHI[BR]

Título do registro: Perfis [materiais de construção]

Data de depósito: 19/08/2024

Classificação: 25-01

Procurador: BEERRE ASSESSORIA EMPRESARIAL LTDA

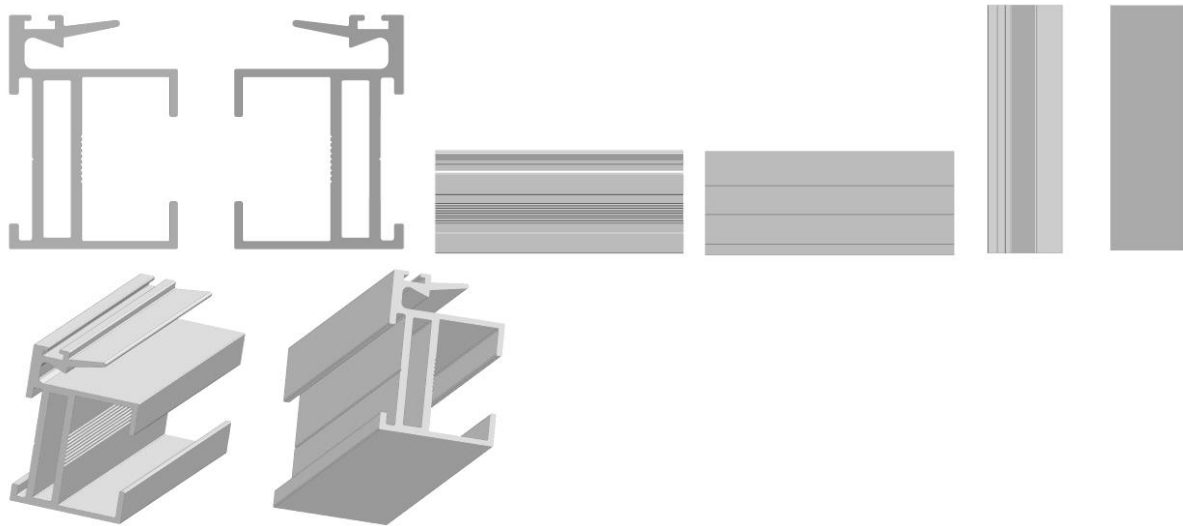

BR302024004232-9

Concessão de registro

Código de despacho: 158

**Titular: LUCHI E SILVA ESQUADRIAS EM ALUMINIO E VIDROS LTDA [BR/SP]**

Autor: RICARDO HENRIQUE LUCHI[BR]

Título do registro: Perfis [materiais de construção]

Data de depósito: 19/08/2024

Classificação: 25-01

Procurador: BEERRE ASSESSORIA EMPRESARIAL LTDA

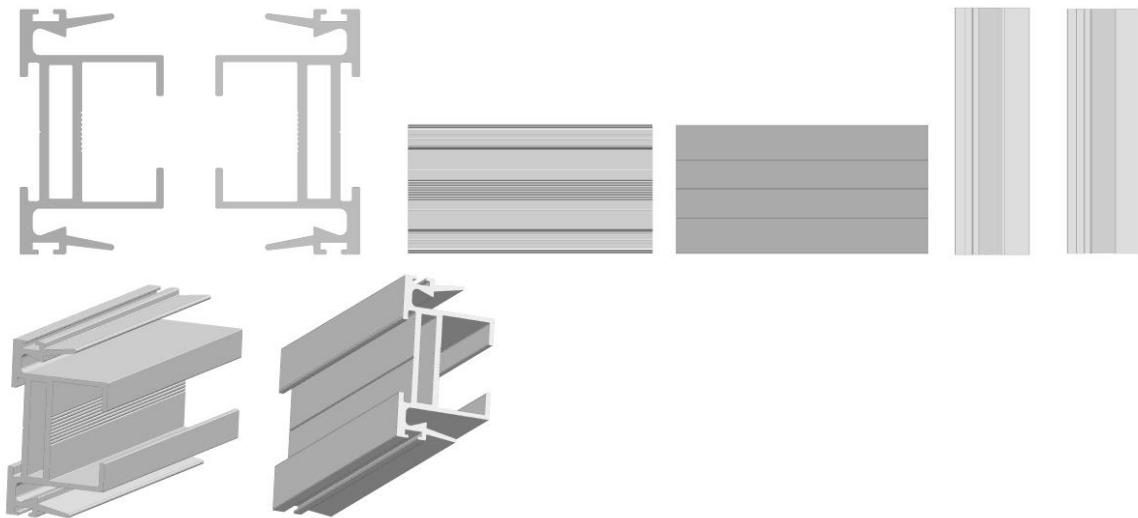

BR302024004233-7

Concessão de registro

Código de despacho: 158

**Titular: LUCHI E SILVA ESQUADRIAS EM ALUMINIO E VIDROS LTDA [BR/SP]**

Autor: RICARDO HENRIQUE LUCHI[BR]

Título do registro: Perfis [materiais de construção]

Data de depósito: 19/08/2024

Classificação: 25-01

Procurador: BEERRE ASSESSORIA EMPRESARIAL LTDA



BR302024004234-5

Concessão de registro

Código de despacho: 158

**Titular: LUCHI E SILVA ESQUADRIAS EM ALUMINIO E VIDROS LTDA [BR/SP]**

Autor: RICARDO HENRIQUE LUCHI[BR]

Título do registro: Perfis [materiais de construção]

Data de depósito: 19/08/2024

Classificação: 25-01

Procurador: BEERRE ASSESSORIA EMPRESARIAL LTDA

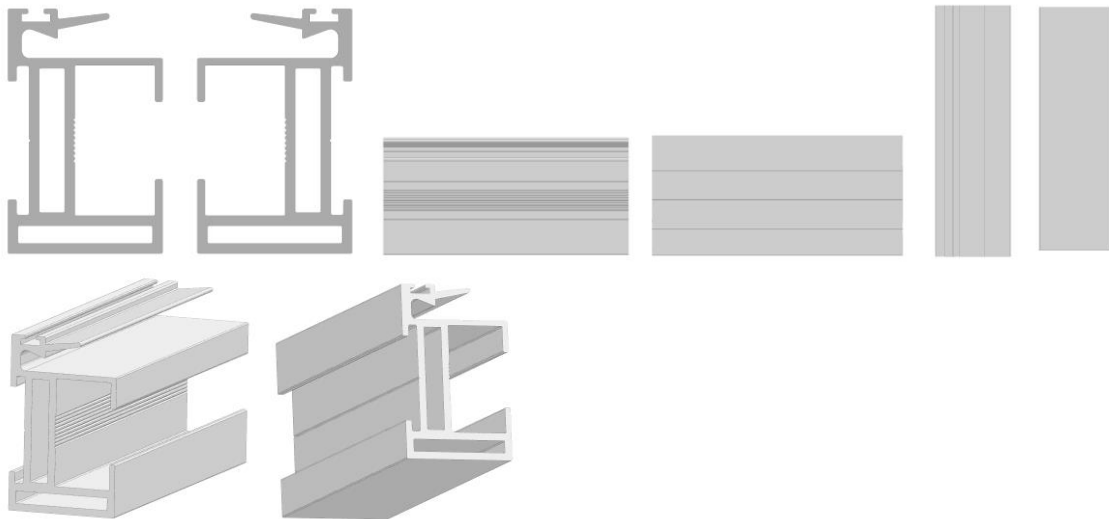

BR302024004235-3

Concessão de registro

Código de despacho: 158

**Titular: LUCHI E SILVA ESQUADRIAS EM ALUMINIO E VIDROS LTDA [BR/SP]**

Autor: RICARDO HENRIQUE LUCHI[BR]

Título do registro: Perfis [materiais de construção]

Data de depósito: 19/08/2024

Classificação: 25-01

Procurador: BEERRE ASSESSORIA EMPRESARIAL LTDA



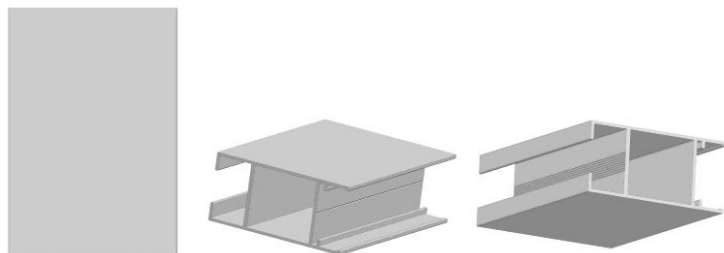

BR302024004236-1

Concessão de registro

Código de despacho: 158

**Titular: CRESCI E PERDI FRANCHISING LTDA [BR/SP]**

Autor: ELAINE ALVES DE MELLO BAPTISTELLA[BR]

Título do registro: PADRÃO DE SUPERFÍCIE PARA INTERIORES DE LOJAS

Data de depósito: 19/08/2024

Classificação: 32-00

Procurador: Icamp Marcas e Patentes Ltda

Detalhes do despacho: Título adequado de ofício com base no item 5.3.1.1 do Manual de Desenhos Industriais.



BR302024004238-8

Concessão de registro

Código de despacho: 158

**Titular: CRESCI E PERDI FRANCHISING LTDA [BR/SP]**

Autor: ELAINE ALVES DE MELLO BAPTISTELLA[BR]

Título do registro: PADRÃO DE SUPERFÍCIE PARA INTERIORES DE LOJAS

Data de depósito: 19/08/2024

Classificação: 32-00

Procurador: Icamp Marcas e Patentes Ltda

Detalhes do despacho: Título adequado de ofício com base no item 5.3.1.1 do Manual de Desenhos Industriais.



BR302024004240-0

Concessão de registro

Código de despacho: 158

**Titular: CRESCI E PERDI FRANCHISING LTDA [BR/SP]**

Autor: ELAINE ALVES DE MELLO BAPTISTELLA[BR]

Título do registro: PADRÃO DE SUPERFÍCIE PARA INTERIORES DE LOJAS

Data de depósito: 19/08/2024

Classificação: 32-00

Procurador: Icamp Marcas e Patentes Ltda

Detalhes do despacho: Título adequado de ofício com base no item 5.3.1.1 do Manual de Desenhos Industriais.



BR302024004248-5

Concessão de registro

Código de despacho: 158

**Titular: VITOR FERNANDES GUIMARÃES [BR/SP] e ADALQUE FERNANDES RODRIGUES [BR/SP]**

Autor: VITOR FERNANDES GUIMARÃES[BR]

Título do registro: Organizador suspenso

Data de depósito: 20/08/2024

Classificação: 06-04

Procurador: Thiago Cordeiro dos Santos

Detalhes do despacho: Com apoio no item 5.3 do Manual de Desenhos Industriais foram feitas as seguintes alterações de ofício a fim de adequar o pedido ao Manual: .[1] Classificação alterada para 06-04 a fim de adequar ao produto requerido. .[2] Descrição: excluída por conter informações que não se enquadram no previsto nos itens 3.5.2.G e 5.3 do Manual. .[3] Legenda da figura 1.2 alterada para VISTA ANTERIOR, a fim de descrever corretamente a vista que representa.



BR302024004250-7

Concessão de registro

Código de despacho: 158

**Titular: CRESCI E PERDI FRANCHISING LTDA [BR/SP]**

Autor: ELAINE ALVES DE MELLO BAPTISTELLA[BR]

Título do registro: PADRÃO DE SUPERFÍCIE PARA INTERIORES DE LOJAS

Data de depósito: 20/08/2024

Classificação: 32-00

Procurador: Icamp Marcas e Patentes Ltda

Detalhes do despacho: Título adequado de ofício com base no item 5.3.1.1 do Manual de Desenhos Industriais.



BR302024004252-3

Concessão de registro

Código de despacho: 158

**Titular: CRESCI E PERDI FRANCHISING LTDA [BR/SP]**

Autor: ELAINE ALVES DE MELLO BAPTISTELLA[BR]

Título do registro: PADRÃO DE SUPERFÍCIE PARA INTERIORES DE LOJAS

Data de depósito: 20/08/2024

Classificação: 32-00

Procurador: Icamp Marcas e Patentes Ltda

Detalhes do despacho: Título adequado de ofício com base no item 5.3.1.1 do Manual de Desenhos Industriais.





BR302024004253-1

Concessão de registro

Código de despacho: 158

**Titular: CRESCI E PERDI FRANCHISING LTDA [BR/SP]**

Autor: ELAINE ALVES DE MELLO BAPTISTELLA[BR]

Título do registro: PADRÃO DE SUPERFÍCIE PARA INTERIORES DE LOJAS

Data de depósito: 20/08/2024

Classificação: 32-00

Procurador: Icamp Marcas e Patentes Ltda

Detalhes do despacho: Título adequado de ofício com base no item 5.3.1.1 do Manual de Desenhos Industriais.



BR302024004257-4

Concessão de registro

Código de despacho: 158

**Titular: DIAMAZ COMERCIO DE ELETRONICOS LTDA - EPP [BR/SP]**

Autor: ALI SKAIKY[LB]

Título do registro: Carregadores elétricos para telefones

Data de depósito: 20/08/2024

Classificação: 13-02

Procurador: José Domingos de Lima Filho

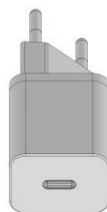
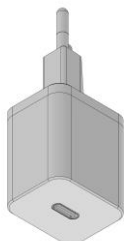
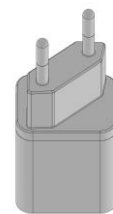
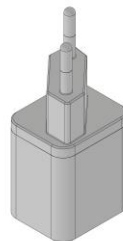
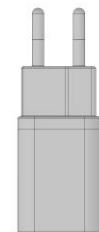
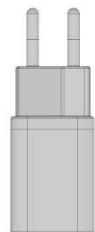
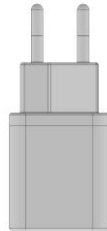
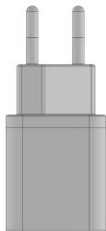

BR302024004260-4

Concessão de registro  
Código de despacho: 158  
**Titular: CALÇADOS REP-PLAY LTDA -EPP [BR/MG]**  
Autor: DANIELLE FERNANDA SANTIAGO SANTOS BRANDAO[BR]  
Título do registro: Calçados esportivos  
Data de depósito: 20/08/2024  
Classificação: 02-04  
Procurador: José Naves de Lacerda Júnior



BR302024004262-0

Concessão de registro  
Código de despacho: 158  
**Titular: VOLER MOVEIS LTDA [BR/RS]**  
Autor: RONALD SCLiar SASSON[BR]  
Título do registro: Bancos [mobiliário]  
Data de depósito: 20/08/2024  
Classificação: 06-01  
Procurador: Uliana Dalla Costa

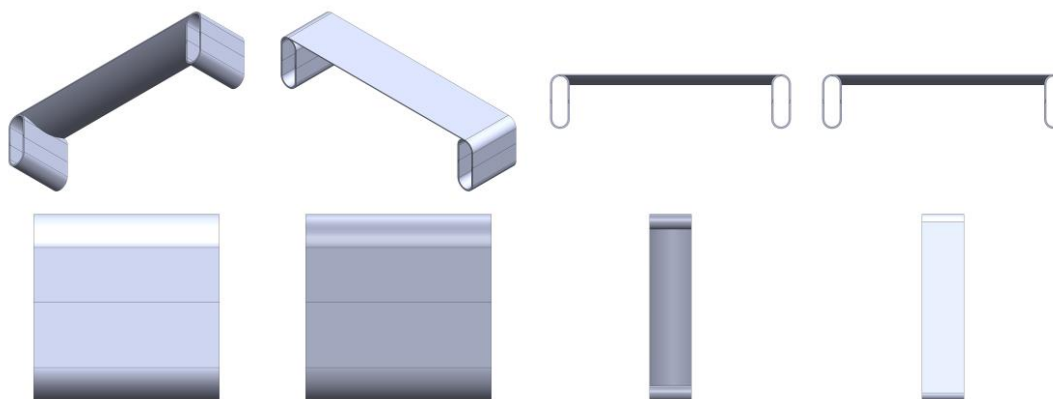

BR302024004295-7

Concessão de registro  
Código de despacho: 158  
**Titular: BYBECKER INDUSTRIA COMERCIO IMPORTACAO E EXPORTACAO DE MAQUINAS E EQUIPAMENTOS LTDA [BR/RS]**  
Autor: LAURO ERNANI BECKER JUNIOR[BR]  
Título do registro: Gabinete de Secagem  
Data de depósito: 21/08/2024  
Classificação: 30-99  
Procurador: Marpa Consultoria e Assessoria Empresarial Ltda.



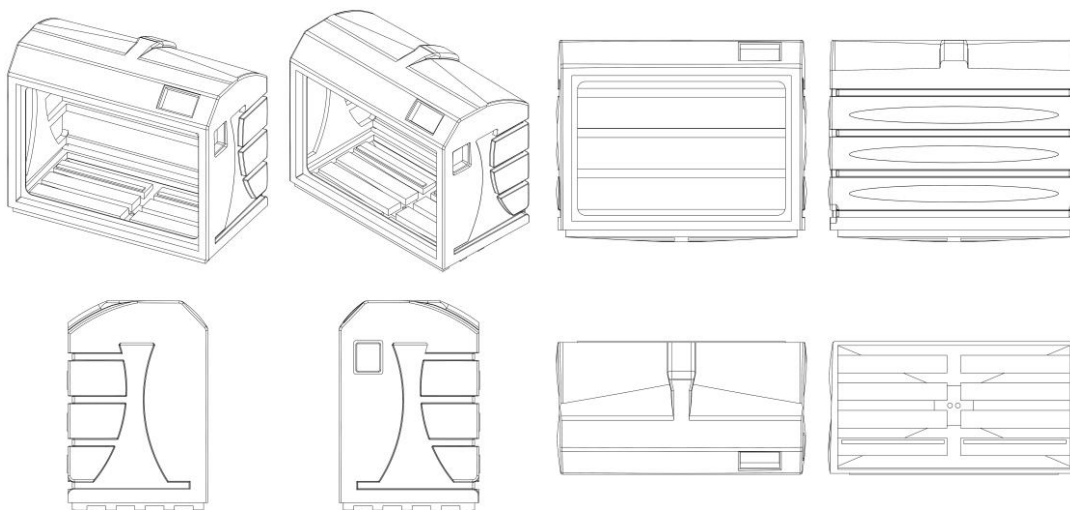

BR302024004299-0

Concessão de registro  
 Código de despacho: 158  
**Titular: SALMO DE ALMEIDA SILVEIRA BELLO [BR/PR]**  
 Autor: SALMO DE ALMEIDA SILVEIRA BELLO[BR]  
 Título do registro: Máquinas agrícolas  
 Data de depósito: 21/08/2024  
 Classificação: 15-03  
 Procurador: ON MARCAS GESTÃO DE NEGÓCIOS E INTELIGÊNCIA EM PROPRIEDADE INTELECTUAL

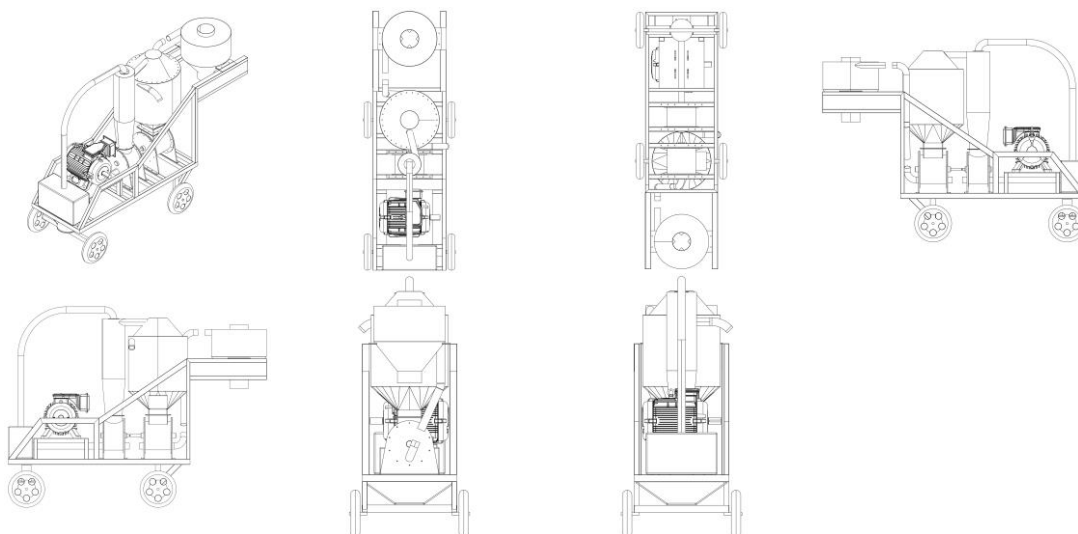

BR302024004301-5

Concessão de registro  
 Código de despacho: 158  
**Titular: CASA BRAZIL FURNITURE LTDA [BR/PR]**  
 Autor: SALIM ANTOINE SKAF[BR]  
 Título do registro: Mesas de centro  
 Data de depósito: 21/08/2024  
 Classificação: 06-03  
 Procurador: ANDREZA RODRIGUES DA SILVA  
 Detalhes do despacho: Legendas das figuras 1.4 e 1.5 alteradas de ofício de acordo com a nota técnica 01/2024.





BR302024004306-6

Concessão de registro  
 Código de despacho: 158  
**Titular: WALTER BUENO DOMINGUES [BR/SP]**  
 Autor: WALTER BUENO DOMINGUES[BR]  
 Título do registro: Peça de união e suporte  
 Data de depósito: 21/08/2024  
 Classificação: 25-99  
 Procurador: Cannon Marcas e Patentes S/C Ltda.  
 Detalhes do despacho: Título e classificação adequados de ofício com base no item 5.3.1.1 do Manual de Desenhos Industriais.

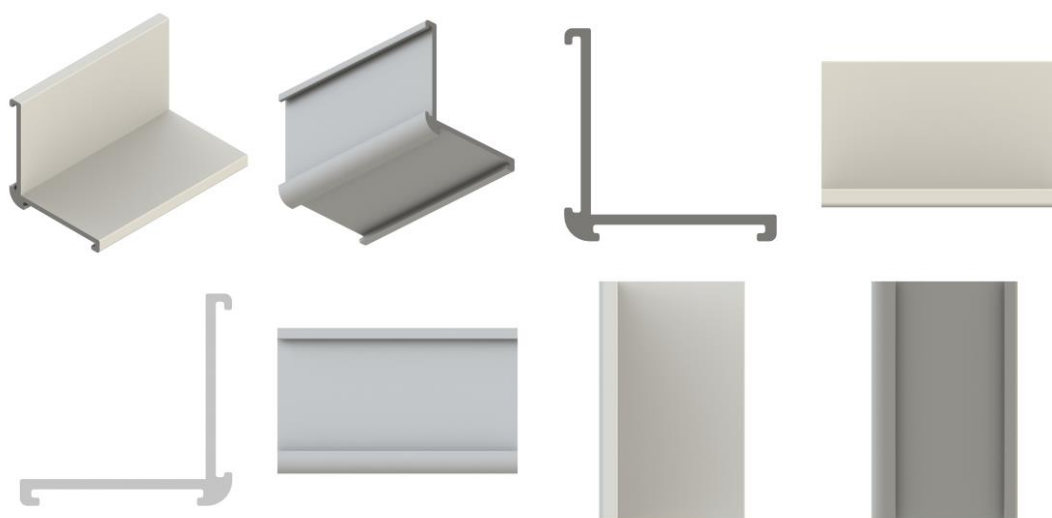

BR302024004307-4

Concessão de registro  
 Código de despacho: 158  
**Titular: CASA BRAZIL FURNITURE LTDA [BR/PR]**  
 Autor: SALIM ANTOINE SKAF[BR]  
 Título do registro: Mesas auxiliares  
 Data de depósito: 21/08/2024  
 Classificação: 06-03  
 Procurador: ANDREZA RODRIGUES DA SILVA



BR302024004308-2

Concessão de registro  
 Código de despacho: 158  
**Titular: CASA BRAZIL FURNITURE LTDA [BR/PR]**  
 Autor: SALIM ANTOINE SKAF[BR]  
 Título do registro: Mesas auxiliares  
 Data de depósito: 21/08/2024



Classificação: 06-03  
 Procurador: ANDREZA RODRIGUES DA SILVA

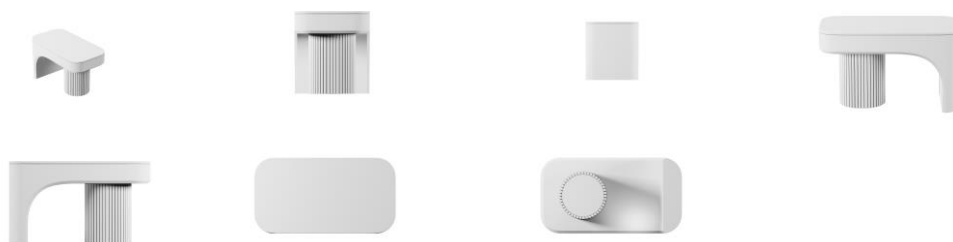

**BR302024004309-0** Concessão de registro  
 Código de despacho: 158  
**Titular: CASA BRAZIL FURNITURE LTDA [BR/PR]**  
 Autor: SALIM ANTOINE SKAF[BR]  
 Título do registro: Mesas auxiliares  
 Data de depósito: 21/08/2024  
 Classificação: 06-03  
 Procurador: ANDREZA RODRIGUES DA SILVA



**BR302024004310-4** Concessão de registro  
 Código de despacho: 158  
**Titular: CASA BRAZIL FURNITURE LTDA [BR/PR]**  
 Autor: SALIM ANTOINE SKAF[BR]  
 Título do registro: Mesas auxiliares  
 Data de depósito: 21/08/2024  
 Classificação: 06-03  
 Procurador: ANDREZA RODRIGUES DA SILVA

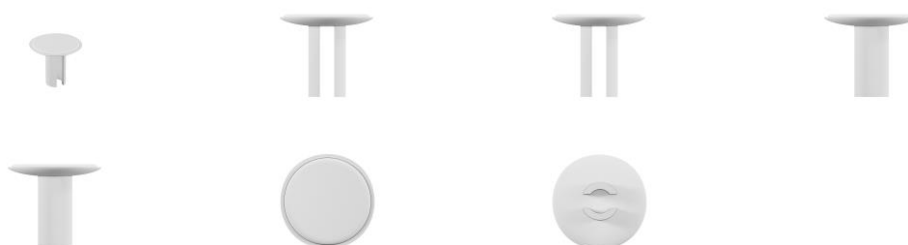

**BR302024004311-2** Concessão de registro  
 Código de despacho: 158  
**Titular: CASA BRAZIL FURNITURE LTDA [BR/PR]**  
 Autor: SALIM ANTOINE SKAF[BR]  
 Título do registro: Mesas de jantar  
 Data de depósito: 21/08/2024  
 Classificação: 06-03  
 Procurador: ANDREZA RODRIGUES DA SILVA





BR302024004312-0

Concessão de registro  
 Código de despacho: 158  
**Titular: CASA BRAZIL FURNITURE LTDA [BR/PR]**  
 Autor: SALIM ANTOINE SKAF[BR]  
 Título do registro: Mesas de jantar  
 Data de depósito: 21/08/2024  
 Classificação: 06-03  
 Procurador: ANDREZA RODRIGUES DA SILVA

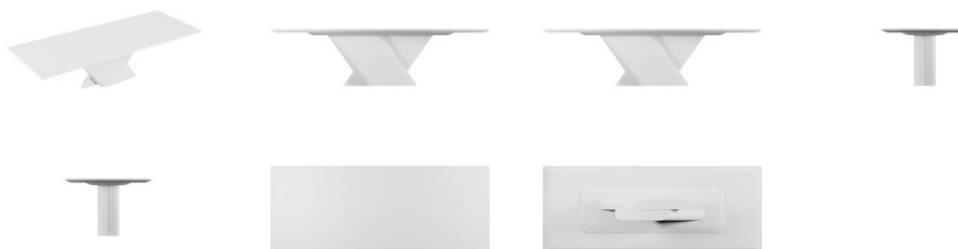

BR302024004313-9

Concessão de registro  
 Código de despacho: 158  
**Titular: CASA BRAZIL FURNITURE LTDA [BR/PR]**  
 Autor: SALIM ANTOINE SKAF[BR]  
 Título do registro: Mesas de jantar  
 Data de depósito: 21/08/2024  
 Classificação: 06-03  
 Procurador: ANDREZA RODRIGUES DA SILVA

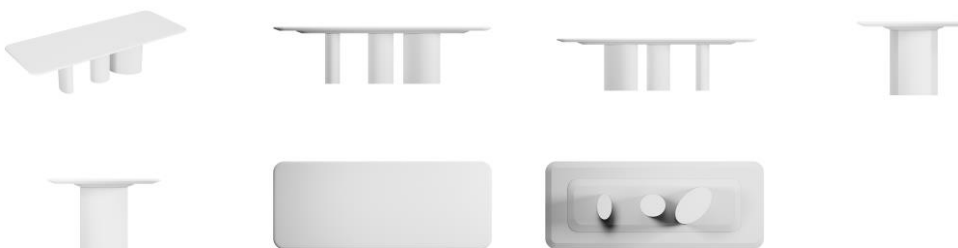

BR302024004314-7

Concessão de registro  
 Código de despacho: 158  
**Titular: CASA BRAZIL FURNITURE LTDA [BR/PR]**  
 Autor: SALIM ANTOINE SKAF[BR]  
 Título do registro: Mesas de jantar  
 Data de depósito: 21/08/2024  
 Classificação: 06-03  
 Procurador: ANDREZA RODRIGUES DA SILVA



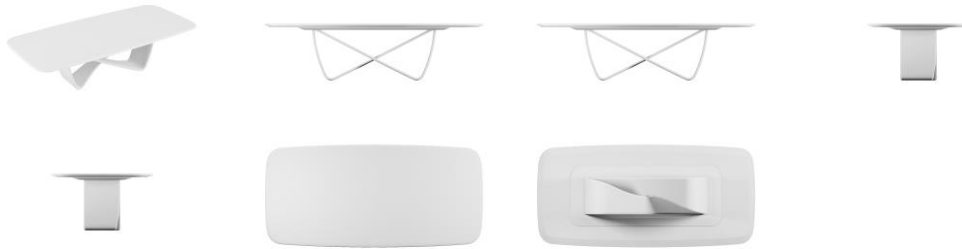

BR302024004317-1

Concessão de registro  
 Código de despacho: 158  
**Titular: VG ARTIGOS ESPORTIVOS LTDA [BR/RS]**  
 Autor: VINICIUS GASPAS CONRADO[BR]  
 Título do registro: Mochilas  
 Data de depósito: 21/08/2024  
 Classificação: 03-01



BR302024004318-0

Concessão de registro  
 Código de despacho: 158  
**Titular: LOPAZZI INDUSTRIA E COMERCIO LTDA [BR/MG]**  
 Autor: ALEX ALVES DE OLIVEIRA[BR]  
 Título do registro: ESPELHO  
 Data de depósito: 21/08/2024  
 Classificação: 06-07  
 Procurador: BEERRE ASSESSORIA EMPRESARIAL LTDA

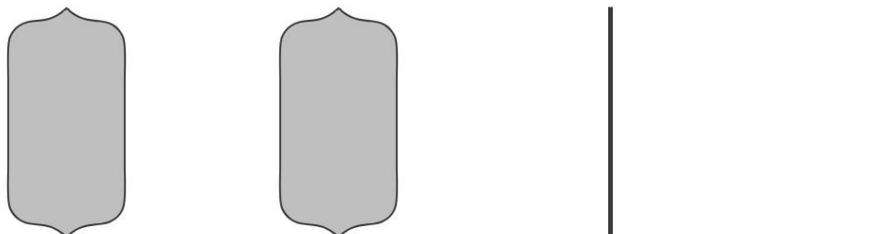



BR302024004320-1

Concessão de registro  
 Código de despacho: 158  
**Titular: LOPAZZI INDUSTRIA E COMERCIO LTDA [BR/MG]**  
 Autor: ALEX ALVES DE OLIVEIRA[BR]  
 Título do registro: ESPELHO  
 Data de depósito: 21/08/2024  
 Classificação: 06-07  
 Procurador: BEERRE ASSESSORIA EMPRESARIAL LTDA

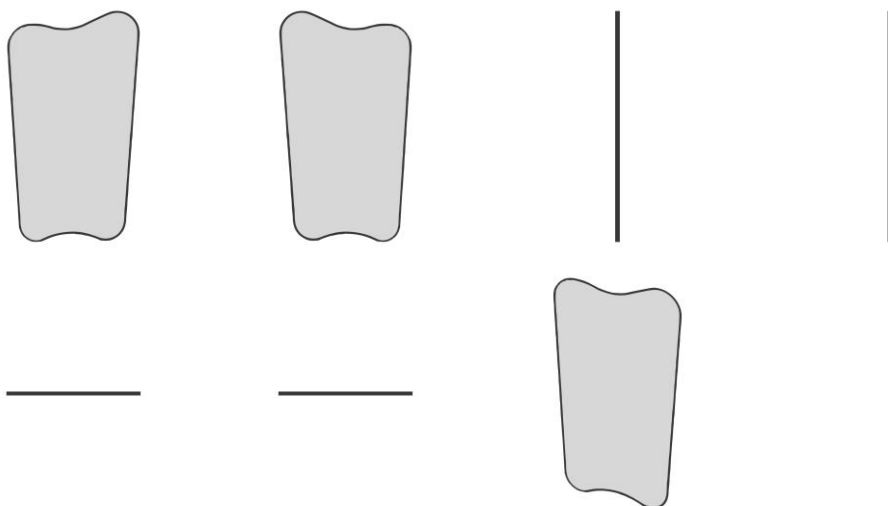

BR302024004321-0

Concessão de registro  
 Código de despacho: 158  
**Titular: PDA INDÚSTRIA E COMÉRCIO LTDA [BR/PR]**  
 Autor: DAIR SABEDOT[BR]  
 Título do registro: Acabamentos decorativos para móveis  
 Data de depósito: 21/08/2024  
 Classificação: 06-06  
 Procurador: SISTEMARCAS MARCAS E PATENTES LTDA  
 Detalhes do despacho: Descrição excluída de ofício por conter informações que não se enquadram no previsto nos itens 3.5.2.G e 5.3 do Manual de Desenhos Industriais.





BR302024004323-6

Concessão de registro  
 Código de despacho: 158  
**Titular: LOPAZZI INDUSTRIA E COMERCIO LTDA [BR/MG]**  
 Autor: ALEX ALVES DE OLIVEIRA[BR]  
 Título do registro: ESPELHO  
 Data de depósito: 21/08/2024  
 Classificação: 06-07  
 Procurador: BEERRE ASSESSORIA EMPRESARIAL LTDA

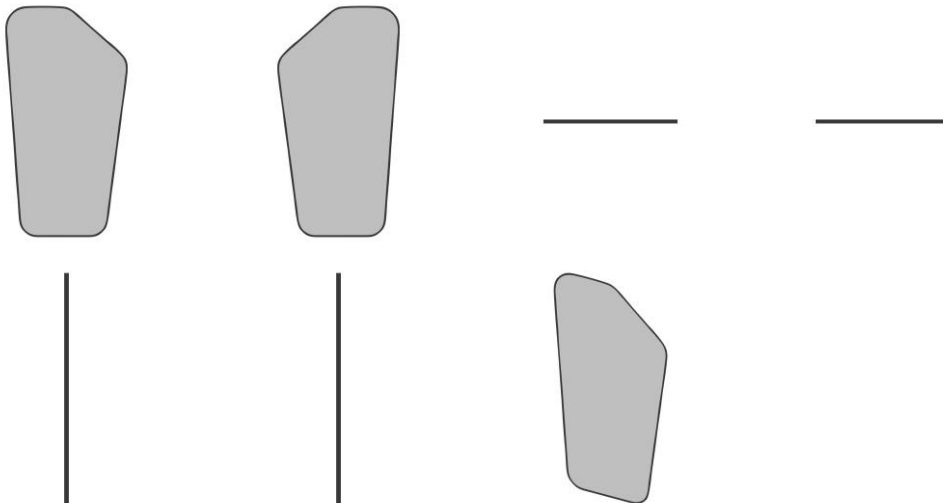

BR302024004324-4

Concessão de registro  
 Código de despacho: 158  
**Titular: LOPAZZI INDUSTRIA E COMERCIO LTDA [BR/MG]**  
 Autor: ALEX ALVES DE OLIVEIRA[BR]  
 Título do registro: ESPELHO  
 Data de depósito: 21/08/2024  
 Classificação: 06-07  
 Procurador: BEERRE ASSESSORIA EMPRESARIAL LTDA

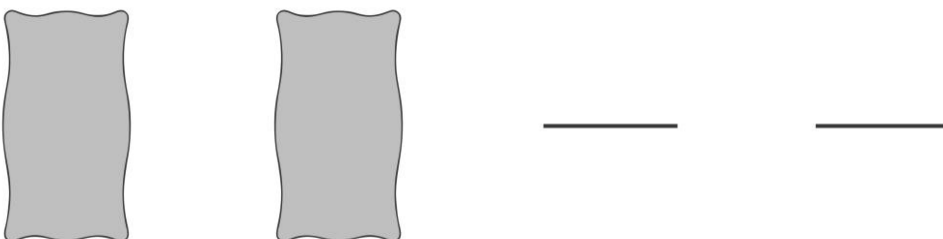

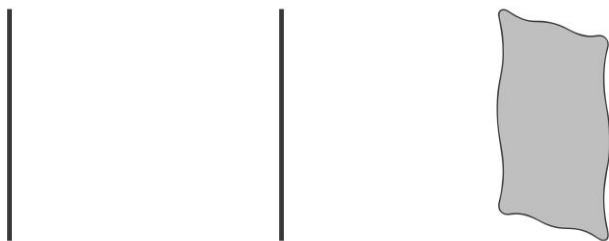

BR302024004325-2

Concessão de registro  
 Código de despacho: 158  
**Titular: LOPAZZI INDUSTRIA E COMERCIO LTDA [BR/MG]**  
 Autor: ALEX ALVES DE OLIVEIRA[BR]  
 Título do registro: ESPELHO  
 Data de depósito: 21/08/2024  
 Classificação: 06-07  
 Procurador: BEERRE ASSESSORIA EMPRESARIAL LTDA

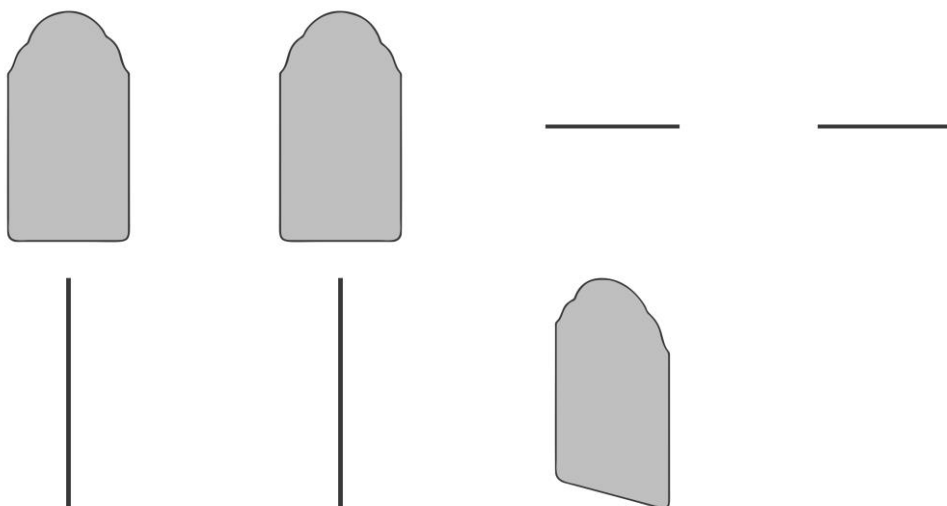

BR302024004327-9

Concessão de registro  
 Código de despacho: 158  
**Titular: LOPAZZI INDUSTRIA E COMERCIO LTDA [BR/MG]**  
 Autor: ALEX ALVES DE OLIVEIRA[BR]  
 Título do registro: ESPELHO  
 Data de depósito: 21/08/2024  
 Classificação: 06-07  
 Procurador: BEERRE ASSESSORIA EMPRESARIAL LTDA

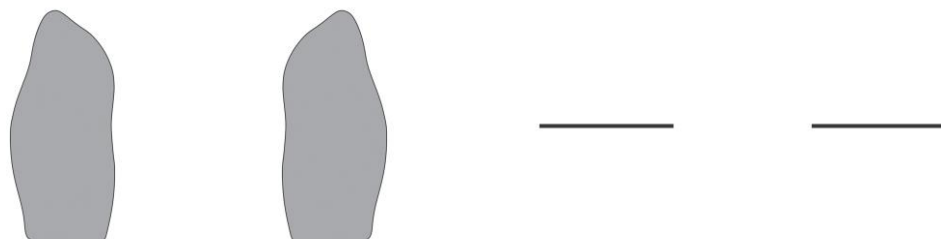



BR302024004328-7

Concessão de registro  
 Código de despacho: 158  
**Titular: LOPAZZI INDUSTRIA E COMERCIO LTDA [BR/MG]**  
 Autor: ALEX ALVES DE OLIVEIRA[BR]  
 Título do registro: ESPELHO  
 Data de depósito: 21/08/2024  
 Classificação: 06-07  
 Procurador: BEERRE ASSESSORIA EMPRESARIAL LTDA

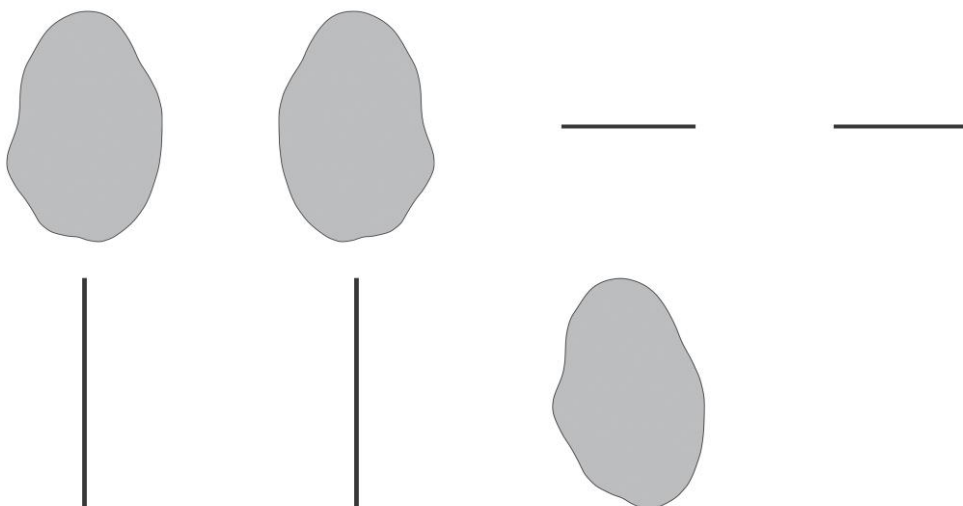

BR302024004341-4

Concessão de registro  
 Código de despacho: 158  
**Titular: LEONARDO FERREIRA DOS SANTOS [BR/MG]**  
 Autor: LEONARDO FERREIRA DOS SANTOS[BR]  
 Título do registro: CARRETA  
 Data de depósito: 22/08/2024  
 Classificação: 12-08  
 Procurador: WAGNER JOSE DA SILVA  
 Detalhes do despacho: Título e classificação alterados de ofício com base no item 5.3.1.1 do Manual de Desenhos Industriais a fim de se adequarem ao objeto requerido e ao Manual.

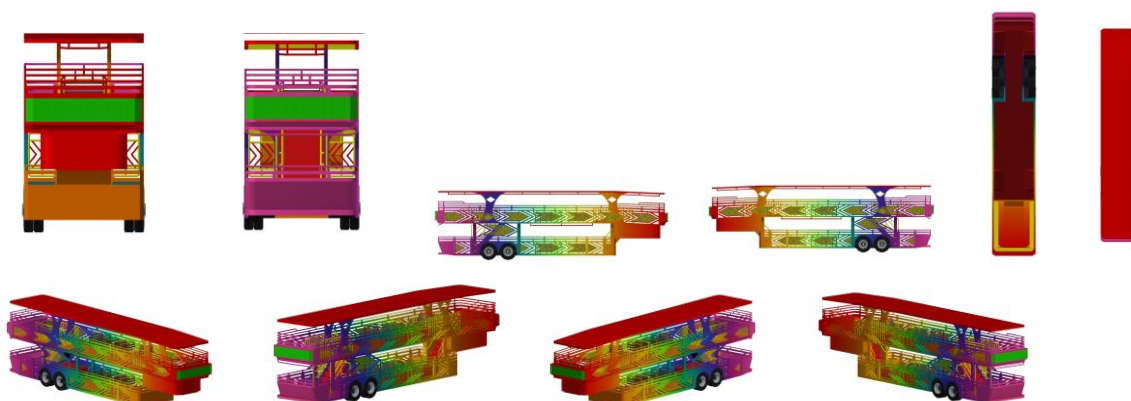

BR302024004343-0

Concessão de registro

Código de despacho: 158

**Titular: ALPARGATAS S.A. [BR/SP]**

Autor: LEONARDO BOIN FUJISAKA[BR] e ANA CRISTINA ROVERI ESTEVES[BR]

Título do registro: CALÇADO

Data de depósito: 22/08/2024

Classificação: 02-04

Procurador: MURTA GOYANES ADVOGADOS

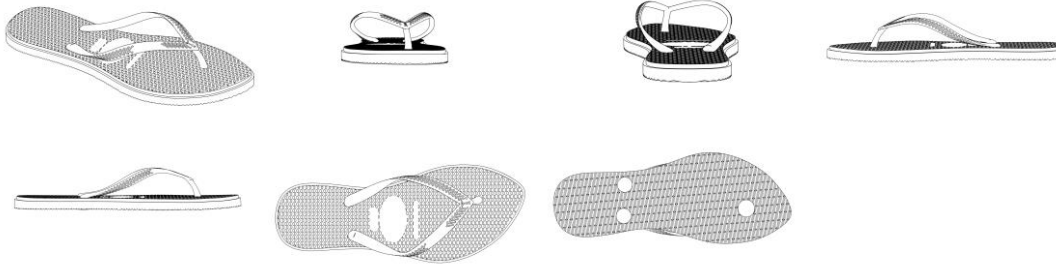

BR302024004354-6

Concessão de registro

Código de despacho: 158

**Titular: MUNDIAL S.A. - PRODUTOS DE CONSUMO [BR/RS]**

Autor: ÊNIO KOLODSIEJSKI[BR]

Título do registro: dispositivo de desossa

Data de depósito: 22/08/2024

Classificação: 31-00

Procurador: Dannemann, Siemsen, Bigler &amp; Ipanema Moreira

Detalhes do despacho: Classificação adequada de ofício com base no item 5.3.1.1 do Manual de Desenhos Industriais.

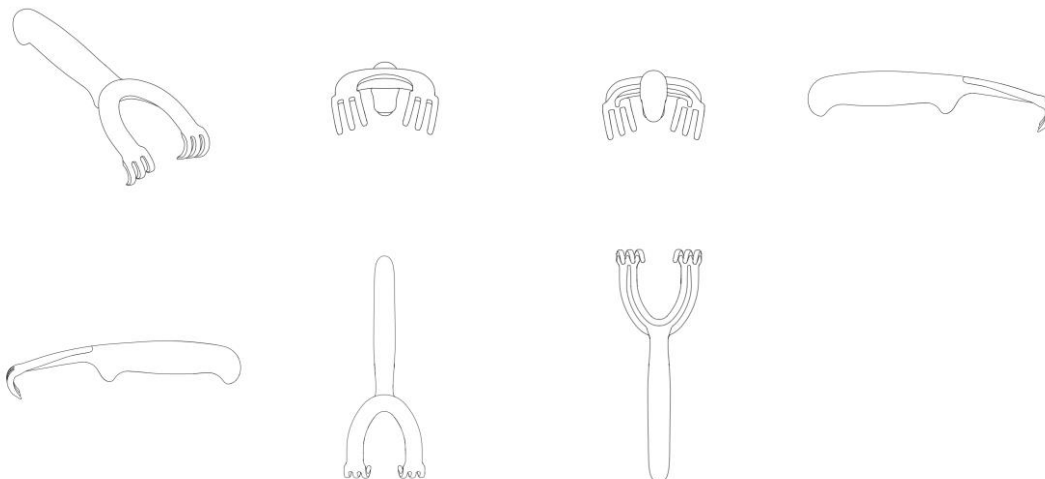

BR302024004356-2

Concessão de registro

Código de despacho: 158

**Titular: CRESCI E PERDI FRANCHISING LTDA [BR/SP]**

Autor: ELAINE ALVES DE MELLO BAPTISTELLA[BR]

Título do registro: PADRÃO DE SUPERFÍCIE PARA INTERIORES DE LOJAS

Data de depósito: 23/08/2024

Classificação: 32-00

Procurador: Icamp Marcas e Patentes Ltda

Detalhes do despacho: Título adequado de ofício com base no item 5.3.1.1 do Manual de Desenhos Industriais.





BR302024004357-0

Concessão de registro

Código de despacho: 158

**Titular: CRESCI E PERDI FRANCHISING LTDA [BR/SP]**

Autor: ELAINE ALVES DE MELLO BAPTISTELLA[BR]

Título do registro: PADRÃO DE SUPERFÍCIE PARA FACHADA DE LOJA

Data de depósito: 23/08/2024

Classificação: 32-00

Procurador: Icamp Marcas e Patentes Ltda

Detalhes do despacho: Título adequado de ofício com base no item 5.3.1.1 do Manual de Desenhos Industriais.



BR302024004359-7

Concessão de registro

Código de despacho: 158

**Titular: CRESCI E PERDI FRANCHISING LTDA [BR/SP]**

Autor: ELAINE ALVES DE MELLO BAPTISTELLA[BR]

Título do registro: PADRÃO DE SUPERFÍCIE PARA INTERIORES DE LOJAS

Data de depósito: 23/08/2024

Classificação: 32-00

Procurador: Icamp Marcas e Patentes Ltda

Detalhes do despacho: Título adequado de ofício com base no item 5.3.1.1 do Manual de Desenhos Industriais.



BR302024004360-0

Concessão de registro

Código de despacho: 158

**Titular: CRESCI E PERDI FRANCHISING LTDA [BR/SP]**

Autor: ELAINE ALVES DE MELLO BAPTISTELLA[BR]

Título do registro: PADRÃO DE SUPERFÍCIE PARA INTERIORES DE LOJAS

Data de depósito: 23/08/2024

Classificação: 32-00

Procurador: Icamp Marcas e Patentes Ltda

Detalhes do despacho: Título adequado de ofício com base no item 5.3.1.1 do Manual de Desenhos Industriais.



BR302024004361-9

Concessão de registro

Código de despacho: 158

**Titular: CRESCI E PERDI FRANCHISING LTDA [BR/SP]**

Autor: ELAINE ALVES DE MELLO BAPTISTELLA[BR]

Título do registro: PADRÃO DE SUPERFÍCIE PARA INTERIORES DE LOJAS

Data de depósito: 23/08/2024

Classificação: 32-00

Procurador: Icamp Marcas e Patentes Ltda

Detalhes do despacho: Título adequado de ofício com base no item 5.3.1.1 do Manual de Desenhos Industriais.



BR302024004392-9

Concessão de registro

Código de despacho: 158

**Titular: NEWPEN DO BRASIL INDÚSTRIA E COMÉRCIO LTDA EPP. [BR/SP]**

Autor: FANN YANG SHOW[BR]



Título do registro: Canetas  
 Data de depósito: 26/08/2024  
 Classificação: 19-06  
 Procurador: Difusão Marcas e Patentes Ltda.

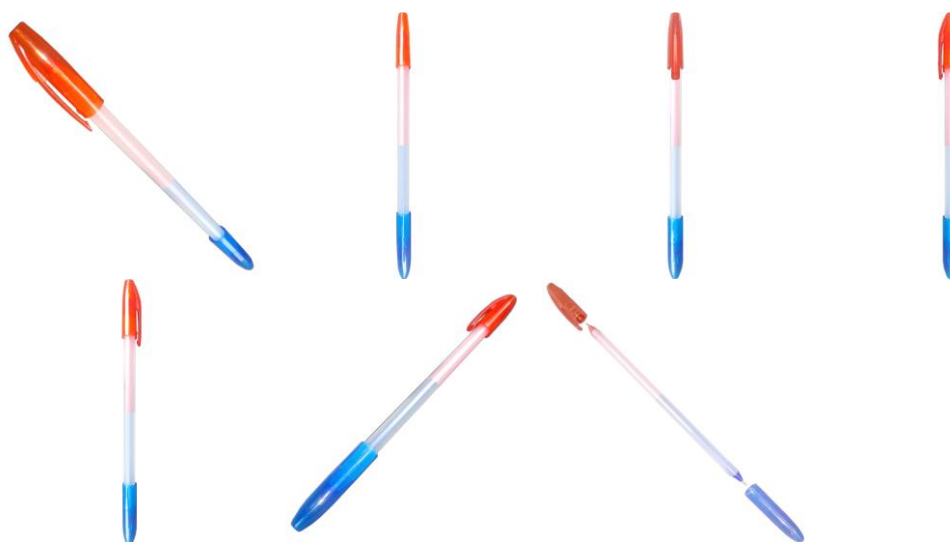

BR302024004393-7

Concessão de registro  
 Código de despacho: 158  
**Titular: IMPÉRIO COMÉRCIO E IMPORTAÇÃO LTDA [BR/SP] e MRW IMPORT COMERCIO DE EQUIPAMENTOS LTDA [BR/SP]**  
 Autor: FABIO APARECIDO FURLAN[BR]  
 Título do registro: Bonecas  
 Data de depósito: 26/08/2024  
 Classificação: 21-01



BR302024004394-5

Concessão de registro  
 Código de despacho: 158  
**Titular: IMPÉRIO COMÉRCIO E IMPORTAÇÃO LTDA [BR/SP] e MRW IMPORT COMERCIO DE EQUIPAMENTOS LTDA [BR/SP]**  
 Autor: FABIO APARECIDO FURLAN[BR]  
 Título do registro: Bonecas  
 Data de depósito: 26/08/2024  
 Classificação: 21-01





BR302024004395-3

Concessão de registro

Código de despacho: 158

**Titular:** ALEXANDRE CARDOSO BRANDÃO [BR/CE]

Autor: ALEXANDRE CARDOSO BRANDAO[BR]

Título do registro: CAIXA D'ÁGUA

Data de depósito: 26/08/2024

Classificação: 23-01

Procurador: MOITA MARCAS PATENTES LTDA Configuração Considerando-se o item 5.3 do Manual e com base na Nota Técnica nº 01/2024 do CPAPD, foram feitas as seguintes alterações: [1] excluída a expressão "Configuração aplicada a/em" do título do pedido e do relatório descritivo.

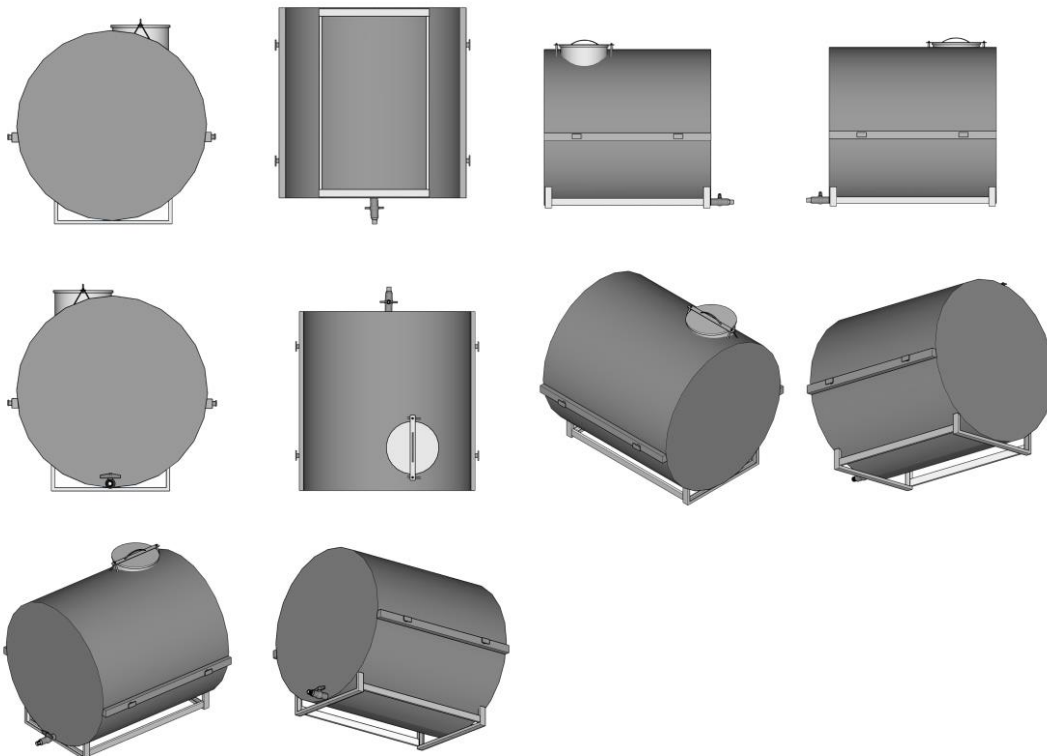

BR302024004398-8

Concessão de registro

Código de despacho: 158

**Titular:** SOLFACIL ENERGIA SOLAR TECNOLOGIA E SERVICOS FINANCEIROS LTDA [BR/SP]

Autor: MARCUS VINICIUS DE SOUZA ALVES[BR]



Título do registro: Medidor de eletricidade  
 Data de depósito: 26/08/2024  
 Classificação: 10-04  
 Procurador: Carolina Nakata



BR302024004399-6

Concessão de registro  
 Código de despacho: 158  
**Titular: SOLFACIL ENERGIA SOLAR TECNOLOGIA E SERVICOS FINANCEIROS LTDA [BR/SP]**  
 Autor: MARCUS VINICIUS DE SOUZA ALVES[BR]  
 Título do registro: Equipamento para controle de energia elétrica  
 Data de depósito: 26/08/2024  
 Classificação: 13-03  
 Procurador: Carolina Nakata



BR302024004401-1

Concessão de registro  
 Código de despacho: 158  
**Titular: SALMO DE ALMEIDA SILVEIRA BELLO [BR/PR]**  
 Autor: SALMO DE ALMEIDA SILVEIRA BELLO[BR]  
 Título do registro: VÁLVULA DE SUCÇÃO  
 Data de depósito: 26/08/2024  
 Classificação: 23-99  
 Procurador: ON MARCAS GESTÃO DE NEGÓCIOS E INTELIGÊNCIA EM PROPRIEDADE INTELECTUAL

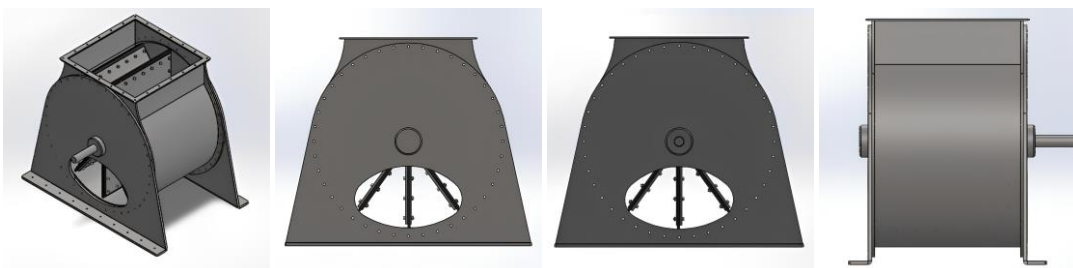

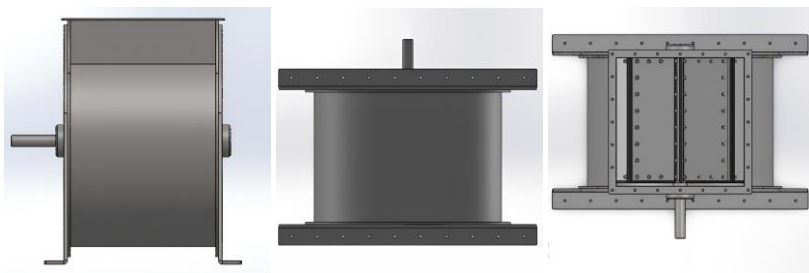

BR302024004425-9

Concessão de registro  
 Código de despacho: 158  
**Titular: AMARILDO FERNANDO MIATELLO [BR/SP]**  
 Autor: AMARILDO FERNANDO MIATELLO[BR]  
 Título do registro: Caixas de correspondência  
 Data de depósito: 27/08/2024  
 Classificação: 25-03  
 Procurador: JEAN CARLO MAZZONI

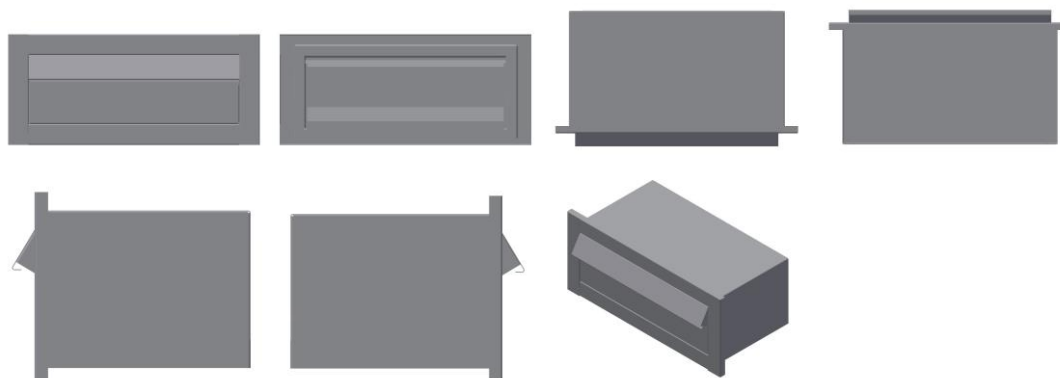

BR302024004927-7

Concessão de registro  
 Código de despacho: 158  
**Titular: TRON INDUSTRIAL REFRIGERAÇÃO E ELETRÔNICA LTDA [BR/SP]**  
 Autor: MARIA LUCIA BONINI SOUBHIA[BR]  
 Título do registro: Ventiladores  
 Data de depósito: 13/09/2024  
 Classificação: 23-04  
 Procurador: BEERRE ASSESSORIA EMPRESARIAL LTDA

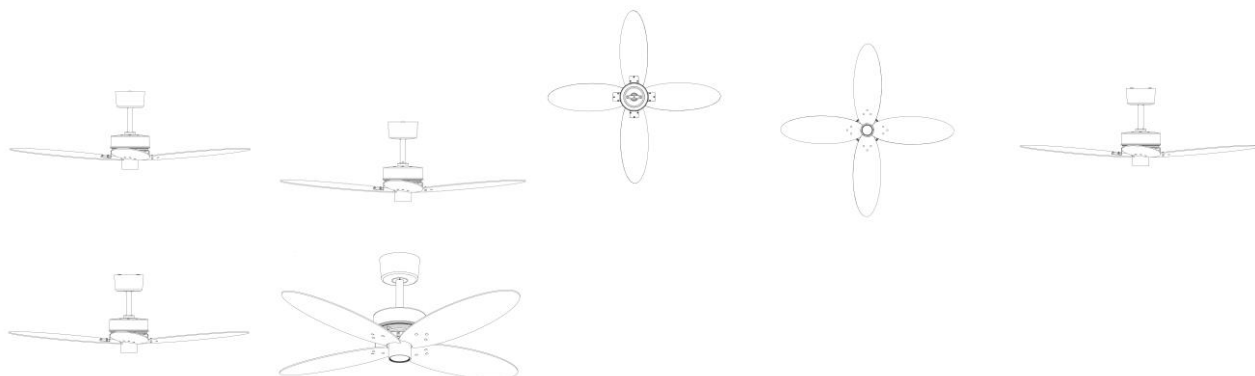

BR302024004960-9

Concessão de registro  
 Código de despacho: 158  
**Titular: JOSÉ FREIRE GONÇALVES [BR/SC]**



Autor: JOSE FREIRE GONCALVES[BR]  
 Título do registro: Caminhão de Brinquedo  
 Data de depósito: 16/09/2024  
 Classificação: 21-01  
 Procurador: MÁRIO DE ALMEIDA MARCAS E PATENTES LTDA

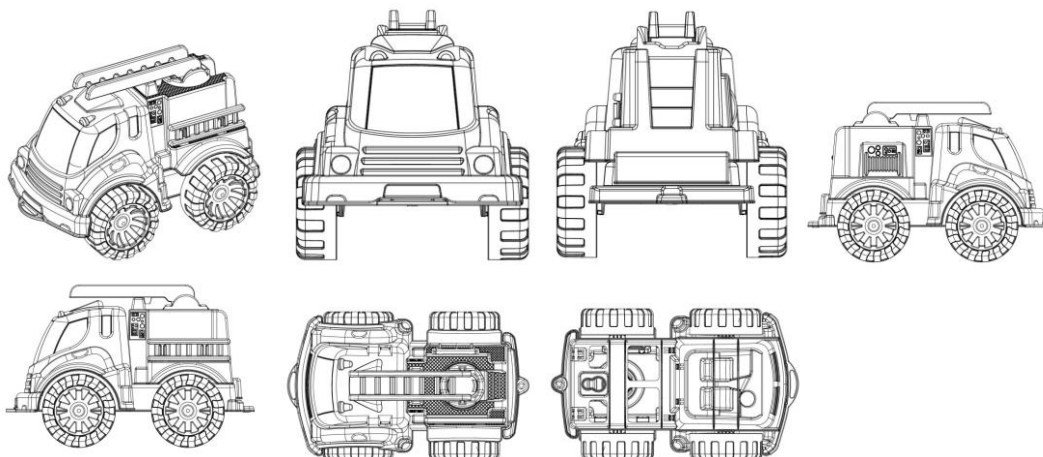

BR302024004962-5

Concessão de registro  
 Código de despacho: 158  
**Titular: JOSÉ FREIRE GONÇALVES [BR/SC]**  
 Autor: JOSE FREIRE GONCALVES[BR]  
 Título do registro: Caminhão de Brinquedo  
 Data de depósito: 16/09/2024  
 Classificação: 21-01  
 Procurador: MÁRIO DE ALMEIDA MARCAS E PATENTES LTDA

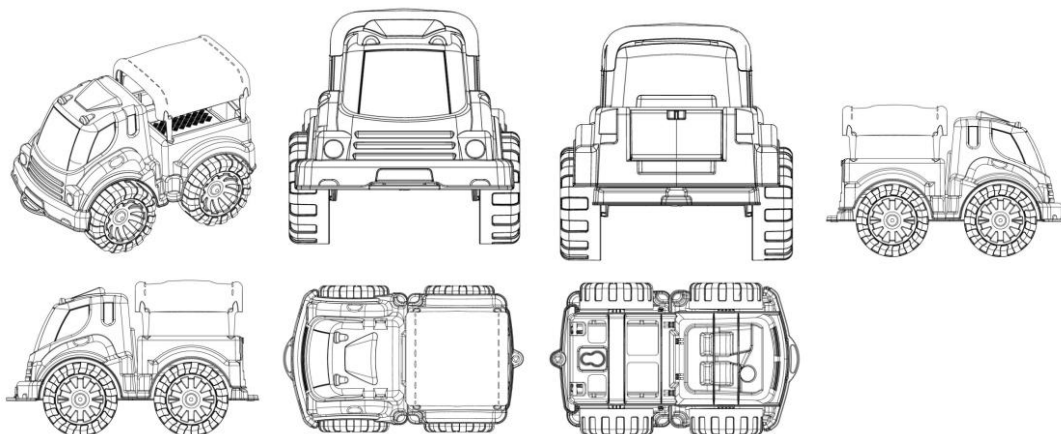

BR302024005129-8

Concessão de registro  
 Código de despacho: 158  
**Titular: NIKE INNOVATE C.V. [US]**  
 Autor: BATISTE RÉMY[FR]  
 Título do registro: CALÇADO  
 Data de depósito: 20/09/2024  
 Prioridade unionista: 29/933,890 22/03/2024 US  
 Classificação: 02-04  
 Procurador: Antônio Maurício Pedras Arnaud



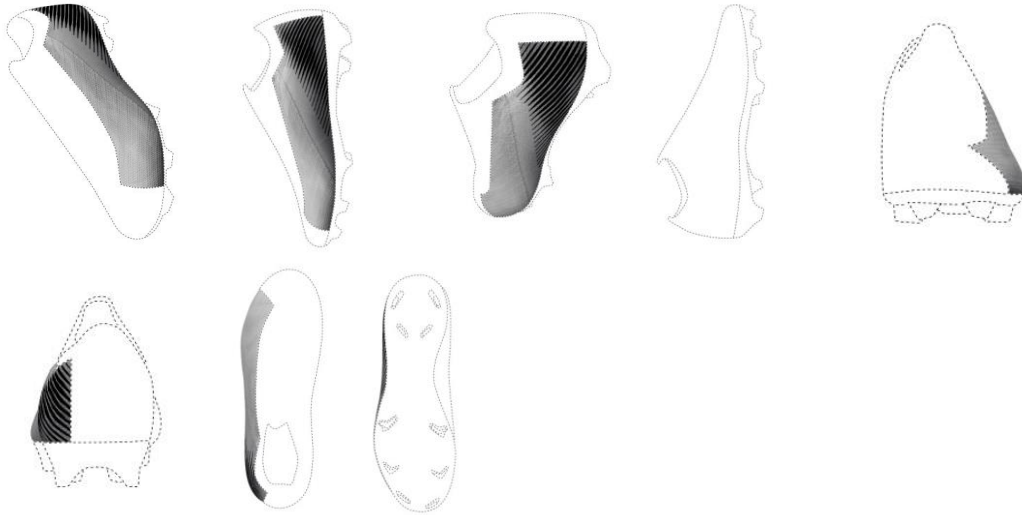

BR302024005130-1

Concessão de registro  
 Código de despacho: 158  
**Titular: NIKE INNOVATE C.V. [US]**  
 Autor: BATISTE RÉMY[FR]  
 Título do registro: CALÇADO  
 Data de depósito: 20/09/2024  
 Prioridade unionista: 29/933,917 22/03/2024 US  
 Classificação: 02-04  
 Procurador: Antônio Maurício Pedras Arnaud

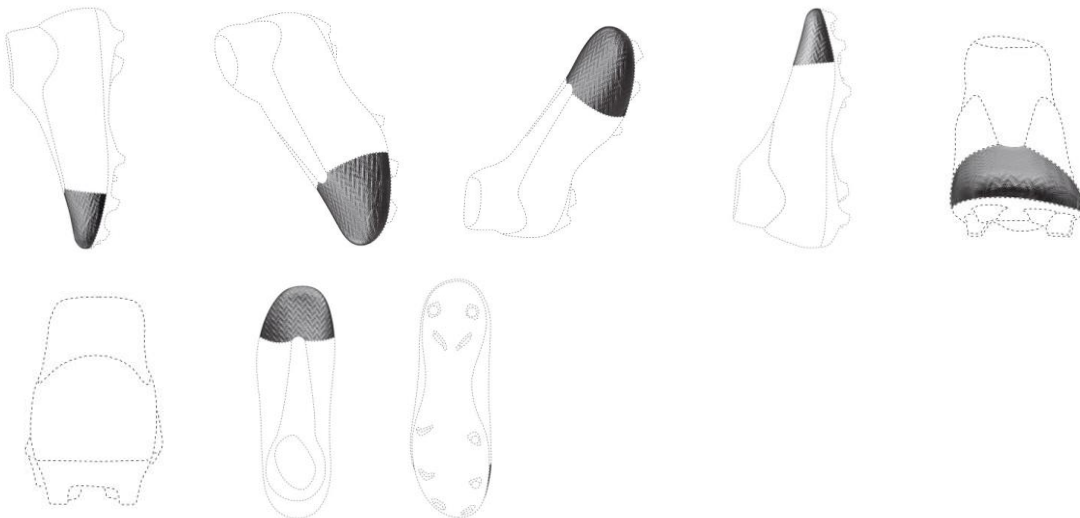

BR302024005131-0

Concessão de registro  
 Código de despacho: 158  
**Titular: NIKE INNOVATE C.V. [US]**  
 Autor: BATISTE RÉMY[FR]  
 Título do registro: CALÇADO  
 Data de depósito: 20/09/2024  
 Prioridade unionista: 29/933,956 22/03/2024 US  
 Classificação: 02-04  
 Procurador: Antônio Maurício Pedras Arnaud



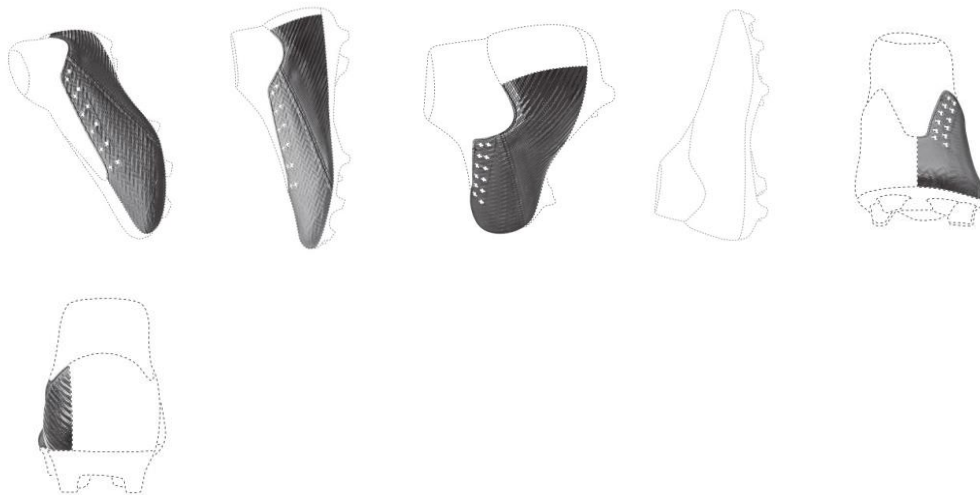

BR302024005133-6

Concessão de registro  
 Código de despacho: 158  
**Titular: NIKE INNOVATE C.V. [US]**  
 Autor: BATISTE RÉMY[FR]  
 Título do registro: CALÇADO  
 Data de depósito: 20/09/2024  
 Prioridade unionista: 29/933,943 22/03/2024 US  
 Classificação: 02-04  
 Procurador: Antônio Maurício Pedras Arnaud

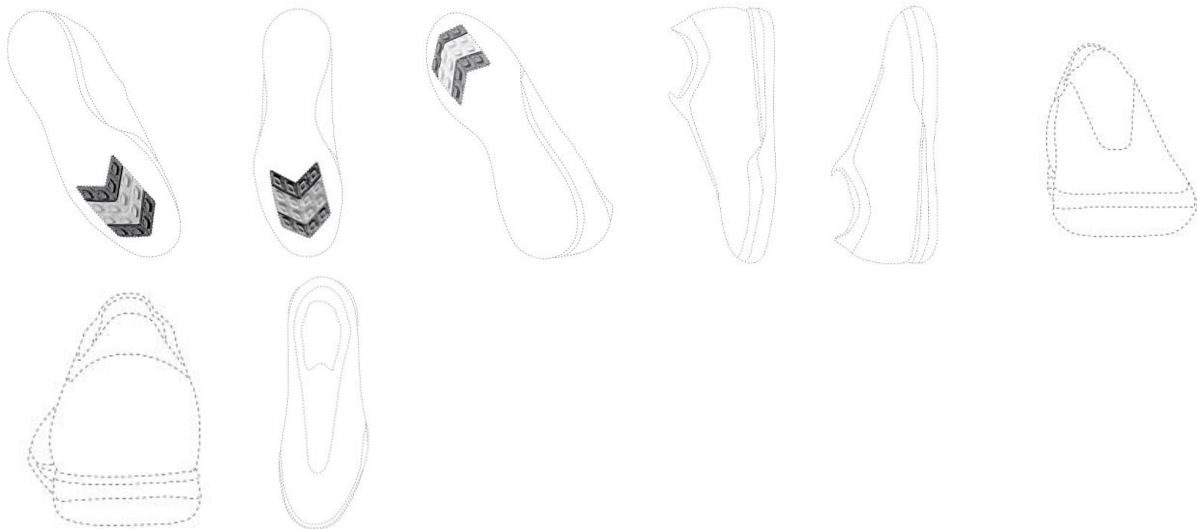

BR302024005135-2

Concessão de registro  
 Código de despacho: 158  
**Titular: NIKE INNOVATE C.V. [US]**  
 Autor: BATISTE RÉMY[FR]  
 Título do registro: CALÇADO  
 Data de depósito: 20/09/2024  
 Prioridade unionista: 29/933,946 22/03/2024 US  
 Classificação: 02-04  
 Procurador: Antônio Maurício Pedras Arnaud



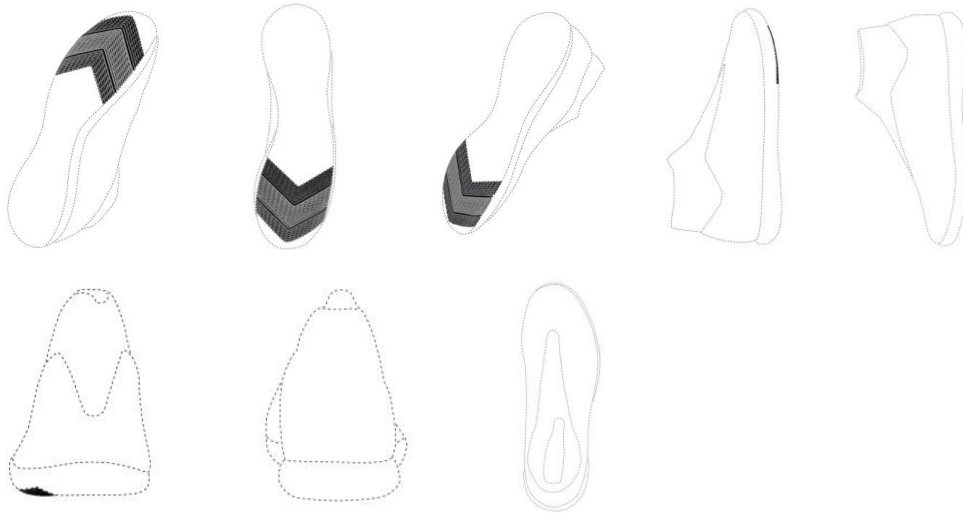

BR302024005136-0

Concessão de registro  
 Código de despacho: 158  
**Titular: NIKE INNOVATE C.V. [US]**  
 Autor: BATISTE RÉMY[FR]  
 Título do registro: CALÇADO  
 Data de depósito: 20/09/2024  
 Prioridade unionista: 29/933,976 22/03/2024 US  
 Classificação: 02-04  
 Procurador: Antônio Maurício Pedras Arnaud



BR302024005137-9

Concessão de registro  
 Código de despacho: 158  
**Titular: NIKE INNOVATE C.V. [US]**  
 Autor: BATISTE RÉMY[FR]  
 Título do registro: CALÇADO  
 Data de depósito: 20/09/2024  
 Prioridade unionista: 29/933,976 22/03/2024 US  
 Classificação: 02-04  
 Procurador: Antônio Maurício Pedras Arnaud





BR302024005139-5

Concessão de registro

Código de despacho: 158

Titular: NIKE INNOVATE C.V. [US]

Autor: BATISTE RÉMY[FR]

Título do registro: CALÇADO

Data de depósito: 20/09/2024

Prioridade unionista: 29/933,976 22/03/2024 US

Classificação: 02-04

Procurador: Antônio Maurício Pedras Arnaud

Detalhes do despacho: Descrição excluída de ofício, pois todos os elementos dos produtos foram reivindicados nas figuras.



BR302024005142-5

Concessão de registro

Código de despacho: 158

Titular: NIKE INNOVATE C.V. [US]



Autor: BATISTE RÉMY[NL]  
 Título do registro: CALÇADO  
 Data de depósito: 20/09/2024  
 Prioridade unionista: 29/933,991 22/03/2024 US  
 Classificação: 02-04  
 Procurador: Antônio Maurício Pedras Arnaud



BR302024005143-3

Concessão de registro  
 Código de despacho: 158  
 Titular: NIKE INNOVATE C.V. [US]  
 Autor: BATISTE RÉMY[FR]  
 Título do registro: CONFIGURAÇÃO APLICADA EM CALÇADO  
 Data de depósito: 20/09/2024  
 Prioridade unionista: 29/933,991 22/03/2024 US  
 Classificação: 02-04  
 Procurador: Antônio Maurício Pedras Arnaud  
 Detalhes do despacho: Descrição excluída de ofício, pois o produto por completo foi reivindicado.



BR302024005861-6

Concessão de registro  
 Código de despacho: 158  
 Titular: ORTHO PAUHER INDUSTRIA COMERCIO E DISTRIBUIÇÕES LTDA [BR/PE]  
 Autor: HENRIQUE ANDERSON PRESBYTERO QUEIROZ DE OLIVEIRA[BR]  
 Título do registro: Calçados  
 Data de depósito: 25/10/2024  
 Classificação: 02-04



Procurador: BEERRE ASSESSORIA EMPRESARIAL LTDA



# Nulidades administrativas de registros de desenho industrial

Exigência de pagamento  
Exigência de conformidade de petição  
Notificação de instauração de nulidade administrativa, por requerimento de terceiros, para manifestação  
Notificação de instauração de nulidade administrativa, de ofício, para manifestação  
Instrução técnica: Exigência  
Instrução técnica: Sobrestamento  
Decisão da nulidade: Negado provimento  
Decisão da nulidade: Provimento  
Instrução técnica: Intimação para manifestação por parte do titular e do requerente  
Outros despachos



## Notificação de nulidade administrativa, por requerimento de terceiros, para manifestação

Notificação de processo administrativo de nulidade (PAN) instaurado mediante requerimento de terceiros. A partir da publicação deste ato, na Revista da Propriedade Industrial (RPI), inicia-se o prazo de 60 (sessenta) dias para que o titular do registro se manifeste, nos termos do artigo 170 da Lei da Propriedade Industrial (LPI, lei n.º 9.279, de 14 de maio de 1996).

Declara-se, ainda, neste ato, o interesse público no reexame da concessão do atual registro.

Art. 170 - O titular será intimado para se manifestar no prazo de 60 (sessenta) dias.

Para visualizar petições eletrônicas no site do INPI ([www.inpi.gov.br](http://www.inpi.gov.br)):

1. Acesse a pesquisa da base de desenho industrial utilizando login e senha; e
2. Informe o número do processo ao qual está vinculada a petição a ser visualizada.

3. Selecione o ícone "pdf" ao lado da petição desejada.

Para apresentar manifestação sobre nulidade administrativa:

1. Acesse o e-DI no site do INPI ([www.inpi.gov.br](http://www.inpi.gov.br));
2. Emita uma Guia de Recolhimento da União (GRU) para o serviço "manifestação ao processo administrativo de nulidade notificado" (código 108);
3. Efetue o pagamento; e
4. Preencha e envie o formulário eletrônico correspondente à opção indicada na emissão da GRU, acompanhado dos esclarecimentos, argumentos, provas ou documentos apropriados.

O prazo para apresentação de manifestação é de 60 (sessenta) dias, contados da data de publicação da notificação do processo administrativo de nulidade na Revista da Propriedade Industrial (RPI), nos termos dos art. 170, 221, 222 e 223 da Lei da Propriedade Industrial (LPI, Lei n.º 9.279, de 14 de maio de 1996).

Para esclarecer outras dúvidas e conhecer em detalhe o processamento de pedidos de registro de desenho industrial e outras petições, não deixe de consultar o Manual de Desenho Industrial <http://manualdedi.inpi.gov.br/projects/manual-de-desenho-industrial/wiki>

---

**870250058833**  
10/07/2025

Notificação de instauração de processo de nulidade a requerimento  
Código de despacho: 400  
Petição (tipo): [107.02] Nulidade de registro de desenho industrial  
Processo afetado: BR302022001668-3  
Requerente: CASA MOVEIS - INDUSTRIA DE MOVEIS - EIRELI  
Procurador: BEERRE ASSESSORIA EMPRESARIAL LTDA  
Titular do registro: RODRIGO PRADO DOS SANTOS [BR/SP]  
Procurador do titular: Vilage Marcas e Patentes Ltda

---



---

<b>870250057488</b> 07/07/2025	Notificação de instauração de processo de nulidade a requerimento Código de despacho: 400 Petição (tipo): [107.02] Nulidade de registro de desenho industrial Processo afetado: BR302024002553-0 Requerente: MK ELETRODOMESTICOS MONDIAL S.A Procurador: Vandré Cavalcante Bittencourt Torres Titular do registro: JUCAI ELECTRICAL APPLIANCES (DONGGUAN) CO., LTD. [CN] Procurador do titular: BRAZIL PATENT COMPANY LTDA
<b>870250057437</b> 07/07/2025	Notificação de instauração de processo de nulidade a requerimento Código de despacho: 400 Petição (tipo): [107.02] Nulidade de registro de desenho industrial Processo afetado: BR302024002565-3 Requerente: PISANI PLÁSTICOS S.A. Procurador: Sko Oyarzáball Marcas e Patentes Sociedade Simples Ltda. Titular do registro: PLASTICOS NOVEL SÃO PAULO LTDA [BR/SP] Procurador do titular: DEMAREST - Almeida Rotenberg e Boscoli - Sociedade de Advogados
<b>870250058838</b> 10/07/2025	Notificação de instauração de processo de nulidade a requerimento Código de despacho: 400 Petição (tipo): [107.02] Nulidade de registro de desenho industrial Processo afetado: BR302024003800-3 Requerente: CASA MOVEIS - INDUSTRIA DE MOVEIS - EIRELI Procurador: BEERRE ASSESSORIA EMPRESARIAL LTDA Titular do registro: RENATO SOARES TEIXEIRA [BR/SP]
<b>870250058851</b> 10/07/2025	Notificação de instauração de processo de nulidade a requerimento Código de despacho: 400 Petição (tipo): [107.02] Nulidade de registro de desenho industrial Processo afetado: BR302024004939-0 Requerente: CASA MOVEIS - INDUSTRIA DE MOVEIS - EIRELI Procurador: BEERRE ASSESSORIA EMPRESARIAL LTDA Titular do registro: RENATO SOARES TEIXEIRA [BR/SP]

---

## Instrução técnica: Exigência

Como etapa da instrução técnica de petições, formula-se exigência – nos termos do artigo 220 da Lei da Propriedade Industrial (LPI, lei n.º 9.279, de 14 de maio de 1996) – relativa às questões indicadas a seguir.

O prazo para responder à exigência formulada para a petição é de 60 (sessenta) dias, nos termos do art. 221, 222, 223 e 224 da LPI.

Para cumprir ou contestar a exigência:

1. Acesse o e-DI no site do INPI ([www.inpi.gov.br](http://www.inpi.gov.br));
2. Emita uma Guia de Recolhimento da União (GRU) para o serviço de “cumprimento de exigência em grau de recurso/nulidade” (código 135);
3. Efetue o pagamento; e
4. Preencha e envie o formulário eletrônico correspondente à opção indicada na emissão da GRU, acompanhado dos esclarecimentos, argumentos, provas ou documentos apropriados.

Os sistemas de informática do INPI identificarão o cumprimento de exigência, para que o pedido de registro prossiga automaticamente em seu processamento.

Para esclarecer outras dúvidas e conhecer em detalhe o processamento de pedidos de registro de desenho industrial e outras petições, não deixe de consultar o Manual de Desenho Industrial <http://manualdedi.inpi.gov.br/projects/manual-de-desenho-industrial/wiki>.

---

**870240027164**  
28/03/2024

Exigência em grau de recurso/nulidade  
Código de despacho: 1289  
Petição (tipo): [107.02] Nulidade de registro de desenho industrial  
Processo afetado: BR302020004113-5  
Requerente: TERMIKAS TECNOLOGIA EM CLIMATIZAÇÃO EIRELLI  
Procurador: Celino Bento de Souza  
Titular do registro: CASP INDÚSTRIA E COMÉRCIO LTDA [BR/SP]  
Procurador do titular: Icamp Marcas e Patentes Ltda  
Detalhes do despacho: Deve a titular, CASP INDÚSTRIA E COMÉRCIO LTDA, titular do presente registro, apresentar suas considerações acerca das novas provas de anterioridades. A requerente TERMIKAS TECNOLOGIA EM CLIMATIZAÇÃO EIRELLI, querendo, também poderá se manifestar

---



## Instrução técnica: Intimação para manifestação por parte do titular e do requerente

Os titulares e requerentes, ou seus procuradores, deverão tomar conhecimento do parecer técnico que concluiu o processo de nulidade instaurado nos termos do Art. 115 da Lei da Propriedade Industrial (LPI, lei nº 9279, de 14 de maio de 1996).

A partir da publicação deste ato na Revista da Propriedade Industrial (RPI), inicia-se o prazo de 60 (sessenta) dias para a manifestação.

Art. 115. Havendo ou não manifestação, decorrido o prazo fixado no artigo anterior, o INPI emitirá parecer, intimando o titular e o requerente para se manifestarem no prazo comum de 60 (sessenta) dias.

Art. 116. Decorrido o prazo fixado no artigo anterior, mesmo que não apresentadas as manifestações, o processo será decidido pelo Presidente do INPI, encerrando-se a instância administrativa.

Para apresentar manifestação sobre o parecer da nulidade administrativa:

1. Acesse o e-DI no site do INPI ([www.inpi.gov.br](http://www.inpi.gov.br));
2. Emita uma Guia de Recolhimento da União (GRU) para o serviço de “manifestação ao processo administrativo de nulidade notificado” (código 108) ou “contrarrazões à nulidade (terceiros se manifestando) (código 162);
3. Efetue o pagamento; e
4. Preencha e envie o formulário eletrônico correspondente à opção indicada na emissão da GRU, acompanhado dos esclarecimentos, argumentos, provas ou documentos apropriados.

Para esclarecer outras dúvidas e conhecer em detalhe o processamento de pedidos de registro de desenho industrial e outras petições, não deixe de consultar o Manual de Desenho Industrial <http://manualdedi.inpi.gov.br/projects/manual-de-desenho-industrial/wiki>.

---

**30325000024**  
27/05/2025

Intimação para manifestação por parte do titular e do requerente  
Código de despacho: 1010  
Petição (tipo): [protocolo interno] Nulidade administrativa de registro de DI  
Processo afetado: BR302012006118-0  
Requerente: DIRMA/GABINETE  
Titular do registro: ALBERTO AVETTI [BR/RS]  
Procurador do titular: Pedro Renato Kawski

---

**30325000023**  
27/05/2025

Intimação para manifestação por parte do titular e do requerente  
Código de despacho: 1010  
Petição (tipo): [protocolo interno] Nulidade administrativa de registro de DI  
Processo afetado: BR302014002037-4  
Requerente: DIRMA/GABINETE  
Titular do registro: SID-NYL INDÚSTRIA E COMÉRCIO LTDA [BR/SP]  
Procurador do titular: ICAMP MARCAS E PATENTES LTDA

---



**30325000022**  
27/05/2025

Intimação para manifestação por parte do titular e do requerente  
Código de despacho: 1010  
Petição (tipo): [protocolo interno] Nulidade administrativa de registro de DI  
Processo afetado: BR302017001340-6  
Requerente: DIRMA/GABINETE  
Titular do registro: PHILIP MORRIS PRODUCTS S.A. [CH]  
Procurador do titular: Dannemann, Siemsen, Bigler & Ipanema Moreira

---



## Manutenções e renovações de registros de desenho industrial

Exigência de pagamento de renovação  
Exigência de pagamento de manutenção  
Registro de desenho industrial prorrogado  
Anotação de manutenção de registro  
Outros despachos



## Anotação de manutenção de registro

Os registros de desenho industrial listados a seguir foram prorrogados, em vista do cumprimento ao que dispõe os parágrafos 1º e 2º do artigo 108, bem como os parágrafos 2º e 3º do artigo 120 da Lei da Propriedade Industrial (LPI, lei n.º 9.279, de 14 de maio de 1996).

Art. 108. O registro vigorará pelo prazo de 10 (dez) anos contados da data do depósito, prorrogável por 3 (três) períodos sucessivos de 5 (cinco) anos cada.

§ 1º O pedido de prorrogação deverá ser formulado durante o último ano de vigência do registro, instruído com o comprovante do pagamento da respectiva retribuição.

§ 2º Se o pedido de prorrogação não tiver sido formulado até o termo final da vigência do registro, o titular poderá fazê-lo nos 180 (cento e oitenta) dias subsequentes, mediante o pagamento de retribuição adicional.

Art. 120. O titular do registro está sujeito ao pagamento de retribuição quinquenal, a partir do segundo quinquênio da data do depósito

§ 2º O pagamento dos demais quinquênios será apresentado junto com o pedido de prorrogação a que se refere o art. 108.

§ 3º O pagamento dos quinquênios poderá ainda ser efetuado dentro dos 6 (seis) meses subsequentes ao prazo estabelecido no parágrafo anterior, mediante pagamento de retribuição adicional.

---

<b>800250201426</b> 29/05/2025	Deferimento da petição Código de despacho: 270 Petição (tipo): [129.01] Manutenção: 2º quinquênio ordinário Processo afetado: BR302016001193-1 Requerente: SNCF VOYAGEURS Procurador: LUIZ LEONARDOS & ADVOGADOS
<b>800250239171</b> 23/06/2025	Deferimento da petição Código de despacho: 270 Petição (tipo): [129.01] Manutenção: 2º quinquênio ordinário Processo afetado: BR302019004205-3 Requerente: REHRIG PACIFIC COMPANY, S.A. DE C.V. Procurador: Gruenbaum, Possinhas & Teixeira Ltda.
<b>800250253765</b> 03/07/2025	Deferimento da petição Código de despacho: 270 Petição (tipo): [130.01] Manutenção: 2º quinquênio extraordinário Processo afetado: BR302020001203-8 Requerente: BAYERISCHE MOTOREN WERKE AKTIENGESELLSCHAFT Procurador: Dannemann Siemsen Advogados
<b>800250245055</b> 26/06/2025	Deferimento da petição Código de despacho: 270 Petição (tipo): [130.01] Manutenção: 2º quinquênio extraordinário Processo afetado: BR302020001956-3 Requerente: EDP ESPIRITO SANTO DISTRIBUIÇÃO DE ENERGIA S.A Procurador: OPICE BLUM E BRUNO ADVOGADOS ASSOCIADOS

---



---

<b>800250247134</b> 27/06/2025	Deferimento da petição Código de despacho: 270 Petição (tipo): [130.01] Manutenção: 2º quinquênio extraordinário Processo afetado: BR302020002027-8 Requerente: TRAMONTINA BELEM S/A Procurador: CREAÇÃO MARCAS E PATENTES LTDA.
<b>800250247135</b> 27/06/2025	Deferimento da petição Código de despacho: 270 Petição (tipo): [130.01] Manutenção: 2º quinquênio extraordinário Processo afetado: BR302020002028-6 Requerente: TRAMONTINA BELEM S/A Procurador: CREAÇÃO MARCAS E PATENTES LTDA.
<b>800250247136</b> 27/06/2025	Deferimento da petição Código de despacho: 270 Petição (tipo): [130.01] Manutenção: 2º quinquênio extraordinário Processo afetado: BR302020002029-4 Requerente: TRAMONTINA BELEM S/A Procurador: CREAÇÃO MARCAS E PATENTES LTDA.
<b>800250247137</b> 27/06/2025	Deferimento da petição Código de despacho: 270 Petição (tipo): [130.01] Manutenção: 2º quinquênio extraordinário Processo afetado: BR302020002030-8 Requerente: TRAMONTINA BELEM S/A Procurador: CREAÇÃO MARCAS E PATENTES LTDA.
<b>800250247138</b> 27/06/2025	Deferimento da petição Código de despacho: 270 Petição (tipo): [130.01] Manutenção: 2º quinquênio extraordinário Processo afetado: BR302020002031-6 Requerente: TRAMONTINA BELEM S/A Procurador: CREAÇÃO MARCAS E PATENTES LTDA.
<b>800250247139</b> 27/06/2025	Deferimento da petição Código de despacho: 270 Petição (tipo): [130.01] Manutenção: 2º quinquênio extraordinário Processo afetado: BR302020002032-4 Requerente: TRAMONTINA BELEM S/A Procurador: CREAÇÃO MARCAS E PATENTES LTDA.
<b>800250247140</b> 27/06/2025	Deferimento da petição Código de despacho: 270 Petição (tipo): [130.01] Manutenção: 2º quinquênio extraordinário Processo afetado: BR302020002033-2 Requerente: TRAMONTINA BELEM S/A Procurador: CREAÇÃO MARCAS E PATENTES LTDA.
<b>800250248078</b> 30/06/2025	Deferimento da petição Código de despacho: 270 Petição (tipo): [129.01] Manutenção: 2º quinquênio ordinário Processo afetado: BR302020002744-2 Requerente: GUANGDONG HUANENGDA ELECTRONIC APPLIANCES CO., LTD Procurador: Carolina Calheiros Brast
<b>800250245079</b> 26/06/2025	Deferimento da petição Código de despacho: 270 Petição (tipo): [129.01] Manutenção: 2º quinquênio ordinário Processo afetado: BR302020002786-8 Requerente: ALLAN RODRIGO CONTREIRAS DE OLIVEIRA. Procurador: Norberto Pardelhas de Barcellos
<b>800250245068</b> 26/06/2025	Deferimento da petição Código de despacho: 270 Petição (tipo): [129.01] Manutenção: 2º quinquênio ordinário Processo afetado: BR302020002832-5 Requerente: FILIPE RODRIGUES MOREIRA RAMOS

---



---

<b>800250243215</b> 25/06/2025	Deferimento da petição Código de despacho: 270 Petição (tipo): [129.01] Manutenção: 2º quinquênio ordinário Processo afetado: BR302020002846-5 Requerente: SODASTREAM INDUSTRIES LTD Procurador: David do Nascimento Advogados Associados
<b>800250243234</b> 25/06/2025	Deferimento da petição Código de despacho: 270 Petição (tipo): [129.01] Manutenção: 2º quinquênio ordinário Processo afetado: BR302020002868-6 Requerente: BECTON, DICKINSON AND COMPANY Procurador: Dannemann Siemsen Advogados
<b>800250252278</b> 02/07/2025	Deferimento da petição Código de despacho: 270 Petição (tipo): [129.01] Manutenção: 2º quinquênio ordinário Processo afetado: BR302020002877-5 Requerente: MAXMIX - PRODUTOS DE BELEZA LTDA Procurador: CARLOS ANTONIO, NEVES & VIDAL ADVOGADOS ASSOCIADOS
<b>800250252288</b> 02/07/2025	Deferimento da petição Código de despacho: 270 Petição (tipo): [129.01] Manutenção: 2º quinquênio ordinário Processo afetado: BR302020002957-7 Requerente: CARLOS HENRIQUE DE SOUZA PLÁSTICOS EIRELI Procurador: Francisco de Souza Ferreira Filho
<b>800250243233</b> 25/06/2025	Deferimento da petição Código de despacho: 270 Petição (tipo): [129.01] Manutenção: 2º quinquênio ordinário Processo afetado: BR302020002985-2 Requerente: S. C. JOHNSON & SON, INC. Procurador: Dannemann Siemsen Advogados
<b>800250252297</b> 02/07/2025	Deferimento da petição Código de despacho: 270 Petição (tipo): [129.01] Manutenção: 2º quinquênio ordinário Processo afetado: BR302020003034-6 Requerente: DEERE & COMPANY Procurador: Dannemann Siemsen Advogados
<b>800250252298</b> 02/07/2025	Deferimento da petição Código de despacho: 270 Petição (tipo): [129.01] Manutenção: 2º quinquênio ordinário Processo afetado: BR302020003064-8 Requerente: DEERE & COMPANY Procurador: Dannemann Siemsen Advogados
<b>800250245069</b> 26/06/2025	Deferimento da petição Código de despacho: 270 Petição (tipo): [129.01] Manutenção: 2º quinquênio ordinário Processo afetado: BR302020003069-9 Requerente: YTY INDUSTRY SDN BHD Procurador: Rodrigo Affonso de Ouro Preto Santos
<b>800250253774</b> 03/07/2025	Deferimento da petição Código de despacho: 270 Petição (tipo): [129.01] Manutenção: 2º quinquênio ordinário Processo afetado: BR302020003131-8 Requerente: DIETRICH GALLMETZER Procurador: Dannemann Siemsen Advogados
<b>800250243235</b> 25/06/2025	Deferimento da petição Código de despacho: 270 Petição (tipo): [129.01] Manutenção: 2º quinquênio ordinário Processo afetado: BR302020003140-7 Requerente: WINCOR NIXDORF INTERNATIONAL GMBH Procurador: Dannemann Siemsen Advogados

---



---

<b>800250243236</b> 25/06/2025	Deferimento da petição Código de despacho: 270 Petição (tipo): [129.01] Manutenção: 2º quinquênio ordinário Processo afetado: BR302020003144-0 Requerente: WINCOR NIXDORF INTERNATIONAL GMBH Procurador: Dannemann Siemsen Advogados
<b>800250243237</b> 25/06/2025	Deferimento da petição Código de despacho: 270 Petição (tipo): [129.01] Manutenção: 2º quinquênio ordinário Processo afetado: BR302020003145-8 Requerente: WINCOR NIXDORF INTERNATIONAL GMBH Procurador: Dannemann Siemsen Advogados
<b>800250252307</b> 02/07/2025	Deferimento da petição Código de despacho: 270 Petição (tipo): [129.01] Manutenção: 2º quinquênio ordinário Processo afetado: BR302020003146-6 Requerente: DBG GROUP INVESTMENTS, LLC Procurador: Dannemann Siemsen Advogados
<b>800250243238</b> 25/06/2025	Deferimento da petição Código de despacho: 270 Petição (tipo): [129.01] Manutenção: 2º quinquênio ordinário Processo afetado: BR302020003147-4 Requerente: WINCOR NIXDORF INTERNATIONAL GMBH Procurador: Dannemann Siemsen Advogados
<b>800250250354</b> 01/07/2025	Deferimento da petição Código de despacho: 270 Petição (tipo): [129.01] Manutenção: 2º quinquênio ordinário Processo afetado: BR302020003158-0 Requerente: DEFINOX SAS Procurador: David do Nascimento Advogados Associados
<b>800250252295</b> 02/07/2025	Deferimento da petição Código de despacho: 270 Petição (tipo): [129.01] Manutenção: 2º quinquênio ordinário Processo afetado: BR302020003180-6 Requerente: AERUS MEDICAL, LLC Procurador: Dannemann Siemsen Advogados
<b>800250252308</b> 02/07/2025	Deferimento da petição Código de despacho: 270 Petição (tipo): [129.01] Manutenção: 2º quinquênio ordinário Processo afetado: BR302020003183-0 Requerente: DBG GROUP INVESTMENTS, LLC Procurador: Dannemann Siemsen Advogados
<b>800250243244</b> 25/06/2025	Deferimento da petição Código de despacho: 270 Petição (tipo): [129.01] Manutenção: 2º quinquênio ordinário Processo afetado: BR302020003208-0 Requerente: GENENTECH, INC. Procurador: Dannemann Siemsen Advogados
<b>800250245067</b> 26/06/2025	Deferimento da petição Código de despacho: 270 Petição (tipo): [129.01] Manutenção: 2º quinquênio ordinário Processo afetado: BR302020003243-8 Requerente: MASTERTRACK TECNOLOGIA EM SISTEMAS DE SEGURANÇA LTDA
<b>800250252299</b> 02/07/2025	Deferimento da petição Código de despacho: 270 Petição (tipo): [129.01] Manutenção: 2º quinquênio ordinário Processo afetado: BR302020003244-6 Requerente: COLGATE-PALMOLIVE COMPANY Procurador: Dannemann Siemsen Advogados

---



**800250252300**  
02/07/2025  
Deferimento da petição  
Código de despacho: 270  
Petição (tipo): [129.01] Manutenção: 2º quinquênio ordinário  
Processo afetado: BR302020003287-0  
Requerente: GOOGLE LLC  
Procurador: Dannemann Siemsen Advogados

---

**800250252292**  
02/07/2025  
Deferimento da petição  
Código de despacho: 270  
Petição (tipo): [129.01] Manutenção: 2º quinquênio ordinário  
Processo afetado: BR302020003288-8  
Requerente: GOOGLE LLC  
Procurador: Dannemann Siemsen Advogados

---

**800250252293**  
02/07/2025  
Deferimento da petição  
Código de despacho: 270  
Petição (tipo): [129.01] Manutenção: 2º quinquênio ordinário  
Processo afetado: BR302020003289-6  
Requerente: GOOGLE LLC  
Procurador: Dannemann Siemsen Advogados

---

**800250252294**  
02/07/2025  
Deferimento da petição  
Código de despacho: 270  
Petição (tipo): [129.01] Manutenção: 2º quinquênio ordinário  
Processo afetado: BR302020003291-8  
Requerente: GOOGLE LLC  
Procurador: Dannemann Siemsen Advogados

---

**800250253770**  
03/07/2025  
Deferimento da petição  
Código de despacho: 270  
Petição (tipo): [129.01] Manutenção: 2º quinquênio ordinário  
Processo afetado: BR302020003321-3  
Requerente: JURA ELEKTROAPPARATE AG  
Procurador: Dannemann Siemsen Advogados

---

**800250223480**  
11/06/2025  
Deferimento da petição  
Código de despacho: 270  
Petição (tipo): [129.01] Manutenção: 2º quinquênio ordinário  
Processo afetado: BR302020003325-6  
Requerente: RAFAEL CHIAVINI KIRSCHNER 35824612897  
Procurador: Cannon Marcas e Patentes S/C Ltda.

---

**800250245078**  
26/06/2025  
Deferimento da petição  
Código de despacho: 270  
Petição (tipo): [129.01] Manutenção: 2º quinquênio ordinário  
Processo afetado: BR302020003354-0  
Requerente: CHRISTIAN DIOR COUTURE  
Procurador: LUIZ LEONARDOS & ADVOGADOS

---

**800250256296**  
04/07/2025  
Deferimento da petição  
Código de despacho: 270  
Petição (tipo): [129.01] Manutenção: 2º quinquênio ordinário  
Processo afetado: BR302020003422-8  
Requerente: APTAR FRANCE SAS  
Procurador: GEORGE AFONDOPULOS JUNIOR

---

**800250256297**  
04/07/2025  
Deferimento da petição  
Código de despacho: 270  
Petição (tipo): [129.01] Manutenção: 2º quinquênio ordinário  
Processo afetado: BR302020003424-4  
Requerente: APTAR FRANCE SAS  
Procurador: GEORGE AFONDOPULOS JUNIOR

---

**800250256298**  
04/07/2025  
Deferimento da petição  
Código de despacho: 270  
Petição (tipo): [129.01] Manutenção: 2º quinquênio ordinário  
Processo afetado: BR302020003425-2  
Requerente: APTAR FRANCE SAS  
Procurador: GEORGE AFONDOPULOS JUNIOR

---



---

<b>800250256299</b> 04/07/2025	Deferimento da petição Código de despacho: 270 Petição (tipo): [129.01] Manutenção: 2º quinquênio ordinário Processo afetado: BR302020003426-0 Requerente: APTAR FRANCE SAS Procurador: GEORGE AFONDOPULOS JUNIOR
<b>800250223128</b> 10/06/2025	Deferimento da petição Código de despacho: 270 Petição (tipo): [129.01] Manutenção: 2º quinquênio ordinário Processo afetado: BR302020003794-4 Requerente: DÉLCIO DE OLIVEIRA FILHO Procurador: Lancaster Marcas e Patentes Gestão de Ativos Ltda
<b>800250252282</b> 02/07/2025	Deferimento da petição Código de despacho: 270 Petição (tipo): [129.01] Manutenção: 2º quinquênio ordinário Processo afetado: BR302020003845-2 Requerente: STELLA IMPORTAÇÃO E EXPORTAÇÃO DE LUMINÁRIAS LTDA Procurador: Sko Oyarzáball Marcas e Patentes Sociedade Simples Ltda.
<b>800250252289</b> 02/07/2025	Deferimento da petição Código de despacho: 270 Petição (tipo): [129.01] Manutenção: 2º quinquênio ordinário Processo afetado: BR302020003863-0 Requerente: METADIL INDÚSTRIA E COMÉRCIO METALÚRGICA LTDA Procurador: Pienegonda, Moreira & Associados Ltda
<b>800250250344</b> 01/07/2025	Deferimento da petição Código de despacho: 270 Petição (tipo): [129.01] Manutenção: 2º quinquênio ordinário Processo afetado: BR302020003906-8 Requerente: AQUALAX COMERCIO DE BANHEIRAS LTDA - ME Procurador: VINÍCIUS SILVA DE OLIVEIRA
<b>800250248085</b> 30/06/2025	Deferimento da petição Código de despacho: 270 Petição (tipo): [129.01] Manutenção: 2º quinquênio ordinário Processo afetado: BR302020003912-2 Requerente: 030 MARCAS E PATENTES S.A. Procurador: A Provincia Marcas e Patentes Ltda.
<b>800250248079</b> 30/06/2025	Deferimento da petição Código de despacho: 270 Petição (tipo): [129.01] Manutenção: 2º quinquênio ordinário Processo afetado: BR302020004162-3 Requerente: GUANGDONG HUANENGDA ELECTRONIC APPLIANCES CO., LTD Procurador: Carolina Calheiros Brast
<b>800250252283</b> 02/07/2025	Deferimento da petição Código de despacho: 270 Petição (tipo): [129.01] Manutenção: 2º quinquênio ordinário Processo afetado: BR302020004187-9 Requerente: TUTTI BABY INDÚSTRIA E COMÉRCIO DE ARTIGOS INFANTIS LTDA Procurador: Cerumar Serviços em Propriedade Intelectual Ltda
<b>800250252284</b> 02/07/2025	Deferimento da petição Código de despacho: 270 Petição (tipo): [129.01] Manutenção: 2º quinquênio ordinário Processo afetado: BR302020004192-5 Requerente: TUTTI BABY INDÚSTRIA E COMÉRCIO DE ARTIGOS INFANTIS LTDA Procurador: Cerumar Serviços em Propriedade Intelectual Ltda
<b>800250252285</b> 02/07/2025	Deferimento da petição Código de despacho: 270 Petição (tipo): [129.01] Manutenção: 2º quinquênio ordinário Processo afetado: BR302020004198-4 Requerente: TUTTI BABY INDÚSTRIA E COMÉRCIO DE ARTIGOS INFANTIS LTDA Procurador: Cerumar Serviços em Propriedade Intelectual Ltda

---



---

<b>800250248080</b> 30/06/2025	Deferimento da petição Código de despacho: 270 Petição (tipo): [129.01] Manutenção: 2º quinquênio ordinário Processo afetado: BR302020004569-6 Requerente: MINXUN HUANG Procurador: Carolina Calheiros Brast
<b>800250248081</b> 30/06/2025	Deferimento da petição Código de despacho: 270 Petição (tipo): [129.01] Manutenção: 2º quinquênio ordinário Processo afetado: BR302020004570-0 Requerente: MINXUN HUANG Procurador: Carolina Calheiros Brast
<b>800250248082</b> 30/06/2025	Deferimento da petição Código de despacho: 270 Petição (tipo): [129.01] Manutenção: 2º quinquênio ordinário Processo afetado: BR302020004571-8 Requerente: MINXUN HUANG Procurador: Carolina Calheiros Brast
<b>800250252290</b> 02/07/2025	Deferimento da petição Código de despacho: 270 Petição (tipo): [129.01] Manutenção: 2º quinquênio ordinário Processo afetado: BR302020004633-1 Requerente: METADIL INDÚSTRIA E COMÉRCIO METALÚRGICA LTDA Procurador: Pienegonda, Moreira & Associados Ltda
<b>800250248083</b> 30/06/2025	Deferimento da petição Código de despacho: 270 Petição (tipo): [129.01] Manutenção: 2º quinquênio ordinário Processo afetado: BR302020005213-7 Requerente: MINXUN HUANG Procurador: Carolina Calheiros Brast
<b>800250256290</b> 04/07/2025	Deferimento da petição Código de despacho: 270 Petição (tipo): [129.01] Manutenção: 2º quinquênio ordinário Processo afetado: BR302020005795-3 Requerente: SITMED EQUIPAMENTOS MÉDICOS LTDA Procurador: Guerra Advogados Associados
<b>800250256291</b> 04/07/2025	Deferimento da petição Código de despacho: 270 Petição (tipo): [129.01] Manutenção: 2º quinquênio ordinário Processo afetado: BR302020005796-1 Requerente: SITMED EQUIPAMENTOS MÉDICOS LTDA Procurador: Guerra Advogados Associados
<b>800250256292</b> 04/07/2025	Deferimento da petição Código de despacho: 270 Petição (tipo): [129.01] Manutenção: 2º quinquênio ordinário Processo afetado: BR302020005797-0 Requerente: SITMED EQUIPAMENTOS MÉDICOS LTDA Procurador: Guerra Advogados Associados
<b>800250256289</b> 04/07/2025	Deferimento da petição Código de despacho: 270 Petição (tipo): [129.01] Manutenção: 2º quinquênio ordinário Processo afetado: BR302020006022-9 Requerente: ENFAVI COMÉRCIO E ENGENHARIA LTDA Procurador: André Gosmann
<b>800250245070</b> 26/06/2025	Deferimento da petição Código de despacho: 270 Petição (tipo): [129.01] Manutenção: 2º quinquênio ordinário Processo afetado: BR302020006066-0 Requerente: JOSÉ ALFREDO HERDEIRO CLEMENTE Procurador: Marlene Manzoni Rodrigues

---



---

<b>800250245075</b> 26/06/2025	Deferimento da petição Código de despacho: 270 Petição (tipo): [129.01] Manutenção: 2º quinquênio ordinário Processo afetado: BR302020006109-8 Requerente: S.C.R. (ENGINEERS) LIMITED Procurador: Licks Advogados
<b>800250245076</b> 26/06/2025	Deferimento da petição Código de despacho: 270 Petição (tipo): [129.01] Manutenção: 2º quinquênio ordinário Processo afetado: BR302020006113-6 Requerente: S.C.R. (ENGINEERS) LIMITED Procurador: Licks Advogados
<b>800250245083</b> 26/06/2025	Deferimento da petição Código de despacho: 270 Petição (tipo): [129.01] Manutenção: 2º quinquênio ordinário Processo afetado: BR302020006209-4 Requerente: JOSEPH JOSEPH LTD Procurador: Daniel Advogados (Alt.de Daniel & Cia)
<b>800250245084</b> 26/06/2025	Deferimento da petição Código de despacho: 270 Petição (tipo): [129.01] Manutenção: 2º quinquênio ordinário Processo afetado: BR302020006210-8 Requerente: JOSEPH JOSEPH LTD Procurador: Daniel Advogados (Alt.de Daniel & Cia)
<b>800250233123</b> 18/06/2025	Deferimento da petição Código de despacho: 270 Petição (tipo): [129.01] Manutenção: 2º quinquênio ordinário Processo afetado: BR302021000297-3 Requerente: MK ELETRODOMESTICOS MONDIAL S.A Procurador: Vandré Cavalcante Bittencourt Torres
<b>800250248084</b> 30/06/2025	Deferimento da petição Código de despacho: 270 Petição (tipo): [129.01] Manutenção: 2º quinquênio ordinário Processo afetado: BR302021000429-1 Requerente: MINXUN HUANG Procurador: Carolina Calheiros Brast
<b>800250250343</b> 01/07/2025	Deferimento da petição Código de despacho: 270 Petição (tipo): [129.01] Manutenção: 2º quinquênio ordinário Processo afetado: BR302021000940-4 Requerente: MK ELETRODOMESTICOS MONDIAL S.A Procurador: Vandré Cavalcante Bittencourt Torres
<b>800250250342</b> 01/07/2025	Deferimento da petição Código de despacho: 270 Petição (tipo): [129.01] Manutenção: 2º quinquênio ordinário Processo afetado: BR302021001193-0 Requerente: MK ELETRODOMESTICOS MONDIAL S.A Procurador: Vandré Cavalcante Bittencourt Torres
<b>800250250341</b> 01/07/2025	Deferimento da petição Código de despacho: 270 Petição (tipo): [129.01] Manutenção: 2º quinquênio ordinário Processo afetado: BR302021001495-5 Requerente: MK ELETRODOMESTICOS MONDIAL S.A Procurador: Vandré Cavalcante Bittencourt Torres
<b>800250239166</b> 23/06/2025	Deferimento da petição Código de despacho: 270 Petição (tipo): [129.01] Manutenção: 2º quinquênio ordinário Processo afetado: BR302021001496-3 Requerente: MK ELETRODOMESTICOS MONDIAL S.A Procurador: Vandré Cavalcante Bittencourt Torres

---



---

<b>800250233124</b> 18/06/2025	Deferimento da petição Código de despacho: 270 Petição (tipo): [129.01] Manutenção: 2º quinquênio ordinário Processo afetado: BR302021001498-0 Requerente: MK ELETRODOMESTICOS MONDIAL S.A Procurador: Vandré Cavalcante Bittencourt Torres
<b>800250256295</b> 04/07/2025	Deferimento da petição Código de despacho: 270 Petição (tipo): [129.01] Manutenção: 2º quinquênio ordinário Processo afetado: BR302021001649-4 Requerente: LAUREL BANK MACHINES CO.&#65292;LTD. Procurador: Ariboni, Fabbri e Schmidt Sociedade de Advogados
<b>800250256294</b> 04/07/2025	Deferimento da petição Código de despacho: 270 Petição (tipo): [129.01] Manutenção: 2º quinquênio ordinário Processo afetado: BR302021001650-8 Requerente: LAUREL BANK MACHINES CO.&#65292;LTD. Procurador: Ariboni, Fabbri e Schmidt Sociedade de Advogados
<b>800250256293</b> 04/07/2025	Deferimento da petição Código de despacho: 270 Petição (tipo): [129.01] Manutenção: 2º quinquênio ordinário Processo afetado: BR302021001651-6 Requerente: LAUREL BANK MACHINES CO.&#65292;LTD. Procurador: Ariboni, Fabbri e Schmidt Sociedade de Advogados
<b>800250239165</b> 23/06/2025	Deferimento da petição Código de despacho: 270 Petição (tipo): [129.01] Manutenção: 2º quinquênio ordinário Processo afetado: BR302021001774-1 Requerente: MK ELETRODOMESTICOS MONDIAL S.A Procurador: Vandré Cavalcante Bittencourt Torres
<b>800250247141</b> 27/06/2025	Deferimento da petição Código de despacho: 270 Petição (tipo): [129.01] Manutenção: 2º quinquênio ordinário Processo afetado: BR302021001797-0 Requerente: MOREIRA COMERCIO DE MOVEIS ONLINE EIRELI Procurador: Marco Aurélio Marchiori
<b>800250245071</b> 26/06/2025	Deferimento da petição Código de despacho: 270 Petição (tipo): [129.01] Manutenção: 2º quinquênio ordinário Processo afetado: BR302021002243-5 Requerente: PUTIAN GOODWILL MACHINERY CO.LTD. Procurador: LEÃO PROPRIEDADE INTELECTUAL
<b>800250250340</b> 01/07/2025	Deferimento da petição Código de despacho: 270 Petição (tipo): [129.01] Manutenção: 2º quinquênio ordinário Processo afetado: BR302021002427-6 Requerente: AZZAS 2154 S.A Procurador: Baril & Advogados Associados
<b>800250247142</b> 27/06/2025	Deferimento da petição Código de despacho: 270 Petição (tipo): [129.01] Manutenção: 2º quinquênio ordinário Processo afetado: BR302021002484-5 Requerente: SOLANA MARIANELLI BROTAS GLORIA Procurador: Thiago Nunes de Barros
<b>800250243214</b> 25/06/2025	Deferimento da petição Código de despacho: 270 Petição (tipo): [129.01] Manutenção: 2º quinquênio ordinário Processo afetado: BR302021002512-4 Requerente: HOSTZER INDÚSTRIA E COMÉRCIO DE PRODUTOS PARA LAZER LTDA Procurador: Crimark Propriedade Industrial S/S

---



---

<b>800250239163</b> 23/06/2025	Deferimento da petição Código de despacho: 270 Petição (tipo): [129.01] Manutenção: 2º quinquênio ordinário Processo afetado: BR302021002603-1 Requerente: MK ELETRODOMESTICOS MONDIAL S.A Procurador: Vandré Cavalcante Bittencourt Torres
<b>800250239164</b> 23/06/2025	Deferimento da petição Código de despacho: 270 Petição (tipo): [129.01] Manutenção: 2º quinquênio ordinário Processo afetado: BR302021002604-0 Requerente: MK ELETRODOMESTICOS MONDIAL S.A Procurador: Vandré Cavalcante Bittencourt Torres
<b>800250239162</b> 23/06/2025	Deferimento da petição Código de despacho: 270 Petição (tipo): [129.01] Manutenção: 2º quinquênio ordinário Processo afetado: BR302021002605-8 Requerente: MK ELETRODOMESTICOS MONDIAL S.A Procurador: Vandré Cavalcante Bittencourt Torres
<b>800250245080</b> 26/06/2025	Deferimento da petição Código de despacho: 270 Petição (tipo): [129.01] Manutenção: 2º quinquênio ordinário Processo afetado: BR302021002759-3 Requerente: VALNERI BOCCHI Procurador: BIANCA GABRIELA GOMES
<b>800250247144</b> 27/06/2025	Deferimento da petição Código de despacho: 270 Petição (tipo): [129.01] Manutenção: 2º quinquênio ordinário Processo afetado: BR302021002770-4 Requerente: GIVI S.P.A. Procurador: Edmundo Brunner Assessoria em Propriedade industrial Ltda
<b>800250243216</b> 25/06/2025	Deferimento da petição Código de despacho: 270 Petição (tipo): [129.01] Manutenção: 2º quinquênio ordinário Processo afetado: BR302021002779-8 Requerente: PATIO BRASIL INDUSTRIA E COMERCIO DE MOVEIS LTDA Procurador: ABM Assessoria Brasileira de Marcas Ltda.
<b>800250243217</b> 25/06/2025	Deferimento da petição Código de despacho: 270 Petição (tipo): [129.01] Manutenção: 2º quinquênio ordinário Processo afetado: BR302021002780-1 Requerente: PATIO BRASIL INDUSTRIA E COMERCIO DE MOVEIS LTDA Procurador: ABM Assessoria Brasileira de Marcas Ltda.
<b>800250243218</b> 25/06/2025	Deferimento da petição Código de despacho: 270 Petição (tipo): [129.01] Manutenção: 2º quinquênio ordinário Processo afetado: BR302021002781-0 Requerente: PATIO BRASIL INDUSTRIA E COMERCIO DE MOVEIS LTDA Procurador: ABM Assessoria Brasileira de Marcas Ltda.
<b>800250243219</b> 25/06/2025	Deferimento da petição Código de despacho: 270 Petição (tipo): [129.01] Manutenção: 2º quinquênio ordinário Processo afetado: BR302021002784-4 Requerente: PATIO BRASIL INDUSTRIA E COMERCIO DE MOVEIS LTDA Procurador: ABM Assessoria Brasileira de Marcas Ltda.
<b>800250243221</b> 25/06/2025	Deferimento da petição Código de despacho: 270 Petição (tipo): [129.01] Manutenção: 2º quinquênio ordinário Processo afetado: BR302021002785-2 Requerente: PATIO BRASIL INDUSTRIA E COMERCIO DE MOVEIS LTDA Procurador: ABM Assessoria Brasileira de Marcas Ltda.

---



**800250243223**  
25/06/2025  
Deferimento da petição  
Código de despacho: 270  
Petição (tipo): [129.01] Manutenção: 2º quinquênio ordinário  
Processo afetado: BR302021002787-9  
Requerente: PATIO BRASIL INDUSTRIA E COMERCIO DE MOVEIS LTDA  
Procurador: ABM Assessoria Brasileira de Marcas Ltda.

---

**800250243225**  
25/06/2025  
Deferimento da petição  
Código de despacho: 270  
Petição (tipo): [129.01] Manutenção: 2º quinquênio ordinário  
Processo afetado: BR302021002788-7  
Requerente: PATIO BRASIL INDUSTRIA E COMERCIO DE MOVEIS LTDA  
Procurador: ABM Assessoria Brasileira de Marcas Ltda.

---

**800250243226**  
25/06/2025  
Deferimento da petição  
Código de despacho: 270  
Petição (tipo): [129.01] Manutenção: 2º quinquênio ordinário  
Processo afetado: BR302021002789-5  
Requerente: PATIO BRASIL INDUSTRIA E COMERCIO DE MOVEIS LTDA  
Procurador: ABM Assessoria Brasileira de Marcas Ltda.

---

**800250243227**  
25/06/2025  
Deferimento da petição  
Código de despacho: 270  
Petição (tipo): [129.01] Manutenção: 2º quinquênio ordinário  
Processo afetado: BR302021002790-9  
Requerente: PATIO BRASIL INDUSTRIA E COMERCIO DE MOVEIS LTDA  
Procurador: ABM Assessoria Brasileira de Marcas Ltda.

---

**800250243228**  
25/06/2025  
Deferimento da petição  
Código de despacho: 270  
Petição (tipo): [129.01] Manutenção: 2º quinquênio ordinário  
Processo afetado: BR302021002791-7  
Requerente: PATIO BRASIL INDUSTRIA E COMERCIO DE MOVEIS LTDA  
Procurador: ABM Assessoria Brasileira de Marcas Ltda.

---

**800250252296**  
02/07/2025  
Deferimento da petição  
Código de despacho: 270  
Petição (tipo): [129.01] Manutenção: 2º quinquênio ordinário  
Processo afetado: BR322020004725-0  
Requerente: DEERE & COMPANY  
Procurador: Dannemann Siemsen Advogados

---

**800250253775**  
03/07/2025  
Deferimento da petição  
Código de despacho: 270  
Petição (tipo): [129.01] Manutenção: 2º quinquênio ordinário  
Processo afetado: BR322020005961-4  
Requerente: DIETRICH GALLMETZER  
Procurador: Dannemann Siemsen Advogados

---

**800250253776**  
03/07/2025  
Deferimento da petição  
Código de despacho: 270  
Petição (tipo): [129.01] Manutenção: 2º quinquênio ordinário  
Processo afetado: BR322020005962-2  
Requerente: DIETRICH GALLMETZER  
Procurador: Dannemann Siemsen Advogados

---



## Outros despachos - Renovação

Outros despachos de renovação.

---

<b>800250209506</b> 16/05/2025	Ato de prejudicar petição Código de despacho: 699 Petição (tipo): [131.01] Renovação do registro de desenho industrial no prazo ordinário Processo afetado: DI6600827-1 Requerente: CHIMICA BARUEL LTDA. Procurador: João Marcos Silveira Detalhes do despacho: Tendo em vista ter sido publicado deferimento da petição de manutenção para outra GRU, referente ao mesmo período (pagamento em duplicidade).
<b>800250197097</b> 27/05/2025	Decisão de não conhecer da petição Código de despacho: 428 Petição (tipo): [131.01] Renovação do registro de desenho industrial no prazo ordinário Processo afetado: BR302020002294-7 Requerente: UNIVERSIDADE FEDERAL DE SANTA CATARINA Detalhes do despacho: Art. 219. Não serão conhecidos a petição, a oposição e o recurso, quando:  I - apresentados fora do prazo previsto nesta Lei; Para o período em questão deve ser paga a GRU 129 - manutenção, no período extraordinário.

---



## Outros despachos – Manutenção

Outros despachos de manutenção.

---

**800250233193**  
20/06/2025

Decisão de não conhecer da petição  
Código de despacho: 428  
Petição (tipo): [129.01] Manutenção: 2º quinquênio ordinário  
Processo afetado: BR302021005129-0  
Requerente: MÁQUINAS AGRÍCOLAS JACTO S/A.  
Procurador: Roger Pampana Nicolau  
Detalhes do despacho: Art. 219. Não serão conhecidos a petição, a oposição e o recurso, quando:

I - apresentados fora do prazo previsto nesta Lei;

---

**800250233194**  
20/06/2025

Decisão de não conhecer da petição  
Código de despacho: 428  
Petição (tipo): [129.01] Manutenção: 2º quinquênio ordinário  
Processo afetado: BR302021005130-3  
Requerente: MÁQUINAS AGRÍCOLAS JACTO S/A.  
Procurador: Roger Pampana Nicolau  
Detalhes do despacho: Art. 219. Não serão conhecidos a petição, a oposição e o recurso, quando:

I - apresentados fora do prazo previsto nesta Lei;

---



## Anotações de alteração de nome e endereço

Exigência de pagamento  
Exigência de conformidade de petição  
Exame de petição: Exigência  
Exame de petição: Sobrestamento  
Exame de petição: Indeferimento  
Exame de petição: Deferimento  
Outros despachos



## Exame de petição: Deferimento

Concluído o exame, deferem-se as petições em referência.

Cabe recurso desta decisão, que deve ser apresentado no prazo de 60 (sessenta) dias, contados da data de publicação da decisão recorrida na Revista da Propriedade Industrial (RPI), nos termos dos art. 212, 221, 222, 223 e 224 da Lei da Propriedade Industrial (LPI, Lei n.º 9.279, de 14 de maio de 1996).

Para apresentar uma petição de recurso:

1. Acesse o e-DI no site do INPI ([www.inpi.gov.br](http://www.inpi.gov.br));
2. Emita uma Guia de Recolhimento da União (GRU) para o serviço de “Recurso de desenho industrial - exceto contra indeferimento de pedido de registro de DI” (código 142), referente a petição;
3. Efetue o pagamento; e
4. Preencha e envie o formulário eletrônico correspondente à opção indicada na emissão da GRU, acompanhado dos esclarecimentos, argumentos, provas ou documentos apropriados.

Para esclarecer outras dúvidas e conhecer em detalhe o processamento de pedidos de registro de desenho industrial e outras petições, não deixe de consultar o Manual de Desenho Industrial <http://manualdedi.inpi.gov.br/projects/manual-de-desenho-industrial/wiki>.

---

<b>870250050730</b> 17/06/2025	Deferimento da petição Código de despacho: 270 Petição (tipo): [113.02] Anotação de alteração de nome, sede e/ou endereço: nome, sede ou endereço Processo afetado: BR302024001934-3 Requerente: UNIAO GOLD PARTICIPACOES E BENS LTDA - DEMAIS Procurador: Leandro de Souza Frigo Detalhes do despacho: Alteração de razão social e de sede.
-----------------------------------	--

---

<b>870250050731</b> 17/06/2025	Deferimento da petição Código de despacho: 270 Petição (tipo): [113.02] Anotação de alteração de nome, sede e/ou endereço: nome, sede ou endereço Processo afetado: BR302024001936-0 Requerente: UNIAO GOLD PARTICIPACOES E BENS LTDA - DEMAIS Procurador: Leandro de Souza Frigo Detalhes do despacho: Alteração de razão social e de sede.
-----------------------------------	--

---

<b>870250050733</b> 17/06/2025	Deferimento da petição Código de despacho: 270 Petição (tipo): [113.02] Anotação de alteração de nome, sede e/ou endereço: nome, sede ou endereço Processo afetado: BR302024001937-8 Requerente: UNIAO GOLD PARTICIPACOES E BENS LTDA - DEMAIS Procurador: Leandro de Souza Frigo Detalhes do despacho: Alteração de razão social e de sede.
-----------------------------------	--

---

<b>870250050734</b> 17/06/2025	Deferimento da petição Código de despacho: 270 Petição (tipo): [113.02] Anotação de alteração de nome, sede e/ou endereço: nome, sede ou endereço Processo afetado: BR302024002937-3 Requerente: UNIAO GOLD PARTICIPACOES E BENS LTDA - DEMAIS Procurador: Leandro de Souza Frigo Detalhes do despacho: Alteração de razão social e de sede.
-----------------------------------	--

---



---

<b>870250050735</b> 17/06/2025	Deferimento da petição Código de despacho: 270 Petição (tipo): [113.02] Anotação de alteração de nome, sede e/ou endereço: nome, sede ou endereço Processo afetado: BR302024002938-1 Requerente: UNIAO GOLD PARTICIPACOES E BENS LTDA - DEMAIS Procurador: Leandro de Souza Frigo Detalhes do despacho: Alteração de razão social e de sede.
<b>870250050749</b> 17/06/2025	Deferimento da petição Código de despacho: 270 Petição (tipo): [113.02] Anotação de alteração de nome, sede e/ou endereço: nome, sede ou endereço Processo afetado: BR302024004022-9 Requerente: UNIAO GOLD PARTICIPACOES E BENS LTDA - DEMAIS Procurador: Leandro de Souza Frigo Detalhes do despacho: Alteração de razão social e de sede.
<b>870250050750</b> 17/06/2025	Deferimento da petição Código de despacho: 270 Petição (tipo): [113.02] Anotação de alteração de nome, sede e/ou endereço: nome, sede ou endereço Processo afetado: BR302024004024-5 Requerente: UNIAO GOLD PARTICIPACOES E BENS LTDA - DEMAIS Procurador: Leandro de Souza Frigo Detalhes do despacho: Alteração de razão social e de sede.
<b>870250050752</b> 17/06/2025	Deferimento da petição Código de despacho: 270 Petição (tipo): [113.02] Anotação de alteração de nome, sede e/ou endereço: nome, sede ou endereço Processo afetado: BR302024004025-3 Requerente: UNIAO GOLD PARTICIPACOES E BENS LTDA - DEMAIS Procurador: Leandro de Souza Frigo Detalhes do despacho: Alteração de razão social e de sede.
<b>870250050754</b> 17/06/2025	Deferimento da petição Código de despacho: 270 Petição (tipo): [113.02] Anotação de alteração de nome, sede e/ou endereço: nome, sede ou endereço Processo afetado: BR302024004027-0 Requerente: UNIAO GOLD PARTICIPACOES E BENS LTDA - DEMAIS Procurador: Leandro de Souza Frigo Detalhes do despacho: Alteração de razão social e de sede.
<b>870250050755</b> 17/06/2025	Deferimento da petição Código de despacho: 270 Petição (tipo): [113.02] Anotação de alteração de nome, sede e/ou endereço: nome, sede ou endereço Processo afetado: BR302024004030-0 Requerente: UNIAO GOLD PARTICIPACOES E BENS LTDA - DEMAIS Procurador: Leandro de Souza Frigo Detalhes do despacho: Alteração de razão social e de sede.
<b>870250050756</b> 17/06/2025	Deferimento da petição Código de despacho: 270 Petição (tipo): [113.02] Anotação de alteração de nome, sede e/ou endereço: nome, sede ou endereço Processo afetado: BR302024004031-8 Requerente: UNIAO GOLD PARTICIPACOES E BENS LTDA - DEMAIS Procurador: Leandro de Souza Frigo Detalhes do despacho: Alteração de razão social e de sede.
<b>870250050758</b> 17/06/2025	Deferimento da petição Código de despacho: 270 Petição (tipo): [113.02] Anotação de alteração de nome, sede e/ou endereço: nome, sede ou endereço Processo afetado: BR302024004032-6 Requerente: UNIAO GOLD PARTICIPACOES E BENS LTDA - DEMAIS Procurador: Leandro de Souza Frigo Detalhes do despacho: Alteração de razão social e de sede.

---

---

**870250050761**  
17/06/2025

Deferimento da petição  
Código de despacho: 270  
Petição (tipo): [113.02] Anotação de alteração de nome, sede e/ou endereço: nome, sede ou endereço  
Processo afetado: BR302024004033-4  
Requerente: UNIAO GOLD PARTICIPACOES E BENS LTDA - DEMAIS  
Procurador: Leandro de Souza Frigo  
Detalhes do despacho: Alteração de razão social e de sede.

---

**870250050762**  
17/06/2025

Deferimento da petição  
Código de despacho: 270  
Petição (tipo): [113.02] Anotação de alteração de nome, sede e/ou endereço: nome, sede ou endereço  
Processo afetado: BR302024004035-0  
Requerente: UNIAO GOLD PARTICIPACOES E BENS LTDA - DEMAIS  
Procurador: Leandro de Souza Frigo  
Detalhes do despacho: Alteração de razão social e de sede.

---

**870250050764**  
17/06/2025

Deferimento da petição  
Código de despacho: 270  
Petição (tipo): [113.02] Anotação de alteração de nome, sede e/ou endereço: nome, sede ou endereço  
Processo afetado: BR302024004037-7  
Requerente: UNIAO GOLD PARTICIPACOES E BENS LTDA - DEMAIS  
Procurador: Leandro de Souza Frigo  
Detalhes do despacho: Alteração de razão social e de sede.

---



## Outros despachos

Concluído o exame das petições em referência, publicam-se suas decisões conforme abaixo:

---

<b>870250048644</b> 11/06/2025	Ato de prejudicar petição Código de despacho: 699 Petição (tipo): [113.02] Anotação de alteração de nome, sede e/ou endereço: nome, sede ou endereço Processo afetado: BR302014002601-1 Requerente: AZZAS 2154 S.A Procurador: BAPTISTA LUZ ADVOGADOS Detalhes do despacho: Tendo em vista o indeferimento do pedido, publicado na RPI 2365.
-----------------------------------	--

---



## Outras petições

Exigência de pagamento  
Exigência de conformidade de petição  
Exame de petição: Exigência  
Exame de petição: Sobrestamento  
Exame de petição: Indeferimento  
Exame de petição: Deferimento  
Exame de petição: petição de retificação (126) atendida  
Exame de petição: petição de retificação (126) não atendida  
Outros despachos



## Exame de petição: Indeferimento

Concluído o exame, indeferem-se as petições em referência, com base nos motivos indicados abaixo.

Cabe recurso desta decisão, que deve ser apresentado no prazo de 60 (sessenta) dias, contados da data de publicação da decisão recorrida na Revista da Propriedade Industrial (RPI), nos termos dos art. 212, 221, 222, 223 e 224 da Lei da Propriedade Industrial (LPI, Lei n.º 9.279, de 14 de maio de 1996).

Para apresentar uma petição de recurso:

1. Acesse o e-DI no site do INPI ([www.inpi.gov.br](http://www.inpi.gov.br));
2. Emita uma Guia de Recolhimento da União (GRU) para o serviço de “Recurso de desenho industrial - exceto contra indeferimento de pedido de registro de DI” (código 142), referente a petição;
3. Efetue o pagamento; e
4. Preencha e envie o formulário eletrônico correspondente à opção indicada na emissão da GRU, acompanhado dos esclarecimentos, argumentos, provas ou documentos apropriados.

Para esclarecer outras dúvidas e conhecer em detalhe o processamento de pedidos de registro de desenho industrial e outras petições, não deixe de consultar o Manual de Desenho Industrial <http://manualdedi.inpi.gov.br/projects/manual-de-desenho-industrial/wiki>.

---

<b>87025000827</b> 06/01/2025	Indeferimento da petição Código de despacho: 271 Petição (tipo): [121.02] Pedido de devolução de prazo (interessado): para prática de ato relativo a um processo Processo afetado: BR302024003753-8 Requerente: UNIVERSIDADE FEDERAL DE UBERLÂNDIA Detalhes do despacho: Por não comprovação da justa causa
<b>87025004409</b> 29/05/2025	Indeferimento da petição Código de despacho: 271 Petição (tipo): [121.02] Pedido de devolução de prazo (interessado): para prática de ato relativo a um processo Processo afetado: BR302024004976-5 Requerente: STELLA IMPORTAÇÃO E EXPORTAÇÃO DE LUMINÁRIAS LTDA Procurador: Sko Oyarzáball Marcas e Patentes Sociedade Simples Ltda. Detalhes do despacho: tendo em vista não ter sido emitido relatório de indisponibilidade para o período mencionado, Por não comprovação da justa causa
<b>87025004405</b> 29/05/2025	Indeferimento da petição Código de despacho: 271 Petição (tipo): [121.02] Pedido de devolução de prazo (interessado): para prática de ato relativo a um processo Processo afetado: BR302024004977-3 Requerente: STELLA IMPORTAÇÃO E EXPORTAÇÃO DE LUMINÁRIAS LTDA Procurador: Sko Oyarzáball Marcas e Patentes Sociedade Simples Ltda. Detalhes do despacho: tendo em vista não ter sido emitido relatório de indisponibilidade para o período mencionado, Por não comprovação da justa causa

---



## Exame de petição: Deferimento

Concluído o exame , deferem-se as petições em referência.

Cabe recurso desta decisão, que deve ser apresentado no prazo de 60 (sessenta) dias, contados da data de publicação da decisão recorrida na Revista da Propriedade Industrial (RPI), nos termos dos art. 212, 221, 222, 223 e 224 da Lei da Propriedade Industrial (LPI, Lei n.º 9.279, de 14 de maio de 1996).

Para apresentar uma petição de recurso:

1. Acesse o e-DI no site do INPI ([www.inpi.gov.br](http://www.inpi.gov.br));
2. Emita uma Guia de Recolhimento da União (GRU) para o serviço de “Recurso de desenho industrial - exceto contra indeferimento de pedido de registro de DI” (código 142), referente a petição;
3. Efetue o pagamento; e
4. Preencha e envie o formulário eletrônico correspondente à opção indicada na emissão da GRU, acompanhado dos esclarecimentos, argumentos, provas ou documentos apropriados.

Para esclarecer outras dúvidas e conhecer em detalhe o processamento de pedidos de registro de desenho industrial e outras petições, não deixe de consultar o Manual de Desenho Industrial <http://manualdedi.inpi.gov.br/projects/manual-de-desenho-industrial/wiki>).

---

<b>870250058301</b> 08/07/2025	Deferimento da petição Código de despacho: 270 Petição (tipo): [155.01] Correção de dados no processo devido à falha do interessado Processo afetado: BR302025002637-7 Requerente: THE PROCTER & GAMBLE COMPANY Procurador: TRENCH ROSSI E WATANABE ADVOGADOS ( RJ ) Detalhes do despacho: Dados corrigidos: inclusão de autor
-----------------------------------	--

---

<b>870250058296</b> 08/07/2025	Deferimento da petição Código de despacho: 270 Petição (tipo): [155.01] Correção de dados no processo devido à falha do interessado Processo afetado: BR302025002638-5 Requerente: THE PROCTER & GAMBLE COMPANY Procurador: TRENCH ROSSI E WATANABE ADVOGADOS ( RJ ) Detalhes do despacho: Dados corrigidos: inclusão de autor.
-----------------------------------	---

---



## Exame de petição: Petição de retificação (126) atendida

Atendidas as solicitações das petições em referência, conforme indicado abaixo:

---

<b>870250057033</b> 04/07/2025	Petição de retificação atendida Código de despacho: 566 Petição (tipo): [126.02] Retificação por erro de publicação na RPI: em processo Processo afetado: DI6000876-8 Requerente: FOCKINK INDÚSTRIAS ELÉTRICAS LTDA. Procurador: Luiz Fernando Soares Costa
<b>870250055993</b> 02/07/2025	Petição de retificação atendida Código de despacho: 566 Petição (tipo): [126.02] Retificação por erro de publicação na RPI: em processo Processo afetado: DI6905168-2 Requerente: VILAGE MARCAS E PATENTES LTDA Procurador: Vilage Marcas e Patentes Ltda
<b>870250056321</b> 03/07/2025	Petição de retificação atendida Código de despacho: 566 Petição (tipo): [126.03] Retificação por erro de publicação na RPI: em petição Processo afetado: DI7101056-4 Petição afetada: Nro. 870250047739 Data 09/06/2025 Tipo [824.05] Cópia reprográfica simples Requerente: VILAGE MARCAS E PATENTES LTDA Procurador: Vilage Marcas e Patentes Ltda
<b>870250048178</b> 09/06/2025	Petição de retificação atendida (com necessidade de reemissão de certificado) Código de despacho: 1322 Petição (tipo): [126.02] Retificação por erro de publicação na RPI: em processo Processo afetado: BR302024001482-1 Requerente: ORANGE INDUSTRIA E COMERCIO DE FERRAGENS LTDA Procurador: LEONOR MAGALHÃES PERES GALVÃO Detalhes do despacho: Petição para correção de figuras atendida.
<b>870250045658</b> 02/06/2025	Petição de retificação atendida Código de despacho: 566 Petição (tipo): [126.03] Retificação por erro de publicação na RPI: em petição Processo afetado: BR302024001895-9 Petição afetada: Nro. 870250027908 Data 07/04/2025 Tipo [824.05] Cópia reprográfica simples Requerente: BEERRE ASSESSORIA EMPRESARIAL LTDA Procurador: BEERRE ASSESSORIA EMPRESARIAL LTDA
<b>870250046127</b> 03/06/2025	Petição de retificação atendida Código de despacho: 566 Petição (tipo): [126.03] Retificação por erro de publicação na RPI: em petição Processo afetado: BR302024001918-1 Petição afetada: Nro. 870250035867 Data 05/05/2025 Tipo [824.05] Cópia reprográfica simples Requerente: WELDER LUIZ MARTINS CARDOSO Procurador: RESOLVA CONOSCO ASSESSORIA - EIRELI - ME

---



**870250046146**  
03/06/2025  
Petição de retificação atendida  
Código de despacho: 566  
Petição (tipo): [126.03] Retificação por erro de publicação na RPI: em petição  
Processo afetado: BR302024001935-1  
Petição afetada: Nro. 870250035864 Data 05/05/2025 Tipo [824.05] Cópia reprográfica simples  
Requerente: WELDER LUIZ MARTINS CARDOSO  
Procurador: RESOLVA CONOSCO ASSESSORIA - EIRELI - ME

**870250046162**  
03/06/2025  
Petição de retificação atendida  
Código de despacho: 566  
Petição (tipo): [126.03] Retificação por erro de publicação na RPI: em petição  
Processo afetado: BR302024002416-9  
Petição afetada: Nro. 870250041152 Data 20/05/2025 Tipo [824.05] Cópia reprográfica simples  
Requerente: JOSÉ ANÉSIO GUIMARÃES DOS REIS  
Procurador: COLONIAL REGISTROS DE MARCAS E PATENTES LTDA

**870250056637**  
03/07/2025  
Petição de retificação atendida  
Código de despacho: 566  
Petição (tipo): [126.03] Retificação por erro de publicação na RPI: em petição  
Processo afetado: BR302024002439-8  
Petição afetada: Nro. 870250055109 Data 30/06/2025 Tipo [824.05] Cópia reprográfica simples  
Requerente: NINGBO VGR ELECTRIC APPLIANCE CO., LTD.  
Procurador: COLONIAL REGISTROS DE MARCAS E PATENTES LTDA

**870250058175**  
08/07/2025  
Petição de retificação atendida (com necessidade de reemissão de certificado)  
Código de despacho: 1322  
Petição (tipo): [126.02] Retificação por erro de publicação na RPI: em processo  
Processo afetado: BR302024002575-0  
Requerente: RICHEMONT INTERNATIONAL S.A.  
Procurador: Jacques Labrunie  
Detalhes do despacho: correção efetuada: dados do titular

**870250058189**  
08/07/2025  
Petição de retificação atendida (com necessidade de reemissão de certificado)  
Código de despacho: 1322  
Petição (tipo): [126.02] Retificação por erro de publicação na RPI: em processo  
Processo afetado: BR302024002578-5  
Requerente: RICHEMONT INTERNATIONAL S.A.  
Procurador: Jacques Labrunie  
Detalhes do despacho: correção efetuada: dados do titular

**870250058202**  
08/07/2025  
Petição de retificação atendida (com necessidade de reemissão de certificado)  
Código de despacho: 1322  
Petição (tipo): [126.02] Retificação por erro de publicação na RPI: em processo  
Processo afetado: BR302024002581-5  
Requerente: RICHEMONT INTERNATIONAL S.A.  
Procurador: Jacques Labrunie  
Detalhes do despacho: correção efetuada: dados do titular

**870250058209**  
08/07/2025  
Petição de retificação atendida (com necessidade de reemissão de certificado)  
Código de despacho: 1322  
Petição (tipo): [126.02] Retificação por erro de publicação na RPI: em processo  
Processo afetado: BR302024002582-3  
Requerente: RICHEMONT INTERNATIONAL S.A.  
Procurador: Jacques Labrunie  
Detalhes do despacho: correção efetuada: dados do titular

**870250056620**  
03/07/2025  
Petição de retificação atendida  
Código de despacho: 566  
Petição (tipo): [126.03] Retificação por erro de publicação na RPI: em petição  
Processo afetado: BR302024002771-0  
Petição afetada: Nro. 870250055115 Data 30/06/2025 Tipo [824.05] Cópia reprográfica simples  
Requerente: NINGBO VGR ELECTRIC APPLIANCE CO., LTD.  
Procurador: COLONIAL REGISTROS DE MARCAS E PATENTES LTDA



**870250056630**  
03/07/2025  
Petição de retificação atendida  
Código de despacho: 566  
Petição (tipo): [126.03] Retificação por erro de publicação na RPI: em petição  
Processo afetado: BR302024002772-9  
Petição afetada: Nro. 870250055123 Data 30/06/2025 Tipo [824.05] Cópia reprográfica simples  
Requerente: NINGBO VGR ELECTRIC APPLIANCE CO., LTD.  
Procurador: COLONIAL REGISTROS DE MARCAS E PATENTES LTDA

---

**870250046143**  
03/06/2025  
Petição de retificação atendida  
Código de despacho: 566  
Petição (tipo): [126.03] Retificação por erro de publicação na RPI: em petição  
Processo afetado: BR302024003876-3  
Petição afetada: Nro. 870250035872 Data 05/05/2025 Tipo [824.05] Cópia reprográfica simples  
Requerente: WELDER LUIZ MARTINS CARDOSO  
Procurador: RESOLVA CONOSCO ASSESSORIA - EIRELI - ME

---

**870250057114**  
04/07/2025  
Petição de retificação atendida  
Código de despacho: 566  
Petição (tipo): [126.03] Retificação por erro de publicação na RPI: em petição  
Processo afetado: BR302024004516-6  
Petição afetada: Nro. 870250054359 Data 27/06/2025 Tipo [824.05] Cópia reprográfica simples  
Requerente: TOKSHOP COMÉRCIO DE ARTIGOS DE VIAGEM LTDA.  
Procurador: ANDREOLA, TOMÁS, OSS E MARINS ADVOGADOS ASSOCIADOS

---

**870250058080**  
08/07/2025  
Petição de retificação atendida (com necessidade de reemissão de certificado)  
Código de despacho: 1322  
Petição (tipo): [126.02] Retificação por erro de publicação na RPI: em processo  
Processo afetado: BR302024006150-1  
Requerente: UNILEVER IP HOLDINGS B.V.  
Procurador: Jacques Labrunie  
Detalhes do despacho: correção executada: dados do titular

---

**870250057801**  
08/07/2025  
Petição de retificação atendida (com necessidade de reemissão de certificado)  
Código de despacho: 1322  
Petição (tipo): [126.02] Retificação por erro de publicação na RPI: em processo  
Processo afetado: BR302024006159-5  
Requerente: UNILEVER IP HOLDINGS B.V.  
Procurador: Jacques Labrunie  
Detalhes do despacho: corrigidos: dados do titular

---

**870250058057**  
08/07/2025  
Petição de retificação atendida (com necessidade de reemissão de certificado)  
Código de despacho: 1322  
Petição (tipo): [126.02] Retificação por erro de publicação na RPI: em processo  
Processo afetado: BR302024006163-3  
Requerente: UNILEVER IP HOLDINGS B.V.  
Procurador: Jacques Labrunie  
Detalhes do despacho: dados corrigidos: dados do titular

---

**870250058086**  
08/07/2025  
Petição de retificação atendida (com necessidade de reemissão de certificado)  
Código de despacho: 1322  
Petição (tipo): [126.02] Retificação por erro de publicação na RPI: em processo  
Processo afetado: BR302024006165-0  
Requerente: UNILEVER IP HOLDINGS B.V.  
Procurador: Jacques Labrunie  
Detalhes do despacho: correção efetuada: dados do titular

---

**870250058069**  
08/07/2025  
Petição de retificação atendida (com necessidade de reemissão de certificado)  
Código de despacho: 1322  
Petição (tipo): [126.02] Retificação por erro de publicação na RPI: em processo  
Processo afetado: BR302024006295-8  
Requerente: UNILEVER IP HOLDINGS B.V.  
Procurador: Jacques Labrunie  
Detalhes do despacho: correção executada: dados do titular

---



**870250058103**  
08/07/2025

Petição de retificação atendida (com necessidade de reemissão de certificado)  
Código de despacho: 1322  
Petição (tipo): [126.02] Retificação por erro de publicação na RPI: em processo  
Processo afetado: BR302024006299-0  
Requerente: UNILEVER IP HOLDINGS B.V.  
Procurador: Jacques Labrunie  
Detalhes do despacho: correção efetuada: dados do titular

---



## Exame de petição: Petição de retificação (126) não atendida

Não atendidas as solicitações das petições em referência, com base nos motivos indicados abaixo:

---

**870250053756**  
26/06/2025

Petição de retificação não atendida  
Código de despacho: 567  
Petição (tipo): [126.02] Retificação por erro de publicação na RPI: em processo  
Processo afetado: BR302024000238-6  
Requerente: PLASTPENSER INDUSTRIAL LTDA - ME  
Procurador: CLAY ELLISON GOMES LEAL - REGISTRA MARCAS E PATENTES LTDA  
Detalhes do despacho: A guia de complementação de valor não está associada a este processo.

---



## Outros despachos

Concluído o exame das petições em referência, publicam-se suas decisões conforme abaixo:

---

<b>870240052411</b> 20/06/2024	Decisão de não conhecer da petição Código de despacho: 428 Petição (tipo): [105.02] Cumprimento de exigência - [em processo] Processo afetado: BR302022003432-0 Requerente: MAIC ROGER GONÇALVES CANEIRA Procurador: Vilage Marcas e Patentes Ltda Detalhes do despacho: Art. 219. Não serão conhecidos a petição, a oposição e o recurso, quando:  I - apresentados fora do prazo previsto nesta Lei;
<b>870240095629</b> 07/11/2024	Decisão de não conhecer da petição Código de despacho: 428 Petição (tipo): [105.02] Cumprimento de exigência - [em processo] Processo afetado: BR302022005893-9 Requerente: INDAIÁ BRASIL ÁGUAS MINERAIS LTDA Procurador: Ana Vlória César Barreira Detalhes do despacho: Art. 219. Não serão conhecidos a petição, a oposição e o recurso, quando:  I - apresentados fora do prazo previsto nesta Lei;
<b>870240051757</b> 19/06/2024	Decisão de não conhecer da petição Código de despacho: 428 Petição (tipo): [105.02] Cumprimento de exigência - [em processo] Processo afetado: BR302022007075-0 Requerente: WILLIAM GABRIEL LIMA BARBOSA Detalhes do despacho: Art. 219. Não serão conhecidos a petição, a oposição e o recurso, quando:  I - apresentados fora do prazo previsto nesta Lei;
<b>870250037079</b> 08/05/2025	Decisão de não conhecer da petição Código de despacho: 428 Petição (tipo): [105.02] Cumprimento de exigência - [em processo] Processo afetado: BR302023002487-5 Requerente: VONTRAPP & CO.LTDA Procurador: Ana Clara Gomes Alves Detalhes do despacho: Art. 219. Não serão conhecidos a petição, a oposição e o recurso, quando:  I - apresentados fora do prazo previsto nesta Lei;
<b>870240055069</b> 28/06/2024	Decisão de não conhecer da petição Código de despacho: 428 Petição (tipo): [105.02] Cumprimento de exigência - [em processo] Processo afetado: BR302023004413-2 Requerente: JFL EQUIPAMENTOS ELETRONICOS INDUSTRIA E COMERCIO LTDA Procurador: São Paulo Marcas e Patentes Ltda. Detalhes do despacho: Art. 219. Não serão conhecidos a petição, a oposição e o recurso, quando: ... III - desacompanhados do comprovante do pagamento da retribuição correspondente.

---



---

<b>870240053674</b> 25/06/2024	Decisão de não conhecer da petição Código de despacho: 428 Petição (tipo): [105.02] Cumprimento de exigência - [em processo] Processo afetado: BR302023004723-9 Requerente: FÁBRICA DE MÓVEIS FLORENSE LTDA Procurador: Sko Oyarzáball Marcas e Patentes Sociedade Simples Ltda. Detalhes do despacho: Art. 219. Não serão conhecidos a petição, a oposição e o recurso, quando:  I - apresentados fora do prazo previsto nesta Lei;
<b>870240064131</b> 29/07/2024	Decisão de não conhecer da petição Código de despacho: 428 Petição (tipo): [105.02] Cumprimento de exigência - [em processo] Processo afetado: BR302023004766-2 Requerente: ESSEX(WUXI) MEDICAL TECHNOLOGY CO. LTD Procurador: LAWI SERVIÇOS PARA STARTUPS LTDA Detalhes do despacho: Art. 219. Não serão conhecidos a petição, a oposição e o recurso, quando:  I - apresentados fora do prazo previsto nesta Lei;
<b>870240055037</b> 28/06/2024	Decisão de não conhecer da petição Código de despacho: 428 Petição (tipo): [137.02] Cumprimento de exigência decorrente de exame de conformidade em petição Processo afetado: BR302023005288-7 Petição afetada: Nro. 870230110333 Data 14/12/2023 Tipo [156.01] Nomeação, destituição ou substituição de procurador: processo Requerente: RR GRELHAS FUNDICAO LTDA ME Procurador: ABS BRANDS MARCAS E PATENTES LTDA Detalhes do despacho: tendo em vista não ter sido cumprida a exigência de pagamento. Art. 219. Não serão conhecidos a petição, a oposição e o recurso, quando: ... III - desacompanhados do comprovante do pagamento da retribuição correspondente.
<b>870250017577</b> 06/03/2025	Decisão de não conhecer da petição Código de despacho: 428 Petição (tipo): [105.02] Cumprimento de exigência - [em processo] Processo afetado: BR302023006233-5 Requerente: SAVING THE WORLD BRASIL LTDA Procurador: Ana Vlândia César Barreira Detalhes do despacho: Art. 219. Não serão conhecidos a petição, a oposição e o recurso, quando:  I - apresentados fora do prazo previsto nesta Lei;
<b>870240106861</b> 16/12/2024	Decisão de não conhecer da petição Código de despacho: 428 Petição (tipo): [105.02] Cumprimento de exigência - [em processo] Processo afetado: BR302023007045-1 Requerente: MARIA EDUARDA FRANKLIN DA COSTA DE PAULA Procurador: LUCAS GABRIEL DOS SANTOS XAVIER Detalhes do despacho: Art. 219. Não serão conhecidos a petição, a oposição e o recurso, quando:  I - apresentados fora do prazo previsto nesta Lei;
<b>870240089981</b> 21/10/2024	Decisão de não conhecer da petição Código de despacho: 428 Petição (tipo): [105.02] Cumprimento de exigência - [em processo] Processo afetado: BR302024000274-2 Requerente: LUCIANA RAUNAIMER Detalhes do despacho: Art. 219. Não serão conhecidos a petição, a oposição e o recurso, quando:  I - apresentados fora do prazo previsto nesta Lei;

---

---

<b>870250014392</b> 21/02/2025	Decisão de não conhecer da petição Código de despacho: 428 Petição (tipo): [105.02] Cumprimento de exigência - [em processo] Processo afetado: BR302024001326-4 Requerente: FLAVIO CUNHA CARMO Procurador: Thiago Noleto de Paiva Detalhes do despacho: Art. 219. Não serão conhecidos a petição, a oposição e o recurso, quando:  I - apresentados fora do prazo previsto nesta Lei;
<b>870250050281</b> 16/06/2025	Decisão de não conhecer da petição Código de despacho: 428 Petição (tipo): [105.02] Cumprimento de exigência - [em processo] Processo afetado: BR302024001326-4 Requerente: FLAVIO CUNHA CARMO Procurador: Thiago Noleto de Paiva Detalhes do despacho: Art. 219. Não serão conhecidos a petição, a oposição e o recurso, quando:  I - apresentados fora do prazo previsto nesta Lei;
<b>870250028916</b> 10/04/2025	Decisão de não conhecer da petição Código de despacho: 428 Petição (tipo): [105.02] Cumprimento de exigência - [em processo] Processo afetado: BR302024001579-8 Requerente: SERGIO RODRIGUES PROJETOS E LICENCIAMENTOS LTDA. Procurador: NATALIA NASCIMENTO FUSCO Detalhes do despacho: Art. 219. Não serão conhecidos a petição, a oposição e o recurso, quando:  I - apresentados fora do prazo previsto nesta Lei;
<b>870250034441</b> 29/04/2025	Decisão de não conhecer da petição Código de despacho: 428 Petição (tipo): [105.02] Cumprimento de exigência - [em processo] Processo afetado: BR302024002945-4 Requerente: ANSELMO LAGE NICOLI Procurador: julio vieira nunes Detalhes do despacho: Art. 219. Não serão conhecidos a petição, a oposição e o recurso, quando:  I - apresentados fora do prazo previsto nesta Lei;
<b>870250044413</b> 29/05/2025	Decisão de não conhecer da petição Código de despacho: 428 Petição (tipo): [105.02] Cumprimento de exigência - [em processo] Processo afetado: BR302024004976-5 Requerente: STELLA IMPORTAÇÃO E EXPORTAÇÃO DE LUMINÁRIAS LTDA Procurador: Sko Oyarzáball Marcas e Patentes Sociedade Simples Ltda. Detalhes do despacho: Art. 219. Não serão conhecidos a petição, a oposição e o recurso, quando:  I - apresentados fora do prazo previsto nesta Lei;
<b>870250044436</b> 29/05/2025	Decisão de não conhecer da petição Código de despacho: 428 Petição (tipo): [105.02] Cumprimento de exigência - [em processo] Processo afetado: BR302024004977-3 Requerente: STELLA IMPORTAÇÃO E EXPORTAÇÃO DE LUMINÁRIAS LTDA Procurador: Sko Oyarzáball Marcas e Patentes Sociedade Simples Ltda. Detalhes do despacho: Art. 219. Não serão conhecidos a petição, a oposição e o recurso, quando:  I - apresentados fora do prazo previsto nesta Lei;
<b>870250056722</b> 03/07/2025	Decisão de não conhecer da petição Código de despacho: 428 Petição (tipo): [104.02] Cumprimento de exigência decorrente de exame formal [em pedido] Processo afetado: BR322025002936-0 Requerente: WALTER PEREIRA DA SILVA Detalhes do despacho: Art. 219. Não serão conhecidos a petição, a oposição e o recurso, quando:  I - apresentados fora do prazo previsto nesta Lei;

---

## Anulação de despachos

Anulação de despachos relativos a processos de registro

Anulação de despachos relativos a petições



## Anulação de despachos relativos a processos de registro

Os despachos listados a seguir tiveram sua publicação anulada com base nos motivos indicados:

---

**BR302023004595-3**

Anulação de despacho (em processo)

Código de despacho: 402

**Titular: CLEBER LUIS DA RÉ [BR/RS]**

Procurador: STOCK MARCAS E PATENTES LTDA - ME

Detalhes do despacho: Anulação do despacho de arquivamento publicado na RPI 2844, em 08/07/2025, por ser indevido.

---



## Notificações e decisões judiciais

Notificação de procedimento judicial

Notificação de decisão judicial

Outros despachos



## Notificação de decisão judicial

---

301250001363

Publicação de decisão judicial transitada em julgado

Código de despacho: 639

Petição (tipo): [protocolo interno] Notificação judicial

Processo afetado: BR302012006705-7

Requerente: 13ª VARA FEDERAL DO RIO DE JANEIRO Isto NOTIFICAÇÃO DE DECISÃO JUDICIAL.

PROCESSO SEI INPI: 52402.004467/2021-32. Origem: 13ª VARA FEDERAL DO RIO DE JANEIRO. Ação

Ordinária nº: 5005987-25.2021.4.02.5101. Autor: SELMETAL INDÚSTRIA E COMÉRCIO DE METAIS - EIRELI

EPP. Réus: LINEAR ACESSÓRIOS PARA CONSTRUÇÃO LTDA - EPP e INSTITUTO NACIONAL DA

PROPRIEDADE INDUSTRIAL - INPI DESPACHO: "Isto posto, julgo extinto o processo sem resolução de mérito

(CPC/2015, art. 485, inciso VIII). Sem custas e sem honorários. Tendo em vista a manifesta ausência de interesse recursal da parte autora, o que deriva da própria preclusão lógica inerente à desistência, certifique-se, desde logo, o trânsito em julgado, com baixa na distribuição."

---



## Disponibilidade de documentos oficiais

Exigência de pagamento

Disponibilidade de certificados de registro

Disponibilidade de outros documentos oficiais

Outros despachos



## Disponibilidade de outros documentos oficiais

---

<b>870250031874</b> 22/04/2025	Emissão de folha de rosto de cópia reprográfica simples Código de despacho: 577 Petição (tipo): [824.05] Cópia reprográfica simples Processo afetado: DI6000876-8 Requerente: FOCKINK INDÚSTRIAS ELÉTRICAS LTDA. Procurador: Luiz Fernando Soares Costa
<b>870250047734</b> 09/06/2025	Emissão de folha de rosto de cópia reprográfica simples Código de despacho: 577 Petição (tipo): [824.05] Cópia reprográfica simples Processo afetado: DI6905168-2 Requerente: VILAGE MARCAS E PATENTES LTDA Procurador: Vilage Marcas e Patentes Ltda
<b>870250047739</b> 09/06/2025	Emissão de folha de rosto de cópia reprográfica simples Código de despacho: 577 Petição (tipo): [824.05] Cópia reprográfica simples Processo afetado: DI7101056-4 Requerente: VILAGE MARCAS E PATENTES LTDA Procurador: Vilage Marcas e Patentes Ltda
<b>870250045501</b> 02/06/2025	Emissão de folha de rosto de cópia reprográfica simples Código de despacho: 577 Petição (tipo): [824.05] Cópia reprográfica simples Processo afetado: BR302020004825-3 Requerente: AG MOREIRA MARCAS E PATENTES LTDA Procurador: AG MOREIRA MARCAS E PATENTES LTDA
<b>870250017449</b> 06/03/2025	Emissão de folha de rosto de cópia reprográfica simples Código de despacho: 577 Petição (tipo): [824.05] Cópia reprográfica simples Processo afetado: BR302023003680-6 Requerente: MOBILIDADII COMÉRCIO VAREJISTA DE ARTIGOS ESPORTIVOS LTDA. EPP.
<b>870250027908</b> 07/04/2025	Emissão de folha de rosto de cópia reprográfica simples Código de despacho: 577 Petição (tipo): [824.05] Cópia reprográfica simples Processo afetado: BR302024001895-9 Requerente: BEERRE ASSESSORIA EMPRESARIAL LTDA Procurador: BEERRE ASSESSORIA EMPRESARIAL LTDA
<b>870250035867</b> 05/05/2025	Emissão de folha de rosto de cópia reprográfica simples Código de despacho: 577 Petição (tipo): [824.05] Cópia reprográfica simples Processo afetado: BR302024001918-1 Requerente: WELDER LUIZ MARTINS CARDOSO Procurador: RESOLVA CONOSCO ASSESSORIA - EIRELI - ME

---



---

<b>870250035864</b> 05/05/2025	Emissão de folha de rosto de cópia reprográfica simples Código de despacho: 577 Petição (tipo): [824.05] Cópia reprográfica simples Processo afetado: BR302024001935-1 Requerente: WELDER LUIZ MARTINS CARDOSO Procurador: RESOLVA CONOSCO ASSESSORIA - EIRELI - ME
<b>870250055109</b> 30/06/2025	Emissão de folha de rosto de cópia reprográfica simples Código de despacho: 577 Petição (tipo): [824.05] Cópia reprográfica simples Processo afetado: BR302024002439-8 Requerente: NINGBO VGR ELECTRIC APPLIANCE CO., LTD. Procurador: COLONIAL REGISTROS DE MARCAS E PATENTES LTDA
<b>870250055115</b> 30/06/2025	Emissão de folha de rosto de cópia reprográfica simples Código de despacho: 577 Petição (tipo): [824.05] Cópia reprográfica simples Processo afetado: BR302024002771-0 Requerente: NINGBO VGR ELECTRIC APPLIANCE CO., LTD. Procurador: COLONIAL REGISTROS DE MARCAS E PATENTES LTDA
<b>870250055123</b> 30/06/2025	Emissão de folha de rosto de cópia reprográfica simples Código de despacho: 577 Petição (tipo): [824.05] Cópia reprográfica simples Processo afetado: BR302024002772-9 Requerente: NINGBO VGR ELECTRIC APPLIANCE CO., LTD. Procurador: COLONIAL REGISTROS DE MARCAS E PATENTES LTDA
<b>870250035872</b> 05/05/2025	Emissão de folha de rosto de cópia reprográfica simples Código de despacho: 577 Petição (tipo): [824.05] Cópia reprográfica simples Processo afetado: BR302024003876-3 Requerente: WELDER LUIZ MARTINS CARDOSO Procurador: RESOLVA CONOSCO ASSESSORIA - EIRELI - ME
<b>870250054359</b> 27/06/2025	Emissão de folha de rosto de cópia reprográfica simples Código de despacho: 577 Petição (tipo): [824.05] Cópia reprográfica simples Processo afetado: BR302024004516-6 Requerente: TOKSHOP COMÉRCIO DE ARTIGOS DE VIAGEM LTDA. Procurador: ANDREOLA, TOMÁS, OSS E MARINS ADVOGADOS ASSOCIADOS

---



## Exame quanto à novidade e à originalidade

Notificação de exame quanto à novidade e à originalidade

Sobrestamento quanto à novidade e à originalidade

Indeferimento

Deferimento

Outros despachos



## Deferimento

NÃO foram identificadas anterioridades: o registro atende ao artigo 95 da LPI. Notifica-se a emissão do parecer de mérito conforme previsto no Art. 111 da LPI. Poderá ser requerida cópia do parecer.

---

**870240062366**  
24/07/2024

Exame de Novidade e Originalidade - Manutenção do Registro  
Código de despacho: 911  
Petição (tipo): [103.02] Pedido de exame do registro quanto à novidade e originalidade  
Processo afetado: BR302022003733-8  
Requerente: JOÃO BARASSAL NETO  
Procurador: ASHA SERVICOS DE PROPRIEDADE INTELECTUAL LTDA  
Detalhes do despacho: Não foram identificadas anterioridades: o registro atende o artigo 95 da LPI.

---

**870190022515**  
08/03/2019

Exame de Novidade e Originalidade - Manutenção do Registro  
Código de despacho: 911  
Petição (tipo): [103.01] [DESC.] Pedido de exame do registro quanto à novidade e originalidade  
Processo afetado: BR322018003641-0  
Requerente: WAYNE FUELING SYSTEMS LLC  
Procurador: Luiz Henrique Oliveira Do Amaral  
Detalhes do despacho: Não foram identificadas anterioridades: o registro atende o artigo 95 da LPI.

---



# Código internacional de países e organizações

Lista dos códigos de duas letras para representação dos Países, Entidades e Organizações Intergovernamentais baseada no Padrão ST.3 recomendado pela OMPI e na ISO 3166-1.

Por ordem de sigla

AD	ANDORRA	GL	GROELÂNDIA	NU	NIUE
AE	EMIRADOS ÁRABES UNIDOS	GM	GÂMBIA	NZ	NOVA ZELÂNDIA
AF	AFEGANISTÃO	GN	GUINÉ	OM	OMÃ
AG	ANTÍGUA E BARBUDA	GP	GUADALUPE	PA	PANAMÁ
AI	ANGUILLA	GQ	GUINÉ EQUATORIAL	PB	PAÍSES BAIXOS
AL	ALBÂNIA	GR	GRÉCIA	PE	PERU
AM	ARMÊNIA	GS	GEORGIA DO SUL E ILHAS SANDWICH DO SUL	PF	POLINÉSIA FRANCESA
AN	ANTILHAS HOLANDESES	GT	GUATEMALA	PG	PAPUA NOVA GUINÉ
AO	ANGOLA	GU	GUAM	PH	FILIPINAS
AQ	ANTÁRTICA	GW	GUINÉ BISSAU	PK	PAQUISTÃO
AR	ARGENTINA	GY	GUIANA	PL	POLÓNIA
AS	SAMOA AMERICANA	HK	HONG-KONG	PM	SAINT PIERRE E MIQUELON
AT	ÁUSTRIA	HM	ILHAS HEARD E MCDONALD	PN	PITCAIRN
AU	AUSTRÁLIA	HN	HONDURAS	PR	PORTO RICO
AW	ARUBA	HR	CRÓÁCIA	PS	TERRITÓRIO OCUPADO PALESTINO
AZ	AZERBAIJÃO	HT	HAITI	PT	PORTUGAL
BA	BÓSNIA E HERZEGÓVINA	HU	HUNGRIA	PW	PALAU
BB	BARBADOS	ID	INDONÉSIA	PY	PARAGUAI
BD	BANGLADESH	IE	IRLANDA	QA	CATAR
BE	BÉLGICA	IL	ISRAEL	RE	REUNIÃO
BF	BURKINA FASO	IN	ÍNDIA	RO	ROMÊNIA
BG	BULGÁRIA	IO	TERRIT. BRITAN. OCEANO ÍNDICO	RS	SERBIA
BH	BAREINE	IQ	IRAQUE	RU	FEDERAÇÃO RUSSA
BI	BURUNDI	IR	IRÃ (REPÚBLICA ISLÂMICA DO)	RW	RUANDA
BJ	BENIN	IS	ISLÂNDIA	SA	ARÁBIA SAUDITA
BM	BERMUDAS	IT	ITÁLIA	SB	ILHAS SALOMÃO
BN	BRUNEI DARUSSALAM	JM	JAMAICA	SC	SEYCHELLES
BO	BOLÍVIA	JO	JORDÂNIA	SD	SUDÃO
BR	BRASIL	JP	JAPÃO	SE	SUÉCIA
BS	BAHAMAS	KE	QUÊNIA	SG	SINGAPURA
BT	BUTÃO	KG	QUIRGUISTÃO	SH	SANTA HELENA
BV	ILHA BOUVET	KH	CAMBOJA	SI	ESLOVENIA
BW	BOTSUANA	KI	KIRIBATI	SJ	SVALBARD E JAN MAYEN
BY	BELARUS	KM	COMORES	SK	ESLOVÁQUIA
BZ	BELIZE	KN	SÃO CRISTÓVÃO E NEVIS	SL	SERRA LEOA
CA	CANADÁ	KP	REPÚBLICA POPULAR DEM. DA CORÉIA	SM	SÃO MARINO
CC	ILHAS COCOS	KR	REPÚBLICA DA CORÉIA	SN	SENEGAL
CF	REPÚBLICA CENTRO AFRICANA	KW	KUWAIT	SO	SOMÁLIA
CG	CONGO	KY	ILHAS CAIMAN	SR	SURINAME
CH	SUIÇA	KZ	CAZAQUISTÃO	ST	SÃO TOMÉ E PRÍNCIPE
CI	COSTA DO MARFIM	LA	LAOS	SV	EL SALVADOR
CK	ILHAS COOK	LB	LÍBANO	SY	SÍRIA
CL	CHILE	LC	SANTA LÚCIA	SZ	SUAZILÂNDIA
CM	CAMARÕES	LI	LIECHTENSTEIN	TC	ILHAS TURKS E CAICOS
CN	CHINA	LK	SRI LANKA	TD	CHADE
CO	COLÔMBIA	LR	LIBÉRIA	TF	TERRAS AUSTRAIS FRANCESAS
CR	COSTA RICA	LS	LESOTO	TG	TOGO
CU	CUBA	LT	LITUÂNIA	TH	TAILÂNDIA
CV	CABO VERDE	LU	LUXEMBURGO	TJ	TADJIQUISTÃO
CX	ILHA NATAL	LV	LETÓNIA	TK	TOKELAU
CY	CHIPRE	LY	LÍBIA	TL	TIMOR-LESTE
CZ	REPÚBLICA TCHECA	MA	MARROCOS	TM	TURCOMENISTÃO
DE	ALEMANHA	MC	MÔNACO	TN	TUNÍSIA
DJ	DJIBUTI	MD	REPÚBLICA DA MOLDOVA	TO	TONGA
DK	DINAMARCA	MG	MADAGASCAR	TR	TURQUIA
DM	DOMINICA	MH	ILHAS MARSHALL	TT	TRINIDAD E TOBAGO
DO	REPÚBLICA DOMINICANA	MK	ANT. IUGOSLÁVIA (REP. MACEDÓNIA)	TV	TUVALU
DZ	ARGÉLIA	ML	MALI	TW	TAIWAN, PROVÍNCIA DA CHINA
EC	EQUADOR	MM	MIANMÁ	TZ	REPÚBLICA UNIDA DA TANZÂNIA
EE	ESTÓNIA	MN	MONGÓLIA	UA	UCRÂNIA
EG	EGITO	MO	MACAU	UG	UGANDA
EH	SAARA OCIDENTAL	MP	ILHAS MARIANAS DO NORTE	UM	ILHAS MENORES AFASTADAS EUA
EM	INSTITUTO DA PROPRIEDADE INTELECTUAL DA UNIÃO EUROPEIA	MQ	MARTINICA	US	ESTADOS UNIDOS
EP	ORGANIZAÇÃO EUROPÉIA DE PATENTES	MR	MAURITÂNIA	UY	URUGUAI
ER	ERITREIA	MS	MONT SERRAT	UZ	UZBEQUISTÃO
ES	ESPANHA	MT	MALTA	VA	VATICANO
ET	ETIÓPIA	MU	MAURÍCIO	VC	SÃO VICENTE E GRANADINAS
FI	FINLÂNDIA	MV	MALDIVAS	VE	VENEZUELA
FJ	FJI	MW	MALÁVI	VG	ILHAS VIRGENS (BRITÂNICAS)
FK	ILHAS MALVINAS	MX	MÉXICO	VI	ILHAS VIRGENS (U.S.)
FM	MICRONÉSIA (EST. DA FEDERAÇÃO)	MY	MALÁSIA	VN	VIETNÃ
FO	ILHAS FAROE	MZ	MOÇAMBIQUE	VU	VANUATU
FR	FRANÇA	NA	NAMÍBIA	WF	ILHAS WALLIS E FUTURA
GA	GABÃO	NC	NOVA CALEDÔNIA	WS	SAMOA OCIDENTAL
GB	REINO UNIDO	NE	NIGER	YE	IEMEN
GD	GRANADA	NF	ILHA NORFALK	YT	MAYOTTE
GE	GEÓRGIA	NG	NIGÉRIA	YU	YUGOSLÁVIA
GF	GUIANA FRANCESA	NI	NICARÁGUA	ZA	ÁFRICA DO SUL
GG	CHANNEL ISLAND OF GUERNSEY	NL	HOLANDA	ZM	ZÂMBIA
GH	GANÁ	NO	NORUEGA	ZR	ZAIRE
GI	GIBRALTAR	NP	NEPAL	ZW	ZIMBÁBUE
		NR	NAURU		

