

Revista da  
**Propriedade  
Industrial**

Nº 2846  
22 de Julho de 2025

**Patentes**  
Seção VI





**REPÚBLICA FEDERATIVA DO BRASIL**

Presidente

Luiz Inácio Lula da Silva

**MINISTÉRIO DO DESENVOLVIMENTO, INDÚSTRIA, COMÉRCIO E SERVIÇOS**

Ministro do Desenvolvimento, Indústria, Comércio e Serviços

**Geraldo José Rodrigues Alckmin Filho**

INSTITUTO NACIONAL DA PROPRIEDADE INDUSTRIAL

Presidente

Julio Cesar Castelo Branco Reis Moreira

---

**De conformidade com a Lei nº 5.648 de 11 de dezembro de 1970, esta é a publicação oficial do Instituto Nacional da Propriedade Industrial, órgão vinculado ao Ministério do Desenvolvimento, Indústria, Comércio e Serviços do Brasil, que publica todos os seus atos, despachos e decisões relativos ao sistema de propriedade industrial no Brasil, compreendendo Marcas e Patentes, bem como os referentes a contratos de Transferência de Tecnologia e assuntos correlatos, além dos que dizem respeito ao registro de programas de computador como direito autoral.**

As established by Law nº 5.648 of december 11, 1970, this is the official publication of the National Institute of Industrial Property, an office under the Ministry of Development, Industry, Commerce and Services of Brazil, which publishes all its official acts, orders and decisions regarding the industrial property system in Brazil, comprising Trademarks and Patents, as well as those referring to Technology Transfer agreements and related matters, besides those regarding software registering as copyright.

**Según establece la Ley nº 5.648 de 11 diciembre 1970, esta es la publicación oficial del Instituto Nacional de la Propiedad Industrial, oficina vinculada al Ministerio de Fomento, Industria, Comercio y Servicios del Brasil, que publica todos sus actos, ordenes y decisiones referentes al sistema de propiedad industrial en Brasil, comprendendo marcas y patentes así que los referentes a contractos de transferencia de tecnologia y asuntos corelacionados, además de los referentes al registro de programas de ordenador como derecho de autor.**



# **DIRETORIA DE PATENTES, PROGRAMAS DE COMPUTADOR e TOPOGRAFIAS DE CIRCUITOS INTEGRADOS - DIRPA**

**PATENTES**

**PEDIDOS E CONCESSÕES:  
PATENTE DE INVENÇÃO  
MODELO DE UTILIDADE  
CERTIFICADO DE ADIÇÃO DE INVENÇÃO**



# Índice Geral:

<b>Código Presidência - Recurso</b> .....	<b>7</b>
Código 100.1 - Recurso conhecido e provido. Reformada a decisão recorrida e deferido o pedido.....	7
Código 100.2 - Recurso conhecido e provido. Anulado o indeferimento e retorno dos autos à primeira instância para continuação do exame.....	12
Código 111 - Recurso conhecido e negado provimento. Mantido o indeferimento do pedido.....	13
Código 121 - Exigência.....	16
Código 130 - Recurso Prejudicado.....	19
Código 140 - Devolução de Prazo.....	20
<b>Código Presidência - Nulidade</b> .....	<b>21</b>
Código 200 - Processo administrativo de Nulidade conhecido e provido. Declarada a Nulidade da Patente.....	21
Código 201 - Processo administrativo de Nulidade conhecido, negado provimento. Mantida a concessão da Patente..	22
Código 205 - Intimação para manifestação por parte do titular e do requerente.....	23
<b>Código Pedido Internacional PCT/BR Designado ou Eleito</b> .....	<b>24</b>
Código 1.1 - Pedido Internacional PCT Publicado. Petição de Requerimento de Entrada na Fase Nacional Recebida. .	24
Código 1.3 - Pedido PCT Admitido na Fase Nacional.....	246
Código 1.3.2 - Publicação Anulada.....	332
Código 1.5 - Exigências Diversas.....	334
Código 1.5.1 - Publicação Anulada.....	348
<b>Código Depósito</b> .....	<b>349</b>
Código 2.1 - Pedido de Patente ou Certificado de Adição de Invenção Depositado.....	349
Código 2.4 - Pedido Dividido Depositado.....	365
Código 2.5 - Exigência Formal Preliminar.....	368
Código 2.10 - Notificação de recebimento do pedido de patente ou certificado de adição.....	404
<b>Código Publicação do Pedido</b> .....	<b>444</b>
Código 3.1 - Pedido de Patente ou de Certificado de Adição de Invenção Publicado.....	444
Código 3.2 - Publicação do Pedido de Patente Antecipada.....	472
Código 3.8 - Retificação.....	474
<b>Código Pedido de Exame</b> .....	<b>475</b>
Código 4.3 - Desarquivamento - Art. 33 parágrafo único da LPI.....	475
<b>Código Exigências Técnicas e Formais</b> .....	<b>477</b>
Código 6.1 - Exigência Técnica - Art. 36 da LPI.....	477
Código 6.7 - Outras Exigências - Art. 36 da LPI.....	486
Código 6.9 - Publicação Anulada.....	488
Código 6.10 - Republicação - Arts. 34 e 36 da LPI.....	489
Código 6.23 - Exigência preliminar - pedidos com buscas realizadas por outros Escritórios de Patentes - Art. 36 da LPI	490
<b>Código Ciência de Parecer</b> .....	<b>546</b>
Código 7.1 - Conhecimento de Parecer Técnico - Art. 36 da LPI.....	546
Código 7.2 - Publicação Anulada.....	557
Código 7.3 - Republicação por ter sido efetuada com incorreção.....	558
<b>Código Anuidade do Pedido</b> .....	<b>559</b>
Código 8.5 - Exigência de Complementação e Saneamento de Retribuição Anual e Restauração - Art. 84 § 2º da LPI	559
Código 8.6 - Arquivamento - Art. 86 da LPI.....	561
Código 8.7 - Restauração - Art. 87 da LPI.....	589
Código 8.8 - Despacho Anulado.....	591
Código 8.11 - Manutenção do Arquivamento.....	592
<b>Código Decisão</b> .....	<b>642</b>
Código 9.1 - Deferimento - Art. 38 da LPI e Resolução 72/2013.....	642
Código 9.1.2 - Publicação Anulada.....	671
Código 9.1.3 - Republicação - Art. 38 da LPI e Resolução 72/2013.....	672
Código 9.1.4 - Retificação.....	673
Código 9.2 - Indeferimento - Art. 76 §4º e Art. 212 da LPI.....	675



Código 9.2.4 - Manutenção do Indeferimento - Art. 212 da LPI.....	687
<b>Código Desistência.....</b>	<b>693</b>
Código 10.1 - Desistência Homologada.....	693
Código 10.9 - Retirada Homologada - Art. 29 § 1º da LPI.....	694
<b>Código Arquivamento.....</b>	<b>695</b>
Código 11.1 - Arquivamento - Art. 33 da LPI.....	695
Código 11.1.1 - Arquivamento definitivo - Art. 33 da LPI.....	704
Código 11.2 - Arquivamento - Art. 36 §1º da LPI.....	714
Código 11.4 - Arquivamento - Art. 38 § 2º da LPI.....	721
Código 11.14 - Publicação Anulada.....	724
<b>Código Recurso.....</b>	<b>725</b>
Código 12.2 - Recurso Contra o Indeferimento.....	725
<b>Código Outros Referentes a Despachos.....</b>	<b>727</b>
Código 15.7 - Petição não Conhecida.....	727
Código 15.10 - Mudança de Natureza.....	729
Código 15.11 - Alteração de Classificação.....	730
Código 15.12 - Renumeração.....	733
Código 15.21 - Documentação arquivada e depósito não efetuado.....	734
Código 15.22.1 - Devolução de Prazo Negada.....	744
Código 15.23 - Pedido "SUB JUDICE".....	745
Código 15.30 - Publicação Anulada.....	746
Código 15.35 - Atualização de informações no portal.....	747
Código 15.50 - Notificação de depósito de um pedido dividido.....	753
<b>Código Concessão de Patente e Certificado de Adição de Invenção.....</b>	<b>755</b>
Código 16.1 - Concessão de Patente ou Certificado de Adição de Invenção.....	755
Código 16.3 - Retificação.....	836
<b>Código Nulidade Administrativa.....</b>	<b>839</b>
Código 17.1 - Notificação de Interposição de Nulidade Administrativa.....	839
<b>Código Notificação de Decisão Judicial.....</b>	<b>840</b>
Código 19.1 - Notificação de Decisão Judicial.....	840
Código 19.2 - Publicação Anulada.....	841
<b>Código Extinção de Patente e Certificado de Adição de Invenção.....</b>	<b>842</b>
Código 21.6 - Extinção - Art. 86 da LPI.....	842
Código 21.8 - Despacho Anulado.....	924
<b>Código Outros Referentes a Patentes/Certificados de Adição de Invenção.....</b>	<b>925</b>
Código 22.15 - Patente "SUB JUDICE".....	925
<b>Código Anuidade de Patente.....</b>	<b>927</b>
Código 24.10 - Manutenção da Extinção - Art. 78 inciso IV da LPI.....	927
<b>Código Anotação de Alteração de nome e/ou sede, de Transferência e de Limitação ou Ônus de Pedido, Patente e Certificado de Adição de Invenção.....</b>	<b>1048</b>
Código 25.1 - Transferência Deferida.....	1048
Código 25.2 - Transferência Indeferida.....	1056
Código 25.3 - Transferência em Exigência.....	1058
Código 25.4 - Alteração de Nome Deferida.....	1062
Código 25.6 - Alteração de Nome em Exigência.....	1067
Código 25.7 - Alteração de Sede Deferida.....	1068
Código 25.11 - Republicação.....	1073
Código 25.12 - Publicação Anulada.....	1074
<b>Código Códigos para Trâmite Prioritário.....</b>	<b>1076</b>
Código 28.10.1 - Notificação de requerimento de trâmite prioritário de depositante idoso.....	1076
Código 28.10.2 - Notificação de requerimento de trâmite prioritário de depositante portador de deficiência física ou mental.....	1076
Código 28.10.4 - Notificação de requerimento de trâmite prioritário de depositante MEI, ME ou EPP.....	1077
Código 28.10.11 - Notificação de requerimento de trâmite prioritário de tecnologia verde.....	1077
Código 28.10.12 - Notificação de requerimento de trâmite prioritário de tecnologia para tratamento de saúde.....	1078
Código 28.10.26 - Notificação de requerimento de trâmite prioritário de tecnologia disponibilizada no mercado.....	1078
Código 28.10.32 - Notificação de requerimento de trâmite prioritário de PPH.....	1078



Código 28.21 - Exigência formal de trâmite prioritário.....	1080
Código 28.22 - Requerimento de trâmite prioritário encaminhado para confirmação tecnológica.....	1081
Código 28.30 - Trâmite prioritário admitido.....	1081
Código 28.40 - Trâmite prioritário não admitido.....	1085



**Código Presidência - Recurso****Código 100.1 - Recurso conhecido e provido. Reformada a decisão recorrida e deferido o pedido.**

Recurso conhecido e provido. Reformada a decisão recorrida e deferido o pedido. Desta data corre o prazo de 60 (sessenta) dias para o pagamento da retribuição para expedição da Carta-Patente.

---

**(21) BR 10 2018 016096-6 A2** Código 100.1 - Recurso conhecido e provido. Reformada a decisão recorrida e deferido o pedido.

(22) 07/08/2018

(71) SOCIEDADE MINEIRA DE CULTURA (BR/MG)

Recurso conhecido e provido. Reformada a decisão recorrida e deferido o pedido. Desta data corre o prazo de 60 (sessenta) dias para o pagamento da retribuição para expedição da Carta-Patente. [100.1]

---

**(21) BR 10 2020 003246-1 A2** Código 100.1 - Recurso conhecido e provido. Reformada a decisão recorrida e deferido o pedido.

(22) 14/02/2020

(71) FINITURA MATERIAIS DE ENGENHARIA LTDA - EPP (BR/SP)

Recurso conhecido e provido. Reformada a decisão recorrida e deferido o pedido. Desta data corre o prazo de 60 (sessenta) dias para o pagamento da retribuição para expedição da Carta-Patente. [100.1]

---

**(21) BR 11 2012 009448-3 A2** Código 100.1 - Recurso conhecido e provido. Reformada a decisão recorrida e deferido o pedido.

(22) 19/10/2010

(71) FRAUNHOFER-GESELLSCHAFT ZUR FÖRDERUNG DER ANGEWANDTEN FORSCHUNG E.V. (DE)

Recurso conhecido e provido. Reformada a decisão recorrida e deferido o pedido. Desta data corre o prazo de 60 (sessenta) dias para o pagamento da retribuição para expedição da Carta-Patente. [100.1]

---

**(21) BR 11 2013 000091-0 A2** Código 100.1 - Recurso conhecido e provido. Reformada a decisão recorrida e deferido o pedido.

(22) 30/06/2011

(71) General Mills, Inc (US)

Recurso conhecido e provido. Reformada a decisão recorrida e deferido o pedido. Desta data corre o prazo de 60 (sessenta) dias para o pagamento da retribuição para expedição da Carta-Patente. [100.1]



---

<b>(21) BR 11 2013 021543-7 A2</b>	<p>Código 100.1 - Recurso conhecido e provido. Reformada a decisão recorrida e deferido o pedido.</p> <p>(22) 16/03/2012</p> <p>(71) INVENTIO AG (CH)</p> <p>Recurso conhecido e provido. Reformada a decisão recorrida e deferido o pedido. Desta data corre o prazo de 60 (sessenta) dias para o pagamento da retribuição para expedição da Carta-Patente. [100.1]</p>
<b>(21) BR 11 2015 019995-0 A2</b>	<p>Código 100.1 - Recurso conhecido e provido. Reformada a decisão recorrida e deferido o pedido.</p> <p>(22) 18/02/2014</p> <p>(71) TRON -TRANSLATIONALE ONKOLOGIE AN DER UNIVERSITÄTSMEDIZIN DER JOHANNES GUTENBERG-UNIVERSITÄT MAINZ GEMEINNUTZIGE GMBH (DE) ; ASTELLAS PHARMA INC. (JP)</p> <p>Recurso conhecido e provido. Reformada a decisão recorrida e deferido o pedido. Desta data corre o prazo de 60 (sessenta) dias para o pagamento da retribuição para expedição da Carta-Patente. [100.1]</p>
<b>(21) BR 11 2015 022484-9 A2</b>	<p>Código 100.1 - Recurso conhecido e provido. Reformada a decisão recorrida e deferido o pedido.</p> <p>(22) 13/03/2014</p> <p>(71) GENENTECH, INC. (US)</p> <p>Recurso conhecido e provido. Reformada a decisão recorrida e deferido o pedido. Desta data corre o prazo de 60 (sessenta) dias para o pagamento da retribuição para expedição da Carta-Patente. [100.1]</p>
<b>(21) BR 11 2017 021460-1 A2</b>	<p>Código 100.1 - Recurso conhecido e provido. Reformada a decisão recorrida e deferido o pedido.</p> <p>(22) 08/04/2016</p> <p>(71) BECTON, DICKINSON AND COMPANY (US)</p> <p>Recurso conhecido e provido. Reformada a decisão recorrida e deferido o pedido. Desta data corre o prazo de 60 (sessenta) dias para o pagamento da retribuição para expedição da Carta-Patente. [100.1]</p>
<b>(21) BR 11 2017 027108-7 A2</b>	<p>Código 100.1 - Recurso conhecido e provido. Reformada a decisão recorrida e deferido o pedido.</p> <p>(22) 30/06/2016</p> <p>(71) AESCULAP AG (DE)</p> <p>Recurso conhecido e provido. Reformada a decisão recorrida e deferido o pedido. Desta data corre o prazo de 60 (sessenta) dias para o pagamento da retribuição para expedição da Carta-Patente. [100.1]</p>
<b>(21) BR 11 2019 002028-4 A2</b>	<p>Código 100.1 - Recurso conhecido e provido. Reformada a decisão recorrida e</p>

---



---

deferido o pedido.

(22) 25/08/2017

(71) ECOLAB USA INC. (US)

Recurso conhecido e provido. Reformada a decisão recorrida e deferido o pedido. Desta data corre o prazo de 60 (sessenta) dias para o pagamento da retribuição para expedição da Carta-Patente. [100.1]

---

**(21) BR 11 2019 027152-0 A2**

Código 100.1 - Recurso conhecido e provido. Reformada a decisão recorrida e deferido o pedido.

(22) 11/06/2018

(71) PRAXAIR S.T. TECHNOLOGY, INC. (US)

Recurso conhecido e provido. Reformada a decisão recorrida e deferido o pedido. Desta data corre o prazo de 60 (sessenta) dias para o pagamento da retribuição para expedição da Carta-Patente. [100.1]

---

**(21) BR 11 2020 000245-3 A2**

Código 100.1 - Recurso conhecido e provido. Reformada a decisão recorrida e deferido o pedido.

(22) 13/07/2018

(71) NIPPON STEEL CORPORATION (JP)

Recurso conhecido e provido. Reformada a decisão recorrida e deferido o pedido. Desta data corre o prazo de 60 (sessenta) dias para o pagamento da retribuição para expedição da Carta-Patente. [100.1]

---

**(21) BR 11 2020 011187-2 A2**

Código 100.1 - Recurso conhecido e provido. Reformada a decisão recorrida e deferido o pedido.

(22) 03/12/2018

(71) MONASH UNIVERSITY (AU)

Recurso conhecido e provido. Reformada a decisão recorrida e deferido o pedido. Desta data corre o prazo de 60 (sessenta) dias para o pagamento da retribuição para expedição da Carta-Patente. [100.1]

---

**(21) BR 11 2020 017454-8 A2**

Código 100.1 - Recurso conhecido e provido. Reformada a decisão recorrida e deferido o pedido.

(22) 08/01/2019

(71) ISCAR LTD. (IL)

Recurso conhecido e provido. Reformada a decisão recorrida e deferido o pedido. Desta data corre o prazo de 60 (sessenta) dias para o pagamento da retribuição para expedição da Carta-Patente. [100.1]

---

**(21) BR 11 2020 022187-2 A2**

Código 100.1 - Recurso conhecido e provido. Reformada a decisão recorrida e deferido o pedido.

(22) 30/04/2019

(71) TIGERCAT INDUSTRIES INC. (CA)



---

Recurso conhecido e provido. Reformada a decisão recorrida e deferido o pedido. Desta data corre o prazo de 60 (sessenta) dias para o pagamento da retribuição para expedição da Carta-Patente. [100.1]

---

**(21) BR 11 2021 007049-4 A2** Código 100.1 - Recurso conhecido e provido. Reformada a decisão recorrida e deferido o pedido.  
 (22) 12/10/2019  
 (71) HUAWEI TECHNOLOGIES CO., LTD. (CN)  
 Recurso conhecido e provido. Reformada a decisão recorrida e deferido o pedido. Desta data corre o prazo de 60 (sessenta) dias para o pagamento da retribuição para expedição da Carta-Patente. [100.1]

---

**(21) BR 12 2014 002928-4 A2** Código 100.1 - Recurso conhecido e provido. Reformada a decisão recorrida e deferido o pedido.  
 (22) 08/02/2011  
 (62) BR 11 2012 019887-4 08/02/2011  
 (71) REGENERON PHARMACEUTICALS, INC. (US)  
 Recurso conhecido e provido. Reformada a decisão recorrida e deferido o pedido. Desta data corre o prazo de 60 (sessenta) dias para o pagamento da retribuição para expedição da Carta-Patente. [100.1]

---

**(21) BR 12 2018 070503-5 A2** Código 100.1 - Recurso conhecido e provido. Reformada a decisão recorrida e deferido o pedido.  
 (22) 21/11/2008  
 (62) PI 0819319-3 21/11/2008  
 (71) CIPLA USA, INC. (US)  
 Recurso conhecido e provido. Reformada a decisão recorrida e deferido o pedido. Desta data corre o prazo de 60 (sessenta) dias para o pagamento da retribuição para expedição da Carta-Patente. [100.1]

---

**(21) PI 0719984-8 A2** Código 100.1 - Recurso conhecido e provido. Reformada a decisão recorrida e deferido o pedido.  
 (22) 13/12/2007  
 (71) U.S. SMOKELESS TOBACCO COMPANY LLC (US)  
 Recurso conhecido e provido. Reformada a decisão recorrida e deferido o pedido. Desta data corre o prazo de 60 (sessenta) dias para o pagamento da retribuição para expedição da Carta-Patente. [100.1]

---

**(21) PI 0720661-5 A2** Código 100.1 - Recurso conhecido e provido. Reformada a decisão recorrida e deferido o pedido.  
 (22) 27/12/2007  
 (71) NEKTAR THERAPEUTICS (US) ; TAKEDA PHARMACEUTICAL COMPANY LIMITED (JP)



---

Recurso conhecido e provido. Reformada a decisão recorrida e deferido o pedido. Desta data corre o prazo de 60 (sessenta) dias para o pagamento da retribuição para expedição da Carta-Patente. [100.1]

---

**(21) PI 1001762-3 A2**

Código 100.1 - Recurso conhecido e provido. Reformada a decisão recorrida e deferido o pedido.

(22) 18/06/2010

(71) Universidade Federal de Pernambuco (BR/PE)

Recurso conhecido e provido. Reformada a decisão recorrida e deferido o pedido. Desta data corre o prazo de 60 (sessenta) dias para o pagamento da retribuição para expedição da Carta-Patente. [100.1]

---

**(21) PI 1103543-9 A2**

Código 100.1 - Recurso conhecido e provido. Reformada a decisão recorrida e deferido o pedido.

(22) 28/07/2011

(71) NCR Corporation (US)

Recurso conhecido e provido. Reformada a decisão recorrida e deferido o pedido. Desta data corre o prazo de 60 (sessenta) dias para o pagamento da retribuição para expedição da Carta-Patente. [100.1]



**Código 100.2 - Recurso conhecido e provido. Anulado o indeferimento e retorno dos autos à primeira instância para continuação do exame.**

Recurso conhecido e provido. Anulado o indeferimento e retorno dos autos à primeira instância para continuação do exame.

---

<b>(21) BR 12 2019 020154-4 A2</b>	Código 100.2 - Recurso conhecido e provido. Anulado o indeferimento e retorno dos autos à primeira instância para continuação do exame. (22) 29/08/2007 (62) PI 0716004-6 29/08/2007 (71) FRAUNHOFER-GESELLSCHAFT ZUR FÖRDERUNG DER ANGEWANDTEN FORSCHUNG E.V. (DE) Recurso conhecido e provido. Anulado o indeferimento e retorno dos autos à primeira instância para continuação do exame. [100.2]
<b>(21) BR 12 2020 017092-1 A2</b>	Código 100.2 - Recurso conhecido e provido. Anulado o indeferimento e retorno dos autos à primeira instância para continuação do exame. (22) 28/06/2012 (62) BR 11 2013 033710-9 28/06/2012 (71) SAMSUNG ELECTRONICS CO., LTD. (KR) Recurso conhecido e provido. Anulado o indeferimento e retorno dos autos à primeira instância para continuação do exame. [100.2]
<b>(21) PI 0919919-5 A2</b>	Código 100.2 - Recurso conhecido e provido. Anulado o indeferimento e retorno dos autos à primeira instância para continuação do exame. (22) 21/10/2009 (71) The General Hospital Corporation (US) Recurso conhecido e provido. Anulado o indeferimento e retorno dos autos à primeira instância para continuação do exame. [100.2]
<b>(21) PI 1103669-9 A2</b>	Código 100.2 - Recurso conhecido e provido. Anulado o indeferimento e retorno dos autos à primeira instância para continuação do exame. (22) 18/07/2011 (71) Ajinomoto Co., INC (JP) Recurso conhecido e provido. Anulado o indeferimento e retorno dos autos à primeira instância para continuação do exame. [100.2]



**Código 111 - Recurso conhecido e negado provimento. Mantido o indeferimento do pedido**

---

<b>(21) BR 10 2012 031800-8 A2</b>	Código 111 - Recurso conhecido e negado provimento. Mantido o indeferimento do pedido (22) 13/12/2012 (71) SANEAMENTO DE GOIÁS S/A (BR/GO) Recorrente: O depositante. Despacho: Recurso conhecido e negado provimento. Mantido o indeferimento do pedido. [111]
<b>(21) BR 11 2013 017752-7 A8</b>	Código 111 - Recurso conhecido e negado provimento. Mantido o indeferimento do pedido (22) 11/01/2012 (71) REGENERON PHARMACEUTICALS, INC. (US) Recorrente: O depositante. Despacho: Recurso conhecido e negado provimento. Mantido o indeferimento do pedido. [111]
<b>(21) BR 11 2013 027117-5 A2</b>	Código 111 - Recurso conhecido e negado provimento. Mantido o indeferimento do pedido (22) 09/01/2012 (71) ANALYTICA LIMITED (AU) Recorrente: O depositante. Despacho: Recurso conhecido e negado provimento. Mantido o indeferimento do pedido. [111]
<b>(21) BR 11 2013 028484-6 A2</b>	Código 111 - Recurso conhecido e negado provimento. Mantido o indeferimento do pedido (22) 26/04/2012 (71) BIOMÉRIEUX (FR) Recorrente: O depositante. Despacho: Recurso conhecido e negado provimento. Mantido o indeferimento do pedido. [111]
<b>(21) BR 11 2013 029180-0 A2</b>	Código 111 - Recurso conhecido e negado provimento. Mantido o indeferimento do pedido (22) 20/05/2011 (71) IMIDUS TECHNOLOGIES, INC (US) Recorrente: O depositante. Despacho: Recurso conhecido e negado provimento. Mantido o indeferimento



---

do pedido. [111]

---

**(21) BR 11 2015 012961-7 A2** Código 111 - Recurso conhecido e negado provimento. Mantido o indeferimento do pedido  
(22) 28/11/2013  
(71) EATON PROTECTION SYSTEMS IP GMBH & CO. KG (DE)  
Recorrente: O depositante.  
Despacho: Recurso conhecido e negado provimento. Mantido o indeferimento do pedido. [111]

---

**(21) BR 11 2017 012497-1 A2** Código 111 - Recurso conhecido e negado provimento. Mantido o indeferimento do pedido  
(22) 02/12/2015  
(71) BP P.L.C. (GB)  
Recorrente: O depositante.  
Despacho: Recurso conhecido e negado provimento. Mantido o indeferimento do pedido. [111]

---

**(21) BR 12 2020 001833-0 A2** Código 111 - Recurso conhecido e negado provimento. Mantido o indeferimento do pedido  
(22) 27/06/2012  
(62) BR 11 2013 033835-0 27/06/2012  
(71) DOLBY LABORATORIES LICENSING CORPORATION (US)  
Recorrente: O depositante.  
Despacho: Recurso conhecido e negado provimento. Mantido o indeferimento do pedido. [111]

---

**(21) BR 12 2022 014092-0 A2** Código 111 - Recurso conhecido e negado provimento. Mantido o indeferimento do pedido  
(22) 06/03/2015  
(62) BR 11 2016 020454-9 06/03/2015  
(71) ALEXION PHARMACEUTICALS, INC. (US)  
Recorrente: O depositante.  
Despacho: Recurso conhecido e negado provimento. Mantido o indeferimento do pedido. [111]

---

**(21) PI 0909164-5 A2** Código 111 - Recurso conhecido e negado provimento. Mantido o indeferimento do pedido  
(22) 24/03/2009  
(71) KOMINOX, INC (KY)  
Recorrente: O depositante.  
Despacho: Recurso conhecido e negado provimento. Mantido o indeferimento do pedido. [111]

---



---

**(21) PI 0910717-7 A2** Código 111 - Recurso conhecido e negado provimento. Mantido o indeferimento do pedido  
 (22) 24/04/2009  
 (71) ALCON INC. (CH)  
 Recorrente: O depositante.  
 Despacho: Recurso conhecido e negado provimento. Mantido o indeferimento do pedido. [111]

---

**(21) PI 0922981-7 A8** Código 111 - Recurso conhecido e negado provimento. Mantido o indeferimento do pedido  
 (22) 17/12/2009  
 (71) WYETH LLC (US)  
 Recorrente: O depositante.  
 Despacho: Recurso conhecido e negado provimento. Mantido o indeferimento do pedido. [111]

---

**(21) PI 0923165-0 A8** Código 111 - Recurso conhecido e negado provimento. Mantido o indeferimento do pedido  
 (22) 17/12/2009  
 (71) WYETH LLC (US)  
 Recorrente: O depositante.  
 Despacho: Recurso conhecido e negado provimento. Mantido o indeferimento do pedido. [111]

---

**(21) PI 1009141-6 A2** Código 111 - Recurso conhecido e negado provimento. Mantido o indeferimento do pedido  
 (22) 11/03/2010  
 (71) OMEROS CORPORATION (US)  
 Recorrente: O depositante.  
 Despacho: Recurso conhecido e negado provimento. Mantido o indeferimento do pedido. [111]

---

**(21) PI 1013029-2 A2** Código 111 - Recurso conhecido e negado provimento. Mantido o indeferimento do pedido  
 (22) 19/05/2010  
 (71) IMMUNOCORE LTDA. (GB)  
 Recorrente: O depositante.  
 Despacho: Recurso conhecido e negado provimento. Mantido o indeferimento do pedido. [111]



**Código 121 - Exigência**

A cópia do parecer poderá ser obtida através do endereço eletrônico [www.inpi.gov.br](http://www.inpi.gov.br) - No Acesso rápido - Faça uma busca - Patente. Para acessar, cadastre-se no Portal do INPI e use login e senha.

---

**(21) BR 10 2012 010954-9 A2** Código 121 - Exigência  
(22) 09/05/2012  
(71) ROMA JENSEN COMÉRCIO E INDUSTRIA LTDA (BR/SP)  
Recorrente: O depositante.  
Despacho: Cumpra as exigências do parecer no prazo de 60 (sessenta) dias.  
[121]

---

**(21) BR 10 2015 018664-9 A2** Código 121 - Exigência  
(22) 04/08/2015  
(71) CELESC DISTRIBUIÇÃO S.A. (BR/SC)  
Recorrente: O depositante.  
Despacho: Cumpra as exigências do parecer no prazo de 60 (sessenta) dias.  
[121]

---

**(21) BR 10 2018 009185-9 A2** Código 121 - Exigência  
(22) 07/05/2018  
(71) VAMTEC S/A (BR/MG)  
Recorrente: O depositante.  
Despacho: Cumpra as exigências do parecer no prazo de 60 (sessenta) dias.  
[121]

---

**(21) BR 10 2018 076729-1 A2** Código 121 - Exigência  
(22) 20/12/2018  
(71) UNIVERSIDADE FEDERAL DO RIO DE JANEIRO (BR/RJ)  
Recorrente: O depositante.  
Despacho: Cumpra as exigências do parecer no prazo de 60 (sessenta) dias.  
[121]

---

**(21) BR 10 2019 005585-5 A2** Código 121 - Exigência  
(22) 21/03/2019  
(71) CLAUDIO CHRISTI (BR/ES)  
Recorrente: O depositante.  
Despacho: Cumpra as exigências do parecer no prazo de 60 (sessenta) dias.  
[121]

---

**(21) BR 11 2012 016115-6 A2** Código 121 - Exigência  
(22) 27/01/2011



---

(71) RAKUTEN GROUP, INC. (JP)  
Recorrente: O depositante.  
Despacho: Cumpra as exigências do parecer no prazo de 60 (sessenta) dias.  
[121]

---

**(21) BR 11 2012 016125-3 A2** Código 121 - Exigência  
(22) 27/01/2011  
(71) RAKUTEN GROUP, INC. (JP)  
Recorrente: O depositante.  
Despacho: Cumpra as exigências do parecer no prazo de 60 (sessenta) dias.  
[121]

---

**(21) BR 11 2012 022893-5 A2** Código 121 - Exigência  
(22) 11/03/2011  
(71) DSM IP Assets B.V. (NL)  
Recorrente: O depositante.  
Despacho: Cumpra as exigências do parecer no prazo de 60 (sessenta) dias.  
[121]

---

**(21) BR 11 2013 028664-4 A8** Código 121 - Exigência  
(22) 10/05/2012  
(71) EASTMAN CHEMICAL COMPANY (US)  
Recorrente: O depositante.  
Despacho: Cumpra as exigências do parecer no prazo de 60 (sessenta) dias.  
[121]

---

**(21) BR 11 2021 008525-4 A2** Código 121 - Exigência  
(22) 20/12/2018  
(71) GCP APPLIED TECHNOLOGIES INC. (US)  
Recorrente: O depositante.  
Despacho: Cumpra as exigências do parecer no prazo de 60 (sessenta) dias.  
[121]

---

**(21) BR 12 2021 004769-3 A2** Código 121 - Exigência  
(22) 09/12/2009  
(62) PI 0922538-2 09/12/2009  
(71) HALOZYME, INC. (US)  
Recorrente: O depositante.  
Despacho: Cumpra as exigências do parecer no prazo de 60 (sessenta) dias.  
[121]

---

**(21) BR 12 2021 009862-0 A2** Código 121 - Exigência  
(22) 26/09/2007



---

(62) PI 0717150-1 26/09/2007

(71) MESOBLAST INTERNATIONAL SÀRL (CH)

Recorrente: O depositante.

Despacho: Cumpra as exigências do parecer no prazo de 60 (sessenta) dias.

[121]

---

**(21) BR 12 2021 015111-3 A2**

Código 121 - Exigência

(22) 27/06/2008

(62) PI 0813954-7 27/06/2008

(71) QUEST DIAGNOSTICS INVESTMENTS INCORPORATED (US)

Recorrente: O depositante.

Despacho: Cumpra as exigências do parecer no prazo de 60 (sessenta) dias.

[121]

---

**(21) PI 0813954-7 A2**

Código 121 - Exigência

(22) 27/06/2008

(71) QUEST DIAGNOSTICS INVESTMENTS INCORPORATED (US)

Recorrente: O depositante.

Despacho: Cumpra as exigências do parecer no prazo de 60 (sessenta) dias.

[121]

---

**(21) PI 1102628-6 A2**

Código 121 - Exigência

(22) 30/06/2011

(71) UNIVERSIDADE FEDERAL DE MINAS GERAIS (BR/MG)

Recorrente: O depositante.

Despacho: Cumpra as exigências do parecer no prazo de 60 (sessenta) dias.

[121]



## Código 130 - Recurso Prejudicado

---

(21) PI 0910764-9 A2

Código 130 - Recurso Prejudicado

(22) 20/04/2009

(71) NOVO NORDISK HEALTH CARE AG (CH)

Prejudicado o recurso publicado na RPI 2581 de 23/6/2020, por perda de objeto, já que o pedido de desistência da patente foi homologado, sendo a notificação de tal ato efetuada na RPI 2632 de 15/6/2021. [130]



## Código 140 - Devolução de Prazo

---

**(21) BR 20 2019 009523-2 U2**

Código 140 - Devolução de Prazo

(22) 10/05/2019

(71) BRUNO ALVES MARTINS MESQUITA (BR/MG)

Requerente da Devolução de Prazo: : BRUNO ALVES MARTINS MESQUITA.

Despacho: Não concedida a devolução de prazo solicitada de acordo com a Portaria INPI/PR nº 049/2021. [140]



## Código Presidência - Nulidade

### **Código 200 - Processo administrativo de Nulidade conhecido e provido. Declarada a Nulidade da Patente.**

---

<b>(11) BR 11 2014 014500-8 B1</b>	Código 200 - Processo administrativo de Nulidade conhecido e provido. Declarada a Nulidade da Patente. (45) 16/11/2021 (73) ENSYN RENEWABLES, INC. (US) Requerente da Nulidade: PETRÓLEO BRASILEIRO S.A. - PETROBRAS Decisão: Nulidade conhecida e provida. Anulado o privilégio. [200]
------------------------------------	---



**Código 201 - Processo administrativo de Nulidade conhecido, negado provimento. Mantida a concessão da Patente.**

---

<b>(11) BR 10 2015 020636-4 B1</b>	Código 201 - Processo administrativo de Nulidade conhecido, negado provimento. Mantida a concessão da Patente. (45) 06/07/2021 (73) DEVANIR MARTINS DA COSTA (BR/PR) Requerente da Nulidade: 1) METALURGICA CORREIA EIRELI- ME; 2) FACCHINI S/A Decisão: Nulidade conhecida e negado o provimento. Mantida a concessão do privilégio. [201]
<b>(11) BR 10 2016 005827-9 B1</b>	Código 201 - Processo administrativo de Nulidade conhecido, negado provimento. Mantida a concessão da Patente. (45) 23/01/2024 (73) PROZYN INDÚSTRIA E COMÉRCIO LTDA (BR/SP) Requerente da Nulidade: L N F LATINO AMERICANA CONSULTORIA, ASSESSORIA E IMPORTAÇÃO LTDA Decisão: Nulidade conhecida e negado o provimento. Mantida a concessão do privilégio. [201]
<b>(11) MU 8803492-5 Y1</b>	Código 201 - Processo administrativo de Nulidade conhecido, negado provimento. Mantida a concessão da Patente. (45) 28/04/2020 (73) MARCOPOLO S.A (BR/RS) Requerente da Nulidade: COMIL Decisão: Nulidade conhecida e negado o provimento. Mantida a concessão do privilégio. [201]

## Código 205 - Intimação para manifestação por parte do titular e do requerente

A cópia do parecer de intimação poderá ser obtida através do endereço eletrônico [www.inpi.gov.br](http://www.inpi.gov.br) - No Acesso rápido - Faça uma busca - Patente. Para acessar, cadastre-se no Portal do INPI e use login e senha.

---

**(11) BR 11 2018 070236-6 B1**

Código 205 - Intimação para manifestação por parte do titular e do requerente  
(45) 04/10/2022

(73) SOCIÉTÉ DES PRODUITS NESTLÉ S.A. (CH)

Requerente da Nulidade: MARCELO OLIVEIRA DE SOUZA Despacho:

Intimação para manifestação por parte do Titular e do Requerente no prazo comum de 60 (sessenta) dias. [205]



**Código Pedido Internacional PCT/BR Designado ou Eleito****Código 1.1 - Pedido Internacional PCT Publicado. Petição de Requerimento de Entrada na Fase Nacional Recebida**

O INPI notifica o depositante que a Organização Mundial da Propriedade Intelectual (OMPI) publicou seu pedido internacional na PCT Gazette, nos termos do Tratado de Cooperação em Matéria de Patentes (PCT). O depositante pode ver a publicação WO no sistema internacional de busca PATENTSCOPE® ([www.wipo.int/patentscope/en](http://www.wipo.int/patentscope/en)). O INPI também informa que recebeu a petição de requerimento de entrada na fase nacional do PCT. Não é necessário responder a este despacho. O INPI fará, a seguir, o exame de admissibilidade desse requerimento conforme normativo específico em vigor (para analisar se o pedido pode ser aceito). O pedido de patente depositado via PCT deve atender aos prazos e às determinações dos Artigos 22 e 39 do PCT, além dos normativos específicos em vigor no INPI. Caso isso não aconteça, o INPI poderá notificar a retirada do pedido internacional em relação ao Brasil. Atenção! O depositante deverá acompanhar o andamento do pedido na RPI e na Busca de Processos no Portal do INPI. Também deve estar atento a eventuais exigências e/ou necessidades do rito processual. Para tirar dúvidas, consulte a página do PCT ou escreva para o Fale Conosco no Portal do INPI.

---

<b>(21) BR 11 2024 024725-2</b>	Código 1.1 - Pedido Internacional PCT Publicado. Petição de Requerimento de Entrada na Fase Nacional Recebida (30) 26/12/2023 CN 202311819524.9 (51) F15B 13/02 (2006.01), F15B 21/14 (2006.01) (86) PCT CN2024/087316 de 11/04/2024 (87) WO WO/2025/138491 de 03/07/2025
<b>(21) BR 11 2025 007585-3</b>	Código 1.1 - Pedido Internacional PCT Publicado. Petição de Requerimento de Entrada na Fase Nacional Recebida (30) 19/10/2022 FR FR2210823 (51) B60K 6/387 (2007.10), B60K 6/485 (2007.10), B60K 6/547 (2007.10), B60W 10/02 (2006.01), B60W 10/06 (2006.01), B60W 10/08 (2006.01), B60W 10/11 (2012.01), B60W 20/16 (2016.01), B60W 30/188 (2012.01), F02D 37/02 (2006.01), F02D 41/02 (2006.01) (86) PCT EP2023/079106 de 19/10/2023 (87) WO 2024/083965 de 25/04/2024
<b>(21) BR 11 2025 011476-0</b>	Código 1.1 - Pedido Internacional PCT Publicado. Petição de Requerimento de Entrada na Fase Nacional Recebida (30) 27/12/2022 PT 118436 (51) A01G 3/04 (2006.01), A01G 3/053 (2006.01), A01D 34/135 (2006.01)

(86) PCT IB2023/063283 de 27/12/2023

(87) WO 2024/141947 de 04/07/2024

**(21) BR 11 2025 011479-4**

Código 1.1 - Pedido Internacional PCT Publicado. Petição de Requerimento de Entrada na Fase Nacional Recebida

(30) 07/12/2022 EP 22211907.5

(51) C10M 145/14 (2006.01), C10M 149/02 (2006.01), C10M 169/04 (2006.01), C10N 20/04 (2006.01), C10N 30/04 (2006.01), C10N 40/04 (2006.01), C10N 40/08 (2006.01), C10N 40/00 (2006.01), C10N 40/30 (2006.01)

(86) PCT EP2023/083526 de 29/11/2023

(87) WO 2024/120926 de 13/06/2024

**(21) BR 11 2025 011480-8**

Código 1.1 - Pedido Internacional PCT Publicado. Petição de Requerimento de Entrada na Fase Nacional Recebida

(30) 07/12/2022 EP 22211872.1

(51) A61K 39/235 (2006.01), A61K 39/02 (2006.01), A61K 39/12 (2006.01), A61P 11/00 (2006.01), A61P 31/12 (2006.01), A61P 31/04 (2006.01)

(86) PCT EP2023/084455 de 06/12/2023

(87) WO 2024/121203 de 13/06/2024

**(21) BR 11 2025 011482-4**

Código 1.1 - Pedido Internacional PCT Publicado. Petição de Requerimento de Entrada na Fase Nacional Recebida

(30) 27/07/2023 KR 10-2023-0098137

(51) B60L 58/20 (2019.01), B60L 58/26 (2019.01), B60K 1/04 (2019.01), B60K 11/02 (2006.01), B60L 3/00 (2019.01), B60K 1/00 (2006.01)

(86) PCT KR2024/007839 de 10/06/2024

(87) WO 2025/023490 de 30/01/2025

**(21) BR 11 2025 011483-2**

Código 1.1 - Pedido Internacional PCT Publicado. Petição de Requerimento de Entrada na Fase Nacional Recebida

(30) 07/12/2022 DE 10 2022 132 512.1

(51) C12Q 1/26 (2006.01), C12Q 1/34 (2006.01), C12Q 1/37 (2006.01)

(86) PCT EP2023/084080 de 04/12/2023

(87) WO 2024/121040 de 13/06/2024

**(21) BR 11 2025 011484-0**

Código 1.1 - Pedido Internacional PCT Publicado. Petição de Requerimento de Entrada na Fase Nacional Recebida

(30) 06/12/2022 EP 22211816.8

(51) B22C 1/02 (2006.01), B22C 1/18 (2006.01), B22C 1/22 (2006.01), C04B 35/14 (2006.01)

(86) PCT EP2023/084457 de 06/12/2023

(87) WO 2024/121205 de 13/06/2024



---

<b>(21) BR 11 2025 011485-9</b>	Código 1.1 - Pedido Internacional PCT Publicado. Petição de Requerimento de Entrada na Fase Nacional Recebida (30) 06/12/2022 EP 22211819.2 (51) B22C 1/02 (2006.01), B22C 1/18 (2006.01), B22C 1/20 (2006.01), B22C 1/22 (2006.01), C04B 35/14 (2006.01) (86) PCT EP2023/084461 de 06/12/2023 (87) WO 2024/121207 de 13/06/2024
<b>(21) BR 11 2025 011486-7</b>	Código 1.1 - Pedido Internacional PCT Publicado. Petição de Requerimento de Entrada na Fase Nacional Recebida (30) 09/12/2022 CN 202211582012.0 (51) H04L 69/14 (2022.01), H04L 69/06 (2022.01) (86) PCT CN2023/137700 de 09/12/2023 (87) WO 2024/120531 de 13/06/2024
<b>(21) BR 11 2025 011487-5</b>	Código 1.1 - Pedido Internacional PCT Publicado. Petição de Requerimento de Entrada na Fase Nacional Recebida (30) 07/12/2022 US 63/430,918; 21/07/2023 US 63/515,031 (51) C07D 471/04 (2006.01), A61K 31/437 (2006.01), A61K 31/4545 (2006.01), A61K 31/5377 (2006.01), A61P 1/00 (2006.01), A61P 1/04 (2006.01), A61P 17/04 (2006.01), A61P 27/10 (2006.01), C07D 487/04 (2006.01), C07D 491/147 (2006.01) (86) PCT US2023/082895 de 07/12/2023 (87) WO 2024/124002 de 13/06/2024
<b>(21) BR 11 2025 011492-1</b>	Código 1.1 - Pedido Internacional PCT Publicado. Petição de Requerimento de Entrada na Fase Nacional Recebida (30) 06/12/2022 US 63/430,643 (51) A61K 38/10 (2006.01), A61K 38/12 (2006.01), A61K 47/50 (2017.01), A61P 35/00 (2006.01) (86) PCT US2023/082710 de 06/12/2023 (87) WO 2024/123896 de 13/06/2024
<b>(21) BR 11 2025 011493-0</b>	Código 1.1 - Pedido Internacional PCT Publicado. Petição de Requerimento de Entrada na Fase Nacional Recebida (30) 09/12/2022 EP 22212418.2 (51) B01J 31/02 (2006.01), B01J 31/24 (2006.01) (86) PCT EP2023/084861 de 08/12/2023 (87) WO 2024/121371 de 13/06/2024
<b>(21) BR 11 2025 011496-4</b>	Código 1.1 - Pedido Internacional PCT Publicado. Petição de Requerimento de Entrada na Fase Nacional Recebida (30) 09/12/2022 JP 2022-197081

---

(51) C21D 9/00 (2006.01), C21D 9/46 (2006.01), C22C 18/00 (2006.01), C22C 38/00 (2006.01), C22C 38/60 (2006.01), C21D 1/18 (2006.01), C23C 2/02 (2006.01), C23C 2/06 (2006.01), C23C 2/40 (2006.01)

(86) PCT JP2023/030417 de 24/08/2023

(87) WO 2024/122118 de 13/06/2024

**(21) BR 11 2025 011498-0**

Código 1.1 - Pedido Internacional PCT Publicado. Petição de Requerimento de Entrada na Fase Nacional Recebida

(51) H04W 40/00 (2009.01)

(86) PCT CN2022/138002 de 09/12/2022

(87) WO 2024/119491 de 13/06/2024

**(21) BR 11 2025 011500-6**

Código 1.1 - Pedido Internacional PCT Publicado. Petição de Requerimento de Entrada na Fase Nacional Recebida

(30) 07/12/2022 CN 202211570665.7; 13/06/2023 CN 202310697924.0

(51) C07D 213/56 (2006.01), A61K 31/4406 (2006.01), A61P 35/00 (2006.01), A61P 35/02 (2006.01)

(86) PCT CN2023/136827 de 06/12/2023

(87) WO 2024/120448 de 13/06/2024

**(21) BR 11 2025 011501-4**

Código 1.1 - Pedido Internacional PCT Publicado. Petição de Requerimento de Entrada na Fase Nacional Recebida

(30) 09/12/2022 EP 22212666.6

(51) A61P 3/10 (2006.01), A61P 11/00 (2006.01), A61P 11/06 (2006.01), A61P 13/12 (2006.01), A61P 17/00 (2006.01), A61P 19/00 (2006.01), A61P 25/16 (2006.01), A61P 25/28 (2006.01), A61P 29/00 (2006.01), A61P 35/00 (2006.01), A61P 37/00 (2006.01), C07D 213/75 (2006.01), C07D 401/06 (2006.01), C07D 401/12 (2006.01), C07D 401/14 (2006.01), C07D 413/12 (2006.01), C07D 413/14 (2006.01), C07D 417/14 (2006.01), C07D 471/04 (2006.01)

(86) PCT EP2023/085000 de 08/12/2023

(87) WO 2024/121427 de 13/06/2024

**(21) BR 11 2025 011503-0**

Código 1.1 - Pedido Internacional PCT Publicado. Petição de Requerimento de Entrada na Fase Nacional Recebida

(30) 05/07/2023 US 63/525,151

(51) H04N 19/117 (2014.01), H04N 19/70 (2014.01), H04N 19/85 (2014.01), G06N 3/02 (2006.01)

(86) PCT KR2024/009606 de 05/07/2024

(87) WO 2025/009940 de 09/01/2025

**(21) BR 11 2025 011504-9**

Código 1.1 - Pedido Internacional PCT Publicado. Petição de Requerimento de Entrada na Fase Nacional Recebida

(30) 09/12/2022 JP 2022-197031



---

(51) C22C 38/00 (2006.01), C21D 1/18 (2006.01), C21D 3/04 (2006.01), C21D 9/00 (2006.01), C21D 9/46 (2006.01), C22C 18/00 (2006.01), C22C 18/04 (2006.01), C22C 21/10 (2006.01), C22C 38/60 (2006.01), C23C 2/02 (2006.01), C23C 2/06 (2006.01), C23C 2/12 (2006.01), C23C 2/40 (2006.01)  
(86) PCT JP2023/030471 de 24/08/2023  
(87) WO 2024/122123 de 13/06/2024

---

**(21) BR 11 2025 011506-5**

Código 1.1 - Pedido Internacional PCT Publicado. Petição de Requerimento de Entrada na Fase Nacional Recebida  
(30) 22/02/2023 IT 102023000003072  
(51) F16K 5/06 (2006.01), F16K 5/10 (2006.01), F16K 15/18 (2006.01), F16K 27/06 (2006.01)  
(86) PCT IB2024/051558 de 19/02/2024  
(87) WO 2024/176081 de 29/08/2024

---

**(21) BR 11 2025 011508-1**

Código 1.1 - Pedido Internacional PCT Publicado. Petição de Requerimento de Entrada na Fase Nacional Recebida  
(30) 07/12/2022 CN 202211564197.2  
(51) A61K 8/9789 (2017.01), A61K 8/9783 (2017.01), A61K 8/97 (2017.01), A61K 8/92 (2006.01), A61Q 19/02 (2006.01), A61Q 19/00 (2006.01)  
(86) PCT CN2023/136632 de 06/12/2023  
(87) WO 2024/120417 de 13/06/2024

---

**(21) BR 11 2025 011510-3**

Código 1.1 - Pedido Internacional PCT Publicado. Petição de Requerimento de Entrada na Fase Nacional Recebida  
(30) 07/12/2022 US 63/386,370; 19/10/2023 US 18/490,300  
(51) D06F 58/22 (2006.01), B04C 3/00 (2006.01)  
(86) PCT US2023/077368 de 20/10/2023  
(87) WO 2024/123479 de 13/06/2024

---

**(21) BR 11 2025 011511-1**

Código 1.1 - Pedido Internacional PCT Publicado. Petição de Requerimento de Entrada na Fase Nacional Recebida  
(30) 12/12/2022 IT 102022000025332  
(51) F16D 3/41 (2006.01), F16D 3/84 (2006.01), F16D 7/02 (2006.01), F16D 3/38 (2006.01)  
(86) PCT EP2023/084794 de 07/12/2023  
(87) WO 2024/126263 de 20/06/2024

---

**(21) BR 11 2025 011512-0**

Código 1.1 - Pedido Internacional PCT Publicado. Petição de Requerimento de Entrada na Fase Nacional Recebida  
(30) 09/12/2022 US 63/386,876; 09/12/2022 US 63/386,878; 24/02/2023 US 63/486,792; 08/06/2023 US 63/507,009; 08/06/2023 US 63/507,013; 14/07/2023 US 63/513,777



---

	(51) A61K 35/28 (2015.01) (86) PCT IB2023/062427 de 08/12/2023 (87) WO 2024/121818 de 13/06/2024
<b>(21) BR 11 2025 011515-4</b>	Código 1.1 - Pedido Internacional PCT Publicado. Petição de Requerimento de Entrada na Fase Nacional Recebida (30) 20/12/2022 EP 22215200.1 (51) A24D 1/00 (2020.01), A24D 1/02 (2006.01), A24D 1/20 (2020.01) (86) PCT EP2023/086473 de 18/12/2023 (87) WO 2024/133153 de 27/06/2024
<b>(21) BR 11 2025 011516-2</b>	Código 1.1 - Pedido Internacional PCT Publicado. Petição de Requerimento de Entrada na Fase Nacional Recebida (30) 06/01/2023 US 63/437,495; 20/01/2023 US 63/440,280 (51) B60R 11/00 (2006.01) (86) PCT US2023/073606 de 07/09/2023 (87) WO 2024/147828 de 11/07/2024
<b>(21) BR 11 2025 011517-0</b>	Código 1.1 - Pedido Internacional PCT Publicado. Petição de Requerimento de Entrada na Fase Nacional Recebida (30) 08/12/2022 US 63/386,606; 28/08/2023 US 63/579,150 (51) C07K 16/28 (2006.01), C07K 16/30 (2006.01), G01N 33/574 (2006.01), A61K 39/395 (2006.01), A61P 35/00 (2006.01) (86) PCT US2023/082826 de 07/12/2023 (87) WO 2024/123965 de 13/06/2024
<b>(21) BR 11 2025 011518-9</b>	Código 1.1 - Pedido Internacional PCT Publicado. Petição de Requerimento de Entrada na Fase Nacional Recebida (30) 09/12/2022 US 63/386,876; 09/12/2022 US 63/386,883; 08/06/2023 US 63/507,009 (51) A61K 35/28 (2015.01) (86) PCT IB2023/062428 de 08/12/2023 (87) WO 2024/121819 de 13/06/2024
<b>(21) BR 11 2025 011519-7</b>	Código 1.1 - Pedido Internacional PCT Publicado. Petição de Requerimento de Entrada na Fase Nacional Recebida (30) 07/12/2022 CN 202211567282.4 (51) G06F 3/048 (2013.01), H04N 21/80 (2011.01), H04N 21/431 (2011.01), G06T 11/00 (2006.01) (86) PCT SG2023/050805 de 05/12/2023 (87) WO 2024/123244 de 13/06/2024
<b>(21) BR 11 2025 011520-0</b>	Código 1.1 - Pedido Internacional PCT Publicado. Petição de Requerimento de

---

---

Entrada na Fase Nacional Recebida

(30) 08/12/2022 US 63/431,166; 17/02/2023 US 63/485,863

(51) A61K 47/24 (2006.01), A61K 9/00 (2006.01), A61K 9/12 (2006.01), A61K 9/127 (2025.01), A61K 31/7105 (2006.01), A61K 38/17 (2006.01), A61K 48/00 (2006.01), A61P 11/00 (2006.01), C12N 15/68 (2006.01), C12N 15/85 (2006.01), C12N 15/88 (2006.01)

(86) PCT US2023/082205 de 01/12/2023

(87) WO 2024/123633 de 13/06/2024

---

**(21) BR 11 2025 011521-9**

Código 1.1 - Pedido Internacional PCT Publicado. Petição de Requerimento de Entrada na Fase Nacional Recebida

(30) 08/12/2022 US 63/431,126; 04/08/2023 US 63/530,854

(51) A61K 8/20 (2006.01), A61K 9/00 (2006.01), A61K 31/03 (2006.01), A61K 31/192 (2006.01), A61K 47/10 (2017.01), A61K 47/38 (2006.01), A61P 17/14 (2006.01), A61Q 7/00 (2006.01)

(86) PCT US2023/083234 de 08/12/2023

(87) WO 2024/124206 de 13/06/2024

---

**(21) BR 11 2025 011522-7**

Código 1.1 - Pedido Internacional PCT Publicado. Petição de Requerimento de Entrada na Fase Nacional Recebida

(51) C09J 151/06 (2006.01), C08L 51/06 (2006.01), C09J 123/26 (2006.01), C08L 23/26 (2025.01), C08G 63/91 (2006.01), C09J 143/04 (2006.01), C08L 83/06 (2006.01), C09D 183/06 (2006.01)

(86) PCT CN2022/139055 de 14/12/2022

(87) WO 2024/124444 de 20/06/2024

---

**(21) BR 11 2025 011523-5**

Código 1.1 - Pedido Internacional PCT Publicado. Petição de Requerimento de Entrada na Fase Nacional Recebida

(30) 09/12/2022 US 63/386,876; 08/06/2023 US 63/507,009

(51) C12N 5/0775 (2010.01)

(86) PCT IB2023/062429 de 08/12/2023

(87) WO 2024/121820 de 13/06/2024

---

**(21) BR 11 2025 011524-3**

Código 1.1 - Pedido Internacional PCT Publicado. Petição de Requerimento de Entrada na Fase Nacional Recebida

(30) 06/01/2023 GB 2300231.4

(51) A23L 7/122 (2016.01), A23L 7/191 (2016.01), A23L 19/00 (2016.01), A23L 25/00 (2016.01), A23G 1/30 (2006.01), A23G 1/54 (2006.01), A23G 1/00 (2025.01), A23G 1/48 (2006.01), A23G 3/34 (2006.01), A23P 20/10 (2016.01), A23P 20/12 (2016.01)

(86) PCT EP2024/050223 de 05/01/2024

(87) WO 2024/146949 de 11/07/2024



---

<b>(21) BR 11 2025 011526-0</b>	Código 1.1 - Pedido Internacional PCT Publicado. Petição de Requerimento de Entrada na Fase Nacional Recebida (30) 15/12/2022 FI 20226106 (51) H04N 19/186 (2014.01), H04N 19/593 (2014.01), H04N 19/176 (2014.01), G06F 17/12 (2006.01), G06F 17/16 (2006.01), G06F 17/18 (2006.01) (86) PCT FI2023/050619 de 09/11/2023 (87) WO 2024/126889 de 20/06/2024
<b>(21) BR 11 2025 011527-8</b>	Código 1.1 - Pedido Internacional PCT Publicado. Petição de Requerimento de Entrada na Fase Nacional Recebida (30) 30/12/2022 CN 202211722591.4 (51) C07K 14/43 (2006.01), C12N 15/80 (2006.01), C12N 15/29 (2006.01) (86) PCT CN2023/143243 de 29/12/2023 (87) WO 2024/141019 de 04/07/2024
<b>(21) BR 11 2025 011529-4</b>	Código 1.1 - Pedido Internacional PCT Publicado. Petição de Requerimento de Entrada na Fase Nacional Recebida (30) 09/12/2022 US 63/386,876; 08/06/2023 US 63/507,013 (51) C12N 5/0775 (2010.01) (86) PCT IB2023/062430 de 08/12/2023 (87) WO 2024/121821 de 13/06/2024
<b>(21) BR 11 2025 011530-8</b>	Código 1.1 - Pedido Internacional PCT Publicado. Petição de Requerimento de Entrada na Fase Nacional Recebida (30) 12/12/2022 GB 2218664.7; 06/07/2023 GB 2310358.3 (51) C10L 1/222 (2006.01), C10L 1/224 (2006.01), C10L 1/2383 (2006.01), C10L 1/2387 (2006.01), C10L 10/02 (2006.01) (86) PCT GB2023/053199 de 12/12/2023 (87) WO 2024/126998 de 20/06/2024
<b>(21) BR 11 2025 011531-6</b>	Código 1.1 - Pedido Internacional PCT Publicado. Petição de Requerimento de Entrada na Fase Nacional Recebida (30) 22/12/2022 IT 102022000026607 (51) B60C 1/00 (2006.01), C08L 7/00 (2006.01), C08H 7/00 (2011.01) (86) PCT IB2023/062929 de 19/12/2023 (87) WO 2024/134488 de 27/06/2024
<b>(21) BR 11 2025 011534-0</b>	Código 1.1 - Pedido Internacional PCT Publicado. Petição de Requerimento de Entrada na Fase Nacional Recebida (30) 06/12/2022 US 63/386,250; 04/12/2023 US 18/527,524 (51) G06Q 30/02 (2023.01), G06V 20/56 (2022.01), G06V 20/52 (2022.01), G09F 21/04 (2006.01) (86) PCT US2023/082402 de 05/12/2023

---

---

(87) WO 2024/123718 de 13/06/2024

---

**(21) BR 11 2025 011535-9**

Código 1.1 - Pedido Internacional PCT Publicado. Petição de Requerimento de Entrada na Fase Nacional Recebida

(30) 09/12/2022 IN 202221071152

(51) A61K 31/57 (2006.01)

(86) PCT IB2023/062388 de 08/12/2023

(87) WO 2024/121800 de 13/06/2024

---

**(21) BR 11 2025 011539-1**

Código 1.1 - Pedido Internacional PCT Publicado. Petição de Requerimento de Entrada na Fase Nacional Recebida

(30) 09/12/2022 US 63/431,364; 10/03/2023 US 63/489,614; 26/04/2023 US 63/498,348; 21/07/2023 US 63/514,867

(51) A61K 38/00 (2006.01), A61K 39/12 (2006.01), A61K 45/06 (2006.01), A61P 31/18 (2006.01), C07K 16/00 (2006.01)

(86) PCT EP2023/084994 de 08/12/2023

(87) WO 2024/121424 de 13/06/2024

---

**(21) BR 11 2025 011541-3**

Código 1.1 - Pedido Internacional PCT Publicado. Petição de Requerimento de Entrada na Fase Nacional Recebida

(30) 07/12/2022 CN PCT/CN2022/137268

(51) C08K 3/22 (2006.01), C08K 3/26 (2006.01), C08K 3/32 (2006.01), C08K 5/5313 (2006.01), C08L 77/06 (2006.01), C08L 33/02 (2006.01), C08K 5/098 (2006.01), F21V 7/24 (2018.01), C08K 3/30 (2006.01)

(86) PCT EP2023/082651 de 22/11/2023

(87) WO 2024/120825 de 13/06/2024

---

**(21) BR 11 2025 011542-1**

Código 1.1 - Pedido Internacional PCT Publicado. Petição de Requerimento de Entrada na Fase Nacional Recebida

(30) 07/12/2022 US 63/386,461

(51) A61F 5/441 (2006.01), A61F 5/453 (2006.01), A61F 13/491 (2006.01)

(86) PCT US2023/082652 de 06/12/2023

(87) WO 2024/123867 de 13/06/2024

---

**(21) BR 11 2025 011544-8**

Código 1.1 - Pedido Internacional PCT Publicado. Petição de Requerimento de Entrada na Fase Nacional Recebida

(51) B60L 53/20 (2019.01), B60L 53/22 (2019.01), B60L 53/24 (2019.01), H02J 7/14 (2006.01), A61B 5/22 (2006.01)

(86) PCT US2022/052244 de 08/12/2022

(87) WO 2024/123334 de 13/06/2024

---

**(21) BR 11 2025 011545-6**

Código 1.1 - Pedido Internacional PCT Publicado. Petição de Requerimento de Entrada na Fase Nacional Recebida



---

	(30) 07/12/2022 IT 102022000025236 (51) B05B 5/08 (2006.01), B05B 5/14 (2006.01), B05B 7/14 (2006.01), B05B 14/48 (2018.01), B05C 11/02 (2006.01), B05D 1/06 (2006.01), B05D 5/06 (2006.01), C04B 41/45 (2006.01), B28B 11/00 (2006.01), B28B 11/04 (2006.01), B05B 5/03 (2006.01) (86) PCT IB2023/062255 de 05/12/2023 (87) WO 2024/121748 de 13/06/2024
<b>(21) BR 11 2025 011550-2</b>	Código 1.1 - Pedido Internacional PCT Publicado. Petição de Requerimento de Entrada na Fase Nacional Recebida (30) 09/12/2022 US 63/431,521; 11/12/2023 US 63/608,339 (51) B65G 5/00 (2006.01), E21B 41/00 (2006.01) (86) PCT US2023/083286 de 11/12/2023 (87) WO 2024/124226 de 13/06/2024
<b>(21) BR 11 2025 011553-7</b>	Código 1.1 - Pedido Internacional PCT Publicado. Petição de Requerimento de Entrada na Fase Nacional Recebida (30) 07/12/2022 US 18/077.024 (51) G10H 1/00 (2006.01), G11B 27/031 (2006.01), G11B 27/34 (2006.01), G06F 3/048 (2013.01) (86) PCT EP2023/082355 de 20/11/2023 (87) WO 2024/120809 de 13/06/2024
<b>(21) BR 11 2025 011554-5</b>	Código 1.1 - Pedido Internacional PCT Publicado. Petição de Requerimento de Entrada na Fase Nacional Recebida (30) 07/12/2022 IN 202211070574 (51) A61B 34/30 (2016.01) (86) PCT IN2023/051124 de 01/12/2023 (87) WO 2024/121859 de 13/06/2024
<b>(21) BR 11 2025 011558-8</b>	Código 1.1 - Pedido Internacional PCT Publicado. Petição de Requerimento de Entrada na Fase Nacional Recebida (30) 09/12/2022 US 202211581049.1 (51) C07F 9/6561 (2006.01), A61K 31/53 (2006.01), A61P 31/12 (2006.01), A61P 31/14 (2006.01), A61P 31/16 (2006.01) (86) PCT CN2023/136943 de 07/12/2023 (87) WO 2024/120464 de 13/06/2024
<b>(21) BR 11 2025 011560-0</b>	Código 1.1 - Pedido Internacional PCT Publicado. Petição de Requerimento de Entrada na Fase Nacional Recebida (30) 08/12/2022 US 63/431,189 (51) H04B 7/185 (2006.01) (86) PCT US2023/083160 de 08/12/2023

---

(87) WO 2024/124158 de 13/06/2024

---

**(21) BR 11 2025 011561-8**

Código 1.1 - Pedido Internacional PCT Publicado. Petição de Requerimento de Entrada na Fase Nacional Recebida

(30) 09/12/2022 US 63/386,716; 08/12/2023 US 18/533,549

(51) C23F 11/14 (2006.01), C09K 8/54 (2006.01), C10G 75/02 (2006.01), C23F 11/10 (2006.01)

(86) PCT US2023/083117 de 08/12/2023

(87) WO 2024/124129 de 13/06/2024

---

**(21) BR 11 2025 011562-6**

Código 1.1 - Pedido Internacional PCT Publicado. Petição de Requerimento de Entrada na Fase Nacional Recebida

(30) 07/12/2022 US 63/430,942; 14/04/2023 US 63/459,373

(51) A61K 39/395 (2006.01), A61P 35/00 (2006.01), C07K 16/30 (2006.01), C07K 16/32 (2006.01), A61P 35/04 (2006.01), A61K 39/00 (2006.01)

(86) PCT EP2023/084512 de 06/12/2023

(87) WO 2024/121226 de 13/06/2024

---

**(21) BR 11 2025 011563-4**

Código 1.1 - Pedido Internacional PCT Publicado. Petição de Requerimento de Entrada na Fase Nacional Recebida

(30) 09/12/2022 US 63/386,738

(51) A23K 20/189 (2016.01), A23K 50/10 (2016.01), C12N 9/16 (2006.01), C12N 15/09 (2006.01)

(86) PCT US2023/082915 de 07/12/2023

(87) WO 2024/124013 de 13/06/2024

---

**(21) BR 11 2025 011565-0**

Código 1.1 - Pedido Internacional PCT Publicado. Petição de Requerimento de Entrada na Fase Nacional Recebida

(51) H04L 27/00 (2006.01)

(86) PCT CN2022/137276 de 07/12/2022

(87) WO 2024/119403 de 13/06/2024

---

**(21) BR 11 2025 011566-9**

Código 1.1 - Pedido Internacional PCT Publicado. Petição de Requerimento de Entrada na Fase Nacional Recebida

(30) 07/12/2022 US 18/077,077

(51) G10H 1/00 (2006.01), G11B 27/031 (2006.01), G11B 27/28 (2006.01)

(86) PCT EP2023/082365 de 20/11/2023

(87) WO 2024/120810 de 13/06/2024

---

**(21) BR 11 2025 011568-5**

Código 1.1 - Pedido Internacional PCT Publicado. Petição de Requerimento de Entrada na Fase Nacional Recebida

(30) 07/12/2022 US 63/386,431

(51) C12G 3/08 (2006.01), A61K 8/66 (2006.01), C12G 3/02 (2019.01), C12N



---

9/04 (2006.01), C12P 7/24 (2006.01)  
(86) PCT US2023/082901 de 07/12/2023  
(87) WO 2024/124006 de 13/06/2024

---

**(21) BR 11 2025 011570-7** Código 1.1 - Pedido Internacional PCT Publicado. Petição de Requerimento de Entrada na Fase Nacional Recebida  
(30) 08/12/2022 US 63/386,660  
(51) C12N 9/88 (2006.01), A61K 47/64 (2017.01)  
(86) PCT US2023/083137 de 08/12/2023  
(87) WO 2024/124142 de 13/06/2024

---

**(21) BR 11 2025 011572-3** Código 1.1 - Pedido Internacional PCT Publicado. Petição de Requerimento de Entrada na Fase Nacional Recebida  
(30) 08/12/2022 DE 10 2022 132 710.8  
(51) H01F 27/40 (2006.01), H02H 1/00 (2006.01)  
(86) PCT EP2023/084924 de 08/12/2023  
(87) WO 2024/121401 de 13/06/2024

---

**(21) BR 11 2025 011574-0** Código 1.1 - Pedido Internacional PCT Publicado. Petição de Requerimento de Entrada na Fase Nacional Recebida  
(30) 08/12/2022 EP 22212299.6  
(51) C07D 471/04 (2006.01), A61K 31/4965 (2006.01), A61P 25/18 (2006.01), A61P 25/22 (2006.01), A61P 35/00 (2006.01)  
(86) PCT EP2023/084851 de 08/12/2023  
(87) WO 2024/121367 de 13/06/2024

---

**(21) BR 11 2025 011575-8** Código 1.1 - Pedido Internacional PCT Publicado. Petição de Requerimento de Entrada na Fase Nacional Recebida  
(30) 08/12/2022 US 63/431,076; 06/04/2023 EP 23167171.0  
(51) B64D 27/24 (2024.01), B64D 27/02 (2006.01)  
(86) PCT EP2023/084183 de 04/12/2023  
(87) WO 2024/121080 de 13/06/2024

---

**(21) BR 11 2025 011576-6** Código 1.1 - Pedido Internacional PCT Publicado. Petição de Requerimento de Entrada na Fase Nacional Recebida  
(30) 08/12/2022 KR 10-2022-0171003  
(51) C07K 16/18 (2006.01), A61P 25/28 (2006.01), A61K 39/00 (2006.01)  
(86) PCT KR2023/019923 de 05/12/2023  
(87) WO 2024/123052 de 13/06/2024

---

**(21) BR 11 2025 011577-4** Código 1.1 - Pedido Internacional PCT Publicado. Petição de Requerimento de Entrada na Fase Nacional Recebida  
(30) 13/12/2022 IT 102022000025512



---

(51) C08L 7/00 (2006.01), B60C 1/00 (2006.01), C08L 9/00 (2006.01)

(86) PCT IB2023/062545 de 12/12/2023

(87) WO 2024/127246 de 20/06/2024

---

**(21) BR 11 2025 011578-2**

Código 1.1 - Pedido Internacional PCT Publicado. Petição de Requerimento de Entrada na Fase Nacional Recebida

(30) 19/12/2022 SE 2251492-1

(51) F01N 3/28 (2006.01), F01N 3/035 (2006.01), F01N 13/00 (2010.01)

(86) PCT SE2023/051235 de 08/12/2023

(87) WO 2024/136719 de 27/06/2024

---

**(21) BR 11 2025 011579-0**

Código 1.1 - Pedido Internacional PCT Publicado. Petição de Requerimento de Entrada na Fase Nacional Recebida

(30) 09/12/2022 US 63/431,379; 19/12/2022 EP 22214724.1

(51) B65D 17/28 (2006.01), B65D 81/32 (2006.01)

(86) PCT NL2023/050651 de 11/12/2023

(87) WO 2024/123183 de 13/06/2024

---

**(21) BR 11 2025 011580-4**

Código 1.1 - Pedido Internacional PCT Publicado. Petição de Requerimento de Entrada na Fase Nacional Recebida

(30) 09/12/2022 CN 202211576787.7

(51) C07K 7/06 (2006.01), C07K 1/04 (2006.01), C07K 1/06 (2006.01), A61K 51/08 (2006.01), A61K 103/00 (2006.01), A61P 35/00 (2006.01)

(86) PCT CN2023/136628 de 06/12/2023

(87) WO 2024/120415 de 13/06/2024

---

**(21) BR 11 2025 011581-2**

Código 1.1 - Pedido Internacional PCT Publicado. Petição de Requerimento de Entrada na Fase Nacional Recebida

(30) 08/12/2022 EP PCT/EP2022/085017

(51) A61K 39/108 (2006.01), A61K 39/116 (2006.01), A61K 39/385 (2006.01), A61K 39/40 (2006.01), A61K 47/61 (2017.01), A61K 47/64 (2017.01), A61P 31/04 (2006.01), C07H 15/04 (2006.01)

(86) PCT EP2023/084647 de 07/12/2023

(87) WO 2024/121280 de 13/06/2024

---

**(21) BR 11 2025 011582-0**

Código 1.1 - Pedido Internacional PCT Publicado. Petição de Requerimento de Entrada na Fase Nacional Recebida

(30) 07/12/2022 EP 22383193.4

(51) B62D 25/06 (2006.01)

(86) PCT EP2023/084348 de 05/12/2023

(87) WO 2024/121149 de 13/06/2024

---

**(21) BR 11 2025 011583-9**

Código 1.1 - Pedido Internacional PCT Publicado. Petição de Requerimento de



---

Entrada na Fase Nacional Recebida

(30) 08/12/2022 US 63/386,574

(51) B60C 17/04 (2006.01), B60C 17/06 (2006.01)

(86) PCT IB2023/062415 de 08/12/2023

(87) WO 2024/121810 de 13/06/2024

---

**(21) BR 11 2025 011584-7**

Código 1.1 - Pedido Internacional PCT Publicado. Petição de Requerimento de Entrada na Fase Nacional Recebida

(30) 19/12/2022 SE 2251493-9

(51) F01N 3/022 (2006.01), B01D 53/94 (2006.01), F01N 3/24 (2006.01), B01D 53/90 (2006.01)

(86) PCT SE2023/051236 de 08/12/2023

(87) WO 2024/136720 de 27/06/2024

---

**(21) BR 11 2025 011588-0**

Código 1.1 - Pedido Internacional PCT Publicado. Petição de Requerimento de Entrada na Fase Nacional Recebida

(30) 27/12/2022 EP 22216791.8

(51) A61B 90/11 (2016.01), A61B 17/17 (2006.01), A61B 17/72 (2006.01), A61B 90/14 (2016.01), A61B 90/50 (2016.01), A61B 90/57 (2016.01), A61F 5/01 (2006.01), A61B 17/66 (2006.01)

(86) PCT FI2023/050730 de 22/12/2023

(87) WO 2024/141711 de 04/07/2024

---

**(21) BR 11 2025 011589-8**

Código 1.1 - Pedido Internacional PCT Publicado. Petição de Requerimento de Entrada na Fase Nacional Recebida

(30) 16/12/2022 DE 10 2022 133 756.1

(51) A61M 39/06 (2006.01), A61M 39/10 (2006.01)

(86) PCT EP2023/081384 de 10/11/2023

(87) WO 2024/125906 de 20/06/2024

---

**(21) BR 11 2025 011592-8**

Código 1.1 - Pedido Internacional PCT Publicado. Petição de Requerimento de Entrada na Fase Nacional Recebida

(30) 07/12/2022 US 63/430,880

(51) H04W 28/02 (2009.01), H04W 72/00 (2023.01)

(86) PCT US2023/082923 de 07/12/2023

(87) WO 2024/124020 de 13/06/2024

---

**(21) BR 11 2025 011595-2**

Código 1.1 - Pedido Internacional PCT Publicado. Petição de Requerimento de Entrada na Fase Nacional Recebida

(30) 09/12/2022 AU 2022903767

(51) C06B 31/28 (2006.01), C06B 23/00 (2006.01), F42D 1/08 (2006.01)

(86) PCT AU2023/051272 de 08/12/2023

(87) WO 2024/119239 de 13/06/2024



---

**(21) BR 11 2025 011620-7** Código 1.1 - Pedido Internacional PCT Publicado. Petição de Requerimento de Entrada na Fase Nacional Recebida  
(30) 09/12/2022 KR 10-2022-0171932  
(51) C07K 7/06 (2006.01), A61P 19/00 (2006.01), A61K 38/00 (2006.01)  
(86) PCT KR2022/020544 de 16/12/2022  
(87) WO 2024/122715 de 13/06/2024

---

**(21) BR 11 2025 011623-1** Código 1.1 - Pedido Internacional PCT Publicado. Petição de Requerimento de Entrada na Fase Nacional Recebida  
(30) 12/12/2022 EP 22212724.3  
(51) C11D 1/72 (2006.01), C11D 3/00 (2006.01), C11D 3/28 (2006.01), C11D 11/00 (2006.01)  
(86) PCT EP2023/085002 de 08/12/2023  
(87) WO 2024/126317 de 20/06/2024

---

**(21) BR 11 2025 011624-0** Código 1.1 - Pedido Internacional PCT Publicado. Petição de Requerimento de Entrada na Fase Nacional Recebida  
(30) 28/12/2022 CN 202211697546.8  
(51) H04B 7/0456 (2017.01)  
(86) PCT CN2023/139647 de 18/12/2023  
(87) WO 2024/140315 de 04/07/2024

---

**(21) BR 11 2025 011626-6** Código 1.1 - Pedido Internacional PCT Publicado. Petição de Requerimento de Entrada na Fase Nacional Recebida  
(30) 14/12/2022 EP 22213614.5  
(51) A23C 7/04 (2006.01), A23C 9/142 (2006.01), A23C 11/04 (2025.01), A23C 13/14 (2006.01), A23D 7/00 (2006.01), A23D 7/01 (2006.01), A23J 1/00 (2006.01), A23J 1/20 (2006.01), A23J 1/22 (2006.01), A23J 3/08 (2006.01), A23L 29/281 (2016.01), A23P 30/40 (2016.01), A23J 3/10 (2006.01), A23L 9/20 (2016.01), A23D 7/005 (2006.01)  
(86) PCT EP2023/085092 de 11/12/2023  
(87) WO 2024/126358 de 20/06/2024

---

**(21) BR 11 2025 011629-0** Código 1.1 - Pedido Internacional PCT Publicado. Petição de Requerimento de Entrada na Fase Nacional Recebida  
(30) 21/12/2022 FR FR2214124  
(51) C10G 1/00 (2006.01), C10G 1/10 (2006.01), C10G 9/36 (2006.01), C10G 69/06 (2006.01), C10G 31/09 (2006.01), C10G 31/08 (2006.01), C10G 31/10 (2006.01), C10G 45/08 (2006.01)  
(86) PCT EP2023/083680 de 30/11/2023  
(87) WO 2024/132437 de 27/06/2024



---

<b>(21) BR 11 2025 011630-4</b>	Código 1.1 - Pedido Internacional PCT Publicado. Petição de Requerimento de Entrada na Fase Nacional Recebida (30) 09/12/2022 KR 10-2022-0171936 (51) C07K 7/08 (2006.01), C07K 7/06 (2006.01), A61P 19/02 (2006.01), A61K 9/127 (2025.01), A61K 38/00 (2006.01) (86) PCT KR2022/020647 de 16/12/2022 (87) WO 2024/122726 de 13/06/2024
<b>(21) BR 11 2025 011632-0</b>	Código 1.1 - Pedido Internacional PCT Publicado. Petição de Requerimento de Entrada na Fase Nacional Recebida (30) 12/12/2022 EP 22212696.3 (51) C07C 7/00 (2006.01), C07C 7/10 (2006.01), C07C 11/21 (2006.01), C07C 7/144 (2006.01), A61K 9/00 (2006.01), A61K 9/107 (2006.01), A61K 47/06 (2006.01) (86) PCT EP2023/084498 de 06/12/2023 (87) WO 2024/126194 de 20/06/2024
<b>(21) BR 11 2025 011634-7</b>	Código 1.1 - Pedido Internacional PCT Publicado. Petição de Requerimento de Entrada na Fase Nacional Recebida (30) 09/12/2022 CN 202211586738.1 (51) H04W 48/20 (2009.01) (86) PCT CN2023/132839 de 21/11/2023 (87) WO 2024/120176 de 13/06/2024
<b>(21) BR 11 2025 011635-5</b>	Código 1.1 - Pedido Internacional PCT Publicado. Petição de Requerimento de Entrada na Fase Nacional Recebida (30) 12/12/2022 EP 22212709.4 (51) C11D 1/62 (2006.01), C11D 3/00 (2006.01), C11D 3/28 (2006.01) (86) PCT EP2023/084999 de 08/12/2023 (87) WO 2024/126316 de 20/06/2024
<b>(21) BR 11 2025 011639-8</b>	Código 1.1 - Pedido Internacional PCT Publicado. Petição de Requerimento de Entrada na Fase Nacional Recebida (30) 10/03/2023 CN 202310234369.8 (51) B60W 20/20 (2016.01) (86) PCT CN2024/075612 de 02/02/2024 (87) WO 2024/187986 de 19/09/2024
<b>(21) BR 11 2025 011642-8</b>	Código 1.1 - Pedido Internacional PCT Publicado. Petição de Requerimento de Entrada na Fase Nacional Recebida (30) 09/12/2022 KR 10-2022-0171939 (51) C07K 7/06 (2006.01), A61K 9/127 (2025.01), A61P 19/02 (2006.01), A61L 27/22 (2006.01), A61K 38/00 (2006.01)

---

---

(86) PCT KR2022/020551 de 16/12/2022

(87) WO 2024/122721 de 13/06/2024

---

**(21) BR 11 2025 011644-4**

Código 1.1 - Pedido Internacional PCT Publicado. Petição de Requerimento de Entrada na Fase Nacional Recebida

(30) 09/12/2022 KR 10-2022-0171938

(51) C07K 7/08 (2006.01), C07K 7/06 (2006.01), A61K 9/127 (2025.01), A61P 19/02 (2006.01), A61L 27/22 (2006.01), A61K 38/00 (2006.01)

(86) PCT KR2022/020550 de 16/12/2022

(87) WO 2024/122720 de 13/06/2024

---

**(21) BR 11 2025 011645-2**

Código 1.1 - Pedido Internacional PCT Publicado. Petição de Requerimento de Entrada na Fase Nacional Recebida

(51) G01S 5/02 (2010.01)

(86) PCT CN2022/138219 de 09/12/2022

(87) WO 2024/119519 de 13/06/2024

---

**(21) BR 11 2025 011648-7**

Código 1.1 - Pedido Internacional PCT Publicado. Petição de Requerimento de Entrada na Fase Nacional Recebida

(30) 09/12/2022 CN 202211584425.2

(51) G01S 13/10 (2006.01), G01S 13/02 (2006.01)

(86) PCT CN2023/134833 de 28/11/2023

(87) WO 2024/120261 de 13/06/2024

---

**(21) BR 11 2025 011650-9**

Código 1.1 - Pedido Internacional PCT Publicado. Petição de Requerimento de Entrada na Fase Nacional Recebida

(30) 12/12/2022 US 63/387,000

(51) C07H 21/02 (2006.01), C07H 19/067 (2006.01), A61P 25/00 (2006.01), A61K 31/713 (2006.01)

(86) PCT US2023/083651 de 12/12/2023

(87) WO 2024/129748 de 20/06/2024

---

**(21) BR 11 2025 011652-5**

Código 1.1 - Pedido Internacional PCT Publicado. Petição de Requerimento de Entrada na Fase Nacional Recebida

(30) 16/12/2022 US 63/433,185; 16/05/2023 US 18/198,257

(51) B29C 31/02 (2006.01), B29C 64/209 (2017.01), B29C 64/307 (2017.01), B29C 64/264 (2017.01), B29C 64/286 (2017.01), B29C 64/25 (2017.01), B29C 64/255 (2017.01)

(86) PCT US2023/084592 de 18/12/2023

(87) WO 2024/130242 de 20/06/2024

---

**(21) BR 11 2025 011655-0**

Código 1.1 - Pedido Internacional PCT Publicado. Petição de Requerimento de Entrada na Fase Nacional Recebida



(30) 09/12/2022 US 63/386,713  
 (51) C09D 175/06 (2006.01)  
 (86) PCT US2023/083148 de 08/12/2023  
 (87) WO 2024/124151 de 13/06/2024

**(21) BR 11 2025 011656-8**

Código 1.1 - Pedido Internacional PCT Publicado. Petição de Requerimento de Entrada na Fase Nacional Recebida  
 (30) 08/12/2022 CN 202211571449.4; 04/01/2023 CN 202310007283.1  
 (51) C07K 16/10 (2006.01), C12N 15/09 (2006.01), C12N 5/10 (2006.01), C12N 1/19 (2006.01), C12N 1/21 (2006.01), C12N 1/15 (2006.01), A61K 39/395 (2006.01), A61P 31/14 (2006.01), A61P 11/00 (2006.01)  
 (86) PCT CN2023/137388 de 08/12/2023  
 (87) WO 2024/120516 de 13/06/2024

**(21) BR 11 2025 011657-6**

Código 1.1 - Pedido Internacional PCT Publicado. Petição de Requerimento de Entrada na Fase Nacional Recebida  
 (30) 09/12/2022 KR 10-2022-0171937  
 (51) C07K 7/06 (2006.01), C07K 5/11 (2006.01), A61K 9/127 (2025.01), A61P 19/02 (2006.01), A61L 27/22 (2006.01), A61K 38/00 (2006.01)  
 (86) PCT KR2022/020549 de 16/12/2022  
 (87) WO 2024/122719 de 13/06/2024

**(21) BR 11 2025 011658-4**

Código 1.1 - Pedido Internacional PCT Publicado. Petição de Requerimento de Entrada na Fase Nacional Recebida  
 (30) 08/12/2022 CN 202211568827.3  
 (51) H04L 5/00 (2006.01), H04W 48/10 (2009.01)  
 (86) PCT CN2023/131680 de 15/11/2023  
 (87) WO 2024/120139 de 13/06/2024

**(21) BR 11 2025 011663-0**

Código 1.1 - Pedido Internacional PCT Publicado. Petição de Requerimento de Entrada na Fase Nacional Recebida  
 (30) 12/12/2022 US 63/432,018  
 (51) G16H 30/20 (2018.01), G06Q 10/10 (2023.01), G16H 40/20 (2018.01), G16H 40/67 (2018.01)  
 (86) PCT EP2023/084031 de 04/12/2023  
 (87) WO 2024/126111 de 20/06/2024

**(21) BR 11 2025 011664-9**

Código 1.1 - Pedido Internacional PCT Publicado. Petição de Requerimento de Entrada na Fase Nacional Recebida  
 (51) G02B 6/35 (2006.01), G02B 6/34 (2006.01), G02B 6/293 (2006.01)  
 (86) PCT CN2022/138066 de 09/12/2022  
 (87) WO 2024/119502 de 13/06/2024



---

<b>(21) BR 11 2025 011666-5</b>	Código 1.1 - Pedido Internacional PCT Publicado. Petição de Requerimento de Entrada na Fase Nacional Recebida (30) 16/12/2022 DE 10 2022 133 751.0 (51) B65D 33/25 (2006.01), B65D 33/20 (2006.01), B65D 81/20 (2006.01), B65D 81/26 (2006.01), B65D 77/22 (2006.01), B65D 77/04 (2006.01) (86) PCT EP2023/085759 de 14/12/2023 (87) WO 2024/126652 de 20/06/2024
<b>(21) BR 11 2025 011667-3</b>	Código 1.1 - Pedido Internacional PCT Publicado. Petição de Requerimento de Entrada na Fase Nacional Recebida (30) 21/12/2022 EP 22215239.9; 13/04/2023 EP 23167710.5 (51) A47J 31/41 (2006.01), A47J 31/40 (2006.01), A47J 31/44 (2006.01) (86) PCT EP2023/086274 de 18/12/2023 (87) WO 2024/133023 de 27/06/2024
<b>(21) BR 11 2025 011669-0</b>	Código 1.1 - Pedido Internacional PCT Publicado. Petição de Requerimento de Entrada na Fase Nacional Recebida (30) 23/12/2022 JP 2022-206456 (51) F16L 15/04 (2006.01), E21B 43/00 (2006.01) (86) PCT JP2023/044467 de 12/12/2023 (87) WO 2024/135464 de 27/06/2024
<b>(21) BR 11 2025 011672-0</b>	Código 1.1 - Pedido Internacional PCT Publicado. Petição de Requerimento de Entrada na Fase Nacional Recebida (30) 09/12/2022 KR 10-2022-0171935 (51) C07K 7/06 (2006.01), C07K 5/093 (2006.01), A61P 19/02 (2006.01), A61K 9/127 (2025.01), A61K 38/00 (2006.01) (86) PCT KR2022/020547 de 16/12/2022 (87) WO 2024/122718 de 13/06/2024
<b>(21) BR 11 2025 011675-4</b>	Código 1.1 - Pedido Internacional PCT Publicado. Petição de Requerimento de Entrada na Fase Nacional Recebida (30) 14/12/2022 DE 10 2022 133 321.3 (51) E04G 1/24 (2006.01), E04G 1/30 (2006.01), E04G 5/14 (2006.01), E04G 5/16 (2006.01) (86) PCT DE2023/100863 de 13/11/2023 (87) WO 2024/125693 de 20/06/2024
<b>(21) BR 11 2025 011676-2</b>	Código 1.1 - Pedido Internacional PCT Publicado. Petição de Requerimento de Entrada na Fase Nacional Recebida (30) 09/12/2022 GB 2218555.7 (51) C21D 8/06 (2006.01), C21D 9/56 (2006.01), C22F 1/04 (2006.01), C22F 1/18 (2006.01), F16L 9/02 (2006.01), F16L 11/08 (2006.01)

---

(86) PCT EP2023/025514 de 08/12/2023  
 (87) WO 2024/120657 de 13/06/2024

**(21) BR 11 2025 011678-9** Código 1.1 - Pedido Internacional PCT Publicado. Petição de Requerimento de Entrada na Fase Nacional Recebida  
 (30) 23/05/2023 DE 10 2023 113 434.5; 25/09/2023 DE 10 2023 125 896.6  
 (51) D01G 15/88 (2006.01)  
 (86) PCT EP2024/053255 de 08/02/2024  
 (87) WO 2024/240373 de 28/11/2024

**(21) BR 11 2025 011679-7** Código 1.1 - Pedido Internacional PCT Publicado. Petição de Requerimento de Entrada na Fase Nacional Recebida  
 (51) H04W 74/08 (2024.01)  
 (86) PCT CN2023/076560 de 16/02/2023  
 (87) WO 2024/098573 de 16/05/2024

**(21) BR 11 2025 011680-0** Código 1.1 - Pedido Internacional PCT Publicado. Petição de Requerimento de Entrada na Fase Nacional Recebida  
 (30) 13/12/2022 EP 22213171.6  
 (51) A01N 59/20 (2006.01), A01N 43/653 (2006.01), A01N 43/82 (2006.01), A01N 25/04 (2006.01), A01P 3/00 (2006.01), A01N 59/02 (2006.01)  
 (86) PCT EP2023/084040 de 04/12/2023  
 (87) WO 2024/126118 de 20/06/2024

**(21) BR 11 2025 011681-9** Código 1.1 - Pedido Internacional PCT Publicado. Petição de Requerimento de Entrada na Fase Nacional Recebida  
 (30) 09/12/2022 KR 10-2022-0171934  
 (51) C07K 7/06 (2006.01), C07K 5/11 (2006.01), A61K 9/127 (2025.01), A61P 19/02 (2006.01), A61L 27/22 (2006.01), A61K 38/00 (2006.01)  
 (86) PCT KR2022/020546 de 16/12/2022  
 (87) WO 2024/122717 de 13/06/2024

**(21) BR 11 2025 011682-7** Código 1.1 - Pedido Internacional PCT Publicado. Petição de Requerimento de Entrada na Fase Nacional Recebida  
 (30) 13/12/2022 CN 202211606863.4  
 (51) C22C 33/04 (2006.01), C22C 38/44 (2006.01), C22C 38/58 (2006.01), C22C 38/04 (2006.01), C22C 38/02 (2006.01), C21D 8/02 (2006.01), C21D 6/00 (2006.01), C21D 1/00 (2006.01)  
 (86) PCT CN2023/137488 de 08/12/2023  
 (87) WO 2024/125410 de 20/06/2024

**(21) BR 11 2025 011683-5** Código 1.1 - Pedido Internacional PCT Publicado. Petição de Requerimento de Entrada na Fase Nacional Recebida



---

	(30) 09/12/2022 IN 202221071159 (51) A01N 57/20 (2006.01), A01N 25/02 (2006.01), A01N 25/30 (2006.01), A01P 13/00 (2006.01) (86) PCT IB2023/060447 de 17/10/2023 (87) WO 2024/121638 de 13/06/2024
<b>(21) BR 11 2025 011685-1</b>	Código 1.1 - Pedido Internacional PCT Publicado. Petição de Requerimento de Entrada na Fase Nacional Recebida (30) 09/12/2022 KR 10-2022-0171940 (51) C07K 7/08 (2006.01), C07K 7/06 (2006.01), A61P 19/00 (2006.01), A61L 27/22 (2006.01), A61L 27/56 (2006.01), A61K 38/00 (2006.01) (86) PCT KR2022/020554 de 16/12/2022 (87) WO 2024/122722 de 13/06/2024
<b>(21) BR 11 2025 011686-0</b>	Código 1.1 - Pedido Internacional PCT Publicado. Petição de Requerimento de Entrada na Fase Nacional Recebida (30) 20/12/2022 EP 22214821.5 (51) A61K 9/51 (2006.01), A61K 38/00 (2006.01), A61K 45/06 (2006.01), A61K 35/00 (2006.01) (86) PCT EP2023/086994 de 20/12/2023 (87) WO 2024/133486 de 27/06/2024
<b>(21) BR 11 2025 011687-8</b>	Código 1.1 - Pedido Internacional PCT Publicado. Petição de Requerimento de Entrada na Fase Nacional Recebida (30) 14/12/2022 FI 20226104 (51) H04B 7/185 (2006.01), H04W 84/06 (2009.01) (86) PCT EP2023/082051 de 16/11/2023 (87) WO 2024/125935 de 20/06/2024
<b>(21) BR 11 2025 011690-8</b>	Código 1.1 - Pedido Internacional PCT Publicado. Petição de Requerimento de Entrada na Fase Nacional Recebida (30) 07/12/2022 CN PCT/CN2022/137156; 10/01/2023 CN PCT/CN2023/071719; 29/03/2023 CN PCT/CN2023/084883; 14/04/2023 CN PCT/CN2023/088433; 20/06/2023 CN PCT/CN2023/101375; 01/09/2023 CN PCT/CN2023/116529; 15/09/2023 CN PCT/CN2023/119147; 16/10/2023 CN PCT/CN2023/124703; 02/11/2023 CN PCT/CN2023/129225; 15/11/2023 CN PCT/CN2023/131834; 29/11/2023 CN PCT/CN2023/135192 (51) C07D 498/16 (2006.01), C07D 498/22 (2006.01), C07D 519/00 (2006.01), A61K 31/519 (2006.01), A61K 31/551 (2006.01), A61K 31/553 (2006.01), A61P 35/00 (2006.01) (86) PCT CN2023/136747 de 06/12/2023 (87) WO 2024/120433 de 13/06/2024

---

---

<b>(21) BR 11 2025 011696-7</b>	Código 1.1 - Pedido Internacional PCT Publicado. Petição de Requerimento de Entrada na Fase Nacional Recebida (30) 09/12/2022 KR 10-2022-0171933 (51) C07K 5/093 (2006.01), A61P 19/02 (2006.01), A61K 9/127 (2025.01), A61K 38/00 (2006.01) (86) PCT KR2022/020545 de 16/12/2022 (87) WO 2024/122716 de 13/06/2024
<b>(21) BR 11 2025 011697-5</b>	Código 1.1 - Pedido Internacional PCT Publicado. Petição de Requerimento de Entrada na Fase Nacional Recebida (30) 12/12/2022 EP 22212908.2; 12/12/2022 EP 22212911.6 (51) C08F 283/02 (2006.01), C08F 283/06 (2006.01), C08G 63/664 (2006.01), C08G 63/91 (2006.01), C08L 51/08 (2006.01), C11D 3/37 (2006.01) (86) PCT EP2023/084830 de 08/12/2023 (87) WO 2024/126270 de 20/06/2024
<b>(21) BR 11 2025 011698-3</b>	Código 1.1 - Pedido Internacional PCT Publicado. Petição de Requerimento de Entrada na Fase Nacional Recebida (30) 16/12/2022 US 63/433,156 (51) C07D 471/04 (2006.01), A61K 31/437 (2006.01), A61K 31/444 (2006.01), A61P 25/18 (2006.01), A61P 25/20 (2006.01), A61P 25/30 (2006.01), C07D 519/00 (2006.01) (86) PCT US2023/084185 de 15/12/2023 (87) WO 2024/130062 de 20/06/2024
<b>(21) BR 11 2025 011699-1</b>	Código 1.1 - Pedido Internacional PCT Publicado. Petição de Requerimento de Entrada na Fase Nacional Recebida (30) 23/12/2022 EP 22216422.0 (51) A24D 1/20 (2020.01), A24F 40/30 (2020.01), A24F 40/485 (2020.01), A24F 40/42 (2020.01), A24F 40/20 (2020.01) (86) PCT EP2023/087268 de 21/12/2023 (87) WO 2024/133684 de 27/06/2024
<b>(21) BR 11 2025 011700-9</b>	Código 1.1 - Pedido Internacional PCT Publicado. Petição de Requerimento de Entrada na Fase Nacional Recebida (51) H04L 27/00 (2006.01) (86) PCT CN2022/137956 de 09/12/2022 (87) WO 2024/119485 de 13/06/2024
<b>(21) BR 11 2025 011702-5</b>	Código 1.1 - Pedido Internacional PCT Publicado. Petição de Requerimento de Entrada na Fase Nacional Recebida (30) 12/12/2022 US 63/431,766 (51) B60H 1/00 (2006.01), C09K 5/04 (2006.01), F25B 45/00 (2006.01)

---

---

(86) PCT US2023/083285 de 11/12/2023

(87) WO 2024/129558 de 20/06/2024

---

**(21) BR 11 2025 011707-6**

Código 1.1 - Pedido Internacional PCT Publicado. Petição de Requerimento de Entrada na Fase Nacional Recebida

(30) 12/12/2022 US 63/431,822; 20/03/2023 US 63/491,258

(51) H04S 7/00 (2006.01)

(86) PCT EP2023/085408 de 12/12/2023

(87) WO 2024/126511 de 20/06/2024

---

**(21) BR 11 2025 011709-2**

Código 1.1 - Pedido Internacional PCT Publicado. Petição de Requerimento de Entrada na Fase Nacional Recebida

(30) 09/12/2022 KR 10-2022-0171941

(51) C07K 5/09 (2006.01), A61L 27/22 (2006.01), A61K 9/127 (2025.01), A61P 19/02 (2006.01), A61K 38/00 (2006.01)

(86) PCT KR2022/020648 de 16/12/2022

(87) WO 2024/122727 de 13/06/2024

---

**(21) BR 11 2025 011710-6**

Código 1.1 - Pedido Internacional PCT Publicado. Petição de Requerimento de Entrada na Fase Nacional Recebida

(30) 19/12/2022 CN PCT/CN2022/139941

(51) C12N 9/18 (2006.01), C12P 19/14 (2006.01)

(86) PCT US2023/083351 de 11/12/2023

(87) WO 2024/137250 de 27/06/2024

---

**(21) BR 11 2025 011713-0**

Código 1.1 - Pedido Internacional PCT Publicado. Petição de Requerimento de Entrada na Fase Nacional Recebida

(30) 10/12/2022 DE 10 2022 132 893.7

(51) B29C 48/00 (2019.01), B29C 48/05 (2019.01), B29C 48/08 (2019.01)

(86) PCT EP2023/085175 de 11/12/2023

(87) WO 2024/121435 de 13/06/2024

---

**(21) BR 11 2025 011714-9**

Código 1.1 - Pedido Internacional PCT Publicado. Petição de Requerimento de Entrada na Fase Nacional Recebida

(30) 22/12/2022 DE 10 2022 004 865.5; 24/10/2023 DE 10 2023 210 501.2

(51) B29D 11/00 (2006.01)

(86) PCT EP2023/086186 de 15/12/2023

(87) WO 2024/132979 de 27/06/2024

---

**(21) BR 11 2025 011716-5**

Código 1.1 - Pedido Internacional PCT Publicado. Petição de Requerimento de Entrada na Fase Nacional Recebida

(30) 09/12/2022 KR 10-2022-0171942

(51) C07K 7/06 (2006.01), A61K 9/127 (2025.01), A61P 19/02 (2006.01), A61L



---

27/22 (2006.01), A61K 38/00 (2006.01)  
(86) PCT KR2022/020555 de 16/12/2022  
(87) WO 2024/122723 de 13/06/2024

---

**(21) BR 11 2025 011717-3**

Código 1.1 - Pedido Internacional PCT Publicado. Petição de Requerimento de Entrada na Fase Nacional Recebida  
(30) 13/12/2022 EP 22213128.6  
(51) B66B 5/00 (2006.01), B66B 5/04 (2006.01)  
(86) PCT EP2023/085133 de 11/12/2023  
(87) WO 2024/126376 de 20/06/2024

---

**(21) BR 11 2025 011721-1**

Código 1.1 - Pedido Internacional PCT Publicado. Petição de Requerimento de Entrada na Fase Nacional Recebida  
(30) 23/12/2022 EP 22216653.0; 28/07/2023 EP 23188447.9  
(51) A61P 35/00 (2006.01), C07K 16/28 (2006.01), A61P 37/06 (2006.01), A61K 47/68 (2017.01)  
(86) PCT EP2023/087612 de 22/12/2023  
(87) WO 2024/133890 de 27/06/2024

---

**(21) BR 11 2025 011722-0**

Código 1.1 - Pedido Internacional PCT Publicado. Petição de Requerimento de Entrada na Fase Nacional Recebida  
(30) 19/12/2022 FI 20226118  
(51) F26B 25/22 (2006.01)  
(86) PCT FI2023/050653 de 28/11/2023  
(87) WO 2024/134013 de 27/06/2024

---

**(21) BR 11 2025 011724-6**

Código 1.1 - Pedido Internacional PCT Publicado. Petição de Requerimento de Entrada na Fase Nacional Recebida  
(30) 12/12/2022 IL 299020  
(51) F41A 9/62 (2006.01), F41G 1/34 (2006.01), F41A 9/53 (2006.01), F41A 9/61 (2006.01)  
(86) PCT IL2023/051096 de 24/10/2023  
(87) WO 2024/127386 de 20/06/2024

---

**(21) BR 11 2025 011730-0**

Código 1.1 - Pedido Internacional PCT Publicado. Petição de Requerimento de Entrada na Fase Nacional Recebida  
(30) 13/12/2022 CN 202211604457.4; 13/12/2022 CN 202223367914.0;  
13/12/2022 CN 202211604588.2; 13/12/2022 CN 202223349130.5; 13/12/2022  
CN 202223349142.8; 13/12/2022 CN 202223349128.8; 13/12/2022 CN  
202211603925.6  
(51) C21B 3/06 (2006.01), C21B 3/08 (2006.01)  
(86) PCT CN2023/138507 de 13/12/2023  
(87) WO 2024/125562 de 20/06/2024



---

**(21) BR 11 2025 011733-5** Código 1.1 - Pedido Internacional PCT Publicado. Petição de Requerimento de Entrada na Fase Nacional Recebida  
 (30) 03/01/2023 EP 23150222.0  
 (51) A61Q 5/12 (2006.01), A61K 8/34 (2006.01), A61K 8/365 (2006.01), A61K 8/60 (2006.01), A61K 8/73 (2006.01), A61K 8/92 (2006.01)  
 (86) PCT EP2024/050073 de 03/01/2024  
 (87) WO 2024/146894 de 11/07/2024

---

**(21) BR 11 2025 011734-3** Código 1.1 - Pedido Internacional PCT Publicado. Petição de Requerimento de Entrada na Fase Nacional Recebida  
 (30) 23/12/2022 EP 22216422.0  
 (51) A24D 1/20 (2020.01), A24F 40/30 (2020.01), A24F 40/42 (2020.01), A24F 40/20 (2020.01)  
 (86) PCT EP2023/087357 de 21/12/2023  
 (87) WO 2024/133741 de 27/06/2024

---

**(21) BR 11 2025 011735-1** Código 1.1 - Pedido Internacional PCT Publicado. Petição de Requerimento de Entrada na Fase Nacional Recebida  
 (30) 23/12/2022 EP 22216422.0  
 (51) A24D 1/20 (2020.01), A24F 40/30 (2020.01), A24F 40/42 (2020.01), A24F 40/485 (2020.01), A24F 40/20 (2020.01)  
 (86) PCT EP2023/087360 de 21/12/2023  
 (87) WO 2024/133744 de 27/06/2024

---

**(21) BR 11 2025 011739-4** Código 1.1 - Pedido Internacional PCT Publicado. Petição de Requerimento de Entrada na Fase Nacional Recebida  
 (30) 29/12/2022 EP 22217100.1  
 (51) A24F 23/00 (2006.01), B65D 43/16 (2006.01), B65D 50/06 (2006.01)  
 (86) PCT EP2023/084967 de 08/12/2023  
 (87) WO 2024/141244 de 04/07/2024

---

**(21) BR 11 2025 011740-8** Código 1.1 - Pedido Internacional PCT Publicado. Petição de Requerimento de Entrada na Fase Nacional Recebida  
 (30) 23/12/2022 EP 22216280.2  
 (51) C08F 210/06 (2006.01), C08F 4/659 (2006.01)  
 (86) PCT EP2023/086302 de 18/12/2023  
 (87) WO 2024/133046 de 27/06/2024

---

**(21) BR 11 2025 011741-6** Código 1.1 - Pedido Internacional PCT Publicado. Petição de Requerimento de Entrada na Fase Nacional Recebida  
 (30) 14/12/2022 EP 22213377.9  
 (51) C07D 471/04 (2006.01), A01N 43/52 (2006.01)



---

(86) PCT EP2023/085190 de 11/12/2023

(87) WO 2024/126404 de 20/06/2024

---

**(21) BR 11 2025 011744-0**

Código 1.1 - Pedido Internacional PCT Publicado. Petição de Requerimento de Entrada na Fase Nacional Recebida

(30) 27/12/2022 US 63/477,306

(51) A01H 3/00 (2006.01), C05F 11/08 (2006.01), C07K 14/32 (2006.01), C12N 1/21 (2006.01), C12N 15/11 (2006.01), G01N 33/50 (2006.01)

(86) PCT US2023/085898 de 26/12/2023

(87) WO 2024/145279 de 04/07/2024

---

**(21) BR 11 2025 011745-9**

Código 1.1 - Pedido Internacional PCT Publicado. Petição de Requerimento de Entrada na Fase Nacional Recebida

(30) 29/06/2023 EP 23382671.8

(51) B29B 17/00 (2006.01), B29B 17/04 (2006.01), B29B 7/66 (2006.01), B29B 9/02 (2006.01), B29B 9/14 (2006.01), B29K 105/08 (2006.01), B29L 31/08 (2006.01), B29L 31/30 (2006.01), B29B 7/38 (2006.01), B29B 7/88 (2006.01), B29B 7/90 (2006.01)

(86) PCT EP2024/068462 de 01/07/2024

(87) WO 2025/003515 de 02/01/2025

---

**(21) BR 11 2025 011746-7**

Código 1.1 - Pedido Internacional PCT Publicado. Petição de Requerimento de Entrada na Fase Nacional Recebida

(30) 16/12/2022 JP 2022-201159

(51) B01D 9/02 (2006.01), B01J 4/00 (2006.01), C07C 51/43 (2006.01), C07C 57/07 (2006.01)

(86) PCT JP2023/044017 de 08/12/2023

(87) WO 2024/128153 de 20/06/2024

---

**(21) BR 11 2025 011747-5**

Código 1.1 - Pedido Internacional PCT Publicado. Petição de Requerimento de Entrada na Fase Nacional Recebida

(30) 12/12/2022 US 63/432,031; 11/05/2023 US 18/316,103

(51) B09B 1/00 (2006.01), C10B 49/10 (2006.01), C10B 49/04 (2006.01), C10J 3/00 (2006.01)

(86) PCT US2023/082642 de 06/12/2023

(87) WO 2024/129452 de 20/06/2024

---

**(21) BR 11 2025 011748-3**

Código 1.1 - Pedido Internacional PCT Publicado. Petição de Requerimento de Entrada na Fase Nacional Recebida

(30) 15/12/2022 JP 2022-200370

(51) H02G 3/04 (2006.01), B60R 16/02 (2006.01), F16L 3/12 (2006.01), F16L 57/00 (2006.01)

(86) PCT JP2023/042451 de 28/11/2023



---

(87) WO 2024/127967 de 20/06/2024

---

**(21) BR 11 2025 011749-1** Código 1.1 - Pedido Internacional PCT Publicado. Petição de Requerimento de Entrada na Fase Nacional Recebida  
(30) 31/01/2023 US 18/104,085  
(51) E21B 33/14 (2006.01), E21B 43/26 (2006.01)  
(86) PCT US2023/076342 de 09/10/2023  
(87) WO 2024/163024 de 08/08/2024

---

**(21) BR 11 2025 011750-5** Código 1.1 - Pedido Internacional PCT Publicado. Petição de Requerimento de Entrada na Fase Nacional Recebida  
(30) 23/01/2023 US 63/440,523  
(51) B65G 39/02 (2006.01), B65G 39/04 (2006.01), B65G 39/12 (2006.01), F16C 13/00 (2006.01), F16C 13/02 (2006.01), B65G 23/04 (2006.01)  
(86) PCT US2024/011013 de 10/01/2024  
(87) WO 2024/158561 de 02/08/2024

---

**(21) BR 11 2025 011751-3** Código 1.1 - Pedido Internacional PCT Publicado. Petição de Requerimento de Entrada na Fase Nacional Recebida  
(30) 16/12/2022 AU 2022903873  
(51) A61K 35/747 (2015.01), A23C 9/123 (2006.01), A23L 33/135 (2016.01), A61K 35/00 (2006.01), A61K 35/741 (2015.01), A61P 43/00 (2006.01)  
(86) PCT IB2023/057433 de 21/07/2023  
(87) WO 2024/127097 de 20/06/2024

---

**(21) BR 11 2025 011752-1** Código 1.1 - Pedido Internacional PCT Publicado. Petição de Requerimento de Entrada na Fase Nacional Recebida  
(30) 20/12/2022 US 18/068,941  
(51) H03M 1/00 (2006.01), H03M 1/66 (2006.01)  
(86) PCT US2023/080398 de 17/11/2023  
(87) WO 2024/137089 de 27/06/2024

---

**(21) BR 11 2025 011758-0** Código 1.1 - Pedido Internacional PCT Publicado. Petição de Requerimento de Entrada na Fase Nacional Recebida  
(30) 13/12/2022 US 63/432,235; 11/05/2023 US 18/315,928  
(51) A61K 31/435 (2006.01), A61K 31/395 (2006.01), A61K 31/33 (2006.01), A61P 35/00 (2006.01)  
(86) PCT US2023/067656 de 31/05/2023  
(87) WO 2024/129220 de 20/06/2024

---

**(21) BR 11 2025 011759-9** Código 1.1 - Pedido Internacional PCT Publicado. Petição de Requerimento de Entrada na Fase Nacional Recebida  
(30) 13/12/2022 US 63/432,270; 16/05/2023 US 63/466,798

---



---

(51) A61F 9/007 (2006.01), A61M 5/00 (2006.01)

(86) PCT CA2023/051644 de 12/12/2023

(87) WO 2024/124336 de 20/06/2024

---

**(21) BR 11 2025 011760-2**

Código 1.1 - Pedido Internacional PCT Publicado. Petição de Requerimento de Entrada na Fase Nacional Recebida

(30) 20/12/2022 US 18/068,992

(51) H01L 21/8238 (2006.01), H01L 21/822 (2006.01), H01L 27/06 (2006.01), H01L 29/10 (2006.01), H01L 29/775 (2006.01)

(86) PCT US2023/082740 de 06/12/2023

(87) WO 2024/137197 de 27/06/2024

---

**(21) BR 11 2025 011762-9**

Código 1.1 - Pedido Internacional PCT Publicado. Petição de Requerimento de Entrada na Fase Nacional Recebida

(30) 24/01/2023 EP 23153003.1

(51) C10G 3/00 (2006.01)

(86) PCT EP2024/050524 de 11/01/2024

(87) WO 2024/156514 de 02/08/2024

---

**(21) BR 11 2025 011763-7**

Código 1.1 - Pedido Internacional PCT Publicado. Petição de Requerimento de Entrada na Fase Nacional Recebida

(30) 22/12/2022 US 63/434,552

(51) A23C 11/00 (2025.01), A23C 11/02 (2025.01), A23P 30/40 (2016.01)

(86) PCT IB2023/062958 de 19/12/2023

(87) WO 2024/134507 de 27/06/2024

---

**(21) BR 11 2025 011765-3**

Código 1.1 - Pedido Internacional PCT Publicado. Petição de Requerimento de Entrada na Fase Nacional Recebida

(30) 23/12/2022 EP 22216422.0

(51) A24D 1/20 (2020.01), A24F 40/30 (2020.01), A24F 40/42 (2020.01), A24F 40/485 (2020.01), A24F 40/20 (2020.01)

(86) PCT EP2023/087272 de 21/12/2023

(87) WO 2024/133687 de 27/06/2024

---

**(21) BR 11 2025 011769-6**

Código 1.1 - Pedido Internacional PCT Publicado. Petição de Requerimento de Entrada na Fase Nacional Recebida

(30) 19/01/2023 CN 202310107566.3

(51) H04N 21/44 (2011.01), H04N 21/439 (2011.01), G10L 15/26 (2006.01), G10L 15/18 (2013.01)

(86) PCT CN2023/138239 de 12/12/2023

(87) WO 2024/152802 de 25/07/2024

---

**(21) BR 11 2025 011770-0**

Código 1.1 - Pedido Internacional PCT Publicado. Petição de Requerimento de



---

Entrada na Fase Nacional Recebida  
(30) 19/12/2022 US 63/476,093  
(51) C12P 7/10 (2006.01), C12P 19/14 (2006.01), C12N 9/42 (2006.01), C12P 19/02 (2006.01), C12P 19/12 (2006.01)  
(86) PCT US2023/084946 de 19/12/2023  
(87) WO 2024/137704 de 27/06/2024

---

**(21) BR 11 2025 011772-6** Código 1.1 - Pedido Internacional PCT Publicado. Petição de Requerimento de Entrada na Fase Nacional Recebida  
(30) 27/12/2022 US 63/435,383; 05/07/2023 US 63/524,986  
(51) H04N 19/597 (2014.01), G06T 9/40 (2006.01)  
(86) PCT JP2023/045226 de 18/12/2023  
(87) WO 2024/143031 de 04/07/2024

---

**(21) BR 11 2025 011773-4** Código 1.1 - Pedido Internacional PCT Publicado. Petição de Requerimento de Entrada na Fase Nacional Recebida  
(30) 14/12/2022 EP 22213333.2; 10/08/2023 EP 23190960.7  
(51) C07D 231/14 (2006.01), C07D 401/12 (2006.01), C07D 405/14 (2006.01), C07D 417/12 (2006.01), A61P 29/00 (2006.01), A61K 31/4155 (2006.01)  
(86) PCT EP2023/085753 de 14/12/2023  
(87) WO 2024/126648 de 20/06/2024

---

**(21) BR 11 2025 011776-9** Código 1.1 - Pedido Internacional PCT Publicado. Petição de Requerimento de Entrada na Fase Nacional Recebida  
(30) 23/12/2022 AU 2022904018  
(51) C01F 7/30 (2022.01), B01J 8/24 (2006.01), C22B 21/00 (2006.01)  
(86) PCT IB2023/063167 de 22/12/2023  
(87) WO 2024/134611 de 27/06/2024

---

**(21) BR 11 2025 011777-7** Código 1.1 - Pedido Internacional PCT Publicado. Petição de Requerimento de Entrada na Fase Nacional Recebida  
(30) 10/12/2022 CN 202211586774.8  
(51) H04W 24/08 (2009.01)  
(86) PCT CN2023/133157 de 22/11/2023  
(87) WO 2024/120191 de 13/06/2024

---

**(21) BR 11 2025 011778-5** Código 1.1 - Pedido Internacional PCT Publicado. Petição de Requerimento de Entrada na Fase Nacional Recebida  
(30) 15/12/2022 EP 22213965.1  
(51) A24D 1/20 (2020.01), A24B 3/14 (2006.01), A24F 40/42 (2020.01)  
(86) PCT EP2023/086124 de 15/12/2023  
(87) WO 2024/126815 de 20/06/2024



---

<b>(21) BR 11 2025 011783-1</b>	Código 1.1 - Pedido Internacional PCT Publicado. Petição de Requerimento de Entrada na Fase Nacional Recebida (30) 12/12/2022 US 18/064,782; 12/12/2022 US 18/064,800 (51) C05G 3/00 (2020.01), C05B 7/00 (2006.01) (86) PCT US2023/083652 de 12/12/2023 (87) WO 2024/129749 de 20/06/2024
<b>(21) BR 11 2025 011785-8</b>	Código 1.1 - Pedido Internacional PCT Publicado. Petição de Requerimento de Entrada na Fase Nacional Recebida (30) 20/02/2023 US 63/446,962 (51) H01R 13/05 (2006.01), H01R 13/20 (2006.01), H01R 13/514 (2006.01) (86) PCT IB2024/051591 de 20/02/2024 (87) WO 2024/176096 de 29/08/2024
<b>(21) BR 11 2025 011786-6</b>	Código 1.1 - Pedido Internacional PCT Publicado. Petição de Requerimento de Entrada na Fase Nacional Recebida (30) 12/12/2022 EP 22212899.3; 12/12/2022 EP 22212901.7 (51) C08F 283/02 (2006.01), C08F 283/06 (2006.01), C08L 51/08 (2006.01), C08F 290/06 (2006.01), C08L 67/02 (2006.01), C11D 1/00 (2006.01) (86) PCT EP2023/084826 de 08/12/2023 (87) WO 2024/126268 de 20/06/2024
<b>(21) BR 11 2025 011787-4</b>	Código 1.1 - Pedido Internacional PCT Publicado. Petição de Requerimento de Entrada na Fase Nacional Recebida (30) 06/02/2023 SE 2350109-1 (51) B60G 17/015 (2006.01), B60G 17/017 (2006.01), B60G 17/052 (2006.01), B60P 1/04 (2006.01) (86) PCT SE2024/050029 de 15/01/2024 (87) WO 2024/167449 de 15/08/2024
<b>(21) BR 11 2025 011792-0</b>	Código 1.1 - Pedido Internacional PCT Publicado. Petição de Requerimento de Entrada na Fase Nacional Recebida (30) 21/12/2022 EP 22215327.2 (51) D21J 3/10 (2006.01), B65D 65/46 (2006.01), B65D 85/804 (2006.01) (86) PCT EP2023/086240 de 18/12/2023 (87) WO 2024/132996 de 27/06/2024
<b>(21) BR 11 2025 011793-9</b>	Código 1.1 - Pedido Internacional PCT Publicado. Petição de Requerimento de Entrada na Fase Nacional Recebida (30) 15/12/2022 GB 2218912.0 (51) H02H 5/04 (2006.01), G01R 22/06 (2006.01) (86) PCT US2023/083737 de 13/12/2023 (87) WO 2024/129801 de 20/06/2024

---

<b>(21) BR 11 2025 011794-7</b>	<p>Código 1.1 - Pedido Internacional PCT Publicado. Petição de Requerimento de Entrada na Fase Nacional Recebida</p> <p>(51) A23K 20/10 (2016.01), A23K 50/10 (2016.01), A61K 33/06 (2006.01), A61K 33/10 (2006.01), A61K 33/26 (2006.01), A61K 45/06 (2006.01), A61P 3/14 (2006.01)</p> <p>(86) PCT EP2022/085402 de 12/12/2022</p> <p>(87) WO 2024/125758 de 20/06/2024</p>
<b>(21) BR 11 2025 011798-0</b>	<p>Código 1.1 - Pedido Internacional PCT Publicado. Petição de Requerimento de Entrada na Fase Nacional Recebida</p> <p>(30) 11/12/2022 US 63/386,914; 26/09/2023 US 63/585,596</p> <p>(51) C07K 16/28 (2006.01), A61P 35/00 (2006.01), A61K 47/68 (2017.01), A61K 39/395 (2006.01)</p> <p>(86) PCT US2023/083354 de 11/12/2023</p> <p>(87) WO 2024/129585 de 20/06/2024</p>
<b>(21) BR 11 2025 011799-8</b>	<p>Código 1.1 - Pedido Internacional PCT Publicado. Petição de Requerimento de Entrada na Fase Nacional Recebida</p> <p>(30) 19/12/2022 US 18/068,423</p> <p>(51) H04M 1/72409 (2021.01), H04M 1/72463 (2021.01), G06F 1/16 (2006.01)</p> <p>(86) PCT US2023/078794 de 06/11/2023</p> <p>(87) WO 2024/137058 de 27/06/2024</p>
<b>(21) BR 11 2025 011802-1</b>	<p>Código 1.1 - Pedido Internacional PCT Publicado. Petição de Requerimento de Entrada na Fase Nacional Recebida</p> <p>(30) 12/12/2022 US 63/431,816; 09/03/2023 EP 23160896.9; 03/11/2023 US 63/547,240</p> <p>(51) A23L 33/115 (2016.01), A23L 29/231 (2016.01), A23L 29/281 (2016.01), A23G 3/36 (2006.01), A23G 3/40 (2006.01), A23L 33/12 (2016.01)</p> <p>(86) PCT US2023/083550 de 12/12/2023</p> <p>(87) WO 2024/226110 de 31/10/2024</p>
<b>(21) BR 11 2025 011803-0</b>	<p>Código 1.1 - Pedido Internacional PCT Publicado. Petição de Requerimento de Entrada na Fase Nacional Recebida</p> <p>(30) 12/12/2022 EP 22212920.7</p> <p>(51) C08F 283/02 (2006.01), C08G 63/664 (2006.01), C08G 63/91 (2006.01), C08L 51/08 (2006.01), C11D 3/37 (2006.01), C11D 3/386 (2006.01)</p> <p>(86) PCT EP2023/084835 de 08/12/2023</p> <p>(87) WO 2024/126271 de 20/06/2024</p>
<b>(21) BR 11 2025 011805-6</b>	<p>Código 1.1 - Pedido Internacional PCT Publicado. Petição de Requerimento de Entrada na Fase Nacional Recebida</p>



(30) 23/12/2022 EP 22216422.0  
 (51) A24D 1/20 (2020.01), A24F 40/42 (2020.01), A24F 40/20 (2020.01)  
 (86) PCT EP2023/087276 de 21/12/2023  
 (87) WO 2024/133690 de 27/06/2024

**(21) BR 11 2025 011806-4** Código 1.1 - Pedido Internacional PCT Publicado. Petição de Requerimento de Entrada na Fase Nacional Recebida  
 (30) 31/01/2023 EP 23154197.0  
 (51) F16H 57/04 (2010.01)  
 (86) PCT SE2024/050050 de 22/01/2024  
 (87) WO 2024/162882 de 08/08/2024

**(21) BR 11 2025 011807-2** Código 1.1 - Pedido Internacional PCT Publicado. Petição de Requerimento de Entrada na Fase Nacional Recebida  
 (30) 14/12/2022 EP 22213537.8; 14/12/2022 EP 22213538.6  
 (51) C07D 487/04 (2006.01), A01N 43/90 (2006.01)  
 (86) PCT EP2023/084039 de 04/12/2023  
 (87) WO 2024/126117 de 20/06/2024

**(21) BR 11 2025 011808-0** Código 1.1 - Pedido Internacional PCT Publicado. Petição de Requerimento de Entrada na Fase Nacional Recebida  
 (30) 13/12/2022 AR P20220103404  
 (51) B60C 23/00 (2006.01)  
 (86) PCT EP2023/085261 de 12/12/2023  
 (87) WO 2024/126441 de 20/06/2024

**(21) BR 11 2025 011811-0** Código 1.1 - Pedido Internacional PCT Publicado. Petição de Requerimento de Entrada na Fase Nacional Recebida  
 (30) 27/12/2022 CN 202211687311.0  
 (51) F16F 9/34 (2006.01), F16F 9/44 (2006.01), B60G 13/08 (2006.01)  
 (86) PCT CN2023/133679 de 23/11/2023  
 (87) WO 2024/139890 de 04/07/2024

**(21) BR 11 2025 011813-7** Código 1.1 - Pedido Internacional PCT Publicado. Petição de Requerimento de Entrada na Fase Nacional Recebida  
 (30) 15/12/2022 EP 22213753.1  
 (51) A01N 25/04 (2006.01), A01N 43/84 (2006.01), A01N 43/54 (2006.01), A01N 43/80 (2006.01), A01N 43/50 (2006.01), A01P 13/00 (2006.01)  
 (86) PCT EP2023/084037 de 04/12/2023  
 (87) WO 2024/126115 de 20/06/2024

**(21) BR 11 2025 011816-1** Código 1.1 - Pedido Internacional PCT Publicado. Petição de Requerimento de Entrada na Fase Nacional Recebida



---

	(30) 11/12/2022 US 63/431,705 (51) A61K 38/10 (2006.01), A61K 39/395 (2006.01), A61P 7/06 (2006.01) (86) PCT IL2023/051261 de 11/12/2023 (87) WO 2024/127395 de 20/06/2024
<b>(21) BR 11 2025 011817-0</b>	Código 1.1 - Pedido Internacional PCT Publicado. Petição de Requerimento de Entrada na Fase Nacional Recebida (51) B03B 9/06 (2006.01) (86) PCT US2022/052545 de 12/12/2022 (87) WO 2024/129055 de 20/06/2024
<b>(21) BR 11 2025 011822-6</b>	Código 1.1 - Pedido Internacional PCT Publicado. Petição de Requerimento de Entrada na Fase Nacional Recebida (30) 13/12/2022 CN 202211603954.2; 13/12/2022 CN 202211604066.2; 13/12/2022 CN 202211614584.2; 13/12/2022 CN 202211604005.6; 13/12/2022 CN 202211604044.6; 13/12/2022 CN 202223348526.8; 13/12/2022 CN 202223348531.9 (51) C21B 3/06 (2006.01), F28D 11/02 (2006.01) (86) PCT CN2023/138513 de 13/12/2023 (87) WO 2024/125565 de 20/06/2024
<b>(21) BR 11 2025 011832-3</b>	Código 1.1 - Pedido Internacional PCT Publicado. Petição de Requerimento de Entrada na Fase Nacional Recebida (30) 08/06/2023 CN CN202321455709.1 (51) G06F 3/02 (2006.01), G06F 1/16 (2006.01) (86) PCT CN2024/080693 de 08/03/2024 (87) WO 2024/250767 de 12/12/2024
<b>(21) BR 11 2025 011834-0</b>	Código 1.1 - Pedido Internacional PCT Publicado. Petição de Requerimento de Entrada na Fase Nacional Recebida (30) 23/12/2022 EP 22216422.0 (51) A24D 1/20 (2020.01), A24F 40/30 (2020.01), A24F 40/42 (2020.01), A24F 40/485 (2020.01), A24F 40/20 (2020.01) (86) PCT EP2023/087372 de 21/12/2023 (87) WO 2024/133753 de 27/06/2024
<b>(21) BR 11 2025 011835-8</b>	Código 1.1 - Pedido Internacional PCT Publicado. Petição de Requerimento de Entrada na Fase Nacional Recebida (30) 13/12/2022 US 63/432,335; 23/02/2023 US 63/447,700 (51) C07C 1/04 (2006.01), C07C 9/16 (2006.01), C07C 31/04 (2006.01), C07C 41/01 (2006.01), B01J 21/00 (2006.01), B01J 29/00 (2006.01) (86) PCT US2023/083371 de 11/12/2023 (87) WO 2024/129590 de 20/06/2024

---

<b>(21) BR 11 2025 011838-2</b>	Código 1.1 - Pedido Internacional PCT Publicado. Petição de Requerimento de Entrada na Fase Nacional Recebida (30) 13/12/2022 US 63/387,235; 10/11/2023 US 63/597,871 (51) C07K 5/02 (2006.01), A61K 9/00 (2006.01), A61K 9/08 (2006.01), A61K 31/4468 (2006.01), A61K 31/706 (2006.01), A61K 51/04 (2006.01), A61P 35/00 (2006.01), C07D 401/14 (2006.01), C07D 491/22 (2006.01), C07D 498/18 (2006.01), C07H 15/203 (2006.01) (86) PCT US2023/083429 de 11/12/2023 (87) WO 2024/129614 de 20/06/2024
<b>(21) BR 11 2025 011839-0</b>	Código 1.1 - Pedido Internacional PCT Publicado. Petição de Requerimento de Entrada na Fase Nacional Recebida (30) 23/12/2022 EP 22216422.0 (51) A24D 1/20 (2020.01), A24F 40/30 (2020.01), A24F 40/42 (2020.01), A24F 40/485 (2020.01), A24F 40/20 (2020.01) (86) PCT EP2023/087377 de 21/12/2023 (87) WO 2024/133756 de 27/06/2024
<b>(21) BR 11 2025 011840-4</b>	Código 1.1 - Pedido Internacional PCT Publicado. Petição de Requerimento de Entrada na Fase Nacional Recebida (30) 15/12/2022 EP 22213761.4 (51) C11D 1/06 (2006.01) (86) PCT EP2023/084246 de 05/12/2023 (87) WO 2024/126154 de 20/06/2024
<b>(21) BR 11 2025 011841-2</b>	Código 1.1 - Pedido Internacional PCT Publicado. Petição de Requerimento de Entrada na Fase Nacional Recebida (30) 15/12/2022 KR 10-2022-0176131 (51) A63B 21/16 (2006.01), A63B 1/00 (2006.01), F16B 7/10 (2006.01), F16B 7/18 (2006.01) (86) PCT KR2023/018599 de 17/11/2023 (87) WO 2024/128589 de 20/06/2024
<b>(21) BR 11 2025 011842-0</b>	Código 1.1 - Pedido Internacional PCT Publicado. Petição de Requerimento de Entrada na Fase Nacional Recebida (51) H04L 27/36 (2006.01) (86) PCT CN2022/140573 de 21/12/2022 (87) WO 2024/130578 de 27/06/2024
<b>(21) BR 11 2025 011845-5</b>	Código 1.1 - Pedido Internacional PCT Publicado. Petição de Requerimento de Entrada na Fase Nacional Recebida (30) 14/12/2022 US 63/432,445

---

---

	(51) A61K 9/28 (2006.01), A61K 33/06 (2006.01), C01F 11/24 (2006.01), A61K 9/48 (2006.01), A61J 3/00 (2006.01) (86) PCT US2023/083754 de 13/12/2023 (87) WO 2024/129811 de 20/06/2024
<b>(21) BR 11 2025 011846-3</b>	Código 1.1 - Pedido Internacional PCT Publicado. Petição de Requerimento de Entrada na Fase Nacional Recebida (30) 15/12/2022 US 18/066,509 (51) B65D 25/14 (2006.01), B65D 35/00 (2006.01), C09D 191/00 (2006.01) (86) PCT US2023/083327 de 11/12/2023 (87) WO 2024/129573 de 20/06/2024
<b>(21) BR 11 2025 011851-0</b>	Código 1.1 - Pedido Internacional PCT Publicado. Petição de Requerimento de Entrada na Fase Nacional Recebida (30) 14/12/2022 US 63/432,499 (51) C11D 3/10 (2006.01), C11D 3/20 (2006.01), C11D 3/39 (2006.01), C11D 3/48 (2006.01), C11D 7/12 (2006.01) (86) PCT US2023/083963 de 14/12/2023 (87) WO 2024/129938 de 20/06/2024
<b>(21) BR 11 2025 011853-6</b>	Código 1.1 - Pedido Internacional PCT Publicado. Petição de Requerimento de Entrada na Fase Nacional Recebida (30) 12/12/2022 EP 22306857.8 (51) A61K 41/00 (2020.01), A61K 49/04 (2006.01), A61P 35/00 (2006.01) (86) PCT EP2023/085150 de 11/12/2023 (87) WO 2024/126383 de 20/06/2024
<b>(21) BR 11 2025 011854-4</b>	Código 1.1 - Pedido Internacional PCT Publicado. Petição de Requerimento de Entrada na Fase Nacional Recebida (30) 16/12/2022 US 63/433,101 (51) A01M 7/00 (2006.01), G06V 10/764 (2022.01), G06V 10/82 (2022.01), G06V 20/10 (2022.01) (86) PCT US2023/029695 de 08/08/2023 (87) WO 2024/129159 de 20/06/2024
<b>(21) BR 11 2025 011858-7</b>	Código 1.1 - Pedido Internacional PCT Publicado. Petição de Requerimento de Entrada na Fase Nacional Recebida (30) 14/12/2022 US 63/432,470; 24/04/2023 US 63/497,887 (51) A61K 47/68 (2017.01), A61P 35/00 (2006.01) (86) PCT US2023/083468 de 12/12/2023 (87) WO 2024/129628 de 20/06/2024
<b>(21) BR 11 2025 011859-5</b>	Código 1.1 - Pedido Internacional PCT Publicado. Petição de Requerimento de

---

---

	Entrada na Fase Nacional Recebida (30) 16/12/2022 US 63/433,222 (51) B41M 5/44 (2006.01), D21H 21/54 (2006.01), B41M 5/42 (2006.01), C08F 265/06 (2006.01), C09D 151/00 (2006.01) (86) PCT US2023/083569 de 12/12/2023 (87) WO 2024/129692 de 20/06/2024
<b>(21) BR 11 2025 011861-7</b>	Código 1.1 - Pedido Internacional PCT Publicado. Petição de Requerimento de Entrada na Fase Nacional Recebida (30) 14/12/2022 JP 2022-199790 (51) D01F 6/84 (2006.01), D01F 6/62 (2006.01) (86) PCT JP2023/043771 de 07/12/2023 (87) WO 2024/128110 de 20/06/2024
<b>(21) BR 11 2025 011863-3</b>	Código 1.1 - Pedido Internacional PCT Publicado. Petição de Requerimento de Entrada na Fase Nacional Recebida (30) 20/01/2023 CN 202310098152.9 (51) H04N 19/13 (2014.01), H04N 19/91 (2014.01) (86) PCT US2023/084484 de 18/12/2023 (87) WO 2024/155401 de 25/07/2024
<b>(21) BR 11 2025 011864-1</b>	Código 1.1 - Pedido Internacional PCT Publicado. Petição de Requerimento de Entrada na Fase Nacional Recebida (30) 12/12/2022 US 63/387,086; 15/02/2023 US 63/485,139; 25/08/2023 US 63/578,894 (51) A61K 31/407 (2006.01), A61P 29/00 (2006.01), A61K 9/00 (2006.01) (86) PCT US2023/083697 de 12/12/2023 (87) WO 2024/129782 de 20/06/2024
<b>(21) BR 11 2025 011865-0</b>	Código 1.1 - Pedido Internacional PCT Publicado. Petição de Requerimento de Entrada na Fase Nacional Recebida (30) 12/12/2022 EP 22212705.2 (51) B01D 3/40 (2006.01), C07C 7/08 (2006.01), C07C 11/08 (2006.01), B01J 19/30 (2006.01) (86) PCT EP2023/084759 de 07/12/2023 (87) WO 2024/126256 de 20/06/2024
<b>(21) BR 11 2025 011866-8</b>	Código 1.1 - Pedido Internacional PCT Publicado. Petição de Requerimento de Entrada na Fase Nacional Recebida (30) 19/12/2022 SE 2230428-1 (51) C10G 1/00 (2006.01), C10G 1/04 (2006.01), C10G 1/08 (2006.01), C10G 3/00 (2006.01) (86) PCT EP2023/085718 de 13/12/2023

---

(87) WO 2024/132812 de 27/06/2024

---

**(21) BR 11 2025 011868-4** Código 1.1 - Pedido Internacional PCT Publicado. Petição de Requerimento de Entrada na Fase Nacional Recebida  
(30) 23/12/2022 EP 22216422.0  
(51) A24D 1/20 (2020.01), A24F 40/30 (2020.01), A24F 40/42 (2020.01), A24F 40/485 (2020.01), A24F 40/20 (2020.01)  
(86) PCT EP2023/087247 de 21/12/2023  
(87) WO 2024/133669 de 27/06/2024

---

**(21) BR 11 2025 011869-2** Código 1.1 - Pedido Internacional PCT Publicado. Petição de Requerimento de Entrada na Fase Nacional Recebida  
(30) 15/12/2022 CN 202211613491.8  
(51) B60T 11/18 (2006.01), B60T 13/12 (2006.01)  
(86) PCT CN2023/105038 de 30/06/2023  
(87) WO 2024/124877 de 20/06/2024

---

**(21) BR 11 2025 011870-6** Código 1.1 - Pedido Internacional PCT Publicado. Petição de Requerimento de Entrada na Fase Nacional Recebida  
(30) 21/12/2022 EP 22215585.5  
(51) G01H 9/00 (2006.01), G01H 17/00 (2006.01)  
(86) PCT EP2023/086180 de 15/12/2023  
(87) WO 2024/132977 de 27/06/2024

---

**(21) BR 11 2025 011871-4** Código 1.1 - Pedido Internacional PCT Publicado. Petição de Requerimento de Entrada na Fase Nacional Recebida  
(30) 13/12/2022 US 63/387,098  
(51) A61B 17/29 (2006.01), A61B 17/42 (2006.01), A61M 1/00 (2006.01), A61B 17/12 (2006.01), A61B 17/30 (2006.01), A61B 17/00 (2006.01), A61B 90/00 (2016.01)  
(86) PCT IB2023/062257 de 05/12/2023  
(87) WO 2024/127158 de 20/06/2024

---

**(21) BR 11 2025 011872-2** Código 1.1 - Pedido Internacional PCT Publicado. Petição de Requerimento de Entrada na Fase Nacional Recebida  
(30) 15/12/2022 EP 22213916.4; 25/09/2023 EP 23199452.6  
(51) C07K 14/705 (2006.01), C40B 40/04 (2006.01), C07K 14/72 (2006.01), G01N 33/50 (2006.01)  
(86) PCT EP2023/086135 de 15/12/2023  
(87) WO 2024/126820 de 20/06/2024

---

**(21) BR 11 2025 011873-0** Código 1.1 - Pedido Internacional PCT Publicado. Petição de Requerimento de Entrada na Fase Nacional Recebida



---

(30) 28/12/2022 US 63/435,632  
(51) H04N 19/597 (2014.01), G06T 9/40 (2006.01), H04N 19/50 (2014.01)  
(86) PCT JP2023/045234 de 18/12/2023  
(87) WO 2024/143032 de 04/07/2024

---

**(21) BR 11 2025 011875-7**

Código 1.1 - Pedido Internacional PCT Publicado. Petição de Requerimento de Entrada na Fase Nacional Recebida  
(30) 16/12/2022 EP 22214313.3  
(51) C08L 23/04 (2006.01), C08L 23/08 (2025.01)  
(86) PCT EP2023/086122 de 15/12/2023  
(87) WO 2024/126814 de 20/06/2024

---

**(21) BR 11 2025 011880-3**

Código 1.1 - Pedido Internacional PCT Publicado. Petição de Requerimento de Entrada na Fase Nacional Recebida  
(30) 01/01/2023 US 63/436626; 21/12/2023 US 18/392,557  
(51) H04N 19/184 (2014.01)  
(86) PCT CN2023/142256 de 27/12/2023  
(87) WO 2024/140773 de 04/07/2024

---

**(21) BR 11 2025 011881-1**

Código 1.1 - Pedido Internacional PCT Publicado. Petição de Requerimento de Entrada na Fase Nacional Recebida  
(30) 30/12/2022 EP 22217325.4  
(51) F27B 1/00 (2006.01), C04B 2/08 (2006.01), C04B 2/10 (2006.01), C04B 2/12 (2006.01), F27B 1/02 (2006.01), F27B 1/04 (2006.01), F27B 1/08 (2006.01), F27B 1/22 (2006.01), F27D 17/00 (2025.01)  
(86) PCT EP2023/087893 de 28/12/2023  
(87) WO 2024/141580 de 04/07/2024

---

**(21) BR 11 2025 011882-0**

Código 1.1 - Pedido Internacional PCT Publicado. Petição de Requerimento de Entrada na Fase Nacional Recebida  
(30) 12/12/2022 US 63/386,990  
(51) G01N 33/569 (2006.01), C07K 14/29 (2006.01), C07K 16/12 (2006.01), G01N 33/68 (2006.01)  
(86) PCT US2023/083079 de 08/12/2023  
(87) WO 2024/129529 de 20/06/2024

---

**(21) BR 11 2025 011883-8**

Código 1.1 - Pedido Internacional PCT Publicado. Petição de Requerimento de Entrada na Fase Nacional Recebida  
(30) 21/12/2022 US 18/086,611  
(51) G06N 3/10 (2006.01)  
(86) PCT US2023/077964 de 26/10/2023  
(87) WO 2024/137040 de 27/06/2024



---

<b>(21) BR 11 2025 011885-4</b>	Código 1.1 - Pedido Internacional PCT Publicado. Petição de Requerimento de Entrada na Fase Nacional Recebida (30) 12/12/2022 US 18/079,482 (51) A61K 9/19 (2006.01), A61K 31/7105 (2006.01), A61K 31/711 (2006.01), A61K 31/713 (2006.01), A61K 47/26 (2006.01), A61K 47/34 (2017.01), A61P 31/14 (2006.01), C12N 15/88 (2006.01) (86) PCT EP2023/085214 de 11/12/2023 (87) WO 2024/126423 de 20/06/2024
<b>(21) BR 11 2025 011888-9</b>	Código 1.1 - Pedido Internacional PCT Publicado. Petição de Requerimento de Entrada na Fase Nacional Recebida (30) 05/01/2023 JP 2023-000510 (51) C22C 38/00 (2006.01), C21D 8/02 (2006.01), C21D 8/10 (2006.01), C21D 9/08 (2006.01), C22C 38/54 (2006.01) (86) PCT JP2023/042139 de 24/11/2023 (87) WO 2024/147238 de 11/07/2024
<b>(21) BR 11 2025 011889-7</b>	Código 1.1 - Pedido Internacional PCT Publicado. Petição de Requerimento de Entrada na Fase Nacional Recebida (30) 12/12/2022 US 18064756 (51) G10H 1/00 (2006.01), G10G 1/04 (2006.01), G06F 3/048 (2013.01) (86) PCT GB2023/053188 de 11/12/2023 (87) WO 2024/126988 de 20/06/2024
<b>(21) BR 11 2025 011891-9</b>	Código 1.1 - Pedido Internacional PCT Publicado. Petição de Requerimento de Entrada na Fase Nacional Recebida (51) A61F 13/49 (2006.01), A61F 13/494 (2006.01) (86) PCT EP2022/087093 de 20/12/2022 (87) WO 2024/132116 de 27/06/2024
<b>(21) BR 11 2025 011892-7</b>	Código 1.1 - Pedido Internacional PCT Publicado. Petição de Requerimento de Entrada na Fase Nacional Recebida (51) B60L 1/08 (2006.01), B60L 3/00 (2019.01), B60L 3/04 (2006.01), B60L 3/12 (2006.01), B60L 50/51 (2019.01), B60L 58/21 (2019.01), B60L 58/22 (2019.01), B60L 58/26 (2019.01), B60L 58/27 (2019.01), H01M 10/42 (2006.01), H01M 10/48 (2006.01), H01M 10/613 (2014.01), H01M 10/615 (2014.01), H01M 50/271 (2021.01), H02J 7/00 (2006.01), B60K 1/04 (2019.01), B60K 1/00 (2006.01), B60K 6/28 (2007.10) (86) PCT IB2022/062670 de 22/12/2022 (87) WO 2024/134261 de 27/06/2024
<b>(21) BR 11 2025 011895-1</b>	Código 1.1 - Pedido Internacional PCT Publicado. Petição de Requerimento de Entrada na Fase Nacional Recebida

---

---

(30) 17/12/2022 US 63/387,941; 19/07/2023 US 63/514,404  
(51) C12N 15/864 (2006.01), C07K 7/06 (2006.01), C07K 14/015 (2006.01),  
A61K 48/00 (2006.01)  
(86) PCT US2023/084192 de 15/12/2023  
(87) WO 2024/130067 de 20/06/2024

---

**(21) BR 11 2025 011896-0**

Código 1.1 - Pedido Internacional PCT Publicado. Petição de Requerimento de  
Entrada na Fase Nacional Recebida  
(30) 16/12/2022 US 63/387,773  
(51) G01N 1/30 (2006.01)  
(86) PCT CN2023/131012 de 10/11/2023  
(87) WO 2024/125179 de 20/06/2024

---

**(21) BR 11 2025 011898-6**

Código 1.1 - Pedido Internacional PCT Publicado. Petição de Requerimento de  
Entrada na Fase Nacional Recebida  
(30) 20/12/2022 JP 2022-203160  
(51) A61K 31/198 (2006.01), A23L 33/175 (2016.01), A61K 31/047 (2006.01),  
A61K 31/716 (2006.01), A61K 31/7004 (2006.01), A61P 3/02 (2006.01), A61P  
43/00 (2006.01)  
(86) PCT JP2023/045422 de 19/12/2023  
(87) WO 2024/135654 de 27/06/2024

---

**(21) BR 11 2025 011899-4**

Código 1.1 - Pedido Internacional PCT Publicado. Petição de Requerimento de  
Entrada na Fase Nacional Recebida  
(30) 22/12/2022 NZ 795951  
(51) A61D 7/00 (2006.01), A61D 1/02 (2006.01), A61D 9/00 (2006.01), A61D  
99/00 (2006.01), A61F 2/12 (2006.01), A61F 2/30 (2006.01), A61K 9/00  
(2006.01), A61K 9/70 (2006.01), A61K 33/34 (2006.01), A61L 31/02 (2006.01),  
A61M 31/00 (2006.01), A61M 37/00 (2006.01), A61P 31/00 (2006.01)  
(86) PCT IB2023/063159 de 22/12/2023  
(87) WO 2024/134604 de 27/06/2024

---

**(21) BR 11 2025 011900-1**

Código 1.1 - Pedido Internacional PCT Publicado. Petição de Requerimento de  
Entrada na Fase Nacional Recebida  
(30) 27/12/2022 IT 102022000026856  
(51) H03K 17/96 (2006.01), G06F 3/039 (2013.01)  
(86) PCT IB2023/063173 de 22/12/2023  
(87) WO 2024/141905 de 04/07/2024

---

**(21) BR 11 2025 011902-8**

Código 1.1 - Pedido Internacional PCT Publicado. Petição de Requerimento de  
Entrada na Fase Nacional Recebida  
(30) 15/12/2022 EM 22214016.2  
(51) B25J 9/16 (2006.01)



---

(86) PCT EP2023/066414 de 19/06/2023

(87) WO 2024/125832 de 20/06/2024

---

**(21) BR 11 2025 011903-6**

Código 1.1 - Pedido Internacional PCT Publicado. Petição de Requerimento de Entrada na Fase Nacional Recebida

(30) 13/12/2022 CU 2022-0070

(51) C07H 15/12 (2006.01), A61P 35/04 (2006.01), A61K 31/702 (2006.01)

(86) PCT CU2023/050005 de 04/12/2023

(87) WO 2024/125676 de 20/06/2024

---

**(21) BR 11 2025 011904-4**

Código 1.1 - Pedido Internacional PCT Publicado. Petição de Requerimento de Entrada na Fase Nacional Recebida

(51) G06T 1/00 (2006.01)

(86) PCT US2022/053139 de 16/12/2022

(87) WO 2024/129091 de 20/06/2024

---

**(21) BR 11 2025 011905-2**

Código 1.1 - Pedido Internacional PCT Publicado. Petição de Requerimento de Entrada na Fase Nacional Recebida

(30) 23/12/2022 US 18/088,261

(51) G06F 40/279 (2020.01), G06F 40/295 (2020.01), G06N 20/00 (2019.01)

(86) PCT US2023/083311 de 11/12/2023

(87) WO 2024/137240 de 27/06/2024

---

**(21) BR 11 2025 011906-0**

Código 1.1 - Pedido Internacional PCT Publicado. Petição de Requerimento de Entrada na Fase Nacional Recebida

(30) 14/12/2022 US 63/387,444

(51) C08L 23/12 (2006.01), C08F 210/16 (2006.01), C08L 23/08 (2025.01), C08F 4/64 (2006.01), C08F 2/06 (2006.01)

(86) PCT US2023/082325 de 04/12/2023

(87) WO 2024/129419 de 20/06/2024

---

**(21) BR 11 2025 011909-5**

Código 1.1 - Pedido Internacional PCT Publicado. Petição de Requerimento de Entrada na Fase Nacional Recebida

(30) 12/12/2022 US 63/432,012

(51) C07K 7/54 (2006.01), C07K 4/00 (2006.01), C07K 7/08 (2006.01), A61K 51/08 (2006.01), A61K 49/00 (2006.01), A61K 38/16 (2006.01)

(86) PCT US2023/082804 de 07/12/2023

(87) WO 2024/129479 de 20/06/2024

---

**(21) BR 11 2025 011913-3**

Código 1.1 - Pedido Internacional PCT Publicado. Petição de Requerimento de Entrada na Fase Nacional Recebida

(30) 12/12/2022 IN 202211071680; 27/01/2023 EP 23153669.9

(51) A61K 9/20 (2006.01), A61K 31/00 (2006.01), A61K 9/16 (2006.01)



(86) PCT EP2023/085182 de 11/12/2023

(87) WO 2024/126398 de 20/06/2024

**(21) BR 11 2025 011914-1**

Código 1.1 - Pedido Internacional PCT Publicado. Petição de Requerimento de Entrada na Fase Nacional Recebida

(30) 12/12/2022 EP 22212923.1; 12/12/2022 EP 22212940.5

(51) C08F 283/02 (2006.01), C08F 283/06 (2006.01), C08G 63/664 (2006.01), C08L 51/08 (2006.01), C11D 3/37 (2006.01)

(86) PCT EP2023/084824 de 08/12/2023

(87) WO 2024/126267 de 20/06/2024

**(21) BR 11 2025 011916-8**

Código 1.1 - Pedido Internacional PCT Publicado. Petição de Requerimento de Entrada na Fase Nacional Recebida

(30) 21/12/2022 US 18/145,008

(51) H04L 27/26 (2006.01), H04L 25/03 (2006.01), H04L 27/00 (2006.01)

(86) PCT US2023/080474 de 20/11/2023

(87) WO 2024/137091 de 27/06/2024

**(21) BR 11 2025 011918-4**

Código 1.1 - Pedido Internacional PCT Publicado. Petição de Requerimento de Entrada na Fase Nacional Recebida

(30) 12/12/2022 US 63/387,068; 11/12/2023 US 63/608,697

(51) C07K 14/62 (2006.01), C12N 5/0783 (2010.01), C12N 15/87 (2006.01)

(86) PCT US2023/083628 de 12/12/2023

(87) WO 2024/129728 de 20/06/2024

**(21) BR 11 2025 011919-2**

Código 1.1 - Pedido Internacional PCT Publicado. Petição de Requerimento de Entrada na Fase Nacional Recebida

(30) 16/12/2022 US 63/387,734

(51) C07D 473/16 (2006.01), C07D 473/34 (2006.01), A61P 35/00 (2006.01), A61K 31/52 (2006.01)

(86) PCT IB2023/062789 de 15/12/2023

(87) WO 2024/127350 de 20/06/2024

**(21) BR 11 2025 011920-6**

Código 1.1 - Pedido Internacional PCT Publicado. Petição de Requerimento de Entrada na Fase Nacional Recebida

(30) 22/12/2022 KR 10-2022-0182368; 20/12/2023 KR 10-2023-0187677

(51) H01M 10/0567 (2010.01), H01M 10/0587 (2010.01), H01M 10/052 (2010.01), H01M 4/525 (2010.01), H01M 4/36 (2006.01), H01M 4/587 (2010.01), H01M 4/38 (2006.01), H01M 4/48 (2010.01), H01M 50/538 (2021.01), H01M 50/107 (2021.01)

(86) PCT KR2023/021332 de 21/12/2023

(87) WO 2024/136549 de 27/06/2024



---

<b>(21) BR 11 2025 011921-4</b>	Código 1.1 - Pedido Internacional PCT Publicado. Petição de Requerimento de Entrada na Fase Nacional Recebida (30) 23/12/2022 US 63/435,110 (51) G06Q 10/04 (2023.01) (86) PCT US2023/083304 de 11/12/2023 (87) WO 2024/137237 de 27/06/2024
<b>(21) BR 11 2025 011923-0</b>	Código 1.1 - Pedido Internacional PCT Publicado. Petição de Requerimento de Entrada na Fase Nacional Recebida (30) 12/12/2022 US 63/431,771 (51) A61K 31/52 (2006.01), A61K 9/00 (2006.01), A61K 9/20 (2006.01), A61K 9/28 (2006.01), A61K 47/14 (2017.01), A61K 47/36 (2006.01), A61K 47/38 (2006.01), A61P 35/00 (2006.01) (86) PCT US2023/083532 de 12/12/2023 (87) WO 2024/129670 de 20/06/2024
<b>(21) BR 11 2025 011925-7</b>	Código 1.1 - Pedido Internacional PCT Publicado. Petição de Requerimento de Entrada na Fase Nacional Recebida (30) 13/12/2022 GB 2218766.0 (51) B64D 15/08 (2006.01), B64C 11/04 (2006.01), B64C 11/20 (2006.01), B64U 30/29 (2023.01) (86) PCT GB2023/053212 de 13/12/2023 (87) WO 2024/127006 de 20/06/2024
<b>(21) BR 11 2025 011926-5</b>	Código 1.1 - Pedido Internacional PCT Publicado. Petição de Requerimento de Entrada na Fase Nacional Recebida (30) 12/12/2022 KR 10-2022-0172874 (51) H04B 7/06 (2006.01), H04B 7/0408 (2017.01), H04B 7/08 (2006.01), H04W 16/28 (2009.01), H04L 1/18 (2023.01), H04W 84/12 (2009.01) (86) PCT KR2023/020300 de 11/12/2023 (87) WO 2024/128716 de 20/06/2024
<b>(21) BR 11 2025 011927-3</b>	Código 1.1 - Pedido Internacional PCT Publicado. Petição de Requerimento de Entrada na Fase Nacional Recebida (30) 12/12/2022 US 63/387,022 (51) A01H 1/06 (2006.01), A01H 1/00 (2006.01), C12N 15/82 (2006.01) (86) PCT EP2023/084035 de 04/12/2023 (87) WO 2024/126113 de 20/06/2024
<b>(21) BR 11 2025 011928-1</b>	Código 1.1 - Pedido Internacional PCT Publicado. Petição de Requerimento de Entrada na Fase Nacional Recebida (30) 22/12/2022 US PCT/US2022/053815 (51) C12N 5/0783 (2010.01), C12N 5/10 (2006.01), C12N 15/86 (2006.01)

---

(86) PCT US2023/025663 de 19/06/2023

(87) WO 2024/136920 de 27/06/2024

**(21) BR 11 2025 011929-0**

Código 1.1 - Pedido Internacional PCT Publicado. Petição de Requerimento de Entrada na Fase Nacional Recebida

(30) 21/12/2022 US 63/476,615; 19/12/2023 US 18/544,768

(51) H04W 52/36 (2009.01), H04W 52/28 (2009.01), H04B 17/10 (2015.01), H04B 7/04 (2017.01), H04W 52/14 (2009.01), H04W 52/22 (2009.01)

(86) PCT US2023/085105 de 20/12/2023

(87) WO 2024/137791 de 27/06/2024

**(21) BR 11 2025 011932-0**

Código 1.1 - Pedido Internacional PCT Publicado. Petição de Requerimento de Entrada na Fase Nacional Recebida

(30) 21/12/2022 US 63/476,618; 19/12/2023 US 18/545,751

(51) H04W 52/36 (2009.01)

(86) PCT US2023/085111 de 20/12/2023

(87) WO 2024/137795 de 27/06/2024

**(21) BR 11 2025 011934-6**

Código 1.1 - Pedido Internacional PCT Publicado. Petição de Requerimento de Entrada na Fase Nacional Recebida

(30) 09/01/2023 US 63/479,004

(51) H04W 48/18 (2009.01), H04W 60/00 (2009.01)

(86) PCT EP2024/050374 de 09/01/2024

(87) WO 2024/149743 de 18/07/2024

**(21) BR 11 2025 011935-4**

Código 1.1 - Pedido Internacional PCT Publicado. Petição de Requerimento de Entrada na Fase Nacional Recebida

(30) 12/12/2022 US 18/064,370

(51) H04B 7/185 (2006.01), H04W 56/00 (2009.01), H04B 7/204 (2006.01), H04L 25/03 (2006.01)

(86) PCT US2023/082443 de 05/12/2023

(87) WO 2024/129428 de 20/06/2024

**(21) BR 11 2025 011936-2**

Código 1.1 - Pedido Internacional PCT Publicado. Petição de Requerimento de Entrada na Fase Nacional Recebida

(30) 13/12/2022 JP 2022-198915

(51) G01J 5/08 (2022.01), G05B 23/02 (2006.01), G01J 5/00 (2022.01)

(86) PCT JP2023/037772 de 18/10/2023

(87) WO 2024/127803 de 20/06/2024

**(21) BR 11 2025 011937-0**

Código 1.1 - Pedido Internacional PCT Publicado. Petição de Requerimento de Entrada na Fase Nacional Recebida

(30) 19/12/2022 US 63/433,706; 13/06/2023 US 63/472,780



(51) C12N 15/113 (2010.01)  
 (86) PCT US2023/084688 de 18/12/2023  
 (87) WO 2024/137543 de 27/06/2024

**(21) BR 11 2025 011940-0** Código 1.1 - Pedido Internacional PCT Publicado. Petição de Requerimento de Entrada na Fase Nacional Recebida  
 (30) 12/12/2022 IN 202221071544  
 (51) C07C 269/04 (2006.01), C07F 9/30 (2006.01)  
 (86) PCT IN2023/051147 de 08/12/2023  
 (87) WO 2024/127419 de 20/06/2024

**(21) BR 11 2025 011951-6** Código 1.1 - Pedido Internacional PCT Publicado. Petição de Requerimento de Entrada na Fase Nacional Recebida  
 (30) 12/12/2022 US 18064735  
 (51) G10G 1/00 (2006.01), G06F 3/0483 (2013.01), G10H 1/00 (2006.01)  
 (86) PCT GB2023/053171 de 08/12/2023  
 (87) WO 2024/126982 de 20/06/2024

**(21) BR 11 2025 011952-4** Código 1.1 - Pedido Internacional PCT Publicado. Petição de Requerimento de Entrada na Fase Nacional Recebida  
 (30) 19/12/2022 US 63/433,504  
 (51) A61K 31/404 (2006.01), A61P 11/00 (2006.01), A61P 43/00 (2006.01), A61P 1/16 (2006.01), A61P 9/00 (2006.01), A61P 13/12 (2006.01), A61P 27/00 (2006.01)  
 (86) PCT EP2023/085570 de 13/12/2023  
 (87) WO 2024/132767 de 27/06/2024

**(21) BR 11 2025 011954-0** Código 1.1 - Pedido Internacional PCT Publicado. Petição de Requerimento de Entrada na Fase Nacional Recebida  
 (30) 15/12/2022 EP 22213687.1  
 (51) A61K 9/14 (2006.01), A61K 9/20 (2006.01), A61K 31/00 (2006.01)  
 (86) PCT EP2023/085270 de 12/12/2023  
 (87) WO 2024/126447 de 20/06/2024

**(21) BR 11 2025 011955-9** Código 1.1 - Pedido Internacional PCT Publicado. Petição de Requerimento de Entrada na Fase Nacional Recebida  
 (30) 22/12/2022 EP 22215933.7  
 (51) A61F 13/02 (2024.01)  
 (86) PCT EP2023/085103 de 11/12/2023  
 (87) WO 2024/132634 de 27/06/2024

**(21) BR 11 2025 011961-3** Código 1.1 - Pedido Internacional PCT Publicado. Petição de Requerimento de Entrada na Fase Nacional Recebida



(30) 22/12/2022 EP 22215895.8  
 (51) A61B 8/00 (2006.01)  
 (86) PCT EP2023/087241 de 21/12/2023  
 (87) WO 2024/133663 de 27/06/2024

**(21) BR 11 2025 011964-8**

Código 1.1 - Pedido Internacional PCT Publicado. Petição de Requerimento de Entrada na Fase Nacional Recebida  
 (30) 15/12/2022 US 63/432,918; 14/09/2023 US 63/582,783; 21/09/2023 US 63/584,461  
 (51) C12N 15/85 (2006.01), A61K 31/712 (2006.01)  
 (86) PCT US2023/083875 de 13/12/2023  
 (87) WO 2024/129886 de 20/06/2024

**(21) BR 11 2025 011966-4**

Código 1.1 - Pedido Internacional PCT Publicado. Petição de Requerimento de Entrada na Fase Nacional Recebida  
 (30) 20/12/2022 DE 10 2022 214 083.4  
 (51) H01T 13/20 (2006.01), H01T 13/32 (2006.01), H01T 13/54 (2006.01), H01T 21/02 (2006.01)  
 (86) PCT EP2023/085154 de 11/12/2023  
 (87) WO 2024/132643 de 27/06/2024

**(21) BR 11 2025 011967-2**

Código 1.1 - Pedido Internacional PCT Publicado. Petição de Requerimento de Entrada na Fase Nacional Recebida  
 (30) 12/12/2022 US 63/431,919  
 (51) F04B 49/06 (2006.01), F04B 49/02 (2006.01), F04C 28/00 (2006.01), F04C 28/06 (2006.01), F04C 28/08 (2006.01)  
 (86) PCT IB2023/062303 de 06/12/2023  
 (87) WO 2024/127167 de 20/06/2024

**(21) BR 11 2025 011968-0**

Código 1.1 - Pedido Internacional PCT Publicado. Petição de Requerimento de Entrada na Fase Nacional Recebida  
 (30) 14/12/2022 EP PCT/EP2022/085748  
 (51) C07C 29/70 (2006.01), C07C 31/30 (2006.01)  
 (86) PCT EP2023/083872 de 01/12/2023  
 (87) WO 2024/126086 de 20/06/2024

**(21) BR 11 2025 011970-2**

Código 1.1 - Pedido Internacional PCT Publicado. Petição de Requerimento de Entrada na Fase Nacional Recebida  
 (30) 16/12/2022 EP 22214387.7  
 (51) H04N 19/30 (2014.01), H04N 21/81 (2011.01), H04N 21/2343 (2011.01), H04N 21/218 (2011.01), H04N 21/6379 (2011.01)  
 (86) PCT EP2023/085240 de 12/12/2023  
 (87) WO 2024/126435 de 20/06/2024



---

<b>(21) BR 11 2025 011971-0</b>	Código 1.1 - Pedido Internacional PCT Publicado. Petição de Requerimento de Entrada na Fase Nacional Recebida (30) 14/12/2022 EP 22213339.9 (51) G06T 9/00 (2006.01), G06T 15/00 (2011.01) (86) PCT EP2023/084195 de 05/12/2023 (87) WO 2024/126147 de 20/06/2024
<b>(21) BR 11 2025 011972-9</b>	Código 1.1 - Pedido Internacional PCT Publicado. Petição de Requerimento de Entrada na Fase Nacional Recebida (30) 14/12/2022 US 63/432,480 (51) H04N 19/154 (2014.01), H04N 19/172 (2014.01), H04N 19/33 (2014.01), H04N 19/37 (2014.01) (86) PCT EP2023/085069 de 11/12/2023 (87) WO 2024/126343 de 20/06/2024
<b>(21) BR 11 2025 011973-7</b>	Código 1.1 - Pedido Internacional PCT Publicado. Petição de Requerimento de Entrada na Fase Nacional Recebida (30) 12/12/2022 US 63/386,927 (51) G01V 1/40 (2006.01), E21B 47/13 (2012.01) (86) PCT US2023/083508 de 12/12/2023 (87) WO 2024/129655 de 20/06/2024
<b>(21) BR 11 2025 011976-1</b>	Código 1.1 - Pedido Internacional PCT Publicado. Petição de Requerimento de Entrada na Fase Nacional Recebida (30) 10/03/2023 CN 202310232303.5 (51) B60W 20/20 (2016.01), B60W 20/00 (2016.01) (86) PCT CN2024/075624 de 02/02/2024 (87) WO 2024/187987 de 19/09/2024
<b>(21) BR 11 2025 011977-0</b>	Código 1.1 - Pedido Internacional PCT Publicado. Petição de Requerimento de Entrada na Fase Nacional Recebida (30) 13/12/2022 US 63/576,430; 27/04/2023 US 63/498,649; 08/11/2023 US 18/504,856 (51) A61B 17/68 (2006.01), A61B 17/70 (2006.01), A61B 17/84 (2006.01), A61B 17/88 (2006.01) (86) PCT US2023/082673 de 06/12/2023 (87) WO 2024/129461 de 20/06/2024
<b>(21) BR 11 2025 011979-6</b>	Código 1.1 - Pedido Internacional PCT Publicado. Petição de Requerimento de Entrada na Fase Nacional Recebida (30) 29/12/2022 US 63/477,785 (51) C12N 5/0783 (2010.01), A61K 35/17 (2025.01), A61K 39/00 (2006.01)

---

---

	(86) PCT IB2023/063330 de 28/12/2023 (87) WO 2024/141977 de 04/07/2024
<b>(21) BR 11 2025 011980-0</b>	Código 1.1 - Pedido Internacional PCT Publicado. Petição de Requerimento de Entrada na Fase Nacional Recebida (30) 16/12/2022 IT 102022000025779 (51) F27B 1/00 (2006.01), C04B 2/12 (2006.01), F27B 1/02 (2006.01), F27D 17/00 (2025.01) (86) PCT EP2023/086041 de 15/12/2023 (87) WO 2024/126781 de 20/06/2024
<b>(21) BR 11 2025 011981-8</b>	Código 1.1 - Pedido Internacional PCT Publicado. Petição de Requerimento de Entrada na Fase Nacional Recebida (30) 31/03/2023 JP 2023-058722 (51) C03C 27/12 (2006.01), B32B 17/10 (2006.01) (86) PCT JP2024/012452 de 27/03/2024 (87) WO 2024/204439 de 03/10/2024
<b>(21) BR 11 2025 011983-4</b>	Código 1.1 - Pedido Internacional PCT Publicado. Petição de Requerimento de Entrada na Fase Nacional Recebida (30) 16/12/2022 KR 10-2022-0177363 (51) A61K 31/198 (2006.01), A61K 31/375 (2006.01), A61K 31/385 (2006.01), A23L 33/10 (2016.01) (86) PCT KR2023/013147 de 04/09/2023 (87) WO 2024/128473 de 20/06/2024
<b>(21) BR 11 2025 011986-9</b>	Código 1.1 - Pedido Internacional PCT Publicado. Petição de Requerimento de Entrada na Fase Nacional Recebida (30) 20/12/2022 EP 22215166.4 (51) B42D 25/41 (2014.01) (86) PCT EP2023/086049 de 15/12/2023 (87) WO 2024/132925 de 27/06/2024
<b>(21) BR 11 2025 011987-7</b>	Código 1.1 - Pedido Internacional PCT Publicado. Petição de Requerimento de Entrada na Fase Nacional Recebida (30) 20/12/2022 DE 10 2022 214 073.7 (51) H01T 13/32 (2006.01) (86) PCT EP2023/084343 de 05/12/2023 (87) WO 2024/132509 de 27/06/2024
<b>(21) BR 11 2025 011988-5</b>	Código 1.1 - Pedido Internacional PCT Publicado. Petição de Requerimento de Entrada na Fase Nacional Recebida (30) 15/12/2022 RU 2022133019

(51) G05D 1/00 (2024.01), B64C 39/02 (2023.01), B60F 1/00 (2006.01), B60F 3/00 (2006.01)

(86) PCT IB2023/062350 de 07/12/2023

(87) WO 2024/127179 de 20/06/2024

**(21) BR 11 2025 011989-3**

Código 1.1 - Pedido Internacional PCT Publicado. Petição de Requerimento de Entrada na Fase Nacional Recebida

(30) 13/12/2022 CN 202211602431.6

(51) C07H 21/02 (2006.01), C12N 15/113 (2010.01), A61K 31/713 (2006.01), A61P 35/00 (2006.01)

(86) PCT CN2023/138483 de 13/12/2023

(87) WO 2024/125556 de 20/06/2024

**(21) BR 11 2025 011990-7**

Código 1.1 - Pedido Internacional PCT Publicado. Petição de Requerimento de Entrada na Fase Nacional Recebida

(30) 13/12/2022 US 63/432,317

(51) A61P 25/16 (2006.01), A61P 25/28 (2006.01), C07D 487/04 (2006.01), A61K 31/53 (2006.01)

(86) PCT US2023/083865 de 13/12/2023

(87) WO 2024/129881 de 20/06/2024

**(21) BR 11 2025 011991-5**

Código 1.1 - Pedido Internacional PCT Publicado. Petição de Requerimento de Entrada na Fase Nacional Recebida

(30) 29/12/2022 CN 202211709436.9

(51) E05F 15/622 (2015.01), E05F 15/603 (2015.01), B60J 5/04 (2006.01), E05C 17/30 (2006.01)

(86) PCT CN2023/143040 de 29/12/2023

(87) WO 2024/140979 de 04/07/2024

**(21) BR 11 2025 011992-3**

Código 1.1 - Pedido Internacional PCT Publicado. Petição de Requerimento de Entrada na Fase Nacional Recebida

(30) 13/12/2022 EP 22213155.9

(51) B66B 5/02 (2006.01)

(86) PCT EP2023/084290 de 05/12/2023

(87) WO 2024/126161 de 20/06/2024

**(21) BR 11 2025 011994-0**

Código 1.1 - Pedido Internacional PCT Publicado. Petição de Requerimento de Entrada na Fase Nacional Recebida

(30) 12/12/2022 US 63/431,768

(51) C11D 3/37 (2006.01)

(86) PCT US2023/083020 de 08/12/2023

(87) WO 2024/129520 de 20/06/2024



---

**(21) BR 11 2025 011996-6** Código 1.1 - Pedido Internacional PCT Publicado. Petição de Requerimento de Entrada na Fase Nacional Recebida  
(30) 30/12/2022 US 63/477,989  
(51) A61B 5/00 (2006.01), G16H 20/30 (2018.01)  
(86) PCT US2023/086145 de 28/12/2023  
(87) WO 2024/145419 de 04/07/2024

---

**(21) BR 11 2025 011998-2** Código 1.1 - Pedido Internacional PCT Publicado. Petição de Requerimento de Entrada na Fase Nacional Recebida  
(30) 27/12/2022 KR 10-2022-0186280; 30/12/2022 KR 10-2022-0191145;  
05/01/2023 KR 10-2023-0001970  
(51) H04W 16/28 (2009.01), H04B 7/06 (2006.01), H04L 5/00 (2006.01), H04L 27/26 (2006.01), H04W 84/12 (2009.01), H04W 74/00 (2009.01)  
(86) PCT KR2023/021418 de 22/12/2023  
(87) WO 2024/144147 de 04/07/2024

---

**(21) BR 11 2025 011999-0** Código 1.1 - Pedido Internacional PCT Publicado. Petição de Requerimento de Entrada na Fase Nacional Recebida  
(51) H04R 5/00 (2006.01), H04R 29/00 (2006.01), H04S 3/00 (2006.01)  
(86) PCT CN2022/139713 de 16/12/2022  
(87) WO 2024/124561 de 20/06/2024

---

**(21) BR 11 2025 012001-8** Código 1.1 - Pedido Internacional PCT Publicado. Petição de Requerimento de Entrada na Fase Nacional Recebida  
(30) 12/12/2022 SG 10202260414T  
(51) E21B 43/12 (2006.01), F04D 29/44 (2006.01), F04D 29/70 (2006.01)  
(86) PCT US2023/083573 de 12/12/2023  
(87) WO 2024/129693 de 20/06/2024

---

**(21) BR 11 2025 012003-4** Código 1.1 - Pedido Internacional PCT Publicado. Petição de Requerimento de Entrada na Fase Nacional Recebida  
(30) 13/12/2022 GB 2218728.0  
(51) B01D 53/14 (2006.01)  
(86) PCT EP2023/085088 de 11/12/2023  
(87) WO 2024/126355 de 20/06/2024

---

**(21) BR 11 2025 012004-2** Código 1.1 - Pedido Internacional PCT Publicado. Petição de Requerimento de Entrada na Fase Nacional Recebida  
(30) 13/12/2022 GB 2218726.4  
(51) B01D 53/14 (2006.01)  
(86) PCT EP2023/085089 de 11/12/2023  
(87) WO 2024/126356 de 20/06/2024



---

<b>(21) BR 11 2025 012007-7</b>	Código 1.1 - Pedido Internacional PCT Publicado. Petição de Requerimento de Entrada na Fase Nacional Recebida (30) 13/12/2022 GB 2218729.8 (51) B01D 53/14 (2006.01) (86) PCT EP2023/085110 de 11/12/2023 (87) WO 2024/126370 de 20/06/2024
<hr/>	
<b>(21) BR 11 2025 012010-7</b>	Código 1.1 - Pedido Internacional PCT Publicado. Petição de Requerimento de Entrada na Fase Nacional Recebida (30) 03/08/2023 KR 10-2023-0101813; 18/03/2024 KR 10-2024-0037365 (51) H01M 50/583 (2021.01), H01M 50/538 (2021.01), H01M 50/213 (2021.01), H01M 50/249 (2021.01) (86) PCT KR2024/011431 de 02/08/2024 (87) WO 2025/029092 de 06/02/2025
<hr/>	
<b>(21) BR 11 2025 012011-5</b>	Código 1.1 - Pedido Internacional PCT Publicado. Petição de Requerimento de Entrada na Fase Nacional Recebida (30) 13/12/2022 US 63/432.299 (51) B01D 53/04 (2006.01) (86) PCT US2023/083604 de 12/12/2023 (87) WO 2024/129714 de 20/06/2024
<hr/>	
<b>(21) BR 11 2025 012012-3</b>	Código 1.1 - Pedido Internacional PCT Publicado. Petição de Requerimento de Entrada na Fase Nacional Recebida (30) 28/12/2022 EP 22383307.0 (51) A01P 1/00 (2006.01), A01P 3/00 (2006.01), C12N 1/20 (2006.01), C12R 1/465 (2006.01) (86) PCT EP2023/087579 de 22/12/2023 (87) WO 2024/141453 de 04/07/2024
<hr/>	
<b>(21) BR 11 2025 012015-8</b>	Código 1.1 - Pedido Internacional PCT Publicado. Petição de Requerimento de Entrada na Fase Nacional Recebida (30) 21/12/2022 EP 22315344.6 (51) G02C 7/02 (2006.01), G02C 7/06 (2006.01) (86) PCT EP2023/087117 de 20/12/2023 (87) WO 2024/133570 de 27/06/2024
<hr/>	
<b>(21) BR 11 2025 012016-6</b>	Código 1.1 - Pedido Internacional PCT Publicado. Petição de Requerimento de Entrada na Fase Nacional Recebida (30) 13/12/2022 GB 2218727.2 (51) B01D 53/14 (2006.01) (86) PCT EP2023/085112 de 11/12/2023 (87) WO 2024/126371 de 20/06/2024

---

<b>(21) BR 11 2025 012017-4</b>	Código 1.1 - Pedido Internacional PCT Publicado. Petição de Requerimento de Entrada na Fase Nacional Recebida (30) 12/12/2022 IN 202221071630 (51) B60S 3/04 (2006.01), C02F 1/40 (2023.01) (86) PCT IN2023/050372 de 18/04/2023 (87) WO 2024/127410 de 20/06/2024
<b>(21) BR 11 2025 012018-2</b>	Código 1.1 - Pedido Internacional PCT Publicado. Petição de Requerimento de Entrada na Fase Nacional Recebida (30) 15/12/2022 DE 10 2022 213 735.3 (51) G01N 27/87 (2006.01) (86) PCT EP2023/082864 de 23/11/2023 (87) WO 2024/125998 de 20/06/2024
<b>(21) BR 11 2025 012019-0</b>	Código 1.1 - Pedido Internacional PCT Publicado. Petição de Requerimento de Entrada na Fase Nacional Recebida (30) 12/12/2022 US 63/387,083 (51) A61K 31/343 (2006.01), A61P 7/02 (2006.01), A61P 7/04 (2006.01), A61P 35/00 (2006.01) (86) PCT US2023/083669 de 12/12/2023 (87) WO 2024/129758 de 20/06/2024
<b>(21) BR 11 2025 012021-2</b>	Código 1.1 - Pedido Internacional PCT Publicado. Petição de Requerimento de Entrada na Fase Nacional Recebida (30) 19/12/2022 US 18/084,039 (51) G06K 19/02 (2006.01), G06K 19/077 (2006.01) (86) PCT EP2023/085047 de 11/12/2023 (87) WO 2024/132620 de 27/06/2024
<b>(21) BR 11 2025 012023-9</b>	Código 1.1 - Pedido Internacional PCT Publicado. Petição de Requerimento de Entrada na Fase Nacional Recebida (30) 16/12/2022 GB 2219079.7; 14/03/2023 GB 2303738.5 (51) C11D 1/88 (2006.01), C11D 17/06 (2006.01), C11D 17/00 (2006.01) (86) PCT EP2023/085916 de 14/12/2023 (87) WO 2024/126730 de 20/06/2024
<b>(21) BR 11 2025 012024-7</b>	Código 1.1 - Pedido Internacional PCT Publicado. Petição de Requerimento de Entrada na Fase Nacional Recebida (30) 17/01/2023 US 63/439,354 (51) A01G 7/06 (2006.01), A01C 21/00 (2006.01), A01N 43/00 (2006.01) (86) PCT US2024/011591 de 16/01/2024 (87) WO 2024/155576 de 25/07/2024

---

---

<b>(21) BR 11 2025 012025-5</b>	Código 1.1 - Pedido Internacional PCT Publicado. Petição de Requerimento de Entrada na Fase Nacional Recebida (30) 16/01/2023 CN 202310057488.0 (51) B31B 50/25 (2017.01), B31B 50/20 (2017.01), B31B 50/04 (2017.01), B31B 50/00 (2017.01), B31B 50/07 (2017.01) (86) PCT CN2023/101409 de 20/06/2023 (87) WO 2024/152514 de 25/07/2024
<b>(21) BR 11 2025 012026-3</b>	Código 1.1 - Pedido Internacional PCT Publicado. Petição de Requerimento de Entrada na Fase Nacional Recebida (30) 14/12/2022 EP 22213466.0 (51) A01N 25/02 (2006.01), A01N 25/30 (2006.01), A01N 43/54 (2006.01), A01N 43/84 (2006.01), A01P 13/02 (2006.01) (86) PCT EP2023/085533 de 13/12/2023 (87) WO 2024/126560 de 20/06/2024
<b>(21) BR 11 2025 012027-1</b>	Código 1.1 - Pedido Internacional PCT Publicado. Petição de Requerimento de Entrada na Fase Nacional Recebida (30) 16/12/2022 NL 2033748; 26/01/2023 NL 2034025 (51) B29C 65/18 (2006.01), B29C 65/32 (2006.01), B29C 65/38 (2006.01), E02D 7/00 (2006.01), E02D 7/08 (2006.01), E02D 7/10 (2006.01), E02D 7/14 (2006.01), B29C 65/74 (2006.01), B29C 65/78 (2006.01) (86) PCT EP2023/086194 de 15/12/2023 (87) WO 2024/126844 de 20/06/2024
<b>(21) BR 11 2025 012029-8</b>	Código 1.1 - Pedido Internacional PCT Publicado. Petição de Requerimento de Entrada na Fase Nacional Recebida (30) 13/12/2022 KR 10-2022-0173974 (51) A61B 5/00 (2006.01), A61B 5/372 (2021.01), A61B 5/346 (2021.01), A61B 5/11 (2006.01), G16H 50/20 (2018.01) (86) PCT KR2023/020538 de 13/12/2023 (87) WO 2024/128793 de 20/06/2024
<b>(21) BR 11 2025 012030-1</b>	Código 1.1 - Pedido Internacional PCT Publicado. Petição de Requerimento de Entrada na Fase Nacional Recebida (30) 15/12/2022 US 63/387,567; 16/12/2022 US 63/387,857 (51) B24D 3/28 (2006.01), B24D 18/00 (2006.01), B24B 21/00 (2006.01), C09K 3/14 (2006.01) (86) PCT IB2023/062563 de 12/12/2023 (87) WO 2024/127255 de 20/06/2024
<b>(21) BR 11 2025 012031-0</b>	Código 1.1 - Pedido Internacional PCT Publicado. Petição de Requerimento de

---



---

	Entrada na Fase Nacional Recebida (30) 12/12/2022 US 18064743 (51) G10H 1/00 (2006.01), G10G 1/00 (2006.01) (86) PCT GB2023/053174 de 08/12/2023 (87) WO 2024/126983 de 20/06/2024
<b>(21) BR 11 2025 012032-8</b>	Código 1.1 - Pedido Internacional PCT Publicado. Petição de Requerimento de Entrada na Fase Nacional Recebida (30) 15/12/2022 MX MX/a/2022/016282 (51) G06Q 20/00 (2012.01), H04L 9/00 (2022.01), G06K 19/00 (2006.01), G06F 21/00 (2013.01) (86) PCT IB2023/062561 de 12/12/2023 (87) WO 2024/127253 de 20/06/2024
<b>(21) BR 11 2025 012033-6</b>	Código 1.1 - Pedido Internacional PCT Publicado. Petição de Requerimento de Entrada na Fase Nacional Recebida (30) 13/12/2022 US 63/432,177; 31/01/2023 EP 23154270.5 (51) B22F 3/15 (2006.01), B22F 3/23 (2006.01), C22C 26/00 (2006.01), C22C 29/08 (2006.01), B22F 3/02 (2006.01), B22F 5/00 (2006.01) (86) PCT EP2023/085347 de 12/12/2023 (87) WO 2024/126484 de 20/06/2024
<b>(21) BR 11 2025 012035-6</b>	Código 1.1 - Pedido Internacional PCT Publicado. Petição de Requerimento de Entrada na Fase Nacional Recebida (30) 03/01/2023 US 63/436,826; 02/03/2023 US 63/449,544; 28/12/2023 US 18/399,650 (51) H04N 19/159 (2014.01) (86) PCT CN2024/070443 de 03/01/2024 (87) WO 2024/146574 de 11/07/2024
<b>(21) BR 11 2025 012036-0</b>	Código 1.1 - Pedido Internacional PCT Publicado. Petição de Requerimento de Entrada na Fase Nacional Recebida (30) 14/12/2022 US 63/387,414 (51) A61K 8/26 (2006.01), A61K 8/31 (2006.01), A61K 8/891 (2006.01), A61Q 1/04 (2006.01) (86) PCT US2023/083926 de 13/12/2023 (87) WO 2024/129920 de 20/06/2024
<b>(21) BR 11 2025 012037-9</b>	Código 1.1 - Pedido Internacional PCT Publicado. Petição de Requerimento de Entrada na Fase Nacional Recebida (30) 16/12/2022 US 63/433,207 (51) C09D 5/14 (2006.01), A01N 25/00 (2006.01), C09D 5/00 (2006.01), C09D 7/40 (2018.01)

---

(86) PCT US2023/084182 de 15/12/2023

(87) WO 2024/130060 de 20/06/2024

---

**(21) BR 11 2025 012038-7**

Código 1.1 - Pedido Internacional PCT Publicado. Petição de Requerimento de Entrada na Fase Nacional Recebida

(30) 13/12/2022 US 63/432,197; 01/05/2023 US 63/499,328

(51) A61K 31/437 (2006.01), A61K 45/06 (2006.01), A61P 3/04 (2006.01), A61P 3/06 (2006.01), A61P 3/10 (2006.01)

(86) PCT US2023/083545 de 12/12/2023

(87) WO 2024/129676 de 20/06/2024

---

**(21) BR 11 2025 012039-5**

Código 1.1 - Pedido Internacional PCT Publicado. Petição de Requerimento de Entrada na Fase Nacional Recebida

(30) 19/12/2022 US 63/433,538

(51) H04M 3/523 (2006.01), G06N 20/00 (2019.01)

(86) PCT US2023/029513 de 04/08/2023

(87) WO 2024/129158 de 20/06/2024

---

**(21) BR 11 2025 012040-9**

Código 1.1 - Pedido Internacional PCT Publicado. Petição de Requerimento de Entrada na Fase Nacional Recebida

(30) 15/12/2022 US 63/432,956

(51) H04L 5/00 (2006.01), H04L 27/26 (2006.01)

(86) PCT IB2023/062715 de 14/12/2023

(87) WO 2024/127320 de 20/06/2024

---

**(21) BR 11 2025 012041-7**

Código 1.1 - Pedido Internacional PCT Publicado. Petição de Requerimento de Entrada na Fase Nacional Recebida

(30) 27/12/2022 KR 10-2022-0186507

(51) A61K 31/5377 (2006.01), A61K 31/496 (2006.01), A61K 31/4245 (2006.01), A61K 31/541 (2006.01), A61K 31/551 (2006.01), A61K 31/438 (2006.01), A61P 13/12 (2006.01)

(86) PCT IB2023/063232 de 26/12/2023

(87) WO 2024/141925 de 04/07/2024

---

**(21) BR 11 2025 012042-5**

Código 1.1 - Pedido Internacional PCT Publicado. Petição de Requerimento de Entrada na Fase Nacional Recebida

(30) 29/12/2022 US 63/477,784; 20/12/2023 US 18/390,502

(51) A63F 9/04 (2006.01), A63F 9/24 (2006.01), A63F 7/38 (2006.01)

(86) PCT US2023/085682 de 22/12/2023

(87) WO 2024/145213 de 04/07/2024

---

**(21) BR 11 2025 012043-3**

Código 1.1 - Pedido Internacional PCT Publicado. Petição de Requerimento de Entrada na Fase Nacional Recebida



---

(30) 29/12/2022 FI 20226181  
(51) D01F 1/02 (2006.01), D01F 1/10 (2006.01), D01F 2/00 (2006.01)  
(86) PCT FI2023/050742 de 27/12/2023  
(87) WO 2024/141717 de 04/07/2024

---

**(21) BR 11 2025 012045-0**

Código 1.1 - Pedido Internacional PCT Publicado. Petição de Requerimento de Entrada na Fase Nacional Recebida  
(30) 13/12/2022 CN 202211593096.8  
(51) A61K 31/522 (2006.01), C07D 473/32 (2006.01), A61K 9/20 (2006.01), A61K 9/48 (2006.01), A61K 9/14 (2006.01), A61P 35/00 (2006.01)  
(86) PCT CN2023/135097 de 29/11/2023  
(87) WO 2024/125304 de 20/06/2024

---

**(21) BR 11 2025 012046-8**

Código 1.1 - Pedido Internacional PCT Publicado. Petição de Requerimento de Entrada na Fase Nacional Recebida  
(30) 16/12/2022 US 63/433,421  
(51) G06N 3/08 (2023.01), G06V 10/25 (2022.01), B01D 33/03 (2006.01), B01D 33/80 (2006.01), E21B 21/06 (2006.01), G06T 7/11 (2017.01)  
(86) PCT US2023/084360 de 15/12/2023  
(87) WO 2024/130167 de 20/06/2024

---

**(21) BR 11 2025 012047-6**

Código 1.1 - Pedido Internacional PCT Publicado. Petição de Requerimento de Entrada na Fase Nacional Recebida  
(30) 13/12/2022 US 63/387,245  
(51) A61K 9/28 (2006.01), A61K 31/5386 (2006.01), A61P 29/00 (2006.01), A61P 37/02 (2006.01)  
(86) PCT US2023/083863 de 13/12/2023  
(87) WO 2024/129879 de 20/06/2024

---

**(21) BR 11 2025 012048-4**

Código 1.1 - Pedido Internacional PCT Publicado. Petição de Requerimento de Entrada na Fase Nacional Recebida  
(30) 19/12/2022 US 63/476,082  
(51) C12N 9/24 (2006.01), C12P 19/14 (2006.01)  
(86) PCT US2023/083345 de 11/12/2023  
(87) WO 2024/137248 de 27/06/2024

---

**(21) BR 11 2025 012049-2**

Código 1.1 - Pedido Internacional PCT Publicado. Petição de Requerimento de Entrada na Fase Nacional Recebida  
(30) 15/12/2022 KR 10-2022-0175627  
(51) C08J 3/24 (2006.01), C08J 3/12 (2006.01)  
(86) PCT KR2023/013127 de 04/09/2023  
(87) WO 2024/128471 de 20/06/2024



---

**(21) BR 11 2025 012050-6** Código 1.1 - Pedido Internacional PCT Publicado. Petição de Requerimento de Entrada na Fase Nacional Recebida  
(30) 15/12/2022 EP 22213903.2  
(51) B32B 7/022 (2019.01), B32B 1/00 (2024.01), B32B 3/30 (2006.01), B32B 5/02 (2006.01), B32B 7/03 (2019.01), B32B 27/12 (2006.01), B32B 29/00 (2006.01)  
(86) PCT EP2023/085906 de 14/12/2023  
(87) WO 2024/126724 de 20/06/2024

---

**(21) BR 11 2025 012052-2** Código 1.1 - Pedido Internacional PCT Publicado. Petição de Requerimento de Entrada na Fase Nacional Recebida  
(30) 15/12/2022 EP 22213908.1  
(51) B32B 1/00 (2024.01), B32B 3/04 (2006.01), B32B 3/30 (2006.01), B32B 5/02 (2006.01), B32B 7/022 (2019.01), B32B 7/03 (2019.01), B32B 27/12 (2006.01), B65D 5/06 (2006.01)  
(86) PCT EP2023/085908 de 14/12/2023  
(87) WO 2024/126725 de 20/06/2024

---

**(21) BR 11 2025 012053-0** Código 1.1 - Pedido Internacional PCT Publicado. Petição de Requerimento de Entrada na Fase Nacional Recebida  
(30) 17/12/2022 US 63/387,945  
(51) F01L 13/06 (2006.01)  
(86) PCT IB2023/062838 de 16/12/2023  
(87) WO 2024/127371 de 20/06/2024

---

**(21) BR 11 2025 012056-5** Código 1.1 - Pedido Internacional PCT Publicado. Petição de Requerimento de Entrada na Fase Nacional Recebida  
(30) 21/12/2022 CN 202211646964.4; 27/06/2023 CN 202310771156.9  
(51) C07K 19/00 (2006.01), C07K 16/28 (2006.01), C12N 15/13 (2006.01), A61K 39/00 (2006.01), A61P 35/00 (2006.01)  
(86) PCT CN2023/139722 de 19/12/2023  
(87) WO 2024/131751 de 27/06/2024

---

**(21) BR 11 2025 012057-3** Código 1.1 - Pedido Internacional PCT Publicado. Petição de Requerimento de Entrada na Fase Nacional Recebida  
(30) 21/12/2022 EP 22215373.6  
(51) B01D 53/94 (2006.01), B01J 23/46 (2006.01), B01J 29/76 (2006.01), B01J 35/00 (2024.01), B01J 37/02 (2006.01), F01N 3/10 (2006.01)  
(86) PCT EP2023/086696 de 19/12/2023  
(87) WO 2024/133298 de 27/06/2024

---

**(21) BR 11 2025 012058-1** Código 1.1 - Pedido Internacional PCT Publicado. Petição de Requerimento de Entrada na Fase Nacional Recebida



---

(30) 14/12/2022 US 18/081,189  
(51) A23C 20/02 (2025.01), A23L 29/212 (2016.01), A23L 29/238 (2016.01),  
A23L 33/115 (2016.01)  
(86) PCT US2023/083822 de 13/12/2023  
(87) WO 2024/129854 de 20/06/2024

---

**(21) BR 11 2025 012059-0**

Código 1.1 - Pedido Internacional PCT Publicado. Petição de Requerimento de  
Entrada na Fase Nacional Recebida  
(30) 16/12/2022 US 63/433,153  
(51) H04L 65/80 (2022.01), H04L 69/24 (2022.01), H04W 76/14 (2018.01)  
(86) PCT US2023/084364 de 15/12/2023  
(87) WO 2024/130170 de 20/06/2024

---

**(21) BR 11 2025 012060-3**

Código 1.1 - Pedido Internacional PCT Publicado. Petição de Requerimento de  
Entrada na Fase Nacional Recebida  
(30) 15/12/2022 CN PCT/CN2022/139277  
(51) C07D 471/04 (2006.01), A61P 3/10 (2006.01), A61K 31/675 (2006.01),  
A61P 9/00 (2006.01), A61P 25/00 (2006.01), A61P 29/00 (2006.01), A61P 37/00  
(2006.01), C07C 279/14 (2006.01), C07F 9/28 (2006.01)  
(86) PCT CN2023/138803 de 14/12/2023  
(87) WO 2024/125602 de 20/06/2024

---

**(21) BR 11 2025 012061-1**

Código 1.1 - Pedido Internacional PCT Publicado. Petição de Requerimento de  
Entrada na Fase Nacional Recebida  
(30) 28/12/2022 EP 22216931.0  
(51) C07K 16/24 (2006.01), A61P 17/06 (2006.01), A61P 37/02 (2006.01), A61P  
29/00 (2006.01)  
(86) PCT EP2023/087865 de 27/12/2023  
(87) WO 2024/141567 de 04/07/2024

---

**(21) BR 11 2025 012064-6**

Código 1.1 - Pedido Internacional PCT Publicado. Petição de Requerimento de  
Entrada na Fase Nacional Recebida  
(30) 09/01/2023 EP 23150818.5  
(51) C09J 153/02 (2006.01), C08L 53/02 (2006.01), F16F 9/30 (2006.01), G10K  
11/168 (2006.01), C09J 7/38 (2018.01)  
(86) PCT EP2023/085368 de 12/12/2023  
(87) WO 2024/149549 de 18/07/2024

---

**(21) BR 11 2025 012065-4**

Código 1.1 - Pedido Internacional PCT Publicado. Petição de Requerimento de  
Entrada na Fase Nacional Recebida  
(30) 15/12/2022 GB 2218984.9  
(51) C01G 41/00 (2006.01), H01M 4/485 (2010.01)  
(86) PCT EP2023/086184 de 15/12/2023



---

(87) WO 2024/126839 de 20/06/2024

---

**(21) BR 11 2025 012070-0** Código 1.1 - Pedido Internacional PCT Publicado. Petição de Requerimento de Entrada na Fase Nacional Recebida  
(30) 21/12/2022 JP 2022-204425  
(51) C07C 53/126 (2006.01), C11D 17/06 (2006.01), A61Q 19/10 (2006.01), C11D 1/04 (2006.01), C11D 3/12 (2006.01), A61K 8/19 (2006.01), A61K 8/26 (2006.01), A61K 8/29 (2006.01), A61K 8/36 (2006.01)  
(86) PCT JP2023/038472 de 25/10/2023  
(87) WO 2024/135084 de 27/06/2024

---

**(21) BR 11 2025 012071-9** Código 1.1 - Pedido Internacional PCT Publicado. Petição de Requerimento de Entrada na Fase Nacional Recebida  
(30) 15/12/2022 US 202241072448  
(51) C07D 473/00 (2006.01), C07H 19/20 (2006.01)  
(86) PCT IB2023/062486 de 11/12/2023  
(87) WO 2024/127214 de 20/06/2024

---

**(21) BR 11 2025 012072-7** Código 1.1 - Pedido Internacional PCT Publicado. Petição de Requerimento de Entrada na Fase Nacional Recebida  
(30) 14/12/2022 US 18/081,080  
(51) G01V 1/46 (2006.01), G01V 1/50 (2006.01), G01V 1/52 (2006.01), G01V 3/30 (2006.01), E21B 47/12 (2012.01), E21B 41/00 (2006.01)  
(86) PCT US2023/082770 de 06/12/2023  
(87) WO 2024/129471 de 20/06/2024

---

**(21) BR 11 2025 012074-3** Código 1.1 - Pedido Internacional PCT Publicado. Petição de Requerimento de Entrada na Fase Nacional Recebida  
(30) 14/12/2022 EP 22213629.3  
(51) C11D 3/00 (2006.01), C11D 3/22 (2006.01), C11D 17/00 (2006.01)  
(86) PCT EP2023/084987 de 08/12/2023  
(87) WO 2024/126310 de 20/06/2024

---

**(21) BR 11 2025 012075-1** Código 1.1 - Pedido Internacional PCT Publicado. Petição de Requerimento de Entrada na Fase Nacional Recebida  
(30) 15/06/2023 KR 10-2023-0077099  
(51) H01M 50/583 (2021.01), H01M 50/538 (2021.01), H01M 50/152 (2021.01), H01M 50/342 (2021.01), H01M 50/213 (2021.01), H01M 50/249 (2021.01), H01M 50/559 (2021.01)  
(86) PCT KR2024/007984 de 11/06/2024  
(87) WO 2024/258153 de 19/12/2024

---

**(21) BR 11 2025 012077-8** Código 1.1 - Pedido Internacional PCT Publicado. Petição de Requerimento de

---



---

	Entrada na Fase Nacional Recebida (30) 19/12/2022 US 63/476,023 (51) A61K 8/81 (2006.01), A61K 8/19 (2006.01), A61K 8/21 (2006.01), A61K 8/22 (2006.01), A61K 8/24 (2006.01), A61K 8/34 (2006.01), A61K 8/46 (2006.01), A61K 8/49 (2006.01), A61K 8/60 (2006.01), A61Q 11/02 (2006.01) (86) PCT US2023/084782 de 19/12/2023 (87) WO 2024/137603 de 27/06/2024
<b>(21) BR 11 2025 012078-6</b>	Código 1.1 - Pedido Internacional PCT Publicado. Petição de Requerimento de Entrada na Fase Nacional Recebida (30) 13/12/2022 IN 202221071948 (51) E21B 17/10 (2006.01), E21B 33/129 (2006.01), E21B 34/10 (2006.01) (86) PCT US2023/083807 de 13/12/2023 (87) WO 2024/129843 de 20/06/2024
<b>(21) BR 11 2025 012079-4</b>	Código 1.1 - Pedido Internacional PCT Publicado. Petição de Requerimento de Entrada na Fase Nacional Recebida (30) 16/12/2022 IB PCT/IB2022/062380 (51) C21B 13/00 (2006.01), C21B 13/02 (2006.01) (86) PCT IB2023/062805 de 15/12/2023 (87) WO 2024/127360 de 20/06/2024
<b>(21) BR 11 2025 012081-6</b>	Código 1.1 - Pedido Internacional PCT Publicado. Petição de Requerimento de Entrada na Fase Nacional Recebida (30) 15/12/2022 EP 22213699.6 (51) A61K 9/16 (2006.01), A61K 9/14 (2006.01), A61K 31/501 (2006.01) (86) PCT EP2023/085237 de 12/12/2023 (87) WO 2024/126434 de 20/06/2024
<b>(21) BR 11 2025 012082-4</b>	Código 1.1 - Pedido Internacional PCT Publicado. Petição de Requerimento de Entrada na Fase Nacional Recebida (30) 23/12/2022 FR FR2214357 (51) B64D 15/12 (2006.01), B64C 11/20 (2006.01) (86) PCT FR2023/051985 de 12/12/2023 (87) WO 2024/134060 de 27/06/2024
<b>(21) BR 11 2025 012084-0</b>	Código 1.1 - Pedido Internacional PCT Publicado. Petição de Requerimento de Entrada na Fase Nacional Recebida (30) 16/12/2022 FR FR2213601 (51) A61K 8/73 (2006.01), A61K 8/81 (2006.01), A61Q 17/04 (2006.01) (86) PCT EP2023/084746 de 07/12/2023 (87) WO 2024/126253 de 20/06/2024



---

<b>(21) BR 11 2025 012085-9</b>	Código 1.1 - Pedido Internacional PCT Publicado. Petição de Requerimento de Entrada na Fase Nacional Recebida (30) 16/12/2022 CN 202211626637.2; 28/06/2023 CN 202310775874.3 (51) C07D 487/04 (2006.01), C07D 417/14 (2006.01), C07D 401/14 (2006.01), C07D 405/14 (2006.01), A61K 31/45 (2006.01), A61K 31/44 (2006.01), A61P 35/00 (2006.01) (86) PCT CN2023/139101 de 15/12/2023 (87) WO 2024/125631 de 20/06/2024
<b>(21) BR 11 2025 012086-7</b>	Código 1.1 - Pedido Internacional PCT Publicado. Petição de Requerimento de Entrada na Fase Nacional Recebida (30) 19/12/2022 US 63/476,067 (51) A61K 8/22 (2006.01), A61K 8/24 (2006.01), A61K 8/25 (2006.01), A61K 8/34 (2006.01), A61K 8/73 (2006.01), A61K 8/81 (2006.01), A61Q 11/00 (2006.01) (86) PCT US2023/084717 de 19/12/2023 (87) WO 2024/137556 de 27/06/2024
<b>(21) BR 11 2025 012087-5</b>	Código 1.1 - Pedido Internacional PCT Publicado. Petição de Requerimento de Entrada na Fase Nacional Recebida (30) 14/12/2022 US 63/387,351 (51) B05B 1/00 (2006.01), B05B 1/26 (2006.01), B05B 3/00 (2006.01), B05B 3/02 (2006.01), B05B 3/04 (2006.01), B05B 3/06 (2006.01) (86) PCT US2023/083903 de 13/12/2023 (87) WO 2024/129904 de 20/06/2024
<b>(21) BR 11 2025 012089-1</b>	Código 1.1 - Pedido Internacional PCT Publicado. Petição de Requerimento de Entrada na Fase Nacional Recebida (30) 14/12/2022 US 63/432,446 (51) A61K 45/00 (2006.01), A61K 31/4196 (2006.01), A61P 31/12 (2006.01), A61K 31/7076 (2006.01), A61K 31/52 (2006.01), A61K 31/7072 (2006.01) (86) PCT IL2023/051278 de 14/12/2023 (87) WO 2024/127407 de 20/06/2024
<b>(21) BR 11 2025 012091-3</b>	Código 1.1 - Pedido Internacional PCT Publicado. Petição de Requerimento de Entrada na Fase Nacional Recebida (30) 22/12/2022 EP 22215776.0 (51) C12N 9/38 (2006.01), A23C 3/03 (2006.01), A23C 3/037 (2006.01), A23C 9/12 (2006.01) (86) PCT EP2023/086613 de 19/12/2023 (87) WO 2024/133239 de 27/06/2024
<b>(21) BR 11 2025 012092-1</b>	Código 1.1 - Pedido Internacional PCT Publicado. Petição de Requerimento de

---

---

	Entrada na Fase Nacional Recebida (30) 20/12/2022 US 63/476,283 (51) C11D 1/72 (2006.01), C11D 1/94 (2006.01), C11D 3/20 (2006.01), C11D 17/00 (2006.01), C11D 1/22 (2006.01), C11D 1/29 (2006.01), C11D 1/75 (2006.01), C11D 1/90 (2006.01) (86) PCT US2023/084314 de 15/12/2023 (87) WO 2024/137394 de 27/06/2024
<b>(21) BR 11 2025 012093-0</b>	Código 1.1 - Pedido Internacional PCT Publicado. Petição de Requerimento de Entrada na Fase Nacional Recebida (51) H04W 52/02 (2009.01), H04W 24/10 (2009.01) (86) PCT CN2023/078436 de 27/02/2023 (87) WO 2024/178540 de 06/09/2024
<b>(21) BR 11 2025 012094-8</b>	Código 1.1 - Pedido Internacional PCT Publicado. Petição de Requerimento de Entrada na Fase Nacional Recebida (30) 19/12/2022 US 63/387,995 (51) B08B 3/12 (2006.01), B08B 9/34 (2006.01) (86) PCT US2023/082273 de 04/12/2023 (87) WO 2024/137175 de 27/06/2024
<b>(21) BR 11 2025 012095-6</b>	Código 1.1 - Pedido Internacional PCT Publicado. Petição de Requerimento de Entrada na Fase Nacional Recebida (30) 15/12/2022 EP 22213736.6 (51) C12Q 1/6848 (2018.01) (86) PCT EP2023/085354 de 12/12/2023 (87) WO 2024/126490 de 20/06/2024
<b>(21) BR 11 2025 012096-4</b>	Código 1.1 - Pedido Internacional PCT Publicado. Petição de Requerimento de Entrada na Fase Nacional Recebida (30) 15/12/2022 EP 22315327.1 (51) A61K 39/145 (2006.01), A61P 31/16 (2006.01) (86) PCT EP2023/086109 de 15/12/2023 (87) WO 2024/126809 de 20/06/2024
<b>(21) BR 11 2025 012097-2</b>	Código 1.1 - Pedido Internacional PCT Publicado. Petição de Requerimento de Entrada na Fase Nacional Recebida (30) 14/12/2022 JP 2022-199409 (51) C25B 11/053 (2021.01), C25B 1/26 (2006.01), C25B 11/063 (2021.01), C25B 11/081 (2021.01), C25B 11/093 (2021.01) (86) PCT JP2023/041642 de 20/11/2023 (87) WO 2024/127921 de 20/06/2024

---

<b>(21) BR 11 2025 012099-9</b>	<p>Código 1.1 - Pedido Internacional PCT Publicado. Petição de Requerimento de Entrada na Fase Nacional Recebida</p> <p>(30) 16/12/2022 EP 22383234.6</p> <p>(51) A61K 9/00 (2006.01), A61K 47/02 (2006.01), A61K 47/14 (2017.01), A61K 47/36 (2006.01), A61K 9/10 (2006.01)</p> <p>(86) PCT EP2023/086030 de 15/12/2023</p> <p>(87) WO 2024/126775 de 20/06/2024</p>
<b>(21) BR 11 2025 012101-4</b>	<p>Código 1.1 - Pedido Internacional PCT Publicado. Petição de Requerimento de Entrada na Fase Nacional Recebida</p> <p>(51) H04L 27/00 (2006.01)</p> <p>(86) PCT CN2022/141004 de 22/12/2022</p> <p>(87) WO 2024/130635 de 27/06/2024</p>
<b>(21) BR 11 2025 012102-2</b>	<p>Código 1.1 - Pedido Internacional PCT Publicado. Petição de Requerimento de Entrada na Fase Nacional Recebida</p> <p>(30) 14/12/2022 GB 2218855.1</p> <p>(51) B61D 11/02 (2006.01), B62D 21/03 (2006.01), B62D 33/02 (2006.01), B62D 33/077 (2006.01), B60R 13/01 (2006.01)</p> <p>(86) PCT IB2023/062592 de 13/12/2023</p> <p>(87) WO 2024/127263 de 20/06/2024</p>
<b>(21) BR 11 2025 012104-9</b>	<p>Código 1.1 - Pedido Internacional PCT Publicado. Petição de Requerimento de Entrada na Fase Nacional Recebida</p> <p>(30) 13/12/2022 US 63/387,124</p> <p>(51) G01V 3/08 (2006.01), G01V 3/26 (2006.01), G01V 3/34 (2006.01), G01V 3/38 (2006.01), G06N 3/02 (2006.01), G06N 20/20 (2019.01)</p> <p>(86) PCT US2023/036610 de 01/11/2023</p> <p>(87) WO 2024/129198 de 20/06/2024</p>
<b>(21) BR 11 2025 012105-7</b>	<p>Código 1.1 - Pedido Internacional PCT Publicado. Petição de Requerimento de Entrada na Fase Nacional Recebida</p> <p>(30) 16/12/2022 US 63/433,073</p> <p>(51) G07F 17/32 (2006.01), A63F 13/35 (2014.01), A63F 13/90 (2014.01)</p> <p>(86) PCT CA2023/051643 de 12/12/2023</p> <p>(87) WO 2024/124335 de 20/06/2024</p>
<b>(21) BR 11 2025 012108-1</b>	<p>Código 1.1 - Pedido Internacional PCT Publicado. Petição de Requerimento de Entrada na Fase Nacional Recebida</p> <p>(30) 16/12/2022 US 63/433,128</p> <p>(51) A61K 8/34 (2006.01), A61K 8/362 (2006.01), A61K 8/365 (2006.01), A61K 8/49 (2006.01), A61Q 5/00 (2006.01)</p> <p>(86) PCT US2023/084248 de 15/12/2023</p>



---

(87) WO 2024/130096 de 20/06/2024

---

**(21) BR 11 2025 012112-0**

Código 1.1 - Pedido Internacional PCT Publicado. Petição de Requerimento de Entrada na Fase Nacional Recebida

(30) 13/12/2022 US 18/080,371; 12/12/2023 US 18/536,601

(51) A23K 10/18 (2016.01), A23K 20/158 (2016.01), A23K 20/24 (2016.01), A23K 40/10 (2016.01), A23K 40/35 (2016.01), A23K 50/10 (2016.01), A61K 31/20 (2006.01), A61K 36/064 (2006.01), C12N 1/18 (2006.01)

(86) PCT US2023/083766 de 13/12/2023

(87) WO 2024/129816 de 20/06/2024

---

**(21) BR 11 2025 012113-8**

Código 1.1 - Pedido Internacional PCT Publicado. Petição de Requerimento de Entrada na Fase Nacional Recebida

(30) 05/01/2023 EP 23305013.7

(51) G06Q 20/06 (2012.01), G06Q 20/32 (2012.01), G06Q 20/34 (2012.01), G06Q 20/36 (2012.01), G06Q 20/40 (2012.01), G07F 7/12 (2006.01), H04L 9/08 (2006.01), H04L 9/32 (2006.01)

(86) PCT EP2023/087364 de 21/12/2023

(87) WO 2024/146831 de 11/07/2024

---

**(21) BR 11 2025 012115-4**

Código 1.1 - Pedido Internacional PCT Publicado. Petição de Requerimento de Entrada na Fase Nacional Recebida

(30) 15/12/2022 US 63/432,789

(51) A61K 35/768 (2015.01), A61K 38/17 (2006.01), C07K 14/065 (2006.01), C12N 15/86 (2006.01), A61P 35/00 (2006.01)

(86) PCT US2023/084001 de 14/12/2023

(87) WO 2024/129958 de 20/06/2024

---

**(21) BR 11 2025 012117-0**

Código 1.1 - Pedido Internacional PCT Publicado. Petição de Requerimento de Entrada na Fase Nacional Recebida

(30) 14/12/2022 CN 202211611704.3

(51) H04W 52/02 (2009.01)

(86) PCT CN2023/134209 de 27/11/2023

(87) WO 2024/125276 de 20/06/2024

---

**(21) BR 11 2025 012118-9**

Código 1.1 - Pedido Internacional PCT Publicado. Petição de Requerimento de Entrada na Fase Nacional Recebida

(30) 15/12/2022 IN 202211072408; 03/02/2023 EP 23154915.5

(51) C07C 311/09 (2006.01), C07D 261/02 (2006.01), A01N 41/06 (2006.01), A01N 37/18 (2006.01)

(86) PCT EP2023/085756 de 14/12/2023

(87) WO 2024/126650 de 20/06/2024



<b>(21) BR 11 2025 012119-7</b>	<p>Código 1.1 - Pedido Internacional PCT Publicado. Petição de Requerimento de Entrada na Fase Nacional Recebida</p> <p>(30) 23/12/2022 US 63/477,059; 09/01/2023 EP 23150682.5</p> <p>(51) A61B 17/66 (2006.01), A61B 17/88 (2006.01), B25B 21/00 (2006.01), A61B 90/00 (2016.01)</p> <p>(86) PCT EP2023/082024 de 16/11/2023</p> <p>(87) WO 2024/132308 de 27/06/2024</p>
<b>(21) BR 11 2025 012120-0</b>	<p>Código 1.1 - Pedido Internacional PCT Publicado. Petição de Requerimento de Entrada na Fase Nacional Recebida</p> <p>(30) 14/12/2022 BE 2022/6014</p> <p>(51) B01D 53/04 (2006.01), B01D 53/047 (2006.01)</p> <p>(86) PCT IB2023/062299 de 06/12/2023</p> <p>(87) WO 2024/127165 de 20/06/2024</p>
<b>(21) BR 11 2025 012121-9</b>	<p>Código 1.1 - Pedido Internacional PCT Publicado. Petição de Requerimento de Entrada na Fase Nacional Recebida</p> <p>(30) 14/12/2022 US 63/387,469</p> <p>(51) C07K 14/415 (2006.01), C12N 15/82 (2006.01)</p> <p>(86) PCT EP2023/084959 de 08/12/2023</p> <p>(87) WO 2024/126301 de 20/06/2024</p>
<b>(21) BR 11 2025 012122-7</b>	<p>Código 1.1 - Pedido Internacional PCT Publicado. Petição de Requerimento de Entrada na Fase Nacional Recebida</p> <p>(30) 16/12/2022 US 63/433,362</p> <p>(51) F41A 21/22 (2006.01), C25D 5/12 (2006.01), F41A 21/30 (2006.01)</p> <p>(86) PCT US2023/084477 de 16/12/2023</p> <p>(87) WO 2024/130228 de 20/06/2024</p>
<b>(21) BR 11 2025 012123-5</b>	<p>Código 1.1 - Pedido Internacional PCT Publicado. Petição de Requerimento de Entrada na Fase Nacional Recebida</p> <p>(30) 16/12/2022 US 63/387,777</p> <p>(51) A61K 51/10 (2006.01), C07K 16/24 (2006.01), A61P 37/00 (2006.01)</p> <p>(86) PCT US2023/084003 de 14/12/2023</p> <p>(87) WO 2024/129960 de 20/06/2024</p>
<b>(21) BR 11 2025 012124-3</b>	<p>Código 1.1 - Pedido Internacional PCT Publicado. Petição de Requerimento de Entrada na Fase Nacional Recebida</p> <p>(30) 16/12/2022 US 63/433,363</p> <p>(51) B32B 15/01 (2006.01), C22C 19/05 (2006.01), C22C 27/04 (2006.01), C23C 28/02 (2006.01), C23C 30/00 (2006.01), C25D 5/12 (2006.01), C25D 7/00 (2006.01)</p> <p>(86) PCT US2023/084478 de 16/12/2023</p>



---

(87) WO 2024/130229 de 20/06/2024

---

**(21) BR 11 2025 012125-1**

Código 1.1 - Pedido Internacional PCT Publicado. Petição de Requerimento de Entrada na Fase Nacional Recebida

(30) 19/12/2022 EP 22214489.1

(51) B66B 1/34 (2006.01), B66B 5/00 (2006.01), B66B 13/14 (2006.01)

(86) PCT EP2023/084760 de 07/12/2023

(87) WO 2024/132567 de 27/06/2024

---

**(21) BR 11 2025 012126-0**

Código 1.1 - Pedido Internacional PCT Publicado. Petição de Requerimento de Entrada na Fase Nacional Recebida

(30) 15/12/2022 US 63/432,738

(51) C07C 5/48 (2006.01), C07C 51/43 (2006.01), C07C 51/47 (2006.01), C07C 11/04 (2006.01), C07C 53/08 (2006.01), B01J 19/00 (2006.01), C07C 51/42 (2006.01)

(86) PCT IB2023/062562 de 12/12/2023

(87) WO 2024/127254 de 20/06/2024

---

**(21) BR 11 2025 012127-8**

Código 1.1 - Pedido Internacional PCT Publicado. Petição de Requerimento de Entrada na Fase Nacional Recebida

(30) 14/12/2022 US 63/387,426

(51) A61P 35/00 (2006.01), C07D 403/12 (2006.01), C07D 471/04 (2006.01), C07D 487/04 (2006.01), A61K 31/403 (2006.01), A61K 31/5513 (2006.01), C07H 17/02 (2006.01)

(86) PCT IB2023/062733 de 14/12/2023

(87) WO 2024/127332 de 20/06/2024

---

**(21) BR 11 2025 012128-6**

Código 1.1 - Pedido Internacional PCT Publicado. Petição de Requerimento de Entrada na Fase Nacional Recebida

(30) 13/02/2023 DE 10 2023 103 422.7

(51) D01H 5/18 (2006.01), D01H 5/56 (2006.01)

(86) PCT EP2024/051741 de 25/01/2024

(87) WO 2024/170248 de 22/08/2024

---

**(21) BR 11 2025 012129-4**

Código 1.1 - Pedido Internacional PCT Publicado. Petição de Requerimento de Entrada na Fase Nacional Recebida

(30) 13/12/2022 EP 22212971.0

(51) C09K 5/10 (2006.01), H01M 10/613 (2014.01)

(86) PCT EP2023/083754 de 30/11/2023

(87) WO 2024/126069 de 20/06/2024

---

**(21) BR 11 2025 012130-8**

Código 1.1 - Pedido Internacional PCT Publicado. Petição de Requerimento de Entrada na Fase Nacional Recebida



(30) 14/12/2022 FR FR2213337  
 (51) A61K 8/36 (2006.01), A61K 8/49 (2006.01), A61K 8/55 (2006.01), A61Q 5/00 (2006.01)  
 (86) PCT EP2023/085406 de 12/12/2023  
 (87) WO 2024/126510 de 20/06/2024

**(21) BR 11 2025 012131-6** Código 1.1 - Pedido Internacional PCT Publicado. Petição de Requerimento de Entrada na Fase Nacional Recebida  
 (30) 23/12/2022 FR FR2214395  
 (51) B64D 15/12 (2006.01), F03D 80/40 (2016.01), H05B 1/02 (2006.01)  
 (86) PCT FR2023/052118 de 22/12/2023  
 (87) WO 2024/134125 de 27/06/2024

**(21) BR 11 2025 012132-4** Código 1.1 - Pedido Internacional PCT Publicado. Petição de Requerimento de Entrada na Fase Nacional Recebida  
 (30) 23/12/2022 FR FR2214394  
 (51) B64D 15/12 (2006.01)  
 (86) PCT FR2023/052113 de 22/12/2023  
 (87) WO 2024/134123 de 27/06/2024

**(21) BR 11 2025 012133-2** Código 1.1 - Pedido Internacional PCT Publicado. Petição de Requerimento de Entrada na Fase Nacional Recebida  
 (30) 13/12/2022 DK PA 2022 70607  
 (51) B29B 17/02 (2006.01), C08J 11/08 (2006.01), C08J 11/26 (2006.01)  
 (86) PCT DK2023/050302 de 13/12/2023  
 (87) WO 2024/125740 de 20/06/2024

**(21) BR 11 2025 012134-0** Código 1.1 - Pedido Internacional PCT Publicado. Petição de Requerimento de Entrada na Fase Nacional Recebida  
 (30) 16/12/2022 US 63/387,819  
 (51) C07K 16/28 (2006.01), A61P 35/00 (2006.01), A61K 39/00 (2006.01)  
 (86) PCT IB2023/062818 de 15/12/2023  
 (87) WO 2024/127366 de 20/06/2024

**(21) BR 11 2025 012136-7** Código 1.1 - Pedido Internacional PCT Publicado. Petição de Requerimento de Entrada na Fase Nacional Recebida  
 (30) 21/12/2022 US 63/476,483  
 (51) C12N 15/113 (2010.01)  
 (86) PCT US2023/084990 de 20/12/2023  
 (87) WO 2024/137729 de 27/06/2024

**(21) BR 11 2025 012137-5** Código 1.1 - Pedido Internacional PCT Publicado. Petição de Requerimento de Entrada na Fase Nacional Recebida



---

	(30) 14/12/2022 EP 22213630.1 (51) C11D 3/00 (2006.01), C11D 1/62 (2006.01), C11D 1/835 (2006.01), C11D 3/02 (2006.01), C11D 17/00 (2006.01), C11D 3/22 (2006.01), C11D 3/12 (2006.01) (86) PCT EP2023/084986 de 08/12/2023 (87) WO 2024/126309 de 20/06/2024
<b>(21) BR 11 2025 012138-3</b>	Código 1.1 - Pedido Internacional PCT Publicado. Petição de Requerimento de Entrada na Fase Nacional Recebida (30) 19/01/2023 JP 2023-006235 (51) C22C 38/00 (2006.01), C21D 8/10 (2006.01), C22C 38/60 (2006.01) (86) PCT JP2023/042960 de 30/11/2023 (87) WO 2024/154450 de 25/07/2024
<b>(21) BR 11 2025 012139-1</b>	Código 1.1 - Pedido Internacional PCT Publicado. Petição de Requerimento de Entrada na Fase Nacional Recebida (51) B65D 41/00 (2006.01), B65D 53/00 (2006.01), B65D 85/72 (2006.01), C08L 53/02 (2006.01), C08L 23/22 (2025.01), C08L 23/10 (2006.01) (86) PCT EP2022/086942 de 20/12/2022 (87) WO 2024/132105 de 27/06/2024
<b>(21) BR 11 2025 012140-5</b>	Código 1.1 - Pedido Internacional PCT Publicado. Petição de Requerimento de Entrada na Fase Nacional Recebida (30) 23/12/2022 DE 10 2022 004 910.4 (51) C23C 14/00 (2006.01), C23C 14/02 (2006.01), C23C 14/06 (2006.01), C23C 14/34 (2006.01), C23C 14/54 (2006.01), C23C 28/04 (2006.01), A44C 27/00 (2006.01), G04B 37/00 (2006.01), G04B 37/22 (2006.01), G04B 45/00 (2006.01), G04D 3/00 (2006.01) (86) PCT EP2023/087347 de 21/12/2023 (87) WO 2024/133736 de 27/06/2024
<b>(21) BR 11 2025 012141-3</b>	Código 1.1 - Pedido Internacional PCT Publicado. Petição de Requerimento de Entrada na Fase Nacional Recebida (30) 28/12/2022 EP 22307054.1 (51) C08F 220/38 (2006.01), C08L 33/06 (2006.01), C08F 6/00 (2006.01), C09J 125/14 (2006.01) (86) PCT EP2023/086610 de 19/12/2023 (87) WO 2024/141332 de 04/07/2024
<b>(21) BR 11 2025 012142-1</b>	Código 1.1 - Pedido Internacional PCT Publicado. Petição de Requerimento de Entrada na Fase Nacional Recebida (30) 16/12/2022 FR FR2213689 (51) A61K 8/36 (2006.01), A61K 8/365 (2006.01), A61K 8/368 (2006.01), A61K

8/42 (2006.01), A61K 8/44 (2006.01), A61Q 5/00 (2006.01), A61Q 5/12 (2006.01)

(86) PCT EP2023/085966 de 14/12/2023

(87) WO 2024/126755 de 20/06/2024

**(21) BR 11 2025 012143-0**

Código 1.1 - Pedido Internacional PCT Publicado. Petição de Requerimento de Entrada na Fase Nacional Recebida

(30) 20/12/2022 EP 22215055.9

(51) C12Q 1/6876 (2018.01)

(86) PCT EP2023/086205 de 15/12/2023

(87) WO 2024/132983 de 27/06/2024

**(21) BR 11 2025 012144-8**

Código 1.1 - Pedido Internacional PCT Publicado. Petição de Requerimento de Entrada na Fase Nacional Recebida

(30) 16/12/2022 EP 22214292.9

(51) A01N 37/36 (2006.01), A01P 3/00 (2006.01), A01N 25/30 (2006.01)

(86) PCT EP2023/085947 de 14/12/2023

(87) WO 2024/126744 de 20/06/2024

**(21) BR 11 2025 012145-6**

Código 1.1 - Pedido Internacional PCT Publicado. Petição de Requerimento de Entrada na Fase Nacional Recebida

(30) 20/12/2022 EP 22215042.7

(51) A61K 31/58 (2006.01), A61K 9/06 (2006.01), A61K 47/12 (2006.01), A61K 47/14 (2017.01), A61P 17/04 (2006.01), A61P 17/06 (2006.01), A61P 17/08 (2006.01), A61K 9/00 (2006.01), A61K 9/107 (2006.01), A61K 47/10 (2017.01)

(86) PCT EP2023/086293 de 18/12/2023

(87) WO 2024/133039 de 27/06/2024

**(21) BR 11 2025 012146-4**

Código 1.1 - Pedido Internacional PCT Publicado. Petição de Requerimento de Entrada na Fase Nacional Recebida

(30) 20/12/2022 EP 22214856.1

(51) F23D 14/06 (2006.01), F24C 3/08 (2006.01)

(86) PCT EP2023/086448 de 18/12/2023

(87) WO 2024/133136 de 27/06/2024

**(21) BR 11 2025 012147-2**

Código 1.1 - Pedido Internacional PCT Publicado. Petição de Requerimento de Entrada na Fase Nacional Recebida

(30) 16/12/2022 EP 22214052.7

(51) C12P 7/44 (2006.01), C12P 13/04 (2006.01), C12N 9/88 (2006.01)

(86) PCT EP2023/084523 de 06/12/2023

(87) WO 2024/126202 de 20/06/2024

**(21) BR 11 2025 012149-9**

Código 1.1 - Pedido Internacional PCT Publicado. Petição de Requerimento de



---

Entrada na Fase Nacional Recebida  
(30) 22/12/2022 US 18/145,844  
(51) H03M 13/11 (2006.01), H03M 13/35 (2006.01), H03M 13/00 (2006.01),  
H04L 1/00 (2006.01)  
(86) PCT US2023/084358 de 15/12/2023  
(87) WO 2024/137404 de 27/06/2024

---

**(21) BR 11 2025 012150-2** Código 1.1 - Pedido Internacional PCT Publicado. Petição de Requerimento de  
Entrada na Fase Nacional Recebida  
(30) 14/12/2022 GB 2218841.1  
(51) B65G 67/48 (2006.01), B65G 67/34 (2006.01), B65G 65/23 (2006.01),  
B65G 67/32 (2006.01), B65G 67/50 (2006.01), B65G 67/54 (2006.01), B65G  
67/30 (2006.01), B65G 67/24 (2006.01)  
(86) PCT IB2023/062595 de 13/12/2023  
(87) WO 2024/147048 de 11/07/2024

---

**(21) BR 11 2025 012151-0** Código 1.1 - Pedido Internacional PCT Publicado. Petição de Requerimento de  
Entrada na Fase Nacional Recebida  
(51) H04W 28/18 (2009.01)  
(86) PCT CN2022/138828 de 13/12/2022  
(87) WO 2024/124412 de 20/06/2024

---

**(21) BR 11 2025 012152-9** Código 1.1 - Pedido Internacional PCT Publicado. Petição de Requerimento de  
Entrada na Fase Nacional Recebida  
(30) 16/12/2022 CN 202211622638.X  
(51) C07K 16/28 (2006.01), A61K 47/68 (2017.01), A61K 49/00 (2006.01), A61K  
51/10 (2006.01), C12N 15/13 (2006.01), C12N 15/85 (2006.01), G01N 33/574  
(2006.01), C12N 5/10 (2006.01)  
(86) PCT CN2022/143892 de 30/12/2022  
(87) WO 2024/124637 de 20/06/2024

---

**(21) BR 11 2025 012153-7** Código 1.1 - Pedido Internacional PCT Publicado. Petição de Requerimento de  
Entrada na Fase Nacional Recebida  
(30) 15/12/2022 SE 2230417-4  
(51) A23J 3/22 (2006.01), A23D 7/005 (2006.01), A23L 33/115 (2016.01)  
(86) PCT SE2023/051273 de 15/12/2023  
(87) WO 2024/128966 de 20/06/2024

---

**(21) BR 11 2025 012154-5** Código 1.1 - Pedido Internacional PCT Publicado. Petição de Requerimento de  
Entrada na Fase Nacional Recebida  
(30) 06/01/2023 DE 10 2023 100 250.3  
(51) B65G 59/10 (2006.01)  
(86) PCT EP2023/087978 de 29/12/2023



---

(87) WO 2024/146862 de 11/07/2024

---

**(21) BR 11 2025 012155-3** Código 1.1 - Pedido Internacional PCT Publicado. Petição de Requerimento de Entrada na Fase Nacional Recebida  
(30) 29/12/2022 FI 20226182  
(51) D01F 8/02 (2006.01)  
(86) PCT FI2023/050699 de 15/12/2023  
(87) WO 2024/141702 de 04/07/2024

---

**(21) BR 11 2025 012158-8** Código 1.1 - Pedido Internacional PCT Publicado. Petição de Requerimento de Entrada na Fase Nacional Recebida  
(51) B32B 7/02 (2019.01), B32B 7/04 (2019.01), B32B 27/08 (2006.01), B32B 27/06 (2006.01), B32B 27/32 (2006.01)  
(86) PCT US2022/053542 de 20/12/2022  
(87) WO 2024/136854 de 27/06/2024

---

**(21) BR 11 2025 012159-6** Código 1.1 - Pedido Internacional PCT Publicado. Petição de Requerimento de Entrada na Fase Nacional Recebida  
(30) 16/12/2022 US 63/433,289  
(51) B29C 33/56 (2006.01), B29C 33/42 (2006.01), C22C 19/05 (2006.01), C22C 27/04 (2006.01), C25D 3/56 (2006.01), C25D 5/00 (2006.01)  
(86) PCT US2023/084474 de 16/12/2023  
(87) WO 2024/130225 de 20/06/2024

---

**(21) BR 11 2025 012160-0** Código 1.1 - Pedido Internacional PCT Publicado. Petição de Requerimento de Entrada na Fase Nacional Recebida  
(30) 14/12/2022 CN 202211611815.4  
(51) H04L 1/00 (2006.01), H04W 52/02 (2009.01), H04W 28/06 (2009.01)  
(86) PCT CN2023/138861 de 14/12/2023  
(87) WO 2024/125609 de 20/06/2024

---

**(21) BR 11 2025 012162-6** Código 1.1 - Pedido Internacional PCT Publicado. Petição de Requerimento de Entrada na Fase Nacional Recebida  
(30) 16/12/2022 NL 2033739  
(51) A47K 10/04 (2006.01), A47K 10/10 (2006.01), A47K 10/02 (2006.01), A47K 10/14 (2006.01)  
(86) PCT NL2023/050665 de 15/12/2023  
(87) WO 2024/128918 de 20/06/2024

---

**(21) BR 11 2025 012163-4** Código 1.1 - Pedido Internacional PCT Publicado. Petição de Requerimento de Entrada na Fase Nacional Recebida  
(30) 19/12/2022 GB 2219200.9  
(51) A01N 43/78 (2006.01), A01N 43/54 (2006.01), A01N 37/50 (2006.01), A01N



43/653 (2006.01), A01N 47/22 (2006.01), A01N 25/04 (2006.01), A01P 3/00 (2006.01), A01P 13/00 (2006.01)  
 (86) PCT EP2023/086723 de 19/12/2023  
 (87) WO 2024/133321 de 27/06/2024

**(21) BR 11 2025 012164-2**

Código 1.1 - Pedido Internacional PCT Publicado. Petição de Requerimento de Entrada na Fase Nacional Recebida  
 (30) 23/12/2022 US 63/477,067; 09/01/2023 EP 23150666.8  
 (51) A61B 17/66 (2006.01), A61B 17/88 (2006.01), B25B 21/00 (2006.01), A61B 90/00 (2016.01)  
 (86) PCT EP2023/081993 de 16/11/2023  
 (87) WO 2024/132306 de 27/06/2024

**(21) BR 11 2025 012165-0**

Código 1.1 - Pedido Internacional PCT Publicado. Petição de Requerimento de Entrada na Fase Nacional Recebida  
 (30) 15/12/2022 US 63/432,725; 09/02/2023 US 63/444,284; 14/03/2023 EP 23161845.5  
 (51) A61M 5/32 (2006.01), A61M 5/46 (2006.01), A61M 5/20 (2006.01)  
 (86) PCT EP2023/083889 de 01/12/2023  
 (87) WO 2024/126094 de 20/06/2024

**(21) BR 11 2025 012167-7**

Código 1.1 - Pedido Internacional PCT Publicado. Petição de Requerimento de Entrada na Fase Nacional Recebida  
 (30) 20/12/2022 GB 2219285.0  
 (51) B63B 21/00 (2006.01), G01L 5/04 (2006.01), G01M 5/00 (2006.01)  
 (86) PCT EP2023/087118 de 20/12/2023  
 (87) WO 2024/133571 de 27/06/2024

**(21) BR 11 2025 012168-5**

Código 1.1 - Pedido Internacional PCT Publicado. Petição de Requerimento de Entrada na Fase Nacional Recebida  
 (30) 20/12/2022 US 63/433,987; 10/05/2023 US 63/501,320  
 (51) C07D 417/14 (2006.01), C07D 498/04 (2006.01), A61K 31/445 (2006.01), A61K 31/5377 (2006.01), A61P 3/00 (2006.01), A61P 9/00 (2006.01), A61P 11/00 (2006.01), A61P 17/00 (2006.01), A61P 19/00 (2006.01), A61P 25/00 (2006.01), A61P 31/00 (2006.01), A61P 35/00 (2006.01), A61K 31/433 (2006.01), A61K 31/351 (2006.01), A61K 31/382 (2006.01)  
 (86) PCT US2023/084787 de 19/12/2023  
 (87) WO 2024/137607 de 27/06/2024

**(21) BR 11 2025 012169-3**

Código 1.1 - Pedido Internacional PCT Publicado. Petição de Requerimento de Entrada na Fase Nacional Recebida  
 (30) 20/12/2022 EP PCT/EP2022/086831  
 (51) C08L 53/02 (2006.01)



(86) PCT EP2023/086914 de 20/12/2023

(87) WO 2024/133438 de 27/06/2024

**(21) BR 11 2025 012170-7**

Código 1.1 - Pedido Internacional PCT Publicado. Petição de Requerimento de Entrada na Fase Nacional Recebida

(51) H04L 27/00 (2006.01)

(86) PCT CN2022/143189 de 29/12/2022

(87) WO 2024/138489 de 04/07/2024

**(21) BR 11 2025 012171-5**

Código 1.1 - Pedido Internacional PCT Publicado. Petição de Requerimento de Entrada na Fase Nacional Recebida

(30) 14/12/2022 GB 2218856.9

(51) B65G 67/24 (2006.01), B65G 67/30 (2006.01), B65G 67/32 (2006.01), B65G 67/02 (2006.01), B60P 1/04 (2006.01), B60P 1/28 (2006.01), B62B 3/08 (2006.01), B62B 1/16 (2006.01), B60P 9/00 (2006.01)

(86) PCT IB2023/062600 de 13/12/2023

(87) WO 2024/127267 de 20/06/2024

**(21) BR 11 2025 012173-1**

Código 1.1 - Pedido Internacional PCT Publicado. Petição de Requerimento de Entrada na Fase Nacional Recebida

(30) 20/12/2022 US 18/069,102

(51) B29C 65/36 (2006.01), B29C 65/00 (2006.01), B29D 23/00 (2006.01), H05B 6/36 (2006.01), B29C 63/18 (2006.01)

(86) PCT US2023/083151 de 08/12/2023

(87) WO 2024/137222 de 27/06/2024

**(21) BR 11 2025 012176-6**

Código 1.1 - Pedido Internacional PCT Publicado. Petição de Requerimento de Entrada na Fase Nacional Recebida

(30) 20/12/2022 EP 22306946.9

(51) C09D 13/00 (2006.01)

(86) PCT EP2023/086748 de 19/12/2023

(87) WO 2024/133336 de 27/06/2024

**(21) BR 11 2025 012178-2**

Código 1.1 - Pedido Internacional PCT Publicado. Petição de Requerimento de Entrada na Fase Nacional Recebida

(30) 06/01/2023 EP 23150601.5

(51) A61B 5/0536 (2021.01), A61B 5/257 (2021.01), A61B 5/259 (2021.01), A61B 5/00 (2006.01)

(86) PCT EP2024/025007 de 04/01/2024

(87) WO 2024/146872 de 11/07/2024

**(21) BR 11 2025 012179-0**

Código 1.1 - Pedido Internacional PCT Publicado. Petição de Requerimento de Entrada na Fase Nacional Recebida



(30) 19/01/2023 JP 2023-006755  
 (51) C22C 1/05 (2023.01), B22F 1/00 (2022.01), B22F 1/12 (2022.01), B22F 5/00 (2006.01), C22C 33/02 (2006.01), C22C 38/00 (2006.01)  
 (86) PCT JP2024/001380 de 19/01/2024  
 (87) WO 2024/154811 de 25/07/2024

**(21) BR 11 2025 012180-4**

Código 1.1 - Pedido Internacional PCT Publicado. Petição de Requerimento de Entrada na Fase Nacional Recebida  
 (30) 14/12/2022 IT 102022000025623  
 (51) H04B 11/00 (2006.01), H04B 10/00 (2013.01), H04L 27/00 (2006.01)  
 (86) PCT IT2023/050273 de 06/12/2023  
 (87) WO 2024/127439 de 20/06/2024

**(21) BR 11 2025 012182-0**

Código 1.1 - Pedido Internacional PCT Publicado. Petição de Requerimento de Entrada na Fase Nacional Recebida  
 (30) 20/12/2022 EP 22306948.5  
 (51) C09D 13/00 (2006.01)  
 (86) PCT EP2023/086749 de 19/12/2023  
 (87) WO 2024/133337 de 27/06/2024

**(21) BR 11 2025 012183-9**

Código 1.1 - Pedido Internacional PCT Publicado. Petição de Requerimento de Entrada na Fase Nacional Recebida  
 (30) 05/01/2023 BR 1020230002498  
 (51) F42B 27/00 (2006.01), F42B 12/36 (2006.01), F42B 8/26 (2006.01)  
 (86) PCT BR2024/050002 de 04/01/2024  
 (87) WO 2024/145704 de 11/07/2024

**(21) BR 11 2025 012184-7**

Código 1.1 - Pedido Internacional PCT Publicado. Petição de Requerimento de Entrada na Fase Nacional Recebida  
 (30) 23/12/2022 EP PCT/EP2022/087716  
 (51) A61B 17/84 (2006.01), A61B 17/66 (2006.01), A61B 17/62 (2006.01), A61B 17/17 (2006.01), A61B 17/86 (2006.01), A61B 17/88 (2006.01)  
 (86) PCT EP2023/087604 de 22/12/2023  
 (87) WO 2024/133885 de 27/06/2024

**(21) BR 11 2025 012186-3**

Código 1.1 - Pedido Internacional PCT Publicado. Petição de Requerimento de Entrada na Fase Nacional Recebida  
 (30) 16/12/2022 CN PCT/CN2022/139436  
 (51) C12N 15/82 (2006.01), A01H 1/04 (2006.01), C07K 14/415 (2006.01), C12N 9/22 (2006.01), C12Q 1/6895 (2018.01)  
 (86) PCT US2023/084377 de 15/12/2023  
 (87) WO 2024/130176 de 20/06/2024



---

**(21) BR 11 2025 012189-8** Código 1.1 - Pedido Internacional PCT Publicado. Petição de Requerimento de Entrada na Fase Nacional Recebida  
 (30) 15/12/2022 US 63/387,604  
 (51) E21B 49/08 (2006.01), G06N 20/00 (2019.01)  
 (86) PCT US2023/084270 de 15/12/2023  
 (87) WO 2024/130108 de 20/06/2024

---

**(21) BR 11 2025 012191-0** Código 1.1 - Pedido Internacional PCT Publicado. Petição de Requerimento de Entrada na Fase Nacional Recebida  
 (30) 14/12/2022 EP 22213631.9  
 (51) C11D 17/00 (2006.01), C11D 3/00 (2006.01), C11D 3/32 (2006.01), C11D 1/62 (2006.01), C11D 3/22 (2006.01)  
 (86) PCT EP2023/084985 de 08/12/2023  
 (87) WO 2024/126308 de 20/06/2024

---

**(21) BR 11 2025 012192-8** Código 1.1 - Pedido Internacional PCT Publicado. Petição de Requerimento de Entrada na Fase Nacional Recebida  
 (30) 16/12/2022 US 63/433,290  
 (51) C23C 4/06 (2016.01), C25D 3/12 (2006.01), C25D 5/12 (2006.01), C25D 3/56 (2006.01), B32B 15/04 (2006.01)  
 (86) PCT US2023/084475 de 16/12/2023  
 (87) WO 2024/130226 de 20/06/2024

---

**(21) BR 11 2025 012193-6** Código 1.1 - Pedido Internacional PCT Publicado. Petição de Requerimento de Entrada na Fase Nacional Recebida  
 (30) 15/12/2022 EP 22213749.9  
 (51) C07D 401/04 (2006.01), A61P 29/00 (2006.01), A61K 31/4439 (2006.01)  
 (86) PCT GB2023/053261 de 15/12/2023  
 (87) WO 2024/127030 de 20/06/2024

---

**(21) BR 11 2025 012194-4** Código 1.1 - Pedido Internacional PCT Publicado. Petição de Requerimento de Entrada na Fase Nacional Recebida  
 (30) 20/12/2022 EP 22215067.4  
 (51) C12Q 1/6876 (2018.01)  
 (86) PCT EP2023/086206 de 15/12/2023  
 (87) WO 2024/132984 de 27/06/2024

---

**(21) BR 11 2025 012196-0** Código 1.1 - Pedido Internacional PCT Publicado. Petição de Requerimento de Entrada na Fase Nacional Recebida  
 (30) 15/12/2022 DK PA202270620  
 (51) A43D 3/14 (2006.01), A61L 9/12 (2006.01)  
 (86) PCT DK2023/050314 de 15/12/2023  
 (87) WO 2024/125749 de 20/06/2024



---

<b>(21) BR 11 2025 012197-9</b>	Código 1.1 - Pedido Internacional PCT Publicado. Petição de Requerimento de Entrada na Fase Nacional Recebida (30) 15/12/2022 US 63/387,635; 23/05/2023 US 63/503,811 (51) A01H 1/04 (2006.01), A01H 6/54 (2018.01), C12N 15/01 (2006.01), C12N 15/82 (2006.01), C12N 15/87 (2006.01) (86) PCT US2023/084173 de 15/12/2023 (87) WO 2024/130056 de 20/06/2024
<b>(21) BR 11 2025 012198-7</b>	Código 1.1 - Pedido Internacional PCT Publicado. Petição de Requerimento de Entrada na Fase Nacional Recebida (30) 22/12/2022 US 18/145,167 (51) B23B 27/16 (2006.01), B23B 29/04 (2006.01) (86) PCT IL2023/051204 de 23/11/2023 (87) WO 2024/134642 de 27/06/2024
<b>(21) BR 11 2025 012199-5</b>	Código 1.1 - Pedido Internacional PCT Publicado. Petição de Requerimento de Entrada na Fase Nacional Recebida (30) 13/12/2022 US 63/387,168 (51) C12N 15/82 (2006.01) (86) PCT US2023/083540 de 12/12/2023 (87) WO 2024/129674 de 20/06/2024
<b>(21) BR 11 2025 012200-2</b>	Código 1.1 - Pedido Internacional PCT Publicado. Petição de Requerimento de Entrada na Fase Nacional Recebida (30) 16/12/2022 CN 202211628072.1 (51) H04N 19/176 (2014.01) (86) PCT CN2023/138721 de 14/12/2023 (87) WO 2024/125593 de 20/06/2024
<b>(21) BR 11 2025 012201-0</b>	Código 1.1 - Pedido Internacional PCT Publicado. Petição de Requerimento de Entrada na Fase Nacional Recebida (30) 21/12/2022 EP 22215292.8 (51) B65D 47/20 (2006.01), B65D 47/28 (2006.01), B65D 75/58 (2006.01), B65D 83/06 (2006.01), B65D 33/16 (2006.01), B65D 75/56 (2006.01) (86) PCT EP2023/086238 de 18/12/2023 (87) WO 2024/132995 de 27/06/2024
<b>(21) BR 11 2025 012202-9</b>	Código 1.1 - Pedido Internacional PCT Publicado. Petição de Requerimento de Entrada na Fase Nacional Recebida (30) 16/12/2022 FR FR2213683 (51) A61Q 5/04 (2006.01), A61K 8/19 (2006.01), A61K 8/20 (2006.01), A61K 8/27 (2006.01), A61K 8/36 (2006.01)

---

---

(86) PCT EP2023/085876 de 14/12/2023

(87) WO 2024/126713 de 20/06/2024

---

**(21) BR 11 2025 012203-7**

Código 1.1 - Pedido Internacional PCT Publicado. Petição de Requerimento de Entrada na Fase Nacional Recebida

(30) 18/01/2023 EP 23152222.8

(51) B01J 23/63 (2006.01), B01J 23/89 (2006.01), B01J 37/04 (2006.01), B01J 37/02 (2006.01), B01D 53/94 (2006.01), B01J 21/02 (2006.01), C22C 21/00 (2006.01), C22C 38/06 (2006.01), C22C 5/04 (2006.01), C22C 3/00 (2006.01)

(86) PCT GB2024/050065 de 11/01/2024

(87) WO 2024/153906 de 25/07/2024

---

**(21) BR 11 2025 012205-3**

Código 1.1 - Pedido Internacional PCT Publicado. Petição de Requerimento de Entrada na Fase Nacional Recebida

(30) 04/01/2023 EP 23150339.2

(51) G01B 7/06 (2006.01)

(86) PCT EP2023/081170 de 08/11/2023

(87) WO 2024/146708 de 11/07/2024

---

**(21) BR 11 2025 012207-0**

Código 1.1 - Pedido Internacional PCT Publicado. Petição de Requerimento de Entrada na Fase Nacional Recebida

(30) 16/12/2022 US 63/387,903

(51) C07K 16/28 (2006.01)

(86) PCT US2023/084333 de 15/12/2023

(87) WO 2024/130148 de 20/06/2024

---

**(21) BR 11 2025 012208-8**

Código 1.1 - Pedido Internacional PCT Publicado. Petição de Requerimento de Entrada na Fase Nacional Recebida

(30) 21/12/2022 KR 10-2022-0180554

(51) A61K 9/107 (2006.01), A61K 47/26 (2006.01), A61K 47/08 (2006.01), A61K 31/351 (2006.01), A61K 9/00 (2006.01), A61P 27/02 (2006.01)

(86) PCT KR2023/020926 de 19/12/2023

(87) WO 2024/136385 de 27/06/2024

---

**(21) BR 11 2025 012209-6**

Código 1.1 - Pedido Internacional PCT Publicado. Petição de Requerimento de Entrada na Fase Nacional Recebida

(30) 16/12/2022 US 63/433,140

(51) A61K 8/02 (2006.01), A61K 8/34 (2006.01), A61K 8/41 (2006.01), A61K 8/49 (2006.01), A61Q 5/00 (2006.01)

(86) PCT US2023/084249 de 15/12/2023

(87) WO 2024/130097 de 20/06/2024

---

**(21) BR 11 2025 012210-0**

Código 1.1 - Pedido Internacional PCT Publicado. Petição de Requerimento de



---

	Entrada na Fase Nacional Recebida (30) 15/12/2022 US 63/387,504; 23/03/2023 US 63/491,776 (51) C12N 15/113 (2010.01), A61K 31/713 (2006.01), A61P 35/00 (2006.01) (86) PCT IL2023/051276 de 14/12/2023 (87) WO 2024/127405 de 20/06/2024
<b>(21) BR 11 2025 012212-6</b>	Código 1.1 - Pedido Internacional PCT Publicado. Petição de Requerimento de Entrada na Fase Nacional Recebida (30) 14/12/2022 EP 22213319.1; 06/07/2023 EP 23183807.9; 19/09/2023 EP 23198169.7 (51) C11D 3/386 (2006.01), C12N 9/20 (2006.01) (86) PCT EP2023/085345 de 12/12/2023 (87) WO 2024/126483 de 20/06/2024
<b>(21) BR 11 2025 012213-4</b>	Código 1.1 - Pedido Internacional PCT Publicado. Petição de Requerimento de Entrada na Fase Nacional Recebida (30) 16/12/2022 IN 202221072898; 22/12/2022 IN 202221074504 (51) C07K 16/18 (2006.01), C07K 16/32 (2006.01) (86) PCT IB2023/062773 de 15/12/2023 (87) WO 2024/127345 de 20/06/2024
<b>(21) BR 11 2025 012214-2</b>	Código 1.1 - Pedido Internacional PCT Publicado. Petição de Requerimento de Entrada na Fase Nacional Recebida (30) 15/12/2022 US 63/432,987 (51) B02C 17/22 (2006.01) (86) PCT IB2023/062780 de 15/12/2023 (87) WO 2024/127348 de 20/06/2024
<b>(21) BR 11 2025 012215-0</b>	Código 1.1 - Pedido Internacional PCT Publicado. Petição de Requerimento de Entrada na Fase Nacional Recebida (30) 16/12/2022 US 18/067,582 (51) H04L 9/08 (2006.01), H04L 9/40 (2022.01) (86) PCT US2023/079867 de 15/11/2023 (87) WO 2024/129291 de 20/06/2024
<b>(21) BR 11 2025 012216-9</b>	Código 1.1 - Pedido Internacional PCT Publicado. Petição de Requerimento de Entrada na Fase Nacional Recebida (30) 16/12/2022 EP 22214188.9 (51) B07B 1/28 (2006.01), B07B 1/42 (2006.01) (86) PCT EP2023/085464 de 13/12/2023 (87) WO 2024/126534 de 20/06/2024
<b>(21) BR 11 2025 012219-3</b>	Código 1.1 - Pedido Internacional PCT Publicado. Petição de Requerimento de

---

---

	Entrada na Fase Nacional Recebida (30) 16/12/2022 KR 10-2022-0177054; 18/12/2023 KR 10-2023-0184732 (51) A61K 9/16 (2006.01), A61K 38/26 (2006.01), A61P 3/10 (2006.01), A61P 3/04 (2006.01), A61P 1/16 (2006.01), A61P 25/28 (2006.01) (86) PCT KR2023/020910 de 18/12/2023 (87) WO 2024/128882 de 20/06/2024
<b>(21) BR 11 2025 012220-7</b>	Código 1.1 - Pedido Internacional PCT Publicado. Petição de Requerimento de Entrada na Fase Nacional Recebida (30) 20/12/2022 US 63/476,348; 30/05/2023 US 63/504,974; 27/06/2023 US 63/510,595 (51) C04B 28/18 (2006.01), C04B 22/10 (2006.01), C09K 17/02 (2006.01) (86) PCT US2023/085160 de 20/12/2023 (87) WO 2024/137823 de 27/06/2024
<b>(21) BR 11 2025 012222-3</b>	Código 1.1 - Pedido Internacional PCT Publicado. Petição de Requerimento de Entrada na Fase Nacional Recebida (30) 14/12/2022 AU WO2024124272A1 (51) A23L 33/135 (2016.01), A23L 33/00 (2016.01), A61K 8/99 (2017.01), A61K 35/741 (2015.01), A61K 35/747 (2015.01), A61P 1/14 (2006.01), A61P 3/04 (2006.01), A61P 9/10 (2006.01), A61P 9/12 (2006.01), A61P 25/28 (2006.01), A61P 35/00 (2006.01), A61P 37/00 (2006.01), A61Q 19/08 (2006.01) (86) PCT AU2022/051503 de 14/12/2022 (87) WO 2024/124272 de 20/06/2024
<b>(21) BR 11 2025 012223-1</b>	Código 1.1 - Pedido Internacional PCT Publicado. Petição de Requerimento de Entrada na Fase Nacional Recebida (30) 21/12/2022 US 63/476,433; 27/01/2023 EP 23153574.1 (51) C12N 9/24 (2006.01), C12N 9/14 (2006.01), C12C 7/053 (2006.01), C12P 7/14 (2006.01), C12F 3/10 (2006.01) (86) PCT US2023/084733 de 19/12/2023 (87) WO 2024/137569 de 27/06/2024
<b>(21) BR 11 2025 012224-0</b>	Código 1.1 - Pedido Internacional PCT Publicado. Petição de Requerimento de Entrada na Fase Nacional Recebida (30) 21/12/2022 US 63/476,447; 27/01/2023 EP 23153579 (51) C11B 1/02 (2006.01), C12N 9/24 (2006.01), C12P 7/10 (2006.01), C12P 19/14 (2006.01) (86) PCT US2023/084713 de 19/12/2023 (87) WO 2024/137553 de 27/06/2024
<b>(21) BR 11 2025 012226-6</b>	Código 1.1 - Pedido Internacional PCT Publicado. Petição de Requerimento de Entrada na Fase Nacional Recebida

---

---

(30) 14/12/2022 CN 202211612598.0  
(51) F15B 21/08 (2006.01), F15B 19/00 (2006.01), F15B 11/08 (2006.01)  
(86) PCT CN2023/094834 de 17/05/2023  
(87) WO 2024/124799 de 20/06/2024

---

**(21) BR 11 2025 012236-3**

Código 1.1 - Pedido Internacional PCT Publicado. Petição de Requerimento de Entrada na Fase Nacional Recebida  
(30) 23/12/2022 EP 22216422.0  
(51) A24D 1/20 (2020.01), A24F 40/30 (2020.01), A24F 40/42 (2020.01), A24F 40/485 (2020.01), A24F 40/20 (2020.01)  
(86) PCT EP2023/087368 de 21/12/2023  
(87) WO 2024/133749 de 27/06/2024

---

**(21) BR 11 2025 012240-1**

Código 1.1 - Pedido Internacional PCT Publicado. Petição de Requerimento de Entrada na Fase Nacional Recebida  
(30) 27/12/2022 EP 22216800.7  
(51) C08K 3/22 (2006.01), H01B 3/44 (2006.01)  
(86) PCT EP2023/087822 de 27/12/2023  
(87) WO 2024/141542 de 04/07/2024

---

**(21) BR 11 2025 012242-8**

Código 1.1 - Pedido Internacional PCT Publicado. Petição de Requerimento de Entrada na Fase Nacional Recebida  
(30) 16/12/2022 EP EP22383233.8; 03/03/2023 EP EP23382203.0  
(51) D21C 5/00 (2006.01), D21C 5/02 (2006.01), D21H 11/14 (2006.01), D21J 3/00 (2006.01)  
(86) PCT EP2023/086449 de 18/12/2023  
(87) WO 2024/126871 de 20/06/2024

---

**(21) BR 11 2025 012243-6**

Código 1.1 - Pedido Internacional PCT Publicado. Petição de Requerimento de Entrada na Fase Nacional Recebida  
(30) 23/12/2022 EP 22216422.0  
(51) A24D 1/20 (2020.01), A24F 40/30 (2020.01), A24F 40/42 (2020.01), A24F 40/485 (2020.01), A24F 40/20 (2020.01)  
(86) PCT EP2023/087305 de 21/12/2023  
(87) WO 2024/133712 de 27/06/2024

---

**(21) BR 11 2025 012245-2**

Código 1.1 - Pedido Internacional PCT Publicado. Petição de Requerimento de Entrada na Fase Nacional Recebida  
(30) 16/12/2022 US 18/082,774  
(51) F24F 11/00 (2018.01), F28F 27/00 (2006.01), G05B 13/00 (2006.01)  
(86) PCT US2023/083974 de 14/12/2023  
(87) WO 2024/129943 de 20/06/2024



---

<b>(21) BR 11 2025 012246-0</b>	Código 1.1 - Pedido Internacional PCT Publicado. Petição de Requerimento de Entrada na Fase Nacional Recebida (30) 20/12/2022 FR FR2213900 (51) B62D 25/20 (2006.01) (86) PCT FR2023/051820 de 20/11/2023 (87) WO 2024/134046 de 27/06/2024
<b>(21) BR 11 2025 012248-7</b>	Código 1.1 - Pedido Internacional PCT Publicado. Petição de Requerimento de Entrada na Fase Nacional Recebida (30) 16/12/2022 US 63/433,263 (51) C12N 15/113 (2010.01), A61P 9/00 (2006.01) (86) PCT US2023/084321 de 15/12/2023 (87) WO 2024/130142 de 20/06/2024
<b>(21) BR 11 2025 012249-5</b>	Código 1.1 - Pedido Internacional PCT Publicado. Petição de Requerimento de Entrada na Fase Nacional Recebida (30) 19/12/2022 CN 202211631123.6 (51) H04W 24/02 (2009.01) (86) PCT CN2023/139103 de 15/12/2023 (87) WO 2024/131663 de 27/06/2024
<b>(21) BR 11 2025 012251-7</b>	Código 1.1 - Pedido Internacional PCT Publicado. Petição de Requerimento de Entrada na Fase Nacional Recebida (30) 14/12/2022 US 18/066,258 (51) E21B 19/16 (2006.01) (86) PCT IB2023/061567 de 15/11/2023 (87) WO 2024/127113 de 20/06/2024
<b>(21) BR 11 2025 012255-0</b>	Código 1.1 - Pedido Internacional PCT Publicado. Petição de Requerimento de Entrada na Fase Nacional Recebida (30) 16/12/2022 DE 10 2022 133 590.9 (51) B29C 67/00 (2017.01), B65D 17/50 (2006.01) (86) PCT EP2023/084989 de 08/12/2023 (87) WO 2024/126312 de 20/06/2024
<b>(21) BR 11 2025 012256-8</b>	Código 1.1 - Pedido Internacional PCT Publicado. Petição de Requerimento de Entrada na Fase Nacional Recebida (30) 16/12/2022 EP 22214194.7 (51) C07D 249/18 (2006.01), C07D 401/04 (2006.01), C07D 401/14 (2006.01), C07D 413/14 (2006.01), C07D 471/04 (2006.01), C07D 473/00 (2006.01), A01N 43/50 (2006.01), A01N 43/52 (2006.01) (86) PCT EP2023/085193 de 11/12/2023 (87) WO 2024/126407 de 20/06/2024

---

---

<b>(21) BR 11 2025 012258-4</b>	Código 1.1 - Pedido Internacional PCT Publicado. Petição de Requerimento de Entrada na Fase Nacional Recebida (30) 16/12/2022 US 63/387,823 (51) E21B 29/00 (2006.01), E21B 37/00 (2006.01), G01V 1/40 (2006.01), E21B 47/002 (2012.01), E21B 33/14 (2006.01), E21B 34/14 (2006.01) (86) PCT US2023/084553 de 18/12/2023 (87) WO 2024/130237 de 20/06/2024
<b>(21) BR 11 2025 012261-4</b>	Código 1.1 - Pedido Internacional PCT Publicado. Petição de Requerimento de Entrada na Fase Nacional Recebida (30) 20/12/2022 EP 22215109.4 (51) C22B 3/06 (2006.01), C22B 3/08 (2006.01), C22B 7/00 (2006.01), C22B 3/00 (2006.01) (86) PCT EP2023/086264 de 18/12/2023 (87) WO 2024/133016 de 27/06/2024
<b>(21) BR 11 2025 012262-2</b>	Código 1.1 - Pedido Internacional PCT Publicado. Petição de Requerimento de Entrada na Fase Nacional Recebida (30) 11/01/2023 JP 2023-002298 (51) G06F 16/33 (2025.01), G06F 16/36 (2019.01), G06F 16/9038 (2019.01) (86) PCT JP2023/029087 de 09/08/2023 (87) WO 2024/150457 de 18/07/2024
<b>(21) BR 11 2025 012263-0</b>	Código 1.1 - Pedido Internacional PCT Publicado. Petição de Requerimento de Entrada na Fase Nacional Recebida (30) 22/12/2022 EP 22215826.3 (51) B26F 1/44 (2006.01) (86) PCT EP2023/086533 de 19/12/2023 (87) WO 2024/133194 de 27/06/2024
<b>(21) BR 11 2025 012264-9</b>	Código 1.1 - Pedido Internacional PCT Publicado. Petição de Requerimento de Entrada na Fase Nacional Recebida (30) 16/12/2022 US 63/387,876; 04/04/2023 US 63/494,203; 18/08/2023 US 63/520,508; 25/08/2023 US 63/578,925 (51) C07K 16/08 (2006.01), A61P 21/00 (2006.01), A61P 25/00 (2006.01), C07K 16/28 (2006.01) (86) PCT US2023/084372 de 15/12/2023 (87) WO 2024/130175 de 20/06/2024
<b>(21) BR 11 2025 012265-7</b>	Código 1.1 - Pedido Internacional PCT Publicado. Petição de Requerimento de Entrada na Fase Nacional Recebida (30) 19/12/2022 KR 10-2022-0178397

---

(51) A61H 9/00 (2006.01)  
 (86) PCT KR2023/020125 de 07/12/2023  
 (87) WO 2024/136239 de 27/06/2024

**(21) BR 11 2025 012266-5** Código 1.1 - Pedido Internacional PCT Publicado. Petição de Requerimento de Entrada na Fase Nacional Recebida  
 (30) 22/12/2022 EP 22215727.3; 20/02/2023 EP 23157447.6; 24/03/2023 EP 23163954.3  
 (51) H03M 7/30 (2006.01), H04N 19/172 (2014.01), G06T 9/00 (2006.01)  
 (86) PCT EP2023/086258 de 18/12/2023  
 (87) WO 2024/133011 de 27/06/2024

**(21) BR 11 2025 012267-3** Código 1.1 - Pedido Internacional PCT Publicado. Petição de Requerimento de Entrada na Fase Nacional Recebida  
 (51) A45D 34/02 (2006.01), A61L 9/12 (2006.01)  
 (86) PCT ES2022/070835 de 23/12/2022  
 (87) WO 2024/133982 de 27/06/2024

**(21) BR 11 2025 012268-1** Código 1.1 - Pedido Internacional PCT Publicado. Petição de Requerimento de Entrada na Fase Nacional Recebida  
 (30) 15/12/2022 JP 2022-200134  
 (51) C03C 27/12 (2006.01), B32B 17/10 (2006.01), B32B 27/18 (2006.01), B32B 27/20 (2006.01), C08K 5/3492 (2006.01), C08K 5/541 (2006.01), C08L 23/26 (2025.01), C08L 101/00 (2006.01)  
 (86) PCT JP2023/044798 de 14/12/2023  
 (87) WO 2024/128277 de 20/06/2024

**(21) BR 11 2025 012271-1** Código 1.1 - Pedido Internacional PCT Publicado. Petição de Requerimento de Entrada na Fase Nacional Recebida  
 (30) 16/12/2022 AU 2022903880  
 (51) C07D 231/56 (2006.01), A61K 31/416 (2006.01), A61K 31/4245 (2006.01), A61K 31/4439 (2006.01), A61P 1/04 (2006.01), A61P 1/16 (2006.01), A61P 9/00 (2006.01), A61P 11/00 (2006.01), A61P 13/12 (2006.01), A61P 17/02 (2006.01), A61P 25/00 (2006.01), A61P 27/02 (2006.01), A61P 29/00 (2006.01), A61P 35/00 (2006.01), A61P 37/06 (2006.01), C07D 401/12 (2006.01), C07D 403/12 (2006.01), C07D 405/04 (2006.01), C07D 405/06 (2006.01), C07D 409/12 (2006.01), C07D 413/06 (2006.01), C07D 413/12 (2006.01)  
 (86) PCT AU2023/051235 de 30/11/2023  
 (87) WO 2024/124279 de 20/06/2024

**(21) BR 11 2025 012272-0** Código 1.1 - Pedido Internacional PCT Publicado. Petição de Requerimento de Entrada na Fase Nacional Recebida  
 (30) 30/12/2022 KR 10-2022-0190447



---

(51) C23C 2/06 (2006.01), G01N 15/08 (2006.01), G01N 27/26 (2006.01), B21D 22/02 (2006.01), C21D 9/46 (2006.01)  
(86) PCT KR2023/001374 de 31/01/2023  
(87) WO 2024/143660 de 04/07/2024

---

**(21) BR 11 2025 012273-8**

Código 1.1 - Pedido Internacional PCT Publicado. Petição de Requerimento de Entrada na Fase Nacional Recebida  
(30) 20/12/2022 EP 22215111.0  
(51) C22B 7/00 (2006.01), B22F 8/00 (2006.01), B22F 9/04 (2006.01), C22B 34/36 (2006.01), B22F 3/24 (2006.01), C22C 29/06 (2006.01), C22C 29/08 (2006.01)  
(86) PCT EP2023/086265 de 18/12/2023  
(87) WO 2024/133017 de 27/06/2024

---

**(21) BR 11 2025 012274-6**

Código 1.1 - Pedido Internacional PCT Publicado. Petição de Requerimento de Entrada na Fase Nacional Recebida  
(30) 21/12/2022 GB 2219337.9  
(51) B21D 22/28 (2006.01), B21D 51/26 (2006.01), G01L 5/00 (2006.01), G01L 1/22 (2006.01)  
(86) PCT GB2023/053265 de 15/12/2023  
(87) WO 2024/134160 de 27/06/2024

---

**(21) BR 11 2025 012276-2**

Código 1.1 - Pedido Internacional PCT Publicado. Petição de Requerimento de Entrada na Fase Nacional Recebida  
(30) 23/12/2022 EP 22216422.0  
(51) A24D 1/20 (2020.01), A24F 40/42 (2020.01), A24F 40/30 (2020.01), A24F 40/485 (2020.01), A24F 40/20 (2020.01)  
(86) PCT EP2023/087300 de 21/12/2023  
(87) WO 2024/133709 de 27/06/2024

---

**(21) BR 11 2025 012277-0**

Código 1.1 - Pedido Internacional PCT Publicado. Petição de Requerimento de Entrada na Fase Nacional Recebida  
(30) 23/12/2022 EP 22216422.0  
(51) A24D 1/20 (2020.01), A24F 40/42 (2020.01), A24F 40/30 (2020.01), A24F 40/20 (2020.01)  
(86) PCT EP2023/087297 de 21/12/2023  
(87) WO 2024/133707 de 27/06/2024

---

**(21) BR 11 2025 012278-9**

Código 1.1 - Pedido Internacional PCT Publicado. Petição de Requerimento de Entrada na Fase Nacional Recebida  
(30) 22/12/2022 EP 22215725.7  
(51) B65D 43/02 (2006.01), B65D 65/46 (2006.01)  
(86) PCT EP2023/087328 de 21/12/2023



---

(87) WO 2024/133727 de 27/06/2024

---

**(21) BR 11 2025 012280-0**

Código 1.1 - Pedido Internacional PCT Publicado. Petição de Requerimento de Entrada na Fase Nacional Recebida

(30) 14/12/2022 IN 202221072162

(51) E21B 34/14 (2006.01), E21B 23/04 (2006.01), G01V 3/30 (2006.01), E21B 37/08 (2006.01)

(86) PCT US2023/084031 de 14/12/2023

(87) WO 2024/129973 de 20/06/2024

---

**(21) BR 11 2025 012282-7**

Código 1.1 - Pedido Internacional PCT Publicado. Petição de Requerimento de Entrada na Fase Nacional Recebida

(30) 30/12/2022 FI 20226185

(51) D01D 10/04 (2006.01), D02J 13/00 (2006.01), G01K 13/06 (2006.01), B65G 43/00 (2006.01)

(86) PCT FI2023/050703 de 15/12/2023

(87) WO 2024/141704 de 04/07/2024

---

**(21) BR 11 2025 012284-3**

Código 1.1 - Pedido Internacional PCT Publicado. Petição de Requerimento de Entrada na Fase Nacional Recebida

(30) 16/12/2022 US 63/387,884

(51) C07D 453/02 (2006.01), A61K 31/496 (2006.01), A61P 5/00 (2006.01), C07B 63/00 (2006.01), C07C 59/50 (2006.01)

(86) PCT US2023/084242 de 15/12/2023

(87) WO 2024/130091 de 20/06/2024

---

**(21) BR 11 2025 012285-1**

Código 1.1 - Pedido Internacional PCT Publicado. Petição de Requerimento de Entrada na Fase Nacional Recebida

(30) 23/12/2022 EP 22216422.0

(51) A24D 1/20 (2020.01), A24F 40/30 (2020.01), A24F 40/42 (2020.01), A24F 40/485 (2020.01), A24F 40/20 (2020.01)

(86) PCT EP2023/087255 de 21/12/2023

(87) WO 2024/133674 de 27/06/2024

---

**(21) BR 11 2025 012286-0**

Código 1.1 - Pedido Internacional PCT Publicado. Petição de Requerimento de Entrada na Fase Nacional Recebida

(30) 28/12/2022 IN 202221076397; 03/02/2023 IN 202321007046; 10/03/2023

IN 202321016149; 31/03/2023 IN 202341024486; 04/05/2023 IN 202341031813

(51) H04W 52/02 (2009.01), H04B 7/06 (2006.01), H04B 7/08 (2006.01), H04L 41/0833 (2022.01), H04W 88/08 (2009.01), H04W 92/12 (2009.01)

(86) PCT US2023/086006 de 27/12/2023

(87) WO 2024/145340 de 04/07/2024

---



---

<b>(21) BR 11 2025 012288-6</b>	Código 1.1 - Pedido Internacional PCT Publicado. Petição de Requerimento de Entrada na Fase Nacional Recebida (30) 14/12/2022 US 18/065,966 (51) E21B 19/16 (2006.01), E21B 44/00 (2006.01) (86) PCT IB2023/061451 de 13/11/2023 (87) WO 2024/127107 de 20/06/2024
<b>(21) BR 11 2025 012289-4</b>	Código 1.1 - Pedido Internacional PCT Publicado. Petição de Requerimento de Entrada na Fase Nacional Recebida (30) 16/12/2022 US 63/387,839 (51) C07D 413/12 (2006.01), C07D 413/14 (2006.01), C07D 498/04 (2006.01), A61K 31/4168 (2006.01), A61P 29/00 (2006.01) (86) PCT US2023/084368 de 15/12/2023 (87) WO 2024/130173 de 20/06/2024
<b>(21) BR 11 2025 012290-8</b>	Código 1.1 - Pedido Internacional PCT Publicado. Petição de Requerimento de Entrada na Fase Nacional Recebida (30) 16/12/2022 EP 22214065.9 (51) A61K 8/25 (2006.01), A61K 8/73 (2006.01), A61K 31/167 (2006.01), A61K 31/695 (2006.01), A61K 31/728 (2006.01), A61P 17/00 (2006.01), A61Q 19/08 (2006.01) (86) PCT EP2023/085914 de 14/12/2023 (87) WO 2024/126728 de 20/06/2024
<b>(21) BR 11 2025 012291-6</b>	Código 1.1 - Pedido Internacional PCT Publicado. Petição de Requerimento de Entrada na Fase Nacional Recebida (30) 21/12/2022 IT 102022000026304; 21/12/2022 IT 102022000026322; 21/12/2022 IT 102022000026343 (51) B65D 5/02 (2006.01), B65D 5/10 (2006.01), B65D 5/66 (2006.01) (86) PCT IB2023/063010 de 20/12/2023 (87) WO 2024/134533 de 27/06/2024
<b>(21) BR 11 2025 012292-4</b>	Código 1.1 - Pedido Internacional PCT Publicado. Petição de Requerimento de Entrada na Fase Nacional Recebida (30) 21/12/2022 US 63/434,326 (51) A47J 43/046 (2006.01), A47J 43/04 (2006.01), A47J 43/07 (2006.01) (86) PCT US2023/082322 de 04/12/2023 (87) WO 2024/137178 de 27/06/2024
<b>(21) BR 11 2025 012293-2</b>	Código 1.1 - Pedido Internacional PCT Publicado. Petição de Requerimento de Entrada na Fase Nacional Recebida (30) 19/12/2022 US 63/476,090 (51) C12P 7/10 (2006.01), C12N 9/02 (2006.01), A23K 10/38 (2016.01), C12F

---

3/10 (2006.01)  
 (86) PCT US2023/083357 de 11/12/2023  
 (87) WO 2024/137252 de 27/06/2024

**(21) BR 11 2025 012294-0** Código 1.1 - Pedido Internacional PCT Publicado. Petição de Requerimento de Entrada na Fase Nacional Recebida  
 (30) 20/12/2022 US 63/433,851  
 (51) G01N 33/50 (2006.01)  
 (86) PCT US2023/084515 de 18/12/2023  
 (87) WO 2024/137445 de 27/06/2024

**(21) BR 11 2025 012295-9** Código 1.1 - Pedido Internacional PCT Publicado. Petição de Requerimento de Entrada na Fase Nacional Recebida  
 (30) 16/12/2022 US 63/387,853  
 (51) E21B 43/116 (2006.01), E21B 43/119 (2006.01), E21B 29/00 (2006.01)  
 (86) PCT US2023/083749 de 13/12/2023  
 (87) WO 2024/129808 de 20/06/2024

**(21) BR 11 2025 012297-5** Código 1.1 - Pedido Internacional PCT Publicado. Petição de Requerimento de Entrada na Fase Nacional Recebida  
 (30) 28/12/2022 IN 202221076397; 03/02/2023 IN 202321007046; 10/03/2023 IN 202321016149; 31/03/2023 IN 202341024486; 04/05/2023 IN 202341031813  
 (51) H04W 52/02 (2009.01), H04W 24/02 (2009.01), H04W 88/08 (2009.01)  
 (86) PCT US2023/086172 de 28/12/2023  
 (87) WO 2024/145437 de 04/07/2024

**(21) BR 11 2025 012298-3** Código 1.1 - Pedido Internacional PCT Publicado. Petição de Requerimento de Entrada na Fase Nacional Recebida  
 (30) 16/12/2022 US 63/387,815  
 (51) C12N 15/113 (2010.01)  
 (86) PCT BR2023/050415 de 27/11/2023  
 (87) WO 2024/124315 de 20/06/2024

**(21) BR 11 2025 012299-1** Código 1.1 - Pedido Internacional PCT Publicado. Petição de Requerimento de Entrada na Fase Nacional Recebida  
 (30) 21/12/2022 CN 202211647426.7; 21/12/2022 CN 202211647513.2  
 (51) B29C 70/52 (2006.01), B29C 70/54 (2006.01), B26D 1/60 (2006.01), B26D 1/547 (2006.01), B26D 7/28 (2006.01), B26D 7/02 (2006.01), B26D 7/00 (2006.01)  
 (86) PCT CN2023/139705 de 19/12/2023  
 (87) WO 2024/131748 de 27/06/2024

**(21) BR 11 2025 012300-9** Código 1.1 - Pedido Internacional PCT Publicado. Petição de Requerimento de



---

	Entrada na Fase Nacional Recebida (30) 20/12/2022 EP 22214858.7 (51) E21B 7/02 (2006.01) (86) PCT EP2023/086957 de 20/12/2023 (87) WO 2024/133459 de 27/06/2024
<b>(21) BR 11 2025 012302-5</b>	Código 1.1 - Pedido Internacional PCT Publicado. Petição de Requerimento de Entrada na Fase Nacional Recebida (30) 24/01/2023 US 63/481,258 (51) B29C 49/64 (2006.01), B29C 49/02 (2006.01), B29C 49/06 (2006.01), B29C 49/12 (2006.01), B29C 49/68 (2006.01) (86) PCT US2024/012610 de 23/01/2024 (87) WO 2024/158808 de 02/08/2024
<b>(21) BR 11 2025 012304-1</b>	Código 1.1 - Pedido Internacional PCT Publicado. Petição de Requerimento de Entrada na Fase Nacional Recebida (30) 30/12/2022 CN 202211723935.3 (51) B60W 30/18 (2012.01), B62D 15/02 (2006.01), B62D 1/00 (2006.01) (86) PCT CN2023/140961 de 22/12/2023 (87) WO 2024/140460 de 04/07/2024
<b>(21) BR 11 2025 012306-8</b>	Código 1.1 - Pedido Internacional PCT Publicado. Petição de Requerimento de Entrada na Fase Nacional Recebida (30) 19/12/2022 US 63/433,506 (51) A61K 31/405 (2006.01), A61P 11/00 (2006.01) (86) PCT EP2023/085571 de 13/12/2023 (87) WO 2024/132768 de 27/06/2024
<b>(21) BR 11 2025 012307-6</b>	Código 1.1 - Pedido Internacional PCT Publicado. Petição de Requerimento de Entrada na Fase Nacional Recebida (30) 22/12/2022 EP 22216107.7 (51) G01N 21/84 (2006.01) (86) PCT EP2023/086778 de 20/12/2023 (87) WO 2024/133357 de 27/06/2024
<b>(21) BR 11 2025 012308-4</b>	Código 1.1 - Pedido Internacional PCT Publicado. Petição de Requerimento de Entrada na Fase Nacional Recebida (30) 19/12/2022 GB 2219206.6; 09/10/2023 GB 2315439.6 (51) A01N 25/30 (2006.01), A01N 51/00 (2006.01), A01N 37/50 (2006.01), A01N 43/40 (2006.01), A01P 3/00 (2006.01), A01P 7/04 (2006.01), A01P 13/00 (2006.01) (86) PCT EP2023/086726 de 19/12/2023 (87) WO 2024/133323 de 27/06/2024

---

<b>(21) BR 11 2025 012309-2</b>	<p>Código 1.1 - Pedido Internacional PCT Publicado. Petição de Requerimento de Entrada na Fase Nacional Recebida</p> <p>(30) 28/12/2022 IN 202221076397; 03/02/2023 IN 202321007046; 10/03/2023 IN 202321016149; 31/03/2023 IN 202341024486; 04/05/2023 IN 202341031813</p> <p>(51) H04W 52/02 (2009.01), H04B 7/06 (2006.01), H04B 7/08 (2006.01), H04W 88/08 (2009.01)</p> <p>(86) PCT US2023/086158 de 28/12/2023</p> <p>(87) WO 2024/145428 de 04/07/2024</p>
<b>(21) BR 11 2025 012310-6</b>	<p>Código 1.1 - Pedido Internacional PCT Publicado. Petição de Requerimento de Entrada na Fase Nacional Recebida</p> <p>(30) 16/12/2022 US 63/387,824</p> <p>(51) E21B 37/06 (2006.01), C09K 8/532 (2006.01), C10L 3/10 (2006.01)</p> <p>(86) PCT US2023/084254 de 15/12/2023</p> <p>(87) WO 2024/130100 de 20/06/2024</p>
<b>(21) BR 11 2025 012311-4</b>	<p>Código 1.1 - Pedido Internacional PCT Publicado. Petição de Requerimento de Entrada na Fase Nacional Recebida</p> <p>(30) 13/02/2023 DE 10 2023 103 421.9</p> <p>(51) D01G 15/64 (2006.01), D01G 15/10 (2006.01)</p> <p>(86) PCT EP2024/051740 de 25/01/2024</p> <p>(87) WO 2024/170247 de 22/08/2024</p>
<b>(21) BR 11 2025 012312-2</b>	<p>Código 1.1 - Pedido Internacional PCT Publicado. Petição de Requerimento de Entrada na Fase Nacional Recebida</p> <p>(30) 16/12/2022 EP 22383227.0</p> <p>(51) A61K 38/06 (2006.01), A61K 38/05 (2006.01), A61K 8/00 (2006.01), A61K 38/08 (2019.01), A61K 38/10 (2006.01), A61P 17/00 (2006.01), C07K 5/00 (2006.01), C07K 7/06 (2006.01), C07K 7/08 (2006.01)</p> <p>(86) PCT EP2023/085512 de 13/12/2023</p> <p>(87) WO 2024/126552 de 20/06/2024</p>
<b>(21) BR 11 2025 012314-9</b>	<p>Código 1.1 - Pedido Internacional PCT Publicado. Petição de Requerimento de Entrada na Fase Nacional Recebida</p> <p>(30) 30/12/2022 EP 22217259.5</p> <p>(51) C10L 1/02 (2006.01), C10L 1/182 (2006.01), C10L 10/10 (2006.01)</p> <p>(86) PCT EP2023/087222 de 21/12/2023</p> <p>(87) WO 2024/141399 de 04/07/2024</p>
<b>(21) BR 11 2025 012315-7</b>	<p>Código 1.1 - Pedido Internacional PCT Publicado. Petição de Requerimento de Entrada na Fase Nacional Recebida</p> <p>(30) 22/12/2022 EP 22215800.8</p>



---

(51) A01H 4/00 (2006.01)  
(86) PCT EP2023/087536 de 22/12/2023  
(87) WO 2024/133851 de 27/06/2024

---

**(21) BR 11 2025 012317-3** Código 1.1 - Pedido Internacional PCT Publicado. Petição de Requerimento de Entrada na Fase Nacional Recebida  
(30) 21/12/2022 US 63/476,507  
(51) A61B 17/80 (2006.01), A61F 2/28 (2006.01)  
(86) PCT US2023/084829 de 19/12/2023  
(87) WO 2024/137635 de 27/06/2024

---

**(21) BR 11 2025 012318-1** Código 1.1 - Pedido Internacional PCT Publicado. Petição de Requerimento de Entrada na Fase Nacional Recebida  
(30) 23/12/2022 CN 202211664930.8  
(51) B60L 15/20 (2006.01)  
(86) PCT CN2023/099630 de 12/06/2023  
(87) WO 2024/130978 de 27/06/2024

---

**(21) BR 11 2025 012319-0** Código 1.1 - Pedido Internacional PCT Publicado. Petição de Requerimento de Entrada na Fase Nacional Recebida  
(30) 19/12/2022 EP 22214484.2  
(51) C11C 3/00 (2006.01), C11C 3/02 (2006.01)  
(86) PCT EP2023/085869 de 14/12/2023  
(87) WO 2024/132853 de 27/06/2024

---

**(21) BR 11 2025 012320-3** Código 1.1 - Pedido Internacional PCT Publicado. Petição de Requerimento de Entrada na Fase Nacional Recebida  
(30) 19/12/2022 IT 102022000025962  
(51) C10M 143/00 (2006.01), C10M 143/04 (2006.01)  
(86) PCT IB2023/062660 de 14/12/2023  
(87) WO 2024/134392 de 27/06/2024

---

**(21) BR 11 2025 012321-1** Código 1.1 - Pedido Internacional PCT Publicado. Petição de Requerimento de Entrada na Fase Nacional Recebida  
(30) 08/02/2023 EP 23155685.3  
(51) G07F 7/06 (2006.01)  
(86) PCT EP2024/053228 de 08/02/2024  
(87) WO 2024/165696 de 15/08/2024

---

**(21) BR 11 2025 012322-0** Código 1.1 - Pedido Internacional PCT Publicado. Petição de Requerimento de Entrada na Fase Nacional Recebida  
(30) 23/12/2022 IT 102022000026754  
(51) C09C 1/48 (2006.01), C09C 1/56 (2006.01)



---

	(86) PCT IT2023/050293 de 21/12/2023 (87) WO 2024/134700 de 27/06/2024
<b>(21) BR 11 2025 012325-4</b>	Código 1.1 - Pedido Internacional PCT Publicado. Petição de Requerimento de Entrada na Fase Nacional Recebida (30) 19/12/2022 IT 102022000025956 (51) C10M 143/00 (2006.01), C10M 143/04 (2006.01) (86) PCT IB2023/062659 de 14/12/2023 (87) WO 2024/134391 de 27/06/2024
<b>(21) BR 11 2025 012326-2</b>	Código 1.1 - Pedido Internacional PCT Publicado. Petição de Requerimento de Entrada na Fase Nacional Recebida (30) 28/12/2022 US 63/435,610 (51) G01R 22/06 (2006.01), G01R 35/04 (2006.01) (86) PCT US2023/085170 de 20/12/2023 (87) WO 2024/145120 de 04/07/2024
<b>(21) BR 11 2025 012327-0</b>	Código 1.1 - Pedido Internacional PCT Publicado. Petição de Requerimento de Entrada na Fase Nacional Recebida (30) 17/12/2022 US 63/387,944 (51) F01L 13/06 (2006.01), F01L 1/18 (2006.01), F01L 1/245 (2006.01), F01L 13/00 (2006.01) (86) PCT IB2023/062742 de 15/12/2023 (87) WO 2024/127338 de 20/06/2024
<b>(21) BR 11 2025 012328-9</b>	Código 1.1 - Pedido Internacional PCT Publicado. Petição de Requerimento de Entrada na Fase Nacional Recebida (30) 30/12/2022 IN 202241077440 (51) C10G 45/02 (2006.01), C10G 45/32 (2006.01), C10G 65/04 (2006.01), C10G 1/00 (2006.01), C10G 49/00 (2006.01), C10G 75/00 (2006.01), C10G 1/10 (2006.01), C10G 65/12 (2006.01), C10G 1/02 (2006.01) (86) PCT US2023/086123 de 28/12/2023 (87) WO 2024/145412 de 04/07/2024
<b>(21) BR 11 2025 012330-0</b>	Código 1.1 - Pedido Internacional PCT Publicado. Petição de Requerimento de Entrada na Fase Nacional Recebida (30) 19/12/2022 EP 22214711.8; 23/02/2023 EP 23158329.5 (51) C12N 15/82 (2006.01), G01N 33/569 (2006.01), C12Q 1/66 (2006.01), C12Q 1/6897 (2018.01) (86) PCT EP2023/084852 de 08/12/2023 (87) WO 2024/132581 de 27/06/2024
<b>(21) BR 11 2025 012332-7</b>	Código 1.1 - Pedido Internacional PCT Publicado. Petição de Requerimento de

---

---

Entrada na Fase Nacional Recebida

(30) 20/12/2022 EP 22215101.1

(51) C08K 3/04 (2006.01), C08K 3/08 (2006.01), C08K 3/22 (2006.01), C08K 11/00 (2006.01), C09C 1/48 (2006.01), C09C 1/54 (2006.01)

(86) PCT EP2023/083701 de 30/11/2023

(87) WO 2024/132440 de 27/06/2024

---

**(21) BR 11 2025 012333-5**

Código 1.1 - Pedido Internacional PCT Publicado. Petição de Requerimento de Entrada na Fase Nacional Recebida

(30) 30/12/2022 CN 202211729326.9

(51) F02B 9/08 (2006.01), F02P 19/02 (2006.01), F02P 11/00 (2006.01), F02F 1/18 (2006.01)

(86) PCT CN2023/104471 de 30/06/2023

(87) WO 2024/139134 de 04/07/2024

---

**(21) BR 11 2025 012334-3**

Código 1.1 - Pedido Internacional PCT Publicado. Petição de Requerimento de Entrada na Fase Nacional Recebida

(30) 19/12/2022 US 63/433,569

(51) G01N 33/50 (2006.01)

(86) PCT US2023/084516 de 18/12/2023

(87) WO 2024/137446 de 27/06/2024

---

**(21) BR 11 2025 012335-1**

Código 1.1 - Pedido Internacional PCT Publicado. Petição de Requerimento de Entrada na Fase Nacional Recebida

(30) 08/02/2023 EP 23155688.7

(51) B65G 19/02 (2006.01), B65G 47/14 (2006.01)

(86) PCT EP2024/053232 de 08/02/2024

(87) WO 2024/165698 de 15/08/2024

---

**(21) BR 11 2025 012336-0**

Código 1.1 - Pedido Internacional PCT Publicado. Petição de Requerimento de Entrada na Fase Nacional Recebida

(30) 15/12/2022 IN 202241072527

(51) C07K 7/08 (2006.01), C12N 15/70 (2006.01), C12N 15/75 (2006.01)

(86) PCT IN2023/051190 de 15/12/2023

(87) WO 2024/127435 de 20/06/2024

---

**(21) BR 11 2025 012337-8**

Código 1.1 - Pedido Internacional PCT Publicado. Petição de Requerimento de Entrada na Fase Nacional Recebida

(51) G02C 7/02 (2006.01)

(86) PCT US2022/053211 de 16/12/2022

(87) WO 2024/129102 de 20/06/2024

---

**(21) BR 11 2025 012338-6**

Código 1.1 - Pedido Internacional PCT Publicado. Petição de Requerimento de



---

	Entrada na Fase Nacional Recebida (30) 12/01/2023 EP 23151358.1 (51) H02J 3/28 (2006.01), H02J 3/38 (2006.01) (86) PCT EP2023/086932 de 20/12/2023 (87) WO 2024/149586 de 18/07/2024
<b>(21) BR 11 2025 012340-8</b>	Código 1.1 - Pedido Internacional PCT Publicado. Petição de Requerimento de Entrada na Fase Nacional Recebida (30) 20/12/2022 EP 22306952.7 (51) A61K 35/741 (2015.01), A61P 31/04 (2006.01), A61K 45/06 (2006.01) (86) PCT EP2023/087147 de 20/12/2023 (87) WO 2024/133596 de 27/06/2024
<b>(21) BR 11 2025 012344-0</b>	Código 1.1 - Pedido Internacional PCT Publicado. Petição de Requerimento de Entrada na Fase Nacional Recebida (30) 29/12/2022 GB 2219811.3 (51) G01R 31/12 (2020.01), G01R 22/06 (2006.01) (86) PCT US2023/084889 de 19/12/2023 (87) WO 2024/145083 de 04/07/2024
<b>(21) BR 11 2025 012345-9</b>	Código 1.1 - Pedido Internacional PCT Publicado. Petição de Requerimento de Entrada na Fase Nacional Recebida (30) 19/12/2022 EP 22214644.1 (51) C11D 3/20 (2006.01), C11D 7/26 (2006.01), C11D 11/00 (2006.01) (86) PCT EP2023/086390 de 18/12/2023 (87) WO 2024/133099 de 27/06/2024
<b>(21) BR 11 2025 012346-7</b>	Código 1.1 - Pedido Internacional PCT Publicado. Petição de Requerimento de Entrada na Fase Nacional Recebida (30) 21/12/2022 FR FR2214126 (51) G06N 20/20 (2019.01) (86) PCT EP2023/087483 de 21/12/2023 (87) WO 2024/133814 de 27/06/2024
<b>(21) BR 11 2025 012348-3</b>	Código 1.1 - Pedido Internacional PCT Publicado. Petição de Requerimento de Entrada na Fase Nacional Recebida (30) 16/12/2022 US 18/083,215 (51) A61B 17/16 (2006.01), A61B 17/32 (2006.01) (86) PCT US2022/054131 de 28/12/2022 (87) WO 2024/129113 de 20/06/2024
<b>(21) BR 11 2025 012349-1</b>	Código 1.1 - Pedido Internacional PCT Publicado. Petição de Requerimento de Entrada na Fase Nacional Recebida

(30) 27/12/2022 CN 202211690243.3  
 (51) H04W 4/02 (2018.01)  
 (86) PCT CN2023/133700 de 23/11/2023  
 (87) WO 2024/139893 de 04/07/2024

**(21) BR 11 2025 012350-5**

Código 1.1 - Pedido Internacional PCT Publicado. Petição de Requerimento de Entrada na Fase Nacional Recebida  
 (30) 21/12/2022 KR 10-2022-0180843; 06/01/2023 KR 10-2023-0002414  
 (51) H04W 12/04 (2021.01), H04W 12/08 (2021.01), H04W 84/12 (2009.01), H04W 12/0431 (2021.01), H04W 12/041 (2021.01), H04W 12/03 (2021.01)  
 (86) PCT KR2023/021258 de 21/12/2023  
 (87) WO 2024/136525 de 27/06/2024

**(21) BR 11 2025 012351-3**

Código 1.1 - Pedido Internacional PCT Publicado. Petição de Requerimento de Entrada na Fase Nacional Recebida  
 (30) 13/04/2023 KR 10-2023-0048719  
 (51) A23K 20/142 (2016.01), A23K 40/30 (2016.01), A23K 40/10 (2016.01), A23K 10/12 (2016.01), C12P 13/08 (2006.01)  
 (86) PCT KR2024/004690 de 09/04/2024  
 (87) WO 2024/215042 de 17/10/2024

**(21) BR 11 2025 012352-1**

Código 1.1 - Pedido Internacional PCT Publicado. Petição de Requerimento de Entrada na Fase Nacional Recebida  
 (30) 23/06/2023 US 63/510,011; 29/08/2023 US 63/579,477; 26/10/2023 US 63/593,445; 30/11/2023 US 63/604,610; 26/01/2024 US 63/625,710; 27/03/2024 US 63/570,564  
 (51) A61K 31/506 (2006.01), A61K 31/4155 (2006.01), A61K 31/416 (2006.01), A61K 31/4162 (2006.01), A61K 31/4184 (2006.01), A61K 31/45 (2006.01), A61K 31/454 (2006.01)  
 (86) PCT US2024/035160 de 23/06/2024  
 (87) WO 2024/264017 de 26/12/2024

**(21) BR 11 2025 012354-8**

Código 1.1 - Pedido Internacional PCT Publicado. Petição de Requerimento de Entrada na Fase Nacional Recebida  
 (30) 21/12/2022 BR 102022026276-4  
 (51) C07K 14/78 (2006.01), C07K 1/18 (2006.01), A61K 38/39 (2006.01), A61K 35/50 (2015.01), A61P 25/00 (2006.01)  
 (86) PCT BR2023/050461 de 19/12/2023  
 (87) WO 2024/130365 de 27/06/2024

**(21) BR 11 2025 012355-6**

Código 1.1 - Pedido Internacional PCT Publicado. Petição de Requerimento de Entrada na Fase Nacional Recebida  
 (30) 16/12/2022 RO a 2022 00817



---

(51) C21B 9/02 (2006.01), C21B 9/06 (2006.01), F27D 1/04 (2006.01), F28D 17/02 (2006.01), F27D 17/00 (2025.01)  
(86) PCT RO2023/050012 de 27/09/2023  
(87) WO 2024/128931 de 20/06/2024

---

**(21) BR 11 2025 012357-2**

Código 1.1 - Pedido Internacional PCT Publicado. Petição de Requerimento de Entrada na Fase Nacional Recebida  
(30) 13/02/2023 DE 10 2023 103 423.5  
(51) D01H 15/00 (2006.01), D01G 15/64 (2006.01), D01G 21/00 (2006.01)  
(86) PCT EP2024/051739 de 25/01/2024  
(87) WO 2024/170246 de 22/08/2024

---

**(21) BR 11 2025 012360-2**

Código 1.1 - Pedido Internacional PCT Publicado. Petição de Requerimento de Entrada na Fase Nacional Recebida  
(30) 18/12/2022 US 63/433,476  
(51) C07K 19/00 (2006.01), A61K 38/17 (2006.01), A61K 39/395 (2006.01), A61K 47/68 (2017.01), A61P 35/00 (2006.01), A61P 37/00 (2006.01), C07K 14/47 (2006.01), C07K 16/00 (2006.01), C07K 16/24 (2006.01)  
(86) PCT CA2023/051687 de 18/12/2023  
(87) WO 2024/130394 de 27/06/2024

---

**(21) BR 11 2025 012363-7**

Código 1.1 - Pedido Internacional PCT Publicado. Petição de Requerimento de Entrada na Fase Nacional Recebida  
(30) 20/12/2022 EP 22214927.0  
(51) C08F 210/06 (2006.01), C08L 23/14 (2006.01), C08J 5/18 (2006.01), B32B 27/08 (2006.01)  
(86) PCT EP2023/085535 de 13/12/2023  
(87) WO 2024/132755 de 27/06/2024

---

**(21) BR 11 2025 012364-5**

Código 1.1 - Pedido Internacional PCT Publicado. Petição de Requerimento de Entrada na Fase Nacional Recebida  
(30) 21/12/2022 EP 22215369.4  
(51) A61P 9/00 (2006.01), A61P 13/12 (2006.01), A61P 29/00 (2006.01), A61P 31/12 (2006.01), C07D 207/325 (2006.01), A61K 31/402 (2006.01)  
(86) PCT EP2023/087213 de 21/12/2023  
(87) WO 2024/133643 de 27/06/2024

---

**(21) BR 11 2025 012369-6**

Código 1.1 - Pedido Internacional PCT Publicado. Petição de Requerimento de Entrada na Fase Nacional Recebida  
(30) 17/01/2023 PL P.443510  
(51) A01N 25/02 (2006.01), A01N 25/06 (2006.01), A01N 25/30 (2006.01), A01P 13/00 (2006.01)  
(86) PCT IB2024/050382 de 15/01/2024



---

(87) WO 2024/154040 de 25/07/2024

---

**(21) BR 11 2025 012370-0** Código 1.1 - Pedido Internacional PCT Publicado. Petição de Requerimento de Entrada na Fase Nacional Recebida  
(30) 21/12/2022 EP 22215253.0  
(51) C12N 9/16 (2006.01), C12N 9/24 (2006.01), C12N 9/42 (2006.01), C12N 9/96 (2006.01), C12N 11/04 (2006.01), C12N 11/10 (2006.01)  
(86) PCT FI2023/050644 de 23/11/2023  
(87) WO 2024/134012 de 27/06/2024

---

**(21) BR 11 2025 012371-8** Código 1.1 - Pedido Internacional PCT Publicado. Petição de Requerimento de Entrada na Fase Nacional Recebida  
(30) 13/01/2023 GB 2300529.1  
(51) B42D 25/351 (2014.01)  
(86) PCT GB2024/050041 de 09/01/2024  
(87) WO 2024/149987 de 18/07/2024

---

**(21) BR 11 2025 012372-6** Código 1.1 - Pedido Internacional PCT Publicado. Petição de Requerimento de Entrada na Fase Nacional Recebida  
(30) 22/12/2022 EP 22216051.7  
(51) A24F 40/40 (2020.01), A24D 1/20 (2020.01), A24F 40/20 (2020.01)  
(86) PCT EP2023/086373 de 18/12/2023  
(87) WO 2024/133089 de 27/06/2024

---

**(21) BR 11 2025 012373-4** Código 1.1 - Pedido Internacional PCT Publicado. Petição de Requerimento de Entrada na Fase Nacional Recebida  
(30) 23/12/2022 US 63/477,000  
(51) C07D 401/04 (2006.01), A61P 11/00 (2006.01), A61K 31/4439 (2006.01)  
(86) PCT US2023/085811 de 22/12/2023  
(87) WO 2024/138190 de 27/06/2024

---

**(21) BR 11 2025 012374-2** Código 1.1 - Pedido Internacional PCT Publicado. Petição de Requerimento de Entrada na Fase Nacional Recebida  
(30) 19/12/2022 JP PCT/JP2022/046657; 11/04/2023 JP 2023-063949  
(51) B60W 50/04 (2006.01), B60W 40/00 (2006.01), B60W 50/14 (2020.01), F01N 3/20 (2006.01), F02D 35/00 (2006.01), F02D 45/00 (2006.01), G05B 23/02 (2006.01)  
(86) PCT JP2023/045571 de 19/12/2023  
(87) WO 2024/135704 de 27/06/2024

---

**(21) BR 11 2025 012375-0** Código 1.1 - Pedido Internacional PCT Publicado. Petição de Requerimento de Entrada na Fase Nacional Recebida  
(30) 18/12/2022 US 63/433,477



(51) C07K 16/24 (2006.01), C07K 14/435 (2006.01)

(86) PCT CA2023/051692 de 18/12/2023

(87) WO 2024/130396 de 27/06/2024

**(21) BR 11 2025 012376-9**

Código 1.1 - Pedido Internacional PCT Publicado. Petição de Requerimento de Entrada na Fase Nacional Recebida

(51) B60Q 1/24 (2006.01)

(86) PCT US2022/053536 de 20/12/2022

(87) WO 2024/136853 de 27/06/2024

**(21) BR 11 2025 012379-3**

Código 1.1 - Pedido Internacional PCT Publicado. Petição de Requerimento de Entrada na Fase Nacional Recebida

(30) 19/12/2022 EP 22214577.3

(51) C11D 1/88 (2006.01), C11D 3/30 (2006.01), C11D 3/37 (2006.01), C11D 11/00 (2006.01), C11D 3/20 (2006.01)

(86) PCT EP2023/086413 de 18/12/2023

(87) WO 2024/133116 de 27/06/2024

**(21) BR 11 2025 012381-5**

Código 1.1 - Pedido Internacional PCT Publicado. Petição de Requerimento de Entrada na Fase Nacional Recebida

(30) 23/12/2022 EP 22216422.0

(51) A24D 1/20 (2020.01), A24F 40/30 (2020.01), A24F 40/42 (2020.01), A24F 40/485 (2020.01), A24F 40/20 (2020.01)

(86) PCT EP2023/087250 de 21/12/2023

(87) WO 2024/133672 de 27/06/2024

**(21) BR 11 2025 012382-3**

Código 1.1 - Pedido Internacional PCT Publicado. Petição de Requerimento de Entrada na Fase Nacional Recebida

(51) H04W 64/00 (2009.01), H04W 72/04 (2023.01)

(86) PCT CN2023/076823 de 17/02/2023

(87) WO 2024/113503 de 06/06/2024

**(21) BR 11 2025 012383-1**

Código 1.1 - Pedido Internacional PCT Publicado. Petição de Requerimento de Entrada na Fase Nacional Recebida

(30) 24/01/2023 JP 2023-008731

(51) C07D 401/06 (2006.01), A61K 31/501 (2006.01), A61K 31/502 (2006.01), A61K 31/551 (2006.01), A61K 31/5025 (2006.01), A61P 1/00 (2006.01), A61P 1/04 (2006.01), A61P 1/16 (2006.01), A61P 3/10 (2006.01), A61P 9/04 (2006.01), A61P 9/10 (2006.01), A61P 9/14 (2006.01), A61P 11/00 (2006.01),

A61P 11/06 (2006.01), A61P 13/10 (2006.01), A61P 13/12 (2006.01), A61P 17/00 (2006.01), A61P 17/06 (2006.01), A61P 19/02 (2006.01), A61P 19/06 (2006.01), A61P 21/00 (2006.01), A61P 25/00 (2006.01), A61P 25/02 (2006.01),

A61P 25/08 (2006.01), A61P 25/14 (2006.01), A61P 25/16 (2006.01), A61P



25/18 (2006.01), A61P 25/20 (2006.01), A61P 25/22 (2006.01), A61P 25/24 (2006.01), A61P 25/28 (2006.01), A61P 27/02 (2006.01), A61P 27/06 (2006.01), A61P 29/00 (2006.01), A61P 31/12 (2006.01), A61P 31/14 (2006.01), A61P 35/00 (2006.01), A61P 35/02 (2006.01), A61P 37/02 (2006.01), A61P 43/00 (2006.01), C07D 471/04 (2006.01), C07D 471/16 (2006.01), C07D 487/04 (2006.01), C07D 491/147 (2006.01), C07D 495/04 (2006.01), C07D 519/00 (2006.01)  
 (86) PCT JP2024/001755 de 23/01/2024  
 (87) WO 2024/157953 de 02/08/2024

**(21) BR 11 2025 012384-0**

Código 1.1 - Pedido Internacional PCT Publicado. Petição de Requerimento de Entrada na Fase Nacional Recebida  
 (30) 23/12/2022 EP PCT/EP2022/087668  
 (51) A01G 2/10 (2018.01), A01G 9/029 (2018.01)  
 (86) PCT EP2023/087617 de 22/12/2023  
 (87) WO 2024/133891 de 27/06/2024

**(21) BR 11 2025 012385-8**

Código 1.1 - Pedido Internacional PCT Publicado. Petição de Requerimento de Entrada na Fase Nacional Recebida  
 (30) 21/12/2022 AU 2022903939  
 (51) C07D 303/40 (2006.01), A61K 31/336 (2006.01), A61P 17/02 (2006.01)  
 (86) PCT AU2023/051353 de 21/12/2023  
 (87) WO 2024/130329 de 27/06/2024

**(21) BR 11 2025 012388-2**

Código 1.1 - Pedido Internacional PCT Publicado. Petição de Requerimento de Entrada na Fase Nacional Recebida  
 (30) 21/12/2022 DE 10 2022 134 255.7  
 (51) B60T 13/68 (2006.01), B60T 8/17 (2006.01), B60T 8/32 (2006.01)  
 (86) PCT EP2023/085934 de 14/12/2023  
 (87) WO 2024/132877 de 27/06/2024

**(21) BR 11 2025 012389-0**

Código 1.1 - Pedido Internacional PCT Publicado. Petição de Requerimento de Entrada na Fase Nacional Recebida  
 (30) 20/12/2022 AU 2022903922  
 (51) A61K 51/10 (2006.01), A61K 9/00 (2006.01), A61P 35/00 (2006.01), C07K 16/40 (2006.01), G01N 33/534 (2006.01)  
 (86) PCT AU2023/050933 de 27/09/2023  
 (87) WO 2024/130293 de 27/06/2024

**(21) BR 11 2025 012391-2**

Código 1.1 - Pedido Internacional PCT Publicado. Petição de Requerimento de Entrada na Fase Nacional Recebida  
 (30) 23/12/2022 US 63/434,981; 10/04/2023 US 18/132,561  
 (51) B01D 29/13 (2006.01), B01D 46/24 (2006.01)



---

	(86) PCT US2023/080204 de 17/11/2023 (87) WO 2024/137084 de 27/06/2024
<b>(21) BR 11 2025 012394-7</b>	Código 1.1 - Pedido Internacional PCT Publicado. Petição de Requerimento de Entrada na Fase Nacional Recebida (51) H04B 7/06 (2006.01), H04B 7/0408 (2017.01) (86) PCT CN2022/140506 de 20/12/2022 (87) WO 2024/130564 de 27/06/2024
<b>(21) BR 11 2025 012396-3</b>	Código 1.1 - Pedido Internacional PCT Publicado. Petição de Requerimento de Entrada na Fase Nacional Recebida (30) 20/12/2022 EP 22215207.6 (51) C12Q 1/6806 (2018.01) (86) PCT IB2023/062952 de 19/12/2023 (87) WO 2024/134505 de 27/06/2024
<b>(21) BR 11 2025 012398-0</b>	Código 1.1 - Pedido Internacional PCT Publicado. Petição de Requerimento de Entrada na Fase Nacional Recebida (30) 27/02/2023 US 18/175,076 (51) B41J 33/36 (2006.01), B41J 32/02 (2006.01), B41J 35/36 (2006.01), B41J 33/14 (2006.01), B41J 31/00 (2006.01), B41J 35/28 (2006.01), B41J 32/00 (2006.01), B41J 33/34 (2006.01) (86) PCT US2024/011692 de 16/01/2024 (87) WO 2024/182063 de 06/09/2024
<b>(21) BR 11 2025 012399-8</b>	Código 1.1 - Pedido Internacional PCT Publicado. Petição de Requerimento de Entrada na Fase Nacional Recebida (30) 19/12/2022 FR FR2213846 (51) F16H 57/04 (2010.01) (86) PCT EP2023/085973 de 14/12/2023 (87) WO 2024/132884 de 27/06/2024
<b>(21) BR 11 2025 012401-3</b>	Código 1.1 - Pedido Internacional PCT Publicado. Petição de Requerimento de Entrada na Fase Nacional Recebida (30) 21/12/2022 EP 22215665.5 (51) B01J 20/32 (2006.01), B01J 20/28 (2006.01), B01J 20/10 (2006.01), B01D 53/02 (2006.01) (86) PCT EP2023/086718 de 19/12/2023 (87) WO 2024/133317 de 27/06/2024
<b>(21) BR 11 2025 012404-8</b>	Código 1.1 - Pedido Internacional PCT Publicado. Petição de Requerimento de Entrada na Fase Nacional Recebida (30) 23/12/2022 CN 202211663805.5; 18/05/2023 CN 202310564827.4

(51) C07D 471/00 (2006.01), A61K 31/435 (2006.01), A61P 35/00 (2006.01)  
 (86) PCT CN2023/140181 de 20/12/2023  
 (87) WO 2024/131827 de 27/06/2024

**(21) BR 11 2025 012405-6**

Código 1.1 - Pedido Internacional PCT Publicado. Petição de Requerimento de Entrada na Fase Nacional Recebida  
 (30) 27/12/2022 JP 2022-209280  
 (51) C21C 5/52 (2006.01), C21C 7/00 (2006.01), F27B 3/08 (2006.01), F27B 3/28 (2006.01), F27D 11/08 (2006.01), F27D 21/00 (2006.01)  
 (86) PCT JP2023/029428 de 14/08/2023  
 (87) WO 2024/142461 de 04/07/2024

**(21) BR 11 2025 012408-0**

Código 1.1 - Pedido Internacional PCT Publicado. Petição de Requerimento de Entrada na Fase Nacional Recebida  
 (30) 20/12/2022 EP 22215222.5  
 (51) G16C 60/00 (2019.01), G16C 20/30 (2019.01), G16C 20/70 (2019.01), G06N 3/08 (2023.01)  
 (86) PCT EP2023/086650 de 19/12/2023  
 (87) WO 2024/133268 de 27/06/2024

**(21) BR 11 2025 012410-2**

Código 1.1 - Pedido Internacional PCT Publicado. Petição de Requerimento de Entrada na Fase Nacional Recebida  
 (30) 30/12/2022 CN 202211731086.6  
 (51) F01N 5/02 (2006.01), F02N 19/02 (2010.01)  
 (86) PCT CN2023/104862 de 30/06/2023  
 (87) WO 2024/139139 de 04/07/2024

**(21) BR 11 2025 012412-9**

Código 1.1 - Pedido Internacional PCT Publicado. Petição de Requerimento de Entrada na Fase Nacional Recebida  
 (30) 20/01/2023 CN 202310062944.0  
 (51) A61K 39/395 (2006.01), A61K 47/26 (2006.01), A61K 9/08 (2006.01), A61K 47/18 (2017.01), A61K 47/12 (2006.01), A61K 47/02 (2006.01), A61K 47/10 (2017.01), C07K 16/28 (2006.01), A61K 9/00 (2006.01), A61P 7/04 (2006.01)  
 (86) PCT CN2023/108571 de 21/07/2023  
 (87) WO 2024/152539 de 25/07/2024

**(21) BR 11 2025 012413-7**

Código 1.1 - Pedido Internacional PCT Publicado. Petição de Requerimento de Entrada na Fase Nacional Recebida  
 (30) 21/12/2022 EP 22215303.3  
 (51) B65D 47/20 (2006.01), B65D 75/58 (2006.01)  
 (86) PCT EP2023/086236 de 18/12/2023  
 (87) WO 2024/132994 de 27/06/2024



---

<b>(21) BR 11 2025 012414-5</b>	Código 1.1 - Pedido Internacional PCT Publicado. Petição de Requerimento de Entrada na Fase Nacional Recebida (30) 20/12/2022 EP 22215219.1 (51) G16C 60/00 (2019.01) (86) PCT EP2023/086654 de 19/12/2023 (87) WO 2024/133271 de 27/06/2024
<b>(21) BR 11 2025 012415-3</b>	Código 1.1 - Pedido Internacional PCT Publicado. Petição de Requerimento de Entrada na Fase Nacional Recebida (30) 29/12/2022 KR 10-2022-0188276; 29/12/2022 KR 10-2023-0131832 (51) A61N 1/40 (2006.01), A61N 1/36 (2006.01), A61N 1/32 (2006.01), A61N 1/06 (2006.01), A61H 9/00 (2006.01) (86) PCT KR2023/021476 de 22/12/2023 (87) WO 2024/144156 de 04/07/2024
<b>(21) BR 11 2025 012416-1</b>	Código 1.1 - Pedido Internacional PCT Publicado. Petição de Requerimento de Entrada na Fase Nacional Recebida (30) 20/12/2022 EP 22215223.3 (51) G16C 60/00 (2019.01), G06N 3/08 (2023.01), G06N 20/20 (2019.01), G16C 20/30 (2019.01), G16C 20/70 (2019.01) (86) PCT EP2023/086651 de 19/12/2023 (87) WO 2024/133269 de 27/06/2024
<b>(21) BR 11 2025 012417-0</b>	Código 1.1 - Pedido Internacional PCT Publicado. Petição de Requerimento de Entrada na Fase Nacional Recebida (30) 28/12/2022 US 63/435,665; 15/12/2023 US 18/541,580 (51) A01C 1/06 (2006.01), C05F 11/08 (2006.01) (86) PCT US2023/085088 de 20/12/2023 (87) WO 2024/145106 de 04/07/2024
<b>(21) BR 11 2025 012418-8</b>	Código 1.1 - Pedido Internacional PCT Publicado. Petição de Requerimento de Entrada na Fase Nacional Recebida (30) 30/12/2022 CN 202211729965.5 (51) F02B 23/02 (2006.01) (86) PCT CN2023/104876 de 30/06/2023 (87) WO 2024/139141 de 04/07/2024
<b>(21) BR 11 2025 012419-6</b>	Código 1.1 - Pedido Internacional PCT Publicado. Petição de Requerimento de Entrada na Fase Nacional Recebida (30) 30/12/2022 CN 202211731103.6 (51) F02D 41/38 (2006.01), F02N 19/02 (2010.01), F02F 1/18 (2006.01), F02M 51/00 (2006.01) (86) PCT CN2023/104896 de 30/06/2023

---

---

(87) WO 2024/139142 de 04/07/2024

---

**(21) BR 11 2025 012420-0**

Código 1.1 - Pedido Internacional PCT Publicado. Petição de Requerimento de Entrada na Fase Nacional Recebida

(30) 23/12/2022 EP 22216422.0

(51) A24D 1/20 (2020.01), A24F 40/30 (2020.01), A24F 40/42 (2020.01), A24F 40/485 (2020.01), A24F 40/20 (2020.01)

(86) PCT EP2023/087248 de 21/12/2023

(87) WO 2024/133670 de 27/06/2024

---

**(21) BR 11 2025 012422-6**

Código 1.1 - Pedido Internacional PCT Publicado. Petição de Requerimento de Entrada na Fase Nacional Recebida

(30) 21/12/2022 EP 22215711.7

(51) B01D 61/14 (2006.01), B01D 67/00 (2006.01), B01D 69/02 (2006.01), B01D 71/52 (2006.01)

(86) PCT EP2023/086176 de 15/12/2023

(87) WO 2024/132975 de 27/06/2024

---

**(21) BR 11 2025 012425-0**

Código 1.1 - Pedido Internacional PCT Publicado. Petição de Requerimento de Entrada na Fase Nacional Recebida

(30) 20/12/2022 EP 22215084.9

(51) C07C 1/24 (2006.01), C07C 2/06 (2006.01), C07C 5/27 (2006.01), C07C 6/04 (2006.01), C07C 29/44 (2006.01), C07C 45/50 (2006.01), C07C 29/56 (2006.01), C07C 45/38 (2006.01), C07C 45/67 (2006.01), C07C 45/71 (2006.01), C07C 11/04 (2006.01), C07C 11/06 (2006.01), C07C 11/08 (2006.01), C07C 47/02 (2006.01), C07C 47/21 (2006.01), C07C 33/03 (2006.01), B01D 53/00 (2006.01), C01B 32/50 (2017.01), F23G 7/05 (2006.01)

(86) PCT EP2023/086355 de 18/12/2023

(87) WO 2024/133082 de 27/06/2024

---

**(21) BR 11 2025 012426-9**

Código 1.1 - Pedido Internacional PCT Publicado. Petição de Requerimento de Entrada na Fase Nacional Recebida

(30) 23/12/2022 DE 10 2022 134 688.9

(51) B65B 15/00 (2006.01), B65B 61/20 (2006.01)

(86) PCT EP2023/086241 de 18/12/2023

(87) WO 2024/132997 de 27/06/2024

---

**(21) BR 11 2025 012427-7**

Código 1.1 - Pedido Internacional PCT Publicado. Petição de Requerimento de Entrada na Fase Nacional Recebida

(30) 29/12/2022 KR 10-2022-0188276; 29/12/2022 KR 10-2023-0131831

(51) A61N 1/40 (2006.01), A61N 1/36 (2006.01), A61N 1/32 (2006.01), A61N 1/06 (2006.01), A61H 9/00 (2006.01)

(86) PCT KR2023/021467 de 22/12/2023

---



---

(87) WO 2024/144153 de 04/07/2024

---

**(21) BR 11 2025 012429-3**

Código 1.1 - Pedido Internacional PCT Publicado. Petição de Requerimento de Entrada na Fase Nacional Recebida

(30) 19/12/2022 US 63/476,150; 17/03/2023 US 63/491,022

(51) H04B 7/185 (2006.01)

(86) PCT US2023/084961 de 19/12/2023

(87) WO 2024/137714 de 27/06/2024

---

**(21) BR 11 2025 012431-5**

Código 1.1 - Pedido Internacional PCT Publicado. Petição de Requerimento de Entrada na Fase Nacional Recebida

(30) 19/12/2022 NO 20221362

(51) G06V 20/10 (2022.01)

(86) PCT NO2023/060129 de 18/12/2023

(87) WO 2024/136670 de 27/06/2024

---

**(21) BR 11 2025 012434-0**

Código 1.1 - Pedido Internacional PCT Publicado. Petição de Requerimento de Entrada na Fase Nacional Recebida

(30) 23/12/2022 US 63/476,995; 15/08/2023 US 63/519,703

(51) A61K 31/4439 (2006.01), A61K 31/00 (2006.01), A61K 31/4192 (2006.01), A61P 11/00 (2006.01), C07D 401/00 (2006.01)

(86) PCT US2023/085799 de 22/12/2023

(87) WO 2024/138185 de 27/06/2024

---

**(21) BR 11 2025 012435-8**

Código 1.1 - Pedido Internacional PCT Publicado. Petição de Requerimento de Entrada na Fase Nacional Recebida

(30) 19/12/2022 US 63/476,138

(51) H01Q 1/28 (2006.01), H01Q 21/06 (2006.01), H01Q 1/08 (2006.01), H01Q 1/12 (2006.01)

(86) PCT US2023/084545 de 18/12/2023

(87) WO 2024/137464 de 27/06/2024

---

**(21) BR 11 2025 012436-6**

Código 1.1 - Pedido Internacional PCT Publicado. Petição de Requerimento de Entrada na Fase Nacional Recebida

(30) 22/12/2022 EP 22216099.6

(51) A23B 4/02 (2006.01), A23B 4/027 (2006.01), A23L 3/358 (2006.01)

(86) PCT EP2023/079877 de 26/10/2023

(87) WO 2024/132266 de 27/06/2024

---

**(21) BR 11 2025 012438-2**

Código 1.1 - Pedido Internacional PCT Publicado. Petição de Requerimento de Entrada na Fase Nacional Recebida

(30) 26/12/2022 JP 2022-208145

(51) F16F 1/371 (2006.01), F16F 1/373 (2006.01), B62D 24/02 (2006.01), F16F



---

15/08 (2006.01)

(86) PCT JP2023/043315 de 04/12/2023

(87) WO 2024/142779 de 04/07/2024

---

**(21) BR 11 2025 012439-0**

Código 1.1 - Pedido Internacional PCT Publicado. Petição de Requerimento de Entrada na Fase Nacional Recebida

(30) 21/12/2022 US 63/476,596

(51) C07K 16/28 (2006.01), A61K 39/395 (2006.01), A61K 31/282 (2006.01), A61N 5/01 (2006.01), A61P 35/00 (2006.01)

(86) PCT US2023/085070 de 20/12/2023

(87) WO 2024/137776 de 27/06/2024

---

**(21) BR 11 2025 012440-4**

Código 1.1 - Pedido Internacional PCT Publicado. Petição de Requerimento de Entrada na Fase Nacional Recebida

(30) 23/12/2022 JP 2022-206938

(51) B60T 8/36 (2006.01), B60T 8/40 (2006.01), B62L 3/02 (2006.01)

(86) PCT IB2023/062483 de 11/12/2023

(87) WO 2024/134352 de 27/06/2024

---

**(21) BR 11 2025 012441-2**

Código 1.1 - Pedido Internacional PCT Publicado. Petição de Requerimento de Entrada na Fase Nacional Recebida

(30) 19/12/2022 IN 202211073635

(51) C07D 237/14 (2006.01), A01N 43/88 (2006.01), C07D 237/16 (2006.01), C07D 237/24 (2006.01), C07D 413/04 (2006.01)

(86) PCT EP2023/086003 de 15/12/2023

(87) WO 2024/132901 de 27/06/2024

---

**(21) BR 11 2025 012442-0**

Código 1.1 - Pedido Internacional PCT Publicado. Petição de Requerimento de Entrada na Fase Nacional Recebida

(30) 22/12/2022 JP PCT/JP2022/047390

(51) B62K 23/04 (2006.01), F02D 29/02 (2006.01)

(86) PCT JP2023/046232 de 22/12/2023

(87) WO 2024/135844 de 27/06/2024

---

**(21) BR 11 2025 012444-7**

Código 1.1 - Pedido Internacional PCT Publicado. Petição de Requerimento de Entrada na Fase Nacional Recebida

(30) 21/12/2022 NL 2033782

(51) C08G 63/688 (2006.01), C08G 63/91 (2006.01), C14C 3/20 (2006.01)

(86) PCT NL2023/050673 de 20/12/2023

(87) WO 2024/136652 de 27/06/2024

---

**(21) BR 11 2025 012446-3**

Código 1.1 - Pedido Internacional PCT Publicado. Petição de Requerimento de Entrada na Fase Nacional Recebida



(30) 22/12/2022 EP 22215964.2  
 (51) C12N 9/88 (2006.01), C12P 5/00 (2006.01), C12P 15/00 (2006.01)  
 (86) PCT EP2023/086229 de 18/12/2023  
 (87) WO 2024/132991 de 27/06/2024

**(21) BR 11 2025 012447-1**

Código 1.1 - Pedido Internacional PCT Publicado. Petição de Requerimento de Entrada na Fase Nacional Recebida  
 (30) 22/12/2022 JP 2022-205800  
 (51) C07K 16/28 (2006.01), A61K 39/395 (2006.01), A61P 1/04 (2006.01), A61P 3/10 (2006.01), A61P 9/10 (2006.01), A61P 13/12 (2006.01), A61P 17/00 (2006.01), A61P 19/02 (2006.01), A61P 25/00 (2006.01), A61P 29/00 (2006.01), A61P 35/00 (2006.01), A61P 37/06 (2006.01), C12N 15/13 (2006.01), G01N 33/53 (2006.01)  
 (86) PCT JP2023/046028 de 21/12/2023  
 (87) WO 2024/135794 de 27/06/2024

**(21) BR 11 2025 012448-0**

Código 1.1 - Pedido Internacional PCT Publicado. Petição de Requerimento de Entrada na Fase Nacional Recebida  
 (30) 21/12/2022 AT A50984/2022  
 (51) G01R 31/14 (2006.01)  
 (86) PCT EP2023/086292 de 18/12/2023  
 (87) WO 2024/133038 de 27/06/2024

**(21) BR 11 2025 012450-1**

Código 1.1 - Pedido Internacional PCT Publicado. Petição de Requerimento de Entrada na Fase Nacional Recebida  
 (30) 20/12/2022 CN 202211642276.0  
 (51) B65D 88/52 (2006.01)  
 (86) PCT CN2023/126584 de 25/10/2023  
 (87) WO 2024/131268 de 27/06/2024

**(21) BR 11 2025 012451-0**

Código 1.1 - Pedido Internacional PCT Publicado. Petição de Requerimento de Entrada na Fase Nacional Recebida  
 (30) 06/01/2023 FR FR2300184  
 (51) B64C 25/26 (2006.01)  
 (86) PCT EP2024/050019 de 02/01/2024  
 (87) WO 2024/146882 de 11/07/2024

**(21) BR 11 2025 012452-8**

Código 1.1 - Pedido Internacional PCT Publicado. Petição de Requerimento de Entrada na Fase Nacional Recebida  
 (30) 20/12/2022 US 63/433,824  
 (51) A61K 9/20 (2006.01), A61K 31/407 (2006.01), A61K 31/4188 (2006.01), A61K 31/437 (2006.01), A61K 47/12 (2006.01), A61K 47/38 (2006.01), A61P 29/00 (2006.01), A61P 37/00 (2006.01), A61P 37/06 (2006.01), A61P 37/08



(2006.01)  
 (86) PCT US2023/084784 de 19/12/2023  
 (87) WO 2024/137604 de 27/06/2024

**(21) BR 11 2025 012453-6** Código 1.1 - Pedido Internacional PCT Publicado. Petição de Requerimento de Entrada na Fase Nacional Recebida  
 (30) 20/12/2022 AU 2022903914; 31/10/2023 AU 2023903481  
 (51) F28D 7/10 (2006.01), A22B 5/00 (2006.01), A22B 7/00 (2006.01), A23K 30/00 (2016.01), F28D 21/00 (2006.01), F28F 9/02 (2006.01), F28F 13/02 (2006.01)  
 (86) PCT AU2023/051339 de 20/12/2023  
 (87) WO 2024/130320 de 27/06/2024

**(21) BR 11 2025 012456-0** Código 1.1 - Pedido Internacional PCT Publicado. Petição de Requerimento de Entrada na Fase Nacional Recebida  
 (30) 28/12/2022 EP 22216921.1  
 (51) B65D 85/10 (2006.01)  
 (86) PCT EP2023/085673 de 13/12/2023  
 (87) WO 2024/141271 de 04/07/2024

**(21) BR 11 2025 012457-9** Código 1.1 - Pedido Internacional PCT Publicado. Petição de Requerimento de Entrada na Fase Nacional Recebida  
 (30) 20/12/2022 EP 22215079.9  
 (51) C07C 1/24 (2006.01), C07C 2/08 (2006.01), C07C 6/04 (2006.01), C07C 11/04 (2006.01), C07C 11/06 (2006.01), C07C 11/08 (2006.01), C07C 5/25 (2006.01), C07C 5/27 (2006.01), C07C 45/35 (2006.01), C07C 51/25 (2006.01), C07C 47/22 (2006.01), C07C 57/04 (2006.01), C10G 50/00 (2006.01), C07D 211/00 (2006.01), B01D 53/00 (2006.01), C01B 32/50 (2017.01), C10G 69/12 (2006.01), C10G 3/00 (2006.01)  
 (86) PCT EP2023/086350 de 18/12/2023  
 (87) WO 2024/133081 de 27/06/2024

**(21) BR 11 2025 012458-7** Código 1.1 - Pedido Internacional PCT Publicado. Petição de Requerimento de Entrada na Fase Nacional Recebida  
 (30) 21/12/2022 EP 22215448.6; 25/05/2023 EP 23175491.2  
 (51) A61L 24/00 (2006.01), A61L 27/44 (2006.01), A61L 27/46 (2006.01), A61K 6/30 (2020.01), A61K 6/60 (2020.01), A61K 6/838 (2020.01), A61K 6/876 (2020.01), A61K 31/66 (2006.01)  
 (86) PCT EP2023/087148 de 20/12/2023  
 (87) WO 2024/133597 de 27/06/2024

**(21) BR 11 2025 012459-5** Código 1.1 - Pedido Internacional PCT Publicado. Petição de Requerimento de Entrada na Fase Nacional Recebida



(30) 29/12/2022 FI 20226179  
 (51) D04H 1/26 (2012.01), D01F 1/10 (2006.01), D01F 2/02 (2006.01), D04H 1/425 (2012.01), D04H 1/4258 (2012.01), D04H 1/46 (2012.01), D04H 1/70 (2012.01), D04H 3/015 (2012.01), D04H 5/02 (2012.01)  
 (86) PCT FI2023/050744 de 28/12/2023  
 (87) WO 2024/141718 de 04/07/2024

**(21) BR 11 2025 012460-9** Código 1.1 - Pedido Internacional PCT Publicado. Petição de Requerimento de Entrada na Fase Nacional Recebida  
 (30) 22/12/2022 EP 22306996.4  
 (51) A61K 9/00 (2006.01), A61K 9/16 (2006.01), A61K 9/10 (2006.01)  
 (86) PCT EP2023/087745 de 22/12/2023  
 (87) WO 2024/133941 de 27/06/2024

**(21) BR 11 2025 012461-7** Código 1.1 - Pedido Internacional PCT Publicado. Petição de Requerimento de Entrada na Fase Nacional Recebida  
 (51) B66C 1/10 (2006.01), F03D 13/10 (2016.01), F03D 13/20 (2016.01)  
 (86) PCT ES2022/070815 de 20/12/2022  
 (87) WO 2024/133978 de 27/06/2024

**(21) BR 11 2025 012463-3** Código 1.1 - Pedido Internacional PCT Publicado. Petição de Requerimento de Entrada na Fase Nacional Recebida  
 (30) 23/12/2022 EP 22216390.9  
 (51) B66B 1/46 (2006.01)  
 (86) PCT EP2023/085639 de 13/12/2023  
 (87) WO 2024/132792 de 27/06/2024

**(21) BR 11 2025 012466-8** Código 1.1 - Pedido Internacional PCT Publicado. Petição de Requerimento de Entrada na Fase Nacional Recebida  
 (30) 18/12/2022 US 63/433,467  
 (51) C07K 19/00 (2006.01), A61K 47/68 (2017.01), A61K 47/69 (2017.01), A61P 35/00 (2006.01), C07K 14/47 (2006.01), C07K 16/00 (2006.01), C07K 16/28 (2006.01), C07K 16/30 (2006.01), C07K 16/46 (2006.01)  
 (86) PCT CA2023/051688 de 18/12/2023  
 (87) WO 2024/130395 de 27/06/2024

**(21) BR 11 2025 012467-6** Código 1.1 - Pedido Internacional PCT Publicado. Petição de Requerimento de Entrada na Fase Nacional Recebida  
 (30) 22/12/2022 EP 22215982.4  
 (51) C07K 16/18 (2006.01), A61P 25/28 (2006.01), A61K 39/395 (2006.01)  
 (86) PCT EP2023/087717 de 22/12/2023  
 (87) WO 2024/133925 de 27/06/2024



---

<b>(21) BR 11 2025 012469-2</b>	Código 1.1 - Pedido Internacional PCT Publicado. Petição de Requerimento de Entrada na Fase Nacional Recebida (30) 23/12/2022 CH CH001565/2022; 18/07/2023 EP 23315282.6 (51) A61B 17/22 (2006.01), A61B 17/221 (2006.01), A61B 34/00 (2016.01) (86) PCT EP2023/087169 de 21/12/2023 (87) WO 2024/133612 de 27/06/2024
<b>(21) BR 11 2025 012470-6</b>	Código 1.1 - Pedido Internacional PCT Publicado. Petição de Requerimento de Entrada na Fase Nacional Recebida (51) A61F 13/42 (2006.01), A61L 15/56 (2006.01), A61F 13/514 (2006.01), A61F 13/49 (2006.01), G06F 16/955 (2019.01), G06K 19/06 (2006.01) (86) PCT US2022/053947 de 23/12/2022 (87) WO 2024/136877 de 27/06/2024
<b>(21) BR 11 2025 012471-4</b>	Código 1.1 - Pedido Internacional PCT Publicado. Petição de Requerimento de Entrada na Fase Nacional Recebida (30) 23/12/2022 EP 22216312.3 (51) B01J 21/04 (2006.01), B01J 23/52 (2006.01), B01J 35/00 (2024.01), B01J 37/02 (2006.01), B01J 37/16 (2006.01), B01J 37/18 (2006.01) (86) PCT US2023/085299 de 21/12/2023 (87) WO 2024/137909 de 27/06/2024
<b>(21) BR 11 2025 012472-2</b>	Código 1.1 - Pedido Internacional PCT Publicado. Petição de Requerimento de Entrada na Fase Nacional Recebida (30) 19/12/2022 US 63/476,066 (51) C07K 16/40 (2006.01), A61P 37/02 (2006.01), A61K 39/00 (2006.01) (86) PCT EP2023/086487 de 18/12/2023 (87) WO 2024/133161 de 27/06/2024
<b>(21) BR 11 2025 012474-9</b>	Código 1.1 - Pedido Internacional PCT Publicado. Petição de Requerimento de Entrada na Fase Nacional Recebida (30) 19/12/2022 CN 202211634787.8 (51) C10M 175/00 (2006.01), C10M 175/02 (2006.01), C10N 20/02 (2006.01), C10N 20/00 (2006.01), C10N 30/02 (2006.01), C10N 30/08 (2006.01), C10N 30/10 (2006.01), C10N 30/00 (2006.01), C10N 40/08 (2006.01), C10N 30/12 (2006.01), C10N 30/18 (2006.01), C10G 21/00 (2006.01) (86) PCT EP2023/085522 de 13/12/2023 (87) WO 2024/132751 de 27/06/2024
<b>(21) BR 11 2025 012475-7</b>	Código 1.1 - Pedido Internacional PCT Publicado. Petição de Requerimento de Entrada na Fase Nacional Recebida (30) 08/03/2023 US 63/489/008 (51) A01G 25/09 (2006.01), A01G 25/02 (2006.01), A01G 25/16 (2006.01)

---

(86) PCT US2024/016642 de 21/02/2024

(87) WO 2024/186477 de 12/09/2024

**(21) BR 11 2025 012476-5**

Código 1.1 - Pedido Internacional PCT Publicado. Petição de Requerimento de Entrada na Fase Nacional Recebida

(30) 22/12/2022 US 63/434,576; 02/02/2023 US 63/443,015; 08/05/2023 US 63/500,881; 12/06/2023 US 63/507,638; 25/07/2023 US 63/515,562

(51) C07K 14/71 (2006.01), A61K 38/17 (2006.01), A61K 47/68 (2017.01), C07K 14/705 (2006.01), C07K 19/00 (2006.01), C12N 15/12 (2006.01), C12N 15/62 (2006.01)

(86) PCT CA2023/051745 de 22/12/2023

(87) WO 2024/130435 de 27/06/2024

**(21) BR 11 2025 012478-1**

Código 1.1 - Pedido Internacional PCT Publicado. Petição de Requerimento de Entrada na Fase Nacional Recebida

(30) 22/12/2022 EP 22215831.3

(51) C07D 207/27 (2006.01), C07C 237/22 (2006.01), C07C 233/47 (2006.01), A61K 31/4015 (2006.01)

(86) PCT EP2023/087549 de 22/12/2023

(87) WO 2024/133860 de 27/06/2024

**(21) BR 11 2025 012479-0**

Código 1.1 - Pedido Internacional PCT Publicado. Petição de Requerimento de Entrada na Fase Nacional Recebida

(30) 22/12/2022 EP 22215744.8

(51) G06F 21/57 (2013.01), G06F 21/64 (2013.01)

(86) PCT EP2023/085134 de 11/12/2023

(87) WO 2024/132639 de 27/06/2024

**(21) BR 11 2025 012480-3**

Código 1.1 - Pedido Internacional PCT Publicado. Petição de Requerimento de Entrada na Fase Nacional Recebida

(30) 23/12/2022 US 63/476,997; 15/08/2023 US 63/519,723

(51) A61K 31/4192 (2006.01), A61K 31/4439 (2006.01), A61P 11/00 (2006.01), C07D 401/00 (2006.01)

(86) PCT US2023/085778 de 22/12/2023

(87) WO 2024/138173 de 27/06/2024

**(21) BR 11 2025 012483-8**

Código 1.1 - Pedido Internacional PCT Publicado. Petição de Requerimento de Entrada na Fase Nacional Recebida

(30) 23/12/2022 US 63/435,219; 13/09/2023 US 63/582,402

(51) C07D 487/04 (2006.01), A61K 9/00 (2006.01), A61K 9/08 (2006.01), A61K 31/497 (2006.01), A61K 31/5025 (2006.01), A61K 31/517 (2006.01), A61K 31/55 (2006.01), A61P 35/00 (2006.01), C07D 471/04 (2006.01), C07D 471/10 (2006.01), C07D 487/10 (2006.01), C07D 498/10 (2006.01), C12N 9/14



---

	(2006.01) (86) PCT US2023/085536 de 21/12/2023 (87) WO 2024/138052 de 27/06/2024
<b>(21) BR 11 2025 012682-2</b>	Código 1.1 - Pedido Internacional PCT Publicado. Petição de Requerimento de Entrada na Fase Nacional Recebida (30) 29/12/2022 FI 20226179 (51) D01F 1/02 (2006.01), D01F 1/10 (2006.01), D01F 2/00 (2006.01) (86) PCT FI2023/050746 de 28/12/2023 (87) WO 2024/141720 de 04/07/2024
<b>(21) BR 11 2025 012685-7</b>	Código 1.1 - Pedido Internacional PCT Publicado. Petição de Requerimento de Entrada na Fase Nacional Recebida (30) 22/12/2022 EP 22215958.4; 17/11/2023 US 18/512,512 (51) C07K 14/575 (2006.01), C07K 14/72 (2006.01), A61K 38/22 (2006.01), A61P 3/10 (2006.01), C07K 14/605 (2006.01) (86) PCT EP2023/087353 de 21/12/2023 (87) WO 2024/133739 de 27/06/2024
<b>(21) BR 11 2025 012687-3</b>	Código 1.1 - Pedido Internacional PCT Publicado. Petição de Requerimento de Entrada na Fase Nacional Recebida (30) 20/12/2022 EP 22214992.4 (51) C11D 3/22 (2006.01), C11D 3/42 (2006.01), D21H 21/30 (2006.01), C11D 3/20 (2006.01), C11D 1/12 (2006.01) (86) PCT EP2023/086505 de 19/12/2023 (87) WO 2024/133175 de 27/06/2024
<b>(21) BR 11 2025 012688-1</b>	Código 1.1 - Pedido Internacional PCT Publicado. Petição de Requerimento de Entrada na Fase Nacional Recebida (30) 22/12/2022 FR FR2214338 (51) C08F 289/00 (2006.01), A61K 8/64 (2006.01), C09D 7/43 (2018.01), C09K 8/60 (2006.01) (86) PCT EP2023/087412 de 21/12/2023 (87) WO 2024/133773 de 27/06/2024
<b>(21) BR 11 2025 012690-3</b>	Código 1.1 - Pedido Internacional PCT Publicado. Petição de Requerimento de Entrada na Fase Nacional Recebida (30) 20/12/2022 EP 22214991.6 (51) C08B 15/06 (2006.01), C08B 37/00 (2006.01), C11D 3/28 (2006.01) (86) PCT EP2023/086506 de 19/12/2023 (87) WO 2024/133176 de 27/06/2024
<b>(21) BR 11 2025 012691-1</b>	Código 1.1 - Pedido Internacional PCT Publicado. Petição de Requerimento de

---

Entrada na Fase Nacional Recebida  
 (30) 22/12/2022 CN 202211652044.3  
 (51) A61B 17/04 (2006.01)  
 (86) PCT CN2023/140008 de 19/12/2023  
 (87) WO 2024/131806 de 27/06/2024

**(21) BR 11 2025 012692-0**

Código 1.1 - Pedido Internacional PCT Publicado. Petição de Requerimento de Entrada na Fase Nacional Recebida  
 (30) 23/12/2022 FR FR2214429  
 (51) A61K 8/04 (2006.01), A61K 8/44 (2006.01), A61K 8/60 (2006.01), A61K 8/73 (2006.01), A61Q 19/10 (2006.01)  
 (86) PCT EP2023/086578 de 19/12/2023  
 (87) WO 2024/133224 de 27/06/2024

**(21) BR 11 2025 012693-8**

Código 1.1 - Pedido Internacional PCT Publicado. Petição de Requerimento de Entrada na Fase Nacional Recebida  
 (30) 23/12/2022 EP 22216422.0  
 (51) A24D 1/20 (2020.01), A24F 40/42 (2020.01), A24F 40/30 (2020.01), A24F 40/485 (2020.01), A24F 40/20 (2020.01)  
 (86) PCT EP2023/087307 de 21/12/2023  
 (87) WO 2024/133714 de 27/06/2024

**(21) BR 11 2025 012695-4**

Código 1.1 - Pedido Internacional PCT Publicado. Petição de Requerimento de Entrada na Fase Nacional Recebida  
 (30) 20/12/2022 US 18/069,202  
 (51) G06T 7/11 (2017.01), G06T 7/194 (2017.01)  
 (86) PCT US2023/081978 de 30/11/2023  
 (87) WO 2024/137165 de 27/06/2024

**(21) BR 11 2025 012697-0**

Código 1.1 - Pedido Internacional PCT Publicado. Petição de Requerimento de Entrada na Fase Nacional Recebida  
 (30) 20/12/2022 EP 22215196.1  
 (51) B29B 7/60 (2006.01), B29B 7/94 (2006.01), B29B 9/06 (2006.01), B29B 9/12 (2006.01), C08J 3/00 (2006.01), B29C 48/00 (2019.01), B29B 7/42 (2006.01), B29B 7/48 (2006.01)  
 (86) PCT EP2023/085296 de 12/12/2023  
 (87) WO 2024/132678 de 27/06/2024

**(21) BR 11 2025 012699-7**

Código 1.1 - Pedido Internacional PCT Publicado. Petição de Requerimento de Entrada na Fase Nacional Recebida  
 (30) 21/12/2022 US 63/434,370  
 (51) A01N 25/04 (2006.01), A01N 25/30 (2006.01), A01N 37/50 (2006.01), A01N 43/40 (2006.01), A01N 43/54 (2006.01), A01N 43/653 (2006.01), A01P 3/00



---

	(2006.01) (86) PCT IB2023/063015 de 20/12/2023 (87) WO 2024/134536 de 27/06/2024
<b>(21) BR 11 2025 012701-2</b>	Código 1.1 - Pedido Internacional PCT Publicado. Petição de Requerimento de Entrada na Fase Nacional Recebida (30) 20/12/2022 US 63/433.954; 18/12/2023 US 63/611.309 (51) B01D 53/04 (2006.01) (86) PCT US2023/084791 de 19/12/2023 (87) WO 2024/137610 de 27/06/2024
<b>(21) BR 11 2025 012702-0</b>	Código 1.1 - Pedido Internacional PCT Publicado. Petição de Requerimento de Entrada na Fase Nacional Recebida (30) 22/12/2022 EP 22306997.2 (51) G09G 3/20 (2006.01), G06T 11/00 (2006.01), G09G 5/02 (2006.01), G09G 5/06 (2006.01) (86) PCT EP2023/085303 de 12/12/2023 (87) WO 2024/132682 de 27/06/2024
<b>(21) BR 11 2025 012703-9</b>	Código 1.1 - Pedido Internacional PCT Publicado. Petição de Requerimento de Entrada na Fase Nacional Recebida (30) 22/12/2022 EP 22306998.0 (51) A61M 5/145 (2006.01), A61M 5/315 (2006.01), A61M 5/168 (2006.01) (86) PCT EP2023/087554 de 22/12/2023 (87) WO 2024/133865 de 27/06/2024
<b>(21) BR 11 2025 012704-7</b>	Código 1.1 - Pedido Internacional PCT Publicado. Petição de Requerimento de Entrada na Fase Nacional Recebida (30) 21/12/2022 US 63/434,364 (51) H01M 50/383 (2021.01), A62C 3/07 (2006.01), H01M 10/48 (2006.01), H01M 50/204 (2021.01) (86) PCT US2023/084680 de 18/12/2023 (87) WO 2024/137537 de 27/06/2024
<b>(21) BR 11 2025 012705-5</b>	Código 1.1 - Pedido Internacional PCT Publicado. Petição de Requerimento de Entrada na Fase Nacional Recebida (51) G01R 15/24 (2006.01) (86) PCT US2023/010195 de 05/01/2023 (87) WO 2024/147790 de 11/07/2024
<b>(21) BR 11 2025 012706-3</b>	Código 1.1 - Pedido Internacional PCT Publicado. Petição de Requerimento de Entrada na Fase Nacional Recebida (30) 23/12/2022 EP 22216447.7; 23/12/2022 EP 22216571.4

---

(51) C08K 5/00 (2006.01), C08L 23/12 (2006.01), C08F 110/06 (2006.01)  
(86) PCT EP2023/087663 de 22/12/2023  
(87) WO 2024/133907 de 27/06/2024

---

**(21) BR 11 2025 012707-1**

Código 1.1 - Pedido Internacional PCT Publicado. Petição de Requerimento de Entrada na Fase Nacional Recebida  
(30) 27/12/2022 US 63/477,251; 27/12/2022 US 63/477,259; 27/12/2022 US 63/477,265  
(51) A46B 9/04 (2006.01)  
(86) PCT US2023/085960 de 27/12/2023  
(87) WO 2024/145312 de 04/07/2024

---

**(21) BR 11 2025 012708-0**

Código 1.1 - Pedido Internacional PCT Publicado. Petição de Requerimento de Entrada na Fase Nacional Recebida  
(30) 20/12/2022 IN 202221073941  
(51) A01N 43/80 (2006.01), A01N 25/14 (2006.01), A01N 25/30 (2006.01), A01N 43/707 (2006.01), A01P 13/00 (2006.01)  
(86) PCT IB2023/062909 de 19/12/2023  
(87) WO 2024/134474 de 27/06/2024

---

**(21) BR 11 2025 012709-8**

Código 1.1 - Pedido Internacional PCT Publicado. Petição de Requerimento de Entrada na Fase Nacional Recebida  
(30) 30/12/2022 US 63/436,350  
(51) A61K 8/19 (2006.01), A61K 8/22 (2006.01), A61K 8/24 (2006.01), A61K 8/44 (2006.01), A61K 8/46 (2006.01), A61K 8/90 (2006.01), A61Q 11/00 (2006.01), A61K 8/86 (2006.01)  
(86) PCT US2023/086516 de 29/12/2023  
(87) WO 2024/145629 de 04/07/2024

---

**(21) BR 11 2025 012710-1**

Código 1.1 - Pedido Internacional PCT Publicado. Petição de Requerimento de Entrada na Fase Nacional Recebida  
(30) 22/12/2022 US 63/434,842  
(51) B65D 47/08 (2006.01), B65D 43/16 (2006.01), B65D 43/22 (2006.01)  
(86) PCT US2023/085325 de 21/12/2023  
(87) WO 2024/137922 de 27/06/2024

---

**(21) BR 11 2025 012712-8**

Código 1.1 - Pedido Internacional PCT Publicado. Petição de Requerimento de Entrada na Fase Nacional Recebida  
(30) 23/12/2022 KR 10-2022-0183262; 25/08/2023 KR 10-2023-0112137; 25/08/2023 KR 10-2023-0112138  
(51) A61K 38/26 (2006.01), A61K 47/68 (2017.01), A61K 31/56 (2006.01), A61K 45/06 (2006.01), A61P 37/06 (2006.01), C07K 14/605 (2006.01)  
(86) PCT KR2023/021455 de 22/12/2023



---

(87) WO 2024/136597 de 27/06/2024

---

**(21) BR 11 2025 012713-6**

Código 1.1 - Pedido Internacional PCT Publicado. Petição de Requerimento de Entrada na Fase Nacional Recebida

(30) 22/12/2022 FR FR2214338

(51) C08F 289/00 (2006.01), A61K 8/64 (2006.01), C09D 7/43 (2018.01), C09K 8/20 (2006.01), C09K 8/60 (2006.01)

(86) PCT EP2023/087447 de 21/12/2023

(87) WO 2024/133792 de 27/06/2024

---

**(21) BR 11 2025 012714-4**

Código 1.1 - Pedido Internacional PCT Publicado. Petição de Requerimento de Entrada na Fase Nacional Recebida

(30) 22/12/2022 US 63/434,607

(51) C07D 471/04 (2006.01), A01N 25/00 (2006.01), A01P 3/00 (2006.01), A61K 47/50 (2017.01), A61K 47/54 (2017.01), A61P 31/10 (2006.01), C07D 401/14 (2006.01), C07D 519/00 (2006.01)

(86) PCT CA2023/051712 de 20/12/2023

(87) WO 2024/130408 de 27/06/2024

---

**(21) BR 11 2025 012715-2**

Código 1.1 - Pedido Internacional PCT Publicado. Petição de Requerimento de Entrada na Fase Nacional Recebida

(51) H04B 7/185 (2006.01)

(86) PCT US2022/053890 de 22/12/2022

(87) WO 2024/136872 de 27/06/2024

---

**(21) BR 11 2025 012716-0**

Código 1.1 - Pedido Internacional PCT Publicado. Petição de Requerimento de Entrada na Fase Nacional Recebida

(30) 22/12/2022 EP 22215948.5

(51) C08F 2/00 (2006.01), C08F 210/16 (2006.01)

(86) PCT EP2023/087340 de 21/12/2023

(87) WO 2024/133731 de 27/06/2024

---

**(21) BR 11 2025 012717-9**

Código 1.1 - Pedido Internacional PCT Publicado. Petição de Requerimento de Entrada na Fase Nacional Recebida

(30) 21/12/2022 FR FR2214051

(51) A61K 8/34 (2006.01), A61K 8/60 (2006.01), A61Q 13/00 (2006.01), A61K 8/86 (2006.01)

(86) PCT US2023/084647 de 18/12/2023

(87) WO 2024/137516 de 27/06/2024

---

**(21) BR 11 2025 012718-7**

Código 1.1 - Pedido Internacional PCT Publicado. Petição de Requerimento de Entrada na Fase Nacional Recebida

(30) 23/12/2022 EP 22216559.9



---

(51) A61K 38/00 (2006.01), C07K 14/31 (2006.01), C12N 9/50 (2006.01)  
(86) PCT EP2023/087535 de 22/12/2023  
(87) WO 2024/133850 de 27/06/2024

---

**(21) BR 11 2025 012719-5**

Código 1.1 - Pedido Internacional PCT Publicado. Petição de Requerimento de Entrada na Fase Nacional Recebida

(30) 21/12/2022 CN 202223449516.3; 04/01/2023 CN 202320027723.5; 19/06/2023 CN 202321575893.3; 19/06/2023 CN 202321581200.1; 19/06/2023 CN 202321574061.X; 19/06/2023 CN 202321571278.5; 19/06/2023 CN 202321571290.6; 19/06/2023 CN 202321574046.5; 19/06/2023 CN 202321575918.X; 19/06/2023 CN 202321571402.8; 19/06/2023 CN 202321582170.6; 19/06/2023 CN 202321578720.7; 19/06/2023 CN 202321578817.8; 19/06/2023 CN 202321579734.0; 19/06/2023 CN 202321582143.9; 24/07/2023 CN 202321972292.6; 24/07/2023 CN 202321965090.9; 24/07/2023 CN 202321961287.5; 04/08/2023 CN 202322101304.4

(51) F04D 25/08 (2006.01)  
(86) PCT CN2023/125354 de 19/10/2023  
(87) WO 2024/131243 de 27/06/2024

---

**(21) BR 11 2025 012721-7**

Código 1.1 - Pedido Internacional PCT Publicado. Petição de Requerimento de Entrada na Fase Nacional Recebida

(51) H01K 1/20 (2006.01), H02K 1/32 (2006.01), H02K 5/20 (2006.01), H02K 9/197 (2006.01)  
(86) PCT BR2022/050518 de 21/12/2022  
(87) WO 2024/130347 de 27/06/2024

---

**(21) BR 11 2025 012722-5**

Código 1.1 - Pedido Internacional PCT Publicado. Petição de Requerimento de Entrada na Fase Nacional Recebida

(30) 21/12/2022 FI 20226139; 21/12/2022 US 18/069,484  
(51) C10G 3/00 (2006.01), C10G 25/00 (2006.01), C10G 31/06 (2006.01), C10G 31/09 (2006.01), C10G 47/14 (2006.01), C10G 47/18 (2006.01), C10G 47/20 (2006.01), C11B 1/02 (2006.01), C11B 3/00 (2006.01), C11B 3/10 (2006.01)  
(86) PCT FI2023/050707 de 18/12/2023  
(87) WO 2024/134021 de 27/06/2024

---

**(21) BR 11 2025 012724-1**

Código 1.1 - Pedido Internacional PCT Publicado. Petição de Requerimento de Entrada na Fase Nacional Recebida

(30) 22/12/2022 GB 2219542.4  
(51) G06N 20/00 (2019.01), G01V 9/00 (2006.01), G01N 30/00 (2006.01), E21B 7/04 (2006.01)  
(86) PCT NO2023/060111 de 04/12/2023



---

(87) WO 2024/136662 de 27/06/2024

---

**(21) BR 11 2025 012725-0** Código 1.1 - Pedido Internacional PCT Publicado. Petição de Requerimento de Entrada na Fase Nacional Recebida  
(51) H01Q 1/27 (2006.01), A44B 15/00 (2006.01)  
(86) PCT US20/238508 de 20/12/2023  
(87) WO 2024/137787 de 27/06/2024

---

**(21) BR 11 2025 012726-8** Código 1.1 - Pedido Internacional PCT Publicado. Petição de Requerimento de Entrada na Fase Nacional Recebida  
(30) 23/12/2022 IN 202241074900; 23/02/2023 EP 23158222.2  
(51) C07D 211/54 (2006.01)  
(86) PCT EP2023/087167 de 21/12/2023  
(87) WO 2024/133610 de 27/06/2024

---

**(21) BR 11 2025 012727-6** Código 1.1 - Pedido Internacional PCT Publicado. Petição de Requerimento de Entrada na Fase Nacional Recebida  
(30) 21/12/2022 NL 2033788  
(51) C02F 9/00 (2023.01), C02F 1/28 (2023.01), C02F 1/72 (2023.01), C02F 101/36 (2006.01), C02F 1/461 (2023.01)  
(86) PCT NL2023/050663 de 15/12/2023  
(87) WO 2024/136646 de 27/06/2024

---

**(21) BR 11 2025 012728-4** Código 1.1 - Pedido Internacional PCT Publicado. Petição de Requerimento de Entrada na Fase Nacional Recebida  
(30) 23/02/2023 US 18/173,639  
(51) E21B 43/12 (2006.01), E21B 34/08 (2006.01), E21B 34/14 (2006.01)  
(86) PCT US2023/063295 de 24/02/2023  
(87) WO 2024/177679 de 29/08/2024

---

**(21) BR 11 2025 012729-2** Código 1.1 - Pedido Internacional PCT Publicado. Petição de Requerimento de Entrada na Fase Nacional Recebida  
(30) 23/12/2022 EP 22216267.9  
(51) C12N 9/16 (2006.01), A23K 10/14 (2016.01), A23K 20/189 (2016.01), A23K 50/00 (2016.01), A23L 33/18 (2016.01)  
(86) PCT IB2023/063097 de 21/12/2023  
(87) WO 2024/134577 de 27/06/2024

---

**(21) BR 11 2025 012730-6** Código 1.1 - Pedido Internacional PCT Publicado. Petição de Requerimento de Entrada na Fase Nacional Recebida  
(30) 22/12/2022 CN 202211652057.0  
(51) A61B 17/04 (2006.01), A61B 17/072 (2006.01)  
(86) PCT CN2023/139995 de 19/12/2023

---



---

(87) WO 2024/131804 de 27/06/2024

---

**(21) BR 11 2025 012731-4** Código 1.1 - Pedido Internacional PCT Publicado. Petição de Requerimento de Entrada na Fase Nacional Recebida  
(30) 23/12/2022 AU 2022904021  
(51) C21B 13/10 (2006.01), C21B 13/00 (2006.01), C21B 13/12 (2006.01), C22B 1/24 (2006.01), C22B 5/10 (2006.01), F27B 9/10 (2006.01), F27B 9/12 (2006.01), F27D 11/12 (2006.01), F27D 99/00 (2010.01)  
(86) PCT AU2023/051350 de 21/12/2023  
(87) WO 2024/130328 de 27/06/2024

---

**(21) BR 11 2025 012732-2** Código 1.1 - Pedido Internacional PCT Publicado. Petição de Requerimento de Entrada na Fase Nacional Recebida  
(30) 30/12/2022 US 63/436,352  
(51) A61K 8/23 (2006.01), A61K 8/24 (2006.01), A61K 8/34 (2006.01), A61K 8/90 (2006.01), A61Q 11/00 (2006.01)  
(86) PCT US2023/086514 de 29/12/2023  
(87) WO 2024/145627 de 04/07/2024

---

**(21) BR 11 2025 012733-0** Código 1.1 - Pedido Internacional PCT Publicado. Petição de Requerimento de Entrada na Fase Nacional Recebida  
(30) 21/12/2022 US 63/434,268; 14/04/2023 US 63/459,315; 11/10/2023 US 63/543,613  
(51) A61K 31/519 (2006.01), A61K 31/454 (2006.01), A61K 31/502 (2006.01), A61K 31/5025 (2006.01), A61K 31/55 (2006.01), A61K 45/06 (2006.01), A61P 35/00 (2006.01)  
(86) PCT US2023/085073 de 20/12/2023  
(87) WO 2024/137778 de 27/06/2024

---

**(21) BR 11 2025 012735-7** Código 1.1 - Pedido Internacional PCT Publicado. Petição de Requerimento de Entrada na Fase Nacional Recebida  
(30) 22/12/2022 US 18/145,046  
(51) C05D 9/02 (2006.01), C01B 17/02 (2006.01)  
(86) PCT EP2023/087334 de 21/12/2023  
(87) WO 2024/133729 de 27/06/2024

---

**(21) BR 11 2025 012736-5** Código 1.1 - Pedido Internacional PCT Publicado. Petição de Requerimento de Entrada na Fase Nacional Recebida  
(30) 21/12/2022 US 63/434,136  
(51) H02S 20/10 (2014.01), F24S 25/60 (2018.01)  
(86) PCT US2023/085428 de 21/12/2023  
(87) WO 2024/137985 de 27/06/2024

---



---

<b>(21) BR 11 2025 012737-3</b>	Código 1.1 - Pedido Internacional PCT Publicado. Petição de Requerimento de Entrada na Fase Nacional Recebida (30) 23/12/2022 IN 202241074767 (51) G06T 7/10 (2017.01), G01N 33/38 (2006.01), G06Q 50/04 (2012.01), G06N 20/00 (2019.01) (86) PCT IN2023/050993 de 30/10/2023 (87) WO 2024/134664 de 27/06/2024
<b>(21) BR 11 2025 012738-1</b>	Código 1.1 - Pedido Internacional PCT Publicado. Petição de Requerimento de Entrada na Fase Nacional Recebida (30) 27/12/2022 EP 22216839.5; 03/05/2023 US 18/311,643 (51) G11C 16/16 (2006.01), G11C 16/18 (2006.01) (86) PCT EP2023/086751 de 19/12/2023 (87) WO 2024/141349 de 04/07/2024
<b>(21) BR 11 2025 012739-0</b>	Código 1.1 - Pedido Internacional PCT Publicado. Petição de Requerimento de Entrada na Fase Nacional Recebida (30) 14/04/2023 DE 10 2023 109 423.8 (51) F16P 3/14 (2006.01), B65G 1/127 (2006.01) (86) PCT EP2024/060028 de 12/04/2024 (87) WO 2024/213734 de 17/10/2024
<b>(21) BR 11 2025 012740-3</b>	Código 1.1 - Pedido Internacional PCT Publicado. Petição de Requerimento de Entrada na Fase Nacional Recebida (30) 20/12/2022 EP 22214780.3 (51) C08G 69/10 (2006.01), A61F 13/49 (2006.01), C08G 69/48 (2006.01) (86) PCT EP2023/086141 de 15/12/2023 (87) WO 2024/132959 de 27/06/2024
<b>(21) BR 11 2025 012741-1</b>	Código 1.1 - Pedido Internacional PCT Publicado. Petição de Requerimento de Entrada na Fase Nacional Recebida (51) B23K 11/04 (2006.01) (86) PCT JP2023/004601 de 10/02/2023 (87) WO 2024/166374 de 15/08/2024
<b>(21) BR 11 2025 012743-8</b>	Código 1.1 - Pedido Internacional PCT Publicado. Petição de Requerimento de Entrada na Fase Nacional Recebida (30) 22/12/2022 US 63/476,830; 15/02/2023 US 63/485,108; 09/06/2023 US 63/507,125; 31/07/2023 US 63/516,732; 07/08/2023 US 63/518,057; 18/08/2023 US 63/520,524 (51) A61K 9/00 (2006.01), A61K 9/08 (2006.01), A61K 38/00 (2006.01), A61M 5/20 (2006.01), C12N 9/24 (2006.01), A61K 47/42 (2017.01) (86) PCT US2023/085807 de 22/12/2023

---

---

(87) WO 2024/138188 de 27/06/2024

---

**(21) BR 11 2025 012744-6** Código 1.1 - Pedido Internacional PCT Publicado. Petição de Requerimento de Entrada na Fase Nacional Recebida  
(30) 23/12/2022 EP PCT/EP2022/087807  
(51) G10L 19/005 (2013.01), G10L 19/00 (2013.01), G10L 19/038 (2013.01)  
(86) PCT EP2023/085982 de 14/12/2023  
(87) WO 2024/132889 de 27/06/2024

---

**(21) BR 11 2025 012745-4** Código 1.1 - Pedido Internacional PCT Publicado. Petição de Requerimento de Entrada na Fase Nacional Recebida  
(30) 20/12/2022 US 63/476,292  
(51) G01V 3/32 (2006.01), E21B 47/12 (2012.01), G06N 20/00 (2019.01)  
(86) PCT US2023/081750 de 30/11/2023  
(87) WO 2024/137152 de 27/06/2024

---

**(21) BR 11 2025 012747-0** Código 1.1 - Pedido Internacional PCT Publicado. Petição de Requerimento de Entrada na Fase Nacional Recebida  
(30) 22/12/2022 LU LU503245  
(51) B01F 23/232 (2022.01), B01F 25/21 (2022.01), B01F 25/53 (2022.01), B01F 25/431 (2022.01), B01F 25/433 (2022.01), C02F 1/72 (2023.01), B01F 35/21 (2022.01), B01F 35/22 (2022.01), B01F 35/221 (2022.01)  
(86) PCT EP2023/086336 de 18/12/2023  
(87) WO 2024/133072 de 27/06/2024

---

**(21) BR 11 2025 012748-9** Código 1.1 - Pedido Internacional PCT Publicado. Petição de Requerimento de Entrada na Fase Nacional Recebida  
(30) 22/12/2022 US 63/434,517; 22/12/2022 US 63/434,532  
(51) A61K 47/68 (2017.01), A61K 47/64 (2017.01), C07K 16/28 (2006.01), C07K 19/00 (2006.01), C12N 15/113 (2010.01)  
(86) PCT IB2023/062719 de 14/12/2023  
(87) WO 2024/134403 de 27/06/2024

---

**(21) BR 11 2025 012749-7** Código 1.1 - Pedido Internacional PCT Publicado. Petição de Requerimento de Entrada na Fase Nacional Recebida  
(30) 21/12/2022 GB 2219368.4  
(51) A61K 31/737 (2006.01), A61K 38/18 (2006.01), A61K 45/06 (2006.01), A61P 7/06 (2006.01), A61P 13/12 (2006.01)  
(86) PCT EP2023/086943 de 20/12/2023  
(87) WO 2024/133451 de 27/06/2024

---

**(21) BR 11 2025 012750-0** Código 1.1 - Pedido Internacional PCT Publicado. Petição de Requerimento de Entrada na Fase Nacional Recebida



---

(30) 22/12/2022 US 63/434,522  
(51) C23F 11/10 (2006.01), C23F 11/12 (2006.01), C02F 5/10 (2023.01)  
(86) PCT US2023/083342 de 11/12/2023  
(87) WO 2024/137247 de 27/06/2024

---

**(21) BR 11 2025 012751-9**

Código 1.1 - Pedido Internacional PCT Publicado. Petição de Requerimento de Entrada na Fase Nacional Recebida

(30) 21/12/2022 CN 202211651746.X  
(51) A61K 36/9064 (2006.01), A61K 36/8994 (2006.01), A61K 36/8945 (2006.01), A61K 36/62 (2006.01), A61K 36/484 (2006.01), A61K 36/48 (2006.01), A61K 36/346 (2006.01), A61K 36/284 (2006.01), A61K 36/258 (2006.01), A61K 36/076 (2006.01), A61P 31/14 (2006.01), A61P 29/00 (2006.01), A61P 25/24 (2006.01), A61P 25/22 (2006.01), A61P 25/20 (2006.01), A61P 25/00 (2006.01), A61P 11/00 (2006.01)  
(86) PCT CN2023/128825 de 31/10/2023  
(87) WO 2024/131315 de 27/06/2024

---

**(21) BR 11 2025 012752-7**

Código 1.1 - Pedido Internacional PCT Publicado. Petição de Requerimento de Entrada na Fase Nacional Recebida

(30) 20/12/2022 CN 202223416446.1  
(51) H01R 13/639 (2006.01), H01R 13/533 (2006.01), H01R 13/02 (2006.01)  
(86) PCT CN2023/125530 de 20/10/2023  
(87) WO 2024/131249 de 27/06/2024

---

**(21) BR 11 2025 012753-5**

Código 1.1 - Pedido Internacional PCT Publicado. Petição de Requerimento de Entrada na Fase Nacional Recebida

(30) 21/12/2022 US 18/086,017  
(51) A61G 15/00 (2006.01)  
(86) PCT BR2023/050460 de 19/12/2023  
(87) WO 2024/130364 de 27/06/2024

---

**(21) BR 11 2025 012754-3**

Código 1.1 - Pedido Internacional PCT Publicado. Petição de Requerimento de Entrada na Fase Nacional Recebida

(30) 20/12/2022 GB 2219317.1  
(51) A61K 31/19 (2006.01), A61K 31/37 (2006.01), A61K 45/06 (2006.01), A61K 9/00 (2006.01), A61P 21/00 (2006.01), A61P 29/00 (2006.01)  
(86) PCT EP2023/086774 de 19/12/2023  
(87) WO 2024/133356 de 27/06/2024

---

**(21) BR 11 2025 012756-0**

Código 1.1 - Pedido Internacional PCT Publicado. Petição de Requerimento de Entrada na Fase Nacional Recebida

(30) 22/12/2022 US 63/476,729  
(51) A61M 5/142 (2006.01), A61M 5/152 (2006.01)



(86) PCT US2023/085402 de 21/12/2023

(87) WO 2024/137969 de 27/06/2024

**(21) BR 11 2025 012757-8**

Código 1.1 - Pedido Internacional PCT Publicado. Petição de Requerimento de Entrada na Fase Nacional Recebida

(30) 23/12/2022 EP 22216268.7

(51) C12N 9/16 (2006.01), A23K 10/14 (2016.01), A23K 20/189 (2016.01), C07K 14/21 (2006.01), C12N 1/21 (2006.01), C12N 15/63 (2006.01), C12P 21/00 (2006.01)

(86) PCT IB2023/063096 de 21/12/2023

(87) WO 2024/134576 de 27/06/2024

**(21) BR 11 2025 012758-6**

Código 1.1 - Pedido Internacional PCT Publicado. Petição de Requerimento de Entrada na Fase Nacional Recebida

(30) 22/12/2022 FR FR2214327

(51) F16C 35/04 (2006.01), F16C 33/66 (2006.01), F16C 19/06 (2006.01), F16C 19/02 (2006.01), F16C 19/22 (2006.01)

(86) PCT EP2023/085981 de 14/12/2023

(87) WO 2024/132888 de 27/06/2024

**(21) BR 11 2025 012759-4**

Código 1.1 - Pedido Internacional PCT Publicado. Petição de Requerimento de Entrada na Fase Nacional Recebida

(30) 20/12/2022 US 63/476,326

(51) B31D 5/00 (2017.01), B65B 55/20 (2006.01)

(86) PCT US2023/085264 de 20/12/2023

(87) WO 2024/137891 de 27/06/2024

**(21) BR 11 2025 012761-6**

Código 1.1 - Pedido Internacional PCT Publicado. Petição de Requerimento de Entrada na Fase Nacional Recebida

(30) 22/12/2022 US 63/434,723

(51) A61P 25/22 (2006.01), A61P 25/24 (2006.01), C07D 209/12 (2006.01), C07F 9/572 (2006.01)

(86) PCT US2023/085277 de 21/12/2023

(87) WO 2024/137898 de 27/06/2024

**(21) BR 11 2025 012762-4**

Código 1.1 - Pedido Internacional PCT Publicado. Petição de Requerimento de Entrada na Fase Nacional Recebida

(30) 23/12/2022 LU LU503246

(51) E04B 5/02 (2006.01), E04B 5/12 (2006.01)

(86) PCT EP2024/050043 de 02/01/2024

(87) WO 2024/133973 de 27/06/2024

**(21) BR 11 2025 012763-2**

Código 1.1 - Pedido Internacional PCT Publicado. Petição de Requerimento de



Entrada na Fase Nacional Recebida  
 (30) 26/01/2023 US 18/101,831  
 (51) A61C 7/00 (2006.01), A61C 13/00 (2006.01)  
 (86) PCT EP2024/051604 de 24/01/2024  
 (87) WO 2024/156729 de 02/08/2024

**(21) BR 11 2025 012764-0** Código 1.1 - Pedido Internacional PCT Publicado. Petição de Requerimento de Entrada na Fase Nacional Recebida  
 (30) 20/12/2022 CN 202211643245.7  
 (51) H04W 72/04 (2023.01)  
 (86) PCT CN2023/134350 de 27/11/2023  
 (87) WO 2024/131450 de 27/06/2024

**(21) BR 11 2025 012765-9** Código 1.1 - Pedido Internacional PCT Publicado. Petição de Requerimento de Entrada na Fase Nacional Recebida  
 (51) B60C 11/03 (2006.01), B60C 11/12 (2006.01)  
 (86) PCT EP2022/087574 de 22/12/2022  
 (87) WO 2024/132166 de 27/06/2024

**(21) BR 11 2025 012767-5** Código 1.1 - Pedido Internacional PCT Publicado. Petição de Requerimento de Entrada na Fase Nacional Recebida  
 (51) H04W 36/00 (2009.01)  
 (86) PCT CN2022/141637 de 23/12/2022  
 (87) WO 2024/130746 de 27/06/2024

**(21) BR 11 2025 012768-3** Código 1.1 - Pedido Internacional PCT Publicado. Petição de Requerimento de Entrada na Fase Nacional Recebida  
 (30) 22/12/2022 AU 2022903974  
 (51) C07D 498/14 (2006.01), A61K 31/4184 (2006.01), A61P 37/04 (2006.01), C07D 235/18 (2006.01), C07D 487/14 (2006.01), C07D 498/22 (2006.01)  
 (86) PCT AU2023/051368 de 22/12/2023  
 (87) WO 2024/130341 de 27/06/2024

**(21) BR 11 2025 012770-5** Código 1.1 - Pedido Internacional PCT Publicado. Petição de Requerimento de Entrada na Fase Nacional Recebida  
 (30) 22/12/2022 EP 22306995.6  
 (51) G09G 3/20 (2006.01), G09G 5/06 (2006.01)  
 (86) PCT EP2023/085301 de 12/12/2023  
 (87) WO 2024/132680 de 27/06/2024

**(21) BR 11 2025 012771-3** Código 1.1 - Pedido Internacional PCT Publicado. Petição de Requerimento de Entrada na Fase Nacional Recebida  
 (30) 23/12/2022 SE 2251570-4



---

(51) B29C 35/08 (2006.01), B29C 33/38 (2006.01), B29C 70/00 (2006.01)

(86) PCT SE2023/051294 de 21/12/2023

(87) WO 2024/136745 de 27/06/2024

---

**(21) BR 11 2025 012772-1**

Código 1.1 - Pedido Internacional PCT Publicado. Petição de Requerimento de Entrada na Fase Nacional Recebida

(30) 22/12/2022 US 63/476,812

(51) A61K 9/16 (2006.01), A61K 31/437 (2006.01), C07D 401/12 (2006.01), C07D 403/12 (2006.01), C07D 471/04 (2006.01), C07D 487/04 (2006.01), A61P 1/00 (2006.01), A61P 35/00 (2006.01), A61P 35/02 (2006.01)

(86) PCT US2023/085459 de 21/12/2023

(87) WO 2024/138005 de 27/06/2024

---

**(21) BR 11 2025 012773-0**

Código 1.1 - Pedido Internacional PCT Publicado. Petição de Requerimento de Entrada na Fase Nacional Recebida

(30) 19/12/2022 US 63/433,546

(51) B62M 6/45 (2010.01), B62M 6/55 (2010.01), B62M 6/40 (2010.01), B62M 6/50 (2010.01), B62M 6/60 (2010.01), B62M 6/70 (2010.01), B62M 9/00 (2006.01), B62M 9/02 (2006.01)

(86) PCT US2023/084906 de 19/12/2023

(87) WO 2024/137678 de 27/06/2024

---

**(21) BR 11 2025 012774-8**

Código 1.1 - Pedido Internacional PCT Publicado. Petição de Requerimento de Entrada na Fase Nacional Recebida

(30) 22/12/2022 PB 2033799

(51) A61B 5/00 (2006.01)

(86) PCT NL2023/050667 de 18/12/2023

(87) WO 2024/136647 de 27/06/2024

---

**(21) BR 11 2025 012775-6**

Código 1.1 - Pedido Internacional PCT Publicado. Petição de Requerimento de Entrada na Fase Nacional Recebida

(30) 08/02/2023 EP 23155600.2

(51) C10G 3/00 (2006.01), C10G 45/02 (2006.01), C10G 49/00 (2006.01), C10G 65/04 (2006.01)

(86) PCT EP2023/086802 de 20/12/2023

(87) WO 2024/165222 de 15/08/2024

---

**(21) BR 11 2025 012776-4**

Código 1.1 - Pedido Internacional PCT Publicado. Petição de Requerimento de Entrada na Fase Nacional Recebida

(51) C11D 3/37 (2006.01), C11D 11/00 (2006.01)

(86) PCT CN2022/141035 de 22/12/2022

(87) WO 2024/130646 de 27/06/2024

---



---

<b>(21) BR 11 2025 012778-0</b>	Código 1.1 - Pedido Internacional PCT Publicado. Petição de Requerimento de Entrada na Fase Nacional Recebida (30) 22/12/2022 CN 202211652020.8 (51) A61B 17/04 (2006.01) (86) PCT CN2023/139974 de 19/12/2023 (87) WO 2024/131800 de 27/06/2024
<hr/>	
<b>(21) BR 11 2025 012779-0</b>	Código 1.1 - Pedido Internacional PCT Publicado. Petição de Requerimento de Entrada na Fase Nacional Recebida (30) 22/12/2022 GB 2219570.5 (51) H04N 19/30 (2014.01), H04N 19/44 (2014.01) (86) PCT GB2023/053371 de 22/12/2023 (87) WO 2024/134223 de 27/06/2024
<hr/>	
<b>(21) BR 11 2025 012780-2</b>	Código 1.1 - Pedido Internacional PCT Publicado. Petição de Requerimento de Entrada na Fase Nacional Recebida (30) 19/12/2022 LU LU503212 (51) G02B 27/01 (2006.01) (86) PCT EP2023/086093 de 15/12/2023 (87) WO 2024/132944 de 27/06/2024
<hr/>	
<b>(21) BR 11 2025 012781-0</b>	Código 1.1 - Pedido Internacional PCT Publicado. Petição de Requerimento de Entrada na Fase Nacional Recebida (30) 22/12/2022 EP 22215792.7 (51) A61K 8/04 (2006.01), A61K 8/19 (2006.01), A61K 8/26 (2006.01), A61K 8/31 (2006.01), A61K 8/34 (2006.01), A61K 8/37 (2006.01), A61K 8/44 (2006.01), A61K 8/92 (2006.01), A61Q 15/00 (2006.01) (86) PCT EP2023/083304 de 28/11/2023 (87) WO 2024/132397 de 27/06/2024
<hr/>	
<b>(21) BR 11 2025 012782-9</b>	Código 1.1 - Pedido Internacional PCT Publicado. Petição de Requerimento de Entrada na Fase Nacional Recebida (30) 23/12/2022 EP 22307019.4 (51) A61K 31/43 (2006.01), A61K 31/573 (2006.01), A61K 45/06 (2006.01), A61P 31/04 (2006.01), A61P 29/00 (2006.01) (86) PCT EP2023/087037 de 20/12/2023 (87) WO 2024/133513 de 27/06/2024
<hr/>	
<b>(21) BR 11 2025 012783-7</b>	Código 1.1 - Pedido Internacional PCT Publicado. Petição de Requerimento de Entrada na Fase Nacional Recebida (30) 23/12/2022 US 63/477,051 (51) C12Q 1/686 (2018.01), C12Q 1/6862 (2018.01), C12Q 1/6895 (2018.01) (86) PCT US2023/084230 de 15/12/2023

---

(87) WO 2024/137376 de 27/06/2024

---

**(21) BR 11 2025 012784-5** Código 1.1 - Pedido Internacional PCT Publicado. Petição de Requerimento de Entrada na Fase Nacional Recebida  
(30) 28/12/2022 IT 102022000026928  
(51) B29D 30/08 (2006.01), B29D 30/44 (2006.01), B29D 30/46 (2006.01), B29D 30/30 (2006.01)  
(86) PCT IB2023/062114 de 01/12/2023  
(87) WO 2024/141831 de 04/07/2024

---

**(21) BR 11 2025 012786-1** Código 1.1 - Pedido Internacional PCT Publicado. Petição de Requerimento de Entrada na Fase Nacional Recebida  
(30) 21/03/2023 CN 202310280731.5  
(51) G06F 3/0484 (2022.01)  
(86) PCT CN2024/082443 de 19/03/2024  
(87) WO 2024/193540 de 26/09/2024

---

**(21) BR 11 2025 012787-0** Código 1.1 - Pedido Internacional PCT Publicado. Petição de Requerimento de Entrada na Fase Nacional Recebida  
(30) 22/12/2022 US 63/434,726  
(51) A61K 31/395 (2006.01), A61K 31/403 (2006.01), A61K 31/404 (2006.01), A61K 31/33 (2006.01)  
(86) PCT US2023/085278 de 21/12/2023  
(87) WO 2024/137899 de 27/06/2024

---

**(21) BR 11 2025 012789-0** Código 1.1 - Pedido Internacional PCT Publicado. Petição de Requerimento de Entrada na Fase Nacional Recebida  
(30) 21/12/2022 GB 2219351.0  
(51) G06T 9/00 (2006.01), H04N 19/597 (2014.01), H04N 19/70 (2014.01)  
(86) PCT GB2023/053322 de 20/12/2023  
(87) WO 2024/134193 de 27/06/2024

---

**(21) BR 11 2025 012790-0** Código 1.1 - Pedido Internacional PCT Publicado. Petição de Requerimento de Entrada na Fase Nacional Recebida  
(30) 27/12/2022 US 63/477,295; 14/11/2023 US 63/598,630  
(51) C07K 16/00 (2006.01)  
(86) PCT US2023/085897 de 26/12/2023  
(87) WO 2024/145278 de 04/07/2024

---

**(21) BR 11 2025 012791-8** Código 1.1 - Pedido Internacional PCT Publicado. Petição de Requerimento de Entrada na Fase Nacional Recebida  
(30) 23/12/2022 EP 22216549.0  
(51) A23J 3/26 (2006.01), A23J 3/22 (2006.01)

---



(86) PCT EP2023/087210 de 21/12/2023

(87) WO 2024/133641 de 27/06/2024

**(21) BR 11 2025 012792-6**

Código 1.1 - Pedido Internacional PCT Publicado. Petição de Requerimento de Entrada na Fase Nacional Recebida

(30) 21/12/2022 US 18/085,622

(51) C07D 307/18 (2006.01), A01N 43/06 (2006.01)

(86) PCT US2023/084770 de 19/12/2023

(87) WO 2024/137594 de 27/06/2024

**(21) BR 11 2025 012795-0**

Código 1.1 - Pedido Internacional PCT Publicado. Petição de Requerimento de Entrada na Fase Nacional Recebida

(30) 20/12/2022 US 18/085,030

(51) B21D 22/28 (2006.01), B21D 51/26 (2006.01)

(86) PCT US2023/083054 de 08/12/2023

(87) WO 2024/137218 de 27/06/2024

**(21) BR 11 2025 012796-9**

Código 1.1 - Pedido Internacional PCT Publicado. Petição de Requerimento de Entrada na Fase Nacional Recebida

(30) 22/12/2022 US 18/087,172; 18/05/2023 GB 2307440.4

(51) B21D 22/28 (2006.01), B21D 51/26 (2006.01)

(86) PCT US2023/085318 de 21/12/2023

(87) WO 2024/137919 de 27/06/2024

**(21) BR 11 2025 012797-7**

Código 1.1 - Pedido Internacional PCT Publicado. Petição de Requerimento de Entrada na Fase Nacional Recebida

(30) 21/12/2022 EP 22215578.0

(51) C12P 7/6463 (2022.01), C12P 19/02 (2006.01), C12P 19/14 (2006.01), C12P 19/16 (2006.01), C12P 19/20 (2006.01), C12P 19/22 (2006.01), C13K 1/02 (2006.01), C13K 13/00 (2006.01)

(86) PCT EP2023/087403 de 21/12/2023

(87) WO 2024/133770 de 27/06/2024

**(21) BR 11 2025 012798-5**

Código 1.1 - Pedido Internacional PCT Publicado. Petição de Requerimento de Entrada na Fase Nacional Recebida

(30) 21/12/2022 GB 2219332.0; 07/06/2023 GB 2308476.7

(51) H04N 19/124 (2014.01), H04N 19/136 (2014.01), H04N 19/14 (2014.01), H04N 19/154 (2014.01), H04N 19/157 (2014.01), H04N 19/172 (2014.01), H04N 19/187 (2014.01), H04N 19/33 (2014.01), H04N 19/36 (2014.01)

(86) PCT GB2023/053320 de 20/12/2023

(87) WO 2024/134191 de 27/06/2024

**(21) BR 11 2025 012799-3**

Código 1.1 - Pedido Internacional PCT Publicado. Petição de Requerimento de



---

	Entrada na Fase Nacional Recebida (30) 27/12/2022 JP 2022-209604 (51) A61K 38/16 (2006.01), A61K 48/00 (2006.01), A61P 25/00 (2006.01), C07K 14/00 (2006.01), C12N 1/15 (2006.01), C12N 1/19 (2006.01), C12N 1/21 (2006.01), C12N 5/10 (2006.01), C12N 15/09 (2006.01), C12N 15/63 (2006.01) (86) PCT JP2023/046633 de 26/12/2023 (87) WO 2024/143352 de 04/07/2024
<b>(21) BR 11 2025 012800-0</b>	Código 1.1 - Pedido Internacional PCT Publicado. Petição de Requerimento de Entrada na Fase Nacional Recebida (30) 22/12/2022 US 63/476,908; 28/12/2022 US 63/477,552; 24/07/2023 US 63/515,267; 05/10/2023 US 63/588,081 (51) C07K 16/22 (2006.01), A61P 21/00 (2006.01), A61K 31/155 (2006.01), A61K 38/26 (2006.01), A61K 47/10 (2017.01), A61P 3/04 (2006.01) (86) PCT US2023/085574 de 21/12/2023 (87) WO 2024/138076 de 27/06/2024
<b>(21) BR 11 2025 012801-9</b>	Código 1.1 - Pedido Internacional PCT Publicado. Petição de Requerimento de Entrada na Fase Nacional Recebida (30) 22/12/2022 ZA 2022/13909 (51) B03C 1/22 (2006.01) (86) PCT ZA2023/050076 de 22/12/2023 (87) WO 2024/138239 de 27/06/2024
<b>(21) BR 11 2025 012802-7</b>	Código 1.1 - Pedido Internacional PCT Publicado. Petição de Requerimento de Entrada na Fase Nacional Recebida (30) 21/12/2022 FR FR2214041 (51) A61K 8/60 (2006.01), A61Q 13/00 (2006.01) (86) PCT US2023/084072 de 14/12/2023 (87) WO 2024/137340 de 27/06/2024
<b>(21) BR 11 2025 012803-5</b>	Código 1.1 - Pedido Internacional PCT Publicado. Petição de Requerimento de Entrada na Fase Nacional Recebida (51) C07D 211/58 (2006.01), C07D 401/12 (2006.01), C07D 405/12 (2006.01), A61K 31/4468 (2006.01), A61K 31/4545 (2006.01), A61K 31/453 (2006.01), A61P 35/00 (2006.01) (86) PCT CN2022/141338 de 23/12/2022 (87) WO 2024/130690 de 27/06/2024
<b>(21) BR 11 2025 012806-0</b>	Código 1.1 - Pedido Internacional PCT Publicado. Petição de Requerimento de Entrada na Fase Nacional Recebida (30) 23/12/2022 US 63/435,153 (51) G16B 20/20 (2019.01), C12Q 1/6827 (2018.01), G16B 40/30 (2019.01)

---

(86) PCT US2023/085454 de 21/12/2023

(87) WO 2024/138002 de 27/06/2024

**(21) BR 11 2025 012807-8**

Código 1.1 - Pedido Internacional PCT Publicado. Petição de Requerimento de Entrada na Fase Nacional Recebida

(30) 21/12/2022 CN 202211647390.2

(51) C07D 401/10 (2006.01), A61K 31/4439 (2006.01), A61P 9/10 (2006.01), A61P 9/00 (2006.01), A61P 7/02 (2006.01)

(86) PCT CN2023/140251 de 20/12/2023

(87) WO 2024/131841 de 27/06/2024

**(21) BR 11 2025 012808-6**

Código 1.1 - Pedido Internacional PCT Publicado. Petição de Requerimento de Entrada na Fase Nacional Recebida

(30) 24/02/2023 FR FR2301725

(51) C08K 3/04 (2006.01), B60C 1/00 (2006.01), C08L 7/00 (2006.01), C08K 3/36 (2006.01)

(86) PCT EP2024/053899 de 15/02/2024

(87) WO 2024/175465 de 29/08/2024

**(21) BR 11 2025 012810-8**

Código 1.1 - Pedido Internacional PCT Publicado. Petição de Requerimento de Entrada na Fase Nacional Recebida

(30) 22/12/2022 US 63/434,585

(51) A01N 43/42 (2006.01), A01N 43/90 (2006.01), A01P 3/00 (2006.01), C07D 498/14 (2006.01), C12P 15/00 (2006.01), C12P 17/14 (2006.01)

(86) PCT US2023/085349 de 21/12/2023

(87) WO 2024/137940 de 27/06/2024

**(21) BR 11 2025 012811-6**

Código 1.1 - Pedido Internacional PCT Publicado. Petição de Requerimento de Entrada na Fase Nacional Recebida

(30) 30/12/2022 CN 202223564141.5

(51) H01R 13/639 (2006.01), H01R 13/629 (2006.01), H01R 24/00 (2011.01)

(86) PCT CN2023/099474 de 09/06/2023

(87) WO 2024/139066 de 04/07/2024

**(21) BR 11 2025 012812-4**

Código 1.1 - Pedido Internacional PCT Publicado. Petição de Requerimento de Entrada na Fase Nacional Recebida

(30) 23/12/2022 GB 2219730.5

(51) E04B 2/74 (2006.01), E01F 13/02 (2006.01), E04H 17/16 (2006.01)

(86) PCT GB2023/053317 de 19/12/2023

(87) WO 2024/134190 de 27/06/2024

**(21) BR 11 2025 012813-2**

Código 1.1 - Pedido Internacional PCT Publicado. Petição de Requerimento de Entrada na Fase Nacional Recebida



(30) 23/11/2022 US 63/427,660; 06/04/2023 US 63/457,637  
 (51) F03D 1/06 (2006.01), F01D 5/14 (2006.01), F15D 1/10 (2006.01)  
 (86) PCT CA2023/051565 de 22/11/2023  
 (87) WO 2024/108302 de 30/05/2024

**(21) BR 11 2025 012814-0** Código 1.1 - Pedido Internacional PCT Publicado. Petição de Requerimento de Entrada na Fase Nacional Recebida  
 (30) 23/12/2022 US 63/435,151  
 (51) A61K 9/14 (2006.01), A61K 9/16 (2006.01), A61K 9/20 (2006.01), A61K 31/575 (2006.01), A61P 1/16 (2006.01), C07J 31/00 (2006.01)  
 (86) PCT US2023/085845 de 22/12/2023  
 (87) WO 2024/138203 de 27/06/2024

**(21) BR 11 2025 012815-9** Código 1.1 - Pedido Internacional PCT Publicado. Petição de Requerimento de Entrada na Fase Nacional Recebida  
 (51) B60C 1/00 (2006.01), B60C 11/03 (2006.01), B60C 11/12 (2006.01), C08L 57/02 (2006.01), B60C 11/13 (2006.01), C08L 15/00 (2006.01), C08L 9/06 (2006.01), C08L 7/00 (2006.01), C08K 3/36 (2006.01), C08K 9/06 (2006.01)  
 (86) PCT EP2022/087580 de 22/12/2022  
 (87) WO 2024/132167 de 27/06/2024

**(21) BR 11 2025 012816-7** Código 1.1 - Pedido Internacional PCT Publicado. Petição de Requerimento de Entrada na Fase Nacional Recebida  
 (30) 23/12/2022 CN PCT/CN2022/141337  
 (51) C07D 487/14 (2006.01), A61P 35/00 (2006.01), A61P 37/00 (2006.01)  
 (86) PCT EP2023/087548 de 22/12/2023  
 (87) WO 2024/133859 de 27/06/2024

**(21) BR 11 2025 012817-5** Código 1.1 - Pedido Internacional PCT Publicado. Petição de Requerimento de Entrada na Fase Nacional Recebida  
 (30) 23/12/2022 EP 22216371.9  
 (51) A23J 3/22 (2006.01), A23J 3/14 (2006.01), A23J 3/18 (2006.01)  
 (86) PCT EP2023/087475 de 21/12/2023  
 (87) WO 2024/133809 de 27/06/2024

**(21) BR 11 2025 012818-3** Código 1.1 - Pedido Internacional PCT Publicado. Petição de Requerimento de Entrada na Fase Nacional Recebida  
 (30) 22/12/2022 NO 20221389  
 (51) E21B 43/10 (2006.01)  
 (86) PCT EP2023/084869 de 08/12/2023  
 (87) WO 2024/132583 de 27/06/2024

**(21) BR 11 2025 012819-1** Código 1.1 - Pedido Internacional PCT Publicado. Petição de Requerimento de



---

	Entrada na Fase Nacional Recebida (51) B60C 11/03 (2006.01), B60C 11/12 (2006.01) (86) PCT EP2022/087561 de 22/12/2022 (87) WO 2024/132163 de 27/06/2024
<b>(21) BR 11 2025 012820-5</b>	Código 1.1 - Pedido Internacional PCT Publicado. Petição de Requerimento de Entrada na Fase Nacional Recebida (30) 21/12/2022 JP PCT/JP2022/047185; 22/05/2023 US 63/468,137; 22/06/2023 JP PCT/JP2023/023241; 17/08/2023 JP PCT/JP2023/029740; 30/08/2023 US 63/535,389; 06/09/2023 JP PCT/JP2023/032562 (51) B65B 7/28 (2006.01) (86) PCT JP2023/046049 de 21/12/2023 (87) WO 2024/135802 de 27/06/2024
<b>(21) BR 11 2025 012821-3</b>	Código 1.1 - Pedido Internacional PCT Publicado. Petição de Requerimento de Entrada na Fase Nacional Recebida (30) 21/12/2022 CN 202211647398.9 (51) B29C 70/30 (2006.01), B29C 70/54 (2006.01) (86) PCT CN2023/127735 de 30/10/2023 (87) WO 2024/131286 de 27/06/2024
<b>(21) BR 11 2025 012822-1</b>	Código 1.1 - Pedido Internacional PCT Publicado. Petição de Requerimento de Entrada na Fase Nacional Recebida (51) B60C 11/03 (2006.01), B60C 11/12 (2006.01) (86) PCT EP2022/087523 de 22/12/2022 (87) WO 2024/132155 de 27/06/2024
<b>(21) BR 11 2025 012823-0</b>	Código 1.1 - Pedido Internacional PCT Publicado. Petição de Requerimento de Entrada na Fase Nacional Recebida (51) H04W 68/02 (2009.01) (86) PCT CN2022/141635 de 23/12/2022 (87) WO 2024/130744 de 27/06/2024
<b>(21) BR 11 2025 012824-8</b>	Código 1.1 - Pedido Internacional PCT Publicado. Petição de Requerimento de Entrada na Fase Nacional Recebida (30) 23/12/2022 SE 2251565-4; 22/12/2023 EP PCT/EP2023/087773 (51) A61F 5/00 (2006.01) (86) PCT EP2024/050048 de 02/01/2024 (87) WO 2024/133975 de 27/06/2024
<b>(21) BR 11 2025 012825-6</b>	Código 1.1 - Pedido Internacional PCT Publicado. Petição de Requerimento de Entrada na Fase Nacional Recebida (30) 23/12/2022 US 63/477,043

---

---

	(51) C12N 15/11 (2006.01), C12N 15/09 (2006.01), C12N 15/63 (2006.01), C12N 15/87 (2006.01) (86) PCT US2023/085330 de 21/12/2023 (87) WO 2024/137926 de 27/06/2024
<b>(21) BR 11 2025 012826-4</b>	Código 1.1 - Pedido Internacional PCT Publicado. Petição de Requerimento de Entrada na Fase Nacional Recebida (51) B60C 11/03 (2006.01), B60C 11/12 (2006.01) (86) PCT EP2022/087568 de 22/12/2022 (87) WO 2024/132165 de 27/06/2024
<b>(21) BR 11 2025 012827-2</b>	Código 1.1 - Pedido Internacional PCT Publicado. Petição de Requerimento de Entrada na Fase Nacional Recebida (30) 21/12/2022 US 63/476,584; 13/04/2023 CN PCT/CN2023/088095 (51) C07K 16/28 (2006.01), A61P 35/00 (2006.01), A61K 39/395 (2006.01) (86) PCT US2023/084992 de 20/12/2023 (87) WO 2024/137731 de 27/06/2024
<b>(21) BR 11 2025 012828-0</b>	Código 1.1 - Pedido Internacional PCT Publicado. Petição de Requerimento de Entrada na Fase Nacional Recebida (30) 20/12/2022 US 63/433,976 (51) C04B 28/04 (2006.01), C04B 40/00 (2006.01) (86) PCT US2023/085185 de 20/12/2023 (87) WO 2024/137840 de 27/06/2024
<b>(21) BR 11 2025 012829-9</b>	Código 1.1 - Pedido Internacional PCT Publicado. Petição de Requerimento de Entrada na Fase Nacional Recebida (51) H04W 72/04 (2023.01), H04L 5/00 (2006.01) (86) PCT CN2022/140847 de 21/12/2022 (87) WO 2024/130613 de 27/06/2024
<b>(21) BR 11 2025 012830-2</b>	Código 1.1 - Pedido Internacional PCT Publicado. Petição de Requerimento de Entrada na Fase Nacional Recebida (30) 21/12/2022 GB 2219470.8 (51) A61K 9/00 (2006.01), A61K 31/277 (2006.01), A61K 47/44 (2017.01), A61P 9/10 (2006.01) (86) PCT EP2023/087077 de 20/12/2023 (87) WO 2024/133546 de 27/06/2024
<b>(21) BR 11 2025 012831-0</b>	Código 1.1 - Pedido Internacional PCT Publicado. Petição de Requerimento de Entrada na Fase Nacional Recebida (30) 23/12/2022 CN 202211663573.3 (51) C07K 16/28 (2006.01), C07K 19/00 (2006.01), C12N 15/13 (2006.01),

C12N 15/63 (2006.01), G01N 33/577 (2006.01), A61K 39/395 (2006.01), A61K 47/68 (2017.01), A61P 35/00 (2006.01)  
 (86) PCT CN2023/141081 de 22/12/2023  
 (87) WO 2024/131949 de 27/06/2024

**(21) BR 11 2025 012832-9**

Código 1.1 - Pedido Internacional PCT Publicado. Petição de Requerimento de Entrada na Fase Nacional Recebida  
 (30) 22/12/2022 NL 2033796  
 (51) C21D 8/10 (2006.01), B21B 19/04 (2006.01), C22C 38/02 (2006.01), C22C 38/04 (2006.01), C22C 38/06 (2006.01), C22C 38/20 (2006.01), C22C 38/22 (2006.01), C22C 38/24 (2006.01), C22C 38/26 (2006.01), C22C 38/28 (2006.01), C22C 38/30 (2006.01), C22C 38/44 (2006.01)  
 (86) PCT EP2023/087682 de 22/12/2023  
 (87) WO 2024/133917 de 27/06/2024

**(21) BR 11 2025 012834-5**

Código 1.1 - Pedido Internacional PCT Publicado. Petição de Requerimento de Entrada na Fase Nacional Recebida  
 (30) 23/12/2022 FR FR2214479  
 (51) C04B 28/02 (2006.01)  
 (86) PCT EP2023/087506 de 21/12/2023  
 (87) WO 2024/133833 de 27/06/2024

**(21) BR 11 2025 012835-3**

Código 1.1 - Pedido Internacional PCT Publicado. Petição de Requerimento de Entrada na Fase Nacional Recebida  
 (30) 22/12/2022 US 63/434,863  
 (51) B01J 4/00 (2006.01), B01J 8/00 (2006.01)  
 (86) PCT IB2023/020024 de 06/04/2023  
 (87) WO 2024/134273 de 27/06/2024

**(21) BR 11 2025 012836-1**

Código 1.1 - Pedido Internacional PCT Publicado. Petição de Requerimento de Entrada na Fase Nacional Recebida  
 (30) 22/12/2022 EP 22307007.9  
 (51) C07C 219/06 (2006.01), C07C 229/16 (2006.01), C07C 235/06 (2006.01), A61K 47/18 (2017.01), A61K 47/26 (2006.01), A61K 9/51 (2006.01), A61K 9/127 (2025.01), A61K 9/19 (2006.01), A61P 35/00 (2006.01)  
 (86) PCT EP2023/087539 de 22/12/2023  
 (87) WO 2024/133853 de 27/06/2024

**(21) BR 11 2025 012837-0**

Código 1.1 - Pedido Internacional PCT Publicado. Petição de Requerimento de Entrada na Fase Nacional Recebida  
 (30) 22/12/2022 EP 22306991.5  
 (51) A61K 39/39 (2006.01), A61K 39/12 (2006.01), A61K 39/09 (2006.01), A61P 31/04 (2006.01), A61P 31/20 (2006.01), A61K 9/00 (2006.01)



---

(86) PCT EP2023/087232 de 21/12/2023

(87) WO 2024/133656 de 27/06/2024

---

**(21) BR 11 2025 012838-8**

Código 1.1 - Pedido Internacional PCT Publicado. Petição de Requerimento de Entrada na Fase Nacional Recebida

(30) 23/12/2022 EP 22216270.3

(51) C12N 9/16 (2006.01), A23K 10/14 (2016.01), A23K 20/189 (2016.01), A23K 50/00 (2016.01), A23L 33/18 (2016.01)

(86) PCT IB2023/063098 de 21/12/2023

(87) WO 2024/134578 de 27/06/2024

---

**(21) BR 11 2025 012839-6**

Código 1.1 - Pedido Internacional PCT Publicado. Petição de Requerimento de Entrada na Fase Nacional Recebida

(30) 23/12/2022 US 63/435,193

(51) C12N 1/20 (2006.01), C12N 15/52 (2006.01), C12R 1/01 (2006.01), C12R 1/22 (2006.01)

(86) PCT US2023/083413 de 11/12/2023

(87) WO 2024/137259 de 27/06/2024

---

**(21) BR 11 2025 012840-0**

Código 1.1 - Pedido Internacional PCT Publicado. Petição de Requerimento de Entrada na Fase Nacional Recebida

(30) 23/12/2022 US 63/435,069

(51) C12N 15/113 (2010.01)

(86) PCT US2023/085647 de 22/12/2023

(87) WO 2024/138111 de 27/06/2024

---

**(21) BR 11 2025 012841-8**

Código 1.1 - Pedido Internacional PCT Publicado. Petição de Requerimento de Entrada na Fase Nacional Recebida

(30) 22/12/2022 US 63/476,916

(51) A61K 39/04 (2006.01), A61K 9/51 (2006.01), A61K 31/7088 (2006.01), A61K 47/24 (2006.01), A61K 47/28 (2006.01), A61P 31/06 (2006.01), C07K 14/35 (2006.01)

(86) PCT US2023/085680 de 22/12/2023

(87) WO 2024/138121 de 27/06/2024

---

**(21) BR 11 2025 012843-4**

Código 1.1 - Pedido Internacional PCT Publicado. Petição de Requerimento de Entrada na Fase Nacional Recebida

(30) 23/12/2022 IT 102022000026688

(51) B29C 31/08 (2006.01), B29C 43/00 (2006.01), B30B 7/04 (2006.01), B30B 11/14 (2006.01), B30B 15/30 (2006.01), B29C 70/12 (2006.01), B29C 70/46 (2006.01), B29D 99/00 (2010.01), B65D 27/12 (2006.01), B65D 41/00 (2006.01), B27N 1/02 (2006.01), B27N 5/02 (2006.01), B27N 3/18 (2006.01), B27N 3/20 (2006.01), B27N 3/22 (2006.01), B27N 3/00 (2006.01), B29C 43/40



(2006.01), B29C 43/02 (2006.01), B29L 31/56 (2006.01), B29L 31/00 (2006.01), B27N 3/04 (2006.01), B27N 3/16 (2006.01)  
 (86) PCT IB2023/063023 de 20/12/2023  
 (87) WO 2024/134544 de 27/06/2024

**(21) BR 11 2025 012844-2**

Código 1.1 - Pedido Internacional PCT Publicado. Petição de Requerimento de Entrada na Fase Nacional Recebida  
 (30) 28/12/2022 IT 102022000026907  
 (51) B29D 30/46 (2006.01), B29D 30/08 (2006.01), B29D 30/16 (2006.01), B29D 30/30 (2006.01)  
 (86) PCT IB2023/061972 de 28/11/2023  
 (87) WO 2024/141825 de 04/07/2024

**(21) BR 11 2025 012845-0**

Código 1.1 - Pedido Internacional PCT Publicado. Petição de Requerimento de Entrada na Fase Nacional Recebida  
 (30) 22/12/2022 GB 2219599.4  
 (51) C11D 1/83 (2006.01), C11D 3/20 (2006.01), C11D 3/30 (2006.01), C11D 3/386 (2006.01), C11D 10/04 (2006.01), C11D 17/04 (2006.01), C11D 1/06 (2006.01)  
 (86) PCT EP2023/087558 de 22/12/2023  
 (87) WO 2024/133868 de 27/06/2024

**(21) BR 11 2025 012846-9**

Código 1.1 - Pedido Internacional PCT Publicado. Petição de Requerimento de Entrada na Fase Nacional Recebida  
 (30) 23/12/2022 FR FR2214478  
 (51) C04B 28/00 (2006.01)  
 (86) PCT EP2023/087807 de 26/12/2023  
 (87) WO 2024/133971 de 27/06/2024

**(21) BR 11 2025 012847-7**

Código 1.1 - Pedido Internacional PCT Publicado. Petição de Requerimento de Entrada na Fase Nacional Recebida  
 (30) 23/12/2022 US 63/476988; 23/10/2023 US 63/545215  
 (51) H04W 16/14 (2009.01)  
 (86) PCT CN2023/140498 de 21/12/2023  
 (87) WO 2024/131875 de 27/06/2024

**(21) BR 11 2025 012848-5**

Código 1.1 - Pedido Internacional PCT Publicado. Petição de Requerimento de Entrada na Fase Nacional Recebida  
 (30) 28/12/2022 IT 102022000026919  
 (51) B29D 30/08 (2006.01), B29D 30/44 (2006.01), B29D 30/46 (2006.01), B29D 30/30 (2006.01)  
 (86) PCT IB2023/061925 de 27/11/2023  
 (87) WO 2024/141822 de 04/07/2024



---

<b>(21) BR 11 2025 012849-3</b>	Código 1.1 - Pedido Internacional PCT Publicado. Petição de Requerimento de Entrada na Fase Nacional Recebida (30) 22/12/2022 EP 22306988.1 (51) H04N 19/51 (2014.01) (86) PCT EP2023/087397 de 21/12/2023 (87) WO 2024/133767 de 27/06/2024
<hr/>	
<b>(21) BR 11 2025 012850-7</b>	Código 1.1 - Pedido Internacional PCT Publicado. Petição de Requerimento de Entrada na Fase Nacional Recebida (30) 28/12/2022 IT 102022000026937 (51) B29D 30/30 (2006.01), B29D 30/20 (2006.01) (86) PCT IB2023/062983 de 20/12/2023 (87) WO 2024/141867 de 04/07/2024
<hr/>	
<b>(21) BR 11 2025 012851-5</b>	Código 1.1 - Pedido Internacional PCT Publicado. Petição de Requerimento de Entrada na Fase Nacional Recebida (30) 21/12/2022 US 63/476,456 (51) C12N 15/10 (2006.01), C12Q 1/6806 (2018.01), C12Q 1/6895 (2018.01), A01C 1/00 (2006.01), A01H 4/00 (2006.01), C12N 15/82 (2006.01) (86) PCT US2023/085005 de 20/12/2023 (87) WO 2024/137740 de 27/06/2024
<hr/>	
<b>(21) BR 11 2025 012852-3</b>	Código 1.1 - Pedido Internacional PCT Publicado. Petição de Requerimento de Entrada na Fase Nacional Recebida (30) 28/12/2022 IT 102022000026934; 17/03/2023 EP 23162530.2 (51) B29D 30/30 (2006.01), B29D 30/08 (2006.01) (86) PCT IB2023/062993 de 20/12/2023 (87) WO 2024/141869 de 04/07/2024
<hr/>	
<b>(21) BR 11 2025 012855-8</b>	Código 1.1 - Pedido Internacional PCT Publicado. Petição de Requerimento de Entrada na Fase Nacional Recebida (30) 23/12/2022 CN 202211661333.X (51) C07K 14/105 (2006.01), C12N 15/00 (2006.01), A61K 39/12 (2006.01) (86) PCT CN2023/141145 de 22/12/2023 (87) WO 2024/131961 de 27/06/2024
<hr/>	
<b>(21) BR 11 2025 012856-6</b>	Código 1.1 - Pedido Internacional PCT Publicado. Petição de Requerimento de Entrada na Fase Nacional Recebida (30) 22/12/2022 EP 22306994.9 (51) G09G 5/02 (2006.01), G09G 3/20 (2006.01), G06T 11/00 (2006.01), H04N 9/64 (2023.01) (86) PCT EP2023/085302 de 12/12/2023

---

(87) WO 2024/132681 de 27/06/2024

---

**(21) BR 11 2025 012857-4** Código 1.1 - Pedido Internacional PCT Publicado. Petição de Requerimento de Entrada na Fase Nacional Recebida  
(30) 23/12/2022 GB 2219706.5; 28/12/2022 GB 2219791.7; 27/02/2023 GB 2302859.0; 17/08/2023 US 63/520,322; 29/09/2023 US 63/586,684  
(51) A61K 31/395 (2006.01), A61K 31/12 (2006.01), A61K 31/415 (2006.01), A61K 31/33 (2006.01)  
(86) PCT US2023/085840 de 22/12/2023  
(87) WO 2024/138201 de 27/06/2024

---

**(21) BR 11 2025 012858-2** Código 1.1 - Pedido Internacional PCT Publicado. Petição de Requerimento de Entrada na Fase Nacional Recebida  
(30) 23/12/2022 US 18/088,443  
(51) B63B 21/27 (2006.01), B63B 21/29 (2006.01)  
(86) PCT US2023/085548 de 21/12/2023  
(87) WO 2024/138058 de 27/06/2024

---

**(21) BR 11 2025 012859-0** Código 1.1 - Pedido Internacional PCT Publicado. Petição de Requerimento de Entrada na Fase Nacional Recebida  
(30) 23/12/2022 CN 202211668669.9  
(51) H04B 17/373 (2015.01)  
(86) PCT CN2023/140701 de 21/12/2023  
(87) WO 2024/131900 de 27/06/2024

---

**(21) BR 11 2025 012860-4** Código 1.1 - Pedido Internacional PCT Publicado. Petição de Requerimento de Entrada na Fase Nacional Recebida  
(30) 23/12/2022 US 63/435,100  
(51) C12N 15/113 (2010.01)  
(86) PCT US2023/085630 de 22/12/2023  
(87) WO 2024/138105 de 27/06/2024

---

**(21) BR 11 2025 012861-2** Código 1.1 - Pedido Internacional PCT Publicado. Petição de Requerimento de Entrada na Fase Nacional Recebida  
(51) H04W 24/10 (2009.01)  
(86) PCT CN2022/141160 de 22/12/2022  
(87) WO 2024/130665 de 27/06/2024

---

**(21) BR 11 2025 012863-9** Código 1.1 - Pedido Internacional PCT Publicado. Petição de Requerimento de Entrada na Fase Nacional Recebida  
(30) 22/12/2022 FR FR2214224  
(51) B60K 6/48 (2007.10), B60K 6/52 (2007.10), B60W 10/08 (2006.01), B60W 10/26 (2006.01), B60W 20/14 (2016.01), B60W 40/107 (2012.01), B60W 30/18



---

(2012.01), B60K 1/00 (2006.01)  
(86) PCT EP2023/086553 de 19/12/2023  
(87) WO 2024/133206 de 27/06/2024

---

**(21) BR 11 2025 012983-0**

Código 1.1 - Pedido Internacional PCT Publicado. Petição de Requerimento de Entrada na Fase Nacional Recebida  
(30) 24/12/2022 IN 202211075187  
(51) A61K 8/37 (2006.01), A61K 8/72 (2006.01), A61Q 17/04 (2006.01), C12P 17/10 (2006.01), A61K 31/407 (2006.01)  
(86) PCT IB2023/057166 de 12/07/2023  
(87) WO 2024/134279 de 27/06/2024

---

**(21) BR 11 2025 012987-2**

Código 1.1 - Pedido Internacional PCT Publicado. Petição de Requerimento de Entrada na Fase Nacional Recebida  
(30) 29/12/2022 CN 202211717441.4  
(51) F25C 5/02 (2006.01), F25C 5/20 (2018.01), F25D 23/06 (2006.01), F25D 23/02 (2006.01)  
(86) PCT CN2023/103918 de 29/06/2023  
(87) WO 2024/139124 de 04/07/2024

---

**(21) BR 11 2025 012990-2**

Código 1.1 - Pedido Internacional PCT Publicado. Petição de Requerimento de Entrada na Fase Nacional Recebida  
(30) 29/12/2022 CN 202211741742.0  
(51) F25D 11/02 (2006.01), F25C 5/02 (2006.01)  
(86) PCT CN2023/103924 de 29/06/2023  
(87) WO 2024/139125 de 04/07/2024

---

**(21) BR 11 2025 012992-9**

Código 1.1 - Pedido Internacional PCT Publicado. Petição de Requerimento de Entrada na Fase Nacional Recebida  
(30) 29/12/2022 IT 102022000027156  
(51) C01B 3/38 (2006.01), B01D 53/62 (2006.01), C01B 3/48 (2006.01), C01B 3/50 (2006.01), F02C 3/22 (2006.01), B01D 53/14 (2006.01), B01D 53/047 (2006.01)  
(86) PCT EP2023/025550 de 20/12/2023  
(87) WO 2024/141174 de 04/07/2024

---

**(21) BR 11 2025 012993-7**

Código 1.1 - Pedido Internacional PCT Publicado. Petição de Requerimento de Entrada na Fase Nacional Recebida  
(30) 02/02/2023 DE 10 2023 200 841.6  
(51) B65D 17/28 (2006.01), B65D 43/16 (2006.01), B65D 3/26 (2006.01)  
(86) PCT EP2023/082530 de 21/11/2023  
(87) WO 2024/160405 de 08/08/2024



---

<b>(21) BR 11 2025 012994-5</b>	Código 1.1 - Pedido Internacional PCT Publicado. Petição de Requerimento de Entrada na Fase Nacional Recebida (30) 28/12/2022 CN 202211695101.6 (51) H04W 36/00 (2009.01) (86) PCT CN2023/134650 de 28/11/2023 (87) WO 2024/139944 de 04/07/2024
<b>(21) BR 11 2025 012996-1</b>	Código 1.1 - Pedido Internacional PCT Publicado. Petição de Requerimento de Entrada na Fase Nacional Recebida (30) 29/12/2022 IN 202241076926; 12/12/2023 MY PI2023007555 (51) C05F 11/10 (2006.01), C05G 1/00 (2006.01) (86) PCT EP2023/087653 de 22/12/2023 (87) WO 2024/141485 de 04/07/2024
<b>(21) BR 11 2025 012997-0</b>	Código 1.1 - Pedido Internacional PCT Publicado. Petição de Requerimento de Entrada na Fase Nacional Recebida (30) 23/01/2023 DE 10 2023 101 556.7 (51) H01R 13/11 (2006.01), H01R 13/20 (2006.01), H01R 13/514 (2006.01), H01R 13/53 (2006.01) (86) PCT DE2024/100014 de 09/01/2024 (87) WO 2024/156304 de 02/08/2024
<b>(21) BR 11 2025 012998-8</b>	Código 1.1 - Pedido Internacional PCT Publicado. Petição de Requerimento de Entrada na Fase Nacional Recebida (30) 27/12/2022 IN 202241075924 (51) B29C 70/04 (2006.01), B29C 70/52 (2006.01) (86) PCT IN2023/051232 de 27/12/2023 (87) WO 2024/142106 de 04/07/2024
<b>(21) BR 11 2025 012999-6</b>	Código 1.1 - Pedido Internacional PCT Publicado. Petição de Requerimento de Entrada na Fase Nacional Recebida (51) F27B 7/02 (2006.01), F27B 7/20 (2006.01), F27B 7/36 (2006.01), F27D 17/00 (2025.01), F27D 19/00 (2006.01) (86) PCT ES2022/070842 de 28/12/2022 (87) WO 2024/141679 de 04/07/2024
<b>(21) BR 11 2025 013000-5</b>	Código 1.1 - Pedido Internacional PCT Publicado. Petição de Requerimento de Entrada na Fase Nacional Recebida (30) 10/01/2023 CN 202310033319.3 (51) C25D 11/38 (2006.01), C25D 5/48 (2006.01), C25D 3/30 (2006.01), C25D 7/00 (2006.01), C25D 7/06 (2006.01) (86) PCT CN2024/071411 de 09/01/2024 (87) WO 2024/149259 de 18/07/2024

---

---

<b>(21) BR 11 2025 013002-1</b>	Código 1.1 - Pedido Internacional PCT Publicado. Petição de Requerimento de Entrada na Fase Nacional Recebida (30) 10/01/2023 CN 202310032922.X (51) C22C 38/06 (2006.01), C22C 38/04 (2006.01), C22C 38/02 (2006.01), C22C 38/00 (2006.01) (86) PCT CN2024/071433 de 09/01/2024 (87) WO 2024/149262 de 18/07/2024
<b>(21) BR 11 2025 013005-6</b>	Código 1.1 - Pedido Internacional PCT Publicado. Petição de Requerimento de Entrada na Fase Nacional Recebida (30) 13/01/2023 IT 102023000000420 (51) B32B 7/027 (2019.01), B32B 7/03 (2019.01), B32B 27/08 (2006.01), B32B 27/30 (2006.01), B32B 27/32 (2006.01) (86) PCT IB2024/050332 de 12/01/2024 (87) WO 2024/150188 de 18/07/2024
<b>(21) BR 11 2025 013006-4</b>	Código 1.1 - Pedido Internacional PCT Publicado. Petição de Requerimento de Entrada na Fase Nacional Recebida (30) 19/01/2023 US 63/439,892; 31/05/2023 US 18/204,180; 25/09/2023 US 63/540,266; 29/12/2023 US 18/400,338 (51) A61F 2/24 (2006.01), A01N 25/10 (2006.01), A01N 59/16 (2006.01), A01N 59/26 (2006.01), A61P 31/04 (2006.01), C01B 25/45 (2006.01), C22C 27/00 (2006.01) (86) PCT US2024/012202 de 19/01/2024 (87) WO 2024/155911 de 25/07/2024
<b>(21) BR 11 2025 013008-0</b>	Código 1.1 - Pedido Internacional PCT Publicado. Petição de Requerimento de Entrada na Fase Nacional Recebida (30) 10/01/2023 CN 202310033304.7 (51) C22C 38/02 (2006.01) (86) PCT CN2024/071107 de 08/01/2024 (87) WO 2024/149192 de 18/07/2024
<b>(21) BR 11 2025 013010-2</b>	Código 1.1 - Pedido Internacional PCT Publicado. Petição de Requerimento de Entrada na Fase Nacional Recebida (30) 30/12/2022 CN 202211734980.9 (51) B61L 23/04 (2006.01), B61L 25/02 (2006.01) (86) PCT CN2023/132474 de 17/11/2023 (87) WO 2024/139828 de 04/07/2024
<b>(21) BR 11 2025 013011-0</b>	Código 1.1 - Pedido Internacional PCT Publicado. Petição de Requerimento de Entrada na Fase Nacional Recebida

---

---

	(30) 28/12/2022 US 63/435,730; 28/12/2022 US 63/435,738 (51) A61K 31/395 (2006.01), A61K 31/39 (2006.01), A61K 31/352 (2006.01), A61K 31/33 (2006.01) (86) PCT US2023/085848 de 22/12/2023 (87) WO 2024/145259 de 04/07/2024
<b>(21) BR 11 2025 013012-9</b>	Código 1.1 - Pedido Internacional PCT Publicado. Petição de Requerimento de Entrada na Fase Nacional Recebida (30) 29/12/2022 CN 202211716951.X (51) C08G 77/46 (2006.01), C08G 65/336 (2006.01), C11D 1/722 (2006.01), A01N 25/30 (2006.01) (86) PCT CN2023/141982 de 26/12/2023 (87) WO 2024/140689 de 04/07/2024
<b>(21) BR 11 2025 013013-7</b>	Código 1.1 - Pedido Internacional PCT Publicado. Petição de Requerimento de Entrada na Fase Nacional Recebida (51) G06Q 40/08 (2012.01) (86) PCT KR2022/021524 de 28/12/2022 (87) WO 2024/143604 de 04/07/2024
<b>(21) BR 11 2025 013015-3</b>	Código 1.1 - Pedido Internacional PCT Publicado. Petição de Requerimento de Entrada na Fase Nacional Recebida (30) 27/01/2023 US 63/441,623 (51) D21F 5/18 (2006.01), D21G 9/00 (2006.01) (86) PCT IB2024/050056 de 03/01/2024 (87) WO 2024/157088 de 02/08/2024
<b>(21) BR 11 2025 013016-1</b>	Código 1.1 - Pedido Internacional PCT Publicado. Petição de Requerimento de Entrada na Fase Nacional Recebida (30) 13/01/2023 EP 23151456.3 (51) A61K 8/27 (2006.01), A61K 8/44 (2006.01), A61K 8/25 (2006.01), A61K 8/46 (2006.01), A61K 8/73 (2006.01), A61Q 11/00 (2006.01) (86) PCT EP2023/081240 de 09/11/2023 (87) WO 2024/149491 de 18/07/2024
<b>(21) BR 11 2025 013017-0</b>	Código 1.1 - Pedido Internacional PCT Publicado. Petição de Requerimento de Entrada na Fase Nacional Recebida (30) 30/12/2022 CN 202211724588.6 (51) H01M 50/502 (2021.01), H01M 50/543 (2021.01) (86) PCT CN2023/143452 de 29/12/2023 (87) WO 2024/141060 de 04/07/2024
<b>(21) BR 11 2025 013018-8</b>	Código 1.1 - Pedido Internacional PCT Publicado. Petição de Requerimento de

---

---

	Entrada na Fase Nacional Recebida (30) 09/01/2023 DE 10 2023 100 282.1 (51) F04D 15/00 (2006.01), F04D 15/02 (2006.01) (86) PCT EP2023/085311 de 12/12/2023 (87) WO 2024/149547 de 18/07/2024
<b>(21) BR 11 2025 013019-6</b>	Código 1.1 - Pedido Internacional PCT Publicado. Petição de Requerimento de Entrada na Fase Nacional Recebida (30) 27/12/2022 IN 202241075923 (51) B29C 70/04 (2006.01), B29C 70/52 (2006.01) (86) PCT IN2023/051230 de 27/12/2023 (87) WO 2024/142104 de 04/07/2024
<b>(21) BR 11 2025 013022-6</b>	Código 1.1 - Pedido Internacional PCT Publicado. Petição de Requerimento de Entrada na Fase Nacional Recebida (30) 13/01/2023 GB 2300515.0 (51) C10G 2/00 (2006.01) (86) PCT GB2023/053036 de 21/11/2023 (87) WO 2024/149969 de 18/07/2024
<b>(21) BR 11 2025 013023-4</b>	Código 1.1 - Pedido Internacional PCT Publicado. Petição de Requerimento de Entrada na Fase Nacional Recebida (30) 30/12/2022 CN 202211729452.4 (51) B60R 13/08 (2006.01), B60L 3/00 (2019.01), B32B 27/20 (2006.01), B32B 15/00 (2006.01), B32B 15/08 (2006.01), B32B 3/08 (2006.01), H01M 50/242 (2021.01) (86) PCT CN2023/143162 de 29/12/2023 (87) WO 2024/141006 de 04/07/2024
<b>(21) BR 11 2025 013024-2</b>	Código 1.1 - Pedido Internacional PCT Publicado. Petição de Requerimento de Entrada na Fase Nacional Recebida (30) 29/12/2022 CN PCT/CN2022/143246; 29/12/2022 CN PCT/CN2022/143247; 29/12/2022 CN PCT/CN2022/143248 (51) A61K 47/68 (2017.01), C07K 16/30 (2006.01), A61K 31/4745 (2006.01), C07D 407/12 (2006.01), A61P 35/00 (2006.01) (86) PCT CN2023/142853 de 28/12/2023 (87) WO 2024/140935 de 04/07/2024
<b>(21) BR 11 2025 013027-7</b>	Código 1.1 - Pedido Internacional PCT Publicado. Petição de Requerimento de Entrada na Fase Nacional Recebida (30) 14/02/2023 CH CH000136/2023 (51) F01C 1/32 (2006.01), F01C 21/04 (2006.01), F04C 18/32 (2006.01), F04C 29/00 (2006.01), F04C 29/02 (2006.01), F04C 25/00 (2006.01)

---

---

(86) PCT EP2024/053444 de 12/02/2024

(87) WO 2024/170477 de 22/08/2024

---

**(21) BR 11 2025 013030-7**

Código 1.1 - Pedido Internacional PCT Publicado. Petição de Requerimento de Entrada na Fase Nacional Recebida

(30) 29/12/2022 US 63/477,736

(51) C12N 15/113 (2010.01), A61K 31/713 (2006.01)

(86) PCT US2023/086232 de 28/12/2023

(87) WO 2024/145474 de 04/07/2024

---

**(21) BR 11 2025 013031-5**

Código 1.1 - Pedido Internacional PCT Publicado. Petição de Requerimento de Entrada na Fase Nacional Recebida

(30) 09/01/2023 US 63/437,781; 10/01/2023 EP 23150984.5

(51) A23C 11/10 (2025.01), A23L 11/50 (2021.01), A23L 11/65 (2025.01), A23C 9/13 (2006.01), A23C 9/137 (2006.01)

(86) PCT EP2024/050390 de 09/01/2024

(87) WO 2024/149754 de 18/07/2024

---

**(21) BR 11 2025 013034-0**

Código 1.1 - Pedido Internacional PCT Publicado. Petição de Requerimento de Entrada na Fase Nacional Recebida

(30) 14/03/2023 CN 202310266473.5

(51) G06F 3/0481 (2022.01)

(86) PCT CN2024/081236 de 12/03/2024

(87) WO 2024/188245 de 19/09/2024

---

**(21) BR 11 2025 013035-8**

Código 1.1 - Pedido Internacional PCT Publicado. Petição de Requerimento de Entrada na Fase Nacional Recebida

(30) 29/12/2022 CN 202211704489.1

(51) G01R 31/396 (2019.01)

(86) PCT CN2023/098525 de 06/06/2023

(87) WO 2024/139059 de 04/07/2024

---

**(21) BR 11 2025 013036-6**

Código 1.1 - Pedido Internacional PCT Publicado. Petição de Requerimento de Entrada na Fase Nacional Recebida

(30) 30/12/2022 CN 202211729206.9

(51) G02B 6/42 (2006.01), H04B 10/00 (2013.01), H04J 14/02 (2006.01)

(86) PCT CN2023/134331 de 27/11/2023

(87) WO 2024/139919 de 04/07/2024

---

**(21) BR 11 2025 013037-4**

Código 1.1 - Pedido Internacional PCT Publicado. Petição de Requerimento de Entrada na Fase Nacional Recebida

(51) H04W 36/00 (2009.01), H04W 36/04 (2009.01), H04W 36/08 (2009.01)

(86) PCT US2023/061177 de 24/01/2023



---

(87) WO 2024/158428 de 02/08/2024

---

**(21) BR 11 2025 013038-2**

Código 1.1 - Pedido Internacional PCT Publicado. Petição de Requerimento de Entrada na Fase Nacional Recebida

(30) 30/01/2023 IB PCT/IB2023/050784

(51) H01M 50/282 (2021.01), H01M 50/249 (2021.01), H01M 50/383 (2021.01)

(86) PCT IB2024/050527 de 19/01/2024

(87) WO 2024/161233 de 08/08/2024

---

**(21) BR 11 2025 013039-0**

Código 1.1 - Pedido Internacional PCT Publicado. Petição de Requerimento de Entrada na Fase Nacional Recebida

(30) 31/01/2023 JP 2023-012748

(51) H02J 50/80 (2016.01), B60L 5/00 (2006.01), B60L 53/12 (2019.01), B60M 7/00 (2006.01), H02J 50/12 (2016.01), H02J 50/40 (2016.01), H02J 50/90 (2016.01)

(86) PCT JP2023/043666 de 06/12/2023

(87) WO 2024/161782 de 08/08/2024

---

**(21) BR 11 2025 013041-2**

Código 1.1 - Pedido Internacional PCT Publicado. Petição de Requerimento de Entrada na Fase Nacional Recebida

(30) 20/02/2023 SE 2350191-9

(51) F02D 19/02 (2006.01), F02D 41/00 (2006.01), F02D 41/06 (2006.01), F02D 41/22 (2006.01)

(86) PCT SE2024/050102 de 06/02/2024

(87) WO 2024/177545 de 29/08/2024

---

**(21) BR 11 2025 013043-9**

Código 1.1 - Pedido Internacional PCT Publicado. Petição de Requerimento de Entrada na Fase Nacional Recebida

(30) 18/01/2023 JP 2023-005565

(51) C21D 8/12 (2006.01), C22C 38/00 (2006.01), C22C 38/60 (2006.01)

(86) PCT JP2024/001266 de 18/01/2024

(87) WO 2024/154774 de 25/07/2024

---

**(21) BR 11 2025 013044-7**

Código 1.1 - Pedido Internacional PCT Publicado. Petição de Requerimento de Entrada na Fase Nacional Recebida

(51) C07K 16/28 (2006.01), C07K 16/32 (2006.01), A61P 35/00 (2006.01), A61K 39/00 (2006.01)

(86) PCT KR2022/021735 de 30/12/2022

(87) WO 2024/143643 de 04/07/2024

---

**(21) BR 11 2025 013045-5**

Código 1.1 - Pedido Internacional PCT Publicado. Petição de Requerimento de Entrada na Fase Nacional Recebida

(30) 26/12/2022 US 18/088,686



---

	(51) G02B 6/255 (2006.01), E21B 47/135 (2012.01) (86) PCT US2023/033594 de 25/09/2023 (87) WO 2024/144846 de 04/07/2024
<b>(21) BR 11 2025 013046-3</b>	Código 1.1 - Pedido Internacional PCT Publicado. Petição de Requerimento de Entrada na Fase Nacional Recebida (30) 31/03/2023 US 18/193,706 (51) G01N 33/28 (2006.01), G01N 33/00 (2006.01) (86) PCT US2023/076112 de 05/10/2023 (87) WO 2024/205656 de 03/10/2024
<b>(21) BR 11 2025 013047-1</b>	Código 1.1 - Pedido Internacional PCT Publicado. Petição de Requerimento de Entrada na Fase Nacional Recebida (30) 29/12/2022 CN PCT/CN2022/143510 (51) C07K 16/28 (2006.01), C07K 16/46 (2006.01), C07K 19/00 (2006.01), C12N 15/13 (2006.01), C12N 15/63 (2006.01), C12N 5/10 (2006.01), A61K 39/395 (2006.01), A61P 35/00 (2006.01) (86) PCT CN2023/143108 de 29/12/2023 (87) WO 2024/140997 de 04/07/2024
<b>(21) BR 11 2025 013048-0</b>	Código 1.1 - Pedido Internacional PCT Publicado. Petição de Requerimento de Entrada na Fase Nacional Recebida (30) 08/02/2023 EP 23155576.4 (51) F03D 1/06 (2006.01), B29C 48/00 (2019.01), B29C 48/07 (2019.01) (86) PCT EP2024/050191 de 05/01/2024 (87) WO 2024/165245 de 15/08/2024
<b>(21) BR 11 2025 013049-8</b>	Código 1.1 - Pedido Internacional PCT Publicado. Petição de Requerimento de Entrada na Fase Nacional Recebida (30) 30/12/2022 CN 202211726304.7 (51) C08G 73/10 (2006.01), C07F 9/46 (2006.01) (86) PCT CN2023/142248 de 27/12/2023 (87) WO 2024/140771 de 04/07/2024
<b>(21) BR 11 2025 013052-8</b>	Código 1.1 - Pedido Internacional PCT Publicado. Petição de Requerimento de Entrada na Fase Nacional Recebida (30) 01/03/2023 US 18/176,988 (51) A61M 16/04 (2006.01) (86) PCT US2024/017263 de 26/02/2024 (87) WO 2024/182283 de 06/09/2024
<b>(21) BR 11 2025 013055-2</b>	Código 1.1 - Pedido Internacional PCT Publicado. Petição de Requerimento de Entrada na Fase Nacional Recebida

(30) 30/12/2022 CN 202211742332.8  
 (51) H01M 10/0562 (2010.01)  
 (86) PCT CN2023/143106 de 29/12/2023  
 (87) WO 2024/140995 de 04/07/2024

**(21) BR 11 2025 013061-7** Código 1.1 - Pedido Internacional PCT Publicado. Petição de Requerimento de Entrada na Fase Nacional Recebida  
 (30) 29/12/2022 CN 202211704412.4  
 (51) G01R 31/392 (2019.01)  
 (86) PCT CN2023/099353 de 09/06/2023  
 (87) WO 2024/139065 de 04/07/2024

**(21) BR 11 2025 013063-3** Código 1.1 - Pedido Internacional PCT Publicado. Petição de Requerimento de Entrada na Fase Nacional Recebida  
 (30) 27/12/2022 EP 22216801.5  
 (51) A61K 39/395 (2006.01), A61K 47/55 (2017.01), A61K 47/68 (2017.01), C07K 16/30 (2006.01), C07K 16/44 (2006.01), G01N 33/53 (2006.01)  
 (86) PCT EP2023/087691 de 22/12/2023  
 (87) WO 2024/141496 de 04/07/2024

**(21) BR 11 2025 013064-1** Código 1.1 - Pedido Internacional PCT Publicado. Petição de Requerimento de Entrada na Fase Nacional Recebida  
 (30) 08/02/2023 GR 20230100099  
 (51) H04W 36/00 (2009.01), H04W 36/14 (2009.01), H04W 36/36 (2009.01), H04W 36/38 (2009.01)  
 (86) PCT SE2024/050072 de 29/01/2024  
 (87) WO 2024/167452 de 15/08/2024

**(21) BR 11 2025 013065-0** Código 1.1 - Pedido Internacional PCT Publicado. Petição de Requerimento de Entrada na Fase Nacional Recebida  
 (30) 17/01/2023 DE 10 2023 100 931.1  
 (51) B60T 7/20 (2006.01), B60T 8/17 (2006.01), B60T 8/32 (2006.01)  
 (86) PCT EP2023/086664 de 19/12/2023  
 (87) WO 2024/153423 de 25/07/2024

**(21) BR 11 2025 013069-2** Código 1.1 - Pedido Internacional PCT Publicado. Petição de Requerimento de Entrada na Fase Nacional Recebida  
 (30) 29/12/2022 EP 22217187.8  
 (51) C10J 3/72 (2006.01), C10J 3/50 (2006.01)  
 (86) PCT EP2023/083758 de 30/11/2023  
 (87) WO 2024/141214 de 04/07/2024

**(21) BR 11 2025 013070-6** Código 1.1 - Pedido Internacional PCT Publicado. Petição de Requerimento de



---

	Entrada na Fase Nacional Recebida (30) 10/01/2023 US 18/152,609 (51) G01S 5/02 (2010.01) (86) PCT US2023/081373 de 28/11/2023 (87) WO 2024/151355 de 18/07/2024
<b>(21) BR 11 2025 013072-2</b>	Código 1.1 - Pedido Internacional PCT Publicado. Petição de Requerimento de Entrada na Fase Nacional Recebida (30) 03/01/2023 US 63/436,736; 09/02/2023 US 63/444,460 (51) H04W 76/14 (2018.01), H04W 76/23 (2018.01), H04W 88/04 (2009.01), H04W 8/00 (2009.01) (86) PCT US2023/086164 de 28/12/2023 (87) WO 2024/147975 de 11/07/2024
<b>(21) BR 11 2025 013073-0</b>	Código 1.1 - Pedido Internacional PCT Publicado. Petição de Requerimento de Entrada na Fase Nacional Recebida (30) 29/12/2022 EP 22217182.9 (51) B32B 27/06 (2006.01), C08F 210/16 (2006.01), C08J 5/18 (2006.01), B32B 5/02 (2006.01), B32B 17/02 (2006.01), B32B 27/32 (2006.01), B32B 27/34 (2006.01), C08L 23/08 (2025.01), C08J 7/04 (2020.01), B32B 27/36 (2006.01), B32B 27/28 (2006.01), B32B 5/18 (2006.01) (86) PCT EP2023/087898 de 28/12/2023 (87) WO 2024/141585 de 04/07/2024
<b>(21) BR 11 2025 013085-4</b>	Código 1.1 - Pedido Internacional PCT Publicado. Petição de Requerimento de Entrada na Fase Nacional Recebida (30) 28/12/2022 EP 22307052.5 (51) A61K 6/20 (2020.01), A61K 6/76 (2020.01), C04B 28/18 (2006.01) (86) PCT EP2023/087900 de 28/12/2023 (87) WO 2024/141586 de 04/07/2024
<b>(21) BR 11 2025 013090-0</b>	Código 1.1 - Pedido Internacional PCT Publicado. Petição de Requerimento de Entrada na Fase Nacional Recebida (30) 29/12/2022 CN 202211741731.2 (51) F25C 5/02 (2006.01), F25C 5/20 (2018.01), F25D 23/06 (2006.01), F25D 23/02 (2006.01) (86) PCT CN2023/103914 de 29/06/2023 (87) WO 2024/139123 de 04/07/2024
<b>(21) BR 11 2025 013093-5</b>	Código 1.1 - Pedido Internacional PCT Publicado. Petição de Requerimento de Entrada na Fase Nacional Recebida (51) C08J 3/24 (2006.01), C08J 3/075 (2006.01), C08K 5/17 (2006.01), A61L 27/52 (2006.01)

---

---

(86) PCT CN2022/143868 de 30/12/2022

(87) WO 2024/138610 de 04/07/2024

---

**(21) BR 11 2025 013095-1**

Código 1.1 - Pedido Internacional PCT Publicado. Petição de Requerimento de Entrada na Fase Nacional Recebida

(30) 29/12/2022 KR 10-2022-0188300

(51) A61N 1/40 (2006.01), A61N 1/36 (2006.01), A61N 1/32 (2006.01), A61N 1/06 (2006.01), A61H 9/00 (2006.01), A61N 1/08 (2006.01)

(86) PCT KR2023/021314 de 21/12/2023

(87) WO 2024/144114 de 04/07/2024

---

**(21) BR 11 2025 013098-6**

Código 1.1 - Pedido Internacional PCT Publicado. Petição de Requerimento de Entrada na Fase Nacional Recebida

(30) 30/12/2022 EP 22307070.7

(51) A23L 23/10 (2016.01), A23P 30/20 (2016.01), A23L 27/00 (2016.01)

(86) PCT EP2023/087967 de 29/12/2023

(87) WO 2024/141630 de 04/07/2024

---

**(21) BR 11 2025 013099-4**

Código 1.1 - Pedido Internacional PCT Publicado. Petição de Requerimento de Entrada na Fase Nacional Recebida

(30) 27/12/2022 CN 202211713441.7

(51) A61K 39/395 (2006.01), A61K 9/08 (2006.01), A61K 47/18 (2017.01), A61K 47/26 (2006.01), C07K 16/28 (2006.01), A61P 35/00 (2006.01)

(86) PCT CN2023/141838 de 26/12/2023

(87) WO 2024/140651 de 04/07/2024

---

**(21) BR 11 2025 013101-0**

Código 1.1 - Pedido Internacional PCT Publicado. Petição de Requerimento de Entrada na Fase Nacional Recebida

(30) 29/12/2022 CN 202211716536.4

(51) H02H 3/26 (2006.01)

(86) PCT CN2023/141247 de 22/12/2023

(87) WO 2024/140505 de 04/07/2024

---

**(21) BR 11 2025 013103-6**

Código 1.1 - Pedido Internacional PCT Publicado. Petição de Requerimento de Entrada na Fase Nacional Recebida

(30) 27/12/2022 CN PCT/CN2022/142312

(51) C07D 471/04 (2006.01), C07D 471/10 (2006.01), C07D 498/14 (2006.01), C07D 403/12 (2006.01), A61K 31/499 (2006.01), A61P 35/00 (2006.01), A61K 31/437 (2006.01), A61P 37/00 (2006.01), A61K 31/496 (2006.01)

(86) PCT CN2023/141941 de 26/12/2023

(87) WO 2024/140678 de 04/07/2024

---

**(21) BR 11 2025 013106-0**

Código 1.1 - Pedido Internacional PCT Publicado. Petição de Requerimento de



---

Entrada na Fase Nacional Recebida

(30) 28/12/2022 US 63/477,458

(51) B24D 3/00 (2006.01), B24D 3/20 (2006.01), B24D 3/34 (2006.01), B24D 18/00 (2006.01)

(86) PCT US2023/086293 de 28/12/2023

(87) WO 2024/145518 de 04/07/2024

---

**(21) BR 11 2025 013111-7**

Código 1.1 - Pedido Internacional PCT Publicado. Petição de Requerimento de Entrada na Fase Nacional Recebida

(30) 30/01/2023 IB PCT/IB2023/050781

(51) C21D 9/50 (2006.01), C22C 38/06 (2006.01), C23C 2/26 (2006.01), C23F 17/00 (2006.01), C21D 1/673 (2006.01), C21D 8/02 (2006.01), B23K 11/11 (2006.01), B23K 11/16 (2006.01), B32B 15/01 (2006.01), C09D 5/00 (2006.01), C09D 7/61 (2018.01), C21D 1/18 (2006.01), C21D 7/13 (2006.01), B23K 101/00 (2006.01), B23K 101/18 (2006.01), B23K 101/34 (2006.01), C21D 9/46 (2006.01), C22C 38/00 (2006.01), C22C 38/02 (2006.01), C22C 38/04 (2006.01), C22C 38/28 (2006.01), C22C 38/32 (2006.01), C23C 2/02 (2006.01), C23C 2/06 (2006.01), C23C 2/18 (2006.01), C23C 28/00 (2006.01)

(86) PCT IB2024/050523 de 19/01/2024

(87) WO 2024/161232 de 08/08/2024

---

**(21) BR 11 2025 013113-3**

Código 1.1 - Pedido Internacional PCT Publicado. Petição de Requerimento de Entrada na Fase Nacional Recebida

(30) 03/01/2023 US 63/436,730; 13/04/2023 US 63/459,061

(51) A61K 47/68 (2017.01), A61P 35/00 (2006.01), C07K 16/32 (2006.01)

(86) PCT IB2024/050057 de 03/01/2024

(87) WO 2024/147097 de 11/07/2024

---

**(21) BR 11 2025 013120-6**

Código 1.1 - Pedido Internacional PCT Publicado. Petição de Requerimento de Entrada na Fase Nacional Recebida

(30) 30/12/2022 DK PA 2022 01230

(51) A23L 33/105 (2016.01), A61K 36/31 (2006.01)

(86) PCT EP2023/087950 de 29/12/2023

(87) WO 2024/141619 de 04/07/2024

---

**(21) BR 11 2025 013122-2**

Código 1.1 - Pedido Internacional PCT Publicado. Petição de Requerimento de Entrada na Fase Nacional Recebida

(30) 27/12/2022 EP 22216790.0

(51) G09F 3/00 (2006.01), G09F 3/03 (2006.01), G09F 3/10 (2006.01)

(86) PCT EP2023/087414 de 21/12/2023

(87) WO 2024/141418 de 04/07/2024

---

**(21) BR 11 2025 013124-9**

Código 1.1 - Pedido Internacional PCT Publicado. Petição de Requerimento de



---

Entrada na Fase Nacional Recebida

(30) 05/01/2023 FR FR23/00135

(51) G06F 3/04886 (2022.01), G09B 21/00 (2006.01), G06F 3/01 (2006.01)

(86) PCT FR2024/050001 de 02/01/2024

(87) WO 2024/146994 de 11/07/2024

---

**(21) BR 11 2025 013126-5**

Código 1.1 - Pedido Internacional PCT Publicado. Petição de Requerimento de Entrada na Fase Nacional Recebida

(30) 30/12/2022 US 63/478,010; 28/11/2023 US 63/603,617

(51) A61K 31/4985 (2006.01), A61P 25/18 (2006.01), A61P 25/22 (2006.01), A61P 25/24 (2006.01), C07D 487/16 (2006.01)

(86) PCT US2023/086562 de 29/12/2023

(87) WO 2024/145659 de 04/07/2024

---

**(21) BR 11 2025 013131-1**

Código 1.1 - Pedido Internacional PCT Publicado. Petição de Requerimento de Entrada na Fase Nacional Recebida

(30) 11/01/2023 US 63/479,487

(51) A61K 31/395 (2006.01), A61K 31/166 (2006.01), A61K 31/445 (2006.01), A61K 31/425 (2006.01), A61K 31/33 (2006.01)

(86) PCT US2024/011057 de 10/01/2024

(87) WO 2024/151741 de 18/07/2024

---

**(21) BR 11 2025 013132-0**

Código 1.1 - Pedido Internacional PCT Publicado. Petição de Requerimento de Entrada na Fase Nacional Recebida

(30) 29/12/2022 US 63/435,951

(51) B01D 61/02 (2006.01), B63B 35/00 (2020.01)

(86) PCT US2023/086220 de 28/12/2023

(87) WO 2024/145467 de 04/07/2024

---

**(21) BR 11 2025 013133-8**

Código 1.1 - Pedido Internacional PCT Publicado. Petição de Requerimento de Entrada na Fase Nacional Recebida

(30) 19/01/2023 EP 23315010.1

(51) C07D 471/04 (2006.01), A61K 31/5377 (2006.01), A61P 3/00 (2006.01), A61P 29/00 (2006.01), A61P 35/00 (2006.01), A61P 37/00 (2006.01)

(86) PCT EP2024/050869 de 16/01/2024

(87) WO 2024/153618 de 25/07/2024

---

**(21) BR 11 2025 013134-6**

Código 1.1 - Pedido Internacional PCT Publicado. Petição de Requerimento de Entrada na Fase Nacional Recebida

(30) 22/02/2023 JP 2023-026117; 03/03/2023 JP 2023-032846

(51) B22D 11/055 (2006.01), B22D 11/108 (2006.01), B22D 11/22 (2006.01), C21C 7/076 (2006.01)

(86) PCT JP2023/027899 de 31/07/2023



---

(87) WO 2024/176486 de 29/08/2024

---

**(21) BR 11 2025 013135-4** Código 1.1 - Pedido Internacional PCT Publicado. Petição de Requerimento de Entrada na Fase Nacional Recebida  
(30) 29/12/2022 CN PCT/CN2022/143506  
(51) C07K 16/46 (2006.01), C12N 15/13 (2006.01), C12N 15/63 (2006.01), C12N 5/00 (2006.01), A61P 35/00 (2006.01), A61K 39/395 (2006.01), G01N 33/68 (2006.01), G01N 33/53 (2006.01)  
(86) PCT CN2023/143107 de 29/12/2023  
(87) WO 2024/140996 de 04/07/2024

---

**(21) BR 11 2025 013136-2** Código 1.1 - Pedido Internacional PCT Publicado. Petição de Requerimento de Entrada na Fase Nacional Recebida  
(30) 17/01/2023 JP 2023-005115  
(51) F16L 15/04 (2006.01)  
(86) PCT JP2023/045526 de 19/12/2023  
(87) WO 2024/154524 de 25/07/2024

---

**(21) BR 11 2025 013137-0** Código 1.1 - Pedido Internacional PCT Publicado. Petição de Requerimento de Entrada na Fase Nacional Recebida  
(30) 30/12/2022 KR 10-2022-0190502  
(51) A61K 9/20 (2006.01), A61K 9/24 (2006.01), A61K 31/155 (2006.01), A61K 31/351 (2006.01)  
(86) PCT KR2023/021876 de 28/12/2023  
(87) WO 2024/144313 de 04/07/2024

---

**(21) BR 11 2025 013139-7** Código 1.1 - Pedido Internacional PCT Publicado. Petição de Requerimento de Entrada na Fase Nacional Recebida  
(30) 28/12/2022 US 63/477,548  
(51) A23K 20/189 (2016.01), A23K 50/30 (2016.01), A23K 50/75 (2016.01), A61K 38/43 (2006.01)  
(86) PCT US2023/085417 de 21/12/2023  
(87) WO 2024/145167 de 04/07/2024

---

**(21) BR 11 2025 013142-7** Código 1.1 - Pedido Internacional PCT Publicado. Petição de Requerimento de Entrada na Fase Nacional Recebida  
(30) 30/12/2022 US 63/436,382; 14/12/2023 US 18/540,511  
(51) G01V 1/48 (2006.01), G01V 1/30 (2006.01), E21B 47/005 (2012.01)  
(86) PCT US2023/084558 de 18/12/2023  
(87) WO 2024/145052 de 04/07/2024

---

**(21) BR 11 2025 013143-5** Código 1.1 - Pedido Internacional PCT Publicado. Petição de Requerimento de Entrada na Fase Nacional Recebida



---

	(30) 01/02/2023 US 63/482,638 (51) C08F 220/18 (2006.01), C09D 133/06 (2006.01), C09D 175/04 (2006.01), C08F 8/14 (2006.01), C08F 8/42 (2006.01) (86) PCT US2024/013417 de 30/01/2024 (87) WO 2024/163376 de 08/08/2024
<b>(21) BR 11 2025 013147-8</b>	Código 1.1 - Pedido Internacional PCT Publicado. Petição de Requerimento de Entrada na Fase Nacional Recebida (30) 26/12/2022 CN 202211677057.6 (51) G01T 1/202 (2006.01), G01V 5/00 (2024.01), G01N 23/10 (2018.01), H01L 27/146 (2006.01) (86) PCT CN2023/141121 de 22/12/2023 (87) WO 2024/140488 de 04/07/2024
<b>(21) BR 11 2025 013148-6</b>	Código 1.1 - Pedido Internacional PCT Publicado. Petição de Requerimento de Entrada na Fase Nacional Recebida (30) 30/12/2022 KR 10-2022-0190977 (51) C12N 15/77 (2006.01), C12N 9/10 (2006.01), C12P 13/06 (2006.01), C12R 1/15 (2006.01) (86) PCT KR2023/020472 de 12/12/2023 (87) WO 2024/144001 de 04/07/2024
<b>(21) BR 11 2025 013150-8</b>	Código 1.1 - Pedido Internacional PCT Publicado. Petição de Requerimento de Entrada na Fase Nacional Recebida (30) 03/01/2023 US 63/478,275 (51) C08F 210/16 (2006.01) (86) PCT US2023/086138 de 28/12/2023 (87) WO 2024/147973 de 11/07/2024
<b>(21) BR 11 2025 013151-6</b>	Código 1.1 - Pedido Internacional PCT Publicado. Petição de Requerimento de Entrada na Fase Nacional Recebida (30) 29/12/2022 CN PCT/CN2022/143504 (51) C07K 16/28 (2006.01), C07K 16/46 (2006.01), C07K 19/00 (2006.01), C12N 5/10 (2006.01), C12N 15/13 (2006.01), C12N 15/63 (2006.01), C12P 21/08 (2006.01), A61K 39/395 (2006.01), A61K 35/17 (2025.01), A61K 47/68 (2017.01), A61P 35/00 (2006.01) (86) PCT CN2023/143103 de 29/12/2023 (87) WO 2024/140993 de 04/07/2024
<b>(21) BR 11 2025 013152-4</b>	Código 1.1 - Pedido Internacional PCT Publicado. Petição de Requerimento de Entrada na Fase Nacional Recebida (30) 27/12/2022 CN PCT/CN2022/142314 (51) C07D 519/00 (2006.01), C07D 471/04 (2006.01)

---

(86) PCT CN2023/141985 de 26/12/2023

(87) WO 2024/140690 de 04/07/2024

**(21) BR 11 2025 013153-2**

Código 1.1 - Pedido Internacional PCT Publicado. Petição de Requerimento de Entrada na Fase Nacional Recebida

(30) 28/12/2022 JP 2022-211994; 15/03/2023 JP 2023-041432

(51) C07D 211/58 (2006.01), A61K 9/51 (2006.01), A61K 9/127 (2025.01), A61K 31/7088 (2006.01), A61K 47/18 (2017.01), A61K 47/34 (2017.01), A61K 47/44 (2017.01), A61K 48/00 (2006.01), A61P 25/00 (2006.01), A61P 25/08 (2006.01), A61P 25/28 (2006.01), A61P 43/00 (2006.01), C12N 15/12 (2006.01), C12N 15/88 (2006.01)

(86) PCT JP2023/046859 de 27/12/2023

(87) WO 2024/143444 de 04/07/2024

**(21) BR 11 2025 013154-0**

Código 1.1 - Pedido Internacional PCT Publicado. Petição de Requerimento de Entrada na Fase Nacional Recebida

(30) 30/12/2022 KR 10-2022-0190975

(51) C12N 1/20 (2006.01), C12N 15/01 (2006.01), C12N 13/00 (2006.01), C12P 13/06 (2006.01), C12R 1/15 (2006.01)

(86) PCT KR2023/004734 de 07/04/2023

(87) WO 2024/143713 de 04/07/2024

**(21) BR 11 2025 013158-3**

Código 1.1 - Pedido Internacional PCT Publicado. Petição de Requerimento de Entrada na Fase Nacional Recebida

(30) 26/12/2022 US 63/435,623

(51) B23K 26/70 (2014.01), B23K 26/064 (2014.01), B23K 26/046 (2014.01), B23K 26/03 (2006.01)

(86) PCT US2023/083326 de 11/12/2023

(87) WO 2024/144992 de 04/07/2024

**(21) BR 11 2025 013159-1**

Código 1.1 - Pedido Internacional PCT Publicado. Petição de Requerimento de Entrada na Fase Nacional Recebida

(30) 05/01/2023 GB 2300173.8

(51) C07K 1/00 (2006.01), C07K 5/09 (2006.01), C07D 209/16 (2006.01)

(86) PCT EP2024/050221 de 05/01/2024

(87) WO 2024/146948 de 11/07/2024

**(21) BR 11 2025 013161-3**

Código 1.1 - Pedido Internacional PCT Publicado. Petição de Requerimento de Entrada na Fase Nacional Recebida

(30) 25/01/2023 EP 23153247.4

(51) C11D 3/00 (2006.01), C11D 3/22 (2006.01), C11D 7/26 (2006.01), C11D 11/00 (2006.01)

(86) PCT EP2023/087220 de 21/12/2023



---

(87) WO 2024/156450 de 02/08/2024

---

**(21) BR 11 2025 013164-8** Código 1.1 - Pedido Internacional PCT Publicado. Petição de Requerimento de Entrada na Fase Nacional Recebida  
 (30) 27/12/2022 CN PCT/CN2022/142316  
 (51) C07D 403/12 (2006.01), A61P 35/00 (2006.01), A61K 31/407 (2006.01)  
 (86) PCT CN2023/141989 de 26/12/2023  
 (87) WO 2024/140692 de 04/07/2024

---

**(21) BR 11 2025 013165-6** Código 1.1 - Pedido Internacional PCT Publicado. Petição de Requerimento de Entrada na Fase Nacional Recebida  
 (30) 29/12/2022 CN PCT/CN2022/143518  
 (51) C07K 16/46 (2006.01), C12N 15/13 (2006.01), A61K 39/395 (2006.01), A61P 35/00 (2006.01)  
 (86) PCT CN2023/143112 de 29/12/2023  
 (87) WO 2024/140998 de 04/07/2024

---

**(21) BR 11 2025 013167-2** Código 1.1 - Pedido Internacional PCT Publicado. Petição de Requerimento de Entrada na Fase Nacional Recebida  
 (30) 26/12/2022 CN 202211673650.3  
 (51) H04W 80/06 (2009.01)  
 (86) PCT CN2023/139383 de 18/12/2023  
 (87) WO 2024/140297 de 04/07/2024

---

**(21) BR 11 2025 013168-0** Código 1.1 - Pedido Internacional PCT Publicado. Petição de Requerimento de Entrada na Fase Nacional Recebida  
 (30) 29/12/2022 US 63/436,051; 18/08/2023 US 63/533,458  
 (51) A61F 2/24 (2006.01), A61F 2/95 (2013.01), A61M 25/00 (2006.01)  
 (86) PCT US2023/085397 de 21/12/2023  
 (87) WO 2024/145164 de 04/07/2024

---

**(21) BR 11 2025 013169-9** Código 1.1 - Pedido Internacional PCT Publicado. Petição de Requerimento de Entrada na Fase Nacional Recebida  
 (30) 12/01/2023 DE 10 2023 100 666.5  
 (51) G09G 3/20 (2006.01), B64C 1/14 (2006.01)  
 (86) PCT EP2024/050716 de 12/01/2024  
 (87) WO 2024/149887 de 18/07/2024

---

**(21) BR 11 2025 013170-2** Código 1.1 - Pedido Internacional PCT Publicado. Petição de Requerimento de Entrada na Fase Nacional Recebida  
 (30) 27/02/2023 LU LU503544  
 (51) C07K 14/005 (2006.01), C07K 14/245 (2006.01), C12R 1/185 (2006.01), C12R 1/42 (2006.01), C12R 1/63 (2006.01)



---

(86) PCT EP2024/054988 de 27/02/2024

(87) WO 2024/180083 de 06/09/2024

---

**(21) BR 11 2025 013171-0**

Código 1.1 - Pedido Internacional PCT Publicado. Petição de Requerimento de Entrada na Fase Nacional Recebida

(30) 26/12/2022 CN 202211686203.1; 31/10/2023 CN 202311438516.X

(51) H04W 24/10 (2009.01)

(86) PCT CN2023/133673 de 23/11/2023

(87) WO 2024/139888 de 04/07/2024

---

**(21) BR 11 2025 013172-9**

Código 1.1 - Pedido Internacional PCT Publicado. Petição de Requerimento de Entrada na Fase Nacional Recebida

(30) 28/12/2022 US 63/435,800; 05/06/2023 US 63/471,091

(51) C07C 313/06 (2006.01), A61K 31/16 (2006.01), C07B 59/00 (2006.01), C07C 43/305 (2006.01), C07D 317/72 (2006.01), C07D 319/08 (2006.01), C07B 41/04 (2006.01)

(86) PCT US2023/086149 de 28/12/2023

(87) WO 2024/145422 de 04/07/2024

---

**(21) BR 11 2025 013174-5**

Código 1.1 - Pedido Internacional PCT Publicado. Petição de Requerimento de Entrada na Fase Nacional Recebida

(30) 05/01/2023 FR FR23/00134

(51) G06F 3/04886 (2022.01), G09B 21/00 (2006.01), G06F 3/01 (2006.01)

(86) PCT FR2024/050003 de 02/01/2024

(87) WO 2024/146996 de 11/07/2024

---

**(21) BR 11 2025 013175-3**

Código 1.1 - Pedido Internacional PCT Publicado. Petição de Requerimento de Entrada na Fase Nacional Recebida

(30) 07/02/2023 US 63/483,747

(51) A61K 39/00 (2006.01), C07K 14/705 (2006.01), C07K 16/46 (2006.01), C07K 19/00 (2006.01)

(86) PCT US2024/014536 de 06/02/2024

(87) WO 2024/167875 de 15/08/2024

---

**(21) BR 11 2025 013178-8**

Código 1.1 - Pedido Internacional PCT Publicado. Petição de Requerimento de Entrada na Fase Nacional Recebida

(30) 26/12/2022 CN PCT/CN2022/141768

(51) C07D 487/04 (2006.01), A61K 31/5025 (2006.01), A61P 19/02 (2006.01), A61P 37/02 (2006.01), A61P 17/06 (2006.01), A61P 37/00 (2006.01), A61P 29/00 (2006.01)

(86) PCT CN2023/107070 de 12/07/2023

(87) WO 2024/139171 de 04/07/2024



---

**(21) BR 11 2025 013180-0** Código 1.1 - Pedido Internacional PCT Publicado. Petição de Requerimento de Entrada na Fase Nacional Recebida  
(30) 13/01/2023 IT 102023000000387  
(51) H01H 33/12 (2006.01), H01H 33/666 (2006.01)  
(86) PCT IB2023/063124 de 21/12/2023  
(87) WO 2024/150058 de 18/07/2024

---

**(21) BR 11 2025 013181-8** Código 1.1 - Pedido Internacional PCT Publicado. Petição de Requerimento de Entrada na Fase Nacional Recebida  
(30) 30/12/2022 CN 202211732332.X  
(51) H01L 31/0236 (2006.01), H01L 21/02 (2006.01)  
(86) PCT CN2023/142262 de 27/12/2023  
(87) WO 2024/140775 de 04/07/2024

---

**(21) BR 11 2025 013184-2** Código 1.1 - Pedido Internacional PCT Publicado. Petição de Requerimento de Entrada na Fase Nacional Recebida  
(30) 27/12/2022 EP 22216779.3  
(51) A61K 9/00 (2006.01), A61K 9/20 (2006.01), A61K 9/48 (2006.01), A61K 47/12 (2006.01), A61P 29/00 (2006.01), A61K 31/702 (2006.01)  
(86) PCT EP2023/087660 de 22/12/2023  
(87) WO 2024/141489 de 04/07/2024

---

**(21) BR 11 2025 013186-9** Código 1.1 - Pedido Internacional PCT Publicado. Petição de Requerimento de Entrada na Fase Nacional Recebida  
(30) 26/01/2023 IB PCT/IB2023/050673  
(51) B62D 25/08 (2006.01)  
(86) PCT IB2024/050575 de 22/01/2024  
(87) WO 2024/157142 de 02/08/2024

---

**(21) BR 11 2025 013187-7** Código 1.1 - Pedido Internacional PCT Publicado. Petição de Requerimento de Entrada na Fase Nacional Recebida  
(30) 30/12/2022 US 63/436,254  
(51) A23K 40/25 (2016.01), A23K 50/42 (2016.01)  
(86) PCT US2023/086499 de 29/12/2023  
(87) WO 2024/145619 de 04/07/2024

---

**(21) BR 11 2025 013193-1** Código 1.1 - Pedido Internacional PCT Publicado. Petição de Requerimento de Entrada na Fase Nacional Recebida  
(30) 26/12/2022 CN 202211675346.2  
(51) G01V 1/28 (2006.01), G01V 1/30 (2006.01)  
(86) PCT CN2023/137357 de 08/12/2023  
(87) WO 2024/140110 de 04/07/2024



---

<b>(21) BR 11 2025 013196-6</b>	Código 1.1 - Pedido Internacional PCT Publicado. Petição de Requerimento de Entrada na Fase Nacional Recebida (30) 30/12/2022 US 63/477,864; 19/05/2023 US 63/503,344 (51) C07D 487/04 (2006.01), C07D 491/04 (2006.01), C07D 495/04 (2006.01), A61K 31/4985 (2006.01), A61P 25/00 (2006.01) (86) PCT US2023/086506 de 29/12/2023 (87) WO 2024/145623 de 04/07/2024
<b>(21) BR 11 2025 013197-4</b>	Código 1.1 - Pedido Internacional PCT Publicado. Petição de Requerimento de Entrada na Fase Nacional Recebida (30) 06/01/2023 JP 2023-001146 (51) A61K 35/747 (2015.01), A01K 61/59 (2017.01), A23K 30/18 (2016.01), A23K 50/80 (2016.01), A61P 31/12 (2006.01), C12N 1/20 (2006.01) (86) PCT JP2023/046890 de 27/12/2023 (87) WO 2024/147326 de 11/07/2024
<b>(21) BR 11 2025 013200-8</b>	Código 1.1 - Pedido Internacional PCT Publicado. Petição de Requerimento de Entrada na Fase Nacional Recebida (30) 27/02/2023 US 63/448,440; 23/03/2023 US 63/454,166 (51) G10L 19/038 (2013.01), G10L 19/012 (2013.01), G10L 19/02 (2013.01) (86) PCT EP2024/053760 de 14/02/2024 (87) WO 2024/179844 de 06/09/2024
<b>(21) BR 11 2025 013201-6</b>	Código 1.1 - Pedido Internacional PCT Publicado. Petição de Requerimento de Entrada na Fase Nacional Recebida (30) 10/01/2023 US 63/438,089; 08/03/2023 US 63/450,716 (51) A21B 1/24 (2006.01), A21B 1/26 (2006.01), A21B 3/02 (2006.01), A21B 3/04 (2006.01), A21B 1/40 (2006.01) (86) PCT US2024/010670 de 08/01/2024 (87) WO 2024/151521 de 18/07/2024
<b>(21) BR 11 2025 013204-0</b>	Código 1.1 - Pedido Internacional PCT Publicado. Petição de Requerimento de Entrada na Fase Nacional Recebida (30) 28/12/2022 IN 202221076407 (51) C05D 1/00 (2006.01), C05D 5/00 (2006.01), C05G 3/00 (2020.01), C05G 1/00 (2006.01), C05G 5/00 (2020.01) (86) PCT IN2023/051243 de 28/12/2023 (87) WO 2024/142112 de 04/07/2024
<b>(21) BR 11 2025 013209-1</b>	Código 1.1 - Pedido Internacional PCT Publicado. Petição de Requerimento de Entrada na Fase Nacional Recebida (30) 28/12/2022 CN 202211695647.1 (51) C07D 417/12 (2006.01), A61K 31/425 (2006.01), A61P 35/00 (2006.01)

---

---

(86) PCT CN2023/142499 de 27/12/2023

(87) WO 2024/140850 de 04/07/2024

---

**(21) BR 11 2025 013213-0**

Código 1.1 - Pedido Internacional PCT Publicado. Petição de Requerimento de Entrada na Fase Nacional Recebida

(30) 07/08/2023 CN 202310991306.7

(51) C22C 21/00 (2006.01), C22C 1/02 (2006.01), B22D 11/00 (2006.01), B22D 11/114 (2006.01), B22D 11/119 (2006.01), B21C 37/04 (2006.01), H01B 1/02 (2006.01), H01B 13/00 (2006.01)

(86) PCT CN2024/090806 de 30/04/2024

(87) WO 2025/030942 de 13/02/2025

---

**(21) BR 11 2025 013215-6**

Código 1.1 - Pedido Internacional PCT Publicado. Petição de Requerimento de Entrada na Fase Nacional Recebida

(30) 28/03/2023 CN 202310309225.4

(51) B21C 37/04 (2006.01), C22F 1/05 (2006.01), C22C 1/02 (2006.01), C22C 21/02 (2006.01), C22C 21/08 (2006.01), C21D 9/52 (2006.01), B21B 1/16 (2006.01), B21B 1/46 (2006.01), B21C 1/02 (2006.01), H01B 13/00 (2006.01), H01B 9/00 (2006.01)

(86) PCT CN2023/141425 de 25/12/2023

(87) WO 2024/198562 de 03/10/2024

---

**(21) BR 11 2025 013216-4**

Código 1.1 - Pedido Internacional PCT Publicado. Petição de Requerimento de Entrada na Fase Nacional Recebida

(30) 28/04/2023 CN 202310491545.6

(51) F25D 23/04 (2006.01), F25D 23/12 (2006.01), F25C 5/02 (2006.01), F25D 11/02 (2006.01)

(86) PCT CN2023/103939 de 29/06/2023

(87) WO 2024/221590 de 31/10/2024

---

**(21) BR 11 2025 013218-0**

Código 1.1 - Pedido Internacional PCT Publicado. Petição de Requerimento de Entrada na Fase Nacional Recebida

(30) 27/12/2022 EP 22216747.0

(51) A61B 90/40 (2016.01), B25J 21/00 (2006.01), A61B 46/10 (2016.01), B01L 1/00 (2006.01)

(86) PCT IB2023/061835 de 23/11/2023

(87) WO 2024/141821 de 04/07/2024

---

**(21) BR 11 2025 013219-9**

Código 1.1 - Pedido Internacional PCT Publicado. Petição de Requerimento de Entrada na Fase Nacional Recebida

(30) 01/03/2023 US 18/116,067

(51) E21B 33/14 (2006.01), E21B 43/12 (2006.01), G06N 20/00 (2019.01), E21B 47/12 (2012.01), E21B 47/005 (2012.01)



---

(86) PCT US2023/085195 de 20/12/2023

(87) WO 2024/182042 de 06/09/2024

---

**(21) BR 11 2025 013220-2**

Código 1.1 - Pedido Internacional PCT Publicado. Petição de Requerimento de Entrada na Fase Nacional Recebida

(30) 28/04/2023 CN 202310491246.2

(51) F25C 5/02 (2006.01), F25D 23/02 (2006.01), F25D 11/02 (2006.01)

(86) PCT CN2023/103942 de 29/06/2023

(87) WO 2024/221591 de 31/10/2024

---

**(21) BR 11 2025 013222-9**

Código 1.1 - Pedido Internacional PCT Publicado. Petição de Requerimento de Entrada na Fase Nacional Recebida

(30) 28/12/2022 CA 3184638

(51) D21F 9/00 (2006.01), B31F 1/14 (2006.01), D21F 1/02 (2006.01), D21F 5/00 (2006.01), D21F 11/00 (2006.01), D21G 3/00 (2006.01)

(86) PCT IB2023/063206 de 22/12/2023

(87) WO 2024/141917 de 04/07/2024

---

**(21) BR 11 2025 013225-3**

Código 1.1 - Pedido Internacional PCT Publicado. Petição de Requerimento de Entrada na Fase Nacional Recebida

(30) 30/12/2022 GB 2219840.2

(51) H04W 40/20 (2009.01), H04W 40/24 (2009.01), H04W 84/18 (2009.01)

(86) PCT US2023/084886 de 19/12/2023

(87) WO 2024/145081 de 04/07/2024

---

**(21) BR 11 2025 013226-1**

Código 1.1 - Pedido Internacional PCT Publicado. Petição de Requerimento de Entrada na Fase Nacional Recebida

(30) 27/12/2022 KR 10-2022-0186261

(51) A61K 39/12 (2006.01), A61P 31/14 (2006.01), A61K 39/00 (2006.01)

(86) PCT KR2023/021729 de 27/12/2023

(87) WO 2024/144254 de 04/07/2024

---

**(21) BR 11 2025 013234-2**

Código 1.1 - Pedido Internacional PCT Publicado. Petição de Requerimento de Entrada na Fase Nacional Recebida

(30) 13/01/2023 GB 2300510.1; 13/01/2023 GB 2300512.7; 01/11/2023 GB 2316713.3; 01/11/2023 GB 2316715.8; 01/11/2023 GB 2316714.1

(51) A61K 31/437 (2006.01), A61P 43/00 (2006.01), A61K 31/415 (2006.01)

(86) PCT GB2024/050081 de 12/01/2024

(87) WO 2024/150014 de 18/07/2024

---

**(21) BR 11 2025 013236-9**

Código 1.1 - Pedido Internacional PCT Publicado. Petição de Requerimento de Entrada na Fase Nacional Recebida

(30) 27/12/2022 EP 22216778.5



---

(51) A61K 9/06 (2006.01), A61K 47/32 (2006.01), A61K 31/702 (2006.01), A61P 29/00 (2006.01)

(86) PCT EP2023/087659 de 22/12/2023

(87) WO 2024/141488 de 04/07/2024

---

**(21) BR 11 2025 013239-3**

Código 1.1 - Pedido Internacional PCT Publicado. Petição de Requerimento de Entrada na Fase Nacional Recebida

(30) 09/01/2023 GB 2300310.6

(51) A61K 31/4178 (2006.01), A61K 31/02 (2006.01), A23B 4/00 (2006.01), A61K 31/19 (2006.01), A61K 31/201 (2006.01), A61K 31/245 (2006.01), A61K 33/24 (2019.01), A61K 45/06 (2006.01), A61P 17/00 (2006.01), A61P 43/00 (2006.01), A61K 31/045 (2006.01), A61K 31/203 (2006.01), A61K 31/401 (2006.01), A61K 31/496 (2006.01), A01N 1/00 (2006.01), C12N 5/00 (2006.01)

(86) PCT IB2024/050203 de 09/01/2024

(87) WO 2024/150130 de 18/07/2024

---

**(21) BR 11 2025 013240-7**

Código 1.1 - Pedido Internacional PCT Publicado. Petição de Requerimento de Entrada na Fase Nacional Recebida

(30) 30/12/2022 EP 22217279.3

(51) C25B 9/05 (2021.01), C25B 9/65 (2021.01), C25B 9/73 (2021.01)

(86) PCT EP2023/088015 de 29/12/2023

(87) WO 2024/141658 de 04/07/2024

---

**(21) BR 11 2025 013241-5**

Código 1.1 - Pedido Internacional PCT Publicado. Petição de Requerimento de Entrada na Fase Nacional Recebida

(30) 31/01/2023 US 63/442,123; 31/01/2024 US 18/427,859

(51) C09D 7/20 (2018.01), B01D 11/04 (2006.01), B01D 11/02 (2006.01)

(86) PCT US2024/013640 de 31/01/2024

(87) WO 2024/163531 de 08/08/2024

---

**(21) BR 11 2025 013243-1**

Código 1.1 - Pedido Internacional PCT Publicado. Petição de Requerimento de Entrada na Fase Nacional Recebida

(30) 30/12/2022 CN 202211728240.4; 30/03/2023 CN 202310333126.X

(51) C07D 401/14 (2006.01), A61K 31/4545 (2006.01), A61K 31/4439 (2006.01), A61K 31/496 (2006.01), A61K 31/5377 (2006.01), A61P 35/00 (2006.01)

(86) PCT CN2023/143092 de 29/12/2023

(87) WO 2024/140990 de 04/07/2024

---

**(21) BR 11 2025 013244-0**

Código 1.1 - Pedido Internacional PCT Publicado. Petição de Requerimento de Entrada na Fase Nacional Recebida

(51) H04L 27/00 (2006.01)

(86) PCT CN2022/143420 de 29/12/2022

(87) WO 2024/138536 de 04/07/2024

---



---

<b>(21) BR 11 2025 013245-8</b>	Código 1.1 - Pedido Internacional PCT Publicado. Petição de Requerimento de Entrada na Fase Nacional Recebida (30) 02/02/2023 US 63/483,002; 19/09/2023 US 63/583,776 (51) A61K 48/00 (2006.01), C12N 15/86 (2006.01), A61K 38/18 (2006.01) (86) PCT GB2024/050275 de 01/02/2024 (87) WO 2024/161142 de 08/08/2024
<b>(21) BR 11 2025 013247-4</b>	Código 1.1 - Pedido Internacional PCT Publicado. Petição de Requerimento de Entrada na Fase Nacional Recebida (30) 27/12/2022 US 63/435,420 (51) G01M 3/02 (2006.01), G01M 3/04 (2006.01), G01M 3/08 (2006.01), G01M 3/14 (2006.01), G01M 3/18 (2006.01), G01M 3/22 (2006.01), F16K 37/00 (2006.01), G01M 3/00 (2006.01), G01M 3/16 (2006.01), G01M 3/20 (2006.01), G08B 21/14 (2006.01), G08B 21/16 (2006.01) (86) PCT US2023/085737 de 22/12/2023 (87) WO 2024/145230 de 04/07/2024
<b>(21) BR 11 2025 013251-2</b>	Código 1.1 - Pedido Internacional PCT Publicado. Petição de Requerimento de Entrada na Fase Nacional Recebida (30) 18/01/2023 EP 23152174.1 (51) G06V 20/40 (2022.01) (86) PCT IB2024/050415 de 16/01/2024 (87) WO 2024/154056 de 25/07/2024
<b>(21) BR 11 2025 013253-9</b>	Código 1.1 - Pedido Internacional PCT Publicado. Petição de Requerimento de Entrada na Fase Nacional Recebida (30) 28/12/2022 NL 2033862 (51) A61K 31/00 (2006.01), A61K 33/243 (2019.01), A61K 39/395 (2006.01), C07K 16/28 (2006.01) (86) PCT NL2023/050692 de 28/12/2023 (87) WO 2024/144401 de 04/07/2024
<b>(21) BR 11 2025 013255-5</b>	Código 1.1 - Pedido Internacional PCT Publicado. Petição de Requerimento de Entrada na Fase Nacional Recebida (30) 28/12/2022 CN 202211694771.6 (51) C07D 215/22 (2006.01), A61K 31/47 (2006.01), A61K 31/44 (2006.01), A61P 35/00 (2006.01) (86) PCT CN2023/142173 de 27/12/2023 (87) WO 2024/140754 de 04/07/2024
<b>(21) BR 11 2025 013257-1</b>	Código 1.1 - Pedido Internacional PCT Publicado. Petição de Requerimento de Entrada na Fase Nacional Recebida

---

---

	(30) 28/12/2022 JP 2022-212753 (51) B01J 29/46 (2006.01), B01J 23/60 (2006.01), B01J 29/44 (2006.01), C07B 61/00 (2006.01), C07C 1/04 (2006.01), C07C 9/08 (2006.01), C07C 9/10 (2006.01), C10L 3/12 (2006.01) (86) PCT JP2023/046894 de 27/12/2023 (87) WO 2024/143458 de 04/07/2024
<b>(21) BR 11 2025 013258-0</b>	Código 1.1 - Pedido Internacional PCT Publicado. Petição de Requerimento de Entrada na Fase Nacional Recebida (30) 27/12/2022 EP 22216795.9 (51) C12N 1/20 (2006.01), A23C 9/123 (2006.01), C12R 1/225 (2006.01) (86) PCT EP2023/087298 de 21/12/2023 (87) WO 2024/141408 de 04/07/2024
<b>(21) BR 11 2025 013259-8</b>	Código 1.1 - Pedido Internacional PCT Publicado. Petição de Requerimento de Entrada na Fase Nacional Recebida (30) 04/01/2023 US 63/436,971; 03/01/2024 US 18/402,903 (51) B23H 3/00 (2006.01), B23H 3/04 (2006.01), B23K 26/36 (2014.01), B23K 101/40 (2006.01) (86) PCT US2024/010265 de 04/01/2024 (87) WO 2024/148138 de 11/07/2024
<b>(21) BR 11 2025 013260-1</b>	Código 1.1 - Pedido Internacional PCT Publicado. Petição de Requerimento de Entrada na Fase Nacional Recebida (30) 30/12/2022 EP 22217315.5; 27/02/2023 EP 23158796.5 (51) C08J 3/02 (2006.01), C08J 11/08 (2006.01), C08J 11/10 (2006.01) (86) PCT EP2023/087025 de 20/12/2023 (87) WO 2024/141384 de 04/07/2024
<b>(21) BR 11 2025 013261-0</b>	Código 1.1 - Pedido Internacional PCT Publicado. Petição de Requerimento de Entrada na Fase Nacional Recebida (30) 27/12/2022 US 63/477,227 (51) A61K 31/451 (2006.01), A61P 25/28 (2006.01) (86) PCT IL2023/051324 de 27/12/2023 (87) WO 2024/142058 de 04/07/2024
<b>(21) BR 11 2025 013262-8</b>	Código 1.1 - Pedido Internacional PCT Publicado. Petição de Requerimento de Entrada na Fase Nacional Recebida (30) 28/12/2022 IN 202221076406 (51) C05D 1/00 (2006.01), C05D 5/00 (2006.01), C05G 3/00 (2020.01), C05G 1/00 (2006.01), C05G 5/00 (2020.01) (86) PCT IN2023/051240 de 28/12/2023 (87) WO 2024/142110 de 04/07/2024

---

---

<b>(21) BR 11 2025 013263-6</b>	Código 1.1 - Pedido Internacional PCT Publicado. Petição de Requerimento de Entrada na Fase Nacional Recebida (30) 12/01/2023 JP 2023-002761 (51) C21B 7/24 (2006.01), F27B 1/28 (2006.01), F27D 21/00 (2006.01) (86) PCT JP2023/032420 de 05/09/2023 (87) WO 2024/150464 de 18/07/2024
<b>(21) BR 11 2025 013264-4</b>	Código 1.1 - Pedido Internacional PCT Publicado. Petição de Requerimento de Entrada na Fase Nacional Recebida (30) 28/12/2022 KR 10-2022-0187654 (51) A23P 30/00 (2016.01), A23L 3/3544 (2006.01), A23L 27/30 (2016.01) (86) PCT KR2023/021852 de 28/12/2023 (87) WO 2024/144307 de 04/07/2024
<b>(21) BR 11 2025 013265-2</b>	Código 1.1 - Pedido Internacional PCT Publicado. Petição de Requerimento de Entrada na Fase Nacional Recebida (30) 28/12/2022 CN 202211697648.X (51) H04L 65/1104 (2022.01) (86) PCT CN2023/136226 de 04/12/2023 (87) WO 2024/140041 de 04/07/2024
<b>(21) BR 11 2025 013266-0</b>	Código 1.1 - Pedido Internacional PCT Publicado. Petição de Requerimento de Entrada na Fase Nacional Recebida (30) 29/12/2022 IT 102022000027093 (51) A61B 34/37 (2016.01), A61B 34/00 (2016.01), B25J 9/16 (2006.01), A61B 17/29 (2006.01) (86) PCT IB2023/063282 de 27/12/2023 (87) WO 2024/141946 de 04/07/2024
<b>(21) BR 11 2025 013267-9</b>	Código 1.1 - Pedido Internacional PCT Publicado. Petição de Requerimento de Entrada na Fase Nacional Recebida (51) H04L 27/00 (2006.01) (86) PCT CN2022/142856 de 28/12/2022 (87) WO 2024/138429 de 04/07/2024
<b>(21) BR 11 2025 013269-5</b>	Código 1.1 - Pedido Internacional PCT Publicado. Petição de Requerimento de Entrada na Fase Nacional Recebida (30) 18/01/2023 US 63/480,464 (51) C12N 15/113 (2010.01), A61K 31/712 (2006.01), A61K 31/7125 (2006.01), A61P 25/16 (2006.01), A61P 25/28 (2006.01) (86) PCT US2024/011890 de 17/01/2024 (87) WO 2024/155739 de 25/07/2024

---

- 
- (21) BR 11 2025 013270-9** Código 1.1 - Pedido Internacional PCT Publicado. Petição de Requerimento de Entrada na Fase Nacional Recebida  
(30) 28/12/2022 CN 202211697892.6  
(51) A61K 47/68 (2017.01), C07K 16/28 (2006.01), A61K 31/58 (2006.01), A61P 37/00 (2006.01)  
(86) PCT CN2023/142457 de 27/12/2023  
(87) WO 2024/140838 de 04/07/2024
- 
- (21) BR 11 2025 013271-7** Código 1.1 - Pedido Internacional PCT Publicado. Petição de Requerimento de Entrada na Fase Nacional Recebida  
(30) 17/02/2023 CN 202310171765.0  
(51) H04W 52/02 (2009.01)  
(86) PCT CN2023/136646 de 06/12/2023  
(87) WO 2024/169342 de 22/08/2024
- 
- (21) BR 11 2025 013275-0** Código 1.1 - Pedido Internacional PCT Publicado. Petição de Requerimento de Entrada na Fase Nacional Recebida  
(30) 29/12/2022 US 63/436,051; 18/08/2023 US 63/533,458  
(51) A61F 2/24 (2006.01)  
(86) PCT US2023/085391 de 21/12/2023  
(87) WO 2024/145160 de 04/07/2024
- 
- (21) BR 11 2025 013276-8** Código 1.1 - Pedido Internacional PCT Publicado. Petição de Requerimento de Entrada na Fase Nacional Recebida  
(30) 28/12/2022 CN 202211702912.4; 21/04/2023 CN 202310440700.1  
(51) A61K 31/519 (2006.01), A61P 35/00 (2006.01)  
(86) PCT CN2023/142441 de 27/12/2023  
(87) WO 2024/140833 de 04/07/2024
- 
- (21) BR 11 2025 013281-4** Código 1.1 - Pedido Internacional PCT Publicado. Petição de Requerimento de Entrada na Fase Nacional Recebida  
(30) 30/12/2022 FR FR2214698; 30/12/2022 FR FR2214700; 30/12/2022 FR FR2214702  
(51) G06Q 50/04 (2012.01), A61Q 5/06 (2006.01), A45D 19/00 (2006.01), A45D 44/00 (2006.01), G01J 3/46 (2006.01), G16C 60/00 (2019.01)  
(86) PCT EP2023/087878 de 28/12/2023  
(87) WO 2024/141572 de 04/07/2024
- 
- (21) BR 11 2025 013282-2** Código 1.1 - Pedido Internacional PCT Publicado. Petição de Requerimento de Entrada na Fase Nacional Recebida  
(30) 30/12/2022 US 63/436,161  
(51) C22B 3/18 (2006.01), C22B 3/04 (2006.01), C22B 15/00 (2006.01), C22B

---

23/00 (2006.01), C22B 19/00 (2006.01), C22B 11/00 (2006.01), C22B 3/00 (2006.01), B03D 1/00 (2006.01)  
(86) PCT IB2023/063364 de 29/12/2023  
(87) WO 2024/142001 de 04/07/2024

---

**(21) BR 11 2025 013283-0**

Código 1.1 - Pedido Internacional PCT Publicado. Petição de Requerimento de Entrada na Fase Nacional Recebida  
(30) 28/12/2022 US 63/477,516  
(51) C07D 213/80 (2006.01), C07D 237/32 (2006.01), C07D 237/34 (2006.01), C07D 309/12 (2006.01), C07D 405/12 (2006.01), C07D 471/04 (2006.01), C07C 65/40 (2006.01), A61P 29/00 (2006.01), A61P 37/00 (2006.01), A61K 31/502 (2006.01), A61K 31/5025 (2006.01)  
(86) PCT EP2023/087813 de 27/12/2023  
(87) WO 2024/141534 de 04/07/2024

---

**(21) BR 11 2025 013284-9**

Código 1.1 - Pedido Internacional PCT Publicado. Petição de Requerimento de Entrada na Fase Nacional Recebida  
(30) 18/01/2023 US 63/480,504; 29/09/2023 US 63/586,506; 14/12/2023 US 63/610,006; 19/12/2023 US 63/611,808  
(51) A61K 39/12 (2006.01), A61K 39/155 (2006.01), A61P 31/14 (2006.01), C07K 14/08 (2006.01), C07K 14/115 (2006.01)  
(86) PCT IB2024/050404 de 16/01/2024  
(87) WO 2024/154048 de 25/07/2024

---

**(21) BR 11 2025 013285-7**

Código 1.1 - Pedido Internacional PCT Publicado. Petição de Requerimento de Entrada na Fase Nacional Recebida  
(30) 24/02/2023 JP 2023-027072  
(51) B32B 27/00 (2006.01), B32B 27/20 (2006.01), B32B 27/30 (2006.01)  
(86) PCT JP2024/006511 de 22/02/2024  
(87) WO 2024/177139 de 29/08/2024

---

**(21) BR 11 2025 013288-1**

Código 1.1 - Pedido Internacional PCT Publicado. Petição de Requerimento de Entrada na Fase Nacional Recebida  
(30) 27/12/2022 US 63/477,237  
(51) C12N 9/14 (2006.01), A61K 38/46 (2006.01), A61P 25/16 (2006.01)  
(86) PCT SG2023/050850 de 21/12/2023  
(87) WO 2024/144455 de 04/07/2024

---

**(21) BR 11 2025 013291-1**

Código 1.1 - Pedido Internacional PCT Publicado. Petição de Requerimento de Entrada na Fase Nacional Recebida  
(30) 29/12/2022 FR FR2214644  
(51) B29C 49/66 (2006.01), B29C 49/12 (2006.01), B29C 49/64 (2006.01), B29C 49/06 (2006.01), B29K 67/00 (2006.01), B29L 31/00 (2006.01), B29C



49/36 (2006.01), B29C 49/48 (2006.01)  
 (86) PCT EP2023/087928 de 28/12/2023  
 (87) WO 2024/141602 de 04/07/2024

**(21) BR 11 2025 013292-0** Código 1.1 - Pedido Internacional PCT Publicado. Petição de Requerimento de Entrada na Fase Nacional Recebida  
 (30) 20/12/2022 FR FR2214013  
 (51) A61K 6/62 (2020.01), A61C 8/02 (2006.01), A61F 2/28 (2006.01), A61K 6/824 (2020.01), A61K 6/887 (2020.01), C01G 9/00 (2006.01), C01G 9/02 (2006.01), B33Y 70/10 (2020.01)  
 (86) PCT EP2023/086772 de 19/12/2023  
 (87) WO 2024/133354 de 27/06/2024

**(21) BR 11 2025 013294-6** Código 1.1 - Pedido Internacional PCT Publicado. Petição de Requerimento de Entrada na Fase Nacional Recebida  
 (30) 30/12/2022 DE 10 2022 135 027.4  
 (51) A61F 11/00 (2022.01), A61M 25/10 (2013.01), A61M 29/02 (2006.01), A61M 31/00 (2006.01)  
 (86) PCT EP2023/085939 de 14/12/2023  
 (87) WO 2024/141283 de 04/07/2024

**(21) BR 11 2025 013296-2** Código 1.1 - Pedido Internacional PCT Publicado. Petição de Requerimento de Entrada na Fase Nacional Recebida  
 (30) 06/01/2023 CN 202310020479.4; 25/09/2023 CN 202311239679.5  
 (51) A61K 39/00 (2006.01), A61K 9/00 (2006.01), A61K 38/00 (2006.01), A61K 39/395 (2006.01), A61P 11/00 (2006.01)  
 (86) PCT CN2024/070792 de 05/01/2024  
 (87) WO 2024/146630 de 11/07/2024

**(21) BR 11 2025 013298-9** Código 1.1 - Pedido Internacional PCT Publicado. Petição de Requerimento de Entrada na Fase Nacional Recebida  
 (30) 16/02/2023 EP 23157048.2  
 (51) A24D 1/20 (2020.01), A24D 3/04 (2006.01)  
 (86) PCT EP2024/053950 de 16/02/2024  
 (87) WO 2024/170722 de 22/08/2024

**(21) BR 11 2025 013300-4** Código 1.1 - Pedido Internacional PCT Publicado. Petição de Requerimento de Entrada na Fase Nacional Recebida  
 (30) 06/01/2023 US 63/478,712  
 (51) C03C 3/087 (2006.01), C03C 13/00 (2006.01)  
 (86) PCT US2024/010427 de 05/01/2024  
 (87) WO 2024/148228 de 11/07/2024



---

<b>(21) BR 11 2025 013301-2</b>	Código 1.1 - Pedido Internacional PCT Publicado. Petição de Requerimento de Entrada na Fase Nacional Recebida (30) 30/10/2023 US 63/594,337 (51) H04Q 11/00 (2006.01) (86) PCT US2024/030031 de 17/05/2024 (87) WO 2025/096014 de 08/05/2025
<b>(21) BR 11 2025 013303-9</b>	Código 1.1 - Pedido Internacional PCT Publicado. Petição de Requerimento de Entrada na Fase Nacional Recebida (30) 05/01/2023 US 63/478,657; 14/04/2023 US 63/496,278; 20/06/2023 US 63/509,207; 29/06/2023 US 63/511,134; 04/01/2024 US 18/404,658 (51) H04N 19/105 (2014.01), H04N 19/117 (2014.01), H04N 19/14 (2014.01), H04N 19/147 (2014.01), H04N 19/159 (2014.01), H04N 19/174 (2014.01), H04N 19/176 (2014.01), H04N 19/593 (2014.01), H04N 19/70 (2014.01) (86) PCT US2024/010429 de 05/01/2024 (87) WO 2024/148230 de 11/07/2024
<b>(21) BR 11 2025 013304-7</b>	Código 1.1 - Pedido Internacional PCT Publicado. Petição de Requerimento de Entrada na Fase Nacional Recebida (30) 17/01/2023 EP 23020019.8 (51) F16K 31/126 (2006.01), F16K 41/04 (2006.01), F16K 49/00 (2006.01) (86) PCT EP2024/025027 de 16/01/2024 (87) WO 2024/153461 de 25/07/2024
<b>(21) BR 11 2025 013305-5</b>	Código 1.1 - Pedido Internacional PCT Publicado. Petição de Requerimento de Entrada na Fase Nacional Recebida (30) 30/12/2022 US 63/477,855 (51) B65H 49/12 (2006.01), B65H 69/04 (2006.01) (86) PCT US2023/084509 de 18/12/2023 (87) WO 2024/145042 de 04/07/2024
<b>(21) BR 11 2025 013308-0</b>	Código 1.1 - Pedido Internacional PCT Publicado. Petição de Requerimento de Entrada na Fase Nacional Recebida (30) 30/01/2023 JP 2023-011841 (51) C21B 7/24 (2006.01) (86) PCT JP2023/035199 de 27/09/2023 (87) WO 2024/161701 de 08/08/2024
<b>(21) BR 11 2025 013309-8</b>	Código 1.1 - Pedido Internacional PCT Publicado. Petição de Requerimento de Entrada na Fase Nacional Recebida (30) 12/01/2023 US 63/479,578; 14/02/2023 US 63/484,868; 11/01/2024 US 18/410,514 (51) A01G 25/02 (2006.01), G05B 19/04 (2006.01)

---

(86) PCT US2024/011313 de 12/01/2024

(87) WO 2024/151895 de 18/07/2024

**(21) BR 11 2025 013310-1**

Código 1.1 - Pedido Internacional PCT Publicado. Petição de Requerimento de Entrada na Fase Nacional Recebida

(30) 28/12/2022 KR 10-2022-0187175

(51) G16H 50/50 (2018.01), G16H 50/30 (2018.01), A61B 5/00 (2006.01), A61B 5/369 (2021.01), A61B 5/318 (2021.01), A61B 5/11 (2006.01)

(86) PCT KR2023/021722 de 27/12/2023

(87) WO 2024/144253 de 04/07/2024

**(21) BR 11 2025 013311-0**

Código 1.1 - Pedido Internacional PCT Publicado. Petição de Requerimento de Entrada na Fase Nacional Recebida

(30) 03/01/2023 GB 2300021.9

(51) C07D 213/55 (2006.01), C07D 213/79 (2006.01), C07D 213/80 (2006.01), C07D 237/24 (2006.01), C07D 239/557 (2006.01), C07D 241/26 (2006.01), C07D 401/04 (2006.01), C07D 401/12 (2006.01), C07D 417/04 (2006.01), C07C 233/07 (2006.01), A61P 35/02 (2006.01), A61K 31/506 (2006.01)

(86) PCT GB2024/050005 de 02/01/2024

(87) WO 2024/147009 de 11/07/2024

**(21) BR 11 2025 013312-8**

Código 1.1 - Pedido Internacional PCT Publicado. Petição de Requerimento de Entrada na Fase Nacional Recebida

(30) 12/01/2023 FR FR2300326

(51) G16B 40/10 (2019.01), G16C 20/00 (2019.01), C12Q 1/04 (2006.01)

(86) PCT FR2024/000002 de 11/01/2024

(87) WO 2024/149947 de 18/07/2024

**(21) BR 11 2025 013314-4**

Código 1.1 - Pedido Internacional PCT Publicado. Petição de Requerimento de Entrada na Fase Nacional Recebida

(30) 27/12/2022 EP 22216773.6

(51) C08F 210/06 (2006.01)

(86) PCT EP2023/087835 de 27/12/2023

(87) WO 2024/141547 de 04/07/2024

**(21) BR 11 2025 013317-9**

Código 1.1 - Pedido Internacional PCT Publicado. Petição de Requerimento de Entrada na Fase Nacional Recebida

(30) 30/12/2022 US 63/436,408

(51) C07D 231/12 (2006.01), A61K 31/437 (2006.01), C07D 231/16 (2006.01), C07D 471/04 (2006.01), A61P 25/28 (2006.01)

(86) PCT US2023/086402 de 29/12/2023

(87) WO 2024/145569 de 04/07/2024



<b>(21) BR 11 2025 013320-9</b>	<p>Código 1.1 - Pedido Internacional PCT Publicado. Petição de Requerimento de Entrada na Fase Nacional Recebida</p> <p>(30) 04/01/2023 US 18/150,093</p> <p>(51) C01B 21/26 (2006.01), C01B 21/28 (2006.01), C01B 21/38 (2006.01)</p> <p>(86) PCT IB2024/050015 de 02/01/2024</p> <p>(87) WO 2024/147081 de 11/07/2024</p>
<b>(21) BR 11 2025 013321-7</b>	<p>Código 1.1 - Pedido Internacional PCT Publicado. Petição de Requerimento de Entrada na Fase Nacional Recebida</p> <p>(30) 29/12/2022 KR 10-2022-0189481; 06/02/2023 KR 10-2023-0015774; 06/02/2023 KR 10-2023-0015806; 24/02/2023 KR 10-2023-0025379</p> <p>(51) H04L 9/08 (2006.01), H04W 12/041 (2021.01), H04W 12/03 (2021.01), H04W 12/06 (2021.01), H04B 7/024 (2017.01), H04W 84/12 (2009.01), H04L 9/32 (2006.01)</p> <p>(86) PCT KR2023/021967 de 29/12/2023</p> <p>(87) WO 2024/144340 de 04/07/2024</p>
<b>(21) BR 11 2025 013322-5</b>	<p>Código 1.1 - Pedido Internacional PCT Publicado. Petição de Requerimento de Entrada na Fase Nacional Recebida</p> <p>(30) 29/12/2022 EP 22217136.5</p> <p>(51) G21B 1/05 (2006.01), G21B 1/11 (2006.01), H05H 1/10 (2006.01), H01F 6/06 (2006.01)</p> <p>(86) PCT EP2023/087971 de 29/12/2023</p> <p>(87) WO 2024/141632 de 04/07/2024</p>
<b>(21) BR 11 2025 013323-3</b>	<p>Código 1.1 - Pedido Internacional PCT Publicado. Petição de Requerimento de Entrada na Fase Nacional Recebida</p> <p>(30) 27/12/2022 US 63/435,536</p> <p>(51) C08F 220/06 (2006.01), C02F 5/10 (2023.01), C23F 11/173 (2006.01), C08F 216/14 (2006.01)</p> <p>(86) PCT US2023/085615 de 22/12/2023</p> <p>(87) WO 2024/145200 de 04/07/2024</p>
<b>(21) BR 11 2025 013325-0</b>	<p>Código 1.1 - Pedido Internacional PCT Publicado. Petição de Requerimento de Entrada na Fase Nacional Recebida</p> <p>(30) 28/12/2022 CN 202211727790.4</p> <p>(51) C07D 487/04 (2006.01), C07C 269/06 (2006.01), C07C 271/22 (2006.01), C07C 271/16 (2006.01), C07C 271/14 (2006.01), C07C 303/28 (2006.01), C07C 309/66 (2006.01), C07C 313/06 (2006.01), C07C 381/10 (2006.01)</p> <p>(86) PCT CN2023/142264 de 27/12/2023</p> <p>(87) WO 2024/140776 de 04/07/2024</p>
<b>(21) BR 11 2025 013327-6</b>	<p>Código 1.1 - Pedido Internacional PCT Publicado. Petição de Requerimento de</p>



---

Entrada na Fase Nacional Recebida

(30) 27/12/2022 US 63/435,372

(51) A61K 8/37 (2006.01), A61K 8/40 (2006.01), A61Q 17/04 (2006.01), C07C 69/602 (2006.01)

(86) PCT US2023/086019 de 27/12/2023

(87) WO 2024/145346 de 04/07/2024

---

**(21) BR 11 2025 013329-2**

Código 1.1 - Pedido Internacional PCT Publicado. Petição de Requerimento de Entrada na Fase Nacional Recebida

(30) 27/12/2022 NO 20221409

(51) E21B 17/00 (2006.01), E21B 17/02 (2006.01), E21B 29/00 (2006.01), E21B 31/08 (2006.01), E21B 27/00 (2006.01), E21B 41/00 (2006.01)

(86) PCT NO2023/060138 de 27/12/2023

(87) WO 2024/144403 de 04/07/2024

---

**(21) BR 11 2025 013330-6**

Código 1.1 - Pedido Internacional PCT Publicado. Petição de Requerimento de Entrada na Fase Nacional Recebida

(30) 31/07/2023 KR 10-2023-0099452; 30/07/2024 KR 10-2024-0100913

(51) H01M 4/36 (2006.01), H01M 4/587 (2010.01), H01M 4/583 (2010.01), H01M 4/134 (2010.01), H01M 4/133 (2010.01), H01M 4/62 (2006.01), H01M 10/052 (2010.01), H01M 4/02 (2006.01)

(86) PCT KR2024/011194 de 31/07/2024

(87) WO 2025/029028 de 06/02/2025

---

**(21) BR 11 2025 013331-4**

Código 1.1 - Pedido Internacional PCT Publicado. Petição de Requerimento de Entrada na Fase Nacional Recebida

(30) 06/01/2023 US 63/437,616; 19/04/2023 US 63/460,557; 07/07/2023 US 63/525,426

(51) A61K 38/00 (2006.01), A61K 48/00 (2006.01), A61P 9/00 (2006.01), C07K 14/005 (2006.01), C07K 14/47 (2006.01), C12N 15/113 (2010.01), C12N 15/86 (2006.01)

(86) PCT US2024/010587 de 05/01/2024

(87) WO 2024/148332 de 11/07/2024

---

**(21) BR 11 2025 013333-0**

Código 1.1 - Pedido Internacional PCT Publicado. Petição de Requerimento de Entrada na Fase Nacional Recebida

(30) 13/03/2023 EP 23161417.3

(51) A61P 9/10 (2006.01), A61P 13/12 (2006.01), A61P 25/28 (2006.01), A61P 31/00 (2006.01), A61P 35/00 (2006.01), C07D 401/04 (2006.01), C07D 401/14 (2006.01), C07D 471/04 (2006.01), C07D 487/04 (2006.01), A61K 31/4545 (2006.01), A61K 31/519 (2006.01), A61K 31/501 (2006.01)

(86) PCT EP2024/055766 de 06/03/2024

(87) WO 2024/188734 de 19/09/2024



---

<b>(21) BR 11 2025 013334-9</b>	Código 1.1 - Pedido Internacional PCT Publicado. Petição de Requerimento de Entrada na Fase Nacional Recebida (30) 28/12/2022 CN 202211695298.3 (51) A61B 17/128 (2006.01), A61B 17/122 (2006.01) (86) PCT CN2023/115014 de 25/08/2023 (87) WO 2024/139303 de 04/07/2024
<b>(21) BR 11 2025 013503-1</b>	Código 1.1 - Pedido Internacional PCT Publicado. Petição de Requerimento de Entrada na Fase Nacional Recebida (30) 21/02/2023 US 63/447,333 (51) B25B 5/06 (2006.01), B25B 5/04 (2006.01), B25B 5/16 (2006.01) (86) PCT IB2024/000061 de 31/01/2024 (87) WO 2024/175993 de 29/08/2024
<b>(21) BR 11 2025 013884-7</b>	Código 1.1 - Pedido Internacional PCT Publicado. Petição de Requerimento de Entrada na Fase Nacional Recebida (30) 03/02/2023 SG 10202300280P (51) H04L 5/00 (2006.01) (86) PCT SG2023/050552 de 11/08/2023 (87) WO 2024/162894 de 08/08/2024
<b>(21) BR 11 2025 013886-3</b>	Código 1.1 - Pedido Internacional PCT Publicado. Petição de Requerimento de Entrada na Fase Nacional Recebida (30) 09/01/2023 US 63/437,951 (51) A61P 35/00 (2006.01), A61P 37/00 (2006.01), C07D 211/40 (2006.01), C07D 401/10 (2006.01) (86) PCT US2024/010733 de 08/01/2024 (87) WO 2024/151547 de 18/07/2024
<b>(21) BR 11 2025 013890-1</b>	Código 1.1 - Pedido Internacional PCT Publicado. Petição de Requerimento de Entrada na Fase Nacional Recebida (30) 06/01/2023 US 63/437,526; 13/10/2023 US 63/590,348; 06/11/2023 US 63/596,580 (51) C07K 16/18 (2006.01), A61P 31/00 (2006.01), A61P 35/00 (2006.01), A61P 37/04 (2006.01), C07K 14/54 (2006.01), A61K 39/395 (2006.01) (86) PCT US2024/010447 de 05/01/2024 (87) WO 2024/148243 de 11/07/2024
<b>(21) BR 11 2025 013891-0</b>	Código 1.1 - Pedido Internacional PCT Publicado. Petição de Requerimento de Entrada na Fase Nacional Recebida (30) 12/01/2023 IT 102023000000357 (51) E01F 7/04 (2006.01)

---

(86) PCT IB2024/050286 de 11/01/2024

(87) WO 2024/150165 de 18/07/2024

**(21) BR 11 2025 013894-4**

Código 1.1 - Pedido Internacional PCT Publicado. Petição de Requerimento de Entrada na Fase Nacional Recebida

(30) 06/01/2023 US 63/437,607; 09/02/2023 US 63/444,492; 12/05/2023 US 63/466,112; 31/07/2023 US 63/529,910; 07/09/2023 US 63/537,030; 24/10/2023 US 63/592,899; 02/11/2023 US 63/595,626; 11/12/2023 US 63/608,744

(51) C07K 16/28 (2006.01), C07K 16/24 (2006.01), A61P 27/02 (2006.01), A61P 37/06 (2006.01)

(86) PCT US2024/010441 de 05/01/2024

(87) WO 2024/148240 de 11/07/2024

**(21) BR 11 2025 013895-2**

Código 1.1 - Pedido Internacional PCT Publicado. Petição de Requerimento de Entrada na Fase Nacional Recebida

(30) 25/01/2023 SE 2350064-8

(51) F04D 7/04 (2006.01), F04D 29/42 (2006.01)

(86) PCT EP2023/084064 de 04/12/2023

(87) WO 2024/156406 de 02/08/2024

**(21) BR 11 2025 013897-9**

Código 1.1 - Pedido Internacional PCT Publicado. Petição de Requerimento de Entrada na Fase Nacional Recebida

(30) 11/01/2023 US 63/438,307; 10/08/2023 US 63/531,839

(51) A61K 31/496 (2006.01), A61N 5/10 (2006.01), A61P 35/00 (2006.01), C07D 401/12 (2006.01)

(86) PCT CA2024/050030 de 11/01/2024

(87) WO 2024/148437 de 18/07/2024

**(21) BR 11 2025 013899-5**

Código 1.1 - Pedido Internacional PCT Publicado. Petição de Requerimento de Entrada na Fase Nacional Recebida

(30) 11/01/2023 PE 000050-2023

(51) D06P 5/22 (2006.01), D01G 7/10 (2006.01), C11D 1/38 (2006.01), D06L 1/18 (2006.01), D06L 1/20 (2006.01), C07F 9/50 (2006.01), D06L 4/70 (2017.01), D06P 1/62 (2006.01)

(86) PCT US2023/081838 de 30/11/2023

(87) WO 2024/151358 de 18/07/2024

**(21) BR 11 2025 013900-2**

Código 1.1 - Pedido Internacional PCT Publicado. Petição de Requerimento de Entrada na Fase Nacional Recebida

(30) 06/01/2023 US 63/478,826

(51) A61K 31/343 (2006.01), A61K 31/351 (2006.01), A61K 31/424 (2006.01), C07D 307/94 (2006.01), C07D 498/10 (2006.01), A61P 3/10 (2006.01)

(86) PCT US2024/010285 de 04/01/2024



---

(87) WO 2024/148149 de 11/07/2024

---

**(21) BR 11 2025 013904-5** Código 1.1 - Pedido Internacional PCT Publicado. Petição de Requerimento de Entrada na Fase Nacional Recebida  
(30) 31/01/2023 JP 2023-013393  
(51) H04W 12/041 (2021.01), H04W 36/24 (2009.01)  
(86) PCT JP2024/001749 de 23/01/2024  
(87) WO 2024/162087 de 08/08/2024

---

**(21) BR 11 2025 013905-3** Código 1.1 - Pedido Internacional PCT Publicado. Petição de Requerimento de Entrada na Fase Nacional Recebida  
(30) 12/01/2023 US 63/479,651  
(51) E04H 7/02 (2006.01), E04B 1/16 (2006.01), E04H 15/20 (2006.01)  
(86) PCT US2023/018641 de 14/04/2023  
(87) WO 2024/151278 de 18/07/2024

---

**(21) BR 11 2025 013907-0** Código 1.1 - Pedido Internacional PCT Publicado. Petição de Requerimento de Entrada na Fase Nacional Recebida  
(30) 04/01/2023 US 18/093,140  
(51) H02J 7/04 (2006.01), G01R 31/36 (2020.01), H02J 9/06 (2006.01)  
(86) PCT US2023/086004 de 27/12/2023  
(87) WO 2024/147960 de 11/07/2024

---

**(21) BR 11 2025 013911-8** Código 1.1 - Pedido Internacional PCT Publicado. Petição de Requerimento de Entrada na Fase Nacional Recebida  
(30) 13/01/2023 US 63/479,819  
(51) A01C 5/06 (2006.01), A01C 7/00 (2006.01), A01C 7/20 (2006.01)  
(86) PCT IB2023/062785 de 15/12/2023  
(87) WO 2024/150051 de 18/07/2024

---

**(21) BR 11 2025 013913-4** Código 1.1 - Pedido Internacional PCT Publicado. Petição de Requerimento de Entrada na Fase Nacional Recebida  
(30) 07/01/2023 IN 202311001461; 09/03/2023 EP 23160959.5  
(51) C07D 213/65 (2006.01), C07D 331/04 (2006.01), C07D 405/12 (2006.01), C07C 311/11 (2006.01), A01N 43/40 (2006.01), A01N 41/10 (2006.01), A01P 5/00 (2006.01), A01P 7/00 (2006.01)  
(86) PCT EP2024/050213 de 05/01/2024  
(87) WO 2024/146945 de 11/07/2024

---

**(21) BR 11 2025 013914-2** Código 1.1 - Pedido Internacional PCT Publicado. Petição de Requerimento de Entrada na Fase Nacional Recebida  
(30) 10/02/2023 JP 2023-019305  
(51) C12N 15/113 (2010.01), A61K 31/7088 (2006.01), A61K 48/00 (2006.01),



---

A61P 25/00 (2006.01), A61P 25/08 (2006.01), A61P 25/16 (2006.01), A61P 25/28 (2006.01), A61P 27/02 (2006.01), A61P 27/06 (2006.01)  
(86) PCT JP2024/004556 de 09/02/2024  
(87) WO 2024/167000 de 15/08/2024

---

**(21) BR 11 2025 013917-7**

Código 1.1 - Pedido Internacional PCT Publicado. Petição de Requerimento de Entrada na Fase Nacional Recebida  
(30) 06/01/2023 SG 10202300050X  
(51) E21B 43/12 (2006.01), F04D 13/10 (2006.01), F04D 29/40 (2006.01)  
(86) PCT US2024/010096 de 03/01/2024  
(87) WO 2024/148033 de 11/07/2024

---

**(21) BR 11 2025 013918-5**

Código 1.1 - Pedido Internacional PCT Publicado. Petição de Requerimento de Entrada na Fase Nacional Recebida  
(30) 05/01/2023 US 63/478,654; 28/11/2023 US 63/603,479  
(51) A61K 31/7088 (2006.01), A61K 35/12 (2015.01), A61K 35/76 (2015.01), A61K 48/00 (2006.01), A61P 25/00 (2006.01), A61P 3/00 (2006.01), A61P 31/00 (2006.01), A61P 35/00 (2006.01), A61P 43/00 (2006.01), C12N 1/15 (2006.01), C12N 1/19 (2006.01), C12N 1/21 (2006.01), C12N 15/00 (2006.01), C12N 15/09 (2006.01), C12N 15/10 (2006.01), C12N 15/11 (2006.01), C12N 15/113 (2010.01), C12N 15/63 (2006.01), C12N 15/90 (2006.01), C12N 5/10 (2006.01), C12N 9/12 (2006.01), C12N 9/22 (2006.01)  
(86) PCT US2024/010561 de 05/01/2024  
(87) WO 2024/148313 de 11/07/2024

---

**(21) BR 11 2025 013921-5**

Código 1.1 - Pedido Internacional PCT Publicado. Petição de Requerimento de Entrada na Fase Nacional Recebida  
(30) 05/01/2023 US 63/478,653  
(51) H04N 5/77 (2006.01)  
(86) PCT US2024/010580 de 05/01/2024  
(87) WO 2024/148325 de 11/07/2024

---

**(21) BR 11 2025 013925-8**

Código 1.1 - Pedido Internacional PCT Publicado. Petição de Requerimento de Entrada na Fase Nacional Recebida  
(30) 06/01/2023 US 63/478.843; 03/05/2023 US 63/499.864  
(51) C12N 15/86 (2006.01), A61K 48/00 (2006.01)  
(86) PCT US2024/010570 de 05/01/2024  
(87) WO 2024/148317 de 11/07/2024

---

**(21) BR 11 2025 013927-4**

Código 1.1 - Pedido Internacional PCT Publicado. Petição de Requerimento de Entrada na Fase Nacional Recebida  
(30) 06/01/2023 CN 202310014893.4; 28/03/2023 CN 202310310653.9; 03/04/2023 CN 202310346142.2; 09/05/2023 CN 202310516277.9; 25/05/2023



---

	CN 202310599616.4; 16/06/2023 CN 202310717133.X; 14/08/2023 CN 202311019252.4 (51) C07D 409/12 (2006.01), A61K 31/4436 (2006.01), A61P 29/00 (2006.01) (86) PCT CN2024/070802 de 05/01/2024 (87) WO 2024/146632 de 11/07/2024
<b>(21) BR 11 2025 013928-2</b>	Código 1.1 - Pedido Internacional PCT Publicado. Petição de Requerimento de Entrada na Fase Nacional Recebida (30) 06/01/2023 US 63/437,541; 27/06/2023 US 63/523,458 (51) A61K 9/00 (2006.01), A61K 38/26 (2006.01), A61K 47/40 (2006.01) (86) PCT US2024/010303 de 04/01/2024 (87) WO 2024/148155 de 11/07/2024
<b>(21) BR 11 2025 013929-0</b>	Código 1.1 - Pedido Internacional PCT Publicado. Petição de Requerimento de Entrada na Fase Nacional Recebida (30) 30/01/2023 US 63/482,099 (51) C08J 3/12 (2006.01), C08J 5/18 (2006.01), C08J 11/04 (2006.01), C08L 23/06 (2006.01), C08L 75/04 (2006.01), C09J 175/04 (2006.01), B32B 7/12 (2006.01), B32B 27/32 (2006.01) (86) PCT US2023/081904 de 30/11/2023 (87) WO 2024/163046 de 08/08/2024
<b>(21) BR 11 2025 013933-0</b>	Código 1.1 - Pedido Internacional PCT Publicado. Petição de Requerimento de Entrada na Fase Nacional Recebida (51) B65G 47/34 (2006.01), B65G 47/38 (2006.01), B65G 47/40 (2006.01), C22B 1/20 (2006.01), F27B 21/02 (2006.01) (86) PCT FI2023/050012 de 05/01/2023 (87) WO 2024/146975 de 11/07/2024
<b>(21) BR 11 2025 013934-7</b>	Código 1.1 - Pedido Internacional PCT Publicado. Petição de Requerimento de Entrada na Fase Nacional Recebida (30) 06/01/2023 KR 10-2023-0002403; 11/01/2023 KR 10-2023-0004184; 20/01/2023 KR 10-2023-0008999; 06/02/2023 KR 10-2023-0015808; 24/02/2023 KR 10-2023-0025367 (51) H04L 5/00 (2006.01), H04L 47/24 (2022.01), H04L 1/00 (2006.01), H04W 28/02 (2009.01), H04W 74/00 (2009.01), H04W 84/12 (2009.01) (86) PCT KR2024/000284 de 05/01/2024 (87) WO 2024/147694 de 11/07/2024
<b>(21) BR 11 2025 013936-3</b>	Código 1.1 - Pedido Internacional PCT Publicado. Petição de Requerimento de Entrada na Fase Nacional Recebida (30) 06/01/2023 US 63/437,556 (51) C12P 7/10 (2006.01), C12N 9/24 (2006.01), C12P 19/02 (2006.01), C12P

---



---

	19/14 (2006.01) (86) PCT US2024/010154 de 03/01/2024 (87) WO 2024/148069 de 11/07/2024
<b>(21) BR 11 2025 013937-1</b>	Código 1.1 - Pedido Internacional PCT Publicado. Petição de Requerimento de Entrada na Fase Nacional Recebida (30) 05/01/2023 US 63/437,239; 15/08/2023 US 63/532,820 (51) A61K 9/00 (2006.01), A61K 9/10 (2006.01), A61K 9/16 (2006.01), A61K 38/22 (2006.01), A61K 38/28 (2006.01), A61K 47/10 (2017.01), A61K 47/14 (2017.01), A61P 3/10 (2006.01) (86) PCT US2024/010557 de 05/01/2024 (87) WO 2024/148310 de 11/07/2024
<b>(21) BR 11 2025 013941-0</b>	Código 1.1 - Pedido Internacional PCT Publicado. Petição de Requerimento de Entrada na Fase Nacional Recebida (30) 04/01/2023 IN 202341000690 (51) B62K 21/22 (2006.01) (86) PCT IN2024/050006 de 03/01/2024 (87) WO 2024/147156 de 11/07/2024
<b>(21) BR 11 2025 013942-8</b>	Código 1.1 - Pedido Internacional PCT Publicado. Petição de Requerimento de Entrada na Fase Nacional Recebida (51) C22B 1/20 (2006.01), F27B 21/02 (2006.01), B65G 25/04 (2006.01), B65G 25/08 (2006.01), B65G 47/40 (2006.01) (86) PCT FI2023/050013 de 05/01/2023 (87) WO 2024/146976 de 11/07/2024
<b>(21) BR 11 2025 013943-6</b>	Código 1.1 - Pedido Internacional PCT Publicado. Petição de Requerimento de Entrada na Fase Nacional Recebida (30) 18/01/2023 JP 2023-005564 (51) C21D 8/12 (2006.01), C22C 38/00 (2006.01), C22C 38/60 (2006.01) (86) PCT JP2024/001245 de 18/01/2024 (87) WO 2024/154772 de 25/07/2024
<b>(21) BR 11 2025 013945-2</b>	Código 1.1 - Pedido Internacional PCT Publicado. Petição de Requerimento de Entrada na Fase Nacional Recebida (30) 12/01/2023 JP 2023-002772 (51) C10L 10/00 (2006.01), C09K 21/06 (2006.01), C09K 21/14 (2006.01), C10L 9/10 (2006.01) (86) PCT JP2024/000610 de 12/01/2024 (87) WO 2024/150818 de 18/07/2024
<b>(21) BR 11 2025 013947-9</b>	Código 1.1 - Pedido Internacional PCT Publicado. Petição de Requerimento de

---

---

Entrada na Fase Nacional Recebida  
(30) 14/02/2023 FI 20235149  
(51) H04L 5/00 (2006.01)  
(86) PCT EP2024/051357 de 22/01/2024  
(87) WO 2024/170220 de 22/08/2024

---

**(21) BR 11 2025 013948-7** Código 1.1 - Pedido Internacional PCT Publicado. Petição de Requerimento de Entrada na Fase Nacional Recebida  
(30) 10/01/2023 US 63/438.218; 14/02/2023 US 63/445.653; 19/07/2023 US 63/527.626  
(51) A61B 5/145 (2006.01), A61B 5/00 (2006.01), G16H 10/00 (2018.01), G16H 50/00 (2018.01)  
(86) PCT US2024/010702 de 08/01/2024  
(87) WO 2024/151537 de 18/07/2024

---

**(21) BR 11 2025 013951-7** Código 1.1 - Pedido Internacional PCT Publicado. Petição de Requerimento de Entrada na Fase Nacional Recebida  
(30) 31/01/2023 CN PCT/CN2023/073967; 20/11/2023 EP 23158304.8  
(51) C12P 7/24 (2006.01), C12N 9/04 (2006.01), C12P 21/02 (2006.01)  
(86) PCT EP2024/052132 de 30/01/2024  
(87) WO 2024/160757 de 08/08/2024

---

**(21) BR 11 2025 013952-5** Código 1.1 - Pedido Internacional PCT Publicado. Petição de Requerimento de Entrada na Fase Nacional Recebida  
(30) 06/01/2023 CN 202310020497.2; 10/02/2023 CN 202310154920.8; 07/04/2023 CN 202310394633.4  
(51) H04W 76/27 (2018.01)  
(86) PCT CN2023/134407 de 27/11/2023  
(87) WO 2024/146301 de 11/07/2024

---

**(21) BR 11 2025 013954-1** Código 1.1 - Pedido Internacional PCT Publicado. Petição de Requerimento de Entrada na Fase Nacional Recebida  
(30) 12/01/2023 US 63/479,637  
(51) B65D 1/02 (2006.01), B65D 5/42 (2006.01), B65D 5/46 (2006.01), B65D 5/468 (2006.01), B65D 51/24 (2006.01), B65D 77/04 (2006.01)  
(86) PCT US2024/011331 de 12/01/2024  
(87) WO 2024/151905 de 18/07/2024

---

**(21) BR 11 2025 013956-8** Código 1.1 - Pedido Internacional PCT Publicado. Petição de Requerimento de Entrada na Fase Nacional Recebida  
(30) 28/04/2023 CN 202310487183.3  
(51) B60L 58/12 (2019.01), B60R 16/023 (2006.01)  
(86) PCT CN2024/075620 de 02/02/2024



---

(87) WO 2024/222127 de 31/10/2024

---

**(21) BR 11 2025 013957-6** Código 1.1 - Pedido Internacional PCT Publicado. Petição de Requerimento de Entrada na Fase Nacional Recebida  
 (51) G02B 5/20 (2006.01), B82Y 20/00 (2011.01)  
 (86) PCT EP2023/053737 de 15/02/2023  
 (87) WO 2024/170074 de 22/08/2024

---

**(21) BR 11 2025 013959-2** Código 1.1 - Pedido Internacional PCT Publicado. Petição de Requerimento de Entrada na Fase Nacional Recebida  
 (51) H04W 60/04 (2009.01), H04W 84/04 (2009.01)  
 (86) PCT CN2023/070979 de 06/01/2023  
 (87) WO 2024/073964 de 11/04/2024

---

**(21) BR 11 2025 013962-2** Código 1.1 - Pedido Internacional PCT Publicado. Petição de Requerimento de Entrada na Fase Nacional Recebida  
 (30) 01/02/2023 JP 2023-013751  
 (51) C21D 9/46 (2006.01), C21D 8/12 (2006.01), C22C 38/00 (2006.01), C22C 38/60 (2006.01), C23C 22/00 (2006.01), H01F 1/147 (2006.01)  
 (86) PCT JP2024/003324 de 01/02/2024  
 (87) WO 2024/162442 de 08/08/2024

---

**(21) BR 11 2025 013964-9** Código 1.1 - Pedido Internacional PCT Publicado. Petição de Requerimento de Entrada na Fase Nacional Recebida  
 (30) 09/01/2023 US 63/437,877; 09/06/2023 US 63/472,175  
 (51) A61K 39/00 (2006.01), C07K 16/28 (2006.01), A61P 35/00 (2006.01)  
 (86) PCT US2024/010660 de 08/01/2024  
 (87) WO 2024/151515 de 18/07/2024

---

**(21) BR 11 2025 013966-5** Código 1.1 - Pedido Internacional PCT Publicado. Petição de Requerimento de Entrada na Fase Nacional Recebida  
 (30) 11/01/2023 FR 2300292  
 (51) A24B 3/14 (2006.01), A24B 15/16 (2020.01), A24D 1/18 (2006.01), A24B 15/30 (2006.01)  
 (86) PCT EP2024/050602 de 11/01/2024  
 (87) WO 2024/149846 de 18/07/2024

---

**(21) BR 11 2025 013967-3** Código 1.1 - Pedido Internacional PCT Publicado. Petição de Requerimento de Entrada na Fase Nacional Recebida  
 (30) 16/02/2023 US 63/485,369  
 (51) H04B 7/06 (2006.01)  
 (86) PCT EP2023/082772 de 23/11/2023  
 (87) WO 2024/170119 de 22/08/2024



---

<b>(21) BR 11 2025 013970-3</b>	Código 1.1 - Pedido Internacional PCT Publicado. Petição de Requerimento de Entrada na Fase Nacional Recebida (30) 28/07/2023 KR 10-2023-0098692; 25/07/2024 KR 10-2024-0098727 (51) H01M 4/36 (2006.01), H01M 4/48 (2010.01), H01M 4/134 (2010.01), H01M 10/052 (2010.01), H01M 4/02 (2006.01) (86) PCT KR2024/010913 de 26/07/2024 (87) WO 2025/028932 de 06/02/2025
<b>(21) BR 11 2025 013971-1</b>	Código 1.1 - Pedido Internacional PCT Publicado. Petição de Requerimento de Entrada na Fase Nacional Recebida (30) 04/09/2023 KR 10-2023-0117304; 03/09/2024 KR 10-2024-0119601 (51) H01M 10/0567 (2010.01), H01M 10/0568 (2010.01), H01M 10/0569 (2010.01), H01M 10/052 (2010.01) (86) PCT KR2024/013350 de 04/09/2024 (87) WO 2025/053616 de 13/03/2025
<b>(21) BR 11 2025 013972-0</b>	Código 1.1 - Pedido Internacional PCT Publicado. Petição de Requerimento de Entrada na Fase Nacional Recebida (30) 12/01/2023 US 63/479,579 (51) C07D 401/12 (2006.01), C07D 401/14 (2006.01), C07D 405/14 (2006.01), A61P 25/28 (2006.01), A61K 31/4545 (2006.01), A61K 31/496 (2006.01), C07D 409/14 (2006.01), C07D 413/14 (2006.01), C07D 417/14 (2006.01), C07D 471/04 (2006.01), C07D 487/04 (2006.01), C07D 487/08 (2006.01), C07D 491/107 (2006.01), C07D 495/08 (2006.01), A61P 1/00 (2006.01), A61P 11/00 (2006.01) (86) PCT US2024/011203 de 11/01/2024 (87) WO 2024/151833 de 18/07/2024
<b>(21) BR 11 2025 013973-8</b>	Código 1.1 - Pedido Internacional PCT Publicado. Petição de Requerimento de Entrada na Fase Nacional Recebida (30) 18/01/2023 JP 2023-006228; 19/05/2023 JP 2023-083510 (51) A01N 43/836 (2006.01), A01N 37/24 (2006.01), A01N 37/32 (2006.01), A01N 37/34 (2006.01), A01N 37/50 (2006.01), A01N 43/32 (2006.01), A01N 43/40 (2006.01), A01N 43/50 (2006.01), A01N 43/56 (2006.01), A01N 43/84 (2006.01), A01N 43/88 (2006.01), A01N 43/90 (2006.01), A01N 43/653 (2006.01), A01N 47/00 (2006.01), A01N 47/02 (2006.01), A01N 47/04 (2006.01), A01N 47/06 (2006.01), A01N 47/12 (2006.01), A01N 47/14 (2006.01), A01N 47/24 (2006.01), A01N 47/28 (2006.01), A01N 47/30 (2006.01), A01N 47/38 (2006.01), A01N 47/44 (2006.01), A01N 55/08 (2006.01), A01N 59/16 (2006.01), A01P 1/00 (2006.01), A01P 3/00 (2006.01), C07D 271/06 (2006.01), C07D 413/12 (2006.01) (86) PCT JP2024/000735 de 15/01/2024

---

---

(87) WO 2024/154683 de 25/07/2024

---

**(21) BR 11 2025 013975-4** Código 1.1 - Pedido Internacional PCT Publicado. Petição de Requerimento de Entrada na Fase Nacional Recebida  
(30) 13/01/2023 GB 2300538.2  
(51) H01M 8/18 (2006.01)  
(86) PCT EP2024/050728 de 12/01/2024  
(87) WO 2024/149891 de 18/07/2024

---

**(21) BR 11 2025 013986-0** Código 1.1 - Pedido Internacional PCT Publicado. Petição de Requerimento de Entrada na Fase Nacional Recebida  
(30) 23/01/2023 US 63/480,998; 09/02/2023 EP 23155748.9  
(51) C12P 7/10 (2006.01), C12P 19/02 (2006.01), C12P 19/04 (2006.01), C13K 1/06 (2006.01)  
(86) PCT US2024/011981 de 18/01/2024  
(87) WO 2024/158616 de 02/08/2024

---

**(21) BR 11 2025 013987-8** Código 1.1 - Pedido Internacional PCT Publicado. Petição de Requerimento de Entrada na Fase Nacional Recebida  
(30) 09/01/2023 EP 23150745.0  
(51) C12N 9/10 (2006.01), C12N 9/88 (2006.01), C12N 15/52 (2006.01), C12P 7/40 (2006.01), C12P 13/04 (2006.01), C12P 13/10 (2006.01)  
(86) PCT EP2023/087969 de 29/12/2023  
(87) WO 2024/149617 de 18/07/2024

---

**(21) BR 11 2025 013988-6** Código 1.1 - Pedido Internacional PCT Publicado. Petição de Requerimento de Entrada na Fase Nacional Recebida  
(30) 09/01/2023 EP 23150741.9  
(51) C12N 9/10 (2006.01), C12N 9/88 (2006.01), C12N 15/52 (2006.01), C12P 7/40 (2006.01), C12P 13/04 (2006.01), C12P 13/10 (2006.01)  
(86) PCT EP2023/087968 de 29/12/2023  
(87) WO 2024/149616 de 18/07/2024

---

**(21) BR 11 2025 013991-6** Código 1.1 - Pedido Internacional PCT Publicado. Petição de Requerimento de Entrada na Fase Nacional Recebida  
(30) 05/01/2023 US 18/150,499  
(51) E21B 43/38 (2006.01), E21B 37/08 (2006.01), E21B 34/10 (2006.01), E21B 43/08 (2006.01)  
(86) PCT US2023/078525 de 02/11/2023  
(87) WO 2024/147837 de 11/07/2024

---

**(21) BR 11 2025 013992-4** Código 1.1 - Pedido Internacional PCT Publicado. Petição de Requerimento de Entrada na Fase Nacional Recebida



---

(30) 06/01/2023 SG 10202300055V; 06/01/2023 US 63/478,719  
(51) E21B 43/12 (2006.01)  
(86) PCT US2024/010516 de 05/01/2024  
(87) WO 2024/148284 de 11/07/2024

---

**(21) BR 11 2025 013994-0**

Código 1.1 - Pedido Internacional PCT Publicado. Petição de Requerimento de Entrada na Fase Nacional Recebida  
(30) 09/01/2023 EP 23150704.7  
(51) H04S 7/00 (2006.01)  
(86) PCT EP2024/050001 de 02/01/2024  
(87) WO 2024/149626 de 18/07/2024

---

**(21) BR 11 2025 014000-0**

Código 1.1 - Pedido Internacional PCT Publicado. Petição de Requerimento de Entrada na Fase Nacional Recebida  
(30) 25/01/2023 DE 10 2023 101 771.3  
(51) F03G 7/10 (2006.01)  
(86) PCT EP2024/051474 de 23/01/2024  
(87) WO 2024/156680 de 02/08/2024

---

**(21) BR 11 2025 014001-9**

Código 1.1 - Pedido Internacional PCT Publicado. Petição de Requerimento de Entrada na Fase Nacional Recebida  
(30) 07/08/2023 KR 10-2023-0103196; 19/06/2024 KR 10-2024-0079945  
(51) H01M 50/143 (2021.01), H01M 50/105 (2021.01)  
(86) PCT KR2024/010845 de 25/07/2024  
(87) WO 2025/033783 de 13/02/2025

---

**(21) BR 11 2025 014003-5**

Código 1.1 - Pedido Internacional PCT Publicado. Petição de Requerimento de Entrada na Fase Nacional Recebida  
(30) 18/01/2023 US 63/480,466  
(51) C12N 15/113 (2010.01), A61K 31/337 (2006.01), A61K 31/712 (2006.01), A61K 31/7125 (2006.01), A61P 35/00 (2006.01)  
(86) PCT US2024/011891 de 17/01/2024  
(87) WO 2024/155740 de 25/07/2024

---

**(21) BR 11 2025 014008-6**

Código 1.1 - Pedido Internacional PCT Publicado. Petição de Requerimento de Entrada na Fase Nacional Recebida  
(30) 17/01/2023 US 63/480,285  
(51) A61K 31/395 (2006.01), A61K 31/445 (2006.01), A61K 31/4985 (2006.01), A61K 31/33 (2006.01)  
(86) PCT US2024/011578 de 16/01/2024  
(87) WO 2024/155565 de 25/07/2024

---

**(21) BR 11 2025 014012-4**

Código 1.1 - Pedido Internacional PCT Publicado. Petição de Requerimento de



---

	Entrada na Fase Nacional Recebida (30) 03/02/2023 US 63/483,031 (51) A61K 31/495 (2006.01), A61K 47/10 (2017.01), A61K 9/06 (2006.01), A61K 9/10 (2006.01), A61K 9/16 (2006.01), A61K 47/34 (2017.01), A61P 25/18 (2006.01) (86) PCT US2024/014119 de 02/02/2024 (87) WO 2024/163824 de 08/08/2024
<b>(21) BR 11 2025 014013-2</b>	Código 1.1 - Pedido Internacional PCT Publicado. Petição de Requerimento de Entrada na Fase Nacional Recebida (30) 14/02/2023 US 63/445,402 (51) C11B 3/00 (2006.01), C11B 3/02 (2006.01), C11B 7/00 (2006.01) (86) PCT US2024/015835 de 14/02/2024 (87) WO 2024/173579 de 22/08/2024
<b>(21) BR 11 2025 014014-0</b>	Código 1.1 - Pedido Internacional PCT Publicado. Petição de Requerimento de Entrada na Fase Nacional Recebida (30) 17/01/2023 EP 23152052.9 (51) A61L 27/26 (2006.01), A61L 27/52 (2006.01) (86) PCT EP2024/050843 de 16/01/2024 (87) WO 2024/153601 de 25/07/2024
<b>(21) BR 11 2025 014016-7</b>	Código 1.1 - Pedido Internacional PCT Publicado. Petição de Requerimento de Entrada na Fase Nacional Recebida (30) 11/01/2023 EP 23151115.5 (51) C23C 22/13 (2006.01), C23C 22/22 (2006.01) (86) PCT EP2024/050460 de 10/01/2024 (87) WO 2024/149790 de 18/07/2024
<b>(21) BR 11 2025 014018-3</b>	Código 1.1 - Pedido Internacional PCT Publicado. Petição de Requerimento de Entrada na Fase Nacional Recebida (30) 06/01/2023 SG 10202300055V; 12/05/2023 US 63/501,892 (51) E21B 43/12 (2006.01), E21B 34/06 (2006.01), E21B 47/06 (2012.01) (86) PCT US2024/010506 de 05/01/2024 (87) WO 2024/148279 de 11/07/2024
<b>(21) BR 11 2025 014021-3</b>	Código 1.1 - Pedido Internacional PCT Publicado. Petição de Requerimento de Entrada na Fase Nacional Recebida (30) 12/01/2023 US 63/438,667 (51) A61P 37/02 (2006.01), A61K 38/01 (2006.01), C07K 16/00 (2006.01), C07K 16/28 (2006.01) (86) PCT IB2024/000041 de 12/01/2024 (87) WO 2024/150073 de 18/07/2024

---

<b>(21) BR 11 2025 014022-1</b>	<p>Código 1.1 - Pedido Internacional PCT Publicado. Petição de Requerimento de Entrada na Fase Nacional Recebida</p> <p>(30) 09/02/2023 IT 102023000002157</p> <p>(51) C08G 18/48 (2006.01), C08G 18/80 (2006.01), C08G 18/10 (2006.01), C08G 18/28 (2006.01), C08G 18/70 (2006.01), C08G 18/76 (2006.01), D06M 15/568 (2006.01), D06P 1/52 (2006.01)</p> <p>(86) PCT EP2024/052932 de 06/02/2024</p> <p>(87) WO 2024/165570 de 15/08/2024</p>
<b>(21) BR 11 2025 014024-8</b>	<p>Código 1.1 - Pedido Internacional PCT Publicado. Petição de Requerimento de Entrada na Fase Nacional Recebida</p> <p>(30) 06/01/2023 CN 202310020588.6; 14/02/2023 CN 202310149561.7</p> <p>(51) H04W 24/10 (2009.01)</p> <p>(86) PCT CN2023/134580 de 28/11/2023</p> <p>(87) WO 2024/146303 de 11/07/2024</p>
<b>(21) BR 11 2025 014025-6</b>	<p>Código 1.1 - Pedido Internacional PCT Publicado. Petição de Requerimento de Entrada na Fase Nacional Recebida</p> <p>(30) 30/01/2023 DE 10 2023 102 100.1</p> <p>(51) G01D 11/24 (2006.01), G01P 1/02 (2006.01)</p> <p>(86) PCT EP2023/087420 de 21/12/2023</p> <p>(87) WO 2024/160451 de 08/08/2024</p>
<b>(21) BR 11 2025 014026-4</b>	<p>Código 1.1 - Pedido Internacional PCT Publicado. Petição de Requerimento de Entrada na Fase Nacional Recebida</p> <p>(30) 06/01/2023 US 63/478,701; 22/06/2023 US 63/522,438</p> <p>(51) F23D 11/36 (2006.01), F23D 11/38 (2006.01), F23D 14/48 (2006.01), F23D 14/78 (2006.01)</p> <p>(86) PCT IB2023/063238 de 26/12/2023</p> <p>(87) WO 2024/147059 de 11/07/2024</p>
<b>(21) BR 11 2025 014029-9</b>	<p>Código 1.1 - Pedido Internacional PCT Publicado. Petição de Requerimento de Entrada na Fase Nacional Recebida</p> <p>(30) 23/01/2023 AU 2023900155; 11/09/2023 AU 2023229479</p> <p>(51) B60W 50/00 (2006.01), B60W 40/076 (2012.01), B60W 40/105 (2012.01), B60W 40/107 (2012.01), B60W 40/109 (2012.01), B60W 40/13 (2012.01), B60W 50/14 (2020.01), G01G 19/03 (2006.01), G01G 19/08 (2006.01)</p> <p>(86) PCT AU2024/050036 de 23/01/2024</p> <p>(87) WO 2024/156026 de 02/08/2024</p>
<b>(21) BR 11 2025 014032-9</b>	<p>Código 1.1 - Pedido Internacional PCT Publicado. Petição de Requerimento de Entrada na Fase Nacional Recebida</p>



(30) 24/01/2023 US 63/481,309  
 (51) C08L 23/08 (2025.01), C08J 5/18 (2006.01)  
 (86) PCT US2024/012727 de 24/01/2024  
 (87) WO 2024/158881 de 02/08/2024

**(21) BR 11 2025 014034-5** Código 1.1 - Pedido Internacional PCT Publicado. Petição de Requerimento de Entrada na Fase Nacional Recebida  
 (30) 07/01/2023 IN 202221039069  
 (51) C11D 1/62 (2006.01), C11D 1/42 (2006.01), C11D 3/00 (2006.01), C11D 3/16 (2006.01)  
 (86) PCT IN2024/050013 de 04/01/2024  
 (87) WO 2024/147162 de 11/07/2024

**(21) BR 11 2025 014035-3** Código 1.1 - Pedido Internacional PCT Publicado. Petição de Requerimento de Entrada na Fase Nacional Recebida  
 (30) 09/01/2023 GB 2300297.5  
 (51) C12N 9/22 (2006.01), C12N 9/88 (2006.01), C12N 15/82 (2006.01)  
 (86) PCT GB2024/050026 de 05/01/2024  
 (87) WO 2024/149976 de 18/07/2024

**(21) BR 11 2025 014037-0** Código 1.1 - Pedido Internacional PCT Publicado. Petição de Requerimento de Entrada na Fase Nacional Recebida  
 (30) 06/01/2023 CN 202310021264.4  
 (51) H04W 12/06 (2021.01)  
 (86) PCT CN2024/070490 de 04/01/2024  
 (87) WO 2024/146582 de 11/07/2024

**(21) BR 11 2025 014038-8** Código 1.1 - Pedido Internacional PCT Publicado. Petição de Requerimento de Entrada na Fase Nacional Recebida  
 (30) 19/01/2023 US 63/439,899  
 (51) A61K 31/395 (2006.01), A61K 31/4162 (2006.01), A61K 31/255 (2006.01), A61K 31/33 (2006.01)  
 (86) PCT US2024/010782 de 09/01/2024  
 (87) WO 2024/155469 de 25/07/2024

**(21) BR 11 2025 014041-8** Código 1.1 - Pedido Internacional PCT Publicado. Petição de Requerimento de Entrada na Fase Nacional Recebida  
 (30) 14/02/2023 SE 2350138-0  
 (51) B07B 13/04 (2006.01), B07B 1/00 (2006.01), B27L 11/02 (2006.01), B27N 1/00 (2006.01), B27N 3/00 (2006.01)  
 (86) PCT SE2024/050138 de 14/02/2024  
 (87) WO 2024/172733 de 22/08/2024



---

**(21) BR 11 2025 014043-4** Código 1.1 - Pedido Internacional PCT Publicado. Petição de Requerimento de Entrada na Fase Nacional Recebida  
(30) 06/01/2023 CN 202310019320.0  
(51) H04W 8/26 (2009.01)  
(86) PCT CN2023/143433 de 29/12/2023  
(87) WO 2024/146475 de 11/07/2024

---

**(21) BR 11 2025 014044-2** Código 1.1 - Pedido Internacional PCT Publicado. Petição de Requerimento de Entrada na Fase Nacional Recebida  
(30) 17/02/2023 IN 202311010714  
(51) H04B 7/06 (2006.01), H04B 7/08 (2006.01), H04L 5/00 (2006.01)  
(86) PCT EP2024/050118 de 04/01/2024  
(87) WO 2024/170155 de 22/08/2024

---

**(21) BR 11 2025 014046-9** Código 1.1 - Pedido Internacional PCT Publicado. Petição de Requerimento de Entrada na Fase Nacional Recebida  
(30) 07/02/2023 US 63/443,753; 26/06/2023 US 63/510,264  
(51) G06K 7/00 (2006.01), G06K 19/07 (2006.01), H04Q 5/22 (2006.01), G06F 17/00 (2019.01)  
(86) PCT US2024/014712 de 07/02/2024  
(87) WO 2024/167987 de 15/08/2024

---

**(21) BR 11 2025 014050-7** Código 1.1 - Pedido Internacional PCT Publicado. Petição de Requerimento de Entrada na Fase Nacional Recebida  
(51) B60L 53/53 (2019.01), B60L 58/12 (2019.01), B60L 58/16 (2019.01)  
(86) PCT IB2023/059667 de 28/09/2023  
(87) WO 2025/068748 de 03/04/2025

---

**(21) BR 11 2025 014058-2** Código 1.1 - Pedido Internacional PCT Publicado. Petição de Requerimento de Entrada na Fase Nacional Recebida  
(30) 18/01/2023 US 63/480,341  
(51) A61F 9/007 (2006.01), A61B 17/34 (2006.01)  
(86) PCT IB2024/050343 de 12/01/2024  
(87) WO 2024/154032 de 25/07/2024

---

**(21) BR 11 2025 014059-0** Código 1.1 - Pedido Internacional PCT Publicado. Petição de Requerimento de Entrada na Fase Nacional Recebida  
(30) 09/01/2023 BR 1020230003869  
(51) C11D 3/20 (2006.01), C11D 1/04 (2006.01), C11D 7/50 (2006.01), C11D 3/44 (2006.01)  
(86) PCT BR2023/050358 de 19/10/2023  
(87) WO 2024/148410 de 18/07/2024



---

<b>(21) BR 11 2025 014060-4</b>	Código 1.1 - Pedido Internacional PCT Publicado. Petição de Requerimento de Entrada na Fase Nacional Recebida (30) 11/01/2023 US 63/438,369 (51) H04L 5/00 (2006.01), H04L 27/26 (2006.01), H04B 7/0456 (2017.01), H04L 1/00 (2006.01) (86) PCT IB2024/050310 de 11/01/2024 (87) WO 2024/150179 de 18/07/2024
<b>(21) BR 11 2025 014061-2</b>	Código 1.1 - Pedido Internacional PCT Publicado. Petição de Requerimento de Entrada na Fase Nacional Recebida (30) 09/01/2023 US 63/437,891 (51) A61K 31/395 (2006.01), A61K 31/475 (2006.01), A61K 31/16 (2006.01), A61K 31/33 (2006.01) (86) PCT US2024/010667 de 08/01/2024 (87) WO 2024/151519 de 18/07/2024
<b>(21) BR 11 2025 014063-9</b>	Código 1.1 - Pedido Internacional PCT Publicado. Petição de Requerimento de Entrada na Fase Nacional Recebida (30) 13/01/2023 IN 202341002724 (51) B01J 21/04 (2006.01), B01J 23/882 (2006.01), C10G 1/08 (2006.01) (86) PCT US2024/011164 de 11/01/2024 (87) WO 2024/151815 de 18/07/2024
<b>(21) BR 11 2025 014070-1</b>	Código 1.1 - Pedido Internacional PCT Publicado. Petição de Requerimento de Entrada na Fase Nacional Recebida (51) H04W 72/04 (2023.01) (86) PCT CN2023/072722 de 17/01/2023 (87) WO 2024/103521 de 23/05/2024
<b>(21) BR 11 2025 014073-6</b>	Código 1.1 - Pedido Internacional PCT Publicado. Petição de Requerimento de Entrada na Fase Nacional Recebida (30) 10/01/2023 NO 20230017 (51) G08G 3/00 (2006.01) (86) PCT NO2024/050005 de 10/01/2024 (87) WO 2024/151169 de 18/07/2024
<b>(21) BR 11 2025 014077-9</b>	Código 1.1 - Pedido Internacional PCT Publicado. Petição de Requerimento de Entrada na Fase Nacional Recebida (30) 09/01/2023 NL 2033924 (51) A61F 13/532 (2006.01), A61F 13/539 (2006.01), A61F 13/531 (2006.01) (86) PCT EP2024/050397 de 09/01/2024 (87) WO 2024/149760 de 18/07/2024

---

<b>(21) BR 11 2025 014078-7</b>	<p>Código 1.1 - Pedido Internacional PCT Publicado. Petição de Requerimento de Entrada na Fase Nacional Recebida</p> <p>(30) 19/07/2023 KR 10-2023-0093983; 18/07/2024 KR 10-2024-0095334</p> <p>(51) H01M 10/0525 (2010.01), H01M 10/0587 (2010.01), H01M 4/525 (2010.01), H01M 4/38 (2006.01), H01M 4/583 (2010.01), H01M 4/36 (2006.01)</p> <p>(86) PCT KR2024/010489 de 19/07/2024</p> <p>(87) WO 2025/018845 de 23/01/2025</p>
<b>(21) BR 11 2025 014079-5</b>	<p>Código 1.1 - Pedido Internacional PCT Publicado. Petição de Requerimento de Entrada na Fase Nacional Recebida</p> <p>(30) 09/01/2023 US 63/479,140</p> <p>(51) E01F 15/02 (2006.01), E01F 15/14 (2006.01), E01F 15/00 (2006.01)</p> <p>(86) PCT US2024/010958 de 09/01/2024</p> <p>(87) WO 2024/151688 de 18/07/2024</p>
<b>(21) BR 11 2025 014081-7</b>	<p>Código 1.1 - Pedido Internacional PCT Publicado. Petição de Requerimento de Entrada na Fase Nacional Recebida</p> <p>(30) 02/05/2023 US 63/463,443; 12/03/2024 US 63/564,280</p> <p>(51) C07H 19/04 (2006.01), A61P 35/00 (2006.01), C07H 1/08 (2006.01), A61K 36/07 (2006.01)</p> <p>(86) PCT US2024/027210 de 01/05/2024</p> <p>(87) WO 2024/229097 de 07/11/2024</p>
<b>(21) BR 11 2025 014082-5</b>	<p>Código 1.1 - Pedido Internacional PCT Publicado. Petição de Requerimento de Entrada na Fase Nacional Recebida</p> <p>(30) 10/01/2023 JP 2023-001929</p> <p>(51) H01M 50/184 (2021.01), H01M 50/105 (2021.01), H01M 50/119 (2021.01), H01M 50/121 (2021.01), H01M 50/124 (2021.01), H01M 50/133 (2021.01), H01M 50/178 (2021.01), H01M 50/186 (2021.01), H01M 50/193 (2021.01), H01M 50/211 (2021.01), H01M 50/505 (2021.01), H01M 50/51 (2021.01), H01M 50/548 (2021.01), H01M 50/553 (2021.01), H01M 50/566 (2021.01)</p> <p>(86) PCT JP2023/044233 de 11/12/2023</p> <p>(87) WO 2024/150576 de 18/07/2024</p>
<b>(21) BR 11 2025 014083-3</b>	<p>Código 1.1 - Pedido Internacional PCT Publicado. Petição de Requerimento de Entrada na Fase Nacional Recebida</p> <p>(30) 09/01/2023 CN 202310025002.5</p> <p>(51) H04L 61/5076 (2022.01)</p> <p>(86) PCT CN2023/113112 de 15/08/2023</p> <p>(87) WO 2024/148813 de 18/07/2024</p>
<b>(21) BR 11 2025 014087-6</b>	<p>Código 1.1 - Pedido Internacional PCT Publicado. Petição de Requerimento de Entrada na Fase Nacional Recebida</p>



---

	(51) H04L 5/00 (2006.01), H04W 36/08 (2009.01) (86) PCT CN2023/076879 de 17/02/2023 (87) WO 2024/098578 de 16/05/2024
<b>(21) BR 11 2025 014092-2</b>	Código 1.1 - Pedido Internacional PCT Publicado. Petição de Requerimento de Entrada na Fase Nacional Recebida (30) 13/01/2023 EP 23151606.3 (51) A61K 8/9789 (2017.01), A61Q 19/08 (2006.01) (86) PCT EP2024/050739 de 12/01/2024 (87) WO 2024/149898 de 18/07/2024
<b>(21) BR 11 2025 014094-9</b>	Código 1.1 - Pedido Internacional PCT Publicado. Petição de Requerimento de Entrada na Fase Nacional Recebida (30) 12/01/2023 IN 202311002532 (51) C07D 401/06 (2006.01), C07D 401/14 (2006.01), A01N 43/50 (2006.01), A01N 43/54 (2006.01) (86) PCT EP2024/050195 de 05/01/2024 (87) WO 2024/149675 de 18/07/2024
<b>(21) BR 11 2025 014095-7</b>	Código 1.1 - Pedido Internacional PCT Publicado. Petição de Requerimento de Entrada na Fase Nacional Recebida (30) 09/01/2023 US 63/479,176; 09/01/2023 US 63/479,177; 09/01/2023 US 63/479,178 (51) C12N 15/85 (2006.01), A61K 39/00 (2006.01) (86) PCT US2024/010926 de 09/01/2024 (87) WO 2024/151664 de 18/07/2024
<b>(21) BR 11 2025 014099-0</b>	Código 1.1 - Pedido Internacional PCT Publicado. Petição de Requerimento de Entrada na Fase Nacional Recebida (30) 30/01/2023 JP 2023-012213 (51) C04B 35/528 (2006.01), C04B 35/645 (2006.01), C10B 53/08 (2006.01) (86) PCT JP2023/043724 de 06/12/2023 (87) WO 2024/161787 de 08/08/2024
<b>(21) BR 11 2025 014101-5</b>	Código 1.1 - Pedido Internacional PCT Publicado. Petição de Requerimento de Entrada na Fase Nacional Recebida (30) 28/02/2023 US 18/115,591 (51) E21B 33/12 (2006.01), E21B 33/14 (2006.01), E21B 29/00 (2006.01), E21B 43/116 (2006.01), E21B 4/02 (2006.01) (86) PCT US2023/015823 de 21/03/2023 (87) WO 2024/181983 de 06/09/2024
<b>(21) BR 11 2025 014103-1</b>	Código 1.1 - Pedido Internacional PCT Publicado. Petição de Requerimento de

---

---

	Entrada na Fase Nacional Recebida (30) 24/01/2023 US 63/481,379; 26/12/2023 US 18/396,252 (51) H04W 28/02 (2009.01) (86) PCT US2023/086038 de 27/12/2023 (87) WO 2024/158518 de 02/08/2024
<b>(21) BR 11 2025 014106-6</b>	Código 1.1 - Pedido Internacional PCT Publicado. Petição de Requerimento de Entrada na Fase Nacional Recebida (30) 28/03/2023 EP 23164505.2 (51) C03C 17/00 (2006.01), C03C 17/34 (2006.01), B32B 17/10 (2006.01) (86) PCT EP2024/055545 de 04/03/2024 (87) WO 2024/199894 de 03/10/2024
<b>(21) BR 11 2025 014108-2</b>	Código 1.1 - Pedido Internacional PCT Publicado. Petição de Requerimento de Entrada na Fase Nacional Recebida (30) 11/01/2023 KR 10-2023-0004318; 23/03/2023 KR 10-2023-0038168 (51) H04W 52/02 (2009.01), H04W 4/80 (2018.01), G01S 13/02 (2006.01), G01S 13/08 (2006.01), H04L 27/26 (2006.01), H04W 84/18 (2009.01) (86) PCT KR2024/000537 de 11/01/2024 (87) WO 2024/151102 de 18/07/2024
<b>(21) BR 11 2025 014110-4</b>	Código 1.1 - Pedido Internacional PCT Publicado. Petição de Requerimento de Entrada na Fase Nacional Recebida (30) 20/01/2023 US 63/440,183 (51) A61F 2/46 (2006.01), A61F 2/44 (2006.01) (86) PCT US2024/012287 de 19/01/2024 (87) WO 2024/155960 de 25/07/2024
<b>(21) BR 11 2025 014111-2</b>	Código 1.1 - Pedido Internacional PCT Publicado. Petição de Requerimento de Entrada na Fase Nacional Recebida (30) 09/01/2023 US 63/479,093 (51) A61K 31/341 (2006.01), A61K 9/08 (2006.01), A61K 31/635 (2006.01), A61P 7/06 (2006.01), A61P 7/10 (2006.01), A61P 9/12 (2006.01), C07D 307/68 (2006.01) (86) PCT US2024/010633 de 08/01/2024 (87) WO 2024/151502 de 18/07/2024
<b>(21) BR 11 2025 014112-0</b>	Código 1.1 - Pedido Internacional PCT Publicado. Petição de Requerimento de Entrada na Fase Nacional Recebida (30) 09/01/2023 US 18/151,646 (51) G07C 9/00 (2020.01), H04W 4/38 (2018.01), E05F 11/54 (2006.01) (86) PCT US2024/010770 de 08/01/2024 (87) WO 2024/151560 de 18/07/2024

---

<b>(21) BR 11 2025 014115-5</b>	Código 1.1 - Pedido Internacional PCT Publicado. Petição de Requerimento de Entrada na Fase Nacional Recebida (30) 21/02/2023 JP 2023-025623 (51) C21B 5/00 (2006.01) (86) PCT JP2023/041872 de 21/11/2023 (87) WO 2024/176544 de 29/08/2024
<hr/>	
<b>(21) BR 11 2025 014116-3</b>	Código 1.1 - Pedido Internacional PCT Publicado. Petição de Requerimento de Entrada na Fase Nacional Recebida (30) 03/02/2023 GB 2301599.3 (51) H04W 28/02 (2009.01) (86) PCT JP2024/001357 de 18/01/2024 (87) WO 2024/162027 de 08/08/2024
<hr/>	
<b>(21) BR 11 2025 014119-8</b>	Código 1.1 - Pedido Internacional PCT Publicado. Petição de Requerimento de Entrada na Fase Nacional Recebida (30) 12/01/2023 IN 202311002534 (51) C07D 401/06 (2006.01), C07D 401/14 (2006.01), A01N 43/56 (2006.01) (86) PCT EP2024/050197 de 05/01/2024 (87) WO 2024/149676 de 18/07/2024
<hr/>	
<b>(21) BR 11 2025 014120-1</b>	Código 1.1 - Pedido Internacional PCT Publicado. Petição de Requerimento de Entrada na Fase Nacional Recebida (30) 01/02/2023 EP 23154379.4 (51) C07D 417/14 (2006.01), A61K 31/55 (2006.01), A61P 35/00 (2006.01), A61P 25/08 (2006.01), C07D 471/14 (2006.01) (86) PCT EP2024/052061 de 29/01/2024 (87) WO 2024/160722 de 08/08/2024
<hr/>	
<b>(21) BR 11 2025 014125-2</b>	Código 1.1 - Pedido Internacional PCT Publicado. Petição de Requerimento de Entrada na Fase Nacional Recebida (30) 08/01/2023 US 63/478,975; 03/05/2023 US 63/499,974; 02/11/2023 US 63/595,699; 21/11/2023 US 63/601,700; 22/11/2023 US 63/602,216 (51) A61K 31/409 (2006.01), A61K 31/194 (2006.01), A61K 31/295 (2006.01), A61K 31/32 (2006.01), A61K 31/555 (2006.01), A61K 33/26 (2006.01), A61P 9/00 (2006.01), A61Q 17/04 (2006.01), A61P 13/12 (2006.01), C07H 23/00 (2006.01) (86) PCT US2024/010739 de 08/01/2024 (87) WO 2024/148362 de 11/07/2024
<hr/>	
<b>(21) BR 11 2025 014130-9</b>	Código 1.1 - Pedido Internacional PCT Publicado. Petição de Requerimento de Entrada na Fase Nacional Recebida

(30) 03/03/2023 AT A 50161/2023  
 (51) B64D 11/00 (2006.01), B60R 5/00 (2006.01), B61D 37/00 (2006.01)  
 (86) PCT AT2024/060080 de 04/03/2024  
 (87) WO 2024/182829 de 12/09/2024

**(21) BR 11 2025 014132-5**

Código 1.1 - Pedido Internacional PCT Publicado. Petição de Requerimento de Entrada na Fase Nacional Recebida  
 (30) 31/01/2023 JP 2023-012800  
 (51) F21S 43/20 (2018.01), F21S 43/14 (2018.01), F21S 43/27 (2018.01), F21V 3/00 (2015.01), F21V 3/02 (2006.01), F21W 103/00 (2018.01), F21W 103/35 (2018.01), F21W 107/17 (2018.01), F21Y 101/00 (2016.01), F21Y 115/10 (2016.01), F21Y 115/30 (2016.01)  
 (86) PCT JP2024/000707 de 12/01/2024  
 (87) WO 2024/161955 de 08/08/2024

**(21) BR 11 2025 014134-1**

Código 1.1 - Pedido Internacional PCT Publicado. Petição de Requerimento de Entrada na Fase Nacional Recebida  
 (30) 03/02/2023 EP 23154874.4  
 (51) A24B 15/16 (2020.01), A61K 9/00 (2006.01)  
 (86) PCT EP2024/051466 de 23/01/2024  
 (87) WO 2024/160586 de 08/08/2024

**(21) BR 11 2025 014136-8**

Código 1.1 - Pedido Internacional PCT Publicado. Petição de Requerimento de Entrada na Fase Nacional Recebida  
 (30) 09/01/2023 US 63/437,855  
 (51) A61K 9/51 (2006.01), A61K 31/712 (2006.01), A61K 31/7105 (2006.01), A61K 31/7125 (2006.01), A61K 35/12 (2015.01), A61K 47/06 (2006.01), A61K 47/24 (2006.01), A61K 47/28 (2006.01), A61P 37/02 (2006.01), C12N 15/10 (2006.01), C12N 15/88 (2006.01), C12N 15/113 (2010.01)  
 (86) PCT CA2024/050021 de 09/01/2024  
 (87) WO 2024/148428 de 18/07/2024

**(21) BR 11 2025 014139-2**

Código 1.1 - Pedido Internacional PCT Publicado. Petição de Requerimento de Entrada na Fase Nacional Recebida  
 (30) 27/01/2023 US 18/160,756  
 (51) H04W 12/06 (2021.01), G06F 21/35 (2013.01), H04L 9/40 (2022.01), H04W 4/80 (2018.01), H04W 12/63 (2021.01), G07C 9/00 (2020.01)  
 (86) PCT US2023/081248 de 28/11/2023  
 (87) WO 2024/158463 de 02/08/2024

**(21) BR 11 2025 014142-2**

Código 1.1 - Pedido Internacional PCT Publicado. Petição de Requerimento de Entrada na Fase Nacional Recebida  
 (30) 19/01/2023 IT 102023000000720; 19/01/2023 IT 102023000000741



---

(51) B65H 19/12 (2006.01), B65H 16/02 (2006.01), B65B 11/02 (2006.01), B65B 11/04 (2006.01)

(86) PCT IB2024/050451 de 17/01/2024

(87) WO 2024/154069 de 25/07/2024

---

**(21) BR 11 2025 014145-7**

Código 1.1 - Pedido Internacional PCT Publicado. Petição de Requerimento de Entrada na Fase Nacional Recebida

(30) 11/01/2023 EP 23151070.2

(51) A61K 8/44 (2006.01), A61Q 19/10 (2006.01)

(86) PCT EP2024/050102 de 03/01/2024

(87) WO 2024/149654 de 18/07/2024

---

**(21) BR 11 2025 014146-5**

Código 1.1 - Pedido Internacional PCT Publicado. Petição de Requerimento de Entrada na Fase Nacional Recebida

(30) 09/01/2023 US 63/437,963

(51) B01D 61/02 (2006.01), B01D 61/04 (2006.01), B01D 61/14 (2006.01), B01D 61/16 (2006.01), B01D 61/58 (2006.01), B01D 63/06 (2006.01), B01D 69/04 (2006.01), B01D 69/10 (2006.01), B01D 71/02 (2006.01), C02F 1/44 (2023.01), C02F 103/28 (2006.01), D21C 3/00 (2006.01), D21C 11/00 (2006.01), D21H 13/00 (2006.01)

(86) PCT US2024/010720 de 08/01/2024

(87) WO 2024/151542 de 18/07/2024

---

**(21) BR 11 2025 014147-3**

Código 1.1 - Pedido Internacional PCT Publicado. Petição de Requerimento de Entrada na Fase Nacional Recebida

(30) 20/01/2023 US 63/480,856

(51) D21C 9/08 (2006.01), D21H 21/02 (2006.01)

(86) PCT US2024/011251 de 11/01/2024

(87) WO 2024/155511 de 25/07/2024

---

**(21) BR 11 2025 014150-3**

Código 1.1 - Pedido Internacional PCT Publicado. Petição de Requerimento de Entrada na Fase Nacional Recebida

(30) 27/01/2023 US 63/441,644

(51) H04B 7/185 (2006.01), H04L 12/46 (2006.01), H04L 47/125 (2022.01)

(86) PCT US2024/013162 de 26/01/2024

(87) WO 2024/159129 de 02/08/2024

---

**(21) BR 11 2025 014151-1**

Código 1.1 - Pedido Internacional PCT Publicado. Petição de Requerimento de Entrada na Fase Nacional Recebida

(30) 10/01/2023 US 63/479,246

(51) C12N 9/02 (2006.01), C12P 23/00 (2006.01), C12R 1/865 (2006.01)

(86) PCT US2024/010960 de 10/01/2024

(87) WO 2024/151689 de 18/07/2024

---



---

**(21) BR 11 2025 014152-0** Código 1.1 - Pedido Internacional PCT Publicado. Petição de Requerimento de Entrada na Fase Nacional Recebida  
 (30) 24/02/2023 JP 2023-027027  
 (51) B23K 9/18 (2006.01), B23K 33/00 (2006.01), B23K 37/06 (2006.01)  
 (86) PCT JP2023/036154 de 04/10/2023  
 (87) WO 2024/176507 de 29/08/2024

---

**(21) BR 11 2025 014155-4** Código 1.1 - Pedido Internacional PCT Publicado. Petição de Requerimento de Entrada na Fase Nacional Recebida  
 (30) 01/02/2023 US 63/482,692; 30/01/2024 US 18/427,210  
 (51) A61M 5/31 (2006.01), A61M 5/315 (2006.01), B65B 3/30 (2006.01), G06T 7/00 (2017.01)  
 (86) PCT US2024/013792 de 31/01/2024  
 (87) WO 2024/163625 de 08/08/2024

---

**(21) BR 11 2025 014156-2** Código 1.1 - Pedido Internacional PCT Publicado. Petição de Requerimento de Entrada na Fase Nacional Recebida  
 (30) 09/01/2023 PL P.443432  
 (51) C12Q 1/37 (2006.01), G01N 33/542 (2006.01)  
 (86) PCT PL2024/050001 de 08/01/2024  
 (87) WO 2024/151174 de 18/07/2024

---

**(21) BR 11 2025 014157-0** Código 1.1 - Pedido Internacional PCT Publicado. Petição de Requerimento de Entrada na Fase Nacional Recebida  
 (30) 27/02/2023 US 63/448,393; 31/01/2024 US 18/428,624  
 (51) G06V 10/75 (2022.01), G06V 20/40 (2022.01), G06V 10/82 (2022.01)  
 (86) PCT US2024/016188 de 16/02/2024  
 (87) WO 2024/182143 de 06/09/2024

---

**(21) BR 11 2025 014159-7** Código 1.1 - Pedido Internacional PCT Publicado. Petição de Requerimento de Entrada na Fase Nacional Recebida  
 (30) 24/01/2023 IN 202311004630  
 (51) A01N 57/20 (2006.01), A01N 43/64 (2006.01), A01N 43/707 (2006.01), A01P 13/00 (2006.01)  
 (86) PCT EP2024/051612 de 24/01/2024  
 (87) WO 2024/156735 de 02/08/2024

---

**(21) BR 11 2025 014168-6** Código 1.1 - Pedido Internacional PCT Publicado. Petição de Requerimento de Entrada na Fase Nacional Recebida  
 (30) 11/01/2023 SE 2330017-1  
 (51) C07D 471/04 (2006.01), A61P 1/04 (2006.01), A61K 31/437 (2006.01)  
 (86) PCT EP2024/050569 de 11/01/2024



---

(87) WO 2024/149833 de 18/07/2024

---

**(21) BR 11 2025 014169-4** Código 1.1 - Pedido Internacional PCT Publicado. Petição de Requerimento de Entrada na Fase Nacional Recebida  
 (30) 31/01/2023 EP 23154204.4  
 (51) G01R 31/364 (2019.01), G01R 31/389 (2019.01)  
 (86) PCT EP2024/052256 de 30/01/2024  
 (87) WO 2024/160833 de 08/08/2024

---

**(21) BR 11 2025 014170-8** Código 1.1 - Pedido Internacional PCT Publicado. Petição de Requerimento de Entrada na Fase Nacional Recebida  
 (30) 11/01/2023 SE 2330016-3  
 (51) C07D 471/04 (2006.01), A61P 1/04 (2006.01), A61P 1/06 (2006.01), A61K 31/437 (2006.01)  
 (86) PCT EP2024/050572 de 11/01/2024  
 (87) WO 2024/149834 de 18/07/2024

---

**(21) BR 11 2025 014171-6** Código 1.1 - Pedido Internacional PCT Publicado. Petição de Requerimento de Entrada na Fase Nacional Recebida  
 (30) 11/01/2023 US 63/438,454; 11/01/2023 US 63/438,459; 11/01/2023 US PCT/US2023/010581; 11/01/2023 US 63/438,467  
 (51) B65D 43/16 (2006.01), B65D 43/22 (2006.01), B65D 47/06 (2006.01), B65D 51/20 (2006.01)  
 (86) PCT US2024/011096 de 10/01/2024  
 (87) WO 2024/151771 de 18/07/2024

---

**(21) BR 11 2025 014172-4** Código 1.1 - Pedido Internacional PCT Publicado. Petição de Requerimento de Entrada na Fase Nacional Recebida  
 (30) 18/01/2023 JP 2023-006117  
 (51) A61K 6/887 (2020.01), A61K 6/30 (2020.01), A61K 6/71 (2020.01), A61K 6/838 (2020.01)  
 (86) PCT JP2024/001014 de 16/01/2024  
 (87) WO 2024/154738 de 25/07/2024

---

**(21) BR 11 2025 014173-2** Código 1.1 - Pedido Internacional PCT Publicado. Petição de Requerimento de Entrada na Fase Nacional Recebida  
 (30) 11/01/2023 US 63/438,454; 11/01/2023 US 63/438,459; 11/01/2023 US PCT/US2023/010581; 11/01/2023 US 63/438,467  
 (51) B65D 47/08 (2006.01), B65D 43/22 (2006.01), B65D 51/22 (2006.01)  
 (86) PCT US2024/011099 de 10/01/2024  
 (87) WO 2024/151774 de 18/07/2024

---

**(21) BR 11 2025 014175-9** Código 1.1 - Pedido Internacional PCT Publicado. Petição de Requerimento de



---

	Entrada na Fase Nacional Recebida (30) 09/01/2023 EP 23305027.7 (51) H04N 19/107 (2014.01) (86) PCT CN2023/099204 de 08/06/2023 (87) WO 2024/148758 de 18/07/2024
<b>(21) BR 11 2025 014176-7</b>	Código 1.1 - Pedido Internacional PCT Publicado. Petição de Requerimento de Entrada na Fase Nacional Recebida (30) 23/01/2023 US 18/158,225 (51) H01L 21/48 (2006.01), H01L 23/498 (2006.01) (86) PCT US2024/010808 de 09/01/2024 (87) WO 2024/158553 de 02/08/2024
<b>(21) BR 11 2025 014177-5</b>	Código 1.1 - Pedido Internacional PCT Publicado. Petição de Requerimento de Entrada na Fase Nacional Recebida (30) 12/01/2023 US 63/479,676; 05/05/2023 US 63/500,451 (51) C07D 307/40 (2006.01), C07D 307/68 (2006.01), C08G 63/181 (2006.01) (86) PCT US2024/011340 de 12/01/2024 (87) WO 2024/151909 de 18/07/2024
<b>(21) BR 11 2025 014178-3</b>	Código 1.1 - Pedido Internacional PCT Publicado. Petição de Requerimento de Entrada na Fase Nacional Recebida (30) 02/02/2023 EP 23154681.3 (51) C07K 14/415 (2006.01), C12N 15/82 (2006.01) (86) PCT EP2024/052296 de 31/01/2024 (87) WO 2024/160860 de 08/08/2024
<b>(21) BR 11 2025 014179-1</b>	Código 1.1 - Pedido Internacional PCT Publicado. Petição de Requerimento de Entrada na Fase Nacional Recebida (30) 12/01/2023 US 63/479,679; 11/07/2023 US 63/526,021 (51) A61K 38/19 (2006.01), C07K 14/495 (2006.01), A61K 38/00 (2006.01), C12N 15/62 (2006.01) (86) PCT US2024/011162 de 11/01/2024 (87) WO 2024/151814 de 18/07/2024
<b>(21) BR 11 2025 014182-1</b>	Código 1.1 - Pedido Internacional PCT Publicado. Petição de Requerimento de Entrada na Fase Nacional Recebida (30) 18/01/2023 US 18/156,097 (51) B01D 46/00 (2022.01), B01D 46/64 (2022.01) (86) PCT US2024/010407 de 05/01/2024 (87) WO 2024/155454 de 25/07/2024
<b>(21) BR 11 2025 014183-0</b>	Código 1.1 - Pedido Internacional PCT Publicado. Petição de Requerimento de

---

---

Entrada na Fase Nacional Recebida  
(30) 15/01/2023 US 18/097,254  
(51) A61M 39/10 (2006.01)  
(86) PCT US2024/011602 de 16/01/2024  
(87) WO 2024/152044 de 18/07/2024

---

**(21) BR 11 2025 014184-8**

Código 1.1 - Pedido Internacional PCT Publicado. Petição de Requerimento de Entrada na Fase Nacional Recebida  
(30) 24/02/2023 DK PA202300164  
(51) C10G 1/00 (2006.01), C10G 1/02 (2006.01), C10G 1/06 (2006.01), C10G 1/10 (2006.01), C10G 49/00 (2006.01), C10G 65/04 (2006.01), C10G 65/06 (2006.01), C10G 65/08 (2006.01), C10G 3/00 (2006.01), C10G 1/08 (2006.01), C10G 45/00 (2006.01), C10G 45/32 (2006.01), C10G 45/36 (2006.01), C10G 45/38 (2006.01), C10G 45/44 (2006.01), C10G 45/48 (2006.01), C10G 45/50 (2006.01), C10G 45/54 (2006.01)  
(86) PCT EP2024/054700 de 23/02/2024  
(87) WO 2024/175793 de 29/08/2024

---

**(21) BR 11 2025 014185-6**

Código 1.1 - Pedido Internacional PCT Publicado. Petição de Requerimento de Entrada na Fase Nacional Recebida  
(30) 24/02/2023 US 63/448,228; 30/08/2023 US 18/239,894  
(51) E21B 49/08 (2006.01), E21B 49/02 (2006.01), E21B 47/113 (2012.01), G01N 33/28 (2006.01)  
(86) PCT US2023/032423 de 11/09/2023  
(87) WO 2024/177656 de 29/08/2024

---

**(21) BR 11 2025 014186-4**

Código 1.1 - Pedido Internacional PCT Publicado. Petição de Requerimento de Entrada na Fase Nacional Recebida  
(30) 09/01/2023 ZA 2023/00329  
(51) A23B 7/152 (2006.01), B32B 1/00 (2024.01), A01N 59/02 (2006.01), A01P 3/00 (2006.01), A23B 7/157 (2006.01), A23B 7/159 (2006.01), A23L 3/3409 (2006.01), A23L 3/3445 (2006.01), A23L 3/358 (2006.01), A61B 5/00 (2006.01), B32B 27/32 (2006.01), B32B 3/26 (2006.01), B32B 29/00 (2006.01), B32B 29/06 (2006.01), B32B 33/00 (2006.01)  
(86) PCT IB2023/062905 de 19/12/2023  
(87) WO 2024/150052 de 18/07/2024

---

**(21) BR 11 2025 014187-2**

Código 1.1 - Pedido Internacional PCT Publicado. Petição de Requerimento de Entrada na Fase Nacional Recebida  
(30) 09/01/2023 CN 202310025525.X  
(51) C07D 403/06 (2006.01), C07D 401/06 (2006.01), C07D 403/02 (2006.01), C07D 401/02 (2006.01), C07D 403/14 (2006.01), A61K 31/454 (2006.01), A61P 13/12 (2006.01)



---

(86) PCT CN2024/071419 de 09/01/2024

(87) WO 2024/149261 de 18/07/2024

---

**(21) BR 11 2025 014188-0**

Código 1.1 - Pedido Internacional PCT Publicado. Petição de Requerimento de Entrada na Fase Nacional Recebida

(30) 10/01/2023 EP 23151019.9

(51) A01N 43/88 (2006.01), A01N 47/38 (2006.01), A01N 43/78 (2006.01), A01N 53/00 (2006.01), A01N 37/34 (2006.01), A01N 37/38 (2006.01), A01N 43/54 (2006.01), A01N 37/24 (2006.01), A01N 43/80 (2006.01), A01N 47/12 (2006.01), A01N 47/04 (2006.01), A01N 43/56 (2006.01), A01P 3/00 (2006.01)

(86) PCT EP2024/050414 de 09/01/2024

(87) WO 2024/149772 de 18/07/2024

---

**(21) BR 11 2025 014189-9**

Código 1.1 - Pedido Internacional PCT Publicado. Petição de Requerimento de Entrada na Fase Nacional Recebida

(30) 10/01/2023 IN 202341002142

(51) C03C 17/36 (2006.01), C03C 17/34 (2006.01), B32B 17/06 (2006.01), C03C 17/40 (2006.01), G02B 1/11 (2015.01), G02B 1/115 (2015.01), C03C 27/04 (2006.01), C22C 19/05 (2006.01)

(86) PCT IN2023/051206 de 21/12/2023

(87) WO 2024/150244 de 18/07/2024

---

**(21) BR 11 2025 014191-0**

Código 1.1 - Pedido Internacional PCT Publicado. Petição de Requerimento de Entrada na Fase Nacional Recebida

(30) 10/01/2023 CN PCT/CN2023/000034; 12/07/2023 CN

PCT/CN2023/106924

(51) C12N 15/113 (2010.01), C07H 21/00 (2006.01), A61K 31/7088 (2006.01), A61K 31/7115 (2006.01)

(86) PCT CN2024/071514 de 10/01/2024

(87) WO 2024/149282 de 18/07/2024

---

**(21) BR 11 2025 014192-9**

Código 1.1 - Pedido Internacional PCT Publicado. Petição de Requerimento de Entrada na Fase Nacional Recebida

(30) 30/01/2023 EP 23305116.8

(51) G06Q 20/20 (2012.01), G06Q 20/34 (2012.01), G07F 7/08 (2006.01)

(86) PCT EP2024/050923 de 16/01/2024

(87) WO 2024/160537 de 08/08/2024

---

**(21) BR 11 2025 014193-7**

Código 1.1 - Pedido Internacional PCT Publicado. Petição de Requerimento de Entrada na Fase Nacional Recebida

(30) 04/05/2023 CN 202310503280.7

(51) H04N 19/60 (2014.01)

(86) PCT CN2024/090763 de 30/04/2024



---

(87) WO 2024/227435 de 07/11/2024

---

**(21) BR 11 2025 014194-5** Código 1.1 - Pedido Internacional PCT Publicado. Petição de Requerimento de Entrada na Fase Nacional Recebida  
(51) H04W 74/08 (2024.01)  
(86) PCT CN2023/071737 de 10/01/2023  
(87) WO 2024/148527 de 18/07/2024

---

**(21) BR 11 2025 014196-1** Código 1.1 - Pedido Internacional PCT Publicado. Petição de Requerimento de Entrada na Fase Nacional Recebida  
(30) 20/01/2023 DK PA202300042  
(51) C01B 3/02 (2006.01), B01D 53/047 (2006.01), B01D 53/62 (2006.01), B01F 23/10 (2022.01)  
(86) PCT EP2024/051259 de 19/01/2024  
(87) WO 2024/153795 de 25/07/2024

---

**(21) BR 11 2025 014197-0** Código 1.1 - Pedido Internacional PCT Publicado. Petição de Requerimento de Entrada na Fase Nacional Recebida  
(30) 16/01/2023 NO 20230036  
(51) E21B 33/12 (2006.01), E21B 33/127 (2006.01), E21B 33/128 (2006.01)  
(86) PCT EP2024/050330 de 09/01/2024  
(87) WO 2024/153487 de 25/07/2024

---

**(21) BR 11 2025 014201-1** Código 1.1 - Pedido Internacional PCT Publicado. Petição de Requerimento de Entrada na Fase Nacional Recebida  
(30) 23/10/2023 US 18/492,328  
(51) A61K 8/06 (2006.01), A61K 8/58 (2006.01), A61K 8/98 (2006.01), A61K 8/25 (2006.01), A61K 8/02 (2006.01), A61K 8/9711 (2017.01), A61K 8/67 (2006.01), A61Q 1/02 (2006.01), A61Q 19/00 (2006.01)  
(86) PCT US2024/052464 de 23/10/2024  
(87) WO 2025/090540 de 01/05/2025

---

**(21) BR 11 2025 014202-0** Código 1.1 - Pedido Internacional PCT Publicado. Petição de Requerimento de Entrada na Fase Nacional Recebida  
(30) 31/01/2023 EP 23305120.0  
(51) G06V 10/50 (2022.01), G06V 20/40 (2022.01)  
(86) PCT EP2024/051568 de 23/01/2024  
(87) WO 2024/160604 de 08/08/2024

---

**(21) BR 11 2025 014203-8** Código 1.1 - Pedido Internacional PCT Publicado. Petição de Requerimento de Entrada na Fase Nacional Recebida  
(51) F21S 8/00 (2006.01), F21V 29/78 (2015.01), F21V 14/00 (2018.01), F21V 23/00 (2015.01), F21V 31/00 (2006.01), F21V 7/00 (2006.01)



---

(86) PCT BR2023/050012 de 13/01/2023

(87) WO 2024/148409 de 18/07/2024

---

**(21) BR 11 2025 014205-4**

Código 1.1 - Pedido Internacional PCT Publicado. Petição de Requerimento de Entrada na Fase Nacional Recebida

(30) 26/04/2023 CN 202310464604.0

(51) H04N 21/431 (2011.01), H04N 21/472 (2011.01), H04N 21/485 (2011.01)

(86) PCT CN2024/089633 de 24/04/2024

(87) WO 2024/222754 de 31/10/2024

---

**(21) BR 11 2025 014209-7**

Código 1.1 - Pedido Internacional PCT Publicado. Petição de Requerimento de Entrada na Fase Nacional Recebida

(51) B64C 25/16 (2006.01), B64C 25/02 (2006.01), B64C 25/00 (2006.01)

(86) PCT BR2023/050093 de 20/03/2023

(87) WO 2024/192486 de 26/09/2024

---

**(21) BR 11 2025 014211-9**

Código 1.1 - Pedido Internacional PCT Publicado. Petição de Requerimento de Entrada na Fase Nacional Recebida

(30) 09/01/2023 CN 202310028942.X

(51) H04W 12/06 (2021.01)

(86) PCT CN2023/141590 de 25/12/2023

(87) WO 2024/149053 de 18/07/2024

---

**(21) BR 11 2025 014214-3**

Código 1.1 - Pedido Internacional PCT Publicado. Petição de Requerimento de Entrada na Fase Nacional Recebida

(30) 17/01/2023 US 18/098,098

(51) C03B 5/167 (2006.01), C03B 5/235 (2006.01), F23D 14/78 (2006.01)

(86) PCT US2024/011721 de 17/01/2024

(87) WO 2024/155643 de 25/07/2024

---

**(21) BR 11 2025 014215-1**

Código 1.1 - Pedido Internacional PCT Publicado. Petição de Requerimento de Entrada na Fase Nacional Recebida

(30) 11/01/2023 US 18/095,809

(51) B05B 1/30 (2006.01), B67D 7/52 (2010.01)

(86) PCT US2024/011176 de 11/01/2024

(87) WO 2024/151820 de 18/07/2024

---

**(21) BR 11 2025 014217-8**

Código 1.1 - Pedido Internacional PCT Publicado. Petição de Requerimento de Entrada na Fase Nacional Recebida

(30) 11/01/2023 US 63/438,454; 11/01/2023 US 63/438,459; 11/01/2023 US PCT/US2023/010581; 11/01/2023 US 63/438,467

(51) B65D 43/16 (2006.01), B65D 43/22 (2006.01)

(86) PCT US2024/011098 de 10/01/2024



---

(87) WO 2024/151773 de 18/07/2024

---

**(21) BR 11 2025 014218-6**

Código 1.1 - Pedido Internacional PCT Publicado. Petição de Requerimento de Entrada na Fase Nacional Recebida

(30) 09/01/2023 US 63/437,773

(51) C08K 5/00 (2006.01), C07F 9/02 (2006.01), C08K 5/3492 (2006.01), C07F 9/40 (2006.01)

(86) PCT US2024/010672 de 08/01/2024

(87) WO 2024/151523 de 18/07/2024

---

**(21) BR 11 2025 014219-4**

Código 1.1 - Pedido Internacional PCT Publicado. Petição de Requerimento de Entrada na Fase Nacional Recebida

(30) 09/01/2023 US 63/437,940; 08/08/2023 US 63/531,469

(51) A61K 9/00 (2006.01), A61K 31/565 (2006.01), A61K 31/57 (2006.01), A61K 47/32 (2006.01), A61P 5/30 (2006.01)

(86) PCT US2024/010729 de 08/01/2024

(87) WO 2024/151545 de 18/07/2024

---

**(21) BR 11 2025 014221-6**

Código 1.1 - Pedido Internacional PCT Publicado. Petição de Requerimento de Entrada na Fase Nacional Recebida

(30) 09/01/2023 EM 233050202

(51) G06K 19/07 (2006.01), G06Q 20/22 (2012.01), G06Q 20/34 (2012.01), G07F 7/08 (2006.01), G07F 7/10 (2006.01), G06F 3/044 (2006.01), H03K 17/955 (2006.01), H03K 17/96 (2006.01)

(86) PCT EP2024/050389 de 09/01/2024

(87) WO 2024/149753 de 18/07/2024

---

**(21) BR 11 2025 014224-0**

Código 1.1 - Pedido Internacional PCT Publicado. Petição de Requerimento de Entrada na Fase Nacional Recebida

(30) 22/02/2023 FR FR2301628

(51) B60K 35/00 (2024.01), B60K 37/00 (2024.01), B60K 35/22 (2024.01), B60K 35/50 (2024.01), B60K 35/53 (2024.01), B60K 35/80 (2024.01)

(86) PCT EP2024/053506 de 12/02/2024

(87) WO 2024/175411 de 29/08/2024

---

**(21) BR 11 2025 014225-9**

Código 1.1 - Pedido Internacional PCT Publicado. Petição de Requerimento de Entrada na Fase Nacional Recebida

(30) 11/01/2023 GB 2300434.4

(51) B01D 57/02 (2006.01), B01L 3/00 (2006.01), G01N 27/447 (2006.01)

(86) PCT GB2024/050031 de 08/01/2024

(87) WO 2024/149979 de 18/07/2024

---

**(21) BR 11 2025 014226-7**

Código 1.1 - Pedido Internacional PCT Publicado. Petição de Requerimento de



---

Entrada na Fase Nacional Recebida

(30) 11/01/2023 US 63/479,414

(51) C08G 18/67 (2006.01), C08G 18/73 (2006.01), C08G 18/81 (2006.01),  
C08F 290/06 (2006.01), C09D 175/04 (2006.01)

(86) PCT IB2024/050200 de 09/01/2024

(87) WO 2024/150128 de 18/07/2024

---

**(21) BR 11 2025 014227-5**

Código 1.1 - Pedido Internacional PCT Publicado. Petição de Requerimento de  
Entrada na Fase Nacional Recebida

(30) 09/01/2023 CN 202310028884.0; 22/03/2023 CN 202310295323.7

(51) H04N 19/182 (2014.01)

(86) PCT CN2024/071323 de 09/01/2024

(87) WO 2024/149238 de 18/07/2024

---

**(21) BR 11 2025 014228-3**

Código 1.1 - Pedido Internacional PCT Publicado. Petição de Requerimento de  
Entrada na Fase Nacional Recebida

(30) 10/01/2023 GB 2300332.0; 14/09/2023 GB 2314055.1

(51) A01N 37/26 (2006.01), A01N 43/80 (2006.01), A01N 25/02 (2006.01), A01P  
13/00 (2006.01), A01P 3/00 (2006.01), A01P 7/04 (2006.01)

(86) PCT GB2024/050045 de 10/01/2024

(87) WO 2024/149991 de 18/07/2024

---

**(21) BR 11 2025 014231-3**

Código 1.1 - Pedido Internacional PCT Publicado. Petição de Requerimento de  
Entrada na Fase Nacional Recebida

(30) 01/03/2023 JP 2023-031433

(51) C10B 57/06 (2006.01), G01N 11/04 (2006.01)

(86) PCT JP2024/006648 de 22/02/2024

(87) WO 2024/181325 de 06/09/2024

---

**(21) BR 11 2025 014232-1**

Código 1.1 - Pedido Internacional PCT Publicado. Petição de Requerimento de  
Entrada na Fase Nacional Recebida

(30) 30/01/2023 EP 23153932.1

(51) B28B 7/34 (2006.01), B28B 7/44 (2006.01), B28B 11/24 (2006.01), C04B  
40/02 (2006.01), B28B 1/54 (2006.01)

(86) PCT EP2024/052174 de 30/01/2024

(87) WO 2024/160782 de 08/08/2024

---

**(21) BR 11 2025 014236-4**

Código 1.1 - Pedido Internacional PCT Publicado. Petição de Requerimento de  
Entrada na Fase Nacional Recebida

(30) 10/01/2023 US 63/479,349

(51) G01S 5/00 (2006.01), G06F 16/29 (2019.01), H04W 64/00 (2009.01)

(86) PCT CA2024/050025 de 10/01/2024

(87) WO 2024/148432 de 18/07/2024



---

<b>(21) BR 11 2025 014247-0</b>	Código 1.1 - Pedido Internacional PCT Publicado. Petição de Requerimento de Entrada na Fase Nacional Recebida (30) 13/01/2023 US 63/479,825 (51) B01D 61/36 (2006.01), B01D 53/26 (2006.01), B01D 69/10 (2006.01) (86) PCT US2024/011511 de 12/01/2024 (87) WO 2024/152023 de 18/07/2024
<b>(21) BR 11 2025 014251-8</b>	Código 1.1 - Pedido Internacional PCT Publicado. Petição de Requerimento de Entrada na Fase Nacional Recebida (30) 14/02/2023 SE 2350139-8 (51) E04F 15/02 (2006.01), A47B 47/04 (2006.01), F16B 12/24 (2006.01), F16B 12/26 (2006.01) (86) PCT SE2024/050131 de 13/02/2024 (87) WO 2024/172729 de 22/08/2024
<b>(21) BR 11 2025 014252-6</b>	Código 1.1 - Pedido Internacional PCT Publicado. Petição de Requerimento de Entrada na Fase Nacional Recebida (30) 12/01/2023 EP 22290070.6 (51) G01N 27/07 (2006.01), G01N 33/18 (2006.01), G01R 27/22 (2006.01) (86) PCT EP2024/050296 de 08/01/2024 (87) WO 2024/149708 de 18/07/2024
<b>(21) BR 11 2025 014253-4</b>	Código 1.1 - Pedido Internacional PCT Publicado. Petição de Requerimento de Entrada na Fase Nacional Recebida (30) 13/01/2023 US 63/479,848 (51) A61K 9/00 (2006.01), A61K 9/02 (2006.01), A61F 6/08 (2006.01), A61F 6/14 (2006.01), A61K 31/19 (2006.01), A61K 33/30 (2006.01), A61K 33/34 (2006.01), A61M 31/00 (2006.01), A61P 15/18 (2006.01) (86) PCT US2024/011541 de 15/01/2024 (87) WO 2024/152034 de 18/07/2024
<b>(21) BR 11 2025 014254-2</b>	Código 1.1 - Pedido Internacional PCT Publicado. Petição de Requerimento de Entrada na Fase Nacional Recebida (30) 16/02/2023 US 63/485,263 (51) C07K 14/415 (2006.01), C12N 9/16 (2006.01), C12N 15/82 (2006.01), C12N 9/22 (2006.01) (86) PCT US2024/015896 de 15/02/2024 (87) WO 2024/173622 de 22/08/2024
<b>(21) BR 11 2025 014259-3</b>	Código 1.1 - Pedido Internacional PCT Publicado. Petição de Requerimento de Entrada na Fase Nacional Recebida (30) 02/02/2023 US 63/482,807

---

(51) C07D 471/04 (2006.01), A61P 25/28 (2006.01), A61K 51/04 (2006.01)  
 (86) PCT US2024/013667 de 31/01/2024  
 (87) WO 2024/163546 de 08/08/2024

**(21) BR 11 2025 014260-7**

Código 1.1 - Pedido Internacional PCT Publicado. Petição de Requerimento de Entrada na Fase Nacional Recebida  
 (30) 10/01/2023 US 63/438,072; 29/09/2023 US 63/541,448  
 (51) C12N 15/63 (2006.01), A61K 35/74 (2015.01), C12N 5/04 (2006.01), C12N 9/22 (2006.01), C12N 15/00 (2006.01), C12N 15/113 (2010.01)  
 (86) PCT US2024/010882 de 09/01/2024  
 (87) WO 2024/151633 de 18/07/2024

**(21) BR 11 2025 014261-5**

Código 1.1 - Pedido Internacional PCT Publicado. Petição de Requerimento de Entrada na Fase Nacional Recebida  
 (30) 11/01/2023 US 63/438,429; 14/02/2023 US 63/445,378; 02/03/2023 NL 2034251; 04/04/2023 US 18/130,555  
 (51) A61K 35/51 (2015.01), A61P 15/10 (2006.01)  
 (86) PCT US2024/011036 de 10/01/2024  
 (87) WO 2024/151724 de 18/07/2024

**(21) BR 11 2025 014265-8**

Código 1.1 - Pedido Internacional PCT Publicado. Petição de Requerimento de Entrada na Fase Nacional Recebida  
 (30) 10/01/2023 US 63/479.267; 28/07/2023 US 63/516.283  
 (51) A61K 9/08 (2006.01), A61K 47/20 (2006.01), A61K 47/34 (2017.01)  
 (86) PCT EP2024/050429 de 10/01/2024  
 (87) WO 2024/149778 de 18/07/2024

**(21) BR 11 2025 014266-6**

Código 1.1 - Pedido Internacional PCT Publicado. Petição de Requerimento de Entrada na Fase Nacional Recebida  
 (30) 10/01/2023 CN 202310035016.5  
 (51) H04W 12/084 (2021.01), H04W 12/069 (2021.01)  
 (86) PCT CN2024/070608 de 04/01/2024  
 (87) WO 2024/149148 de 18/07/2024

**(21) BR 11 2025 014267-4**

Código 1.1 - Pedido Internacional PCT Publicado. Petição de Requerimento de Entrada na Fase Nacional Recebida  
 (30) 13/01/2023 US 18/097,035  
 (51) B64C 13/50 (2006.01), B64D 45/00 (2006.01), B64D 43/00 (2006.01), B64D 27/30 (2024.01), B64C 29/00 (2006.01), H04L 12/40 (2006.01)  
 (86) PCT US2024/011497 de 12/01/2024  
 (87) WO 2024/152015 de 18/07/2024

**(21) BR 11 2025 014271-2**

Código 1.1 - Pedido Internacional PCT Publicado. Petição de Requerimento de



---

	Entrada na Fase Nacional Recebida (51) H04W 56/00 (2009.01) (86) PCT CN2023/071919 de 12/01/2023 (87) WO 2024/148567 de 18/07/2024
<b>(21) BR 11 2025 014274-7</b>	Código 1.1 - Pedido Internacional PCT Publicado. Petição de Requerimento de Entrada na Fase Nacional Recebida (30) 11/01/2023 US 18/095,776 (51) B64C 13/04 (2006.01), B64C 29/00 (2006.01), B64C 9/00 (2006.01), B64D 27/31 (2024.01) (86) PCT US2024/011206 de 11/01/2024 (87) WO 2024/151835 de 18/07/2024
<b>(21) BR 11 2025 014275-5</b>	Código 1.1 - Pedido Internacional PCT Publicado. Petição de Requerimento de Entrada na Fase Nacional Recebida (30) 02/03/2023 EP 23159665.1 (51) C10G 1/00 (2006.01), C10G 29/28 (2006.01) (86) PCT EP2024/055350 de 01/03/2024 (87) WO 2024/180216 de 06/09/2024
<b>(21) BR 11 2025 014277-1</b>	Código 1.1 - Pedido Internacional PCT Publicado. Petição de Requerimento de Entrada na Fase Nacional Recebida (30) 11/05/2023 CN 202310531659.9 (51) H02J 50/80 (2016.01) (86) PCT CN2024/079669 de 01/03/2024 (87) WO 2024/230286 de 14/11/2024
<b>(21) BR 11 2025 014278-0</b>	Código 1.1 - Pedido Internacional PCT Publicado. Petição de Requerimento de Entrada na Fase Nacional Recebida (30) 30/10/2023 KR 10-2023-0147268 (51) H01M 50/35 (2021.01), H01M 50/392 (2021.01), H01M 50/178 (2021.01), H01M 50/141 (2021.01), B32B 27/08 (2006.01), B32B 27/32 (2006.01), B32B 27/28 (2006.01), H01M 50/186 (2021.01) (86) PCT KR2024/016675 de 29/10/2024 (87) WO 2025/095537 de 08/05/2025
<b>(21) BR 11 2025 014279-8</b>	Código 1.1 - Pedido Internacional PCT Publicado. Petição de Requerimento de Entrada na Fase Nacional Recebida (30) 10/02/2023 IN 202341008729 (51) H04W 48/20 (2009.01), H04W 4/06 (2009.01) (86) PCT IB2024/051175 de 08/02/2024 (87) WO 2024/166036 de 15/08/2024

<b>(21) BR 11 2025 014280-1</b>	<p>Código 1.1 - Pedido Internacional PCT Publicado. Petição de Requerimento de Entrada na Fase Nacional Recebida</p> <p>(30) 11/01/2023 US 63/479,530</p> <p>(51) C07D 295/155 (2006.01), A61P 25/18 (2006.01)</p> <p>(86) PCT IB2024/000026 de 10/01/2024</p> <p>(87) WO 2024/150068 de 18/07/2024</p>
<b>(21) BR 11 2025 014281-0</b>	<p>Código 1.1 - Pedido Internacional PCT Publicado. Petição de Requerimento de Entrada na Fase Nacional Recebida</p> <p>(30) 30/05/2023 US 63/469,782</p> <p>(51) C07H 19/173 (2006.01), C07H 19/19 (2006.01), C07H 19/20 (2006.01), A61P 35/00 (2006.01), A61K 31/7076 (2006.01)</p> <p>(86) PCT US2024/031754 de 30/05/2024</p> <p>(87) WO 2024/249682 de 05/12/2024</p>
<b>(21) BR 11 2025 014282-8</b>	<p>Código 1.1 - Pedido Internacional PCT Publicado. Petição de Requerimento de Entrada na Fase Nacional Recebida</p> <p>(30) 12/01/2023 NO 20230027</p> <p>(51) G01V 1/135 (2006.01), G01V 1/145 (2006.01), G01V 1/38 (2006.01), G01V 1/00 (2024.01)</p> <p>(86) PCT NO2024/050003 de 08/01/2024</p> <p>(87) WO 2024/151167 de 18/07/2024</p>
<b>(21) BR 11 2025 014283-6</b>	<p>Código 1.1 - Pedido Internacional PCT Publicado. Petição de Requerimento de Entrada na Fase Nacional Recebida</p> <p>(30) 10/01/2023 IN 202321001895</p> <p>(51) A61K 47/54 (2017.01), A61P 35/00 (2006.01)</p> <p>(86) PCT IB2024/050208 de 09/01/2024</p> <p>(87) WO 2024/150132 de 18/07/2024</p>
<b>(21) BR 11 2025 014284-4</b>	<p>Código 1.1 - Pedido Internacional PCT Publicado. Petição de Requerimento de Entrada na Fase Nacional Recebida</p> <p>(30) 09/01/2023 US 63/437,994; 05/01/2024 US 63/618,208</p> <p>(51) A61K 31/506 (2006.01), A61P 35/00 (2006.01)</p> <p>(86) PCT US2024/010761 de 08/01/2024</p> <p>(87) WO 2024/151557 de 18/07/2024</p>
<b>(21) BR 11 2025 014285-2</b>	<p>Código 1.1 - Pedido Internacional PCT Publicado. Petição de Requerimento de Entrada na Fase Nacional Recebida</p> <p>(30) 02/03/2023 US 63/488,060; 31/07/2023 US 18/362,802</p> <p>(51) B65D 1/02 (2006.01)</p> <p>(86) PCT US2024/017921 de 29/02/2024</p> <p>(87) WO 2024/182638 de 06/09/2024</p>



---

<b>(21) BR 11 2025 014287-9</b>	Código 1.1 - Pedido Internacional PCT Publicado. Petição de Requerimento de Entrada na Fase Nacional Recebida (30) 12/01/2023 SA 123441054 (51) B65D 47/06 (2006.01), B65D 43/06 (2006.01) (86) PCT SA2023/050011 de 03/10/2023 (87) WO 2024/151181 de 18/07/2024
<b>(21) BR 11 2025 014290-9</b>	Código 1.1 - Pedido Internacional PCT Publicado. Petição de Requerimento de Entrada na Fase Nacional Recebida (30) 11/01/2023 US 63/438,391 (51) G16H 20/40 (2018.01) (86) PCT US2024/011006 de 10/01/2024 (87) WO 2024/151707 de 18/07/2024
<b>(21) BR 11 2025 014292-5</b>	Código 1.1 - Pedido Internacional PCT Publicado. Petição de Requerimento de Entrada na Fase Nacional Recebida (30) 11/01/2023 CN 202310041950.8 (51) H04N 19/597 (2014.01), G06T 9/00 (2006.01) (86) PCT CN2024/070511 de 04/01/2024 (87) WO 2024/149141 de 18/07/2024
<b>(21) BR 11 2025 014294-1</b>	Código 1.1 - Pedido Internacional PCT Publicado. Petição de Requerimento de Entrada na Fase Nacional Recebida (30) 12/01/2023 FR 23305045.9 (51) A61K 31/7036 (2006.01), A61K 31/7068 (2006.01), A61K 31/7072 (2006.01), A61K 31/708 (2006.01), A61P 31/04 (2006.01) (86) PCT EP2024/050734 de 12/01/2024 (87) WO 2024/149894 de 18/07/2024
<b>(21) BR 11 2025 014295-0</b>	Código 1.1 - Pedido Internacional PCT Publicado. Petição de Requerimento de Entrada na Fase Nacional Recebida (30) 13/01/2023 US 63/438,929 (51) A61F 9/00 (2006.01) (86) PCT IB2024/000027 de 10/01/2024 (87) WO 2024/150069 de 18/07/2024
<b>(21) BR 11 2025 014296-8</b>	Código 1.1 - Pedido Internacional PCT Publicado. Petição de Requerimento de Entrada na Fase Nacional Recebida (30) 13/01/2023 IN 202311002763 (51) A61K 9/08 (2006.01), A61K 31/167 (2006.01), A61K 31/728 (2006.01), A61K 31/737 (2006.01), A61K 47/02 (2006.01), A61K 47/26 (2006.01), A61P 13/10 (2006.01), A61P 29/00 (2006.01)

---

---

(86) PCT IB2024/050334 de 12/01/2024

(87) WO 2024/150190 de 18/07/2024

---

**(21) BR 11 2025 014297-6**

Código 1.1 - Pedido Internacional PCT Publicado. Petição de Requerimento de Entrada na Fase Nacional Recebida

(30) 26/01/2023 DE 10 2023 101 970.8

(51) G01N 1/42 (2006.01)

(86) PCT EP2024/051854 de 26/01/2024

(87) WO 2024/156843 de 02/08/2024

---

**(21) BR 11 2025 014305-0**

Código 1.1 - Pedido Internacional PCT Publicado. Petição de Requerimento de Entrada na Fase Nacional Recebida

(30) 19/01/2023 US 63/439,996; 27/11/2023 US 18/520,011

(51) E21B 33/038 (2006.01), E21B 33/04 (2006.01), E21B 23/00 (2006.01), E21B 33/047 (2006.01), E21B 19/10 (2006.01), E21B 23/01 (2006.01), E21B 33/03 (2006.01)

(86) PCT US2023/084570 de 18/12/2023

(87) WO 2024/155403 de 25/07/2024

---

**(21) BR 11 2025 014307-7**

Código 1.1 - Pedido Internacional PCT Publicado. Petição de Requerimento de Entrada na Fase Nacional Recebida

(30) 06/02/2023 KR 10-2023-0015651; 27/06/2023 KR 10-2023-0082943; 27/06/2023 KR 10-2023-0082944

(51) C08K 5/09 (2006.01), C08K 5/092 (2006.01), C08L 69/00 (2006.01), C08G 64/42 (2006.01), C08G 64/34 (2006.01), C08G 65/26 (2006.01)

(86) PCT KR2024/001728 de 06/02/2024

(87) WO 2024/167274 de 15/08/2024

---

**(21) BR 11 2025 014308-5**

Código 1.1 - Pedido Internacional PCT Publicado. Petição de Requerimento de Entrada na Fase Nacional Recebida

(30) 16/01/2023 JP 2023-004195; 25/04/2023 JP 2023-071340

(51) A61K 45/00 (2006.01), A61K 31/423 (2006.01), A61P 35/00 (2006.01), A61P 1/16 (2006.01)

(86) PCT JP2024/000901 de 16/01/2024

(87) WO 2024/154717 de 25/07/2024

---

**(21) BR 11 2025 014310-7**

Código 1.1 - Pedido Internacional PCT Publicado. Petição de Requerimento de Entrada na Fase Nacional Recebida

(30) 11/01/2023 CN PCT/CN2023/071781

(51) A61K 47/65 (2017.01), C07C 211/02 (2006.01), C07H 5/06 (2006.01), C07K 5/083 (2006.01), C07K 5/09 (2006.01)

(86) PCT US2024/011307 de 11/01/2024

(87) WO 2024/151890 de 18/07/2024



---

<b>(21) BR 11 2025 014311-5</b>	Código 1.1 - Pedido Internacional PCT Publicado. Petição de Requerimento de Entrada na Fase Nacional Recebida (30) 11/01/2023 JP 2023-002730 (51) G08G 1/16 (2006.01) (86) PCT JP2023/041339 de 16/11/2023 (87) WO 2024/150530 de 18/07/2024
<b>(21) BR 11 2025 014312-3</b>	Código 1.1 - Pedido Internacional PCT Publicado. Petição de Requerimento de Entrada na Fase Nacional Recebida (30) 11/01/2023 CN PCT/CN2023/071778 (51) A61K 47/65 (2017.01), A61K 47/60 (2017.01), A61K 47/54 (2017.01), A61K 47/56 (2017.01), A61K 47/61 (2017.01), C07H 5/06 (2006.01), A61P 35/00 (2006.01) (86) PCT CN2024/071901 de 11/01/2024 (87) WO 2024/149345 de 18/07/2024
<b>(21) BR 11 2025 014314-0</b>	Código 1.1 - Pedido Internacional PCT Publicado. Petição de Requerimento de Entrada na Fase Nacional Recebida (30) 11/01/2023 US 63/438,404; 23/01/2023 US 63/440,455; 31/01/2023 US 63/442,283; 31/01/2023 US 63/442,294 (51) A01B 76/00 (2006.01), A01B 15/16 (2006.01), A01B 69/00 (2006.01), G01B 11/25 (2006.01) (86) PCT US2023/082332 de 04/12/2023 (87) WO 2024/151364 de 18/07/2024
<b>(21) BR 11 2025 014317-4</b>	Código 1.1 - Pedido Internacional PCT Publicado. Petição de Requerimento de Entrada na Fase Nacional Recebida (30) 10/01/2023 US 63/479,312 (51) A01H 1/00 (2006.01), A01H 5/10 (2018.01), A01H 6/54 (2018.01), C12N 9/22 (2006.01), C12N 15/10 (2006.01), C12N 15/113 (2010.01), C12N 15/82 (2006.01) (86) PCT US2024/010705 de 08/01/2024 (87) WO 2024/151538 de 18/07/2024
<b>(21) BR 11 2025 014319-0</b>	Código 1.1 - Pedido Internacional PCT Publicado. Petição de Requerimento de Entrada na Fase Nacional Recebida (30) 11/01/2023 DE 10 2023 100 481.6 (51) D21G 3/00 (2006.01) (86) PCT EP2023/078282 de 12/10/2023 (87) WO 2024/149481 de 18/07/2024
<b>(21) BR 11 2025 014321-2</b>	Código 1.1 - Pedido Internacional PCT Publicado. Petição de Requerimento de

---

Entrada na Fase Nacional Recebida

(30) 21/09/2023 KR 10-2023-0126663; 09/09/2024 KR 10-2024-0122725

(51) H01M 10/0587 (2010.01), H01M 10/052 (2010.01), H01M 4/525 (2010.01), H01M 4/38 (2006.01)

(86) PCT KR2024/013744 de 10/09/2024

(87) WO 2025/063593 de 27/03/2025

**(21) BR 11 2025 014324-7**

Código 1.1 - Pedido Internacional PCT Publicado. Petição de Requerimento de Entrada na Fase Nacional Recebida

(30) 11/01/2023 DE 10 2023 100 482.4

(51) B05C 11/04 (2006.01)

(86) PCT EP2023/078303 de 12/10/2023

(87) WO 2024/149482 de 18/07/2024

**(21) BR 11 2025 014326-3**

Código 1.1 - Pedido Internacional PCT Publicado. Petição de Requerimento de Entrada na Fase Nacional Recebida

(30) 06/11/2023 KR 10-2023-0152017; 22/10/2024 KR 10-2024-0144952

(51) H01M 10/54 (2006.01), C22B 1/02 (2006.01), C22B 7/00 (2006.01), H01M 4/525 (2010.01), H01M 4/505 (2010.01), H01M 10/052 (2010.01)

(86) PCT KR2024/016170 de 23/10/2024

(87) WO 2025/100791 de 15/05/2025

**(21) BR 11 2025 014332-8**

Código 1.1 - Pedido Internacional PCT Publicado. Petição de Requerimento de Entrada na Fase Nacional Recebida

(30) 19/01/2023 JP 2023-006431

(51) C25B 9/77 (2021.01), C25B 1/04 (2021.01), C25B 9/00 (2021.01), C25B 15/08 (2006.01)

(86) PCT JP2023/039944 de 06/11/2023

(87) WO 2024/154413 de 25/07/2024

**(21) BR 11 2025 014334-4**

Código 1.1 - Pedido Internacional PCT Publicado. Petição de Requerimento de Entrada na Fase Nacional Recebida

(30) 01/11/2023 CN 202311438989.X

(51) B65G 13/12 (2006.01)

(86) PCT CN2024/124320 de 12/10/2024

(87) WO 2025/092395 de 08/05/2025

**(21) BR 11 2025 014338-7**

Código 1.1 - Pedido Internacional PCT Publicado. Petição de Requerimento de Entrada na Fase Nacional Recebida

(30) 13/01/2023 KR 10-2023-0005632

(51) C12N 9/00 (2006.01), C12N 15/77 (2006.01), C12P 21/02 (2006.01), C07K 14/34 (2006.01), C12R 1/15 (2006.01)

(86) PCT KR2024/000627 de 12/01/2024



---

(87) WO 2024/151133 de 18/07/2024

---

**(21) BR 11 2025 014345-0**

Código 1.1 - Pedido Internacional PCT Publicado. Petição de Requerimento de Entrada na Fase Nacional Recebida

(51) B29C 64/118 (2017.01), B29C 64/245 (2017.01), B29C 64/268 (2017.01), B33Y 10/00 (2015.01), B33Y 30/00 (2015.01), G02B 27/09 (2006.01), B29C 64/209 (2017.01), B33Y 50/00 (2015.01), C03B 19/02 (2006.01)

(86) PCT SE2023/050027 de 11/01/2023

(87) WO 2024/151191 de 18/07/2024

---

**(21) BR 11 2025 014348-4**

Código 1.1 - Pedido Internacional PCT Publicado. Petição de Requerimento de Entrada na Fase Nacional Recebida

(30) 13/01/2023 EP 23382026.5

(51) D04B 1/16 (2006.01), A41D 31/24 (2019.01), D04B 1/24 (2006.01), D04B 1/12 (2006.01)

(86) PCT EP2024/050712 de 12/01/2024

(87) WO 2024/149885 de 18/07/2024

---

**(21) BR 11 2025 014350-6**

Código 1.1 - Pedido Internacional PCT Publicado. Petição de Requerimento de Entrada na Fase Nacional Recebida

(30) 12/01/2023 US 63/479,598; 06/02/2023 US 63/443,622; 30/06/2023 US 63/511,498

(51) A01N 59/00 (2006.01), A01P 23/00 (2006.01), A61P 31/00 (2006.01), C05D 9/00 (2006.01)

(86) PCT US2024/011299 de 11/01/2024

(87) WO 2024/151884 de 18/07/2024

---

**(21) BR 11 2025 014351-4**

Código 1.1 - Pedido Internacional PCT Publicado. Petição de Requerimento de Entrada na Fase Nacional Recebida

(30) 12/01/2023 US 63/438,643; 15/03/2023 WO PCT/IB2023/052518; 05/04/2023 US 63/457,182; 20/04/2023 US 18/303,627; 01/05/2023 US 63/463,117; 23/05/2023 US 63/468,418; 18/06/2023 US 63/521,685; 20/06/2023 US 18/211,849; 21/06/2023 US 63/522,303; 03/07/2023 US 63/524,736; 09/08/2023 US 63/531,667; 24/11/2023 US 63/602,545

(51) A24F 40/51 (2020.01), A24D 1/20 (2020.01), A24F 40/40 (2020.01), A24F 40/46 (2020.01), A24F 40/50 (2020.01), A24F 40/53 (2020.01), A24F 40/20 (2020.01)

(86) PCT IB2024/050322 de 12/01/2024

(87) WO 2024/150183 de 18/07/2024

---

**(21) BR 11 2025 014352-2**

Código 1.1 - Pedido Internacional PCT Publicado. Petição de Requerimento de Entrada na Fase Nacional Recebida

(30) 12/01/2023 IT 102023000000258



---

(51) B01J 6/00 (2006.01), B01J 7/00 (2006.01), B01J 19/08 (2006.01), C01B 3/00 (2006.01)

(86) PCT IB2024/050285 de 11/01/2024

(87) WO 2024/150164 de 18/07/2024

---

**(21) BR 11 2025 014353-0**

Código 1.1 - Pedido Internacional PCT Publicado. Petição de Requerimento de Entrada na Fase Nacional Recebida

(30) 11/01/2023 US 18/153,098

(51) E21B 33/08 (2006.01), E21B 7/06 (2006.01), E21B 34/10 (2006.01)

(86) PCT US2024/010101 de 03/01/2024

(87) WO 2024/151460 de 18/07/2024

---

**(21) BR 11 2025 014356-5**

Código 1.1 - Pedido Internacional PCT Publicado. Petição de Requerimento de Entrada na Fase Nacional Recebida

(30) 28/11/2023 US 63/603,406; 01/05/2024 US 63/641,087

(51) C07K 16/28 (2006.01), C07K 16/18 (2006.01), C07K 16/46 (2006.01), A61K 39/395 (2006.01), A61P 37/06 (2006.01)

(86) PCT EP2024/083686 de 27/11/2024

(87) WO 2025/114319 de 05/06/2025

---

**(21) BR 11 2025 014357-3**

Código 1.1 - Pedido Internacional PCT Publicado. Petição de Requerimento de Entrada na Fase Nacional Recebida

(51) B32B 27/08 (2006.01), B32B 27/32 (2006.01)

(86) PCT US2023/011573 de 26/01/2023

(87) WO 2024/158392 de 02/08/2024

---

**(21) BR 11 2025 014359-0**

Código 1.1 - Pedido Internacional PCT Publicado. Petição de Requerimento de Entrada na Fase Nacional Recebida

(30) 13/01/2023 US 18/154,680

(51) H04N 21/2343 (2011.01), H04N 19/147 (2014.01), H04N 21/2662 (2011.01)

(86) PCT US2023/085796 de 22/12/2023

(87) WO 2024/151417 de 18/07/2024

---

**(21) BR 11 2025 014361-1**

Código 1.1 - Pedido Internacional PCT Publicado. Petição de Requerimento de Entrada na Fase Nacional Recebida

(30) 12/01/2023 US 63/479,682; 28/04/2023 US 63/499,063

(51) C12P 7/649 (2022.01), C11B 3/00 (2006.01), C11C 3/00 (2006.01), C12P 7/6445 (2022.01)

(86) PCT US2024/011361 de 12/01/2024

(87) WO 2024/151924 de 18/07/2024

---

**(21) BR 11 2025 014363-8**

Código 1.1 - Pedido Internacional PCT Publicado. Petição de Requerimento de Entrada na Fase Nacional Recebida



---

(30) 20/02/2023 US 18/111,827  
(51) E21B 41/00 (2006.01), E21B 47/125 (2012.01)  
(86) PCT US2023/016440 de 27/03/2023  
(87) WO 2024/196379 de 26/09/2024

---

**(21) BR 11 2025 014366-2**

Código 1.1 - Pedido Internacional PCT Publicado. Petição de Requerimento de Entrada na Fase Nacional Recebida  
(30) 13/01/2023 US 18/154,709  
(51) H04N 21/2343 (2011.01), H04N 21/24 (2011.01), H04N 21/2662 (2011.01)  
(86) PCT US2023/085804 de 22/12/2023  
(87) WO 2024/151419 de 18/07/2024

---

**(21) BR 11 2025 014368-9**

Código 1.1 - Pedido Internacional PCT Publicado. Petição de Requerimento de Entrada na Fase Nacional Recebida  
(30) 13/01/2023 US 63/479,959  
(51) C12Q 1/6806 (2018.01)  
(86) PCT EP2024/050590 de 11/01/2024  
(87) WO 2024/149841 de 18/07/2024

---

**(21) BR 11 2025 014369-7**

Código 1.1 - Pedido Internacional PCT Publicado. Petição de Requerimento de Entrada na Fase Nacional Recebida  
(30) 12/01/2023 CN 202310075029.5  
(51) H04L 41/0803 (2022.01)  
(86) PCT CN2023/118235 de 12/09/2023  
(87) WO 2024/148845 de 18/07/2024

---

**(21) BR 11 2025 014372-7**

Código 1.1 - Pedido Internacional PCT Publicado. Petição de Requerimento de Entrada na Fase Nacional Recebida  
(51) H04W 52/02 (2009.01)  
(86) PCT CN2023/072844 de 18/01/2023  
(87) WO 2024/152234 de 25/07/2024

---

**(21) BR 11 2025 014373-5**

Código 1.1 - Pedido Internacional PCT Publicado. Petição de Requerimento de Entrada na Fase Nacional Recebida  
(30) 17/01/2023 JP 2023-004815  
(51) F28F 9/02 (2006.01), F24F 1/16 (2011.01), F28D 1/047 (2006.01), F28F 9/26 (2006.01)  
(86) PCT JP2024/000942 de 16/01/2024  
(87) WO 2024/154726 de 25/07/2024

---

**(21) BR 11 2025 014374-3**

Código 1.1 - Pedido Internacional PCT Publicado. Petição de Requerimento de Entrada na Fase Nacional Recebida  
(51) H04W 68/00 (2009.01)



---

(86) PCT CN2023/105118 de 30/06/2023

(87) WO 2024/103792 de 23/05/2024

---

**(21) BR 11 2025 014377-8**

Código 1.1 - Pedido Internacional PCT Publicado. Petição de Requerimento de Entrada na Fase Nacional Recebida

(30) 11/01/2023 CN 202310041751.7

(51) H04W 72/12 (2023.01)

(86) PCT CN2024/071766 de 11/01/2024

(87) WO 2024/149322 de 18/07/2024

---

**(21) BR 11 2025 014380-8**

Código 1.1 - Pedido Internacional PCT Publicado. Petição de Requerimento de Entrada na Fase Nacional Recebida

(30) 13/01/2023 US 63/479,849

(51) E21B 17/08 (2006.01), E21B 33/08 (2006.01), E21B 33/06 (2006.01)

(86) PCT US2024/011321 de 12/01/2024

(87) WO 2024/151900 de 18/07/2024

---

**(21) BR 11 2025 014381-6**

Código 1.1 - Pedido Internacional PCT Publicado. Petição de Requerimento de Entrada na Fase Nacional Recebida

(30) 30/01/2023 JP 2023-011509

(51) C21B 7/24 (2006.01)

(86) PCT JP2023/035197 de 27/09/2023

(87) WO 2024/161700 de 08/08/2024

---

**(21) BR 11 2025 014383-2**

Código 1.1 - Pedido Internacional PCT Publicado. Petição de Requerimento de Entrada na Fase Nacional Recebida

(30) 16/01/2023 EP 23151678.2

(51) C08L 67/00 (2006.01), C08K 5/12 (2006.01), C08K 5/20 (2006.01), C08K 5/30 (2006.01)

(86) PCT EP2024/050665 de 12/01/2024

(87) WO 2024/153547 de 25/07/2024

---

**(21) BR 11 2025 014384-0**

Código 1.1 - Pedido Internacional PCT Publicado. Petição de Requerimento de Entrada na Fase Nacional Recebida

(30) 02/02/2023 US PCT/US2023/061837

(51) C12N 9/24 (2006.01), A61K 48/00 (2006.01), A61P 25/28 (2006.01), C12N 15/86 (2006.01)

(86) PCT US2024/014000 de 01/02/2024

(87) WO 2024/163737 de 08/08/2024

---

**(21) BR 11 2025 014385-9**

Código 1.1 - Pedido Internacional PCT Publicado. Petição de Requerimento de Entrada na Fase Nacional Recebida

(30) 18/01/2023 US 63/439,671



---

(51) B42D 25/382 (2014.01), B41M 3/14 (2006.01), B42D 25/387 (2014.01),  
C09D 11/50 (2014.01), G07D 7/1205 (2016.01)

(86) PCT US2024/011872 de 17/01/2024

(87) WO 2024/155729 de 25/07/2024

---

**(21) BR 11 2025 014387-5**

Código 1.1 - Pedido Internacional PCT Publicado. Petição de Requerimento de  
Entrada na Fase Nacional Recebida

(51) F21V 8/00 (2006.01), G08B 13/00 (2006.01), G09F 13/00 (2006.01)

(86) PCT EP2023/050621 de 12/01/2023

(87) WO 2024/149463 de 18/07/2024

---

**(21) BR 11 2025 014388-3**

Código 1.1 - Pedido Internacional PCT Publicado. Petição de Requerimento de  
Entrada na Fase Nacional Recebida

(30) 24/01/2023 EP 23153008.0

(51) B65D 41/04 (2006.01), B65D 50/04 (2006.01)

(86) PCT EP2024/051591 de 24/01/2024

(87) WO 2024/156723 de 02/08/2024

---

**(21) BR 11 2025 014391-3**

Código 1.1 - Pedido Internacional PCT Publicado. Petição de Requerimento de  
Entrada na Fase Nacional Recebida

(30) 03/11/2023 CN 202311455118.9

(51) C07D 413/10 (2006.01), A01N 43/80 (2006.01), A01P 13/00 (2006.01)

(86) PCT CN2024/091133 de 06/05/2024

(87) WO 2025/091816 de 08/05/2025

---

**(21) BR 11 2025 014393-0**

Código 1.1 - Pedido Internacional PCT Publicado. Petição de Requerimento de  
Entrada na Fase Nacional Recebida

(30) 13/01/2023 EP 23305053.3

(51) C07C 229/26 (2006.01), A23K 20/142 (2016.01), A23K 50/75 (2016.01),  
A23K 20/24 (2016.01), A23K 50/30 (2016.01), A23K 50/80 (2016.01), A23K  
20/20 (2016.01)

(86) PCT EP2024/050735 de 12/01/2024

(87) WO 2024/149895 de 18/07/2024

---

**(21) BR 11 2025 014396-4**

Código 1.1 - Pedido Internacional PCT Publicado. Petição de Requerimento de  
Entrada na Fase Nacional Recebida

(30) 16/01/2023 EP 23151689.9

(51) C08J 5/00 (2006.01), C08K 5/00 (2006.01), C08K 5/20 (2006.01), C08K  
5/29 (2006.01), C08K 5/315 (2006.01), C08K 5/3435 (2006.01), C08K 5/3475  
(2006.01), C08K 5/3492 (2006.01)

(86) PCT EP2024/050662 de 12/01/2024

(87) WO 2024/153546 de 25/07/2024



---

<b>(21) BR 11 2025 014397-2</b>	Código 1.1 - Pedido Internacional PCT Publicado. Petição de Requerimento de Entrada na Fase Nacional Recebida (30) 13/01/2023 US 18/154,736 (51) B05B 3/00 (2006.01), B05B 3/04 (2006.01), B05B 12/18 (2018.01), B05B 1/34 (2006.01) (86) PCT US2024/011261 de 11/01/2024 (87) WO 2024/151863 de 18/07/2024
<b>(21) BR 11 2025 014398-0</b>	Código 1.1 - Pedido Internacional PCT Publicado. Petição de Requerimento de Entrada na Fase Nacional Recebida (30) 13/01/2023 SE 2330028-8 (51) A23C 11/02 (2025.01), A23C 11/06 (2025.01), A23C 11/10 (2025.01), A23C 23/00 (2006.01), A23L 33/115 (2016.01) (86) PCT SE2024/050026 de 12/01/2024 (87) WO 2024/151205 de 18/07/2024
<b>(21) BR 11 2025 014399-0</b>	Código 1.1 - Pedido Internacional PCT Publicado. Petição de Requerimento de Entrada na Fase Nacional Recebida (30) 12/01/2023 CN 202310074871.7 (51) H04B 1/7183 (2011.01), H04B 1/719 (2011.01) (86) PCT CN2024/071986 de 12/01/2024 (87) WO 2024/149372 de 18/07/2024
<b>(21) BR 11 2025 014402-2</b>	Código 1.1 - Pedido Internacional PCT Publicado. Petição de Requerimento de Entrada na Fase Nacional Recebida (30) 19/01/2023 JP 2023-006814 (51) C10B 57/04 (2006.01), C01B 32/205 (2017.01), C21B 5/00 (2006.01) (86) PCT JP2023/039927 de 06/11/2023 (87) WO 2024/154412 de 25/07/2024
<b>(21) BR 11 2025 014403-0</b>	Código 1.1 - Pedido Internacional PCT Publicado. Petição de Requerimento de Entrada na Fase Nacional Recebida (30) 13/01/2023 KR 10-2023-0005615 (51) H04W 28/02 (2009.01), H04W 74/00 (2009.01), H04W 76/15 (2018.01), H04L 47/24 (2022.01), H04W 84/12 (2009.01) (86) PCT KR2024/000458 de 10/01/2024 (87) WO 2024/151068 de 18/07/2024
<b>(21) BR 11 2025 014405-7</b>	Código 1.1 - Pedido Internacional PCT Publicado. Petição de Requerimento de Entrada na Fase Nacional Recebida (30) 13/01/2023 US 63/479,839 (51) C07K 14/54 (2006.01), A61K 9/00 (2006.01), A61K 38/00 (2006.01), A61P 35/00 (2006.01), C07K 14/715 (2006.01), C07K 16/24 (2006.01)

---

---

(86) PCT US2024/011444 de 12/01/2024

(87) WO 2024/151978 de 18/07/2024

---

**(21) BR 11 2025 014406-5**

Código 1.1 - Pedido Internacional PCT Publicado. Petição de Requerimento de Entrada na Fase Nacional Recebida

(30) 12/01/2023 CN 202310072591.2

(51) H04R 9/06 (2006.01)

(86) PCT CN2024/071207 de 08/01/2024

(87) WO 2024/149205 de 18/07/2024

---

**(21) BR 11 2025 014409-0**

Código 1.1 - Pedido Internacional PCT Publicado. Petição de Requerimento de Entrada na Fase Nacional Recebida

(30) 01/02/2023 JP 2023-013747

(51) C21D 9/46 (2006.01), C21D 8/12 (2006.01), C22C 38/00 (2006.01), C22C 38/60 (2006.01), C23C 22/00 (2006.01), H01F 1/147 (2006.01)

(86) PCT JP2024/003318 de 01/02/2024

(87) WO 2024/162441 de 08/08/2024

---

**(21) BR 11 2025 014410-3**

Código 1.1 - Pedido Internacional PCT Publicado. Petição de Requerimento de Entrada na Fase Nacional Recebida

(51) H04W 8/22 (2009.01)

(86) PCT CN2023/092299 de 05/05/2023

(87) WO 2024/148721 de 18/07/2024

---

**(21) BR 11 2025 014413-8**

Código 1.1 - Pedido Internacional PCT Publicado. Petição de Requerimento de Entrada na Fase Nacional Recebida

(30) 13/01/2023 US 63/438,990

(51) C09B 61/00 (2006.01), A61K 8/26 (2006.01), A61K 8/97 (2017.01), A61K 8/73 (2006.01), A61Q 1/06 (2006.01)

(86) PCT SG2024/050030 de 12/01/2024

(87) WO 2024/151222 de 18/07/2024

---

**(21) BR 11 2025 014417-0**

Código 1.1 - Pedido Internacional PCT Publicado. Petição de Requerimento de Entrada na Fase Nacional Recebida

(30) 13/01/2023 US 63/479,861; 03/10/2023 US 63/587,699; 13/10/2023 US 63/590,140

(51) C07K 16/28 (2006.01), A61P 35/00 (2006.01), C07K 16/30 (2006.01)

(86) PCT US2024/011496 de 12/01/2024

(87) WO 2024/152014 de 18/07/2024

---

**(21) BR 11 2025 014418-9**

Código 1.1 - Pedido Internacional PCT Publicado. Petição de Requerimento de Entrada na Fase Nacional Recebida

(30) 23/01/2023 NL 2034009



---

	(51) B05B 15/65 (2018.01) (86) PCT EP2024/051162 de 18/01/2024 (87) WO 2024/156590 de 02/08/2024
<b>(21) BR 11 2025 014422-7</b>	Código 1.1 - Pedido Internacional PCT Publicado. Petição de Requerimento de Entrada na Fase Nacional Recebida (51) H04L 5/00 (2006.01) (86) PCT CN2023/071955 de 12/01/2023 (87) WO 2024/103516 de 23/05/2024
<b>(21) BR 11 2025 014424-3</b>	Código 1.1 - Pedido Internacional PCT Publicado. Petição de Requerimento de Entrada na Fase Nacional Recebida (30) 13/01/2023 KR 10-2023-0005628; 27/03/2023 KR 10-2023-0040001 (51) H04W 74/08 (2024.01), H04W 84/12 (2009.01), H04W 74/00 (2009.01), H04L 47/24 (2022.01) (86) PCT KR2024/000536 de 11/01/2024 (87) WO 2024/151101 de 18/07/2024
<b>(21) BR 11 2025 014425-1</b>	Código 1.1 - Pedido Internacional PCT Publicado. Petição de Requerimento de Entrada na Fase Nacional Recebida (30) 13/01/2023 US 63/438,975 (51) G06Q 50/02 (2024.01), G06Q 20/00 (2012.01), G06N 5/04 (2023.01), G01N 33/24 (2006.01), G06Q 10/00 (2023.01) (86) PCT US2024/011292 de 11/01/2024 (87) WO 2024/151880 de 18/07/2024
<b>(21) BR 11 2025 014428-6</b>	Código 1.1 - Pedido Internacional PCT Publicado. Petição de Requerimento de Entrada na Fase Nacional Recebida (30) 14/02/2023 US 63/484,835; 28/02/2023 EP 23159264.3 (51) B01D 46/24 (2006.01), B01D 46/52 (2006.01), B01D 46/62 (2022.01) (86) PCT US2024/015821 de 14/02/2024 (87) WO 2024/173569 de 22/08/2024
<b>(21) BR 11 2025 014432-4</b>	Código 1.1 - Pedido Internacional PCT Publicado. Petição de Requerimento de Entrada na Fase Nacional Recebida (30) 12/01/2023 US 63/438,543 (51) A61K 31/4355 (2006.01), A61P 35/00 (2006.01), A61P 17/00 (2006.01), A61K 9/00 (2006.01) (86) PCT IL2024/050047 de 11/01/2024 (87) WO 2024/150234 de 18/07/2024
<b>(21) BR 11 2025 014454-5</b>	Código 1.1 - Pedido Internacional PCT Publicado. Petição de Requerimento de Entrada na Fase Nacional Recebida

---

---

(30) 13/01/2023 US 18/096,775; 18/10/2023 US 18/381,336  
(51) B64C 13/26 (2006.01), B64C 13/50 (2006.01), B64D 31/16 (2024.01), H02J 3/38 (2006.01)  
(86) PCT US2024/011500 de 12/01/2024  
(87) WO 2024/152016 de 18/07/2024

---

**(21) BR 11 2025 014457-0**

Código 1.1 - Pedido Internacional PCT Publicado. Petição de Requerimento de Entrada na Fase Nacional Recebida  
(30) 16/01/2023 EP 23382032.3  
(51) C09D 183/04 (2006.01), A61K 6/00 (2020.01)  
(86) PCT EP2024/050774 de 15/01/2024  
(87) WO 2024/153580 de 25/07/2024

---

**(21) BR 11 2025 014459-6**

Código 1.1 - Pedido Internacional PCT Publicado. Petição de Requerimento de Entrada na Fase Nacional Recebida  
(30) 17/01/2023 CN 202310083163.X; 20/04/2023 CN 202310430237.2  
(51) C07D 495/04 (2006.01), C07D 487/14 (2006.01), A61P 31/12 (2006.01), A61P 37/00 (2006.01), A61K 31/517 (2006.01), A61K 31/519 (2006.01), A61P 25/00 (2006.01)  
(86) PCT CN2024/072704 de 17/01/2024  
(87) WO 2024/153110 de 25/07/2024

---

**(21) BR 11 2025 014463-4**

Código 1.1 - Pedido Internacional PCT Publicado. Petição de Requerimento de Entrada na Fase Nacional Recebida  
(30) 13/01/2023 GB 2300567.1  
(51) A01N 43/40 (2006.01), A01N 25/02 (2006.01), A01N 25/30 (2006.01), A01P 3/00 (2006.01)  
(86) PCT EP2024/050178 de 04/01/2024  
(87) WO 2024/149672 de 18/07/2024

---

**(21) BR 11 2025 014466-9**

Código 1.1 - Pedido Internacional PCT Publicado. Petição de Requerimento de Entrada na Fase Nacional Recebida  
(30) 31/01/2023 US 18/162,670  
(51) H04W 84/12 (2009.01), H04L 1/08 (2006.01), H04W 74/00 (2009.01)  
(86) PCT US2023/081668 de 29/11/2023  
(87) WO 2024/163040 de 08/08/2024

---

**(21) BR 11 2025 014468-5**

Código 1.1 - Pedido Internacional PCT Publicado. Petição de Requerimento de Entrada na Fase Nacional Recebida  
(30) 27/02/2023 CH CH000200/2023  
(51) A43B 13/02 (2022.01), A43B 13/20 (2006.01), B29D 35/12 (2010.01)  
(86) PCT EP2024/054466 de 22/02/2024  
(87) WO 2024/179913 de 06/09/2024



---

<b>(21) BR 11 2025 014469-3</b>	Código 1.1 - Pedido Internacional PCT Publicado. Petição de Requerimento de Entrada na Fase Nacional Recebida (30) 17/01/2023 US 63/480,249; 09/01/2024 US 18/408,300 (51) F24S 30/425 (2018.01), H02S 20/32 (2014.01) (86) PCT US2024/011862 de 17/01/2024 (87) WO 2024/155724 de 25/07/2024
<b>(21) BR 11 2025 014470-7</b>	Código 1.1 - Pedido Internacional PCT Publicado. Petição de Requerimento de Entrada na Fase Nacional Recebida (30) 10/02/2023 US 63/484,436; 21/12/2023 US 63/613,236 (51) A61K 9/00 (2006.01), A61K 31/00 (2006.01), A61K 47/02 (2006.01), A61K 47/10 (2017.01), A61K 47/12 (2006.01), A61K 47/22 (2006.01) (86) PCT US2024/014782 de 07/02/2024 (87) WO 2024/168024 de 15/08/2024
<b>(21) BR 11 2025 014472-3</b>	Código 1.1 - Pedido Internacional PCT Publicado. Petição de Requerimento de Entrada na Fase Nacional Recebida (51) E04H 12/34 (2006.01), F03D 13/10 (2016.01), F03D 13/20 (2016.01) (86) PCT ES2023/070033 de 23/01/2023 (87) WO 2024/156924 de 02/08/2024
<b>(21) BR 11 2025 014475-8</b>	Código 1.1 - Pedido Internacional PCT Publicado. Petição de Requerimento de Entrada na Fase Nacional Recebida (30) 16/01/2023 CN 202310057714.5; 09/02/2023 CN 202310091135.2 (51) H04W 8/24 (2009.01) (86) PCT CN2024/072225 de 15/01/2024 (87) WO 2024/153013 de 25/07/2024
<b>(21) BR 11 2025 014476-6</b>	Código 1.1 - Pedido Internacional PCT Publicado. Petição de Requerimento de Entrada na Fase Nacional Recebida (51) H04W 56/00 (2009.01) (86) PCT CN2023/071920 de 12/01/2023 (87) WO 2024/148568 de 18/07/2024
<b>(21) BR 11 2025 014481-2</b>	Código 1.1 - Pedido Internacional PCT Publicado. Petição de Requerimento de Entrada na Fase Nacional Recebida (30) 19/01/2023 US 18/098,748 (51) E21C 41/26 (2006.01), G06Q 50/02 (2024.01) (86) PCT US2024/010253 de 04/01/2024 (87) WO 2024/155444 de 25/07/2024
<b>(21) BR 11 2025 014482-0</b>	Código 1.1 - Pedido Internacional PCT Publicado. Petição de Requerimento de

---

---

Entrada na Fase Nacional Recebida  
(30) 27/01/2023 IN 202341005411  
(51) G06F 21/60 (2013.01), G06F 12/14 (2006.01), G06F 21/78 (2013.01),  
G06F 21/79 (2013.01)  
(86) PCT US2024/012645 de 23/01/2024  
(87) WO 2024/158833 de 02/08/2024

---

**(21) BR 11 2025 014491-0** Código 1.1 - Pedido Internacional PCT Publicado. Petição de Requerimento de Entrada na Fase Nacional Recebida  
(30) 18/01/2023 GB 2300706.5; 19/03/2023 GB 2303982.9; 20/03/2023 GB 2304054.6  
(51) B32B 29/08 (2006.01), B65D 5/44 (2006.01)  
(86) PCT US2024/011564 de 16/01/2024  
(87) WO 2024/155559 de 25/07/2024

---

**(21) BR 11 2025 014492-8** Código 1.1 - Pedido Internacional PCT Publicado. Petição de Requerimento de Entrada na Fase Nacional Recebida  
(30) 16/01/2023 US 63/439,231  
(51) H04W 36/00 (2009.01)  
(86) PCT SE2024/050033 de 16/01/2024  
(87) WO 2024/155221 de 25/07/2024

---

**(21) BR 11 2025 014493-6** Código 1.1 - Pedido Internacional PCT Publicado. Petição de Requerimento de Entrada na Fase Nacional Recebida  
(30) 02/03/2023 EP 23159669.3  
(51) C10G 1/00 (2006.01), C10G 29/28 (2006.01)  
(86) PCT EP2024/055327 de 01/03/2024  
(87) WO 2024/180210 de 06/09/2024

---

**(21) BR 11 2025 014494-4** Código 1.1 - Pedido Internacional PCT Publicado. Petição de Requerimento de Entrada na Fase Nacional Recebida  
(30) 24/02/2023 EP 23158537.3  
(51) B66B 5/00 (2006.01), B66B 11/00 (2006.01)  
(86) PCT EP2024/054560 de 22/02/2024  
(87) WO 2024/175736 de 29/08/2024

---

**(21) BR 11 2025 014498-7** Código 1.1 - Pedido Internacional PCT Publicado. Petição de Requerimento de Entrada na Fase Nacional Recebida  
(30) 14/01/2023 CN 202310091418.7; 10/02/2023 CN 202310127538.8;  
24/05/2023 CN 202310601034.5  
(51) H04W 56/00 (2009.01), H04J 3/06 (2006.01)  
(86) PCT CN2024/071710 de 11/01/2024  
(87) WO 2024/149315 de 18/07/2024



---

<b>(21) BR 11 2025 014499-5</b>	Código 1.1 - Pedido Internacional PCT Publicado. Petição de Requerimento de Entrada na Fase Nacional Recebida (30) 25/01/2023 EP 23153348.0 (51) A24D 1/20 (2020.01), A24D 1/00 (2020.01), A24F 40/20 (2020.01) (86) PCT EP2024/051675 de 24/01/2024 (87) WO 2024/156764 de 02/08/2024
<b>(21) BR 11 2025 014500-2</b>	Código 1.1 - Pedido Internacional PCT Publicado. Petição de Requerimento de Entrada na Fase Nacional Recebida (30) 20/01/2023 US 63/480,773; 02/10/2023 US 63/587,298 (51) C07C 215/08 (2006.01), C07C 217/08 (2006.01), C07C 219/06 (2006.01), C07C 219/20 (2006.01), C11D 1/18 (2006.01) (86) PCT US2024/012184 de 19/01/2024 (87) WO 2024/155904 de 25/07/2024
<b>(21) BR 11 2025 014505-3</b>	Código 1.1 - Pedido Internacional PCT Publicado. Petição de Requerimento de Entrada na Fase Nacional Recebida (30) 16/01/2023 DE 10 2023 100 916.8 (51) E04H 15/20 (2006.01), B64B 1/50 (2006.01), B64B 1/66 (2006.01), B64F 1/14 (2006.01) (86) PCT DE2024/100032 de 15/01/2024 (87) WO 2024/153297 de 25/07/2024
<b>(21) BR 11 2025 014508-8</b>	Código 1.1 - Pedido Internacional PCT Publicado. Petição de Requerimento de Entrada na Fase Nacional Recebida (30) 12/01/2023 US 63/479,622 (51) D21H 11/12 (2006.01), D21H 11/14 (2006.01), D21H 27/00 (2006.01), D21H 21/18 (2006.01) (86) PCT US2024/011322 de 12/01/2024 (87) WO 2024/151901 de 18/07/2024
<b>(21) BR 11 2025 014516-9</b>	Código 1.1 - Pedido Internacional PCT Publicado. Petição de Requerimento de Entrada na Fase Nacional Recebida (30) 25/01/2023 US 18/159,657 (51) H04L 47/19 (2022.01), G06F 3/01 (2006.01) (86) PCT US2023/081808 de 30/11/2023 (87) WO 2024/158468 de 02/08/2024
<b>(21) BR 11 2025 014523-1</b>	Código 1.1 - Pedido Internacional PCT Publicado. Petição de Requerimento de Entrada na Fase Nacional Recebida (30) 14/01/2023 US 63/439,113; 15/01/2023 US 63/439,149; 04/10/2023 US 63/587,874

---

(51) G06V 20/52 (2022.01), G06T 7/292 (2017.01), G06T 7/246 (2017.01), G06T 7/70 (2017.01), G06V 10/82 (2022.01), G06V 10/25 (2022.01), G06V 40/16 (2022.01), H04N 7/18 (2006.01)

(86) PCT US2024/011638 de 16/01/2024

(87) WO 2024/152048 de 18/07/2024

**(21) BR 11 2025 014526-6**

Código 1.1 - Pedido Internacional PCT Publicado. Petição de Requerimento de Entrada na Fase Nacional Recebida

(30) 14/01/2023 US 63/439,113; 15/01/2023 US 63/439,149; 04/10/2023 US 63/587,874

(51) G07G 1/12 (2006.01), G06T 7/292 (2017.01), G06K 7/14 (2006.01), G06Q 20/20 (2012.01), G06V 20/64 (2022.01)

(86) PCT US2024/011691 de 16/01/2024

(87) WO 2024/177746 de 29/08/2024

**(21) BR 11 2025 014530-4**

Código 1.1 - Pedido Internacional PCT Publicado. Petição de Requerimento de Entrada na Fase Nacional Recebida

(30) 10/02/2023 FR FR2301256

(51) C08F 4/34 (2006.01), C08F 14/06 (2006.01)

(86) PCT FR2024/050182 de 09/02/2024

(87) WO 2024/165825 de 15/08/2024

**(21) BR 11 2025 014531-2**

Código 1.1 - Pedido Internacional PCT Publicado. Petição de Requerimento de Entrada na Fase Nacional Recebida

(30) 14/01/2023 US 63/439,113; 15/01/2023 US 63/439,149; 04/10/2023 US 63/587,874

(51) G06T 1/00 (2006.01), G06T 7/00 (2017.01)

(86) PCT US2024/011690 de 16/01/2024

(87) WO 2024/152057 de 18/07/2024

**(21) BR 21 2024 017322-0**

Código 1.1 - Pedido Internacional PCT Publicado. Petição de Requerimento de Entrada na Fase Nacional Recebida

(30) 26/12/2022 CN 202223571458.1

(51) H02S 20/32 (2014.01)

(86) PCT CN2023/097435 de 31/05/2023

(87) WO 2024/139045 de 04/07/2024

**(21) BR 21 2025 011711-0**

Código 1.1 - Pedido Internacional PCT Publicado. Petição de Requerimento de Entrada na Fase Nacional Recebida

(51) H02J 7/00 (2006.01), H02J 7/02 (2016.01), H01R 13/66 (2006.01)

(86) PCT BR2022/050427 de 08/11/2022

(87) WO 2024/098121 de 16/05/2024





### Código 1.3 - Pedido PCT Admitido na Fase Nacional

O INPI notifica a entrada do pedido internacional de patente na fase nacional brasileira, nos termos do Tratado de Cooperação em Matéria de Patentes (PCT). O depositante pode ver o parecer e o folheto de publicação na Busca de Processos (Portal do INPI). Não é necessário responder a este despacho. O próprio depositante ou qualquer interessado tem 36 meses para pagar a retribuição do serviço de pedido de exame, prazo contado a partir da data do depósito internacional no PCT. O pagamento deverá ser feito por meio da guia de recolhimento da união (GRU) de código 203 (Patente de Invenção) ou código 204 (Modelo de Utilidade). Se o INPI já examinou o pedido internacional como ISA/IPEA, o código de pedido de exame é 284 (Patente de Invenção) ou 285 (Modelo de Utilidade). O INPI arquivará o pedido se o requerente não fizer o pagamento no prazo, conforme previsto no Art. 33 da Lei nº 9.279/96.

(21) BR 11 2023 027487-7 A2

Código 1.3 - Pedido PCT Admitido na Fase Nacional

(22) 10/01/2023

(30) 17/01/2022 DE 10 2022 100 946.7

(51) C09B 69/10 (2006.01), C09K 9/00 (2006.01)

(54) COMBINAÇÃO DE DOIS NAFTOPIRANOS FOTOCRÔMICOS FUNDIDOS DIFERENTES, UTILIZAÇÃO DA COMBINAÇÃO, POLÍMEROS DE TIOURETANO FOTOTRÓPICOS, PRODUTO FOTOTRÓPICO E NAFTOPIRANOS FOTOCRÔMICOS FUNDIDOS

(71) RODENSTOCK GMBH (DE)

(72) UDO WEIGAND; YVEN ROHLFING; HERBERT ZINNER

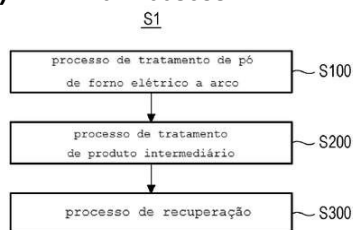
(85) 26/12/2023

(86) PCT EP2023/050442 de 10/01/2023

(87) WO 2023/135127 de 20/07/2023

(21) BR 11 2024 008653-4 A2

Código 1.3 - Pedido PCT Admitido na Fase Nacional



(22) 10/05/2023

(30) 09/01/2023 KR 10-2023-0002979

(51) C21B 5/00 (2006.01), C21B 13/12 (2006.01), C22B 7/02 (2006.01)

(54) MÉTODO PARA RECUPERAR FERRO E METAIS VALIOSOS A PARTIR DE PÓ DE FORNO ELÉTRICO A ARCO

(71) KOREA ZINC CO., LTD. (KR)

(72) HEON SIK CHOI; SUNG MOON KANG

(85) 02/05/2024

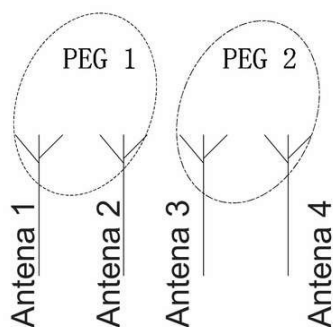
(86) PCT KR2023/006347 de 10/05/2023

(87) WO WO/2024/150882 de 18/07/2024

(21) BR 11 2024 011428-7 A2

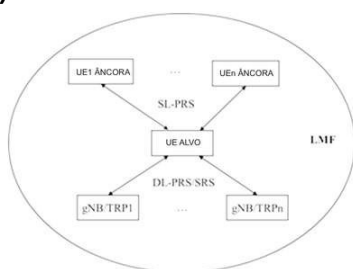
Código 1.3 - Pedido PCT Admitido na Fase Nacional





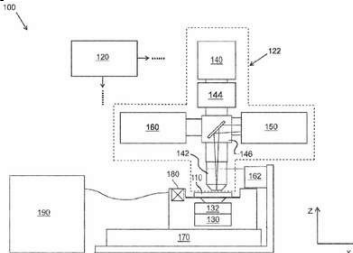
(22) 29/09/2022  
 (51) H04L 27/00 (2006.01)  
 (54) TÉCNICAS DE POSICIONAMENTO DA FASE DA PORTADORA  
 (71) ZTE CORPORATION (CN)  
 (72) FOCAI PENG; CHUANGXIN JIANG; ZHAOHUA LU; CONG WANG; JUAN LIU; JUNPENG LOU; ZHIQIANG HAN  
 (85) 06/06/2024  
 (86) PCT CN2022/122950 de 29/09/2022  
 (87) WO 2024/065557 de 04/04/2024

**(21) BR 11 2024 013255-2 A2**



Código 1.3 - Pedido PCT Admitido na Fase Nacional  
 (22) 29/09/2022  
 (51) G01S 5/02 (2010.01), H04W 72/04 (2023.01), H04W 76/14 (2018.01)  
 (54) MÉTODO E APARELHO DE COMUNICAÇÃO SEM FIO POSICIONAMENTO DE SIDELINK  
 (71) ZTE CORPORATION (CN)  
 (72) MENGZHEN LI; CHUANGXIN JIANG; YU PAN; QI YANG; JUAN LIU; JUNPENG LOU  
 (85) 27/06/2024  
 (86) PCT CN2022/122947 de 29/09/2022  
 (87) WO 2024/065554 de 04/04/2024

**(21) BR 11 2024 019772-7 A2**

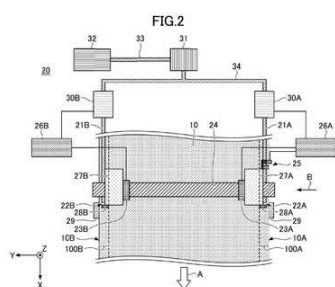


Código 1.3 - Pedido PCT Admitido na Fase Nacional  
 (22) 28/09/2023  
 (30) 29/09/2022 US 63/411,300; 15/06/2023 US 63/521,136  
 (51) G01N 21/27 (2006.01), C12Q 1/6813 (2018.01), G01N 15/14 (2024.01), G01N 21/05 (2006.01)  
 (54) CALIBRAÇÃO DINÂMICA DO SISTEMA ÓPTICO  
 (71) ILLUMINA, INC. (US)  
 (72) DUSTIN BLAIR; PATRICK WEN; JOHN EARNEY; ANMIV PRABHU; RACHEL ABASKHARON; GREGORY HOLST; CHIA-HSI LIU; RAVI BHUSHAN SINGHCHAWHAN THAKUR; DAKOTA WATSON; KEVIN BARTIG; DAEYONG SIM  
 (85) 25/09/2024  
 (86) PCT US2023/033922 de 28/09/2023  
 (87) WO 2024/072922 de 04/04/2024

**(21) BR 11 2024 021388-9 A2**

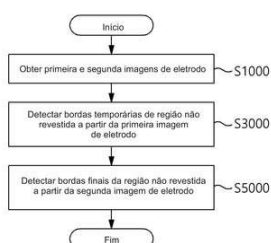
Código 1.3 - Pedido PCT Admitido na Fase Nacional  
 (22) 29/03/2023  
 (30) 19/08/2022 JP 2022-131120  
 (51) B28B 1/30 (2006.01), B05C 5/00 (2006.01), B05C 11/10 (2006.01), B05D





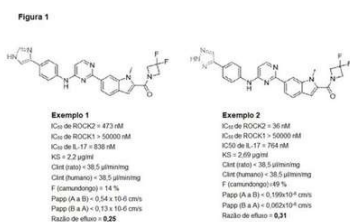
3/00 (2006.01), B05D 7/00 (2006.01)  
 (54) DISPOSITIVO DE ALIMENTAÇÃO DE MATERIAL LÍQUIDO PARA PLACA DE GESSO, DISPOSITIVO DE FABRICAÇÃO DE PLACA DE GESSO E MÉTODO DE FABRICAÇÃO DE PLACA DE GESSO  
 (71) YOSHINO GYPSUM CO., LTD. (JP)  
 (72) RYOTA UCHI; MASATO HASEGAWA  
 (85) 15/10/2024  
 (86) PCT JP2023/012899 de 29/03/2023  
 (87) WO 2024/038636 de 22/02/2024

**(21) BR 11 2024 021412-5 A2**



Código 1.3 - Pedido PCT Admitido na Fase Nacional  
 (22) 30/08/2023  
 (30) 31/08/2022 KR 10-2022-0109764; 09/08/2023 KR 10-2023-0103920  
 (51) G01B 11/02 (2006.01), G01B 11/03 (2006.01), G01N 21/84 (2006.01), G06T 7/00 (2017.01), G06T 7/11 (2017.01), G06T 7/13 (2017.01), H01M 10/04 (2006.01)  
 (54) DISPOSITIVO E MÉTODO DE DETECÇÃO DE LINHA DE DELIMITAÇÃO  
 (71) LG ENERGY SOLUTION, LTD. (KR)  
 (72) SHIKWON KIM; YEONGEUN CHA  
 (85) 15/10/2024  
 (86) PCT KR2023/012877 de 30/08/2023  
 (87) WO 2024/049196 de 07/03/2024

**(21) BR 11 2024 022492-9 A2**

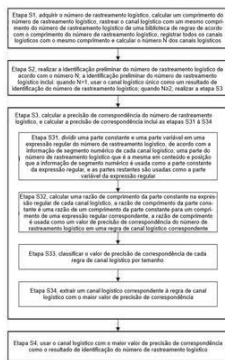


Código 1.3 - Pedido PCT Admitido na Fase Nacional  
 (22) 29/04/2023  
 (30) 29/04/2022 US 63/336,667  
 (51) A61P 3/10 (2006.01), A61P 9/00 (2006.01), A61P 35/00 (2006.01), C07D 403/14 (2006.01), C07D 405/14 (2006.01), C07D 409/14 (2006.01), C07D 495/04 (2006.01), A61K 31/506 (2006.01)  
 (54) INIBIDORES DE ROCK2  
 (71) GRAVITON BIOSCIENCE BV (NL)  
 (72) SAMUEL D. WAKSAL; ALEXANDRA ZANIN-ZHOROV; GEORGIY KACHKOVSKIY; MAGDALENA SOLUCH; ANNA JEDRZEJCZAK; MARTIN KLVANA; DOMINIK DOMAGALA  
 (85) 29/10/2024  
 (86) PCT IB2023/054494 de 29/04/2023  
 (87) WO 2023/209692 de 02/11/2023

**(21) BR 11 2024 022670-0 A2**

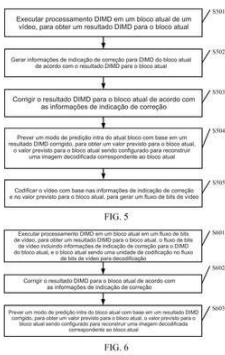
Código 1.3 - Pedido PCT Admitido na Fase Nacional  
 (22) 12/01/2024  
 (30) 12/01/2023 CN 202310039435.6





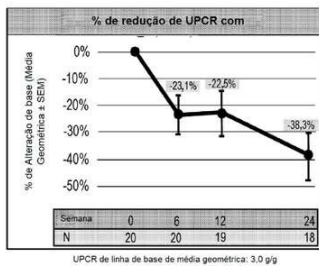
- (51) G06F 16/903 (2019.01)
- (54) ALGORITMO PARA MELHORAR A PRECISÃO DE IDENTIFICAÇÃO DE NÚMEROS DE RASTREAMENTO LOGÍSTICO SEMELHANTES E SISTEMA DE CONSULTA DE LOGÍSTICA
- (71) DEMON NETWORK TECH. CO., LTD. (CN)
- (72) HOU, YI; LI, HAOXIONG; CHEN, SHOUBAO; LIANG, JINJIAN
- (85) 30/10/2024
- (86) PCT CN2024/071972 de 12/01/2024
- (87) WO 2024/149368 de 18/07/2024

**(21) BR 11 2024 023608-0 A2**



- Código 1.3 - Pedido PCT Admitido na Fase Nacional
- (22) 07/07/2023
  - (30) 20/10/2022 CN 202211286598.6
  - (51) H04N 19/11 (2014.01)
  - (54) MÉTODOS DE PROCESSAMENTO DE VÍDEO E DISPOSITIVOS RELACIONADOS
  - (71) TENCENT TECHNOLOGY (SHENZHEN) COMPANY LIMITED (CN)
  - (72) WEI KUANG; HONGBIN ZHANG; HAN ZHANG
  - (85) 12/11/2024
  - (86) PCT CN2023/106438 de 07/07/2023
  - (87) WO 2024/082722 de 25/04/2024

**(21) BR 11 2024 023882-2 A2**

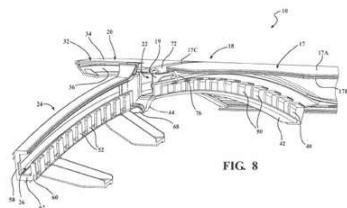


- Código 1.3 - Pedido PCT Admitido na Fase Nacional
- (22) 18/05/2023
  - (30) 19/05/2022 US 63/343,574
  - (51) A61K 31/4025 (2006.01), A61K 45/06 (2006.01), A61P 13/12 (2006.01), C07D 405/04 (2006.01)
  - (54) USO DE ATRASANTAN, OU DE UM SAL FARMACEUTICAMENTE ACEITÁVEL DO MESMO PARA TRATAMENTO DE GLOMERULOSCLEROSE SEGMENTAR FOCAL, COMPOSIÇÃO E COMBINAÇÃO FARMACÊUTICAS, FORMA DE DOSAGEM FARMACÊUTICA, EMBALAGEM E/OU FRASCO
  - (71) CHINOOK THERAPEUTICS, INC. (US)
  - (72) ANDREW JAMES KING; VINCENT WAI YIP TONG; MARIANNE CAMARGO
  - (85) 14/11/2024
  - (86) PCT US2023/022681 de 18/05/2023
  - (87) WO 2023/225163 de 23/11/2023

**(21) BR 11 2024 023980-2 A2**

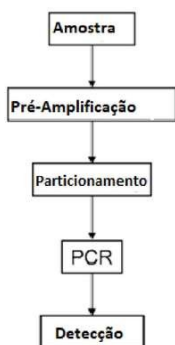
- Código 1.3 - Pedido PCT Admitido na Fase Nacional
- (22) 18/05/2023
  - (30) 18/05/2022 CN 202221229280.X; 18/05/2022 CN 202221229420.3;





18/05/2022 CN 202221250924.3; 13/06/2022 US 63/351,570  
 (51) B60J 10/79 (2016.01), B60J 1/17 (2006.01), B60J 10/77 (2016.01)  
 (54) SISTEMA DE VIDRO NIVELADO  
 (71) HENNIGES AUTOMOTIVE SEALING SYSTEMS NORTH AMERICA, INC. (US) ; HENNIGES CHINA SEALING SYSTEMS CO., LTD. (CN) ; HENNIGES AUTOMOTIVE SEALING SYSTEM TIELING CO, LTD (CN) ; HENNIGES TAICANG SEALING SYSTEM CO, LTD (CN) ; SHANGHAI HONGYANG SEALING PRODUCTS CO, LTD (CN)  
 (72) ROBERT L. MERRIMAN; HENRY G. ZILKA; WEIMING ZENG; XIAOHUA YU; ZHONGYUAN WANG  
 (85) 18/11/2024  
 (86) PCT US2023/022729 de 18/05/2023  
 (87) WO 2023/225193 de 23/11/2023

**(21) BR 11 2024 025203-5 A2**



Código 1.3 - Pedido PCT Admitido na Fase Nacional  
 (22) 02/06/2023  
 (30) 03/06/2022 US 63/348,857  
 (51) C12Q 1/6806 (2018.01), C12Q 1/6827 (2018.01), C12Q 1/6858 (2018.01), C12Q 1/6886 (2018.01)  
 (54) DETECÇÃO DE ÁCIDOS NUCLEICOS ALVO  
 (71) SAGA DIAGNOSTICS AB (SE)  
 (72) ANTHONY MILES GEORGE; LAO HAYAMIZU SAAL  
 (85) 02/12/2024  
 (86) PCT EP2023/064886 de 02/06/2023  
 (87) WO 2023233027 de 07/12/2023

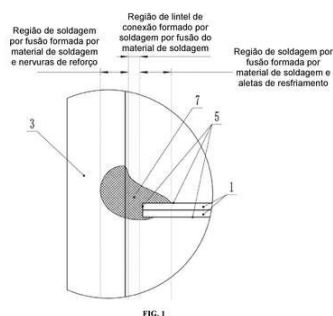
**(21) BR 11 2024 025530-1 A2**

Código 1.3 - Pedido PCT Admitido na Fase Nacional  
 (22) 08/06/2023  
 (30) 08/06/2022 US 63/350,382; 28/10/2022 US 63/381,499  
 (51) A61K 31/713 (2006.01), A61P 7/04 (2006.01), A61P 43/00 (2006.01), C12N 15/113 (2010.01)  
 (54) TRATAMENTO DA HEMOFILIA COM FITUSIRAN EM PACIENTES PEDIÁTRICOS  
 (71) GENZYME CORPORATION (US)  
 (72) SHAUNA ANDERSSON; PRATIK R. BHAGUNDE; SAJIDA IQBAL; PRANAV PATEL; STACEY POLOSKEY; FADI SHAMMAS  
 (85) 06/12/2024  
 (86) PCT US2023/068137 de 08/06/2023  
 (87) WO 2023/240193 de 14/12/2023

**(21) BR 11 2024 025832-7 A2**

Código 1.3 - Pedido PCT Admitido na Fase Nacional  
 (22) 29/06/2023





(30) 11/07/2022 CN 202221813194.3

(51) H01F 27/12 (2006.01), B23K 9/00 (2006.01)

(54) RADIADOR DO TIPO PAINEL COM NERVURAS DE REFORÇO E ALETAS DE RESFRIAMENTO SUBMETIDAS À SOLDAGEM EM FORMA DE LINTEL

(71) SHENYANG TIAN TONG ELECTRICITY CO., LTD. (CN)

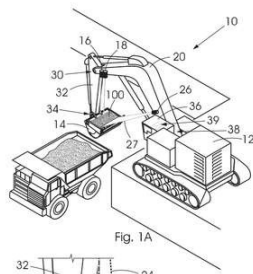
(72) CHENG WAN; DAN HAO; YAO JIA; HE ZHU; CHENGSHUAI WANG; BIN LI; CHEN ZHAO; CHUNXUE WU; JUNZHI LIU; PEIJUN ZHANG

(85) 11/12/2024

(86) PCT CN2023/103955 de 29/06/2023

(87) WO 2024/012220 de 18/01/2024

**(21) BR 11 2024 025905-6 A2**



Código 1.3 - Pedido PCT Admitido na Fase Nacional

(22) 15/06/2023

(30) 20/06/2022 GB 2209023.7

(51) E21C 41/30 (2006.01), E02F 3/28 (2006.01), E02F 5/14 (2006.01), E02F 9/26 (2006.01)

(54) MÉTODO E SISTEMA DE ANÁLISE DE MINÉRIO

(71) ANGLO AMERICAN TECHNICAL & SUSTAINABILITY SERVICES LTD

(GB) ; ANGLO CORPORATE SERVICES SOUTH AFRICA (PTY) LTD (ZA)

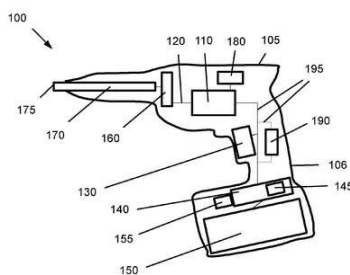
(72) COLIN MURRAY ANDREW; DANIEL CLARK FINFER

(85) 11/12/2024

(86) PCT IB2023/056209 de 15/06/2023

(87) WO 2023/248068 de 28/12/2023

**(21) BR 11 2024 026157-3 A2**



Código 1.3 - Pedido PCT Admitido na Fase Nacional

(22) 13/06/2023

(30) 28/06/2022 EP 22181518.6

(51) B25B 21/00 (2006.01), B25B 23/00 (2006.01), B25B 23/147 (2006.01)

(54) MÁQUINA E MÉTODO DE FUNCIONAMENTO DE UMA MÁQUINA

(71) HILTI AKTIENGESELLSCHAFT (LI)

(72) ANDREAS WETTSTEIN; PAURIC DOHERTY; PABLO NIESUTTA

(85) 13/12/2024

(86) PCT EP2023/065800 de 13/06/2023

(87) WO 2024/002676 de 04/01/2024

**(21) BR 11 2024 026193-0 A2**

Código 1.3 - Pedido PCT Admitido na Fase Nacional

(22) 14/06/2023

(30) 15/06/2022 US 63/352,350

(51) A61K 31/662 (2006.01), A61P 25/00 (2006.01), A61P 25/28 (2006.01),

A61P 5/14 (2006.01), A61P 43/00 (2006.01)



(54) REGIMES DE DOSAGEM DE BETA-AGONISTAS DA TIREOIDE PARA O TRATAMENTO DE X-ALD

(71) VIKING THERAPEUTICS, INC. (US)

(72) BRIAN LIAN; GEOFF BARKER

(85) 13/12/2024

(86) PCT US2023/068428 de 14/06/2023

(87) WO 2023/245055 de 21/12/2023

**(21) BR 11 2024 026195-6 A2**

Código 1.3 - Pedido PCT Admitido na Fase Nacional

(22) 14/06/2023

(30) 14/06/2022 CN 202210668327.0; 13/09/2022 CN 202211109532.X; 11/01/2023 CN 202310040674.3

(51) C07D 471/10 (2006.01), C07D 417/14 (2006.01), C07D 487/08 (2006.01), C07D 491/056 (2006.01), C07D 401/14 (2006.01), C07D 403/14 (2006.01), C07D 403/12 (2006.01), A61K 31/4725 (2006.01), A61K 31/496 (2006.01), A61K 31/352 (2006.01), A61P 35/00 (2006.01)

(54) COMPOSTO AROMÁTICO, MÉTODO PARA PREPARÁ-LO E USO DO MESMO NA PREPARAÇÃO DO DEGRADADOR DO RECEPTOR DE ESTROGÊNIO

(71) HINOVA PHARMACEUTICALS INC. (CN)

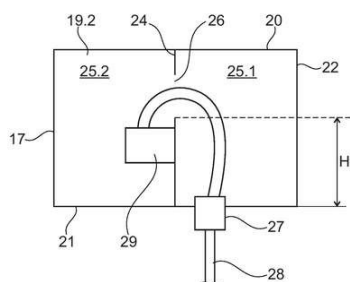
(72) WU DU; XINGHAI LI; DEKUN QIN; HAIBO LI; JINGYI DUAN; SHIJUAN LIU; MENG ZHANG; ZHENYAN NIE; ZHIHUI YUAN; ZHILIN TU

(85) 13/12/2024

(86) PCT CN2023/100055 de 14/06/2023

(87) WO 2023/241598 de 21/12/2023

**(21) BR 11 2024 026200-6 A2**



Código 1.3 - Pedido PCT Admitido na Fase Nacional

(22) 12/07/2023

(30) 18/07/2022 DE 20 2022 104 035.4

(51) H05K 5/06 (2006.01), A01J 5/007 (2006.01)

(54) UNIDADE DE ORDENHA COM UM ALOJAMENTO VEDADO

(71) GEA FARM TECHNOLOGIES GMBH (DE)

(72) THOMAS TROPFMANN; JÖRG-A LAMBKE; MARKUS AUBURGER; UWE FEDDERMANN; ADIB MATTY

(85) 13/12/2024

(86) PCT EP2023/069299 de 12/07/2023

(87) WO 2024/017730 de 25/01/2024

**(21) BR 11 2024 026248-0 A2**

Código 1.3 - Pedido PCT Admitido na Fase Nacional

(22) 15/06/2023

(30) 17/06/2022 JP 2022-098034; 11/11/2022 JP 2022-180831

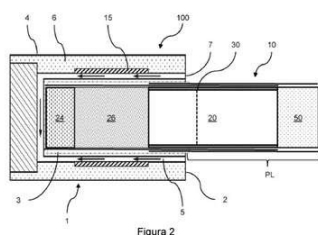
(51) A01N 43/40 (2006.01), A01G 7/06 (2006.01), A01M 1/20 (2006.01), A01N 25/00 (2006.01), A01N 43/42 (2006.01), A01N 43/54 (2006.01), A01N 43/58



(2006.01), A01N 43/60 (2006.01), A01N 43/78 (2006.01), A01P 3/00 (2006.01), C07D 213/70 (2006.01), C07D 213/71 (2006.01), C07D 237/18 (2006.01), C07D 239/38 (2006.01), C07D 401/12 (2006.01)

(54) MÉTODO DE CONTROLE DE DOENÇA DE PLANTA  
 (71) SUMITOMO CHEMICAL COMPANY, LIMITED (JP)  
 (72) KEISUKE ARAI; YOSHIHIKO NOKURA; NAO MAEHATA  
 (85) 16/12/2024  
 (86) PCT JP2023/022202 de 15/06/2023  
 (87) WO 2023/243677 de 21/12/2023

**(21) BR 11 2024 026251-0 A2**



Código 1.3 - Pedido PCT Admitido na Fase Nacional

(22) 28/06/2023  
 (30) 30/06/2022 EP 22182370.1  
 (51) A24F 40/30 (2020.01), A24D 1/20 (2020.01)  
 (54) SISTEMA GERADOR DE AEROSSOL COM PLURALIDADE DE SEGMENTOS GERADORES DE AEROSSOL  
 (71) PHILIP MORRIS PRODUCTS S.A. (CH)  
 (72) JEROME UTHURRY  
 (85) 16/12/2024  
 (86) PCT EP2023/067594 de 28/06/2023  
 (87) WO 2024/003112 de 04/01/2024

**(21) BR 11 2024 026744-0 A2**

Código 1.3 - Pedido PCT Admitido na Fase Nacional

(22) 29/06/2023  
 (30) 30/06/2022 EP 22182156.4  
 (51) C10L 1/188 (2006.01), C10L 1/16 (2006.01), C10L 1/185 (2006.01), C10L 1/19 (2006.01)  
 (54) COMPOSIÇÃO DE CATALISADOR TRANSPORTADO POR COMBUSTÍVEL PARA REMOÇÃO OXIDATIVA DE FULIGEM  
 (71) UMICORE SPECIALTY MATERIALS BRUGGE (BE)  
 (72) CARL VERCAEMST; GARRETT MINNE; WILLIAM HENDRIK FAVEERE; MAXIME VERMETTEN  
 (85) 19/12/2024  
 (86) PCT EP2023/067830 de 29/06/2023  
 (87) WO 2024/003254 de 04/01/2024

**(21) BR 11 2024 026751-2 A2**

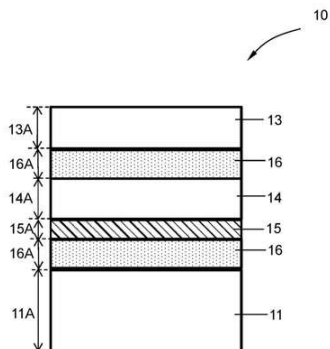
Código 1.3 - Pedido PCT Admitido na Fase Nacional

(22) 26/07/2023  
 (30) 27/07/2022 GB 2210937.5  
 (51) C07C 49/24 (2006.01), C07C 67/26 (2006.01), C07C 69/145 (2006.01)  
 (54) PROCESSO  
 (71) GIVAUDAN SA (CH)  
 (72) THIERRY GRANIER; CORINNE BAUMGARTNER



(85) 19/12/2024  
 (86) PCT EP2023/070703 de 26/07/2023  
 (87) WO 2024/023154 de 01/02/2024

**(21) BR 11 2024 026752-0 A2**

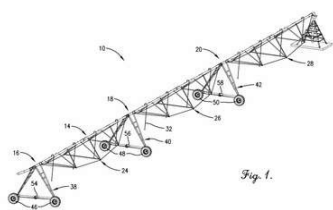


Código 1.3 - Pedido PCT Admitido na Fase Nacional  
 (22) 24/06/2022  
 (51) B32B 7/12 (2006.01), B32B 27/08 (2006.01), B32B 27/30 (2006.01), B32B 27/32 (2006.01), C08J 5/18 (2006.01)  
 (54) FILMES DE EMBALAGEM MULTICAMADAS  
 (71) AMCOR FLEXIBLES NORTH AMERICA, INC. (US)  
 (72) PHILIPP OKLE; PETER ETTRIDGE; WOLFGANG LOHWASSER; ROY CHRISTOPHERSON  
 (85) 19/12/2024  
 (86) PCT US2022/034810 de 24/06/2022  
 (87) WO 2023/249633 de 28/12/2023

**(21) BR 11 2024 026774-1 A2**

Código 1.3 - Pedido PCT Admitido na Fase Nacional  
 (22) 29/06/2023  
 (30) 01/07/2022 US 63/357,948  
 (51) C07D 401/14 (2006.01), C07D 403/14 (2006.01), C07D 471/04 (2006.01), A61K 31/513 (2006.01), A61P 35/00 (2006.01)  
 (54) COMPOSTOS CD73  
 (71) GILEAD SCIENCES, INC. (US)  
 (72) MARK J. BARTLETT; GREGORY F. CHIN; JENNIFER L. COSMAN ELLIS; RICHARD L. MACKMAN; MICHAEL R. MISH  
 (85) 19/12/2024  
 (86) PCT US2023/069410 de 29/06/2023  
 (87) WO 2024/006929 de 04/01/2024

**(21) BR 11 2024 026776-8 A2**



Código 1.3 - Pedido PCT Admitido na Fase Nacional  
 (22) 06/07/2023  
 (30) 08/07/2022 US 17/861,045  
 (51) F16L 27/02 (2006.01), F16L 27/10 (2006.01), F16L 27/08 (2006.01)  
 (54) JUNTA CINEMÁTICA DE IRRIGAÇÃO  
 (71) LINDSAY CORPORATION (US)  
 (72) MATTHEW JOHN DUDIK; MICHAEL SOUTH; TROY HANSON  
 (85) 19/12/2024  
 (86) PCT US2023/069674 de 06/07/2023  
 (87) WO 2024/011152 de 11/01/2024

**(21) BR 11 2024 026802-0 A2**

Código 1.3 - Pedido PCT Admitido na Fase Nacional



---

(22) 24/07/2023  
(30) 09/08/2022 JP 2022-127114  
(51) A23L 27/00 (2016.01), A23L 2/00 (2006.01), A23L 2/52 (2006.01), A23L 5/00 (2016.01), A23L 23/10 (2016.01)  
(54) REALÇADOR DE SABOR SALGADO, CONDIMENTO DE SABOR SALGADO, ALIMENTO, MÉTODO PARA PRODUZIR ALIMENTOS E MÉTODO PARA REDUZIR O TEOR DE SAL DE ALIMENTOS  
(71) NISSIN FOODS HOLDINGS CO., LTD. (JP) ; THE UNIVERSITY OF TOKYO (JP)  
(72) HARUYUKI YAMASHITA; TOMIKO ASAKURA; KEIKO ABE; YOICHI KASAHARA  
(85) 19/12/2024  
(86) PCT JP2023/026999 de 24/07/2023  
(87) WO 2024/034376 de 15/02/2024

---

**(21) BR 11 2024 026815-2 A2**

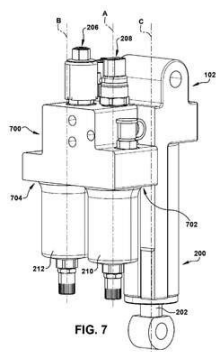
Código 1.3 - Pedido PCT Admitido na Fase Nacional  
(22) 05/07/2023  
(30) 05/07/2022 FR 2206822  
(51) A61K 31/41 (2006.01), A61K 31/137 (2006.01), A61K 31/145 (2006.01), A61P 3/00 (2006.01), A61P 9/10 (2006.01), A61P 21/00 (2006.01), A61P 25/00 (2006.01), A61P 35/00 (2006.01)  
(54) USO DE EBSELEN OU UM DE SEUS DERIVADOS PARA TRATAR PATOLOGIAS OU DISFUNÇÕES MITOCONDRIAIS  
(71) ASSOCIATION FRANCAISE CONTRE LES MYOPATHIES (FR) ; CENTRE NATIONAL DE LA RECHERCHE SCIENTIFIQUE [FR/FR] (FR) ; INSTITUT NATIONAL DE LA SANTE ET DE LA RECHERCHE MEDICALE [FR/FR] (FR) ; UNIVERSITE D'ANGERS [FR/FR] (FR) ; UNIVERSITE DE BORDEAUX [FR/FR] (FR) ; UNIVERSITE PARIS-SACLAY [FR/FR] (FR) ; UNIVERSITE COTE D'AZUR [FR/FR] (FR) ; CENTRE HOSPITALIER UNIVERSITAIRE D'ANGERS [FR/FR] (FR)  
(72) DÉBORAH TRIBOUILLARD-TANVIER; STÉPHANE AZOULAY; VINCENT PROCACCIO; CAROLE SELLEM  
(85) 19/12/2024  
(86) PCT EP2023/068532 de 05/07/2023  
(87) WO 2024/008788 de 11/01/2024

---

**(21) BR 11 2024 026818-7 A2**

Código 1.3 - Pedido PCT Admitido na Fase Nacional  
(22) 06/07/2023  
(30) 18/07/2022 US 63/389,965  
(51) A01C 7/20 (2006.01)  
(54) SISTEMA DE CONTROLE DE FORÇA DESCENDENTE PARA UMA UNIDADE AGRÍCOLA DE PENETRAÇÃO NO SOLO  
(71) PARKER-HANNIFIN CORPORATION (US)  
(72) STUART JOHANSON





(85) 19/12/2024

(86) PCT US2023/069668 de 06/07/2023

(87) WO 2024/020287 de 25/01/2024

**(21) BR 11 2024 026825-0 A2**

Código 1.3 - Pedido PCT Admitido na Fase Nacional

(22) 21/06/2023

(30) 28/06/2022 CN PCT/CN2022/101923

(51) A61K 8/37 (2006.01), A61K 8/60 (2006.01), A61Q 5/02 (2006.01), A61Q 19/10 (2006.01)

(54) COMPOSIÇÃO PARA CUIDADOS PESSOAIS, MÉTODOS PARA MELHORAR A DISPERSIBILIDADE E A ESTABILIDADE DE UMA COMPOSIÇÃO PARA CUIDADOS PESSOAIS E PARA INTENSIFICAR A DEPOSIÇÃO DE INTENSIFICADOR DA CAMADA DE LIPÍDEO, E, USO DA COMPOSIÇÃO PARA CUIDADOS PESSOAIS

(71) BASF SE (DE)

(72) BEN CHUAN ZHU; HSUAN CHEN; HSIN I PENG; FANG QIN LIN

(85) 19/12/2024

(86) PCT EP2023/066822 de 21/06/2023

(87) WO 2024/002825 de 04/01/2024

**(21) BR 11 2024 026834-9 A2**

Código 1.3 - Pedido PCT Admitido na Fase Nacional

(22) 22/06/2023

(30) 22/06/2022 GB 2209195.3

(51) C07C 233/11 (2006.01), C07D 213/56 (2006.01), C07D 231/12 (2006.01), A61P 25/00 (2006.01), A61K 31/165 (2006.01)

(54) MODULADORES DO RECEPTOR 88 ACOPLADO À PROTEÍNA G

(71) ACADIA PHARMACEUTICALS INC. (US)

(72) MARTIN QUIBELL; TIM SCHULZ-UTERMOEHL; FRASER MURRAY

(85) 19/12/2024

(86) PCT US2023/025936 de 22/06/2023

(87) WO 2023/250059 de 28/12/2023

**(21) BR 11 2024 026847-0 A2**

Código 1.3 - Pedido PCT Admitido na Fase Nacional

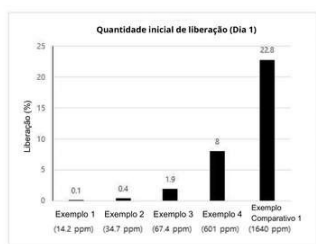
(22) 23/06/2023

(30) 23/06/2022 KR 10-2022-0077134

(51) A61K 9/16 (2006.01), A61K 47/12 (2006.01), A61K 9/00 (2006.01)

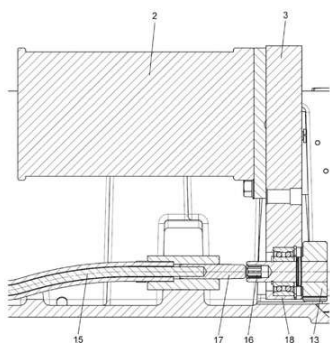
(54) MICROPARTÍCULAS DE LIBERAÇÃO SUSTENTADA CONTENDO FÁRMACO E ÁCIDO PAMOICO





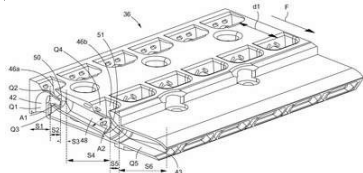
(71) G2GBIO, INC. (KR)  
 (72) HYEMIN KIM; BOYEON KIM; YEONKYEONG LEE; DONGHYUN PARK; JINWOO LEE; DONGPIL WON; EUNYOUNG SEOL; HEEYONG LEE  
 (85) 20/12/2024  
 (86) PCT KR2023/008797 de 23/06/2023  
 (87) WO 2023/249464 de 28/12/2023

**(21) BR 11 2024 026848-9 A2**



Código 1.3 - Pedido PCT Admitido na Fase Nacional  
 (22) 15/06/2023  
 (30) 27/06/2022 EP 22020298.0  
 (51) B61L 5/02 (2006.01), B61L 5/06 (2006.01)  
 (54) ACIONADOR MANUAL PARA UM DISPOSITIVO DE AJUSTE DE TROCA E DISPOSITIVO DE AJUSTE DE TROCA  
 (71) VOESTALPINE SIGNALING AUSTRIA GMBH (AT)  
 (72) HERBERT ACHLEITNER; CHRISTOPH MAIER  
 (85) 20/12/2024  
 (86) PCT IB2023/056199 de 15/06/2023  
 (87) WO 2024/003661 de 04/01/2024

**(21) BR 11 2024 026851-9 A2**



Código 1.3 - Pedido PCT Admitido na Fase Nacional  
 (22) 28/06/2023  
 (30) 29/06/2022 EP 22181814.9  
 (51) B65H 9/08 (2006.01), B26D 7/01 (2006.01)  
 (54) SISTEMA DE BARRA DE SUÇÃO PARA UMA MÁQUINA DE CONVERSÃO  
 (71) BOBST MEX SA (CH)  
 (72) OLIVIER CHANDRAN; TIM LAIR  
 (85) 20/12/2024  
 (86) PCT EP2023/067728 de 28/06/2023  
 (87) WO 2024/003185 de 04/01/2024

**(21) BR 11 2024 026860-8 A2**

Código 1.3 - Pedido PCT Admitido na Fase Nacional  
 (22) 25/07/2022  
 (30) 05/07/2022 CN 202210792944.1; 08/07/2022 CN 202210805610.3; 11/07/2022 CN 202210813382.4  
 (51) A01N 37/44 (2006.01), A01N 43/653 (2006.01), A01N 43/56 (2006.01), A01N 43/36 (2006.01), A01N 43/50 (2006.01), A01N 43/54 (2006.01)  
 (54) COMPOSIÇÕES FUNGICIDAS, USOS DAS MESMAS NA PREVENÇÃO E TRATAMENTO DE DOENÇAS DE FUSARIUM EM CULTURAS E SEMENTE DE PLANTA, PLANTA DE CULTURA OU LÓCUS DE PLANTA  
 (71) JIANGSU PESTICIDE RESEARCH INSTITUTE CO., LTD. (CN) ;



ZHEJIANG RESEARCH INSTITUTE OF CHEMICAL INDUSTRY CO., LTD.  
 (CN) ; ZHEJIANG UNIVERSITY (CN)  
 (72) NINGJIE WU; ZHONGHUA MA; HONGLEI WANG; TIANMING XU; YUN CHEN; YANG CAO; WEIQUN HU; WEILI PENG; XIAOYANG WANG; ZHIWEN ZHENG; YOUCHANG WEI  
 (85) 20/12/2024  
 (86) PCT CN2022/107593 de 25/07/2022  
 (87) WO 2024/007376 de 11/01/2024

**(21) BR 11 2024 026861-6 A2**

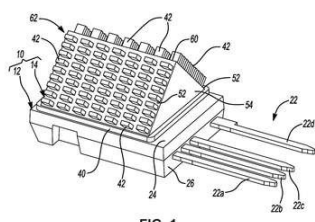


FIG. 1

Código 1.3 - Pedido PCT Admitido na Fase Nacional  
 (22) 21/06/2023  
 (30) 22/06/2022 US 63/354,262  
 (51) H01L 23/367 (2006.01), H01L 23/46 (2006.01)  
 (54) CONJUNTO DE SEMICONDUTORES DE POTÊNCIA DISSIPADORES DE CALOR  
 (71) AMERICAN AXLE & MANUFACTURING, INC. (US)  
 (72) JEFFREY J. RONNING  
 (85) 20/12/2024  
 (86) PCT US2023/025800 de 21/06/2023  
 (87) WO 2023/249976 de 28/12/2023

**(21) BR 11 2024 026865-9 A2**

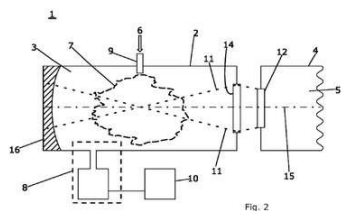
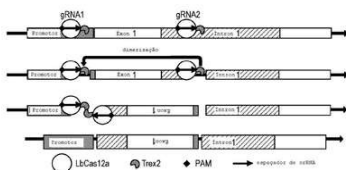


Fig. 2

Código 1.3 - Pedido PCT Admitido na Fase Nacional  
 (22) 27/06/2022  
 (51) B01J 3/00 (2006.01), B01J 7/00 (2006.01), B01J 19/12 (2006.01), C01B 3/04 (2006.01), C01B 13/02 (2006.01), F24S 20/20 (2018.01)  
 (54) MÉTODO PARA CONVERTER ENERGIA TÉRMICA EM ENERGIA DE DISSOCIAÇÃO DE MOLÉCULAS DE UM MEIO GASOSO E UM DISPOSITIVO PARA IMPLEMENTAR O MESMO  
 (71) SUN2H AG (CH)  
 (72) ALEXANDER ISAEV  
 (85) 20/12/2024  
 (86) PCT EP2022/067488 de 27/06/2022  
 (87) WO 2024/002454 de 04/01/2024

**(21) BR 11 2024 026867-5 A2**



Código 1.3 - Pedido PCT Admitido na Fase Nacional  
 (22) 23/06/2023  
 (30) 23/06/2022 CN 202210718723.X  
 (51) C07K 19/00 (2006.01), C12N 9/16 (2006.01), C12N 9/22 (2006.01), C12N 15/90 (2006.01), C12N 15/55 (2006.01), C12N 15/62 (2006.01)  
 (54) PROTEÍNAS DE FUSÃO DE EXONUCLEASE CAS E MÉTODOS ASSOCIADOS PARA EXCISÃO, INVERSÃO E INTEGRAÇÃO SÍTIO-ESPECÍFICA



(71) SYNGENTA CROP PROTECTION AG (CH)

(72) JIANPING XU; WAN SHI

(85) 20/12/2024

(86) PCT US2023/068974 de 23/06/2023

(87) WO 2023/250475 de 28/12/2023

**(21) BR 11 2024 026868-3 A2**

Código 1.3 - Pedido PCT Admitido na Fase Nacional

(22) 22/06/2023

(30) 22/06/2022 GB 2209193.8

(51) C07D 213/56 (2006.01), C07D 213/65 (2006.01), C07D 233/16 (2006.01), C07D 305/08 (2006.01), A61P 25/00 (2006.01), A61K 31/165 (2006.01), C07D 333/24 (2006.01)

(54) MODULADORES DO RECEPTOR 88 ACOPLADO À PROTEÍNA G

(71) ACADIA PHARMACEUTICALS INC. (US)

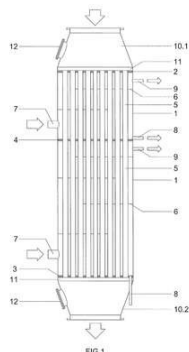
(72) MARTIN QUIBELL; TIM SCHULZ-UTERMOEHL; FRASER MURRAY

(85) 20/12/2024

(86) PCT US2023/025937 de 22/06/2023

(87) WO 2023/250060 de 28/12/2023

**(21) BR 11 2024 026871-3 A2**



Código 1.3 - Pedido PCT Admitido na Fase Nacional

(22) 31/05/2023

(30) 22/06/2022 FI 20225564

(51) F26B 3/10 (2006.01), F26B 15/20 (2006.01), F26B 17/10 (2006.01), F28D 7/00 (2006.01), F26B 3/22 (2006.01), F26B 3/26 (2006.01), F26B 17/12 (2006.01)

(54) MÉTODO E DISPOSITIVO PARA AQUECER AR CONTENDO SÓLIDOS

(71) RINHEAT OY (FI)

(72) ARVI ARTAMO; PENTTI JUHOLA

(85) 20/12/2024

(86) PCT FI2023/050306 de 31/05/2023

(87) WO 2023/247824 de 28/12/2023

**(21) BR 11 2024 026872-1 A2**

Código 1.3 - Pedido PCT Admitido na Fase Nacional

(22) 22/06/2023

(30) 23/06/2022 KR 10-2022-0076773

(51) C07K 14/195 (2006.01), C12N 15/77 (2006.01), C12P 13/24 (2006.01)

(54) PROTEÍNA DE EXPORTAÇÃO DE L-HISTIDINA E MÉTODO PARA PRODUZIR L-HISTIDINA POR MEIO DO USO DA MESMA

(71) CJ CHEILJEDANG CORPORATION (KR)

(72) LAN HUH; CHANG IL SEO; KI YONG CHEONG

(85) 20/12/2024

(86) PCT KR2023/008656 de 22/06/2023



(87) WO 2023/249421 de 28/12/2023

**(21) BR 11 2024 026875-6 A2**

Código 1.3 - Pedido PCT Admitido na Fase Nacional

(22) 22/06/2023

(30) 23/06/2022 KR 10-2022-0076772

(51) C07K 14/195 (2006.01), C12N 15/77 (2006.01), C12P 13/24 (2006.01)

(54) PROTEÍNA DE EXPORTAÇÃO DE L-HISTIDINA E MÉTODO PARA PRODUZIR L-HISTIDINA COM O USO DA MESMA

(71) CJ CHEILJEDANG CORPORATION (KR)

(72) LAN HUH; CHANG IL SEO; KI YONG CHEONG

(85) 20/12/2024

(86) PCT KR2023/008657 de 22/06/2023

(87) WO 2023/249422 de 28/12/2023

**(21) BR 11 2024 026878-0 A2**



Código 1.3 - Pedido PCT Admitido na Fase Nacional

(22) 28/06/2023

(30) 01/07/2022 KR 10-2022-0081063; 11/11/2022 KR 10-2022-0151111;

02/12/2022 KR 10-2022-0167103; 12/01/2023 KR 10-2023-0004860

(51) A61M 11/02 (2006.01), A61M 35/00 (2006.01), A61F 7/00 (2006.01), A45D 34/04 (2006.01)

(54) MÓDULO DE MISTURA USADO PARA DISPOSITIVO DE PROVISÃO DE REFRIGERANTE

(71) RECENSMEDICAL, INC. (KR)

(72) KYUNGBAE KIM; DAEHYUN KIM; CHULHO LEE; KYONGKWAN RO; BOO SEONG PARK

(85) 20/12/2024

(86) PCT KR2023/009075 de 28/06/2023

(87) WO 2024/005555 de 04/01/2024

**(21) BR 11 2024 026880-2 A2**

Código 1.3 - Pedido PCT Admitido na Fase Nacional

(22) 13/07/2023

(30) 20/07/2022 EP 22185981.2

(51) A01N 37/28 (2006.01), A01P 1/00 (2006.01), A01N 43/90 (2006.01), A01N 43/08 (2006.01), A01N 37/12 (2006.01)

(54) COMBINAÇÕES ANTIMICROBIANAS

(71) CLARIANT INTERNATIONAL LTD (CH)

(72) PETRA SCHAAL; BEATE SIEFER; JÖRG GROHMANN

(85) 20/12/2024

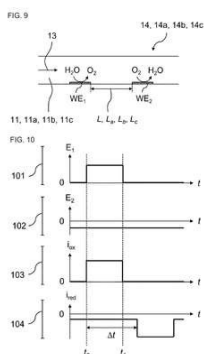
(86) PCT EP2023/069588 de 13/07/2023

(87) WO 2023/227802 de 30/11/2023

**(21) BR 11 2024 026882-9 A2**

Código 1.3 - Pedido PCT Admitido na Fase Nacional





(22) 26/06/2023  
 (30) 29/06/2022 FR FR2206577  
 (51) G01F 1/64 (2006.01), A61B 5/145 (2006.01), G01F 1/704 (2006.01), G01F 1/7088 (2022.01), G01F 1/712 (2006.01)  
 (54) DISPOSITIVO ELETROQUÍMICO MICROFLUÍDICO PARA MEDIÇÃO DE TAXA DE FLUXO VOLUMÉTRICA  
 (71) NOPTRACK (FR)  
 (72) FETHI BEDIQUI; THOMAS DELAHAYE; SOPHIE GRIVEAU; CATHERINE SELLA; LAURENT THOUIN; CHRISTIAN AMATORE; GILLES FAVRE  
 (85) 20/12/2024  
 (86) PCT EP2023/067355 de 26/06/2023  
 (87) WO 2024/002988 de 04/01/2024

**(21) BR 11 2024 027046-7 A2**

Código 1.3 - Pedido PCT Admitido na Fase Nacional

(22) 12/06/2023  
 (30) 01/07/2022 US 63/357,871  
 (51) A23K 10/30 (2016.01), A23K 50/48 (2016.01), A23K 50/45 (2016.01)  
 (54) MÉTODOS PARA MELHORAR A PALATABILIDADE E/OU REDUZIR O AÇÚCAR EM ALIMENTOS ÚMIDOS PARA ANIMAIS DE ESTIMAÇÃO  
 (71) SOCIÉTÉ DES PRODUITS NESTLÉ S.A. (CH)  
 (72) PASCAL VANACKER; ISABELLE LESCIEUX  
 (85) 23/12/2024  
 (86) PCT IB2023/056048 de 12/06/2023  
 (87) WO 2024/003643 de 04/01/2024

**(21) BR 11 2024 027048-3 A2**



Código 1.3 - Pedido PCT Admitido na Fase Nacional

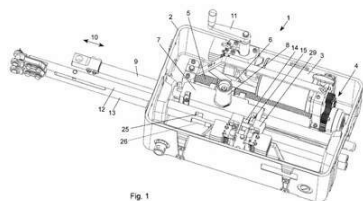
(22) 05/07/2023  
 (30) 26/07/2022 JP 2022-118748  
 (51) C12Q 1/02 (2006.01), C12M 1/00 (2006.01), C12M 1/34 (2006.01), C12N 1/12 (2006.01)  
 (54) MÉTODO PARA DETERMINAR A PRIVAÇÃO DA MEMBRANA EXTERNA DE CIANOBACTÉRIAS, APARELHO E PROGRAMA PARA DETERMINAR A PRIVAÇÃO DA MEMBRANA EXTERNA DE CIANOBACTÉRIAS  
 (71) PANASONIC INTELLECTUAL PROPERTY MANAGEMENT CO., LTD. (JP)  
 (72) SEIJI KOJIMA  
 (85) 23/12/2024  
 (86) PCT JP2023/024903 de 05/07/2023  
 (87) WO 2024/024427 de 01/02/2024

**(21) BR 11 2024 027049-1 A2**

Código 1.3 - Pedido PCT Admitido na Fase Nacional

(22) 15/06/2023  
 (30) 27/06/2022 EP 22020299.8



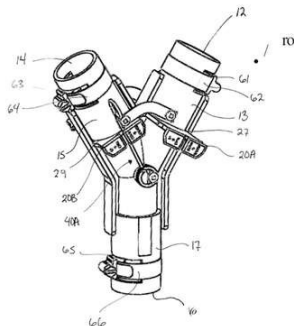


(51) B61L 5/02 (2006.01), B61L 5/06 (2006.01), B61L 5/10 (2006.01), B61L 5/00 (2006.01)  
 (54) DISPOSITIVO DE AJUSTE DE INTERRUPTOR, BLOCO DE TRAVAMENTO E DISPOSITIVO DE TRAVAMENTO PARA UM DISPOSITIVO DE AJUSTE DE INTERRUPTOR  
 (71) VOESTALPINE SIGNALING AUSTRIA GMBH (AT)  
 (72) HERBERT ACHLEITNER; CHRISTOPH MAIER  
 (85) 23/12/2024  
 (86) PCT IB2023/056193 de 15/06/2023  
 (87) WO 2024/003660 de 04/01/2024

**(21) BR 11 2024 027053-0 A2**

Código 1.3 - Pedido PCT Admitido na Fase Nacional  
 (22) 22/06/2023  
 (30) 22/06/2022 US 63/354,516  
 (51) A61Q 5/02 (2006.01), A61K 8/00 (2006.01), A61K 8/41 (2006.01), A61K 8/64 (2006.01), A61K 8/73 (2006.01)  
 (54) COMPOSIÇÃO DESINTOXICANTE DE LIMPEZA PARA CABELO E COURO CABELUDO, MÉTODOS E USOS DA MESMA  
 (71) K18, INC. (US)  
 (72) ARTUR MANUEL CAVACO PAULO; KARIS STALEY; MEAGAN SCHLAPP  
 (85) 23/12/2024  
 (86) PCT US2023/026017 de 22/06/2023  
 (87) WO 2023/250104 de 28/12/2023

**(21) BR 11 2024 027061-0 A2**

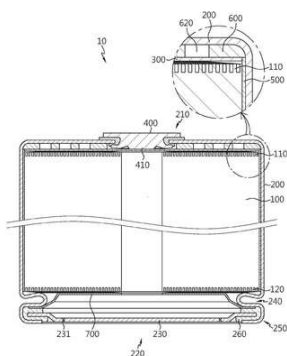


Código 1.3 - Pedido PCT Admitido na Fase Nacional  
 (22) 20/06/2023  
 (30) 21/06/2022 CA 3164507  
 (51) A01C 7/08 (2006.01), A01C 7/20 (2006.01), F16K 3/02 (2006.01)  
 (54) VÁLVULA MULTI-CULTURA PARA CULTIVO CONSORCIADO AGRÍCOLA  
 (71) 101288550 SASKATCHEWAN LTD. (CA)  
 (72) CAMERON BODIE  
 (85) 23/12/2024  
 (86) PCT CA2023/050854 de 20/06/2023  
 (87) WO 2023/245281 de 28/12/2023

**(21) BR 11 2024 027075-0 A2**

Código 1.3 - Pedido PCT Admitido na Fase Nacional  
 (22) 17/07/2023  
 (30) 15/07/2022 KR 10-2022-0087508  
 (51) H01M 50/593 (2021.01), H01M 50/586 (2021.01), H01M 50/107 (2021.01), H01M 50/167 (2021.01), H01M 50/179 (2021.01), H01M 50/213 (2021.01), H01M 50/249 (2021.01), H01M 10/04 (2006.01)  
 (54) CÉLULA DE BATERIA CILÍNDRICA E PACOTE DE BATERIA E VEÍCULO





INCLUINDO O MESMO

- (71) LG ENERGY SOLUTION, LTD. (KR)
- (72) JOONG-HA HWANG; JUN-OH LEE; GIL-YOUNG LEE
- (85) 23/12/2024
- (86) PCT KR2023/010220 de 17/07/2023
- (87) WO 2024/014939 de 18/01/2024

**(21) BR 11 2024 027080-7 A2**

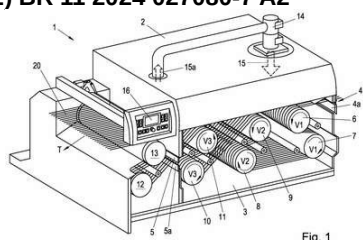


Fig. 1

Código 1.3 - Pedido PCT Admitido na Fase Nacional

- (22) 28/06/2023
- (30) 11/07/2022 EP 22184126.5
- (51) B29C 55/02 (2006.01), B29C 71/02 (2006.01)
- (54) MÓDULO DE RECOZIMENTO DE UM DISPOSITIVO PARA PRODUÇÃO DE FITAS TERMOPLÁSTICAS ESTICADAS
- (71) STARLINGER & CO GESELLSCHAFT M.B.H. (AT)
- (72) FRANZ SCHNEIDER; RENÉ WEISS
- (85) 23/12/2024
- (86) PCT EP2023/067596 de 28/06/2023
- (87) WO 2024/012874 de 18/01/2024

**(21) BR 11 2024 027084-0 A2**

Código 1.3 - Pedido PCT Admitido na Fase Nacional

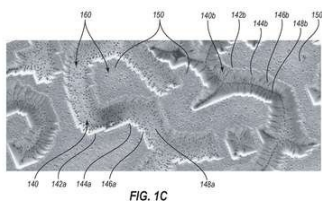
- (22) 21/06/2023
- (30) 24/06/2022 CN 202210723387.8; 09/02/2023 CN 202310089008.9
- (51) C07D 495/04 (2006.01), C07D 495/14 (2006.01), C07D 493/04 (2006.01), C07D 417/04 (2006.01), C07D 413/04 (2006.01), C07D 409/04 (2006.01), A61K 31/381 (2006.01), A61P 25/18 (2006.01), A61P 25/22 (2006.01), A61P 25/28 (2006.01)
- (54) COMPOSTO HETEROCÍCLICO COMO AGONISTA DO LIGANTE TAAR1
- (71) SHANDONG LUYE PHARMACEUTICAL CO., LTD. (CN)
- (72) JING LU; JIANZHAO ZHANG; LIANG YE; LIXIA ZHENG; YUSEN DAI; WENYAN WANG; JINGWEI TIAN; YUNJIE WANG; PENGFEI YU; HUI LEI; LIN WANG
- (85) 23/12/2024
- (86) PCT CN2023/101737 de 21/06/2023
- (87) WO 2023/246872 de 28/12/2023

**(21) BR 11 2024 027100-5 A2**

Código 1.3 - Pedido PCT Admitido na Fase Nacional

- (22) 22/06/2023
- (30) 23/06/2022 US 63/354,748; 12/09/2022 US 17/942,420; 02/06/2023 US 63/506,050
- (51) A61F 2/30 (2006.01)





(54) IMPLANTES OSTEOINDUTIVOS E MÉTODOS DE FABRICAÇÃO RELACIONADOS

(71) SPECTRUM SPINE IP HOLDINGS, INC. (US)

(72) JAMES C. ROBINSON; TIMOTHY GANEY

(85) 23/12/2024

(86) PCT US2023/068922 de 22/06/2023

(87) WO 2023/250449 de 28/12/2023

(21) BR 11 2024 027116-1 A2

Código 1.3 - Pedido PCT Admitido na Fase Nacional

(22) 29/06/2023

(30) 29/06/2022 US 63/367,297

(51) C07K 14/43 (2006.01), A23L 27/21 (2016.01), A23L 27/30 (2016.01), A23L 33/18 (2016.01)

(54) ADOÇANTES PROTEICOS

(71) AMAI PROTEINS LTD. (IL)

(72) ILAN SAMISH; LIOR BEN-ASAF; ADVA YEHESEKEL; NAAMA KOPELMAN

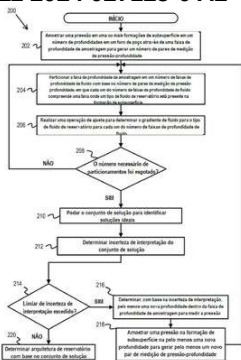
(85) 23/12/2024

(86) PCT IL2023/050681 de 29/06/2023

(87) WO 2024/003917 de 04/01/2024

(21) BR 11 2024 027125-0 A2

Código 1.3 - Pedido PCT Admitido na Fase Nacional



(22) 31/08/2022

(30) 30/08/2022 US 17/899,413

(51) E21B 47/06 (2012.01), E21B 49/08 (2006.01)

(54) MÉTODO, SISTEMA E MEIO LEGÍVEL POR COMPUTADOR NÃO TRANSITÓRIO

(71) HALLIBURTON ENERGY SERVICES, INC. (US)

(72) HAMED CHOK; BIN DAI; CHRISTOPHER MICHAEL JONES; JONAS TOELKE

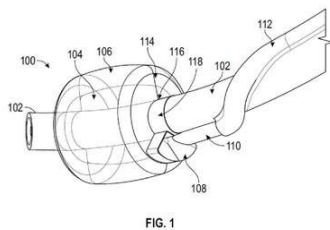
(85) 23/12/2024

(86) PCT US2022/075798 de 31/08/2022

(87) WO 2024/049479 de 07/03/2024

(21) BR 11 2024 027130-7 A2

Código 1.3 - Pedido PCT Admitido na Fase Nacional



(22) 07/02/2023

(30) 23/06/2022 US 17/848,273

(51) A61M 16/04 (2006.01), A61M 29/02 (2006.01), A61B 17/24 (2006.01)

(54) SISTEMA E MÉTODO PARA UM CONJUNTO DE CUFF (BALÃO) DE TUBO ENDOTRAQUEAL

(71) KEVIN CHONG KIM (US)

(72) KEVIN CHONG KIM

(85) 23/12/2024



(86) PCT US2023/012533 de 07/02/2023

(87) WO 2023/249674 de 28/12/2023

**(21) BR 11 2024 027134-0 A2**

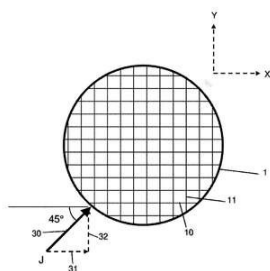


Figura 4

Código 1.3 - Pedido PCT Admitido na Fase Nacional

(22) 17/07/2023

(30) 29/07/2022 US 63/369,815

(51) G01M 7/08 (2006.01), G01N 29/04 (2006.01), G01N 29/14 (2006.01), G01N 29/46 (2006.01), B01D 53/00 (2006.01), F01N 13/00 (2010.01), G01M 17/00 (2006.01)

(54) MÉTODO DE TESTE DE UM MONÓLITO DE SUBSTRATO, E, APARELHO DE TESTE

(71) JOHNSON MATTHEY PUBLIC LIMITED COMPANY (GB)

(72) JAMES DALTON; ASWANI MOGALICHERLA; STEVE POLLINGTON (FALECIDO); HUGH STITT

(85) 23/12/2024

(86) PCT GB2023/051866 de 17/07/2023

(87) WO 2024/023486 de 01/02/2024

**(21) BR 11 2024 027135-8 A2**

Código 1.3 - Pedido PCT Admitido na Fase Nacional

(22) 26/06/2023

(30) 24/06/2022 US 63/355,345

(51) A61K 47/14 (2017.01), A61K 47/10 (2017.01), A61K 47/34 (2017.01), C07H 17/08 (2006.01), A61P 31/10 (2006.01)

(54) FORMULAÇÃO DE UM DERIVADO HÍBRIDO DE AMIDA DE ANFOTERICINA B EM MICELAS DE DSGPEG2K

(71) THE BOARD OF TRUSTEES OF THE UNIVERSITY OF ILLINOIS (US) ; ELION THERAPEUTICS, INC. (US)

(72) MARTIN D. BURKE; ARUN MAJI; JEFFRY G. WEERS

(85) 23/12/2024

(86) PCT US2023/026220 de 26/06/2023

(87) WO 2023/250209 de 28/12/2023

**(21) BR 11 2024 027137-4 A2**

Código 1.3 - Pedido PCT Admitido na Fase Nacional

(22) 23/06/2023

(30) 24/06/2022 IN 202211036380

(51) A01N 39/04 (2006.01), A01N 43/40 (2006.01), A01N 43/54 (2006.01), A01N 57/20 (2006.01), A01P 13/02 (2006.01)

(54) COMBINAÇÕES HERBICIDAS E UM MÉTODO PARA O CONTROLE DE VEGETAÇÃO INDESEJADA.

(71) UPL MAURITIUS LIMITED (MU) ; UPL EUROPE LTD. (GB)

(72) GIUVAN LENZ; JESSICA FERREIRA LOURENCO LEAL; GANESH RAO

(85) 23/12/2024

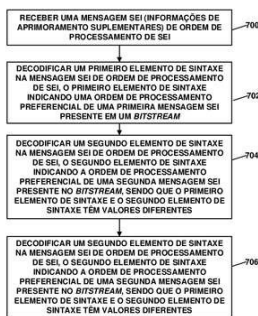


(86) PCT GB2023/051652 de 23/06/2023  
 (87) WO 2023/247971 de 28/12/2023

**(21) BR 11 2024 027138-2 A2**

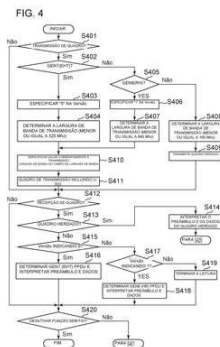
Código 1.3 - Pedido PCT Admitido na Fase Nacional  
 (22) 23/06/2023  
 (30) 24/06/2022 US 63/355,388  
 (51) H04H 20/67 (2008.01), G06F 16/29 (2019.01), H04H 20/57 (2008.01), H04H 20/61 (2008.01), H04H 20/72 (2008.01), H04W 16/18 (2009.01)  
 (54) EQUIPAMENTO RELACIONADO À DIFUSÃO DE SINAIS, MÉTODO PARA USO E MEIO LEGÍVEL POR COMPUTADOR NÃO TRANSITÓRIO  
 (71) LAZER ADDS, LLC (US)  
 (72) CHRISTOPHER F. DEVINE; MATTHEW F. DEVINE; RICHARD V. DUCEY; DENNIS A. ROBERSON; THOMAS J. MACTAVISH  
 (85) 23/12/2024  
 (86) PCT US2023/026159 de 23/06/2023  
 (87) WO 2023/250196 de 28/12/2023

**(21) BR 11 2024 027140-4 A2**



Código 1.3 - Pedido PCT Admitido na Fase Nacional  
 (22) 12/06/2023  
 (30) 08/07/2022 US 63/367,973; 07/10/2022 US 63/378,789; 02/11/2022 US 63/382,004; 27/01/2023 US 63/481,896; 09/06/2023 US 18/332,098  
 (51) H04N 19/70 (2014.01)  
 (54) INDICAÇÃO DE MANIFESTO DE INFORMAÇÕES DE APRIMORAMENTO SUPLEMENTARES (SEI)  
 (71) QUALCOMM INCORPORATED (US)  
 (72) YONG HE; MUHAMMED ZEYD COBAN  
 (85) 23/12/2024  
 (86) PCT US2023/025039 de 12/06/2023  
 (87) WO 2024/010674 de 11/01/2024

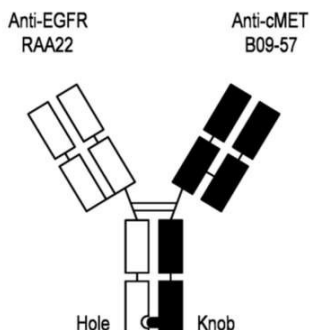
**(21) BR 11 2024 027143-9 A2**



Código 1.3 - Pedido PCT Admitido na Fase Nacional  
 (22) 09/06/2023  
 (30) 01/07/2022 JP 2022-107398  
 (51) H04W 28/06 (2009.01), H04L 69/24 (2022.01), H04W 72/02 (2009.01), H04W 84/12 (2009.01)  
 (54) DISPOSITIVO DE COMUNICAÇÃO, MÉTODO DE COMUNICAÇÃO E MEIO DE ARMAZENAMENTO LEGÍVEL POR COMPUTADOR NÃO TRANSITÓRIO  
 (71) CANON KABUSHIKI KAISHA (JP)  
 (72) YUKI YOSHIKAWA; TOMOYA OTANI  
 (85) 23/12/2024  
 (86) PCT JP2023/021546 de 09/06/2023  
 (87) WO 2024/004589 de 04/01/2024



**(21) BR 11 2024 027146-3 A2**



Código 1.3 - Pedido PCT Admitido na Fase Nacional

(22) 26/06/2023

(30) 27/06/2022 US 63/367,068

(51) C07K 16/28 (2006.01), A61K 31/501 (2006.01), A61K 47/68 (2017.01),

A61P 35/00 (2006.01), A61K 39/00 (2006.01)

(54) COMBINAÇÕES ENVOLVENDO INIBIDORES DE TIROSINA QUINASE DO RECEPTOR DO FATOR DE CRESCIMENTO EPIDÉRMICO PARA O TRATAMENTO DE CÂNCER

(71) ASTRAZENECA AB (SE)

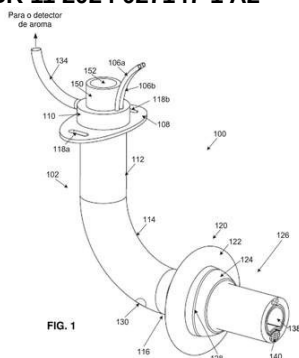
(72) FRANK IRVINE COMER; PAUL DAVID SMITH; NICOLAS FLOCH; ITALIA GRENGA; RYAN JAMES HARTMAIER

(85) 23/12/2024

(86) PCT EP2023/067249 de 26/06/2023

(87) WO 2024/002938 de 04/01/2024

**(21) BR 11 2024 027147-1 A2**



Código 1.3 - Pedido PCT Admitido na Fase Nacional

(22) 20/06/2023

(30) 23/06/2022 US 17/848,273; 02/09/2022 US 17/902,691; 31/01/2023 US 18/103,641

(51) A61M 16/04 (2006.01)

(54) SISTEMA E MÉTODO PARA GERENCIAMENTO DE PRESSÃO E DETECÇÃO DE VAZAMENTO DE AR EM UM BALONETE INFLÁVEL EM UM DISPOSITIVO MÉDICO

(71) KEVIN CHONG KIM (US)

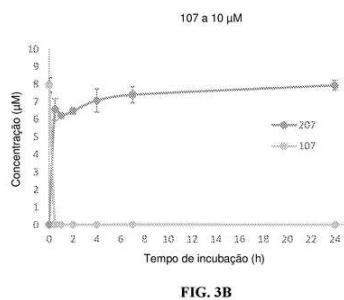
(72) KEVIN CHONG KIM

(85) 23/12/2024

(86) PCT US2023/025707 de 20/06/2023

(87) WO 2023/249930 de 28/12/2023

**(21) BR 11 2024 027149-8 A2**



Código 1.3 - Pedido PCT Admitido na Fase Nacional

(22) 27/06/2023

(30) 27/06/2022 US 63/355,975

(51) A61K 47/60 (2017.01), A61K 47/68 (2017.01), A61P 35/00 (2006.01)

(54) COMPOSTO, CONJUGADO, COMPOSIÇÃO FARMACÊUTICA, E, MÉTODOS PARA INIBIR A POLIMERIZAÇÃO DA TUBULINA EM UM INDIVÍDUO QUE NECESSITA DO MESMO, PARA REDUZIR A

PROLIFERAÇÃO CELULAR EM UM INDIVÍDUO QUE NECESSITA DO MESMO, PARA TRATAR CÂNCER EM UM INDIVÍDUO QUE NECESSITA DO MESMO E PARA PRODUIR UM CONJUGADO

(71) SUTRO BIOPHARMA, INC. (US)



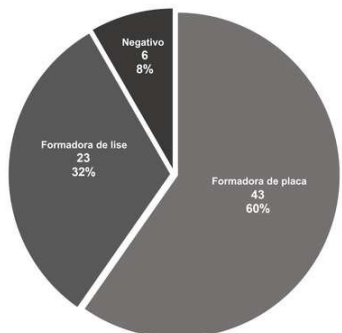
(72) KRISHNA BAJJURI; ANDREAS MADERNA; TONI KLINE  
 (85) 23/12/2024  
 (86) PCT US2023/026338 de 27/06/2023  
 (87) WO 2024/006272 de 04/01/2024

**(21) BR 11 2024 027285-0 A2**



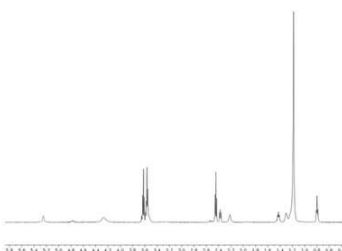
Código 1.3 - Pedido PCT Admitido na Fase Nacional  
 (22) 29/06/2023  
 (30) 30/06/2022 US 63/357,227; 24/02/2023 US 63/486,785; 17/04/2023 US 63/496,447  
 (51) A61K 31/4985 (2006.01), A61P 35/00 (2006.01)  
 (54) INIBIDOR DE KRAS G12C PARA TRATAMENTO DE CÂNCER  
 (71) ELI LILLY AND COMPANY (US)  
 (72) DAVID MICHAEL HYMAN; XUEQIAN GONG; SHENG-BIN PENG; CHONG SI; MELINDA DALE WILLARD  
 (85) 26/12/2024  
 (86) PCT US2023/026554 de 29/06/2023  
 (87) WO 2024/006424 de 04/01/2024

**(21) BR 11 2024 027289-3 A2**



Código 1.3 - Pedido PCT Admitido na Fase Nacional  
 (22) 29/06/2023  
 (30) 29/06/2022 GB 2209518.6; 06/03/2023 GB 2303242.8  
 (51) C12N 7/00 (2006.01), A61P 31/04 (2006.01), C12N 15/10 (2006.01)  
 (54) ALVEJAMENTO DE CÉLULAS DE E. COLI  
 (71) SNIPR BIOME APS (DK)  
 (72) JAKOB KRAUSE HAABER; SZABOLCS SEMSEY; METTE GROVE; BIRGITTE DAMHOLT; DZIUGINTA JASINSKYTE; YILMAZ EMRE GENÇAY  
 (85) 26/12/2024  
 (86) PCT EP2023/067906 de 29/06/2023  
 (87) WO 2024/003301 de 04/01/2024

**(21) BR 11 2024 027302-4 A2**



Código 1.3 - Pedido PCT Admitido na Fase Nacional  
 (22) 27/06/2023  
 (30) 27/06/2022 CN 202210735805.5  
 (51) C09K 8/584 (2006.01), C09K 8/594 (2006.01), C09K 8/58 (2006.01), E21B 43/16 (2006.01)  
 (54) SISTEMA DE ESPUMA VISCOELÁSTICA PARA TROCA DE GÁS ÁCIDO E MÉTODO E USO PARA MELHORAR O FATOR DE RECUPERAÇÃO USANDO O MESMO  
 (71) CHINA PETROLEUM & CHEMICAL CORPORATION (CN) ; SINOPEC (SHANGHAI) RESEARCH INSTITUTE OF PETROCHEMICAL TECHNOLOGY CO., LTD. (CN)



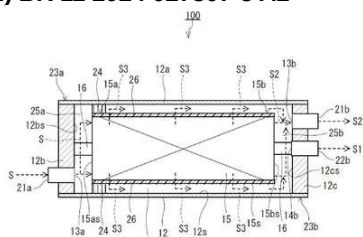
(72) XIUJUAN HE; YINGCHENG LI; JUN QIU; LEYU CUI

(85) 26/12/2024

(86) PCT CN2023/102636 de 27/06/2023

(87) WO 2024/002048 de 04/01/2024

**(21) BR 11 2024 027307-5 A2**



Código 1.3 - Pedido PCT Admitido na Fase Nacional

(22) 22/06/2023

(30) 28/06/2022 JP 2022-103712

(51) B01D 61/36 (2006.01), B01D 61/58 (2006.01), B01D 63/00 (2006.01), B01D 63/10 (2006.01), C12M 1/00 (2006.01), C12M 1/12 (2006.01)

(54) DISPOSITIVO DE SEPARAÇÃO DE MEMBRANA, SISTEMA DE SEPARAÇÃO DE MEMBRANA E MÉTODO PARA OPERAR DISPOSITIVO DE SEPARAÇÃO DE MEMBRANA

(71) NITTO DENKO CORPORATION (JP)

(72) TOMOYA OGAWA; NAOMICHI KIMURA; TOMOYA HIRAI; TAKESHI NAKANO

(85) 26/12/2024

(86) PCT JP2023/023240 de 22/06/2023

(87) WO 2024/004839 de 04/01/2024

**(21) BR 11 2024 027309-1 A2**

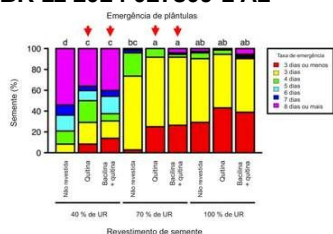


Fig 2

Código 1.3 - Pedido PCT Admitido na Fase Nacional

(22) 29/06/2023

(30) 29/06/2022 US 63/356,679

(51) A01N 25/04 (2006.01), C05G 3/00 (2020.01), A23B 9/14 (2006.01)

(54) COMPOSIÇÕES DE BIOPOLÍMEROS PARA USO NA AGRICULTURA

(71) 11584022 CANADA INC. (CA)

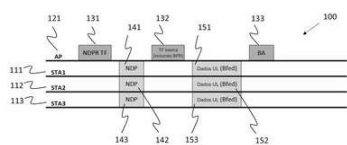
(72) THOMAS DI NARDO; FRANÇOIS LAMOUREUX

(85) 26/12/2024

(86) PCT IB2023/056724 de 29/06/2023

(87) WO 2024/003795 de 04/01/2024

**(21) BR 11 2024 027405-5 A2**



Código 1.3 - Pedido PCT Admitido na Fase Nacional

(22) 06/07/2022

(51) H04L 5/00 (2006.01)

(54) MÉTODO DE DISPARO DE SINAL SONORO DE UPLINK, PONTO DE ACESSO, ESTAÇÃO, PROGRAMA DE COMPUTADOR, E MEIO LEGÍVEL POR COMPUTADOR

(71) HUAWEI TECHNOLOGIES CO., LTD. (CN)

(72) GENADIY TSODIK; SHIMON SHILO; ARIK KLEIN; ODED REDLICH; DORON EZRI

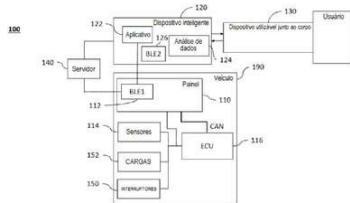
(85) 27/12/2024



(86) PCT EP2022/068656 de 06/07/2022

(87) WO 2024/008281 de 11/01/2024

**(21) BR 11 2024 027425-0 A2**



Código 1.3 - Pedido PCT Admitido na Fase Nacional

(22) 13/12/2022

(30) 27/06/2022 IN 202241036844

(51) G07C 5/00 (2006.01), B60R 16/023 (2006.01)

(54) SISTEMA E MÉTODO DE COMUNICAÇÃO DE SITUAÇÃO DE VEÍCULO

(71) TVS MOTOR COMPANY LIMITED (IN)

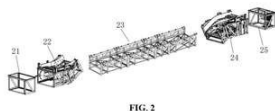
(72) KRISHNAKUMAR, NAVEEN NATARAJAN; MURALIMANO HAR, SATHIAMOORTHY; PRASAD, RAGHAVENDRA; SAGARE, DATTA RAJARAM

(85) 27/12/2024

(86) PCT IN2022/051070 de 13/12/2022

(87) WO 2024/003927 de 04/01/2024

**(21) BR 11 2025 000050-0 A2**



Código 1.3 - Pedido PCT Admitido na Fase Nacional

(22) 19/04/2023

(30) 30/12/2022 CN 202211725528.6

(51) B66B 23/00 (2006.01)

(54) ESCADA ROLANTE DE MODERNIZAÇÃO

(71) HANSON LIFT (SUZHOU) CO., LTD. (CN)

(72) XUEMING ZHU; YUNLONG ZHANG; ZIYU NIU

(85) 02/01/2025

(86) PCT CN2023/089183 de 19/04/2023

(87) WO 2024/138961 de 04/07/2024

**(21) BR 11 2025 000753-0 A2**

Código 1.3 - Pedido PCT Admitido na Fase Nacional

(22) 07/08/2023

(30) 08/08/2022 US 63/395,992

(51) C07D 401/04 (2006.01), C07D 401/14 (2006.01), C07D 471/04 (2006.01), C07D 471/18 (2006.01), C07D 487/04 (2006.01), C07D 513/04 (2006.01), C07D 519/00 (2006.01), A61P 35/00 (2006.01), A61K 31/4985 (2006.01)

(54) COMPOSTOS HETEROCÍCLICOS DE AMIDA E UREIA COMO INIBIDORES DE JAK2

(71) AJAX THERAPEUTICS, INC. (US)

(72) CRAIG E. MASSE; KEVIN ROBERT DEMARCO; JIAYI XU; JEREMY R. GREENWOOD (FALECIDO); PHANI GHANAKOTA

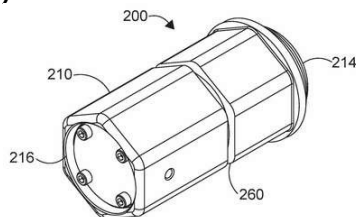
(85) 15/01/2025

(86) PCT US2023/029603 de 07/08/2023

(87) WO 2024/035627 de 15/02/2024



**(21) BR 11 2025 000847-1 A2**



Código 1.3 - Pedido PCT Admitido na Fase Nacional  
 (22) 25/07/2023  
 (30) 26/07/2022 NO 20220828  
 (51) E21B 33/035 (2006.01), E21B 33/06 (2006.01), E21B 34/02 (2006.01), E21B 34/04 (2006.01)  
 (54) PORCA DE TRAVAMENTO E MONTAGEM PARA A MESMA  
 (71) FMC KONGSBERG SUBSEA AS (NO)  
 (72) HEYN H. MAGNUS; DEVIPRASAD BHAT; STIG FREDRIK MATHISEN; ØYVIND ROKNE; ESPEN BRAUTI; MORTEN HARM  
 (85) 16/01/2025  
 (86) PCT EP2023/070526 de 25/07/2023  
 (87) WO 2024/023061 de 01/02/2024

**(21) BR 11 2025 001320-3 A2**

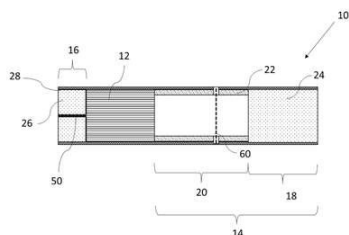
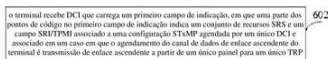


FIG. 1

Código 1.3 - Pedido PCT Admitido na Fase Nacional  
 (22) 25/07/2023  
 (30) 29/07/2022 EP 22187920.8  
 (51) A24D 1/00 (2020.01), A24D 3/02 (2006.01), A24D 1/20 (2020.01), A24D 3/06 (2006.01), A24D 3/08 (2006.01)  
 (54) ARTIGO GERADOR DE AEROSSOL COM AGENTE AVERSIVO INCORPORADO  
 (71) PHILIP MORRIS PRODUCTS S.A. (CH)  
 (72) GENNARO CAMPITELLI; EVA SAADE LATORRE; PAOLA ORSOLINI  
 (85) 23/01/2025  
 (86) PCT EP2023/070565 de 25/07/2023  
 (87) WO 2024/023083 de 01/02/2024

**(21) BR 11 2025 001358-0 A2**



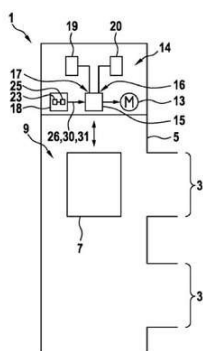
o terminal recebe DCI que carrega um primeiro campo de indicação, em que uma parte dos pontos de código no primeiro campo de indicação indica um conjunto de recursos SRS e um campo SRS/PMI associado a uma configuração STAMP agendada por um único DCI e associado em um caso em que o agendamento do canal de dados de enlace ascendente do terminal é transmissão de enlace ascendente a partir de um único painel para um único TRP

Código 1.3 - Pedido PCT Admitido na Fase Nacional  
 (22) 01/08/2022  
 (51) H04L 5/00 (2006.01), H04B 7/0456 (2017.01), H04B 7/06 (2006.01)  
 (54) MÉTODO PARA INDICAR INFORMAÇÕES, TERMINAL, DISPOSITIVO DE REDE, CHIP, E, MEIO DE ARMAZENAMENTO LEGÍVEL POR COMPUTADOR  
 (71) BEIJING XIAOMI MOBILE SOFTWARE CO., LTD. (CN)  
 (72) XUEYUAN GAO  
 (85) 23/01/2025  
 (86) PCT CN2022/109538 de 01/08/2022  
 (87) WO 2024/026645 de 08/02/2024

**(21) BR 11 2025 001374-2 A2**

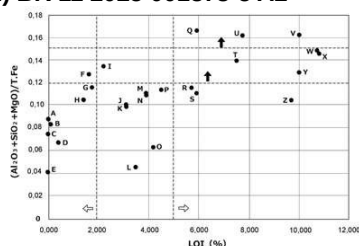
Código 1.3 - Pedido PCT Admitido na Fase Nacional  
 (22) 27/07/2023





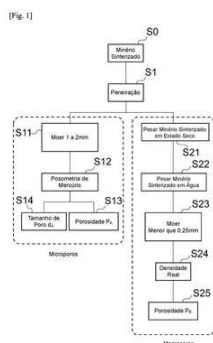
(30) 29/07/2022 EP 22187890.3  
 (51) B66B 1/34 (2006.01)  
 (54) MÉTODO PARA CONTROLAR UM FORNECIMENTO DE ENERGIA DE UM ELEVADOR  
 (71) INVENTIO AG (CH)  
 (72) VALERIO VILLA; JURI ANZINI; DOMINIK SCHMITT  
 (85) 23/01/2025  
 (86) PCT EP2023/070870 de 27/07/2023  
 (87) WO 2024/023232 de 01/02/2024

**(21) BR 11 2025 001378-5 A2**



Código 1.3 - Pedido PCT Admitido na Fase Nacional  
 (22) 01/08/2022  
 (51) C22B 1/243 (2006.01)  
 (54) PELOTAS NÃO QUEIMADAS PARA REDUÇÃO E MÉTODO PARA PRODUZIR AS MESMAS  
 (71) JFE STEEL CORPORATION (JP)  
 (72) KENTA TAKEHARA; TETSUYA YAMAMOTO; TAKAHIDE HIGUCHI; YUJI IWAMI; SHOHEI FUJIWARA; YUYA MORITA; KENYA HORITA; TOSHIYUKI HIROSAWA; DAISUKE IGAWA  
 (85) 23/01/2025  
 (86) PCT JP2022/029419 de 01/08/2022  
 (87) WO 2024/028920 de 08/02/2024

**(21) BR 11 2025 001379-3 A2**



Código 1.3 - Pedido PCT Admitido na Fase Nacional  
 (22) 01/08/2022  
 (51) C22B 1/16 (2006.01), C21B 13/02 (2006.01)  
 (54) MINÉRIO SINTERIZADO E MÉTODO PARA A PRODUÇÃO DO MESMO, E MINÉRIO SINTERIZADO PARA REDUÇÃO POR HIDROGÊNIO E MÉTODO PARA A PRODUÇÃO DO MESMO  
 (71) JFE STEEL CORPORATION (JP)  
 (72) KENYA HORITA; TETSUYA YAMAMOTO; TAKAHIDE HIGUCHI; TOSHIYUKI HIROSAWA; YUJI IWAMI; KENTA TAKEHARA; SHOHEI FUJIWARA; DAISUKE IGAWA; YUYA MORITA  
 (85) 23/01/2025  
 (86) PCT JP2022/029424 de 01/08/2022  
 (87) WO 2024/028923 de 08/02/2024

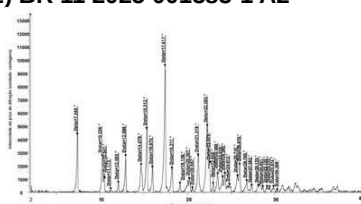
**(21) BR 11 2025 001382-3 A2**

Código 1.3 - Pedido PCT Admitido na Fase Nacional  
 (22) 08/08/2023  
 (30) 09/08/2022 US 63/396,381; 14/12/2022 US 63/432,580; 11/05/2023 US 63/465,584



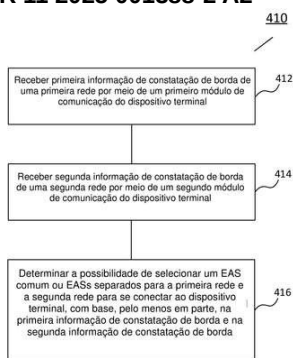
(51) C07D 211/14 (2006.01), C07D 239/24 (2006.01), A61K 31/506 (2006.01), A61P 11/06 (2006.01), A61P 35/00 (2006.01)  
 (54) DEGRADADORES MACROCÍCLICOS DE BCL6  
 (71) DANA-FARBER CANCER INSTITUTE, INC. (US)  
 (72) LYN HOWARD JONES; HUANG HUANG; YINGPENG LIU; JIANWEI CHE; NIKKI KONG  
 (85) 24/01/2025  
 (86) PCT US2023/029714 de 08/08/2023  
 (87) WO 2024/035688 de 15/02/2024

**(21) BR 11 2025 001383-1 A2**



Código 1.3 - Pedido PCT Admitido na Fase Nacional  
 (22) 28/07/2023  
 (30) 29/07/2022 KR 10-2022-0095088  
 (51) C07D 471/04 (2006.01), A61K 31/437 (2006.01), A61P 1/00 (2006.01)  
 (54) CITRATO DE AZETIDIN-1-IL{8-[(2,6-DIMETILBENZIL)AMINO]-2,3-DIMETILIMIDAZO[1,2-A]PIRIDIN-6-IL}METANONA E SEU MÉTODO DE PREPARAÇÃO  
 (71) JEIL PHARMACEUTICAL CO.,LTD. (KR) ; ONCONIC THERAPEUTICS INC. (KR)  
 (72) SEONG HYEON JEON; JUNG GI AN; SEUNG MIN HONG; SUNG HWA KIM  
 (85) 24/01/2025  
 (86) PCT KR2023/011079 de 28/07/2023  
 (87) WO 2024/025393 de 01/02/2024

**(21) BR 11 2025 001388-2 A2**

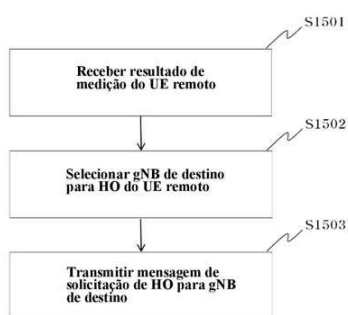


Código 1.3 - Pedido PCT Admitido na Fase Nacional  
 (22) 03/01/2023  
 (51) H04L 27/00 (2006.01)  
 (54) MÉTODOS REALIZADOS POR UM DISPOSITIVO TERMINAL E POR UM SERVIDOR DE APLICATIVOS DE BORDA, DISPOSITIVO TERMINAL, MEIO LEGÍVEL POR COMPUTADOR, E, SERVIDOR DE APLICATIVOS DE BORDA  
 (71) TELEFONAKTIEBOLAGET LM ERICSSON (PUBL) (SE)  
 (72) FENGPEI ZHANG; YUN ZHANG  
 (85) 24/01/2025  
 (86) PCT CN2023/070038 de 03/01/2023  
 (87) WO 2024/145730 de 11/07/2024

**(21) BR 11 2025 001397-1 A2**

Código 1.3 - Pedido PCT Admitido na Fase Nacional  
 (22) 27/07/2023  
 (30) 28/07/2022 KR 10-2022-0094151; 09/08/2022 KR 10-2022-0099417  
 (51) H04W 36/30 (2009.01), H04W 36/38 (2009.01), H04W 36/00 (2009.01), H04W 36/08 (2009.01), H04W 24/08 (2009.01), H04W 40/12 (2009.01), H04W





40/22 (2009.01), H04W 88/04 (2009.01)  
 (54) MÉTODO DE OPERAÇÃO DE ESTAÇÃO BASE FONTE RELACIONADO A HANDOVER DE UE REMOTO EM SISTEMA DE COMUNICAÇÃO SEM FIO  
 (71) LG ELECTRONICS INC. (KR)  
 (72) SEOYOUNG BACK; YOUNGDAE LEE; SEUNGMIN LEE; SEOKJUNG KIM; GIWON PARK  
 (85) 24/01/2025  
 (86) PCT KR2023/010974 de 27/07/2023  
 (87) WO 2024/025373 de 01/02/2024

**(21) BR 11 2025 001399-8 A2**

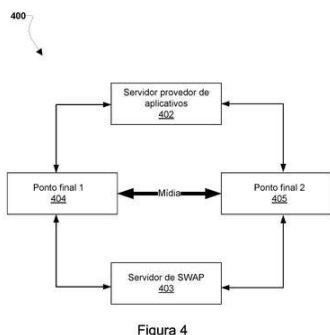
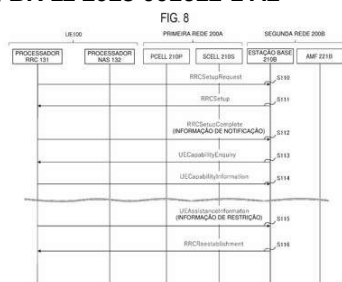


Figura 4

Código 1.3 - Pedido PCT Admitido na Fase Nacional  
 (22) 11/08/2023  
 (30) 11/08/2022 US 63/371,146; 10/08/2023 US 18/447,633  
 (51) H04L 67/02 (2022.01), H04L 65/1069 (2022.01)  
 (54) SERVIDORES PARA SUPORTAR O ESTABELECIMENTO DE SESSÃO, DISPOSITIVOS DE COMPUTAÇÃO, E, MÉTODOS REALIZADOS POR PROCESSADORES DE DISPOSITIVOS DE COMPUTAÇÃO DE PONTO FINAL DE RECEPÇÃO PARA SUPORTAR O ESTABELECIMENTO DE SESSÃO DE COMUNICAÇÃO  
 (71) QUALCOMM INCORPORATED (US)  
 (72) IMED BOUAZIZI; CARLOS MARCELO DIAS PAZOS; LIANGPING MA; YONG HE  
 (85) 24/01/2025  
 (86) PCT US2023/030036 de 11/08/2023  
 (87) WO 2024/035907 de 15/02/2024

**(21) BR 11 2025 001612-1 A2**



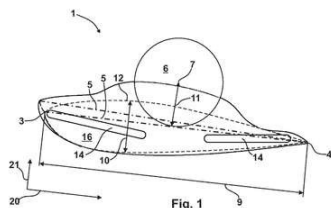
Código 1.3 - Pedido PCT Admitido na Fase Nacional  
 (22) 01/08/2023  
 (30) 08/08/2022 JP 2022-126647  
 (51) H04W 76/15 (2018.01), H04W 8/24 (2009.01), H04W 76/20 (2018.01)  
 (54) APARELHO DE COMUNICAÇÃO CONFIGURADO PARA COMUNICAR COM UMA PLURALIDADE DE REDES, ESTAÇÃO BASE DE UMA REDE EM UM SISTEMA DE COMUNICAÇÃO MÓVEL, E, MÉTODO DE COMUNICAÇÃO  
 (71) DENSO CORPORATION (JP)  
 (72) TOMOYUKI YAMAMOTO  
 (85) 27/01/2025  
 (86) PCT JP2023/028158 de 01/08/2023  
 (87) WO 2024/034475 de 15/02/2024

Apresente novas folhas do relatório descritivo adaptadas ao Art. 26 inciso II da Portaria/INPI nº 14/2024, uma vez que o conteúdo enviado na petição nº 870250006607 de 27/01/2025 encontra-se fora da norma no que se refere à numeração dos parágrafos. Há erro de numeração de parágrafo após o número



parágrafo nº 088. Os parágrafos que inicial a descrição de cada etapa devem ser numerados. A exigência deve ser respondida em até 60 (sessenta) dias de sua publicação e deve ser realizada por meio da petição GRU código de serviço 207.

**(21) BR 11 2025 001624-5 A2**



Código 1.3 - Pedido PCT Admitido na Fase Nacional

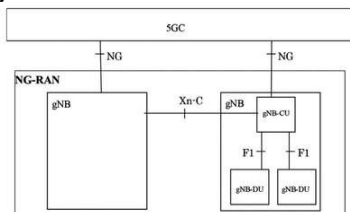
- (22) 21/06/2023
- (30) 07/09/2022 AT A 50680/2022
- (51) F03B 3/18 (2006.01)
- (54) PÁ GUIA
- (71) ANDRITZ HYDRO GMBH (AT)
- (72) MARKUS OSWALD
- (85) 28/01/2025
- (86) PCT AT2023/060193 de 21/06/2023
- (87) WO 2024/050573 de 14/03/2024

**(21) BR 11 2025 001644-0 A2**

Código 1.3 - Pedido PCT Admitido na Fase Nacional

- (22) 28/07/2023
- (30) 28/07/2022 EP 22187495.1
- (51) C07D 403/06 (2006.01), C07D 403/14 (2006.01), C07D 417/06 (2006.01), C07D 417/14 (2006.01), A61K 31/498 (2006.01), A61K 31/517 (2006.01)
- (54) DERIVADOS DE SULFONAMIDA HETEROARILA BICÍCLICA SUBSTITUÍDA PARA O TRATAMENTO DE CÂNCER
- (71) NODUS ONCOLOGY LIMITED (GB)
- (72) JULIAN ENGEL; SVEN WEILER; BÉRANGÈRE GAUCHER; THOMAS RADIMERSKI; LAURENZ KELLENBERGER
- (85) 28/01/2025
- (86) PCT EP2023/071062 de 28/07/2023
- (87) WO 2024/023330 de 01/02/2024

**(21) BR 11 2025 001663-6 A2**

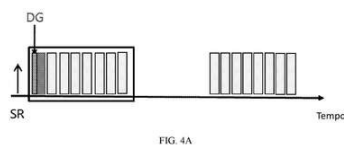


Código 1.3 - Pedido PCT Admitido na Fase Nacional

- (22) 29/07/2022
- (51) H04W 56/00 (2009.01), H04W 24/10 (2009.01)
- (54) INTERVALO DE MEDIÇÃO EM UMA UNIDADE CENTRALIZADA E UNIDADE DISTRIBUÍDA SEPARADAS
- (71) ZTE CORPORATION (CN)
- (72) MENGJIE ZHANG; JING LIU; JIANXUN AI; YIN GAO; JIREN HAN
- (85) 28/01/2025
- (86) PCT CN2022/109212 de 29/07/2022
- (87) WO 2024/021113 de 01/02/2024



**(21) BR 11 2025 001675-0 A2**



Código 1.3 - Pedido PCT Admitido na Fase Nacional

(22) 03/08/2022

(51) H04W 72/14 (2006.01)

(54) MÉTODOS E APARELHOS DE UMA TRANSMISSÃO APRIMORADA EM UM RECURSO PRÉ-CONFIGURADO

(71) LENOVO (BEIJING) LIMITED (CN)

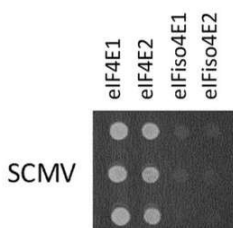
(72) XIAOYING XU; MINGZENG DAI; LIANHAI WU; JING HAN; CONGCHI ZHANG; HAIYAN LUO

(85) 28/01/2025

(86) PCT CN2022/110114 de 03/08/2022

(87) WO 2024/026756 de 08/02/2024

**(21) BR 11 2025 001676-8 A2**



**Figura 1**

Código 1.3 - Pedido PCT Admitido na Fase Nacional

(22) 27/07/2023

(30) 29/07/2022 EP 22306144.1; 29/07/2022 EP 22306145.8

(51) C12N 15/82 (2006.01), C12N 9/22 (2006.01), C07K 14/415 (2006.01)

(54) VARIANTE DE PROTEÍNA, ÁCIDO NUCLEICO, VETOR, PLANTA DE MILHO GENETICAMENTE MODIFICADA, PROGÊNIE, MÉTODOS PARA OBTER UMA PLANTA DE MILHO E PARA IDENTIFICAR UMA PLANTA DE MILHO RESISTENTE E USO

(71) LIMAGRAIN EUROPE (FR)

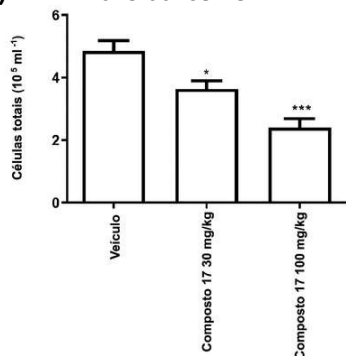
(72) CHRISTOPHE SALLAUD; STÉPHANE LAFARGE; ANNA BASTET; JEAN-LUC GALLOIS; CÉLINE VALEILLE; JACQUES ROUSTER

(85) 28/01/2025

(86) PCT EP2023/070822 de 27/07/2023

(87) WO 2024/023207 de 01/02/2024

**(21) BR 11 2025 001687-3 A2**



Código 1.3 - Pedido PCT Admitido na Fase Nacional

(22) 28/07/2023

(30) 29/07/2022 US 63/393,541

(51) C07D 405/14 (2006.01), C07D 401/12 (2006.01), C07D 401/14 (2006.01), A61P 35/00 (2006.01), A61P 29/00 (2006.01), A61K 31/517 (2006.01)

(54) DEGRADAÇÃO PROTEICA DIRECIONADA DE PARP14 PARA USO EM TERAPIA

(71) ABBVIE OPERATIONS SINGAPORE PTE. LTD. (SG)

(72) NICHOLAS ROBERT PERL; KEVIN WAYNE KUNTZ

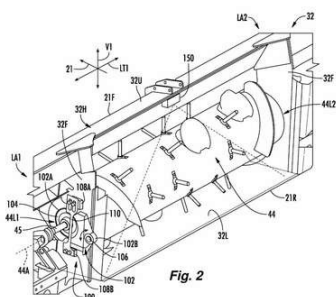
(85) 28/01/2025

(86) PCT US2023/028959 de 28/07/2023

(87) WO 2024/026083 de 01/02/2024



**(21) BR 11 2025 001689-0 A2**



Código 1.3 - Pedido PCT Admitido na Fase Nacional

(22) 28/07/2023

(30) 29/07/2022 US 17/877,185

(51) A01D 41/127 (2006.01), A01D 41/14 (2006.01)

(54) SISTEMA E MÉTODO AGRÍCOLA PARA DETERMINAR O RENDIMENTO DE UMA PLATAFORMA

(71) CNH INDUSTRIAL AMERICA LLC (US)

(72) STEPHEN TODDERUD; TYLER NISHNICK; SCOTT DEICHMANN

(85) 28/01/2025

(86) PCT US2023/028921 de 28/07/2023

(87) WO 2024/026060 de 01/02/2024

**(21) BR 11 2025 001696-2 A2**

Código 1.3 - Pedido PCT Admitido na Fase Nacional

(22) 28/07/2023

(30) 29/07/2022 EP 22382742.9

(51) A61K 8/35 (2006.01), A61K 8/37 (2006.01), A61Q 17/04 (2006.01)

(54) COMPOSIÇÃO COMPREENDENDO UM PRECURSOR FOTOQUÍMICO DE ABSORVEDOR DE ULTRAVIOLETA E UM COMPOSTO PARA AUMENTAR SUA TAXA DE CONVERSÃO FOTOQUÍMICA

(71) ROKA FURADADA, S.L. (ES)

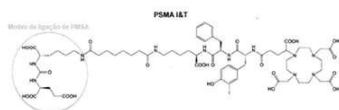
(72) CAMARGO SANROMÀ, JUDIT; DELGADO GARCÍA, IRENE; AYNETO CARRANZA, LAURA

(85) 28/01/2025

(86) PCT EP2023/070972 de 28/07/2023

(87) WO 2024/023286 de 01/02/2024

**(21) BR 11 2025 001697-0 A2**



Código 1.3 - Pedido PCT Admitido na Fase Nacional

(22) 31/07/2023

(30) 29/07/2022 US 63/393,446; 29/07/2022 US 63/393,777

(51) A61K 51/04 (2006.01), A61K 51/12 (2006.01), A61K 47/10 (2017.01), A61K 47/18 (2017.01), A61K 47/22 (2006.01)

(54) [177LU] COMPOSIÇÃO DE LUTÉCIO-PSMA L&T, KIT, MÉTODO DE FABRICAÇÃO E MÉTODO DE USO DO MESMO

(71) CURIUM US LLC (US)

(72) JARNO JALOMÄKI; SALLA SEPPÄNEN; AMANDA DONOVAN; JESSICA SALEM

(85) 28/01/2025

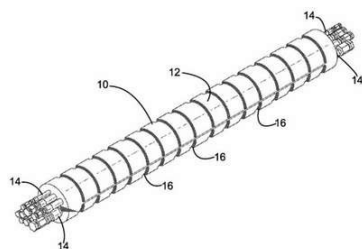
(86) PCT US2023/071356 de 31/07/2023

(87) WO 2024/151320 de 18/07/2024

**(21) BR 11 2025 001700-4 A2**

Código 1.3 - Pedido PCT Admitido na Fase Nacional





(22) 21/07/2023  
 (30) 29/07/2022 US 63/393,338  
 (51) F16L 57/00 (2006.01), B29C 39/10 (2006.01), B29C 39/24 (2006.01), F16L 3/12 (2006.01), F16L 3/22 (2006.01), F16L 11/22 (2006.01)  
 (54) ARRANJO DE CHICOTE DE MANGUEIRA E MÉTODO DE MANUFATURA DO MESMO  
 (71) MTC CONTRACTORS PTY LTD (AU)  
 (72) ROBERT HUNTER  
 (85) 28/01/2025  
 (86) PCT AU2023/050667 de 21/07/2023  
 (87) WO 2024/020625 de 01/02/2024

**(21) BR 11 2025 001701-2 A2**

Código 1.3 - Pedido PCT Admitido na Fase Nacional

(22) 28/07/2023  
 (30) 28/07/2022 EP 22306126.8  
 (51) A61K 9/51 (2006.01), A61P 25/02 (2006.01), A61K 33/24 (2019.01), A61K 33/242 (2019.01), A61K 33/243 (2019.01)  
 (54) COMPOSIÇÕES DE NANOPARTÍCULAS PARA TRATAMENTO DA DOR NEUROPÁTICA  
 (71) NANOBIOITIX (FR)  
 (72) MARIE-EDITH MEYRE; FRÉDÉRIC SEDEL; CÉLINE BERJAUD  
 (85) 28/01/2025  
 (86) PCT EP2023/070958 de 28/07/2023  
 (87) WO 2024/023282 de 01/02/2024

**(21) BR 11 2025 001703-9 A2**

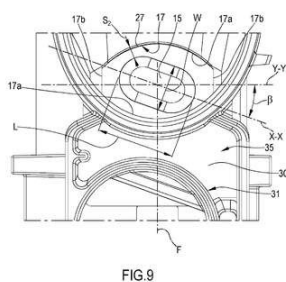


FIG.9

Código 1.3 - Pedido PCT Admitido na Fase Nacional

(22) 02/08/2023  
 (30) 03/08/2022 EP 22188457.0  
 (51) A61M 15/00 (2006.01)  
 (54) INALADOR DE PÓ SECO  
 (71) CHIESI FARMACEUTICI S.P.A. (IT)  
 (72) MARCO DI CASTRI ; STUART ROBERT ABERCROMBIE; DONAL JOSEPH TAYLOR  
 (85) 28/01/2025  
 (86) PCT EP2023/071410 de 02/08/2023  
 (87) WO 2024/028388 de 08/02/2024

**(21) BR 11 2025 001706-3 A2**

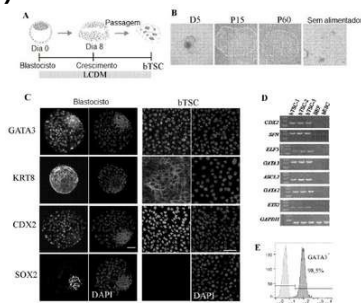
Código 1.3 - Pedido PCT Admitido na Fase Nacional

(22) 28/07/2023  
 (30) 29/07/2022 EP 22187845.7  
 (51) C07B 59/00 (2006.01), C07D 257/02 (2006.01), C07D 259/00 (2006.01), C07D 403/12 (2006.01), C07D 409/12 (2006.01), A61K 51/04 (2006.01), A61K



51/08 (2006.01), C07F 5/00 (2006.01), C07F 7/12 (2006.01), C07K 1/13 (2006.01), C07K 5/062 (2006.01), C07K 5/068 (2006.01), C07K 7/64 (2006.01)  
 (54) GRUPOS ACEPTORES DE FLUORETO À BASE DE SILÍCIO PARA RADIOFÁRMACOS  
 (71) TECHNISCHE UNIVERSITÄT MÜNCHEN (DE)  
 (72) WESTER, HANS-JÜRGEN; GÜNTHER, THOMAS; HOLZLEITNER, NADINE; KUNERT, JAN-PHILIP; BECK, ROSWITHA; FAHNAUER, MARKUS FREDERIK; FENZL, SEBASTIAN ALEXANDER; DOMINELLI, SANDRA MICHAELA; STOPPER, LEÓN; URTZ-URBAN, NICOLE; FISCHER, SEBASTIAN  
 (85) 28/01/2025  
 (86) PCT EP2023/071064 de 28/07/2023  
 (87) WO 2024/023332 de 01/02/2024

**(21) BR 11 2025 001711-0 A2**



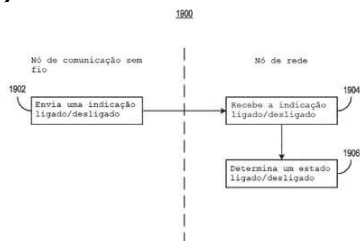
Código 1.3 - Pedido PCT Admitido na Fase Nacional  
 (22) 02/08/2023  
 (30) 02/08/2022 US 63/370,192; 06/10/2022 US 63/413,789  
 (51) C12M 1/00 (2006.01), C12N 5/0735 (2010.01), C12Q 1/02 (2006.01), G01N 33/50 (2006.01)  
 (54) CÉLULAS-TRONCO TROFOBLÁSTICAS BOVINAS E USOS DAS MESMAS  
 (71) BOARD OF SUPERVISORS OF LOUISIANA STATE UNIVERSITY AND AGRICULTURAL AND MECHANICAL COLLEGE (US)  
 (72) ZONGLIANG CARL JIANG  
 (85) 28/01/2025  
 (86) PCT US2023/029334 de 02/08/2023  
 (87) WO 2024/030501 de 08/02/2024

**(21) BR 11 2025 001938-4 A2**

Código 1.3 - Pedido PCT Admitido na Fase Nacional  
 (22) 17/08/2023  
 (30) 23/08/2022 EP 22191618.2  
 (51) C12P 13/00 (2006.01), C12P 13/02 (2006.01), C12P 41/00 (2006.01), C07C 209/00 (2006.01), C07C 211/38 (2006.01), C12N 9/20 (2006.01), B01J 23/44 (2006.01)  
 (54) PROCESSO PARA PREPARAR (1R,2S)-2,6-DIMETIL-1-INDANAMINA PELA CLIVAGEM DE ESTEREOISÔMERO DINÂMICO-CINÉTICA  
 (71) BAYER AKTIENGESELLSCHAFT (DE)  
 (72) FLORIAN ERVER; MARK JAMES FORD; ALBA HERNANDEZ MARTIN; DIRK BROHM; LARS RODEFELD  
 (85) 30/01/2025  
 (86) PCT EP2023/072656 de 17/08/2023  
 (87) WO 2024/041962 de 29/02/2024



**(21) BR 11 2025 001962-7 A2**



Código 1.3 - Pedido PCT Admitido na Fase Nacional

- (22) 09/08/2022
- (51) H04W 72/04 (2023.01), H04L 5/00 (2006.01)
- (54) SISTEMAS E MÉTODOS PARA CONTROLE DE ESTADO LIGADO/DESLIGADO PARA NÓS DE REDE
- (71) ZTE CORPORATION (CN)
- (72) ZIYANG LI; NAN ZHANG; WEI CAO; HANQING XU; LINXI HU
- (85) 31/01/2025
- (86) PCT CN2022/111235 de 09/08/2022
- (87) WO 2024/031360 de 15/02/2024

**(21) BR 11 2025 001964-3 A2**

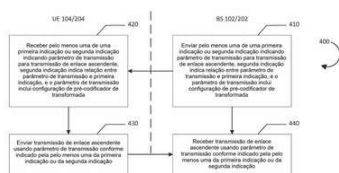


FIG. 4

Código 1.3 - Pedido PCT Admitido na Fase Nacional

- (22) 02/08/2022
- (51) H04W 74/00 (2009.01), H04L 27/26 (2006.01)
- (54) SISTEMAS, MÉTODOS E MÍDIAS LEGÍVEIS POR COMPUTADOR NÃO TRANSITÓRIAS PARA COMUTAÇÃO DE MODO DE TRANSMISSÃO
- (71) ZTE CORPORATION (CN)
- (72) XING LIU; XIANGHUI HAN; JUNFENG ZHANG; JING SHI
- (85) 31/01/2025
- (86) PCT CN2022/109790 de 02/08/2022
- (87) WO 2024/026691 de 08/02/2024

**(21) BR 11 2025 001986-4 A2**

Código 1.3 - Pedido PCT Admitido na Fase Nacional

- (22) 15/08/2023
- (30) 19/08/2022 FI 20225736
- (51) D21C 5/00 (2006.01), D21C 9/10 (2006.01)
- (54) MÉTODO DE PROCESSAMENTO DE MATERIAL DE RESÍDUO CELULÓSICO E MATERIAL DESCOLORIDO ASSIM OBTIDO
- (71) INFINITED FIBER COMPANY OY (FI)
- (72) SAKARI SIREN; MARKUS NUOPPONEN
- (85) 31/01/2025
- (86) PCT FI2023/050467 de 15/08/2023
- (87) WO 2024/038224 de 22/02/2024

**(21) BR 11 2025 002007-2 A2**

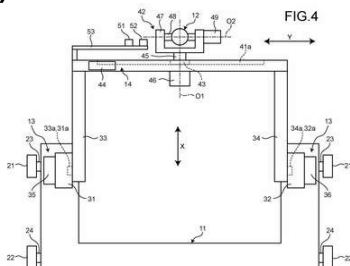


FIG. 4

Código 1.3 - Pedido PCT Admitido na Fase Nacional

- (22) 21/08/2023
- (30) 26/08/2022 JP 2022-135035
- (51) B64F 5/40 (2017.01), B24C 1/00 (2006.01), B24C 3/06 (2006.01), B24C 3/32 (2006.01), B24C 5/02 (2006.01), B24C 9/00 (2006.01), B62B 3/00 (2006.01), B62B 5/00 (2006.01)
- (54) APARELHO E MÉTODO DE REMOÇÃO DE TINTA DE AERONAVES
- (71) MITSUBISHI HEAVY INDUSTRIES, LTD. (JP)



(72) JUN FUJITA; MASAYUKI YAMAJO  
 (85) 31/01/2025  
 (86) PCT JP2023/029998 de 21/08/2023  
 (87) WO 2024/043207 de 29/02/2024

**(21) BR 11 2025 002187-7 A2**

Código 1.3 - Pedido PCT Admitido na Fase Nacional  
 (22) 07/08/2023  
 (30) 05/08/2022 EP PCT/EP2022/072098; 04/08/2023 EP PCT/EP2023/071719  
 (51) A61K 8/41 (2006.01), A61K 8/49 (2006.01), A61Q 17/04 (2006.01)  
 (54) COMPOSIÇÃO COM RESISTÊNCIA À ÁGUA MELHORADA  
 (71) SYMRISE AG (DE)  
 (72) JÜRGEN CLAUS; EV SUESS; IMKE MEYER; NIKOLAS BUGDAHN;  
 SABINE LANGE; CAROLIN HEIN; DANIEL BERNDT; LUKAS SCHAAF  
 (85) 04/02/2025  
 (86) PCT EP2023/071782 de 07/08/2023  
 (87) WO 2024/028511 de 08/02/2024

**(21) BR 11 2025 002195-8 A2**

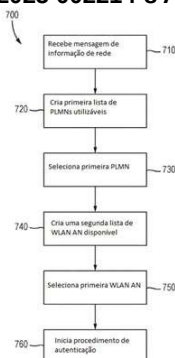
Código 1.3 - Pedido PCT Admitido na Fase Nacional  
 (22) 07/08/2023  
 (30) 05/08/2022 EP PCT/EP2022/072101; 04/08/2023 EP PCT/EP2023/071719  
 (51) A61K 8/41 (2006.01), A61K 8/49 (2006.01), A61Q 13/00 (2006.01), A61Q 19/00 (2006.01)  
 (54) COMPOSIÇÕES DE ODORES E CORANTES ESTABILIZADAS  
 (71) SYMRISE AG (DE)  
 (72) JÜRGEN CLAUS; EV SUESS; IMKE MEYER; SABINE LANGE; NIKOLAS BUGDAHN; RICARDA KRÄLING; DANIEL BERNDT; LUKAS SCHAAF  
 (85) 04/02/2025  
 (86) PCT EP2023/071787 de 07/08/2023  
 (87) WO 2024/028513 de 08/02/2024

**(21) BR 11 2025 002210-5 A2**

Código 1.3 - Pedido PCT Admitido na Fase Nacional  
 (22) 02/08/2023  
 (30) 05/08/2022 DE 10 2022 119 775.1  
 (51) C09D 13/00 (2006.01)  
 (54) GRAFITE DE LÁPIS COM LIGANTE DE ÁCIDO POLI-HIDROXIBUTÍRICO E LÁPIS COM O GRAFITE  
 (71) STAEDTLER SE (DE)  
 (72) MARTIN JAKOB  
 (85) 04/02/2025  
 (86) PCT EP2023/025363 de 02/08/2023  
 (87) WO 2024/027953 de 08/02/2024



**(21) BR 11 2025 002214-8 A2**



Código 1.3 - Pedido PCT Admitido na Fase Nacional

- (22) 28/09/2022
- (30) 08/08/2022 GR 20220100666
- (51) H04W 12/06 (2021.01), H04L 9/40 (2022.01)
- (54) CONEXÃO A UMA REDE DE ACESSO WLAN USANDO AUTENTICAÇÃO COM BASE EM 3GPP
- (71) LENOVO (SINGAPORE) PTE. LTD. (SG)
- (72) APOSTOLIS SALKINTZIS
- (85) 04/02/2025
- (86) PCT EP2022/077070 de 28/09/2022
- (87) WO 2024/032915 de 15/02/2024

**(21) BR 11 2025 002224-5 A2**

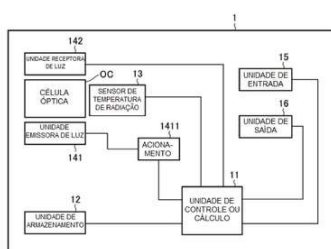


FIG. 1

Código 1.3 - Pedido PCT Admitido na Fase Nacional

- (22) 03/10/2023
- (51) G01N 21/27 (2006.01), G01N 21/59 (2006.01)
- (54) MÉTODO PARA CALIBRAÇÃO DA TEMPERATURA DE MEDIÇÃO DE UM APARELHO PARA MEDIÇÃO DE CONCENTRAÇÃO E APARELHO PARA MEDIÇÃO DE CONCENTRAÇÃO
- (71) AMANO CO., LTD. (JP)
- (72) SHINOBU ITO; MAKOTO SAGARA
- (85) 04/02/2025
- (86) PCT JP2023/036056 de 03/10/2023
- (87) WO 2025/074505 de 10/04/2025

**(21) BR 11 2025 002231-8 A2**

Código 1.3 - Pedido PCT Admitido na Fase Nacional

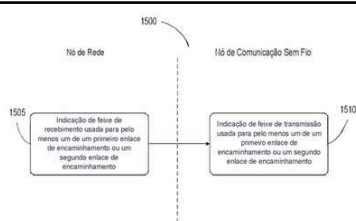
- (22) 02/08/2023
- (30) 04/08/2022 CN 202210935789.4
- (51) A01N 43/54 (2006.01), A01N 37/00 (2006.01), C07D 239/54 (2006.01), C07D 413/04 (2006.01), A01P 13/00 (2006.01)
- (54) COMPOSIÇÃO HERBICIDA DE COMPOSTO DE URACILA QUE CONTÉM FRAGMENTO DE CARBOXILATO E O USO DA MESMA
- (71) JIANGSU FLAG CHEMICAL INDUSTRY CO., LTD. (CN)
- (72) ZHANG, PU; XU, DAN; YAO, KAICHENG; BAI, CONGQIANG; WU, YAOJUN
- (85) 04/02/2025
- (86) PCT CN2023/110773 de 02/08/2023
- (87) WO 2024/027767 de 08/02/2024

**(21) BR 11 2025 002235-0 A2**

Código 1.3 - Pedido PCT Admitido na Fase Nacional

- (22) 29/09/2022
- (51) H04L 27/00 (2006.01)
- (54) MÉTODO DE COMUNICAÇÃO SEM FIO, APARELHO DE





COMUNICAÇÃO SEM FIO, E, MEIO DE ARMAZENAMENTO LEGÍVEL POR COMPUTADOR

(71) ZTE CORPORATION (CN)  
 (72) SHUANG ZHENG; NAN ZHANG; WEI CAO; HANQING XU; ZIYANG LI  
 (85) 04/02/2025  
 (86) PCT CN2022/122419 de 29/09/2022  
 (87) WO 2024/065355 de 04/04/2024

(21) BR 11 2025 002241-5 A2

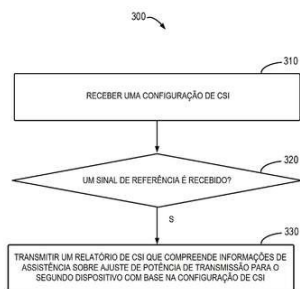


FIG. 3

Código 1.3 - Pedido PCT Admitido na Fase Nacional

(22) 05/08/2022  
 (51) H04W 72/04 (2023.01), H04W 24/10 (2009.01)  
 (54) APERFEIÇOAMENTOS EM ADAPTAÇÃO DE POTÊNCIA DE TRANSMISSÃO  
 (71) NOKIA TECHNOLOGIES OY (FI)  
 (72) NAIZHENG ZHENG; DANIELA LASELVA; AMOL DHERE; TAO TAO  
 (85) 04/02/2025  
 (86) PCT CN2022/110669 de 05/08/2022  
 (87) WO 2024/026864 de 08/02/2024

(21) BR 11 2025 002242-3 A2

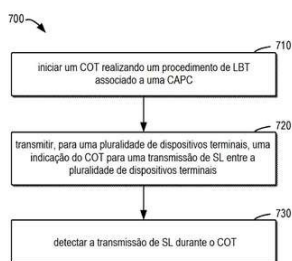


FIG. 7

Código 1.3 - Pedido PCT Admitido na Fase Nacional

(22) 05/08/2022  
 (51) H04W 74/08 (2024.01)  
 (54) COMPARTILHAMENTO DE TEMPO DE OCUPAÇÃO DE CANAL PARA TRANSMISSÃO DE ENLACE LATERAL  
 (71) NOKIA TECHNOLOGIES OY (FI)  
 (72) JIANGUO LIU; TIMO ERKKI LUNTTILA; NUNO MANUEL KIILERICH PRATAS; LING YU; YONG LIU; NAIZHENG ZHENG; RENATO BARBOSA ABREU; LAURA LUQUE SANCHEZ; VINH VAN PHAN; TORSTEN WILDSCHKEK  
 (85) 04/02/2025  
 (86) PCT CN2022/110670 de 05/08/2022  
 (87) WO 2024/026865 de 08/02/2024

(21) BR 11 2025 002256-3 A2

Código 1.3 - Pedido PCT Admitido na Fase Nacional

(22) 02/08/2023  
 (30) 09/08/2022 IT 102022000017004  
 (51) H10K 85/50 (2023.01), H10K 30/20 (2023.01)  
 (54) PROCESSO PARA A PREPARAÇÃO DE TINTAS À BASE DE PEROVSKITA  
 (71) ENI S.P.A. (IT)  
 (72) GIULIA GRANCINI; RICCARDO MONTECUCCO; ELEONORA QUADRIVI



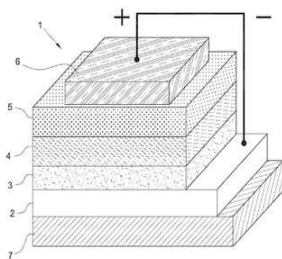
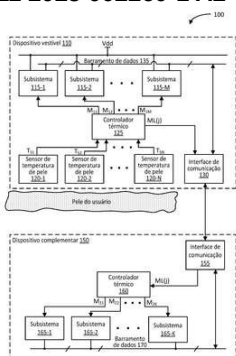


FIGURA 1

(85) 04/02/2025  
 (86) PCT IB2023/057823 de 02/08/2023  
 (87) WO 2024/033755 de 15/02/2024

**(21) BR 11 2025 002260-1 A2**



Código 1.3 - Pedido PCT Admitido na Fase Nacional  
 (22) 23/12/2022  
 (30) 14/08/2022 IN 202221046299  
 (51) G06F 1/16 (2006.01), G06F 1/20 (2006.01), G06F 1/32 (2019.01), G06F 1/3206 (2019.01), G06F 3/01 (2006.01), G06F 1/3234 (2019.01), G06F 1/324 (2019.01)  
 (54) DISPOSITIVO VESTÍVEL, MÉTODO PARA APLICAÇÃO DE GERENCIAMENTO TÉRMICO EM UM DISPOSITIVO VESTÍVEL, DISPOSITIVO COMPLEMENTAR PARA UM DISPOSITIVO VESTÍVEL, E, MÉTODO PARA PROVIMENTO DE GERENCIAMENTO TÉRMICO PARA UM DISPOSITIVO VESTÍVEL  
 (71) QUALCOMM INCORPORATED (US)  
 (72) SHRUTI HANUMANTHAIHAH; SUBBARAO LANKA; LOUIS LOUIE; SIMON PETER WILLIAM BOOTH; KARTHIK RANGARAJU  
 (85) 05/02/2025  
 (86) PCT US2022/053927 de 23/12/2022  
 (87) WO 2024/039392 de 22/02/2024

**(21) BR 11 2025 002263-6 A2**

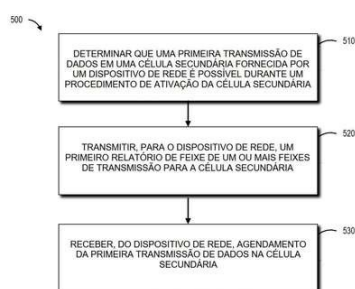


Código 1.3 - Pedido PCT Admitido na Fase Nacional  
 (22) 02/08/2023  
 (30) 08/08/2022 GB 2211539.8  
 (51) H04W 36/00 (2009.01), H04W 36/24 (2009.01)  
 (54) CONECTIVIDADE DUPLA  
 (71) NOKIA TECHNOLOGIES OY (FI)  
 (72) HALIT MURAT GÜRSU; AHMAD AWADA; PANAGIOTIS SPAPIS; UMUR KARABULUT; JEDRZEJ STANCZAK; KRZYSZTOF KORDYBACH; SRINIVASAN SELVAGANAPATHY  
 (85) 05/02/2025  
 (86) PCT EP2023/071394 de 02/08/2023  
 (87) WO 2024/033180 de 15/02/2024

**(21) BR 11 2025 002267-9 A2**

Código 1.3 - Pedido PCT Admitido na Fase Nacional



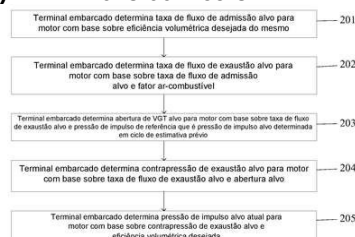


(22) 05/08/2022  
 (51) H04W 72/00 (2023.01)  
 (54) TRANSMISSÃO DE DADOS EM ATIVAÇÃO DE SCELL  
 (71) NOKIA TECHNOLOGIES OY (FI)  
 (72) LEI DU; LARS DALSGAARD; DAEJUNG YOON  
 (85) 05/02/2025  
 (86) PCT CN2022/110652 de 05/08/2022  
 (87) WO 2024/026857 de 08/02/2024

**(21) BR 11 2025 002268-7 A2**

Código 1.3 - Pedido PCT Admitido na Fase Nacional  
 (22) 04/08/2023  
 (30) 05/08/2022 CN 202210936403.1  
 (51) C07K 16/30 (2006.01), C07K 19/00 (2006.01), C12N 15/13 (2006.01), C12N 15/62 (2006.01), C12N 15/64 (2006.01), C12N 5/10 (2006.01), A61K 39/395 (2006.01), A61K 35/17 (2025.01), A61P 35/00 (2006.01), A61K 47/68 (2017.01), C07K 16/46 (2006.01), G01N 33/577 (2006.01)  
 (54) ANTICORPO DE DIRECIONAMENTO A EGFRVIII E USO DO MESMO EM IMUNOTERAPIA CELULAR  
 (71) BEIJING DCTY BIOTECH CO., LTD. (CN)  
 (72) SONG, YUJIE; LI, SHUANG; ZHOU, ZISHAN; ZHANG, RONG  
 (85) 05/02/2025  
 (86) PCT CN2023/111305 de 04/08/2023  
 (87) WO 2024/027835 de 08/02/2024

**(21) BR 11 2025 002269-5 A2**



Código 1.3 - Pedido PCT Admitido na Fase Nacional  
 (22) 28/07/2023  
 (30) 09/08/2022 CN 202210949791.7  
 (51) F02B 37/22 (2006.01), F02D 23/00 (2006.01)  
 (54) MÉTODO E APARELHO DE DETERMINAÇÃO DE PRESSÃO DE IMPULSO, MEIO DE ARMAZENAMENTO E DISPOSITIVO  
 (71) UNITED AUTOMOTIVE ELECTRONIC SYSTEMS CO., LTD. (CN)  
 (72) FEI SUN; CHUANQIN NI; YINBO CAO; BINGCHAO YAN; QIAN WANG  
 (85) 05/02/2025  
 (86) PCT CN2023/109727 de 28/07/2023  
 (87) WO 2024/032385 de 15/02/2024

**(21) BR 11 2025 002270-9 A2**

Código 1.3 - Pedido PCT Admitido na Fase Nacional  
 (22) 09/08/2023  
 (30) 10/08/2022 EP 22189654.1  
 (51) A61K 38/08 (2019.01), A61K 38/04 (2006.01), A61P 35/00 (2006.01), A61P 17/00 (2006.01), A61K 9/00 (2006.01)  
 (54) TRATAMENTO TÓPICO DE CÂNCER DE PELE USANDO



OLIGOPEPTÍDEOS

(71) BACOPA AG (CH)

(72) MICHAEL ADAMS; MICHAEL KEMMLER; DIMANTHI PLIATSIKA; RAINER RIEDL

(85) 05/02/2025

(86) PCT EP2023/072062 de 09/08/2023

(87) WO 2024/033418 de 15/02/2024

**(21) BR 11 2025 002272-5 A2**

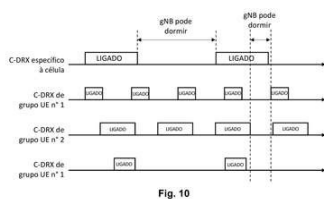


Fig. 10

Código 1.3 - Pedido PCT Admitido na Fase Nacional

(22) 28/07/2023

(30) 12/08/2022 EP 22190171.3

(51) H04W 76/15 (2018.01), H04W 52/02 (2009.01), H04W 76/28 (2018.01), H04W 88/06 (2009.01)

(54) APARATO DE COMUNICAÇÃO, ESTAÇÃO BASE, MÉTODO PARA UM APARATO DE COMUNICAÇÃO, MÉTODO PARA UMA ESTAÇÃO BASE E CIRCUITO INTEGRADO CONFIGURADO PARA CONTROLAR UM APARATO DE COMUNICAÇÃO

(71) PANASONIC INTELLECTUAL PROPERTY CORPORATION OF AMERICA (US)

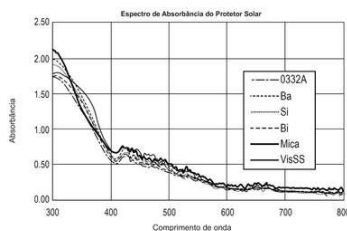
(72) HONGCHAO LI; HIDETOSHI SUZUKI

(85) 05/02/2025

(86) PCT EP2023/070977 de 28/07/2023

(87) WO 2024/033115 de 15/02/2024

**(21) BR 11 2025 002273-3 A2**



Código 1.3 - Pedido PCT Admitido na Fase Nacional

(22) 28/07/2023

(30) 10/08/2022 US 63/396,769

(51) A61Q 17/04 (2006.01), A61Q 17/02 (2006.01), A61K 8/19 (2006.01), A61K 8/18 (2006.01), A61K 8/02 (2006.01)

(54) COMPOSIÇÃO PARA PROTEÇÃO SOLAR QUE COMPREENDE AGENTES DE PROTEÇÃO CONTRA LUZ VISÍVEL E MÉTODOS DE USO

(71) DOC MARTIN'S OF MAUI (US)

(72) CHRISTOPHER RYAN STAHL; CURTIS ALLAN COLE; GEORGE MICHAEL MARTIN

(85) 05/02/2025

(86) PCT US2023/028948 de 28/07/2023

(87) WO 2024/035556 de 15/02/2024

**(21) BR 11 2025 002274-1 A2**

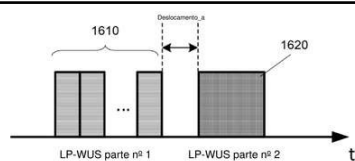
Código 1.3 - Pedido PCT Admitido na Fase Nacional

(22) 24/07/2023

(30) 12/08/2022 EP 22190235.6

(51) H04W 52/02 (2009.01), H04W 76/28 (2018.01), H04L 5/00 (2006.01), H04L





1/00 (2006.01), H02J 50/00 (2016.01), H04L 1/08 (2006.01)  
 (54) EQUIPAMENTO DO USUÁRIO, NÓ DE REDE, MÉTODO PARA SER REALIZADO EM UM EQUIPAMENTO DO USUÁRIO, MÉTODO PARA SER REALIZADO EM UM NÓ DE REDE E CIRCUITO INTEGRADO  
 (71) PANASONIC INTELLECTUAL PROPERTY CORPORATION OF AMERICA (US)  
 (72) HONGCHAO LI; HIDETOSHI SUZUKI  
 (85) 05/02/2025  
 (86) PCT EP2023/070393 de 24/07/2023  
 (87) WO 2024/033064 de 15/02/2024

**(21) BR 11 2025 002275-0 A2**

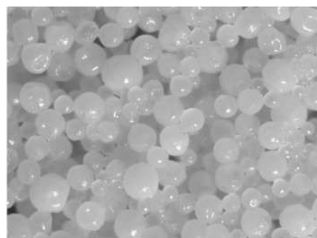


Figura 12

Código 1.3 - Pedido PCT Admitido na Fase Nacional  
 (22) 03/08/2023  
 (30) 05/08/2022 CN 202210938199.7; 21/07/2023 CN 202310907725.8  
 (51) A61K 9/16 (2006.01), A61K 9/20 (2006.01), A61K 9/48 (2006.01), A61K 47/38 (2006.01), A61K 47/32 (2006.01)  
 (54) MICROESFERA DE MASCARAMENTO DE SABOR, PROCESSO DE PREPARAÇÃO PARA A MESMA E USO DA MESMA  
 (71) HARBIN KANON PHARMACEUTICAL CO., LTD (CN) ; BEIJING ZHENGLONG PHARMACEUTICAL RESEARCH INSTITUTE CO., LTD (CN)  
 (72) BIN MU; YUXIN ZHAO  
 (85) 05/02/2025  
 (86) PCT CN2023/111002 de 03/08/2023  
 (87) WO 2024/027794 de 08/02/2024

**(21) BR 11 2025 002277-6 A2**



FIG. 7

Código 1.3 - Pedido PCT Admitido na Fase Nacional  
 (22) 05/08/2022  
 (51) H04W 72/04 (2023.01), H04L 5/00 (2006.01)  
 (54) CONFIGURAÇÃO DE ESTRUTURA DE QUADRO  
 (71) NOKIA TECHNOLOGIES OY (FI)  
 (72) GUILLERMO POCOVI; CLAUDIO ROSA; NHAT-QUANG NHAN; JING YUAN SUN; KARRI MARKUS RANTA-AHO  
 (85) 05/02/2025  
 (86) PCT CN2022/110630 de 05/08/2022  
 (87) WO 2024/026850 de 08/02/2024

**(21) BR 11 2025 002278-4 A2**

Código 1.3 - Pedido PCT Admitido na Fase Nacional  
 (22) 27/07/2023  
 (30) 05/08/2022 US 63/395,525  
 (51) G06N 3/08 (2023.01)  
 (54) MÉTODOS PARA OBTER UM RESULTADO DE IA ADITIVA DE UM



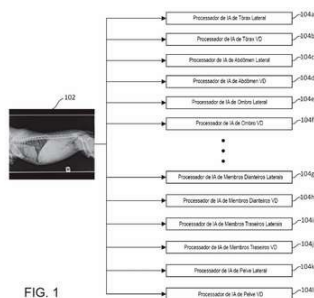
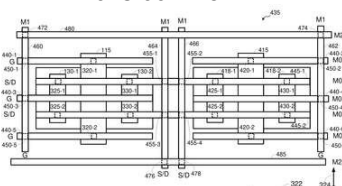


FIG. 1

ARQUIVO DIGITAL E SISTEMA PROGRAMADO PARA OBTEN UM RESULTADO DE IA ADITIVA POR QUALQUER UM DOS MÉTODOS (71) VETOLOGY INNOVATIONS, LLC (US) (72) SETH WALLACK; ERIC GOLDMAN (85) 05/02/2025 (86) PCT US2023/028854 de 27/07/2023 (87) WO 2024/030326 de 08/02/2024

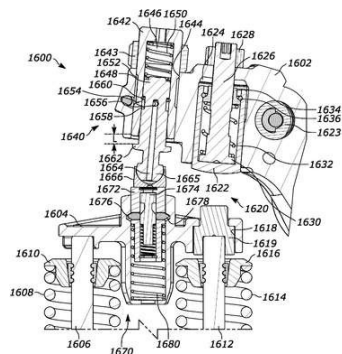
**(21) BR 11 2025 002279-2 A2**



Código 1.3 - Pedido PCT Admitido na Fase Nacional (22) 07/07/2023

(30) 15/08/2022 US 17/888,369 (51) H01L 23/522 (2006.01), H01L 27/06 (2006.01), H01L 27/07 (2006.01) (54) CHIPS (71) QUALCOMM INCORPORATED (US) (72) PRAKASH RATTASUTRIPALAYAM PALANISAMY; BRUCE LEE; BAVIREDDY SAI KRISHNA; BALAVVA SHIVAPPA KAMATAGI (85) 05/02/2025 (86) PCT US2023/069813 de 07/07/2023 (87) WO 2024/039937 de 22/02/2024

**(21) BR 11 2025 002280-6 A2**



Código 1.3 - Pedido PCT Admitido na Fase Nacional (22) 28/07/2023

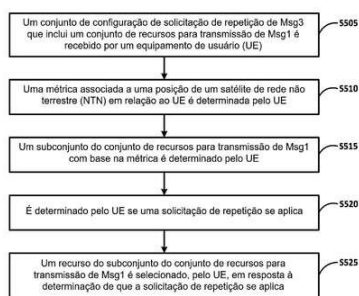
(30) 08/08/2022 US 17/818,251 (51) F01L 13/00 (2006.01), F02D 13/06 (2006.01) (54) SISTEMA DE ATUAÇÃO DE VÁLVULA COMPREENDENDO COMPONENTES DE MOVIMENTO PERDIDO PARALELOS IMPLANTADOS EM UM BALANÇIM E UMA PONTE DE VÁLVULA (71) JACOBS VEHICLE SYSTEMS, INC. (US) (72) JOHN MANDELL; MARC SILVA; JUSTIN D. BALTRUCKI; P. DOUGLAS AUBIN (85) 05/02/2025 (86) PCT IB2023/057712 de 28/07/2023 (87) WO 2024/033745 de 15/02/2024

**(21) BR 11 2025 002281-4 A2**

Código 1.3 - Pedido PCT Admitido na Fase Nacional (22) 14/07/2023

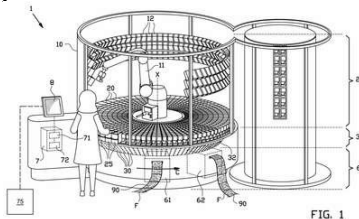
(30) 05/08/2022 FI 20225702 (51) H04B 7/185 (2006.01), H04W 74/08 (2024.01) (54) MÉTODO PARA SOLICITAÇÃO DE REPETIÇÃO DE MSG3 EM UMA REDE NÃO TERRESTRE (NTN)





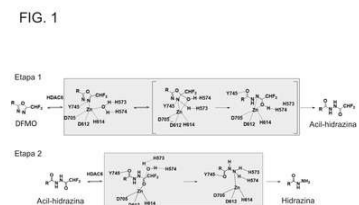
(71) NOKIA TECHNOLOGIES OY (FI)  
 (72) AMIR MEHDI AHMADIAN TEHRANI; ALESSIO MARCONE; FRANK FREDERIKSEN  
 (85) 05/02/2025  
 (86) PCT EP2023/069603 de 14/07/2023  
 (87) WO 2024/028079 de 08/02/2024

**(21) BR 11 2025 002282-2 A2**



Código 1.3 - Pedido PCT Admitido na Fase Nacional  
 (22) 10/08/2023  
 (30) 11/08/2022 US 63/396,983  
 (51) B65B 5/10 (2006.01), B65B 35/00 (2006.01), B65B 37/02 (2006.01), B65B 59/04 (2006.01), G06F 9/50 (2006.01)  
 (54) MÉTODO PARA ORDENAR DINAMICAMENTE TAREFAS EM UM SISTEMA PARA DISPENSAR E EMBALAR MEDICAMENTOS EM BOLSAS, E SISTEMA DE DISPENSAÇÃO E EMBALAGEM DE MEDICAMENTOS  
 (71) VMI HOLLAND B.V. (NL)  
 (72) PATRICK VAN VOORN; ROGIER SCHEIDE  
 (85) 05/02/2025  
 (86) PCT EP2023/072227 de 10/08/2023  
 (87) WO 2024/033502 de 15/02/2024

**(21) BR 11 2025 002283-0 A2**



Código 1.3 - Pedido PCT Admitido na Fase Nacional  
 (22) 07/08/2023  
 (30) 08/08/2022 IT 102022000016923  
 (51) C07D 249/06 (2006.01), C07D 401/04 (2006.01), C07D 401/06 (2006.01), C07D 403/10 (2006.01), C07D 403/12 (2006.01), C07D 409/04 (2006.01), C07D 417/10 (2006.01), C07D 471/04 (2006.01), A61K 31/4192 (2006.01), A61P 25/00 (2006.01), A61P 27/02 (2006.01), A61P 29/00 (2006.01), A61P 35/00 (2006.01), A61P 37/00 (2006.01)  
 (54) DIFLUORO E TRIFLUOROACETILA COMO INIBIDORES DE HDAC6 SELETIVOS  
 (71) ITALFARMACO S.P.A. (IT)  
 (72) MATTIA MARCHINI; BARBARA VERGANI; EDOARDO CELLUPICA; GIANLUCA CAPRINI; PAOLA CORDELLA; GIANLUCA FOSSATI; ILARIA ROCCHIO; GIOVANNI SANDRONE; ANDREA STEVENAZZI; CHRISTIAN STEINKÜHLER  
 (85) 05/02/2025  
 (86) PCT EP2023/071802 de 07/08/2023  
 (87) WO 2024/033293 de 15/02/2024



**(21) BR 11 2025 002285-7 A2**

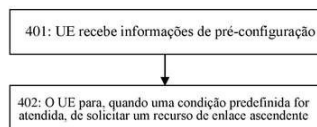


FIG. 4

Código 1.3 - Pedido PCT Admitido na Fase Nacional

(22) 08/05/2023

(30) 09/08/2022 CN 202210948679.1

(51) H04L 5/00 (2006.01)

(54) MÉTODO E APARELHO DE COMUNICAÇÃO

(71) HUAWEI TECHNOLOGIES CO., LTD. (CN)

(72) YINGHAO GUO

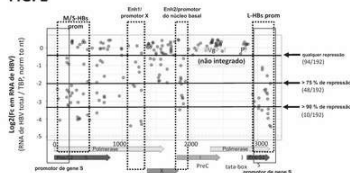
(85) 05/02/2025

(86) PCT CN2023/092827 de 08/05/2023

(87) WO 2024/032055 de 15/02/2024

**(21) BR 11 2025 002286-5 A2**

FIG. 1



Código 1.3 - Pedido PCT Admitido na Fase Nacional

(22) 18/08/2023

(30) 19/08/2022 US 63/399,634; 09/06/2023 US 63/472,236; 07/08/2023 US

63/531,309

(51) C12N 15/113 (2010.01), C12N 9/22 (2006.01), C12N 9/10 (2006.01), C07K 14/47 (2006.01), A61P 31/20 (2006.01), A61K 31/7088 (2006.01)

(54) COMPOSIÇÕES, SISTEMAS E MÉTODOS PARA REGULAÇÃO DO VÍRUS DA HEPATITE B POR MEIO DA REPRESSÃO DE GENE ALVEJADO

(71) TUNE THERAPEUTICS, INC. (US)

(72) BRIAN COSGROVE; KENDRA CONGDON; JASON DEAN; VERONICA GOUGH; JOSHUA B. BLACK; BRITTA JONES

(85) 05/02/2025

(86) PCT US2023/072525 de 18/08/2023

(87) WO 2024/040254 de 22/02/2024

**(21) BR 11 2025 002287-3 A2**

Código 1.3 - Pedido PCT Admitido na Fase Nacional

(22) 09/08/2023

(30) 09/08/2022 US 63/396,321; 05/10/2022 GB 2214655.9

(51) C10L 1/16 (2006.01), C10L 1/196 (2006.01), C10L 1/197 (2006.01), C10L 1/224 (2006.01), C10L 1/238 (2006.01), C10L 10/14 (2006.01)

(54) APRIMORAMENTOS EM COMBUSTÍVEIS

(71) INNOSPEC FUEL SPECIALTIES LLC (US)

(72) JASON ALLEN LENNON; SUZANNE GOLISZ

(85) 05/02/2025

(86) PCT GB2023/052110 de 09/08/2023

(87) WO 2024/033645 de 15/02/2024

**(21) BR 11 2025 002288-1 A2**

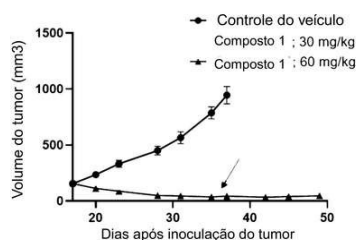
Código 1.3 - Pedido PCT Admitido na Fase Nacional

(22) 07/08/2023

(30) 08/08/2022 CN PCT/CN2022/110858; 08/11/2022 CN

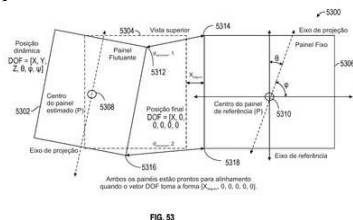
PCT/CN2022/130631; 09/03/2023 CN PCT/CN2023/080498; 22/03/2023 CN





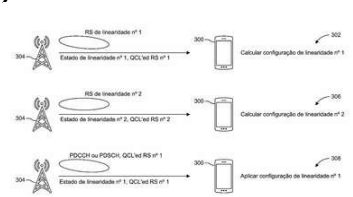
PCT/CN2023/083161; 12/07/2023 CN PCT/CN2023/107019  
 (51) C07D 403/14 (2006.01), C07D 471/12 (2006.01), C07D 487/12 (2006.01), A61K 31/505 (2006.01), A61K 31/519 (2006.01), A61P 35/00 (2006.01)  
 (54) INIBIDORES DE QUINASE DEPENDENTE DE CICLINA (CDK) 12 E/OU CDK13 E USOS DOS MESMOS  
 (71) INSILICO MEDICINE IP LIMITED (CN)  
 (72) HONGFU LU; YINGTAO LIU; JIANPING WU; MIN ZHENG; FENG REN  
 (85) 05/02/2025  
 (86) PCT CN2023/111521 de 07/08/2023  
 (87) WO 2024/032561 de 15/02/2024

**(21) BR 11 2025 002293-8 A2**



Código 1.3 - Pedido PCT Admitido na Fase Nacional  
 (22) 11/08/2023  
 (30) 11/08/2022 US 63/397,125  
 (51) H02S 20/30 (2014.01), F24S 30/00 (2018.01), H02S 50/00 (2014.01)  
 (54) INSTALAÇÃO SOLAR AUTÔNOMA COM USO DE INTELIGÊNCIA ARTIFICIAL  
 (71) THE AES CORPORATION (US)  
 (72) SRIKANTH TADEPALLI; SEAN OTTO; DIEGO BOTELHO; DEISE YUMI ASAMI; ALEXANDER AVERY; JACOB KIGGINS; JOHN CHRISTOPHER SHELTON  
 (85) 05/02/2025  
 (86) PCT US2023/030050 de 11/08/2023  
 (87) WO 2024/035918 de 15/02/2024

**(21) BR 11 2025 002295-4 A2**



Código 1.3 - Pedido PCT Admitido na Fase Nacional  
 (22) 07/08/2023  
 (30) 08/08/2022 US 63/396,060  
 (51) H04B 1/04 (2006.01)  
 (54) MÉTODOS PARA OPERAÇÃO DE TRANSMISSOR COM EFICIÊNCIA ENERGÉTICA E OPERAÇÃO DE RECEPTOR RELACIONADO  
 (71) INTERDIGITAL PATENT HOLDINGS, INC. (US)  
 (72) PAUL MARINIER; VIRGIL COMSA; MOON IL LEE; FARIS ALFARHAN; SENAY NEGUSSE  
 (85) 05/02/2025  
 (86) PCT US2023/029599 de 07/08/2023  
 (87) WO 2024/035623 de 15/02/2024

**(21) BR 11 2025 002296-2 A2**

Código 1.3 - Pedido PCT Admitido na Fase Nacional  
 (22) 05/12/2022  
 (30) 19/08/2022 CN 202210999543.3



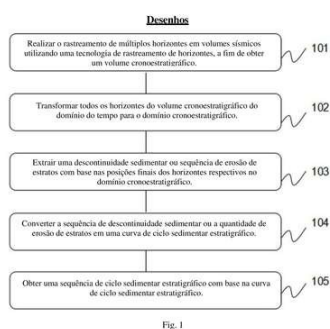
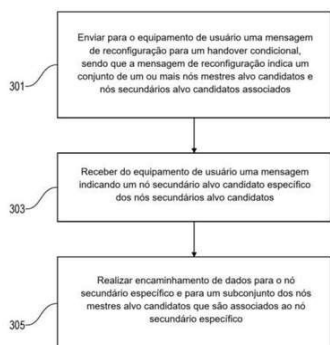


Fig. 1

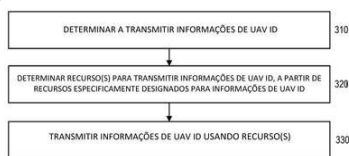
(51) G01V 1/30 (2006.01)  
 (54) MÉTODO E APARELHO PARA ANÁLISE DE CICLO SEDIMENTAR ESTRATIGRÁFICO EM DOMÍNIO CRONOESTRATIGRÁFICO  
 (71) CHINA NATIONAL PETROLEUM CORPORATION (CN) ; BGP INC., CHINA NATIONAL PETROLEUM CORPORATION (CN) ; CNPC EXPLORATION SOFTWARE CO., LTD (CN)  
 (72) MAOSHAN CHEN; HAISHENG YU; LAISHENG CAO; LI DENG; HONG LI; YAN HUANG  
 (85) 05/02/2025  
 (86) PCT CN2022/136621 de 05/12/2022  
 (87) WO 2024/036819 de 22/02/2024

**(21) BR 11 2025 002298-9 A2**



Código 1.3 - Pedido PCT Admitido na Fase Nacional  
 (22) 15/06/2023  
 (30) 05/08/2022 IN 202241044886  
 (51) H04W 36/00 (2009.01)  
 (54) ENCAMINHAMENTO DE DADOS PARA CONECTIVIDADE DUPLA  
 (71) NOKIA TECHNOLOGIES OY (FI)  
 (72) PANAGIOTIS SPAPIS; AHMAD AWADA; UMUR KARABULUT; HALIT MURAT GÜRSU; KRZYSZTOF KORDYBACH; AYAZ AHMED  
 (85) 05/02/2025  
 (86) PCT EP2023/066046 de 15/06/2023  
 (87) WO 2024/027981 de 08/02/2024

**(21) BR 11 2025 002299-7 A2**

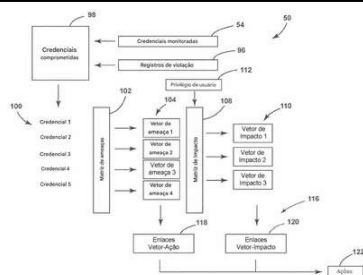


Código 1.3 - Pedido PCT Admitido na Fase Nacional  
 (22) 09/08/2023  
 (30) 09/08/2022 US 63/396,414; 11/05/2023 US 63/501,460  
 (51) H04W 72/02 (2009.01)  
 (54) RECURSOS PARA BROADCAST DE IDENTIFICAÇÃO DE VEÍCULO AÉREO NÃO TRIPULADO  
 (71) TELEFONAKTIEBOLAGET LM ERICSSON (PUBL) (SE)  
 (72) MATTIAS BERGSTRÖM; ANTONINO ORSINO; HIEU DO; HELKA-LIINA MÄÄTTÄNEN; NITHIN SRINIVASAN  
 (85) 05/02/2025  
 (86) PCT EP2023/071999 de 09/08/2023  
 (87) WO 2024/033395 de 15/02/2024

**(21) BR 11 2025 002300-4 A2**

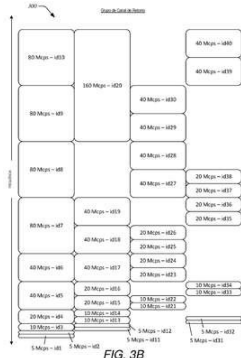
Código 1.3 - Pedido PCT Admitido na Fase Nacional  
 (22) 04/08/2023  
 (30) 05/08/2022 US 63/395,573; 19/10/2022 US 63/417,525  
 (51) G06F 21/57 (2013.01), G06F 21/50 (2013.01), G06F 21/00 (2013.01)





(54) GERENCIAMENTO E PROTEÇÃO DE RISCOS EMPRESARIAIS  
 (71) SONTIQ, INC. (US)  
 (72) ALPHONSE ROLAND PASCUAL III; KYLE ANDREW MARCHINI; JAMES E. VAN DYKE  
 (85) 05/02/2025  
 (86) PCT US2023/071695 de 04/08/2023  
 (87) WO 2024/031062 de 08/02/2024

**(21) BR 11 2025 002303-9 A2**



Código 1.3 - Pedido PCT Admitido na Fase Nacional  
 (22) 05/08/2022  
 (51) H04B 7/185 (2006.01), H04B 7/212 (2006.01)  
 (54) MÉTODO PARA COMUNICAR EM UM SISTEMA DE COMUNICAÇÕES, SISTEMA DE COMUNICAÇÕES PARA FORNECER COMUNICAÇÃO ATRAVÉS DE UMA REDE, PROGRAMADOR EM UM SISTEMA DE COMUNICAÇÕES  
 (71) VIASAT, INC. (US)  
 (72) SAPNA P. MEHTA; KAUSHIK CHAKRABORTY; ANIRUDDHA DAS; SRIKAR POTTA; MICHAEL TSATSANIS  
 (85) 05/02/2025  
 (86) PCT US2022/039630 de 05/08/2022  
 (87) WO 2024/030137 de 08/02/2024

**(21) BR 11 2025 002305-5 A2**

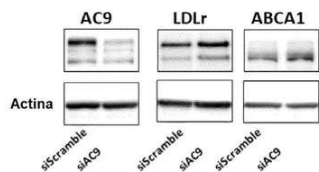
Código 1.3 - Pedido PCT Admitido na Fase Nacional  
 (22) 28/08/2023  
 (30) 29/08/2022 JP 2022-135598  
 (51) A61K 47/68 (2017.01), A61K 31/7064 (2006.01), A61K 31/708 (2006.01), A61K 39/395 (2006.01), A61K 45/00 (2006.01), A61P 35/00 (2006.01), A61P 43/00 (2006.01), C07K 16/28 (2006.01), C12N 15/13 (2006.01)  
 (54) CONJUGADO ANTICORPO-FÁRMACO INCLUINDO REGIÃO FC MUTANTE  
 (71) DAIICHI SANKYO COMPANY, LIMITED (JP)  
 (72) KYOKO HARA; MASATAKA CHIHARA; NAOYA SHINOZAKI; NOBUMI NAGAOKA; MASASHI TSUDA; MARIKO KADOHIRA  
 (85) 05/02/2025  
 (86) PCT JP2023/030872 de 28/08/2023  
 (87) WO 2024/048490 de 07/03/2024

**(21) BR 11 2025 002310-1 A2**

Código 1.3 - Pedido PCT Admitido na Fase Nacional  
 (22) 03/08/2023  
 (30) 05/08/2022 US 63/395.371  
 (51) C12N 15/113 (2010.01), A61K 31/713 (2006.01), A61K 31/7088 (2006.01), A61P 3/06 (2006.01)

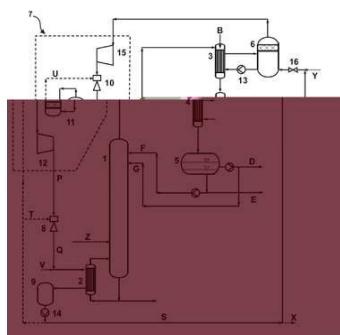


FIG. 1A



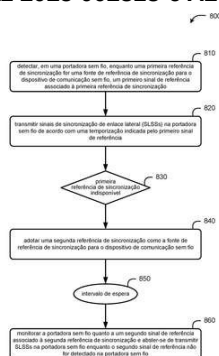
(54) COMPOSIÇÕES E MÉTODOS PARA INIBIR ADENILATO CICLASE 9 (AC9)  
 (71) INSTITUT DE CARDIOLOGIE DE MONTRÉAL (CA)  
 (72) MATHIEU BRODEUR; DAVID RHAINDS; JEAN-CLAUDE TARDIF  
 (85) 05/02/2025  
 (86) PCT CA2023/051037 de 03/08/2023  
 (87) WO 2024/026565 de 08/02/2024

(21) BR 11 2025 002312-8 A2



Código 1.3 - Pedido PCT Admitido na Fase Nacional  
 (22) 01/08/2023  
 (30) 09/08/2022 EP 22189502.2  
 (51) B01D 3/00 (2006.01), B01D 3/14 (2006.01), C07C 67/54 (2006.01), C07C 69/54 (2006.01), B01D 3/42 (2006.01), C07C 67/08 (2006.01)  
 (54) INSTALAÇÃO DE DESTILAÇÃO PARA SUBSTÂNCIAS POLIMERIZÁVEIS, PROCESSO PARA PRODUIR UM (MET)ACRILATO, USO DE UMA INSTALAÇÃO DE DESTILAÇÃO, E, MÉTODO DE OPERAÇÃO DE UMA INSTALAÇÃO DE DESTILAÇÃO  
 (71) BASF SE (DE)  
 (72) JONATHAN WALTER; MARVIN KRAMP; ORTMUND LANG; CORNELIS HENDRICUS DE RUITER  
 (85) 05/02/2025  
 (86) PCT EP2023/071235 de 01/08/2023  
 (87) WO 2024/033149 de 15/02/2024

(21) BR 11 2025 002313-6 A2

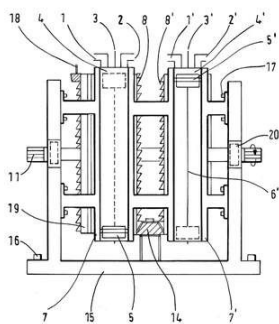


Código 1.3 - Pedido PCT Admitido na Fase Nacional  
 (22) 31/08/2022  
 (51) H04W 56/00 (2009.01)  
 (54) MÉTODO E APARELHO PARA COMUNICAÇÃO SEM FIO POR UM DISPOSITIVO DE COMUNICAÇÃO SEM FIO, DISPOSITIVO DE COMUNICAÇÃO SEM FIO, E, MEIO NÃO TRANSITÓRIO LEGÍVEL POR COMPUTADOR  
 (71) QUALCOMM INCORPORATED (US)  
 (72) JIANQIANG ZHANG; CHEOL HEE PARK; YI QIN; REJUS BABU REDDY; JINTAO HOU; XIN XIONG; MINGMING HU  
 (85) 05/02/2025  
 (86) PCT CN2022/116058 de 31/08/2022  
 (87) WO 2024/045007 de 07/03/2024

(21) BR 11 2025 002314-4 A2

Código 1.3 - Pedido PCT Admitido na Fase Nacional  
 (22) 03/08/2023  
 (30) 10/08/2022 EP 22189682.2; 10/10/2022 EP 22200602.5





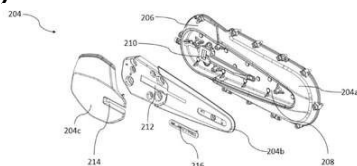
(51) F01B 5/00 (2006.01), F01C 1/073 (2006.01), F01C 9/00 (2006.01), F01C 11/00 (2006.01), F01C 21/00 (2006.01), F02B 75/26 (2006.01), F16C 7/02 (2006.01), F16D 41/00 (2006.01)  
 (54) MOTOR DE COMBUSTÃO INTERNA TANGENCIAL  
 (71) FNF INNOVATION SH.P.K. (AL)  
 (72) MUSTAFA FEHMI  
 (85) 05/02/2025  
 (86) PCT EP2023/071582 de 03/08/2023  
 (87) WO 2024/033225 de 15/02/2024

**(21) BR 11 2025 002315-2 A2**



Código 1.3 - Pedido PCT Admitido na Fase Nacional  
 (22) 03/08/2023  
 (30) 09/08/2022 CN 202210952504.8  
 (51) H04W 72/04 (2023.01)  
 (54) MÉTODO DE TROCA DE INFORMAÇÕES DE ENLACE LATERAL, APARELHO, E MÍDIA DE ARMAZENAMENTO LEGÍVEL  
 (71) HUAWEI TECHNOLOGIES CO., LTD. (CN)  
 (72) XIANGYU LI; WENJIE PENG  
 (85) 05/02/2025  
 (86) PCT CN2023/110940 de 03/08/2023  
 (87) WO 2024/032456 de 15/02/2024

**(21) BR 11 2025 002316-0 A2**



Código 1.3 - Pedido PCT Admitido na Fase Nacional  
 (22) 01/08/2023  
 (30) 05/08/2022 IN 202241044786  
 (51) B60K 17/00 (2006.01), B62J 13/00 (2006.01), B62K 25/00 (2006.01)  
 (54) INVÓLUCRO DE TRANSMISSÃO PARA SUSTENTAÇÃO DE UM CONJUNTO DE TRANSMISSÃO DE UM VEÍCULO ELÉTRICO  
 (71) TVS MOTOR COMPANY LIMITED (IN)  
 (72) PRAKASH DESAI, PRASANNA; AMEY GOVIND, DHURI; VASANTBHAI MAKWANA, PRASHANTKUMAR; KIZAKHAKHARA, HIRAN KUMAR; KRISHNA, D; SYAM, S  
 (85) 05/02/2025  
 (86) PCT IN2023/050739 de 01/08/2023  
 (87) WO 2024/028894 de 08/02/2024

**(21) BR 11 2025 002318-7 A2**

Código 1.3 - Pedido PCT Admitido na Fase Nacional  
 (22) 30/06/2023  
 (30) 05/08/2022 CN 202210944407.4  
 (51) H04W 28/16 (2009.01)  
 (54) MÉTODO, APARELHO E SISTEMA DE GERENCIAMENTO DE



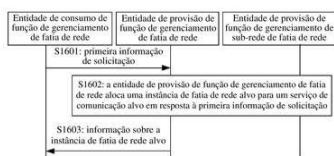


FIGURA 16

RECURSOS DE REDE

- (71) HUAWEI TECHNOLOGIES CO., LTD. (CN)
- (72) XIAN ZHAO; LONGYU CAO
- (85) 05/02/2025
- (86) PCT CN2023/105432 de 30/06/2023
- (87) WO 2024/027436 de 08/02/2024

**(21) BR 11 2025 002319-5 A2**

Código 1.3 - Pedido PCT Admitido na Fase Nacional

- (22) 04/08/2023
- (30) 09/08/2022 EP 22189478.5
- (51) G06V 10/764 (2022.01)
- (54) PROCESSO E APARELHO PARA A AVALIAÇÃO DE METAIS VALIOSOS EM SUCATA ELETRÔNICA
- (71) UMICORE (BE)
- (72) MAARTEN SPRENGERS; JORIS LAUWERS; STEVEN ART
- (85) 05/02/2025
- (86) PCT EP2023/071725 de 04/08/2023
- (87) WO 2024/033271 de 15/02/2024

**(21) BR 11 2025 002320-9 A2**

Código 1.3 - Pedido PCT Admitido na Fase Nacional

- (22) 07/07/2023
- (30) 08/08/2022 JP 2022-126278; 10/10/2022 FR 2210348
- (51) A61K 8/73 (2006.01), A61K 8/02 (2006.01), A61K 8/28 (2006.01), A61K 8/81 (2006.01), A61Q 19/00 (2006.01), A61K 8/26 (2006.01), A61K 8/34 (2006.01)
- (54) PRODUTO COSMÉTICO EM FORMA DE FOLHA, MÉTODO PARA FABRICAR O PRODUTO COSMÉTICO EM FORMA DE FOLHA, PROCESSO COSMÉTICO NÃO TERAPÊUTICO PARA CUIDAR E/OU CONDICIONAR SUBSTÂNCIAS QUERATÍNICAS E USO
- (71) L'OREAL (FR)
- (72) GAURAV AGARWAL; HIROYUKI OGATA
- (85) 05/02/2025
- (86) PCT JP2023/025974 de 07/07/2023
- (87) WO 2024/034324 de 15/02/2024

**(21) BR 11 2025 002321-7 A2**

Código 1.3 - Pedido PCT Admitido na Fase Nacional

- (22) 08/08/2023
- (30) 10/08/2022 US 63/396,910
- (51) C07K 16/30 (2006.01), C07K 16/28 (2006.01), A61K 39/00 (2006.01)
- (54) PROTEÍNAS QUE SE LIGAM A NKG2D, CD16, E CEACAM5
- (71) MERCK SHARP & DOHME LLC (US) ; DRAGONFLY THERAPEUTICS, INC. (US)
- (72) AMY M. BEEBE; LAURENCE FAYADAT-DILMAN; VERONICA M. JAUN;



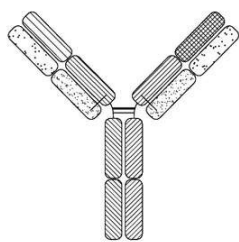


FIG. 1

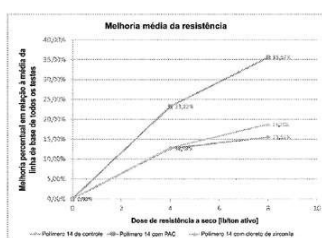
GREGORY P. CHANG; SOUVIK CHATTOPADHYAY; ANN F. CHEUNG; ASYA GRINBERG; PYAE P. HEIN; NICOLAI WAGTMANN

(85) 05/02/2025

(86) PCT US2023/029676 de 08/08/2023

(87) WO 2024/035662 de 15/02/2024

**(21) BR 11 2025 002322-5 A2**



Código 1.3 - Pedido PCT Admitido na Fase Nacional

(22) 28/08/2023

(30) 30/08/2022 US 63/402,298

(51) D21H 21/18 (2006.01), D21H 17/66 (2006.01), D21H 17/36 (2006.01), D21H 17/37 (2006.01)

(54) COMPOSIÇÃO, E, MÉTODOS DE MELHORAR UM PROCESSO DE FABRICAÇÃO DE PAPEL E DE PREPARAÇÃO DE UMA PARTÍCULA COLOIDAL

(71) ECOLAB USA INC. (US)

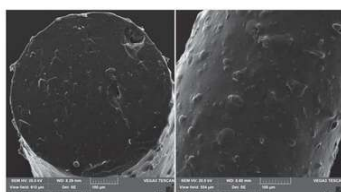
(72) MINGLI WEI; HEQING HUANG; DAVID STEVEN JORDAN; WEIGUO CHENG

(85) 05/02/2025

(86) PCT US2023/031269 de 28/08/2023

(87) WO 2024/049752 de 07/03/2024

**(21) BR 11 2025 002323-3 A2**



Código 1.3 - Pedido PCT Admitido na Fase Nacional

(22) 07/08/2023

(30) 07/08/2022 US 63/395,863

(51) A61K 47/64 (2017.01), C07K 7/06 (2006.01), A61P 27/02 (2006.01), A61K 38/07 (2006.01), A61P 29/00 (2006.01), A61F 9/00 (2006.01)

(54) COMPOSIÇÕES GRANULARES QUE COMPREENDEM UM PEPTÍDEO E SUAS UTILIZAÇÕES

(71) TARSIER PHARMA LTD. (IL)

(72) ZOHAR MILMAN-LEVINSON; DAPHNE HAIM-LANGFORD; NATAN HAYKIN; HEDYEH SAHEL; CHARLOTTE GOURMEL; HIRA NISAR AKHTAR

(85) 05/02/2025

(86) PCT IL2023/050818 de 07/08/2023

(87) WO 2024/033917 de 15/02/2024

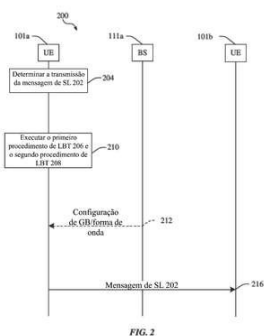
**(21) BR 11 2025 002459-0 A2**

Código 1.3 - Pedido PCT Admitido na Fase Nacional

(22) 20/07/2023

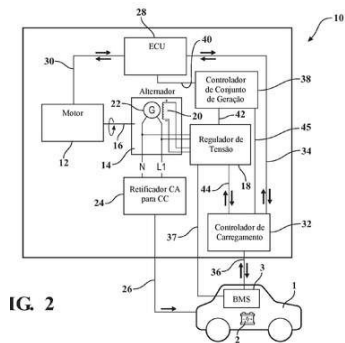
(30) 10/08/2022 US 63/396,921





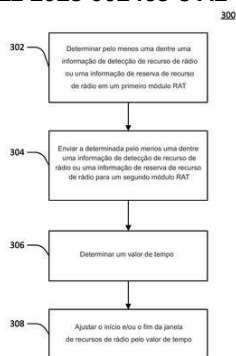
(51) H04W 74/08 (2024.01)  
 (54) APRIMORAMENTOS DE LARGURA DE BANDA PARA SIDELINK NO ESPECTRO NÃO LICENCIADO  
 (71) APPLE INC. (US)  
 (72) HUANING NIU; SEYED ALI AKBAR FAKOORIAN; OGHENEKOME OTERI; WEIDONG YANG; DAWEI ZHANG; WEI ZENG; CHUNXUAN YE; ANKIT BHAMRI; HONG HE  
 (85) 07/02/2025  
 (86) PCT US2023/028193 de 20/07/2023  
 (87) WO 2024/035531 de 15/02/2024

**(21) BR 11 2025 002460-4 A2**



Código 1.3 - Pedido PCT Admitido na Fase Nacional  
 (22) 09/08/2023  
 (30) 09/08/2022 US 63/396,262  
 (51) B60L 53/50 (2019.01)  
 (54) CONJUNTO DE CARREGAMENTO PARA UTILIZAÇÃO COM UMA BATERIA COM UM SISTEMA DE GESTÃO DE BATERIAS E SISTEMA DE CARREGAMENTO  
 (71) MAYMAAN RESEARCH, INC. (US)  
 (72) YEHUDA SHMUELI; EITAN SHMUELI; DORON SHMUELI  
 (85) 07/02/2025  
 (86) PCT US2023/029862 de 09/08/2023  
 (87) WO 2024/035793 de 15/02/2024

**(21) BR 11 2025 002465-5 A2**



Código 1.3 - Pedido PCT Admitido na Fase Nacional  
 (22) 28/07/2023  
 (30) 10/08/2022 US 63/371,032  
 (51) H04W 72/12 (2023.01)  
 (54) MONITORAMENTO DE LATÊNCIA PARA SELEÇÃO E RESSELEÇÃO DE RECURSOS EM COMUNICAÇÕES SEM FIO  
 (71) TOYOTA JIDOSHA KABUSHIKI KAISHA (JP)  
 (72) CLAUDE ARZELIER; NUNO KIILERICH PRATAS; FARANAZ SABOURI-SICHANI; THOMAS JACOBSEN; TAKAYUKI SHIMIZU  
 (85) 07/02/2025  
 (86) PCT JP2023/027690 de 28/07/2023  
 (87) WO 2024/034429 de 15/02/2024

**(21) BR 11 2025 002467-1 A2**

Código 1.3 - Pedido PCT Admitido na Fase Nacional  
 (22) 31/07/2023  
 (30) 09/08/2022 CN 202210947180.9  
 (51) H04W 24/02 (2009.01)



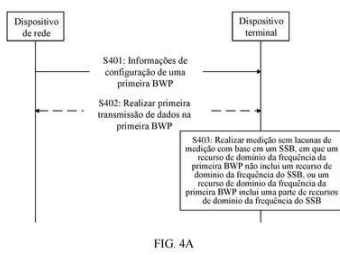


FIG. 4A

(54) MÉTODO E APARELHO DE COMUNICAÇÃO, E MÍDIA DE ARMAZENAMENTO

(71) HUAWEI TECHNOLOGIES CO., LTD. (CN)

(72) HAILONG HOU; MENG DENG; CHUNYANG LEI; YI WANG

(85) 07/02/2025

(86) PCT CN2023/110192 de 31/07/2023

(87) WO 2024/032407 de 15/02/2024

(21) BR 11 2025 002471-0 A2

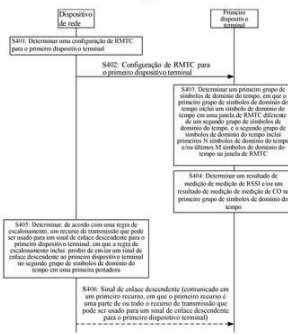


FIG. 4

Código 1.3 - Pedido PCT Admitido na Fase Nacional

(22) 30/06/2023

(30) 08/08/2022 CN 202210945494.5

(51) H04W 24/02 (2009.01)

(54) MÉTODO DE MEDIÇÃO, MÉTODO DE ESCALONAMENTO, E APARELHO

(71) HUAWEI TECHNOLOGIES CO., LTD. (CN)

(72) ZHONGYI SHEN; JING HAN; LI ZHANG; JIAYIN ZHANG

(85) 07/02/2025

(86) PCT CN2023/104766 de 30/06/2023

(87) WO 2024/032248 de 15/02/2024

(21) BR 11 2025 002474-4 A2

Código 1.3 - Pedido PCT Admitido na Fase Nacional

(22) 04/08/2023

(30) 10/08/2022 EP 22189676.4

(51) C23C 16/02 (2006.01), C23C 16/06 (2006.01), C23C 16/22 (2006.01), C23C 16/44 (2006.01), C23C 16/442 (2006.01), C23C 16/448 (2006.01), C23C 16/455 (2006.01), A61K 9/00 (2006.01), C09D 7/61 (2018.01), C11D 17/00 (2006.01), A01N 43/40 (2006.01), C23C 16/40 (2006.01)

(54) PROCESSO DE PREPARAÇÃO DE PARTÍCULAS ORGÂNICAS REVESTIDAS

(71) BASF SE (DE)

(72) NATALIE DEHNHARDT; DANIEL LOEFFLER; ALEXANDER GEORG HUFNAGEL; KERSTIN SCHIERLE-ARNDT

(85) 07/02/2025

(86) PCT EP2023/071636 de 04/08/2023

(87) WO 2024/033244 de 15/02/2024

(21) BR 11 2025 002475-2 A2

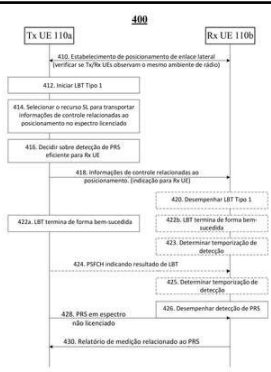
Código 1.3 - Pedido PCT Admitido na Fase Nacional

(22) 10/08/2022

(51) H04W 8/00 (2009.01)

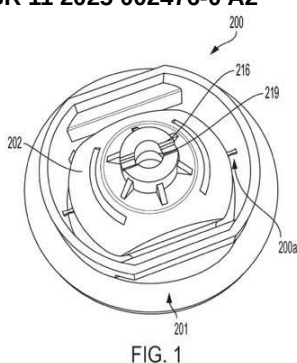
(54) DETECÇÃO DE SINAL DE REFERÊNCIA DE POSICIONAMENTO EFICIENTE PARA POSICIONAMENTO DE ENLACE LATERAL EM ESPECTRO NÃO LICENCIADO





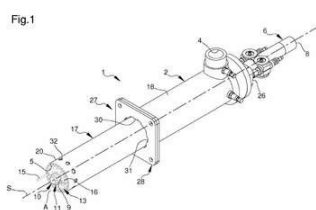
(71) NOKIA TECHNOLOGIES OY (FI)  
 (72) YONG LIU; DIOMIDIS MICHALOPOULOS; TAYLAN SAHIN; TORSTEN WILDSCHKEK; STEPAN KUCERA; RENATO BARBOSA ABREU  
 (85) 07/02/2025  
 (86) PCT CN2022/111335 de 10/08/2022  
 (87) WO 2024/031408 de 15/02/2024

(21) BR 11 2025 002476-0 A2



Código 1.3 - Pedido PCT Admitido na Fase Nacional  
 (22) 09/08/2023  
 (30) 09/08/2022 US 63/396,559; 25/07/2023 US 63/515,499  
 (51) A01G 7/06 (2006.01)  
 (54) SISTEMAS DE INJEÇÃO DE PLANTA INCLUINDO ATUADORES E FERRAMENTAS DE INJEÇÃO E USOS DOS MESMOS  
 (71) INVAIO SCIENCES INTERNATIONAL GMBH (CH)  
 (72) JESSICA HOLLY COHEN; THOMAS GERSTER; BEAT MÜLLER; MICHAEL CHRISTIAN OEHL; CHRISTIAAN JOSEPH WALSH; URS WIDMER; PHILIP HUGH WRIGHT  
 (85) 07/02/2025  
 (86) PCT US2023/071944 de 09/08/2023  
 (87) WO 2024/036220 de 15/02/2024

(21) BR 11 2025 002478-7 A2

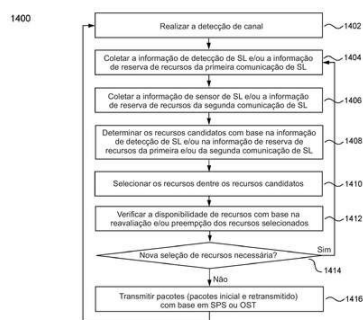


Código 1.3 - Pedido PCT Admitido na Fase Nacional  
 (22) 10/08/2023  
 (30) 10/08/2022 IT 102022000017145  
 (51) F23D 14/22 (2006.01), F23D 14/70 (2006.01)  
 (54) QUEIMADOR PARA FORNOS INDUSTRIAIS  
 (71) SITI - B&T GROUP S.P.A. (IT)  
 (72) FABIO TAROZZI  
 (85) 07/02/2025  
 (86) PCT IB2023/058081 de 10/08/2023  
 (87) WO 2024/033852 de 15/02/2024

(21) BR 11 2025 002480-9 A2

Código 1.3 - Pedido PCT Admitido na Fase Nacional  
 (22) 19/07/2023  
 (30) 10/08/2022 US 63/371,044  
 (51) H04W 72/02 (2009.01)  
 (54) APARELHOS E MÉTODOS PARA SELEÇÃO DE RECURSOS EM COMUNICAÇÕES DE SIDELINK  
 (71) TOYOTA JIDOSHA KABUSHIKI KAISHA (JP)





(72) TAKAYUKI SHIMIZU; KAI-ERIK SUNELL; CLAUDE ARZELIER; JOHN KENNEY; HONGSHENG LU; ONUR ALTINTAS; DANIEL MEDINA; NUNO KIILLERICH PRATAS; FARANAZ SABOURI-SICHANI; THOMAS JACOBSEN  
 (85) 07/02/2025  
 (86) PCT JP2023/026404 de 19/07/2023  
 (87) WO 2024/034340 de 15/02/2024

**(21) BR 11 2025 002481-7 A2**

Código 1.3 - Pedido PCT Admitido na Fase Nacional

(22) 20/07/2023  
 (30) 11/08/2022 DE 102022002927.8  
 (51) C22C 9/04 (2006.01), C22F 1/08 (2006.01)  
 (54) LIGA FORJADA DE COBRE-ZINCO, PRODUTO SEMI-ACABADO FORMADO A PARTIR DE UMA LIGA FORJADA DE COBRE-ZINCO E MÉTODO DE PRODUÇÃO DE UM PRODUTO SEMI-ACABADO DESTE TIPO  
 (71) WIELAND-WERKE AG (DE)  
 (72) TIMO ALLMENDINGER; DANIEL BOGATZ; ANDREA KÄUFLER; SUSANNE HOLLY  
 (85) 07/02/2025  
 (86) PCT EP2023/000049 de 20/07/2023  
 (87) WO 2024/032924 de 15/02/2024

**(21) BR 11 2025 002486-8 A2**

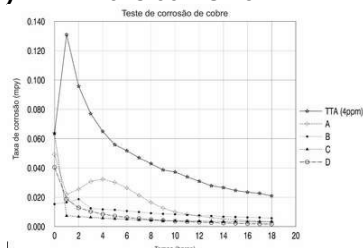
Código 1.3 - Pedido PCT Admitido na Fase Nacional



(22) 03/08/2023  
 (30) 08/08/2022 CN 202210946796.4  
 (51) H04L 9/40 (2022.01)  
 (54) MÉTODO DE ACESSO A DISPOSITIVO, MÉTODO DE TROCA DE DADOS E DISPOSITIVOS RELACIONADOS  
 (71) JIANBANG HUANG (CN)  
 (72) JIANBANG HUANG  
 (85) 07/02/2025  
 (86) PCT CN2023/111107 de 03/08/2023  
 (87) WO 2024/032474 de 15/02/2024

**(21) BR 11 2025 002487-6 A2**

Código 1.3 - Pedido PCT Admitido na Fase Nacional



(22) 02/08/2023  
 (30) 07/09/2022 US 63/404,353  
 (51) C07C 233/00 (2006.01), C07C 233/01 (2006.01), C07C 233/02 (2006.01), C07C 271/08 (2006.01), C07C 271/10 (2006.01), C23F 11/14 (2006.01)  
 (54) COMPOSTOS NÃO TRIAZÓLICOS E MÉTODOS PARA INIBIR A CORROSÃO USANDO COMPOSTOS NÃO TRIAZÓLICOS  
 (71) CHEMTREAT, INC. (US)



(72) PATRICK WOOD; SANTANU BANERJEE; PRASAD KALAKODIMI; CURT TURNER; WILL HENDERSON

(85) 07/02/2025

(86) PCT US2023/029320 de 02/08/2023

(87) WO 2024/054321 de 14/03/2024

**(21) BR 11 2025 002490-6 A2**

Código 1.3 - Pedido PCT Admitido na Fase Nacional

(22) 04/08/2023

(30) 10/08/2022 EP 22189673.1

(51) B01J 13/02 (2006.01), A01N 25/28 (2006.01), A61K 9/50 (2006.01), C09B 67/02 (2006.01), B01J 13/22 (2006.01)

(54) PROCESSO PARA PREPARAR PARTÍCULAS ORGÂNICAS REVESTIDAS, PARTÍCULAS ORGÂNICAS E COMPOSIÇÃO

(71) BASF SE (DE)

(72) NATALIE DEHNHARDT; DANIEL LOEFFLER; ALEXANDER GEORG HUFNAGEL; KERSTIN SCHIERLE-ARNDT

(85) 07/02/2025

(86) PCT EP2023/071634 de 04/08/2023

(87) WO 2024/033243 de 15/02/2024

**(21) BR 11 2025 002491-4 A2**

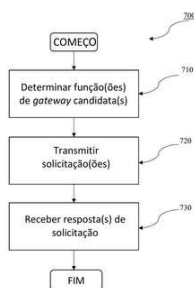


FIG. 7

Código 1.3 - Pedido PCT Admitido na Fase Nacional

(22) 10/08/2023

(30) 10/08/2022 IN 202211045684

(51) H04W 48/02 (2009.01), H04W 48/18 (2009.01)

(54) MÉTODO E APARELHO PARA ACESSAR REDES NÚCLEO VIA FUNÇÕES DE GATEWAY

(71) NOKIA TECHNOLOGIES OY (FI)

(72) BIGHNARAJ PANIGRAHI; SAURABH KHARE; GEORGIOS GKELLAS; LAURENT THIEBAUT

(85) 07/02/2025

(86) PCT IB2023/058103 de 10/08/2023

(87) WO 2024/033870 de 15/02/2024

**(21) BR 11 2025 002494-9 A2**

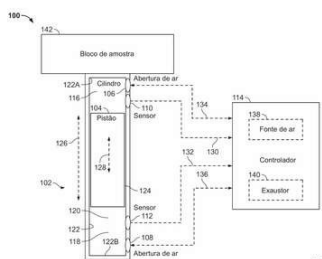


FIG. 1

Código 1.3 - Pedido PCT Admitido na Fase Nacional

(22) 10/08/2023

(30) 11/08/2022 US 63/397,265

(51) B02C 17/14 (2006.01), B02C 17/24 (2006.01), B02C 17/10 (2006.01), B02C 17/16 (2006.01), B02C 19/16 (2006.01), G01N 1/28 (2006.01)

(54) SISTEMAS DE MOAGEM E MÉTODOS PARA MOAGEM DE AMOSTRAS

(71) MONSANTO TECHNOLOGY LLC (US)

(72) CHRISTOPHER RAMSEY EVANS

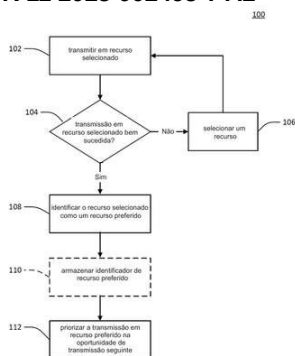
(85) 07/02/2025



(86) PCT US2023/030023 de 10/08/2023

(87) WO 2024/035901 de 15/02/2024

**(21) BR 11 2025 002495-7 A2**



Código 1.3 - Pedido PCT Admitido na Fase Nacional

(22) 20/07/2023

(30) 10/08/2022 US 63/371,039

(51) H04W 72/02 (2009.01)

(54) MECANISMOS DE ACESSO A CANAL EM COMUNICAÇÕES SEM FIO

(71) TOYOTA JIDOSHA KABUSHIKI KAISHA (JP)

(72) CLAUDE ARZELIER; KAI-ERIK SUNELL; TAKAYUKI SHIMIZU; JOHN

KENNEY

(85) 07/02/2025

(86) PCT JP2023/026558 de 20/07/2023

(87) WO 2024/034346 de 15/02/2024

**(21) BR 11 2025 002497-3 A2**

Código 1.3 - Pedido PCT Admitido na Fase Nacional

(22) 07/08/2023

(30) 10/08/2022 CN 202210957875.5

(51) C07K 14/605 (2006.01)

(54) COMPOSTO AGONISTA DUPLO DE AÇÃO PROLONGADA

(71) CHENGDU AODA BIOTECHNOLOGY CO., LTD (CN)

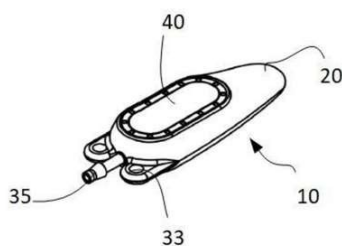
(72) ZHOU, SHULIANG; WANG, PENG; DENG, LAN

(85) 07/02/2025

(86) PCT CN2023/111384 de 07/08/2023

(87) WO 2024/032523 de 15/02/2024

**(21) BR 11 2025 002517-1 A2**



Código 1.3 - Pedido PCT Admitido na Fase Nacional

(22) 09/08/2023

(30) 10/08/2022 EP 22382775.9

(51) A61M 39/02 (2006.01)

(54) DISPOSITIVO DE ACESSO VASCULAR IMPLANTÁVEL E SISTEMA DE ENTREGA PARA ENTREGAR UM DISPOSITIVO DE ACESSO VASCULAR

(71) KRAUEL MEDICAL INNOVATIONS, S.L. (ES)

(72) LUCAS KRAUEL GIMÉNEZ-SALINAS

(85) 07/02/2025

(86) PCT EP2023/072092 de 09/08/2023

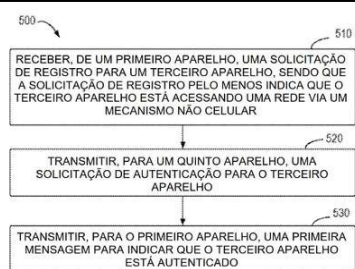
(87) WO 2024/033436 de 15/02/2024

**(21) BR 11 2025 002518-0 A2**

Código 1.3 - Pedido PCT Admitido na Fase Nacional

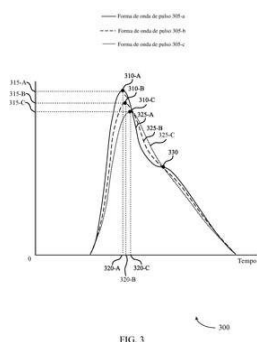
(22) 07/08/2023





(30) 08/08/2022 IN 202241045221  
 (51) H04W 12/04 (2021.01), H04W 12/06 (2021.01)  
 (54) AUTENTICAÇÃO PARA DISPOSITIVO COM ACESSO NÃO CELULAR  
 (71) NOKIA TECHNOLOGIES OY (FI)  
 (72) MAVUREDDI DHANASEKARAN, RANGANATHAN; KHARE, SAURABH  
 (85) 07/02/2025  
 (86) PCT IB2023/057966 de 07/08/2023  
 (87) WO 2024/033785 de 15/02/2024

**(21) BR 11 2025 002520-1 A2**



Código 1.3 - Pedido PCT Admitido na Fase Nacional  
 (22) 03/08/2023  
 (30) 08/08/2022 US 17/818,105  
 (51) A61B 5/00 (2006.01), A61B 5/024 (2006.01), A61B 5/02 (2006.01)  
 (54) MÉTODO, APARELHO, E, MEIO LEGÍVEL POR COMPUTADOR NÃO TRANSITÓRIO  
 (71) OURA HEALTH OY (FI)  
 (72) ANTTI ALEKSI RANTANEN  
 (85) 07/02/2025  
 (86) PCT US2023/071595 de 03/08/2023  
 (87) WO 2024/036072 de 15/02/2024

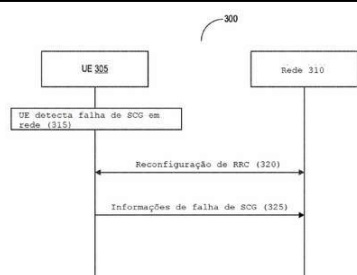
**(21) BR 11 2025 002523-6 A2**

Código 1.3 - Pedido PCT Admitido na Fase Nacional  
 (22) 02/08/2023  
 (30) 08/08/2022 EP 22189221.9  
 (51) C08B 30/12 (2006.01), C08B 30/16 (2006.01), B01J 8/38 (2006.01)  
 (54) MÉTODO PARA PRODUIR UM AMIDO TERMICAMENTE INIBIDO, DISPOSITIVO PARA INIBIR TERMICAMENTE O AMIDO, E, USOS DE UM FLUXO DE GÁS EM UM REATOR DE BATELADA AGITADO E DE UM FLUXO DE UM GÁS OU MISTURA DE GÁS  
 (71) CARGILL, INCORPORATED (US)  
 (72) DIRK FONTEYN; DORA CHIZIGIRE NDAGANO  
 (85) 07/02/2025  
 (86) PCT US2023/071522 de 02/08/2023  
 (87) WO 2024/036069 de 15/02/2024

**(21) BR 11 2025 002526-0 A2**

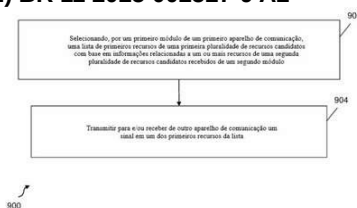
Código 1.3 - Pedido PCT Admitido na Fase Nacional  
 (22) 08/08/2022  
 (51) H04W 36/00 (2009.01)  
 (54) MÉTODOS, DISPOSITIVO E APARELHO DE COMUNICAÇÃO SEM FIO, E NÓ DE COMUNICAÇÃO PRINCIPAL  
 (71) ZTE CORPORATION (CN)  
 (72) JIREN HAN; YIN GAO; DAPENG LI; ZHUANG LIU





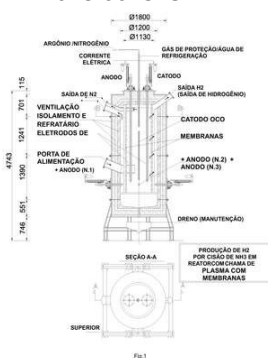
(85) 07/02/2025  
 (86) PCT CN2022/110943 de 08/08/2022  
 (87) WO 2024/031269 de 15/02/2024

**(21) BR 11 2025 002527-9 A2**



Código 1.3 - Pedido PCT Admitido na Fase Nacional  
 (22) 29/05/2023  
 (30) 12/08/2022 SG 10202250727B  
 (51) H04W 72/02 (2009.01), H04W 16/14 (2009.01), H04W 4/40 (2018.01)  
 (54) APARELHO DE COMUNICAÇÃO E MÉTODO DE COMUNICAÇÃO PARA COMPARTILHAMENTO DE INFORMAÇÃO DE SELEÇÃO DE RECURSOS DE COEXISTÊNCIA DE CO-CANAIS SIDELINK.  
 (71) PANASONIC INTELLECTUAL PROPERTY CORPORATION OF AMERICA (US)  
 (72) YANG KANG; HIDETOSHI SUZUKI; AYAKO HORIUCHI; HONG CHENG MICHAEL SIM; XUAN TUONG TRAN  
 (85) 07/02/2025  
 (86) PCT SG2023/050378 de 29/05/2023  
 (87) WO 2024/035335 de 15/02/2024

**(21) BR 11 2025 002528-7 A2**



Código 1.3 - Pedido PCT Admitido na Fase Nacional  
 (22) 13/06/2023  
 (30) 08/08/2022 IT 102022000016944  
 (51) C01B 3/04 (2006.01), B01J 19/24 (2006.01)  
 (54) REATOR PARA PRODUÇÃO DE HÍDRÓGENIO USANDO AMÔNIA  
 (71) ZUCCA, TULLIA (IT)  
 (72) ZUCCA, TULLIA  
 (85) 07/02/2025  
 (86) PCT IB2023/056076 de 13/06/2023  
 (87) WO 2024/033717 de 15/02/2024

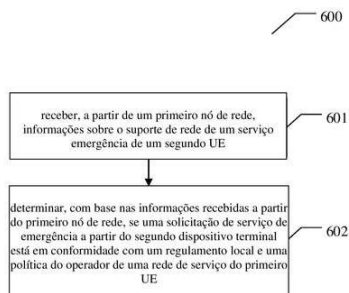
**(21) BR 11 2025 002529-5 A2**

Código 1.3 - Pedido PCT Admitido na Fase Nacional  
 (22) 10/08/2023  
 (30) 11/08/2022 US 63/371,079  
 (51) A01H 1/00 (2006.01), A01H 5/10 (2018.01), A01H 6/46 (2018.01), C07K 14/415 (2006.01), C12N 9/22 (2006.01), C12N 15/82 (2006.01)  
 (54) MÉTODOS E COMPOSIÇÕES PARA CONTROLE DO TAMANHO DO MERISTEMA PARA MELHORAMENTO DE CULTURAS  
 (71) PAIRWISE PLANTS SERVICES, INC. (US)



(72) DEVIN LEE O'CONNOR  
 (85) 07/02/2025  
 (86) PCT US2023/071968 de 10/08/2023  
 (87) WO 2024/036240 de 15/02/2024

**(21) BR 11 2025 002532-5 A2**

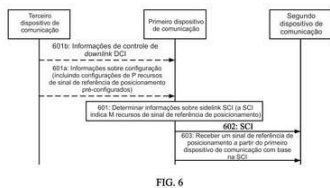


Código 1.3 - Pedido PCT Admitido na Fase Nacional  
 (22) 24/07/2023  
 (30) 09/08/2022 CN PCT/CN2022/111267  
 (51) H04W 8/20 (2009.01), H04W 48/16 (2009.01), H04W 76/50 (2018.01)  
 (54) MÉTODOS IMPLEMENTADOS POR UM PRIMEIRO DISPOSITIVO TERMINAL, POR UM PRIMEIRO NÓ DE REDE E POR UM SEGUNDO NÓ DE REDE, PRIMEIRO DISPOSITIVO TERMINAL, PRIMEIRO NÓ DE REDE, SEGUNDO NÓ DE REDE, SISTEMA DE COMUNICAÇÃO SEM FIO, E, MÍDIA LEGÍVEL POR COMPUTADOR NÃO TRANSITÓRIA  
 (71) TELEFONAKTIEBOLAGET LM ERICSSON (PUBL) (SE)  
 (72) JUYING GAN; ZHANG FU; SHABNAM SULTANA  
 (85) 07/02/2025  
 (86) PCT EP2023/070431 de 24/07/2023  
 (87) WO 2024/033069 de 15/02/2024

**(21) BR 11 2025 002533-3 A2**

Código 1.3 - Pedido PCT Admitido na Fase Nacional  
 (22) 10/08/2023  
 (30) 10/08/2022 US 63/396,882  
 (51) A61J 15/00 (2006.01), A61M 5/168 (2006.01)  
 (54) MÉTODO DE DETECÇÃO DE OCLUSÃO DE UMA BOMBA DE ALIMENTAÇÃO, BOMBA DE ALIMENTAÇÃO, MEIO LEGÍVEL POR COMPUTADOR E CONJUNTO DE ALIMENTAÇÃO  
 (71) KPR U.S., LLC (US)  
 (72) MEGHAN FOX; JOSEPH HUDSON; LARA TAPY; ANDREW DUNN  
 (85) 07/02/2025  
 (86) PCT US2023/071998 de 10/08/2023  
 (87) WO 2024/036261 de 15/02/2024

**(21) BR 11 2025 002535-0 A2**

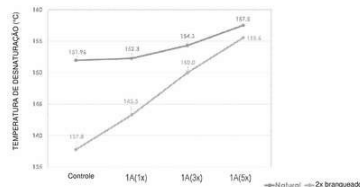


Código 1.3 - Pedido PCT Admitido na Fase Nacional  
 (22) 10/08/2023  
 (30) 10/08/2022 CN 202210957863.2  
 (51) H04L 5/00 (2006.01)  
 (54) MÉTODO PARA INDICAÇÃO DE RECURSOS E APARELHO DE COMUNICAÇÃO  
 (71) HUAWEI TECHNOLOGIES CO., LTD. (CN)  
 (72) CHENG LI; YI WANG  
 (85) 07/02/2025  
 (86) PCT CN2023/112320 de 10/08/2023



(87) WO 2024/032730 de 15/02/2024

**(21) BR 11 2025 002536-8 A2**



Código 1.3 - Pedido PCT Admitido na Fase Nacional

(22) 08/08/2023

(30) 08/08/2022 US 63/396,181; 09/11/2022 FR FR2211644

(51) A61K 8/73 (2006.01), A61K 8/365 (2006.01), A61K 8/34 (2006.01), A61Q 5/06 (2006.01), A61K 8/36 (2006.01), A61K 8/362 (2006.01), A61K 8/84 (2006.01), A61Q 5/04 (2006.01)

(54) COMPOSIÇÃO PARA TRATAR FIBRAS DE QUERATINA, COMPOSIÇÃO PARA TRATAR CABELO CACHEADO, MÉTODO PARA TRATAR CABELO CACHEADO, MÉTODOS PARA TRATAR O CABELO E KIT PARA TRATAR, CUIDAR E/OU MODELAR CABELO CACHEADO

(71) L'OREAL (FR)

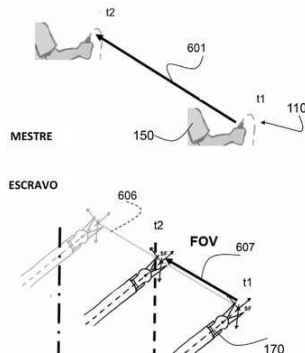
(72) CHO-CHO KHINE; RONAK RUGHANI

(85) 07/02/2025

(86) PCT US2023/029787 de 08/08/2023

(87) WO 2024/035748 de 15/02/2024

**(21) BR 11 2025 002541-4 A2**



Código 1.3 - Pedido PCT Admitido na Fase Nacional

(22) 09/08/2023

(30) 10/08/2022 IT 102022000017103

(51) A61B 34/30 (2016.01), A61B 34/35 (2016.01), A61B 34/37 (2016.01), A61B 34/00 (2016.01), A61B 90/00 (2016.01), A61B 34/20 (2016.01)

(54) MÉTODO PARA CONTROLAR UM DISPOSITIVO ESCRAVO, CONTROLADO POR UM DISPOSITIVO MESTRE EM UM SISTEMA ROBÓTICO PARA TELEOPERAÇÃO MÉDICA OU CIRÚRGICA, LEVANDO EM CONTA LIMITES DE UM CAMPO DE VISÃO E SISTEMA ROBÓTICO RELACIONADO

(71) MEDICAL MICROINSTRUMENTS, INC. (US)

(72) MASSILIANO SIMI; EMANUELE RUFFALDI; ANTONIO DI GUARDO

(85) 07/02/2025

(86) PCT IB2023/058043 de 09/08/2023

(87) WO 2024/033828 de 15/02/2024

**(21) BR 11 2025 002542-2 A2**

Código 1.3 - Pedido PCT Admitido na Fase Nacional

(22) 08/08/2023

(30) 09/08/2022 GB 2211631.3

(51) H04W 88/04 (2009.01), H04W 36/00 (2009.01)

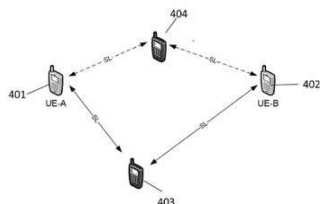
(54) APARELHO, MÉTODO E PROGRAMA DE COMPUTADOR

(71) NOKIA TECHNOLOGIES OY (FI)

(72) VINH VAN PHAN; LING YU; FARANAZ SABOURI-SICHANI; GYÖRGY



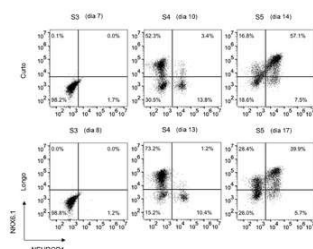
Figura 4



TAMÁS WOLFNER; MOHAMED AMIN NASSAR; HANNU PETRI HIETALAHTI  
 (85) 07/02/2025  
 (86) PCT EP2023/071924 de 08/08/2023  
 (87) WO 2024/033355 de 15/02/2024

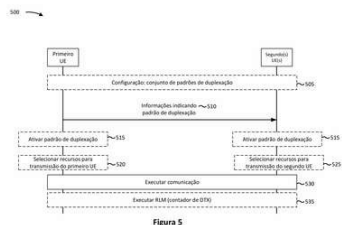
**(21) BR 11 2025 002545-7 A2**

Figura 8A



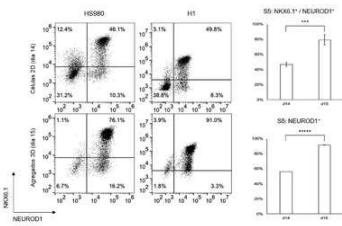
Código 1.3 - Pedido PCT Admitido na Fase Nacional  
 (22) 07/08/2023  
 (30) 08/08/2022 EP 22189347.2  
 (51) C12N 5/071 (2010.01), A61K 35/39 (2015.01)  
 (54) DERIVAÇÃO IN VITRO DE ILHOTAS PANCREÁTICAS DE CÉLULAS-TRONCO PLURIPOTENTES HUMANAS  
 (71) SPIBER TECHNOLOGIES AB (SE)  
 (72) SIQIN WU  
 (85) 07/02/2025  
 (86) PCT EP2023/071813 de 07/08/2023  
 (87) WO 2024/033299 de 15/02/2024

**(21) BR 11 2025 002546-5 A2**



Código 1.3 - Pedido PCT Admitido na Fase Nacional  
 (22) 28/07/2023  
 (30) 30/08/2022 US 17/823,345  
 (51) H04L 5/00 (2006.01), H04L 5/14 (2006.01), H04L 5/16 (2006.01)  
 (54) CONFIGURAÇÃO DE PADRÃO DE DUPLICAÇÃO  
 (71) QUALCOMM INCORPORATED (US)  
 (72) YISHENG XUE; JING SUN; CHIH-HAO LIU; GIOVANNI CHISCI; XIAOXIA ZHANG  
 (85) 07/02/2025  
 (86) PCT US2023/071216 de 28/07/2023  
 (87) WO 2024/050194 de 07/03/2024

**(21) BR 11 2025 002547-3 A2**

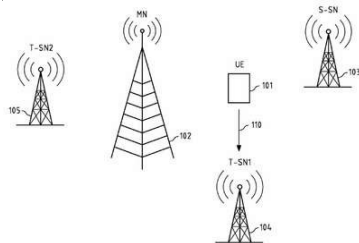


Código 1.3 - Pedido PCT Admitido na Fase Nacional  
 (22) 07/08/2023  
 (30) 08/08/2022 EP 22189347.2  
 (51) C12N 5/071 (2010.01)  
 (54) FORMAÇÃO DE ILHOTAS 3D A PARTIR DE CÉLULAS PROGENITORAS ENDÓCRINAS  
 (71) SPIBER TECHNOLOGIES AB (SE)  
 (72) SIQIN WU  
 (85) 07/02/2025  
 (86) PCT EP2023/071814 de 07/08/2023



(87) WO 2024/033300 de 15/02/2024

**(21) BR 11 2025 002548-1 A2**



Código 1.3 - Pedido PCT Admitido na Fase Nacional

(22) 21/06/2023

(30) 09/08/2022 IN 202241045426

(51) H04L 9/40 (2022.01), H04W 12/041 (2021.01), H04W 36/00 (2009.01), H04W 36/08 (2009.01), H04W 76/15 (2018.01)

(54) GERENCIAMENTO DE CHAVE DE SEGURANÇA EM OPERAÇÃO DE CONECTIVIDADE DUPLA

(71) NOKIA TECHNOLOGIES OY (FI)

(72) SRINIVASAN SELVAGANAPATHY; AHMAD AWADA; HALIT MURAT GÜRSU

(85) 07/02/2025

(86) PCT EP2023/066774 de 21/06/2023

(87) WO 2024/032956 de 15/02/2024

**(21) BR 11 2025 002567-8 A2**

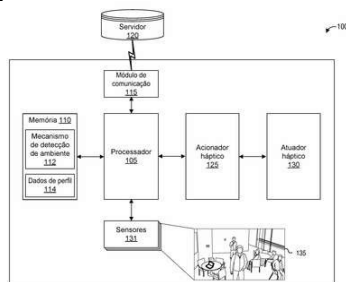


Figura 1

Código 1.3 - Pedido PCT Admitido na Fase Nacional

(22) 09/08/2023

(30) 19/08/2022 US 17/821,100

(51) G06F 3/01 (2006.01), H04M 1/72454 (2021.01)

(54) APARELHO E MÉTODO PARA CONTROLAR RETROINFORMAÇÃO TÁTIL

(71) QUALCOMM INCORPORATED (US)

(72) MUHUA LI; WESLEY JAMES HOLLAND; AJIT CHOURASIA; AN CHEN; VIJAYA DATTA MAYYURI

(85) 10/02/2025

(86) PCT US2023/071917 de 09/08/2023

(87) WO 2024/039987 de 22/02/2024

**(21) BR 11 2025 002568-6 A2**

Código 1.3 - Pedido PCT Admitido na Fase Nacional

(22) 17/08/2023

(30) 17/08/2022 SE 2230268-1

(51) C01B 32/318 (2017.01), C01B 32/00 (2017.01), C01B 32/05 (2017.01), C07G 1/00 (2011.01), C08K 3/011 (2018.01), C08L 97/00 (2006.01), C09D 197/00 (2006.01), C10L 5/44 (2006.01), H01M 4/133 (2010.01), H01M 4/36 (2006.01), H01M 4/62 (2006.01)

(54) MÉTODO PARA PRODUZIR MATERIAL DE CARBONO A PARTIR DE LIGNINA AGLOMERADA

(71) STORA ENSO OYJ (FI)

(72) ABHISHEK SHETTY; VILHELM OLSSON; MARIO WACHTLER

(85) 10/02/2025



(86) PCT IB2023/058245 de 17/08/2023

(87) WO 2024/038400 de 22/02/2024

**(21) BR 11 2025 002576-7 A2**

Código 1.3 - Pedido PCT Admitido na Fase Nacional

(22) 11/08/2023

(30) 12/08/2022 US 63/397,558

(51) A61K 9/48 (2006.01), A61K 31/395 (2006.01), A61K 31/19 (2006.01), A61K 31/44 (2006.01)

(54) CÁPSULAS DE GEL MACIO ENTÉRICAS REVESTIDAS

(71) R.P. SCHERER TECHNOLOGIES, LLC (US)

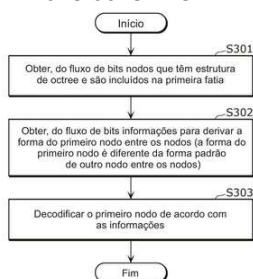
(72) KARUNAKAR SUKURU; QI FANG; HAITAO LI

(85) 10/02/2025

(86) PCT US2023/030040 de 11/08/2023

(87) WO 2024/035910 de 15/02/2024

**(21) BR 11 2025 002577-5 A2**



Código 1.3 - Pedido PCT Admitido na Fase Nacional

(22) 14/07/2023

(30) 26/08/2022 US 63/401,309; 17/11/2022 US 63/426,137; 28/12/2022 US 63/435,635

(51) G06T 9/40 (2006.01)

(54) MÉTODO DE DECODIFICAÇÃO, MÉTODO DE CODIFICAÇÃO, DISPOSITIVO DE DECODIFICAÇÃO E DISPOSITIVO DE CODIFICAÇÃO

(71) PANASONIC INTELLECTUAL PROPERTY CORPORATION OF AMERICA (US)

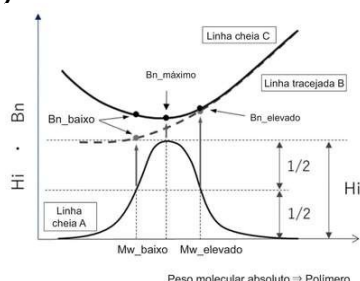
(72) ATSUSHI ITO; TOSHIYASU SUGIO; NORITAKA IGUCHI; TAKAHIRO NISHI

(85) 10/02/2025

(86) PCT JP2023/025991 de 14/07/2023

(87) WO 2024/042909 de 29/02/2024

**(21) BR 11 2025 002578-3 A2**



Código 1.3 - Pedido PCT Admitido na Fase Nacional

(22) 10/08/2023

(30) 12/08/2022 JP 2022-128615

(51) C08C 19/00 (2006.01), B60C 1/00 (2006.01), C08F 236/10 (2006.01), C08K 3/013 (2018.01), C08L 9/00 (2006.01)

(54) POLÍMERO À BASE DE DIENO CONJUGADO, CORPO MOLDADO, MÉTODO DE PRODUÇÃO PARA POLÍMERO À BASE DE DIENO CONJUGADO, COMPOSIÇÃO DE BORRACHA E PNEU

(71) ASAHI KASEI KABUSHIKI KAISHA (JP)

(72) RYOSUKE SHISHIDO; KENTA HISAMURA; TAKANOBU ISHIZAKA; SHURI TOBO

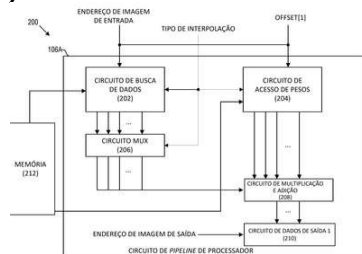
(85) 10/02/2025

(86) PCT JP2023/029322 de 10/08/2023



(87) WO 2024/034673 de 15/02/2024

**(21) BR 11 2025 002580-5 A2**



Código 1.3 - Pedido PCT Admitido na Fase Nacional

(22) 24/07/2023

(30) 31/08/2022 US 17/823,711

(51) G06T 3/40 (2024.01), G06F 9/38 (2018.01), G06T 1/20 (2006.01), G06T 11/00 (2006.01)

(54) APARELHO E MÉTODO PARA TRANSFORMAÇÃO NÃO INTEGRAL DE UMA IMAGEM, E, MEIO DE ARMAZENAMENTO NÃO TRANSITÓRIO LEGÍVEL POR COMPUTADOR

(71) QUALCOMM INCORPORATED (US)

(72) VENKATA PREMA SAI SRAVAN PATCHALA; MITHIL RAMTEKE; SRIDHAR KANDIMALLA; HIMANSHU PRADEEP ASWANI

(85) 10/02/2025

(86) PCT US2023/070808 de 24/07/2023

(87) WO 2024/050187 de 07/03/2024

**(21) BR 11 2025 002582-1 A2**

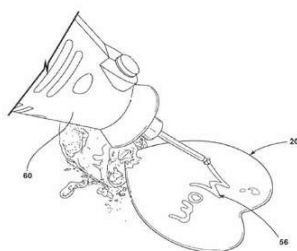


FIG. 4

Código 1.3 - Pedido PCT Admitido na Fase Nacional

(22) 19/06/2023

(30) 11/08/2022 US 63/371,147

(51) B23K 26/362 (2014.01), A01G 24/22 (2018.01), A01H 6/08 (2018.01)

(54) MÉTODO DE ESCARIFICAR DECORATIVAMENTE FOLHAS DE PLANTAS

(71) HORTECH, INC. (US)

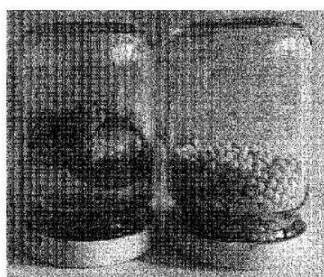
(72) DAVID S. MACKENZIE

(85) 10/02/2025

(86) PCT US2023/068669 de 19/06/2023

(87) WO 2024/035988 de 15/02/2024

**(21) BR 11 2025 002583-0 A2**



Código 1.3 - Pedido PCT Admitido na Fase Nacional

(22) 24/08/2023

(30) 24/08/2022 EP 22191957.4

(51) A23F 5/14 (2025.01), A23F 5/36 (2006.01), A23G 1/00 (2025.01), A23L 2/395 (2006.01), A23L 7/191 (2016.01), A23P 10/30 (2016.01)

(54) COMPOSIÇÃO ALIMENTÍCIA QUE COMPREENDE UMA UNIDADE OU UMA PLURALIDADE DE PARTÍCULAS DE ALIMENTO REVESTIDAS

(71) SOCIÉTÉ DES PRODUITS NESTLÉ S.A. (CH)

(72) LINDA BRUTSCH; VINCENT DANIEL MAURICE MEUNIER; DELPHINE PASCHE

(85) 10/02/2025

(86) PCT EP2023/073212 de 24/08/2023



(87) WO 2024/042154 de 29/02/2024

**(21) BR 11 2025 002586-4 A2**

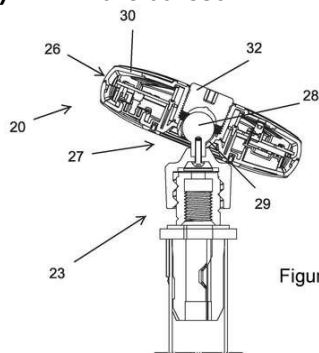


Figura 9

Código 1.3 - Pedido PCT Admitido na Fase Nacional  
 (22) 01/09/2023  
 (30) 16/09/2022 EP 22196059.4  
 (51) E21D 21/00 (2006.01), E21F 17/18 (2006.01)  
 (54) APARELHO SENSOR PARA USO EM UM TÚNEL  
 (71) SANDVIK MINING AND CONSTRUCTION AUSTRALIA (PRODUCTION/SUPPLY) PTY LTD (AU)  
 (72) OSVALDO VALLATI  
 (85) 10/02/2025  
 (86) PCT AU2023/050854 de 01/09/2023  
 (87) WO 2024/055063 de 21/03/2024

**(21) BR 11 2025 002592-9 A2**

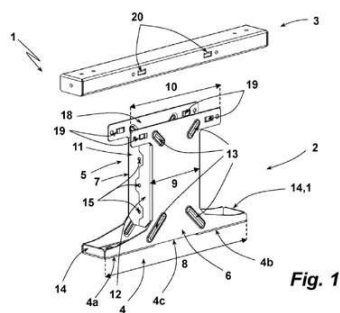


Fig. 1

Código 1.3 - Pedido PCT Admitido na Fase Nacional  
 (22) 27/09/2023  
 (30) 28/09/2022 DE 20 2022 105 479.7  
 (51) H02G 3/00 (2006.01), E04B 5/48 (2006.01), H02G 3/38 (2006.01)  
 (54) DISPOSITIVO DE SUSTENTAÇÃO DE UM SISTEMA DE TRANSPORTE DE CABOS  
 (71) OBO BETTERMANN HUNGARY KFT (HU)  
 (72) KEVIN KUTSCHELIS; ROBIN HINZ; WOLFGANG GUTT  
 (85) 10/02/2025  
 (86) PCT EP2023/076750 de 27/09/2023  
 (87) WO 2024/068756 de 04/04/2024

**(21) BR 11 2025 002593-7 A2**

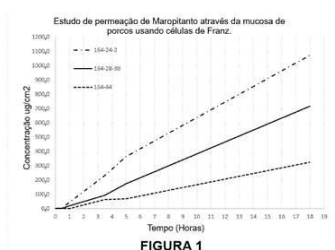


FIGURA 1

Código 1.3 - Pedido PCT Admitido na Fase Nacional  
 (22) 10/08/2023  
 (30) 10/08/2022 US 63/396.956  
 (51) A61K 31/439 (2006.01), A61K 9/70 (2006.01), C07D 453/02 (2006.01)  
 (54) FORMULAÇÃO DE PELÍCULA ORAL DE ALTA CARGA COM BIODISPONIBILIDADE MELHORADA  
 (71) INTELGENX CORP. (CA)  
 (72) BILLAL TIR; NADINE PAIEMENT  
 (85) 10/02/2025  
 (86) PCT CA2023/051069 de 10/08/2023  
 (87) WO 2024/031193 de 15/02/2024

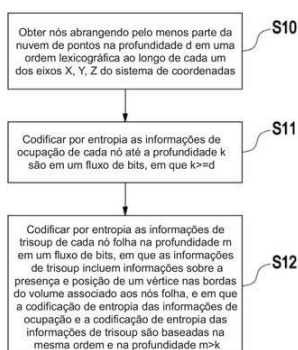
**(21) BR 11 2025 002647-0 A2**

Código 1.3 - Pedido PCT Admitido na Fase Nacional



(22) 20/07/2023  
 (30) 12/08/2022 EP 22190205.9  
 (51) A23G 9/32 (2006.01), A23G 9/34 (2006.01), A23G 9/38 (2006.01), A23G 9/42 (2006.01), A23L 33/185 (2016.01)  
 (54) CONFEITO CONGELADO À BASE DE PLANTAS  
 (71) UNILEVER IP HOLDINGS B.V. (PB)  
 (72) DAMIANO ROSSETTI; JULIA HELEN TELFORD  
 (85) 10/02/2025  
 (86) PCT EP2023/070177 de 20/07/2023  
 (87) WO 2024/033048 de 15/02/2024

**(21) BR 11 2025 002648-8 A2**



Código 1.3 - Pedido PCT Admitido na Fase Nacional  
 (22) 11/08/2022  
 (51) G06T 9/00 (2006.01), G06T 9/40 (2006.01), H04N 19/436 (2014.01), H04N 19/96 (2014.01)  
 (54) MÉTODO PARA CODIFICAR E DECODIFICAR UMA NUVEM DE PONTOS 3D, CODIFICADOR, DECODIFICADOR  
 (71) BEIJING XIAOMI MOBILE SOFTWARE CO., LTD. (CN)  
 (72) SHUO GAO  
 (85) 10/02/2025  
 (86) PCT CN2022/111929 de 11/08/2022  
 (87) WO 2024/031584 de 15/02/2024

**(21) BR 11 2025 002649-6 A2**

Código 1.3 - Pedido PCT Admitido na Fase Nacional  
 (22) 09/08/2023  
 (30) 11/08/2022 US 63/397,000  
 (51) C12N 15/82 (2006.01), A01H 5/00 (2018.01)  
 (54) MÉTODOS PARA IDENTIFICAR UM FENÓTIPO DE DISTÚRBO FISIOLÓGICO EM EUCALYPTUS, PARA PRODUZIR PLANTAS DE EUCALYPTUS EXIBINDO RESISTÊNCIA A UM DISTÚRBO FISIOLÓGICO EM EUCALYPTUS, PARA PRODUZIR EUCALYPTUS E PARA PRODUZIR UM PRODUTO PROCESSADO DE EUCALYPTUS, KIT PARA IDENTIFICAR UM FENÓTIPO DE DISTÚRBO FISIOLÓGICO EM EUCALYPTUS, CONSTRUÇÃO DE ÁCIDO NUCLÉICO, E, AGENTE DE ÁCIDO NUCLÉICO  
 (71) FUTURAGENE ISRAEL LTD. (IL) ; SUZANO S.A. (BR/BA)  
 (72) RODRIGO NEVES GRACA; DROR AVISAR; JOSÉ MATEUS WISNIEWSKI GONSALVES; MAGNUS RIFFEL KERBER  
 (85) 10/02/2025  
 (86) PCT IL2023/050830 de 09/08/2023  
 (87) WO 2024/033924 de 15/02/2024

**(21) BR 11 2025 002651-8 A2**

Código 1.3 - Pedido PCT Admitido na Fase Nacional  
 (22) 11/08/2022



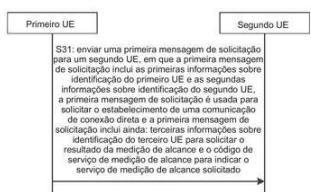
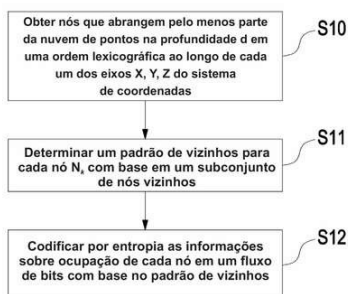


Fig. 3

(51) H04W 4/02 (2018.01)  
 (54) MÉTODO E DISPOSITIVO DE PROCESSAMENTO DE INFORMAÇÕES, E DISPOSITIVO DE COMUNICAÇÃO E MEIO DE ARMAZENAMENTO  
 (71) BEIJING XIAOMI MOBILE SOFTWARE CO., LTD. (CN)  
 (72) WEI LU  
 (85) 10/02/2025  
 (86) PCT CN2022/111886 de 11/08/2022  
 (87) WO 2024/031565 de 15/02/2024

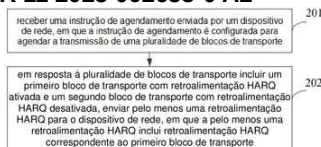
**(21) BR 11 2025 002652-6 A2**



Código 1.3 - Pedido PCT Admitido na Fase Nacional

(22) 11/08/2022  
 (51) H04N 19/597 (2014.01), G06T 9/00 (2006.01), G06T 9/40 (2006.01)  
 (54) MÉTODO PARA CODIFICAÇÃO E DECODIFICAÇÃO DE UMA NUVEM DE PONTOS 3D, CODIFICADOR, DECODIFICADOR  
 (71) BEIJING XIAOMI MOBILE SOFTWARE CO., LTD. (CN)  
 (72) SHUO GAO  
 (85) 10/02/2025  
 (86) PCT CN2022/111930 de 11/08/2022  
 (87) WO 2024/031585 de 15/02/2024

**(21) BR 11 2025 002655-0 A2**



Código 1.3 - Pedido PCT Admitido na Fase Nacional

(22) 12/08/2022  
 (51) H04L 1/16 (2023.01)  
 (54) MÉTODO DE RETROALIMENTAÇÃO DE SOLICITAÇÃO DE REPETIÇÃO AUTOMÁTICA HÍBRIDA, E, DISPOSITIVOS TERMINAL E DE REDE  
 (71) BEIJING XIAOMI MOBILE SOFTWARE CO., LTD. (CN)  
 (72) YAJUN ZHU  
 (85) 10/02/2025  
 (86) PCT CN2022/112316 de 12/08/2022  
 (87) WO 2024/031715 de 15/02/2024

**(21) BR 11 2025 002657-7 A2**

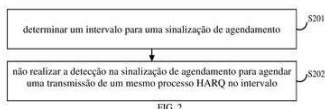


FIG. 2

Código 1.3 - Pedido PCT Admitido na Fase Nacional

(22) 12/08/2022  
 (51) H04L 27/00 (2006.01)  
 (54) MÉTODO PARA DETECTAR UMA SINALIZAÇÃO DE AGENDAMENTO, E, APARELHO DE COMUNICAÇÃO  
 (71) BEIJING XIAOMI MOBILE SOFTWARE CO., LTD. (CN)  
 (72) YAJUN ZHU  
 (85) 10/02/2025  
 (86) PCT CN2022/112323 de 12/08/2022  
 (87) WO 2024/031721 de 15/02/2024



**(21) BR 11 2025 002658-5 A2**

Código 1.3 - Pedido PCT Admitido na Fase Nacional

(22) 14/08/2023

(30) 15/08/2022 CN 202210977542.9

(51) C22C 38/02 (2006.01), C22C 38/06 (2006.01), C22C 38/04 (2006.01), C22C 33/04 (2006.01), C21D 8/12 (2006.01), C21D 1/26 (2006.01), B21B 1/46 (2006.01), B21B 37/74 (2006.01)

(54) AÇO ELÉTRICO NÃO ORIENTADO PARA MOTOR DE ACIONAMENTO DE VEÍCULO ELÉTRICO E MÉTODO DE FABRICAÇÃO DO MESMO

(71) BAOSHAN IRON & STEEL CO., LTD. (CN)

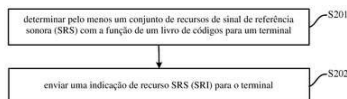
(72) XIANSI FANG; FENG ZHANG; BO WANG; YUNWEI HAO; LIN ZHOU

(85) 10/02/2025

(86) PCT CN2023/112938 de 14/08/2023

(87) WO 2024/037504 de 22/02/2024

**(21) BR 11 2025 002659-3 A2**



Código 1.3 - Pedido PCT Admitido na Fase Nacional

(22) 12/08/2022

(51) H04W 72/04 (2023.01)

(54) MÉTODO DE INDICAÇÃO DE PRÉ-CODIFICAÇÃO PARA SUPORTAR TRANSMISSÃO DE CANAL COMPARTILHADO DE ENLACE ASCENDENTE FÍSICO, DISPOSITIVO DE COMUNICAÇÃO, E, MEIO DE ARMAZENAMENTO LEGÍVEL POR COMPUTADOR

(71) BEIJING XIAOMI MOBILE SOFTWARE CO., LTD. (CN)

(72) XUEYUAN GAO

(85) 10/02/2025

(86) PCT CN2022/112320 de 12/08/2022

(87) WO 2024/031719 de 15/02/2024

**(21) BR 11 2025 002660-7 A2**

Código 1.3 - Pedido PCT Admitido na Fase Nacional

(22) 12/08/2022

(51) C08L 23/16 (2006.01), C08L 23/00 (2006.01), C08K 5/3435 (2006.01), C08K 5/34 (2006.01)

(54) COMPOSIÇÃO, COMPOSIÇÃO RETICULADA, ARTIGO, E, PROCESSO PARA FORMAR UMA COMPOSIÇÃO RETICULADA

(71) DOW GLOBAL TECHNOLOGIES LLC (US)

(72) YUNFENG YANG; COLIN LI PI SHAN; YABIN SUN; BO LYU; JEFFREY C. MUNRO

(85) 10/02/2025

(86) PCT CN2022/112059 de 12/08/2022

(87) WO 2024/031619 de 15/02/2024



**(21) BR 11 2025 002661-5 A2**

Código 1.3 - Pedido PCT Admitido na Fase Nacional

(22) 11/08/2023

(30) 12/08/2022 CN 202210971471.1; 15/09/2022 CN 202211124412.7

(51) C07D 213/72 (2006.01), C07D 403/02 (2006.01), C07D 401/02 (2006.01),

C07C 233/11 (2006.01), A61K 31/33 (2006.01), A61P 19/02 (2006.01)

(54) COMPOSTO COMO INIBIDOR DO CANAL DE SÓDIO DEPENDENTE DE VOLTAGEM

(71) GUANGZHOU FERMION TECHNOLOGY CO., LTD. (CN)

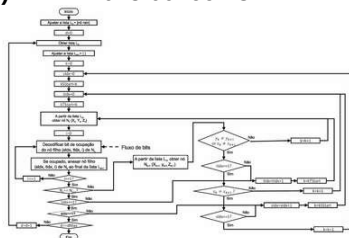
(72) DAIGUO DENG; WENHE ZHONG; JIELIAN LU; ZENGRONG LEI

(85) 10/02/2025

(86) PCT CN2023/112584 de 11/08/2023

(87) WO 2024/032774 de 15/02/2024

**(21) BR 11 2025 002662-3 A2**



Código 1.3 - Pedido PCT Admitido na Fase Nacional

(22) 11/08/2022

(51) H04N 19/597 (2014.01), G06T 9/00 (2006.01), G06T 9/40 (2006.01)

(54) MÉTODO PARA CODIFICAÇÃO E DECODIFICAÇÃO DE UMA NUVEM DE PONTOS 3D, CODIFICADOR, DECODIFICADOR

(71) BEIJING XIAOMI MOBILE SOFTWARE CO., LTD. (CN)

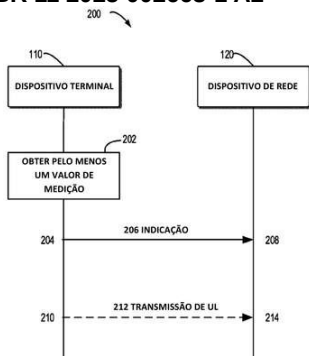
(72) SHUO GAO

(85) 10/02/2025

(86) PCT CN2022/111931 de 11/08/2022

(87) WO 2024/031586 de 15/02/2024

**(21) BR 11 2025 002663-1 A2**



Código 1.3 - Pedido PCT Admitido na Fase Nacional

(22) 07/07/2023

(30) 12/08/2022 FI 20227108

(51) H04B 7/06 (2006.01)

(54) MÉTODOS E APARELHO PARA TRANSMISSÃO DE ENLACE ASCENDENTE

(71) NOKIA TECHNOLOGIES OY (FI)

(72) SAMI-JUKKA HAKOLA; MATHA DEGHEL; KEETH SALIYA JAYASINGHE

LADDU; MIHAI ENESCU; JUHA PEKKA KARJALAINEN

(85) 10/02/2025

(86) PCT EP2023/068804 de 07/07/2023

(87) WO 2024/032989 de 15/02/2024

**(21) BR 11 2025 002664-0 A2**

Código 1.3 - Pedido PCT Admitido na Fase Nacional

(22) 09/08/2023

(30) 10/08/2022 CN 202210956232.9

(51) C07K 14/62 (2006.01), A61K 38/28 (2006.01), A61P 3/10 (2006.01)

(54) COMPOSTO DE INSULINA DE AÇÃO PROLONGADA



(71) CHENGDU AODA BIOTECHNOLOGY CO., LTD (CN)  
 (72) SHULIANG ZHOU; PENG WANG; LAN DENG  
 (85) 10/02/2025  
 (86) PCT CN2023/111935 de 09/08/2023  
 (87) WO 2024/032651 de 15/02/2024

**(21) BR 11 2025 002665-8 A2**

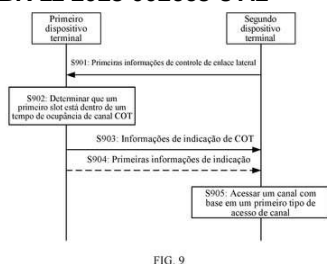
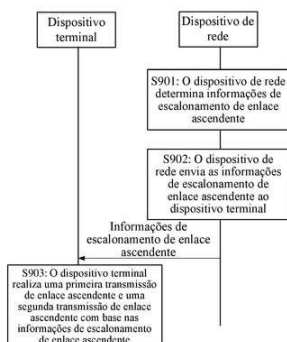


FIG. 9

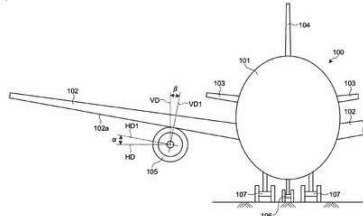
Código 1.3 - Pedido PCT Admitido na Fase Nacional  
 (22) 28/06/2023  
 (30) 12/08/2022 CN 202210969867.2  
 (51) H04W 72/04 (2023.01)  
 (54) MÉTODO E APARELHO DE COMUNICAÇÃO  
 (71) HUAWEI TECHNOLOGIES CO., LTD. (CN)  
 (72) HONG QI; HONGJIA SU; LEI LU; FENG YI  
 (85) 10/02/2025  
 (86) PCT CN2023/103505 de 28/06/2023  
 (87) WO 2024/032201 de 15/02/2024

**(21) BR 11 2025 002668-2 A2**



Código 1.3 - Pedido PCT Admitido na Fase Nacional  
 (22) 03/08/2023  
 (30) 12/08/2022 CN 202210970352.4; 13/01/2023 CN 202310084191.3  
 (51) H04W 72/12 (2023.01)  
 (54) MÉTODO E APARELHO DE ESCALONAMENTO DE ENLACE ASCENDENTE  
 (71) HUAWEI TECHNOLOGIES CO., LTD. (CN)  
 (72) FANG LI; BO FAN; SHITONG YUAN  
 (85) 11/02/2025  
 (86) PCT CN2023/111071 de 03/08/2023  
 (87) WO 2024/032471 de 15/02/2024

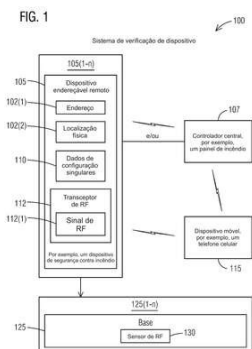
**(21) BR 11 2025 002669-0 A2**



Código 1.3 - Pedido PCT Admitido na Fase Nacional  
 (22) 05/07/2023  
 (30) 17/08/2022 JP 2022-130079  
 (51) B64F 5/10 (2017.01), B62B 3/00 (2006.01), B62B 3/10 (2006.01), B62B 5/00 (2006.01)  
 (54) DISPOSITIVO E MÉTODO PARA FIXAÇÃO DE MOTOR DE AERONAVE  
 (71) MITSUBISHI HEAVY INDUSTRIES, LTD. (JP)  
 (72) JUN FUJITA; MASAYUKI YAMAJO  
 (85) 11/02/2025  
 (86) PCT JP2023/024869 de 05/07/2023  
 (87) WO 2024/038696 de 22/02/2024



**(21) BR 11 2025 002672-0 A2**



Código 1.3 - Pedido PCT Admitido na Fase Nacional

- (22) 16/05/2023
- (30) 17/08/2022 US 17/820,357
- (51) G08B 25/00 (2006.01)
- (54) SISTEMAS E MÉTODO
- (71) SIEMENS INDUSTRY, INC. (US)
- (72) KAREN LONTKA; PAUL RICHARD STRELECKI
- (85) 11/02/2025
- (86) PCT US2023/022308 de 16/05/2023
- (87) WO 2024/039420 de 22/02/2024

**(21) BR 11 2025 002730-1 A2**

Código 1.3 - Pedido PCT Admitido na Fase Nacional

- (22) 12/08/2022
- (51) A01N 65/40 (2009.01), A01P 1/00 (2006.01), A01P 3/00 (2006.01), A01P 7/04 (2006.01), A01N 25/02 (2006.01), A01N 25/12 (2006.01)
- (54) PRODUTO DE BIOCONTROLE, EXTRATO AQUOSO DE ALHO-PORÓ, COMPOSIÇÃO DE BIOCONTROLE, USO DE UM PRODUTO DE BIOCONTROLE, SEMENTE REVESTIDA E MÉTODO PARA OBTENÇÃO DE UM PRODUTO DE BIOCONTROLE
- (71) INSTITUT SUPÉRIEUR DES BIOTECHNOLOGIES (SUPBIOTECH) (FR)
- (72) AGNÈS SAINT-POL; PATRICK GONZALEZ; VALENTINA GLIGORIJEVIC
- (85) 11/02/2025
- (86) PCT FR2022/051581 de 12/08/2022
- (87) WO 2024/033576 de 15/02/2024

**(21) BR 11 2025 002732-8 A2**



Código 1.3 - Pedido PCT Admitido na Fase Nacional

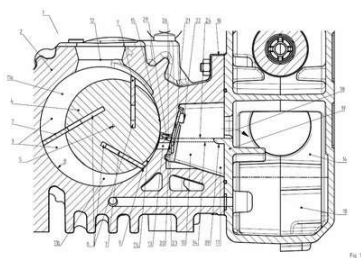
- (22) 11/08/2022
- (51) H04W 24/10 (2009.01)
- (54) RELATÓRIOS DE STATUS DE BUFFER SINCRONIZADOS
- (71) NOKIA TECHNOLOGIES OY (FI)
- (72) BENOIST PIERRE SEBIRE; CHUNLI WU
- (85) 11/02/2025
- (86) PCT CN2022/111877 de 11/08/2022
- (87) WO 2024/031562 de 15/02/2024

**(21) BR 11 2025 002736-0 A2**

Código 1.3 - Pedido PCT Admitido na Fase Nacional

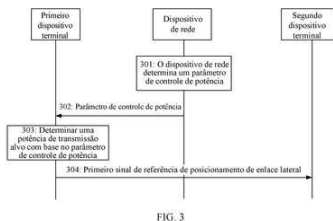
- (22) 10/10/2022
- (51) F04C 18/344 (2006.01), F04C 25/02 (2006.01), F04C 29/02 (2006.01)
- (54) BOMBA DE PALHETAS ROTATIVAS MELHORADA
- (71) BUSCH PRODUKTIONS GMBH (DE)
- (72) STEPHAN CARL; SEBASTIAN SCHWENZER; RONALD SACHS





(85) 11/02/2025  
 (86) PCT EP2022/078009 de 10/10/2022  
 (87) WO 2024/078678 de 18/04/2024

**(21) BR 11 2025 002745-0 A2**



Código 1.3 - Pedido PCT Admitido na Fase Nacional

(22) 30/06/2023  
 (30) 12/08/2022 CN 202210966591.2  
 (51) H04W 52/18 (2009.01)  
 (54) MÉTODO E APARELHO DE COMUNICAÇÃO, MÍDIA DE ARMAZENAMENTO, E SISTEMA DE CHIP  
 (71) HUAWEI TECHNOLOGIES CO., LTD. (CN)  
 (72) YINGJIE YU; SU HUANG  
 (85) 11/02/2025  
 (86) PCT CN2023/104978 de 30/06/2023  
 (87) WO 2024/032260 de 15/02/2024

**(21) BR 11 2025 002747-6 A2**

Código 1.3 - Pedido PCT Admitido na Fase Nacional

(22) 02/09/2022  
 (51) C08L 23/12 (2006.01), C08L 23/08 (2025.01)  
 (54) COMPOSIÇÃO, ARTIGO, E, MÉTODO PARA FORMAR UM COURO ARTIFICIAL  
 (71) DOW GLOBAL TECHNOLOGIES LLC (US)  
 (72) YUNFENG YANG; XUEJUN LIU  
 (85) 11/02/2025  
 (86) PCT CN2022/116766 de 02/09/2022  
 (87) WO 2024/045165 de 07/03/2024

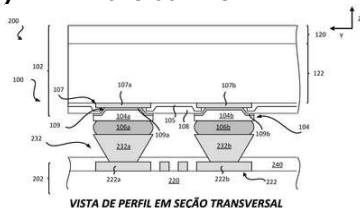
**(21) BR 11 2025 002772-7 A2**

Código 1.3 - Pedido PCT Admitido na Fase Nacional

(22) 18/08/2022  
 (51) A61K 31/4436 (2006.01), A61P 43/00 (2006.01), A23K 50/10 (2016.01)  
 (54) MÉTODO PARA MELHORAR O DESEMPENHO DO CRESCIMENTO EM GADO DE CONFINAMENTO  
 (71) ELANCO US INC. (US)  
 (72) JEROLD SCOTT TEETER; JOHN CHARLES KUBE; CORY T. HERR; GARY VOGEL; PHIL RINCKER; JANET B. ALLEN; MICHAEL SAVIDES  
 (85) 12/02/2025  
 (86) PCT US2022/040798 de 18/08/2022  
 (87) WO 2024/039376 de 22/02/2024



**(21) BR 11 2025 002775-1 A2**



Código 1.3 - Pedido PCT Admitido na Fase Nacional

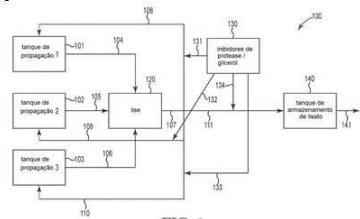
- (22) 12/07/2023
- (30) 07/09/2022 US 17/939,769
- (51) H01L 21/48 (2006.01), H01L 23/498 (2006.01)
- (54) PACOTE, DISPOSITIVO, E, MÉTODO PARA FABRICAR UM PACOTE
- (71) QUALCOMM INCORPORATED (US)
- (72) WEI WANG; KUIWON KANG; MICHELLE YEJIN KIM; AHMER SYED
- (85) 12/02/2025
- (86) PCT US2023/070052 de 12/07/2023
- (87) WO 2024/054716 de 14/03/2024

**(21) BR 11 2025 002791-3 A2**

Código 1.3 - Pedido PCT Admitido na Fase Nacional

- (22) 21/08/2023
- (30) 19/08/2022 US 63/399,619; 24/08/2022 US 63/400,640
- (51) A61K 31/33 (2006.01), A61K 9/20 (2006.01), A61K 45/06 (2006.01), A61P 35/00 (2006.01)
- (54) COMPOSIÇÕES FARMACÊUTICAS SÓLIDAS DE ADAGRASIBE
- (71) MIRATI THERAPEUTICS, INC. (US)
- (72) CLETUS NUNES; MEHRDAD KHEIRIPOUR; MONIKA GAVIREDDI
- (85) 12/02/2025
- (86) PCT US2023/030689 de 21/08/2023
- (87) WO 2024/039897 de 22/02/2024

**(21) BR 11 2025 002793-0 A2**



Código 1.3 - Pedido PCT Admitido na Fase Nacional

- (22) 23/08/2023
- (30) 23/08/2022 US 63/400,230
- (51) C12M 1/00 (2006.01)
- (54) SISTEMA E MÉTODO PARA PROPAGAR DOIS OU MAIS MICRO-ORGANISMOS QUE EXPRESSAM UMA OU MAIS ENZIMAS PARA MITIGAR A CONTAMINAÇÃO POR MICOTOXINA, E MÉTODO DE PROPAGAÇÃO DE PELO MENOS UM MICRO-ORGANISMO
- (71) POET RESEARCH, INC. (US)
- (72) ANDREW J. MANNING; BENJAMIN M. GERDES; AMBER JERKE
- (85) 12/02/2025
- (86) PCT US2023/030925 de 23/08/2023
- (87) WO 2024/044249 de 29/02/2024

**(21) BR 11 2025 002797-2 A2**

Código 1.3 - Pedido PCT Admitido na Fase Nacional

- (22) 10/08/2023
- (30) 12/08/2022 EP 22190318.0
- (51) C10G 2/00 (2006.01), C01B 3/22 (2006.01), C07C 29/151 (2006.01), C07C 1/12 (2006.01)



---

(54) PRODUÇÃO DE FISCHER-TROPSCH DE HIDROCARBONETOS A PARTIR DE DIÓXIDO DE CARBONO ATRAVÉS DE METANOL

(71) BP P.L.C. (GB)

(72) ALEXANDER JAMES PATERSON; JOHN GLENN SUNLEY

(85) 12/02/2025

(86) PCT IB2023/058102 de 10/08/2023

(87) WO 2024/033869 de 15/02/2024

---

**(21) BR 11 2025 002800-6 A2**

Código 1.3 - Pedido PCT Admitido na Fase Nacional

(22) 10/08/2023

(30) 12/08/2022 EP 22190315.6

(51) C10G 2/00 (2006.01), C01B 3/22 (2006.01), C07C 29/151 (2006.01)

(54) PRODUÇÃO DE HIDROCARBONETOS A PARTIR DE METANOL POR FISCHER-TROPSCH

(71) BP P.L.C. (GB)

(72) ALEXANDER JAMES PATERSON; JOHN GLENN SUNLEY

(85) 12/02/2025

(86) PCT IB2023/058100 de 10/08/2023

(87) WO 2024/033867 de 15/02/2024

---

**(21) BR 11 2025 002801-4 A2**

Código 1.3 - Pedido PCT Admitido na Fase Nacional

(22) 16/08/2023

(30) 17/08/2022 US 63/371,690; 18/11/2022 US 63/384,298

(51) C07K 7/04 (2006.01), C12N 9/48 (2006.01), A61P 3/06 (2006.01), A61K 38/00 (2006.01)

(54) FORMAS CRISTALINAS DE UM INIBIDOR DE PCSK9, COMPOSIÇÕES E USOS

(71) MERCK SHARP & DOHME LLC (US) ; WERTHENSTEIN BIOPHARMA GMBH (CH)

(72) JONGROCK KONG; RICHARD J. VARSOLONA; RICHARD DESMOND; PETER E. MALIGRES; FUH-RONG TSAY; CARLOS ALBERTO PONS SIEPERMANN; ARTIS KLAPARS; LEE ROBISON; ALFRED LEE; TIFFANY PIOUS; LORENZO CODAN; PATRICK LARPENT

(85) 12/02/2025

(86) PCT US2023/072326 de 16/08/2023

(87) WO 2024/040125 de 22/02/2024

---

**(21) BR 11 2025 002805-7 A2**

Código 1.3 - Pedido PCT Admitido na Fase Nacional

(22) 12/08/2022

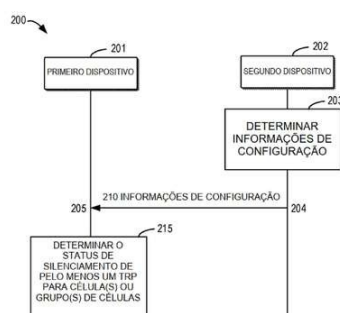
(51) H04W 52/02 (2009.01)

(54) DISPOSITIVOS, MÉTODOS E MEIOS LEGÍVEIS POR COMPUTADOR PARA ADAPTAÇÃO DE PONTO DE TRANSMISSÃO/RECEPÇÃO

(71) NOKIA TECHNOLOGIES OY (FI)

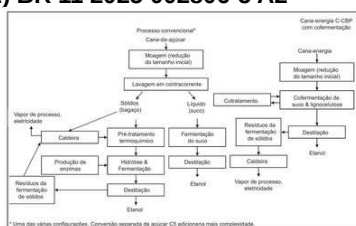
(72) MATHA DEGHEL; DANIELA LASELVA; NAIZHENG ZHENG





(85) 12/02/2025  
 (86) PCT CN2022/112251 de 12/08/2022  
 (87) WO 2024/031678 de 15/02/2024

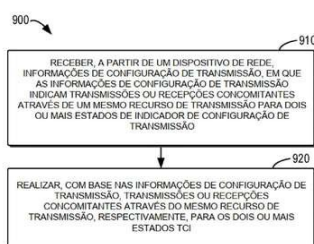
**(21) BR 11 2025 002806-5 A2**



Código 1.3 - Pedido PCT Admitido na Fase Nacional

(22) 18/08/2023  
 (30) 18/08/2022 US 63/399,020  
 (51) C12P 7/10 (2006.01), C12M 1/00 (2006.01), C12M 1/33 (2006.01), C12P 7/06 (2006.01), C12R 1/145 (2006.01)  
 (54) COFERMENTAÇÃO DE LIGNOCELULOSE E AÇÚCAR SOLÚVEL DE CANA INTEGRAL PARA PRODUIR ETANOL  
 (71) TERRAGIA BIOFUEL INC. (US)  
 (72) LEE R. LYND  
 (85) 12/02/2025  
 (86) PCT US2023/030588 de 18/08/2023  
 (87) WO 2024/039855 de 22/02/2024

**(21) BR 11 2025 002809-0 A2**



Código 1.3 - Pedido PCT Admitido na Fase Nacional

(22) 12/08/2022  
 (51) H04L 5/00 (2006.01)  
 (54) MÉTODOS E DISPOSITIVOS PARA TRANSMISSÃO DE ENLACE ASCENDENTE  
 (71) NOKIA TECHNOLOGIES OY (FI)  
 (72) TIMO KOSKELA; JUHA PEKKA KARJALAINEN; MIHAI ENESCU; SAMI-JUKKA HAKOLA  
 (85) 12/02/2025  
 (86) PCT EP2022/072735 de 12/08/2022  
 (87) WO 2024/032908 de 15/02/2024

**(21) BR 11 2025 002811-1 A2**

Código 1.3 - Pedido PCT Admitido na Fase Nacional

(22) 11/08/2023  
 (30) 12/08/2022 CN PCT/CN2022/112185; 07/12/2022 US 63/430,681  
 (51) A01N 47/10 (2006.01), A01N 43/12 (2006.01), A01N 25/22 (2006.01), A01N 25/02 (2006.01), A01N 25/24 (2006.01), A01N 47/40 (2006.01), A01P 7/04 (2006.01)  
 (54) COMPOSIÇÃO PESTICIDA LÍQUIDA  
 (71) ADAMA MAKHTESHIM LTD. (IL)



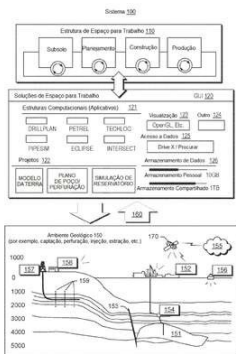
(72) YING XU; TIAGO ELIAS DA SILVA; AUGUSTO CESAR GONCALVES; SILVIO LUIZ MACHADO; PENG HONG

(85) 12/02/2025

(86) PCT CN2023/112614 de 11/08/2023

(87) WO 2024/032778 de 15/02/2024

**(21) BR 11 2025 002815-4 A2**



Código 1.3 - Pedido PCT Admitido na Fase Nacional

(22) 14/08/2023

(30) 12/08/2022 EP 22306223.3

(51) G01V 3/20 (2006.01), G01V 3/02 (2006.01), E21B 47/002 (2012.01), G01V 1/40 (2006.01)

(54) CARACTERIZAÇÃO DE FRATURA DURANTE PERFURAÇÃO

(71) SCHLUMBERGER TECHNOLOGY B.V. (NL)

(72) EMMANUEL LEGENDRE; FABIENNE LEGENDRE; ALEXANDRE ABELLAN; MARTIN G. LULING; CARLOS JERONIMO MAESO

(85) 12/02/2025

(86) PCT US2023/072138 de 14/08/2023

(87) WO 2024/036334 de 15/02/2024

**(21) BR 11 2025 002817-0 A2**

Código 1.3 - Pedido PCT Admitido na Fase Nacional

(22) 16/08/2023

(30) 26/08/2022 EP 22192379.0

(51) C04B 35/043 (2006.01), C04B 35/63 (2006.01), C04B 35/632 (2006.01), C04B 35/66 (2006.01), C04B 28/00 (2006.01)

(54) MATERIAL REFRACTÁRIO SEM FORMATO, MÉTODO DE PRODUÇÃO DE UM MATERIAL REFRACTÁRIO SEM FORMATO ÚMIDO E MÉTODO DE FABRICAÇÃO DE UM REVESTIMENTO REFRACTÁRIO

(71) REFRACTORY INTELLECTUAL PROPERTY GMBH & CO. KG (AT)

(72) EDER, STEFAN; WAPPEL, DAVID; FREILER, MICHAEL

(85) 12/02/2025

(86) PCT EP2023/072578 de 16/08/2023

(87) WO 2024/041952 de 29/02/2024

**(21) BR 11 2025 002818-9 A2**

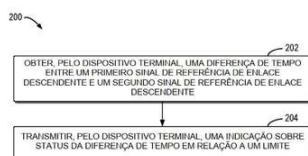


FIG. 2

Código 1.3 - Pedido PCT Admitido na Fase Nacional

(22) 12/08/2022

(51) H04W 56/00 (2009.01)

(54) MÉTODO E APARELHO DE AVANÇO DE TEMPORIZAÇÃO

(71) NOKIA TECHNOLOGIES OY (FI)

(72) MATHA DEGHEL; YOUNGSOO YUK

(85) 12/02/2025

(86) PCT EP2022/072657 de 12/08/2022

(87) WO 2024/032904 de 15/02/2024



**(21) BR 11 2025 002819-7 A2**

Código 1.3 - Pedido PCT Admitido na Fase Nacional

(22) 14/08/2023

(30) 15/08/2022 EP 22190354.5

(51) A61K 45/06 (2006.01), A61K 47/26 (2006.01), A61K 48/00 (2006.01)

(54) VETOR VIRAL RECOMBINANTE, USOS, MÉTODOS PARA TRATAMENTO DE UMA DOENÇA E PARA PREVENIR OU MITIGAR A FORMAÇÃO DE ANTICORPOS ANTIFÁRMACOS, INIBIDOR DE TIROSINA QUINASE E INVENÇÃO

(71) F. HOFFMANN-LA ROCHE AG (CH)

(72) HÉLÈNE CÉCILE HAEGEL; REBECCA JOSÉPHINE THÉRÈSE XICLUNA

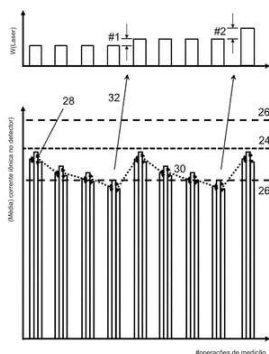
(85) 12/02/2025

(86) PCT EP2023/072361 de 14/08/2023

(87) WO 2024/038002 de 22/02/2024

**(21) BR 11 2025 002821-9 A2**

Código 1.3 - Pedido PCT Admitido na Fase Nacional



(22) 24/08/2023

(30) 15/09/2022 DE 10 2022 123 559.9

(51) H01J 49/00 (2006.01), H01J 49/16 (2006.01), G01N 27/626 (2021.01)

(54) MÉTODO E DISPOSITIVO PARA MONITORAR E CONTROLAR O DESEMPENHO DE UMA FONTE DE ÍONS

(71) BRUKER DALTONICS GMBH & CO. KG (DE)

(72) KARL-OTTO KRÄUTER; THOMAS MAIER; SVEN BRAND

(85) 12/02/2025

(86) PCT DE2023/100616 de 24/08/2023

(87) WO 2024/056121 de 21/03/2024

**(21) BR 11 2025 002822-7 A2**

Código 1.3 - Pedido PCT Admitido na Fase Nacional



(22) 04/07/2023

(30) 13/08/2022 IN 202241046243

(51) H04W 36/00 (2009.01)

(54) HANDOVER EM UMA REDE DE COMUNICAÇÃO

(71) NOKIA TECHNOLOGIES OY (FI)

(72) PANAGIOTIS SPAPIS; SRINIVASAN SELVAGANAPATHY; HALIT MURAT GÜRSU; SUBRAMANYA CHANDRASHEKAR; UMUR KARABULUT; AHMAD AWADA; AMAANAT ALI

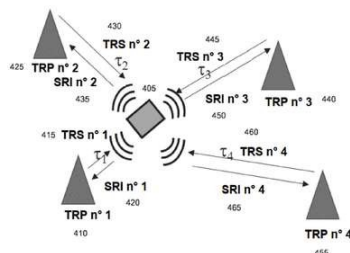
(85) 12/02/2025

(86) PCT EP2023/068417 de 04/07/2023

(87) WO 2024/037774 de 22/02/2024



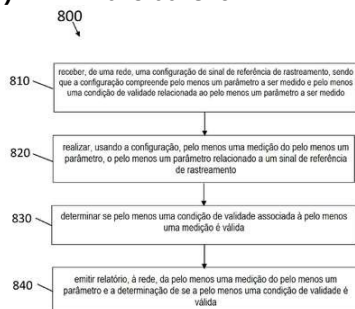
**(21) BR 11 2025 002825-1 A2**



Código 1.3 - Pedido PCT Admitido na Fase Nacional

- (22) 15/05/2023
- (30) 12/08/2022 FI 20225718
- (51) H04W 56/00 (2009.01)
- (54) PROCEDIMENTO DE REFINAMENTO DE AVANÇO DE TEMPORIZAÇÃO
- (71) NOKIA TECHNOLOGIES OY (FI)
- (72) JUHA PEKKA KARJALAINEN; TIMO KOSKELA; MIHAI ENESCU; SAMI-JUKKA HAKOLA; BIKSHAPATHI GOUDA; ANTTI ARVOLA; ANTTI TÖLLI
- (85) 12/02/2025
- (86) PCT EP2023/062889 de 15/05/2023
- (87) WO 2024/032943 de 15/02/2024

**(21) BR 11 2025 002829-4 A2**



Código 1.3 - Pedido PCT Admitido na Fase Nacional

- (22) 22/05/2023
- (30) 12/08/2022 FI 20225719
- (51) H04L 25/02 (2006.01)
- (54) MÉTODO PARA EMISSÃO DE RELATÓRIOS DE INFORMAÇÕES DE DOPPLER
- (71) NOKIA TECHNOLOGIES OY (FI)
- (72) JUHA PEKKA KARJALAINEN; BIKSHAPATHI GOUDA; SAMI-JUKKA HAKOLA; TIMO KOSKELA; ANTTI ARVOLA; ITALO ATZENI; ANTTI TÖLLI; FILIPPO TOSATO
- (85) 12/02/2025
- (86) PCT EP2023/063558 de 22/05/2023
- (87) WO 2024/032946 de 15/02/2024

**(21) BR 11 2025 002830-8 A2**

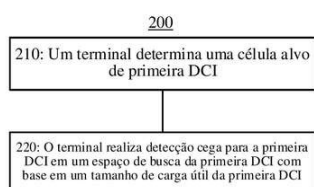


FIG. 2

Código 1.3 - Pedido PCT Admitido na Fase Nacional

- (22) 10/08/2023
- (30) 12/08/2022 CN 202210970323.8; 30/09/2022 CN 202211214477.0
- (51) H04W 72/04 (2023.01)
- (54) MÉTODO DE DETECÇÃO DE INFORMAÇÕES DE CONTROLE DE ENLACE DESCENDENTE E APARELHO RELACIONADO
- (71) HUAWEI TECHNOLOGIES CO., LTD. (CN)
- (72) XIUXUAN HUANG; FEI GAO; MENG HUA; XINXIAN LI; MENG YING DING
- (85) 12/02/2025
- (86) PCT CN2023/112347 de 10/08/2023
- (87) WO 2024/032735 de 15/02/2024

**(21) BR 11 2025 002832-4 A2**

Código 1.3 - Pedido PCT Admitido na Fase Nacional

- (22) 15/08/2023
- (30) 16/08/2022 IN 202221046493



(51) C07D 401/12 (2006.01), A61P 35/00 (2006.01), A61K 31/4412 (2006.01)  
 (54) COMPOSTOS DE PIRIDINONA SUBSTITUÍDOS COMO INIBIDORES DE CBL-B  
 (71) GLENMARK PHARMACEUTICALS LTD (IN)  
 (72) MURUGAN CHINNAPATTU; SACHIN CHAUDHARI; NAGARAJ GOWDA; SANJIB DAS; PRAVIN IYER; NAYAN WAGHMARE; SANDEEP SHELKE; BALASAHEB GAVHANE; JAGMOHAN SAINI; SHEETAL KADAM  
 (85) 12/02/2025  
 (86) PCT IB2023/058197 de 15/08/2023  
 (87) WO 2024/038378 de 22/02/2024

**(21) BR 11 2025 002835-9 A2**

Código 1.3 - Pedido PCT Admitido na Fase Nacional  
 (22) 14/08/2023  
 (30) 16/08/2022 EP 22190588.8  
 (51) C08G 18/20 (2006.01), B01J 31/02 (2006.01), C08G 18/48 (2006.01), C08G 18/76 (2006.01), C08G 18/30 (2006.01), C08J 9/00 (2006.01), C08J 9/08 (2006.01), C08J 9/14 (2006.01), C08G 101/00 (2006.01)  
 (54) USO DE UMA MISTURA DE POLIOL, PROCESSO PARA PRODUZIR ESPUMAS RÍGIDAS DE POLIURETANO E USO DE UM SAL DE IMIDAZÓLIO  
 (71) BASF SE (DE)  
 (72) RADOSLAW KIERAT; MICHAEL HENNINGSSEN; JULIAN BOEHRINGER  
 (85) 12/02/2025  
 (86) PCT EP2023/072411 de 14/08/2023  
 (87) WO 2024/038025 de 22/02/2024

**(21) BR 11 2025 002836-7 A2**

Código 1.3 - Pedido PCT Admitido na Fase Nacional  
 (22) 09/08/2023  
 (30) 12/08/2022 EP 22190222.4  
 (51) C08B 30/18 (2006.01), C08L 3/02 (2006.01), C08B 37/00 (2006.01), C08L 5/02 (2006.01), A23L 29/30 (2016.01), B01J 19/00 (2006.01)  
 (54) POLISSACARÍDEO, COMPOSIÇÃO, MÉTODO PARA FAZER O POLISSACARÍDEO, E, PRODUTO ALIMENTAR OU BEBIDA  
 (71) CARGILL, INCORPORATED (US) ; KARLSRUHER INSTITUT FÜR TECHNOLOGIE (DE)  
 (72) SARA CLARAMUNT-CARBONELL; ANDREAS HENSEL; MANFRED KRAUT; BRUNO FRÉDÉRIC STENGEL  
 (85) 12/02/2025  
 (86) PCT US2023/071922 de 09/08/2023  
 (87) WO 2024/036206 de 15/02/2024

**(21) BR 11 2025 002838-3 A2**

Código 1.3 - Pedido PCT Admitido na Fase Nacional  
 (22) 25/07/2023  
 (30) 18/08/2022 US 17/891,103  
 (51) A61K 8/92 (2006.01), A61K 8/25 (2006.01), A61K 8/29 (2006.01), A61K



8/81 (2006.01), A61K 8/06 (2006.01), A61K 8/02 (2006.01), A61K 8/11 (2006.01), A61Q 1/02 (2006.01)

(54) COMPOSIÇÃO COSMÉTICA DE FOCO SUAVE, E, MÉTODO PARA REDUZIR A APARÊNCIA DE IMPERFEIÇÕES DA PELE

(71) ELC MANAGEMENT LLC (US)

(72) TAO ZHENG; ALAINE RANIERI; ISAAC DAVID COHEN

(85) 12/02/2025

(86) PCT US2023/028623 de 25/07/2023

(87) WO 2024/039497 de 22/02/2024

**(21) BR 11 2025 002839-1 A2**

Código 1.3 - Pedido PCT Admitido na Fase Nacional

(22) 14/08/2023

(30) 12/08/2022 PT 118159

(51) C12N 15/86 (2006.01), C07K 14/47 (2006.01)

(54) BACTERIÓFAGOS M13 EXIBINDO MOTIVOS PEPTÍDICOS

DIRECIONADOS À BETA-AMILOIDE, MÉTODOS E USOS DOS MESMOS

(71) UNIVERSIDADE DO MINHO (PT) ; UNIVERSITY OF AMSTERDAM (PB)

(72) PEREIRA MARTINS, IVONE MARISA; WILHELMUS HUBERTUS

GERARDUS KESSELS, HELMUT; VALENTE DE RODRIGUES AZEREDO,

JOANA CECÍLIA; MOREIRA GOMES, CLÁUDIO EMANUEL; LOPES DA SILVA

CRISTÓVÃO, JOANA MARGARIDA

(85) 12/02/2025

(86) PCT IB2023/058173 de 14/08/2023

(87) WO 2024/033903 de 15/02/2024

**(21) BR 11 2025 003471-5 A2**

Código 1.3 - Pedido PCT Admitido na Fase Nacional

(22) 23/08/2023

(30) 24/08/2022 EP 22191867.5

(51) C01G 53/00 (2025.01), C01G 53/10 (2006.01), C22B 3/38 (2006.01), H01M 10/54 (2006.01), C22B 3/00 (2006.01), C22B 7/00 (2006.01), H01M 4/525 (2010.01)

(54) PROCESSO PARA PREPARAR UMA SOLUÇÃO DE SULFATO DE NÍQUEL DE ALTA PUREZA

(71) UMICORE (BE)

(72) WERNER VERDICKT; JORIS ROOSEN; WANNES DE MOOR; JAN LUYTEN

(85) 21/02/2025

(86) PCT EP2023/073107 de 23/08/2023

(87) WO 2024/042115 de 29/02/2024

**(21) BR 11 2025 003673-4 A2**

Código 1.3 - Pedido PCT Admitido na Fase Nacional

(22) 11/10/2023

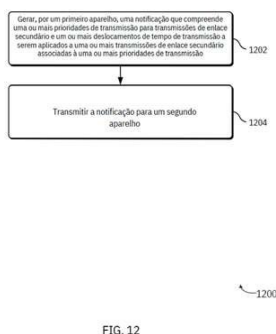
(30) 25/10/2022 US 63/419,027

(51) C09D 11/101 (2014.01), C09D 11/14 (2006.01), C09D 11/322 (2014.01),



C09D 11/324 (2014.01), C09D 11/38 (2014.01)  
 (54) TINTA DE LAMINAÇÃO PRETA FLEXOGRÁFICA CURÁVEL POR ENERGIA  
 (71) SUN CHEMICAL CORPORATION (US)  
 (72) RAMASAMY KRISHNAN; MARK SCHNEIDER; DAVID KLEIN  
 (85) 25/02/2025  
 (86) PCT US2023/034904 de 11/10/2023  
 (87) WO 2024/091386 de 02/05/2024

**(21) BR 11 2025 005363-9 A2**



Código 1.3 - Pedido PCT Admitido na Fase Nacional  
 (22) 25/09/2023  
 (30) 26/09/2022 US 63/409,949  
 (51) H04W 92/18 (2009.01)  
 (54) EQUIPAMENTO DE USUÁRIO, ENTIDADE DE REDE E MÉTODOS RELACIONADOS  
 (71) LENOVO (SINGAPORE) PTE. LTD. (SG)  
 (72) ALEXANDER GOLITSCHKE EDLER VON ELBWART; KARTHIKEYAN GANESAN; JOACHIM LÖHR; PRATEEK BASU MALLICK  
 (85) 20/03/2025  
 (86) PCT IB2023/059473 de 25/09/2023  
 (87) WO 2024/069375 de 04/04/2024

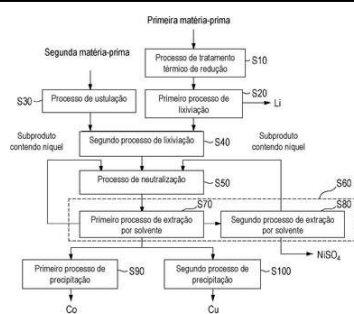
**(21) BR 11 2025 007207-2 A2**

Código 1.3 - Pedido PCT Admitido na Fase Nacional  
 (22) 13/10/2023  
 (30) 14/10/2022 CN 202211263972.0  
 (51) C07K 5/027 (2006.01), A61K 38/06 (2006.01), A61P 31/14 (2006.01)  
 (54) FORMA CRISTALINA DE COMPOSTO POLIPEPTÍDICO SUBSTITUÍDO COM CIANO E MÉTODO DE PREPARAÇÃO PARA A MESMA  
 (71) FUJIAN AKEYLINK BIOTECHNOLOGY CO., LTD. (CN)  
 (72) YAXUN YANG; JIANCHEN ZHANG; HAIYING HE; SHUHUI CHEN; PENG LI  
 (85) 11/04/2025  
 (86) PCT CN2023/124527 de 13/10/2023  
 (87) WO 2024/078618 de 18/04/2024

**(21) BR 11 2025 008520-4 A2**

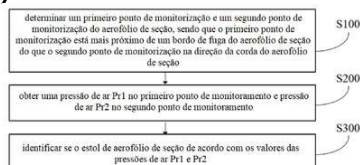
Código 1.3 - Pedido PCT Admitido na Fase Nacional  
 (22) 04/07/2024  
 (30) 25/08/2023 KR 10-2023-0112131; 21/06/2024 KR 10-2024-0080945  
 (51) C22B 3/08 (2006.01), C22B 3/06 (2006.01), C22B 3/10 (2006.01), C22B 3/00 (2006.01), C22B 1/02 (2006.01), C22B 5/12 (2006.01)  
 (54) MÉTODO PARA PREPARAR SOLUÇÃO AQUOSA DE SULFATO DE NÍQUEL A PARTIR DE MATÉRIA-PRIMA CONTENDO NÍQUEL  
 (71) KOREA ZINC CO., LTD. (KR) ; KEMCO (KR)





(72) HEON SIK CHOI; JE JOONG LEE  
 (85) 29/04/2025  
 (86) PCT KR2024/009459 de 04/07/2024  
 (87) WO 2025/048221 de 06/03/2025

**(21) BR 11 2025 008874-2 A2**

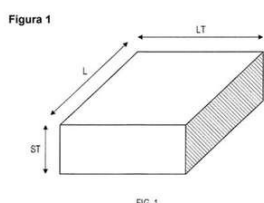


Código 1.3 - Pedido PCT Admitido na Fase Nacional  
 (22) 27/06/2023  
 (30) 22/11/2022 CN 202211467524.2  
 (51) F03D 17/00 (2016.01)  
 (54) GERADOR DE TURBINA EÓLICA, PÁ DE TURBINA EÓLICA E MÉTODO DE MONITORIZAÇÃO DE ESTOL PARA AEROFÓLIO DE SEÇÃO DE PÁ DE TURBINA EÓLICA  
 (71) SINOMA WIND POWER BLADE CO LTD (CN)  
 (72) LI, XINGXING; ZHANG, DENGANG; MAO, XIAOE; REN, WANG; LI, CHENGLIANG; LU, XIAOFENG  
 (85) 05/05/2025  
 (86) PCT CN2023/102860 de 27/06/2023  
 (87) WO 2024/109027 de 30/05/2024

**(21) BR 11 2025 009190-5 A2**

Código 1.3 - Pedido PCT Admitido na Fase Nacional  
 (22) 17/11/2023  
 (30) 21/11/2022 FR FR2212118  
 (51) C04B 20/00 (2006.01), C04B 111/60 (2006.01), C04B 28/02 (2006.01), C04B 28/04 (2006.01), C04B 28/06 (2006.01)  
 (54) COMPOSIÇÃO DE ARGAMASSA SECA  
 (71) SAINT-GOBAIN WEBER FRANCE (FR)  
 (72) MÉLANIE ARANGALAGE; YANNICK SALLIER; JOUMANA YAMMINE-MALESYS  
 (85) 08/05/2025  
 (86) PCT EP2023/082289 de 17/11/2023  
 (87) WO WO/2024/110353 de 30/05/2024

**(21) BR 11 2025 009469-6 A2**



Código 1.3 - Pedido PCT Admitido na Fase Nacional  
 (22) 16/04/2024  
 (30) 17/04/2023 JP 2023-067372  
 (51) C22C 21/06 (2006.01), C22C 21/08 (2006.01), C22F 1/00 (2006.01), C22F 1/047 (2006.01)  
 (54) FOLHA DE LIGA DE ALUMÍNIO PARA TAMPA DE LATA  
 (71) UACJ CORPORATION (JP)



---

(72) TOMOTARO EZAKI; TOMOYUKI KUDO; DAICHI TAKAI; KIYONARI TAZOE

(85) 13/05/2025

(86) PCT JP2024/015114 de 16/04/2024

(87) WO WO/2024/219389 de 24/10/2024

---

**(21) BR 11 2025 009512-9 A2**

Código 1.3 - Pedido PCT Admitido na Fase Nacional

(22) 14/11/2023

(30) 15/11/2022 EP 22207430.4

(51) C07H 1/00 (2006.01), C07H 9/04 (2006.01)

(54) MÉTODO PARA PREPARAR UM AÇÚCAR PELO MENOS PARCIALMENTE PROTEGIDO POR ACETAL

(71) ECOLE POLYTECHNIQUE FEDERALE DE LAUSANNE (EPFL) (FR)

(72) ZEZHONG LI; TOM NELIS; LORENZ MANKER; SONGLAN SUN; ANASTASIIA KOMAROVA; JEREMY LUTERBACHER

(85) 13/05/2025

(86) PCT EP2023/081790 de 14/11/2023

(87) WO WO/2024/105051 de 23/05/2024

---

**(21) BR 11 2025 009845-4 A2**

Código 1.3 - Pedido PCT Admitido na Fase Nacional

(22) 15/12/2023

(30) 16/12/2022 EP 22214133.5

(51) C08F 216/14 (2006.01), C08F 218/10 (2006.01), C08F 234/02 (2006.01), C09D 129/10 (2006.01), C09D 131/02 (2006.01), C09D 131/04 (2006.01)

(54) COMPOSIÇÃO DE REVESTIMENTO, SUBSTRATO, POLÍMERO AGLUTINANTE E MONÔMERO DE BUTENOLIDA

(71) AKZO NOBEL COATINGS INTERNATIONAL B.V. (NL)

(72) MATHIEU LOUIS PHILIPPE LEPAGE; BERNARD LUCAS FERINGA; JOHANNES GEORGE HENDRIK HERMENS; KEIMPE JAN VAN DEN BERG; NIELS ELDERS

(85) 16/05/2025

(86) PCT EP2023/086163 de 15/12/2023

(87) WO WO/2024/126828 de 20/06/2024

---

**(21) BR 11 2025 010598-1 A2**

Código 1.3 - Pedido PCT Admitido na Fase Nacional

(22) 19/12/2023

(30) 22/12/2022 IT 102022000026478

(51) B29D 30/00 (2006.01), B60C 23/04 (2006.01)

(54) MÉTODO PARA RESTAURAR UMA FUNCIONALIDADE DE MONITORAMENTO EM UM PNEU, E, PNEU VULCANIZADO

(71) PIRELLI TYRE S.P.A. (IT)

(72) CORRADO ROCCA; ANDREA NATTA

(85) 26/05/2025



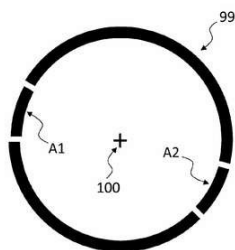


FIG. 1

(86) PCT IT2023/050288 de 19/12/2023

(87) WO 2024/134697 de 27/06/2024

**(21) BR 11 2025 010943-0 A2**

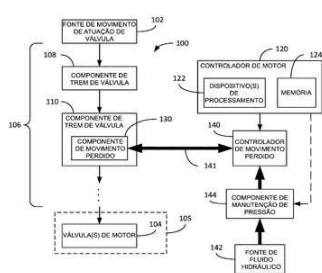


FIG. 1

Código 1.3 - Pedido PCT Admitido na Fase Nacional

(22) 30/11/2023

(30) 30/11/2022 US 63/385,447

(51) F02D 13/08 (2006.01), F01L 13/08 (2006.01)

(54) MÉTODO PARA CONTROLAR O DESLIGAMENTO DE MOTOR DE COMBUSTÃO INTERNA E CONTROLADOR DE MOTOR

(71) JACOBS VEHICLE SYSTEMS, INC. (US)

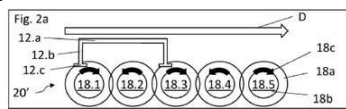
(72) ROBB JANAK; JUSTIN D. BALTRUCKI; BRUCE SWANBON; ERIC HODGKINSON

(85) 29/05/2025

(86) PCT IB2023/062092 de 30/11/2023

(87) WO 2024/116123 de 06/06/2024

**(21) BR 11 2025 011167-1 A2**



Código 1.3 - Pedido PCT Admitido na Fase Nacional

(22) 06/12/2023

(30) 15/12/2022 LU LU503196

(51) F27B 21/06 (2006.01), F27D 99/00 (2010.01), C22B 1/16 (2006.01)

(54) ESTEIRA DE SINTERIZAÇÃO OU INDURAÇÃO

(71) PAUL WURTH S.A. (LU)

(72) JEAN GÉRARD

(85) 02/06/2025

(86) PCT EP2023/084465 de 06/12/2023

(87) WO 2024/126187 de 20/06/2024



**Código 1.3.2 - Publicação Anulada**

O INPI anula a publicação da notificação de entrada na fase nacional brasileira do PCT por ter sido indevida. O depositante deverá verificar o complemento de despacho para tomar ciência da fundamentação da decisão. Não é necessário responder a este despacho.

---

**(21) BR 11 2024 012093-7 A2**

Código 1.3.2 - Publicação Anulada

(22) 22/12/2022

(30) 22/12/2021 DE 10 2021134 416.6

(51) B29C 48/10 (2019.01), B29C 48/40 (2019.01), B29C 48/69 (2019.01), B29C 48/92 (2019.01), B29C 55/28 (2006.01), B29C 48/25 (2019.01), B29C 48/27 (2019.01), B29C 48/275 (2019.01), B29C 48/285 (2019.01)

(54) INSTALAÇÃO DE FILME SOPRADO E MÉTODO PARA PRODUZIR UMA TRAMA DE FILME

(71) REIFENHÄUSER GMBH &amp; CO. KG MASCHINENFABRIK (DE)

(72) CHRISTOPH LETTOWSKY

(85) 14/06/2024

(86) PCT DE2022/100976 de 22/12/2022

(87) WO 2023/116984 de 29/06/2023

Anulada a publicação código 1.3 na RPI nº 2802 de 17/09/2024 por necessitar de informações adicionais

---

**(21) BR 11 2025 002035-8 A2**

Código 1.3.2 - Publicação Anulada

(22) 31/07/2023

(30) 02/08/2022 EP 22188207.9

(51) C07D 417/12 (2006.01), A01N 43/56 (2006.01), C07D 417/14 (2006.01)

(54) COMPOSTOS, COMPOSIÇÃO, OLMÉTODOS PARA COMBATER OU CONTRAR PRAGAS INVERTEBRADAS, PARA PROTEGER PLANTAS EM CRESCIMENTO E PARA TRATAR OU PROTEGER UM ANIMAL CONTRA A INFESTAÇÃO OU INFECÇÃO POR PRAGAS INVERTEBRADAS, SEMENTE E USO

(71) BASF SE (DE)

(72) RUPSHA CHAUDHURI; PULAKESH MAITY; CHRISTIAN DEFIEBER; ASHOKKUMAR ADISECHAN; CHRISTIAN HARALD WINTER; KISHOR HANDORE; KARSTEN KOERBER; MATTHEW CHARLES LINFORD WAKEHAM; DEVENDRA VYAS

(85) 31/01/2025

(86) PCT EP2023/071106 de 31/07/2023

(87) WO 2024/028243 de 08/02/2024

Anulada a publicação código 1.3 na RPI nº 2844 de 08/07/2025 por ter sido indevida.



### Código 1.5 - Exigências Diversas

O INPI suspende o andamento da entrada na fase nacional brasileira do pedido internacional depositado via Tratado de Cooperação em Matéria de Patentes (PCT). O objetivo é abrir o prazo para atendimento de exigências. O depositante deve acessar o parecer na Busca de Processos (Portal do INPI) para obter mais informações. O prazo para cumprir às exigências é de 60 (sessenta) dias corridos, contados a partir da data desta publicação. O depositante deverá usar o sistema de peticionamento eletrônico, com a guia de recolhimento da união (GRU) de código 207 (cumprimento de exigência).

---

<b>(21) BR 11 2023 001858-7 A2</b>	Código 1.5 - Exigências Diversas (22) 27/12/2022 (71) GENBODY INC. (KR) (86) PCT KR2022/021356 de 27/12/2022 (87) WO 2024/096195 de 10/05/2024 Apresente novas folhas do relatório descritivo e resumo adaptadas à Portaria nº 14/2024, uma vez que o conteúdo enviado encontra-se fora da norma: os documentos devem apresentar o título centralizado. A exigência deve ser respondida em até 60 (sessenta) dias de sua publicação e deve ser realizada por meio da petição GRU código de serviço 207.
<b>(21) BR 11 2024 017932-0</b>	Código 1.5 - Exigências Diversas (22) 01/03/2023 (71) INSILICO MEDICINE IP LIMITED (CN) (86) PCT CN2023/078948 de 01/03/2023 (87) WO 2023/165504 de 07/09/2023 Apresentar novas folhas referentes ao relatório descritivo traduzido e ao resumo do pedido, adaptadas aos Arts. 26 e 40 da Portaria INPI nº14/2024, uma vez que o conteúdo encaminhado encontra-se fora da norma (uso de expressão adicional antes do título). A exigência deve ser respondida em até 60 (sessenta) dias de sua publicação por meio de petição código de serviço 207.
<b>(21) BR 11 2024 022707-3</b>	Código 1.5 - Exigências Diversas (22) 11/01/2023 (71) GOOGLE LLC (US) (86) PCT US2023/010585 de 11/01/2023 (87) WO 2024/151256 de 18/07/2024 Apresentar novas folhas referentes ao relatório descritivo traduzido e ao resumo do pedido, adaptadas aos Arts. 26 e 40 da Portaria INPI nº14/2024, uma vez que o conteúdo encaminhado encontra-se fora da norma (uso de expressão adicional antes do título). A exigência deve ser respondida em até 60 (sessenta) dias de sua publicação por meio de petição código de serviço 207.



---

<b>(21) BR 11 2024 026890-0</b>	Código 1.5 - Exigências Diversas (22) 06/07/2023 (71) REFRACTORY INTELLECTUAL PROPERTY GMBH & CO. KG (AT) (86) PCT EP2023/068713 de 06/07/2023 (87) WO 2024/017662 de 25/01/2024 Apresente nova página 3 dos desenhos, pois a página enviada na pet. 870240108963 de 20/12/2024 está parcialmente cortada e a legenda a ela correspondente está aparecendo na página seguinte. A exigência deve ser respondida em até 60 (sessenta) dias de sua publicação e deve ser realizada por meio da petição GRU código de serviço 207.
<b>(21) BR 11 2024 027050-5</b>	Código 1.5 - Exigências Diversas (22) 26/06/2023 (71) BIONTECH SE (DE) (86) PCT PT2023/050016 de 26/06/2023 (87) WO 2023/249502 de 28/12/2023 1) Apresente novas folhas de relatório descritivo, reivindicações, resumo e desenhos adaptadas ao Art. 16 inciso II da Portaria/INPI nº 14/2024, uma vez que o conteúdo enviado na petição nº 870250050782 de 17/06/2025 encontra-se fora da norma no que se refere à numeração das páginas, não estando as mesmas na parte superior da página. 2) Apresente novas folhas dos desenhos adaptadas ao Art. 38 inciso III da Portaria/INPI nº 14/2024, uma vez que o conteúdo enviado na petição nº 870250050782 de 17/06/2025 encontra-se fora da norma no que se refere à numeração dos desenhos contendo desenhos sem numeração. Caso os desenhos sejam continuação de um desenho numerado, deverá constar a identificação do número junto com informação de continuação A exigência deve ser respondida em até 60 (sessenta) dias de sua publicação e deve ser realizada por meio da petição GRU código de serviço 207.
<b>(21) BR 11 2024 027051-3</b>	Código 1.5 - Exigências Diversas (22) 07/07/2023 (71) MADRAS ENGINEERING INDUSTRIES PRIVATE LIMITED (IN) (86) PCT IN2023/050661 de 07/07/2023 (87) WO 2024/009327 de 11/01/2024 Apresente novas folhas do relatório descritivo adaptadas ao Art. 26 inciso II da Portaria/INPI nº 14/2024, uma vez que o conteúdo enviado na petição nº 870250047414 de 06/06/2025 encontra-se fora da norma no que se refere à numeração dos parágrafos. Há erro de numeração de parágrafo após o número parágrafo nº 011. Existe a necessidade de numerar a frase após o item Sumário de Invenção e incluir os itens do Objeto da Invenção como parágrafos e não como numeração avulsa. Também falta numeração no parágrafo após o 041. A exigência deve ser respondida em até 60 (sessenta) dias de sua publicação e

---



---

deve ser realizada por meio da petição GRU código de serviço 207.

---

**(21) BR 11 2024 027096-3**

Código 1.5 - Exigências Diversas

(22) 12/01/2023

(71) ZTE CORPORATION (CN)

(86) PCT CN2023/071861 de 12/01/2023

(87) WO 2024/148554 de 18/07/2024

Apresente novas folhas do relatório descritivo e resumo adaptadas ao Art. 26 e ao Art 40 da Portaria nº 14/2024, uma vez que o conteúdo enviado encontra-se fora da norma: os documentos devem ser iniciados pelo título centralizado sem o uso de palavras adicionais (Relatório Descritivo de Patente de invenção...). A exigência deve ser respondida em até 60 (sessenta) dias de sua publicação e deve ser realizada por meio da petição GRU código de serviço 207

---

**(21) BR 11 2024 027515-9**

Código 1.5 - Exigências Diversas

(22) 29/12/2023

(71) REMEGEN CO., LTD. (CN) ; REMEGEN (SHANGHAI) CO., LTD. (CN)

(86) PCT CN2023/143288 de 29/12/2023

(87) WO 2024/141027 de 04/07/2024

Apresente novas folhas do relatório descritivo adaptadas ao Art. 26 da Portaria nº 14/2024, uma vez que o conteúdo enviado encontra-se fora da norma: os documentos devem ser iniciados pelo título centralizado sem o uso de palavras adicionais (Relatório Descritivo de Patente de invenção...). A exigência deve ser respondida em até 60 (sessenta) dias de sua publicação e deve ser realizada por meio da petição GRU código de serviço 207

---

**(21) BR 11 2025 001389-0**

Código 1.5 - Exigências Diversas

(22) 26/07/2023

(71) INIBIO CO., LTD. (KR)

(86) PCT KR2023/010864 de 26/07/2023

(87) WO 2024/025347 de 01/02/2024

Apresente novas folhas do relatório descritivo e resumo adaptadas ao Art. 26. I da Portaria/INPI/nº 14/2024, uma vez que o título enviado na petição nº 870250005687 de 24/01/2025 encontra-se fora da norma no que se refere à formatação, mais especificamente o título deve estar centralizado. A exigência deve ser respondida em até 60 (sessenta) dias de sua publicação e deve ser realizada por meio da petição GRU código de serviço 207.

---

**(21) BR 11 2025 001392-0**

Código 1.5 - Exigências Diversas

(22) 28/06/2023

(71) AMCOR FLEXIBLES NORTH AMERICA, INC. (US)

(86) PCT US2023/026478 de 28/06/2023

(87) WO 2024/025693 de 01/02/2024



---

Apresente novas folhas do relatório descritivo e resumo adaptadas aos Arts. 26 e 40 da Portaria nº 14/2024, uma vez que o conteúdo enviado encontra-se fora da norma. Os documentos devem ser iniciados pelo título centralizado sem o uso de palavras adicionais (Relatório Descritivo de:, Patente de invenção:). A exigência deve ser respondida em até 60 (sessenta) dias de sua publicação e deve ser realizada por meio da petição GRU código de serviço 207.

---

**(21) BR 11 2025 001611-3**

Código 1.5 - Exigências Diversas

(22) 27/07/2023

(71) HEAT AND CONTROL, INC. (US)

(86) PCT IB2023/057655 de 27/07/2023

(87) WO 2024/023769 de 01/02/2024

1) Apresente a tradução simples da folha de rosto da certidão de depósito da prioridade MX MX/a/2022/009316 de 28/07/2022 ou declaração contendo, obrigatoriamente, todos os dados identificadores desta conforme o Art. 15 da Portaria/INPI nº 39/2021. Uma vez que a declaração apresentada na petição nº 870250006605 de 27/01/2025 não contém a informação sobre o depositante da mesma. 2) Apresente os quadros reivindicatórios emendados com base no Art 34 do PCT, conforme determinado no Art 9º §1º da Portaria 39/2021, pois os mesmos não foram apresentados até o momento. Caso o quadro reivindicatório apresentado na petição nº 870250006605 de 27/01/2025 seja o quadro emendado, apresentar a tradução do quadro como originalmente depositado. A exigência deve ser respondida em até 60 (sessenta) dias de sua publicação e deve ser realizada por meio da petição GRU código de serviço 207.

---

**(21) BR 11 2025 001613-0**

Código 1.5 - Exigências Diversas

(22) 03/08/2023

(71) PAIRWISE PLANTS SERVICES, INC. (US)

(86) PCT US2023/071558 de 03/08/2023

(87) WO 2024/030984 de 08/02/2024

Apresente novas folhas do relatório descritivo adaptadas aos Art.21 da Portaria/INPI nº 14/2024, uma vez que o conteúdo enviado na petição nº 870250019338 de 12/03/2025 encontra-se fora da norma contendo marcações estranhas ao pedido no corpo do texto (parágrafo 113). A exigência deve ser respondida em até 60 (sessenta) dias de sua publicação e deve ser realizada por meio da petição GRU código de serviço 207.

---

**(21) BR 11 2025 001690-3**

Código 1.5 - Exigências Diversas

(22) 28/07/2023

(71) STOKE THERAPEUTICS, INC. (US)

(86) PCT US2023/029040 de 28/07/2023

(87) WO 2024/026122 de 01/02/2024

Apresente novas folhas do relatório descritivo adaptadas ao Art. 26 da Portaria nº 14/2024, uma vez que o conteúdo enviado encontra-se fora da norma. O



---

documento deve ser iniciado pelo título centralizado sem o uso de palavras adicionais (Relatório Descritivo de:). A exigência deve ser respondida em até 60 (sessenta) dias de sua publicação e deve ser realizada por meio da petição GRU código de serviço 207.

---

**(21) BR 11 2025 001698-9**

Código 1.5 - Exigências Diversas

(22) 28/07/2023

(71) VIEWMIND, INC. (US)

(86) PCT US2023/028970 de 28/07/2023

(87) WO 2024/026089 de 01/02/2024

Apresente novas folhas do relatório descritivo e resumo adaptadas ao Art. 26. I da Portaria/INPI/nº 14/2024, uma vez que o título enviado na petição nº 870250006899 de 28/01/2025 encontra-se fora da norma no que se refere à formatação, mais especificamente o título deve estar centralizado. A exigência deve ser respondida em até 60 (sessenta) dias de sua publicação e deve ser realizada por meio da petição GRU código de serviço 207.

---

**(21) BR 11 2025 002255-5**

Código 1.5 - Exigências Diversas

(22) 04/08/2023

(71) ALLIANCE FOR SUSTAINABLE ENERGY, LLC (US) ; MASSACHUSETTS INSTITUTE OF TECHNOLOGY (US)

(86) PCT US2023/029488 de 04/08/2023

(87) WO 2024/030611 de 08/02/2024

Apresente novas folhas do relatório descritivo e resumo adaptadas ao Art. 26 e ao Art 40 da Portaria nº 14/2024, uma vez que o conteúdo enviado encontra-se fora da norma: os documentos devem ser iniciados pelo título centralizado sem o uso de palavras adicionais(Relatório Descritivo de Patente de invenção...). A exigência deve ser respondida em até 60(sessenta) dias de sua publicação e deve ser realizada por meio da petição GRU código de serviço 207

---

**(21) BR 11 2025 002258-0**

Código 1.5 - Exigências Diversas

(22) 01/08/2023

(71) EVONIK OPERATIONS GMBH (DE)

(86) PCT EP2023/071264 de 01/08/2023

(87) WO 2024/033156 de 15/02/2024

Apresente novas folhas do relatório descritivo adaptadas ao Art. 26 da Portaria nº 14/2024, uma vez que o conteúdo enviado encontra-se fora da norma: os documentos devem ser iniciados pelo título centralizado sem o uso de palavras adicionais (Relatório Descritivo de Patente de invenção...). A exigência deve ser respondida em até 60 (sessenta) dias de sua publicação e deve ser realizada por meio da petição GRU código de serviço 207

---

**(21) BR 11 2025 002271-7**

Código 1.5 - Exigências Diversas



---

(22) 04/08/2023

(71) CHIMERIX, INC. (US)

(86) PCT US2023/029534 de 04/08/2023

(87) WO 2024/030645 de 08/02/2024

Reapresentar, em até 60 (sessenta) dias, o relatório descritivo na petição nº 870250028597 de 09/04/2025 contendo 186 páginas, ou confirmar ser um erro de preenchimento e reenviar o conteúdo com paginação correta.

---

**(21) BR 11 2025 002301-2**

Código 1.5 - Exigências Diversas

(22) 05/08/2023

(71) BDR PHARMACEUTICALS INTERNATIONAL PRIVATE LIMITED (IN)

(86) PCT IN2023/050753 de 05/08/2023

(87) WO 2024/028902 de 08/02/2024

Apresente novas folhas do relatório descritivo e resumo adaptadas ao Art. 26 e ao Art 40 da Portaria nº 14/2024, uma vez que o conteúdo enviado encontra-se fora da norma: os documentos devem ser iniciados pelo título centralizado sem o uso de palavras adicionais (Relatório Descritivo de Patente de invenção...). A exigência deve ser respondida em até 60 (sessenta) dias de sua publicação e deve ser realizada por meio da petição GRU código de serviço 207

---

**(21) BR 11 2025 002308-0**

Código 1.5 - Exigências Diversas

(22) 04/08/2023

(71) MINDSET PHARMA INC. (CA)

(86) PCT CA2023/051049 de 04/08/2023

(87) WO 2024/026574 de 08/02/2024

Apresente novas folhas do relatório descritivo e resumo adaptadas ao Art. 26 e ao Art 40 da Portaria nº 14/2024, uma vez que o conteúdo enviado encontra-se fora da norma: os documentos devem ser iniciados pelo título centralizado sem o uso de palavras adicionais (Relatório Descritivo de Patente de invenção...). A exigência deve ser respondida em até 60 (sessenta) dias de sua publicação e deve ser realizada por meio da petição GRU código de serviço 207

---

**(21) BR 11 2025 002311-0**

Código 1.5 - Exigências Diversas

(22) 04/08/2023

(71) MINDSET PHARMA INC. (CA)

(86) PCT CA2023/051048 de 04/08/2023

(87) WO 2024/026573 de 08/02/2024

Apresente novas folhas do relatório descritivo e resumo adaptadas ao Art. 26 e ao Art 40 da Portaria nº 14/2024, uma vez que o conteúdo enviado encontra-se fora da norma: os documentos devem ser iniciados pelo título centralizado sem o uso de palavras adicionais (Relatório Descritivo de Patente de invenção...). A exigência deve ser respondida em até 60 (sessenta) dias de sua publicação e deve ser realizada por meio da petição GRU código de serviço 207



---

<b>(21) BR 11 2025 002464-7</b>	<p>Código 1.5 - Exigências Diversas (22) 20/07/2023 (71) WIELAND-WERKE AG (DE) (86) PCT EP2023/000048 de 20/07/2023 (87) WO 2024/032923 de 15/02/2024</p> <p>- Apresentar novas folhas referentes ao relatório descritivo traduzido, adaptadas ao Art. 20 da Portaria/INPI/nº 14/2024, uma vez que as tabelas inseridas no texto devem ser identificadas de forma sequencial; - Apresentar nova folha referente ao resumo do pedido, adaptada ao Art. 40 da Portaria INPI nº14/2024, uma vez que o conteúdo encaminhado encontra-se fora da norma (centralizar e separar do texto-não exceder uma página). A exigência deve ser respondida em até 60 (sessenta) dias de sua publicação por meio de petição código de serviço 207.</p>
<b>(21) BR 11 2025 002489-2</b>	<p>Código 1.5 - Exigências Diversas (22) 10/08/2023 (71) AGRO INNOVATION INTERNATIONAL (FR) ; UNIVERSIDAD DE NAVARRA (ES) (86) PCT EP2023/072217 de 10/08/2023 (87) WO 2024/033497 de 15/02/2024</p> <p>Apresentar novas folhas referentes ao relatório descritivo, reivindicações e resumo do pedido, adaptadas aos Artigos 18 e 26 da Portaria INPI nº14/2024, uma vez que o conteúdo encaminhado encontra-se fora da norma (centralizar expressões reivindicações e resumo-retirar expressão relatório descritivo). A exigência deve ser respondida em até 60 (sessenta) dias de sua publicação por meio de petição código de serviço 207.</p>
<b>(21) BR 11 2025 002525-2</b>	<p>Código 1.5 - Exigências Diversas (22) 09/08/2023 (71) APPLE INC. (US) (86) PCT US2023/029898 de 09/08/2023 (87) WO 2024/035813 de 15/02/2024</p> <p>Apresente o novo quadro reivindicatório ajustando a reivindicação 16 conforme Art. 28 da Portaria/INPI/nº 14/2024, uma vez que a apresentada na petição nº 870250010419 não possui a expressão "caracterizado por". A exigência deve ser respondida em até 60 (sessenta) dias de sua publicação e deve ser realizada por meio da petição GRU código de serviço 207.</p>
<b>(21) BR 11 2025 002530-9</b>	<p>Código 1.5 - Exigências Diversas (22) 09/08/2023 (71) ICOSAVAX, INC. (US) (86) PCT US2023/071904 de 09/08/2023 (87) WO 2024/036193 de 15/02/2024</p>

---



---

Apresente novo relatório descritivo com todas as Tabelas (pág 103, por exemplo) identificadas e de forma sequencial de acordo com o art 20 da Portaria 14 de 2024. A exigência deve ser respondida em até 60 (sessenta) dias de sua publicação e deve ser realizada por meio da petição GRU código de serviço 207.

---

**(21) BR 11 2025 002537-6**

Código 1.5 - Exigências Diversas

(22) 09/08/2022

(71) ELC MANAGEMENT LLC (US)

(86) PCT CN2022/111085 de 09/08/2022

(87) WO 2024/031316 de 15/02/2024

Apresente novo relatório descritivo com todas as Tabelas (pág 20-23, por exemplo) identificadas e de forma sequencial de acordo com o art 20 da Portaria 14 de 2024. A exigência deve ser respondida em até 60 (sessenta) dias de sua publicação e deve ser realizada por meio da petição GRU código de serviço 207.

---

**(21) BR 11 2025 002543-0**

Código 1.5 - Exigências Diversas

(22) 09/08/2023

(71) XIZANG HAISCO PHARMACEUTICAL CO., LTD. (CN)

(86) PCT CN2023/112061 de 09/08/2023

(87) WO 2024/032673 de 15/02/2024

Apresente novas folhas do relatório descritivo adaptadas ao Arts. 26 da Portaria nº 14/2024, uma vez que o conteúdo enviado encontra-se fora da norma: os documentos devem ser iniciados pelo título centralizado sem o uso de palavras adicionais (Relatório Descritivo de?, Patente de invenção...). Apresente novo relatório descritivo com todas as Tabelas identificadas e de forma sequencial ( a tabela 1 está duplicada, por exemplo) de acordo com o art 20 da Portaria 14 de 2024. A exigência deve ser respondida em até 60 (sessenta) dias de sua publicação e deve ser realizada por meio da petição GRU código de serviço 207.

---

**(21) BR 11 2025 002556-2**

Código 1.5 - Exigências Diversas

(22) 04/08/2023

(71) KONINKLIJKE PHILIPS N.V. (NL)

(86) PCT EP2023/071640 de 04/08/2023

(87) WO 2024/033247 de 15/02/2024

Apresente novas folhas do relatório descritivo adaptadas aos Arts. 26 da Portaria nº 14/2024, uma vez que o conteúdo enviado encontra-se fora da norma: os documentos devem ser iniciados pelo título centralizado sem o uso de palavras adicionais (Relatório Descritivo).

---

**(21) BR 11 2025 002557-0**

Código 1.5 - Exigências Diversas



---

(22) 04/08/2023

(71) KONINKLIJKE PHILIPS N.V. (NL)

(86) PCT EP2023/071652 de 04/08/2023

(87) WO 2024/033253 de 15/02/2024

Apresente novas folhas do relatório descritivo adaptadas aos Arts. 26 da Portaria nº 14/2024, uma vez que o conteúdo enviado encontra-se fora da norma: os documentos devem ser iniciados pelo título centralizado sem o uso de palavras adicionais (Relatório Descritivo).

---

**(21) BR 11 2025 002558-9**

Código 1.5 - Exigências Diversas

(22) 04/08/2023

(71) KONINKLIJKE PHILIPS N.V. (NL)

(86) PCT EP2023/071637 de 04/08/2023

(87) WO 2024/033245 de 15/02/2024

Apresente novas folhas do relatório descritivo adaptadas aos Arts. 26 da Portaria nº 14/2024, uma vez que o conteúdo enviado encontra-se fora da norma: os documentos devem ser iniciados pelo título centralizado sem o uso de palavras adicionais (Relatório Descritivo).

---

**(21) BR 11 2025 002559-7**

Código 1.5 - Exigências Diversas

(22) 04/08/2023

(71) KONINKLIJKE PHILIPS N.V. (NL)

(86) PCT EP2023/071685 de 04/08/2023

(87) WO 2024/033266 de 15/02/2024

Apresente novas folhas do relatório descritivo adaptadas aos Arts. 26 da Portaria nº 14/2024, uma vez que o conteúdo enviado encontra-se fora da norma: os documentos devem ser iniciados pelo título centralizado sem o uso de palavras adicionais (Relatório Descritivo).

---

**(21) BR 11 2025 002561-9**

Código 1.5 - Exigências Diversas

(22) 04/08/2023

(71) KONINKLIJKE PHILIPS N.V. (NL)

(86) PCT EP2023/071663 de 04/08/2023

(87) WO 2024/033256 de 15/02/2024

Esclareça a omissão na petição inicial da prioridade 23167539.8 que consta na publicação internacional WO 2024/033256 . Esclareça a duplicidade na petição inicial da prioridade 23156019.4 com datas divergentes. Apresente novas folhas do relatório descritivo adaptadas aos Arts. 26 da Portaria nº 14/2024, uma vez que o conteúdo enviado encontra-se fora da norma: os documentos devem ser iniciados pelo título centralizado sem o uso de palavras adicionais (Relatório Descritivo). A exigência deve ser respondida em até 60 (sessenta) dias de sua publicação e deve ser realizada por meio da petição GRU código de serviço 207.



---

**(21) BR 11 2025 002562-7** Código 1.5 - Exigências Diversas  
(22) 04/08/2023  
(71) KONINKLIJKE PHILIPS N.V. (NL)  
(86) PCT EP2023/071677 de 04/08/2023  
(87) WO 2024/033263 de 15/02/2024

1) Apresente novo relatório descritivo adaptado ao Art. 26 inciso I da Portaria/INPI nº 14/2024, uma vez que o conteúdo enviado na petição nº 870250010584 de 10/02/2025 encontra-se fora da norma em relação ao título, contendo texto diferente do título iniciando a página. Não deve conter a expressão RELATÓRIO DESCRITIVO antes do título. 2) Apresente novas folhas do relatório descritivo adaptadas ao Art. 26 inciso II da Portaria/INPI nº 14/2024, uma vez que o conteúdo enviado na petição nº 870250010584 de 10/02/2025 encontra-se fora da norma no que se refere à numeração dos parágrafos. Há erro de numeração de parágrafo após o número parágrafo nº 039. A exigência deve ser respondida em até 60 (sessenta) dias de sua publicação e deve ser realizada por meio da petição GRU código de serviço 207.

---

**(21) BR 11 2025 002564-3** Código 1.5 - Exigências Diversas  
(22) 04/08/2023  
(71) KONINKLIJKE PHILIPS N.V. (NL)  
(86) PCT EP2023/071649 de 04/08/2023  
(87) WO 2024/033252 de 15/02/2024

1) Apresente novo relatório descritivo adaptado ao Art. 26 inciso I da Portaria/INPI nº 14/2024, uma vez que o conteúdo enviado na petição nº 870250010588 de 10/02/2025 encontra-se fora da norma em relação ao título, contendo texto diferente do título iniciando a página. Não deve conter a expressão RELATÓRIO DESCRITIVO antes do título. 2) Apresente novas folhas do relatório descritivo adaptadas ao Art. 26 inciso II da Portaria/INPI nº 14/2024, uma vez que o conteúdo enviado na petição nº 870250010588 de 10/02/2025 encontra-se fora da norma no que se refere à numeração dos parágrafos. Há erro de numeração de parágrafo após o número parágrafo nº 039. A exigência deve ser respondida em até 60 (sessenta) dias de sua publicação e deve ser realizada por meio da petição GRU código de serviço 207.

---

**(21) BR 11 2025 002565-1** Código 1.5 - Exigências Diversas  
(22) 04/08/2023  
(71) KONINKLIJKE PHILIPS N.V. (NL)  
(86) PCT EP2023/071648 de 04/08/2023  
(87) WO 2024/033251 de 15/02/2024

1) Apresente novo relatório descritivo adaptado ao Art. 26 inciso I da Portaria/INPI nº 14/2024, uma vez que o conteúdo enviado na petição nº



---

870250010593 de 10/02/2025 encontra-se fora da norma em relação ao título, contendo texto diferente do título iniciando a página. Não deve conter a expressão RELATÓRIO DESCRITIVO antes do título. 2) Apresente novas folhas do relatório descritivo adaptadas ao Art. 26 inciso II da Portaria/INPI nº 14/2024, uma vez que o conteúdo enviado na petição nº 870250010593 de 10/02/2025 encontra-se fora da norma no que se refere à numeração dos parágrafos. Há erro de numeração de parágrafo após o número parágrafo nº 023. A exigência deve ser respondida em até 60 (sessenta) dias de sua publicação e deve ser realizada por meio da petição GRU código de serviço 207.

---

**(21) BR 11 2025 002571-6**

Código 1.5 - Exigências Diversas

(22) 09/08/2023

(71) CIPLA LIMITED (IN)

(86) PCT IN2023/050762 de 09/08/2023

(87) WO 2024/033941 de 15/02/2024

1) Apresente documento completo da prioridade IN 202221045748 de 10/08/2022 e IN 202221045818 de 10/08/2022, pois o mesmo não foi apresentado até o momento. 2) Apresente novo relatório descritivo adaptado ao Art. 26 inciso I da Portaria/INPI nº 14/2024, uma vez que o conteúdo enviado na petição nº 870250014470 de 21/02/2025 encontra-se fora da norma em relação ao título, contendo texto diferente do título iniciando a página. Não deve conter a expressão RELATÓRIO DESCRITIVO antes do título. A exigência deve ser respondida em até 60 (sessenta) dias de sua publicação e deve ser realizada por meio da petição GRU código de serviço 207.

---

**(21) BR 11 2025 002572-4**

Código 1.5 - Exigências Diversas

(22) 08/08/2023

(71) SHIN NIPPON BIOMEDICAL LABORATORIES, LTD. (JP)

(86) PCT JP2023/028899 de 08/08/2023

(87) WO 2024/038800 de 22/02/2024

1) Apresente procuração regular, uma vez que a procuração apresentada na petição nº 870250019450 de 12/03/2025 não contém retificação de atos anteriores e foi apresentada após a petição GRU 200. 2) Apresente novo relatório descritivo adaptado ao Art. 26 inciso I da Portaria/INPI nº 14/2024, uma vez que o conteúdo enviado na petição nº 870250019450 de 12/03/2025 encontra-se fora da norma em relação ao título, não apresentando o título centralizado. 3) Apresente novo resumo adaptado ao Art. 40 inciso I da Portaria/INPI nº 14/2024, uma vez que o conteúdo enviado na petição nº 870250019450 de 12/03/2025 encontra-se fora da norma em relação ao título, não apresentando o título centralizado. A exigência deve ser respondida em até 60 (sessenta) dias de sua publicação e deve ser realizada por meio da petição GRU código de serviço 207.



---

<b>(21) BR 11 2025 002584-8</b>	Código 1.5 - Exigências Diversas (22) 30/09/2022 (71) GUANGDONG OPPO MOBILE TELECOMMUNICATIONS CORP., LTD. (CN) (86) PCT CN2022/123348 de 30/09/2022 (87) WO 2024/065707 de 04/04/2024 Apresente o quadro reivindicatório originalmente depositado, conforme determinado no Art 9º §1º da Portaria 39/2021, pois o mesmo não foi apresentado até o momento. A exigência deve ser respondida em até 60 (sessenta) dias de sua publicação e deve ser realizada por meio da petição GRU código de serviço 207.
<b>(21) BR 11 2025 002654-2</b>	Código 1.5 - Exigências Diversas (22) 11/08/2023 (71) TELEFONAKTIEBOLAGET LM ERICSSON (PUBL) (SE) (86) PCT EP2023/072305 de 11/08/2023 (87) WO 2024/033529 de 15/02/2024 Apresente novo relatório descritivo com todas as Tabelas identificadas e de forma sequencial ( não há tabela 2, 3, 4, 5 e as sub numerações das tabelas 6 e 7 por exemplo) de acordo com o art 20 da Portaria 14 de 2024. Apresente o novo relatório descritivo ajustando as cores das tabelas 7 conforme Art. 17 Portaria nº 14/2024, uma vez que a apresentada na petição nº 870250025889 está com fundo colorido. A exigência deve ser respondida em até 60 (sessenta) dias de sua publicação e deve ser realizada por meio da petição GRU código de serviço 207.
<b>(21) BR 11 2025 002666-6</b>	Código 1.5 - Exigências Diversas (22) 14/08/2023 (71) TELEFONAKTIEBOLAGET LM ERICSSON (PUBL) (SE) (86) PCT IB2023/058183 de 14/08/2023 (87) WO 2024/033905 de 15/02/2024 Apresente novo relatório descritivo com todas as Tabelas (pág 20, por exemplo) identificadas e de forma sequencial de acordo com o art 20 da Portaria 14 de 2024. A exigência deve ser respondida em até 60 (sessenta) dias de sua publicação e deve ser realizada por meio da petição GRU código de serviço 207.
<b>(21) BR 11 2025 002670-4</b>	Código 1.5 - Exigências Diversas (22) 31/08/2023 (71) HORTON, INC. (US) (86) PCT US2023/031739 de 31/08/2023 (87) WO 2024/050033 de 07/03/2024 Apresente novas folhas do relatório descritivo adaptadas aos Arts. 26 da Portaria nº 14/2024, uma vez que o conteúdo enviado encontra-se fora da



---

norma: os documentos devem ser iniciados pelo título centralizado sem o uso de palavras adicionais (Relatório Descritivo).

---

**(21) BR 11 2025 002798-0**

Código 1.5 - Exigências Diversas

(22) 14/12/2023

(71) TOPSOE A/S (DK)

(86) PCT EP2023/085797 de 14/12/2023

(87) WO 2024/132838 de 27/06/2024

Apresentar novas folhas referentes ao relatório descritivo traduzido, adaptadas ao Art. 20 da Portaria/INPI/nº 14/2024, uma vez que as tabelas inseridas no texto devem ser identificadas de forma sequencial. A exigência deve ser respondida em até 60 (sessenta) dias de sua publicação, por meio da petição GRU código de serviço 207.

---

**(21) BR 11 2025 002804-9**

Código 1.5 - Exigências Diversas

(22) 14/08/2023

(71) NOKIA TECHNOLOGIES OY (FI)

(86) PCT IB2023/058172 de 14/08/2023

(87) WO 2024/033902 de 15/02/2024

Apresentar novas folhas referentes ao relatório descritivo traduzido, adaptadas ao Art. 20 da Portaria/INPI/nº 14/2024, uma vez que as tabelas inseridas no texto devem ser identificadas de forma sequencial. A exigência deve ser respondida em até 60 (sessenta) dias de sua publicação, por meio da petição GRU código de serviço 207.

---

**(21) BR 11 2025 009849-7**

Código 1.5 - Exigências Diversas

(22) 15/12/2023

(71) AKZO NOBEL COATINGS INTERNATIONAL B.V. (NL)

(86) PCT EP2023/086165 de 15/12/2023

(87) WO WO/2024/126829 de 20/06/2024

Apresentar novo resumo do pedido, adaptado ao Art. 40, II, da Portaria INPI nº14/2024, uma vez que o conteúdo encaminhado encontra-se fora da norma (não exceder uma página). A exigência deve ser respondida em até 60 (sessenta) dias de sua publicação por meio de petição código de serviço 207.

---

**(21) BR 11 2025 009853-5**

Código 1.5 - Exigências Diversas

(22) 15/12/2023

(71) AKZO NOBEL COATINGS INTERNATIONAL B.V. (NL)

(86) PCT EP2023/086168 de 15/12/2023

(87) WO WO/2024/126832 de 20/06/2024

Apresentar novo resumo do pedido, adaptado ao Art. 40, II, da Portaria INPI nº14/2024, uma vez que o conteúdo encaminhado encontra-se fora da norma (não exceder uma página). A exigência deve ser respondida em até 60



---

(sessenta) dias de sua publicação por meio de petição código de serviço 207.



### Código 1.5.1 - Publicação Anulada

O INPI anula a publicação da exigência por ter sido indevida. O depositante deverá verificar o complemento do despacho. Não é necessário responder a este despacho.

---

**(21) BR 11 2024 012056-2 A2**

Código 1.5.1 - Publicação Anulada

(22) 14/12/2022

(71) CROSSFIRE ONCOLOGY HOLDING B.V. (NL)

(86) PCT EP2022/085765 de 14/12/2022

(87) WO 2023/110970 de 22/06/2023

Anulada a publicação código 1.5 na RPI nº 2845 de 15/07/2025 por ter sido indevida.



## Código Depósito

### Código 2.1 - Pedido de Patente ou Certificado de Adição de Invenção Depositado

O INPI considera depositado o pedido de Patente de Invenção, Modelo de Utilidade ou Certificado de Adição de Invenção, após ter concluído seu exame formal. O parecer está disponível na Busca de Processos (Portal do INPI). Não é necessário responder a este despacho. O conteúdo do pedido será publicado na Revista da Propriedade Industrial (RPI) após 18 (dezoito) meses em sigilo, contados a partir da data do depósito ou da prioridade mais antiga. O depositante poderá solicitar que essa publicação seja antecipada. No caso do pedido de Certificado de Adição, este será divulgado após a publicação do pedido principal. Atenção! O depositante deverá acompanhar o andamento do pedido na RPI e na Busca de Processos no Portal do INPI. Também deve estar atento aos prazos e/ou necessidades do rito processual. Para tirar dúvidas, consulte os Guias Rápidos de Patentes ou escreva para o Fale Conosco no Portal do INPI.

---

<b>(21) BR 10 2024 004381-2</b>	Código 2.1 - Pedido de Patente ou Certificado de Adição de Invenção Depositado (22) 05/03/2024 (71) LEONILDO PIETROBON (BR/PR)
<b>(21) BR 10 2024 017139-0</b>	Código 2.1 - Pedido de Patente ou Certificado de Adição de Invenção Depositado (22) 21/08/2024 (71) RONALDO ANUNCIAÇÃO DOS SANTOS (BR/SP)
<b>(21) BR 10 2024 018758-0</b>	Código 2.1 - Pedido de Patente ou Certificado de Adição de Invenção Depositado (22) 12/09/2024 (71) EVALDIR XISTEL (BR/SC)
<b>(21) BR 10 2024 023066-3</b>	Código 2.1 - Pedido de Patente ou Certificado de Adição de Invenção Depositado (22) 05/11/2024 (71) HABITUE ARQUITETURA & EMPREENDIMENTOS IMOBILIÁRIOS LTDA ME (BR/PR)
<b>(21) BR 10 2024 023325-5</b>	Código 2.1 - Pedido de Patente ou Certificado de Adição de Invenção Depositado (22) 08/11/2024 (71) FELIPE JULIO VIANA ZACUR (BR/RJ)



<b>(21) BR 10 2024 023498-7</b>	Código 2.1 - Pedido de Patente ou Certificado de Adição de Invenção Depositado (22) 11/11/2024 (71) MARIA MADALENA DE ANDRADE POTI (BR/CE)
<b>(21) BR 10 2024 023684-0</b>	Código 2.1 - Pedido de Patente ou Certificado de Adição de Invenção Depositado (22) 13/11/2024 (71) UNIVERSIDADE FEDERAL DA BAHIA (BR/BA)
<b>(21) BR 10 2024 024291-2</b>	Código 2.1 - Pedido de Patente ou Certificado de Adição de Invenção Depositado (22) 22/11/2024 (71) 57.186.127 MARI LUCIA NEGRELLO (BR/PR)
<b>(21) BR 10 2024 024460-5</b>	Código 2.1 - Pedido de Patente ou Certificado de Adição de Invenção Depositado (22) 25/11/2024 (71) BLOCKLINE COMERCIAL SP LTDA (BR/SP)
<b>(21) BR 10 2024 024656-0</b>	Código 2.1 - Pedido de Patente ou Certificado de Adição de Invenção Depositado (22) 26/11/2024 (71) UNIVERSIDADE FEDERAL DE PELOTAS (BR/RS)
<b>(21) BR 10 2024 024810-4</b>	Código 2.1 - Pedido de Patente ou Certificado de Adição de Invenção Depositado (22) 28/11/2024 (71) FUNDACAO UNIVERSIDADE DE PERNAMBUCO (BR/PE) ; FLÁVIA CAMILA MORAIS DE OLIVEIRA (BR/AM)
<b>(21) BR 10 2024 024984-4</b>	Código 2.1 - Pedido de Patente ou Certificado de Adição de Invenção Depositado (22) 29/11/2024 (71) APARECIDO RODRIGUES (BR/MT)
<b>(21) BR 10 2024 025209-8</b>	Código 2.1 - Pedido de Patente ou Certificado de Adição de Invenção Depositado (22) 02/12/2024 (71) DANILO DE ALMEIDA FERRAZ (BR/SP)



---

<b>(21) BR 10 2024 025792-8</b>	Código 2.1 - Pedido de Patente ou Certificado de Adição de Invenção Depositado (22) 10/12/2024 (71) UNIVERSIDADE FEDERAL DO SUL E SUDESTE DO PARÁ (BR/PA)
<b>(21) BR 10 2024 025915-7</b>	Código 2.1 - Pedido de Patente ou Certificado de Adição de Invenção Depositado (22) 11/12/2024 (71) PETRÓLEO BRASILEIRO S.A. - PETROBRAS (BR/RJ)
<b>(21) BR 10 2024 026142-9</b>	Código 2.1 - Pedido de Patente ou Certificado de Adição de Invenção Depositado (22) 13/12/2024 (71) FUNDAÇÃO REGIONAL INTEGRADA (BR/RS)
<b>(21) BR 10 2024 026510-6</b>	Código 2.1 - Pedido de Patente ou Certificado de Adição de Invenção Depositado (22) 18/12/2024 (71) CAMBUCI S/A. (BR/SP)
<b>(21) BR 10 2024 026988-8</b>	Código 2.1 - Pedido de Patente ou Certificado de Adição de Invenção Depositado (22) 20/12/2024 (71) PUBA LTDA (BR/BA) ; UNIVERSIDADE ESTADUAL DE FEIRA DE SANTANA (BR/BA)
<b>(21) BR 10 2024 027166-1</b>	Código 2.1 - Pedido de Patente ou Certificado de Adição de Invenção Depositado (22) 23/12/2024 (71) UNIVERSIDADE FEDERAL DE SERGIPE (BR/SE)
<b>(21) BR 10 2024 027199-8</b>	Código 2.1 - Pedido de Patente ou Certificado de Adição de Invenção Depositado (22) 25/12/2024 (71) UNIVERSIDADE FEDERAL DE SERGIPE (BR/SE)
<b>(21) BR 10 2024 027460-1</b>	Código 2.1 - Pedido de Patente ou Certificado de Adição de Invenção Depositado (22) 27/12/2024 (71) PETRÓLEO BRASILEIRO S.A. - PETROBRAS (BR/RJ)
<b>(21) BR 10 2024 027474-1</b>	Código 2.1 - Pedido de Patente ou Certificado de Adição de Invenção Depositado

---

---

	(22) 27/12/2024 (71) POSITIVO TECNOLOGIA S.A. (BR/PR)
--	--

---

<b>(21) BR 10 2024 027519-5</b>	Código 2.1 - Pedido de Patente ou Certificado de Adição de Invenção Depositado (22) 30/12/2024 (71) UNIVERSIDADE FEDERAL DO ESPÍRITO SANTO - UFES (BR/ES)
---------------------------------	--

---

<b>(21) BR 10 2024 027642-6</b>	Código 2.1 - Pedido de Patente ou Certificado de Adição de Invenção Depositado (22) 30/12/2024 (71) FACULDADE DE SAUDE SANTA CASA BH (BR/MG)
---------------------------------	---

---

<b>(21) BR 10 2024 027686-8</b>	Código 2.1 - Pedido de Patente ou Certificado de Adição de Invenção Depositado (22) 31/12/2024 (71) UNIVERSIDADE FEDERAL FLUMINENSE (BR/RJ)
---------------------------------	--

---

<b>(21) BR 10 2024 027693-0</b>	Código 2.1 - Pedido de Patente ou Certificado de Adição de Invenção Depositado (22) 31/12/2024 (71) UNIVERSIDADE FEDERAL FLUMINENSE (BR/RJ)
---------------------------------	--

---

<b>(21) BR 10 2025 000110-1</b>	Código 2.1 - Pedido de Patente ou Certificado de Adição de Invenção Depositado (22) 03/01/2025 (71) THE BOEING COMPANY (US)
---------------------------------	--

---

<b>(21) BR 10 2025 000391-0</b>	Código 2.1 - Pedido de Patente ou Certificado de Adição de Invenção Depositado (22) 09/01/2025 (71) ERBE ELEKTROMEDIZIN GMBH (DE)
---------------------------------	--

---

<b>(21) BR 10 2025 000414-3</b>	Código 2.1 - Pedido de Patente ou Certificado de Adição de Invenção Depositado (22) 09/01/2025 (71) DEERE & COMPANY (US)
---------------------------------	---

---

<b>(21) BR 10 2025 000415-1</b>	Código 2.1 - Pedido de Patente ou Certificado de Adição de Invenção Depositado (22) 09/01/2025 (71) GE ENERGY POWER CONVERSION TECHNOLOGY LIMITED (GB)
---------------------------------	---



---

<b>(21) BR 10 2025 000419-4</b>	Código 2.1 - Pedido de Patente ou Certificado de Adição de Invenção Depositado (22) 09/01/2025 (71) DEERE & COMPANY (US)
<b>(21) BR 10 2025 000463-1</b>	Código 2.1 - Pedido de Patente ou Certificado de Adição de Invenção Depositado (22) 10/01/2025 (71) UNIVERSIDADE FEDERAL DE CAMPINA GRANDE - PB (BR/PB)
<b>(21) BR 10 2025 000464-0</b>	Código 2.1 - Pedido de Patente ou Certificado de Adição de Invenção Depositado (22) 10/01/2025 (71) UNIVERSIDADE FEDERAL DE SANTA CATARINA (BR/SC)
<b>(21) BR 10 2025 000543-3</b>	Código 2.1 - Pedido de Patente ou Certificado de Adição de Invenção Depositado (22) 11/01/2025 (71) EDILSON ALMEIDA PEREIRA (BR/PA)
<b>(21) BR 10 2025 000553-0</b>	Código 2.1 - Pedido de Patente ou Certificado de Adição de Invenção Depositado (22) 13/01/2025 (71) THE BOEING COMPANY (US)
<b>(21) BR 10 2025 000611-1</b>	Código 2.1 - Pedido de Patente ou Certificado de Adição de Invenção Depositado (22) 13/01/2025 (71) UNIVERSIDADE FEDERAL DE PERNAMBUCO (BR/PE)
<b>(21) BR 10 2025 000727-4</b>	Código 2.1 - Pedido de Patente ou Certificado de Adição de Invenção Depositado (22) 15/01/2025 (71) JEANCARLO DANZER (BR/RS)
<b>(21) BR 10 2025 000744-4</b>	Código 2.1 - Pedido de Patente ou Certificado de Adição de Invenção Depositado (22) 15/01/2025 (71) UNIVERSIDADE FEDERAL DE OURO PRETO - UFOP (BR/MG)
<b>(21) BR 10 2025 000754-1</b>	Código 2.1 - Pedido de Patente ou Certificado de Adição de Invenção

---

---

	Depositado (22) 15/01/2025 (71) ERMO (FR)
<b>(21) BR 10 2025 000897-1</b>	Código 2.1 - Pedido de Patente ou Certificado de Adição de Invenção Depositado (22) 16/01/2025 (71) UNIVERSIDADE FEDERAL FLUMINENSE (BR/RJ)
<b>(21) BR 10 2025 001283-9</b>	Código 2.1 - Pedido de Patente ou Certificado de Adição de Invenção Depositado (22) 23/01/2025 (71) 52.506.700 ROBERTO MALISKA (BR/SC)
<b>(21) BR 10 2025 001349-5</b>	Código 2.1 - Pedido de Patente ou Certificado de Adição de Invenção Depositado (22) 23/01/2025 (71) TERMOMECÂNICA SÃO PAULO S/A (BR/SP)
<b>(21) BR 10 2025 001556-0</b>	Código 2.1 - Pedido de Patente ou Certificado de Adição de Invenção Depositado (22) 27/01/2025 (71) UNIVERSIDADE FEDERAL DO CEARÁ (BR/CE)
<b>(21) BR 10 2025 001592-7</b>	Código 2.1 - Pedido de Patente ou Certificado de Adição de Invenção Depositado (22) 27/01/2025 (71) UNIVERSIDADE FEDERAL DO CEARÁ (BR/CE)
<b>(21) BR 10 2025 001830-6</b>	Código 2.1 - Pedido de Patente ou Certificado de Adição de Invenção Depositado (22) 29/01/2025 (71) ELECTROLUX DO BRASIL S.A. (BR/PR)
<b>(21) BR 10 2025 001839-0</b>	Código 2.1 - Pedido de Patente ou Certificado de Adição de Invenção Depositado (22) 29/01/2025 (71) CGG SERVICES SAS (FR)
<b>(21) BR 10 2025 001851-9</b>	Código 2.1 - Pedido de Patente ou Certificado de Adição de Invenção Depositado (22) 30/01/2025 (71) HUMBERTO ALVES BARBOSA (BR/AL) ; CATARINA DE OLIVEIRA



---

BURITI (BR/PB)

---

**(21) BR 10 2025 001854-3** Código 2.1 - Pedido de Patente ou Certificado de Adição de Invenção  
 Depositado  
 (22) 30/01/2025  
 (71) FRANCISCO ABEL BORTOT (BR/MG)

---

**(21) BR 10 2025 001858-6** Código 2.1 - Pedido de Patente ou Certificado de Adição de Invenção  
 Depositado  
 (22) 30/01/2025  
 (71) MARCHESAN IMPLEMENTOS E MÁQUINAS AGRÍCOLAS TATU S.A. (BR/SP)

---

**(21) BR 10 2025 001862-4** Código 2.1 - Pedido de Patente ou Certificado de Adição de Invenção  
 Depositado  
 (22) 30/01/2025  
 (71) HULU, LLC (US)

---

**(21) BR 10 2025 001867-5** Código 2.1 - Pedido de Patente ou Certificado de Adição de Invenção  
 Depositado  
 (22) 30/01/2025  
 (71) PETRÓLEO BRASILEIRO S.A. - PETROBRAS (BR/RJ) ; VERTESIS SOFTWARE EIRELI - VERTESIS (BR/SC)

---

**(21) BR 10 2025 001873-0** Código 2.1 - Pedido de Patente ou Certificado de Adição de Invenção  
 Depositado  
 (22) 30/01/2025  
 (71) PETRÓLEO BRASILEIRO S.A. - PETROBRAS (BR/RJ) ; SERVIÇO NACIONAL DE APRENDIZAGEM INDUSTRIAL ? SENAI/RJ (BR/RJ)

---

**(21) BR 10 2025 001884-5** Código 2.1 - Pedido de Patente ou Certificado de Adição de Invenção  
 Depositado  
 (22) 30/01/2025  
 (71) SOREMARTEC S.A. (LU)

---

**(21) BR 10 2025 001915-9** Código 2.1 - Pedido de Patente ou Certificado de Adição de Invenção  
 Depositado  
 (22) 30/01/2025  
 (71) MARCHESAN IMPLEMENTOS E MÁQUINAS AGRÍCOLAS TATU S.A. (BR/SP)

---

**(21) BR 10 2025 002072-6** Código 2.1 - Pedido de Patente ou Certificado de Adição de Invenção  
 Depositado

---



---

	(22) 31/01/2025 (71) SUZANO S.A. (BR/BA) ; UNIVERSIDADE DE SÃO PAULO ? USP (BR/SP)
--	---

---

<b>(21) BR 10 2025 002080-7</b>	Código 2.1 - Pedido de Patente ou Certificado de Adição de Invenção Depositado (22) 31/01/2025 (71) UNIVERSIDADE FEDERAL DE UBERLÂNDIA (BR/MG) ; UNIVERSIDADE FEDERAL DE JUIZ DE FORA - UFJF (BR/MG) ; UNIVERSIDADE DO ESTADO DO RIO GRANDE DO NORTE - UERN (BR/RN) ; INSTITUTO FEDERAL DE EDUCAÇÃO, CIÊNCIA E TECNOLOGIA DO SUDESTE DE MINAS GERAIS (IF SUDESTE MG) (BR/MG)
---------------------------------	---

---

<b>(21) BR 10 2025 002088-2</b>	Código 2.1 - Pedido de Patente ou Certificado de Adição de Invenção Depositado (22) 01/02/2025 (71) UNIVERSIDADE FEDERAL DE UBERLÂNDIA (BR/MG)
---------------------------------	---

---

<b>(21) BR 10 2025 002145-5</b>	Código 2.1 - Pedido de Patente ou Certificado de Adição de Invenção Depositado (22) 03/02/2025 (71) RICARDO WILLIAM MORENO (BR/PR)
---------------------------------	---

---

<b>(21) BR 10 2025 002290-7</b>	Código 2.1 - Pedido de Patente ou Certificado de Adição de Invenção Depositado (22) 05/02/2025 (71) CÍCERO ALEXANDRE LEITE (BR/SP)
---------------------------------	---

---

<b>(21) BR 10 2025 002309-1</b>	Código 2.1 - Pedido de Patente ou Certificado de Adição de Invenção Depositado (22) 05/02/2025 (71) CNH INDUSTRIAL AMERICA LLC (US) ; CNH INDUSTRIAL BELGIUM N. V. (BE)
---------------------------------	--

---

<b>(21) BR 10 2025 002317-2</b>	Código 2.1 - Pedido de Patente ou Certificado de Adição de Invenção Depositado (22) 05/02/2025 (71) MUELLER FOGÕES LTDA. (BR/SC)
---------------------------------	---

---

<b>(21) BR 10 2025 002371-7</b>	Código 2.1 - Pedido de Patente ou Certificado de Adição de Invenção Depositado (22) 06/02/2025 (71) UNIVERSIDADE ESTADUAL DE CAMPINAS (BR/SP)
---------------------------------	--

<b>(21) BR 10 2025 002375-0</b>	Código 2.1 - Pedido de Patente ou Certificado de Adição de Invenção Depositado (22) 06/02/2025 (71) UNIVERSIDADE FEDERAL DA PARAIBA (BR/PB)
<b>(21) BR 10 2025 002383-0</b>	Código 2.1 - Pedido de Patente ou Certificado de Adição de Invenção Depositado (22) 06/02/2025 (71) CCAB AGRO S.A. (BR/SP)
<b>(21) BR 10 2025 002390-3</b>	Código 2.1 - Pedido de Patente ou Certificado de Adição de Invenção Depositado (22) 06/02/2025 (71) UNIVERSIDADE TECNOLOGICA FEDERAL DO PARANA (BR/PR) ; UNIVERSIDADE ESTADUAL PAULISTA JÚLIO DE MESQUITA FILHO - UNESP (BR/SP)
<b>(21) BR 10 2025 002434-9</b>	Código 2.1 - Pedido de Patente ou Certificado de Adição de Invenção Depositado (22) 06/02/2025 (71) STELLANTIS AUTOMOVEIS BRASIL LTDA (BR/MG)
<b>(21) BR 10 2025 002435-7</b>	Código 2.1 - Pedido de Patente ou Certificado de Adição de Invenção Depositado (22) 06/02/2025 (71) STELLANTIS AUTOMOVEIS BRASIL LTDA (BR/MG)
<b>(21) BR 10 2025 002444-6</b>	Código 2.1 - Pedido de Patente ou Certificado de Adição de Invenção Depositado (22) 07/02/2025 (71) ERBE ELEKTROMEDIZIN GMBH (DE)
<b>(21) BR 10 2025 002457-8</b>	Código 2.1 - Pedido de Patente ou Certificado de Adição de Invenção Depositado (22) 07/02/2025 (71) UNIVERSIDADE FEDERAL DA PARAIBA (BR/PB)
<b>(21) BR 10 2025 002466-7</b>	Código 2.1 - Pedido de Patente ou Certificado de Adição de Invenção Depositado (22) 07/02/2025 (71) BANDIT INDUSTRIES, INC. (US)
<b>(21) BR 10 2025 002484-5</b>	Código 2.1 - Pedido de Patente ou Certificado de Adição de Invenção



---

	Depositado (22) 07/02/2025 (71) EMBRAER S.A. (BR/SP)
--	--

---

<b>(21) BR 10 2025 002485-3</b>	Código 2.1 - Pedido de Patente ou Certificado de Adição de Invenção Depositado (22) 07/02/2025 (71) CASTERTECH FUNDIÇÃO E TECNOLOGIA LTDA (BR/RS)
---------------------------------	--

---

<b>(21) BR 10 2025 002496-9</b>	Código 2.1 - Pedido de Patente ou Certificado de Adição de Invenção Depositado (22) 07/02/2025 (71) WHIRLPOOL CORPORATION (US)
---------------------------------	---

---

<b>(21) BR 10 2025 002499-3</b>	Código 2.1 - Pedido de Patente ou Certificado de Adição de Invenção Depositado (22) 07/02/2025 (71) WHIRLPOOL CORPORATION (US)
---------------------------------	---

---

<b>(21) BR 10 2025 002725-9</b>	Código 2.1 - Pedido de Patente ou Certificado de Adição de Invenção Depositado (22) 11/02/2025 (71) LUIZ ROBERTO MAGRIN FILHO (BR/SP)
---------------------------------	--

---

<b>(21) BR 10 2025 002743-7</b>	Código 2.1 - Pedido de Patente ou Certificado de Adição de Invenção Depositado (22) 11/02/2025 (71) AMANDA DE OLIVEIRA FERNANDES (BR/SC) ; VANESSA DE ALMEIDA ANDRADE (BR/SC)
---------------------------------	--

---

<b>(21) BR 10 2025 002789-5</b>	Código 2.1 - Pedido de Patente ou Certificado de Adição de Invenção Depositado (22) 12/02/2025 (71) VERT SOLUCOES AMBIENTAIS LTDA (BR/BA)
---------------------------------	--

---

<b>(21) BR 10 2025 002807-7</b>	Código 2.1 - Pedido de Patente ou Certificado de Adição de Invenção Depositado (22) 12/02/2025 (71) STELLANTIS AUTOMOVEIS BRASIL LTDA (BR/MG)
---------------------------------	--

---

<b>(21) BR 10 2025 002813-1</b>	Código 2.1 - Pedido de Patente ou Certificado de Adição de Invenção Depositado (22) 12/02/2025
---------------------------------	--



---

	(71) DOUGLAS BOGRE BOIAGO (BR/SP) ; TALITA AZEVEDO BORGES (BR/SP)
--	---

---

<b>(21) BR 10 2025 002833-6</b>	Código 2.1 - Pedido de Patente ou Certificado de Adição de Invenção Depositado (22) 12/02/2025 (71) EPITECH GROUP S.P.A. (IT)
---------------------------------	---

---

<b>(21) BR 10 2025 002884-0</b>	Código 2.1 - Pedido de Patente ou Certificado de Adição de Invenção Depositado (22) 13/02/2025 (71) AVAGO TECHNOLOGIES INTERNATIONAL SALES PTE. LIMITED (SG)
---------------------------------	--

---

<b>(21) BR 10 2025 002889-1</b>	Código 2.1 - Pedido de Patente ou Certificado de Adição de Invenção Depositado (22) 13/02/2025 (71) UNIVERSIDADE FEDERAL RURAL DE PERNAMBUCO (BR/PE)
---------------------------------	--

---

<b>(21) BR 10 2025 002915-4</b>	Código 2.1 - Pedido de Patente ou Certificado de Adição de Invenção Depositado (22) 13/02/2025 (71) LUIZ CARLOS MIRANDA JUNIOR (BR/MG)
---------------------------------	--

---

<b>(21) BR 10 2025 002933-2</b>	Código 2.1 - Pedido de Patente ou Certificado de Adição de Invenção Depositado (22) 13/02/2025 (71) ESTRELA DA MANHÃ INDÚSTRIA E COMÉRCIO LTDA (BR/SP)
---------------------------------	--

---

<b>(21) BR 10 2025 002951-0</b>	Código 2.1 - Pedido de Patente ou Certificado de Adição de Invenção Depositado (22) 14/02/2025 (71) UNIVERSIDADE ESTADUAL DE CAMPINAS (BR/SP) ; UNIVERSIDADE FEDERAL DE SANTA CATARINA (BR/SC)
---------------------------------	--

---

<b>(21) BR 10 2025 002959-6</b>	Código 2.1 - Pedido de Patente ou Certificado de Adição de Invenção Depositado (22) 14/02/2025 (71) MSS PRESTAÇÃO DE SERVIÇOS MÉDICOS LTDA (BR/SP)
---------------------------------	--

---

<b>(21) BR 10 2025 003012-8</b>	Código 2.1 - Pedido de Patente ou Certificado de Adição de Invenção Depositado (22) 14/02/2025
---------------------------------	---

---

(71) SIMMONDS PRECISION PRODUCTS, INC. (US)

---

**(21) BR 10 2025 003036-5** Código 2.1 - Pedido de Patente ou Certificado de Adição de Invenção  
Depositado  
(22) 14/02/2025  
(71) UNIVERSIDADE ESTADUAL PAULISTA JULIO DE MESQUITA FILHO  
(BR/SP) ; UNIVERSIDADE ESTADUAL DE LONDRINA - UEL (BR/PR)

---

**(21) BR 10 2025 003419-0** Código 2.1 - Pedido de Patente ou Certificado de Adição de Invenção  
Depositado  
(22) 21/02/2025  
(71) DEERE & COMPANY (US)

---

**(21) BR 13 2024 009550-1** Código 2.1 - Pedido de Patente ou Certificado de Adição de Invenção  
Depositado  
(22) 14/05/2024  
(61) BR 11 2023 013430-7 23/02/2023  
(71) STORM SHIELD OF MIAMI, INC. (US)

---

**(21) BR 20 2024 001871-6** Código 2.1 - Pedido de Patente ou Certificado de Adição de Invenção  
Depositado  
(22) 30/01/2024  
(71) METANOX LTDA (BR/RS)

---

**(21) BR 20 2024 005839-4** Código 2.1 - Pedido de Patente ou Certificado de Adição de Invenção  
Depositado  
(22) 25/03/2024  
(71) INJEMAQ INJETORAS E MAQUINAS EIRELI (BR/RS)

---

**(21) BR 20 2024 009931-7** Código 2.1 - Pedido de Patente ou Certificado de Adição de Invenção  
Depositado  
(22) 18/05/2024  
(71) ROBERTA BERETTA OLIM MAROTE (BR/SP)

---

**(21) BR 20 2024 011600-9** Código 2.1 - Pedido de Patente ou Certificado de Adição de Invenção  
Depositado  
(22) 10/06/2024  
(71) UNIVERSIDADE FEDERAL RURAL DO SEMI-ARIDO - UFERSA (BR/RN)

---

**(21) BR 20 2024 014525-4** Código 2.1 - Pedido de Patente ou Certificado de Adição de Invenção  
Depositado  
(22) 15/07/2024

---



---

(71) ORTHO SX LTDA (BR/PR)

---

**(21) BR 20 2024 020238-0** Código 2.1 - Pedido de Patente ou Certificado de Adição de Invenção  
 Depositado  
 (22) 30/09/2024  
 (71) FABIO LUIS KUNRATH (BR/RS)

---

**(21) BR 20 2024 021625-9** Código 2.1 - Pedido de Patente ou Certificado de Adição de Invenção  
 Depositado  
 (22) 17/10/2024  
 (71) FAHIMEH JAMIL MOHD HAMAD HAWARI (BR/RS)

---

**(21) BR 20 2024 023522-9** Código 2.1 - Pedido de Patente ou Certificado de Adição de Invenção  
 Depositado  
 (22) 11/11/2024  
 (71) PAULO ROBERTO DE SOUZA (BR/SP)

---

**(21) BR 20 2024 025406-1** Código 2.1 - Pedido de Patente ou Certificado de Adição de Invenção  
 Depositado  
 (22) 05/12/2024  
 (71) JONATAS DE CASSIO SILVA (BR/PR) ; EURICO RIBEIRO DA SILVA (BR/PR)

---

**(21) BR 20 2024 025735-4** Código 2.1 - Pedido de Patente ou Certificado de Adição de Invenção  
 Depositado  
 (22) 09/12/2024  
 (71) JOSÉ CARLOS DE OLIVEIRA JÚNIOR (BR/GO)

---

**(21) BR 20 2024 025780-0** Código 2.1 - Pedido de Patente ou Certificado de Adição de Invenção  
 Depositado  
 (22) 10/12/2024  
 (71) COOPERMAQ COOPERATIVA DE MÁQUINAS E EQUIPAMENTOS. (BR/SC)

---

**(21) BR 20 2025 000351-7** Código 2.1 - Pedido de Patente ou Certificado de Adição de Invenção  
 Depositado  
 (22) 08/01/2025  
 (71) JOAQUIM ANTONIO CARACAS NOGUEIRA (BR/CE)

---

**(21) BR 20 2025 000413-0** Código 2.1 - Pedido de Patente ou Certificado de Adição de Invenção  
 Depositado  
 (22) 09/01/2025



---

	(71) PETRÓLEO BRASILEIRO S.A. - PETROBRAS (BR/RJ)
--	---

---

<b>(21) BR 20 2025 000434-3</b>	Código 2.1 - Pedido de Patente ou Certificado de Adição de Invenção Depositado (22) 09/01/2025 (71) JIANGSU JINGCHUANG ELECTRONICS CO.,LTD (CN)
---------------------------------	--

---

<b>(21) BR 20 2025 000450-5</b>	Código 2.1 - Pedido de Patente ou Certificado de Adição de Invenção Depositado (22) 10/01/2025 (71) HARRY HOVING JUNIOR (BR/SP)
---------------------------------	--

---

<b>(21) BR 20 2025 000696-6</b>	Código 2.1 - Pedido de Patente ou Certificado de Adição de Invenção Depositado (22) 14/01/2025 (71) ARAMART INDÚSTRIA DE ARAMADOS LTDA (BR/PR)
---------------------------------	---

---

<b>(21) BR 20 2025 000921-3</b>	Código 2.1 - Pedido de Patente ou Certificado de Adição de Invenção Depositado (22) 17/01/2025 (71) MARCOS EW (BR/RS)
---------------------------------	--

---

<b>(21) BR 20 2025 001080-7</b>	Código 2.1 - Pedido de Patente ou Certificado de Adição de Invenção Depositado (22) 21/01/2025 (71) CLAMPER INDÚSTRIA E COMÉRCIO S/A. (BR/MG)
---------------------------------	--

---

<b>(21) BR 20 2025 001107-2</b>	Código 2.1 - Pedido de Patente ou Certificado de Adição de Invenção Depositado (22) 21/01/2025 (71) LUIZ VAGNER RODRIGUES PINTO (BR/RS)
---------------------------------	--

---

<b>(21) BR 20 2025 001401-2</b>	Código 2.1 - Pedido de Patente ou Certificado de Adição de Invenção Depositado (22) 24/01/2025 (71) WAGNER DA SILVA (BR/SP)
---------------------------------	--

---

<b>(21) BR 20 2025 001681-3</b>	Código 2.1 - Pedido de Patente ou Certificado de Adição de Invenção Depositado (22) 28/01/2025 (71) CSR INDÚSTRIA E COMÉRCIO DE VÁLVULAS E ACESSÓRIOS INDUSTRIAIS LTDA - EPP (BR/SP)
---------------------------------	--

---

<b>(21) BR 20 2025 002359-3</b>	Código 2.1 - Pedido de Patente ou Certificado de Adição de Invenção Depositado (22) 06/02/2025 (71) GILBERTO STAFFEN (BR/RS)
<b>(21) BR 20 2025 002403-4</b>	Código 2.1 - Pedido de Patente ou Certificado de Adição de Invenção Depositado (22) 06/02/2025 (71) SAF-HOLLAND DO BRASIL INDÚSTRIA E PRODUÇÃO DE EIXOS E EQUIPAMENTOS PARA REBOQUES, SEMI-REBOQUES E CAMINHÕES LTDA. (BR/SP)
<b>(21) BR 20 2025 002589-8</b>	Código 2.1 - Pedido de Patente ou Certificado de Adição de Invenção Depositado (22) 10/02/2025 (71) KR DISTRIBUIDORA DE ALUMINIO LTDA (BR/SC)
<b>(21) BR 20 2025 002634-7</b>	Código 2.1 - Pedido de Patente ou Certificado de Adição de Invenção Depositado (22) 10/02/2025 (71) SILOMAX INDÚSTRIA E COMÉRCIO LTDA (BR/PR)
<b>(21) BR 20 2025 002852-8</b>	Código 2.1 - Pedido de Patente ou Certificado de Adição de Invenção Depositado (22) 13/02/2025 (71) JOÃO CARLOS DA HORTA (BR/SP)
<b>(21) BR 20 2025 002861-7</b>	Código 2.1 - Pedido de Patente ou Certificado de Adição de Invenção Depositado (22) 13/02/2025 (71) JOSÉ CARLOS RODRIGUES (BR/SP)
<b>(21) BR 20 2025 002971-0</b>	Código 2.1 - Pedido de Patente ou Certificado de Adição de Invenção Depositado (22) 14/02/2025 (71) MARCEL HYGINO DA SILVA (BR/PR)
<b>(21) BR 20 2025 003017-4</b>	Código 2.1 - Pedido de Patente ou Certificado de Adição de Invenção Depositado (22) 14/02/2025 (71) MAURICIO BALBINOT (BR/RS)

---

---

(21) BR 20 2025 004532-5

Código 2.1 - Pedido de Patente ou Certificado de Adição de Invenção

Depositado

(22) 10/03/2025

(71) DI AMORE DISTRIBUIDORA DE JÓIAS E ACESSÓRIOS LTDA (BR/SP)



### Código 2.4 - Pedido Dividido Depositado

O INPI considera depositada a divisão do pedido de patente anteriormente depositado e após ter concluído seu exame formal preliminar, de acordo com o Art. 26 inciso I da Lei nº 9.279/96. O parecer está disponível na Busca de Processos (Portal do INPI). Não é necessário responder a este despacho. O pedido dividido tem a mesma data de depósito do original e, se for o caso, a mesma prioridade reivindicada. Além disso, o pedido dividido estará na mesma fase processual do original. Atenção! O depositante deverá acompanhar o andamento do pedido na RPI e na Busca de Processos no Portal do INPI. Também deve estar atento aos prazos e/ou necessidades do rito processual. Para tirar dúvidas, consulte os Guias Rápidos de Patentes ou escreva para o Fale Conosco no Portal do INPI.

---

(21) BR 12 2025 005925-0 A2      Código 2.4 - Pedido Dividido Depositado  
(22) 05/07/2023  
(62) BR 11 2025 003266-6 05/07/2023  
(71) DERRICK CORPORATION (US)

---

(21) BR 12 2025 005927-7 A2      Código 2.4 - Pedido Dividido Depositado  
(22) 05/07/2023  
(62) BR 11 2025 003266-6 05/07/2023  
(71) DERRICK CORPORATION (US)

---

(21) BR 12 2025 005931-5 A2      Código 2.4 - Pedido Dividido Depositado  
(22) 05/07/2023  
(62) BR 11 2025 003266-6 05/07/2023  
(71) DERRICK CORPORATION (US)

---

(21) BR 12 2025 005932-3 A2      Código 2.4 - Pedido Dividido Depositado  
(22) 05/07/2023  
(62) BR 11 2025 003266-6 05/07/2023  
(71) DERRICK CORPORATION (US)

---

(21) BR 12 2025 009112-0 A2      Código 2.4 - Pedido Dividido Depositado  
(22) 08/01/2021  
(62) BR 11 2022 013316-2 08/01/2021  
(71) SOCIÉTÉ DES PRODUITS NESTLÉ S.A. (CH)

---

(21) BR 12 2025 010539-2 A2      Código 2.4 - Pedido Dividido Depositado  
(22) 09/04/2020  
(62) BR 11 2021 020380-0 09/04/2020  
(71) BL TECHNOLOGIES, INC. (US)



<b>(21) BR 12 2025 011693-9 A2</b>	Código 2.4 - Pedido Dividido Depositado (22) 22/03/2018 (62) BR 11 2019 019589-0 22/03/2018 (71) AURIGENE DISCOVERY TECHNOLOGIES LIMITED (IN)
<b>(21) BR 12 2025 013524-0 A2</b>	Código 2.4 - Pedido Dividido Depositado (22) 06/09/2016 (62) BR 11 2018 004242-0 06/09/2016 (71) NOVAVAX, INC. (US)
<b>(21) BR 12 2025 013709-0 A2</b>	Código 2.4 - Pedido Dividido Depositado (22) 21/10/2016 (62) BR 11 2018 007889-1 21/10/2016 (71) TECLISON LIMITED (KY)
<b>(21) BR 12 2025 013882-7 A2</b>	Código 2.4 - Pedido Dividido Depositado (22) 26/06/2019 (62) BR 11 2020 026704-0 26/06/2019 (71) ARLA FOODS AMBA (DK)
<b>(21) BR 12 2025 013898-3 A2</b>	Código 2.4 - Pedido Dividido Depositado (22) 26/06/2019 (62) BR 11 2020 026704-0 26/06/2019 (71) ARLA FOODS AMBA (DK)
<b>(21) BR 12 2025 013902-5 A2</b>	Código 2.4 - Pedido Dividido Depositado (22) 03/09/2020 (62) BR 11 2022 003547-0 03/09/2020 (71) KEMIN INDUSTRIES, INC. (US)
<b>(21) BR 12 2025 013903-3 A2</b>	Código 2.4 - Pedido Dividido Depositado (22) 03/09/2020 (62) BR 11 2022 003547-0 03/09/2020 (71) KEMIN INDUSTRIES, INC. (US)
<b>(21) BR 12 2025 013932-7 A2</b>	Código 2.4 - Pedido Dividido Depositado (22) 16/02/2017 (62) BR 11 2019 016910-5 16/02/2017 (71) CAREGEN CO., LTD. (KR)
<b>(21) BR 12 2025 013940-8 A2</b>	Código 2.4 - Pedido Dividido Depositado



---

(22) 16/02/2017

(62) BR 11 2019 016910-5 16/02/2017

(71) CAREGEN CO., LTD. (KR)

---

**(21) BR 12 2025 013944-0 A2**

Código 2.4 - Pedido Dividido Depositado

(22) 30/09/2016

(62) BR 11 2018 006218-9 30/09/2016

(71) JULIUS-MAXIMILIANS-UNIVERSITÄT WÜRZBURG (DE)

---

**(21) BR 12 2025 013953-0 A2**

Código 2.4 - Pedido Dividido Depositado

(22) 16/02/2017

(62) BR 11 2019 016910-5 16/02/2017

(71) CAREGEN CO., LTD. (KR)

---

**(21) BR 12 2025 014053-8 A2**

Código 2.4 - Pedido Dividido Depositado

(22) 30/03/2017

(62) BR 11 2018 069560-2 30/03/2017

(71) GENFIT (FR)



### Código 2.5 - Exigência Formal Preliminar

O INPI realizou o exame formal preliminar e verificou que o pedido não atendeu integralmente às condições estabelecidas para o depósito. Por isso, o Instituto publica uma exigência. O depositante deve acessar o parecer na Busca de Processos (Portal do INPI) para saber o que precisa ajustar no pedido. O prazo para atender à exigência é de 30 dias (trinta) corridos, a partir da data desta publicação. O depositante deverá apresentar ao INPI os documentos corrigidos, conforme solicitado no parecer. Para isso, deve utilizar o sistema de peticionamento eletrônico, com uma guia de recolhimento da união (GRU) de código 206 (Cumprimento de exigência decorrente de exame formal). Se o depositante não responder à exigência no prazo, o pedido de patente não será aceito como depositado, a documentação será arquivada e sua numeração será anulada. Atenção! Não confunda o prazo de 30 dias com um mês, nem com 31 dias, pois a contagem é feita por dias corridos.

---

(21) BR 10 2024 003234-9

Código 2.5 - Exigência Formal Preliminar

(22) 20/02/2024

(71) VALMIR DALAGNOL (BR/RS)

Teor da exigência disponível no parecer(pdf) - acesse:Buscaweb no Portal do INPI.Prazo para cumprimento - 30(Trinta) dias corridos contados do 1º dia útil após essa publicação(não confunda o prazo de 30 dias,com 1 mês ou com 31 dias).Protocole a petição de cumprimento - Guia de Recolhimento da União(GRU) de código 206(Cumprimento de exigência formal preliminar) + documentos corrigidos, de acordo com o parecer.O pedido com exigência não cumprida ou cumprida fora do prazo terá sua documentação arquivada e o depósito será considerado não efetuado.

---

(21) BR 10 2024 008877-8

Código 2.5 - Exigência Formal Preliminar

(22) 05/05/2024

(71) VALMIR DALAGNOL (BR/RS)

Teor da exigência disponível no parecer(pdf) - acesse:Buscaweb no Portal do INPI.Prazo para cumprimento - 30(Trinta) dias corridos contados do 1º dia útil após essa publicação(não confunda o prazo de 30 dias,com 1 mês ou com 31 dias).Protocole a petição de cumprimento - Guia de Recolhimento da União(GRU) de código 206(Cumprimento de exigência formal preliminar) + documentos corrigidos, de acordo com o parecer.O pedido com exigência não cumprida ou cumprida fora do prazo terá sua documentação arquivada e o depósito será considerado não efetuado.

---

(21) BR 10 2024 010174-0

Código 2.5 - Exigência Formal Preliminar

(22) 22/05/2024

(71) PLASTVIME INDUSTRIA E COMERCIO DE PLASTICOS LTDA (BR/SP)



---

Teor da exigência disponível no parecer(pdf) - acesse:Buscaweb no Portal do INPI.Prazo para cumprimento - 30(Trinta) dias corridos contados do 1º dia útil após essa publicação(não confunda o prazo de 30 dias,com 1 mês ou com 31 dias).Protocole a petição de cumprimento - Guia de Recolhimento da União(GRU) de código 206(Cumprimento de exigência formal preliminar) + documentos corrigidos, de acordo com o parecer.O pedido com exigência não cumprida ou cumprida fora do prazo terá sua documentação arquivada e o depósito será considerado não efetuado.

---

**(21) BR 10 2024 010662-8**

Código 2.5 - Exigência Formal Preliminar

(22) 28/05/2024

(71) VALMIR DALAGNOL (BR/RS)

Teor da exigência disponível no parecer(pdf) - acesse:Buscaweb no Portal do INPI.Prazo para cumprimento - 30(Trinta) dias corridos contados do 1º dia útil após essa publicação(não confunda o prazo de 30 dias,com 1 mês ou com 31 dias).Protocole a petição de cumprimento - Guia de Recolhimento da União(GRU) de código 206(Cumprimento de exigência formal preliminar) + documentos corrigidos, de acordo com o parecer.O pedido com exigência não cumprida ou cumprida fora do prazo terá sua documentação arquivada e o depósito será considerado não efetuado.

---

**(21) BR 10 2024 010903-1**

Código 2.5 - Exigência Formal Preliminar

(22) 30/05/2024

(71) HOPEGRAF IMPORTAÇÃO EXPORTAÇÃO E COMÉRCIO LTDA. (BR/RS)

Teor da exigência disponível no parecer(pdf) - acesse:Buscaweb no Portal do INPI.Prazo para cumprimento - 30(Trinta) dias corridos contados do 1º dia útil após essa publicação(não confunda o prazo de 30 dias,com 1 mês ou com 31 dias).Protocole a petição de cumprimento - Guia de Recolhimento da União(GRU) de código 206(Cumprimento de exigência formal preliminar) + documentos corrigidos, de acordo com o parecer.O pedido com exigência não cumprida ou cumprida fora do prazo terá sua documentação arquivada e o depósito será considerado não efetuado.

---

**(21) BR 10 2024 023950-4**

Código 2.5 - Exigência Formal Preliminar

(22) 18/11/2024

(71) VICTOR DE AMORIM D´ÁVILA (BR/RJ)

Teor da exigência disponível no parecer(pdf) - acesse:Buscaweb no Portal do INPI.Prazo para cumprimento - 30(Trinta) dias corridos contados do 1º dia útil após essa publicação(não confunda o prazo de 30 dias,com 1 mês ou com 31 dias).Protocole a petição de cumprimento - Guia de Recolhimento da União(GRU) de código 206(Cumprimento de exigência formal preliminar) + documentos corrigidos, de acordo com o parecer.O pedido com exigência não cumprida ou cumprida fora do prazo terá sua documentação arquivada e o



---

depósito será considerado não efetuado.

---

**(21) BR 10 2024 024974-7**

Código 2.5 - Exigência Formal Preliminar

(22) 29/11/2024

(71) LUIS FILIPE (BR/RJ)

Teor da exigência disponível no parecer(pdf) - acesse:Buscaweb no Portal do INPI.Prazo para cumprimento - 30(Trinta) dias corridos contados do 1º dia útil após essa publicação(não confunda o prazo de 30 dias,com 1 mês ou com 31 dias).Protocole a petição de cumprimento - Guia de Recolhimento da União(GRU) de código 206(Cumprimento de exigência formal preliminar) + documentos corrigidos, de acordo com o parecer.O pedido com exigência não cumprida ou cumprida fora do prazo terá sua documentação arquivada e o depósito será considerado não efetuado.

---

**(21) BR 10 2024 025159-8**

Código 2.5 - Exigência Formal Preliminar

(22) 02/12/2024

(71) UNIVERSIDADE FEDERAL DE CAMPINA GRANDE - PB (BR/PB) ;  
UNIVERSIDADE FEDERAL DA PARAÍBA (BR/PB)

Teor da exigência disponível no parecer(pdf) - acesse:Buscaweb no Portal do INPI.Prazo para cumprimento - 30(Trinta) dias corridos contados do 1º dia útil após essa publicação(não confunda o prazo de 30 dias,com 1 mês ou com 31 dias).Protocole a petição de cumprimento - Guia de Recolhimento da União(GRU) de código 206(Cumprimento de exigência formal preliminar) + documentos corrigidos, de acordo com o parecer.O pedido com exigência não cumprida ou cumprida fora do prazo terá sua documentação arquivada e o depósito será considerado não efetuado.

---

**(21) BR 10 2024 026103-8**

Código 2.5 - Exigência Formal Preliminar

(22) 13/12/2024

(71) BICAFÉ - TORREFACÇÃO E COMÉRCIO DE CAFÉ, LDA. (PT)

Teor da exigência disponível no parecer(pdf) - acesse:Buscaweb no Portal do INPI.Prazo para cumprimento - 30(Trinta) dias corridos contados do 1º dia útil após essa publicação(não confunda o prazo de 30 dias,com 1 mês ou com 31 dias).Protocole a petição de cumprimento - Guia de Recolhimento da União(GRU) de código 206(Cumprimento de exigência formal preliminar) + documentos corrigidos, de acordo com o parecer.O pedido com exigência não cumprida ou cumprida fora do prazo terá sua documentação arquivada e o depósito será considerado não efetuado.

---

**(21) BR 10 2024 026424-0**

Código 2.5 - Exigência Formal Preliminar

(22) 17/12/2024

(71) LARISSA YASMIN T. PASSARELLA DE SOUZA DIAS (BR/SP)

Teor da exigência disponível no parecer(pdf) - acesse:Buscaweb no Portal do



---

INPI.Prazo para cumprimento - 30(Trinta) dias corridos contados do 1º dia útil após essa publicação(não confunda o prazo de 30 dias,com 1 mês ou com 31 dias).Protocole a petição de cumprimento - Guia de Recolhimento da União(GRU) de código 206(Cumprimento de exigência formal preliminar) + documentos corrigidos, de acordo com o parecer.O pedido com exigência não cumprida ou cumprida fora do prazo terá sua documentação arquivada e o depósito será considerado não efetuado.

---

**(21) BR 10 2024 026426-6**

Código 2.5 - Exigência Formal Preliminar

(22) 17/12/2024

(71) INSTITUTO DE TECNOLOGIA E PESQUISA (BR/SE) ; UNIVERSIDADE TIRADENTES (BR/SE)

Teor da exigência disponível no parecer(pdf) - acesse:Buscaweb no Portal do INPI.Prazo para cumprimento - 30(Trinta) dias corridos contados do 1º dia útil após essa publicação(não confunda o prazo de 30 dias,com 1 mês ou com 31 dias).Protocole a petição de cumprimento - Guia de Recolhimento da União(GRU) de código 206(Cumprimento de exigência formal preliminar) + documentos corrigidos, de acordo com o parecer.O pedido com exigência não cumprida ou cumprida fora do prazo terá sua documentação arquivada e o depósito será considerado não efetuado.

---

**(21) BR 10 2024 027223-4**

Código 2.5 - Exigência Formal Preliminar

(22) 26/12/2024

(71) PROJETO ALUMÍNIO LTDA (BR/SP)

Teor da exigência disponível no parecer(pdf) - acesse:Buscaweb no Portal do INPI.Prazo para cumprimento - 30(Trinta) dias corridos contados do 1º dia útil após essa publicação(não confunda o prazo de 30 dias,com 1 mês ou com 31 dias).Protocole a petição de cumprimento - Guia de Recolhimento da União(GRU) de código 206(Cumprimento de exigência formal preliminar) + documentos corrigidos, de acordo com o parecer.O pedido com exigência não cumprida ou cumprida fora do prazo terá sua documentação arquivada e o depósito será considerado não efetuado.

---

**(21) BR 10 2024 027330-3**

Código 2.5 - Exigência Formal Preliminar

(22) 26/12/2024

(71) IGREJA APOSTÓLICA MINISTÉRIO DA PALAVRA (BR/BA)

Teor da exigência disponível no parecer(pdf) - acesse:Buscaweb no Portal do INPI.Prazo para cumprimento - 30(Trinta) dias corridos contados do 1º dia útil após essa publicação(não confunda o prazo de 30 dias,com 1 mês ou com 31 dias).Protocole a petição de cumprimento - Guia de Recolhimento da União(GRU) de código 206(Cumprimento de exigência formal preliminar) + documentos corrigidos, de acordo com o parecer.O pedido com exigência não cumprida ou cumprida fora do prazo terá sua documentação arquivada e o



---

depósito será considerado não efetuado.

---

**(21) BR 10 2024 027413-0**

Código 2.5 - Exigência Formal Preliminar

(22) 27/12/2024

(71) TOTAL E&P DO BRASIL LTDA (BR/RJ) ; UNIVERSIDADE ESTADUAL DE CAMPINAS (BR/SP)

Teor da exigência disponível no parecer(pdf) - acesse:Buscaweb no Portal do INPI.Prazo para cumprimento - 30(Trinta) dias corridos contados do 1º dia útil após essa publicação(não confunda o prazo de 30 dias,com 1 mês ou com 31 dias).Protocole a petição de cumprimento - Guia de Recolhimento da União(GRU) de código 206(Cumprimento de exigência formal preliminar) + documentos corrigidos, de acordo com o parecer.O pedido com exigência não cumprida ou cumprida fora do prazo terá sua documentação arquivada e o depósito será considerado não efetuado.

---

**(21) BR 10 2024 027419-9**

Código 2.5 - Exigência Formal Preliminar

(22) 27/12/2024

(71) UNIVERSIDADE FEDERAL DE PERNAMBUCO (BR/PE) ; BIO FÁBRICA DE CORAIS (BR/PE)

Teor da exigência disponível no parecer(pdf) - acesse:Buscaweb no Portal do INPI.Prazo para cumprimento - 30(Trinta) dias corridos contados do 1º dia útil após essa publicação(não confunda o prazo de 30 dias,com 1 mês ou com 31 dias).Protocole a petição de cumprimento - Guia de Recolhimento da União(GRU) de código 206(Cumprimento de exigência formal preliminar) + documentos corrigidos, de acordo com o parecer.O pedido com exigência não cumprida ou cumprida fora do prazo terá sua documentação arquivada e o depósito será considerado não efetuado.

---

**(21) BR 10 2025 000130-6**

Código 2.5 - Exigência Formal Preliminar

(22) 05/01/2025

(71) EDUARDO GOMES TARDIOLLI (BR/SP)

Teor da exigência disponível no parecer(pdf) - acesse:Buscaweb no Portal do INPI.Prazo para cumprimento - 30(Trinta) dias corridos contados do 1º dia útil após essa publicação(não confunda o prazo de 30 dias,com 1 mês ou com 31 dias).Protocole a petição de cumprimento - Guia de Recolhimento da União(GRU) de código 206(Cumprimento de exigência formal preliminar) + documentos corrigidos, de acordo com o parecer.O pedido com exigência não cumprida ou cumprida fora do prazo terá sua documentação arquivada e o depósito será considerado não efetuado.

---

**(21) BR 10 2025 000138-1**

Código 2.5 - Exigência Formal Preliminar

(22) 06/01/2025

(71) SMART NX TECNOLOGIA LTDA (BR/MG)



---

Teor da exigência disponível no parecer(pdf) - acesse:Buscaweb no Portal do INPI.Prazo para cumprimento - 30(Trinta) dias corridos contados do 1º dia útil após essa publicação(não confunda o prazo de 30 dias,com 1 mês ou com 31 dias).Protocole a petição de cumprimento - Guia de Recolhimento da União(GRU) de código 206(Cumprimento de exigência formal preliminar) + documentos corrigidos, de acordo com o parecer.O pedido com exigência não cumprida ou cumprida fora do prazo terá sua documentação arquivada e o depósito será considerado não efetuado.

---

**(21) BR 10 2025 000293-0**

Código 2.5 - Exigência Formal Preliminar

(22) 08/01/2025

(71) FAES FARMA, S.A. (ES)

Teor da exigência disponível no parecer(pdf) - acesse:Buscaweb no Portal do INPI.Prazo para cumprimento - 30(Trinta) dias corridos contados do 1º dia útil após essa publicação(não confunda o prazo de 30 dias,com 1 mês ou com 31 dias).Protocole a petição de cumprimento - Guia de Recolhimento da União(GRU) de código 206(Cumprimento de exigência formal preliminar) + documentos corrigidos, de acordo com o parecer.O pedido com exigência não cumprida ou cumprida fora do prazo terá sua documentação arquivada e o depósito será considerado não efetuado.

---

**(21) BR 10 2025 000546-8**

Código 2.5 - Exigência Formal Preliminar

(22) 12/01/2025

(71) JOÃO DINES FILHO (BR/ES)

Teor da exigência disponível no parecer(pdf) - acesse:Buscaweb no Portal do INPI.Prazo para cumprimento - 30(Trinta) dias corridos contados do 1º dia útil após essa publicação(não confunda o prazo de 30 dias,com 1 mês ou com 31 dias).Protocole a petição de cumprimento - Guia de Recolhimento da União(GRU) de código 206(Cumprimento de exigência formal preliminar) + documentos corrigidos, de acordo com o parecer.O pedido com exigência não cumprida ou cumprida fora do prazo terá sua documentação arquivada e o depósito será considerado não efetuado.

---

**(21) BR 10 2025 001030-5**

Código 2.5 - Exigência Formal Preliminar

(22) 20/01/2025

(71) DEBORA GALVAN (BR/MT)

Teor da exigência disponível no parecer(pdf) - acesse:Buscaweb no Portal do INPI.Prazo para cumprimento - 30(Trinta) dias corridos contados do 1º dia útil após essa publicação(não confunda o prazo de 30 dias,com 1 mês ou com 31 dias).Protocole a petição de cumprimento - Guia de Recolhimento da União(GRU) de código 206(Cumprimento de exigência formal preliminar) + documentos corrigidos, de acordo com o parecer.O pedido com exigência não cumprida ou cumprida fora do prazo terá sua documentação arquivada e o



---

depósito será considerado não efetuado.

---

**(21) BR 10 2025 001033-0**

Código 2.5 - Exigência Formal Preliminar

(22) 20/01/2025

(71) JULIO CARLOS BENJAMIN BAUMGARTEN (BR/RS)

Teor da exigência disponível no parecer(pdf) - acesse:Buscaweb no Portal do INPI.Prazo para cumprimento - 30(Trinta) dias corridos contados do 1º dia útil após essa publicação(não confunda o prazo de 30 dias,com 1 mês ou com 31 dias).Protocole a petição de cumprimento - Guia de Recolhimento da União(GRU) de código 206(Cumprimento de exigência formal preliminar) + documentos corrigidos, de acordo com o parecer.O pedido com exigência não cumprida ou cumprida fora do prazo terá sua documentação arquivada e o depósito será considerado não efetuado.

---

**(21) BR 10 2025 001277-4**

Código 2.5 - Exigência Formal Preliminar

(22) 23/01/2025

(71) M&M INOVACAO E ENSINO PROFISSIONALIZANTE INOVA SIMPLES (I.S.) (BR/MA)

Teor da exigência disponível no parecer(pdf) - acesse:Buscaweb no Portal do INPI.Prazo para cumprimento - 30(Trinta) dias corridos contados do 1º dia útil após essa publicação(não confunda o prazo de 30 dias,com 1 mês ou com 31 dias).Protocole a petição de cumprimento - Guia de Recolhimento da União(GRU) de código 206(Cumprimento de exigência formal preliminar) + documentos corrigidos, de acordo com o parecer.O pedido com exigência não cumprida ou cumprida fora do prazo terá sua documentação arquivada e o depósito será considerado não efetuado.

---

**(21) BR 10 2025 001847-0**

Código 2.5 - Exigência Formal Preliminar

(22) 30/01/2025

(71) ROSINALDO CECILIO PEDRO (BR/RS)

Teor da exigência disponível no parecer(pdf) - acesse:Buscaweb no Portal do INPI.Prazo para cumprimento - 30(Trinta) dias corridos contados do 1º dia útil após essa publicação(não confunda o prazo de 30 dias,com 1 mês ou com 31 dias).Protocole a petição de cumprimento - Guia de Recolhimento da União(GRU) de código 206(Cumprimento de exigência formal preliminar) + documentos corrigidos, de acordo com o parecer.O pedido com exigência não cumprida ou cumprida fora do prazo terá sua documentação arquivada e o depósito será considerado não efetuado.

---

**(21) BR 10 2025 001903-5**

Código 2.5 - Exigência Formal Preliminar

(22) 30/01/2025

(71) JOAO PAULO BORGES ARRAES 70565032178 (BR/GO)

Teor da exigência disponível no parecer(pdf) - acesse:Buscaweb no Portal do



---

INPI.Prazo para cumprimento - 30(Trinta) dias corridos contados do 1º dia útil após essa publicação(não confunda o prazo de 30 dias,com 1 mês ou com 31 dias).Protocole a petição de cumprimento - Guia de Recolhimento da União(GRU) de código 206(Cumprimento de exigência formal preliminar) + documentos corrigidos, de acordo com o parecer.O pedido com exigência não cumprida ou cumprida fora do prazo terá sua documentação arquivada e o depósito será considerado não efetuado.

---

**(21) BR 10 2025 001905-1**

Código 2.5 - Exigência Formal Preliminar

(22) 30/01/2025

(71) UNIVERSIDADE ESTADUAL DE LONDRINA (BR/PR)

Teor da exigência disponível no parecer(pdf) - acesse:Buscaweb no Portal do INPI.Prazo para cumprimento - 30(Trinta) dias corridos contados do 1º dia útil após essa publicação(não confunda o prazo de 30 dias,com 1 mês ou com 31 dias).Protocole a petição de cumprimento - Guia de Recolhimento da União(GRU) de código 206(Cumprimento de exigência formal preliminar) + documentos corrigidos, de acordo com o parecer.O pedido com exigência não cumprida ou cumprida fora do prazo terá sua documentação arquivada e o depósito será considerado não efetuado.

---

**(21) BR 10 2025 001911-6**

Código 2.5 - Exigência Formal Preliminar

(22) 30/01/2025

(71) ARPE INDÚSTRIA ELETRÔNICA LTDA. (BR/SP)

Teor da exigência disponível no parecer(pdf) - acesse:Buscaweb no Portal do INPI.Prazo para cumprimento - 30(Trinta) dias corridos contados do 1º dia útil após essa publicação(não confunda o prazo de 30 dias,com 1 mês ou com 31 dias).Protocole a petição de cumprimento - Guia de Recolhimento da União(GRU) de código 206(Cumprimento de exigência formal preliminar) + documentos corrigidos, de acordo com o parecer.O pedido com exigência não cumprida ou cumprida fora do prazo terá sua documentação arquivada e o depósito será considerado não efetuado.

---

**(21) BR 10 2025 002175-7**

Código 2.5 - Exigência Formal Preliminar

(22) 03/02/2025

(71) ELBERBIO PESQUISA E DESENVOLVIMENTO LTDA. (BR/SC)

Teor da exigência disponível no parecer(pdf) - acesse:Buscaweb no Portal do INPI.Prazo para cumprimento - 30(Trinta) dias corridos contados do 1º dia útil após essa publicação(não confunda o prazo de 30 dias,com 1 mês ou com 31 dias).Protocole a petição de cumprimento - Guia de Recolhimento da União(GRU) de código 206(Cumprimento de exigência formal preliminar) + documentos corrigidos, de acordo com o parecer.O pedido com exigência não cumprida ou cumprida fora do prazo terá sua documentação arquivada e o depósito será considerado não efetuado.



---

<b>(21) BR 10 2025 002203-6</b>	<p>Código 2.5 - Exigência Formal Preliminar (22) 04/02/2025 (71) FABER-CASTELL AG (DE)</p> <p>Teor da exigência disponível no parecer(pdf) - acesse:Buscaweb no Portal do INPI.Prazo para cumprimento - 30(Trinta) dias corridos contados do 1º dia útil após essa publicação(não confunda o prazo de 30 dias,com 1 mês ou com 31 dias).Protocolo a petição de cumprimento - Guia de Recolhimento da União(GRU) de código 206(Cumprimento de exigência formal preliminar) + documentos corrigidos, de acordo com o parecer.O pedido com exigência não cumprida ou cumprida fora do prazo terá sua documentação arquivada e o depósito será considerado não efetuado.</p>
<b>(21) BR 10 2025 002329-6</b>	<p>Código 2.5 - Exigência Formal Preliminar (22) 05/02/2025 (71) DÉBORA CHAVES FARIA DA MOTTA MORAES (BR/RJ)</p> <p>Teor da exigência disponível no parecer(pdf) - acesse:Buscaweb no Portal do INPI.Prazo para cumprimento - 30(Trinta) dias corridos contados do 1º dia útil após essa publicação(não confunda o prazo de 30 dias,com 1 mês ou com 31 dias).Protocolo a petição de cumprimento - Guia de Recolhimento da União(GRU) de código 206(Cumprimento de exigência formal preliminar) + documentos corrigidos, de acordo com o parecer.O pedido com exigência não cumprida ou cumprida fora do prazo terá sua documentação arquivada e o depósito será considerado não efetuado.</p>
<b>(21) BR 10 2025 002344-0</b>	<p>Código 2.5 - Exigência Formal Preliminar (22) 06/02/2025 (71) THIAGO CORSO (BR/PR)</p> <p>Teor da exigência disponível no parecer(pdf) - acesse:Buscaweb no Portal do INPI.Prazo para cumprimento - 30(Trinta) dias corridos contados do 1º dia útil após essa publicação(não confunda o prazo de 30 dias,com 1 mês ou com 31 dias).Protocolo a petição de cumprimento - Guia de Recolhimento da União(GRU) de código 206(Cumprimento de exigência formal preliminar) + documentos corrigidos, de acordo com o parecer.O pedido com exigência não cumprida ou cumprida fora do prazo terá sua documentação arquivada e o depósito será considerado não efetuado.</p>
<b>(21) BR 10 2025 002357-1</b>	<p>Código 2.5 - Exigência Formal Preliminar (22) 06/02/2025 (71) LUCAS LEONIDES RODRIGUES DA SILVA (BR/PE)</p> <p>Teor da exigência disponível no parecer(pdf) - acesse:Buscaweb no Portal do INPI.Prazo para cumprimento - 30(Trinta) dias corridos contados do 1º dia útil após essa publicação(não confunda o prazo de 30 dias,com 1 mês ou com 31 dias).Protocolo a petição de cumprimento - Guia de Recolhimento da</p>

---



---

União(GRU) de código 206(Cumprimento de exigência formal preliminar) + documentos corrigidos, de acordo com o parecer.O pedido com exigência não cumprida ou cumprida fora do prazo terá sua documentação arquivada e o depósito será considerado não efetuado.

---

**(21) BR 10 2025 002428-4**

Código 2.5 - Exigência Formal Preliminar

(22) 06/02/2025

(71) ETCETERA TECNOLOGIA IMPORTACAO EXPORTACAO DE MAQUINAS E EQUIPAMENTOS EIRELI (BR/PR)

Teor da exigência disponível no parecer(pdf) - acesse:Buscaweb no Portal do INPI.Prazo para cumprimento - 30(Trinta) dias corridos contados do 1º dia útil após essa publicação(não confunda o prazo de 30 dias,com 1 mês ou com 31 dias).Protocole a petição de cumprimento - Guia de Recolhimento da União(GRU) de código 206(Cumprimento de exigência formal preliminar) + documentos corrigidos, de acordo com o parecer.O pedido com exigência não cumprida ou cumprida fora do prazo terá sua documentação arquivada e o depósito será considerado não efetuado.

---

**(21) BR 10 2025 002443-8**

Código 2.5 - Exigência Formal Preliminar

(22) 07/02/2025

(71) NICOLE DE LIMA LARRE BARBOSA (BR/AL)

Teor da exigência disponível no parecer(pdf) - acesse:Buscaweb no Portal do INPI.Prazo para cumprimento - 30(Trinta) dias corridos contados do 1º dia útil após essa publicação(não confunda o prazo de 30 dias,com 1 mês ou com 31 dias).Protocole a petição de cumprimento - Guia de Recolhimento da União(GRU) de código 206(Cumprimento de exigência formal preliminar) + documentos corrigidos, de acordo com o parecer.O pedido com exigência não cumprida ou cumprida fora do prazo terá sua documentação arquivada e o depósito será considerado não efetuado.

---

**(21) BR 10 2025 002451-9**

Código 2.5 - Exigência Formal Preliminar

(22) 07/02/2025

(71) ALTA - AMÉRICA LATINA TECNOLOGIA AGRÍCOLA LTDA (BR/PR)

Teor da exigência disponível no parecer(pdf) - acesse:Buscaweb no Portal do INPI.Prazo para cumprimento - 30(Trinta) dias corridos contados do 1º dia útil após essa publicação(não confunda o prazo de 30 dias,com 1 mês ou com 31 dias).Protocole a petição de cumprimento - Guia de Recolhimento da União(GRU) de código 206(Cumprimento de exigência formal preliminar) + documentos corrigidos, de acordo com o parecer.O pedido com exigência não cumprida ou cumprida fora do prazo terá sua documentação arquivada e o depósito será considerado não efetuado.

---

**(21) BR 10 2025 002454-3**

Código 2.5 - Exigência Formal Preliminar



---

(22) 07/02/2025

(71) M&M INOVACAO E ENSINO PROFISSIONALIZANTE INOVA SIMPLES (I.S.) (BR/MA)

Teor da exigência disponível no parecer(pdf) - acesse:Buscaweb no Portal do INPI.Prazo para cumprimento - 30(Trinta) dias corridos contados do 1º dia útil após essa publicação(não confunda o prazo de 30 dias,com 1 mês ou com 31 dias).Protocolo a petição de cumprimento - Guia de Recolhimento da União(GRU) de código 206(Cumprimento de exigência formal preliminar) + documentos corrigidos, de acordo com o parecer.O pedido com exigência não cumprida ou cumprida fora do prazo terá sua documentação arquivada e o depósito será considerado não efetuado.

---

**(21) BR 10 2025 002455-1**

Código 2.5 - Exigência Formal Preliminar

(22) 07/02/2025

(71) CRISTAL BELA LTDA (BR/SP)

Teor da exigência disponível no parecer(pdf) - acesse:Buscaweb no Portal do INPI.Prazo para cumprimento - 30(Trinta) dias corridos contados do 1º dia útil após essa publicação(não confunda o prazo de 30 dias,com 1 mês ou com 31 dias).Protocolo a petição de cumprimento - Guia de Recolhimento da União(GRU) de código 206(Cumprimento de exigência formal preliminar) + documentos corrigidos, de acordo com o parecer.O pedido com exigência não cumprida ou cumprida fora do prazo terá sua documentação arquivada e o depósito será considerado não efetuado.

---

**(21) BR 10 2025 002462-4**

Código 2.5 - Exigência Formal Preliminar

(22) 07/02/2025

(71) ANA CRISTINA DI LORETO (BR/SP)

Teor da exigência disponível no parecer(pdf) - acesse:Buscaweb no Portal do INPI.Prazo para cumprimento - 30(Trinta) dias corridos contados do 1º dia útil após essa publicação(não confunda o prazo de 30 dias,com 1 mês ou com 31 dias).Protocolo a petição de cumprimento - Guia de Recolhimento da União(GRU) de código 206(Cumprimento de exigência formal preliminar) + documentos corrigidos, de acordo com o parecer.O pedido com exigência não cumprida ou cumprida fora do prazo terá sua documentação arquivada e o depósito será considerado não efetuado.

---

**(21) BR 10 2025 002470-5**

Código 2.5 - Exigência Formal Preliminar

(22) 07/02/2025

(71) SANDRO PEDROSO PEREIRA (BR/GO)

Teor da exigência disponível no parecer(pdf) - acesse:Buscaweb no Portal do INPI.Prazo para cumprimento - 30(Trinta) dias corridos contados do 1º dia útil após essa publicação(não confunda o prazo de 30 dias,com 1 mês ou com 31 dias).Protocolo a petição de cumprimento - Guia de Recolhimento da União(GRU) de código 206(Cumprimento de exigência formal preliminar) +



---

documentos corrigidos, de acordo com o parecer.O pedido com exigência não cumprida ou cumprida fora do prazo terá sua documentação arquivada e o depósito será considerado não efetuado.

---

**(21) BR 10 2025 002473-0**

Código 2.5 - Exigência Formal Preliminar

(22) 07/02/2025

(71) DAVIDSON MARCIO OLIVEIRA (BR/MG)

Teor da exigência disponível no parecer(pdf) - acesse:Buscaweb no Portal do INPI.Prazo para cumprimento - 30(Trinta) dias corridos contados do 1º dia útil após essa publicação(não confunda o prazo de 30 dias,com 1 mês ou com 31 dias).Protocole a petição de cumprimento - Guia de Recolhimento da União(GRU) de código 206(Cumprimento de exigência formal preliminar) + documentos corrigidos, de acordo com o parecer.O pedido com exigência não cumprida ou cumprida fora do prazo terá sua documentação arquivada e o depósito será considerado não efetuado.

---

**(21) BR 10 2025 002477-2**

Código 2.5 - Exigência Formal Preliminar

(22) 07/02/2025

(71) AVAGO TECHNOLOGIES INTERNATIONAL SALES PTE. LIMITED (SG)

Teor da exigência disponível no parecer(pdf) - acesse:Buscaweb no Portal do INPI.Prazo para cumprimento - 30(Trinta) dias corridos contados do 1º dia útil após essa publicação(não confunda o prazo de 30 dias,com 1 mês ou com 31 dias).Protocole a petição de cumprimento - Guia de Recolhimento da União(GRU) de código 206(Cumprimento de exigência formal preliminar) + documentos corrigidos, de acordo com o parecer.O pedido com exigência não cumprida ou cumprida fora do prazo terá sua documentação arquivada e o depósito será considerado não efetuado.

---

**(21) BR 10 2025 002479-9**

Código 2.5 - Exigência Formal Preliminar

(22) 07/02/2025

(71) UNIVERSIDADE FEDERAL DE ALAGOAS (BR/AL)

Teor da exigência disponível no parecer(pdf) - acesse:Buscaweb no Portal do INPI.Prazo para cumprimento - 30(Trinta) dias corridos contados do 1º dia útil após essa publicação(não confunda o prazo de 30 dias,com 1 mês ou com 31 dias).Protocole a petição de cumprimento - Guia de Recolhimento da União(GRU) de código 206(Cumprimento de exigência formal preliminar) + documentos corrigidos, de acordo com o parecer.O pedido com exigência não cumprida ou cumprida fora do prazo terá sua documentação arquivada e o depósito será considerado não efetuado.

---

**(21) BR 10 2025 002492-6**

Código 2.5 - Exigência Formal Preliminar

(22) 07/02/2025

(71) KUHN DO BRASIL S/A. (BR/PR)



---

Teor da exigência disponível no parecer(pdf) - acesse:Buscaweb no Portal do INPI.Prazo para cumprimento - 30(Trinta) dias corridos contados do 1º dia útil após essa publicação(não confunda o prazo de 30 dias,com 1 mês ou com 31 dias).Protocole a petição de cumprimento - Guia de Recolhimento da União(GRU) de código 206(Cumprimento de exigência formal preliminar) + documentos corrigidos, de acordo com o parecer.O pedido com exigência não cumprida ou cumprida fora do prazo terá sua documentação arquivada e o depósito será considerado não efetuado.

---

**(21) BR 10 2025 002590-6**

Código 2.5 - Exigência Formal Preliminar

(22) 10/02/2025

(71) AMOVERI LTDA (BR/SC)

Teor da exigência disponível no parecer(pdf) - acesse:Buscaweb no Portal do INPI.Prazo para cumprimento - 30(Trinta) dias corridos contados do 1º dia útil após essa publicação(não confunda o prazo de 30 dias,com 1 mês ou com 31 dias).Protocole a petição de cumprimento - Guia de Recolhimento da União(GRU) de código 206(Cumprimento de exigência formal preliminar) + documentos corrigidos, de acordo com o parecer.O pedido com exigência não cumprida ou cumprida fora do prazo terá sua documentação arquivada e o depósito será considerado não efetuado.

---

**(21) BR 10 2025 002733-0**

Código 2.5 - Exigência Formal Preliminar

(22) 11/02/2025

(71) PAULO CESAR JUSTINO DE OLIVEIRA JUNIOR (BR/SP)

Teor da exigência disponível no parecer(pdf) - acesse:Buscaweb no Portal do INPI.Prazo para cumprimento - 30(Trinta) dias corridos contados do 1º dia útil após essa publicação(não confunda o prazo de 30 dias,com 1 mês ou com 31 dias).Protocole a petição de cumprimento - Guia de Recolhimento da União(GRU) de código 206(Cumprimento de exigência formal preliminar) + documentos corrigidos, de acordo com o parecer.O pedido com exigência não cumprida ou cumprida fora do prazo terá sua documentação arquivada e o depósito será considerado não efetuado.

---

**(21) BR 10 2025 002765-8**

Código 2.5 - Exigência Formal Preliminar

(22) 12/02/2025

(71) INSTITUTO FEDERAL DE EDUCAÇÃO, CIÊNCIA E TECNOLOGIA DO RIO GRANDE DO NORTE (BR/RN)

Teor da exigência disponível no parecer(pdf) - acesse:Buscaweb no Portal do INPI.Prazo para cumprimento - 30(Trinta) dias corridos contados do 1º dia útil após essa publicação(não confunda o prazo de 30 dias,com 1 mês ou com 31 dias).Protocole a petição de cumprimento - Guia de Recolhimento da União(GRU) de código 206(Cumprimento de exigência formal preliminar) + documentos corrigidos, de acordo com o parecer.O pedido com exigência não cumprida ou cumprida fora do prazo terá sua documentação arquivada e o



---

depósito será considerado não efetuado.

---

**(21) BR 10 2025 002774-7**

Código 2.5 - Exigência Formal Preliminar

(22) 12/02/2025

(71) SANDRO GONÇALVES SILVA (BR/RJ)

Teor da exigência disponível no parecer(pdf) - acesse:Buscaweb no Portal do INPI.Prazo para cumprimento - 30(Trinta) dias corridos contados do 1º dia útil após essa publicação(não confunda o prazo de 30 dias,com 1 mês ou com 31 dias).Protocole a petição de cumprimento - Guia de Recolhimento da União(GRU) de código 206(Cumprimento de exigência formal preliminar) + documentos corrigidos, de acordo com o parecer.O pedido com exigência não cumprida ou cumprida fora do prazo terá sua documentação arquivada e o depósito será considerado não efetuado.

---

**(21) BR 10 2025 002792-5**

Código 2.5 - Exigência Formal Preliminar

(22) 12/02/2025

(71) VIVIANE SILVA DE MORAES - ME (BR/SP)

Teor da exigência disponível no parecer(pdf) - acesse:Buscaweb no Portal do INPI.Prazo para cumprimento - 30(Trinta) dias corridos contados do 1º dia útil após essa publicação(não confunda o prazo de 30 dias,com 1 mês ou com 31 dias).Protocole a petição de cumprimento - Guia de Recolhimento da União(GRU) de código 206(Cumprimento de exigência formal preliminar) + documentos corrigidos, de acordo com o parecer.O pedido com exigência não cumprida ou cumprida fora do prazo terá sua documentação arquivada e o depósito será considerado não efetuado.

---

**(21) BR 10 2025 002795-0**

Código 2.5 - Exigência Formal Preliminar

(22) 12/02/2025

(71) ROGÉRIO PEREIRA RODRIGUES (BR/MG)

Teor da exigência disponível no parecer(pdf) - acesse:Buscaweb no Portal do INPI.Prazo para cumprimento - 30(Trinta) dias corridos contados do 1º dia útil após essa publicação(não confunda o prazo de 30 dias,com 1 mês ou com 31 dias).Protocole a petição de cumprimento - Guia de Recolhimento da União(GRU) de código 206(Cumprimento de exigência formal preliminar) + documentos corrigidos, de acordo com o parecer.O pedido com exigência não cumprida ou cumprida fora do prazo terá sua documentação arquivada e o depósito será considerado não efetuado.

---

**(21) BR 10 2025 002799-2**

Código 2.5 - Exigência Formal Preliminar

(22) 12/02/2025

(71) RONIN REPAROS ESTETICOS E FUNCIONAIS LTDA - ME (BR/SP)

Teor da exigência disponível no parecer(pdf) - acesse:Buscaweb no Portal do INPI.Prazo para cumprimento - 30(Trinta) dias corridos contados do 1º dia útil



---

após essa publicação(não confunda o prazo de 30 dias,com 1 mês ou com 31 dias).Protocole a petição de cumprimento - Guia de Recolhimento da União(GRU) de código 206(Cumprimento de exigência formal preliminar) + documentos corrigidos, de acordo com o parecer.O pedido com exigência não cumprida ou cumprida fora do prazo terá sua documentação arquivada e o depósito será considerado não efetuado.

---

**(21) BR 10 2025 002810-7**

Código 2.5 - Exigência Formal Preliminar

(22) 12/02/2025

(71) MARCO AURÉLIO MOSCATELLI ALVARENGA (BR/RN) ; WOLLNER CARIRY TARGINO (BR/PB)

Teor da exigência disponível no parecer(pdf) - acesse:Buscaweb no Portal do INPI.Prazo para cumprimento - 30(Trinta) dias corridos contados do 1º dia útil após essa publicação(não confunda o prazo de 30 dias,com 1 mês ou com 31 dias).Protocole a petição de cumprimento - Guia de Recolhimento da União(GRU) de código 206(Cumprimento de exigência formal preliminar) + documentos corrigidos, de acordo com o parecer.O pedido com exigência não cumprida ou cumprida fora do prazo terá sua documentação arquivada e o depósito será considerado não efetuado.

---

**(21) BR 10 2025 002812-3**

Código 2.5 - Exigência Formal Preliminar

(22) 12/02/2025

(71) STELLANTIS AUTOMOVEIS BRASIL LTDA (BR/MG)

Teor da exigência disponível no parecer(pdf) - acesse:Buscaweb no Portal do INPI.Prazo para cumprimento - 30(Trinta) dias corridos contados do 1º dia útil após essa publicação(não confunda o prazo de 30 dias,com 1 mês ou com 31 dias).Protocole a petição de cumprimento - Guia de Recolhimento da União(GRU) de código 206(Cumprimento de exigência formal preliminar) + documentos corrigidos, de acordo com o parecer.O pedido com exigência não cumprida ou cumprida fora do prazo terá sua documentação arquivada e o depósito será considerado não efetuado.

---

**(21) BR 10 2025 002816-6**

Código 2.5 - Exigência Formal Preliminar

(22) 12/02/2025

(71) YHWH & PINHEIROS TECNOLOGIA E CONSULTORIA LTDA ME (BR/RJ)

Teor da exigência disponível no parecer(pdf) - acesse:Buscaweb no Portal do INPI.Prazo para cumprimento - 30(Trinta) dias corridos contados do 1º dia útil após essa publicação(não confunda o prazo de 30 dias,com 1 mês ou com 31 dias).Protocole a petição de cumprimento - Guia de Recolhimento da União(GRU) de código 206(Cumprimento de exigência formal preliminar) + documentos corrigidos, de acordo com o parecer.O pedido com exigência não cumprida ou cumprida fora do prazo terá sua documentação arquivada e o depósito será considerado não efetuado.



---

<b>(21) BR 10 2025 002826-3</b>	Código 2.5 - Exigência Formal Preliminar (22) 12/02/2025 (71) TATA CONSULTANCY SERVICES LIMITED (IN) Teor da exigência disponível no parecer(pdf) - acesse:Buscaweb no Portal do INPI.Prazo para cumprimento - 30(Trinta) dias corridos contados do 1º dia útil após essa publicação(não confunda o prazo de 30 dias,com 1 mês ou com 31 dias).Protocolo a petição de cumprimento - Guia de Recolhimento da União(GRU) de código 206(Cumprimento de exigência formal preliminar) + documentos corrigidos, de acordo com o parecer.O pedido com exigência não cumprida ou cumprida fora do prazo terá sua documentação arquivada e o depósito será considerado não efetuado. Documentação arquivada e depósito não efetuado tendo em vista falta de cumprimento de exigência formal, conforme Art. 21 da Lei 9279/96 e Art. 5º §3º da Portaria INPI/DIRPA 14/2024
<b>(21) BR 10 2025 002827-1</b>	Código 2.5 - Exigência Formal Preliminar (22) 12/02/2025 (71) FUNDAÇÃO UNIVERSIDADE FEDERAL DE SÃO CARLOS (BR/SP) Teor da exigência disponível no parecer(pdf) - acesse:Buscaweb no Portal do INPI.Prazo para cumprimento - 30(Trinta) dias corridos contados do 1º dia útil após essa publicação(não confunda o prazo de 30 dias,com 1 mês ou com 31 dias).Protocolo a petição de cumprimento - Guia de Recolhimento da União(GRU) de código 206(Cumprimento de exigência formal preliminar) + documentos corrigidos, de acordo com o parecer.O pedido com exigência não cumprida ou cumprida fora do prazo terá sua documentação arquivada e o depósito será considerado não efetuado.
<b>(21) BR 10 2025 002831-0</b>	Código 2.5 - Exigência Formal Preliminar (22) 12/02/2025 (71) HUGO PADILHA (BR/SP) Teor da exigência disponível no parecer(pdf) - acesse:Buscaweb no Portal do INPI.Prazo para cumprimento - 30(Trinta) dias corridos contados do 1º dia útil após essa publicação(não confunda o prazo de 30 dias,com 1 mês ou com 31 dias).Protocolo a petição de cumprimento - Guia de Recolhimento da União(GRU) de código 206(Cumprimento de exigência formal preliminar) + documentos corrigidos, de acordo com o parecer.O pedido com exigência não cumprida ou cumprida fora do prazo terá sua documentação arquivada e o depósito será considerado não efetuado.
<b>(21) BR 10 2025 002855-7</b>	Código 2.5 - Exigência Formal Preliminar (22) 13/02/2025 (71) SOCIEDADE MINEIRA DE CULTURA (BR/MG) Teor da exigência disponível no parecer(pdf) - acesse:Buscaweb no Portal do INPI.Prazo para cumprimento - 30(Trinta) dias corridos contados do 1º dia útil

---



---

após essa publicação(não confunda o prazo de 30 dias,com 1 mês ou com 31 dias).Protocolo a petição de cumprimento - Guia de Recolhimento da União(GRU) de código 206(Cumprimento de exigência formal preliminar) + documentos corrigidos, de acordo com o parecer.O pedido com exigência não cumprida ou cumprida fora do prazo terá sua documentação arquivada e o depósito será considerado não efetuado.

---

**(21) BR 10 2025 002867-0**

Código 2.5 - Exigência Formal Preliminar

(22) 13/02/2025

(71) KRONES AG (DE)

Teor da exigência disponível no parecer(pdf) - acesse:Buscaweb no Portal do INPI.Prazo para cumprimento - 30(Trinta) dias corridos contados do 1º dia útil após essa publicação(não confunda o prazo de 30 dias,com 1 mês ou com 31 dias).Protocolo a petição de cumprimento - Guia de Recolhimento da União(GRU) de código 206(Cumprimento de exigência formal preliminar) + documentos corrigidos, de acordo com o parecer.O pedido com exigência não cumprida ou cumprida fora do prazo terá sua documentação arquivada e o depósito será considerado não efetuado.

---

**(21) BR 10 2025 002885-9**

Código 2.5 - Exigência Formal Preliminar

(22) 13/02/2025

(71) KARUZO NUNES MAZORCHE (BR/RJ)

Teor da exigência disponível no parecer(pdf) - acesse:Buscaweb no Portal do INPI.Prazo para cumprimento - 30(Trinta) dias corridos contados do 1º dia útil após essa publicação(não confunda o prazo de 30 dias,com 1 mês ou com 31 dias).Protocolo a petição de cumprimento - Guia de Recolhimento da União(GRU) de código 206(Cumprimento de exigência formal preliminar) + documentos corrigidos, de acordo com o parecer.O pedido com exigência não cumprida ou cumprida fora do prazo terá sua documentação arquivada e o depósito será considerado não efetuado.

---

**(21) BR 10 2025 002888-3**

Código 2.5 - Exigência Formal Preliminar

(22) 13/02/2025

(71) UNIVERSIDADE ESTADUAL DE CAMPINAS (BR/SP)

Teor da exigência disponível no parecer(pdf) - acesse:Buscaweb no Portal do INPI.Prazo para cumprimento - 30(Trinta) dias corridos contados do 1º dia útil após essa publicação(não confunda o prazo de 30 dias,com 1 mês ou com 31 dias).Protocolo a petição de cumprimento - Guia de Recolhimento da União(GRU) de código 206(Cumprimento de exigência formal preliminar) + documentos corrigidos, de acordo com o parecer.O pedido com exigência não cumprida ou cumprida fora do prazo terá sua documentação arquivada e o depósito será considerado não efetuado.



- 
- (21) BR 10 2025 002895-6** Código 2.5 - Exigência Formal Preliminar  
(22) 13/02/2025  
(71) ALTA - AMÉRICA LATINA TECNOLOGIA AGRÍCOLA LTDA (BR/PR)  
Teor da exigência disponível no parecer(pdf) - acesse:Buscaweb no Portal do INPI.Prazo para cumprimento - 30(Trinta) dias corridos contados do 1º dia útil após essa publicação(não confunda o prazo de 30 dias,com 1 mês ou com 31 dias).Protocole a petição de cumprimento - Guia de Recolhimento da União(GRU) de código 206(Cumprimento de exigência formal preliminar) + documentos corrigidos, de acordo com o parecer.O pedido com exigência não cumprida ou cumprida fora do prazo terá sua documentação arquivada e o depósito será considerado não efetuado.
- 
- (21) BR 10 2025 002913-8** Código 2.5 - Exigência Formal Preliminar  
(22) 13/02/2025  
(71) UNIVERSIDADE FEDERAL DA PARAIBA (BR/PB)  
Teor da exigência disponível no parecer(pdf) - acesse:Buscaweb no Portal do INPI.Prazo para cumprimento - 30(Trinta) dias corridos contados do 1º dia útil após essa publicação(não confunda o prazo de 30 dias,com 1 mês ou com 31 dias).Protocole a petição de cumprimento - Guia de Recolhimento da União(GRU) de código 206(Cumprimento de exigência formal preliminar) + documentos corrigidos, de acordo com o parecer.O pedido com exigência não cumprida ou cumprida fora do prazo terá sua documentação arquivada e o depósito será considerado não efetuado.
- 
- (21) BR 10 2025 002923-5** Código 2.5 - Exigência Formal Preliminar  
(22) 13/02/2025  
(71) AGRONEGOCIO DIGITAL LTDA (BR/MS)  
Teor da exigência disponível no parecer(pdf) - acesse:Buscaweb no Portal do INPI.Prazo para cumprimento - 30(Trinta) dias corridos contados do 1º dia útil após essa publicação(não confunda o prazo de 30 dias,com 1 mês ou com 31 dias).Protocole a petição de cumprimento - Guia de Recolhimento da União(GRU) de código 206(Cumprimento de exigência formal preliminar) + documentos corrigidos, de acordo com o parecer.O pedido com exigência não cumprida ou cumprida fora do prazo terá sua documentação arquivada e o depósito será considerado não efetuado.
- 
- (21) BR 10 2025 002931-6** Código 2.5 - Exigência Formal Preliminar  
(22) 13/02/2025  
(71) PETHERSON SILVEIRA (BR/SC)  
Teor da exigência disponível no parecer(pdf) - acesse:Buscaweb no Portal do INPI.Prazo para cumprimento - 30(Trinta) dias corridos contados do 1º dia útil após essa publicação(não confunda o prazo de 30 dias,com 1 mês ou com 31 dias).Protocole a petição de cumprimento - Guia de Recolhimento da União(GRU) de código 206(Cumprimento de exigência formal preliminar) +

---

documentos corrigidos, de acordo com o parecer.O pedido com exigência não cumprida ou cumprida fora do prazo terá sua documentação arquivada e o depósito será considerado não efetuado.

---

**(21) BR 10 2025 002932-4**

Código 2.5 - Exigência Formal Preliminar

(22) 13/02/2025

(71) AR4 COMERCIO E SERVIÇOS LTDA (BR/SP)

Teor da exigência disponível no parecer(pdf) - acesse:Buscaweb no Portal do INPI.Prazo para cumprimento - 30(Trinta) dias corridos contados do 1º dia útil após essa publicação(não confunda o prazo de 30 dias,com 1 mês ou com 31 dias).Protocolo a petição de cumprimento - Guia de Recolhimento da União(GRU) de código 206(Cumprimento de exigência formal preliminar) + documentos corrigidos, de acordo com o parecer.O pedido com exigência não cumprida ou cumprida fora do prazo terá sua documentação arquivada e o depósito será considerado não efetuado.

---

**(21) BR 10 2025 002936-7**

Código 2.5 - Exigência Formal Preliminar

(22) 13/02/2025

(71) INSTITUTO FEDERAL DE EDUCAÇÃO, CIÊNCIA E TECNOLOGIA DE PERNAMBUCO (BR/PE) ; WAVE WATER WORKSLLC - WWW LLC (US)

Teor da exigência disponível no parecer(pdf) - acesse:Buscaweb no Portal do INPI.Prazo para cumprimento - 30(Trinta) dias corridos contados do 1º dia útil após essa publicação(não confunda o prazo de 30 dias,com 1 mês ou com 31 dias).Protocolo a petição de cumprimento - Guia de Recolhimento da União(GRU) de código 206(Cumprimento de exigência formal preliminar) + documentos corrigidos, de acordo com o parecer.O pedido com exigência não cumprida ou cumprida fora do prazo terá sua documentação arquivada e o depósito será considerado não efetuado.

---

**(21) BR 10 2025 002947-2**

Código 2.5 - Exigência Formal Preliminar

(22) 14/02/2025

(71) HIDROSÍNTESE FÁBRICA DE EQUIPAMENTOS AMBIENTAIS LTDA. (BR/SC)

Teor da exigência disponível no parecer(pdf) - acesse:Buscaweb no Portal do INPI.Prazo para cumprimento - 30(Trinta) dias corridos contados do 1º dia útil após essa publicação(não confunda o prazo de 30 dias,com 1 mês ou com 31 dias).Protocolo a petição de cumprimento - Guia de Recolhimento da União(GRU) de código 206(Cumprimento de exigência formal preliminar) + documentos corrigidos, de acordo com o parecer.O pedido com exigência não cumprida ou cumprida fora do prazo terá sua documentação arquivada e o depósito será considerado não efetuado.

---

**(21) BR 10 2025 002965-0**

Código 2.5 - Exigência Formal Preliminar



---

(22) 14/02/2025

(71) ABRAÃO DE SOUSA RODRIGUES (BR/GO)

Teor da exigência disponível no parecer(pdf) - acesse:Buscaweb no Portal do INPI.Prazo para cumprimento - 30(Trinta) dias corridos contados do 1º dia útil após essa publicação(não confunda o prazo de 30 dias,com 1 mês ou com 31 dias).Protocolo a petição de cumprimento - Guia de Recolhimento da União(GRU) de código 206(Cumprimento de exigência formal preliminar) + documentos corrigidos, de acordo com o parecer.O pedido com exigência não cumprida ou cumprida fora do prazo terá sua documentação arquivada e o depósito será considerado não efetuado.

---

**(21) BR 10 2025 002966-9**

Código 2.5 - Exigência Formal Preliminar

(22) 14/02/2025

(71) M2 TECNOLOGIA LTDA. (BR/SP)

Teor da exigência disponível no parecer(pdf) - acesse:Buscaweb no Portal do INPI.Prazo para cumprimento - 30(Trinta) dias corridos contados do 1º dia útil após essa publicação(não confunda o prazo de 30 dias,com 1 mês ou com 31 dias).Protocolo a petição de cumprimento - Guia de Recolhimento da União(GRU) de código 206(Cumprimento de exigência formal preliminar) + documentos corrigidos, de acordo com o parecer.O pedido com exigência não cumprida ou cumprida fora do prazo terá sua documentação arquivada e o depósito será considerado não efetuado.

---

**(21) BR 10 2025 003005-5**

Código 2.5 - Exigência Formal Preliminar

(22) 14/02/2025

(71) GREFORTEC FORNOS INDUSTRIAIS E TRATAMENTO TÉRMICO LTDA (BR/RS)

Teor da exigência disponível no parecer(pdf) - acesse:Buscaweb no Portal do INPI.Prazo para cumprimento - 30(Trinta) dias corridos contados do 1º dia útil após essa publicação(não confunda o prazo de 30 dias,com 1 mês ou com 31 dias).Protocolo a petição de cumprimento - Guia de Recolhimento da União(GRU) de código 206(Cumprimento de exigência formal preliminar) + documentos corrigidos, de acordo com o parecer.O pedido com exigência não cumprida ou cumprida fora do prazo terá sua documentação arquivada e o depósito será considerado não efetuado.

---

**(21) BR 10 2025 003034-9**

Código 2.5 - Exigência Formal Preliminar

(22) 14/02/2025

(71) INSTITUTO DE PESQUISAS TECNOLÓGICAS DO ESTADO DE S.PAULO S/A IPT (BR/SP)

Teor da exigência disponível no parecer(pdf) - acesse:Buscaweb no Portal do INPI.Prazo para cumprimento - 30(Trinta) dias corridos contados do 1º dia útil após essa publicação(não confunda o prazo de 30 dias,com 1 mês ou com 31 dias).Protocolo a petição de cumprimento - Guia de Recolhimento da



---

União(GRU) de código 206(Cumprimento de exigência formal preliminar) + documentos corrigidos, de acordo com o parecer.O pedido com exigência não cumprida ou cumprida fora do prazo terá sua documentação arquivada e o depósito será considerado não efetuado.

---

**(21) BR 10 2025 003424-7**

Código 2.5 - Exigência Formal Preliminar

(22) 21/02/2025

(71) BETAPACK, S.A.U. (ES)

Teor da exigência disponível no parecer(pdf) - acesse:Buscaweb no Portal do INPI.Prazo para cumprimento - 30(Trinta) dias corridos contados do 1º dia útil após essa publicação(não confunda o prazo de 30 dias,com 1 mês ou com 31 dias).Protocole a petição de cumprimento - Guia de Recolhimento da União(GRU) de código 206(Cumprimento de exigência formal preliminar) + documentos corrigidos, de acordo com o parecer.O pedido com exigência não cumprida ou cumprida fora do prazo terá sua documentação arquivada e o depósito será considerado não efetuado.

---

**(21) BR 10 2025 012185-9**

Código 2.5 - Exigência Formal Preliminar

(22) 13/06/2025

(71) MANGARA PARTICIPACOES LTDA (BR/SP)

Teor da exigência disponível no parecer(pdf) - acesse:Buscaweb no Portal do INPI.Prazo para cumprimento - 30(Trinta) dias corridos contados do 1º dia útil após essa publicação(não confunda o prazo de 30 dias,com 1 mês ou com 31 dias).Protocole a petição de cumprimento - Guia de Recolhimento da União(GRU) de código 206(Cumprimento de exigência formal preliminar) + documentos corrigidos, de acordo com o parecer.O pedido com exigência não cumprida ou cumprida fora do prazo terá sua documentação arquivada e o depósito será considerado não efetuado.

---

**(21) BR 12 2025 013020-6 A2**

Código 2.5 - Exigência Formal Preliminar

(22) 22/11/2018

(71) AMANO ENZYME INC. (JP)

Teor da exigência disponível no parecer(pdf) - acesse:Buscaweb no Portal do INPI.Prazo para cumprimento - 30(Trinta) dias corridos contados do 1º dia útil após essa publicação(não confunda o prazo de 30 dias,com 1 mês ou com 31 dias).Protocole a petição de cumprimento - Guia de Recolhimento da União(GRU) de código 206(Cumprimento de exigência formal preliminar) + documentos corrigidos, de acordo com o parecer.O pedido com exigência não cumprida ou cumprida fora do prazo terá sua documentação arquivada e o depósito será considerado não efetuado. Dividido do PCT BR 11 2020 009793-4

---

**(21) BR 12 2025 013177-6 A2**

Código 2.5 - Exigência Formal Preliminar

(22) 09/11/2018



---

(71) BRASKEM S.A. (BR/BA)

Teor da exigência disponível no parecer(pdf) - acesse:Buscaweb no Portal do INPI.Prazo para cumprimento - 30(Trinta) dias corridos contados do 1º dia útil após essa publicação(não confunda o prazo de 30 dias,com 1 mês ou com 31 dias).Protocole a petição de cumprimento - Guia de Recolhimento da União(GRU) de código 206(Cumprimento de exigência formal preliminar) + documentos corrigidos, de acordo com o parecer.O pedido com exigência não cumprida ou cumprida fora do prazo terá sua documentação arquivada e o depósito será considerado não efetuado. Dividido do PCT 11 2020 009129-4

---

**(21) BR 12 2025 013235-7 A2**

Código 2.5 - Exigência Formal Preliminar

(22) 14/05/2018

(71) REMER CONSULTORES ASSESSORIA EMPRESARIAL LTDA. (BR/RJ) ;  
PROTEIMAX BIOTECNOLOGIA LTDA (BR/SP)

Teor da exigência disponível no parecer(pdf) - acesse:Buscaweb no Portal do INPI.Prazo para cumprimento - 30(Trinta) dias corridos contados do 1º dia útil após essa publicação(não confunda o prazo de 30 dias,com 1 mês ou com 31 dias).Protocole a petição de cumprimento - Guia de Recolhimento da União(GRU) de código 206(Cumprimento de exigência formal preliminar) + documentos corrigidos, de acordo com o parecer.O pedido com exigência não cumprida ou cumprida fora do prazo terá sua documentação arquivada e o depósito será considerado não efetuado. Dividido do PCT 11 2019 002655-0

---

**(21) BR 12 2025 013449-0 A2**

Código 2.5 - Exigência Formal Preliminar

(22) 08/07/2022

(71) ASTRAZENECA PHARMACEUTICALS LP (US)

Teor da exigência disponível no parecer(pdf) - acesse:Buscaweb no Portal do INPI.Prazo para cumprimento - 30(Trinta) dias corridos contados do 1º dia útil após essa publicação(não confunda o prazo de 30 dias,com 1 mês ou com 31 dias).Protocole a petição de cumprimento - Guia de Recolhimento da União(GRU) de código 206(Cumprimento de exigência formal preliminar) + documentos corrigidos, de acordo com o parecer.O pedido com exigência não cumprida ou cumprida fora do prazo terá sua documentação arquivada e o depósito será considerado não efetuado. Dividido do PCT 11 2024 000138-5

---

**(21) BR 12 2025 013470-8 A2**

Código 2.5 - Exigência Formal Preliminar

(22) 08/07/2022

(71) ASTRAZENECA PHARMACEUTICALS LP (US)

Teor da exigência disponível no parecer(pdf) - acesse:Buscaweb no Portal do INPI.Prazo para cumprimento - 30(Trinta) dias corridos contados do 1º dia útil após essa publicação(não confunda o prazo de 30 dias,com 1 mês ou com 31 dias).Protocole a petição de cumprimento - Guia de Recolhimento da União(GRU) de código 206(Cumprimento de exigência formal preliminar) + documentos corrigidos, de acordo com o parecer.O pedido com exigência não



---

cumprida ou cumprida fora do prazo terá sua documentação arquivada e o depósito será considerado não efetuado. Dividido do PCT 11 2024 000159-8

---

**(21) BR 12 2025 013588-7 A2**

Código 2.5 - Exigência Formal Preliminar

(22) 01/10/2020

(71) ALCON INC. (CH)

Teor da exigência disponível no parecer(pdf) - acesse:Buscaweb no Portal do INPI.Prazo para cumprimento - 30(Trinta) dias corridos contados do 1º dia útil após essa publicação(não confunda o prazo de 30 dias,com 1 mês ou com 31 dias).Protocolo a petição de cumprimento - Guia de Recolhimento da União(GRU) de código 206(Cumprimento de exigência formal preliminar) + documentos corrigidos, de acordo com o parecer.O pedido com exigência não cumprida ou cumprida fora do prazo terá sua documentação arquivada e o depósito será considerado não efetuado.

---

**(21) BR 12 2025 013616-6 A2**

Código 2.5 - Exigência Formal Preliminar

(22) 14/09/2018

(71) ABBOTT DIAGNOSTICS SCARBOROUGH, INC. (US)

Teor da exigência disponível no parecer(pdf) - acesse:Buscaweb no Portal do INPI.Prazo para cumprimento - 30(Trinta) dias corridos contados do 1º dia útil após essa publicação(não confunda o prazo de 30 dias,com 1 mês ou com 31 dias).Protocolo a petição de cumprimento - Guia de Recolhimento da União(GRU) de código 206(Cumprimento de exigência formal preliminar) + documentos corrigidos, de acordo com o parecer.O pedido com exigência não cumprida ou cumprida fora do prazo terá sua documentação arquivada e o depósito será considerado não efetuado. Dividido do PCT 11 2020 005121-7

---

**(21) BR 12 2025 013906-8 A2**

Código 2.5 - Exigência Formal Preliminar

(22) 25/09/2017

(71) EIRION THERAPEUTICS, INC. (US)

Teor da exigência disponível no parecer(pdf) - acesse:Buscaweb no Portal do INPI.Prazo para cumprimento - 30(Trinta) dias corridos contados do 1º dia útil após essa publicação(não confunda o prazo de 30 dias,com 1 mês ou com 31 dias).Protocolo a petição de cumprimento - Guia de Recolhimento da União(GRU) de código 206(Cumprimento de exigência formal preliminar) + documentos corrigidos, de acordo com o parecer.O pedido com exigência não cumprida ou cumprida fora do prazo terá sua documentação arquivada e o depósito será considerado não efetuado. 2º dividido do PCT 11 2019 010131-4

---

**(21) BR 12 2025 014062-7 A2**

Código 2.5 - Exigência Formal Preliminar

(22) 26/07/2018

(71) TAKEDA PHARMACEUTICAL COMPANY LIMITED (JP)

Teor da exigência disponível no parecer(pdf) - acesse:Buscaweb no Portal do



---

INPI.Prazo para cumprimento - 30(Trinta) dias corridos contados do 1º dia útil após essa publicação(não confunda o prazo de 30 dias,com 1 mês ou com 31 dias).Protocole a petição de cumprimento - Guia de Recolhimento da União(GRU) de código 206(Cumprimento de exigência formal preliminar) + documentos corrigidos, de acordo com o parecer.O pedido com exigência não cumprida ou cumprida fora do prazo terá sua documentação arquivada e o depósito será considerado não efetuado. Dividido do PCT 11 2020 001714-0

---

**(21) BR 13 2025 001949-2**

Código 2.5 - Exigência Formal Preliminar

(22) 31/01/2025

(71) MARCUS PAULO FOURNIER LESSA (BR/RJ)

Teor da exigência disponível no parecer(pdf) - acesse:Buscaweb no Portal do INPI.Prazo para cumprimento - 30(Trinta) dias corridos contados do 1º dia útil após essa publicação(não confunda o prazo de 30 dias,com 1 mês ou com 31 dias).Protocole a petição de cumprimento - Guia de Recolhimento da União(GRU) de código 206(Cumprimento de exigência formal preliminar) + documentos corrigidos, de acordo com o parecer.O pedido com exigência não cumprida ou cumprida fora do prazo terá sua documentação arquivada e o depósito será considerado não efetuado.

---

**(21) BR 20 2022 020195-7**

Código 2.5 - Exigência Formal Preliminar

(22) 06/10/2022

(71) DANIEL CENCI (BR/SC)

Teor da exigência disponível no parecer(pdf) - acesse:Buscaweb no Portal do INPI.Prazo para cumprimento - 30(Trinta) dias corridos contados do 1º dia útil após essa publicação(não confunda o prazo de 30 dias,com 1 mês ou com 31 dias).Protocole a petição de cumprimento - Guia de Recolhimento da União(GRU) de código 206(Cumprimento de exigência formal preliminar) + documentos corrigidos, de acordo com o parecer.O pedido com exigência não cumprida ou cumprida fora do prazo terá sua documentação arquivada e o depósito será considerado não efetuado.

---

**(21) BR 20 2023 018765-5**

Código 2.5 - Exigência Formal Preliminar

(22) 15/09/2023

(71) MARIA EUGENIA LIMA ARRUDA (BR/MG)

Teor da exigência disponível no parecer(pdf) - acesse:Buscaweb no Portal do INPI.Prazo para cumprimento - 30(Trinta) dias corridos contados do 1º dia útil após essa publicação(não confunda o prazo de 30 dias,com 1 mês ou com 31 dias).Protocole a petição de cumprimento - Guia de Recolhimento da União(GRU) de código 206(Cumprimento de exigência formal preliminar) + documentos corrigidos, de acordo com o parecer.O pedido com exigência não cumprida ou cumprida fora do prazo terá sua documentação arquivada e o depósito será considerado não efetuado.



---

<b>(21) BR 20 2024 002280-2</b>	Código 2.5 - Exigência Formal Preliminar (22) 02/02/2024 (71) EDILSON SOARES (BR/PR) Teor da exigência disponível no parecer(pdf) - acesse:Buscaweb no Portal do INPI.Prazo para cumprimento - 30(Trinta) dias corridos contados do 1º dia útil após essa publicação(não confunda o prazo de 30 dias,com 1 mês ou com 31 dias).Protocolo a petição de cumprimento - Guia de Recolhimento da União(GRU) de código 206(Cumprimento de exigência formal preliminar) + documentos corrigidos, de acordo com o parecer.O pedido com exigência não cumprida ou cumprida fora do prazo terá sua documentação arquivada e o depósito será considerado não efetuado.
<b>(21) BR 20 2024 005614-6</b>	Código 2.5 - Exigência Formal Preliminar (22) 21/03/2024 (71) OPTIMAL BRASIL IMOVEIS LTDA (BR/CE) Teor da exigência disponível no parecer(pdf) - acesse:Buscaweb no Portal do INPI.Prazo para cumprimento - 30(Trinta) dias corridos contados do 1º dia útil após essa publicação(não confunda o prazo de 30 dias,com 1 mês ou com 31 dias).Protocolo a petição de cumprimento - Guia de Recolhimento da União(GRU) de código 206(Cumprimento de exigência formal preliminar) + documentos corrigidos, de acordo com o parecer.O pedido com exigência não cumprida ou cumprida fora do prazo terá sua documentação arquivada e o depósito será considerado não efetuado.
<b>(21) BR 20 2024 016545-0</b>	Código 2.5 - Exigência Formal Preliminar (22) 13/08/2024 (71) ANDRÉ ABREU CAMPOS (BR/MG) Teor da exigência disponível no parecer(pdf) - acesse:Buscaweb no Portal do INPI.Prazo para cumprimento - 30(Trinta) dias corridos contados do 1º dia útil após essa publicação(não confunda o prazo de 30 dias,com 1 mês ou com 31 dias).Protocolo a petição de cumprimento - Guia de Recolhimento da União(GRU) de código 206(Cumprimento de exigência formal preliminar) + documentos corrigidos, de acordo com o parecer.O pedido com exigência não cumprida ou cumprida fora do prazo terá sua documentação arquivada e o depósito será considerado não efetuado.
<b>(21) BR 20 2024 020566-4</b>	Código 2.5 - Exigência Formal Preliminar (22) 03/10/2024 (71) SC GESTAO EMPRESARIAL E PARTICIPACOES LTDA (BR/MG) Teor da exigência disponível no parecer(pdf) - acesse:Buscaweb no Portal do INPI.Prazo para cumprimento - 30(Trinta) dias corridos contados do 1º dia útil após essa publicação(não confunda o prazo de 30 dias,com 1 mês ou com 31 dias).Protocolo a petição de cumprimento - Guia de Recolhimento da

---

---

União(GRU) de código 206(Cumprimento de exigência formal preliminar) + documentos corrigidos, de acordo com o parecer.O pedido com exigência não cumprida ou cumprida fora do prazo terá sua documentação arquivada e o depósito será considerado não efetuado.

---

**(21) BR 20 2024 021140-0 U2**

Código 2.5 - Exigência Formal Preliminar

(22) 10/10/2024

(71) PAULO FERREIRA TROTTA (BR/RJ)

Teor da exigência disponível no parecer(pdf) - acesse:Buscaweb no Portal do INPI.Prazo para cumprimento - 30(Trinta) dias corridos contados do 1º dia útil após essa publicação(não confunda o prazo de 30 dias,com 1 mês ou com 31 dias).Protocolo a petição de cumprimento - Guia de Recolhimento da União(GRU) de código 206(Cumprimento de exigência formal preliminar) + documentos corrigidos, de acordo com o parecer.O pedido com exigência não cumprida ou cumprida fora do prazo terá sua documentação arquivada e o depósito será considerado não efetuado.

---

**(21) BR 20 2024 022975-0**

Código 2.5 - Exigência Formal Preliminar

(22) 04/11/2024

(71) ROBSON DONIZETE SATO (BR/SP)

Teor da exigência disponível no parecer(pdf) - acesse:Buscaweb no Portal do INPI.Prazo para cumprimento - 30(Trinta) dias corridos contados do 1º dia útil após essa publicação(não confunda o prazo de 30 dias,com 1 mês ou com 31 dias).Protocolo a petição de cumprimento - Guia de Recolhimento da União(GRU) de código 206(Cumprimento de exigência formal preliminar) + documentos corrigidos, de acordo com o parecer.O pedido com exigência não cumprida ou cumprida fora do prazo terá sua documentação arquivada e o depósito será considerado não efetuado.

---

**(21) BR 20 2024 023646-2**

Código 2.5 - Exigência Formal Preliminar

(22) 12/11/2024

(71) ALDO RESENDE NAVES (BR/GO)

Teor da exigência disponível no parecer(pdf) - acesse:Buscaweb no Portal do INPI.Prazo para cumprimento - 30(Trinta) dias corridos contados do 1º dia útil após essa publicação(não confunda o prazo de 30 dias,com 1 mês ou com 31 dias).Protocolo a petição de cumprimento - Guia de Recolhimento da União(GRU) de código 206(Cumprimento de exigência formal preliminar) + documentos corrigidos, de acordo com o parecer.O pedido com exigência não cumprida ou cumprida fora do prazo terá sua documentação arquivada e o depósito será considerado não efetuado.

---

**(21) BR 20 2024 025216-6**

Código 2.5 - Exigência Formal Preliminar

(22) 02/12/2024



---

(71) ROBSON DONIZETE SATO (BR/SP)

Teor da exigência disponível no parecer(pdf) - acesse:Buscaweb no Portal do INPI.Prazo para cumprimento - 30(Trinta) dias corridos contados do 1º dia útil após essa publicação(não confunda o prazo de 30 dias,com 1 mês ou com 31 dias).Protocolo a petição de cumprimento - Guia de Recolhimento da União(GRU) de código 206(Cumprimento de exigência formal preliminar) + documentos corrigidos, de acordo com o parecer.O pedido com exigência não cumprida ou cumprida fora do prazo terá sua documentação arquivada e o depósito será considerado não efetuado.

---

**(21) BR 20 2024 026076-2**

Código 2.5 - Exigência Formal Preliminar

(22) 13/12/2024

(71) ERIVELTON NATAN SILVA (BR/MG) ; ROMILDO ANTÔNIO DA SILVA (BR/MG)

Teor da exigência disponível no parecer(pdf) - acesse:Buscaweb no Portal do INPI.Prazo para cumprimento - 30(Trinta) dias corridos contados do 1º dia útil após essa publicação(não confunda o prazo de 30 dias,com 1 mês ou com 31 dias).Protocolo a petição de cumprimento - Guia de Recolhimento da União(GRU) de código 206(Cumprimento de exigência formal preliminar) + documentos corrigidos, de acordo com o parecer.O pedido com exigência não cumprida ou cumprida fora do prazo terá sua documentação arquivada e o depósito será considerado não efetuado.

---

**(21) BR 20 2024 027195-0**

Código 2.5 - Exigência Formal Preliminar

(22) 25/12/2024

(71) JOSÉ CARLOS DE OLIVEIRA JÚNIOR (BR/GO)

Teor da exigência disponível no parecer(pdf) - acesse:Buscaweb no Portal do INPI.Prazo para cumprimento - 30(Trinta) dias corridos contados do 1º dia útil após essa publicação(não confunda o prazo de 30 dias,com 1 mês ou com 31 dias).Protocolo a petição de cumprimento - Guia de Recolhimento da União(GRU) de código 206(Cumprimento de exigência formal preliminar) + documentos corrigidos, de acordo com o parecer.O pedido com exigência não cumprida ou cumprida fora do prazo terá sua documentação arquivada e o depósito será considerado não efetuado.

---

**(21) BR 20 2024 027278-7**

Código 2.5 - Exigência Formal Preliminar

(22) 26/12/2024

(71) VALDEIR PEREIRA ROCHA (BR/SP)

Teor da exigência disponível no parecer(pdf) - acesse:Buscaweb no Portal do INPI.Prazo para cumprimento - 30(Trinta) dias corridos contados do 1º dia útil após essa publicação(não confunda o prazo de 30 dias,com 1 mês ou com 31 dias).Protocolo a petição de cumprimento - Guia de Recolhimento da União(GRU) de código 206(Cumprimento de exigência formal preliminar) + documentos corrigidos, de acordo com o parecer.O pedido com exigência não



---

cumprida ou cumprida fora do prazo terá sua documentação arquivada e o depósito será considerado não efetuado.

---

**(21) BR 20 2024 027622-7**

Código 2.5 - Exigência Formal Preliminar

(22) 30/12/2024

(71) APERAM BIOENERGIA (BR/MG)

Teor da exigência disponível no parecer(pdf) - acesse:Buscaweb no Portal do INPI.Prazo para cumprimento - 30(Trinta) dias corridos contados do 1º dia útil após essa publicação(não confunda o prazo de 30 dias,com 1 mês ou com 31 dias).Protocolo a petição de cumprimento - Guia de Recolhimento da União(GRU) de código 206(Cumprimento de exigência formal preliminar) + documentos corrigidos, de acordo com o parecer.O pedido com exigência não cumprida ou cumprida fora do prazo terá sua documentação arquivada e o depósito será considerado não efetuado.

---

**(21) BR 20 2025 000327-4**

Código 2.5 - Exigência Formal Preliminar

(22) 08/01/2025

(71) UNIVERSIDADE DO ESTADO DO PARA (BR/PA)

Teor da exigência disponível no parecer(pdf) - acesse:Buscaweb no Portal do INPI.Prazo para cumprimento - 30(Trinta) dias corridos contados do 1º dia útil após essa publicação(não confunda o prazo de 30 dias,com 1 mês ou com 31 dias).Protocolo a petição de cumprimento - Guia de Recolhimento da União(GRU) de código 206(Cumprimento de exigência formal preliminar) + documentos corrigidos, de acordo com o parecer.O pedido com exigência não cumprida ou cumprida fora do prazo terá sua documentação arquivada e o depósito será considerado não efetuado.

---

**(21) BR 20 2025 001102-1**

Código 2.5 - Exigência Formal Preliminar

(22) 21/01/2025

(71) FACULDADES CATOLICAS (BR/RJ)

Teor da exigência disponível no parecer(pdf) - acesse:Buscaweb no Portal do INPI.Prazo para cumprimento - 30(Trinta) dias corridos contados do 1º dia útil após essa publicação(não confunda o prazo de 30 dias,com 1 mês ou com 31 dias).Protocolo a petição de cumprimento - Guia de Recolhimento da União(GRU) de código 206(Cumprimento de exigência formal preliminar) + documentos corrigidos, de acordo com o parecer.O pedido com exigência não cumprida ou cumprida fora do prazo terá sua documentação arquivada e o depósito será considerado não efetuado.

---

**(21) BR 20 2025 001165-0**

Código 2.5 - Exigência Formal Preliminar

(22) 22/01/2025

(71) COLOR VISÃO DO BRASIL INDÚSTRIA ACRÍLICA LTDA (BR/SP)

Teor da exigência disponível no parecer(pdf) - acesse:Buscaweb no Portal do



---

INPI.Prazo para cumprimento - 30(Trinta) dias corridos contados do 1º dia útil após essa publicação(não confunda o prazo de 30 dias,com 1 mês ou com 31 dias).Protocole a petição de cumprimento - Guia de Recolhimento da União(GRU) de código 206(Cumprimento de exigência formal preliminar) + documentos corrigidos, de acordo com o parecer.O pedido com exigência não cumprida ou cumprida fora do prazo terá sua documentação arquivada e o depósito será considerado não efetuado.

---

**(21) BR 20 2025 001167-6**

Código 2.5 - Exigência Formal Preliminar

(22) 22/01/2025

(71) ROGERIO FIGUEIREDO REZENDE (BR/MG)

Teor da exigência disponível no parecer(pdf) - acesse:Buscaweb no Portal do INPI.Prazo para cumprimento - 30(Trinta) dias corridos contados do 1º dia útil após essa publicação(não confunda o prazo de 30 dias,com 1 mês ou com 31 dias).Protocole a petição de cumprimento - Guia de Recolhimento da União(GRU) de código 206(Cumprimento de exigência formal preliminar) + documentos corrigidos, de acordo com o parecer.O pedido com exigência não cumprida ou cumprida fora do prazo terá sua documentação arquivada e o depósito será considerado não efetuado.

---

**(21) BR 20 2025 001316-4**

Código 2.5 - Exigência Formal Preliminar

(22) 23/01/2025

(71) UNIVERSIDADE FEDERAL DO PIAUÍ (BR/PI)

Teor da exigência disponível no parecer(pdf) - acesse:Buscaweb no Portal do INPI.Prazo para cumprimento - 30(Trinta) dias corridos contados do 1º dia útil após essa publicação(não confunda o prazo de 30 dias,com 1 mês ou com 31 dias).Protocole a petição de cumprimento - Guia de Recolhimento da União(GRU) de código 206(Cumprimento de exigência formal preliminar) + documentos corrigidos, de acordo com o parecer.O pedido com exigência não cumprida ou cumprida fora do prazo terá sua documentação arquivada e o depósito será considerado não efetuado.

---

**(21) BR 20 2025 001377-6**

Código 2.5 - Exigência Formal Preliminar

(22) 23/01/2025

(71) RUBENS LUIZ DA SILVA (BR/RJ) ; BORNTOFIND SOLUCOES, INDUSTRIA E COMERCIO LTDA (BR/RJ)

Teor da exigência disponível no parecer(pdf) - acesse:Buscaweb no Portal do INPI.Prazo para cumprimento - 30(Trinta) dias corridos contados do 1º dia útil após essa publicação(não confunda o prazo de 30 dias,com 1 mês ou com 31 dias).Protocole a petição de cumprimento - Guia de Recolhimento da União(GRU) de código 206(Cumprimento de exigência formal preliminar) + documentos corrigidos, de acordo com o parecer.O pedido com exigência não cumprida ou cumprida fora do prazo terá sua documentação arquivada e o



---

depósito será considerado não efetuado.

---

**(21) BR 20 2025 001469-1**

Código 2.5 - Exigência Formal Preliminar

(22) 24/01/2025

(71) ETELVINA BEDIN MOREIRA (BR/SC)

Teor da exigência disponível no parecer(pdf) - acesse:Buscaweb no Portal do INPI.Prazo para cumprimento - 30(Trinta) dias corridos contados do 1º dia útil após essa publicação(não confunda o prazo de 30 dias,com 1 mês ou com 31 dias).Protocole a petição de cumprimento - Guia de Recolhimento da União(GRU) de código 206(Cumprimento de exigência formal preliminar) + documentos corrigidos, de acordo com o parecer.O pedido com exigência não cumprida ou cumprida fora do prazo terá sua documentação arquivada e o depósito será considerado não efetuado.

---

**(21) BR 20 2025 002176-0**

Código 2.5 - Exigência Formal Preliminar

(22) 04/02/2025

(71) DESCOMPLICANDO O MERCADO FINANCEIRO (BR/SC)

Teor da exigência disponível no parecer(pdf) - acesse:Buscaweb no Portal do INPI.Prazo para cumprimento - 30(Trinta) dias corridos contados do 1º dia útil após essa publicação(não confunda o prazo de 30 dias,com 1 mês ou com 31 dias).Protocole a petição de cumprimento - Guia de Recolhimento da União(GRU) de código 206(Cumprimento de exigência formal preliminar) + documentos corrigidos, de acordo com o parecer.O pedido com exigência não cumprida ou cumprida fora do prazo terá sua documentação arquivada e o depósito será considerado não efetuado.

---

**(21) BR 20 2025 002177-9**

Código 2.5 - Exigência Formal Preliminar

(22) 04/02/2025

(71) J2M INDÚSTRIA E COMÉRCIO LTDA (BR/RS)

Teor da exigência disponível no parecer(pdf) - acesse:Buscaweb no Portal do INPI.Prazo para cumprimento - 30(Trinta) dias corridos contados do 1º dia útil após essa publicação(não confunda o prazo de 30 dias,com 1 mês ou com 31 dias).Protocole a petição de cumprimento - Guia de Recolhimento da União(GRU) de código 206(Cumprimento de exigência formal preliminar) + documentos corrigidos, de acordo com o parecer.O pedido com exigência não cumprida ou cumprida fora do prazo terá sua documentação arquivada e o depósito será considerado não efetuado.

---

**(21) BR 20 2025 002196-5**

Código 2.5 - Exigência Formal Preliminar

(22) 04/02/2025

(71) SEVANILDO MEN (BR/SP) ; ITAMAR BARBOSA DE OLIVEIRA (BR/SP)

Teor da exigência disponível no parecer(pdf) - acesse:Buscaweb no Portal do INPI.Prazo para cumprimento - 30(Trinta) dias corridos contados do 1º dia útil



---

após essa publicação(não confunda o prazo de 30 dias,com 1 mês ou com 31 dias).Protocole a petição de cumprimento - Guia de Recolhimento da União(GRU) de código 206(Cumprimento de exigência formal preliminar) + documentos corrigidos, de acordo com o parecer.O pedido com exigência não cumprida ou cumprida fora do prazo terá sua documentação arquivada e o depósito será considerado não efetuado.

---

**(21) BR 20 2025 002237-6**

Código 2.5 - Exigência Formal Preliminar

(22) 04/02/2025

(71) EOAS EMPREENDIMENTOS LTDA (BR/BA) ; ERNESTO TEIXEIRA PITANGA (BR/BA)

Teor da exigência disponível no parecer(pdf) - acesse:Buscaweb no Portal do INPI.Prazo para cumprimento - 30(Trinta) dias corridos contados do 1º dia útil após essa publicação(não confunda o prazo de 30 dias,com 1 mês ou com 31 dias).Protocole a petição de cumprimento - Guia de Recolhimento da União(GRU) de código 206(Cumprimento de exigência formal preliminar) + documentos corrigidos, de acordo com o parecer.O pedido com exigência não cumprida ou cumprida fora do prazo terá sua documentação arquivada e o depósito será considerado não efetuado.

---

**(21) BR 20 2025 002345-3**

Código 2.5 - Exigência Formal Preliminar

(22) 06/02/2025

(71) ROBUSTEC INDUSTRIA E COMERCIO LTDA (BR/RS)

Teor da exigência disponível no parecer(pdf) - acesse:Buscaweb no Portal do INPI.Prazo para cumprimento - 30(Trinta) dias corridos contados do 1º dia útil após essa publicação(não confunda o prazo de 30 dias,com 1 mês ou com 31 dias).Protocole a petição de cumprimento - Guia de Recolhimento da União(GRU) de código 206(Cumprimento de exigência formal preliminar) + documentos corrigidos, de acordo com o parecer.O pedido com exigência não cumprida ou cumprida fora do prazo terá sua documentação arquivada e o depósito será considerado não efetuado.

---

**(21) BR 20 2025 002351-8**

Código 2.5 - Exigência Formal Preliminar

(22) 06/02/2025

(71) GILBERTO FERRATTO BEZERRA (BR/MG)

Teor da exigência disponível no parecer(pdf) - acesse:Buscaweb no Portal do INPI.Prazo para cumprimento - 30(Trinta) dias corridos contados do 1º dia útil após essa publicação(não confunda o prazo de 30 dias,com 1 mês ou com 31 dias).Protocole a petição de cumprimento - Guia de Recolhimento da União(GRU) de código 206(Cumprimento de exigência formal preliminar) + documentos corrigidos, de acordo com o parecer.O pedido com exigência não cumprida ou cumprida fora do prazo terá sua documentação arquivada e o depósito será considerado não efetuado.



---

<b>(21) BR 20 2025 002369-0</b>	Código 2.5 - Exigência Formal Preliminar (22) 06/02/2025 (71) ADEMAR ALBRECHT (BR/RS) Teor da exigência disponível no parecer(pdf) - acesse:Buscaweb no Portal do INPI.Prazo para cumprimento - 30(Trinta) dias corridos contados do 1º dia útil após essa publicação(não confunda o prazo de 30 dias,com 1 mês ou com 31 dias).Protocolo a petição de cumprimento - Guia de Recolhimento da União(GRU) de código 206(Cumprimento de exigência formal preliminar) + documentos corrigidos, de acordo com o parecer.O pedido com exigência não cumprida ou cumprida fora do prazo terá sua documentação arquivada e o depósito será considerado não efetuado.
<b>(21) BR 20 2025 002377-1</b>	Código 2.5 - Exigência Formal Preliminar (22) 06/02/2025 (71) DRAVA METAIS LTDA (BR/SP) Teor da exigência disponível no parecer(pdf) - acesse:Buscaweb no Portal do INPI.Prazo para cumprimento - 30(Trinta) dias corridos contados do 1º dia útil após essa publicação(não confunda o prazo de 30 dias,com 1 mês ou com 31 dias).Protocolo a petição de cumprimento - Guia de Recolhimento da União(GRU) de código 206(Cumprimento de exigência formal preliminar) + documentos corrigidos, de acordo com o parecer.O pedido com exigência não cumprida ou cumprida fora do prazo terá sua documentação arquivada e o depósito será considerado não efetuado.
<b>(21) BR 20 2025 002379-8</b>	Código 2.5 - Exigência Formal Preliminar (22) 06/02/2025 (71) NELSON RODRIGUES DA SILVA (BR/PR) ; ORLANDO FRANSOZIO (BR/PR) Teor da exigência disponível no parecer(pdf) - acesse:Buscaweb no Portal do INPI.Prazo para cumprimento - 30(Trinta) dias corridos contados do 1º dia útil após essa publicação(não confunda o prazo de 30 dias,com 1 mês ou com 31 dias).Protocolo a petição de cumprimento - Guia de Recolhimento da União(GRU) de código 206(Cumprimento de exigência formal preliminar) + documentos corrigidos, de acordo com o parecer.O pedido com exigência não cumprida ou cumprida fora do prazo terá sua documentação arquivada e o depósito será considerado não efetuado.
<b>(21) BR 20 2025 002456-5</b>	Código 2.5 - Exigência Formal Preliminar (22) 07/02/2025 (71) GEOMECANICA ENGENHARIA LTDA (BR/MA) Teor da exigência disponível no parecer(pdf) - acesse:Buscaweb no Portal do INPI.Prazo para cumprimento - 30(Trinta) dias corridos contados do 1º dia útil após essa publicação(não confunda o prazo de 30 dias,com 1 mês ou com 31

---

---

dias).Protocole a petição de cumprimento - Guia de Recolhimento da União(GRU) de código 206(Cumprimento de exigência formal preliminar) + documentos corrigidos, de acordo com o parecer.O pedido com exigência não cumprida ou cumprida fora do prazo terá sua documentação arquivada e o depósito será considerado não efetuado.

---

**(21) BR 20 2025 002483-2**

Código 2.5 - Exigência Formal Preliminar

(22) 07/02/2025

(71) METALURGICA E COMERCIO JUNG LTDA (BR/SC)

Teor da exigência disponível no parecer(pdf) - acesse:Buscaweb no Portal do INPI.Prazo para cumprimento - 30(Trinta) dias corridos contados do 1º dia útil após essa publicação(não confunda o prazo de 30 dias,com 1 mês ou com 31 dias).Protocole a petição de cumprimento - Guia de Recolhimento da União(GRU) de código 206(Cumprimento de exigência formal preliminar) + documentos corrigidos, de acordo com o parecer.O pedido com exigência não cumprida ou cumprida fora do prazo terá sua documentação arquivada e o depósito será considerado não efetuado.

---

**(21) BR 20 2025 002538-3**

Código 2.5 - Exigência Formal Preliminar

(22) 07/02/2025

(71) ORYZASIL SILICAS NATURAIS S/A (BR/RS)

Teor da exigência disponível no parecer(pdf) - acesse:Buscaweb no Portal do INPI.Prazo para cumprimento - 30(Trinta) dias corridos contados do 1º dia útil após essa publicação(não confunda o prazo de 30 dias,com 1 mês ou com 31 dias).Protocole a petição de cumprimento - Guia de Recolhimento da União(GRU) de código 206(Cumprimento de exigência formal preliminar) + documentos corrigidos, de acordo com o parecer.O pedido com exigência não cumprida ou cumprida fora do prazo terá sua documentação arquivada e o depósito será considerado não efetuado.

---

**(21) BR 20 2025 002550-2**

Código 2.5 - Exigência Formal Preliminar

(22) 09/02/2025

(71) MICHELE FARIAS RIBEIRO DE MOURA (BR/RJ)

Teor da exigência disponível no parecer(pdf) - acesse:Buscaweb no Portal do INPI.Prazo para cumprimento - 30(Trinta) dias corridos contados do 1º dia útil após essa publicação(não confunda o prazo de 30 dias,com 1 mês ou com 31 dias).Protocole a petição de cumprimento - Guia de Recolhimento da União(GRU) de código 206(Cumprimento de exigência formal preliminar) + documentos corrigidos, de acordo com o parecer.O pedido com exigência não cumprida ou cumprida fora do prazo terá sua documentação arquivada e o depósito será considerado não efetuado.

---

**(21) BR 20 2025 002555-3**

Código 2.5 - Exigência Formal Preliminar



---

(22) 09/02/2025

(71) EMBAUBA TECNOLOGIA FLORESTAL LTDA. (BR/RJ)

Teor da exigência disponível no parecer(pdf) - acesse:Buscaweb no Portal do INPI.Prazo para cumprimento - 30(Trinta) dias corridos contados do 1º dia útil após essa publicação(não confunda o prazo de 30 dias,com 1 mês ou com 31 dias).Protocolo a petição de cumprimento - Guia de Recolhimento da União(GRU) de código 206(Cumprimento de exigência formal preliminar) + documentos corrigidos, de acordo com o parecer.O pedido com exigência não cumprida ou cumprida fora do prazo terá sua documentação arquivada e o depósito será considerado não efetuado.

---

**(21) BR 20 2025 002573-1**

Código 2.5 - Exigência Formal Preliminar

(22) 10/02/2025

(71) MAURILIO DA SILVA PAULA (BR/PR) ; JOSÉ CARLOS MENDONÇA (BR/PR)

Teor da exigência disponível no parecer(pdf) - acesse:Buscaweb no Portal do INPI.Prazo para cumprimento - 30(Trinta) dias corridos contados do 1º dia útil após essa publicação(não confunda o prazo de 30 dias,com 1 mês ou com 31 dias).Protocolo a petição de cumprimento - Guia de Recolhimento da União(GRU) de código 206(Cumprimento de exigência formal preliminar) + documentos corrigidos, de acordo com o parecer.O pedido com exigência não cumprida ou cumprida fora do prazo terá sua documentação arquivada e o depósito será considerado não efetuado.

---

**(21) BR 20 2025 002591-0**

Código 2.5 - Exigência Formal Preliminar

(22) 10/02/2025

(71) LV DE OLIVEIRA - PEDIASUIT COSTURAS E ACABAMENTOS LTDA (BR/DF)

Teor da exigência disponível no parecer(pdf) - acesse:Buscaweb no Portal do INPI.Prazo para cumprimento - 30(Trinta) dias corridos contados do 1º dia útil após essa publicação(não confunda o prazo de 30 dias,com 1 mês ou com 31 dias).Protocolo a petição de cumprimento - Guia de Recolhimento da União(GRU) de código 206(Cumprimento de exigência formal preliminar) + documentos corrigidos, de acordo com o parecer.O pedido com exigência não cumprida ou cumprida fora do prazo terá sua documentação arquivada e o depósito será considerado não efetuado.

---

**(21) BR 20 2025 002870-6**

Código 2.5 - Exigência Formal Preliminar

(22) 13/02/2025

(71) PEDRO FRANCISCO LEMES (BR/SP)

Teor da exigência disponível no parecer(pdf) - acesse:Buscaweb no Portal do INPI.Prazo para cumprimento - 30(Trinta) dias corridos contados do 1º dia útil após essa publicação(não confunda o prazo de 30 dias,com 1 mês ou com 31 dias).Protocolo a petição de cumprimento - Guia de Recolhimento da



---

União(GRU) de código 206(Cumprimento de exigência formal preliminar) + documentos corrigidos, de acordo com o parecer.O pedido com exigência não cumprida ou cumprida fora do prazo terá sua documentação arquivada e o depósito será considerado não efetuado.

---

**(21) BR 20 2025 002882-0**

Código 2.5 - Exigência Formal Preliminar

(22) 13/02/2025

(71) JOSÉ LUIZ INNECCO CORRÊA (BR/MG)

Teor da exigência disponível no parecer(pdf) - acesse:Buscaweb no Portal do INPI.Prazo para cumprimento - 30(Trinta) dias corridos contados do 1º dia útil após essa publicação(não confunda o prazo de 30 dias,com 1 mês ou com 31 dias).Protocole a petição de cumprimento - Guia de Recolhimento da União(GRU) de código 206(Cumprimento de exigência formal preliminar) + documentos corrigidos, de acordo com o parecer.O pedido com exigência não cumprida ou cumprida fora do prazo terá sua documentação arquivada e o depósito será considerado não efetuado.

---

**(21) BR 20 2025 002917-6**

Código 2.5 - Exigência Formal Preliminar

(22) 13/02/2025

(71) WILZA CABRAL RODRIGUES DA SILVA (BR/SP) ; MARIA WILSA CABRAL RODRIGUES DE SOUSA (BR/SP) ; ANA MARIA ABRUNHOSA VASCONCELOS (BR/SP) ; MARIA DO CARMO DA COSTA (BR/SP) ; SANDRA ALVES NEVES ARAÚJO (BR/SP)

Teor da exigência disponível no parecer(pdf) - acesse:Buscaweb no Portal do INPI.Prazo para cumprimento - 30(Trinta) dias corridos contados do 1º dia útil após essa publicação(não confunda o prazo de 30 dias,com 1 mês ou com 31 dias).Protocole a petição de cumprimento - Guia de Recolhimento da União(GRU) de código 206(Cumprimento de exigência formal preliminar) + documentos corrigidos, de acordo com o parecer.O pedido com exigência não cumprida ou cumprida fora do prazo terá sua documentação arquivada e o depósito será considerado não efetuado.

---

**(21) BR 20 2025 002940-0**

Código 2.5 - Exigência Formal Preliminar

(22) 13/02/2025

(71) SUSTINERI CONSULTORIA LTDA (BR/DF)

Teor da exigência disponível no parecer(pdf) - acesse:Buscaweb no Portal do INPI.Prazo para cumprimento - 30(Trinta) dias corridos contados do 1º dia útil após essa publicação(não confunda o prazo de 30 dias,com 1 mês ou com 31 dias).Protocole a petição de cumprimento - Guia de Recolhimento da União(GRU) de código 206(Cumprimento de exigência formal preliminar) + documentos corrigidos, de acordo com o parecer.O pedido com exigência não cumprida ou cumprida fora do prazo terá sua documentação arquivada e o depósito será considerado não efetuado.



---

**(21) BR 20 2025 002963-0**

Código 2.5 - Exigência Formal Preliminar

(22) 14/02/2025

(71) WILLIANS DA SILVA LOBATO (BR/SP)

Teor da exigência disponível no parecer(pdf) - acesse:Buscaweb no Portal do INPI.Prazo para cumprimento - 30(Trinta) dias corridos contados do 1º dia útil após essa publicação(não confunda o prazo de 30 dias,com 1 mês ou com 31 dias).Protocolo a petição de cumprimento - Guia de Recolhimento da União(GRU) de código 206(Cumprimento de exigência formal preliminar) + documentos corrigidos, de acordo com o parecer.O pedido com exigência não cumprida ou cumprida fora do prazo terá sua documentação arquivada e o depósito será considerado não efetuado.

---

**(21) BR 20 2025 009614-0**

Código 2.5 - Exigência Formal Preliminar

(22) 14/05/2025

(71) ICOFEPAR INDUSTRIA E COMERCIO DE FERRO E PLÁSTICOS LTDA. (BR/PR)

Teor da exigência disponível no parecer(pdf) - acesse:Buscaweb no Portal do INPI.Prazo para cumprimento - 30(Trinta) dias corridos contados do 1º dia útil após essa publicação(não confunda o prazo de 30 dias,com 1 mês ou com 31 dias).Protocolo a petição de cumprimento - Guia de Recolhimento da União(GRU) de código 206(Cumprimento de exigência formal preliminar) + documentos corrigidos, de acordo com o parecer.O pedido com exigência não cumprida ou cumprida fora do prazo terá sua documentação arquivada e o depósito será considerado não efetuado.

### **Código 2.10 - Notificação de recebimento do pedido de patente ou certificado de adição**

O INPI confirma o recebimento de pedido de Patente de Invenção, Modelo de Utilidade ou Certificado de Adição de Invenção. Não é necessário responder a este despacho. O INPI fará, em seguida, o exame formal preliminar para verificar se o depositante atendeu às condições estabelecidas no Art. 19 da Lei 9.279/1996 e nas normas em vigor no Instituto. Se o depósito foi efetuado por procurador, este deverá apresentar a procuração no prazo de até 60 (sessenta) dias, a contar da data do depósito. Isso deve ser feito mesmo sem o INPI emitir notificação ou exigência, conforme o Art. 216 da Lei 9.279/1996. O pedido será arquivado definitivamente caso a procuração não seja apresentada no prazo previsto. As solicitações de entrada em fase nacional no Brasil via Tratado de Cooperação em Matéria de Patentes (PCT, na sigla em inglês) são notificadas pelo despacho 1.1. Atenção! O depositante deverá acompanhar o andamento do pedido na RPI e na Busca de Processos no Portal do INPI. Também deve estar atento a eventuais exigências e/ou necessidades do rito processual. Para tirar dúvidas, consulte os Guias Rápidos de Patentes ou escreva para o Fale Conosco no Portal do INPI.

---

**(21) BR 10 2025 014065-9** Código 2.10 - Notificação de recebimento do pedido de patente ou certificado de adição  
(22) 08/07/2025  
(71) UNIVERSIDADE FEDERAL DO PIAUÍ (BR/PI)  
Número de Protocolo '870250057717' em 08/07/2025 08:17 (WB)

---

**(21) BR 10 2025 014066-7** Código 2.10 - Notificação de recebimento do pedido de patente ou certificado de adição  
(22) 08/07/2025  
(71) UNIVERSIDADE FEDERAL DO PIAUÍ (BR/PI)  
Número de Protocolo '870250057718' em 08/07/2025 08:36 (WB)

---

**(21) BR 10 2025 014067-5** Código 2.10 - Notificação de recebimento do pedido de patente ou certificado de adição  
(22) 08/07/2025  
(71) UNIVERSIDADE FEDERAL DO PIAUÍ (BR/PI)  
Número de Protocolo '870250057720' em 08/07/2025 08:45 (WB)

---

**(21) BR 10 2025 014069-1** Código 2.10 - Notificação de recebimento do pedido de patente ou certificado de adição  
(22) 08/07/2025  
(71) TRIFECTA LIFESCIENCES LLC (US)  
Número de Protocolo '870250057728' em 08/07/2025 09:26 (WB)



---

<b>(21) BR 10 2025 014071-3</b>	Código 2.10 - Notificação de recebimento do pedido de patente ou certificado de adição (22) 08/07/2025 (71) UNIVERSIDADE DO ESTADO DO PARA (BR/PA) Número de Protocolo '870250057734' em 08/07/2025 09:50 (WB)
<hr/>	
<b>(21) BR 10 2025 014072-1</b>	Código 2.10 - Notificação de recebimento do pedido de patente ou certificado de adição (22) 08/07/2025 (71) TECNOMYL BRASIL DISTRIBUIDORA DE PRODUTOS AGRÍCOLAS LTDA (BR/PR) Número de Protocolo '870250057737' em 08/07/2025 09:58 (WB)
<hr/>	
<b>(21) BR 10 2025 014074-8</b>	Código 2.10 - Notificação de recebimento do pedido de patente ou certificado de adição (22) 08/07/2025 (71) SC MÁQUINAS E IMPLEMENTOS AGRÍCOLAS LTDA (BR/SC) Número de Protocolo '870250057747' em 08/07/2025 10:12 (WB)
<hr/>	
<b>(21) BR 10 2025 014075-6</b>	Código 2.10 - Notificação de recebimento do pedido de patente ou certificado de adição (22) 08/07/2025 (71) SILVIO ALBERTO BIANCHI FILHO (BR/SP) Número de Protocolo '870250057748' em 08/07/2025 10:16 (WB)
<hr/>	
<b>(21) BR 10 2025 014076-4</b>	Código 2.10 - Notificação de recebimento do pedido de patente ou certificado de adição (22) 08/07/2025 (71) UNIVERSIDADE FEDERAL RURAL DO SEMI-ARIDO - UFERSA (BR/RN) Número de Protocolo '870250057749' em 08/07/2025 10:17 (WB)
<hr/>	
<b>(21) BR 10 2025 014084-5</b>	Código 2.10 - Notificação de recebimento do pedido de patente ou certificado de adição (22) 08/07/2025 (71) TECNOMYL BRASIL DISTRIBUIDORA DE PRODUTOS AGRÍCOLAS LTDA (BR/PR) Número de Protocolo '870250057778' em 08/07/2025 11:21 (WB)
<hr/>	
<b>(21) BR 10 2025 014085-3</b>	Código 2.10 - Notificação de recebimento do pedido de patente ou certificado de adição (22) 08/07/2025 (71) PAULO HENRIQUE DIAS BARROS (BR/PA) Número de Protocolo '870250057782' em 08/07/2025 11:25 (WB)



---

<b>(21) BR 10 2025 014086-1</b>	Código 2.10 - Notificação de recebimento do pedido de patente ou certificado de adição (22) 08/07/2025 (71) KEMI NANOMATERIAIS INOVA SIMPLES (I.S.) (BR/ES) Número de Protocolo '870250057786' em 08/07/2025 11:28 (WB)
<b>(21) BR 10 2025 014088-8</b>	Código 2.10 - Notificação de recebimento do pedido de patente ou certificado de adição (22) 08/07/2025 (71) MARCOPOLO S.A. (BR/RS) Número de Protocolo '870250057791' em 08/07/2025 11:33 (WB)
<b>(21) BR 10 2025 014089-6</b>	Código 2.10 - Notificação de recebimento do pedido de patente ou certificado de adição (22) 08/07/2025 (71) WHIRLPOOL CORPORATION (US) Número de Protocolo '870250057802' em 08/07/2025 11:46 (WB)
<b>(21) BR 10 2025 014091-8</b>	Código 2.10 - Notificação de recebimento do pedido de patente ou certificado de adição (22) 08/07/2025 (71) GIORDANO & GIORDANO INDÚSTRIA E COMÉRCIO DE PRODUTOS MÉDICOS E ODONTOLÓGICOS LTDA. (BR/SP) Número de Protocolo '870250057810' em 08/07/2025 12:05 (WB)
<b>(21) BR 10 2025 014093-4</b>	Código 2.10 - Notificação de recebimento do pedido de patente ou certificado de adição (22) 08/07/2025 (71) ADAMA MAKHTESHIM LTD. (IL) Número de Protocolo '870250057813' em 08/07/2025 12:16 (WB)
<b>(21) BR 10 2025 014096-9</b>	Código 2.10 - Notificação de recebimento do pedido de patente ou certificado de adição (22) 08/07/2025 (71) CENTRO FEDERAL DE EDUCAÇÃO TECNOLÓGICA DE MINAS GERAIS (BR/MG) Número de Protocolo '870250057894' em 08/07/2025 13:29 (WB)
<b>(21) BR 10 2025 014097-7</b>	Código 2.10 - Notificação de recebimento do pedido de patente ou certificado de adição (22) 08/07/2025 (71) DAVI BATISTA (BR/SP)

---

---

Número de Protocolo '870250057952' em 08/07/2025 13:30 (WB)

---

**(21) BR 10 2025 014098-5** Código 2.10 - Notificação de recebimento do pedido de patente ou certificado de adição  
(22) 08/07/2025  
(71) INSTITUTO FEDERAL DE EDUCAÇÃO, CIÊNCIA E TECNOLOGIA DO CEARÁ (BR/CE) ; UNIVERSIDADE FEDERAL DO CEARÁ (BR/CE)  
Número de Protocolo '870250058056' em 08/07/2025 13:36 (WB)

---

**(21) BR 10 2025 014104-3** Código 2.10 - Notificação de recebimento do pedido de patente ou certificado de adição  
(22) 08/07/2025  
(71) JOSE MOACIR TORRES (BR/BA)  
Número de Protocolo '870250058082' em 08/07/2025 14:10 (WB)

---

**(21) BR 10 2025 014105-1** Código 2.10 - Notificação de recebimento do pedido de patente ou certificado de adição  
(22) 08/07/2025  
(71) DASSAULT AVIATION (FR)  
Número de Protocolo '870250058084' em 08/07/2025 14:12 (WB)

---

**(21) BR 10 2025 014109-4** Código 2.10 - Notificação de recebimento do pedido de patente ou certificado de adição  
(22) 08/07/2025  
(71) DAVINO MARTINS DA SILVA FILHO (BR/SP)  
Número de Protocolo '870250058097' em 08/07/2025 14:29 (WB)

---

**(21) BR 10 2025 014114-0** Código 2.10 - Notificação de recebimento do pedido de patente ou certificado de adição  
(22) 08/07/2025  
(71) SILVIO MARCON (BR/SP) ; MARCO AURÉLIO SANTOS DE ALMEIDA (BR/SP)  
Número de Protocolo '870250058110' em 08/07/2025 14:49 (WB)

---

**(21) BR 10 2025 014121-3** Código 2.10 - Notificação de recebimento do pedido de patente ou certificado de adição  
(22) 08/07/2025  
(71) RODRIGO LUGÃO RIBEIRO PINTO (BR/RJ)  
Número de Protocolo '870250058136' em 08/07/2025 15:16 (WB)

---

**(21) BR 10 2025 014122-1** Código 2.10 - Notificação de recebimento do pedido de patente ou certificado de adição  
(22) 08/07/2025



---

	(71) INSTITUTO HERCÍLIO RANDON (BR/RS) Número de Protocolo '870250058146' em 08/07/2025 15:25 (WB)
<b>(21) BR 10 2025 014126-4</b>	Código 2.10 - Notificação de recebimento do pedido de patente ou certificado de adição (22) 08/07/2025 (71) UNIVERSIDADE FEDERAL DE CAMPINA GRANDE - PB (BR/PB) Número de Protocolo '870250058166' em 08/07/2025 15:43 (WB)
<b>(21) BR 10 2025 014127-2</b>	Código 2.10 - Notificação de recebimento do pedido de patente ou certificado de adição (22) 08/07/2025 (71) MARIA JOSÉ DA SILVA FARIAS (BR/PB) Número de Protocolo '870250058170' em 08/07/2025 15:47 (WB)
<b>(21) BR 10 2025 014128-0</b>	Código 2.10 - Notificação de recebimento do pedido de patente ou certificado de adição (22) 08/07/2025 (71) FRIGELAR COMÉRCIO E INDÚSTRIA LTDA. (BR/RS) Número de Protocolo '870250058174' em 08/07/2025 15:49 (WB)
<b>(21) BR 10 2025 014129-9</b>	Código 2.10 - Notificação de recebimento do pedido de patente ou certificado de adição (22) 08/07/2025 (71) BOSCH SOLUÇÕES INTEGRADAS BRASIL LTDA (BR/SP) Número de Protocolo '870250058178' em 08/07/2025 15:54 (WB)
<b>(21) BR 10 2025 014131-0</b>	Código 2.10 - Notificação de recebimento do pedido de patente ou certificado de adição (22) 08/07/2025 (71) UNIVERSIDADE FEDERAL DE CAMPINA GRANDE - PB (BR/PB) Número de Protocolo '870250058190' em 08/07/2025 16:09 (WB)
<b>(21) BR 10 2025 014133-7</b>	Código 2.10 - Notificação de recebimento do pedido de patente ou certificado de adição (22) 08/07/2025 (71) BOYLE SYSTEMS LTDA (BR/SP) Número de Protocolo '870250058201' em 08/07/2025 16:18 (WB)
<b>(21) BR 10 2025 014137-0</b>	Código 2.10 - Notificação de recebimento do pedido de patente ou certificado de adição (22) 08/07/2025 (71) MARCOPOLO S.A. (BR/RS)

---

Número de Protocolo '870250058215' em 08/07/2025 16:35 (WB)

---

**(21) BR 10 2025 014138-8** Código 2.10 - Notificação de recebimento do pedido de patente ou certificado de adição  
(22) 08/07/2025  
(71) LOCAL-DC INFRAESTRUTURA E SERVIÇOS EM TECNOLOGIA LTDA (BR/SP)  
Número de Protocolo '870250058220' em 08/07/2025 16:44 (WB)

---

**(21) BR 10 2025 014141-8** Código 2.10 - Notificação de recebimento do pedido de patente ou certificado de adição  
(22) 08/07/2025  
(71) UNIVERSIDADE FEDERAL DA BAHIA (BR/BA) ; UNIVERSITY OF GEORGIA RESEARCH FOUNDATION, INC. (US) ; UNIVERSIDADE FEDERAL DE SANTA CATARINA (BR/BA) ; SERVIÇO NACIONAL DE APRENDIZAGEM INDUSTRIAL, DEPARTAMENTO REGIONAL DA BAHIA ? SENAI/DR/BA (BR/BA)  
Número de Protocolo '870250058231' em 08/07/2025 17:01 (WB)

---

**(21) BR 10 2025 014143-4** Código 2.10 - Notificação de recebimento do pedido de patente ou certificado de adição  
(22) 08/07/2025  
(71) UNIVERSIDADE FEDERAL DE PERNAMBUCO (BR/PE)  
Número de Protocolo '870250058239' em 08/07/2025 17:07 (WB)

---

**(21) BR 10 2025 014144-2** Código 2.10 - Notificação de recebimento do pedido de patente ou certificado de adição  
(22) 08/07/2025  
(71) UNIFEI - UNIVERSIDADE FEDERAL DE ITAJUBÁ (BR/MG)  
Número de Protocolo '870250058251' em 08/07/2025 17:25 (WB)

---

**(21) BR 10 2025 014148-5** Código 2.10 - Notificação de recebimento do pedido de patente ou certificado de adição  
(22) 08/07/2025  
(71) EMERSON JOSE APARECIDO DE ARAUJO (BR/SP) ; PAULA FERNANDA LUCCA (BR/RJ)  
Número de Protocolo '870250058262' em 08/07/2025 17:37 (WB)

---

**(21) BR 10 2025 014153-1** Código 2.10 - Notificação de recebimento do pedido de patente ou certificado de adição  
(22) 08/07/2025  
(71) UNIVERSIDADE FEDERAL FLUMINENSE (BR/RJ)  
Número de Protocolo '870250058285' em 08/07/2025 18:14 (WB)

---



---

<b>(21) BR 10 2025 014154-0</b>	Código 2.10 - Notificação de recebimento do pedido de patente ou certificado de adição (22) 08/07/2025 (71) SCANIA CV AB (SE) Número de Protocolo '870250058286' em 08/07/2025 18:15 (WB)
<b>(21) BR 10 2025 014158-2</b>	Código 2.10 - Notificação de recebimento do pedido de patente ou certificado de adição (22) 08/07/2025 (71) UMBELINO NONATO DE CARVALHO NETO (BR/PE) Número de Protocolo '870250058314' em 08/07/2025 19:52 (WB)
<b>(21) BR 10 2025 014160-4</b>	Código 2.10 - Notificação de recebimento do pedido de patente ou certificado de adição (22) 08/07/2025 (71) GETINOXY PRODUTOS HOSPITALARES E INOVAÇÃO EM SAÚDE LTDA. (BR/SP) Número de Protocolo '870250058321' em 08/07/2025 22:21 (WB)
<b>(21) BR 10 2025 014161-2</b>	Código 2.10 - Notificação de recebimento do pedido de patente ou certificado de adição (22) 08/07/2025 (71) JAYSA GABRIELLY ALBERNAZ SOUSA (BR/DF) Número de Protocolo '870250058322' em 08/07/2025 23:15 (WB)
<b>(21) BR 10 2025 014162-0</b>	Código 2.10 - Notificação de recebimento do pedido de patente ou certificado de adição (22) 08/07/2025 (71) FACILITE.IA I.S (BR/RJ) Número de Protocolo '870250058323' em 08/07/2025 23:40 (WB)
<b>(21) BR 10 2025 014163-9</b>	Código 2.10 - Notificação de recebimento do pedido de patente ou certificado de adição (22) 08/07/2025 (71) MARCELO DE MELLO NOGUEIRA (BR/PR) ; EDILSON RIBEIRO DA SILVA (BR/PR) Número de Protocolo '870250058325' em 08/07/2025 23:50 (WB)
<b>(21) BR 10 2025 014164-7</b>	Código 2.10 - Notificação de recebimento do pedido de patente ou certificado de adição (22) 09/07/2025 (71) RENOVA TERRA COMPOSTAGEM LTDA (BR/PE)

---

---

Número de Protocolo '870250058328' em 09/07/2025 07:04 (WB)

---

**(21) BR 10 2025 014165-5** Código 2.10 - Notificação de recebimento do pedido de patente ou certificado de adição  
(22) 09/07/2025  
(71) ANTONIO SILVEIRA COLONETTI (BR/SC)  
Número de Protocolo '870250058329' em 09/07/2025 08:01 (WB)

---

**(21) BR 10 2025 014166-3** Código 2.10 - Notificação de recebimento do pedido de patente ou certificado de adição  
(22) 09/07/2025  
(71) LUCIANO EDLER LIMA SUZARTE (BR/BA)  
Número de Protocolo '870250058330' em 09/07/2025 08:06 (WB)

---

**(21) BR 10 2025 014167-1** Código 2.10 - Notificação de recebimento do pedido de patente ou certificado de adição  
(22) 09/07/2025  
(71) ERBE ELEKTROMEDIZIN GMBH (DE)  
Número de Protocolo '870250058349' em 09/07/2025 09:27 (WB)

---

**(21) BR 10 2025 014174-4** Código 2.10 - Notificação de recebimento do pedido de patente ou certificado de adição  
(22) 09/07/2025  
(71) INVENTUS AMBIENTAL LTDA (BR/SC)  
Número de Protocolo '870250058367' em 09/07/2025 10:33 (WB)

---

**(21) BR 10 2025 014180-9** Código 2.10 - Notificação de recebimento do pedido de patente ou certificado de adição  
(22) 09/07/2025  
(71) ROBERTO FERMINO DA SILVA FILHO (BR/SP)  
Número de Protocolo '870250058400' em 09/07/2025 11:33 (WB)

---

**(21) BR 10 2025 014190-6** Código 2.10 - Notificação de recebimento do pedido de patente ou certificado de adição  
(22) 09/07/2025  
(71) INSTITUTO FEDERAL DE EDUCACAO, CIENCIA E TECNOLOGIA DA PARAIBA (BR/PB)  
Número de Protocolo '870250058448' em 09/07/2025 13:39 (WB)

---

**(21) BR 10 2025 014199-0** Código 2.10 - Notificação de recebimento do pedido de patente ou certificado de adição  
(22) 09/07/2025  
(71) STONERIDGE ELECTRONICS AB (SE)



---

Número de Protocolo '870250058476' em 09/07/2025 14:31 (WB)

---

**(21) BR 10 2025 014204-0** Código 2.10 - Notificação de recebimento do pedido de patente ou certificado de adição  
 (22) 09/07/2025  
 (71) COMISSÃO NACIONAL DE ENERGIA NUCLEAR (BR/RJ)  
 Número de Protocolo '870250058489' em 09/07/2025 14:56 (WB)

---

**(21) BR 10 2025 014206-6** Código 2.10 - Notificação de recebimento do pedido de patente ou certificado de adição  
 (22) 09/07/2025  
 (71) ASSOCIACAO PARANAENSE DE CULTURA - APC (BR/PR)  
 Número de Protocolo '870250058499' em 09/07/2025 15:14 (WB)

---

**(21) BR 10 2025 014207-4** Código 2.10 - Notificação de recebimento do pedido de patente ou certificado de adição  
 (22) 09/07/2025  
 (71) PETRÓLEO BRASILEIRO S.A. - PETROBRAS (BR/RJ)  
 Número de Protocolo '870250058500' em 09/07/2025 15:19 (WB)

---

**(21) BR 10 2025 014210-4** Código 2.10 - Notificação de recebimento do pedido de patente ou certificado de adição  
 (22) 09/07/2025  
 (71) UNIVERSIDADE FEDERAL DO PARANA (BR/PR) ; CENTRO DE PRODUÇÃO E PESQUISA DE IMUNOBIOLOGICOS ? CPPI (BR/PR)  
 Número de Protocolo '870250058517' em 09/07/2025 15:37 (WB)

---

**(21) BR 10 2025 014212-0** Código 2.10 - Notificação de recebimento do pedido de patente ou certificado de adição  
 (22) 09/07/2025  
 (71) ASSOCIACAO PARANAENSE DE CULTURA - APC (BR/PR)  
 Número de Protocolo '870250058519' em 09/07/2025 15:38 (WB)

---

**(21) BR 10 2025 014213-9** Código 2.10 - Notificação de recebimento do pedido de patente ou certificado de adição  
 (22) 09/07/2025  
 (71) UNIFEI - UNIVERSIDADE FEDERAL DE ITAJUBÁ (BR/MG) ;  
 UNIVERSIDADE FEDERAL DE OUOPRETO ? UFOP (BR/MG)  
 Número de Protocolo '870250058520' em 09/07/2025 15:39 (WB)

---

**(21) BR 10 2025 014216-3** Código 2.10 - Notificação de recebimento do pedido de patente ou certificado de adição  
 (22) 09/07/2025



---

	(71) NATHALIA DE OLIVEIRA VIVEIROS DE CASTRO LTDA (BR/SP) Número de Protocolo '870250058539' em 09/07/2025 16:10 (WB)
--	--

---

<b>(21) BR 10 2025 014222-8</b>	Código 2.10 - Notificação de recebimento do pedido de patente ou certificado de adição (22) 09/07/2025 (71) JOSUÉ ALVARENGA BERNARDINO DE SENA (BR/SP) ; RAQUEL ALVARENGA SENA VENERA (BR/SC) ; ISRAEL ALVARENGA DE SENA (BR/SP) Número de Protocolo '870250058569' em 09/07/2025 17:07 (WB)
---------------------------------	---

---

<b>(21) BR 10 2025 014223-6</b>	Código 2.10 - Notificação de recebimento do pedido de patente ou certificado de adição (22) 09/07/2025 (71) UNIVERSIDADE FEDERAL DO PARANA (BR/PR) Número de Protocolo '870250058573' em 09/07/2025 17:14 (WB)
---------------------------------	---

---

<b>(21) BR 10 2025 014234-1</b>	Código 2.10 - Notificação de recebimento do pedido de patente ou certificado de adição (22) 09/07/2025 (71) HANGZHOU TIANLONG PHARMACEUTICAL CO., LTD. (CN) Número de Protocolo '870250058627' em 09/07/2025 19:30 (WB)
---------------------------------	--

---

<b>(21) BR 10 2025 014235-0</b>	Código 2.10 - Notificação de recebimento do pedido de patente ou certificado de adição (22) 09/07/2025 (71) UNIVERSIDADE ESTADUAL DE SANTA CRUZ (BR/BA) Número de Protocolo '870250058628' em 09/07/2025 19:33 (WB)
---------------------------------	--

---

<b>(21) BR 10 2025 014237-6</b>	Código 2.10 - Notificação de recebimento do pedido de patente ou certificado de adição (22) 09/07/2025 (71) DIEGO GRIEBLER DE SOUZA (BR/RJ) Número de Protocolo '870250058635' em 09/07/2025 20:13 (WB)
---------------------------------	--

---

<b>(21) BR 10 2025 014239-2</b>	Código 2.10 - Notificação de recebimento do pedido de patente ou certificado de adição (22) 09/07/2025 (71) DONEIVAN F FERREIRA (BR/RJ) Número de Protocolo '870250058642' em 09/07/2025 22:13 (WB)
---------------------------------	--

---

<b>(21) BR 10 2025 014240-6</b>	Código 2.10 - Notificação de recebimento do pedido de patente ou certificado de adição
---------------------------------	--



---

	(22) 09/07/2025 (71) AMANDRA IND COM PRODUTOS BELEZA E SUPLEMENTOS LTDA (BR/MT) Número de Protocolo '870250058644' em 09/07/2025 22:57 (WB)
<b>(21) BR 10 2025 014241-4</b>	Código 2.10 - Notificação de recebimento do pedido de patente ou certificado de adição (22) 09/07/2025 (71) RONG-QI PHOEBE CHEW (SG) ; RONG-JIE DAVID CHEW (SG) Número de Protocolo '870250058646' em 09/07/2025 23:43 (WB)
<b>(21) BR 10 2025 014242-2</b>	Código 2.10 - Notificação de recebimento do pedido de patente ou certificado de adição (22) 09/07/2025 (71) RONG-QI PHOEBE CHEW (SG) ; KHIEEN MEOOW DAVID CHEW (SG) Número de Protocolo '870250058647' em 09/07/2025 23:52 (WB)
<b>(21) BR 10 2025 014246-5</b>	Código 2.10 - Notificação de recebimento do pedido de patente ou certificado de adição (22) 10/07/2025 (71) UNIVERSIDADE FEDERAL DE SANTA CATARINA (BR/SC) Número de Protocolo '870250058662' em 10/07/2025 08:42 (WB)
<b>(21) BR 10 2025 014248-1</b>	Código 2.10 - Notificação de recebimento do pedido de patente ou certificado de adição (22) 10/07/2025 (71) JOSÉ CARLOS TAVARES CARVALHO (BR/AP) ; AMAZONCURE LTDA (BR/AP) Número de Protocolo '870250058665' em 10/07/2025 08:53 (WB)
<b>(21) BR 10 2025 014249-0</b>	Código 2.10 - Notificação de recebimento do pedido de patente ou certificado de adição (22) 10/07/2025 (71) KAUKAZUS INDÚSTRIA E COMÉRCIO DE MÁQUINAS E EQUIPAMENTOS LTDA (BR/RS) Número de Protocolo '870250058671' em 10/07/2025 09:23 (WB)
<b>(21) BR 10 2025 014250-3</b>	Código 2.10 - Notificação de recebimento do pedido de patente ou certificado de adição (22) 10/07/2025 (71) UNIVERSIDADE FEDERAL RURAL DO SEMI-ARIDO - UFERSA (BR/RN) Número de Protocolo '870250058674' em 10/07/2025 09:24 (WB)

---

<b>(21) BR 10 2025 014256-2</b>	Código 2.10 - Notificação de recebimento do pedido de patente ou certificado de adição (22) 10/07/2025 (71) CARTOCOR S. A. (AR) Número de Protocolo '870250058715' em 10/07/2025 11:11 (WB)
<b>(21) BR 10 2025 014258-9</b>	Código 2.10 - Notificação de recebimento do pedido de patente ou certificado de adição (22) 10/07/2025 (71) COMPANHIA DE SANEAMENTO DE MINAS GERAIS-COPASA- (BR/MG) Número de Protocolo '870250058718' em 10/07/2025 11:20 (WB)
<b>(21) BR 10 2025 014262-7</b>	Código 2.10 - Notificação de recebimento do pedido de patente ou certificado de adição (22) 10/07/2025 (71) UNIVERSIDADE FEDERAL DE SÃO JOÃO DEL REI (BR/MG) ; UNIVERSIDADE FEDERAL DE MINAS GERAIS - UFMG (BR/MG) Número de Protocolo '870250058730' em 10/07/2025 11:45 (WB)
<b>(21) BR 10 2025 014263-5</b>	Código 2.10 - Notificação de recebimento do pedido de patente ou certificado de adição (22) 10/07/2025 (71) CARTOCOR S. A. (AR) Número de Protocolo '870250058731' em 10/07/2025 11:47 (WB)
<b>(21) BR 10 2025 014264-3</b>	Código 2.10 - Notificação de recebimento do pedido de patente ou certificado de adição (22) 10/07/2025 (71) UNIVERSIDADE ESTADUAL DE FEIRA DE SANTANA (BR/BA) Número de Protocolo '870250058734' em 10/07/2025 11:54 (WB)
<b>(21) BR 10 2025 014270-8</b>	Código 2.10 - Notificação de recebimento do pedido de patente ou certificado de adição (22) 10/07/2025 (71) WYLSON FERNANDO LEITE (BR/SP) ; IONMECH INOVA SIMPLES (I.S) (BR/SP) Número de Protocolo '870250058792' em 10/07/2025 13:53 (WB)
<b>(21) BR 10 2025 014273-2</b>	Código 2.10 - Notificação de recebimento do pedido de patente ou certificado de adição (22) 10/07/2025 (71) LUFER INDUSTRIA MECANICA S/A . (BR/PR) Número de Protocolo '870250058815' em 10/07/2025 14:21 (WB)

---

---

<b>(21) BR 10 2025 014276-7</b>	Código 2.10 - Notificação de recebimento do pedido de patente ou certificado de adição (22) 10/07/2025 (71) UNIVERSIDADE FEDERAL DE CAMPINA GRANDE - PB (BR/PB) Número de Protocolo '870250058820' em 10/07/2025 14:26 (WB)
<b>(21) BR 10 2025 014286-4</b>	Código 2.10 - Notificação de recebimento do pedido de patente ou certificado de adição (22) 10/07/2025 (71) SIDNEI FRANCISCO GARCIA (BR/SC) Número de Protocolo '870250058877' em 10/07/2025 15:12 (WB)
<b>(21) BR 10 2025 014288-0</b>	Código 2.10 - Notificação de recebimento do pedido de patente ou certificado de adição (22) 10/07/2025 (71) CIRLENE FOURQUET BANDEIRA (BR/RJ) ; ALEXANDRE ALVARENGA PALMEIRA (BR/RJ) ; ANA CAROLINA CALLEGARIO PEREIRA (BR/RJ) ; ANDRÉ MARQUES DOS SANTOS (BR/RJ) ; BRUNO CHABOLI GAMBARATO (BR/RJ) ; IZABEL DE OLIVEIRA DA MOTA (BR/RJ) ; JAIRO DE OLIVEIRA SILVA (BR/RJ) ; JULIA CARDOSO LANDIM (BR/RJ) ; ONOFRE RODRIGUES DE LIMA JÚNIOR (BR/RJ) ; SÉRGIO ROBERTO MONTORO (BR/SP) Número de Protocolo '870250058889' em 10/07/2025 15:24 (WB)
<b>(21) BR 10 2025 014289-9</b>	Código 2.10 - Notificação de recebimento do pedido de patente ou certificado de adição (22) 10/07/2025 (71) STARA S/A. INDUSTRIA DE IMPLEMENTOS AGRÍCOLAS (BR/RS) Número de Protocolo '870250058896' em 10/07/2025 15:29 (WB)
<b>(21) BR 10 2025 014293-7</b>	Código 2.10 - Notificação de recebimento do pedido de patente ou certificado de adição (22) 10/07/2025 (71) CAMILO FREDDY MENDOZA MOREJON (BR/PR) ; RAFAEL EDUARDO CLOSS (BR/PR) Número de Protocolo '870250058920' em 10/07/2025 15:57 (WB)
<b>(21) BR 10 2025 014299-6</b>	Código 2.10 - Notificação de recebimento do pedido de patente ou certificado de adição (22) 10/07/2025 (71) TOYOTA JIDOSHA KABUSHIKI KAISHA (JP) Número de Protocolo '870250058939' em 10/07/2025 16:23 (WB)

---

---

<b>(21) BR 10 2025 014301-1</b>	Código 2.10 - Notificação de recebimento do pedido de patente ou certificado de adição (22) 10/07/2025 (71) SERAFIM FELIX DA SILVA (BR/BA) Número de Protocolo '870250058949' em 10/07/2025 16:32 (WB)
<b>(21) BR 10 2025 014304-6</b>	Código 2.10 - Notificação de recebimento do pedido de patente ou certificado de adição (22) 10/07/2025 (71) INSTITUTO DE TECNOLOGIA E PESQUISA (BR/SE) ; UNIVERSIDADE TIRADENTES (BR/SE) Número de Protocolo '870250058957' em 10/07/2025 16:38 (WB)
<b>(21) BR 10 2025 014309-7</b>	Código 2.10 - Notificação de recebimento do pedido de patente ou certificado de adição (22) 10/07/2025 (71) STARA S/A. INDUSTRIA DE IMPLEMENTOS AGRÍCOLAS (BR/RS) Número de Protocolo '870250058986' em 10/07/2025 17:08 (WB)
<b>(21) BR 10 2025 014313-5</b>	Código 2.10 - Notificação de recebimento do pedido de patente ou certificado de adição (22) 10/07/2025 (71) UNIVERSIDADE FEDERAL DO PARANA (BR/PR) Número de Protocolo '870250059006' em 10/07/2025 17:34 (WB)
<b>(21) BR 10 2025 014315-1</b>	Código 2.10 - Notificação de recebimento do pedido de patente ou certificado de adição (22) 10/07/2025 (71) WYLSON FERNANDO LEITE (BR/SP) ; IONMECH INOVA SIMPLES (I.S) (BR/SP) Número de Protocolo '870250059016' em 10/07/2025 17:50 (WB)
<b>(21) BR 10 2025 014316-0</b>	Código 2.10 - Notificação de recebimento do pedido de patente ou certificado de adição (22) 10/07/2025 (71) NCS TECNOLOGIA AGRÍCOLA E LOGÍSTICA LTDA (BR/SP) ; EMPRESA BRASILEIRA DE PESQUISA AGROPECUÁRIA (BR/DF) Número de Protocolo '870250059018' em 10/07/2025 17:55 (WB)
<b>(21) BR 10 2025 014318-6</b>	Código 2.10 - Notificação de recebimento do pedido de patente ou certificado de adição (22) 10/07/2025 (71) DEERE & COMPANY (US)

---

---

Número de Protocolo '870250059025' em 10/07/2025 18:10 (WB)

---

**(21) BR 10 2025 014322-4** Código 2.10 - Notificação de recebimento do pedido de patente ou certificado de adição  
(22) 10/07/2025  
(71) SUIANA SASSE HASSELMANN (BR/RJ) ; ZANGARA LOURIVAL SASSE (BR/RJ)  
Número de Protocolo '870250059030' em 10/07/2025 18:15 (WB)

---

**(21) BR 10 2025 014325-9** Código 2.10 - Notificação de recebimento do pedido de patente ou certificado de adição  
(22) 10/07/2025  
(71) ROBERT BOSCH LIMITADA (BR/SP)  
Número de Protocolo '870250059046' em 10/07/2025 18:46 (WB)

---

**(21) BR 10 2025 014328-3** Código 2.10 - Notificação de recebimento do pedido de patente ou certificado de adição  
(22) 10/07/2025  
(71) FERNANDO GARCIA (BR/SP)  
Número de Protocolo '870250059068' em 10/07/2025 19:55 (WB)

---

**(21) BR 10 2025 014329-1** Código 2.10 - Notificação de recebimento do pedido de patente ou certificado de adição  
(22) 10/07/2025  
(71) UNIVERSIDADE FEDERAL RURAL DE PERNAMBUCO (BR/PE)  
Número de Protocolo '870250059070' em 10/07/2025 20:07 (WB)

---

**(21) BR 10 2025 014330-5** Código 2.10 - Notificação de recebimento do pedido de patente ou certificado de adição  
(22) 10/07/2025  
(71) VICTOR GUIMARAES DE MELO (BR/GO)  
Número de Protocolo '870250059071' em 10/07/2025 20:29 (WB)

---

**(21) BR 10 2025 014336-4** Código 2.10 - Notificação de recebimento do pedido de patente ou certificado de adição  
(22) 10/07/2025  
(71) FELIPE DE MATTOS GALLEZ (BR/RJ)  
Número de Protocolo '870250059081' em 10/07/2025 23:30 (WB)

---

**(21) BR 10 2025 014339-9** Código 2.10 - Notificação de recebimento do pedido de patente ou certificado de adição  
(22) 11/07/2025  
(71) UNIVERSIDADE FEDERAL DO RIO GRANDE DO SUL (BR/RS)



---

Número de Protocolo '870250059100' em 11/07/2025 09:23 (WB)

---

**(21) BR 10 2025 014340-2** Código 2.10 - Notificação de recebimento do pedido de patente ou certificado de adição  
 (22) 11/07/2025  
 (71) GO GREEN PROCESSOS E TECNOLOGIAS LTDA (BR/RS)  
 Número de Protocolo '870250059103' em 11/07/2025 09:35 (WB)

---

**(21) BR 10 2025 014342-9** Código 2.10 - Notificação de recebimento do pedido de patente ou certificado de adição  
 (22) 11/07/2025  
 (71) UNIVERSIDADE FEDERAL DE GOIÁS (BR/GO) ; UNIVERSIDADE FEDERAL DO MATO GROSSO DO SUL (UFMS) (BR/MS) ; UNIVERSIDADE FEDERAL DE SANTA CATARINA (BR/SC)  
 Número de Protocolo '870250059112' em 11/07/2025 09:57 (WB)

---

**(21) BR 10 2025 014343-7** Código 2.10 - Notificação de recebimento do pedido de patente ou certificado de adição  
 (22) 11/07/2025  
 (71) INSTITUT STRAUMANN AG (CH)  
 Número de Protocolo '870250059117' em 11/07/2025 10:05 (WB)

---

**(21) BR 10 2025 014344-5** Código 2.10 - Notificação de recebimento do pedido de patente ou certificado de adição  
 (22) 11/07/2025  
 (71) RODRIGO DANGELO (BR/PR)  
 Número de Protocolo '870250059122' em 11/07/2025 10:23 (WB)

---

**(21) BR 10 2025 014346-1** Código 2.10 - Notificação de recebimento do pedido de patente ou certificado de adição  
 (22) 11/07/2025  
 (71) FUNDAÇÃO UNIVERSIDADE DE PERNAMBUCO (BR/PE)  
 Número de Protocolo '870250059144' em 11/07/2025 11:15 (WB)

---

**(21) BR 10 2025 014354-2** Código 2.10 - Notificação de recebimento do pedido de patente ou certificado de adição  
 (22) 11/07/2025  
 (71) DASSAULT AVIATION (FR)  
 Número de Protocolo '870250059188' em 11/07/2025 12:37 (WB)

---

**(21) BR 10 2025 014358-5** Código 2.10 - Notificação de recebimento do pedido de patente ou certificado de adição  
 (22) 11/07/2025



---

	(71) DASSAULT AVIATION (FR) Número de Protocolo '870250059213' em 11/07/2025 13:26 (WB)
<b>(21) BR 10 2025 014362-3</b>	Código 2.10 - Notificação de recebimento do pedido de patente ou certificado de adição (22) 11/07/2025 (71) EMPRETEC INDUSTRIA E COMERCIO LTDA (BR/SP) Número de Protocolo '870250059231' em 11/07/2025 14:00 (WB)
<b>(21) BR 10 2025 014367-4</b>	Código 2.10 - Notificação de recebimento do pedido de patente ou certificado de adição (22) 11/07/2025 (71) INSTITUTO FEDERAL DE EDUCAÇÃO, CIÊNCIA E TECNOLOGIA DE ALAGOAS - IFAL (BR/AL) Número de Protocolo '870250059253' em 11/07/2025 14:26 (WB)
<b>(21) BR 10 2025 014375-5</b>	Código 2.10 - Notificação de recebimento do pedido de patente ou certificado de adição (22) 11/07/2025 (71) FURSOUCH DA AMAZÔNIA I.S. (BR/PA) Número de Protocolo '870250059288' em 11/07/2025 14:56 (WB)
<b>(21) BR 10 2025 014376-3</b>	Código 2.10 - Notificação de recebimento do pedido de patente ou certificado de adição (22) 11/07/2025 (71) WLADIMIR DA SILVEIRA (BR/MG) Número de Protocolo '870250059290' em 11/07/2025 14:57 (WB)
<b>(21) BR 10 2025 014378-0</b>	Código 2.10 - Notificação de recebimento do pedido de patente ou certificado de adição (22) 11/07/2025 (71) SHANDONG LINGLONG TIRE CO., LTD (CN) Número de Protocolo '870250059293' em 11/07/2025 15:00 (WB)
<b>(21) BR 10 2025 014379-8</b>	Código 2.10 - Notificação de recebimento do pedido de patente ou certificado de adição (22) 11/07/2025 (71) UNIFEI - UNIVERSIDADE FEDERAL DE ITAJUBÁ (BR/MG) Número de Protocolo '870250059297' em 11/07/2025 15:03 (WB)
<b>(21) BR 10 2025 014389-5</b>	Código 2.10 - Notificação de recebimento do pedido de patente ou certificado de adição (22) 11/07/2025

(71) CENTRO FEDERAL DE EDUCAÇÃO TECNOLÓGICA DE MINAS GERAIS (BR/MG) ; UNIVERSIDADE FEDERAL DE MINAS GERAIS (BR/MG) ; IVISION SISTEMAS DE IMAGEM E VISÃO S.A. (BR/MG)  
Número de Protocolo '870250059339' em 11/07/2025 15:30 (WB)

**(21) BR 10 2025 014390-9** Código 2.10 - Notificação de recebimento do pedido de patente ou certificado de adição  
(22) 11/07/2025  
(71) PROJECTWORK SOLUÇÕES EM ENGENHARIA PROJETOS E SERVIÇOS INDUSTRIAIS LTDA (BR/MG)  
Número de Protocolo '870250059344' em 11/07/2025 15:32 (WB)

**(21) BR 10 2025 014392-5** Código 2.10 - Notificação de recebimento do pedido de patente ou certificado de adição  
(22) 11/07/2025  
(71) UNIVERSIDADE FEDERAL DO MARANHÃO (BR/MA)  
Número de Protocolo '870250059374' em 11/07/2025 15:50 (WB)

**(21) BR 10 2025 014395-0** Código 2.10 - Notificação de recebimento do pedido de patente ou certificado de adição  
(22) 11/07/2025  
(71) ENOQUE KOSLOWISK DE FARIAS (BR/RJ)  
Número de Protocolo '870250059377' em 11/07/2025 15:52 (WB)

**(21) BR 10 2025 014400-0** Código 2.10 - Notificação de recebimento do pedido de patente ou certificado de adição  
(22) 11/07/2025  
(71) HM RUBBER INDUSTRIA E COMERCIO LTDA. (BR/PR)  
Número de Protocolo '870250059389' em 11/07/2025 16:02 (WB)

**(21) BR 10 2025 014401-8** Código 2.10 - Notificação de recebimento do pedido de patente ou certificado de adição  
(22) 11/07/2025  
(71) JGF AGROINDUSTRIAL LTDA (BR/PR)  
Número de Protocolo '870250059396' em 11/07/2025 16:05 (WB)

**(21) BR 10 2025 014407-7** Código 2.10 - Notificação de recebimento do pedido de patente ou certificado de adição  
(22) 11/07/2025  
(71) RAFAEL SILO GROSSKLAUS HERMES SANTOS (BR/MT)  
Número de Protocolo '870250059440' em 11/07/2025 16:30 (WB)

**(21) BR 10 2025 014408-5** Código 2.10 - Notificação de recebimento do pedido de patente ou certificado



---

	de adição (22) 11/07/2025 (71) UNIVERSIDADE ESTADUAL DE CAMPINAS (BR/SP) ; UNIVERSIDADE FEDERAL DE SÃO CARLOS (BR/SP) Número de Protocolo '870250059441' em 11/07/2025 16:30 (WB)
<b>(21) BR 10 2025 014414-0</b>	Código 2.10 - Notificação de recebimento do pedido de patente ou certificado de adição (22) 11/07/2025 (71) CLAUDIO CRINITI (BR/SP) Número de Protocolo '870250059483' em 11/07/2025 16:53 (WB)
<b>(21) BR 10 2025 014416-6</b>	Código 2.10 - Notificação de recebimento do pedido de patente ou certificado de adição (22) 11/07/2025 (71) UNIVERSIDADE FEDERAL DO MARANHÃO (BR/MA) Número de Protocolo '870250059487' em 11/07/2025 16:57 (WB)
<b>(21) BR 10 2025 014419-0</b>	Código 2.10 - Notificação de recebimento do pedido de patente ou certificado de adição (22) 11/07/2025 (71) JEFFERSON FERREIRA VENANCIO (BR/SP) Número de Protocolo '870250059504' em 11/07/2025 17:17 (WB)
<b>(21) BR 10 2025 014421-2</b>	Código 2.10 - Notificação de recebimento do pedido de patente ou certificado de adição (22) 11/07/2025 (71) CLEO CUNHA ANTONIO (BR/RS) ; FLADIMIR BERNARDO BORGES (BR/RS) Número de Protocolo '870250059506' em 11/07/2025 17:17 (WB)
<b>(21) BR 10 2025 014423-9</b>	Código 2.10 - Notificação de recebimento do pedido de patente ou certificado de adição (22) 11/07/2025 (71) UNIVERSIDADE FEDERAL DO MARANHÃO (BR/MA) Número de Protocolo '870250059518' em 11/07/2025 17:31 (WB)
<b>(21) BR 10 2025 014431-0</b>	Código 2.10 - Notificação de recebimento do pedido de patente ou certificado de adição (22) 11/07/2025 (71) LIQUID COLOURS INDUSTRIA E COMERCIO LTDA (BR/SP) Número de Protocolo '870250059592' em 11/07/2025 20:09 (WB)

<b>(21) BR 10 2025 014434-4</b>	<p>Código 2.10 - Notificação de recebimento do pedido de patente ou certificado de adição                  (22) 11/07/2025                  (71) IMOBI JURIS (BR/RJ)                  Número de Protocolo '870250059605' em 11/07/2025 23:49 (WB)</p>
<b>(21) BR 10 2025 014435-2</b>	<p>Código 2.10 - Notificação de recebimento do pedido de patente ou certificado de adição                  (22) 12/07/2025                  (71) ROBERTO FERMINO DA SILVA FILHO (BR/SP)                  Número de Protocolo '870250059616' em 12/07/2025 09:25 (WB)</p>
<b>(21) BR 10 2025 014436-0</b>	<p>Código 2.10 - Notificação de recebimento do pedido de patente ou certificado de adição                  (22) 12/07/2025                  (71) FUNDAÇÃO UNIVERSIDADE DO ESTADO DE SC UDESC (BR/SC)                  Número de Protocolo '870250059617' em 12/07/2025 10:20 (WB)</p>
<b>(21) BR 10 2025 014437-9</b>	<p>Código 2.10 - Notificação de recebimento do pedido de patente ou certificado de adição                  (22) 12/07/2025                  (71) FUNDAÇÃO UNIVERSIDADE DO ESTADO DE SC UDESC (BR/SC)                  Número de Protocolo '870250059618' em 12/07/2025 10:56 (WB)</p>
<b>(21) BR 10 2025 014439-5</b>	<p>Código 2.10 - Notificação de recebimento do pedido de patente ou certificado de adição                  (22) 12/07/2025                  (71) FUNDAÇÃO UNIVERSIDADE DO ESTADO DE SC UDESC (BR/SC)                  Número de Protocolo '870250059620' em 12/07/2025 11:34 (WB)</p>
<b>(21) BR 10 2025 014440-9</b>	<p>Código 2.10 - Notificação de recebimento do pedido de patente ou certificado de adição                  (22) 12/07/2025                  (71) FUNDAÇÃO UNIVERSIDADE DO ESTADO DE SC UDESC (BR/SC)                  Número de Protocolo '870250059621' em 12/07/2025 11:40 (WB)</p>
<b>(21) BR 10 2025 014441-7</b>	<p>Código 2.10 - Notificação de recebimento do pedido de patente ou certificado de adição                  (22) 12/07/2025                  (71) FUNDAÇÃO UNIVERSIDADE DO ESTADO DE SC UDESC (BR/SC)                  Número de Protocolo '870250059622' em 12/07/2025 12:18 (WB)</p>
<b>(21) BR 10 2025 014442-5</b>	<p>Código 2.10 - Notificação de recebimento do pedido de patente ou certificado</p>



---

	de adição (22) 12/07/2025 (71) LUIZ EDUARDO RUIZ SATIN (BR/MS) Número de Protocolo '870250059626' em 12/07/2025 14:28 (WB)
<b>(21) BR 10 2025 014446-8</b>	Código 2.10 - Notificação de recebimento do pedido de patente ou certificado de adição (22) 12/07/2025 (71) BRUNO FERNANDES DOS REIS (BR/SP) Número de Protocolo '870250059639' em 12/07/2025 22:47 (WB)
<b>(21) BR 10 2025 014447-6</b>	Código 2.10 - Notificação de recebimento do pedido de patente ou certificado de adição (22) 13/07/2025 (71) MARCIO NILO GOMES DA SILVA (BR/RJ) Número de Protocolo '870250059652' em 13/07/2025 13:13 (WB)
<b>(21) BR 10 2025 014448-4</b>	Código 2.10 - Notificação de recebimento do pedido de patente ou certificado de adição (22) 13/07/2025 (71) CANAÃ USINAGEM E METALURGICA (BR/MS) Número de Protocolo '870250059653' em 13/07/2025 13:21 (WB)
<b>(21) BR 10 2025 014449-2</b>	Código 2.10 - Notificação de recebimento do pedido de patente ou certificado de adição (22) 13/07/2025 (71) JOSÉ CARLOS DE OLIVEIRA JÚNIOR (BR/GO) ; MARGARIDA ALVES DE FREITAS SOUSA (BR/GO) ; JOÃO VICTOR DI PAULA OLIVEIRA (BR/GO) Número de Protocolo '870250059659' em 13/07/2025 20:44 (WB)
<b>(21) BR 10 2025 014450-6</b>	Código 2.10 - Notificação de recebimento do pedido de patente ou certificado de adição (22) 13/07/2025 (71) ERICA VON RASCHENDORFER BASTOS MAIA (BR/RJ) Número de Protocolo '870250059660' em 13/07/2025 21:34 (WB)
<b>(21) BR 10 2025 014451-4</b>	Código 2.10 - Notificação de recebimento do pedido de patente ou certificado de adição (22) 14/07/2025 (71) TECHNIKER ENGENHARIA E COMÉRCIO LTDA (BR/MG) ; SIDCOM LTDA ME (BR/MG) Número de Protocolo '870250059676' em 14/07/2025 08:59 (WB)

---

<b>(21) BR 10 2025 014453-0</b>	Código 2.10 - Notificação de recebimento do pedido de patente ou certificado de adição (22) 14/07/2025 (71) UNIVERSIDADE FEDERAL DO CEARÁ (BR/CE) Número de Protocolo '870250059716' em 14/07/2025 10:15 (WB)
<b>(21) BR 10 2025 014456-5</b>	Código 2.10 - Notificação de recebimento do pedido de patente ou certificado de adição (22) 14/07/2025 (71) ANDRÉ LUIZ PICCIRILO DUARTE (BR/SP) Número de Protocolo '870250059735' em 14/07/2025 10:33 (WB)
<b>(21) BR 10 2025 014458-1</b>	Código 2.10 - Notificação de recebimento do pedido de patente ou certificado de adição (22) 14/07/2025 (71) WELLINGTON RODRIGUES DE OLIVEIRA (BR/SC) ; DIMITRI BONDARCZUK (BR/SC) Número de Protocolo '870250059748' em 14/07/2025 10:47 (WB)
<b>(21) BR 10 2025 014460-3</b>	Código 2.10 - Notificação de recebimento do pedido de patente ou certificado de adição (22) 14/07/2025 (71) MOF TECH PESQUISA & DESENVOLVIMENTO LTDA (BR/SP) ; QUANTICUM ANÁLISES E MAPEAMENTOS LTDA (BR/SP) ; UNIVERSIDADE DE SÃO PAULO - USP (BR/SP) ; UNIVERSIDADE ESTADUAL PAULISTA JÚLIO DE MESQUITA FILHO (BR/SP) Número de Protocolo '870250059760' em 14/07/2025 11:05 (WB)
<b>(21) BR 10 2025 014461-1</b>	Código 2.10 - Notificação de recebimento do pedido de patente ou certificado de adição (22) 14/07/2025 (71) UNIVERSIDADE FEDERAL DA GRANDE DOURADOS (BR/MS) Número de Protocolo '870250059766' em 14/07/2025 11:10 (WB)
<b>(21) BR 10 2025 014464-6</b>	Código 2.10 - Notificação de recebimento do pedido de patente ou certificado de adição (22) 14/07/2025 (71) UNIVERSIDADE FEDERAL DA PARAIBA (BR/PB) Número de Protocolo '870250059776' em 14/07/2025 11:24 (WB)
<b>(21) BR 10 2025 014465-4</b>	Código 2.10 - Notificação de recebimento do pedido de patente ou certificado de adição (22) 14/07/2025

---

---

	(71) UNIVERSIDADE FEDERAL DO CEARÁ (BR/CE) Número de Protocolo '870250059797' em 14/07/2025 11:51 (WB)
<b>(21) BR 10 2025 014473-5</b>	Código 2.10 - Notificação de recebimento do pedido de patente ou certificado de adição (22) 14/07/2025 (71) PETRÓLEO BRASILEIRO S.A. - PETROBRAS (BR/RJ) Número de Protocolo '870250059863' em 14/07/2025 13:42 (WB)
<b>(21) BR 10 2025 014474-3</b>	Código 2.10 - Notificação de recebimento do pedido de patente ou certificado de adição (22) 14/07/2025 (71) STELLANTIS AUTOMOVEIS BRASIL LTDA (BR/MG) Número de Protocolo '870250059872' em 14/07/2025 13:56 (WB)
<b>(21) BR 10 2025 014478-6</b>	Código 2.10 - Notificação de recebimento do pedido de patente ou certificado de adição (22) 14/07/2025 (71) HUANGSHI DONPER COMPRESSOR CO., LTD. (CN) Número de Protocolo '870250059915' em 14/07/2025 14:41 (WB)
<b>(21) BR 10 2025 014479-4</b>	Código 2.10 - Notificação de recebimento do pedido de patente ou certificado de adição (22) 14/07/2025 (71) STELLANTIS AUTOMOVEIS BRASIL LTDA (BR/MG) Número de Protocolo '870250059921' em 14/07/2025 14:48 (WB)
<b>(21) BR 10 2025 014485-9</b>	Código 2.10 - Notificação de recebimento do pedido de patente ou certificado de adição (22) 14/07/2025 (71) FUNDAÇÃO UNIVERSIDADE FEDERAL DO PAMPA (BR/RS) Número de Protocolo '870250059941' em 14/07/2025 15:09 (WB)
<b>(21) BR 10 2025 014490-5</b>	Código 2.10 - Notificação de recebimento do pedido de patente ou certificado de adição (22) 14/07/2025 (71) STELLANTIS AUTOMOVEIS BRASIL LTDA (BR/MG) Número de Protocolo '870250059978' em 14/07/2025 15:23 (WB)
<b>(21) BR 10 2025 014501-4</b>	Código 2.10 - Notificação de recebimento do pedido de patente ou certificado de adição (22) 14/07/2025 (71) TOYOTA JIDOSHA KABUSHIKI KAISHA (JP)

---

Número de Protocolo '870250060110' em 14/07/2025 16:30 (WB)

---

**(21) BR 10 2025 014502-2** Código 2.10 - Notificação de recebimento do pedido de patente ou certificado de adição  
(22) 14/07/2025  
(71) JUAN PAULO GAMA RODRIGUES (BR/MA)  
Número de Protocolo '870250060115' em 14/07/2025 16:34 (WB)

---

**(21) BR 10 2025 014504-9** Código 2.10 - Notificação de recebimento do pedido de patente ou certificado de adição  
(22) 14/07/2025  
(71) ARTHUR EMIDIO DE SOUZA (BR/PR) ; ULTRHA TECNOLOGIA & SERVICOS LTDA (BR/PR)  
Número de Protocolo '870250060125' em 14/07/2025 16:40 (WB)

---

**(21) BR 10 2025 014507-3** Código 2.10 - Notificação de recebimento do pedido de patente ou certificado de adição  
(22) 14/07/2025  
(71) STELLANTIS AUTOMOVEIS BRASIL LTDA (BR/MG)  
Número de Protocolo '870250060136' em 14/07/2025 16:51 (WB)

---

**(21) BR 10 2025 014513-8** Código 2.10 - Notificação de recebimento do pedido de patente ou certificado de adição  
(22) 14/07/2025  
(71) JOCEANNY BATISTA LIMA (BR/PE)  
Número de Protocolo '870250060166' em 14/07/2025 17:29 (WB)

---

**(21) BR 10 2025 014514-6** Código 2.10 - Notificação de recebimento do pedido de patente ou certificado de adição  
(22) 14/07/2025  
(71) ILLINOIS TOOL WORKS INC. (US)  
Número de Protocolo '870250060168' em 14/07/2025 17:31 (WB)

---

**(21) BR 10 2025 014518-9** Código 2.10 - Notificação de recebimento do pedido de patente ou certificado de adição  
(22) 14/07/2025  
(71) VTEC CO., LTD. (KR)  
Número de Protocolo '870250060185' em 14/07/2025 17:53 (WB)

---

**(21) BR 10 2025 014519-7** Código 2.10 - Notificação de recebimento do pedido de patente ou certificado de adição  
(22) 14/07/2025  
(71) DNPRIME CERÂMICAS AVANÇADAS LTDA (BR/SC)



---

Número de Protocolo '870250060189' em 14/07/2025 17:54 (WB)

---

**(21) BR 10 2025 014520-0** Código 2.10 - Notificação de recebimento do pedido de patente ou certificado de adição  
(22) 14/07/2025  
(71) STELLANTIS AUTOMOVEIS BRASIL LTDA (BR/MG)  
Número de Protocolo '870250060194' em 14/07/2025 18:03 (WB)

---

**(21) BR 10 2025 014528-6** Código 2.10 - Notificação de recebimento do pedido de patente ou certificado de adição  
(22) 14/07/2025  
(71) UNIVERSIDADE FEDERAL DE SANTA CATARINA (BR/SC)  
Número de Protocolo '870250060232' em 14/07/2025 19:03 (WB)

---

**(21) BR 10 2025 014529-4** Código 2.10 - Notificação de recebimento do pedido de patente ou certificado de adição  
(22) 14/07/2025  
(71) STELLANTIS AUTOMOVEIS BRASIL LTDA (BR/MG)  
Número de Protocolo '870250060247' em 14/07/2025 19:58 (WB)

---

**(21) BR 10 2025 014532-4** Código 2.10 - Notificação de recebimento do pedido de patente ou certificado de adição  
(22) 14/07/2025  
(71) LINCOLN APARECIDO BEZERRA COSTA (BR/SP)  
Número de Protocolo '870250060251' em 14/07/2025 20:32 (WB)

---

**(21) BR 10 2025 014533-2** Código 2.10 - Notificação de recebimento do pedido de patente ou certificado de adição  
(22) 14/07/2025  
(71) STELLANTIS AUTOMOVEIS BRASIL LTDA (BR/MG)  
Número de Protocolo '870250060252' em 14/07/2025 20:48 (WB)

---

**(21) BR 10 2025 014535-9** Código 2.10 - Notificação de recebimento do pedido de patente ou certificado de adição  
(22) 14/07/2025  
(71) THIAGO JORDÃO DA SILVA LEMOS (BR/SP)  
Número de Protocolo '870250060256' em 14/07/2025 21:09 (WB)

---

**(21) BR 10 2025 014536-7** Código 2.10 - Notificação de recebimento do pedido de patente ou certificado de adição  
(22) 14/07/2025  
(71) AMANDRA IND COM PRODUTOS BELEZA E SUPLEMENTOS LTDA (BR/MT)



---

Número de Protocolo '870250060258' em 14/07/2025 21:11 (WB)

---

**(21) BR 10 2025 014537-5** Código 2.10 - Notificação de recebimento do pedido de patente ou certificado de adição  
(22) 14/07/2025  
(71) STELLANTIS AUTOMOVEIS BRASIL LTDA (BR/MG)  
Número de Protocolo '870250060260' em 14/07/2025 21:13 (WB)

---

**(21) BR 10 2025 014538-3** Código 2.10 - Notificação de recebimento do pedido de patente ou certificado de adição  
(22) 14/07/2025  
(71) UNIVERSIDADE FEDERAL FLUMINENSE (BR/RJ)  
Número de Protocolo '870250060261' em 14/07/2025 21:18 (WB)

---

**(21) BR 12 2025 014102-0 A2** Código 2.10 - Notificação de recebimento do pedido de patente ou certificado de adição  
(22) 14/01/2019  
(62) BR 11 2020 011688-2 14/01/2019  
(71) LABORATORY CORPORATION OF AMERICA HOLDINGS (US)  
Número de Protocolo '870250058076' em 08/07/2025 14:02 (WB)

---

**(21) BR 12 2025 014113-5 A2** Código 2.10 - Notificação de recebimento do pedido de patente ou certificado de adição  
(22) 04/02/2019  
(62) BR 11 2020 014491-6 04/02/2019  
(71) BASF MOBILE EMISSIONS CATALYSTS LLC (US)  
Número de Protocolo '870250058106' em 08/07/2025 14:40 (WB)

---

**(21) BR 12 2025 014117-8 A2** Código 2.10 - Notificação de recebimento do pedido de patente ou certificado de adição  
(22) 12/07/2022  
(62) BR 11 2023 026391-3 12/07/2022  
(71) FORTEPHEST LTD (IL)  
Número de Protocolo '870250058124' em 08/07/2025 15:08 (WB)

---

**(21) BR 12 2025 014118-6 A2** Código 2.10 - Notificação de recebimento do pedido de patente ou certificado de adição  
(22) 17/01/2020  
(62) BR 11 2021 014084-0 17/01/2020  
(71) SHELTERED WINGS D/B/A VORTEX OPTICS (US)  
Número de Protocolo '870250058127' em 08/07/2025 15:10 (WB)

---

**(21) BR 12 2025 014123-2 A2** Código 2.10 - Notificação de recebimento do pedido de patente ou certificado



---

	de adição (22) 18/10/2017 (62) BR 11 2019 008032-5 18/10/2017 (71) SAGE THERAPEUTICS, INC. (US) Número de Protocolo '870250058148' em 08/07/2025 15:27 (WB)
<b>(21) BR 12 2025 014181-0</b>	Código 2.10 - Notificação de recebimento do pedido de patente ou certificado de adição (22) 10/04/2024 (62) BR 10 2024 006966-8 10/04/2024 (71) UNIVERSIDADE FEDERAL DO PARANA (BR/PR) Número de Protocolo '870250058404' em 09/07/2025 11:42 (WB)
<b>(21) BR 12 2025 014230-1 A2</b>	Código 2.10 - Notificação de recebimento do pedido de patente ou certificado de adição (22) 12/07/2022 (62) BR 11 2024 001035-0 12/07/2022 (71) PK MED (FR) Número de Protocolo '870250058604' em 09/07/2025 18:09 (WB)
<b>(21) BR 12 2025 014255-7 A2</b>	Código 2.10 - Notificação de recebimento do pedido de patente ou certificado de adição (22) 03/09/2021 (62) BR 11 2023 004074-4 03/09/2021 (71) HUAWEI TECHNOLOGIES CO., LTD. (CN) Número de Protocolo '870250058714' em 10/07/2025 11:09 (WB)
<b>(21) BR 12 2025 014268-9 A2</b>	Código 2.10 - Notificação de recebimento do pedido de patente ou certificado de adição (22) 07/12/2020 (62) BR 11 2022 010919-9 07/12/2020 (71) TRUSTEES OF TUFTS COLLEGE (US) Número de Protocolo '870250058782' em 10/07/2025 13:35 (WB)
<b>(21) BR 12 2025 014291-3 A2</b>	Código 2.10 - Notificação de recebimento do pedido de patente ou certificado de adição (22) 12/02/2021 (62) BR 11 2022 015818-1 12/02/2021 (71) GLAXOSMITHKLINE INTELLECTUAL PROPERTY (NO. 3) LIMITED (GB) Número de Protocolo '870250058909' em 10/07/2025 15:42 (WB)
<b>(21) BR 12 2025 014298-0 A2</b>	Código 2.10 - Notificação de recebimento do pedido de patente ou certificado de adição

---

(22) 16/12/2020  
 (62) BR 11 2022 014902-6 16/12/2020  
 (71) SAMSUNG ELECTRONICS CO., LTD. (KR)  
 Número de Protocolo '870250058934' em 10/07/2025 16:17 (WB)

**(21) BR 12 2025 014300-6 A2** Código 2.10 - Notificação de recebimento do pedido de patente ou certificado de adição  
 (22) 16/12/2020  
 (62) BR 11 2022 014902-6 16/12/2020  
 (71) SAMSUNG ELECTRONICS CO., LTD. (KR)  
 Número de Protocolo '870250058942' em 10/07/2025 16:27 (WB)

**(21) BR 12 2025 014302-2 A2** Código 2.10 - Notificação de recebimento do pedido de patente ou certificado de adição  
 (22) 29/10/2020  
 (62) BR 11 2022 008310-6 29/10/2020  
 (71) THE JOHNS HOPKINS UNIVERSITY (US)  
 Número de Protocolo '870250058950' em 10/07/2025 16:32 (WB)

**(21) BR 12 2025 014303-0 A2** Código 2.10 - Notificação de recebimento do pedido de patente ou certificado de adição  
 (22) 16/12/2020  
 (62) BR 11 2022 014902-6 16/12/2020  
 (71) SAMSUNG ELECTRONICS CO., LTD. (KR)  
 Número de Protocolo '870250058955' em 10/07/2025 16:37 (WB)

**(21) BR 12 2025 014306-5 A2** Código 2.10 - Notificação de recebimento do pedido de patente ou certificado de adição  
 (22) 16/12/2020  
 (62) BR 11 2022 014902-6 16/12/2020  
 (71) SAMSUNG ELECTRONICS CO., LTD. (KR)  
 Número de Protocolo '870250058966' em 10/07/2025 16:48 (WB)

**(21) BR 12 2025 014323-5 A2** Código 2.10 - Notificação de recebimento do pedido de patente ou certificado de adição  
 (22) 17/08/2022  
 (62) BR 11 2024 002966-2 17/08/2022  
 (71) HUAWEI TECHNOLOGIES CO., LTD. (CN)  
 Número de Protocolo '870250059033' em 10/07/2025 18:16 (WB)

**(21) BR 12 2025 014327-8 A2** Código 2.10 - Notificação de recebimento do pedido de patente ou certificado de adição  
 (22) 16/07/2021



---

	(62) BR 11 2023 001124-8 16/07/2021 (71) WINFIELD SOLUTIONS, LLC (US) Número de Protocolo '870250059067' em 10/07/2025 19:43 (WB)
<b>(21) BR 12 2025 014355-3 A2</b>	Código 2.10 - Notificação de recebimento do pedido de patente ou certificado de adição (22) 20/11/2020 (62) BR 11 2022 009441-8 20/11/2020 (71) LEONHARD KURZ STIFTUNG & CO. KG (DE) Número de Protocolo '870250059196' em 11/07/2025 12:59 (WB)
<b>(21) BR 12 2025 014371-5 A2</b>	Código 2.10 - Notificação de recebimento do pedido de patente ou certificado de adição (22) 23/02/2022 (62) BR 10 2022 003441-9 23/02/2022 (71) HONDA MOTOR CO., LTD. (JP) ; ASAHI DENSO CO., LTD. (JP) Número de Protocolo '870250059271' em 11/07/2025 14:43 (WB)
<b>(21) BR 12 2025 014411-8 A2</b>	Código 2.10 - Notificação de recebimento do pedido de patente ou certificado de adição (22) 07/10/2021 (62) BR 11 2023 006384-1 07/10/2021 (71) BOARD OF REGENTS, THE UNIVERSITY OF TEXAS SYSTEM (US) Número de Protocolo '870250059457' em 11/07/2025 16:39 (WB)
<b>(21) BR 12 2025 014426-6 A2</b>	Código 2.10 - Notificação de recebimento do pedido de patente ou certificado de adição (22) 20/08/2021 (62) BR 11 2023 002963-5 20/08/2021 (71) OMNICELL, INC. (US) Número de Protocolo '870250059551' em 11/07/2025 18:00 (WB)
<b>(21) BR 12 2025 014429-0 A2</b>	Código 2.10 - Notificação de recebimento do pedido de patente ou certificado de adição (22) 02/07/2019 (62) BR 11 2020 026743-0 02/07/2019 (71) MITSUBISHI ELECTRIC CORPORATION (JP) Número de Protocolo '870250059563' em 11/07/2025 18:19 (WB)
<b>(21) BR 12 2025 014430-4 A2</b>	Código 2.10 - Notificação de recebimento do pedido de patente ou certificado de adição (22) 02/07/2019 (62) BR 11 2020 026743-0 02/07/2019

---

(71) MITSUBISHI ELECTRIC CORPORATION (JP)  
 Número de Protocolo '870250059565' em 11/07/2025 18:22 (WB)

---

**(21) BR 12 2025 014471-1 A2** Código 2.10 - Notificação de recebimento do pedido de patente ou certificado de adição  
 (22) 05/02/2021  
 (62) BR 11 2022 015381-3 05/02/2021  
 (71) THE BOARD OF TRUSTEES OF THE LELAND STANFORD JUNIOR UNIVERSITY (US)  
 Número de Protocolo '870250059842' em 14/07/2025 13:12 (WB)

---

**(21) BR 12 2025 014486-0 A2** Código 2.10 - Notificação de recebimento do pedido de patente ou certificado de adição  
 (22) 03/10/2017  
 (62) BR 11 2019 006921-6 03/10/2017  
 (71) DOLBY LABORATORIES LICENSING CORPORATION (US)  
 Número de Protocolo '870250059961' em 14/07/2025 15:18 (WB)

---

**(21) BR 12 2025 014489-4 A2** Código 2.10 - Notificação de recebimento do pedido de patente ou certificado de adição  
 (22) 10/05/2019  
 (62) BR 11 2021 022376-2 10/05/2019  
 (71) OHMIQ, INC. (US)  
 Número de Protocolo '870250059969' em 14/07/2025 15:21 (WB)

---

**(21) BR 12 2025 014496-7 A2** Código 2.10 - Notificação de recebimento do pedido de patente ou certificado de adição  
 (22) 03/10/2017  
 (62) BR 11 2019 006921-6 03/10/2017  
 (71) DOLBY LABORATORIES LICENSING CORPORATION (US)  
 Número de Protocolo '870250060059' em 14/07/2025 15:58 (WB)

---

**(21) BR 12 2025 014497-5 A2** Código 2.10 - Notificação de recebimento do pedido de patente ou certificado de adição  
 (22) 23/09/2016  
 (62) BR 11 2018 005862-9 23/09/2016  
 (71) GENENTECH, INC. (US)  
 Número de Protocolo '870250060081' em 14/07/2025 16:11 (WB)

---

**(21) BR 12 2025 014506-8 A2** Código 2.10 - Notificação de recebimento do pedido de patente ou certificado de adição  
 (22) 30/12/2020  
 (62) BR 11 2022 013099-6 30/12/2020



---

	(71) OWENS CORNING INTELLECTUAL CAPITAL, LLC (US) Número de Protocolo '870250060128' em 14/07/2025 16:43 (WB)
<b>(21) BR 12 2025 014510-6 A2</b>	Código 2.10 - Notificação de recebimento do pedido de patente ou certificado de adição (22) 18/11/2019 (62) BR 11 2021 010112-8 18/11/2019 (71) OWENS CORNING INTELLECTUAL CAPITAL, LLC (US) Número de Protocolo '870250060157' em 14/07/2025 17:13 (WB)
<b>(21) BR 12 2025 014511-4 A2</b>	Código 2.10 - Notificação de recebimento do pedido de patente ou certificado de adição (22) 23/08/2019 (62) BR 11 2021 004146-0 23/08/2019 (71) WILLIAM MARSH RICE UNIVERSITY (US) Número de Protocolo '870250060162' em 14/07/2025 17:25 (WB)
<b>(21) BR 12 2025 014512-2 A2</b>	Código 2.10 - Notificação de recebimento do pedido de patente ou certificado de adição (22) 03/07/2018 (62) BR 11 2019 025776-4 03/07/2018 (71) LABORATORY CORPORATION OF AMERICA HOLDINGS (US) Número de Protocolo '870250060165' em 14/07/2025 17:29 (WB)
<b>(21) BR 12 2025 014521-1 A2</b>	Código 2.10 - Notificação de recebimento do pedido de patente ou certificado de adição (22) 16/12/2020 (62) BR 11 2022 014908-5 16/12/2020 (71) SAMSUNG ELECTRONICS CO., LTD. (KR) Número de Protocolo '870250060198' em 14/07/2025 18:10 (WB)
<b>(21) BR 12 2025 014522-0 A2</b>	Código 2.10 - Notificação de recebimento do pedido de patente ou certificado de adição (22) 16/12/2020 (62) BR 11 2022 014908-5 16/12/2020 (71) SAMSUNG ELECTRONICS CO., LTD. (KR) Número de Protocolo '870250060203' em 14/07/2025 18:15 (WB)
<b>(21) BR 12 2025 014524-6 A2</b>	Código 2.10 - Notificação de recebimento do pedido de patente ou certificado de adição (22) 16/12/2020 (62) BR 11 2022 014908-5 16/12/2020 (71) SAMSUNG ELECTRONICS CO., LTD. (KR)

---

Número de Protocolo '870250060213' em 14/07/2025 18:25 (WB)

---

**(21) BR 12 2025 014525-4 A2** Código 2.10 - Notificação de recebimento do pedido de patente ou certificado de adição  
 (22) 16/12/2020  
 (62) BR 11 2022 014908-5 16/12/2020  
 (71) SAMSUNG ELECTRONICS CO., LTD. (KR)  
 Número de Protocolo '870250060217' em 14/07/2025 18:30 (WB)

---

**(21) BR 13 2025 014068-2** Código 2.10 - Notificação de recebimento do pedido de patente ou certificado de adição  
 (22) 08/07/2025  
 (61) BR 10 2024 024255-6 22/11/2024  
 (71) TRIFECTA LIFESCIENCES LLC (US)  
 Número de Protocolo '870250057726' em 08/07/2025 09:09 (WB)

---

**(21) BR 13 2025 014272-3** Código 2.10 - Notificação de recebimento do pedido de patente ou certificado de adição  
 (22) 10/07/2025  
 (61) BR 10 2024 007265-0 15/04/2024  
 (71) RODRIGO SERAFINI (BR/RS)  
 Número de Protocolo '870250058798' em 10/07/2025 14:02 (WB)

---

**(21) BR 13 2025 014335-5** Código 2.10 - Notificação de recebimento do pedido de patente ou certificado de adição  
 (22) 10/07/2025  
 (61) BR 10 2019 011807-5 11/06/2019  
 (71) ELIAS ALCANTARA DA FONSECA (BR/RJ)  
 Número de Protocolo '870250059080' em 10/07/2025 22:47 (WB)

---

**(21) BR 20 2024 000856-7** Código 2.10 - Notificação de recebimento do pedido de patente ou certificado de adição  
 (22) 16/01/2024  
 (71) ATAMIR PORTELLA BIN (BR/RS) ; CELIO PORTELLA DA SILVA (BR/RS)  
 Número de Protocolo '870240003956' em 16/01/2024 09:12 (WB)

---

**(21) BR 20 2025 014080-8** Código 2.10 - Notificação de recebimento do pedido de patente ou certificado de adição  
 (22) 08/07/2025  
 (71) WELYAB DA SILVA PAULA (BR/MA)  
 Número de Protocolo '870250057766' em 08/07/2025 10:56 (WB)

---

**(21) BR 20 2025 014090-5** Código 2.10 - Notificação de recebimento do pedido de patente ou certificado



---

	de adição (22) 08/07/2025 (71) RAUL FRATTINI GONCALVES RAMOS (BR/DF) ; IRIANA DE ARAÚJO ROCHA (BR/DF) ; THIAGO VELOSO DA MOTTA SANTOS (BR/DF) ; CELSO EDUARDO CAMPOS DALL ORTO (BR/SP) Número de Protocolo '870250057805' em 08/07/2025 11:55 (WB)
<b>(21) BR 20 2025 014100-6</b>	Código 2.10 - Notificação de recebimento do pedido de patente ou certificado de adição (22) 08/07/2025 (71) WELLINGTON GARBIM COSTA (BR/SP) Número de Protocolo '870250058070' em 08/07/2025 13:52 (WB)
<b>(21) BR 20 2025 014107-3</b>	Código 2.10 - Notificação de recebimento do pedido de patente ou certificado de adição (22) 08/07/2025 (71) HORTAVIVA COMÉRCIO DE SEMENTES E INSUMOS AGRÍCOLAS LTDA (BR/PR) Número de Protocolo '870250058088' em 08/07/2025 14:22 (WB)
<b>(21) BR 20 2025 014135-9</b>	Código 2.10 - Notificação de recebimento do pedido de patente ou certificado de adição (22) 08/07/2025 (71) CASSIANO DA SILVA HARTUNG (BR/SP) Número de Protocolo '870250058206' em 08/07/2025 16:28 (WB)
<b>(21) BR 20 2025 014140-5</b>	Código 2.10 - Notificação de recebimento do pedido de patente ou certificado de adição (22) 08/07/2025 (71) ECOPLAST INDÚSTRIA E COMÉRCIO DE RECICLADOS LTDA (BR/SP) ; FERDINANDO ROBERTO CARVALHO (BR/SP) Número de Protocolo '870250058228' em 08/07/2025 16:58 (WB)
<b>(21) BR 20 2025 014149-9</b>	Código 2.10 - Notificação de recebimento do pedido de patente ou certificado de adição (22) 08/07/2025 (71) VANESSA NASCIMENTO QUEIRÓS DE OLIVEIRA (BR/PB) ; MÁRIO WELLINGTON ANDRADE DE FARIAS (BR/PB) ; ANDRÉ TADEU VASCONCELOS LINS DE BARROS (BR/PB) Número de Protocolo '870250058264' em 08/07/2025 17:40 (WB)
<b>(21) BR 20 2025 014195-2</b>	Código 2.10 - Notificação de recebimento do pedido de patente ou certificado de adição

---

	(22) 09/07/2025 (71) RONY NOVAIS PEREIRA (BR/SP) Número de Protocolo '870250058463' em 09/07/2025 14:09 (WB)
--	--

---

<b>(21) BR 20 2025 014208-8</b>	Código 2.10 - Notificação de recebimento do pedido de patente ou certificado de adição (22) 09/07/2025 (71) 61.637.276 VILMAR SOTTILI (BR/SC) Número de Protocolo '870250058507' em 09/07/2025 15:28 (WB)
---------------------------------	--

---

<b>(21) BR 20 2025 014220-7</b>	Código 2.10 - Notificação de recebimento do pedido de patente ou certificado de adição (22) 09/07/2025 (71) MÁRIO BOARI DE SOUZA (BR/MG) Número de Protocolo '870250058560' em 09/07/2025 16:51 (WB)
---------------------------------	---

---

<b>(21) BR 20 2025 014229-0</b>	Código 2.10 - Notificação de recebimento do pedido de patente ou certificado de adição (22) 09/07/2025 (71) FLÁVIO RODRIGUES (BR/RS) Número de Protocolo '870250058589' em 09/07/2025 17:47 (WB)
---------------------------------	---

---

<b>(21) BR 20 2025 014233-9</b>	Código 2.10 - Notificação de recebimento do pedido de patente ou certificado de adição (22) 09/07/2025 (71) ADO BRASIL LTDA. (BR/SC) Número de Protocolo '870250058625' em 09/07/2025 19:23 (WB)
---------------------------------	---

---

<b>(21) BR 20 2025 014238-0</b>	Código 2.10 - Notificação de recebimento do pedido de patente ou certificado de adição (22) 09/07/2025 (71) DOUGLAS DE OLIVEIRA DA SILVA (BR/PR) Número de Protocolo '870250058639' em 09/07/2025 21:11 (WB)
---------------------------------	---

---

<b>(21) BR 20 2025 014244-4</b>	Código 2.10 - Notificação de recebimento do pedido de patente ou certificado de adição (22) 10/07/2025 (71) KAROLINE SUELLEM BARRETO SILVA (BR/MG) ; KAROLINE SUELLEM BARRETO SILVA (BR/MG) Número de Protocolo '870250058652' em 10/07/2025 00:55 (WB)
---------------------------------	--

---

<b>(21) BR 20 2025 014245-2</b>	Código 2.10 - Notificação de recebimento do pedido de patente ou certificado de adição
---------------------------------	--



---

	(22) 10/07/2025 (71) MIRELLA SILVESTRE LUMMERTZ (BR/SC) Número de Protocolo '870250058656' em 10/07/2025 07:18 (WB)
<b>(21) BR 20 2025 014257-6</b>	Código 2.10 - Notificação de recebimento do pedido de patente ou certificado de adição (22) 10/07/2025 (71) AMILTON BANDEIRA ROCHA (BR/MG) Número de Protocolo '870250058717' em 10/07/2025 11:19 (WB)
<b>(21) BR 20 2025 014269-0</b>	Código 2.10 - Notificação de recebimento do pedido de patente ou certificado de adição (22) 10/07/2025 (71) JOATAM CABRAL VILARINHO (BR/DF) Número de Protocolo '870250058785' em 10/07/2025 13:39 (WB)
<b>(21) BR 20 2025 014331-9</b>	Código 2.10 - Notificação de recebimento do pedido de patente ou certificado de adição (22) 10/07/2025 (71) LOJA SANT OFICIAL (BR/RJ) ; WALLAC ESANTOS (BR/RJ) Número de Protocolo '870250059073' em 10/07/2025 20:40 (WB)
<b>(21) BR 20 2025 014333-5</b>	Código 2.10 - Notificação de recebimento do pedido de patente ou certificado de adição (22) 10/07/2025 (71) EDUAN DE ALMEIDA AMARAL NASCIMENTO (BR/RJ) ; MARCELO NEVES CORDEIRO JÚNIOR (BR/RJ) Número de Protocolo '870250059075' em 10/07/2025 20:44 (WB)
<b>(21) BR 20 2025 014337-8</b>	Código 2.10 - Notificação de recebimento do pedido de patente ou certificado de adição (22) 10/07/2025 (71) HPLAN ECO INOVA SIMPLES (I.S.) (BR/MS) Número de Protocolo '870250059083' em 10/07/2025 23:39 (WB)
<b>(21) BR 20 2025 014341-6</b>	Código 2.10 - Notificação de recebimento do pedido de patente ou certificado de adição (22) 11/07/2025 (71) ECOPLAST INDÚSTRIA E COMÉRCIO DE RECICLADOS LTDA (BR/SP) ; FERDINANDO ROBERTO CARVALHO (BR/SP) Número de Protocolo '870250059109' em 11/07/2025 09:52 (WB)
<b>(21) BR 20 2025 014347-5</b>	Código 2.10 - Notificação de recebimento do pedido de patente ou certificado

---

	de adição (22) 11/07/2025 (71) CHIARATO INDUSTRIA E COMERCIO DE PRODUTOS ELETRICOS LTDA (BR/PR) Número de Protocolo '870250059145' em 11/07/2025 11:15 (WB)
<b>(21) BR 20 2025 014349-1</b>	Código 2.10 - Notificação de recebimento do pedido de patente ou certificado de adição (22) 11/07/2025 (71) AUDAX ELECTRONICS LTDA (BR/SP) Número de Protocolo '870250059153' em 11/07/2025 11:33 (WB)
<b>(21) BR 20 2025 014360-2</b>	Código 2.10 - Notificação de recebimento do pedido de patente ou certificado de adição (22) 11/07/2025 (71) LAIR DO AMARAL RODRIGUES (BR/RS) Número de Protocolo '870250059227' em 11/07/2025 13:56 (WB)
<b>(21) BR 20 2025 014364-5</b>	Código 2.10 - Notificação de recebimento do pedido de patente ou certificado de adição (22) 11/07/2025 (71) EPS - COMÉRCIO DE EQUIPAMENTOS E SERVIÇOS DE PROTEÇÃO AMBIENTAL LTDA (BR/RJ) Número de Protocolo '870250059242' em 11/07/2025 14:07 (WB)
<b>(21) BR 20 2025 014365-3</b>	Código 2.10 - Notificação de recebimento do pedido de patente ou certificado de adição (22) 11/07/2025 (71) UNIFEI - UNIVERSIDADE FEDERAL DE ITAJUBÁ (BR/MG) Número de Protocolo '870250059243' em 11/07/2025 14:08 (WB)
<b>(21) BR 20 2025 014370-0</b>	Código 2.10 - Notificação de recebimento do pedido de patente ou certificado de adição (22) 11/07/2025 (71) A ATUAL INDUSTRIA E COMERCIO DE AQUECEDORES SOLARES LTDA (BR/SP) Número de Protocolo '870250059258' em 11/07/2025 14:30 (WB)
<b>(21) BR 20 2025 014382-3</b>	Código 2.10 - Notificação de recebimento do pedido de patente ou certificado de adição (22) 11/07/2025 (71) LUCAS ROCHA DE MORAES (BR/PR) Número de Protocolo '870250059306' em 11/07/2025 15:10 (WB)

---

<b>(21) BR 20 2025 014386-6</b>	Código 2.10 - Notificação de recebimento do pedido de patente ou certificado de adição (22) 11/07/2025 (71) RESTART INDUSTRIA, COMERCIO, IMPORTACAO, EXPORTACAO DE EQUIPAMENTOS E ACESSORIOS ELETRICOS LTDA. (BR/RS) Número de Protocolo '870250059321' em 11/07/2025 15:22 (WB)
<b>(21) BR 20 2025 014394-7</b>	Código 2.10 - Notificação de recebimento do pedido de patente ou certificado de adição (22) 11/07/2025 (71) MIGUEL HANNA (BR/SP) Número de Protocolo '870250059376' em 11/07/2025 15:51 (WB)
<b>(21) BR 20 2025 014404-8</b>	Código 2.10 - Notificação de recebimento do pedido de patente ou certificado de adição (22) 11/07/2025 (71) ISMAEL HILÁRIO CABRAL (BR/SP) Número de Protocolo '870250059415' em 11/07/2025 16:19 (WB)
<b>(21) BR 20 2025 014412-9</b>	Código 2.10 - Notificação de recebimento do pedido de patente ou certificado de adição (22) 11/07/2025 (71) ORTHO PAUHER INDUSTRIA COMERCIO E DISTRIBUIÇÕES LTDA (BR/PE) Número de Protocolo '870250059468' em 11/07/2025 16:42 (WB)
<b>(21) BR 20 2025 014415-3</b>	Código 2.10 - Notificação de recebimento do pedido de patente ou certificado de adição (22) 11/07/2025 (71) JORGE FERNÁNDEZ (BR/SP) Número de Protocolo '870250059484' em 11/07/2025 16:53 (WB)
<b>(21) BR 20 2025 014420-0</b>	Código 2.10 - Notificação de recebimento do pedido de patente ou certificado de adição (22) 11/07/2025 (71) MARIA JOSÉ DA SILVA FARIAS (BR/PB) Número de Protocolo '870250059505' em 11/07/2025 17:17 (WB)
<b>(21) BR 20 2025 014427-7</b>	Código 2.10 - Notificação de recebimento do pedido de patente ou certificado de adição (22) 11/07/2025 (71) VAGALUMEM TECNOLOGIA LTDA (BR/MA)

---

---

Número de Protocolo '870250059556' em 11/07/2025 18:07 (WB)

---

**(21) BR 20 2025 014433-1** Código 2.10 - Notificação de recebimento do pedido de patente ou certificado de adição  
 (22) 11/07/2025  
 (71) AQUALIFY LTDA (BR/BA)  
 Número de Protocolo '870250059599' em 11/07/2025 21:44 (WB)

---

**(21) BR 20 2025 014438-2** Código 2.10 - Notificação de recebimento do pedido de patente ou certificado de adição  
 (22) 12/07/2025  
 (71) MARIO VITORINO DE SOUZA (BR/PR)  
 Número de Protocolo '870250059619' em 12/07/2025 11:07 (WB)

---

**(21) BR 20 2025 014443-9** Código 2.10 - Notificação de recebimento do pedido de patente ou certificado de adição  
 (22) 12/07/2025  
 (71) CHARLES DE PAULA EUGENIO (BR/PA)  
 Número de Protocolo '870250059627' em 12/07/2025 14:42 (WB)

---

**(21) BR 20 2025 014444-7** Código 2.10 - Notificação de recebimento do pedido de patente ou certificado de adição  
 (22) 12/07/2025  
 (71) TEXPI EQUIPAMENTOS LTDA (BR/PR)  
 Número de Protocolo '870250059629' em 12/07/2025 14:58 (WB)

---

**(21) BR 20 2025 014445-5** Código 2.10 - Notificação de recebimento do pedido de patente ou certificado de adição  
 (22) 12/07/2025  
 (71) NILDON JOSÉ VIANA (BR/MG)  
 Número de Protocolo '870250059630' em 12/07/2025 15:41 (WB)

---

**(21) BR 20 2025 014452-8** Código 2.10 - Notificação de recebimento do pedido de patente ou certificado de adição  
 (22) 14/07/2025  
 (71) JOSÉ JOAQUIM MIGUEL (BR/SP)  
 Número de Protocolo '870250059712' em 14/07/2025 10:04 (WB)

---

**(21) BR 20 2025 014462-5** Código 2.10 - Notificação de recebimento do pedido de patente ou certificado de adição  
 (22) 14/07/2025  
 (71) ANDERSON LINO DE ARAUJO (BR/SP)  
 Número de Protocolo '870250059771' em 14/07/2025 11:17 (WB)



---

<b>(21) BR 20 2025 014467-6</b>	Código 2.10 - Notificação de recebimento do pedido de patente ou certificado de adição (22) 14/07/2025 (71) PAULO ROBERTO BAUER (BR/RS) Número de Protocolo '870250059816' em 14/07/2025 12:21 (WB)
<b>(21) BR 20 2025 014480-3</b>	Código 2.10 - Notificação de recebimento do pedido de patente ou certificado de adição (22) 14/07/2025 (71) CERPA CERVEJARIA PARAENSE S/A. (BR/PA) Número de Protocolo '870250059924' em 14/07/2025 14:52 (WB)
<b>(21) BR 20 2025 014483-8</b>	Código 2.10 - Notificação de recebimento do pedido de patente ou certificado de adição (22) 14/07/2025 (71) ANTÔNIO CARLOS TORRES (BR/ES) Número de Protocolo '870250059937' em 14/07/2025 15:07 (WB)
<b>(21) BR 20 2025 014484-6</b>	Código 2.10 - Notificação de recebimento do pedido de patente ou certificado de adição (22) 14/07/2025 (71) METALTRAN METALÚRGICA LTDA (BR/SC) Número de Protocolo '870250059939' em 14/07/2025 15:08 (WB)
<b>(21) BR 20 2025 014487-0</b>	Código 2.10 - Notificação de recebimento do pedido de patente ou certificado de adição (22) 14/07/2025 (71) METALTRAN METALÚRGICA LTDA (BR/SC) Número de Protocolo '870250059963' em 14/07/2025 15:19 (WB)
<b>(21) BR 20 2025 014488-9</b>	Código 2.10 - Notificação de recebimento do pedido de patente ou certificado de adição (22) 14/07/2025 (71) GLEISSON LUIZ DE LIMA (BR/MG) Número de Protocolo '870250059964' em 14/07/2025 15:19 (WB)
<b>(21) BR 20 2025 014495-1</b>	Código 2.10 - Notificação de recebimento do pedido de patente ou certificado de adição (22) 14/07/2025 (71) WILLIAM JORGE CHAMON (BR/SP) Número de Protocolo '870250060027' em 14/07/2025 15:41 (WB)

---

---

<b>(21) BR 20 2025 014503-6</b>	Código 2.10 - Notificação de recebimento do pedido de patente ou certificado de adição (22) 14/07/2025 (71) GEORGE ALBERTO GERALDO DE LIMA. (BR/MA) Número de Protocolo '870250060121' em 14/07/2025 16:38 (WB)
<b>(21) BR 20 2025 014509-5</b>	Código 2.10 - Notificação de recebimento do pedido de patente ou certificado de adição (22) 14/07/2025 (71) MARCO AURELIO DE NIGRIS BOCCALINI (BR/SP) Número de Protocolo '870250060144' em 14/07/2025 16:58 (WB)
<b>(21) BR 20 2025 014515-0</b>	Código 2.10 - Notificação de recebimento do pedido de patente ou certificado de adição (22) 14/07/2025 (71) DOCOL INDÚSTRIA E COMÉRCIO LTDA. (BR/SC) Número de Protocolo '870250060173' em 14/07/2025 17:42 (WB)
<b>(21) BR 20 2025 014517-6</b>	Código 2.10 - Notificação de recebimento do pedido de patente ou certificado de adição (22) 14/07/2025 (71) ELIANE CRISTINA MENSATO - EPP (BR/SP) Número de Protocolo '870250060181' em 14/07/2025 17:49 (WB)
<b>(21) BR 20 2025 014527-3</b>	Código 2.10 - Notificação de recebimento do pedido de patente ou certificado de adição (22) 14/07/2025 (71) MED 7 PRODUTOS HOSPITALARES LTDA - EPP (BR/SP) Número de Protocolo '870250060231' em 14/07/2025 19:02 (WB)
<b>(21) BR 20 2025 014534-6</b>	Código 2.10 - Notificação de recebimento do pedido de patente ou certificado de adição (22) 14/07/2025 (71) ROBERTO HIROKAZU OKADA (BR/SP) Número de Protocolo '870250060254' em 14/07/2025 21:02 (WB)

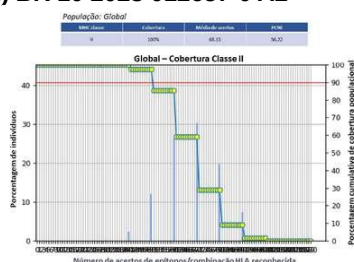
---

## Código Publicação do Pedido

### Código 3.1 - Pedido de Patente ou de Certificado de Adição de Invenção Publicado

Quando o período de sigilo (18 meses do depósito) é finalizado, o INPI publica o pedido de Patente ou de Certificado de Adição de Invenção, conforme previsto no Art. 30 da Lei nº 9.279/96. Os interessados podem acessar a documentação do pedido (relatório descritivo, reivindicações, desenhos - se for o caso - e resumo) na Busca de Processos (Portal do INPI). Não é necessário responder a este despacho. O depositante ou qualquer interessado pode solicitar o exame do pedido de patente, caso isso ainda não tenha sido feito. O prazo é de 36 (trinta e seis) meses, contados da data do depósito. Para tal, o usuário deverá pagar a guia de recolhimento da união (GRU) de código 203 (Patente de Invenção), 204 (Modelo de Utilidade) ou 205 (Certificado de Adição de Invenção). Se o INPI já examinou o pedido internacional PCT como ISA/IPEA, o código é 284 (Patente de Invenção) ou 285 (Modelo de Utilidade). O pedido será arquivado se o pagamento não for feito no prazo previsto, conforme o Art.33 da Lei nº 9.279/96. O requerente tem o prazo de 60 (sessenta) dias contados a partir da data do arquivamento para pagar a GRU de código 209 (Desarquivamento). O INPI arquivará o pedido definitivamente se o depositante não comprovar, no referido prazo, o pagamento dos dois serviços (desarquivamento e pedido de exame).

#### (21) BR 10 2023 012657-0 A2



Código 3.1 - Pedido de Patente ou de Certificado de Adição de Invenção Publicado

(22) 22/06/2023

(51) C07K 14/315 (2006.01), A61K 39/116 (2006.01), G01N 33/569 (2006.01)

(52) C07K 14/3156, A61K 39/116, A61K 2039/645, G01N 33/56944

(54) ANTÍGENO MULTIEPÍTOPO, COMPOSIÇÃO IMUNOGÊNICA COMPREENDENDO O REFERIDO ANTÍGENO, KIT DE DIAGNÓSTICO DO PNEUMOCOCO, E USOS DO REFERIDO ANTÍGENO

(71) INSTITUTO BUTANTAN (BR/SP)

(72) VÍTOR DOS SANTOS ALVES; VIVIANE MAIMONI GONÇALVES

#### (21) BR 10 2023 013650-8 A2

Código 3.1 - Pedido de Patente ou de Certificado de Adição de Invenção Publicado

(22) 07/07/2023

(51) C07K 14/575 (2006.01), C07K 1/107 (2006.01), A61P 15/00 (2006.01), A61K 39/385 (2006.01)

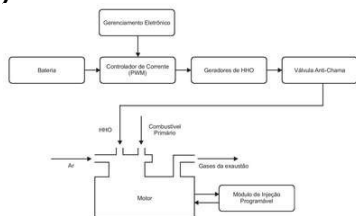
(52) A61K 39/0006, A61K 2039/6081, C07K 14/575, C07K 1/107, A61P 15/00

(54) PEPTÍDEO DE GNRH MODIFICADO E SEU CONJUGADO PARA IMUNOCASTRAÇÃO DE MAMÍFEROS, MÉTODO DE FABRICAÇÃO, COMPOSIÇÃO E KIT



(71) OURO FINO SAÚDE ANIMAL LTDA (BR/SP)  
 (72) LIVIA MARIA FAIM; RODRIGO CAETANO MONTI GUEDES; HENI FALCAO DA COSTA

**(21) BR 10 2024 000393-4 A2**



Código 3.1 - Pedido de Patente ou de Certificado de Adição de Invenção Publicado

(22) 09/01/2024  
 (51) C25B 1/044 (2021.01)  
 (54) SISTEMA DE GERAÇÃO DE GÁS HHO PARA VEÍCULOS MOVIDOS POR MOTORES A COMBUSTÃO INTERNA  
 (71) JOSÉ CARLOS DE JESUS BERTACINI (BR/SP)  
 (72) JOSÉ CARLOS DE JESUS BERTACINI

**(21) BR 10 2024 000417-5 A2**

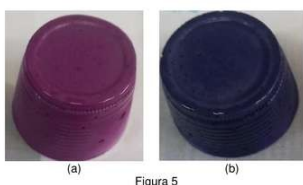


Figura 5

Código 3.1 - Pedido de Patente ou de Certificado de Adição de Invenção Publicado

(22) 09/01/2024  
 (51) G08B 5/00 (2006.01), G01N 21/80 (2006.01), A63H 33/22 (2006.01)  
 (52) G08B 5/00, G01N 21/80, A63H 33/22  
 (54) PROCESSO DE REVELAÇÃO DO SEXO DOS BEBES EM ATIVIDADES RECREATIVAS E TEMATICAS EMPREGANDO INDICADORES DE PH  
 (71) ROGÉRIO MARCOS DAL LAGO (BR/RS)  
 (72) ROGÉRIO MARCOS DAL LAGO; LUCIANA DORNELLES VENQUIARUTO; MARCELO LUIS MIGNONI; DIANA EXENBERGER FINKLER

**(21) BR 10 2024 000429-9 A2**

Código 3.1 - Pedido de Patente ou de Certificado de Adição de Invenção Publicado

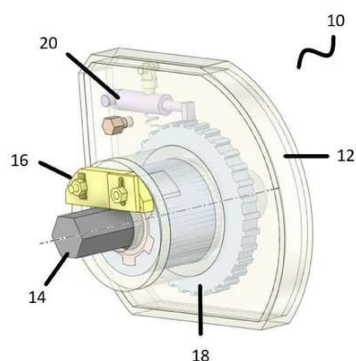
(22) 09/01/2024  
 (51) A23K 10/33 (2016.01)  
 (52) A23K 10/33, A23L 3/16  
 (54) PROCESSO PARA OBTENÇÃO E MELAÇO EM PÓ PALATÁVEL DESIDRATADO  
 (71) TITO CARLOS DROGHETTI PERLWITZ (BR/SP)  
 (72) TITO CARLOS DROGHETTI PERLWITZ

**(21) BR 10 2024 000444-2 A2**

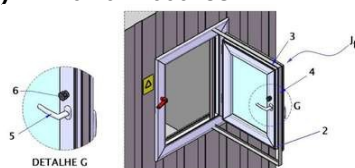
Código 3.1 - Pedido de Patente ou de Certificado de Adição de Invenção Publicado

(22) 09/01/2024  
 (51) B25B 21/00 (2006.01)  
 (54) FERRAMENTA TORQUEADEIRA  
 (71) PETRÓLEO BRASILEIRO S.A. - PETROBRAS (BR/RJ)  
 (72) ROBERTO PEREIRA FERREIRA; RENATO RAMOS GONZAGA





**(21) BR 10 2024 000453-1 A2**



Código 3.1 - Pedido de Patente ou de Certificado de Adição de Invenção Publicado

(22) 09/01/2024

(51) F25D 23/02 (2006.01), F25D 23/00 (2006.01), E06B 7/32 (2006.01)

(52) F25D 23/028, F25D 23/00, E06B 7/32

(54) JANELA DE FUGA

(71) MARCELO FERNANDO RIZZOTTO (BR/RS)

(72) MARCELO FERNANDO RIZZOTTO; TIAGO RIZZOTTO

**(21) BR 10 2024 000462-0 A2**



Código 3.1 - Pedido de Patente ou de Certificado de Adição de Invenção Publicado

(22) 09/01/2024

(51) G06V 20/13 (2022.01), G06Q 50/02 (2024.01)

(52) G06V 20/13, G06Q 50/02

(54) MAPEAMENTO DE ÁREAS DESERTIFICADAS USANDO SENSORES ORBITAIS E MODELOS PARAMÉTRICOS E NÃO PARAMÉTRICOS

(71) UNIVERSIDADE FEDERAL DO CEARÁ (BR/CE) ; INSTITUTO FEDERAL DE EDUCAÇÃO, CIÊNCIA E TECNOLOGIA DO CEARÁ - IFCE (BR/CE)

(72) RAUL SHISO TOMA; THIAGO COSTA DOS SANTOS; FRANCISCA EVELICE CARDOSO DE SOUZA; LUIS CLENIO JÁRIO MOREIRA; ADUNIAS DOS SANTOS TEIXEIRA

**(21) BR 10 2024 000463-9 A2**

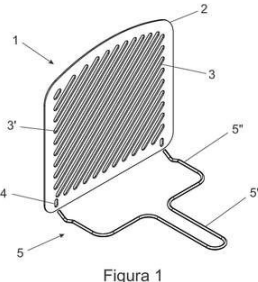


Figura 1

Código 3.1 - Pedido de Patente ou de Certificado de Adição de Invenção Publicado

(22) 09/01/2024

(51) A47J 37/06 (2006.01)

(52) A47J 37/06

(54) GRELHA PARA ALIMENTOS EM GERAL

(71) PAULO HIRTONIO MAIA (BR/SP)

(72) PAULO HIRTONIO MAIA



**(21) BR 10 2024 000467-1 A2**



Código 3.1 - Pedido de Patente ou de Certificado de Adição de Invenção  
Publicado  
(22) 09/01/2024  
(51) E21B 43/01 (2006.01)  
(52) E21B 43/0122  
(54) FERRAMENTA PARA REDUÇÃO DE VISCOSIDADE DE FLUIDOS VAZADOS E COLETADOS EM CAMPANULA  
(71) PETRÓLEO BRASILEIRO S.A. - PETROBRAS (BR/RJ)  
(72) EDMILA DE SOUZA SEMEDO; DOUGLAS OLIVEIRA CORREA DE SOUZA; ANDRE LUIZ BEVILAQUA SANTANA

**(21) BR 10 2024 000477-9 A2**



Código 3.1 - Pedido de Patente ou de Certificado de Adição de Invenção  
Publicado  
(22) 10/01/2024  
(51) C05D 1/00 (2006.01), C05F 5/00 (2006.01)  
(52) C05D 1/00, C05F 5/002  
(54) USO DE BAGAÇO DE UVA COMO FONTE DE POTÁSSIO PARA A SÍNTESE DE FERTILIZANTES  
(71) UNIVERSIDADE FEDERAL DE SANTA CATARINA (BR/SC)  
(72) WILKER TAGNER DO NASCIMENTO MENDES; CINTIA SOARES; NATAN PADOIN; HUMBERTO GRACHER RIELLA

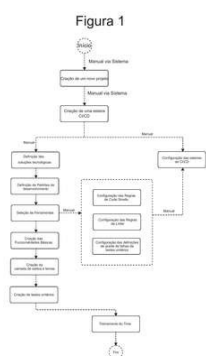
**(21) BR 10 2024 000479-5 A2**

Código 3.1 - Pedido de Patente ou de Certificado de Adição de Invenção  
Publicado  
(22) 10/01/2024  
(51) B01D 53/02 (2006.01), B01J 20/20 (2006.01)  
(52) B01D 53/02, B01J 20/20  
(54) SISTEMA DE CAPTURA DE CARBONO E COMBATE AO EFEITO ESTUFA  
(71) DECARB ENGENHARIA DE TECNOLOGIAS SUSTENTÁVEIS LTDA (BR/BA)  
(72) FLÁVIO PIETROBON COSTA; ALANNA VIEIRA SILVA; MATHEUS DE CARVALHO FARIA DA SILVA

**(21) BR 10 2024 000487-6 A2**

Código 3.1 - Pedido de Patente ou de Certificado de Adição de Invenção  
Publicado  
(22) 10/01/2024  
(51) G06F 8/38 (2018.01), G06F 8/35 (2018.01), G06F 16/903 (2019.01), G06F 16/9538 (2019.01)  
(52) G06F 8/38, G06F 8/35, G06F 16/903, G06F 16/9538  
(54) MÉTODO E SISTEMA PARA CRIAÇÃO AUTOMATIZADA DE



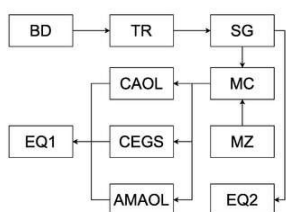


APLICAÇÕES FRONT-END WEB

(71) VENTURUS CENTRO DE INOVAÇÃO TECNOLÓGICA (BR/SP)

(72) GUSTAVO VIEIRA E SILVA

(21) BR 10 2024 000489-2 A2



Código 3.1 - Pedido de Patente ou de Certificado de Adição de Invenção Publicado

(22) 10/01/2024

(51) G06V 10/56 (2022.01), G06V 10/28 (2022.01)

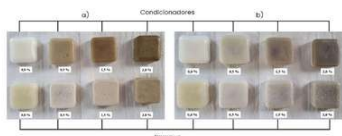
(52) G06V 10/56, G06V 10/28, G06T 2207/30128

(54) MÉTODO DE AVALIAÇÃO DE QUALIDADE DE CARNE BASEADO EM VISÃO COMPUTACIONAL

(71) BRAZIL BEEF QUALITY LTDA (BR/SP)

(72) GREGORI ALBERTO ROVADOSCKI; MARCELO ARANDA DA SILVA COUTINHO

(21) BR 10 2024 000516-3 A2



Código 3.1 - Pedido de Patente ou de Certificado de Adição de Invenção Publicado

(22) 10/01/2024

(51) A61K 8/26 (2006.01), A61K 8/19 (2006.01), A61Q 5/02 (2006.01), A61Q 5/12 (2006.01)

(52) A61K 8/26, A61K 8/19, A61Q 5/02, A61Q 5/12, A61K 2800/651

(54) COMPOSIÇÃO COSMÉTICA CAPILAR CONTENDO ARGILAS PROCESSO DE OBTENÇÃO E USO

(71) UNIVERSIDADE FEDERAL DA PARAIBA (BR/PB)

(72) MELÂNIA LOPES CORNÉLIO; JOÃO PEDRO GONÇALVES DE SOUZA SOARES; FAUSTHON FRED DA SILVA

(21) BR 10 2024 000542-2 A2

Código 3.1 - Pedido de Patente ou de Certificado de Adição de Invenção Publicado

(22) 10/01/2024

(51) B28B 13/02 (2006.01)

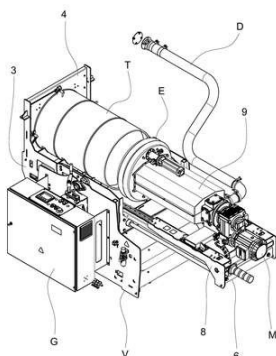
(52) B28B 13/021

(54) MÁQUINA ALIMENTADORA DE PASTA DE GESSO

(71) EFFISA INDUSTRIA DE MAQUINAS LTDA - ME (BR/SC)

(72) VALDINEI MONTEIRO ELIZEU





**(21) BR 10 2024 000549-0 A2**



Código 3.1 - Pedido de Patente ou de Certificado de Adição de Invenção  
Publicado

(22) 10/01/2024

(51) C09D 5/36 (2006.01), C09D 5/06 (2006.01), C09D 167/00 (2006.01), C09D 5/38 (2006.01)

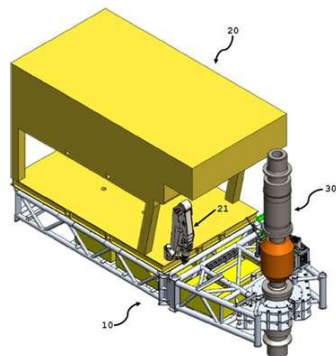
(52) C09D 5/36, C09D 5/06, C09D 167/00, C09D 5/38

(54) PROCESSO PARA OBTENÇÃO DE REVESTIMENTO METÁLICO PARA PISCINAS

(71) WORLD WIDE SWIMMINGPOOLS NEGOCIOS DE FRANQUIAS LTDA (BR/MG)

(72) CRISTIANO BASTOS FRANÇA

**(21) BR 10 2024 000562-7 A2**



Código 3.1 - Pedido de Patente ou de Certificado de Adição de Invenção  
Publicado

(22) 11/01/2024

(51) E21B 23/01 (2006.01)

(54) SKID DE DOCAGEM EM DUTOS PARA ROV

(71) PETRÓLEO BRASILEIRO S.A. - PETROBRAS (BR/RJ)

(72) ANDRE LUIZ BEVILAQUA SANTANA; YGOR FERNANDES DOS SANTOS MANHAES CORREA; LUCAS COSTA SENA

**(21) BR 10 2024 000564-3 A2**



Figura 1

Código 3.1 - Pedido de Patente ou de Certificado de Adição de Invenção  
Publicado

(22) 11/01/2024

(51) F26B 23/04 (2006.01)

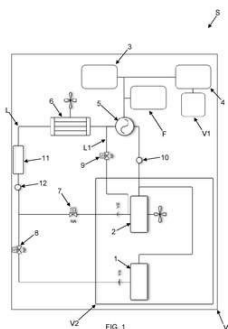
(54) AQUECEDOR TÉRMICO PARA AVIÁRIOS, SECADOR DE GRÃOS E ESTUFAS

(71) SILVANO DOS SANTOS VIANA (BR/PR)

(72) SILVANO DOS SANTOS VIANA



**(21) BR 10 2024 000591-0 A2**



Código 3.1 - Pedido de Patente ou de Certificado de Adição de Invenção Publicado

(22) 11/01/2024

(51) B60P 3/20 (2006.01)

(54) SISTEMA E MÉTODO DE REFRIGERAÇÃO HÍBRIDA

(71) EQ TECH EQUIPAMENTOS LTDA. (BR/SC)

(72) CRISTIAN VIEIRA PERES

**(21) BR 10 2024 000598-8 A2**

Código 3.1 - Pedido de Patente ou de Certificado de Adição de Invenção Publicado

(22) 11/01/2024

(51) E04G 21/32 (2006.01), A62B 35/00 (2006.01)

(52) E04G 21/3204, E04G 21/3261, A62B 35/0068

(54) DISPOSITIVO DE PROTEÇÃO CONTRA QUEDAS COM BASE DE FIXAÇÃO NÃO EMBUTIDA PARA A MONTAGEM DE SISTEMAS DE CONSTRUÇÃO

(71) FORSA S.A. (CO)

(72) HECTOR MAURICIO SILVA HUERTAS; JULIAN ESTEBAN HENAO GIRALDO

**(21) BR 10 2024 000601-1 A2**



Código 3.1 - Pedido de Patente ou de Certificado de Adição de Invenção Publicado

(22) 11/01/2024

(51) H02G 13/00 (2006.01), B65D 90/22 (2006.01), B65D 88/00 (2006.01)

(52) H02G 13/80, H02G 13/00, B65D 90/22, B65D 88/00

(54) SISTEMA DE PROTEÇÃO CONTRA DESCARGA ATMOSFÉRICA (SPDA), COM ISOLAÇÃO, PARA TANQUE DE ARMAZENAMENTO DE PRODUTO INFLAMÁVEL, COM TETO TIPO DOMO GEODÉSICO, OU COM PLACAS OU PAINÉIS NÃO SOLDADOS ENTRE SI, OU COM ESPESSURA INFERIOR A 10 (DEZ) MILÍMETROS

(71) OSCAR LUIZ ROMÃO OLIVEIRA (BR/RJ)

(72) OSCAR LUIZ ROMÃO OLIVEIRA

**(21) BR 10 2024 000624-0 A2**

Código 3.1 - Pedido de Patente ou de Certificado de Adição de Invenção Publicado

(22) 11/01/2024

(51) A61C 15/04 (2006.01)

(52) A61C 15/041

(54) FITA TEFLON ODONTOLÓGICO A BASE DE

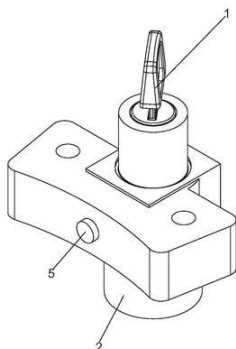


POLITETRAFLUORETILENO PARA USO EM PRÓTESES SOBRE IMPLANTES

(71) BRUNO DOS SANTOS PAVEI (BR/SC) ; SERGIO CÂNDIDO DIAS (BR/MG) ; KELLY MARIA SILVA MOREIRA (BR/SP)

(72) BRUNO DOS SANTOS PAVEI; SERGIO CÂNDIDO DIAS; KELLY MARIA SILVA MOREIRA

(21) BR 10 2024 000641-0 A2



Código 3.1 - Pedido de Patente ou de Certificado de Adição de Invenção Publicado

(22) 11/01/2024

(51) B62H 5/04 (2006.01)

(52) B62H 5/04

(54) SISTEMA ANTIFURTO APLICADO À CHAVE DE IGNIÇÃO DE MOTOCICLETAS

(71) MAGNETRON INDUSTRIA E COMERCIO DE COMPONENTES LTDA (BR/PR)

(72) VALDEMIR AGUIRRA

(21) BR 10 2024 000642-9 A2

Código 3.1 - Pedido de Patente ou de Certificado de Adição de Invenção Publicado

(22) 11/01/2024

(51) B01D 29/05 (2006.01), B01D 29/44 (2006.01), B01D 29/90 (2006.01), C02F 1/00 (2023.01), C02F 103/20 (2006.01)

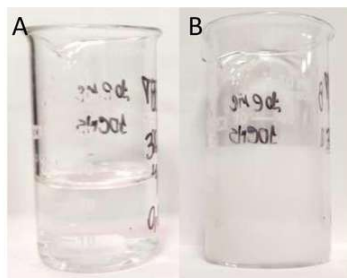
(52) B01D 29/05, B01D 29/445, B01D 29/904, C02F 1/001, C02F 2103/20

(54) CASCATA PARA BENEFICIAMENTO DA ÁGUA USADA NA LIMPEZA DE GRANJAS E CURRAIS DE SUINOCULTURA, AVICULTURA E BOVINOCULTURA

(71) ADRIANO DOS SANTOS LINHARES (BR/MG)

(72) ADRIANO DOS SANTOS LINHARES

(21) BR 10 2024 000655-0 A2



Código 3.1 - Pedido de Patente ou de Certificado de Adição de Invenção Publicado

(22) 12/01/2024

(51) C08J 3/02 (2006.01), C08J 3/12 (2006.01)

(52) C08J 3/02, C08J 3/126, C08J 2301/02, C08J 2305/14, A61L 2300/10, A61L 2300/60

(54) MICROCOMPLEXO POLIMÉRICO CARREADOR DE NIACINAMIDA, PROCESSO E USOS

(71) UNIVERSIDADE FEDERAL DE VIÇOSA (BR/MG)

(72) EDUARDO BASÍLIO; DANIELLE CRISTINE MOTA FERREIRA; CAROLINA SERRA FRANCISCO PINEL; JANE SELIA DOS REIS COIMBRA



**(21) BR 10 2024 000656-9 A2**



Figura 3

Código 3.1 - Pedido de Patente ou de Certificado de Adição de Invenção  
Publicado

(22) 12/01/2024

(51) A23P 20/10 (2016.01)

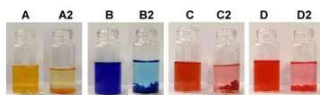
(52) A23P 20/105

(54) DISPERSÃO FILMOGÊNICA, FILME BIODEGRADÁVEL, PROCESSOS DE OBTENÇÃO E USOS

(71) UNIVERSIDADE FEDERAL DE VIÇOSA (BR/MG)

(72) EDUARDO BASÍLIO; DANIELLE CRISTINE MOTA FERREIRA; JANE SELIA DOS REIS COIMBRA; CELINE AMARAL MELO

**(21) BR 10 2024 000657-7 A2**



Código 3.1 - Pedido de Patente ou de Certificado de Adição de Invenção  
Publicado

(22) 12/01/2024

(51) B01J 20/24 (2006.01), B01J 20/30 (2006.01), C02F 1/28 (2023.01)

(52) B01J 20/24, B01J 20/30, C02F 1/286

(54) COMPLEXOS MACROESTRUTURADOS, PROCESSOS DE OBTENÇÃO, ADSORÇÃO, DESSORÇÃO E USOS

(71) UNIVERSIDADE FEDERAL DE VIÇOSA (BR/MG)

(72) EDUARDO BASÍLIO; DANIELLE CRISTINE MOTA FERREIRA; JANE SELIA DOS REIS COIMBRA; THAÍS CRISTINA DOS SANTOS

**(21) BR 10 2024 000684-4 A2**

Código 3.1 - Pedido de Patente ou de Certificado de Adição de Invenção  
Publicado

(22) 12/01/2024

(51) A61K 47/10 (2017.01), A61K 31/4164 (2006.01), A61P 1/08 (2006.01)

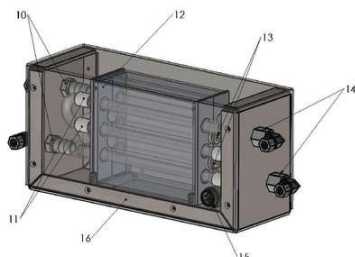
(52) A61K 47/10, A61K 31/4164, A61P 1/08

(54) COMPOSIÇÃO FARMACÊUTICA LÍQUIDA PARA ADMINISTRAÇÃO ORAL DE ONDANSETRONA

(71) UNIÃO QUÍMICA FARMACEUTICA NACIONAL S/A (BR/SP)

(72) PAULA MELO SUZANA GOMES

**(21) BR 10 2024 000687-9 A2**



Código 3.1 - Pedido de Patente ou de Certificado de Adição de Invenção  
Publicado

(22) 12/01/2024

(51) A61L 9/20 (2006.01), A61L 2/10 (2006.01), A61M 1/00 (2006.01), A62B 11/00 (2006.01)

(52) A61L 9/20, A61L 2/10, A61M 1/784, A62B 11/00

(54) SISTEMA PARA DESCONTAMINAÇÃO DO FLUXO CIRCULANTE NA INSPIRAÇÃO E EXPIRAÇÃO EM VENTILADORES MECÂNICOS COM LUZ UVC



(71) VANDERLEI SALVADOR BAGNATO (BR/SP) ; SANDERSON CÉSAR MACÊDO BARBALHO (BR/DF)

(72) VANDERLEI SALVADOR BAGNATO; SANDERSON CÉSAR MACÊDO BARBALHO; KATE CRISTINA BLANCO; DANIEL JOSE CHIANFRONE; GUILLERMO ALVAREZ BESTARD; CARLOS HUMBERTO LLANOS QUINTERO

**(21) BR 10 2024 000713-1 A2**

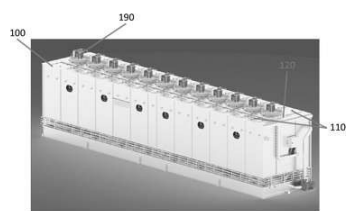


FIG. 2

Código 3.1 - Pedido de Patente ou de Certificado de Adição de Invenção Publicado

(22) 12/01/2024

(51) F25B 39/04 (2006.01)

(54) CONDENSADOR EVAPORATIVO COMPREENDENDO UM SISTEMA DESLIZANTE SUPERIOR PARA ABERTURA DE TAMPAS DE ACESSO

(71) RAUL OMAR YABEN (BR/RS)

(72) RAUL OMAR YABEN

**(21) BR 10 2024 000727-1 A2**

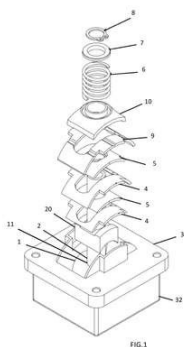


FIG.1

Código 3.1 - Pedido de Patente ou de Certificado de Adição de Invenção Publicado

(22) 12/01/2024

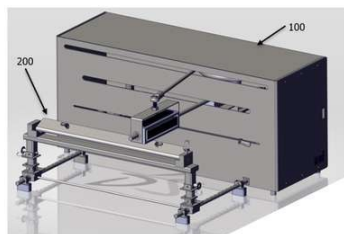
(51) G06F 3/0338 (2013.01), G05G 5/00 (2006.01), H01H 19/00 (2006.01), G05G 1/04 (2006.01)

(54) CONTROLE JOYSTICK BIDIRECIONAL COM RETENÇÃO DE POSIÇÃO MULTIANGULAR

(71) LOHR SISTEMAS ELETRONICOS LTDA (BR/RS)

(72) RICARDO JOSÉ LONGHI

**(21) BR 10 2024 000749-2 A2**



Código 3.1 - Pedido de Patente ou de Certificado de Adição de Invenção Publicado

(22) 12/01/2024

(51) B24D 5/06 (2006.01)

(54) AMOLADOR AUTOMÁTICO DE LÂMINAS CORTANTES E MÉTODO PARA AMOLAÇÃO DE LÂMINAS CORTANTES

(71) FÁBIO CAMARGO PACIELLO (BR/RJ)

(72) FÁBIO CAMARGO PACIELLO

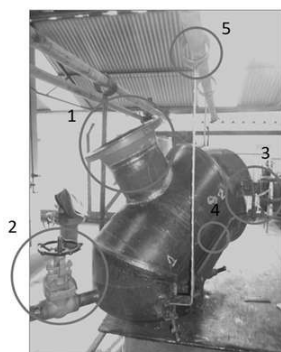
**(21) BR 10 2024 000759-0 A2**

Código 3.1 - Pedido de Patente ou de Certificado de Adição de Invenção Publicado

(22) 13/01/2024

(51) F16L 55/168 (2006.01)





(52) F16L 55/168  
 (54) DISPOSITIVO DE REPARO PARA LINHAS DE VAPOR EM OPERAÇÃO  
 (71) PETRÓLEO BRASILEIRO S.A. - PETROBRAS (BR/RJ)  
 (72) LUCAS CARVALHO DA SILVA

**(21) BR 10 2024 000760-3 A2**

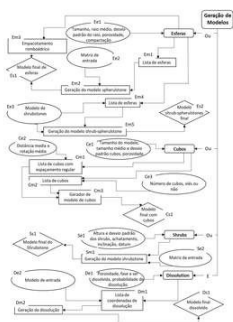


Figura 2

Código 3.1 - Pedido de Patente ou de Certificado de Adição de Invenção Publicado

(22) 13/01/2024  
 (51) G01V 20/00 (2024.01)  
 (52) G01V 20/00  
 (54) MÉTODO IMPLEMENTADO POR COMPUTADOR PARA GERAÇÃO DE MODELOS DAS ROCHAS DO PRÉ-SAL EM ESCALA DE POROS  
 (71) PETRÓLEO BRASILEIRO S.A. - PETROBRAS (BR/RJ)  
 (72) RONALDO HERLINGER JUNIOR

**(21) BR 10 2024 000773-5 A2**



Código 3.1 - Pedido de Patente ou de Certificado de Adição de Invenção Publicado

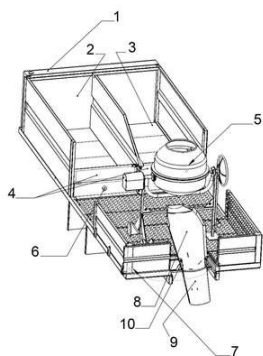
(22) 15/01/2024  
 (51) A23L 21/10 (2016.01), A23L 33/185 (2016.01)  
 (52) A23L 21/10, A23L 33/185  
 (54) DOCE DE LEITE VEGANO A PARTIR DA UTILIZAÇÃO DE EXTRATO HIDROSSOLÚVEL DA AMÊNDOA DA CASTANHA DE CAJU (ANACARDIUM OCCIDENTALE) E DO COCO (COCOS NUCIFER A L.) E O SEU PROCESSO DE ELABORAÇÃO  
 (71) UNIVERSIDADE DO ESTADO DO PARA (BR/PA)  
 (72) LUCIANE DO SOCORRO NUNES DOS SANTOS BRASIL; DAVI DO SOCORRO BARROS BRASIL; ANDREA SENA DE SOUSA; MATEUS DE MIRANDA CUNHA

**(21) BR 10 2024 000779-4 A2**

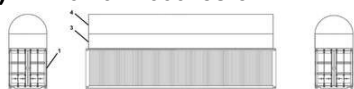
Código 3.1 - Pedido de Patente ou de Certificado de Adição de Invenção Publicado

(22) 15/01/2024  
 (51) B28C 9/04 (2006.01)  
 (52) B28C 9/04  
 (54) USINA MÓVEL COMPACTA PARA TRABALHO COM CIMENTO  
 (71) BETONIX INOVAÇÕES TECNOLÓGICAS EM AÇO LTDA (BR/MT)  
 (72) NESTOR COSTA JUNIOR





**(21) BR 10 2024 000795-6 A2**



Código 3.1 - Pedido de Patente ou de Certificado de Adição de Invenção  
Publicado

(22) 15/01/2024

(51) B64U 101/45 (2023.01)

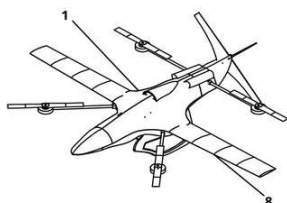
(54) ESTAÇÃO DE REABASTECIMENTO AUTONOMA

(71) PSYCHE AEROSPACE SERVICOS DE TECNOLOGIA LTDA (BR/SP)

(72) Sigilo de Autor, conforme solicitado e com base no artigo 6º, § 4º da LPI

**(21) BR 10 2024 000810-3 A2**

Figura 1  
(1) VANT e (8) Sistema de Pulverização



Código 3.1 - Pedido de Patente ou de Certificado de Adição de Invenção  
Publicado

(22) 15/01/2024

(51) B64U 10/20 (2023.01)

(54) VANT DE PULVERIZAÇÃO AGRICOLA

(71) PSYCHE AEROSPACE SERVICOS DE TECNOLOGIA LTDA (BR/SP)

(72) Sigilo de Autor, conforme solicitado e com base no artigo 6º, § 4º da LPI

**(21) BR 10 2024 000829-4 A2**



Figura 1

Código 3.1 - Pedido de Patente ou de Certificado de Adição de Invenção  
Publicado

(22) 15/01/2024

(51) C22B 7/00 (2006.01)

(52) C22B 7/006, C22B 7/007

(54) PROCESSO EM REATOR ÚNICO PARA RECUPERAÇÃO DE ÓXIDOS DE ZINCO E DE COBRE A PARTIR DE RESÍDUOS DA INDÚSTRIA METALÚRGICA

(71) TERMOMECÂNICA SÃO PAULO S/A (BR/SP) ; UNIVERSIDADE FEDERAL DE SÃO PAULO - UNIFESP (BR/SP)

(72) SUZAN PANTAROTO DE VASCONCELLOS; DIOGO SILVA PELLOSI; RICARDO ALEXANDRE GALDINO DA SILVA; MAURÍCIO PINHEIRO DE OLIVEIRA; ALEXANDRE MAGNUS GOMES CARVALHO; ANDRÉ PAGANOTTI; ÉRIK ODA USADA; WILLIAM DA SILVA MARTINI; LUCAS FURLANETO DE LIMA; JESSICA MARTINS CAMARGO; LAIS MONTANHOLI KASSAB; CESAR CELESTINO DE SOUZA E SILVA; MAYARA HITOMI ROSA



---

SUENAGA; LUCAS BRAGANÇA DE OLIVEIRA; GABRIELA LINHEIRA  
ESQUERDO; MÁRCIO RODRIGUES DA SILVA; VINÍCIUS TORRES DOS  
SANTOS; FLÁVIA GONÇALVES LOBO

---

**(21) BR 10 2024 017762-2 A2** Código 3.1 - Pedido de Patente ou de Certificado de Adição de Invenção  
Publicado  
(22) 29/08/2024  
(30) 05/12/2023 JP 2023-205661  
(51) B60T 11/06 (2006.01), B62K 19/38 (2006.01), B62L 3/08 (2006.01)  
(52) B60T 11/06, B62K 19/38, B62L 3/08  
(54) VEÍCULO DE CONDUZIR MONTADO EM SELIM  
(71) HONDA MOTOR CO., LTD. (JP)  
(72) SHINICHI YAMADA

---

**(21) BR 10 2024 018531-5 A2** Código 3.1 - Pedido de Patente ou de Certificado de Adição de Invenção  
Publicado  
(22) 09/09/2024  
(30) 11/01/2024 US 18/409,879  
(51) A01D 45/10 (2006.01), A01D 41/127 (2006.01)  
(52) A01D 45/10, A01D 41/1276  
(54) COLHEITADEIRA DE CANA-DE-AÇÚCAR  
(71) DEERE & COMPANY (US)  
(72) MICHAEL L. HALBROOK; JASON C. BUSS; JOHN A. DIGHTON; JUSTIN  
J. MORGAN

---

**(21) BR 10 2024 022094-3 A2** Código 3.1 - Pedido de Patente ou de Certificado de Adição de Invenção  
Publicado  
(22) 24/10/2024  
(30) 07/12/2023 JP 2023-206922  
(51) B60T 17/04 (2006.01), B62K 19/38 (2006.01)  
(52) B60T 17/04, B62K 19/38  
(54) VEÍCULO DE CONDUZIR MONTADO EM SELIM  
(71) HONDA MOTOR CO., LTD. (JP)  
(72) YUSUKE HAYASHI; RUI MAEDA

---

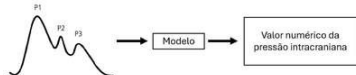
**(21) BR 10 2024 022762-0 A2** Código 3.1 - Pedido de Patente ou de Certificado de Adição de Invenção  
Publicado  
(22) 31/10/2024  
(30) 12/12/2023 KR 10-2023-0179715  
(51) E02D 29/02 (2006.01), E02B 3/10 (2006.01)  
(52) E02D 29/025, E02D 29/0266, E02B 3/106  
(54) PLACA À PROVA D'ÁGUA PARA PEDRA LIMÍTROFE

---



(71) MORRIS&CO CO., LTD. (KR)  
 (72) BORA JUNG

**(21) BR 10 2024 023463-4 A2**



Código 3.1 - Pedido de Patente ou de Certificado de Adição de Invenção  
 Publicado

(22) 11/11/2024  
 (51) A61B 5/03 (2006.01), G16H 50/20 (2018.01), G06N 20/00 (2019.01)  
 (52) A61B 5/031, G16H 50/20, G06N 20/00  
 (54) MÉTODO E SISTEMA PARA ESTIMAÇÃO DE VALOR DE PRESSÃO INTRACRANIANA DE UM PACIENTE, E MÉTODO PARA TREINAMENTO DE MODELO  
 (66) BR 10 2023 023629-4 10/11/2023  
 (71) BRAINCARE DESENVOLVIMENTO E INOVAÇÃO TECNOLÓGICA S.A. (BR/SP)  
 (72) GUSTAVO HENRIQUE FRIGIERI VILELA

**(21) BR 10 2024 024004-9 A2**

Código 3.1 - Pedido de Patente ou de Certificado de Adição de Invenção  
 Publicado

(22) 18/11/2024  
 (30) 08/12/2023 JP 2023-207376  
 (51) B62J 23/00 (2006.01), B62J 6/04 (2020.01)  
 (52) B62J 23/00, B62J 6/04  
 (54) VEÍCULO DE CONDUZIR EM POSIÇÃO MONTADA  
 (71) YAMAHA HATSUDOKI KABUSHIKI KAISHA (JP)  
 (72) MITSUAKI OHTA; KOHEI SAKATA

**(21) BR 10 2024 024522-9 A2**

Código 3.1 - Pedido de Patente ou de Certificado de Adição de Invenção  
 Publicado

(22) 25/11/2024  
 (30) 08/12/2023 JP 2023-207378  
 (51) B62J 6/04 (2020.01), B60Q 1/00 (2006.01), B62K 11/00 (2006.01)  
 (52) B62J 6/04, B60Q 1/0035, B62K 11/00  
 (54) VEÍCULO DE CONDUZIR MONTADO  
 (71) YAMAHA HATSUDOKI KABUSHIKI KAISHA (JP)  
 (72) MITSUAKI OHTA; KOHEI SAKATA

**(21) BR 10 2024 024785-0 A2**

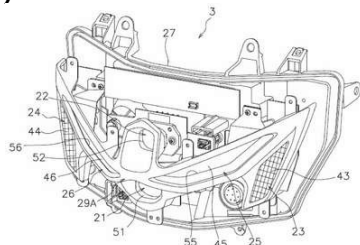
Código 3.1 - Pedido de Patente ou de Certificado de Adição de Invenção  
 Publicado

(22) 27/11/2024  
 (30) 11/01/2024 EP 24305072.1  
 (51) B64C 13/02 (2006.01)  
 (52) B64C 13/02



(54) APARELHO DE CONTROLE DE VOO DA AERONAVE, E, AERONAVE  
 (71) RATIER-FIGEAC SAS (FR)  
 (72) PIERRE-ALEX PICARD; PIERRE-JACQUES LABRY

**(21) BR 10 2024 025089-3 A2**



Código 3.1 - Pedido de Patente ou de Certificado de Adição de Invenção Publicado  
 (22) 29/11/2024  
 (30) 08/12/2023 JP 2023-207377  
 (51) B62J 6/026 (2020.01), B60Q 1/28 (2006.01), F21S 41/143 (2018.01)  
 (52) B62J 6/026, B60Q 1/28, F21S 41/143  
 (54) VEÍCULO PARA MONTAR  
 (71) YAMAHA HATSUDOKI KABUSHIKI KAISHA (JP)  
 (72) MITSUAKI OHTA; KOHEI SAKATA

**(21) BR 10 2024 025694-8 A2**

Código 3.1 - Pedido de Patente ou de Certificado de Adição de Invenção Publicado  
 (22) 09/12/2024  
 (30) 07/12/2023 US 18/532,173  
 (51) E21B 41/00 (2006.01), E21B 43/12 (2006.01)  
 (52) E21B 41/0085, E21B 43/121  
 (54) SISTEMAS E MÉTODOS PARA GERAÇÃO DE ENERGIA SUBMARINA E REGULAÇÃO DE FLUIDO  
 (71) ONESUBSEA IP UK LIMITED (GB)  
 (72) WILLIAM HENDERSON; MICHAEL LARKIN

**(21) BR 10 2024 026091-0 A2**

Código 3.1 - Pedido de Patente ou de Certificado de Adição de Invenção Publicado  
 (22) 13/12/2024  
 (30) 14/12/2023 CN 202311715970.5  
 (51) H10F 10/165 (2025.01), H10F 77/1223 (2025.01)  
 (52) H10F 10/165, H10F 77/1223  
 (54) CÉLULA SOLAR E MÉTODO DE PRODUÇÃO DE UMA CÉLULA SOLAR  
 (71) TRINA SOLAR CO., LTD (CN)  
 (72) GUANGTAO YANG

**(21) BR 10 2024 026199-2 A2**

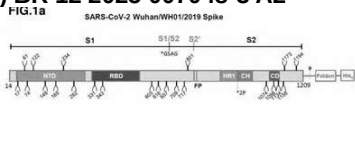
Código 3.1 - Pedido de Patente ou de Certificado de Adição de Invenção Publicado  
 (22) 13/12/2024  
 (30) 15/12/2023 US 18/541,321  
 (51) G01L 9/00 (2006.01), G01B 9/02015 (2022.01), G02B 6/293 (2006.01), G01D 5/353 (2006.01), B81B 3/00 (2006.01)  
 (52) G01L 9/0079, G01B 9/02023, G02B 6/29358, G01D 5/3538, B81B 3/0021

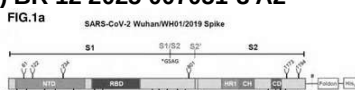


(54) CONJUNTO DE SENSORES FABRY-PÉROT, E, MÉTODO DE FABRICAÇÃO DE UMA CAVIDADE ÓPTICA FABRY-PÉROT  
 (71) SIMMONDS PRECISION PRODUCTS, INC. (US)  
 (72) JOSHUA GIRARD; KRISTEN BROSNAN; CHRISTOPHER FITZHUGH; DAVID H. CROWNE

**(21) BR 10 2025 000452-6 A2** Código 3.1 - Pedido de Patente ou de Certificado de Adição de Invenção Publicado  
 (22) 10/01/2025  
 (30) 10/01/2024 US 18/409,544  
 (51) A23L 5/20 (2016.01)  
 (52) A23L 5/20  
 (54) PAINÉIS DE TRANSPORTADOR HELICOIDAL COM GRADES INTEGRADAS PARA DISPOSITIVOS DE TRATAMENTO POR IMERSÃO  
 (71) MORRIS & ASSOCIATES, INC. (US)  
 (72) DEREK WILLIAM THOMPSON; DAVID HOWARD MACALUSO

**(21) BR 10 2025 000459-3 A2** Código 3.1 - Pedido de Patente ou de Certificado de Adição de Invenção Publicado  
 (22) 10/01/2025  
 (30) 10/01/2024 FR 2400220  
 (51) F25J 3/00 (2006.01)  
 (52) F25J 3/00  
 (54) PROCESSO E DISPOSITIVO PARA PRODUIR METANO LÍQUIDO  
 (71) L'AIR LIQUIDE, SOCIETE ANONYME POUR L'ETUDE ET L'EXPLOITATION DES PROCEDES GEORGES CLAUDE (FR)  
 (72) LAURA AYRAULT; MATHIEU ROIG

**(21) BR 12 2025 007048-3 A2** Código 3.1 - Pedido de Patente ou de Certificado de Adição de Invenção Publicado  

 (22) 12/04/2022  
 (30) 12/04/2021 US 63/173,752; 18/05/2021 US 63/190,199  
 (51) A61K 39/215 (2006.01), A61K 39/12 (2006.01), A61P 31/14 (2006.01)  
 (54) IMUNÓGENO, COMPOSIÇÃO IMUNOGÊNICA E USO DA COMPOSIÇÃO IMUNOGÊNICA  
 (62) BR 11 2023 000666-0 12/04/2022  
 (71) ACADEMIA SINICA (TW)  
 (72) CHI-HUEY WONG; CHE MA; HAN-YI HUANG

**(21) BR 12 2025 007051-3 A2** Código 3.1 - Pedido de Patente ou de Certificado de Adição de Invenção Publicado  

 (22) 12/04/2022



(30) 12/04/2021 US 63/173,752; 18/05/2021 US 63/190,199  
 (51) A61K 39/215 (2006.01), A61K 39/12 (2006.01), A61P 31/14 (2006.01)  
 (54) MÉTODO PARA PREPARAR UM IMUNÓGENO E COMPOSIÇÃO IMUNOGÊNICA PARA INDUZIR UMA RESPOSTA IMUNE CONTRA UM CORONAVÍRUS 2 DA SÍNDROME RESPIRATÓRIA AGUDA GRAVE (SARS-COV-2) OU VARIANTE DO MESMO  
 (62) BR 11 2023 000666-0 12/04/2022  
 (71) ACADEMIA SINICA (TW)  
 (72) CHI-HUEY WONG; CHE MA; HAN-YI HUANG

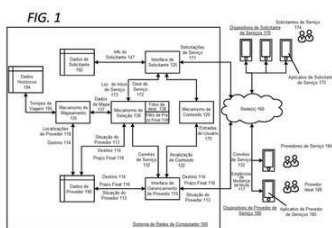
**(21) BR 12 2025 008369-0 A2**



FIG. 1

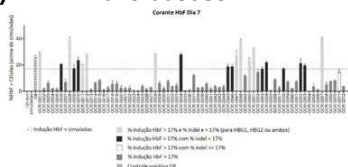
Código 3.1 - Pedido de Patente ou de Certificado de Adição de Invenção Publicado  
 (22) 03/07/2020  
 (30) 05/07/2019 CN 201910608995.2  
 (51) H04L 1/16 (2023.01)  
 (54) MÉTODO DE COMUNICAÇÃO MULTIENTLACE, PRIMEIRO APARELHO DE COMUNICAÇÃO MULTIENTLACE, SEGUNDO APARELHO DE COMUNICAÇÃO MULTIENTLACE, E DISPOSITIVO  
 (62) BR 11 2022 000163-0 03/07/2020  
 (71) HUAWEI TECHNOLOGIES CO., LTD. (CN)  
 (72) YUCHEN GUO; YUNBO LI; GUOGANG HUANG

**(21) BR 12 2025 008790-4 A2**



Código 3.1 - Pedido de Patente ou de Certificado de Adição de Invenção Publicado  
 (22) 13/02/2018  
 (30) 14/02/2017 US 15/432,766; 09/01/2018 US 15/866,284  
 (51) G06Q 50/30 (2012.01), G06Q 10/08 (2024.01), H04W 4/02 (2018.01), H04W 4/40 (2018.01)  
 (54) SISTEMA DE REDE PARA FILTRAR SOLICITAÇÕES POR DESTINO E PRAZO  
 (62) BR 11 2019 016791-9 13/02/2018  
 (71) UBER TECHNOLOGIES, INC. (US)  
 (72) KEVIN STUMPF; MANAS KHADILKAR; MAYA PARITOSH CHOKSI; MAXIM GUREVICH

**(21) BR 12 2025 008935-4 A2**



Código 3.1 - Pedido de Patente ou de Certificado de Adição de Invenção Publicado  
 (22) 05/02/2018  
 (30) 06/02/2017 US 62/455,464  
 (51) C12N 15/113 (2010.01), A61K 31/713 (2006.01), A61P 7/00 (2006.01)  
 (54) MOLÉCULA DE GRNA, MÉTODO PARA ALTERAÇÃO DE UMA



CÉLULA-TRONCO HEMATOPOIÉTICA (HSC) OU UMA CÉLULA PROGENITORA HEMATOPOIÉTICA (HPC), COMPOSIÇÃO, USOS DAS MESMAS, E MÉTODO PARA PREPARAÇÃO DE UMA CÉLULA-TRONCO HEMATOPOIÉTICA (HSC) OU UMA CÉLULA PROGENITORA HEMATOPOIÉTICA (HPC)

(62) BR 11 2019 016205-4 05/02/2018

(71) NOVARTIS AG (CH) ; INTELLIA THERAPEUTICS, INC. (US)

(72) CRAIG STEPHEN MICKANIN; CHRISTIAN SCHMEDT; JENNIFER SNEAD; SUSAN C. STEVENSON; YI YANG

**(21) BR 12 2025 009675-0 A2**



Código 3.1 - Pedido de Patente ou de Certificado de Adição de Invenção Publicado

(22) 03/04/2020

(51) A61K 31/202 (2006.01), A61P 7/00 (2006.01), A61P 7/02 (2006.01), A61P 7/06 (2006.01), A61P 35/00 (2006.01), A61P 35/02 (2006.01)

(54) USOS DE ÁCIDO 15-HIDROXI-EICOSAPENTAENOICO (15-HEPE) PARA O TRATAMENTO OU PREVENÇÃO DE DISTÚRBIOS HEMATOLÓGICOS E/OU DOENÇAS RELACIONADAS

(62) BR 11 2022 020012-9 03/04/2020

(71) AFIMMUNE LIMITED (IE)

(72) JOHN CLIMAX; MOAYED HAMZA; MARKUS WEISSBACH; DAVID COUGHLAN

**(21) BR 12 2025 009780-2 A2**

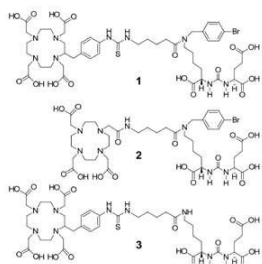


FIG. 1

Código 3.1 - Pedido de Patente ou de Certificado de Adição de Invenção Publicado

(22) 22/03/2017

(30) 22/03/2016 US 62/311,697

(51) A61K 51/04 (2006.01), C07D 401/12 (2006.01), C07D 257/02 (2006.01), A61P 13/08 (2006.01), A61P 35/00 (2006.01)

(54) COMPOSTOS, MÉTODO PARA TRATAR UMA OU MAIS CÉLULAS OU TUMORES QUE EXPRESSAM PSMA IN VITRO OU EX VIVO QUE UTILIZA OS DITOS COMPOSTOS E USO DOS MESMOS PARA TRATAR TUMORES OU CÉLULAS QUE EXPRESSAM PSMA

(62) BR 11 2018 069507-6 22/03/2017

(71) THE JOHNS HOPKINS UNIVERSITY (US)

(72) SANGEETA RAY; MARTIN G. POMPER

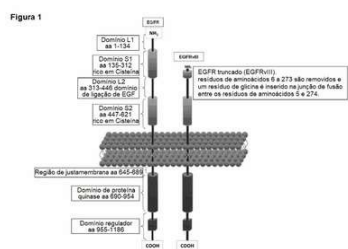
**(21) BR 12 2025 009929-5 A2**

Código 3.1 - Pedido de Patente ou de Certificado de Adição de Invenção Publicado

(22) 01/08/2016

(30) 31/07/2015 US 62/199,945; 03/02/2016 US 62/290,861





(51) C07K 16/28 (2006.01)  
 (54) POLIPEPTÍDEOS COMPREENDENDO DOMÍNIOS DE LIGAÇÃO QUE SE LIGAM A EGFRVIII E CD3  
 (62) BR 11 2018 001374-9 01/08/2016  
 (71) AMGEN RESEARCH (MUNICH) GMBH (DE)  
 (72) TOBIAS RAUM; PETER KUFER; DORIS RAU; MARKUS MUENZ; INES HERRMANN; PATRICK HOFFMANN; JOHANNES BROZY; MATTHIAS FRIEDRICH; BENNO RATTEL; PAMELA BOGNER; ANDREAS WOLF; CORNELIUS POMPE

**(21) BR 12 2025 012000-6 A2**



Código 3.1 - Pedido de Patente ou de Certificado de Adição de Invenção

Publicado

(22) 28/02/2017

(30) 02/03/2016 US 62/302,421; 16/05/2016 US 62/336,989; 26/10/2016 US 62/413,240

(51) C12P 9/00 (2006.01), C12P 13/04 (2006.01), C12P 41/00 (2006.01), A01N 57/20 (2006.01), C12N 1/21 (2006.01), C12N 9/10 (2006.01)

(54) MÉTODOS PARA PREPARAR L-GLUFOSINATO

(62) BR 11 2018 067523-7 28/02/2017

(71) BASF SE (DE)

(72) BRIAN MICHAEL GREEN; MICHELLE LORRAINE GRADLEY; ANNETTE ALCASABAS

**(21) BR 12 2025 012002-2 A2**



Código 3.1 - Pedido de Patente ou de Certificado de Adição de Invenção

Publicado

(22) 28/02/2017

(30) 02/03/2016 US 62/302,421; 16/05/2016 US 62/336,989; 26/10/2016 US 62/413,240

(51) C12P 9/00 (2006.01), C12P 13/04 (2006.01), C12P 41/00 (2006.01), A01N 57/20 (2006.01), C12N 1/21 (2006.01), C12N 9/10 (2006.01)

(54) MÉTODOS PARA PREPARAR L-GLUFOSINATO

(62) BR 11 2018 067523-7 28/02/2017

(71) BASF SE (DE)

(72) BRIAN MICHAEL GREEN; MICHELLE LORRAINE GRADLEY; ANNETTE ALCASABAS

**(21) BR 12 2025 012005-7 A2**

Código 3.1 - Pedido de Patente ou de Certificado de Adição de Invenção

Publicado

(22) 28/02/2017

(30) 02/03/2016 US 62/302,421; 16/05/2016 US 62/336,989; 26/10/2016 US 62/413,240



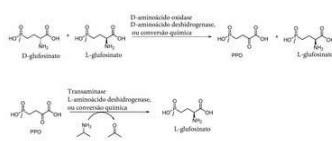


FIG. 1

(51) C12P 9/00 (2006.01), C12P 13/04 (2006.01), C12P 41/00 (2006.01), A01N 57/20 (2006.01), C12N 1/21 (2006.01), C12N 9/10 (2006.01)

(54) MÉTODOS PARA PREPARAR L-GLUFOSINATO

(62) BR 11 2018 067523-7 28/02/2017

(71) BASF SE (DE)

(72) BRIAN MICHAEL GREEN; MICHELLE LORRAINE GRADLEY; ANNETTE ALCASABAS

**(21) BR 12 2025 012013-8 A2**



Código 3.1 - Pedido de Patente ou de Certificado de Adição de Invenção Publicado

(22) 28/02/2017

(30) 02/03/2016 US 62/302,421; 16/05/2016 US 62/336,989; 26/10/2016 US 62/413,240

(51) C12P 9/00 (2006.01), C12P 13/04 (2006.01), C12P 41/00 (2006.01), A01N 57/20 (2006.01), C12N 1/21 (2006.01), C12N 9/10 (2006.01)

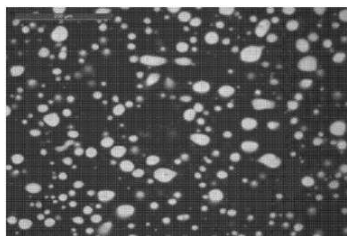
(54) MÉTODOS PARA PREPARAR L-GLUFOSINATO

(62) BR 11 2018 067523-7 28/02/2017

(71) BASF SE (DE)

(72) BRIAN MICHAEL GREEN; MICHELLE LORRAINE GRADLEY; ANNETTE ALCASABAS

**(21) BR 12 2025 012014-6 A2**



Código 3.1 - Pedido de Patente ou de Certificado de Adição de Invenção Publicado

(22) 18/09/2020

(30) 18/09/2019 US 62/901,911; 13/03/2020 US 62/989,419

(51) C08L 95/00 (2006.01), E04D 1/00 (2006.01)

(54) MÉTODO PARA PRODUIR UMA COMPOSIÇÃO AGLUTINANTE ASFÁLTICA E COMPOSIÇÃO AGLUTINANTE ASFÁLTICA

(62) BR 11 2022 004935-8 18/09/2020

(71) IOWA STATE UNIVERSITY RESEARCH FOUNDATION, INC. (US)

(72) ERIC W. COCHRAN; NACU HERNANDEZ; AUSTIN HOHMANN; RONALD CHRISTOPHER WILLIAMS; MICHAEL FORRESTER; JOSEPH H. PODOLSKY; PAUL LEDTJE; CONGLIN CHEN

**(21) BR 12 2025 012020-0 A2**

Código 3.1 - Pedido de Patente ou de Certificado de Adição de Invenção Publicado

(22) 29/01/2018

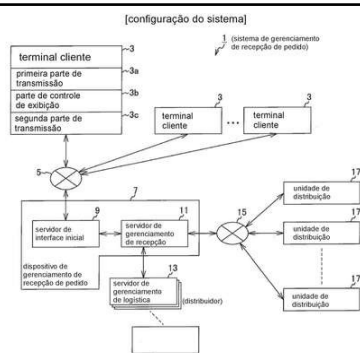
(30) 20/02/2017 JP 2017-029238

(51) G06Q 10/0875 (2023.01), G06Q 30/0601 (2023.01)

(52) G06Q 10/0875, G06Q 30/0601

(54) SISTEMA DE GERENCIAMENTO DE RECEPÇÃO DE PEDIDO

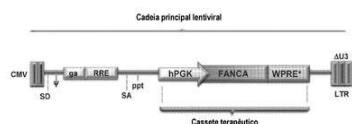




(62) BR 11 2019 017156-8 29/01/2018  
 (71) MEDIPAL HOLDINGS CORPORATION (JP)  
 (72) KAZUNORI NAGASAWA

**(21) BR 12 2025 012421-4 A2**

Figura 1



Código 3.1 - Pedido de Patente ou de Certificado de Adição de Invenção Publicado

(22) 08/09/2017  
 (30) 08/09/2016 US 62/385,185; 24/10/2016 US 62/412,028  
 (51) C12N 15/85 (2006.01), C12N 15/63 (2006.01), C12Q 1/68 (2018.01)  
 (54) CASSETE DE EXPRESSÃO, VETOR DE LIBERAÇÃO DE GENE RECOMBINANTE, CÉLULA, COMPOSIÇÕES FARMACÊUTICAS E USOS DAS DITAS COMPOSIÇÕES, DE CÉLULAS CD34+ QUE COMPREENDEM UM CASSETE DE EXPRESSÃO E DE UMA POPULAÇÃO CELULAR TRANSDUZIDA COM UM VETOR LENTIVIRAL PARA TRATAR ANEMIA DE FANCONI

(62) BR 11 2019 004594-5 08/09/2017  
 (71) CENTRO DE INVESTIGACIONES ENERGETICAS, MEDIOAMBIENTALES Y TECNOLOGICAS, O.A., M.P. (ES) ; FUNDACION INSTITUTO DE INVESTIGACION SANITARIA FUNDACION JIMENEZ DIAZ (ES) ; CONSORCIO CENTRO DE INVESTIGACION BIOMEDICA EN RED, M.P. (ES) ; FUNDACION PARA LA INVESTIGACION BIOMEDICA DEL HOSPITAL INFANTIL UNIVERSITARIO NINO JESUS (ES)  
 (72) JUAN A. BUEREN; PAULA RIO; SUSANA NAVARRO; JULIAN SEVILLA; JOSE CARLOS SEGOVIA; AFRICA GONZALEZ; JOSE ANTONIO CASADO; GUILLERMO GUENECHEA

**(21) BR 12 2025 012936-4 A2**

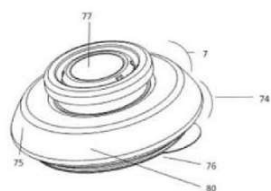


Figura 1

Código 3.1 - Pedido de Patente ou de Certificado de Adição de Invenção Publicado

(22) 31/12/2019  
 (30) 04/01/2019 US 62/788,589; 15/05/2019 US 62/848,511  
 (51) A61J 1/20 (2006.01), A61M 5/178 (2006.01), A61M 5/42 (2006.01), A61M 5/44 (2006.01), A61M 5/46 (2006.01)  
 (54) SISTEMAS PARA MEDIR UM PARÂMETRO DE SAÚDE OU FISIOLÓGICO DE UM INDIVÍDUO  
 (62) BR 11 2021 012996-0 31/12/2019  
 (71) ENABLE INJECTIONS, INC. (US)  
 (72) MICHAEL D. HOOVEN; MATTHEW J. HUDDLESTON; DAVID



STEFANCHIK; ROWAN CONVERSE; KORY GUNNERSON; JAMES MAROUS;  
PHILLIP SCHULTZ; BENJAMIN WEBB

**(21) BR 12 2025 013277-2 A2**

Código 3.1 - Pedido de Patente ou de Certificado de Adição de Invenção  
Publicado

(22) 11/06/2020

(30) 18/06/2019 US 62/862,805

(51) C07D 217/16 (2006.01), C07D 263/24 (2006.01), C07D 498/04 (2006.01)

(54) PROCESSOS E INTERMEDIÁRIOS PARA A PREPARAÇÃO DE 2-(2,6-DICLOROFENIL)-1-[(1S,3R)-3-(HIDROXIMETIL)-5-(3-HIDROXI-3-METILBUTIL)-1-METIL-3,4-DI-HIDROISOQUINOLIN-2(1H)-IL]JETENONA

(62) BR 11 2021 025532-0 11/06/2020

(71) ELI LILLY AND COMPANY (US)

(72) KEVIN PAUL COLE; NEIL JOHN KALLMAN; NICHOLAS ANDREW MAGNUS

**(21) BR 12 2025 013280-2 A2**

Código 3.1 - Pedido de Patente ou de Certificado de Adição de Invenção  
Publicado

(22) 10/10/2018

(30) 12/10/2017 EP 17196254.1

(51) A61K 38/26 (2006.01), A61P 3/04 (2006.01), A61K 9/00 (2006.01), A61K 9/08 (2006.01), A61K 9/10 (2006.01)

(54) USO DE SEMAGLUTIDA PARA FABRICAR UMA SOLUÇÃO INJETÁVEL SUBCUTÂNEA PARA TRATAR DIABETES TIPO 2

(62) BR 11 2020 006246-4 10/10/2018

(71) NOVO NORDISK A/S (DK)

(72) MARIA KABISCH; THOMAS HANSEN

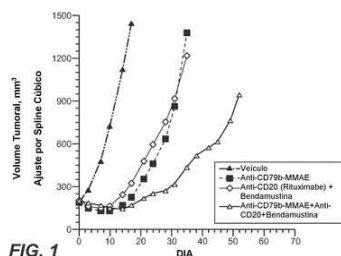
**(21) BR 12 2025 013398-1 A2**

FIG. 1

Código 3.1 - Pedido de Patente ou de Certificado de Adição de Invenção  
Publicado

(22) 23/09/2015

(30) 23/09/2014 US 62/054,257; 07/11/2014 US 62/076,823; 20/03/2015 US 62/136,324

(51) C07K 16/28 (2006.01), C07K 16/30 (2006.01), A61K 47/48 (1990.01), A61K 39/395 (2006.01), A61K 45/06 (2006.01)

(54) USO DE UM IMUNOCONJUGADO

(62) BR 11 2017 023576-5 23/09/2015

(71) GENENTECH, INC. (US)

(72) ANDREW POLSON; SHANG-FAN YU; YU-WAYE CHU; MICHAEL WENGER; JAMIE HARUE HIRATA; DAN LU



**(21) BR 12 2025 013425-2 A2**

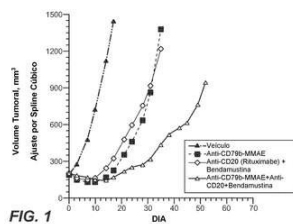


FIG. 1

Código 3.1 - Pedido de Patente ou de Certificado de Adição de Invenção Publicado

(22) 23/09/2015

(30) 23/09/2014 US 62/054,257; 07/11/2014 US 62/076,823; 20/03/2015 US 62/136,324

(51) C07K 16/28 (2006.01), C07K 16/30 (2006.01), A61K 47/48 (1990.01), A61K 39/395 (2006.01), A61K 45/06 (2006.01)

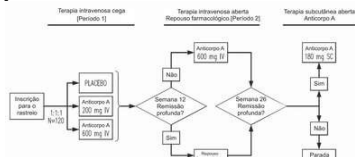
(54) USOS DE UM IMUNOCONJUGADO

(62) BR 11 2017 023576-5 23/09/2015

(71) GENENTECH, INC. (US)

(72) ANDREW POLSON; SHANG-FAN YU; YU-WAYE CHU; MICHAEL WENGER; JAMIE HARUE HIRATA; DAN LU

**(21) BR 12 2025 013466-0 A2**



Código 3.1 - Pedido de Patente ou de Certificado de Adição de Invenção Publicado

(22) 15/09/2016

(30) 18/09/2015 US 62/220,410; 01/10/2015 US 62/235,654; 16/02/2016 US 62/295,643; 28/04/2016 US 62/328,863; 12/05/2016 US 62/335,242; 20/05/2016 US 62/339,192

(51) C07K 16/24 (2006.01)

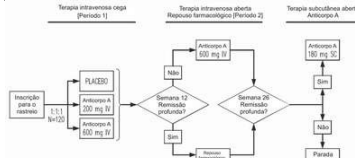
(54) USOS DE UM ANTICORPO-IL-23A NA FABRICAÇÃO DE UMA COMPOSIÇÃO FARMACÊUTICA E/OU MEDICAMENTO PARA INDUZIR A REMISSÃO DA DOENÇA DE CROHN E PARA TRATAR DOENÇA DE CROHN

(62) BR 11 2018 003526-2 15/09/2016

(71) BOEHRINGER INGELHEIM INTERNATIONAL GMBH (DE)

(72) WULF OTTO BOECHER; ANNETTE BETTINA GALLER; BOJAN LALOVIC; STEVEN JOHN PADULA; PAUL SCHOLL; SUDHA VISVANATHAN

**(21) BR 12 2025 013478-3 A2**



Código 3.1 - Pedido de Patente ou de Certificado de Adição de Invenção Publicado

(22) 15/09/2016

(30) 18/09/2015 US 62/220,410; 01/10/2015 US 62/235,654; 16/02/2016 US 62/295,643; 28/04/2016 US 62/328,863; 12/05/2016 US 62/335,242; 20/05/2016 US 62/339,192

(51) C07K 16/24 (2006.01)

(54) USOS DE UM ANTICORPO-IL-23A DE COMPRIMENTO TOTAL NA FABRICAÇÃO DE UMA COMPOSIÇÃO FARMACÊUTICA E/OU MEDICAMENTO PARA INDUZIR E MANTER A REMISSÃO DE UMA DOENÇA INFLAMATÓRIA INTESTINAL E PARA TRATAR UMA DOENÇA INFLAMATÓRIA INTESTINAL

(62) BR 11 2018 003526-2 15/09/2016

(71) BOEHRINGER INGELHEIM INTERNATIONAL GMBH (DE)



(72) WULF OTTO BOECHER; ANNETTE BETTINA GALLER; BOJAN LALOVIC; STEVEN JOHN PADULA; PAUL SCHOLL; SUDHA VISVANATHAN

**(21) BR 12 2025 013535-6 A2**

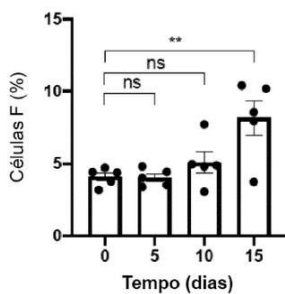


FIG. 1

Código 3.1 - Pedido de Patente ou de Certificado de Adição de Invenção Publicado

(22) 17/12/2021

(30) 18/12/2020 EP 20215833.3

(51) A61K 31/662 (2006.01), A61K 31/663 (2006.01), A61P 7/06 (2006.01)

(54) USO DE DERIVADOS DE MONONUCLEOTÍDEO DE NICOTINAMIDA

(62) BR 11 2023 010742-3 17/12/2021

(71) NUVAMID SA (CH)

(72) GUILLAUME BERMOND; LAURENT GARÇON; MATTHIAS CANAULT; CECILE CROS

**(21) BR 12 2025 013584-4 A2**

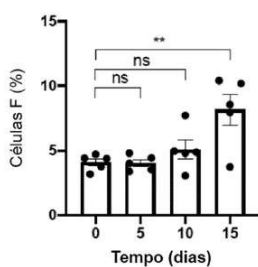


FIG. 1

Código 3.1 - Pedido de Patente ou de Certificado de Adição de Invenção Publicado

(22) 17/12/2021

(30) 18/12/2020 EP 20215833.3

(51) A61K 31/662 (2006.01), A61K 31/663 (2006.01), A61P 7/06 (2006.01)

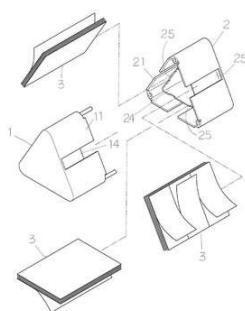
(54) USO DE DERIVADOS DE MONONUCLEOTÍDEO DE NICOTINAMIDA

(62) BR 11 2023 010742-3 17/12/2021

(71) NUVAMID SA (CH)

(72) GUILLAUME BERMOND; LAURENT GARÇON; MATTHIAS CANAULT; CECILE CROS

**(21) BR 20 2024 000284-4 U2**



Código 3.1 - Pedido de Patente ou de Certificado de Adição de Invenção Publicado

(22) 08/01/2024

(51) B65H 75/38 (2006.01)

(52) B65H 75/38

(54) DISPENSADOR TRIANGULAR DE NOTAS ADESIVAS

(71) PRONOTI INTERNATIONAL INC. (TW)

(72) DAVID C.T., JOUR

**(21) BR 20 2024 000391-3 U2**

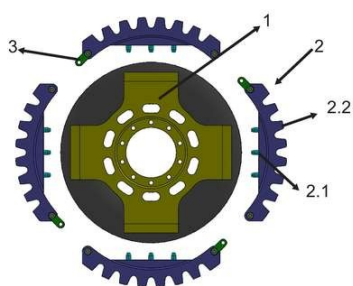
Código 3.1 - Pedido de Patente ou de Certificado de Adição de Invenção Publicado

(22) 09/01/2024

(51) B60C 11/14 (2006.01)

(52) B60C 11/14





(54) APERFEIÇOAMENTO INTRODUZIDO EM DISPOSITIVO ANTIDERRAPANTE E ANTI-ATOLEIRO  
 (71) GERSON PEREIRA DE SANTANA (BR/BA) ; MARCELO AUGUSTO DE SOUZA (BR/SP) ; EDVALDO ANTÔNIO DE OLIVEIRA (BR/SP) ; ELEN DE JESUS AZEVEDO (US)  
 (72) GERSON PEREIRA DE SANTANA; MARCELO AUGUSTO DE SOUZA; EDVALDO ANTÔNIO DE OLIVEIRA; ELEN DE JESUS AZEVEDO

**(21) BR 20 2024 000409-0 U2**



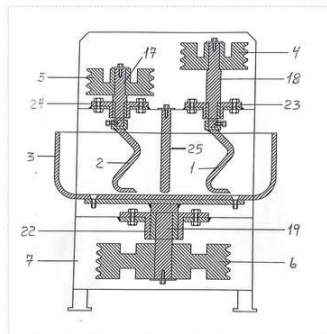
Código 3.1 - Pedido de Patente ou de Certificado de Adição de Invenção Publicado  
 (22) 09/01/2024  
 (51) B42D 1/00 (2006.01)  
 (52) B42D 1/009  
 (54) DISPOSIÇÃO CONSTRUTIVA APLICADA EM AGENDA ORGANIZADORA COM PLANEJAMENTO FLEXÍVEL  
 (71) STUDIES COMÉRCIO DE PRODUTOS E MATERIAIS ESCOLARES LTDA-ME (BR/PR)  
 (72) ROZIMAR SPURIO GARCIA BRAVO

**(21) BR 20 2024 000468-5 U2**



Código 3.1 - Pedido de Patente ou de Certificado de Adição de Invenção Publicado  
 (22) 09/01/2024  
 (51) B66F 9/12 (2006.01)  
 (52) B66F 9/127  
 (54) APERFEIÇOAMENTO INTRODUZIDO EM PLATAFORMA DE AUTO SOCORRO AUTOMOTIVOS E EQUIPAMENTOS  
 (71) M G TRUCK IMPLEMENTOS LTDA (BR/MG)  
 (72) WALISON RODRIGUES DOS SANTOS

**(21) BR 20 2024 000532-0 U2**

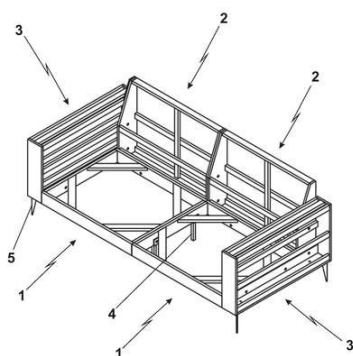


Código 3.1 - Pedido de Patente ou de Certificado de Adição de Invenção Publicado  
 (22) 10/01/2024  
 (51) A21C 1/02 (2006.01)  
 (52) A21C 1/02  
 (54) AMASSADEIRA ESPIRAL DUPLA  
 (71) ALFA INDUSTRIAL LTDA. (BR/SC)  
 (72) ALEXANDRE TALES INÁCIO; ENEU DA SILVA INÁCIO

**(21) BR 20 2024 000553-3 U2**

Código 3.1 - Pedido de Patente ou de Certificado de Adição de Invenção





Publicado

(22) 10/01/2024

(51) A47C 17/02 (2006.01)

(52) A47C 17/02

(54) DISPOSIÇÃO CONSTRUTIVA INTRODUZIDA EM SOFÁ

(71) MOBLY COMÉRCIO VAREJISTA LTDA (BR/SP)

(72) ANA CAROLINA YUKARI TOYAMA

**(21) BR 20 2024 000586-0 U2**

Código 3.1 - Pedido de Patente ou de Certificado de Adição de Invenção

Publicado

(22) 11/01/2024

(51) A01C 7/20 (2006.01)

(52) A01C 7/20

(54) APERFEIÇOAMENTO INTRODUZIDO EM PONTEIRA DE ADAPTAÇÃO

(71) ERIVAN CESAR GUIOTO (BR/SP)

(72) RICARDO HENRIQUE RODRIGUES

**(21) BR 20 2024 000622-0 U2**



Código 3.1 - Pedido de Patente ou de Certificado de Adição de Invenção

Publicado

(22) 11/01/2024

(51) E01H 1/12 (2006.01)

(52) E01H 1/1206

(54) COLETOR DE FEZES ANIMAIS RETRÁTIL

(71) ANDRÉ RICARDO FREIRE DE SOUZA (BR/PE)

(72) ANDRÉ RICARDO FREIRE DE SOUZA

**(21) BR 20 2024 000628-9 U2**

Código 3.1 - Pedido de Patente ou de Certificado de Adição de Invenção

Publicado

(22) 11/01/2024

(51) A23G 9/44 (2006.01)

(52) A23G 9/44

(54) SULCOS EM SORVETE

(71) KOICHI OUKI (BR/PA)

(72) KOICHI OUKI

**(21) BR 20 2024 000630-0 U2**

Código 3.1 - Pedido de Patente ou de Certificado de Adição de Invenção

Publicado

(22) 11/01/2024

(51) A63B 23/00 (2006.01)

(52) A63B 23/00



(54) ESPALDAR DESLIZANTE  
 (71) ANDRÉ RICARDO FREIRE DE SOUZA (BR/PE)  
 (72) ANDRÉ RICARDO FREIRE DE SOUZA

**(21) BR 20 2024 000673-4 U2**



Código 3.1 - Pedido de Patente ou de Certificado de Adição de Invenção Publicado  
 (22) 12/01/2024  
 (51) B63H 20/08 (2006.01)  
 (52) B63H 20/08  
 (54) MANÍPULO DE CONTROLE PARA EMBARCAÇÕES A MOTOR DE PEQUENO E MÉDIO PORTE  
 (71) DAVIDSON WILLIAM ROCHA (BR/MG)  
 (72) DAVIDSON WILLIAM ROCHA

**(21) BR 20 2024 000729-3 U2**



Código 3.1 - Pedido de Patente ou de Certificado de Adição de Invenção Publicado  
 (22) 12/01/2024  
 (51) B65D 21/02 (2006.01)  
 (52) B65D 21/0204, B65D 21/0231  
 (54) RECIPIENTE MODULAR  
 (71) SILTON BATISTA LIMA BEZERRA (BR/CE)  
 (72) SILTON BATISTA LIMA BEZERRA

**(21) BR 20 2024 000805-2 U2**

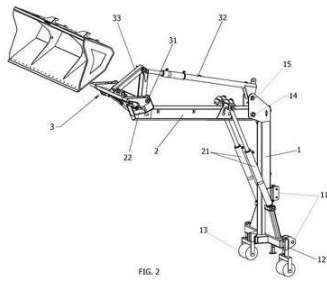


Código 3.1 - Pedido de Patente ou de Certificado de Adição de Invenção Publicado  
 (22) 15/01/2024  
 (51) A63G 31/00 (2006.01)  
 (52) A63G 31/00  
 (54) BRINQUEDO INFANTIL COM FORMATO DE HELICÓPTERO COM GIRO DE 180°  
 (71) VANDERLEI JOSÉ GEGINSKI (BR/RS)  
 (72) VANDERLEI JOSÉ GEGINSKI

**(21) BR 20 2024 000890-7 U2**

Código 3.1 - Pedido de Patente ou de Certificado de Adição de Invenção Publicado  
 (22) 16/01/2024  
 (51) E02F 3/34 (2006.01)  
 (52) E02F 3/34  
 (54) DISPOSIÇÃO EM GUINCHO TRASEIRO AGRICOLA COM SISTEMA DE ENGATE DE ACESSÓRIOS





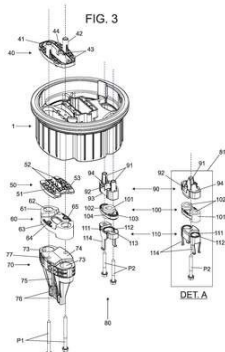
(71) EF INDUSTRIA DE MÁQUINAS AGRÍCOLAS LTDA (BR/RS)  
(72) JONAS RAFAEL REITER



### Código 3.2 - Publicação do Pedido de Patente Antecipada

Caso seja solicitado pelo depositante, o INPI publicará o pedido de patente antes do término do prazo de sigilo (18 meses do depósito). Este procedimento está previsto no Art. 30, parágrafo primeiro, da Lei nº 9.279/96. Os interessados podem acessar a documentação do pedido (relatório descritivo, reivindicações, desenhos - se for o caso - e resumo) na Busca de Processos (Portal do INPI). Não é necessário responder a este despacho. O depositante ou qualquer interessado pode solicitar o exame do pedido de patente, caso isso ainda não tenha sido feito. O prazo é de 36 (trinta e seis) meses, contados da data do depósito. Para tal, o usuário deverá pagar a guia de recolhimento da união (GRU) de código 203 (Patente de Invenção), 204 (Modelo de Utilidade) ou 205 (Certificado de Adição de Invenção). Se o INPI já examinou o pedido internacional PCT como ISA/IPEA, o código é 284 (Patente de Invenção) ou 285 (Modelo de Utilidade). O pedido será arquivado se o pagamento não for feito no prazo previsto, conforme o Art.33 da Lei nº 9.279/96. O requerente tem o prazo de 60 (sessenta) dias contatos a partir da data do arquivamento para pagar a GRU de código 209 (Desarquivamento). O INPI arquivará o pedido definitivamente se o depositante não comprovar, no referido prazo, o pagamento dos dois serviços (desarquivamento e pedido de exame).

**(21) BR 10 2024 015917-9 A2**



Código 3.2 - Publicação do Pedido de Patente Antecipada

(22) 02/08/2024

(51) G02B 6/00 (2006.01)

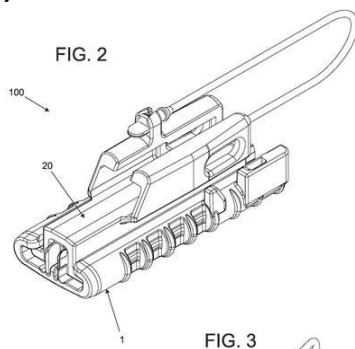
(52) G02B 6/00

(54) BASE DE FECHAMENTO PARA CAIXA DE EMENDAS ÓPTICAS E SUA INSTALAÇÃO PARA VEDAÇÃO MECÂNICA

(71) FABRI INDÚSTRIA E COMÉRCIO LTDA. (BR/SP) ; VALCIR FABRIS (BR/SP)

(72) VALCIR FABRIS

**(21) BR 10 2024 022403-5 A2**



Código 3.2 - Publicação do Pedido de Patente Antecipada

(22) 28/10/2024

(51) G02B 6/46 (2006.01), G02B 6/00 (2006.01), G02B 6/44 (2006.01), G02B 6/38 (2006.01)

(52) G02B 6/46, G02B 6/00, G02B 6/44, G02B 6/4439, G02B 6/3897, G02B 6/4477

(54) DISPOSITIVO FIXADOR DE DROP ÓPTICO E MÉTODO DE APLICAÇÃO

(71) FABRI INDÚSTRIA E COMÉRCIO LTDA. (BR/SP) ; VALCIR FABRIS (BR/SP)

(72) VALCIR FABRIS





### Código 3.8 - Retificação

O INPI retifica a publicação do pedido por ter sido efetuada com incorreção. A retificação não altera a data de publicação do pedido, nem os prazos decorrentes dessa publicação. Não é necessário responder a este despacho.

---

**(21) BR 10 2021 006606-7 A8**

Código 3.8 - Retificação

(22) 06/04/2021

(51) G09B 23/24 (2006.01), B01L 9/02 (2006.01)

(52) G09B 23/24, B01L 9/02

(54) APARATO INTERATIVO PARA OBSERVAÇÃO DE FENÔMENOS QUÍMICOS

(71) UNIVERSIDADE DE SÃO PAULO - USP (BR/SP)

(72) ANA CLÁUDIA KASSEBOEHMER; ANA CAROLINA DA SILVA STEOLA; ISRAEL NATALINO; MARCOS ROBERTO DE VASCONCELOS LANZA

Foi retificada a publicação 3.1 da RPI 2701 de 11/10/2022 em relação ao item 72 da mesma, tendo em vista a solicitação contida na petição nº 870220112447 devidamente munida de documentação.



**Código Pedido de Exame****Código 4.3 - Desarquivamento - Art. 33 parágrafo único da LPI**

O INPI desarquiva o pedido e retoma a sua tramitação. O processo tinha sido arquivado devido à falta de pagamento da retribuição de pedido de exame (despacho 11.1), requisito exigido no Art. 33, da Lei nº 9.279/96 (LPI). Não é necessário responder a este despacho. Atenção! O depositante deverá acompanhar o andamento do pedido na RPI e na Busca de Processos no Portal do INPI. Também deve estar atento a eventuais exigências e/ou necessidades do rito processual.

---

<b>(21) BR 10 2022 008443-2 A2</b>	Código 4.3 - Desarquivamento - Art. 33 parágrafo único da LPI (22) 02/05/2022 (71) LEANDRO BARRETO DE OLIVEIRA (BR/MG)
<b>(21) BR 10 2022 010575-8 A2</b>	Código 4.3 - Desarquivamento - Art. 33 parágrafo único da LPI (22) 30/05/2022 (66) BR 10 2021 023134-3 18/11/2021 (71) ALL4LABELS GRÁFICA DO BRASIL LTDA. (BR/SC) ; TECNOVEG INDÚSTRIA E COMÉRCIO LTDA. (BR/SC)
<b>(21) BR 10 2022 012652-6 A2</b>	Código 4.3 - Desarquivamento - Art. 33 parágrafo único da LPI (22) 24/06/2022 (71) LEVY AUGUSTO LOJOR DA SILVA (BR/SP) ; ROGERIO LOPES (BR/SP)
<b>(21) BR 10 2022 012874-0 A2</b>	Código 4.3 - Desarquivamento - Art. 33 parágrafo único da LPI (22) 28/06/2022 (71) UNIVERSIDADE FEDERAL DE SANTA CATARINA (BR/SC) ; INSTITUTO FEDERAL DO RIO GRANDE DO SUL (BR/RS)
<b>(21) BR 11 2023 023921-4 A2</b>	Código 4.3 - Desarquivamento - Art. 33 parágrafo único da LPI (22) 16/05/2022 (71) HPQ SILICA POLVERE INC. (CA)
<b>(21) BR 13 2022 008040-1 E2</b>	Código 4.3 - Desarquivamento - Art. 33 parágrafo único da LPI (22) 27/04/2022 (61) BR 10 2017 019924-0 18/09/2017 (71) DÉCIO BAGGIO (BR/RS)
<b>(21) BR 20 2022 008594-9 U2</b>	Código 4.3 - Desarquivamento - Art. 33 parágrafo único da LPI (22) 04/05/2022



---

(71) EGBERTO LUCIANO REIS CAVALCANTE 01514941260 ME (BR/PA)

---

**(21) BR 20 2022 010108-1 U2**

Código 4.3 - Desarquivamento - Art. 33 parágrafo único da LPI

(22) 24/05/2022

(71) GEORGE ALBERTO GERALDO DE LIMA. (BR/MA)

---

**(21) BR 20 2022 010770-5 U2**

Código 4.3 - Desarquivamento - Art. 33 parágrafo único da LPI

(22) 01/06/2022

(71) MARCELO CICARELLI (BR/SP)



## Código Exigências Técnicas e Formais

### Código 6.1 - Exigência Técnica - Art. 36 da LPI

O INPI suspende o andamento do pedido de patente ou de certificado de adição de invenção. O objetivo é abrir prazo para atendimento ou contestação de exigências. O depositante deverá acessar o parecer na Busca de Processos (Portal do INPI). O prazo para cumprir a exigência é de 90 (noventa) dias corridos, contados a partir da data desta publicação. O depositante deverá apresentar ao INPI os documentos corrigidos, conforme solicitado no parecer. Além disso, precisa complementar o pagamento da retribuição de pedido de exame caso o número de reivindicações aumente quando cumprir a exigência. A complementação deverá estar de acordo com o valor estabelecido na tabela de retribuições para a natureza e a quantidade de reivindicações do pedido. O pagamento deverá ser feito por meio da Guia de Recolhimento da União (GRU) da Administração Geral de código 800 (complementação de retribuição). Em seguida, a pessoa deverá pagar a GRU de código 207 (cumprimento de exigência) para apresentar via peticionamento eletrônico toda a documentação solicitada, incluindo o comprovante de pagamento da GRU de código 800. O INPI arquivará o pedido definitivamente se o depositante não responder à exigência no prazo, conforme previsto no Art. 36 §1º da Lei nº 9.279/96 (LPI). Atenção! Não confunda o prazo de 90 dias com três meses, pois a contagem é feita por dias corridos.

---

(21) BR 10 2017 008919-3 A2      Código 6.1 - Exigência Técnica - Art. 36 da LPI  
(22) 27/04/2017  
(71) YABORÃ INDÚSTRIA AERONÁUTICA S.A. (BR/SP)

---

(21) BR 10 2017 012286-7 A2      Código 6.1 - Exigência Técnica - Art. 36 da LPI  
(22) 09/06/2017  
(71) MARIA APARECIDA MEDEIROS MACIEL (BR/RN)

---

(21) BR 10 2017 020674-2 A2      Código 6.1 - Exigência Técnica - Art. 36 da LPI  
(22) 27/09/2017  
(71) UNIVERSIDADE FEDERAL DE GOIÁS (BR/GO)

---

(21) BR 10 2017 024831-3 A2      Código 6.1 - Exigência Técnica - Art. 36 da LPI  
(22) 21/11/2017  
(71) UNIVERSIDADE ESTADUAL DE CAMPINAS - UNICAMP (BR/SP)

---

(21) BR 10 2018 007581-0 A2      Código 6.1 - Exigência Técnica - Art. 36 da LPI  
(22) 13/04/2018  
(71) PLASTICON COMÉRCIO LTDA - ME (BR/SP)



<b>(21) BR 10 2018 069286-0 A2</b>	Código 6.1 - Exigência Técnica - Art. 36 da LPI (22) 21/09/2018 (71) COMISSÃO NACIONAL DE ENERGIA NUCLEAR (BR/RJ)
<b>(21) BR 10 2019 005598-7 A2</b>	Código 6.1 - Exigência Técnica - Art. 36 da LPI (22) 21/03/2019 (71) JOSÉ GUILHERME ACETO (BR/SP)
<b>(21) BR 10 2019 010300-0 A2</b>	Código 6.1 - Exigência Técnica - Art. 36 da LPI (22) 21/05/2019 (71) JOSÉ GUILHERME ACETO (BR/SP)
<b>(21) BR 10 2020 002670-4 A2</b>	Código 6.1 - Exigência Técnica - Art. 36 da LPI (22) 07/02/2020 (71) GIANE SATURNO (BR/SC)
<b>(21) BR 10 2020 002897-9 A2</b>	Código 6.1 - Exigência Técnica - Art. 36 da LPI (22) 11/02/2020 (71) OTTO BAUMGART INDÚSTRIA E COMÉRCIO S/A (BR/SP) ; BRUNO ROUSSENQ BICHELS (BR/SC)
<b>(21) BR 10 2020 007350-8 A2</b>	Código 6.1 - Exigência Técnica - Art. 36 da LPI (22) 13/04/2020 (71) LAKE INDÚSTRIA DE PRODUTOS QUÍMICOS LTDA (BR/MG)
<b>(21) BR 10 2020 008891-2 A2</b>	Código 6.1 - Exigência Técnica - Art. 36 da LPI (22) 05/05/2020 (71) SAURER SPINNING SOLUTIONS GMBH & CO. KG (DE)
<b>(21) BR 10 2020 011692-4 A2</b>	Código 6.1 - Exigência Técnica - Art. 36 da LPI (22) 10/06/2020 (71) CBR PARTICIPAÇÕES LTDA. (BR/MG)
<b>(21) BR 10 2020 019050-4 A2</b>	Código 6.1 - Exigência Técnica - Art. 36 da LPI (22) 23/09/2020 (71) COFREN S.R.L. (IT) ; POLI S.R.L. (IT)
<b>(21) BR 10 2020 022734-3 A2</b>	Código 6.1 - Exigência Técnica - Art. 36 da LPI (22) 09/11/2020 (71) LUIZ ANTÔNIO SILVEIRA (BR/SP) ; ANDRÉ LUIZ RODRIGUES DE SOUZA (BR/SP)



---

<b>(21) BR 10 2022 020705-4 A2</b>	Código 6.1 - Exigência Técnica - Art. 36 da LPI (22) 11/10/2022 (71) UNIVERSIDADE ESTADUAL DE CAMPINAS (BR/SP)
<b>(21) BR 10 2024 021049-2 A2</b>	Código 6.1 - Exigência Técnica - Art. 36 da LPI (22) 10/10/2024 (71) AXON LLC (US)
<b>(21) BR 10 2024 025405-8 A2</b>	Código 6.1 - Exigência Técnica - Art. 36 da LPI (22) 05/12/2024 (71) OKOFLEX EQUIPAMENTOS AUTOMOTIVOS LTDA (BR/SP)
<b>(21) BR 11 2015 027322-0 A2</b>	Código 6.1 - Exigência Técnica - Art. 36 da LPI (22) 01/05/2014 (71) IONIS PHARMACEUTICALS, INC. (US)
<b>(21) BR 11 2018 009732-2 A8</b>	Código 6.1 - Exigência Técnica - Art. 36 da LPI (22) 11/11/2016 (71) TAKEDA PHARMACEUTICAL COMPANY LIMITED (JP)
<b>(21) BR 11 2018 067523-7 A8</b>	Código 6.1 - Exigência Técnica - Art. 36 da LPI (22) 28/02/2017 (71) BASF SE (DE)
<b>(21) BR 11 2018 067951-8 A2</b>	Código 6.1 - Exigência Técnica - Art. 36 da LPI (22) 09/03/2017 (71) VIELA BIO, INC. (US)
<b>(21) BR 11 2018 067994-1 A2</b>	Código 6.1 - Exigência Técnica - Art. 36 da LPI (22) 06/02/2017 (71) INTEL CORPORATION (US)
<b>(21) BR 11 2019 003638-5 A2</b>	Código 6.1 - Exigência Técnica - Art. 36 da LPI (22) 23/08/2017 (71) BECTON, DICKINSON AND COMPANY (US)
<b>(21) BR 11 2019 011371-1 A2</b>	Código 6.1 - Exigência Técnica - Art. 36 da LPI (22) 07/12/2017 (71) LSO MEDICAL (FR)
<b>(21) BR 11 2019 013796-3 A2</b>	Código 6.1 - Exigência Técnica - Art. 36 da LPI (22) 27/12/2017

---

---

	(71) HUAWEI TECHNOLOGIES CO., LTD. (CN)
--	---

---

<b>(21) BR 11 2019 015682-8 A8</b>	Código 6.1 - Exigência Técnica - Art. 36 da LPI (22) 06/12/2017 (71) OBSHESTVO S OGRANICHENNOY OTVETSTVENNOSTYU "PLANTA" (RU)
------------------------------------	--

---

<b>(21) BR 11 2019 016390-5 A2</b>	Código 6.1 - Exigência Técnica - Art. 36 da LPI (22) 06/02/2018 (71) UNIVERSITY OF KENTUCKY RESEARCH FOUNDATION (US)
------------------------------------	--

---

<b>(21) BR 11 2019 019892-0 A2</b>	Código 6.1 - Exigência Técnica - Art. 36 da LPI (22) 03/04/2018 (71) MONSANTO TECHNOLOGY LLC (US)
------------------------------------	---

---

<b>(21) BR 11 2020 006085-2 A2</b>	Código 6.1 - Exigência Técnica - Art. 36 da LPI (22) 02/10/2018 (71) THE PROCTER & GAMBLE COMPANY (US) ; THE CLEVELAND CLINIC FOUNDATION (US)
------------------------------------	--

---

<b>(21) BR 11 2020 008664-9 A2</b>	Código 6.1 - Exigência Técnica - Art. 36 da LPI (22) 31/10/2018 (71) WUXI BIOCITY BIOPHARMACEUTICS CO., LTD. (CN)
------------------------------------	---

---

<b>(21) BR 11 2020 022577-0 A2</b>	Código 6.1 - Exigência Técnica - Art. 36 da LPI (22) 01/08/2019 (71) BOE TECHNOLOGY GROUP CO., LTD. (CN) ; CHENGDU BOE OPTOELECTRONICS TECHNOLOGY CO., LTD. (CN)
------------------------------------	---

---

<b>(21) BR 11 2020 025904-7 A2</b>	Código 6.1 - Exigência Técnica - Art. 36 da LPI (22) 14/06/2019 (71) BAKER HUGHES ENERGY TECHNOLOGY UK LIMITED (GB)
------------------------------------	---

---

<b>(21) BR 11 2020 026217-0 A2</b>	Código 6.1 - Exigência Técnica - Art. 36 da LPI (22) 28/06/2019 (71) ILLUMINA, INC. (US)
------------------------------------	--

---

<b>(21) BR 11 2021 002319-4 A2</b>	Código 6.1 - Exigência Técnica - Art. 36 da LPI (22) 06/08/2019 (71) KOP-COAT, INC. (US)
------------------------------------	--

---

<b>(21) BR 11 2021 002992-3 A2</b>	Código 6.1 - Exigência Técnica - Art. 36 da LPI
------------------------------------	---

---

	(22) 21/08/2019 (71) JOHN DAVID WRIGHT (US)
<b>(21) BR 11 2021 003487-0 A2</b>	Código 6.1 - Exigência Técnica - Art. 36 da LPI (22) 19/09/2019 (71) SANKO TEKSTIL ISLETMELERI SAN. VE TIC. A.S. (TR)
<b>(21) BR 11 2021 008950-0 A2</b>	Código 6.1 - Exigência Técnica - Art. 36 da LPI (22) 08/11/2019 (71) SOLETANCHE FREYSSINET (FR)
<b>(21) BR 11 2021 009097-5 A2</b>	Código 6.1 - Exigência Técnica - Art. 36 da LPI (22) 09/11/2019 (71) THE LYCRA COMPANY UK LIMITED (GB)
<b>(21) BR 11 2021 012567-1 A2</b>	Código 6.1 - Exigência Técnica - Art. 36 da LPI (22) 21/12/2019 (71) CILAG GMBH INTERNATIONAL (CH)
<b>(21) BR 11 2021 012700-3 A2</b>	Código 6.1 - Exigência Técnica - Art. 36 da LPI (22) 21/12/2019 (71) CILAG GMBH INTERNATIONAL (CH)
<b>(21) BR 11 2021 012849-2 A2</b>	Código 6.1 - Exigência Técnica - Art. 36 da LPI (22) 02/01/2020 (71) VIBRANT LTD. (IL)
<b>(21) BR 11 2021 014104-9 A2</b>	Código 6.1 - Exigência Técnica - Art. 36 da LPI (22) 16/01/2020 (71) BECTON, DICKINSON AND COMPANY (US)
<b>(21) BR 11 2021 015211-3 A2</b>	Código 6.1 - Exigência Técnica - Art. 36 da LPI (22) 04/02/2020 (71) SAFRAN AIRCRAFT ENGINES (FR)
<b>(21) BR 11 2021 015394-2 A2</b>	Código 6.1 - Exigência Técnica - Art. 36 da LPI (22) 04/02/2020 (71) ZEOSYS MEDICAL GMBH (DE)
<b>(21) BR 11 2021 016589-4 A2</b>	Código 6.1 - Exigência Técnica - Art. 36 da LPI (22) 21/02/2020 (71) WEATHERFORD TECHNOLOGY HOLDINGS, LLC (US)

---

<b>(21) BR 11 2021 023075-0 A2</b>	Código 6.1 - Exigência Técnica - Art. 36 da LPI (22) 19/06/2020 (71) NIHON NOHYAKU CO., LTD. (JP)
<b>(21) BR 11 2021 026368-3 A2</b>	Código 6.1 - Exigência Técnica - Art. 36 da LPI (22) 26/06/2020 (71) DOUGLAS JOHN FREDERICK HALLETT (CA) ; DAVID JONATHAN WILLIS (CA)
<b>(21) BR 11 2021 026587-2 A2</b>	Código 6.1 - Exigência Técnica - Art. 36 da LPI (22) 01/07/2020 (71) CONDUCTIX WAMPFLER FRANCE (FR)
<b>(21) BR 11 2022 001274-8 A2</b>	Código 6.1 - Exigência Técnica - Art. 36 da LPI (22) 04/08/2020 (71) SAINT-GOBAIN GLASS FRANCE (FR)
<b>(21) BR 11 2022 001298-5 A2</b>	Código 6.1 - Exigência Técnica - Art. 36 da LPI (22) 13/08/2020 (71) NOVELIS KOBLENZ GMBH (DE)
<b>(21) BR 11 2022 010479-0 A2</b>	Código 6.1 - Exigência Técnica - Art. 36 da LPI (22) 03/12/2020 (71) GSK CONSUMER HEALTHCARE SARL (CH)
<b>(21) BR 11 2022 012770-7 A2</b>	Código 6.1 - Exigência Técnica - Art. 36 da LPI (22) 15/12/2020 (71) PANASONIC INTELLECTUAL PROPERTY MANAGEMENT CO., LTD. (JP)
<b>(21) BR 11 2022 014826-7 A2</b>	Código 6.1 - Exigência Técnica - Art. 36 da LPI (22) 25/12/2020 (71) JFE STEEL CORPORATION (JP)
<b>(21) BR 11 2022 018710-6 A2</b>	Código 6.1 - Exigência Técnica - Art. 36 da LPI (22) 26/02/2021 (71) KNOW BIO, LLC (US)
<b>(21) BR 11 2022 021540-1 A2</b>	Código 6.1 - Exigência Técnica - Art. 36 da LPI (22) 23/04/2020 (71) DOW GLOBAL TECHNOLOGIES LLC (US) ; YAHONG ZHANG (CN)

---

---

<b>(21) BR 11 2022 024529-7 A2</b>	Código 6.1 - Exigência Técnica - Art. 36 da LPI (22) 01/06/2021 (71) ESSITY HYGIENE AND HEALTH AKTIEBOLAG (SE)
<b>(21) BR 11 2023 005478-8 A2</b>	Código 6.1 - Exigência Técnica - Art. 36 da LPI (22) 13/09/2021 (71) ASAHI KASEI KABUSHIKI KAISHA (JP)
<b>(21) BR 11 2023 008770-8 A2</b>	Código 6.1 - Exigência Técnica - Art. 36 da LPI (22) 20/07/2022 (71) LIER CHEMICAL CO., LTD. (CN)
<b>(21) BR 11 2023 011145-5 A2</b>	Código 6.1 - Exigência Técnica - Art. 36 da LPI (22) 10/12/2020 (71) AMCOR RIGID PACKAGING USA, LLC (US)
<b>(21) BR 11 2023 011737-2 A2</b>	Código 6.1 - Exigência Técnica - Art. 36 da LPI (22) 07/12/2021 (71) NETFLIX, INC. (US)
<b>(21) BR 11 2023 014165-6 A2</b>	Código 6.1 - Exigência Técnica - Art. 36 da LPI (22) 20/01/2022 (71) BOREALIS AG (AT)
<b>(21) BR 11 2023 015234-8 A2</b>	Código 6.1 - Exigência Técnica - Art. 36 da LPI (22) 26/01/2022 (71) BASELL POLYOLEFINE GMBH (DE) ; ALBERT-LUDWIGS-UNIVERSITÄT FREIBURG (DE)
<b>(21) BR 11 2023 015963-6 A2</b>	Código 6.1 - Exigência Técnica - Art. 36 da LPI (22) 08/02/2022 (71) RAIN CARBON GERMANY GMBH (DE)
<b>(21) BR 11 2023 022096-3 A2</b>	Código 6.1 - Exigência Técnica - Art. 36 da LPI (22) 29/04/2022 (71) SPECIALITES PET FOOD (FR)
<b>(21) BR 11 2023 022992-8 A2</b>	Código 6.1 - Exigência Técnica - Art. 36 da LPI (22) 24/06/2022 (71) CHUGAI SEIYAKU KABUSHIKI KAISHA (JP)
<b>(21) BR 11 2023 023031-4 A2</b>	Código 6.1 - Exigência Técnica - Art. 36 da LPI

---

---

	(22) 03/05/2022 (71) ASIA PACIFIC RESOURCES INTERNATIONAL HOLDINGS LTD. (BM)
<b>(21) BR 11 2024 003076-8 A2</b>	Código 6.1 - Exigência Técnica - Art. 36 da LPI (22) 09/08/2022 (71) ICEYE OY (FI)
<b>(21) BR 11 2025 006074-0 A2</b>	Código 6.1 - Exigência Técnica - Art. 36 da LPI (22) 18/09/2024 (71) OURA HEALTH OY (FI)
<b>(21) BR 12 2018 070515-9 A2</b>	Código 6.1 - Exigência Técnica - Art. 36 da LPI (22) 08/06/2010 (62) PI 1009032-0 08/06/2010 (71) EVOGENE LTD. (IL)
<b>(21) BR 12 2019 006161-0 A2</b>	Código 6.1 - Exigência Técnica - Art. 36 da LPI (22) 08/06/2010 (62) PI 1009032-0 08/06/2010 (71) EVOGENE LTD. (IL)
<b>(21) BR 12 2019 006162-9 A2</b>	Código 6.1 - Exigência Técnica - Art. 36 da LPI (22) 08/06/2010 (62) PI 1009032-0 08/06/2010 (71) EVOGENE LTD. (IL)
<b>(21) BR 12 2022 013587-0 A2</b>	Código 6.1 - Exigência Técnica - Art. 36 da LPI (22) 11/09/2015 (62) BR 11 2017 004762-4 11/09/2015 (71) INFASTECH INTELLECTUAL PROPERTIES PTE. LTD. (SG)
<b>(21) BR 12 2023 014516-0 A2</b>	Código 6.1 - Exigência Técnica - Art. 36 da LPI (22) 11/08/2017 (62) BR 11 2019 003093-0 11/08/2017 (71) JOINT INNOVATION TECHNOLOGY, LLC (US)
<b>(21) BR 12 2024 012313-4 A2</b>	Código 6.1 - Exigência Técnica - Art. 36 da LPI (22) 19/06/2017 (62) BR 11 2018 076486-8 19/06/2017 (71) INCYTE CORPORATION (US)
<b>(21) BR 12 2024 025614-2 A2</b>	Código 6.1 - Exigência Técnica - Art. 36 da LPI

---

(22) 07/12/2021  
 (62) BR 11 2023 011272-9 07/12/2021  
 (71) RUMINANT BIOTECH CORP LIMITED (NZ)

---

**(21) BR 12 2025 001931-3 A2** Código 6.1 - Exigência Técnica - Art. 36 da LPI  
 (22) 31/01/2020  
 (62) BR 11 2022 013559-9 31/01/2020  
 (71) KIMBERLY-CLARK WORLDWIDE, INC. (US)

---

**(21) BR 13 2017 006605-2 E2** Código 6.1 - Exigência Técnica - Art. 36 da LPI  
 (22) 28/03/2017  
 (61) BR 10 2015 031930-4 18/12/2015  
 (71) UNIVERSIDADE ESTADUAL DE CAMPINAS - UNICAMP (BR/SP)

---

**(21) BR 20 2020 023388-8 U2** Código 6.1 - Exigência Técnica - Art. 36 da LPI  
 (22) 16/11/2020  
 (71) RYOSUKE SUGAYE JUNIOR (BR/SP) ; MARCO ANTÔNIO FERREIRA DA SILVA (BR/SP)

---

**(21) BR 20 2022 002562-8 U2** Código 6.1 - Exigência Técnica - Art. 36 da LPI  
 (22) 10/02/2022  
 (71) WESTROCK, CELULOSE, PAPEL E EMBALAGENS LTDA (BR/SP)



**Código 6.7 - Outras Exigências - Art. 36 da LPI**

O INPI suspende o andamento do pedido de patente ou de certificado de adição de invenção devido a pendências que impedem o exame. E abre prazo para o depositante contestar ou atender às exigências. Ele deverá verificar o parecer e/ou o texto complementar ao despacho na Busca de Processos (Portal do INPI). O prazo para cumprir a exigência é de 90 (noventa) dias corridos, contados a partir da data desta publicação. O depositante deverá apresentar ao INPI os documentos solicitados no parecer. O depositante deverá também anexar o comprovante de pagamento da GRU da Administração Geral de código 800 (complementação de retribuição), se for devida a complementação de retribuição. Nesse caso também deverá informar o Nosso Número da GRU 800 paga conforme a tabela de retribuições vigente. O depositante deverá usar o sistema de peticionamento eletrônico com a Guia de Recolhimento da União (GRU) de código 207 (cumprimento de exigência) para apresentar toda a documentação solicitada. O INPI arquivará o pedido definitivamente se o depositante não responder à exigência no prazo, conforme previsto no Art. 36 da Lei nº 9.279/96 (LPI). Atenção! Não confunda o prazo de 90 dias com três meses, pois a contagem é feita por dias corridos.

---

**(21) BR 10 2019 009881-3 A2**

Código 6.7 - Outras Exigências - Art. 36 da LPI

(22) 15/05/2019

(71) SERVIÇO NACIONAL DE APRENDIZAGEM INDUSTRIAL. (BR/BA) ;  
QUEIJOS FINOS INDÚSTRIA E COMÉRCIO, IMPORTAÇÃO, EXPORTAÇÃO  
E SERVIÇOS EIRELLI- ME (BR/BA)

---

**(21) BR 10 2024 018376-2**

Código 6.7 - Outras Exigências - Art. 36 da LPI

(22) 06/09/2024

(71) UNIVERSIDADE FEDERAL DE SANTA CATARINA (BR/SC)

Recebida a petição nº 870250021412 como petição GRU 260 (outras petições) pois o serviço utilizado não foi o correto. Comprove que o depositante a ser inserido (Empresa Greylogix Brasil Maquinas LTDA) faz jus ao desconto sobre o valor da taxa de depósito e serviço de anotação de transferência (aplicável a pessoas naturais, microempresa, microempreendedor individual e empresa de pequeno porte) ou complemente o valor já pago das petições nº 870240076512 (GRU 200) e 870250021412 (GRU 249), por meio de guia complementar (cód.800 da tabela de retribuição), considerando o valor da taxa sem desconto. A exigência deve ser respondida em até 90 (noventa) dias de sua publicação e deve ser realizada por meio da petição GRU código de serviço 207 (com o valor sem desconto também).

---

**(21) BR 11 2021 002403-4 A2**

Código 6.7 - Outras Exigências - Art. 36 da LPI

(22) 07/08/2019

---

(71) TESSENDERLO GROUP NV (BE)

---

**(21) BR 11 2024 001804-0 A2** Código 6.7 - Outras Exigências - Art. 36 da LPI  
(22) 14/07/2022  
(71) DRACOTERPIN BIOMEDICINE LLC (US)

---

**(21) BR 11 2024 006573-1 A2** Código 6.7 - Outras Exigências - Art. 36 da LPI  
(22) 16/06/2022  
(71) ADURO CLEAN TECHNOLOGIES (CA)  
Vide parecer.

---

**(21) BR 20 2020 019884-5 U2** Código 6.7 - Outras Exigências - Art. 36 da LPI  
(22) 29/09/2020  
(71) VERTI TECNOLOGIA COMÉRCIO E LOCAÇÃO EQUIPAMENTOS LTDA  
(BR/PR)

---

**(21) BR 20 2024 018387-3** Código 6.7 - Outras Exigências - Art. 36 da LPI  
(22) 06/09/2024  
(71) OCP TECNOLOGIA EM ARTEFATOS DE PLÁSTICOS LTDA - EPP  
(BR/MG)

1) Foi solicitada a troca de procurador do pedido por meio da petição nº 870250044337 de 29/05/2025 e apresentada uma procuração que demanda correções. Primeiramente, a procuração aponta apenas o procurador Vitor Leite Saldanha como outorgado, faltando a nomeação também do escritório apontado na citada petição. Envie nova procuração em que conste também o nome do escritório como outorgado. 2) Em contrato social juntado na petição nº 870240076546, o nome do depositante consta como OCP Tecnologia em Artefatos de Plástico Ltda e este é o mesmo nome constante da procuração citada anteriormente. Como o nome do depositante informado nas petições é OCP TECNOLOGIA EM ARTEFATOS DE PLÁSTICOS LTDA ? EPP (com o ?s? após Plásticos) informe se o nome apontado na petição foi informado com erro material solicitando a correção em esclarecimento na resposta a essa exigência; ou corrija também o nome do outorgante na procuração alvo desta exigência. A exigência deve ser respondida em até 90 (noventa) dias de sua publicação e deve ser realizada por meio da petição GRU código de serviço 207.



### Código 6.9 - Publicação Anulada

O INPI anula a publicação da exigência por ter sido indevida. O depositante deverá verificar o parecer e/ou o texto complementar ao despacho na Busca de Processos (Portal do INPI). Não é necessário responder a este despacho. Atenção! O depositante deverá acompanhar o andamento do pedido na Revista da Propriedade Industrial (RPI) e na Busca de Processos (Portal do INPI). Também deve estar atento a eventuais exigências e/ou necessidades do rito processual.

---

(21) BR 10 2019 028250-9 A2

Código 6.9 - Publicação Anulada

(22) 30/12/2019

(71) BASF SE (DE)

Anulada a publicação código 6.1 na RPI nº 2841 de 17/06/2025 por ter sido indevida.



**Código 6.10 - Republicação - Arts. 34 e 36 da LPI**

O INPI republica exigência por ter sido efetuada com incorreção. O depositante deverá verificar o parecer na Busca de Processos (Portal do INPI). Se o despacho anterior tiver o código 6.1, 6.7, 6.21, 6.22 ou 6.23, o prazo para cumprir a exigência é de 90 (noventa) dias corridos, contados a partir da data desta republicação. Se o despacho anterior for diferente dos códigos 6.1, 6.7, 6.21, 6.22 e 6.23, o prazo para cumprir a exigência é de 60 (sessenta) dias corridos, contados a partir da data desta republicação. O depositante deverá apresentar ao INPI os documentos solicitados no parecer de republicação. Também deverá anexar comprovante de pagamento de GRU da Administração Geral de código 800 (complementação de retribuição) se for necessário complementar pagamento de retribuição até o valor estabelecido na tabela de retribuições vigente. Nesse caso também deverá informar o Nosso Número da GRU 800 paga. O depositante deverá usar o sistema de peticionamento eletrônico com a Guia de Recolhimento da União (GRU) de código 207 (cumprimento de exigência) para apresentar toda a documentação solicitada. O INPI arquivará o pedido definitivamente se o depositante não responder à exigência no prazo, conforme previsto no Art. 36 da Lei nº 9.279/96 (LPI).

---

**(21) BR 11 2023 020298-1 A2**

Código 6.10 - Republicação - Arts. 34 e 36 da LPI

(22) 28/02/2022

(71) ZHONGYE CHANGTIAN INTERNATIONAL ENGINEERING CO., LTD.

(CN)

Referente à RPI 2845 de 15/07/2025.

**Código 6.23 - Exigência preliminar - pedidos com buscas realizadas por outros Escritórios de Patentes - Art. 36 da LPI**

O INPI suspende o andamento do pedido. O objetivo é abrir prazo para o depositante contestar ou atender a exigências. O depositante deverá acessar o parecer na Busca de Processos (Portal do INPI). O prazo para cumprir a exigência é de 90 (noventa) dias corridos, contados a partir da data desta publicação. O depositante deverá apresentar ao INPI os documentos solicitados no parecer. Também deverá reapresentar o relatório descritivo, o resumo e os desenho(s), além de apresentar novas vias do quadro reivindicatório adequado à legislação vigente. Deverá, ainda, se manifestar sobre o diferencial e as melhorias técnicas da invenção requerida quando comparada com os documentos citados no relatório de busca. Se o número de reivindicações aumentar, o depositante deverá complementar o pagamento da retribuição pedido de exame até o valor estabelecido na tabela de retribuições vigente. Nesse caso, deverá anexar o comprovante de pagamento da GRU da Administração Geral de código 800 (complementação de retribuição). O depositante deverá usar o sistema de peticionamento eletrônico com a Guia de Recolhimento da União (GRU) de código 207 (cumprimento de exigência) para apresentar toda a documentação solicitada. O INPI arquivará o pedido definitivamente se o depositante não responder à exigência no prazo, conforme previsto no Art. 36 §1º da Lei nº 9.279/96 (LPI).

---

<b>(21) BR 10 2017 011915-7 A2</b>	Código 6.23 - Exigência preliminar - pedidos com buscas realizadas por outros Escritórios de Patentes - Art. 36 da LPI (22) 05/06/2017 (51) G06K 19/07 (2006.01) (71) CENTRO NACIONAL DE TECNOLOGIA ELETRÔNICA AVANÇADA S.A. (BR/RS)
<b>(21) BR 10 2018 012768-3 A2</b>	Código 6.23 - Exigência preliminar - pedidos com buscas realizadas por outros Escritórios de Patentes - Art. 36 da LPI (22) 21/06/2018 (51) H04W 88/00 (2009.01) (71) MICROJET TECHNOLOGY CO., LTD. (TW)
<b>(21) BR 10 2018 015186-0 A2</b>	Código 6.23 - Exigência preliminar - pedidos com buscas realizadas por outros Escritórios de Patentes - Art. 36 da LPI (22) 25/07/2018 (51) G06F 12/14 (2006.01), G06F 21/52 (2013.01), G06F 21/55 (2013.01), G06F 21/62 (2013.01), G06F 21/77 (2013.01) (71) IDEMIA IDENTITY & SECURITY FRANCE (FR)
<b>(21) BR 10 2018 069069-8 A2</b>	Código 6.23 - Exigência preliminar - pedidos com buscas realizadas por outros

---



---

	Escritórios de Patentes - Art. 36 da LPI (22) 19/09/2018 (51) G06F 3/01 (2006.01) (71) C.R.F. SOCIETÀ CONSORTILE PER AZIONI (IT)
<b>(21) BR 10 2018 071401-5 A2</b>	Código 6.23 - Exigência preliminar - pedidos com buscas realizadas por outros Escritórios de Patentes - Art. 36 da LPI (22) 17/10/2018 (51) G06F 3/02 (2006.01) (71) CANON KABUSHIKI KAISHA (JP)
<b>(21) BR 10 2019 027757-2 A2</b>	Código 6.23 - Exigência preliminar - pedidos com buscas realizadas por outros Escritórios de Patentes - Art. 36 da LPI (22) 23/12/2019 (51) G06T 7/11 (2017.01), B23K 1/00 (2006.01) (71) PETRÓLEO BRASILEIRO S.A. - PETROBRAS (BR/RJ) ; UNIVERSIDADE FEDERAL DO RIO GRANDE - FURG (BR/RS)
<b>(21) BR 10 2020 009797-0 A8</b>	Código 6.23 - Exigência preliminar - pedidos com buscas realizadas por outros Escritórios de Patentes - Art. 36 da LPI (22) 15/05/2020 (51) A47F 3/04 (2006.01), F25D 23/02 (2006.01) (71) SCHOTT AG (DE) ; SCHOTT TERMOFROST S.R.O. (CZ)
<b>(21) BR 10 2020 015270-0 A2</b>	Código 6.23 - Exigência preliminar - pedidos com buscas realizadas por outros Escritórios de Patentes - Art. 36 da LPI (22) 27/07/2020 (51) E05B 47/00 (2006.01), E05B 83/02 (2014.01), E05B 77/44 (2014.01) (71) MASTERTRACK TECNOLOGIA EM SISTEMAS DE SEGURANÇA EIRELLI (BR/SP)
<b>(21) BR 10 2020 022676-2 A8</b>	Código 6.23 - Exigência preliminar - pedidos com buscas realizadas por outros Escritórios de Patentes - Art. 36 da LPI (22) 06/11/2020 (51) E21B 47/135 (2012.01), E21B 33/035 (2006.01) (71) INNOVEX INTERNATIONAL, INC. (US)
<b>(21) BR 10 2021 024501-8 A2</b>	Código 6.23 - Exigência preliminar - pedidos com buscas realizadas por outros Escritórios de Patentes - Art. 36 da LPI (22) 03/12/2021 (51) C22B 1/24 (2006.01) (71) TECNORED DESENVOLVIMENTO TECNOLÓGICO S.A. (BR/SP)

---

<b>(21) BR 10 2023 027535-4 A2</b>	Código 6.23 - Exigência preliminar - pedidos com buscas realizadas por outros Escritórios de Patentes - Art. 36 da LPI (22) 27/12/2023 (51) B29D 22/02 (2006.01), A47C 27/08 (2006.01) (71) SHANGHAI QULUYING OUTDOOR PRODUCTS CO., LTD (CN)
<b>(21) BR 11 2019 000746-6 A2</b>	Código 6.23 - Exigência preliminar - pedidos com buscas realizadas por outros Escritórios de Patentes - Art. 36 da LPI (22) 12/04/2018 (51) H04B 7/04 (2017.01) (71) HUAWEI TECHNOLOGIES CO., LTD. (CN)
<b>(21) BR 11 2019 018918-1 A2</b>	Código 6.23 - Exigência preliminar - pedidos com buscas realizadas por outros Escritórios de Patentes - Art. 36 da LPI (22) 11/04/2018 (51) H04W 36/30 (2009.01) (71) HUAWEI TECHNOLOGIES CO., LTD. (CN)
<b>(21) BR 11 2019 020749-0 A2</b>	Código 6.23 - Exigência preliminar - pedidos com buscas realizadas por outros Escritórios de Patentes - Art. 36 da LPI (22) 02/04/2018 (51) H04L 12/70 (2013.01) (71) LISTAT LTD. (BZ)
<b>(21) BR 11 2019 021395-3 A2</b>	Código 6.23 - Exigência preliminar - pedidos com buscas realizadas por outros Escritórios de Patentes - Art. 36 da LPI (22) 09/04/2018 (51) H04W 72/04 (2023.01), H04W 72/12 (2023.01) (71) HUAWEI TECHNOLOGIES CO., LTD. (CN)
<b>(21) BR 11 2019 021512-3 A2</b>	Código 6.23 - Exigência preliminar - pedidos com buscas realizadas por outros Escritórios de Patentes - Art. 36 da LPI (22) 13/04/2018 (51) H04L 5/00 (2006.01) (71) HUAWEI TECHNOLOGIES CO., LTD. (CN)
<b>(21) BR 11 2019 021707-0 A2</b>	Código 6.23 - Exigência preliminar - pedidos com buscas realizadas por outros Escritórios de Patentes - Art. 36 da LPI (22) 18/04/2018 (51) H04L 1/00 (2006.01), H04W 28/04 (2009.01) (71) QUALCOMM INCORPORATED (US)
<b>(21) BR 11 2019 022026-7 A2</b>	Código 6.23 - Exigência preliminar - pedidos com buscas realizadas por outros

---

---

	Escritórios de Patentes - Art. 36 da LPI (22) 25/04/2018 (51) H04L 27/26 (2006.01), H04L 5/00 (2006.01) (71) QUALCOMM INCORPORATED (US)
<b>(21) BR 11 2019 022126-3 A2</b>	Código 6.23 - Exigência preliminar - pedidos com buscas realizadas por outros Escritórios de Patentes - Art. 36 da LPI (22) 16/04/2018 (51) H04W 72/12 (2023.01), H04L 27/26 (2006.01), H04W 8/22 (2009.01) (71) FG INNOVATION COMPANY LIMITED (CN) ; SHARP KABUSHIKI KAISHA (JP)
<b>(21) BR 11 2019 022190-5 A2</b>	Código 6.23 - Exigência preliminar - pedidos com buscas realizadas por outros Escritórios de Patentes - Art. 36 da LPI (22) 09/04/2018 (51) H01Q 1/28 (2006.01), H01Q 3/46 (2006.01), H01Q 21/00 (2006.01), B64G 1/64 (2006.01) (71) BLUE DIGS LLC (US)
<b>(21) BR 11 2019 022198-0 A2</b>	Código 6.23 - Exigência preliminar - pedidos com buscas realizadas por outros Escritórios de Patentes - Art. 36 da LPI (22) 28/04/2018 (51) H04B 7/06 (2006.01), H04W 72/04 (2023.01) (71) QUALCOMM INCORPORATED (US)
<b>(21) BR 11 2019 022412-2 A2</b>	Código 6.23 - Exigência preliminar - pedidos com buscas realizadas por outros Escritórios de Patentes - Art. 36 da LPI (22) 03/05/2018 (51) H04W 48/16 (2009.01), H04W 48/18 (2009.01) (71) QUALCOMM INCORPORATED (US)
<b>(21) BR 11 2019 022424-6 A2</b>	Código 6.23 - Exigência preliminar - pedidos com buscas realizadas por outros Escritórios de Patentes - Art. 36 da LPI (22) 24/04/2018 (51) H04W 24/10 (2009.01), H04W 56/00 (2009.01), H04W 72/04 (2023.01) (71) SHARP KABUSHIKI KAISHA (JP)
<b>(21) BR 11 2019 022441-6 A2</b>	Código 6.23 - Exigência preliminar - pedidos com buscas realizadas por outros Escritórios de Patentes - Art. 36 da LPI (22) 26/04/2018 (51) H04W 52/02 (2009.01) (71) HUAWEI TECHNOLOGIES CO., LTD. (CN)

---

<b>(21) BR 11 2019 022474-2 A2</b>	Código 6.23 - Exigência preliminar - pedidos com buscas realizadas por outros Escritórios de Patentes - Art. 36 da LPI (22) 25/04/2018 (51) H04L 1/00 (2006.01) (71) HUAWEI TECHNOLOGIES CO., LTD. (CN)
<b>(21) BR 11 2019 022613-3 A2</b>	Código 6.23 - Exigência preliminar - pedidos com buscas realizadas por outros Escritórios de Patentes - Art. 36 da LPI (22) 04/05/2018 (51) H04B 1/713 (2011.01), H04L 1/00 (2006.01) (71) QUALCOMM INCORPORATED (US)
<b>(21) BR 11 2019 022667-2 A2</b>	Código 6.23 - Exigência preliminar - pedidos com buscas realizadas por outros Escritórios de Patentes - Art. 36 da LPI (22) 27/04/2018 (51) H04W 56/00 (2009.01), H04W 36/00 (2009.01) (71) TELEFONAKTIEBOLAGET LM ERICSSON (PUBL) (SE)
<b>(21) BR 11 2019 022670-2 A2</b>	Código 6.23 - Exigência preliminar - pedidos com buscas realizadas por outros Escritórios de Patentes - Art. 36 da LPI (22) 04/05/2018 (51) H04W 72/04 (2023.01), H04L 5/00 (2006.01) (71) QUALCOMM INCORPORATED (US)
<b>(21) BR 11 2019 022711-3 A2</b>	Código 6.23 - Exigência preliminar - pedidos com buscas realizadas por outros Escritórios de Patentes - Art. 36 da LPI (22) 19/04/2018 (51) H04W 72/12 (2023.01) (71) QUALCOMM INCORPORATED (US)
<b>(21) BR 11 2019 022722-9 A2</b>	Código 6.23 - Exigência preliminar - pedidos com buscas realizadas por outros Escritórios de Patentes - Art. 36 da LPI (22) 17/04/2018 (51) H04L 5/00 (2006.01) (71) QUALCOMM INCORPORATED (US)
<b>(21) BR 11 2019 022755-5 A2</b>	Código 6.23 - Exigência preliminar - pedidos com buscas realizadas por outros Escritórios de Patentes - Art. 36 da LPI (22) 04/04/2018 (51) H04L 5/00 (2006.01), H04W 48/10 (2009.01) (71) HUAWEI TECHNOLOGIES CO., LTD. (CN)
<b>(21) BR 11 2019 022848-9 A2</b>	Código 6.23 - Exigência preliminar - pedidos com buscas realizadas por outros

---

---

	Escritórios de Patentes - Art. 36 da LPI (22) 03/05/2018 (51) H04L 5/00 (2006.01) (71) QUALCOMM INCORPORATED (US)
<b>(21) BR 11 2019 022878-0 A2</b>	Código 6.23 - Exigência preliminar - pedidos com buscas realizadas por outros Escritórios de Patentes - Art. 36 da LPI (22) 28/04/2018 (51) H04W 72/04 (2023.01) (71) HUAWEI TECHNOLOGIES CO., LTD. (CN)
<b>(21) BR 11 2019 022985-0 A2</b>	Código 6.23 - Exigência preliminar - pedidos com buscas realizadas por outros Escritórios de Patentes - Art. 36 da LPI (22) 04/05/2018 (51) H04W 76/15 (2018.01), H04L 5/00 (2006.01) (71) QUALCOMM INCORPORATED (US)
<b>(21) BR 11 2019 022993-0 A2</b>	Código 6.23 - Exigência preliminar - pedidos com buscas realizadas por outros Escritórios de Patentes - Art. 36 da LPI (22) 04/05/2018 (51) H04W 72/04 (2023.01) (71) HUAWEI TECHNOLOGIES CO., LTD. (CN)
<b>(21) BR 11 2019 023265-6 A2</b>	Código 6.23 - Exigência preliminar - pedidos com buscas realizadas por outros Escritórios de Patentes - Art. 36 da LPI (22) 04/04/2018 (51) H04L 29/08 (2006.01), H04W 8/00 (2009.01) (71) HUAWEI TECHNOLOGIES CO., LTD. (CN)
<b>(21) BR 11 2019 023297-4 A2</b>	Código 6.23 - Exigência preliminar - pedidos com buscas realizadas por outros Escritórios de Patentes - Art. 36 da LPI (22) 11/05/2018 (51) H04L 5/00 (2006.01) (71) QUALCOMM INCORPORATED (US)
<b>(21) BR 11 2019 024309-7 A2</b>	Código 6.23 - Exigência preliminar - pedidos com buscas realizadas por outros Escritórios de Patentes - Art. 36 da LPI (22) 24/07/2018 (51) G06F 3/048 (2013.01), G06F 3/0481 (2022.01), G06F 17/24 (1995.01), G06F 17/30 (1995.01) (71) WIX.COM LTD. (IL)
<b>(21) BR 11 2019 024570-7 A2</b>	Código 6.23 - Exigência preliminar - pedidos com buscas realizadas por outros

---

---

	Escritórios de Patentes - Art. 36 da LPI (22) 26/04/2018 (51) H04L 5/00 (2006.01), H04W 74/08 (2024.01), H04L 27/00 (2006.01) (71) QUALCOMM INCORPORATED (US)
<b>(21) BR 11 2019 025254-1 A2</b>	Código 6.23 - Exigência preliminar - pedidos com buscas realizadas por outros Escritórios de Patentes - Art. 36 da LPI (22) 24/05/2018 (51) H04B 7/185 (2006.01) (71) THALES (FR)
<b>(21) BR 11 2019 026233-4 A2</b>	Código 6.23 - Exigência preliminar - pedidos com buscas realizadas por outros Escritórios de Patentes - Art. 36 da LPI (22) 20/04/2018 (51) H04B 7/0456 (2017.01) (71) HUAWEI TECHNOLOGIES CO., LTD. (CN)
<b>(21) BR 11 2019 027512-6 A2</b>	Código 6.23 - Exigência preliminar - pedidos com buscas realizadas por outros Escritórios de Patentes - Art. 36 da LPI (22) 17/04/2018 (51) H01Q 1/12 (2006.01), E02D 27/42 (2006.01), E04H 12/22 (2006.01) (71) TOWER ENGINEERING SOLUTIONS, LLC (US) ; ROBERT SEMAAN (US)
<b>(21) BR 11 2019 027830-3 A2</b>	Código 6.23 - Exigência preliminar - pedidos com buscas realizadas por outros Escritórios de Patentes - Art. 36 da LPI (22) 05/07/2018 (51) H04N 19/117 (2014.01), H04N 19/14 (2014.01), H04N 19/182 (2014.01), H04N 19/86 (2014.01) (71) QUALCOMM INCORPORATED (US)
<b>(21) BR 11 2019 027876-1 A2</b>	Código 6.23 - Exigência preliminar - pedidos com buscas realizadas por outros Escritórios de Patentes - Art. 36 da LPI (22) 27/06/2018 (51) H03M 13/11 (2006.01) (71) HUAWEI TECHNOLOGIES CO., LTD. (CN)
<b>(21) BR 11 2020 000032-9 A2</b>	Código 6.23 - Exigência preliminar - pedidos com buscas realizadas por outros Escritórios de Patentes - Art. 36 da LPI (22) 03/07/2018 (51) H04N 19/139 (2014.01), H04N 19/176 (2014.01), H04N 19/103 (2014.01), H04N 19/577 (2014.01), G06T 7/269 (2017.01) (71) INTERDIGITAL VC HOLDINGS, INC. (US)

---

<b>(21) BR 11 2020 000043-4 A2</b>	Código 6.23 - Exigência preliminar - pedidos com buscas realizadas por outros Escritórios de Patentes - Art. 36 da LPI (22) 05/07/2018 (51) G06Q 40/02 (2023.01), G06Q 20/36 (2012.01) (71) RIPIO INTERNATIONAL (KY)
<b>(21) BR 11 2020 000669-6 A2</b>	Código 6.23 - Exigência preliminar - pedidos com buscas realizadas por outros Escritórios de Patentes - Art. 36 da LPI (22) 09/04/2018 (51) H04L 27/26 (2006.01), H04L 1/06 (2006.01) (71) LG ELECTRONICS INC. (KR)
<b>(21) BR 11 2020 000719-6 A2</b>	Código 6.23 - Exigência preliminar - pedidos com buscas realizadas por outros Escritórios de Patentes - Art. 36 da LPI (22) 11/07/2018 (51) C07K 16/28 (2006.01) (71) COMPASS THERAPEUTICS LLC (US)
<b>(21) BR 11 2020 000762-5 A2</b>	Código 6.23 - Exigência preliminar - pedidos com buscas realizadas por outros Escritórios de Patentes - Art. 36 da LPI (22) 13/07/2018 (51) C07K 16/46 (2006.01) (71) IMMATICS BIOTECHNOLOGIES GMBH (DE)
<b>(21) BR 11 2020 000769-2 A2</b>	Código 6.23 - Exigência preliminar - pedidos com buscas realizadas por outros Escritórios de Patentes - Art. 36 da LPI (22) 13/07/2018 (51) C07K 16/46 (2006.01) (71) IMMATICS BIOTECHNOLOGIES GMBH (DE)
<b>(21) BR 11 2020 000807-9 A2</b>	Código 6.23 - Exigência preliminar - pedidos com buscas realizadas por outros Escritórios de Patentes - Art. 36 da LPI (22) 06/07/2018 (51) H04N 21/439 (2011.01), H04L 13/08 (2006.01), H04L 29/08 (2006.01), H04N 21/436 (2011.01) (71) SONY CORPORATION (JP)
<b>(21) BR 11 2020 000876-1 A2</b>	Código 6.23 - Exigência preliminar - pedidos com buscas realizadas por outros Escritórios de Patentes - Art. 36 da LPI (22) 25/07/2018 (51) H04N 19/12 (2014.01), H04N 19/126 (2014.01), H04N 19/136 (2014.01), H04N 19/176 (2014.01), H04N 19/46 (2014.01)

---

---

(71) PANASONIC INTELLECTUAL PROPERTY CORPORATION OF AMERICA (US)

---

**(21) BR 11 2020 000998-9 A2** Código 6.23 - Exigência preliminar - pedidos com buscas realizadas por outros Escritórios de Patentes - Art. 36 da LPI  
 (22) 16/07/2018  
 (51) H04N 21/2343 (2011.01), H04N 21/845 (2011.01), H04N 19/124 (2014.01), H04N 19/154 (2014.01), H04N 19/147 (2014.01), H04N 19/179 (2014.01), H04N 19/192 (2014.01), H04N 19/59 (2014.01)  
 (71) NETFLIX, INC. (US)

---

**(21) BR 11 2020 001016-2 A2** Código 6.23 - Exigência preliminar - pedidos com buscas realizadas por outros Escritórios de Patentes - Art. 36 da LPI  
 (22) 10/07/2018  
 (51) H04N 21/44 (2011.01), H04N 21/472 (2011.01), H04N 21/845 (2011.01), H04N 21/4545 (2011.01)  
 (71) NETFLIX, INC. (US)

---

**(21) BR 11 2020 001045-6 A2** Código 6.23 - Exigência preliminar - pedidos com buscas realizadas por outros Escritórios de Patentes - Art. 36 da LPI  
 (22) 18/07/2018  
 (51) A61K 39/00 (2006.01)  
 (71) IN3BIO LTD. (BM)

---

**(21) BR 11 2020 001104-5 A2** Código 6.23 - Exigência preliminar - pedidos com buscas realizadas por outros Escritórios de Patentes - Art. 36 da LPI  
 (22) 20/07/2018  
 (51) H03F 3/20 (2006.01), H03F 1/02 (2006.01)  
 (71) HUAWEI TECHNOLOGIES CO., LTD. (CN)

---

**(21) BR 11 2020 001453-2 A2** Código 6.23 - Exigência preliminar - pedidos com buscas realizadas por outros Escritórios de Patentes - Art. 36 da LPI  
 (22) 17/07/2018  
 (51) H04N 13/128 (2018.01), G06T 15/00 (2011.01), G06T 17/00 (2006.01)  
 (71) KONINKLIJKE PHILIPS N.V. (NL)

---

**(21) BR 11 2020 002071-0 A2** Código 6.23 - Exigência preliminar - pedidos com buscas realizadas por outros Escritórios de Patentes - Art. 36 da LPI  
 (22) 18/07/2018  
 (51) H04N 21/2343 (2011.01), H04N 21/262 (2011.01), H04N 21/61 (2011.01), H04N 21/854 (2011.01), H04N 21/8549 (2011.01), H04N 21/858 (2011.01), H04N 21/433 (2011.01), H04N 21/438 (2011.01), H04N 21/4405 (2011.01)  
 (71) SAGEMCOM BROADBAND SAS (FR)



<b>(21) BR 11 2020 002153-9 A2</b>	<p>Código 6.23 - Exigência preliminar - pedidos com buscas realizadas por outros Escritórios de Patentes - Art. 36 da LPI                  (22) 26/07/2018                  (51) G06Q 10/06 (2023.01), G06Q 50/02 (2024.01)                  (71) BAYER BUSINESS SERVICES GMBH (DE)</p>
<b>(21) BR 11 2020 002254-3 A2</b>	<p>Código 6.23 - Exigência preliminar - pedidos com buscas realizadas por outros Escritórios de Patentes - Art. 36 da LPI                  (22) 10/08/2018                  (51) H04N 19/117 (2014.01), H04N 19/157 (2014.01), H04N 19/80 (2014.01)                  (71) PANASONIC INTELLECTUAL PROPERTY CORPORATION OF AMERICA (US)</p>
<b>(21) BR 11 2020 002317-5 A2</b>	<p>Código 6.23 - Exigência preliminar - pedidos com buscas realizadas por outros Escritórios de Patentes - Art. 36 da LPI                  (22) 06/08/2018                  (51) H04N 19/625 (2014.01), H04N 19/61 (2014.01)                  (71) GUANGDONG OPPO MOBILE TELECOMMUNICATIONS CORP., LTD. (CN)</p>
<b>(21) BR 11 2020 002475-9 A2</b>	<p>Código 6.23 - Exigência preliminar - pedidos com buscas realizadas por outros Escritórios de Patentes - Art. 36 da LPI                  (22) 09/08/2018                  (51) G06F 7/70 (2006.01), G06F 19/00 (1995.01)                  (71) VALMONT INDUSTRIES, INC. (US)</p>
<b>(21) BR 11 2020 002626-3 A2</b>	<p>Código 6.23 - Exigência preliminar - pedidos com buscas realizadas por outros Escritórios de Patentes - Art. 36 da LPI                  (22) 10/08/2018                  (51) G10L 19/008 (2013.01), G10L 19/18 (2013.01), G10L 19/22 (2013.01)                  (71) HUAWEI TECHNOLOGIES CO., LTD. (CN)</p>
<b>(21) BR 11 2020 002682-4 A2</b>	<p>Código 6.23 - Exigência preliminar - pedidos com buscas realizadas por outros Escritórios de Patentes - Art. 36 da LPI                  (22) 10/08/2018                  (51) G10L 19/008 (2013.01)                  (71) HUAWEI TECHNOLOGIES CO., LTD. (CN)</p>
<b>(21) BR 11 2020 002710-3 A2</b>	<p>Código 6.23 - Exigência preliminar - pedidos com buscas realizadas por outros Escritórios de Patentes - Art. 36 da LPI                  (22) 10/08/2018                  (51) G10L 19/008 (2013.01)</p>



---

	(71) HUAWEI TECHNOLOGIES CO., LTD. (CN)
--	---

---

<b>(21) BR 11 2020 003131-3 A2</b>	Código 6.23 - Exigência preliminar - pedidos com buscas realizadas por outros Escritórios de Patentes - Art. 36 da LPI (22) 28/03/2018 (51) H04W 76/00 (2018.01) (71) HUAWEI TECHNOLOGIES CO., LTD. (CN)
------------------------------------	---

---

<b>(21) BR 11 2020 003136-4 A2</b>	Código 6.23 - Exigência preliminar - pedidos com buscas realizadas por outros Escritórios de Patentes - Art. 36 da LPI (22) 08/08/2018 (51) H03M 13/19 (2006.01), H03M 13/27 (2006.01), H04L 27/00 (2006.01) (71) SONY CORPORATION (JP)
------------------------------------	--

---

<b>(21) BR 11 2020 003160-7 A2</b>	Código 6.23 - Exigência preliminar - pedidos com buscas realizadas por outros Escritórios de Patentes - Art. 36 da LPI (22) 15/08/2018 (51) A61K 39/002 (2006.01), A61K 39/008 (2006.01), G01N 33/569 (2006.01) (71) GEORGIA TECH RESEARCH CORPORATION (US)
------------------------------------	--

---

<b>(21) BR 11 2020 003306-5 A2</b>	Código 6.23 - Exigência preliminar - pedidos com buscas realizadas por outros Escritórios de Patentes - Art. 36 da LPI (22) 17/08/2018 (51) C07K 16/28 (2006.01) (71) ULTRAHUMAN FOUR LIMITED (GB)
------------------------------------	---

---

<b>(21) BR 11 2020 003474-6 A2</b>	Código 6.23 - Exigência preliminar - pedidos com buscas realizadas por outros Escritórios de Patentes - Art. 36 da LPI (22) 22/08/2018 (51) A61K 39/395 (2006.01), A61K 9/08 (2006.01), A61K 9/19 (2006.01), A61K 31/4745 (2006.01), A61K 47/10 (2017.01), A61K 47/22 (2006.01), A61K 47/26 (2006.01), A61K 47/68 (2017.01), A61P 35/00 (2006.01), A61P 35/02 (2006.01), C07K 16/00 (2006.01), C07K 19/00 (2006.01) (71) DAIICHI SANKYO COMPANY, LIMITED (JP)
------------------------------------	--

---

<b>(21) BR 11 2020 003572-6 A2</b>	Código 6.23 - Exigência preliminar - pedidos com buscas realizadas por outros Escritórios de Patentes - Art. 36 da LPI (22) 22/08/2018 (51) A61K 39/395 (2006.01), C07K 16/18 (2006.01) (71) BIOGEN MA INC. (US)
------------------------------------	---

---

<b>(21) BR 11 2020 003624-2 A2</b>	Código 6.23 - Exigência preliminar - pedidos com buscas realizadas por outros Escritórios de Patentes - Art. 36 da LPI
------------------------------------	--

---

	(22) 25/07/2018 (51) H04N 21/443 (2011.01), H04N 21/458 (2011.01), H04N 21/6433 (2011.01), H04N 21/643 (2011.01), H04N 21/81 (2011.01), G06F 8/65 (2018.01), H04N 21/236 (2011.01), H04N 21/262 (2011.01) (71) SAGEMCOM BROADBAND SAS (FR)
<b>(21) BR 11 2020 003789-3 A2</b>	Código 6.23 - Exigência preliminar - pedidos com buscas realizadas por outros Escritórios de Patentes - Art. 36 da LPI (22) 24/07/2018 (51) G06K 19/02 (2006.01), G06K 19/07 (2006.01), G06K 19/077 (2006.01) (71) CPI CARD GROUP - COLORADO, INC. (US)
<b>(21) BR 11 2020 004060-6 A2</b>	Código 6.23 - Exigência preliminar - pedidos com buscas realizadas por outros Escritórios de Patentes - Art. 36 da LPI (22) 21/09/2018 (51) G03G 15/08 (2006.01), G03G 21/16 (2006.01) (71) CANON KABUSHIKI KAISHA (JP)
<b>(21) BR 11 2020 004062-2 A2</b>	Código 6.23 - Exigência preliminar - pedidos com buscas realizadas por outros Escritórios de Patentes - Art. 36 da LPI (22) 21/09/2018 (51) G03G 15/08 (2006.01), G03G 21/16 (2006.01) (71) CANON KABUSHIKI KAISHA (JP)
<b>(21) BR 11 2020 004067-3 A2</b>	Código 6.23 - Exigência preliminar - pedidos com buscas realizadas por outros Escritórios de Patentes - Art. 36 da LPI (22) 21/09/2018 (51) G03G 15/08 (2006.01), G03G 21/16 (2006.01) (71) CANON KABUSHIKI KAISHA (JP)
<b>(21) BR 11 2020 004070-3 A2</b>	Código 6.23 - Exigência preliminar - pedidos com buscas realizadas por outros Escritórios de Patentes - Art. 36 da LPI (22) 21/09/2018 (51) G03G 15/08 (2006.01) (71) CANON KABUSHIKI KAISHA (JP)
<b>(21) BR 11 2020 004079-7 A2</b>	Código 6.23 - Exigência preliminar - pedidos com buscas realizadas por outros Escritórios de Patentes - Art. 36 da LPI (22) 21/09/2018 (51) G03G 15/08 (2006.01) (71) CANON KABUSHIKI KAISHA (JP)
<b>(21) BR 11 2020 004086-0 A2</b>	Código 6.23 - Exigência preliminar - pedidos com buscas realizadas por outros

---

	Escritórios de Patentes - Art. 36 da LPI (22) 21/09/2018 (51) G03G 15/08 (2006.01) (71) CANON KABUSHIKI KAISHA (JP)
<b>(21) BR 11 2020 004567-5 A2</b>	Código 6.23 - Exigência preliminar - pedidos com buscas realizadas por outros Escritórios de Patentes - Art. 36 da LPI (22) 10/09/2018 (51) C07K 7/08 (2006.01), A61K 38/00 (2006.01), C12N 5/00 (2006.01) (71) NEOPEP PHARMA GMBH & CO. KG (DE)
<b>(21) BR 11 2020 005227-2 A2</b>	Código 6.23 - Exigência preliminar - pedidos com buscas realizadas por outros Escritórios de Patentes - Art. 36 da LPI (22) 20/09/2018 (51) C07K 14/415 (2006.01), C12N 15/82 (2006.01) (71) AARHUS UNIVERSITET (DK)
<b>(21) BR 11 2020 005315-5 A2</b>	Código 6.23 - Exigência preliminar - pedidos com buscas realizadas por outros Escritórios de Patentes - Art. 36 da LPI (22) 07/09/2018 (51) C07K 14/415 (2006.01), C12N 15/82 (2006.01) (71) DOW AGROSCIENCES LLC (US)
<b>(21) BR 11 2020 005535-2 A2</b>	Código 6.23 - Exigência preliminar - pedidos com buscas realizadas por outros Escritórios de Patentes - Art. 36 da LPI (22) 28/08/2018 (51) H03H 11/04 (2006.01), H03H 11/08 (2006.01) (71) QUALCOMM INCORPORATED (US)
<b>(21) BR 11 2020 007205-2 A2</b>	Código 6.23 - Exigência preliminar - pedidos com buscas realizadas por outros Escritórios de Patentes - Art. 36 da LPI (22) 01/08/2018 (51) G06F 16/22 (2019.01) (71) TABLEAU SOFTWARE, INC. (US)
<b>(21) BR 11 2020 008909-5 A2</b>	Código 6.23 - Exigência preliminar - pedidos com buscas realizadas por outros Escritórios de Patentes - Art. 36 da LPI (22) 04/10/2018 (51) G06Q 10/08 (2024.01), G06Q 50/28 (2012.01) (71) INNOVATION TECHNOLOGIES (FR)
<b>(21) BR 11 2020 011762-5 A2</b>	Código 6.23 - Exigência preliminar - pedidos com buscas realizadas por outros Escritórios de Patentes - Art. 36 da LPI

---

	(22) 26/11/2018 (51) H04N 19/597 (2014.01), H04N 19/573 (2014.01), H04N 19/109 (2014.01), H04N 19/176 (2014.01), H04N 19/167 (2014.01) (71) ORANGE (FR)
<b>(21) BR 11 2020 012071-5 A2</b>	Código 6.23 - Exigência preliminar - pedidos com buscas realizadas por outros Escritórios de Patentes - Art. 36 da LPI (22) 07/12/2018 (51) H04S 7/00 (2006.01), G10L 19/008 (2013.01) (71) ORANGE (FR)
<b>(21) BR 11 2020 012180-0 A2</b>	Código 6.23 - Exigência preliminar - pedidos com buscas realizadas por outros Escritórios de Patentes - Art. 36 da LPI (22) 18/12/2018 (51) C07K 14/36 (2006.01) (71) CIC NANOGUNE - ASOCIACIÓN CENTRO DE INVESTIGACIÓN COOPERATIVA EN NANOCIENCIAS (ES) ; UNIVERSIDAD DEL PAÍS VASCO (ES)
<b>(21) BR 11 2020 014165-8 A2</b>	Código 6.23 - Exigência preliminar - pedidos com buscas realizadas por outros Escritórios de Patentes - Art. 36 da LPI (22) 11/09/2018 (51) G06Q 20/36 (2012.01), G06Q 30/02 (2023.01) (71) SOCIAL GOOD FOUNDATION INC. (JP)
<b>(21) BR 11 2020 016421-6 A2</b>	Código 6.23 - Exigência preliminar - pedidos com buscas realizadas por outros Escritórios de Patentes - Art. 36 da LPI (22) 06/07/2018 (51) G06Q 50/18 (2012.01), G06Q 10/10 (2023.01) (71) LEXIGOGO BVBA (BE)
<b>(21) BR 11 2020 019930-3 A2</b>	Código 6.23 - Exigência preliminar - pedidos com buscas realizadas por outros Escritórios de Patentes - Art. 36 da LPI (22) 18/04/2018 (51) H04L 1/16 (2023.01) (71) HUAWEI TECHNOLOGIES CO., LTD. (CN)
<b>(21) BR 11 2020 020265-7 A2</b>	Código 6.23 - Exigência preliminar - pedidos com buscas realizadas por outros Escritórios de Patentes - Art. 36 da LPI (22) 04/04/2018 (51) H04W 28/04 (2009.01), H04W 28/06 (2009.01) (71) NTT DOCOMO, INC. (JP)

---

<b>(21) BR 11 2020 020274-6 A2</b>	Código 6.23 - Exigência preliminar - pedidos com buscas realizadas por outros Escritórios de Patentes - Art. 36 da LPI (22) 05/04/2018 (51) H04W 72/04 (2023.01) (71) NTT DOCOMO, INC. (JP)
<hr/>	
<b>(21) BR 11 2020 020282-7 A2</b>	Código 6.23 - Exigência preliminar - pedidos com buscas realizadas por outros Escritórios de Patentes - Art. 36 da LPI (22) 06/04/2018 (51) H04W 52/18 (2009.01) (71) NTT DOCOMO, INC. (JP)
<hr/>	
<b>(21) BR 11 2020 020298-3 A2</b>	Código 6.23 - Exigência preliminar - pedidos com buscas realizadas por outros Escritórios de Patentes - Art. 36 da LPI (22) 05/04/2018 (51) H04W 72/04 (2023.01) (71) NTT DOCOMO, INC. (JP)
<hr/>	
<b>(21) BR 11 2020 020336-0 A2</b>	Código 6.23 - Exigência preliminar - pedidos com buscas realizadas por outros Escritórios de Patentes - Art. 36 da LPI (22) 05/04/2018 (51) H04W 72/04 (2023.01), H04W 72/12 (2023.01) (71) NTT DOCOMO, INC. (JP)
<hr/>	
<b>(21) BR 11 2020 020337-8 A2</b>	Código 6.23 - Exigência preliminar - pedidos com buscas realizadas por outros Escritórios de Patentes - Art. 36 da LPI (22) 04/04/2018 (51) H04W 72/04 (2023.01), H04W 4/70 (2018.01) (71) HUAWEI TECHNOLOGIES CO., LTD. (CN)
<hr/>	
<b>(21) BR 11 2020 021370-5 A2</b>	Código 6.23 - Exigência preliminar - pedidos com buscas realizadas por outros Escritórios de Patentes - Art. 36 da LPI (22) 31/05/2019 (51) C07D 401/14 (2006.01), C07D 401/12 (2006.01), A61P 35/00 (2006.01), A61K 31/4709 (2006.01) (71) QURIENT CO., LTD. (KR)
<hr/>	
<b>(21) BR 11 2020 022201-1 A2</b>	Código 6.23 - Exigência preliminar - pedidos com buscas realizadas por outros Escritórios de Patentes - Art. 36 da LPI (22) 29/04/2019 (51) C07D 498/18 (2006.01), C07D 519/00 (2006.01), A61P 35/00 (2006.01) (71) REVOLUTION MEDICINES, INC. (US)

---

<b>(21) BR 11 2020 022835-4 A2</b>	Código 6.23 - Exigência preliminar - pedidos com buscas realizadas por outros Escritórios de Patentes - Art. 36 da LPI (22) 11/05/2018 (51) H04W 72/04 (2023.01) (71) HUAWEI TECHNOLOGIES CO., LTD. (CN)
<b>(21) BR 11 2020 024348-5 A2</b>	Código 6.23 - Exigência preliminar - pedidos com buscas realizadas por outros Escritórios de Patentes - Art. 36 da LPI (22) 28/05/2019 (51) A61K 31/4155 (2006.01), A61K 31/437 (2006.01), A61K 31/497 (2006.01), A61P 3/10 (2006.01) (71) HUA MEDICINE (SHANGHAI) LTD. (CN)
<b>(21) BR 11 2020 026456-3 A2</b>	Código 6.23 - Exigência preliminar - pedidos com buscas realizadas por outros Escritórios de Patentes - Art. 36 da LPI (22) 01/07/2019 (51) A61K 45/06 (2006.01), A61K 31/13 (2006.01), A61K 31/155 (2006.01), A61K 31/445 (2006.01), A61K 31/55 (2006.01), A61K 31/27 (2006.01), A61P 3/00 (2006.01), A61P 21/00 (2006.01) (71) REJUVENATE BIOMED (BE)
<b>(21) BR 11 2021 000569-2 A2</b>	Código 6.23 - Exigência preliminar - pedidos com buscas realizadas por outros Escritórios de Patentes - Art. 36 da LPI (22) 20/07/2018 (51) H04N 19/593 (2014.01) (71) HUAWEI TECHNOLOGIES CO., LTD. (CN)
<b>(21) BR 11 2021 001706-2 A2</b>	Código 6.23 - Exigência preliminar - pedidos com buscas realizadas por outros Escritórios de Patentes - Art. 36 da LPI (22) 26/09/2018 (51) G06Q 10/08 (2024.01), B65G 61/00 (2006.01) (71) MEDIPAL HOLDINGS CORPORATION (JP)
<b>(21) BR 11 2021 001746-1 A2</b>	Código 6.23 - Exigência preliminar - pedidos com buscas realizadas por outros Escritórios de Patentes - Art. 36 da LPI (22) 08/08/2018 (51) G06K 9/00 (2006.01) (71) OCEAN INFINITY (PORTUGAL), S.A. (PT)
<b>(21) BR 11 2021 001786-0 A2</b>	Código 6.23 - Exigência preliminar - pedidos com buscas realizadas por outros Escritórios de Patentes - Art. 36 da LPI (22) 31/07/2018 (51) H04W 72/06 (2006.01), H04W 72/04 (2023.01), H04W 24/08 (2009.01)

---

---

(71) BEIJING XIAOMI MOBILE SOFTWARE CO., LTD. (CN)

---

**(21) BR 11 2021 001795-0 A2** Código 6.23 - Exigência preliminar - pedidos com buscas realizadas por outros Escritórios de Patentes - Art. 36 da LPI  
(22) 08/08/2018  
(51) G06T 15/00 (2011.01)  
(71) OCEAN INFINITY (PORTUGAL), S.A. (PT)

---

**(21) BR 11 2021 001948-0 A2** Código 6.23 - Exigência preliminar - pedidos com buscas realizadas por outros Escritórios de Patentes - Art. 36 da LPI  
(22) 08/08/2018  
(51) G06T 7/579 (2017.01)  
(71) OCEAN INFINITY (PORTUGAL), S.A. (PT)

---

**(21) BR 11 2021 002265-1 A2** Código 6.23 - Exigência preliminar - pedidos com buscas realizadas por outros Escritórios de Patentes - Art. 36 da LPI  
(22) 06/08/2018  
(51) G10L 15/22 (2006.01)  
(71) NISSAN MOTOR CO., LTD. (JP)

---

**(21) BR 11 2021 002484-0 A2** Código 6.23 - Exigência preliminar - pedidos com buscas realizadas por outros Escritórios de Patentes - Art. 36 da LPI  
(22) 10/08/2018  
(51) H04L 7/08 (2006.01)  
(71) BEIJING XIAOMI MOBILE SOFTWARE CO., LTD. (CN)

---

**(21) BR 11 2021 002814-5 A2** Código 6.23 - Exigência preliminar - pedidos com buscas realizadas por outros Escritórios de Patentes - Art. 36 da LPI  
(22) 15/08/2018  
(51) G06F 21/32 (2013.01), G06F 21/34 (2013.01)  
(71) SCHELD, DANIEL (DE)

---

**(21) BR 11 2021 004094-3 A2** Código 6.23 - Exigência preliminar - pedidos com buscas realizadas por outros Escritórios de Patentes - Art. 36 da LPI  
(22) 04/09/2019  
(51) C07D 487/04 (2006.01), C07D 471/02 (2006.01), C07D 471/04 (2006.01), A61K 31/395 (2006.01), A61K 31/435 (2006.01), A61K 31/4353 (2006.01), A61K 31/437 (2006.01), A61K 31/495 (2006.01), A61K 31/4985 (2006.01)  
(71) INCYTE CORPORATION (US)

---

**(21) BR 11 2021 004816-2 A2** Código 6.23 - Exigência preliminar - pedidos com buscas realizadas por outros Escritórios de Patentes - Art. 36 da LPI  
(22) 14/09/2018



---

(51) H04L 5/22 (2006.01), H04W 72/04 (2023.01)  
(71) BEIJING XIAOMI MOBILE SOFTWARE CO., LTD. (CN)

---

**(21) BR 11 2021 005044-2 A2** Código 6.23 - Exigência preliminar - pedidos com buscas realizadas por outros Escritórios de Patentes - Art. 36 da LPI  
(22) 19/09/2019  
(51) C07D 239/36 (2006.01), C07D 403/10 (2006.01), C07D 405/12 (2006.01), C07D 409/12 (2006.01), C07D 413/14 (2006.01), C07D 491/048 (2006.01), C07D 491/10 (2006.01), C07D 403/12 (2006.01), A61P 13/02 (2006.01), A61P 31/04 (2006.01)  
(71) BLACKSMITH MEDICINES, INC. (US)

---

**(21) BR 11 2021 005080-9 A2** Código 6.23 - Exigência preliminar - pedidos com buscas realizadas por outros Escritórios de Patentes - Art. 36 da LPI  
(22) 17/09/2019  
(51) H04L 5/00 (2006.01), H04L 1/18 (2023.01), H04W 76/28 (2018.01)  
(71) ZTE CORPORATION (CN)

---

**(21) BR 11 2021 005253-4 A2** Código 6.23 - Exigência preliminar - pedidos com buscas realizadas por outros Escritórios de Patentes - Art. 36 da LPI  
(22) 17/09/2019  
(51) A61K 47/32 (2006.01), A61K 8/72 (2006.01), A61K 8/81 (2006.01), A61K 47/58 (2017.01)  
(71) ISP INVESTMENTS LLC (US)

---

**(21) BR 11 2021 005571-1 A2** Código 6.23 - Exigência preliminar - pedidos com buscas realizadas por outros Escritórios de Patentes - Art. 36 da LPI  
(22) 24/09/2019  
(51) A61K 31/506 (2006.01), A61P 35/00 (2006.01)  
(71) IMPACT BIOMEDICINES, INC. (US)

---

**(21) BR 11 2021 005891-5 A2** Código 6.23 - Exigência preliminar - pedidos com buscas realizadas por outros Escritórios de Patentes - Art. 36 da LPI  
(22) 07/08/2019  
(51) H04W 72/04 (2023.01)  
(71) NOKIA TECHNOLOGIES OY (FI)

---

**(21) BR 11 2021 006140-1 A2** Código 6.23 - Exigência preliminar - pedidos com buscas realizadas por outros Escritórios de Patentes - Art. 36 da LPI  
(22) 09/05/2019  
(51) H04L 1/18 (2023.01)  
(71) GUANGDONG OPPO MOBILE TELECOMMUNICATIONS CORP., LTD. (CN)



---

<b>(21) BR 11 2021 006164-9 A2</b>	Código 6.23 - Exigência preliminar - pedidos com buscas realizadas por outros Escritórios de Patentes - Art. 36 da LPI (22) 15/10/2018 (51) H04W 88/06 (2009.01), H04W 28/06 (2009.01) (71) GUANGDONG OPPO MOBILE TELECOMMUNICATIONS CORP., LTD. (CN)
<b>(21) BR 11 2021 006197-5 A2</b>	Código 6.23 - Exigência preliminar - pedidos com buscas realizadas por outros Escritórios de Patentes - Art. 36 da LPI (22) 06/09/2019 (51) H04W 88/10 (2009.01), H04W 52/02 (2009.01), H04W 16/14 (2009.01) (71) BRITISH TELECOMMUNICATIONS PUBLIC LIMITED COMPANY (GB)
<b>(21) BR 11 2021 007807-0 A2</b>	Código 6.23 - Exigência preliminar - pedidos com buscas realizadas por outros Escritórios de Patentes - Art. 36 da LPI (22) 28/10/2019 (51) G10L 25/03 (2013.01), G10L 25/60 (2013.01), G10L 19/16 (2013.01), G10L 19/008 (2013.01) (71) FRAUNHOFER-GESELLSCHAFT ZUR FÖRDERUNG DER ANGEWANDTEN FORSCHUNG E.V. (DE)
<b>(21) BR 11 2021 007854-1 A2</b>	Código 6.23 - Exigência preliminar - pedidos com buscas realizadas por outros Escritórios de Patentes - Art. 36 da LPI (22) 02/12/2019 (51) G06Q 10/06 (2023.01), G06Q 10/00 (2023.01) (71) INVENTIO AG (CH)
<b>(21) BR 11 2021 008227-1 A2</b>	Código 6.23 - Exigência preliminar - pedidos com buscas realizadas por outros Escritórios de Patentes - Art. 36 da LPI (22) 08/11/2019 (51) H04N 21/433 (2011.01), H04N 21/2387 (2011.01), H04N 21/2662 (2011.01), H04N 21/2343 (2011.01), H04N 21/4402 (2011.01) (71) BEIJING MICROLIVE VISION TECHNOLOGY CO., LTD (CN)
<b>(21) BR 11 2021 009566-7 A2</b>	Código 6.23 - Exigência preliminar - pedidos com buscas realizadas por outros Escritórios de Patentes - Art. 36 da LPI (22) 22/11/2019 (51) A61P 35/00 (2006.01), C07D 205/04 (2006.01), C07D 207/12 (2006.01), C07D 211/10 (2006.01), C07D 211/14 (2006.01), C07D 211/38 (2006.01), C07D 211/42 (2006.01), C07D 211/46 (2006.01), C07D 211/48 (2006.01), C07D 231/12 (2006.01), C07D 257/04 (2006.01), C07D 295/12 (2006.01), C07D 295/185 (2006.01), C07D 305/06 (2006.01), C07D 413/04 (2006.01)

---

---

(71) GREY WOLF THERAPEUTICS LIMITED (GB)

---

**(21) BR 11 2021 009595-0 A2** Código 6.23 - Exigência preliminar - pedidos com buscas realizadas por outros Escritórios de Patentes - Art. 36 da LPI  
(22) 18/11/2019  
(51) A61K 31/555 (2006.01), A61K 31/506 (2006.01), A61K 31/519 (2006.01), A61K 45/06 (2006.01), A61P 35/00 (2006.01), A61K 39/395 (2006.01), C07K 16/28 (2006.01)  
(71) AMGEN INC. (US)

---

**(21) BR 11 2021 010760-6 A2** Código 6.23 - Exigência preliminar - pedidos com buscas realizadas por outros Escritórios de Patentes - Art. 36 da LPI  
(22) 03/12/2018  
(51) G06F 21/44 (2013.01), G06F 21/60 (2013.01), G06F 13/42 (2006.01), B41J 2/175 (2006.01)  
(71) HEWLETT-PACKARD DEVELOPMENT COMPANY, L.P. (US)

---

**(21) BR 11 2021 010886-6 A2** Código 6.23 - Exigência preliminar - pedidos com buscas realizadas por outros Escritórios de Patentes - Art. 36 da LPI  
(22) 06/12/2019  
(51) H04N 19/105 (2014.01), H04N 19/136 (2014.01), H04N 19/182 (2014.01), H04N 19/186 (2014.01), H04N 19/593 (2014.01)  
(71) FRAUNHOFER-GESELLSCHAFT ZUR FÖRDERUNG DER ANGEWANDTEN FORSCHUNG E.V. (DE)

---

**(21) BR 11 2021 011170-0 A2** Código 6.23 - Exigência preliminar - pedidos com buscas realizadas por outros Escritórios de Patentes - Art. 36 da LPI  
(22) 17/12/2019  
(51) H04S 7/00 (2006.01)  
(71) FRAUNHOFER-GESELLSCHAFT ZUR FÖRDERUNG DER ANGEWANDTEN FORSCHUNG E. V. (DE)

---

**(21) BR 11 2021 011328-2 A2** Código 6.23 - Exigência preliminar - pedidos com buscas realizadas por outros Escritórios de Patentes - Art. 36 da LPI  
(22) 12/12/2018  
(51) G06T 17/00 (2006.01), G06T 19/20 (2011.01), B29C 64/386 (2017.01)  
(71) INSTITUTO ATLANTICO (BR/CE) ; PERIDOT PRINT LLC (US)

---

**(21) BR 11 2021 011386-0 A2** Código 6.23 - Exigência preliminar - pedidos com buscas realizadas por outros Escritórios de Patentes - Art. 36 da LPI  
(22) 13/12/2019  
(51) A61K 31/4745 (2006.01), A61P 25/02 (2006.01)  
(71) AUSPEX PHARMACEUTICALS, INC (US)

---



---

<b>(21) BR 11 2021 012414-4 A2</b>	Código 6.23 - Exigência preliminar - pedidos com buscas realizadas por outros Escritórios de Patentes - Art. 36 da LPI (22) 20/12/2019 (51) H04N 19/52 (2014.01), H04N 19/70 (2014.01) (71) JVCKENWOOD CORPORATION (JP)
<b>(21) BR 11 2021 012418-7 A2</b>	Código 6.23 - Exigência preliminar - pedidos com buscas realizadas por outros Escritórios de Patentes - Art. 36 da LPI (22) 19/12/2019 (51) H04N 19/52 (2014.01), H04N 19/70 (2014.01) (71) JVCKENWOOD CORPORATION (JP)
<b>(21) BR 11 2021 012426-8 A2</b>	Código 6.23 - Exigência preliminar - pedidos com buscas realizadas por outros Escritórios de Patentes - Art. 36 da LPI (22) 20/12/2019 (51) H04N 19/52 (2014.01), H04N 19/70 (2014.01) (71) GODO KAISHA IP BRIDGE 1 (JP)
<b>(21) BR 11 2021 012638-4 A2</b>	Código 6.23 - Exigência preliminar - pedidos com buscas realizadas por outros Escritórios de Patentes - Art. 36 da LPI (22) 11/12/2019 (51) H04N 19/50 (2014.01), H04N 19/176 (2014.01) (71) HANGZHOU HIKVISION DIGITAL TECHNOLOGY CO., LTD. (CN)
<b>(21) BR 11 2021 012937-5 A2</b>	Código 6.23 - Exigência preliminar - pedidos com buscas realizadas por outros Escritórios de Patentes - Art. 36 da LPI (22) 15/04/2019 (51) G06F 21/82 (2013.01), B65D 85/68 (2006.01) (71) HEWLETT-PACKARD DEVELOPMENT COMPANY, L.P. (US)
<b>(21) BR 11 2021 013970-2 A2</b>	Código 6.23 - Exigência preliminar - pedidos com buscas realizadas por outros Escritórios de Patentes - Art. 36 da LPI (22) 18/12/2019 (51) G06F 16/182 (2019.01), G06Q 10/00 (2023.01) (71) HITACHI, LTD. (JP)
<b>(21) BR 11 2021 014092-1 A2</b>	Código 6.23 - Exigência preliminar - pedidos com buscas realizadas por outros Escritórios de Patentes - Art. 36 da LPI (22) 23/07/2019 (51) G03G 15/08 (2006.01) (71) HEWLETT-PACKARD DEVELOPMENT COMPANY, L.P. (US)

---

<b>(21) BR 11 2021 014096-4 A2</b>	<p>Código 6.23 - Exigência preliminar - pedidos com buscas realizadas por outros Escritórios de Patentes - Art. 36 da LPI                  (22) 02/12/2019                  (51) G06Q 10/04 (2023.01), G06Q 50/04 (2012.01)                  (71) JFE STEEL CORPORATION (JP)</p>
<b>(21) BR 11 2021 014325-4 A2</b>	<p>Código 6.23 - Exigência preliminar - pedidos com buscas realizadas por outros Escritórios de Patentes - Art. 36 da LPI                  (22) 13/03/2020                  (51) H04N 21/81 (2011.01), H04N 21/478 (2011.01), H04N 21/431 (2011.01), H04N 5/445 (2011.01)                  (71) TEMPUS EX MACHINA, INC. (US)</p>
<b>(21) BR 11 2021 014326-2 A2</b>	<p>Código 6.23 - Exigência preliminar - pedidos com buscas realizadas por outros Escritórios de Patentes - Art. 36 da LPI                  (22) 21/01/2020                  (51) G06K 9/00 (2006.01)                  (71) TEMPUS EX MACHINA, INC. (US)</p>
<b>(21) BR 11 2021 014378-5 A2</b>	<p>Código 6.23 - Exigência preliminar - pedidos com buscas realizadas por outros Escritórios de Patentes - Art. 36 da LPI                  (22) 07/02/2020                  (51) G06K 9/34 (2006.01), G06N 3/08 (2023.01), G06Q 50/02 (2024.01), G06T 7/11 (2017.01)                  (71) TATA CONSULTANCY SERVICES LIMITED (IN)</p>
<b>(21) BR 11 2021 014538-9 A2</b>	<p>Código 6.23 - Exigência preliminar - pedidos com buscas realizadas por outros Escritórios de Patentes - Art. 36 da LPI                  (22) 29/01/2020                  (51) A61B 17/072 (2006.01), A61B 90/00 (2016.01), A61B 17/00 (2006.01)                  (71) CILAG GMBH INTERNATIONAL (CH)</p>
<b>(21) BR 11 2021 014545-1 A2</b>	<p>Código 6.23 - Exigência preliminar - pedidos com buscas realizadas por outros Escritórios de Patentes - Art. 36 da LPI                  (22) 29/01/2020                  (51) A61B 17/072 (2006.01), A61B 90/00 (2016.01), A61B 17/00 (2006.01)                  (71) CILAG GMBH INTERNATIONAL (CH)</p>
<b>(21) BR 11 2021 014552-4 A2</b>	<p>Código 6.23 - Exigência preliminar - pedidos com buscas realizadas por outros Escritórios de Patentes - Art. 36 da LPI                  (22) 02/03/2020                  (51) A61M 15/00 (2006.01), A61M 15/06 (2006.01), A24F 42/20 (2020.01)                  (71) PHILIP MORRIS PRODUCTS S.A. (CH)</p>



<b>(21) BR 11 2021 014607-5 A2</b>	<p>Código 6.23 - Exigência preliminar - pedidos com buscas realizadas por outros Escritórios de Patentes - Art. 36 da LPI                  (22) 04/02/2020                  (51) A61H 21/00 (2006.01), A61B 5/07 (2006.01), A61H 23/00 (2006.01)                  (71) VIBRANT LTD. (IL)</p>
<b>(21) BR 11 2021 014660-1 A2</b>	<p>Código 6.23 - Exigência preliminar - pedidos com buscas realizadas por outros Escritórios de Patentes - Art. 36 da LPI                  (22) 28/02/2019                  (51) G06N 3/08 (2023.01)                  (71) MITSUBISHI ELECTRIC CORPORATION (JP)</p>
<b>(21) BR 11 2021 014847-7 A2</b>	<p>Código 6.23 - Exigência preliminar - pedidos com buscas realizadas por outros Escritórios de Patentes - Art. 36 da LPI                  (22) 27/01/2020                  (51) A61F 13/00 (2024.01), A61F 13/02 (2024.01), A61M 1/00 (2006.01)                  (71) CORE SCIENTIFIC CREATIONS LTD. (IL)</p>
<b>(21) BR 11 2021 014925-2 A2</b>	<p>Código 6.23 - Exigência preliminar - pedidos com buscas realizadas por outros Escritórios de Patentes - Art. 36 da LPI                  (22) 04/02/2020                  (51) A61M 39/26 (2006.01), A61M 39/10 (2006.01), A61M 39/06 (2006.01), A61B 5/00 (2006.01), A61M 5/168 (2006.01), A61M 5/31 (2006.01), A61M 25/00 (2006.01)                  (71) BECTON, DICKINSON AND COMPANY (US)</p>
<b>(21) BR 11 2021 014982-1 A2</b>	<p>Código 6.23 - Exigência preliminar - pedidos com buscas realizadas por outros Escritórios de Patentes - Art. 36 da LPI                  (22) 24/02/2020                  (51) A63F 13/22 (2014.01), A63F 13/40 (2014.01), G06F 11/34 (2006.01)                  (71) MICROSOFT TECHNOLOGY LICENSING, LLC (US)</p>
<b>(21) BR 11 2021 015029-3 A2</b>	<p>Código 6.23 - Exigência preliminar - pedidos com buscas realizadas por outros Escritórios de Patentes - Art. 36 da LPI                  (22) 02/03/2020                  (51) A61M 15/06 (2006.01), A61M 15/00 (2006.01), A24F 42/20 (2020.01)                  (71) PHILIP MORRIS PRODUCTS S.A. (CH)</p>
<b>(21) BR 11 2021 015156-7 A2</b>	<p>Código 6.23 - Exigência preliminar - pedidos com buscas realizadas por outros Escritórios de Patentes - Art. 36 da LPI                  (22) 07/02/2020                  (51) A61M 25/00 (2006.01), A61M 27/00 (2006.01)</p>



---

(71) COLOPLAST A/S (DK)

---

**(21) BR 11 2021 015196-6 A2** Código 6.23 - Exigência preliminar - pedidos com buscas realizadas por outros Escritórios de Patentes - Art. 36 da LPI  
 (22) 11/02/2020  
 (51) A61M 27/00 (2006.01), A61M 25/00 (2006.01), A61B 17/34 (2006.01)  
 (71) ETHICON, INC. (US)

---

**(21) BR 11 2021 015290-3 A2** Código 6.23 - Exigência preliminar - pedidos com buscas realizadas por outros Escritórios de Patentes - Art. 36 da LPI  
 (22) 03/02/2020  
 (51) A61M 15/00 (2006.01)  
 (71) APTAR FRANCE SAS (FR)

---

**(21) BR 11 2021 015338-1 A2** Código 6.23 - Exigência preliminar - pedidos com buscas realizadas por outros Escritórios de Patentes - Art. 36 da LPI  
 (22) 03/02/2020  
 (51) A61M 15/00 (2006.01)  
 (71) APTAR FRANCE SAS (FR)

---

**(21) BR 11 2021 015344-6 A2** Código 6.23 - Exigência preliminar - pedidos com buscas realizadas por outros Escritórios de Patentes - Art. 36 da LPI  
 (22) 03/02/2020  
 (51) A61M 15/00 (2006.01)  
 (71) APTAR FRANCE SAS (FR)

---

**(21) BR 11 2021 015377-2 A2** Código 6.23 - Exigência preliminar - pedidos com buscas realizadas por outros Escritórios de Patentes - Art. 36 da LPI  
 (22) 03/02/2020  
 (51) A61B 17/34 (2006.01), A61B 34/20 (2016.01), A61B 90/00 (2016.01), A61B 18/14 (2006.01)  
 (71) INTERNATIONAL PRIVATE BANK LLC (US)

---

**(21) BR 11 2021 015406-0 A2** Código 6.23 - Exigência preliminar - pedidos com buscas realizadas por outros Escritórios de Patentes - Art. 36 da LPI  
 (22) 19/02/2020  
 (51) A61M 39/16 (2006.01), A61M 5/31 (2006.01)  
 (71) BECTON, DICKINSON AND COMPANY (US)

---

**(21) BR 11 2021 015561-9 A2** Código 6.23 - Exigência preliminar - pedidos com buscas realizadas por outros Escritórios de Patentes - Art. 36 da LPI  
 (22) 04/02/2020  
 (51) A61M 5/34 (2006.01), A61M 5/32 (2006.01), A61N 5/10 (2006.01)



---

(71) TRACKER SYRINGE, LLC (US)

---

**(21) BR 11 2021 015601-1 A2** Código 6.23 - Exigência preliminar - pedidos com buscas realizadas por outros Escritórios de Patentes - Art. 36 da LPI  
(22) 24/06/2020  
(51) A61M 5/315 (2006.01)  
(71) BECTON, DICKINSON AND COMPANY (US)

---

**(21) BR 11 2021 016124-4 A2** Código 6.23 - Exigência preliminar - pedidos com buscas realizadas por outros Escritórios de Patentes - Art. 36 da LPI  
(22) 14/02/2020  
(51) A61F 2/07 (2013.01), A61F 2/89 (2013.01), A61F 2/856 (2013.01)  
(71) AORTO MEDICAL LLC (MA)

---

**(21) BR 11 2021 016128-7 A2** Código 6.23 - Exigência preliminar - pedidos com buscas realizadas por outros Escritórios de Patentes - Art. 36 da LPI  
(22) 19/02/2020  
(51) A61M 25/06 (2006.01)  
(71) BECTON, DICKINSON AND COMPANY (US)

---

**(21) BR 11 2021 016143-0 A2** Código 6.23 - Exigência preliminar - pedidos com buscas realizadas por outros Escritórios de Patentes - Art. 36 da LPI  
(22) 21/02/2020  
(51) A61F 5/445 (2006.01)  
(71) SALTS HEALTHCARE LIMITED (GB)

---

**(21) BR 11 2021 016160-0 A2** Código 6.23 - Exigência preliminar - pedidos com buscas realizadas por outros Escritórios de Patentes - Art. 36 da LPI  
(22) 06/03/2020  
(51) A61M 5/315 (2006.01)  
(71) LLC "NEXT BIO" (RU)

---

**(21) BR 11 2021 016164-3 A2** Código 6.23 - Exigência preliminar - pedidos com buscas realizadas por outros Escritórios de Patentes - Art. 36 da LPI  
(22) 09/03/2020  
(51) A61F 13/49 (2006.01), A61F 13/51 (2006.01)  
(71) UNICHARM CORPORATION (JP)

---

**(21) BR 11 2021 016230-5 A2** Código 6.23 - Exigência preliminar - pedidos com buscas realizadas por outros Escritórios de Patentes - Art. 36 da LPI  
(22) 20/02/2020  
(51) A47L 9/16 (2006.01), B04C 5/13 (2006.01)  
(71) VERSUNI HOLDING B.V. (PB)

---



---

<b>(21) BR 11 2021 016233-0 A2</b>	Código 6.23 - Exigência preliminar - pedidos com buscas realizadas por outros Escritórios de Patentes - Art. 36 da LPI (22) 17/02/2020 (51) A47L 9/00 (2006.01), A47L 9/22 (2006.01) (71) VERSUNI HOLDING B.V. (PB)
<b>(21) BR 11 2021 016246-1 A2</b>	Código 6.23 - Exigência preliminar - pedidos com buscas realizadas por outros Escritórios de Patentes - Art. 36 da LPI (22) 19/02/2020 (51) A61M 37/00 (2006.01) (71) LTS LOHMANN THERAPIE-SYSTEME AG (DE)
<b>(21) BR 11 2021 016311-5 A2</b>	Código 6.23 - Exigência preliminar - pedidos com buscas realizadas por outros Escritórios de Patentes - Art. 36 da LPI (22) 26/02/2020 (51) A61M 5/20 (2006.01), A61M 5/32 (2006.01) (71) BECTON DICKINSON FRANCE (FR)
<b>(21) BR 11 2021 016321-2 A2</b>	Código 6.23 - Exigência preliminar - pedidos com buscas realizadas por outros Escritórios de Patentes - Art. 36 da LPI (22) 26/02/2020 (51) A61M 5/24 (2006.01), A61M 5/32 (2006.01) (71) BECTON DICKINSON FRANCE (FR)
<b>(21) BR 11 2021 016333-6 A2</b>	Código 6.23 - Exigência preliminar - pedidos com buscas realizadas por outros Escritórios de Patentes - Art. 36 da LPI (22) 09/03/2020 (51) A61F 13/49 (2006.01), A61F 13/496 (2006.01), A61F 13/51 (2006.01) (71) UNICHARM CORPORATION (JP)
<b>(21) BR 11 2021 016371-9 A2</b>	Código 6.23 - Exigência preliminar - pedidos com buscas realizadas por outros Escritórios de Patentes - Art. 36 da LPI (22) 21/02/2020 (51) A61F 5/445 (2006.01) (71) SALTS HEALTHCARE LIMITED (GB)
<b>(21) BR 11 2021 016372-7 A2</b>	Código 6.23 - Exigência preliminar - pedidos com buscas realizadas por outros Escritórios de Patentes - Art. 36 da LPI (22) 21/02/2020 (51) A61F 5/44 (2006.01) (71) SALTS HEALTHCARE LIMITED (GB)

---

---

<b>(21) BR 11 2021 017680-2 A2</b>	Código 6.23 - Exigência preliminar - pedidos com buscas realizadas por outros Escritórios de Patentes - Art. 36 da LPI (22) 26/02/2020 (51) A61B 17/115 (2006.01), A61B 17/072 (2006.01) (71) CILAG GMBH INTERNATIONAL (CH)
<hr/>	
<b>(21) BR 11 2021 017795-7 A2</b>	Código 6.23 - Exigência preliminar - pedidos com buscas realizadas por outros Escritórios de Patentes - Art. 36 da LPI (22) 04/03/2020 (51) A61B 17/072 (2006.01), A61B 17/00 (2006.01), A61B 17/29 (2006.01), A61B 90/00 (2016.01) (71) CILAG GMBH INTERNATIONAL (CH)
<hr/>	
<b>(21) BR 11 2021 019711-7 A2</b>	Código 6.23 - Exigência preliminar - pedidos com buscas realizadas por outros Escritórios de Patentes - Art. 36 da LPI (22) 01/04/2020 (51) A61M 5/315 (2006.01), A61M 5/24 (2006.01) (71) BECTON, DICKINSON AND COMPANY (US)
<hr/>	
<b>(21) BR 11 2021 019873-3 A2</b>	Código 6.23 - Exigência preliminar - pedidos com buscas realizadas por outros Escritórios de Patentes - Art. 36 da LPI (22) 19/03/2020 (51) A61B 17/16 (2006.01) (71) LIMACORPORATE S.P.A. (IT)
<hr/>	
<b>(21) BR 11 2021 019921-7 A2</b>	Código 6.23 - Exigência preliminar - pedidos com buscas realizadas por outros Escritórios de Patentes - Art. 36 da LPI (22) 18/03/2020 (51) A61M 11/04 (2006.01), A24F 40/46 (2020.01) (71) NICOVENTURES TRADING LIMITED (GB)
<hr/>	
<b>(21) BR 11 2021 020180-7 A2</b>	Código 6.23 - Exigência preliminar - pedidos com buscas realizadas por outros Escritórios de Patentes - Art. 36 da LPI (22) 29/10/2020 (51) A63F 13/60 (2014.01) (71) TENCENT TECHNOLOGY (SHENZHEN) COMPANY LIMITED (CN)
<hr/>	
<b>(21) BR 11 2021 020184-0 A2</b>	Código 6.23 - Exigência preliminar - pedidos com buscas realizadas por outros Escritórios de Patentes - Art. 36 da LPI (22) 07/04/2020 (51) A61M 39/28 (2006.01), A61M 25/00 (2006.01), A61M 5/14 (2006.01), A61M 5/142 (2006.01), A61M 5/168 (2006.01), A61M 39/06 (2006.01) (71) BECTON, DICKINSON AND COMPANY (US)

<b>(21) BR 11 2021 020209-9 A2</b>	<p>Código 6.23 - Exigência preliminar - pedidos com buscas realizadas por outros Escritórios de Patentes - Art. 36 da LPI                  (22) 07/04/2020                  (51) A61M 5/168 (2006.01), A61M 39/28 (2006.01)                  (71) BECTON, DICKINSON AND COMPANY (US)</p>
<b>(21) BR 11 2021 020256-0 A2</b>	<p>Código 6.23 - Exigência preliminar - pedidos com buscas realizadas por outros Escritórios de Patentes - Art. 36 da LPI                  (22) 09/04/2020                  (51) A41D 13/012 (2006.01), A41D 7/00 (2006.01), B63C 11/04 (2006.01), F41H 1/02 (2006.01)                  (71) SHARK STOP AUSTRALIA PTY LTD (AU)</p>
<b>(21) BR 11 2021 020264-1 A2</b>	<p>Código 6.23 - Exigência preliminar - pedidos com buscas realizadas por outros Escritórios de Patentes - Art. 36 da LPI                  (22) 09/04/2020                  (51) A61B 17/16 (2006.01), A61C 3/02 (2006.01)                  (71) HUWAIS IP HOLDING LLC (US)</p>
<b>(21) BR 11 2021 020284-6 A2</b>	<p>Código 6.23 - Exigência preliminar - pedidos com buscas realizadas por outros Escritórios de Patentes - Art. 36 da LPI                  (22) 09/04/2020                  (51) A61H 7/00 (2006.01), A61N 1/18 (2006.01), A61N 1/04 (2006.01), A61N 7/00 (2006.01), A61N 1/40 (2006.01), A61N 1/32 (2006.01)                  (71) HIGH TECHNOLOGY PRODUCTS, S.L.U. (ES)</p>
<b>(21) BR 11 2021 020314-1 A2</b>	<p>Código 6.23 - Exigência preliminar - pedidos com buscas realizadas por outros Escritórios de Patentes - Art. 36 da LPI                  (22) 07/04/2020                  (51) A61M 5/158 (2006.01), A61M 25/02 (2006.01)                  (71) BECTON, DICKINSON AND COMPANY (US)</p>
<b>(21) BR 11 2021 020337-0 A2</b>	<p>Código 6.23 - Exigência preliminar - pedidos com buscas realizadas por outros Escritórios de Patentes - Art. 36 da LPI                  (22) 23/06/2020                  (51) A61F 13/53 (2006.01)                  (71) UNICHARM CORPORATION (JP)</p>
<b>(21) BR 11 2021 020584-5 A2</b>	<p>Código 6.23 - Exigência preliminar - pedidos com buscas realizadas por outros Escritórios de Patentes - Art. 36 da LPI                  (22) 14/04/2020                  (51) A61M 25/06 (2006.01), A61M 5/158 (2006.01), A61M 5/32 (2006.01)</p>



---

(71) BECTON, DICKINSON AND COMPANY (US)

---

**(21) BR 11 2021 020598-5 A2** Código 6.23 - Exigência preliminar - pedidos com buscas realizadas por outros Escritórios de Patentes - Art. 36 da LPI  
(22) 12/05/2020  
(51) A61F 13/15 (2006.01), B29C 65/08 (2006.01)  
(71) ZUIKO CORPORATION (JP)

---

**(21) BR 11 2021 020618-3 A2** Código 6.23 - Exigência preliminar - pedidos com buscas realizadas por outros Escritórios de Patentes - Art. 36 da LPI  
(22) 24/04/2020  
(51) A61F 2/16 (2006.01), A61F 9/008 (2006.01)  
(71) MERCK PATENT GMBH (DE)

---

**(21) BR 11 2021 020661-2 A2** Código 6.23 - Exigência preliminar - pedidos com buscas realizadas por outros Escritórios de Patentes - Art. 36 da LPI  
(22) 06/04/2020  
(51) A61F 2/28 (2006.01), A61F 2/46 (2006.01), A61C 8/00 (2006.01)  
(71) KARL LEIBINGER ASSET MANAGEMENT GMBH & CO. KG (DE)

---

**(21) BR 11 2021 020713-9 A2** Código 6.23 - Exigência preliminar - pedidos com buscas realizadas por outros Escritórios de Patentes - Art. 36 da LPI  
(22) 15/04/2020  
(51) A61M 5/315 (2006.01), A61M 5/32 (2006.01), A61M 5/34 (2006.01), A61M 5/48 (2006.01)  
(71) PULSE NEEDLEFREE SYSTEMS, INC. (US) ; OTSUKA PHARMACEUTICAL CO., LTD. (JP)

---

**(21) BR 11 2021 020812-7 A2** Código 6.23 - Exigência preliminar - pedidos com buscas realizadas por outros Escritórios de Patentes - Art. 36 da LPI  
(22) 26/03/2020  
(51) A61F 13/15 (2006.01)  
(71) UNICHARM CORPORATION (JP)

---

**(21) BR 11 2021 020849-6 A2** Código 6.23 - Exigência preliminar - pedidos com buscas realizadas por outros Escritórios de Patentes - Art. 36 da LPI  
(22) 16/04/2020  
(51) A61M 5/28 (2006.01), A61M 5/31 (2006.01), A61M 5/315 (2006.01), A61F 9/00 (2006.01)  
(71) BOEHRINGER INGELHEIM INTERNATIONAL GMBH (DE)

---

**(21) BR 11 2021 020978-6 A2** Código 6.23 - Exigência preliminar - pedidos com buscas realizadas por outros Escritórios de Patentes - Art. 36 da LPI



---

	(22) 27/04/2020 (51) A61F 5/44 (2006.01), A61F 5/443 (2006.01), A61F 5/445 (2006.01) (71) COLOPLAST A/S (DK)
<b>(21) BR 11 2021 020991-3 A2</b>	Código 6.23 - Exigência preliminar - pedidos com buscas realizadas por outros Escritórios de Patentes - Art. 36 da LPI (22) 09/01/2020 (51) A61M 5/20 (2006.01), A61M 5/24 (2006.01) (71) BIOCORP PRODUCTION S.A. (FR)
<b>(21) BR 11 2021 021831-9 A2</b>	Código 6.23 - Exigência preliminar - pedidos com buscas realizadas por outros Escritórios de Patentes - Art. 36 da LPI (22) 03/07/2020 (51) F01N 9/00 (2006.01), F02M 21/02 (2006.01), F02M 21/06 (2006.01) (71) MAN TRUCK & BUS SE (DE)
<b>(21) BR 11 2021 026328-4 A2</b>	Código 6.23 - Exigência preliminar - pedidos com buscas realizadas por outros Escritórios de Patentes - Art. 36 da LPI (22) 08/06/2020 (51) A61B 17/072 (2006.01) (71) CILAG GMBH INTERNATIONAL (CH)
<b>(21) BR 11 2021 026417-5 A2</b>	Código 6.23 - Exigência preliminar - pedidos com buscas realizadas por outros Escritórios de Patentes - Art. 36 da LPI (22) 18/06/2020 (51) A61B 17/072 (2006.01) (71) CILAG GMBH INTERNATIONAL (CH)
<b>(21) BR 11 2021 026423-0 A2</b>	Código 6.23 - Exigência preliminar - pedidos com buscas realizadas por outros Escritórios de Patentes - Art. 36 da LPI (22) 29/06/2020 (51) A61F 2/01 (2006.01), A61F 2/95 (2013.01), A61F 2/966 (2013.01) (71) PROTEMBIS GMBH (DE)
<b>(21) BR 11 2021 026424-8 A2</b>	Código 6.23 - Exigência preliminar - pedidos com buscas realizadas por outros Escritórios de Patentes - Art. 36 da LPI (22) 29/06/2020 (51) A61F 2/01 (2006.01), A61F 2/95 (2013.01) (71) PROTEMBIS GMBH (DE)
<b>(21) BR 11 2021 026433-7 A2</b>	Código 6.23 - Exigência preliminar - pedidos com buscas realizadas por outros Escritórios de Patentes - Art. 36 da LPI (22) 18/06/2020

---

	(51) A61B 90/98 (2016.01) (71) CILAG GMBH INTERNATIONAL (CH)
<b>(21) BR 11 2021 026438-8 A2</b>	Código 6.23 - Exigência preliminar - pedidos com buscas realizadas por outros Escritórios de Patentes - Art. 36 da LPI (22) 18/06/2020 (51) A61B 90/98 (2016.01) (71) CILAG GMBH INTERNATIONAL (CH)
<b>(21) BR 11 2021 026446-9 A2</b>	Código 6.23 - Exigência preliminar - pedidos com buscas realizadas por outros Escritórios de Patentes - Art. 36 da LPI (22) 21/05/2020 (51) A61B 17/072 (2006.01) (71) CILAG GMBH INTERNATIONAL (CH)
<b>(21) BR 11 2021 026451-5 A2</b>	Código 6.23 - Exigência preliminar - pedidos com buscas realizadas por outros Escritórios de Patentes - Art. 36 da LPI (22) 18/06/2020 (51) A61B 90/98 (2016.01) (71) CILAG GMBH INTERNATIONAL (CH)
<b>(21) BR 11 2021 026452-3 A2</b>	Código 6.23 - Exigência preliminar - pedidos com buscas realizadas por outros Escritórios de Patentes - Art. 36 da LPI (22) 17/06/2020 (51) A61B 17/115 (2006.01), H01M 10/42 (2006.01), A61B 17/072 (2006.01) (71) CILAG GMBH INTERNATIONAL (CH)
<b>(21) BR 11 2021 026453-1 A2</b>	Código 6.23 - Exigência preliminar - pedidos com buscas realizadas por outros Escritórios de Patentes - Art. 36 da LPI (22) 18/06/2020 (51) A61B 17/04 (2006.01), A61B 90/98 (2016.01), A61B 17/072 (2006.01), A61B 17/122 (2006.01), A61B 17/128 (2006.01), A61B 90/90 (2016.01), A61B 50/30 (2016.01) (71) CILAG GMBH INTERNATIONAL (CH)
<b>(21) BR 11 2021 026456-6 A2</b>	Código 6.23 - Exigência preliminar - pedidos com buscas realizadas por outros Escritórios de Patentes - Art. 36 da LPI (22) 18/06/2020 (51) A61B 17/072 (2006.01), A61B 90/98 (2016.01) (71) CILAG GMBH INTERNATIONAL (CH)
<b>(21) BR 11 2021 026460-4 A2</b>	Código 6.23 - Exigência preliminar - pedidos com buscas realizadas por outros Escritórios de Patentes - Art. 36 da LPI

---

	(22) 18/06/2020 (51) A61B 90/98 (2016.01), A61B 17/04 (2006.01), A61B 17/072 (2006.01), A61B 17/122 (2006.01), A61B 17/128 (2006.01), A61B 90/90 (2016.01) (71) CILAG GMBH INTERNATIONAL (CH)
--	--

---

<b>(21) BR 11 2021 026465-5 A2</b>	Código 6.23 - Exigência preliminar - pedidos com buscas realizadas por outros Escritórios de Patentes - Art. 36 da LPI (22) 18/06/2020 (51) A61B 17/115 (2006.01), A61B 90/98 (2016.01), A61B 90/96 (2016.01) (71) CILAG GMBH INTERNATIONAL (CH)
------------------------------------	---

---

<b>(21) BR 11 2021 026469-8 A2</b>	Código 6.23 - Exigência preliminar - pedidos com buscas realizadas por outros Escritórios de Patentes - Art. 36 da LPI (22) 18/06/2020 (51) A61B 17/072 (2006.01), A61B 90/98 (2016.01) (71) CILAG GMBH INTERNATIONAL (CH)
------------------------------------	---

---

<b>(21) BR 11 2021 026471-0 A2</b>	Código 6.23 - Exigência preliminar - pedidos com buscas realizadas por outros Escritórios de Patentes - Art. 36 da LPI (22) 25/06/2020 (51) A61M 37/00 (2006.01), A61K 9/00 (2006.01), A61K 38/00 (2006.01) (71) AVAXZIPEN LIMITED (GB)
------------------------------------	--

---

<b>(21) BR 11 2021 026472-8 A2</b>	Código 6.23 - Exigência preliminar - pedidos com buscas realizadas por outros Escritórios de Patentes - Art. 36 da LPI (22) 17/06/2020 (51) A61B 17/072 (2006.01), A61B 17/29 (2006.01), A61B 17/00 (2006.01), A61B 90/00 (2016.01) (71) CILAG GMBH INTERNATIONAL (CH)
------------------------------------	--

---

<b>(21) BR 11 2021 026481-7 A2</b>	Código 6.23 - Exigência preliminar - pedidos com buscas realizadas por outros Escritórios de Patentes - Art. 36 da LPI (22) 09/06/2020 (51) A61B 17/072 (2006.01), A61B 17/00 (2006.01), A61B 17/29 (2006.01) (71) CILAG GMBH INTERNATIONAL (CH)
------------------------------------	---

---

<b>(21) BR 11 2021 026485-0 A2</b>	Código 6.23 - Exigência preliminar - pedidos com buscas realizadas por outros Escritórios de Patentes - Art. 36 da LPI (22) 18/06/2020 (51) A61B 17/072 (2006.01) (71) CILAG GMBH INTERNATIONAL (CH)
------------------------------------	---

---

<b>(21) BR 11 2021 026490-6 A2</b>	Código 6.23 - Exigência preliminar - pedidos com buscas realizadas por outros
------------------------------------	---



---

	Escritórios de Patentes - Art. 36 da LPI (22) 09/06/2020 (51) A61B 50/33 (2016.01), A61B 50/20 (2016.01), A61B 50/00 (2016.01), A61L 2/26 (2006.01), A61B 50/30 (2016.01) (71) CILAG GMBH INTERNATIONAL (CH)
<b>(21) BR 11 2021 026494-9 A2</b>	Código 6.23 - Exigência preliminar - pedidos com buscas realizadas por outros Escritórios de Patentes - Art. 36 da LPI (22) 08/06/2020 (51) A61B 17/072 (2006.01) (71) CILAG GMBH INTERNATIONAL (CH)
<b>(21) BR 11 2021 026495-7 A2</b>	Código 6.23 - Exigência preliminar - pedidos com buscas realizadas por outros Escritórios de Patentes - Art. 36 da LPI (22) 29/06/2020 (51) A41D 27/24 (2006.01), A41D 1/06 (2006.01), D05B 93/00 (2006.01) (71) SANKO TEKSTIL ISLETMELERI SAN. VE TIC. A.S. (TR)
<b>(21) BR 11 2021 026496-5 A2</b>	Código 6.23 - Exigência preliminar - pedidos com buscas realizadas por outros Escritórios de Patentes - Art. 36 da LPI (22) 02/07/2020 (51) A61M 5/142 (2006.01), A61M 5/155 (2006.01), A61M 5/20 (2006.01), A61M 5/315 (2006.01), A61M 5/32 (2006.01), A61M 5/145 (2006.01), A61M 5/168 (2006.01), A61M 5/24 (2006.01), A61M 5/31 (2006.01), A61M 39/24 (2006.01) (71) REGENERON PHARMACEUTICALS, INC. (US)
<b>(21) BR 11 2021 026501-5 A2</b>	Código 6.23 - Exigência preliminar - pedidos com buscas realizadas por outros Escritórios de Patentes - Art. 36 da LPI (22) 18/06/2020 (51) A61B 17/072 (2006.01) (71) CILAG GMBH INTERNATIONAL (CH)
<b>(21) BR 11 2021 026507-4 A2</b>	Código 6.23 - Exigência preliminar - pedidos com buscas realizadas por outros Escritórios de Patentes - Art. 36 da LPI (22) 18/06/2020 (51) A61B 90/98 (2016.01), A61B 17/072 (2006.01), A61B 50/30 (2016.01), A61J 1/00 (2023.01), G06K 7/00 (2006.01), A61B 90/00 (2016.01), A61B 17/00 (2006.01), A61B 17/068 (2006.01), A61B 17/29 (2006.01) (71) CILAG GMBH INTERNATIONAL (CH)
<b>(21) BR 11 2021 026519-8 A2</b>	Código 6.23 - Exigência preliminar - pedidos com buscas realizadas por outros Escritórios de Patentes - Art. 36 da LPI (22) 18/06/2020

---

---

	(51) A61B 17/072 (2006.01), A61B 90/90 (2016.01), A61B 90/98 (2016.01) (71) CILAG GMBH INTERNATIONAL (CH)
<b>(21) BR 11 2021 026527-9 A2</b>	Código 6.23 - Exigência preliminar - pedidos com buscas realizadas por outros Escritórios de Patentes - Art. 36 da LPI (22) 18/06/2020 (51) A61B 17/072 (2006.01), A61B 90/90 (2016.01), A61B 90/98 (2016.01), A61B 90/94 (2016.01), A61B 90/96 (2016.01), A61B 50/31 (2016.01) (71) CILAG GMBH INTERNATIONAL (CH)
<b>(21) BR 11 2021 026549-0 A2</b>	Código 6.23 - Exigência preliminar - pedidos com buscas realizadas por outros Escritórios de Patentes - Art. 36 da LPI (22) 12/06/2020 (51) A61B 17/06 (2006.01), A61L 17/00 (2006.01), A61B 17/04 (2006.01), A61B 17/00 (2006.01) (71) CILAG GMBH INTERNATIONAL (CH)
<b>(21) BR 11 2021 026567-8 A2</b>	Código 6.23 - Exigência preliminar - pedidos com buscas realizadas por outros Escritórios de Patentes - Art. 36 da LPI (22) 17/06/2020 (51) A61B 17/115 (2006.01), A61B 17/072 (2006.01) (71) CILAG GMBH INTERNATIONAL (CH)
<b>(21) BR 11 2021 026629-1 A2</b>	Código 6.23 - Exigência preliminar - pedidos com buscas realizadas por outros Escritórios de Patentes - Art. 36 da LPI (22) 13/07/2020 (51) A61F 2/16 (2006.01) (71) CRISTALENS INDUSTRIE (FR)
<b>(21) BR 11 2021 026633-0 A2</b>	Código 6.23 - Exigência preliminar - pedidos com buscas realizadas por outros Escritórios de Patentes - Art. 36 da LPI (22) 10/07/2020 (51) A61M 25/00 (2006.01), A61M 39/08 (2006.01), A61B 1/00 (2006.01), A61B 1/07 (2006.01) (71) BARD ACCESS SYSTEMS, INC. (US)
<b>(21) BR 11 2021 026760-3 A2</b>	Código 6.23 - Exigência preliminar - pedidos com buscas realizadas por outros Escritórios de Patentes - Art. 36 da LPI (22) 15/07/2020 (51) A45C 11/18 (2006.01), A45C 1/06 (2006.01) (71) WIMEX SRL (IT)
<b>(21) BR 11 2021 026792-1 A2</b>	Código 6.23 - Exigência preliminar - pedidos com buscas realizadas por outros

---

	Escritórios de Patentes - Art. 36 da LPI (22) 29/04/2020 (51) A61B 17/00 (2006.01), A61B 17/115 (2006.01), A61B 17/32 (2006.01), A61B 17/34 (2006.01), A61B 1/04 (2006.01), A61B 34/30 (2016.01) (71) LUIZ LANAT PEDREIRA DE CERQUEIRA FILHO (BR/BA)
<b>(21) BR 11 2021 026793-0 A2</b>	Código 6.23 - Exigência preliminar - pedidos com buscas realizadas por outros Escritórios de Patentes - Art. 36 da LPI (22) 29/06/2020 (51) A61M 5/31 (2006.01), A61M 5/50 (2006.01) (71) BECTON DICKINSON FRANCE (FR)
<b>(21) BR 11 2021 026798-0 A2</b>	Código 6.23 - Exigência preliminar - pedidos com buscas realizadas por outros Escritórios de Patentes - Art. 36 da LPI (22) 09/07/2020 (51) A61M 39/16 (2006.01), A61L 2/18 (2006.01), A61M 39/20 (2006.01) (71) BECTON, DICKINSON AND COMPANY (US)
<b>(21) BR 11 2021 026808-1 A2</b>	Código 6.23 - Exigência preliminar - pedidos com buscas realizadas por outros Escritórios de Patentes - Art. 36 da LPI (22) 03/07/2020 (51) H01J 37/34 (2006.01), C23C 14/34 (2006.01), H01J 37/32 (2006.01), C23C 14/32 (2006.01) (71) OERLIKON SURFACE SOLUTIONS AG, PFÄFFIKON (CH)
<b>(21) BR 11 2021 026853-7 A2</b>	Código 6.23 - Exigência preliminar - pedidos com buscas realizadas por outros Escritórios de Patentes - Art. 36 da LPI (22) 29/06/2020 (51) A61M 5/31 (2006.01), A61M 5/50 (2006.01), B65D 41/32 (2006.01) (71) BECTON DICKINSON FRANCE (FR)
<b>(21) BR 11 2022 000014-6 A2</b>	Código 6.23 - Exigência preliminar - pedidos com buscas realizadas por outros Escritórios de Patentes - Art. 36 da LPI (22) 08/07/2020 (51) A61M 5/24 (2006.01), F16F 1/00 (2006.01) (71) BECTON, DICKINSON AND COMPANY (US)
<b>(21) BR 11 2022 000092-8 A2</b>	Código 6.23 - Exigência preliminar - pedidos com buscas realizadas por outros Escritórios de Patentes - Art. 36 da LPI (22) 02/04/2020 (51) A45C 7/00 (2006.01), B65D 33/16 (2006.01), B65D 33/24 (2006.01), B65D 33/25 (2006.01) (71) POKETINS LLC (US) ; ISABEL KURI (US)

---

<b>(21) BR 11 2022 000104-5 A2</b>	Código 6.23 - Exigência preliminar - pedidos com buscas realizadas por outros Escritórios de Patentes - Art. 36 da LPI (22) 02/07/2020 (51) A61M 16/08 (2006.01), A61M 16/20 (2006.01) (71) GVS S.P.A. (IT)
<b>(21) BR 11 2022 000161-4 A2</b>	Código 6.23 - Exigência preliminar - pedidos com buscas realizadas por outros Escritórios de Patentes - Art. 36 da LPI (22) 08/07/2020 (51) A61M 5/32 (2006.01), A61M 5/31 (2006.01), A61M 5/50 (2006.01) (71) BECTON, DICKINSON AND COMPANY (US)
<b>(21) BR 11 2022 000180-0 A2</b>	Código 6.23 - Exigência preliminar - pedidos com buscas realizadas por outros Escritórios de Patentes - Art. 36 da LPI (22) 13/07/2020 (51) A61F 13/08 (2006.01), A61F 5/01 (2006.01), A61F 13/10 (2006.01) (71) SIGVARIS AG (CH)
<b>(21) BR 11 2022 000189-4 A2</b>	Código 6.23 - Exigência preliminar - pedidos com buscas realizadas por outros Escritórios de Patentes - Art. 36 da LPI (22) 02/07/2020 (51) A61M 25/06 (2006.01) (71) B. BRAUN MELSUNGEN AG (DE)
<b>(21) BR 11 2022 000273-4 A2</b>	Código 6.23 - Exigência preliminar - pedidos com buscas realizadas por outros Escritórios de Patentes - Art. 36 da LPI (22) 09/07/2020 (51) A61M 5/00 (2006.01), A61M 5/14 (2006.01), A61M 5/31 (2006.01), A61M 39/16 (2006.01), A61M 39/20 (2006.01), A61J 1/14 (2023.01) (71) BECTON, DICKINSON AND COMPANY (US)
<b>(21) BR 11 2022 000276-9 A2</b>	Código 6.23 - Exigência preliminar - pedidos com buscas realizadas por outros Escritórios de Patentes - Art. 36 da LPI (22) 07/07/2020 (51) A61B 17/70 (2006.01), A61B 17/88 (2006.01), A61B 17/00 (2006.01) (71) INNOSPINA SARL (CH)
<b>(21) BR 11 2022 000333-1 A2</b>	Código 6.23 - Exigência preliminar - pedidos com buscas realizadas por outros Escritórios de Patentes - Art. 36 da LPI (22) 17/07/2020 (51) A47K 5/12 (2006.01), E03C 1/046 (2006.01) (71) DEB IP LIMITED (GB)

---

<b>(21) BR 11 2022 000345-5 A2</b>	<p>Código 6.23 - Exigência preliminar - pedidos com buscas realizadas por outros Escritórios de Patentes - Art. 36 da LPI                  (22) 07/07/2020                  (51) A61M 5/32 (2006.01), A61M 25/06 (2006.01)                  (71) BECTON, DICKINSON AND COMPANY (US)</p>
<b>(21) BR 11 2022 000353-6 A2</b>	<p>Código 6.23 - Exigência preliminar - pedidos com buscas realizadas por outros Escritórios de Patentes - Art. 36 da LPI                  (22) 02/07/2020                  (51) A61M 25/06 (2006.01)                  (71) BECTON, DICKINSON AND COMPANY (US)</p>
<b>(21) BR 11 2022 000373-0 A2</b>	<p>Código 6.23 - Exigência preliminar - pedidos com buscas realizadas por outros Escritórios de Patentes - Art. 36 da LPI                  (22) 10/07/2020                  (51) A47G 1/00 (2006.01)                  (71) NIPPON SHEET GLASS COMPANY, LIMITED (JP)</p>
<b>(21) BR 11 2022 000378-1 A2</b>	<p>Código 6.23 - Exigência preliminar - pedidos com buscas realizadas por outros Escritórios de Patentes - Art. 36 da LPI                  (22) 09/07/2020                  (51) A61M 15/08 (2006.01), A61M 11/02 (2006.01), B05B 11/06 (2006.01)                  (71) APTAR FRANCE SAS (FR)</p>
<b>(21) BR 11 2022 000379-0 A2</b>	<p>Código 6.23 - Exigência preliminar - pedidos com buscas realizadas por outros Escritórios de Patentes - Art. 36 da LPI                  (22) 09/07/2020                  (51) A61M 11/02 (2006.01), A61M 15/00 (2006.01), A61M 15/08 (2006.01), B05B 11/06 (2006.01)                  (71) APTAR FRANCE SAS (FR)</p>
<b>(21) BR 11 2022 000390-0 A2</b>	<p>Código 6.23 - Exigência preliminar - pedidos com buscas realizadas por outros Escritórios de Patentes - Art. 36 da LPI                  (22) 14/07/2020                  (51) B42D 25/324 (2014.01), B42D 25/328 (2014.01), B42D 25/369 (2014.01)                  (71) SICPA HOLDING SA (CH) ; GIESECKE+DEVRIENT CURRENCY TECHNOLOGY GMBH (DE)</p>
<b>(21) BR 11 2022 000469-9 A2</b>	<p>Código 6.23 - Exigência preliminar - pedidos com buscas realizadas por outros Escritórios de Patentes - Art. 36 da LPI                  (22) 10/07/2020                  (51) A61F 7/12 (2006.01), A61B 1/303 (2006.01), A61H 19/00 (2006.01), A61H</p>



---

	9/00 (2006.01), A61B 17/34 (2006.01), A61B 90/00 (2016.01), A61B 90/90 (2016.01), A61B 17/42 (2006.01) (71) NATIONAL UNIVERSITY OF IRELAND, GALWAY (IE)
<b>(21) BR 11 2022 000482-6 A2</b>	Código 6.23 - Exigência preliminar - pedidos com buscas realizadas por outros Escritórios de Patentes - Art. 36 da LPI (22) 10/07/2020 (51) A61B 17/00 (2006.01) (71) ALIFORM INC. (US)
<b>(21) BR 11 2022 000510-5 A2</b>	Código 6.23 - Exigência preliminar - pedidos com buscas realizadas por outros Escritórios de Patentes - Art. 36 da LPI (22) 21/07/2020 (51) A61M 39/22 (2006.01), A61M 39/20 (2006.01) (71) GVS S.P.A. (IT)
<b>(21) BR 11 2022 000590-3 A2</b>	Código 6.23 - Exigência preliminar - pedidos com buscas realizadas por outros Escritórios de Patentes - Art. 36 da LPI (22) 10/07/2020 (51) A61F 13/539 (2006.01), C09J 7/04 (1968.09), A61F 13/15 (2006.01) (71) BOSTIK, INC. (US) ; BOSTIK, S.A. (FR)
<b>(21) BR 11 2022 000711-6 A2</b>	Código 6.23 - Exigência preliminar - pedidos com buscas realizadas por outros Escritórios de Patentes - Art. 36 da LPI (22) 17/07/2020 (51) A61F 2/32 (2006.01), A61F 2/38 (2006.01), A61F 2/40 (2006.01) (71) TECRES S.P.A. (IT)
<b>(21) BR 11 2022 000934-8 A2</b>	Código 6.23 - Exigência preliminar - pedidos com buscas realizadas por outros Escritórios de Patentes - Art. 36 da LPI (22) 20/07/2020 (51) A61M 5/178 (2006.01), G09F 3/02 (2006.01), G09F 3/10 (2006.01), B32B 3/16 (2006.01), B32B 3/26 (2006.01), B32B 3/30 (2006.01) (71) ISP INVESTMENTS LLC (US)
<b>(21) BR 11 2022 001022-2 A2</b>	Código 6.23 - Exigência preliminar - pedidos com buscas realizadas por outros Escritórios de Patentes - Art. 36 da LPI (22) 17/07/2020 (51) A61B 10/00 (2006.01) (71) AQUAPASS LTD (IL)
<b>(21) BR 11 2022 001065-6 A2</b>	Código 6.23 - Exigência preliminar - pedidos com buscas realizadas por outros Escritórios de Patentes - Art. 36 da LPI



---

	(22) 12/10/2021 (51) A63F 13/55 (2014.01), A63F 13/42 (2014.01) (71) TENCENT TECHNOLOGY (SHENZHEN) COMPANY LIMITED (CN)
<b>(21) BR 11 2022 001160-1 A2</b>	Código 6.23 - Exigência preliminar - pedidos com buscas realizadas por outros Escritórios de Patentes - Art. 36 da LPI (22) 21/07/2020 (51) A61B 90/00 (2016.01) (71) BIP BIOMED. INSTRUMENTE & PRODUKTE GMBH (DE)
<b>(21) BR 11 2022 001172-5 A2</b>	Código 6.23 - Exigência preliminar - pedidos com buscas realizadas por outros Escritórios de Patentes - Art. 36 da LPI (22) 24/07/2020 (51) A61B 17/42 (2006.01), A61B 5/026 (2006.01), A61B 17/00 (2006.01), A61B 17/12 (2006.01), A61M 1/00 (2006.01) (71) ALYDIA HEALTH, INC. (US)
<b>(21) BR 11 2022 001205-5 A2</b>	Código 6.23 - Exigência preliminar - pedidos com buscas realizadas por outros Escritórios de Patentes - Art. 36 da LPI (22) 17/07/2020 (51) A61M 37/00 (2006.01) (71) THE TRUSTEES OF INDIANA UNIVERSITY (US)
<b>(21) BR 11 2022 001226-8 A2</b>	Código 6.23 - Exigência preliminar - pedidos com buscas realizadas por outros Escritórios de Patentes - Art. 36 da LPI (22) 27/07/2020 (51) A47G 29/087 (2006.01) (71) INDYME SOLUTIONS, LLC (US)
<b>(21) BR 11 2022 001280-2 A2</b>	Código 6.23 - Exigência preliminar - pedidos com buscas realizadas por outros Escritórios de Patentes - Art. 36 da LPI (22) 29/07/2020 (51) A61F 13/02 (2024.01), A61L 15/42 (2006.01) (71) ADVANCED DRESSING, LLC (US)
<b>(21) BR 11 2022 001306-0 A2</b>	Código 6.23 - Exigência preliminar - pedidos com buscas realizadas por outros Escritórios de Patentes - Art. 36 da LPI (22) 12/08/2020 (51) A61B 17/80 (2006.01) (71) MEDARTIS HOLDING AG (CH)
<b>(21) BR 11 2022 001471-6 A2</b>	Código 6.23 - Exigência preliminar - pedidos com buscas realizadas por outros Escritórios de Patentes - Art. 36 da LPI

---

	(22) 10/07/2020 (51) G01R 1/36 (2006.01), H01F 27/34 (2006.01), H01F 27/42 (2006.01), H02H 9/02 (2006.01), H01F 3/14 (2006.01), H02J 3/02 (2006.01) (71) HSP HOCHSPANNUNGSGERÄTE GMBH (DE)
<b>(21) BR 11 2022 001481-3 A2</b>	Código 6.23 - Exigência preliminar - pedidos com buscas realizadas por outros Escritórios de Patentes - Art. 36 da LPI (22) 26/08/2020 (51) A61B 90/00 (2016.01), A61B 17/34 (2006.01) (71) JANSSEN BIOTECH, INC. (US)
<b>(21) BR 11 2022 001589-5 A2</b>	Código 6.23 - Exigência preliminar - pedidos com buscas realizadas por outros Escritórios de Patentes - Art. 36 da LPI (22) 28/07/2020 (51) A63B 26/00 (2006.01), A63B 24/00 (2006.01), A41D 1/00 (2018.01), A41D 13/12 (2006.01), A61B 5/11 (2006.01), A61B 5/00 (2006.01), A63B 71/06 (2006.01) (71) ELITAC B.V. (NL)
<b>(21) BR 11 2022 001597-6 A2</b>	Código 6.23 - Exigência preliminar - pedidos com buscas realizadas por outros Escritórios de Patentes - Art. 36 da LPI (22) 29/07/2020 (51) A61M 5/00 (2006.01) (71) REGENERON PHARMACEUTICALS, INC. (US)
<b>(21) BR 11 2022 001605-0 A2</b>	Código 6.23 - Exigência preliminar - pedidos com buscas realizadas por outros Escritórios de Patentes - Art. 36 da LPI (22) 28/07/2020 (51) A61M 5/20 (2006.01), A61M 5/31 (2006.01) (71) JANSSEN PHARMACEUTICALS, INC. (US)
<b>(21) BR 11 2022 001751-0 A2</b>	Código 6.23 - Exigência preliminar - pedidos com buscas realizadas por outros Escritórios de Patentes - Art. 36 da LPI (22) 05/08/2020 (51) A61M 39/20 (2006.01), A61M 39/16 (2006.01) (71) BECTON, DICKINSON AND COMPANY (US)
<b>(21) BR 11 2022 001756-1 A2</b>	Código 6.23 - Exigência preliminar - pedidos com buscas realizadas por outros Escritórios de Patentes - Art. 36 da LPI (22) 05/08/2020 (51) A61M 39/20 (2006.01), A61M 39/16 (2006.01), A61M 39/10 (2006.01) (71) BECTON, DICKINSON AND COMPANY (US)

---

<b>(21) BR 11 2022 001762-6 A2</b>	Código 6.23 - Exigência preliminar - pedidos com buscas realizadas por outros Escritórios de Patentes - Art. 36 da LPI (22) 13/07/2020 (51) A46B 3/16 (2006.01), A46B 3/18 (2006.01), A46B 9/04 (2006.01) (71) BERKENHOFF GMBH (DE)
<b>(21) BR 11 2022 001833-9 A2</b>	Código 6.23 - Exigência preliminar - pedidos com buscas realizadas por outros Escritórios de Patentes - Art. 36 da LPI (22) 27/08/2020 (51) A61M 25/10 (2013.01), A61F 2/24 (2006.01), A61F 2/915 (2013.01), A61F 2/958 (2013.01) (71) TEVAR (PTY) LTD (ZA)
<b>(21) BR 11 2022 001949-1 A2</b>	Código 6.23 - Exigência preliminar - pedidos com buscas realizadas por outros Escritórios de Patentes - Art. 36 da LPI (22) 30/09/2020 (51) A61M 11/00 (2006.01), A61M 11/08 (2006.01) (71) TOKO YAKUHIN KOGYO CO., LTD. (JP)
<b>(21) BR 11 2022 002041-4 A2</b>	Código 6.23 - Exigência preliminar - pedidos com buscas realizadas por outros Escritórios de Patentes - Art. 36 da LPI (22) 28/05/2020 (51) A47K 10/38 (2006.01), A47K 10/36 (2006.01) (71) MAURICE GRANGER (PT)
<b>(21) BR 11 2022 002056-2 A2</b>	Código 6.23 - Exigência preliminar - pedidos com buscas realizadas por outros Escritórios de Patentes - Art. 36 da LPI (22) 27/07/2020 (51) A61B 17/74 (2006.01), A61B 17/88 (2006.01) (71) DEPUY SYNTHES PRODUCTS, INC. (US)
<b>(21) BR 11 2022 002083-0 A2</b>	Código 6.23 - Exigência preliminar - pedidos com buscas realizadas por outros Escritórios de Patentes - Art. 36 da LPI (22) 10/09/2020 (51) A61F 13/02 (2024.01) (71) MÖLNLYCKE HEALTH CARE AB (SE)
<b>(21) BR 11 2022 002127-5 A2</b>	Código 6.23 - Exigência preliminar - pedidos com buscas realizadas por outros Escritórios de Patentes - Art. 36 da LPI (22) 12/08/2020 (51) B42D 25/373 (2014.01), B42D 25/324 (2014.01), B42D 25/328 (2014.01) (71) HUECK FOLIEN GESELLSCHAFT M.B.H. (AT)

---

---

<b>(21) BR 11 2022 002184-4 A2</b>	Código 6.23 - Exigência preliminar - pedidos com buscas realizadas por outros Escritórios de Patentes - Art. 36 da LPI (22) 28/05/2020 (51) A47K 10/38 (2006.01) (71) MAURICE GRANGER (PT)
<hr/>	
<b>(21) BR 11 2022 002235-2 A2</b>	Código 6.23 - Exigência preliminar - pedidos com buscas realizadas por outros Escritórios de Patentes - Art. 36 da LPI (22) 05/08/2020 (51) A61B 90/50 (2016.01), A61B 50/24 (2016.01), A61B 17/02 (2006.01), A61B 90/57 (2016.01), A61B 50/20 (2016.01) (71) LSI SOLUTIONS, INC. (US)
<hr/>	
<b>(21) BR 11 2022 002249-2 A2</b>	Código 6.23 - Exigência preliminar - pedidos com buscas realizadas por outros Escritórios de Patentes - Art. 36 da LPI (22) 06/08/2020 (51) A47L 15/00 (2006.01) (71) SHABOSH S.R.L. (IT)
<hr/>	
<b>(21) BR 11 2022 002319-7 A2</b>	Código 6.23 - Exigência preliminar - pedidos com buscas realizadas por outros Escritórios de Patentes - Art. 36 da LPI (22) 04/08/2020 (51) A43D 25/07 (2006.01), A43D 25/047 (2006.01) (71) SU JONG OH (KR)
<hr/>	
<b>(21) BR 11 2022 002366-9 A2</b>	Código 6.23 - Exigência preliminar - pedidos com buscas realizadas por outros Escritórios de Patentes - Art. 36 da LPI (22) 03/08/2020 (51) A61B 17/064 (2006.01), A61B 17/072 (2006.01), A61B 17/28 (2006.01), A61B 17/29 (2006.01), A61B 90/00 (2016.01) (71) CILAG GMBH INTERNATIONAL (CH)
<hr/>	
<b>(21) BR 11 2022 002396-0 A2</b>	Código 6.23 - Exigência preliminar - pedidos com buscas realizadas por outros Escritórios de Patentes - Art. 36 da LPI (22) 06/08/2020 (51) A61B 17/16 (2006.01), A61B 17/17 (2006.01), A61B 90/00 (2016.01) (71) DEPUY SYNTHES PRODUCTS, INC. (US)
<hr/>	
<b>(21) BR 11 2022 002411-8 A2</b>	Código 6.23 - Exigência preliminar - pedidos com buscas realizadas por outros Escritórios de Patentes - Art. 36 da LPI (22) 21/08/2020 (51) A61F 2/16 (2006.01) (71) ALCON INC. (CH)

---

<b>(21) BR 11 2022 002432-0 A2</b>	Código 6.23 - Exigência preliminar - pedidos com buscas realizadas por outros Escritórios de Patentes - Art. 36 da LPI (22) 13/08/2020 (51) A61M 25/00 (2006.01), A61M 25/01 (2006.01), A61M 25/06 (2006.01), A61M 5/158 (2006.01) (71) BECTON, DICKINSON AND COMPANY (US)
<b>(21) BR 11 2022 002502-5 A2</b>	Código 6.23 - Exigência preliminar - pedidos com buscas realizadas por outros Escritórios de Patentes - Art. 36 da LPI (22) 08/09/2020 (51) A61F 13/53 (2006.01), A61F 13/534 (2006.01), A61F 13/535 (2006.01) (71) DAIO PAPER CORPORATION (JP)
<b>(21) BR 11 2022 002650-1 A2</b>	Código 6.23 - Exigência preliminar - pedidos com buscas realizadas por outros Escritórios de Patentes - Art. 36 da LPI (22) 14/08/2020 (51) A61D 7/00 (2006.01), A61M 25/00 (2006.01), A61M 31/00 (2006.01) (71) ELANCO TIERGESUNDHEIT AG (CH) ; ELANCO US INC. (US)
<b>(21) BR 11 2022 002665-0 A2</b>	Código 6.23 - Exigência preliminar - pedidos com buscas realizadas por outros Escritórios de Patentes - Art. 36 da LPI (22) 27/08/2020 (51) A61B 17/115 (2006.01) (71) TOUCHSTONE INTERNATIONAL MEDICAL SCIENCE CO., LTD. (CN)
<b>(21) BR 11 2022 002702-8 A2</b>	Código 6.23 - Exigência preliminar - pedidos com buscas realizadas por outros Escritórios de Patentes - Art. 36 da LPI (22) 05/08/2020 (51) A61F 2/07 (2013.01), A61F 2/962 (2013.01), A61F 2/966 (2013.01) (71) JOTEC GMBH (DE)
<b>(21) BR 11 2022 002728-1 A2</b>	Código 6.23 - Exigência preliminar - pedidos com buscas realizadas por outros Escritórios de Patentes - Art. 36 da LPI (22) 10/08/2020 (51) A61C 1/14 (2006.01), A61C 5/42 (2017.01) (71) MDT MICRO DIAMOND TECHNOLOGIES LTD. (IL)
<b>(21) BR 11 2022 002758-3 A2</b>	Código 6.23 - Exigência preliminar - pedidos com buscas realizadas por outros Escritórios de Patentes - Art. 36 da LPI (22) 27/08/2020 (51) A61B 17/115 (2006.01) (71) TOUCHSTONE INTERNATIONAL MEDICAL SCIENCE CO., LTD. (CN)

---

---

<b>(21) BR 11 2022 002881-4 A2</b>	Código 6.23 - Exigência preliminar - pedidos com buscas realizadas por outros Escritórios de Patentes - Art. 36 da LPI (22) 17/09/2020 (51) A61F 13/53 (2006.01), A61F 13/534 (2006.01) (71) DAIO PAPER CORPORATION (JP)
<b>(21) BR 11 2022 002908-0 A2</b>	Código 6.23 - Exigência preliminar - pedidos com buscas realizadas por outros Escritórios de Patentes - Art. 36 da LPI (22) 25/08/2020 (51) A61M 37/00 (2006.01) (71) LTS LOHMANN THERAPIE-SYSTEME AG (DE)
<b>(21) BR 11 2022 004262-0 A2</b>	Código 6.23 - Exigência preliminar - pedidos com buscas realizadas por outros Escritórios de Patentes - Art. 36 da LPI (22) 26/08/2020 (51) A61B 17/115 (2006.01) (71) CILAG GMBH INTERNATIONAL (CH)
<b>(21) BR 11 2022 004673-1 A2</b>	Código 6.23 - Exigência preliminar - pedidos com buscas realizadas por outros Escritórios de Patentes - Art. 36 da LPI (22) 16/09/2020 (51) A61B 17/064 (2006.01), A61B 17/072 (2006.01), A61B 17/00 (2006.01) (71) CILAG GMBH INTERNATIONAL (CH)
<b>(21) BR 11 2022 005859-4 A2</b>	Código 6.23 - Exigência preliminar - pedidos com buscas realizadas por outros Escritórios de Patentes - Art. 36 da LPI (22) 13/11/2020 (51) E21B 43/116 (2006.01), E21B 43/263 (2006.01), E21B 29/02 (2006.01) (71) SPEX GROUP HOLDINGS LIMITED (GB)
<b>(21) BR 11 2022 005880-2 A2</b>	Código 6.23 - Exigência preliminar - pedidos com buscas realizadas por outros Escritórios de Patentes - Art. 36 da LPI (22) 02/10/2020 (51) A61M 15/00 (2006.01), A61M 15/06 (2006.01) (71) 1000739373 ONTARIO LTD. (CA)
<b>(21) BR 11 2022 007865-0 A2</b>	Código 6.23 - Exigência preliminar - pedidos com buscas realizadas por outros Escritórios de Patentes - Art. 36 da LPI (22) 30/10/2020 (51) A61B 17/02 (2006.01), A61B 17/42 (2006.01) (71) NATIONAL UNIVERSITY OF IRELAND, GALWAY (IE)

---

---

<b>(21) BR 11 2022 008412-9 A2</b>	Código 6.23 - Exigência preliminar - pedidos com buscas realizadas por outros Escritórios de Patentes - Art. 36 da LPI (22) 04/11/2020 (51) E04B 9/00 (2006.01), E04B 9/04 (2006.01) (71) ARMSTRONG WORLD INDUSTRIES, INC. (US)
<hr/>	
<b>(21) BR 11 2022 008446-3 A2</b>	Código 6.23 - Exigência preliminar - pedidos com buscas realizadas por outros Escritórios de Patentes - Art. 36 da LPI (22) 18/11/2020 (51) E21B 17/01 (2006.01), E21B 17/08 (2006.01), E21B 19/00 (2006.01) (71) FUTURE PRODUCTION AS (NO)
<hr/>	
<b>(21) BR 11 2022 008736-5 A2</b>	Código 6.23 - Exigência preliminar - pedidos com buscas realizadas por outros Escritórios de Patentes - Art. 36 da LPI (22) 05/11/2020 (51) E21B 34/08 (2006.01), E21B 23/00 (2006.01) (71) SCHLUMBERGER TECHNOLOGY B.V. (NL)
<hr/>	
<b>(21) BR 11 2022 008798-5 A2</b>	Código 6.23 - Exigência preliminar - pedidos com buscas realizadas por outros Escritórios de Patentes - Art. 36 da LPI (22) 03/11/2020 (51) A61M 39/22 (2006.01), A61M 39/24 (2006.01) (71) BECTON, DICKINSON AND COMPANY (US)
<hr/>	
<b>(21) BR 11 2022 008932-5 A2</b>	Código 6.23 - Exigência preliminar - pedidos com buscas realizadas por outros Escritórios de Patentes - Art. 36 da LPI (22) 10/11/2020 (51) A61M 39/26 (2006.01), A61M 1/02 (2006.01), A61M 39/28 (2006.01), A61M 1/36 (2006.01), A61M 1/38 (2006.01) (71) I-SEP (FR)
<hr/>	
<b>(21) BR 11 2022 009263-6 A2</b>	Código 6.23 - Exigência preliminar - pedidos com buscas realizadas por outros Escritórios de Patentes - Art. 36 da LPI (22) 03/11/2020 (51) A61M 25/06 (2006.01) (71) BECTON, DICKINSON AND COMPANY (US)
<hr/>	
<b>(21) BR 11 2022 009495-7 A2</b>	Código 6.23 - Exigência preliminar - pedidos com buscas realizadas por outros Escritórios de Patentes - Art. 36 da LPI (22) 21/08/2020 (51) A61F 6/06 (2006.01) (71) OM PRAKASH GARG (IN)

---

<b>(21) BR 11 2022 010302-6 A2</b>	Código 6.23 - Exigência preliminar - pedidos com buscas realizadas por outros Escritórios de Patentes - Art. 36 da LPI (22) 26/11/2020 (51) E21B 47/00 (2012.01), E21B 47/01 (2012.01), E21B 47/06 (2012.01), E21B 47/125 (2012.01), E21B 47/13 (2012.01) (71) EXPRO NORTH SEA LIMITED (GB)
<b>(21) BR 11 2022 010551-7 A2</b>	Código 6.23 - Exigência preliminar - pedidos com buscas realizadas por outros Escritórios de Patentes - Art. 36 da LPI (22) 10/12/2020 (51) E21B 47/10 (2012.01), E21B 47/125 (2012.01), E21B 33/16 (2006.01) (71) HALLIBURTON ENERGY SERVICES, INC. (US)
<b>(21) BR 11 2022 011006-5 A2</b>	Código 6.23 - Exigência preliminar - pedidos com buscas realizadas por outros Escritórios de Patentes - Art. 36 da LPI (22) 09/12/2020 (51) E21B 33/16 (2006.01), E21B 33/124 (2006.01), E21B 47/125 (2012.01), E21B 23/04 (2006.01), E21B 43/12 (2006.01) (71) HALLIBURTON ENERGY SERVICES, INC. (US)
<b>(21) BR 11 2022 011243-2 A2</b>	Código 6.23 - Exigência preliminar - pedidos com buscas realizadas por outros Escritórios de Patentes - Art. 36 da LPI (22) 08/12/2020 (51) A62B 9/02 (2006.01), A62B 7/02 (2006.01), A62B 7/14 (2006.01) (71) SAFRAN AEROTECHNICS (FR)
<b>(21) BR 11 2022 011247-5 A2</b>	Código 6.23 - Exigência preliminar - pedidos com buscas realizadas por outros Escritórios de Patentes - Art. 36 da LPI (22) 08/12/2020 (51) A62B 7/02 (2006.01), A62B 7/14 (2006.01), A62B 9/02 (2006.01) (71) SAFRAN AEROTECHNICS (FR)
<b>(21) BR 11 2022 012351-5 A2</b>	Código 6.23 - Exigência preliminar - pedidos com buscas realizadas por outros Escritórios de Patentes - Art. 36 da LPI (22) 08/01/2021 (51) E21B 33/043 (2006.01), E21B 47/10 (2012.01) (71) AKER SOLUTIONS AS (NO)
<b>(21) BR 11 2022 013171-2 A2</b>	Código 6.23 - Exigência preliminar - pedidos com buscas realizadas por outros Escritórios de Patentes - Art. 36 da LPI (22) 06/11/2020 (51) E21B 47/125 (2012.01), E21B 33/14 (2006.01), E21B 33/12 (2006.01), E21B 34/14 (2006.01), E21B 17/02 (2006.01)

---

---

(71) HALLIBURTON ENERGY SERVICES, INC. (US)

---

**(21) BR 11 2022 013254-9 A2** Código 6.23 - Exigência preliminar - pedidos com buscas realizadas por outros Escritórios de Patentes - Art. 36 da LPI  
(22) 11/01/2021  
(51) E04F 15/02 (2006.01), E04F 15/10 (2006.01)  
(71) I4F LICENSING NV (BE)

---

**(21) BR 11 2022 013639-0 A2** Código 6.23 - Exigência preliminar - pedidos com buscas realizadas por outros Escritórios de Patentes - Art. 36 da LPI  
(22) 12/01/2021  
(51) E21B 17/20 (2006.01), E21B 17/01 (2006.01), E21B 43/01 (2006.01), E21B 34/08 (2006.01), E21B 19/22 (2006.01)  
(71) EQUINOR ENERGY AS (NO)

---

**(21) BR 11 2022 019025-5 A2** Código 6.23 - Exigência preliminar - pedidos com buscas realizadas por outros Escritórios de Patentes - Art. 36 da LPI  
(22) 23/12/2021  
(51) C08J 3/24 (2006.01), C08J 3/12 (2006.01), C08J 3/075 (2006.01), C08F 220/28 (2006.01), C08K 5/00 (2006.01), C08F 220/06 (2006.01), C08K 3/36 (2006.01), C08K 5/098 (2006.01)  
(71) LG CHEM, LTD (KR)

---

**(21) BR 11 2022 021433-2 A2** Código 6.23 - Exigência preliminar - pedidos com buscas realizadas por outros Escritórios de Patentes - Art. 36 da LPI  
(22) 01/06/2021  
(51) H01M 4/04 (2006.01), H01M 4/60 (2006.01), C08G 75/16 (2006.01)  
(71) ARKEMA INC. (US)

---

**(21) BR 11 2022 025349-4 A2** Código 6.23 - Exigência preliminar - pedidos com buscas realizadas por outros Escritórios de Patentes - Art. 36 da LPI  
(22) 09/06/2021  
(51) C08B 1/00 (2006.01), C13K 1/02 (2006.01), C13K 1/04 (2006.01), C13K 13/00 (2006.01)  
(71) UPM-KYMMENE CORPORATION (FI)

---

**(21) BR 11 2022 026726-6 A2** Código 6.23 - Exigência preliminar - pedidos com buscas realizadas por outros Escritórios de Patentes - Art. 36 da LPI  
(22) 29/06/2021  
(51) C03C 25/34 (2006.01), C09J 161/34 (2006.01), D04H 1/4209 (2012.01), D04H 1/4218 (2012.01), D04H 1/64 (2012.01), C08G 8/10 (2006.01), C08G 14/06 (2006.01)  
(71) SAINT-GOBAIN ISOVER (FR)

---



---

<b>(21) BR 11 2023 001194-9 A2</b>	Código 6.23 - Exigência preliminar - pedidos com buscas realizadas por outros Escritórios de Patentes - Art. 36 da LPI (22) 30/07/2021 (51) C08K 5/1515 (2006.01), C08K 5/372 (2006.01), C08K 5/526 (2006.01) (71) SHELL INTERNATIONALE RESEARCH MAATSCHAPPIJ B.V. (NL)
<b>(21) BR 11 2023 001585-5 A2</b>	Código 6.23 - Exigência preliminar - pedidos com buscas realizadas por outros Escritórios de Patentes - Art. 36 da LPI (22) 28/07/2021 (51) C07D 213/04 (2006.01), A61K 31/4402 (2006.01), A61P 25/02 (2006.01), A61P 25/04 (2006.01), C07C 233/32 (2006.01), C07C 231/08 (2006.01) (71) VIVOZON, INC. (KR)
<b>(21) BR 11 2023 001689-4 A2</b>	Código 6.23 - Exigência preliminar - pedidos com buscas realizadas por outros Escritórios de Patentes - Art. 36 da LPI (22) 30/07/2021 (51) A61K 9/00 (2006.01), A61K 31/573 (2006.01), A61K 47/10 (2017.01), A61P 11/08 (2006.01), A61K 31/439 (2006.01), A61K 31/58 (2006.01), A61K 31/56 (2006.01), A61K 31/167 (2006.01) (71) CHEMO RESEARCH, S.L. (ES)
<b>(21) BR 11 2023 001766-1 A2</b>	Código 6.23 - Exigência preliminar - pedidos com buscas realizadas por outros Escritórios de Patentes - Art. 36 da LPI (22) 01/11/2021 (51) C07D 213/56 (2006.01), A61K 31/415 (2006.01), A61K 31/4418 (2006.01), A61K 31/661 (2006.01), A61P 1/16 (2006.01), A61P 1/18 (2006.01), A61P 7/06 (2006.01), A61P 9/00 (2006.01), A61P 9/10 (2006.01), A61P 19/10 (2006.01), A61P 25/04 (2006.01), A61P 25/16 (2006.01), A61P 25/28 (2006.01), A61P 35/00 (2006.01), A61P 43/00 (2006.01), C07D 231/12 (2006.01), C07F 9/09 (2006.01) (71) ALCHEMEDICINE, INC. (JP)
<b>(21) BR 11 2023 002031-0 A2</b>	Código 6.23 - Exigência preliminar - pedidos com buscas realizadas por outros Escritórios de Patentes - Art. 36 da LPI (22) 12/08/2021 (51) C07D 471/10 (2006.01), C07D 491/10 (2006.01), C07D 498/10 (2006.01), C07D 519/00 (2006.01), A61P 11/06 (2006.01), A61P 37/08 (2006.01), A61K 31/4747 (2006.01) (71) NOVARTIS AG (CH)
<b>(21) BR 11 2023 002056-5 A2</b>	Código 6.23 - Exigência preliminar - pedidos com buscas realizadas por outros Escritórios de Patentes - Art. 36 da LPI

---

---

	(22) 06/08/2021 (51) A61K 9/00 (2006.01), A61K 9/20 (2006.01), A61K 31/41 (2006.01), A61P 25/00 (2006.01) (71) SK BIOPHARMACEUTICALS CO., LTD. (KR)
<b>(21) BR 11 2023 002069-7 A2</b>	Código 6.23 - Exigência preliminar - pedidos com buscas realizadas por outros Escritórios de Patentes - Art. 36 da LPI (22) 18/08/2021 (51) A61K 31/381 (2006.01), A61P 1/16 (2006.01) (71) EA PHARMA CO., LTD. (JP)
<b>(21) BR 11 2023 002139-1 A2</b>	Código 6.23 - Exigência preliminar - pedidos com buscas realizadas por outros Escritórios de Patentes - Art. 36 da LPI (22) 05/08/2021 (51) C07D 239/28 (2006.01), C07D 401/06 (2006.01), C07D 401/12 (2006.01), C07D 401/14 (2006.01), C07D 239/34 (2006.01), C07D 239/36 (2006.01), C07D 403/06 (2006.01), C07D 403/12 (2006.01), C07D 471/04 (2006.01), A61P 25/28 (2006.01), C07B 59/00 (2006.01) (71) CHDI FOUNDATION, INC. (US)
<b>(21) BR 11 2023 002231-2 A2</b>	Código 6.23 - Exigência preliminar - pedidos com buscas realizadas por outros Escritórios de Patentes - Art. 36 da LPI (22) 06/08/2021 (51) A61K 9/19 (2006.01), C12N 7/02 (2006.01) (71) JANSSEN BIOTECH, INC. (US)
<b>(21) BR 11 2023 002575-3 A2</b>	Código 6.23 - Exigência preliminar - pedidos com buscas realizadas por outros Escritórios de Patentes - Art. 36 da LPI (22) 23/08/2021 (51) C07D 401/14 (2006.01), C07D 413/14 (2006.01), A61P 25/28 (2006.01), A61K 31/4412 (2006.01) (71) DISARM THERAPEUTICS, INC. (US)
<b>(21) BR 11 2023 002645-8 A2</b>	Código 6.23 - Exigência preliminar - pedidos com buscas realizadas por outros Escritórios de Patentes - Art. 36 da LPI (22) 18/08/2021 (51) C07D 401/14 (2006.01), C07D 451/02 (2006.01), C07D 451/04 (2006.01), C07D 403/10 (2006.01), C07D 405/12 (2006.01), C07D 471/04 (2006.01), C07D 487/10 (2006.01), C07D 487/04 (2006.01), A61K 31/4184 (2006.01), A61P 1/16 (2006.01), A61P 1/18 (2006.01), A61P 13/12 (2006.01), A61P 11/00 (2006.01) (71) BRISTOL-MYERS SQUIBB COMPANY (US)
<b>(21) BR 11 2023 002651-2 A2</b>	Código 6.23 - Exigência preliminar - pedidos com buscas realizadas por outros

---

---

	Escritórios de Patentes - Art. 36 da LPI (22) 19/08/2021 (51) A61K 31/00 (2006.01), A61K 31/145 (2006.01), A61K 31/381 (2006.01), A61K 31/4164 (2006.01) (71) THE BOARD OF TRUSTEES OF THE LELAND STANFORD JUNIOR UNIVERSITY (US)
<b>(21) BR 11 2023 002654-7 A2</b>	Código 6.23 - Exigência preliminar - pedidos com buscas realizadas por outros Escritórios de Patentes - Art. 36 da LPI (22) 13/08/2021 (51) A61K 9/20 (2006.01), A61K 31/567 (2006.01), A61K 9/28 (2006.01), A61P 15/18 (2006.01) (71) CHEMO RESEARCH, S.L. (ES)
<b>(21) BR 11 2023 003241-5 A2</b>	Código 6.23 - Exigência preliminar - pedidos com buscas realizadas por outros Escritórios de Patentes - Art. 36 da LPI (22) 03/11/2021 (51) B29C 70/00 (2006.01), B29C 70/68 (2006.01), B29L 31/08 (2006.01), F03D 1/06 (2006.01) (71) NORDEX BLADE TECHNOLOGY CENTRE APS (DK)
<b>(21) BR 11 2023 003790-5 A2</b>	Código 6.23 - Exigência preliminar - pedidos com buscas realizadas por outros Escritórios de Patentes - Art. 36 da LPI (22) 21/09/2021 (51) B32B 1/08 (2006.01), B32B 7/023 (2019.01), B32B 25/04 (2006.01), B32B 27/08 (2006.01), B32B 27/18 (2006.01), B32B 27/20 (2006.01), F16L 11/04 (2006.01) (71) CAREFUSION 303, INC. (US)
<b>(21) BR 11 2023 004205-4 A2</b>	Código 6.23 - Exigência preliminar - pedidos com buscas realizadas por outros Escritórios de Patentes - Art. 36 da LPI (22) 10/11/2020 (51) E21B 21/00 (2006.01), E21B 27/00 (2006.01), E21B 29/00 (2006.01), E21B 37/00 (2006.01), E21B 41/00 (2006.01), B01D 35/02 (2006.01) (71) HALLIBURTON ENERGY SERVICES, INC. (US)
<b>(21) BR 11 2023 004242-9 A2</b>	Código 6.23 - Exigência preliminar - pedidos com buscas realizadas por outros Escritórios de Patentes - Art. 36 da LPI (22) 05/10/2021 (51) B32B 1/02 (2006.01), B65D 85/00 (2006.01) (71) SOCIÉTÉ DES PRODUITS NESTLÉ S.A. (CH)
<b>(21) BR 11 2023 004722-6 A2</b>	Código 6.23 - Exigência preliminar - pedidos com buscas realizadas por outros

---

---

	Escritórios de Patentes - Art. 36 da LPI (22) 04/10/2021 (51) C08L 23/08 (2025.01) (71) DOW GLOBAL TECHNOLOGIES LLC (US)
<b>(21) BR 11 2023 005759-0 A2</b>	Código 6.23 - Exigência preliminar - pedidos com buscas realizadas por outros Escritórios de Patentes - Art. 36 da LPI (22) 29/09/2021 (51) C08G 18/48 (2006.01), C08G 18/76 (2006.01), C08G 18/32 (2006.01), C08G 18/28 (2006.01), C08L 75/08 (2006.01) (71) TORAY OPELONTEX CO., LTD. (JP)
<b>(21) BR 11 2023 005954-2 A2</b>	Código 6.23 - Exigência preliminar - pedidos com buscas realizadas por outros Escritórios de Patentes - Art. 36 da LPI (22) 28/09/2021 (51) B01D 53/94 (2006.01), B01J 23/42 (2006.01), B01J 23/44 (2006.01), B01J 35/00 (2024.01), F01N 3/10 (2006.01) (71) UMICORE AG & CO. KG (DE)
<b>(21) BR 11 2023 005998-4 A2</b>	Código 6.23 - Exigência preliminar - pedidos com buscas realizadas por outros Escritórios de Patentes - Art. 36 da LPI (22) 08/10/2021 (51) C08F 110/02 (2006.01), C08F 210/16 (2006.01), C08F 4/69 (2006.01), C08F 4/24 (2006.01), C08L 23/06 (2006.01) (71) CHEVRON PHILLIPS CHEMICAL COMPANY LP (US)
<b>(21) BR 11 2023 006046-0 A2</b>	Código 6.23 - Exigência preliminar - pedidos com buscas realizadas por outros Escritórios de Patentes - Art. 36 da LPI (22) 04/10/2021 (51) B29C 44/20 (2006.01), B29C 44/34 (2006.01), B29C 44/46 (2006.01), C08J 9/28 (2006.01), C08J 9/30 (2006.01), B29C 67/20 (2006.01) (71) WOAMY OY (FI)
<b>(21) BR 11 2023 006105-9 A2</b>	Código 6.23 - Exigência preliminar - pedidos com buscas realizadas por outros Escritórios de Patentes - Art. 36 da LPI (22) 04/10/2021 (51) B29C 48/00 (2019.01), B29C 48/08 (2019.01), B29C 48/21 (2019.01), B29C 48/95 (2019.01), B29C 48/10 (2019.01), B29C 48/275 (2019.01), B29C 48/92 (2019.01), C08J 5/18 (2006.01), C08L 1/02 (2006.01), B32B 23/08 (2006.01) (71) WOODLY OY (FI)
<b>(21) BR 11 2023 006142-3 A2</b>	Código 6.23 - Exigência preliminar - pedidos com buscas realizadas por outros

---

---

	Escritórios de Patentes - Art. 36 da LPI (22) 01/10/2021 (51) C08J 9/00 (2006.01), C08J 9/04 (2006.01) (71) BRASKEM S.A. (BR/BA)
<b>(21) BR 11 2023 006155-5 A2</b>	Código 6.23 - Exigência preliminar - pedidos com buscas realizadas por outros Escritórios de Patentes - Art. 36 da LPI (22) 29/09/2021 (51) C08J 3/11 (2006.01), A61K 47/00 (2006.01) (71) STANDARD MILLOX PHARMACEUTICALS OY (FI)
<b>(21) BR 11 2023 006236-5 A2</b>	Código 6.23 - Exigência preliminar - pedidos com buscas realizadas por outros Escritórios de Patentes - Art. 36 da LPI (22) 01/06/2021 (51) C02F 5/10 (2023.01), C07D 319/24 (2006.01), C07D 493/10 (2006.01) (71) KEMIRA OYJ (FI)
<b>(21) BR 11 2023 006355-8 A2</b>	Código 6.23 - Exigência preliminar - pedidos com buscas realizadas por outros Escritórios de Patentes - Art. 36 da LPI (22) 28/09/2021 (51) C08L 23/08 (2025.01), A43B 13/02 (2022.01) (71) BRASKEM S.A. (BR/BA)
<b>(21) BR 11 2023 006733-2 A2</b>	Código 6.23 - Exigência preliminar - pedidos com buscas realizadas por outros Escritórios de Patentes - Art. 36 da LPI (22) 11/10/2021 (51) C08J 9/00 (2006.01), C08J 9/06 (2006.01), C08L 15/00 (2006.01), C08L 23/06 (2006.01), C08K 3/013 (2018.01), C08K 3/22 (2006.01), C08K 3/06 (2006.01), C08K 5/14 (2006.01), E21B 43/08 (2006.01) (71) SCHLUMBERGER TECHNOLOGY B.V. (NL)
<b>(21) BR 11 2023 006836-3 A2</b>	Código 6.23 - Exigência preliminar - pedidos com buscas realizadas por outros Escritórios de Patentes - Art. 36 da LPI (22) 12/10/2021 (51) B32B 9/02 (2006.01), C07K 14/78 (2006.01), D06N 3/00 (2006.01) (71) HIDE BIOTECH LTD (GB)
<b>(21) BR 11 2023 007399-5 A2</b>	Código 6.23 - Exigência preliminar - pedidos com buscas realizadas por outros Escritórios de Patentes - Art. 36 da LPI (22) 15/10/2021 (51) C08J 5/06 (2006.01), C08K 3/013 (2018.01), C08K 7/02 (2006.01), C08L 23/00 (2006.01), D06M 13/00 (2006.01), D21C 1/00 (2006.01), D21C 1/10 (2006.01)

---

(71) NATIONAL RESEARCH COUNCIL OF CANADA (CA) ; DOMTAR INC.  
(CA)

---

**(21) BR 11 2023 008302-8 A8** Código 6.23 - Exigência preliminar - pedidos com buscas realizadas por outros Escritórios de Patentes - Art. 36 da LPI  
(22) 28/10/2021  
(51) B29C 33/42 (2006.01), A61B 17/3207 (2006.01), A61B 17/00 (2006.01), A61B 17/12 (2006.01), A61B 17/22 (2006.01), A61B 17/32 (2006.01), B29C 67/00 (2017.01), B29C 49/00 (2006.01), B29L 31/00 (2006.01)  
(71) I-VASC S.R.L. (IT)

---

**(21) BR 11 2023 008413-0 A2** Código 6.23 - Exigência preliminar - pedidos com buscas realizadas por outros Escritórios de Patentes - Art. 36 da LPI  
(22) 02/11/2020  
(51) E21B 21/00 (2006.01), C09K 8/487 (2006.01)  
(71) SCHLUMBERGER TECHNOLOGY B.V. (NL)

---

**(21) BR 11 2023 009211-6 A2** Código 6.23 - Exigência preliminar - pedidos com buscas realizadas por outros Escritórios de Patentes - Art. 36 da LPI  
(22) 13/11/2021  
(51) B32B 5/02 (2006.01), B32B 7/14 (2006.01), B32B 27/32 (2006.01), B32B 27/34 (2006.01), B32B 27/36 (2006.01), B32B 27/12 (2006.01), B32B 27/20 (2006.01)  
(71) BERRY GLOBAL, INC. (US)

---

**(21) BR 11 2023 010674-5 A2** Código 6.23 - Exigência preliminar - pedidos com buscas realizadas por outros Escritórios de Patentes - Art. 36 da LPI  
(22) 02/12/2021  
(51) E04B 1/348 (2006.01), E04B 1/342 (2006.01)  
(71) OSVALDO NÉSTOR RODRÍGUEZ SAJEVA (AR) ; SEBASTIÁN JOSÉ (AR)  
; MIGUEL DÍAZ BRIE (MX)

---

**(21) BR 11 2023 011982-0 A2** Código 6.23 - Exigência preliminar - pedidos com buscas realizadas por outros Escritórios de Patentes - Art. 36 da LPI  
(22) 26/01/2021  
(51) E21B 17/02 (2006.01), E21B 43/12 (2006.01)  
(71) HALLIBURTON ENERGY SERVICES, INC. (US)

---

**(21) BR 11 2023 012590-1 A2** Código 6.23 - Exigência preliminar - pedidos com buscas realizadas por outros Escritórios de Patentes - Art. 36 da LPI  
(22) 22/12/2021  
(51) C08J 3/05 (2006.01), A01N 25/04 (2006.01), A23L 29/20 (2016.01), A23L 29/262 (2016.01), A23L 29/275 (2016.01), A61K 8/04 (2006.01), A61K 9/10



---

(2006.01), A61L 27/50 (2006.01), C08J 3/11 (2006.01), C08L 101/00 (2006.01), C09D 5/00 (2006.01)  
(71) 11584022 CANADA INC. (CA)

---

**(21) BR 11 2023 012931-1 A2** Código 6.23 - Exigência preliminar - pedidos com buscas realizadas por outros Escritórios de Patentes - Art. 36 da LPI  
(22) 03/02/2021  
(51) E21B 33/124 (2006.01), E21B 33/127 (2006.01), E21B 34/10 (2006.01)  
(71) HALLIBURTON ENERGY SERVICES, INC. (US)

---

**(21) BR 11 2023 022553-1 A2** Código 6.23 - Exigência preliminar - pedidos com buscas realizadas por outros Escritórios de Patentes - Art. 36 da LPI  
(22) 05/04/2022  
(51) E02D 7/00 (2006.01), E21B 7/02 (2006.01), E21B 15/00 (2006.01), E02F 3/06 (2006.01), E02D 17/13 (2006.01), E02D 7/16 (2006.01), E01B 29/00 (2006.01)  
(71) RTG RAMMTECHNIK GMBH (DE) ; TECHNE KIROW GMBH (DE)

---

**(21) BR 11 2023 027002-2 A2** Código 6.23 - Exigência preliminar - pedidos com buscas realizadas por outros Escritórios de Patentes - Art. 36 da LPI  
(22) 23/06/2022  
(51) C08F 210/16 (2006.01), C08F 4/659 (2006.01)  
(71) BOREALIS AG (AT)

---

**(21) BR 11 2024 009466-9 A2** Código 6.23 - Exigência preliminar - pedidos com buscas realizadas por outros Escritórios de Patentes - Art. 36 da LPI  
(22) 15/11/2021  
(51) B29C 49/48 (2006.01), B29C 33/42 (2006.01), B29C 49/64 (2006.01), B29C 49/76 (2006.01)  
(71) AMCOR RIGID PACKAGING USA, LLC (US)

---

**(21) BR 11 2024 012701-0 A2** Código 6.23 - Exigência preliminar - pedidos com buscas realizadas por outros Escritórios de Patentes - Art. 36 da LPI  
(22) 30/11/2022  
(51) C08J 7/06 (2006.01), A61K 8/73 (2006.01), A61Q 1/02 (2006.01), C08J 3/00 (2006.01)  
(71) DAINICHISEIKA COLOR & CHEMICALS MFG. CO., LTD. (JP)

---

**(21) BR 11 2024 013214-5 A2** Código 6.23 - Exigência preliminar - pedidos com buscas realizadas por outros Escritórios de Patentes - Art. 36 da LPI  
(22) 13/12/2022  
(51) C25F 3/16 (2006.01), C09G 1/16 (2006.01)  
(71) GUANGDONG WESHINING TECHNOLOGY CO., LTD. (CN)



---

<b>(21) BR 11 2024 013460-1 A2</b>	Código 6.23 - Exigência preliminar - pedidos com buscas realizadas por outros Escritórios de Patentes - Art. 36 da LPI (22) 28/12/2022 (51) C08C 19/02 (2006.01), C08C 19/25 (2006.01), C08L 15/00 (2006.01), C08F 36/04 (2006.01), C08F 4/54 (2006.01), C08F 4/70 (2006.01), C08K 3/04 (2006.01), C08K 3/36 (2006.01), C08K 3/06 (2006.01) (71) BRIDGESTONE CORPORATION (JP) ; BRIDGESTONE AMERICAS TIRE OPERATIONS, LLC (US)
<b>(21) BR 11 2024 014717-7 A2</b>	Código 6.23 - Exigência preliminar - pedidos com buscas realizadas por outros Escritórios de Patentes - Art. 36 da LPI (22) 22/01/2023 (51) B29B 7/58 (2006.01), B29B 7/74 (2006.01), B29B 9/12 (2006.01), B29B 9/16 (2006.01), B29C 48/00 (2019.01), B29C 48/04 (2019.01), B29C 48/05 (2019.01), B29C 48/345 (2019.01), B29C 48/76 (2019.01), B29B 7/42 (2006.01), B29B 7/48 (2006.01), B29B 9/06 (2006.01), B29B 13/00 (2006.01), B29B 17/02 (2006.01) (71) STARLINGER & CO GESELLSCHAFT M.B.H. (AT)
<b>(21) BR 11 2024 015175-1 A2</b>	Código 6.23 - Exigência preliminar - pedidos com buscas realizadas por outros Escritórios de Patentes - Art. 36 da LPI (22) 22/01/2023 (51) B29B 7/58 (2006.01), B29B 7/74 (2006.01), B29B 7/84 (2006.01), B29C 48/00 (2019.01), B29B 7/42 (2006.01), B29B 7/48 (2006.01), B29B 9/06 (2006.01), B29B 17/00 (2006.01) (71) STARLINGER & CO GESELLSCHAFT M.B.H. (AT)
<b>(21) BR 11 2024 018863-9 A2</b>	Código 6.23 - Exigência preliminar - pedidos com buscas realizadas por outros Escritórios de Patentes - Art. 36 da LPI (22) 20/03/2023 (51) B29B 17/02 (2006.01) (71) BOREALIS AG (AT)
<b>(21) BR 11 2024 019126-5 A2</b>	Código 6.23 - Exigência preliminar - pedidos com buscas realizadas por outros Escritórios de Patentes - Art. 36 da LPI (22) 22/03/2023 (51) C08L 23/12 (2006.01), C08J 5/18 (2006.01) (71) BOREALIS AG (AT)
<b>(21) BR 11 2024 019243-1 A2</b>	Código 6.23 - Exigência preliminar - pedidos com buscas realizadas por outros Escritórios de Patentes - Art. 36 da LPI (22) 22/03/2023

---



---

(51) C08J 3/22 (2006.01), C08L 23/06 (2006.01), C08L 43/04 (2006.01), C08L 23/08 (2025.01), H01B 3/44 (2006.01)  
 (71) BOREALIS AG (AT)

---

**(21) BR 11 2024 019295-4 A2** Código 6.23 - Exigência preliminar - pedidos com buscas realizadas por outros Escritórios de Patentes - Art. 36 da LPI  
 (22) 20/03/2023  
 (51) B29B 17/02 (2006.01)  
 (71) BOREALIS AG (AT)

---

**(21) BR 11 2024 019325-0 A2** Código 6.23 - Exigência preliminar - pedidos com buscas realizadas por outros Escritórios de Patentes - Art. 36 da LPI  
 (22) 20/03/2023  
 (51) B29B 17/02 (2006.01), C08L 23/10 (2006.01)  
 (71) BOREALIS AG (AT)

---

**(21) BR 11 2024 019545-7 A2** Código 6.23 - Exigência preliminar - pedidos com buscas realizadas por outros Escritórios de Patentes - Art. 36 da LPI  
 (22) 06/04/2022  
 (51) B29C 51/10 (2006.01)  
 (71) HAN-CHUNG HSU (CN)

---

**(21) BR 11 2024 020022-1 A2** Código 6.23 - Exigência preliminar - pedidos com buscas realizadas por outros Escritórios de Patentes - Art. 36 da LPI  
 (22) 11/04/2023  
 (51) B32B 38/10 (2006.01), B42D 25/45 (2014.01), B32B 37/14 (2006.01), G06K 19/077 (2006.01)  
 (71) ILLINOIS TOOL WORKS INC. (US)



## Código Ciência de Parecer

### Código 7.1 - Conhecimento de Parecer Técnico - Art. 36 da LPI

O INPI suspende o andamento do pedido para o depositante se manifestar sobre parecer técnico de ciência. O depositante deverá acessar o parecer na Busca de Processos (Portal do INPI). O prazo para a manifestação é de 90 (noventa) dias corridos, contados a partir da data desta publicação. O depositante deverá apresentar argumentações sobre melhorias e diferenças em relação ao estado da técnica. Também deverá apresentar correções no pedido em resposta ao posicionamento técnico do parecer. Para isso, deverá usar o sistema de peticionamento eletrônico com a Guia de Recolhimento da União (GRU) de código 281 (manifestação sobre invenção, modelo de utilidade, certificado de adição de invenção em 1ª instância). O INPI indeferirá (negará) o pedido se o depositante não se manifestar no prazo do Art. 36 da Lei nº 9.279/96 (LPI). Atenção! Não confunda o prazo de 90 dias com três meses, pois a contagem é feita por dias corridos.

---

<b>(21) BR 10 2018 003663-7 A2</b>	Código 7.1 - Conhecimento de Parecer Técnico - Art. 36 da LPI (22) 26/02/2018 (71) UNIVERSIDADE FEDERAL DA PARAIBA (BR/PB)
<b>(21) BR 10 2018 010428-4 A2</b>	Código 7.1 - Conhecimento de Parecer Técnico - Art. 36 da LPI (22) 23/05/2018 (71) UNIVERSIDADE FEDERAL DO RIO GRANDE DO SUL (BR/RS)
<b>(21) BR 10 2018 012855-8 A2</b>	Código 7.1 - Conhecimento de Parecer Técnico - Art. 36 da LPI (22) 21/06/2018 (71) FUNDAÇÃO DE AMPARO À PESQUISA DO ESTADO DE MINAS GERAIS (BR/MG) ; UNIVERSIDADE FEDERAL DE SÃO JOÃO DEL REI (BR/MG)
<b>(21) BR 10 2018 070389-7 A2</b>	Código 7.1 - Conhecimento de Parecer Técnico - Art. 36 da LPI (22) 03/10/2018 (71) PUREZA DIGITAL CERTIFICADORA EIRELI - ME (BR/SP)
<b>(21) BR 10 2018 072210-7 A2</b>	Código 7.1 - Conhecimento de Parecer Técnico - Art. 36 da LPI (22) 29/10/2018 (71) BIOTEC BIOLÓGICA INDÚSTRIA FARMACÊUTICA LTDA. - E.P.P. (BR/GO)
<b>(21) BR 10 2018 074686-3 A2</b>	Código 7.1 - Conhecimento de Parecer Técnico - Art. 36 da LPI (22) 29/11/2018



---

	(71) CONTINENTAL AUTOMOTIVE TECHNOLOGIES GMBH (DE)
--	--

---

<b>(21) BR 10 2019 000441-0 A2</b>	Código 7.1 - Conhecimento de Parecer Técnico - Art. 36 da LPI (22) 09/01/2019 (66) BR 10 2018 000492-1 09/01/2018 (71) HAHNTEL S/A (BR/SC)
------------------------------------	---

---

<b>(21) BR 10 2019 015366-0 A2</b>	Código 7.1 - Conhecimento de Parecer Técnico - Art. 36 da LPI (22) 25/07/2019 (71) UNIVERSIDADE FEDERAL RURAL DE PERNAMBUCO (BR/PE)
------------------------------------	---

---

<b>(21) BR 10 2019 016909-5 A2</b>	Código 7.1 - Conhecimento de Parecer Técnico - Art. 36 da LPI (22) 14/08/2019 (71) UNIVERSIDADE FEDERAL DE PELOTAS (BR/RS)
------------------------------------	--

---

<b>(21) BR 10 2019 017475-7 A2</b>	Código 7.1 - Conhecimento de Parecer Técnico - Art. 36 da LPI (22) 22/08/2019 (71) UNIVERSIDADE FEDERAL DE ALAGOAS (BR/AL)
------------------------------------	--

---

<b>(21) BR 10 2019 018298-9 A2</b>	Código 7.1 - Conhecimento de Parecer Técnico - Art. 36 da LPI (22) 03/09/2019 (71) GSC TOOL CONSULTORIA EMPRESARIAL LTDA (BR/SP)
------------------------------------	--

---

<b>(21) BR 10 2019 018956-8 A2</b>	Código 7.1 - Conhecimento de Parecer Técnico - Art. 36 da LPI (22) 12/09/2019 (71) UNIVERSIDADE TECNOLÓGICA FEDERAL DO PARANA (BR/PR)
------------------------------------	---

---

<b>(21) BR 10 2019 022491-6 A2</b>	Código 7.1 - Conhecimento de Parecer Técnico - Art. 36 da LPI (22) 25/10/2019 (71) EVALDO PAES (BR/RJ)
------------------------------------	--

---

<b>(21) BR 10 2019 023971-9 A2</b>	Código 7.1 - Conhecimento de Parecer Técnico - Art. 36 da LPI (22) 13/11/2019 (71) ASSINO CONFECÇÕES LTDA - ME (BR/SC)
------------------------------------	--

---

<b>(21) BR 10 2019 024268-0 A2</b>	Código 7.1 - Conhecimento de Parecer Técnico - Art. 36 da LPI (22) 18/11/2019 (71) EQUIPAMENTOS PARA MOVIMENTAÇÃO MIGRA LTDA (BR/RS) ; SERVIÇO NACIONAL DE APRENDIZAGEM INDUSTRIAL - SENAI (BR/RS)
------------------------------------	---

---

<b>(21) BR 10 2019 024446-1 A2</b>	Código 7.1 - Conhecimento de Parecer Técnico - Art. 36 da LPI (22) 20/11/2019
------------------------------------	--

---

	(71) UNIVERSIDADE FEDERAL DE SERGIPE (BR/SE)
--	--

---

<b>(21) BR 10 2019 026554-0 A2</b>	Código 7.1 - Conhecimento de Parecer Técnico - Art. 36 da LPI (22) 13/12/2019 (71) UNIVERSIDADE ESTADUAL DO OESTE DO PARANÁ (BR/PR)
------------------------------------	---

---

<b>(21) BR 10 2019 026988-0 A2</b>	Código 7.1 - Conhecimento de Parecer Técnico - Art. 36 da LPI (22) 17/12/2019 (71) META SYSTEMS COMERCIAL LTDA ME (BR/SP)
------------------------------------	---

---

<b>(21) BR 10 2020 000748-3 A2</b>	Código 7.1 - Conhecimento de Parecer Técnico - Art. 36 da LPI (22) 13/01/2020 (71) UNIVERSIDADE FEDERAL DE SANTA CATARINA (BR/SC) ; NIDEC GLOBAL APPLIANCE BRASIL LTDA. (BR/SC)
------------------------------------	---

---

<b>(21) BR 10 2020 008914-5 A2</b>	Código 7.1 - Conhecimento de Parecer Técnico - Art. 36 da LPI (22) 05/05/2020 (71) SGTECH SOLUÇÕES AMBIENTAIS LTDA (BR/RS)
------------------------------------	--

---

<b>(21) BR 10 2020 010068-8 A2</b>	Código 7.1 - Conhecimento de Parecer Técnico - Art. 36 da LPI (22) 20/05/2020 (71) UNIVERSIDADE ESTADUAL DO OESTE DO PARANÁ (BR/PR)
------------------------------------	---

---

<b>(21) BR 10 2020 012953-8 A2</b>	Código 7.1 - Conhecimento de Parecer Técnico - Art. 36 da LPI (22) 25/06/2020 (71) INSTITUTO FEDERAL DE EDUCAÇÃO CIÊNCIA E TECNOLOGIA DO ESPIRITO SANTO (BR/ES)
------------------------------------	---

---

<b>(21) BR 10 2020 016364-7 A2</b>	Código 7.1 - Conhecimento de Parecer Técnico - Art. 36 da LPI (22) 12/08/2020 (71) UNIVERSIDADE FEDERAL DE CAMPINA GRANDE - PB (BR/PB)
------------------------------------	--

---

<b>(21) BR 10 2020 021129-3 A2</b>	Código 7.1 - Conhecimento de Parecer Técnico - Art. 36 da LPI (22) 15/10/2020 (71) HIGH-Z VALE INDUSTRIA ELETRONICA LTDA. EPP (BR/MG)
------------------------------------	---

---

<b>(21) BR 10 2020 024041-2 A2</b>	Código 7.1 - Conhecimento de Parecer Técnico - Art. 36 da LPI (22) 25/11/2020 (71) EMY KURAMOTO (BR/SP)
------------------------------------	---

---

<b>(21) BR 10 2021 008234-8 A2</b>	Código 7.1 - Conhecimento de Parecer Técnico - Art. 36 da LPI (22) 29/04/2021
------------------------------------	--

---

	(71) UNIVERSIDADE ESTADUAL DO MARANHÃO - UEMA (BR/MA)
--	---

---

<b>(21) BR 10 2022 007930-7 A2</b>	Código 7.1 - Conhecimento de Parecer Técnico - Art. 36 da LPI (22) 26/04/2022 (71) EDIR LOPES (BR/MG)
------------------------------------	---

---

<b>(21) BR 10 2022 015286-1 A2</b>	Código 7.1 - Conhecimento de Parecer Técnico - Art. 36 da LPI (22) 02/08/2022 (71) NS IMPORTAÇÃO E COMÉRCIO EIRELI (BR/SC)
------------------------------------	--

---

<b>(21) BR 10 2022 015689-1 A2</b>	Código 7.1 - Conhecimento de Parecer Técnico - Art. 36 da LPI (22) 08/08/2022 (71) FORREST INNOVATIONS LTD. (IL)
------------------------------------	--

---

<b>(21) BR 10 2022 017371-0 A2</b>	Código 7.1 - Conhecimento de Parecer Técnico - Art. 36 da LPI (22) 30/08/2022 (71) LARGAN PRECISION CO., LTD. (TW)
------------------------------------	--

---

<b>(21) BR 10 2022 023994-0 A2</b>	Código 7.1 - Conhecimento de Parecer Técnico - Art. 36 da LPI (22) 24/11/2022 (71) THE GOODYEAR TIRE & RUBBER COMPANY (US)
------------------------------------	--

---

<b>(21) BR 10 2023 006664-0 A2</b>	Código 7.1 - Conhecimento de Parecer Técnico - Art. 36 da LPI (22) 10/04/2023 (71) AMBFLEX SISTEMAS DE CONTENÇÃO AMBIENTAL LTDA - ME (BR/PR)
------------------------------------	--

---

<b>(21) BR 10 2023 021090-2 A2</b>	Código 7.1 - Conhecimento de Parecer Técnico - Art. 36 da LPI (22) 10/10/2023 (61) BR 10 2021 010904-1 04/06/2021 (71) MICROBIOL INDUSTRIA E COMERCIO LTDA (BR/SP)
------------------------------------	---

---

<b>(21) BR 10 2023 021572-6 A2</b>	Código 7.1 - Conhecimento de Parecer Técnico - Art. 36 da LPI (22) 17/10/2023 (71) SOLOS SOLUTION COMERCIO DE PRODUTOS AGRICOLAS LTDA (BR/MG)
------------------------------------	---

---

<b>(21) BR 10 2024 002859-7 A2</b>	Código 7.1 - Conhecimento de Parecer Técnico - Art. 36 da LPI (22) 14/02/2024 (71) UNIVERSIDADE FEDERAL DO RIO GRANDE - FURG (BR/RS)
------------------------------------	--

---

<b>(21) BR 10 2024 014070-2 A2</b>	Código 7.1 - Conhecimento de Parecer Técnico - Art. 36 da LPI (22) 09/07/2024
------------------------------------	--

---

	(71) CARLOS AVELAR BATISTA (BR/MG) ; JAILSON DIAS DA SILVA (BR/MG) ; VALERIA RAELI MARCHI (BR/MG)
--	---

---

<b>(21) BR 10 2024 026441-0 A2</b>	Código 7.1 - Conhecimento de Parecer Técnico - Art. 36 da LPI (22) 17/12/2024 (71) EDSON APARECIDO ALVES (BR/SP)
------------------------------------	--

---

<b>(21) BR 11 2018 008326-7 A2</b>	Código 7.1 - Conhecimento de Parecer Técnico - Art. 36 da LPI (22) 28/10/2016 (71) ALETA BIOTHERAPEUTICS INC. (US)
------------------------------------	--

---

<b>(21) BR 11 2018 009422-6 A8</b>	Código 7.1 - Conhecimento de Parecer Técnico - Art. 36 da LPI (22) 04/11/2016 (71) INTERDIGITAL VC HOLDINGS, INC. (US)
------------------------------------	--

---

<b>(21) BR 11 2018 070350-8 A2</b>	Código 7.1 - Conhecimento de Parecer Técnico - Art. 36 da LPI (22) 18/04/2017 (71) FARON PHARMACEUTICALS OY (FI)
------------------------------------	--

---

<b>(21) BR 11 2018 070998-0 A2</b>	Código 7.1 - Conhecimento de Parecer Técnico - Art. 36 da LPI (22) 13/04/2017 (71) SANOFI (FR)
------------------------------------	--

---

<b>(21) BR 11 2018 074740-8 A2</b>	Código 7.1 - Conhecimento de Parecer Técnico - Art. 36 da LPI (22) 31/05/2017 (71) THEIA GROUP, INCORPORATED (US)
------------------------------------	---

---

<b>(21) BR 11 2018 076452-3 A2</b>	Código 7.1 - Conhecimento de Parecer Técnico - Art. 36 da LPI (22) 19/06/2017 (71) PIXELLOT LTD. (IL)
------------------------------------	---

---

<b>(21) BR 11 2019 011509-9 A2</b>	Código 7.1 - Conhecimento de Parecer Técnico - Art. 36 da LPI (22) 08/12/2017 (71) INTELLIA THERAPEUTICS, INC. (US)
------------------------------------	---

---

<b>(21) BR 11 2019 012271-0 A2</b>	Código 7.1 - Conhecimento de Parecer Técnico - Art. 36 da LPI (22) 16/12/2017 (71) REATA PHARMACEUTICALS, INC. (US)
------------------------------------	---

---

<b>(21) BR 11 2019 021668-5 A2</b>	Código 7.1 - Conhecimento de Parecer Técnico - Art. 36 da LPI (22) 18/05/2018 (71) ELI LILLY AND COMPANY (US)
------------------------------------	---



---

(21) BR 11 2019 025881-7 A2      Código 7.1 - Conhecimento de Parecer Técnico - Art. 36 da LPI  
(22) 05/06/2018  
(71) THE UNIVERSITY OF MELBOURNE (AU)

---

(21) BR 11 2019 026877-4 A2      Código 7.1 - Conhecimento de Parecer Técnico - Art. 36 da LPI  
(22) 19/06/2018  
(71) ZELDA THERAPEUTICS OPERATIONS PTY LTD (AU)

---

(21) BR 11 2020 008248-1 A2      Código 7.1 - Conhecimento de Parecer Técnico - Art. 36 da LPI  
(22) 26/10/2018  
(71) XYNOMIC PHARMACEUTICALS, INC. (US)

---

(21) BR 11 2021 002654-1 A2      Código 7.1 - Conhecimento de Parecer Técnico - Art. 36 da LPI  
(22) 21/08/2019  
(71) MINERVA NEUROSCIENCES, INC. (US)

---

(21) BR 11 2021 008320-0 A2      Código 7.1 - Conhecimento de Parecer Técnico - Art. 36 da LPI  
(22) 26/11/2019  
(71) NEUWAVE MEDICAL, INC. (US)

---

(21) BR 11 2021 009308-7 A2      Código 7.1 - Conhecimento de Parecer Técnico - Art. 36 da LPI  
(22) 18/11/2019  
(71) L'OREAL (FR)

---

(21) BR 11 2021 010222-1 A2      Código 7.1 - Conhecimento de Parecer Técnico - Art. 36 da LPI  
(22) 31/12/2019  
(71) PHILIP MORRIS PRODUCTS S.A. (CH)

---

(21) BR 11 2021 010593-0 A2      Código 7.1 - Conhecimento de Parecer Técnico - Art. 36 da LPI  
(22) 31/12/2019  
(71) PHILIP MORRIS PRODUCTS S.A. (CH)

---

(21) BR 11 2021 011206-5 A2      Código 7.1 - Conhecimento de Parecer Técnico - Art. 36 da LPI  
(22) 10/01/2020  
(71) NEENAH GESSNER GMBH (DE)

---

(21) BR 11 2021 011585-4 A2      Código 7.1 - Conhecimento de Parecer Técnico - Art. 36 da LPI  
(22) 20/12/2019  
(71) UNILEVER IP HOLDINGS B.V. (PB)

---

(21) BR 11 2021 012574-4 A2      Código 7.1 - Conhecimento de Parecer Técnico - Art. 36 da LPI



---

	(22) 26/11/2019 (71) LTS LOHMANN THERAPIE-SYSTEME AG (DE)
<b>(21) BR 11 2021 014464-1 A2</b>	Código 7.1 - Conhecimento de Parecer Técnico - Art. 36 da LPI (22) 22/01/2020 (71) MPUSA, LLC (US)
<b>(21) BR 11 2021 014841-8 A2</b>	Código 7.1 - Conhecimento de Parecer Técnico - Art. 36 da LPI (22) 07/02/2020 (71) ZEPHYROS, INC. (US)
<b>(21) BR 11 2021 015097-8 A2</b>	Código 7.1 - Conhecimento de Parecer Técnico - Art. 36 da LPI (22) 24/03/2020 (71) TORAY INDUSTRIES, INC. (JP)
<b>(21) BR 11 2021 015310-1 A2</b>	Código 7.1 - Conhecimento de Parecer Técnico - Art. 36 da LPI (22) 21/02/2020 (71) SUNCOAL INDUSTRIES GMBH (DE)
<b>(21) BR 11 2021 018912-2 A2</b>	Código 7.1 - Conhecimento de Parecer Técnico - Art. 36 da LPI (22) 17/03/2020 (71) TIRTH AGRO TECHNOLOGY PVT. LTD. (IN)
<b>(21) BR 11 2021 021061-0 A2</b>	Código 7.1 - Conhecimento de Parecer Técnico - Art. 36 da LPI (22) 22/04/2020 (71) CARL ZEISS VISION INTERNATIONAL GMBH (DE)
<b>(21) BR 11 2022 000183-5 A2</b>	Código 7.1 - Conhecimento de Parecer Técnico - Art. 36 da LPI (22) 15/06/2020 (71) KUREHA CORPORATION (JP)
<b>(21) BR 11 2022 003909-3 A2</b>	Código 7.1 - Conhecimento de Parecer Técnico - Art. 36 da LPI (22) 03/09/2019 (71) BIO-BEE SDE ELIYAHU LTD. (IL)
<b>(21) BR 11 2022 004429-1 A2</b>	Código 7.1 - Conhecimento de Parecer Técnico - Art. 36 da LPI (22) 11/09/2020 (71) ALLEVIANT MEDICAL, INC. (US)
<b>(21) BR 11 2022 007699-1 A2</b>	Código 7.1 - Conhecimento de Parecer Técnico - Art. 36 da LPI (22) 27/12/2019 (71) HALLIBURTON ENERGY SERVICES, INC. (US)

---

(21) BR 11 2022 011035-9 A2 Código 7.1 - Conhecimento de Parecer Técnico - Art. 36 da LPI  
(22) 23/12/2019  
(71) SPECIALTY OPERATIONS FRANCE (FR)

---

(21) BR 11 2022 012982-3 A2 Código 7.1 - Conhecimento de Parecer Técnico - Art. 36 da LPI  
(22) 31/12/2019  
(71) TOTALENERGIES ONETECH (FR)

---

(21) BR 11 2022 018636-3 A2 Código 7.1 - Conhecimento de Parecer Técnico - Art. 36 da LPI  
(22) 22/03/2021  
(71) BRISTOL-MYERS SQUIBB COMPANY (US)

---

(21) BR 11 2022 019498-6 A2 Código 7.1 - Conhecimento de Parecer Técnico - Art. 36 da LPI  
(22) 30/03/2021  
(71) CHUGAI SEIYAKU KABUSHIKI KAISHA (JP)

---

(21) BR 11 2023 002563-0 A2 Código 7.1 - Conhecimento de Parecer Técnico - Art. 36 da LPI  
(22) 23/08/2021  
(71) OMNICELL, INC (US)

---

(21) BR 11 2023 003113-3 A2 Código 7.1 - Conhecimento de Parecer Técnico - Art. 36 da LPI  
(22) 25/08/2021  
(71) BAKER HUGHES OILFIELD OPERATIONS LLC (US)

---

(21) BR 11 2023 013595-8 A2 Código 7.1 - Conhecimento de Parecer Técnico - Art. 36 da LPI  
(22) 07/01/2022  
(71) NETFLIX, INC. (US)

---

(21) BR 11 2024 005208-7 A2 Código 7.1 - Conhecimento de Parecer Técnico - Art. 36 da LPI  
(22) 22/09/2022  
(71) LENOVO (SINGAPORE) PTE. LTD. (SG)

---

(21) BR 11 2024 007150-2 A2 Código 7.1 - Conhecimento de Parecer Técnico - Art. 36 da LPI  
(22) 26/09/2022  
(71) DG FUELS, LLC (US)

---

(21) BR 11 2024 012258-1 A2 Código 7.1 - Conhecimento de Parecer Técnico - Art. 36 da LPI  
(22) 06/12/2022  
(71) BRIDGESTONE BANDAG, LLC (US)

---

(21) BR 11 2024 013365-6 A2 Código 7.1 - Conhecimento de Parecer Técnico - Art. 36 da LPI



---

	(22) 02/12/2022 (71) BREX INC. (US)
<b>(21) BR 11 2024 022122-9 A2</b>	Código 7.1 - Conhecimento de Parecer Técnico - Art. 36 da LPI (22) 26/04/2023 (71) LENOVO (SINGAPORE) PTE. LTD. (SG)
<b>(21) BR 11 2024 023875-0 A2</b>	Código 7.1 - Conhecimento de Parecer Técnico - Art. 36 da LPI (22) 17/05/2023 (71) SPEIRA GMBH (DE)
<b>(21) BR 12 2020 007303-9 A2</b>	Código 7.1 - Conhecimento de Parecer Técnico - Art. 36 da LPI (22) 13/04/2017 (62) BR 11 2018 070998-0 13/04/2017 (71) SANOFI (FR)
<b>(21) BR 12 2020 012642-6 A2</b>	Código 7.1 - Conhecimento de Parecer Técnico - Art. 36 da LPI (22) 01/05/2014 (62) BR 11 2015 027322-0 01/05/2014 (71) IONIS PHARMACEUTICALS, INC. (US)
<b>(21) BR 12 2020 023435-0 A2</b>	Código 7.1 - Conhecimento de Parecer Técnico - Art. 36 da LPI (22) 30/09/2016 (62) BR 11 2018 004733-3 30/09/2016 (71) F. HOFFMANN-LA ROCHE AG (CH)
<b>(21) BR 12 2021 002266-6 A2</b>	Código 7.1 - Conhecimento de Parecer Técnico - Art. 36 da LPI (22) 04/05/2016 (62) BR 11 2017 023862-4 04/05/2016 (71) CYTOMX THERAPEUTICS, INC. (US)
<b>(21) BR 12 2021 011432-3 A2</b>	Código 7.1 - Conhecimento de Parecer Técnico - Art. 36 da LPI (22) 28/07/2016 (62) BR 11 2018 001660-8 28/07/2016 (71) ONK THERAPEUTICS LIMITED (IE)
<b>(21) BR 12 2022 013338-0 A2</b>	Código 7.1 - Conhecimento de Parecer Técnico - Art. 36 da LPI (22) 08/07/2019 (62) BR 11 2020 025638-2 08/07/2019 (71) SUBSEA 7 NORWAY AS (NO)
<b>(21) BR 12 2023 004657-9 A2</b>	Código 7.1 - Conhecimento de Parecer Técnico - Art. 36 da LPI

---

	(22) 24/09/2019 (62) BR 11 2020 026523-3 24/09/2019 (71) MONSANTO TECHNOLOGY LLC (US)
<b>(21) BR 12 2023 005660-4 A2</b>	Código 7.1 - Conhecimento de Parecer Técnico - Art. 36 da LPI (22) 26/06/2019 (62) BR 11 2020 026771-6 26/06/2019 (71) PIVOT BIO, INC. (US)
<b>(21) BR 12 2024 007320-0 A2</b>	Código 7.1 - Conhecimento de Parecer Técnico - Art. 36 da LPI (22) 15/06/2020 (62) BR 11 2022 000183-5 15/06/2020 (71) KUREHA CORPORATION (JP)
<b>(21) BR 12 2025 000503-7 A2</b>	Código 7.1 - Conhecimento de Parecer Técnico - Art. 36 da LPI (22) 28/11/2017 (62) BR 11 2019 010222-1 28/11/2017 (71) PTC THERAPEUTICS MP, INC. (US)
<b>(21) BR 12 2025 000511-8 A2</b>	Código 7.1 - Conhecimento de Parecer Técnico - Art. 36 da LPI (22) 28/11/2017 (62) BR 11 2019 010222-1 28/11/2017 (71) PTC THERAPEUTICS MP, INC. (US)
<b>(21) BR 12 2025 003279-4 A2</b>	Código 7.1 - Conhecimento de Parecer Técnico - Art. 36 da LPI (22) 28/01/2022 (62) BR 11 2023 014869-3 28/01/2022 (71) CHEVRON PHILLIPS CHEMICAL COMPANY LP (US)
<b>(21) BR 13 2020 011747-4 E2</b>	Código 7.1 - Conhecimento de Parecer Técnico - Art. 36 da LPI (22) 11/06/2020 (61) BR 10 2019 012842-9 19/06/2019 (71) UNIVERSIDADE ESTADUAL DE CAMPINAS - UNICAMP (BR/SP) ; REPSOL SINOPEC BRASIL S.A. (BR/SP)
<b>(21) BR 20 2019 009870-3 U2</b>	Código 7.1 - Conhecimento de Parecer Técnico - Art. 36 da LPI (22) 15/05/2019 (71) DILSO JOSÉ COLPO (BR/PR)
<b>(21) BR 20 2020 004864-9 U2</b>	Código 7.1 - Conhecimento de Parecer Técnico - Art. 36 da LPI (22) 11/03/2020 (71) ELIO LUIS SECCHI (BR/RS)

---

<b>(21) BR 20 2020 008135-2 U2</b>	Código 7.1 - Conhecimento de Parecer Técnico - Art. 36 da LPI (22) 24/04/2020 (71) REGINA CELIA MARQUES DOS SANTOS (BR/AM)
<hr/>	
<b>(21) BR 20 2021 000715-5 U2</b>	Código 7.1 - Conhecimento de Parecer Técnico - Art. 36 da LPI (22) 15/01/2021 (71) MA CHI CHON (BR/SP)
<hr/>	
<b>(21) BR 20 2021 004062-4 U2</b>	Código 7.1 - Conhecimento de Parecer Técnico - Art. 36 da LPI (22) 03/03/2021 (71) DELSON GERALDO DE PAULA (BR/MG) ; NILMAR ALVES CAVALCANTE MAGALHÃES (BR/RJ)
<hr/>	
<b>(21) BR 20 2022 001241-0 U8</b>	Código 7.1 - Conhecimento de Parecer Técnico - Art. 36 da LPI (22) 24/01/2022 (71) MARCELO PEREIRA DE MORAES (BR/RJ) ; JULIO VIEIRA NETO (BR/RJ) ; CÍNTIA DE MELO DE ALBUQUERQUE RIBEIRO (BR/RJ)



### Código 7.2 - Publicação Anulada

O INPI anula a publicação do despacho em referência por ter sido indevida. O depositante deverá verificar o parecer e/ou o texto complementar ao despacho na Busca de Processos (Portal do INPI). Não é necessário responder a este despacho. Atenção! O depositante deverá acompanhar o andamento do pedido na Revista da propriedade Industrial (RPI) e na Busca de Processos (Portal do INPI). Também deve estar atento a eventuais exigências e/ou necessidades do rito processual.

---

<b>(21) BR 11 2019 013609-6 A2</b>	Código 7.2 - Publicação Anulada (22) 29/03/2017 (71) HUAWEI TECHNOLOGIES CO., LTD. (CN)
<b>(21) BR 11 2020 000656-4 A2</b>	Código 7.2 - Publicação Anulada (22) 09/07/2018 (71) ZAMMI INSTRUMENTAL EIRELI (BR/RJ) Anulada a publicação código 7.1 na RPI nº 2832 de 15/04/2025 por ter sido indevida.
<b>(21) BR 11 2022 013594-7 A2</b>	Código 7.2 - Publicação Anulada (22) 08/01/2021 (71) BYTEDANCE INC. (US)
<b>(21) BR 12 2025 002646-8 A2</b>	Código 7.2 - Publicação Anulada (22) 08/03/2018 (62) BR 11 2019 018788-0 08/03/2018 (71) ROBERT S. BRAY JR. (US) Anulada a publicação código 7.1 na RPI nº 2843 de 01/07/2025 por ter sido indevida.
<b>(21) BR 13 2022 024508-7 E2</b>	Código 7.2 - Publicação Anulada (22) 30/11/2022 (61) BR 10 2014 026622-4 24/10/2014 (71) EDSON CUNHA BORCATO (BR/SP) Anulada a publicação código 7.1 na RPI nº 2844 de 08/07/2025 por ter sido indevida. Foram verificados elementos relacionados aos procedimentos (Portaria DIRPA 24-2024, item 6.2.5) que deveriam ser ajustados, encaminhando o pedido para um despacho de exigência.



### Código 7.3 - Republicação por ter sido efetuada com incorreção

O INPI republica o despacho em referência por ter sido publicado com incorreção. O depositante deverá verificar o parecer e/ou o texto complementar ao despacho na Busca de Processos (Portal do INPI). Caso o despacho exija alguma providência do depositante, o prazo começará a ser contado a partir da data da presente republicação. Se o despacho em referência for de código 7.1, o depositante terá 90 (noventa) dias corridos contados a partir da data desta republicação para protocolar manifestação e correções no pedido. Para isso, deverá usar o sistema de peticionamento eletrônico com a Guia de Recolhimento da União (GRU) de código 281 (manifestação sobre invenção, modelo de utilidade, certificado de adição de invenção em 1ª instância).

---

(21) BR 11 2012 000236-8 A2

Código 7.3 - Republicação por ter sido efetuada com incorreção

(22) 05/07/2010

(71) BRUCE ARNOLD TUNGET (GB)

republicação do parecer para completar análise artigo 32



## Código Anuidade do Pedido

### Código 8.5 - Exigência de Complementação e Saneamento de Retribuição Anual e Restauração - Art. 84 § 2º da LPI

O INPI verificou divergência(s) em pagamento(s) de retribuição anual (anuidade) e/ou em requerimento de restauração do pedido. Por isso, o Instituto publica uma exigência para o depositante adequar o pedido. O depositante deve consultar o parecer na Busca de Processos (Portal do INPI), bem como a LPI e Portaria INPI PR nº 52/23 para obter mais informações. O prazo para cumprir a exigência é de 60 (sessenta) dias corridos, contados a partir da data desta publicação. Os pagamentos das GRU(s) devem estar de acordo com o parecer, a tabela de retribuições vigente e o valor de anuidade no prazo extraordinário previsto no Art. 84º § 2º da Lei nº 9.279/96 (LPI). O depositante deverá utilizar a Guia de Recolhimento da União (GRU) da Administração Geral de código 800 (complementação de retribuição) para complementar pagamento(s) realizado(s) em valor menor ao devido. A seguir o depositante deverá pagar uma GRU de código 207 (cumprimento de exigência) para apresentar via peticionamento eletrônico toda a documentação especificada no parecer. O INPI arquivará o pedido se o depositante não cumprir a exigência no prazo. Esse arquivamento será em definitivo se a exigência não cumprida se referir a requerimento de restauração de pedido arquivado pelo despacho 8.6. Atenção! Não confunda o prazo de 60 dias com dois meses, pois a contagem é feita por dias corridos. Acesse no Portal do INPI: A LPI, os normativos específicos, a tabela de retribuições com os códigos das GRUs, o Sistema de Emissão de GRU e o de peticionamento eletrônico.

---

**(21) BR 10 2018 016168-7 A2**

Código 8.5 - Exigência de Complementação e Saneamento de Retribuição Anual e Restauração - Art. 84 § 2º da LPI

(22) 08/08/2018

(71) UNIVERSIDADE FEDERAL DE PERNAMBUCO (BR/PE) ;

UNIVERSIDADE FEDERAL RURAL DE PERNAMBUCO (BR/PE)

Conforme Portaria 52/2023, o depositante deverá complementar a retribuição da 7ª anuidade, de acordo com tabela vigente, referente a guia de recolhimento 29409162328863082, uma vez que foi recolhida dentro do prazo extraordinário, mas com valor de prazo ordinário (Vide parecer).

---

**(21) BR 10 2019 018644-5 A2**

Código 8.5 - Exigência de Complementação e Saneamento de Retribuição Anual e Restauração - Art. 84 § 2º da LPI

(22) 09/09/2019

(71) Universidade Federal de Santa Catarina (BR/SC) ; COTEMINAS S.A.

(BR/SC)

Conforme Portaria 52/2023, o depositante deverá complementar a retribuição da 6ª anuidade, de acordo com tabela vigente, referente a guia de recolhimento 29409162330628923, uma vez que foi recolhida dentro do prazo extraordinário,



---

mas com valor de prazo ordinário (Vide parecer).



**Código 8.6 - Arquivamento - Art. 86 da LPI**

O INPI arquivou o pedido pela falta de pagamento(s) de retribuição anual (anuidade), por pagamento da retribuição anual fora do prazo ou pela falta de cumprimento de exigência de complementação de anuidade nos prazos estabelecidos na Lei nº 9.279/96 (LPI) e normativos específicos em vigor. O depositante deve acessar o parecer na Busca de Processos (Portal do INPI) para obter mais informações. O prazo para o depositante para requerer a restauração do pedido é de 3 (três) meses contados a partir da data desta publicação. Para isso, o depositante deverá pagar 1 (uma) Guia de Recolhimento da União (GRU) de código 208 (restauração) e obedecer aos critérios estabelecidos nesta notificação, na tabela de retribuições e nos normativos vigentes. Além disso, o depositante deverá pagar GRU(s) de anuidade no prazo extraordinário previsto no Art. 84º § 2º da LPI e/ou de complementação de retribuição (código 800 da Administração Geral) conforme citadas nesta notificação. Se as GRUs forem pagas por intermédio de procurador, este deverá apresentar a procuração do depositante de acordo com os Arts. 216 e 217 da LPI em até 60 (sessenta) dias contados da data do pagamento da GRU 208. O INPI manterá o arquivamento do pedido de forma definitiva, se o requerimento de restauração não atender aos critérios estabelecidos no Art. 15 da Portaria INPI PR nº 52/23, ensejando a aplicação do disposto no art. 17, da mesma portaria. Acesse no Portal do INPI: A LPI, demais normativos em vigor, a tabela de retribuições com os códigos das GRUs e o Sistema de Emissão de GRU.

---

<b>(21) BR 10 2013 024057-5 A2</b>	Código 8.6 - Arquivamento - Art. 86 da LPI (22) 19/09/2013 (71) RONALDO MIGUEL MOREIRA (BR/SP) Não apresentada a guia de cumprimento de exigência. Referente às 10ª e 11ª anuidades.
<b>(21) BR 10 2014 019946-2 A2</b>	Código 8.6 - Arquivamento - Art. 86 da LPI (22) 12/08/2014 (71) AUTOMAPLAST MAQUINAS LTDA (BR/SP) Referente à 11ª anuidade.
<b>(21) BR 10 2015 019612-1 A2</b>	Código 8.6 - Arquivamento - Art. 86 da LPI (22) 14/08/2015 (71) CENTRAIS ELÉTRICAS DO NORTE DO BRASIL S/A (BR/DF) ; AIRSHIP DO BRASIL INDÚSTRIA AERONÁUTICA LTDA (BR/SP) Referente à 10ª anuidade.
<b>(21) BR 10 2015 019851-5 A2</b>	Código 8.6 - Arquivamento - Art. 86 da LPI (22) 18/08/2015 (71) UNIVERSIDADE FEDERAL DE PERNAMBUCO - UFPE (BR/PE) ;



---

UNIVERSIDADE FEDERAL DE SANTA MARIA - UFSM (BR/RS)  
Referente à 10ª anuidade.

---

**(21) BR 10 2015 024416-9 A2** Código 8.6 - Arquivamento - Art. 86 da LPI  
(22) 23/09/2015  
(71) SANKO TEKSTIL ISLETMELERI SAN. VE TIC. A.S. (TR)  
Referente à 10ª anuidade.

---

**(21) BR 10 2017 019258-0 A2** Código 8.6 - Arquivamento - Art. 86 da LPI  
(22) 08/09/2017  
(71) CELSO LUIZ NOGUEIRA (BR/SP)  
Referente à 8ª anuidade.

---

**(21) BR 10 2018 016528-3 A2** Código 8.6 - Arquivamento - Art. 86 da LPI  
(22) 13/08/2018  
(71) GLADES THOMASI (BR/RS)  
Referente à 7ª anuidade.

---

**(21) BR 10 2018 016569-0 A2** Código 8.6 - Arquivamento - Art. 86 da LPI  
(22) 14/08/2018  
(71) CESAR MARGARIDA (BR/SP)  
Referente à 7ª anuidade.

---

**(21) BR 10 2018 016646-8 A2** Código 8.6 - Arquivamento - Art. 86 da LPI  
(22) 15/08/2018  
(71) ASSOCIAÇÃO INSTITUTO DE TECNOLOGIA DE PERNAMBUCO -  
ITEP/OS (BR/PE) ; UNIVERSIDADE FEDERAL DE PERNAMBUCO (BR/PE)  
Referente à 7ª anuidade.

---

**(21) BR 10 2018 016684-0 A2** Código 8.6 - Arquivamento - Art. 86 da LPI  
(22) 15/08/2018  
(71) FUNDAÇÃO UNIVERSIDADE FEDERAL DO PIAUÍ (BR/PI) ;  
UNIVERSIDADE FEDERAL DE PERNAMBUCO (BR/PE)  
Referente à 7ª anuidade.

---

**(21) BR 10 2018 016779-0 A2** Código 8.6 - Arquivamento - Art. 86 da LPI  
(22) 16/08/2018  
(71) UNIVERSIDADE ESTADUAL DE CIÊNCIAS DA SAÚDE DE ALAGOAS -  
UNCISAL (BR/AL) ; UNIVERSIDADE FEDERAL DE PERNAMBUCO (BR/PE)  
Referente à 7ª anuidade.

---

**(21) BR 10 2018 016942-4 A2** Código 8.6 - Arquivamento - Art. 86 da LPI  
(22) 17/08/2018



---

	(71) CLODOALDO ROSA (BR/ES) Referente à 7ª anuidade.
--	---

---

<b>(21) BR 10 2018 017140-2 A2</b>	Código 8.6 - Arquivamento - Art. 86 da LPI (22) 21/08/2018 (71) ASSOCIAÇÃO DO LABORATÓRIO DE SISTEMAS INTEGRÁVEIS TECNOLÓGICO LSI-TEC (BR/SP) ; SEAT MOBILE DO BRASIL INDÚSTRIA E COMÉRCIO DE CADEIRAS DE RODAS LTDA. ME (BR/SP) Referente à 7ª anuidade.
------------------------------------	--

---

<b>(21) BR 10 2018 068171-0 A2</b>	Código 8.6 - Arquivamento - Art. 86 da LPI (22) 10/09/2018 (71) DYGI COMUNICAÇÃO LTDA (BR/SC) Referente à 7ª anuidade.
------------------------------------	---

---

<b>(21) BR 10 2018 069051-5 A2</b>	Código 8.6 - Arquivamento - Art. 86 da LPI (22) 19/09/2018 (71) CNH INDUSTRIAL AMERICA LLC (US) Referente à 7ª anuidade.
------------------------------------	---

---

<b>(21) BR 10 2018 069464-2 A2</b>	Código 8.6 - Arquivamento - Art. 86 da LPI (22) 24/09/2018 (66) BR 10 2017 020393-0 24/09/2017 (71) ANDRÉ RICARDO SALES SANTANA (BR/MG) Referente à 7ª anuidade.
------------------------------------	--

---

<b>(21) BR 10 2019 016456-5 A2</b>	Código 8.6 - Arquivamento - Art. 86 da LPI (22) 08/08/2019 (71) UNIVERSIDADE FEDERAL DA PARAIBA (BR/PB) Referente à 6ª anuidade.
------------------------------------	---

---

<b>(21) BR 10 2019 017194-4 A2</b>	Código 8.6 - Arquivamento - Art. 86 da LPI (22) 19/08/2019 (71) UNIVERSIDADE FEDERAL FLUMINENSE (BR/RJ) Referente à 6ª anuidade.
------------------------------------	---

---

<b>(21) BR 10 2019 019866-4 A2</b>	Código 8.6 - Arquivamento - Art. 86 da LPI (22) 23/09/2019 (71) MEGADYNE MEDICAL PRODUCTS, INC. (US) Referente à 6ª anuidade.
------------------------------------	--

---

<b>(21) BR 10 2019 020273-4 A2</b>	Código 8.6 - Arquivamento - Art. 86 da LPI (22) 27/09/2019
------------------------------------	---

---

	(71) SANKO TEKSTIL ISLETMELERI SAN. VE TIC. A.S. (TR) Referente à 6ª anuidade.
<b>(21) BR 10 2019 020281-5 A2</b>	Código 8.6 - Arquivamento - Art. 86 da LPI (22) 27/09/2019 (71) RODOWESSLER PEÇAS E SERVIÇOS EIRELI (BR/SP) Referente à 6ª anuidade.
<b>(21) BR 10 2020 016853-3 A2</b>	Código 8.6 - Arquivamento - Art. 86 da LPI (22) 19/08/2020 (71) JOTANAEL MOREIRA DE SOUZA (BR/SP) Referente à 5ª anuidade.
<b>(21) BR 10 2020 017351-0 A2</b>	Código 8.6 - Arquivamento - Art. 86 da LPI (22) 25/08/2020 (71) POWERPIC REPRESENTAÇÕES LTDA (BR/SP) Referente à 5ª anuidade.
<b>(21) BR 10 2020 019291-4 A2</b>	Código 8.6 - Arquivamento - Art. 86 da LPI (22) 24/09/2020 (71) JOE STINCHCOMB (US) Referente à 5ª anuidade.
<b>(21) BR 10 2021 016768-8 A2</b>	Código 8.6 - Arquivamento - Art. 86 da LPI (22) 24/08/2021 (71) HENRIQUE SANABIO VILELA (BR/MG) Referente à 4ª anuidade.
<b>(21) BR 10 2021 016932-0 A2</b>	Código 8.6 - Arquivamento - Art. 86 da LPI (22) 26/08/2021 (71) FUNDAÇÃO UNIVERSIDADE DE BRASÍLIA (BR/DF) ; UNIVERSIDADE FEDERAL DO CEARÁ (BR/CE) Referente à 4ª anuidade.
<b>(21) BR 10 2021 018946-0 A2</b>	Código 8.6 - Arquivamento - Art. 86 da LPI (22) 23/09/2021 (71) FERNANDO PALLA LOEB (BR/SP) Referente à 4ª anuidade.
<b>(21) BR 10 2022 001222-9 A2</b>	Código 8.6 - Arquivamento - Art. 86 da LPI (22) 24/01/2022 (71) UNIVERSIDADE FEDERAL DO SUL E SUDESTE DO PARÁ (BR/PA)

---

Pagar restauração.

---

**(21) BR 10 2022 005798-2 A2** Código 8.6 - Arquivamento - Art. 86 da LPI  
(22) 26/03/2022  
(71) EDUARDO GONÇALVES DAVID (BR/RJ)  
Referente à 3ª anuidade.

---

**(21) BR 10 2022 005801-6 A2** Código 8.6 - Arquivamento - Art. 86 da LPI  
(22) 26/03/2022  
(71) EDUARDO GONÇALVES DAVID (BR/RJ)  
Referente à 3ª anuidade.

---

**(21) BR 10 2022 009016-5 A2** Código 8.6 - Arquivamento - Art. 86 da LPI  
(22) 10/05/2022  
(71) INSTITUTO FEDERAL DE EDUCAÇÃO, CIÊNCIA E TECNOLOGIA DO PIAUÍ (BR/PI) ; FUNDAÇÃO UNIVERSIDADE ESTADUAL DO CEARA - FUNECE (BR/CE) ; UNIVERSIDADE ESTADUAL DO PIAUÍ - UESPI (BR/PI)  
Referente à 3ª anuidade.

---

**(21) BR 10 2022 010250-3 A2** Código 8.6 - Arquivamento - Art. 86 da LPI  
(22) 26/05/2022  
(71) UNIVERSIDADE DO ESTADO DO PARA (BR/PA)  
Referente à 3ª anuidade.

---

**(21) BR 11 2012 006957-8 A2** Código 8.6 - Arquivamento - Art. 86 da LPI  
(22) 20/09/2010  
(71) NOVARTIS AG (CH)  
Referente à 15ª anuidade.

---

**(21) BR 11 2013 024457-7 A2** Código 8.6 - Arquivamento - Art. 86 da LPI  
(22) 27/09/2011  
(71) CESA ALLIANCE S.A. (LU)  
Referente à 14ª anuidade.

---

**(21) BR 11 2014 004044-3 A8** Código 8.6 - Arquivamento - Art. 86 da LPI  
(22) 20/08/2012  
(71) THOMAS J. VELLA (US) ; SAMUEL A. AMEN (US)  
Referente à 13ª anuidade.

---

**(21) BR 11 2015 003747-0 A2** Código 8.6 - Arquivamento - Art. 86 da LPI  
(22) 21/08/2013  
(71) SAGE THERAPEUTICS, INC. (US)



---

Referente à 12ª anuidade.

---

**(21) BR 11 2015 006200-8 A2** Código 8.6 - Arquivamento - Art. 86 da LPI  
(22) 19/09/2013  
(71) STEELCASE INC. (US)  
Referente à 12ª anuidade.

---

**(21) BR 11 2015 006901-0 A2** Código 8.6 - Arquivamento - Art. 86 da LPI  
(22) 24/09/2013  
(71) PEUGEOT CITROEN AUTOMOBILES SA (FR)  
Referente à 12ª anuidade.

---

**(21) BR 11 2016 000810-3 A2** Código 8.6 - Arquivamento - Art. 86 da LPI  
(22) 04/08/2014  
(71) IMMATICS BIOTECHNOLOGIES GMBH (DE)  
Referente à 11ª anuidade.

---

**(21) BR 11 2017 003650-9 A2** Código 8.6 - Arquivamento - Art. 86 da LPI  
(22) 09/09/2015  
(71) MICROSOFT TECHNOLOGY LICENSING, LLC (US)  
Referente à 10ª anuidade.

---

**(21) BR 11 2017 004594-0 A2** Código 8.6 - Arquivamento - Art. 86 da LPI  
(22) 09/09/2015  
(71) DIC CORPORATION (JP) ; NATIONAL UNIVERSITY CORPORATION,  
IWATE UNIVERSITY (JP)  
Referente à 10ª anuidade.

---

**(21) BR 11 2017 005631-3 A2** Código 8.6 - Arquivamento - Art. 86 da LPI  
(22) 18/09/2015  
(71) CITY OF HOPE (US)  
Referente à 10ª anuidade.

---

**(21) BR 11 2018 000801-0 A2** Código 8.6 - Arquivamento - Art. 86 da LPI  
(22) 15/07/2016  
(71) INSCAPE DATA, INC. (US)  
Pagar restauração.

---

**(21) BR 11 2018 002585-2 A2** Código 8.6 - Arquivamento - Art. 86 da LPI  
(22) 10/08/2016  
(71) NOVARTIS AG (CH) ; PALOBIOFARMA, S.L. (CH)  
Referente à 9ª anuidade.

---



---

<b>(21) BR 11 2018 003424-0 A2</b>	Código 8.6 - Arquivamento - Art. 86 da LPI (22) 21/09/2015 (71) SIEMENS AKTIENGESELLSCHAFT (DE) Referente à 10ª anuidade.
<b>(21) BR 11 2018 003599-8 A2</b>	Código 8.6 - Arquivamento - Art. 86 da LPI (22) 28/08/2015 (71) NISSAN MOTOR CO., LTD. (JP) Referente à 10ª anuidade.
<b>(21) BR 11 2018 004867-4 A2</b>	Código 8.6 - Arquivamento - Art. 86 da LPI (22) 09/09/2016 (71) ABBVIE INC. (US) ; ABBVIE DEUTSCHLAND GMBH & CO. KG (DE) Referente à 9ª anuidade.
<b>(21) BR 11 2018 004876-3 A2</b>	Código 8.6 - Arquivamento - Art. 86 da LPI (22) 09/09/2016 (71) OXFORD UNIVERSITY INNOVATION LIMITED (GB) Referente à 9ª anuidade.
<b>(21) BR 11 2018 005479-8 A2</b>	Código 8.6 - Arquivamento - Art. 86 da LPI (22) 08/09/2016 (71) PURAC BIOCHEM BV (NL) Referente à 9ª anuidade.
<b>(21) BR 11 2018 005563-8 A2</b>	Código 8.6 - Arquivamento - Art. 86 da LPI (22) 23/09/2016 (71) ISAGRO S.P.A. (IT) Referente à 9ª anuidade.
<b>(21) BR 11 2019 000598-6 A2</b>	Código 8.6 - Arquivamento - Art. 86 da LPI (22) 14/08/2017 (71) CUREVAC AG (DE) Referente à 8ª anuidade.
<b>(21) BR 11 2019 002355-0 A2</b>	Código 8.6 - Arquivamento - Art. 86 da LPI (22) 03/08/2017 (71) YALE UNIVERSITY (US) Referente à 8ª anuidade.
<b>(21) BR 11 2019 002548-0 A2</b>	Código 8.6 - Arquivamento - Art. 86 da LPI

---

---

	(22) 09/09/2016 (71) MICROSOFT TECHNOLOGY LICENSING, LLC (US) Referente à 9ª anuidade.
<b>(21) BR 11 2019 002586-3 A2</b>	Código 8.6 - Arquivamento - Art. 86 da LPI (22) 03/08/2017 (71) SYNGENTA PARTICIPATIONS AG (CH) Referente à 8ª anuidade.
<b>(21) BR 11 2019 003013-1 A2</b>	Código 8.6 - Arquivamento - Art. 86 da LPI (22) 15/08/2017 (71) GENZYME CORPORATION (US) Referente à 8ª anuidade.
<b>(21) BR 11 2019 005329-8 A2</b>	Código 8.6 - Arquivamento - Art. 86 da LPI (22) 19/09/2017 (71) PROLACTA BIOSCIENCE, INC. (US) Referente à 8ª anuidade.
<b>(21) BR 11 2019 005823-0 A2</b>	Código 8.6 - Arquivamento - Art. 86 da LPI (22) 22/09/2017 (71) TEVA PHARMACEUTICALS INTERNATIONAL GMBH (CH) Referente à 8ª anuidade.
<b>(21) BR 11 2020 000619-0 A2</b>	Código 8.6 - Arquivamento - Art. 86 da LPI (22) 31/08/2018 (71) HUMABS BIOMED SA (CH) Referente à 7ª anuidade.
<b>(21) BR 11 2020 001605-5 A2</b>	Código 8.6 - Arquivamento - Art. 86 da LPI (22) 09/08/2018 (71) JUNO THERAPEUTICS INC (US) Referente à 7ª anuidade.
<b>(21) BR 11 2020 001768-0 A2</b>	Código 8.6 - Arquivamento - Art. 86 da LPI (22) 13/08/2018 (71) GLAXOSMITHKLINE BIOLOGICALS S.A. (BE) Referente à 7ª anuidade.
<b>(21) BR 11 2020 002438-4 A2</b>	Código 8.6 - Arquivamento - Art. 86 da LPI (22) 08/08/2018 (71) SANGAMO THERAPEUTICS, INC. (US)

---

Referente à 7ª anuidade.

---

**(21) BR 11 2020 002526-7 A2** Código 8.6 - Arquivamento - Art. 86 da LPI  
(22) 14/08/2018  
(71) YEDA RESEARCH AND DEVELOPMENT CO. LTD (IL) (IL)  
Referente à 7ª anuidade.

---

**(21) BR 11 2020 002916-5 A2** Código 8.6 - Arquivamento - Art. 86 da LPI  
(22) 28/08/2018  
(71) BASF SE (DE)  
Referente à 7ª anuidade.

---

**(21) BR 11 2020 002964-5 A2** Código 8.6 - Arquivamento - Art. 86 da LPI  
(22) 21/08/2018  
(71) QUALCOMM INCORPORATED (US)  
Referente à 7ª anuidade.

---

**(21) BR 11 2020 003037-6 A2** Código 8.6 - Arquivamento - Art. 86 da LPI  
(22) 21/08/2018  
(71) QUALCOMM INCORPORATED (US)  
Referente à 7ª anuidade.

---

**(21) BR 11 2020 003116-0 A2** Código 8.6 - Arquivamento - Art. 86 da LPI  
(22) 17/08/2018  
(71) IKENA ONCOLOGY, INC. (US)  
Referente à 7ª anuidade.

---

**(21) BR 11 2020 003362-6 A2** Código 8.6 - Arquivamento - Art. 86 da LPI  
(22) 28/08/2018  
(71) BRISTOL-MYERS SQUIBB COMPANY (US)  
Referente à 7ª anuidade.

---

**(21) BR 11 2020 004115-7 A2** Código 8.6 - Arquivamento - Art. 86 da LPI  
(22) 27/08/2018  
(71) CLIMATE LLC (US)  
Referente à 7ª anuidade.

---

**(21) BR 11 2020 004736-8 A2** Código 8.6 - Arquivamento - Art. 86 da LPI  
(22) 10/09/2018  
(71) TELEFONAKTIEBOLAGET LM ERICSSON (PUBL) (SE)  
Referente à 7ª anuidade.

---



---

<b>(21) BR 11 2020 005011-3 A2</b>	Código 8.6 - Arquivamento - Art. 86 da LPI (22) 10/09/2018 (71) NATIONAL RESEARCH COUNCIL OF CANADA (CA) Referente à 7ª anuidade.
<b>(21) BR 11 2020 005278-7 A2</b>	Código 8.6 - Arquivamento - Art. 86 da LPI (22) 20/09/2018 (71) GINKGO BIOWORKS, INC. (US) Referente à 7ª anuidade.
<b>(21) BR 11 2020 005390-2 A2</b>	Código 8.6 - Arquivamento - Art. 86 da LPI (22) 20/09/2018 (71) MERSANA THERAPEUTICS, INC. (US) Referente à 7ª anuidade.
<b>(21) BR 11 2020 005459-3 A2</b>	Código 8.6 - Arquivamento - Art. 86 da LPI (22) 20/09/2018 (71) INSERM( INSTITUT NATIONAL DE LA SANTÉ ET DE LA RECHERCHE MÉDICALE) (FR) ; UNIVERSITÉ CÔTE D'AZUR (FR) ; CENTRE NATIONAL RECHERCHE SCIENTIFIQUE (FR) ; PFIZER INC. (US) Referente à 7ª anuidade.
<b>(21) BR 11 2020 005703-7 A2</b>	Código 8.6 - Arquivamento - Art. 86 da LPI (22) 26/09/2018 (71) NOVARTIS AG (CH) Referente à 7ª anuidade.
<b>(21) BR 11 2020 005744-4 A2</b>	Código 8.6 - Arquivamento - Art. 86 da LPI (22) 25/09/2018 (71) DSM IP ASSETS B.V. (NL) Referente à 7ª anuidade.
<b>(21) BR 11 2020 005770-3 A2</b>	Código 8.6 - Arquivamento - Art. 86 da LPI (22) 25/09/2018 (71) DSM IP ASSETS B.V. (NL) Referente à 7ª anuidade.
<b>(21) BR 11 2020 005847-5 A2</b>	Código 8.6 - Arquivamento - Art. 86 da LPI (22) 27/09/2018 (71) NIPPON SHINYAKU CO., LTD. (JP) Referente à 7ª anuidade.
<b>(21) BR 11 2020 005912-9 A2</b>	Código 8.6 - Arquivamento - Art. 86 da LPI

---



---

	(22) 26/09/2018 (71) TELEFONAKTIEBOLAGET LM ERICSSON (PUBL) (SE) Referente à 7ª anuidade.
<b>(21) BR 11 2020 006273-1 A2</b>	Código 8.6 - Arquivamento - Art. 86 da LPI (22) 27/09/2018 (71) KEVIN SUNLIN WANG (US) Referente à 7ª anuidade.
<b>(21) BR 11 2020 006359-2 A2</b>	Código 8.6 - Arquivamento - Art. 86 da LPI (22) 25/09/2018 (71) LOCUS AGRICULTURE IP COMPANY, LLC (US) Referente à 7ª anuidade.
<b>(21) BR 11 2020 009397-1 A2</b>	Código 8.6 - Arquivamento - Art. 86 da LPI (22) 24/09/2018 (71) QUALCOMM INCORPORATED (US) Referente à 7ª anuidade.
<b>(21) BR 11 2020 012672-1 A2</b>	Código 8.6 - Arquivamento - Art. 86 da LPI (22) 26/09/2018 (71) ETHICON LLC (US) Referente à 7ª anuidade.
<b>(21) BR 11 2020 012935-6 A2</b>	Código 8.6 - Arquivamento - Art. 86 da LPI (22) 26/09/2018 (71) ETHICON LLC (US) Referente à 7ª anuidade.
<b>(21) BR 11 2020 012966-6 A2</b>	Código 8.6 - Arquivamento - Art. 86 da LPI (22) 26/09/2018 (71) ETHICON LLC (US) Referente à 7ª anuidade.
<b>(21) BR 11 2020 013004-4 A2</b>	Código 8.6 - Arquivamento - Art. 86 da LPI (22) 21/09/2018 (71) ETHICON LLC (US) Referente à 7ª anuidade.
<b>(21) BR 11 2020 013062-1 A2</b>	Código 8.6 - Arquivamento - Art. 86 da LPI (22) 26/09/2018 (71) ETHICON LLC (US)



---

Referente à 7ª anuidade.

---

**(21) BR 11 2020 013091-5 A2** Código 8.6 - Arquivamento - Art. 86 da LPI  
 (22) 21/09/2018  
 (71) ETHICON LLC (US)  
 Referente à 7ª anuidade.

---

**(21) BR 11 2020 013095-8 A2** Código 8.6 - Arquivamento - Art. 86 da LPI  
 (22) 21/09/2018  
 (71) ETHICON LLC (US)  
 Referente à 7ª anuidade.

---

**(21) BR 11 2020 013123-7 A2** Código 8.6 - Arquivamento - Art. 86 da LPI  
 (22) 21/09/2018  
 (71) ETHICON LLC (US)  
 Referente à 7ª anuidade.

---

**(21) BR 11 2020 013153-9 A2** Código 8.6 - Arquivamento - Art. 86 da LPI  
 (22) 26/09/2018  
 (71) ETHICON LLC (US)  
 Referente à 7ª anuidade.

---

**(21) BR 11 2020 013225-0 A2** Código 8.6 - Arquivamento - Art. 86 da LPI  
 (22) 26/09/2018  
 (71) ETHICON LLC (US)  
 Referente à 7ª anuidade.

---

**(21) BR 11 2020 018506-0 A2** Código 8.6 - Arquivamento - Art. 86 da LPI  
 (22) 19/09/2018  
 (71) ACOUSTIC WAVE CELL THERAPY, INC. (US)  
 Referente à 7ª anuidade.

---

**(21) BR 11 2020 025642-0 A2** Código 8.6 - Arquivamento - Art. 86 da LPI  
 (22) 12/08/2019  
 (71) F. HOFFMANN-LA ROCHE AG (CH)  
 Referente à 6ª anuidade.

---

**(21) BR 11 2021 000007-0 A2** Código 8.6 - Arquivamento - Art. 86 da LPI  
 (22) 09/07/2019  
 (71) BYOUNGKOO CHO (KR) ; BYOUNGKOO CHO (KR) ; YEONUK JEONG (KR) ; BOSUB KIM (KR)  
 Referente à 6ª anuidade.



---

<b>(21) BR 11 2021 000256-1 A2</b>	Código 8.6 - Arquivamento - Art. 86 da LPI (22) 06/08/2019 (71) KEMIRA OYJ (FI) Referente à 6ª anuidade.
<b>(21) BR 11 2021 000965-5 A2</b>	Código 8.6 - Arquivamento - Art. 86 da LPI (22) 05/08/2019 (71) GLAXOSMITHKLINE BIOLOGICALS S.A. (BE) Referente à 6ª anuidade.
<b>(21) BR 11 2021 001460-8 A2</b>	Código 8.6 - Arquivamento - Art. 86 da LPI (22) 13/08/2019 (71) JANSSEN VACCINES & PREVENTION B.V. (NL) Referente à 6ª anuidade.
<b>(21) BR 11 2021 002144-2 A2</b>	Código 8.6 - Arquivamento - Art. 86 da LPI (22) 07/08/2019 (71) SOFAR S.P.A. (IT) Referente à 6ª anuidade.
<b>(21) BR 11 2021 002219-8 A2</b>	Código 8.6 - Arquivamento - Art. 86 da LPI (22) 15/08/2019 (71) QUALCOMM INCORPORATED (US) Referente à 6ª anuidade.
<b>(21) BR 11 2021 002227-9 A2</b>	Código 8.6 - Arquivamento - Art. 86 da LPI (22) 06/08/2019 (71) KOCH CAPABILITIES, LLC (US) Referente à 6ª anuidade.
<b>(21) BR 11 2021 002231-7 A2</b>	Código 8.6 - Arquivamento - Art. 86 da LPI (22) 06/08/2019 (71) MODALIS THERAPEUTICS CORPORATION (JP) Referente à 6ª anuidade.
<b>(21) BR 11 2021 002245-7 A2</b>	Código 8.6 - Arquivamento - Art. 86 da LPI (22) 09/08/2019 (71) JUNO THERAPEUTICS INC (US) Referente à 6ª anuidade.
<b>(21) BR 11 2021 002333-0 A8</b>	Código 8.6 - Arquivamento - Art. 86 da LPI

---



---

	(22) 07/08/2019 (71) PANTHERNA THERAPEUTICS GMBH (DE) Referente à 6ª anuidade.
<b>(21) BR 11 2021 002404-2 A2</b>	Código 8.6 - Arquivamento - Art. 86 da LPI (22) 20/08/2019 (71) NEUROS MEDICAL, INC. (US) Referente à 6ª anuidade.
<b>(21) BR 11 2021 002579-0 A2</b>	Código 8.6 - Arquivamento - Art. 86 da LPI (22) 09/08/2019 (71) SANGAMO THERAPEUTICS FRANCE (FR) Referente à 6ª anuidade.
<b>(21) BR 11 2021 002705-0 A2</b>	Código 8.6 - Arquivamento - Art. 86 da LPI (22) 08/08/2019 (71) OMRIX BIOPHARMACEUTICALS LTD. (IL) Referente à 6ª anuidade.
<b>(21) BR 11 2021 002747-5 A2</b>	Código 8.6 - Arquivamento - Art. 86 da LPI (22) 16/08/2019 (71) MERSANA THERAPEUTICS, INC. (US) Referente à 6ª anuidade.
<b>(21) BR 11 2021 003031-0 A2</b>	Código 8.6 - Arquivamento - Art. 86 da LPI (22) 21/08/2019 (71) FRED HUTCHINSON CANCER CENTER (US) Referente à 6ª anuidade.
<b>(21) BR 11 2021 003091-3 A2</b>	Código 8.6 - Arquivamento - Art. 86 da LPI (22) 16/08/2019 (71) SONY CORPORATION (JP) Referente à 6ª anuidade.
<b>(21) BR 11 2021 003113-8 A2</b>	Código 8.6 - Arquivamento - Art. 86 da LPI (22) 20/08/2019 (71) FOG PHARMACEUTICALS, INC. (US) Referente à 6ª anuidade.
<b>(21) BR 11 2021 003177-4 A2</b>	Código 8.6 - Arquivamento - Art. 86 da LPI (22) 20/08/2019 (71) EASYSNAP TECHNOLOGY S.R.L. (IT)

---

Referente à 6ª anuidade.

---

**(21) BR 11 2021 003182-0 A2** Código 8.6 - Arquivamento - Art. 86 da LPI  
(22) 20/08/2019  
(71) 1GLOBE BIOMEDICAL CO., LTD. (CN) ; 1GLOBE HEALTH INSTITUTE LLC. (US)  
Referente à 6ª anuidade.

---

**(21) BR 11 2021 003511-7 A2** Código 8.6 - Arquivamento - Art. 86 da LPI  
(22) 18/09/2019  
(71) IMMATICS BIOTECHNOLOGIES GMBH (DE)  
Referente à 6ª anuidade.

---

**(21) BR 11 2021 003513-3 A2** Código 8.6 - Arquivamento - Art. 86 da LPI  
(22) 28/08/2019  
(71) MICROFLUIDIC BIOLOGICS CORP. (US)  
Referente à 6ª anuidade.

---

**(21) BR 11 2021 003715-2 A2** Código 8.6 - Arquivamento - Art. 86 da LPI  
(22) 25/09/2019  
(71) TELEFONAKTIEBOLAGET LM ERICSSON (PUBL) (SE)  
Referente à 6ª anuidade.

---

**(21) BR 11 2021 003728-4 A2** Código 8.6 - Arquivamento - Art. 86 da LPI  
(22) 13/08/2019  
(71) MD HEALTHCARE INC. (KR)  
Referente à 6ª anuidade.

---

**(21) BR 11 2021 003774-8 A2** Código 8.6 - Arquivamento - Art. 86 da LPI  
(22) 27/08/2019  
(71) SOLIDIA TECHNOLOGIES, INC. (US)  
Referente à 6ª anuidade.

---

**(21) BR 11 2021 003996-1 A2** Código 8.6 - Arquivamento - Art. 86 da LPI  
(22) 11/09/2019  
(71) UNIVERSITÄT BASEL (CH)  
Referente à 6ª anuidade.

---

**(21) BR 11 2021 004269-5 A2** Código 8.6 - Arquivamento - Art. 86 da LPI  
(22) 09/09/2019  
(71) CHIA TAI TIANQING PHARMACEUTICAL GROUP CO., LTD (CN)  
Referente à 6ª anuidade.

---



---

<b>(21) BR 11 2021 004402-7 A2</b>	Código 8.6 - Arquivamento - Art. 86 da LPI (22) 23/08/2019 (71) FRESENIUS KABI DEUTSCHLAND GMBH (DE) Referente à 6ª anuidade.
<b>(21) BR 11 2021 004526-0 A2</b>	Código 8.6 - Arquivamento - Art. 86 da LPI (22) 19/09/2019 (71) BASF SE (DE) Referente à 6ª anuidade.
<b>(21) BR 11 2021 004683-6 A2</b>	Código 8.6 - Arquivamento - Art. 86 da LPI (22) 10/09/2019 (71) PIONEER HI-BRED INTERNATIONAL, INC. (US) Referente à 6ª anuidade.
<b>(21) BR 11 2021 004772-7 A2</b>	Código 8.6 - Arquivamento - Art. 86 da LPI (22) 19/09/2019 (71) CLIMATE LLC (US) Referente à 6ª anuidade.
<b>(21) BR 11 2021 004929-0 A2</b>	Código 8.6 - Arquivamento - Art. 86 da LPI (22) 27/09/2019 (71) NUTCRACKER THERAPEUTICS, INC. (US) Referente à 6ª anuidade.
<b>(21) BR 11 2021 004988-6 A2</b>	Código 8.6 - Arquivamento - Art. 86 da LPI (22) 19/09/2019 (71) USEA AS (NO) Referente à 6ª anuidade.
<b>(21) BR 11 2021 005112-0 A2</b>	Código 8.6 - Arquivamento - Art. 86 da LPI (22) 24/09/2019 (71) PHILIP MORRIS PRODUCTS S.A. (CH) Referente à 6ª anuidade.
<b>(21) BR 11 2021 005115-5 A2</b>	Código 8.6 - Arquivamento - Art. 86 da LPI (22) 19/09/2019 (71) SANOFI (FR) Referente à 6ª anuidade.
<b>(21) BR 11 2021 005221-6 A2</b>	Código 8.6 - Arquivamento - Art. 86 da LPI

---

---

	(22) 27/09/2019 (71) GENOCEA BIOSCIENCES INC. (US) Referente à 6ª anuidade.
<b>(21) BR 11 2021 005248-8 A2</b>	Código 8.6 - Arquivamento - Art. 86 da LPI (22) 18/09/2019 (71) SOLUS SCIENTIFIC SOLUTIONS LTD (GB) Referente à 6ª anuidade.
<b>(21) BR 11 2021 005285-2 A2</b>	Código 8.6 - Arquivamento - Art. 86 da LPI (22) 20/09/2019 (71) NOVADIP BIOSCIENCES (BE) Referente à 6ª anuidade.
<b>(21) BR 11 2021 005386-7 A2</b>	Código 8.6 - Arquivamento - Art. 86 da LPI (22) 24/09/2019 (71) PHILIP MORRIS PRODUCTS S.A. (CH) Referente à 6ª anuidade.
<b>(21) BR 11 2021 005540-1 A2</b>	Código 8.6 - Arquivamento - Art. 86 da LPI (22) 24/09/2019 (71) BIOVAXYS LLC (US) Referente à 6ª anuidade.
<b>(21) BR 11 2021 005543-6 A2</b>	Código 8.6 - Arquivamento - Art. 86 da LPI (22) 27/09/2019 (71) AJINOMOTO CO., INC. (JP) Referente à 6ª anuidade.
<b>(21) BR 11 2021 005570-3 A2</b>	Código 8.6 - Arquivamento - Art. 86 da LPI (22) 27/09/2019 (71) KEMIRA OYJ (FI) Referente à 6ª anuidade.
<b>(21) BR 11 2021 005596-7 A2</b>	Código 8.6 - Arquivamento - Art. 86 da LPI (22) 27/09/2019 (71) GENOCEA BIOSCIENCES INC. (US) Referente à 6ª anuidade.
<b>(21) BR 11 2021 005632-7 A2</b>	Código 8.6 - Arquivamento - Art. 86 da LPI (22) 24/09/2019 (71) HEINEKEN SUPPLY CHAIN B.V. (NL)

---

Referente à 6ª anuidade.

---

**(21) BR 11 2021 005697-1 A2** Código 8.6 - Arquivamento - Art. 86 da LPI  
(22) 25/09/2019  
(71) BONE THERAPEUTICS SA (BE)  
Referente à 6ª anuidade.

---

**(21) BR 11 2021 005718-8 A2** Código 8.6 - Arquivamento - Art. 86 da LPI  
(22) 27/09/2019  
(71) INTELLIA THERAPEUTICS, INC. (US)  
Referente à 6ª anuidade.

---

**(21) BR 11 2021 005750-1 A2** Código 8.6 - Arquivamento - Art. 86 da LPI  
(22) 26/09/2019  
(71) BETTA PHARMACEUTICALS CO., LTD (CN)  
Referente à 6ª anuidade.

---

**(21) BR 11 2021 005777-3 A2** Código 8.6 - Arquivamento - Art. 86 da LPI  
(22) 27/09/2019  
(71) SIRNAOMICS, INC. (US)  
Referente à 6ª anuidade.

---

**(21) BR 11 2021 005803-6 A2** Código 8.6 - Arquivamento - Art. 86 da LPI  
(22) 25/09/2019  
(71) ASTELLAS PHARMA INC. (JP)  
Referente à 6ª anuidade.

---

**(21) BR 11 2021 005815-0 A2** Código 8.6 - Arquivamento - Art. 86 da LPI  
(22) 27/09/2019  
(71) NUTCRACKER THERAPEUTICS, INC. (US)  
Referente à 6ª anuidade.

---

**(21) BR 11 2021 005831-1 A2** Código 8.6 - Arquivamento - Art. 86 da LPI  
(22) 24/09/2019  
(71) AMPSOURCE BIOPHARMA SHANGHAI INC. (CN) ; PHARMAB, INC (CN)  
Referente à 6ª anuidade.

---

**(21) BR 11 2021 005900-8 A2** Código 8.6 - Arquivamento - Art. 86 da LPI  
(22) 26/09/2019  
(71) TDBT IP INC. (US)  
Referente à 6ª anuidade.

---



---

<b>(21) BR 11 2021 005933-4 A2</b>	Código 8.6 - Arquivamento - Art. 86 da LPI (22) 26/09/2019 (71) LOCUS IP COMPANY, LLC (US) Referente à 6ª anuidade.
<b>(21) BR 11 2021 009783-0 A2</b>	Código 8.6 - Arquivamento - Art. 86 da LPI (22) 27/09/2019 (71) OJAI RETINAL TECHNOLOGY, LLC (US) Referente à 6ª anuidade.
<b>(21) BR 11 2022 000170-3 A2</b>	Código 8.6 - Arquivamento - Art. 86 da LPI (22) 25/08/2020 (71) ATTABOTICS INC. (CA) Referente à 5ª anuidade.
<b>(21) BR 11 2022 001807-0 A2</b>	Código 8.6 - Arquivamento - Art. 86 da LPI (22) 10/09/2020 (71) BASF SE (DE) Referente à 5ª anuidade.
<b>(21) BR 11 2022 002841-5 A2</b>	Código 8.6 - Arquivamento - Art. 86 da LPI (22) 10/09/2020 (71) BASF SE (DE) Referente à 5ª anuidade.
<b>(21) BR 11 2022 003166-1 A2</b>	Código 8.6 - Arquivamento - Art. 86 da LPI (22) 23/09/2020 (71) GUARDIAN GLASS, LLC (US) Referente à 5ª anuidade.
<b>(21) BR 11 2022 003224-2 A2</b>	Código 8.6 - Arquivamento - Art. 86 da LPI (22) 26/08/2020 (71) MERCK PATENT GMBH (DE) Referente à 5ª anuidade.
<b>(21) BR 11 2022 003496-2 A2</b>	Código 8.6 - Arquivamento - Art. 86 da LPI (22) 24/08/2020 (71) NANALYSIS CORP. (CA) Referente à 5ª anuidade.
<b>(21) BR 11 2022 003513-6 A2</b>	Código 8.6 - Arquivamento - Art. 86 da LPI (22) 26/08/2020 (71) SILENCE THERAPEUTICS GMBH (DE)

---



---

Referente à 5ª anuidade.

---

**(21) BR 11 2022 003531-4 A2** Código 8.6 - Arquivamento - Art. 86 da LPI  
(22) 26/08/2020  
(71) ETH ZURICH (CH)  
Referente à 5ª anuidade.

---

**(21) BR 11 2022 003658-2 A2** Código 8.6 - Arquivamento - Art. 86 da LPI  
(22) 18/09/2020  
(71) OFFICINE MACCAFERRI S.P.A. (IT)  
Referente à 5ª anuidade.

---

**(21) BR 11 2022 003779-1 A2** Código 8.6 - Arquivamento - Art. 86 da LPI  
(22) 25/08/2020  
(71) BOSTIK, INC. (US)  
Referente à 5ª anuidade.

---

**(21) BR 11 2022 003914-0 A2** Código 8.6 - Arquivamento - Art. 86 da LPI  
(22) 26/08/2020  
(71) SYNGENTA CROP PROTECTION AG (CH)  
Referente à 5ª anuidade.

---

**(21) BR 11 2022 004017-2 A2** Código 8.6 - Arquivamento - Art. 86 da LPI  
(22) 07/09/2020  
(71) ALCOA OF AUSTRALIA LIMITED (AU)  
Referente à 5ª anuidade.

---

**(21) BR 11 2022 004153-5 A2** Código 8.6 - Arquivamento - Art. 86 da LPI  
(22) 08/09/2020  
(71) MICHAEL JOHN ARNOLD (US)  
Referente à 5ª anuidade.

---

**(21) BR 11 2022 004209-4 A2** Código 8.6 - Arquivamento - Art. 86 da LPI  
(22) 10/09/2020  
(71) EVONIK OPERATIONS GMBH (DE)  
Referente à 5ª anuidade.

---

**(21) BR 11 2022 004228-0 A2** Código 8.6 - Arquivamento - Art. 86 da LPI  
(22) 08/09/2020  
(71) GLAXOSMITHKLINE BIOLOGICALS S.A. (BE) ; VARIATION  
BIOTECHNOLOGIES INC. (CA)  
Referente à 5ª anuidade.



---

<b>(21) BR 11 2022 004310-4 A2</b>	Código 8.6 - Arquivamento - Art. 86 da LPI (22) 09/09/2020 (71) BARDEX CORPORATION (US) Referente à 5ª anuidade.
<b>(21) BR 11 2022 004342-2 A2</b>	Código 8.6 - Arquivamento - Art. 86 da LPI (22) 08/09/2020 (71) BIOLOG-ID (FR) Referente à 5ª anuidade.
<b>(21) BR 11 2022 004347-3 A2</b>	Código 8.6 - Arquivamento - Art. 86 da LPI (22) 09/09/2020 (71) FMC CORPORATION (US) Referente à 5ª anuidade.
<b>(21) BR 11 2022 004352-0 A2</b>	Código 8.6 - Arquivamento - Art. 86 da LPI (22) 08/09/2020 (71) BIOLOG-ID (FR) Referente à 5ª anuidade.
<b>(21) BR 11 2022 004460-7 A8</b>	Código 8.6 - Arquivamento - Art. 86 da LPI (22) 24/08/2020 (71) HÄUSSLER INNOVATION GMBH (DE) Referente à 5ª anuidade.
<b>(21) BR 11 2022 004552-2 A2</b>	Código 8.6 - Arquivamento - Art. 86 da LPI (22) 23/09/2020 (71) QUALCOMM INCORPORATED (US) Referente à 5ª anuidade.
<b>(21) BR 11 2022 004579-4 A2</b>	Código 8.6 - Arquivamento - Art. 86 da LPI (22) 08/09/2020 (71) UNIVERZITA PALACKEHO V OLOMOUCI (CZ) Referente à 5ª anuidade.
<b>(21) BR 11 2022 004831-9 A2</b>	Código 8.6 - Arquivamento - Art. 86 da LPI (22) 18/09/2020 (71) BRISTOL-MYERS SQUIBB COMPANY (US) Referente à 5ª anuidade.
<b>(21) BR 11 2022 004841-6 A2</b>	Código 8.6 - Arquivamento - Art. 86 da LPI

---

	(22) 20/09/2020 (71) FMC CORPORATION (US) Referente à 5ª anuidade.
<b>(21) BR 11 2022 004976-5 A2</b>	Código 8.6 - Arquivamento - Art. 86 da LPI (22) 21/09/2020 (71) SOFAR S.P.A. (IT) Referente à 5ª anuidade.
<b>(21) BR 11 2022 005026-7 A2</b>	Código 8.6 - Arquivamento - Art. 86 da LPI (22) 18/09/2020 (71) TOTUS MEDICINES INC. (US) Referente à 5ª anuidade.
<b>(21) BR 11 2022 005088-7 A2</b>	Código 8.6 - Arquivamento - Art. 86 da LPI (22) 18/09/2020 (71) TRIPHASIC CARDIAC PUMP PTY LTD (AU) Referente à 5ª anuidade.
<b>(21) BR 11 2022 005123-9 A2</b>	Código 8.6 - Arquivamento - Art. 86 da LPI (22) 17/09/2020 (71) EAST END MEDICAL, LLC (US) Referente à 5ª anuidade.
<b>(21) BR 11 2022 005229-4 A2</b>	Código 8.6 - Arquivamento - Art. 86 da LPI (22) 21/09/2020 (71) IXAKA FRANCE (FR) Referente à 5ª anuidade.
<b>(21) BR 11 2022 005326-6 A2</b>	Código 8.6 - Arquivamento - Art. 86 da LPI (22) 25/09/2020 (71) PROSTATE CANCER RESEARCH CENTRE (GB) ; KING'S COLLEGE LONDON (GB) Referente à 5ª anuidade.
<b>(21) BR 11 2022 005381-9 A2</b>	Código 8.6 - Arquivamento - Art. 86 da LPI (22) 22/09/2020 (71) UNIVERSITY COLLEGE DUBLIN (IE) Referente à 5ª anuidade.
<b>(21) BR 11 2022 005412-2 A2</b>	Código 8.6 - Arquivamento - Art. 86 da LPI (22) 22/09/2020 (71) UNIVERSITY COLLEGE DUBLIN (IE)



---

Referente à 5ª anuidade.

- 
- (21) BR 11 2022 005462-9 A2** Código 8.6 - Arquivamento - Art. 86 da LPI  
(22) 22/09/2020  
(71) JOHN A. BRUCE (US)  
Referente à 5ª anuidade.
- 
- (21) BR 11 2022 005505-6 A2** Código 8.6 - Arquivamento - Art. 86 da LPI  
(22) 23/09/2020  
(71) NUTECH VENTURES (US) ; AUBURN UNIVERSITY (US)  
Referente à 5ª anuidade.
- 
- (21) BR 11 2022 005559-5 A2** Código 8.6 - Arquivamento - Art. 86 da LPI  
(22) 23/09/2020  
(71) SUBTLE MEDICAL, INC. (US)  
Referente à 5ª anuidade.
- 
- (21) BR 11 2022 005578-1 A2** Código 8.6 - Arquivamento - Art. 86 da LPI  
(22) 24/09/2020  
(71) PROLACTA BIOSCIENCE, INC. (US)  
Referente à 5ª anuidade.
- 
- (21) BR 11 2022 005624-9 A2** Código 8.6 - Arquivamento - Art. 86 da LPI  
(22) 25/09/2020  
(71) DEBIOPHARM INTERNATIONAL S.A. (CH)  
Referente à 5ª anuidade.
- 
- (21) BR 11 2022 005717-2 A2** Código 8.6 - Arquivamento - Art. 86 da LPI  
(22) 25/09/2020  
(71) PURAC BIOCHEM B.V. (NL)  
Referente à 5ª anuidade.
- 
- (21) BR 11 2022 005731-8 A2** Código 8.6 - Arquivamento - Art. 86 da LPI  
(22) 25/09/2020  
(71) SANDRINE SEBBAN (FR)  
Referente à 5ª anuidade.
- 
- (21) BR 11 2022 005741-5 A2** Código 8.6 - Arquivamento - Art. 86 da LPI  
(22) 22/09/2020  
(71) PIRELLI TYRE S.P.A. (IT)  
Referente à 5ª anuidade.

---

<b>(21) BR 11 2022 006501-9 A2</b>	Código 8.6 - Arquivamento - Art. 86 da LPI (22) 24/09/2020 (71) HAIHE BIOPHARMA CO., LTD. (CN) Referente à 5ª anuidade.
<b>(21) BR 11 2022 007496-4 A2</b>	Código 8.6 - Arquivamento - Art. 86 da LPI (22) 24/09/2020 (71) DÜRR SOMAC GMBH (DE) Referente à 5ª anuidade.
<b>(21) BR 11 2022 007766-1 A2</b>	Código 8.6 - Arquivamento - Art. 86 da LPI (22) 07/09/2020 (71) VMI HOLLAND B.V. (NL) Referente à 5ª anuidade.
<b>(21) BR 11 2022 011142-8 A2</b>	Código 8.6 - Arquivamento - Art. 86 da LPI (22) 18/09/2020 (71) KRONES AG (DE) Referente à 5ª anuidade.
<b>(21) BR 11 2022 015508-5 A2</b>	Código 8.6 - Arquivamento - Art. 86 da LPI (22) 17/09/2020 (71) HUAWEI TECHNOLOGIES CO., LTD. (CN) Referente à 5ª anuidade.
<b>(21) BR 11 2022 016353-3 A2</b>	Código 8.6 - Arquivamento - Art. 86 da LPI (22) 18/08/2020 (71) MICROPORT NAVIBOT (SUZHOU) CO., LTD. (CN) Referente à 5ª anuidade.
<b>(21) BR 11 2022 027032-1 A2</b>	Código 8.6 - Arquivamento - Art. 86 da LPI (22) 27/09/2021 (71) ZHONGTIAN BROADBAND TECHNOLOGY CO., LTD. (CN) ; JIANGSU ZHONGTIAN TECHNOLOGY CO., LTD. (CN) Referente à 4ª anuidade.
<b>(21) BR 11 2022 027061-5 A2</b>	Código 8.6 - Arquivamento - Art. 86 da LPI (22) 27/09/2021 (71) ZHONGTIAN BROADBAND TECHNOLOGY CO., LTD. (CN) ; JIANGSU ZHONGTIAN TECHNOLOGY CO., LTD. (CN) Referente à 4ª anuidade.
<b>(21) BR 11 2023 005191-6 A2</b>	Código 8.6 - Arquivamento - Art. 86 da LPI

---



---

	(22) 24/09/2021 (71) NEUROPORE THERAPIES, INC. (US) Referente à 4ª anuidade.
<b>(21) BR 11 2023 007331-6 A2</b>	Código 8.6 - Arquivamento - Art. 86 da LPI (22) 22/09/2021 (71) ENTRION WIND, INC. (US) Referente à 4ª anuidade.
<b>(21) BR 11 2023 014453-1 A2</b>	Código 8.6 - Arquivamento - Art. 86 da LPI (22) 09/09/2021 (71) FCT HOLDINGS PTY LTD. (AU) ; FCT COMBUSTÃO BRASIL IMPORTAÇÃO E EXPORTAÇÃO LTDA (BR/SP) Referente à 4ª anuidade.
<b>(21) BR 11 2023 027542-3 A2</b>	Código 8.6 - Arquivamento - Art. 86 da LPI (22) 24/09/2021 (71) GOLDWIND SCIENCE & TECHNOLOGY CO., LTD. (CN) Referente à 4ª anuidade.
<b>(21) BR 11 2024 004586-2 A2</b>	Código 8.6 - Arquivamento - Art. 86 da LPI (22) 09/09/2021 (71) GANNEX PHARMA CO., LTD. (CN) Referente à 4ª anuidade.
<b>(21) BR 13 2023 022207-1 E2</b>	Código 8.6 - Arquivamento - Art. 86 da LPI (22) 25/10/2023 (61) BR 10 2020 000621-5 10/01/2020 (71) ZIE TOP COMERCIO E SERVIÇOS LTDA (BR/RJ) Referente à 5ª anuidade.
<b>(21) BR 20 2016 030222-1 U2</b>	Código 8.6 - Arquivamento - Art. 86 da LPI (22) 20/12/2016 (71) CCM IND E COM DE PRODUTOS DESCARTÁVEIS LTDA. (BR/MG) Não apresentada a guia de cumprimento de exigência. Referente à 7ª anuidade (complementação).
<b>(21) BR 20 2018 016812-1 U2</b>	Código 8.6 - Arquivamento - Art. 86 da LPI (22) 16/08/2018 (71) ADALBERTO PAGLIARO JUNIOR (BR/MG) Pagar restauração.
<b>(21) BR 20 2018 017063-0 U2</b>	Código 8.6 - Arquivamento - Art. 86 da LPI

---



---

	(22) 20/08/2018 (71) JAIME LUIZ SCOLARO (BR/SC) Referente à 7ª anuidade.
<b>(21) BR 20 2019 020144-0 U2</b>	Código 8.6 - Arquivamento - Art. 86 da LPI (22) 26/09/2019 (71) GILBERTO CARLOS TUSSET (BR/MT) Referente à 6ª anuidade.
<b>(21) BR 20 2020 017208-0 U2</b>	Código 8.6 - Arquivamento - Art. 86 da LPI (22) 24/08/2020 (71) WALLACE FONSECA MONTEIRO DE SENA (BR/RJ) Referente à 5ª anuidade.
<b>(21) BR 20 2020 017251-0 U2</b>	Código 8.6 - Arquivamento - Art. 86 da LPI (22) 24/08/2020 (71) CESDE INDÚSTRIA E COMÉRCIO DE ELETRODOMÉSTICOS LTDA (BR/CE) Referente à 5ª anuidade.
<b>(21) BR 20 2020 017273-0 U2</b>	Código 8.6 - Arquivamento - Art. 86 da LPI (22) 24/08/2020 (71) ELBERTH NOGUEIRA BERNARDES (BR/MG) Referente à 5ª anuidade.
<b>(21) BR 20 2020 017347-8 U2</b>	Código 8.6 - Arquivamento - Art. 86 da LPI (22) 25/08/2020 (71) RENATA CRISTINA SILVA OLIVEIRA (BR/SP) Referente à 5ª anuidade.
<b>(21) BR 20 2020 019003-8 U2</b>	Código 8.6 - Arquivamento - Art. 86 da LPI (22) 23/09/2020 (71) BITACTIVE TECNOLOGIA E CIÊNCIA EM ATIVOS LTDA (BR/CE) Referente à 5ª anuidade.
<b>(21) BR 20 2020 019608-7 U2</b>	Código 8.6 - Arquivamento - Art. 86 da LPI (22) 25/09/2020 (71) AFETO FRALDAS ECOLÓGICAS LTDA ME (BR/SC) Referente à 5ª anuidade.
<b>(21) BR 20 2020 019675-3 U2</b>	Código 8.6 - Arquivamento - Art. 86 da LPI (22) 27/09/2020 (71) BIG LAND ENTRETENIMENTO E GESTÃO LTDA (BR/RS)



---

Referente à 5ª anuidade.

---

**(21) BR 20 2020 019676-1 U2** Código 8.6 - Arquivamento - Art. 86 da LPI  
(22) 27/09/2020  
(71) BIG LAND ENTRETENIMENTO E GESTÃO LTDA (BR/RS)  
Referente à 5ª anuidade.

---

**(21) BR 20 2020 019679-6 U2** Código 8.6 - Arquivamento - Art. 86 da LPI  
(22) 27/09/2020  
(71) BIG LAND ENTRETENIMENTO E GESTÃO LTDA (BR/RS)  
Referente à 5ª anuidade.

---

**(21) BR 20 2021 017815-4 U2** Código 8.6 - Arquivamento - Art. 86 da LPI  
(22) 08/09/2021  
(71) TONDATO REPRESENTACAO QUIMICA, CONSULTORIA E SOLUÇÕES AMBIENTAIS EIRELI-ME (BR/GO)  
Referente à 4ª anuidade.

---

**(21) BR 20 2021 017854-5 U2** Código 8.6 - Arquivamento - Art. 86 da LPI  
(22) 09/09/2021  
(71) DANILO PEREIRA FADIN (BR/PR) ; ANTÔNIO CARLOS CAMARGO (BR/SC)  
Referente à 4ª anuidade.

---

**(21) BR 20 2021 018720-0 U2** Código 8.6 - Arquivamento - Art. 86 da LPI  
(22) 20/09/2021  
(71) BIOLIGANTE INDUSTRIA E COMERCIO LTDA (BR/MG)  
Referente à 4ª anuidade.

---

**(21) BR 20 2021 018807-9 U2** Código 8.6 - Arquivamento - Art. 86 da LPI  
(22) 21/09/2021  
(71) ANTONIO DA CONCEIÇÃO MARTINS GOMES (BR/RO) ; CARLOS NELSON SILVA LENK (BR/RO)  
Referente à 4ª anuidade.

---

**(21) BR 20 2021 018882-6 U2** Código 8.6 - Arquivamento - Art. 86 da LPI  
(22) 22/09/2021  
(71) CARLOS ANDRE SANTOS (BR/SP)  
Referente à 4ª anuidade.

---

**(21) BR 20 2021 018943-1 U2** Código 8.6 - Arquivamento - Art. 86 da LPI  
(22) 23/09/2021  
(71) PAULO GUEDES DA COSTA (BR/RN)



---

Referente à 4ª anuidade.

---

**(21) BR 20 2022 007476-9 U2** Código 8.6 - Arquivamento - Art. 86 da LPI  
(22) 19/04/2022  
(71) FERNANDO GIOVANELLA (BR/SC)  
Referente à 3ª anuidade.

---

**(21) BR 20 2022 012061-2 U2** Código 8.6 - Arquivamento - Art. 86 da LPI  
(22) 17/06/2022  
(71) FEELTECH ENG LTDA (BR/MG)  
Arquivado o pedido de patente, nos termos do artigo 86, da LPI 9279/96, e artigo 14 da portaria 52/2023, referente ao cumprimento parcial da exigência publicada na RPI 2832 de 15/04/2025, uma vez que o valor não foi complementado em sua totalidade (Vide parecer).

---

**(21) PI 0813456-1 A2** Código 8.6 - Arquivamento - Art. 86 da LPI  
(22) 28/08/2008  
(71) H. Lundbeck A/S (DK)  
Referente à 17ª anuidade.

---

**(21) PI 0816896-2 A2** Código 8.6 - Arquivamento - Art. 86 da LPI  
(22) 18/09/2008  
(71) American Axle & Manufacturing, Inc. (US)  
Referente à 17ª anuidade.

---

**(21) PI 1010199-3 A2** Código 8.6 - Arquivamento - Art. 86 da LPI  
(22) 05/07/2010  
(71) BASF SE (DE)  
Referente à 15ª anuidade.

---



**Código 8.7 - Restauração - Art. 87 da LPI**

O INPI restaura o andamento do pedido. O Instituto deferiu a solicitação de restauração e/ou o cumprimento de exigência que o depositante apresentou dentro do prazo legal de acordo com a Lei nº 9.279/96 (LPI) e os normativos específicos em vigor. O depositante deve acessar o parecer na Busca de Processos (Portal do INPI) para obter mais informações. Não é necessário responder a este despacho. O depositante poderá protocolar recurso por meio do sistema de peticionamento eletrônico, com uma Guia de Recolhimento da União (GRU) de código 214 (recurso). O prazo para o recurso é de 60 (sessenta) dias contados a partir da data desta publicação.

---

<b>(21) BR 10 2019 023553-5 A2</b>	Código 8.7 - Restauração - Art. 87 da LPI (22) 08/11/2019 (71) UNIVERSIDADE ESTADUAL DE CAMPINAS - UNICAMP (BR/SP) ; MICROONDAS DESENVOLVIMENTO E TECNOLOGIAS LTDA (BR/SP)
<b>(21) BR 10 2019 025832-2 A2</b>	Código 8.7 - Restauração - Art. 87 da LPI (22) 06/12/2019 (71) UNIVERSIDADE FEDERAL DE SANTA CATARINA (BR/SC) Em face do depositante ter efetuado a complementação para fins de requerimento de restauração dentro do prazo legal, através da petição de cumprimento de exigência nº 870250039041 de 14/05/2025, decorrente da publicação na RPI 2832 de 15/04/2025, informo que cabe ser restaurada a patente.
<b>(21) BR 10 2020 010094-7 A2</b>	Código 8.7 - Restauração - Art. 87 da LPI (22) 20/05/2020 (71) DANIEL CARLOS AMARAL LAU (BR/MG)
<b>(21) BR 11 2020 016472-0 A2</b>	Código 8.7 - Restauração - Art. 87 da LPI (22) 13/02/2019 (71) CARLSBERG BREWERIES A/S (DK)
<b>(21) BR 11 2024 000594-1 A2</b>	Código 8.7 - Restauração - Art. 87 da LPI (22) 14/07/2021 (71) ELECTROLUX APPLIANCES AKTIEBOLAG (SE)
<b>(21) BR 13 2019 012807-0 E2</b>	Código 8.7 - Restauração - Art. 87 da LPI (22) 19/06/2019 (61) BR 10 2017 020639-4 26/09/2017 (71) ELTON FACO ALVES COSTA (BR/SP) ; IMPLACIL DE BORTOLI - MATERIAL ODONTOLÓGICO S.A. (BR/SP)



---

**(21) BR 20 2020 008864-0 U2**

Código 8.7 - Restauração - Art. 87 da LPI

(22) 04/05/2020

(71) VINICIUS DA ROCHA FREITAS (BR/RJ)

---

**(21) BR 21 2014 025329-9 U2**

Código 8.7 - Restauração - Art. 87 da LPI

(22) 19/09/2012

(71) ANHUI JIANGHUAI AUTOMOBILE GROUP CORP., LTD. (CN)



### Código 8.8 - Despacho Anulado

O INPI anula despacho por ter sido indevido. O depositante deve acessar o parecer e/ou o texto complementar ao despacho na Busca de Processos (Portal do INPI) para ver o despacho que foi anulado e para conhecer os motivos de sua anulação. Não é necessário responder a este despacho.

---

**(21) BR 10 2022 002341-7 A2**

Código 8.8 - Despacho Anulado

(22) 08/02/2022

(71) INSTITUTO FEDERAL DE EDUCAÇÃO, CIÊNCIA E TECNOLOGIA DE ALAGOAS - IFAL (BR/AL) ; UNIVERSIDADE FEDERAL DE ALAGOAS (BR/AL) ; UNIVERSIDADE ESTADUAL DE ALAGOAS (BR/AL) ; APIÁRIO ZUMBI DOS PALMARES (BR/AL)

Anulada a publicação código 8.11 na RPI nº 2840 de 10/06/2025.



### Código 8.11 - Manutenção do Arquivamento

O INPI mantém o arquivamento do pedido de forma definitiva porque o depositante não solicitou a sua restauração no prazo e nos termos do Art. 87 da Lei nº 9.279/96 (LPI) e conforme o disposto no art. 17, da portaria 52/2023. Com isso, o pedido encerra a sua tramitação na instância administrativa. O depositante pode ver o parecer e/ou o texto complementar ao despacho na Busca de Processos (Portal do INPI). Não é necessário responder a este despacho.

---

<b>(21) BR 10 2013 013399-0 A2</b>	Código 8.11 - Manutenção do Arquivamento (22) 29/05/2013 (71) HYUNDAI MOTOR COMPANY (KR) Referente ao despacho 8.6 publicado na RPI 2830 de 01/04/2025.
<b>(21) BR 10 2014 012397-0 A2</b>	Código 8.11 - Manutenção do Arquivamento (22) 22/05/2014 (71) Whirlpool S.A. (BR/SP) Referente ao despacho 8.6 publicado na RPI 2828 de 18/03/2025.
<b>(21) BR 10 2018 005682-4 A2</b>	Código 8.11 - Manutenção do Arquivamento (22) 22/03/2018 (71) UNIVERSIDADE FEDERAL DE VIÇOSA (BR/MG) ; FUNDAÇÃO DE AMPARO À PESQUISA DO ESTADO DE MINAS GERAIS - FAPEMIG (BR/MG) Referente ao despacho 8.6 publicado na RPI 2822 de 04/02/2025.
<b>(21) BR 10 2018 008153-5 A2</b>	Código 8.11 - Manutenção do Arquivamento (22) 23/04/2018 (71) LUIS REGINALDO GOULART (BR/SP) Referente ao despacho 8.6 publicado na RPI 2824 de 18/02/2025.
<b>(21) BR 10 2018 008844-0 A2</b>	Código 8.11 - Manutenção do Arquivamento (22) 01/05/2018 (71) SERGIO RUOSO (BR/CE) Referente ao despacho 8.6 publicado na RPI 2825 de 25/02/2025.
<b>(21) BR 10 2018 009351-7 A2</b>	Código 8.11 - Manutenção do Arquivamento (22) 08/05/2018 (71) PAULA REGINA FORTES (BR/SP) Referente ao despacho 8.6 publicado na RPI 2826 de 06/03/2025.
<b>(21) BR 10 2018 011142-6 A2</b>	Código 8.11 - Manutenção do Arquivamento (22) 30/05/2018



---

	(71) ÂNCORA GROUP LTDA (BR/SP) Em virtude do arquivamento publicado na RPI 2830 de 01-04-2025 e considerando ausência de manifestação dentro dos prazos legais, informo que cabe ser mantido o arquivamento do pedido de patente, conforme o disposto no artigo 12, da resolução 113/2013.
<b>(21) BR 10 2019 008195-3 A2</b>	Código 8.11 - Manutenção do Arquivamento (22) 23/04/2019 (71) QUIMECO QUIMICA ECOLÓGICA LTDA ME (BR/RS) Referente ao despacho 8.6 publicado na RPI 2824 de 18/02/2025.
<b>(21) BR 10 2019 008962-8 A2</b>	Código 8.11 - Manutenção do Arquivamento (22) 02/05/2019 (71) UNIVERSIDADE FEDERAL DE UBERLÂNDIA (BR/MG) ; CIRINO ALBERTO GOULART EIRELI - EPP (BIOGENETICS) (BR/MG) ; UNIVERSIDADE FEDERAL DA PARAÍBA - UFPB (BR/PB) Referente ao despacho 8.6 publicado na RPI 2825 de 25/02/2025.
<b>(21) BR 10 2019 010747-2 A2</b>	Código 8.11 - Manutenção do Arquivamento (22) 24/05/2019 (71) DAVID TEIXEIRA DE AZEVEDO (BR/SP) Referente ao despacho 8.6 publicado na RPI 2828 de 18/03/2025.
<b>(21) BR 10 2019 010818-5 A2</b>	Código 8.11 - Manutenção do Arquivamento (22) 27/05/2019 (71) HUGO FERNANDES CASTRO (BR/SP) Referente ao despacho 8.6 publicado na RPI 2829 de 25/03/2025.
<b>(21) BR 10 2019 010935-1 A2</b>	Código 8.11 - Manutenção do Arquivamento (22) 28/05/2019 (71) UNIVERSIDADE FEDERAL DO CEARÁ (BR/CE) Referente ao despacho 8.6 publicado na RPI 2829 de 25/03/2025.
<b>(21) BR 10 2019 011719-2 A2</b>	Código 8.11 - Manutenção do Arquivamento (22) 11/06/2019 (71) IMTAB EQUIPAMENTOS INDUSTRIAIS LTDA (BR/SC) Em virtude do arquivamento publicado na RPI 2830 de 01-04-2025 e considerando ausência de manifestação dentro dos prazos legais, informo que cabe ser mantido o arquivamento do pedido de patente, conforme o disposto no artigo 12, da resolução 113/2013.
<b>(21) BR 10 2020 005622-0 A2</b>	Código 8.11 - Manutenção do Arquivamento (22) 20/03/2020

---

(71) VERÔNICA PORTO CARREIRO DE VASCONCELLOS COELHO (BR/SP)  
Referente ao despacho 8.6 publicado na RPI 2822 de 04/02/2025.

---

**(21) BR 10 2020 007957-3 A2** Código 8.11 - Manutenção do Arquivamento  
(22) 22/04/2020  
(71) CNH INDUSTRIAL AMERICA LLC (US)  
Referente ao despacho 8.6 publicado na RPI 2824 de 18/02/2025.

---

**(21) BR 10 2020 008164-0 A2** Código 8.11 - Manutenção do Arquivamento  
(22) 24/04/2020  
(71) CNH INDUSTRIAL AMERICA LLC (US)  
Referente ao despacho 8.6 publicado na RPI 2824 de 18/02/2025.

---

**(21) BR 10 2020 008224-8 A2** Código 8.11 - Manutenção do Arquivamento  
(22) 24/04/2020  
(71) CNH INDUSTRIAL AMERICA LLC (US)  
Referente ao despacho 8.6 publicado na RPI 2824 de 18/02/2025.

---

**(21) BR 10 2020 008445-3 A2** Código 8.11 - Manutenção do Arquivamento  
(22) 28/04/2020  
(71) 4LOK INDÚSTRIA, COMÉRCIO, IMPORTAÇÃO E EXPORTAÇÃO LTDA (BR/RS)  
Referente ao despacho 8.6 publicado na RPI 2824 de 18/02/2025.

---

**(21) BR 10 2020 009343-6 A2** Código 8.11 - Manutenção do Arquivamento  
(22) 12/05/2020  
(71) LABOAGRO INDÚSTRIA E COMÉRCIO LTDA. - EPP (BR/SC)  
Referente ao despacho 8.6 publicado na RPI 2827 de 11/03/2025.

---

**(21) BR 10 2020 010134-0 A2** Código 8.11 - Manutenção do Arquivamento  
(22) 20/05/2020  
(71) INSTITUTO DE TECNOLOGIA E INOVAÇÃO EVERESTE (BR/AM)  
Referente ao despacho 8.6 publicado na RPI 2828 de 18/03/2025.

---

**(21) BR 10 2020 010865-4 A2** Código 8.11 - Manutenção do Arquivamento  
(22) 29/05/2020  
(71) BIOTRISCIENCE, LLC (US)  
Em virtude do arquivamento publicado na RPI 2830 de 01-04-2025 e considerando ausência de manifestação dentro dos prazos legais, informo que cabe ser mantido o arquivamento do pedido de patente, conforme o disposto no artigo 12, da resolução 113/2013.

---

**(21) BR 10 2020 011146-9 A2** Código 8.11 - Manutenção do Arquivamento



---

	(22) 03/06/2020 (71) EDSON DOS SANTOS-NETO (BR/SP) Em virtude do arquivamento publicado na RPI 2830 de 01-04-2025 e considerando ausência de manifestação dentro dos prazos legais, informo que cabe ser mantido o arquivamento do pedido de patente, conforme o disposto no artigo 12, da resolução 113/2013.
<b>(21) BR 10 2020 011718-1 A2</b>	Código 8.11 - Manutenção do Arquivamento (22) 10/06/2020 (71) ADECORE COMERCIO DE TECIDOS PERSONALIZADOS LTDA (BR/SC) Em virtude do arquivamento publicado na RPI 2830 de 01-04-2025 e considerando ausência de manifestação dentro dos prazos legais, informo que cabe ser mantido o arquivamento do pedido de patente, conforme o disposto no artigo 12, da resolução 113/2013.
<b>(21) BR 10 2021 008925-3 A2</b>	Código 8.11 - Manutenção do Arquivamento (22) 07/05/2021 (71) GILBERTO DIB (BR/SP) ; EDUARDO LUIS SALES DOS SANTOS (BR/SP) Referente ao despacho 8.6 publicado na RPI 2826 de 06/03/2025.
<b>(21) BR 10 2021 008942-3 A2</b>	Código 8.11 - Manutenção do Arquivamento (22) 07/05/2021 (71) ENIO TRENTO PALU (BR/SP) Referente ao despacho 8.6 publicado na RPI 2826 de 06/03/2025.
<b>(21) BR 10 2021 009761-2 A2</b>	Código 8.11 - Manutenção do Arquivamento (22) 19/05/2021 (71) JOSELITO RIBEIRO TARGINO (BR/SP) Referente ao despacho 8.6 publicado na RPI 2828 de 18/03/2025.
<b>(21) BR 10 2021 009876-7 A2</b>	Código 8.11 - Manutenção do Arquivamento (22) 21/05/2021 (71) APXN GREEN TECHNOLOGY EIRELI (BR/BA) Referente ao despacho 8.6 publicado na RPI 2828 de 18/03/2025.
<b>(21) BR 10 2021 009907-0 A2</b>	Código 8.11 - Manutenção do Arquivamento (22) 21/05/2021 (71) GROWPRIME GROUP PARTICIPAÇÕES EIRELI (BR/SP) Referente ao despacho 8.6 publicado na RPI 2828 de 18/03/2025.
<b>(21) BR 10 2021 010334-5 A2</b>	Código 8.11 - Manutenção do Arquivamento (22) 27/05/2021 (71) TOYOTA JIDOSHA KABUSHIKI KAISHA (JP)

---

Referente ao despacho 8.6 publicado na RPI 2829 de 25/03/2025.

---

**(21) BR 10 2021 010339-6 A2** Código 8.11 - Manutenção do Arquivamento  
(22) 27/05/2021  
(71) TOYOTA JIDOSHA KABUSHIKI KAISHA (JP)  
Referente ao despacho 8.6 publicado na RPI 2829 de 25/03/2025.

---

**(21) BR 10 2021 011092-9 A2** Código 8.11 - Manutenção do Arquivamento  
(22) 09/06/2021  
(71) ADILSON CAMPOS DE BARROS (BR/SP)  
Em virtude do arquivamento publicado na RPI 2830 de 01-04-2025 e considerando ausência de manifestação dentro dos prazos legais, informo que cabe ser mantido o arquivamento do pedido de patente, conforme o disposto no artigo 12, da resolução 113/2013.

---

**(21) BR 10 2021 022906-3 A2** Código 8.11 - Manutenção do Arquivamento  
(22) 13/11/2021  
(71) JULIO MARCUS VILLELA BLANCO JUNIOR (BR/SP)  
Referente ao despacho 8.6 publicado na RPI 2822 de 04/02/2025.

---

**(21) BR 10 2021 024069-5 A2** Código 8.11 - Manutenção do Arquivamento  
(22) 29/11/2021  
(71) INNOVAR PESQUISA E DESENVOLVIMENTO EXPERIMENTAL LTDA (BR/BA)  
Referente ao despacho 8.6 publicado na RPI 2822 de 04/02/2025.

---

**(21) BR 10 2021 024334-1 A2** Código 8.11 - Manutenção do Arquivamento  
(22) 01/12/2021  
(71) BARBARA GOSZINIAC PAIVA (BR/MG)  
Referente ao despacho 8.6 publicado na RPI 2822 de 04/02/2025.

---

**(21) BR 10 2021 026168-4 A2** Código 8.11 - Manutenção do Arquivamento  
(22) 22/12/2021  
(71) H & O INDUSTRIA E COMERCIO DE MAQUINAS LTDA (BR/GO)  
Referente ao despacho 8.6 publicado na RPI 2822 de 04/02/2025.

---

**(21) BR 10 2022 001401-9 A2** Código 8.11 - Manutenção do Arquivamento  
(22) 26/01/2022  
(71) UNIVERSIDADE ESTADUAL DE GOIÁS (UEG) (BR/GO) ; CAO A MONTADORA DE VEÍCULOS LTDA (BR/GO)  
Referente ao despacho 8.6 publicado na RPI 2822 de 04/02/2025.

---

**(21) BR 10 2022 001547-3 A2** Código 8.11 - Manutenção do Arquivamento

---



---

	(22) 27/01/2022 (71) WEDERSON PERPÉTUO SOARES (BR/MG) Referente ao despacho 8.6 publicado na RPI 2823 de 11/02/2025.
<b>(21) BR 10 2022 001577-5 A2</b>	Código 8.11 - Manutenção do Arquivamento (22) 27/01/2022 (71) HAYSLER APOLINÁRIO AMOROSO LIMA (BR/SP) Referente ao despacho 8.6 publicado na RPI 2828 de 18/03/2025.
<b>(21) BR 10 2022 002243-7 A2</b>	Código 8.11 - Manutenção do Arquivamento (22) 06/02/2022 (71) JOSE ROBERTO DOS SANTOS MASCENA (BR/PE) Referente ao despacho 8.6 publicado na RPI 2822 de 04/02/2025.
<b>(21) BR 10 2022 002593-2 A2</b>	Código 8.11 - Manutenção do Arquivamento (22) 11/02/2022 (71) THIAGO ALBERTO CABRAL DA CRUZ (BR/SP) Referente ao despacho 8.6 publicado na RPI 2825 de 25/02/2025.
<b>(21) BR 10 2022 002930-0 A2</b>	Código 8.11 - Manutenção do Arquivamento (22) 16/02/2022 (71) WALDNEI PEREIRA DE SOUZA (BR/RJ) Referente ao despacho 8.6 publicado na RPI 2826 de 06/03/2025.
<b>(21) BR 10 2022 003237-8 A2</b>	Código 8.11 - Manutenção do Arquivamento (22) 21/02/2022 (71) OILTON VIANA DE SOUZA (BR/SC) Referente ao despacho 8.6 publicado na RPI 2826 de 06/03/2025.
<b>(21) BR 10 2022 003293-9 A2</b>	Código 8.11 - Manutenção do Arquivamento (22) 22/02/2022 (71) RANIE DE LIMA CARDOZO (BR/PR) Referente ao despacho 8.6 publicado na RPI 2826 de 06/03/2025.
<b>(21) BR 10 2022 003678-0 A2</b>	Código 8.11 - Manutenção do Arquivamento (22) 25/02/2022 (71) JUNIO CARLOS DA SILVA (BR/MG) Referente ao despacho 8.6 publicado na RPI 2826 de 06/03/2025.
<b>(21) BR 10 2022 003836-8 A2</b>	Código 8.11 - Manutenção do Arquivamento (22) 01/03/2022 (71) LIVRARIA STUDIUM (BR/SP)

---

Referente ao despacho 8.6 publicado na RPI 2827 de 11/03/2025.

---

**(21) BR 10 2022 003987-9 A2** Código 8.11 - Manutenção do Arquivamento  
(22) 03/03/2022  
(71) THOMAS ALEXANDRE DA SILVA (BR/DF)  
Referente ao despacho 8.6 publicado na RPI 2827 de 11/03/2025.

---

**(21) BR 10 2022 004588-7 A2** Código 8.11 - Manutenção do Arquivamento  
(22) 11/03/2022  
(71) DANIEL HOLANDA FARIA (BR/SP) ; JOSÉ CARLOS SOARES DA SILVA (BR/SP)  
Referente ao despacho 8.6 publicado na RPI 2828 de 18/03/2025.

---

**(21) BR 10 2022 004609-3 A2** Código 8.11 - Manutenção do Arquivamento  
(22) 12/03/2022  
(71) TEODORO FERREIRA NEVES FILHO (BR/MG) ; DERIVALDO DA SILVA (BR/MG)  
Referente ao despacho 8.6 publicado na RPI 2828 de 18/03/2025.

---

**(21) BR 10 2022 004647-6 A2** Código 8.11 - Manutenção do Arquivamento  
(22) 14/03/2022  
(71) ALTAIR DA SILVA TARDYM (BR/ES)  
Em virtude do arquivamento publicado na RPI 2830 de 01-04-2025 e considerando ausência de manifestação dentro dos prazos legais, informo que cabe ser mantido o arquivamento do pedido de patente, conforme o disposto no artigo 12, da resolução 113/2013.

---

**(21) BR 10 2022 004835-5 A2** Código 8.11 - Manutenção do Arquivamento  
(22) 16/03/2022  
(71) OTTO MARCEL RIBEIRO DE FARIA (BR/RJ)  
Referente ao despacho 8.6 publicado na RPI 2828 de 18/03/2025.

---

**(21) BR 10 2022 004878-9 A2** Código 8.11 - Manutenção do Arquivamento  
(22) 16/03/2022  
(71) ETIZ LTDA (BR/SP)  
Referente ao despacho 8.6 publicado na RPI 2828 de 18/03/2025.

---

**(21) BR 10 2022 004880-0 A2** Código 8.11 - Manutenção do Arquivamento  
(22) 16/03/2022  
(71) LUIS HENRIQUE LEONARDO PEREIRA (BR/SC)  
Referente ao despacho 8.6 publicado na RPI 2828 de 18/03/2025.

---

**(21) BR 10 2022 005200-0 A2** Código 8.11 - Manutenção do Arquivamento



---

(22) 21/03/2022

(71) GILMARIO ARAUJO LIBORIO (BR/SP)

Em virtude do arquivamento publicado na RPI 2830 de 01-04-2025 e considerando ausência de manifestação dentro dos prazos legais, informo que cabe ser mantido o arquivamento do pedido de patente, conforme o disposto no artigo 12, da resolução 113/2013.

---

**(21) BR 10 2022 005483-5 A2**

Código 8.11 - Manutenção do Arquivamento

(22) 23/03/2022

(71) SHIN-ETSU CHEMICAL CO., LTD. (JP)

Referente ao despacho 8.6 publicado na RPI 2829 de 25/03/2025.

---

**(21) BR 10 2022 007953-6 A2**

Código 8.11 - Manutenção do Arquivamento

(22) 26/04/2022

(71) PRISMALITE IMP., EXP. E INDÚSTRIA DE FILMES ÓPTICOS LTDA (BR/SP)

Referente ao despacho 8.6 publicado na RPI 2824 de 18/02/2025.

---

**(21) BR 10 2022 008587-0 A2**

Código 8.11 - Manutenção do Arquivamento

(22) 04/05/2022

(71) AMAZON INDUSTRIA E COMERCIO EXPORTAÇÃO E IMPORTAÇÃO LTDA (BR/PA)

Referente ao despacho 8.6 publicado na RPI 2827 de 11/03/2025.

---

**(21) BR 10 2022 009059-9 A2**

Código 8.11 - Manutenção do Arquivamento

(22) 10/05/2022

(71) CHURDLEY ROLIM SALES JUNIOR (BR/SP)

Referente ao despacho 8.6 publicado na RPI 2827 de 11/03/2025.

---

**(21) BR 11 2012 027788-0 A2**

Código 8.11 - Manutenção do Arquivamento

(22) 03/05/2011

(71) SK Biopharmaceuticals CO., LTD. (KR)

Referente ao despacho 8.6 publicado na RPI 2825 de 25/02/2025.

---

**(21) BR 11 2013 024782-7 A2**

Código 8.11 - Manutenção do Arquivamento

(22) 04/05/2012

(71) HAAS FOOD EQUIPMENT GMBH (AT)

Em virtude do arquivamento publicado na RPI 2825 de 25-02-2025 e considerando ausência de manifestação dentro dos prazos legais, informo que cabe ser mantido o arquivamento do pedido de patente, conforme o disposto no artigo 12, da resolução 113/2013.

---

**(21) BR 11 2013 027519-7 A2**

Código 8.11 - Manutenção do Arquivamento



---

	(22) 27/04/2012 (71) SELECTA BIOSCIENCES, INC. (US) Referente ao despacho 8.6 publicado na RPI 2824 de 18/02/2025.
<b>(21) BR 11 2013 027526-0 A2</b>	Código 8.11 - Manutenção do Arquivamento (22) 27/04/2012 (71) SELECTA BIOSCIENCES, INC. (US) Referente ao despacho 8.6 publicado na RPI 2824 de 18/02/2025.
<b>(21) BR 11 2013 027560-0 A2</b>	Código 8.11 - Manutenção do Arquivamento (22) 27/04/2012 (71) SELECTA BIOSCIENCES, INC. (US) Referente ao despacho 8.6 publicado na RPI 2824 de 18/02/2025.
<b>(21) BR 11 2013 029908-8 A2</b>	Código 8.11 - Manutenção do Arquivamento (22) 30/05/2012 (71) L'OREAL (FR) Referente ao despacho 8.6 publicado na RPI 2830 de 01/04/2025.
<b>(21) BR 11 2013 030017-5 A2</b>	Código 8.11 - Manutenção do Arquivamento (22) 25/05/2012 (71) INNATE PHARMA SA (FR) Referente ao despacho 8.6 publicado na RPI 2828 de 18/03/2025.
<b>(21) BR 11 2013 030832-0 A2</b>	Código 8.11 - Manutenção do Arquivamento (22) 01/06/2012 (71) L'OREAL (FR) Referente ao despacho 8.6 publicado na RPI 2830 de 01/04/2025.
<b>(21) BR 11 2013 030834-6 A2</b>	Código 8.11 - Manutenção do Arquivamento (22) 01/06/2012 (71) L'OREAL (FR) Referente ao despacho 8.6 publicado na RPI 2830 de 01/04/2025.
<b>(21) BR 11 2014 026639-5 A8</b>	Código 8.11 - Manutenção do Arquivamento (22) 24/04/2013 (71) SANOFI (FR) Referente ao despacho 8.6 publicado na RPI 2824 de 18/02/2025.
<b>(21) BR 11 2014 026833-9 A2</b>	Código 8.11 - Manutenção do Arquivamento (22) 25/04/2013 (71) ROWEM INC. (KR)

---

Referente ao despacho 8.6 publicado na RPI 2824 de 18/02/2025.

---

**(21) BR 11 2014 027736-2 A2** Código 8.11 - Manutenção do Arquivamento  
(22) 10/05/2013  
(71) MEDICAGO INC. (CA) ; MITSUBISHI TANABE PHARMA CORPORATION (JP)  
Referente ao despacho 8.6 publicado na RPI 2826 de 06/03/2025.

---

**(21) BR 11 2014 027766-4 A2** Código 8.11 - Manutenção do Arquivamento  
(22) 10/05/2013  
(71) BERRY PLASTICS CORPORATION (US)  
Referente ao despacho 8.6 publicado na RPI 2826 de 06/03/2025.

---

**(21) BR 11 2014 027842-3 A2** Código 8.11 - Manutenção do Arquivamento  
(22) 09/05/2013  
(71) CONTRAFECT CORPORATION (US)  
Referente ao despacho 8.6 publicado na RPI 2826 de 06/03/2025.

---

**(21) BR 11 2015 026983-4 A2** Código 8.11 - Manutenção do Arquivamento  
(22) 25/04/2014  
(71) L'OREAL (FR)  
Referente ao despacho 8.6 publicado na RPI 2824 de 18/02/2025.

---

**(21) BR 11 2016 016829-1 A2** Código 8.11 - Manutenção do Arquivamento  
(22) 30/05/2014  
(71) CLEARWATER HOLDINGS, LTD. (US)  
Referente ao despacho 8.6 publicado na RPI 2830 de 01/04/2025.

---

**(21) BR 11 2016 023902-4 A2** Código 8.11 - Manutenção do Arquivamento  
(22) 16/04/2014  
(71) EMERALD HEALTH PHARMACEUTICALS INC. (US)  
Referente ao despacho 8.6 publicado na RPI 2823 de 11/02/2025.

---

**(21) BR 11 2016 025244-6 A2** Código 8.11 - Manutenção do Arquivamento  
(22) 29/04/2015  
(71) ICAHN SCHOOL OF MEDICINE AT MOUNT SINAI (US)  
Referente ao despacho 8.6 publicado na RPI 2825 de 25/02/2025.

---

**(21) BR 11 2016 025291-8 A2** Código 8.11 - Manutenção do Arquivamento  
(22) 27/04/2015  
(71) ABBVIE STEMCENTRX LLC (US) ; PFIZER INC. (US)  
Referente ao despacho 8.6 publicado na RPI 2824 de 18/02/2025.

---



---

<b>(21) BR 11 2016 027848-8 A2</b>	Código 8.11 - Manutenção do Arquivamento (22) 29/05/2015 (71) VERINATA HEALTH, INC. (US) Referente ao despacho 8.6 publicado na RPI 2830 de 01/04/2025.
<b>(21) BR 11 2016 030428-4 A2</b>	Código 8.11 - Manutenção do Arquivamento (22) 10/06/2015 (71) DR. WILLMAR SCHWABE GMBH & CO. KG (DE) Referente ao despacho 8.6 publicado na RPI 2830 de 01/04/2025.
<b>(21) BR 11 2017 001573-0 A2</b>	Código 8.11 - Manutenção do Arquivamento (22) 11/06/2015 (71) GOWAN COMPANY, L.L.C. (US) Em virtude do arquivamento publicado na RPI 2830 de 01-04-2025 e considerando ausência de manifestação dentro dos prazos legais, informo que cabe ser mantido o arquivamento do pedido de patente, conforme o disposto no artigo 12, da resolução 113/2013.
<b>(21) BR 11 2017 022413-5 A2</b>	Código 8.11 - Manutenção do Arquivamento (22) 05/06/2015 (71) EXXONMOBIL CHEMICAL PATENTS INC. (US) Em virtude do arquivamento publicado na RPI 2830 de 01-04-2025 e considerando ausência de manifestação dentro dos prazos legais, informo que cabe ser mantido o arquivamento do pedido de patente, conforme o disposto no artigo 12, da resolução 113/2013.
<b>(21) BR 11 2017 023849-7 A2</b>	Código 8.11 - Manutenção do Arquivamento (22) 06/05/2016 (71) AGENUS INC. (US) ; MEMORIAL SLOAN-KETTERING CANCER CENTER (US) ; LUDWIG INSTITUTE FOR CANCER RESEARCH LTD. (CH) Referente ao despacho 8.6 publicado na RPI 2826 de 06/03/2025.
<b>(21) BR 11 2017 024300-8 A2</b>	Código 8.11 - Manutenção do Arquivamento (22) 09/05/2016 (71) W. R. GRACE & CO. - CONN (US) Referente ao despacho 8.6 publicado na RPI 2826 de 06/03/2025.
<b>(21) BR 11 2017 024302-4 A2</b>	Código 8.11 - Manutenção do Arquivamento (22) 09/05/2016 (71) W. R. GRACE & CO. - CONN (US) Referente ao despacho 8.6 publicado na RPI 2826 de 06/03/2025.

---

<b>(21) BR 11 2017 024773-9 A2</b>	Código 8.11 - Manutenção do Arquivamento (22) 20/05/2016 (71) BOEHRINGER INGELHEIM ANIMAL HEALTH USA INC. (US) Referente ao despacho 8.6 publicado na RPI 2828 de 18/03/2025.
<b>(21) BR 11 2017 024821-2 A2</b>	Código 8.11 - Manutenção do Arquivamento (22) 20/05/2016 (71) BOARD OF REGENTS, THE UNIVERSITY OF TEXAS SYSTEM (US) Referente ao despacho 8.6 publicado na RPI 2828 de 18/03/2025.
<b>(21) BR 11 2017 025191-4 A2</b>	Código 8.11 - Manutenção do Arquivamento (22) 26/05/2016 (71) BRISTOL-MYERS SQUIBB COMPANY (US) Referente ao despacho 8.6 publicado na RPI 2829 de 25/03/2025.
<b>(21) BR 11 2017 025479-4 A2</b>	Código 8.11 - Manutenção do Arquivamento (22) 26/05/2016 (71) AMPHIVENA THERAPEUTICS, INC. (US) Referente ao despacho 8.6 publicado na RPI 2829 de 25/03/2025.
<b>(21) BR 11 2017 026639-3 A2</b>	Código 8.11 - Manutenção do Arquivamento (22) 10/06/2016 (71) GLAXOSMITHKLINE BIOLOGICALS S.A. (BE) Em virtude do arquivamento publicado na RPI 2830 de 01-04-2025 e considerando ausência de manifestação dentro dos prazos legais, informo que cabe ser mantido o arquivamento do pedido de patente, conforme o disposto no artigo 12, da resolução 113/2013.
<b>(21) BR 11 2018 070970-0 A2</b>	Código 8.11 - Manutenção do Arquivamento (22) 24/04/2017 (71) CENTOGENE IP GMBH (DE) Referente ao despacho 8.6 publicado na RPI 2824 de 18/02/2025.
<b>(21) BR 11 2018 072701-6 A2</b>	Código 8.11 - Manutenção do Arquivamento (22) 05/05/2017 (71) CELULARITY, INC. (US) Referente ao despacho 8.6 publicado na RPI 2826 de 06/03/2025.
<b>(21) BR 11 2018 072783-0 A2</b>	Código 8.11 - Manutenção do Arquivamento (22) 01/05/2017 (71) PHASEBIO PHARMACEUTICALS, INC. (US) Referente ao despacho 8.6 publicado na RPI 2825 de 25/02/2025.

---

<b>(21) BR 11 2018 073750-0 A2</b>	Código 8.11 - Manutenção do Arquivamento (22) 19/05/2017 (71) REGENERON PHARMACEUTICALS, INC. (US) Referente ao despacho 8.6 publicado na RPI 2828 de 18/03/2025.
<b>(21) BR 11 2018 073921-9 A2</b>	Código 8.11 - Manutenção do Arquivamento (22) 23/05/2017 (71) IMMATICS BIOTECHNOLOGIES GMBH (DE) Referente ao despacho 8.6 publicado na RPI 2828 de 18/03/2025.
<b>(21) BR 11 2018 074468-9 A2</b>	Código 8.11 - Manutenção do Arquivamento (22) 26/05/2017 (71) ABBVIE BIOTHERAPEUTICS INC. (US) Referente ao despacho 8.6 publicado na RPI 2829 de 25/03/2025.
<b>(21) BR 11 2018 074771-8 A2</b>	Código 8.11 - Manutenção do Arquivamento (22) 02/06/2017 (71) F. HOFFMANN-LA ROCHE AG (CH) Em virtude do arquivamento publicado na RPI 2830 de 01-04-2025 e considerando ausência de manifestação dentro dos prazos legais, informo que cabe ser mantido o arquivamento do pedido de patente, conforme o disposto no artigo 12, da resolução 113/2013.
<b>(21) BR 11 2018 075440-4 A2</b>	Código 8.11 - Manutenção do Arquivamento (22) 09/06/2017 (71) BETH ISRAEL DEACONESS MEDICAL CENTER (US) Em virtude do arquivamento publicado na RPI 2830 de 01-04-2025 e considerando ausência de manifestação dentro dos prazos legais, informo que cabe ser mantido o arquivamento do pedido de patente, conforme o disposto no artigo 12, da resolução 113/2013.
<b>(21) BR 11 2018 075479-0 A2</b>	Código 8.11 - Manutenção do Arquivamento (22) 09/06/2017 (71) CUREVAC SE (DE) Em virtude do arquivamento publicado na RPI 2830 de 01-04-2025 e considerando ausência de manifestação dentro dos prazos legais, informo que cabe ser mantido o arquivamento do pedido de patente, conforme o disposto no artigo 12, da resolução 113/2013.
<b>(21) BR 11 2019 020443-1 A2</b>	Código 8.11 - Manutenção do Arquivamento (22) 02/05/2018 (71) SOCIÉTÉ DES PRODUITS NESTLÉ S.A. (CH) Referente ao despacho 8.6 publicado na RPI 2825 de 25/02/2025.

---

---

**(21) BR 11 2019 021400-3 A2** Código 8.11 - Manutenção do Arquivamento  
(22) 24/04/2018  
(71) BASILEA PHARMACEUTICA INTERNATIONAL AG (CH)  
Referente ao despacho 8.6 publicado na RPI 2824 de 18/02/2025.

---

**(21) BR 11 2019 021680-4 A2** Código 8.11 - Manutenção do Arquivamento  
(22) 20/04/2018  
(71) ADC THERAPEUTICS SA (CH) ; MEDIMMUNE LIMITED (GB)  
Referente ao despacho 8.6 publicado na RPI 2823 de 11/02/2025.

---

**(21) BR 11 2019 022045-3 A2** Código 8.11 - Manutenção do Arquivamento  
(22) 18/04/2018  
(71) NANOMI B.V. (NL)  
Referente ao despacho 8.6 publicado na RPI 2823 de 11/02/2025.

---

**(21) BR 11 2019 022215-4 A2** Código 8.11 - Manutenção do Arquivamento  
(22) 24/04/2018  
(71) NUTRECO IP ASSETS B.V. (NL)  
Referente ao despacho 8.6 publicado na RPI 2824 de 18/02/2025.

---

**(21) BR 11 2019 022246-4 A2** Código 8.11 - Manutenção do Arquivamento  
(22) 26/04/2018  
(71) BIRDIE BIOPHARMACEUTICALS, INC. (KY)  
Referente ao despacho 8.6 publicado na RPI 2824 de 18/02/2025.

---

**(21) BR 11 2019 022371-1 A2** Código 8.11 - Manutenção do Arquivamento  
(22) 25/04/2018  
(71) ILDONG PHARMACEUTICAL CO., LTD. (KR)  
Referente ao despacho 8.6 publicado na RPI 2824 de 18/02/2025.

---

**(21) BR 11 2019 022488-2 A2** Código 8.11 - Manutenção do Arquivamento  
(22) 27/04/2018  
(71) MERCK SHARP & DOHME CORP. (US) ; AMGEN INC. (US)  
Referente ao despacho 8.6 publicado na RPI 2824 de 18/02/2025.

---

**(21) BR 11 2019 022512-9 A2** Código 8.11 - Manutenção do Arquivamento  
(22) 26/04/2018  
(71) NOVARTIS AG (CH)  
Referente ao despacho 8.6 publicado na RPI 2824 de 18/02/2025.

---

**(21) BR 11 2019 022648-6 A2** Código 8.11 - Manutenção do Arquivamento



---

	(22) 30/04/2018 (71) THERAVANCE BIOPHARMA R&D IP, LLC (US) Referente ao despacho 8.6 publicado na RPI 2825 de 25/02/2025.
<b>(21) BR 11 2019 022665-6 A2</b>	Código 8.11 - Manutenção do Arquivamento (22) 30/04/2018 (71) THERAVANCE BIOPHARMA R&D IP, LLC (US) Referente ao despacho 8.6 publicado na RPI 2825 de 25/02/2025.
<b>(21) BR 11 2019 022671-0 A2</b>	Código 8.11 - Manutenção do Arquivamento (22) 26/04/2018 (71) SONY CORPORATION (JP) Referente ao despacho 8.6 publicado na RPI 2824 de 18/02/2025.
<b>(21) BR 11 2019 022824-1 A2</b>	Código 8.11 - Manutenção do Arquivamento (22) 04/05/2018 (71) SANOFI (FR) Referente ao despacho 8.6 publicado na RPI 2825 de 25/02/2025.
<b>(21) BR 11 2019 023068-8 A2</b>	Código 8.11 - Manutenção do Arquivamento (22) 02/05/2018 (71) TELEFONAKTIEBOLAGET LM ERICSSON (PUBL) (SE) Referente ao despacho 8.6 publicado na RPI 2825 de 25/02/2025.
<b>(21) BR 11 2019 023260-5 A2</b>	Código 8.11 - Manutenção do Arquivamento (22) 04/05/2018 (71) TREFOIL THERAPEUTICS, INC. (US) Referente ao despacho 8.6 publicado na RPI 2825 de 25/02/2025.
<b>(21) BR 11 2019 023361-0 A2</b>	Código 8.11 - Manutenção do Arquivamento (22) 04/05/2018 (71) TELEFONAKTIEBOLAGET LM ERICSSON (PUBL) (SE) Referente ao despacho 8.6 publicado na RPI 2825 de 25/02/2025.
<b>(21) BR 11 2019 023431-4 A2</b>	Código 8.11 - Manutenção do Arquivamento (22) 09/05/2018 (71) INDEX PHARMACEUTICALS AB (SE) Referente ao despacho 8.6 publicado na RPI 2826 de 06/03/2025.
<b>(21) BR 11 2019 023513-2 A2</b>	Código 8.11 - Manutenção do Arquivamento (22) 08/05/2018 (71) CNH INDUSTRIAL BRASIL LTDA. (BR/MG)

---

Referente ao despacho 8.6 publicado na RPI 2826 de 06/03/2025.

---

**(21) BR 11 2019 023552-3 A2** Código 8.11 - Manutenção do Arquivamento  
(22) 30/05/2018  
(71) EISAI R&D MANAGEMENT CO., LTD. (JP)  
Em virtude do arquivamento publicado na RPI 2830 de 01-04-2025 e considerando ausência de manifestação dentro dos prazos legais, informo que cabe ser mantido o arquivamento do pedido de patente, conforme o disposto no artigo 12, da resolução 113/2013.

---

**(21) BR 11 2019 023557-4 A2** Código 8.11 - Manutenção do Arquivamento  
(22) 30/05/2018  
(71) EISAI R&D MANAGEMENT CO., LTD. (JP)  
Em virtude do arquivamento publicado na RPI 2830 de 01-04-2025 e considerando ausência de manifestação dentro dos prazos legais, informo que cabe ser mantido o arquivamento do pedido de patente, conforme o disposto no artigo 12, da resolução 113/2013.

---

**(21) BR 11 2019 023569-8 A2** Código 8.11 - Manutenção do Arquivamento  
(22) 30/05/2018  
(71) EISAI R&D MANAGEMENT CO., LTD. (JP)  
Em virtude do arquivamento publicado na RPI 2830 de 01-04-2025 e considerando ausência de manifestação dentro dos prazos legais, informo que cabe ser mantido o arquivamento do pedido de patente, conforme o disposto no artigo 12, da resolução 113/2013.

---

**(21) BR 11 2019 023592-2 A2** Código 8.11 - Manutenção do Arquivamento  
(22) 24/05/2018  
(71) UCB BIOPHARMA SRL (BE)  
Referente ao despacho 8.6 publicado na RPI 2828 de 18/03/2025.

---

**(21) BR 11 2019 023595-7 A2** Código 8.11 - Manutenção do Arquivamento  
(22) 30/05/2018  
(71) EISAI R&D MANAGEMENT CO., LTD. (JP)  
Em virtude do arquivamento publicado na RPI 2830 de 01-04-2025 e considerando ausência de manifestação dentro dos prazos legais, informo que cabe ser mantido o arquivamento do pedido de patente, conforme o disposto no artigo 12, da resolução 113/2013.

---

**(21) BR 11 2019 024578-2 A2** Código 8.11 - Manutenção do Arquivamento  
(22) 07/06/2018  
(71) JE INTERNATIONAL CORPORATION (JP)  
Em virtude do arquivamento publicado na RPI 2830 de 01-04-2025 e



---

considerando ausência de manifestação dentro dos prazos legais, informo que cabe ser mantido o arquivamento do pedido de patente, conforme o disposto no artigo 12, da resolução 113/2013.

---

**(21) BR 11 2019 024626-6 A2** Código 8.11 - Manutenção do Arquivamento  
(22) 23/04/2018  
(71) RF360 SINGAPORE PTE. LTD. (SG)  
Referente ao despacho 8.6 publicado na RPI 2824 de 18/02/2025.

---

**(21) BR 11 2019 025149-9 A2** Código 8.11 - Manutenção do Arquivamento  
(22) 30/05/2018  
(71) NOVARTIS AG (CH) ; PALOBIOFARMA S.L. (ES)  
Em virtude do arquivamento publicado na RPI 2830 de 01-04-2025 e considerando ausência de manifestação dentro dos prazos legais, informo que cabe ser mantido o arquivamento do pedido de patente, conforme o disposto no artigo 12, da resolução 113/2013.

---

**(21) BR 11 2019 025310-6 A2** Código 8.11 - Manutenção do Arquivamento  
(22) 06/06/2018  
(71) INSTITUT PASTEUR (FR) ; CENTRE NATIONAL DE LA RECHERCHE SCIENTIFIQUE (FR)  
Em virtude do arquivamento publicado na RPI 2830 de 01-04-2025 e considerando ausência de manifestação dentro dos prazos legais, informo que cabe ser mantido o arquivamento do pedido de patente, conforme o disposto no artigo 12, da resolução 113/2013.

---

**(21) BR 11 2019 025311-4 A2** Código 8.11 - Manutenção do Arquivamento  
(22) 05/06/2018  
(71) EDWARDS LIFESCIENCES CORPORATION (US)  
Em virtude do arquivamento publicado na RPI 2830 de 01-04-2025 e considerando ausência de manifestação dentro dos prazos legais, informo que cabe ser mantido o arquivamento do pedido de patente, conforme o disposto no artigo 12, da resolução 113/2013.

---

**(21) BR 11 2019 025370-0 A2** Código 8.11 - Manutenção do Arquivamento  
(22) 01/06/2018  
(71) F. HOFFMANN-LA ROCHE AG (CH)  
Em virtude do arquivamento publicado na RPI 2830 de 01-04-2025 e considerando ausência de manifestação dentro dos prazos legais, informo que cabe ser mantido o arquivamento do pedido de patente, conforme o disposto no artigo 12, da resolução 113/2013.

---

**(21) BR 11 2019 025688-1 A2** Código 8.11 - Manutenção do Arquivamento



---

(22) 05/06/2018

(71) ELOXX PHARMACEUTICALS LTD. (IL)

Em virtude do arquivamento publicado na RPI 2830 de 01-04-2025 e considerando ausência de manifestação dentro dos prazos legais, informo que cabe ser mantido o arquivamento do pedido de patente, conforme o disposto no artigo 12, da resolução 113/2013.

---

**(21) BR 11 2019 025732-2 A2**

Código 8.11 - Manutenção do Arquivamento

(22) 06/06/2018

(71) UNIVERSITY OF MASSACHUSETTS (US)

Em virtude do arquivamento publicado na RPI 2830 de 01-04-2025 e considerando ausência de manifestação dentro dos prazos legais, informo que cabe ser mantido o arquivamento do pedido de patente, conforme o disposto no artigo 12, da resolução 113/2013.

---

**(21) BR 11 2019 026342-0 A2**

Código 8.11 - Manutenção do Arquivamento

(22) 22/05/2018

(71) FUNDACION UNIVERSITARIA SAN PABLO (ES)

Referente ao despacho 8.6 publicado na RPI 2828 de 18/03/2025.

---

**(21) BR 11 2019 027182-1 A2**

Código 8.11 - Manutenção do Arquivamento

(22) 26/04/2018

(71) MSD WELLCOME TRUST HILLEMANN LABORATORIES PVT. LTD. (IN)

Referente ao despacho 8.6 publicado na RPI 2824 de 18/02/2025.

---

**(21) BR 11 2019 027638-6 A2**

Código 8.11 - Manutenção do Arquivamento

(22) 26/04/2018

(71) MSD WELLCOME TRUST HILLEMANN LABORATORIES PVT. LTD. (IN)

Referente ao despacho 8.6 publicado na RPI 2824 de 18/02/2025.

---

**(21) BR 11 2020 000192-9 A2**

Código 8.11 - Manutenção do Arquivamento

(22) 05/06/2018

(71) REDKOKASHIN, ILYA VLADIMIROVICH (RU)

Em virtude do arquivamento publicado na RPI 2830 de 01-04-2025 e considerando ausência de manifestação dentro dos prazos legais, informo que cabe ser mantido o arquivamento do pedido de patente, conforme o disposto no artigo 12, da resolução 113/2013.

---

**(21) BR 11 2020 020115-4 A2**

Código 8.11 - Manutenção do Arquivamento

(22) 18/04/2019

(71) GEA FOOD SOLUTIONS WEERT B.V. (NL)

Referente ao despacho 8.6 publicado na RPI 2823 de 11/02/2025.



---

<b>(21) BR 11 2020 020242-8 A2</b>	Código 8.11 - Manutenção do Arquivamento (22) 11/04/2019 (71) ETHICON LLC (US) Referente ao despacho 8.6 publicado na RPI 2823 de 11/02/2025.
<b>(21) BR 11 2020 021046-3 A2</b>	Código 8.11 - Manutenção do Arquivamento (22) 16/05/2019 (71) PHILIP MORRIS PRODUCTS S.A. (CH) Referente ao despacho 8.6 publicado na RPI 2828 de 18/03/2025.
<b>(21) BR 11 2020 021075-7 A2</b>	Código 8.11 - Manutenção do Arquivamento (22) 18/04/2019 (71) NATIONAL UNIVERSITY OF SINGAPORE (SG) Referente ao despacho 8.6 publicado na RPI 2823 de 11/02/2025.
<b>(21) BR 11 2020 021140-0 A2</b>	Código 8.11 - Manutenção do Arquivamento (22) 09/05/2019 (71) REGENERON PHARMACEUTICALS, INC. (US) Referente ao despacho 8.6 publicado na RPI 2826 de 06/03/2025.
<b>(21) BR 11 2020 021204-0 A2</b>	Código 8.11 - Manutenção do Arquivamento (22) 17/04/2019 (71) DANSTAR FERMENT AG (CH) Referente ao despacho 8.6 publicado na RPI 2823 de 11/02/2025.
<b>(21) BR 11 2020 021253-9 A2</b>	Código 8.11 - Manutenção do Arquivamento (22) 09/05/2019 (71) IONIS PHARMACEUTICALS, INC. (US) Referente ao despacho 8.6 publicado na RPI 2826 de 06/03/2025.
<b>(21) BR 11 2020 021294-6 A2</b>	Código 8.11 - Manutenção do Arquivamento (22) 16/04/2019 (71) HANGZHOU SUMGEN BIOTECH CO., LTD. (CN) ; SUMGEN MAB (BEIJING) BIOTECH CO., LTD. (CN) Referente ao despacho 8.6 publicado na RPI 2823 de 11/02/2025.
<b>(21) BR 11 2020 021315-2 A2</b>	Código 8.11 - Manutenção do Arquivamento (22) 17/04/2019 (71) QUALCOMM INCORPORATED (US) Referente ao despacho 8.6 publicado na RPI 2823 de 11/02/2025.
<b>(21) BR 11 2020 021323-3 A2</b>	Código 8.11 - Manutenção do Arquivamento (22) 17/04/2019

---



	(71) XRAD THERAPEUTICS, INC. (US) Referente ao despacho 8.6 publicado na RPI 2823 de 11/02/2025.
<b>(21) BR 11 2020 021399-3 A2</b>	Código 8.11 - Manutenção do Arquivamento (22) 17/04/2019 (71) PIONEER HI-BRED INTERNATIONAL, INC. (US) Referente ao despacho 8.6 publicado na RPI 2823 de 11/02/2025.
<b>(21) BR 11 2020 021426-4 A2</b>	Código 8.11 - Manutenção do Arquivamento (22) 19/04/2019 (71) AVERY DENNISON RETAIL INFORMATION SERVICES, LLC (US) Referente ao despacho 8.6 publicado na RPI 2823 de 11/02/2025.
<b>(21) BR 11 2020 021431-0 A2</b>	Código 8.11 - Manutenção do Arquivamento (22) 19/04/2019 (71) AVERY DENNISON RETAIL INFORMATION SERVICES, LLC (US) Referente ao despacho 8.6 publicado na RPI 2823 de 11/02/2025.
<b>(21) BR 11 2020 021539-2 A2</b>	Código 8.11 - Manutenção do Arquivamento (22) 24/04/2019 (71) INNATE TUMOR IMMUNITY, INC. (US) Referente ao despacho 8.6 publicado na RPI 2824 de 18/02/2025.
<b>(21) BR 11 2020 022220-8 A2</b>	Código 8.11 - Manutenção do Arquivamento (22) 31/05/2019 (71) AUTOPHAGYSCIENCES INC. (KR) Em virtude do arquivamento publicado na RPI 2830 de 01-04-2025 e considerando ausência de manifestação dentro dos prazos legais, informo que cabe ser mantido o arquivamento do pedido de patente, conforme o disposto no artigo 12, da resolução 113/2013.
<b>(21) BR 11 2020 022245-3 A2</b>	Código 8.11 - Manutenção do Arquivamento (22) 30/05/2019 (71) AC IMMUNE SA. (CH) Em virtude do arquivamento publicado na RPI 2830 de 01-04-2025 e considerando ausência de manifestação dentro dos prazos legais, informo que cabe ser mantido o arquivamento do pedido de patente, conforme o disposto no artigo 12, da resolução 113/2013.
<b>(21) BR 11 2020 022620-3 A2</b>	Código 8.11 - Manutenção do Arquivamento (22) 10/05/2019 (71) ALPHA ANOMERIC SAS (FR) Referente ao despacho 8.6 publicado na RPI 2826 de 06/03/2025.



---

<b>(21) BR 11 2020 022722-6 A8</b>	Código 8.11 - Manutenção do Arquivamento (22) 08/05/2019 (71) BIOMARIN PHARMACEUTICAL INC. (US) Referente ao despacho 8.6 publicado na RPI 2826 de 06/03/2025.
<b>(21) BR 11 2020 022839-7 A2</b>	Código 8.11 - Manutenção do Arquivamento (22) 07/05/2019 (71) BOSTON SCIENTIFIC MEDICAL DEVICE LIMITED (IE) Referente ao despacho 8.6 publicado na RPI 2826 de 06/03/2025.
<b>(21) BR 11 2020 022892-3 A2</b>	Código 8.11 - Manutenção do Arquivamento (22) 31/05/2019 (71) GLYCOM A/S (DK) Em virtude do arquivamento publicado na RPI 2830 de 01-04-2025 e considerando ausência de manifestação dentro dos prazos legais, informo que cabe ser mantido o arquivamento do pedido de patente, conforme o disposto no artigo 12, da resolução 113/2013.
<b>(21) BR 11 2020 022988-1 A2</b>	Código 8.11 - Manutenção do Arquivamento (22) 09/05/2019 (71) MATTHEWS INTERNATIONAL CORPORATION (US) Referente ao despacho 8.6 publicado na RPI 2826 de 06/03/2025.
<b>(21) BR 11 2020 023183-5 A2</b>	Código 8.11 - Manutenção do Arquivamento (22) 10/05/2019 (71) NORDIC BIOTECH GROUP OY (FI) Referente ao despacho 8.6 publicado na RPI 2826 de 06/03/2025.
<b>(21) BR 11 2020 023444-3 A2</b>	Código 8.11 - Manutenção do Arquivamento (22) 07/06/2019 (71) TOKO YAKUHIN KOGYO CO., LTD. (JP) Em virtude do arquivamento publicado na RPI 2830 de 01-04-2025 e considerando ausência de manifestação dentro dos prazos legais, informo que cabe ser mantido o arquivamento do pedido de patente, conforme o disposto no artigo 12, da resolução 113/2013.
<b>(21) BR 11 2020 023675-6 A2</b>	Código 8.11 - Manutenção do Arquivamento (22) 23/05/2019 (71) INSERM (INSTITUT NATIONAL DE LA SANTÉ ET DE LA RECHERCHE MÉDICALE) (FR) ; UNIVERSITE CLAUDE BERNARD LYON 1 (FR) ; CENTRE NATIONAL DE LA RECHERCHE SCIENTIFIQUE (CNRS) (FR) ; ECOLE NORMALE SUPERIEURE DE LYON (FR) ; UNIVERSITE LAVAL (CA)

---

---

Referente ao despacho 8.6 publicado na RPI 2828 de 18/03/2025.

---

**(21) BR 11 2020 023771-0 A2** Código 8.11 - Manutenção do Arquivamento  
(22) 31/05/2019  
(71) PIERRE FABRE DERMO-COSMETIQUE (FR)  
Em virtude do arquivamento publicado na RPI 2830 de 01-04-2025 e considerando ausência de manifestação dentro dos prazos legais, informo que cabe ser mantido o arquivamento do pedido de patente, conforme o disposto no artigo 12, da resolução 113/2013.

---

**(21) BR 11 2020 023955-0 A2** Código 8.11 - Manutenção do Arquivamento  
(22) 27/05/2019  
(71) BIOLINERX LTD. (IL)  
Referente ao despacho 8.6 publicado na RPI 2829 de 25/03/2025.

---

**(21) BR 11 2020 023972-0 A2** Código 8.11 - Manutenção do Arquivamento  
(22) 23/05/2019  
(71) DOUGLAS PHARMACEUTICALS LIMITED (NZ)  
Referente ao despacho 8.6 publicado na RPI 2828 de 18/03/2025.

---

**(21) BR 11 2020 024005-2 A2** Código 8.11 - Manutenção do Arquivamento  
(22) 30/05/2019  
(71) SHIONOGI & CO., LTD. (JP)  
Em virtude do arquivamento publicado na RPI 2830 de 01-04-2025 e considerando ausência de manifestação dentro dos prazos legais, informo que cabe ser mantido o arquivamento do pedido de patente, conforme o disposto no artigo 12, da resolução 113/2013.

---

**(21) BR 11 2020 024028-1 A2** Código 8.11 - Manutenção do Arquivamento  
(22) 20/05/2019  
(71) KONINKLIJKE PHILIPS N.V. (NL)  
Referente ao despacho 8.6 publicado na RPI 2828 de 18/03/2025.

---

**(21) BR 11 2020 024115-6 A2** Código 8.11 - Manutenção do Arquivamento  
(22) 27/05/2019  
(71) EVONIK OPERATIONS GMBH (DE)  
Referente ao despacho 8.6 publicado na RPI 2829 de 25/03/2025.

---

**(21) BR 11 2020 024290-0 A2** Código 8.11 - Manutenção do Arquivamento  
(22) 28/05/2019  
(71) SUNFOLDING, INC. (US)  
Referente ao despacho 8.6 publicado na RPI 2829 de 25/03/2025.

---



<b>(21) BR 11 2020 024424-4 A2</b>	<p>Código 8.11 - Manutenção do Arquivamento                  (22) 17/04/2019                  (71) ARRIS ENTERPRISES LLC (US)                  Referente ao despacho 8.6 publicado na RPI 2823 de 11/02/2025.</p>
<b>(21) BR 11 2020 024504-6 A2</b>	<p>Código 8.11 - Manutenção do Arquivamento                  (22) 29/05/2019                  (71) PAQELL B.V. (NL)                  Em virtude do arquivamento publicado na RPI 2830 de 01-04-2025 e considerando ausência de manifestação dentro dos prazos legais, informo que cabe ser mantido o arquivamento do pedido de patente, conforme o disposto no artigo 12, da resolução 113/2013.</p>
<b>(21) BR 11 2020 024839-8 A2</b>	<p>Código 8.11 - Manutenção do Arquivamento                  (22) 06/06/2019                  (71) ZYMERGEN INC. (US)                  Em virtude do arquivamento publicado na RPI 2830 de 01-04-2025 e considerando ausência de manifestação dentro dos prazos legais, informo que cabe ser mantido o arquivamento do pedido de patente, conforme o disposto no artigo 12, da resolução 113/2013.</p>
<b>(21) BR 11 2020 024879-7 A2</b>	<p>Código 8.11 - Manutenção do Arquivamento                  (22) 05/06/2019                  (71) IDORSIA PHARMACEUTICALS LTD (CH)                  Em virtude do arquivamento publicado na RPI 2830 de 01-04-2025 e considerando ausência de manifestação dentro dos prazos legais, informo que cabe ser mantido o arquivamento do pedido de patente, conforme o disposto no artigo 12, da resolução 113/2013.</p>
<b>(21) BR 11 2020 025003-1 A2</b>	<p>Código 8.11 - Manutenção do Arquivamento                  (22) 07/06/2019                  (71) WORG PHARMACEUTICALS (ZHEJIANG) CO., LTD. (CN)                  Em virtude do arquivamento publicado na RPI 2830 de 01-04-2025 e considerando ausência de manifestação dentro dos prazos legais, informo que cabe ser mantido o arquivamento do pedido de patente, conforme o disposto no artigo 12, da resolução 113/2013.</p>
<b>(21) BR 11 2020 025020-1 A2</b>	<p>Código 8.11 - Manutenção do Arquivamento                  (22) 07/06/2019                  (71) GUARDIAN GLASS, LLC (US)                  Em virtude do arquivamento publicado na RPI 2830 de 01-04-2025 e considerando ausência de manifestação dentro dos prazos legais, informo que cabe ser mantido o arquivamento do pedido de patente, conforme o disposto no</p>



---

artigo 12, da resolução 113/2013.

---

**(21) BR 11 2020 025355-3 A2** Código 8.11 - Manutenção do Arquivamento  
(22) 11/06/2019  
(71) F. HOFFMANN-LA ROCHE AG (CH)  
Em virtude do arquivamento publicado na RPI 2830 de 01-04-2025 e considerando ausência de manifestação dentro dos prazos legais, informo que cabe ser mantido o arquivamento do pedido de patente, conforme o disposto no artigo 12, da resolução 113/2013.

---

**(21) BR 11 2020 025515-7 A2** Código 8.11 - Manutenção do Arquivamento  
(22) 07/06/2019  
(71) SONY CORPORATION (JP)  
Em virtude do arquivamento publicado na RPI 2830 de 01-04-2025 e considerando ausência de manifestação dentro dos prazos legais, informo que cabe ser mantido o arquivamento do pedido de patente, conforme o disposto no artigo 12, da resolução 113/2013.

---

**(21) BR 11 2020 025788-5 A2** Código 8.11 - Manutenção do Arquivamento  
(22) 22/05/2020  
(71) ILLUMINA, INC. (US)  
Referente ao despacho 8.6 publicado na RPI 2828 de 18/03/2025.

---

**(21) BR 11 2020 026364-8 A2** Código 8.11 - Manutenção do Arquivamento  
(22) 17/04/2019  
(71) SONY SEMICONDUCTOR SOLUTIONS CORPORATION (JP)  
Referente ao despacho 8.6 publicado na RPI 2823 de 11/02/2025.

---

**(21) BR 11 2020 026518-7 A2** Código 8.11 - Manutenção do Arquivamento  
(22) 10/06/2019  
(71) TELEFONAKTIEBOLAGET LM ERICSSON (PUBL) (SE)  
Em virtude do arquivamento publicado na RPI 2830 de 01-04-2025 e considerando ausência de manifestação dentro dos prazos legais, informo que cabe ser mantido o arquivamento do pedido de patente, conforme o disposto no artigo 12, da resolução 113/2013.

---

**(21) BR 11 2021 001347-4 A2** Código 8.11 - Manutenção do Arquivamento  
(22) 18/04/2019  
(71) CLEARSTREAM TECHNOLOGIES LIMITED (IE)  
Referente ao despacho 8.6 publicado na RPI 2823 de 11/02/2025.

---

**(21) BR 11 2021 010981-1 A2** Código 8.11 - Manutenção do Arquivamento  
(22) 09/05/2019



---

	(71) FLEET SPACE TECHNOLOGIES PTY LTD (AU) Referente ao despacho 8.6 publicado na RPI 2826 de 06/03/2025.
<b>(21) BR 11 2021 012896-4 A2</b>	Código 8.11 - Manutenção do Arquivamento (22) 15/04/2019 (71) HEWLETT-PACKARD DEVELOPMENT COMPANY, L.P. (US) Referente ao despacho 8.6 publicado na RPI 2823 de 11/02/2025.
<b>(21) BR 11 2021 019648-0 A2</b>	Código 8.11 - Manutenção do Arquivamento (22) 17/04/2020 (71) HALLIBURTON ENERGY SERVICES, INC. (US) Referente ao despacho 8.6 publicado na RPI 2823 de 11/02/2025.
<b>(21) BR 11 2021 019901-2 A2</b>	Código 8.11 - Manutenção do Arquivamento (22) 17/04/2020 (71) CHIESI FARMACEUTICI S.P.A. (IT) Referente ao despacho 8.6 publicado na RPI 2823 de 11/02/2025.
<b>(21) BR 11 2021 020075-4 A2</b>	Código 8.11 - Manutenção do Arquivamento (22) 17/04/2020 (71) CIC FUND SECURITISATION S.A. (LU) Referente ao despacho 8.6 publicado na RPI 2823 de 11/02/2025.
<b>(21) BR 11 2021 020160-2 A2</b>	Código 8.11 - Manutenção do Arquivamento (22) 08/05/2020 (71) UNIVERSITÄTSMEDIZIN DER JOHANNES GUTENBERG-UNIVERSITÄT MAINZ (DE) Referente ao despacho 8.6 publicado na RPI 2826 de 06/03/2025.
<b>(21) BR 11 2021 020161-0 A2</b>	Código 8.11 - Manutenção do Arquivamento (22) 08/05/2020 (71) UNIVERSITÄTSMEDIZIN DER JOHANNES GUTENBERG-UNIVERSITÄT MAINZ (DE) Referente ao despacho 8.6 publicado na RPI 2826 de 06/03/2025.
<b>(21) BR 11 2021 020295-1 A2</b>	Código 8.11 - Manutenção do Arquivamento (22) 15/04/2020 (71) PFIZER INC. (US) Referente ao despacho 8.6 publicado na RPI 2823 de 11/02/2025.
<b>(21) BR 11 2021 020747-3 A2</b>	Código 8.11 - Manutenção do Arquivamento (22) 17/04/2020 (71) INTERNATIONAL FLAVORS & FRAGRANCES INC. (US)

---

Referente ao despacho 8.6 publicado na RPI 2823 de 11/02/2025.

---

**(21) BR 11 2021 020768-6 A2** Código 8.11 - Manutenção do Arquivamento  
 (22) 17/04/2020  
 (71) INTERVENTION FOR LIFE, LLC (US)  
 Referente ao despacho 8.6 publicado na RPI 2823 de 11/02/2025.

---

**(21) BR 11 2021 020986-7 A2** Código 8.11 - Manutenção do Arquivamento  
 (22) 19/04/2020  
 (71) FRITZ VALDEUS (US)  
 Referente ao despacho 8.6 publicado na RPI 2823 de 11/02/2025.

---

**(21) BR 11 2021 021238-8 A2** Código 8.11 - Manutenção do Arquivamento  
 (22) 01/05/2020  
 (71) TELEFONAKTIEBOLAGET LM ERICSSON (PUBL) (SE)  
 Referente ao despacho 8.6 publicado na RPI 2825 de 25/02/2025.

---

**(21) BR 11 2021 021306-6 A2** Código 8.11 - Manutenção do Arquivamento  
 (22) 24/04/2020  
 (71) THE BOARD OF TRUSTEES OF THE LELAND STANFORD JUNIOR UNIVERSITY (US)  
 Referente ao despacho 8.6 publicado na RPI 2824 de 18/02/2025.

---

**(21) BR 11 2021 021386-4 A2** Código 8.11 - Manutenção do Arquivamento  
 (22) 29/04/2020  
 (71) ACTIVE WITNESS CORP. (CA)  
 Referente ao despacho 8.6 publicado na RPI 2825 de 25/02/2025.

---

**(21) BR 11 2021 021541-7 A2** Código 8.11 - Manutenção do Arquivamento  
 (22) 22/05/2020  
 (71) UNILEVER IP HOLDINGS B.V. (PB)  
 Referente ao despacho 8.6 publicado na RPI 2828 de 18/03/2025.

---

**(21) BR 11 2021 021566-2 A2** Código 8.11 - Manutenção do Arquivamento  
 (22) 28/04/2020  
 (71) SELECTA BIOSCIENCES, INC. (US)  
 Referente ao despacho 8.6 publicado na RPI 2824 de 18/02/2025.

---

**(21) BR 11 2021 021614-6 A2** Código 8.11 - Manutenção do Arquivamento  
 (22) 29/04/2020  
 (71) RACTIGEN THERAPEUTICS (CN)  
 Referente ao despacho 8.6 publicado na RPI 2825 de 25/02/2025.



---

<b>(21) BR 11 2021 021615-4 A2</b>	Código 8.11 - Manutenção do Arquivamento (22) 20/04/2020 (71) CILAG GMBH INTERNATIONAL (CH) Referente ao despacho 8.6 publicado na RPI 2823 de 11/02/2025.
<b>(21) BR 11 2021 021652-9 A2</b>	Código 8.11 - Manutenção do Arquivamento (22) 29/04/2020 (71) AICURIS GMBH & CO. KG (DE) Referente ao despacho 8.6 publicado na RPI 2825 de 25/02/2025.
<b>(21) BR 11 2021 021663-4 A2</b>	Código 8.11 - Manutenção do Arquivamento (22) 24/04/2020 (71) INSTITUTO DE MEDICINA MOLECULAR JOÃO LOBO ANTUNES (PT) Referente ao despacho 8.6 publicado na RPI 2824 de 18/02/2025.
<b>(21) BR 11 2021 021686-3 A2</b>	Código 8.11 - Manutenção do Arquivamento (22) 29/04/2020 (71) DICERNA PHARMACEUTICALS, INC. (US) Referente ao despacho 8.6 publicado na RPI 2825 de 25/02/2025.
<b>(21) BR 11 2021 021690-1 A2</b>	Código 8.11 - Manutenção do Arquivamento (22) 03/06/2020 (71) SOCIÉTÉ DES PRODUITS NESTLÉ S.A. (CH) Em virtude do arquivamento publicado na RPI 2830 de 01-04-2025 e considerando ausência de manifestação dentro dos prazos legais, informo que cabe ser mantido o arquivamento do pedido de patente, conforme o disposto no artigo 12, da resolução 113/2013.
<b>(21) BR 11 2021 021727-4 A2</b>	Código 8.11 - Manutenção do Arquivamento (22) 17/04/2020 (71) TELEFONAKTIEBOLAGET LM ERICSSON (PUBL) (SE) Referente ao despacho 8.6 publicado na RPI 2823 de 11/02/2025.
<b>(21) BR 11 2021 021779-7 A2</b>	Código 8.11 - Manutenção do Arquivamento (22) 04/05/2020 (71) LG ELECTRONICS INC. (KR) Referente ao despacho 8.6 publicado na RPI 2825 de 25/02/2025.
<b>(21) BR 11 2021 021787-8 A2</b>	Código 8.11 - Manutenção do Arquivamento (22) 30/04/2020 (71) MEMORIAL SLOAN-KETTERING CANCER CENTER (US) Referente ao despacho 8.6 publicado na RPI 2825 de 25/02/2025.

---

---

<b>(21) BR 11 2021 021795-9 A2</b>	Código 8.11 - Manutenção do Arquivamento (22) 22/05/2020 (71) ELI LILLY AND COMPANY (US) Referente ao despacho 8.6 publicado na RPI 2828 de 18/03/2025.
<b>(21) BR 11 2021 021854-8 A2</b>	Código 8.11 - Manutenção do Arquivamento (22) 21/04/2020 (71) RHEINMETALL ELECTRONICS GMBH (DE) Referente ao despacho 8.6 publicado na RPI 2823 de 11/02/2025.
<b>(21) BR 11 2021 021859-9 A2</b>	Código 8.11 - Manutenção do Arquivamento (22) 30/04/2020 (71) SUZHOU KUNPENG BIOTECH CO., LTD. (CN) Referente ao despacho 8.6 publicado na RPI 2825 de 25/02/2025.
<b>(21) BR 11 2021 021923-4 A2</b>	Código 8.11 - Manutenção do Arquivamento (22) 06/05/2020 (71) NOVARTIS AG (CH) Referente ao despacho 8.6 publicado na RPI 2826 de 06/03/2025.
<b>(21) BR 11 2021 022124-7 A2</b>	Código 8.11 - Manutenção do Arquivamento (22) 05/05/2020 (71) BAYER AKTIENGESELLSCHAFT (DE) Referente ao despacho 8.6 publicado na RPI 2826 de 06/03/2025.
<b>(21) BR 11 2021 022170-0 A2</b>	Código 8.11 - Manutenção do Arquivamento (22) 05/05/2020 (71) ADVITA LIFESCIENCE GMBH (DE) Referente ao despacho 8.6 publicado na RPI 2826 de 06/03/2025.
<b>(21) BR 11 2021 022171-9 A2</b>	Código 8.11 - Manutenção do Arquivamento (22) 22/05/2020 (71) GREEN CROSS CORPORATION (KR) ; MOGAM INSTITUTE FOR BIOMEDICAL RESEARCH (KR) Referente ao despacho 8.6 publicado na RPI 2828 de 18/03/2025.
<b>(21) BR 11 2021 022216-2 A2</b>	Código 8.11 - Manutenção do Arquivamento (22) 07/05/2020 (71) SANOFI (FR) Referente ao despacho 8.6 publicado na RPI 2826 de 06/03/2025.

---

---

<b>(21) BR 11 2021 022293-6 A2</b>	Código 8.11 - Manutenção do Arquivamento (22) 08/05/2020 (71) KALEIDO BIOSCIENCES, INC. (US) Referente ao despacho 8.6 publicado na RPI 2826 de 06/03/2025.
<b>(21) BR 11 2021 022296-0 A2</b>	Código 8.11 - Manutenção do Arquivamento (22) 06/05/2020 (71) SMILEDIRECTCLUB LLC (US) Referente ao despacho 8.6 publicado na RPI 2826 de 06/03/2025.
<b>(21) BR 11 2021 022312-6 A2</b>	Código 8.11 - Manutenção do Arquivamento (22) 06/05/2020 (71) PERFORMANCE PULSATION CONTROL, INC (US) Referente ao despacho 8.6 publicado na RPI 2826 de 06/03/2025.
<b>(21) BR 11 2021 022445-9 A2</b>	Código 8.11 - Manutenção do Arquivamento (22) 28/05/2020 (71) MIBA GLEITLAGER AUSTRIA GMBH (AT) Referente ao despacho 8.6 publicado na RPI 2829 de 25/03/2025.
<b>(21) BR 11 2021 022544-7 A2</b>	Código 8.11 - Manutenção do Arquivamento (22) 08/05/2020 (71) BORYUNG PHARMACEUTICAL CO., LTD. (KR) Referente ao despacho 8.6 publicado na RPI 2826 de 06/03/2025.
<b>(21) BR 11 2021 022629-0 A2</b>	Código 8.11 - Manutenção do Arquivamento (22) 08/05/2020 (71) NINGBO KUNPENG BIOTECH CO., LTD. (CN) Referente ao despacho 8.6 publicado na RPI 2826 de 06/03/2025.
<b>(21) BR 11 2021 022632-0 A2</b>	Código 8.11 - Manutenção do Arquivamento (22) 08/05/2020 (71) LOCUS IP COMPANY, LLC (US) Referente ao despacho 8.6 publicado na RPI 2826 de 06/03/2025.
<b>(21) BR 11 2021 022635-4 A2</b>	Código 8.11 - Manutenção do Arquivamento (22) 04/06/2020 (71) REVOLUTION MEDICINES, INC. (US) Em virtude do arquivamento publicado na RPI 2830 de 01-04-2025 e considerando ausência de manifestação dentro dos prazos legais, informo que cabe ser mantido o arquivamento do pedido de patente, conforme o disposto no artigo 12, da resolução 113/2013.

---

<b>(21) BR 11 2021 022658-3 A2</b>	Código 8.11 - Manutenção do Arquivamento (22) 20/05/2020 (71) JANSSEN SCIENCES IRELAND UNLIMITED COMPANY (IE) Referente ao despacho 8.6 publicado na RPI 2828 de 18/03/2025.
<b>(21) BR 11 2021 023012-2 A2</b>	Código 8.11 - Manutenção do Arquivamento (22) 20/05/2020 (71) MEDIMMUNE LIMITED (GB) Referente ao despacho 8.6 publicado na RPI 2828 de 18/03/2025.
<b>(21) BR 11 2021 023385-7 A2</b>	Código 8.11 - Manutenção do Arquivamento (22) 21/05/2020 (71) HAREXINFOTECH INC. (KR) Referente ao despacho 8.6 publicado na RPI 2828 de 18/03/2025.
<b>(21) BR 11 2021 023387-3 A2</b>	Código 8.11 - Manutenção do Arquivamento (22) 25/05/2020 (71) COÖPERATIE KONINKLIJKE AVEBE U.A. (NL) Referente ao despacho 8.6 publicado na RPI 2828 de 18/03/2025.
<b>(21) BR 11 2021 023405-5 A2</b>	Código 8.11 - Manutenção do Arquivamento (22) 22/05/2020 (71) PHOTONIS FRANCE (FR) Referente ao despacho 8.6 publicado na RPI 2828 de 18/03/2025.
<b>(21) BR 11 2021 023458-6 A2</b>	Código 8.11 - Manutenção do Arquivamento (22) 22/05/2019 (71) FLEXIBLE PACKAGING COMPANY, S.L. (ES) Referente ao despacho 8.6 publicado na RPI 2828 de 18/03/2025.
<b>(21) BR 11 2021 023471-3 A2</b>	Código 8.11 - Manutenção do Arquivamento (22) 31/05/2020 (71) OETIKER SCHWEIZ AG (CH) Em virtude do arquivamento publicado na RPI 2830 de 01-04-2025 e considerando ausência de manifestação dentro dos prazos legais, informo que cabe ser mantido o arquivamento do pedido de patente, conforme o disposto no artigo 12, da resolução 113/2013.
<b>(21) BR 11 2021 023583-3 A2</b>	Código 8.11 - Manutenção do Arquivamento (22) 25/05/2020 (71) COÖPERATIE KONINKLIJKE AVEBE U.A. (NL) Referente ao despacho 8.6 publicado na RPI 2828 de 18/03/2025.



<b>(21) BR 11 2021 023886-7 A2</b>	<p>Código 8.11 - Manutenção do Arquivamento                  (22) 29/05/2020                  (71) CHIA TAI TIANQING PHARMACEUTICAL GROUP CO., LTD. (CN)                  Em virtude do arquivamento publicado na RPI 2830 de 01-04-2025 e considerando ausência de manifestação dentro dos prazos legais, informo que cabe ser mantido o arquivamento do pedido de patente, conforme o disposto no artigo 12, da resolução 113/2013.</p>
<b>(21) BR 11 2021 023899-9 A2</b>	<p>Código 8.11 - Manutenção do Arquivamento                  (22) 27/05/2020                  (71) MODALIS THERAPEUTICS CORPORATION (JP)                  Referente ao despacho 8.6 publicado na RPI 2829 de 25/03/2025.</p>
<b>(21) BR 11 2021 023924-3 A2</b>	<p>Código 8.11 - Manutenção do Arquivamento                  (22) 28/05/2020                  (71) RAMOT AT TEL-AVIV UNIVERSITY LTD. (IL) ; ADAMA MAKHTESHIM LTD. (IL)                  Referente ao despacho 8.6 publicado na RPI 2829 de 25/03/2025.</p>
<b>(21) BR 11 2021 023926-0 A2</b>	<p>Código 8.11 - Manutenção do Arquivamento                  (22) 29/05/2020                  (71) SEDANA MEDICAL LIMITED (IE)                  Em virtude do arquivamento publicado na RPI 2830 de 01-04-2025 e considerando ausência de manifestação dentro dos prazos legais, informo que cabe ser mantido o arquivamento do pedido de patente, conforme o disposto no artigo 12, da resolução 113/2013.</p>
<b>(21) BR 11 2021 023967-7 A2</b>	<p>Código 8.11 - Manutenção do Arquivamento                  (22) 27/05/2020                  (71) ALIGOS THERAPEUTICS, INC. (US)                  Referente ao despacho 8.6 publicado na RPI 2829 de 25/03/2025.</p>
<b>(21) BR 11 2021 024049-7 A2</b>	<p>Código 8.11 - Manutenção do Arquivamento                  (22) 28/05/2020                  (71) ZETANG WU (CN)                  Referente ao despacho 8.6 publicado na RPI 2829 de 25/03/2025.</p>
<b>(21) BR 11 2021 024051-9 A2</b>	<p>Código 8.11 - Manutenção do Arquivamento                  (22) 04/06/2020                  (71) EVONIK OPERATIONS GMBH (DE)                  Em virtude do arquivamento publicado na RPI 2830 de 01-04-2025 e considerando ausência de manifestação dentro dos prazos legais, informo que cabe ser mantido o arquivamento do pedido de patente, conforme o disposto no</p>



---

artigo 12, da resolução 113/2013.

---

**(21) BR 11 2021 024149-3 A2** Código 8.11 - Manutenção do Arquivamento  
(22) 04/06/2020  
(71) GLYCOM A/S (DK)  
Em virtude do arquivamento publicado na RPI 2830 de 01-04-2025 e considerando ausência de manifestação dentro dos prazos legais, informo que cabe ser mantido o arquivamento do pedido de patente, conforme o disposto no artigo 12, da resolução 113/2013.

---

**(21) BR 11 2021 024204-0 A2** Código 8.11 - Manutenção do Arquivamento  
(22) 08/06/2020  
(71) MICROSOFT TECHNOLOGY LICENSING, LLC (US)  
Em virtude do arquivamento publicado na RPI 2830 de 01-04-2025 e considerando ausência de manifestação dentro dos prazos legais, informo que cabe ser mantido o arquivamento do pedido de patente, conforme o disposto no artigo 12, da resolução 113/2013.

---

**(21) BR 11 2021 024224-4 A2** Código 8.11 - Manutenção do Arquivamento  
(22) 29/05/2020  
(71) IKENA ONCOLOGY, INC. (US)  
Em virtude do arquivamento publicado na RPI 2830 de 01-04-2025 e considerando ausência de manifestação dentro dos prazos legais, informo que cabe ser mantido o arquivamento do pedido de patente, conforme o disposto no artigo 12, da resolução 113/2013.

---

**(21) BR 11 2021 024236-8 A2** Código 8.11 - Manutenção do Arquivamento  
(22) 03/06/2020  
(71) MOLECULAR PARTNERS AG (CH)  
Em virtude do arquivamento publicado na RPI 2830 de 01-04-2025 e considerando ausência de manifestação dentro dos prazos legais, informo que cabe ser mantido o arquivamento do pedido de patente, conforme o disposto no artigo 12, da resolução 113/2013.

---

**(21) BR 11 2021 024251-1 A2** Código 8.11 - Manutenção do Arquivamento  
(22) 11/06/2020  
(71) THE PROCTER & GAMBLE COMPANY (US)  
Em virtude do arquivamento publicado na RPI 2830 de 01-04-2025 e considerando ausência de manifestação dentro dos prazos legais, informo que cabe ser mantido o arquivamento do pedido de patente, conforme o disposto no artigo 12, da resolução 113/2013.

---

**(21) BR 11 2021 024253-8 A2** Código 8.11 - Manutenção do Arquivamento



---

(22) 11/06/2020

(71) THE PROCTER & GAMBLE COMPANY (US)

Em virtude do arquivamento publicado na RPI 2830 de 01-04-2025 e considerando ausência de manifestação dentro dos prazos legais, informo que cabe ser mantido o arquivamento do pedido de patente, conforme o disposto no artigo 12, da resolução 113/2013.

---

**(21) BR 11 2021 024314-3 A2**

Código 8.11 - Manutenção do Arquivamento

(22) 02/06/2020

(71) VERSEAU THERAPEUTICS, INC. (US)

Em virtude do arquivamento publicado na RPI 2830 de 01-04-2025 e considerando ausência de manifestação dentro dos prazos legais, informo que cabe ser mantido o arquivamento do pedido de patente, conforme o disposto no artigo 12, da resolução 113/2013.

---

**(21) BR 11 2021 024328-3 A2**

Código 8.11 - Manutenção do Arquivamento

(22) 04/06/2020

(71) MAGENTA THERAPEUTICS, INC. (US)

Em virtude do arquivamento publicado na RPI 2830 de 01-04-2025 e considerando ausência de manifestação dentro dos prazos legais, informo que cabe ser mantido o arquivamento do pedido de patente, conforme o disposto no artigo 12, da resolução 113/2013.

---

**(21) BR 11 2021 024405-0 A2**

Código 8.11 - Manutenção do Arquivamento

(22) 05/06/2020

(71) PURAC BIOCHEM B.V. (NL)

Em virtude do arquivamento publicado na RPI 2830 de 01-04-2025 e considerando ausência de manifestação dentro dos prazos legais, informo que cabe ser mantido o arquivamento do pedido de patente, conforme o disposto no artigo 12, da resolução 113/2013.

---

**(21) BR 11 2021 024411-5 A2**

Código 8.11 - Manutenção do Arquivamento

(22) 05/06/2020

(71) PURAC BIOCHEM B.V. (NL)

Em virtude do arquivamento publicado na RPI 2830 de 01-04-2025 e considerando ausência de manifestação dentro dos prazos legais, informo que cabe ser mantido o arquivamento do pedido de patente, conforme o disposto no artigo 12, da resolução 113/2013.

---

**(21) BR 11 2021 024414-0 A2**

Código 8.11 - Manutenção do Arquivamento

(22) 05/06/2020

(71) PURAC BIOCHEM B.V. (NL)

Em virtude do arquivamento publicado na RPI 2830 de 01-04-2025 e



---

considerando ausência de manifestação dentro dos prazos legais, informo que cabe ser mantido o arquivamento do pedido de patente, conforme o disposto no artigo 12, da resolução 113/2013.

---

**(21) BR 11 2021 024543-0 A2** Código 8.11 - Manutenção do Arquivamento  
(22) 07/06/2019  
(71) INDUSTRY-ACADEMIC COOPERATION FOUNDATION GYEONGSANG NATIONAL UNIVERSITY (KR) ; CONSIGLIO NAZIONALE DELLE RICERCHE (IT)  
Em virtude do arquivamento publicado na RPI 2830 de 01-04-2025 e considerando ausência de manifestação dentro dos prazos legais, informo que cabe ser mantido o arquivamento do pedido de patente, conforme o disposto no artigo 12, da resolução 113/2013.

---

**(21) BR 11 2021 024550-2 A2** Código 8.11 - Manutenção do Arquivamento  
(22) 03/06/2020  
(71) LEKKOS, VASILEIOS (GB)  
Em virtude do arquivamento publicado na RPI 2830 de 01-04-2025 e considerando ausência de manifestação dentro dos prazos legais, informo que cabe ser mantido o arquivamento do pedido de patente, conforme o disposto no artigo 12, da resolução 113/2013.

---

**(21) BR 11 2021 024646-0 A2** Código 8.11 - Manutenção do Arquivamento  
(22) 04/06/2020  
(71) ADC THERAPEUTICS SA (CH) ; MEDIMMUNE LIMITED (GB)  
Em virtude do arquivamento publicado na RPI 2830 de 01-04-2025 e considerando ausência de manifestação dentro dos prazos legais, informo que cabe ser mantido o arquivamento do pedido de patente, conforme o disposto no artigo 12, da resolução 113/2013.

---

**(21) BR 11 2021 024652-5 A2** Código 8.11 - Manutenção do Arquivamento  
(22) 29/05/2020  
(71) ETH ZÜRICH (CH)  
Em virtude do arquivamento publicado na RPI 2830 de 01-04-2025 e considerando ausência de manifestação dentro dos prazos legais, informo que cabe ser mantido o arquivamento do pedido de patente, conforme o disposto no artigo 12, da resolução 113/2013.

---

**(21) BR 11 2021 024822-6 A2** Código 8.11 - Manutenção do Arquivamento  
(22) 11/06/2020  
(71) JUNO THERAPEUTICS, INC. (US)  
Em virtude do arquivamento publicado na RPI 2830 de 01-04-2025 e considerando ausência de manifestação dentro dos prazos legais, informo que



---

cabe ser mantido o arquivamento do pedido de patente, conforme o disposto no artigo 12, da resolução 113/2013.

---

**(21) BR 11 2021 024847-1 A2** Código 8.11 - Manutenção do Arquivamento  
(22) 10/06/2020  
(71) SANDVIK MINING AND CONSTRUCTION TOOLS AB (SE)  
Em virtude do arquivamento publicado na RPI 2830 de 01-04-2025 e considerando ausência de manifestação dentro dos prazos legais, informo que cabe ser mantido o arquivamento do pedido de patente, conforme o disposto no artigo 12, da resolução 113/2013.

---

**(21) BR 11 2021 024855-2 A2** Código 8.11 - Manutenção do Arquivamento  
(22) 09/06/2020  
(71) HOMOLOGY MEDICINES, INC. (US)  
Em virtude do arquivamento publicado na RPI 2830 de 01-04-2025 e considerando ausência de manifestação dentro dos prazos legais, informo que cabe ser mantido o arquivamento do pedido de patente, conforme o disposto no artigo 12, da resolução 113/2013.

---

**(21) BR 11 2021 024888-9 A2** Código 8.11 - Manutenção do Arquivamento  
(22) 08/06/2020  
(71) APYX MEDICAL CORPORATION (US)  
Em virtude do arquivamento publicado na RPI 2830 de 01-04-2025 e considerando ausência de manifestação dentro dos prazos legais, informo que cabe ser mantido o arquivamento do pedido de patente, conforme o disposto no artigo 12, da resolução 113/2013.

---

**(21) BR 11 2021 024925-7 A2** Código 8.11 - Manutenção do Arquivamento  
(22) 10/06/2020  
(71) RICARDO SOBHIE DIAZ (BR/SP) ; ANDREA SAVARINO (IT) ; IART LUCA SHYTAJ (DE) ; DANIELE LUNA DA CUNHA (BR/SP)  
Em virtude do arquivamento publicado na RPI 2830 de 01/04/2025 e considerando ausência de manifestação dentro dos prazos legais, informo que cabe ser mantido o arquivamento do pedido de patente, conforme o disposto no artigo 17, da Portaria 52/2023.

---

**(21) BR 11 2021 024933-8 A2** Código 8.11 - Manutenção do Arquivamento  
(22) 05/06/2020  
(71) ANIMAL ETHICS PTY LTD (AU)  
Em virtude do arquivamento publicado na RPI 2830 de 01-04-2025 e considerando ausência de manifestação dentro dos prazos legais, informo que cabe ser mantido o arquivamento do pedido de patente, conforme o disposto no artigo 12, da resolução 113/2013.

---



---

<b>(21) BR 11 2021 024966-4 A2</b>	Código 8.11 - Manutenção do Arquivamento (22) 11/06/2020 (71) ALKERMES PHARMA IRELAND LIMITED (IE) Em virtude do arquivamento publicado na RPI 2830 de 01-04-2025 e considerando ausência de manifestação dentro dos prazos legais, informo que cabe ser mantido o arquivamento do pedido de patente, conforme o disposto no artigo 12, da resolução 113/2013.
<b>(21) BR 11 2021 025937-6 A2</b>	Código 8.11 - Manutenção do Arquivamento (22) 10/06/2020 (71) SYNGENTA CROP PROTECTION AG (CH) Em virtude do arquivamento publicado na RPI 2830 de 01-04-2025 e considerando ausência de manifestação dentro dos prazos legais, informo que cabe ser mantido o arquivamento do pedido de patente, conforme o disposto no artigo 12, da resolução 113/2013.
<b>(21) BR 11 2021 026158-3 A2</b>	Código 8.11 - Manutenção do Arquivamento (22) 03/06/2020 (71) CILAG GMBH INTERNATIONAL (CH) Em virtude do arquivamento publicado na RPI 2830 de 01-04-2025 e considerando ausência de manifestação dentro dos prazos legais, informo que cabe ser mantido o arquivamento do pedido de patente, conforme o disposto no artigo 12, da resolução 113/2013.
<b>(21) BR 11 2021 026200-8 A2</b>	Código 8.11 - Manutenção do Arquivamento (22) 08/06/2020 (71) CILAG GMBH INTERNATIONAL (CH) Em virtude do arquivamento publicado na RPI 2830 de 01-04-2025 e considerando ausência de manifestação dentro dos prazos legais, informo que cabe ser mantido o arquivamento do pedido de patente, conforme o disposto no artigo 12, da resolução 113/2013.
<b>(21) BR 11 2021 026210-5 A2</b>	Código 8.11 - Manutenção do Arquivamento (22) 02/06/2020 (71) CILAG GMBH INTERNATIONAL (CH) Em virtude do arquivamento publicado na RPI 2830 de 01-04-2025 e considerando ausência de manifestação dentro dos prazos legais, informo que cabe ser mantido o arquivamento do pedido de patente, conforme o disposto no artigo 12, da resolução 113/2013.
<b>(21) BR 11 2021 026287-3 A2</b>	Código 8.11 - Manutenção do Arquivamento (22) 03/06/2020

---

---

(71) CILAG GMBH INTERNATIONAL (CH)

Em virtude do arquivamento publicado na RPI 2830 de 01-04-2025 e considerando ausência de manifestação dentro dos prazos legais, informo que cabe ser mantido o arquivamento do pedido de patente, conforme o disposto no artigo 12, da resolução 113/2013.

---

**(21) BR 11 2021 026301-2 A2**

Código 8.11 - Manutenção do Arquivamento

(22) 03/06/2020

(71) CILAG GMBH INTERNATIONAL (CH)

Em virtude do arquivamento publicado na RPI 2830 de 01-04-2025 e considerando ausência de manifestação dentro dos prazos legais, informo que cabe ser mantido o arquivamento do pedido de patente, conforme o disposto no artigo 12, da resolução 113/2013.

---

**(21) BR 11 2021 026305-5 A2**

Código 8.11 - Manutenção do Arquivamento

(22) 01/06/2020

(71) CILAG GMBH INTERNATIONAL (CH)

Em virtude do arquivamento publicado na RPI 2830 de 01-04-2025 e considerando ausência de manifestação dentro dos prazos legais, informo que cabe ser mantido o arquivamento do pedido de patente, conforme o disposto no artigo 12, da resolução 113/2013.

---

**(21) BR 11 2021 026319-5 A2**

Código 8.11 - Manutenção do Arquivamento

(22) 01/06/2020

(71) CILAG GMBH INTERNATIONAL (CH)

Em virtude do arquivamento publicado na RPI 2830 de 01-04-2025 e considerando ausência de manifestação dentro dos prazos legais, informo que cabe ser mantido o arquivamento do pedido de patente, conforme o disposto no artigo 12, da resolução 113/2013.

---

**(21) BR 11 2021 026321-7 A2**

Código 8.11 - Manutenção do Arquivamento

(22) 01/06/2020

(71) CILAG GMBH INTERNATIONAL (CH)

Em virtude do arquivamento publicado na RPI 2830 de 01-04-2025 e considerando ausência de manifestação dentro dos prazos legais, informo que cabe ser mantido o arquivamento do pedido de patente, conforme o disposto no artigo 12, da resolução 113/2013.

---

**(21) BR 11 2021 026347-0 A2**

Código 8.11 - Manutenção do Arquivamento

(22) 01/06/2020

(71) CILAG GMBH INTERNATIONAL (CH)

Em virtude do arquivamento publicado na RPI 2830 de 01-04-2025 e considerando ausência de manifestação dentro dos prazos legais, informo que



---

cabe ser mantido o arquivamento do pedido de patente, conforme o disposto no artigo 12, da resolução 113/2013.

---

**(21) BR 11 2021 026354-3 A2** Código 8.11 - Manutenção do Arquivamento  
(22) 08/06/2020  
(71) CILAG GMBH INTERNATIONAL (CH)  
Em virtude do arquivamento publicado na RPI 2830 de 01-04-2025 e considerando ausência de manifestação dentro dos prazos legais, informo que cabe ser mantido o arquivamento do pedido de patente, conforme o disposto no artigo 12, da resolução 113/2013.

---

**(21) BR 11 2021 026355-1 A2** Código 8.11 - Manutenção do Arquivamento  
(22) 29/05/2020  
(71) ROHM AND HAAS COMPANY (US)  
Em virtude do arquivamento publicado na RPI 2830 de 01-04-2025 e considerando ausência de manifestação dentro dos prazos legais, informo que cabe ser mantido o arquivamento do pedido de patente, conforme o disposto no artigo 12, da resolução 113/2013.

---

**(21) BR 11 2021 026393-4 A2** Código 8.11 - Manutenção do Arquivamento  
(22) 01/06/2020  
(71) CILAG GMBH INTERNATIONAL (CH)  
Em virtude do arquivamento publicado na RPI 2830 de 01-04-2025 e considerando ausência de manifestação dentro dos prazos legais, informo que cabe ser mantido o arquivamento do pedido de patente, conforme o disposto no artigo 12, da resolução 113/2013.

---

**(21) BR 11 2021 026396-9 A2** Código 8.11 - Manutenção do Arquivamento  
(22) 01/06/2020  
(71) CILAG GMBH INTERNATIONAL (CH)  
Em virtude do arquivamento publicado na RPI 2830 de 01-04-2025 e considerando ausência de manifestação dentro dos prazos legais, informo que cabe ser mantido o arquivamento do pedido de patente, conforme o disposto no artigo 12, da resolução 113/2013.

---

**(21) BR 11 2022 000169-0 A2** Código 8.11 - Manutenção do Arquivamento  
(22) 09/06/2020  
(71) FIRST POINT A.S. (CZ)  
Em virtude do arquivamento publicado na RPI 2830 de 01-04-2025 e considerando ausência de manifestação dentro dos prazos legais, informo que cabe ser mantido o arquivamento do pedido de patente, conforme o disposto no artigo 12, da resolução 113/2013.



---

<b>(21) BR 11 2022 000376-5 A2</b>	Código 8.11 - Manutenção do Arquivamento (22) 28/04/2020 (71) ROBERT BOSCH GMBH (DE) Referente ao despacho 8.6 publicado na RPI 2824 de 18/02/2025.
<hr/>	
<b>(21) BR 11 2022 003786-4 A2</b>	Código 8.11 - Manutenção do Arquivamento (22) 09/06/2020 (71) MICROPORT NAVIBOT (SUZHOU) CO., LTD. (CN) Em virtude do arquivamento publicado na RPI 2830 de 01-04-2025 e considerando ausência de manifestação dentro dos prazos legais, informo que cabe ser mantido o arquivamento do pedido de patente, conforme o disposto no artigo 12, da resolução 113/2013.
<hr/>	
<b>(21) BR 11 2022 004816-5 A2</b>	Código 8.11 - Manutenção do Arquivamento (22) 28/05/2021 (71) BATTELLE MEMORIAL INSTITUTE (US) Referente ao despacho 8.6 publicado na RPI 2829 de 25/03/2025.
<hr/>	
<b>(21) BR 11 2022 005904-3 A2</b>	Código 8.11 - Manutenção do Arquivamento (22) 18/02/2022 (71) FEDERAL STATE BUDGETARY INSTITUTION "NATIONAL RESEARCH CENTRE FOR EPIDEMIOLOGY AND MICROBIOLOGY NAMED AFTER THE HONORARY ACADEMICIAN N.F. GAMALEYA" OF THE MINISTRY OF HEALTH OF THE RUSSIAN FEDERATIO (RU) Referente ao despacho 8.6 publicado na RPI 2823 de 11/02/2025.
<hr/>	
<b>(21) BR 11 2022 008591-5 A2</b>	Código 8.11 - Manutenção do Arquivamento (22) 27/05/2020 (71) HUAWEI TECHNOLOGIES CO., LTD. (CN) Referente ao despacho 8.6 publicado na RPI 2829 de 25/03/2025.
<hr/>	
<b>(21) BR 11 2022 011625-0 A2</b>	Código 8.11 - Manutenção do Arquivamento (22) 04/06/2021 (71) SHANGHAI SENSETIME INTELLIGENT TECHNOLOGY CO., LTD. (CN) Em virtude do arquivamento publicado na RPI 2830 de 01-04-2025 e considerando ausência de manifestação dentro dos prazos legais, informo que cabe ser mantido o arquivamento do pedido de patente, conforme o disposto no artigo 12, da resolução 113/2013.
<hr/>	
<b>(21) BR 11 2022 020163-0 A2</b>	Código 8.11 - Manutenção do Arquivamento (22) 22/04/2021 (71) MICROSOFT TECHNOLOGY LICENSING, LLC (US) Referente ao despacho 8.6 publicado na RPI 2824 de 18/02/2025.

---

<b>(21) BR 11 2022 020543-0 A2</b>	Código 8.11 - Manutenção do Arquivamento (22) 19/04/2021 (71) UNILEVER IP HOLDINGS B.V. (PB) Referente ao despacho 8.6 publicado na RPI 2823 de 11/02/2025.
<b>(21) BR 11 2022 020564-3 A2</b>	Código 8.11 - Manutenção do Arquivamento (22) 16/04/2021 (71) VALLOUREC OIL AND GAS FRANCE (FR) Referente ao despacho 8.6 publicado na RPI 2823 de 11/02/2025.
<b>(21) BR 11 2022 020947-9 A2</b>	Código 8.11 - Manutenção do Arquivamento (22) 16/04/2020 (71) UNIVERSITY OF MAINE SYSTEM BOARD OF TRUSTEES (US) Referente ao despacho 8.6 publicado na RPI 2823 de 11/02/2025.
<b>(21) BR 11 2022 021262-3 A2</b>	Código 8.11 - Manutenção do Arquivamento (22) 21/04/2021 (71) CNH INDUSTRIAL AMERICA LLC (US) Referente ao despacho 8.6 publicado na RPI 2823 de 11/02/2025.
<b>(21) BR 11 2022 021375-1 A2</b>	Código 8.11 - Manutenção do Arquivamento (22) 21/04/2021 (71) JAPAN TOBACCO INC. (JP) Referente ao despacho 8.6 publicado na RPI 2823 de 11/02/2025.
<b>(21) BR 11 2022 021632-7 A2</b>	Código 8.11 - Manutenção do Arquivamento (22) 29/04/2021 (71) UNILEVER IP HOLDINGS B.V. (PB) Referente ao despacho 8.6 publicado na RPI 2825 de 25/02/2025.
<b>(21) BR 11 2022 021911-3 A2</b>	Código 8.11 - Manutenção do Arquivamento (22) 27/04/2021 (71) BUCKMAN LABORATORIES INTERNATIONAL, INC (US) Referente ao despacho 8.6 publicado na RPI 2824 de 18/02/2025.
<b>(21) BR 11 2022 022427-3 A2</b>	Código 8.11 - Manutenção do Arquivamento (22) 04/05/2021 (71) PRILENIA NEUROTHERAPEUTICS LTD. (IL) Referente ao despacho 8.6 publicado na RPI 2825 de 25/02/2025.
<b>(21) BR 11 2022 022457-5 A2</b>	Código 8.11 - Manutenção do Arquivamento

---

---

(22) 27/04/2021

(71) TMIA GMBH (AT)

Referente ao despacho 8.6 publicado na RPI 2824 de 18/02/2025.

---

**(21) BR 11 2022 022635-7 A2**

Código 8.11 - Manutenção do Arquivamento

(22) 10/05/2021

(71) AICURIS GMBH & CO. KG (DE)

Referente ao despacho 8.6 publicado na RPI 2826 de 06/03/2025.

---

**(21) BR 11 2022 024672-2 A2**

Código 8.11 - Manutenção do Arquivamento

(22) 10/05/2021

(71) YECHU TU (CN)

Referente ao despacho 8.6 publicado na RPI 2824 de 18/02/2025.

---

**(21) BR 11 2022 025192-0 A2**

Código 8.11 - Manutenção do Arquivamento

(22) 09/06/2021

(71) NINGBO KUNPENG BIOTECH CO., LTD. (CN)

Em virtude do arquivamento publicado na RPI 2830 de 01-04-2025 e considerando ausência de manifestação dentro dos prazos legais, informo que cabe ser mantido o arquivamento do pedido de patente, conforme o disposto no artigo 12, da resolução 113/2013.

---

**(21) BR 11 2022 025334-6 A2**

Código 8.11 - Manutenção do Arquivamento

(22) 10/06/2021

(71) NINGBO KUNPENG BIOTECH CO., LTD. (CN)

Em virtude do arquivamento publicado na RPI 2830 de 01-04-2025 e considerando ausência de manifestação dentro dos prazos legais, informo que cabe ser mantido o arquivamento do pedido de patente, conforme o disposto no artigo 12, da resolução 113/2013.

---

**(21) BR 11 2022 025335-4 A2**

Código 8.11 - Manutenção do Arquivamento

(22) 11/06/2021

(71) NINGBO KUNPENG BIOTECH CO., LTD. (CN)

Em virtude do arquivamento publicado na RPI 2830 de 01-04-2025 e considerando ausência de manifestação dentro dos prazos legais, informo que cabe ser mantido o arquivamento do pedido de patente, conforme o disposto no artigo 12, da resolução 113/2013.

---

**(21) BR 11 2022 025428-8 A2**

Código 8.11 - Manutenção do Arquivamento

(22) 08/06/2021

(71) ANHEUSER-BUSCH, LLC (US)

Em virtude do arquivamento publicado na RPI 2830 de 01-04-2025 e considerando ausência de manifestação dentro dos prazos legais, informo que



---

cabe ser mantido o arquivamento do pedido de patente, conforme o disposto no artigo 12, da resolução 113/2013.

---

**(21) BR 11 2022 026349-0 A2** Código 8.11 - Manutenção do Arquivamento  
(22) 07/06/2021  
(71) VICINAY MARINE, S.L.U. (ES) ; VICINAY MARINE INNOVACION (AIE) (ES)  
Em virtude do arquivamento publicado na RPI 2830 de 01-04-2025 e considerando ausência de manifestação dentro dos prazos legais, informo que cabe ser mantido o arquivamento do pedido de patente, conforme o disposto no artigo 12, da resolução 113/2013.

---

**(21) BR 11 2023 009634-0 A2** Código 8.11 - Manutenção do Arquivamento  
(22) 26/10/2021  
(71) EXA HEALTH, INC. (US)  
Referente ao despacho 8.6 publicado na RPI 2823 de 11/02/2025.

---

**(21) BR 11 2023 013057-3 A2** Código 8.11 - Manutenção do Arquivamento  
(22) 29/12/2021  
(71) FOREVER OCEANS CORPORATION (US)  
Referente ao despacho 8.6 publicado na RPI 2828 de 18/03/2025.

---

**(21) BR 11 2023 014595-3 A2** Código 8.11 - Manutenção do Arquivamento  
(22) 13/01/2022  
(71) BEIERSDORF AG (DE)  
Referente ao despacho 8.6 publicado na RPI 2829 de 25/03/2025.

---

**(21) BR 11 2023 019807-0 A2** Código 8.11 - Manutenção do Arquivamento  
(22) 30/03/2022  
(71) CNH INDUSTRIAL BELGIUM N.V. (BE)  
Em virtude do arquivamento publicado na RPI 2830 de 01/04/2025 e considerando ausência de manifestação dentro dos prazos legais, informo que cabe ser mantido o arquivamento do pedido de patente, conforme o disposto no artigo 17, da Portaria 52/2023.

---

**(21) BR 11 2023 022606-6 A2** Código 8.11 - Manutenção do Arquivamento  
(22) 27/04/2022  
(71) CILAG GMBH INTERNATIONAL (CH)  
Em virtude do arquivamento publicado na RPI 2830 de 01/04/2025 e considerando ausência de manifestação dentro dos prazos legais, informo que cabe ser mantido o arquivamento do pedido de patente, conforme o disposto no artigo 17, da Portaria 52/2023.

---



---

<b>(21) BR 11 2023 023315-1 A2</b>	Código 8.11 - Manutenção do Arquivamento (22) 06/05/2022 (71) CILAG GMBH INTERNATIONAL (CH) Referente ao despacho 8.6 publicado na RPI 2829 de 25/03/2025.
<b>(21) BR 11 2023 027660-8 A2</b>	Código 8.11 - Manutenção do Arquivamento (22) 19/05/2022 (71) TESNOLOGY INC. (JP) Referente ao despacho 8.6 publicado na RPI 2829 de 25/03/2025.
<b>(21) BR 12 2018 067834-8 A2</b>	Código 8.11 - Manutenção do Arquivamento (22) 13/08/2015 (62) BR 11 2018 002854-1 13/08/2015 (71) SHENZHEN SHOKZ CO., LTD. (CN) Referente ao despacho 8.6 publicado na RPI 2814 de 10/12/2024.
<b>(21) BR 12 2018 067839-9 A2</b>	Código 8.11 - Manutenção do Arquivamento (22) 13/08/2015 (62) BR 11 2018 002854-1 13/08/2015 (71) SHENZHEN SHOKZ CO., LTD. (CN) Referente ao despacho 8.6 publicado na RPI 2814 de 10/12/2024.
<b>(21) BR 12 2018 067840-2 A2</b>	Código 8.11 - Manutenção do Arquivamento (22) 13/08/2015 (62) BR 11 2018 002854-1 13/08/2015 (71) SHENZHEN SHOKZ CO., LTD. (CN) Referente ao despacho 8.6 publicado na RPI 2814 de 10/12/2024.
<b>(21) BR 12 2022 023973-0 A2</b>	Código 8.11 - Manutenção do Arquivamento (22) 26/06/2019 (62) BR 11 2020 017640-0 26/06/2019 (71) ASP GLOBAL MANUFACTURING GMBH (CH) Referente ao despacho 8.6 publicado na RPI 2825 de 25/02/2025.
<b>(21) BR 12 2023 022294-6 A2</b>	Código 8.11 - Manutenção do Arquivamento (22) 15/01/2015 (62) BR 11 2016 016580-2 15/01/2015 (71) PFIZER INC. (US) Referente ao despacho 8.6 publicado na RPI 2829 de 25/03/2025.
<b>(21) BR 13 2022 004500-2 E2</b>	Código 8.11 - Manutenção do Arquivamento (22) 11/03/2022 (61) BR 10 2021 009876-7 21/05/2021

---

	(71) APXN GREEN TECHNOLOGY EIRELI (BR/BA) Referente ao despacho 8.6 publicado na RPI 2828 de 18/03/2025.
<b>(21) BR 13 2022 013438-2 U2</b>	Código 8.11 - Manutenção do Arquivamento (22) 06/07/2022 (61) BR 10 2021 026691-0 29/12/2021 (71) DIOGINES LACERDA NIEKAWA (BR/PR) ; ANTONILDO FERREIRA MAGALHÃES JUNIO (BR/SP) ; DOUGLAS FELIPE (BR/MS) Referente ao despacho 8.6 publicado na RPI 2822 de 04/02/2025.
<b>(21) BR 20 2012 008888-1 U2</b>	Código 8.11 - Manutenção do Arquivamento (22) 16/04/2012 (71) CARLOS SAHELI (BR/SP) ; ROBERTO SAHELI (BR/SP) Referente ao despacho 8.6 publicado na RPI 2823 de 11/02/2025.
<b>(21) BR 20 2012 011722-9 U2</b>	Código 8.11 - Manutenção do Arquivamento (22) 15/05/2012 (71) RM Indústria e Comércio Ltda (BR/SC) Referente ao despacho 8.6 publicado na RPI 2827 de 11/03/2025.
<b>(21) BR 20 2017 011594-7 U2</b>	Código 8.11 - Manutenção do Arquivamento (22) 01/06/2017 (71) ALFREDO DA CUNHA PEREIRA (BR/MG) Em virtude do arquivamento publicado na RPI 2830 de 01-04-2025 e considerando ausência de manifestação dentro dos prazos legais, informo que cabe ser mantido o arquivamento do pedido de patente, conforme o disposto no artigo 12, da resolução 113/2013.
<b>(21) BR 20 2019 007624-6 U2</b>	Código 8.11 - Manutenção do Arquivamento (22) 15/04/2019 (71) DELMAR LUIZ KNETHTEL (BR/RS) Referente ao despacho 8.6 publicado na RPI 2823 de 11/02/2025.
<b>(21) BR 20 2019 007689-0 U2</b>	Código 8.11 - Manutenção do Arquivamento (22) 16/04/2019 (71) LUIS FERNANDO SAUZEN SCHMIDT (BR/RS) Referente ao despacho 8.6 publicado na RPI 2823 de 11/02/2025.
<b>(21) BR 20 2019 008443-5 U2</b>	Código 8.11 - Manutenção do Arquivamento (22) 25/04/2019 (71) GUILHERME DAGANI CASAGRANDE (BR/RS) ; GIANCARLO OLIVEIRA (BR/SP) ; CLARISSA PILLA VASCONCELLOS (BR/RS) Referente ao despacho 8.6 publicado na RPI 2824 de 18/02/2025.

---

<b>(21) BR 20 2019 011061-4 U2</b>	Código 8.11 - Manutenção do Arquivamento (22) 29/05/2019 (71) CENTER SOL COMERCIO E INDUSTRIA DE AQUECEDOR SOLAR LTDA (BR/GO) Em virtude do arquivamento publicado na RPI 2830 de 01-04-2025 e considerando ausência de manifestação dentro dos prazos legais, informo que cabe ser mantido o arquivamento do pedido de patente, conforme o disposto no artigo 12, da resolução 113/2013.
<b>(21) BR 20 2020 007843-2 U2</b>	Código 8.11 - Manutenção do Arquivamento (22) 20/04/2020 (71) B.LOTTI MOVIMENTAÇÃO DE CARGAS LTDA EPP (BR/SC) Referente ao despacho 8.6 publicado na RPI 2823 de 11/02/2025.
<b>(21) BR 20 2020 009039-4 U2</b>	Código 8.11 - Manutenção do Arquivamento (22) 07/05/2020 (71) JADER JULIO VITAL (BR/SP) Referente ao despacho 8.6 publicado na RPI 2826 de 06/03/2025.
<b>(21) BR 20 2020 011057-3 U2</b>	Código 8.11 - Manutenção do Arquivamento (22) 02/06/2020 (71) JOCELI SARAIVA SOUZA (BR/SP) ; ROBERVALDO SARAIVA DE SOUZA (BR/SP) Em virtude do arquivamento publicado na RPI 2830 de 01-04-2025 e considerando ausência de manifestação dentro dos prazos legais, informo que cabe ser mantido o arquivamento do pedido de patente, conforme o disposto no artigo 12, da resolução 113/2013.
<b>(21) BR 20 2020 011101-4 U2</b>	Código 8.11 - Manutenção do Arquivamento (22) 02/06/2020 (71) LUIZ CARLOS RIBEIRO (BR/PR) Em virtude do arquivamento publicado na RPI 2830 de 01-04-2025 e considerando ausência de manifestação dentro dos prazos legais, informo que cabe ser mantido o arquivamento do pedido de patente, conforme o disposto no artigo 12, da resolução 113/2013.
<b>(21) BR 20 2021 004296-1 U2</b>	Código 8.11 - Manutenção do Arquivamento (22) 08/03/2021 (71) EMK INDÚSTRIA E COMERCIO DE PLÁSTICOS EIRELI-ME (BR/RS) Referente ao despacho 8.6 publicado na RPI 2822 de 04/02/2025.
<b>(21) BR 20 2021 007216-0 U2</b>	Código 8.11 - Manutenção do Arquivamento

---

---

(22) 15/04/2021  
 (71) ANTONIO ROBERTO MELLO MEDEIROS (BR/MS)  
 Referente ao despacho 8.6 publicado na RPI 2823 de 11/02/2025.

---

**(21) BR 20 2021 007381-6 U2** Código 8.11 - Manutenção do Arquivamento  
 (22) 16/04/2021  
 (71) RAYSA MARJORIE PEREIRA MASTELLINI (BR/PR) ; RAYSA MARJORIE PEREIRA MASTELLINI (BR/PR)  
 Referente ao despacho 8.6 publicado na RPI 2823 de 11/02/2025.

---

**(21) BR 20 2021 008540-7 U2** Código 8.11 - Manutenção do Arquivamento  
 (22) 03/05/2021  
 (71) ALMIR JOÃO FLORIANO (BR/SC) ; RAUL FERNANDO ISSLER DE AMORIM (BR/SC)  
 Referente ao despacho 8.6 publicado na RPI 2825 de 25/02/2025.

---

**(21) BR 20 2021 008857-0 U2** Código 8.11 - Manutenção do Arquivamento  
 (22) 06/05/2021  
 (71) RAFAEL RICARDO LAZZARI (BR/SC)  
 Referente ao despacho 8.6 publicado na RPI 2826 de 06/03/2025.

---

**(21) BR 20 2021 008966-6 U2** Código 8.11 - Manutenção do Arquivamento  
 (22) 07/05/2021  
 (71) PEDRO AUGUSTO EVANGELISTA (BR/SP)  
 Referente ao despacho 8.6 publicado na RPI 2826 de 06/03/2025.

---

**(21) BR 20 2021 010177-1 U2** Código 8.11 - Manutenção do Arquivamento  
 (22) 26/05/2021  
 (71) CLIMSYSTEM COMÉRCIO E EXPORTAÇÃO DE EQUIPAMENTOS LTDA EPP (BR/PR)  
 Referente ao despacho 8.6 publicado na RPI 2829 de 25/03/2025.

---

**(21) BR 20 2021 010851-2 U2** Código 8.11 - Manutenção do Arquivamento  
 (22) 04/06/2021  
 (71) LUCIANO EICHEMBERGER (BR/SP)  
 Em virtude do arquivamento publicado na RPI 2830 de 01-04-2025 e considerando ausência de manifestação dentro dos prazos legais, informo que cabe ser mantido o arquivamento do pedido de patente, conforme o disposto no artigo 12, da resolução 113/2013.

---

**(21) BR 20 2021 011038-0 U2** Código 8.11 - Manutenção do Arquivamento  
 (22) 07/06/2021  
 (71) PONTES & YAMATO LTDA (BR/PR)



---

Em virtude do arquivamento publicado na RPI 2830 de 01-04-2025 e considerando ausência de manifestação dentro dos prazos legais, informo que cabe ser mantido o arquivamento do pedido de patente, conforme o disposto no artigo 12, da resolução 113/2013.

---

**(21) BR 20 2021 011045-2 U2** Código 8.11 - Manutenção do Arquivamento  
(22) 08/06/2021  
(71) FUNDAÇÃO EDUCACIONAL JAYME DE ALTAVILA - FEJAL (BR/AL)  
Em virtude do arquivamento publicado na RPI 2830 de 01-04-2025 e considerando ausência de manifestação dentro dos prazos legais, informo que cabe ser mantido o arquivamento do pedido de patente, conforme o disposto no artigo 12, da resolução 113/2013.

---

**(21) BR 20 2022 000032-3 U2** Código 8.11 - Manutenção do Arquivamento  
(22) 03/01/2022  
(71) NATALIA RODOVALHO XAVIER (BR/MG)  
Referente ao despacho 8.6 publicado na RPI 2825 de 25/02/2025.

---

**(21) BR 20 2022 001318-2 U2** Código 8.11 - Manutenção do Arquivamento  
(22) 24/01/2022  
(71) FRANCISCO VALDEVAN ALVES DIAS (BR/CE)  
Referente ao despacho 8.6 publicado na RPI 2823 de 11/02/2025.

---

**(21) BR 20 2022 001542-8 U2** Código 8.11 - Manutenção do Arquivamento  
(22) 27/01/2022  
(71) ETSUTARO SIGUEOKA (BR/SP)  
Referente ao despacho 8.6 publicado na RPI 2823 de 11/02/2025.

---

**(21) BR 20 2022 002811-2 U2** Código 8.11 - Manutenção do Arquivamento  
(22) 14/02/2022  
(71) CIRO ALEXANDRE GLASS DOS SANTOS (BR/RS)  
Referente ao despacho 8.6 publicado na RPI 2825 de 25/02/2025.

---

**(21) BR 20 2022 002928-3 U8** Código 8.11 - Manutenção do Arquivamento  
(22) 16/02/2022  
(71) THAYS LETICIA SHTINE RIBEIRO (BR/RJ) ; THAYS LETICIA SHTINE RIBEIRO (BR/RJ)  
Referente ao despacho 8.6 publicado na RPI 2827 de 11/03/2025.

---

**(21) BR 20 2022 003148-2 U2** Código 8.11 - Manutenção do Arquivamento  
(22) 18/02/2022  
(71) JOSÉ MESSIAS RODRIGUES DE AGUIAR (BR/DF)  
Referente ao despacho 8.6 publicado na RPI 2826 de 06/03/2025.

---



---

<b>(21) BR 20 2022 003301-9 U2</b>	Código 8.11 - Manutenção do Arquivamento (22) 22/02/2022 (71) GUILHERME RODRIGUES DOS SANTOS MARTINS (BR/SP) Referente ao despacho 8.6 publicado na RPI 2826 de 06/03/2025.
<b>(21) BR 20 2022 003306-0 U2</b>	Código 8.11 - Manutenção do Arquivamento (22) 22/02/2022 (71) JUCELINO PEDRO DE SANTANA (BR/SP) Referente ao despacho 8.6 publicado na RPI 2826 de 06/03/2025.
<b>(21) BR 20 2022 003309-4 U2</b>	Código 8.11 - Manutenção do Arquivamento (22) 22/02/2022 (71) ELON DA SILVA SANTANA (BR/MG) Referente ao despacho 8.6 publicado na RPI 2826 de 06/03/2025.
<b>(21) BR 20 2022 003362-0 U2</b>	Código 8.11 - Manutenção do Arquivamento (22) 22/02/2022 (71) R. RIOS DE ASSIS - PLASTICOS (BR/PR) Referente ao despacho 8.6 publicado na RPI 2829 de 25/03/2025.
<b>(21) BR 20 2022 004379-0 U2</b>	Código 8.11 - Manutenção do Arquivamento (22) 09/03/2022 (71) GABRIEL SIRIEIRO CANTINI (BR/RJ) Referente ao despacho 8.6 publicado na RPI 2824 de 18/02/2025.
<b>(21) BR 20 2022 004493-2 U2</b>	Código 8.11 - Manutenção do Arquivamento (22) 11/03/2022 (71) C. F. HIRT TOSATTI - RECUPERADORA (BR/PR) Referente ao despacho 8.6 publicado na RPI 2828 de 18/03/2025.
<b>(21) BR 20 2022 004513-0 U2</b>	Código 8.11 - Manutenção do Arquivamento (22) 11/03/2022 (71) MARCOS ROBERTO BARBOSA (BR/SP) Referente ao despacho 8.6 publicado na RPI 2828 de 18/03/2025.
<b>(21) BR 20 2022 004794-0 U2</b>	Código 8.11 - Manutenção do Arquivamento (22) 15/03/2022 (71) JET TOWERS TELECOMUNICACOES LTDA (BR/RS) Referente ao despacho 8.6 publicado na RPI 2823 de 11/02/2025.
<b>(21) BR 20 2022 004798-2 U2</b>	Código 8.11 - Manutenção do Arquivamento

(22) 15/03/2022

(71) SCHULZ TRIDAPALLI DESENVOLVIMENTO DE PRODUTOS LTDA - ME (BR/SC)

Referente ao despacho 8.6 publicado na RPI 2824 de 18/02/2025.

**(21) BR 20 2022 004799-0 U2**

Código 8.11 - Manutenção do Arquivamento

(22) 15/03/2022

(71) SCIENCE OF BEER PESQUISA E DESENVOLVIMENTO EM BIOTECNOLOGIA E AGROINDUSTRIA EIRELI (BR/SC)

Referente ao despacho 8.6 publicado na RPI 2828 de 18/03/2025.

**(21) BR 20 2022 005189-0 U2**

Código 8.11 - Manutenção do Arquivamento

(22) 21/03/2022

(71) ETSUTARO SIGUEOKA (BR/SP)

Em virtude do arquivamento publicado na RPI 2830 de 01-04-2025 e considerando ausência de manifestação dentro dos prazos legais, informo que cabe ser mantido o arquivamento do pedido de patente, conforme o disposto no artigo 12, da resolução 113/2013.

**(21) BR 20 2022 005238-2 U2**

Código 8.11 - Manutenção do Arquivamento

(22) 21/03/2022

(71) IVO FRACASSO (BR/SC)

Em virtude do arquivamento publicado na RPI 2830 de 01-04-2025 e considerando ausência de manifestação dentro dos prazos legais, informo que cabe ser mantido o arquivamento do pedido de patente, conforme o disposto no artigo 12, da resolução 113/2013.

**(21) MU 8502201-2 U2**

Código 8.11 - Manutenção do Arquivamento

(22) 14/10/2005

(71) Carlos Alberto Rover (BR/PR)

Referente ao despacho 8.6 publicado na RPI 2828 de 18/03/2025.

**(21) PI 0911209-0 B8**

Código 8.11 - Manutenção do Arquivamento

(22) 20/04/2009

(71) DSG TECHNOLOGY HOLDINGS LTD (VG)

Referente ao despacho 8.6 publicado na RPI 2826 de 06/03/2025.

**(21) PI 0913188-4 A2**

Código 8.11 - Manutenção do Arquivamento

(22) 28/05/2009

(71) Albany Molecular Research, INC. (US)

Referente ao despacho 8.6 publicado na RPI 2829 de 25/03/2025.

**(21) PI 1011270-7 A2**

Código 8.11 - Manutenção do Arquivamento



---

(22) 27/05/2010

(71) ALBANY INTERNATIONAL CORP. (US)

Referente ao despacho 8.6 publicado na RPI 2829 de 25/03/2025.

---

**(21) PI 1011405-0 A2**

Código 8.11 - Manutenção do Arquivamento

(22) 05/05/2010

(71) CHANDRA SEKAR (US)

Referente ao despacho 8.6 publicado na RPI 2826 de 06/03/2025.

---

**(21) PI 1014720-9 A2**

Código 8.11 - Manutenção do Arquivamento

(22) 26/04/2010

(71) Grünenthal GMBH (DE)

Referente ao despacho 8.6 publicado na RPI 2824 de 18/02/2025.



## Código Decisão

### Código 9.1 - Deferimento - Art. 38 da LPI e Resolução 72/2013

O INPI defere o pedido de patente ou de certificado de adição de invenção. O parecer técnico de decisão de deferimento do pedido está disponível na Busca de Processos (Portal do INPI). O depositante deverá pagar uma Guia de Recolhimento da União (GRU) de código 212 (expedição de carta-patente ou certificado de adição de invenção no prazo ordinário) dentro do prazo de até 60 (sessenta) dias corridos contados a partir da data desta publicação ou uma GRU de código 213 (expedição de carta-patente ou certificado de adição de invenção no prazo extraordinário) nos 30 (trinta) dias corridos subsequentes. O INPI não concederá a patente e arquivará o pedido definitivamente se o depositante não realizar o pagamento de GRU de retribuição de expedição de carta-patente nos referidos prazos estabelecidos no Artigo 38 da Lei nº 9.279/96 (LPI). Acesse no Portal do INPI: A LPI, a tabela de retribuições com os códigos das GRUs e o Sistema de Emissão de GRU.

---

<b>(21) BR 10 2017 021600-4 A2</b>	Código 9.1 - Deferimento - Art. 38 da LPI e Resolução 72/2013 (22) 09/10/2017 (54) FILTRO ÓPTICO PARA APLICAÇÃO EM ARQUITETURA (71) ANDRE VIDA PINHEIRO DE CASTRO 29511639838 (BR/SP)
<b>(21) BR 10 2017 023355-3 A2</b>	Código 9.1 - Deferimento - Art. 38 da LPI e Resolução 72/2013 (22) 30/10/2017 (54) PROCESSO PARA OBTENÇÃO DE NANOPARTÍCULAS LIPÍDICAS SÓLIDAS INCORPORANDO PRAZIQUNTEL, NANOPARTÍCULAS OBTIDAS E USO (71) INSTITUTO DE TECNOLOGIA E PESQUISA (BR/SE) ; UNIVERSIDADE TIRADENTES (BR/SE) ; UNIVERSIDADE FEDERAL DE SERGIPE (BR/SE) ; UNIVERSIDADE ESTADUAL DE CAMPINAS (BR/SP) ; UNIVERSIDADE DE SOROCABA (BR/SP)
<b>(21) BR 10 2018 073211-0 A2</b>	Código 9.1 - Deferimento - Art. 38 da LPI e Resolução 72/2013 (22) 12/11/2018 (54) DINAMÔMETRO ISOCINÉTICO PARA DIAGNOSTICO E REALIZAÇÃO DE EXERCÍCIOS DE PREENSÃO PALMAR (71) UNIVERSIDADE FEDERAL DE MATO GROSSO DO SUL (BR/MS)
<b>(21) BR 10 2018 075004-6 A2</b>	Código 9.1 - Deferimento - Art. 38 da LPI e Resolução 72/2013 (22) 03/12/2018 (54) DERIVADOS DA INDOLIN-2-ONA E SEUS INTERMEDIÁRIOS, PRODUTOS, MÉTODO DE OBTENÇÃO E USOS



---

(71) CENTRO TECNOLÓGICO DO EXÉRCITO (BR/RJ) ; UNIVERSIDADE FEDERAL DO RIO DE JANEIRO (BR/RJ) ; INSTITUTO MILITAR DE ENGENHARIA (BR/RJ)

---

**(21) BR 10 2018 077310-0 A2** Código 9.1 - Deferimento - Art. 38 da LPI e Resolução 72/2013  
(22) 27/12/2018  
(54) MÉTODO E SISTEMA PARA MONITORAMENTO DE TEMPERATURA DE ROLOS EM CORREIAS TRANSPORTADORAS  
(71) BOSCH SOLUÇÕES INTEGRADAS BRASIL LTDA (BR/SP)

---

**(21) BR 10 2019 007250-4 A2** Código 9.1 - Deferimento - Art. 38 da LPI e Resolução 72/2013  
(22) 10/04/2019  
(54) BLOCO DE CONCRETO CELULAR NANOESTRUTURADO, PROCESSO DE OBTENÇÃO DE BLOCOS DE CONCRETO CELULAR NANOESTRUTURADO, USO DE CINZA DE CASCA DE ARROZ, USO DE RESÍDUO DE ÁGATA E USO DE NANOCOMPÓSITO  
(71) UNIVERSIDADE FEDERAL DE SANTA MARIA (BR/RS)

---

**(21) BR 10 2019 012089-4 A2** Código 9.1 - Deferimento - Art. 38 da LPI e Resolução 72/2013  
(22) 13/06/2019  
(54) TORRE PINÇA OCTOGONAL PARA COMPOSIÇÃO DE GUARDA CORPO, CORRIMÃO, DIVISÓRIAS E MURO DE VIDRO, APLICADOS EM ESCADAS, MESANINOS, VARANDAS, SACADAS, TERRAÇOS, FACHADAS, PÁTIOS, ESTANDES, ESCRITÓRIOS E SIMILARES  
(71) MONTARTE INOX INDUSTRIA E COMERCIO LTDA. (BR/CE)

---

**(21) BR 10 2019 014391-6 A2** Código 9.1 - Deferimento - Art. 38 da LPI e Resolução 72/2013  
(22) 11/07/2019  
(54) TENAZ PARA USO EM UM POÇO, MÉTODO PARA OBTENÇÃO DE UMA CONEXÃO ROSCADA ENTRE TUBULARES EM UM POÇO E CONJUNTO DE FRENAGEM PARA USO COM UM TENAZ DE POÇO  
(71) WEATHERFORD TECHNOLOGY HOLDINGS, LLC (US)

---

**(21) BR 10 2019 018602-0 A2** Código 9.1 - Deferimento - Art. 38 da LPI e Resolução 72/2013  
(22) 06/09/2019  
(54) SISTEMA DE FIXAÇÃO PONTUAL PARA PAINÉIS  
(71) ERICH HENRIQUE SILVA (BR/SP)

---

**(21) BR 10 2019 019510-0 A2** Código 9.1 - Deferimento - Art. 38 da LPI e Resolução 72/2013  
(22) 19/09/2019  
(54) MÉTODO PARA INSPECIONAR A INSTALAÇÃO DE UM FIXADOR QUE COMPREENDE UMA PARTE TRASEIRA DE PINO, APARELHO PARA CONTROLAR A PRESSÃO HIDRÁULICA EM UMA FERRAMENTA DE



---

	ESTAMPAGEM E MEIO LEGÍVEL POR COMPUTADOR NÃO TRANSITÓRIO (71) THE BOEING COMPANY (US)
<b>(21) BR 10 2020 000316-0 A8</b>	Código 9.1 - Deferimento - Art. 38 da LPI e Resolução 72/2013 (22) 07/01/2020 (54) MÓDULO DE EQUIPAMENTO PARA UMA COZINHA DE BORDO DE UMA AERONAVE DE PASSAGEIROS, COZINHA DE BORDO E PROCESSO PARA OPERAÇÃO DOS MESMOS (71) DIEHL AEROSPACE GMBH (DE)
<b>(21) BR 10 2020 003578-9 A2</b>	Código 9.1 - Deferimento - Art. 38 da LPI e Resolução 72/2013 (22) 20/02/2020 (54) PROCESSO E DISPOSITIVO PARA TRANSFERÊNCIA DE UMA TIRA DE UMA MANTA (71) ANDRITZ AG (AT)
<b>(21) BR 10 2020 005683-2 A2</b>	Código 9.1 - Deferimento - Art. 38 da LPI e Resolução 72/2013 (22) 23/03/2020 (54) MÉTODO (71) ROHM AND HAAS COMPANY (US)
<b>(21) BR 10 2020 009844-6 A2</b>	Código 9.1 - Deferimento - Art. 38 da LPI e Resolução 72/2013 (22) 15/05/2020 (54) MÉTODO E APARATO PARA AVALIAÇÃO DA EVOLUÇÃO DE CLORETO DE HIDROGÊNIO EM FUNÇÃO DA TEMPERATURA (71) PETRÓLEO BRASILEIRO S.A. - PETROBRAS (BR/RJ)
<b>(21) BR 10 2020 012132-4 A2</b>	Código 9.1 - Deferimento - Art. 38 da LPI e Resolução 72/2013 (22) 16/06/2020 (54) PROCESSO DE OBTENÇÃO DE COMPÓSITO À BASE DE RESINA DE BENZOXAZINA E BIOMASSA DE AÇAÍ PARA PRODUÇÃO DE PLACA DE POLÍMERO TERMORRÍGIDO, COMPÓSITO E PLACA DE POLÍMERO TERMORRÍGIDO (71) CIRLENE FOURQUET BANDEIRA (BR/SP) ; EDSON COCCHIERI BOTELHO (BR/SP) ; JOSÉ ALOISIO LOPES DE CARVALHO (BR/RJ) ; MICHELLE LEALI COSTA (BR/SP) ; SÉRGIO ROBERTO MONTORO (BR/SP)
<b>(21) BR 10 2020 012669-5 A2</b>	Código 9.1 - Deferimento - Art. 38 da LPI e Resolução 72/2013 (22) 21/06/2020 (54) TAMPA CIRCULAR GIRATÓRIA AUTOLIMPANTE PARA BUEIROS (71) GERALDO EUGÊNIO RESENDE SILVA (BR/MG)
<b>(21) BR 10 2020 013085-4 A2</b>	Código 9.1 - Deferimento - Art. 38 da LPI e Resolução 72/2013

---

	(22) 26/06/2020 (54) PROJÉTIL DE MARCADOR DE COR (71) AREX PROIZVODNJA ORODIJ, NAPRAV IN STORITVE D.O.O. SENTJERNEJ (SI)
<b>(21) BR 10 2020 018380-0 A2</b>	Código 9.1 - Deferimento - Art. 38 da LPI e Resolução 72/2013 (22) 09/09/2020 (54) APERFEIÇOAMENTO ESTRUTURAL EM PAINEL ISOTÉRMICO, FACILITADOR DE INTERVENÇÃO PARA INSTALAÇÃO OU MANUTENÇÃO DAS/NAS REDES ELÉTRICAS, TELEFONIA E HIDRÁULICA DE UMA EDIFICAÇÃO HABITACIONAL (71) KINGSPAN - ISOESTE CONSTRUTIVOS ISOTÉRMICOS S/A (BR/GO)
<b>(21) BR 10 2020 021250-8 A2</b>	Código 9.1 - Deferimento - Art. 38 da LPI e Resolução 72/2013 (22) 16/10/2020 (54) DISPOSITIVO PARA DESESTABILIZAÇÃO DE EMULSÕES DE PETRÓLEO (71) FACULDADES CATÓLICAS (BR/RJ) ; PETRÓLEO BRASILEIRO S.A. - PETROBRAS (BR/RJ)
<b>(21) BR 10 2020 023712-8 A2</b>	Código 9.1 - Deferimento - Art. 38 da LPI e Resolução 72/2013 (22) 20/11/2020 (54) DISPOSITIVO DE SEGURANÇA EMERGENCIAL PARA FUIROS PARA AUTOMÓVEIS (71) SHANDONG HONGGUANG RUBBER TECHNOLOGY CO., LTD. (CN)
<b>(21) BR 10 2021 004946-4 A2</b>	Código 9.1 - Deferimento - Art. 38 da LPI e Resolução 72/2013 (22) 16/03/2021 (54) DISPOSITIVO PARA FECHAMENTO E ABERTURA DE JANELA (71) MAXIMILIANO NOGUEIRA RIBEIRO (BR/MG)
<b>(21) BR 10 2021 019257-7 A2</b>	Código 9.1 - Deferimento - Art. 38 da LPI e Resolução 72/2013 (22) 27/09/2021 (54) PROCESSO DE FABRICAÇÃO DE GRELHAS DE RESINA SINTÉTICA UTILIZADAS COMO TAMPAS DE BOCAS-DE-LOBO (71) JOCINÉIA PEREIRA DOS SANTOS NOSSA (BR/ES)
<b>(21) BR 10 2021 019739-0 A2</b>	Código 9.1 - Deferimento - Art. 38 da LPI e Resolução 72/2013 (22) 01/10/2021 (54) SISTEMA E MÉTODO PARA APLICAR COLAS ADESIVAS POR MEIO DE CABEÇAS DE IMPRESSÃO DIGITAL (71) JESUS FRANCISCO BARBERAN LATORRE (ES)

---

<b>(21) BR 10 2021 024428-3 A2</b>	Código 9.1 - Deferimento - Art. 38 da LPI e Resolução 72/2013 (22) 02/12/2021 (54) MÉTODO E SISTEMA PARA MEDIÇÃO DE CARACTERÍSTICAS DE UM ESCOAMENTO MULTIFÁSICO (71) UNIVERSIDADE ESTADUAL DE CAMPINAS - UNICAMP (BR/SP) ; PETRÓLEO BRASILEIRO S/A - PETROBRAS (BR/RJ)
<b>(21) BR 10 2022 001895-2 A2</b>	Código 9.1 - Deferimento - Art. 38 da LPI e Resolução 72/2013 (22) 01/02/2022 (54) CÉLULA ROBOTIZADA DE DIETA LÍQUIDA PARA SUINOCULTURA E MÉTODO DE FUNCIONAMENTO (66) BR 10 2021 001884-4 01/02/2021 (71) GLEISON MARTINS DA CRUZ (BR/RS)
<b>(21) BR 10 2022 006561-6 A2</b>	Código 9.1 - Deferimento - Art. 38 da LPI e Resolução 72/2013 (22) 05/04/2022 (54) INSTRUMENTO POSICIONADOR DE BRÁQUETES ORTODÔNTICOS (71) RODRIGO RODRIGUES DE SOUZA MARTINS (BR/PI)
<b>(21) BR 10 2022 017344-3 A2</b>	Código 9.1 - Deferimento - Art. 38 da LPI e Resolução 72/2013 (22) 30/08/2022 (54) COMPOSTO POLIFUNCIONALIZADO ANÁLOGO À CERAMIDAS E SEU USO (71) AQIA QUIMICA INOVATIVA LTDA. (BR/SP)
<b>(21) BR 10 2022 018959-5 A2</b>	Código 9.1 - Deferimento - Art. 38 da LPI e Resolução 72/2013 (22) 21/09/2022 (54) CABEÇA DE SONDA DE UMA SONDA DE DADOS DE AR (71) ROSEMOUNT AEROSPACE INC. (US)
<b>(21) BR 11 2017 022658-8 A2</b>	Código 9.1 - Deferimento - Art. 38 da LPI e Resolução 72/2013 (22) 12/04/2016 (54) PROTEÍNA ISOLADA, COMPOSIÇÃO FARMACÊUTICA COMPREENDENDO A MESMA, E USO DA COMPOSIÇÃO (71) BIOGEN MA INC. (US)
<b>(21) BR 11 2018 000862-1 A2</b>	Código 9.1 - Deferimento - Art. 38 da LPI e Resolução 72/2013 (22) 15/07/2016 (54) COMPOSIÇÕES DE VACINA (71) BHARAT BIOTECH INTERNATIONAL LIMITED (IN)
<b>(21) BR 11 2018 009903-1 A8</b>	Código 9.1 - Deferimento - Art. 38 da LPI e Resolução 72/2013 (22) 14/11/2016

---

(54) MÉTODO EM UMA REDE DE DISTRIBUIÇÃO, MÉTODO DO LADO DO CLIENTE EM UMA REDE DE DISTRIBUIÇÃO, NÓ EM UMA REDE DE DISTRIBUIÇÃO, E MEIO LEGÍVEL POR COMPUTADOR NÃO TRANSITÓRIO  
(71) NET INSIGHT INTELLECTUAL PROPERTY AB (SE)

**(21) BR 11 2018 013735-9 A2**

Código 9.1 - Deferimento - Art. 38 da LPI e Resolução 72/2013  
(22) 28/12/2016  
(54) APARELHO DE EXIBIÇÃO, E MÉTODO DE CONTROLE DE UM APARELHO DE EXIBIÇÃO  
(71) SAMSUNG ELECTRONICS CO., LTD. (KR)

**(21) BR 11 2018 015447-4 A2**

Código 9.1 - Deferimento - Art. 38 da LPI e Resolução 72/2013  
(22) 02/02/2017  
(54) ESTAÇÃO BASE, EQUIPAMENTO DE USUÁRIO, MÉTODO REALIZADO POR UM EQUIPAMENTO DE USUÁRIO, E MÉTODO PARA UMA ESTAÇÃO BASE  
(71) NEC CORPORATION (JP)

**(21) BR 11 2018 017194-8 A2**

Código 9.1 - Deferimento - Art. 38 da LPI e Resolução 72/2013  
(22) 23/02/2017  
(54) VETOR, E, MEDICAMENTO  
(71) PROVECS MEDICAL GMBH (DE)

**(21) BR 11 2018 069833-4 A2**

Código 9.1 - Deferimento - Art. 38 da LPI e Resolução 72/2013  
(22) 23/02/2017  
(54) ENLACE ASCENDENTE AUTÔNOMO PARA INTERVALO DE TEMPO DE TRANSMISSÃO COM DURAÇÃO REDUZIDA  
(71) QUALCOMM INCORPORATED (US)

**(21) BR 11 2018 070281-1 A2**

Código 9.1 - Deferimento - Art. 38 da LPI e Resolução 72/2013  
(22) 06/03/2017  
(54) PROGRAMAÇÃO DINÂMICA DE SINAL DE REFERÊNCIA SONORO  
(71) QUALCOMM INCORPORATED (US)

**(21) BR 11 2018 071552-2 A2**

Código 9.1 - Deferimento - Art. 38 da LPI e Resolução 72/2013  
(22) 05/04/2017  
(54) NUMEROLOGIA DIFERENTE PARA TRANSMISSÃO DE SINAL  
(71) QUALCOMM INCORPORATED (US)

**(21) BR 11 2018 071576-0 A2**

Código 9.1 - Deferimento - Art. 38 da LPI e Resolução 72/2013  
(22) 13/04/2017  
(54) MÉTODO PARA FAZER DOWNLOAD DE UM PERFIL ATUALIZADO, SERVIDOR DO TIPO OTA OU UM SERVIDOR DO TIPO TRUSTED SERVICE



---

	MANAGER, SERVIDOR DO TIPO SM-DP, E SISTEMA FAZER DOWNLOAD DE UM PERFIL ATUALIZADO PARA UM DISPOSITIVO OU CHIP (71) GEMALTO S.A. (FR)
<b>(21) BR 11 2018 071839-4 A2</b>	Código 9.1 - Deferimento - Art. 38 da LPI e Resolução 72/2013 (22) 28/03/2017 (54) SISTEMA DE AUTENTICAÇÃO (71) ESTORM CO., LTD. (KR)
<b>(21) BR 11 2019 001993-6 A2</b>	Código 9.1 - Deferimento - Art. 38 da LPI e Resolução 72/2013 (22) 26/09/2017 (54) TERMINAL E MÉTODO DE COMUNICAÇÃO (71) PANASONIC INTELLECTUAL PROPERTY CORPORATION OF AMERICA (US)
<b>(21) BR 11 2019 004845-6 A2</b>	Código 9.1 - Deferimento - Art. 38 da LPI e Resolução 72/2013 (22) 21/09/2017 (54) Forma cristalina de cloridrato de éster butílico de ácido 4-((r)-2-[[6-((s)-3-metoxi-pirrolidin-1-il)-2-fenil-pirimidina-4 carbonil]-amino]-3-fosfono-propionil)-piperazina-1-carboxílico, processo para preparação de cloridrato de éster butílico de ácido 4-((r)-2-[[6-((s)-3-metoxi-pirrolidin-1-il)-2-fenil-pirimidina-4 carbonil]-amino]-3-fosfono-propionil)-piperazina-1-carboxílico, composição farmacêutica, e, éster butílico de ácido 4-((r)-2-[[6-((s)-3-metoxi-pirrolidin-1-il)-2-fenil-pirimidina-4 carbonil]-amino]-3-fosfono-propionil)-piperazina-1-carboxílico (71) IDORSIA PHARMACEUTICALS LTD (CH)
<b>(21) BR 11 2019 006444-3 A2</b>	Código 9.1 - Deferimento - Art. 38 da LPI e Resolução 72/2013 (22) 24/03/2017 (54) ADAPTAÇÃO DE COMBINAÇÃO PARA DMRS DE FDM INTERLAÇADOS (71) QUALCOMM INCORPORATED (US)
<b>(21) BR 11 2019 012165-0 A2</b>	Código 9.1 - Deferimento - Art. 38 da LPI e Resolução 72/2013 (22) 16/08/2017 (54) USO DE PELO MENOS UMA MOLÉCULA-GUIA DE RNA E UMA PROTEÍNA CAS, MÉTODO DE LIGAÇÃO, CLIVAGEM, MARCAÇÃO OU MODIFICAÇÃO DE UM POLINUCLEOTÍDEO ALVO DE FITA DUPLA, CÉLULA TRANSFORMADA NÃO HUMANA, E, COMPLEXO DE NUCLEOPROTEÍNA (71) WAGENINGEN UNIVERSITEIT (NL) ; STICHTING VOOR DE TECHNISCHE WETENSCHAPPEN (NL)
<b>(21) BR 11 2019 017608-0 A2</b>	Código 9.1 - Deferimento - Art. 38 da LPI e Resolução 72/2013

---

---

	(22) 23/02/2018 (54) MÉTODO IMPLEMENTADO POR COMPUTADOR, MEIO LEGÍVEL POR COMPUTADOR E SISTEMA PARA CODIFICAÇÃO DE CONTEÚDO DE VÍDEO (71) NETFLIX, INC. (US)
--	--

---

<b>(21) BR 11 2019 021267-1 A2</b>	Código 9.1 - Deferimento - Art. 38 da LPI e Resolução 72/2013 (22) 18/04/2018 (54) DISPOSITIVO DE REPARO DE VÁLVULA PARA REPARAR UMA VÁLVULA NATURAL DE UM PACIENTE (71) EDWARDS LIFESCIENCES CORPORATION (US)
------------------------------------	---

---

<b>(21) BR 11 2019 021786-0 A2</b>	Código 9.1 - Deferimento - Art. 38 da LPI e Resolução 72/2013 (22) 18/04/2018 (54) DISPOSITIVO FÍSICO DE COMPUTAÇÃO, MEIO LEGÍVEL POR COMPUTADOR E MÉTODO PARA A IDENTIFICAÇÃO DE COMPOSTOS (71) X-CHEM, INC. (US)
------------------------------------	---

---

<b>(21) BR 11 2019 022686-9 A2</b>	Código 9.1 - Deferimento - Art. 38 da LPI e Resolução 72/2013 (22) 04/05/2018 (54) USO DE COMPOSTOS SACARÍDEOS FUNCIONALIZADOS PARA O TRATAMENTO DE UMA DOENÇA INFLAMATÓRIA (71) HUVEPHARMA (BE)
------------------------------------	---

---

<b>(21) BR 11 2019 024132-9 A2</b>	Código 9.1 - Deferimento - Art. 38 da LPI e Resolução 72/2013 (22) 16/05/2018 (54) GRÂNULOS FEITO DE UM EXCIPIENTE FISIOLÓGICAMENTE ACEITÁVEL PARA SER USADO COMO VEÍCULO PARA FORMULAÇÕES DE PÓ SECO PARA INALAÇÃO, PROCESSO PARA A PREPARAÇÃO DOS GRÂNULOS, COMPOSIÇÃO FARMACÊUTICA NA FORMA DE PÓ SECO PARA INALAÇÃO, INALADOR DE PÓ SECO E EMBALAGEM (71) CHIESI FARMACEUTICI S.P.A. (IT)
------------------------------------	--

---

<b>(21) BR 11 2019 024830-7 A2</b>	Código 9.1 - Deferimento - Art. 38 da LPI e Resolução 72/2013 (22) 25/05/2018 (54) INIBIDORES DE BCL6 DERIVADOS DE BENZIMIDAZOLONA, SEUS USOS E COMPOSIÇÃO FARMACÊUTICA (71) CANCER RESEARCH TECHNOLOGY LIMITED (GB) ; THE INSTITUTE OF CANCER RESEARCH: ROYAL CANCER HOSPITAL (GB)
------------------------------------	--

---

<b>(21) BR 11 2019 025803-5 A2</b>	Código 9.1 - Deferimento - Art. 38 da LPI e Resolução 72/2013 (22) 07/06/2018 (54) MÉTODO PARA REDE DESCENTRALIZADA TOLERANTE A ATRASO, E MEIOS ASSOCIADOS
------------------------------------	--

---

(71) NOODLE TECHNOLOGY INC. (US)

---

**(21) BR 11 2019 026887-1 A2** Código 9.1 - Deferimento - Art. 38 da LPI e Resolução 72/2013  
(22) 28/07/2017  
(54) MÉTODO DE TRANSMISSÃO DE DADOS, TERMINAL, E MEIO DE ARMAZENAMENTO  
(71) GUANGDONG OPPO MOBILE TELECOMMUNICATIONS CORP., LTD. (CN)

---

**(21) BR 11 2020 000622-0 A2** Código 9.1 - Deferimento - Art. 38 da LPI e Resolução 72/2013  
(22) 13/07/2017  
(54) TERMINAL E MÉTODO DE RADIOCOMUNICAÇÃO  
(71) NTT DOCOMO, INC. (JP)

---

**(21) BR 11 2020 003247-6 A2** Código 9.1 - Deferimento - Art. 38 da LPI e Resolução 72/2013  
(22) 16/08/2018  
(54) COMPOSTOS DE TETRAZOL, USO DOS DITOS COMPOSTOS PARA O TRATAMENTO DE INFECÇÃO MICOBACTERIANA OU DE DOENÇA CAUSADA PELA MESMA, COMPOSIÇÃO FARMACÊUTICA E COMBINAÇÃO QUE COMPREENDE OS COMPOSTOS  
(71) GLAXOSMITHKLINE INTELLECTUAL PROPERTY DEVELOPMENT LIMITED (GB)

---

**(21) BR 11 2020 003618-8 A2** Código 9.1 - Deferimento - Art. 38 da LPI e Resolução 72/2013  
(22) 15/08/2018  
(54) MÉTODOS REALIZADOS POR UM DISPOSITIVO SEM FIO E POR UM NÓ DE REDE DE RÁDIO, DISPOSITIVO SEM FIO E NÓ DE REDE DE RÁDIO  
(71) TELEFONAKTIEBOLAGET LM ERICSSON (PUBL) (SE)

---

**(21) BR 11 2020 003691-9 A2** Código 9.1 - Deferimento - Art. 38 da LPI e Resolução 72/2013  
(22) 23/08/2018  
(54) ELETRODO DE GRAFITE  
(71) GRAFTECH INTERNATIONAL HOLDINGS INC. (US)

---

**(21) BR 11 2020 003883-0 A2** Código 9.1 - Deferimento - Art. 38 da LPI e Resolução 72/2013  
(22) 24/08/2018  
(54) MÉTODO PARA MODELAGEM E AVALIAÇÃO QUANTITATIVA DO NÍVEL DE QUALIDADE GLOBAL ESPERADO DE UMALENTE OFTÁLMICA EM TEMPO REAL  
(71) AUTOMATION & ROBOTICS S.A. (BE)

---

**(21) BR 11 2020 004240-4 A2** Código 9.1 - Deferimento - Art. 38 da LPI e Resolução 72/2013  
(22) 31/08/2018

---



---

	(54) MÉTODO PARA RASTREAR UMA PLURALIDADE DE ANIMAIS, UTILIZANDO UM DISPOSITIVO DE COMPUTAÇÃO PORTÁTIL (71) BOEHRINGER INGELHEIM ANIMAL HEALTH USA INC. (US)
--	---

---

<b>(21) BR 11 2020 012291-2 A2</b>	Código 9.1 - Deferimento - Art. 38 da LPI e Resolução 72/2013 (22) 19/12/2017 (54) DISPOSITIVO DE EXIBIÇÃO MONTADO NA CABEÇA CONFIGURADO PARA SER VESTIDO POR UM USUÁRIO, MÉTODO RELACIONADO E MEIO DE ARMAZENAMENTO LEGÍVEL POR COMPUTADOR (71) TELEFONAKTIEBOLAGET LM ERICSSON (PUBL) (SE)
------------------------------------	---

---

<b>(21) BR 11 2020 012940-2 A2</b>	Código 9.1 - Deferimento - Art. 38 da LPI e Resolução 72/2013 (22) 12/01/2018 (54) SEMENTE BOTÂNICA DE ALHO, ALLIUM SATIVUM (71) DE GROOT EN SLOT B.V. (NL)
------------------------------------	--

---

<b>(21) BR 11 2020 012971-2 A2</b>	Código 9.1 - Deferimento - Art. 38 da LPI e Resolução 72/2013 (22) 04/01/2019 (54) MÉTODO PARA SOLUBILIZAR MOLÉCULAS DE LIPO-QUITOOLIGOSSACARÍDEO EM UM SOLVENTE AQUOSO, E, SOLUÇÃO AQUOSA DE LIPO-QUITO-OLIGOSSACARÍDEO (71) NOVONESIS PLANT BIOSOLUTIONS A/S (DK)
------------------------------------	--

---

<b>(21) BR 11 2020 014473-8 A2</b>	Código 9.1 - Deferimento - Art. 38 da LPI e Resolução 72/2013 (22) 21/01/2019 (54) NOVAS ANTRANILAMIDAS, SEU USO COMO INSETICIDA E PROCESSOS PARA PREPARÁ-LAS (71) PI INDUSTRIES LTD. (IN)
------------------------------------	---

---

<b>(21) BR 11 2020 016871-8 A2</b>	Código 9.1 - Deferimento - Art. 38 da LPI e Resolução 72/2013 (22) 21/02/2019 (54) SISTEMA E MÉTODO PARA COLETA PASSIVA DE DIÓXIDO DE CARBONO ATMOSFÉRICO (71) ARIZONA BOARD OF REGENTS ON BEHALF OF ARIZONA STATE UNIVERSITY (US)
------------------------------------	---

---

<b>(21) BR 11 2020 016928-5 A2</b>	Código 9.1 - Deferimento - Art. 38 da LPI e Resolução 72/2013 (22) 20/02/2019 (54) SISTEMA E MÉTODO PARA SELEÇÃO, DOSAGEM E TRANSMISSÃO DE TORQUE E POTÊNCIA ENTRE MOTORES E EIXOS DE TRANSMISSÃO SEM O USO DE UMA CAIXA DE CÂMBIO (71) TWO HEADS LLC. (US)
------------------------------------	--

---

<b>(21) BR 11 2020 018817-4 A2</b>	Código 9.1 - Deferimento - Art. 38 da LPI e Resolução 72/2013 (22) 15/03/2019 (54) Método para determinar a quantidade de testosterona em cada uma dentre uma pluralidade de amostras humanas com um único ensaio de espectrometria de massa (71) QUEST DIAGNOSTICS INVESTMENTS LLC (US)
<b>(21) BR 11 2020 019820-0 A2</b>	Código 9.1 - Deferimento - Art. 38 da LPI e Resolução 72/2013 (22) 29/03/2019 (54) SISTEMA DE GERAÇÃO DE ÁGUA COM OZÔNIO (71) NORTHSTAR MEDICAL RADIOISOTOPES LLC (US)
<b>(21) BR 11 2020 020932-5 A2</b>	Código 9.1 - Deferimento - Art. 38 da LPI e Resolução 72/2013 (22) 28/06/2019 (54) PROCESSO DE GRANULAÇÃO DE URÉIA (71) CASALE SA (CH)
<b>(21) BR 11 2020 022909-1 A2</b>	Código 9.1 - Deferimento - Art. 38 da LPI e Resolução 72/2013 (22) 08/02/2019 (54) DISPOSITIVOS DE CONTROLE DE BOBINA DE IGNIÇÃO (71) HONDA MOTOR CO., LTD. (JP)
<b>(21) BR 11 2020 023446-0 A2</b>	Código 9.1 - Deferimento - Art. 38 da LPI e Resolução 72/2013 (22) 19/06/2019 (54) APARELHO PARA IMPRIMIR E APLICAR ETIQUETAS EM PRODUTOS HORTIFRUTÍCOLAS E MONTAGEM DE IMPRESSORA (71) JOHN BEAN TECHNOLOGIES CORPORATION (US)
<b>(21) BR 11 2020 023646-2 A2</b>	Código 9.1 - Deferimento - Art. 38 da LPI e Resolução 72/2013 (22) 19/06/2019 (54) MÉTODO PARA CONTROLAR A PRODUÇÃO DE AEROSSOL EM UM SISTEMA GERADOR DE AEROSSOL, SISTEMA GERADOR DE AEROSSOL, CIRCUITO ELÉTRICO PARA UM SISTEMA GERADOR DE AEROSSOL ACIONADO ELETRICAMENTE E MEIO DE ARMAZENAMENTO LEGÍVEL POR COMPUTADOR (71) PHILIP MORRIS PRODUCTS S.A. (CH)
<b>(21) BR 11 2020 024629-8 A2</b>	Código 9.1 - Deferimento - Art. 38 da LPI e Resolução 72/2013 (22) 05/06/2019 (54) ESTESIÔMETRO PORTÁTIL (71) BRILL ENGINES, S.L. (ES)
<b>(21) BR 11 2020 026234-0 A2</b>	Código 9.1 - Deferimento - Art. 38 da LPI e Resolução 72/2013

---

---

	(22) 06/08/2019 (54) COMPOSTO DE OXADIAZOLINA OU SAIS DO MESMO, FUNGICIDA CONTENDO O DITO COMPOSTO, MÉTODO DE CONTROLAR DOENÇA DE PLANTA E USO (71) NIHON NOHYAKU CO., LTD. (JP)
<b>(21) BR 11 2020 026322-2 A2</b>	Código 9.1 - Deferimento - Art. 38 da LPI e Resolução 72/2013 (22) 18/09/2019 (54) SISTEMA E MÉTODO PARA GERAR LUZ ESPACIALMENTE ESTRUTURADA PARA MICROSCOPIA DE ILUMINAÇÃO ESTRUTURADA (SIM) E DISPOSITIVO DE MICROSCOPIA DE ILUMINAÇÃO ESTRUTURADA (SIM) (71) ILLUMINA, INC. (US)
<b>(21) BR 11 2021 000382-7 A2</b>	Código 9.1 - Deferimento - Art. 38 da LPI e Resolução 72/2013 (22) 10/07/2019 (54) SISTEMAS E MÉTODOS PARA CENTRALIZAR UM OBJETO CIRCULAR (71) BD Kiestra B.V. (NL)
<b>(21) BR 11 2021 003876-0 A2</b>	Código 9.1 - Deferimento - Art. 38 da LPI e Resolução 72/2013 (22) 16/08/2019 (54) USO DE UM DISPOSITIVO PARA AJUSTE DE UM OBJETO E CAIXA DE LAMINAÇÃO PARA MATERIAL A SER LAMINADO METÁLICO (71) SMS GROUP GMBH (DE)
<b>(21) BR 11 2021 004940-1 A2</b>	Código 9.1 - Deferimento - Art. 38 da LPI e Resolução 72/2013 (22) 12/09/2019 (54) MÉTODO E PLANTA PARA A PRODUÇÃO DE TABACO RECONSTITUÍDO (71) COMAS - COSTRUZIONI MACCHINE SPECIALI - S.P.A. (IT)
<b>(21) BR 11 2021 006019-7 A2</b>	Código 9.1 - Deferimento - Art. 38 da LPI e Resolução 72/2013 (22) 09/10/2019 (54) MISTURAS FUNGICIDAS, COMPOSIÇÃO PESTICIDA, USO NÃO TERAPÊUTICO DA MISTURA E MÉTODO NÃO TERAPÊUTICO PARA CONTROLAR PRAGAS FITOPATOGÊNICAS (71) BASF SE (DE)
<b>(21) BR 11 2021 006181-9 A2</b>	Código 9.1 - Deferimento - Art. 38 da LPI e Resolução 72/2013 (22) 17/10/2019 (54) APARELHO PARA PREPARAR AUTOMATICAMENTE FOLHAS DE CONE DE WAFFLE ASSADO, MÉTODO DE FABRICAÇÃO E FOLHA DE WAFFLE ASSADA



---

(71) UNILEVER IP HOLDINGS B.V. (PB)

---

**(21) BR 11 2021 007804-5 A2** Código 9.1 - Deferimento - Art. 38 da LPI e Resolução 72/2013  
(22) 25/10/2019  
(54) CONECTORES COINCIDENTES SECOS EM POÇO INSTALADOS PERMANENTEMENTE COM TECNOLOGIA DE LIGA DE MEMÓRIA DE FORMA  
(71) SCHLUMBERGER TECHNOLOGY B.V. (NL)

---

**(21) BR 11 2021 007898-3 A2** Código 9.1 - Deferimento - Art. 38 da LPI e Resolução 72/2013  
(22) 17/12/2019  
(54) NÚCLEO LAMINADO DE MODO ADESIVO, MÉTODO PARA FABRICAR O MESMO E MOTOR ELÉTRICO  
(71) NIPPON STEEL CORPORATION (JP)

---

**(21) BR 11 2021 008850-4 A2** Código 9.1 - Deferimento - Art. 38 da LPI e Resolução 72/2013  
(22) 25/11/2019  
(54) Sistema de dessecante líquido, método, e sistema de condicionamento de ar  
(71) PALO ALTO RESEARCH CENTER INCORPORATED (US)

---

**(21) BR 11 2021 009320-6 A2** Código 9.1 - Deferimento - Art. 38 da LPI e Resolução 72/2013  
(22) 29/11/2019  
(54) Composição fungicida, métodos, uso de um microorganismo supressor e de um derivado de guar, kit, e uso do kit  
(71) SPECIALTY OPERATIONS FRANCE (FR)

---

**(21) BR 11 2021 009329-0 A2** Código 9.1 - Deferimento - Art. 38 da LPI e Resolução 72/2013  
(22) 29/11/2019  
(54) USO DE HIDROXIALQUIL GUARS CATIÔNICOS, MÉTODO PARA AUMENTAR A TAXA DE CRESCIMENTO DE BACTÉRIAS, USO DE UMA BACTÉRIA, USO DE UM KIT, E SEMENTE  
(71) SPECIALTY OPERATIONS FRANCE (FR)

---

**(21) BR 11 2021 009334-6 A2** Código 9.1 - Deferimento - Art. 38 da LPI e Resolução 72/2013  
(22) 26/11/2019  
(54) SISTEMA ELETRODIALÍTICO USADO PARA REMOVER SOLVENTE DE FLUXOS FLUIDOS E NÃO FLUIDOS  
(71) PALO ALTO RESEARCH CENTER, INCORPORATED (US)

---

**(21) BR 11 2021 009400-8 A2** Código 9.1 - Deferimento - Art. 38 da LPI e Resolução 72/2013  
(22) 29/11/2019  
(54) USOS DE DERIVADO GUAR, MÉTODO PARA AUMENTAR A TAXA DE



---

	CRESCIMENTO DE BACTÉRIAS, USO DE BACTÉRIA E KIT, E SEMENTE REVESTIDA (71) SPECIALTY OPERATIONS FRANCE (FR)
--	---

---

<b>(21) BR 11 2021 009416-4 A2</b>	Código 9.1 - Deferimento - Art. 38 da LPI e Resolução 72/2013 (22) 09/08/2019 (54) MOLÉCULAS DE ÁCIDO NUCLEICO PARA DETECÇÃO DE PLANTA DE SOJA DBN8002, MÉTODO DE DETECÇÃO DAS MESMAS, KIT DE DETECÇÃO DE DNA, MÉTODOS PARA PROTEGER UMA PLANTA DE SOJA CONTRA A INVASÃO DE INSETOS, CONTRA DANOS CAUSADOS POR UM HERBICIDA OU CONTROLAR ERVAS DANINHAS, PARA CRIAR UMA PLANTA DE SOJA RESISTENTE A INSETOS E / OU TOLERANTE A HERBICIDA GLUFOSINATO (71) BEIJING DABEINONG BIOTECHNOLOGY CO., LTD. (CN)
------------------------------------	---

---

<b>(21) BR 11 2021 010189-6 A2</b>	Código 9.1 - Deferimento - Art. 38 da LPI e Resolução 72/2013 (22) 27/11/2019 (54) GLICOSÍDEOS DE ESTEVIOL I-XVI, MÉTODOS PARA PRODUÇÃO DE AO MENOS UM GLICOSÍDEO DE ESTEVIOL, PARA INTENSIFICAÇÃO DO DULÇOR DE UM PRODUTO ALIMENTÍCIO OU DE BEBIDA, PARA MODIFICAÇÃO DO SABOR DE UM PRODUTO ALIMENTÍCIO OU DE BEBIDA E PARA SUPRESSÃO DA FORMAÇÃO DE ESPUMA EM UM PRODUTO ALIMENTÍCIO OU DE BEBIDA, E, PRODUTO CONSUMÍVEL (71) PURECIRCLE USA INC. (US)
------------------------------------	---

---

<b>(21) BR 11 2021 011516-1 A2</b>	Código 9.1 - Deferimento - Art. 38 da LPI e Resolução 72/2013 (22) 20/12/2019 (54) MÉTODO PARA TRATAMENTO DE UM MATERIAL FIBROSO COMPREENDENDO NANOCELULOSE COM UM ÁCIDO ORGÂNICO OU SAL DE ÁCIDO ORGÂNICO (71) STORA ENSO OYJ (FI)
------------------------------------	--

---

<b>(21) BR 11 2021 012454-3 A2</b>	Código 9.1 - Deferimento - Art. 38 da LPI e Resolução 72/2013 (22) 16/12/2019 (54) CARTUCHO APLICADOR DE REFORÇO COM RECURSOS DE ALINHAMENTO PROXIMAL (71) CILAG GMBH INTERNATIONAL (CH)
------------------------------------	---

---

<b>(21) BR 11 2021 012463-2 A2</b>	Código 9.1 - Deferimento - Art. 38 da LPI e Resolução 72/2013 (22) 16/12/2019 (54) CONJUNTO DE CARTUCHO APLICADOR DE REFORÇO (71) CILAG GMBH INTERNATIONAL (CH)
------------------------------------	--

<b>(21) BR 11 2021 012490-0 A2</b>	<p>Código 9.1 - Deferimento - Art. 38 da LPI e Resolução 72/2013                  (22) 10/10/2019                  (54) GOMA DE MASCAR À BASE DE CANABINOIDES COM ÁLCOOIS DE AÇÚCAR, SEU USO, E PACOTE COMPREENDENDO A MESMA                  (71) NORDICCAN A/S (DK)</p>
<b>(21) BR 11 2021 012644-9 A2</b>	<p>Código 9.1 - Deferimento - Art. 38 da LPI e Resolução 72/2013                  (22) 27/12/2019                  (54) "MECANISMO DE SEGURANÇA PARA UM CONJUNTO DE AGULHA DO TIPO HUBER                  (71) POLY MEDICURE LIMITED (IN)</p>
<b>(21) BR 11 2021 012735-6 A2</b>	<p>Código 9.1 - Deferimento - Art. 38 da LPI e Resolução 72/2013                  (22) 02/01/2020                  (54) Método de montagem de um conduto em um local no leito do mar e ferramenta de conexão para montar um conduto em um local no leito do mar                  (71) SUBSEA 7 (US) LLC (US) ; SHELL INTERNATIONAL EXPLORATION AND PRODUCTION INC. (US) ; TOTAL E&amp;P RESEARCH &amp; TECHNOLOGY USA, LLC (US)</p>
<b>(21) BR 11 2021 012972-3 A2</b>	<p>Código 9.1 - Deferimento - Art. 38 da LPI e Resolução 72/2013                  (22) 02/01/2020                  (54) PROCESSO PARA PREPARAR UM COMPOSTO                  (71) BASF SE (DE)</p>
<b>(21) BR 11 2021 012986-3 A2</b>	<p>Código 9.1 - Deferimento - Art. 38 da LPI e Resolução 72/2013                  (22) 08/01/2020                  (54) "Chapa de aço elétrico de grão orientado                  (71) NIPPON STEEL CORPORATION (JP)</p>
<b>(21) BR 11 2021 013249-0 A2</b>	<p>Código 9.1 - Deferimento - Art. 38 da LPI e Resolução 72/2013                  (22) 08/01/2020                  (54) SISTEMA DE ANÁLISE E MÉTODO DE ANÁLISE                  (71) JFE STEEL CORPORATION (JP)</p>
<b>(21) BR 11 2021 014149-9 A2</b>	<p>Código 9.1 - Deferimento - Art. 38 da LPI e Resolução 72/2013                  (22) 21/01/2020                  (54) MÉTODO PARA RECICLAR OS RESÍDUOS CONTENDO CHUMBO, E, PLACA DE BATERIA QUE COMPREENDE OU UMA BATERIA DE CHUMBO-ÁCIDO QUE INCORPORA UMA PLACA DE BATERIA                  (71) CAMBRIDGE ENTERPRISE LIMITED (GB) ; EVER RESOURCE LTD (GB)</p>
<b>(21) BR 11 2021 014423-4 A2</b>	<p>Código 9.1 - Deferimento - Art. 38 da LPI e Resolução 72/2013</p>



---

	(22) 18/02/2020 (54) CALANDRA PARA O TRATAMENTO DE MATERIAIS TIPO TEIA, MÉTODO PARA O TRATAMENTO DE MATERIAIS TIPO TEIA, E INSTALAÇÃO PARA O TRATAMENTO DE MATERIAIS TIPO TEIA (71) FUTURA S.P.A. (IT)
<b>(21) BR 11 2021 015991-6 A2</b>	Código 9.1 - Deferimento - Art. 38 da LPI e Resolução 72/2013 (22) 17/02/2020 (54) VIGA DE CONSTRUÇÃO, ESTRUTURA DE PAREDE E MÉTODO PARA FORNECER UMA ESTRUTURA DE PAREDE (71) ATRICON AB (SE)
<b>(21) BR 11 2021 016353-0 A2</b>	Código 9.1 - Deferimento - Art. 38 da LPI e Resolução 72/2013 (22) 14/02/2020 (54) PROCESSO PARA PREPARAR DIAMIDAS ANTRANÍLICAS E INTERMEDIÁRIOS DAS MESMAS (71) PI INDUSTRIES LTD. (IN)
<b>(21) BR 11 2021 016424-3 A2</b>	Código 9.1 - Deferimento - Art. 38 da LPI e Resolução 72/2013 (22) 26/02/2020 (54) RECIPIENTE (71) BWAY CORPORATION (US)
<b>(21) BR 11 2021 016592-4 A2</b>	Código 9.1 - Deferimento - Art. 38 da LPI e Resolução 72/2013 (22) 19/02/2020 (54) SISTEMAS DE TENSIONAMENTO E DE AMARRAÇÃO PARA AMARRAÇÃO DE UM BOP SUBMARINO, E, MÉTODO PARA AMARRAÇÃO DE UM BOP SUBMARINO (71) TRENDSETTER VULCAN OFFSHORE, INC. (US)
<b>(21) BR 11 2021 017094-4 A2</b>	Código 9.1 - Deferimento - Art. 38 da LPI e Resolução 72/2013 (22) 28/02/2019 (54) EMBRULHO PARA EMBRULHAR UM MATERIAL GERADOR DE AEROSSOL, ARTIGO GERADOR DE AEROSSOL, CONJUNTO GERADOR DE AEROSSOL, SISTEMA, PROCESSO DE FABRICAÇÃO DE ARTIGO GERADOR DE AEROSSOL, MÉTODO PARA EVITAR QUE UM USUÁRIO ACENDA OU QUEIME UM MATERIAL GERADOR DE AEROSSOL (71) BRITISH AMERICAN TOBACCO ITALIA S.P.A. (IT)
<b>(21) BR 11 2021 018000-1 A2</b>	Código 9.1 - Deferimento - Art. 38 da LPI e Resolução 72/2013 (22) 24/04/2020 (54) DISPOSITIVO GERADOR DE AEROSSOL COM ENTRADA DE AR PROTEGIDA

---

(71) PHILIP MORRIS PRODUCTS S.A. (CH)

---

**(21) BR 11 2021 018307-8 A2** Código 9.1 - Deferimento - Art. 38 da LPI e Resolução 72/2013  
(22) 26/03/2020  
(54) BORDA FUNDIDA PARA UMA CAÇAMBA DE ESCAVAÇÃO, CAÇAMBA PARA EQUIPAMENTO DE TERRAPLANAGEM E MÉTODO DE FABRICAÇÃO DE UMA BORDA FUNDIDA PARA USO COM EQUIPAMENTO DE ESCAVAÇÃO  
(71) ESCO GROUP LLC (US)

---

**(21) BR 11 2021 018886-0 A2** Código 9.1 - Deferimento - Art. 38 da LPI e Resolução 72/2013  
(22) 24/04/2020  
(54) DISPOSITIVO GERADOR DE AEROSSOL COM BOCAL CONECTADO DE FORMA MÓVEL  
(71) PHILIP MORRIS PRODUCTS S.A. (CH)

---

**(21) BR 11 2021 019276-0 A2** Código 9.1 - Deferimento - Art. 38 da LPI e Resolução 72/2013  
(22) 04/03/2020  
(54) MÉTODO DE PRODUÇÃO PARA UMA DENTADURA  
(71) TOKUYAMA DENTAL CORPORATION (JP)

---

**(21) BR 11 2021 020192-0 A2** Código 9.1 - Deferimento - Art. 38 da LPI e Resolução 72/2013  
(22) 31/03/2020  
(54) SISTEMA E MÉTODO PARA SUPRIR ENERGIA ELÉTRICA A UMA REDE E PARA SUPORTAR A REDE E PARQUE EÓLICO  
(71) SIEMENS GAMESA RENEWABLE ENERGY A/S (DK)

---

**(21) BR 11 2021 020865-8 A2** Código 9.1 - Deferimento - Art. 38 da LPI e Resolução 72/2013  
(22) 17/04/2020  
(54) CONJUNTO E MÉTODO PARA AMOSTRAGEM E MEDIÇÃO DE FLUIDOS  
(71) SAIPEM S.P.A. (IT)

---

**(21) BR 11 2021 021152-7 A2** Código 9.1 - Deferimento - Art. 38 da LPI e Resolução 72/2013  
(22) 18/06/2020  
(54) COMPOSIÇÃO DE AGENTE DE REVESTIMENTO AQUOSO  
(71) MOMENTIVE PERFORMANCE MATERIALS JAPAN LLC (JP)

---

**(21) BR 11 2021 021180-2 A2** Código 9.1 - Deferimento - Art. 38 da LPI e Resolução 72/2013  
(22) 23/04/2020  
(54) COLUNA DE TORNEL PARA TRANSFERÊNCIA DE FLUIDO ATRAVÉS DE UMA INTERFACE ROTATIVA E MÉTODO PARA FABRICAR TAL COLUNA DE TORNEL



---

(71) SINGLE BUOY MOORINGS INC. (CH)

---

**(21) BR 11 2021 021592-1 A2** Código 9.1 - Deferimento - Art. 38 da LPI e Resolução 72/2013  
(22) 20/05/2020  
(54) MÉTODO PARA CONECTAR UM CONDUÍTE A UMA ESTRUTURA SUBMARINA, MÉTODO PARA DESCONECTAR UM CONDUÍTE DE UMA ESTRUTURA SUBMARINA E SISTEMA PARA CONECTAR UM CONDUÍTE A UMA ESTRUTURA SUBMARINA  
(71) EQUINOR ENERGY AS (NO)

---

**(21) BR 11 2021 022033-0 A2** Código 9.1 - Deferimento - Art. 38 da LPI e Resolução 72/2013  
(22) 11/05/2020  
(54) COMPOSIÇÕES E MÉTODOS E USOS RELACIONADOS AOS MESMOS  
(71) INNOSPEC LIMITED (GB)

---

**(21) BR 11 2021 023452-7 A2** Código 9.1 - Deferimento - Art. 38 da LPI e Resolução 72/2013  
(22) 04/06/2020  
(54) PNEUMÁTICO QUE TEM UM REFORÇO DE COROA CONSTITUÍDO DE DUAS CAMADAS DE COROA FUNCIONAIS E PAREDES LATERAIS OTIMIZADAS  
(71) COMPAGNIE GENERALE DES ETABLISSEMENTS MICHELIN (FR)

---

**(21) BR 11 2021 023453-5 A2** Código 9.1 - Deferimento - Art. 38 da LPI e Resolução 72/2013  
(22) 04/06/2020  
(54) PNEUMÁTICO QUE TEM PAREDES LATERAIS OTIMIZADAS E REFORÇO DE COROA CONSTITUÍDO DE DUAS CAMADAS DE COROA FUNCIONAIS E UMA CAMADA DE ELEMENTOS DE REFORÇO CIRCUNFERENCIAIS  
(71) COMPAGNIE GENERALE DES ETABLISSEMENTS MICHELIN (FR)

---

**(21) BR 11 2021 023918-9 A2** Código 9.1 - Deferimento - Art. 38 da LPI e Resolução 72/2013  
(22) 04/06/2020  
(54) MÉTODO DE PROCESSAMENTO DE DADOS DE VÍDEO, APARELHO PARAPROCESSAR DADOS DE VÍDEO, MEIO DE ARMAZENAMENTO E MEIO DE GRAVAÇÃO NÃO TRANSITÓRIOS LEGÍVEIS POR COMPUTADOR  
(71) BEIJING BYTEDANCE NETWORK TECHNOLOGY CO., LTD. (CN) ; BYTEDANCE INC. (US)

---

**(21) BR 11 2021 024200-7 A2** Código 9.1 - Deferimento - Art. 38 da LPI e Resolução 72/2013  
(22) 04/06/2020  
(54) PNEU QUE TEM UM REFORÇO DE COROA CONSTITUÍDO DE DUAS CAMADAS DE COROA FUNCIONAIS E PAREDES LATERAIS OTIMIZADAS  
(71) COMPAGNIE GENERALE DES ETABLISSEMENTS MICHELIN (FR)

---



---

<b>(21) BR 11 2021 024207-4 A2</b>	Código 9.1 - Deferimento - Art. 38 da LPI e Resolução 72/2013 (22) 04/06/2020 (54) PNEU QUE TEM PAREDES LATERAIS OTIMIZADAS E UM REFORÇO DE COROA CONSTITUÍDO DE DUAS CAMADAS DE COROA FUNCIONAIS E UMA CAMADA DE ELEMENTOS DE REFORÇO CIRCUNFERENCIAIS (71) COMPAGNIE GENERALE DES ETABLISSEMENTS MICHELIN (FR)
<b>(21) BR 11 2021 025993-7 A2</b>	Código 9.1 - Deferimento - Art. 38 da LPI e Resolução 72/2013 (22) 26/06/2020 (54) SUBSTRATO TENDO UMA MÁSCARA DE REVESTIMENTO INCINERÁVEL E MÉTODOS (71) VITRO FLAT GLASS LLC (US)
<b>(21) BR 11 2022 000715-9 A2</b>	Código 9.1 - Deferimento - Art. 38 da LPI e Resolução 72/2013 (22) 19/03/2020 (54) MÉTODO PARA PERFURAR UM POÇO E SISTEMA PARA PERFURAR UM POÇO (71) HALLIBURTON ENERGY SERVICES, INC. (US)
<b>(21) BR 11 2022 002283-2 A2</b>	Código 9.1 - Deferimento - Art. 38 da LPI e Resolução 72/2013 (22) 07/08/2020 (54) Método implementado por computador para integração automática e meio legível por computador para integração automática (71) F. HOFFMANN-LA ROCHE AG (CH)
<b>(21) BR 11 2022 002567-0 A2</b>	Código 9.1 - Deferimento - Art. 38 da LPI e Resolução 72/2013 (22) 29/09/2020 (54) COMPOSIÇÃO POLIMÉRICA SUPERABSORVENTE E MÉTODO DE PREPARAÇÃO DA MESMA (71) LG CHEM, LTD. (KR)
<b>(21) BR 11 2022 004263-9 A2</b>	Código 9.1 - Deferimento - Art. 38 da LPI e Resolução 72/2013 (22) 09/09/2020 (54) ADESIVO À BASE DE ÁGUA PARA A FABRICAÇÃO DE PLACAS CELULÓSICAS LAMINADAS QUE COMPREENDEM ÓXIDO DE GRAFENO DE MONOCAMADA, PLACAS CELULÓSICAS LAMINADAS OBTIDAS COM O MESMO, E MÉTODOS PARA PRODUÇÃO DAS MESMAS (71) GRAPHENEA S.A. (ES)
<b>(21) BR 11 2022 004412-7 A2</b>	Código 9.1 - Deferimento - Art. 38 da LPI e Resolução 72/2013 (22) 19/11/2019 (54) MÉTODO PARA ATUAR UM DISPOSITIVO DE FUNDO DE POÇO,

---



	DISPOSITIVO DE FUNDO DE POÇO E SISTEMA PARA ISOLAR FLUXO EM UM FURO DE POÇO (71) HALLIBURTON ENERGY SERVICES, INC. (US)
<b>(21) BR 11 2022 005133-6 A2</b>	Código 9.1 - Deferimento - Art. 38 da LPI e Resolução 72/2013 (22) 16/09/2020 (54) MÉTODO E APARELHO DE PROCESSAMENTO DE DADOS DE VÍDEO, E, MEIO DE ARMAZENAMENTO LEGÍVEL POR COMPUTADOR NÃO TRANSITÓRIO (71) BEIJING BYTEDANCE NETWORK TECHNOLOGY CO., LTD. (CN) ; BYTEDANCE INC. (US)
<b>(21) BR 11 2022 005373-8 A2</b>	Código 9.1 - Deferimento - Art. 38 da LPI e Resolução 72/2013 (22) 23/09/2019 (54) APARELHO DE TAMPA DE MÚLTIPLAS CÂMARAS COM PORTA DE REAGENTE (71) CEPHEID (US)
<b>(21) BR 11 2022 007048-9 A2</b>	Código 9.1 - Deferimento - Art. 38 da LPI e Resolução 72/2013 (22) 13/12/2019 (54) SISTEMA, SISTEMA DE AQUISIÇÃO DE DADOS E MÉTODO (71) HALLIBURTON ENERGY SERVICES, INC. (US)
<b>(21) BR 11 2022 008434-0 A2</b>	Código 9.1 - Deferimento - Art. 38 da LPI e Resolução 72/2013 (22) 27/10/2020 (54) DISPOSITIVO DE FUNDO DE POÇO E MÉTODO PARA IMPLANTAR UM DISPOSITIVO EM UM POÇO EM UMA FORMAÇÃO DE SOLO (71) BAKER HUGHES OILFIELD OPERATIONS LLC (US)
<b>(21) BR 11 2022 009376-4 A2</b>	Código 9.1 - Deferimento - Art. 38 da LPI e Resolução 72/2013 (22) 31/07/2020 (54) Aparelho de formação de tubos e método para formar um tubo (71) NEXGEN PIPES PTE. LTD. (SG)
<b>(21) BR 11 2022 010365-4 A2</b>	Código 9.1 - Deferimento - Art. 38 da LPI e Resolução 72/2013 (22) 29/11/2019 (54) MÁQUINA ELÉTRICA GIRANTE COM UM CONJUNTO MANCAL COMPREENDENDO UM DISPOSITIVO DE DESSINTONIZAÇÃO (71) WEG EQUIPAMENTOS ELÉTRICOS S/A (BR/SC)
<b>(21) BR 11 2022 011160-6 A2</b>	Código 9.1 - Deferimento - Art. 38 da LPI e Resolução 72/2013 (22) 13/10/2020 (54) UNIDADE DE GATILHO PARA UMA ARMA DE FOGO E UMA ARMA DE



	FOGO (71) GLOCK TECHNOLOGY GMBH (AT)
<b>(21) BR 11 2022 011197-5 A2</b>	Código 9.1 - Deferimento - Art. 38 da LPI e Resolução 72/2013 (22) 14/12/2020 (54) CONJUNTO DE ANCORAGEM, KIT DE PEÇAS, E, MÉTODO DE LOCALIZAR UM CONJUNTO DE ANCORAGEM (71) THREE SMITH GROUP LIMITED (GB)
<b>(21) BR 11 2022 012968-8 A2</b>	Código 9.1 - Deferimento - Art. 38 da LPI e Resolução 72/2013 (22) 28/02/2020 (54) CONJUNTO DE ISOLAMENTO ZONAL DE FUNDO DE POÇO, SISTEMA DE POÇO E MÉTODO PARA FRATURAR UM SISTEMA DE POÇO (71) HALLIBURTON ENERGY SERVICES, INC. (US)
<b>(21) BR 11 2022 016772-5 A2</b>	Código 9.1 - Deferimento - Art. 38 da LPI e Resolução 72/2013 (22) 24/02/2021 (54) COMPOSIÇÃO BALÍSTICA, MONTAGEM BALÍSTICA E MÉTODO PARA FABRICAR UMA MONTAGEM BALÍSTICA (71) ZEPHYROS, INC. (US)
<b>(21) BR 11 2022 018448-4 A2</b>	Código 9.1 - Deferimento - Art. 38 da LPI e Resolução 72/2013 (22) 12/02/2021 (54) MÉTODO DE SEPARAÇÃO DE GÁS E MEMBRANA DE ZEÓLITO (71) NGK INSULATORS, LTD. (JP)
<b>(21) BR 11 2022 018502-2 A2</b>	Código 9.1 - Deferimento - Art. 38 da LPI e Resolução 72/2013 (22) 10/02/2021 (54) Método de separação de gás (71) NGK INSULATORS, LTD. (JP)
<b>(21) BR 11 2022 019923-6 A2</b>	Código 9.1 - Deferimento - Art. 38 da LPI e Resolução 72/2013 (22) 03/04/2020 (54) FERRAMENTA DE FUNDO DE POÇO E MÉTODO PARA MOVER UM CONJUNTO DE MANGAS DESLIZANTE DE UMA FERRAMENTA DE FUNDO DE POÇO (71) ODFJELL TECHNOLOGY INVEST LTD. (NO)
<b>(21) BR 11 2022 020850-2 A2</b>	Código 9.1 - Deferimento - Art. 38 da LPI e Resolução 72/2013 (22) 19/03/2021 (54) FUNDAÇÃO DE TUBO DE PÓS-TRAÇÃO E MÉTODO DE MONTAGEM DA MESMA (71) RRC POWER & ENERGY, LLC (US)



---

<b>(21) BR 11 2022 022312-9 A2</b>	Código 9.1 - Deferimento - Art. 38 da LPI e Resolução 72/2013 (22) 21/12/2021 (54) CHAPA DE AÇO LAMINADA A FRIO RESISTENTE A ENTALHES, MÉTODO PARA FABRICAÇÃO DE UMA CHAPA DE AÇO LAMINADA A FRIO RESISTENTE A ENTALHES, CHAPA DE AÇO LAMINADA RESISTENTE A ENTALHES E MÉTODO PARA FABRICAÇÃO DE UMA CHAPA DE AÇO LAMINADA RESISTENTE A ENTALHES (71) HYUNDAI STEEL COMPANY (KR)
<b>(21) BR 11 2022 025540-3 A2</b>	Código 9.1 - Deferimento - Art. 38 da LPI e Resolução 72/2013 (22) 18/06/2020 (54) ACIONADOR DE AEROSSOL (71) WD-40 MANUFACTURING COMPANY (US)
<b>(21) BR 11 2022 025747-3 A2</b>	Código 9.1 - Deferimento - Art. 38 da LPI e Resolução 72/2013 (22) 15/06/2021 (54) Método para formar uma estrutura compósita e estrutura compósita (71) SAINT-GOBAIN PERFORMANCE PLASTICS CORPORATION (US)
<b>(21) BR 11 2022 026402-0 A2</b>	Código 9.1 - Deferimento - Art. 38 da LPI e Resolução 72/2013 (22) 30/04/2021 (54) MÉTODO DE CONTROLE DE SOPRO DE CONVERSOR E SISTEMA DE CONTROLE DE SOPRO DE CONVERSOR (71) JFE STEEL CORPORATION (JP)
<b>(21) BR 11 2023 000632-5 A2</b>	Código 9.1 - Deferimento - Art. 38 da LPI e Resolução 72/2013 (22) 13/07/2020 (54) TAMPA PARA RECIPIENTES DE SUBSTÂNCIAS, E RECIPIENTE DE SUBSTÂNCIAS COMPREENDENDO A REFERIDA TAMPA (71) OC BEV LTD (GB)
<b>(21) BR 11 2023 000640-6 A2</b>	Código 9.1 - Deferimento - Art. 38 da LPI e Resolução 72/2013 (22) 15/07/2021 (54) "Sistema de perfuração de fundo de poço, dispositivo de absorção de choque de balística de fundo de poço e método para amortecimento de balística de fundo de poço" (71) BAKER HUGHES OILFIELD OPERATIONS LLC (US)
<b>(21) BR 11 2023 001458-1 A2</b>	Código 9.1 - Deferimento - Art. 38 da LPI e Resolução 72/2013 (22) 09/07/2021 (54) COMPOSIÇÃO TERMOPLÁSTICA, SEU PROCESSO DE PRODUÇÃO, MATERIAL E ARTIGOS CONFORMADOS OBTENÍVEIS, E USO DOS DITOS

---

## ARTIGOS

(71) EVONIK OPERATIONS GMBH (DE)

---

<b>(21) BR 11 2023 002665-2 A2</b>	Código 9.1 - Deferimento - Art. 38 da LPI e Resolução 72/2013 (22) 17/08/2021 (54) MÉTODO PARA PREPARAR DOSES DE MEDICAMENTO LÍQUIDO USANDO UM DISPOSITIVO DE DOSAGEM AUTOMATIZADO (71) OMNICELL, INC (US)
<b>(21) BR 11 2023 004061-2 A2</b>	Código 9.1 - Deferimento - Art. 38 da LPI e Resolução 72/2013 (22) 03/09/2021 (54) TRANSFORMAÇÃO DAS OPERAÇÕES DE UM PROGRAMA DE COMPUTADOR PARA EXECUÇÃO EM UMA BASE DE DADOS (71) AB INITIO TECHNOLOGY LLC (US)
<b>(21) BR 11 2023 005553-9 A2</b>	Código 9.1 - Deferimento - Art. 38 da LPI e Resolução 72/2013 (22) 05/10/2021 (54) COMPOSTO E AGENTE DE CONTRASTE DE IRM CONTENDO O MESMO (71) KYUNGPOOK NATIONAL UNIVERSITY INDUSTRY-ACADEMIC COOPERATION FOUNDATION (KR)
<b>(21) BR 11 2023 012165-5 A2</b>	Código 9.1 - Deferimento - Art. 38 da LPI e Resolução 72/2013 (22) 10/01/2022 (54) SISTEMA E MÉTODO DE MONITORAMENTO DE MOTORISTA (71) STONERIDGE ELECTRONICS, AB (SE)
<b>(21) BR 11 2023 013235-5 A2</b>	Código 9.1 - Deferimento - Art. 38 da LPI e Resolução 72/2013 (22) 22/12/2021 (54) MÉTODO PARA FABRICAR UM CONCENTRADO, USO DE UMA COMPOSIÇÃO DE COLETOR, E, COMPOSIÇÃO DE COLETOR (71) BASF SE (DE)
<b>(21) BR 11 2023 013852-3 A2</b>	Código 9.1 - Deferimento - Art. 38 da LPI e Resolução 72/2013 (22) 14/01/2022 (54) FILMEFINO ORAL, SEU PROCESSO DE PRODUÇÃO E SEUS USOS (71) LTS LOHMANN THERAPIE-SYSTEME AG (DE)
<b>(21) BR 11 2023 014092-7 A2</b>	Código 9.1 - Deferimento - Art. 38 da LPI e Resolução 72/2013 (22) 12/01/2022 (54) MESCLA DE POLÍMERO, FILME OU FOLHA, ARTIGO DE MÚLTIPLAS CAMADAS, E, PROCESSO PARA PREPARAR O ARTIGO DE MÚLTIPLAS CAMADAS

---

(71) BASELL POLIOLEFINE ITALIA S.R.L. (IT)

---

**(21) BR 11 2023 014869-3 A2** Código 9.1 - Deferimento - Art. 38 da LPI e Resolução 72/2013  
(22) 28/01/2022  
(54) POLÍMEROS DE ETILENO, ARTIGO E PROCESSO DE POLIMERIZAÇÃO  
(71) CHEVRON PHILLIPS CHEMICAL COMPANY LP (US)

---

**(21) BR 11 2023 014901-0 A2** Código 9.1 - Deferimento - Art. 38 da LPI e Resolução 72/2013  
(22) 04/02/2022  
(54) PROCTOSCÓPIO  
(71) DEVELOPERATION AB (SE)

---

**(21) BR 11 2023 016562-8 A2** Código 9.1 - Deferimento - Art. 38 da LPI e Resolução 72/2013  
(22) 10/02/2022  
(54) GIRADOR DE PRECISÃO DE ALTO RENDIMENTO  
(71) HIGHWAY EQUIPMENT COMPANY (US)

---

**(21) BR 11 2023 018096-1 A2** Código 9.1 - Deferimento - Art. 38 da LPI e Resolução 72/2013  
(22) 09/03/2021  
(54) MÉTODOS PARA RECUPERAR COMPOSTOS DE AROMA DE UM EXTRATO DE CAFÉ E PARA PRODUZIR UM PRODUTO DE CAFÉ SOLÚVEL A PARTIR DE GRÃOS DE CAFÉ, E, SISTEMA PARA RECUPERAR COMPOSTOS DE AROMA DE UM EXTRATO DE CAFÉ  
(71) GEA PROCESS ENGINEERING A/S (DK)

---

**(21) BR 11 2023 019597-7 A2** Código 9.1 - Deferimento - Art. 38 da LPI e Resolução 72/2013  
(22) 06/02/2023  
(54) COMPOSIÇÃO PARA REDUÇÃO DA QUANTIDADE DE DEPÓSITOS DE HIDROALUMINOSSILICATO DE SÓDIO NAS SUPERFÍCIES DE EQUIPAMENTOS E MÉTODO PARA OBTENÇÃO DE UMA COMPOSIÇÃO  
(71) ITS WATER GROUP SA (CH)

---

**(21) BR 11 2023 023009-8 A2** Código 9.1 - Deferimento - Art. 38 da LPI e Resolução 72/2013  
(22) 06/05/2022  
(54) INTERFACE DE ACOPLAMENTO ENTRE UMA FONTE DE LASER E UM TECIDO A SER TRATADO  
(71) KERANOVA (FR)

---

**(21) BR 11 2023 025150-8 A2** Código 9.1 - Deferimento - Art. 38 da LPI e Resolução 72/2013  
(22) 20/06/2022  
(54) SISTEMA DE TRATAMENTO, SEU USO E MÉTODO PARA TRATAR EFLUENTES E/OU LODO



---

(71) KEMIRA OYJ (FI)

---

**(21) BR 11 2023 027817-1 A2** Código 9.1 - Deferimento - Art. 38 da LPI e Resolução 72/2013  
(22) 08/07/2022  
(54) INSTALAÇÃO DE FEIXE DE CABOS SUBMARINOS  
(71) EQUINOR ENERGY AS (NO)

---

**(21) BR 11 2024 015455-6 A2** Código 9.1 - Deferimento - Art. 38 da LPI e Resolução 72/2013  
(22) 14/03/2022  
(54) VEÍCULO DO TIPO COM SELIM  
(71) YAMAHA HATSUDOKI KABUSHIKI KAISHA (JP)

---

**(21) BR 11 2024 015525-0 A2** Código 9.1 - Deferimento - Art. 38 da LPI e Resolução 72/2013  
(22) 03/02/2023  
(54) RECIPIENTE SELÁVEL E MÉTODO DE FORMAÇÃO DE UM RECIPIENTE SELÁVEL  
(71) BALL CORPORATION (US)

---

**(21) BR 11 2024 016422-5 A2** Código 9.1 - Deferimento - Art. 38 da LPI e Resolução 72/2013  
(22) 01/03/2023  
(54) PROCESSO PARA FLOTAÇÃO EM ESPUMA DE SILICATOS DE UM MINÉRIO  
(71) CLARIANT INTERNATIONAL LTD (CH)

---

**(21) BR 11 2024 017833-1 A2** Código 9.1 - Deferimento - Art. 38 da LPI e Resolução 72/2013  
(22) 22/02/2023  
(54) MÁSCARA EM FOLHA PARA LIBERAÇÃO DE UMA COMPOSIÇÃO LÍQUIDA A UMA SUPERFÍCIE DA PELE  
(71) ELC MANAGEMENT LLC (US)

---

**(21) BR 11 2024 020955-5 A2** Código 9.1 - Deferimento - Art. 38 da LPI e Resolução 72/2013  
(22) 12/04/2023  
(54) COMPONENTE DE PROTEÇÃO CONTRA DESGASTE COM ÁREAS DE ALÍVIO DE TENSÃO LOCAL  
(71) METSO FINLAND OY (FI)

---

**(21) BR 11 2024 024375-3 A2** Código 9.1 - Deferimento - Art. 38 da LPI e Resolução 72/2013  
(22) 24/05/2023  
(54) POLÍMERO HIDROSSOLÚVEL ANIÔNICO, MÉTODOS PARA PREPARAÇÃO SEQUENCIAL DE UM POLÍMERO HIDROSSOLÚVEL ANIÔNICO E PARA PRODUÇÃO DE PAPEL PAPELÃO, E, USO DO POLÍMERO HIDROSSOLÚVEL ANIÔNICO  
(71) SNF GROUP (FR)

---



<b>(21) BR 11 2024 027590-6 A2</b>	<p>Código 9.1 - Deferimento - Art. 38 da LPI e Resolução 72/2013                  (22) 02/08/2024                  (54) EXTRAÇÃO DE ÓXIDOS DE VANÁDIO A PARTIR DO PROCESSO BAYER                  (71) SNF GROUP (FR)</p>
<b>(21) BR 11 2025 001101-4 A2</b>	<p>Código 9.1 - Deferimento - Art. 38 da LPI e Resolução 72/2013                  (22) 20/07/2023                  (54) SISTEMA                  (71) OSF HEALTHCARE SYSTEM (US)</p>
<b>(21) BR 12 2021 007114-4 A2</b>	<p>Código 9.1 - Deferimento - Art. 38 da LPI e Resolução 72/2013                  (22) 18/04/2018                  (54) DISPOSITIVO E SISTEMA DE REPARO DE VÁLVULA PARA REPARAR UMA VÁLVULA NATURAL DE UM PACIENTE                  (62) BR 11 2019 021267-1 18/04/2018                  (71) EDWARDS LIFESCIENCES CORPORATION (US)</p>
<b>(21) BR 12 2021 007127-6 A2</b>	<p>Código 9.1 - Deferimento - Art. 38 da LPI e Resolução 72/2013                  (22) 18/04/2018                  (54) DISPOSITIVO DE REPARO DE VÁLVULA PARA REPARAR UMA VÁLVULA NATURAL DE UM PACIENTE                  (62) BR 11 2019 021267-1 18/04/2018                  (71) EDWARDS LIFESCIENCES CORPORATION (US)</p>
<b>(21) BR 12 2021 007128-4 A2</b>	<p>Código 9.1 - Deferimento - Art. 38 da LPI e Resolução 72/2013                  (22) 18/04/2018                  (54) DISPOSITIVO DE REPARO DE VÁLVULA PARA REPARAR UMA VÁLVULA NATURAL DE UM PACIENTE                  (62) BR 11 2019 021267-1 18/04/2018                  (71) EDWARDS LIFESCIENCES CORPORATION (US)</p>
<b>(21) BR 12 2022 022617-5 A2</b>	<p>Código 9.1 - Deferimento - Art. 38 da LPI e Resolução 72/2013                  (22) 06/09/2017                  (54) MISTURA COMPREENDENDO FOLCISTEÍNA E UM AGROTÓXICO OBTENDO AÇÃO POTENCIALIZADORA DOS RESULTADOS DE ORDENS QUALITATIVA, QUANTITATIVA E TEMPORAL OBSERVADOS EM UMA CULTURA AGRÍCOLA DE UMA PLANTA DE INTERESSE                  (62) BR 10 2017 019120-6 06/09/2017                  (71) UPL CORPORATION LIMITED (MU)</p>
<b>(21) BR 12 2024 000637-5 A2</b>	<p>Código 9.1 - Deferimento - Art. 38 da LPI e Resolução 72/2013</p>



---

	(22) 13/01/2021 (54) MÉTODO E DISPOSITIVO PARA CODIFICAÇÃO DE IMAGEM/VÍDEO BASEADOS EM TABELA PONDERADA DE PREDIÇÃO (62) BR 11 2022 013844-0 13/01/2021 (71) LG ELECTRONICS INC. (KR)
<b>(21) BR 12 2024 007389-7 A2</b>	Código 9.1 - Deferimento - Art. 38 da LPI e Resolução 72/2013 (22) 16/04/2021 (54) COMBINAÇÃO TERAPÊUTICA PARA O TRATAMENTO DE DISTÚRBIOS NEUROPSIQUIÁTRICOS (62) BR 11 2022 021011-6 16/04/2021 (71) HONEYBRAINS, LLC (US)
<b>(21) BR 12 2024 016898-7 A2</b>	Código 9.1 - Deferimento - Art. 38 da LPI e Resolução 72/2013 (22) 13/10/2020 (54) ARRANJO PARA ALIMENTAÇÃO DE MUNIÇÃO A UMA ARMA E VEÍCULO (62) BR 11 2022 007031-4 13/10/2020 (71) BAE SYSTEMS HÄGGLUNDS AKTIEBOLAG (SE)
<b>(21) BR 12 2024 016921-5 A2</b>	Código 9.1 - Deferimento - Art. 38 da LPI e Resolução 72/2013 (22) 18/02/2019 (54) COMPOSIÇÕES FUNGICIDAS, MÉTODOS PARA CONTROLAR FUNGOS NOCIVOS FITOPATOGÊNICOS, PARA MELHORAR A SAÚDE DE PLANTAS E PARA A PROTEÇÃO DE MATERIAL DE PROPAGAÇÃO VEGETAL, SEMENTE REVESTIDA E USO DE UMA COMPOSIÇÃO (62) BR 11 2020 016805-0 18/02/2019 (71) BASF AGRO B.V. (NL)
<b>(21) BR 12 2024 018480-0 A2</b>	Código 9.1 - Deferimento - Art. 38 da LPI e Resolução 72/2013 (22) 08/08/2020 (54) TÉCNICAS DE SOBREMOLDAGEM E ARTIGOS RELACIONADOS PRODUZIDOS POR ESTAS (62) BR 11 2022 002444-4 08/08/2020 (71) ULTRADENT PRODUCTS, INC. (US)
<b>(21) BR 20 2020 001545-7 U2</b>	Código 9.1 - Deferimento - Art. 38 da LPI e Resolução 72/2013 (22) 24/01/2020 (54) DISPOSIÇÃO INTRODUZIDA EM RECIPIENTE EMPILHÁVEL COM RETENÇÃO (71) GRUPO K1 S.A. (BR/RS)
<b>(21) BR 20 2020 002761-7 U2</b>	Código 9.1 - Deferimento - Art. 38 da LPI e Resolução 72/2013 (22) 10/02/2020

---

---

	(54) SUPORTE PARA ESPELHO (71) GRUPO K1 S.A. (BR/RS)
--	---

---

<b>(21) BR 20 2020 004399-0 U2</b>	Código 9.1 - Deferimento - Art. 38 da LPI e Resolução 72/2013 (22) 04/03/2020 (54) SUPORTE COM CÂMERA INTEGRADA PARA LARINGOSCÓPIO (71) MATHEUS CUNHA DEBIASI (BR/SC)
------------------------------------	--

---

<b>(21) BR 20 2020 009769-0 U2</b>	Código 9.1 - Deferimento - Art. 38 da LPI e Resolução 72/2013 (22) 15/05/2020 (54) DISPOSIÇÕES INTRODUZIDAS EM MECANISMOS DE ACIONAMENTO PARA APLICADORES TRATORIZADOS DE PÓS E GRANULADOS (71) JORGE HIROSHI MURAKAMI (BR/SP)
------------------------------------	---

---

<b>(21) BR 20 2020 016854-7 U2</b>	Código 9.1 - Deferimento - Art. 38 da LPI e Resolução 72/2013 (22) 19/08/2020 (54) DISPOSIÇÃO CONSTRUTIVA APLICADA EM ESPÁTULA DE FLEXIBILIDADE VARIÁVEL (71) LUIZ OTAVIO LUCHESE (BR/PR)
------------------------------------	--

---

<b>(21) BR 20 2020 025430-3 U2</b>	Código 9.1 - Deferimento - Art. 38 da LPI e Resolução 72/2013 (22) 11/12/2020 (54) FERRAMENTA PARA RETIFICAR SEDE DE VÁLVULAS EM MOTORES E SIMILARES (71) FRANCISCO DOS SANTOS BRAGA (BR/SP)
------------------------------------	---

---

<b>(21) BR 20 2021 025444-6 U2</b>	Código 9.1 - Deferimento - Art. 38 da LPI e Resolução 72/2013 (22) 16/12/2021 (54) DISPOSIÇÃO CONSTRUTIVA EM CAPUZ MODULADO (71) UNIMIL INDÚSTRIA E COMÉRCIO DE PEÇAS DE MÁQUINAS AGRÍCOLAS LTDA. (BR/SP)
------------------------------------	--

---

<b>(21) BR 20 2022 005006-1 U2</b>	Código 9.1 - Deferimento - Art. 38 da LPI e Resolução 72/2013 (22) 17/03/2022 (54) DISPOSIÇÃO APLICADA EM BRAÇO MODULAR ANTIVIBRAÇÃO DO EXTRATOR PRIMÁRIO (71) UNIMIL INDÚSTRIA E COMÉRCIO DE PEÇAS DE MÁQUINAS AGRÍCOLAS LTDA. (BR/SP)
------------------------------------	--

---

<b>(21) BR 20 2022 021389-0 U2</b>	Código 9.1 - Deferimento - Art. 38 da LPI e Resolução 72/2013 (22) 21/10/2022 (54) DISPOSIÇÃO APLICADA EM MÓVEL PARA DESCANSO DE POLIESTIRENO EXPANDIDO COM REFORÇOS ESTRUTURAIS.
------------------------------------	---

---

(71) MARCOS GOIS BASQUES (BR/SC)

---

**(21) BR 20 2024 002870-3 U2**

Código 9.1 - Deferimento - Art. 38 da LPI e Resolução 72/2013

(22) 14/02/2024

(54) VEÍCULO GUIADO DE ENTREGA DE ALIMENTOS E MEDICAMENTOS PARA PACIENTES EM ISOLAMENTO HOSPITALAR

(71) UNIVERSIDADE TECNOLÓGICA FEDERAL DO PARANÁ (BR/PR) ;  
INSTITUTO FEDERAL DE EDUCAÇÃO CIÊNCIA E TECNOLOGIA DO TOCANTINS (BR/TO)

---

**(21) BR 20 2024 009175-8 U2**

Código 9.1 - Deferimento - Art. 38 da LPI e Resolução 72/2013

(22) 09/05/2024

(54) DISPOSIÇÃO INTRODUZIDA EM EQUIPAMENTO PARA A PODA DE UMA CULTURA AGRÍCOLA PERENE OU ANUAL

(71) LUIZ RUFO FILHO (BR/SP)



### Código 9.1.2 - Publicação Anulada

O INPI anula a publicação de deferimento por ter sido indevida. O depositante deve acessar o parecer e/ou o texto complementar ao despacho na Busca de Processos (Portal do INPI) para conhecer os motivos da anulação. Não é necessário responder a este despacho. O depositante deverá acompanhar o andamento do pedido na Revista da Propriedade Industrial (RPI) e na Busca de Processos. O depositante poderá protocolar recurso por meio do sistema de peticionamento eletrônico, com uma Guia de Recolhimento da União (GRU) de código 214 (recurso). O prazo para o recurso é de 60 (sessenta) dias corridos contados a partir da data desta publicação.

---

**(21) BR 10 2019 019499-5 A2** Código 9.1.2 - Publicação Anulada  
(22) 19/09/2019  
(54) TAMPA DE CABEÇOTE DE CILINDRO E MÉTODO DE FABRICAÇÃO  
TAMPA DE CABEÇOTE DE CILINDRO  
(71) KABUSHIKI KAISHA TOYOTA JIDOSHOKKI (JP)  
Anulada a publicação código 9.1.2 na RPI nº 2815 de 17/12/2024 por ter sido indevida.

---

**(21) BR 11 2021 023657-0 A2** Código 9.1.2 - Publicação Anulada  
(22) 30/07/2020  
(54) ELETRÓLITO À BASE DE SO<sub>2</sub> PARA UMA CÉLULA DE BATERIA  
RECARREGÁVEL E CÉLULA DE BATERIA RECARREGÁVEL QUE  
COMPREENDE O MESMO  
(71) INNOLITH TECHNOLOGY AG (CH)  
O presente pedido teve um parecer de deferimento notificado na RPI nº 2838 de 27/05/2025, tendo sido constatado que esta notificação foi inadequada/indevida, pois o quadro reivindicatório deferido apresenta erro formal de ausência da expressão "caracterizado por". Assim, ANULO a referida publicação.



**Código 9.1.3 - Republicação - Art. 38 da LPI e Resolução 72/2013**

O INPI republica a publicação de deferimento por ter sido efetuada com incorreção. O prazo para expedição da cata-patente será reiniciado. O depositante deve acessar o parecer na Busca de Processos (Portal do INPI) para conhecer os motivos na íntegra. O depositante deverá pagar uma Guia de Recolhimento da União (GRU) de código 212 (expedição de carta-patente ou certificado de adição de invenção no prazo ordinário) dentro do prazo de até 60 (sessenta) dias corridos contados a partir da data desta publicação ou uma GRU de código 213 (expedição de carta-patente ou certificado de adição de invenção no prazo extraordinário) nos 30 (trinta) dias corridos subsequentes. O INPI não concederá a patente e arquivará o pedido definitivamente se o depositante não realizar o pagamento de GRU de retribuição de expedição de carta-patente nos referidos prazos ou nos 90 dias que sucedem a notificação do código 9.1. Acesse no Portal do INPI: A tabela de retribuições com os códigos das GRUs e o Sistema de Emissão de GRU.

---

<b>(21) BR 11 2022 011447-8 A2</b>	Código 9.1.3 - Republicação - Art. 38 da LPI e Resolução 72/2013 (22) 10/12/2019 (54) PROCESSO PARA A PRODUÇÃO DE UM COMBUSTÍVEL ALTERNATIVO À BASE DE ÓLEOS VEGETAIS, ANIMAIS, MINERAIS OU COMBINADOS (71) BRAZILIAN BIOCOMBUSTÍVEIS LTDA. (BR/RN) (72) MATTEO FESTUCCIA
<b>(21) BR 12 2024 011783-5 A2</b>	Código 9.1.3 - Republicação - Art. 38 da LPI e Resolução 72/2013 (22) 01/02/2021 (54) MATERIAL DE ELETRODO, ELETRODO, BATERIA SECUNDÁRIA E PACOTE DE BATERIA (62) BR 10 2021 001903-4 01/02/2021 (71) KABUSHIKI KAISHA TOSHIBA (JP) (72) YASUHIRO HARADA; KAZUOMI YOSHIMA; NORIO TAKAMI
<b>(21) BR 20 2020 006751-1 Y1</b>	Código 9.1.3 - Republicação - Art. 38 da LPI e Resolução 72/2013 (22) 03/04/2020 (54) DISPOSIÇÃO CONSTRUTIVA EM DISPOSITIVO DE ACIONAMENTO DE VÁLVULA DE ESFERA (71) DIRCEU TEDESCO (BR/RS) (72) DIRCEU TEDESCO Republicação do deferimento noticiado na RPI 2833 de 24/04/2025.



### Código 9.1.4 - Retificação

O INPI retifica a publicação de deferimento por ter sido efetuada com incorreção. O depositante deve acessar o parecer na Busca de Processos (Portal do INPI) para conhecer os motivos na íntegra. Esta publicação não altera a data do deferimento, nem os prazos para pagamento de Guia de Recolhimento da União (GRU) de código de serviço de retribuição de expedição de carta-patente. O prazo original ordinário é de 60 (sessenta) dias corridos a partir da notificação do despacho 9.1. O prazo original extraordinário é de 30 (trinta) dias corridos contados após o término desse prazo ordinário. O INPI não concederá a patente e arquivará o pedido definitivamente se o depositante não realizar o pagamento de GRU de retribuição de expedição de carta-patente nos referidos prazos. Acesse no Portal do INPI: A tabela de retribuições com os códigos das GRUs e o Sistema de Emissão de GRU.

---

<b>(21) BR 11 2019 019835-0 A2</b>	Código 9.1.4 - Retificação (22) 21/03/2018 (54) MÉTODO REALIZADO POR UM DISPOSITIVO SEM FIO, MÉTODO REALIZADO POR UM NÓ DE REDE, DISPOSITIVO SEM FIO, E, NÓ DE REDE (71) TELEFONAKTIEBOLAGET LM ERICSSON (PUBL) (SE) O presente pedido teve um parecer de deferimento notificado na RPI nº 2844 de 08/07/2025, tendo sido constatado que esta notificação foi efetuada com incorreções. Assim RETIFICA-SE a referida publicação, de modo que seja dada a seguinte redação ao quadro 1.
<b>(21) BR 11 2020 013977-7 A2</b>	Código 9.1.4 - Retificação (22) 11/01/2019 (54) SISTEMAS E MÉTODOS PARA PRIORIZAR RELATÓRIOS DE INFORMAÇÕES DE ESTADO DE CANAL (71) TELEFONAKTIEBOLAGET LM ERICSSON (PUBL) (SE) O presente pedido teve um parecer de deferimento notificado na RPI nº 2840 de 10/06/2025, tendo sido constatado que esta notificação foi efetuada com incorreções. Assim RETIFICA-SE a referida publicação, de modo que seja dada a seguinte redação ao quadro 1:
<b>(21) BR 11 2020 017850-0 B1</b>	Código 9.1.4 - Retificação (22) 01/03/2019 (54) INSTRUMENTO CIRÚRGICO ULTRASSÔNICO E GERADOR PARA UM INSTRUMENTO CIRÚRGICO ULTRASSÔNICO (71) ETHICON LLC (US) 9.1.4



---

**(21) BR 11 2021 017928-3 B8**

Código 9.1.4 - Retificação

(22) 11/04/2019

(54) SISTEMA E MÉTODO PARA REATIVAR O DISPOSITIVO DE CONTROLE DE CARRO DE UM SISTEMA DE FREIO PNEUMÁTICO CONTROLADO ELETRICAMENTE

(71) NEW YORK AIR BRAKE, LLC (US)

Retificação do despacho 9.1 publicado na RPI 2835, de 06/05/2025.

---

**(21) BR 11 2022 002053-8 A2**

Código 9.1.4 - Retificação

(22) 12/08/2020

(54) TUBO, JUNTA TUBULAR E MÉTODO PARA FABRICAR UM TUBO

(71) SAINT-GOBAIN PAM CANALISATION (FR)

Referente à RPI 2844 de 08/072025.



**Código 9.2 - Indeferimento - Art. 76 §4º e Art. 212 da LPI**

O INPI indeferiu (negou) o pedido de patente ou de certificado de adição de invenção. O motivo da decisão de indeferimento foi o não atendimento aos requisitos legais. O depositante deverá consultar o parecer técnico na Busca de Processos (Portal do INPI) para conhecer os motivos na íntegra. Caso discorde, o depositante poderá protocolar recurso por meio do sistema de peticionamento eletrônico, com uma Guia de Recolhimento da União (GRU) de código 214 (recurso). O prazo para o recurso é de 60 (sessenta) dias corridos contados a partir da data desta publicação. O INPI manterá o indeferimento do pedido de forma definitiva se o depositante não apresentar recurso no prazo. Atenção! Não confunda o prazo de 60 dias com dois meses, pois a contagem é feita por dias corridos. No prazo de recurso contra o indeferimento de pedido de certificado de adição de invenção que não apresentar o mesmo conceito inventivo que a invenção original, o depositante poderá solicitar a transformação do certificado de adição em pedido de patente (de invenção ou de modelo de utilidade), conforme previsto no Art. 76 §4º da Lei nº 9.279/96 (LPI).

---

<b>(21) BR 10 2016 006187-3 A2</b>	Código 9.2 - Indeferimento - Art. 76 §4º e Art. 212 da LPI (22) 21/03/2016 (54) PROCESSO DE PREPARAÇÃO DE COMPÓSTO DE ASFALTO MODIFICADO COM MADEIRA E SEU USO (71) UNIVERSIDADE FEDERAL DO PARÁ (BR/PA)
<b>(21) BR 10 2017 002133-5 A2</b>	Código 9.2 - Indeferimento - Art. 76 §4º e Art. 212 da LPI (22) 01/02/2017 (54) USO DO MICROENCAPSULADO DE PRÓPOLIS VERMELHA COMO BIOPRODUTO COM AÇÃO ANTI-HIPERTENSIVA, HIPOTENSORA, ANTI-HIPERTRÓFICO, VASORRELAXANTE E ANTIOXIDANTE (71) UNIVERSIDADE FEDERAL DE ALAGOAS (BR/AL)
<b>(21) BR 10 2017 006670-3 A2</b>	Código 9.2 - Indeferimento - Art. 76 §4º e Art. 212 da LPI (22) 31/03/2017 (54) MÉTODO DE MODULAÇÃO E DEMODULAÇÃO COM DIVISÃO POR MULTIPLEXAÇÃO NO TEMPO E NA FREQUÊNCIA (71) UNIVERSIDADE FEDERAL DE JUIZ DE FORA - UFJF (BR/MG)
<b>(21) BR 10 2017 007030-1 A2</b>	Código 9.2 - Indeferimento - Art. 76 §4º e Art. 212 da LPI (22) 05/04/2017 (54) MÉTODO PARA RECONHECIMENTO E TRANSMISSÃO DE ATIVIDADE HUMANA E RESPECTIVO DISPOSITIVO (71) ANTONIO CARLOS MANOEL (BR/SP) ; LUIS HENRIQUE DOS SANTOS PEREIRA DE GODOY (BR/SP)



---

<b>(21) BR 10 2017 008053-6 A2</b>	Código 9.2 - Indeferimento - Art. 76 §4º e Art. 212 da LPI (22) 19/04/2017 (54) ESTIMULADOR VISUAL PARA INTERFACES CÉREBRO-COMPUTADOR (71) UNIVERSIDADE FEDERAL DO ESPÍRITO SANTO (BR)
<b>(21) BR 10 2017 010138-0 A2</b>	Código 9.2 - Indeferimento - Art. 76 §4º e Art. 212 da LPI (22) 15/05/2017 (54) MÓDULO DE IDENTIFICAÇÃO DO ASSINANTE, MÉTODOS DE COMUTAÇÃO DE REDE CELULAR E MÉTODOS DE COMUTAÇÃO DE REDE DE DADOS (71) DATORA MOBILE TELECOMUNICAÇÕES S.A. (BR/SP)
<b>(21) BR 10 2017 019584-8 A2</b>	Código 9.2 - Indeferimento - Art. 76 §4º e Art. 212 da LPI (22) 13/09/2017 (54) SISTEMA INDICADOR DE GRAU DE RISCO DE ACEITAÇÃO DE AUTOMÓVEL NO MERCADO DE VEÍCULOS (71) MESAQUE SOLUÇÕES CORPORATIVAS LTDA (BR/SP)
<b>(21) BR 10 2017 024305-2 A2</b>	Código 9.2 - Indeferimento - Art. 76 §4º e Art. 212 da LPI (22) 13/11/2017 (54) COMPOSIÇÃO FARMACÊUTICA OFTÁLMICA DE TRAVOPROSTA PARA TRATAMENTO DE GLAUCOMA (71) BIOTEC BIOLÓGICA INDÚSTRIA FARMACÊUTICA LTDA. - E.P.P. (BR/GO)
<b>(21) BR 10 2017 026851-9 A2</b>	Código 9.2 - Indeferimento - Art. 76 §4º e Art. 212 da LPI (22) 13/12/2017 (54) SISTEMA DE MONITORAMENTO REMOTO COM REDE DE SENSORES SEM FIO (71) CEMIG GERAÇÃO E TRANSMISSÃO S.A (BR/MG) ; FUNDAÇÃO DE AMPARO À PESQUISA DO ESTADO DE MINAS GERAIS (BR/MG) ; UFMG - UNIVERSIDADE FEDERAL DE MINAS GERAIS (BR/MG)
<b>(21) BR 10 2018 000901-0 A2</b>	Código 9.2 - Indeferimento - Art. 76 §4º e Art. 212 da LPI (22) 16/01/2018 (54) SISTEMA DE MEDIÇÃO DE CORPOS MOEDORES (71) LLK ENGENHARIA INDÚSTRIA E COMÉRCIO LTDA EPP (BR/MG)
<b>(21) BR 10 2018 008917-0 A2</b>	Código 9.2 - Indeferimento - Art. 76 §4º e Art. 212 da LPI (22) 02/05/2018 (54) SISTEMA REDE DINÂMICA DE ATENDIMENTO (71) UNIMED DE SANTA CATARINA - FEDERAÇÃO ESTADUAL DAS

---

## COOPERATIVAS MÉDICAS (BR/SC)

- 
- (21) BR 10 2018 071260-8 A2** Código 9.2 - Indeferimento - Art. 76 §4º e Art. 212 da LPI  
(22) 16/10/2018  
(54) ADSORVENTE ENCAPSULADO E MÉTODO DE REMOÇÃO E RECUPERAÇÃO DE ÍONS METÁLICOS EM EFLUENTES UTILIZANDO REFERIDO ADSORVENTE  
(71) UNIVERSIDADE ESTADUAL PAULISTA JULIO DE MESQUITA FILHO (BR/SP)
- 
- (21) BR 10 2018 071790-1 A2** Código 9.2 - Indeferimento - Art. 76 §4º e Art. 212 da LPI  
(22) 23/10/2018  
(54) TRANSPORTADOR ENCLAUSURADO  
(71) TMSA - TECNOLOGIA EM MOVIMENTAÇÃO S.A. (BR/RS)
- 
- (21) BR 10 2018 077533-2 A2** Código 9.2 - Indeferimento - Art. 76 §4º e Art. 212 da LPI  
(22) 29/12/2018  
(54) ANTENA BIOINSPIRADA TRANSPARENTE  
(71) INSTITUTO FEDERAL DA PARAÍBA (BR/PB) ; UNIVERSIDADE FEDERAL DE CAMPINA GRANDE - PB (BR/PB)
- 
- (21) BR 10 2019 008179-1 A2** Código 9.2 - Indeferimento - Art. 76 §4º e Art. 212 da LPI  
(22) 22/04/2019  
(54) PLACA DE GESSO REMOLDADA  
(71) BELMIRO MÜLLER (BR/RS)
- 
- (21) BR 10 2019 010652-2 A2** Código 9.2 - Indeferimento - Art. 76 §4º e Art. 212 da LPI  
(22) 24/05/2019  
(54) SISTEMA REATOR BIOLÓGICO E MÉTODO DE TRATAMENTO DE EFLUENTES  
(71) PROTENDE MHK ENGENHARIA LTDA (BR/SP)
- 
- (21) BR 10 2019 012645-0 A2** Código 9.2 - Indeferimento - Art. 76 §4º e Art. 212 da LPI  
(22) 18/06/2019  
(54) MICROBOMBA PERISTÁLTICA LINEAR ACIONADA POR ATUADORES DE LIGA COM MEMÓRIA DE FORMA  
(71) INSTITUTO FEDERAL DE EDUCAÇÃO, CIÊNCIA E TECNOLOGIA DE PERNAMBUCO (BR/PE)
- 
- (21) BR 10 2019 015859-0 A2** Código 9.2 - Indeferimento - Art. 76 §4º e Art. 212 da LPI  
(22) 31/07/2019  
(54) CAIXA DE TRANSPORTE DE HORTIFRUTIGRANJEIROS COM SISTEMA DE ESCOAMENTO E ARMAZENAMENTO DE ÁGUA

---

	(71) UNIVERSIDADE TECNOLOGICA FEDERAL DO PARANA (BR/PR)
--	---

---

<b>(21) BR 10 2019 017662-8 A2</b>	Código 9.2 - Indeferimento - Art. 76 §4º e Art. 212 da LPI (22) 23/08/2019 (54) MÉTODO DE ESPAÇAMENTO E UNIFORMIZAÇÃO DE COVEAMENTO (71) ATAIDES MARINHESKI FILHO (BR/SC)
------------------------------------	--

---

<b>(21) BR 10 2019 021422-8 A2</b>	Código 9.2 - Indeferimento - Art. 76 §4º e Art. 212 da LPI (22) 11/10/2019 (54) IDENTIFICADOR DA QUALIDADE DE COMBUSTÍVEL NO PAINEL DO CARRO EM ESCALA DE CORES DIGITAL (71) INSTITUTO FEDERAL DO PARANÁ (BR/PR)
------------------------------------	---

---

<b>(21) BR 10 2019 021972-6 A2</b>	Código 9.2 - Indeferimento - Art. 76 §4º e Art. 212 da LPI (22) 18/10/2019 (54) SUBSTRATO COM PROJETO DE CORTE E VINCO PARA A FORMAÇÃO DE BASE DE CAIXA DE PIZZA RETENTORA DE CALOR (71) ROBERTO DO NASCIMENTO (BR/SP)
------------------------------------	---

---

<b>(21) BR 10 2019 024152-7 A2</b>	Código 9.2 - Indeferimento - Art. 76 §4º e Art. 212 da LPI (22) 14/11/2019 (54) SENSOR DE USO DE CELULAR POR MOTORISTA (71) AKM SOLUCOES DIGITAIS LTDA EPP (BR/SP)
------------------------------------	---

---

<b>(21) BR 10 2019 024338-4 A2</b>	Código 9.2 - Indeferimento - Art. 76 §4º e Art. 212 da LPI (22) 19/11/2019 (54) CALHA CONCENTRADORA DE FERRO COM CORREIA MOVIMENTADA NO CONTRAFLUXO (71) TULIO MARCIO SOARES METZKER (BR/MG) ; MARIANA TAVARES DE MELO METZKER ALVES (BR/MG)
------------------------------------	---

---

<b>(21) BR 10 2019 024913-7 A2</b>	Código 9.2 - Indeferimento - Art. 76 §4º e Art. 212 da LPI (22) 26/11/2019 (54) USO DE SENSORES DE DETONAÇÃO COMO ALTERNATIVA AOS SENSORES DE EMISSÃO ACÚSTICA NO MONITORAMENTO DE PROCESSOS DE FABRICAÇÃO SUBTRATIVA (71) UNIVERSIDADE ESTADUAL PAULISTA JULIO DE MESQUITA FILHO (BR/SP)
------------------------------------	--

---

<b>(21) BR 10 2019 025624-9 A2</b>	Código 9.2 - Indeferimento - Art. 76 §4º e Art. 212 da LPI (22) 04/12/2019 (54) GUIA LIMITADOR DE PROFUNDIDADE PARA INTRODUÇÃO DE AGULHAS EM APLICAÇÃO DE BIOMATERIAIS
------------------------------------	--

---

(71) MAICO GEIZON BELLINI DOS SANTOS (BR/SC)

---

**(21) BR 10 2019 025961-2 A2**

Código 9.2 - Indeferimento - Art. 76 §4º e Art. 212 da LPI

(22) 08/12/2019

(54) DISPOSITIVO INTEGRADO PARA COMPONENTE ARTICULADO DE VIDRO E OUTROS MATERIAIS

(71) JOÃO PAULO DOS SANTOS (BR/MG)

---

**(21) BR 10 2020 005697-2 A2**

Código 9.2 - Indeferimento - Art. 76 §4º e Art. 212 da LPI

(22) 23/03/2020

(54) APERFEIÇOAMENTOS EM SISTEMA DE REFRIGERAÇÃO E DISPENSAÇÃO DE BEBIDAS EM GERAL

(71) JOSÉ ROBERTO DE MADUREIRA FILHO (BR/SP) ; MARCIA BARRETTO DE SÁ MADUREIRA (BR/SP)

---

**(21) BR 10 2020 007435-0 A2**

Código 9.2 - Indeferimento - Art. 76 §4º e Art. 212 da LPI

(22) 15/04/2020

(54) PROCESSO E EQUIPAMENTO PARA COSTURA DE ACABAMENTO EM CAMISA

(71) SILMAQ COMÉRCIO DE MÁQUINAS E EQUIPAMENTOS LTDA (BR/SC)

---

**(21) BR 10 2020 007436-9 A2**

Código 9.2 - Indeferimento - Art. 76 §4º e Art. 212 da LPI

(22) 15/04/2020

(54) PROCESSO E EQUIPAMENTO PARA COSTURA DE ACABAMENTO EM BOLSO DE CAMISA

(71) SILMAQ COMÉRCIO DE MÁQUINAS E EQUIPAMENTOS LTDA (BR/SC)

---

**(21) BR 10 2020 013202-4 A2**

Código 9.2 - Indeferimento - Art. 76 §4º e Art. 212 da LPI

(22) 26/06/2020

(54) PERMEÂMETRO CONTÍNUO DE CARGA CONSTANTE E DECRESCENTE PARA DETERMINAÇÃO DE CONDUTIVIDADE HIDRÁULICA EM MEIOS POROSOS

(71) UNIVERSIDADE FEDERAL RURAL DE PERNAMBUCO (BR/PE)

---

**(21) BR 10 2020 013526-0 A2**

Código 9.2 - Indeferimento - Art. 76 §4º e Art. 212 da LPI

(22) 01/07/2020

(54) USO DE UM NOVO AGENTE DEPRESSOR DE MINERAIS DE FERRO NUM PROCESSO DE FLOTAÇÃO E SUAS OUTRAS POTENCIAIS APLICAÇÕES

(71) EBP - EMPRESA BRASILEIRA PELLETS (BR/SP) ; FUNDAÇÃO GORCEIX (BR/MG)

---

**(21) BR 10 2020 019527-1 A2**

Código 9.2 - Indeferimento - Art. 76 §4º e Art. 212 da LPI



---

	(22) 25/09/2020 (54) BATERIA DE HIDROCICLONES PARA O CONTROLE DE SÓLIDOS EM FLUIDOS DE PERFURAÇÃO (71) PETRÓLEO BRASILEIRO S.A. - PETROBRAS (BR/RJ) ; UNIVERSIDADE FEDERAL DE UBERLANDIA - UFU (BR/MG)
<b>(21) BR 10 2021 006296-7 A2</b>	Código 9.2 - Indeferimento - Art. 76 §4º e Art. 212 da LPI (22) 31/03/2021 (54) DISPOSIÇÃO CONSTRUTIVA APLICADA A TRAVA PARA TAMPA DE CENTRÍFUGA PARA ROUPAS (71) MADSON ELETROMETALÚRGICA LTDA (BR/MG)
<b>(21) BR 10 2021 016719-0 A2</b>	Código 9.2 - Indeferimento - Art. 76 §4º e Art. 212 da LPI (22) 24/08/2021 (54) SISTEMA GERADOR DE ENERGIA AUTOSSUSTENTÁVEL (71) EDMUNDO DE ASSIS NOGUEIRA (BR/MG)
<b>(21) BR 10 2022 002645-9 A2</b>	Código 9.2 - Indeferimento - Art. 76 §4º e Art. 212 da LPI (22) 11/02/2022 (54) DISPOSIÇÃO CONSTRUTIVA EM PROTEÇÃO COBERTURA (71) AMBRA TREINAMENTOS LTDA - ME (BR/PR)
<b>(21) BR 10 2022 016594-7 A2</b>	Código 9.2 - Indeferimento - Art. 76 §4º e Art. 212 da LPI (22) 19/08/2022 (54) EQUIPAMENTO INDUSTRIAL AUTOMATIZADO PARA CONSTRUÇÃO DE RESIDÊNCIAS TÉRREAS E APARTAMENTOS EM LARGA ESCALA E MÉTODO DE CONSTRUÇÃO AUTOMATIZADO (71) RAIC - RAPID ARTIFICIAL INTELLIGENCE CONSTRUCTION LTDA (BR/PA)
<b>(21) BR 10 2023 016419-6 A2</b>	Código 9.2 - Indeferimento - Art. 76 §4º e Art. 212 da LPI (22) 15/08/2023 (54) SISTEMA DE CONTENÇÃO (71) AMBFLEX SISTEMAS DE CONTENÇÃO AMBIENTAL LTDA - ME (BR/PR)
<b>(21) BR 10 2023 016423-4 A2</b>	Código 9.2 - Indeferimento - Art. 76 §4º e Art. 212 da LPI (22) 15/08/2023 (54) SISTEMA DE CONTENÇÃO (71) AMBFLEX SISTEMAS DE CONTENÇÃO AMBIENTAL LTDA - ME (BR/PR)
<b>(21) BR 10 2024 004081-3 A2</b>	Código 9.2 - Indeferimento - Art. 76 §4º e Art. 212 da LPI (22) 29/02/2024 (54) APERFEIÇOAMENTOS INTRODUZIDOS EM ROLETE COM

---

LUBRIFICADOR AUTOMÁTICO APLICADO EM EQUIPAMENTO  
DESCARREGADOR DE NAVIO DE MINÉRIOS E/OU OUTROS GRÃOS  
(71) JEFERSON RODRIGUES PEREIRA (BR/MG)

---

**(21) BR 10 2024 013664-0 A2** Código 9.2 - Indeferimento - Art. 76 §4º e Art. 212 da LPI  
(22) 03/07/2024  
(54) ROTOR EÓLICO FIXADO AOS AROS DOS PNEUS DE AERONAVES NA  
FACE EXTERNA  
(71) MARCO ANTONIO KLEINOWSKI (BR/SC)

---

**(21) BR 11 2018 016041-5 A2** Código 9.2 - Indeferimento - Art. 76 §4º e Art. 212 da LPI  
(22) 05/01/2017  
(54) DESIGN PILOTO PARA INTERNET DAS COISAS (NB-IOT) DE BANDA  
ESTREITA DE ENLACE ASCENDENTE (UL)  
(71) QUALCOMM INCORPORATED (US)

---

**(21) BR 11 2018 069032-5 A2** Código 9.2 - Indeferimento - Art. 76 §4º e Art. 212 da LPI  
(22) 10/04/2017  
(54) MÉTODOS, APARELHOS E SISTEMAS PARA DETECÇÃO DE  
GRADIENTE DE INDICADORES INCIDENTAIS SIGNIFICATIVOS DE  
DOENÇA  
(71) OPTUM, INC. (US)

---

**(21) BR 11 2019 010057-1 A2** Código 9.2 - Indeferimento - Art. 76 §4º e Art. 212 da LPI  
(22) 16/11/2017  
(54) COMPOSIÇÃO, MÉTODO PARA SUPRIMIR A INGESTÃO DE COMIDA,  
SEQUÊNCIA DE SHRNA, MÉTODO DE INIBIÇÃO DA SÍNTESE DE ÁCIDOS  
GRAXOS  
(71) PURDUE RESEARCH FOUNDATION (US)

---

**(21) BR 11 2019 015484-1 A2** Código 9.2 - Indeferimento - Art. 76 §4º e Art. 212 da LPI  
(22) 31/01/2018  
(54) CONJUGADOS DE PIRROLBENZODIAZEPINAANTICORPO ANTI-CD22,  
COMPOSIÇÃO FARMACÊUTICA QUECOMPREENDE OS MESMOS E USO  
DOS CONJUGADOS PARA TRATAR UMA DOENÇA PROLIFERATIVA  
(71) ARVINAS OPERATIONS, INC. (US)

---

**(21) BR 11 2019 016307-7 A2** Código 9.2 - Indeferimento - Art. 76 §4º e Art. 212 da LPI  
(22) 08/02/2018  
(54) USOS DE COMBINAÇÕES E FORMULAÇÕES DE TRIPLETO PARA  
TRATAR OU REDUZIR O RISCO DE DOENÇACARDIOVASCULAR E  
FORMULAÇÃO FARMACÊUTICA  
(71) ESPERION THERAPEUTICS, INC. (US)

---



---

<b>(21) BR 11 2019 026435-3 A2</b>	Código 9.2 - Indeferimento - Art. 76 §4º e Art. 212 da LPI (22) 12/06/2018 (54) USOS DE UM COMPOSTO E TERAPIA DE COMBINAÇÃO PARA OTRATAMENTO DE TUMORES CEREBRAIS (71) LES LABORATOIRES SERVIER (FR)
<b>(21) BR 11 2019 026697-6 A2</b>	Código 9.2 - Indeferimento - Art. 76 §4º e Art. 212 da LPI (22) 15/06/2017 (54) TERMINAL E MÉTODO DE RADIOCOMUNICAÇÃO PARA UM TERMINAL (71) NTT DOCOMO, INC. (JP)
<b>(21) BR 11 2020 002247-0 A2</b>	Código 9.2 - Indeferimento - Art. 76 §4º e Art. 212 da LPI (22) 06/08/2018 (54) MÉTODO E SISTEMA PARA EXIBIR E USAR INDICADORES DE GRÁFICOS DE PID (71) SNAP-ON INCORPORATED (US)
<b>(21) BR 11 2020 006246-4 A2</b>	Código 9.2 - Indeferimento - Art. 76 §4º e Art. 212 da LPI (22) 10/10/2018 (54) MÉTODO PARA CONTROLE DO PESO DE UM SUJEITO EM NECESSIDADE (71) NOVO NORDISK A/S (DK) Indefiro o pedido de acordo com o(s) artigo(s) 8º e 11 da LPI
<b>(21) BR 11 2020 026491-1 A2</b>	Código 9.2 - Indeferimento - Art. 76 §4º e Art. 212 da LPI (22) 28/06/2019 (54) BOBINA, E MÉTODO PARA PRODUIR UMA BOBINA INCLUINDO UM MATERIAL CONTENDO ALCALOIDES (71) PHILIP MORRIS PRODUCTS S.A. (CH)
<b>(21) BR 11 2021 002462-0 A2</b>	Código 9.2 - Indeferimento - Art. 76 §4º e Art. 212 da LPI (22) 02/08/2019 (54) REVESTIMENTOS TERAPÊUTICOS ABRASÍVEIS E DISPOSITIVOS QUE INCLUEM TAIS REVESTIMENTOS (71) ETHICON, INC. (US)
<b>(21) BR 11 2021 002935-4 A2</b>	Código 9.2 - Indeferimento - Art. 76 §4º e Art. 212 da LPI (22) 13/08/2019 (54) DISPOSITIVOS DE GRAMPEAMENTO CIRÚRGICO COM MEMBROS DE FECHAMENTO APRIMORADOS (71) ETHICON LLC (US)

---

<b>(21) BR 11 2021 003603-2 A2</b>	Código 9.2 - Indeferimento - Art. 76 §4º e Art. 212 da LPI (22) 08/08/2019 (54) USO DE POLÍMEROS, E, MÉTODO PARA REMOVER SUJEIRA SENSÍVEL A TENSOATIVO OU ENZIMA DE TÊXTEIS (71) BASF SE (DE)
<b>(21) BR 11 2021 009249-8 A2</b>	Código 9.2 - Indeferimento - Art. 76 §4º e Art. 212 da LPI (22) 29/11/2019 (54) USO DE GOMA DE CYAMOPSIS TETRAGONOLOBA (GUAR) PARA O CRESCIMENTO DE MICRO-ORGANISMOS, USO DE UMA BACTÉRIA, MÉTODO PARA AUMENTAR A TAXA DE CRESCIMENTO DE BACTÉRIAS, E SEMENTE REVESTIDA (71) SPECIALTY OPERATIONS FRANCE (FR)
<b>(21) BR 11 2021 009335-4 A2</b>	Código 9.2 - Indeferimento - Art. 76 §4º e Art. 212 da LPI (22) 29/11/2019 (54) COMPOSIÇÃO FUNGICIDA, USO DE UM MICRORGANISMO, KIT E SEU USO, MÉTODO PARA CONTROLE DE ORGANISMO FÚNGICO, E MÉTODOS (71) SPECIALTY OPERATIONS FRANCE (FR)
<b>(21) BR 11 2021 012046-7 A2</b>	Código 9.2 - Indeferimento - Art. 76 §4º e Art. 212 da LPI (22) 27/01/2020 (54) TROCADOR DE CALOR PARA REFRIGERANTES INFLAMÁVEIS (71) FAIVELEY TRANSPORT LEIPZIG GMBH & CO. KG (DE)
<b>(21) BR 11 2021 012504-3 A2</b>	Código 9.2 - Indeferimento - Art. 76 §4º e Art. 212 da LPI (22) 30/12/2019 (54) MÉTODOS E COMPOSIÇÕES PARA TRATAMENTO DE INCRUSTAÇÕES (71) KEMIRA OYJ (FI)
<b>(21) BR 11 2021 014084-0 A2</b>	Código 9.2 - Indeferimento - Art. 76 §4º e Art. 212 da LPI (22) 17/01/2020 (54) ELEMENTO ÓPTICO DE VISUALIZAÇÃO COM SISTEMA DE CONTADOR DE DISPARO (71) SHELTERED WINGS D/B/A VORTEX OPTICS (US)
<b>(21) BR 11 2021 022804-7 A2</b>	Código 9.2 - Indeferimento - Art. 76 §4º e Art. 212 da LPI (22) 15/05/2020 (54) AQUECEDOR DE CIGARRO ELETRÔNICO SEM CONTATO (71) XIAMEN FENGTAO CERAMICS CO., LTD (CN)
<b>(21) BR 11 2022 009825-1 A2</b>	Código 9.2 - Indeferimento - Art. 76 §4º e Art. 212 da LPI (22) 17/12/2020

---

---

	(54) CENTRÍFUGA DE PARAFUSO SEM FIM DE CORPO SÓLIDO (71) FLOTTWEG SE (DE)
<b>(21) BR 11 2022 024049-0 A2</b>	Código 9.2 - Indeferimento - Art. 76 §4º e Art. 212 da LPI (22) 25/05/2021 (54) PROCESSO PARA PURIFICAR UM RESÍDUO DE PLÁSTICO PIROLISADO (71) BOREALIS AG (AT)
<b>(21) BR 12 2023 027041-0 A2</b>	Código 9.2 - Indeferimento - Art. 76 §4º e Art. 212 da LPI (22) 21/12/2020 (54) DISPOSITIVO DE DECODIFICAÇÃO DE SINAL DE VÍDEO, DISPOSITIVO DE CODIFICAÇÃO DE SINAL DE VÍDEO, MEIO LEGÍVEL POR COMPUTADOR NÃO TRANSITÓRIO E MÉTODO DE DECODIFICAÇÃO DE SINAL DE VÍDEO (62) BR 11 2022 012288-8 21/12/2020 (71) WILUS INSTITUTE OF STANDARDS AND TECHNOLOGY INC. (KR)
<b>(21) BR 12 2024 008266-7 A2</b>	Código 9.2 - Indeferimento - Art. 76 §4º e Art. 212 da LPI (22) 30/01/2017 (54) USO DE UMA COMPOSIÇÃO PARA TRATAMENTO DA INFECÇÃO PELO VÍRUS ZIKA (62) BR 11 2018 015927-1 30/01/2017 (71) QUERCEGEN PHARMACEUTICALS LLC (US) ; THOMAS CHRISTIAN LINES (CH)
<b>(21) BR 12 2024 012283-9 A2</b>	Código 9.2 - Indeferimento - Art. 76 §4º e Art. 212 da LPI (22) 09/03/2021 (54) USO DE UMA FORMULAÇÃO COMO FLUIDO FIXADOR DE TINTA, USO DE UMA FORMULAÇÃO COMO PINTURA E USO DE UMA FORMULAÇÃO COMO ADESIVO (62) BR 11 2022 017672-4 09/03/2021 (71) ADVANSIX RESINS & CHEMICALS LLC (US)
<b>(21) BR 12 2024 013129-3 A2</b>	Código 9.2 - Indeferimento - Art. 76 §4º e Art. 212 da LPI (22) 09/03/2021 (54) USO DE UMA FORMULAÇÃO PARA LIMPEZA (62) BR 11 2022 017375-0 09/03/2021 (71) ADVANSIX RESINS & CHEMICALS LLC (US)
<b>(21) BR 12 2024 015864-7 A2</b>	Código 9.2 - Indeferimento - Art. 76 §4º e Art. 212 da LPI (22) 10/10/2018 (54) USO DE SEMAGLUTIDA PARA PREPARAÇÃO DE UMA COMPOSIÇÃO

---

	FARMACÊUTICA PARA CONTROLE DE PESO (62) BR 11 2020 006246-4 10/10/2018 (71) NOVO NORDISK A/S (DK)
<b>(21) BR 12 2024 015868-0 A2</b>	Código 9.2 - Indeferimento - Art. 76 §4º e Art. 212 da LPI (22) 10/10/2018 (54) USO DE SEMAGLUTIDA PARA PREPARAÇÃO DE UMA COMPOSIÇÃO FARMACÊUTICA PARA TRATAMENTO E/OU PREVENÇÃO DE OBESIDADE E/OU DE SOBREPESO (62) BR 11 2020 006246-4 10/10/2018 (71) NOVO NORDISK A/S (DK)
<b>(21) BR 20 2018 006386-9 U2</b>	Código 9.2 - Indeferimento - Art. 76 §4º e Art. 212 da LPI (22) 28/03/2018 (54) EQUIPAMENTO AUTOMÁTICO PARA CORTE E PREPARAÇÃO DE SOLADOS PARA SANDÁLIAS E RESPECTIVA RETIRADA (71) DANIEL POPPI (BR/SP)
<b>(21) BR 20 2020 001336-5 U2</b>	Código 9.2 - Indeferimento - Art. 76 §4º e Art. 212 da LPI (22) 22/01/2020 (54) DISPOSITIVO SENSOR DE GASES CONFIGURADO PARA DESCONTAMINAÇÃO AMBIENTE E EMISSÃO SIMULTÂNEA DE ALERTA (71) JOSE MARCOS NABHAN (BR/PR) ; VINICIUS BATISTELA NICOLETTI (BR/PR)
<b>(21) BR 20 2020 007254-0 U2</b>	Código 9.2 - Indeferimento - Art. 76 §4º e Art. 212 da LPI (22) 13/04/2020 (54) DISPOSIÇÃO INTRODUZIDA EM TRANSBORDO DE TIPO SOBRE CHASSI (71) SANTA IZABEL AGRO INDÚSTRIA LTDA. (BR/SP)
<b>(21) BR 20 2020 009860-3 U2</b>	Código 9.2 - Indeferimento - Art. 76 §4º e Art. 212 da LPI (22) 18/05/2020 (54) ABSORVEDORES DE ENERGIA PARA LINHAS DE VIDA HORIZONTAIS FLEXÍVEIS (71) TRIO ENGENHARIA LTDA ME (BR/SC)
<b>(21) BR 20 2020 012189-3 U2</b>	Código 9.2 - Indeferimento - Art. 76 §4º e Art. 212 da LPI (22) 17/06/2020 (54) PROJETO DE MELHORIA DE MOINHO DE MARTELO PARA BENEFICIAMENTO DE ARGILAS, MINERAIS E SEMELHANTES (71) UNIVERSIDADE FEDERAL DE CAMPINA GRANDE - PB (BR/PB)

---

<b>(21) BR 20 2020 017797-0 U2</b>	Código 9.2 - Indeferimento - Art. 76 §4º e Art. 212 da LPI (22) 31/08/2020 (54) ZÍPER TIPO INVISÍVEL UTILIZADO EM ASSENTOS AUTOMOTIVOS E SIMILARES (71) FLEXNYL ZÍPERES LTDA (BR/SP)
<hr/>	
<b>(21) BR 20 2021 007562-2 U2</b>	Código 9.2 - Indeferimento - Art. 76 §4º e Art. 212 da LPI (22) 20/04/2021 (54) APERFEIÇOAMENTO INTRODUZIDO EM CANALETAS DE CONSTRUÇÃO (71) IGNACIO BERDIEL DEHESA (BR/MG)
<hr/>	
<b>(21) BR 20 2021 011000-2 U2</b>	Código 9.2 - Indeferimento - Art. 76 §4º e Art. 212 da LPI (22) 07/06/2021 (54) DISPOSITIVO GERADOR DE ENERGIA POR ENTRELACAMENTO DE ONDAS DE SOM E DE LUZ (71) JOÃO ALBERTO DE OLIVEIRA (BR/PR)
<hr/>	
<b>(21) BR 20 2021 012254-0 U2</b>	Código 9.2 - Indeferimento - Art. 76 §4º e Art. 212 da LPI (22) 21/06/2021 (54) PAINEL EDUCATIVO PARA A PRÁTICA DE SURF (71) ARTUR HENRIQUE LIMA DE HOLANDA (BR/SP) ; PEDRO CAETANO SOUZA (BR/SP)
<hr/>	
<b>(21) BR 20 2021 016012-3 U2</b>	Código 9.2 - Indeferimento - Art. 76 §4º e Art. 212 da LPI (22) 13/08/2021 (54) APERFEIÇOAMENTO INTRODUZIDO EM TELA ESTRUTURAL PARA FACILITAR TRANSPORTE, MONTAGEM E REDUÇÃO DE CUSTO NA CONTENÇÃO EM GALERIAS DE EXPLORAÇÃO DE MINÉRIOS E REFORÇOS ESTRUTURAIS EM LAJES E PISOS (71) TORCISÃO COMERCIAL E INDUSTRIAL DE AÇOS LTDA (BR/SP)
<hr/>	
<b>(21) BR 20 2024 017269-3 U2</b>	Código 9.2 - Indeferimento - Art. 76 §4º e Art. 212 da LPI (22) 22/08/2024 (54) DISPOSITIVO PARA ELEVAÇÃO DE CONTENTORES FLEXÍVEIS COM GANCHO ÚNICO (71) AIRTON ANTÔNIO STADTLOBER (BR/RS)



**Código 9.2.4 - Manutenção do Indeferimento - Art. 212 da LPI**

O INPI mantém o indeferimento do pedido. E informa que o depositante não apresentou recurso dentro do prazo legal. O prazo para recurso contra a decisão de indeferimento previsto no Art. 212 da Lei nº 9.279/96 (LPI) é de 60 (sessenta) dias corridos contados a partir da data da notificação do código 9.2. Não é necessário responder a este despacho.

---

**(21) BR 10 2012 015883-3 A2** Código 9.2.4 - Manutenção do Indeferimento - Art. 212 da LPI  
(22) 27/06/2012  
(54) EMBALAGEM NÃO RETORNÁVEL PARA PRODUTOS DE PROTEÇÃO VEGETAL E ANIMAL E USO DA MESMA  
(71) IHARABRAS S.A INDUSTRIAS QUIMICAS (BR/SP)  
MANTIDO O INDEFERIMENTO UMA VEZ QUE NÃO FOI APRESENTADO RECURSO DENTRO DO PRAZO LEGAL.MANTIDO O INDEFERIMENTO UMA VEZ QUE NÃO FOI APRESENTADO RECURSO DENTRO DO PRAZO LEGAL.

---

**(21) BR 10 2012 021507-1 A2** Código 9.2.4 - Manutenção do Indeferimento - Art. 212 da LPI  
(22) 27/08/2012  
(54) PLANTA PILOTO PARA PRODUÇÃO DE MÓDULOS FOTOVOLTAICOS COM TECNOLOGIA NACIONAL  
(71) COMPANHIA ESTADUAL DE GERAÇÃO E TRANSMISSÃO DE ENERGIA ELÉTRICA CEEE- GT (BR/RS) ; ELETROSUL CENTRAIS ELÉTRICAS S.A (BR/SC) ; UNIÃO BRASILEIRA DE EDUCAÇÃO E ASSISTÊNCIA- MANTENEDORA DA PUC RS (BR/RS)  
MANTIDO O INDEFERIMENTO UMA VEZ QUE NÃO FOI APRESENTADO RECURSO DENTRO DO PRAZO LEGAL.MANTIDO O INDEFERIMENTO UMA VEZ QUE NÃO FOI APRESENTADO RECURSO DENTRO DO PRAZO LEGAL.

---

**(21) BR 10 2014 005962-8 A2** Código 9.2.4 - Manutenção do Indeferimento - Art. 212 da LPI  
(22) 13/03/2014  
(54) PROCESSO DE REGENERAÇÃO DE ÓLEO, SISTEMA INTEGRADO E REMOTO DE REGENERAÇÃO DE ÓLEO, E SEU USO EM SITES DE MINERAÇÃO  
(71) ANALUB PURIFICAÇÃO DE LUBRIFICANTES LTDA. (BR/MG)  
MANTIDO O INDEFERIMENTO UMA VEZ QUE NÃO FOI APRESENTADO RECURSO DENTRO DO PRAZO LEGAL.MANTIDO O INDEFERIMENTO UMA VEZ QUE NÃO FOI APRESENTADO RECURSO DENTRO DO PRAZO LEGAL.

---

**(21) BR 10 2014 027821-4 A2** Código 9.2.4 - Manutenção do Indeferimento - Art. 212 da LPI  
(22) 07/11/2014  
(54) MÉTODO PARA EXTRAÇÃO DE SAIS DE PETRÓLEOS POR APLICAÇÃO INDIRETA DE ONDAS ULTRASSÔNICAS



---

(71) UNIVERSIDADE FEDERAL DO ESPÍRITO SANTO - UFES (BR/ES) ;  
PETRÓLEO BRASILEIRO S. A. - PETROBRÁS (BR/RJ)  
MANTIDO O INDEFERIMENTO UMA VEZ QUE NÃO FOI APRESENTADO  
RECURSO DENTRO DO PRAZO LEGAL.MANTIDO O INDEFERIMENTO UMA  
VEZ QUE NÃO FOI APRESENTADO RECURSO DENTRO DO PRAZO LEGAL.

---

**(21) BR 10 2014 031926-3 A2**

Código 9.2.4 - Manutenção do Indeferimento - Art. 212 da LPI  
(22) 18/12/2014  
(54) PROCESSO PARA FABRICAÇÃO DE ELETRODOS A PARTIR DO  
CARBONO EXTRAÍDO DE PILHAS DE ZINCO/MANGANÊS".  
(71) UNIVERSIDADE ESTADUAL DE PONTA GROSSA (BR/PR)  
MANTIDO O INDEFERIMENTO UMA VEZ QUE NÃO FOI APRESENTADO  
RECURSO DENTRO DO PRAZO LEGAL.MANTIDO O INDEFERIMENTO UMA  
VEZ QUE NÃO FOI APRESENTADO RECURSO DENTRO DO PRAZO LEGAL.

---

**(21) BR 10 2015 010337-9 A2**

Código 9.2.4 - Manutenção do Indeferimento - Art. 212 da LPI  
(22) 06/05/2015  
(54) PLACA GEOPOLIMÉRICA A PARTIR DE VIDROS RECICLADOS E SEU  
PROCESSO DE OBTENÇÃO  
(71) ÁGUA SISTEMAS DE ARMAZENAGEM S/A (BR/PR) ; UNIVERSIDADE  
ESTADUAL DE PONTA GROSSA (BR/PR)  
MANTIDO O INDEFERIMENTO UMA VEZ QUE NÃO FOI APRESENTADO  
RECURSO DENTRO DO PRAZO LEGAL.MANTIDO O INDEFERIMENTO UMA  
VEZ QUE NÃO FOI APRESENTADO RECURSO DENTRO DO PRAZO LEGAL.

---

**(21) BR 10 2015 015195-0 A2**

Código 9.2.4 - Manutenção do Indeferimento - Art. 212 da LPI  
(22) 23/06/2015  
(54) MÉTODO PARA PRODUÇÃO DE FILME SEMICONDUTOR ORGÂNICO  
(71) ARMOR SOLAR POWER FILMS (FR)  
MANTIDO O INDEFERIMENTO UMA VEZ QUE NÃO FOI APRESENTADO  
RECURSO DENTRO DO PRAZO LEGAL.MANTIDO O INDEFERIMENTO UMA  
VEZ QUE NÃO FOI APRESENTADO RECURSO DENTRO DO PRAZO LEGAL.

---

**(21) BR 10 2015 016739-3 A2**

Código 9.2.4 - Manutenção do Indeferimento - Art. 212 da LPI  
(22) 18/06/2015  
(54) OBTENÇÃO DE NANOFIOS DE BI4TIO12 (BIT) POR SÍNTESE  
HIDROTÉRMICA ASSISTIDA POR MICRO-ONDAS  
(71) UNIVERSIDADE FEDERAL DO RIO GRANDE DO NORTE (BR/RN)  
MANTIDO O INDEFERIMENTO UMA VEZ QUE NÃO FOI APRESENTADO  
RECURSO DENTRO DO PRAZO LEGAL.MANTIDO O INDEFERIMENTO UMA  
VEZ QUE NÃO FOI APRESENTADO RECURSO DENTRO DO PRAZO LEGAL.

---

**(21) BR 10 2015 028060-2 A2**

Código 9.2.4 - Manutenção do Indeferimento - Art. 212 da LPI



(22) 06/11/2015

(54) PROCESSO PARA OBTENÇÃO E ESTABILIZAÇÃO DE NANOPARTÍCULAS DE MAGNETITA, PRODUTOS E USO

(71) UNIVERSIDADE FEDERAL DE MINAS GERAIS (BR/MG) ; UNIVERSIDADE FEDERAL DE OURO PRETO (BR/MG) ; UNIVERSIDADE FEDERAL DOS VALES DO JEQUITINHONHA E MUCURI (BR/MG)

MANTIDO O INDEFERIMENTO UMA VEZ QUE NÃO FOI APRESENTADO RECURSO DENTRO DO PRAZO LEGAL.MANTIDO O INDEFERIMENTO UMA VEZ QUE NÃO FOI APRESENTADO RECURSO DENTRO DO PRAZO LEGAL.

**(21) BR 10 2017 018065-4 A2**

Código 9.2.4 - Manutenção do Indeferimento - Art. 212 da LPI

(22) 23/08/2017

(54) APERFEIÇOAMENTOS INTRODUZIDOS EM EQUIPAMENTO DE INSTALAÇÃO EXTERNA ADAPTÁVEL EM TUBULAÇÕES

(71) MENESES E SOTO LTDA (BR/RS)

MANTIDO O INDEFERIMENTO UMA VEZ QUE NÃO FOI APRESENTADO RECURSO DENTRO DO PRAZO LEGAL.MANTIDO O INDEFERIMENTO UMA VEZ QUE NÃO FOI APRESENTADO RECURSO DENTRO DO PRAZO LEGAL.

**(21) BR 10 2019 016594-4 A2**

Código 9.2.4 - Manutenção do Indeferimento - Art. 212 da LPI

(22) 09/08/2019

(54) SACA-ROLHAS COM SISTEMA DE EXTRAÇÃO A GÁS

(71) PEDRO THEODORO HIROSHI ASSARI DA FONSECA NEVOEIRO (BR/SP)

MANTIDO O INDEFERIMENTO UMA VEZ QUE NÃO FOI APRESENTADO RECURSO DENTRO DO PRAZO LEGAL

**(21) BR 10 2020 024820-0 A2**

Código 9.2.4 - Manutenção do Indeferimento - Art. 212 da LPI

(22) 04/12/2020

(54) REUTILIZAÇÃO DE RESÍDUOS DE PEDRAS ORNAMENTAIS NA FABRICAÇÃO DE BLOCOS DE GESSO SUSTENTÁVEIS

(71) VICTOR VALÉRIO LANDIM DA SILVA (BR/CE)

MANTIDO O INDEFERIMENTO UMA VEZ QUE NÃO FOI APRESENTADO RECURSO DENTRO DO PRAZO LEGAL.MANTIDO O INDEFERIMENTO UMA VEZ QUE NÃO FOI APRESENTADO RECURSO DENTRO DO PRAZO LEGAL.

**(21) BR 11 2015 008063-4 A2**

Código 9.2.4 - Manutenção do Indeferimento - Art. 212 da LPI

(22) 08/10/2013

(54) PROCESSOS DE PRODUÇÃO DE NANOPLACA DE PRATA CONCENTRADA E COMPOSIÇÃO

(71) NANOCOMPOSIX, INC. (US) ; SIENNA BIOPHARMACEUTICALS, INC. (US)

MANTIDO O INDEFERIMENTO UMA VEZ QUE NÃO FOI APRESENTADO



---

RECURSO DENTRO DO PRAZO LEGAL.MANTIDO O INDEFERIMENTO UMA VEZ QUE NÃO FOI APRESENTADO RECURSO DENTRO DO PRAZO LEGAL.

---

**(21) BR 11 2016 004937-3 A2**

Código 9.2.4 - Manutenção do Indeferimento - Art. 212 da LPI

(22) 15/07/2014

(54) PROCESSO PARA A PREPARAÇÃO DE UMA PEÇA EM AÇO COM UM REVESTIMENTO METÁLICO ANTI-CORROSÃO

(71) THYSSENKRUPP STEEL EUROPE AG (DE)

MANTIDO O INDEFERIMENTO UMA VEZ QUE NÃO FOI APRESENTADO RECURSO DENTRO DO PRAZO LEGAL.MANTIDO O INDEFERIMENTO UMA VEZ QUE NÃO FOI APRESENTADO RECURSO DENTRO DO PRAZO LEGAL.

---

**(21) BR 11 2016 006226-4 A2**

Código 9.2.4 - Manutenção do Indeferimento - Art. 212 da LPI

(22) 03/10/2014

(54) SOLUÇÕES LÍQUIDAS QUE CONTÊM NANOBOLHA

(71) EBED HOLDINGS INC. (CA)

MANTIDO O INDEFERIMENTO UMA VEZ QUE NÃO FOI APRESENTADO RECURSO DENTRO DO PRAZO LEGAL.MANTIDO O INDEFERIMENTO UMA VEZ QUE NÃO FOI APRESENTADO RECURSO DENTRO DO PRAZO LEGAL.

---

**(21) BR 11 2016 009925-7 A2**

Código 9.2.4 - Manutenção do Indeferimento - Art. 212 da LPI

(22) 04/11/2014

(54) MÉTODO E SISTEMA PARA O TRATAMENTO DE PELO MENOS UMA FASE, SÓLIDA E/OU LÍQUIDA, DE UM FLUXO LÍQUIDO BOMBEÁVEL; E USO DE UM SISTEMA

(71) ARC AROMA PURE AB (SE)

MANTIDO O INDEFERIMENTO UMA VEZ QUE NÃO FOI APRESENTADO RECURSO DENTRO DO PRAZO LEGAL.MANTIDO O INDEFERIMENTO UMA VEZ QUE NÃO FOI APRESENTADO RECURSO DENTRO DO PRAZO LEGAL.

---

**(21) BR 11 2021 003556-7 A2**

Código 9.2.4 - Manutenção do Indeferimento - Art. 212 da LPI

(22) 29/08/2019

(54) APARELHO PARA PULVERIZAR INSETICIDAS

(71) FAUNAPHOTONICS AGRICULTURE & ENVIRONMENTAL A/S (DK)

MANTIDO O INDEFERIMENTO UMA VEZ QUE NÃO FOI APRESENTADO RECURSO DENTRO DO PRAZO LEGAL.MANTIDO O INDEFERIMENTO UMA VEZ QUE NÃO FOI APRESENTADO RECURSO DENTRO DO PRAZO LEGAL.

---

**(21) BR 11 2021 010592-1 A2**

Código 9.2.4 - Manutenção do Indeferimento - Art. 212 da LPI

(22) 02/12/2019

(54) PNEUMÁTICO PARA VEÍCULO DE ENGENHARIA CIVIL, QUE COMPREENDE UMA ARMADURA DE TOPO COM REFORÇOS METÁLICOS DIVIDIDA



---

(71) COMPAGNIE GENERALE DES ETABLISSEMENTS MICHELIN (FR)  
MANTIDO O INDEFERIMENTO UMA VEZ QUE NÃO FOI APRESENTADO  
RECURSO DENTRO DO PRAZO LEGAL

---

**(21) BR 11 2022 014926-3 A2** Código 9.2.4 - Manutenção do Indeferimento - Art. 212 da LPI  
(22) 29/01/2020  
(54) DISPOSIÇÃO DE CONEXÃO PARA UM APARELHO DE PENEIRAMENTO  
(71) SANDVIK SRP AB (SE)  
MANTIDO O INDEFERIMENTO UMA VEZ QUE NÃO FOI APRESENTADO  
RECURSO DENTRO DO PRAZO LEGAL

---

**(21) BR 20 2019 003708-9 U2** Código 9.2.4 - Manutenção do Indeferimento - Art. 212 da LPI  
(22) 22/02/2019  
(54) RÓTULO SEMENTE  
(71) INTERLUDIUM ÁGUAS MINERAIS LTDA (BR/MA)  
MANTIDO O INDEFERIMENTO UMA VEZ QUE NÃO FOI APRESENTADO  
RECURSO DENTRO DO PRAZO LEGAL

---

**(21) BR 20 2020 002253-4 U2** Código 9.2.4 - Manutenção do Indeferimento - Art. 212 da LPI  
(22) 03/02/2020  
(54) DISPOSIÇÃO CONSTRUTIVA APLICADA EM TRAMA PARA  
AMARRAÇÃO DE CERCA DE ARAMES  
(71) GUILHERME SEVERO ACHE (BR/RS)  
MANTIDO O INDEFERIMENTO UMA VEZ QUE NÃO FOI APRESENTADO  
RECURSO DENTRO DO PRAZO LEGAL

---

**(21) BR 20 2020 004835-5 U2** Código 9.2.4 - Manutenção do Indeferimento - Art. 212 da LPI  
(22) 11/03/2020  
(54) CADEIRA ANFÍBIA  
(71) ARMANDO CLEMENTE FANTINI (BR/SP)  
MANTIDO O INDEFERIMENTO UMA VEZ QUE NÃO FOI APRESENTADO  
RECURSO DENTRO DO PRAZO LEGAL

---

**(21) BR 20 2020 005116-0 U2** Código 9.2.4 - Manutenção do Indeferimento - Art. 212 da LPI  
(22) 13/03/2020  
(54) DISPOSIÇÃO CONSTRUTIVA APLICADA EM PICOLÉ PARA CÃES  
(71) CLÁUDIA ALVES ALMEIDA PEREIRA (BR/MG)  
MANTIDO O INDEFERIMENTO UMA VEZ QUE NÃO FOI APRESENTADO  
RECURSO DENTRO DO PRAZO LEGAL

---

**(21) BR 20 2020 024691-2 U2** Código 9.2.4 - Manutenção do Indeferimento - Art. 212 da LPI  
(22) 03/12/2020  
(54) DISPOSIÇÃO APLICADA EM PENEIRA CLASSIFICATÓRIA COM



---

VIBRADOR ACOPLADO PARA DESOBSTRUÇÃO DOS FUROS  
(71) ALCOBERING CONSULTORIA EM REVESTIMENTO DE SEMENTES  
LTDA (BR/SP)  
MANTIDO O INDEFERIMENTO UMA VEZ QUE NÃO FOI APRESENTADO  
RECURSO DENTRO DO PRAZO LEGAL



## Código Desistência

### Código 10.1 - Desistência Homologada

O INPI homologa a desistência do pedido de patente ou de certificado de adição de invenção requerida diretamente pelo(s) depositante(s) ou solicitada por intermédio de representante com procuração específica para desistência, de todos os depositantes. Com isso, o processo encerra sua tramitação na esfera administrativa do INPI. O depositante pode ver o parecer na Busca de Processos (Portal do INPI). Não é necessário responder a este despacho.

---

(21) BR 11 2021 012516-7 A2      Código 10.1 - Desistência Homologada  
(22) 20/12/2019  
(71) DICERNA PHARMACEUTICALS, INC. (US)

---

(21) BR 11 2023 005754-0 A2      Código 10.1 - Desistência Homologada  
(22) 28/09/2021  
(71) DAIKIN INDUSTRIES, LTD. (JP)

---

(21) BR 11 2023 005764-7 A2      Código 10.1 - Desistência Homologada  
(22) 13/08/2021  
(71) DAIKIN INDUSTRIES, LTD. (JP)

---

(21) BR 11 2023 017367-1 A2      Código 10.1 - Desistência Homologada  
(22) 11/04/2022  
(71) DICERNA PHARMACEUTICALS, INC. (US)

---

(21) BR 11 2024 002555-1 A2      Código 10.1 - Desistência Homologada  
(22) 11/08/2022  
(71) BIOMETIS TECHNOLOGY, INC. (US)

---

(21) BR 20 2024 001776-0      Código 10.1 - Desistência Homologada  
(22) 29/01/2024  
(71) MTECH 4 INOVACOES TECNOLOGICAS PARA INDUSTRIA INOVA  
SIMPLES LTDA (BR/MG) ; LLK ENGENHARIA INDUSTRIA E COMERCIO  
LTDA EPP (BR/MG)



**Código 10.9 - Retirada Homologada - Art. 29 § 1º da LPI**

O INPI homologa a retirada do pedido de patente ou de certificado de adição de invenção requerida no prazo estabelecido no Art. 29 § 1º da Lei nº 9.279/96 (LPI) diretamente pelo(s) depositante(s) ou protocolada por intermédio de representante com procuração específica para retirada, de todos os depositantes. Com isso, o processo encerra sua tramitação na esfera administrativa do INPI O depositante pode ver o parecer na Busca de Processos (Portal do INPI). Não é necessário responder a este despacho.

---

**(21) BR 10 2024 005093-2** Código 10.9 - Retirada Homologada - Art. 29 § 1º da LPI  
(22) 14/03/2024  
(71) ARQ E URB SERVIÇOS DE ARQUITETURA E AGENCIAMENTO LTDA  
(BR/SP) ; FERNANDO DOS SANTOS ORTEGA (BR/SP)

---

**(21) BR 10 2024 006681-2** Código 10.9 - Retirada Homologada - Art. 29 § 1º da LPI  
(22) 05/04/2024  
(71) MOBILIS VEÍCULOS ELÉTRICOS LTDA - ME (BR/SC)

---

**(21) BR 10 2024 007245-6** Código 10.9 - Retirada Homologada - Art. 29 § 1º da LPI  
(22) 12/04/2024  
(71) ADEMIR BARBOSA (BR/PR)

---

**(21) BR 10 2024 010185-5** Código 10.9 - Retirada Homologada - Art. 29 § 1º da LPI  
(22) 22/05/2024  
(71) ENELTEC - ENERGIA ELÉTRICA E TECNOLOGIA LTDA. (BR/RJ)

---

**(21) BR 10 2024 015746-0** Código 10.9 - Retirada Homologada - Art. 29 § 1º da LPI  
(22) 31/07/2024  
(71) CIA. INDUSTRIAL H. CARLOS SCHNEIDER (BR/SC)



## Código Arquivamento

### Código 11.1 - Arquivamento - Art. 33 da LPI

Arquivado o pedido por falta de pagamento do requerimento do pedido de exame no prazo previsto no Art. 33 da Lei nº 9.279/96. Desta data corre o prazo de 60 (sessenta) dias para o depositante requerer o desarquivamento, através do pagamento da retribuição específica de desarquivamento (GRU com código de serviço 209) e do pagamento do pedido de exame (GRU com código de serviço 203, 204, 205, 284 ou 285, de acordo com a natureza específica do pedido), sob pena de arquivamento definitivo de acordo com o Parágrafo único do Art. 33 da Lei nº 9.279/96

---

(21) BR 10 2022 004119-9 A2      Código 11.1 - Arquivamento - Art. 33 da LPI  
(22) 07/03/2022  
(71) EMERSON DANTAS VIANA (BR/SP)

---

(21) BR 10 2022 004267-5 A2      Código 11.1 - Arquivamento - Art. 33 da LPI  
(22) 08/03/2022  
(71) CLAUDIONOR BARBOSA SANTOS (BR/DF)

---

(21) BR 10 2022 006843-7 A2      Código 11.1 - Arquivamento - Art. 33 da LPI  
(22) 08/04/2022  
(71) JACKS SORATTO (BR/SC)

---

(21) BR 10 2022 013710-2 A2      Código 11.1 - Arquivamento - Art. 33 da LPI  
(22) 09/07/2022  
(71) VALTER ODAIR KURZ (BR/RS)

---

(21) BR 10 2022 013711-0 A2      Código 11.1 - Arquivamento - Art. 33 da LPI  
(22) 09/07/2022  
(71) LINDSON PINHEIRO MACHADO (BR/RJ)

---

(21) BR 10 2022 013712-9 A2      Código 11.1 - Arquivamento - Art. 33 da LPI  
(22) 10/07/2022  
(71) RICHARD VIANA RIBEIRO 08259246775 (BR/RJ)

---

(21) BR 10 2022 013713-7 A2      Código 11.1 - Arquivamento - Art. 33 da LPI  
(22) 10/07/2022  
(71) UNIVERSIDADE FEDERAL DE PERNAMBUCO (BR/PE) ;  
UNIVERSIDADE CATÓLICA DE PERNAMBUCO (BR/PE)



---

<b>(21) BR 10 2022 013715-3 A2</b>	Código 11.1 - Arquivamento - Art. 33 da LPI (22) 11/07/2022 (71) JOSE RIBAMAR DO REGO BARROS (BR/RJ)
<b>(21) BR 10 2022 013776-5 A2</b>	Código 11.1 - Arquivamento - Art. 33 da LPI (22) 12/07/2022 (71) DYGI COMUNICAÇÃO LTDA (BR/SC)
<b>(21) BR 10 2022 013777-3 A2</b>	Código 11.1 - Arquivamento - Art. 33 da LPI (22) 12/07/2022 (71) ROBERTO MIRANDA DA SILVA (BR/SP)
<b>(21) BR 10 2022 013786-2 A2</b>	Código 11.1 - Arquivamento - Art. 33 da LPI (22) 12/07/2022 (71) KRISTOFFER DA SILVA LAGERSTROM (BR/PR) ; LEANDRO VAZ (BR/PR) ; SILMARA APARECIDA FERNANDES (BR/PR) ; LUIZ GUSTAVO TELMA (BR/PR)
<b>(21) BR 10 2022 013802-8 A2</b>	Código 11.1 - Arquivamento - Art. 33 da LPI (22) 12/07/2022 (71) MAHLE INTERNATIONAL GMBH (DE)
<b>(21) BR 10 2022 013840-0 A2</b>	Código 11.1 - Arquivamento - Art. 33 da LPI (22) 12/07/2022 (71) LEONARDO SOUZA DA CONCEIÇÃO (BR/RJ)
<b>(21) BR 10 2022 013847-8 A2</b>	Código 11.1 - Arquivamento - Art. 33 da LPI (22) 12/07/2022 (71) RODRIGO MIRANDA MULLER (BR/MG)
<b>(21) BR 10 2022 013854-0 A2</b>	Código 11.1 - Arquivamento - Art. 33 da LPI (22) 13/07/2022 (71) JMR AQUISIÇÃO E COLETA DE DADOS ESG LTDA INOVA SIMPLES (BR/SP)
<b>(21) BR 10 2022 013861-3 A2</b>	Código 11.1 - Arquivamento - Art. 33 da LPI (22) 13/07/2022 (71) JMR AQUISIÇÃO E COLETA DE DADOS ESG LTDA INOVA SIMPLES (BR/SP)
<b>(21) BR 10 2022 013872-9 A2</b>	Código 11.1 - Arquivamento - Art. 33 da LPI (22) 13/07/2022

---

---

	(71) JMR AQUISIÇÃO E COLETA DE DADOS ESG LTDA INOVA SIMPLES (BR/SP)
--	---

---

<b>(21) BR 10 2022 013899-0 A2</b>	Código 11.1 - Arquivamento - Art. 33 da LPI (22) 13/07/2022 (71) BASF S.A. (BR/SP) ; BRETANO COSTA RICA S.A (CR)
------------------------------------	--

---

<b>(21) BR 10 2022 013930-0 A2</b>	Código 11.1 - Arquivamento - Art. 33 da LPI (22) 13/07/2022 (71) ROBERT BOSCH LIMITADA (BR/SP)
------------------------------------	--

---

<b>(21) BR 10 2022 013943-1 A2</b>	Código 11.1 - Arquivamento - Art. 33 da LPI (22) 14/07/2022 (71) CAMILA FEITEN LANG (BR/RS)
------------------------------------	---

---

<b>(21) BR 10 2022 013961-0 A2</b>	Código 11.1 - Arquivamento - Art. 33 da LPI (22) 14/07/2022 (71) UEBER CÂNDIDO DA SILVA (BR/ES)
------------------------------------	---

---

<b>(21) BR 10 2022 013971-7 A2</b>	Código 11.1 - Arquivamento - Art. 33 da LPI (22) 14/07/2022 (71) ANDRE AZEVEDO (BR/RJ)
------------------------------------	--

---

<b>(21) BR 10 2022 013973-3 A2</b>	Código 11.1 - Arquivamento - Art. 33 da LPI (22) 14/07/2022 (71) MARCELLO ANDERSON FERREIRA BATISTA LIMA (BR/CE) ; IZAMARO DE ARAÚJO (BR/CE)
------------------------------------	--

---

<b>(21) BR 10 2022 014018-9 A2</b>	Código 11.1 - Arquivamento - Art. 33 da LPI (22) 14/07/2022 (71) BRASIL BIO FUELS S.A (BR/RR)
------------------------------------	---

---

<b>(21) BR 10 2022 014025-1 A2</b>	Código 11.1 - Arquivamento - Art. 33 da LPI (22) 14/07/2022 (71) MULTEE SERVICOS OPERACIONAIS AS EMPRESAS LTDA (BR/SP)
------------------------------------	--

---

<b>(21) BR 10 2022 014053-7 A2</b>	Código 11.1 - Arquivamento - Art. 33 da LPI (22) 15/07/2022 (71) ATERCINO SOARES DOS SANTOS JÚNIOR (BR/MG)
------------------------------------	--

---

<b>(21) BR 10 2022 014062-6 A2</b>	Código 11.1 - Arquivamento - Art. 33 da LPI (22) 15/07/2022
------------------------------------	--

---

	(71) ISELI YOSHIMOTO REIS (BR/SP)
--	-----------------------------------

---

<b>(21) BR 10 2022 014108-8 A2</b>	Código 11.1 - Arquivamento - Art. 33 da LPI (22) 15/07/2022 (71) MICROONDAS DESENVOLVIMENTOS E TECNOLOGIAS LTDA EPP (BR/SP)
------------------------------------	--

---

<b>(21) BR 10 2022 014111-8 A2</b>	Código 11.1 - Arquivamento - Art. 33 da LPI (22) 15/07/2022 (71) SHARED-X LLC (KY)
------------------------------------	--

---

<b>(21) BR 10 2022 014113-4 A2</b>	Código 11.1 - Arquivamento - Art. 33 da LPI (22) 15/07/2022 (71) M3 HEALTH INDÚSTRIA E COMÉRCIO DE PRODUTOS MÉDICOS, ODONTOLÓGICOS E CORRELATOS S.A. (BR/SP)
------------------------------------	---

---

<b>(21) BR 10 2022 014121-5 A2</b>	Código 11.1 - Arquivamento - Art. 33 da LPI (22) 15/07/2022 (71) JOSE RIBAMAR DO REGO BARROS (BR/RJ)
------------------------------------	--

---

<b>(21) BR 11 2023 025428-0 A2</b>	Código 11.1 - Arquivamento - Art. 33 da LPI (22) 14/07/2022 (71) GRIPPLE LIMITED (GB)
------------------------------------	---

---

<b>(21) BR 11 2023 027350-1 A2</b>	Código 11.1 - Arquivamento - Art. 33 da LPI (22) 11/07/2022 (71) BEIJING BYTEDANCE NETWORK TECHNOLOGY CO., LTD. (CN)
------------------------------------	--

---

<b>(21) BR 11 2023 027858-9 A2</b>	Código 11.1 - Arquivamento - Art. 33 da LPI (22) 12/07/2022 (71) REGENERON PHARMACEUTICALS, INC. (US)
------------------------------------	---

---

<b>(21) BR 11 2024 000156-3 A2</b>	Código 11.1 - Arquivamento - Art. 33 da LPI (22) 12/07/2022 (71) REGENERON PHARMACEUTICALS, INC. (US)
------------------------------------	---

---

<b>(21) BR 11 2024 000342-6 A2</b>	Código 11.1 - Arquivamento - Art. 33 da LPI (22) 13/07/2022 (71) NAYAX LTD. (IL)
------------------------------------	--

---

<b>(21) BR 11 2024 000419-8 A2</b>	Código 11.1 - Arquivamento - Art. 33 da LPI (22) 14/07/2022
------------------------------------	--

	(71) NORTHEASTERN UNIVERSITY (US)
<b>(21) BR 11 2024 000445-7 A2</b>	Código 11.1 - Arquivamento - Art. 33 da LPI (22) 14/07/2022 (71) JANSSEN BIOTECH, INC. (US) ; PROTAGONIST THERAPEUTICS, INC. (US)
<b>(21) BR 11 2024 000446-5 A2</b>	Código 11.1 - Arquivamento - Art. 33 da LPI (22) 12/07/2022 (71) ISA PHARMACEUTICALS B.V. (NL)
<b>(21) BR 11 2024 000454-6 A2</b>	Código 11.1 - Arquivamento - Art. 33 da LPI (22) 11/07/2022 (71) HUBRO THERAPEUTICS AS (NO)
<b>(21) BR 11 2024 000456-2 A2</b>	Código 11.1 - Arquivamento - Art. 33 da LPI (22) 11/07/2022 (71) REGENERON PHARMACEUTICALS, INC. (US)
<b>(21) BR 11 2024 000458-9 A2</b>	Código 11.1 - Arquivamento - Art. 33 da LPI (22) 12/07/2022 (71) REGENERON PHARMACEUTICALS, INC. (US)
<b>(21) BR 11 2024 000513-5 A2</b>	Código 11.1 - Arquivamento - Art. 33 da LPI (22) 11/07/2022 (71) REGENERON PHARMACEUTICALS, INC. (US)
<b>(21) BR 11 2024 000620-4 A2</b>	Código 11.1 - Arquivamento - Art. 33 da LPI (22) 12/07/2022 (71) WHITEFOX TECHNOLOGIES LIMITED (GB)
<b>(21) BR 11 2024 000627-1 A2</b>	Código 11.1 - Arquivamento - Art. 33 da LPI (22) 13/07/2022 (71) MEIRAGTX UK II LIMITED (GB)
<b>(21) BR 11 2024 000679-4 A2</b>	Código 11.1 - Arquivamento - Art. 33 da LPI (22) 13/07/2022 (71) MOHAMED SOLIMAN (FR)
<b>(21) BR 11 2024 000694-8 A2</b>	Código 11.1 - Arquivamento - Art. 33 da LPI (22) 13/07/2022 (71) LEONARDO VISION S.R.L. (IT)



---

<b>(21) BR 11 2024 000707-3 A2</b>	Código 11.1 - Arquivamento - Art. 33 da LPI (22) 13/07/2022 (71) LEONARDO VISION S.R.L. (IT)
<b>(21) BR 11 2024 000716-2 A2</b>	Código 11.1 - Arquivamento - Art. 33 da LPI (22) 14/07/2022 (71) JANSSEN BIOTECH, INC. (US) ; PROTAGONIST THERAPEUTICS, INC. (US)
<b>(21) BR 11 2024 000720-0 A2</b>	Código 11.1 - Arquivamento - Art. 33 da LPI (22) 13/07/2022 (71) QWARZO S.P.A. (IT)
<b>(21) BR 11 2024 000721-9 A2</b>	Código 11.1 - Arquivamento - Art. 33 da LPI (22) 14/07/2022 (71) NICOVENTURES TRADING LIMITED (GB)
<b>(21) BR 11 2024 000734-0 A2</b>	Código 11.1 - Arquivamento - Art. 33 da LPI (22) 12/07/2022 (71) SANA BIOTECHNOLOGY, INC. (US)
<b>(21) BR 11 2024 000740-5 A2</b>	Código 11.1 - Arquivamento - Art. 33 da LPI (22) 13/07/2022 (71) BLUEPRINT MEDICINES CORPORATION (US)
<b>(21) BR 11 2024 000743-0 A2</b>	Código 11.1 - Arquivamento - Art. 33 da LPI (22) 12/07/2022 (71) COSMO ARTIFICIAL INTELLIGENCE - AI LIMITED (IE)
<b>(21) BR 11 2024 000847-9 A2</b>	Código 11.1 - Arquivamento - Art. 33 da LPI (22) 15/07/2022 (71) NICOVENTURES TRADING LIMITED (GB)
<b>(21) BR 11 2024 000859-2 A2</b>	Código 11.1 - Arquivamento - Art. 33 da LPI (22) 13/07/2022 (71) DRYAD NETWORKS GMBH (DE)
<b>(21) BR 11 2024 000864-9 A2</b>	Código 11.1 - Arquivamento - Art. 33 da LPI (22) 15/07/2022 (71) MIXHALO CORP. (US)

---

---

<b>(21) BR 11 2024 000892-4 A2</b>	Código 11.1 - Arquivamento - Art. 33 da LPI (22) 13/07/2022 (71) MENSTRUAL MATES, INC. (US)
<b>(21) BR 11 2024 000922-0 A2</b>	Código 11.1 - Arquivamento - Art. 33 da LPI (22) 13/07/2022 (71) DRYAD NETWORKS GMBH (DE)
<b>(21) BR 11 2024 000965-3 A2</b>	Código 11.1 - Arquivamento - Art. 33 da LPI (22) 12/07/2022 (71) THE GILLETTE COMPANY LLC (US)
<b>(21) BR 11 2024 000969-6 A2</b>	Código 11.1 - Arquivamento - Art. 33 da LPI (22) 12/07/2022 (71) THE GILLETTE COMPANY LLC (US)
<b>(21) BR 11 2024 001004-0 A2</b>	Código 11.1 - Arquivamento - Art. 33 da LPI (22) 15/07/2022 (71) ARBUTUS BIOPHARMA CORPORATION (CA)
<b>(21) BR 11 2024 001046-5 A2</b>	Código 11.1 - Arquivamento - Art. 33 da LPI (22) 11/07/2022 (71) WEENER PLASTICS GROUP B.V. (NL)
<b>(21) BR 11 2024 001055-4 A2</b>	Código 11.1 - Arquivamento - Art. 33 da LPI (22) 15/07/2022 (71) GENENTECH, INC. (US)
<b>(21) BR 11 2024 001164-0 A2</b>	Código 11.1 - Arquivamento - Art. 33 da LPI (22) 14/07/2022 (71) BASF SE (DE)
<b>(21) BR 11 2024 001325-1 A2</b>	Código 11.1 - Arquivamento - Art. 33 da LPI (22) 13/07/2022 (71) NICOVENTURES TRADING LIMITED (GB)
<b>(21) BR 11 2024 001329-4 A2</b>	Código 11.1 - Arquivamento - Art. 33 da LPI (22) 13/07/2022 (71) NICOVENTURES TRADING LIMITED (GB)
<b>(21) BR 11 2024 001333-2 A2</b>	Código 11.1 - Arquivamento - Art. 33 da LPI (22) 13/07/2022

---

---

(71) NICOVENTURES TRADING LIMITED (GB)

---

**(21) BR 11 2024 001768-0 A2** Código 11.1 - Arquivamento - Art. 33 da LPI  
 (22) 13/07/2022  
 (71) NICOVENTURES TRADING LIMITED (GB)

---

**(21) BR 11 2024 001808-3 A2** Código 11.1 - Arquivamento - Art. 33 da LPI  
 (22) 13/07/2022  
 (71) NICOVENTURES TRADING LIMITED (GB)

---

**(21) BR 11 2024 001814-8 A2** Código 11.1 - Arquivamento - Art. 33 da LPI  
 (22) 13/07/2022  
 (71) NICOVENTURES TRADING LIMITED (GB)

---

**(21) BR 11 2024 002919-0 A2** Código 11.1 - Arquivamento - Art. 33 da LPI  
 (22) 11/07/2022  
 (71) QUALCOMM INCORPORATED (US)

---

**(21) BR 11 2024 003023-7 A2** Código 11.1 - Arquivamento - Art. 33 da LPI  
 (22) 11/07/2022  
 (71) QUALCOMM INCORPORATED (US)

---

**(21) BR 11 2024 003028-8 A2** Código 11.1 - Arquivamento - Art. 33 da LPI  
 (22) 11/07/2022  
 (71) QUALCOMM INCORPORATED (US)

---

**(21) BR 11 2024 003653-7 A2** Código 11.1 - Arquivamento - Art. 33 da LPI  
 (22) 15/07/2022  
 (71) QUALCOMM INCORPORATED (US)

---

**(21) BR 11 2024 026732-6 A2** Código 11.1 - Arquivamento - Art. 33 da LPI  
 (22) 21/06/2022  
 (71) B-B-L PROTECT LIMITED (GB)

---

**(21) BR 20 2022 013819-8 U2** Código 11.1 - Arquivamento - Art. 33 da LPI  
 (22) 12/07/2022  
 (71) CINTHYA MAIRA DE FATIMA LOURES GARCIA PINTO 96516097968  
 (BR/PR) ; JOAO RICARDO GARCIA PINTO (BR/PR) ; GUILHERME BARBOSA  
 DE PAULA (BR/PR)

---

**(21) BR 20 2022 013823-6 U2** Código 11.1 - Arquivamento - Art. 33 da LPI  
 (22) 12/07/2022



---

(71) RAQUEL LUCAS D RAMOS-FESTAS (BR/MG)

---

**(21) BR 20 2022 013936-4 U2** Código 11.1 - Arquivamento - Art. 33 da LPI  
(22) 14/07/2022  
(71) DENIS MALTA FERRAZ FILHO (BR/RJ)

---

**(21) BR 20 2022 013976-3 U2** Código 11.1 - Arquivamento - Art. 33 da LPI  
(22) 14/07/2022  
(71) MARCELO ROSALES DA SILVA (BR/SP)

---

**(21) BR 20 2022 013986-0 U2** Código 11.1 - Arquivamento - Art. 33 da LPI  
(22) 14/07/2022  
(71) ODNIVEL RIBEITO SÁ (BR/MG)

---

**(21) BR 20 2022 014033-8 U2** Código 11.1 - Arquivamento - Art. 33 da LPI  
(22) 15/07/2022  
(71) ELZA TAVARES MALAVAZI (BR/SP)

---

**(21) BR 20 2022 014044-3 U2** Código 11.1 - Arquivamento - Art. 33 da LPI  
(22) 15/07/2022  
(71) FERNANDO DE BONA (BR/RS) ; EVANDRO DE BONA (BR/RS)

---

**(21) BR 20 2022 014052-4 U2** Código 11.1 - Arquivamento - Art. 33 da LPI  
(22) 15/07/2022  
(71) W.M. INDÚSTRIA E COMÉRCIO DE PRODUTOS ELÉTRICOS LTDA EPP  
(BR/SP)



**Código 11.1.1 - Arquivamento definitivo - Art. 33 da LPI**

Arquivado definitivamente o pedido uma vez que não foi requerido o desarquivamento.

---

<b>(21) BR 10 2022 007337-6 A2</b>	Código 11.1.1 - Arquivamento definitivo - Art. 33 da LPI (22) 18/04/2022 (71) JOSE RIBAMAR DO REGO BARROS (BR/RJ)
<b>(21) BR 10 2022 007416-0 A2</b>	Código 11.1.1 - Arquivamento definitivo - Art. 33 da LPI (22) 18/04/2022 (71) GTS DO BRASIL LTDA. (BR/SC)
<b>(21) BR 10 2022 007439-9 A2</b>	Código 11.1.1 - Arquivamento definitivo - Art. 33 da LPI (22) 18/04/2022 (71) ALEX GONÇALVES SA (BR/AM)
<b>(21) BR 10 2022 007505-0 A2</b>	Código 11.1.1 - Arquivamento definitivo - Art. 33 da LPI (22) 19/04/2022 (71) NEXANS (FR)
<b>(21) BR 10 2022 007526-3 A2</b>	Código 11.1.1 - Arquivamento definitivo - Art. 33 da LPI (22) 20/04/2022 (71) KWANG-JUN CHO (KR)
<b>(21) BR 10 2022 007531-0 A2</b>	Código 11.1.1 - Arquivamento definitivo - Art. 33 da LPI (22) 20/04/2022 (71) RICARDO CÉSAR GARCIA (BR/PR)
<b>(21) BR 10 2022 007539-5 A2</b>	Código 11.1.1 - Arquivamento definitivo - Art. 33 da LPI (22) 20/04/2022 (71) LUIZ ALBERTO ANDRADE DE ALMEIDA (BR/SP) ; DAIANNE CIBELE DE SOUZA BORGES (BR/SP)
<b>(21) BR 10 2022 007596-4 A2</b>	Código 11.1.1 - Arquivamento definitivo - Art. 33 da LPI (22) 20/04/2022 (71) AILTON NEIVA DE SOUZA (BR/SP)
<b>(21) BR 10 2022 007633-2 A2</b>	Código 11.1.1 - Arquivamento definitivo - Art. 33 da LPI (22) 20/04/2022 (71) POWERPIC REPRESENTAÇÕES LTDA (BR/SP)



---

<b>(21) BR 10 2022 007662-6 A2</b>	Código 11.1.1 - Arquivamento definitivo - Art. 33 da LPI (22) 21/04/2022 (71) RODRIGO DAL-SASSO LOURENÇO (BR/MG)
<b>(21) BR 10 2022 007692-8 A2</b>	Código 11.1.1 - Arquivamento definitivo - Art. 33 da LPI (22) 22/04/2022 (71) PEDRO GIAMMARUSTI (BR/SP)
<b>(21) BR 10 2022 007704-5 A2</b>	Código 11.1.1 - Arquivamento definitivo - Art. 33 da LPI (22) 22/04/2022 (71) AGUINALDO CAMPOS PIMENTEL (BR/MG)
<b>(21) BR 10 2022 007883-1 A2</b>	Código 11.1.1 - Arquivamento definitivo - Art. 33 da LPI (22) 26/04/2022 (71) T & TALENT DO BRASIL INDUSTRIA E COMERCIO LTDA. (BR/SP)
<b>(21) BR 10 2022 007895-5 A2</b>	Código 11.1.1 - Arquivamento definitivo - Art. 33 da LPI (22) 26/04/2022 (71) REGISTRA CONSULTORIA EM TECNOLOGIA DA INFORMAÇÃO S.A. (BR/DF)
<b>(21) BR 10 2022 007966-8 A2</b>	Código 11.1.1 - Arquivamento definitivo - Art. 33 da LPI (22) 26/04/2022 (71) ANDRÉ LIPPELT DIAS (BR/SP)
<b>(21) BR 10 2022 008011-9 A2</b>	Código 11.1.1 - Arquivamento definitivo - Art. 33 da LPI (22) 27/04/2022 (71) JOAO PAULO PEREIRA LAGARES DE FARIA (BR/GO)
<b>(21) BR 10 2022 008204-9 A2</b>	Código 11.1.1 - Arquivamento definitivo - Art. 33 da LPI (22) 28/04/2022 (71) KUHN-AUDUREAU SAS (FR)
<b>(21) BR 10 2022 008205-7 A2</b>	Código 11.1.1 - Arquivamento definitivo - Art. 33 da LPI (22) 28/04/2022 (71) FP TECNOLOGIA E PROJETOS LTDA (BR/RS)
<b>(21) BR 11 2023 011852-2 A2</b>	Código 11.1.1 - Arquivamento definitivo - Art. 33 da LPI (22) 26/04/2022 (71) DEGUSSA BANK AG (DE)
<b>(21) BR 11 2023 020438-0 A2</b>	Código 11.1.1 - Arquivamento definitivo - Art. 33 da LPI

---

	(22) 20/04/2022 (71) SEAGEN INC. (US)
<b>(21) BR 11 2023 020622-7 A2</b>	Código 11.1.1 - Arquivamento definitivo - Art. 33 da LPI (22) 25/04/2022 (71) JIANGSU HENGRUI PHARMACEUTICALS CO., LTD. (CN) ; SHANGHAI SHENGDI PHARMACEUTICAL CO., LTD (CN)
<b>(21) BR 11 2023 020785-1 A2</b>	Código 11.1.1 - Arquivamento definitivo - Art. 33 da LPI (22) 21/04/2022 (71) CNH INDUSTRIAL AMERICA LLC (US)
<b>(21) BR 11 2023 020877-7 A2</b>	Código 11.1.1 - Arquivamento definitivo - Art. 33 da LPI (22) 25/04/2022 (71) JANSSEN PHARMACEUTICA NV (BE)
<b>(21) BR 11 2023 020972-2 A2</b>	Código 11.1.1 - Arquivamento definitivo - Art. 33 da LPI (22) 28/04/2022 (71) GRIFOLS WORLDWIDE OPERATIONS LIMITED (IE)
<b>(21) BR 11 2023 021407-6 A2</b>	Código 11.1.1 - Arquivamento definitivo - Art. 33 da LPI (22) 18/04/2022 (71) PLUG POWER INC. (US)
<b>(21) BR 11 2023 021422-0 A2</b>	Código 11.1.1 - Arquivamento definitivo - Art. 33 da LPI (22) 25/04/2022 (71) THE J. DAVID GLADSTONE INSTITUTES, A TESTAMENTARY TRUST ESTABLISHED UNDER THE WILL OF J. DAVID GLADSTONE (US) ; VXBIOSCIENCES, INC. (US)
<b>(21) BR 11 2023 021557-9 A2</b>	Código 11.1.1 - Arquivamento definitivo - Art. 33 da LPI (22) 22/04/2022 (71) SHANGHAI HENLIUS BIOTECH, INC. (CN)
<b>(21) BR 11 2023 021654-0 A2</b>	Código 11.1.1 - Arquivamento definitivo - Art. 33 da LPI (22) 20/04/2022 (71) BIONTECH SE (DE)
<b>(21) BR 11 2023 021679-6 A2</b>	Código 11.1.1 - Arquivamento definitivo - Art. 33 da LPI (22) 19/04/2022 (71) ALBANY ENGINEERED COMPOSITES, INC. (US)



<b>(21) BR 11 2023 021716-4 A2</b>	Código 11.1.1 - Arquivamento definitivo - Art. 33 da LPI (22) 22/04/2022 (71) TENAYA THERAPEUTICS, INC. (US)
<b>(21) BR 11 2023 021733-4 A2</b>	Código 11.1.1 - Arquivamento definitivo - Art. 33 da LPI (22) 18/04/2022 (71) WALKING FISH THERAPEUTICS, INC. (US)
<b>(21) BR 11 2023 021738-5 A2</b>	Código 11.1.1 - Arquivamento definitivo - Art. 33 da LPI (22) 20/04/2022 (71) THE ROYAL INSTITUTION FOR THE ADVANCEMENT OF LEARNING/MCGILL UNIVERSITY (CA)
<b>(21) BR 11 2023 021742-3 A2</b>	Código 11.1.1 - Arquivamento definitivo - Art. 33 da LPI (22) 20/04/2022 (71) WYSS CENTER FOR BIO AND NEURO ENGINEERING (CH)
<b>(21) BR 11 2023 021762-8 A2</b>	Código 11.1.1 - Arquivamento definitivo - Art. 33 da LPI (22) 21/04/2022 (71) APOLLOMICS INC. (US)
<b>(21) BR 11 2023 021780-6 A2</b>	Código 11.1.1 - Arquivamento definitivo - Art. 33 da LPI (22) 20/04/2022 (71) WALKING FISH THERAPEUTICS, INC. (US)
<b>(21) BR 11 2023 021812-8 A2</b>	Código 11.1.1 - Arquivamento definitivo - Art. 33 da LPI (22) 20/04/2022 (71) D4 LABS, LLC (US)
<b>(21) BR 11 2023 021837-3 A2</b>	Código 11.1.1 - Arquivamento definitivo - Art. 33 da LPI (22) 20/04/2022 (71) UNIVERSITY OF TENNESSEE RESEARCH FOUNDATION (US)
<b>(21) BR 11 2023 021838-1 A2</b>	Código 11.1.1 - Arquivamento definitivo - Art. 33 da LPI (22) 19/04/2022 (71) B. G. NEGEV TECHNOLOGIES AND APPLICATIONS LTD., AT BEN-GURION UNIVERSITY (IL)
<b>(21) BR 11 2023 021893-4 A2</b>	Código 11.1.1 - Arquivamento definitivo - Art. 33 da LPI (22) 22/04/2022 (71) SHANGHAI HENLIUS BIOTECH, INC. (CN)



---

(21) BR 11 2023 021941-8 A2      Código 11.1.1 - Arquivamento definitivo - Art. 33 da LPI  
(22) 22/04/2022  
(71) JANSSEN PHARMACEUTICA NV (BE)

---

(21) BR 11 2023 021957-4 A2      Código 11.1.1 - Arquivamento definitivo - Art. 33 da LPI  
(22) 28/04/2022  
(71) EVONIK OPERATIONS GMBH (DE)

---

(21) BR 11 2023 021960-4 A2      Código 11.1.1 - Arquivamento definitivo - Art. 33 da LPI  
(22) 20/04/2022  
(71) JANSSEN BIOTECH, INC. (US)

---

(21) BR 11 2023 021963-9 A2      Código 11.1.1 - Arquivamento definitivo - Art. 33 da LPI  
(22) 21/04/2022  
(71) ASIMOV INC. (US)

---

(21) BR 11 2023 021974-4 A2      Código 11.1.1 - Arquivamento definitivo - Art. 33 da LPI  
(22) 22/04/2022  
(71) JANSSEN PHARMACEUTICA NV (BE)

---

(21) BR 11 2023 021977-9 A2      Código 11.1.1 - Arquivamento definitivo - Art. 33 da LPI  
(22) 22/04/2022  
(71) JANSSEN PHARMACEUTICA NV (BE)

---

(21) BR 11 2023 022012-2 A2      Código 11.1.1 - Arquivamento definitivo - Art. 33 da LPI  
(22) 20/04/2022  
(71) FIRMENICH INCORPORATED (US)

---

(21) BR 11 2023 022052-1 A2      Código 11.1.1 - Arquivamento definitivo - Art. 33 da LPI  
(22) 22/04/2022  
(71) ELASTIC POTENTIAL, S.L. (ES)

---

(21) BR 11 2023 022150-1 A2      Código 11.1.1 - Arquivamento definitivo - Art. 33 da LPI  
(22) 22/04/2022  
(71) BENOIT RIBON (FR)

---

(21) BR 11 2023 022201-0 A2      Código 11.1.1 - Arquivamento definitivo - Art. 33 da LPI  
(22) 25/04/2022  
(71) BAYER AKTIENGESELLSCHAFT (DE)

---

(21) BR 11 2023 022253-2 A2      Código 11.1.1 - Arquivamento definitivo - Art. 33 da LPI  
(22) 27/04/2022



---

(71) KYTOPEN CORPORATION (US)

---

**(21) BR 11 2023 022372-5 A2** Código 11.1.1 - Arquivamento definitivo - Art. 33 da LPI  
(22) 28/04/2022  
(71) PACKSIZE LLC (US)

---

**(21) BR 11 2023 022396-2 A2** Código 11.1.1 - Arquivamento definitivo - Art. 33 da LPI  
(22) 22/04/2022  
(71) BASF SE (DE)

---

**(21) BR 11 2023 022397-0 A2** Código 11.1.1 - Arquivamento definitivo - Art. 33 da LPI  
(22) 26/04/2022  
(71) WAYNE FUELING SYSTEMS LLC (US)

---

**(21) BR 11 2023 022401-2 A2** Código 11.1.1 - Arquivamento definitivo - Art. 33 da LPI  
(22) 28/04/2022  
(71) POPSOCKETS LLC (US)

---

**(21) BR 11 2023 022425-0 A2** Código 11.1.1 - Arquivamento definitivo - Art. 33 da LPI  
(22) 28/04/2022  
(71) FMC CORPORATION (US) ; FMC AGRO SINGAPORE PTE. LTD. (SG)

---

**(21) BR 11 2023 022439-0 A2** Código 11.1.1 - Arquivamento definitivo - Art. 33 da LPI  
(22) 21/04/2022  
(71) CELANESE EVA PERFORMANCE POLYMERS LLC (US)

---

**(21) BR 11 2023 022471-3 A2** Código 11.1.1 - Arquivamento definitivo - Art. 33 da LPI  
(22) 28/04/2022  
(71) JANSSEN PHARMACEUTICA NV (BE)

---

**(21) BR 11 2023 022481-0 A2** Código 11.1.1 - Arquivamento definitivo - Art. 33 da LPI  
(22) 28/04/2022  
(71) REPARE THERAPEUTICS INC. (CA)

---

**(21) BR 11 2023 022492-6 A2** Código 11.1.1 - Arquivamento definitivo - Art. 33 da LPI  
(22) 27/04/2022  
(71) MAXCYTE, INC. (US)

---

**(21) BR 11 2023 022493-4 A2** Código 11.1.1 - Arquivamento definitivo - Art. 33 da LPI  
(22) 27/04/2022  
(71) THE TRUSTEES OF COLUMBIA UNIVERSITY IN THE CITY OF NEW YORK (US)



---

<b>(21) BR 11 2023 022494-2 A2</b>	Código 11.1.1 - Arquivamento definitivo - Art. 33 da LPI (22) 28/04/2022 (71) ILLUMINA, INC. (US)
<b>(21) BR 11 2023 022569-8 A2</b>	Código 11.1.1 - Arquivamento definitivo - Art. 33 da LPI (22) 27/04/2022 (71) CILAG GMBH INTERNATIONAL (CH)
<b>(21) BR 11 2023 022570-1 A2</b>	Código 11.1.1 - Arquivamento definitivo - Art. 33 da LPI (22) 28/04/2022 (71) ARMAZ PRODUCTS INC. (US) ; TENFOLD TECHNOLOGIES, LLC D/B/A AGRICEN SCIENCES (US)
<b>(21) BR 11 2023 022571-0 A2</b>	Código 11.1.1 - Arquivamento definitivo - Art. 33 da LPI (22) 28/04/2022 (71) ARMAZ PRODUCTS INC. (US) ; TENFOLD TECHNOLOGIES, LLC D/B/A AGRICEN SCIENCES (US)
<b>(21) BR 11 2023 022592-2 A2</b>	Código 11.1.1 - Arquivamento definitivo - Art. 33 da LPI (22) 27/04/2022 (71) CILAG GMBH INTERNATIONAL (CH)
<b>(21) BR 11 2023 022594-9 A2</b>	Código 11.1.1 - Arquivamento definitivo - Art. 33 da LPI (22) 27/04/2022 (71) CILAG GMBH INTERNATIONAL (CH)
<b>(21) BR 11 2023 022596-5 A2</b>	Código 11.1.1 - Arquivamento definitivo - Art. 33 da LPI (22) 27/04/2022 (71) CILAG GMBH INTERNATIONAL (CH)
<b>(21) BR 11 2023 022597-3 A2</b>	Código 11.1.1 - Arquivamento definitivo - Art. 33 da LPI (22) 27/04/2022 (71) CILAG GMBH INTERNATIONAL (CH)
<b>(21) BR 11 2023 022605-8 A2</b>	Código 11.1.1 - Arquivamento definitivo - Art. 33 da LPI (22) 27/04/2022 (71) CILAG GMBH INTERNATIONAL (CH)
<b>(21) BR 11 2023 022613-9 A2</b>	Código 11.1.1 - Arquivamento definitivo - Art. 33 da LPI (22) 27/04/2022 (71) CILAG GMBH INTERNATIONAL (CH)

---

(21) BR 11 2023 022614-7 A2      Código 11.1.1 - Arquivamento definitivo - Art. 33 da LPI  
 (22) 27/04/2022  
 (71) CILAG GMBH INTERNATIONAL (CH)

---

(21) BR 11 2023 022615-5 A2      Código 11.1.1 - Arquivamento definitivo - Art. 33 da LPI  
 (22) 27/04/2022  
 (71) CILAG GMBH INTERNATIONAL (CH)

---

(21) BR 11 2023 022616-3 A2      Código 11.1.1 - Arquivamento definitivo - Art. 33 da LPI  
 (22) 27/04/2022  
 (71) CILAG GMBH INTERNATIONAL (CH)

---

(21) BR 11 2023 022617-1 A2      Código 11.1.1 - Arquivamento definitivo - Art. 33 da LPI  
 (22) 27/04/2022  
 (71) CILAG GMBH INTERNATIONAL (CH)

---

(21) BR 11 2023 022620-1 A2      Código 11.1.1 - Arquivamento definitivo - Art. 33 da LPI  
 (22) 27/04/2022  
 (71) CILAG GMBH INTERNATIONAL (CH)

---

(21) BR 11 2023 022621-0 A2      Código 11.1.1 - Arquivamento definitivo - Art. 33 da LPI  
 (22) 27/04/2022  
 (71) CILAG GMBH INTERNATIONAL (CH)

---

(21) BR 11 2023 022693-7 A2      Código 11.1.1 - Arquivamento definitivo - Art. 33 da LPI  
 (22) 20/04/2022  
 (71) UNILEVER IP HOLDINGS B.V. (PB)

---

(21) BR 11 2023 023209-0 A2      Código 11.1.1 - Arquivamento definitivo - Art. 33 da LPI  
 (22) 27/04/2022  
 (71) BASF SE (DE)

---

(21) BR 11 2023 024412-9 A2      Código 11.1.1 - Arquivamento definitivo - Art. 33 da LPI  
 (22) 26/04/2022  
 (71) OPTERAN TECHNOLOGIES LIMITED (GB)

---

(21) BR 20 2022 007372-0 U2      Código 11.1.1 - Arquivamento definitivo - Art. 33 da LPI  
 (22) 18/04/2022  
 (71) LEONARDO DE SIQUEIRA (BR/SP)

---

(21) BR 20 2022 007447-5 U2      Código 11.1.1 - Arquivamento definitivo - Art. 33 da LPI



---

	(22) 19/04/2022 (71) SIDNEI DA FRAGA PIRES (BR/SP)
--	---

---

<b>(21) BR 20 2022 007482-3 U2</b>	Código 11.1.1 - Arquivamento definitivo - Art. 33 da LPI (22) 19/04/2022 (71) MARIA LUIZA STOCKLER (BR/RJ)
------------------------------------	--

---

<b>(21) BR 20 2022 007486-6 U2</b>	Código 11.1.1 - Arquivamento definitivo - Art. 33 da LPI (22) 19/04/2022 (71) ALVARO HERMANO DE SOUZA (BR/BA)
------------------------------------	---

---

<b>(21) BR 20 2022 007537-4 U2</b>	Código 11.1.1 - Arquivamento definitivo - Art. 33 da LPI (22) 20/04/2022 (71) LEOMAR MARIANO DA SILVA (BR/PR) ; NILCELENE MEIRE GARBE DA SILVA (BR/PR)
------------------------------------	--

---

<b>(21) BR 20 2022 007748-2 U2</b>	Código 11.1.1 - Arquivamento definitivo - Art. 33 da LPI (22) 22/04/2022 (71) RODRIGO DE LIMA DAVID (BR/RJ) ; JONATAS WILLIAMS PINHEIRO NOBA (BR/SC) ; LUIS ILTON RODRIGUES NETO (BR/RJ)
------------------------------------	--

---

<b>(21) BR 20 2022 007752-0 U2</b>	Código 11.1.1 - Arquivamento definitivo - Art. 33 da LPI (22) 23/04/2022 (71) ANA FLÁVIA FERRO BERNARDO (BR/PE)
------------------------------------	---

---

<b>(21) BR 20 2022 007754-7 U2</b>	Código 11.1.1 - Arquivamento definitivo - Art. 33 da LPI (22) 23/04/2022 (71) JEFERSON DE OLIVEIRA (BR/SC)
------------------------------------	--

---

<b>(21) BR 20 2022 007869-1 U2</b>	Código 11.1.1 - Arquivamento definitivo - Art. 33 da LPI (22) 26/04/2022 (71) LUCA WILLIAM ALVARENGA SANTOS (BR/SP)
------------------------------------	---

---

<b>(21) BR 20 2022 007957-4 U2</b>	Código 11.1.1 - Arquivamento definitivo - Art. 33 da LPI (22) 26/04/2022 (71) WILIAN ROGERIO PENHA (BR/RJ)
------------------------------------	--

---

<b>(21) BR 20 2022 008069-6 U2</b>	Código 11.1.1 - Arquivamento definitivo - Art. 33 da LPI (22) 27/04/2022 (71) FERNANDO GIOVANELLA (BR/SC) O pedido de exame para esse pedido, de acordo com o art. 33 da LPI; e Portaria INPI nº 334 de 24/09/2020, possuía prazo requerido para ser até
------------------------------------	---

---

28/04/2025. Na RPI 2835 de 06/05/2025 foi publicado o despacho 11.1 de arquivamento de acordo com o art. 33 da LPI. O pagamento da solicitação de desarquivamento e do pedido de exame, de acordo com o parágrafo único do art. 33 da LPI, art. 4º da Portaria INPI/PR nº 302 de 12/08/2020 e caput do despacho 11.1 publicado na RPI, possuía prazo para ser requerida até 07/07/2025. Em 12/06/2025 foi pago tempestivamente o pedido de exame (com relação a publicação do despacho 11.1), mas não consta até o momento nenhum pedido de desarquivamento para o pedido. Dessa forma considera-se o pedido de desarquivamento intempestivo e inexistente, sendo que o cumprimento da exigência estipulada no caput da publicação do despacho 11.1 na RPI não foi atendida. Observa-se que não constam esclarecimentos ou pedidos de devolução de prazo apresentados até o momento.

---

**(21) BR 20 2022 008187-0 U2**

Código 11.1.1 - Arquivamento definitivo - Art. 33 da LPI  
(22) 28/04/2022  
(71) TESVOLT GMBH (DE)

---

**(21) BR 20 2022 008211-7 U2**

Código 11.1.1 - Arquivamento definitivo - Art. 33 da LPI  
(22) 28/04/2022  
(71) H.R.G.G DA SILVA INDUSTRIA (BR/RS)



**Código 11.2 - Arquivamento - Art. 36 §1º da LPI**

Arquivado definitivamente o pedido de patente, uma vez que não foi respondida a exigência formulada.

---

<b>(21) BR 10 2019 011474-6 A2</b>	Código 11.2 - Arquivamento - Art. 36 §1º da LPI (22) 03/06/2019 (71) SUZANO S.A. (BR/BA)
------------------------------------	--

---

<b>(21) BR 10 2020 013088-9 A2</b>	Código 11.2 - Arquivamento - Art. 36 §1º da LPI (22) 26/06/2020 (71) WHIRLPOOL CORPORATION (US)
------------------------------------	---

---

<b>(21) BR 10 2020 014266-6 A2</b>	Código 11.2 - Arquivamento - Art. 36 §1º da LPI (22) 13/07/2020 (71) BCS AUTOMOTIVE INTERFACE SOLUTIONS ITALY S.R.L. (IT) ; FCA ITALY S.P.A. (IT)
------------------------------------	---

---

<b>(21) BR 10 2020 014373-5 A2</b>	Código 11.2 - Arquivamento - Art. 36 §1º da LPI (22) 14/07/2020 (71) WHIRLPOOL CORPORATION (US)
------------------------------------	---

---

<b>(21) BR 11 2019 002385-2 A2</b>	Código 11.2 - Arquivamento - Art. 36 §1º da LPI (22) 11/08/2017 (71) QUALCOMM INCORPORATED (US)
------------------------------------	---

---

<b>(21) BR 11 2019 025471-4 A2</b>	Código 11.2 - Arquivamento - Art. 36 §1º da LPI (22) 11/05/2018 (71) SONY SEMICONDUCTOR SOLUTIONS CORPORATION (JP)
------------------------------------	--

---

<b>(21) BR 11 2019 026771-9 A2</b>	Código 11.2 - Arquivamento - Art. 36 §1º da LPI (22) 23/05/2018 (71) ETHICON LLC (US)
------------------------------------	---

---

<b>(21) BR 11 2020 002309-4 A2</b>	Código 11.2 - Arquivamento - Art. 36 §1º da LPI (22) 06/08/2018 (71) U.S. PATENT INNOVATIONS LLC (US)
------------------------------------	---

---

<b>(21) BR 11 2020 002311-6 A2</b>	Código 11.2 - Arquivamento - Art. 36 §1º da LPI (22) 07/08/2018 (71) DEPUY SYNTHES PRODUCTS, INC. (US)
------------------------------------	--

---



---

<b>(21) BR 11 2020 003730-3 A2</b>	Código 11.2 - Arquivamento - Art. 36 §1º da LPI (22) 24/08/2018 (71) ERBE-USA, INC. (US)
<hr/>	
<b>(21) BR 11 2020 004065-7 A2</b>	Código 11.2 - Arquivamento - Art. 36 §1º da LPI (22) 24/08/2018 (71) LITECURE, LLC (US)
<hr/>	
<b>(21) BR 11 2020 004395-8 A2</b>	Código 11.2 - Arquivamento - Art. 36 §1º da LPI (22) 06/09/2018 (71) DE RAADT BEHEER B.V. (NL) ; ROBERT VAN SEVENTER (NL)
<hr/>	
<b>(21) BR 11 2020 004859-3 A2</b>	Código 11.2 - Arquivamento - Art. 36 §1º da LPI (22) 12/09/2018 (71) ISL, LLC (US)
<hr/>	
<b>(21) BR 11 2020 005122-5 A2</b>	Código 11.2 - Arquivamento - Art. 36 §1º da LPI (22) 17/07/2018 (71) LIVEMETRIC (MEDICAL) S.A. (LU)
<hr/>	
<b>(21) BR 11 2020 005566-2 A2</b>	Código 11.2 - Arquivamento - Art. 36 §1º da LPI (22) 05/09/2018 (71) ART MEDICAL LTD. (IL)
<hr/>	
<b>(21) BR 11 2020 016080-6 A2</b>	Código 11.2 - Arquivamento - Art. 36 §1º da LPI (22) 29/03/2019 (71) IDEXX LABORATORIES, INC. (US)
<hr/>	
<b>(21) BR 11 2020 018039-4 A2</b>	Código 11.2 - Arquivamento - Art. 36 §1º da LPI (22) 26/02/2019 (71) BAYER AKTIENGESELLSCHAFT (DE)
<hr/>	
<b>(21) BR 11 2020 023982-8 A2</b>	Código 11.2 - Arquivamento - Art. 36 §1º da LPI (22) 20/05/2019 (71) CELANESE EVA PERFORMANCE POLYMERS LLC (US)
<hr/>	
<b>(21) BR 11 2020 024997-1 A2</b>	Código 11.2 - Arquivamento - Art. 36 §1º da LPI (22) 11/06/2019 (71) NICOVENTURES TRADING LIMITED (GB)
<hr/>	
<b>(21) BR 11 2020 026305-2 A2</b>	Código 11.2 - Arquivamento - Art. 36 §1º da LPI (22) 02/10/2019

---

(71) ILLUMINA, INC. (US)

---

**(21) BR 11 2020 026826-7 A2** Código 11.2 - Arquivamento - Art. 36 §1º da LPI  
(22) 23/07/2019  
(71) PHILIP MORRIS PRODUCTS S.A. (CH)

---

**(21) BR 11 2021 002497-2 A2** Código 11.2 - Arquivamento - Art. 36 §1º da LPI  
(22) 04/09/2019  
(71) LTS LOHMANN THERAPIE-SYSTEME AG (DE)

---

**(21) BR 11 2021 007532-1 A2** Código 11.2 - Arquivamento - Art. 36 §1º da LPI  
(22) 22/10/2019  
(71) CNH INDUSTRIAL ITALIA S.P.A. (IT)

---

**(21) BR 11 2021 008430-4 A2** Código 11.2 - Arquivamento - Art. 36 §1º da LPI  
(22) 04/11/2019  
(71) LG ELECTRONICS INC (KR)

---

**(21) BR 11 2021 008697-8 A2** Código 11.2 - Arquivamento - Art. 36 §1º da LPI  
(22) 04/11/2019  
(71) CORTEVA AGRISCIENCE LLC (US)

---

**(21) BR 11 2021 008792-3 A2** Código 11.2 - Arquivamento - Art. 36 §1º da LPI  
(22) 04/11/2019  
(71) CORTEVA AGRISCIENCE LLC (US)

---

**(21) BR 11 2021 008823-7 A2** Código 11.2 - Arquivamento - Art. 36 §1º da LPI  
(22) 04/11/2019  
(71) CORTEVA AGRISCIENCE LLC (US)

---

**(21) BR 11 2021 010901-3 A2** Código 11.2 - Arquivamento - Art. 36 §1º da LPI  
(22) 03/12/2019  
(71) KING ABDULLAH UNIVERSITY OF SCIENCE AND TECHNOLOGY (SA)

---

**(21) BR 11 2021 012827-1 A2** Código 11.2 - Arquivamento - Art. 36 §1º da LPI  
(22) 25/11/2019  
(71) BLENDJET, INC. (US)

---

**(21) BR 11 2021 013243-0 A2** Código 11.2 - Arquivamento - Art. 36 §1º da LPI  
(22) 06/01/2020  
(71) SMARTKABLE LLC (US)

---



---

<b>(21) BR 11 2021 013704-1 A2</b>	Código 11.2 - Arquivamento - Art. 36 §1º da LPI (22) 10/01/2020 (71) HEMIDEINA PTY LTD (AU)
<b>(21) BR 11 2021 016839-7 A2</b>	Código 11.2 - Arquivamento - Art. 36 §1º da LPI (22) 19/09/2019 (71) RETRACTABLE TECHNOLOGIES, INC. (US) ; THOMAS J. SHAW (US)
<b>(21) BR 11 2021 025184-7 A2</b>	Código 11.2 - Arquivamento - Art. 36 §1º da LPI (22) 16/06/2020 (71) ESCO GROUP LLC (US)
<b>(21) BR 11 2022 005667-2 A2</b>	Código 11.2 - Arquivamento - Art. 36 §1º da LPI (22) 24/09/2020 (71) JANSSEN PHARMACEUTICALS, INC. (US)
<b>(21) BR 11 2022 005670-2 A2</b>	Código 11.2 - Arquivamento - Art. 36 §1º da LPI (22) 24/09/2020 (71) JANSSEN PHARMACEUTICALS, INC. (US)
<b>(21) BR 11 2022 005965-5 A2</b>	Código 11.2 - Arquivamento - Art. 36 §1º da LPI (22) 30/09/2020 (71) RANI THERAPEUTICS, LLC (US)
<b>(21) BR 11 2022 006751-8 A2</b>	Código 11.2 - Arquivamento - Art. 36 §1º da LPI (22) 09/10/2020 (71) CMR SURGICAL LIMITED (GB)
<b>(21) BR 11 2022 007078-0 A2</b>	Código 11.2 - Arquivamento - Art. 36 §1º da LPI (22) 08/09/2020 (71) SANJAY PATEL (GB) ; RACHEL GRIMALDI (GB)
<b>(21) BR 11 2022 007330-5 A2</b>	Código 11.2 - Arquivamento - Art. 36 §1º da LPI (22) 19/06/2020 (71) QUANTICO ENERGY SOLUTIONS LLC (US)
<b>(21) BR 11 2022 007436-0 A2</b>	Código 11.2 - Arquivamento - Art. 36 §1º da LPI (22) 12/06/2020 (71) HALLIBURTON ENERGY SERVICES, INC. (US)
<b>(21) BR 11 2022 007463-8 A2</b>	Código 11.2 - Arquivamento - Art. 36 §1º da LPI (22) 21/10/2020

---

---

(71) CMR SURGICAL LIMITED (GB)

---

**(21) BR 11 2022 007478-6 A2** Código 11.2 - Arquivamento - Art. 36 §1º da LPI  
 (22) 22/10/2020  
 (71) BONE HEALTH TECHNOLOGIES, INC. (US)

---

**(21) BR 11 2022 007666-5 A2** Código 11.2 - Arquivamento - Art. 36 §1º da LPI  
 (22) 24/11/2020  
 (71) LLC "NEXT BIO" (RU)

---

**(21) BR 11 2022 007668-1 A2** Código 11.2 - Arquivamento - Art. 36 §1º da LPI  
 (22) 09/11/2020  
 (71) LLC "NEXT BIO" (RU)

---

**(21) BR 11 2022 007786-6 A2** Código 11.2 - Arquivamento - Art. 36 §1º da LPI  
 (22) 23/10/2020  
 (71) CMR SURGICAL LIMITED (GB)

---

**(21) BR 11 2022 008009-3 A2** Código 11.2 - Arquivamento - Art. 36 §1º da LPI  
 (22) 04/11/2020  
 (71) STANDARD BARIATRICS, INC. (US)

---

**(21) BR 11 2022 008108-1 A2** Código 11.2 - Arquivamento - Art. 36 §1º da LPI  
 (22) 08/10/2020  
 (71) RAUMEDIC AG (DE)

---

**(21) BR 11 2022 008110-3 A2** Código 11.2 - Arquivamento - Art. 36 §1º da LPI  
 (22) 30/06/2020  
 (71) FASE S.R.L. (IT)

---

**(21) BR 11 2022 008210-0 A2** Código 11.2 - Arquivamento - Art. 36 §1º da LPI  
 (22) 28/10/2020  
 (71) TRAVIS SIMPSON (US) ; TIRTH PATEL (US)

---

**(21) BR 11 2022 008298-3 A2** Código 11.2 - Arquivamento - Art. 36 §1º da LPI  
 (22) 28/10/2020  
 (71) BOSTIK, INC. (US)

---

**(21) BR 11 2022 008337-8 A2** Código 11.2 - Arquivamento - Art. 36 §1º da LPI  
 (22) 13/11/2020  
 (71) THE UAB RESEARCH FOUNDATION (US) ; THE CHILDREN'S HOSPITAL OF ALABAMA (US)



---

<b>(21) BR 11 2022 012614-0 A2</b>	Código 11.2 - Arquivamento - Art. 36 §1º da LPI (22) 24/12/2019 (71) NISSAN MOTOR CO., LTD. (JP)
<b>(21) BR 11 2022 014982-4 A2</b>	Código 11.2 - Arquivamento - Art. 36 §1º da LPI (22) 10/02/2021 (71) ESSITY HYGIENE AND HEALTH AKTIEBOLAG (SE)
<b>(21) BR 11 2022 015358-9 A2</b>	Código 11.2 - Arquivamento - Art. 36 §1º da LPI (22) 16/12/2020 (71) HONDA MOTOR CO., LTD. (JP)
<b>(21) BR 11 2022 016192-1 A2</b>	Código 11.2 - Arquivamento - Art. 36 §1º da LPI (22) 08/02/2021 (71) AVANTIUM KNOWLEDGE CENTRE B.V. (NL)
<b>(21) BR 11 2022 016195-6 A2</b>	Código 11.2 - Arquivamento - Art. 36 §1º da LPI (22) 08/02/2021 (71) AVANTIUM KNOWLEDGE CENTRE B.V. (NL)
<b>(21) BR 11 2022 019200-2 A2</b>	Código 11.2 - Arquivamento - Art. 36 §1º da LPI (22) 03/06/2020 (71) HALLIBURTON ENERGY SERVICES, INC. (US)
<b>(21) BR 11 2022 019235-5 A2</b>	Código 11.2 - Arquivamento - Art. 36 §1º da LPI (22) 01/04/2021 (71) ATLAS COPCO (WUXI) COMPRESSOR CO., LTD. (CN)
<b>(21) BR 11 2022 024235-2 A2</b>	Código 11.2 - Arquivamento - Art. 36 §1º da LPI (22) 22/06/2021 (71) CASALE SA (CH)
<b>(21) BR 11 2023 000416-0 A2</b>	Código 11.2 - Arquivamento - Art. 36 §1º da LPI (22) 09/07/2021 (71) IDEXX LABORATORIES, INC. (US)
<b>(21) BR 11 2023 007527-0 A2</b>	Código 11.2 - Arquivamento - Art. 36 §1º da LPI (22) 22/10/2021 (71) KOREA RESEARCH INSTITUTE OF CHEMICAL TECHNOLOGY (KR) ; UE CHEMICAL CO., LTD (KR)

---

---

(21) BR 11 2023 010557-9 A2      Código 11.2 - Arquivamento - Art. 36 §1º da LPI  
 (22) 30/11/2021  
 (71) SATAKE CORPORATION (JP) ; MECHANO TRANSFORMER CORPORATION (JP)

---

(21) BR 11 2023 010593-5 A2      Código 11.2 - Arquivamento - Art. 36 §1º da LPI  
 (22) 03/12/2021  
 (71) AFC SPECIALTY COATINGS GROUP, INC. (US)

---

(21) BR 11 2023 023016-0 A2      Código 11.2 - Arquivamento - Art. 36 §1º da LPI  
 (22) 30/03/2022  
 (71) CAFFITALY SYSTEM S.P.A. (IT)

---

(21) BR 11 2023 025118-4 A2      Código 11.2 - Arquivamento - Art. 36 §1º da LPI  
 (22) 06/05/2022  
 (71) EXXONMOBIL CHEMICAL PATENTS INC. (US)

---

(21) BR 11 2024 001443-6 A2      Código 11.2 - Arquivamento - Art. 36 §1º da LPI  
 (22) 16/08/2022  
 (71) HOWMET AEROSPACE INC. (US)

---

(21) BR 11 2024 007080-8 A2      Código 11.2 - Arquivamento - Art. 36 §1º da LPI  
 (22) 20/05/2022  
 (71) LOESCH VERPACKUNGSTECHNIK GMBH + CO. KG (DE)

---

(21) BR 11 2024 009384-0 A2      Código 11.2 - Arquivamento - Art. 36 §1º da LPI  
 (22) 16/11/2021  
 (71) LOESCH VERPACKUNGSTECHNIK GMBH + CO. KG (DE)

---

(21) BR 11 2024 013866-6 A2      Código 11.2 - Arquivamento - Art. 36 §1º da LPI  
 (22) 09/02/2023  
 (71) SUMITOMO RIKO COMPANY LIMITED (JP)

---

(21) BR 12 2023 020221-0 A2      Código 11.2 - Arquivamento - Art. 36 §1º da LPI  
 (22) 11/12/2017  
 (62) BR 11 2019 011720-2 11/12/2017  
 (71) LOCUS OIL IP COMPANY, LLC (US)



**Código 11.4 - Arquivamento - Art. 38 § 2º da LPI**

Arquivado definitivamente o pedido de patente, uma vez que não foi comprovado o pagamento da retribuição de expedição da carta-patente.

---

**(21) BR 10 2019 014817-9 A2** Código 11.4 - Arquivamento - Art. 38 § 2º da LPI  
(22) 18/07/2019  
(71) ANTONIO CRISPIM NETO (BR/MG) ; INSTITUTO FEDERAL DE EDUCAÇÃO CIENCIA E TECNOLOGIA DE MINAS GERAIS (BR/MG)

---

**(21) BR 10 2020 017298-0 A2** Código 11.4 - Arquivamento - Art. 38 § 2º da LPI  
(22) 25/08/2020  
(71) UNIVERSIDADE FEDERAL DA BAHIA (BR/BA) ; AUTARQUIA UNIVERSIDADE DO SUDOESTE (BR/BA)

---

**(21) BR 11 2016 009919-2 A2** Código 11.4 - Arquivamento - Art. 38 § 2º da LPI  
(22) 04/11/2014  
(71) ICHNOS SCIENCES SA (CH)

---

**(21) BR 11 2019 012203-6 A2** Código 11.4 - Arquivamento - Art. 38 § 2º da LPI  
(22) 07/12/2017  
(71) MERCK SHARP & DOHME CORP (US) ; BEIJING GENOMICS INSTITUTE AT SHENZHEN (CN)

---

**(21) BR 11 2019 018788-0 A2** Código 11.4 - Arquivamento - Art. 38 § 2º da LPI  
(22) 08/03/2018  
(71) ROBERT S. BRAY JR. (US)

---

**(21) BR 11 2020 018460-8 A2** Código 11.4 - Arquivamento - Art. 38 § 2º da LPI  
(22) 13/03/2019  
(71) RENEW HEALTH LIMITED (IE)

---

**(21) BR 11 2020 026034-7 A2** Código 11.4 - Arquivamento - Art. 38 § 2º da LPI  
(22) 23/07/2019  
(71) PHILIP MORRIS PRODUCTS S.A. (CH)

---

**(21) BR 11 2021 001367-9 A2** Código 11.4 - Arquivamento - Art. 38 § 2º da LPI  
(22) 03/07/2019  
(71) KOBELCO COMPRESSORS CORPORATION (JP)

---

**(21) BR 11 2021 004449-3 A2** Código 11.4 - Arquivamento - Art. 38 § 2º da LPI  
(22) 01/10/2019



	(71) DOW GLOBAL TECHNOLOGIES LLC (US) ; ROHM AND HAAS COMPANY (US) ; DOW SILICONES CORPORATION (US)
<b>(21) BR 11 2021 005975-0 A2</b>	Código 11.4 - Arquivamento - Art. 38 § 2º da LPI (22) 27/09/2019 (71) JANSSEN PHARMACEUTICALS, INC. (US)
<b>(21) BR 11 2021 012467-5 A2</b>	Código 11.4 - Arquivamento - Art. 38 § 2º da LPI (22) 25/12/2019 (71) OTSUKA PHARMACEUTICAL FACTORY, INC. (JP) ; HIROSAKI UNIVERSITY (JP)
<b>(21) BR 11 2021 014626-1 A2</b>	Código 11.4 - Arquivamento - Art. 38 § 2º da LPI (22) 28/01/2020 (71) LANZATECH, INC. (US)
<b>(21) BR 11 2021 014913-9 A2</b>	Código 11.4 - Arquivamento - Art. 38 § 2º da LPI (22) 30/01/2020 (71) CPI CARD GROUP - COLORADO, INC. (US)
<b>(21) BR 11 2021 015761-1 A2</b>	Código 11.4 - Arquivamento - Art. 38 § 2º da LPI (22) 30/01/2020 (71) MATISA MATERIEL INDUSTRIEL S.A. (CH)
<b>(21) BR 11 2022 003081-9 A2</b>	Código 11.4 - Arquivamento - Art. 38 § 2º da LPI (22) 20/08/2019 (71) ALFREDO RAÚL CALLE MADRID (PE)
<b>(21) BR 11 2022 017057-2 A2</b>	Código 11.4 - Arquivamento - Art. 38 § 2º da LPI (22) 13/04/2020 (71) BIOBO GMBH (DE)
<b>(21) BR 11 2023 003869-3 A2</b>	Código 11.4 - Arquivamento - Art. 38 § 2º da LPI (22) 27/11/2020 (71) ATOMENERGOREMONT JOINT-STOCK COMPANY (RU) ; LLC "KROK" (RU) ; SCIENCE AND INNOVATIONS - NUCLEAR INDUSTRY SCIENTIFIC DEVELOPMENT, PRIVATE ENTERPRISE (RU) ; JOINT-STOCK COMPANY "ROSENERGOATOM" (RU)
<b>(21) BR 11 2023 005378-1 A2</b>	Código 11.4 - Arquivamento - Art. 38 § 2º da LPI (22) 27/11/2020 (71) JOINT-STOCK COMPANY "ROSENERGOATOM" (RU) ;



---

ATOMENERGOREMONT JOINT-STOCK COMPANY (RU) ; LLC "KROK" (RU) ;  
SCIENCE AND INNOVATIONS - NUCLEAR INDUSTRY SCIENTIFIC  
DEVELOPMENT, PRIVATE ENTERPRISE (RU)

---

**(21) BR 12 2023 004346-4 A2**

Código 11.4 - Arquivamento - Art. 38 § 2º da LPI

(22) 28/01/2019

(62) BR 11 2020 015147-5 28/01/2019

(71) ECOLAB USA INC. (US)



### Código 11.14 - Publicação Anulada

Anulada a publicação de arquivamento do pedido por ter sido indevida.

---

**(21) BR 11 2023 027476-1 A2**

Código 11.14 - Publicação Anulada

(22) 04/07/2022

(71) BAYER AKTIENGESELLSCHAFT (DE)

Anulada a publicação código 11.1 na RPI nº 2845 de 15/07/2025 por ter sido indevida.

---

**(21) BR 20 2017 014611-7 U2**

Código 11.14 - Publicação Anulada

(22) 06/07/2017

(71) DENIS PITARELLI (BR/ES) ; MARCIO BOZI (BR/ES)

Anulada a publicação código 11.2 na RPI nº 2785 de 21/05/2024 por ter sido indevida.



## Código Recurso

### Código 12.2 - Recurso Contra o Indeferimento

Notificação de interposição de recurso ao Presidente do INPI contra o indeferimento do pedido de patente ou do certificado de adição de invenção, objetivando o reexame da matéria. Desta data corre o prazo de 60 (sessenta) dias para apresentação de contrarrazões por qualquer interessado. O depositante poderá obter cópia do recurso através do endereço eletrônico [www.inpi.gov.br](http://www.inpi.gov.br) - No Acesso rápido – Faça uma busca - Patente. Para acessar, cadastre-se no Portal do INPI e use login e senha.

---

<b>(21) BR 10 2018 069288-7 A2</b>	Código 12.2 - Recurso Contra o Indeferimento (22) 21/09/2018 (71) UNIVERSIDADE FEDERAL DE PERNAMBUCO (BR/PE) ; UNIVERSIDADE FEDERAL RURAL DE PERNAMBUCO (BR/PE)
<b>(21) BR 10 2019 017173-1 A2</b>	Código 12.2 - Recurso Contra o Indeferimento (22) 17/08/2019 (71) UNIVERSIDADE DE SÃO PAULO - USP (BR/SP)
<b>(21) BR 10 2021 018662-3 A2</b>	Código 12.2 - Recurso Contra o Indeferimento (22) 20/09/2021 (71) RUBEM RICARDO CORRÊA (BR/SP)
<b>(21) BR 10 2021 023830-5 A2</b>	Código 12.2 - Recurso Contra o Indeferimento (22) 26/11/2021 (71) UNIVERSIDADE ESTADUAL DO CENTRO-OESTE, UNICENTRO (BR/PR)
<b>(21) BR 11 2021 003750-0 A2</b>	Código 12.2 - Recurso Contra o Indeferimento (22) 27/08/2019 (71) PPG INDUSTRIES OHIO, INC. (US)
<b>(21) BR 11 2022 012538-0 A2</b>	Código 12.2 - Recurso Contra o Indeferimento (22) 18/12/2020 (71) ADVANSIX RESINS & CHEMICALS LLC (US)
<b>(21) BR 20 2023 020529-7 U2</b>	Código 12.2 - Recurso Contra o Indeferimento (22) 04/10/2023 (71) MARA LUCIA POLO KRUGER D´ALMEIDA (BR/PR)
<b>(21) BR 20 2023 020533-5 U2</b>	Código 12.2 - Recurso Contra o Indeferimento



---

(22) 04/10/2023

(71) MARA LUCIA POLO KRUGER D'ALMEIDA (BR/PR)



**Código Outros Referentes a Despachos****Código 15.7 - Petição não Conhecida**

---

<b>(21) BR 10 2024 022428-0</b>	<p>Código 15.7 - Petição não Conhecida (22) 28/10/2024 (71) SAVANA AMAZONICA LTDA (BR/RR) Referente às petições 870250051466 e 870250051474 de 18/06/2025 com base no Art. 219 II da LPI tendo em vista que a exigência formal preliminar publicada na RPI 2841 de 17/06/2025 já havia sido cumprida por meio da petição 870250051450 de 18/06/2025</p>
<b>(21) BR 10 2024 026362-6</b>	<p>Código 15.7 - Petição não Conhecida (22) 16/12/2024 (71) SUFLEX TECNOLOGIA LTDA. (BR/SP) A petição de nº 870240107769, apresentada em 17/12/2024, em virtude do disposto no Art.219, II, da LPI (Lei 9.279/96), é considerada como Petição Não Conhecida em razão da instância administrativa ter sido encerrada com a publicação do despacho 15.21 na RPI nº 2842, de 24/06/2025.</p>
<b>(21) BR 10 2025 011191-8</b>	<p>Código 15.7 - Petição não Conhecida (22) 03/06/2025 (71) MARCOS ESCHIAVON (BR/SC) Referente às petições 870250059643; 870250059644; 870250059646 e 870250059647 de 13/07/2025 com base no Art. 219 II da LPI tendo em vista que a exigência formal preliminar publicada na RPI 2844 de 08/07/2025 já havia sido cumprida por meio da petição 870250059642 de 13/07/2025</p>
<b>(21) BR 20 2020 004863-0 U2</b>	<p>Código 15.7 - Petição não Conhecida (22) 11/03/2020 (71) FUNDAÇÃO DE AMPARO À PESQUISA DO ESTADO DE MINAS GERAIS (BR/MG) ; UNIVERSIDADE FEDERAL DE SÃO JOÃO DEL REI (BR/MG)</p>
<b>(21) BR 20 2024 019494-8</b>	<p>Código 15.7 - Petição não Conhecida (22) 23/09/2024 (71) LUIS CARLOS PEREIRA (BR/DF) Não conhecida a petição nº 870250055844 de 01/07/2025 em virtude do disposto no Art. 219, inciso II da LPI.</p>





### Código 15.10 - Mudança de Natureza

Mudada a natureza e alterado o número do pedido.

---

**(21) BR 20 2021 017516-3**

Código 15.10 - Mudança de Natureza

(22) 03/09/2021

(54) DISPOSIÇÃO CONSTRUTIVA E SISTEMA EMBARCADO APLICADOS  
EM MÁQUINA RECEPTORA DE OBJETOS RECICLÁVEIS

(71) FLORI TECH COLETA INTELIGENTE LTDA (BR/RJ)

Pedido renumerado devido a mudança de natureza de BR202021017516-3  
para BR102021017516-8.



**Código 15.11 - Alteração de Classificação**

Alterada a classificação do pedido para melhor adequação.

---

<b>(21) BR 10 2018 016569-0 A2</b>	Código 15.11 - Alteração de Classificação (22) 14/08/2018 (51) A61B 5/00 (2006.01), A61B 5/0205 (2006.01), G16H 40/67 (2018.01) As Classificações Anteriores eram: A61B 5/00 , A61B 5/0205 , G06F 19/00
<b>(21) BR 10 2019 014391-6 A2</b>	Código 15.11 - Alteração de Classificação (22) 11/07/2019 (51) E21B 19/16 (2006.01) A Classificação Anterior era: B21B 19/00
<b>(21) BR 10 2020 013956-8 A2</b>	Código 15.11 - Alteração de Classificação (22) 08/07/2020 (51) G16H 80/00 (2018.01), G16H 10/60 (2018.01), G16H 15/00 (2018.01), A61B 5/00 (2006.01), G08B 21/02 (2006.01), H04L 45/00 (2022.01) As Classificações Anteriores eram: A61B 5/00 , H04L 45/00 , G08C 17/00
<b>(21) BR 10 2021 005689-4 A2</b>	Código 15.11 - Alteração de Classificação (22) 24/03/2021 (51) E21B 43/25 (2006.01), C09K 8/528 (2006.01) A Classificação Anterior era: E21B 43/25
<b>(21) BR 11 2018 071858-0 A2</b>	Código 15.11 - Alteração de Classificação (22) 09/03/2017 (51) H04N 13/156 (2018.01), H04N 13/204 (2018.01), H04N 13/275 (2018.01), H04N 13/307 (2018.01), H04N 13/363 (2018.01), G02B 27/01 (2006.01), G06T 11/60 (2006.01), G06T 15/20 (2011.01), G06T 7/593 (2017.01), G06T 7/55 (2017.01), G06T 7/571 (2017.01) As Classificações Anteriores eram: H04N 13/00 , H04N 13/04 , H04N 13/02
<b>(21) BR 11 2018 076452-3 A2</b>	Código 15.11 - Alteração de Classificação (22) 19/06/2017 (51) H04N 21/8549 (2011.01), G06N 20/20 (2019.01), G06V 20/40 (2022.01), H04N 21/234 (2011.01), H04N 21/25 (2011.01), H04N 21/44 (2011.01), H04N 21/466 (2011.01), H04N 21/845 (2011.01), H04N 21/2187 (2011.01) As Classificações Anteriores eram: H04N 21/8549 , H04N 21/2187
<b>(21) BR 11 2019 001323-7 A2</b>	Código 15.11 - Alteração de Classificação (22) 28/07/2017



(51) H04N 21/845 (2011.01), H04N 21/858 (2011.01), H04N 21/2343 (2011.01), H04N 21/262 (2011.01), H04N 21/6336 (2011.01), H04L 65/70 (2022.01), H04L 65/75 (2022.01), H04L 67/02 (2022.01)

As Classificações Anteriores eram: H04N 21/262 , H04N 21/845 , H04N 21/858 , H04N 21/2343

**(21) BR 11 2019 019892-0 A2**

Código 15.11 - Alteração de Classificação

(22) 03/04/2018

(51) C12N 15/82 (2006.01), A01N 37/46 (2006.01), A01N 63/50 (2020.01), C07K 14/32 (2006.01)

As Classificações Anteriores eram: A01H 5/00 , A01N 63/02 , A61K 35/66 , A61K 35/742 , C07K 14/32 , C07K 14/325

**(21) BR 11 2020 003618-8 A2**

Código 15.11 - Alteração de Classificação

(22) 15/08/2018

(51) H04W 48/12 (2009.01), H04W 74/00 (2009.01)

As Classificações Anteriores eram: H04W 48/12 , H04W 72/04 , H04W 74/00

**(21) BR 11 2021 002319-4 A2**

Código 15.11 - Alteração de Classificação

(22) 06/08/2019

(51) A01N 25/12 (2006.01)

As Classificações Anteriores eram: C05G 3/00 , C05G 3/02 , C01C 1/24 , A01N 59/02 , A01N 25/00 , A01N 25/12 , A01N 25/26 , A01N 25/30

**(21) BR 11 2021 016063-9 A2**

Código 15.11 - Alteração de Classificação

(22) 18/02/2020

(51) C07D 519/00 (2006.01), A01N 25/00 (2006.01), A01N 43/90 (2006.01), A01C 1/06 (2006.01), A01P 7/00 (2006.01), A01P 7/04 (2006.01)

As Classificações Anteriores eram: A01C 1/06 , A01C 1/08 , A01M 1/20 , C07D 471/04 , A01P 7/00 , A01P 7/04 , C07D 519/00 , A01N 43/90

**(21) BR 11 2023 018582-3 A2**

Código 15.11 - Alteração de Classificação

(22) 23/03/2022

(51) C07D 401/10 (2006.01), C07D 401/14 (2006.01), C07D 217/16 (2006.01), C07D 217/14 (2006.01), C07D 207/34 (2006.01), A61P 35/00 (2006.01), A61P 37/00 (2006.01), A61K 31/5377 (2006.01)

As Classificações Anteriores eram: C07D 401/10 , C07D 401/14 , C07D 217/16 , C07D 217/14 , C07D 207/34

**(21) BR 11 2023 019675-2 A2**

Código 15.11 - Alteração de Classificação

(22) 23/03/2022

(51) C07D 215/38 (2006.01), A61K 31/47 (2006.01), A61P 31/18 (2006.01)

A Classificação Anterior era: C07D 215/38



---

<b>(21) BR 11 2025 006101-1 A2</b>	<p>Código 15.11 - Alteração de Classificação                  (22) 23/05/2024                  (51) G06F 3/0481 (2022.01), G06F 3/04817 (2022.01)                  As Classificações Anteriores eram: G16H 40/63 , G06F 1/16 , G06F 3/01 , G06F 3/04817 , G06F 3/0482 , G06F 3/04842</p>
------------------------------------	--

---

<b>(21) BR 12 2025 006475-0 A2</b>	<p>Código 15.11 - Alteração de Classificação                  (22) 03/04/2018                  (51) C12N 15/82 (2006.01), A01N 37/46 (2006.01), A01N 63/50 (2020.01), C07K 14/32 (2006.01), C07K 14/325 (2006.01)                  (62) BR 11 2019 019892-0 03/04/2018                  As Classificações Anteriores eram: A01H 5/00 , A01N 63/02 , A61K 35/66 , A61K 35/742 , C07K 14/32 , C07K 14/325</p>
------------------------------------	---

---

<b>(21) BR 12 2025 006482-3 A2</b>	<p>Código 15.11 - Alteração de Classificação                  (22) 03/04/2018                  (51) C12N 15/82 (2006.01), A01N 37/46 (2006.01), A01N 63/50 (2020.01), C07K 14/32 (2006.01), C07K 14/325 (2006.01)                  (62) BR 11 2019 019892-0 03/04/2018                  As Classificações Anteriores eram: A01H 5/00 , A01N 63/02 , A61K 35/66 , A61K 35/742 , C07K 14/32 , C07K 14/325</p>
------------------------------------	---



### Código 15.12 - Renumeração

Alterada a numeração por ter sido numerado indevidamente.

---

**(21) BR 20 2024 026216-1**

Código 15.12 - Renumeração

(22) 14/12/2024

(71) ARILTO RUTHES FILHO (BR/SC)

Pedido renumerado de BR202024026216-1 para BR102024026216-6.



**Código 15.21 - Documentação arquivada e depósito não efetuado**

Documentação Arquivada e Depósito Não Efetuado Documentação arquivada e depósito considerado não efetuado. O pedido apresentado não terá seu conteúdo divulgado, não constituindo estado da técnica.

---

<b>(21) BR 10 2024 018374-6</b>	Código 15.21 - Documentação arquivada e depósito não efetuado (22) 06/09/2024 (71) KBV INTERNACIONAL COMERCIO E INDUSTRIA DE FERRAMENTAS E CARRINHO DE MÃO LTDA (BR/AM) Documentação arquivada e depósito não efetuado tendo em vista falta de cumprimento de exigência formal, conforme Art. 21 da Lei 9279/96 e Art. 5º §3º da Portaria INPI/DIRPA 14/2024
<b>(21) BR 10 2024 018657-5</b>	Código 15.21 - Documentação arquivada e depósito não efetuado (22) 10/09/2024 (71) KBV INTERNACIONAL COMERCIO E INDUSTRIA DE FERRAMENTAS E CARRINHO DE MÃO LTDA (BR/AM) Documentação arquivada e depósito não efetuado tendo em vista falta de cumprimento de exigência formal, conforme Art. 21 da Lei 9279/96 e Art. 5º §3º da Portaria INPI/DIRPA 14/2024
<b>(21) BR 10 2024 023923-7</b>	Código 15.21 - Documentação arquivada e depósito não efetuado (22) 18/11/2024 (71) AMAZON INDUSTRIA E COMERCIO EXPORTAÇÃO E IMPORTAÇÃO LTDA (BR/PA) Pedido com Numeração Anulada tendo em vista falta de cumprimento de exigência formal
<b>(21) BR 10 2024 023972-5</b>	Código 15.21 - Documentação arquivada e depósito não efetuado (22) 18/11/2024 (71) SAMARA OZHANNE GUIMARAES VIEIRA (BR/DF) Pedido com Numeração Anulada tendo em vista falta de cumprimento de exigência formal
<b>(21) BR 10 2024 026133-0</b>	Código 15.21 - Documentação arquivada e depósito não efetuado (22) 13/12/2024 (71) FUNDAÇÃO REGIONAL INTEGRADA (BR/RS) Pedido com Numeração Anulada tendo em vista falta de cumprimento de exigência formal
<b>(21) BR 10 2024 026214-0</b>	Código 15.21 - Documentação arquivada e depósito não efetuado (22) 13/12/2024



---

	(71) GUILHERME CARLOS MALHEIROS (BR/RS) Pedido com Numeração Anulada tendo em vista falta de cumprimento de exigência formal
<b>(21) BR 10 2024 026772-9</b>	Código 15.21 - Documentação arquivada e depósito não efetuado (22) 19/12/2024 (71) TANIA APARECIDA MOREIRA DE ALMEIDA ORNELA (BR/MG) Documentação arquivada e depósito não efetuado tendo em vista falta de cumprimento de exigência formal, conforme Art. 21 da Lei 9279/96 e Art. 5º §3º da Portaria INPI/DIRPA 14/2024
<b>(21) BR 10 2024 026783-4</b>	Código 15.21 - Documentação arquivada e depósito não efetuado (22) 19/12/2024 (71) ECOPROTEIN AGRO INDUSTRIAL LTDA (BR/PR) Documentação arquivada e depósito não efetuado tendo em vista falta de cumprimento de exigência formal, conforme Art. 21 da Lei 9279/96 e Art. 5º §3º da Portaria INPI/DIRPA 14/2024
<b>(21) BR 10 2024 027638-8</b>	Código 15.21 - Documentação arquivada e depósito não efetuado (22) 30/12/2024 (71) INSTITUTO FEDERAL CATARINENSE (BR/SC) Documentação arquivada e depósito não efetuado tendo em vista falta de cumprimento de exigência formal, conforme Art. 21 da Lei 9279/96 e Art. 5º §3º da Portaria INPI/DIRPA 14/2024
<b>(21) BR 10 2024 027639-6</b>	Código 15.21 - Documentação arquivada e depósito não efetuado (22) 30/12/2024 (71) INSTITUTO FEDERAL CATARINENSE (BR/SC) ; PETRO VERDE EIRELI (BR/SC) Documentação arquivada e depósito não efetuado tendo em vista falta de cumprimento de exigência formal, conforme Art. 21 da Lei 9279/96 e Art. 5º §3º da Portaria INPI/DIRPA 14/2024
<b>(21) BR 10 2024 027645-0</b>	Código 15.21 - Documentação arquivada e depósito não efetuado (22) 31/12/2024 (71) CARLOS HENRIQUE BONSI CHECOLI (BR/MT) Documentação arquivada e depósito não efetuado tendo em vista falta de cumprimento de exigência formal, conforme Art. 21 da Lei 9279/96 e Art. 5º §3º da Portaria INPI/DIRPA 14/2024
<b>(21) BR 10 2024 027652-3</b>	Código 15.21 - Documentação arquivada e depósito não efetuado (22) 31/12/2024 (71) UNIVERSIDADE FEDERAL DO ESPÍRITO SANTO - UFES (BR/ES) ;

---

INSTITUTO FEDERAL DE EDUCACAO CIENCIA E TECNOLOGIA DO  
ESPIRITO SANTO (BR/ES)

Documentação arquivada e depósito não efetuado tendo em vista falta de cumprimento de exigência formal, conforme Art. 21 da Lei 9279/96 e Art. 5º §3º da Portaria INPI/DIRPA 14/2024

---

**(21) BR 10 2024 027672-8**

Código 15.21 - Documentação arquivada e depósito não efetuado

(22) 31/12/2024

(71) INSTITUTO FEDERAL CATARINENSE (BR/SC)

Documentação arquivada e depósito não efetuado tendo em vista falta de cumprimento de exigência formal, conforme Art. 21 da Lei 9279/96 e Art. 5º §3º da Portaria INPI/DIRPA 14/2024

---

**(21) BR 10 2024 027679-5**

Código 15.21 - Documentação arquivada e depósito não efetuado

(22) 31/12/2024

(71) JORNANDES DIAS DA SILVA (BR/PE)

Documentação arquivada e depósito não efetuado tendo em vista falta de cumprimento de exigência formal, conforme Art. 21 da Lei 9279/96 e Art. 5º §3º da Portaria INPI/DIRPA 14/2024

---

**(21) BR 10 2024 027680-9**

Código 15.21 - Documentação arquivada e depósito não efetuado

(22) 31/12/2024

(71) INSTITUTO FEDERAL CATARINENSE (BR/SC)

Documentação arquivada e depósito não efetuado tendo em vista falta de cumprimento de exigência formal, conforme Art. 21 da Lei 9279/96 e Art. 5º §3º da Portaria INPI/DIRPA 14/2024

---

**(21) BR 10 2024 027683-3**

Código 15.21 - Documentação arquivada e depósito não efetuado

(22) 31/12/2024

(71) INSTITUTO FEDERAL CATARINENSE (BR/SC)

Documentação arquivada e depósito não efetuado tendo em vista falta de cumprimento de exigência formal, conforme Art. 21 da Lei 9279/96 e Art. 5º §3º da Portaria INPI/DIRPA 14/2024

---

**(21) BR 10 2024 027685-0**

Código 15.21 - Documentação arquivada e depósito não efetuado

(22) 31/12/2024

(71) INSTITUTO FEDERAL CATARINENSE (BR/SC)

Documentação arquivada e depósito não efetuado tendo em vista falta de cumprimento de exigência formal, conforme Art. 21 da Lei 9279/96 e Art. 5º §3º da Portaria INPI/DIRPA 14/2024

---

**(21) BR 10 2024 027687-6**

Código 15.21 - Documentação arquivada e depósito não efetuado

(22) 31/12/2024



(71) INSTITUTO FEDERAL CATARINENSE (BR/SC)

Documentação arquivada e depósito não efetuado tendo em vista falta de cumprimento de exigência formal, conforme Art. 21 da Lei 9279/96 e Art. 5º §3º da Portaria INPI/DIRPA 14/2024

**(21) BR 10 2024 027690-6**

Código 15.21 - Documentação arquivada e depósito não efetuado

(22) 31/12/2024

(71) INSTITUTO FEDERAL CATARINENSE (BR/SC)

Documentação arquivada e depósito não efetuado tendo em vista falta de cumprimento de exigência formal, conforme Art. 21 da Lei 9279/96 e Art. 5º §3º da Portaria INPI/DIRPA 14/2024

**(21) BR 10 2024 027691-4**

Código 15.21 - Documentação arquivada e depósito não efetuado

(22) 31/12/2024

(71) INSTITUTO FEDERAL CATARINENSE (BR/SC)

Documentação arquivada e depósito não efetuado tendo em vista falta de cumprimento de exigência formal, conforme Art. 21 da Lei 9279/96 e Art. 5º §3º da Portaria INPI/DIRPA 14/2024

**(21) BR 10 2024 027692-2**

Código 15.21 - Documentação arquivada e depósito não efetuado

(22) 31/12/2024

(71) INSTITUTO FEDERAL CATARINENSE (BR/SC)

Documentação arquivada e depósito não efetuado tendo em vista falta de cumprimento de exigência formal, conforme Art. 21 da Lei 9279/96 e Art. 5º §3º da Portaria INPI/DIRPA 14/2024

**(21) BR 10 2024 027694-9**

Código 15.21 - Documentação arquivada e depósito não efetuado

(22) 31/12/2024

(71) INSTITUTO FEDERAL CATARINENSE (BR/SC)

Documentação arquivada e depósito não efetuado tendo em vista falta de cumprimento de exigência formal, conforme Art. 21 da Lei 9279/96 e Art. 5º §3º da Portaria INPI/DIRPA 14/2024

**(21) BR 10 2024 027696-5**

Código 15.21 - Documentação arquivada e depósito não efetuado

(22) 31/12/2024

(71) INSTITUTO FEDERAL CATARINENSE (BR/SC)

Documentação arquivada e depósito não efetuado tendo em vista falta de cumprimento de exigência formal, conforme Art. 21 da Lei 9279/96 e Art. 5º §3º da Portaria INPI/DIRPA 14/2024

**(21) BR 10 2024 027698-1**

Código 15.21 - Documentação arquivada e depósito não efetuado

(22) 31/12/2024

(71) INSTITUTO FEDERAL CATARINENSE (BR/SC)



---

Documentação arquivada e depósito não efetuado tendo em vista falta de cumprimento de exigência formal, conforme Art. 21 da Lei 9279/96 e Art. 5º §3º da Portaria INPI/DIRPA 14/2024

---

**(21) BR 10 2024 027699-0**

Código 15.21 - Documentação arquivada e depósito não efetuado  
(22) 31/12/2024  
(71) INSTITUTO FEDERAL CATARINENSE (BR/SC)  
Documentação arquivada e depósito não efetuado tendo em vista falta de cumprimento de exigência formal, conforme Art. 21 da Lei 9279/96 e Art. 5º §3º da Portaria INPI/DIRPA 14/2024

---

**(21) BR 10 2024 027700-7**

Código 15.21 - Documentação arquivada e depósito não efetuado  
(22) 31/12/2024  
(71) INSTITUTO FEDERAL CATARINENSE (BR/SC)  
Documentação arquivada e depósito não efetuado tendo em vista falta de cumprimento de exigência formal, conforme Art. 21 da Lei 9279/96 e Art. 5º §3º da Portaria INPI/DIRPA 14/2024

---

**(21) BR 10 2024 027701-5**

Código 15.21 - Documentação arquivada e depósito não efetuado  
(22) 31/12/2024  
(71) INSTITUTO FEDERAL CATARINENSE (BR/SC)  
Documentação arquivada e depósito não efetuado tendo em vista falta de cumprimento de exigência formal, conforme Art. 21 da Lei 9279/96 e Art. 5º §3º da Portaria INPI/DIRPA 14/2024

---

**(21) BR 10 2025 000001-6**

Código 15.21 - Documentação arquivada e depósito não efetuado  
(22) 01/01/2025  
(71) ALEX MORAES SOARES (BR/SP)  
Documentação arquivada e depósito não efetuado tendo em vista falta de cumprimento de exigência formal, conforme Art. 21 da Lei 9279/96 e Art. 5º §3º da Portaria INPI/DIRPA 14/2024

---

**(21) BR 10 2025 000036-9**

Código 15.21 - Documentação arquivada e depósito não efetuado  
(22) 02/01/2025  
(71) WISDOM INOVACAO DESENVOLVIMENTO EM TECNOLOGICA LTDA (BR/PE)  
Documentação arquivada e depósito não efetuado tendo em vista falta de cumprimento de exigência formal, conforme Art. 21 da Lei 9279/96 e Art. 5º §3º da Portaria INPI/DIRPA 14/2024

---

**(21) BR 10 2025 000124-1**

Código 15.21 - Documentação arquivada e depósito não efetuado  
(22) 03/01/2025  
(71) JEFFERSON EDUARDO DA SILVA NEVES (BR/SP)



---

Documentação arquivada e depósito não efetuado tendo em vista falta de cumprimento de exigência formal, conforme Art. 21 da Lei 9279/96 e Art. 5º §3º da Portaria INPI/DIRPA 14/2024

---

**(21) BR 10 2025 000129-2**

Código 15.21 - Documentação arquivada e depósito não efetuado  
(22) 05/01/2025  
(71) ALINE RESENDE NETO (BR/SP)  
Documentação arquivada e depósito não efetuado tendo em vista falta de cumprimento de exigência formal, conforme Art. 21 da Lei 9279/96 e Art. 5º §3º da Portaria INPI/DIRPA 14/2024

---

**(21) BR 10 2025 000202-7**

Código 15.21 - Documentação arquivada e depósito não efetuado  
(22) 06/01/2025  
(71) WELLINGTON JOSÉ MISQUITA (BR/SP) ; MARCELO JOSÉ ALVES (BR/SP)  
Documentação arquivada e depósito não efetuado tendo em vista falta de cumprimento de exigência formal, conforme Art. 21 da Lei 9279/96 e Art. 5º §3º da Portaria INPI/DIRPA 14/2024

---

**(21) BR 10 2025 000422-4**

Código 15.21 - Documentação arquivada e depósito não efetuado  
(22) 09/01/2025  
(71) FUNDAÇÃO EDUCACIONAL DE CRICIÚMA - FUCRI (BR/SC)  
Documentação arquivada e depósito não efetuado tendo em vista falta de cumprimento de exigência formal, conforme Art. 21 da Lei 9279/96 e Art. 5º §3º da Portaria INPI/DIRPA 14/2024

---

**(21) BR 10 2025 000541-7**

Código 15.21 - Documentação arquivada e depósito não efetuado  
(22) 10/01/2025  
(71) SEBASTIÃO SALES RODRIGUES MACEDO (BR/PI)  
Documentação arquivada e depósito não efetuado tendo em vista falta de cumprimento de exigência formal, conforme Art. 21 da Lei 9279/96 e Art. 5º §3º da Portaria INPI/DIRPA 14/2024

---

**(21) BR 10 2025 000561-1**

Código 15.21 - Documentação arquivada e depósito não efetuado  
(22) 13/01/2025  
(71) SERGIO DE ANDRADE COUTINHO FILHO (BR/SP) ; ZASSO BRASIL INDÚSTRIA E COMÉRCIO DE MÁQUINAS LTDA (BR/SP)  
Documentação arquivada e depósito não efetuado tendo em vista falta de cumprimento de exigência formal, conforme Art. 21 da Lei 9279/96 e Art. 5º §3º da Portaria INPI/DIRPA 14/2024

---

**(21) BR 10 2025 000905-6**

Código 15.21 - Documentação arquivada e depósito não efetuado  
(22) 17/01/2025



---

	(71) LUIZ FELIPE MERENHOLZ DE AQUINO (BR/SP) Documentação arquivada e depósito não efetuado tendo em vista falta de cumprimento de exigência formal, conforme Art. 21 da Lei 9279/96 e Art. 5º §3º da Portaria INPI/DIRPA 14/2024
<b>(21) BR 10 2025 008550-0</b>	Código 15.21 - Documentação arquivada e depósito não efetuado (22) 30/04/2025 (71) FERNANDO CHARLES FERNANDES RIBEIRO (BR/DF) Documentação arquivada e depósito não efetuado tendo em vista falta de cumprimento de exigência formal, conforme Art. 21 da Lei 9279/96 e Art. 5º §3º da Portaria INPI/DIRPA 14/2024
<b>(21) BR 10 2025 013173-0</b>	Código 15.21 - Documentação arquivada e depósito não efetuado (22) 25/06/2025 (71) ALEXANDRE WIGGERS (BR/SC) Pedido com Numeração Anulada tendo em vista falta de pagamento ou pagamento posterior à data de protocolo da Guia de Recolhimento da União relativa ao serviço solicitado
<b>(21) BR 10 2025 013336-9</b>	Código 15.21 - Documentação arquivada e depósito não efetuado (22) 26/06/2025 (71) LUCAS SOUZA DE OLIVEIRA (BR/RJ) Pedido com Numeração Anulada tendo em vista falta de pagamento ou pagamento posterior à data de protocolo da Guia de Recolhimento da União relativa ao serviço solicitado
<b>(21) BR 10 2025 013488-8</b>	Código 15.21 - Documentação arquivada e depósito não efetuado (22) 27/06/2025 (71) UNIVERSIDADE FEDERAL DA PARAIBA (BR/PB) ; UNIVERSIDADE FEDERAL DE CAMPINA GRANDE (BR/PB) Pedido com Numeração Anulada tendo em vista falta de pagamento ou pagamento posterior à data de protocolo da Guia de Recolhimento da União relativa ao serviço solicitado
<b>(21) BR 10 2025 013506-0</b>	Código 15.21 - Documentação arquivada e depósito não efetuado (22) 30/06/2025 (71) VANDONAI D DA SILVA CUNHA (BR/RJ) Pedido com Numeração Anulada tendo em vista falta de pagamento ou pagamento posterior à data de protocolo da Guia de Recolhimento da União relativa ao serviço solicitado
<b>(21) BR 10 2025 013551-5</b>	Código 15.21 - Documentação arquivada e depósito não efetuado (22) 30/06/2025

---

(71) UNIVERSIDADE FEDERAL DE CAMPINA GRANDE - PB (BR/PB)  
Pedido com Numeração Anulada tendo em vista falta de pagamento ou pagamento posterior à data de protocolo da Guia de Recolhimento da União relativa ao serviço solicitado

---

**(21) BR 20 2024 018173-0**

Código 15.21 - Documentação arquivada e depósito não efetuado  
(22) 04/09/2024  
(71) YOSHUA DE ALMEIDA GALVES GUTIERRES (BR/MG)  
Documentação arquivada e depósito não efetuado tendo em vista falta de cumprimento de exigência formal, conforme Art. 21 da Lei 9279/96 e Art. 5º §3º da Portaria INPI/DIRPA 14/2024

---

**(21) BR 20 2024 025759-1**

Código 15.21 - Documentação arquivada e depósito não efetuado  
(22) 10/12/2024  
(71) JESSICA MEDINA WENZ AJALA (BR/MS)  
Pedido com Numeração Anulada tendo em vista falta de cumprimento de exigência formal

---

**(21) BR 20 2024 026250-1**

Código 15.21 - Documentação arquivada e depósito não efetuado  
(22) 16/12/2024  
(71) FURUKAWA ELECTRIC LATAM S.A. (BR/PR)  
Pedido com Numeração Anulada tendo em vista falta de cumprimento de exigência formal

---

**(21) BR 20 2024 026353-2**

Código 15.21 - Documentação arquivada e depósito não efetuado  
(22) 16/12/2024  
(71) CRISTINA YOSHIE KIMURA (BR/PR)  
Pedido com Numeração Anulada tendo em vista falta de cumprimento de exigência formal

---

**(21) BR 20 2024 026663-9**

Código 15.21 - Documentação arquivada e depósito não efetuado  
(22) 19/12/2024  
(71) FABRIZIO DOMINGUES (BR/SP)  
Documentação arquivada e depósito não efetuado tendo em vista falta de cumprimento de exigência formal, conforme Art. 21 da Lei 9279/96 e Art. 5º §3º da Portaria INPI/DIRPA 14/2024

---

**(21) BR 20 2024 026682-5**

Código 15.21 - Documentação arquivada e depósito não efetuado  
(22) 19/12/2024  
(71) MARIA APARECIDA GAVIOLI SARTORELO (BR/SP)  
Documentação arquivada e depósito não efetuado tendo em vista falta de cumprimento de exigência formal, conforme Art. 21 da Lei 9279/96 e Art. 5º §3º da Portaria INPI/DIRPA 14/2024

---



---

<b>(21) BR 20 2024 026711-2</b>	Código 15.21 - Documentação arquivada e depósito não efetuado (22) 19/12/2024 (71) DANIEL HENRIQUE TEIXEIRA LIMA (BR/GO) Documentação arquivada e depósito não efetuado tendo em vista falta de cumprimento de exigência formal, conforme Art. 21 da Lei 9279/96 e Art. 5º §3º da Portaria INPI/DIRPA 14/2024
<b>(21) BR 20 2024 026720-1</b>	Código 15.21 - Documentação arquivada e depósito não efetuado (22) 19/12/2024 (71) DANIEL HENRIQUE TEIXEIRA LIMA (BR/GO) Documentação arquivada e depósito não efetuado tendo em vista falta de cumprimento de exigência formal, conforme Art. 21 da Lei 9279/96 e Art. 5º §3º da Portaria INPI/DIRPA 14/2024
<b>(21) BR 20 2024 026827-5</b>	Código 15.21 - Documentação arquivada e depósito não efetuado (22) 19/12/2024 (71) LUÃ GODOY GANDIA (BR/BA) Documentação arquivada e depósito não efetuado tendo em vista falta de cumprimento de exigência formal, conforme Art. 21 da Lei 9279/96 e Art. 5º §3º da Portaria INPI/DIRPA 14/2024
<b>(21) BR 20 2024 027088-1</b>	Código 15.21 - Documentação arquivada e depósito não efetuado (22) 23/12/2024 (71) SILVIO A. NARDI LTDA (BR/RS) Documentação arquivada e depósito não efetuado tendo em vista falta de cumprimento de exigência formal, conforme Art. 21 da Lei 9279/96 e Art. 5º §3º da Portaria INPI/DIRPA 14/2024
<b>(21) BR 20 2024 027095-4</b>	Código 15.21 - Documentação arquivada e depósito não efetuado (22) 23/12/2024 (71) LUÃ GODOY GANDIA (BR/BA) Documentação arquivada e depósito não efetuado tendo em vista falta de cumprimento de exigência formal, conforme Art. 21 da Lei 9279/96 e Art. 5º §3º da Portaria INPI/DIRPA 14/2024
<b>(21) BR 20 2024 027108-0</b>	Código 15.21 - Documentação arquivada e depósito não efetuado (22) 23/12/2024 (71) MARLILSON HENRIQUE GARCIA DOS SANTOS (BR/ES) Documentação arquivada e depósito não efetuado tendo em vista falta de cumprimento de exigência formal, conforme Art. 21 da Lei 9279/96 e Art. 5º §3º da Portaria INPI/DIRPA 14/2024

---

---

<b>(21) BR 20 2024 027511-5</b>	<p>Código 15.21 - Documentação arquivada e depósito não efetuado (22) 28/12/2024 (71) LUIZ ANTONIO VALDER FILHO (BR/SP) Documentação arquivada e depósito não efetuado tendo em vista falta de cumprimento de exigência formal, conforme Art. 21 da Lei 9279/96 e Art. 5º §3º da Portaria INPI/DIRPA 14/2024</p>
---------------------------------	--

---

<b>(21) BR 20 2025 002553-7</b>	<p>Código 15.21 - Documentação arquivada e depósito não efetuado (22) 09/02/2025 (71) BEMBRAS INTEGRACAO E ENGENHARIA LTDA (BR/SP) Documentação arquivada e depósito não efetuado tendo em vista ausência de elementos mínimos ao depósito, conforme Art. 21 da Lei 9279/96 e Art. 5º §1º da Portaria INPI/DIRPA 14/2024</p>
---------------------------------	--

---

<b>(21) BR 20 2025 013029-2</b>	<p>Código 15.21 - Documentação arquivada e depósito não efetuado (22) 24/06/2025 (71) GILBERTO FEIJAO (BR/SP) Pedido com Numeração Anulada tendo em vista falta de pagamento ou pagamento posterior à data de protocolo da Guia de Recolhimento da União relativa ao serviço solicitado</p>
---------------------------------	---

---

<b>(21) BR 20 2025 013128-0</b>	<p>Código 15.21 - Documentação arquivada e depósito não efetuado (22) 25/06/2025 (71) ELISEU FERREIRA DOS SANTOS (BR/PR) Pedido com Numeração Anulada tendo em vista falta de pagamento ou pagamento posterior à data de protocolo da Guia de Recolhimento da União relativa ao serviço solicitado</p>
---------------------------------	--



**Código 15.22.1 - Devolução de Prazo Negada**

Negada a solicitação de devolução de prazo uma vez que não ficou comprovada a justa causa conforme definida no Art. 221 da Lei nº 9.279/96. A cópia do parecer poderá ser obtida através do endereço eletrônico [www.inpi.gov.br](http://www.inpi.gov.br) - No Acesso rápido – Faça uma busca - Patente. Para acessar, cadastre-se no Portal do INPI e use login e senha. Desta data corre o prazo de 60 (sessenta) dias para eventual recurso do interessado.

---

**(21) BR 11 2024 024330-3 A2**

Código 15.22.1 - Devolução de Prazo Negada

(22) 04/08/2023

(71) REEMOON TECHNOLOGY CO., LTD. (CN)

---

**(21) BR 20 2024 026217-0**

Código 15.22.1 - Devolução de Prazo Negada

(22) 14/12/2024

(71) ALEXANDRE PEREIRA SANTOS (BR/RJ)

Negada a solicitação de devolução de prazo requerida através da petição nº 870250058317 de 08/07/2025, uma vez que as alegações feitas pelo requerente não se configuram como justa causa, conforme definida no Artigo 221 da LPI 9279/96 e no Artigo 2º da Portaria/INPI/PR nº 049 de 03.12.2021. A cópia do parecer poderá ser obtida através do endereço eletrônico: [www.inpi.gov.br](http://www.inpi.gov.br) - No acesso rápido => Busca de processos => Faça login com senha ou tecla Continuar => Patente => Digite o número do processo => Pesquisar. Para acessar, cadastre-se no portal do INPI. Desta data corre o prazo de 60 (sessenta) dias para eventual recurso do interessado.

### Código 15.23 - Pedido “SUB JUDICE”

Notificação de ação judicial referente a pedido.

---

**(21) BR 11 2017 004056-5 A2**

Código 15.23 - Pedido “SUB JUDICE”

(22) 11/09/2015

(71) BIOGEN MA INC. (US)

INPI nº 52402.008346/2025-93 @ Origem: 22ª Vara Federal Cível da SJDF

Processo Nº: 1084253-78.2024.4.01.3400@ sub judice com pedido de

Antecipação de Tutela @ Autor: BIOGEN MA INC. @ Réu(s): INSTITUTO

NACIONAL DA PROPRIEDADE INDUSTRIAL - INPI



### Código 15.30 - Publicação Anulada

Anulada a publicação de qualquer um dos subitens anteriores por ter sido indevida.

---

**(21) BR 10 2025 011695-2**

Código 15.30 - Publicação Anulada

(22) 09/06/2025

(71) UNIVERSIDADE FEDERAL DO CEARÁ (BR/CE)

Anulada a publicação código 15.21 na RPI nº 2843 de 01/07/2025 por ter sido indevida.



**Código 15.35 - Atualização de informações no portal**

Atualizadas informações no BuscaWeb para pedido de patente, nos casos onde a DIRPA entende que não há a necessidade de publicar despacho de retificação. Não é necessária manifestação do requerente e tal publicação não implica em alteração de prazos legais.

---

<b>(21) BR 11 2023 024090-5 A2</b>	Código 15.35 - Atualização de informações no portal (22) 08/07/2022 Alteração de dados cadastrais no Inid (54).
<b>(21) BR 11 2023 024953-8 A2</b>	Código 15.35 - Atualização de informações no portal (22) 21/06/2022 Alteração de dados cadastrais no Inid (54).
<b>(21) BR 11 2023 026888-5 A2</b>	Código 15.35 - Atualização de informações no portal (22) 05/07/2022 Referente à 2774 de 05/03/2024, quanto ao item (54)
<b>(21) BR 11 2023 026963-6 A2</b>	Código 15.35 - Atualização de informações no portal (22) 15/07/2022 Referente à 2776 de 19/03/2024, quanto ao item (54)
<b>(21) BR 11 2023 026976-8 A2</b>	Código 15.35 - Atualização de informações no portal (22) 01/07/2022 Referente à 2775 de 12/03/2024, quanto ao item (54)
<b>(21) BR 11 2023 026996-2 A2</b>	Código 15.35 - Atualização de informações no portal (22) 29/06/2022 Referente à 2775 de 12/03/2024, quanto ao item (54)
<b>(21) BR 11 2023 027097-9 A2</b>	Código 15.35 - Atualização de informações no portal (22) 28/06/2022 Referente à 2777 de 26/03/2024, quanto ao item (54)
<b>(21) BR 11 2023 027168-1 A2</b>	Código 15.35 - Atualização de informações no portal (22) 27/02/2023 Referente à RPI 2806 de 15/10/2024, quanto ao item (54)
<b>(21) BR 11 2023 027176-2 A2</b>	Código 15.35 - Atualização de informações no portal (22) 28/06/2022 Referente à 2778 de 02/04/2024, quanto ao item (54)

---

---

<b>(21) BR 11 2023 027244-0 A2</b>	Código 15.35 - Atualização de informações no portal (22) 29/06/2022 Referente à 2778 de 02/04/2024, quanto ao item (54)
<hr/>	
<b>(21) BR 11 2023 027327-7 A2</b>	Código 15.35 - Atualização de informações no portal (22) 19/07/2022 Referente à 2775 de 12/03/2024, quanto ao item (54)
<hr/>	
<b>(21) BR 11 2023 027416-8 A2</b>	Código 15.35 - Atualização de informações no portal (22) 07/07/2022 Referente à 2775 de 12/03/2024, quanto ao item (54)
<hr/>	
<b>(21) BR 11 2023 027445-1 A2</b>	Código 15.35 - Atualização de informações no portal (22) 28/06/2022 Referente à 2775 de 12/03/2024, quanto ao item (54)
<hr/>	
<b>(21) BR 11 2023 027446-0 A2</b>	Código 15.35 - Atualização de informações no portal (22) 29/06/2022 Referente à 2775 de 12/03/2024, quanto ao item (54)
<hr/>	
<b>(21) BR 11 2023 027467-2 A2</b>	Código 15.35 - Atualização de informações no portal (22) 27/06/2022 Referente à 2777 de 26/03/2024, quanto ao item (54)
<hr/>	
<b>(21) BR 11 2023 027470-2 A2</b>	Código 15.35 - Atualização de informações no portal (22) 30/06/2022 Referente à 2777 de 26/03/2024, quanto ao item (54)
<hr/>	
<b>(21) BR 11 2023 027473-7 A2</b>	Código 15.35 - Atualização de informações no portal (22) 27/06/2022 Referente à 2777 de 26/03/2024, quanto ao item (54)
<hr/>	
<b>(21) BR 11 2023 027491-5 A2</b>	Código 15.35 - Atualização de informações no portal (22) 29/06/2022 Referente à 2777 de 26/03/2024, quanto ao item (54)
<hr/>	
<b>(21) BR 11 2023 027519-9 A2</b>	Código 15.35 - Atualização de informações no portal (22) 29/06/2022 Referente à 2777 de 26/03/2024, quanto ao item (54)
<hr/>	
<b>(21) BR 11 2023 027560-1 A2</b>	Código 15.35 - Atualização de informações no portal



	(22) 28/06/2022 Referente à 2776 de 19/03/2024, quanto ao item (54)
<b>(21) BR 11 2023 027582-2 A2</b>	Código 15.35 - Atualização de informações no portal (22) 06/07/2022 Referente à RPI 2782 de 30/04/2024, quanto ao item (54)
<b>(21) BR 11 2024 000048-6 A2</b>	Código 15.35 - Atualização de informações no portal (22) 06/07/2022 Referente à RPI 2777 de 26/03/2024
<b>(21) BR 11 2024 000131-8 A2</b>	Código 15.35 - Atualização de informações no portal (22) 08/07/2022 Referente à RPI 2778 de 02/04/2024
<b>(21) BR 11 2024 000192-0 A2</b>	Código 15.35 - Atualização de informações no portal (22) 13/07/2022 Referente à RPI 2777 de 26/03/2024, quanto ao item (54)
<b>(21) BR 11 2024 000248-9 A2</b>	Código 15.35 - Atualização de informações no portal (22) 05/07/2022 Referente à RPI 2777 de 26/03/2024, quanto ao item (54)
<b>(21) BR 11 2024 000256-0 A2</b>	Código 15.35 - Atualização de informações no portal (22) 05/07/2022 Referente à RPI 2777 de 26/03/2024, quanto ao item (54)
<b>(21) BR 11 2024 000276-4 A2</b>	Código 15.35 - Atualização de informações no portal (22) 08/07/2022 Referente à RPI 2778 de 02/04/2024, quanto ao item (54)
<b>(21) BR 11 2024 000355-8 A2</b>	Código 15.35 - Atualização de informações no portal (22) 07/07/2022 Referente à RPI 2778 de 02/04/2024, quanto ao item (54)
<b>(21) BR 11 2024 000375-2 A2</b>	Código 15.35 - Atualização de informações no portal (22) 07/07/2022 Referente à RPI 2778 de 02/04/2024, quanto ao item (54)
<b>(21) BR 11 2024 000381-7 A2</b>	Código 15.35 - Atualização de informações no portal (22) 08/07/2022 Referente à RPI 2778 de 02/04/2024, quanto ao item (54)



---

(21) BR 11 2024 000420-1 A2      Código 15.35 - Atualização de informações no portal  
(22) 04/07/2022  
Referente à RPI 2778 de 02/04/2024, quanto ao item (54)

---

(21) BR 11 2024 000936-0 A2      Código 15.35 - Atualização de informações no portal  
(22) 18/07/2022  
Alteração de dados cadastrais no Inid (54).

---

(21) BR 11 2024 000940-8 A2      Código 15.35 - Atualização de informações no portal  
(22) 28/06/2022  
Alteração de dados cadastrais no Inid (54).

---

(21) BR 11 2024 000960-2 A2      Código 15.35 - Atualização de informações no portal  
(22) 13/07/2022  
Alteração de dados cadastrais no Inid (54).

---

(21) BR 11 2024 001034-1 A2      Código 15.35 - Atualização de informações no portal  
(22) 29/06/2022  
Alteração de dados cadastrais no Inid (54).

---

(21) BR 11 2024 001050-3 A2      Código 15.35 - Atualização de informações no portal  
(22) 01/07/2022  
Alteração de dados cadastrais no Inid (54).

---

(21) BR 11 2024 001085-6 A2      Código 15.35 - Atualização de informações no portal  
(22) 06/07/2022  
Alteração de dados cadastrais no Inid (54).

---

(21) BR 11 2024 001123-2 A2      Código 15.35 - Atualização de informações no portal  
(22) 13/07/2022  
Alteração de dados cadastrais no Inid (54).

---

(21) BR 11 2024 001224-7 A2      Código 15.35 - Atualização de informações no portal  
(22) 20/07/2022  
Alteração de dados cadastrais no Inid (54).

---

(21) BR 11 2024 001272-7 A2      Código 15.35 - Atualização de informações no portal  
(22) 15/07/2022  
Alteração de dados cadastrais no Inid (54).

---

(21) BR 11 2024 001307-3 A2      Código 15.35 - Atualização de informações no portal



---

	(22) 06/07/2022 Alteração de dados cadastrais no Inid (54).
<b>(21) BR 11 2024 001318-9 A2</b>	Código 15.35 - Atualização de informações no portal (22) 20/07/2022 Alteração de dados cadastrais no Inid (54).
<b>(21) BR 11 2024 001372-3 A2</b>	Código 15.35 - Atualização de informações no portal (22) 18/07/2022 Alteração de dados cadastrais no Inid (54).
<b>(21) BR 11 2024 001484-3 A2</b>	Código 15.35 - Atualização de informações no portal (22) 19/08/2022 Alteração de dados cadastrais no Inid (54).
<b>(21) BR 11 2024 001535-1 A2</b>	Código 15.35 - Atualização de informações no portal (22) 06/07/2022 Alteração de dados cadastrais no Inid (54).
<b>(21) BR 11 2024 001569-6 A2</b>	Código 15.35 - Atualização de informações no portal (22) 27/06/2022 Alteração de dados cadastrais no Inid (54).
<b>(21) BR 11 2024 001626-9 A2</b>	Código 15.35 - Atualização de informações no portal (22) 11/07/2022 Alteração de dados cadastrais no Inid (54).
<b>(21) BR 11 2024 001673-0 A2</b>	Código 15.35 - Atualização de informações no portal (22) 26/07/2022 Alteração de dados cadastrais no Inid (54).
<b>(21) BR 11 2024 003027-0 A2</b>	Código 15.35 - Atualização de informações no portal (22) 07/07/2022 Referente ao INID (54)
<b>(21) BR 11 2024 003185-3 A2</b>	Código 15.35 - Atualização de informações no portal (22) 20/07/2022 Alteração de dados cadastrais no Inid (54).
<b>(21) BR 11 2024 003496-8 A2</b>	Código 15.35 - Atualização de informações no portal (22) 23/08/2022 Alteração de dados cadastrais no Inid (54).

---

**(21) BR 11 2024 003518-2 A2** Código 15.35 - Atualização de informações no portal  
(22) 01/09/2022  
Alteração de dados cadastrais no Inid (54).

---

**(21) BR 11 2024 003533-6 A2** Código 15.35 - Atualização de informações no portal  
(22) 01/09/2022  
Alteração de dados cadastrais no Inid (54).

---

**(21) BR 11 2024 004507-2 A2** Código 15.35 - Atualização de informações no portal  
(22) 06/07/2022  
Referente ao INID (54)

---

**(21) BR 11 2024 005648-1 A2** Código 15.35 - Atualização de informações no portal  
(22) 26/07/2022  
Referente ao INID (54)

---

**(21) BR 11 2024 006771-8 A2** Código 15.35 - Atualização de informações no portal  
(22) 06/10/2022  
Referente ao INID (30)

---

**(21) BR 11 2024 007422-6 A2** Código 15.35 - Atualização de informações no portal  
(22) 21/10/2022  
Referente ao INID (54)

---

**(21) BR 11 2024 009723-4 A2** Código 15.35 - Atualização de informações no portal  
(22) 10/11/2022  
Referente ao INID (54)

---

**(21) BR 11 2024 009736-6 A2** Código 15.35 - Atualização de informações no portal  
(22) 08/12/2022  
Referente ao INID (54)

---

**(21) BR 11 2024 017868-4 A2** Código 15.35 - Atualização de informações no portal  
(22) 02/03/2023  
Referente ao INID (54)



**Código 15.50 - Notificação de depósito de um pedido dividido**

Notificação do depósito de uma divisão do pedido em referência conforme as informações constantes no complemento, contendo o número e data de apresentação do requerimento de divisão. Não é necessária manifestação do requerente e tal publicação não implica em alteração de prazos legais.

---

**(21) BR 11 2018 004242-0 A2** Código 15.50 - Notificação de depósito de um pedido dividido  
(22) 06/09/2016  
(71) NOVAVAX, INC. (US)  
O pedido foi dividido no BR122025013524-0 protocolo 870250054899 em 30/06/2025 11:15.

---

**(21) BR 11 2018 006218-9 A2** Código 15.50 - Notificação de depósito de um pedido dividido  
(22) 30/09/2016  
(71) JULIUS-MAXIMILIANS-UNIVERSITÄT WÜRZBURG (DE)  
O pedido foi dividido no BR122025013944-0 protocolo 870250057014 em 04/07/2025 16:33.

---

**(21) BR 11 2018 007889-1 A2** Código 15.50 - Notificação de depósito de um pedido dividido  
(22) 21/10/2016  
(71) TECLISON LIMITED (KY)  
O pedido foi dividido no BR122025013709-0 protocolo 870250055880 em 01/07/2025 21:29.

---

**(21) BR 11 2018 069560-2 A2** Código 15.50 - Notificação de depósito de um pedido dividido  
(22) 30/03/2017  
(71) GENFIT (FR)  
O pedido foi dividido no BR122025014053-8 protocolo 870250057627 em 07/07/2025 17:13.

---

**(21) BR 11 2019 016910-5 A2** Código 15.50 - Notificação de depósito de um pedido dividido  
(22) 16/02/2017  
(71) CAREGEN CO., LTD. (KR)  
O pedido foi dividido no BR122025013932-7 protocolo 870250056966 em 04/07/2025 15:42. O pedido foi dividido no BR122025013940-8 protocolo 870250057007 em 04/07/2025 16:28. O pedido foi dividido no BR122025013953-0 protocolo 870250057072 em 04/07/2025 17:27.

---

**(21) BR 11 2019 019589-0 A2** Código 15.50 - Notificação de depósito de um pedido dividido  
(22) 22/03/2018  
(71) AURIGENE ONCOLOGY LIMITED (IN)  
O pedido foi dividido no BR122025011693-9 protocolo 870250048087 em



---

09/06/2025 16:28.

---

- (21) BR 11 2020 026704-0 A2** Código 15.50 - Notificação de depósito de um pedido dividido  
(22) 26/06/2019  
(71) ARLA FOODS AMBA (DK)  
O pedido foi dividido no BR122025013882-7 protocolo 870250056779 em 04/07/2025 10:45.O pedido foi dividido no BR122025013898-3 protocolo 870250056827 em 04/07/2025 12:37.
- 
- (21) BR 11 2021 020380-0 A8** Código 15.50 - Notificação de depósito de um pedido dividido  
(22) 09/04/2020  
(71) BL TECHNOLOGIES, INC. (US)  
O pedido foi dividido no BR122025010539-2 protocolo 870250043040 em 26/05/2025 13:09.
- 
- (21) BR 11 2022 003547-0 A2** Código 15.50 - Notificação de depósito de um pedido dividido  
(22) 03/09/2020  
(71) KEMIN INDUSTRIES, INC. (US)  
O pedido foi dividido no BR122025013902-5 protocolo 870250056847 em 04/07/2025 13:24.O pedido foi dividido no BR122025013903-3 protocolo 870250056849 em 04/07/2025 13:31.
- 
- (21) BR 11 2022 013316-2 A2** Código 15.50 - Notificação de depósito de um pedido dividido  
(22) 08/01/2021  
(71) SOCIÉTÉ DES PRODUITS NESTLÉ S.A. (CH)  
O pedido foi dividido no BR122025009112-0 protocolo 870250036900 em 07/05/2025 16:31.
- 
- (21) BR 11 2025 003266-6 A2** Código 15.50 - Notificação de depósito de um pedido dividido  
(22) 05/07/2023  
(71) DERRICK CORPORATION (US)  
O pedido foi dividido no BR122025005925-0 protocolo 870250024003 em 26/03/2025 16:41.O pedido foi dividido no BR122025005927-7 protocolo 870250024015 em 26/03/2025 16:58.O pedido foi dividido no BR122025005931-5 protocolo 870250024023 em 26/03/2025 17:13.O pedido foi dividido no BR122025005932-3 protocolo 870250024030 em 26/03/2025 17:22.

## Código Concessão de Patente e Certificado de Adição de Invenção

### Código 16.1 - Concessão de Patente ou Certificado de Adição de Invenção

Expedição da carta-patente ou do certificado de adição de invenção. O título acha-se à disposição do interessado no setor competente do INPI. Desta data corre o prazo de 6 (seis) meses para interposição de nulidade administrativa por qualquer interessado (Art. 51 da Lei nº 9.279/96). O certificado de adição é acessório da patente, tem a data final de vigência desta e a acompanha para todos os efeitos legais. As Cartas Patentes ou Certificados de Adição de Invenção concedidos de acordo com o Artigo 38 da Lei 9.279/96, por ocasião da expedição da Carta Patente, podem ser acessadas através do endereço eletrônico [www.inpi.gov.br](http://www.inpi.gov.br) - No Acesso rápido – Faça uma busca - Patente. Para acessar, cadastre-se no Portal do INPI e use login e senha.

<b>(11) BR 10 2012 032479-2 B1</b>	<p>Código 16.1 - Concessão de Patente ou Certificado de Adição de Invenção            (22) 19/12/2012            (43) 02/09/2014            (51) C01B 32/318 (2017.01), C01B 32/30 (2017.01)            (54) CARVÃO ATIVADO A PARTIR DO ENDOCARPO DO FRUTO DA PALMEIRA MACAÚBA (ACROCOMIA ACULEATA), PROCESSO DE OBTENÇÃO E USOS            (73) UNIVERSIDADE FEDERAL DE MINAS GERAIS (BR/MG)            (72) SILVA JULIANA MARINHO DE FARIA; MARIA HELENA CAÑO DE ANDRADE            Prazo de Validade: 20 (vinte) anos contados a partir de 19/12/2012, observadas as condições legais. Patente concedida conforme ADI 5.529/DF, que determina a alteração do prazo de concessão.</p>
<b>(11) BR 10 2014 028423-0 B1</b>	<p>Código 16.1 - Concessão de Patente ou Certificado de Adição de Invenção            (22) 14/11/2014            (43) 06/03/2019            (51) C12N 15/10 (2006.01), B01D 15/38 (2006.01), B03C 1/01 (2006.01), B82B 3/00 (2006.01), B01J 20/02 (2006.01), B01J 20/28 (2006.01)            (54) NANOCOMPÓSITO MAGNÉTICO POLIANILINA/(ÓXIDO DE FERRO) PARA A EXTRAÇÃO, SEPARAÇÃO, CONCENTRAÇÃO E PURIFICAÇÃO DE BIOMOLÉCULAS            (73) UNIVERSIDADE FEDERAL DE PERNAMBUCO - UFPE (BR/PE)            (72) CELSO PINTO DE MELO; JUAN CARLOS MEDINA LLAMAS; ALICIA ELIZABETH CHÁVEZ GUAJARDO; CÉSAR AUGUSTO SOUZA DE ANDRADE; KLEBER GONÇALVES BEZERRA ALVES            Prazo de Validade: 20 (vinte) anos contados a partir de 14/11/2014, observadas as condições legais. Patente concedida conforme ADI 5.529/DF, que determina</p>



---

a alteração do prazo de concessão.

---

- (11) BR 10 2016 017567-4 B1** Código 16.1 - Concessão de Patente ou Certificado de Adição de Invenção  
(22) 28/07/2016  
(43) 16/11/2021  
(51) C07K 16/18 (2006.01), G01N 33/563 (2006.01)  
(54) Fragmento variável de cadeia simples (ScFv) de anticorpo fusionado a agente colorimétrico detecta veneno em fluidos biológicos  
(73) UNIVERSIDADE FEDERAL DE MINAS GERAIS (BR/MG) ;  
UNIVERSIDADE FEDERAL DO PARANÁ (BR/PR)  
(72) JULIANA FERREIRA DE MOURA; LARISSA MAGALHÃES ALVARENGA;  
CARLOS D. CHÁVEZ OLORTEGUI; PHILIPPE BILLIALD; SABRINA KARIM  
SILVA; ISABELLA GIZZI JIACOMINI  
Prazo de Validade: 20 (vinte) anos contados a partir de 28/07/2016, observadas  
as condições legais
- 
- (11) BR 10 2017 005442-0 B1** Código 16.1 - Concessão de Patente ou Certificado de Adição de Invenção  
(22) 17/03/2017  
(30) 17/03/2016 US 62/309,818  
(43) 03/04/2018  
(51) G06Q 20/26 (2012.01), G06Q 20/34 (2012.01), G06Q 20/40 (2012.01)  
(54) MÉTODO IMPLEMENTADO POR COMPUTADOR PARA ADICIONAR UM  
CARTÃO DE COMBINAÇÃO ÚNICA COM CAPACIDADE DE AMBOS DÉBITO  
E CRÉDITO, E, MÉTODO IMPLEMENTADO POR COMPUTADOR PARA  
ADICIONAR UM INSTRUMENTO DE PAGAMENTO  
(73) VISA INTERNATIONAL SERVICE ASSOCIATION (US)  
(72) CLYDE VALDEZ; CLINT FLOREZ; PENG ZHAO; AMIT GUPTA; MIGUEL  
LUNAPARRA; MIMI LE; SWAPNEEL MAHAJAN; JONATHAN TWICHELL  
Prazo de Validade: 20 (vinte) anos contados a partir de 17/03/2017, observadas  
as condições legais
- 
- (11) BR 10 2017 028623-1 B1** Código 16.1 - Concessão de Patente ou Certificado de Adição de Invenção  
(22) 29/12/2017  
(43) 16/07/2019  
(51) A61K 31/69 (2006.01), A61P 31/14 (2006.01)  
(54) COMPOSIÇÃO FARMACÊUTICA PARA O TRATAMENTO DE INFECÇÃO  
CAUSADA POR VÍRUS DA FAMÍLIA FLAVIVIRIDAE, E, USO DA  
COMPOSIÇÃO  
(73) INSTITUTO BUTANTAN (BR/SP)  
(72) LUCIO HOLANDA GONDIM DE FREITAS JUNIOR; CAROLINA BORSOI  
MORAES HOLANDA DE FREITAS; DENISE REGINA BAIROS DE PILGER  
Prazo de Validade: 20 (vinte) anos contados a partir de 29/12/2017, observadas  
as condições legais

---

<b>(11) BR 10 2018 007504-7 B1</b>	<p>Código 16.1 - Concessão de Patente ou Certificado de Adição de Invenção (22) 13/04/2018 (43) 29/10/2019 (51) A61K 6/69 (2020.01), A61K 6/887 (2020.01), A61K 6/20 (2020.01) (54) COMPOSIÇÃO FOTOPOLIMERIZÁVEL DE CARACTERÍSTICA ELASTOMÉRICA, BAIXA CONTRAÇÃO, BIOCOMPATÍVEL, CONTENDO FITOMEDICAMENTO (73) UNIVERSIDADE FEDERAL DE PELOTAS (BR/RS) (72) RAFAEL GUERRA LUND; CÉSAR HENRIQUE ZANCHI; EVANDRO PIVA; ADRIANA FERNANDES DA SILVA; THARSIS CHRISTINI DE ALMEIDA ROSSATO; CARLOS ENRIQUE CUEVAS SUÁREZ Prazo de Validade: 20 (vinte) anos contados a partir de 13/04/2018, observadas as condições legais</p>
<b>(11) BR 10 2018 014834-6 B1</b>	<p>Código 16.1 - Concessão de Patente ou Certificado de Adição de Invenção (22) 20/07/2018 (43) 04/02/2020 (51) B01D 15/08 (2006.01), C07D 498/12 (2006.01) (54) PROCESSO DE PURIFICAÇÃO DE TACROLIMO (73) UNIVERSIDADE ESTADUAL DE CAMPINAS - UNICAMP (BR/SP) (72) WILSON MURILO CORREA DA SILVA FERRARI; MARCO AURÉLIO CREMASCO Prazo de Validade: 20 (vinte) anos contados a partir de 20/07/2018, observadas as condições legais</p>
<b>(11) BR 10 2019 000733-8 B1</b>	<p>Código 16.1 - Concessão de Patente ou Certificado de Adição de Invenção (22) 14/01/2019 (30) 13/04/2018 CN 201810329999.2; 13/06/2018 US 16/007.875 (43) 29/10/2019 (51) B01D 53/50 (2006.01), B01D 53/77 (2006.01), B01D 53/78 (2006.01), C01C 1/247 (2006.01) (54) APARELHO PARA OXIDAR UM LÍQUIDO DE ABSORÇÃO DE DESSULFURIZAÇÃO DE AMÔNIA, MÉTODO PARA OPERAR O DITO APARELHO E MÉTODO PARA OXIDAR UMA SOLUÇÃO DE DESSULFURIZAÇÃO CONTENDO AMÔNIA (73) JIANGNAN ENVIRONMENTAL PROTECTION GROUP INC. (KY) (72) JING LUO; LIFANG QI; YONGYING LUO Prazo de Validade: 20 (vinte) anos contados a partir de 14/01/2019, observadas as condições legais</p>
<b>(11) BR 10 2019 009513-0 B1</b>	<p>Código 16.1 - Concessão de Patente ou Certificado de Adição de Invenção (22) 09/05/2019 (43) 17/11/2020</p>

---

---

(51) B22F 9/24 (2006.01), B22F 1/00 (2022.01), B82Y 5/00 (2011.01), A61K 47/00 (2006.01)

(54) MÉTODO DE SÍNTESE VERDE DE NANOPARTÍCULAS DE OURO POLIMÓRFICAS

(73) UNIVERSIDADE FEDERAL DE UBERLÂNDIA (BR/MG)

(72) ANA GRACI BRITO MADURRO; JOÃO MARCOS MADURRO; PEDRO HENRIQUE GONÇALVES GUEDES; JÉSSICA GUIMARÃES BRUSSASCO; ANNA CLARA RIOS MOÇO; DAYANE DOTTO DE MORAES; BÁRBARA DUARTE CUNHA

Prazo de Validade: 20 (vinte) anos contados a partir de 09/05/2019, observadas as condições legais

---

**(11) BR 10 2019 009601-2 B1**

Código 16.1 - Concessão de Patente ou Certificado de Adição de Invenção

(22) 10/05/2019

(43) 24/11/2020

(51) C12C 12/00 (2006.01), C12C 5/02 (2006.01)

(54) PROCESSO DE OBTENÇÃO DE UMA CERVEJA FUNCIONAL DE BATATADOCE (CULTIVAR BEAUREGARD) E CERVEJA OBTIDA

(73) INSTITUTO DE TECNOLOGIA E PESQUISA (BR/SE) ; UNIVERSIDADE TIRADENTES (BR/SE)

(72) BRUNO VIEIRA HUMIA; MARCELO DA COSTA MENDONÇA; FRANCINE FERREIRA PADILHA; KLEBSON SILVA SANTOS

Prazo de Validade: 20 (vinte) anos contados a partir de 10/05/2019, observadas as condições legais

---

**(11) BR 10 2019 010384-1 B1**

Código 16.1 - Concessão de Patente ou Certificado de Adição de Invenção

(22) 21/05/2019

(43) 01/12/2020

(51) C12M 1/30 (2006.01), C12Q 1/04 (2006.01)

(54) DIAGNÓSTICO PARA TUBERCULOSE QUE PERMITE CULTIVO EM MEIO LÖWENSTEIN JENSEN DE AMOSTRAS DESCONTAMINADAS EM SWAB DE ALGODÃO POR MEIO DE UMA SOLUÇÃO NEUTRALIZADORA

(73) UNIVERSIDADE FEDERAL DE JUIZ DE FORA - UFJF (BR/MG) ; EMPRESA BRASILEIRA DE PESQUISA AGROPECUÁRIA - EMBRAPA (BR/DF) ; FUNDAÇÃO HOSPITALAR DO ESTADO DE MINAS GERAIS (BR/MG)

(72) RONALDO RODRIGUES DA COSTA; ISABEL CRISTINA GONÇALVES LEITE; MARCIO ROBERTO SILVA

Prazo de Validade: 20 (vinte) anos contados a partir de 21/05/2019, observadas as condições legais

---

**(11) BR 10 2019 010722-7 B1**

Código 16.1 - Concessão de Patente ou Certificado de Adição de Invenção

(22) 24/05/2019

(43) 01/12/2020



---

(51) C02F 1/32 (2023.01), A61L 2/10 (2006.01)

(54) EQUIPAMENTO EMISSOR DE RADIAÇÃO ULTRAVIOLETA PARA DESINFECÇÃO DA ÁGUA

(73) FUNDAÇÃO UNIVERSIDADE FEDERAL DO AMAPÁ (BR/AP)

(72) BERNARDINO MAIA DE SOUZA JUNIOR; MAYARA TANIA PINHEIRO GOMES; ANA CAROLINA DE JESUS SILVA; FRANCISCO FÁBIO OLIVEIRA DE SOUSA; LILIAN GRACE DA SILVA SOLON; JÚLIO CÉSAR SÁ DE OLIVEIRA

Prazo de Validade: 20 (vinte) anos contados a partir de 24/05/2019, observadas as condições legais

---

**(11) BR 10 2019 014055-0 B1**

Código 16.1 - Concessão de Patente ou Certificado de Adição de Invenção

(22) 07/07/2019

(43) 10/05/2022

(51) B60H 1/32 (2006.01)

(54) SISTEMA DE AR CONDICIONADO ELÉTRICO PARA VEÍCULOS COM MOTOR À COMBUSTÃO

(73) ELETRA INDUSTRIAL LTDA (BR/SP)

(72) PAULINO FUMIO HIRATSUKA

Prazo de Validade: 20 (vinte) anos contados a partir de 07/07/2019, observadas as condições legais

---

**(11) BR 10 2019 016811-0 B1**

Código 16.1 - Concessão de Patente ou Certificado de Adição de Invenção

(22) 13/08/2019

(43) 23/02/2021

(51) A01D 46/00 (2006.01), A01F 11/00 (2006.01)

(54) IMPLEMENTO MODULAR PARA COLHEITA DE MAMONA

(73) JORGE ANTONIO DA COSTA BATISTA & CIA LTDA - EPP (BR/MT)

(72) JORGE ANTONIO DA COSTA BATISTA

Prazo de Validade: 20 (vinte) anos contados a partir de 13/08/2019, observadas as condições legais

---

**(11) BR 10 2019 018525-2 B1**

Código 16.1 - Concessão de Patente ou Certificado de Adição de Invenção

(22) 06/09/2019

(43) 16/03/2021

(51) E03C 1/04 (2006.01)

(54) SISTEMA PARA FIXAÇÃO DE EQUIPAMENTO DE DISTRIBUIÇÃO DE ÁGUA OU CONGÊNERE

(73) DEXCO S.A. (BR/SP)

(72) DANIEL GONZALEZ

Prazo de Validade: 20 (vinte) anos contados a partir de 06/09/2019, observadas as condições legais



---

<b>(11) BR 10 2019 019121-0 B1</b>	<p>Código 16.1 - Concessão de Patente ou Certificado de Adição de Invenção (22) 13/09/2019 (43) 23/03/2021 (51) A01K 31/00 (2006.01), A01K 31/17 (2006.01), A01K 31/20 (2006.01) (54) SISTEMA DE EQUIPAMENTOS PARA MONITORAMENTO DE TELEMETRIA DE AVIÁRIOS (66) BR 10 2018 068759-0 14/09/2018 (73) TRINOVATI TECNOLOGIA LTDA (BR/PR) (72) GENOINO SONDA JUNIOR; FLAVIO CORREA DE LIMA; RONI JOSE GASPARETTO Prazo de Validade: 20 (vinte) anos contados a partir de 13/09/2019, observadas as condições legais</p>
<b>(11) BR 10 2019 019361-1 B1</b>	<p>Código 16.1 - Concessão de Patente ou Certificado de Adição de Invenção (22) 17/09/2019 (43) 30/03/2021 (51) F16K 15/18 (2006.01), F16K 1/02 (2006.01), G01N 9/10 (2006.01) (54) VALVULA BLOQUEADORA DE AR APLICADA EM TORNEIRA BOIA (73) RODRIGO MARINHO BASTOS (BR/RJ) (72) RODRIGO MARINHO BASTOS Prazo de Validade: 20 (vinte) anos contados a partir de 17/09/2019, observadas as condições legais</p>
<b>(11) BR 10 2019 019580-0 B1</b>	<p>Código 16.1 - Concessão de Patente ou Certificado de Adição de Invenção (22) 19/09/2019 (30) 21/09/2018 EP 18 195 931.3 (43) 09/06/2020 (51) B64D 47/02 (2006.01), F21S 45/30 (2018.01), F21V 31/00 (2006.01), F21V 31/03 (2006.01) (54) LUZ DE AERONAVE EXTERNA, E, AERONAVE (73) GOODRICH LIGHTING SYSTEMS GMBH (DE) (72) ANDRE HESSLING-VON HEIMENDAHL; ANIL KUMAR JHA Prazo de Validade: 20 (vinte) anos contados a partir de 19/09/2019, observadas as condições legais</p>
<b>(11) BR 10 2019 020966-6 B1</b>	<p>Código 16.1 - Concessão de Patente ou Certificado de Adição de Invenção (22) 04/10/2019 (43) 20/04/2021 (51) G01P 5/26 (2006.01), G01D 5/353 (2006.01), G01L 1/24 (2006.01) (54) SISTEMA ÓPTICO PARA CARACTERIZAÇÃO DE ESCOAMENTO MULTIFÁSICO EM TUBULAÇÕES (73) UNIVERSIDADE ESTADUAL DE CAMPINAS - UNICAMP (BR/SP) (72) CRISTIANO MONTEIRO DE BARROS CORDEIRO; STÊNIO ARISTILDE; MARCO CÉSAR PRADO SOARES; ERIC FUJIWARA; GILDO SANTOS</p>

---



---

RODRIGUES; FABIANO FRUETT

Prazo de Validade: 20 (vinte) anos contados a partir de 04/10/2019, observadas as condições legais

---

**(11) BR 10 2019 022377-4 B1**

Código 16.1 - Concessão de Patente ou Certificado de Adição de Invenção

(22) 25/10/2019

(30) 29/10/2018 US 62/752,077; 07/05/2019 US 62/844,570; 08/10/2019 US 16/656,721

(43) 26/05/2020

(51) D21D 1/00 (2006.01), D21D 1/30 (2006.01), B02C 7/12 (2006.01)

(54) SEGMENTO DE PLACA PARA DISPERSOR E DISPERSOR

(73) ANDRITZ INC. (US)

(72) LUC GINGRAS

Prazo de Validade: 20 (vinte) anos contados a partir de 25/10/2019, observadas as condições legais

---

**(11) BR 10 2019 023279-0 B1**

Código 16.1 - Concessão de Patente ou Certificado de Adição de Invenção

(22) 06/11/2019

(43) 18/05/2021

(51) C01B 11/02 (2006.01), B01J 7/02 (2006.01), B01J 19/00 (2006.01)

(54) EQUIPAMENTO DE PRODUÇÃO DE SOLUÇÃO DE DIÓXIDO DE CLORO GERADO NO PONTO DE APLICAÇÃO

(73) SABARÁ QUÍMICOS E INGREDIENTES S/A (BR/PE)

(72) MARCO ANTONIO MATIOLLI SABARÁ

Prazo de Validade: 20 (vinte) anos contados a partir de 06/11/2019, observadas as condições legais

---

**(11) BR 10 2019 023326-5 B1**

Código 16.1 - Concessão de Patente ou Certificado de Adição de Invenção

(22) 06/11/2019

(30) 06/12/2018 US 16/211,507

(43) 16/06/2020

(51) A01D 41/127 (2006.01)

(54) MÁQUINA AGRÍCOLA MÓVEL, MÉTODO PARA CONTROLAR UMA MÁQUINA AGRÍCOLA MÓVEL, E, SISTEMA DE SENSOREAMENTO EM UMA MÁQUINA AGRÍCOLA MÓVEL

(73) DEERE & COMPANY (US)

(72) JUSTIN A. BORGSTADT

Prazo de Validade: 20 (vinte) anos contados a partir de 06/11/2019, observadas as condições legais

---

**(11) BR 10 2019 023538-1 B1**

Código 16.1 - Concessão de Patente ou Certificado de Adição de Invenção

(22) 08/11/2019

(43) 25/05/2021



---

(51) A01B 69/04 (2006.01), A01C 21/00 (2006.01), A01B 79/00 (2006.01)

(54) MÉTODO DE DEPOSIÇÃO DE INSUMOS

(73) ROBERT BOSCH LIMITADA (BR/SP)

(72) DANIEL DA SILVA FOGAÇA; MARCELO LUIS SEDOSKI JUNIOR;

GUILHERME SIONEK

Prazo de Validade: 20 (vinte) anos contados a partir de 08/11/2019, observadas as condições legais

---

**(11) BR 10 2019 024182-9 B1**

Código 16.1 - Concessão de Patente ou Certificado de Adição de Invenção

(22) 18/11/2019

(30) 21/11/2018 US 16/198,349

(43) 02/06/2020

(51) G01M 9/00 (2006.01), G01M 9/04 (2006.01)

(54) SEÇÕES DE TESTE E MÉTODO DE USO

(73) WINFIELD SOLUTIONS, LLC (US)

(72) DANIEL BISSELL; LEE BOLES; ANDREA CLARK

Prazo de Validade: 20 (vinte) anos contados a partir de 18/11/2019, observadas as condições legais

---

**(11) BR 10 2019 024355-4 B1**

Código 16.1 - Concessão de Patente ou Certificado de Adição de Invenção

(22) 19/11/2019

(30) 21/11/2018 EP 18207457.5

(43) 02/06/2020

(51) F04D 13/02 (2006.01)

(54) BOMBA MULTIFÁSICA

(73) SULZER MANAGEMENT AG (CH)

(72) MATTHEW BOURNE; NICHOLAS CZEMERYS

Prazo de Validade: 20 (vinte) anos contados a partir de 19/11/2019, observadas as condições legais

---

**(11) BR 10 2019 026251-6 B1**

Código 16.1 - Concessão de Patente ou Certificado de Adição de Invenção

(22) 11/12/2019

(43) 22/06/2021

(51) E04G 13/04 (2006.01), E04G 17/075 (2006.01)

(54) ELEMENTO AJUSTÁVEL PARA REFORÇO E TRAVAMENTO DE FÔRMAS LATERAIS DE VIGAS A SEREM CONCRETADAS

(73) ELIAS RAMOS ESPERIDIAO (BR/PR)

(72) ELIAS RAMOS ESPERIDIAO

Prazo de Validade: 20 (vinte) anos contados a partir de 11/12/2019, observadas as condições legais

---

**(11) BR 10 2019 027168-0 B1**

Código 16.1 - Concessão de Patente ou Certificado de Adição de Invenção

(22) 18/12/2019



---

	(43) 29/06/2021 (51) A61K 8/9728 (2017.01), A61K 8/9789 (2017.01), A61Q 11/00 (2006.01) (54) PROCESSO PARA OBTENÇÃO DE COMPOSIÇÃO CLARIFICANTE, COMPOSIÇÃO CLARIFICANTE E SEU USO (73) UNIVERSIDADE FEDERAL DE SÃO PAULO (BR/SP) ; UNIVERSIDADE ESTADUAL DE CAMPINAS - UNICAMP (BR/SP) (72) GISLAINE RICCI LEONARDI; JULIANO LEMOS BICAS; DEBORA ALVES NUNES LEITE LIMA; MARIA CIBELLE PAULI Prazo de Validade: 20 (vinte) anos contados a partir de 18/12/2019, observadas as condições legais
<b>(11) BR 10 2020 003322-0 B1</b>	Código 16.1 - Concessão de Patente ou Certificado de Adição de Invenção (22) 17/02/2020 (43) 31/08/2021 (51) A63B 69/16 (2006.01) (54) ESTANDE PARA BICICLETA EM AMBIENTE INTERNO COM GRAUS DE MOVIMENTO LATERAL (73) ARUANÃ ENERGIA S/A (BR/GO) (72) BRIAN RAY BREWER; ROBERT JAMES MACKINNON Prazo de Validade: 20 (vinte) anos contados a partir de 17/02/2020, observadas as condições legais
<b>(11) BR 10 2020 003540-1 B1</b>	Código 16.1 - Concessão de Patente ou Certificado de Adição de Invenção (22) 20/02/2020 (30) 10/01/2020 IT 102020000000316 (43) 27/07/2021 (51) B21B 1/46 (2006.01), B21B 1/24 (2006.01), B21B 1/22 (2006.01) (54) MÉTODO E APARELHO DE PRODUÇÃO DE PRODUTOS PLANOS DE METAL (73) DANIELI & C. OFFICINE MECCANICHE S.P.A (IT) (72) STEFANO MARTINIS; PAOLO BOBIG Prazo de Validade: 20 (vinte) anos contados a partir de 20/02/2020, observadas as condições legais
<b>(11) BR 10 2020 003547-9 B1</b>	Código 16.1 - Concessão de Patente ou Certificado de Adição de Invenção (22) 20/02/2020 (30) 26/02/2019 US 16/285,361 (43) 06/10/2020 (51) E02F 3/36 (2006.01), E02F 3/34 (2006.01), E02F 3/96 (2006.01) (54) ACOPLADOR PARA UMA MÁQUINA DE TRABALHO. (73) DEERE & COMPANY (US) (72) DAVID O'BRIEN; ARUN NARAYANAN; JASON SIMMONS Prazo de Validade: 20 (vinte) anos contados a partir de 20/02/2020, observadas

---

as condições legais

---

- (11) BR 10 2020 003675-0 B1** Código 16.1 - Concessão de Patente ou Certificado de Adição de Invenção  
(22) 21/02/2020  
(43) 31/08/2021  
(51) C02F 1/76 (2023.01)  
(54) MÁQUINA E PROCESSO DE PRODUÇÃO DE SOLUÇÃO DE DIÓXIDO DE CLORO GERADO NO PONTO DE APLICAÇÃO COM REATOR SUBMERSO  
(73) SABARÁ QUÍMICOS E INGREDIENTES S/A (BR/PE)  
(72) MARCO ANTONIO MATIOLLI SABARÁ  
Prazo de Validade: 20 (vinte) anos contados a partir de 21/02/2020, observadas as condições legais
- 
- (11) BR 10 2020 008134-9 B1** Código 16.1 - Concessão de Patente ou Certificado de Adição de Invenção  
(22) 24/04/2020  
(43) 09/11/2021  
(51) A61H 1/00 (2006.01), A61H 39/00 (2006.01)  
(54) EQUIPAMENTO ELÉTRICO PARA ESTÍMULOS LOCOMOTORES EM INVERTEBRADOS  
(73) FUNDAÇÃO UNIVERSIDADE FEDERAL DO PAMPA (BR/RS)  
(72) MARINA PRIGOL; MUSTAFA MUNIR MUSTAFA DAHLE; STÍFANI MACHADO ARAUJO; VANDREZA CARDOSO BORTOLOTTI; MÁRCIA RÓSULA POETINI; ALEXANDER SOUZA BLOCK; EVANDRO JANNER BORSTMANN  
Prazo de Validade: 20 (vinte) anos contados a partir de 24/04/2020, observadas as condições legais
- 
- (11) BR 10 2020 008923-4 B1** Código 16.1 - Concessão de Patente ou Certificado de Adição de Invenção  
(22) 05/05/2020  
(43) 16/11/2021  
(51) A61L 26/00 (2006.01)  
(54) MEMBRANA INCORPORADA COM NANOPARTÍCULAS DE PRÓPOLIS VERMELHA, PROCESSO DE OBTENÇÃO, COMPOSIÇÃO FARMACÊUTICA CONTENDO OS MESMOS E USOS  
(73) UNIVERSIDADE FEDERAL DE ALAGOAS (BR/AL)  
(72) VALDEMIR DA COSTA SILVA; IRINALDO DINIZ BASÍLIO JÚNIOR; TICIANO GOMES DO NASCIMENTO; NAIANNY LÍVIA OLIVEIRA NASCIMENTO MERGULHÃO; JUCENIR DOS SANTOS; MARILIA OLIVEIRA FONSECA GOULART; LAISA CAROLINA GOMES DE BULHÕES; ILZA FERNANDA BARBOZA DUARTE; SAULO VITOR SILVA; JOHNNATAN DUARTE DE FREITAS; JENIFFER MCLAINE DUARTE DE FREITAS  
Prazo de Validade: 20 (vinte) anos contados a partir de 05/05/2020, observadas

---

as condições legais

---

**(11) BR 10 2020 016635-2 B1** Código 16.1 - Concessão de Patente ou Certificado de Adição de Invenção  
(22) 14/08/2020  
(43) 30/03/2021  
(51) B62D 63/06 (2006.01), B60P 1/43 (2006.01)  
(54) SEMIRREBOQUE PARA TRANSPORTE DE CONTAINERS  
(73) GUERRA IMPLEMENTOS RODOVIÁRIOS LTDA (BR/RS)  
(72) HELDER BINDEWALD  
Prazo de Validade: 20 (vinte) anos contados a partir de 14/08/2020, observadas as condições legais

---

**(11) BR 10 2020 024925-8 B1** Código 16.1 - Concessão de Patente ou Certificado de Adição de Invenção  
(22) 07/12/2020  
(30) 29/01/2020 US 16/776,140  
(43) 22/02/2022  
(51) G01C 21/32 (2006.01), G01C 21/36 (2006.01), H04W 4/029 (2018.01), A01C 7/18 (2006.01)  
(54) SISTEMA DE EXIBIÇÃO DE VEÍCULO DE TRABALHO  
(73) DEERE & COMPANY (US)  
(72) ANDREW M. COLOSKY; GREGORY J. REINHART; DOUGLAS J. FELDMANN; ADAM E. BOGENRIEF; LUCIANA MUELLER; THEODORE J. SHINNERS  
Prazo de Validade: 20 (vinte) anos contados a partir de 07/12/2020, observadas as condições legais

---

**(11) BR 10 2020 025162-7 B1** Código 16.1 - Concessão de Patente ou Certificado de Adição de Invenção  
(22) 09/12/2020  
(43) 21/06/2022  
(51) C09D 11/50 (2014.01), C09D 5/14 (2006.01), C09D 7/20 (2018.01)  
(54) FÓRMULA E PROCESSO DE OBTENÇÃO DE UMA TINTA SENSÍVEL A LUZULTRAVIOLETA UTILIZADA EM UMA CANETA PARA MARCAÇÃO DE COUROOU MATERIAIS EQUIVALENTES  
(73) OTB INDUSTRIA E COMERCIO DE COMPONENTES E TECNOLOGIA LTDA (BR/SP)  
(72) ADRIANO BAPTISTA BRAGAGNOLO  
Prazo de Validade: 20 (vinte) anos contados a partir de 09/12/2020, observadas as condições legais

---

**(11) BR 10 2021 005629-0 B1** Código 16.1 - Concessão de Patente ou Certificado de Adição de Invenção  
(22) 24/03/2021  
(43) 21/06/2022  
(51) A21C 11/10 (2006.01), A21D 8/00 (2006.01)



---

(54) EQUIPAMENTO COMPACTADOR DE MASSAS DE PASTEL E SIMILARES, COM SISTEMA DE AJUSTE ANGULAR DE PRESSÃO, E COMPACTAÇÃO CONTÍNUA

(73) INDÚSTRIA E COMÉRCIO DE MÁQUINAS TOSHIRO LTDA (BR/SP)

(72) PAULO CHOMATSU OSHIRO

Prazo de Validade: 20 (vinte) anos contados a partir de 24/03/2021, observadas as condições legais

---

**(11) BR 10 2021 020120-7 B1**

Código 16.1 - Concessão de Patente ou Certificado de Adição de Invenção

(22) 06/10/2021

(43) 18/04/2023

(51) B05B 1/22 (2006.01), E04F 11/18 (2006.01)

(54) DISPOSIÇÃO CONSTRUTIVA EM PONTEIRA PARA BICOS DE CARTUCHOS E SACHÊS DE REJUNTES INJETÁVEIS E SELANTES

(73) HARD POLÍMEROS PARA INDÚSTRIA LTDA. (BR/SC)

(72) LARRI HENRIQUE HARTMANN

Prazo de Validade: 20 (vinte) anos contados a partir de 06/10/2021, observadas as condições legais

---

**(11) BR 10 2021 024078-4 B1**

Código 16.1 - Concessão de Patente ou Certificado de Adição de Invenção

(22) 29/11/2021

(30) 16/12/2020 US 63/126,192; 23/11/2021 US 17/534,169

(43) 28/06/2022

(51) B61L 23/34 (2006.01), B61L 23/00 (2006.01)

(54) SISTEMA E MÉTODO DE MONITORAMENTO

(73) WESTINGHOUSE AIR BRAKE TECHNOLOGIES CORPORATION (US)

(72) JIM OSWALD; KENDRICK GAWNE; PHILLIP BURGART

Prazo de Validade: 20 (vinte) anos contados a partir de 29/11/2021, observadas as condições legais

---

**(11) BR 10 2022 003820-1 B1**

Código 16.1 - Concessão de Patente ou Certificado de Adição de Invenção

(22) 25/02/2022

(30) 26/02/2021 IN 202121008116

(43) 06/09/2022

(51) A01N 43/653 (2006.01), C07D 249/12 (2006.01)

(54) PROCESSO PARA PREPARAÇÃO DE SULFENTRAZONA COM COMPATIBILIDADE DE MISTURA EM TANQUE

(73) UPL LIMITED (IN)

(72) DIGISH MANUBHAI PANCHAL; RAKESH BHIKUBHAI PATEL

Prazo de Validade: 20 (vinte) anos contados a partir de 25/02/2022, observadas as condições legais

---

**(11) BR 10 2022 005204-2 B1**

Código 16.1 - Concessão de Patente ou Certificado de Adição de Invenção



(22) 21/03/2022  
 (30) 13/12/2021 CN 202111517649.7  
 (43) 27/06/2023  
 (51) A01N 25/22 (2006.01), A01N 47/30 (2006.01), A01N 43/76 (2006.01), A01P 7/02 (2006.01), A01P 7/04 (2006.01)  
 (54) CONCENTRADO DE SUSPENSÃO QUE CONTÉM DIAFENTIURON E ETOXAZOL E MÉTODO PARA PREPARÁ-LO  
 (73) SHANDONG WEIFANG RAINBOW CHEMICAL CO., LTD. (CN)  
 (72) LIANGGUO YUAN; ZHIQING LI; XIAOBING ZHANG; JIANWEI WANG; XIAONAN YANG; BAOCHEN ZHAO  
 Prazo de Validade: 20 (vinte) anos contados a partir de 21/03/2022, observadas as condições legais

**(11) BR 10 2022 008935-3 B1** Código 16.1 - Concessão de Patente ou Certificado de Adição de Invenção  
 (22) 09/05/2022  
 (30) 17/05/2021 JP 2021-083078  
 (43) 18/04/2023  
 (51) B62J 11/19 (2020.01), B62J 17/086 (2020.01), B62J 23/00 (2006.01)  
 (54) ESTRUTURA DE ROTEAMENTO DE CABOS DE VEÍCULO PROVIDO DE SELIM  
 (73) HONDA MOTOR CO., LTD. (JP)  
 (72) TAKESHI UJIIE; HIROYUKI SHINOHARA; RUI MAEDA  
 Prazo de Validade: 20 (vinte) anos contados a partir de 09/05/2022, observadas as condições legais

**(11) BR 10 2022 014715-9 B1** Código 16.1 - Concessão de Patente ou Certificado de Adição de Invenção  
 (22) 26/07/2022  
 (30) 26/08/2021 JP 2021-138083  
 (43) 02/05/2023  
 (51) B62K 19/18 (2006.01), B62K 19/30 (2006.01)  
 (54) ESTRUTURA DA PORÇÃO TRASEIRA DO CORPO DE VEÍCULO DE UM VEÍCULO DO TIPO PARA MONTAR EM SELIM  
 (73) HONDA MOTOR CO., LTD. (JP)  
 (72) YUKI TAKAHASHI; KOJI AOKI  
 Prazo de Validade: 20 (vinte) anos contados a partir de 26/07/2022, observadas as condições legais

**(11) BR 10 2023 009878-9 B1** Código 16.1 - Concessão de Patente ou Certificado de Adição de Invenção  
 (22) 22/05/2023  
 (43) 03/12/2024  
 (51) B66F 11/04 (2006.01)  
 (54) SISTEMA MECÂNICO E PLATAFORMA ELEVATÓRIA TELESCÓPICA AUTOMATIZADA  
 (73) ORGUEL INDUSTRIA E LOCACAO DE EQUIPAMENTOS S/A (BR/MG)



(72) SÉRGIO FAGUNDES GUERRA LAGES

Prazo de Validade: 20 (vinte) anos contados a partir de 22/05/2023, observadas as condições legais

**(11) BR 10 2023 010329-4 B1**

Código 16.1 - Concessão de Patente ou Certificado de Adição de Invenção

(22) 26/05/2023

(30) 14/09/2022 US 17/944,897

(43) 14/05/2024

(51) G06F 21/32 (2013.01), G06F 21/34 (2013.01), G06F 21/62 (2013.01)

(54) MÉTODO PARA ACESSAR DADOS PROTEGIDOS ARMAZENADOS EM UM CARTÃO DE IDENTIFICAÇÃO ELETRÔNICA (eID)

UTILIZANDO TECNOLOGIAS DE MATCH-ON-CARD E ZONA LEGÍVEL POR MÁQUINA, CARTÃO INTELIGENTE ADAPTADO AO MÉTODO E SISTEMA QUE IMPLEMENTA O MÉTODO

(73) MK GROUP JSC (VN)

(72) KHANG TRONG NGUYEN

Prazo de Validade: 20 (vinte) anos contados a partir de 26/05/2023, observadas as condições legais

**(11) BR 10 2023 023058-0 B1**

Código 16.1 - Concessão de Patente ou Certificado de Adição de Invenção

(22) 03/11/2023

(43) 28/05/2024

(51) B63C 9/135 (2006.01), A63B 31/00 (2006.01), A63B 69/14 (2006.01), G01S 19/40 (2010.01), B63C 9/08 (2006.01)

(54) CONJUNTO DE FLUTUAÇÃO

(73) RAYTEN PRODUCTIONS LTDA. (BR/SP)

(72) ANTONIO VALENTIN MARCIANO DE OLIVEIRA

Prazo de Validade: 20 (vinte) anos contados a partir de 03/11/2023, observadas as condições legais

**(11) BR 10 2024 016402-4 B1**

Código 16.1 - Concessão de Patente ou Certificado de Adição de Invenção

(22) 09/08/2024

(43) 18/02/2025

(51) A01M 9/00 (2006.01), A01M 1/00 (2006.01), B64D 1/02 (2006.01)

(54) DISPOSITIVO PARA RECEBIMENTO E PROCESSAMENTO DE CARTUCHOS PARA LIBERAÇÃO DE AGENTES BIOLÓGICOS

(73) NICHOLAS RODWELL MATIAS (BR/SP) ; RICARDO ANTONIO DE OLIVEIRA MACHADO (BR/SP)

(72) RICARDO ANTONIO DE OLIVEIRA MACHADO; NICHOLAS RODWELL MATIAS

Prazo de Validade: 20 (vinte) anos contados a partir de 09/08/2024, observadas as condições legais



<b>(11) BR 11 2012 001912-0 B1</b>	<p>Código 16.1 - Concessão de Patente ou Certificado de Adição de Invenção                      (22) 26/07/2010                      (30) 27/07/2009 US 61/228,693                      (51) A23L 33/21 (2016.01), A61K 35/74 (2015.01), A61K 9/16 (2006.01), A23L 3/3463 (2006.01), A23L 33/24 (2016.01)                      (54) COMPOSIÇÃO NUTRITIVA QUE COMPREENDE FIBRAS E UM PROBIÓTICO, BEMCOMO SEU MÉTODO DE OBTENÇÃO                      (73) SOCIÉTÉ DES PRODUITS NESTLÉ S.A. (CH)                      (72) Gaby Lathan; James Malcom Grosjean; Norman Alan Greenberg                      Prazo de Validade: 20 (vinte) anos contados a partir de 26/07/2010, observadas as condições legais. Patente concedida conforme ADI 5.529/DF, que determina a alteração do prazo de concessão.</p>
<b>(11) BR 11 2012 010708-9 B1</b>	<p>Código 16.1 - Concessão de Patente ou Certificado de Adição de Invenção                      (22) 05/11/2010                      (30) 06/11/2009 US 61/259076; 30/06/2010 US 61/360399                      (51) C12Q 1/68 (2018.01)                      (54) MÉTODO PARA REALIZAR DIAGNÓSTICO PRÉ-NATAL, E, MEIODE ARMAZENAMENTO LEGÍVEL POR COMPUTADOR                      (73) THE CHINESE UNIVERSITY OF HONG KONG (CN)                      (72) Yuk Ming Dennis Lo; Kwan Chee Chan; Wenli Zheng; Wai Kwun Rossa Chiu                      Prazo de Validade: 20 (vinte) anos contados a partir de 05/11/2010, observadas as condições legais. Patente concedida conforme ADI 5.529/DF, que determina a alteração do prazo de concessão.</p>
<b>(11) BR 11 2012 023234-7 B1</b>	<p>Código 16.1 - Concessão de Patente ou Certificado de Adição de Invenção                      (22) 16/03/2011                      (30) 16/03/2010 US 61/314,362                      (51) C12N 15/34 (2006.01), C12N 15/62 (2006.01), C12N 7/04 (2006.01), C07K 14/01 (2006.01), A61K 39/12 (2006.01), A61P 31/20 (2006.01)                      (54) MOLÉCULA DE ÁCIDO NUCLEICO DE UM CIRCOVÍRUS PORCINO (PCV)QUIMÉRICO, PLASMÍDEO OU VETOR VIRAL COMPREENDENDO REFERIDA MOLÉCULA, VÍRUS PCV1-2B QUIMÉRICO, USO DOSMESMOS, BEM COMO VACINA VIRAL                      (73) Virginia Tech Intellectual Properties, INC. (US)                      (72) Xiang-Jin Meng; Nathan Beach; Sheela Ramamoorthy                      Prazo de Validade: 20 (vinte) anos contados a partir de 16/03/2011, observadas as condições legais. Patente concedida conforme ADI 5.529/DF, que determina a alteração do prazo de concessão.</p>
<b>(11) BR 11 2012 026384-6 B1</b>	<p>Código 16.1 - Concessão de Patente ou Certificado de Adição de Invenção                      (22) 04/03/2011                      (30) 12/04/2010 US 12/758,441</p>



---

(51) A23P 30/25 (2016.01), A21C 11/16 (2006.01), A23G 4/04 (2006.01), A23L 7/117 (2016.01)

(54) MÉTODOS E APARELHOS PARA PRODUÇÃO DE MÚLTIPLOS EXTRUSADOS DE ALIMENTO

(73) GENERAL MILLS, INC. (US)

(72) James N. Weinstein; KEVIN H. WRIGTH

Prazo de Validade: 20 (vinte) anos contados a partir de 04/03/2011, observadas as condições legais. Patente concedida conforme ADI 5.529/DF, que determina a alteração do prazo de concessão.

---

**(11) BR 11 2013 011158-5 B1**

Código 16.1 - Concessão de Patente ou Certificado de Adição de Invenção

(22) 03/11/2011

(30) 05/11/2010 EP 10014328.8

(51) G01N 33/08 (2006.01), A01K 43/00 (2006.01), A01K 43/04 (2006.01), G01N 3/48 (2006.01), G01N 3/30 (2006.01), G01N 29/04 (2006.01), B07C 5/34 (2006.01)

(54) MÉTODO E APARELHO PARA EXAMINAR OVOS

(73) MOBA GROUP B.V. (NL)

(72) BART DE KETELAERE; JOSSE DE BAERDEMAEKER; JEROEN EVERT JAN BRUNNENKREEF

Prazo de Validade: 20 (vinte) anos contados a partir de 03/11/2011, observadas as condições legais. Patente concedida conforme ADI 5.529/DF, que determina a alteração do prazo de concessão.

---

**(11) BR 11 2013 016859-5 B1**

Código 16.1 - Concessão de Patente ou Certificado de Adição de Invenção

(22) 26/12/2011

(30) 28/12/2010 JP 2010-293451

(51) C12N 15/29 (2006.01), C12N 15/82 (2006.01), A01H 1/00 (2006.01), A01H 5/00 (2018.01), C12N 5/10 (2006.01), C12Q 1/68 (2018.01)

(54) VETOR E PROCESSO PARA A PRODUÇÃO DE UMA PLANTA

(73) INCORPORATED ADMINISTRATIVE AGENCY, NATIONAL AGRICULTURE AND FOOD RESEARCH ORGANIZATION (JP) ; SDS BIOTECH K. K. (JP)

(72) HIROSHI KATO; HIDEO MAEDA; YOSHIHIRO SUNOHARA; IKUO ANDO; MASAHIRO OSHIMA; MOTOSHIGE KAWATA; HITOSHI YOSHIDA; SAKIKO HIROSE; MAKIKO KAWAGISHI; YOJIRO TANIGUCHI; KAZUMASA MURATA; HIROAKI MAEDA; YUJI YAMADA; KEISUKE SEKINO; AKIHIKO YAMAZAKI

Prazo de Validade: 20 (vinte) anos contados a partir de 26/12/2011, observadas as condições legais. Patente concedida conforme ADI 5.529/DF, que determina a alteração do prazo de concessão.

---

**(11) BR 11 2013 032855-0 B1**

Código 16.1 - Concessão de Patente ou Certificado de Adição de Invenção

(22) 20/06/2012

(30) 23/06/2011 ES P 201131059



---

(51) A61K 9/00 (2006.01), A61K 9/06 (2006.01), A61K 47/10 (2017.01), A61K 47/18 (2017.01), A61K 47/32 (2006.01), A61P 15/08 (2006.01)

(54) INIBIDORES DE FOSFODIESTERASE APLICADOS POR MEIO DE ROTATRANSVAGINAL PARA O TRATAMENTO DE INFERTILIDADE

(73) PROKREA BCN, S.L. (ES)

(72) MARIA CARMEN PARDINA PALLEJA; MIGUEL ÁNGEL VAZ-ROMERO UÑA

Prazo de Validade: 20 (vinte) anos contados a partir de 20/06/2012, observadas as condições legais. Patente concedida conforme ADI 5.529/DF, que determina a alteração do prazo de concessão.

---

**(11) BR 11 2015 022475-0 B1**

Código 16.1 - Concessão de Patente ou Certificado de Adição de Invenção

(22) 13/03/2014

(30) 13/03/2013 US 61/780,852; 27/11/2013 US 61/909,850

(51) A61K 38/18 (2006.01), A61K 39/395 (2006.01)

(54) FORMULAÇÃO LÍQUIDA COMPREENDENDO UM ANTICORPO EM COMBINAÇÃO COM UM COMPOSTO QUE IMPEDE A OXIDAÇÃO DE UM ANTICORPO

(73) GENENTECH, INC. (US)

(72) SREEDHARA ALAVATTAM; MARY MALLANEY; PARBIR GREWAL

Prazo de Validade: 20 (vinte) anos contados a partir de 13/03/2014, observadas as condições legais. Patente concedida conforme ADI 5.529/DF, que determina a alteração do prazo de concessão.

---

**(11) BR 11 2016 012303-4 B1**

Código 16.1 - Concessão de Patente ou Certificado de Adição de Invenção

(22) 09/12/2014

(30) 10/12/2013 US 61/914,195; 10/12/2013 US 61/914,177

(51) A01N 39/04 (2006.01)

(54) MÉTODO PARA CONTROLE DE VEGETAÇÃO INDESEJÁVEL E PARA MELHORA DA TOLERÂNCIA DA CULTURA EM SOJATOLERANTE AO GLIFOSINATO E 2,4-D

(73) DOW AGROSCIENCES LLC (US)

(72) RICHARD K. MANN; MARK PETERSON; TERRY R. WRIGHT; STEVE MCMASTER; MONICA SORRIBAS AMELA

Prazo de Validade: 20 (vinte) anos contados a partir de 09/12/2014, observadas as condições legais. Patente concedida conforme ADI 5.529/DF, que determina a alteração do prazo de concessão.

---

**(11) BR 11 2017 015501-0 B1**

Código 16.1 - Concessão de Patente ou Certificado de Adição de Invenção

(22) 04/01/2016

(30) 20/01/2015 US 14/601,073

(51) H04N 13/00 (2018.01)

(54) MÉTODO E APARELHO PARA AQUISIÇÃO E FUSÃO DE MAPA DE PROFUNDIDADE DE TECNOLOGIA MÚLTIPLA



	<p>(73) QUALCOMM INCORPORATED (US)                  (72) ALBRECHT JOHANNES LINDNER; KALIN MITKOV ATANASSOV;                  SERGIU RADU GOMA                  Prazo de Validade: 20 (vinte) anos contados a partir de 04/01/2016, observadas as condições legais</p>
<b>(11) BR 11 2017 024188-9 B1</b>	<p>Código 16.1 - Concessão de Patente ou Certificado de Adição de Invenção                  (22) 13/05/2016                  (30) 14/05/2015 US 62/161,674                  (51) C12N 7/00 (2006.01), A01N 63/00 (2020.01)                  (54) MÉTODO PARA TORNAR UM INSETO LEPIDÓPTERO CAPAZ DE TRANSMITIR UM VÍRUS, MÉTODO PARA PROTEGER UMA CULTURA CONTRA DANOS CAUSADOS POR INSETOS LEPIDÓPTEROS E MÉTODOS PARA REDUÇÃO DE UMA POPULAÇÃO DE INSETOS LEPIDÓPTEROS                  (73) LEPIDEXT (US) ; UNIVERSITY OF KENTUCKY RESEARCH FOUNDATION (US)                  (72) BRUCE ALLEN WEBB; KENDRA HITZ STEELE; ANGELIKA FATHGOODIN                  Prazo de Validade: 20 (vinte) anos contados a partir de 13/05/2016, observadas as condições legais</p>
<b>(11) BR 11 2017 028163-5 B1</b>	<p>Código 16.1 - Concessão de Patente ou Certificado de Adição de Invenção                  (22) 24/06/2016                  (30) 24/06/2015 GB 1511120.6; 24/06/2015 GB 1511121.4                  (51) A61K 39/395 (2006.01), C07K 16/28 (2006.01), A61K 35/74 (2015.01), A61P 35/00 (2006.01)                  (54) USO DE MYCOBACTERIUM OBUENSE COMO IMUNOMODULADOR NA TERAPIA DO CÂNCER                  (73) IMMODULON THERAPEUTICS LIMITED (GB)                  (72) CHARLES AKLE; LAURA ROSA BRUNET                  Prazo de Validade: 20 (vinte) anos contados a partir de 24/06/2016, observadas as condições legais</p>
<b>(11) BR 11 2017 028164-3 B1</b>	<p>Código 16.1 - Concessão de Patente ou Certificado de Adição de Invenção                  (22) 24/06/2016                  (30) 29/06/2015 US 14/753,782                  (51) B60W 40/09 (2012.01), B60W 40/10 (2012.01), G06Q 40/08 (2012.01)                  (54) DISPOSITIVO E MÉTODO PARA IDENTIFICAR TRAJETOS DE CONDUÇÃO COM BASE NOS DADOS DE MOVIMENTO PARA DETERMINAR A IDENTIDADE DE UM CONDUTOR                  (73) ARITY INTERNATIONAL LIMITED (GB)                  (72) EDWARD A, BIEMER                  Prazo de Validade: 20 (vinte) anos contados a partir de 24/06/2016, observadas as condições legais</p>



---

as condições legais

---

**(11) BR 11 2018 010884-7 B1** Código 16.1 - Concessão de Patente ou Certificado de Adição de Invenção  
(22) 13/12/2016  
(30) 14/12/2015 FR 1562310  
(51) C12N 1/12 (2006.01), C12P 7/64 (2022.01)  
(54) MÉTODO DE ENRIQUECIMENTO DE MICROALGAS MARINHAS HETEROTRÓFICAS COM LIPÍDIOS E MÉTODO DE TRATAMENTO DAS MICROALGAS MARINHAS HETEROTRÓFICAS ENRIQUECIDAS  
(73) METABOLIUM (FR)  
(72) KHADIDJA ROMARI  
Prazo de Validade: 20 (vinte) anos contados a partir de 13/12/2016, observadas as condições legais

---

**(11) BR 11 2018 012426-5 B1** Código 16.1 - Concessão de Patente ou Certificado de Adição de Invenção  
(22) 12/12/2016  
(30) 17/12/2015 US 62/268,587; 17/12/2015 US 62/268,577; 17/12/2015 US 62/268,582  
(51) H04N 21/84 (2011.01), H04N 21/45 (2011.01), H04N 21/41 (2011.01)  
(54) MÉTODO E DISPOSITIVO CONTROLADOR PARA APRIMORAMENTO DA APRESENTAÇÃO PERSONALIZADA USANDO A REALIDADE AUMENTADA  
(73) INTERDIGITAL MADISON PATENT HOLDINGS, SAS (FR)  
(72) SHAHAB HAMIDI-RAD; BRIAN ERIKSSON; URVASHI OSWAL; ANNAMALAI NATARAJAN; CONG HAN LIM; SUBRAHMANYA SANDILYA BHAMIDIPATI; HASTI SEIFI; PARIS SYMINELAKIS  
Prazo de Validade: 20 (vinte) anos contados a partir de 12/12/2016, observadas as condições legais

---

**(11) BR 11 2018 012527-0 B1** Código 16.1 - Concessão de Patente ou Certificado de Adição de Invenção  
(22) 03/05/2016  
(30) 21/12/2015 KR 10-2015-0183011; 04/03/2016 KR 10-2016-0026600  
(51) C07K 5/10 (2006.01), A61K 38/08 (2019.01), C07K 5/103 (2006.01), C07K 7/06 (2006.01), C12N 15/63 (2006.01), C12P 21/00 (2006.01)  
(54) PEPTÍDEOS E COMPOSIÇÕES FARMACÊUTICA E DE ALIMENTOS  
(73) YONGKOO KANG (KR) ; BRAINON INC. (KR)  
(72) YONGKOO KANG  
Prazo de Validade: 20 (vinte) anos contados a partir de 03/05/2016, observadas as condições legais

---

**(11) BR 11 2018 016149-7 B1** Código 16.1 - Concessão de Patente ou Certificado de Adição de Invenção  
(22) 08/02/2017  
(30) 09/02/2016 US 62/293,120



(51) G01N 33/49 (2006.01), G01N 33/86 (2006.01)  
 (54) APARELHO PARA USO NA DETERMINAÇÃO DA CAPACIDADE DE UMA AMOSTRA DE SANGUE COAGULAR, MÉTODO PARA TESTAR A CAPACIDADE DE UMA AMOSTRA DE SANGUE COAGULAR, MÉTODO DE USO DO APARELHO, MÉTODO PARA DETECTAR UMA DISFUNÇÃO MITOCONDRIAL E SEPSE  
 (73) THE BOARD OF REGENTS OF THE UNIVERSITY OF TEXAS SYSTEM (US)  
 (72) BRIJESH S. GILL; KEVIN AROOM; CHARLES JR. COX  
 Prazo de Validade: 20 (vinte) anos contados a partir de 08/02/2017, observadas as condições legais

**(11) BR 11 2018 016861-0 B1**

Código 16.1 - Concessão de Patente ou Certificado de Adição de Invenção  
 (22) 04/04/2018  
 (30) 06/04/2017 CN 201710220111.7  
 (51) H05G 1/04 (2006.01), H01J 35/12 (2006.01)  
 (54) DISPOSITIVO DE TUBO DE RAIOS X  
 (73) NUCTECH COMPANY LIMITED (CN)  
 (72) ZHIQIANG CHEN; WANLONG WU; FUHUA DING; WENGUO LIU; ZHIMIN ZHENG; SHUO CAO  
 Prazo de Validade: 20 (vinte) anos contados a partir de 04/04/2018, observadas as condições legais

**(11) BR 11 2018 017292-8 B1**

Código 16.1 - Concessão de Patente ou Certificado de Adição de Invenção  
 (22) 13/01/2017  
 (30) 24/02/2016 US 62/299,524; 02/09/2016 US 15/255,313  
 (51) H04W 56/00 (2009.01), H04W 4/00 (2018.01)  
 (54) INFORMAÇÕES DE SINCRONIZAÇÃO DE DIFUSÕES DE DISPOSITIVO DE ORIGEM ASSOCIADAS A UM CANAL ISÓCRONO DE BLUETOOTH  
 (73) QUALCOMM INCORPORATED (US)  
 (72) MAYANK BATRA; ROBIN HEYDON  
 Prazo de Validade: 20 (vinte) anos contados a partir de 13/01/2017, observadas as condições legais

**(11) BR 11 2018 069807-5 B1**

Código 16.1 - Concessão de Patente ou Certificado de Adição de Invenção  
 (22) 31/03/2017  
 (30) 01/04/2016 US 62/316,944; 30/03/2017 US 15/474,883  
 (51) H04W 28/26 (2009.01), H04W 56/00 (2009.01)  
 (54) MÉTODO DE COMUNICAÇÃO SEM FIO REALIZADO POR UM EQUIPAMENTO DE USUÁRIO (UE) E EQUIPAMENTO DE USUÁRIO PARA COMUNICAÇÃO SEM FIO, E, MÉTODO DE COMUNICAÇÃO SEM FIO REALIZADO POR UMA ESTAÇÃO BASE E ESTAÇÃO BASE PARA COMUNICAÇÃO SEM FIO  
 (73) QUALCOMM INCORPORATED (US)



(72) TAESANG YOO; JUAN MONTOJO; JING SUN; ZHIFEI FAN  
 Prazo de Validade: 20 (vinte) anos contados a partir de 31/03/2017, observadas as condições legais

**(11) BR 11 2018 075801-9 B1** Código 16.1 - Concessão de Patente ou Certificado de Adição de Invenção  
 (22) 30/06/2017  
 (30) 30/06/2016 GB 1611469.6  
 (51) C12Q 1/68 (2018.01), B01L 7/00 (2006.01)  
 (54) MÉTODO PARA REALIZAR UMA REAÇÃO DE AMPLIFICAÇÃO DE ÁCIDO NUCLEICO NÃO ISOTÉRMICO E APARELHO PARA REALIZAR O MÉTODO  
 (73) LUMIRADX UK LTD (GB)  
 (72) JARROD PROVINS; DAIWEI SHEN; BRYAN KRAYNACK  
 Prazo de Validade: 20 (vinte) anos contados a partir de 30/06/2017, observadas as condições legais

**(11) BR 11 2018 076441-8 B1** Código 16.1 - Concessão de Patente ou Certificado de Adição de Invenção  
 (22) 23/06/2017  
 (30) 23/06/2016 US 62/354,012  
 (51) C07D 213/85 (2006.01), C07D 237/24 (2006.01), C07D 401/12 (2006.01), C07D 401/14 (2006.01), C07D 409/12 (2006.01), A61K 31/501 (2006.01), A61P 25/00 (2006.01), A61P 25/28 (2006.01), A61P 3/10 (2006.01)  
 (54) MODULADORES DE MOLÉCULA PEQUENA DE PANTOTENATO QUINASES E SEUS USOS  
 (73) ST. JUDE CHILDREN'S RESEARCH HOSPITAL, INC. (US)  
 (72) LALIT KUMAR SHARMA; RICHARD E. LEE; CHARLES O. ROCK; SUZANNE JACKOWSKI; MI KYUNG YUN; CHITRA SUBRAMANIAN; JIUYU LIU  
 Prazo de Validade: 20 (vinte) anos contados a partir de 23/06/2017, observadas as condições legais

**(11) BR 11 2019 000994-9 B1** Código 16.1 - Concessão de Patente ou Certificado de Adição de Invenção  
 (22) 23/06/2017  
 (30) 25/07/2016 US 62/366,488; 22/06/2017 US 15/630,689  
 (51) H04W 74/08 (2024.01), H04W 72/02 (2009.01)  
 (54) MÉTODO DE COMUNICAÇÃO SEM FIO EM UM SISTEMA DE COMUNICAÇÃO SEM FIO INCLUINDO ACESSO DE ESCUTAR ANTES DE FALAR (LBT) PARA TRANSMISSÕES, APARELHO PARA COMUNICAÇÕES SEM FIO UTILIZANDO ACESSO DE ESCUTAR ANTES DE FALAR (LBT) PARA TRANSMISSÕES E MEMÓRIA  
 (73) QUALCOMM INCORPORATED (US)  
 (72) SRINIVAS YERRAMALLI; WANSHI CHEN; JING SUN; PETER GAAL  
 Prazo de Validade: 20 (vinte) anos contados a partir de 23/06/2017, observadas as condições legais



---

<b>(11) BR 11 2019 001905-7 B1</b>	<p>Código 16.1 - Concessão de Patente ou Certificado de Adição de Invenção (22) 01/08/2017 (30) 01/08/2016 US 62/369,241 (51) H04L 5/00 (2006.01), H04W 72/04 (2023.01), H04W 72/12 (2023.01), H04W 72/10 (2006.01) (54) MÉTODO, APARELHO E MEMÓRIA LIDA POR COMPUTADOR (73) NOKIA TECHNOLOGIES OY (FI) (72) KARI P. PAJUKOSKI; ESA T. TIIROLA; SAMI-JUKKA HAKOLA; EEVA LAHETKANGAS Prazo de Validade: 20 (vinte) anos contados a partir de 01/08/2017, observadas as condições legais</p>
<b>(11) BR 11 2019 002835-8 B1</b>	<p>Código 16.1 - Concessão de Patente ou Certificado de Adição de Invenção (22) 11/08/2017 (30) 12/08/2016 US 62/374,047; 11/08/2017 US 15/674,518 (51) H04W 48/10 (2009.01) (54) MÉTODO DE AQUISIÇÃO DE INFORMAÇÃO DE SISTEMA IMPLEMENTADO POR UM EQUIPAMENTO DE USUÁRIO (UE), EQUIPAMENTO DE USUÁRIO (UE) E MÉTODO DE AQUISIÇÃO DE INFORMAÇÃO DE SISTEMA IMPLEMENTADO POR UMA ESTAÇÃO BASE (73) MEDIATEK INC. (TW) (72) PER JOHAN MIKAEL JOHANSSON; CHIA-CHUN HSU; GUAN-YU LIN Prazo de Validade: 20 (vinte) anos contados a partir de 11/08/2017, observadas as condições legais</p>
<b>(11) BR 11 2019 003238-0 B1</b>	<p>Código 16.1 - Concessão de Patente ou Certificado de Adição de Invenção (22) 16/08/2017 (30) 16/08/2016 US 62/375,817 (51) B63B 21/10 (2006.01) (54) CONJUNTO DE PESO MOITA E MÉTODO DE PROVISÃO DE UM PESO MOITA PARA UMA LINHA DE AMARRAÇÃO DE UMA EMBARCAÇÃO FLUTUANTE (73) BARDEX CORPORATION (US) (72) CHARLIE O'ROURKE; BRUCE CALDWELL Prazo de Validade: 20 (vinte) anos contados a partir de 16/08/2017, observadas as condições legais</p>
<b>(11) BR 11 2019 003442-0 B1</b>	<p>Código 16.1 - Concessão de Patente ou Certificado de Adição de Invenção (22) 11/08/2017 (30) 01/09/2016 US 62/382,645; 15/03/2017 US 15/460,137 (51) H04W 74/00 (2009.01), H04W 74/08 (2024.01) (54) MÉTODOS PARA COMUNICAÇÃO SEM FIO, APARELHOS PARA COMUNICAÇÃO SEM FIO, E MEMÓRIA LEGÍVEL POR COMPUTADOR</p>



(73) QUALCOMM INCORPORATED (US)

(72) AHMED KAMEL SADEK; NAGA BHUSHAN; PETER BLACK; MICHAEL MINGXI FAN; YONGBIN WEI

Prazo de Validade: 20 (vinte) anos contados a partir de 11/08/2017, observadas as condições legais

**(11) BR 11 2019 003543-5 B1**

Código 16.1 - Concessão de Patente ou Certificado de Adição de Invenção

(22) 28/08/2017

(30) 26/08/2016 EP 16382405.5

(51) C12N 5/078 (2010.01), C12N 5/0789 (2010.01)

(54) SUSPENSÃO CELULAR PARA USO NO TRATAMENTO DA DOENÇA ARTERIAL PERIFÉRICA DA EXTREMIDADE INFERIOR

(73) SERVICIO ANDALUZ DE SALUD (ES) ; FUNDACIÓN PÚBLICA ANDALUZA PROGRESO Y SALUD (ES) ; REXGENERO BIOSCIENCES S.L. (ES)

(72) JONATHAN ROBERT BARCLAY DUPERE; LIESBETH DE JONG; EDWIN J. WAGENA

Prazo de Validade: 20 (vinte) anos contados a partir de 28/08/2017, observadas as condições legais

**(11) BR 11 2019 005448-0 B1**

Código 16.1 - Concessão de Patente ou Certificado de Adição de Invenção

(22) 19/09/2017

(30) 30/09/2016 EP 16450024.1

(51) A61K 9/14 (2006.01), A61K 9/50 (2006.01), A61K 8/02 (2006.01), A23L 27/10 (2016.01)

(54) PARTÍCULA CONTENDO PELO MENOS UMA SUBSTÂNCIA VOLÁTIL E PROCESSO PARA SUA PREPARAÇÃO

(73) ERBER AKTIENGESELLSCHAFT (AT)

(72) PIA GOTTSCHALK; EVA-MARIA BINDER; FRANZ WAXENECKER; CARINA SCHIEDER; ANNE-CHRISTINE HUNGER; STEPHEN CHARLES JOHN COLE

Prazo de Validade: 20 (vinte) anos contados a partir de 19/09/2017, observadas as condições legais

**(11) BR 11 2019 007340-0 B1**

Código 16.1 - Concessão de Patente ou Certificado de Adição de Invenção

(22) 29/09/2017

(30) 13/10/2016 US 62/407,772; 30/03/2017 US 15/474,196

(51) H04W 72/04 (2023.01), H04W 16/14 (2009.01), H04W 74/02 (2009.01)

(54) MÉTODO E APARELHO PARA COMUNICAÇÃO SEM FIO, E, MEMÓRIA

(73) QUALCOMM INCORPORATED (US)

(72) MICHAEL MINGXI FAN; JUAN MONTOJO; NAGA BHUSHAN; ALEKSANDAR DAMNJANOVIC; AHMED KAMEL SADEK

Prazo de Validade: 20 (vinte) anos contados a partir de 29/09/2017, observadas as condições legais



---

as condições legais

---

**(11) BR 11 2019 008888-1 B1** Código 16.1 - Concessão de Patente ou Certificado de Adição de Invenção  
(22) 25/08/2017  
(30) 03/11/2016 US 62/417,106; 24/08/2017 US 15/685,778  
(51) H04L 5/00 (2006.01)  
(54) TÉCNICAS E APARELHOS PARA RAJADA DE UPLINK COMUM  
(73) QUALCOMM INCORPORATED (US)  
(72) RENQIU WANG; YI HUANG; WANSHI CHEN; PETER GAAL; WEI ZENG;  
HAO XU  
Prazo de Validade: 20 (vinte) anos contados a partir de 25/08/2017, observadas as condições legais

---

**(11) BR 11 2019 009519-5 B1** Código 16.1 - Concessão de Patente ou Certificado de Adição de Invenção  
(22) 10/11/2017  
(30) 10/11/2016 GB 1619025.8  
(51) G06Q 20/40 (2012.01)  
(54) SISTEMA DE TRANSAÇÃO BIOMÉTRICA  
(73) STHALER LIMITED (GB)  
(72) CHRIS HURST  
Prazo de Validade: 20 (vinte) anos contados a partir de 10/11/2017, observadas as condições legais

---

**(11) BR 11 2019 009824-0 B1** Código 16.1 - Concessão de Patente ou Certificado de Adição de Invenção  
(22) 14/11/2017  
(30) 16/11/2016 US 62/422,919; 13/11/2017 US 15/811,138  
(51) H04W 74/08 (2024.01)  
(54) MÉTODO DE COMUNICAÇÃO EM UM EQUIPAMENTO DE USUÁRIO (UE), APARELHO PARA COMUNICAÇÕES SEM FIO, E, MEMÓRIA LEGÍVEL POR COMPUTADOR  
(73) QUALCOMM INCORPORATED (US)  
(72) TAESANG YOO; JING LEI; JUAN MONTOJO; YONGBIN WEI  
Prazo de Validade: 20 (vinte) anos contados a partir de 14/11/2017, observadas as condições legais

---

**(11) BR 11 2019 011748-2 B1** Código 16.1 - Concessão de Patente ou Certificado de Adição de Invenção  
(22) 29/11/2017  
(30) 06/12/2016 EP 16202405.3  
(51) A61K 9/14 (2006.01), A61K 36/752 (2006.01), A61K 9/20 (2006.01), A61K 9/48 (2006.01)  
(54) PROCESSO DE FABRICAÇÃO PARA PREPARAR UMA COMPOSIÇÃO SÓLIDA EM PÓ, COMPOSIÇÃO SÓLIDA EM PÓ, FORMULAÇÕES FARMACÊUTICAS, NUTRACÊUTICAS E COSMÉTICAS E USO DE



---

COMPOSIÇÃO SÓLIDA EM PÓ E DE FORMULAÇÕES FARMACÊUTICAS,  
NUTRACÊUTICAS E COSMÉTICAS

(73) INDENA S.P.A (IT)

(72) MASSIMO RONCHI; GIACOMO MOMBELLI

Prazo de Validade: 20 (vinte) anos contados a partir de 29/11/2017, observadas  
as condições legais

---

**(11) BR 11 2019 012327-0 B1**

Código 16.1 - Concessão de Patente ou Certificado de Adição de Invenção  
(22) 21/12/2017

(30) 22/12/2016 US 62/437,915; 22/12/2016 US 62/437,935; 08/09/2017 US  
62/555,791

(51) C07D 473/40 (2006.01), C07H 19/16 (2006.01), C07H 19/06 (2006.01),  
A61K 31/52 (2006.01), A61P 35/00 (2006.01), A61P 37/00 (2006.01), A61P  
25/00 (2006.01), A61P 25/16 (2006.01), A61P 25/24 (2006.01), A61P 25/28  
(2006.01), A61P 29/00 (2006.01), A61P 9/00 (2006.01)

(54) COMPOSTO INIBIDOR DE ECTONUCLEOTIDASE,  
COMPOSIÇÃO FARMACÊUTICA QUE COMPREENDE O MESMO, MÉTODO  
IN VITRO DE INIBIÇÃO DE CD73 EM UMA CÉLULA E USO DO DITO  
COMPOSTO PARA O TRATAMENTO DE CÂNCER

(73) ANTENGENE THERAPEUTICS LIMITED (HK)

(72) ROLAND JOSEPH BILLEDEAU; JIM LI; LIJING CHEN

Prazo de Validade: 20 (vinte) anos contados a partir de 21/12/2017, observadas  
as condições legais

---

**(11) BR 11 2019 012582-5 B1**

Código 16.1 - Concessão de Patente ou Certificado de Adição de Invenção  
(22) 19/12/2017

(30) 22/12/2016 US 62/437,759; 27/12/2016 US 62/439,200

(51) H04N 19/82 (2014.01), H04N 19/577 (2014.01), H04N 19/563 (2014.01),  
H04N 19/523 (2014.01), H04N 19/537 (2014.01)

(54) MÉTODO E APARELHO DE CODIFICAÇÃO DE VÍDEO PARA  
REFINAMENTO DE MOVIMENTO PARA UM BLOCO PREVISTO  
BIDIRECIONAL E MEIO NÃO TRANSITÓRIO LEGÍVEL POR COMPUTADOR

(73) HFI INNOVATION INC. (TW)

(72) CHING-YEH CHEN; TZU-DER CHUANG; YU-WEN HUANG

Prazo de Validade: 20 (vinte) anos contados a partir de 19/12/2017, observadas  
as condições legais

---

**(11) BR 11 2019 013405-0 B1**

Código 16.1 - Concessão de Patente ou Certificado de Adição de Invenção  
(22) 30/12/2016

(51) H04W 28/08 (2023.01)

(54) MÉTODO DE HANDOVER, DISPOSITIVO DE REDE DE ACESSO, E  
DISPOSITIVO TERMINAL

(73) HUAWEI TECHNOLOGIES CO., LTD. (CN)

(72) BINGZHAO LI; WEI QUAN; JIAN ZHANG



---

Prazo de Validade: 20 (vinte) anos contados a partir de 30/12/2016, observadas as condições legais

---

**(11) BR 11 2019 015978-9 B1**

Código 16.1 - Concessão de Patente ou Certificado de Adição de Invenção

(22) 02/02/2018

(30) 03/02/2017 US 62/454,432

(51) F28C 1/02 (2006.01), B01F 3/04 (2006.01), F28C 1/00 (2006.01), F28D 5/02 (2006.01), F28F 25/02 (2006.01), F28F 25/04 (2006.01)

(54) TORRE DE RESFRIAMENTO EVAPORATIVO PARA O RESFRIAMENTO DE ÁGUA

(73) AGGREKO, LLC (US)

(72) BILLY WAYNE CHILDERS; ATUL AMAR KUMAR SWAMY

Prazo de Validade: 20 (vinte) anos contados a partir de 02/02/2018, observadas as condições legais

---

**(11) BR 11 2019 017071-5 B1**

Código 16.1 - Concessão de Patente ou Certificado de Adição de Invenção

(22) 20/03/2018

(30) 24/03/2017 IT 102017000032723

(51) B25B 23/142 (2006.01)

(54) CHAVE DE TORQUE E MÉTODO PARA APERTO CONTROLADO DE ACOPLAMENTOS ROSQUEADOS USANDO UMA CHAVE DE TORQUE

(73) BANZOLA, GIOVANNI (IT)

(72) BANZOLA, GIOVANNI

Prazo de Validade: 20 (vinte) anos contados a partir de 20/03/2018, observadas as condições legais

---

**(11) BR 11 2019 018642-5 B1**

Código 16.1 - Concessão de Patente ou Certificado de Adição de Invenção

(22) 29/03/2018

(30) 31/03/2017 US 62/479540

(51) A61K 31/192 (2006.01), A61K 31/343 (2006.01), A61K 31/415 (2006.01)

(54) FORMULAÇÃO AGRÍCOLA ESTÁVEL, E, MÉTODOS PARA REDUZIR A CARGA DE CULTIVOS DE PLANTAS PERENES LENHOSAS E PARA INTENSIFICAR A COLORAÇÃO DE UVA

(73) VALENT BIOSCIENCES LLC (US)

(72) PARVESH SHARMA; MITSUHIRO SASAKAWA; FRANKLIN SILVERMAN; BENJAMIN A. BELKIND

Prazo de Validade: 20 (vinte) anos contados a partir de 29/03/2018, observadas as condições legais

---

**(11) BR 11 2019 019239-5 B1**

Código 16.1 - Concessão de Patente ou Certificado de Adição de Invenção

(22) 23/02/2018

(30) 23/03/2017 IN 201741010254; 26/09/2017 US 15/715,706

(51) H04L 1/00 (2006.01), H04L 5/00 (2006.01)

---



---

(54) TÉCNICAS E EQUIPAMENTOS PARA PROCESSAMENTO DE CANAL COM RETROCOMPATIBILIDADE

(73) QUALCOMM INCORPORATED (US)

(72) ALBERTO RICO ALVARINO; PETER GAAL; KAPIL BHATTAD

Prazo de Validade: 20 (vinte) anos contados a partir de 23/02/2018, observadas as condições legais

---

**(11) BR 11 2019 019335-9 B1**

Código 16.1 - Concessão de Patente ou Certificado de Adição de Invenção  
(22) 19/03/2018

(30) 17/03/2017 US 62/472,737

(51) A61B 18/18 (2006.01), A61B 8/12 (2006.01), A61B 8/08 (2006.01)

(54) DISPOSITIVO E SISTEMA PARA O TRATAMENTO DE DOENÇAS HEMORROIDÁRIAS

(73) ENIO CHAVES DE OLIVEIRA (BR/GO) ; MAURO BAFUTTO (BR/GO)

(72) ENIO CHAVES DE OLIVEIRA; MAURO BAFUTTO

Prazo de Validade: 20 (vinte) anos contados a partir de 19/03/2018, observadas as condições legais

---

**(11) BR 11 2019 020204-8 B1**

Código 16.1 - Concessão de Patente ou Certificado de Adição de Invenção  
(22) 30/04/2018

(30) 31/05/2017 EP 17173747.1

(51) C12Q 1/686 (2018.01), A24D 3/10 (2006.01)

(54) PROCESSO PARA A FABRICAÇÃO DE FIBRAS DE ACETATO, APARELHO PARA MARCAR AS FIBRAS DE ACETATO DE CELULOSE, PROCESSO PARA A DETECÇÃO DE PELO MENOS UM ITEM DE INFORMAÇÃO, PROCESSO PARA A FABRICAÇÃO DE UM FARDO, FIBRAS DE ACETATO, FIBRA NÃO FIADA, FILTRO E CIGARRO

(73) RHODIA ACETOW GMBH (DE)

(72) DIRK HOELTER; PHILIPPE LAPERSONNE

Prazo de Validade: 20 (vinte) anos contados a partir de 30/04/2018, observadas as condições legais

---

**(11) BR 11 2019 021404-6 B1**

Código 16.1 - Concessão de Patente ou Certificado de Adição de Invenção  
(22) 03/04/2018

(30) 14/04/2017 EP 17461524.5

(51) A61K 31/4178 (2006.01), A61K 31/4164 (2006.01), A61K 31/7048 (2006.01), A61K 45/06 (2006.01), A61K 9/00 (2006.01), A61K 9/20 (2006.01), A61K 47/06 (2006.01), A61P 31/04 (2006.01)

(54) USO DE FURAZIDINA PARA FABRICAÇÃO DE UMA COMPOSIÇÃO FARMACÊUTICA

(73) ADAMED PHARMA S.A. (PL)

(72) SYLWIA BERDZIK-KALARUS; DANIEL SULIKOWSKI

Prazo de Validade: 20 (vinte) anos contados a partir de 03/04/2018, observadas



---

as condições legais

---

**(11) BR 11 2019 022245-6 B1** Código 16.1 - Concessão de Patente ou Certificado de Adição de Invenção  
(22) 13/04/2018  
(30) 05/05/2017 US 62/502,217  
(51) H04L 1/00 (2006.01), H04L 1/1812 (2023.01), H04L 1/1829 (2023.01),  
H04L 5/00 (2006.01), H04W 52/14 (2009.01), H04W 72/21 (2023.01)  
(54) MÉTODOS DE TRANSMISSÃO E DE RECEPÇÃO DE INFORMAÇÃO DE  
CONTROLE, DISPOSITIVO SEM FIO, E, NÓ DE REDE DE UMA REDE DE  
COMUNICAÇÃO  
(73) TELEFONAKTIEBOLAGET LM ERICSSON (PUBL) (SE)  
(72) ROBERT BALDEMAIR; ERIK DAHLMAN; SOROUR FALAHATI; DANIEL  
CHEN LARSSON; STEFAN PARKVALL  
Prazo de Validade: 20 (vinte) anos contados a partir de 13/04/2018, observadas  
as condições legais

---

**(11) BR 11 2019 022839-0 B1** Código 16.1 - Concessão de Patente ou Certificado de Adição de Invenção  
(22) 04/05/2017  
(51) H01Q 1/24 (2006.01), H01Q 9/26 (2006.01), H01Q 21/00 (2006.01), H01Q  
21/26 (2006.01)  
(54) ELEMENTO IRRADIANTE POLARIZADO DUPLO E ANTENA  
(73) HUAWEI TECHNOLOGIES CO., LTD. (CN)  
(72) JUAN SEGADOR ALVAREZ; TAO TANG; BRUNO BISCONTINI  
Prazo de Validade: 20 (vinte) anos contados a partir de 04/05/2017, observadas  
as condições legais

---

**(11) BR 11 2019 022991-4 B1** Código 16.1 - Concessão de Patente ou Certificado de Adição de Invenção  
(22) 04/05/2018  
(30) 05/05/2017 US 62/502,589; 20/11/2017 US 62/588,831; 03/05/2018 US  
15/970,524  
(51) H04W 48/12 (2009.01), H04W 68/00 (2009.01), H04W 68/02 (2009.01),  
H04W 48/14 (2009.01), H04W 56/00 (2009.01)  
(54) MÉTODO DE COMUNICAÇÕES SEM FIO POR UM EQUIPAMENTO DE  
USUÁRIO, MÉTODO DE COMUNICAÇÕES SEM FIO POR UMA ENTIDADE  
DE REDE, E, APARELHO PARA COMUNICAÇÃO SEM FIO  
(73) QUALCOMM INCORPORATED (US)  
(72) MUHAMMAD NAZMUL ISLAM; BILAL SADIQ; SUNDAR SUBRAMANIAN;  
NAVID ABEDINI; HAITONG SUN; TAO LUO  
Prazo de Validade: 20 (vinte) anos contados a partir de 04/05/2018, observadas  
as condições legais

---

**(11) BR 11 2019 023378-4 B1** Código 16.1 - Concessão de Patente ou Certificado de Adição de Invenção  
(22) 09/05/2018



(30) 11/05/2017 EP 17170657.5  
 (51) A61K 9/00 (2006.01), A61K 31/40 (2006.01)  
 (54) PROCESSO PARA PREPARAR UMA FORMULAÇÃO EM PÓ PARA INALAÇÃO PARA USO EM UM INALADOR DE PÓ SECO  
 (73) CHIESI FARMACEUTICI S.P.A. (IT)  
 (72) ALESSANDRO CAVECCHI; CRISTIANA MERUSI; FAUSTO PIVETTI; FRANCESCA SCHIARETTI  
 Prazo de Validade: 20 (vinte) anos contados a partir de 09/05/2018, observadas as condições legais

**(11) BR 11 2019 024001-2 B1** Código 16.1 - Concessão de Patente ou Certificado de Adição de Invenção  
 (22) 16/05/2018  
 (30) 16/05/2017 EP 17171392.8  
 (51) A61M 1/28 (2006.01)  
 (54) APARELHO PARA REALIZAR DIÁLISE PERITONEAL  
 (73) FRESENIUS MEDICAL CARE DEUTSCHLAND GMBH (DE)  
 (72) PAUL CHAMNEY; PETER WABEL; KLAUS WOLF  
 Prazo de Validade: 20 (vinte) anos contados a partir de 16/05/2018, observadas as condições legais

**(11) BR 11 2019 025111-1 B1** Código 16.1 - Concessão de Patente ou Certificado de Adição de Invenção  
 (22) 10/08/2018  
 (30) 11/08/2017 CN PCT/CN2017/097282  
 (51) H04W 56/00 (2009.01)  
 (54) MÉTODOS PARA SINCRONIZAÇÃO, ESTAÇÃO BASE E DISPOSITIVO TERMINAL EM UM SISTEMA SEM FIO  
 (73) TELEFONAKTIEBOLAGET LM ERICSSON (PUBL) (SE)  
 (72) JIANFENG WANG; ZHIPENG LIN  
 Prazo de Validade: 20 (vinte) anos contados a partir de 10/08/2018, observadas as condições legais

**(11) BR 11 2019 025994-5 B1** Código 16.1 - Concessão de Patente ou Certificado de Adição de Invenção  
 (22) 08/06/2018  
 (30) 09/06/2017 IT 102017000064361  
 (51) A61M 1/10 (2006.01), F04B 43/12 (2006.01)  
 (54) SUPORTE PARA PORÇÃO DE DUTO CURVADA  
 (73) ALLMED MEDICAL CARE HOLDINGS LIMITED (GB)  
 (72) ANNALISA DELNEVO  
 Prazo de Validade: 20 (vinte) anos contados a partir de 08/06/2018, observadas as condições legais

**(11) BR 11 2019 027386-7 B1** Código 16.1 - Concessão de Patente ou Certificado de Adição de Invenção  
 (22) 29/06/2018



(30) 29/06/2017 US 15/637,694; 30/06/2017 CA 2,972,410  
 (51) C09J 201/00 (2006.01), B27N 1/02 (2006.01), B27N 3/02 (2006.01), C09J 103/02 (2006.01), C09J 11/06 (2006.01), C09J 189/00 (2006.01)  
 (54) COMPOSIÇÃO DE RESINA HÍBRIDA CURÁVEL, MÉTODO PARA FABRICAÇÃO DE UM COMPÓSITO DE MADEIRA, E, MATERIAL COMPÓSITO  
 (73) ECOSYNTHETIX INC. (CA)  
 (72) DENNIS MICHAEL KINIO; NIELS MATHIEU BARBARA SMEETS; VERONIQUE JOLLET; EMMANOUIL KARAGIANNIDIS; LEM GABREHIWET; JULIEN FRANCOIS MARIE ANTOINE PHILIPPE MESNAGER  
 Prazo de Validade: 20 (vinte) anos contados a partir de 29/06/2018, observadas as condições legais

**(11) BR 11 2020 001277-7 B1**

Código 16.1 - Concessão de Patente ou Certificado de Adição de Invenção  
 (22) 23/07/2018  
 (30) 21/07/2017 US 62/535,540; 22/07/2018 US 16/041,836  
 (51) C07D 417/00 (2006.01), C07D 419/00 (2006.01), A61K 31/425 (2006.01), A61K 31/44 (2006.01), A61P 31/04 (2006.01), A61P 31/00 (2006.01)  
 (54) COMPOSTOS E SEU USO PARA O TRATAMENTO DE INFECÇÕES MICROBIANAS  
 (73) VERSITECH LIMITED (CN)  
 (72) YI TSUN RICHARD KAO; PENG GAO; XUECHEN LI; MING LIU  
 Prazo de Validade: 20 (vinte) anos contados a partir de 23/07/2018, observadas as condições legais

**(11) BR 11 2020 001608-0 B1**

Código 16.1 - Concessão de Patente ou Certificado de Adição de Invenção  
 (22) 31/07/2018  
 (30) 31/07/2017 US 62/538,846  
 (51) B65G 15/54 (2006.01), D21F 1/80 (2006.01), B32B 7/04 (2019.01), D21F 7/08 (2006.01), B65H 27/00 (2006.01), B65G 15/42 (2006.01)  
 (54) CORREIA PARA FABRICAÇÃO DE PAPEL LAMINADO, E, MÉTODO PARA FABRICAR UMA CORREIA PARA FABRICAÇÃO DE PAPEL LAMINADO  
 (73) SUZANO S.A. (BR/BA)  
 (72) MARK ALAN BURAZIN; GEOFFREY FENN CARLOW; RICHARD ALLEN ZANON  
 Prazo de Validade: 20 (vinte) anos contados a partir de 31/07/2018, observadas as condições legais

**(11) BR 11 2020 001891-0 B1**

Código 16.1 - Concessão de Patente ou Certificado de Adição de Invenção  
 (22) 13/06/2019  
 (30) 13/06/2018 US 62/684,443  
 (51) B21B 27/10 (2006.01)  
 (54) SISTEMA E MÉTODO PARA CONTER UM MATERIAL VISCOSO APLICADO A UMA SUPERFÍCIE



(73) NOVELIS INC. (US)  
 (72) DAVID EDWARD GANTZERT; TIMOTHY F. STANISTREET; ROBERT WILLIAM MALLORY; RENATO RUFINO XAVIER; JAMES CHARLES RIGGS; FRANK SU; DAVID SKINGLEY WRIGHT  
 Prazo de Validade: 20 (vinte) anos contados a partir de 13/06/2019, observadas as condições legais

**(11) BR 11 2020 008149-3 B1** Código 16.1 - Concessão de Patente ou Certificado de Adição de Invenção  
 (22) 30/10/2017  
 (51) H04W 92/02 (2009.01), H04W 76/10 (2018.01)  
 (54) MÉTODO PARA MELHORAR CONFIABILIDADE DE SERVIÇO, DISPOSITIVO, E SISTEMA  
 (73) HUAWEI TECHNOLOGIES CO., LTD. (CN)  
 (72) DEKUI SUN; HAN ZHOU  
 Prazo de Validade: 20 (vinte) anos contados a partir de 30/10/2017, observadas as condições legais

**(11) BR 11 2020 009643-1 B1** Código 16.1 - Concessão de Patente ou Certificado de Adição de Invenção  
 (22) 14/11/2018  
 (30) 17/11/2017 CN PCT/CN2017/111607  
 (51) H03M 13/09 (2006.01)  
 (54) MÉTODO E APARELHO PARA COMUNICAÇÕES SEM FIO  
 (73) QUALCOMM INCORPORATED (US)  
 (72) LIANGMING WU; CHANGLONG XU; JING JIANG; GABI SARKIS; YU ZHANG; KAI CHEN  
 Prazo de Validade: 20 (vinte) anos contados a partir de 14/11/2018, observadas as condições legais

**(11) BR 11 2020 010581-3 B1** Código 16.1 - Concessão de Patente ou Certificado de Adição de Invenção  
 (22) 07/12/2018  
 (30) 07/12/2017 US 62/595,907; 06/02/2018 US 62/626,998; 13/11/2018 US 62/760,434  
 (51) A61K 31/706 (2006.01), A61K 31/7064 (2006.01), A61K 31/7068 (2006.01), C07H 19/06 (2006.01), C07H 19/067 (2006.01), C07H 19/10 (2006.01)  
 (54) COMPOSIÇÃO FARMACÊUTICA  
 (73) EMORY UNIVERSITY (US)  
 (72) GEORGE R. PAINTER; GREGORY R. BLUEMLING; MICHAEL G. NATCHUS; DAVID GUTHRIE  
 Prazo de Validade: 20 (vinte) anos contados a partir de 07/12/2018, observadas as condições legais

**(11) BR 11 2020 016110-1 B1** Código 16.1 - Concessão de Patente ou Certificado de Adição de Invenção  
 (22) 07/02/2019



(30) 09/02/2018 DE 10 2018 102 937.3

(51) A61F 11/00 (2022.01)

(54) CATETER DE OUVIDO

(73) AURIVENTIS GMBH (DE)

(72) HOLGER SUDHOFF

Prazo de Validade: 20 (vinte) anos contados a partir de 07/02/2019, observadas as condições legais

**(11) BR 11 2020 016596-4 B1**

Código 16.1 - Concessão de Patente ou Certificado de Adição de Invenção

(22) 14/02/2019

(30) 16/02/2018 US 62/710,307; 13/02/2019 US 16/275,228

(51) H04W 72/04 (2023.01)

(54) MÉTODO DE COMUNICAÇÃO SEM FIO REALIZADO POR UM EQUIPAMENTO DE USUÁRIO, MEMÓRIA LEGÍVEL POR COMPUTADOR E EQUIPAMENTO DE USUÁRIO PARA COMUNICAÇÃO SEM FIO

(73) QUALCOMM INCORPORATED (US)

(72) HUILIN XU; HEECHOON LEE; JING SUN; ALEXANDRE PIERROT

Prazo de Validade: 20 (vinte) anos contados a partir de 14/02/2019, observadas as condições legais

**(11) BR 11 2020 017850-0 B1**

Código 16.1 - Concessão de Patente ou Certificado de Adição de Invenção

(22) 01/03/2019

(30) 08/03/2018 US 62/640,415; 27/09/2018 US 16/144,405

(51) A61B 17/32 (2006.01), A61B 17/00 (2006.01)

(54) INSTRUMENTO CIRÚRGICO ULTRASSÔNICO E GERADOR PARA UM INSTRUMENTO CIRÚRGICO ULTRASSÔNICO

(73) ETHICON LLC (US)

(72) CHAD P. BOUDREAUX

Prazo de Validade: 20 (vinte) anos contados a partir de 01/03/2019, observadas as condições legais

**(11) BR 11 2020 018273-7 B1**

Código 16.1 - Concessão de Patente ou Certificado de Adição de Invenção

(22) 20/02/2019

(30) 06/03/2018 RU 2018108167

(51) B63H 25/46 (2006.01), B63H 11/08 (2006.01), B64D 33/04 (2006.01), F02K 1/00 (2006.01)

(54) PROPULSOR A JATO

(73) VLADIMIR EVGENIEVICH IVANOV (RU)

(72) VLADIMIR EVGENIEVICH IVANOV

Prazo de Validade: 20 (vinte) anos contados a partir de 20/02/2019, observadas as condições legais

**(11) BR 11 2020 019491-3 B1**

Código 16.1 - Concessão de Patente ou Certificado de Adição de Invenção



(22) 20/03/2019  
 (30) 26/03/2018 US 15/935,105  
 (51) A24F 47/00 (2020.01)  
 (54) DISPOSITIVO DE ENTREGA DE AEROSSOL FORNECENDO CONTROLE DE AROMA  
 (73) RAI STRATEGIC HOLDINGS, INC. (US)  
 (72) VAHID HEJAZI  
 Prazo de Validade: 20 (vinte) anos contados a partir de 20/03/2019, observadas as condições legais

**(11) BR 11 2020 020087-5 B1**

Código 16.1 - Concessão de Patente ou Certificado de Adição de Invenção  
 (22) 02/04/2019  
 (30) 03/04/2018 US 62/651,998; 01/06/2018 US 62/679,401  
 (51) E05B 83/30 (2014.01), E05C 9/00 (2006.01), E05C 9/04 (2006.01), E05B 13/10 (2006.01), E05B 47/00 (2006.01), E05B 5/00 (2006.01)  
 (54) TRAVA PARA PORTA-LUVAS DE VEÍCULO, MÉTODO PARA MONTAR UM CONJUNTO DE TRAVA PARA PORTA-LUVAS DE VEÍCULO, E PORTA-LUVAS DE VEÍCULO  
 (73) SOUTHCO, INC. (US)  
 (72) DAVID A. MINNICH; ANDREW S. MATEJKA; DAVID GRAY JUDAH; JEFFREY L. ANTONUCCI  
 Prazo de Validade: 20 (vinte) anos contados a partir de 02/04/2019, observadas as condições legais

**(11) BR 11 2020 020342-4 B1**

Código 16.1 - Concessão de Patente ou Certificado de Adição de Invenção  
 (22) 19/04/2019  
 (30) 26/04/2018 FR 1853654  
 (51) C03C 17/36 (2006.01)  
 (54) ESPELHO ESPECULAR E PROCESSO PARA OBTER UM ESPELHO  
 (73) SAINT-GOBAIN GLASS FRANCE (FR)  
 (72) SILVIA MARIANI  
 Prazo de Validade: 20 (vinte) anos contados a partir de 19/04/2019, observadas as condições legais

**(11) BR 11 2020 021414-0 B1**

Código 16.1 - Concessão de Patente ou Certificado de Adição de Invenção  
 (22) 22/04/2019  
 (30) 20/04/2018 US 62/659,186; 14/11/2018 US 16/191,426  
 (51) B65D 3/00 (2006.01)  
 (54) COMPOSIÇÃO RECICLÁVEL PARA UM PAPEL À PROVA D'ÁGUA UTILIZANDO UMA CERA DERIVADA DE PLANTA E PÉLETES UTILIZANDO A REFERIDA COMPOSIÇÃO  
 (73) J & J GREEN PAPER, INC. (US)  
 (72) MICHAEL SCOTT SEGAL  
 Prazo de Validade: 20 (vinte) anos contados a partir de 22/04/2019, observadas as condições legais



---

as condições legais

---

**(11) BR 11 2020 021978-9 B1** Código 16.1 - Concessão de Patente ou Certificado de Adição de Invenção  
(22) 29/04/2019  
(30) 27/04/2018 US 62/663,927; 13/01/2019 US 62/791,850  
(51) B65B 3/04 (2006.01), B65B 3/12 (2006.01), B65B 3/26 (2006.01), B67C 3/00 (2006.01), B67C 3/12 (2006.01)  
(54) SISTEMA DE ENCHIMENTO, SEU USO E MÉTODO IMPLEMENTADO POR PROCESSADOR PARA DISTRIBUIR UM FLUIDO DE ENCHIMENTO DE UM RESERVATÓRIO  
(73) MILLENNIUM PHARMACEUTICALS, INC. (US)  
(72) RICHARD JOHN GALAS JR.  
Prazo de Validade: 20 (vinte) anos contados a partir de 29/04/2019, observadas as condições legais

---

**(11) BR 11 2020 022252-6 B1** Código 16.1 - Concessão de Patente ou Certificado de Adição de Invenção  
(22) 14/05/2019  
(30) 18/05/2018 EP 18173344.5  
(51) A24F 47/00 (2020.01), G06F 11/07 (2006.01), A61M 11/04 (2006.01)  
(54) APARELHO GERADOR DE AEROSSOL, MÉTODO PARA USO COM UM APARELHO GERADOR DE AEROSSOL E PRODUTO DE PROGRAMA DE COMPUTADOR PARA USO COM APARELHO GERADOR DE AEROSSOL  
(73) PHILIP MORRIS PRODUCTS S.A. (CH)  
(72) FABIAN PELLEGRINI; FABRICE STEFFEN; ERIC MARIACHER  
Prazo de Validade: 20 (vinte) anos contados a partir de 14/05/2019, observadas as condições legais

---

**(11) BR 11 2020 022309-3 B1** Código 16.1 - Concessão de Patente ou Certificado de Adição de Invenção  
(22) 30/04/2019  
(30) 02/05/2018 EP 18305549.0; 23/07/2018 EP 18306001.1  
(51) C01B 3/00 (2006.01), C01B 3/06 (2006.01), C07F 7/00 (2006.01), C08G 77/12 (2006.01)  
(54) COMPOSTOS CARREADORES DE HIDROGÊNIO SILOXANO LÍQUIDOS, SEU USO, MISTURAS E MÉTODO PARA A PRODUÇÃO DE HIDROGÊNIO  
(73) HYSILABS, SAS (FR)  
(72) BENJAMIN BURCHER; VINCENT LOME; REMY BENOIT  
Prazo de Validade: 20 (vinte) anos contados a partir de 30/04/2019, observadas as condições legais

---

**(11) BR 11 2020 023017-0 B1** Código 16.1 - Concessão de Patente ou Certificado de Adição de Invenção  
(22) 04/06/2019  
(30) 05/06/2018 US 62/680,776



---

(51) E04H 12/18 (2006.01), F16B 7/10 (2006.01), B66C 23/70 (2006.01)  
(54) MONTAGEM DE BLOQUEIO AUTOMÁTICO PARA UM MASTRO TELESCÓPICO E BLOQUEIO AUTOMÁTICO PARA USO COM UM MASTRO TELESCÓPICO  
(73) THE WILL-BURT COMPANY (US)  
(72) NG KAH FEI; CAMERON JAY YOUNG; REXFORD RICHARD MAST  
Prazo de Validade: 20 (vinte) anos contados a partir de 04/06/2019, observadas as condições legais

---

**(11) BR 11 2020 024717-0 B1**

Código 16.1 - Concessão de Patente ou Certificado de Adição de Invenção  
(22) 05/06/2019  
(30) 05/06/2018 US 62/680,872  
(51) B23P 19/00 (2006.01), H01R 43/00 (2006.01), H01R 43/04 (2006.01), H01R 43/042 (2006.01)  
(54) FERRAMENTA PARA INSTALAÇÃO DE CONECTOR ELÉTRICO  
(73) HUBBELL INCORPORATED (US)  
(72) ROBERT MICHAEL POIRIER  
Prazo de Validade: 20 (vinte) anos contados a partir de 05/06/2019, observadas as condições legais

---

**(11) BR 11 2020 026760-0 B1**

Código 16.1 - Concessão de Patente ou Certificado de Adição de Invenção  
(22) 26/06/2019  
(30) 28/06/2018 US 16/022,390  
(51) F23D 14/02 (2006.01), A47J 27/21 (2006.01), F23D 14/58 (2006.01), F23D 23/00 (2006.01)  
(54) CONJUNTO DE QUEIMADOR  
(73) SOUHEL KHANANIA (US)  
(72) SOUHEL KHANANIA  
Prazo de Validade: 20 (vinte) anos contados a partir de 26/06/2019, observadas as condições legais

---

**(11) BR 11 2020 027003-2 B1**

Código 16.1 - Concessão de Patente ou Certificado de Adição de Invenção  
(22) 25/06/2019  
(30) 02/07/2018 IN 201811024646  
(51) C07D 413/14 (2006.01), A01N 43/836 (2006.01)  
(54) COMPOSTO, COMPOSIÇÃO AGROQUÍMICA, MÉTODO DE CONTROLE OU PREVENÇÃO DA INFESTAÇÃO DE PLANTAS ÚTEIS POR MICRORGANISMOS FITOPATOGÊNICOS E USO DE DERIVADOS DE 3-(2-TIENIL)-5-(TRIFLUOROMETIL)-1,2,4-OXADIAZOL COMO FUNGICIDAS AGROQUÍMICOS  
(73) SYNGENTA CROP PROTECTION AG (CH)  
(72) THOMAS JAMES HOFFMAN; DANIEL STIERLI; RAMYA RAJAN  
Prazo de Validade: 20 (vinte) anos contados a partir de 25/06/2019, observadas as condições legais



---

as condições legais

---

**(11) BR 11 2021 000153-0 B1** Código 16.1 - Concessão de Patente ou Certificado de Adição de Invenção  
(22) 31/07/2019  
(30) 31/07/2018 JP 2018-143529  
(51) A01N 37/36 (2006.01), A01N 37/44 (2006.01), A01P 3/00 (2006.01)  
(54) MÉTODO DE CONTROLE DO FUNGO DA FERRUGEM DA SOJA QUE QUE POSSUI UMA SUBSTITUIÇÃO DE AMINOÁCIDO DE F129L NA PROTEÍNA DO CITOCROMO B MITOCONDRIAL E USO  
(73) SUMITOMO CHEMICAL COMPANY, LIMITED (JP)  
(72) YUICHI MATSUZAKI; HIDEKATSU TOBITA  
Prazo de Validade: 20 (vinte) anos contados a partir de 31/07/2019, observadas as condições legais

---

**(11) BR 11 2021 000797-0 B1** Código 16.1 - Concessão de Patente ou Certificado de Adição de Invenção  
(22) 22/08/2019  
(30) 30/08/2018 EP 18191828.5  
(51) A24F 47/00 (2020.01), A24F 1/30 (2006.01)  
(54) SISTEMA GERADOR DE AEROSSOL E ARTIGO GERADOR DE AEROSSOL COM CARREADOR ABSORVENTE  
(73) PHILIP MORRIS PRODUCTS S.A. (CH)  
(72) ROBERT EMMETT; ANA ISABEL GONZALEZ FLOREZ  
Prazo de Validade: 20 (vinte) anos contados a partir de 22/08/2019, observadas as condições legais

---

**(11) BR 11 2021 001554-0 B1** Código 16.1 - Concessão de Patente ou Certificado de Adição de Invenção  
(22) 22/07/2019  
(30) 27/07/2018 EP 18186088.3  
(51) C01B 32/324 (2017.01), C09C 1/48 (2006.01), C08K 3/04 (2006.01)  
(54) CARGA, MATERIAL COMPÓSITO, E ARTIGO  
(73) BLACK BEAR CARBON B.V. (NL)  
(72) MARTIJN LOPES CARDOSO; PIETER CORNELIS TOBIAS TER KUILE; ARNOLDUS HENRICUS ADRIANUS VERBERNE; JAN ANNE JONKMAN; CRISTINA ZANZOTTERA; ADRIANUS HENDRIKUS JOSEPHUS JOHANNES VAN OORSCHOT; JOOST RAIMOND  
Prazo de Validade: 20 (vinte) anos contados a partir de 22/07/2019, observadas as condições legais

---

**(11) BR 11 2021 002759-9 B1** Código 16.1 - Concessão de Patente ou Certificado de Adição de Invenção  
(22) 14/08/2019  
(30) 14/08/2018 FR 1857488  
(51) A01N 1/02 (2006.01), F25D 3/10 (2006.01), F25D 29/00 (2006.01)  
(54) DISPOSITIVO DE CRIOPRESERVAÇÃO HIDRAULICAMENTE



---

CONTROLADO

(73) CRYOCAPCELL (FR)

(72) JÉRÔME HEILIGENSTEIN; XAVIER HEILIGENSTEIN

Prazo de Validade: 20 (vinte) anos contados a partir de 14/08/2019, observadas as condições legais

---

**(11) BR 11 2021 002971-0 B1**

Código 16.1 - Concessão de Patente ou Certificado de Adição de Invenção

(22) 12/08/2019

(30) 24/08/2018 GB 1813842.0

(51) H02S 20/20 (2014.01)

(54) USINA DE ENERGIA SOLAR E MÉTODO PARA INSTALAR UMA USINA DE ENERGIA FOTOVOLTAICA FLUTUANTE

(73) OCEAN SUN AS (NO)

(72) BORGE BJORNEKLETT

Prazo de Validade: 20 (vinte) anos contados a partir de 12/08/2019, observadas as condições legais

---

**(11) BR 11 2021 003324-6 B1**

Código 16.1 - Concessão de Patente ou Certificado de Adição de Invenção

(22) 09/09/2019

(30) 19/09/2018 EP 18195429.8; 05/03/2019 EP 19160724.1

(51) A01N 43/90 (2006.01), A01P 7/00 (2006.01)

(54) MISTURAS DE PESTICIDAS, COMPOSIÇÕES, MÉTODOS DE COMBATE OU CONTROLE DE PRAGAS INVERTEBRADAS, DE PROTEÇÃO DE PLANTAS EM CRESCIMENTO E DE PROTEÇÃO DE MATERIAL DE PROPAGAÇÃO VEGETAL, USO DE MISTURA DE PESTICIDAS E SEMENTE REVESTIDA

(73) BASF SE (DE)

(72) ASHOKKUMAR ADISECHAN; JOACHIM DICKHAUT; OLESYA KUZMINA; RIZWAN SHABBIR SHAIKH

Prazo de Validade: 20 (vinte) anos contados a partir de 09/09/2019, observadas as condições legais

---

**(11) BR 11 2021 003681-4 B1**

Código 16.1 - Concessão de Patente ou Certificado de Adição de Invenção

(22) 27/08/2019

(30) 27/08/2018 US 62/723,194

(51) G05D 1/10 (2006.01), G08G 5/00 (2025.01)

(54) MÉTODO DE PRÉ-COMPUTAR UMA TRAJETÓRIA DE RECUPERAÇÃO PARA PILOTO AUTOMÁTICO DE AERONAVE E APARELHO PARA PRÉ-CALCULAR UMA TRAJETÓRIA DE RECUPERAÇÃO PARA UM SISTEMA DE PILOTO AUTOMÁTICO DE AERONAVE

(73) GULFSTREAM AEROSPACE CORPORATION (US)

(72) KEVIN PROSSER; THOMAS LANDERS; ABHISHEK VAIDYA; BLAKE FINLAYSON; ALBORZ SAKHAEI

Prazo de Validade: 20 (vinte) anos contados a partir de 27/08/2019, observadas



---

as condições legais

---

**(11) BR 11 2021 004246-6 B1** Código 16.1 - Concessão de Patente ou Certificado de Adição de Invenção  
(22) 04/09/2019  
(30) 06/09/2018 GB 1814496.4; 06/09/2018 GB 1814502.9; 06/09/2018 GB 1814508.6; 06/09/2018 GB 1814512.8; 06/09/2018 GB 1814514.4; 06/09/2018 GB 1814530.0; 17/01/2019 GB 1900656.8  
(51) F01L 7/02 (2006.01), F02F 1/42 (2006.01)  
(54) MOTOR DE COMBUSTÃO INTERNA COM VÁLVULA ROTATIVA E MÁQUINA PORTÁTIL PARA HORTICULTURA  
(73) KAAZ CORPORATION (JP) ; RCV ENGINES LIMITED (GB)  
(72) KEITH LAWES; BRIAN MASON  
Prazo de Validade: 20 (vinte) anos contados a partir de 04/09/2019, observadas as condições legais

---

**(11) BR 11 2021 004390-0 B1** Código 16.1 - Concessão de Patente ou Certificado de Adição de Invenção  
(22) 09/09/2019  
(30) 13/09/2018 DE 102018122444.3  
(51) G02B 1/115 (2015.01), G02B 27/00 (2006.01)  
(54) ELEMENTO ÓPTICO COM UMA PILHA DE PACOTES DE CAMADA E MÉTODO PARA PRODUZIR O ELEMENTO ÓPTICO  
(73) RODENSTOCK GMBH (DE)  
(72) STEFAN RADÜNZ; RÜDIGER SCHERSCHLICHT  
Prazo de Validade: 20 (vinte) anos contados a partir de 09/09/2019, observadas as condições legais

---

**(11) BR 11 2021 004430-2 B1** Código 16.1 - Concessão de Patente ou Certificado de Adição de Invenção  
(22) 24/09/2019  
(30) 28/09/2018 US 62/738,053  
(51) B31F 1/07 (2006.01), D21H 27/40 (2006.01), A47K 10/16 (2006.01), D21H 27/02 (2006.01)  
(54) PRODUTO DE PAPEL TISSUE DE MÚLTIPLAS CAMADAS  
(73) SUZANO S.A. (BR/BA)  
(72) TSUTAMA SATAKE NETO; JORGE ALONSO DURAN; PATRICIA CAMARA MILEO  
Prazo de Validade: 20 (vinte) anos contados a partir de 24/09/2019, observadas as condições legais

---

**(11) BR 11 2021 004672-0 B1** Código 16.1 - Concessão de Patente ou Certificado de Adição de Invenção  
(22) 11/09/2019  
(30) 14/09/2018 US 62/731,174  
(51) A61M 5/31 (2006.01), A61M 39/16 (2006.01), A61J 1/06 (2006.01), A61M 5/28 (2006.01), A61M 5/00 (2006.01), A61M 5/24 (2006.01)



---

	(54) CONJUNTO DE SERINGA DE LAVAGEM (73) BECTON, DICKINSON AND COMPANY (US) (72) KEVIN M. RYAN; SANDEEP TRIPATHI; VINAY PARTHAN Prazo de Validade: 20 (vinte) anos contados a partir de 11/09/2019, observadas as condições legais
<b>(11) BR 11 2021 004983-5 B1</b>	Código 16.1 - Concessão de Patente ou Certificado de Adição de Invenção (22) 10/09/2019 (30) 25/09/2018 EP 18196477.6 (51) F03D 7/04 (2006.01), F03D 7/02 (2006.01) (54) MÉTODODE ADAPTAR CONFIGURAÇÃO DE EMISSÃO DE RUÍDO DEDIVERSAS TURBINAS EÓLICAS, MÉTODO DE CONTROLAR AVELOCIDADE ROTACIONAL DE DIVERSAS TURBINAS EÓLICAS,CONTROLADOR DE PARQUE EÓLICO, E PARQUE EÓLICO (73) SIEMENS GAMESA RENEWABLE ENERGY A/S (DK) (72) PER EGEDAL; TOMAS ROSENBERG HANSEN; STEFAN OERLEMANS Prazo de Validade: 20 (vinte) anos contados a partir de 10/09/2019, observadas as condições legais
<b>(11) BR 11 2021 005576-2 B1</b>	Código 16.1 - Concessão de Patente ou Certificado de Adição de Invenção (22) 16/09/2019 (30) 25/09/2018 US 62/736,337 (51) E21B 34/14 (2006.01), E21B 34/00 (2006.01) (54) SISTEMA DE VÁLVULA DE ISOLAMENTO E MÉTODO PARA ISOLAR UMA FORMAÇÃO (73) SCHLUMBERGER TECHNOLOGY B.V. (NL) (72) CASSIUS ELSTON; BRIAN WALTHER; VENKATA SIVA REDDY BATTULA; ASHISH SHARMA; DIANA ORZECZOWSKI Prazo de Validade: 20 (vinte) anos contados a partir de 16/09/2019, observadas as condições legais
<b>(11) BR 11 2021 005723-4 B1</b>	Código 16.1 - Concessão de Patente ou Certificado de Adição de Invenção (22) 09/10/2019 (30) 11/10/2018 EP 18199885.7 (51) C07D 471/04 (2006.01), C07D 487/04 (2006.01) (54) PROCESSO PARA PREPARAÇÃO DE DERIVADOS DE IMIDAZOL (73) BAYER AKTIENGESELLSCHAFT (DE) (72) MATTHIEU WILLOT; RÜDIGER FISCHER; DOMINIK HAGER; LAURA HOFFMEISTER; MARC MOSRIN; DAVID WILCKE Prazo de Validade: 20 (vinte) anos contados a partir de 09/10/2019, observadas as condições legais
<b>(11) BR 11 2021 006144-4 B1</b>	Código 16.1 - Concessão de Patente ou Certificado de Adição de Invenção

---

(22) 21/10/2019  
 (30) 22/10/2018 JP 2018-198356  
 (51) B21B 37/58 (2006.01), B21B 1/00 (2006.01), B22D 11/06 (2006.01), B22D 11/12 (2006.01)  
 (54) MÉTODO DE FABRICAÇÃO DE PLACA E DISPOSITIVO DE CONTROLE  
 (73) NIPPON STEEL CORPORATION (JP)  
 (72) DAISUKE NIKKUNI; TOSHIYUKI SHIRAIISHI; YUTAKA SADANO;  
 MASAFUMI MIYAZAKI  
 Prazo de Validade: 20 (vinte) anos contados a partir de 21/10/2019, observadas as condições legais

**(11) BR 11 2021 006501-6 B1**

Código 16.1 - Concessão de Patente ou Certificado de Adição de Invenção  
 (22) 08/10/2019  
 (30) 08/10/2018 GB 18186381.6  
 (51) C03C 17/34 (2006.01), C23C 16/56 (2006.01)  
 (54) PROCESSO DE DEPOSIÇÃO DE VAPOR QUÍMICO PARA PREPARAR UM SUBSTRATO DE VIDRO REVESTIDO  
 (73) PILKINGTON GROUP LIMITED (GB)  
 (72) DEBORAH RAISBECK; PAUL ANDREW SKINNER; HANS-ECKHARD LEITL; MARK JOHN GLYNN; DAVID RIMMER; KEVIN DAVID SANDERSON  
 Prazo de Validade: 20 (vinte) anos contados a partir de 08/10/2019, observadas as condições legais

**(11) BR 11 2021 006518-0 B1**

Código 16.1 - Concessão de Patente ou Certificado de Adição de Invenção  
 (22) 08/10/2019  
 (30) 11/10/2018 DE 10 2018 125 190.4  
 (51) A61F 2/46 (2006.01)  
 (54) INSTRUMENTO DE IMPACTO  
 (73) UNIVERSITÄTSKLINIKUM HEIDELBERG (DE) ; ENDOCON GMBH (DE)  
 (72) ROBERT LINGSLEBE; KLAUS NOTARBARTOLO; ULRIKE MUELLER;  
 JAN PHILIPPE KRETZER  
 Prazo de Validade: 20 (vinte) anos contados a partir de 08/10/2019, observadas as condições legais

**(11) BR 11 2021 006831-7 B1**

Código 16.1 - Concessão de Patente ou Certificado de Adição de Invenção  
 (22) 20/11/2019  
 (30) 22/11/2018 IT 102018000010509  
 (51) E21D 11/28 (2006.01)  
 (54) NERVURA DE SUPORTE DE UMA ESCAVAÇÃO E MÉTODO PARA PRODUÇÃO DE UMA ESTRUTURA DE SUPORTE NO INTERIOR DE UMA ESCAVAÇÃO  
 (73) OFFICINE MACCAFERRI S.P.A. (IT)  
 (72) ALFREDO CULLACIATI; FRANCESCO FERRAILOLO  
 Prazo de Validade: 20 (vinte) anos contados a partir de 20/11/2019, observadas as condições legais



---

as condições legais

---

**(11) BR 11 2021 007499-6 B1** Código 16.1 - Concessão de Patente ou Certificado de Adição de Invenção  
(22) 24/10/2019  
(30) 25/10/2018 EP 18202514.8  
(51) A23K 20/10 (2016.01), A23K 50/10 (2016.01)  
(54) COMPOSIÇÕES AQUOSAS QUE COMPREENDEM ÔMEGA NITRO-OXI-1-ALCANÓIS, SEUS USOS, SUPLEMENTO LÍQUIDO DE RAÇÃO COMPREENDENDO A REFERIDA COMPOSIÇÃO AQUOSA E PROCESSO PARA A PREPARAÇÃO DO REFERIDO SUPLEMENTO LÍQUIDO DE RAÇÃO  
(73) DSM IP ASSETS B.V. (NL)  
(72) NADIA BAATI; PETER RIEBEL; ANGELA WILDERMANN  
Prazo de Validade: 20 (vinte) anos contados a partir de 24/10/2019, observadas as condições legais

---

**(11) BR 11 2021 007831-2 B1** Código 16.1 - Concessão de Patente ou Certificado de Adição de Invenção  
(22) 04/12/2019  
(30) 05/12/2018 EP 18210510.6  
(51) D04H 3/013 (2012.01)  
(54) INSTALAÇÃO PARA PRODUÇÃO DE MALHA NÃO TECIDA CONTÍNUA, PROCESSO PARA RECUPERAÇÃO DE SOLVENTE OU DE CELULOSE EM UMA INSTALAÇÃO PARA PRODUÇÃO DE MALHA NÃO TECIDA CONTÍNUA  
(73) LENZING AKTIENGESELLSCHAFT (AT)  
(72) IBRAHIM SAGERER-FORIC; MARKUS MALZNER; MARTIN LICHTENTHAL  
Prazo de Validade: 20 (vinte) anos contados a partir de 04/12/2019, observadas as condições legais

---

**(11) BR 11 2021 007960-2 B1** Código 16.1 - Concessão de Patente ou Certificado de Adição de Invenção  
(22) 29/10/2019  
(30) 29/10/2018 CZ CZ2018-585  
(51) E06B 9/44 (2006.01), E06B 9/171 (2006.01)  
(54) EIXO DE ROLO COM UM REFORÇO  
(73) BESTADOM S.R.O. (CZ)  
(72) PETR KLIMES; BERNARD MULLIE  
Prazo de Validade: 20 (vinte) anos contados a partir de 29/10/2019, observadas as condições legais

---

**(11) BR 11 2021 008024-4 B1** Código 16.1 - Concessão de Patente ou Certificado de Adição de Invenção  
(22) 06/01/2020  
(30) 07/01/2019 US 62/789,014  
(51) C08J 11/24 (2006.01), C08L 67/02 (2006.01)  
(54) MÉTODO DE PREPARAÇÃO DE UMA COMPOSIÇÃO DE RESINA DE



---

POLIÉSTER SOLÚVEL EM ÁGUA OU DISPERSÍVEL EM ÁGUA, RESINA DE  
POLIÉSTER SOLÚVEL EM ÁGUA OU DISPERSÍVEL EM ÁGUA,  
PREPARADOS DE PIGMENTO E USO DOS MESMOS

(73) SUN CHEMICAL CORPORATION (US)

(72) JURGEN DIEKER; ROBERT DEIGHTON; KAI-UWE W. GAUDL;  
LEONORA NURCAJ-DRESHAJ

Prazo de Validade: 20 (vinte) anos contados a partir de 06/01/2020, observadas  
as condições legais

---

**(11) BR 11 2021 008064-3 B1**

Código 16.1 - Concessão de Patente ou Certificado de Adição de Invenção  
(22) 28/10/2019

(30) 30/10/2018 EP 18203262.3

(51) B67D 7/04 (2010.01), B67D 7/54 (2010.01)

(54) DISPOSITIVO PARA DESCARGA E RECONDUÇÃO FLUIDOS

(73) ELAFLEX HIBY GMBH & CO. KG (DE)

(72) LASSE SCHULZ-HILDEBRANDT; MATTHIAS FEDDE

Prazo de Validade: 20 (vinte) anos contados a partir de 28/10/2019, observadas  
as condições legais

---

**(11) BR 11 2021 008245-0 B1**

Código 16.1 - Concessão de Patente ou Certificado de Adição de Invenção  
(22) 25/10/2019

(30) 29/10/2018 GB 1817618.0

(51) F03D 1/06 (2006.01)

(54) ELEMENTO E MÉTODO DE VEDAÇÃO PARA UMA LÂMINA DE TURBINA  
EÓLICA SECCIONADA

(73) BLADE DYNAMICS LIMITED (GB)

(72) ANDREA AVALDI; CHRIS PAUL SWATTON; HARRY GEORGE JAMES  
FISH; MANISH MUKHERJEE

Prazo de Validade: 20 (vinte) anos contados a partir de 25/10/2019, observadas  
as condições legais

---

**(11) BR 11 2021 008444-4 B1**

Código 16.1 - Concessão de Patente ou Certificado de Adição de Invenção  
(22) 01/11/2019

(30) 02/11/2018 US 62/755,175

(51) A23J 3/14 (2006.01), A23J 3/34 (2006.01)

(54) HIDROLISADO DE PROTEÍNA DE MILHO, MÉTODO DE PREPARAÇÃO  
DE UM HIDROLISADO DE PROTEÍNA DE MILHO, E, BEBIDA

(73) CARGILL, INCORPORATED (US)

(72) CHATHURADA SUGESHVARIE GAJADEERA; BARAEM PAMEL ISMAIL;  
MICHAEL A. MORTENSON; MICHAEL A. PORTER

Prazo de Validade: 20 (vinte) anos contados a partir de 01/11/2019, observadas  
as condições legais



<b>(11) BR 11 2021 008559-9 B1</b>	<p>Código 16.1 - Concessão de Patente ou Certificado de Adição de Invenção                      (22) 01/11/2019                      (30) 02/11/2018 US 62/754,995                      (51) A61K 8/73 (2006.01), A61K 8/81 (2006.01), A61K 31/145 (2006.01), A61K 31/728 (2006.01), A61K 47/50 (2017.01)                      (54) USO DE UMA PRIMEIRA ENTIDADE RETICULÁVEL, MÉTODO COSMÉTICO, SISTEMA, MÉTODO PARA MELHORAR UM ATRIBUTO DE PELE E KIT                      (73) FOUNT BIO, INC. (US)                      (72) SAMIR MITRAGOTRI; ERIC SPENGLER; DOUGLAS LEVINSON; DOUGLAS R. VOGUS                      Prazo de Validade: 20 (vinte) anos contados a partir de 01/11/2019, observadas as condições legais</p>
<b>(11) BR 11 2021 008724-9 B1</b>	<p>Código 16.1 - Concessão de Patente ou Certificado de Adição de Invenção                      (22) 01/11/2019                      (30) 05/11/2018 US 62/755,738                      (51) C09D 5/02 (2006.01), C09D 5/14 (2006.01), C09D 121/02 (2006.01), C08K 5/04 (2006.01)                      (54) COMPOSIÇÃO DE REVESTIMENTO AQUOSO, MÉTODO PARA PREPARAR A REFERIDA COMPOSIÇÃO E PROCESSO PARA USAR UM BIOTENSOATIVO                      (73) SPECIALTY OPERATIONS FRANCE (FR)                      (72) LAURA GAGE; DENIS BENDEJACQ; HOMAYOUN JAMASBI                      Prazo de Validade: 20 (vinte) anos contados a partir de 01/11/2019, observadas as condições legais</p>
<b>(11) BR 11 2021 009086-0 B1</b>	<p>Código 16.1 - Concessão de Patente ou Certificado de Adição de Invenção                      (22) 13/11/2019                      (30) 14/11/2018 GB 1818601.5                      (51) E21B 43/20 (2006.01), E21B 43/40 (2006.01), C02F 1/44 (2023.01), B01D 61/02 (2006.01)                      (54) SISTEMAS E MÉTODOS PARA FORNECER ÁGUA DE INJEÇÃO DE BAIXA SALINIDADE                      (73) BP EXPLORATION OPERATING COMPANY LIMITED (GB)                      (72) JOHN HENRY CROUCH; JOHN DALE WILLIAMS                      Prazo de Validade: 20 (vinte) anos contados a partir de 13/11/2019, observadas as condições legais</p>
<b>(11) BR 11 2021 009931-0 B1</b>	<p>Código 16.1 - Concessão de Patente ou Certificado de Adição de Invenção                      (22) 27/11/2019                      (30) 29/11/2018 US 62/773,102                      (51) A61L 17/14 (2006.01), A61L 29/08 (2006.01), A61L 31/10 (2006.01), C07F 15/00 (2006.01), C08G 77/20 (2006.01), C09D 183/04 (2006.01), B05D 1/00</p>



---

(2006.01), B05D 3/04 (2006.01), A61L 17/00 (2006.01), A61L 31/16 (2006.01), A61L 29/16 (2006.01)

(54) APLICADOR DE REVESTIMENTO OPERÁVEL PARA APLICAR UM REVESTIMENTO DE UM AGENTE TERAPÊUTICO SOBRE UM OBJETO A SER REVESTIDO

(73) ETHICON, INC. (US)

(72) FRANK CICHOCKI; DUAN OU

Prazo de Validade: 20 (vinte) anos contados a partir de 27/11/2019, observadas as condições legais

---

**(11) BR 11 2021 010562-0 B1**

Código 16.1 - Concessão de Patente ou Certificado de Adição de Invenção

(22) 11/12/2019

(30) 13/12/2018 EP 18306682.8

(51) G02B 5/20 (2006.01), G02B 5/22 (2006.01), G02C 7/02 (2006.01)

(54)LENTE OFTÁLMICA COMPREENDENDO UMA OXAZOLONA, PROCESSO PARA PREPARAR ALENTE OFTÁLMICA E USO DE UMA OXAZOLONA

(73) ESSILOR INTERNATIONAL (FR)

(72) SUPITCHAYA IAMSAARD; PIERRE FROMENTIN

Prazo de Validade: 20 (vinte) anos contados a partir de 11/12/2019, observadas as condições legais

---

**(11) BR 11 2021 010596-4 B1**

Código 16.1 - Concessão de Patente ou Certificado de Adição de Invenção

(22) 23/12/2019

(30) 28/12/2018 GB 1821311.6

(51) F16L 1/12 (2006.01), E21B 17/01 (2006.01), F16L 1/14 (2006.01), F16L 1/16 (2006.01), F16L 9/19 (2006.01)

(54)MÉTODO DE INSTALAR UM TUBO ASCENDENTE SUBMARINO E CONJUNTO PARA USO NA CONSTRUÇÃO DE UM TUBO ASCENDENTE SUBMARINO

(73) SUBSEA 7 LIMITED (GB)

(72) LEWIS ALEXANDER HARPER

Prazo de Validade: 20 (vinte) anos contados a partir de 23/12/2019, observadas as condições legais

---

**(11) BR 11 2021 011017-8 B1**

Código 16.1 - Concessão de Patente ou Certificado de Adição de Invenção

(22) 28/11/2019

(30) 10/12/2018 IT 102018000010922

(51) B28B 1/00 (2006.01), B28B 3/12 (2006.01), B28B 5/02 (2006.01), B28B 13/02 (2006.01), B30B 15/30 (2006.01), B44F 9/04 (2006.01), B28B 17/00 (2006.01)

(54)MÉTODO PARA DECORAR EM ESPESSURA UMA PLACA DE CERÂMICA

(73) SYSTEM CERAMICS S.P.A. (IT)



(72) FRANCO STEFANI; FRANCO GOZZI; PAOLO VACCARI

Prazo de Validade: 20 (vinte) anos contados a partir de 28/11/2019, observadas as condições legais

**(11) BR 11 2021 011411-4 B1**

Código 16.1 - Concessão de Patente ou Certificado de Adição de Invenção

(22) 12/12/2019

(30) 14/12/2018 DK PA201870817; 23/08/2019 DK PA201900998

(51) B03B 5/18 (2006.01), B03B 5/02 (2006.01), B03B 5/48 (2006.01)

(54) SISTEMA E MÉTODO PARA TRATAR UMA COMBINAÇÃO DE UM LÍQUIDO E MATÉRIA GRANULAR

(73) TREBO APS (DK)

(72) ANDREAS LETH BOCKHOFF; THOMAS TREBBIEN

Prazo de Validade: 20 (vinte) anos contados a partir de 12/12/2019, observadas as condições legais

**(11) BR 11 2021 011951-5 B1**

Código 16.1 - Concessão de Patente ou Certificado de Adição de Invenção

(22) 07/01/2020

(30) 07/01/2019 US 62/789,157

(51) E21B 23/02 (2006.01)

(54) LUVA DE RETENÇÃO E FERRAMENTA OPERACIONAL DE MANOBRA ÚNICA

(73) INNOVEX INTERNATIONAL, INC. (US)

(72) RODRIGO, ALBANI QUEIROZ; CARLOS EDUARDO MARTINS GABAN; SERGIO CAMPELO ALMEIDA; GUILHERME PEDRO EPPINGHAUS NETO; FIFE BAKER ELLIS

Prazo de Validade: 20 (vinte) anos contados a partir de 07/01/2020, observadas as condições legais

**(11) BR 11 2021 012438-1 B1**

Código 16.1 - Concessão de Patente ou Certificado de Adição de Invenção

(22) 09/12/2019

(30) 26/12/2018 JP 2018-242622; 20/05/2019 JP 2019-094489

(51) C22B 1/16 (2006.01)

(54) MÉTODO DE PRODUÇÃO DE MINÉRIO SINTERIZADO

(73) JFE STEEL CORPORATION (JP)

(72) KENTA TAKEHARA; TETSUYA YAMAMOTO; TAKAHIDE HIGUCHI; TOSHIYUKI HIROSAWA; YUJI IWAMI

Prazo de Validade: 20 (vinte) anos contados a partir de 09/12/2019, observadas as condições legais

**(11) BR 11 2021 012738-0 B1**

Código 16.1 - Concessão de Patente ou Certificado de Adição de Invenção

(22) 08/01/2020

(30) 08/01/2019 JP 2019-001196

(51) C21D 8/12 (2006.01), C21D 9/46 (2006.01), C22C 38/00 (2006.01), C22C



---

38/60 (2006.01), H01F 1/147 (2006.01), C23C 22/00 (2006.01)

(54) CHAPA DE AÇO ELÉTRICO DE GRÃO ORIENTADO, MÉTODO PARA FABRICAR CHAPA DE AÇO ELÉTRICO DE GRÃO ORIENTADO, E, SEPARADOR DE RECOZIMENTO

(73) NIPPON STEEL CORPORATION (JP)

(72) ICHIRO TANAKA; RYUTARO YAMAGATA; NOBUSATO MORISHIGE; TAKASHI KATAOKA; MASARU TAKAHASHI

Prazo de Validade: 20 (vinte) anos contados a partir de 08/01/2020, observadas as condições legais

---

**(11) BR 11 2021 012936-7 B1**

Código 16.1 - Concessão de Patente ou Certificado de Adição de Invenção

(22) 20/01/2020

(30) 24/01/2019 FR 1900597

(51) C12P 7/10 (2006.01), C12P 7/16 (2006.01)

(54) MÉTODO DE TRATAMENTO DE UMA BIOMASSA LIGNOCELULÓSICA

(73) IFP ENERGIES NOUVELLES (FR) ; INSTITUT NATIONAL DE RECHERCHE POUR L'AGRICULTURE, L'ALIMENTATION ET L'ENVIRONNEMENT (FR)

(72) CAROLINE AYMARD; SEVERINE LOUESDON; ROMAIN ROUSSET; DAMIEN HUDEBINE

Prazo de Validade: 20 (vinte) anos contados a partir de 20/01/2020, observadas as condições legais

---

**(11) BR 11 2021 012978-2 B1**

Código 16.1 - Concessão de Patente ou Certificado de Adição de Invenção

(22) 03/01/2020

(30) 03/01/2019 US 62/787,943

(51) F25B 1/04 (2006.01), B60H 1/32 (2006.01), F24F 5/00 (2006.01), F24F 11/86 (2018.01), F25B 30/02 (2006.01), F25B 41/04 (2006.01), F25B 49/02 (2006.01)

(54) COMPRESSOR, SISTEMA DE COMPRESSÃO E SISTEMA DE REFRIGERAÇÃO

(73) ASPEN COMPRESSOR, LLC (US)

(72) KANG P. LEE; DOUGLAS S. OLSEN; BRIAN CALLAN

Prazo de Validade: 20 (vinte) anos contados a partir de 03/01/2020, observadas as condições legais

---

**(11) BR 11 2021 013603-7 B1**

Código 16.1 - Concessão de Patente ou Certificado de Adição de Invenção

(22) 16/01/2020

(30) 16/01/2019 JP 2019-005057

(51) C21D 8/12 (2006.01), C22C 38/00 (2006.01), C22C 38/60 (2006.01), H01F 1/147 (2006.01), C23C 22/00 (2006.01)

(54) CHAPA DE AÇO ELÉTRICO DE GRÃO ORIENTADO, E, MÉTODOPARA FABRICAR UMA CHAPA DE AÇO ELÉTRICO DE GRÃOORIENTADO

(73) NIPPON STEEL CORPORATION (JP)



---

(72) YOSHIYUKI USHIGAMI; SHINJI YAMAMOTO; HIDEYUKI HAMAMURA;  
TAKASHI KATAOKA; SHUNSUKE OKUMURA

Prazo de Validade: 20 (vinte) anos contados a partir de 16/01/2020, observadas as condições legais

---

**(11) BR 11 2021 014226-6 B1**

Código 16.1 - Concessão de Patente ou Certificado de Adição de Invenção

(22) 20/01/2020

(30) 21/01/2019 ES P201930040

(51) F04B 43/073 (2006.01), F16K 11/052 (2006.01)

(54) DISPOSITIVO DE INICIALIZAÇÃO SOB BAIXA PRESSÃO PARA BOMBAS PNEUMÁTICAS COM VÁLVULA DE CONTROLE DIRECIONAL DE CONTROLE DE AR GIRATÓRIA

(73) SAMOA INDUSTRIAL, S.A. (ES)

(72) ALBERTO GONZALEZ-MORATIEL ALVAREZ

Prazo de Validade: 20 (vinte) anos contados a partir de 20/01/2020, observadas as condições legais

---

**(11) BR 11 2021 014773-0 B1**

Código 16.1 - Concessão de Patente ou Certificado de Adição de Invenção

(22) 06/02/2019

(51) B41J 2/045 (2006.01)

(54) CIRCUITO INTEGRADO PARA UM COMPONENTE DE IMPRESSÃO, MÉTODO PARA ESCREVER DADOS ARMAZENADOS EM UM CARTUCHO DE CABEÇA DE IMPRESSÃO SUBSTITUÍVEL, E, CIRCUITO INTEGRADO ASSOCIADO A UM CARTUCHO DE CABEÇA DE IMPRESSÃO SUBSTITUÍVEL

(73) HEWLETT-PACKARD DEVELOPMENT COMPANY, L.P. (US)

(72) SCOTT A. LINN; JAMES MICHAEL GARDNER

Prazo de Validade: 20 (vinte) anos contados a partir de 06/02/2019, observadas as condições legais

---

**(11) BR 11 2021 016237-2 B1**

Código 16.1 - Concessão de Patente ou Certificado de Adição de Invenção

(22) 17/02/2020

(30) 17/02/2019 US 62/806,833

(51) F25D 25/00 (2006.01), G01N 1/42 (2006.01), F17C 13/00 (2006.01), F25D 3/10 (2006.01), B65D 81/18 (2006.01), A23L 3/375 (2006.01), F17C 3/04 (2006.01), F17C 3/08 (2006.01)

(54) DISPOSITIVO CRIOGÊNICO E MÉTODO PARA ARMAZENAR, CARREGARE RECUPERAR RECIPIENTES DE MATERIAL BIOLÓGICO

(73) NATIONAL SCIENTIFIC AND TECHNICAL RESEARCH COUNCIL - ARGENTINA (CONICET) (AR)

(72) GUSTAVO SLOBINSKY, DEMIAN; PABLO PERALTA, JUAN

Prazo de Validade: 20 (vinte) anos contados a partir de 17/02/2020, observadas as condições legais



---

<b>(11) BR 11 2021 016258-5 B1</b>	<p>Código 16.1 - Concessão de Patente ou Certificado de Adição de Invenção (22) 16/03/2020 (30) 22/03/2019 US 62/822,270 (51) C09D 5/00 (2006.01) (54) FORMULAÇÃO DE REVESTIMENTO, E, REVESTIMENTO DE COBERTURA (73) ROHM AND HAAS COMPANY (US) (72) MARK D. WESTMEYER; CHARLES J. RAND; C. DAMIEN RODOWSKI; JEFFREY J. SOBCZAK Prazo de Validade: 20 (vinte) anos contados a partir de 16/03/2020, observadas as condições legais</p>
<b>(11) BR 11 2021 017185-1 B1</b>	<p>Código 16.1 - Concessão de Patente ou Certificado de Adição de Invenção (22) 11/03/2020 (30) 14/03/2019 FR 19/02640 (51) B25J 5/02 (2006.01), B23Q 1/25 (2006.01), B66C 17/06 (2006.01) (54) DISPOSITIVO DE MANUSEIO, DISPOSITIVO DE INTERVENÇÃO EM UMA CÉLULA ELETROLÍTICA E CÉLULA ELETROLÍTICA (73) RIO TINTO ALCAN INTERNATIONAL LIMITED (CA) (72) FRÉDÉRIC BRUN; STEEVE RENAUDIER Prazo de Validade: 20 (vinte) anos contados a partir de 11/03/2020, observadas as condições legais</p>
<b>(11) BR 11 2021 017232-7 B1</b>	<p>Código 16.1 - Concessão de Patente ou Certificado de Adição de Invenção (22) 08/04/2020 (30) 09/04/2019 GB 1905017.8 (51) F16L 1/12 (2006.01), F16L 1/16 (2006.01), F16L 1/18 (2006.01), F16L 1/19 (2006.01) (54) MÉTODO DE INSTALAR UM CONDUTO DE LIGAÇÃO SUBMARINO, LINHA DE FLUXO SUBMARINA E INSTALAÇÃO SUBMARINA (73) SUBSEA 7 LIMITED (GB) (72) LIAM THOMAS BRADWELL MACINTYRE Prazo de Validade: 20 (vinte) anos contados a partir de 08/04/2020, observadas as condições legais</p>
<b>(11) BR 11 2021 017648-9 B1</b>	<p>Código 16.1 - Concessão de Patente ou Certificado de Adição de Invenção (22) 13/03/2020 (30) 18/03/2019 EP 19305328.7 (51) G02C 7/10 (2006.01) (54) FILTRO PARA PROTEÇÃO DE CÉLULAS CONE DO OLHO, MÉTODO IMPLEMENTADO POR COMPUTADOR PARA COMPUTAR CARACTERÍSTICAS ESPECTRAIS DE UM FILTRO DE PROTEÇÃO DE CÉLULAS CONES DO OLHO ESUPORTE LEGÍVEL POR COMPUTADOR</p>

---

---

(73) ESSILOR INTERNATIONAL (FR) ; SORBONNE UNIVERSITE (FR)  
(72) MÉLANIE MARIE; SERGE PICAUD; VALÉRIE FRADOT; JOSÉ SAHEL;  
THIERRY VILLETTE; CORALIE BARRAU; CAMILLE EHRISMANN  
Prazo de Validade: 20 (vinte) anos contados a partir de 13/03/2020, observadas  
as condições legais

---

**(11) BR 11 2021 019289-1 B1**

Código 16.1 - Concessão de Patente ou Certificado de Adição de Invenção  
(22) 23/03/2020  
(30) 28/03/2019 EP 19165962.2  
(51) F42B 39/10 (2006.01)  
(54) MÁQUINA DE FIXAÇÃO DE MUNIÇÕES  
(73) JOHN COCKERILL DEFENSE SA (BE)  
(72) INNOKENTY GRITSKEVITCH; ANTHONY COLOMINE; NICOLAS  
LEONNARD  
Prazo de Validade: 20 (vinte) anos contados a partir de 23/03/2020, observadas  
as condições legais

---

**(11) BR 11 2021 020057-6 B1**

Código 16.1 - Concessão de Patente ou Certificado de Adição de Invenção  
(22) 03/04/2020  
(30) 05/04/2019 US 16/376,622  
(51) B25J 19/00 (2006.01), B25J 15/04 (2006.01)  
(54) TROCA DE FERRAMENTA PARA UM BRAÇO DE UM VEÍCULO  
SUBMERSÍVEL OPERADO REMOTAMENTE, MÉTODO CORRESPONDENTE  
E SISTEMA PARA ACOPLAR UMA FERRAMENTA DE VEÍCULO OPERADO  
REMOTAMENTE A UM VEÍCULO OPERADO REMOTAMENTE  
(73) FMC TECHNOLOGIES, INC. (US)  
(72) RICHARD BRIAN CORRELL; WILLIAM P. KLASSEN; CLAYTON PAUL  
KLEPPINGER; PHILIP DAVID LANGLEY; JUSTIN DANIEL SCHMALJOHANN;  
RYAN MITCHELL BOSLER; WILLIAM DAWSON KESLING; CHRIS  
ALEXANDER ADE  
Prazo de Validade: 20 (vinte) anos contados a partir de 03/04/2020, observadas  
as condições legais

---

**(11) BR 11 2021 020182-3 B1**

Código 16.1 - Concessão de Patente ou Certificado de Adição de Invenção  
(22) 26/03/2020  
(30) 10/04/2019 EP 19168318.4  
(51) C11D 1/32 (2006.01), C11D 3/00 (2006.01), C11D 3/38 (2006.01), C11D  
3/50 (2006.01)  
(54) USO DE UMA COMPOSIÇÃO  
(73) UNILEVER IP HOLDINGS B.V. (PB)  
(72) IAN KARL SMITH; SARAH LEECH  
Prazo de Validade: 20 (vinte) anos contados a partir de 26/03/2020, observadas  
as condições legais



---

<b>(11) BR 11 2021 020197-1 B1</b>	<p>Código 16.1 - Concessão de Patente ou Certificado de Adição de Invenção (22) 09/04/2020 (30) 09/04/2019 NL 2022904 (51) B32B 37/00 (2006.01), C14B 1/56 (2006.01), D06N 3/00 (2006.01), B32B 38/06 (2006.01), C14B 7/02 (2006.01) (54) MÉTODO E SISTEMA PARA PRODUZIR UM ELEMENTO DE SUPORTE LAMINAR (73) STAHL INTERNATIONAL B.V. (NL) (72) RICCARDO GIOVANNI RUELLA; CHRISTIAN SCHERKL; HARALD BAUER Prazo de Validade: 20 (vinte) anos contados a partir de 09/04/2020, observadas as condições legais</p>
<b>(11) BR 11 2021 021204-3 B1</b>	<p>Código 16.1 - Concessão de Patente ou Certificado de Adição de Invenção (22) 27/04/2020 (30) 25/04/2019 JP 2019-084634 (51) H01F 41/02 (2006.01), H01F 27/245 (2006.01) (54) MÉTODO E APARELHO DE FABRICAÇÃO DE UM NÚCLEO BOBINADO (73) NIPPON STEEL CORPORATION (JP) (72) TAKAHITO MIZUMURA; MASATO MIZOKAMI; HISASHI MOGI; FUMIAKI TAKAHASHI Prazo de Validade: 20 (vinte) anos contados a partir de 27/04/2020, observadas as condições legais</p>
<b>(11) BR 11 2021 021746-0 B1</b>	<p>Código 16.1 - Concessão de Patente ou Certificado de Adição de Invenção (22) 31/12/2019 (30) 30/04/2019 CN 201910364346.2; 19/09/2019 CN 201910888762.2; 19/09/2019 CN 201910888067.6 (51) H04R 5/02 (2006.01), H04M 1/03 (2006.01), H04M 1/78 (2006.01) (54) APARELHO DE SAÍDA ACÚSTICA (73) SHENZHEN SHOKZ CO., LTD. (CN) (72) ZHANG, LEI; FU, JUNJIANG; YAN, BINGYAN; LIAO, FENGYUN; QI, XIN Prazo de Validade: 20 (vinte) anos contados a partir de 31/12/2019, observadas as condições legais</p>
<b>(11) BR 11 2021 022983-3 B1</b>	<p>Código 16.1 - Concessão de Patente ou Certificado de Adição de Invenção (22) 15/05/2020 (30) 17/05/2019 IT 102019000006950 (51) B02C 13/18 (2006.01), B02C 13/28 (2006.01), B02C 18/00 (2006.01), B02C 18/06 (2006.01), B03B 9/06 (2006.01) (54) ROTOR PARA UM APARELHO DE TRITURAÇÃO DE RESÍDUOS E APARELHO DE TRITURAÇÃO DE RESÍDUOS QUE INCORPORA O DITO ROTOR</p>

---



---

(73) WPT S.R.L. (IT)

(72) SIMONE GHIRARDI

Prazo de Validade: 20 (vinte) anos contados a partir de 15/05/2020, observadas as condições legais

---

**(11) BR 11 2021 023097-1 B1**

Código 16.1 - Concessão de Patente ou Certificado de Adição de Invenção

(22) 15/05/2020

(30) 17/05/2019 US 62/849,329

(51) B32B 5/18 (2006.01), B29C 48/16 (2019.01), B29C 48/18 (2019.01), B32B 5/14 (2006.01), C08J 5/18 (2006.01)

(54) FILME TERMOPLÁSTICO MULTICAMADA LEVE COEXTRUSADO PARA APLICAÇÕES DE EMBALAGEM ASSÉPTICA, FILME MULTICAMADA COEXTRUSADO E/OU LAMINADO, ARTIGO E PROCESSO PARA FABRICAR O FILME

(73) MUCCELL EXTRUSION, LLC (US)

(72) MEHDI SANIEI; MARK E. LINDENFELZER; ERIC V. FREDRICKSON

Prazo de Validade: 20 (vinte) anos contados a partir de 15/05/2020, observadas as condições legais

---

**(11) BR 11 2021 023266-4 B1**

Código 16.1 - Concessão de Patente ou Certificado de Adição de Invenção

(22) 09/08/2019

(30) 19/06/2019 US 16/446,408; 19/06/2019 US 16/446,411

(51) G01V 1/38 (2006.01)

(54) SISTEMA E MÉTODO DE DETECÇÃO DE OBJETO NO FUNDO DO MAR

(73) MAGSEIS FF LLC (US)

(72) GRAHAM GILLOTT; TERENCE HIBBEN

Prazo de Validade: 20 (vinte) anos contados a partir de 09/08/2019, observadas as condições legais

---

**(11) BR 11 2021 023668-6 B1**

Código 16.1 - Concessão de Patente ou Certificado de Adição de Invenção

(22) 24/05/2020

(30) 24/05/2019 US 62/852,873

(51) E01B 3/44 (2006.01)

(54) DORMENTE FERROVIÁRIO E CONJUNTO DE ESTRUTURA FERROVIÁRIA

(73) BRASKEM S.A. (BR/BA)

(72) ALDO MARCONI WESSEN MACHADO; JESUS WALDEMAR

GOLÇALVES DA SILVA; RENATO TEIXEIRA VARGAS; WALTER VIDON JUNIOR

Prazo de Validade: 20 (vinte) anos contados a partir de 24/05/2020, observadas as condições legais

---

**(11) BR 11 2021 024238-4 B1**

Código 16.1 - Concessão de Patente ou Certificado de Adição de Invenção

---



	<p>(22) 26/06/2020</p> <p>(30) 27/06/2019 US 62/867,721</p> <p>(51) C22B 7/00 (2006.01), C22B 7/04 (2006.01), C22B 21/00 (2006.01)</p> <p>(54) SISTEMA PARA EXTRAIR SAL A PARTIR DE SUBPRODUTOS DARECICLAGEM DE METAL E MÉTODO PARA EXTRAIR SAL APARTIR DE SUBPRODUTO DE RECICLAGEM DE METAL USANDO O SISTEMA</p> <p>(73) NOVELIS INC. (US)</p> <p>(72) DON ALLEN DOUTRE; GARY RICHARD HAY</p> <p>Prazo de Validade: 20 (vinte) anos contados a partir de 26/06/2020, observadas as condições legais</p>
<b>(11) BR 11 2021 024323-2 B1</b>	<p>Código 16.1 - Concessão de Patente ou Certificado de Adição de Invenção</p> <p>(22) 03/06/2019</p> <p>(51) E04H 4/00 (2006.01), B65D 88/00 (2006.01), E04H 4/06 (2006.01), A47K 3/06 (2006.01), B63B 34/00 (2020.01)</p> <p>(54) CONTENTOR EXTENSÍVEL PARA FLUIDOS COM VOLUME DE CONTENÇÃO E DIMENSÕES VARIÁVEIS</p> <p>(73) LUCIANA CHRISTINA MANFRINATO CAMBRIA (BR/PR)</p> <p>(72) LUCIANA CHRISTINA MANFRINATO CAMBRIA</p> <p>Prazo de Validade: 20 (vinte) anos contados a partir de 03/06/2019, observadas as condições legais</p>
<b>(11) BR 11 2021 024337-2 B1</b>	<p>Código 16.1 - Concessão de Patente ou Certificado de Adição de Invenção</p> <p>(22) 05/06/2020</p> <p>(30) 07/06/2019 IN 201941022657; 23/07/2019 NL 2023553; 23/07/2019 NL 2023555; 23/07/2019 NL 2023554</p> <p>(51) C10L 5/44 (2006.01), C10L 9/08 (2006.01)</p> <p>(54) PROCESSO PARA SUBMETER UMA BIOMASSA FIBROSA À TORREFAÇÃO</p> <p>(73) TORRGREEN B.V. (NL)</p> <p>(72) YASH JOSHI; EASWARAN KRISHNAMURTHY</p> <p>Prazo de Validade: 20 (vinte) anos contados a partir de 05/06/2020, observadas as condições legais</p>
<b>(11) BR 11 2021 024984-2 B1</b>	<p>Código 16.1 - Concessão de Patente ou Certificado de Adição de Invenção</p> <p>(22) 28/04/2020</p> <p>(30) 13/06/2019 IT 102019000008838</p> <p>(51) B28B 13/02 (2006.01), B28B 3/02 (2006.01)</p> <p>(54) MOLDE E MÉTODO PARA A FABRICAÇÃO DE PRODUTOS CERÂMICOS COM SEÇÃO TRANSVERSAL NÃO PLANA</p> <p>(73) GIOVANNI CALISTI (IT) ; GIAMPAOLO CALISTI (IT) ; FABRIZIO CALISTI (IT)</p> <p>(72) GIOVANNI CALISTI; GIAMPAOLO CALISTI; FABRIZIO CALISTI</p> <p>Prazo de Validade: 20 (vinte) anos contados a partir de 28/04/2020, observadas as condições legais</p>



---

as condições legais

---

**(11) BR 11 2021 025046-8 B1** Código 16.1 - Concessão de Patente ou Certificado de Adição de Invenção  
(22) 10/06/2020  
(30) 05/07/2019 SE 1950848-0  
(51) B60H 1/04 (2006.01), B60H 1/14 (2006.01), B60H 1/32 (2006.01), F01P 7/16 (2006.01)  
(54) SISTEMA DE GESTÃO TÉRMICA, TREM DE FORÇA E VEÍCULO  
(73) SCANIA CV AB (SE)  
(72) OLA HALL; MARTIN MOHLIN; ZOLTAN KARDOS; RICKARD ERIKSSON  
Prazo de Validade: 20 (vinte) anos contados a partir de 10/06/2020, observadas as condições legais

---

**(11) BR 11 2021 026275-0 B1** Código 16.1 - Concessão de Patente ou Certificado de Adição de Invenção  
(22) 24/06/2020  
(30) 24/06/2019 FR FR1906804  
(51) F16L 1/15 (2006.01), F16L 1/19 (2006.01), F16L 1/23 (2006.01)  
(54) MÉTODO PARA ASSENTAR E/OU RECUPERAR UMA TUBULAÇÃO EM UM CORPO D'ÁGUA  
(73) TECHNIP N-POWER (FR)  
(72) SEBASTIEN JEAN; MARTIN PIERRE  
Prazo de Validade: 20 (vinte) anos contados a partir de 24/06/2020, observadas as condições legais

---

**(11) BR 11 2021 026351-9 B1** Código 16.1 - Concessão de Patente ou Certificado de Adição de Invenção  
(22) 28/02/2020  
(30) 28/06/2019 JP 2019-121551  
(51) F16K 27/02 (2006.01), F16K 31/02 (2006.01), H01L 41/09 (2006.01), H02N 2/04 (2006.01)  
(54) VÁLVULA PIEZOELÉTRICA E MÉTODO DE FABRICAÇÃO DE VÁLVULA PIEZOELÉTRICA  
(73) SATAKE CORPORATION (JP) ; MECHANO TRANSFORMER CORPORATION (JP)  
(72) TAKAFUMI ITO; TADASHI MATSUSHITA; TOSHIRO HIGUCHI; SZE KEAT CHEE; YOSHINOBU MIZUNO; TOSHITADA HIRATA  
Prazo de Validade: 20 (vinte) anos contados a partir de 28/02/2020, observadas as condições legais

---

**(11) BR 11 2021 026654-2 B1** Código 16.1 - Concessão de Patente ou Certificado de Adição de Invenção  
(22) 30/08/2019  
(51) A61F 13/15 (2006.01), A61F 13/56 (2006.01)  
(54) ARTIGO ABSORVENTE  
(73) UNICHARM CORPORATION (JP)



---

(72) HIROSHI NAKASHIMA; YOSHIHISA WATABE; SATORU SAKAGUCHI;  
NORITOMO KURITA

Prazo de Validade: 20 (vinte) anos contados a partir de 30/08/2019, observadas as condições legais

---

**(11) BR 11 2022 000235-1 B1**

Código 16.1 - Concessão de Patente ou Certificado de Adição de Invenção

(22) 10/07/2020

(30) 10/07/2019 DE 102019210199.2

(51) C08H 7/00 (2011.01)

(54) PROCESSO PARA A PRODUÇÃO DE UMA LIGNINA ESTABILIZADA COM ALTA SUPERFÍCIE ESPECÍFICA

(73) SUNCOAL INDUSTRIES GMBH (DE)

(72) TOBIAS WITTMANN; JACOB PODSCHUN

Prazo de Validade: 20 (vinte) anos contados a partir de 10/07/2020, observadas as condições legais

---

**(11) BR 11 2022 000587-3 B1**

Código 16.1 - Concessão de Patente ou Certificado de Adição de Invenção

(22) 09/07/2020

(30) 15/07/2019 EP 19186314.1

(51) B01F 15/04 (2006.01), B07C 5/18 (2006.01), A22C 17/00 (2006.01)

(54) MÉTODO E SISTEMA PARA DOSEAR ARTIGOS CONSTITUÍDOS POR PRODUTOS ALIMENTÍCIOS SÓLIDOS

(73) CABINPLANT INTERNATIONAL A/S (DK)

(72) HENNING INGEMANN HANSEN

Prazo de Validade: 20 (vinte) anos contados a partir de 09/07/2020, observadas as condições legais

---

**(11) BR 11 2022 001254-3 B1**

Código 16.1 - Concessão de Patente ou Certificado de Adição de Invenção

(22) 17/08/2019

(51) H04R 1/24 (2006.01), H04R 7/12 (2006.01)

(54) UNIDADE DE ALTO-FALANTE E ALTO-FALANTE

(73) SOUND FUN CORPORATION (JP)

(72) KAZUNORI SATO; NOBUHIRO MIYAHARA; SAKAMOTO YOSHIO;  
TANAKA HIROSHI

Prazo de Validade: 20 (vinte) anos contados a partir de 17/08/2019, observadas as condições legais

---

**(11) BR 11 2022 002045-7 B1**

Código 16.1 - Concessão de Patente ou Certificado de Adição de Invenção

(22) 17/09/2020

(30) 20/09/2019 EP 19198516.7

(51) A24F 9/04 (2006.01), A24F 40/85 (2020.01)

(54) DISPOSITIVO DE LIMPEZA PARA UM DISPOSITIVO GERADOR DE AEROSSOL

---



(73) PHILIP MORRIS PRODUCTS S.A. (CH)

(72) MATTEO BOLOGNA; FERDINANDO CARIGNANI

Prazo de Validade: 20 (vinte) anos contados a partir de 17/09/2020, observadas as condições legais

**(11) BR 11 2022 002638-2 B1**

Código 16.1 - Concessão de Patente ou Certificado de Adição de Invenção

(22) 17/09/2020

(30) 20/09/2019 EP 19198518.3

(51) A24F 9/04 (2006.01), A24F 40/85 (2020.01)

(54) SISTEMA DE LIMPEZA PARA UM DISPOSITIVO GERADOR DE AEROSSOL

(73) PHILIP MORRIS PRODUCTS S.A. (CH)

(72) MATTEO BOLOGNA; FERDINANDO CARIGNANI

Prazo de Validade: 20 (vinte) anos contados a partir de 17/09/2020, observadas as condições legais

**(11) BR 11 2022 002684-6 B1**

Código 16.1 - Concessão de Patente ou Certificado de Adição de Invenção

(22) 12/08/2020

(30) 13/08/2019 US 62/886,012

(51) C07C 213/02 (2006.01), C07C 50/04 (2006.01), C07C 217/76 (2006.01)

(54) SÍNTESES TELESCÓPICAS DE 2-METOXIMETIL-P-FENILENODIAMINA

(73) WELLA GERMANY GMBH (DE)

(72) MARKUS SPECKBACHER; ARMIN OSAN; HEIKE ABEL; GERD SCHLOTZHAUER

Prazo de Validade: 20 (vinte) anos contados a partir de 12/08/2020, observadas as condições legais

**(11) BR 11 2022 003243-9 B1**

Código 16.1 - Concessão de Patente ou Certificado de Adição de Invenção

(22) 26/08/2020

(30) 30/08/2019 US 16/556,505

(51) G11C 17/16 (2006.01), G11C 11/54 (2006.01), G11C 11/56 (2006.01), G11C 17/18 (2006.01), G06N 3/063 (2023.01)

(54) CIRCUITOS PROGRAMÁVEIS PARA REALIZAR OPERAÇÕES DE APRENDIZADO DE MÁQUINA EM DISPOSITIVOS DE PONTA

(73) QUALCOMM INCORPORATED (US)

(72) HAINING YANG; PERIANNAN CHIDAMBARAM

Prazo de Validade: 20 (vinte) anos contados a partir de 26/08/2020, observadas as condições legais

**(11) BR 11 2022 004227-2 B1**

Código 16.1 - Concessão de Patente ou Certificado de Adição de Invenção

(22) 28/07/2020

(51) G06Q 50/28 (2012.01), G09F 19/22 (2006.01), G06Q 50/30 (2012.01), G06Q 90/00 (2006.01), G06Q 10/02 (2012.01), G06Q 10/00 (2023.01)



---

(54) SISTEMA, MÉTODO E EQUIPAMENTO PARA PROCESSAMENTO DE INFORMAÇÕES DE EMBARQUE E GERAÇÃO DE UM GUIA VIRTUAL ORGÂNICO E MEMÓRIA LEGÍVEL POR COMPUTADOR

(73) RICARDO POCAI (BR/PR)

(72) RICARDO POCAI

Prazo de Validade: 20 (vinte) anos contados a partir de 28/07/2020, observadas as condições legais

---

**(11) BR 11 2022 005611-7 B1**

Código 16.1 - Concessão de Patente ou Certificado de Adição de Invenção

(22) 25/09/2020

(30) 26/09/2019 US US 16/584,406

(51) E21B 19/10 (2006.01), E21B 23/00 (2006.01), E21B 23/01 (2006.01), E21B 23/02 (2006.01), E21B 33/038 (2006.01), E21B 33/04 (2006.01)

(54) SISTEMA PARA COMPONENTES DE TRAVAMENTO, SISTEMA PARA TRAVAMENTO RÍGIDO DE COMPONENTES E MÉTODO PARA TRAVAR RIGIDAMENTE DOIS COMPONENTES

(73) BAKER HUGHES OILFIELD OPERATIONS LLC (US)

(72) SAMUEL H. CHENG; GREG DUNN; DARYL ATTAWAY

Prazo de Validade: 20 (vinte) anos contados a partir de 25/09/2020, observadas as condições legais

---

**(11) BR 11 2022 006077-7 B1**

Código 16.1 - Concessão de Patente ou Certificado de Adição de Invenção

(22) 18/11/2019

(30) 31/10/2019 US 16/670,610

(51) E21B 41/00 (2006.01), E21B 21/00 (2006.01), E21B 33/138 (2006.01), C09K 8/512 (2006.01)

(54) MÉTODOS DE TRATAMENTO DE UMA FORMAÇÃO SUBTERRÂNEA PENETRADA POR UM FURO DE POÇO USANDO UM FLUIDO DE POLÍMERO SUPERABSORVENTE

(73) HALLIBURTON ENERGY SERVICES, INC. (US)

(72) NIVIKA RAJENDRA GUPTA; EDWIN GNANAKUMAR SOLOMON RAJA; JAY PAUL DEVILLE

Prazo de Validade: 20 (vinte) anos contados a partir de 18/11/2019, observadas as condições legais

---

**(11) BR 11 2022 006152-8 B1**

Código 16.1 - Concessão de Patente ou Certificado de Adição de Invenção

(22) 19/08/2020

(30) 25/11/2019 AT A51014/2019

(51) D21C 7/06 (2006.01), D21B 1/22 (2006.01), B30B 9/12 (2006.01), B30B 11/24 (2006.01)

(54) ALIMENTADOR DE PARAFUSO TAMPÃO E MÉTODO DE TRANSPORTE DE UM MATERIAL A SER TRANSPORTADO

(73) ANDRITZ AG (AT)

(72) DIETMAR ULM



---

Prazo de Validade: 20 (vinte) anos contados a partir de 19/08/2020, observadas as condições legais

---

**(11) BR 11 2022 006494-2 B1** Código 16.1 - Concessão de Patente ou Certificado de Adição de Invenção  
(22) 13/10/2020  
(30) 16/10/2019 JP 2019-189628  
(51) B32B 7/06 (2019.01), B05D 7/24 (2006.01)  
(54) FOLHA DE TRANSFERÊNCIA E MÉTODO PARA PRODUZIR PAINEL DECORATIVO DE MELAMINA  
(73) TOPPAN INC. (JP)  
(72) TAKAHIRO ISEYA; CHIHO HARADA  
Prazo de Validade: 20 (vinte) anos contados a partir de 13/10/2020, observadas as condições legais

---

**(11) BR 11 2022 007521-9 B1** Código 16.1 - Concessão de Patente ou Certificado de Adição de Invenção  
(22) 19/12/2019  
(51) B65D 88/78 (2006.01), B65D 90/04 (2006.01)  
(54) ESTRUTURA SUBMARINA DE ENTREGA DE MATERIAL  
(73) SAFE MARINE TRANSFER, LLC (US)  
(72) JAMES E. CHITWOOD; ART J. SCHROEDER JR.  
Prazo de Validade: 20 (vinte) anos contados a partir de 19/12/2019, observadas as condições legais

---

**(11) BR 11 2022 007878-1 B1** Código 16.1 - Concessão de Patente ou Certificado de Adição de Invenção  
(22) 13/11/2020  
(30) 15/11/2019 JP 2019-206676  
(51) H02K 1/22 (2006.01), C21D 8/12 (2006.01), C22C 38/00 (2006.01), C22C 38/60 (2006.01), H01F 1/147 (2006.01), H02K 1/02 (2006.01), H02K 19/10 (2006.01)  
(54) NÚCLEO DE ROTOR, ROTOR, E, MÁQUINA ELÉTRICA ROTATIVA  
(73) NIPPON STEEL CORPORATION (JP)  
(72) MASAHITO KAMIKAWABATA; MIHO TOMITA; TESSHU MURAKAWA  
Prazo de Validade: 20 (vinte) anos contados a partir de 13/11/2020, observadas as condições legais

---

**(11) BR 11 2022 008417-0 B1** Código 16.1 - Concessão de Patente ou Certificado de Adição de Invenção  
(22) 30/10/2020  
(30) 01/11/2019 US 62/929,405; 21/11/2019 US 62/938,594  
(51) G01F 23/26 (2022.01), A47J 37/00 (2006.01), A47J 37/12 (2006.01), G01F 23/00 (2022.01)  
(54) MÓDULO DE DETECÇÃO MULTIUSO, SISTEMA DE COZIMENTO CONTROLADO E CAIXA DE CONTROLE SELADA  
(73) PITCO FRIALATOR, INC. (US)

---



---

(72) STEVEN J. CYR; MICHAEL MCGINNIS; BRIAN GREGORY BROPHY;  
MICHAEL T. FECTEAU

Prazo de Validade: 20 (vinte) anos contados a partir de 30/10/2020, observadas as condições legais

---

**(11) BR 11 2022 008432-3 B1**

Código 16.1 - Concessão de Patente ou Certificado de Adição de Invenção

(22) 20/11/2019

(51) A61K 8/44 (2006.01)

(54) ESTRUTURA SÓLIDA POROSA DISSOLÚVEL

(73) THE PROCTER & GAMBLE COMPANY (US)

(72) HONGSING TAN; ROBERT WAYNE GLENN JR.

Prazo de Validade: 20 (vinte) anos contados a partir de 20/11/2019, observadas as condições legais

---

**(11) BR 11 2022 009075-7 B1**

Código 16.1 - Concessão de Patente ou Certificado de Adição de Invenção

(22) 11/11/2020

(30) 12/11/2019 US 62/934,252

(51) E03D 9/02 (2006.01), B65D 81/32 (2006.01), E03D 9/03 (2006.01)

(54) DISPOSITIVO PARA DISPENSAR UMA PLURALIDADE DE MATERIAIS DISPERSÍVEIS

(73) S.C. JOHNSON & SON, INC. (US)

(72) WILLIAM J. RICE; STEVEN A. ZACH; FRANCISCO R. FIGUEROA

Prazo de Validade: 20 (vinte) anos contados a partir de 11/11/2020, observadas as condições legais

---

**(11) BR 11 2022 009315-2 B1**

Código 16.1 - Concessão de Patente ou Certificado de Adição de Invenção

(22) 15/11/2019

(51) C22B 3/02 (2006.01), C22B 26/12 (2006.01), C01D 15/02 (2006.01), C22B 3/12 (2006.01), C22B 3/14 (2006.01)

(54) ARRANJO E MÉTODO PARA RECUPERAÇÃO DE HIDRÓXIDO DE LÍTIO

(73) METSO FINLAND OY (FI)

(72) MARIKA TIIHONEN; SAMI KINNUNEN; EERO KOLEHMAINEN

Prazo de Validade: 20 (vinte) anos contados a partir de 15/11/2019, observadas as condições legais

---

**(11) BR 11 2022 009531-7 B1**

Código 16.1 - Concessão de Patente ou Certificado de Adição de Invenção

(22) 12/11/2020

(30) 28/11/2019 CN 201911195242.X; 28/11/2019 CN 201922094449.X;  
13/04/2020 CN 202020538343.4

(51) A61B 17/072 (2006.01)

(54) MECANISMO ROTATIVO E GRAMPEADOR CIRÚRGICO

(73) TOUCHSTONE INTERNATIONAL MEDICAL SCIENCE CO., LTD. (CN)

(72) ZHI CHEN; XIANGJIN DU

---



---

Prazo de Validade: 20 (vinte) anos contados a partir de 12/11/2020, observadas as condições legais

---

**(11) BR 11 2022 009541-4 B1** Código 16.1 - Concessão de Patente ou Certificado de Adição de Invenção  
 (22) 25/11/2019  
 (51) A46B 7/04 (2006.01), A61C 17/22 (2006.01)  
 (54) CABEÇA DE RECARGA DE HIGIENE BUCAL  
 (73) COLGATE-PALMOLIVE COMPANY (US)  
 (72) YANMEI JI; AL AQUANZA SPROSTA; EDUARDO JIMENEZ; DOUGLAS HOHLBEIN; MICHAEL ROONEY; XIANGJI DING  
 Prazo de Validade: 20 (vinte) anos contados a partir de 25/11/2019, observadas as condições legais

---

**(11) BR 11 2022 009967-3 B1** Código 16.1 - Concessão de Patente ou Certificado de Adição de Invenção  
 (22) 27/11/2020  
 (30) 28/11/2019 EP 19212191.1  
 (51) C07C 319/14 (2006.01), C07C 321/14 (2006.01)  
 (54) PROCESSO MELHORADO PARA A PREPARAÇÃO DE SULFETOS DE DIALQUILA ASSIMÉTRICOS  
 (73) SALTIGO GMBH (DE)  
 (72) ANDRE GROSSMANN  
 Prazo de Validade: 20 (vinte) anos contados a partir de 27/11/2020, observadas as condições legais

---

**(11) BR 11 2022 010016-7 B1** Código 16.1 - Concessão de Patente ou Certificado de Adição de Invenção  
 (22) 02/11/2020  
 (30) 26/11/2019 CN 201911175724.9; 26/11/2019 CN 201922084848.8  
 (51) A47G 21/00 (2006.01)  
 (54) DISPOSITIVO DE ALIMENTO COMPLEMENTAR DO TIPO DE PRESSIONAMENTO AUTOMÁTICO  
 (73) BEIJING SHENCHUANG CENTURY INFORMATION TECHNOLOGY CO., LTD. (CN)  
 (72) HAO WANG  
 Prazo de Validade: 20 (vinte) anos contados a partir de 02/11/2020, observadas as condições legais

---

**(11) BR 11 2022 010197-0 B1** Código 16.1 - Concessão de Patente ou Certificado de Adição de Invenção  
 (22) 27/11/2020  
 (30) 28/11/2019 DE 10 2019 132 347.9  
 (51) B64C 21/10 (2006.01), B64C 1/00 (2006.01), F15D 1/00 (2006.01)  
 (54) MÉTODO PARA APLICAÇÃO DE FILME AERODINAMICAMENTE FUNCIONAL  
 (73) LUFTHANSA TECHNIK AG (DE)



(72) OLIVER OESER; THORSTEN GERBER; KAI-CHRISTOPH PFINGSTEN;  
DOMINIK BROST; DARIUS KLEIN; HOLGER RATHMANN

Prazo de Validade: 20 (vinte) anos contados a partir de 27/11/2020, observadas as condições legais

**(11) BR 11 2022 010301-8 B1**

Código 16.1 - Concessão de Patente ou Certificado de Adição de Invenção  
(22) 12/12/2019

(51) F04D 29/20 (2006.01), F04D 29/34 (2006.01), F04D 29/36 (2006.01), F16D 1/06 (2006.01)

(54) COLAR DE TRAVAMENTO DO IMPULSOR, CONJUNTO DE BOMBA CENTRÍFUGA, E MÉTODO PARA MANTER UMA POSIÇÃO AXIAL DO IMPULSOR NA BOMBA

(73) ITT MANUFACTURING ENTERPRISES LLC (US)

(72) BRIAN ALAN YARNOT; CODY MAC ARLISS; PAUL MATTHEW LANDSCHOOT JR; DOUGLAS J. NOBLES; KENNETH MICHAEL SMITH; PAUL WALTER BEHNKE

Prazo de Validade: 20 (vinte) anos contados a partir de 12/12/2019, observadas as condições legais

**(11) BR 11 2022 013003-1 B1**

Código 16.1 - Concessão de Patente ou Certificado de Adição de Invenção  
(22) 29/01/2021

(30) 30/01/2020 US 62/967,756; 29/01/2021 US 17/162,503

(51) E21B 43/12 (2006.01), F04D 13/06 (2006.01), F04D 13/10 (2006.01)

(54) MOTOR ELÉTRICO PARA BOMBA SUBMERSÍVEL

(73) BAKER HUGHES OILFIELD OPERATIONS LLC (US)

(72) RANDAL PERISHO

Prazo de Validade: 20 (vinte) anos contados a partir de 29/01/2021, observadas as condições legais

**(11) BR 11 2022 014141-6 B1**

Código 16.1 - Concessão de Patente ou Certificado de Adição de Invenção  
(22) 12/01/2021

(30) 29/01/2020 DE 10 2020 102 096.1

(51) D04H 1/4391 (2012.01), D01F 2/28 (2006.01), D04H 3/005 (2012.01), D04H 3/018 (2012.01)

(54) PRODUTO NÃO TECIDO

(73) CERDIA INTERNATIONAL GMBH (CH)

(72) DIETER MANN; MARTIN MOSER; UWE SCHÄFFNER

Prazo de Validade: 20 (vinte) anos contados a partir de 12/01/2021, observadas as condições legais

**(11) BR 11 2022 014409-1 B1**

Código 16.1 - Concessão de Patente ou Certificado de Adição de Invenção  
(22) 01/03/2021

(30) 23/03/2020 EP 20164763.3



---

	(51) F16K 1/20 (2006.01), F16K 1/22 (2006.01), F16K 31/06 (2006.01), H01F 7/14 (2006.01) (54) VÁLVULA SOLENOIDE PARA VEÍCULO E PROCESSO PARA A FABRICAÇÃO DA VÁLVULA SOLENOIDE PARA VEÍCULO (73) KNORR-BREMSE SYSTEME FÜR NUTZFAHRZEUGE GMBH (DE) (72) ANDREAS EISENBERGER; MAHER MATAR Prazo de Validade: 20 (vinte) anos contados a partir de 01/03/2021, observadas as condições legais
<b>(11) BR 11 2022 015209-4 B1</b>	Código 16.1 - Concessão de Patente ou Certificado de Adição de Invenção (22) 22/01/2021 (30) 05/02/2020 DE 102020201417.5 (51) F02C 7/045 (2006.01) (54) SISTEMA DE ROTOR PARA UMA AERONAVE (73) KOPTER GERMANY GMBH (DE) (72) DANIEL REDMANN; NICOLAI STADLMAIR; ANDREAS DUMMEL Prazo de Validade: 20 (vinte) anos contados a partir de 22/01/2021, observadas as condições legais
<b>(11) BR 11 2022 015290-6 B1</b>	Código 16.1 - Concessão de Patente ou Certificado de Adição de Invenção (22) 03/04/2020 (51) B21D 51/26 (2006.01), B21D 51/32 (2006.01), B65G 47/84 (2006.01), B67C 7/00 (2006.01) (54) DISPOSITIVO PARA PROCESSAMENTO DE RECIPIENTES E DISPOSITIVO DE DESCARGA E PROCESSO PARA ADAPTAÇÃO DO DISPOSITIVO (73) FERRUM PACKAGING AG (CH) (72) JÜRIG DÜNKI Prazo de Validade: 20 (vinte) anos contados a partir de 03/04/2020, observadas as condições legais
<b>(11) BR 11 2022 017707-0 B1</b>	Código 16.1 - Concessão de Patente ou Certificado de Adição de Invenção (22) 04/03/2021 (30) 04/03/2020 IT 10202000004585 (51) F01D 11/00 (2006.01), F01D 11/04 (2006.01) (54) TURBINA (73) NUOVO PIGNONE TECNOLOGIE - S.R.L. (IT) (72) PAOLO DI SISTO; LEONARDO TOGNARELLI; SIMONE CUBEDA Prazo de Validade: 20 (vinte) anos contados a partir de 04/03/2021, observadas as condições legais
<b>(11) BR 11 2022 020293-8 B1</b>	Código 16.1 - Concessão de Patente ou Certificado de Adição de Invenção (22) 14/07/2021

---

---

	<p>(30) 14/07/2020 EP 20185726.5</p> <p>(51) A61C 13/083 (2006.01), A61C 13/12 (2006.01), C21D 9/00 (2006.01), F27D 5/00 (2006.01)</p> <p>(54) DISPOSITIVO DE MONTAGEM, SISTEMA DE DISPOSITIVO DE MONTAGEM E PROCESSO PARA PROCESSAMENTO AUTOMATIZADO DE UMA PRÓTESE DENTÁRIA</p> <p>(73) INSTITUT STRAUMANN AG (CH)</p> <p>(72) VAN OPHUYSEN, ANDREAS; MROHS, BENJAMIN; MELZER, SIMONE</p> <p>Prazo de Validade: 20 (vinte) anos contados a partir de 14/07/2021, observadas as condições legais</p>
<b>(11) BR 11 2022 020494-9 B1</b>	<p>Código 16.1 - Concessão de Patente ou Certificado de Adição de Invenção</p> <p>(22) 08/04/2021</p> <p>(30) 15/04/2020 NO 20200457</p> <p>(51) F04D 29/58 (2006.01), E21B 43/01 (2006.01), F04D 13/08 (2006.01), E21B 41/00 (2006.01), E21B 43/12 (2006.01)</p> <p>(54) SISTEMA DE RESFRIAMENTO SUBMARINO DE CIRCUITO FECHADO</p> <p>(73) VETCO GRAY SCANDINAVIA AS (GB)</p> <p>(72) MARTIN SMAADAL; ASHISH JAIN</p> <p>Prazo de Validade: 20 (vinte) anos contados a partir de 08/04/2021, observadas as condições legais</p>
<b>(11) BR 11 2022 021455-3 B1</b>	<p>Código 16.1 - Concessão de Patente ou Certificado de Adição de Invenção</p> <p>(22) 12/04/2021</p> <p>(30) 23/04/2020 US 63/014,470</p> <p>(51) H04W 52/04 (2009.01), H04W 52/14 (2009.01), H04W 52/24 (2009.01)</p> <p>(54) MÉTODOS REALIZADOS POR UM DISPOSITIVO SEM FIO E POR UM NÓ DE REDE, DISPOSITIVO SEM FIO, NÓ DE REDE, E, MEIO DE ARMAZENAMENTO NÃO TRANSITÓRIO LEGÍVEL POR COMPUTADOR</p> <p>(73) TELEFONAKTIEBOLAGET LM ERICSSON (PUBL) (SE)</p> <p>(72) HELKA-LIINA MÄÄTTÄNEN; MATS FOLKE</p> <p>Prazo de Validade: 20 (vinte) anos contados a partir de 12/04/2021, observadas as condições legais</p>
<b>(11) BR 11 2022 022468-0 B1</b>	<p>Código 16.1 - Concessão de Patente ou Certificado de Adição de Invenção</p> <p>(22) 06/05/2021</p> <p>(30) 06/05/2020 IT 102020000010039</p> <p>(51) B29C 43/52 (2006.01), B29C 43/34 (2006.01), B29C 43/08 (2006.01), B29C 31/04 (2006.01), B29C 35/08 (2006.01), B29C 35/04 (2006.01), B29L 31/00 (2006.01), B29L 31/56 (2006.01)</p> <p>(54) APARELHO E MÉTODO PARA PRODUZIR OBJETOS ATRAVÉS DE MOLDAGEM POR COMPRESSÃO</p> <p>(73) SACMI COOPERATIVA MECCANICI IMOLA SOCIETA' COOPERATIVA (IT)</p>



(72) FABRIZIO PUCCI; FIORENZO PARRINELLO

Prazo de Validade: 20 (vinte) anos contados a partir de 06/05/2021, observadas as condições legais

**(11) BR 11 2022 023761-8 B1**

Código 16.1 - Concessão de Patente ou Certificado de Adição de Invenção

(22) 11/08/2020

(30) 25/05/2020 EP 20176265.5

(51) C09D 5/00 (2006.01), C09D 5/44 (2006.01)

(54) MATERIAL DE REVESTIMENTO ELETROLÍTICO AQUOSO, E, MÉTODO PARA REVESTIR PARCIALMENTE UM SUBSTRATO ELETRICAMENTE CONDUTOR

(73) BASF COATINGS GMBH (DE)

(72) JOERG RESSEL; KARL-HEINZ GROSSE BRINKHAUS; DIRK BENNING; JANINE JUETTEMAYER; MARTIN GEUTING; SILKE PRZYBILLA; JOERG EXNER; PETRA WAGNER

Prazo de Validade: 20 (vinte) anos contados a partir de 11/08/2020, observadas as condições legais

**(11) BR 11 2022 024530-0 B1**

Código 16.1 - Concessão de Patente ou Certificado de Adição de Invenção

(22) 17/06/2021

(30) 17/06/2020 JP 2020-104235

(51) C09D 5/25 (2006.01), C09D 161/10 (2006.01), C09D 163/00 (2006.01), B32B 15/092 (2006.01), H01F 1/18 (2006.01), C23C 22/00 (2006.01), C23C 26/00 (2006.01), H01F 27/245 (2006.01), H02K 1/04 (2006.01)

(54) COMPOSIÇÃO DE REVESTIMENTO PARA UMA CHAPA DE AÇO ELÉTRICO, CHAPA DE AÇO ELÉTRICO, NÚCLEO LAMINADO, E, MÁQUINA ELÉTRICA ROTATIVA

(73) NIPPON STEEL CORPORATION (JP)

(72) KAZUTOSHI TAKEDA; SHINSUKE TAKATANI; MINAKO FUKUCHI; ICHIRO TANAKA

Prazo de Validade: 20 (vinte) anos contados a partir de 17/06/2021, observadas as condições legais

**(11) BR 11 2022 024998-5 B1**

Código 16.1 - Concessão de Patente ou Certificado de Adição de Invenção

(22) 27/08/2020

(30) 28/06/2020 CN 202010599002.2

(51) H02J 3/46 (2006.01)

(54) MÉTODO E APARELHO PARA CONTROLAR POTÊNCIA DE FAZENDA EÓLICA

(73) GOLDWIND SCIENCE & TECHNOLOGY CO., LTD. (CN)

(72) CHI YU; SHUOWEN XIAO; ZELIN WANG

Prazo de Validade: 20 (vinte) anos contados a partir de 27/08/2020, observadas as condições legais



---

<b>(11) BR 11 2022 025365-6 B1</b>	Código 16.1 - Concessão de Patente ou Certificado de Adição de Invenção (22) 01/12/2020 (30) 25/06/2020 JP 2020-109891 (51) F03B 7/00 (2006.01) (54) PEQUENO APARELHO DE GERAÇÃO DE ENERGIA HIDRELÉTRICA (73) ELIS CO., LTD. (JP) (72) SOICHI SASAKI; JUN KUWAHARA Prazo de Validade: 20 (vinte) anos contados a partir de 01/12/2020, observadas as condições legais
<b>(11) BR 11 2022 026103-9 B1</b>	Código 16.1 - Concessão de Patente ou Certificado de Adição de Invenção (22) 22/06/2020 (51) B29C 49/28 (2006.01), B29C 49/48 (2006.01), B29C 49/62 (2006.01), B29C 49/56 (2006.01), B29C 49/42 (2006.01), B29C 49/22 (2006.01), B67C 3/00 (2006.01), B29L 31/00 (2006.01) (54) SISTEMA E MÉTODO PARA FORMAR E PREENCHER SIMULTANEAMENTE UM RECIPIENTE POLIMÉRICO (73) LIQUIFORM GROUP LLC (US) (72) GREGORY CARPENTER; GREGORY T. HALL; RICHARD STEIH; STEVEN CHARLES DETTLING; THEODORE TEKIP Prazo de Validade: 20 (vinte) anos contados a partir de 22/06/2020, observadas as condições legais
<b>(11) BR 11 2022 026573-5 B1</b>	Código 16.1 - Concessão de Patente ou Certificado de Adição de Invenção (22) 30/04/2021 (30) 01/07/2020 JP 2020-113971 (51) C21C 5/30 (2006.01), C21C 5/46 (2006.01) (54) MÉTODO DE CONTROLE DE SOPRO DE CONVERSOR E SISTEMA DE CONTROLE DE SOPRO DE CONVERSOR (73) JFE STEEL CORPORATION (JP) (72) TOMOHIRO SUGINO; YUKIO TAKAHASHI; RYO KAWABATA; SHOTA AMANO; NAOKI KIKUCHI; HIROTO KASE; TOSHIKI NONAKA Prazo de Validade: 20 (vinte) anos contados a partir de 30/04/2021, observadas as condições legais
<b>(11) BR 11 2022 026912-9 B1</b>	Código 16.1 - Concessão de Patente ou Certificado de Adição de Invenção (22) 02/08/2021 (30) 31/07/2020 GB 2011951.7; 30/07/2021 US 17/390,017 (51) E21B 33/043 (2006.01) (54) SISTEMA DE POÇO PETROLÍFERO E MÉTODO PARA BASE ADAPTADORA DE PRODUÇÃO (73) BAKER HUGHES ENERGY TECHNOLOGY UK LIMITED (GB) (72) STANLEY HOSIE; BRIAN GRAIG

---

---

Prazo de Validade: 20 (vinte) anos contados a partir de 02/08/2021, observadas as condições legais

---

**(11) BR 11 2023 000496-9 B1** Código 16.1 - Concessão de Patente ou Certificado de Adição de Invenção  
(22) 07/07/2021  
(30) 10/07/2020 EP 20185204.3  
(51) C08L 23/08 (2025.01), F16L 9/12 (2006.01)  
(54) COMPOSIÇÃO DE POLIETILENO COMPREENDENDO UMA RESINA DE BASE, PROCESSO, ARTIGO E USO  
(73) BOREALIS AG (AT)  
(72) ANDREY BURYAK; VICTOR SUMERIN; FRANZ RUEMER; JARI ÄÄRILÄ; JOY JIE CHENG  
Prazo de Validade: 20 (vinte) anos contados a partir de 07/07/2021, observadas as condições legais

---

**(11) BR 11 2023 003541-4 B1** Código 16.1 - Concessão de Patente ou Certificado de Adição de Invenção  
(22) 16/03/2022  
(30) 17/03/2021 EP 21163088.4  
(51) B29C 48/00 (2019.01), B29C 48/07 (2019.01), B29C 48/92 (2019.01)  
(54) SISTEMA DE PRODUÇÃO PARA PRODUÇÃO DE PLACAS EXTRUDADAS  
(73) AKZENTA PANELEE + PROFILE GMBH (DE)  
(72) HANS-JÜRGEN HANNIG; FELIX HÜLLENKREMER; PETER WENDLING  
Prazo de Validade: 20 (vinte) anos contados a partir de 16/03/2022, observadas as condições legais

---

**(11) BR 11 2023 003753-0 B1** Código 16.1 - Concessão de Patente ou Certificado de Adição de Invenção  
(22) 16/03/2022  
(30) 17/03/2021 EP 21163095.9  
(51) B29C 48/00 (2019.01), B29C 48/07 (2019.01), B29C 48/25 (2019.01), B29C 48/275 (2019.01)  
(54) PROCESSO PARA A INICIALIZAÇÃO SIMPLES DE UMA LINHA DE PRODUÇÃO PARA A PRODUÇÃO DE PLACAS  
(73) AKZENTA PANELEE + PROFILE GMBH (DE)  
(72) HANS-JÜRGEN HANNIG; FELIX HÜLLENKREMER; PETER WENDLING  
Prazo de Validade: 20 (vinte) anos contados a partir de 16/03/2022, observadas as condições legais

---

**(11) BR 11 2023 007228-0 B1** Código 16.1 - Concessão de Patente ou Certificado de Adição de Invenção  
(22) 04/11/2021  
(30) 06/11/2020 US 63/110,590  
(51) C23C 22/20 (2006.01), C23C 14/00 (2006.01), C23C 22/73 (2006.01), C23C 22/74 (2006.01), C09D 5/08 (2006.01), C23C 28/00 (2006.01), C23C



22/76 (2006.01)

(54) COMPOSIÇÃO DE PASTA FLUIDA AQUOSA, SISTEMA DE REVESTIMENTO DE COBERTURA INORGÂNICO, E, SISTEMA DE REVESTIMENTO DE MÚLTIPLAS CAMADAS DURÁVEL

(73) PRAXAIR S.T. TECHNOLOGY, INC. (US)

(72) IRINA BELOV; ZHIHONG TANG; MARK W. PERPALL; DARYL G. COPELAND; BRIAN D. FITZWATER

Prazo de Validade: 20 (vinte) anos contados a partir de 04/11/2021, observadas as condições legais

**(11) BR 11 2023 013834-5 B1**

Código 16.1 - Concessão de Patente ou Certificado de Adição de Invenção

(22) 17/01/2022

(30) 21/01/2021 EP 21152657.9

(51) G01V 3/10 (2006.01)

(54) APARELHO DE DETECÇÃO DE METAIS

(73) METTLER-TOLEDO SAFELINE LIMITED (GB)

(72) DAVID LYON

Prazo de Validade: 20 (vinte) anos contados a partir de 17/01/2022, observadas as condições legais

**(11) BR 11 2023 014845-6 B1**

Código 16.1 - Concessão de Patente ou Certificado de Adição de Invenção

(22) 24/01/2022

(30) 28/01/2021 US 17/160,861

(51) F27D 1/00 (2006.01), B22D 41/00 (2006.01), B22D 41/02 (2006.01), F27B 3/14 (2006.01), F27B 7/28 (2006.01), F27B 13/10 (2006.01), F27B 15/06 (2006.01), F27D 1/06 (2006.01), F27D 1/16 (2006.01), F27B 14/08 (2006.01), F27B 14/10 (2006.01), F27D 1/04 (2006.01)

(54) REVESTIMENTO REFRAATÁRIO SUBSTITUÍVEL EM FORMA DE ANEL, RECIPIENTE METALÚRGICO E MÉTODO PARA FORNECER OU SUBSTITUIR TODA OU UMA SEÇÃO DE UMA PAREDE INTERNA REFRAATÁRIA OU REVESTIMENTO DE UM RECIPIENTE METALÚRGICO

(73) RESCO PRODUCTS, INC. (US)

(72) EDWARD LEO ERNY; JASON WILLIAM HEBERT

Prazo de Validade: 20 (vinte) anos contados a partir de 24/01/2022, observadas as condições legais

**(11) BR 11 2023 015219-4 B1**

Código 16.1 - Concessão de Patente ou Certificado de Adição de Invenção

(22) 13/04/2022

(30) 14/04/2021 EP 21168440.2

(51) C07D 498/04 (2006.01), A61P 11/00 (2006.01), A61P 11/14 (2006.01), A61P 29/00 (2006.01), A61K 31/5383 (2006.01)

(54) DERIVADOS DE 3H,4H,5H,6H,7H-PIRIMIDO[4,5-b]

[1,4]OXAZINA4,6-DIONA COMO INIBIDORES DE TRPA1, SAIS DOS MESMOS, SEUS USOS, E COMPOSIÇÃO FARMACÊUTICA



---

(73) BOEHRINGER INGELHEIM INTERNATIONAL GMBH (DE)  
(72) MARTIN THOMAS FLECK; FLORIAN PAUL CHRISTIAN BINDER  
Prazo de Validade: 20 (vinte) anos contados a partir de 13/04/2022, observadas as condições legais

---

**(11) BR 11 2023 016593-8 B1** Código 16.1 - Concessão de Patente ou Certificado de Adição de Invenção  
(22) 13/01/2022  
(30) 18/02/2021 KR 10-2021-0022188; 18/06/2021 KR 10-2021-0079616  
(51) H01Q 1/38 (2006.01), H01Q 1/24 (2006.01), H01Q 21/06 (2006.01)  
(54) DISPOSITIVO ELETRÔNICO COMPREENDENDO UM MÓDULO DE ANTENA COMPREENDENDO UM OU MAIS ELEMENTOS DE ANTENA  
(73) SAMSUNG ELECTRONICS CO., LTD. (KR)  
(72) NAMJUN CHO; JUNGHWAN SON; HYOSEOK NA; YOUNGJU KIM  
Prazo de Validade: 20 (vinte) anos contados a partir de 13/01/2022, observadas as condições legais

---

**(11) BR 11 2023 017587-9 B1** Código 16.1 - Concessão de Patente ou Certificado de Adição de Invenção  
(22) 22/06/2021  
(30) 02/03/2021 JP 2021-032380  
(51) G16H 20/00 (2018.01)  
(54) SISTEMA DE CUIDADO DE SAÚDE  
(73) F&F INC. (JP)  
(72) YOSHIHIRO FUJIKAWA  
Prazo de Validade: 20 (vinte) anos contados a partir de 22/06/2021, observadas as condições legais

---

**(11) BR 11 2023 018085-6 B1** Código 16.1 - Concessão de Patente ou Certificado de Adição de Invenção  
(22) 11/03/2022  
(30) 12/03/2021 EP 21162449.9  
(51) C07C 33/025 (2006.01), B01D 1/00 (2006.01), C07C 29/80 (2006.01)  
(54) PROCESSO E INSTALAÇÃO PARA RECUPERAR ISOPRENOLESSENCIALMENTE LIVRE DE FORMALDEÍDO DE UMA CORRENTEDE ISOPRENOL BRUTO CONTENDO ISOPRENOL, ÁGUA E FORMALDEÍDO  
(73) BASF SE (DE)  
(72) ANDREAS KELLER; HANS HASSE; RUPERT WAGNER; BERNHARD BRUNNER; MATTHIAS SCHULT; STEPHAN MAURER; HEIKO HALLMANN; MAXIMILIAN DYGA  
Prazo de Validade: 20 (vinte) anos contados a partir de 11/03/2022, observadas as condições legais

---

**(11) BR 11 2023 019143-2 B1** Código 16.1 - Concessão de Patente ou Certificado de Adição de Invenção  
(22) 08/04/2022



---

(30) 12/04/2021 DE 20 2021 101 949.2  
(51) F16C 33/08 (2006.01), F16C 17/02 (2006.01), F16C 33/04 (2006.01), F16C 33/20 (2006.01)  
(54) ROLAMENTO DESLIZANTE E DISPOSIÇÃO DE ROLAMENTO DESLIZANTE  
(73) IGUS GMBH (DE)  
(72) STEFAN NIERMANN; MARCO JAEKEL; FABIAN KLEINE; SEBASTIAN POLLE; JOHANNES RUGE; MUHAMMET ERKAM TÜRKER  
Prazo de Validade: 20 (vinte) anos contados a partir de 08/04/2022, observadas as condições legais

---

**(11) BR 11 2023 022352-0 B1** Código 16.1 - Concessão de Patente ou Certificado de Adição de Invenção  
(22) 29/04/2022  
(30) 30/04/2021 US 63/201,475  
(51) G01N 1/22 (2006.01), G01N 1/24 (2006.01), G01N 1/28 (2006.01), C12M 1/26 (2006.01), B03C 3/15 (2006.01)  
(54) DISPOSITIVO PARA COLETA DE MATERIAL DO AR  
(73) ROOT APPLIED SCIENCES INC. (US)  
(72) SARAH PLACELLA; ANDREW GILLIES  
Prazo de Validade: 20 (vinte) anos contados a partir de 29/04/2022, observadas as condições legais

---

**(11) BR 11 2023 025636-4 B1** Código 16.1 - Concessão de Patente ou Certificado de Adição de Invenção  
(22) 24/05/2022  
(30) 18/06/2021 EP 21180435.6  
(51) B64C 29/00 (2006.01), B64C 3/56 (2006.01), B64C 39/12 (2006.01)  
(54) SÉRIE DE AERONAVES, E, MÉTODO PARA CONFIGURAR UMA AERONAVE  
(73) LEONARDO S.P.A. (IT)  
(72) RICCARDO BIANCO MENGOTTI  
Prazo de Validade: 20 (vinte) anos contados a partir de 24/05/2022, observadas as condições legais

---

**(11) BR 11 2023 025684-4 B1** Código 16.1 - Concessão de Patente ou Certificado de Adição de Invenção  
(22) 08/06/2021  
(51) A61F 2/915 (2013.01)  
(54) STENT  
(73) GLOBAL VASCULAR CO., LTD. (JP) ; TERUMITSU HASEBE (JP)  
(72) TERUMITSU HASEBE; SHUNSUKE KAMEI; SHUNTO MAEGAWA; KENTA BITO  
Prazo de Validade: 20 (vinte) anos contados a partir de 08/06/2021, observadas as condições legais



---

<b>(11) BR 11 2023 027709-4 B1</b>	<p>Código 16.1 - Concessão de Patente ou Certificado de Adição de Invenção (22) 30/09/2022 (30) 30/09/2021 CN 202111164427.1 (51) B60L 53/62 (2019.01) (54) MÉTODO DE CARREGAMENTO PARA UM VEÍCULO, MÍDIA DE ARMAZENAMENTO LEGÍVEL POR COMPUTADOR, E, VEÍCULO (73) BYD COMPANY LIMITED (CN) (72) YUBO LIAN; HEPING LING; JUNHUA LIU; FENGJUN AN; QI WEN Prazo de Validade: 20 (vinte) anos contados a partir de 30/09/2022, observadas as condições legais</p>
<b>(11) BR 11 2024 003807-6 B1</b>	<p>Código 16.1 - Concessão de Patente ou Certificado de Adição de Invenção (22) 08/07/2022 (30) 09/09/2021 US 17/470,061 (51) G01S 13/76 (2006.01), G01S 13/46 (2006.01), H01Q 1/32 (2006.01) (54) MÉTODO E APARELHO PARA OBTER UMA MEDIÇÃO DE DISTÂNCIA COM UM NÓ SEM FIO, APARELHO E MEIO DE ARMAZENAMENTO NÃO TRANSITÓRIO LEGÍVEL POR PROCESSADOR (73) QUALCOMM INCORPORATED (US) (72) XIAOXIN ZHANG; LE NGUYEN LUONG; LIANG ZHAO; RISHABH RAJ; RAVINDRA CHAUHAN Prazo de Validade: 20 (vinte) anos contados a partir de 08/07/2022, observadas as condições legais</p>
<b>(11) BR 11 2024 003826-2 B1</b>	<p>Código 16.1 - Concessão de Patente ou Certificado de Adição de Invenção (22) 26/08/2022 (30) 10/09/2021 US 17/472,432 (51) G06F 12/14 (2006.01), G06F 21/30 (2013.01), G06F 21/31 (2013.01), G06F 21/44 (2013.01), G06F 21/57 (2013.01), G06F 21/71 (2013.01) (54) MÉTODO, SISTEMA E MEIO LEGÍVEL POR COMPUTADOR PARA PROTEGER REGIÕES DE MEMÓRIA COM BASE EM OCORRÊNCIA DE UM EVENTO EM UM DISPOSITIVO DE COMPUTAÇÃO (73) QUALCOMM INCORPORATED (US) (72) ANEESH BANSAL; PRIYANKA DOSI Prazo de Validade: 20 (vinte) anos contados a partir de 26/08/2022, observadas as condições legais</p>
<b>(11) BR 11 2024 005264-8 B1</b>	<p>Código 16.1 - Concessão de Patente ou Certificado de Adição de Invenção (22) 06/07/2022 (30) 20/09/2021 DE 10 2021 124 250.9 (51) B01D 61/18 (2006.01), B01D 63/02 (2006.01), C02F 3/12 (2023.01) (54) FILTRO DE MEMBRANA E MÉTODO PARA PRODUZIR UM FILTRO DE MEMBRANA (73) MEMBION GMBH (DE)</p>

---



---

(72) DIRK VOLMERING; DR. KLAUS VOSSENKAUL

Prazo de Validade: 20 (vinte) anos contados a partir de 06/07/2022, observadas as condições legais

---

**(11) BR 11 2024 007141-3 B1**

Código 16.1 - Concessão de Patente ou Certificado de Adição de Invenção

(22) 13/10/2021

(51) E04H 4/00 (2006.01), B63B 21/56 (2006.01), B63B 34/70 (2020.01)

(54) CORPO GERADOR DE ONDAS

(73) G.WAVES GMBH (DE)

(72) JOHANN GEIGER

Prazo de Validade: 20 (vinte) anos contados a partir de 13/10/2021, observadas as condições legais

---

**(11) BR 11 2024 016982-0 B1**

Código 16.1 - Concessão de Patente ou Certificado de Adição de Invenção

(22) 25/07/2022

(30) 22/02/2022 US 63/312,789; 29/06/2022 US 17/853,163

(51) A01H 4/00 (2006.01), C12G 3/02 (2019.01), C12G 3/00 (2019.01), C12P 7/06 (2006.01)

(54) MÉTODO DE CULTIVO DE CÉLULAS DE AGAVE PARA A PRODUÇÃO DE TEQUILA

(73) PHYTO TEQ, INC. (US)

(72) PETER ANDREW WHITTON; JOHN R. MUNOZ; GEOFFREY DIXON

Prazo de Validade: 20 (vinte) anos contados a partir de 25/07/2022, observadas as condições legais

---

**(11) BR 11 2024 021320-0 B1**

Código 16.1 - Concessão de Patente ou Certificado de Adição de Invenção

(22) 13/04/2023

(30) 15/04/2022 FR FR2203565

(51) B64C 29/00 (2006.01), B64D 27/24 (2024.01), H02J 1/08 (2006.01), H02J 1/10 (2006.01), H02J 7/14 (2006.01), B64D 27/02 (2006.01), B64U 30/20

(2023.01), B64U 50/13 (2023.01), B64U 50/14 (2023.01), B64U 50/19 (2023.01)

(54) AERONAVE QUE TÊM UMA FONTE DE ENERGIA HÍBRIDA

(73) ASCENDANCE FLIGHT TECHNOLOGIES (FR)

(72) CLÉMENT DINEL; BENOÎT FERRAN

Prazo de Validade: 20 (vinte) anos contados a partir de 13/04/2023, observadas as condições legais

---

**(11) BR 11 2024 023934-9 B1**

Código 16.1 - Concessão de Patente ou Certificado de Adição de Invenção

(22) 15/05/2023

(30) 15/05/2022 US 63/342,145

(51) E21B 41/00 (2006.01), E21B 47/13 (2012.01), E21B 47/06 (2012.01)

(54) DETECÇÃO DE MINERALIZAÇÃO E MONITORAMENTO DA LOCALIZAÇÃO DE PLUMA DE GASES DE EFEITO ESTUFA EM



FORMAÇÕES SUBTERRÂNEAS

(73) ADVANTEK WASTE MANAGEMENT SERVICES, LLC (US)

(72) OMAR ABOU-SAYED; AMIN AMIRLATIFI

Prazo de Validade: 20 (vinte) anos contados a partir de 15/05/2023, observadas as condições legais

**(11) BR 11 2024 025507-7 B1**

Código 16.1 - Concessão de Patente ou Certificado de Adição de Invenção

(22) 23/06/2023

(30) 24/06/2022 FR 2206325

(51) C08F 8/00 (2006.01), C08F 285/00 (2006.01), D21H 17/37 (2006.01), D21H 19/20 (2006.01), D21H 21/10 (2006.01), D21H 21/18 (2006.01)

(54) POLÍMERO DE POLIVINILAMINA, MÉTODOS DE PREPARAÇÃO SEQUENCIAL DE UM POLÍMERO DE POLIVINILAMINA E DE FABRICAÇÃO DE PAPEL OU PAPELÃO, E, USO DO POLÍMERO DE POLIVINILAMINA

(73) SNF GROUP (FR)

(72) GATIEN FAUCHER; DAMIEN FOUGEROUSE; BASTIEN MARTEL; CYRIL BARRIERE

Prazo de Validade: 20 (vinte) anos contados a partir de 23/06/2023, observadas as condições legais

**(11) BR 12 2015 030049-5 B1**

Código 16.1 - Concessão de Patente ou Certificado de Adição de Invenção

(22) 17/12/2010

(30) 17/12/2009 NL 2003967; 17/12/2009 NL 2003968; 17/12/2009 NL 2003969; 17/12/2009 NL 2003966

(43) 17/05/2016

(51) A22B 7/00 (2006.01)

(54) DISPOSITIVO TRANSPORTADOR DE PARTES DE PERNA DE PORCOABATIDO, MÉTODO PARA TRANSPORTAR PARTES INDIVIDUAIS DEPERNA DE PORCO, E, SISTEMAS PARA PROCESSAR UMA CARCAÇAOU UMA PARTE DA CARCAÇA DE UM SUÍNO, BOVINO, OVINO OUCAPRINO

(62) BR 11 2012 014725-0 17/12/2010

(73) MAREL MEAT PROCESSING B.V. (NL)

(72) Franciscus Theodorus Henricus Johannes Van Der Steen; Adrianus Josephes van den Nieuwelaar; Jan Johannes Meerdink; Cornelis Joannes Janssen

Prazo de Validade: 20 (vinte) anos contados a partir de 17/12/2010, observadas as condições legais. Patente concedida conforme ADI 5.529/DF, que determina a alteração do prazo de concessão.

**(11) BR 12 2018 002133-0 B1**

Código 16.1 - Concessão de Patente ou Certificado de Adição de Invenção

(22) 01/12/2010

(30) 03/12/2009 NL 2003900

(51) A22C 21/00 (2006.01)



(54) DISPOSITIVO E MÉTODO PARA SEPARAR A FÚRCULA DOSCORACOIDES DE UMA PARTE DE CARÇAÇA DE AVES DOMÉSTICASABATIDAS, E, SISTEMA PARA PROCESSAR UMA PARTE DE CARÇAÇA DE AVES DOMÉSTICAS ABATIDAS

(62) BR 11 2012 013040-4 01/12/2010

(73) MAREL STORK POULTRY PROCESSING B.V. (NL)

(72) RICHARD GERARD JOHAN DRABELLS; PETRUS CHRISTIANUS HENDRIKUS JANSSEN; ERIK HENDRIKUS WERNER PETERS

Prazo de Validade: 20 (vinte) anos contados a partir de 01/12/2010, observadas as condições legais. Patente concedida conforme ADI 5.529/DF, que determina a alteração do prazo de concessão.

**(11) BR 12 2020 007545-7 B1**

Código 16.1 - Concessão de Patente ou Certificado de Adição de Invenção

(22) 18/06/2010

(30) 19/06/2009 JP 2009-146592; 02/11/2009 JP 2009-252051

(51) H04W 28/04 (2009.01), H04J 11/00 (2006.01)

(54) ESTAÇÃOBASE E MÉTODO PARA RECEBER UM SINAL DE RESPOSTATRANSMITIDO A PARTIR DE UM TERMINAL

(62) PI 1014497-8 18/06/2010

(73) GODO KAISHA IP BRIDGE 1 (JP)

(72) SEIGO NAKAO; DAICHI IMAMURA

Prazo de Validade: 20 (vinte) anos contados a partir de 18/06/2010, observadas as condições legais. Patente concedida conforme ADI 5.529/DF, que determina a alteração do prazo de concessão.

**(11) BR 12 2021 001669-0 B1**

Código 16.1 - Concessão de Patente ou Certificado de Adição de Invenção

(22) 05/01/2016

(51) H04W 12/08 (2021.01)

(54) MÉTODO DE COMUNICAÇÃO MÓVEL E DISPOSITIVO DE COMUNICAÇÕES MÓVEIS

(62) BR 11 2018 013812-6 05/01/2016

(73) HUAWEI TECHNOLOGIES CO., LTD. (CN)

(72) JING CHEN; QI LI; LIN SHU

Prazo de Validade: 20 (vinte) anos contados a partir de 05/01/2016, observadas as condições legais

**(11) BR 12 2021 001818-9 B1**

Código 16.1 - Concessão de Patente ou Certificado de Adição de Invenção

(22) 04/05/2016

(30) 10/04/2015 US 62/146136

(51) C07K 14/55 (2006.01)

(54) USO DE UMA QUANTIDADE EFICAZ DE MUTEÍNA DE IL-2 HUMANA E DE PROTEÍNA DE FUSÃO FC

(62) BR 11 2017 021696-5 04/05/2016

(73) AMGEN INC. (US)



---

(72) ERIC ALAN BUTZ; CHRISTY ANN THOMSON; MARC ALAIN GAVIN; IAN NEVIN FOLTZ; DONG XIA; DINA N. ALCORN; AI CHING LIM; RANDAL ROBERT KETCHEM; KATHY MANCHULENKO; LAURA SEKIROV; KELLY ANN BERRY; CYR CLOVIS CHUA DE IMUS; NEERAJ JAGDISH AGRAWAL; GUNASEKARAN KANNAN; LI LI

Prazo de Validade: 20 (vinte) anos contados a partir de 04/05/2016, observadas as condições legais

---

**(11) BR 12 2021 022437-4 B1**

Código 16.1 - Concessão de Patente ou Certificado de Adição de Invenção

(22) 20/04/2012

(30) 22/04/2011 US 61/478,355

(51) A61K 48/00 (2006.01), C12N 15/63 (2006.01)

(54) ÁCIDO NUCLEICO QUE CODIFICA UMA VARIANTE DA PROTEÍNA DO CAPSÍDEO DE AAV, USO DE UMA CÉLULA DE INSETO E MÉTODO DE PRODUÇÃO DE RAAV

(62) BR 11 2013 027120-5 20/04/2012

(73) THE REGENTS OF THE UNIVERSITY OF CALIFORNIA (US)

(72) DAVID V. SCHAFFER; RYAN R. KLIMCZAK; JAMES T. KOERBER; JOHN G. FLANNERY; DENIZ DALKARA MOUROT; MEIKE VISEL; LEAH C.T. BYRNE

Prazo de Validade: 20 (vinte) anos contados a partir de 20/04/2012, observadas as condições legais. Patente concedida conforme ADI 5.529/DF, que determina a alteração do prazo de concessão.

---

**(11) BR 12 2021 024467-7 B1**

Código 16.1 - Concessão de Patente ou Certificado de Adição de Invenção

(22) 10/01/2018

(30) 10/01/2017 EP 17150915.1; 11/01/2017 EP 17151083.7

(51) G10L 19/16 (2013.01), G10L 19/22 (2013.01), G10L 19/008 (2013.01)

(54) DECODIFICADOR DE ÁUDIO E MÉTODO PARA FORNECER UM SINAL DE ÁUDIO DECODIFICADO

(62) BR 11 2019 014283-5 10/01/2018

(73) FRAUNHOFER-GESELLSCHAFT ZUR FÖRDERUNG DER ANGEWANDTEN FORSCHUNG E. V. (DE)

(72) MAX NEUENDORF; MATTHIAS FELIX; MATTHIAS HILDENBRAND; LUKAS SCHUSTER; INGO HOFMANN; INGO HOFMANN; BERND HERRMANN; NIKOLAUS RETTELBACH

Prazo de Validade: 20 (vinte) anos contados a partir de 10/01/2018, observadas as condições legais

---

**(11) BR 12 2023 010085-9 B1**

Código 16.1 - Concessão de Patente ou Certificado de Adição de Invenção

(22) 26/07/2017

(30) 29/07/2016 US 62/368,840

(51) A01H 5/00 (2018.01), C12N 5/04 (2006.01), C12N 9/02 (2006.01), C12N 15/82 (2006.01), C12Q 1/32 (2006.01)

(54) MOLÉCULAS DE DNA RECOMBINANTE, CONSTRUTO DE DNA,



---

PROTEÍNA RECOMBINANTE, BEM COMO MÉTODOS PARA PRODUIR UMA PLANTA OU SEMENTE TRANSGÊNICA TOLERANTE A HERBICIDA, PARA EXPRESSAR UMA PROTEÍNA DE TOLERÂNCIA A HERBICIDA HETERÓLOGA EM UMA PLANTA OU CÉLULA, E PARA CONTROLE OU PREVENÇÃO DO CRESCIMENTO DE ERVAS DANINHAS

(62) BR 11 2019 000923-0 26/07/2017

(73) MONSANTO TECHNOLOGY LLC (US)

(72) CLAYTON T. LARUE; JOEL E. REAM; AABID SHARIFF; YUANJI ZHANG; XUEFENG ZHOU

Prazo de Validade: 20 (vinte) anos contados a partir de 26/07/2017, observadas as condições legais

---

**(11) BR 12 2023 012027-2 B1**

Código 16.1 - Concessão de Patente ou Certificado de Adição de Invenção

(22) 22/08/2019

(30) 23/08/2018 US 16/110,223

(51) A24F 47/00 (2020.01)

(54) DISPOSITIVO DE ENTREGA DE AEROSSOL

(62) BR 11 2021 003130-8 22/08/2019

(73) RAI STRATEGIC HOLDINGS, INC. (US)

(72) VAHID HEJAZI; RAJESH SUR

Prazo de Validade: 20 (vinte) anos contados a partir de 22/08/2019, observadas as condições legais

---

**(11) BR 12 2023 020946-0 B1**

Código 16.1 - Concessão de Patente ou Certificado de Adição de Invenção

(22) 23/10/2019

(30) 14/12/2018 US 16/220,531

(43) 09/01/2024

(51) E21B 23/08 (2006.01), E21B 7/06 (2006.01)

(54) CONJUNTO DE FUNDO DE POÇO E MÉTODO PARA LIBERAR UMA CUNHA DE DESVIO DE UMA FERRAMENTA INTRAFURO

(62) BR 11 2021 011541-2 23/10/2019

(73) WEATHERFORD TECHNOLOGY HOLDINGS, LLC (US)

(72) JEFFERY SCOTT PRAY; MICHAEL SMALLEY; JOSHUA MATTHEW KORF

Prazo de Validade: 20 (vinte) anos contados a partir de 23/10/2019, observadas as condições legais

---

**(11) BR 12 2023 025322-1 B1**

Código 16.1 - Concessão de Patente ou Certificado de Adição de Invenção

(22) 14/02/2017

(30) 17/02/2016 EP 16156209.5

(43) 27/02/2024

(51) G10L 19/008 (2013.01), G10L 19/028 (2013.01)

(54) APARELHO E MÉTODO PARA CARREGAMENTO ESTÉREO EM CONVERSÃO EM CÓDIGO MULTICANAL E SISTEMA



(62) BR 11 2018 016898-0 14/02/2017  
 (73) FRAUNHOFER - GESELLSCHAFT ZUR FÖRDERUNG DER ANGEWANDTEN FORSCHUNG E.V. (DE)  
 (72) SASCHA DICK; CHRISTIAN HELMRICH; NIKOLAUS RETTELBACH; FLORIAN SCHUH; RICHARD FUEG; FREDERIK NAGEL  
 Prazo de Validade: 20 (vinte) anos contados a partir de 14/02/2017, observadas as condições legais

**(11) BR 12 2024 005781-6 B1**

Código 16.1 - Concessão de Patente ou Certificado de Adição de Invenção  
 (22) 19/02/2021  
 (30) 20/02/2020 US 62/979,138  
 (43) 20/08/2024  
 (51) A01H 3/04 (2006.01), A01N 37/44 (2006.01), A01G 7/06 (2006.01), A01H 6/54 (2018.01)  
 (54) MÉTODO PARA MELHORAR A TOLERÂNCIA AO ESTRESSE TÉRMICO EM SOJA  
 (62) BR 11 2022 016163-8 19/02/2021  
 (73) VALENT BIOSCIENCES LLC (US)  
 (72) FRANKLIN PAUL SILVERMAN; SRIRAMA KRISHNA REDDY  
 Prazo de Validade: 20 (vinte) anos contados a partir de 19/02/2021, observadas as condições legais

**(11) BR 12 2024 008783-9 B1**

Código 16.1 - Concessão de Patente ou Certificado de Adição de Invenção  
 (22) 28/01/2019  
 (30) 26/01/2018 US 62/622,545  
 (43) 18/06/2024  
 (51) C11D 1/75 (2006.01), C11D 1/83 (2006.01), C11D 1/90 (2006.01), C11D 1/92 (2006.01), C11D 1/94 (2006.01), C11D 3/04 (2006.01), C11D 3/10 (2006.01), C11D 3/20 (2006.01), C11D 11/00 (2006.01), C11D 1/37 (2006.01), C11D 3/22 (2006.01), C11D 3/38 (2006.01), C11D 3/32 (2006.01), C11D 3/34 (2006.01), C11D 3/37 (2006.01)  
 (54) COMPOSIÇÃO DE TENSOATIVO LÍQUIDO SOLIDIFICADO, MÉTODO PARA PREPARAR UMA COMPOSIÇÃO DE TENSOATIVO SOLIDIFICADO E PARA LIMPAR UMA SUPERFÍCIE, E, COMPOSIÇÃO SÓLIDA DE LIMPEZA  
 (62) BR 11 2020 015098-3 28/01/2019  
 (73) ECOLAB USA INC. (US)  
 (72) WENDY LO; ERIK OLSON; JON D. HANSEN; KATHERINE J. MOLINARO; COREY ROSENTHAL  
 Prazo de Validade: 20 (vinte) anos contados a partir de 28/01/2019, observadas as condições legais

**(11) BR 12 2024 020032-5 B1**

Código 16.1 - Concessão de Patente ou Certificado de Adição de Invenção  
 (22) 19/09/2018  
 (30) 22/09/2017 EP 17192711.4



(43) 29/10/2024

(51) C07D 471/04 (2006.01), C07D 519/00 (2006.01), A61K 31/5025 (2006.01), A61P 21/00 (2006.01), A61P 21/02 (2006.01), A61P 25/28 (2006.01)

(54) PROCESSO PARA A PREPARAÇÃO DE DERIVADOS DE 7-(4,7-DIAZAESPIRO[2.5]OCTAN-7-IL)-2-(2,8-DIMETILIMIDAZO[1,2-B]PIRIDAZIN-6-IL)PIRIDO[1,2-A]PIRIMIDIN-4-ONA E COMPOSTOSINTERMEDIÁRIOS

(62) BR 11 2020 005549-2 19/09/2018

(73) F. HOFFMANN-LA ROCHE AG (CH)

(72) JEAN-MICHEL ADAM; SERENA MARIA FANTASIA; DANIEL VINCENT FISHLOCK; FABIENNE HOFFMANN-EMERY; GERARD MOINE; CHRISTOPHE PFLEGER; CHRISTIAN MOESSNER

Prazo de Validade: 20 (vinte) anos contados a partir de 19/09/2018, observadas as condições legais

**(11) BR 12 2024 021358-3 B1**

Código 16.1 - Concessão de Patente ou Certificado de Adição de Invenção

(22) 09/06/2021

(30) 10/06/2020 US 63/037,285

(43) 26/11/2024

(51) A01N 37/02 (2006.01), A01N 43/90 (2006.01), A01N 53/00 (2006.01), A01N 65/12 (2009.01)

(54) MISTURA DE PESTICIDAS, E, MÉTODO PARA CONTROLAR UM MOSQUITO

(62) BR 11 2022 023397-3 09/06/2021

(73) VALENT BIOSCIENCES LLC (US)

(72) BENJAMIN A. BELKIND; JASON CLARK; BANUGOPAN KESAVARAJU; PETER DECHANT

Prazo de Validade: 20 (vinte) anos contados a partir de 09/06/2021, observadas as condições legais

**(11) BR 20 2019 023879-3 Y1**

Código 16.1 - Concessão de Patente ou Certificado de Adição de Invenção

(22) 13/11/2019

(43) 25/05/2021

(51) B63B 3/08 (2006.01), B63B 5/24 (2006.01)

(54) DISPOSIÇÃO CONSTRUTIVA EM MÓDULO FLUTUADOR

(73) BERNAUER AQUACULTURA LTDA (BR/SC)

(72) LAURENT PERCY FLEURY

Prazo de Validade: 15 (quinze) anos contados a partir de 13/11/2019, observadas as condições legais

**(11) BR 20 2019 025852-2 Y1**

Código 16.1 - Concessão de Patente ou Certificado de Adição de Invenção

(22) 06/12/2019

(43) 22/06/2021

(51) A61G 7/10 (2006.01)

(54) APERFEIÇOAMENTO EM CADEIRA DE PISCINA, COM MECANISMO



---

	PANTOGRÁFICO (73) ORTOMOBIL INDÚSTRIA E COMÉRCIO LTDA. - ME (BR/RS) (72) LEANDRO PERSCH; FÁBIO ANDRÉ PERSCH Prazo de Validade: 15 (quinze) anos contados a partir de 06/12/2019, observadas as condições legais
<b>(11) BR 20 2019 026975-3 Y1</b>	Código 16.1 - Concessão de Patente ou Certificado de Adição de Invenção (22) 17/12/2019 (43) 29/06/2021 (51) A01K 3/00 (2006.01), E04H 17/16 (2006.01) (54) DISPOSIÇÕES APLICADAS EM GRADE DIVISÓRIA E SEUS ELEMENTOS DE CONEXÃO (73) DIVIAVES EQUIPAMENTOS PARA AVIÁRIO LTDA ME (BR/PR) (72) JUANES GILMAR ASSMANN Prazo de Validade: 15 (quinze) anos contados a partir de 17/12/2019, observadas as condições legais
<b>(11) BR 20 2020 004366-3 Y1</b>	Código 16.1 - Concessão de Patente ou Certificado de Adição de Invenção (22) 04/03/2020 (43) 14/09/2021 (51) F04B 17/00 (2006.01), F03B 7/00 (2006.01), F04B 19/10 (2006.01), F16C 3/22 (2006.01) (54) PINO DE MANIVELA PARA TRANSMISSÃO DE MOVIMENTO EM BOMBAS HIDRÁULICAS DE DESLOCAMENTOPOSITIVO (73) INDUSTRIAS MECÂNICAS ROCHFER LTDA. (BR/SP) (72) FERNANDO ROCHA BASTOS CONCEIÇÃO Prazo de Validade: 15 (quinze) anos contados a partir de 04/03/2020, observadas as condições legais
<b>(11) BR 20 2020 021726-2 Y1</b>	Código 16.1 - Concessão de Patente ou Certificado de Adição de Invenção (22) 23/10/2020 (43) 13/07/2021 (51) B65D 47/04 (2006.01) (54) DISPOSIÇÃO CONSTRUTIVA EM DISPOSITIVO VERTEDORPARA BOCAL DE GARRAFAS (73) ISA INDUSTRIA DE EMBALAGENS LTDA (BR/SP) (72) ESIO MISSIATO JUNIOR Prazo de Validade: 15 (quinze) anos contados a partir de 23/10/2020, observadas as condições legais
<b>(11) BR 20 2021 008968-2 Y1</b>	Código 16.1 - Concessão de Patente ou Certificado de Adição de Invenção (22) 07/05/2021 (43) 26/07/2022

---

---

(51) F16D 13/71 (2006.01), F16D 13/75 (2006.01), F16D 43/10 (2006.01)  
(54) DISPOSIÇÃO DE MOLAS PARA SISTEMA DE CONTROLE DE CARGA ESTÁTICA EM EMBREAGEM CENTRÍFUGA  
(73) EVOLUTION AUTOMOTIVOS LTDA (BR/PR)  
(72) ALEXANDRE MAIA BETINE  
Prazo de Validade: 15 (quinze) anos contados a partir de 07/05/2021, observadas as condições legais

---

**(11) BR 20 2021 015849-8 Y1**

Código 16.1 - Concessão de Patente ou Certificado de Adição de Invenção  
(22) 11/08/2021  
(43) 14/02/2023  
(51) A47B 96/14 (2006.01)  
(54) DISPOSIÇÃO APLICADA EM PERFIL DE COLUNA CREMALHEIRA PARA PORTA-PALETES E GÔNDOLAS  
(73) N S F INDÚSTRIA E COMÉRCIO DE EQUIPAMENTOS PARA INSTALAÇÕES COMERCIAIS LTDA (BR/SP)  
(72) DINIZ AMILCAR MATIAS FERNANDES  
Prazo de Validade: 15 (quinze) anos contados a partir de 11/08/2021, observadas as condições legais

---

**(11) BR 20 2022 001001-9 Y1**

Código 16.1 - Concessão de Patente ou Certificado de Adição de Invenção  
(22) 19/01/2022  
(43) 06/09/2022  
(51) H01R 13/52 (2006.01)  
(54) DISPOSIÇÃO CONSTRUTIVA EM CONECTOR PARA PRODUTOS DE ILUMINAÇÃO EXTERNA  
(73) STELLA IMPORTAÇÃO E EXPORTAÇÃO DE LUMINÁRIAS LTDA (BR/RS)  
(72) LISANDRO HENRIQUE BERLITZ  
Prazo de Validade: 15 (quinze) anos contados a partir de 19/01/2022, observadas as condições legais

---

**(11) BR 20 2023 015700-4 Y1**

Código 16.1 - Concessão de Patente ou Certificado de Adição de Invenção  
(22) 04/08/2023  
(43) 18/02/2025  
(51) A47J 43/07 (2006.01)  
(54) ANTEPARO DE SEGURANÇA PARA COPO DE LIQUIDIFICADOR COMERCIAL  
(73) IMG BRASIL - INDÚSTRIA DE MÁQUINAS PARA GASTRONOMIA LTDA (BR/SC)  
(72) SERGIO COELHO FILHO  
Prazo de Validade: 15 (quinze) anos contados a partir de 04/08/2023, observadas as condições legais



---

<b>(11) BR 20 2024 009510-9 Y1</b>	<p>Código 16.1 - Concessão de Patente ou Certificado de Adição de Invenção (22) 14/05/2024 (43) 01/04/2025 (51) A01B 13/08 (2006.01) (54) DISPOSIÇÃO CONSTRUTIVA EM SULCADOR APLICADO EM MÁQUINAS E IMPLEMENTOS AGRÍCOLAS (73) AIRTON ANTÔNIO STADTLOBER (BR/RS) (72) BRUNO FREITAS DALMAGRO; GRÉGOR OLIVEIRA TATSCH Prazo de Validade: 15 (quinze) anos contados a partir de 14/05/2024, observadas as condições legais</p>
<b>(11) MU 8901165-1 Y1</b>	<p>Código 16.1 - Concessão de Patente ou Certificado de Adição de Invenção (22) 08/06/2009 (43) 22/02/2011 (51) B65D 85/20 (2006.01), G01F 15/14 (2006.01) (54) CAIXA PARA PROTEÇÃO DE HIDRÔMETROS E KIT CAVALETE (73) SOCIEDADE DE ABASTECIMENTO DE ÁGUA E SANEAMENTO S/A (BR/SP) (72) MAURÍCIO ANDRÉ GARCIA Prazo de Validade: 15 (quinze) anos contados a partir de 08/06/2009, observadas as condições legais. Patente concedida conforme ADI 5.529/DF, que determina a alteração do prazo de concessão.</p>
<b>(11) PI 0408831-0 B1</b>	<p>Código 16.1 - Concessão de Patente ou Certificado de Adição de Invenção (22) 26/03/2004 (30) 27/03/2003 US 60/457.946 (51) B05B 7/02 (2006.01), B05B 9/01 (2006.01) (54) MANGUEIRA DE PISTOLA PARA ASPERSÃO AUTOMÁTICA MODULAR (73) Spraying Systems CO (US) (72) David C. Huffman Prazo de Validade: 20 (vinte) anos contados a partir de 26/03/2004, observadas as condições legais. Patente concedida conforme ADI 5.529/DF, que determina a alteração do prazo de concessão.</p>
<b>(11) PI 0813100-7 B1</b>	<p>Código 16.1 - Concessão de Patente ou Certificado de Adição de Invenção (22) 20/06/2008 (30) 21/06/2007 JP 2007-163551 (51) A61K 9/14 (2006.01), A61K 9/16 (2006.01), A61K 9/26 (2006.01), A61K 31/55 (2006.01) (54) PREPARAÇÃO SÓLIDA FARMACÊUTICA E MÉTODO DE PRODUÇÃO DA MESMA (73) Otsuka Pharmaceutical CO., LTD. (JP) (72) SHINSUKE NAKAGAWA; TADASHI MUKAI; KAI SUZUKI Prazo de Validade: 20 (vinte) anos contados a partir de 20/06/2008, observadas</p>

---



---

as condições legais. Patente concedida conforme ADI 5.529/DF, que determina a alteração do prazo de concessão.

---

**(11) PI 0902936-2 B1**

Código 16.1 - Concessão de Patente ou Certificado de Adição de Invenção

(22) 30/01/2009

(43) 23/11/2010

(51) G05F 1/67 (2006.01)

(54) SISTEMA AUTO-RECONFIGURÁVEL DE CÉLULAS SOLARES FOTOVOLTAICAS E DEMAIS FOTODETECTORES

(73) UNIVERSIDADE FEDERAL DE MINAS GERAIS (BR/MG)

(72) THIAGO OLIVEIRA DE FREITAS; LUCIANO NAKAMURA ALVES SILVA; DAVIES WILLIAM DE LIMA MONTEIRO; TIAGO DE OLIVEIRA ROCHA; THIAGO BARÇANTE TEIXEIRA

Prazo de Validade: 20 (vinte) anos contados a partir de 30/01/2009, observadas as condições legais. Patente concedida conforme ADI 5.529/DF, que determina a alteração do prazo de concessão.

---

**(11) PI 0905790-0 B1**

Código 16.1 - Concessão de Patente ou Certificado de Adição de Invenção

(22) 20/02/2009

(30) 22/02/2008 JP 2008-041298; 22/02/2008 JP 2008-041299; 26/06/2008 JP 2008-167026; 26/06/2008 JP 2008-167027; 24/09/2008 JP 2008-243931; 24/09/2008 JP 2008-243932

(51) A61K 9/52 (2006.01), A61K 38/27 (2006.01), A61K 38/28 (2006.01), A61K 47/34 (2017.01), A61K 47/36 (2006.01), A61P 3/10 (2006.01), A61P 5/00 (2006.01)

(54) MICROPARTÍCULA E MÉTODO PARA A FABRICAÇÃO DE MICROPARTÍCULA

(73) TORAY INDUSTRIES, INC (JP)

(72) YOSHINORI KAKIZAWA; JUNJI MICHIZOE; MASAKAZU KOIWA; NOBUO IDA; REIJI NISHIO; TAISUKE HIRANO; YOICHIRO KOSHI

Prazo de Validade: 20 (vinte) anos contados a partir de 20/02/2009, observadas as condições legais. Patente concedida conforme ADI 5.529/DF, que determina a alteração do prazo de concessão.

---

**(11) PI 0918265-9 B1**

Código 16.1 - Concessão de Patente ou Certificado de Adição de Invenção

(22) 28/08/2009

(30) 29/08/2008 US 12/202,119

(51) C07H 21/00 (2006.01), C12N 15/00 (2006.01)

(54) SEQUÊNCIA DE ÁCIDO NUCLEICO RECOMBINANTE, CASSETE DE EXPRESSÃO, VETOR OU VEÍCULO DE CLONAGEM, CÉLULA TRANSFORMADA, POLIPEPTÍDEO RECOMBINANTE, PREPARAÇÃO DE PROTEÍNA, ALIMENTO, ALIMENTAÇÃO, SUPLEMENTO DE ALIMENTO, SUPLEMENTO ALIMENTAR, AUXILIAR DIETÉTICO OU COMPOSIÇÃO DIETÉTICA, MÉTODO DE PRODUÇÃO DE UM POLIPEPTÍDEO



---

RECOMBINANTE E PALMITASE

(73) DSM IP ASSETS B.V. (NL)

(72) Nelson R. Barton; Analia Bueno; Joslin Cuenca; Tim Hitchman; Katie A.Kline; Jonathan Lyon; Mark L. Miller; Mark A. Wall; Christopher L.G. Dayton

Prazo de Validade: 20 (vinte) anos contados a partir de 28/08/2009, observadas as condições legais. Patente concedida conforme ADI 5.529/DF, que determina a alteração do prazo de concessão.

---

**(11) PI 1012787-9 B1**

Código 16.1 - Concessão de Patente ou Certificado de Adição de Invenção

(22) 19/05/2010

(30) 19/05/2009 EP 09 160655.8; 19/05/2009 US 61/179,525

(51) C12N 9/28 (2006.01)

(54) POLIPEPTÍDEO TENDO ATIVIDADE DE AMILASE, SEU USO E MÉTODO DE PRODUÇÃO DE UM XAROPE DE SACARÍDEO

(73) INTERNATIONAL N&H DENMARK APS (DK)

(72) RIKKE L. BUNDGAARD JENNER; RENÉ MIKKELSEN; RIE MEJLDAL; KARSTEN MATTHIAS KRAGH; ANJA HEMMINGSEN KELLET-SMITH

Prazo de Validade: 20 (vinte) anos contados a partir de 19/05/2010, observadas as condições legais. Patente concedida conforme ADI 5.529/DF, que determina a alteração do prazo de concessão.



### Código 16.3 - Retificação

Retificação da publicação da concessão da patente por ter sido efetuada com incorreção que não impossibilita sua identificação. Tal publicação não implica na alteração da data de publicação da concessão da patente e nos prazos decorrentes da mesma.

---

<b>(11) BR 11 2018 007622-8 B8</b>	Código 16.3 - Retificação (22) 14/10/2016 (30) 16/10/2015 FR 1559846 (45) 27/05/2025 (51) C12N 15/10 (2006.01), C12N 9/22 (2006.01), C12N 15/63 (2006.01), C12N 15/90 (2006.01), C12N 15/74 (2006.01), C12R 1/145 (2006.01), C12P 7/04 (2006.01), C12P 7/26 (2006.01) (54) FERRAMENTA GENÉTICA DE TRANSFORMAÇÃO DE BACTÉRIAS CLOSTRIDIUM (73) STICHTING WAGENINGEN RESEARCH (NL) ; IFP ENERGIES NOUVELLES (FR) (72) FRANÇOIS WASELS; NICOLAS LOPES FERREIRA; FLORENT COLLAS; ANA LOPEZ CONTRERAS ref. RPI 2838 de 27/05/2025 quanto ao quadro reivindicatório por erro material do titular.
<b>(11) BR 11 2019 010518-2 B8</b>	Código 16.3 - Retificação (22) 20/11/2017 (30) 24/11/2016 DE 10 2016 014 108.5 (45) 27/05/2025 (51) B63B 3/13 (2006.01), B63G 8/34 (2006.01) (54) VEÍCULO SUBMARINO COM PROBABILIDADE DE DETECÇÃO REDUZIDA ATRAVÉS DE GRANDES DISTÂNCIAS (73) THYSSENKRUPP MARINE SYSTEMS GMBH (DE) ; THYSSENKRUPP AG (DE) (72) TOM AVSIC; RANDOLF TEPPNER; DANIEL MAHON Ref. RPI 2838 de 27/05/2025 quanto ao inventor.
<b>(11) BR 11 2021 007691-3 B8</b>	Código 16.3 - Retificação (22) 24/10/2019 (30) 25/10/2018 FR 1859850 (45) 25/03/2025 (51) A63F 13/24 (2014.01), A63F 13/22 (2014.01) (54) CONTROLADOR DE JOGO, ELEMENTO DE AJUSTE E MÉTODO PARA AJUSTAR O ÂNGULO DE PARADA (alfa) DE UM MEMBRO DE CONTROLE GIRATÓRIO DE UM CONTROLADOR DE JOGO



(73) NACON (FR)  
 (72) ALAIN FALC; ANTOINE VANDEKERCKHOVE; VALENTIN DELRUE;  
 YANNICK ALLAERT  
 Ref. RPI 2829 de 25/03/2025 quanto ao título.

**(11) BR 11 2024 026387-8 B8**

Código 16.3 - Retificação  
 (22) 07/06/2023  
 (45) 17/06/2025  
 (51) G01N 21/03 (2006.01), G01N 21/59 (2006.01)  
 (54) CÉLULA ÓPTICA E APARELHO DE MEDIÇÃO DE CONCENTRAÇÃO  
 PROVIDO COM A MESMA  
 (73) AMANO CO., LTD. (JP)  
 (72) TAKUYA MIYASAKA  
 REFERENTE A RPI 2841 DE 17/06/2025, QUANTO AO QUADRO  
 REIVINDICATÓRIO.

**(11) BR 20 2018 010810-2 Y8**

Código 16.3 - Retificação  
 (22) 28/05/2018  
 (45) 31/10/2023  
 (51) B07B 1/28 (2006.01)  
 (54) DISPOSITIVO PARA REGULAGEM DE FLUXO DE MATERIAL  
 AGRÍCOLASOBRE PENEIRAS OSCILATÓRIA  
 (73) JOÃO LUIZ FAVERO JUNIOR (BR/RS)  
 (72) JOÃO LUIZ FAVERO JUNIOR  
 Ref. RPI 2756 de 31/10/2023, segunda via da carta patente com apostilamento  
 da reivindicação conforme texto: Reivindicação1. DISPOSITIVO DE  
 REGULAGEM DE FLUXO DE MATERIAL AGRÍCOLA SOBRE PENEIRAS  
 OSCILATÓRIA adaptável a um equipamento de limpeza de grãos (100) e  
 dotado de um eixo de acionamento (10) que compreende, em suas  
 extremidades, engrenagens (13), as quais são associadas a correntes (14), que  
 se movimentam por meio do acionamento de um motorreductor(20) controlado  
 por meio de um inversor de frequência, de modo que o dispositivo de  
 regulagem compreende, do lado oposto ao eixo de acionamento (10),  
 engrenagens (13?) associadas a mancais esticadores (15) regulados por meio  
 de um parafuso de regulagem (16) que tensionam ou relaxam as correntes (14)  
 dotadas de taliscas (30); o dispositivo controlar a velocidade dofluxo de  
 deslocamento de materiais agrícolas sobre peneira oscilatória (110) inclinada;  
 das ditas taliscas (30) as quais são alinhadas a superfície da peneira oscilatória  
 (110) caracterizado por cada talisca (30) ser configurada por um perfil metálico  
 com face chanfrada e extremidade dotada de uma capa removível (31) com  
 resistência a abrasão e de contato com a dita peneiraoscilatória (110) e que o  
 dispositivo de regulagem compreende um suporte (171) dotado de um rolete  
 (17) de bloqueio da curvatura das correntes (14) e do choque entre as taliscas  
 (30)?.





## Código Nulidade Administrativa

### Código 17.1 - Notificação de Interposição de Nulidade Administrativa

Notificação, ao titular da patente, de instauração de processo administrativo de nulidade. Desta data corre o prazo de 60 (sessenta) dias para eventual contestação do titular (Art. 52 da Lei nº 9.279/96). O depositante poderá obter cópia da petição de nulidade através do endereço eletrônico [www.inpi.gov.br](http://www.inpi.gov.br) - No Acesso rápido – Faça uma busca - Patente. Para acessar, cadastre-se no Portal do INPI e use login e senha.

---

<b>(11) BR 20 2020 004616-6 Y1</b>	Código 17.1 - Notificação de Interposição de Nulidade Administrativa (45) 14/01/2025 (73) LEONEL FRIAS JÚNIOR (BR/SP) Requerentes da nulidade: TREVISAN EQUIPAMENTOS AGRO-INDUSTRIAIS LTDA - 870250026007 - 01/04/2025
------------------------------------	--



## Código Notificação de Decisão Judicial

### Código 19.1 - Notificação de Decisão Judicial

Comunicação de decisão judicial referente à patente.

---

**(11) BR 20 2013 012893-2 Y1**

Código 19.1 - Notificação de Decisão Judicial

(45) 21/05/2019

(73) André Viapiana (BR/RS)

Processo INPI nº 52402.003736/2021-43 @ 12ª Vara Federal do Rio de Janeiro  
@ NUP: 00408.022247/2021-37 (REF. 5048882-35.2020.4.02.5101) @ Autor:  
MÁQUINAS AGRÍCOLAS SANTANA LTDA @ RÉU: INPI-INSTITUTO  
NACIONAL DA PROPRIEDADE INDUSTRIAL @ RÉU: ANDRE VIAPIANA @  
SENTENÇA: "Diante o exposto, e para que produza os seus efeitos jurídicos e  
legais, homologo por sentença o acordo firmado entre a autora MÁQUINAS  
AGRÍCOLAS SANTANA LTDA. e o réu ANDRÉ VIAPIANA , conforme acordo  
anexado no evento 55, ACORDO1 , julgando o processo com resolução do  
mérito, nos moldes do artigo 487, III, ?b? do Código de Processo Civil.(...)"(...)  
@ Ante o exposto, ACOLHO os embargos opostos pela parte autora para suprir  
a omissão apontada, determinando a intimação do INPI para que realize o  
apostilamento do quadro reivindicatório da patente BR202013012893-2" @  
Transitou em julgado.



### Código 19.2 - Publicação Anulada

Anulada a publicação de comunicação de decisão judicial por ter sido indevida.

---

**(11) BR 20 2013 012893-2 Y1**

Código 19.2 - Publicação Anulada

(45) 21/05/2019

(73) André Viapiana (BR/RS)

Anulada a publicação código 19.1 na RPI nº 2832 de 15/04/2025 por conter decisão não pertencente ao processo NUP: 00408.022247/2021-37 (REF. 5048882-35.2020.4.02.5101).



**Código Extinção de Patente e Certificado de Adição de Invenção****Código 21.6 - Extinção - Art. 86 da LPI**

Extinção da patente por falta de pagamento da retribuição anual, por pagamento da retribuição anual fora do prazo ou por não cumprimento de exigência de complementação de pagamento da retribuição anual. Desta data corre o prazo de 3 (três) meses para o titular requerer a restauração da patente, através do pagamento da retribuição específica de restauração (GRU com código de serviço 208) e, conforme o caso: do pagamento da retribuição anual em débito; ou do pagamento correspondente a complementação no valor da retribuição adicional de que trata o art. 84º § 2º, da Lei nº 9.279/96, sob pena da manutenção da extinção de acordo com o disposto no inciso IV do art. 78 da Lei nº 9.279/96.

---

<b>(11) BR 10 2012 011601-4 B1</b>	Código 21.6 - Extinção - Art. 86 da LPI (45) 13/10/2020 (73) RXF INDÚSTRIA E COMÉRCIO EIRELI - ME. (BR/MG) Referente às 11ª, 12ª e 13ª anuidades.
<b>(11) BR 10 2012 019553-4 B1</b>	Código 21.6 - Extinção - Art. 86 da LPI (45) 01/12/2020 (73) Toyota Boshoku Kabushiki Kaisha (JP) Referente à 13ª anuidade.
<b>(11) BR 10 2012 019810-0 B1</b>	Código 21.6 - Extinção - Art. 86 da LPI (45) 31/03/2020 (73) USINAS SIDERÚRGICAS DE MINAS GERAIS S.A. - USIMINAS (BR/MG) Referente à 13ª anuidade.
<b>(11) BR 10 2012 020572-6 B1</b>	Código 21.6 - Extinção - Art. 86 da LPI (45) 08/12/2020 (73) CNH INDUSTRIAL AMERICA LLC (US) Referente à 13ª anuidade.
<b>(11) BR 10 2012 020761-3 B1</b>	Código 21.6 - Extinção - Art. 86 da LPI (45) 03/03/2020 (73) ROHM AND HAAS COMPANY (US) Referente à 13ª anuidade.
<b>(11) BR 10 2012 020775-3 B1</b>	Código 21.6 - Extinção - Art. 86 da LPI (45) 29/12/2020 (73) CANON KABUSHIKI KAISHA (JP)



---

Referente à 13ª anuidade.

---

**(11) BR 10 2012 021471-7 B1** Código 21.6 - Extinção - Art. 86 da LPI  
(45) 19/02/2019  
(73) COMPAL TECNOLOGIA DO BRASIL LTDA. (BR/SP)  
Referente à 13ª anuidade.

---

**(11) BR 10 2012 022835-1 B1** Código 21.6 - Extinção - Art. 86 da LPI  
(45) 02/10/2018  
(73) JOSÉ EUSTÁQUIO DE SOUSA SOIER (BR/MG)  
Referente à 13ª anuidade.

---

**(11) BR 10 2012 022908-0 B1** Código 21.6 - Extinção - Art. 86 da LPI  
(45) 17/02/2021  
(73) THE GOODYEAR TIRE & RUBBER COMPANY (US)  
Referente à 13ª anuidade.

---

**(11) BR 10 2012 023768-7 B1** Código 21.6 - Extinção - Art. 86 da LPI  
(45) 16/03/2021  
(73) MASCHINENFABRIK RIETER AG (CH)  
Referente à 13ª anuidade.

---

**(11) BR 10 2012 023911-6 B1** Código 21.6 - Extinção - Art. 86 da LPI  
(45) 17/03/2020  
(73) RIETER INGOLSTADT GMBH (DE)  
Referente à 13ª anuidade.

---

**(11) BR 10 2012 023923-0 B1** Código 21.6 - Extinção - Art. 86 da LPI  
(45) 19/01/2021  
(73) RICOH COMPANY, LTD. (JP)  
Referente à 13ª anuidade.

---

**(11) BR 10 2012 024130-7 B1** Código 21.6 - Extinção - Art. 86 da LPI  
(45) 21/12/2021  
(73) MOVENTAS GEARS OY (FI)  
Referente à 13ª anuidade.

---

**(11) BR 10 2013 013065-6 B1** Código 21.6 - Extinção - Art. 86 da LPI  
(45) 24/09/2020  
(73) UNIVERSIDADE FEDERAL FLUMINENSE (BR/RJ) ; UNIVERSIDADE DE SÃO PAULO - USP (BR/SP)  
Referente à 12ª anuidade.



---

**(11) BR 10 2013 019892-7 B1** Código 21.6 - Extinção - Art. 86 da LPI  
(45) 29/12/2020  
(73) PCM TECHNOLOGIES (FR)  
Referente à 12ª anuidade.

---

**(11) BR 10 2013 019989-3 B1** Código 21.6 - Extinção - Art. 86 da LPI  
(45) 01/12/2020  
(73) MAGNETI MARELLI S.P.A. (IT)  
Referente à 12ª anuidade.

---

**(11) BR 10 2013 021742-5 B1** Código 21.6 - Extinção - Art. 86 da LPI  
(45) 20/07/2021  
(73) HONDA MOTOR CO., LTD. (JP)  
Referente à 12ª anuidade.

---

**(11) BR 10 2013 022449-9 B1** Código 21.6 - Extinção - Art. 86 da LPI  
(45) 22/06/2021  
(73) SCHWIHAG AG (CH)  
Referente à 12ª anuidade.

---

**(11) BR 10 2013 023042-1 B1** Código 21.6 - Extinção - Art. 86 da LPI  
(45) 10/08/2021  
(73) SUMITOMO RUBBER INDUSTRIES, LTD. (JP)  
Referente à 12ª anuidade.

---

**(11) BR 10 2013 023286-6 B1** Código 21.6 - Extinção - Art. 86 da LPI  
(45) 03/03/2020  
(73) CNH INDUSTRIAL AMERICA LLC (US)  
Referente à 12ª anuidade.

---

**(11) BR 10 2013 024495-3 B1** Código 21.6 - Extinção - Art. 86 da LPI  
(45) 18/02/2020  
(73) CNH BELGIUM N.V. (BE)  
Referente à 12ª anuidade.

---

**(11) BR 10 2013 024499-6 B1** Código 21.6 - Extinção - Art. 86 da LPI  
(45) 14/07/2020  
(73) CNH INDUSTRIAL AMERICA LLC (US)  
Referente à 12ª anuidade.

---

**(11) BR 10 2013 024528-3 B8** Código 21.6 - Extinção - Art. 86 da LPI



---

	(45) 08/12/2020 (73) LIEBHERR-WERK BIBERACH GMBH (DE) Referente à 12ª anuidade.
--	---

---

<b>(11) BR 10 2013 024646-8 B1</b>	Código 21.6 - Extinção - Art. 86 da LPI (45) 03/11/2020 (73) CNH INDUSTRIAL AMERICA LLC (US) Referente à 12ª anuidade.
------------------------------------	---

---

<b>(11) BR 10 2013 024944-0 B1</b>	Código 21.6 - Extinção - Art. 86 da LPI (45) 04/05/2021 (73) CNH INDUSTRIAL AMERICA LLC (US) Referente à 12ª anuidade.
------------------------------------	---

---

<b>(11) BR 10 2013 032412-4 B1</b>	Código 21.6 - Extinção - Art. 86 da LPI (45) 28/12/2021 (73) UNIVERSIDADE FEDERAL RURAL DE PERNAMBUCO (BR/PE) Referente ao despacho 24.2, RPI 2835 de 06-05-2025.
------------------------------------	--

---

<b>(11) BR 10 2014 011274-0 B1</b>	Código 21.6 - Extinção - Art. 86 da LPI (45) 08/03/2022 (73) ARTQUARIUM INDUSTRIA E COMÉRCIO LTDA ME (BR/SP) Referente ao despacho 24.2, RPI 2835 de 06-05-2025.
------------------------------------	---

---

<b>(11) BR 10 2014 019313-8 B1</b>	Código 21.6 - Extinção - Art. 86 da LPI (45) 29/09/2020 (73) EVONIK OPERATIONS GMBH (DE) Referente à 11ª anuidade.
------------------------------------	---

---

<b>(11) BR 10 2014 019722-2 B1</b>	Código 21.6 - Extinção - Art. 86 da LPI (45) 23/03/2021 (73) SERVIÇO NACIONAL DE APRENDIZAGEM INDUSTRIAL - SENAI / SP (BR/SP) Referente à 11ª anuidade.
------------------------------------	--

---

<b>(11) BR 10 2014 019854-7 B1</b>	Código 21.6 - Extinção - Art. 86 da LPI (45) 01/12/2020 (73) THE GOODYEAR TIRE & RUBBER COMPANY (US) Referente à 11ª anuidade.
------------------------------------	---

---

<b>(11) BR 10 2014 021800-9 B1</b>	Código 21.6 - Extinção - Art. 86 da LPI (45) 29/03/2022 (73) CORTEVA AGRISCIENCE LLC (US)
------------------------------------	---



---

Referente à 11ª anuidade.

---

**(11) BR 10 2014 023098-0 B1** Código 21.6 - Extinção - Art. 86 da LPI  
(45) 03/11/2021  
(73) WHIRLPOOL S.A. (BR/SP)  
Referente à 11ª anuidade.

---

**(11) BR 10 2014 023178-1 B1** Código 21.6 - Extinção - Art. 86 da LPI  
(45) 28/07/2020  
(73) CNH INDUSTRIAL BELGIUM NV (BE)  
Referente à 11ª anuidade.

---

**(11) BR 10 2014 023314-8 B1** Código 21.6 - Extinção - Art. 86 da LPI  
(45) 01/11/2022  
(73) AUTO EXPRESSO TECNOLOGIA S.A. (BR/SP)  
Referente à 11ª anuidade.

---

**(11) BR 10 2014 023478-0 B1** Código 21.6 - Extinção - Art. 86 da LPI  
(45) 11/01/2022  
(73) EVONIK DEGUSSA GMBH (DE)  
Referente à 11ª anuidade.

---

**(11) BR 10 2014 023485-3 B1** Código 21.6 - Extinção - Art. 86 da LPI  
(45) 12/04/2022  
(73) CNH INDUSTRIAL AMERICA LLC (US)  
Referente à 11ª anuidade.

---

**(11) BR 10 2014 023719-4 B1** Código 21.6 - Extinção - Art. 86 da LPI  
(45) 14/12/2021  
(73) THE BOEING COMPANY (US)  
Referente à 11ª anuidade.

---

**(11) BR 10 2014 023763-1 B1** Código 21.6 - Extinção - Art. 86 da LPI  
(45) 03/03/2022  
(73) WELLE TECNOLOGIA LASER S/A (BR/SC)  
Referente à 11ª anuidade.

---

**(11) BR 10 2015 018655-0 B1** Código 21.6 - Extinção - Art. 86 da LPI  
(45) 20/09/2016  
(73) BBA - SISTEMAS DE ENVIDRAÇAMENTO LTDA (BR/SC)  
Referente à 10ª anuidade.

---



---

<b>(11) BR 10 2015 019219-3 B1</b>	Código 21.6 - Extinção - Art. 86 da LPI (45) 29/09/2020 (73) LANXESS DEUTSCHLAND GMBH (DE) Referente à 10ª anuidade.
<hr/>	
<b>(11) BR 10 2015 021477-4 B1</b>	Código 21.6 - Extinção - Art. 86 da LPI (45) 05/10/2021 (73) SHIN-ETSU CHEMICAL CO., LTD. (JP) Referente à 10ª anuidade.
<hr/>	
<b>(11) BR 10 2015 021487-1 B1</b>	Código 21.6 - Extinção - Art. 86 da LPI (45) 29/09/2020 (73) CNH INDUSTRIAL AMERICA LLC (US) Referente à 10ª anuidade.
<hr/>	
<b>(11) BR 10 2015 021594-0 B1</b>	Código 21.6 - Extinção - Art. 86 da LPI (45) 14/12/2021 (73) KOHLER CO. (US) Referente à 10ª anuidade.
<hr/>	
<b>(11) BR 10 2015 021890-7 B1</b>	Código 21.6 - Extinção - Art. 86 da LPI (45) 12/04/2022 (73) INSTITUTO DE PESQUISAS TECNOLÓGICAS DO ESTADO DE SÃO PAULO S/A (BR/SP) Referente à 10ª anuidade.
<hr/>	
<b>(11) BR 10 2015 021913-0 B1</b>	Código 21.6 - Extinção - Art. 86 da LPI (45) 27/10/2020 (73) INSTITUTO MEXICANO DEL PETRÓLEO (MX) Referente à 10ª anuidade.
<hr/>	
<b>(11) BR 10 2015 022149-5 B1</b>	Código 21.6 - Extinção - Art. 86 da LPI (45) 03/04/2018 (66) BR 10 2014 022315-0 09/09/2014 (73) Akemi Fucatu Sugano (BR/SP) Referente à 10ª anuidade.
<hr/>	
<b>(11) BR 10 2015 023976-9 B1</b>	Código 21.6 - Extinção - Art. 86 da LPI (45) 23/11/2021 (73) YAMABIKO CORPORATION (JP) Referente à 10ª anuidade.
<hr/>	
<b>(11) BR 10 2015 023980-7 B1</b>	Código 21.6 - Extinção - Art. 86 da LPI



---

	(45) 19/07/2022 (73) FURUKAWA ELECTRIC LATAM S.A. (BR/PR) Referente à 10ª anuidade.
<b>(11) BR 10 2015 024044-9 B1</b>	Código 21.6 - Extinção - Art. 86 da LPI (45) 16/05/2023 (73) SOCIEDADE BENEFICENTE ISRAELITA BRASILEIRA HOSPITAL ALBERT EINSTEIN (BR/SP) Referente à 10ª anuidade.
<b>(11) BR 10 2015 024262-0 B1</b>	Código 21.6 - Extinção - Art. 86 da LPI (45) 03/08/2021 (73) THE BOEING COMPANY (US) Referente à 10ª anuidade.
<b>(11) BR 10 2015 024265-4 B1</b>	Código 21.6 - Extinção - Art. 86 da LPI (45) 09/11/2021 (73) M DIAS BRANCO S.A. INDÚSTRIA E COMÉRCIO DE ALIMENTOS (BR/CE) Referente à 10ª anuidade.
<b>(11) BR 10 2015 024295-6 B1</b>	Código 21.6 - Extinção - Art. 86 da LPI (45) 28/02/2023 (73) CNH INDUSTRIAL AMERICA LLC (US) Referente à 10ª anuidade.
<b>(11) BR 10 2015 024303-0 B1</b>	Código 21.6 - Extinção - Art. 86 da LPI (45) 17/05/2022 (73) CNH INDUSTRIAL AMERICA LLC (US) Referente à 10ª anuidade.
<b>(11) BR 10 2015 024365-0 B1</b>	Código 21.6 - Extinção - Art. 86 da LPI (45) 09/03/2021 (73) PENTAIR FLOW TECHNOLOGIES, LLC (US) Referente à 10ª anuidade.
<b>(11) BR 10 2015 024691-9 B1</b>	Código 21.6 - Extinção - Art. 86 da LPI (45) 21/06/2022 (73) ALBEA SERVICES (FR) Referente à 10ª anuidade.
<b>(11) BR 10 2016 019686-8 B1</b>	Código 21.6 - Extinção - Art. 86 da LPI (45) 01/06/2021



---

	(73) LANXESS DEUTSCHLAND GMBH (DE) Referente à 9ª anuidade.
--	--

---

<b>(11) BR 10 2016 019700-7 B1</b>	Código 21.6 - Extinção - Art. 86 da LPI (45) 29/06/2021 (73) ARCHI COMÉRCIO DE PUXADORES LTDA. (BR/SP) Referente à 9ª anuidade.
------------------------------------	--

---

<b>(11) BR 10 2017 007243-6 B1</b>	Código 21.6 - Extinção - Art. 86 da LPI (45) 04/10/2022 (73) UNIVERSIDADE FEDERAL RURAL DE PERNAMBUCO (BR/PE) Referente ao despacho 24.2, RPI 2831 de 08-04-2025.
------------------------------------	--

---

<b>(11) BR 10 2017 012279-4 B1</b>	Código 21.6 - Extinção - Art. 86 da LPI (45) 19/09/2023 (73) ARATU LTDA. EPP (BR/ES) Referente ao despacho 24.2, RPI 2835 de 06-05-2025.
------------------------------------	---

---

<b>(11) BR 10 2017 017108-6 B1</b>	Código 21.6 - Extinção - Art. 86 da LPI (45) 22/01/2019 (73) ER-BR - ENERGIAS RENOVÁVEIS LTDA. (BR/PR) Referente à 8ª anuidade.
------------------------------------	--

---

<b>(11) BR 10 2017 018161-8 B1</b>	Código 21.6 - Extinção - Art. 86 da LPI (45) 30/08/2022 (73) LANXESS DEUTSCHLAND GMBH (DE) Referente à 8ª anuidade.
------------------------------------	--

---

<b>(11) BR 10 2017 018278-9 B1</b>	Código 21.6 - Extinção - Art. 86 da LPI (45) 19/07/2022 (73) PATRIZIO PETRELLI (IT) Referente à 8ª anuidade.
------------------------------------	---

---

<b>(11) BR 10 2017 019295-4 B1</b>	Código 21.6 - Extinção - Art. 86 da LPI (45) 31/10/2023 (73) KABUSHIKI KAISHA TOSHIBA (JP) Referente à 8ª anuidade.
------------------------------------	--

---

<b>(11) BR 10 2017 020068-0 B1</b>	Código 21.6 - Extinção - Art. 86 da LPI (45) 01/07/2025 (73) IPT INSTITUTO DE PESQUISAS TECNOLÓGICAS DO EST.S.PAULO S/A (BR/SP)
------------------------------------	--

---

Referente à 8ª anuidade.

---

**(11) BR 10 2017 020681-5 B1** Código 21.6 - Extinção - Art. 86 da LPI  
(45) 20/02/2024  
(73) HONDA MOTOR CO., LTD. (JP)  
Referente à 8ª anuidade.

---

**(11) BR 10 2018 067577-0 B1** Código 21.6 - Extinção - Art. 86 da LPI  
(45) 30/05/2023  
(73) INSTITUTO MEXICANO DEL PETRÓLEO (MX)  
Referente à 7ª anuidade.

---

**(11) BR 10 2018 069098-1 B1** Código 21.6 - Extinção - Art. 86 da LPI  
(45) 11/07/2023  
(73) CNH INDUSTRIAL AMERICA LLC (US)  
Referente à 7ª anuidade.

---

**(11) BR 10 2018 069227-5 B1** Código 21.6 - Extinção - Art. 86 da LPI  
(45) 11/07/2023  
(73) CNH INDUSTRIAL AMERICA LLC (US)  
Referente à 7ª anuidade.

---

**(11) BR 10 2018 069718-8 B1** Código 21.6 - Extinção - Art. 86 da LPI  
(45) 26/12/2023  
(73) OTIS ELEVATOR COMPANY (US)  
Referente à 7ª anuidade.

---

**(11) BR 10 2019 018740-9 B1** Código 21.6 - Extinção - Art. 86 da LPI  
(45) 05/12/2023  
(73) LORENZO GOUVÊA MACHADO (BR/SP) ; IGOR TADEU SILVA BALISTA (BR/SP)  
Referente à 6ª anuidade.

---

**(11) BR 10 2019 019429-4 B1** Código 21.6 - Extinção - Art. 86 da LPI  
(45) 04/06/2024  
(73) FARMS MÁQUINAS AGRÍCOLAS LTDA (BR/RS)  
Referente à 6ª anuidade.

---

**(11) BR 10 2019 019431-6 B1** Código 21.6 - Extinção - Art. 86 da LPI  
(45) 31/05/2022  
(73) FLENDER GMBH (DE)  
Referente à 6ª anuidade.

---



---

<b>(11) BR 10 2019 019764-1 B1</b>	Código 21.6 - Extinção - Art. 86 da LPI (45) 14/01/2025 (73) MARCIO TIMO MACHADO (BR/GO) Referente à 6ª anuidade.
<b>(11) BR 10 2019 019931-8 B1</b>	Código 21.6 - Extinção - Art. 86 da LPI (45) 02/01/2024 (73) MARCÉU JASMIM MAÇANEIRO BUCH PESSÔA SIMÕES (BR/SC) Referente à 6ª anuidade.
<b>(11) BR 10 2019 020256-4 B1</b>	Código 21.6 - Extinção - Art. 86 da LPI (45) 06/08/2024 (73) GOLDEN TECHNOLOGY LTDA (BR/SP) Referente à 6ª anuidade.
<b>(11) BR 10 2020 017862-8 B1</b>	Código 21.6 - Extinção - Art. 86 da LPI (45) 01/04/2025 (73) GISELE PATRICIA CATURELI MARCONDES (BR/SP) Referente à 5ª anuidade.
<b>(11) BR 10 2020 018567-5 B1</b>	Código 21.6 - Extinção - Art. 86 da LPI (45) 25/05/2021 (73) GR81 CONSULTORIA E PARTICIPACÕES EIRELI. (BR/SP) Referente à 5ª anuidade.
<b>(11) BR 10 2020 019402-0 B1</b>	Código 21.6 - Extinção - Art. 86 da LPI (45) 06/12/2022 (73) EDUARDO SAVAZONI (BR/SP) Referente à 5ª anuidade.
<b>(11) BR 11 2012 002430-2 B1</b>	Código 21.6 - Extinção - Art. 86 da LPI (45) 23/02/2021 (73) EATON INTELLIGENT POWER LIMITED (IE) Referente à 15ª anuidade.
<b>(11) BR 11 2012 002486-8 B1</b>	Código 21.6 - Extinção - Art. 86 da LPI (45) 01/09/2020 (73) PANASONIC CORPORATION (JP) Referente à 15ª anuidade.
<b>(11) BR 11 2012 002489-2 B1</b>	Código 21.6 - Extinção - Art. 86 da LPI

---

	(45) 19/05/2020 (73) PANASONIC CORPORATION (JP) Referente à 15ª anuidade.
<b>(11) BR 11 2012 002502-3 B1</b>	Código 21.6 - Extinção - Art. 86 da LPI (45) 24/12/2019 (73) Abdelhakim Djoudi (FR) Referente à 15ª anuidade.
<b>(11) BR 11 2012 002607-0 B1</b>	Código 21.6 - Extinção - Art. 86 da LPI (45) 09/07/2019 (73) PRYSMIAN S.P.A. (IT) ; MURRPLASTIK SYSTEMTECHNIK GMBH (DE) Referente à 16ª anuidade.
<b>(11) BR 11 2012 002984-3 B1</b>	Código 21.6 - Extinção - Art. 86 da LPI (45) 15/10/2019 (73) TOKYO ROPE MANUFACTURING CO., LTD. (JP) Referente à 15ª anuidade.
<b>(11) BR 11 2012 002992-4 B1</b>	Código 21.6 - Extinção - Art. 86 da LPI (45) 22/08/2017 (73) Colgate-Palmolive Company (US) Referente à 16ª anuidade.
<b>(11) BR 11 2012 003069-8 B1</b>	Código 21.6 - Extinção - Art. 86 da LPI (45) 22/05/2018 (73) BAYER CROPSCIENCE AKTIENGESELLSCHAFT (DE) Referente à 15ª anuidade.
<b>(11) BR 11 2012 003122-8 B1</b>	Código 21.6 - Extinção - Art. 86 da LPI (45) 29/10/2019 (73) AGENCE NATIONALE DE SECURITE SANITAIRE DE L'ALIMENTATION, DE L'ENVIRONNMENT ET DU TRAVAIL (FR) Referente à 15ª anuidade.
<b>(11) BR 11 2012 003145-7 B1</b>	Código 21.6 - Extinção - Art. 86 da LPI (45) 26/11/2019 (73) ALOYS WOBLEN (DE) Referente à 15ª anuidade.
<b>(11) BR 11 2012 003574-6 B1</b>	Código 21.6 - Extinção - Art. 86 da LPI (45) 05/05/2020 (73) STATOIL PETROLEUM AS (NO)



---

Referente à 15ª anuidade.

---

**(11) BR 11 2012 003682-3 B1** Código 21.6 - Extinção - Art. 86 da LPI  
(45) 02/07/2019  
(73) BAKER HUGHES INCORPORATED (US)  
Referente à 15ª anuidade.

---

**(11) BR 11 2012 003695-5 B1** Código 21.6 - Extinção - Art. 86 da LPI  
(45) 28/05/2019  
(73) Welltec A/S (DK)  
Referente à 15ª anuidade.

---

**(11) BR 11 2012 003813-3 B1** Código 21.6 - Extinção - Art. 86 da LPI  
(45) 23/02/2021  
(73) ALEXANDER WERJEFELT (US)  
Referente à 15ª anuidade.

---

**(11) BR 11 2012 003861-3 B1** Código 21.6 - Extinção - Art. 86 da LPI  
(45) 02/07/2019  
(73) VALMET AKTIEBOLAG (SE)  
Referente à 16ª anuidade.

---

**(11) BR 11 2012 004009-0 B1** Código 21.6 - Extinção - Art. 86 da LPI  
(45) 11/05/2021  
(73) OTERRA A/S (DK)  
Referente à 15ª anuidade.

---

**(11) BR 11 2012 004268-8 B1** Código 21.6 - Extinção - Art. 86 da LPI  
(45) 02/03/2021  
(73) Commonwealth Scientific And Industrial Research Organisation (AU)  
Referente à 15ª anuidade.

---

**(11) BR 11 2012 004455-9 B1** Código 21.6 - Extinção - Art. 86 da LPI  
(45) 10/08/2021  
(73) SCANIA CV AB (SE)  
Referente à 15ª anuidade.

---

**(11) BR 11 2012 004707-8 B1** Código 21.6 - Extinção - Art. 86 da LPI  
(45) 31/12/2019  
(73) HALLIBURTON ENERGY SERVICES, INC. (US)  
Referente à 15ª anuidade.

---



---

<b>(11) BR 11 2012 005155-5 B1</b>	Código 21.6 - Extinção - Art. 86 da LPI (45) 07/03/2023 (73) SHELL INTERNATIONALE RESEARCH MAATSCHAPPIJ B.V. (NL) Referente à 15ª anuidade.
<b>(11) BR 11 2012 005237-3 B1</b>	Código 21.6 - Extinção - Art. 86 da LPI (45) 02/06/2020 (73) Arkema France (FR) Referente à 15ª anuidade.
<b>(11) BR 11 2012 005498-8 B1</b>	Código 21.6 - Extinção - Art. 86 da LPI (45) 20/07/2021 (73) TOTAL RAFFINAGE MARKETING (FR) Referente à 15ª anuidade.
<b>(11) BR 11 2012 005546-1 B1</b>	Código 21.6 - Extinção - Art. 86 da LPI (45) 15/12/2020 (73) ERHARD GMBH (DE) Referente à 15ª anuidade.
<b>(11) BR 11 2012 006051-1 B1</b>	Código 21.6 - Extinção - Art. 86 da LPI (45) 25/06/2019 (73) Prysmian S.P.A. (IT) Referente à 16ª anuidade.
<b>(11) BR 11 2012 006339-1 B1</b>	Código 21.6 - Extinção - Art. 86 da LPI (45) 19/09/2017 (73) Cargill, Incorporated (US) Referente à 15ª anuidade.
<b>(11) BR 11 2012 006411-8 B1</b>	Código 21.6 - Extinção - Art. 86 da LPI (45) 14/09/2021 (73) Jesús García Pérez (ES) Referente à 15ª anuidade.
<b>(11) BR 11 2012 006414-2 B1</b>	Código 21.6 - Extinção - Art. 86 da LPI (45) 15/09/2020 (73) MEDICAGO INC. (CA) Referente à 15ª anuidade.
<b>(11) BR 11 2012 006415-0 B1</b>	Código 21.6 - Extinção - Art. 86 da LPI (45) 28/04/2020 (73) MEDICAGO INC. (CA)

---

---

Referente à 15ª anuidade.

---

**(11) BR 11 2012 006417-7 B1** Código 21.6 - Extinção - Art. 86 da LPI  
(45) 19/11/2019  
(73) CENTRE NATIONAL DE LA RECHERCHE SCIENTIFIQUE - CNRS (FR) ;  
UNIVERSITÉ D'AIX-MARSEILLE (FR) ; UNIVERSIDAD DE NAVARRA (ES) ;  
INSERM ( INSTITUT NATIONAL DE LA SANTÉ ET DE LA RECHERCHE  
MÉDICALE) (FR)  
Referente à 15ª anuidade.

---

**(11) BR 11 2012 007421-0 B1** Código 21.6 - Extinção - Art. 86 da LPI  
(45) 10/09/2019  
(73) SIKA TECHNOLOGY AG (CH)  
Referente à 15ª anuidade.

---

**(11) BR 11 2012 007439-3 B1** Código 21.6 - Extinção - Art. 86 da LPI  
(45) 25/05/2021  
(73) AVERY DENNISON RETAIL INFORMATION SERVICES LLC (US)  
Referente à 15ª anuidade.

---

**(11) BR 11 2012 007576-4 B1** Código 21.6 - Extinção - Art. 86 da LPI  
(45) 08/12/2020  
(73) ESSILOR INTERNATIONAL (FR)  
Referente à 15ª anuidade.

---

**(11) BR 11 2012 007612-4 B1** Código 21.6 - Extinção - Art. 86 da LPI  
(45) 24/09/2020  
(73) ESSILOR INTERNATIONAL (FR)  
Referente à 15ª anuidade.

---

**(11) BR 11 2012 007788-0 B1** Código 21.6 - Extinção - Art. 86 da LPI  
(45) 15/12/2020  
(73) KATSUMORI TANIGURO (JP)  
Referente à 15ª anuidade.

---

**(11) BR 11 2012 008315-5 B1** Código 21.6 - Extinção - Art. 86 da LPI  
(45) 03/08/2021  
(73) KOMINOX, INC. (KY)  
Referente à 15ª anuidade.

---

**(11) BR 11 2012 008923-4 B1** Código 21.6 - Extinção - Art. 86 da LPI  
(45) 11/01/2022  
(73) KIMBERLY-CLARK WORLDWIDE, INC. (US)



---

Referente à 15ª anuidade.

---

**(11) BR 11 2012 009420-3 B1** Código 21.6 - Extinção - Art. 86 da LPI  
(45) 05/01/2021  
(73) Peugeot Citroën Automobiles SA (FR)  
Referente à 15ª anuidade.

---

**(11) BR 11 2012 009562-5 B8** Código 21.6 - Extinção - Art. 86 da LPI  
(45) 30/03/2021  
(73) KIMBERLY-CLARK WORLDWIDE, INC (US)  
Referente à 15ª anuidade.

---

**(11) BR 11 2012 012137-5 B1** Código 21.6 - Extinção - Art. 86 da LPI  
(45) 07/04/2020  
(73) ROBERT BOSCH GMBH (DE)  
Referente à 15ª anuidade.

---

**(11) BR 11 2012 016811-8 B1** Código 21.6 - Extinção - Art. 86 da LPI  
(45) 16/03/2021  
(73) APPLE INC. (US)  
Referente à 15ª anuidade.

---

**(11) BR 11 2012 017291-3 B1** Código 21.6 - Extinção - Art. 86 da LPI  
(45) 17/03/2020  
(73) RIGIDIZED METALS CORPORATION (US)  
Referente à 15ª anuidade.

---

**(11) BR 11 2012 020478-5 B1** Código 21.6 - Extinção - Art. 86 da LPI  
(45) 11/05/2021  
(73) ZTE CORPORATION (CN)  
Referente à 15ª anuidade.

---

**(11) BR 11 2012 030632-4 B1** Código 21.6 - Extinção - Art. 86 da LPI  
(45) 28/01/2020  
(73) Oliver Haake (DE) ; Patrick Haake (DE) ; ANDRÉ HAAKE (DE)  
Referente à 14ª anuidade.

---

**(11) BR 11 2013 002711-8 B1** Código 21.6 - Extinção - Art. 86 da LPI  
(45) 14/04/2020  
(73) SIG COMBIBLOC SERVICES AG (CH)  
Referente à 14ª anuidade.

---



---

<b>(11) BR 11 2013 002713-4 B1</b>	Código 21.6 - Extinção - Art. 86 da LPI (45) 03/03/2020 (73) SIG SERVICES AG (CH) Referente à 14ª anuidade.
<b>(11) BR 11 2013 002815-7 B1</b>	Código 21.6 - Extinção - Art. 86 da LPI (45) 15/12/2020 (73) CLOSE COMFORT PTY LTD (AU) Referente à 14ª anuidade.
<b>(11) BR 11 2013 002866-1 B1</b>	Código 21.6 - Extinção - Art. 86 da LPI (45) 14/08/2018 (73) Sumitomo Chemical Company, Limited (JP) Referente à 14ª anuidade.
<b>(11) BR 11 2013 002936-6 B1</b>	Código 21.6 - Extinção - Art. 86 da LPI (45) 29/09/2020 (73) Hospira Australia PTY LTD (AU) Referente à 14ª anuidade.
<b>(11) BR 11 2013 003151-4 B1</b>	Código 21.6 - Extinção - Art. 86 da LPI (45) 10/11/2020 (73) Agtec Innovations, Inc (US) Referente à 14ª anuidade.
<b>(11) BR 11 2013 003181-6 B8</b>	Código 21.6 - Extinção - Art. 86 da LPI (45) 30/03/2021 (73) Astellas Pharma Inc. (JP) Referente à 14ª anuidade.
<b>(11) BR 11 2013 003386-0 B1</b>	Código 21.6 - Extinção - Art. 86 da LPI (45) 13/10/2020 (73) Greene, Tweed Of Delaware, Inc. (US) Referente à 14ª anuidade.
<b>(11) BR 11 2013 003391-6 B1</b>	Código 21.6 - Extinção - Art. 86 da LPI (45) 31/03/2020 (73) SOMALOGIC OPERATING CO., INC. (US) Referente à 14ª anuidade.
<b>(11) BR 11 2013 003832-2 B1</b>	Código 21.6 - Extinção - Art. 86 da LPI (45) 08/12/2020 (73) IPR - Intelligente Peripherien für Roboter Gmbh (DE) ; DÜRR SYSTEMS

---



---

	AG (DE) Referente à 14ª anuidade.
--	--------------------------------------

---

<b>(11) BR 11 2013 003873-0 B1</b>	Código 21.6 - Extinção - Art. 86 da LPI (45) 28/01/2020 (73) Sumitomo Seika Chemicals Co., Ltd. (JP) Referente à 14ª anuidade.
------------------------------------	---

---

<b>(11) BR 11 2013 003992-2 B1</b>	Código 21.6 - Extinção - Art. 86 da LPI (45) 20/07/2021 (73) TEIJIN LIMITED (JP) Referente à 14ª anuidade.
------------------------------------	---

---

<b>(11) BR 11 2013 004453-5 B1</b>	Código 21.6 - Extinção - Art. 86 da LPI (45) 29/09/2020 (73) CNH INDUSTRIAL AMERICA LLC (US) Referente à 14ª anuidade.
------------------------------------	---

---

<b>(11) BR 11 2013 004506-0 B1</b>	Código 21.6 - Extinção - Art. 86 da LPI (45) 20/09/2022 (73) JFE STEEL CORPORATION (JP) Referente à 14ª anuidade.
------------------------------------	--

---

<b>(11) BR 11 2013 004605-8 B1</b>	Código 21.6 - Extinção - Art. 86 da LPI (45) 15/09/2020 (73) AHT COOLING SYSTEMS GMBH (AT) Referente à 14ª anuidade.
------------------------------------	---

---

<b>(11) BR 11 2013 004943-0 B8</b>	Código 21.6 - Extinção - Art. 86 da LPI (45) 12/01/2021 (73) HONDA MOTOR CO., LTD (JP) Referente à 14ª anuidade.
------------------------------------	---

---

<b>(11) BR 11 2013 005597-9 B8</b>	Código 21.6 - Extinção - Art. 86 da LPI (45) 22/12/2020 (73) VETCO GRAY SCANDINAVIA AS (NO) Referente à 14ª anuidade.
------------------------------------	--

---

<b>(11) BR 11 2013 005699-1 B1</b>	Código 21.6 - Extinção - Art. 86 da LPI (45) 17/08/2021 (73) PFIZER INC. (US) Referente à 14ª anuidade.
------------------------------------	--

---

<b>(11) BR 11 2013 006603-2 B1</b>	Código 21.6 - Extinção - Art. 86 da LPI (45) 23/06/2020 (73) BOBST MEX SA (CH) Referente à 14ª anuidade.
<b>(11) BR 11 2013 006609-1 B1</b>	Código 21.6 - Extinção - Art. 86 da LPI (45) 05/11/2019 (73) Flexlink Components AB (SE) Referente à 14ª anuidade.
<b>(11) BR 11 2013 007439-6 B1</b>	Código 21.6 - Extinção - Art. 86 da LPI (45) 16/03/2021 (73) ETHICON ENDO-SURGERY, INC. (US) Referente à 14ª anuidade.
<b>(11) BR 11 2013 007597-0 B1</b>	Código 21.6 - Extinção - Art. 86 da LPI (45) 12/01/2021 (73) VELCRO IP HOLDINGS LLC (US) Referente à 14ª anuidade.
<b>(11) BR 11 2013 007615-1 B1</b>	Código 21.6 - Extinção - Art. 86 da LPI (45) 13/10/2021 (73) TELEFONAKTIEBOLAGET LM ERICSSON (PUBL) (SE) Referente à 14ª anuidade.
<b>(11) BR 11 2013 007683-6 B1</b>	Código 21.6 - Extinção - Art. 86 da LPI (45) 22/05/2018 (73) HONDA MOTOR CO., LTD. (JP) Referente à 14ª anuidade.
<b>(11) BR 11 2013 008992-0 B1</b>	Código 21.6 - Extinção - Art. 86 da LPI (45) 08/12/2020 (73) UNILEVER IP HOLDINGS B.V. (PB) Referente à 14ª anuidade.
<b>(11) BR 11 2013 009125-8 B1</b>	Código 21.6 - Extinção - Art. 86 da LPI (45) 05/01/2021 (73) UNILEVER IP HOLDINGS B.V. (PB) Referente à 14ª anuidade.
<b>(11) BR 11 2013 009131-2 B1</b>	Código 21.6 - Extinção - Art. 86 da LPI

---

---

	(45) 12/06/2018 (73) UNILEVER IP HOLDINGS B.V. (PB) Referente à 14ª anuidade.
<b>(11) BR 11 2013 010653-0 B1</b>	Código 21.6 - Extinção - Art. 86 da LPI (45) 09/02/2021 (73) WÄRTSILÄ FINLAND OY (FI) Referente à 14ª anuidade.
<b>(11) BR 11 2013 011081-3 B1</b>	Código 21.6 - Extinção - Art. 86 da LPI (45) 13/10/2020 (73) The Boeing Company (US) Referente à 14ª anuidade.
<b>(11) BR 11 2013 016761-0 B1</b>	Código 21.6 - Extinção - Art. 86 da LPI (45) 06/04/2021 (73) F. HOFFMANN-LA ROCHE AG (CH) Referente à 14ª anuidade.
<b>(11) BR 11 2013 018122-2 B1</b>	Código 21.6 - Extinção - Art. 86 da LPI (45) 09/03/2021 (73) INVENTIO AG (CH) Referente à 13ª anuidade.
<b>(11) BR 11 2013 018423-0 B1</b>	Código 21.6 - Extinção - Art. 86 da LPI (45) 16/03/2021 (73) INVENTIO AG (CH) Referente à 13ª anuidade.
<b>(11) BR 11 2013 019511-8 B1</b>	Código 21.6 - Extinção - Art. 86 da LPI (45) 20/04/2021 (73) INVENTIO AG (CH) Referente à 13ª anuidade.
<b>(11) BR 11 2013 027682-7 B1</b>	Código 21.6 - Extinção - Art. 86 da LPI (45) 27/10/2020 (73) ROHM AND HAAS COMPANY (US) Referente à 13ª anuidade.
<b>(11) BR 11 2014 003056-1 B1</b>	Código 21.6 - Extinção - Art. 86 da LPI (45) 02/03/2021 (73) GIESECKE+DEVRIENT CURRENCY TECHNOLOGY GMBH (DE)

---

Referente à 13ª anuidade.

---

**(11) BR 11 2014 003542-3 B1** Código 21.6 - Extinção - Art. 86 da LPI  
(45) 12/01/2021  
(73) HOLLAND COLOURS N.V. (NL)  
Referente à 13ª anuidade.

---

**(11) BR 11 2014 003675-6 B1** Código 21.6 - Extinção - Art. 86 da LPI  
(45) 01/12/2020  
(73) STATOIL PETROLEUM AS (NO)  
Referente à 13ª anuidade.

---

**(11) BR 11 2014 004113-0 B1** Código 21.6 - Extinção - Art. 86 da LPI  
(45) 15/12/2020  
(73) X-TECHNOLOGY SWISS GMBH (CH)  
Referente à 13ª anuidade.

---

**(11) BR 11 2014 004156-3 B1** Código 21.6 - Extinção - Art. 86 da LPI  
(45) 27/10/2020  
(73) PERKINELMER HEALTH SCIENCES B.V. (PB)  
Referente à 13ª anuidade.

---

**(11) BR 11 2014 004398-1 B1** Código 21.6 - Extinção - Art. 86 da LPI  
(45) 03/11/2020  
(73) UNILEVER IP HOLDINGS B.V. (PB)  
Referente à 13ª anuidade.

---

**(11) BR 11 2014 004760-0 B8** Código 21.6 - Extinção - Art. 86 da LPI  
(45) 06/11/2018  
(73) UNILEVER IP HOLDINGS B.V. (PB)  
Referente à 13ª anuidade.

---

**(11) BR 11 2014 004787-1 B1** Código 21.6 - Extinção - Art. 86 da LPI  
(45) 08/09/2020  
(73) SIEMENS AKTIENGESELLSCHAFT (DE)  
Referente à 13ª anuidade.

---

**(11) BR 11 2014 004921-1 B1** Código 21.6 - Extinção - Art. 86 da LPI  
(45) 08/12/2020  
(73) CONCENTRX PHARMACEUTICALS, INC. (US)  
Referente à 13ª anuidade.

---



---

<b>(11) BR 11 2014 004928-9 B1</b>	Código 21.6 - Extinção - Art. 86 da LPI (45) 02/02/2021 (73) HALLIBURTON ENERGY SERVICES, INC. (US) Referente à 13ª anuidade.
<b>(11) BR 11 2014 005055-4 B1</b>	Código 21.6 - Extinção - Art. 86 da LPI (45) 12/01/2021 (73) STORA ENSO OYJ (FI) Referente à 13ª anuidade.
<b>(11) BR 11 2014 005162-3 B1</b>	Código 21.6 - Extinção - Art. 86 da LPI (45) 29/12/2020 (73) UNICHARM CORPORATION (JP) Referente à 13ª anuidade.
<b>(11) BR 11 2014 005198-4 B1</b>	Código 21.6 - Extinção - Art. 86 da LPI (45) 20/10/2020 (73) TOYOTA JIDOSHA KABUSHIKI KAISHA (JP) Referente à 14ª anuidade.
<b>(11) BR 11 2014 005290-5 B1</b>	Código 21.6 - Extinção - Art. 86 da LPI (45) 09/11/2021 (73) NOVOZYMES A/S (DK) Referente à 13ª anuidade.
<b>(11) BR 11 2014 005337-5 B1</b>	Código 21.6 - Extinção - Art. 86 da LPI (45) 08/12/2020 (73) NANTO CLEANTECH S.R.L. (IT) Referente à 14ª anuidade.
<b>(11) BR 11 2014 005413-4 C8</b>	Código 21.6 - Extinção - Art. 86 da LPI (45) 03/08/2021 (73) UNIVERSITÉ DE BORDEAUX (FR) ; NUTRIVERCELL (FR) Referente à 13ª anuidade.
<b>(11) BR 11 2014 005430-4 B1</b>	Código 21.6 - Extinção - Art. 86 da LPI (45) 03/11/2020 (73) LASER TECHNOLOGY, INC. (US) ; KAMA-TECH (HK) LIMITED (CN) Referente à 13ª anuidade.
<b>(11) BR 11 2014 005509-2 B1</b>	Código 21.6 - Extinção - Art. 86 da LPI (45) 29/11/2022 (73) INTREXON CORPORATION (US)

---



---

Referente à 13ª anuidade.

---

**(11) BR 11 2014 005683-8 B1** Código 21.6 - Extinção - Art. 86 da LPI  
(45) 04/12/2018  
(73) SYNGENTA PARTICIPATIONS AG (CH)  
Referente à 13ª anuidade.

---

**(11) BR 11 2014 006268-4 B1** Código 21.6 - Extinção - Art. 86 da LPI  
(45) 05/01/2021  
(73) ZEON CORPORATION (JP)  
Referente à 13ª anuidade.

---

**(11) BR 11 2014 006308-7 B1** Código 21.6 - Extinção - Art. 86 da LPI  
(45) 02/02/2021  
(73) ETHICON ENDO-SURGERY, INC. (US)  
Referente à 13ª anuidade.

---

**(11) BR 11 2014 006356-7 B1** Código 21.6 - Extinção - Art. 86 da LPI  
(45) 18/01/2022  
(73) OREXO AB (SE)  
Referente à 13ª anuidade.

---

**(11) BR 11 2014 006454-7 B1** Código 21.6 - Extinção - Art. 86 da LPI  
(45) 26/10/2021  
(73) GRANBIO INTELLECTUAL PROPERTY HOLDINGS, LLC (US)  
Referente à 13ª anuidade.

---

**(11) BR 11 2014 006701-5 B1** Código 21.6 - Extinção - Art. 86 da LPI  
(45) 29/09/2020  
(73) KRONOS INTERNATIONAL, INC. (DE)  
Referente à 13ª anuidade.

---

**(11) BR 11 2014 006742-2 B1** Código 21.6 - Extinção - Art. 86 da LPI  
(45) 09/02/2021  
(73) REINHARD KÖNIG (DE)  
Referente à 13ª anuidade.

---

**(11) BR 11 2014 006749-0 B1** Código 21.6 - Extinção - Art. 86 da LPI  
(45) 16/11/2021  
(73) SAMSUNG ELECTRONICS CO., LTD. (KR)  
Referente à 13ª anuidade.

---



---

<b>(11) BR 11 2014 006764-3 B1</b>	Código 21.6 - Extinção - Art. 86 da LPI (45) 10/08/2021 (73) INTERDIGITAL MADISON PATENT HOLDINGS (FR) Referente à 14ª anuidade.
<b>(11) BR 11 2014 006793-7 B1</b>	Código 21.6 - Extinção - Art. 86 da LPI (45) 28/09/2021 (73) KONINKLIJKE PHILIPS N.V. (PB) Referente à 13ª anuidade.
<b>(11) BR 11 2014 006874-7 B1</b>	Código 21.6 - Extinção - Art. 86 da LPI (45) 23/03/2021 (73) ETHICON LLC (US) Referente à 13ª anuidade.
<b>(11) BR 11 2014 007035-0 B1</b>	Código 21.6 - Extinção - Art. 86 da LPI (45) 04/05/2021 (73) ONCOMED PHARMACEUTICALS, INC. (US) Referente à 13ª anuidade.
<b>(11) BR 11 2014 007195-0 B1</b>	Código 21.6 - Extinção - Art. 86 da LPI (45) 09/07/2019 (73) ARKEMA FRANCE (FR) Referente à 13ª anuidade.
<b>(11) BR 11 2014 007239-6 B8</b>	Código 21.6 - Extinção - Art. 86 da LPI (45) 05/02/2019 (73) UNILEVER IP HOLDINGS B.V. (NL) Referente à 13ª anuidade.
<b>(11) BR 11 2014 007497-6 B1</b>	Código 21.6 - Extinção - Art. 86 da LPI (45) 09/03/2021 (73) KNORR-BREMSE SYSTEME FÜR NUTZFAHRZEUGE GMBH (DE) Referente à 13ª anuidade.
<b>(11) BR 11 2014 008250-2 B1</b>	Código 21.6 - Extinção - Art. 86 da LPI (45) 20/10/2020 (73) SUMITOMO SEIKA CHEMICALS CO., LTD. (JP) Referente à 13ª anuidade.
<b>(11) BR 11 2014 008350-9 B1</b>	Código 21.6 - Extinção - Art. 86 da LPI (45) 17/11/2020 (73) NISSAN MOTOR CO., LTD. (JP)

---

---

Referente à 13ª anuidade.

---

**(11) BR 11 2014 008359-2 B1** Código 21.6 - Extinção - Art. 86 da LPI  
(45) 04/05/2021  
(73) NISSAN MOTOR CO., LTDA . (JP)  
Referente à 13ª anuidade.

---

**(11) BR 11 2014 021149-3 B1** Código 21.6 - Extinção - Art. 86 da LPI  
(45) 30/01/2018  
(73) NTT ELECTRONICS CORPORATION (JP)  
Referente à 13ª anuidade.

---

**(11) BR 11 2015 002616-8 B1** Código 21.6 - Extinção - Art. 86 da LPI  
(45) 17/11/2020  
(73) FOCKE & CO. (GMBH & CO. KG) (DE)  
Referente à 12ª anuidade.

---

**(11) BR 11 2015 002730-0 B1** Código 21.6 - Extinção - Art. 86 da LPI  
(45) 04/05/2021  
(73) SHELL INTERNATIONALE RESEARCH MAATSCHAPPIJ B.V. (NL)  
Referente à 12ª anuidade.

---

**(11) BR 11 2015 002736-9 B1** Código 21.6 - Extinção - Art. 86 da LPI  
(45) 25/05/2021  
(73) SHELL INTERNATIONALE RESEARCH MAATSCHAPPIJ B.V. (NL)  
Referente à 12ª anuidade.

---

**(11) BR 11 2015 002931-0 B1** Código 21.6 - Extinção - Art. 86 da LPI  
(45) 29/10/2019  
(73) JANSSEN SCIENCES IRELAND UC (IE)  
Referente à 12ª anuidade.

---

**(11) BR 11 2015 003119-6 B1** Código 21.6 - Extinção - Art. 86 da LPI  
(45) 18/05/2021  
(73) AHT COOLING SYSTEMS GMBH (AT)  
Referente à 12ª anuidade.

---

**(11) BR 11 2015 003164-1 B1** Código 21.6 - Extinção - Art. 86 da LPI  
(45) 23/02/2021  
(73) AHT COOLING SYSTEMS GMBH (AT)  
Referente à 12ª anuidade.

---



---

<b>(11) BR 11 2015 003181-1 B1</b>	Código 21.6 - Extinção - Art. 86 da LPI (45) 04/05/2021 (73) AHT COOLING SYSTEMS GMBH (AT) Referente à 12ª anuidade.
<hr/>	
<b>(11) BR 11 2015 003853-0 B1</b>	Código 21.6 - Extinção - Art. 86 da LPI (45) 24/11/2020 (73) SAINT-GOBAIN WEBER (FR) Referente à 12ª anuidade.
<hr/>	
<b>(11) BR 11 2015 003955-3 B1</b>	Código 21.6 - Extinção - Art. 86 da LPI (45) 09/03/2021 (73) ROHM AND HAAS COMPANY (US) Referente à 12ª anuidade.
<hr/>	
<b>(11) BR 11 2015 004134-5 B1</b>	Código 21.6 - Extinção - Art. 86 da LPI (45) 04/05/2021 (73) L'AIR LIQUIDE - SOCIETE ANONYME POUR L'ETUDE ET L'EXPLOITATION DES PROCEDES GEORGES CLAUDE (FR) Referente à 12ª anuidade.
<hr/>	
<b>(11) BR 11 2015 004136-1 B1</b>	Código 21.6 - Extinção - Art. 86 da LPI (45) 02/03/2021 (73) UNILEVER IP HOLDINGS B.V. (PB) Referente à 12ª anuidade.
<hr/>	
<b>(11) BR 11 2015 004337-2 B1</b>	Código 21.6 - Extinção - Art. 86 da LPI (45) 08/06/2021 (73) OTTO BOCK HEALTHCARE GMBH (DE) Referente à 12ª anuidade.
<hr/>	
<b>(11) BR 11 2015 004349-6 B1</b>	Código 21.6 - Extinção - Art. 86 da LPI (45) 01/11/2022 (73) ONCOTHERAPY SCIENCE, INC. (JP) Referente à 12ª anuidade.
<hr/>	
<b>(11) BR 11 2015 004489-1 B1</b>	Código 21.6 - Extinção - Art. 86 da LPI (45) 29/09/2020 (73) CANCER RESEARCH TECHNOLOGY LIMITED (GB) Referente à 12ª anuidade.
<hr/>	
<b>(11) BR 11 2015 004662-2 B1</b>	Código 21.6 - Extinção - Art. 86 da LPI (45) 15/02/2022

---

	(73) BASF SE (DE) Referente à 12ª anuidade.
--	--

---

<b>(11) BR 11 2015 004798-0 B1</b>	Código 21.6 - Extinção - Art. 86 da LPI (45) 14/06/2022 (73) HEWLETT-PACKARD DEVELOPMENT COMPANY, L.P. (US) Referente à 12ª anuidade.
------------------------------------	--

---

<b>(11) BR 11 2015 004876-5 B1</b>	Código 21.6 - Extinção - Art. 86 da LPI (45) 08/06/2021 (73) STEELCASE INC. (US) Referente à 12ª anuidade.
------------------------------------	---

---

<b>(11) BR 11 2015 004977-0 B1</b>	Código 21.6 - Extinção - Art. 86 da LPI (45) 01/12/2020 (73) VULKAN INOX GMBH (DE) Referente à 13ª anuidade.
------------------------------------	---

---

<b>(11) BR 11 2015 005297-5 B1</b>	Código 21.6 - Extinção - Art. 86 da LPI (45) 09/02/2021 (73) AMERICAN ORTHODONTICS CORPORATION (US) Referente à 12ª anuidade.
------------------------------------	--

---

<b>(11) BR 11 2015 005391-2 B1</b>	Código 21.6 - Extinção - Art. 86 da LPI (45) 17/11/2020 (73) BW ELLIOTT MFG. CO., LLC (US) Referente à 12ª anuidade.
------------------------------------	---

---

<b>(11) BR 11 2015 005634-2 B1</b>	Código 21.6 - Extinção - Art. 86 da LPI (45) 20/07/2021 (73) SYNTHES GMBH (CH) Referente à 12ª anuidade.
------------------------------------	---

---

<b>(11) BR 11 2015 005783-7 B1</b>	Código 21.6 - Extinção - Art. 86 da LPI (45) 03/11/2021 (73) ZEALAND PHARMA A/S (DK) ; BOEHRINGER INGELHEIM INTERNATIONAL GMBH (DE) Referente à 12ª anuidade.
------------------------------------	--

---

<b>(11) BR 11 2015 006011-0 B8</b>	Código 21.6 - Extinção - Art. 86 da LPI (45) 05/04/2022 (73) CANON KABUSHIKI KAISHA (JP)
------------------------------------	--



---

Referente à 12ª anuidade.

---

**(11) BR 11 2015 006239-3 B1** Código 21.6 - Extinção - Art. 86 da LPI  
 (45) 08/09/2020  
 (73) NUOVA SIMA S.P.A. (IT)  
 Referente à 12ª anuidade.

---

**(11) BR 11 2015 006370-5 B1** Código 21.6 - Extinção - Art. 86 da LPI  
 (45) 12/04/2022  
 (73) VIVOLUX AB (SE)  
 Referente à 12ª anuidade.

---

**(11) BR 11 2015 006402-7 B1** Código 21.6 - Extinção - Art. 86 da LPI  
 (45) 27/10/2020  
 (73) ROQUETTE FRERES (FR) ; INGREDIA (FR) ; INSTITUT NATIONAL DE RECHERCHE POUR L'AGRICULTURE, L'ALIMENTATION ET L'ENVIRONNEMENT (FR)  
 Referente à 12ª anuidade.

---

**(11) BR 11 2015 006461-2 B1** Código 21.6 - Extinção - Art. 86 da LPI  
 (45) 30/03/2021  
 (73) DALIAN INSTITUTE OF CHEMICAL PHYSICS, CHINESE ACADEMY OF SCIENCES (CN)  
 Referente à 13ª anuidade.

---

**(11) BR 11 2015 006463-9 B1** Código 21.6 - Extinção - Art. 86 da LPI  
 (45) 17/11/2020  
 (73) DALIAN INSTITUTE OF CHEMICAL PHYSICS, CHINESE ACADEMY OF SCIENCES (CN)  
 Referente à 13ª anuidade.

---

**(11) BR 11 2015 006484-1 B1** Código 21.6 - Extinção - Art. 86 da LPI  
 (45) 22/06/2021  
 (73) INVENTIO AG (CH)  
 Referente à 12ª anuidade.

---

**(11) BR 11 2015 006533-3 B1** Código 21.6 - Extinção - Art. 86 da LPI  
 (45) 25/05/2021  
 (73) STORA ENSO OYJ (FI)  
 Referente à 12ª anuidade.

---

**(11) BR 11 2015 006566-0 B1** Código 21.6 - Extinção - Art. 86 da LPI  
 (45) 13/10/2021



---

	(73) CEPHEID (US) Referente à 12ª anuidade.
--	--

---

<b>(11) BR 11 2015 006708-5 B1</b>	Código 21.6 - Extinção - Art. 86 da LPI (45) 10/05/2022 (73) DAIKIN INDUSTRIES, LTD. (JP) Referente à 12ª anuidade.
------------------------------------	--

---

<b>(11) BR 11 2015 006790-5 B1</b>	Código 21.6 - Extinção - Art. 86 da LPI (45) 31/05/2022 (73) ACHELIOS THERAPEUTICS, INC. (US) Referente à 12ª anuidade.
------------------------------------	--

---

<b>(11) BR 11 2015 006809-0 B1</b>	Código 21.6 - Extinção - Art. 86 da LPI (45) 14/04/2020 (73) UNILEVER IP HOLDINGS B.V. (PB) Referente à 12ª anuidade.
------------------------------------	--

---

<b>(11) BR 11 2015 006831-6 B1</b>	Código 21.6 - Extinção - Art. 86 da LPI (45) 27/10/2020 (73) ROHM AND HAAS COMPANY (US) Referente à 12ª anuidade.
------------------------------------	--

---

<b>(11) BR 11 2015 007010-8 B1</b>	Código 21.6 - Extinção - Art. 86 da LPI (45) 31/05/2022 (73) ETHICON ENDO-SURGERY, INC. (US) Referente à 12ª anuidade.
------------------------------------	---

---

<b>(11) BR 11 2015 007014-0 B1</b>	Código 21.6 - Extinção - Art. 86 da LPI (45) 27/04/2021 (73) KABUSHIKI KAISHA TOSHIBA (JP) Referente à 12ª anuidade.
------------------------------------	---

---

<b>(11) BR 11 2015 007325-5 B1</b>	Código 21.6 - Extinção - Art. 86 da LPI (45) 03/09/2019 (73) HERAEUS DEUTSCHLAND GMBH & CO. KG (DE) Referente à 12ª anuidade.
------------------------------------	--

---

<b>(11) BR 11 2015 009282-9 B1</b>	Código 21.6 - Extinção - Art. 86 da LPI (45) 19/01/2021 (73) ROBERT BOSCH GMBH (DE) Referente à 12ª anuidade.
------------------------------------	--

---

<b>(11) BR 11 2015 009973-4 B1</b>	Código 21.6 - Extinção - Art. 86 da LPI (45) 17/11/2020 (73) SPECTRA SYSTEMS CORPORATION (US) Referente à 12ª anuidade.
<b>(11) BR 11 2015 014194-3 B1</b>	Código 21.6 - Extinção - Art. 86 da LPI (45) 17/02/2021 (73) BUCKMAN LABORATORIES INTERNATIONAL, INC (US) Referente à 12ª anuidade.
<b>(11) BR 11 2015 025614-7 B1</b>	Código 21.6 - Extinção - Art. 86 da LPI (45) 28/12/2021 (73) MICROSOFT TECHNOLOGY LICENSING, LLC (US) Referente à 12ª anuidade.
<b>(11) BR 11 2015 029070-1 B1</b>	Código 21.6 - Extinção - Art. 86 da LPI (45) 13/04/2021 (73) ADEKA CORPORATION (JP) Referente à 11ª anuidade.
<b>(11) BR 11 2015 029277-1 B1</b>	Código 21.6 - Extinção - Art. 86 da LPI (45) 15/02/2022 (73) MICROSOFT TECHNOLOGY LICENSING, LLC (US) Referente à 12ª anuidade.
<b>(11) BR 11 2016 001817-6 B1</b>	Código 21.6 - Extinção - Art. 86 da LPI (45) 06/04/2021 (73) JFE STEEL CORPORATION (JP) Referente à 11ª anuidade.
<b>(11) BR 11 2016 002071-5 B1</b>	Código 21.6 - Extinção - Art. 86 da LPI (45) 29/12/2020 (73) CNH INDUSTRIAL BELGIUM NV (BE) Referente à 11ª anuidade.
<b>(11) BR 11 2016 003232-2 B1</b>	Código 21.6 - Extinção - Art. 86 da LPI (45) 17/02/2021 (73) GENERAL DYNAMICS ORDNANCE AND TACTICAL SYSTEMS-CANADA VALLEYFIELD INC. (CA) Referente à 11ª anuidade.

---

<b>(11) BR 11 2016 003540-2 B1</b>	Código 21.6 - Extinção - Art. 86 da LPI (45) 25/10/2022 (73) MICROSOFT TECHNOLOGY LICENSING, LLC (US) Referente à 11ª anuidade.
<hr/>	
<b>(11) BR 11 2016 003889-4 B1</b>	Código 21.6 - Extinção - Art. 86 da LPI (45) 07/01/2020 (73) HUGO VOGELANG MASCHINENBAU GMBH (DE) ; PROMETHEUS GMBH & CO. KG. (DE) Referente à 11ª anuidade.
<hr/>	
<b>(11) BR 11 2016 004078-3 B1</b>	Código 21.6 - Extinção - Art. 86 da LPI (45) 13/10/2020 (73) KUHN GELDROP B.V. (NL) Referente à 11ª anuidade.
<hr/>	
<b>(11) BR 11 2016 004222-0 B1</b>	Código 21.6 - Extinção - Art. 86 da LPI (45) 08/03/2022 (73) TOYOBO CO., LTD. (JP) Referente à 11ª anuidade.
<hr/>	
<b>(11) BR 11 2016 004226-3 B1</b>	Código 21.6 - Extinção - Art. 86 da LPI (45) 26/01/2021 (73) BLUPURA S.R.L. (IT) Referente à 11ª anuidade.
<hr/>	
<b>(11) BR 11 2016 004312-0 B1</b>	Código 21.6 - Extinção - Art. 86 da LPI (45) 10/05/2022 (73) FRAUNHOFER-GESELLSCHAFT ZUR FORDERUNG DER ANGEWANDTEN FORSCHUNG E.V. (DE) Referente à 11ª anuidade.
<hr/>	
<b>(11) BR 11 2016 004329-4 B1</b>	Código 21.6 - Extinção - Art. 86 da LPI (45) 14/12/2021 (73) BLUPURA S.R.L. (IT) Referente à 11ª anuidade.
<hr/>	
<b>(11) BR 11 2016 004399-5 B1</b>	Código 21.6 - Extinção - Art. 86 da LPI (45) 13/09/2022 (73) MICROSOFT TECHNOLOGY LICENSING, LLC (US) Referente à 11ª anuidade.
<hr/>	
<b>(11) BR 11 2016 004416-9 B1</b>	Código 21.6 - Extinção - Art. 86 da LPI



---

	(45) 14/04/2020 (73) KUHN-GELDROP B.V. (NL) Referente à 11ª anuidade.
<b>(11) BR 11 2016 004718-4 B1</b>	Código 21.6 - Extinção - Art. 86 da LPI (45) 20/07/2021 (73) AKZO NOBEL COATINGS INTERNATIONAL B.V. (NL) Referente à 11ª anuidade.
<b>(11) BR 11 2016 004797-4 B1</b>	Código 21.6 - Extinção - Art. 86 da LPI (45) 01/11/2022 (73) GEMEX CONSULTANCY B.V. (NL) Referente à 11ª anuidade.
<b>(11) BR 11 2016 005004-5 B1</b>	Código 21.6 - Extinção - Art. 86 da LPI (45) 11/10/2022 (73) REC SOLAR NORWAY AS (NO) Referente à 11ª anuidade.
<b>(11) BR 11 2016 005063-0 B1</b>	Código 21.6 - Extinção - Art. 86 da LPI (45) 01/06/2021 (73) GEOFFREY K. ROWE (US) Referente à 11ª anuidade.
<b>(11) BR 11 2016 005098-3 B1</b>	Código 21.6 - Extinção - Art. 86 da LPI (45) 08/12/2020 (73) HONDA MOTOR CO., LTD. (JP) Referente à 11ª anuidade.
<b>(11) BR 11 2016 005224-2 B1</b>	Código 21.6 - Extinção - Art. 86 da LPI (45) 01/02/2022 (73) TOTAL MARKETING SERVICES (FR) Referente à 11ª anuidade.
<b>(11) BR 11 2016 005231-5 B1</b>	Código 21.6 - Extinção - Art. 86 da LPI (45) 13/04/2021 (73) ADEKA CORPORATION (JP) Referente à 11ª anuidade.
<b>(11) BR 11 2016 005593-4 B1</b>	Código 21.6 - Extinção - Art. 86 da LPI (45) 17/08/2021 (73) BASF SE (DE)

---

Referente à 11ª anuidade.

---

**(11) BR 11 2016 005781-3 B1** Código 21.6 - Extinção - Art. 86 da LPI  
(45) 17/01/2023  
(73) CANON KABUSHIKI KAISHA (JP)  
Referente à 11ª anuidade.

---

**(11) BR 11 2016 005796-1 B1** Código 21.6 - Extinção - Art. 86 da LPI  
(45) 02/03/2021  
(73) KONINKLIJKE PHILIPS N.V. (NL)  
Referente à 11ª anuidade.

---

**(11) BR 11 2016 005960-3 B1** Código 21.6 - Extinção - Art. 86 da LPI  
(45) 08/02/2022  
(73) CLEVERDENT LTD. (DE)  
Referente à 11ª anuidade.

---

**(11) BR 11 2016 005965-4 B1** Código 21.6 - Extinção - Art. 86 da LPI  
(45) 24/05/2022  
(73) SYNAPTIVE MEDICAL INC. (CA)  
Referente à 11ª anuidade.

---

**(11) BR 11 2016 006038-5 B1** Código 21.6 - Extinção - Art. 86 da LPI  
(45) 01/02/2022  
(73) ETH ZÜRICH (CH)  
Referente à 11ª anuidade.

---

**(11) BR 11 2016 006075-0 B1** Código 21.6 - Extinção - Art. 86 da LPI  
(45) 15/12/2020  
(73) LINDE AKTIENGESELLSCHAFT (DE)  
Referente à 11ª anuidade.

---

**(11) BR 11 2016 006144-6 B1** Código 21.6 - Extinção - Art. 86 da LPI  
(45) 22/02/2022  
(73) KONINKLIJKE PHILIPS N.V. (NL)  
Referente à 11ª anuidade.

---

**(11) BR 11 2016 006275-2 B1** Código 21.6 - Extinção - Art. 86 da LPI  
(45) 15/03/2022  
(73) ETHICON ENDO-SURGERY, LLC (PR)  
Referente à 11ª anuidade.

---



---

<b>(11) BR 11 2016 006371-6 B1</b>	Código 21.6 - Extinção - Art. 86 da LPI (45) 28/09/2021 (73) REFINING TECHNOLOGY SOLUTIONS, LLC (US) Referente à 11ª anuidade.
<b>(11) BR 11 2016 006395-3 B1</b>	Código 21.6 - Extinção - Art. 86 da LPI (45) 20/02/2024 (73) UNIVERSITY OF MAINE SYSTEM BOARD OF TRUSTEES (US) Referente à 11ª anuidade.
<b>(11) BR 11 2016 006442-9 B1</b>	Código 21.6 - Extinção - Art. 86 da LPI (45) 09/02/2021 (73) CRODA INTERNATIONAL PLC (GB) Referente à 11ª anuidade.
<b>(11) BR 11 2016 006569-7 B1</b>	Código 21.6 - Extinção - Art. 86 da LPI (45) 08/02/2022 (73) NISSAN MOTOR CO., LTD. (JP) Referente à 12ª anuidade.
<b>(11) BR 11 2016 006645-6 B1</b>	Código 21.6 - Extinção - Art. 86 da LPI (45) 01/02/2022 (73) STE INDUSTRIES S.R.L. (IT) Referente à 12ª anuidade.
<b>(11) BR 11 2016 006675-8 B1</b>	Código 21.6 - Extinção - Art. 86 da LPI (45) 31/05/2022 (73) STORA ENSO OYJ (FI) Referente à 11ª anuidade.
<b>(11) BR 11 2016 006680-4 B1</b>	Código 21.6 - Extinção - Art. 86 da LPI (45) 26/01/2021 (73) TAE TECHNOLOGIES, INC. (US) Referente à 11ª anuidade.
<b>(11) BR 11 2016 006753-3 B1</b>	Código 21.6 - Extinção - Art. 86 da LPI (45) 01/06/2021 (73) FRESENIUS MEDICAL CARE DEUTSCHLAND GMBH (DE) Referente à 11ª anuidade.
<b>(11) BR 11 2016 006821-1 B1</b>	Código 21.6 - Extinção - Art. 86 da LPI (45) 22/02/2022 (73) DAIO PAPER CORPORATION (JP)

---



---

Referente à 11ª anuidade.

---

**(11) BR 11 2016 006866-1 B1** Código 21.6 - Extinção - Art. 86 da LPI  
(45) 17/02/2021  
(73) DR. MARJORIE MAY GILLESPIE (US)  
Referente à 11ª anuidade.

---

**(11) BR 11 2016 006957-9 B1** Código 21.6 - Extinção - Art. 86 da LPI  
(45) 01/07/2025  
(73) DIAMOND INNOVATIONS, INC (US)  
Referente à 3ª anuidade.

---

**(11) BR 11 2016 007400-9 B1** Código 21.6 - Extinção - Art. 86 da LPI  
(45) 08/12/2020  
(73) MAHLE INTERNATIONAL GMBH (DE)  
Referente à 11ª anuidade.

---

**(11) BR 11 2016 008366-0 B1** Código 21.6 - Extinção - Art. 86 da LPI  
(45) 11/01/2022  
(73) NORDSON CORPORATION (US)  
Referente à 11ª anuidade.

---

**(11) BR 11 2016 009290-2 B1** Código 21.6 - Extinção - Art. 86 da LPI  
(45) 18/04/2023  
(73) ZF CV SYSTEMS EUROPE BV (BE)  
Referente à 11ª anuidade.

---

**(11) BR 11 2016 010419-6 B1** Código 21.6 - Extinção - Art. 86 da LPI  
(45) 26/12/2018  
(73) KONINKLIJKE PHILIPS N.V. (NL)  
Referente à 10ª anuidade.

---

**(11) BR 11 2016 025636-0 B1** Código 21.6 - Extinção - Art. 86 da LPI  
(45) 23/03/2021  
(73) ISOCLIMA S.P.A. (IT)  
Referente à 10ª anuidade.

---

**(11) BR 11 2017 003099-3 B1** Código 21.6 - Extinção - Art. 86 da LPI  
(45) 08/08/2023  
(73) MICROSOFT TECHNOLOGY LICENSING, LLC (US)  
Referente à 10ª anuidade.

---



---

<b>(11) BR 11 2017 003227-9 B1</b>	Código 21.6 - Extinção - Art. 86 da LPI (45) 06/12/2022 (73) CHIESI FARMACEUTICI S.P.A. (IT) Referente à 10ª anuidade.
<hr/>	
<b>(11) BR 11 2017 003467-0 B1</b>	Código 21.6 - Extinção - Art. 86 da LPI (45) 03/03/2020 (73) VUAB PHARMA A.S. (CZ) Referente à 11ª anuidade.
<hr/>	
<b>(11) BR 11 2017 003625-8 B1</b>	Código 21.6 - Extinção - Art. 86 da LPI (45) 14/11/2023 (73) MICROSOFT TECHNOLOGY LICENSING, LLC (US) Referente à 10ª anuidade.
<hr/>	
<b>(11) BR 11 2017 003776-9 B1</b>	Código 21.6 - Extinção - Art. 86 da LPI (45) 12/01/2021 (73) ASER (FR) Referente à 10ª anuidade.
<hr/>	
<b>(11) BR 11 2017 003879-0 B1</b>	Código 21.6 - Extinção - Art. 86 da LPI (45) 10/05/2022 (73) ETAT FRANCAIS REPRESENTE PAR LE DELEGUE GENERAL POUR L'ARMEMENT (FR) ; SILMACH (FR) Referente à 10ª anuidade.
<hr/>	
<b>(11) BR 11 2017 004010-7 B1</b>	Código 21.6 - Extinção - Art. 86 da LPI (45) 11/04/2023 (73) ESSILOR INTERNATIONAL (FR) Referente à 10ª anuidade.
<hr/>	
<b>(11) BR 11 2017 004060-3 B1</b>	Código 21.6 - Extinção - Art. 86 da LPI (45) 16/11/2021 (73) DOW GLOBAL TECHNOLOGIES LLC (US) ; ROHM AND HAAS COMPANY (US) Referente à 11ª anuidade.
<hr/>	
<b>(11) BR 11 2017 004416-1 B1</b>	Código 21.6 - Extinção - Art. 86 da LPI (45) 06/12/2022 (73) MICROSOFT TECHNOLOGY LICENSING, LLC (US) Referente à 10ª anuidade.
<hr/>	
<b>(11) BR 11 2017 004474-9 B1</b>	Código 21.6 - Extinção - Art. 86 da LPI



---

	(45) 01/11/2022 (73) KLINIKUM RECHTS DER ISAR DER TECHNISCHEN UNIVERSITÄT MÜNCHEN (DE) Referente à 10ª anuidade.
<b>(11) BR 11 2017 004493-5 B1</b>	Código 21.6 - Extinção - Art. 86 da LPI (45) 19/04/2022 (73) IMERYS MINERALS LIMITED (GB) Referente à 10ª anuidade.
<b>(11) BR 11 2017 004507-9 B1</b>	Código 21.6 - Extinção - Art. 86 da LPI (45) 01/06/2021 (73) METSO OUTOTEC FINLAND OY (FI) Referente à 11ª anuidade.
<b>(11) BR 11 2017 004518-4 B1</b>	Código 21.6 - Extinção - Art. 86 da LPI (45) 08/03/2022 (73) LEVABO APS (DK) Referente à 10ª anuidade.
<b>(11) BR 11 2017 004780-2 B1</b>	Código 21.6 - Extinção - Art. 86 da LPI (45) 16/11/2022 (73) KEURIG GREEN MOUNTAIN, INC (US) Referente à 10ª anuidade.
<b>(11) BR 11 2017 004971-6 B1</b>	Código 21.6 - Extinção - Art. 86 da LPI (45) 10/08/2021 (73) RENAULT S.A.S. (FR) Referente à 10ª anuidade.
<b>(11) BR 11 2017 005109-5 B1</b>	Código 21.6 - Extinção - Art. 86 da LPI (45) 01/02/2022 (73) REFRACTORY INTELLECTUAL PROPERTY GMBH & CO. KG (AT) Referente à 10ª anuidade.
<b>(11) BR 11 2017 005192-3 B1</b>	Código 21.6 - Extinção - Art. 86 da LPI (45) 21/12/2021 (73) RENAULT S.A.S. (FR) Referente à 10ª anuidade.
<b>(11) BR 11 2017 005373-0 B1</b>	Código 21.6 - Extinção - Art. 86 da LPI (45) 05/12/2023 (73) NISSAN MOTOR CO., LTD. (JP)



---

Referente à 11ª anuidade.

---

**(11) BR 11 2017 005630-5 B1** Código 21.6 - Extinção - Art. 86 da LPI  
(45) 12/12/2023  
(73) CITY OF HOPE (US)  
Referente à 10ª anuidade.

---

**(11) BR 11 2017 005671-2 B1** Código 21.6 - Extinção - Art. 86 da LPI  
(45) 26/10/2021  
(73) IMFLUX INC. (US)  
Referente à 10ª anuidade.

---

**(11) BR 11 2017 005675-5 B1** Código 21.6 - Extinção - Art. 86 da LPI  
(45) 11/05/2021  
(73) CUSTOM MACHINING SERVICES, INC. (US)  
Referente à 10ª anuidade.

---

**(11) BR 11 2017 005886-3 B1** Código 21.6 - Extinção - Art. 86 da LPI  
(45) 08/03/2022  
(73) SCHLUMBERGER TECHNOLOGY B.V. (NL)  
Referente à 10ª anuidade.

---

**(11) BR 11 2017 006033-7 B1** Código 21.6 - Extinção - Art. 86 da LPI  
(45) 25/01/2022  
(73) QBO COFFEE GMBH (CH)  
Referente à 10ª anuidade.

---

**(11) BR 11 2017 006035-3 B1** Código 21.6 - Extinção - Art. 86 da LPI  
(45) 25/01/2022  
(73) QBO COFFEE GMBH (CH)  
Referente à 10ª anuidade.

---

**(11) BR 11 2017 006052-3 B1** Código 21.6 - Extinção - Art. 86 da LPI  
(45) 22/03/2022  
(73) MAYTRONICS LTD. (IL)  
Referente à 10ª anuidade.

---

**(11) BR 11 2017 006062-0 B1** Código 21.6 - Extinção - Art. 86 da LPI  
(45) 03/05/2022  
(73) MONSANTO TECHNOLOGY LLC (US)  
Referente à 10ª anuidade.

---



---

<b>(11) BR 11 2017 006108-2 B1</b>	Código 21.6 - Extinção - Art. 86 da LPI (45) 16/11/2022 (73) KOBELCO COMPRESSORS CORPORATION (JP) Referente à 10ª anuidade.
<b>(11) BR 11 2017 006138-4 B1</b>	Código 21.6 - Extinção - Art. 86 da LPI (45) 10/05/2022 (73) DIETRICH BARTELT (DE) Referente à 10ª anuidade.
<b>(11) BR 11 2017 006154-6 B1</b>	Código 21.6 - Extinção - Art. 86 da LPI (45) 23/01/2024 (73) PHARMIVA AB (SE) Referente à 10ª anuidade.
<b>(11) BR 11 2017 006279-8 B1</b>	Código 21.6 - Extinção - Art. 86 da LPI (45) 07/06/2022 (73) RAVAL A.C.S. LTD. (IL) Referente à 10ª anuidade.
<b>(11) BR 11 2017 006348-4 B1</b>	Código 21.6 - Extinção - Art. 86 da LPI (45) 16/11/2022 (73) KOBELCO COMPRESSORS CORPORATION (JP) Referente à 10ª anuidade.
<b>(11) BR 11 2017 006359-0 B1</b>	Código 21.6 - Extinção - Art. 86 da LPI (45) 16/11/2022 (73) KOBELCO COMPRESSORS CORPORATION (JP) Referente à 10ª anuidade.
<b>(11) BR 11 2017 007499-0 B1</b>	Código 21.6 - Extinção - Art. 86 da LPI (45) 12/04/2022 (73) VMI HOLLAND B.V. (NL) Referente à 10ª anuidade.
<b>(11) BR 11 2017 013651-1 B1</b>	Código 21.6 - Extinção - Art. 86 da LPI (45) 07/12/2021 (73) YISI (SUZHOU) MEDICAL TECHNOLOGY CO., LTD. (CN) ; SHANGHAI YISI MEDICAL TECHNOLOGY CO., LTD. (CN) Referente à 10ª anuidade.
<b>(11) BR 11 2018 000382-4 B1</b>	Código 21.6 - Extinção - Art. 86 da LPI (45) 03/05/2022

---

---

(73) NISSAN MOTOR CO., LTD. (JP)  
Referente à 10ª anuidade.

---

**(11) BR 11 2018 001996-8 B1** Código 21.6 - Extinção - Art. 86 da LPI  
(45) 28/06/2022  
(73) TETRA LAVAL HOLDINGS & FINANCE S.A. (CH)  
Referente à 9ª anuidade.

---

**(11) BR 11 2018 002089-3 B1** Código 21.6 - Extinção - Art. 86 da LPI  
(45) 05/10/2021  
(73) RPC BRAMLAGE GMBH (DE)  
Referente à 9ª anuidade.

---

**(11) BR 11 2018 002545-3 B1** Código 21.6 - Extinção - Art. 86 da LPI  
(45) 24/11/2020  
(73) ROBERTO GARCÍA CASTELBLANCO (CL)  
Referente à 9ª anuidade.

---

**(11) BR 11 2018 002649-2 B1** Código 21.6 - Extinção - Art. 86 da LPI  
(45) 18/07/2023  
(73) ETHICON LLC (US)  
Referente à 9ª anuidade.

---

**(11) BR 11 2018 003102-0 B1** Código 21.6 - Extinção - Art. 86 da LPI  
(45) 20/09/2022  
(73) ETHICON LLC (US)  
Referente à 9ª anuidade.

---

**(11) BR 11 2018 003295-6 B1** Código 21.6 - Extinção - Art. 86 da LPI  
(45) 09/08/2022  
(73) DAIKIN INDUSTRIES, LTD. (JP)  
Referente à 9ª anuidade.

---

**(11) BR 11 2018 003438-0 B1** Código 21.6 - Extinção - Art. 86 da LPI  
(45) 25/01/2022  
(73) YOSHINO GYPSUM CO., LTD. (JP)  
Referente à 10ª anuidade.

---

**(11) BR 11 2018 003723-0 B1** Código 21.6 - Extinção - Art. 86 da LPI  
(45) 24/05/2022  
(73) NOF METAL COATINGS EUROPE (FR)  
Referente à 9ª anuidade.



---

<b>(11) BR 11 2018 004023-1 B1</b>	Código 21.6 - Extinção - Art. 86 da LPI (45) 20/09/2022 (73) DAYCO IP HOLDINGS, LLC (US) Referente à 9ª anuidade.
<b>(11) BR 11 2018 004072-0 B1</b>	Código 21.6 - Extinção - Art. 86 da LPI (45) 09/08/2022 (73) JT INTERNATIONAL S.A. (CH) Referente à 9ª anuidade.
<b>(11) BR 11 2018 004263-3 B1</b>	Código 21.6 - Extinção - Art. 86 da LPI (45) 16/11/2022 (73) BOSTON SCIENTIFIC MEDICAL DEVICE LIMITED (IE) Referente à 9ª anuidade.
<b>(11) BR 11 2018 004571-3 B1</b>	Código 21.6 - Extinção - Art. 86 da LPI (45) 21/06/2022 (73) ELTEK SPA (IT) Referente à 9ª anuidade.
<b>(11) BR 11 2018 004669-8 B1</b>	Código 21.6 - Extinção - Art. 86 da LPI (45) 05/04/2022 (73) NISSAN MOTOR CO., LTD. (JP) Referente à 10ª anuidade.
<b>(11) BR 11 2018 004732-5 B1</b>	Código 21.6 - Extinção - Art. 86 da LPI (45) 07/03/2023 (73) REESE ALEXANDER MOZER (US) Referente à 9ª anuidade.
<b>(11) BR 11 2018 004881-0 B1</b>	Código 21.6 - Extinção - Art. 86 da LPI (45) 05/04/2022 (73) COLORMATRIX HOLDINGS, INC. (US) Referente à 9ª anuidade.
<b>(11) BR 11 2018 005354-6 B1</b>	Código 21.6 - Extinção - Art. 86 da LPI (45) 04/10/2022 (73) NISSAN MOTOR CO., LTD. (JP) Referente à 10ª anuidade.
<b>(11) BR 11 2018 005386-4 B1</b>	Código 21.6 - Extinção - Art. 86 da LPI

---

---

	(45) 12/07/2022 (73) NISSAN MOTOR CO., LTD. (JP) Referente à 10ª anuidade.
<b>(11) BR 11 2018 005405-4 B1</b>	Código 21.6 - Extinção - Art. 86 da LPI (45) 24/05/2022 (73) THE BOARD OF TRUSTEES OF THE LELAND STANFORD JUNIOR UNIVERSITY (US) Referente à 9ª anuidade.
<b>(11) BR 11 2018 005481-0 B1</b>	Código 21.6 - Extinção - Art. 86 da LPI (45) 11/10/2022 (73) PURAC BIOCHEM BV (NL) Referente à 9ª anuidade.
<b>(11) BR 11 2018 005588-3 B1</b>	Código 21.6 - Extinção - Art. 86 da LPI (45) 26/12/2023 (73) HUAWEI TECHNOLOGIES CO., LTD. (CN) Referente à 9ª anuidade.
<b>(11) BR 11 2018 005780-0 B1</b>	Código 21.6 - Extinção - Art. 86 da LPI (45) 05/04/2022 (73) UNILEVER IP HOLDINGS B.V. (PB) Referente à 9ª anuidade.
<b>(11) BR 11 2018 005845-9 B1</b>	Código 21.6 - Extinção - Art. 86 da LPI (45) 27/09/2022 (73) CNH INDUSTRIAL ITALIA S.P.A. (IT) Referente à 9ª anuidade.
<b>(11) BR 11 2018 005873-4 B1</b>	Código 21.6 - Extinção - Art. 86 da LPI (45) 14/03/2023 (73) STORA ENSO OYJ (FI) Referente à 9ª anuidade.
<b>(11) BR 11 2018 005927-7 B1</b>	Código 21.6 - Extinção - Art. 86 da LPI (45) 22/11/2022 (73) NOBLE DRILLING A/S (DK) Referente à 9ª anuidade.
<b>(11) BR 11 2018 005974-9 B1</b>	Código 21.6 - Extinção - Art. 86 da LPI (45) 01/11/2022 (73) NISSAN MOTOR CO., LTD. (JP)



---

Referente à 10ª anuidade.

---

**(11) BR 11 2018 006004-6 B1** Código 21.6 - Extinção - Art. 86 da LPI  
(45) 01/02/2022  
(73) BOARD OF TRUSTEES OF MICHIGAN STATE UNIVERSITY (US)  
Referente à 9ª anuidade.

---

**(11) BR 11 2018 006267-7 B1** Código 21.6 - Extinção - Art. 86 da LPI  
(45) 31/01/2023  
(73) SOCIÉTÉ DES PRODUITS NESTLÉ S.A. (CH)  
Referente à 9ª anuidade.

---

**(11) BR 11 2018 006513-7 B1** Código 21.6 - Extinção - Art. 86 da LPI  
(45) 26/10/2021  
(73) AMOREPACIFIC CORPORATION (KR)  
Referente à 9ª anuidade.

---

**(11) BR 11 2018 006585-4 B1** Código 21.6 - Extinção - Art. 86 da LPI  
(45) 01/11/2022  
(73) HARSCO TECHNOLOGIES LLC (US)  
Referente à 9ª anuidade.

---

**(11) BR 11 2018 006592-7 B8** Código 21.6 - Extinção - Art. 86 da LPI  
(45) 25/07/2023  
(73) HARSCO TECHNOLOGIES LLC (US)  
Referente à 9ª anuidade.

---

**(11) BR 11 2018 011215-1 B1** Código 21.6 - Extinção - Art. 86 da LPI  
(45) 13/10/2021  
(73) NISSAN MOTOR CO., LTD. (JP)  
Referente à 9ª anuidade.

---

**(11) BR 11 2018 012275-0 B1** Código 21.6 - Extinção - Art. 86 da LPI  
(45) 20/07/2021  
(73) NISSAN MOTOR CO., LTD. (JP)  
Referente à 9ª anuidade.

---

**(11) BR 11 2018 070015-0 B1** Código 21.6 - Extinção - Art. 86 da LPI  
(45) 01/08/2023  
(73) QUALIPAC (FR)  
Referente à 8ª anuidade.

---



---

<b>(11) BR 11 2018 072175-1 B1</b>	Código 21.6 - Extinção - Art. 86 da LPI (45) 22/11/2022 (73) CSI CELLS CO., LTD (CN) Referente à 9ª anuidade.
<hr/>	
<b>(11) BR 11 2018 075618-0 B1</b>	Código 21.6 - Extinção - Art. 86 da LPI (45) 11/04/2023 (73) FITESA FILM PRODUCTS LLC (US) Referente à 9ª anuidade.
<hr/>	
<b>(11) BR 11 2019 003319-0 B1</b>	Código 21.6 - Extinção - Art. 86 da LPI (45) 23/08/2022 (73) OTERRA A/S (DK) Referente à 8ª anuidade.
<hr/>	
<b>(11) BR 11 2019 003445-5 B1</b>	Código 21.6 - Extinção - Art. 86 da LPI (45) 20/06/2023 (73) SAFRAN (FR) Referente à 8ª anuidade.
<hr/>	
<b>(11) BR 11 2019 003968-6 B1</b>	Código 21.6 - Extinção - Art. 86 da LPI (45) 17/08/2021 (73) GRST INTERNATIONAL LIMITED (CN) Referente à 8ª anuidade.
<hr/>	
<b>(11) BR 11 2019 004318-7 B1</b>	Código 21.6 - Extinção - Art. 86 da LPI (45) 22/02/2022 (73) NISSAN MOTOR CO., LTD. (JP) Referente à 9ª anuidade.
<hr/>	
<b>(11) BR 11 2019 004401-9 B1</b>	Código 21.6 - Extinção - Art. 86 da LPI (45) 05/09/2023 (73) DER GRÜNE PUNKT - DUALES SYSTEM DEUTSCHLAND GMBH (DE) Referente à 8ª anuidade.
<hr/>	
<b>(11) BR 11 2019 004402-7 B1</b>	Código 21.6 - Extinção - Art. 86 da LPI (45) 12/07/2022 (73) SAFRAN (FR) Referente à 8ª anuidade.
<hr/>	
<b>(11) BR 11 2019 004493-0 B1</b>	Código 21.6 - Extinção - Art. 86 da LPI (45) 15/08/2023 (73) NUOVA SIMA S.P.A. (IT)



---

Referente à 8ª anuidade.

---

**(11) BR 11 2019 004582-1 B1** Código 21.6 - Extinção - Art. 86 da LPI  
(45) 26/12/2023  
(73) NISSAN MOTOR CO., LTD. (JP)  
Referente à 9ª anuidade.

---

**(11) BR 11 2019 004616-0 B1** Código 21.6 - Extinção - Art. 86 da LPI  
(45) 26/12/2023  
(73) NISSAN MOTOR CO., LTD. (JP)  
Referente à 9ª anuidade.

---

**(11) BR 11 2019 004702-6 B1** Código 21.6 - Extinção - Art. 86 da LPI  
(45) 25/05/2021  
(73) GRST INTERNATIONAL LIMITED (CN)  
Referente à 8ª anuidade.

---

**(11) BR 11 2019 004713-1 B1** Código 21.6 - Extinção - Art. 86 da LPI  
(45) 18/10/2022  
(73) HONDA MOTOR CO., LTD. (JP)  
Referente à 8ª anuidade.

---

**(11) BR 11 2019 004868-5 B1** Código 21.6 - Extinção - Art. 86 da LPI  
(45) 08/11/2022  
(73) ROHM AND HAAS COMPANY (US)  
Referente à 8ª anuidade.

---

**(11) BR 11 2019 005339-5 B1** Código 21.6 - Extinção - Art. 86 da LPI  
(45) 27/09/2022  
(73) NISSAN MOTOR CO., LTD. (JP)  
Referente à 9ª anuidade.

---

**(11) BR 11 2019 005535-5 B1** Código 21.6 - Extinção - Art. 86 da LPI  
(45) 03/05/2022  
(73) CNH INDUSTRIAL AMERICA LLC (US)  
Referente à 8ª anuidade.

---

**(11) BR 11 2019 005674-2 B1** Código 21.6 - Extinção - Art. 86 da LPI  
(45) 24/01/2023  
(73) U.S. PATENT INNOVATIONS LLC (US)  
Referente à 8ª anuidade.

---



---

<b>(11) BR 11 2019 005696-3 B1</b>	Código 21.6 - Extinção - Art. 86 da LPI (45) 27/09/2022 (73) NISSAN MOTOR CO., LTD. (JP) Referente à 9ª anuidade.
<b>(11) BR 11 2019 005774-9 B1</b>	Código 21.6 - Extinção - Art. 86 da LPI (45) 11/10/2022 (73) L.P. BROWN COMPANY, INC. (US) Referente à 8ª anuidade.
<b>(11) BR 11 2019 005776-5 B1</b>	Código 21.6 - Extinção - Art. 86 da LPI (45) 17/01/2023 (73) L.P. BROWN COMPANY, INC. (US) Referente à 8ª anuidade.
<b>(11) BR 11 2019 005836-2 B1</b>	Código 21.6 - Extinção - Art. 86 da LPI (45) 17/01/2023 (73) RICHARD V. CAMPBELL (US) ; GLADWIN DAVID (US) Referente à 8ª anuidade.
<b>(11) BR 11 2019 005869-9 B1</b>	Código 21.6 - Extinção - Art. 86 da LPI (45) 01/08/2023 (73) MERCK SHARP & DOHME LLC (US) Referente à 8ª anuidade.
<b>(11) BR 11 2019 006021-9 B1</b>	Código 21.6 - Extinção - Art. 86 da LPI (45) 23/05/2023 (73) SYNGENTA PARTICIPATIONS AG (CH) Referente à 8ª anuidade.
<b>(11) BR 11 2019 006057-0 B1</b>	Código 21.6 - Extinção - Art. 86 da LPI (45) 06/12/2022 (73) NISSAN MOTOR CO., LTD. (JP) Referente à 9ª anuidade.
<b>(11) BR 11 2019 006151-7 B1</b>	Código 21.6 - Extinção - Art. 86 da LPI (45) 13/06/2023 (73) DOW AGROSCIENCES LLC (US) Referente à 8ª anuidade.
<b>(11) BR 11 2019 006364-1 B1</b>	Código 21.6 - Extinção - Art. 86 da LPI (45) 06/09/2022 (73) NESTE OYJ (FI)

---

---

Referente à 8ª anuidade.

---

**(11) BR 11 2019 007851-7 B1** Código 21.6 - Extinção - Art. 86 da LPI  
(45) 18/10/2022  
(73) UNILEVER IP HOLDINGS B.V. (PB)  
Referente à 8ª anuidade.

---

**(11) BR 11 2019 009598-5 B1** Código 21.6 - Extinção - Art. 86 da LPI  
(45) 07/02/2023  
(73) BOREALIS AG (AT)  
Referente à 8ª anuidade.

---

**(11) BR 11 2019 026081-1 B1** Código 21.6 - Extinção - Art. 86 da LPI  
(45) 25/07/2023  
(73) CRANE & CO., INC. (US)  
Referente à 7ª anuidade.

---

**(11) BR 11 2020 001977-1 B1** Código 21.6 - Extinção - Art. 86 da LPI  
(45) 15/08/2023  
(73) WESTLAKE EPOXY GMBH (DE)  
Referente à 7ª anuidade.

---

**(11) BR 11 2020 004348-6 B1** Código 21.6 - Extinção - Art. 86 da LPI  
(45) 01/08/2023  
(73) BOREALIS AG (AT)  
Referente à 7ª anuidade.

---

**(11) BR 11 2020 004521-7 B1** Código 21.6 - Extinção - Art. 86 da LPI  
(45) 16/05/2023  
(73) RUAG AMMOTEC AG (CH)  
Referente à 7ª anuidade.

---

**(11) BR 11 2020 005296-5 B1** Código 21.6 - Extinção - Art. 86 da LPI  
(45) 05/09/2023  
(73) SAFRAN CERAMICS (FR)  
Referente à 7ª anuidade.

---

**(11) BR 11 2020 005311-2 B1** Código 21.6 - Extinção - Art. 86 da LPI  
(45) 27/02/2024  
(73) BAYER AKTIENGESELLSCHAFT (DE)  
Referente à 7ª anuidade.

---



---

<b>(11) BR 11 2020 005409-7 B1</b>	Código 21.6 - Extinção - Art. 86 da LPI (45) 20/08/2024 (73) ACTIVE NEEDLE TECHNOLOGY LTD (GB) Referente à 7ª anuidade.
<hr/>	
<b>(11) BR 11 2020 005425-9 B1</b>	Código 21.6 - Extinção - Art. 86 da LPI (45) 08/08/2023 (73) CONSTANTIA FLEXIBLES GROUP GMBH (AT) ; CSP TECHNOLOGIES, INC. (US) Referente à 7ª anuidade.
<hr/>	
<b>(11) BR 11 2020 005458-5 B1</b>	Código 21.6 - Extinção - Art. 86 da LPI (45) 25/04/2023 (73) SAFRAN CERAMICS (FR) Referente à 7ª anuidade.
<hr/>	
<b>(11) BR 11 2020 006278-2 B8</b>	Código 21.6 - Extinção - Art. 86 da LPI (45) 12/09/2023 (73) JBEC CO., LTD. (JP) Referente à 7ª anuidade.
<hr/>	
<b>(11) BR 11 2020 006473-4 B1</b>	Código 21.6 - Extinção - Art. 86 da LPI (45) 20/02/2024 (73) SAFRAN CERAMICS (FR) Referente à 7ª anuidade.
<hr/>	
<b>(11) BR 11 2020 006876-4 B1</b>	Código 21.6 - Extinção - Art. 86 da LPI (45) 14/03/2023 (73) ZUIKO CORPORATION (JP) Referente à 7ª anuidade.
<hr/>	
<b>(11) BR 11 2020 012781-7 B1</b>	Código 21.6 - Extinção - Art. 86 da LPI (45) 12/12/2023 (73) ETHICON LLC (US) Referente à 7ª anuidade.
<hr/>	
<b>(11) BR 11 2020 016428-3 B1</b>	Código 21.6 - Extinção - Art. 86 da LPI (45) 10/06/2025 (73) ARTUR KÜPPER GMBH & CO. KG (DE) ; SCHAEFFLER TECHNOLOGIES AG & CO. KG (DE) Referente à 6ª anuidade.
<hr/>	
<b>(11) BR 11 2020 019299-6 B1</b>	Código 21.6 - Extinção - Art. 86 da LPI



---

	(45) 13/08/2024 (73) JIANGSU HUIFENG BIO AGRICULTURE CO., LTD. (CN) Referente à 7ª anuidade.
<b>(11) BR 11 2021 002458-1 B1</b>	Código 21.6 - Extinção - Art. 86 da LPI (45) 19/12/2023 (73) MIBA GLEITLAGER AUSTRIA GMBH (AT) Referente à 6ª anuidade.
<b>(11) BR 11 2021 004366-7 B1</b>	Código 21.6 - Extinção - Art. 86 da LPI (45) 28/05/2024 (73) CIPLA LIMITED (IN) Referente à 6ª anuidade.
<b>(11) BR 11 2021 005076-0 B1</b>	Código 21.6 - Extinção - Art. 86 da LPI (45) 26/12/2023 (73) KEMIRA OYJ (FI) Referente à 6ª anuidade.
<b>(11) BR 11 2021 005427-8 B1</b>	Código 21.6 - Extinção - Art. 86 da LPI (45) 26/12/2023 (73) KEMIRA OYJ (FI) Referente à 6ª anuidade.
<b>(11) BR 11 2021 006536-9 B1</b>	Código 21.6 - Extinção - Art. 86 da LPI (45) 27/06/2023 (73) HONDA MOTOR CO., LTD. (JP) Referente à 6ª anuidade.
<b>(11) BR 11 2022 006245-1 B1</b>	Código 21.6 - Extinção - Art. 86 da LPI (45) 21/05/2024 (73) BASF SE (DE) Referente à 5ª anuidade.
<b>(11) BR 13 2013 013972-5 F1</b>	Código 21.6 - Extinção - Art. 86 da LPI (45) 06/10/2020 (61) PI 0714763-5 20/09/2007 (73) ZTE CORPORATION (CN) Referente à 18ª anuidade.
<b>(11) BR 20 2012 021618-9 Y1</b>	Código 21.6 - Extinção - Art. 86 da LPI (45) 31/07/2018 (73) TARO KATO (BR/SP)



---

Referente à 13ª anuidade.

---

**(11) BR 20 2012 025893-0 Y1** Código 21.6 - Extinção - Art. 86 da LPI  
(45) 17/02/2021  
(73) LUIS EDUARDO OMENA DA SILVA (BR/AL)  
Referente à 13ª anuidade.

---

**(11) BR 20 2013 020688-7 Y1** Código 21.6 - Extinção - Art. 86 da LPI  
(45) 26/12/2018  
(73) CALÇADOS RAMARIM LTDA. (BR/RS)  
Referente à 12ª anuidade.

---

**(11) BR 20 2013 020690-9 Y1** Código 21.6 - Extinção - Art. 86 da LPI  
(45) 04/12/2018  
(73) OTAVIO MURILO DE MARIZ MELO PORDEUS (BR/PB)  
Referente à 12ª anuidade.

---

**(11) BR 20 2013 024530-0 Y1** Código 21.6 - Extinção - Art. 86 da LPI  
(45) 09/07/2019  
(73) RIVIO ARTURO RAMIREZ (BR/SC)  
Referente à 12ª anuidade.

---

**(11) BR 20 2013 024682-0 Y1** Código 21.6 - Extinção - Art. 86 da LPI  
(45) 07/01/2020  
(73) VENETO MÁQUINAS AGRÍCOLA LTDA (BR/RS)  
Referente à 12ª anuidade.

---

**(11) BR 20 2014 016056-1 Y1** Código 21.6 - Extinção - Art. 86 da LPI  
(45) 25/10/2016  
(73) FREDERICO REICHMANN NETO (BR/PR)  
Referente ao despacho 24.2, RPI 2833 de 24-04-2025.

---

**(11) BR 20 2014 021292-8 Y1** Código 21.6 - Extinção - Art. 86 da LPI  
(45) 03/12/2019  
(73) METALURGICA MOR S/A (BR/RS)  
Referente à 11ª anuidade.

---

**(11) BR 20 2014 023778-5 Y1** Código 21.6 - Extinção - Art. 86 da LPI  
(45) 23/06/2020  
(73) MARCIO JOSE FONSATTI (BR/SP)  
Referente à 11ª anuidade.

---



---

<b>(11) BR 20 2015 018753-5 Y1</b>	Código 21.6 - Extinção - Art. 86 da LPI (45) 16/03/2021 (73) GISELA DE LIMA RACY (BR/SC) Referente à 10ª anuidade.
<b>(11) BR 20 2015 018953-8 Y1</b>	Código 21.6 - Extinção - Art. 86 da LPI (45) 21/07/2020 (73) JOÃO VIEIRA HAHN (BR/SC) Referente à 10ª anuidade.
<b>(11) BR 20 2015 020637-8 Y1</b>	Código 21.6 - Extinção - Art. 86 da LPI (45) 14/04/2020 (73) LUIZ GUSTAVO DE QUADROS (BR/SP) Referente à 10ª anuidade.
<b>(11) BR 20 2015 020764-1 Y1</b>	Código 21.6 - Extinção - Art. 86 da LPI (45) 17/11/2020 (73) Ricardo Luis Furlan Ajaj (BR/SP) Referente à 10ª anuidade.
<b>(11) BR 20 2015 022005-2 Y1</b>	Código 21.6 - Extinção - Art. 86 da LPI (45) 29/03/2022 (73) AUDIONOR ALVES DA ROCHA FILHO (BR/ES) Referente à 10ª anuidade.
<b>(11) BR 20 2016 019142-0 Y1</b>	Código 21.6 - Extinção - Art. 86 da LPI (45) 19/05/2020 (73) FELIPE DE ARAUJO LOPES (BR/SP) Referente à 9ª anuidade.
<b>(11) BR 20 2017 020244-0 Y1</b>	Código 21.6 - Extinção - Art. 86 da LPI (45) 14/03/2023 (73) VALCIR FABRIS (BR/SP) ; LUIS CARLOS VICENTE (BR/SP) Referente à 8ª anuidade.
<b>(11) BR 20 2017 020633-0 Y1</b>	Código 21.6 - Extinção - Art. 86 da LPI (45) 14/07/2020 (73) GILMAR RIBEIRO (BR/SP) Referente à 8ª anuidade.
<b>(11) BR 20 2017 020700-0 Y1</b>	Código 21.6 - Extinção - Art. 86 da LPI (45) 14/11/2023 (73) CONTINENTAL WELD USINAGENS LTDA - ME (BR/PR)

---



---

Referente à 8ª anuidade.

---

**(11) BR 20 2018 068200-3 Y1** Código 21.6 - Extinção - Art. 86 da LPI  
(45) 04/07/2023  
(73) FITZ & FRANÇA IMPORTADORA E EXPORTADORA LTDA. (BR/PR)  
Referente à 7ª anuidade.

---

**(11) BR 20 2018 068850-8 Y1** Código 21.6 - Extinção - Art. 86 da LPI  
(45) 05/09/2023  
(73) INDÚSTRIA E COMÉRCIO DE MOLDURAS SANTA LUZIA LTDA (BR/SC) ;  
INSTITUTO NACIONAL DE TECNOLOGIA (BR/RJ)  
Referente à 7ª anuidade.

---

**(11) BR 20 2018 069408-7 Y1** Código 21.6 - Extinção - Art. 86 da LPI  
(45) 08/08/2023  
(73) ANTONIO DONIZETE DE OLIVEIRA (BR/SP)  
Referente à 7ª anuidade.

---

**(11) BR 20 2018 069421-4 Y1** Código 21.6 - Extinção - Art. 86 da LPI  
(45) 29/08/2023  
(73) DENIVALDO GONÇALVES DA SILVA (BR/SP) ; RODRIGO NUNES  
NAKAMURA (BR/SP)  
Referente à 7ª anuidade.

---

**(11) BR 20 2019 019479-6 Y1** Código 21.6 - Extinção - Art. 86 da LPI  
(45) 01/02/2022  
(73) LUIZ RICARDO ZDANOWSKI (BR/RJ)  
Referente à 6ª anuidade.

---

**(11) BR 20 2019 019949-6 Y1** Código 21.6 - Extinção - Art. 86 da LPI  
(45) 10/09/2024  
(73) BBA SISTEMAS DE ENVIDRAÇAMENTO LTDA (BR/SC)  
Referente à 6ª anuidade.

---

**(11) BR 20 2020 017269-2 Y1** Código 21.6 - Extinção - Art. 86 da LPI  
(45) 05/04/2022  
(73) ANGELUS INDUSTRIA DE PRODUTOS ODONTOLOGICOS S/A (BR/PR)  
Referente à 5ª anuidade.

---

**(11) BR 20 2020 019315-0 Y1** Código 21.6 - Extinção - Art. 86 da LPI  
(45) 22/08/2023  
(73) JAIME FARES (BR/SP) ; JAMIL FARES (BR/SP)

---



---

Referente à 5ª anuidade.

---

**(11) MU 8903457-0 Y1**

Código 21.6 - Extinção - Art. 86 da LPI

(45) 31/08/2021

(73) UNIVERSIDADE DE SÃO PAULO - USP (BR/SP) ; EXPERTISE ENGENHARIA LTDA. (BR/SP) ; COMPANHIA PAULISTA DE FORÇA E LUZ - CPFL (BR/SP)

Referente à 16ª anuidade.

---

**(11) MU 9001370-0 Y1**

Código 21.6 - Extinção - Art. 86 da LPI

(45) 10/04/2018

(73) PILKINGTON BRASIL LTDA. (BR/SP)

Referente à 15ª anuidade.

---

**(11) MU 9001386-7 Y1**

Código 21.6 - Extinção - Art. 86 da LPI

(45) 10/06/2014

(73) MATHEUS BARSOTTI (BR/SC)

Referente à 15ª anuidade.

---

**(11) MU 9001445-6 Y1**

Código 21.6 - Extinção - Art. 86 da LPI

(45) 06/02/2018

(73) MOISES BARRETO DE GODOY (BR/SP) ; ALFREDO HOLZER JÚNIOR (BR/SP) ; JOSE MANOEL NAVARRO SOBRAL (BR/SP) ; EDSON RYCOOJI MIYAZAKI (BR/SP) ; WASHINGTON LUIS PERINO (BR/SP) ; JOEL MARTINS DE SOUZA (BR/SP) ; PATRICIA CRISTIANE MARQUES P. DOS SANTOS (BR/SP)

Referente à 15ª anuidade.

---

**(11) MU 9001780-3 Y1**

Código 21.6 - Extinção - Art. 86 da LPI

(45) 14/02/2018

(73) ALFREDO SILVA MIRAS (BR/SP) ; ALEXANDRE NASCIMENTO MANOEL (BR/SP)

Referente à 15ª anuidade.

---

**(11) MU 9002113-4 Y1**

Código 21.6 - Extinção - Art. 86 da LPI

(45) 05/06/2018

(73) PILKINGTON BRASIL LTDA. (BR/SP)

Referente à 15ª anuidade.

---

**(11) MU 9100753-4 Y1**

Código 21.6 - Extinção - Art. 86 da LPI

(45) 03/07/2018

(73) PAQUETÁ CALÇADOS LTDA (BR/CE)

Referente ao despacho 24.2, RPI 2828 de 18-03-2025.

---



---

<b>(11) MU 9101581-2 Y8</b>	Código 21.6 - Extinção - Art. 86 da LPI (45) 01/12/2020 (73) JOSE MANOEL NAVARRO SOBRAL (BR/SP) ; ALFREDO HOLZER JÚNIOR (BR/SP) ; PATRICIA CRISTIANE MARQUES P. DOS SANTOS (BR/SP) ; MOISÉS BARRETO DE GODOY (BR/SP) ; EDSON RYCOOJI MIYAZAKI (BR/SP) ; JOEL MARTINS DE SOUZA (BR/SP) ; WASHINGTON LUIS PERINO (BR/SP) Referente à 14ª anuidade.
<b>(11) MU 9102011-5 Y1</b>	Código 21.6 - Extinção - Art. 86 da LPI (45) 20/10/2020 (73) DIJONES OBADIAS DE CASTRO (BR/SP) Referente à 14ª anuidade.
<b>(11) MU 9102441-2 Y1</b>	Código 21.6 - Extinção - Art. 86 da LPI (45) 04/02/2020 (73) DANITEC ENGENHARIA E CONSULTORIA LTDA (BR/BA) ; COMPANHIA DE ELETRICIDADE DO ESTADO DA BAHIA - COELBA (BR/BA) Referente à 14ª anuidade.
<b>(11) MU 9103178-8 Y1</b>	Código 21.6 - Extinção - Art. 86 da LPI (45) 16/04/2019 (73) JORGE CARDOSO DE SA RIBEIRO 51879000210 (BR/PA) Referente à 14ª anuidade.
<b>(11) PI 0114174-0 B1</b>	Código 21.6 - Extinção - Art. 86 da LPI (45) 31/05/2016 (73) SES Astra S.A. (LU) Referente à 24ª anuidade.
<b>(11) PI 0114319-0 B1</b>	Código 21.6 - Extinção - Art. 86 da LPI (45) 08/12/2015 (73) DIEBOLD NIXDORF, INCORPORATED (US) Referente à 24ª anuidade.
<b>(11) PI 0203191-4 B1</b>	Código 21.6 - Extinção - Art. 86 da LPI (45) 04/08/2015 (73) Companhia de Transmissão de Energia Elétrica Paulista (BR/SP) Referente à 23ª anuidade.
<b>(11) PI 0213590-6 B1</b>	Código 21.6 - Extinção - Art. 86 da LPI (45) 28/07/2015

---

---

	(73) Lexmark International, INC. (US) Referente à 23ª anuidade.
<b>(11) PI 0313903-4 B1</b>	Código 21.6 - Extinção - Art. 86 da LPI (45) 29/09/2015 (73) The Welding Institute (GB) Referente à 22ª anuidade.
<b>(11) PI 0314060-1 B1</b>	Código 21.6 - Extinção - Art. 86 da LPI (45) 10/05/2016 (73) BIOXYNE LTD (AU) Referente à 22ª anuidade.
<b>(11) PI 0314288-4 B8</b>	Código 21.6 - Extinção - Art. 86 da LPI (45) 23/05/2017 (73) Allergan, INC. (US) Referente à 22ª anuidade.
<b>(11) PI 0314325-2 B8</b>	Código 21.6 - Extinção - Art. 86 da LPI (45) 17/04/2018 (73) Novartis AG (CH) Referente à 22ª anuidade.
<b>(11) PI 0314830-0 B8</b>	Código 21.6 - Extinção - Art. 86 da LPI (45) 27/03/2018 (73) BAYER INTELLECTUAL PROPERTY GMBH (DE) Referente à 22ª anuidade.
<b>(11) PI 0318408-0 B1</b>	Código 21.6 - Extinção - Art. 86 da LPI (45) 27/09/2016 (73) THE COCA COLA COMPANY (US) Referente à 22ª anuidade.
<b>(11) PI 0318456-0 B8</b>	Código 21.6 - Extinção - Art. 86 da LPI (45) 05/01/2021 (73) Biovail Laboratories International SRL (BB) Referente à 22ª anuidade.
<b>(11) PI 0403681-6 B1</b>	Código 21.6 - Extinção - Art. 86 da LPI (45) 19/01/2016 (73) Usinas Siderúrgicas de Minas Gerais S.A. - USIMINAS (BR/MG) ; UNIVERSIDADE FEDERAL DE MINAS GERAIS - UFMG (BR/MG)

---

Referente à 21ª anuidade.

---

**(11) PI 0403895-9 B1** Código 21.6 - Extinção - Art. 86 da LPI  
(45) 16/06/2015  
(73) MINERA MICHILLA S.A. (CL)  
Referente à 21ª anuidade.

---

**(11) PI 0404063-5 B1** Código 21.6 - Extinção - Art. 86 da LPI  
(45) 22/12/2015  
(73) Bobst S.A. (CH)  
Referente à 21ª anuidade.

---

**(11) PI 0404094-5 B1** Código 21.6 - Extinção - Art. 86 da LPI  
(45) 22/03/2016  
(73) Honda Motor CO. LTD. (JP)  
Referente à 21ª anuidade.

---

**(11) PI 0404103-8 B1** Código 21.6 - Extinção - Art. 86 da LPI  
(45) 29/12/2015  
(73) Honda Motor CO. LTD. (JP)  
Referente à 21ª anuidade.

---

**(11) PI 0407990-6 B8** Código 21.6 - Extinção - Art. 86 da LPI  
(45) 16/05/2017  
(73) M-I L.L.C. (US)  
Referente à 21ª anuidade.

---

**(11) PI 0408203-6 B1** Código 21.6 - Extinção - Art. 86 da LPI  
(45) 27/10/2015  
(73) VALMET TECHNOLOGIES OY (FI)  
Referente à 21ª anuidade.

---

**(11) PI 0412960-1 C8** Código 21.6 - Extinção - Art. 86 da LPI  
(45) 18/09/2018  
(73) VIAVI SOLUTIONS INC. (US)  
Referente à 21ª anuidade.

---

**(11) PI 0413300-5 B1** Código 21.6 - Extinção - Art. 86 da LPI  
(45) 12/06/2018  
(73) Pfizer Limited (GB)  
Referente à 21ª anuidade.

---



---

<b>(11) PI 0413309-9 B8</b>	Código 21.6 - Extinção - Art. 86 da LPI (45) 01/10/2019 (73) THE GOVERNMENT OF THE UNITED STATES OF AMERICA, AS REPRESENTED BY THE SECRETARY, DEPARTMENT OF HEALTH AND HUMAN SERVICES (US) Referente à 21ª anuidade.
<b>(11) PI 0413318-8 B8</b>	Código 21.6 - Extinção - Art. 86 da LPI (45) 14/05/2019 (73) GRÜNENTHAL GMBH (DE) Referente à 21ª anuidade.
<b>(11) PI 0413323-4 B8</b>	Código 21.6 - Extinção - Art. 86 da LPI (45) 10/09/2019 (73) THE GOVERNMENT OF THE UNITED STATES OF AMERICA, AS REPRESENTED BY THE SECRETARY, DEPARTMENT OF HEALTH AND HUMAN SERVICES (US) ; FUNDAÇÃO OSWALDO CRUZ (BR/RJ) Referente à 21ª anuidade.
<b>(11) PI 0413430-3 B8</b>	Código 21.6 - Extinção - Art. 86 da LPI (45) 30/04/2019 (73) ASTELLAS PHARMA INC. (JP) Referente à 21ª anuidade.
<b>(11) PI 0413473-7 B1</b>	Código 21.6 - Extinção - Art. 86 da LPI (45) 28/01/2020 (73) BLACKBERRY LIMITED (CA) Referente à 21ª anuidade.
<b>(11) PI 0413499-0 B1</b>	Código 21.6 - Extinção - Art. 86 da LPI (45) 05/09/2017 (73) J. R. SIMPLOT COMPANY (US) Referente à 21ª anuidade.
<b>(11) PI 0413532-6 B1</b>	Código 21.6 - Extinção - Art. 86 da LPI (45) 04/05/2021 (73) Becton, Dickinson and Company (US) Referente à 21ª anuidade.
<b>(11) PI 0413538-5 B8</b>	Código 21.6 - Extinção - Art. 86 da LPI (45) 15/01/2019 (73) Becton, Dickison And Company (US) Referente à 21ª anuidade.

---

---

<b>(11) PI 0413539-3 B8</b>	Código 21.6 - Extinção - Art. 86 da LPI (45) 23/02/2021 (73) BECTON, DICKINSON AND COMPANY (US) Referente à 21ª anuidade.
<b>(11) PI 0413565-2 B8</b>	Código 21.6 - Extinção - Art. 86 da LPI (45) 01/10/2019 (73) ARRAY BIOPHARMA, INC. (US) Referente à 21ª anuidade.
<b>(11) PI 0413582-2 B8</b>	Código 21.6 - Extinção - Art. 86 da LPI (45) 07/01/2020 (73) MILLENNIUM PHARMACEUTICALS, INC. (US) Referente à 21ª anuidade.
<b>(11) PI 0413616-0 B8</b>	Código 21.6 - Extinção - Art. 86 da LPI (45) 28/04/2020 (73) NOVARTIS AG (CH) Referente à 21ª anuidade.
<b>(11) PI 0414030-3 B8</b>	Código 21.6 - Extinção - Art. 86 da LPI (45) 04/04/2017 (73) VENTANA MEDICAL SYSTEMS, INC. (US) Referente à 21ª anuidade.
<b>(11) PI 0414107-5 B8</b>	Código 21.6 - Extinção - Art. 86 da LPI (45) 03/07/2018 (73) Morphochem Ag Fuer Kombinatorische Chemie (DE) Referente à 21ª anuidade.
<b>(11) PI 0414165-2 B1</b>	Código 21.6 - Extinção - Art. 86 da LPI (45) 29/12/2015 (73) Diversey, Inc. (US) Referente à 21ª anuidade.
<b>(11) PI 0414168-7 B1</b>	Código 21.6 - Extinção - Art. 86 da LPI (45) 05/12/2017 (73) Optima Filling And Packaging Machines Gmbh (DE) Referente à 21ª anuidade.
<b>(11) PI 0414205-5 B1</b>	Código 21.6 - Extinção - Art. 86 da LPI

---

---

	(45) 16/06/2015 (73) Daniel Industries, INC (US) Referente à 21ª anuidade.
<b>(11) PI 0414298-5 B1</b>	Código 21.6 - Extinção - Art. 86 da LPI (45) 08/06/2021 (73) TEVA SANTÉ (FR) Referente à 21ª anuidade.
<b>(11) PI 0414639-5 B8</b>	Código 21.6 - Extinção - Art. 86 da LPI (45) 12/01/2016 (73) BECTON, DICKINSON AND COMPANY (US) Referente à 21ª anuidade.
<b>(11) PI 0414665-4 B8</b>	Código 21.6 - Extinção - Art. 86 da LPI (45) 12/01/2016 (73) Becton, Dickinson and Company (US) Referente à 21ª anuidade.
<b>(11) PI 0414723-5 B1</b>	Código 21.6 - Extinção - Art. 86 da LPI (45) 24/07/2018 (73) HONDA MOTOR CO., LTD. (JP) Referente à 21ª anuidade.
<b>(11) PI 0414780-4 B8</b>	Código 21.6 - Extinção - Art. 86 da LPI (45) 23/10/2018 (73) Astrazeneca AB (SE) Referente à 21ª anuidade.
<b>(11) PI 0415070-8 B8</b>	Código 21.6 - Extinção - Art. 86 da LPI (45) 15/05/2018 (73) F. Hoffmann-La Roche AG (CH) Referente à 21ª anuidade.
<b>(11) PI 0415174-7 B1</b>	Código 21.6 - Extinção - Art. 86 da LPI (45) 10/07/2018 (73) Optima Filling and Packaging Machines Gmbh (DE) Referente à 21ª anuidade.
<b>(11) PI 0416445-8 B8</b>	Código 21.6 - Extinção - Art. 86 da LPI (45) 15/03/2016 (73) Kimberly-Clark Worldwide, Inc. (US)

---

Referente à 21ª anuidade.

---

**(11) PI 0416837-2 B8** Código 21.6 - Extinção - Art. 86 da LPI  
(45) 27/12/2016  
(73) ROQUETTE FRERES (FR)  
Referente à 21ª anuidade.

---

**(11) PI 0417089-0 B1** Código 21.6 - Extinção - Art. 86 da LPI  
(45) 15/12/2015  
(73) Kimberly-Clark Worldwide, Inc. (US)  
Referente à 21ª anuidade.

---

**(11) PI 0419168-4 B1** Código 21.6 - Extinção - Art. 86 da LPI  
(45) 16/05/2017  
(73) NOKIA TECHNOLOGIES OY (FI)  
Referente à 21ª anuidade.

---

**(11) PI 0503381-0 B1** Código 21.6 - Extinção - Art. 86 da LPI  
(45) 19/03/2019  
(73) Honda Motor CO., LTD. (JP)  
Referente à 20ª anuidade.

---

**(11) PI 0503383-7 B1** Código 21.6 - Extinção - Art. 86 da LPI  
(45) 05/06/2018  
(73) Inventio Aktiengesellschaft (CH)  
Referente à 20ª anuidade.

---

**(11) PI 0503647-0 B1** Código 21.6 - Extinção - Art. 86 da LPI  
(45) 27/11/2018  
(73) Tenneco Automotive Operating Company Inc. (US)  
Referente à 20ª anuidade.

---

**(11) PI 0503727-1 B1** Código 21.6 - Extinção - Art. 86 da LPI  
(45) 30/06/2015  
(73) PPG INDUSTRIES OHIO, INC. (US)  
Referente à 20ª anuidade.

---

**(11) PI 0504168-6 B1** Código 21.6 - Extinção - Art. 86 da LPI  
(45) 26/07/2016  
(73) Gevitec Mecânica Industrial Ltda - ME (BR/SC)  
Referente à 20ª anuidade.

---



---

<b>(11) PI 0504199-6 B8</b>	Código 21.6 - Extinção - Art. 86 da LPI (45) 06/02/2018 (73) Fundação de Amparo à Pesquisa da Estado de São Paulo-FAPESP (BR/SP) ; Ana Marisa Chudzinski-Tavassi (BR/SP) ; BIOLAB SANUS FARMACÊUTICA LTDA. (BR/SP) Referente à 20ª anuidade.
<b>(11) PI 0511466-7 B8</b>	Código 21.6 - Extinção - Art. 86 da LPI (45) 23/01/2018 (73) Ferring B.V. (NL) Referente à 20ª anuidade.
<b>(11) PI 0514051-0 B1</b>	Código 21.6 - Extinção - Art. 86 da LPI (45) 22/07/2014 (73) NIPPON KAYAKU CO. , LTD. (JP) ; Meiji Seika Pharma Co., Ltd. (JP) Referente à 20ª anuidade.
<b>(11) PI 0514211-3 B1</b>	Código 21.6 - Extinção - Art. 86 da LPI (45) 19/02/2019 (73) Ntt Docomo, Inc. (JP) Referente à 20ª anuidade.
<b>(11) PI 0514263-6 B8</b>	Código 21.6 - Extinção - Art. 86 da LPI (45) 08/05/2018 (73) Mannkind Corporation (US) Referente à 20ª anuidade.
<b>(11) PI 0514403-5 B1</b>	Código 21.6 - Extinção - Art. 86 da LPI (45) 02/01/2018 (73) Loops, LLC (US) Referente à 20ª anuidade.
<b>(11) PI 0514447-7 B8</b>	Código 21.6 - Extinção - Art. 86 da LPI (45) 02/03/2021 (73) Institut Gustave Roussy (FR) ; Centre National de La Recherche Scientifique (FR) ; UNIVERSITE PARIS-SACLAY (FR) Referente à 20ª anuidade.
<b>(11) PI 0514480-9 B1</b>	Código 21.6 - Extinção - Art. 86 da LPI (45) 16/10/2018 (73) BARFRESH INC. (US) Referente à 20ª anuidade.

---

---

<b>(11) PI 0514483-3 B1</b>	Código 21.6 - Extinção - Art. 86 da LPI (45) 19/04/2016 (73) FRIESLANDCAMPINA NEDERLAND B.V. (NL) ; KONINKLIJKE DOUWE EGBERTS B.V. (NL) ; INTERCONTINENTAL GREAT BRANDS LLC (US) Referente à 20ª anuidade.
<b>(11) PI 0514664-0 B1</b>	Código 21.6 - Extinção - Art. 86 da LPI (45) 14/02/2017 (73) FLUIDITY ENTERPRISES, INC. (US) Referente à 20ª anuidade.
<b>(11) PI 0514707-7 B1</b>	Código 21.6 - Extinção - Art. 86 da LPI (45) 22/10/2019 (73) SPX FLOW, INC. (US) Referente à 20ª anuidade.
<b>(11) PI 0514726-3 B1</b>	Código 21.6 - Extinção - Art. 86 da LPI (45) 17/07/2018 (73) Zoltán Von Mohos (DE) Referente à 20ª anuidade.
<b>(11) PI 0514816-2 B1</b>	Código 21.6 - Extinção - Art. 86 da LPI (45) 02/07/2019 (73) SIEMENS ENERGY GLOBAL GMBH & CO. KG (DE) Referente à 20ª anuidade.
<b>(11) PI 0515161-9 B1</b>	Código 21.6 - Extinção - Art. 86 da LPI (45) 02/05/2017 (73) Biomérieux (FR) Referente à 20ª anuidade.
<b>(11) PI 0515252-6 B1</b>	Código 21.6 - Extinção - Art. 86 da LPI (45) 06/02/2018 (73) Cooper Technologies Company (US) Referente à 20ª anuidade.
<b>(11) PI 0515516-9 B8</b>	Código 21.6 - Extinção - Art. 86 da LPI (45) 08/08/2017 (73) Glaxosmithkline Biologicals S.A. (BE) Referente à 20ª anuidade.
<b>(11) PI 0515637-8 B8</b>	Código 21.6 - Extinção - Art. 86 da LPI (45) 30/10/2018

---

---

	(73) CORMOVE (FR) Referente à 20ª anuidade.
<b>(11) PI 0515713-7 B1</b>	Código 21.6 - Extinção - Art. 86 da LPI (45) 14/02/2018 (73) Hewlett-Packard Development Company, L.P. (US) Referente à 20ª anuidade.
<b>(11) PI 0515840-0 B1</b>	Código 21.6 - Extinção - Art. 86 da LPI (45) 09/12/2014 (73) CORTEVA AGRISCIENCE LLC (US) Referente à 20ª anuidade.
<b>(11) PI 0516002-2 B1</b>	Código 21.6 - Extinção - Art. 86 da LPI (45) 26/06/2018 (73) GOOGLE TECHNOLOGY HOLDINGS LLC (US) Referente à 20ª anuidade.
<b>(11) PI 0516023-5 B1</b>	Código 21.6 - Extinção - Art. 86 da LPI (45) 03/04/2018 (73) HITACHI ASTEMO, LTD. (JP) Referente à 20ª anuidade.
<b>(11) PI 0516622-5 B1</b>	Código 21.6 - Extinção - Art. 86 da LPI (45) 30/05/2017 (73) UNILEVER IP HOLDINGS B.V. (PB) Referente à 20ª anuidade.
<b>(11) PI 0516858-9 B1</b>	Código 21.6 - Extinção - Art. 86 da LPI (45) 29/11/2016 (73) HONDA MOTOR CO., LTD. (JP) Referente à 20ª anuidade.
<b>(11) PI 0517356-6 B1</b>	Código 21.6 - Extinção - Art. 86 da LPI (45) 24/09/2019 (73) GOOGLE LLC (US) Referente à 20ª anuidade.
<b>(11) PI 0519532-2 B8</b>	Código 21.6 - Extinção - Art. 86 da LPI (45) 27/08/2019 (73) KIMBERLY-CLARK WORLDWIDE, INC. (US) Referente à 20ª anuidade.

---

**(11) PI 0520418-6 B1** Código 21.6 - Extinção - Art. 86 da LPI  
 (45) 05/07/2016  
 (73) DC CHEMICAL CO., LTD (KR)  
 Referente à 20ª anuidade.

---

**(11) PI 0603078-5 B1** Código 21.6 - Extinção - Art. 86 da LPI  
 (45) 07/02/2017  
 (73) HONDA MOTOR CO., LTD. (JP)  
 Referente à 19ª anuidade.

---

**(11) PI 0603177-3 B8** Código 21.6 - Extinção - Art. 86 da LPI  
 (45) 20/03/2018  
 (73) Johnson & Johnson (US)  
 Referente à 19ª anuidade.

---

**(11) PI 0603770-4 B1** Código 21.6 - Extinção - Art. 86 da LPI  
 (45) 13/10/2015  
 (73) Hazelett Strip-Casting Corporation (US)  
 Referente à 19ª anuidade.

---

**(11) PI 0603829-8 B1** Código 21.6 - Extinção - Art. 86 da LPI  
 (45) 30/04/2019  
 (73) Accenture Global Services Limited (IE)  
 Referente à 19ª anuidade.

---

**(11) PI 0603947-2 B8** Código 21.6 - Extinção - Art. 86 da LPI  
 (45) 08/08/2017  
 (73) JOHNSON & JOHNSON (US)  
 Referente à 19ª anuidade.

---

**(11) PI 0604655-0 B1** Código 21.6 - Extinção - Art. 86 da LPI  
 (45) 17/09/2013  
 (73) TPC TELAS EQUIPAMENTOS DE SEGURANÇA LTDA (BR/SP)  
 Referente à 19ª anuidade.

---

**(11) PI 0608065-0 B8** Código 21.6 - Extinção - Art. 86 da LPI  
 (45) 06/06/2017  
 (73) Huntsman Petrochemical LLC (US)  
 Referente à 19ª anuidade.

---

**(11) PI 0612966-8 B1** Código 21.6 - Extinção - Art. 86 da LPI



---

	(45) 05/12/2017 (73) E.I.Du Pont De Nemours And Company (US) Referente ao despacho 24.2, RPI 2829 de 25-03-2025.
<b>(11) PI 0614307-5 B1</b>	Código 21.6 - Extinção - Art. 86 da LPI (45) 22/03/2016 (73) MITSUBISHI CHEMICAL UK LIMITED (GB) Referente à 19ª anuidade.
<b>(11) PI 0614368-7 B1</b>	Código 21.6 - Extinção - Art. 86 da LPI (45) 06/03/2018 (73) THERMATOOL CORP. (US) Referente à 19ª anuidade.
<b>(11) PI 0614475-6 B8</b>	Código 21.6 - Extinção - Art. 86 da LPI (45) 24/04/2018 (73) IBIO, INC. (US) Referente à 19ª anuidade.
<b>(11) PI 0614579-5 B1</b>	Código 21.6 - Extinção - Art. 86 da LPI (45) 05/06/2018 (73) HONEYWELL INTERNATIONAL INC. (US) Referente à 19ª anuidade.
<b>(11) PI 0614688-0 B1</b>	Código 21.6 - Extinção - Art. 86 da LPI (45) 07/08/2018 (73) MICROSOFT TECHNOLOGY LICENSING, LLC (US) Referente à 19ª anuidade.
<b>(11) PI 0614938-3 B1</b>	Código 21.6 - Extinção - Art. 86 da LPI (45) 08/08/2017 (73) BASF SE (DE) Referente à 19ª anuidade.
<b>(11) PI 0614989-8 B1</b>	Código 21.6 - Extinção - Art. 86 da LPI (45) 19/11/2019 (73) SAMSUNG ELECTRONICS CO., LTD. (KR) Referente à 19ª anuidade.
<b>(11) PI 0615148-5 B1</b>	Código 21.6 - Extinção - Art. 86 da LPI (45) 09/04/2019 (73) PRAXAIR TECHNOLOGY, INC. (US)

---

Referente à 19ª anuidade.

---

**(11) PI 0615249-0 B1** Código 21.6 - Extinção - Art. 86 da LPI  
(45) 07/08/2018  
(73) VOLVO LASTVAGNAR AB (SE)  
Referente à 19ª anuidade.

---

**(11) PI 0615299-6 B1** Código 21.6 - Extinção - Art. 86 da LPI  
(45) 26/03/2019  
(73) VOLVO LASTVAGNAR AB (SE)  
Referente à 19ª anuidade.

---

**(11) PI 0615803-0 B1** Código 21.6 - Extinção - Art. 86 da LPI  
(45) 05/12/2017  
(73) CHEVRON PHILLIPS CHEMICAL COMPANY LP (US)  
Referente à 19ª anuidade.

---

**(11) PI 0615947-8 B1** Código 21.6 - Extinção - Art. 86 da LPI  
(45) 19/12/2023  
(73) MONSANTO TECHNOLOGY LLC (US)  
Referente à 19ª anuidade.

---

**(11) PI 0616801-9 B8** Código 21.6 - Extinção - Art. 86 da LPI  
(45) 25/08/2020  
(73) BAYER INTELLECTUAL PROPERTY GMBH (DE)  
Referente à 19ª anuidade.

---

**(11) PI 0616825-6 B1** Código 21.6 - Extinção - Art. 86 da LPI  
(45) 11/07/2017  
(73) AKZO NOBEL COATINGS INTERNATIONAL B.V. (NL)  
Referente à 19ª anuidade.

---

**(11) PI 0616893-0 B8** Código 21.6 - Extinção - Art. 86 da LPI  
(45) 20/12/2016  
(73) DOW CORNING LIMITED (GB) ; DOW CORNING TAIWAN INC (TW)  
Referente à 19ª anuidade.

---

**(11) PI 0616910-4 B8** Código 21.6 - Extinção - Art. 86 da LPI  
(45) 30/01/2018  
(73) CONMEDISYS, INC. (US)  
Referente à 19ª anuidade.

---



---

<b>(11) PI 0617115-0 B1</b>	Código 21.6 - Extinção - Art. 86 da LPI (45) 13/10/2021 (73) JIANZHONG SHANG (CN) Referente à 19ª anuidade.
<b>(11) PI 0617580-5 B1</b>	Código 21.6 - Extinção - Art. 86 da LPI (45) 27/09/2022 (73) IPICO INNOVATION INC. (CA) Referente à 19ª anuidade.
<b>(11) PI 0621554-8 B1</b>	Código 21.6 - Extinção - Art. 86 da LPI (45) 07/03/2017 (73) ZODIAC AEROTECHNICS (FR) Referente ao despacho 24.2, RPI 2833 de 24-04-2025.
<b>(11) PI 0621800-8 C8</b>	Código 21.6 - Extinção - Art. 86 da LPI (45) 24/03/2020 (73) ONCOTHERAPY SCIENCE, INC. (JP) Referente à 19ª anuidade.
<b>(11) PI 0621996-9 B8</b>	Código 21.6 - Extinção - Art. 86 da LPI (45) 14/07/2020 (73) EVONIK OPERATIONS GMBH (DE) Referente à 19ª anuidade.
<b>(11) PI 0622013-4 B1</b>	Código 21.6 - Extinção - Art. 86 da LPI (45) 21/03/2017 (73) Prysmian S.P.A (IT) Referente à 19ª anuidade.
<b>(11) PI 0701884-3 B1</b>	Código 21.6 - Extinção - Art. 86 da LPI (45) 11/10/2016 (73) SIMONE D`AVILA NICKEL (BR/RS) Referente ao despacho 24.2, RPI 2833 de 24-04-2025.
<b>(11) PI 0703389-3 B8</b>	Código 21.6 - Extinção - Art. 86 da LPI (45) 30/01/2018 (73) JOHNSON & JOHNSON (US) Referente à 18ª anuidade.
<b>(11) PI 0703490-3 B1</b>	Código 21.6 - Extinção - Art. 86 da LPI (45) 16/08/2016 (73) UNILEVER IP HOLDINGS B.V. (PB)

---

---

Referente à 18ª anuidade.

---

**(11) PI 0703643-4 B1** Código 21.6 - Extinção - Art. 86 da LPI  
(45) 02/01/2019  
(73) HONDA MOTOR CO., LTD (JP)  
Referente à 18ª anuidade.

---

**(11) PI 0703778-3 B8** Código 21.6 - Extinção - Art. 86 da LPI  
(45) 22/05/2018  
(73) FITESA FILM PRODUCTS LLC (US)  
Referente à 18ª anuidade.

---

**(11) PI 0704886-6 B8** Código 21.6 - Extinção - Art. 86 da LPI  
(45) 18/09/2018  
(73) CORMOVE (FR)  
Referente à 18ª anuidade.

---

**(11) PI 0714141-6 B1** Código 21.6 - Extinção - Art. 86 da LPI  
(45) 19/11/2019  
(73) MICROSOFT TECHNOLOGY LICENSING, LLC (US)  
Referente à 18ª anuidade.

---

**(11) PI 0714472-5 B1** Código 21.6 - Extinção - Art. 86 da LPI  
(45) 26/03/2019  
(73) SOREMARTEC S.A. (LU)  
Referente à 18ª anuidade.

---

**(11) PI 0714763-5 B1** Código 21.6 - Extinção - Art. 86 da LPI  
(45) 07/01/2020  
(73) ZTE CORPORATION (CN)  
Referente à 18ª anuidade.

---

**(11) PI 0715266-3 B1** Código 21.6 - Extinção - Art. 86 da LPI  
(45) 07/04/2020  
(73) ISRAEL AEROSPACE INDUSTRIES LTD. (IL)  
Referente à 18ª anuidade.

---

**(11) PI 0715347-3 B1** Código 21.6 - Extinção - Art. 86 da LPI  
(45) 18/06/2019  
(73) MICROSOFT TECHNOLOGY LICENSING, LLC (US)  
Referente à 18ª anuidade.

---



---

<b>(11) PI 0715399-6 B1</b>	Código 21.6 - Extinção - Art. 86 da LPI (45) 19/02/2019 (73) Ubukata Industries Co., Ltd. (JP) Referente à 18ª anuidade.
<b>(11) PI 0715693-6 B1</b>	Código 21.6 - Extinção - Art. 86 da LPI (45) 23/10/2018 (73) Umicore AG & CO. KG (DE) Referente à 18ª anuidade.
<b>(11) PI 0716427-0 B1</b>	Código 21.6 - Extinção - Art. 86 da LPI (45) 29/08/2017 (73) Dow Agrosiences Llc (US) ; Sangamo Biosciences, Inc. (US) Referente à 18ª anuidade.
<b>(11) PI 0716440-8 B1</b>	Código 21.6 - Extinção - Art. 86 da LPI (45) 14/11/2017 (73) Richard E. Wagner (US) ; University Of Geneva (CH) Referente à 18ª anuidade.
<b>(11) PI 0716470-0 B1</b>	Código 21.6 - Extinção - Art. 86 da LPI (45) 02/01/2018 (73) Kimberly-Clark Worldwide , INC (US) Referente à 18ª anuidade.
<b>(11) PI 0716472-6 B1</b>	Código 21.6 - Extinção - Art. 86 da LPI (45) 29/08/2017 (73) Kimberly-Clark Worldwide, Inc (US) Referente à 18ª anuidade.
<b>(11) PI 0716646-0 B1</b>	Código 21.6 - Extinção - Art. 86 da LPI (45) 31/07/2018 (73) Ubukata Industries Co., Ltd. (JP) Referente à 18ª anuidade.
<b>(11) PI 0716735-0 B1</b>	Código 21.6 - Extinção - Art. 86 da LPI (45) 04/02/2020 (73) THE COCA-COLA COMPANY (US) Referente à 18ª anuidade.
<b>(11) PI 0716805-5 B1</b>	Código 21.6 - Extinção - Art. 86 da LPI (45) 05/11/2019 (73) ENBIO LIMITED (IE)

---

---

Referente à 18ª anuidade.

---

**(11) PI 0716817-9 B1**

Código 21.6 - Extinção - Art. 86 da LPI  
 (45) 14/10/2014  
 (73) SCHUNK SONOSYSTEMS GMBH (DE)  
 Referente à 18ª anuidade.

---

**(11) PI 0716882-9 B1**

Código 21.6 - Extinção - Art. 86 da LPI  
 (45) 26/12/2018  
 (73) GENSCAPE, INC. (US)  
 Referente à 18ª anuidade.

---

**(11) PI 0716910-8 B1**

Código 21.6 - Extinção - Art. 86 da LPI  
 (45) 27/08/2019  
 (73) S.I.P.A. SOCIETÀ INDUSTRIALIZZAZIONE PROGETTAZIONE E AUTOMAZIONE S.P.A. (IT)  
 Referente à 18ª anuidade.

---

**(11) PI 0716978-7 B1**

Código 21.6 - Extinção - Art. 86 da LPI  
 (45) 29/05/2018  
 (73) METSÄ BOARD OYJ (FI)  
 Referente à 18ª anuidade.

---

**(11) PI 0716985-0 B1**

Código 21.6 - Extinção - Art. 86 da LPI  
 (45) 01/08/2017  
 (73) SHS International Ltd (GB)  
 Referente à 18ª anuidade.

---

**(11) PI 0717128-5 B1**

Código 21.6 - Extinção - Art. 86 da LPI  
 (45) 06/06/2023  
 (73) BOSTIK, INC. (US)  
 Referente à 18ª anuidade.

---

**(11) PI 0717173-0 B8**

Código 21.6 - Extinção - Art. 86 da LPI  
 (45) 26/12/2018  
 (73) SCHOLL'S WELLNESS COMPANY LLC (US)  
 Referente à 18ª anuidade.

---

**(11) PI 0717281-8 B1**

Código 21.6 - Extinção - Art. 86 da LPI  
 (45) 15/09/2020  
 (73) ZTE CORPORATION (CN)  
 Referente à 18ª anuidade.



---

<b>(11) PI 0718348-8 B1</b>	Código 21.6 - Extinção - Art. 86 da LPI (45) 29/03/2016 (73) CENTRE DE RECHERCHES METALLURGIQUES ASBL - CENTRUM VOOR RESEARCH IN DE METALLURGIE VZW (BE) Referente à 18ª anuidade.
<b>(11) PI 0719801-9 B1</b>	Código 21.6 - Extinção - Art. 86 da LPI (45) 02/01/2019 (73) ZF CV SYSTEMS EUROPE BV (BE) Referente à 18ª anuidade.
<b>(11) PI 0720530-9 B1</b>	Código 21.6 - Extinção - Art. 86 da LPI (45) 10/07/2018 (73) TRONOX LLC (US) Referente à 18ª anuidade.
<b>(11) PI 0721944-0 B1</b>	Código 21.6 - Extinção - Art. 86 da LPI (45) 04/06/2019 (73) G&W Electric Company (US) Referente à 18ª anuidade.
<b>(11) PI 0722008-1 B1</b>	Código 21.6 - Extinção - Art. 86 da LPI (45) 08/05/2018 (73) Pharmafilter B.V. (NL) Referente à 18ª anuidade.
<b>(11) PI 0801034-0 B1</b>	Código 21.6 - Extinção - Art. 86 da LPI (45) 09/05/2017 (73) STARA S/A INDÚSTRIA DE IMPLEMENTOS AGRÍCOLAS (BR/RS) Referente às 13ª, 14ª, 15ª, 16ª e 17ª anuidades.
<b>(11) PI 0802735-8 B1</b>	Código 21.6 - Extinção - Art. 86 da LPI (45) 19/02/2019 (73) DT ENGENHARIA DE EMPREENDIMENTOS LTDA. (BR/SP) Referente à 17ª anuidade.
<b>(11) PI 0803045-6 B1</b>	Código 21.6 - Extinção - Art. 86 da LPI (45) 04/07/2017 (73) INSTITUTO DE TECNOLOGIA DE ALIMENTOS (BR/SP) Referente à 17ª anuidade.

---

---

<b>(11) PI 0803080-4 B1</b>	Código 21.6 - Extinção - Art. 86 da LPI (45) 10/11/2020 (73) GRIFOLS, S.A. (ES) Referente à 17ª anuidade.
<hr/>	
<b>(11) PI 0803236-0 B1</b>	Código 21.6 - Extinção - Art. 86 da LPI (45) 03/12/2019 (73) JARMUND NASSER JÚNIOR (BR/GO) Referente à 17ª anuidade.
<hr/>	
<b>(11) PI 0803604-7 B1</b>	Código 21.6 - Extinção - Art. 86 da LPI (45) 11/12/2018 (73) Honda Motor CO LTD (JP) Referente à 17ª anuidade.
<hr/>	
<b>(11) PI 0803894-5 B1</b>	Código 21.6 - Extinção - Art. 86 da LPI (45) 28/11/2017 (73) Xerox Corporation (US) Referente à 17ª anuidade.
<hr/>	
<b>(11) PI 0804175-0 B1</b>	Código 21.6 - Extinção - Art. 86 da LPI (45) 09/10/2018 (73) CORREIAS MERCÚRIO S/A INDÚSTRIA E COMÉRCIO (BR/SP) Referente à 17ª anuidade.
<hr/>	
<b>(11) PI 0806093-2 B1</b>	Código 21.6 - Extinção - Art. 86 da LPI (45) 10/09/2019 (66) PI 0803775-2 25/06/2008 (73) JORGE ALBERTO NURKIN (BR/SP) Referente à 17ª anuidade.
<hr/>	
<b>(11) PI 0806097-5 B1</b>	Código 21.6 - Extinção - Art. 86 da LPI (45) 06/10/2020 (73) PANASONIC INTELLECTUAL PROPERTY MANAGEMENT CO., LTD. (JP) Referente à 17ª anuidade.
<hr/>	
<b>(11) PI 0812960-6 B1</b>	Código 21.6 - Extinção - Art. 86 da LPI (45) 31/03/2020 (73) MICROSOFT TECHNOLOGY LICENSING, LLC (US) Referente à 17ª anuidade.
<hr/>	
<b>(11) PI 0813702-1 B1</b>	Código 21.6 - Extinção - Art. 86 da LPI (45) 10/09/2019

---

	(73) CONTINENTAL AUTOMOTIVE TECHNOLOGIES GMBH (DE) Referente à 17ª anuidade.
<b>(11) PI 0813792-7 B1</b>	Código 21.6 - Extinção - Art. 86 da LPI (45) 27/08/2019 (73) Philip Morris Products S.A. (CH) Referente à 17ª anuidade.
<b>(11) PI 0814049-9 B1</b>	Código 21.6 - Extinção - Art. 86 da LPI (45) 06/03/2019 (73) Tetra Laval Holdings & Finance SA (CH) Referente à 17ª anuidade.
<b>(11) PI 0814258-0 B1</b>	Código 21.6 - Extinção - Art. 86 da LPI (45) 04/02/2020 (73) WABCO EUROPE BVBA (BE) Referente à 17ª anuidade.
<b>(11) PI 0814477-0 B1</b>	Código 21.6 - Extinção - Art. 86 da LPI (45) 26/11/2019 (73) FRAUNHOFER-GESELLSCHAFT ZUR FOERDERUNG DER ANGEWANDTEN FORSCHUNG E.V. (DE) Referente à 17ª anuidade.
<b>(11) PI 0814737-0 B8</b>	Código 21.6 - Extinção - Art. 86 da LPI (45) 11/08/2020 (73) BIOTRON LIMITED (AU) Referente à 17ª anuidade.
<b>(11) PI 0814997-6 B1</b>	Código 21.6 - Extinção - Art. 86 da LPI (45) 15/08/2017 (73) WILMAR TRADING PTE LTD (SG) Referente à 17ª anuidade.
<b>(11) PI 0815203-9 B8</b>	Código 21.6 - Extinção - Art. 86 da LPI (45) 05/05/2020 (73) CELL THERAPY AND TECHNOLOGY S.A. DE C.V. (MX) Referente à 17ª anuidade.
<b>(11) PI 0815262-4 B1</b>	Código 21.6 - Extinção - Art. 86 da LPI (45) 16/01/2018 (73) E.I. DU PONT DE NEMOURS AND COMPANY (US) ; ALLIANCE FOR SUSTAINABLE ENERGY LLC (US)

---

Referente à 17ª anuidade.

---

**(11) PI 0815272-1 B1** Código 21.6 - Extinção - Art. 86 da LPI  
(45) 04/06/2019  
(73) SEOUL SEMICONDUCTOR CO., LTD. (KR)  
Referente à 17ª anuidade.

---

**(11) PI 0815312-4 B1** Código 21.6 - Extinção - Art. 86 da LPI  
(45) 30/04/2019  
(73) SEOUL SEMICONDUCTOR CO., LTD., (KR)  
Referente à 17ª anuidade.

---

**(11) PI 0815509-7 B1** Código 21.6 - Extinção - Art. 86 da LPI  
(45) 19/02/2019  
(73) Power Container Corp. (US)  
Referente à 17ª anuidade.

---

**(11) PI 0815612-3 B1** Código 21.6 - Extinção - Art. 86 da LPI  
(45) 14/08/2018  
(73) Monsanto Technology LLC (US) ; University Of Georgia Research Foundation, INC. (US)  
Referente à 17ª anuidade.

---

**(11) PI 0815803-7 B1** Código 21.6 - Extinção - Art. 86 da LPI  
(45) 03/03/2020  
(73) MOTOROLA MOBILITY LLC (US)  
Referente à 17ª anuidade.

---

**(11) PI 0815989-0 B1** Código 21.6 - Extinção - Art. 86 da LPI  
(45) 20/10/2020  
(73) KABUSHIKI KAISHA BELLSION (JP)  
Referente à 17ª anuidade.

---

**(11) PI 0816016-3 B8** Código 21.6 - Extinção - Art. 86 da LPI  
(45) 13/10/2020  
(73) SYSMEX CORPORATION (JP)  
Referente à 17ª anuidade.

---

**(11) PI 0816059-7 B1** Código 21.6 - Extinção - Art. 86 da LPI  
(45) 08/01/2019  
(73) PHILIP MORRIS PRODUCTS S.A. (CH)  
Referente à 17ª anuidade.

---



---

<b>(11) PI 0816191-7 B1</b>	Código 21.6 - Extinção - Art. 86 da LPI (45) 29/12/2020 (73) NOVOZYMES A/S (DK) ; COFCO LTD. (CN) Referente à 17ª anuidade.
<b>(11) PI 0816403-7 B1</b>	Código 21.6 - Extinção - Art. 86 da LPI (45) 02/07/2019 (73) ALLISON TRANSMISSION, INC. (US) Referente à 17ª anuidade.
<b>(11) PI 0816437-1 B8</b>	Código 21.6 - Extinção - Art. 86 da LPI (45) 02/02/2021 (73) Idexx Laboratories, Inc. (US) Referente à 17ª anuidade.
<b>(11) PI 0816459-2 B1</b>	Código 21.6 - Extinção - Art. 86 da LPI (45) 14/04/2020 (73) SIEMENS GAS AND POWER GMBH & CO. KG (DE) Referente à 17ª anuidade.
<b>(11) PI 0816933-0 B1</b>	Código 21.6 - Extinção - Art. 86 da LPI (45) 28/03/2017 (73) UNILEVER IP HOLDINGS B.V. (PB) Referente à 17ª anuidade.
<b>(11) PI 0816953-5 B1</b>	Código 21.6 - Extinção - Art. 86 da LPI (45) 31/05/2016 (73) SMT Research Limited (GB) Referente à 17ª anuidade.
<b>(11) PI 0817106-8 B1</b>	Código 21.6 - Extinção - Art. 86 da LPI (45) 19/12/2017 (73) UNILEVER IP HOLDINGS B.V. (PB) Referente à 17ª anuidade.
<b>(11) PI 0817202-1 B1</b>	Código 21.6 - Extinção - Art. 86 da LPI (45) 21/11/2018 (73) Idexx Laboratories, Inc. (US) Referente à 17ª anuidade.
<b>(11) PI 0817207-2 B8</b>	Código 21.6 - Extinção - Art. 86 da LPI

---

---

(45) 18/12/2018  
 (73) A. Raymond ET CIE (FR)  
 Referente à 17ª anuidade.

---

**(11) PI 0817280-3 B1** Código 21.6 - Extinção - Art. 86 da LPI  
 (45) 10/11/2020  
 (73) Blackcard LLC (US)  
 Referente à 17ª anuidade.

---

**(11) PI 0817281-1 B1** Código 21.6 - Extinção - Art. 86 da LPI  
 (45) 14/04/2020  
 (73) MITSUBISHI HEAVY INDUSTRIES, LTD. (JP)  
 Referente à 17ª anuidade.

---

**(11) PI 0817510-1 B1** Código 21.6 - Extinção - Art. 86 da LPI  
 (45) 09/02/2021  
 (73) CHEVRON PHILLIPS CHEMICAL COMPANY LP (US)  
 Referente à 17ª anuidade.

---

**(11) PI 0817560-8 B1** Código 21.6 - Extinção - Art. 86 da LPI  
 (45) 20/09/2022  
 (73) Dow Agrosociences LLC (US) ; Sangamo Biosciences, INC. (US)  
 Referente à 17ª anuidade.

---

**(11) PI 0817675-2 B1** Código 21.6 - Extinção - Art. 86 da LPI  
 (45) 09/10/2018  
 (73) DIPL. ING. GOTTFRIED STEINER, INGENIEURBÜRO FÜR  
 KUNSTSTOFFTECHNIK (AT)  
 Referente à 17ª anuidade.

---

**(11) PI 0817982-4 B1** Código 21.6 - Extinção - Art. 86 da LPI  
 (45) 05/05/2020  
 (73) GOOGLE TECHNOLOGY HOLDINGS LLC (US)  
 Referente à 17ª anuidade.

---

**(11) PI 0818262-0 B1** Código 21.6 - Extinção - Art. 86 da LPI  
 (45) 28/01/2020  
 (73) MOTOROLA MOBILITY LLC (US)  
 Referente à 17ª anuidade.

---

**(11) PI 0818475-5 B1** Código 21.6 - Extinção - Art. 86 da LPI  
 (45) 30/11/2021  
 (73) HONDA MOTOR CO., LTD. (JP)



---

Referente à 17ª anuidade.

---

**(11) PI 0818651-0 B1** Código 21.6 - Extinção - Art. 86 da LPI  
(45) 20/10/2020  
(73) Telefonaktiebolaget LM Ericsson (publ) (SE)  
Referente à 17ª anuidade.

---

**(11) PI 0819378-9 B8** Código 21.6 - Extinção - Art. 86 da LPI  
(45) 12/02/2019  
(73) KIMBERLY-CLARK WORLDWIDE, INC. (US)  
Referente à 17ª anuidade.

---

**(11) PI 0819410-6 B1** Código 21.6 - Extinção - Art. 86 da LPI  
(45) 27/06/2017  
(73) KIMBERLY-CLARK WORLDWIDE, INC. (US)  
Referente à 17ª anuidade.

---

**(11) PI 0902788-2 B1** Código 21.6 - Extinção - Art. 86 da LPI  
(45) 06/10/2020  
(73) Kobelco Construction Machinery CO., LTD. (JP)  
Referente à 16ª anuidade.

---

**(11) PI 0902964-8 B1** Código 21.6 - Extinção - Art. 86 da LPI  
(45) 17/11/2020  
(73) MAN TRUCK & BUS SE (DE)  
Referente à 16ª anuidade.

---

**(11) PI 0903038-7 B1** Código 21.6 - Extinção - Art. 86 da LPI  
(45) 08/12/2020  
(73) COMISSÃO NACIONAL DE ENERGIA NUCLEAR (BR/RJ)  
Referente à 16ª anuidade.

---

**(11) PI 0903159-6 B1** Código 21.6 - Extinção - Art. 86 da LPI  
(45) 23/07/2019  
(73) Universidade Federal de Minas Gerais (BR/MG) ; AMA Soluções  
Tecnológicas LTDA. (BR/MG)  
Referente às 13ª, 14ª, 15ª e 16ª anuidades.

---

**(11) PI 0903506-0 B1** Código 21.6 - Extinção - Art. 86 da LPI  
(45) 19/12/2017  
(73) Kabushiki Kaisha Sangi (JP) ; Kochi University (JP)  
Referente à 16ª anuidade.

---



---

<b>(11) PI 0903650-4 B1</b>	Código 21.6 - Extinção - Art. 86 da LPI (45) 06/02/2018 (73) AGCO DO BRASIL SOLUÇÕES AGRÍCOLAS LTDA. (BR/SP) Referente à 16ª anuidade.
<b>(11) PI 0912471-3 B1</b>	Código 21.6 - Extinção - Art. 86 da LPI (45) 17/11/2020 (73) GS YUASA INTERNATIONAL LTD. (JP) Referente à 16ª anuidade.
<b>(11) PI 0912486-1 B1</b>	Código 21.6 - Extinção - Art. 86 da LPI (45) 04/05/2021 (73) UNIVERSIDADE FEDERAL DE MINAS GERAIS (BR/MG) ; CENTRO FEDERAL DE EDUCAÇÃO TECNOLÓGICA DE MINAS GERAIS - CEFET (BR/MG) ; CENTRAIS ELÉTRICAS BRASILEIRAS S.A. - ELETROBRAS (BR/RJ) Referente à 16ª anuidade.
<b>(11) PI 0912811-5 B1</b>	Código 21.6 - Extinção - Art. 86 da LPI (45) 03/08/2021 (73) HUNTER IMMUNOLOGY PTY LIMITED (AU) Referente à 16ª anuidade.
<b>(11) PI 0912939-1 B1</b>	Código 21.6 - Extinção - Art. 86 da LPI (45) 24/09/2019 (73) KEMIRA OYJ (FI) Referente à 16ª anuidade.
<b>(11) PI 0913168-0 B1</b>	Código 21.6 - Extinção - Art. 86 da LPI (45) 09/02/2021 (73) UNILEVER IP HOLDINGS B.V. (PB) Referente à 16ª anuidade.
<b>(11) PI 0913504-9 B8</b>	Código 21.6 - Extinção - Art. 86 da LPI (45) 03/12/2019 (73) AURIS MEDICAL LIMITED (GB) Referente à 16ª anuidade.
<b>(11) PI 0913523-5 B1</b>	Código 21.6 - Extinção - Art. 86 da LPI (45) 06/04/2021 (73) PAUL LENWORTH MANTOCK (GB) Referente à 16ª anuidade.

---

<b>(11) PI 0913786-6 B1</b>	Código 21.6 - Extinção - Art. 86 da LPI (45) 23/07/2019 (73) SIEMENS HEALTHINEERS NEDERLAND B.V. (NL) Referente à 16ª anuidade.
<b>(11) PI 0914553-2 B1</b>	Código 21.6 - Extinção - Art. 86 da LPI (45) 14/05/2019 (73) Henkel Ag & CO. KGAA (DE) Referente à 16ª anuidade.
<b>(11) PI 0917678-0 B1</b>	Código 21.6 - Extinção - Art. 86 da LPI (45) 10/09/2019 (73) Basf Se (DE) Referente à 16ª anuidade.
<b>(11) PI 0917840-6 B1</b>	Código 21.6 - Extinção - Art. 86 da LPI (45) 14/08/2018 (73) NORDMARK PHARMA GMBH (DE) Referente à 16ª anuidade.
<b>(11) PI 0918037-0 B1</b>	Código 21.6 - Extinção - Art. 86 da LPI (45) 10/12/2019 (73) STATOIL PETROLEUM AS (NO) Referente à 16ª anuidade.
<b>(11) PI 0918155-5 B1</b>	Código 21.6 - Extinção - Art. 86 da LPI (45) 31/12/2019 (73) SONY CORPORATION (JP) Referente à 16ª anuidade.
<b>(11) PI 0918234-9 B1</b>	Código 21.6 - Extinção - Art. 86 da LPI (45) 30/07/2019 (73) MAX BOGL BAUUNTERNEHMUNG GMBH & CO.KG. (DE) Referente à 16ª anuidade.
<b>(11) PI 0918288-8 B1</b>	Código 21.6 - Extinção - Art. 86 da LPI (45) 06/11/2018 (73) MERCK PATENT GMBH (DE) Referente à 16ª anuidade.
<b>(11) PI 0918531-3 B1</b>	Código 21.6 - Extinção - Art. 86 da LPI

---

---

	(45) 09/07/2019 (73) TECHNOLOGICAL RESOURCES PTY LIMITED (AU) Referente à 16ª anuidade.
<b>(11) PI 0918533-0 B1</b>	Código 21.6 - Extinção - Art. 86 da LPI (45) 30/01/2018 (73) Sumitomo Chemical Company, Limited (JP) Referente à 16ª anuidade.
<b>(11) PI 0918869-0 B1</b>	Código 21.6 - Extinção - Art. 86 da LPI (45) 14/02/2017 (73) Sumitomo Chemical Company, Limited (JP) Referente à 16ª anuidade.
<b>(11) PI 0918959-9 B1</b>	Código 21.6 - Extinção - Art. 86 da LPI (45) 27/07/2021 (73) Centre Hospitalier Universitaire de Dijon (FR) Referente à 16ª anuidade.
<b>(11) PI 0919075-9 B1</b>	Código 21.6 - Extinção - Art. 86 da LPI (45) 24/12/2019 (73) MICROSOFT TECHNOLOGY LICENSING, LLC (US) Referente à 16ª anuidade.
<b>(11) PI 0919085-6 B1</b>	Código 21.6 - Extinção - Art. 86 da LPI (45) 11/05/2021 (73) BASF SE (DE) Referente à 16ª anuidade.
<b>(11) PI 0919158-5 B1</b>	Código 21.6 - Extinção - Art. 86 da LPI (45) 02/06/2020 (73) International Busines Machines Corporation (US) Referente à 16ª anuidade.
<b>(11) PI 0919255-7 B1</b>	Código 21.6 - Extinção - Art. 86 da LPI (45) 16/07/2019 (73) CAIR AB (SE) Referente à 16ª anuidade.
<b>(11) PI 0920420-2 B1</b>	Código 21.6 - Extinção - Art. 86 da LPI (45) 01/12/2020 (73) GOOGLE TECHNOLOGY HOLDINGS LLC (US)

---

Referente à 16ª anuidade.

---

**(11) PI 0920853-4 B1** Código 21.6 - Extinção - Art. 86 da LPI  
(45) 14/04/2020  
(73) CASALE SA (CH)  
Referente à 16ª anuidade.

---

**(11) PI 0920909-3 B1** Código 21.6 - Extinção - Art. 86 da LPI  
(45) 18/04/2017  
(73) THE PROCTER & GAMBLE COMPANY (US)  
Referente à 16ª anuidade.

---

**(11) PI 0924876-5 B1** Código 21.6 - Extinção - Art. 86 da LPI  
(45) 25/01/2022  
(73) DAIDO KOGYO CO., LTD. (JP)  
Referente à 16ª anuidade.

---

**(11) PI 1002932-0 B1** Código 21.6 - Extinção - Art. 86 da LPI  
(45) 20/10/2020  
(73) Industrias Minco S.A.C. (PE)  
Referente à 15ª anuidade.

---

**(11) PI 1002960-5 B1** Código 21.6 - Extinção - Art. 86 da LPI  
(45) 07/04/2020  
(73) ROBERT BOSCH LIMITADA (BR/SP)  
Referente à 15ª anuidade.

---

**(11) PI 1003048-4 B1** Código 21.6 - Extinção - Art. 86 da LPI  
(45) 10/11/2020  
(73) Agetran Transporte de Cargas S/A. (BR/PR)  
Referente à 15ª anuidade.

---

**(11) PI 1003106-5 B8** Código 21.6 - Extinção - Art. 86 da LPI  
(45) 13/04/2021  
(73) UNIVERSIDADE FEDERAL FLUMINENSE (BR/RJ)  
Referente à 15ª anuidade.

---

**(11) PI 1003193-6 B1** Código 21.6 - Extinção - Art. 86 da LPI  
(45) 10/09/2019  
(73) VALE S.A. (BR/RJ)  
Referente à 15ª anuidade.

---



---

<b>(11) PI 1003335-1 B1</b>	Código 21.6 - Extinção - Art. 86 da LPI (45) 28/03/2017 (73) Luiz Carmine Giunti de Oliveira (BR/PR) ; Eloisa Helena Orlandi Giunti Oliveira (BR/PR) Referente à 15ª anuidade.
<b>(11) PI 1003345-9 B1</b>	Código 21.6 - Extinção - Art. 86 da LPI (45) 10/05/2022 (73) Universidade Federal de Minas Gerais - UFMG (BR/MG) Referente à 15ª anuidade.
<b>(11) PI 1003603-2 B1</b>	Código 21.6 - Extinção - Art. 86 da LPI (45) 29/05/2018 (73) Deere & Company (US) Referente à 15ª anuidade.
<b>(11) PI 1009939-5 B1</b>	Código 21.6 - Extinção - Art. 86 da LPI (45) 09/02/2021 (73) ARR-MAZ CUSTOM CHEMICALS, INC. (US) Referente à 15ª anuidade.
<b>(11) PI 1011932-9 B8</b>	Código 21.6 - Extinção - Art. 86 da LPI (45) 05/01/2021 (73) HUAWEI TECHNOLOGIES CO., LTD. (CN) Referente à 15ª anuidade.
<b>(11) PI 1103853-5 B1</b>	Código 21.6 - Extinção - Art. 86 da LPI (45) 20/10/2020 (73) RIETER INGOLSTADT GMBH (DE) Referente à 14ª anuidade.
<b>(11) PI 1103864-0 B1</b>	Código 21.6 - Extinção - Art. 86 da LPI (45) 11/02/2020 (73) DEUTSCHES INSTITUT FÜR LEBENSMITTELTECHNIK E.V. (DE) Referente à 14ª anuidade.
<b>(11) PI 1103915-9 B1</b>	Código 21.6 - Extinção - Art. 86 da LPI (45) 28/04/2020 (73) SIEMENS GAMESA RENEWABLE ENERGY A/S (DK) Referente à 14ª anuidade.
<b>(11) PI 1104148-0 B1</b>	Código 21.6 - Extinção - Art. 86 da LPI (45) 28/01/2020

---

---

(73) ELECTROLUX DO BRASIL S.A. (BR/PR)  
Referente à 14ª anuidade.

---

**(11) PI 1105112-4 B1**

Código 21.6 - Extinção - Art. 86 da LPI  
(45) 02/03/2021  
(73) MAN TRUCK & BUS AG (DE)  
Referente à 14ª anuidade.

---

**(11) PI 1105753-0 B1**

Código 21.6 - Extinção - Art. 86 da LPI  
(45) 13/04/2021  
(73) HUAWEI DEVICE (SHENZHEN) CO., LTD. (CN)  
Referente à 14ª anuidade.

---

**(11) PI 1106307-6 B1**

Código 21.6 - Extinção - Art. 86 da LPI  
(45) 23/06/2020  
(73) IMEGUISA PORTUGAL - INDUSTRIAS METALICAS REUNIDAS, SA (PT)  
Referente à 14ª anuidade.

---

**(11) PI 9914377-1 B1**

Código 21.6 - Extinção - Art. 86 da LPI  
(45) 19/01/2016  
(73) UNILEVER IP HOLDINGS B.V. (PB)  
Referente à 26ª anuidade.



### Código 21.8 - Despacho Anulado

Anulação do despacho da extinção da patente por ter sido indevido. (A toda publicação que envolva anulação de ato ou despacho caberá justificativa no processo administrativo.)

---

<b>(11) BR 10 2016 005946-1 B1</b>	Código 21.8 - Despacho Anulado (45) 05/07/2022 (73) INSTITUTO NACIONAL DE TECNOLOGIA (BR/RJ) Anulada a publicação código 21.6 na RPI nº 2845 de 15/07/2025 por ter sido indevida.
<b>(11) BR 11 2013 004651-1 B1</b>	Código 21.8 - Despacho Anulado (45) 20/10/2020 (73) FORTRESS TECHNOLOGY (EUROPE) LIMITED (GB) Anulada a publicação código 21.6 na RPI nº 2845 de 15/07/2025 por ter sido indevida.
<b>(11) BR 11 2016 002635-7 B1</b>	Código 21.8 - Despacho Anulado (45) 03/03/2022 (73) BEJO ZADEN B.V. (NL) Anulada a publicação código 21.6 na RPI nº 2845 de 15/07/2025 por ter sido indevida.
<b>(11) PI 0903697-0 B1</b>	Código 21.8 - Despacho Anulado (45) 26/11/2019 (73) OSCAR LUIZ FRANCIOSI (BR/PR) Anulada a publicação código 21.6 na RPI nº 2845 de 15/07/2025 por ter sido indevida.



**Código Outros Referentes a Patentes/Certificados de Adição de Invenção****Código 22.15 - Patente “SUB JUDICE”**

Notificação de ação judicial referente a patente.

---

<b>(11) BR 10 2022 009814-0 B1</b>	Código 22.15 - Patente “SUB JUDICE” (45) 09/05/2023 (73) RWB ENGENHARIA EIRELI (BR/RS) ; TUPAN SOLUCOES PARA CONSTRUCAO CIVIL LTDA (BR/RS) INPI nº 52402.008564/2025-28 @ Origem: 9ª Vara Federal do Rio de Janeiro Processo Nº: 5099300-35.2024.4.02.5101/RJ@ sub judice com pedido de Antecipação de Tutela @ Autor: FORSA BRASIL IMPORTAÇÃO, EXPORTAÇÃO E COMÉRCIO DE EQUIPAMENTOS E SERVIÇOS LTDA @ Réu(s): RWB ENGENHARIA EIRELI, TUPAN SOLUÇÕES PARA CONSTRUÇÃO CIVIL LTDA e INSTITUTO NACIONAL DA PROPRIEDADE INDUSTRIAL - INPI
<b>(11) BR 20 2020 025817-1 Y1</b>	Código 22.15 - Patente “SUB JUDICE” (45) 25/02/2025 (73) LUCINEIA COSCRATO SISTEMA SLIDE DOOR ME (BR/PR) INPI nº 52402.008550/2025-12 @ Origem: 3ª Vara Federal de Londrina Processo Nº: 5013513-70.2025.4.04.7001/PR@ sub judice com pedido de Antecipação de Tutela @ Autor: ALUZAN - COMERCIO DE PERFIS DE ALUMINIO LTDA - ME @ Réu(s): LUCINEIA COSCRATO ? SISTEMA SLIDE DOOR LTDA e INSTITUTO NACIONAL DA PROPRIEDADE INDUSTRIAL - INPI
<b>(11) PI 0600796-1 B8</b>	Código 22.15 - Patente “SUB JUDICE” (45) 19/02/2019 (73) Les Laboratoires Servier (FR) INPI nº 52402.008654/2025-19 @ Origem: 22ª Vara Federal Cível da SJDF Processo Nº: 1061372-10.2024.4.01.3400@ sub judice @ Autor: LES LABORATOIRES SERVIER @ Réu(s): INSTITUTO NACIONAL DA PROPRIEDADE INDUSTRIAL - INPI
<b>(11) PI 0802712-9 B1</b>	Código 22.15 - Patente “SUB JUDICE” (45) 04/06/2019 (73) MEMPS MONTAGEM ELETROMECAÂNICA MANUT. E PREST. DE SERVIÇOS LTDA (BR/MA) "INPI nº 52402.008395/2025-26 @ Origem: 13ª Vara Federal do Rio de Janeiro Processo Nº: 5049219-48.2025.4.02.5101/RJ@ sub judice com pedido de Antecipação de Tutela @ Autor: IMA - INDUSTRIALIZACAO MECANICA

---

ALBUQUERQUE LTDA, IMATHEC TUBOS HELICOIDAIIS e YGORFLORES  
ALBUQUERQUE @ Réu(s): ENE PIRES DE OLIVEIRA, MEMPS MONTAGEM  
ELETROMECÂNICA MANUTENÇÃO E PRESTAÇÃO DE SERVIÇOS LTDA e  
INSTITUTO NACIONAL DA PROPRIEDADE INDUSTRIAL ? INPI"



**Código Anuidade de Patente****Código 24.10 - Manutenção da Extinção - Art. 78 inciso IV da LPI**

---

<b>(11) BR 10 2012 008982-3 B1</b>	Código 24.10 - Manutenção da Extinção - Art. 78 inciso IV da LPI (45) 18/02/2020 (73) Rohm And Haas Company (US) Em virtude da extinção publicada na RPI 2823 de 11-02-2025 e considerando ausência de manifestação dentro dos prazos legais, informo que cabe ser mantida a extinção da patente e seus certificados, conforme o disposto no artigo 12, da resolução 113/2013.
<b>(11) BR 10 2012 009350-2 B1</b>	Código 24.10 - Manutenção da Extinção - Art. 78 inciso IV da LPI (45) 29/12/2020 (73) BIOLAB SANUS FARMACÊUTICA LTDA. (BR/SP) Em virtude da extinção publicada na RPI 2823 de 11-02-2025 e considerando ausência de manifestação dentro dos prazos legais, informo que cabe ser mantida a extinção da patente e seus certificados, conforme o disposto no artigo 12, da resolução 113/2013.
<b>(11) BR 10 2012 009829-6 B1</b>	Código 24.10 - Manutenção da Extinção - Art. 78 inciso IV da LPI (45) 17/12/2019 (73) Interroll Holding AG (CH) Em virtude da extinção publicada na RPI 2824 de 18-02-2025 e considerando ausência de manifestação dentro dos prazos legais, informo que cabe ser mantida a extinção da patente e seus certificados, conforme o disposto no artigo 12, da resolução 113/2013.
<b>(11) BR 10 2012 010187-4 B1</b>	Código 24.10 - Manutenção da Extinção - Art. 78 inciso IV da LPI (45) 09/06/2020 (73) EVONIK OPERATIONS GMBH (DE) Em virtude da extinção publicada na RPI 2825 de 25-02-2025 e considerando ausência de manifestação dentro dos prazos legais, informo que cabe ser mantida a extinção da patente e seus certificados, conforme o disposto no artigo 12, da resolução 113/2013.
<b>(11) BR 10 2012 010528-4 B1</b>	Código 24.10 - Manutenção da Extinção - Art. 78 inciso IV da LPI (45) 24/11/2020 (73) EVONIK OPERATIONS GMBH (DE) Em virtude da extinção publicada na RPI 2825 de 25-02-2025 e considerando

---

ausência de manifestação dentro dos prazos legais, informo que cabe ser mantida a extinção da patente e seus certificados, conforme o disposto no artigo 12, da resolução 113/2013.

---

**(11) BR 10 2012 010544-6 B8** Código 24.10 - Manutenção da Extinção - Art. 78 inciso IV da LPI  
(45) 10/03/2020  
(73) Behr Process Corporation (US) ; NORTHWESTERN UNIVERSITY (US)  
Em virtude da extinção publicada na RPI 2824 de 18-02-2025 e considerando ausência de manifestação dentro dos prazos legais, informo que cabe ser mantida a extinção da patente e seus certificados, conforme o disposto no artigo 12, da resolução 113/2013.

---

**(11) BR 10 2012 010938-7 B1** Código 24.10 - Manutenção da Extinção - Art. 78 inciso IV da LPI  
(45) 24/11/2020  
(73) L`OREAL (FR) ; SEB S.A. (FR)  
Em virtude da extinção publicada na RPI 2825 de 25-02-2025 e considerando ausência de manifestação dentro dos prazos legais, informo que cabe ser mantida a extinção da patente e seus certificados, conforme o disposto no artigo 12, da resolução 113/2013.

---

**(11) BR 10 2012 013183-8 B1** Código 24.10 - Manutenção da Extinção - Art. 78 inciso IV da LPI  
(45) 03/12/2019  
(73) The Goodyear Tire & Rubber Company (US)  
Em virtude da extinção publicada na RPI 2830 de 01-04-2025 e considerando ausência de manifestação dentro dos prazos legais, informo que cabe ser mantida a extinção da patente e seus certificados, conforme o disposto no artigo 12, da resolução 113/2013.

---

**(11) BR 10 2012 013255-9 B1** Código 24.10 - Manutenção da Extinção - Art. 78 inciso IV da LPI  
(45) 20/10/2020  
(73) AGCO DO BRASIL SOLUÇÕES AGRÍCOLAS LTDA. (BR/SP)  
Em virtude da extinção publicada na RPI 2830 de 01-04-2025 e considerando ausência de manifestação dentro dos prazos legais, informo que cabe ser mantida a extinção da patente e seus certificados, conforme o disposto no artigo 12, da resolução 113/2013.

---

**(11) BR 10 2012 014069-1 B1** Código 24.10 - Manutenção da Extinção - Art. 78 inciso IV da LPI  
(45) 01/12/2020  
(73) Canon Kabushiki Kaisha (JP)  
Em virtude da extinção publicada na RPI 2830 de 01-04-2025 e considerando ausência de manifestação dentro dos prazos legais, informo que cabe ser mantida a extinção da patente e seus certificados, conforme o disposto no artigo 12, da resolução 113/2013.



- 
- (11) BR 10 2013 010578-3 B1** Código 24.10 - Manutenção da Extinção - Art. 78 inciso IV da LPI  
(45) 13/04/2021  
(73) SAURER GERMANY GMBH & CO. KG (DE)  
Em virtude da extinção publicada na RPI 2825 de 25-02-2025 e considerando ausência de manifestação dentro dos prazos legais, informo que cabe ser mantida a extinção da patente e seus certificados, conforme o disposto no artigo 12, da resolução 113/2013.
- 
- (11) BR 10 2013 013268-3 B1** Código 24.10 - Manutenção da Extinção - Art. 78 inciso IV da LPI  
(45) 23/03/2021  
(73) DEERE & COMPANY (US)  
Em virtude da extinção publicada na RPI 2829 de 25-03-2025 e considerando ausência de manifestação dentro dos prazos legais, informo que cabe ser mantida a extinção da patente e seus certificados, conforme o disposto no artigo 12, da resolução 113/2013.
- 
- (11) BR 10 2013 013697-2 B1** Código 24.10 - Manutenção da Extinção - Art. 78 inciso IV da LPI  
(45) 22/02/2022  
(73) SAMSUNG ELETRÔNICA DA AMAZÔNIA LTDA. (BR/SP)  
Em virtude da extinção publicada na RPI 2830 de 01-04-2025 e considerando ausência de manifestação dentro dos prazos legais, informo que cabe ser mantida a extinção da patente e seus certificados, conforme o disposto no artigo 12, da resolução 113/2013.
- 
- (11) BR 10 2013 013808-8 B1** Código 24.10 - Manutenção da Extinção - Art. 78 inciso IV da LPI  
(45) 08/09/2021  
(73) CNH INDUSTRIAL AMERICA LLC (US)  
Em virtude da extinção publicada na RPI 2830 de 01-04-2025 e considerando ausência de manifestação dentro dos prazos legais, informo que cabe ser mantida a extinção da patente e seus certificados, conforme o disposto no artigo 12, da resolução 113/2013.
- 
- (11) BR 10 2013 013942-4 B1** Código 24.10 - Manutenção da Extinção - Art. 78 inciso IV da LPI  
(45) 03/08/2021  
(73) MAN TRUCK & BUS AG (DE)  
Em virtude da extinção publicada na RPI 2830 de 01-04-2025 e considerando ausência de manifestação dentro dos prazos legais, informo que cabe ser mantida a extinção da patente e seus certificados, conforme o disposto no artigo 12, da resolução 113/2013.
- 
- (11) BR 10 2013 014306-5 B1** Código 24.10 - Manutenção da Extinção - Art. 78 inciso IV da LPI  
(45) 24/09/2019

---

(73) ANDREAS STIHL AG & CO. KG (DE)

Em virtude da extinção publicada na RPI 2830 de 01-04-2025 e considerando ausência de manifestação dentro dos prazos legais, informo que cabe ser mantida a extinção da patente e seus certificados, conforme o disposto no artigo 12, da resolução 113/2013.

---

**(11) BR 10 2013 014372-3 B1**

Código 24.10 - Manutenção da Extinção - Art. 78 inciso IV da LPI

(45) 17/05/2022

(73) CLAUBERTE JOSUÉ NUNES (BR/BA)

Em virtude da extinção publicada na RPI 2830 de 01-04-2025 e considerando ausência de manifestação dentro dos prazos legais, informo que cabe ser mantida a extinção da patente e seus certificados, conforme o disposto no artigo 12, da resolução 113/2013.

---

**(11) BR 10 2013 014386-3 B1**

Código 24.10 - Manutenção da Extinção - Art. 78 inciso IV da LPI

(45) 05/01/2021

(73) FLECKSTAN EMPREENDIMIENTOS IMOBILIÁRIOS LTDA. (BR/RS)

Em virtude da extinção publicada na RPI 2830 de 01-04-2025 e considerando ausência de manifestação dentro dos prazos legais, informo que cabe ser mantida a extinção da patente e seus certificados, conforme o disposto no artigo 12, da resolução 113/2013.

---

**(11) BR 10 2014 013211-2 B1**

Código 24.10 - Manutenção da Extinção - Art. 78 inciso IV da LPI

(45) 25/01/2022

(73) LG ELECTRONICS, INC. (KR)

Em virtude da extinção publicada na RPI 2830 de 01-04-2025 e considerando ausência de manifestação dentro dos prazos legais, informo que cabe ser mantida a extinção da patente e seus certificados, conforme o disposto no artigo 12, da resolução 113/2013.

---

**(11) BR 10 2014 013410-7 B1**

Código 24.10 - Manutenção da Extinção - Art. 78 inciso IV da LPI

(45) 03/11/2021

(73) SEG AUTOMOTIVE GERMANY GMBH (DE)

Em virtude da extinção publicada na RPI 2830 de 01-04-2025 e considerando ausência de manifestação dentro dos prazos legais, informo que cabe ser mantida a extinção da patente e seus certificados, conforme o disposto no artigo 12, da resolução 113/2013.

---

**(11) BR 10 2014 013852-8 B1**

Código 24.10 - Manutenção da Extinção - Art. 78 inciso IV da LPI

(45) 21/09/2021

(73) RUY VICENTE GALISI (BR/SP)

Em virtude da extinção publicada na RPI 2830 de 01-04-2025 e considerando ausência de manifestação dentro dos prazos legais, informo que cabe ser



---

mantida a extinção da patente e seus certificados, conforme o disposto no artigo 12, da resolução 113/2013.

---

**(11) BR 10 2014 013898-6 B1** Código 24.10 - Manutenção da Extinção - Art. 78 inciso IV da LPI  
(45) 05/07/2022  
(73) TRANSPORTATION IP HOLDINGS, LLC (US)  
Em virtude da extinção publicada na RPI 2830 de 01-04-2025 e considerando ausência de manifestação dentro dos prazos legais, informo que cabe ser mantida a extinção da patente e seus certificados, conforme o disposto no artigo 12, da resolução 113/2013.

---

**(11) BR 10 2014 014067-0 B1** Código 24.10 - Manutenção da Extinção - Art. 78 inciso IV da LPI  
(45) 09/08/2022  
(73) MAN TRUCK & BUS AG (DE)  
Em virtude da extinção publicada na RPI 2830 de 01-04-2025 e considerando ausência de manifestação dentro dos prazos legais, informo que cabe ser mantida a extinção da patente e seus certificados, conforme o disposto no artigo 12, da resolução 113/2013.

---

**(11) BR 10 2014 014129-4 B8** Código 24.10 - Manutenção da Extinção - Art. 78 inciso IV da LPI  
(45) 22/02/2022  
(73) XEIKON MANUFACTURING N.V. (BE)  
Em virtude da extinção publicada na RPI 2830 de 01-04-2025 e considerando ausência de manifestação dentro dos prazos legais, informo que cabe ser mantida a extinção da patente e seus certificados, conforme o disposto no artigo 12, da resolução 113/2013.

---

**(11) BR 10 2015 008968-6 B1** Código 24.10 - Manutenção da Extinção - Art. 78 inciso IV da LPI  
(45) 17/02/2021  
(73) AMERICAN AXLE & MANUFACTURING, INC. (US)  
Em virtude da extinção publicada na RPI 2823 de 11-02-2025 e considerando ausência de manifestação dentro dos prazos legais, informo que cabe ser mantida a extinção da patente e seus certificados, conforme o disposto no artigo 12, da resolução 113/2013.

---

**(11) BR 10 2015 009014-5 B1** Código 24.10 - Manutenção da Extinção - Art. 78 inciso IV da LPI  
(45) 26/01/2021  
(73) GOODRICH CORPORATION (US)  
Em virtude da extinção publicada na RPI 2824 de 18-02-2025 e considerando ausência de manifestação dentro dos prazos legais, informo que cabe ser mantida a extinção da patente e seus certificados, conforme o disposto no artigo 12, da resolução 113/2013.



---

<b>(11) BR 10 2015 009296-2 B1</b>	<p>Código 24.10 - Manutenção da Extinção - Art. 78 inciso IV da LPI (45) 11/05/2021 (73) SAUR EQUIPAMENTOS S/A (BR/RS) Em virtude da extinção publicada na RPI 2824 de 18-02-2025 e considerando ausência de manifestação dentro dos prazos legais, informo que cabe ser mantida a extinção da patente e seus certificados, conforme o disposto no artigo 12, da resolução 113/2013.</p>
<b>(11) BR 10 2015 012679-4 B1</b>	<p>Código 24.10 - Manutenção da Extinção - Art. 78 inciso IV da LPI (45) 05/04/2022 (73) CNH INDUSTRIAL AMERICANA LLC (US) Em virtude da extinção publicada na RPI 2830 de 01-04-2025 e considerando ausência de manifestação dentro dos prazos legais, informo que cabe ser mantida a extinção da patente e seus certificados, conforme o disposto no artigo 12, da resolução 113/2013.</p>
<b>(11) BR 10 2015 012817-7 B1</b>	<p>Código 24.10 - Manutenção da Extinção - Art. 78 inciso IV da LPI (45) 25/04/2023 (73) TERACOM TELEMATICA S.A. (BR/RS) Em virtude da extinção publicada na RPI 2830 de 01-04-2025 e considerando ausência de manifestação dentro dos prazos legais, informo que cabe ser mantida a extinção da patente e seus certificados, conforme o disposto no artigo 12, da resolução 113/2013.</p>
<b>(11) BR 10 2015 013246-8 B1</b>	<p>Código 24.10 - Manutenção da Extinção - Art. 78 inciso IV da LPI (45) 30/11/2021 (73) SENSUS USA INC. (US) Em virtude da extinção publicada na RPI 2830 de 01-04-2025 e considerando ausência de manifestação dentro dos prazos legais, informo que cabe ser mantida a extinção da patente e seus certificados, conforme o disposto no artigo 12, da resolução 113/2013.</p>
<b>(11) BR 10 2016 008721-0 B1</b>	<p>Código 24.10 - Manutenção da Extinção - Art. 78 inciso IV da LPI (45) 04/05/2021 (73) CNH INDUSTRIAL BELGIUM NV (BE) Em virtude da extinção publicada na RPI 2823 de 11-02-2025 e considerando ausência de manifestação dentro dos prazos legais, informo que cabe ser mantida a extinção da patente e seus certificados, conforme o disposto no artigo 12, da resolução 113/2013.</p>
<b>(11) BR 10 2016 012441-7 B1</b>	<p>Código 24.10 - Manutenção da Extinção - Art. 78 inciso IV da LPI (45) 10/05/2022 (73) RIETER INGOLSTADT GMBH (DE)</p>

---



---

Em virtude da extinção publicada na RPI 2830 de 01-04-2025 e considerando ausência de manifestação dentro dos prazos legais, informo que cabe ser mantida a extinção da patente e seus certificados, conforme o disposto no artigo 12, da resolução 113/2013.

---

**(11) BR 10 2016 012451-4 B1**

Código 24.10 - Manutenção da Extinção - Art. 78 inciso IV da LPI

(45) 10/01/2023

(73) CNH INDUSTRIAL AMERICA LLC (US)

Em virtude da extinção publicada na RPI 2830 de 01-04-2025 e considerando ausência de manifestação dentro dos prazos legais, informo que cabe ser mantida a extinção da patente e seus certificados, conforme o disposto no artigo 12, da resolução 113/2013.

---

**(11) BR 10 2016 012640-1 B1**

Código 24.10 - Manutenção da Extinção - Art. 78 inciso IV da LPI

(45) 23/08/2022

(73) CNH INDUSTRIAL AMERICA LLC (US)

Em virtude da extinção publicada na RPI 2830 de 01-04-2025 e considerando ausência de manifestação dentro dos prazos legais, informo que cabe ser mantida a extinção da patente e seus certificados, conforme o disposto no artigo 12, da resolução 113/2013.

---

**(11) BR 10 2016 013131-6 B1**

Código 24.10 - Manutenção da Extinção - Art. 78 inciso IV da LPI

(45) 20/07/2021

(73) CNH INDUSTRIAL BELGIUM NV (BE)

Em virtude da extinção publicada na RPI 2830 de 01-04-2025 e considerando ausência de manifestação dentro dos prazos legais, informo que cabe ser mantida a extinção da patente e seus certificados, conforme o disposto no artigo 12, da resolução 113/2013.

---

**(11) BR 10 2016 013379-3 B1**

Código 24.10 - Manutenção da Extinção - Art. 78 inciso IV da LPI

(45) 02/08/2022

(73) AVATERAMEDICAL GMBH (DE)

Em virtude da extinção publicada na RPI 2830 de 01-04-2025 e considerando ausência de manifestação dentro dos prazos legais, informo que cabe ser mantida a extinção da patente e seus certificados, conforme o disposto no artigo 12, da resolução 113/2013.

---

**(11) BR 10 2016 013381-5 B1**

Código 24.10 - Manutenção da Extinção - Art. 78 inciso IV da LPI

(45) 02/08/2022

(73) AVATERAMEDICAL GMBH (DE)

Em virtude da extinção publicada na RPI 2830 de 01-04-2025 e considerando ausência de manifestação dentro dos prazos legais, informo que cabe ser mantida a extinção da patente e seus certificados, conforme o disposto no



---

artigo 12, da resolução 113/2013.

---

**(11) BR 10 2017 024445-8 B1** Código 24.10 - Manutenção da Extinção - Art. 78 inciso IV da LPI  
(45) 02/05/2023  
(73) WAIL AL HOUCH (BR/CE)  
Em virtude da extinção publicada na RPI 2829 de 25-03-2025 e considerando ausência de manifestação dentro dos prazos legais, informo que cabe ser mantida a extinção da patente e seus certificados, conforme o disposto no artigo 12, da resolução 113/2013.

---

**(11) BR 10 2018 008599-9 B1** Código 24.10 - Manutenção da Extinção - Art. 78 inciso IV da LPI  
(45) 25/05/2021  
(73) SEBASTIÃO ANTONIO MACHADO (BR/SP) ; ORLANDO BURSTEINAS (BR/RS)  
Em virtude da extinção publicada na RPI 2824 de 18-02-2025 e considerando ausência de manifestação dentro dos prazos legais, informo que cabe ser mantida a extinção da patente e seus certificados, conforme o disposto no artigo 12, da resolução 113/2013.

---

**(11) BR 10 2018 011139-6 B1** Código 24.10 - Manutenção da Extinção - Art. 78 inciso IV da LPI  
(45) 15/09/2020  
(73) MARIA DELURDES LAMIM DA SILVA (BR/SC)  
Em virtude da extinção publicada na RPI 2830 de 01-04-2025 e considerando ausência de manifestação dentro dos prazos legais, informo que cabe ser mantida a extinção da patente e seus certificados, conforme o disposto no artigo 12, da resolução 113/2013.

---

**(11) BR 10 2018 011540-5 B1** Código 24.10 - Manutenção da Extinção - Art. 78 inciso IV da LPI  
(45) 16/08/2022  
(73) OSVALDO BATISTA DOS SANTOS FILHO (BR/SP)  
Em virtude da extinção publicada na RPI 2830 de 01-04-2025 e considerando ausência de manifestação dentro dos prazos legais, informo que cabe ser mantida a extinção da patente e seus certificados, conforme o disposto no artigo 12, da resolução 113/2013.

---

**(11) BR 10 2020 008495-0 B1** Código 24.10 - Manutenção da Extinção - Art. 78 inciso IV da LPI  
(45) 06/04/2021  
(73) JOEL AIRES PRATES (BR/SP)  
Em virtude da extinção publicada na RPI 2825 de 25-02-2025 e considerando ausência de manifestação dentro dos prazos legais, informo que cabe ser mantida a extinção da patente e seus certificados, conforme o disposto no artigo 12, da resolução 113/2013.

---



---

<b>(11) BR 11 2012 000204-0 B8</b>	Código 24.10 - Manutenção da Extinção - Art. 78 inciso IV da LPI (45) 24/11/2020 (73) SUNOVION PHARMACEUTICALS INC. (US) Em virtude da extinção publicada na RPI 2830 de 01-04-2025 e considerando ausência de manifestação dentro dos prazos legais, informo que cabe ser mantida a extinção da patente e seus certificados, conforme o disposto no artigo 12, da resolução 113/2013.
<b>(11) BR 11 2012 001717-9 B1</b>	Código 24.10 - Manutenção da Extinção - Art. 78 inciso IV da LPI (45) 19/01/2021 (73) MITSUBISHI POWER, LTD. (JP) Em virtude da extinção publicada na RPI 2830 de 01-04-2025 e considerando ausência de manifestação dentro dos prazos legais, informo que cabe ser mantida a extinção da patente e seus certificados, conforme o disposto no artigo 12, da resolução 113/2013.
<b>(11) BR 11 2012 010377-6 B1</b>	Código 24.10 - Manutenção da Extinção - Art. 78 inciso IV da LPI (45) 06/04/2021 (73) ZTE CORPORATION (CN) Em virtude da extinção publicada na RPI 2830 de 01-04-2025 e considerando ausência de manifestação dentro dos prazos legais, informo que cabe ser mantida a extinção da patente e seus certificados, conforme o disposto no artigo 12, da resolução 113/2013.
<b>(11) BR 11 2012 026203-3 B1</b>	Código 24.10 - Manutenção da Extinção - Art. 78 inciso IV da LPI (45) 23/02/2021 (73) PATRICK ABERNETHY (US) Em virtude da extinção publicada na RPI 2823 de 11-02-2025 e considerando ausência de manifestação dentro dos prazos legais, informo que cabe ser mantida a extinção da patente e seus certificados, conforme o disposto no artigo 12, da resolução 113/2013.
<b>(11) BR 11 2012 026245-9 B1</b>	Código 24.10 - Manutenção da Extinção - Art. 78 inciso IV da LPI (45) 01/12/2020 (73) YVON MARTEL (CA) Em virtude da extinção publicada na RPI 2823 de 11-02-2025 e considerando ausência de manifestação dentro dos prazos legais, informo que cabe ser mantida a extinção da patente e seus certificados, conforme o disposto no artigo 12, da resolução 113/2013.
<b>(11) BR 11 2012 026376-5 B1</b>	Código 24.10 - Manutenção da Extinção - Art. 78 inciso IV da LPI (45) 23/02/2021 (73) Nexam Chemical AB (SE)

---

---

Em virtude da extinção publicada na RPI 2823 de 11-02-2025 e considerando ausência de manifestação dentro dos prazos legais, informo que cabe ser mantida a extinção da patente e seus certificados, conforme o disposto no artigo 12, da resolução 113/2013.

---

**(11) BR 11 2012 026509-1 B1**

Código 24.10 - Manutenção da Extinção - Art. 78 inciso IV da LPI

(45) 19/01/2021

(73) DONG-A PHARM.CO., LTD. (KR)

Em virtude da extinção publicada na RPI 2823 de 11-02-2025 e considerando ausência de manifestação dentro dos prazos legais, informo que cabe ser mantida a extinção da patente e seus certificados, conforme o disposto no artigo 12, da resolução 113/2013.

---

**(11) BR 11 2012 026681-0 B8**

Código 24.10 - Manutenção da Extinção - Art. 78 inciso IV da LPI

(45) 17/09/2019

(73) MOVAX OY (FI)

Em virtude da extinção publicada na RPI 2823 de 11-02-2025 e considerando ausência de manifestação dentro dos prazos legais, informo que cabe ser mantida a extinção da patente e seus certificados, conforme o disposto no artigo 12, da resolução 113/2013.

---

**(11) BR 11 2012 026710-8 B8**

Código 24.10 - Manutenção da Extinção - Art. 78 inciso IV da LPI

(45) 26/05/2020

(73) BOARD OF TRUSTEES OF MICHIGAN STATE UNIVERSITY (US)

Em virtude da extinção publicada na RPI 2823 de 11-02-2025 e considerando ausência de manifestação dentro dos prazos legais, informo que cabe ser mantida a extinção da patente e seus certificados, conforme o disposto no artigo 12, da resolução 113/2013.

---

**(11) BR 11 2012 027250-0 B1**

Código 24.10 - Manutenção da Extinção - Art. 78 inciso IV da LPI

(45) 14/04/2020

(73) SELENIUM MEDICAL (FR)

Em virtude da extinção publicada na RPI 2824 de 18-02-2025 e considerando ausência de manifestação dentro dos prazos legais, informo que cabe ser mantida a extinção da patente e seus certificados, conforme o disposto no artigo 12, da resolução 113/2013.

---

**(11) BR 11 2012 027305-1 B1**

Código 24.10 - Manutenção da Extinção - Art. 78 inciso IV da LPI

(45) 27/04/2021

(73) Toyota Jidosha Kabushiki Kaisha (JP)

Em virtude da extinção publicada na RPI 2823 de 11-02-2025 e considerando ausência de manifestação dentro dos prazos legais, informo que cabe ser mantida a extinção da patente e seus certificados, conforme o disposto no



---

artigo 12, da resolução 113/2013.

---

**(11) BR 11 2012 027633-6 B1** Código 24.10 - Manutenção da Extinção - Art. 78 inciso IV da LPI  
(45) 01/12/2020  
(73) OMYA INTERNATIONAL AG (CH)  
Em virtude da extinção publicada na RPI 2824 de 18-02-2025 e considerando ausência de manifestação dentro dos prazos legais, informo que cabe ser mantida a extinção da patente e seus certificados, conforme o disposto no artigo 12, da resolução 113/2013.

---

**(11) BR 11 2012 027635-2 B1** Código 24.10 - Manutenção da Extinção - Art. 78 inciso IV da LPI  
(45) 08/12/2020  
(73) OMYA INTERNATIONAL AG (CH)  
Em virtude da extinção publicada na RPI 2824 de 18-02-2025 e considerando ausência de manifestação dentro dos prazos legais, informo que cabe ser mantida a extinção da patente e seus certificados, conforme o disposto no artigo 12, da resolução 113/2013.

---

**(11) BR 11 2012 027777-4 B1** Código 24.10 - Manutenção da Extinção - Art. 78 inciso IV da LPI  
(45) 27/02/2020  
(73) EQUINOR ENERGY AS (NO)  
Em virtude da extinção publicada na RPI 2824 de 18-02-2025 e considerando ausência de manifestação dentro dos prazos legais, informo que cabe ser mantida a extinção da patente e seus certificados, conforme o disposto no artigo 12, da resolução 113/2013.

---

**(11) BR 11 2012 027859-2 B1** Código 24.10 - Manutenção da Extinção - Art. 78 inciso IV da LPI  
(45) 14/01/2020  
(73) Baker Hughes Incorporated (US)  
Em virtude da extinção publicada na RPI 2824 de 18-02-2025 e considerando ausência de manifestação dentro dos prazos legais, informo que cabe ser mantida a extinção da patente e seus certificados, conforme o disposto no artigo 12, da resolução 113/2013.

---

**(11) BR 11 2012 027956-4 B1** Código 24.10 - Manutenção da Extinção - Art. 78 inciso IV da LPI  
(45) 18/02/2020  
(73) JOH. HEINR. BORNEMANN GMBH (DE)  
Em virtude da extinção publicada na RPI 2824 de 18-02-2025 e considerando ausência de manifestação dentro dos prazos legais, informo que cabe ser mantida a extinção da patente e seus certificados, conforme o disposto no artigo 12, da resolução 113/2013.

---

**(11) BR 11 2012 028124-0 B1** Código 24.10 - Manutenção da Extinção - Art. 78 inciso IV da LPI



---

(45) 09/06/2020

(73) Volvo Lastvagnar AB (SE)

Em virtude da extinção publicada na RPI 2825 de 25-02-2025 e considerando ausência de manifestação dentro dos prazos legais, informo que cabe ser mantida a extinção da patente e seus certificados, conforme o disposto no artigo 12, da resolução 113/2013.

---

**(11) BR 11 2012 028144-5 B1**

Código 24.10 - Manutenção da Extinção - Art. 78 inciso IV da LPI

(45) 06/04/2021

(73) KNORR-BREMSE SYSTEME FÜR NUTZFAHRZEUGE GMBH (DE)

Em virtude da extinção publicada na RPI 2825 de 25-02-2025 e considerando ausência de manifestação dentro dos prazos legais, informo que cabe ser mantida a extinção da patente e seus certificados, conforme o disposto no artigo 12, da resolução 113/2013.

---

**(11) BR 11 2012 028191-7 B1**

Código 24.10 - Manutenção da Extinção - Art. 78 inciso IV da LPI

(45) 27/10/2020

(73) NORMA U.S. HOLDING LLC (US)

Em virtude da extinção publicada na RPI 2825 de 25-02-2025 e considerando ausência de manifestação dentro dos prazos legais, informo que cabe ser mantida a extinção da patente e seus certificados, conforme o disposto no artigo 12, da resolução 113/2013.

---

**(11) BR 11 2012 028515-7 B1**

Código 24.10 - Manutenção da Extinção - Art. 78 inciso IV da LPI

(45) 29/09/2020

(73) KONINKLIJKE PHILIPS N.V. (NL)

Em virtude da extinção publicada na RPI 2824 de 18-02-2025 e considerando ausência de manifestação dentro dos prazos legais, informo que cabe ser mantida a extinção da patente e seus certificados, conforme o disposto no artigo 12, da resolução 113/2013.

---

**(11) BR 11 2012 028759-1 B1**

Código 24.10 - Manutenção da Extinção - Art. 78 inciso IV da LPI

(45) 17/11/2020

(73) B. BRAUN MELSUNGEN AG. (DE)

Em virtude da extinção publicada na RPI 2825 de 25-02-2025 e considerando ausência de manifestação dentro dos prazos legais, informo que cabe ser mantida a extinção da patente e seus certificados, conforme o disposto no artigo 12, da resolução 113/2013.

---

**(11) BR 11 2012 029650-7 B1**

Código 24.10 - Manutenção da Extinção - Art. 78 inciso IV da LPI

(45) 27/10/2020

(73) Baker Hughes Incorporated (US)

Em virtude da extinção publicada na RPI 2825 de 25-02-2025 e considerando



---

ausência de manifestação dentro dos prazos legais, informo que cabe ser mantida a extinção da patente e seus certificados, conforme o disposto no artigo 12, da resolução 113/2013.

---

**(11) BR 11 2012 030382-1 B1** Código 24.10 - Manutenção da Extinção - Art. 78 inciso IV da LPI  
(45) 04/02/2020  
(73) PEUGEOT CITROEN AUTOMOBILES SA (FR)  
Em virtude da extinção publicada na RPI 2830 de 01-04-2025 e considerando ausência de manifestação dentro dos prazos legais, informo que cabe ser mantida a extinção da patente e seus certificados, conforme o disposto no artigo 12, da resolução 113/2013.

---

**(11) BR 11 2012 030684-7 B1** Código 24.10 - Manutenção da Extinção - Art. 78 inciso IV da LPI  
(45) 14/08/2018  
(73) JFE STEEL CORPORATION (JP)  
Em virtude da extinção publicada na RPI 2829 de 25-03-2025 e considerando ausência de manifestação dentro dos prazos legais, informo que cabe ser mantida a extinção da patente e seus certificados, conforme o disposto no artigo 12, da resolução 113/2013.

---

**(11) BR 11 2012 030689-8 B1** Código 24.10 - Manutenção da Extinção - Art. 78 inciso IV da LPI  
(45) 09/11/2021  
(73) ASKA PHARMACEUTICAL CO., LTD. (JP)  
Em virtude da extinção publicada na RPI 2830 de 01-04-2025 e considerando ausência de manifestação dentro dos prazos legais, informo que cabe ser mantida a extinção da patente e seus certificados, conforme o disposto no artigo 12, da resolução 113/2013.

---

**(11) BR 11 2012 030698-7 B1** Código 24.10 - Manutenção da Extinção - Art. 78 inciso IV da LPI  
(45) 10/03/2020  
(73) STATOIL PETROLEUM AS (NO)  
Em virtude da extinção publicada na RPI 2830 de 01-04-2025 e considerando ausência de manifestação dentro dos prazos legais, informo que cabe ser mantida a extinção da patente e seus certificados, conforme o disposto no artigo 12, da resolução 113/2013.

---

**(11) BR 11 2012 030703-7 B8** Código 24.10 - Manutenção da Extinção - Art. 78 inciso IV da LPI  
(45) 05/05/2020  
(73) STATOIL PETROLEUM AS (NO)  
Em virtude da extinção publicada na RPI 2830 de 01-04-2025 e considerando ausência de manifestação dentro dos prazos legais, informo que cabe ser mantida a extinção da patente e seus certificados, conforme o disposto no artigo 12, da resolução 113/2013.



---

<b>(11) BR 11 2012 031023-2 B1</b>	Código 24.10 - Manutenção da Extinção - Art. 78 inciso IV da LPI (45) 17/11/2020 (73) ISRAEL AEROSPACE INDUSTRIES LTD. (IL) Em virtude da extinção publicada na RPI 2830 de 01-04-2025 e considerando ausência de manifestação dentro dos prazos legais, informo que cabe ser mantida a extinção da patente e seus certificados, conforme o disposto no artigo 12, da resolução 113/2013.
<b>(11) BR 11 2012 031149-2 B1</b>	Código 24.10 - Manutenção da Extinção - Art. 78 inciso IV da LPI (45) 12/01/2021 (73) OREGON STATE UNIVERSITY (US) Em virtude da extinção publicada na RPI 2830 de 01-04-2025 e considerando ausência de manifestação dentro dos prazos legais, informo que cabe ser mantida a extinção da patente e seus certificados, conforme o disposto no artigo 12, da resolução 113/2013.
<b>(11) BR 11 2012 031324-0 B1</b>	Código 24.10 - Manutenção da Extinção - Art. 78 inciso IV da LPI (45) 11/04/2017 (73) COMPAGNIE INDUSTRIELLE DE LA MATIERE VEGETALE CIMV (FR) Em virtude da extinção publicada na RPI 2830 de 01-04-2025 e considerando ausência de manifestação dentro dos prazos legais, informo que cabe ser mantida a extinção da patente e seus certificados, conforme o disposto no artigo 12, da resolução 113/2013.
<b>(11) BR 11 2012 032081-5 B1</b>	Código 24.10 - Manutenção da Extinção - Art. 78 inciso IV da LPI (45) 10/12/2019 (73) FLAT SYSTEM S.R.L. (IT) Em virtude da extinção publicada na RPI 2823 de 11-02-2025 e considerando ausência de manifestação dentro dos prazos legais, informo que cabe ser mantida a extinção da patente e seus certificados, conforme o disposto no artigo 12, da resolução 113/2013.
<b>(11) BR 11 2013 001729-5 B1</b>	Código 24.10 - Manutenção da Extinção - Art. 78 inciso IV da LPI (45) 15/12/2020 (73) PEUGEOT CITROEN AUTOMOBILES S.A. (FR) Em virtude da extinção publicada na RPI 2830 de 01-04-2025 e considerando ausência de manifestação dentro dos prazos legais, informo que cabe ser mantida a extinção da patente e seus certificados, conforme o disposto no artigo 12, da resolução 113/2013.
<b>(11) BR 11 2013 004439-0 B1</b>	Código 24.10 - Manutenção da Extinção - Art. 78 inciso IV da LPI (45) 12/02/2019

---



---

(73) Catalytic Distillation Technologies (US)

Em virtude da extinção publicada na RPI 2830 de 01-04-2025 e considerando ausência de manifestação dentro dos prazos legais, informo que cabe ser mantida a extinção da patente e seus certificados, conforme o disposto no artigo 12, da resolução 113/2013.

---

**(11) BR 11 2013 005204-0 B8**

Código 24.10 - Manutenção da Extinção - Art. 78 inciso IV da LPI

(45) 19/10/2021

(73) HUAWEI TECHNOLOGIES CO., LTD. (CN)

Em virtude da extinção publicada na RPI 2830 de 01-04-2025 e considerando ausência de manifestação dentro dos prazos legais, informo que cabe ser mantida a extinção da patente e seus certificados, conforme o disposto no artigo 12, da resolução 113/2013.

---

**(11) BR 11 2013 022152-6 B1**

Código 24.10 - Manutenção da Extinção - Art. 78 inciso IV da LPI

(45) 13/04/2021

(73) L'OREAL (FR)

Em virtude da extinção publicada na RPI 2825 de 25-02-2025 e considerando ausência de manifestação dentro dos prazos legais, informo que cabe ser mantida a extinção da patente e seus certificados, conforme o disposto no artigo 12, da resolução 113/2013.

---

**(11) BR 11 2013 024906-4 B1**

Código 24.10 - Manutenção da Extinção - Art. 78 inciso IV da LPI

(45) 28/07/2020

(73) CNH BELGIUM N.V. (BE)

Em virtude da extinção publicada na RPI 2825 de 25-02-2025 e considerando ausência de manifestação dentro dos prazos legais, informo que cabe ser mantida a extinção da patente e seus certificados, conforme o disposto no artigo 12, da resolução 113/2013.

---

**(11) BR 11 2013 026647-3 B1**

Código 24.10 - Manutenção da Extinção - Art. 78 inciso IV da LPI

(45) 27/10/2020

(73) GEA MECHANICAL EQUIPMENT GMBH (DE)

Em virtude da extinção publicada na RPI 2823 de 11-02-2025 e considerando ausência de manifestação dentro dos prazos legais, informo que cabe ser mantida a extinção da patente e seus certificados, conforme o disposto no artigo 12, da resolução 113/2013.

---

**(11) BR 11 2013 026971-5 B1**

Código 24.10 - Manutenção da Extinção - Art. 78 inciso IV da LPI

(45) 27/10/2020

(73) SUMITOMO SEIKA CHEMICALS CO., LTD. (JP)

Em virtude da extinção publicada na RPI 2823 de 11-02-2025 e considerando ausência de manifestação dentro dos prazos legais, informo que cabe ser



---

mantida a extinção da patente e seus certificados, conforme o disposto no artigo 12, da resolução 113/2013.

---

**(11) BR 11 2013 027004-7 B1**

Código 24.10 - Manutenção da Extinção - Art. 78 inciso IV da LPI  
(45) 04/02/2020  
(73) DSM IP ASSETS B.V. (NL)

Em virtude da extinção publicada na RPI 2823 de 11-02-2025 e considerando ausência de manifestação dentro dos prazos legais, informo que cabe ser mantida a extinção da patente e seus certificados, conforme o disposto no artigo 12, da resolução 113/2013.

---

**(11) BR 11 2013 027216-3 B1**

Código 24.10 - Manutenção da Extinção - Art. 78 inciso IV da LPI  
(45) 25/05/2021  
(73) EVYSIO MEDICAL DEVICES ULC (CA)

Em virtude da extinção publicada na RPI 2824 de 18-02-2025 e considerando ausência de manifestação dentro dos prazos legais, informo que cabe ser mantida a extinção da patente e seus certificados, conforme o disposto no artigo 12, da resolução 113/2013.

---

**(11) BR 11 2013 027409-3 B1**

Código 24.10 - Manutenção da Extinção - Art. 78 inciso IV da LPI  
(45) 06/10/2020  
(73) DANFOSS A/S (DK)

Em virtude da extinção publicada na RPI 2824 de 18-02-2025 e considerando ausência de manifestação dentro dos prazos legais, informo que cabe ser mantida a extinção da patente e seus certificados, conforme o disposto no artigo 12, da resolução 113/2013.

---

**(11) BR 11 2013 027441-7 B8**

Código 24.10 - Manutenção da Extinção - Art. 78 inciso IV da LPI  
(45) 27/04/2021  
(73) TOYOTA JIDOSHA KABUSHIKI KAISHA (JP)

Em virtude da extinção publicada na RPI 2823 de 11-02-2025 e considerando ausência de manifestação dentro dos prazos legais, informo que cabe ser mantida a extinção da patente e seus certificados, conforme o disposto no artigo 12, da resolução 113/2013.

---

**(11) BR 11 2013 027608-8 B1**

Código 24.10 - Manutenção da Extinção - Art. 78 inciso IV da LPI  
(45) 27/10/2020  
(73) WEATHERFORD TECHNOLOGY HOLDINGS LLC (US)

Em virtude da extinção publicada na RPI 2824 de 18-02-2025 e considerando ausência de manifestação dentro dos prazos legais, informo que cabe ser mantida a extinção da patente e seus certificados, conforme o disposto no artigo 12, da resolução 113/2013.



---

<b>(11) BR 11 2013 027830-7 B1</b>	<p>Código 24.10 - Manutenção da Extinção - Art. 78 inciso IV da LPI (45) 15/12/2020 (73) COMPAGNIE GENERALE DES ETABLISSEMENTS MICHELIN (FR) Em virtude da extinção publicada na RPI 2825 de 25-02-2025 e considerando ausência de manifestação dentro dos prazos legais, informo que cabe ser mantida a extinção da patente e seus certificados, conforme o disposto no artigo 12, da resolução 113/2013.</p>
<b>(11) BR 11 2013 027836-6 B1</b>	<p>Código 24.10 - Manutenção da Extinção - Art. 78 inciso IV da LPI (45) 15/12/2020 (73) COMPAGNIE GÉNÉRALE DES ETABLISSEMENTS MICHELIN (FR) Em virtude da extinção publicada na RPI 2825 de 25-02-2025 e considerando ausência de manifestação dentro dos prazos legais, informo que cabe ser mantida a extinção da patente e seus certificados, conforme o disposto no artigo 12, da resolução 113/2013.</p>
<b>(11) BR 11 2013 027849-8 B1</b>	<p>Código 24.10 - Manutenção da Extinção - Art. 78 inciso IV da LPI (45) 15/12/2020 (73) SOLVAY (CHINA) CO. LTD. (CN) Em virtude da extinção publicada na RPI 2824 de 18-02-2025 e considerando ausência de manifestação dentro dos prazos legais, informo que cabe ser mantida a extinção da patente e seus certificados, conforme o disposto no artigo 12, da resolução 113/2013.</p>
<b>(11) BR 11 2013 027953-2 B1</b>	<p>Código 24.10 - Manutenção da Extinção - Art. 78 inciso IV da LPI (45) 06/10/2020 (73) CCS TECHNOLOGY, INC. (US) Em virtude da extinção publicada na RPI 2825 de 25-02-2025 e considerando ausência de manifestação dentro dos prazos legais, informo que cabe ser mantida a extinção da patente e seus certificados, conforme o disposto no artigo 12, da resolução 113/2013.</p>
<b>(11) BR 11 2013 028517-6 B1</b>	<p>Código 24.10 - Manutenção da Extinção - Art. 78 inciso IV da LPI (45) 26/05/2020 (73) GENETIC MICRODEVICES LIMITED (GB) Em virtude da extinção publicada na RPI 2825 de 25-02-2025 e considerando ausência de manifestação dentro dos prazos legais, informo que cabe ser mantida a extinção da patente e seus certificados, conforme o disposto no artigo 12, da resolução 113/2013.</p>
<b>(11) BR 11 2013 029786-7 B1</b>	<p>Código 24.10 - Manutenção da Extinção - Art. 78 inciso IV da LPI (45) 10/11/2020 (73) SIEMENS AKTIENGESELLSCHAFT (DE)</p>

---



---

Em virtude da extinção publicada na RPI 2823 de 11-02-2025 e considerando ausência de manifestação dentro dos prazos legais, informo que cabe ser mantida a extinção da patente e seus certificados, conforme o disposto no artigo 12, da resolução 113/2013.

---

**(11) BR 11 2013 030552-5 B1**

Código 24.10 - Manutenção da Extinção - Art. 78 inciso IV da LPI  
(45) 15/03/2022

(73) GRIFFITH UNIVERSITY (AU) ; LA TROBE UNIVERSITY (AU) ; MOSES LEE (US)

Em virtude da extinção publicada na RPI 2829 de 25-03-2025 e considerando ausência de manifestação dentro dos prazos legais, informo que cabe ser mantida a extinção da patente e seus certificados, conforme o disposto no artigo 12, da resolução 113/2013.

---

**(11) BR 11 2013 030613-0 B1**

Código 24.10 - Manutenção da Extinção - Art. 78 inciso IV da LPI  
(45) 16/03/2021

(73) C.R. BARD, INC. (US)

Em virtude da extinção publicada na RPI 2830 de 01-04-2025 e considerando ausência de manifestação dentro dos prazos legais, informo que cabe ser mantida a extinção da patente e seus certificados, conforme o disposto no artigo 12, da resolução 113/2013.

---

**(11) BR 11 2013 030698-0 B1**

Código 24.10 - Manutenção da Extinção - Art. 78 inciso IV da LPI  
(45) 31/05/2022

(73) F. HOFFMANN-LA ROCHE AG (CH)

Em virtude da extinção publicada na RPI 2830 de 01-04-2025 e considerando ausência de manifestação dentro dos prazos legais, informo que cabe ser mantida a extinção da patente e seus certificados, conforme o disposto no artigo 12, da resolução 113/2013.

---

**(11) BR 11 2013 030768-4 B1**

Código 24.10 - Manutenção da Extinção - Art. 78 inciso IV da LPI  
(45) 06/12/2022

(73) COMMSCOPE TECHNOLOGIES LLC (US)

Em virtude da extinção publicada na RPI 2830 de 01-04-2025 e considerando ausência de manifestação dentro dos prazos legais, informo que cabe ser mantida a extinção da patente e seus certificados, conforme o disposto no artigo 12, da resolução 113/2013.

---

**(11) BR 11 2013 030887-7 B1**

Código 24.10 - Manutenção da Extinção - Art. 78 inciso IV da LPI  
(45) 06/07/2021

(73) LATECOERE (FR)

Em virtude da extinção publicada na RPI 2830 de 01-04-2025 e considerando ausência de manifestação dentro dos prazos legais, informo que cabe ser



---

mantida a extinção da patente e seus certificados, conforme o disposto no artigo 12, da resolução 113/2013.

---

**(11) BR 11 2013 030910-5 B1**

Código 24.10 - Manutenção da Extinção - Art. 78 inciso IV da LPI  
(45) 08/12/2020  
(73) EQUINOR ENERGY AS (NO)

Em virtude da extinção publicada na RPI 2830 de 01-04-2025 e considerando ausência de manifestação dentro dos prazos legais, informo que cabe ser mantida a extinção da patente e seus certificados, conforme o disposto no artigo 12, da resolução 113/2013.

---

**(11) BR 11 2013 031150-9 B1**

Código 24.10 - Manutenção da Extinção - Art. 78 inciso IV da LPI  
(45) 05/11/2019  
(73) ARKEMA FRANCE (FR)

Em virtude da extinção publicada na RPI 2830 de 01-04-2025 e considerando ausência de manifestação dentro dos prazos legais, informo que cabe ser mantida a extinção da patente e seus certificados, conforme o disposto no artigo 12, da resolução 113/2013.

---

**(11) BR 11 2013 031324-2 B1**

Código 24.10 - Manutenção da Extinção - Art. 78 inciso IV da LPI  
(45) 03/11/2021  
(73) F. HOFFMANN-LA ROCHE AG (CH)

Em virtude da extinção publicada na RPI 2830 de 01-04-2025 e considerando ausência de manifestação dentro dos prazos legais, informo que cabe ser mantida a extinção da patente e seus certificados, conforme o disposto no artigo 12, da resolução 113/2013.

---

**(11) BR 11 2013 031368-4 B1**

Código 24.10 - Manutenção da Extinção - Art. 78 inciso IV da LPI  
(45) 07/12/2021  
(73) REGENESYS BVBA (BE)

Em virtude da extinção publicada na RPI 2830 de 01-04-2025 e considerando ausência de manifestação dentro dos prazos legais, informo que cabe ser mantida a extinção da patente e seus certificados, conforme o disposto no artigo 12, da resolução 113/2013.

---

**(11) BR 11 2013 031431-1 B1**

Código 24.10 - Manutenção da Extinção - Art. 78 inciso IV da LPI  
(45) 07/02/2023  
(73) CENTOGENE GMBH (DE)

Em virtude da extinção publicada na RPI 2830 de 01-04-2025 e considerando ausência de manifestação dentro dos prazos legais, informo que cabe ser mantida a extinção da patente e seus certificados, conforme o disposto no artigo 12, da resolução 113/2013.



- 
- (11) BR 11 2013 031493-1 B1** Código 24.10 - Manutenção da Extinção - Art. 78 inciso IV da LPI  
(45) 19/04/2022  
(73) CHIESI FARMACEUTICI S.P.A. (IT)  
Em virtude da extinção publicada na RPI 2830 de 01-04-2025 e considerando ausência de manifestação dentro dos prazos legais, informo que cabe ser mantida a extinção da patente e seus certificados, conforme o disposto no artigo 12, da resolução 113/2013.
- 
- (11) BR 11 2013 031575-0 B1** Código 24.10 - Manutenção da Extinção - Art. 78 inciso IV da LPI  
(45) 16/03/2021  
(73) POLYPHOR AG (CH)  
Em virtude da extinção publicada na RPI 2830 de 01-04-2025 e considerando ausência de manifestação dentro dos prazos legais, informo que cabe ser mantida a extinção da patente e seus certificados, conforme o disposto no artigo 12, da resolução 113/2013.
- 
- (11) BR 11 2013 031584-9 B1** Código 24.10 - Manutenção da Extinção - Art. 78 inciso IV da LPI  
(45) 03/11/2020  
(73) OERLIKON SURFACE SOLUTIONS AG, PFÄFFIKON (CH)  
Em virtude da extinção publicada na RPI 2830 de 01-04-2025 e considerando ausência de manifestação dentro dos prazos legais, informo que cabe ser mantida a extinção da patente e seus certificados, conforme o disposto no artigo 12, da resolução 113/2013.
- 
- (11) BR 11 2013 031636-5 B1** Código 24.10 - Manutenção da Extinção - Art. 78 inciso IV da LPI  
(45) 16/08/2022  
(73) GREEN INNOVATION GMBH (AT)  
Em virtude da extinção publicada na RPI 2830 de 01-04-2025 e considerando ausência de manifestação dentro dos prazos legais, informo que cabe ser mantida a extinção da patente e seus certificados, conforme o disposto no artigo 12, da resolução 113/2013.
- 
- (11) BR 11 2013 031793-0 B1** Código 24.10 - Manutenção da Extinção - Art. 78 inciso IV da LPI  
(45) 16/03/2021  
(73) TITAN WOOD LIMITED (UK)  
Em virtude da extinção publicada na RPI 2830 de 01-04-2025 e considerando ausência de manifestação dentro dos prazos legais, informo que cabe ser mantida a extinção da patente e seus certificados, conforme o disposto no artigo 12, da resolução 113/2013.
- 
- (11) BR 11 2013 031939-9 B1** Código 24.10 - Manutenção da Extinção - Art. 78 inciso IV da LPI  
(45) 22/02/2022  
(73) CINOGY GMBH (DE)

---

Em virtude da extinção publicada na RPI 2830 de 01-04-2025 e considerando ausência de manifestação dentro dos prazos legais, informo que cabe ser mantida a extinção da patente e seus certificados, conforme o disposto no artigo 12, da resolução 113/2013.

---

**(11) BR 11 2013 032707-3 B1**

Código 24.10 - Manutenção da Extinção - Art. 78 inciso IV da LPI

(45) 05/01/2021

(73) PHILIP MORRIS PRODUCTS S.A. (CH)

Em virtude da extinção publicada na RPI 2830 de 01-04-2025 e considerando ausência de manifestação dentro dos prazos legais, informo que cabe ser mantida a extinção da patente e seus certificados, conforme o disposto no artigo 12, da resolução 113/2013.

---

**(11) BR 11 2013 032810-0 B1**

Código 24.10 - Manutenção da Extinção - Art. 78 inciso IV da LPI

(45) 02/05/2018

(73) L' OREAL (FR)

Em virtude da extinção publicada na RPI 2830 de 01-04-2025 e considerando ausência de manifestação dentro dos prazos legais, informo que cabe ser mantida a extinção da patente e seus certificados, conforme o disposto no artigo 12, da resolução 113/2013.

---

**(11) BR 11 2014 000469-2 B1**

Código 24.10 - Manutenção da Extinção - Art. 78 inciso IV da LPI

(45) 24/11/2020

(73) OWENS-BROCKWAY GLASS CONTAINER INC. (US)

Em virtude da extinção publicada na RPI 2830 de 01-04-2025 e considerando ausência de manifestação dentro dos prazos legais, informo que cabe ser mantida a extinção da patente e seus certificados, conforme o disposto no artigo 12, da resolução 113/2013.

---

**(11) BR 11 2014 001281-4 B1**

Código 24.10 - Manutenção da Extinção - Art. 78 inciso IV da LPI

(45) 01/12/2020

(73) GIESECKE+DEVRIENT MOBILE SECURITY GMBH (DE)

Em virtude da extinção publicada na RPI 2830 de 01-04-2025 e considerando ausência de manifestação dentro dos prazos legais, informo que cabe ser mantida a extinção da patente e seus certificados, conforme o disposto no artigo 12, da resolução 113/2013.

---

**(11) BR 11 2014 015699-9 B1**

Código 24.10 - Manutenção da Extinção - Art. 78 inciso IV da LPI

(45) 18/05/2021

(73) BASF SE (DE)

Em virtude da extinção publicada na RPI 2830 de 01-04-2025 e considerando ausência de manifestação dentro dos prazos legais, informo que cabe ser mantida a extinção da patente e seus certificados, conforme o disposto no



---

artigo 12, da resolução 113/2013.

---

**(11) BR 11 2014 016192-5 B1**

Código 24.10 - Manutenção da Extinção - Art. 78 inciso IV da LPI  
(45) 20/07/2021

(73) TOYO ALUMINIUM KABUSHIKI KAISHA (JP) ; NIPPON AEROSIL CO., LTD. (JP)

Em virtude da extinção publicada na RPI 2830 de 01-04-2025 e considerando ausência de manifestação dentro dos prazos legais, informo que cabe ser mantida a extinção da patente e seus certificados, conforme o disposto no artigo 12, da resolução 113/2013.

---

**(11) BR 11 2014 017350-8 B1**

Código 24.10 - Manutenção da Extinção - Art. 78 inciso IV da LPI  
(45) 26/02/2019

(73) SOCIÉTÉ DES PRODUITS NESTLÉ S.A. (CH)

Em virtude da extinção publicada na RPI 2830 de 01-04-2025 e considerando ausência de manifestação dentro dos prazos legais, informo que cabe ser mantida a extinção da patente e seus certificados, conforme o disposto no artigo 12, da resolução 113/2013.

---

**(11) BR 11 2014 017721-0 B1**

Código 24.10 - Manutenção da Extinção - Art. 78 inciso IV da LPI  
(45) 26/11/2019

(73) LIVEN, S..A.U. (ES)

Em virtude da extinção publicada na RPI 2823 de 11-02-2025 e considerando ausência de manifestação dentro dos prazos legais, informo que cabe ser mantida a extinção da patente e seus certificados, conforme o disposto no artigo 12, da resolução 113/2013.

---

**(11) BR 11 2014 025564-4 B8**

Código 24.10 - Manutenção da Extinção - Art. 78 inciso IV da LPI  
(45) 10/11/2020

(73) FUJIFILM CORPORATION (JP)

Em virtude da extinção publicada na RPI 2823 de 11-02-2025 e considerando ausência de manifestação dentro dos prazos legais, informo que cabe ser mantida a extinção da patente e seus certificados, conforme o disposto no artigo 12, da resolução 113/2013.

---

**(11) BR 11 2014 025606-3 B1**

Código 24.10 - Manutenção da Extinção - Art. 78 inciso IV da LPI  
(45) 13/03/2018

(73) MITSUBA CORPORATION (JP)

Em virtude da extinção publicada na RPI 2823 de 11-02-2025 e considerando ausência de manifestação dentro dos prazos legais, informo que cabe ser mantida a extinção da patente e seus certificados, conforme o disposto no artigo 12, da resolução 113/2013.

---



---

<b>(11) BR 11 2014 025758-2 B1</b>	<p>Código 24.10 - Manutenção da Extinção - Art. 78 inciso IV da LPI (45) 18/05/2021 (73) UNILEVER IP HOLDINGS B.V. (PB) Em virtude da extinção publicada na RPI 2824 de 18-02-2025 e considerando ausência de manifestação dentro dos prazos legais, informo que cabe ser mantida a extinção da patente e seus certificados, conforme o disposto no artigo 12, da resolução 113/2013.</p>
<b>(11) BR 11 2014 026034-6 B1</b>	<p>Código 24.10 - Manutenção da Extinção - Art. 78 inciso IV da LPI (45) 30/06/2020 (73) SIEMENS AKTIENGESELLSCHAFT (DE) Em virtude da extinção publicada na RPI 2823 de 11-02-2025 e considerando ausência de manifestação dentro dos prazos legais, informo que cabe ser mantida a extinção da patente e seus certificados, conforme o disposto no artigo 12, da resolução 113/2013.</p>
<b>(11) BR 11 2014 026197-0 B1</b>	<p>Código 24.10 - Manutenção da Extinção - Art. 78 inciso IV da LPI (45) 13/10/2020 (73) SIEMENS HEALTHCARE DIAGNOSTICS INC (US) Em virtude da extinção publicada na RPI 2824 de 18-02-2025 e considerando ausência de manifestação dentro dos prazos legais, informo que cabe ser mantida a extinção da patente e seus certificados, conforme o disposto no artigo 12, da resolução 113/2013.</p>
<b>(11) BR 11 2014 026776-6 B1</b>	<p>Código 24.10 - Manutenção da Extinção - Art. 78 inciso IV da LPI (45) 17/03/2020 (73) JANSSEN SCIENCES IRELAND UC (IE) Em virtude da extinção publicada na RPI 2825 de 25-02-2025 e considerando ausência de manifestação dentro dos prazos legais, informo que cabe ser mantida a extinção da patente e seus certificados, conforme o disposto no artigo 12, da resolução 113/2013.</p>
<b>(11) BR 11 2014 026790-1 B1</b>	<p>Código 24.10 - Manutenção da Extinção - Art. 78 inciso IV da LPI (45) 06/04/2021 (73) STORA ENSO OYJ (FI) Em virtude da extinção publicada na RPI 2824 de 18-02-2025 e considerando ausência de manifestação dentro dos prazos legais, informo que cabe ser mantida a extinção da patente e seus certificados, conforme o disposto no artigo 12, da resolução 113/2013.</p>
<b>(11) BR 11 2014 027082-1 B1</b>	<p>Código 24.10 - Manutenção da Extinção - Art. 78 inciso IV da LPI (45) 20/08/2019 (73) CNH INDUSTRIAL BELGIUM NV (BE)</p>

---

---

Em virtude da extinção publicada na RPI 2830 de 01-04-2025 e considerando ausência de manifestação dentro dos prazos legais, informo que cabe ser mantida a extinção da patente e seus certificados, conforme o disposto no artigo 12, da resolução 113/2013.

---

**(11) BR 11 2014 027087-2 B1**

Código 24.10 - Manutenção da Extinção - Art. 78 inciso IV da LPI

(45) 02/03/2021

(73) VEROSCIENCE LLC (US)

Em virtude da extinção publicada na RPI 2825 de 25-02-2025 e considerando ausência de manifestação dentro dos prazos legais, informo que cabe ser mantida a extinção da patente e seus certificados, conforme o disposto no artigo 12, da resolução 113/2013.

---

**(11) BR 11 2014 027092-9 B1**

Código 24.10 - Manutenção da Extinção - Art. 78 inciso IV da LPI

(45) 09/03/2021

(73) RICOH COMPANY, LTD. (JP)

Em virtude da extinção publicada na RPI 2825 de 25-02-2025 e considerando ausência de manifestação dentro dos prazos legais, informo que cabe ser mantida a extinção da patente e seus certificados, conforme o disposto no artigo 12, da resolução 113/2013.

---

**(11) BR 11 2014 027228-0 B1**

Código 24.10 - Manutenção da Extinção - Art. 78 inciso IV da LPI

(45) 13/10/2021

(73) STARBREEZE PARIS (FR)

Em virtude da extinção publicada na RPI 2829 de 25-03-2025 e considerando ausência de manifestação dentro dos prazos legais, informo que cabe ser mantida a extinção da patente e seus certificados, conforme o disposto no artigo 12, da resolução 113/2013.

---

**(11) BR 11 2014 027237-9 B1**

Código 24.10 - Manutenção da Extinção - Art. 78 inciso IV da LPI

(45) 21/05/2019

(73) CNH INDUSTRIAL BELGIUM NV (BE)

Em virtude da extinção publicada na RPI 2830 de 01-04-2025 e considerando ausência de manifestação dentro dos prazos legais, informo que cabe ser mantida a extinção da patente e seus certificados, conforme o disposto no artigo 12, da resolução 113/2013.

---

**(11) BR 11 2014 027446-0 B1**

Código 24.10 - Manutenção da Extinção - Art. 78 inciso IV da LPI

(45) 06/04/2021

(73) MECS, INC. (US)

Em virtude da extinção publicada na RPI 2825 de 25-02-2025 e considerando ausência de manifestação dentro dos prazos legais, informo que cabe ser mantida a extinção da patente e seus certificados, conforme o disposto no



---

artigo 12, da resolução 113/2013.

---

**(11) BR 11 2014 027872-5 B1** Código 24.10 - Manutenção da Extinção - Art. 78 inciso IV da LPI  
(45) 24/11/2020  
(73) BASF SE (DE)  
Em virtude da extinção publicada na RPI 2825 de 25-02-2025 e considerando ausência de manifestação dentro dos prazos legais, informo que cabe ser mantida a extinção da patente e seus certificados, conforme o disposto no artigo 12, da resolução 113/2013.

---

**(11) BR 11 2014 028183-1 B1** Código 24.10 - Manutenção da Extinção - Art. 78 inciso IV da LPI  
(45) 14/07/2020  
(73) VALLOUREC OIL AND GAS FRANCE (FR) ; NIPPON STEEL CORPORATION (JP)  
Em virtude da extinção publicada na RPI 2830 de 01-04-2025 e considerando ausência de manifestação dentro dos prazos legais, informo que cabe ser mantida a extinção da patente e seus certificados, conforme o disposto no artigo 12, da resolução 113/2013.

---

**(11) BR 11 2014 029045-8 B1** Código 24.10 - Manutenção da Extinção - Art. 78 inciso IV da LPI  
(45) 23/11/2021  
(73) APPLE INC. (US)  
Em virtude da extinção publicada na RPI 2830 de 01-04-2025 e considerando ausência de manifestação dentro dos prazos legais, informo que cabe ser mantida a extinção da patente e seus certificados, conforme o disposto no artigo 12, da resolução 113/2013.

---

**(11) BR 11 2014 029112-8 B1** Código 24.10 - Manutenção da Extinção - Art. 78 inciso IV da LPI  
(45) 05/01/2021  
(73) DOW GLOBAL TECHNOLOGIES, LLC (US) ; ROHM AND HAAS COMPANY (US)  
Em virtude da extinção publicada na RPI 2830 de 01-04-2025 e considerando ausência de manifestação dentro dos prazos legais, informo que cabe ser mantida a extinção da patente e seus certificados, conforme o disposto no artigo 12, da resolução 113/2013.

---

**(11) BR 11 2014 029221-3 B1** Código 24.10 - Manutenção da Extinção - Art. 78 inciso IV da LPI  
(45) 24/03/2020  
(73) BAYER CROPSCIENCE AG (DE)  
Em virtude da extinção publicada na RPI 2830 de 01-04-2025 e considerando ausência de manifestação dentro dos prazos legais, informo que cabe ser mantida a extinção da patente e seus certificados, conforme o disposto no artigo 12, da resolução 113/2013.

---



---

<b>(11) BR 11 2014 029353-8 B1</b>	<p>Código 24.10 - Manutenção da Extinção - Art. 78 inciso IV da LPI (45) 20/04/2021 (73) ATOTECH DEUTSCHLAND GMBH (DE)</p> <p>Em virtude da extinção publicada na RPI 2830 de 01-04-2025 e considerando ausência de manifestação dentro dos prazos legais, informo que cabe ser mantida a extinção da patente e seus certificados, conforme o disposto no artigo 12, da resolução 113/2013.</p>
<b>(11) BR 11 2014 029874-2 B1</b>	<p>Código 24.10 - Manutenção da Extinção - Art. 78 inciso IV da LPI (45) 18/01/2022 (73) GALDERMA RESEARCH &amp; DEVELOPMENT (FR)</p> <p>Em virtude da extinção publicada na RPI 2830 de 01-04-2025 e considerando ausência de manifestação dentro dos prazos legais, informo que cabe ser mantida a extinção da patente e seus certificados, conforme o disposto no artigo 12, da resolução 113/2013.</p>
<b>(11) BR 11 2014 029962-5 B1</b>	<p>Código 24.10 - Manutenção da Extinção - Art. 78 inciso IV da LPI (45) 29/08/2023 (73) AGRICULTURE VICTORIA SERVICES PTY LTD (AU)</p> <p>Em virtude da extinção publicada na RPI 2830 de 01-04-2025 e considerando ausência de manifestação dentro dos prazos legais, informo que cabe ser mantida a extinção da patente e seus certificados, conforme o disposto no artigo 12, da resolução 113/2013.</p>
<b>(11) BR 11 2014 029988-9 B1</b>	<p>Código 24.10 - Manutenção da Extinção - Art. 78 inciso IV da LPI (45) 28/06/2022 (73) AGRICULTURE VICTORIA SERVICES PTY LTD (AU)</p> <p>Em virtude da extinção publicada na RPI 2830 de 01-04-2025 e considerando ausência de manifestação dentro dos prazos legais, informo que cabe ser mantida a extinção da patente e seus certificados, conforme o disposto no artigo 12, da resolução 113/2013.</p>
<b>(11) BR 11 2014 030040-2 B1</b>	<p>Código 24.10 - Manutenção da Extinção - Art. 78 inciso IV da LPI (45) 25/01/2022 (73) EXACTECH, INC. (US)</p> <p>Em virtude da extinção publicada na RPI 2830 de 01-04-2025 e considerando ausência de manifestação dentro dos prazos legais, informo que cabe ser mantida a extinção da patente e seus certificados, conforme o disposto no artigo 12, da resolução 113/2013.</p>
<b>(11) BR 11 2014 030209-0 B1</b>	<p>Código 24.10 - Manutenção da Extinção - Art. 78 inciso IV da LPI (45) 25/01/2022</p>

---



---

(73) PANASONIC INTELLECTUAL PROPERTY MANAGEMENT CO., LTD. (JP)

Em virtude da extinção publicada na RPI 2830 de 01-04-2025 e considerando ausência de manifestação dentro dos prazos legais, informo que cabe ser mantida a extinção da patente e seus certificados, conforme o disposto no artigo 12, da resolução 113/2013.

---

**(11) BR 11 2014 030264-2 B1**

Código 24.10 - Manutenção da Extinção - Art. 78 inciso IV da LPI

(45) 13/10/2021

(73) GWAVE LLC (US)

Em virtude da extinção publicada na RPI 2830 de 01-04-2025 e considerando ausência de manifestação dentro dos prazos legais, informo que cabe ser mantida a extinção da patente e seus certificados, conforme o disposto no artigo 12, da resolução 113/2013.

---

**(11) BR 11 2014 030266-9 B1**

Código 24.10 - Manutenção da Extinção - Art. 78 inciso IV da LPI

(45) 11/06/2019

(73) ELKIMIA (CA)

Em virtude da extinção publicada na RPI 2830 de 01-04-2025 e considerando ausência de manifestação dentro dos prazos legais, informo que cabe ser mantida a extinção da patente e seus certificados, conforme o disposto no artigo 12, da resolução 113/2013.

---

**(11) BR 11 2014 030496-3 B1**

Código 24.10 - Manutenção da Extinção - Art. 78 inciso IV da LPI

(45) 07/12/2021

(73) SAMSUNG ELECTRONICS CO., LTD. (KR)

Em virtude da extinção publicada na RPI 2830 de 01-04-2025 e considerando ausência de manifestação dentro dos prazos legais, informo que cabe ser mantida a extinção da patente e seus certificados, conforme o disposto no artigo 12, da resolução 113/2013.

---

**(11) BR 11 2014 030497-1 B1**

Código 24.10 - Manutenção da Extinção - Art. 78 inciso IV da LPI

(45) 15/03/2022

(73) SAMSUNG ELECTRONICS CO., LTD. (KR)

Em virtude da extinção publicada na RPI 2830 de 01-04-2025 e considerando ausência de manifestação dentro dos prazos legais, informo que cabe ser mantida a extinção da patente e seus certificados, conforme o disposto no artigo 12, da resolução 113/2013.

---

**(11) BR 11 2014 030505-6 B1**

Código 24.10 - Manutenção da Extinção - Art. 78 inciso IV da LPI

(45) 07/12/2021

(73) HONDA MOTOR CO., LTD. (JP)

Em virtude da extinção publicada na RPI 2830 de 01-04-2025 e considerando ausência de manifestação dentro dos prazos legais, informo que cabe ser



---

mantida a extinção da patente e seus certificados, conforme o disposto no artigo 12, da resolução 113/2013.

---

**(11) BR 11 2014 030511-0 B1**

Código 24.10 - Manutenção da Extinção - Art. 78 inciso IV da LPI  
(45) 22/12/2020  
(73) CAFFITALY SYSTEM S.P.A. (IT)

Em virtude da extinção publicada na RPI 2830 de 01-04-2025 e considerando ausência de manifestação dentro dos prazos legais, informo que cabe ser mantida a extinção da patente e seus certificados, conforme o disposto no artigo 12, da resolução 113/2013.

---

**(11) BR 11 2014 030569-2 B1**

Código 24.10 - Manutenção da Extinção - Art. 78 inciso IV da LPI  
(45) 28/12/2021  
(73) KONINKLIJKE PHILIPS N.V. (NL)

Em virtude da extinção publicada na RPI 2829 de 25-03-2025 e considerando ausência de manifestação dentro dos prazos legais, informo que cabe ser mantida a extinção da patente e seus certificados, conforme o disposto no artigo 12, da resolução 113/2013.

---

**(11) BR 11 2014 030575-7 B1**

Código 24.10 - Manutenção da Extinção - Art. 78 inciso IV da LPI  
(45) 27/07/2021  
(73) JDA TECHNOLOGY LLC (US)

Em virtude da extinção publicada na RPI 2830 de 01-04-2025 e considerando ausência de manifestação dentro dos prazos legais, informo que cabe ser mantida a extinção da patente e seus certificados, conforme o disposto no artigo 12, da resolução 113/2013.

---

**(11) BR 11 2014 030591-9 B1**

Código 24.10 - Manutenção da Extinção - Art. 78 inciso IV da LPI  
(45) 01/12/2020  
(73) UNILEVER IP HOLDINGS B.V. (PB)

Em virtude da extinção publicada na RPI 2830 de 01-04-2025 e considerando ausência de manifestação dentro dos prazos legais, informo que cabe ser mantida a extinção da patente e seus certificados, conforme o disposto no artigo 12, da resolução 113/2013.

---

**(11) BR 11 2014 030655-9 B1**

Código 24.10 - Manutenção da Extinção - Art. 78 inciso IV da LPI  
(45) 20/04/2021  
(73) BIOGEN MA INC. (US) ; SUNESIS PHARMACEUTICALS, INC. (US)

Em virtude da extinção publicada na RPI 2830 de 01-04-2025 e considerando ausência de manifestação dentro dos prazos legais, informo que cabe ser mantida a extinção da patente e seus certificados, conforme o disposto no artigo 12, da resolução 113/2013.



---

<b>(11) BR 11 2014 030691-5 B1</b>	<p>Código 24.10 - Manutenção da Extinção - Art. 78 inciso IV da LPI (45) 13/07/2021 (73) VOLVO LASTVAGNAR AB (SE) Em virtude da extinção publicada na RPI 2830 de 01-04-2025 e considerando ausência de manifestação dentro dos prazos legais, informo que cabe ser mantida a extinção da patente e seus certificados, conforme o disposto no artigo 12, da resolução 113/2013.</p>
<b>(11) BR 11 2014 030805-5 B1</b>	<p>Código 24.10 - Manutenção da Extinção - Art. 78 inciso IV da LPI (45) 13/07/2021 (73) GAZTRANSPORT ET TECHNIGAZ (FR) Em virtude da extinção publicada na RPI 2830 de 01-04-2025 e considerando ausência de manifestação dentro dos prazos legais, informo que cabe ser mantida a extinção da patente e seus certificados, conforme o disposto no artigo 12, da resolução 113/2013.</p>
<b>(11) BR 11 2014 030982-5 B1</b>	<p>Código 24.10 - Manutenção da Extinção - Art. 78 inciso IV da LPI (45) 21/12/2021 (73) BELLOTA AGRISOLUTIONS, S.L. (ES) Em virtude da extinção publicada na RPI 2830 de 01-04-2025 e considerando ausência de manifestação dentro dos prazos legais, informo que cabe ser mantida a extinção da patente e seus certificados, conforme o disposto no artigo 12, da resolução 113/2013.</p>
<b>(11) BR 11 2014 031102-1 B1</b>	<p>Código 24.10 - Manutenção da Extinção - Art. 78 inciso IV da LPI (45) 09/02/2021 (73) BAYER CROPS SCIENCE AG (DE) Em virtude da extinção publicada na RPI 2830 de 01-04-2025 e considerando ausência de manifestação dentro dos prazos legais, informo que cabe ser mantida a extinção da patente e seus certificados, conforme o disposto no artigo 12, da resolução 113/2013.</p>
<b>(11) BR 11 2014 031126-9 B1</b>	<p>Código 24.10 - Manutenção da Extinção - Art. 78 inciso IV da LPI (45) 12/01/2021 (73) POLYTECHNYL, SAS (FR) Em virtude da extinção publicada na RPI 2830 de 01-04-2025 e considerando ausência de manifestação dentro dos prazos legais, informo que cabe ser mantida a extinção da patente e seus certificados, conforme o disposto no artigo 12, da resolução 113/2013.</p>
<b>(11) BR 11 2014 031169-2 B1</b>	<p>Código 24.10 - Manutenção da Extinção - Art. 78 inciso IV da LPI (45) 10/11/2020 (73) PIONEER HI-BRED INTERNATIONAL, INC. (US)</p>

---



---

Em virtude da extinção publicada na RPI 2830 de 01-04-2025 e considerando ausência de manifestação dentro dos prazos legais, informo que cabe ser mantida a extinção da patente e seus certificados, conforme o disposto no artigo 12, da resolução 113/2013.

---

**(11) BR 11 2014 031261-3 B1**

Código 24.10 - Manutenção da Extinção - Art. 78 inciso IV da LPI

(45) 23/11/2021

(73) E.I. DU PONT DE NEMOURS AND COMPANY (US)

Em virtude da extinção publicada na RPI 2830 de 01-04-2025 e considerando ausência de manifestação dentro dos prazos legais, informo que cabe ser mantida a extinção da patente e seus certificados, conforme o disposto no artigo 12, da resolução 113/2013.

---

**(11) BR 11 2014 031340-7 B1**

Código 24.10 - Manutenção da Extinção - Art. 78 inciso IV da LPI

(45) 18/05/2021

(73) RENAULT S.A.S. (FR)

Em virtude da extinção publicada na RPI 2830 de 01-04-2025 e considerando ausência de manifestação dentro dos prazos legais, informo que cabe ser mantida a extinção da patente e seus certificados, conforme o disposto no artigo 12, da resolução 113/2013.

---

**(11) BR 11 2014 031579-5 B1**

Código 24.10 - Manutenção da Extinção - Art. 78 inciso IV da LPI

(45) 28/06/2022

(73) MICROSOFT TECHNOLOGY LICENSING, LLC (US)

Em virtude da extinção publicada na RPI 2830 de 01-04-2025 e considerando ausência de manifestação dentro dos prazos legais, informo que cabe ser mantida a extinção da patente e seus certificados, conforme o disposto no artigo 12, da resolução 113/2013.

---

**(11) BR 11 2014 031611-2 B1**

Código 24.10 - Manutenção da Extinção - Art. 78 inciso IV da LPI

(45) 30/11/2021

(73) AGC GLASS EUROPE (BE)

Em virtude da extinção publicada na RPI 2830 de 01-04-2025 e considerando ausência de manifestação dentro dos prazos legais, informo que cabe ser mantida a extinção da patente e seus certificados, conforme o disposto no artigo 12, da resolução 113/2013.

---

**(11) BR 11 2014 031619-8 B1**

Código 24.10 - Manutenção da Extinção - Art. 78 inciso IV da LPI

(45) 30/04/2019

(73) KUHN S.A. (FR)

Em virtude da extinção publicada na RPI 2830 de 01-04-2025 e considerando ausência de manifestação dentro dos prazos legais, informo que cabe ser mantida a extinção da patente e seus certificados, conforme o disposto no



---

artigo 12, da resolução 113/2013.

---

**(11) BR 11 2014 031757-7 B1** Código 24.10 - Manutenção da Extinção - Art. 78 inciso IV da LPI  
(45) 25/05/2021  
(73) KABUSHIKI KAISHA KOBE SEIKO SHO (KOBE STEEL, LTD.) (JP)  
Em virtude da extinção publicada na RPI 2830 de 01-04-2025 e considerando ausência de manifestação dentro dos prazos legais, informo que cabe ser mantida a extinção da patente e seus certificados, conforme o disposto no artigo 12, da resolução 113/2013.

---

**(11) BR 11 2015 001372-4 B1** Código 24.10 - Manutenção da Extinção - Art. 78 inciso IV da LPI  
(45) 26/10/2021  
(73) HONDA MOTOR CO., LTD. (JP)  
Em virtude da extinção publicada na RPI 2830 de 01-04-2025 e considerando ausência de manifestação dentro dos prazos legais, informo que cabe ser mantida a extinção da patente e seus certificados, conforme o disposto no artigo 12, da resolução 113/2013.

---

**(11) BR 11 2015 003141-2 B1** Código 24.10 - Manutenção da Extinção - Art. 78 inciso IV da LPI  
(45) 10/08/2021  
(73) RENAULT S.A.S (FR)  
Em virtude da extinção publicada na RPI 2830 de 01-04-2025 e considerando ausência de manifestação dentro dos prazos legais, informo que cabe ser mantida a extinção da patente e seus certificados, conforme o disposto no artigo 12, da resolução 113/2013.

---

**(11) BR 11 2015 005159-6 B1** Código 24.10 - Manutenção da Extinção - Art. 78 inciso IV da LPI  
(45) 01/12/2020  
(73) ARTECH ULTRASONIC SYSTEMS AG (CH)  
Em virtude da extinção publicada na RPI 2823 de 11-02-2025 e considerando ausência de manifestação dentro dos prazos legais, informo que cabe ser mantida a extinção da patente e seus certificados, conforme o disposto no artigo 12, da resolução 113/2013.

---

**(11) BR 11 2015 017040-4 B1** Código 24.10 - Manutenção da Extinção - Art. 78 inciso IV da LPI  
(45) 03/11/2020  
(73) JEFFREY HAGEL (CA) ; DAMIAN NAQVI (CA)  
Em virtude da extinção publicada na RPI 2823 de 11-02-2025 e considerando ausência de manifestação dentro dos prazos legais, informo que cabe ser mantida a extinção da patente e seus certificados, conforme o disposto no artigo 12, da resolução 113/2013.

---

**(11) BR 11 2015 018025-6 B1** Código 24.10 - Manutenção da Extinção - Art. 78 inciso IV da LPI



---

(45) 29/12/2020

(73) DE' LONGHI APPLIANCES S.R.L. (IT)

Em virtude da extinção publicada na RPI 2824 de 18-02-2025 e considerando ausência de manifestação dentro dos prazos legais, informo que cabe ser mantida a extinção da patente e seus certificados, conforme o disposto no artigo 12, da resolução 113/2013.

---

**(11) BR 11 2015 020729-4 B1**

Código 24.10 - Manutenção da Extinção - Art. 78 inciso IV da LPI

(45) 10/11/2020

(73) APTARGROUP, INC. (US)

Em virtude da extinção publicada na RPI 2830 de 01-04-2025 e considerando ausência de manifestação dentro dos prazos legais, informo que cabe ser mantida a extinção da patente e seus certificados, conforme o disposto no artigo 12, da resolução 113/2013.

---

**(11) BR 11 2015 025787-9 B1**

Código 24.10 - Manutenção da Extinção - Art. 78 inciso IV da LPI

(45) 12/01/2021

(73) SMARTFISH AS (NO)

Em virtude da extinção publicada na RPI 2824 de 18-02-2025 e considerando ausência de manifestação dentro dos prazos legais, informo que cabe ser mantida a extinção da patente e seus certificados, conforme o disposto no artigo 12, da resolução 113/2013.

---

**(11) BR 11 2015 025868-9 B1**

Código 24.10 - Manutenção da Extinção - Art. 78 inciso IV da LPI

(45) 17/08/2021

(73) DOW GLOBAL TECHNOLOGIES LLC (US) ; ROHM AND HAAS COMPANY (US)

Em virtude da extinção publicada na RPI 2830 de 01-04-2025 e considerando ausência de manifestação dentro dos prazos legais, informo que cabe ser mantida a extinção da patente e seus certificados, conforme o disposto no artigo 12, da resolução 113/2013.

---

**(11) BR 11 2015 026777-7 B1**

Código 24.10 - Manutenção da Extinção - Art. 78 inciso IV da LPI

(45) 05/01/2021

(73) VOLVO TRUCK CORPORATION (SE)

Em virtude da extinção publicada na RPI 2824 de 18-02-2025 e considerando ausência de manifestação dentro dos prazos legais, informo que cabe ser mantida a extinção da patente e seus certificados, conforme o disposto no artigo 12, da resolução 113/2013.

---

**(11) BR 11 2015 027506-0 B1**

Código 24.10 - Manutenção da Extinção - Art. 78 inciso IV da LPI

(45) 09/02/2021

(73) FOCKE & CO. (GMBH & CO. KG) (DE)



---

Em virtude da extinção publicada na RPI 2825 de 25-02-2025 e considerando ausência de manifestação dentro dos prazos legais, informo que cabe ser mantida a extinção da patente e seus certificados, conforme o disposto no artigo 12, da resolução 113/2013.

---

**(11) BR 11 2015 027600-8 B1**

Código 24.10 - Manutenção da Extinção - Art. 78 inciso IV da LPI

(45) 26/01/2021

(73) DOW GLOBAL TECHNOLOGIES LLC (US) ; GEORGIA TECH RESEARCH CORPORATION (US)

Em virtude da extinção publicada na RPI 2825 de 25-02-2025 e considerando ausência de manifestação dentro dos prazos legais, informo que cabe ser mantida a extinção da patente e seus certificados, conforme o disposto no artigo 12, da resolução 113/2013.

---

**(11) BR 11 2015 028292-0 B1**

Código 24.10 - Manutenção da Extinção - Art. 78 inciso IV da LPI

(45) 24/08/2021

(73) HERAKLES (FR)

Em virtude da extinção publicada na RPI 2829 de 25-03-2025 e considerando ausência de manifestação dentro dos prazos legais, informo que cabe ser mantida a extinção da patente e seus certificados, conforme o disposto no artigo 12, da resolução 113/2013.

---

**(11) BR 11 2015 028871-5 B1**

Código 24.10 - Manutenção da Extinção - Art. 78 inciso IV da LPI

(45) 01/02/2022

(73) F. HOFFMANN-LA ROCHE AG (CH)

Em virtude da extinção publicada na RPI 2829 de 25-03-2025 e considerando ausência de manifestação dentro dos prazos legais, informo que cabe ser mantida a extinção da patente e seus certificados, conforme o disposto no artigo 12, da resolução 113/2013.

---

**(11) BR 11 2015 029059-0 B1**

Código 24.10 - Manutenção da Extinção - Art. 78 inciso IV da LPI

(45) 13/10/2021

(73) TOYOTA JIDOSHA KABUSHIKI KAISHA (JP)

Em virtude da extinção publicada na RPI 2829 de 25-03-2025 e considerando ausência de manifestação dentro dos prazos legais, informo que cabe ser mantida a extinção da patente e seus certificados, conforme o disposto no artigo 12, da resolução 113/2013.

---

**(11) BR 11 2015 029426-0 B1**

Código 24.10 - Manutenção da Extinção - Art. 78 inciso IV da LPI

(45) 14/06/2022

(73) AKZO NOBEL CHEMICALS INTERNATIONAL B.V. (NL)

Em virtude da extinção publicada na RPI 2830 de 01-04-2025 e considerando ausência de manifestação dentro dos prazos legais, informo que cabe ser



---

mantida a extinção da patente e seus certificados, conforme o disposto no artigo 12, da resolução 113/2013.

---

**(11) BR 11 2015 029624-6 B1**

Código 24.10 - Manutenção da Extinção - Art. 78 inciso IV da LPI

(45) 01/12/2020

(73) UNIVERSITY OF MAINE SYSTEM BOARD OF TRUSTEES (US)

Em virtude da extinção publicada na RPI 2830 de 01-04-2025 e considerando ausência de manifestação dentro dos prazos legais, informo que cabe ser mantida a extinção da patente e seus certificados, conforme o disposto no artigo 12, da resolução 113/2013.

---

**(11) BR 11 2015 029669-6 B1**

Código 24.10 - Manutenção da Extinção - Art. 78 inciso IV da LPI

(45) 23/11/2021

(73) HAAS FOOD EQUIPMENT GMBH (AT)

Em virtude da extinção publicada na RPI 2830 de 01-04-2025 e considerando ausência de manifestação dentro dos prazos legais, informo que cabe ser mantida a extinção da patente e seus certificados, conforme o disposto no artigo 12, da resolução 113/2013.

---

**(11) BR 11 2015 029691-2 B1**

Código 24.10 - Manutenção da Extinção - Art. 78 inciso IV da LPI

(45) 28/03/2023

(73) F. HOFFMANN-LA ROCHE AG (CH)

Em virtude da extinção publicada na RPI 2829 de 25-03-2025 e considerando ausência de manifestação dentro dos prazos legais, informo que cabe ser mantida a extinção da patente e seus certificados, conforme o disposto no artigo 12, da resolução 113/2013.

---

**(11) BR 11 2015 029696-3 B1**

Código 24.10 - Manutenção da Extinção - Art. 78 inciso IV da LPI

(45) 25/07/2023

(73) F. HOFFMANN-LA ROCHE AG (CH)

Em virtude da extinção publicada na RPI 2829 de 25-03-2025 e considerando ausência de manifestação dentro dos prazos legais, informo que cabe ser mantida a extinção da patente e seus certificados, conforme o disposto no artigo 12, da resolução 113/2013.

---

**(11) BR 11 2015 029787-0 B1**

Código 24.10 - Manutenção da Extinção - Art. 78 inciso IV da LPI

(45) 29/09/2020

(73) L'OREAL (FR)

Em virtude da extinção publicada na RPI 2829 de 25-03-2025 e considerando ausência de manifestação dentro dos prazos legais, informo que cabe ser mantida a extinção da patente e seus certificados, conforme o disposto no artigo 12, da resolução 113/2013.



---

**(11) BR 11 2015 029827-3 B1** Código 24.10 - Manutenção da Extinção - Art. 78 inciso IV da LPI  
 (45) 08/12/2020  
 (73) L'OREAL (FR)  
 Em virtude da extinção publicada na RPI 2829 de 25-03-2025 e considerando ausência de manifestação dentro dos prazos legais, informo que cabe ser mantida a extinção da patente e seus certificados, conforme o disposto no artigo 12, da resolução 113/2013.

---

**(11) BR 11 2015 029916-4 B1** Código 24.10 - Manutenção da Extinção - Art. 78 inciso IV da LPI  
 (45) 07/12/2021  
 (73) AGC GLASS EUROPE (BE)  
 Em virtude da extinção publicada na RPI 2829 de 25-03-2025 e considerando ausência de manifestação dentro dos prazos legais, informo que cabe ser mantida a extinção da patente e seus certificados, conforme o disposto no artigo 12, da resolução 113/2013.

---

**(11) BR 11 2015 029931-8 B1** Código 24.10 - Manutenção da Extinção - Art. 78 inciso IV da LPI  
 (45) 12/01/2021  
 (73) GLAXOSMITHKLINE BIOLOGICALS S.A. (BE)  
 Em virtude da extinção publicada na RPI 2830 de 01-04-2025 e considerando ausência de manifestação dentro dos prazos legais, informo que cabe ser mantida a extinção da patente e seus certificados, conforme o disposto no artigo 12, da resolução 113/2013.

---

**(11) BR 11 2015 029951-2 B1** Código 24.10 - Manutenção da Extinção - Art. 78 inciso IV da LPI  
 (45) 08/12/2020  
 (73) VETCO GRAY SCANDINAVIA.AS (NO)  
 Em virtude da extinção publicada na RPI 2830 de 01-04-2025 e considerando ausência de manifestação dentro dos prazos legais, informo que cabe ser mantida a extinção da patente e seus certificados, conforme o disposto no artigo 12, da resolução 113/2013.

---

**(11) BR 11 2015 030075-8 B1** Código 24.10 - Manutenção da Extinção - Art. 78 inciso IV da LPI  
 (45) 13/04/2021  
 (73) FRAUNHOFER-GESELLSCHAFT ZUR FÖRDERUNG DER ANGEWANDTEN FORSCHUNG E.V. (DE) ; JUSTUS-LIEBIG-UNIVERSITÄT GIESSEN (DE)  
 Em virtude da extinção publicada na RPI 2829 de 25-03-2025 e considerando ausência de manifestação dentro dos prazos legais, informo que cabe ser mantida a extinção da patente e seus certificados, conforme o disposto no artigo 12, da resolução 113/2013.

---

**(11) BR 11 2015 030095-2 B1** Código 24.10 - Manutenção da Extinção - Art. 78 inciso IV da LPI



---

(45) 28/02/2023

(73) IDORSIA PHARMACEUTICALS LTD (CH)

Em virtude da extinção publicada na RPI 2829 de 25-03-2025 e considerando ausência de manifestação dentro dos prazos legais, informo que cabe ser mantida a extinção da patente e seus certificados, conforme o disposto no artigo 12, da resolução 113/2013.

---

**(11) BR 11 2015 030113-4 B1**

Código 24.10 - Manutenção da Extinção - Art. 78 inciso IV da LPI

(45) 30/11/2021

(73) MALAYSIAN PALM OIL BOARD (MY)

Em virtude da extinção publicada na RPI 2829 de 25-03-2025 e considerando ausência de manifestação dentro dos prazos legais, informo que cabe ser mantida a extinção da patente e seus certificados, conforme o disposto no artigo 12, da resolução 113/2013.

---

**(11) BR 11 2015 030202-5 B1**

Código 24.10 - Manutenção da Extinção - Art. 78 inciso IV da LPI

(45) 03/03/2022

(73) IMERYS MINERALS LIMITED (GB)

Em virtude da extinção publicada na RPI 2830 de 01-04-2025 e considerando ausência de manifestação dentro dos prazos legais, informo que cabe ser mantida a extinção da patente e seus certificados, conforme o disposto no artigo 12, da resolução 113/2013.

---

**(11) BR 11 2015 030213-0 B1**

Código 24.10 - Manutenção da Extinção - Art. 78 inciso IV da LPI

(45) 19/04/2022

(73) PEUGEOT CITROËN AUTOMOBILES S.A. (FR)

Em virtude da extinção publicada na RPI 2829 de 25-03-2025 e considerando ausência de manifestação dentro dos prazos legais, informo que cabe ser mantida a extinção da patente e seus certificados, conforme o disposto no artigo 12, da resolução 113/2013.

---

**(11) BR 11 2015 030229-7 B1**

Código 24.10 - Manutenção da Extinção - Art. 78 inciso IV da LPI

(45) 18/04/2023

(73) VLP THERAPEUTICS, INC. (US)

Em virtude da extinção publicada na RPI 2830 de 01-04-2025 e considerando ausência de manifestação dentro dos prazos legais, informo que cabe ser mantida a extinção da patente e seus certificados, conforme o disposto no artigo 12, da resolução 113/2013.

---

**(11) BR 11 2015 030252-1 B1**

Código 24.10 - Manutenção da Extinção - Art. 78 inciso IV da LPI

(45) 26/04/2022

(73) KONINKLIJKE PHILIPS N.V. (NL)

Em virtude da extinção publicada na RPI 2830 de 01-04-2025 e considerando



---

ausência de manifestação dentro dos prazos legais, informo que cabe ser mantida a extinção da patente e seus certificados, conforme o disposto no artigo 12, da resolução 113/2013.

---

**(11) BR 11 2015 030350-1 B1** Código 24.10 - Manutenção da Extinção - Art. 78 inciso IV da LPI  
(45) 29/11/2022  
(73) FERRER INTERNACIONAL, S.A. (ES) ; FUNDACIÓN CENTRO NACIONAL DE INVESTIGACIONES CARDIOVASCULARES CARLOS III (ES)  
Em virtude da extinção publicada na RPI 2830 de 01-04-2025 e considerando ausência de manifestação dentro dos prazos legais, informo que cabe ser mantida a extinção da patente e seus certificados, conforme o disposto no artigo 12, da resolução 113/2013.

---

**(11) BR 11 2015 030371-4 B1** Código 24.10 - Manutenção da Extinção - Art. 78 inciso IV da LPI  
(45) 25/04/2023  
(73) DSM IP ASSETS B.V. (NL)  
Em virtude da extinção publicada na RPI 2830 de 01-04-2025 e considerando ausência de manifestação dentro dos prazos legais, informo que cabe ser mantida a extinção da patente e seus certificados, conforme o disposto no artigo 12, da resolução 113/2013.

---

**(11) BR 11 2015 030407-9 B1** Código 24.10 - Manutenção da Extinção - Art. 78 inciso IV da LPI  
(45) 30/11/2021  
(73) VOLVO TRUCK CORPORATION (SE)  
Em virtude da extinção publicada na RPI 2830 de 01-04-2025 e considerando ausência de manifestação dentro dos prazos legais, informo que cabe ser mantida a extinção da patente e seus certificados, conforme o disposto no artigo 12, da resolução 113/2013.

---

**(11) BR 11 2015 030504-0 B1** Código 24.10 - Manutenção da Extinção - Art. 78 inciso IV da LPI  
(45) 08/02/2022  
(73) CNH INDUSTRIAL ITALIA S.P.A. (IT)  
Em virtude da extinção publicada na RPI 2830 de 01-04-2025 e considerando ausência de manifestação dentro dos prazos legais, informo que cabe ser mantida a extinção da patente e seus certificados, conforme o disposto no artigo 12, da resolução 113/2013.

---

**(11) BR 11 2015 030511-3 B1** Código 24.10 - Manutenção da Extinção - Art. 78 inciso IV da LPI  
(45) 28/12/2021  
(73) CNH INDUSTRIAL ITALIA S.P.A. (IT)  
Em virtude da extinção publicada na RPI 2830 de 01-04-2025 e considerando ausência de manifestação dentro dos prazos legais, informo que cabe ser mantida a extinção da patente e seus certificados, conforme o disposto no

---

artigo 12, da resolução 113/2013.

---

**(11) BR 11 2015 030543-1 B8** Código 24.10 - Manutenção da Extinção - Art. 78 inciso IV da LPI  
(45) 03/05/2022  
(73) Rémi Shrivastava (FR) ; Léa Shrivastava (FR)  
Em virtude da extinção publicada na RPI 2830 de 01-04-2025 e considerando ausência de manifestação dentro dos prazos legais, informo que cabe ser mantida a extinção da patente e seus certificados, conforme o disposto no artigo 12, da resolução 113/2013.

---

**(11) BR 11 2015 030566-0 B1** Código 24.10 - Manutenção da Extinção - Art. 78 inciso IV da LPI  
(45) 17/05/2022  
(73) FRANCESCO AUTELLI (IT)  
Em virtude da extinção publicada na RPI 2830 de 01-04-2025 e considerando ausência de manifestação dentro dos prazos legais, informo que cabe ser mantida a extinção da patente e seus certificados, conforme o disposto no artigo 12, da resolução 113/2013.

---

**(11) BR 11 2015 030593-8 B1** Código 24.10 - Manutenção da Extinção - Art. 78 inciso IV da LPI  
(45) 28/09/2021  
(73) BIANCALANI S.R.L. (IT)  
Em virtude da extinção publicada na RPI 2830 de 01-04-2025 e considerando ausência de manifestação dentro dos prazos legais, informo que cabe ser mantida a extinção da patente e seus certificados, conforme o disposto no artigo 12, da resolução 113/2013.

---

**(11) BR 11 2015 030792-2 B1** Código 24.10 - Manutenção da Extinção - Art. 78 inciso IV da LPI  
(45) 01/11/2022  
(73) CILAG GMBH INTERNATIONAL (CH)  
Em virtude da extinção publicada na RPI 2830 de 01-04-2025 e considerando ausência de manifestação dentro dos prazos legais, informo que cabe ser mantida a extinção da patente e seus certificados, conforme o disposto no artigo 12, da resolução 113/2013.

---

**(11) BR 11 2015 030825-2 B1** Código 24.10 - Manutenção da Extinção - Art. 78 inciso IV da LPI  
(45) 17/02/2021  
(73) VOLVO TRUCK CORPORATION (SE)  
Em virtude da extinção publicada na RPI 2830 de 01-04-2025 e considerando ausência de manifestação dentro dos prazos legais, informo que cabe ser mantida a extinção da patente e seus certificados, conforme o disposto no artigo 12, da resolução 113/2013.

---

**(11) BR 11 2015 030827-9 B1** Código 24.10 - Manutenção da Extinção - Art. 78 inciso IV da LPI

---



---

(45) 11/01/2022

(73) VOLVO TRUCK CORPORATION (SE)

Em virtude da extinção publicada na RPI 2830 de 01-04-2025 e considerando ausência de manifestação dentro dos prazos legais, informo que cabe ser mantida a extinção da patente e seus certificados, conforme o disposto no artigo 12, da resolução 113/2013.

---

**(11) BR 11 2015 031328-0 B1**

Código 24.10 - Manutenção da Extinção - Art. 78 inciso IV da LPI

(45) 28/01/2020

(73) UNIVERSITY OF SCIENCE AND TECHNOLOGY BEIJING (CN) ;  
SHANGHAI POWER EQUIPMENT RESEARCH INSTITUTE (CN)

Em virtude da extinção publicada na RPI 2823 de 11-02-2025 e considerando ausência de manifestação dentro dos prazos legais, informo que cabe ser mantida a extinção da patente e seus certificados, conforme o disposto no artigo 12, da resolução 113/2013.

---

**(11) BR 11 2015 031894-0 B1**

Código 24.10 - Manutenção da Extinção - Art. 78 inciso IV da LPI

(45) 02/03/2021

(73) UNILEVER IP HOLDINGS B.V. (PB)

Em virtude da extinção publicada na RPI 2830 de 01-04-2025 e considerando ausência de manifestação dentro dos prazos legais, informo que cabe ser mantida a extinção da patente e seus certificados, conforme o disposto no artigo 12, da resolução 113/2013.

---

**(11) BR 11 2015 032000-7 B1**

Código 24.10 - Manutenção da Extinção - Art. 78 inciso IV da LPI

(45) 15/02/2022

(73) EVONIK OPERATIONS GMBH (DE)

Em virtude da extinção publicada na RPI 2830 de 01-04-2025 e considerando ausência de manifestação dentro dos prazos legais, informo que cabe ser mantida a extinção da patente e seus certificados, conforme o disposto no artigo 12, da resolução 113/2013.

---

**(11) BR 11 2015 032296-4 B1**

Código 24.10 - Manutenção da Extinção - Art. 78 inciso IV da LPI

(45) 26/04/2022

(73) PHARMA CONSULT GES.M.B.H. (AT)

Em virtude da extinção publicada na RPI 2830 de 01-04-2025 e considerando ausência de manifestação dentro dos prazos legais, informo que cabe ser mantida a extinção da patente e seus certificados, conforme o disposto no artigo 12, da resolução 113/2013.

---

**(11) BR 11 2016 001186-4 B1**

Código 24.10 - Manutenção da Extinção - Art. 78 inciso IV da LPI

(45) 30/05/2023

(73) HUAWEI TECHNOLOGIES CO., LTD. (CN)



---

Em virtude da extinção publicada na RPI 2830 de 01-04-2025 e considerando ausência de manifestação dentro dos prazos legais, informo que cabe ser mantida a extinção da patente e seus certificados, conforme o disposto no artigo 12, da resolução 113/2013.

---

**(11) BR 11 2016 002128-2 B1**

Código 24.10 - Manutenção da Extinção - Art. 78 inciso IV da LPI

(45) 10/05/2022

(73) MEIDENSHA CORPORATION (JP)

Em virtude da extinção publicada na RPI 2829 de 25-03-2025 e considerando ausência de manifestação dentro dos prazos legais, informo que cabe ser mantida a extinção da patente e seus certificados, conforme o disposto no artigo 12, da resolução 113/2013.

---

**(11) BR 11 2016 016903-4 B1**

Código 24.10 - Manutenção da Extinção - Art. 78 inciso IV da LPI

(45) 27/12/2022

(73) METUAS MEDIKAL SAGLIK HIZMETLERI DANISMANLIK IHRACAT ITHALAT A.S SIRKETI (TR)

Em virtude da extinção publicada na RPI 2830 de 01-04-2025 e considerando ausência de manifestação dentro dos prazos legais, informo que cabe ser mantida a extinção da patente e seus certificados, conforme o disposto no artigo 12, da resolução 113/2013.

---

**(11) BR 11 2016 023768-4 B1**

Código 24.10 - Manutenção da Extinção - Art. 78 inciso IV da LPI

(45) 12/01/2021

(73) MEDITHAU (FR)

Em virtude da extinção publicada na RPI 2823 de 11-02-2025 e considerando ausência de manifestação dentro dos prazos legais, informo que cabe ser mantida a extinção da patente e seus certificados, conforme o disposto no artigo 12, da resolução 113/2013.

---

**(11) BR 11 2016 024515-6 B1**

Código 24.10 - Manutenção da Extinção - Art. 78 inciso IV da LPI

(45) 31/03/2020

(73) APOGENIX AG (DE) ; ABBVIE INC. (US)

Em virtude da extinção publicada na RPI 2824 de 18-02-2025 e considerando ausência de manifestação dentro dos prazos legais, informo que cabe ser mantida a extinção da patente e seus certificados, conforme o disposto no artigo 12, da resolução 113/2013.

---

**(11) BR 11 2016 024572-5 B1**

Código 24.10 - Manutenção da Extinção - Art. 78 inciso IV da LPI

(45) 25/08/2020

(73) ISRAEL OLEGNOWICZ (US)

Em virtude da extinção publicada na RPI 2824 de 18-02-2025 e considerando ausência de manifestação dentro dos prazos legais, informo que cabe ser



---

mantida a extinção da patente e seus certificados, conforme o disposto no artigo 12, da resolução 113/2013.

---

**(11) BR 11 2016 024772-8 B1**

Código 24.10 - Manutenção da Extinção - Art. 78 inciso IV da LPI  
(45) 25/08/2020  
(73) CNH INDUSTRIAL AMERICA LLC (US)

Em virtude da extinção publicada na RPI 2824 de 18-02-2025 e considerando ausência de manifestação dentro dos prazos legais, informo que cabe ser mantida a extinção da patente e seus certificados, conforme o disposto no artigo 12, da resolução 113/2013.

---

**(11) BR 11 2016 025278-0 B1**

Código 24.10 - Manutenção da Extinção - Art. 78 inciso IV da LPI  
(45) 16/03/2021  
(73) THE PROCTER & GAMBLE COMPANY (US)

Em virtude da extinção publicada na RPI 2824 de 18-02-2025 e considerando ausência de manifestação dentro dos prazos legais, informo que cabe ser mantida a extinção da patente e seus certificados, conforme o disposto no artigo 12, da resolução 113/2013.

---

**(11) BR 11 2016 025634-4 B1**

Código 24.10 - Manutenção da Extinção - Art. 78 inciso IV da LPI  
(45) 17/02/2021  
(73) ASK CHEMICALS GMBH (DE)

Em virtude da extinção publicada na RPI 2825 de 25-02-2025 e considerando ausência de manifestação dentro dos prazos legais, informo que cabe ser mantida a extinção da patente e seus certificados, conforme o disposto no artigo 12, da resolução 113/2013.

---

**(11) BR 11 2016 025826-6 B1**

Código 24.10 - Manutenção da Extinção - Art. 78 inciso IV da LPI  
(45) 08/12/2020  
(73) THE PROCTER & GAMBLE COMPANY (US)

Em virtude da extinção publicada na RPI 2824 de 18-02-2025 e considerando ausência de manifestação dentro dos prazos legais, informo que cabe ser mantida a extinção da patente e seus certificados, conforme o disposto no artigo 12, da resolução 113/2013.

---

**(11) BR 11 2016 026337-5 B1**

Código 24.10 - Manutenção da Extinção - Art. 78 inciso IV da LPI  
(45) 31/10/2023  
(73) UCB BIOPHARMA SPRL (BE)

Em virtude da extinção publicada na RPI 2829 de 25-03-2025 e considerando ausência de manifestação dentro dos prazos legais, informo que cabe ser mantida a extinção da patente e seus certificados, conforme o disposto no artigo 12, da resolução 113/2013.



---

<b>(11) BR 11 2016 026720-6 B1</b>	<p>Código 24.10 - Manutenção da Extinção - Art. 78 inciso IV da LPI (45) 15/03/2022 (73) PHILIP MORRIS PRODUCTS S.A. (CH) Em virtude da extinção publicada na RPI 2830 de 01-04-2025 e considerando ausência de manifestação dentro dos prazos legais, informo que cabe ser mantida a extinção da patente e seus certificados, conforme o disposto no artigo 12, da resolução 113/2013.</p>
<b>(11) BR 11 2016 026725-7 B1</b>	<p>Código 24.10 - Manutenção da Extinção - Art. 78 inciso IV da LPI (45) 27/02/2024 (73) CHIESI FARMACEUTICI S.P.A. (IT) Em virtude da extinção publicada na RPI 2830 de 01-04-2025 e considerando ausência de manifestação dentro dos prazos legais, informo que cabe ser mantida a extinção da patente e seus certificados, conforme o disposto no artigo 12, da resolução 113/2013.</p>
<b>(11) BR 11 2016 026980-2 B1</b>	<p>Código 24.10 - Manutenção da Extinção - Art. 78 inciso IV da LPI (45) 03/05/2022 (73) CUREVAC MANUFACTURING GMBH (DE) Em virtude da extinção publicada na RPI 2830 de 01-04-2025 e considerando ausência de manifestação dentro dos prazos legais, informo que cabe ser mantida a extinção da patente e seus certificados, conforme o disposto no artigo 12, da resolução 113/2013.</p>
<b>(11) BR 11 2016 027187-4 B1</b>	<p>Código 24.10 - Manutenção da Extinção - Art. 78 inciso IV da LPI (45) 12/04/2022 (73) SAINT-GOBAIN ABRASIVES, INC. (US) ; SAINT-GOBAIN ABRASIFS (FR) Em virtude da extinção publicada na RPI 2830 de 01-04-2025 e considerando ausência de manifestação dentro dos prazos legais, informo que cabe ser mantida a extinção da patente e seus certificados, conforme o disposto no artigo 12, da resolução 113/2013.</p>
<b>(11) BR 11 2016 027691-4 B1</b>	<p>Código 24.10 - Manutenção da Extinção - Art. 78 inciso IV da LPI (45) 02/07/2019 (73) TAIHO PHARMACEUTICAL CO., LTD. (JP) Em virtude da extinção publicada na RPI 2829 de 25-03-2025 e considerando ausência de manifestação dentro dos prazos legais, informo que cabe ser mantida a extinção da patente e seus certificados, conforme o disposto no artigo 12, da resolução 113/2013.</p>
<b>(11) BR 11 2016 027804-6 B1</b>	<p>Código 24.10 - Manutenção da Extinção - Art. 78 inciso IV da LPI (45) 25/05/2021 (73) PRAXAIR S.T. TECHNOLOGY, INC. (US)</p>

---



---

Em virtude da extinção publicada na RPI 2830 de 01-04-2025 e considerando ausência de manifestação dentro dos prazos legais, informo que cabe ser mantida a extinção da patente e seus certificados, conforme o disposto no artigo 12, da resolução 113/2013.

---

**(11) BR 11 2016 027829-1 B1**

Código 24.10 - Manutenção da Extinção - Art. 78 inciso IV da LPI

(45) 29/03/2022

(73) EQUINOR ENERGY AS (NO)

Em virtude da extinção publicada na RPI 2830 de 01-04-2025 e considerando ausência de manifestação dentro dos prazos legais, informo que cabe ser mantida a extinção da patente e seus certificados, conforme o disposto no artigo 12, da resolução 113/2013.

---

**(11) BR 11 2016 028022-9 B1**

Código 24.10 - Manutenção da Extinção - Art. 78 inciso IV da LPI

(45) 28/03/2023

(73) THE GOVERNING COUNCIL OF THE UNIVERSITY OF TORONTO (CA)

Em virtude da extinção publicada na RPI 2830 de 01-04-2025 e considerando ausência de manifestação dentro dos prazos legais, informo que cabe ser mantida a extinção da patente e seus certificados, conforme o disposto no artigo 12, da resolução 113/2013.

---

**(11) BR 11 2016 028054-7 B1**

Código 24.10 - Manutenção da Extinção - Art. 78 inciso IV da LPI

(45) 04/10/2022

(73) PHILLIPS 66 COMPANY (US)

Em virtude da extinção publicada na RPI 2829 de 25-03-2025 e considerando ausência de manifestação dentro dos prazos legais, informo que cabe ser mantida a extinção da patente e seus certificados, conforme o disposto no artigo 12, da resolução 113/2013.

---

**(11) BR 11 2016 028058-0 B1**

Código 24.10 - Manutenção da Extinção - Art. 78 inciso IV da LPI

(45) 24/09/2020

(73) UNILEVER IP HOLDINGS B.V. (PB)

Em virtude da extinção publicada na RPI 2829 de 25-03-2025 e considerando ausência de manifestação dentro dos prazos legais, informo que cabe ser mantida a extinção da patente e seus certificados, conforme o disposto no artigo 12, da resolução 113/2013.

---

**(11) BR 11 2016 028128-4 B1**

Código 24.10 - Manutenção da Extinção - Art. 78 inciso IV da LPI

(45) 01/11/2022

(73) COMPAGNIE INDUSTRIELLE DE LA MATIERE VEGETALE CIMV (FR)

Em virtude da extinção publicada na RPI 2830 de 01-04-2025 e considerando ausência de manifestação dentro dos prazos legais, informo que cabe ser mantida a extinção da patente e seus certificados, conforme o disposto no



---

artigo 12, da resolução 113/2013.

---

**(11) BR 11 2016 028197-7 B1** Código 24.10 - Manutenção da Extinção - Art. 78 inciso IV da LPI  
(45) 26/09/2023  
(73) OXITEC LTD. (GB)  
Em virtude da extinção publicada na RPI 2830 de 01-04-2025 e considerando ausência de manifestação dentro dos prazos legais, informo que cabe ser mantida a extinção da patente e seus certificados, conforme o disposto no artigo 12, da resolução 113/2013.

---

**(11) BR 11 2016 028259-0 B1** Código 24.10 - Manutenção da Extinção - Art. 78 inciso IV da LPI  
(45) 06/09/2022  
(73) METALOGENIA RESEARCH & TECHNOLOGIES S.L. (ES)  
Em virtude da extinção publicada na RPI 2829 de 25-03-2025 e considerando ausência de manifestação dentro dos prazos legais, informo que cabe ser mantida a extinção da patente e seus certificados, conforme o disposto no artigo 12, da resolução 113/2013.

---

**(11) BR 11 2016 028261-2 B1** Código 24.10 - Manutenção da Extinção - Art. 78 inciso IV da LPI  
(45) 18/04/2023  
(73) SAFRAN (FR)  
Em virtude da extinção publicada na RPI 2830 de 01-04-2025 e considerando ausência de manifestação dentro dos prazos legais, informo que cabe ser mantida a extinção da patente e seus certificados, conforme o disposto no artigo 12, da resolução 113/2013.

---

**(11) BR 11 2016 028277-9 B1** Código 24.10 - Manutenção da Extinção - Art. 78 inciso IV da LPI  
(45) 13/12/2022  
(73) MEXICHEM FLUOR S.A. DE C.V. (MX)  
Em virtude da extinção publicada na RPI 2830 de 01-04-2025 e considerando ausência de manifestação dentro dos prazos legais, informo que cabe ser mantida a extinção da patente e seus certificados, conforme o disposto no artigo 12, da resolução 113/2013.

---

**(11) BR 11 2016 028307-4 B1** Código 24.10 - Manutenção da Extinção - Art. 78 inciso IV da LPI  
(45) 15/06/2021  
(73) LANXESS DEUTSCHLAND GMBH (DE)  
Em virtude da extinção publicada na RPI 2830 de 01-04-2025 e considerando ausência de manifestação dentro dos prazos legais, informo que cabe ser mantida a extinção da patente e seus certificados, conforme o disposto no artigo 12, da resolução 113/2013.

---

**(11) BR 11 2016 028340-6 B1** Código 24.10 - Manutenção da Extinção - Art. 78 inciso IV da LPI



---

(45) 24/05/2022

(73) CNH INDUSTRIAL ITALIA S.P.A. (IT)

Em virtude da extinção publicada na RPI 2830 de 01-04-2025 e considerando ausência de manifestação dentro dos prazos legais, informo que cabe ser mantida a extinção da patente e seus certificados, conforme o disposto no artigo 12, da resolução 113/2013.

---

**(11) BR 11 2016 028450-0 B1**

Código 24.10 - Manutenção da Extinção - Art. 78 inciso IV da LPI

(45) 11/01/2022

(73) INTEL CORPORATION (US)

Em virtude da extinção publicada na RPI 2830 de 01-04-2025 e considerando ausência de manifestação dentro dos prazos legais, informo que cabe ser mantida a extinção da patente e seus certificados, conforme o disposto no artigo 12, da resolução 113/2013.

---

**(11) BR 11 2016 028467-4 B1**

Código 24.10 - Manutenção da Extinção - Art. 78 inciso IV da LPI

(45) 17/05/2022

(73) ROSENBERGER-OSI GMBH & CO. OHG (DE)

Em virtude da extinção publicada na RPI 2829 de 25-03-2025 e considerando ausência de manifestação dentro dos prazos legais, informo que cabe ser mantida a extinção da patente e seus certificados, conforme o disposto no artigo 12, da resolução 113/2013.

---

**(11) BR 11 2016 028479-8 B1**

Código 24.10 - Manutenção da Extinção - Art. 78 inciso IV da LPI

(45) 19/04/2022

(73) DOW GLOBAL TECHNOLOGIES LLC (US)

Em virtude da extinção publicada na RPI 2830 de 01-04-2025 e considerando ausência de manifestação dentro dos prazos legais, informo que cabe ser mantida a extinção da patente e seus certificados, conforme o disposto no artigo 12, da resolução 113/2013.

---

**(11) BR 11 2016 028635-9 B1**

Código 24.10 - Manutenção da Extinção - Art. 78 inciso IV da LPI

(45) 03/03/2022

(73) THE PROCTER & GAMBLE COMPANY (US)

Em virtude da extinção publicada na RPI 2830 de 01-04-2025 e considerando ausência de manifestação dentro dos prazos legais, informo que cabe ser mantida a extinção da patente e seus certificados, conforme o disposto no artigo 12, da resolução 113/2013.

---

**(11) BR 11 2016 028852-1 B1**

Código 24.10 - Manutenção da Extinção - Art. 78 inciso IV da LPI

(45) 28/06/2022

(73) RTC INDUSTRIES, INC. (US)

Em virtude da extinção publicada na RPI 2830 de 01-04-2025 e considerando



---

ausência de manifestação dentro dos prazos legais, informo que cabe ser mantida a extinção da patente e seus certificados, conforme o disposto no artigo 12, da resolução 113/2013.

---

**(11) BR 11 2016 029284-7 B1** Código 24.10 - Manutenção da Extinção - Art. 78 inciso IV da LPI  
(45) 21/09/2021  
(73) BASF SE (DE)  
Em virtude da extinção publicada na RPI 2830 de 01-04-2025 e considerando ausência de manifestação dentro dos prazos legais, informo que cabe ser mantida a extinção da patente e seus certificados, conforme o disposto no artigo 12, da resolução 113/2013.

---

**(11) BR 11 2016 029600-1 B1** Código 24.10 - Manutenção da Extinção - Art. 78 inciso IV da LPI  
(45) 11/10/2022  
(73) DEPUY SYNTHES PRODUCTS, INC. (US)  
Em virtude da extinção publicada na RPI 2830 de 01-04-2025 e considerando ausência de manifestação dentro dos prazos legais, informo que cabe ser mantida a extinção da patente e seus certificados, conforme o disposto no artigo 12, da resolução 113/2013.

---

**(11) BR 11 2016 029796-2 B1** Código 24.10 - Manutenção da Extinção - Art. 78 inciso IV da LPI  
(45) 23/08/2022  
(73) DEPUY SYNTHES PRODUCTS, INC. (US)  
Em virtude da extinção publicada na RPI 2830 de 01-04-2025 e considerando ausência de manifestação dentro dos prazos legais, informo que cabe ser mantida a extinção da patente e seus certificados, conforme o disposto no artigo 12, da resolução 113/2013.

---

**(11) BR 11 2016 030210-9 B1** Código 24.10 - Manutenção da Extinção - Art. 78 inciso IV da LPI  
(45) 11/07/2023  
(73) QUALCOMM INCORPORATED (US)  
Em virtude da extinção publicada na RPI 2830 de 01-04-2025 e considerando ausência de manifestação dentro dos prazos legais, informo que cabe ser mantida a extinção da patente e seus certificados, conforme o disposto no artigo 12, da resolução 113/2013.

---

**(11) BR 11 2016 030229-0 B1** Código 24.10 - Manutenção da Extinção - Art. 78 inciso IV da LPI  
(45) 08/08/2023  
(73) APPLE INC. (US)  
Em virtude da extinção publicada na RPI 2830 de 01-04-2025 e considerando ausência de manifestação dentro dos prazos legais, informo que cabe ser mantida a extinção da patente e seus certificados, conforme o disposto no artigo 12, da resolução 113/2013.



- 
- (11) BR 11 2017 006269-0 B1** Código 24.10 - Manutenção da Extinção - Art. 78 inciso IV da LPI  
(45) 09/08/2022  
(73) GUANGDONG OPPO MOBILE TELECOMMUNICATIONS CORP., LTD.  
(CN)  
Em virtude da extinção publicada na RPI 2830 de 01-04-2025 e considerando ausência de manifestação dentro dos prazos legais, informo que cabe ser mantida a extinção da patente e seus certificados, conforme o disposto no artigo 12, da resolução 113/2013.
- 
- (11) BR 11 2017 016481-7 B1** Código 24.10 - Manutenção da Extinção - Art. 78 inciso IV da LPI  
(45) 08/11/2022  
(73) FIVES FCB (FR)  
Em virtude da extinção publicada na RPI 2830 de 01-04-2025 e considerando ausência de manifestação dentro dos prazos legais, informo que cabe ser mantida a extinção da patente e seus certificados, conforme o disposto no artigo 12, da resolução 113/2013.
- 
- (11) BR 11 2017 019926-2 B1** Código 24.10 - Manutenção da Extinção - Art. 78 inciso IV da LPI  
(45) 01/11/2022  
(73) DUPONT NUTRITION BIOSCIENCES APS (DK)  
Em virtude da extinção publicada na RPI 2829 de 25-03-2025 e considerando ausência de manifestação dentro dos prazos legais, informo que cabe ser mantida a extinção da patente e seus certificados, conforme o disposto no artigo 12, da resolução 113/2013.
- 
- (11) BR 11 2017 021611-6 B1** Código 24.10 - Manutenção da Extinção - Art. 78 inciso IV da LPI  
(45) 27/04/2021  
(73) UNILEVER IP HOLDINGS B.V. (PB)  
Em virtude da extinção publicada na RPI 2824 de 18-02-2025 e considerando ausência de manifestação dentro dos prazos legais, informo que cabe ser mantida a extinção da patente e seus certificados, conforme o disposto no artigo 12, da resolução 113/2013.
- 
- (11) BR 11 2017 022114-4 B1** Código 24.10 - Manutenção da Extinção - Art. 78 inciso IV da LPI  
(45) 28/04/2020  
(73) GELION TECHNOLOGIES PTY LIMITED (AU)  
Em virtude da extinção publicada na RPI 2823 de 11-02-2025 e considerando ausência de manifestação dentro dos prazos legais, informo que cabe ser mantida a extinção da patente e seus certificados, conforme o disposto no artigo 12, da resolução 113/2013.
- 
- (11) BR 11 2017 022276-0 B1** Código 24.10 - Manutenção da Extinção - Art. 78 inciso IV da LPI

---

(45) 11/07/2023

(73) SHANGHAI 3NTV NETWORK TECHNOLOGY CO. LTD. (CN) ; INSTITUTE OF ACOUSTICS, CHINESE ACADEMY OF SCIENCES (CN)

Em virtude da extinção publicada na RPI 2830 de 01-04-2025 e considerando ausência de manifestação dentro dos prazos legais, informo que cabe ser mantida a extinção da patente e seus certificados, conforme o disposto no artigo 12, da resolução 113/2013.

---

**(11) BR 11 2017 023212-0 B1**

Código 24.10 - Manutenção da Extinção - Art. 78 inciso IV da LPI

(45) 17/08/2021

(73) NOVELIS INC. (US)

Em virtude da extinção publicada na RPI 2830 de 01-04-2025 e considerando ausência de manifestação dentro dos prazos legais, informo que cabe ser mantida a extinção da patente e seus certificados, conforme o disposto no artigo 12, da resolução 113/2013.

---

**(11) BR 11 2017 024477-2 B1**

Código 24.10 - Manutenção da Extinção - Art. 78 inciso IV da LPI

(45) 01/11/2022

(73) ELECTROLUX APPLIANCES AKTIEBOLAG (SE)

Em virtude da extinção publicada na RPI 2830 de 01-04-2025 e considerando ausência de manifestação dentro dos prazos legais, informo que cabe ser mantida a extinção da patente e seus certificados, conforme o disposto no artigo 12, da resolução 113/2013.

---

**(11) BR 11 2017 024536-1 B1**

Código 24.10 - Manutenção da Extinção - Art. 78 inciso IV da LPI

(45) 30/05/2023

(73) VEZIO ARTIOLI (CA)

Em virtude da extinção publicada na RPI 2830 de 01-04-2025 e considerando ausência de manifestação dentro dos prazos legais, informo que cabe ser mantida a extinção da patente e seus certificados, conforme o disposto no artigo 12, da resolução 113/2013.

---

**(11) BR 11 2017 024945-6 B1**

Código 24.10 - Manutenção da Extinção - Art. 78 inciso IV da LPI

(45) 24/05/2022

(73) DOW GLOBAL TECHNOLOGIES LLC (US)

Em virtude da extinção publicada na RPI 2830 de 01-04-2025 e considerando ausência de manifestação dentro dos prazos legais, informo que cabe ser mantida a extinção da patente e seus certificados, conforme o disposto no artigo 12, da resolução 113/2013.

---

**(11) BR 11 2017 024985-5 B1**

Código 24.10 - Manutenção da Extinção - Art. 78 inciso IV da LPI

(45) 05/04/2022

(73) GENERAL MILLS, INC. (US)



---

Em virtude da extinção publicada na RPI 2830 de 01-04-2025 e considerando ausência de manifestação dentro dos prazos legais, informo que cabe ser mantida a extinção da patente e seus certificados, conforme o disposto no artigo 12, da resolução 113/2013.

---

**(11) BR 11 2017 025046-2 B1**

Código 24.10 - Manutenção da Extinção - Art. 78 inciso IV da LPI

(45) 17/05/2022

(73) SANTONI S.P.A. (IT)

Em virtude da extinção publicada na RPI 2829 de 25-03-2025 e considerando ausência de manifestação dentro dos prazos legais, informo que cabe ser mantida a extinção da patente e seus certificados, conforme o disposto no artigo 12, da resolução 113/2013.

---

**(11) BR 11 2017 025510-3 B1**

Código 24.10 - Manutenção da Extinção - Art. 78 inciso IV da LPI

(45) 26/04/2022

(73) LEONHARD KURZ STIFTUNG & CO. KG (DE) ; BOND-LAMINATES GMBH (DE)

Em virtude da extinção publicada na RPI 2830 de 01-04-2025 e considerando ausência de manifestação dentro dos prazos legais, informo que cabe ser mantida a extinção da patente e seus certificados, conforme o disposto no artigo 12, da resolução 113/2013.

---

**(11) BR 11 2017 025576-6 B1**

Código 24.10 - Manutenção da Extinção - Art. 78 inciso IV da LPI

(45) 24/01/2023

(73) GREGORY E. YOUNG (US)

Em virtude da extinção publicada na RPI 2829 de 25-03-2025 e considerando ausência de manifestação dentro dos prazos legais, informo que cabe ser mantida a extinção da patente e seus certificados, conforme o disposto no artigo 12, da resolução 113/2013.

---

**(11) BR 11 2017 025588-0 B1**

Código 24.10 - Manutenção da Extinção - Art. 78 inciso IV da LPI

(45) 03/05/2022

(73) COÖPERATIE AVEBE U.A. (NL)

Em virtude da extinção publicada na RPI 2829 de 25-03-2025 e considerando ausência de manifestação dentro dos prazos legais, informo que cabe ser mantida a extinção da patente e seus certificados, conforme o disposto no artigo 12, da resolução 113/2013.

---

**(11) BR 11 2017 025758-0 B1**

Código 24.10 - Manutenção da Extinção - Art. 78 inciso IV da LPI

(45) 27/06/2023

(73) SANOFI-AVENTIS DEUTSCHLAND GMBH (DE)

Em virtude da extinção publicada na RPI 2830 de 01-04-2025 e considerando ausência de manifestação dentro dos prazos legais, informo que cabe ser



---

mantida a extinção da patente e seus certificados, conforme o disposto no artigo 12, da resolução 113/2013.

---

**(11) BR 11 2017 025776-9 B1**

Código 24.10 - Manutenção da Extinção - Art. 78 inciso IV da LPI

(45) 18/10/2022

(73) SANOFI-AVENTIS DEUTSCHLAND GMBH (DE)

Em virtude da extinção publicada na RPI 2830 de 01-04-2025 e considerando ausência de manifestação dentro dos prazos legais, informo que cabe ser mantida a extinção da patente e seus certificados, conforme o disposto no artigo 12, da resolução 113/2013.

---

**(11) BR 11 2017 025818-8 B1**

Código 24.10 - Manutenção da Extinção - Art. 78 inciso IV da LPI

(45) 25/07/2023

(73) INTARCIA THERAPEUTICS, INC. (US)

Em virtude da extinção publicada na RPI 2830 de 01-04-2025 e considerando ausência de manifestação dentro dos prazos legais, informo que cabe ser mantida a extinção da patente e seus certificados, conforme o disposto no artigo 12, da resolução 113/2013.

---

**(11) BR 11 2017 025822-6 B8**

Código 24.10 - Manutenção da Extinção - Art. 78 inciso IV da LPI

(45) 17/02/2021

(73) SYNGENTA PARTICIPATIONS AG (CH)

Em virtude da extinção publicada na RPI 2830 de 01-04-2025 e considerando ausência de manifestação dentro dos prazos legais, informo que cabe ser mantida a extinção da patente e seus certificados, conforme o disposto no artigo 12, da resolução 113/2013.

---

**(11) BR 11 2017 025990-7 B1**

Código 24.10 - Manutenção da Extinção - Art. 78 inciso IV da LPI

(45) 13/10/2021

(73) HMR HYDEQ AS (NO)

Em virtude da extinção publicada na RPI 2830 de 01-04-2025 e considerando ausência de manifestação dentro dos prazos legais, informo que cabe ser mantida a extinção da patente e seus certificados, conforme o disposto no artigo 12, da resolução 113/2013.

---

**(11) BR 11 2017 026105-7 B1**

Código 24.10 - Manutenção da Extinção - Art. 78 inciso IV da LPI

(45) 10/05/2022

(73) EQUINOR ENERGY AS (NO)

Em virtude da extinção publicada na RPI 2830 de 01-04-2025 e considerando ausência de manifestação dentro dos prazos legais, informo que cabe ser mantida a extinção da patente e seus certificados, conforme o disposto no artigo 12, da resolução 113/2013.



---

<b>(11) BR 11 2017 026108-1 B1</b>	<p>Código 24.10 - Manutenção da Extinção - Art. 78 inciso IV da LPI (45) 25/01/2022 (73) JTEKT CORPORATION (JP)</p> <p>Em virtude da extinção publicada na RPI 2830 de 01-04-2025 e considerando ausência de manifestação dentro dos prazos legais, informo que cabe ser mantida a extinção da patente e seus certificados, conforme o disposto no artigo 12, da resolução 113/2013.</p>
<b>(11) BR 11 2017 026183-9 B1</b>	<p>Código 24.10 - Manutenção da Extinção - Art. 78 inciso IV da LPI (45) 18/10/2022 (73) ADVANCED INNERGY LTD (GB)</p> <p>Em virtude da extinção publicada na RPI 2830 de 01-04-2025 e considerando ausência de manifestação dentro dos prazos legais, informo que cabe ser mantida a extinção da patente e seus certificados, conforme o disposto no artigo 12, da resolução 113/2013.</p>
<b>(11) BR 11 2017 026389-0 B1</b>	<p>Código 24.10 - Manutenção da Extinção - Art. 78 inciso IV da LPI (45) 20/09/2022 (73) CA KONSULT (SE)</p> <p>Em virtude da extinção publicada na RPI 2830 de 01-04-2025 e considerando ausência de manifestação dentro dos prazos legais, informo que cabe ser mantida a extinção da patente e seus certificados, conforme o disposto no artigo 12, da resolução 113/2013.</p>
<b>(11) BR 11 2017 026417-0 B1</b>	<p>Código 24.10 - Manutenção da Extinção - Art. 78 inciso IV da LPI (45) 27/04/2021 (73) RAMAN MEHTA (CN)</p> <p>Em virtude da extinção publicada na RPI 2830 de 01-04-2025 e considerando ausência de manifestação dentro dos prazos legais, informo que cabe ser mantida a extinção da patente e seus certificados, conforme o disposto no artigo 12, da resolução 113/2013.</p>
<b>(11) BR 11 2017 026422-6 B1</b>	<p>Código 24.10 - Manutenção da Extinção - Art. 78 inciso IV da LPI (45) 05/10/2021 (73) RAMAN MEHTA (CN)</p> <p>Em virtude da extinção publicada na RPI 2830 de 01-04-2025 e considerando ausência de manifestação dentro dos prazos legais, informo que cabe ser mantida a extinção da patente e seus certificados, conforme o disposto no artigo 12, da resolução 113/2013.</p>
<b>(11) BR 11 2017 026497-8 B1</b>	<p>Código 24.10 - Manutenção da Extinção - Art. 78 inciso IV da LPI (45) 05/07/2022 (73) E. I. DU PONT DE NEMOURS AND COMPANY (US)</p>

---



---

Em virtude da extinção publicada na RPI 2830 de 01-04-2025 e considerando ausência de manifestação dentro dos prazos legais, informo que cabe ser mantida a extinção da patente e seus certificados, conforme o disposto no artigo 12, da resolução 113/2013.

---

**(11) BR 11 2017 026511-7 B1**

Código 24.10 - Manutenção da Extinção - Art. 78 inciso IV da LPI

(45) 03/01/2023

(73) KONGSBERG INC. (CA)

Em virtude da extinção publicada na RPI 2830 de 01-04-2025 e considerando ausência de manifestação dentro dos prazos legais, informo que cabe ser mantida a extinção da patente e seus certificados, conforme o disposto no artigo 12, da resolução 113/2013.

---

**(11) BR 11 2017 026539-7 B1**

Código 24.10 - Manutenção da Extinção - Art. 78 inciso IV da LPI

(45) 25/01/2022

(73) PETER SHERLOCK (KY) ; PARABEL NUTRITION, INC. (US)

Em virtude da extinção publicada na RPI 2830 de 01-04-2025 e considerando ausência de manifestação dentro dos prazos legais, informo que cabe ser mantida a extinção da patente e seus certificados, conforme o disposto no artigo 12, da resolução 113/2013.

---

**(11) BR 11 2017 026578-8 B1**

Código 24.10 - Manutenção da Extinção - Art. 78 inciso IV da LPI

(45) 04/01/2022

(73) STORA ENSO OYJ (FI)

Em virtude da extinção publicada na RPI 2830 de 01-04-2025 e considerando ausência de manifestação dentro dos prazos legais, informo que cabe ser mantida a extinção da patente e seus certificados, conforme o disposto no artigo 12, da resolução 113/2013.

---

**(11) BR 11 2017 026673-3 B1**

Código 24.10 - Manutenção da Extinção - Art. 78 inciso IV da LPI

(45) 26/10/2021

(73) LISI AEROSPACE (FR)

Em virtude da extinção publicada na RPI 2830 de 01-04-2025 e considerando ausência de manifestação dentro dos prazos legais, informo que cabe ser mantida a extinção da patente e seus certificados, conforme o disposto no artigo 12, da resolução 113/2013.

---

**(11) BR 11 2017 027415-9 B1**

Código 24.10 - Manutenção da Extinção - Art. 78 inciso IV da LPI

(45) 08/03/2022

(73) UNILEVER IP HOLDINGS B.V. (PB)

Em virtude da extinção publicada na RPI 2830 de 01-04-2025 e considerando ausência de manifestação dentro dos prazos legais, informo que cabe ser mantida a extinção da patente e seus certificados, conforme o disposto no



---

artigo 12, da resolução 113/2013.

---

**(11) BR 11 2017 027818-9 B1**

Código 24.10 - Manutenção da Extinção - Art. 78 inciso IV da LPI

(45) 09/08/2022

(73) JÖRG SCHWARZBICH (DE)

Em virtude da extinção publicada na RPI 2830 de 01-04-2025 e considerando ausência de manifestação dentro dos prazos legais, informo que cabe ser mantida a extinção da patente e seus certificados, conforme o disposto no artigo 12, da resolução 113/2013.

---

**(11) BR 11 2017 028379-4 B1**

Código 24.10 - Manutenção da Extinção - Art. 78 inciso IV da LPI

(45) 14/03/2023

(73) ALFDEX AB (SE)

Em virtude da extinção publicada na RPI 2830 de 01-04-2025 e considerando ausência de manifestação dentro dos prazos legais, informo que cabe ser mantida a extinção da patente e seus certificados, conforme o disposto no artigo 12, da resolução 113/2013.

---

**(11) BR 11 2017 028635-1 B8**

Código 24.10 - Manutenção da Extinção - Art. 78 inciso IV da LPI

(45) 14/06/2022

(73) JOINT STOCK COMPANY "EXPERIMENTAL AND DESIGN ORGANIZATION "GIDROPRESS" AWARDED THE ORDER OF THE RED BANNER OF LABOUR AND CZSR ORDER OF LABOUR"; JOINT STOCK COMPANY "SCIENCE AND INNOVATIONS" ("S (RU)

Em virtude da extinção publicada na RPI 2830 de 01-04-2025 e considerando ausência de manifestação dentro dos prazos legais, informo que cabe ser mantida a extinção da patente e seus certificados, conforme o disposto no artigo 12, da resolução 113/2013.

---

**(11) BR 11 2018 000223-2 B1**

Código 24.10 - Manutenção da Extinção - Art. 78 inciso IV da LPI

(45) 13/07/2021

(73) CASALE SA (CH)

Em virtude da extinção publicada na RPI 2830 de 01-04-2025 e considerando ausência de manifestação dentro dos prazos legais, informo que cabe ser mantida a extinção da patente e seus certificados, conforme o disposto no artigo 12, da resolução 113/2013.

---

**(11) BR 11 2018 000240-2 B1**

Código 24.10 - Manutenção da Extinção - Art. 78 inciso IV da LPI

(45) 02/05/2023

(73) ROBERT BOSCH GMBH (DE)

Em virtude da extinção publicada na RPI 2830 de 01-04-2025 e considerando ausência de manifestação dentro dos prazos legais, informo que cabe ser mantida a extinção da patente e seus certificados, conforme o disposto no



---

artigo 12, da resolução 113/2013.

---

**(11) BR 11 2018 002276-4 B1** Código 24.10 - Manutenção da Extinção - Art. 78 inciso IV da LPI  
(45) 27/09/2022  
(73) TRÜTZSCHLER GROUP SE (DE)  
Em virtude da extinção publicada na RPI 2830 de 01-04-2025 e considerando ausência de manifestação dentro dos prazos legais, informo que cabe ser mantida a extinção da patente e seus certificados, conforme o disposto no artigo 12, da resolução 113/2013.

---

**(11) BR 11 2018 071488-7 B1** Código 24.10 - Manutenção da Extinção - Art. 78 inciso IV da LPI  
(45) 26/09/2023  
(73) COATEX (FR)  
Em virtude da extinção publicada na RPI 2830 de 01-04-2025 e considerando ausência de manifestação dentro dos prazos legais, informo que cabe ser mantida a extinção da patente e seus certificados, conforme o disposto no artigo 12, da resolução 113/2013.

---

**(11) BR 11 2018 072151-4 B1** Código 24.10 - Manutenção da Extinção - Art. 78 inciso IV da LPI  
(45) 20/12/2022  
(73) BOREALIS AG (AT)  
Em virtude da extinção publicada na RPI 2830 de 01-04-2025 e considerando ausência de manifestação dentro dos prazos legais, informo que cabe ser mantida a extinção da patente e seus certificados, conforme o disposto no artigo 12, da resolução 113/2013.

---

**(11) BR 11 2018 072189-1 B1** Código 24.10 - Manutenção da Extinção - Art. 78 inciso IV da LPI  
(45) 17/01/2023  
(73) COATEX (FR)  
Em virtude da extinção publicada na RPI 2830 de 01-04-2025 e considerando ausência de manifestação dentro dos prazos legais, informo que cabe ser mantida a extinção da patente e seus certificados, conforme o disposto no artigo 12, da resolução 113/2013.

---

**(11) BR 11 2018 072212-0 B1** Código 24.10 - Manutenção da Extinção - Art. 78 inciso IV da LPI  
(45) 24/01/2023  
(73) PHILIP MORRIS PRODUCTS S.A. (CH)  
Em virtude da extinção publicada na RPI 2830 de 01-04-2025 e considerando ausência de manifestação dentro dos prazos legais, informo que cabe ser mantida a extinção da patente e seus certificados, conforme o disposto no artigo 12, da resolução 113/2013.

---

**(11) BR 11 2018 072330-4 B1** Código 24.10 - Manutenção da Extinção - Art. 78 inciso IV da LPI



---

(45) 20/12/2022

(73) BOREALIS AG (AT)

Em virtude da extinção publicada na RPI 2830 de 01-04-2025 e considerando ausência de manifestação dentro dos prazos legais, informo que cabe ser mantida a extinção da patente e seus certificados, conforme o disposto no artigo 12, da resolução 113/2013.

---

**(11) BR 11 2018 073559-0 B1**

Código 24.10 - Manutenção da Extinção - Art. 78 inciso IV da LPI

(45) 24/01/2023

(73) PHILIP MORRIS PRODUCTS S.A. (CH)

Em virtude da extinção publicada na RPI 2830 de 01-04-2025 e considerando ausência de manifestação dentro dos prazos legais, informo que cabe ser mantida a extinção da patente e seus certificados, conforme o disposto no artigo 12, da resolução 113/2013.

---

**(11) BR 11 2018 074038-1 B1**

Código 24.10 - Manutenção da Extinção - Art. 78 inciso IV da LPI

(45) 16/11/2022

(73) COATEX (FR)

Em virtude da extinção publicada na RPI 2830 de 01-04-2025 e considerando ausência de manifestação dentro dos prazos legais, informo que cabe ser mantida a extinção da patente e seus certificados, conforme o disposto no artigo 12, da resolução 113/2013.

---

**(11) BR 11 2018 074081-0 B1**

Código 24.10 - Manutenção da Extinção - Art. 78 inciso IV da LPI

(45) 06/07/2021

(73) ROCSOLE LTD (FI)

Em virtude da extinção publicada na RPI 2829 de 25-03-2025 e considerando ausência de manifestação dentro dos prazos legais, informo que cabe ser mantida a extinção da patente e seus certificados, conforme o disposto no artigo 12, da resolução 113/2013.

---

**(11) BR 11 2018 074532-4 B1**

Código 24.10 - Manutenção da Extinção - Art. 78 inciso IV da LPI

(45) 08/02/2022

(73) POLYPHOR AG (CH)

Em virtude da extinção publicada na RPI 2830 de 01-04-2025 e considerando ausência de manifestação dentro dos prazos legais, informo que cabe ser mantida a extinção da patente e seus certificados, conforme o disposto no artigo 12, da resolução 113/2013.

---

**(11) BR 11 2018 074551-0 B1**

Código 24.10 - Manutenção da Extinção - Art. 78 inciso IV da LPI

(45) 08/02/2022

(73) POLYPHOR AG (CH)

Em virtude da extinção publicada na RPI 2830 de 01-04-2025 e considerando



---

ausência de manifestação dentro dos prazos legais, informo que cabe ser mantida a extinção da patente e seus certificados, conforme o disposto no artigo 12, da resolução 113/2013.

---

**(11) BR 11 2018 074820-0 B1** Código 24.10 - Manutenção da Extinção - Art. 78 inciso IV da LPI  
(45) 23/08/2022  
(73) CHEMISCHE FABRIK KREUSSLER & CO. GMBH. (DE)  
Em virtude da extinção publicada na RPI 2830 de 01-04-2025 e considerando ausência de manifestação dentro dos prazos legais, informo que cabe ser mantida a extinção da patente e seus certificados, conforme o disposto no artigo 12, da resolução 113/2013.

---

**(11) BR 11 2018 074861-7 B1** Código 24.10 - Manutenção da Extinção - Art. 78 inciso IV da LPI  
(45) 14/06/2022  
(73) ALFA LAVAL CORPORATE AB (SE)  
Em virtude da extinção publicada na RPI 2830 de 01-04-2025 e considerando ausência de manifestação dentro dos prazos legais, informo que cabe ser mantida a extinção da patente e seus certificados, conforme o disposto no artigo 12, da resolução 113/2013.

---

**(11) BR 11 2018 074882-0 B1** Código 24.10 - Manutenção da Extinção - Art. 78 inciso IV da LPI  
(45) 08/08/2023  
(73) BASF SE (DE)  
Em virtude da extinção publicada na RPI 2830 de 01-04-2025 e considerando ausência de manifestação dentro dos prazos legais, informo que cabe ser mantida a extinção da patente e seus certificados, conforme o disposto no artigo 12, da resolução 113/2013.

---

**(11) BR 11 2018 074922-2 B1** Código 24.10 - Manutenção da Extinção - Art. 78 inciso IV da LPI  
(45) 25/10/2022  
(73) ABBVIE INC. (US)  
Em virtude da extinção publicada na RPI 2830 de 01-04-2025 e considerando ausência de manifestação dentro dos prazos legais, informo que cabe ser mantida a extinção da patente e seus certificados, conforme o disposto no artigo 12, da resolução 113/2013.

---

**(11) BR 11 2018 075158-8 B1** Código 24.10 - Manutenção da Extinção - Art. 78 inciso IV da LPI  
(45) 18/04/2023  
(73) CNH INDUSTRIAL ITALIA S.P.A. (IT)  
Em virtude da extinção publicada na RPI 2830 de 01-04-2025 e considerando ausência de manifestação dentro dos prazos legais, informo que cabe ser mantida a extinção da patente e seus certificados, conforme o disposto no artigo 12, da resolução 113/2013.



---

<b>(11) BR 11 2018 075237-1 B1</b>	<p>Código 24.10 - Manutenção da Extinção - Art. 78 inciso IV da LPI (45) 23/08/2022 (73) BAYER CROPSCIENCE AKTIENGESELLSCHAFT (DE) Em virtude da extinção publicada na RPI 2829 de 25-03-2025 e considerando ausência de manifestação dentro dos prazos legais, informo que cabe ser mantida a extinção da patente e seus certificados, conforme o disposto no artigo 12, da resolução 113/2013.</p>
<b>(11) BR 11 2018 075343-2 B1</b>	<p>Código 24.10 - Manutenção da Extinção - Art. 78 inciso IV da LPI (45) 04/07/2023 (73) TAPPLOCK CORPORATION (CA) Em virtude da extinção publicada na RPI 2830 de 01-04-2025 e considerando ausência de manifestação dentro dos prazos legais, informo que cabe ser mantida a extinção da patente e seus certificados, conforme o disposto no artigo 12, da resolução 113/2013.</p>
<b>(11) BR 11 2018 075509-5 B1</b>	<p>Código 24.10 - Manutenção da Extinção - Art. 78 inciso IV da LPI (45) 27/09/2022 (73) CNH INDUSTRIAL AMERICA LLC (US) ; AUTONOMOUS SOLUTIONS, INC. (US) Em virtude da extinção publicada na RPI 2830 de 01-04-2025 e considerando ausência de manifestação dentro dos prazos legais, informo que cabe ser mantida a extinção da patente e seus certificados, conforme o disposto no artigo 12, da resolução 113/2013.</p>
<b>(11) BR 11 2018 075736-5 B1</b>	<p>Código 24.10 - Manutenção da Extinção - Art. 78 inciso IV da LPI (45) 23/01/2024 (73) GENFLEET THERAPEUTICS (SHANGHAI) INC. (CN) Em virtude da extinção publicada na RPI 2830 de 01-04-2025 e considerando ausência de manifestação dentro dos prazos legais, informo que cabe ser mantida a extinção da patente e seus certificados, conforme o disposto no artigo 12, da resolução 113/2013.</p>
<b>(11) BR 11 2018 077443-0 B1</b>	<p>Código 24.10 - Manutenção da Extinção - Art. 78 inciso IV da LPI (45) 02/05/2023 (73) WUHAN TTUUM MOTOR TECHNOLOGY CO., LTD. (CN) Em virtude da extinção publicada na RPI 2829 de 25-03-2025 e considerando ausência de manifestação dentro dos prazos legais, informo que cabe ser mantida a extinção da patente e seus certificados, conforme o disposto no artigo 12, da resolução 113/2013.</p>
<b>(11) BR 11 2019 001519-1 B1</b>	<p>Código 24.10 - Manutenção da Extinção - Art. 78 inciso IV da LPI</p>

---



---

(45) 16/08/2022

(73) CROWN PACKAGING TECHNOLOGY, INC. (US)

Em virtude da extinção publicada na RPI 2830 de 01-04-2025 e considerando ausência de manifestação dentro dos prazos legais, informo que cabe ser mantida a extinção da patente e seus certificados, conforme o disposto no artigo 12, da resolução 113/2013.

---

**(11) BR 11 2019 014750-0 B1**

Código 24.10 - Manutenção da Extinção - Art. 78 inciso IV da LPI

(45) 14/03/2023

(73) CINOBY GMBH (DE)

Em virtude da extinção publicada na RPI 2830 de 01-04-2025 e considerando ausência de manifestação dentro dos prazos legais, informo que cabe ser mantida a extinção da patente e seus certificados, conforme o disposto no artigo 12, da resolução 113/2013.

---

**(11) BR 11 2019 018368-0 B1**

Código 24.10 - Manutenção da Extinção - Art. 78 inciso IV da LPI

(45) 02/03/2021

(73) WAKAMOTO PHARMACEUTICAL CO.,LTD. (JP)

Em virtude da extinção publicada na RPI 2824 de 18-02-2025 e considerando ausência de manifestação dentro dos prazos legais, informo que cabe ser mantida a extinção da patente e seus certificados, conforme o disposto no artigo 12, da resolução 113/2013.

---

**(11) BR 11 2019 021863-7 B1**

Código 24.10 - Manutenção da Extinção - Art. 78 inciso IV da LPI

(45) 08/08/2023

(73) HUAWEI TECHNOLOGIES CO., LTD. (CN)

Em virtude da extinção publicada na RPI 2830 de 01-04-2025 e considerando ausência de manifestação dentro dos prazos legais, informo que cabe ser mantida a extinção da patente e seus certificados, conforme o disposto no artigo 12, da resolução 113/2013.

---

**(11) BR 11 2019 024317-8 B1**

Código 24.10 - Manutenção da Extinção - Art. 78 inciso IV da LPI

(45) 28/03/2023

(73) ASK CHEMICALS GMBH (DE)

Em virtude da extinção publicada na RPI 2830 de 01-04-2025 e considerando ausência de manifestação dentro dos prazos legais, informo que cabe ser mantida a extinção da patente e seus certificados, conforme o disposto no artigo 12, da resolução 113/2013.

---

**(11) BR 11 2019 024605-3 B1**

Código 24.10 - Manutenção da Extinção - Art. 78 inciso IV da LPI

(45) 17/08/2021

(73) HONDA MOTOR CO., LTD. (JP)

Em virtude da extinção publicada na RPI 2830 de 01-04-2025 e considerando



---

ausência de manifestação dentro dos prazos legais, informo que cabe ser mantida a extinção da patente e seus certificados, conforme o disposto no artigo 12, da resolução 113/2013.

---

**(11) BR 11 2019 024951-6 B1** Código 24.10 - Manutenção da Extinção - Art. 78 inciso IV da LPI  
(45) 04/07/2023  
(73) LIEBHERR-WERK BIBERACH GMBH (DE)  
Em virtude da extinção publicada na RPI 2830 de 01-04-2025 e considerando ausência de manifestação dentro dos prazos legais, informo que cabe ser mantida a extinção da patente e seus certificados, conforme o disposto no artigo 12, da resolução 113/2013.

---

**(11) BR 11 2019 024988-5 B1** Código 24.10 - Manutenção da Extinção - Art. 78 inciso IV da LPI  
(45) 26/12/2023  
(73) FMC CORPORATION (US)  
Em virtude da extinção publicada na RPI 2830 de 01-04-2025 e considerando ausência de manifestação dentro dos prazos legais, informo que cabe ser mantida a extinção da patente e seus certificados, conforme o disposto no artigo 12, da resolução 113/2013.

---

**(11) BR 11 2019 025242-8 B1** Código 24.10 - Manutenção da Extinção - Art. 78 inciso IV da LPI  
(45) 21/03/2023  
(73) INNOVATIVE VECTOR CONTROL CONSORTIUM (GB)  
Em virtude da extinção publicada na RPI 2830 de 01-04-2025 e considerando ausência de manifestação dentro dos prazos legais, informo que cabe ser mantida a extinção da patente e seus certificados, conforme o disposto no artigo 12, da resolução 113/2013.

---

**(11) BR 11 2019 026025-0 B1** Código 24.10 - Manutenção da Extinção - Art. 78 inciso IV da LPI  
(45) 02/08/2022  
(73) IBIQIITY DIGITAL CORPORATION (US)  
Em virtude da extinção publicada na RPI 2830 de 01-04-2025 e considerando ausência de manifestação dentro dos prazos legais, informo que cabe ser mantida a extinção da patente e seus certificados, conforme o disposto no artigo 12, da resolução 113/2013.

---

**(11) BR 11 2019 026538-4 B1** Código 24.10 - Manutenção da Extinção - Art. 78 inciso IV da LPI  
(45) 16/05/2023  
(73) UNILEVER IP HOLDINGS B.V. (PB)  
Em virtude da extinção publicada na RPI 2830 de 01-04-2025 e considerando ausência de manifestação dentro dos prazos legais, informo que cabe ser mantida a extinção da patente e seus certificados, conforme o disposto no artigo 12, da resolução 113/2013.



---

<b>(11) BR 11 2020 021197-4 B1</b>	<p>Código 24.10 - Manutenção da Extinção - Art. 78 inciso IV da LPI (45) 24/01/2023 (73) KDC US HOLDINGS INC. (US)</p> <p>Em virtude da extinção publicada na RPI 2830 de 01-04-2025 e considerando ausência de manifestação dentro dos prazos legais, informo que cabe ser mantida a extinção da patente e seus certificados, conforme o disposto no artigo 12, da resolução 113/2013.</p>
<b>(11) BR 11 2020 025399-5 B1</b>	<p>Código 24.10 - Manutenção da Extinção - Art. 78 inciso IV da LPI (45) 15/02/2022 (73) FIRST STEP HOLDINGS, LLC (US)</p> <p>Em virtude da extinção publicada na RPI 2830 de 01-04-2025 e considerando ausência de manifestação dentro dos prazos legais, informo que cabe ser mantida a extinção da patente e seus certificados, conforme o disposto no artigo 12, da resolução 113/2013.</p>
<b>(11) BR 11 2021 024454-9 B1</b>	<p>Código 24.10 - Manutenção da Extinção - Art. 78 inciso IV da LPI (45) 06/06/2023 (73) METSO OUTOTEC (FINLAND) OY (FI)</p> <p>Em virtude da extinção publicada na RPI 2830 de 01-04-2025 e considerando ausência de manifestação dentro dos prazos legais, informo que cabe ser mantida a extinção da patente e seus certificados, conforme o disposto no artigo 12, da resolução 113/2013.</p>
<b>(11) BR 11 2021 024901-0 F1</b>	<p>Código 24.10 - Manutenção da Extinção - Art. 78 inciso IV da LPI (45) 24/09/2024 (73) EAST END MEDICAL, LLC (US)</p> <p>Em virtude da extinção publicada na RPI 2830 de 01-04-2025 e considerando ausência de manifestação dentro dos prazos legais, informo que cabe ser mantida a extinção da patente e seus certificados, conforme o disposto no artigo 12, da resolução 113/2013.</p>
<b>(11) BR 13 2012 027131-0 F1</b>	<p>Código 24.10 - Manutenção da Extinção - Art. 78 inciso IV da LPI (45) 25/08/2020 (73) ABRELINO DALLA ROSA (BR/SP)</p> <p>Em virtude da extinção publicada na RPI 2830 de 01-04-2025 e considerando ausência de manifestação dentro dos prazos legais, informo que cabe ser mantida a extinção do certificado de adição, conforme o disposto no artigo 12, da resolução 113/2013.</p>
<b>(11) BR 20 2012 010555-7 Y1</b>	<p>Código 24.10 - Manutenção da Extinção - Art. 78 inciso IV da LPI (45) 22/01/2019</p>

---

---

(73) DALTON ALEXANDRE ISHIKAWA (BR/SP)

Em virtude da extinção publicada na RPI 2825 de 25-02-2025 e considerando ausência de manifestação dentro dos prazos legais, informo que cabe ser mantida a extinção da patente e seus certificados, conforme o disposto no artigo 12, da resolução 113/2013.

---

**(11) BR 20 2012 012726-7 Y1**

Código 24.10 - Manutenção da Extinção - Art. 78 inciso IV da LPI

(45) 21/08/2018

(73) FOCKINK INDÚSTRIAS ELÉTRICAS LTDA (BR/RS)

Em virtude da extinção publicada na RPI 2829 de 25-03-2025 e considerando ausência de manifestação dentro dos prazos legais, informo que cabe ser mantida a extinção da patente e seus certificados, conforme o disposto no artigo 12, da resolução 113/2013.

---

**(11) BR 20 2012 012864-6 Y1**

Código 24.10 - Manutenção da Extinção - Art. 78 inciso IV da LPI

(45) 26/06/2018

(73) WHIRLPOOL S.A. (BR/SP)

Em virtude da extinção publicada na RPI 2830 de 01-04-2025 e considerando ausência de manifestação dentro dos prazos legais, informo que cabe ser mantida a extinção da patente e seus certificados, conforme o disposto no artigo 12, da resolução 113/2013.

---

**(11) BR 20 2012 013622-3 Y1**

Código 24.10 - Manutenção da Extinção - Art. 78 inciso IV da LPI

(45) 10/07/2018

(73) CARLOS EDUARDO SOARES DA COSTA (BR/SP) ; HECTOR JORGE TEMPRANO (BR/SP)

Em virtude da extinção publicada na RPI 2830 de 01-04-2025 e considerando ausência de manifestação dentro dos prazos legais, informo que cabe ser mantida a extinção da patente e seus certificados, conforme o disposto no artigo 12, da resolução 113/2013.

---

**(11) BR 20 2014 009405-4 Y1**

Código 24.10 - Manutenção da Extinção - Art. 78 inciso IV da LPI

(45) 04/02/2020

(73) SADI DE JESUS NUNES (BR/PR)

Em virtude da extinção publicada na RPI 2823 de 11-02-2025 e considerando ausência de manifestação dentro dos prazos legais, informo que cabe ser mantida a extinção da patente e seus certificados, conforme o disposto no artigo 12, da resolução 113/2013.

---

**(11) BR 20 2014 013419-6 Y1**

Código 24.10 - Manutenção da Extinção - Art. 78 inciso IV da LPI

(45) 26/11/2019

(73) STIELETRÔNICA S.A. (BR/RJ)

Em virtude da extinção publicada na RPI 2830 de 01-04-2025 e considerando



---

ausência de manifestação dentro dos prazos legais, informo que cabe ser mantida a extinção da patente e seus certificados, conforme o disposto no artigo 12, da resolução 113/2013.

---

**(11) BR 20 2015 012567-0 Y1** Código 24.10 - Manutenção da Extinção - Art. 78 inciso IV da LPI  
(45) 27/12/2016  
(73) SOLUZ ENERGIA LTDA - ME (BR/SC)  
Em virtude da extinção publicada na RPI 2830 de 01-04-2025 e considerando ausência de manifestação dentro dos prazos legais, informo que cabe ser mantida a extinção da patente e seus certificados, conforme o disposto no artigo 12, da resolução 113/2013.

---

**(11) BR 20 2016 012509-5 Y1** Código 24.10 - Manutenção da Extinção - Art. 78 inciso IV da LPI  
(45) 24/08/2021  
(73) MARCO GABRIELLI (BR/SP)  
Em virtude da extinção publicada na RPI 2830 de 01-04-2025 e considerando ausência de manifestação dentro dos prazos legais, informo que cabe ser mantida a extinção da patente e seus certificados, conforme o disposto no artigo 12, da resolução 113/2013.

---

**(11) BR 20 2016 012773-0 Y1** Código 24.10 - Manutenção da Extinção - Art. 78 inciso IV da LPI  
(45) 23/11/2021  
(73) RONALDO DEGIOVANI (BR/SP)  
Em virtude da extinção publicada na RPI 2830 de 01-04-2025 e considerando ausência de manifestação dentro dos prazos legais, informo que cabe ser mantida a extinção da patente e seus certificados, conforme o disposto no artigo 12, da resolução 113/2013.

---

**(11) BR 20 2017 011208-5 Y1** Código 24.10 - Manutenção da Extinção - Art. 78 inciso IV da LPI  
(45) 23/08/2022  
(73) VALCIR FABRIS (BR/SP) ; LUIS CARLOS VICENTE (BR/SP)  
Em virtude da extinção publicada na RPI 2829 de 25-03-2025 e considerando ausência de manifestação dentro dos prazos legais, informo que cabe ser mantida a extinção da patente e seus certificados, conforme o disposto no artigo 12, da resolução 113/2013.

---

**(11) BR 20 2017 012120-3 Y1** Código 24.10 - Manutenção da Extinção - Art. 78 inciso IV da LPI  
(45) 14/05/2024  
(73) SEGEXPERIENCE NEOEX ASSESSORIA CONSULTORIA E TREINAMENTOS LTDA (BR/SP)  
Em virtude da extinção publicada na RPI 2830 de 01-04-2025 e considerando ausência de manifestação dentro dos prazos legais, informo que cabe ser mantida a extinção da patente e seus certificados, conforme o disposto no



---

artigo 12, da resolução 113/2013.

---

**(11) BR 20 2017 012215-3 Y1**

Código 24.10 - Manutenção da Extinção - Art. 78 inciso IV da LPI

(45) 13/09/2022

(73) LUIZ PAULO BRASIZZA (BR/SP)

Em virtude da extinção publicada na RPI 2830 de 01-04-2025 e considerando ausência de manifestação dentro dos prazos legais, informo que cabe ser mantida a extinção da patente e seus certificados, conforme o disposto no artigo 12, da resolução 113/2013.

---

**(11) BR 20 2019 007687-4 Y1**

Código 24.10 - Manutenção da Extinção - Art. 78 inciso IV da LPI

(45) 17/03/2020

(73) PEGASUS DISTRIBUIDORA DE ARTIGOS PARA FESTAS EIRELI - EPP (BR/SP)

Em virtude da extinção publicada na RPI 2823 de 11-02-2025 e considerando ausência de manifestação dentro dos prazos legais, informo que cabe ser mantida a extinção da patente e seus certificados, conforme o disposto no artigo 12, da resolução 113/2013.

---

**(11) BR 21 2012 031372-5 Y1**

Código 24.10 - Manutenção da Extinção - Art. 78 inciso IV da LPI

(45) 02/05/2018

(73) ALEXANDRE DIAS DOS SANTOS (BR/MG)

Em virtude da extinção publicada na RPI 2830 de 01-04-2025 e considerando ausência de manifestação dentro dos prazos legais, informo que cabe ser mantida a extinção da patente e seus certificados, conforme o disposto no artigo 12, da resolução 113/2013.

---

**(11) C1 1001117-0 F1**

Código 24.10 - Manutenção da Extinção - Art. 78 inciso IV da LPI

(45) 18/05/2021

(73) LEONEL BATISTA NETO (BR/RS) ; LEONARDO ELISANDRO BATISTA (BR/RS)

Em virtude da extinção publicada na RPI 2823 de 11-02-2025 e considerando ausência de manifestação dentro dos prazos legais, informo que cabe ser mantida a extinção do certificado de adição, conforme o disposto no artigo 12, da resolução 113/2013.

---

**(11) MU 8800297-7 Y1**

Código 24.10 - Manutenção da Extinção - Art. 78 inciso IV da LPI

(45) 09/05/2017

(73) Luciana Gomes Bragion (BR/SP)

Em virtude da extinção publicada na RPI 2823 de 11-02-2025 e considerando ausência de manifestação dentro dos prazos legais, informo que cabe ser mantida a extinção da patente e seus certificados, conforme o disposto no artigo 12, da resolução 113/2013.



- 
- (11) MU 8800616-6 Y1** Código 24.10 - Manutenção da Extinção - Art. 78 inciso IV da LPI  
(45) 18/04/2017  
(73) Marcia Denise Horn dos Reis (BR/SC)  
Em virtude da extinção publicada na RPI 2825 de 25-02-2025 e considerando ausência de manifestação dentro dos prazos legais, informo que cabe ser mantida a extinção da patente e seus certificados, conforme o disposto no artigo 12, da resolução 113/2013.
- 
- (11) MU 8903438-4 Y1** Código 24.10 - Manutenção da Extinção - Art. 78 inciso IV da LPI  
(45) 18/06/2019  
(73) Fernando Shigeo Horie (BR/PR)  
Em virtude da extinção publicada na RPI 2830 de 01-04-2025 e considerando ausência de manifestação dentro dos prazos legais, informo que cabe ser mantida a extinção da patente e seus certificados, conforme o disposto no artigo 12, da resolução 113/2013.
- 
- (11) MU 9000341-1 Y1** Código 24.10 - Manutenção da Extinção - Art. 78 inciso IV da LPI  
(45) 12/12/2017  
(73) Germano Bohrer Oppitz (BR/PR) ; Clécio Roque Zeithamer (BR/PR) ; CEQUIPEL INDÚSTRIA DE MÓVEIS E COMÉRCIO DE EQUIPAMENTOS GERAIS LTDA. (BR/PR) ; VALTER TOGO SAITO (BR/PR)  
Em virtude da extinção publicada na RPI 2829 de 25-03-2025 e considerando ausência de manifestação dentro dos prazos legais, informo que cabe ser mantida a extinção da patente e seus certificados, conforme o disposto no artigo 12, da resolução 113/2013.
- 
- (11) MU 9000770-0 Y1** Código 24.10 - Manutenção da Extinção - Art. 78 inciso IV da LPI  
(45) 06/02/2018  
(73) MÁQUINAS AGRÍCOLAS JACTO S.A. (BR/SP)  
Em virtude da extinção publicada na RPI 2829 de 25-03-2025 e considerando ausência de manifestação dentro dos prazos legais, informo que cabe ser mantida a extinção da patente e seus certificados, conforme o disposto no artigo 12, da resolução 113/2013.
- 
- (11) MU 9000850-2 Y1** Código 24.10 - Manutenção da Extinção - Art. 78 inciso IV da LPI  
(45) 03/10/2017  
(73) BRAZIL GAS LOGISTICS S/A (BR/SC)  
Em virtude da extinção publicada na RPI 2829 de 25-03-2025 e considerando ausência de manifestação dentro dos prazos legais, informo que cabe ser mantida a extinção da patente e seus certificados, conforme o disposto no artigo 12, da resolução 113/2013.
-

---

<b>(11) MU 9000975-4 Y1</b>	<p>Código 24.10 - Manutenção da Extinção - Art. 78 inciso IV da LPI (45) 05/09/2017 (73) ASTRA S/A INDÚSTRIA E COMÉRCIO (BR/SP) Em virtude da extinção publicada na RPI 2830 de 01-04-2025 e considerando ausência de manifestação dentro dos prazos legais, informo que cabe ser mantida a extinção da patente e seus certificados, conforme o disposto no artigo 12, da resolução 113/2013.</p>
<b>(11) MU 9001152-0 Y1</b>	<p>Código 24.10 - Manutenção da Extinção - Art. 78 inciso IV da LPI (45) 29/05/2018 (73) Gilbercio Siqueira Rodrigues (BR/SC) ; Sérgio Marcos Dalcastagne (BR/SC) Em virtude da extinção publicada na RPI 2830 de 01-04-2025 e considerando ausência de manifestação dentro dos prazos legais, informo que cabe ser mantida a extinção da patente e seus certificados, conforme o disposto no artigo 12, da resolução 113/2013.</p>
<b>(11) MU 9003070-2 Y1</b>	<p>Código 24.10 - Manutenção da Extinção - Art. 78 inciso IV da LPI (45) 01/06/2021 (73) FÁBIO FRANCISCO LUIZ (BR/SP) ; DENILSON MENEZES SHIKAKO (BR/SP) Em virtude da extinção publicada na RPI 2823 de 11-02-2025 e considerando ausência de manifestação dentro dos prazos legais, informo que cabe ser mantida a extinção da patente e seus certificados, conforme o disposto no artigo 12, da resolução 113/2013.</p>
<b>(11) MU 9100816-6 Y1</b>	<p>Código 24.10 - Manutenção da Extinção - Art. 78 inciso IV da LPI (45) 29/05/2018 (73) IMBROS ADMINISTRAÇÃO E PARTICIPAÇÕES LTDA (BR/RS) Em virtude da extinção publicada na RPI 2824 de 18-02-2025 e considerando ausência de manifestação dentro dos prazos legais, informo que cabe ser mantida a extinção da patente e seus certificados, conforme o disposto no artigo 12, da resolução 113/2013.</p>
<b>(11) MU 9101056-0 Y1</b>	<p>Código 24.10 - Manutenção da Extinção - Art. 78 inciso IV da LPI (45) 08/05/2018 (73) BETAPACK, S.A. (ES) Em virtude da extinção publicada na RPI 2829 de 25-03-2025 e considerando ausência de manifestação dentro dos prazos legais, informo que cabe ser mantida a extinção da patente e seus certificados, conforme o disposto no artigo 12, da resolução 113/2013.</p>
<b>(11) MU 9101155-8 Y1</b>	<p>Código 24.10 - Manutenção da Extinção - Art. 78 inciso IV da LPI</p>

---



---

(45) 06/02/2018

(73) GLOBAL TECNOLOGIA LTDA (BR/PR)

Em virtude da extinção publicada na RPI 2830 de 01-04-2025 e considerando ausência de manifestação dentro dos prazos legais, informo que cabe ser mantida a extinção da patente e seus certificados, conforme o disposto no artigo 12, da resolução 113/2013.

---

**(11) MU 9101171-0 Y1**

Código 24.10 - Manutenção da Extinção - Art. 78 inciso IV da LPI

(45) 09/10/2018

(73) OSVALDO DEMARCHI (BR/SC)

Em virtude da extinção publicada na RPI 2830 de 01-04-2025 e considerando ausência de manifestação dentro dos prazos legais, informo que cabe ser mantida a extinção da patente e seus certificados, conforme o disposto no artigo 12, da resolução 113/2013.

---

**(11) MU 9101321-6 Y1**

Código 24.10 - Manutenção da Extinção - Art. 78 inciso IV da LPI

(45) 02/10/2018

(73) DANIEL MARTINS (BR/SC)

Em virtude da extinção publicada na RPI 2830 de 01-04-2025 e considerando ausência de manifestação dentro dos prazos legais, informo que cabe ser mantida a extinção da patente e seus certificados, conforme o disposto no artigo 12, da resolução 113/2013.

---

**(11) MU 9101661-4 Y1**

Código 24.10 - Manutenção da Extinção - Art. 78 inciso IV da LPI

(45) 06/11/2018

(73) MARCUS VINÍCIUS HENRIQUES DE CARVALHO (BR/SP)

Em virtude da extinção publicada na RPI 2830 de 01-04-2025 e considerando ausência de manifestação dentro dos prazos legais, informo que cabe ser mantida a extinção da patente e seus certificados, conforme o disposto no artigo 12, da resolução 113/2013.

---

**(11) PI 0209265-4 B1**

Código 24.10 - Manutenção da Extinção - Art. 78 inciso IV da LPI

(45) 25/08/2015

(73) Micro Motion, INC (US)

Em virtude da extinção publicada na RPI 2823 de 11-02-2025 e considerando ausência de manifestação dentro dos prazos legais, informo que cabe ser mantida a extinção da patente e seus certificados, conforme o disposto no artigo 12, da resolução 113/2013.

---

**(11) PI 0209437-1 B1**

Código 24.10 - Manutenção da Extinção - Art. 78 inciso IV da LPI

(45) 26/02/2019

(73) Renessen LLC (US) ; Monsanto Company (US)

Em virtude da extinção publicada na RPI 2825 de 25-02-2025 e considerando



---

ausência de manifestação dentro dos prazos legais, informo que cabe ser mantida a extinção da patente e seus certificados, conforme o disposto no artigo 12, da resolução 113/2013.

---

**(11) PI 0210491-1 B1**

Código 24.10 - Manutenção da Extinção - Art. 78 inciso IV da LPI

(45) 23/02/2016

(73) Prysmian Cavi e Sistemi Energia S.R.L. (IT)

Em virtude da extinção publicada na RPI 2824 de 18-02-2025 e considerando ausência de manifestação dentro dos prazos legais, informo que cabe ser mantida a extinção da patente e seus certificados, conforme o disposto no artigo 12, da resolução 113/2013.

---

**(11) PI 0302019-3 B1**

Código 24.10 - Manutenção da Extinção - Art. 78 inciso IV da LPI

(45) 21/02/2017

(73) Praxair Technology, INC. (US)

Em virtude da extinção publicada na RPI 2830 de 01-04-2025 e considerando ausência de manifestação dentro dos prazos legais, informo que cabe ser mantida a extinção da patente e seus certificados, conforme o disposto no artigo 12, da resolução 113/2013.

---

**(11) PI 0302034-7 B1**

Código 24.10 - Manutenção da Extinção - Art. 78 inciso IV da LPI

(45) 27/09/2016

(73) Radio Frequency Systems, INC. (US)

Em virtude da extinção publicada na RPI 2830 de 01-04-2025 e considerando ausência de manifestação dentro dos prazos legais, informo que cabe ser mantida a extinção da patente e seus certificados, conforme o disposto no artigo 12, da resolução 113/2013.

---

**(11) PI 0302179-3 B1**

Código 24.10 - Manutenção da Extinção - Art. 78 inciso IV da LPI

(45) 20/03/2018

(73) Rosângela Fernandes Coelho (BR/RJ)

Em virtude da extinção publicada na RPI 2825 de 25-02-2025 e considerando ausência de manifestação dentro dos prazos legais, informo que cabe ser mantida a extinção da patente e seus certificados, conforme o disposto no artigo 12, da resolução 113/2013.

---

**(11) PI 0309906-7 B1**

Código 24.10 - Manutenção da Extinção - Art. 78 inciso IV da LPI

(45) 02/02/2021

(73) GOOGLE TECHNOLOGY HOLDINGS LLC (US)

Em virtude da extinção publicada na RPI 2825 de 25-02-2025 e considerando ausência de manifestação dentro dos prazos legais, informo que cabe ser mantida a extinção da patente e seus certificados, conforme o disposto no artigo 12, da resolução 113/2013.



---

**(11) PI 0309943-1 B8**

Código 24.10 - Manutenção da Extinção - Art. 78 inciso IV da LPI

(45) 27/02/2018

(73) UNILEVER IP HOLDINGS B.V. (PB)

Em virtude da extinção publicada na RPI 2824 de 18-02-2025 e considerando ausência de manifestação dentro dos prazos legais, informo que cabe ser mantida a extinção da patente e seus certificados, conforme o disposto no artigo 12, da resolução 113/2013.

---

**(11) PI 0400941-0 B1**

Código 24.10 - Manutenção da Extinção - Art. 78 inciso IV da LPI

(45) 14/02/2018

(73) Fundação CPQD - Centro de Pesquisa e Desenvolvimento em Telecomunicações (BR/SP) ; OI S.A. - EM RECUPERAÇÃO JUDICIAL (BR/RJ)

Em virtude da extinção publicada na RPI 2823 de 11-02-2025 e considerando ausência de manifestação dentro dos prazos legais, informo que cabe ser mantida a extinção da patente e seus certificados, conforme o disposto no artigo 12, da resolução 113/2013.

---

**(11) PI 0401844-3 B1**

Código 24.10 - Manutenção da Extinção - Art. 78 inciso IV da LPI

(45) 12/04/2016

(73) BAKER HUGHES INCORPORATED (US)

Em virtude da extinção publicada na RPI 2829 de 25-03-2025 e considerando ausência de manifestação dentro dos prazos legais, informo que cabe ser mantida a extinção da patente e seus certificados, conforme o disposto no artigo 12, da resolução 113/2013.

---

**(11) PI 0402209-2 B8**

Código 24.10 - Manutenção da Extinção - Art. 78 inciso IV da LPI

(45) 27/09/2016

(73) Antonio de Padua Gomes da Silva (BR/PR)

Em virtude da extinção publicada na RPI 2830 de 01-04-2025 e considerando ausência de manifestação dentro dos prazos legais, informo que cabe ser mantida a extinção da patente e seus certificados, conforme o disposto no artigo 12, da resolução 113/2013.

---

**(11) PI 0402296-3 B8**

Código 24.10 - Manutenção da Extinção - Art. 78 inciso IV da LPI

(45) 22/09/2015

(73) BRAILE BIOMÉDICA INDÚSTRIA COM E REPRESENTAÇÕES S/A (BR/SP)

Em virtude da extinção publicada na RPI 2830 de 01-04-2025 e considerando ausência de manifestação dentro dos prazos legais, informo que cabe ser mantida a extinção da patente e seus certificados, conforme o disposto no artigo 12, da resolução 113/2013.

- 
- (11) PI 0408780-1 B8** Código 24.10 - Manutenção da Extinção - Art. 78 inciso IV da LPI  
(45) 23/09/2014  
(73) FRESENIUS KABI DEUTSCHLAND GMBH (DE)  
Em virtude da extinção publicada na RPI 2823 de 11-02-2025 e considerando ausência de manifestação dentro dos prazos legais, informo que cabe ser mantida a extinção da patente e seus certificados, conforme o disposto no artigo 12, da resolução 113/2013.
- 
- (11) PI 0409353-4 B1** Código 24.10 - Manutenção da Extinção - Art. 78 inciso IV da LPI  
(45) 31/10/2017  
(73) NITERRA CO., LTD. (JP)  
Em virtude da extinção publicada na RPI 2829 de 25-03-2025 e considerando ausência de manifestação dentro dos prazos legais, informo que cabe ser mantida a extinção da patente e seus certificados, conforme o disposto no artigo 12, da resolução 113/2013.
- 
- (11) PI 0410029-8 B8** Código 24.10 - Manutenção da Extinção - Art. 78 inciso IV da LPI  
(45) 31/12/2019  
(73) AIC246 AG & CO. KG (DE)  
Em virtude da extinção publicada na RPI 2823 de 11-02-2025 e considerando ausência de manifestação dentro dos prazos legais, informo que cabe ser mantida a extinção da patente e seus certificados, conforme o disposto no artigo 12, da resolução 113/2013.
- 
- (11) PI 0410037-9 B8** Código 24.10 - Manutenção da Extinção - Art. 78 inciso IV da LPI  
(45) 16/01/2018  
(73) Novartis AG (CH)  
Em virtude da extinção publicada na RPI 2825 de 25-02-2025 e considerando ausência de manifestação dentro dos prazos legais, informo que cabe ser mantida a extinção da patente e seus certificados, conforme o disposto no artigo 12, da resolução 113/2013.
- 
- (11) PI 0410563-0 B8** Código 24.10 - Manutenção da Extinção - Art. 78 inciso IV da LPI  
(45) 01/12/2020  
(73) NERVIANO MEDICAL SCIENCES S.R.L. (IT)  
Em virtude da extinção publicada na RPI 2824 de 18-02-2025 e considerando ausência de manifestação dentro dos prazos legais, informo que cabe ser mantida a extinção da patente e seus certificados, conforme o disposto no artigo 12, da resolução 113/2013.
- 
- (11) PI 0410842-6 B8** Código 24.10 - Manutenção da Extinção - Art. 78 inciso IV da LPI  
(45) 24/09/2019  
(73) AGENSYS, INC. (US)

---

Em virtude da extinção publicada na RPI 2829 de 25-03-2025 e considerando ausência de manifestação dentro dos prazos legais, informo que cabe ser mantida a extinção da patente e seus certificados, conforme o disposto no artigo 12, da resolução 113/2013.

---

**(11) PI 0411055-2 B8**

Código 24.10 - Manutenção da Extinção - Art. 78 inciso IV da LPI

(45) 21/08/2018

(73) FIBROGEN, INC (US)

Em virtude da extinção publicada na RPI 2830 de 01-04-2025 e considerando ausência de manifestação dentro dos prazos legais, informo que cabe ser mantida a extinção da patente e seus certificados, conforme o disposto no artigo 12, da resolução 113/2013.

---

**(11) PI 0411095-1 B8**

Código 24.10 - Manutenção da Extinção - Art. 78 inciso IV da LPI

(45) 03/04/2018

(73) F. HOFFMANN-LA ROCHE AG (CH)

Em virtude da extinção publicada na RPI 2830 de 01-04-2025 e considerando ausência de manifestação dentro dos prazos legais, informo que cabe ser mantida a extinção da patente e seus certificados, conforme o disposto no artigo 12, da resolução 113/2013.

---

**(11) PI 0411157-5 B1**

Código 24.10 - Manutenção da Extinção - Art. 78 inciso IV da LPI

(45) 26/01/2016

(73) ARCELORMITTAL FRANCE (FR)

Em virtude da extinção publicada na RPI 2823 de 11-02-2025 e considerando ausência de manifestação dentro dos prazos legais, informo que cabe ser mantida a extinção da patente e seus certificados, conforme o disposto no artigo 12, da resolução 113/2013.

---

**(11) PI 0411268-7 C8**

Código 24.10 - Manutenção da Extinção - Art. 78 inciso IV da LPI

(45) 03/11/2020

(73) GRÜNENTHAL GMBH (DE)

Em virtude da extinção publicada na RPI 2830 de 01-04-2025 e considerando ausência de manifestação dentro dos prazos legais, informo que cabe ser mantida a extinção da patente e seus certificados, conforme o disposto no artigo 12, da resolução 113/2013.

---

**(11) PI 0411284-9 B1**

Código 24.10 - Manutenção da Extinção - Art. 78 inciso IV da LPI

(45) 06/03/2018

(73) 3M Innovative Properties Company (US)

Em virtude da extinção publicada na RPI 2824 de 18-02-2025 e considerando ausência de manifestação dentro dos prazos legais, informo que cabe ser mantida a extinção da patente e seus certificados, conforme o disposto no



---

artigo 12, da resolução 113/2013.

---

**(11) PI 0411296-2 B8**

Código 24.10 - Manutenção da Extinção - Art. 78 inciso IV da LPI  
(45) 07/07/2015

(73) JOHNSON & JOHNSON CONSUMER INC. (US)

Em virtude da extinção publicada na RPI 2830 de 01-04-2025 e considerando ausência de manifestação dentro dos prazos legais, informo que cabe ser mantida a extinção da patente e seus certificados, conforme o disposto no artigo 12, da resolução 113/2013.

---

**(11) PI 0411421-3 B1**

Código 24.10 - Manutenção da Extinção - Art. 78 inciso IV da LPI  
(45) 22/11/2016

(73) Eric Uhrig (FR) ; Laurent Probst (FR)

Em virtude da extinção publicada na RPI 2830 de 01-04-2025 e considerando ausência de manifestação dentro dos prazos legais, informo que cabe ser mantida a extinção da patente e seus certificados, conforme o disposto no artigo 12, da resolução 113/2013.

---

**(11) PI 0412433-2 B1**

Código 24.10 - Manutenção da Extinção - Art. 78 inciso IV da LPI  
(45) 28/03/2017

(73) Volvo Lastvagnar AB (SE)

Em virtude da extinção publicada na RPI 2830 de 01-04-2025 e considerando ausência de manifestação dentro dos prazos legais, informo que cabe ser mantida a extinção da patente e seus certificados, conforme o disposto no artigo 12, da resolução 113/2013.

---

**(11) PI 0417512-3 B8**

Código 24.10 - Manutenção da Extinção - Art. 78 inciso IV da LPI  
(45) 26/05/2015

(73) DSG Technology Holdings Ltd (VG)

Em virtude da extinção publicada na RPI 2824 de 18-02-2025 e considerando ausência de manifestação dentro dos prazos legais, informo que cabe ser mantida a extinção da patente e seus certificados, conforme o disposto no artigo 12, da resolução 113/2013.

---

**(11) PI 0418764-4 B8**

Código 24.10 - Manutenção da Extinção - Art. 78 inciso IV da LPI  
(45) 22/01/2019

(73) ELANCO US INC. (US)

Em virtude da extinção publicada na RPI 2825 de 25-02-2025 e considerando ausência de manifestação dentro dos prazos legais, informo que cabe ser mantida a extinção da patente e seus certificados, conforme o disposto no artigo 12, da resolução 113/2013.

---

**(11) PI 0418766-0 B8**

Código 24.10 - Manutenção da Extinção - Art. 78 inciso IV da LPI



---

(45) 30/04/2019

(73) AGENSYS, INC. (US)

Em virtude da extinção publicada na RPI 2824 de 18-02-2025 e considerando ausência de manifestação dentro dos prazos legais, informo que cabe ser mantida a extinção da patente e seus certificados, conforme o disposto no artigo 12, da resolução 113/2013.

---

**(11) PI 0501440-9 B1**

Código 24.10 - Manutenção da Extinção - Art. 78 inciso IV da LPI

(45) 15/01/2019

(73) Panolam Industries International, Inc. (US)

Em virtude da extinção publicada na RPI 2824 de 18-02-2025 e considerando ausência de manifestação dentro dos prazos legais, informo que cabe ser mantida a extinção da patente e seus certificados, conforme o disposto no artigo 12, da resolução 113/2013.

---

**(11) PI 0501444-1 B1**

Código 24.10 - Manutenção da Extinção - Art. 78 inciso IV da LPI

(45) 29/05/2018

(73) Böllhoff Verbindungstechnik GmbH (DE)

Em virtude da extinção publicada na RPI 2825 de 25-02-2025 e considerando ausência de manifestação dentro dos prazos legais, informo que cabe ser mantida a extinção da patente e seus certificados, conforme o disposto no artigo 12, da resolução 113/2013.

---

**(11) PI 0501453-0 B1**

Código 24.10 - Manutenção da Extinção - Art. 78 inciso IV da LPI

(45) 23/05/2017

(73) BLACKBERRY LIMITED (CA)

Em virtude da extinção publicada na RPI 2825 de 25-02-2025 e considerando ausência de manifestação dentro dos prazos legais, informo que cabe ser mantida a extinção da patente e seus certificados, conforme o disposto no artigo 12, da resolução 113/2013.

---

**(11) PI 0501454-9 B1**

Código 24.10 - Manutenção da Extinção - Art. 78 inciso IV da LPI

(45) 14/08/2018

(73) BLACKBERRY LIMITED (CA)

Em virtude da extinção publicada na RPI 2825 de 25-02-2025 e considerando ausência de manifestação dentro dos prazos legais, informo que cabe ser mantida a extinção da patente e seus certificados, conforme o disposto no artigo 12, da resolução 113/2013.

---

**(11) PI 0501585-5 B1**

Código 24.10 - Manutenção da Extinção - Art. 78 inciso IV da LPI

(45) 18/07/2017

(73) Laitram L.L.C. (US)

Em virtude da extinção publicada na RPI 2824 de 18-02-2025 e considerando



---

ausência de manifestação dentro dos prazos legais, informo que cabe ser mantida a extinção da patente e seus certificados, conforme o disposto no artigo 12, da resolução 113/2013.

---

**(11) PI 0501986-9 B1**

Código 24.10 - Manutenção da Extinção - Art. 78 inciso IV da LPI

(45) 14/02/2018

(73) Inventio Aktiengesellschaft (CH)

Em virtude da extinção publicada na RPI 2830 de 01-04-2025 e considerando ausência de manifestação dentro dos prazos legais, informo que cabe ser mantida a extinção da patente e seus certificados, conforme o disposto no artigo 12, da resolução 113/2013.

---

**(11) PI 0501988-5 B1**

Código 24.10 - Manutenção da Extinção - Art. 78 inciso IV da LPI

(45) 16/08/2016

(73) Honda Motor Co., Ltd. (JP)

Em virtude da extinção publicada na RPI 2830 de 01-04-2025 e considerando ausência de manifestação dentro dos prazos legais, informo que cabe ser mantida a extinção da patente e seus certificados, conforme o disposto no artigo 12, da resolução 113/2013.

---

**(11) PI 0502000-0 B1**

Código 24.10 - Manutenção da Extinção - Art. 78 inciso IV da LPI

(45) 23/06/2015

(73) HONDA MOTOR CO. LTD (JP)

Em virtude da extinção publicada na RPI 2830 de 01-04-2025 e considerando ausência de manifestação dentro dos prazos legais, informo que cabe ser mantida a extinção da patente e seus certificados, conforme o disposto no artigo 12, da resolução 113/2013.

---

**(11) PI 0502010-7 B8**

Código 24.10 - Manutenção da Extinção - Art. 78 inciso IV da LPI

(45) 21/06/2016

(73) JOSÉ NEWTON GOLLO (BR/SP) ; MARCOS AURELIO CORREA MACHADO (BR/SP)

Em virtude da extinção publicada na RPI 2829 de 25-03-2025 e considerando ausência de manifestação dentro dos prazos legais, informo que cabe ser mantida a extinção da patente e seus certificados, conforme o disposto no artigo 12, da resolução 113/2013.

---

**(11) PI 0502080-8 B8**

Código 24.10 - Manutenção da Extinção - Art. 78 inciso IV da LPI

(45) 24/07/2018

(73) FUNDAÇÃO BUTANTAN (BR/SP)

Em virtude da extinção publicada na RPI 2830 de 01-04-2025 e considerando ausência de manifestação dentro dos prazos legais, informo que cabe ser mantida a extinção da patente e seus certificados, conforme o disposto no



---

artigo 12, da resolução 113/2013.

---

**(11) PI 0502238-0 B1**

Código 24.10 - Manutenção da Extinção - Art. 78 inciso IV da LPI  
(45) 19/02/2013

(73) Máquinas Agrícolas Jacto S.A. (BR/SP)

Em virtude da extinção publicada na RPI 2830 de 01-04-2025 e considerando ausência de manifestação dentro dos prazos legais, informo que cabe ser mantida a extinção da patente e seus certificados, conforme o disposto no artigo 12, da resolução 113/2013.

---

**(11) PI 0502399-8 B1**

Código 24.10 - Manutenção da Extinção - Art. 78 inciso IV da LPI  
(45) 02/05/2018

(73) FUNDAÇÃO DE AMPARO À PESQUISA DO ESTADO DE SÃO PAULO - FAPESP (BR/SP) ; BIOSINTÉTICA FARMACÊUTICA LTDA. (BR/SP) ; YARA CURY (BR/SP)

Em virtude da extinção publicada na RPI 2825 de 25-02-2025 e considerando ausência de manifestação dentro dos prazos legais, informo que cabe ser mantida a extinção da patente e seus certificados, conforme o disposto no artigo 12, da resolução 113/2013.

---

**(11) PI 0505682-9 B1**

Código 24.10 - Manutenção da Extinção - Art. 78 inciso IV da LPI  
(45) 23/01/2018

(73) GOOGLE TECHNOLOGY HOLDINGS LLC (US)

Em virtude da extinção publicada na RPI 2823 de 11-02-2025 e considerando ausência de manifestação dentro dos prazos legais, informo que cabe ser mantida a extinção da patente e seus certificados, conforme o disposto no artigo 12, da resolução 113/2013.

---

**(11) PI 0509427-5 B1**

Código 24.10 - Manutenção da Extinção - Art. 78 inciso IV da LPI  
(45) 22/01/2019

(73) Nagravision S.A. (CH)

Em virtude da extinção publicada na RPI 2823 de 11-02-2025 e considerando ausência de manifestação dentro dos prazos legais, informo que cabe ser mantida a extinção da patente e seus certificados, conforme o disposto no artigo 12, da resolução 113/2013.

---

**(11) PI 0509449-6 B1**

Código 24.10 - Manutenção da Extinção - Art. 78 inciso IV da LPI  
(45) 11/09/2018

(73) Corem (CA)

Em virtude da extinção publicada na RPI 2823 de 11-02-2025 e considerando ausência de manifestação dentro dos prazos legais, informo que cabe ser mantida a extinção da patente e seus certificados, conforme o disposto no artigo 12, da resolução 113/2013.

---



---

<b>(11) PI 0509598-0 B8</b>	<p>Código 24.10 - Manutenção da Extinção - Art. 78 inciso IV da LPI (45) 06/12/2016 (73) SANOFI MATURE IP (FR)</p> <p>Em virtude da extinção publicada na RPI 2825 de 25-02-2025 e considerando ausência de manifestação dentro dos prazos legais, informo que cabe ser mantida a extinção da patente e seus certificados, conforme o disposto no artigo 12, da resolução 113/2013.</p>
<b>(11) PI 0510415-7 B1</b>	<p>Código 24.10 - Manutenção da Extinção - Art. 78 inciso IV da LPI (45) 11/07/2023 (73) UNIGEN, INC. (US)</p> <p>Em virtude da extinção publicada na RPI 2829 de 25-03-2025 e considerando ausência de manifestação dentro dos prazos legais, informo que cabe ser mantida a extinção da patente e seus certificados, conforme o disposto no artigo 12, da resolução 113/2013.</p>
<b>(11) PI 0510492-0 B1</b>	<p>Código 24.10 - Manutenção da Extinção - Art. 78 inciso IV da LPI (45) 21/07/2015 (73) Syngenta Participations AG (CH) ; Syngenta Limited (GB)</p> <p>Em virtude da extinção publicada na RPI 2825 de 25-02-2025 e considerando ausência de manifestação dentro dos prazos legais, informo que cabe ser mantida a extinção da patente e seus certificados, conforme o disposto no artigo 12, da resolução 113/2013.</p>
<b>(11) PI 0510502-1 B1</b>	<p>Código 24.10 - Manutenção da Extinção - Art. 78 inciso IV da LPI (45) 21/07/2015 (73) Syngenta Participations AG (CH) ; Syngenta Limited (GB)</p> <p>Em virtude da extinção publicada na RPI 2825 de 25-02-2025 e considerando ausência de manifestação dentro dos prazos legais, informo que cabe ser mantida a extinção da patente e seus certificados, conforme o disposto no artigo 12, da resolução 113/2013.</p>
<b>(11) PI 0510636-2 B1</b>	<p>Código 24.10 - Manutenção da Extinção - Art. 78 inciso IV da LPI (45) 20/12/2016 (73) HUNTSMAN TEXTILE EFFECTS (SWITZERLAND) GMBH (CH)</p> <p>Em virtude da extinção publicada na RPI 2824 de 18-02-2025 e considerando ausência de manifestação dentro dos prazos legais, informo que cabe ser mantida a extinção da patente e seus certificados, conforme o disposto no artigo 12, da resolução 113/2013.</p>
<b>(11) PI 0510763-6 B1</b>	<p>Código 24.10 - Manutenção da Extinção - Art. 78 inciso IV da LPI (45) 02/01/2019</p>

---



---

(73) Samsung Electronics Co., Ltd. (KR)

Em virtude da extinção publicada na RPI 2825 de 25-02-2025 e considerando ausência de manifestação dentro dos prazos legais, informo que cabe ser mantida a extinção da patente e seus certificados, conforme o disposto no artigo 12, da resolução 113/2013.

---

**(11) PI 0510991-4 B1**

Código 24.10 - Manutenção da Extinção - Art. 78 inciso IV da LPI

(45) 23/09/2014

(73) LANXESS DEUTSCHLAND GMBH (DE)

Em virtude da extinção publicada na RPI 2825 de 25-02-2025 e considerando ausência de manifestação dentro dos prazos legais, informo que cabe ser mantida a extinção da patente e seus certificados, conforme o disposto no artigo 12, da resolução 113/2013.

---

**(11) PI 0511542-6 B1**

Código 24.10 - Manutenção da Extinção - Art. 78 inciso IV da LPI

(45) 04/04/2017

(73) Merck Patent Gesellschaft Mit Beschränkter Haftung (DE) ;  
Bundesdruckerei Gmbh (DE)

Em virtude da extinção publicada na RPI 2825 de 25-02-2025 e considerando ausência de manifestação dentro dos prazos legais, informo que cabe ser mantida a extinção da patente e seus certificados, conforme o disposto no artigo 12, da resolução 113/2013.

---

**(11) PI 0511575-2 B1**

Código 24.10 - Manutenção da Extinção - Art. 78 inciso IV da LPI

(45) 10/05/2016

(73) EVOQUA WATER TECHNOLOGIES LLC (US)

Em virtude da extinção publicada na RPI 2829 de 25-03-2025 e considerando ausência de manifestação dentro dos prazos legais, informo que cabe ser mantida a extinção da patente e seus certificados, conforme o disposto no artigo 12, da resolução 113/2013.

---

**(11) PI 0511729-1 B1**

Código 24.10 - Manutenção da Extinção - Art. 78 inciso IV da LPI

(45) 06/06/2017

(73) Emsar S.p.A. (IT)

Em virtude da extinção publicada na RPI 2830 de 01-04-2025 e considerando ausência de manifestação dentro dos prazos legais, informo que cabe ser mantida a extinção da patente e seus certificados, conforme o disposto no artigo 12, da resolução 113/2013.

---

**(11) PI 0511815-8 B1**

Código 24.10 - Manutenção da Extinção - Art. 78 inciso IV da LPI

(45) 11/08/2015

(73) ESSILOR INTERNATIONAL (FR)

Em virtude da extinção publicada na RPI 2830 de 01-04-2025 e considerando



---

ausência de manifestação dentro dos prazos legais, informo que cabe ser mantida a extinção da patente e seus certificados, conforme o disposto no artigo 12, da resolução 113/2013.

---

**(11) PI 0511853-0 B1**

Código 24.10 - Manutenção da Extinção - Art. 78 inciso IV da LPI  
(45) 13/08/2019

(73) Samsung Electronics CO., LTD. (KR)

Em virtude da extinção publicada na RPI 2830 de 01-04-2025 e considerando ausência de manifestação dentro dos prazos legais, informo que cabe ser mantida a extinção da patente e seus certificados, conforme o disposto no artigo 12, da resolução 113/2013.

---

**(11) PI 0512163-9 B1**

Código 24.10 - Manutenção da Extinção - Art. 78 inciso IV da LPI  
(45) 17/04/2018

(73) Volvo Lastvagnar AB (SE)

Em virtude da extinção publicada na RPI 2830 de 01-04-2025 e considerando ausência de manifestação dentro dos prazos legais, informo que cabe ser mantida a extinção da patente e seus certificados, conforme o disposto no artigo 12, da resolução 113/2013.

---

**(11) PI 0520270-1 B1**

Código 24.10 - Manutenção da Extinção - Art. 78 inciso IV da LPI  
(45) 01/10/2019

(73) ALLSTATE INSURANCE COMPANY (US)

Em virtude da extinção publicada na RPI 2830 de 01-04-2025 e considerando ausência de manifestação dentro dos prazos legais, informo que cabe ser mantida a extinção da patente e seus certificados, conforme o disposto no artigo 12, da resolução 113/2013.

---

**(11) PI 0520330-9 B8**

Código 24.10 - Manutenção da Extinção - Art. 78 inciso IV da LPI  
(45) 24/04/2018

(73) YISHENG BIOPHARMA (SINGAPORE) PTE LTD (SG)

Em virtude da extinção publicada na RPI 2830 de 01-04-2025 e considerando ausência de manifestação dentro dos prazos legais, informo que cabe ser mantida a extinção da patente e seus certificados, conforme o disposto no artigo 12, da resolução 113/2013.

---

**(11) PI 0520392-9 B1**

Código 24.10 - Manutenção da Extinção - Art. 78 inciso IV da LPI  
(45) 04/10/2016

(73) TIOXIDE GROUP SERVICES LIMITED (GB) ; MANUFACTURING AND PROCESS TECHNOLOGIES, LLC (US)

Em virtude da extinção publicada na RPI 2830 de 01-04-2025 e considerando ausência de manifestação dentro dos prazos legais, informo que cabe ser mantida a extinção da patente e seus certificados, conforme o disposto no



---

artigo 12, da resolução 113/2013.

---

**(11) PI 0521062-3 B1**

Código 24.10 - Manutenção da Extinção - Art. 78 inciso IV da LPI  
(45) 17/05/2016

(73) Fernando Marcelo Carletta (BR/SP)

Em virtude da extinção publicada na RPI 2823 de 11-02-2025 e considerando ausência de manifestação dentro dos prazos legais, informo que cabe ser mantida a extinção da patente e seus certificados, conforme o disposto no artigo 12, da resolução 113/2013.

---

**(11) PI 0601413-5 B8**

Código 24.10 - Manutenção da Extinção - Art. 78 inciso IV da LPI  
(45) 15/12/2020

(73) AMERICAN AXLE & MANUFACTURING, INC. (US)

Em virtude da extinção publicada na RPI 2824 de 18-02-2025 e considerando ausência de manifestação dentro dos prazos legais, informo que cabe ser mantida a extinção da patente e seus certificados, conforme o disposto no artigo 12, da resolução 113/2013.

---

**(11) PI 0601477-1 B8**

Código 24.10 - Manutenção da Extinção - Art. 78 inciso IV da LPI  
(45) 16/01/2018

(73) Johnson & Johnson (US)

Em virtude da extinção publicada na RPI 2825 de 25-02-2025 e considerando ausência de manifestação dentro dos prazos legais, informo que cabe ser mantida a extinção da patente e seus certificados, conforme o disposto no artigo 12, da resolução 113/2013.

---

**(11) PI 0601511-5 B8**

Código 24.10 - Manutenção da Extinção - Art. 78 inciso IV da LPI  
(45) 13/03/2018

(73) JOHNSON & JOHNSON (US)

Em virtude da extinção publicada na RPI 2825 de 25-02-2025 e considerando ausência de manifestação dentro dos prazos legais, informo que cabe ser mantida a extinção da patente e seus certificados, conforme o disposto no artigo 12, da resolução 113/2013.

---

**(11) PI 0601512-3 B8**

Código 24.10 - Manutenção da Extinção - Art. 78 inciso IV da LPI  
(45) 02/10/2018

(73) Johnson & Johnson (US)

Em virtude da extinção publicada na RPI 2825 de 25-02-2025 e considerando ausência de manifestação dentro dos prazos legais, informo que cabe ser mantida a extinção da patente e seus certificados, conforme o disposto no artigo 12, da resolução 113/2013.

---

**(11) PI 0601560-3 B1**

Código 24.10 - Manutenção da Extinção - Art. 78 inciso IV da LPI



---

(45) 08/12/2020

(73) AMERICAN AXLE & MANUFACTURING, INC. (US)

Em virtude da extinção publicada na RPI 2824 de 18-02-2025 e considerando ausência de manifestação dentro dos prazos legais, informo que cabe ser mantida a extinção da patente e seus certificados, conforme o disposto no artigo 12, da resolução 113/2013.

---

**(11) PI 0601770-3 B1**

Código 24.10 - Manutenção da Extinção - Art. 78 inciso IV da LPI

(45) 06/03/2019

(73) AMERICAN AXLE & MANUFACTURING, INC. (US)

Em virtude da extinção publicada na RPI 2824 de 18-02-2025 e considerando ausência de manifestação dentro dos prazos legais, informo que cabe ser mantida a extinção da patente e seus certificados, conforme o disposto no artigo 12, da resolução 113/2013.

---

**(11) PI 0601931-5 B1**

Código 24.10 - Manutenção da Extinção - Art. 78 inciso IV da LPI

(45) 15/05/2018

(73) AMERICAN AXLE & MANUFACTURING, INC. (US)

Em virtude da extinção publicada na RPI 2829 de 25-03-2025 e considerando ausência de manifestação dentro dos prazos legais, informo que cabe ser mantida a extinção da patente e seus certificados, conforme o disposto no artigo 12, da resolução 113/2013.

---

**(11) PI 0602140-9 B8**

Código 24.10 - Manutenção da Extinção - Art. 78 inciso IV da LPI

(45) 21/11/2017

(73) ETHICON ENDO-SURGERY, INC. (US)

Em virtude da extinção publicada na RPI 2830 de 01-04-2025 e considerando ausência de manifestação dentro dos prazos legais, informo que cabe ser mantida a extinção da patente e seus certificados, conforme o disposto no artigo 12, da resolução 113/2013.

---

**(11) PI 0602618-4 B8**

Código 24.10 - Manutenção da Extinção - Art. 78 inciso IV da LPI

(45) 02/05/2018

(73) Johnson & Johnson (US)

Em virtude da extinção publicada na RPI 2825 de 25-02-2025 e considerando ausência de manifestação dentro dos prazos legais, informo que cabe ser mantida a extinção da patente e seus certificados, conforme o disposto no artigo 12, da resolução 113/2013.

---

**(11) PI 0608400-1 B8**

Código 24.10 - Manutenção da Extinção - Art. 78 inciso IV da LPI

(45) 05/05/2020

(73) EISAI R&D MANAGEMENT CO., LTD. (JP)

Em virtude da extinção publicada na RPI 2823 de 11-02-2025 e considerando



---

ausência de manifestação dentro dos prazos legais, informo que cabe ser mantida a extinção da patente e seus certificados, conforme o disposto no artigo 12, da resolução 113/2013.

---

**(11) PI 0609182-2 B1**

Código 24.10 - Manutenção da Extinção - Art. 78 inciso IV da LPI

(45) 12/02/2019

(73) NHK SPRING CO., LTD (JP)

Em virtude da extinção publicada na RPI 2823 de 11-02-2025 e considerando ausência de manifestação dentro dos prazos legais, informo que cabe ser mantida a extinção da patente e seus certificados, conforme o disposto no artigo 12, da resolução 113/2013.

---

**(11) PI 0609652-2 B1**

Código 24.10 - Manutenção da Extinção - Art. 78 inciso IV da LPI

(45) 14/03/2017

(73) Imarc S.P.A. (IT)

Em virtude da extinção publicada na RPI 2824 de 18-02-2025 e considerando ausência de manifestação dentro dos prazos legais, informo que cabe ser mantida a extinção da patente e seus certificados, conforme o disposto no artigo 12, da resolução 113/2013.

---

**(11) PI 0610151-8 B1**

Código 24.10 - Manutenção da Extinção - Art. 78 inciso IV da LPI

(45) 29/12/2015

(73) Shell Internationale Research Maatschappij B. V (NL)

Em virtude da extinção publicada na RPI 2824 de 18-02-2025 e considerando ausência de manifestação dentro dos prazos legais, informo que cabe ser mantida a extinção da patente e seus certificados, conforme o disposto no artigo 12, da resolução 113/2013.

---

**(11) PI 0610190-9 B1**

Código 24.10 - Manutenção da Extinção - Art. 78 inciso IV da LPI

(45) 08/03/2016

(73) COMPAGNIE INDUSTRIELLE DE LA MATIERE VEGETALE (FR)

Em virtude da extinção publicada na RPI 2823 de 11-02-2025 e considerando ausência de manifestação dentro dos prazos legais, informo que cabe ser mantida a extinção da patente e seus certificados, conforme o disposto no artigo 12, da resolução 113/2013.

---

**(11) PI 0610231-0 B1**

Código 24.10 - Manutenção da Extinção - Art. 78 inciso IV da LPI

(45) 18/06/2019

(73) MICROSOFT TECHNOLOGY LICENSING, LLC (US)

Em virtude da extinção publicada na RPI 2824 de 18-02-2025 e considerando ausência de manifestação dentro dos prazos legais, informo que cabe ser mantida a extinção da patente e seus certificados, conforme o disposto no artigo 12, da resolução 113/2013.



- 
- (11) PI 0610290-5 B1** Código 24.10 - Manutenção da Extinção - Art. 78 inciso IV da LPI  
(45) 06/02/2018  
(73) EKBERG EMBALLAGE AB (SE)  
Em virtude da extinção publicada na RPI 2823 de 11-02-2025 e considerando ausência de manifestação dentro dos prazos legais, informo que cabe ser mantida a extinção da patente e seus certificados, conforme o disposto no artigo 12, da resolução 113/2013.
- 
- (11) PI 0610435-5 B8** Código 24.10 - Manutenção da Extinção - Art. 78 inciso IV da LPI  
(45) 26/03/2019  
(73) AVENT LIMITED (GB)  
Em virtude da extinção publicada na RPI 2824 de 18-02-2025 e considerando ausência de manifestação dentro dos prazos legais, informo que cabe ser mantida a extinção da patente e seus certificados, conforme o disposto no artigo 12, da resolução 113/2013.
- 
- (11) PI 0610752-4 B1** Código 24.10 - Manutenção da Extinção - Art. 78 inciso IV da LPI  
(45) 30/04/2019  
(73) CASTFUTURA SPA (IT)  
Em virtude da extinção publicada na RPI 2830 de 01-04-2025 e considerando ausência de manifestação dentro dos prazos legais, informo que cabe ser mantida a extinção da patente e seus certificados, conforme o disposto no artigo 12, da resolução 113/2013.
- 
- (11) PI 0611013-4 B1** Código 24.10 - Manutenção da Extinção - Art. 78 inciso IV da LPI  
(45) 26/06/2018  
(73) Responsiveloal Limited (GB)  
Em virtude da extinção publicada na RPI 2830 de 01-04-2025 e considerando ausência de manifestação dentro dos prazos legais, informo que cabe ser mantida a extinção da patente e seus certificados, conforme o disposto no artigo 12, da resolução 113/2013.
- 
- (11) PI 0611047-9 B1** Código 24.10 - Manutenção da Extinção - Art. 78 inciso IV da LPI  
(45) 11/09/2018  
(73) Laitram L.L.C. (US)  
Em virtude da extinção publicada na RPI 2825 de 25-02-2025 e considerando ausência de manifestação dentro dos prazos legais, informo que cabe ser mantida a extinção da patente e seus certificados, conforme o disposto no artigo 12, da resolução 113/2013.
- 
- (11) PI 0611244-7 B1** Código 24.10 - Manutenção da Extinção - Art. 78 inciso IV da LPI  
(45) 29/05/2018

---

(73) SIEMENS AKTIENGESELLSCHAFT (DE)

Em virtude da extinção publicada na RPI 2830 de 01-04-2025 e considerando ausência de manifestação dentro dos prazos legais, informo que cabe ser mantida a extinção da patente e seus certificados, conforme o disposto no artigo 12, da resolução 113/2013.

---

**(11) PI 0611300-1 B1**

Código 24.10 - Manutenção da Extinção - Art. 78 inciso IV da LPI

(45) 16/11/2016

(73) Diversey, Inc. (US)

Em virtude da extinção publicada na RPI 2825 de 25-02-2025 e considerando ausência de manifestação dentro dos prazos legais, informo que cabe ser mantida a extinção da patente e seus certificados, conforme o disposto no artigo 12, da resolução 113/2013.

---

**(11) PI 0611432-6 B1**

Código 24.10 - Manutenção da Extinção - Art. 78 inciso IV da LPI

(45) 14/02/2017

(73) PHILIP MORRIS PRODUCTS S.A. (CH)

Em virtude da extinção publicada na RPI 2825 de 25-02-2025 e considerando ausência de manifestação dentro dos prazos legais, informo que cabe ser mantida a extinção da patente e seus certificados, conforme o disposto no artigo 12, da resolução 113/2013.

---

**(11) PI 0611507-1 B1**

Código 24.10 - Manutenção da Extinção - Art. 78 inciso IV da LPI

(45) 17/01/2017

(73) TANIOBIS GMBH (DE)

Em virtude da extinção publicada na RPI 2830 de 01-04-2025 e considerando ausência de manifestação dentro dos prazos legais, informo que cabe ser mantida a extinção da patente e seus certificados, conforme o disposto no artigo 12, da resolução 113/2013.

---

**(11) PI 0611649-3 B1**

Código 24.10 - Manutenção da Extinção - Art. 78 inciso IV da LPI

(45) 24/09/2019

(73) MICROSOFT TECHNOLOGY LICENSING, LLC (US)

Em virtude da extinção publicada na RPI 2830 de 01-04-2025 e considerando ausência de manifestação dentro dos prazos legais, informo que cabe ser mantida a extinção da patente e seus certificados, conforme o disposto no artigo 12, da resolução 113/2013.

---

**(11) PI 0612022-9 B1**

Código 24.10 - Manutenção da Extinção - Art. 78 inciso IV da LPI

(45) 06/12/2016

(73) BAYER CROPSCIENCE AKTIENGESELLSCHAFT (DE)

Em virtude da extinção publicada na RPI 2829 de 25-03-2025 e considerando ausência de manifestação dentro dos prazos legais, informo que cabe ser



---

mantida a extinção da patente e seus certificados, conforme o disposto no artigo 12, da resolução 113/2013.

---

**(11) PI 0612157-8 B1**

Código 24.10 - Manutenção da Extinção - Art. 78 inciso IV da LPI

(45) 27/02/2018

(73) ARLANXEO NETHERLANDS B.V. (NL)

Em virtude da extinção publicada na RPI 2830 de 01-04-2025 e considerando ausência de manifestação dentro dos prazos legais, informo que cabe ser mantida a extinção da patente e seus certificados, conforme o disposto no artigo 12, da resolução 113/2013.

---

**(11) PI 0612540-9 B1**

Código 24.10 - Manutenção da Extinção - Art. 78 inciso IV da LPI

(45) 06/10/2020

(73) GOOGLE TECHNOLOGY HOLDINGS LLC (US)

Em virtude da extinção publicada na RPI 2830 de 01-04-2025 e considerando ausência de manifestação dentro dos prazos legais, informo que cabe ser mantida a extinção da patente e seus certificados, conforme o disposto no artigo 12, da resolução 113/2013.

---

**(11) PI 0612931-5 B8**

Código 24.10 - Manutenção da Extinção - Art. 78 inciso IV da LPI

(45) 01/09/2020

(73) NOVAPHARM RESEARCH (AUSTRALIA) PTY LTD. (AU)

Em virtude da extinção publicada na RPI 2824 de 18-02-2025 e considerando ausência de manifestação dentro dos prazos legais, informo que cabe ser mantida a extinção da patente e seus certificados, conforme o disposto no artigo 12, da resolução 113/2013.

---

**(11) PI 0613507-2 B1**

Código 24.10 - Manutenção da Extinção - Art. 78 inciso IV da LPI

(45) 07/01/2020

(73) OTTO BOCK HEALTHCARE IP GMBH & CO. KG (DE)

Em virtude da extinção publicada na RPI 2830 de 01-04-2025 e considerando ausência de manifestação dentro dos prazos legais, informo que cabe ser mantida a extinção da patente e seus certificados, conforme o disposto no artigo 12, da resolução 113/2013.

---

**(11) PI 0613543-9 B8**

Código 24.10 - Manutenção da Extinção - Art. 78 inciso IV da LPI

(45) 09/05/2017

(73) TSINGHUA UNIVERSITY (CN)

Em virtude da extinção publicada na RPI 2830 de 01-04-2025 e considerando ausência de manifestação dentro dos prazos legais, informo que cabe ser mantida a extinção da patente e seus certificados, conforme o disposto no artigo 12, da resolução 113/2013.



- 
- (11) PI 0614273-7 B1** Código 24.10 - Manutenção da Extinção - Art. 78 inciso IV da LPI  
(45) 17/10/2017  
(73) KLIMBERLY-CLARK WORLDWIDE, INC. (US)  
Em virtude da extinção publicada na RPI 2830 de 01-04-2025 e considerando ausência de manifestação dentro dos prazos legais, informo que cabe ser mantida a extinção da patente e seus certificados, conforme o disposto no artigo 12, da resolução 113/2013.
- 
- (11) PI 0615373-9 B8** Código 24.10 - Manutenção da Extinção - Art. 78 inciso IV da LPI  
(45) 14/02/2018  
(73) KIMBERLY-CLARK WORLDWIDE, INC (US)  
Em virtude da extinção publicada na RPI 2830 de 01-04-2025 e considerando ausência de manifestação dentro dos prazos legais, informo que cabe ser mantida a extinção da patente e seus certificados, conforme o disposto no artigo 12, da resolução 113/2013.
- 
- (11) PI 0615401-8 B8** Código 24.10 - Manutenção da Extinção - Art. 78 inciso IV da LPI  
(45) 29/05/2018  
(73) KIMBERLY CLARK WORLDWIDE INC (US)  
Em virtude da extinção publicada na RPI 2830 de 01-04-2025 e considerando ausência de manifestação dentro dos prazos legais, informo que cabe ser mantida a extinção da patente e seus certificados, conforme o disposto no artigo 12, da resolução 113/2013.
- 
- (11) PI 0615528-6 B1** Código 24.10 - Manutenção da Extinção - Art. 78 inciso IV da LPI  
(45) 24/10/2017  
(73) SOREMARTEC S.A. (LU)  
Em virtude da extinção publicada na RPI 2830 de 01-04-2025 e considerando ausência de manifestação dentro dos prazos legais, informo que cabe ser mantida a extinção da patente e seus certificados, conforme o disposto no artigo 12, da resolução 113/2013.
- 
- (11) PI 0618403-0 B1** Código 24.10 - Manutenção da Extinção - Art. 78 inciso IV da LPI  
(45) 29/10/2019  
(73) ABDERRAHIM ENNADI (FR)  
Em virtude da extinção publicada na RPI 2830 de 01-04-2025 e considerando ausência de manifestação dentro dos prazos legais, informo que cabe ser mantida a extinção da patente e seus certificados, conforme o disposto no artigo 12, da resolução 113/2013.
- 
- (11) PI 0619010-3 B8** Código 24.10 - Manutenção da Extinção - Art. 78 inciso IV da LPI  
(45) 11/05/2021  
(73) NTC S.R.L. (IT)

---

Em virtude da extinção publicada na RPI 2824 de 18-02-2025 e considerando ausência de manifestação dentro dos prazos legais, informo que cabe ser mantida a extinção da patente e seus certificados, conforme o disposto no artigo 12, da resolução 113/2013.

---

**(11) PI 0701944-0 B1**

Código 24.10 - Manutenção da Extinção - Art. 78 inciso IV da LPI

(45) 05/05/2020

(73) Acef S/A (BR/SP)

Em virtude da extinção publicada na RPI 2830 de 01-04-2025 e considerando ausência de manifestação dentro dos prazos legais, informo que cabe ser mantida a extinção da patente e seus certificados, conforme o disposto no artigo 12, da resolução 113/2013.

---

**(11) PI 0702185-2 B1**

Código 24.10 - Manutenção da Extinção - Art. 78 inciso IV da LPI

(45) 17/11/2020

(73) YAMAHA HATSUDOKI KABUSHIKI KAISHA (JP)

Em virtude da extinção publicada na RPI 2825 de 25-02-2025 e considerando ausência de manifestação dentro dos prazos legais, informo que cabe ser mantida a extinção da patente e seus certificados, conforme o disposto no artigo 12, da resolução 113/2013.

---

**(11) PI 0708630-0 B1**

Código 24.10 - Manutenção da Extinção - Art. 78 inciso IV da LPI

(45) 21/02/2017

(73) VANDERBILT CHEMICALS, LLC (US)

Em virtude da extinção publicada na RPI 2825 de 25-02-2025 e considerando ausência de manifestação dentro dos prazos legais, informo que cabe ser mantida a extinção da patente e seus certificados, conforme o disposto no artigo 12, da resolução 113/2013.

---

**(11) PI 0710625-4 B1**

Código 24.10 - Manutenção da Extinção - Art. 78 inciso IV da LPI

(45) 06/02/2018

(73) Kraton Polymers U.S. LLC (US)

Em virtude da extinção publicada na RPI 2823 de 11-02-2025 e considerando ausência de manifestação dentro dos prazos legais, informo que cabe ser mantida a extinção da patente e seus certificados, conforme o disposto no artigo 12, da resolução 113/2013.

---

**(11) PI 0710753-6 B1**

Código 24.10 - Manutenção da Extinção - Art. 78 inciso IV da LPI

(45) 30/01/2018

(73) MENDEL BIOTECHNOLOGY, INC. (US)

Em virtude da extinção publicada na RPI 2824 de 18-02-2025 e considerando ausência de manifestação dentro dos prazos legais, informo que cabe ser mantida a extinção da patente e seus certificados, conforme o disposto no



---

artigo 12, da resolução 113/2013.

---

**(11) PI 0710760-9 B8**

Código 24.10 - Manutenção da Extinção - Art. 78 inciso IV da LPI

(45) 02/10/2018

(73) Summit Medical Limited (GB)

Em virtude da extinção publicada na RPI 2824 de 18-02-2025 e considerando ausência de manifestação dentro dos prazos legais, informo que cabe ser mantida a extinção da patente e seus certificados, conforme o disposto no artigo 12, da resolução 113/2013.

---

**(11) PI 0710957-1 B1**

Código 24.10 - Manutenção da Extinção - Art. 78 inciso IV da LPI

(45) 18/09/2018

(73) Daikin Industries LTD (JP)

Em virtude da extinção publicada na RPI 2823 de 11-02-2025 e considerando ausência de manifestação dentro dos prazos legais, informo que cabe ser mantida a extinção da patente e seus certificados, conforme o disposto no artigo 12, da resolução 113/2013.

---

**(11) PI 0711079-0 B1**

Código 24.10 - Manutenção da Extinção - Art. 78 inciso IV da LPI

(45) 08/10/2019

(73) PURDUE UNIVERSITY (US) ; ARRIS ENTERPRISES LLC (US)

Em virtude da extinção publicada na RPI 2823 de 11-02-2025 e considerando ausência de manifestação dentro dos prazos legais, informo que cabe ser mantida a extinção da patente e seus certificados, conforme o disposto no artigo 12, da resolução 113/2013.

---

**(11) PI 0711288-2 B8**

Código 24.10 - Manutenção da Extinção - Art. 78 inciso IV da LPI

(45) 12/06/2018

(73) Nobel Biocare Services AG (CH)

Em virtude da extinção publicada na RPI 2825 de 25-02-2025 e considerando ausência de manifestação dentro dos prazos legais, informo que cabe ser mantida a extinção da patente e seus certificados, conforme o disposto no artigo 12, da resolução 113/2013.

---

**(11) PI 0711294-7 B1**

Código 24.10 - Manutenção da Extinção - Art. 78 inciso IV da LPI

(45) 24/12/2019

(73) GIESECKE+DEVRIENT MOBILE SECURITY GMBH (DE)

Em virtude da extinção publicada na RPI 2825 de 25-02-2025 e considerando ausência de manifestação dentro dos prazos legais, informo que cabe ser mantida a extinção da patente e seus certificados, conforme o disposto no artigo 12, da resolução 113/2013.

---

**(11) PI 0711389-7 B1**

Código 24.10 - Manutenção da Extinção - Art. 78 inciso IV da LPI



---

(45) 06/02/2018

(73) Redco S.A. (BE)

Em virtude da extinção publicada na RPI 2824 de 18-02-2025 e considerando ausência de manifestação dentro dos prazos legais, informo que cabe ser mantida a extinção da patente e seus certificados, conforme o disposto no artigo 12, da resolução 113/2013.

---

**(11) PI 0711506-7 B1**

Código 24.10 - Manutenção da Extinção - Art. 78 inciso IV da LPI

(45) 11/07/2023

(73) UNIVERSITAT DE LES ILLES BALEARS (ES)

Em virtude da extinção publicada na RPI 2830 de 01-04-2025 e considerando ausência de manifestação dentro dos prazos legais, informo que cabe ser mantida a extinção da patente e seus certificados, conforme o disposto no artigo 12, da resolução 113/2013.

---

**(11) PI 0711670-5 B1**

Código 24.10 - Manutenção da Extinção - Art. 78 inciso IV da LPI

(45) 20/03/2018

(73) UNIVERSITY COURT OF THE UNIVERSITY OF ABERDEEN (GB)

Em virtude da extinção publicada na RPI 2830 de 01-04-2025 e considerando ausência de manifestação dentro dos prazos legais, informo que cabe ser mantida a extinção da patente e seus certificados, conforme o disposto no artigo 12, da resolução 113/2013.

---

**(11) PI 0711681-0 B1**

Código 24.10 - Manutenção da Extinção - Art. 78 inciso IV da LPI

(45) 31/01/2017

(73) Suncoke Technology and Development LLC (US)

Em virtude da extinção publicada na RPI 2825 de 25-02-2025 e considerando ausência de manifestação dentro dos prazos legais, informo que cabe ser mantida a extinção da patente e seus certificados, conforme o disposto no artigo 12, da resolução 113/2013.

---

**(11) PI 0711973-9 B1**

Código 24.10 - Manutenção da Extinção - Art. 78 inciso IV da LPI

(45) 31/03/2020

(73) Apple Inc. (US)

Em virtude da extinção publicada na RPI 2825 de 25-02-2025 e considerando ausência de manifestação dentro dos prazos legais, informo que cabe ser mantida a extinção da patente e seus certificados, conforme o disposto no artigo 12, da resolução 113/2013.

---

**(11) PI 0712143-1 B1**

Código 24.10 - Manutenção da Extinção - Art. 78 inciso IV da LPI

(45) 23/07/2019

(73) Robert Georges Pierre Boulain (FR)

Em virtude da extinção publicada na RPI 2830 de 01-04-2025 e considerando



---

ausência de manifestação dentro dos prazos legais, informo que cabe ser mantida a extinção da patente e seus certificados, conforme o disposto no artigo 12, da resolução 113/2013.

---

**(11) PI 0712199-7 B1**

Código 24.10 - Manutenção da Extinção - Art. 78 inciso IV da LPI

(45) 14/02/2018

(73) NIKE INNOVATE C.V. (US)

Em virtude da extinção publicada na RPI 2823 de 11-02-2025 e considerando ausência de manifestação dentro dos prazos legais, informo que cabe ser mantida a extinção da patente e seus certificados, conforme o disposto no artigo 12, da resolução 113/2013.

---

**(11) PI 0712200-4 B1**

Código 24.10 - Manutenção da Extinção - Art. 78 inciso IV da LPI

(45) 24/07/2018

(73) NIKE INNOVATE C.V. (US)

Em virtude da extinção publicada na RPI 2823 de 11-02-2025 e considerando ausência de manifestação dentro dos prazos legais, informo que cabe ser mantida a extinção da patente e seus certificados, conforme o disposto no artigo 12, da resolução 113/2013.

---

**(11) PI 0712348-5 B1**

Código 24.10 - Manutenção da Extinção - Art. 78 inciso IV da LPI

(45) 30/04/2019

(73) VALEO SYSTEMES D'ESSUYAGE (FR)

Em virtude da extinção publicada na RPI 2830 de 01-04-2025 e considerando ausência de manifestação dentro dos prazos legais, informo que cabe ser mantida a extinção da patente e seus certificados, conforme o disposto no artigo 12, da resolução 113/2013.

---

**(11) PI 0712427-9 B8**

Código 24.10 - Manutenção da Extinção - Art. 78 inciso IV da LPI

(45) 04/06/2019

(73) ACUSHOT INC. (CA)

Em virtude da extinção publicada na RPI 2830 de 01-04-2025 e considerando ausência de manifestação dentro dos prazos legais, informo que cabe ser mantida a extinção da patente e seus certificados, conforme o disposto no artigo 12, da resolução 113/2013.

---

**(11) PI 0712831-2 B1**

Código 24.10 - Manutenção da Extinção - Art. 78 inciso IV da LPI

(45) 14/02/2018

(73) Sumitomo Seika Chemical CO., Ltd (JP)

Em virtude da extinção publicada na RPI 2823 de 11-02-2025 e considerando ausência de manifestação dentro dos prazos legais, informo que cabe ser mantida a extinção da patente e seus certificados, conforme o disposto no artigo 12, da resolução 113/2013.



---

<b>(11) PI 0713608-0 B1</b>	<p>Código 24.10 - Manutenção da Extinção - Art. 78 inciso IV da LPI (45) 08/05/2018 (73) TECHINVENT AS (NO)</p> <p>Em virtude da extinção publicada na RPI 2830 de 01-04-2025 e considerando ausência de manifestação dentro dos prazos legais, informo que cabe ser mantida a extinção da patente e seus certificados, conforme o disposto no artigo 12, da resolução 113/2013.</p>
<b>(11) PI 0713616-1 B1</b>	<p>Código 24.10 - Manutenção da Extinção - Art. 78 inciso IV da LPI (45) 31/12/2019 (73) MICROSOFT TECHNOLOGY LICENSING, LLC (US)</p> <p>Em virtude da extinção publicada na RPI 2830 de 01-04-2025 e considerando ausência de manifestação dentro dos prazos legais, informo que cabe ser mantida a extinção da patente e seus certificados, conforme o disposto no artigo 12, da resolução 113/2013.</p>
<b>(11) PI 0714427-0 B1</b>	<p>Código 24.10 - Manutenção da Extinção - Art. 78 inciso IV da LPI (45) 15/08/2017 (73) Institut National Des Sciences Appliquees (FR) ; INSTITUT FRANCAIS DE RECHERCHE POUR L'EXPLOITATION DE LA MER IFREMER (FR)</p> <p>Em virtude da extinção publicada na RPI 2830 de 01-04-2025 e considerando ausência de manifestação dentro dos prazos legais, informo que cabe ser mantida a extinção da patente e seus certificados, conforme o disposto no artigo 12, da resolução 113/2013.</p>
<b>(11) PI 0716919-1 B1</b>	<p>Código 24.10 - Manutenção da Extinção - Art. 78 inciso IV da LPI (45) 13/03/2018 (73) PTT POST HOLDINGS B. V. (NL)</p> <p>Em virtude da extinção publicada na RPI 2823 de 11-02-2025 e considerando ausência de manifestação dentro dos prazos legais, informo que cabe ser mantida a extinção da patente e seus certificados, conforme o disposto no artigo 12, da resolução 113/2013.</p>
<b>(11) PI 0721588-6 B1</b>	<p>Código 24.10 - Manutenção da Extinção - Art. 78 inciso IV da LPI (45) 01/12/2020 (73) Nippon Hoso Kyokai (JP)</p> <p>Em virtude da extinção publicada na RPI 2823 de 11-02-2025 e considerando ausência de manifestação dentro dos prazos legais, informo que cabe ser mantida a extinção da patente e seus certificados, conforme o disposto no artigo 12, da resolução 113/2013.</p>
<b>(11) PI 0721701-3 B1</b>	<p>Código 24.10 - Manutenção da Extinção - Art. 78 inciso IV da LPI</p>

---



---

(45) 09/10/2018

(73) Microban Products Company (US)

Em virtude da extinção publicada na RPI 2830 de 01-04-2025 e considerando ausência de manifestação dentro dos prazos legais, informo que cabe ser mantida a extinção da patente e seus certificados, conforme o disposto no artigo 12, da resolução 113/2013.

---

**(11) PI 0721736-6 B1**

Código 24.10 - Manutenção da Extinção - Art. 78 inciso IV da LPI

(45) 16/05/2023

(73) MOOG LIMITED (IE)

Em virtude da extinção publicada na RPI 2830 de 01-04-2025 e considerando ausência de manifestação dentro dos prazos legais, informo que cabe ser mantida a extinção da patente e seus certificados, conforme o disposto no artigo 12, da resolução 113/2013.

---

**(11) PI 0721744-7 B1**

Código 24.10 - Manutenção da Extinção - Art. 78 inciso IV da LPI

(45) 02/10/2018

(73) Volvo Lastvagnar AB (SE)

Em virtude da extinção publicada na RPI 2830 de 01-04-2025 e considerando ausência de manifestação dentro dos prazos legais, informo que cabe ser mantida a extinção da patente e seus certificados, conforme o disposto no artigo 12, da resolução 113/2013.

---

**(11) PI 0801146-0 B1**

Código 24.10 - Manutenção da Extinção - Art. 78 inciso IV da LPI

(45) 12/11/2019

(73) Kapp Gmbh (DE)

Em virtude da extinção publicada na RPI 2823 de 11-02-2025 e considerando ausência de manifestação dentro dos prazos legais, informo que cabe ser mantida a extinção da patente e seus certificados, conforme o disposto no artigo 12, da resolução 113/2013.

---

**(11) PI 0801185-0 B8**

Código 24.10 - Manutenção da Extinção - Art. 78 inciso IV da LPI

(45) 09/07/2019

(73) DENSO CORPORATION (JP)

Em virtude da extinção publicada na RPI 2824 de 18-02-2025 e considerando ausência de manifestação dentro dos prazos legais, informo que cabe ser mantida a extinção da patente e seus certificados, conforme o disposto no artigo 12, da resolução 113/2013.

---

**(11) PI 0801196-6 B1**

Código 24.10 - Manutenção da Extinção - Art. 78 inciso IV da LPI

(45) 19/06/2018

(73) DRAKA COMTEQ B.V. (NL)

Em virtude da extinção publicada na RPI 2824 de 18-02-2025 e considerando



---

ausência de manifestação dentro dos prazos legais, informo que cabe ser mantida a extinção da patente e seus certificados, conforme o disposto no artigo 12, da resolução 113/2013.

---

**(11) PI 0801218-0 B1**

Código 24.10 - Manutenção da Extinção - Art. 78 inciso IV da LPI

(45) 23/10/2018

(73) Draka Comteq B.V. (NL)

Em virtude da extinção publicada na RPI 2824 de 18-02-2025 e considerando ausência de manifestação dentro dos prazos legais, informo que cabe ser mantida a extinção da patente e seus certificados, conforme o disposto no artigo 12, da resolução 113/2013.

---

**(11) PI 0801377-2 B1**

Código 24.10 - Manutenção da Extinção - Art. 78 inciso IV da LPI

(45) 19/06/2018

(73) Draka Comteq B.V. (NL)

Em virtude da extinção publicada na RPI 2824 de 18-02-2025 e considerando ausência de manifestação dentro dos prazos legais, informo que cabe ser mantida a extinção da patente e seus certificados, conforme o disposto no artigo 12, da resolução 113/2013.

---

**(11) PI 0801507-4 B1**

Código 24.10 - Manutenção da Extinção - Art. 78 inciso IV da LPI

(45) 06/02/2018

(73) HONDA MOTOR CO., LTD (JP)

Em virtude da extinção publicada na RPI 2829 de 25-03-2025 e considerando ausência de manifestação dentro dos prazos legais, informo que cabe ser mantida a extinção da patente e seus certificados, conforme o disposto no artigo 12, da resolução 113/2013.

---

**(11) PI 0801514-7 B1**

Código 24.10 - Manutenção da Extinção - Art. 78 inciso IV da LPI

(45) 17/07/2018

(73) Faculdades Católicas, Sociedade Civil Mantenedora da Pontifícia Universidade Católica do Rio de Janeiro (PUC RIO) (BR/RJ)

Em virtude da extinção publicada na RPI 2829 de 25-03-2025 e considerando ausência de manifestação dentro dos prazos legais, informo que cabe ser mantida a extinção da patente e seus certificados, conforme o disposto no artigo 12, da resolução 113/2013.

---

**(11) PI 0801521-0 B1**

Código 24.10 - Manutenção da Extinção - Art. 78 inciso IV da LPI

(45) 20/08/2019

(73) MEXICHEM BRASIL INDÚSTRIA DE TRANSFORMAÇÃO PLÁSTICA LTDA. (BR/SC)

Em virtude da extinção publicada na RPI 2829 de 25-03-2025 e considerando ausência de manifestação dentro dos prazos legais, informo que cabe ser



---

mantida a extinção da patente e seus certificados, conforme o disposto no artigo 12, da resolução 113/2013.

---

**(11) PI 0801733-6 B1**

Código 24.10 - Manutenção da Extinção - Art. 78 inciso IV da LPI

(45) 30/01/2018

(73) Compagnie Generale Des Etablissements Michelin (FR)

Em virtude da extinção publicada na RPI 2829 de 25-03-2025 e considerando ausência de manifestação dentro dos prazos legais, informo que cabe ser mantida a extinção da patente e seus certificados, conforme o disposto no artigo 12, da resolução 113/2013.

---

**(11) PI 0802006-0 B1**

Código 24.10 - Manutenção da Extinção - Art. 78 inciso IV da LPI

(45) 15/12/2020

(73) UNIVERSIDADE FEDERAL DE MINAS GERAIS (BR/MG)

Em virtude da extinção publicada na RPI 2823 de 11-02-2025 e considerando ausência de manifestação dentro dos prazos legais, informo que cabe ser mantida a extinção da patente e seus certificados, conforme o disposto no artigo 12, da resolução 113/2013.

---

**(11) PI 0802192-9 B1**

Código 24.10 - Manutenção da Extinção - Art. 78 inciso IV da LPI

(45) 25/06/2019

(73) NO.EL. S.R.L. (IT)

Em virtude da extinção publicada na RPI 2830 de 01-04-2025 e considerando ausência de manifestação dentro dos prazos legais, informo que cabe ser mantida a extinção da patente e seus certificados, conforme o disposto no artigo 12, da resolução 113/2013.

---

**(11) PI 0802339-5 B8**

Código 24.10 - Manutenção da Extinção - Art. 78 inciso IV da LPI

(45) 12/04/2016

(73) L'OREAL (FR)

Em virtude da extinção publicada na RPI 2830 de 01-04-2025 e considerando ausência de manifestação dentro dos prazos legais, informo que cabe ser mantida a extinção da patente e seus certificados, conforme o disposto no artigo 12, da resolução 113/2013.

---

**(11) PI 0802789-7 B1**

Código 24.10 - Manutenção da Extinção - Art. 78 inciso IV da LPI

(45) 04/05/2021

(73) UNIVERSIDADE FEDERAL DE MINAS GERAIS (BR/MG) ; ASSOCIAÇÃO DOS TRABALHADORES EM MATERIAIS RECICLÁVEIS DA PAMPULHA - ASTERMAP (BR/MG)

Em virtude da extinção publicada na RPI 2830 de 01-04-2025 e considerando ausência de manifestação dentro dos prazos legais, informo que cabe ser mantida a extinção da patente e seus certificados, conforme o disposto no



---

artigo 12, da resolução 113/2013.

---

**(11) PI 0803012-0 B8**

Código 24.10 - Manutenção da Extinção - Art. 78 inciso IV da LPI  
(45) 29/09/2020

(73) Ethicon Endo-Surgery, INC. (US)

Em virtude da extinção publicada na RPI 2830 de 01-04-2025 e considerando ausência de manifestação dentro dos prazos legais, informo que cabe ser mantida a extinção da patente e seus certificados, conforme o disposto no artigo 12, da resolução 113/2013.

---

**(11) PI 0806397-4 B1**

Código 24.10 - Manutenção da Extinção - Art. 78 inciso IV da LPI  
(45) 04/10/2016

(73) KHS GmbH (DE)

Em virtude da extinção publicada na RPI 2824 de 18-02-2025 e considerando ausência de manifestação dentro dos prazos legais, informo que cabe ser mantida a extinção da patente e seus certificados, conforme o disposto no artigo 12, da resolução 113/2013.

---

**(11) PI 0809772-0 B1**

Código 24.10 - Manutenção da Extinção - Art. 78 inciso IV da LPI  
(45) 02/04/2019

(73) HP INC. (US)

Em virtude da extinção publicada na RPI 2823 de 11-02-2025 e considerando ausência de manifestação dentro dos prazos legais, informo que cabe ser mantida a extinção da patente e seus certificados, conforme o disposto no artigo 12, da resolução 113/2013.

---

**(11) PI 0809833-6 B1**

Código 24.10 - Manutenção da Extinção - Art. 78 inciso IV da LPI  
(45) 26/12/2018

(73) AKZO NOBEL COATINGS INTERNATIONAL B.V (NL)

Em virtude da extinção publicada na RPI 2825 de 25-02-2025 e considerando ausência de manifestação dentro dos prazos legais, informo que cabe ser mantida a extinção da patente e seus certificados, conforme o disposto no artigo 12, da resolução 113/2013.

---

**(11) PI 0810022-5 B1**

Código 24.10 - Manutenção da Extinção - Art. 78 inciso IV da LPI  
(45) 28/08/2018

(73) Basf SE (DE)

Em virtude da extinção publicada na RPI 2824 de 18-02-2025 e considerando ausência de manifestação dentro dos prazos legais, informo que cabe ser mantida a extinção da patente e seus certificados, conforme o disposto no artigo 12, da resolução 113/2013.

---

**(11) PI 0810329-1 B1**

Código 24.10 - Manutenção da Extinção - Art. 78 inciso IV da LPI



---

(45) 18/09/2018

(73) AKZO NOBEL COATINGS INTERNATIONAL B.V., (NL)

Em virtude da extinção publicada na RPI 2825 de 25-02-2025 e considerando ausência de manifestação dentro dos prazos legais, informo que cabe ser mantida a extinção da patente e seus certificados, conforme o disposto no artigo 12, da resolução 113/2013.

---

**(11) PI 0810460-3 B1**

Código 24.10 - Manutenção da Extinção - Art. 78 inciso IV da LPI

(45) 15/08/2017

(73) UNILEVER IP HOLDINGS B.V. (PB)

Em virtude da extinção publicada na RPI 2823 de 11-02-2025 e considerando ausência de manifestação dentro dos prazos legais, informo que cabe ser mantida a extinção da patente e seus certificados, conforme o disposto no artigo 12, da resolução 113/2013.

---

**(11) PI 0810509-0 B1**

Código 24.10 - Manutenção da Extinção - Art. 78 inciso IV da LPI

(45) 08/01/2019

(73) RAE ENERGY (US) INC. (US)

Em virtude da extinção publicada na RPI 2824 de 18-02-2025 e considerando ausência de manifestação dentro dos prazos legais, informo que cabe ser mantida a extinção da patente e seus certificados, conforme o disposto no artigo 12, da resolução 113/2013.

---

**(11) PI 0810714-9 B8**

Código 24.10 - Manutenção da Extinção - Art. 78 inciso IV da LPI

(45) 30/04/2019

(73) Ethicon Endo-Surgery, INC. (US)

Em virtude da extinção publicada na RPI 2825 de 25-02-2025 e considerando ausência de manifestação dentro dos prazos legais, informo que cabe ser mantida a extinção da patente e seus certificados, conforme o disposto no artigo 12, da resolução 113/2013.

---

**(11) PI 0810848-0 B8**

Código 24.10 - Manutenção da Extinção - Art. 78 inciso IV da LPI

(45) 12/02/2019

(73) Akuatech S.R.L. (IT)

Em virtude da extinção publicada na RPI 2824 de 18-02-2025 e considerando ausência de manifestação dentro dos prazos legais, informo que cabe ser mantida a extinção da patente e seus certificados, conforme o disposto no artigo 12, da resolução 113/2013.

---

**(11) PI 0810944-3 B1**

Código 24.10 - Manutenção da Extinção - Art. 78 inciso IV da LPI

(45) 24/07/2018

(73) AKZO NOBEL COATINGS INTERNATIONAL B.V. (NL)

Em virtude da extinção publicada na RPI 2830 de 01-04-2025 e considerando



---

ausência de manifestação dentro dos prazos legais, informo que cabe ser mantida a extinção da patente e seus certificados, conforme o disposto no artigo 12, da resolução 113/2013.

---

**(11) PI 0810967-2 B1**

Código 24.10 - Manutenção da Extinção - Art. 78 inciso IV da LPI  
(45) 16/07/2019

(73) Fresenius Medical Care Deutschland GMBH (DE)

Em virtude da extinção publicada na RPI 2825 de 25-02-2025 e considerando ausência de manifestação dentro dos prazos legais, informo que cabe ser mantida a extinção da patente e seus certificados, conforme o disposto no artigo 12, da resolução 113/2013.

---

**(11) PI 0811031-0 B1**

Código 24.10 - Manutenção da Extinção - Art. 78 inciso IV da LPI  
(45) 05/06/2018

(73) Degudent GMBH (DE)

Em virtude da extinção publicada na RPI 2824 de 18-02-2025 e considerando ausência de manifestação dentro dos prazos legais, informo que cabe ser mantida a extinção da patente e seus certificados, conforme o disposto no artigo 12, da resolução 113/2013.

---

**(11) PI 0811209-6 B1**

Código 24.10 - Manutenção da Extinção - Art. 78 inciso IV da LPI  
(45) 15/09/2020

(73) TELEFONAKTIEBOLAGET LM ERICSSON (PUBL) (SE)

Em virtude da extinção publicada na RPI 2824 de 18-02-2025 e considerando ausência de manifestação dentro dos prazos legais, informo que cabe ser mantida a extinção da patente e seus certificados, conforme o disposto no artigo 12, da resolução 113/2013.

---

**(11) PI 0811318-1 B1**

Código 24.10 - Manutenção da Extinção - Art. 78 inciso IV da LPI  
(45) 12/01/2021

(73) MICROSOFT TECHNOLOGY LICENSING, LLC (US)

Em virtude da extinção publicada na RPI 2830 de 01-04-2025 e considerando ausência de manifestação dentro dos prazos legais, informo que cabe ser mantida a extinção da patente e seus certificados, conforme o disposto no artigo 12, da resolução 113/2013.

---

**(11) PI 0811428-5 B1**

Código 24.10 - Manutenção da Extinção - Art. 78 inciso IV da LPI  
(45) 09/04/2019

(73) CAFFITALY SYSTEM S.P.A. (IT)

Em virtude da extinção publicada na RPI 2830 de 01-04-2025 e considerando ausência de manifestação dentro dos prazos legais, informo que cabe ser mantida a extinção da patente e seus certificados, conforme o disposto no artigo 12, da resolução 113/2013.



---

<b>(11) PI 0811682-2 B1</b>	<p>Código 24.10 - Manutenção da Extinção - Art. 78 inciso IV da LPI (45) 17/09/2019 (73) DOW GLOBAL TECHNOLOGIES INC. (US) Em virtude da extinção publicada na RPI 2830 de 01-04-2025 e considerando ausência de manifestação dentro dos prazos legais, informo que cabe ser mantida a extinção da patente e seus certificados, conforme o disposto no artigo 12, da resolução 113/2013.</p>
<b>(11) PI 0811967-8 B1</b>	<p>Código 24.10 - Manutenção da Extinção - Art. 78 inciso IV da LPI (45) 17/01/2023 (73) TERRAVIA HOLDINGS, INC. (US) Em virtude da extinção publicada na RPI 2830 de 01-04-2025 e considerando ausência de manifestação dentro dos prazos legais, informo que cabe ser mantida a extinção da patente e seus certificados, conforme o disposto no artigo 12, da resolução 113/2013.</p>
<b>(11) PI 0811981-3 B1</b>	<p>Código 24.10 - Manutenção da Extinção - Art. 78 inciso IV da LPI (45) 28/08/2018 (73) Philip Morris Products S.A. (CH) Em virtude da extinção publicada na RPI 2830 de 01-04-2025 e considerando ausência de manifestação dentro dos prazos legais, informo que cabe ser mantida a extinção da patente e seus certificados, conforme o disposto no artigo 12, da resolução 113/2013.</p>
<b>(11) PI 0811987-2 B1</b>	<p>Código 24.10 - Manutenção da Extinção - Art. 78 inciso IV da LPI (45) 11/02/2020 (73) KONGSBERG AUTOMOTIVE AB (SE) Em virtude da extinção publicada na RPI 2823 de 11-02-2025 e considerando ausência de manifestação dentro dos prazos legais, informo que cabe ser mantida a extinção da patente e seus certificados, conforme o disposto no artigo 12, da resolução 113/2013.</p>
<b>(11) PI 0811990-2 B1</b>	<p>Código 24.10 - Manutenção da Extinção - Art. 78 inciso IV da LPI (45) 05/09/2017 (73) Monsanto Technology LLC (US) Em virtude da extinção publicada na RPI 2830 de 01-04-2025 e considerando ausência de manifestação dentro dos prazos legais, informo que cabe ser mantida a extinção da patente e seus certificados, conforme o disposto no artigo 12, da resolução 113/2013.</p>
<b>(11) PI 0811994-5 B1</b>	<p>Código 24.10 - Manutenção da Extinção - Art. 78 inciso IV da LPI (45) 25/06/2019</p>

---

---

(73) HANS WRAGE & CO. GMBH (DE)

Em virtude da extinção publicada na RPI 2824 de 18-02-2025 e considerando ausência de manifestação dentro dos prazos legais, informo que cabe ser mantida a extinção da patente e seus certificados, conforme o disposto no artigo 12, da resolução 113/2013.

---

**(11) PI 0812210-5 B1**

Código 24.10 - Manutenção da Extinção - Art. 78 inciso IV da LPI

(45) 04/12/2018

(73) Bostik, Inc. (US)

Em virtude da extinção publicada na RPI 2830 de 01-04-2025 e considerando ausência de manifestação dentro dos prazos legais, informo que cabe ser mantida a extinção da patente e seus certificados, conforme o disposto no artigo 12, da resolução 113/2013.

---

**(11) PI 0812238-5 B8**

Código 24.10 - Manutenção da Extinção - Art. 78 inciso IV da LPI

(45) 24/03/2020

(73) KARL STORZ SE & CO. KG (DE)

Em virtude da extinção publicada na RPI 2830 de 01-04-2025 e considerando ausência de manifestação dentro dos prazos legais, informo que cabe ser mantida a extinção da patente e seus certificados, conforme o disposto no artigo 12, da resolução 113/2013.

---

**(11) PI 0812290-3 B1**

Código 24.10 - Manutenção da Extinção - Art. 78 inciso IV da LPI

(45) 08/10/2019

(73) Basf SE (DE)

Em virtude da extinção publicada na RPI 2830 de 01-04-2025 e considerando ausência de manifestação dentro dos prazos legais, informo que cabe ser mantida a extinção da patente e seus certificados, conforme o disposto no artigo 12, da resolução 113/2013.

---

**(11) PI 0812348-9 B8**

Código 24.10 - Manutenção da Extinção - Art. 78 inciso IV da LPI

(45) 09/07/2019

(73) Vib Vzw (BE) ; Vrije Universiteit Brussel (BE)

Em virtude da extinção publicada na RPI 2830 de 01-04-2025 e considerando ausência de manifestação dentro dos prazos legais, informo que cabe ser mantida a extinção da patente e seus certificados, conforme o disposto no artigo 12, da resolução 113/2013.

---

**(11) PI 0812489-2 B1**

Código 24.10 - Manutenção da Extinção - Art. 78 inciso IV da LPI

(45) 17/07/2018

(73) BAYER CROPSCIENCE N.V. (BE)

Em virtude da extinção publicada na RPI 2829 de 25-03-2025 e considerando ausência de manifestação dentro dos prazos legais, informo que cabe ser



---

mantida a extinção da patente e seus certificados, conforme o disposto no artigo 12, da resolução 113/2013.

---

**(11) PI 0812900-2 B1**

Código 24.10 - Manutenção da Extinção - Art. 78 inciso IV da LPI  
(45) 14/03/2017  
(73) CASALE S.A. (CH)

Em virtude da extinção publicada na RPI 2830 de 01-04-2025 e considerando ausência de manifestação dentro dos prazos legais, informo que cabe ser mantida a extinção da patente e seus certificados, conforme o disposto no artigo 12, da resolução 113/2013.

---

**(11) PI 0813293-3 B1**

Código 24.10 - Manutenção da Extinção - Art. 78 inciso IV da LPI  
(45) 26/03/2019  
(73) SCHLUMBERGER HOLDINGS LIMITED (VG)

Em virtude da extinção publicada na RPI 2823 de 11-02-2025 e considerando ausência de manifestação dentro dos prazos legais, informo que cabe ser mantida a extinção da patente e seus certificados, conforme o disposto no artigo 12, da resolução 113/2013.

---

**(11) PI 0813384-0 B1**

Código 24.10 - Manutenção da Extinção - Art. 78 inciso IV da LPI  
(45) 25/05/2021  
(73) BAYER CROPSCIENCE AKTIENGESELLSCHAFT (DE)

Em virtude da extinção publicada na RPI 2830 de 01-04-2025 e considerando ausência de manifestação dentro dos prazos legais, informo que cabe ser mantida a extinção da patente e seus certificados, conforme o disposto no artigo 12, da resolução 113/2013.

---

**(11) PI 0822001-8 B1**

Código 24.10 - Manutenção da Extinção - Art. 78 inciso IV da LPI  
(45) 02/10/2018  
(73) David Leonard Prior (CA)

Em virtude da extinção publicada na RPI 2829 de 25-03-2025 e considerando ausência de manifestação dentro dos prazos legais, informo que cabe ser mantida a extinção da patente e seus certificados, conforme o disposto no artigo 12, da resolução 113/2013.

---

**(11) PI 0822434-0 B1**

Código 24.10 - Manutenção da Extinção - Art. 78 inciso IV da LPI  
(45) 29/05/2018  
(73) KIMBERLY-CLARK WORLDWIDE, INC. (US)

Em virtude da extinção publicada na RPI 2830 de 01-04-2025 e considerando ausência de manifestação dentro dos prazos legais, informo que cabe ser mantida a extinção da patente e seus certificados, conforme o disposto no artigo 12, da resolução 113/2013.



---

<b>(11) PI 0822922-8 B8</b>	<p>Código 24.10 - Manutenção da Extinção - Art. 78 inciso IV da LPI (45) 26/03/2019 (73) MAZARO NV (BE)</p> <p>Em virtude da extinção publicada na RPI 2830 de 01-04-2025 e considerando ausência de manifestação dentro dos prazos legais, informo que cabe ser mantida a extinção da patente e seus certificados, conforme o disposto no artigo 12, da resolução 113/2013.</p>
<b>(11) PI 0900999-0 B1</b>	<p>Código 24.10 - Manutenção da Extinção - Art. 78 inciso IV da LPI (45) 09/07/2019 (73) Lanxess Deutschland Gmbh (DE)</p> <p>Em virtude da extinção publicada na RPI 2824 de 18-02-2025 e considerando ausência de manifestação dentro dos prazos legais, informo que cabe ser mantida a extinção da patente e seus certificados, conforme o disposto no artigo 12, da resolução 113/2013.</p>
<b>(11) PI 0901120-0 B1</b>	<p>Código 24.10 - Manutenção da Extinção - Art. 78 inciso IV da LPI (45) 04/07/2017 (73) Adonis Pellin (BR/RS) ; Humberto Costella (BR/RS) ; Marno Lucio Lopes (BR/RS)</p> <p>Em virtude da extinção publicada na RPI 2824 de 18-02-2025 e considerando ausência de manifestação dentro dos prazos legais, informo que cabe ser mantida a extinção da patente e seus certificados, conforme o disposto no artigo 12, da resolução 113/2013.</p>
<b>(11) PI 0901465-9 B1</b>	<p>Código 24.10 - Manutenção da Extinção - Art. 78 inciso IV da LPI (45) 03/03/2020 (73) Andreas Stihl AG &amp; CO. KG (DE)</p> <p>Em virtude da extinção publicada na RPI 2825 de 25-02-2025 e considerando ausência de manifestação dentro dos prazos legais, informo que cabe ser mantida a extinção da patente e seus certificados, conforme o disposto no artigo 12, da resolução 113/2013.</p>
<b>(11) PI 0901882-4 B1</b>	<p>Código 24.10 - Manutenção da Extinção - Art. 78 inciso IV da LPI (45) 15/09/2020 (73) IVO EUGENIO GUNTZEL RAMOS (BR/RS)</p> <p>Em virtude da extinção publicada na RPI 2830 de 01-04-2025 e considerando ausência de manifestação dentro dos prazos legais, informo que cabe ser mantida a extinção da patente e seus certificados, conforme o disposto no artigo 12, da resolução 113/2013.</p>
<b>(11) PI 0901935-9 B1</b>	<p>Código 24.10 - Manutenção da Extinção - Art. 78 inciso IV da LPI (45) 28/04/2020</p>

---



---

(73) Trox Gmbh (DE)

Em virtude da extinção publicada na RPI 2830 de 01-04-2025 e considerando ausência de manifestação dentro dos prazos legais, informo que cabe ser mantida a extinção da patente e seus certificados, conforme o disposto no artigo 12, da resolução 113/2013.

---

**(11) PI 0903055-7 B1**

Código 24.10 - Manutenção da Extinção - Art. 78 inciso IV da LPI

(45) 02/10/2018

(73) VETCO GRAY, INC. (US)

Em virtude da extinção publicada na RPI 2824 de 18-02-2025 e considerando ausência de manifestação dentro dos prazos legais, informo que cabe ser mantida a extinção da patente e seus certificados, conforme o disposto no artigo 12, da resolução 113/2013.

---

**(11) PI 0903079-4 B1**

Código 24.10 - Manutenção da Extinção - Art. 78 inciso IV da LPI

(45) 29/01/2019

(73) Vetco Gray, Inc. (US)

Em virtude da extinção publicada na RPI 2824 de 18-02-2025 e considerando ausência de manifestação dentro dos prazos legais, informo que cabe ser mantida a extinção da patente e seus certificados, conforme o disposto no artigo 12, da resolução 113/2013.

---

**(11) PI 0903346-7 B1**

Código 24.10 - Manutenção da Extinção - Art. 78 inciso IV da LPI

(45) 26/02/2019

(73) Hunter Douglas INC. (US)

Em virtude da extinção publicada na RPI 2824 de 18-02-2025 e considerando ausência de manifestação dentro dos prazos legais, informo que cabe ser mantida a extinção da patente e seus certificados, conforme o disposto no artigo 12, da resolução 113/2013.

---

**(11) PI 0903394-7 B1**

Código 24.10 - Manutenção da Extinção - Art. 78 inciso IV da LPI

(45) 07/06/2022

(73) NUTRITION & BIOSCIENCES USA 2, LLC (US)

Em virtude da extinção publicada na RPI 2830 de 01-04-2025 e considerando ausência de manifestação dentro dos prazos legais, informo que cabe ser mantida a extinção da patente e seus certificados, conforme o disposto no artigo 12, da resolução 113/2013.

---

**(11) PI 0903403-0 B1**

Código 24.10 - Manutenção da Extinção - Art. 78 inciso IV da LPI

(45) 17/12/2019

(73) ROHM AND HAAS COMPANY (US)

Em virtude da extinção publicada na RPI 2830 de 01-04-2025 e considerando ausência de manifestação dentro dos prazos legais, informo que cabe ser



---

mantida a extinção da patente e seus certificados, conforme o disposto no artigo 12, da resolução 113/2013.

---

**(11) PI 0907351-5 B1**

Código 24.10 - Manutenção da Extinção - Art. 78 inciso IV da LPI  
(45) 12/11/2019  
(73) ANTAR DAOUK (FR)

Em virtude da extinção publicada na RPI 2824 de 18-02-2025 e considerando ausência de manifestação dentro dos prazos legais, informo que cabe ser mantida a extinção da patente e seus certificados, conforme o disposto no artigo 12, da resolução 113/2013.

---

**(11) PI 0907698-0 B1**

Código 24.10 - Manutenção da Extinção - Art. 78 inciso IV da LPI  
(45) 10/12/2019  
(73) FRANCIS SERVICES, INC. (US)

Em virtude da extinção publicada na RPI 2825 de 25-02-2025 e considerando ausência de manifestação dentro dos prazos legais, informo que cabe ser mantida a extinção da patente e seus certificados, conforme o disposto no artigo 12, da resolução 113/2013.

---

**(11) PI 0909534-9 B8**

Código 24.10 - Manutenção da Extinção - Art. 78 inciso IV da LPI  
(45) 21/01/2020  
(73) KIMBERLY-CLARK WOLDWIDE, INC. (US)

Em virtude da extinção publicada na RPI 2825 de 25-02-2025 e considerando ausência de manifestação dentro dos prazos legais, informo que cabe ser mantida a extinção da patente e seus certificados, conforme o disposto no artigo 12, da resolução 113/2013.

---

**(11) PI 0909539-0 B8**

Código 24.10 - Manutenção da Extinção - Art. 78 inciso IV da LPI  
(45) 28/01/2020  
(73) KIMBERLY-CLARK WORLDWIDE, INC. (US)

Em virtude da extinção publicada na RPI 2825 de 25-02-2025 e considerando ausência de manifestação dentro dos prazos legais, informo que cabe ser mantida a extinção da patente e seus certificados, conforme o disposto no artigo 12, da resolução 113/2013.

---

**(11) PI 0909556-0 B8**

Código 24.10 - Manutenção da Extinção - Art. 78 inciso IV da LPI  
(45) 23/07/2019  
(73) KIMBERLY-CLARK WORLDWIDE INC. (US)

Em virtude da extinção publicada na RPI 2825 de 25-02-2025 e considerando ausência de manifestação dentro dos prazos legais, informo que cabe ser mantida a extinção da patente e seus certificados, conforme o disposto no artigo 12, da resolução 113/2013.



- 
- (11) PI 0909578-0 B8** Código 24.10 - Manutenção da Extinção - Art. 78 inciso IV da LPI  
(45) 26/11/2019  
(73) KIMBERLY-CLARK WOLDWIDE, INC. (US)  
Em virtude da extinção publicada na RPI 2823 de 11-02-2025 e considerando ausência de manifestação dentro dos prazos legais, informo que cabe ser mantida a extinção da patente e seus certificados, conforme o disposto no artigo 12, da resolução 113/2013.
- 
- (11) PI 0909604-3 B1** Código 24.10 - Manutenção da Extinção - Art. 78 inciso IV da LPI  
(45) 11/08/2020  
(73) PEUGEOT CITROEN AUTOMOBILES S.A. (FR)  
Em virtude da extinção publicada na RPI 2830 de 01-04-2025 e considerando ausência de manifestação dentro dos prazos legais, informo que cabe ser mantida a extinção da patente e seus certificados, conforme o disposto no artigo 12, da resolução 113/2013.
- 
- (11) PI 0909610-8 B1** Código 24.10 - Manutenção da Extinção - Art. 78 inciso IV da LPI  
(45) 12/07/2022  
(73) JANSSEN BIOTECH, INC. (US)  
Em virtude da extinção publicada na RPI 2830 de 01-04-2025 e considerando ausência de manifestação dentro dos prazos legais, informo que cabe ser mantida a extinção da patente e seus certificados, conforme o disposto no artigo 12, da resolução 113/2013.
- 
- (11) PI 0910027-0 B1** Código 24.10 - Manutenção da Extinção - Art. 78 inciso IV da LPI  
(45) 13/10/2020  
(73) NOVILOIRE SA (FR)  
Em virtude da extinção publicada na RPI 2830 de 01-04-2025 e considerando ausência de manifestação dentro dos prazos legais, informo que cabe ser mantida a extinção da patente e seus certificados, conforme o disposto no artigo 12, da resolução 113/2013.
- 
- (11) PI 0910776-2 B1** Código 24.10 - Manutenção da Extinção - Art. 78 inciso IV da LPI  
(45) 31/10/2017  
(73) B.R.A.I.N. Biotechnology Research and Information Network Ag (DE)  
Em virtude da extinção publicada na RPI 2823 de 11-02-2025 e considerando ausência de manifestação dentro dos prazos legais, informo que cabe ser mantida a extinção da patente e seus certificados, conforme o disposto no artigo 12, da resolução 113/2013.
- 
- (11) PI 0911533-1 B1** Código 24.10 - Manutenção da Extinção - Art. 78 inciso IV da LPI  
(45) 10/09/2019  
(73) Societe Des Forges De Froncles (Société Par Actions Simplifiée) (FR)

---

Em virtude da extinção publicada na RPI 2823 de 11-02-2025 e considerando ausência de manifestação dentro dos prazos legais, informo que cabe ser mantida a extinção da patente e seus certificados, conforme o disposto no artigo 12, da resolução 113/2013.

---

**(11) PI 0911584-6 B1**

Código 24.10 - Manutenção da Extinção - Art. 78 inciso IV da LPI

(45) 06/02/2018

(73) HANS WERNER (DE)

Em virtude da extinção publicada na RPI 2825 de 25-02-2025 e considerando ausência de manifestação dentro dos prazos legais, informo que cabe ser mantida a extinção da patente e seus certificados, conforme o disposto no artigo 12, da resolução 113/2013.

---

**(11) PI 0911634-6 B8**

Código 24.10 - Manutenção da Extinção - Art. 78 inciso IV da LPI

(45) 04/05/2021

(73) Nerviano Medical Sciences S.r.l. (IT)

Em virtude da extinção publicada na RPI 2825 de 25-02-2025 e considerando ausência de manifestação dentro dos prazos legais, informo que cabe ser mantida a extinção da patente e seus certificados, conforme o disposto no artigo 12, da resolução 113/2013.

---

**(11) PI 0911638-9 B1**

Código 24.10 - Manutenção da Extinção - Art. 78 inciso IV da LPI

(45) 26/03/2019

(73) BAKER HUGHES INCORPORATED (US)

Em virtude da extinção publicada na RPI 2824 de 18-02-2025 e considerando ausência de manifestação dentro dos prazos legais, informo que cabe ser mantida a extinção da patente e seus certificados, conforme o disposto no artigo 12, da resolução 113/2013.

---

**(11) PI 0911775-0 B1**

Código 24.10 - Manutenção da Extinção - Art. 78 inciso IV da LPI

(45) 17/03/2020

(73) NIPPON SODA CO., LTD. (JP)

Em virtude da extinção publicada na RPI 2825 de 25-02-2025 e considerando ausência de manifestação dentro dos prazos legais, informo que cabe ser mantida a extinção da patente e seus certificados, conforme o disposto no artigo 12, da resolução 113/2013.

---

**(11) PI 0911797-0 B8**

Código 24.10 - Manutenção da Extinção - Art. 78 inciso IV da LPI

(45) 15/09/2020

(73) AB MEDICA S.P.A. (IT)

Em virtude da extinção publicada na RPI 2823 de 11-02-2025 e considerando ausência de manifestação dentro dos prazos legais, informo que cabe ser mantida a extinção da patente e seus certificados, conforme o disposto no



---

artigo 12, da resolução 113/2013.

---

**(11) PI 0912031-9 B1**

Código 24.10 - Manutenção da Extinção - Art. 78 inciso IV da LPI

(45) 30/07/2019

(73) BRAVILOR HOLDING B.V. (NL)

Em virtude da extinção publicada na RPI 2829 de 25-03-2025 e considerando ausência de manifestação dentro dos prazos legais, informo que cabe ser mantida a extinção da patente e seus certificados, conforme o disposto no artigo 12, da resolução 113/2013.

---

**(11) PI 0912266-4 B8**

Código 24.10 - Manutenção da Extinção - Art. 78 inciso IV da LPI

(45) 09/07/2019

(73) Toyama Chemical CO., LTD. (JP)

Em virtude da extinção publicada na RPI 2829 de 25-03-2025 e considerando ausência de manifestação dentro dos prazos legais, informo que cabe ser mantida a extinção da patente e seus certificados, conforme o disposto no artigo 12, da resolução 113/2013.

---

**(11) PI 0912374-1 B8**

Código 24.10 - Manutenção da Extinção - Art. 78 inciso IV da LPI

(45) 14/07/2020

(73) STEM S.R.L. (IT)

Em virtude da extinção publicada na RPI 2825 de 25-02-2025 e considerando ausência de manifestação dentro dos prazos legais, informo que cabe ser mantida a extinção da patente e seus certificados, conforme o disposto no artigo 12, da resolução 113/2013.

---

**(11) PI 0912460-8 B1**

Código 24.10 - Manutenção da Extinção - Art. 78 inciso IV da LPI

(45) 13/11/2018

(73) METACO INC. (JP)

Em virtude da extinção publicada na RPI 2830 de 01-04-2025 e considerando ausência de manifestação dentro dos prazos legais, informo que cabe ser mantida a extinção da patente e seus certificados, conforme o disposto no artigo 12, da resolução 113/2013.

---

**(11) PI 0912583-3 B1**

Código 24.10 - Manutenção da Extinção - Art. 78 inciso IV da LPI

(45) 18/02/2020

(73) MICROSOFT TECHNOLOGY LICENSING, LLC (US)

Em virtude da extinção publicada na RPI 2823 de 11-02-2025 e considerando ausência de manifestação dentro dos prazos legais, informo que cabe ser mantida a extinção da patente e seus certificados, conforme o disposto no artigo 12, da resolução 113/2013.

---

**(11) PI 0912648-1 B1**

Código 24.10 - Manutenção da Extinção - Art. 78 inciso IV da LPI



---

(45) 08/10/2019

(73) Sandvik Intellectual Property AB (SE)

Em virtude da extinção publicada na RPI 2825 de 25-02-2025 e considerando ausência de manifestação dentro dos prazos legais, informo que cabe ser mantida a extinção da patente e seus certificados, conforme o disposto no artigo 12, da resolução 113/2013.

---

**(11) PI 0912680-5 B1**

Código 24.10 - Manutenção da Extinção - Art. 78 inciso IV da LPI

(45) 06/10/2020

(73) THE NIELSEN COMPANY (US), LLC (US)

Em virtude da extinção publicada na RPI 2824 de 18-02-2025 e considerando ausência de manifestação dentro dos prazos legais, informo que cabe ser mantida a extinção da patente e seus certificados, conforme o disposto no artigo 12, da resolução 113/2013.

---

**(11) PI 0912989-8 B1**

Código 24.10 - Manutenção da Extinção - Art. 78 inciso IV da LPI

(45) 11/08/2020

(73) BAKER HUGHES INCORPORATED (US)

Em virtude da extinção publicada na RPI 2823 de 11-02-2025 e considerando ausência de manifestação dentro dos prazos legais, informo que cabe ser mantida a extinção da patente e seus certificados, conforme o disposto no artigo 12, da resolução 113/2013.

---

**(11) PI 0913053-5 B1**

Código 24.10 - Manutenção da Extinção - Art. 78 inciso IV da LPI

(45) 24/03/2020

(73) Knorr-Bremse Systeme Für Nutzfahrzeuge GmbH (DE)

Em virtude da extinção publicada na RPI 2830 de 01-04-2025 e considerando ausência de manifestação dentro dos prazos legais, informo que cabe ser mantida a extinção da patente e seus certificados, conforme o disposto no artigo 12, da resolução 113/2013.

---

**(11) PI 0913109-4 B8**

Código 24.10 - Manutenção da Extinção - Art. 78 inciso IV da LPI

(45) 22/10/2019

(73) AGC INC. (JP) ; SANTEN PHARMACEUTICAL CO., LTD. (JP)

Em virtude da extinção publicada na RPI 2829 de 25-03-2025 e considerando ausência de manifestação dentro dos prazos legais, informo que cabe ser mantida a extinção da patente e seus certificados, conforme o disposto no artigo 12, da resolução 113/2013.

---

**(11) PI 0913239-2 B1**

Código 24.10 - Manutenção da Extinção - Art. 78 inciso IV da LPI

(45) 24/09/2019

(73) BERND HANSEN (DE)

Em virtude da extinção publicada na RPI 2823 de 11-02-2025 e considerando



---

ausência de manifestação dentro dos prazos legais, informo que cabe ser mantida a extinção da patente e seus certificados, conforme o disposto no artigo 12, da resolução 113/2013.

---

**(11) PI 0913397-6 B8**

Código 24.10 - Manutenção da Extinção - Art. 78 inciso IV da LPI

(45) 04/02/2020

(73) GRIFOLS THERAPEUTICS INC. (US)

Em virtude da extinção publicada na RPI 2830 de 01-04-2025 e considerando ausência de manifestação dentro dos prazos legais, informo que cabe ser mantida a extinção da patente e seus certificados, conforme o disposto no artigo 12, da resolução 113/2013.

---

**(11) PI 0913423-9 B1**

Código 24.10 - Manutenção da Extinção - Art. 78 inciso IV da LPI

(45) 24/09/2019

(73) BOREALIS AG (AT)

Em virtude da extinção publicada na RPI 2829 de 25-03-2025 e considerando ausência de manifestação dentro dos prazos legais, informo que cabe ser mantida a extinção da patente e seus certificados, conforme o disposto no artigo 12, da resolução 113/2013.

---

**(11) PI 0914535-4 B1**

Código 24.10 - Manutenção da Extinção - Art. 78 inciso IV da LPI

(45) 26/11/2019

(73) WEIDMÜLLER INTERFACE GMBH & CO. KG (DE)

Em virtude da extinção publicada na RPI 2830 de 01-04-2025 e considerando ausência de manifestação dentro dos prazos legais, informo que cabe ser mantida a extinção da patente e seus certificados, conforme o disposto no artigo 12, da resolução 113/2013.

---

**(11) PI 0914888-4 B1**

Código 24.10 - Manutenção da Extinção - Art. 78 inciso IV da LPI

(45) 27/11/2018

(73) ESSILOR INTERNATIONAL (FR)

Em virtude da extinção publicada na RPI 2830 de 01-04-2025 e considerando ausência de manifestação dentro dos prazos legais, informo que cabe ser mantida a extinção da patente e seus certificados, conforme o disposto no artigo 12, da resolução 113/2013.

---

**(11) PI 0914946-5 B1**

Código 24.10 - Manutenção da Extinção - Art. 78 inciso IV da LPI

(45) 07/04/2020

(73) MICROSOFT TECHNOLOGY LICENSING, LLC (US)

Em virtude da extinção publicada na RPI 2830 de 01-04-2025 e considerando ausência de manifestação dentro dos prazos legais, informo que cabe ser mantida a extinção da patente e seus certificados, conforme o disposto no artigo 12, da resolução 113/2013.



- 
- (11) PI 0914960-0 B1** Código 24.10 - Manutenção da Extinção - Art. 78 inciso IV da LPI  
(45) 05/05/2020  
(73) MICROSOFT TECHNOLOGY LICENSING, LLC (US)  
Em virtude da extinção publicada na RPI 2830 de 01-04-2025 e considerando ausência de manifestação dentro dos prazos legais, informo que cabe ser mantida a extinção da patente e seus certificados, conforme o disposto no artigo 12, da resolução 113/2013.
- 
- (11) PI 0915121-4 B1** Código 24.10 - Manutenção da Extinção - Art. 78 inciso IV da LPI  
(45) 14/06/2016  
(73) Compagnie Industrielle de La Matiere Vegetale Cimv (FR)  
Em virtude da extinção publicada na RPI 2830 de 01-04-2025 e considerando ausência de manifestação dentro dos prazos legais, informo que cabe ser mantida a extinção da patente e seus certificados, conforme o disposto no artigo 12, da resolução 113/2013.
- 
- (11) PI 0915477-9 B1** Código 24.10 - Manutenção da Extinção - Art. 78 inciso IV da LPI  
(45) 15/06/2021  
(73) SCHENCK PROCESS LLC (US)  
Em virtude da extinção publicada na RPI 2830 de 01-04-2025 e considerando ausência de manifestação dentro dos prazos legais, informo que cabe ser mantida a extinção da patente e seus certificados, conforme o disposto no artigo 12, da resolução 113/2013.
- 
- (11) PI 0924867-6 B1** Código 24.10 - Manutenção da Extinção - Art. 78 inciso IV da LPI  
(45) 18/12/2018  
(73) Metso Power AB (SE)  
Em virtude da extinção publicada na RPI 2830 de 01-04-2025 e considerando ausência de manifestação dentro dos prazos legais, informo que cabe ser mantida a extinção da patente e seus certificados, conforme o disposto no artigo 12, da resolução 113/2013.
- 
- (11) PI 0925041-7 B1** Código 24.10 - Manutenção da Extinção - Art. 78 inciso IV da LPI  
(45) 13/10/2020  
(73) Volvo Lastvagnar AB (SE)  
Em virtude da extinção publicada na RPI 2824 de 18-02-2025 e considerando ausência de manifestação dentro dos prazos legais, informo que cabe ser mantida a extinção da patente e seus certificados, conforme o disposto no artigo 12, da resolução 113/2013.
- 
- (11) PI 0925092-1 B8** Código 24.10 - Manutenção da Extinção - Art. 78 inciso IV da LPI  
(45) 25/06/2019

---

(73) C.r. Bard, Inc. (US)

Em virtude da extinção publicada na RPI 2823 de 11-02-2025 e considerando ausência de manifestação dentro dos prazos legais, informo que cabe ser mantida a extinção da patente e seus certificados, conforme o disposto no artigo 12, da resolução 113/2013.

---

**(11) PI 1001054-8 B1**

Código 24.10 - Manutenção da Extinção - Art. 78 inciso IV da LPI

(45) 20/10/2020

(73) American Axle & Manufacturing, Inc (US)

Em virtude da extinção publicada na RPI 2824 de 18-02-2025 e considerando ausência de manifestação dentro dos prazos legais, informo que cabe ser mantida a extinção da patente e seus certificados, conforme o disposto no artigo 12, da resolução 113/2013.

---

**(11) PI 1001060-2 B1**

Código 24.10 - Manutenção da Extinção - Art. 78 inciso IV da LPI

(45) 04/08/2020

(73) MAN Truck & Bus AG (DE)

Em virtude da extinção publicada na RPI 2824 de 18-02-2025 e considerando ausência de manifestação dentro dos prazos legais, informo que cabe ser mantida a extinção da patente e seus certificados, conforme o disposto no artigo 12, da resolução 113/2013.

---

**(11) PI 1001117-0 B1**

Código 24.10 - Manutenção da Extinção - Art. 78 inciso IV da LPI

(45) 25/03/2014

(73) LEONEL BATISTA NETO (BR/RS) ; LEONARDO ELISANDRO BATISTA (BR/RS)

Em virtude da extinção publicada na RPI 2823 de 11-02-2025 e considerando ausência de manifestação dentro dos prazos legais, informo que cabe ser mantida a extinção da patente e seus certificados, conforme o disposto no artigo 12, da resolução 113/2013.

---

**(11) PI 1001207-9 B1**

Código 24.10 - Manutenção da Extinção - Art. 78 inciso IV da LPI

(45) 24/09/2019

(73) TRÜTZSCHLER GROUP SE (DE)

Em virtude da extinção publicada na RPI 2824 de 18-02-2025 e considerando ausência de manifestação dentro dos prazos legais, informo que cabe ser mantida a extinção da patente e seus certificados, conforme o disposto no artigo 12, da resolução 113/2013.

---

**(11) PI 1001310-5 B1**

Código 24.10 - Manutenção da Extinção - Art. 78 inciso IV da LPI

(45) 05/11/2019

(73) L'OREAL (FR)

Em virtude da extinção publicada na RPI 2823 de 11-02-2025 e considerando



---

ausência de manifestação dentro dos prazos legais, informo que cabe ser mantida a extinção da patente e seus certificados, conforme o disposto no artigo 12, da resolução 113/2013.

---

**(11) PI 1001318-0 B8**

Código 24.10 - Manutenção da Extinção - Art. 78 inciso IV da LPI  
(45) 23/02/2021

(73) MEDSKIN SOLUTIONS DR. SUWELACK AG (DE)

Em virtude da extinção publicada na RPI 2823 de 11-02-2025 e considerando ausência de manifestação dentro dos prazos legais, informo que cabe ser mantida a extinção da patente e seus certificados, conforme o disposto no artigo 12, da resolução 113/2013.

---

**(11) PI 1002045-4 B1**

Código 24.10 - Manutenção da Extinção - Art. 78 inciso IV da LPI  
(45) 02/07/2019

(73) ABRELINO DALLA ROSA (BR/SP)

Em virtude da extinção publicada na RPI 2830 de 01-04-2025 e considerando ausência de manifestação dentro dos prazos legais, informo que cabe ser mantida a extinção da patente e seus certificados, conforme o disposto no artigo 12, da resolução 113/2013.

---

**(11) PI 1002321-6 B1**

Código 24.10 - Manutenção da Extinção - Art. 78 inciso IV da LPI  
(45) 29/10/2019

(73) Schneider Electric Industries SAS (FR)

Em virtude da extinção publicada na RPI 2830 de 01-04-2025 e considerando ausência de manifestação dentro dos prazos legais, informo que cabe ser mantida a extinção da patente e seus certificados, conforme o disposto no artigo 12, da resolução 113/2013.

---

**(11) PI 1003677-6 B1**

Código 24.10 - Manutenção da Extinção - Art. 78 inciso IV da LPI  
(45) 19/10/2021

(73) Avaya Inc (US)

Em virtude da extinção publicada na RPI 2830 de 01-04-2025 e considerando ausência de manifestação dentro dos prazos legais, informo que cabe ser mantida a extinção da patente e seus certificados, conforme o disposto no artigo 12, da resolução 113/2013.

---

**(11) PI 1004313-6 B1**

Código 24.10 - Manutenção da Extinção - Art. 78 inciso IV da LPI  
(45) 04/05/2021

(73) ACCENTURE GLOBAL SERVICES LIMITED (CH)

Em virtude da extinção publicada na RPI 2823 de 11-02-2025 e considerando ausência de manifestação dentro dos prazos legais, informo que cabe ser mantida a extinção da patente e seus certificados, conforme o disposto no artigo 12, da resolução 113/2013.



- 
- (11) PI 1006472-9 B1** Código 24.10 - Manutenção da Extinção - Art. 78 inciso IV da LPI  
(45) 20/08/2019  
(73) OPULENT ELECTRONICS INTERNATIONAL PTE LTD. (SG)  
Em virtude da extinção publicada na RPI 2830 de 01-04-2025 e considerando ausência de manifestação dentro dos prazos legais, informo que cabe ser mantida a extinção da patente e seus certificados, conforme o disposto no artigo 12, da resolução 113/2013.
- 
- (11) PI 1006698-5 B1** Código 24.10 - Manutenção da Extinção - Art. 78 inciso IV da LPI  
(45) 10/09/2019  
(73) BIOSYSTEMS, S.A. (ES)  
Em virtude da extinção publicada na RPI 2823 de 11-02-2025 e considerando ausência de manifestação dentro dos prazos legais, informo que cabe ser mantida a extinção da patente e seus certificados, conforme o disposto no artigo 12, da resolução 113/2013.
- 
- (11) PI 1007671-9 B1** Código 24.10 - Manutenção da Extinção - Art. 78 inciso IV da LPI  
(45) 13/06/2017  
(73) UNILEVER IP HOLDINGS B.V. (PB)  
Em virtude da extinção publicada na RPI 2824 de 18-02-2025 e considerando ausência de manifestação dentro dos prazos legais, informo que cabe ser mantida a extinção da patente e seus certificados, conforme o disposto no artigo 12, da resolução 113/2013.
- 
- (11) PI 1007684-0 B1** Código 24.10 - Manutenção da Extinção - Art. 78 inciso IV da LPI  
(45) 17/03/2020  
(73) KONINKLIJKE PHILIPS N.V. (NL)  
Em virtude da extinção publicada na RPI 2823 de 11-02-2025 e considerando ausência de manifestação dentro dos prazos legais, informo que cabe ser mantida a extinção da patente e seus certificados, conforme o disposto no artigo 12, da resolução 113/2013.
- 
- (11) PI 1007752-9 B1** Código 24.10 - Manutenção da Extinção - Art. 78 inciso IV da LPI  
(45) 28/04/2020  
(73) LA TERMOPLASTIC F.B.M. - S.R.L. (IT)  
Em virtude da extinção publicada na RPI 2823 de 11-02-2025 e considerando ausência de manifestação dentro dos prazos legais, informo que cabe ser mantida a extinção da patente e seus certificados, conforme o disposto no artigo 12, da resolução 113/2013.
- 
- (11) PI 1009083-5 B1** Código 24.10 - Manutenção da Extinção - Art. 78 inciso IV da LPI  
(45) 08/10/2019

---

(73) METALOGENIA, S.A. (ES)

Em virtude da extinção publicada na RPI 2829 de 25-03-2025 e considerando ausência de manifestação dentro dos prazos legais, informo que cabe ser mantida a extinção da patente e seus certificados, conforme o disposto no artigo 12, da resolução 113/2013.

---

**(11) PI 1009616-7 B8**

Código 24.10 - Manutenção da Extinção - Art. 78 inciso IV da LPI

(45) 11/05/2021

(73) THE UNIVERSITY OF WESTERN ONTARIO (US)

Em virtude da extinção publicada na RPI 2830 de 01-04-2025 e considerando ausência de manifestação dentro dos prazos legais, informo que cabe ser mantida a extinção da patente e seus certificados, conforme o disposto no artigo 12, da resolução 113/2013.

---

**(11) PI 1009981-6 B1**

Código 24.10 - Manutenção da Extinção - Art. 78 inciso IV da LPI

(45) 31/12/2019

(73) PUREGRAFT LLC. (US)

Em virtude da extinção publicada na RPI 2825 de 25-02-2025 e considerando ausência de manifestação dentro dos prazos legais, informo que cabe ser mantida a extinção da patente e seus certificados, conforme o disposto no artigo 12, da resolução 113/2013.

---

**(11) PI 1010027-0 B1**

Código 24.10 - Manutenção da Extinção - Art. 78 inciso IV da LPI

(45) 26/01/2021

(73) APPLE INC. (US)

Em virtude da extinção publicada na RPI 2830 de 01-04-2025 e considerando ausência de manifestação dentro dos prazos legais, informo que cabe ser mantida a extinção da patente e seus certificados, conforme o disposto no artigo 12, da resolução 113/2013.

---

**(11) PI 1010192-6 B8**

Código 24.10 - Manutenção da Extinção - Art. 78 inciso IV da LPI

(45) 18/08/2020

(73) KIMBERLY-CLARK WORLDWIDE, INC (US)

Em virtude da extinção publicada na RPI 2830 de 01-04-2025 e considerando ausência de manifestação dentro dos prazos legais, informo que cabe ser mantida a extinção da patente e seus certificados, conforme o disposto no artigo 12, da resolução 113/2013.

---

**(11) PI 1010619-7 B1**

Código 24.10 - Manutenção da Extinção - Art. 78 inciso IV da LPI

(45) 13/11/2018

(73) Universite Catholique de Louvain (BE) ; Cliniques Universitaires Saint-Luc (BE)

Em virtude da extinção publicada na RPI 2830 de 01-04-2025 e considerando



---

ausência de manifestação dentro dos prazos legais, informo que cabe ser mantida a extinção da patente e seus certificados, conforme o disposto no artigo 12, da resolução 113/2013.

---

**(11) PI 1010668-5 B1**

Código 24.10 - Manutenção da Extinção - Art. 78 inciso IV da LPI

(45) 03/03/2020

(73) Silixa Limited (GB)

Em virtude da extinção publicada na RPI 2829 de 25-03-2025 e considerando ausência de manifestação dentro dos prazos legais, informo que cabe ser mantida a extinção da patente e seus certificados, conforme o disposto no artigo 12, da resolução 113/2013.

---

**(11) PI 1010711-8 B1**

Código 24.10 - Manutenção da Extinção - Art. 78 inciso IV da LPI

(45) 03/04/2018

(73) John Bean Technologies S.P.A. (IT) ; Bolton Alimentari S.P.A. (IT)

Em virtude da extinção publicada na RPI 2830 de 01-04-2025 e considerando ausência de manifestação dentro dos prazos legais, informo que cabe ser mantida a extinção da patente e seus certificados, conforme o disposto no artigo 12, da resolução 113/2013.

---

**(11) PI 1010756-8 B1**

Código 24.10 - Manutenção da Extinção - Art. 78 inciso IV da LPI

(45) 14/11/2017

(73) SHENYANG SINOCEM AGROCHEMICALS R&D CO., LTD. (CN)

Em virtude da extinção publicada na RPI 2830 de 01-04-2025 e considerando ausência de manifestação dentro dos prazos legais, informo que cabe ser mantida a extinção da patente e seus certificados, conforme o disposto no artigo 12, da resolução 113/2013.

---

**(11) PI 1010804-1 B1**

Código 24.10 - Manutenção da Extinção - Art. 78 inciso IV da LPI

(45) 06/10/2020

(73) LANXESS DEUTSCHLAND GMBH (DE)

Em virtude da extinção publicada na RPI 2825 de 25-02-2025 e considerando ausência de manifestação dentro dos prazos legais, informo que cabe ser mantida a extinção da patente e seus certificados, conforme o disposto no artigo 12, da resolução 113/2013.

---

**(11) PI 1010814-9 B1**

Código 24.10 - Manutenção da Extinção - Art. 78 inciso IV da LPI

(45) 13/04/2021

(73) MICROSOFT TECHNOLOGY LICENSING, LLC (US)

Em virtude da extinção publicada na RPI 2830 de 01-04-2025 e considerando ausência de manifestação dentro dos prazos legais, informo que cabe ser mantida a extinção da patente e seus certificados, conforme o disposto no artigo 12, da resolução 113/2013.



- 
- (11) PI 1010948-0 B1** Código 24.10 - Manutenção da Extinção - Art. 78 inciso IV da LPI  
(45) 07/04/2020  
(73) Septeos (FR)  
Em virtude da extinção publicada na RPI 2830 de 01-04-2025 e considerando ausência de manifestação dentro dos prazos legais, informo que cabe ser mantida a extinção da patente e seus certificados, conforme o disposto no artigo 12, da resolução 113/2013.
- 
- (11) PI 1011015-1 B8** Código 24.10 - Manutenção da Extinção - Art. 78 inciso IV da LPI  
(45) 10/11/2020  
(73) INTERMUNE, INC. (US)  
Em virtude da extinção publicada na RPI 2830 de 01-04-2025 e considerando ausência de manifestação dentro dos prazos legais, informo que cabe ser mantida a extinção da patente e seus certificados, conforme o disposto no artigo 12, da resolução 113/2013.
- 
- (11) PI 1011470-0 B1** Código 24.10 - Manutenção da Extinção - Art. 78 inciso IV da LPI  
(45) 29/09/2020  
(73) MICROSOFT TECHNOLOGY LICENSING, LLC (US)  
Em virtude da extinção publicada na RPI 2824 de 18-02-2025 e considerando ausência de manifestação dentro dos prazos legais, informo que cabe ser mantida a extinção da patente e seus certificados, conforme o disposto no artigo 12, da resolução 113/2013.
- 
- (11) PI 1011530-7 B1** Código 24.10 - Manutenção da Extinção - Art. 78 inciso IV da LPI  
(45) 04/05/2021  
(73) Huawei Technologies Co., Ltd (CN)  
Em virtude da extinção publicada na RPI 2830 de 01-04-2025 e considerando ausência de manifestação dentro dos prazos legais, informo que cabe ser mantida a extinção da patente e seus certificados, conforme o disposto no artigo 12, da resolução 113/2013.
- 
- (11) PI 1012032-7 B1** Código 24.10 - Manutenção da Extinção - Art. 78 inciso IV da LPI  
(45) 11/02/2020  
(73) VALMET TECHNOLOGIES OY. (FI)  
Em virtude da extinção publicada na RPI 2829 de 25-03-2025 e considerando ausência de manifestação dentro dos prazos legais, informo que cabe ser mantida a extinção da patente e seus certificados, conforme o disposto no artigo 12, da resolução 113/2013.
- 
- (11) PI 1012058-0 B1** Código 24.10 - Manutenção da Extinção - Art. 78 inciso IV da LPI  
(45) 02/06/2020

---

(73) SOCIETE LORRAINE DE CONSTRUCTION AERONAUTIQUE (FR)  
Em virtude da extinção publicada na RPI 2829 de 25-03-2025 e considerando ausência de manifestação dentro dos prazos legais, informo que cabe ser mantida a extinção da patente e seus certificados, conforme o disposto no artigo 12, da resolução 113/2013.

---

**(11) PI 1012060-2 B1**

Código 24.10 - Manutenção da Extinção - Art. 78 inciso IV da LPI  
(45) 04/05/2021  
(73) UNIFIED MESSAGING SYSTEMS AS (NO)  
Em virtude da extinção publicada na RPI 2829 de 25-03-2025 e considerando ausência de manifestação dentro dos prazos legais, informo que cabe ser mantida a extinção da patente e seus certificados, conforme o disposto no artigo 12, da resolução 113/2013.

---

**(11) PI 1012086-6 B1**

Código 24.10 - Manutenção da Extinção - Art. 78 inciso IV da LPI  
(45) 26/05/2020  
(73) MICROSOFT TECHNOLOGY LICENSING, LLC (US)  
Em virtude da extinção publicada na RPI 2830 de 01-04-2025 e considerando ausência de manifestação dentro dos prazos legais, informo que cabe ser mantida a extinção da patente e seus certificados, conforme o disposto no artigo 12, da resolução 113/2013.

---

**(11) PI 1012270-2 B1**

Código 24.10 - Manutenção da Extinção - Art. 78 inciso IV da LPI  
(45) 22/10/2019  
(73) LAPP INSULATORS GMBH (DE)  
Em virtude da extinção publicada na RPI 2825 de 25-02-2025 e considerando ausência de manifestação dentro dos prazos legais, informo que cabe ser mantida a extinção da patente e seus certificados, conforme o disposto no artigo 12, da resolução 113/2013.

---

**(11) PI 1012777-1 B1**

Código 24.10 - Manutenção da Extinção - Art. 78 inciso IV da LPI  
(45) 12/04/2022  
(73) U-SHIN SPAIN, SL (ES)  
Em virtude da extinção publicada na RPI 2830 de 01-04-2025 e considerando ausência de manifestação dentro dos prazos legais, informo que cabe ser mantida a extinção da patente e seus certificados, conforme o disposto no artigo 12, da resolução 113/2013.

---

**(11) PI 1012884-0 B1**

Código 24.10 - Manutenção da Extinção - Art. 78 inciso IV da LPI  
(45) 07/01/2020  
(73) Stefan A. Lupke (CA) ; MANFRED A. A. LUPKE (CA)  
Em virtude da extinção publicada na RPI 2830 de 01-04-2025 e considerando ausência de manifestação dentro dos prazos legais, informo que cabe ser



---

mantida a extinção da patente e seus certificados, conforme o disposto no artigo 12, da resolução 113/2013.

---

**(11) PI 1012886-7 B1**

Código 24.10 - Manutenção da Extinção - Art. 78 inciso IV da LPI

(45) 29/09/2020

(73) TECHNIP ENERGIES FRANCE (FR)

Em virtude da extinção publicada na RPI 2830 de 01-04-2025 e considerando ausência de manifestação dentro dos prazos legais, informo que cabe ser mantida a extinção da patente e seus certificados, conforme o disposto no artigo 12, da resolução 113/2013.

---

**(11) PI 1012889-1 B1**

Código 24.10 - Manutenção da Extinção - Art. 78 inciso IV da LPI

(45) 10/12/2019

(73) Interwell Technology AS (NO)

Em virtude da extinção publicada na RPI 2830 de 01-04-2025 e considerando ausência de manifestação dentro dos prazos legais, informo que cabe ser mantida a extinção da patente e seus certificados, conforme o disposto no artigo 12, da resolução 113/2013.

---

**(11) PI 1012907-3 B1**

Código 24.10 - Manutenção da Extinção - Art. 78 inciso IV da LPI

(45) 17/12/2019

(73) NEUMAYER TEKFOR ENGINEERING GMBH (DE)

Em virtude da extinção publicada na RPI 2830 de 01-04-2025 e considerando ausência de manifestação dentro dos prazos legais, informo que cabe ser mantida a extinção da patente e seus certificados, conforme o disposto no artigo 12, da resolução 113/2013.

---

**(11) PI 1012948-0 B1**

Código 24.10 - Manutenção da Extinção - Art. 78 inciso IV da LPI

(45) 03/03/2022

(73) Alcatel Lucent (FR)

Em virtude da extinção publicada na RPI 2830 de 01-04-2025 e considerando ausência de manifestação dentro dos prazos legais, informo que cabe ser mantida a extinção da patente e seus certificados, conforme o disposto no artigo 12, da resolução 113/2013.

---

**(11) PI 1012957-0 B1**

Código 24.10 - Manutenção da Extinção - Art. 78 inciso IV da LPI

(45) 10/12/2019

(73) AUTOLIV DEVELOPMENT AB (SE)

Em virtude da extinção publicada na RPI 2829 de 25-03-2025 e considerando ausência de manifestação dentro dos prazos legais, informo que cabe ser mantida a extinção da patente e seus certificados, conforme o disposto no artigo 12, da resolução 113/2013.



---

<b>(11) PI 1013047-0 B1</b>	<p>Código 24.10 - Manutenção da Extinção - Art. 78 inciso IV da LPI (45) 18/02/2020 (73) SWIMC LLC (US)</p> <p>Em virtude da extinção publicada na RPI 2830 de 01-04-2025 e considerando ausência de manifestação dentro dos prazos legais, informo que cabe ser mantida a extinção da patente e seus certificados, conforme o disposto no artigo 12, da resolução 113/2013.</p>
<b>(11) PI 1013077-2 B1</b>	<p>Código 24.10 - Manutenção da Extinção - Art. 78 inciso IV da LPI (45) 17/11/2020 (73) L'AIR LIQUIDE, SOCIETE ANONYME POUR L'ETUDE ET L'EXPLOITATION DES PROCEDES GEORGES CLAUDE (FR)</p> <p>Em virtude da extinção publicada na RPI 2830 de 01-04-2025 e considerando ausência de manifestação dentro dos prazos legais, informo que cabe ser mantida a extinção da patente e seus certificados, conforme o disposto no artigo 12, da resolução 113/2013.</p>
<b>(11) PI 1013259-7 B8</b>	<p>Código 24.10 - Manutenção da Extinção - Art. 78 inciso IV da LPI (45) 13/04/2021 (73) EXELIXIS, INC. (US)</p> <p>Em virtude da extinção publicada na RPI 2829 de 25-03-2025 e considerando ausência de manifestação dentro dos prazos legais, informo que cabe ser mantida a extinção da patente e seus certificados, conforme o disposto no artigo 12, da resolução 113/2013.</p>
<b>(11) PI 1013312-7 B1</b>	<p>Código 24.10 - Manutenção da Extinção - Art. 78 inciso IV da LPI (45) 03/03/2020 (73) DRYSTILL HOLDINGS INC. (CA)</p> <p>Em virtude da extinção publicada na RPI 2823 de 11-02-2025 e considerando ausência de manifestação dentro dos prazos legais, informo que cabe ser mantida a extinção da patente e seus certificados, conforme o disposto no artigo 12, da resolução 113/2013.</p>
<b>(11) PI 1013867-6 B8</b>	<p>Código 24.10 - Manutenção da Extinção - Art. 78 inciso IV da LPI (45) 27/10/2020 (73) UNIVERSITY OF EDINBURGH (GB) ; THE UNIVERSITY OF YORK (GB)</p> <p>Em virtude da extinção publicada na RPI 2824 de 18-02-2025 e considerando ausência de manifestação dentro dos prazos legais, informo que cabe ser mantida a extinção da patente e seus certificados, conforme o disposto no artigo 12, da resolução 113/2013.</p>
<b>(11) PI 1013960-5 B1</b>	<p>Código 24.10 - Manutenção da Extinção - Art. 78 inciso IV da LPI (45) 18/05/2021</p>

---

---

(73) HUAWEI TECHNOLOGIES CO., LTD. (CN)

Em virtude da extinção publicada na RPI 2830 de 01-04-2025 e considerando ausência de manifestação dentro dos prazos legais, informo que cabe ser mantida a extinção da patente e seus certificados, conforme o disposto no artigo 12, da resolução 113/2013.

---

**(11) PI 1013993-1 B1**

Código 24.10 - Manutenção da Extinção - Art. 78 inciso IV da LPI

(45) 17/11/2020

(73) MICROSOFT TECHNOLOGY LICENSING, LLC (US)

Em virtude da extinção publicada na RPI 2823 de 11-02-2025 e considerando ausência de manifestação dentro dos prazos legais, informo que cabe ser mantida a extinção da patente e seus certificados, conforme o disposto no artigo 12, da resolução 113/2013.

---

**(11) PI 1014218-5 B1**

Código 24.10 - Manutenção da Extinção - Art. 78 inciso IV da LPI

(45) 13/04/2021

(73) Sony Corporation. (JP)

Em virtude da extinção publicada na RPI 2830 de 01-04-2025 e considerando ausência de manifestação dentro dos prazos legais, informo que cabe ser mantida a extinção da patente e seus certificados, conforme o disposto no artigo 12, da resolução 113/2013.

---

**(11) PI 1014273-8 B1**

Código 24.10 - Manutenção da Extinção - Art. 78 inciso IV da LPI

(45) 09/03/2021

(73) HUAWEI TECHNOLOGIES CO., LTD. (CN)

Em virtude da extinção publicada na RPI 2824 de 18-02-2025 e considerando ausência de manifestação dentro dos prazos legais, informo que cabe ser mantida a extinção da patente e seus certificados, conforme o disposto no artigo 12, da resolução 113/2013.

---

**(11) PI 1014285-1 B1**

Código 24.10 - Manutenção da Extinção - Art. 78 inciso IV da LPI

(45) 17/12/2019

(73) IMDS R&D BV (NL)

Em virtude da extinção publicada na RPI 2824 de 18-02-2025 e considerando ausência de manifestação dentro dos prazos legais, informo que cabe ser mantida a extinção da patente e seus certificados, conforme o disposto no artigo 12, da resolução 113/2013.

---

**(11) PI 1014328-9 B1**

Código 24.10 - Manutenção da Extinção - Art. 78 inciso IV da LPI

(45) 20/03/2018

(73) Haldor Topsoe A/S (DK)

Em virtude da extinção publicada na RPI 2830 de 01-04-2025 e considerando ausência de manifestação dentro dos prazos legais, informo que cabe ser



---

mantida a extinção da patente e seus certificados, conforme o disposto no artigo 12, da resolução 113/2013.

---

**(11) PI 1014883-3 B1**

Código 24.10 - Manutenção da Extinção - Art. 78 inciso IV da LPI

(45) 29/10/2019

(73) Monsanto Technology LLC (US)

Em virtude da extinção publicada na RPI 2824 de 18-02-2025 e considerando ausência de manifestação dentro dos prazos legais, informo que cabe ser mantida a extinção da patente e seus certificados, conforme o disposto no artigo 12, da resolução 113/2013.

---

**(11) PI 1015000-5 B8**

Código 24.10 - Manutenção da Extinção - Art. 78 inciso IV da LPI

(45) 18/06/2019

(73) PARABEL NUTRITION, INC. (US)

Em virtude da extinção publicada na RPI 2823 de 11-02-2025 e considerando ausência de manifestação dentro dos prazos legais, informo que cabe ser mantida a extinção da patente e seus certificados, conforme o disposto no artigo 12, da resolução 113/2013.

---

**(11) PI 1015256-3 B1**

Código 24.10 - Manutenção da Extinção - Art. 78 inciso IV da LPI

(45) 23/02/2021

(73) FRANWELL, INC. (US)

Em virtude da extinção publicada na RPI 2824 de 18-02-2025 e considerando ausência de manifestação dentro dos prazos legais, informo que cabe ser mantida a extinção da patente e seus certificados, conforme o disposto no artigo 12, da resolução 113/2013.

---

**(11) PI 1015379-9 B1**

Código 24.10 - Manutenção da Extinção - Art. 78 inciso IV da LPI

(45) 03/04/2018

(73) MONSANTO TECHNOLOGY LLC (US)

Em virtude da extinção publicada na RPI 2824 de 18-02-2025 e considerando ausência de manifestação dentro dos prazos legais, informo que cabe ser mantida a extinção da patente e seus certificados, conforme o disposto no artigo 12, da resolução 113/2013.

---

**(11) PI 1015993-2 B1**

Código 24.10 - Manutenção da Extinção - Art. 78 inciso IV da LPI

(45) 26/06/2018

(73) UNIVERSIDAD CATÓLICA DE TEMUCO (CL) ; UNIVERSIDAD DE LA FRONTERA (CL)

Em virtude da extinção publicada na RPI 2825 de 25-02-2025 e considerando ausência de manifestação dentro dos prazos legais, informo que cabe ser mantida a extinção da patente e seus certificados, conforme o disposto no artigo 12, da resolução 113/2013.



- 
- (11) PI 1016110-4 B1** Código 24.10 - Manutenção da Extinção - Art. 78 inciso IV da LPI  
(45) 12/11/2019  
(73) Universal Biosensors PTY Ltd (AU)  
Em virtude da extinção publicada na RPI 2823 de 11-02-2025 e considerando ausência de manifestação dentro dos prazos legais, informo que cabe ser mantida a extinção da patente e seus certificados, conforme o disposto no artigo 12, da resolução 113/2013.
- 
- (11) PI 1016197-0 B1** Código 24.10 - Manutenção da Extinção - Art. 78 inciso IV da LPI  
(45) 17/12/2019  
(73) GOTTLIEB BINDER GMBH & CO. KG (DE)  
Em virtude da extinção publicada na RPI 2825 de 25-02-2025 e considerando ausência de manifestação dentro dos prazos legais, informo que cabe ser mantida a extinção da patente e seus certificados, conforme o disposto no artigo 12, da resolução 113/2013.
- 
- (11) PI 1101185-8 B1** Código 24.10 - Manutenção da Extinção - Art. 78 inciso IV da LPI  
(45) 09/06/2020  
(73) GENERAL ELECTRIC COMPANY (US)  
Em virtude da extinção publicada na RPI 2825 de 25-02-2025 e considerando ausência de manifestação dentro dos prazos legais, informo que cabe ser mantida a extinção da patente e seus certificados, conforme o disposto no artigo 12, da resolução 113/2013.
- 
- (11) PI 1102071-7 B1** Código 24.10 - Manutenção da Extinção - Art. 78 inciso IV da LPI  
(45) 29/09/2020  
(73) UNIVERSIDADE FEDERAL DE MINAS GERAIS (BR/MG)  
Em virtude da extinção publicada na RPI 2830 de 01-04-2025 e considerando ausência de manifestação dentro dos prazos legais, informo que cabe ser mantida a extinção da patente e seus certificados, conforme o disposto no artigo 12, da resolução 113/2013.
- 
- (11) PI 1102087-3 B1** Código 24.10 - Manutenção da Extinção - Art. 78 inciso IV da LPI  
(45) 15/09/2020  
(73) KRONES AG. (DE)  
Em virtude da extinção publicada na RPI 2825 de 25-02-2025 e considerando ausência de manifestação dentro dos prazos legais, informo que cabe ser mantida a extinção da patente e seus certificados, conforme o disposto no artigo 12, da resolução 113/2013.
- 
- (11) PI 1102215-9 B1** Código 24.10 - Manutenção da Extinção - Art. 78 inciso IV da LPI  
(45) 06/09/2022

---

(73) BOXFLEX COMPONENTES PARA CALÇADOS LTDA (BR/RS)

Em virtude da extinção publicada na RPI 2829 de 25-03-2025 e considerando ausência de manifestação dentro dos prazos legais, informo que cabe ser mantida a extinção da patente e seus certificados, conforme o disposto no artigo 12, da resolução 113/2013.

---

**(11) PI 1102619-7 B1**

Código 24.10 - Manutenção da Extinção - Art. 78 inciso IV da LPI

(45) 02/03/2021

(73) AVAYA INC. (US)

Em virtude da extinção publicada na RPI 2829 de 25-03-2025 e considerando ausência de manifestação dentro dos prazos legais, informo que cabe ser mantida a extinção da patente e seus certificados, conforme o disposto no artigo 12, da resolução 113/2013.

---

**(11) PI 1102798-3 B1**

Código 24.10 - Manutenção da Extinção - Art. 78 inciso IV da LPI

(45) 07/01/2020

(73) TRÜTZSCHLER GROUP SE (DE)

Em virtude da extinção publicada na RPI 2830 de 01-04-2025 e considerando ausência de manifestação dentro dos prazos legais, informo que cabe ser mantida a extinção da patente e seus certificados, conforme o disposto no artigo 12, da resolução 113/2013.

---

**(11) PI 1102851-3 B1**

Código 24.10 - Manutenção da Extinção - Art. 78 inciso IV da LPI

(45) 28/04/2020

(73) OMRON HEALTHCARE BRASIL INDÚSTRIA E COMÉRCIO DE PRODUTOS MÉDICOS LTDA. (BR/SP)

Em virtude da extinção publicada na RPI 2830 de 01-04-2025 e considerando ausência de manifestação dentro dos prazos legais, informo que cabe ser mantida a extinção da patente e seus certificados, conforme o disposto no artigo 12, da resolução 113/2013.

---

**(11) PI 1103118-2 B1**

Código 24.10 - Manutenção da Extinção - Art. 78 inciso IV da LPI

(45) 26/03/2024

(73) Instituto Mexicano Del Petróleo (MX)

Em virtude da extinção publicada na RPI 2830 de 01-04-2025 e considerando ausência de manifestação dentro dos prazos legais, informo que cabe ser mantida a extinção da patente e seus certificados, conforme o disposto no artigo 12, da resolução 113/2013.

---

**(11) PI 9906339-5 B1**

Código 24.10 - Manutenção da Extinção - Art. 78 inciso IV da LPI

(45) 20/09/2016

(73) INVT SPE LLC. (US)

Em virtude da extinção publicada na RPI 2823 de 11-02-2025 e considerando



---

ausência de manifestação dentro dos prazos legais, informo que cabe ser mantida a extinção da patente e seus certificados, conforme o disposto no artigo 12, da resolução 113/2013.

---

**(11) PI 9911289-2 B1**

Código 24.10 - Manutenção da Extinção - Art. 78 inciso IV da LPI  
(45) 16/06/2015

(73) General Instrument Corporation (US)

Em virtude da extinção publicada na RPI 2829 de 25-03-2025 e considerando ausência de manifestação dentro dos prazos legais, informo que cabe ser mantida a extinção da patente e seus certificados, conforme o disposto no artigo 12, da resolução 113/2013.



**Código Anotação de Alteração de nome e/ou sede, de Transferência e de Limitação ou Ônus de Pedido, Patente e Certificado de Adição de Invenção****Código 25.1 - Transferência Deferida**

Notificação do deferimento da transferência requerida. Desta data corre o prazo de 60 (sessenta) dias para eventual recurso do interessado.

---

<b>(21) BR 10 2020 007440-7 A2</b>	Código 25.1 - Transferência Deferida (22) 15/04/2020 (71) EMILIO ACCIARITO FILHO (BR/RJ)
<b>(11) BR 10 2020 016451-1 B1</b>	Código 25.1 - Transferência Deferida (22) 12/08/2020 (45) 03/11/2021 (71) PQ LLC (US)
<b>(21) BR 10 2023 000268-4 A2</b>	Código 25.1 - Transferência Deferida (22) 06/01/2023 (71) ALLIED PACKAGING CORPORATION (US)
<b>(21) BR 10 2023 000328-1 A2</b>	Código 25.1 - Transferência Deferida (22) 06/01/2023 (71) ALLIED PACKAGING CORPORATION (US)
<b>(21) BR 10 2023 016728-4 A2</b>	Código 25.1 - Transferência Deferida (22) 18/08/2023 (71) JOSE COSTA (BR/PR)
<b>(21) BR 10 2023 021745-1 A2</b>	Código 25.1 - Transferência Deferida (22) 19/10/2023 (71) EXPRO NORTH SEA LIMITED (GB)
<b>(21) BR 10 2023 022929-8 A2</b>	Código 25.1 - Transferência Deferida (22) 01/11/2023 (71) EXPRO NORTH SEA LIMITED (GB)
<b>(21) BR 10 2025 007691-8</b>	Código 25.1 - Transferência Deferida (22) 17/04/2025 (66) BR 10 2024 009689-4 16/05/2024 (71) JHONNYS TARQUINIO MARCHIORATO (BR/PR) ; ENIO JOSÉ PERACCHI JUNIOR (BR/PR) ; RAPHAEL TZECIUK (BR/PR)



---

**(11) BR 11 2012 009466-1 B1** Código 25.1 - Transferência Deferida  
(22) 23/10/2009  
(45) 31/03/2020  
(71) FEDERAL-MOGUL PRODUCTS US LLC (US)

---

**(11) BR 11 2012 009470-0 B1** Código 25.1 - Transferência Deferida  
(22) 23/10/2009  
(45) 28/04/2020  
(71) FEDERAL-MOGUL PRODUCTS US LLC (US)

---

**(11) BR 11 2012 018900-0 B1** Código 25.1 - Transferência Deferida  
(22) 31/01/2011  
(45) 01/12/2020  
(71) PENNAKEM EUROPA (FR)

---

**(11) BR 11 2013 014625-7 B1** Código 25.1 - Transferência Deferida  
(22) 13/12/2011  
(45) 09/11/2021  
(71) FLSMIDTH CEMENT A/S (DK)

---

**(11) BR 11 2013 030639-4 B1** Código 25.1 - Transferência Deferida  
(22) 30/05/2012  
(45) 31/12/2019  
(71) SYNGENTA CROP PROTECTION AG (CH)

---

**(11) BR 11 2014 003245-9 B1** Código 25.1 - Transferência Deferida  
(22) 26/09/2012  
(45) 09/11/2021  
(71) AIC316 GMBH (DE)

---

**(11) BR 11 2014 011112-0 B1** Código 25.1 - Transferência Deferida  
(22) 05/09/2012  
(45) 18/05/2021  
(71) METSO FINLAND OY (FI)

---

**(21) BR 11 2014 011630-0 A2** Código 25.1 - Transferência Deferida  
(22) 15/11/2012  
(71) STILLWATERS BIOSCIENCE GROUP, LLC (US)

---

**(11) BR 11 2014 012985-1 B1** Código 25.1 - Transferência Deferida  
(22) 27/11/2012



---

	(45) 12/05/2020 (71) ZOETIS SERVICES LLC (US)
--	--

---

<b>(11) BR 11 2014 019217-0 B1</b>	Código 25.1 - Transferência Deferida (22) 29/01/2013 (45) 05/05/2020 (71) PETER AUGENDOPLER (AT) ; H.U. PRIVATSTIFTUNG (AT)
------------------------------------	--

---

<b>(11) BR 11 2015 017840-5 B1</b>	Código 25.1 - Transferência Deferida (22) 22/01/2014 (45) 15/03/2022 (71) OXFORD ANTIBIOTIC GROUP GMBH (AT)
------------------------------------	--

---

<b>(11) BR 11 2016 009215-5 B1</b>	Código 25.1 - Transferência Deferida (22) 23/10/2014 (45) 16/08/2022 (71) ASCERO TECHNOLOGIES, LLC (US)
------------------------------------	--

---

<b>(11) BR 11 2016 016401-6 B1</b>	Código 25.1 - Transferência Deferida (22) 16/01/2014 (45) 23/02/2021 (71) PERIDOT PRINT LLC (US)
------------------------------------	---

---

<b>(11) BR 11 2016 016402-4 B1</b>	Código 25.1 - Transferência Deferida (22) 31/01/2014 (45) 26/01/2021 (71) PERIDOT PRINT LLC (US)
------------------------------------	---

---

<b>(11) BR 11 2016 021614-8 B1</b>	Código 25.1 - Transferência Deferida (22) 30/04/2014 (45) 17/08/2021 (71) PERIDOT PRINT LLC (US)
------------------------------------	---

---

<b>(11) BR 11 2017 002094-7 B1</b>	Código 25.1 - Transferência Deferida (22) 30/07/2015 (45) 07/02/2023 (71) OXFORD ANTIBIOTIC GROUP GMBH (AT)
------------------------------------	--

---

<b>(11) BR 11 2017 010953-0 B1</b>	Código 25.1 - Transferência Deferida (22) 24/11/2015 (45) 16/01/2024 (71) NANOBOTIX (FR)
------------------------------------	---

---

<b>(11) BR 11 2017 011006-7 B1</b>	Código 25.1 - Transferência Deferida (22) 27/11/2015 (45) 23/05/2023 (71) KAPSCH TRAFFICCOM AG (AT)
<hr/>	
<b>(11) BR 11 2017 011029-6 B1</b>	Código 25.1 - Transferência Deferida (22) 27/11/2015 (45) 27/06/2023 (71) KAPSCH TRAFFICCOM AG (AT)
<hr/>	
<b>(11) BR 11 2017 015577-0 B1</b>	Código 25.1 - Transferência Deferida (22) 30/01/2015 (45) 18/07/2023 (71) JGC HOLDINGS CORPORATION (JP)
<hr/>	
<b>(11) BR 11 2017 015616-4 B1</b>	Código 25.1 - Transferência Deferida (22) 22/01/2016 (45) 15/02/2022 (71) 2543500 ALBERTA LTD., D.B.A. SHAW PIPE PROTECTION (CA)
<hr/>	
<b>(11) BR 11 2018 002468-6 B1</b>	Código 25.1 - Transferência Deferida (22) 03/08/2016 (45) 06/07/2021 (71) JENA FLOW BATTERIES GMBH (DE)
<hr/>	
<b>(21) BR 11 2018 010537-6 A2</b>	Código 25.1 - Transferência Deferida (22) 02/12/2016 (71) ABLYNX N.V. (BE)
<hr/>	
<b>(11) BR 11 2018 012974-7 B1</b>	Código 25.1 - Transferência Deferida (22) 20/12/2016 (45) 27/12/2022 (71) FLSMIDTH CEMENT A/S (DK)
<hr/>	
<b>(11) BR 11 2018 014684-6 B1</b>	Código 25.1 - Transferência Deferida (22) 20/01/2017 (45) 29/03/2022 (71) FLSMIDTH CEMENT A/S (DK)
<hr/>	
<b>(11) BR 11 2018 015436-9 B1</b>	Código 25.1 - Transferência Deferida (22) 19/04/2017

---

	(45) 29/11/2022 (71) PERIDOT PRINT LLC (US)
<b>(21) BR 11 2019 008244-1 A2</b>	Código 25.1 - Transferência Deferida (22) 27/10/2017 (71) INCYTE CORPORATION (US)
<b>(11) BR 11 2019 013529-4 B1</b>	Código 25.1 - Transferência Deferida (22) 12/12/2017 (45) 17/01/2023 (71) PROTEKU EUROPA, S.L. (ES)
<b>(11) BR 11 2019 021284-1 B1</b>	Código 25.1 - Transferência Deferida (22) 10/04/2018 (45) 19/12/2023 (71) HANGZHOU JINGU AVATAR CO., LTD (CN)
<b>(21) BR 11 2019 022729-6 A2</b>	Código 25.1 - Transferência Deferida (22) 30/05/2018 (71) ABLYNX N.V. (BE)
<b>(21) BR 11 2019 025034-4 A2</b>	Código 25.1 - Transferência Deferida (22) 30/05/2018 (71) INCYTE CORPORATION (US)
<b>(11) BR 11 2020 002204-7 B1</b>	Código 25.1 - Transferência Deferida (22) 01/08/2018 (45) 11/07/2023 (71) EXPRO NORTH SEA LIMITED (GB)
<b>(21) BR 11 2020 007751-8 A2</b>	Código 25.1 - Transferência Deferida (22) 25/10/2018 (71) ACCELERON PHARMA INC. (US)
<b>(21) BR 11 2020 018918-9 A2</b>	Código 25.1 - Transferência Deferida (22) 22/03/2019 (71) SURFACE ONCOLOGY, LLC (US)
<b>(21) BR 11 2020 020338-6 A2</b>	Código 25.1 - Transferência Deferida (22) 04/04/2019 (71) FMC NETHERLANDS HOLDINGS BV (NL)

---

<b>(11) BR 11 2021 002931-1 B1</b>	Código 25.1 - Transferência Deferida (22) 23/08/2019 (45) 27/08/2024 (71) REMET CORPORATION (GB)
<hr/>	
<b>(21) BR 11 2021 012460-8 A2</b>	Código 25.1 - Transferência Deferida (22) 26/02/2020 (71) ROCHE DIAGNOSTICS A/S (DK)
<hr/>	
<b>(21) BR 11 2022 001852-5 A2</b>	Código 25.1 - Transferência Deferida (22) 13/08/2020 (71) EXPRO NORTH SEA LIMITED (GB)
<hr/>	
<b>(21) BR 11 2022 004383-0 A2</b>	Código 25.1 - Transferência Deferida (22) 08/09/2020 (71) CERYX MEDICAL LIMITED (GB)
<hr/>	
<b>(21) BR 11 2023 010858-6 A2</b>	Código 25.1 - Transferência Deferida (22) 01/12/2021 (71) EXPRO NORTH SEA LIMITED (GB)
<hr/>	
<b>(21) BR 11 2023 017895-9 A2</b>	Código 25.1 - Transferência Deferida (22) 10/03/2022 (71) BLOOMSBURY DESIGN LABS LLC (US)
<hr/>	
<b>(21) BR 11 2023 022706-2 A2</b>	Código 25.1 - Transferência Deferida (22) 06/05/2022 (71) CELGENE CORPORATION (US)
<hr/>	
<b>(21) BR 11 2024 002511-0 A2</b>	Código 25.1 - Transferência Deferida (22) 02/08/2022 (71) EXPRO NORTH SEA LIMITED (GB)
<hr/>	
<b>(21) BR 11 2024 010879-1 A2</b>	Código 25.1 - Transferência Deferida (22) 16/12/2022 (71) ALCON INC. (CH)
<hr/>	
<b>(11) BR 20 2015 032390-0 Y1</b>	Código 25.1 - Transferência Deferida (22) 23/12/2015 (45) 24/11/2020 (71) HIROSHI KISHI (BR/SC)

---

<b>(11) BR 20 2018 003176-2 Y1</b>	Código 25.1 - Transferência Deferida (22) 19/02/2018 (45) 06/07/2021 (71) ROSANGELA SOUTO RUA RODRIGUES (BR/SP)
<hr/>	
<b>(11) BR 20 2018 012656-9 Y8</b>	Código 25.1 - Transferência Deferida (22) 20/06/2018 (45) 27/06/2023 (71) PW TECH INDÚSTRIA E COMÉRCIO DE PURIFICADORES LTDA (BR/SP)
<hr/>	
<b>(21) BR 20 2021 024639-7 U2</b>	Código 25.1 - Transferência Deferida (22) 06/12/2021 (71) INFORTEL COMÉRCIO E DISTRIBUIDORA DE MATERIAIS ELÉTRICOS, TELEFONIA, INFORMÁTICA E COMUNICAÇÃO LTDA (BR/RJ)
<hr/>	
<b>(21) BR 20 2021 024721-0 U2</b>	Código 25.1 - Transferência Deferida (22) 07/12/2021 (71) INFORTEL COMÉRCIO E DISTRIBUIDORA DE MATERIAIS ELÉTRICOS, TELEFONIA, INFORMÁTICA E COMUNICAÇÃO LTDA (BR/RJ)
<hr/>	
<b>(11) MU 9003075-3 Y1</b>	Código 25.1 - Transferência Deferida (22) 23/09/2010 (45) 20/09/2022 (71) PAULO ROBERTO CASTRO DE OLIVEIRA (BR/RS)
<hr/>	
<b>(11) PI 0407271-5 B1</b>	Código 25.1 - Transferência Deferida (22) 04/02/2004 (45) 10/11/2015 (73) ZOETIS SERVICES LLC (US)
<hr/>	
<b>(11) PI 0512713-0 B1</b>	Código 25.1 - Transferência Deferida (22) 10/06/2005 (45) 11/09/2018 (71) FLSMIDTH CEMENT A/S (DK)
<hr/>	
<b>(11) PI 0621427-4 B1</b>	Código 25.1 - Transferência Deferida (22) 28/12/2006 (45) 30/04/2019 (71) FLSMIDTH CEMENT A/S (DK)
<hr/>	
<b>(11) PI 0914722-5 B1</b>	Código 25.1 - Transferência Deferida (22) 15/05/2009

---

(45) 02/03/2021

(71) FLSMIDTH CEMENT A/S (DK)

---

**(11) PI 0921849-1 B8**

Código 25.1 - Transferência Deferida

(22) 19/11/2009

(45) 05/05/2020

(71) JOHNSON & JOHNSON GMBH (DE) ; CHENANGO TWO LLC (US)



**Código 25.2 - Transferência Indeferida**

Notificação do indeferimento da transferência requerida. Desta data corre o prazo de 60 (sessenta) dias para eventual recurso do interessado.

---

<b>(21) BR 10 2023 021973-0 A2</b>	Código 25.2 - Transferência Indeferida (22) 20/10/2023 (71) PSM - PANTANALI SERVIÇOS MEDICOS LTDA (BR/SP) ; SHIZU PESQUISA E DESENVOLVIMENTO EM MEDICINA LTDA (BR/SP) ; ALEXANDRA ZAPPAROLI CASTRO MELO MARINANGELO (BR/SP) ; ADRIANO DOS SANTOS SILVA (BR/SP) Indeferido o pedido de transferência contido na petição 870250017676 de 06/03/2025, por ausência de cumprimento da exigência publicada na RPI nº 2830, de 01/04/2025.
<b>(21) BR 10 2024 009689-4</b>	Código 25.2 - Transferência Indeferida (22) 16/05/2024 (71) FORSEA TECNOLOGIA LTDA (BR/PR) Indeferido o pedido de transferência contido na petição 870250038974 de 13/05/2025, pois o pedido se encontra com a instância administrativa encerrada com o despacho de arquivamento definitivo publicado na RPI nº 2843, de 01/07/2025.
<b>(21) BR 11 2022 005445-9 A2</b>	Código 25.2 - Transferência Indeferida (22) 27/08/2020 (71) SABIC GLOBAL TECHNOLOGIES B.V. (NL) Indeferido o pedido de transferência contido na petição 870240095484 de 07/11/2024, por ausência de cumprimento da exigência publicada na RPI nº 2833, de 24/04/2025.
<b>(21) BR 11 2022 009318-7 A2</b>	Código 25.2 - Transferência Indeferida (22) 26/11/2020 (71) SABIC GLOBAL TECHNOLOGIES B.V. (NL) Indeferido o pedido de transferência contido na petição 870240095494 de 07/11/2024, por ausência de cumprimento da exigência publicada na RPI nº 2833, de 24/04/2025.
<b>(21) PI 0905784-6 A2</b>	Código 25.2 - Transferência Indeferida (22) 23/01/2009 (71) RHODIA OPERATIONS (FR) Indeferido o pedido de transferência contido na petição 870240108585 de 19/12/2024, em virtude da manutenção do indeferimento do pedido publicado na RPI2724 de 21/03/2023.





### Código 25.3 - Transferência em Exigência

Exigência referente ao pedido de transferência requerida. Desta data corre o prazo de 60 (sessenta) dias para cumprimento da exigência formulada, sob pena de indeferimento da transferência.

---

<b>(21) BR 10 2019 028199-5 A2</b>	<p>Código 25.3 - Transferência em Exigência (22) 30/12/2019 (71) DEXCO HYDRA CORONA SISTEMAS DE AQUECIMENTO DE ÁGUA LTDA (BR/SE) A fim de atender a transferência, requerida através da petição nº 870240106659 de 13/12/2024, é necessário apresentar documento que comprove que o representante da empresa cedente tem poderes para realizar tal ato. Além disso, é preciso apresentar a guia de cumprimento de exigência.</p>
<b>(21) BR 10 2023 005452-8 A2</b>	<p>Código 25.3 - Transferência em Exigência (22) 23/03/2023 (71) UNIVERSIDADE FEDERAL DA GRANDE DOURADOS (BR/MS) A fim de atender a transferência de parte dos direitos, requerida através da petição nº 870250004948 de 22/01/2025, é necessário apresentar documento de cessão contendo o número do pedido e as assinaturas do representante da cedente e dos cessionários. Além disso, é preciso apresentar a guia de cumprimento de exigência.</p>
<b>(11) BR 11 2020 001130-4 B1</b>	<p>Código 25.3 - Transferência em Exigência (22) 19/07/2018 (45) 22/10/2024 (71) SABIC GLOBAL TECHNOLOGIES B.V. (NL) A fim de atender a transferência, requerida através da petição nº 870240096358 de 11/11/2024, é necessário pagar e peticionar GRU 249 referente à transferência anterior, acompanhada de toda a documentação que comprove a transferência, de acordo com o Artigo 7º da Portaria INPI 20/2024. É necessário também apresentar a comprovação de poderes de quem representa o cedente e o cessionário no documento de cessão que consta da petição nº 870240096358 de 11/11/2024. Além disso, é preciso apresentar a guia de cumprimento de exigência.</p>
<b>(21) BR 11 2021 010747-9 A2</b>	<p>Código 25.3 - Transferência em Exigência (22) 05/12/2019 (71) SABIC GLOBAL TECHNOLOGIES B.V. (NL) A fim de atender a transferência, requerida através da petição nº 870240096362 de 11/11/2024, é necessário pagar e peticionar GRU 249 referente à transferência anterior, acompanhada de toda a documentação que comprove a</p>



---

transferência, de acordo com o Artigo 7º da Portaria INPI 20/2024. É necessário também apresentar a comprovação de poderes de quem representa o cedente e o cessionário no documento de cessão que consta da petição nº 870240096362 de 11/11/2024. Além disso, é preciso apresentar a guia de cumprimento de exigência.

---

**(21) BR 11 2021 011283-9 A2**

Código 25.3 - Transferência em Exigência

(22) 09/12/2019

(71) SABIC GLOBAL TECHNOLOGIES B.V. (NL)

A fim de atender a transferência, requerida através da petição nº 870240096317 de 11/11/2024, é necessário pagar e peticionar GRU 249 referente à transferência anterior, acompanhada de toda a documentação que comprove a transferência, de acordo com o Artigo 7º da Portaria INPI 20/2024. É necessário também apresentar a comprovação de poderes de quem representa o cedente e o cessionário no documento de cessão que consta da petição nº 870240096317 de 11/11/2024. Além disso, é preciso apresentar a guia de cumprimento de exigência.

---

**(21) BR 11 2021 011301-0 A2**

Código 25.3 - Transferência em Exigência

(22) 11/12/2019

(71) SABIC GLOBAL TECHNOLOGIES B.V. (NL)

A fim de atender a(s) transferência(s), requerida(s) através da petição nº 870240096321 de 11/11/2024, é necessário pagar e peticionar GRU 249 referente à transferência anterior, acompanhada de toda a documentação que comprove a transferência, de acordo com o Artigo 7º da Portaria INPI 20/2024. É necessário também apresentar a comprovação de poderes de quem representa o cedente e o cessionário no documento de cessão que consta da petição nº 870240096321 de 11/11/2024. Além disso, é preciso apresentar a guia de cumprimento de exigência.

---

**(21) BR 11 2021 026857-0 A2**

Código 25.3 - Transferência em Exigência

(22) 06/07/2020

(71) SABIC GLOBAL TECHNOLOGIES B.V. (NL)

A fim de atender a transferência, requerida através da petição nº 870240096314 de 11/11/2024, é necessário pagar e peticionar GRU 249 referente à transferência anterior, acompanhada de toda a documentação que comprove a transferência, de acordo com o Artigo 7º da Portaria INPI 20/2024. É necessário também apresentar a comprovação de poderes de quem representa o cedente e o cessionário no documento de cessão que consta da petição nº 870240096314 de 11/11/2024. Além disso, é preciso apresentar a guia de cumprimento de exigência.

---

**(21) BR 11 2024 026212-0 A2**

Código 25.3 - Transferência em Exigência



---

(22) 12/06/2023

(71) DANIEL S. O'TOOLE (US) ; DANIEL S. O'TOOLE (US) ; TORREY, M. BIEVENOUR (US) ; NEERAV SHAH (US) ; MARK HAMM (US)

A fim de atender a transferência, requerida através da petição nº 870250011290 de 11/02/2025, é necessário apresentar documento com apostilamento ou legalização consular. Além disso, é preciso apresentar a guia de cumprimento de exigência.

---

**(21) BR 20 2024 011603-3**

Código 25.3 - Transferência em Exigência

(22) 10/06/2024

(71) B2O ODONTOLOGIA E ASSESSORIA LTDA EPP (BR/PR)

A fim de atender a transferência, requerida através da petição nº 870250046493 de 04/06/2025, é necessário apresentar documento que comprove que o representante da empresa cedente tem poderes para realizar tal ato. Além disso, é preciso apresentar a guia de cumprimento de exigência.

---

**(11) PI 0412251-8 B1**

Código 25.3 - Transferência em Exigência

(22) 28/07/2004

(45) 25/09/2018

(71) EVONIK ACTIVE OXYGENS, LLC (US)

A fim de atender a transferência, requerida através da petição nº 870240102605 de 02/12/2024, é necessário apresentar uma guia de recolhimento, código 248, relativa a alteração de endereço da cedente. Além disso, é preciso apresentar a guia de cumprimento de exigência.

---

**(11) PI 0507968-3 B1**

Código 25.3 - Transferência em Exigência

(22) 24/02/2005

(45) 26/03/2019

(71) EVONIK ACTIVE OXYGENS, LLC (US)

A fim de atender a transferência, requerida através da petição nº 870240102613 de 02/12/2024, é necessário apresentar uma guia de recolhimento, código 248, relativa a alteração de endereço da cedente. Além disso, é preciso apresentar a guia de cumprimento de exigência.

---

**(11) PI 0617476-0 B8**

Código 25.3 - Transferência em Exigência

(22) 20/10/2006

(45) 08/09/2015

(73) EVONIK ACTIVE OXYGENS, LLC (US)

A fim de atender a transferência, requerida através da petição nº 870240102618 de 02/12/2024, é necessário apresentar uma guia de recolhimento, código 248, relativa a alteração de endereço da cedente. Além disso, é preciso apresentar a guia de cumprimento de exigência.





**Código 25.4 - Alteração de Nome Deferida**

Notificação do deferimento da alteração de nome requerida. Desta data corre o prazo de 60 (sessenta) dias para eventual recurso do interessado.

---

<b>(21) BR 10 2019 024239-6 A2</b>	Código 25.4 - Alteração de Nome Deferida (22) 18/11/2019 (71) RTX CORPORATION (US)
<hr/>	
<b>(21) BR 10 2020 023402-1 A2</b>	Código 25.4 - Alteração de Nome Deferida (22) 16/11/2020 (71) MYPROFIT CROSSBORDER TECHNOLOGIES S.A. (BR/SP)
<hr/>	
<b>(21) BR 10 2022 010579-0 A2</b>	Código 25.4 - Alteração de Nome Deferida (22) 30/05/2022 (71) MYPROFIT CROSSBORDER TECHNOLOGIES S.A. (BR/SP)
<hr/>	
<b>(21) BR 10 2023 024524-2 A2</b>	Código 25.4 - Alteração de Nome Deferida (22) 23/11/2023 (71) STELLANTIS AUTOMOVEIS BRASIL LTDA. (BR/MG)
<hr/>	
<b>(21) BR 10 2023 025238-9 A2</b>	Código 25.4 - Alteração de Nome Deferida (22) 30/11/2023 (71) STELLANTIS AUTOMOVEIS BRASIL LTDA. (BR/MG)
<hr/>	
<b>(21) BR 10 2023 025241-9 A2</b>	Código 25.4 - Alteração de Nome Deferida (22) 30/11/2023 (71) STELLANTIS AUTOMOVEIS BRASIL LTDA. (BR/MG)
<hr/>	
<b>(21) BR 10 2023 025481-0 A2</b>	Código 25.4 - Alteração de Nome Deferida (22) 05/12/2023 (71) STELLANTIS AUTOMOVEIS BRASIL LTDA. (BR/MG)
<hr/>	
<b>(21) BR 10 2023 025564-7 A2</b>	Código 25.4 - Alteração de Nome Deferida (22) 05/12/2023 (71) STELLANTIS AUTOMOVEIS BRASIL LTDA. (BR/MG)
<hr/>	
<b>(21) BR 10 2023 025565-5 A2</b>	Código 25.4 - Alteração de Nome Deferida (22) 05/12/2023 (71) STELLANTIS AUTOMOVEIS BRASIL LTDA. (BR/MG)
<hr/>	
<b>(21) BR 10 2023 026434-4 A2</b>	Código 25.4 - Alteração de Nome Deferida



---

	(22) 14/12/2023 (71) STELLANTIS AUTOMOVEIS BRASIL LTDA. (BR/MG)
<b>(21) BR 10 2023 026864-1 A2</b>	Código 25.4 - Alteração de Nome Deferida (22) 19/12/2023 (71) STELLANTIS AUTOMOVEIS BRASIL LTDA. (BR/MG)
<b>(21) BR 10 2023 027638-5 A2</b>	Código 25.4 - Alteração de Nome Deferida (22) 27/12/2023 (71) STELLANTIS AUTOMOVEIS BRASIL LTDA. (BR/MG)
<b>(21) BR 10 2023 027639-3 A2</b>	Código 25.4 - Alteração de Nome Deferida (22) 27/12/2023 (71) STELLANTIS AUTOMOVEIS BRASIL LTDA. (BR/MG)
<b>(21) BR 10 2023 027796-9 A2</b>	Código 25.4 - Alteração de Nome Deferida (22) 28/12/2023 (71) STELLANTIS AUTOMOVEIS BRASIL LTDA. (BR/MG)
<b>(21) BR 10 2023 027797-7 A2</b>	Código 25.4 - Alteração de Nome Deferida (22) 28/12/2023 (71) STELLANTIS AUTOMOVEIS BRASIL LTDA. (BR/MG)
<b>(21) BR 10 2024 000452-3 A2</b>	Código 25.4 - Alteração de Nome Deferida (22) 09/01/2024 (71) STELLANTIS AUTOMOVEIS BRASIL LTDA. (BR/MG)
<b>(21) BR 10 2024 000900-2</b>	Código 25.4 - Alteração de Nome Deferida (22) 16/01/2024 (71) STELLANTIS AUTOMOVEIS BRASIL LTDA. (BR/MG)
<b>(21) BR 10 2024 001282-8</b>	Código 25.4 - Alteração de Nome Deferida (22) 22/01/2024 (71) STELLANTIS AUTOMOVEIS BRASIL LTDA. (BR/MG)
<b>(21) BR 10 2024 001823-0</b>	Código 25.4 - Alteração de Nome Deferida (22) 29/01/2024 (71) STELLANTIS AUTOMOVEIS BRASIL LTDA. (BR/MG)
<b>(21) BR 10 2024 003468-6</b>	Código 25.4 - Alteração de Nome Deferida (22) 22/02/2024 (71) STELLANTIS AUTOMOVEIS BRASIL LTDA. (BR/MG)

---

<b>(21) BR 10 2024 004899-7</b>	Código 25.4 - Alteração de Nome Deferida (22) 13/03/2024 (71) LARA JACOSKI (BR/PR) ; IDEAL CONSULTORIA EMPRESARIAL LTDA. (BR/PR)
<b>(21) BR 10 2024 021454-4</b>	Código 25.4 - Alteração de Nome Deferida (22) 15/10/2024 (71) STELLANTIS AUTOMOVEIS BRASIL LTDA. (BR/MG)
<b>(21) BR 10 2024 023016-7</b>	Código 25.4 - Alteração de Nome Deferida (22) 04/11/2024 (71) STELLANTIS AUTOMOVEIS BRASIL LTDA. (BR/MG)
<b>(11) BR 11 2012 000463-8 B1</b>	Código 25.4 - Alteração de Nome Deferida (22) 05/07/2010 (45) 19/01/2021 (71) AMMANN ITALY S.R.L. (IT)
<b>(11) BR 11 2014 011172-3 B1</b>	Código 25.4 - Alteração de Nome Deferida (22) 08/11/2012 (45) 27/07/2021 (71) OCEAN INFINITY (PORTUGAL), S.A. (PT)
<b>(11) BR 11 2015 000336-2 B1</b>	Código 25.4 - Alteração de Nome Deferida (22) 25/06/2013 (45) 21/07/2020 (71) SYNTHOS STYRENICS SP. Z O.O. (PL)
<b>(11) BR 11 2015 014318-0 B8</b>	Código 25.4 - Alteração de Nome Deferida (22) 19/12/2013 (45) 11/02/2020 (71) ALBEMARLE EUROPE SRL (BE)
<b>(11) BR 11 2016 014810-0 B1</b>	Código 25.4 - Alteração de Nome Deferida (22) 23/12/2014 (45) 26/12/2023 (71) THE BOARD OF REGENTS OF THE UNIVERSITY OF TEXAS SYSTEM (US) ; ARGENX BV (BE)
<b>(11) BR 11 2017 026088-3 B1</b>	Código 25.4 - Alteração de Nome Deferida (22) 03/06/2016

---



---

	(45) 16/07/2024 (71) AURIGENE ONCOLOGY LIMITED (IN)
<b>(11) BR 11 2017 026586-9 B1</b>	Código 25.4 - Alteração de Nome Deferida (22) 09/06/2016 (45) 03/11/2021 (71) FERRING MICROBIOME INC. (US)
<b>(11) BR 11 2018 012410-9 B1</b>	Código 25.4 - Alteração de Nome Deferida (22) 16/12/2016 (45) 20/12/2022 (71) LONZA GREENWOOD LLC (US)
<b>(11) BR 11 2019 015767-0 B1</b>	Código 25.4 - Alteração de Nome Deferida (22) 30/01/2018 (45) 25/07/2023 (71) ALLEIMA USA LLC (US)
<b>(21) BR 11 2019 018288-8 A2</b>	Código 25.4 - Alteração de Nome Deferida (22) 03/03/2018 (71) EXUMA BIOTECH CORP. (US)
<b>(21) BR 11 2020 003598-0 A8</b>	Código 25.4 - Alteração de Nome Deferida (22) 21/08/2018 (71) LONZA GREENWOOD LLC (US)
<b>(11) BR 20 2015 009940-7 Y1</b>	Código 25.4 - Alteração de Nome Deferida (22) 30/04/2015 (45) 12/05/2020 (71) HANISCH MEDICAL LTDA (BR/RS)
<b>(11) BR 20 2018 007735-5 Y1</b>	Código 25.4 - Alteração de Nome Deferida (22) 17/04/2018 (45) 29/08/2023 (71) GRUPO K1 S.A. (BR/RS)
<b>(21) BR 20 2020 024531-2 U2</b>	Código 25.4 - Alteração de Nome Deferida (22) 01/12/2020 (71) FEELTECH ENG LTDA (BR/MG)
<b>(21) BR 20 2020 026001-0 U2</b>	Código 25.4 - Alteração de Nome Deferida (22) 18/12/2020

---

	(71) FEELTECH ENG LTDA (BR/MG)
--	--------------------------------

---

<b>(21) BR 20 2020 026006-0 U2</b>	Código 25.4 - Alteração de Nome Deferida (22) 18/12/2020 (71) FEELTECH ENG LTDA (BR/MG)
------------------------------------	---

---

<b>(21) BR 20 2022 012061-2 U2</b>	Código 25.4 - Alteração de Nome Deferida (22) 17/06/2022 (71) FEELTECH ENG LTDA (BR/MG)
------------------------------------	---

---

<b>(21) BR 20 2023 020582-3 U2</b>	Código 25.4 - Alteração de Nome Deferida (22) 05/10/2023 (71) COPA ENERGIA S.A. (BR/SP)
------------------------------------	---

---

<b>(11) PI 0814611-0 B1</b>	Código 25.4 - Alteração de Nome Deferida (22) 17/07/2008 (45) 22/08/2017 (73) BYOTROL LIMITED (GB)
-----------------------------	---

---

<b>(11) PI 0922748-2 B8</b>	Código 25.4 - Alteração de Nome Deferida (22) 03/12/2009 (45) 02/07/2019 (71) CENTRE NATIONAL DE LA RECHERCHE SCIENTIFIQUE (FR) ; ECOLE POLYTECHNIQUE (FR) ; TOTALENERGIES MARKETING SERVICES (FR)
-----------------------------	---

---

<b>(11) PI 1102056-3 B1</b>	Código 25.4 - Alteração de Nome Deferida (22) 06/10/2011 (45) 12/11/2019 (71) DEXCO S.A. (BR/SP)
-----------------------------	---

---

<b>(11) PI 1104093-9 B1</b>	Código 25.4 - Alteração de Nome Deferida (22) 14/10/2011 (45) 19/05/2020 (71) DEXCO S.A. (BR/SP)
-----------------------------	---

---

<b>(11) PI 1105047-0 B1</b>	Código 25.4 - Alteração de Nome Deferida (22) 28/11/2011 (45) 24/09/2020 (71) DEXCO S.A. (BR/SP)
-----------------------------	---

### Código 25.6 - Alteração de Nome em Exigência

Exigência referente ao pedido de alteração de nome requerida. Desta data corre o prazo de 60 (sessenta) dias para cumprimento da exigência formulada, sob pena de indeferimento da alteração.

---

**(11) BR 11 2013 007289-0 B1**

Código 25.6 - Alteração de Nome em Exigência

(22) 23/09/2011

(45) 11/05/2021

(71) DOW CHEMICAL COMPANY LTD (GB) ; GNOSYS UK LTD (GB) ; UNIVERSITY OF SOUTHAMPTON (GB) ; DOW GLOBAL TECHNOLOGIES LLC (US)

A fim de atender a alteração de nome requerida através da petição nº 870250002578, de 13/01/2025, é necessário esclarecer a divergência entre o nome da empresa titular da patente e o nome da empresa que consta como tendo seu nome alterado. Além disso, é preciso apresentar a guia de cumprimento de exigência.

---

**(21) BR 11 2020 014245-0 A2**

Código 25.6 - Alteração de Nome em Exigência

(22) 31/10/2018

(71) TOSHIBA MITSUBISHI-ELECTRIC INDUSTRIAL SYSTEMS CORPORATION (JP)

A fim de atender a alteração de nome requerida através da petição nº 870250058994, de 10/07/2025, é necessário apresentar a notarização e legalização consular do documento de alteração de nome, uma vez que o que foi apresentado se refere à tradução do documento e não ao documento em si. Além disso, é preciso apresentar a guia de cumprimento de exigência.

---

**(21) BR 11 2024 013635-3 A2**

Código 25.6 - Alteração de Nome em Exigência

(22) 20/12/2022

(71) WISE SRL (IT)

A fim de atender a alteração de nome requerida através da petição nº 870250016231, de 27/02/2025, é necessário apresentar documento notariado. Além disso, é preciso apresentar a guia de cumprimento de exigência.



**Código 25.7 - Alteração de Sede Deferida**

Notificação do deferimento da alteração de Sede requerida. Desta data corre o prazo de 60 (sessenta) dias para eventual recurso do interessado.

---

<b>(11) BR 10 2012 019914-9 B1</b>	Código 25.7 - Alteração de Sede Deferida (22) 08/08/2012 (45) 13/04/2021 (71) JOHNSON & JOHNSON DO BRASIL INDÚSTRIA E COMÉRCIO DE PRODUTOS PARA SAÚDE LTDA. (BR/SP)
<b>(11) BR 10 2015 008707-1 B1</b>	Código 25.7 - Alteração de Sede Deferida (22) 17/04/2015 (45) 19/04/2022 (71) AIR PRODUCTS AND CHEMICALS, INC. (US)
<b>(11) BR 10 2015 009191-5 B1</b>	Código 25.7 - Alteração de Sede Deferida (22) 24/04/2015 (45) 19/04/2022 (71) AIR PRODUCTS AND CHEMICALS, INC. (US)
<b>(11) BR 10 2016 008821-6 B1</b>	Código 25.7 - Alteração de Sede Deferida (22) 20/04/2016 (45) 02/08/2022 (71) AIR PRODUCTS AND CHEMICALS, INC (US)
<b>(21) BR 10 2020 013081-1 A2</b>	Código 25.7 - Alteração de Sede Deferida (22) 26/06/2020 (71) UNIVERSIDADE FEDERAL DO RIO DE JANEIRO - UFRJ (BR/RJ) ; VALE S.A. (BR/RJ)
<b>(21) BR 10 2022 017723-6 A2</b>	Código 25.7 - Alteração de Sede Deferida (22) 02/09/2022 (71) BEEOTEC S/A (BR/PR)
<b>(21) BR 10 2023 015819-6 A2</b>	Código 25.7 - Alteração de Sede Deferida (22) 07/08/2023 (71) LUIS ERNESTO ROCA BRUNO (BR/RS)
<b>(11) BR 11 2013 020257-2 B1</b>	Código 25.7 - Alteração de Sede Deferida (22) 09/02/2012 (45) 10/03/2020



---

(71) ENEOS MATERIALS CORPORATION (JP)

---

**(11) BR 11 2013 020755-8 B1** Código 25.7 - Alteração de Sede Deferida  
(22) 14/02/2012  
(45) 22/12/2020  
(71) ENEOS MATERIALS CORPORATION (JP)

---

**(11) BR 11 2013 021066-4 B1** Código 25.7 - Alteração de Sede Deferida  
(22) 15/02/2012  
(45) 22/06/2021  
(71) ENEOS MATERIALS CORPORATION (JP)

---

**(11) BR 11 2013 032938-6 B1** Código 25.7 - Alteração de Sede Deferida  
(22) 16/09/2011  
(45) 29/06/2021  
(71) AVE SCIENCE & TECHNOLOGY CO., LTD. (CN)

---

**(11) BR 11 2014 012907-0 B1** Código 25.7 - Alteração de Sede Deferida  
(22) 12/11/2012  
(45) 05/01/2021  
(71) ENEOS MATERIALS CORPORATION (JP)

---

**(11) BR 11 2014 015698-0 B8** Código 25.7 - Alteração de Sede Deferida  
(22) 19/12/2012  
(45) 29/12/2020  
(71) ENEOS MATERIALS CORPORATION (JP)

---

**(11) BR 11 2016 000077-3 B8** Código 25.7 - Alteração de Sede Deferida  
(22) 25/09/2014  
(45) 22/12/2020  
(71) CREDENTIS AG (CH)

---

**(21) BR 11 2016 015966-7 A2** Código 25.7 - Alteração de Sede Deferida  
(22) 13/01/2015  
(71) RENAULT S.A.S (FR)

---

**(21) BR 11 2017 009599-8 A2** Código 25.7 - Alteração de Sede Deferida  
(22) 11/11/2015  
(71) QUINCY BIOSCIENCE, LLC (US)

---

**(11) BR 11 2018 076588-0 B1** Código 25.7 - Alteração de Sede Deferida  
(22) 20/06/2017



---

	(45) 14/01/2025 (71) ENEOS MATERIALS CORPORATION (JP)
<b>(11) BR 11 2019 001017-3 B1</b>	Código 25.7 - Alteração de Sede Deferida (22) 18/07/2017 (45) 14/01/2025 (71) OILES CORPORATION (JP)
<b>(21) BR 11 2019 004322-5 A2</b>	Código 25.7 - Alteração de Sede Deferida (22) 08/09/2017 (71) CORCEPT THERAPEUTICS, INC. (US)
<b>(11) BR 11 2019 016359-0 B1</b>	Código 25.7 - Alteração de Sede Deferida (22) 22/06/2017 (45) 21/03/2023 (71) AVE SCIENCE & TECHNOLOGY CO., LTD. (CN)
<b>(21) BR 11 2019 024874-9 A2</b>	Código 25.7 - Alteração de Sede Deferida (22) 24/04/2018 (71) ROHM AND HAAS COMPANY (US) ; DOW GLOBAL TECHNOLOGIES LLC (US)
<b>(21) BR 11 2019 025329-7 A2</b>	Código 25.7 - Alteração de Sede Deferida (22) 04/04/2018 (71) ROHM AND HAAS COMPANY (US) ; DOW GLOBAL TECHNOLOGIES LLC (US)
<b>(21) BR 11 2019 025351-3 A2</b>	Código 25.7 - Alteração de Sede Deferida (22) 04/04/2018 (71) ROHM AND HAAS COMPANY (US) ; DOW GLOBAL TECHNOLOGIES LLC (US)
<b>(21) BR 11 2020 023254-8 A2</b>	Código 25.7 - Alteração de Sede Deferida (22) 14/05/2019 (71) HYCROFT MINING HOLDING CORPORATION (US)
<b>(21) BR 11 2021 014581-8 A2</b>	Código 25.7 - Alteração de Sede Deferida (22) 10/02/2020 (71) ASCENDIS PHARMA BONE DISEASES A/S (DK)
<b>(21) BR 11 2022 021549-5 A2</b>	Código 25.7 - Alteração de Sede Deferida (22) 23/04/2021

---

(71) PRECVISION BIOTECHNOLOGIES LTD. (CN)

---

**(21) BR 11 2023 006299-3 A2** Código 25.7 - Alteração de Sede Deferida  
 (22) 05/10/2021  
 (71) NANORAMIC, INC. (US)

---

**(21) BR 11 2023 025691-7 A2** Código 25.7 - Alteração de Sede Deferida  
 (22) 13/06/2022  
 (71) SCORPION THERAPEUTICS, INC. (US)

---

**(21) BR 11 2024 013881-0 A2** Código 25.7 - Alteração de Sede Deferida  
 (22) 06/01/2023  
 (71) HORIZON THERAPEUTICS IRELAND DAC (IE)

---

**(21) BR 13 2024 000244-9 E2** Código 25.7 - Alteração de Sede Deferida  
 (22) 05/01/2024  
 (61) BR 11 2018 072101-8 14/08/2017  
 (71) ULTHERA, INC. (US)

---

**(11) PI 0620946-7 B8** Código 25.7 - Alteração de Sede Deferida  
 (22) 28/12/2006  
 (45) 09/04/2019  
 (71) CENTOCOR ORTHO BIOTECH INC. (US)

---

**(11) PI 0719465-0 B1** Código 25.7 - Alteração de Sede Deferida  
 (22) 18/12/2007  
 (45) 02/05/2017  
 (73) E.I DU PONT DE NEMOURS AND COMPANY (US)

---

**(11) PI 0719479-0 B8** Código 25.7 - Alteração de Sede Deferida  
 (22) 19/12/2007  
 (45) 30/05/2017  
 (73) E.I. DUPONT DE NEMOURS AND COMPANY (US)

---

**(11) PI 0804295-0 B1** Código 25.7 - Alteração de Sede Deferida  
 (22) 09/10/2008  
 (45) 18/10/2016  
 (73) SAINT-GOBAIN PAM HOLDING (FR)

---

**(11) PI 0810073-0 B8** Código 25.7 - Alteração de Sede Deferida  
 (22) 25/04/2008  
 (45) 06/08/2019



---

(71) NORDBERG MILLS (SWEDEN) AB (SE)

---

**(11) PI 0912523-0 B1**

Código 25.7 - Alteração de Sede Deferida

(22) 30/04/2009

(45) 05/11/2019

(71) AXEL WITTEK (DE)



### Código 25.11 - Republicação

Republicação da publicação de qualquer um dos subitens anteriores por ter sido indevida.

---

(21) BR 10 2013 028483-1 A2

Código 25.11 - Republicação

(22) 05/11/2013

(71) STELLANTIS AUTOMOVEIS BRASIL LTDA (BR/MG)

Referente ao despacho publicado na RPI 2843, de 01/07/2025, item 25.4, por não ter sido disponibilizado o parecer para consulta do titular.



**Código 25.12 - Publicação Anulada**

Anulada a publicação de qualquer um dos subitens anteriores por ter sido efetuada com incorreção.

---

**(21) BR 10 2020 017032-5 A2** Código 25.12 - Publicação Anulada  
(22) 20/08/2020  
(71) FUNDAÇÃO UNIVERSIDADE DE BRASÍLIA (BR/DF)  
Anulada a publicação código 25.5 na RPI nº 2845 de 15/07/2025 por ter sido indevida.

---

**(11) BR 11 2013 012557-8 B1** Código 25.12 - Publicação Anulada  
(22) 14/12/2011  
(45) 02/03/2021  
(71) E.I. DU PONT DE NEMOURS AND COMPANY (US)  
Anulada a publicação código 25.1 na RPI nº 2845 de 15/07/2025 por ter sido indevida.

---

**(11) BR 11 2014 023488-4 B1** Código 25.12 - Publicação Anulada  
(22) 21/03/2013  
(45) 26/01/2021  
(71) EVONIK ACTIVE OXYGENS, LLC (US)  
Anulada a publicação código 25.1 na RPI nº 2843 de 01/07/2025 por ter sido indevida.

---

**(11) BR 11 2017 026768-3 B1** Código 25.12 - Publicação Anulada  
(22) 15/06/2016  
(45) 28/03/2023  
(71) NISSAN MOTOR CO., LTD. (JP) ; RENAULT S.A.S. (FR)  
Anulada a publicação código 25.3 na RPI nº 2844 de 08/07/2025 por ter sido indevida.

---

**(11) BR 11 2017 027425-6 B1** Código 25.12 - Publicação Anulada  
(22) 05/09/2016  
(45) 11/04/2023  
(71) RENAULT S.A.S. (FR) ; NISSAN MOTOR CO., LTD. (JP)  
Anulada a publicação código 25.3 na RPI nº 2844 de 08/07/2025 por ter sido indevida.

---

**(11) BR 11 2018 077121-0 B1** Código 25.12 - Publicação Anulada  
(22) 30/03/2017  
(45) 01/08/2023



---

(71) RENAULT S.A.S (FR) ; NISSAN MOTOR CO., LTD. (JP)

Anulada a publicação código 25.3 na RPI nº 2844 de 08/07/2025 por ter sido indevida.

---

**(11) BR 11 2019 004822-7 B1**

Código 25.12 - Publicação Anulada

(22) 11/07/2017

(45) 17/09/2024

(71) NISSAN MOTOR CO., LTD. (JP) ; RENAULT S.A.S. (FR)

Anulada a publicação código 25.3 na RPI nº 2844 de 08/07/2025 por ter sido indevida.



## Código Códigos para Trâmite Prioritário

### **Código 28.10.1 - Notificação de requerimento de trâmite prioritário de depositante idoso**

Notifica o requerimento de trâmite prioritário de depositante idoso para os processos de patente listados. A admissão condiciona-se ao atendimento da legislação específica.

---

<b>(21) BR 10 2024 007827-6</b>	Código 28.10.1 - Notificação de requerimento de trâmite prioritário de depositante idoso (22) 22/04/2024 Notificação de requerimento de trâmite prioritário de depositante idoso, conforme protocolo nº 870250058128, de 08/07/2025
---------------------------------	---

### **Código 28.10.2 - Notificação de requerimento de trâmite prioritário de depositante portador de deficiência física ou mental**

Notifica o requerimento de trâmite prioritário de depositante portador de deficiência física ou mental para os processos de patente listados. A admissão condiciona-se ao atendimento da legislação específica

---

<b>(21) BR 10 2019 025974-4 A2</b>	Código 28.10.2 - Notificação de requerimento de trâmite prioritário de depositante portador de deficiência física ou mental (22) 09/12/2019 Notificação de requerimento de trâmite prioritário de depositante portador de deficiência física ou mental, conforme protocolo nº 870250058375, de 09/07/2025
------------------------------------	---

---

<b>(21) BR 10 2020 026092-8 A2</b>	Código 28.10.2 - Notificação de requerimento de trâmite prioritário de depositante portador de deficiência física ou mental (22) 18/12/2020 Notificação de requerimento de trâmite prioritário de depositante portador de deficiência física ou mental, conforme protocolo nº 870250058377, de 09/07/2025
------------------------------------	---

---

<b>(21) BR 10 2020 026094-4 A2</b>	Código 28.10.2 - Notificação de requerimento de trâmite prioritário de depositante portador de deficiência física ou mental (22) 18/12/2020 Notificação de requerimento de trâmite prioritário de depositante portador de deficiência física ou mental, conforme protocolo nº 870250058384, de
------------------------------------	--



---

09/07/2025

---

**(21) BR 10 2023 027059-0 A2** Código 28.10.2 - Notificação de requerimento de trâmite prioritário de depositante portador de deficiência física ou mental  
(22) 21/12/2023  
Notificação de requerimento de trâmite prioritário de depositante portador de deficiência física ou mental, conforme protocolo nº 870250058385, de 09/07/2025

---

**(21) BR 20 2020 025953-4 U2** Código 28.10.2 - Notificação de requerimento de trâmite prioritário de depositante portador de deficiência física ou mental  
(22) 17/12/2020  
Notificação de requerimento de trâmite prioritário de depositante portador de deficiência física ou mental, conforme protocolo nº 870250058376, de 09/07/2025

---

### **Código 28.10.4 - Notificação de requerimento de trâmite prioritário de depositante MEI, ME ou EPP**

Notifica o requerimento de trâmite prioritário de depositante de depositante MEI, ME ou EPP para os processos de patente listados. A admissão condiciona-se ao atendimento da legislação específica.

---

**(21) BR 20 2024 008167-1 U2** Código 28.10.4 - Notificação de requerimento de trâmite prioritário de depositante MEI, ME ou EPP  
(22) 25/04/2024  
Notificação de requerimento de trâmite prioritário de depositante MEI, ME ou EPP, conforme protocolo nº 870250057106, de 04/07/2025

---

### **Código 28.10.11 - Notificação de requerimento de trâmite prioritário de tecnologia verde**

Notifica o requerimento de trâmite prioritário de tecnologia verde para os processos de patente listados. A admissão condiciona-se ao atendimento da legislação específica.

---

**(21) BR 11 2021 012816-6 A2** Código 28.10.11 - Notificação de requerimento de trâmite prioritário de tecnologia verde  
(22) 28/03/2019  
Notificação de requerimento de trâmite prioritário de tecnologia verde, conforme

---



---

protocolo nº 870250058074, de 08/07/2025

### **Código 28.10.12 - Notificação de requerimento de trâmite prioritário de tecnologia para tratamento de saúde**

Notifica o requerimento de trâmite prioritário de tecnologia para tratamento de saúde para os processos de patente listados. A admissão condiciona-se ao atendimento da legislação específica.

---

**(21) BR 11 2015 026380-1 A8** Código 28.10.12 - Notificação de requerimento de trâmite prioritário de tecnologia para tratamento de saúde  
(22) 17/04/2014  
Notificação de requerimento de trâmite prioritário de tecnologia para tratamento de saúde, conforme protocolo nº 870250057649, de 07/07/2025

---

**(21) BR 11 2015 027282-7 A8** Código 28.10.12 - Notificação de requerimento de trâmite prioritário de tecnologia para tratamento de saúde  
(22) 01/05/2014  
Notificação de requerimento de trâmite prioritário de tecnologia para tratamento de saúde, conforme protocolo nº 870250058598, de 09/07/2025

### **Código 28.10.26 - Notificação de requerimento de trâmite prioritário de tecnologia disponibilizada no mercado**

Notifica o requerimento de trâmite prioritário de tecnologia disponibilizada no mercado para os processos de patente listados. A admissão condiciona-se ao atendimento da legislação específica.

---

**(21) BR 13 2024 023409-9** Código 28.10.26 - Notificação de requerimento de trâmite prioritário de tecnologia disponibilizada no mercado  
(22) 08/11/2024

### **Código 28.10.32 - Notificação de requerimento de trâmite prioritário de PPH**

Notifica o requerimento de trâmite prioritário para os processos de patente listados. A admissão condiciona-se ao atendimento da legislação específica.



---

<b>(21) BR 10 2022 020665-1 A2</b>	Código 28.10.32 - Notificação de requerimento de trâmite prioritário de PPH (22) 11/10/2022 Notificação de requerimento de trâmite prioritário de PPH, conforme protocolo n° 870250057675, de 07/07/2025
<b>(21) BR 11 2020 006904-3 A2</b>	Código 28.10.32 - Notificação de requerimento de trâmite prioritário de PPH (22) 12/10/2018 Notificação de requerimento de trâmite prioritário de PPH, conforme protocolo n° 870250058079, de 08/07/2025
<b>(21) BR 11 2023 027677-2 A2</b>	Código 28.10.32 - Notificação de requerimento de trâmite prioritário de PPH (22) 29/06/2022 Notificação de requerimento de trâmite prioritário de PPH, conforme protocolo n° 870250057793, de 08/07/2025
<b>(21) BR 11 2024 001868-7 A2</b>	Código 28.10.32 - Notificação de requerimento de trâmite prioritário de PPH (22) 18/08/2022 Notificação de requerimento de trâmite prioritário de PPH, conforme protocolo n° 870250057738, de 08/07/2025
<b>(21) BR 11 2024 002078-9 A2</b>	Código 28.10.32 - Notificação de requerimento de trâmite prioritário de PPH (22) 07/07/2022 Notificação de requerimento de trâmite prioritário de PPH, conforme protocolo n° 870250058575, de 09/07/2025
<b>(21) BR 11 2024 004149-2 A2</b>	Código 28.10.32 - Notificação de requerimento de trâmite prioritário de PPH (22) 01/09/2022 Notificação de requerimento de trâmite prioritário de PPH, conforme protocolo n° 870250058305, de 08/07/2025
<b>(21) BR 11 2024 018209-6 A2</b>	Código 28.10.32 - Notificação de requerimento de trâmite prioritário de PPH (22) 01/03/2023 Notificação de requerimento de trâmite prioritário de PPH, conforme protocolo n° 870250058165, de 08/07/2025
<b>(21) BR 11 2024 018530-3 A2</b>	Código 28.10.32 - Notificação de requerimento de trâmite prioritário de PPH (22) 13/02/2023 Notificação de requerimento de trâmite prioritário de PPH, conforme protocolo n° 870250058096, de 08/07/2025
<b>(21) BR 11 2025 000115-9</b>	Código 28.10.32 - Notificação de requerimento de trâmite prioritário de PPH (22) 02/08/2023

---

---

Notificação de requerimento de trâmite prioritário de PPH, conforme protocolo nº 870250058446, de 09/07/2025

---

**(21) BR 12 2025 013926-2 A2**

Código 28.10.32 - Notificação de requerimento de trâmite prioritário de PPH  
(22) 09/12/2021

Notificação de requerimento de trâmite prioritário de PPH, conforme protocolo nº 870250058331, de 09/07/2025

### **Código 28.21 - Exigência formal de trâmite prioritário**

Notifica os requisitos formais para trâmite prioritário que não foram atendidos. O requerente tem o prazo de 60 (sessenta) dias para sanear as irregularidades apontadas através do código de serviço 206, descrição do objeto: “cumprimento do exame formal para trâmite prioritário”.

---

**(21) BR 10 2023 027059-0 A2**

Código 28.21 - Exigência formal de trâmite prioritário  
(22) 21/12/2023

Para o requerimento de trâmite prioritário efetuado através da petição nº 870250058385, de 09/07/2025, atender as condições formais, o interessado deve cumprir ao disposto no art. 3º, incisos I e II, da Portaria INPI PR nº 79, de 16/12/2022, publicada na RPI nº 2712, de 27/12/2022, e manifestar-se através do código de serviço 206 no prazo de 60 dias, sob pena de inadmissão. Especificamente, para o trâmite prioritário ser aceito, pagar as taxas de publicação antecipada e de pedido de exame técnico, de GRUs 202 e 203, respectivamente.

---

**(21) BR 10 2024 007827-6**

Código 28.21 - Exigência formal de trâmite prioritário  
(22) 22/04/2024

Para o requerimento de trâmite prioritário efetuado através da petição nº 870250058128, de 08/07/2025, atender as condições formais, o interessado deve cumprir ao disposto no art. 3º, incisos I e II, da Portaria INPI PR nº 79, de 16/12/2022, publicada na RPI nº 2712, de 27/12/2022, e manifestar-se através do código de serviço 206 no prazo de 60 dias, sob pena de inadmissão. Especificamente, para que o trâmite prioritário possa ser aceito, pagar as taxas de pedido de publicação antecipada e de pedido de exame técnico, de GRUs 202 e 203, respectivamente.



### **Código 28.22 - Requerimento de trâmite prioritário encaminhado para confirmação tecnológica.**

Notifica que as condições formais para o trâmite prioritário dos processos listados foram atendidas, mas é necessário confirmar a tecnologia. A admissão do trâmite prioritário condiciona-se a confirmação de que a tecnologia atende a legislação específica.

---

<b>(21) BR 11 2015 026380-1 A8</b>	<p>Código 28.22 - Requerimento de trâmite prioritário encaminhado para confirmação tecnológica.</p> <p>(22) 17/04/2014</p> <p>A petição nº 870250057649, de 07/07/2025, foi encaminhada para confirmação da tecnologia, conforme estipulado pelo art. 13º, da Instrução Normativa DIRPA nº 2, de 26/06/20, publicada na RPI nº 2582, de 30/06/20. A admissão do trâmite prioritário está condicionada a adequação da matéria do processo às condições estipuladas na Portaria INPI PR nº 79, de 16/12/2022, publicada na RPI nº 2712, de 27/12/2022.</p>
<b>(21) BR 11 2015 027282-7 A8</b>	<p>Código 28.22 - Requerimento de trâmite prioritário encaminhado para confirmação tecnológica.</p> <p>(22) 01/05/2014</p> <p>A petição nº 870250058598, de 09/07/2025, foi encaminhada para confirmação da tecnologia, conforme estipulado pelo art. 13º, da Instrução Normativa DIRPA nº 2, de 26/06/20, publicada na RPI nº 2582, de 30/06/20. A admissão do trâmite prioritário está condicionada a adequação da matéria do processo às condições estipuladas na Portaria INPI PR nº 79, de 16/12/2022, publicada na RPI nº 2712, de 27/12/2022.</p>
<b>(21) BR 11 2021 012816-6 A2</b>	<p>Código 28.22 - Requerimento de trâmite prioritário encaminhado para confirmação tecnológica.</p> <p>(22) 28/03/2019</p> <p>A petição nº 870250058074, de 08/07/2025, foi encaminhada para confirmação da tecnologia, conforme estipulado pelo art. 13º, da Instrução Normativa DIRPA nº 2, de 26/06/20, publicada na RPI nº 2582, de 30/06/20. A admissão do trâmite prioritário está condicionada a adequação da matéria do processo às condições estipuladas na Portaria INPI PR nº 79, de 16/12/2022, publicada na RPI nº 2712, de 27/12/2022.</p>

### **Código 28.30 - Trâmite prioritário admitido**

Notifica a admissão do trâmite prioritário ao processo de patente em toda a esfera administrativa do INPI.



---

<b>(21) BR 10 2023 010750-8 A2</b>	Código 28.30 - Trâmite prioritário admitido (22) 01/06/2023 Admitido o trâmite prioritário requerido através da petição nº 870250056190, de 02/07/2025, haja vista que atende ao disposto no art. 20, da Portaria INPI PR nº 79, de 16/12/2022, publicada na RPI nº 2712, de 27/12/2022.
<b>(21) BR 10 2023 020116-4 A2</b>	Código 28.30 - Trâmite prioritário admitido (22) 02/10/2023 Admitido o trâmite prioritário requerido através da petição nº 870250057003, de 04/07/2025, haja vista que atende ao disposto no art. 20, da Portaria INPI PR nº 79, de 16/12/2022, publicada na RPI nº 2712, de 27/12/2022.
<b>(21) BR 10 2024 005034-7</b>	Código 28.30 - Trâmite prioritário admitido (22) 14/03/2024 Admitido o trâmite prioritário requerido através da petição nº 870250057629, de 07/07/2025, haja vista que atende ao disposto no art. 5º, da Portaria INPI PR nº 79, de 16/12/2022, publicada na RPI nº 2712, de 27/12/2022.
<b>(21) BR 10 2024 021281-9 A2</b>	Código 28.30 - Trâmite prioritário admitido (22) 14/10/2024 Admitido o trâmite prioritário requerido através da petição nº 870250056295, de 03/07/2025, haja vista que atende ao disposto no art. 9º, da Portaria INPI PR nº 79, de 16/12/2022, publicada na RPI nº 2712, de 27/12/2022.
<b>(21) BR 10 2025 012423-8</b>	Código 28.30 - Trâmite prioritário admitido (22) 17/06/2025 Admitido o trâmite prioritário requerido através da petição nº 870250056678, de 03/07/2025, haja vista que atende ao disposto no art. 20, da Portaria INPI PR nº 79, de 16/12/2022, publicada na RPI nº 2712, de 27/12/2022.
<b>(21) BR 10 2025 013787-9</b>	Código 28.30 - Trâmite prioritário admitido (22) 03/07/2025 Admitido o trâmite prioritário requerido através da petição nº 870250056892, de 04/07/2025, haja vista que atende ao disposto no art. 8º, da Portaria INPI PR nº 79, de 16/12/2022, publicada na RPI nº 2712, de 27/12/2022.
<b>(21) BR 11 2019 002655-0 A2</b>	Código 28.30 - Trâmite prioritário admitido (22) 14/05/2018 Concedido o trâmite prioritário requerido através da petição nº 870250056218, de 02/07/2025, haja vista que atende ao disposto nos artigos 3º, 4º e 5º da Portaria/INPI/PR nº 48, de 29/11/2024, publicada na RPI 2814, de 10/12/2024.

---

<b>(21) BR 11 2023 027327-7 A2</b>	Código 28.30 - Trâmite prioritário admitido (22) 19/07/2022 Concedido o trâmite prioritário requerido através da petição nº 870250055778, de 01/07/2025, haja vista que atende ao disposto nos artigos 3º, 4º e 5º da Portaria/INPI/PR nº 48, de 29/11/2024, publicada na RPI 2814, de 10/12/2024.
<b>(21) BR 11 2024 000138-5 A2</b>	Código 28.30 - Trâmite prioritário admitido (22) 08/07/2022 Concedido o trâmite prioritário requerido através da petição nº 870250055656, de 01/07/2025, haja vista que atende ao disposto nos artigos 3º, 4º e 5º da Portaria/INPI/PR nº 48, de 29/11/2024, publicada na RPI 2814, de 10/12/2024.
<b>(21) BR 11 2024 000159-8 A2</b>	Código 28.30 - Trâmite prioritário admitido (22) 08/07/2022 Concedido o trâmite prioritário requerido através da petição nº 870250055656, de 01/07/2025, haja vista que atende ao disposto nos artigos 3º, 4º e 5º da Portaria/INPI/PR nº 48, de 29/11/2024, publicada na RPI 2814, de 10/12/2024.
<b>(21) BR 11 2024 001318-9 A2</b>	Código 28.30 - Trâmite prioritário admitido (22) 20/07/2022 Concedido o trâmite prioritário requerido através da petição nº 870250055779, de 01/07/2025, haja vista que atende ao disposto nos artigos 3º, 4º e 5º da Portaria/INPI/PR nº 48, de 29/11/2024, publicada na RPI 2814, de 10/12/2024.
<b>(21) BR 11 2024 004651-6 A2</b>	Código 28.30 - Trâmite prioritário admitido (22) 09/09/2022 Concedido o trâmite prioritário requerido através da petição nº 870250056254, de 02/07/2025, haja vista que atende ao disposto nos artigos 3º, 4º e 5º da Portaria/INPI/PR nº 48, de 29/11/2024, publicada na RPI 2814, de 10/12/2024.
<b>(21) BR 11 2024 006322-4 A2</b>	Código 28.30 - Trâmite prioritário admitido (22) 29/09/2022 Concedido o trâmite prioritário requerido através da petição nº 870250057078, de 04/07/2025, haja vista que atende ao disposto nos artigos 3º, 4º e 5º da Portaria/INPI/PR nº 48, de 29/11/2024, publicada na RPI 2814, de 10/12/2024.
<b>(21) BR 11 2024 007956-2 A2</b>	Código 28.30 - Trâmite prioritário admitido (22) 27/10/2022 Concedido o trâmite prioritário requerido através da petição nº 870250056361, de 03/07/2025, haja vista que atende ao disposto nos artigos 3º, 4º e 5º da Portaria/INPI/PR nº 48, de 29/11/2024, publicada na RPI 2814, de 10/12/2024.
<b>(21) BR 11 2024 018681-4 A2</b>	Código 28.30 - Trâmite prioritário admitido

---

---

(22) 29/03/2023

Concedido o trâmite prioritário requerido através da petição nº 870250056841, de 04/07/2025, haja vista que atende ao disposto nos artigos 3º, 4º e 5º da Portaria/INPI/PR nº 48, de 29/11/2024, publicada na RPI 2814, de 10/12/2024.

---

**(21) BR 11 2024 021445-1 A2**

Código 28.30 - Trâmite prioritário admitido

(22) 17/04/2023

Concedido o trâmite prioritário requerido através da petição nº 870250056296, de 03/07/2025, haja vista que atende ao disposto nos artigos 3º, 4º e 5º da Portaria/INPI/PR nº 48, de 29/11/2024, publicada na RPI 2814, de 10/12/2024.

---

**(21) BR 11 2024 021497-4 A2**

Código 28.30 - Trâmite prioritário admitido

(22) 23/08/2022

Concedido o trâmite prioritário requerido através da petição nº 870250056225, de 02/07/2025, haja vista que atende ao disposto nos artigos 3º, 4º e 5º da Portaria/INPI/PR nº 48, de 29/11/2024, publicada na RPI 2814, de 10/12/2024.

---

**(21) BR 11 2025 010195-1**

Código 28.30 - Trâmite prioritário admitido

(22) 16/11/2023

Concedido o trâmite prioritário requerido através da petição nº 870250055709, de 01/07/2025, haja vista que atende ao disposto nos artigos 3º, 4º e 5º da Portaria/INPI/PR nº 48, de 29/11/2024, publicada na RPI 2814, de 10/12/2024.

---

**(21) BR 11 2025 012956-2**

Código 28.30 - Trâmite prioritário admitido

(22) 19/12/2023

Concedido o trâmite prioritário requerido através da petição nº 870250056191, de 02/07/2025, haja vista que atende ao disposto nos artigos 3º, 4º e 5º da Portaria/INPI/PR nº 48, de 29/11/2024, publicada na RPI 2814, de 10/12/2024.

---

**(21) BR 11 2025 013287-3**

Código 28.30 - Trâmite prioritário admitido

(22) 19/01/2024

Concedido o trâmite prioritário requerido através da petição nº 870250055583, de 01/07/2025, haja vista que atende ao disposto nos artigos 3º, 4º e 5º da Portaria/INPI/PR nº 48, de 29/11/2024, publicada na RPI 2814, de 10/12/2024.

---

**(21) BR 20 2020 002395-6 U2**

Código 28.30 - Trâmite prioritário admitido

(22) 04/02/2020

Admitido o trâmite prioritário requerido através da petição nº 870250056275, de 02/07/2025, haja vista que atende ao disposto no art. 8º, da Portaria INPI PR nº 79, de 16/12/2022, publicada na RPI nº 2712, de 27/12/2022.

---

**(21) BR 20 2022 014748-0 U2**

Código 28.30 - Trâmite prioritário admitido

(22) 26/07/2022



---

Admitido o trâmite prioritário requerido através da petição nº 870250056060, de 02/07/2025, haja vista que atende ao disposto no art. 8º, da Portaria INPI PR nº 79, de 16/12/2022, publicada na RPI nº 2712, de 27/12/2022.

---

**(21) BR 20 2024 017492-0 U2**

Código 28.30 - Trâmite prioritário admitido

(22) 26/08/2024

Admitido o trâmite prioritário requerido através da petição nº 870250056578, de 03/07/2025, haja vista que atende ao disposto no art. 5º, da Portaria INPI PR nº 79, de 16/12/2022, publicada na RPI nº 2712, de 27/12/2022.

---

**(21) BR 20 2025 009204-8**

Código 28.30 - Trâmite prioritário admitido

(22) 08/05/2025

Admitido o trâmite prioritário requerido através da petição nº 870250056737, de 04/07/2025, haja vista que atende ao disposto no art. 20, da Portaria INPI PR nº 79, de 16/12/2022, publicada na RPI nº 2712, de 27/12/2022.

### **Código 28.40 - Trâmite prioritário não admitido**

Notifica que requerimento de trâmite prioritário dos processos listados não foi admitido pelos motivos descritos.

---

**(21) BR 10 2022 000441-2 A2**

Código 28.40 - Trâmite prioritário não admitido

(22) 10/01/2022

Não foi admitido o trâmite prioritário requerido através da petição nº 870250029433, de 11/04/2025, haja vista que a matéria do processo não se enquadra no exigido pelo art. 12, da Portaria INPI PR nº 79, de 16/12/2022, publicada na RPI nº 2712, de 27/12/2022.

---

**(21) BR 10 2024 007826-8 A2**

Código 28.40 - Trâmite prioritário não admitido

(22) 22/04/2024

Não foi admitido o trâmite prioritário requerido através da petição nº 870250038979, de 13/05/2025, haja vista que a matéria do processo não se enquadra no exigido pelo art. 11, da Portaria INPI PR nº 79, de 16/12/2022, publicada na RPI nº 2712, de 27/12/2022.

---

**(21) BR 10 2024 014836-3 A2**

Código 28.40 - Trâmite prioritário não admitido

(22) 19/07/2024

Não foi admitido o trâmite prioritário requerido através da petição nº 870250023759, de 26/03/2025, haja vista que a matéria do processo não se enquadra no exigido pelo art. 11, da Portaria INPI PR nº 79, de 16/12/2022, publicada na RPI nº 2712, de 27/12/2022.



- 
- (21) BR 10 2024 017200-0 A2** Código 28.40 - Trâmite prioritário não admitido  
(22) 22/08/2024  
Não foi admitido o trâmite prioritário requerido através da petição nº 870250033134, de 25/04/2025, haja vista que a matéria do processo não se enquadra no exigido pelo art. 12, da Portaria INPI PR nº 79, de 16/12/2022, publicada na RPI nº 2712, de 27/12/2022.
- 
- (21) BR 11 2017 016156-7 A2** Código 28.40 - Trâmite prioritário não admitido  
(22) 27/01/2016  
Não foi admitido o trâmite prioritário requerido através da petição nº 870250017696, de 06/03/2025, haja vista que a matéria do processo não se enquadra no exigido pelo art. 11, da Portaria INPI PR nº 79, de 16/12/2022, publicada na RPI nº 2712, de 27/12/2022.
- 
- (21) BR 20 2022 007796-2 U2** Código 28.40 - Trâmite prioritário não admitido  
(22) 25/04/2022  
Não foi admitido o trâmite prioritário requerido através da petição nº 870250053905, de 26/06/2025, haja vista que a matéria do processo não se enquadra no exigido pelo art. 11, da Portaria INPI PR nº 79, de 16/12/2022, publicada na RPI nº 2712, de 27/12/2022.
- 
- (21) BR 20 2024 025956-0 U2** Código 28.40 - Trâmite prioritário não admitido  
(22) 12/12/2024  
Não foi admitido o trâmite prioritário requerido através da petição nº 870250002890, de 14/01/2025, haja vista que a matéria do processo não se enquadra no exigido pelo art. 11, da Portaria INPI PR nº 79, de 16/12/2022, publicada na RPI nº 2712, de 27/12/2022.
- 
- (21) BR 20 2025 003239-8 U2** Código 28.40 - Trâmite prioritário não admitido  
(22) 19/02/2025  
Não foi admitido o trâmite prioritário requerido através da petição nº 870250020565, de 17/03/2025, haja vista que a matéria do processo não se enquadra no exigido pelo art. 11, da Portaria INPI PR nº 79, de 16/12/2022, publicada na RPI nº 2712, de 27/12/2022.