

Revista da  
**Propriedade  
Industrial**

Nº 2848  
05 de agosto de 2025

**Desenho Industrial**

Seção III



**REPÚBLICA FEDERATIVA DO BRASIL**

Presidente

Luiz Inácio Lula da Silva

**MINISTÉRIO DO DESENVOLVIMENTO, INDÚSTRIA, COMÉRCIO E SERVIÇOS**

Ministro do Desenvolvimento, Indústria, Comércio e Serviços

Geraldo José Rodrigues Alckmin Filho

**INSTITUTO NACIONAL DA PROPRIEDADE INDUSTRIAL**

Presidente

Júlio César Castelo Branco Reis Moreira

---

De conformidade com a Lei nº 5.648 de 11 de dezembro de 1970, esta é a publicação oficial do Instituto Nacional da Propriedade Industrial, órgão vinculado ao Ministério do Desenvolvimento, Indústria, Comércio e Serviços do Brasil, que publica todos os seus atos, despachos e decisões relativos ao sistema de propriedade industrial no Brasil, compreendendo Marcas e Patentes, bem como os referentes a contratos de Transferência de Tecnologia e assuntos correlatos, além dos que dizem respeito ao registro de programas de computador como direito autoral.

As established by Law nº 5.648 of december 11, 1970, this is the official publication of the National Institute of Industrial Property, an office under the Ministry of Development, Industry, Commerce and Services of Brazil, which publishes all its official acts, orders and decisions regarding the industrial property system in Brazil, comprising Trademarks and Patents, as well as those referring to Technology Transfer agreements and related matters, besides those regarding software registering as copyright.

Según establece la Ley nº 5.648 de 11 diciembre 1970, esta es la publicación oficial del Instituto Nacional de la Propiedad Industrial, oficina vinculada al Ministerio de Fomento, Industria, Comercio y Servicios del Brasil, que publica todos sus actos, ordenes y decisiones referentes al sistema de propiedad industrial en Brasil, comprendiendo marcas y patentes así que los referentes a contratos de transferencia de tecnologia y asuntos corelacionados, además de los referentes al registro de programas de ordenador como derecho de autor.

---

Endereços, telefones e horários de atendimento da Sede, Divisões Regionais e Representações podem ser obtidos em:

[www.inpi.gov.br](http://www.inpi.gov.br)

# Índice Geral

<b>PEDIDOS DE REGISTRO DE DESENHO INDUSTRIAL EM ANDAMENTO</b> .....	<b>4</b>
Notificação de depósito .....	5
Notificação de depósito - pedido em sigilo.....	38
Exame técnico: Exigência .....	40
Perda de Prioridade Unionista .....	67
<b>PEDIDOS DE REGISTRO DE DESENHO INDUSTRIAL CONSIDERADOS INEXISTENTES</b> .....	<b>69</b>
Em vista da falta de pagamento da retribuição.....	70
Em vista da divisão fora do prazo ou não solicitada .....	71
<b>PEDIDOS DE REGISTRO DE DESENHO INDUSTRIAL DEFINITIVAMENTE ARQUIVADOS</b> .....	<b>72</b>
Por falta de resposta à exigência técnica .....	73
<b>CONCESSÕES DE REGISTROS DE DESENHO INDUSTRIAL</b> .....	<b>74</b>
Registro de desenho industrial concedido .....	75
<b>REGISTROS DE DESENHO INDUSTRIAL EXTINTOS</b> .....	<b>165</b>
Pelo fim da vigência .....	166
Pela falta de pagamento da retribuição prevista nos arts. 108 e 120 .....	168
<b>NULIDADES ADMINISTRATIVAS DE REGISTROS DE DESENHO INDUSTRIAL</b> .....	<b>192</b>
Instrução técnica: Exigência.....	193
<b>MANUTENÇÕES E RENOVAÇÕES DE REGISTROS DE DESENHO INDUSTRIAL</b> .....	<b>195</b>
Registro de desenho industrial renovado.....	196
Anotação de manutenção de registro .....	227
Outros despachos - Renovação.....	239
<b>ANOTAÇÕES DE ALTERAÇÃO DE NOME E ENDEREÇO</b> .....	<b>240</b>
Exame de petição: Deferimento .....	241
<b>ANOTAÇÕES DE TRANSFERÊNCIA DE TITULARIDADE</b> .....	<b>244</b>
Exame de petição: Exigência .....	245
Exame de petição: Deferimento .....	246
<b>OUTRAS PETIÇÕES</b> .....	<b>249</b>
Exame de petição: Deferimento .....	250
Exame de petição: Petição de retificação (126) atendida.....	254
Outros despachos .....	255
<b>ANULAÇÃO DE DESPACHOS</b> .....	<b>256</b>
Anulação de despachos relativos a petições .....	257
<b>NOTIFICAÇÕES E DECISÕES JUDICIAIS</b> .....	<b>258</b>
Notificação de procedimento judicial .....	259
Notificação de decisão judicial .....	260
<b>DISPONIBILIDADE DE DOCUMENTOS OFICIAIS</b> .....	<b>261</b>
Disponibilidade de outros documentos oficiais .....	262
<b>CÓDIGO INTERNACIONAL DE PAÍSES E ORGANIZAÇÕES</b> .....	<b>264</b>



## Pedidos de registro de desenho industrial em andamento

Exigência de pagamento  
Exigência formal  
Notificação de depósito  
Notificação de designação  
Notificação de depósito – pedido em sigilo  
Exame técnico: Exigência  
Exame técnico em designação: Exigência  
Exame técnico: Sobrestamento  
Exame técnico em designação: Sobrestamento  
Exame técnico: Indeferimento  
Exame técnico em designação: Indeferimento  
Perda de Prioridade Unionista  
Perda de Prioridade Unionista – pedidos em designação



## Notificação de depósito

Notificam-se os pedidos de registro de desenho industrial listados a seguir. Os pedidos cumprem as condições de admissibilidade previstas na LPI e seguem para a etapa de exame técnico. Este despacho não gera direito à fotocópia por parte de terceiros.

Para esclarecer outras dúvidas e conhecer, em detalhe, o processamento de pedidos de registro de desenho industrial e outras petições, não deixe de consultar o Manual de Desenho Industrial (<http://manualdedi.inpi.gov.br/projects/manual-de-desenho-industrial/wiki>).

---

<b>BR302025002733-0</b>	Notificação do depósito (exame formal concluído) Código de despacho: 860 Data de depósito: 06/05/2025 <b>Titular: IRRITEC S.P.A. [IT]</b> Procurador: Roberto Rodrigues Monteiro de Pinho
<b>BR302025002739-0</b>	Notificação do depósito (exame formal concluído) Código de despacho: 860 Data de depósito: 06/05/2025 <b>Titular: IRRITEC S.P.A. [IT]</b> Procurador: Roberto Rodrigues Monteiro de Pinho
<b>BR302025002796-9</b>	Notificação do depósito (exame formal concluído) Código de despacho: 860 Data de depósito: 07/05/2025 <b>Titular: GABRIEL GOMES RIBEIRO [BR/GO]</b>
<b>BR302025004083-3</b>	Notificação do depósito (exame formal concluído) Código de despacho: 860 Data de depósito: 01/07/2025 <b>Titular: GAAM INDUSTRIA E COMERCIO DE MOVEIS LTDA [BR/PR] e PEDRO RODRIGUES DA SILVA [BR/PR]</b>
<b>BR302025004085-0</b>	Notificação do depósito (exame formal concluído) Código de despacho: 860 Data de depósito: 01/07/2025 <b>Titular: PEDRO RODRIGUES DA SILVA [BR/PR] e GAAM INDUSTRIA E COMERCIO DE MOVEIS LTDA [BR/PR]</b>
<b>BR302025004086-8</b>	Notificação do depósito (exame formal concluído) Código de despacho: 860 Data de depósito: 01/07/2025 <b>Titular: CALÇADOS PEGADA NORDESTE LTDA [BR/BA]</b> Procurador: CAPELLA & VELOSO ADVOGADOS ASSOCIADOS
<b>BR302025004087-6</b>	Notificação do depósito (exame formal concluído) Código de despacho: 860 Data de depósito: 01/07/2025 <b>Titular: GAAM INDUSTRIA E COMERCIO DE MOVEIS LTDA [BR/PR]</b>

---



---

BR302025004088-4	Notificação do depósito (exame formal concluído) Código de despacho: 860 Data de depósito: 01/07/2025 <b>Titular: CALÇADOS PEGADA NORDESTE LTDA [BR/BA]</b> Procurador: CAPELLA & VELOSO ADVOGADOS ASSOCIADOS
BR302025004089-2	Notificação do depósito (exame formal concluído) Código de despacho: 860 Data de depósito: 01/07/2025 <b>Titular: CALÇADOS PEGADA NORDESTE LTDA [BR/BA]</b> Procurador: CAPELLA & VELOSO ADVOGADOS ASSOCIADOS
BR302025004091-4	Notificação do depósito (exame formal concluído) Código de despacho: 860 Data de depósito: 01/07/2025 <b>Titular: RESERVA COMÉRCIO EXTERIOR EIRELI [BR/SP]</b> Procurador: Daniela de Carvalho Nogueira
BR302025004092-2	Notificação do depósito (exame formal concluído) Código de despacho: 860 Data de depósito: 01/07/2025 <b>Titular: GAAM INDUSTRIA E COMERCIO DE MOVEIS LTDA [BR/PR]</b>
BR302025004094-9	Notificação do depósito (exame formal concluído) Código de despacho: 860 Data de depósito: 01/07/2025 <b>Titular: ASPÖCK DO BRASIL LTDA [BR/RS]</b> Procurador: David Nilton Pereira de Lucena
BR302025004096-5	Notificação do depósito (exame formal concluído) Código de despacho: 860 Data de depósito: 01/07/2025 <b>Titular: PRO-AQUA INTERNATIONAL GMBH [DE]</b> Procurador: Aguiar & Companhia S/C LTDA(Alterado para: Aguiar & Companhia Ltda)
BR302025004097-3	Notificação do depósito (exame formal concluído) Código de despacho: 860 Data de depósito: 01/07/2025 <b>Titular: MARIANA PORTOVEDO MARTINI 37054102886 [BR/SP]</b> Procurador: SOARES & GOULART SOCIEDADE DE ADVOGADOS
BR302025004098-1	Notificação do depósito (exame formal concluído) Código de despacho: 860 Data de depósito: 01/07/2025 <b>Titular: WESLEY BALDIN DOS SANTOS [BR/PR]</b>
BR302025004099-0	Notificação do depósito (exame formal concluído) Código de despacho: 860 Data de depósito: 01/07/2025 <b>Titular: LUFER INDUSTRIA MECANICA S/A . [BR/PR]</b> Procurador: Alcion Bubniak
BR302025004100-7	Notificação do depósito (exame formal concluído) Código de despacho: 860 Data de depósito: 02/07/2025 <b>Titular: MK ELETRODOMESTICOS MONDIAL S.A [BR/BA]</b> Procurador: Vandrê Cavalcante Bittencourt Torres
BR302025004101-5	Notificação do depósito (exame formal concluído) Código de despacho: 860 Data de depósito: 02/07/2025 <b>Titular: ALEXSANDRO DELFINO [BR/SP]</b> Procurador: Hélio Donizetti Serrano

---



---

BR302025004102-3	Notificação do depósito (exame formal concluído) Código de despacho: 860 Data de depósito: 02/07/2025 <b>Titular: MK ELETRODOMESTICOS MONDIAL S.A [BR/BA]</b> Procurador: Vandrê Cavalcante Bittencourt Torres
BR302025004103-1	Notificação do depósito (exame formal concluído) Código de despacho: 860 Data de depósito: 02/07/2025 <b>Titular: FSP INDUSTRIA E SERVIÇOS LTDA [BR/GO]</b> Procurador: Samuel Claudino Simões
BR302025004104-0	Notificação do depósito (exame formal concluído) Código de despacho: 860 Data de depósito: 02/07/2025 <b>Titular: FSP INDUSTRIA E SERVIÇOS LTDA [BR/GO]</b> Procurador: Samuel Claudino Simões
BR302025004105-8	Notificação do depósito (exame formal concluído) Código de despacho: 860 Data de depósito: 02/07/2025 <b>Titular: BIOMA COMÉRCIO DE MÓVEIS LTDA. [BR/SP]</b> Procurador: FATIMA MARIA FELISONI PRADO
BR302025004106-6	Notificação do depósito (exame formal concluído) Código de despacho: 860 Data de depósito: 02/07/2025 <b>Titular: NATÁLIA BARBOSA HETEM [BR/SP]</b> Procurador: Eduarda Colla
BR302025004107-4	Notificação do depósito (exame formal concluído) Código de despacho: 860 Data de depósito: 02/07/2025 <b>Titular: NATÁLIA BARBOSA HETEM [BR/SP]</b> Procurador: Eduarda Colla
BR302025004108-2	Notificação do depósito (exame formal concluído) Código de despacho: 860 Data de depósito: 02/07/2025 <b>Titular: DS IMPORTAÇÃO E EXPORTAÇÃO LTDA EPP [BR/RO]</b> Procurador: Portfolio Marcas e Patentes Ltda.
BR302025004109-0	Notificação do depósito (exame formal concluído) Código de despacho: 860 Data de depósito: 02/07/2025 <b>Titular: GUOBIN LIANG [BR/SP]</b> Procurador: RODRIGO MACEDO DOS SANTOS
BR302025004110-4	Notificação do depósito (exame formal concluído) Código de despacho: 860 Data de depósito: 02/07/2025 <b>Titular: AP PORCELANAS [BR/DF]</b> Procurador: ANA PAULA MARINHO PIASSI TARILONTE
BR302025004111-2	Notificação do depósito (exame formal concluído) Código de despacho: 860 Data de depósito: 02/07/2025 <b>Titular: DS IMPORTAÇÃO E EXPORTAÇÃO LTDA EPP [BR/RO]</b> Procurador: Portfolio Marcas e Patentes Ltda.
BR302025004112-0	Notificação do depósito (exame formal concluído) Código de despacho: 860 Data de depósito: 02/07/2025 <b>Titular: GUOBIN LIANG [BR/SP]</b> Procurador: RODRIGO MACEDO DOS SANTOS

---

---

BR302025004113-9	Notificação do depósito (exame formal concluído) Código de despacho: 860 Data de depósito: 02/07/2025 <b>Titular: DS IMPORTAÇÃO E EXPORTAÇÃO LTDA EPP [BR/RO]</b> Procurador: Portfolio Marcas e Patentes Ltda.
BR302025004114-7	Notificação do depósito (exame formal concluído) Código de despacho: 860 Data de depósito: 02/07/2025 <b>Titular: UNIVERSIDADE FEDERAL DO RIO DE JANEIRO [BR/RJ]</b>
BR302025004115-5	Notificação do depósito (exame formal concluído) Código de despacho: 860 Data de depósito: 02/07/2025 <b>Titular: DS IMPORTAÇÃO E EXPORTAÇÃO LTDA EPP [BR/RO]</b> Procurador: Portfolio Marcas e Patentes Ltda.
BR302025004116-3	Notificação do depósito (exame formal concluído) Código de despacho: 860 Data de depósito: 02/07/2025 <b>Titular: VIANOSSA COMÉRCIO DE MÓVEIS E ARTIGOS PARA O LAR LTDA [BR/SP]</b> Procurador: BEERRE ASSESSORIA EMPRESARIAL LTDA
BR302025004117-1	Notificação do depósito (exame formal concluído) Código de despacho: 860 Data de depósito: 02/07/2025 <b>Titular: VIANOSSA COMÉRCIO DE MÓVEIS E ARTIGOS PARA O LAR LTDA [BR/SP]</b> Procurador: BEERRE ASSESSORIA EMPRESARIAL LTDA
BR302025004118-0	Notificação do depósito (exame formal concluído) Código de despacho: 860 Data de depósito: 02/07/2025 <b>Titular: WILLIAM GABRIEL LIMA BARBOSA [BR/SP]</b>
BR302025004119-8	Notificação do depósito (exame formal concluído) Código de despacho: 860 Data de depósito: 02/07/2025 <b>Titular: SUL PARANA PROMOCÃO DE VENDAS E TREINAMENTOS LTDA [BR/PR]</b> Procurador: DANILO ALVES
BR302025004120-1	Notificação do depósito (exame formal concluído) Código de despacho: 860 Data de depósito: 02/07/2025 <b>Titular: ANTONIO ELOIR PARASTCHUK &amp; CIA LTDA [BR/PR]</b> Procurador: DIREÇÃO MARCAS E PATENTES LTDA
BR302025004121-0	Notificação do depósito (exame formal concluído) Código de despacho: 860 Data de depósito: 02/07/2025 <b>Titular: ROSEMEIRE APARECIDA DE SOUZA MANGEGALI [BR/SP], DAVID BRASIL QUEIROZ [BR/SP] e CLERISTON RODRIGO SILVA [BR/SP]</b> Procurador: MODAL MARCAS E PATENTES LTDA.
BR302025004122-8	Notificação do depósito (exame formal concluído) Código de despacho: 860 Data de depósito: 02/07/2025 <b>Titular: YONGKANG YINUODA HEALTH TECHNOLOGY CO., LTD. [CN]</b> Procurador: Julio Guidi Lima da Rocha
BR302025004123-6	Notificação do depósito (exame formal concluído) Código de despacho: 860 Data de depósito: 03/07/2025 <b>Titular: LEONI RIBEIRO MESQUITA BRUNELLI [BR/SP]</b> Procurador: Eduarda Colla

---



---

BR302025004124-4	Notificação do depósito (exame formal concluído) Código de despacho: 860 Data de depósito: 03/07/2025 <b>Titular: LI JIANGWEN [CN] e YING PAN [CN]</b> Procurador: Ana Claudia Chaves Ramos Ferreira
BR302025004125-2	Notificação do depósito (exame formal concluído) Código de despacho: 860 Data de depósito: 03/07/2025 <b>Titular: DIOGO CARRIAO MARTINS NETTO [BR/SP]</b>
BR302025004126-0	Notificação do depósito (exame formal concluído) Código de despacho: 860 Data de depósito: 03/07/2025 <b>Titular: ANRAN SUPPLY CHAIN MANAGEMENT LIMITED [CN]</b> Procurador: Org. Mérito Marcas e Patentes Ltda.
BR302025004127-9	Notificação do depósito (exame formal concluído) Código de despacho: 860 Data de depósito: 03/07/2025 <b>Titular: GABRIEL GIOVANI BASÍLIO [BR/SP]</b> Procurador: Eduarda Colla
BR302025004128-7	Notificação do depósito (exame formal concluído) Código de despacho: 860 Data de depósito: 03/07/2025 <b>Titular: ANRAN SUPPLY CHAIN MANAGEMENT LIMITED [CN]</b> Procurador: Org. Mérito Marcas e Patentes Ltda.
BR302025004130-9	Notificação do depósito (exame formal concluído) Código de despacho: 860 Data de depósito: 03/07/2025 <b>Titular: F. G. GRICIOLLI [BR/SP] e FABRÍCIO GRICIOLLI [BR/SP]</b>
BR302025004131-7	Notificação do depósito (exame formal concluído) Código de despacho: 860 Data de depósito: 03/07/2025 <b>Titular: WILLIAM GABRIEL LIMA BARBOSA [BR/SP]</b>
BR302025004133-3	Notificação do depósito (exame formal concluído) Código de despacho: 860 Data de depósito: 03/07/2025 <b>Titular: F. G. GRICIOLLI [BR/SP] e FABRÍCIO GRICIOLLI [BR/SP]</b>
BR302025004134-1	Notificação do depósito (exame formal concluído) Código de despacho: 860 Data de depósito: 03/07/2025 <b>Titular: FLAVIO APARECIDO DA SILVA [BR/PR]</b> Procurador: Alexandre Pietrângelo Lima
BR302025004135-0	Notificação do depósito (exame formal concluído) Código de despacho: 860 Data de depósito: 03/07/2025 <b>Titular: MAURICIO BALBINOT [BR/RS]</b> Procurador: Sko Oyarzáball Marcas e Patentes Sociedade Simples Ltda.
BR302025004136-8	Notificação do depósito (exame formal concluído) Código de despacho: 860 Data de depósito: 03/07/2025 <b>Titular: STELLA IMPORTAÇÃO E EXPORTAÇÃO DE LUMINÁRIAS LTDA [BR/RS]</b> Procurador: Sko Oyarzáball Marcas e Patentes Sociedade Simples Ltda.
BR302025004137-6	Notificação do depósito (exame formal concluído) Código de despacho: 860 Data de depósito: 03/07/2025 <b>Titular: M KING COMERCIO DE CALÇADOS LTDA [BR/MG]</b> Procurador: AFK Marcas e Patentes

---



---

BR302025004138-4	Notificação do depósito (exame formal concluído) Código de despacho: 860 Data de depósito: 03/07/2025 <b>Titular: ALEXANDRO ALVARES [BR/PR]</b> Procurador: FABIO LUIS DA SILVA ASSAF
BR302025004140-6	Notificação do depósito (exame formal concluído) Código de despacho: 860 Data de depósito: 03/07/2025 <b>Titular: CENTAURO COLCHOES LTDA. [BR/SC]</b> Procurador: B & B MARCAS E PATENTES
BR302025004142-2	Notificação do depósito (exame formal concluído) Código de despacho: 860 Data de depósito: 03/07/2025 <b>Titular: VECTURA DELIVERY DEVICES LIMITED [GB]</b> Procurador: KASZNAR LEONARDOS PROPRIEDADE INTELECTUAL
BR302025004143-0	Notificação do depósito (exame formal concluído) Código de despacho: 860 Data de depósito: 03/07/2025 <b>Titular: VECTURA DELIVERY DEVICES LIMITED [GB]</b> Procurador: KASZNAR LEONARDOS PROPRIEDADE INTELECTUAL
BR302025004144-9	Notificação do depósito (exame formal concluído) Código de despacho: 860 Data de depósito: 03/07/2025 <b>Titular: MARIA DANIELA ALVES DE OLIVEIRA [BR/SP]</b>
BR302025004145-7	Notificação do depósito (exame formal concluído) Código de despacho: 860 Data de depósito: 04/07/2025 <b>Titular: ALEJANDRO BAUTISTA OLIVERO [BR/RS]</b> Procurador: Sko Oyarzáball Marcas e Patentes Sociedade Simples Ltda.
BR302025004146-5	Notificação do depósito (exame formal concluído) Código de despacho: 860 Data de depósito: 04/07/2025 <b>Titular: JAPI S/A INDÚSTRIA E COMÉRCIO [BR/SP]</b>
BR302025004147-3	Notificação do depósito (exame formal concluído) Código de despacho: 860 Data de depósito: 04/07/2025 <b>Titular: 61.101.906 RAFAEL GOULART DOS SANTOS [BR/MG]</b>
BR302025004149-0	Notificação do depósito (exame formal concluído) Código de despacho: 860 Data de depósito: 04/07/2025 <b>Titular: QUISI CONTABILIDADE LTDA [BR/SP]</b> Procurador: Ricardo Rabello Spoo
BR302025004150-3	Notificação do depósito (exame formal concluído) Código de despacho: 860 Data de depósito: 04/07/2025 <b>Titular: MAURICIO BALBINOT [BR/RS]</b> Procurador: Sko Oyarzáball Marcas e Patentes Sociedade Simples Ltda.
BR302025004151-1	Notificação do depósito (exame formal concluído) Código de despacho: 860 Data de depósito: 04/07/2025 <b>Titular: INOAR COMÉRCIO DE COSMÉTICOS LTDA [BR/SP]</b> Procurador: Paula Santos e Silva

---



---

BR302025004152-0	Notificação do depósito (exame formal concluído) Código de despacho: 860 Data de depósito: 04/07/2025 <b>Titular: E. DOS S. SILVA INSTALAÇÕES PREDIAL ME [BR/SP]</b> Procurador: MODAL MARCAS E PATENTES LTDA.
BR302025004153-8	Notificação do depósito (exame formal concluído) Código de despacho: 860 Data de depósito: 04/07/2025 <b>Titular: YULIN HU [BR/SP]</b>
BR302025004154-6	Notificação do depósito (exame formal concluído) Código de despacho: 860 Data de depósito: 04/07/2025 <b>Titular: LA TERMOPLASTIC F.B.M. S.R.L. [IT]</b> Procurador: Ariboni, Fabbri e Schmidt Sociedade de Advogados
BR302025004155-4	Notificação do depósito (exame formal concluído) Código de despacho: 860 Data de depósito: 04/07/2025 <b>Titular: YULIN HU [BR/SP]</b>
BR302025004156-2	Notificação do depósito (exame formal concluído) Código de despacho: 860 Data de depósito: 04/07/2025 <b>Titular: YULIN HU [BR/SP]</b>
BR302025004157-0	Notificação do depósito (exame formal concluído) Código de despacho: 860 Data de depósito: 04/07/2025 <b>Titular: YULIN HU [BR/SP]</b>
BR302025004158-9	Notificação do depósito (exame formal concluído) Código de despacho: 860 Data de depósito: 04/07/2025 <b>Titular: PACIRA CRYOTECH, INC. [US]</b> Procurador: Dannemann, Siemsen, Bigler & Ipanema Moreira
BR302025004159-7	Notificação do depósito (exame formal concluído) Código de despacho: 860 Data de depósito: 04/07/2025 <b>Titular: LA TERMOPLASTIC F.B.M. S.R.L. [IT]</b> Procurador: Ariboni, Fabbri e Schmidt Sociedade de Advogados
BR302025004160-0	Notificação do depósito (exame formal concluído) Código de despacho: 860 Data de depósito: 04/07/2025 <b>Titular: GALLAND [FR]</b> Procurador: Antônio Maurício Pedras Arnaud
BR302025004161-9	Notificação do depósito (exame formal concluído) Código de despacho: 860 Data de depósito: 04/07/2025 <b>Titular: NURSINGSHOES, LDA [PT]</b> Procurador: Montauray Pimenta, Machado & Vieira de Mello Advogados
BR302025004162-7	Notificação do depósito (exame formal concluído) Código de despacho: 860 Data de depósito: 04/07/2025 <b>Titular: PACIRA CRYOTECH, INC. [US]</b> Procurador: Dannemann, Siemsen, Bigler & Ipanema Moreira
BR302025004163-5	Notificação do depósito (exame formal concluído) Código de despacho: 860 Data de depósito: 04/07/2025 <b>Titular: ANRAN SUPPLY CHAIN MANAGEMENT LIMITED [CN]</b> Procurador: Org. Mérito Marcas e Patentes Ltda.

---



---

BR302025004164-3	Notificação do depósito (exame formal concluído) Código de despacho: 860 Data de depósito: 04/07/2025 <b>Titular: HONG KONG FIKE TECHNOLOGY CO., LIMITED [CN]</b> Procurador: Org. Mérito Marcas e Patentes Ltda.
BR302025004165-1	Notificação do depósito (exame formal concluído) Código de despacho: 860 Data de depósito: 04/07/2025 <b>Titular: HONG KONG FIKE TECHNOLOGY CO., LIMITED [CN]</b> Procurador: Org. Mérito Marcas e Patentes Ltda.
BR302025004166-0	Notificação do depósito (exame formal concluído) Código de despacho: 860 Data de depósito: 04/07/2025 <b>Titular: MARCIA DE ANDRADE MENDES [BR/SP]</b> Procurador: ABM Assessoria Brasileira de Marcas Ltda.
BR302025004167-8	Notificação do depósito (exame formal concluído) Código de despacho: 860 Data de depósito: 05/07/2025 <b>Titular: GUILHERME AFONSO DE CASTRO LAGO [BR/PR]</b>
BR302025004168-6	Notificação do depósito (exame formal concluído) Código de despacho: 860 Data de depósito: 05/07/2025 <b>Titular: TALES BORGES DE ABREU SAMPAIO [BR/SP]</b>
BR302025004169-4	Notificação do depósito (exame formal concluído) Código de despacho: 860 Data de depósito: 06/07/2025 <b>Titular: 55.641.246 MURILO TESTA [BR/SP]</b>
BR302025004170-8	Notificação do depósito (exame formal concluído) Código de despacho: 860 Data de depósito: 06/07/2025 <b>Titular: CLUBE04 FRANCHISING LTDA [BR/SP]</b> Procurador: Igor Longo Fabiani
BR302025004171-6	Notificação do depósito (exame formal concluído) Código de despacho: 860 Data de depósito: 07/07/2025 <b>Titular: GAAM INDUSTRIA E COMERCIO DE MOVEIS LTDA [BR/PR]</b>
BR302025004172-4	Notificação do depósito (exame formal concluído) Código de despacho: 860 Data de depósito: 07/07/2025 <b>Titular: GAAM INDUSTRIA E COMERCIO DE MOVEIS LTDA [BR/PR]</b>
BR302025004173-2	Notificação do depósito (exame formal concluído) Código de despacho: 860 Data de depósito: 07/07/2025 <b>Titular: GAAM INDUSTRIA E COMERCIO DE MOVEIS LTDA [BR/PR]</b>
BR302025004174-0	Notificação do depósito (exame formal concluído) Código de despacho: 860 Data de depósito: 07/07/2025 <b>Titular: GAAM INDUSTRIA E COMERCIO DE MOVEIS LTDA [BR/PR]</b>
BR302025004175-9	Notificação do depósito (exame formal concluído) Código de despacho: 860 Data de depósito: 07/07/2025 <b>Titular: ECOPLAST INDÚSTRIA E COMÉRCIO DE RECICLADOS LTDA [BR/SP] e FERDINANDO ROBERTO CARVALHO [BR/SP]</b> Procurador: Cannon Marcas e Patentes S/C Ltda.

---



---

BR302025004176-7	Notificação do depósito (exame formal concluído) Código de despacho: 860 Data de depósito: 07/07/2025 <b>Titular: ECOPLAST INDÚSTRIA E COMÉRCIO DE RECICLADOS LTDA [BR/SP] e FERDINANDO ROBERTO CARVALHO [BR/SP]</b> Procurador: Cannon Marcas e Patentes S/C Ltda.
BR302025004177-5	Notificação do depósito (exame formal concluído) Código de despacho: 860 Data de depósito: 07/07/2025 <b>Titular: COMERCIAL E INDUSTRIAL NACROPLEX LTDA. [BR/SP]</b> Procurador: Sílvio Darré Júnior
BR302025004178-3	Notificação do depósito (exame formal concluído) Código de despacho: 860 Data de depósito: 07/07/2025 <b>Titular: FRANCCINO MOVEIS LTDA [BR/MG]</b> Procurador: DAIMOND MARCAS E PATENTES LTDA
BR302025004179-1	Notificação do depósito (exame formal concluído) Código de despacho: 860 Data de depósito: 07/07/2025 <b>Titular: FRANCCINO MOVEIS LTDA [BR/MG]</b> Procurador: DAIMOND MARCAS E PATENTES LTDA
BR302025004180-5	Notificação do depósito (exame formal concluído) Código de despacho: 860 Data de depósito: 07/07/2025 <b>Titular: FRANCCINO MOVEIS LTDA [BR/MG]</b> Procurador: DAIMOND MARCAS E PATENTES LTDA
BR302025004181-3	Notificação do depósito (exame formal concluído) Código de despacho: 860 Data de depósito: 07/07/2025 <b>Titular: ATELIER FERNANDO MENDES LTDA. [BR/RJ]</b> Procurador: Luciana Esther de Arruda Pinto
BR302025004182-1	Notificação do depósito (exame formal concluído) Código de despacho: 860 Data de depósito: 07/07/2025 <b>Titular: M. A. HENRIQUE FERRAMENTARIA LTDA - ME [BR/PR]</b> Procurador: Calisto Vendrame Sobrinho
BR302025004183-0	Notificação do depósito (exame formal concluído) Código de despacho: 860 Data de depósito: 07/07/2025 <b>Titular: MC MARCHESONI LTDA - EPP [BR/SP]</b> Procurador: Quimera Marcas e Patentes Ltda
BR302025004184-8	Notificação do depósito (exame formal concluído) Código de despacho: 860 Data de depósito: 07/07/2025 <b>Titular: ITAMAR FERREIRA DA SILVA [BR/PB] e HELENA LUMA FERNANDES MAGALHÃES [BR/PB]</b>
BR302025004185-6	Notificação do depósito (exame formal concluído) Código de despacho: 860 Data de depósito: 07/07/2025 <b>Titular: X-STAR TECHNOLOGY CO.,LTD [CN]</b> Procurador: LAWI SERVIÇOS PARA STARTUPS LTDA
BR302025004186-4	Notificação do depósito (exame formal concluído) Código de despacho: 860 Data de depósito: 07/07/2025 <b>Titular: EVANDRO SABATKE [BR/SC]</b>

---



---

<b>BR302025004187-2</b>	Notificação do depósito (exame formal concluído) Código de despacho: 860 Data de depósito: 07/07/2025 <b>Titular: INDUSTRIA E COMERCIO DE CALCADOS RECEBA LTDA - ME [BR/MG]</b> Procurador: Ricardo Luis de Souza
<b>BR302025004188-0</b>	Notificação do depósito (exame formal concluído) Código de despacho: 860 Data de depósito: 07/07/2025 <b>Titular: MINXUN HUANG [CN]</b> Procurador: Carolina Calheiros Brast
<b>BR302025004190-2</b>	Notificação do depósito (exame formal concluído) Código de despacho: 860 Data de depósito: 07/07/2025 <b>Titular: MINXUN HUANG [CN]</b> Procurador: Carolina Calheiros Brast
<b>BR302025004191-0</b>	Notificação do depósito (exame formal concluído) Código de despacho: 860 Data de depósito: 07/07/2025 <b>Titular: MINXUN HUANG [CN]</b> Procurador: Carolina Calheiros Brast
<b>BR302025004192-9</b>	Notificação do depósito (exame formal concluído) Código de despacho: 860 Data de depósito: 07/07/2025 <b>Titular: M P C MATOS LTDA [BR/SP]</b>
<b>BR302025004193-7</b>	Notificação do depósito (exame formal concluído) Código de despacho: 860 Data de depósito: 07/07/2025 <b>Titular: FELIPE ROTA CARAVINA [BR/SP]</b> Procurador: RESOLVA CONOSCO ASSESSORIA - EIRELI - ME
<b>BR302025004195-3</b>	Notificação do depósito (exame formal concluído) Código de despacho: 860 Data de depósito: 07/07/2025 <b>Titular: ELAINE YUMI ENOMOTO [BR/SP]</b> Procurador: MODAL MARCAS E PATENTES LTDA.
<b>BR302025004196-1</b>	Notificação do depósito (exame formal concluído) Código de despacho: 860 Data de depósito: 07/07/2025 <b>Titular: SCALENO CALÇADOS LTDA [BR/MG]</b> Procurador: DAIMOND MARCAS E PATENTES LTDA
<b>BR302025004197-0</b>	Notificação do depósito (exame formal concluído) Código de despacho: 860 Data de depósito: 07/07/2025 <b>Titular: CLASSIC MÓVEIS LTDA ME [BR/MG]</b> Procurador: IDENTIFIQUE MARCAS E PATENTES
<b>BR302025004198-8</b>	Notificação do depósito (exame formal concluído) Código de despacho: 860 Data de depósito: 07/07/2025 <b>Titular: HOLZ IMPLEMENTOS PECUARIOS LTDA [BR/SC]</b> Procurador: Larissa Gomes Sônego
<b>BR302025004200-3</b>	Notificação do depósito (exame formal concluído) Código de despacho: 860 Data de depósito: 08/07/2025 <b>Titular: PURPLE ÉCLAT COSMETICS [BR/SP] e NAARA VALENTIM SENA SANTOS [BR/SP]</b>

---



---

BR302025004201-1	Notificação do depósito (exame formal concluído) Código de despacho: 860 Data de depósito: 08/07/2025 <b>Titular: COPLÁS INDÚSTRIA DE PLÁSTICOS LTDA. [BR/SP]</b> Procurador: ELVIS FERNANDO REGONASCHI
BR302025004202-0	Notificação do depósito (exame formal concluído) Código de despacho: 860 Data de depósito: 08/07/2025 <b>Titular: H &amp; CO COMÉRCIO DE JOIAS LTDA. [BR/SP]</b> Procurador: FATIMA MARIA FELISONI PRADO
BR302025004203-8	Notificação do depósito (exame formal concluído) Código de despacho: 860 Data de depósito: 08/07/2025 <b>Titular: THIAGO CAPOSSOLI [BR/SP]</b>
BR302025004204-6	Notificação do depósito (exame formal concluído) Código de despacho: 860 Data de depósito: 08/07/2025 <b>Titular: THIAGO CAPOSSOLI [BR/SP]</b>
BR302025004205-4	Notificação do depósito (exame formal concluído) Código de despacho: 860 Data de depósito: 08/07/2025 <b>Titular: THIAGO CAPOSSOLI [BR/SP]</b>
BR302025004206-2	Notificação do depósito (exame formal concluído) Código de despacho: 860 Data de depósito: 08/07/2025 <b>Titular: THIAGO CAPOSSOLI [BR/SP]</b>
BR302025004207-0	Notificação do depósito (exame formal concluído) Código de despacho: 860 Data de depósito: 08/07/2025 <b>Titular: X BRASIL ELETRÔNICOS IMPORTAÇÃO E EXPORTAÇÃO LTDA [BR/SP]</b> Procurador: Org. Mérito Marcas e Patentes Ltda.
BR302025004208-9	Notificação do depósito (exame formal concluído) Código de despacho: 860 Data de depósito: 08/07/2025 <b>Titular: X BRASIL ELETRÔNICOS IMPORTAÇÃO E EXPORTAÇÃO LTDA [BR/SP]</b> Procurador: Org. Mérito Marcas e Patentes Ltda.
BR302025004209-7	Notificação do depósito (exame formal concluído) Código de despacho: 860 Data de depósito: 08/07/2025 <b>Titular: X BRASIL ELETRÔNICOS IMPORTAÇÃO E EXPORTAÇÃO LTDA [BR/SP]</b> Procurador: Org. Mérito Marcas e Patentes Ltda.
BR302025004210-0	Notificação do depósito (exame formal concluído) Código de despacho: 860 Data de depósito: 08/07/2025 <b>Titular: SILVIO MARCON [BR/SP] e MARCO AURÉLIO SANTOS DE ALMEIDA [BR/SP]</b> Procurador: Vilage Marcas e Patentes Ltda
BR302025004211-9	Notificação do depósito (exame formal concluído) Código de despacho: 860 Data de depósito: 08/07/2025 <b>Titular: ANTÔNIO CARLOS TORRES [BR/ES]</b> Procurador: Vilage Marcas e Patentes Ltda
BR302025004212-7	Notificação do depósito (exame formal concluído) Código de despacho: 860 Data de depósito: 08/07/2025 <b>Titular: REALLEADER SPORTS (SHANDONG) CO., LTD. [CN]</b> Procurador: APEX INTELLECTUAL PROPERTY SERVICOS ADMINISTRATIVOS LTDA

---



---

BR302025004214-3	Notificação do depósito (exame formal concluído) Código de despacho: 860 Data de depósito: 08/07/2025 <b>Titular: VANESSA GIOLO MAGRIN [BR/SP]</b> Procurador: RENOMARK ASSESSORIA EMPRESARIAL LTDA ME
BR302025004215-1	Notificação do depósito (exame formal concluído) Código de despacho: 860 Data de depósito: 08/07/2025 <b>Titular: CRIANDO BRINQUEDOS LTDA [BR/DF]</b> Procurador: Ângelo Tadeu Baptista
BR302025004217-8	Notificação do depósito (exame formal concluído) Código de despacho: 860 Data de depósito: 08/07/2025 <b>Titular: CRIANDO BRINQUEDOS LTDA [BR/DF]</b> Procurador: Ângelo Tadeu Baptista
BR302025004218-6	Notificação do depósito (exame formal concluído) Código de despacho: 860 Data de depósito: 08/07/2025 <b>Titular: MÁQUINAS AGRÍCOLAS JACTO S/A. [BR/SP]</b> Procurador: Roger Pampana Nicolau
BR302025004220-8	Notificação do depósito (exame formal concluído) Código de despacho: 860 Data de depósito: 08/07/2025 <b>Titular: BRUSTEC METALURGICA LTDA ME [BR/SC]</b> Procurador: LEÃO PROPRIEDADE INTELECTUAL
BR302025004221-6	Notificação do depósito (exame formal concluído) Código de despacho: 860 Data de depósito: 08/07/2025 <b>Titular: CRIANDO BRINQUEDOS LTDA [BR/DF]</b> Procurador: Ângelo Tadeu Baptista
BR302025004223-2	Notificação do depósito (exame formal concluído) Código de despacho: 860 Data de depósito: 08/07/2025 <b>Titular: REALLEADER SPORTS (SHANDONG) CO., LTD. [CN]</b> Procurador: APEX INTELLECTUAL PROPERTY SERVICOS ADMINISTRATIVOS LTDA
BR302025004225-9	Notificação do depósito (exame formal concluído) Código de despacho: 860 Data de depósito: 08/07/2025 <b>Titular: PENG WANG [CN]</b> Procurador: Carolina Calheiros Brast
BR302025004227-5	Notificação do depósito (exame formal concluído) Código de despacho: 860 Data de depósito: 08/07/2025 <b>Titular: JOSÉ SMOKANYTZ JUNIOR [BR/PR]</b> Procurador: Alcion Bubniak
BR302025004228-3	Notificação do depósito (exame formal concluído) Código de despacho: 860 Data de depósito: 08/07/2025 <b>Titular: EMERSON JOSE APARECIDO DE ARAUJO [BR/SP] e PAULA FERNANDA LUCCA [BR/RJ]</b> Procurador: Icamp Marcas e Patentes Ltda
BR302025004232-1	Notificação do depósito (exame formal concluído) Código de despacho: 860 Data de depósito: 08/07/2025 <b>Titular: PROCOSA PRODUTOS DE BELEZA LTDA. [BR/RJ]</b> Procurador: BM&A Propriedade Intelectual Ltda

---



---

BR302025004233-0	Notificação do depósito (exame formal concluído) Código de despacho: 860 Data de depósito: 08/07/2025 <b>Titular: WESLEY BALDIN DOS SANTOS [BR/PR]</b>
BR302025004234-8	Notificação do depósito (exame formal concluído) Código de despacho: 860 Data de depósito: 08/07/2025 <b>Titular: 60.057.146 GABRIELE ALVES PETRY [BR/RS]</b>
BR302025004235-6	Notificação do depósito (exame formal concluído) Código de despacho: 860 Data de depósito: 09/07/2025 <b>Titular: REINALDO LOYOLA ROSA [BR/RO]</b>
BR302025004236-4	Notificação do depósito (exame formal concluído) Código de despacho: 860 Data de depósito: 09/07/2025 <b>Titular: MELISSA FERREIRA BATITUCI [BR/SP]</b>
BR302025004237-2	Notificação do depósito (exame formal concluído) Código de despacho: 860 Data de depósito: 09/07/2025 <b>Titular: GREAT WALL MOTOR COMPANY LIMITED [CN]</b> Procurador: LEÃO PROPRIEDADE INTELECTUAL
BR302025004238-0	Notificação do depósito (exame formal concluído) Código de despacho: 860 Data de depósito: 09/07/2025 <b>Titular: PATRICIA DE CASTRO BAHIA DARE [BR/MG]</b> Procurador: AGILITY CONSULTORIA EM PROPRIEDADE INTELECTUAL LTDA
BR302025004239-9	Notificação do depósito (exame formal concluído) Código de despacho: 860 Data de depósito: 09/07/2025 <b>Titular: PATRICIA DE CASTRO BAHIA DARE [BR/MG]</b> Procurador: AGILITY CONSULTORIA EM PROPRIEDADE INTELECTUAL LTDA
BR302025004240-2	Notificação do depósito (exame formal concluído) Código de despacho: 860 Data de depósito: 09/07/2025 <b>Titular: R. B. DA SILVA JUNIOR ACABAMENTOS - ME [BR/PR]</b> Procurador: Kátia Rocha dos Santos Martins
BR302025004241-0	Notificação do depósito (exame formal concluído) Código de despacho: 860 Data de depósito: 09/07/2025 <b>Titular: GREAT WALL MOTOR COMPANY LIMITED [CN]</b> Procurador: LEÃO PROPRIEDADE INTELECTUAL
BR302025004243-7	Notificação do depósito (exame formal concluído) Código de despacho: 860 Data de depósito: 09/07/2025 <b>Titular: KLIVISSON DENNISON CAMPELO DOS SANTOS [BR/PB]</b>
BR302025004244-5	Notificação do depósito (exame formal concluído) Código de despacho: 860 Data de depósito: 09/07/2025 <b>Titular: KLIVISSON DENNISON CAMPELO DOS SANTOS [BR/PB]</b>
BR302025004245-3	Notificação do depósito (exame formal concluído) Código de despacho: 860 Data de depósito: 09/07/2025 <b>Titular: ENGEKAN SOLUCOES LTDA [BR/PA]</b>

---



---

<b>BR302025004246-1</b>	Notificação do depósito (exame formal concluído) Código de despacho: 860 Data de depósito: 09/07/2025 <b>Titular: POSHALP NEGOCIOS E PRESENTES LTDA [BR/RS]</b> Procurador: Uliana Dalla Costa
<b>BR302025004247-0</b>	Notificação do depósito (exame formal concluído) Código de despacho: 860 Data de depósito: 09/07/2025 <b>Titular: FUNDACAO DE ENSINO SUPERIOR DO VALE DO SAPUCAI [BR/MG]</b>
<b>BR302025004248-8</b>	Notificação do depósito (exame formal concluído) Código de despacho: 860 Data de depósito: 09/07/2025 <b>Titular: CLÁUDIO DE SOUSA REIS [BR/DF]</b>
<b>BR302025004249-6</b>	Notificação do depósito (exame formal concluído) Código de despacho: 860 Data de depósito: 09/07/2025 <b>Titular: FM BELCHIOR CURSOS PROFISSIONAIS [BR/SP]</b>
<b>BR302025004250-0</b>	Notificação do depósito (exame formal concluído) Código de despacho: 860 Data de depósito: 10/07/2025 <b>Titular: EVANDRO RODRIGUES CABRERA [BR/SP]</b>
<b>BR302025004251-8</b>	Notificação do depósito (exame formal concluído) Código de despacho: 860 Data de depósito: 10/07/2025 <b>Titular: GAAM INDUSTRIA E COMERCIO DE MOVEIS LTDA [BR/PR]</b>
<b>BR302025004252-6</b>	Notificação do depósito (exame formal concluído) Código de despacho: 860 Data de depósito: 10/07/2025 <b>Titular: VINÍCIUS MAMELLI COSSOVAN [BR/SP]</b>
<b>BR302025004253-4</b>	Notificação do depósito (exame formal concluído) Código de despacho: 860 Data de depósito: 10/07/2025 <b>Titular: THIAGO CAPOSSOLI [BR/SP]</b>
<b>BR302025004254-2</b>	Notificação do depósito (exame formal concluído) Código de despacho: 860 Data de depósito: 10/07/2025 <b>Titular: THIAGO CAPOSSOLI [BR/SP]</b>
<b>BR302025004255-0</b>	Notificação do depósito (exame formal concluído) Código de despacho: 860 Data de depósito: 10/07/2025 <b>Titular: DS IMPORTAÇÃO E EXPORTAÇÃO LTDA EPP [BR/RO]</b> Procurador: Portfolio Marcas e Patentes Ltda.
<b>BR302025004256-9</b>	Notificação do depósito (exame formal concluído) Código de despacho: 860 Data de depósito: 10/07/2025 <b>Titular: DS IMPORTAÇÃO E EXPORTAÇÃO LTDA EPP [BR/RO]</b> Procurador: Portfolio Marcas e Patentes Ltda.
<b>BR302025004257-7</b>	Notificação do depósito (exame formal concluído) Código de despacho: 860 Data de depósito: 10/07/2025 <b>Titular: DS IMPORTAÇÃO E EXPORTAÇÃO LTDA EPP [BR/RO]</b> Procurador: Portfolio Marcas e Patentes Ltda.

---



---

BR302025004258-5	Notificação do depósito (exame formal concluído) Código de despacho: 860 Data de depósito: 10/07/2025 <b>Titular: DS IMPORTAÇÃO E EXPORTAÇÃO LTDA EPP [BR/RO]</b> Procurador: Portfolio Marcas e Patentes Ltda.
BR302025004259-3	Notificação do depósito (exame formal concluído) Código de despacho: 860 Data de depósito: 10/07/2025 <b>Titular: TUANE TEIXEIRA DE SOUZA LONGEN [BR/SC]</b>
BR302025004260-7	Notificação do depósito (exame formal concluído) Código de despacho: 860 Data de depósito: 10/07/2025 <b>Titular: TUANE TEIXEIRA DE SOUZA LONGEN [BR/SC]</b>
BR302025004261-5	Notificação do depósito (exame formal concluído) Código de despacho: 860 Data de depósito: 10/07/2025 <b>Titular: FICONE &amp; REIS COMÉRCIO DE PEÇAS E UTILIDADES LTDA. [BR/SP]</b> Procurador: COLONIAL REGISTROS DE MARCAS E PATENTES LTDA
BR302025004262-3	Notificação do depósito (exame formal concluído) Código de despacho: 860 Data de depósito: 10/07/2025 <b>Titular: NAKANISHI INC. [JP]</b> Procurador: Dannemann, Siemsen, Bigler & Ipanema Moreira
BR302025004263-1	Notificação do depósito (exame formal concluído) Código de despacho: 860 Data de depósito: 10/07/2025 <b>Titular: CRIANDO BRINQUEDOS LTDA [BR/DF]</b> Procurador: Ângelo Tadeu Baptista
BR302025004264-0	Notificação do depósito (exame formal concluído) Código de despacho: 860 Data de depósito: 10/07/2025 <b>Titular: CRIANDO BRINQUEDOS LTDA [BR/DF]</b> Procurador: Ângelo Tadeu Baptista
BR302025004265-8	Notificação do depósito (exame formal concluído) Código de despacho: 860 Data de depósito: 10/07/2025 <b>Titular: JL INFINITY PRESENTES LTDA - EPP [BR/SP]</b> Procurador: MODAL MARCAS E PATENTES LTDA.
BR302025004266-6	Notificação do depósito (exame formal concluído) Código de despacho: 860 Data de depósito: 10/07/2025 <b>Titular: ZHEJIANG ANKANG REFRIGERATION EQUIPMENT CO., LTD. [CN]</b> Procurador: Daniel Advogados (Alt.de Daniel & Cia)
BR302025004267-4	Notificação do depósito (exame formal concluído) Código de despacho: 860 Data de depósito: 10/07/2025 <b>Titular: MAURO CARLOS DOS REIS [BR/SP]</b> Procurador: COLONIAL REGISTROS DE MARCAS E PATENTES LTDA
BR302025004268-2	Notificação do depósito (exame formal concluído) Código de despacho: 860 Data de depósito: 10/07/2025 <b>Titular: ZHEJIANG ANKANG REFRIGERATION EQUIPMENT CO., LTD. [CN]</b> Procurador: Daniel Advogados (Alt.de Daniel & Cia)

---



---

BR302025004269-0	Notificação do depósito (exame formal concluído) Código de despacho: 860 Data de depósito: 10/07/2025 <b>Titular: ZHEJIANG ANKANG REFRIGERATION EQUIPMENT CO., LTD. [CN]</b> Procurador: Daniel Advogados (Alt.de Daniel & Cia)
BR302025004270-4	Notificação do depósito (exame formal concluído) Código de despacho: 860 Data de depósito: 10/07/2025 <b>Titular: ZHEJIANG ANKANG REFRIGERATION EQUIPMENT CO., LTD. [CN]</b> Procurador: Daniel Advogados (Alt.de Daniel & Cia)
BR302025004271-2	Notificação do depósito (exame formal concluído) Código de despacho: 860 Data de depósito: 10/07/2025 <b>Titular: MARCOS ANTONIO PEDROSO [BR/SP]</b> Procurador: BEERRE ASSESSORIA EMPRESARIAL LTDA
BR302025004272-0	Notificação do depósito (exame formal concluído) Código de despacho: 860 Data de depósito: 10/07/2025 <b>Titular: MARCOS ANTONIO PEDROSO [BR/SP]</b> Procurador: BEERRE ASSESSORIA EMPRESARIAL LTDA
BR302025004274-7	Notificação do depósito (exame formal concluído) Código de despacho: 860 Data de depósito: 10/07/2025 <b>Titular: MARCOS ANTONIO PEDROSO [BR/SP]</b> Procurador: BEERRE ASSESSORIA EMPRESARIAL LTDA
BR302025004276-3	Notificação do depósito (exame formal concluído) Código de despacho: 860 Data de depósito: 11/07/2025 <b>Titular: RODRIGO DANGELO [BR/PR]</b> Procurador: RITTER E MORAES PROPRIEDADE INTELECTUAL S/S
BR302025004277-1	Notificação do depósito (exame formal concluído) Código de despacho: 860 Data de depósito: 11/07/2025 <b>Titular: MAGARIO FRUTAS DO BRASIL COMERCIAL, EXPORTAÇÃO LTDA [BR/SP]</b> Procurador: SLC SOLUCAO ASSESSORIA EMPRESARIAL LTDA
BR302025004278-0	Notificação do depósito (exame formal concluído) Código de despacho: 860 Data de depósito: 11/07/2025 <b>Titular: MAGARIO FRUTAS DO BRASIL COMERCIAL, EXPORTAÇÃO LTDA [BR/SP]</b> Procurador: SLC SOLUCAO ASSESSORIA EMPRESARIAL LTDA
BR302025004279-8	Notificação do depósito (exame formal concluído) Código de despacho: 860 Data de depósito: 11/07/2025 <b>Titular: MAGARIO FRUTAS DO BRASIL COMERCIAL, EXPORTAÇÃO LTDA [BR/SP]</b> Procurador: SLC SOLUCAO ASSESSORIA EMPRESARIAL LTDA
BR302025004280-1	Notificação do depósito (exame formal concluído) Código de despacho: 860 Data de depósito: 11/07/2025 <b>Titular: MAGARIO FRUTAS DO BRASIL COMERCIAL, EXPORTAÇÃO LTDA [BR/SP]</b> Procurador: SLC SOLUCAO ASSESSORIA EMPRESARIAL LTDA
BR302025004281-0	Notificação do depósito (exame formal concluído) Código de despacho: 860 Data de depósito: 11/07/2025 <b>Titular: JOHN GARCIA [US]</b> Procurador: Gruenbaum, Possinhas & Teixeira Ltda.

---



---

BR302025004282-8	Notificação do depósito (exame formal concluído) Código de despacho: 860 Data de depósito: 11/07/2025 <b>Titular: RAPHAEL LOPES BORGES [BR/SP]</b>
BR302025004283-6	Notificação do depósito (exame formal concluído) Código de despacho: 860 Data de depósito: 11/07/2025 <b>Titular: PISANI PLÁSTICOS S.A. [BR/RS]</b> Procurador: Sko Oyarzáball Marcas e Patentes Sociedade Simples Ltda.
BR302025004294-1	Notificação do depósito (exame formal concluído) Código de despacho: 860 Data de depósito: 11/07/2025 <b>Titular: RESTART INDUSTRIA, COMERCIO, IMPORTACAO, EXPORTACAO DE EQUIPAMENTOS E ACESSORIOS ELETRICOS LTDA. [BR/RS]</b> Procurador: RITTER ADVOGADOS
BR302025004297-6	Notificação do depósito (exame formal concluído) Código de despacho: 860 Data de depósito: 11/07/2025 <b>Titular: BIKER ACESSORIOS LTDA EPP [BR/RS]</b> Procurador: EXPERT - MARCAS E PATENTES LTDA
BR302025004298-4	Notificação do depósito (exame formal concluído) Código de despacho: 860 Data de depósito: 11/07/2025 <b>Titular: BIKER ACESSORIOS LTDA EPP [BR/RS]</b> Procurador: EXPERT - MARCAS E PATENTES LTDA
BR302025004299-2	Notificação do depósito (exame formal concluído) Código de despacho: 860 Data de depósito: 11/07/2025 <b>Titular: BIKER ACESSORIOS LTDA EPP [BR/RS]</b> Procurador: EXPERT - MARCAS E PATENTES LTDA
BR302025004300-0	Notificação do depósito (exame formal concluído) Código de despacho: 860 Data de depósito: 11/07/2025 <b>Titular: BIKER ACESSORIOS LTDA EPP [BR/RS]</b> Procurador: EXPERT - MARCAS E PATENTES LTDA
BR302025004301-8	Notificação do depósito (exame formal concluído) Código de despacho: 860 Data de depósito: 11/07/2025 <b>Titular: BIKER ACESSORIOS LTDA EPP [BR/RS]</b> Procurador: EXPERT - MARCAS E PATENTES LTDA
BR302025004302-6	Notificação do depósito (exame formal concluído) Código de despacho: 860 Data de depósito: 11/07/2025 <b>Titular: BIKER ACESSORIOS LTDA EPP [BR/RS]</b> Procurador: EXPERT - MARCAS E PATENTES LTDA
BR302025004303-4	Notificação do depósito (exame formal concluído) Código de despacho: 860 Data de depósito: 11/07/2025 <b>Titular: BIKER ACESSORIOS LTDA EPP [BR/RS]</b> Procurador: EXPERT - MARCAS E PATENTES LTDA
BR302025004304-2	Notificação do depósito (exame formal concluído) Código de despacho: 860 Data de depósito: 11/07/2025 <b>Titular: BIKER ACESSORIOS LTDA EPP [BR/RS]</b> Procurador: EXPERT - MARCAS E PATENTES LTDA

---

---

BR302025004305-0	Notificação do depósito (exame formal concluído) Código de despacho: 860 Data de depósito: 11/07/2025 <b>Titular: CLASSIC MÓVEIS LTDA ME [BR/MG]</b> Procurador: IDENTIFIQUE MARCAS E PATENTES
BR302025004306-9	Notificação do depósito (exame formal concluído) Código de despacho: 860 Data de depósito: 11/07/2025 <b>Titular: CLASSIC MÓVEIS LTDA ME [BR/MG]</b> Procurador: IDENTIFIQUE MARCAS E PATENTES
BR302025004307-7	Notificação do depósito (exame formal concluído) Código de despacho: 860 Data de depósito: 11/07/2025 <b>Titular: CLASSIC MÓVEIS LTDA ME [BR/MG]</b> Procurador: IDENTIFIQUE MARCAS E PATENTES
BR302025004308-5	Notificação do depósito (exame formal concluído) Código de despacho: 860 Data de depósito: 11/07/2025 <b>Titular: AMARAL FERRAMENTARIA USINAGEM DE PRECISÃO LTDA [BR/SP]</b> Procurador: Itamarati Patentes e Marcas Ltda.
BR302025004310-7	Notificação do depósito (exame formal concluído) Código de despacho: 860 Data de depósito: 11/07/2025 <b>Titular: THE GILLETTE COMPANY LLC [US]</b> Procurador: TRENCH ROSSI E WATANABE ADVOGADOS ( RJ )
BR302025004312-3	Notificação do depósito (exame formal concluído) Código de despacho: 860 Data de depósito: 11/07/2025 <b>Titular: MARCELO MARCOS CAVALCANTE BARBOSA [BR/AL]</b> Procurador: ALAN BENITES DA SILVA
BR302025004313-1	Notificação do depósito (exame formal concluído) Código de despacho: 860 Data de depósito: 11/07/2025 <b>Titular: THE GILLETTE COMPANY LLC [US]</b> Procurador: TRENCH ROSSI E WATANABE ADVOGADOS ( RJ )
BR302025004315-8	Notificação do depósito (exame formal concluído) Código de despacho: 860 Data de depósito: 11/07/2025 <b>Titular: VANOEL DO COCO VV LTDA [BR/ES] e VANOEL DO COCO LTDA [BR/ES]</b>
BR302025004316-6	Notificação do depósito (exame formal concluído) Código de despacho: 860 Data de depósito: 11/07/2025 <b>Titular: GANNI A/S [DK]</b> Procurador: Guerra Advogados Associados
BR302025004317-4	Notificação do depósito (exame formal concluído) Código de despacho: 860 Data de depósito: 11/07/2025 <b>Titular: AVELLOZ MOTOS EXPORTACAO E IMPORTACAO LTDA [BR/PE]</b> Procurador: ESCOBAR ADVOCACIA
BR302025004318-2	Notificação do depósito (exame formal concluído) Código de despacho: 860 Data de depósito: 11/07/2025 <b>Titular: GUANGZHOU MENGHE COSMETICS CO., LTD [CN]</b> Procurador: Julio Guidi Lima da Rocha

---



---

BR302025004319-0	Notificação do depósito (exame formal concluído) Código de despacho: 860 Data de depósito: 12/07/2025 <b>Titular: VANOEL DO COCO VV LTDA [BR/ES] e VANOEL DO COCO LTDA [BR/ES]</b>
BR302025004320-4	Notificação do depósito (exame formal concluído) Código de despacho: 860 Data de depósito: 12/07/2025 <b>Titular: VANOEL DO COCO VV LTDA [BR/ES] e VANOEL DO COCO LTDA [BR/ES]</b>
BR302025004321-2	Notificação do depósito (exame formal concluído) Código de despacho: 860 Data de depósito: 12/07/2025 <b>Titular: VANOEL DO COCO VV LTDA [BR/ES] e VANOEL DO COCO LTDA [BR/ES]</b>
BR302025004322-0	Notificação do depósito (exame formal concluído) Código de despacho: 860 Data de depósito: 12/07/2025 <b>Titular: VANOEL DO COCO VV LTDA [BR/ES] e VANOEL DO COCO LTDA [BR/ES]</b>
BR302025004323-9	Notificação do depósito (exame formal concluído) Código de despacho: 860 Data de depósito: 12/07/2025 <b>Titular: VANOEL DO COCO VV LTDA [BR/ES] e VANOEL DO COCO LTDA [BR/ES]</b>
BR302025004324-7	Notificação do depósito (exame formal concluído) Código de despacho: 860 Data de depósito: 12/07/2025 <b>Titular: VANOEL DO COCO VV LTDA [BR/ES] e VANOEL DO COCO LTDA [BR/ES]</b>
BR302025004325-5	Notificação do depósito (exame formal concluído) Código de despacho: 860 Data de depósito: 12/07/2025 <b>Titular: VANOEL DO COCO VV LTDA [BR/ES] e VANOEL DO COCO LTDA [BR/ES]</b>
BR302025004326-3	Notificação do depósito (exame formal concluído) Código de despacho: 860 Data de depósito: 12/07/2025 <b>Titular: MUNDIAL IMPORTAÇÃO E EXPORTAÇÃO COMERCIAL LTDA [BR/SC]</b> Procurador: IPLATAM SERVIÇOS EM PROPRIEDADE INTELECTUAL E FRANCHISING LTDA
BR302025004327-1	Notificação do depósito (exame formal concluído) Código de despacho: 860 Data de depósito: 12/07/2025 <b>Titular: MUNDIAL IMPORTAÇÃO E EXPORTAÇÃO COMERCIAL LTDA [BR/SC]</b> Procurador: IPLATAM SERVIÇOS EM PROPRIEDADE INTELECTUAL E FRANCHISING LTDA
BR302025004328-0	Notificação do depósito (exame formal concluído) Código de despacho: 860 Data de depósito: 13/07/2025 <b>Titular: LIMIAN LIN [CN]</b> Procurador: BRAZIL PATENT COMPANY LTDA
BR302025004329-8	Notificação do depósito (exame formal concluído) Código de despacho: 860 Data de depósito: 13/07/2025 <b>Titular: CAROLINE ALVES DA SILVA [BR/PA]</b>
BR302025004330-1	Notificação do depósito (exame formal concluído) Código de despacho: 860 Data de depósito: 14/07/2025 <b>Titular: R. M. ALVES [BR/SP]</b> Procurador: Eduarda Colla

---



---

<b>BR302025004331-0</b>	Notificação do depósito (exame formal concluído) Código de despacho: 860 Data de depósito: 14/07/2025 <b>Titular: VALDNEI MARCUSO DE LUCCA JUNIOR [BR/SP]</b> Procurador: Eduarda Colla
<b>BR302025004332-8</b>	Notificação do depósito (exame formal concluído) Código de despacho: 860 Data de depósito: 14/07/2025 <b>Titular: R. B. DA SILVA JUNIOR ACABAMENTOS - ME [BR/PR]</b> Procurador: Kátia Rocha dos Santos Martins
<b>BR302025004336-0</b>	Notificação do depósito (exame formal concluído) Código de despacho: 860 Data de depósito: 14/07/2025 <b>Titular: FERNANDO FERREIRA SANTANA [BR/MG]</b>
<b>BR302025004337-9</b>	Notificação do depósito (exame formal concluído) Código de despacho: 860 Data de depósito: 14/07/2025 <b>Titular: TYT S.A. [AR]</b> Procurador: Sko Oyarzáball Marcas e Patentes Sociedade Simples Ltda.
<b>BR302025004385-9</b>	Notificação do depósito (exame formal concluído) Código de despacho: 860 Data de depósito: 14/07/2025 <b>Titular: TÉRCIO CAPARRÓS DE PAIVA [BR/SP]</b> Procurador: Gevalci Oliveira Prado
<b>BR302025004389-1</b>	Notificação do depósito (exame formal concluído) Código de despacho: 860 Data de depósito: 14/07/2025 <b>Titular: JESSICA SIMINI RABANELI [BR/SP] e LISSANDRA FERNANDA OLIVEIRA MELLO [BR/SP]</b> Procurador: Carla Bolta Xavier Targa
<b>BR302025004410-3</b>	Notificação do depósito (exame formal concluído) Código de despacho: 860 Data de depósito: 14/07/2025 <b>Titular: ARTEVIRTUAL ESTAMPAGEM QUIMICA EIRELI [BR/RS]</b> Procurador: Sko Oyarzáball Marcas e Patentes Sociedade Simples Ltda.
<b>BR302025004411-1</b>	Notificação do depósito (exame formal concluído) Código de despacho: 860 Data de depósito: 14/07/2025 <b>Titular: ARTEVIRTUAL ESTAMPAGEM QUIMICA EIRELI [BR/RS]</b> Procurador: Sko Oyarzáball Marcas e Patentes Sociedade Simples Ltda.
<b>BR302025004412-0</b>	Notificação do depósito (exame formal concluído) Código de despacho: 860 Data de depósito: 14/07/2025 <b>Titular: HIDROLIGHT DO BRASIL S.A. [BR/SC]</b> Procurador: Samuel Claudino Simões
<b>BR302025004413-8</b>	Notificação do depósito (exame formal concluído) Código de despacho: 860 Data de depósito: 14/07/2025 <b>Titular: ARTEVIRTUAL ESTAMPAGEM QUIMICA EIRELI [BR/RS]</b> Procurador: Sko Oyarzáball Marcas e Patentes Sociedade Simples Ltda.
<b>BR302025004414-6</b>	Notificação do depósito (exame formal concluído) Código de despacho: 860 Data de depósito: 14/07/2025 <b>Titular: HIDROLIGHT DO BRASIL S.A. [BR/SC]</b> Procurador: Samuel Claudino Simões

---



---

BR302025004416-2	Notificação do depósito (exame formal concluído) Código de despacho: 860 Data de depósito: 14/07/2025 <b>Titular: WRX ARTIGOS FEMININOS E BEM ESTAR LTDA [BR/SP]</b> Procurador: C. MARCAS - MARCAS E PATENTES LTDA.
BR302025004417-0	Notificação do depósito (exame formal concluído) Código de despacho: 860 Data de depósito: 14/07/2025 <b>Titular: WELITON DO AMARAL BATISTA ALVES [BR/SP]</b> Procurador: Maria de Lourdes Ferreira
BR302025004418-9	Notificação do depósito (exame formal concluído) Código de despacho: 860 Data de depósito: 15/07/2025 <b>Titular: GROUP FORTUNATO LTDA [BR/MG]</b> Procurador: Interação Marcas e Patentes Ltda
BR302025004419-7	Notificação do depósito (exame formal concluído) Código de despacho: 860 Data de depósito: 15/07/2025 <b>Titular: GROUP FORTUNATO LTDA [BR/MG]</b> Procurador: Interação Marcas e Patentes Ltda
BR302025004420-0	Notificação do depósito (exame formal concluído) Código de despacho: 860 Data de depósito: 15/07/2025 <b>Titular: GROUP FORTUNATO LTDA [BR/MG]</b> Procurador: Interação Marcas e Patentes Ltda
BR302025004421-9	Notificação do depósito (exame formal concluído) Código de despacho: 860 Data de depósito: 15/07/2025 <b>Titular: ZHENGJIAN FAN [CN]</b> Procurador: ISLENE DE JESUS BRITO PIRES
BR302025004422-7	Notificação do depósito (exame formal concluído) Código de despacho: 860 Data de depósito: 15/07/2025 <b>Titular: GROUP FORTUNATO LTDA [BR/MG]</b> Procurador: Interação Marcas e Patentes Ltda
BR302025004424-3	Notificação do depósito (exame formal concluído) Código de despacho: 860 Data de depósito: 15/07/2025 <b>Titular: CITRAPOP LTD. [CA]</b> Procurador: KASZNAR LEONARDOS PROPRIEDADE INTELECTUAL
BR302025004425-1	Notificação do depósito (exame formal concluído) Código de despacho: 860 Data de depósito: 15/07/2025 <b>Titular: SERVIÇO NACIONAL DE APRENDIZAGEM INDUSTRIAL [BR/BA], INSTITUTO DE PRATICAGEM DO BRASIL [BR/DF] e LIMA SANTOS INDÚSTRIA DE CONFECÇÕES LTDA [BR/BA]</b>
BR302025004426-0	Notificação do depósito (exame formal concluído) Código de despacho: 860 Data de depósito: 15/07/2025 <b>Titular: CRIANDO BRINQUEDOS LTDA [BR/DF]</b> Procurador: Ângelo Tadeu Baptista
BR302025004427-8	Notificação do depósito (exame formal concluído) Código de despacho: 860 Data de depósito: 15/07/2025 <b>Titular: MATOS STUDIO SERVICOS DE DESIGN LTDA [BR/PB]</b>

---



---

BR302025004428-6	Notificação do depósito (exame formal concluído) Código de despacho: 860 Data de depósito: 15/07/2025 <b>Titular: EVVA HIT INDÚSTRIA DE CALÇADOS LTDA [BR/MG]</b> Procurador: DAIMOND MARCAS E PATENTES LTDA
BR302025004429-4	Notificação do depósito (exame formal concluído) Código de despacho: 860 Data de depósito: 15/07/2025 <b>Titular: UNIVERSIDADE FEDERAL DE SANTA CATARINA [BR/SC]</b>
BR302025004430-8	Notificação do depósito (exame formal concluído) Código de despacho: 860 Data de depósito: 15/07/2025 <b>Titular: CRIANDO BRINQUEDOS LTDA [BR/DF]</b> Procurador: Ângelo Tadeu Baptista
BR302025004431-6	Notificação do depósito (exame formal concluído) Código de despacho: 860 Data de depósito: 15/07/2025 <b>Titular: CRIANDO BRINQUEDOS LTDA [BR/DF]</b> Procurador: Ângelo Tadeu Baptista
BR302025004432-4	Notificação do depósito (exame formal concluído) Código de despacho: 860 Data de depósito: 15/07/2025 <b>Titular: CRIANDO BRINQUEDOS LTDA [BR/DF]</b> Procurador: Ângelo Tadeu Baptista
BR302025004433-2	Notificação do depósito (exame formal concluído) Código de despacho: 860 Data de depósito: 15/07/2025 <b>Titular: CRIANDO BRINQUEDOS LTDA [BR/DF]</b> Procurador: Ângelo Tadeu Baptista
BR302025004434-0	Notificação do depósito (exame formal concluído) Código de despacho: 860 Data de depósito: 15/07/2025 <b>Titular: MANDY COLMEIAS COMERCIO DE PRODUTOS ORGANIZADORES LTDA [BR/SP]</b> Procurador: MATHEUS SOUZA GARAJAU
BR302025004435-9	Notificação do depósito (exame formal concluído) Código de despacho: 860 Data de depósito: 15/07/2025 <b>Titular: PATRICIA CRISTINA COUTO DE LIMA DO PRADO - COMÉRCIO [BR/PR]</b> Procurador: Everton Luis Rossin
BR302025004436-7	Notificação do depósito (exame formal concluído) Código de despacho: 860 Data de depósito: 15/07/2025 <b>Titular: PATRICIA CRISTINA COUTO DE LIMA DO PRADO - COMÉRCIO [BR/PR]</b> Procurador: Everton Luis Rossin
BR302025004437-5	Notificação do depósito (exame formal concluído) Código de despacho: 860 Data de depósito: 15/07/2025 <b>Titular: PATRICIA CRISTINA COUTO DE LIMA DO PRADO - COMÉRCIO [BR/PR]</b> Procurador: Everton Luis Rossin
BR302025004438-3	Notificação do depósito (exame formal concluído) Código de despacho: 860 Data de depósito: 15/07/2025 <b>Titular: PATRICIA CRISTINA COUTO DE LIMA DO PRADO - COMÉRCIO [BR/PR]</b> Procurador: Everton Luis Rossin

---



---

BR302025004439-1	Notificação do depósito (exame formal concluído) Código de despacho: 860 Data de depósito: 15/07/2025 <b>Titular: CHRISTIAN SERGIO VIEIRA SILVA [BR/SP]</b>
BR302025004440-5	Notificação do depósito (exame formal concluído) Código de despacho: 860 Data de depósito: 15/07/2025 <b>Titular: PATRICIA CRISTINA COUTO DE LIMA DO PRADO - COMÉRCIO [BR/PR]</b> Procurador: Everton Luis Rossin
BR302025004441-3	Notificação do depósito (exame formal concluído) Código de despacho: 860 Data de depósito: 15/07/2025 <b>Titular: LUZESSENCIA VELAS AROMATICAS LTDA [BR/SP]</b>
BR302025004442-1	Notificação do depósito (exame formal concluído) Código de despacho: 860 Data de depósito: 15/07/2025 <b>Titular: PATRICIA CRISTINA COUTO DE LIMA DO PRADO - COMÉRCIO [BR/PR]</b> Procurador: Everton Luis Rossin
BR302025004444-8	Notificação do depósito (exame formal concluído) Código de despacho: 860 Data de depósito: 15/07/2025 <b>Titular: HIDROLIGHT DO BRASIL S.A. [BR/SC]</b> Procurador: Samuel Claudino Simões
BR302025004446-4	Notificação do depósito (exame formal concluído) Código de despacho: 860 Data de depósito: 15/07/2025 <b>Titular: UNIVERSIDADE FEDERAL DO RIO GRANDE DO SUL [BR/RS]</b>
BR302025004447-2	Notificação do depósito (exame formal concluído) Código de despacho: 860 Data de depósito: 15/07/2025 <b>Titular: MAICON CESCA DE ALMEIDA [BR/SP]</b>
BR302025004448-0	Notificação do depósito (exame formal concluído) Código de despacho: 860 Data de depósito: 15/07/2025 <b>Titular: UNIVERSIDADE FEDERAL DO RIO GRANDE DO SUL [BR/RS]</b>
BR302025004449-9	Notificação do depósito (exame formal concluído) Código de despacho: 860 Data de depósito: 15/07/2025 <b>Titular: CLÁUDIO DE SOUSA REIS [BR/DF]</b>
BR302025004450-2	Notificação do depósito (exame formal concluído) Código de despacho: 860 Data de depósito: 15/07/2025 <b>Titular: INTELIGENCIA NATURAL LTDA [BR/SP]</b>
BR302025004451-0	Notificação do depósito (exame formal concluído) Código de despacho: 860 Data de depósito: 15/07/2025 <b>Titular: DOUGLAS GARCIA ARAUJO [BR/GO]</b>
BR302025004452-9	Notificação do depósito (exame formal concluído) Código de despacho: 860 Data de depósito: 16/07/2025 <b>Titular: CRISTIANE ROBERTA DI FRANCESCO [BR/SP]</b> Procurador: CONSOLIDE ASSESSORIA EMPRESARIAL ONLINE LTDA

---



---

<b>BR302025004454-5</b>	Notificação do depósito (exame formal concluído) Código de despacho: 860 Data de depósito: 16/07/2025 <b>Titular: DIEGO VARELA TONELLA [BR/SC]</b> Procurador: CONSOLIDE ASSESSORIA EMPRESARIAL ONLINE LTDA
<b>BR302025004455-3</b>	Notificação do depósito (exame formal concluído) Código de despacho: 860 Data de depósito: 16/07/2025 <b>Titular: UNIVERSIDADE FEDERAL DO RIO GRANDE DO SUL [BR/RS]</b>
<b>BR302025004457-0</b>	Notificação do depósito (exame formal concluído) Código de despacho: 860 Data de depósito: 16/07/2025 <b>Titular: LUIS HENRIQUE DO PRADO [BR/SP]</b> Procurador: FABIO GIL DE OLIVEIRA
<b>BR302025004459-6</b>	Notificação do depósito (exame formal concluído) Código de despacho: 860 Data de depósito: 16/07/2025 <b>Titular: LEGO A/S [DK]</b> Procurador: MMV Agentes da Propriedade Industrial Ltda.
<b>BR302025004460-0</b>	Notificação do depósito (exame formal concluído) Código de despacho: 860 Data de depósito: 16/07/2025 <b>Titular: LEGO A/S [DK]</b> Procurador: MMV Agentes da Propriedade Industrial Ltda.
<b>BR302025004461-8</b>	Notificação do depósito (exame formal concluído) Código de despacho: 860 Data de depósito: 16/07/2025 <b>Titular: FABIO AURÉLIO FERREIRA DE SOUSA [BR/PI]</b>
<b>BR302025004462-6</b>	Notificação do depósito (exame formal concluído) Código de despacho: 860 Data de depósito: 16/07/2025 <b>Titular: MAURICIO BALBINOT [BR/RS]</b> Procurador: Sko Oyarzáball Marcas e Patentes Sociedade Simples Ltda.
<b>BR302025004463-4</b>	Notificação do depósito (exame formal concluído) Código de despacho: 860 Data de depósito: 16/07/2025 <b>Titular: FOSHAN ZIHONG LIGHTING TECHNOLOGY CO., LTD. [CN]</b> Procurador: LAWI SERVIÇOS PARA STARTUPS LTDA
<b>BR302025004464-2</b>	Notificação do depósito (exame formal concluído) Código de despacho: 860 Data de depósito: 16/07/2025 <b>Titular: LEONARDO ATEMIO ZANATTA [BR/PR]</b>
<b>BR302025004465-0</b>	Notificação do depósito (exame formal concluído) Código de despacho: 860 Data de depósito: 16/07/2025 <b>Titular: BIANCA DE MARTIN [BR/SP]</b> Procurador: Eduarda Colla
<b>BR302025004466-9</b>	Notificação do depósito (exame formal concluído) Código de despacho: 860 Data de depósito: 16/07/2025 <b>Titular: FICONE &amp; REIS COMÉRCIO DE PEÇAS E UTILIDADES LTDA. [BR/SP]</b> Procurador: COLONIAL REGISTROS DE MARCAS E PATENTES LTDA

---



---

BR302025004467-7	Notificação do depósito (exame formal concluído) Código de despacho: 860 Data de depósito: 16/07/2025 <b>Titular: FOSHAN ZIHONG LIGHTING TECHNOLOGY CO., LTD. [CN]</b> Procurador: LAWI SERVIÇOS PARA STARTUPS LTDA
BR302025004469-3	Notificação do depósito (exame formal concluído) Código de despacho: 860 Data de depósito: 16/07/2025 <b>Titular: UNIVERSIDADE FEDERAL DO RIO GRANDE DO SUL [BR/RS]</b>
BR302025004470-7	Notificação do depósito (exame formal concluído) Código de despacho: 860 Data de depósito: 16/07/2025 <b>Titular: UNIVERSIDADE FEDERAL DO RIO GRANDE DO SUL [BR/RS]</b>
BR302025004471-5	Notificação do depósito (exame formal concluído) Código de despacho: 860 Data de depósito: 16/07/2025 <b>Titular: UNIVERSIDADE FEDERAL DO RIO GRANDE DO SUL [BR/RS]</b>
BR302025004472-3	Notificação do depósito (exame formal concluído) Código de despacho: 860 Data de depósito: 16/07/2025 <b>Titular: UNIVERSIDADE FEDERAL DO RIO GRANDE DO SUL [BR/RS]</b>
BR302025004473-1	Notificação do depósito (exame formal concluído) Código de despacho: 860 Data de depósito: 16/07/2025 <b>Titular: HARMAN INTERNATIONAL INDUSTRIES, INCORPORATED [US]</b> Procurador: EDUARDO LOURENÇO GUEDES SERRÃO DE OTERO
BR302025004474-0	Notificação do depósito (exame formal concluído) Código de despacho: 860 Data de depósito: 16/07/2025 <b>Titular: FUSCO-MOTOSEGURA IMPLEMENTOS RODOVIÁRIOS LTDA [BR/SP]</b> Procurador: Rafael Davi Vasconcelos
BR302025004475-8	Notificação do depósito (exame formal concluído) Código de despacho: 860 Data de depósito: 16/07/2025 <b>Titular: THIAGO CAPOSSOLI [BR/SP]</b>
BR302025004476-6	Notificação do depósito (exame formal concluído) Código de despacho: 860 Data de depósito: 16/07/2025 <b>Titular: HUAWEI TECHNOLOGIES CO., LTD. [CN]</b> Procurador: Clarke, Modet Propriedade Intelectual Ltda.
BR302025004477-4	Notificação do depósito (exame formal concluído) Código de despacho: 860 Data de depósito: 16/07/2025 <b>Titular: GILBERTO LUIZ ZANETTE [BR/SC]</b> Procurador: D' Mark Registros de Marcas e Patentes S/S Ltda.
BR302025004478-2	Notificação do depósito (exame formal concluído) Código de despacho: 860 Data de depósito: 16/07/2025 <b>Titular: PAULO CESAR DE JESUS DIAS [BR/MT]</b> Procurador: Vilage Marcas e Patentes Ltda
BR302025004480-4	Notificação do depósito (exame formal concluído) Código de despacho: 860 Data de depósito: 16/07/2025 <b>Titular: FABRI INDÚSTRIA E COMÉRCIO LTDA. [BR/SP] e VALCIR FABRIS [BR/SP]</b> Procurador: Cannon Marcas e Patentes S/C Ltda.

---



---

BR302025004481-2	Notificação do depósito (exame formal concluído) Código de despacho: 860 Data de depósito: 16/07/2025 <b>Titular: HUAWEI TECHNOLOGIES CO., LTD. [CN]</b> Procurador: Clarke, Modet Propriedade Intelectual Ltda.
BR302025004482-0	Notificação do depósito (exame formal concluído) Código de despacho: 860 Data de depósito: 16/07/2025 <b>Titular: NA MEDIDA ARTIGOS ESPORTIVOS LTDA - ME [BR/SP]</b> Procurador: Pezzuol & Associados Marcas e Patentes Ltda.
BR302025004483-9	Notificação do depósito (exame formal concluído) Código de despacho: 860 Data de depósito: 16/07/2025 <b>Titular: EMBACCLASS INDUSTRIAL DE EMBALAGENS LTDA [BR/SP]</b> Procurador: Leandro de Souza Frigo
BR302025004484-7	Notificação do depósito (exame formal concluído) Código de despacho: 860 Data de depósito: 16/07/2025 <b>Titular: NASCIMENTO &amp; CARRIJO DE FRANCA LTDA ME [BR/SP]</b> Procurador: Pedro Cintra Lemos Olivieri
BR302025004485-5	Notificação do depósito (exame formal concluído) Código de despacho: 860 Data de depósito: 16/07/2025 <b>Titular: JAIR FERNANDO BAUMGRATZ LTDA [BR/RS] e NAE NUCLEO DE ARQUITETURA EXPERIMENTAL LTDA ME [BR/RS]</b> Procurador: Custodio de Almeida & Cia.
BR302025004486-3	Notificação do depósito (exame formal concluído) Código de despacho: 860 Data de depósito: 16/07/2025 <b>Titular: NASCIMENTO &amp; CARRIJO DE FRANCA LTDA ME [BR/SP]</b> Procurador: Pedro Cintra Lemos Olivieri
BR302025004487-1	Notificação do depósito (exame formal concluído) Código de despacho: 860 Data de depósito: 16/07/2025 <b>Titular: LUCAS DOS SANTOS VIEIRA [BR/RS]</b>
BR302025004488-0	Notificação do depósito (exame formal concluído) Código de despacho: 860 Data de depósito: 16/07/2025 <b>Titular: WHIRLPOOL CORPORATION [US]</b> Procurador: Daniel Advogados (Alt.de Daniel & Cia)
BR302025004489-8	Notificação do depósito (exame formal concluído) Código de despacho: 860 Data de depósito: 16/07/2025 <b>Titular: YIXIAN FENG [CN]</b> Procurador: Julio Guidi Lima da Rocha
BR302025004490-1	Notificação do depósito (exame formal concluído) Código de despacho: 860 Data de depósito: 16/07/2025 <b>Titular: IMPERADOR MOBILIA INDUSTRIA E COMERCIO DE MOVEIS LTDA [BR/SP]</b> Procurador: Stéphanie Dias Oliveira de Souza
BR302025004495-2	Notificação do depósito (exame formal concluído) Código de despacho: 860 Data de depósito: 17/07/2025 <b>Titular: MARCEL HYGINO DA SILVA [BR/PR]</b> Procurador: Suprema Marcas e Patentes Ltda. ME

---



---

BR302025004496-0	Notificação do depósito (exame formal concluído) Código de despacho: 860 Data de depósito: 17/07/2025 <b>Titular: LUIS HENRIQUE DO PRADO [BR/SP]</b> Procurador: FABIO GIL DE OLIVEIRA
BR302025004497-9	Notificação do depósito (exame formal concluído) Código de despacho: 860 Data de depósito: 17/07/2025 <b>Titular: O.F. MOSSBERG &amp; SONS, INC. [US]</b> Procurador: HERRERO & ASSOCIADOS BRASIL PROPRIEDADE INTELECTUAL LTDA.
BR302025004498-7	Notificação do depósito (exame formal concluído) Código de despacho: 860 Data de depósito: 17/07/2025 <b>Titular: WOOD IN BOX LTDA [BR/PR]</b> Procurador: JOSÉ RENATO REGHIN
BR302025004499-5	Notificação do depósito (exame formal concluído) Código de despacho: 860 Data de depósito: 17/07/2025 <b>Titular: WIM EQUIPAMENTOS INDUSTRIAIS E COMERCIO LTDA [BR/MG]</b> Procurador: Ricardo Rabello Spoo
BR302025004502-9	Notificação do depósito (exame formal concluído) Código de despacho: 860 Data de depósito: 17/07/2025 <b>Titular: WOOD IN BOX LTDA [BR/PR]</b> Procurador: JOSÉ RENATO REGHIN
BR302025004506-1	Notificação do depósito (exame formal concluído) Código de despacho: 860 Data de depósito: 17/07/2025 <b>Titular: EDINETE VIANA DE ALMEIDA [BR/BA]</b> Procurador: VIVIANE ROCHA CARREGAL RAMOS DE ASSIS
BR302025004510-0	Notificação do depósito (exame formal concluído) Código de despacho: 860 Data de depósito: 17/07/2025 <b>Titular: WOOD IN BOX LTDA [BR/PR]</b> Procurador: JOSÉ RENATO REGHIN
BR302025004511-8	Notificação do depósito (exame formal concluído) Código de despacho: 860 Data de depósito: 17/07/2025 <b>Titular: WOOD IN BOX LTDA [BR/PR]</b> Procurador: JOSÉ RENATO REGHIN
BR302025004512-6	Notificação do depósito (exame formal concluído) Código de despacho: 860 Data de depósito: 17/07/2025 <b>Titular: PAULO ROBERTO BERNARDES [BR/SP]</b> Procurador: M E M CONSULTORIA EM MARKETING E PROPRIEDADE INTELECTUAL LTDA
BR302025004513-4	Notificação do depósito (exame formal concluído) Código de despacho: 860 Data de depósito: 17/07/2025 <b>Titular: PISANI PLÁSTICOS S.A. [BR/RS]</b> Procurador: Sko Oyarzáball Marcas e Patentes Sociedade Simples Ltda.
BR302025004516-9	Notificação do depósito (exame formal concluído) Código de despacho: 860 Data de depósito: 17/07/2025 <b>Titular: CASSIO LUIZ KIENEN [BR/PR]</b> Procurador: Érico Prado Klein

---



---

BR302025004517-7	Notificação do depósito (exame formal concluído) Código de despacho: 860 Data de depósito: 17/07/2025 <b>Titular: EDEMIR VICENTE TOMASELLI SHOOP [BR/SC]</b> Procurador: GUILHERME BASSANI
BR302025004518-5	Notificação do depósito (exame formal concluído) Código de despacho: 860 Data de depósito: 17/07/2025 <b>Titular: COMPAGNIE GENERALE DES ETABLISSEMENTS MICHELIN [FR]</b> Procurador: Guerra Advogados Associados
BR302025004519-3	Notificação do depósito (exame formal concluído) Código de despacho: 860 Data de depósito: 17/07/2025 <b>Titular: BELLIZ INDÚSTRIA, COMÉRCIO, IMPORTAÇÃO E EXPORTAÇÃO EIRELI [BR/ES]</b> Procurador: BARRETO VEIGA SOCIEDADE DE ADVOGADOS
BR302025004520-7	Notificação do depósito (exame formal concluído) Código de despacho: 860 Data de depósito: 17/07/2025 <b>Titular: COMPAGNIE GENERALE DES ETABLISSEMENTS MICHELIN [FR]</b> Procurador: Guerra Advogados Associados
BR302025004521-5	Notificação do depósito (exame formal concluído) Código de despacho: 860 Data de depósito: 17/07/2025 <b>Titular: PAX COMPUTER TECHNOLOGY (SHENZHEN) CO., LTD. [CN]</b> Procurador: Jacques Labrunie
BR302025004522-3	Notificação do depósito (exame formal concluído) Código de despacho: 860 Data de depósito: 17/07/2025 <b>Titular: GESSE MARTINS DE SOUZA [BR/SP]</b>
BR302025004523-1	Notificação do depósito (exame formal concluído) Código de despacho: 860 Data de depósito: 17/07/2025 <b>Titular: ZHONGSHAN HAOHAN HARDWARE TECHNOLOGY CO., LTD. [CN]</b> Procurador: Julio Guidi Lima da Rocha
BR302025004527-4	Notificação do depósito (exame formal concluído) Código de despacho: 860 Data de depósito: 18/07/2025 <b>Titular: JLS MÁQUINAS LTDA - ME [BR/SP]</b> Procurador: Jorge Roberto Innocência da Costa
BR302025004528-2	Notificação do depósito (exame formal concluído) Código de despacho: 860 Data de depósito: 18/07/2025 <b>Titular: RENATO SOARES TEIXEIRA [BR/SP]</b>
BR302025004532-0	Notificação do depósito (exame formal concluído) Código de despacho: 860 Data de depósito: 18/07/2025 <b>Titular: UNIVERSIDADE FEDERAL DO ESTADO DO RIO DE JANEIRO [BR/RJ]</b>
BR302025004533-9	Notificação do depósito (exame formal concluído) Código de despacho: 860 Data de depósito: 18/07/2025 <b>Titular: UNIVERSIDADE FEDERAL DO ESTADO DO RIO DE JANEIRO [BR/RJ]</b>
BR302025004534-7	Notificação do depósito (exame formal concluído) Código de despacho: 860 Data de depósito: 18/07/2025 <b>Titular: UNIVERSIDADE FEDERAL DO ESTADO DO RIO DE JANEIRO [BR/RJ]</b>

---



---

BR302025004535-5	Notificação do depósito (exame formal concluído) Código de despacho: 860 Data de depósito: 18/07/2025 <b>Titular: GUOBIN LIANG [BR/SP]</b> Procurador: RODRIGO MACEDO DOS SANTOS
BR302025004536-3	Notificação do depósito (exame formal concluído) Código de despacho: 860 Data de depósito: 18/07/2025 <b>Titular: UNIVERSIDADE FEDERAL DO ESTADO DO RIO DE JANEIRO [BR/RJ]</b>
BR302025004537-1	Notificação do depósito (exame formal concluído) Código de despacho: 860 Data de depósito: 18/07/2025 <b>Titular: UNIVERSIDADE FEDERAL DO ESTADO DO RIO DE JANEIRO [BR/RJ]</b>
BR302025004538-0	Notificação do depósito (exame formal concluído) Código de despacho: 860 Data de depósito: 18/07/2025 <b>Titular: UNIVERSIDADE FEDERAL DO ESTADO DO RIO DE JANEIRO [BR/RJ]</b>
BR302025004539-8	Notificação do depósito (exame formal concluído) Código de despacho: 860 Data de depósito: 18/07/2025 <b>Titular: UNIVERSIDADE FEDERAL DO ESTADO DO RIO DE JANEIRO [BR/RJ]</b>
BR302025004540-1	Notificação do depósito (exame formal concluído) Código de despacho: 860 Data de depósito: 18/07/2025 <b>Titular: UP IMPORTAÇÃO E EXPORTAÇÃO LTDA - ME [BR/RJ]</b> Procurador: Márcio Costa de Menezes e Gonçalves
BR302025004541-0	Notificação do depósito (exame formal concluído) Código de despacho: 860 Data de depósito: 18/07/2025 <b>Titular: MIL AROMAS BRAZIL INDUSTRIA E COMERCIO LTDA [BR/SP]</b> Procurador: RODRIGO MACEDO DOS SANTOS
BR302025004542-8	Notificação do depósito (exame formal concluído) Código de despacho: 860 Data de depósito: 18/07/2025 <b>Titular: UP IMPORTAÇÃO E EXPORTAÇÃO LTDA - ME [BR/RJ]</b> Procurador: Márcio Costa de Menezes e Gonçalves
BR302025004543-6	Notificação do depósito (exame formal concluído) Código de despacho: 860 Data de depósito: 18/07/2025 <b>Titular: MILLER SIMBERG ANAIA [BR/SP]</b> Procurador: DACOSTA REGISTRO DE MARCAS E PATENTES LTDA
BR302025004544-4	Notificação do depósito (exame formal concluído) Código de despacho: 860 Data de depósito: 18/07/2025 <b>Titular: PLASMOVE COMERCIAL LTDA. [BR/SP]</b> Procurador: COLONIAL REGISTROS DE MARCAS E PATENTES LTDA
BR302025004545-2	Notificação do depósito (exame formal concluído) Código de despacho: 860 Data de depósito: 18/07/2025 <b>Titular: UP IMPORTAÇÃO E EXPORTAÇÃO LTDA - ME [BR/RJ]</b> Procurador: Márcio Costa de Menezes e Gonçalves
BR302025004548-7	Notificação do depósito (exame formal concluído) Código de despacho: 860 Data de depósito: 18/07/2025 <b>Titular: CIMED &amp; CO. S.A. [BR/SP]</b> Procurador: Felsberg e Pedretti Advogados e Consultores Legais

---



---

BR302025004549-5	Notificação do depósito (exame formal concluído) Código de despacho: 860 Data de depósito: 18/07/2025 <b>Titular: TECNOSUL TECHNOLOGY INDUSTRIAL LTDA [BR/BA]</b> Procurador: Suprema Marcas e Patentes Ltda. ME
BR302025004550-9	Notificação do depósito (exame formal concluído) Código de despacho: 860 Data de depósito: 18/07/2025 <b>Titular: NA MEDIDA ARTIGOS ESPORTIVOS LTDA - ME [BR/SP]</b> Procurador: Pezzuol & Associados Marcas e Patentes Ltda.
BR302025004553-3	Notificação do depósito (exame formal concluído) Código de despacho: 860 Data de depósito: 18/07/2025 <b>Titular: M. L. DOS SANTOS - COMERCIO DE PECAS [BR/SP]</b> Procurador: WENDEL WESLEY SANCHES OLIVEIRA
BR302025004554-1	Notificação do depósito (exame formal concluído) Código de despacho: 860 Data de depósito: 18/07/2025 <b>Titular: NINAVI COMERCIO E INDUSTRIA DE BRINDES LTDA - ME [BR/SP]</b> Procurador: MODAL MARCAS E PATENTES LTDA.
BR302025004556-8	Notificação do depósito (exame formal concluído) Código de despacho: 860 Data de depósito: 18/07/2025 <b>Titular: INSIDER COMÉRCIO E CONFECÇÃO DE PEÇAS DO VESTUÁRIO LTDA [BR/SP]</b> Procurador: Gruenbaum, Possinhas & Teixeira Ltda.
BR302025004558-4	Notificação do depósito (exame formal concluído) Código de despacho: 860 Data de depósito: 18/07/2025 <b>Titular: ADRIANO SOUZA DA SILVA [BR/SC]</b> Procurador: LEÃO PROPRIEDADE INTELECTUAL
BR302025004559-2	Notificação do depósito (exame formal concluído) Código de despacho: 860 Data de depósito: 18/07/2025 <b>Titular: ATLAS S.A. [BR/RS]</b> Procurador: LEÃO PROPRIEDADE INTELECTUAL
BR302025004562-2	Notificação do depósito (exame formal concluído) Código de despacho: 860 Data de depósito: 18/07/2025 <b>Titular: LIFEN ZHU [BR/SP]</b> Procurador: Org. Mérito Marcas e Patentes Ltda.
BR302025004563-0	Notificação do depósito (exame formal concluído) Código de despacho: 860 Data de depósito: 18/07/2025 <b>Titular: LIFEN ZHU [BR/SP]</b> Procurador: Org. Mérito Marcas e Patentes Ltda.
BR302025004564-9	Notificação do depósito (exame formal concluído) Código de despacho: 860 Data de depósito: 18/07/2025 <b>Titular: LIFEN ZHU [BR/SP]</b> Procurador: Org. Mérito Marcas e Patentes Ltda.
BR302025004565-7	Notificação do depósito (exame formal concluído) Código de despacho: 860 Data de depósito: 18/07/2025 <b>Titular: LIFEN ZHU [BR/SP]</b> Procurador: Org. Mérito Marcas e Patentes Ltda.

---



---

BR302025004566-5	Notificação do depósito (exame formal concluído) Código de despacho: 860 Data de depósito: 18/07/2025 <b>Titular: LIFEN ZHU [BR/SP]</b> Procurador: Org. Mérito Marcas e Patentes Ltda.
BR302025004567-3	Notificação do depósito (exame formal concluído) Código de despacho: 860 Data de depósito: 18/07/2025 <b>Titular: LIFEN ZHU [BR/SP]</b> Procurador: Org. Mérito Marcas e Patentes Ltda.
BR302025004568-1	Notificação do depósito (exame formal concluído) Código de despacho: 860 Data de depósito: 18/07/2025 <b>Titular: LIFEN ZHU [BR/SP]</b> Procurador: Org. Mérito Marcas e Patentes Ltda.
BR302025004569-0	Notificação do depósito (exame formal concluído) Código de despacho: 860 Data de depósito: 18/07/2025 <b>Titular: LIFEN ZHU [BR/SP]</b> Procurador: Org. Mérito Marcas e Patentes Ltda.
BR302025004570-3	Notificação do depósito (exame formal concluído) Código de despacho: 860 Data de depósito: 18/07/2025 <b>Titular: ICOFORT - AGROINDUSTRIAL S/A [BR/BA]</b> Procurador: WETTOR - BUREAU DE APOIO EMPRESARIAL LTDA
BR302025004572-0	Notificação do depósito (exame formal concluído) Código de despacho: 860 Data de depósito: 19/07/2025 <b>Titular: AILTO TOMIO MIZOTA [BR/PR], LIGIA REGINA MARTARELLO MIZOTA [BR/PR], ANA CAROLINA MIZOTA [BR/PR], LUIS FERNANDO MIZOTA [BR/PR] e PAULO HENRIQUE MIZOTA [BR/PR]</b> Procurador: AGP - Assessoria Empresarial Ltda
BR302025004573-8	Notificação do depósito (exame formal concluído) Código de despacho: 860 Data de depósito: 19/07/2025 <b>Titular: AILTO TOMIO MIZOTA [BR/PR], LIGIA REGINA MARTARELLO MIZOTA [BR/PR], ANA CAROLINA MIZOTA [BR/PR], LUIS FERNANDO MIZOTA [BR/PR] e PAULO HENRIQUE MIZOTA [BR/PR]</b> Procurador: AGP - Assessoria Empresarial Ltda
BR302025004574-6	Notificação do depósito (exame formal concluído) Código de despacho: 860 Data de depósito: 19/07/2025 <b>Titular: AILTO TOMIO MIZOTA [BR/PR], LIGIA REGINA MARTARELLO MIZOTA [BR/PR], ANA CAROLINA MIZOTA [BR/PR], LUIS FERNANDO MIZOTA [BR/PR] e PAULO HENRIQUE MIZOTA [BR/PR]</b> Procurador: AGP - Assessoria Empresarial Ltda
BR302025004575-4	Notificação do depósito (exame formal concluído) Código de despacho: 860 Data de depósito: 19/07/2025 <b>Titular: AILTO TOMIO MIZOTA [BR/PR], LIGIA REGINA MARTARELLO MIZOTA [BR/PR], ANA CAROLINA MIZOTA [BR/PR], LUIS FERNANDO MIZOTA [BR/PR] e PAULO HENRIQUE MIZOTA [BR/PR]</b> Procurador: AGP - Assessoria Empresarial Ltda
BR302025004576-2	Notificação do depósito (exame formal concluído) Código de despacho: 860 Data de depósito: 21/07/2025 <b>Titular: F. G. GRICIOLLI [BR/SP] e FABRÍCIO GRICIOLLI [BR/SP]</b>
BR302025004577-0	Notificação do depósito (exame formal concluído) Código de despacho: 860 Data de depósito: 21/07/2025 <b>Titular: F. G. GRICIOLLI [BR/SP] e FABRÍCIO GRICIOLLI [BR/SP]</b>

---



---

BR302025004578-9	Notificação do depósito (exame formal concluído) Código de despacho: 860 Data de depósito: 21/07/2025 <b>Titular: F. G. GRICIORLI [BR/SP] e FABRÍCIO GRICIORLI [BR/SP]</b>
BR302025004586-0	Notificação do depósito (exame formal concluído) Código de despacho: 860 Data de depósito: 21/07/2025 <b>Titular: PATRICK SCHADINSKY [BR/SC]</b>
BR302025004591-6	Notificação do depósito (exame formal concluído) Código de despacho: 860 Data de depósito: 21/07/2025 <b>Titular: UP IMPORTAÇÃO E EXPORTAÇÃO LTDA - ME [BR/RJ]</b> Procurador: Márcio Costa de Menezes e Gonçalves
BR302025004592-4	Notificação do depósito (exame formal concluído) Código de despacho: 860 Data de depósito: 21/07/2025 <b>Titular: UP IMPORTAÇÃO E EXPORTAÇÃO LTDA - ME [BR/RJ]</b> Procurador: Márcio Costa de Menezes e Gonçalves
BR302025004593-2	Notificação do depósito (exame formal concluído) Código de despacho: 860 Data de depósito: 21/07/2025 <b>Titular: UP IMPORTAÇÃO E EXPORTAÇÃO LTDA - ME [BR/RJ]</b> Procurador: Márcio Costa de Menezes e Gonçalves
BR302025004594-0	Notificação do depósito (exame formal concluído) Código de despacho: 860 Data de depósito: 21/07/2025 <b>Titular: UP IMPORTAÇÃO E EXPORTAÇÃO LTDA - ME [BR/RJ]</b> Procurador: Márcio Costa de Menezes e Gonçalves
BR302025004596-7	Notificação do depósito (exame formal concluído) Código de despacho: 860 Data de depósito: 21/07/2025 <b>Titular: CRISTIANE APARECIDA OYA DIAS [BR/SP]</b> Procurador: ALAN BENITES DA SILVA
BR302025004598-3	Notificação do depósito (exame formal concluído) Código de despacho: 860 Data de depósito: 21/07/2025 <b>Titular: TUI MOTORS LTDA [BR/SC]</b> Procurador: Nirce Ivete Fassini
BR302025004599-1	Notificação do depósito (exame formal concluído) Código de despacho: 860 Data de depósito: 21/07/2025 <b>Titular: MINLIAN BAZAR LTDA [BR/SP]</b> Procurador: Org. Mérito Marcas e Patentes Ltda.
BR302025004600-9	Notificação do depósito (exame formal concluído) Código de despacho: 860 Data de depósito: 21/07/2025 <b>Titular: MOPLASTIC INJEÇÃO PLÁSTICA LTDA. [BR/SP]</b> Procurador: COLONIAL REGISTROS DE MARCAS E PATENTES LTDA
BR302025004601-7	Notificação do depósito (exame formal concluído) Código de despacho: 860 Data de depósito: 21/07/2025 <b>Titular: NAIARA MENDES DE MELO [BR/DF]</b>

---



---

<b>BR302025004602-5</b>	Notificação do depósito (exame formal concluído) Código de despacho: 860 Data de depósito: 21/07/2025 <b>Titular: STAMPA ARTEFATOS DE COURO LTDA [BR/RS]</b> Procurador: CAPELLA & VELOSO ADVOGADOS ASSOCIADOS
<b>BR302025004603-3</b>	Notificação do depósito (exame formal concluído) Código de despacho: 860 Data de depósito: 21/07/2025 <b>Titular: MANOEL MESSIAS SANTOS ALMEIDA [BR/SP]</b> Procurador: Pezzuol & Associados Marcas e Patentes Ltda.
<b>BR302025004604-1</b>	Notificação do depósito (exame formal concluído) Código de despacho: 860 Data de depósito: 21/07/2025 <b>Titular: CERÂMICA STEFANI S/A [BR/SP]</b> Procurador: FAILLA, LIMA SOCIEDADE DE ADVOGADOS
<b>BR302025004605-0</b>	Notificação do depósito (exame formal concluído) Código de despacho: 860 Data de depósito: 21/07/2025 <b>Titular: ANRAN SUPPLY CHAIN MANAGEMENT LIMITED [CN]</b> Procurador: Org. Mérito Marcas e Patentes Ltda.
<b>BR302025004606-8</b>	Notificação do depósito (exame formal concluído) Código de despacho: 860 Data de depósito: 21/07/2025 <b>Titular: ANRAN SUPPLY CHAIN MANAGEMENT LIMITED [CN]</b> Procurador: Org. Mérito Marcas e Patentes Ltda.
<b>BR302025004607-6</b>	Notificação do depósito (exame formal concluído) Código de despacho: 860 Data de depósito: 21/07/2025 <b>Titular: ANRAN SUPPLY CHAIN MANAGEMENT LIMITED [CN]</b> Procurador: Org. Mérito Marcas e Patentes Ltda.
<b>BR302025004608-4</b>	Notificação do depósito (exame formal concluído) Código de despacho: 860 Data de depósito: 21/07/2025 <b>Titular: ANRAN SUPPLY CHAIN MANAGEMENT LIMITED [CN]</b> Procurador: Org. Mérito Marcas e Patentes Ltda.

---

## Notificação de depósito - pedido em sigilo

Notificam-se os pedidos de registro de desenho industrial listados a seguir. Os pedidos cumprem as condições de admissibilidade previstas na LPI e seguirão para a etapa de exame técnico, após a observação do prazo de sigilo. Este despacho não gera direito a fotocópia por parte de terceiros.

Tendo sido requerido o sigilo, na forma do art. 106 § 1º da LPI, o processamento do pedido será suspenso pelo prazo de 180 (cento e oitenta) dias. O depositante poderá solicitar a retirada do pedido, dentro do prazo de 90 (noventa) dias, contados da data do depósito. A retirada do pedido, sem que o mesmo tenha produzido qualquer efeito, dará prioridade ao depósito imediatamente posterior.

Caso seja de interesse a retirada do pedido:

1. Acesse o e-DI no site do INPI ([www.inpi.gov.br](http://www.inpi.gov.br));
2. Emita uma Guia de Recolhimento da União (GRU) para o serviço "retirada de pedido em sigilo" (código 159);
3. Preencha e envie o formulário eletrônico correspondente à opção indicada na emissão da GRU, acompanhado dos esclarecimentos, argumentos, provas ou documentos apropriados.

Para esclarecer outras dúvidas e conhecer, em detalhe, o processamento de pedidos de registro de desenho industrial e outras petições, não deixe de consultar o Manual de Desenho Industrial <http://manualdedi.inpi.gov.br/projects/manual-de-desenho-industrial/wiki>.

---

**BR302025004148-1**      Notificação do depósito com requerimento de sigilo (exame formal concluído)  
Código de despacho: 009  
Data de depósito: 04/07/2025  
**Titular: KARTDRIFT LTDA [BR/PR]**  
Procurador: Fabiano Nakamoto

---

**BR302025004199-6**      Notificação do depósito com requerimento de sigilo (exame formal concluído)  
Código de despacho: 009  
Data de depósito: 07/07/2025  
**Titular: ALBERTO CARLOS PEREIRA FILHO [BR/SP]**  
Procurador: BRAXIL SERVICOS AUXILIARES LTDA

---

**BR302025004230-5**      Notificação do depósito com requerimento de sigilo (exame formal concluído)  
Código de despacho: 009  
Data de depósito: 08/07/2025  
**Titular: RENAULT S.A.S. [FR]**  
Procurador: Custodio de Almeida & Cia.

---

**BR302025004231-3**      Notificação do depósito com requerimento de sigilo (exame formal concluído)  
Código de despacho: 009  
Data de depósito: 08/07/2025  
**Titular: RENAULT S.A.S. [FR]**  
Procurador: Custodio de Almeida & Cia.

---



---

**BR302025004242-9** Notificação do depósito com requerimento de sigilo (exame formal concluído)  
Código de despacho: 009  
Data de depósito: 09/07/2025  
**Titular: LEONARDO BERTASSI BORTOLOTTO [BR/RS]**  
Procurador: Custodio de Almeida & Cia.

---

**BR302025004273-9** Notificação do depósito com requerimento de sigilo (exame formal concluído)  
Código de despacho: 009  
Data de depósito: 10/07/2025  
**Titular: MANUFACTURAS TOMAS, S.A. [ES]**  
Procurador: David do Nascimento Advogados Associados

---



## Exame técnico: Exigência

Como etapa do exame técnico dos pedidos de registro de desenho industrial, listados a seguir – nos termos do artigo 106, § 3º da Lei da Propriedade Industrial (LPI, lei n.º 9.279, de 14 de maio de 1996) – formula-se exigência relativa às questões indicadas.

Para cumprir ou contestar a exigência de petição:

1. Acesse o e-DI no site do INPI ([www.inpi.gov.br](http://www.inpi.gov.br));
2. Emita uma Guia de Recolhimento da União (GRU) para o serviço de “cumprimento de exigência” (código 105 – em processo), referente a processo de registro;
3. Efetue o pagamento; e
4. Preencha e envie o formulário eletrônico correspondente à opção indicada na emissão da GRU, acompanhado dos esclarecimentos, argumentos, provas ou documentos apropriados.

Os sistemas de informática do INPI identificarão o cumprimento de exigência, para que o pedido de registro prossiga, automaticamente, em seu processamento.

Para esclarecer outras dúvidas e conhecer em detalhe o processamento de pedidos de registro de desenho industrial e outras petições, não deixe de consultar o Manual de Desenho Industrial (<http://manualdedi.inpi.gov.br/projects/manual-de-desenho-industrial/wiki>).

---

**BR302023006292-0**

Exigência técnica

Código de despacho: 136

**Titular: JADERSON DE ALMEIDA [BR/SC]**

Detalhes do despacho: Com base no Manual de Desenhos Industriais instituído pela Portaria INPI/PR nº 36/2023, formulam-se as seguintes exigências: [1] Verifica-se que há inconsistência entre as vistas: nas figuras 1.1, 1.2, 1.3 e 1.7 as quinas são todas iguais, mas nas figuras 1.4, 1.5 e 1.6 há variação na representação das quinas; a perspectiva está da mesma cor que as demais figuras agora, mas não é possível ver a volumetria interna do objeto, parecendo haver uma tampa encobrindo a parte interna. Em atenção ao item 5.3.4.4 do Manual reapresente as figuras com as correções indicadas e quaisquer outras que sejam necessárias para que as imagens apresentem coerência entre si.

---



BR302023006295-5

Exigência técnica

Código de despacho: 136

**Titular: JADERSON DE ALMEIDA [BR/SC]**

Detalhes do despacho: Com base no Manual de Desenhos Industriais instituído pela Portaria INPI/PR nº 36/2023, formulam-se as seguintes exigências: .[1] O requerente modificou o desenho industrial sem que a alteração decorresse de solicitação publicada em exigência, incorrendo, portanto, na alteração da matéria inicialmente reivindicada: nas figuras apresentadas no cumprimento o objeto está com proporções diferentes, mais alto e mais estreito que no depósito. Em atendimento ao item 5.3.1.1(a) do Manual, descartar as figuras alteradas e rerepresentar as figuras revelando o mesmo produto reivindicado no depósito, fazendo as correções a seguir (considerando as figuras DO DEPÓSITO). .[2] Verifica-se que há inconsistência entre as vistas: há variação de cor de uma vista para a outra, quando as partes deveriam ser representadas da mesma maneira em todas as vistas. De acordo com o item 5.3.3 do Manual de Desenhos Industriais, cada combinação de cor deve ser considerada como variação. Deve ser escolhida uma das vistas como referência e as demais devem ser correspondentes, ou então devem ser apresentadas variações, caso queira mostrar configurações com cores diferentes (usando apenas as opções das figuras que já foram apresentadas para não configurar alteração de matéria). Em atenção ao item 5.3.4.4 do Manual reapresente as figuras com as correções indicadas e quaisquer outras que sejam necessárias para que as imagens apresentem coerência entre si. Assim como no depósito, todos os dados do pedido (figuras, título e classificação) devem ser apresentados exclusivamente conforme descrito no item 3.5.2 G do Manual (recomendamos a leitura do item para ver o passo a passo). Não anexe arquivos PDF com figuras, relatório ou reivindicação.

BR302023006329-3

Exigência técnica

Código de despacho: 136

**Titular: REYNALDO STAMATIS FILHO [BR/SP]**

Detalhes do despacho: Com base no Manual de Desenhos Industriais instituído pela Portaria INPI/PR nº 36/2023, formulam-se as seguintes exigências: .[1] O requerente modificou o desenho industrial sem que a alteração decorresse de solicitação publicada em exigência, incorrendo, portanto, na alteração da matéria inicialmente reivindicada: a cor do objeto foi alterada e, de acordo com o item 5.3.3 do Manual, a mudança de cor é considerada outra configuração. Em atendimento ao item 5.3.1.1(a) do Manual, descartar as figuras alteradas e rerepresentar as figuras revelando o mesmo produto reivindicado no depósito, fazendo as correções a seguir (considerando as figuras DO DEPÓSITO). .[2] A representação das figuras não apresenta qualidade adequada: há áreas sombreadas e não é possível visualizar as quinas do objeto, de maneira que não é possível verificar a correspondência das figuras 1.4, 1.5, 1.6 e 1.7 com as demais. Em atendimento ao item 5.3.4.1 do Manual, apresentar figuras com melhor qualidade que permitam visualizar a forma do objeto requerido de maneira inequívoca. Todos os dados do pedido (figuras, título e classificação) devem ser inseridos exclusivamente conforme descrito no item 3.5.2 G do Manual (recomendamos a leitura do item para ver o passo a passo). Não anexe arquivos PDF com figuras, relatório ou reivindicação.

BR302023006374-9

Exigência técnica

Código de despacho: 136

**Titular: SUA BIJU ACESSORIOS E UTILIDADES LTDA ME [BR/BA]**

Procurador: SILVIA MARTINS

Detalhes do despacho: Com base no Manual de Desenhos Industriais instituído pela Portaria INPI/PR nº 36/2023, formulam-se as seguintes exigências:[1] As figuras 2.1 e 2.2 do pedido apresentam duas vistas idênticas. Reapresente o jogo de figuras excluindo a figura que foi apresentada em duplicidade. Assim como no depósito, todos os dados do pedido (figuras, título e classificação) devem ser apresentados exclusivamente conforme descrito no item 3.5.2 G do Manual (recomendamos a leitura do item para ver o passo a passo). Não anexe arquivos PDF com figuras, relatório ou reivindicação.

BR302023006491-5

Exigência técnica

Código de despacho: 136

**Titular: LOURO JUSTO PARMA JUNIOR [BR/MG]**

Procurador: Júlia Parma Cantarino

Detalhes do despacho: Com base no Manual de Desenhos Industriais instituído pela Portaria INPI/PR nº 36/2023, formulam-se as seguintes exigências: O requerente modificou o desenho industrial sem que a alteração decorresse de solicitação publicada em exigência, incorrendo, portanto, na alteração da matéria inicialmente reivindicada: pequenos círculos foram acrescentados aos desenhos das figuras 1.1, 1.2 e 1.6. Em atendimento ao item 5.3.1.1 do Manual, descartar as figuras alteradas e rerepresentar as figuras do desenho industrial originalmente depositado. Verifica-se que há inconsistência entre as vistas: com a retirada da linha dos braços da fig. 1.1, a atual figura 1.2 restou incoerente, pois mostra os braços com acabamento reto. Corrigir fig. 1.2. As pontas dos pés não estão representadas na fig. 1.1. Em atenção ao item 5.3.4.4 do Manual reapresente as figuras com as correções indicadas e quaisquer outras que sejam necessárias para que as imagens apresentem coerência entre si. Para o cumprimento desta exigência, utilizar o formulário eletrônico para a inclusão de figuras através do indexador de figuras. Não apresentar as figuras em documento pdf, sob pena de publicação de nova exigência. [http://manualdedi.inpi.gov.br/projects/manual-de-desenho-industrial/wiki/03\\_05\\_Peticionamento\\_pelo\\_e-DI#352-Preenchimento-do-formul%C3%A1rio](http://manualdedi.inpi.gov.br/projects/manual-de-desenho-industrial/wiki/03_05_Peticionamento_pelo_e-DI#352-Preenchimento-do-formul%C3%A1rio)



- 
- BR302024002466-5** Exigência técnica  
Código de despacho: 136  
**Titular: UNIVERSIDADE FEDERAL DE SANTA CATARINA [BR/SC]**  
Detalhes do despacho: Com base no Manual de Desenhos Industriais instituído pela Portaria INPI/PR nº 36/2023, formulam-se as seguintes exigências:O requerente modificou o desenho industrial sem que a alteração decorresse de solicitação publicada em exigência, incorrendo, portanto, na alteração da matéria inicialmente reivindicada: no cumprimento da exigência foi apresentado produto diverso daquele reivindicado no depósito. Em atendimento ao item 5.3.1.1 do Manual, descartar as figuras apresentadas e reapresentar as figuras do depósito com qualidade gráfica superior, conforme solicitado em exigência técnica publicada em 08/04/2025, de maneira que as formas do produto possam ser claramente visualizadas.Para o cumprimento desta exigência, utilizar o formulário eletrônico para a inclusão de figuras. Não apresentar as figuras em documento pdf, sob pena de publicação de nova exigência.[http://manualdedi.inpi.gov.br/projects/manual-de-desenho-industrial/wiki/03\\_05\\_Peticionamento\\_pelo\\_e-DI#352-Preenchimento-do-formul%C3%A1rio](http://manualdedi.inpi.gov.br/projects/manual-de-desenho-industrial/wiki/03_05_Peticionamento_pelo_e-DI#352-Preenchimento-do-formul%C3%A1rio)
- 
- BR302024002467-3** Exigência técnica  
Código de despacho: 136  
**Titular: KAUE GARCIA PESTANA DE CARVALHO [BR/PR]**  
Detalhes do despacho: Com base no Manual de Desenhos Industriais instituído pela Portaria INPI/PR nº 36/2023, formulam-se as seguintes exigências:Verifica-se que há inconsistência entre as vistas: a estrela na parte frontal do produto da fig. 1.1 está na altura da barriga, mas a estrela representada nas figuras 1.2 e 1.6 está na altura do peito. A capa do produto da fig. 1.1 está mais larga que na figura 1.4. Em atenção ao item 5.3.4.4 do Manual reapresente as figuras com as correções indicadas e quaisquer outras que sejam necessárias para que as imagens apresentem coerência entre si.A representação das figuras não apresenta qualidade adequada: apresenta figuras com baixa qualidade de definição, pixelizadas. Em atendimento ao item 5.3.4.1 do Manual, apresentar figuras com melhor qualidade.Para o cumprimento desta exigência, utilizar o formulário eletrônico para a inclusão de figuras. Não apresentar as figuras em documento pdf, sob pena de publicação de nova exigência.[http://manualdedi.inpi.gov.br/projects/manual-de-desenho-industrial/wiki/03\\_05\\_Peticionamento\\_pelo\\_e-DI#352-Preenchimento-do-formul%C3%A1rio](http://manualdedi.inpi.gov.br/projects/manual-de-desenho-industrial/wiki/03_05_Peticionamento_pelo_e-DI#352-Preenchimento-do-formul%C3%A1rio)
- 
- BR302024002611-0** Exigência técnica  
Código de despacho: 136  
**Titular: KAUE GARCIA PESTANA DE CARVALHO [BR/PR]**  
Detalhes do despacho: Com base no Manual de Desenhos Industriais instituído pela Portaria INPI/PR nº 36/2023, formulam-se as seguintes exigências:A representação das figuras não apresenta qualidade adequada: apresenta figuras pixelizadas e sem definição. Além disso, as atuais figuras 1.4 e 1.5 estão cortadas, com desenhos incompletos. Corrigir. Em atendimento ao item 5.3.4.1 do Manual, apresentar figuras com melhor qualidade.Verifica-se que há inconsistência entre as vistas: O detalhe em branco nas caneleiras da figura 1.1 não foi harmonizado conforme as figuras 1.2 e 1.3. Em atenção ao item 5.3.4.4 do Manual, reapresente as figuras com as correções indicadas e quaisquer outras que sejam necessárias para que as imagens apresentem coerência entre si.Para o cumprimento desta exigência, utilizar o formulário eletrônico para a inclusão de figuras através do indexador de figuras. Não apresentar as figuras em documento pdf, sob pena de publicação de nova exigência.[http://manualdedi.inpi.gov.br/projects/manual-de-desenho-industrial/wiki/03\\_05\\_Peticionamento\\_pelo\\_e-DI#352-Preenchimento-do-formul%C3%A1rio](http://manualdedi.inpi.gov.br/projects/manual-de-desenho-industrial/wiki/03_05_Peticionamento_pelo_e-DI#352-Preenchimento-do-formul%C3%A1rio)
- 
- BR302024004661-8** Exigência técnica  
Código de despacho: 136  
**Titular: ROCHE DIABETES CARE, INC. [US]**  
Procurador: Carolina Nakata  
Detalhes do despacho: Com base no Manual de Desenhos Industriais instituído pela Portaria INPI/PR nº 36/2023, formulam-se as seguintes exigências:O atual pedido não atende aos requisitos do art. 104, conforme disposições do item 5.3.3 Exame quanto à unidade do desenho industrial, pois não compartilham das mesmas características distintivas preponderantes. Um desenho industrial foi representado nas figuras 1.1 a 4.1. Outro desenho industrial foi representado nas figuras 5.1 e 6.1. O pedido deverá ser dividido, facultando-se ao requerente indicar o desenho industrial que será mantido no pedido original. Para o cumprimento desta exigência, utilizar o formulário eletrônico para a inclusão de figuras. Não apresentar as figuras em documento pdf, sob pena de publicação de nova exigência.[http://manualdedi.inpi.gov.br/projects/manual-de-desenho-industrial/wiki/03\\_05\\_Peticionamento\\_pelo\\_e-DI#352-Preenchimento-do-formul%C3%A1rio](http://manualdedi.inpi.gov.br/projects/manual-de-desenho-industrial/wiki/03_05_Peticionamento_pelo_e-DI#352-Preenchimento-do-formul%C3%A1rio)
- 



BR302024004662-6

Exigência técnica

Código de despacho: 136

**Titular: TRANSPORTATION IP HOLDINGS, LLC [US]**

Procurador: KASZNAR LEONARDOS PROPRIEDADE INTELECTUAL

Detalhes do despacho: Com base no Manual de Desenhos Industriais instituído pela Portaria INPI/PR nº 36/2023, formulam-se as seguintes exigências: De acordo com o Art. 100 da LPI, não é registrável como desenho industrial a forma determinada essencialmente por considerações técnicas ou funcionais. A partir da apresentação do produto no pedido não foi possível perceber características ornamentais em sua forma. Em atendimento ao item 5.3.1 do Manual, no caso de a forma pleiteada possuir aspectos ornamentais, esclarecer quais elementos da forma do objeto compõem tais aspectos. Sugerimos que sejam apresentadas, nos esclarecimentos, argumentos quanto às características ornamentais do desenho industrial, a liberdade de escolha em relação à forma necessária do objeto, e/ou figuras que demonstrem como o produto é usado, acoplado, encaixado, etc.

BR302024004663-4

Exigência técnica

Código de despacho: 136

**Titular: ROCHE DIABETES CARE, INC. [US]**

Procurador: Carolina Nakata

Detalhes do despacho: Com base no Manual de Desenhos Industriais instituído pela Portaria INPI/PR nº 36/2023, formulam-se as seguintes exigências: O atual pedido não atende aos requisitos do art. 104, conforme disposições do item 5.3.3 Exame quanto à unidade do desenho industrial, pois não compartilham das mesmas características distintivas preponderantes. Um desenho industrial foi representado nas figuras 1.1, 2.1, 4.1, 5.1, 7.1 e 8.1. Outro desenho industrial foi representado nas figuras 3.1, 6.1 e 9.1. O pedido deverá ser dividido, facultando-se ao requerente indicar o desenho industrial que será mantido no pedido original. Para o cumprimento desta exigência, utilizar o formulário eletrônico para a inclusão de figuras. Não apresentar as figuras em documento pdf, sob pena de publicação de nova exigência. [http://manualdedi.inpi.gov.br/projects/manual-de-desenho-industrial/wiki/03\\_05\\_Peticionamento\\_pelo\\_e-DI#352-Preenchimento-do-formul%C3%A1rio](http://manualdedi.inpi.gov.br/projects/manual-de-desenho-industrial/wiki/03_05_Peticionamento_pelo_e-DI#352-Preenchimento-do-formul%C3%A1rio)

BR302024004664-2

Exigência técnica

Código de despacho: 136

**Titular: THAIANA CASTRO MOREIRA 07675379128 [BR/GO]**

Procurador: DAMIELE MARIANO DA CRUZ

Detalhes do despacho: Com base no Manual de Desenhos Industriais instituído pela Portaria INPI/PR nº 36/2023, formulam-se as seguintes exigências: Verifica-se que há inconsistência entre as vistas: o desenho apresentado na fig. 1.3 não revelou adequadamente a linha curva ao lado das 3 formas ovais, se comparada com a atual figura 1.1, em que a curva vai de cima a baixo do produto. Além disso, na fig. 1.1 a linha curva não está completa na parte superior do desenho. Em atenção ao item 5.3.4.4 do Manual reapresente as figuras com as correções indicadas e quaisquer outras que sejam necessárias para que as imagens apresentem coerência entre si. As figuras 2.1 e 2.2 apresentadas não são suficientes para revelar o desenho industrial reivindicado e permitir a identificação do produto no qual o desenho industrial é aplicado, pois estão cortadas e incompletas. Por isso essas figuras deverão ser excluídas do pedido. Corrigir legenda da figura 1.3 para perspectiva. De acordo com o item 3.5.2 do Manual de Desenhos Industriais, o campo Descrição do formulário só deve ser usado para incluir informações necessárias à compreensão das figuras do desenho industrial. As informações inseridas neste campo no pedido não cumprem com a finalidade pretendida e foram excluídas de ofício. Para o cumprimento desta exigência, utilizar o formulário eletrônico para a inclusão de figuras através do indexador de figuras. Não apresentar as figuras em documento pdf, sob pena de publicação de nova exigência. [http://manualdedi.inpi.gov.br/projects/manual-de-desenho-industrial/wiki/03\\_05\\_Peticionamento\\_pelo\\_e-DI#352-Preenchimento-do-formul%C3%A1rio](http://manualdedi.inpi.gov.br/projects/manual-de-desenho-industrial/wiki/03_05_Peticionamento_pelo_e-DI#352-Preenchimento-do-formul%C3%A1rio)

BR302024004671-5

Exigência técnica

Código de despacho: 136

**Titular: NATHALIA ALVES GUSMÃO [BR/MG]**

Detalhes do despacho: Com base no Manual de Desenhos Industriais instituído pela Portaria INPI/PR nº 36/2023, formulam-se as seguintes exigências: Apenas a figura 1.1 foi incluída no processo utilizando o indexador de figuras do formulário de petição eletrônico. As demais foram apresentadas por meio da opção de "anexos". Todas as vistas precisam ser incluídas no sistema através do indexador. Conforme o item 5.3.6 do Manual de Desenhos Industriais, não é permitida a inclusão, nas figuras, de caracteres, palavras ou elementos textuais que não façam parte da configuração do desenho industrial. As figuras foram apresentadas com legendas e/ou numeração de páginas. Reapresentar as figuras corrigidas. Para o cumprimento desta exigência, utilizar o formulário eletrônico para a inclusão de figuras. Não apresentar as figuras em documento pdf, sob pena de publicação de nova exigência. [http://manualdedi.inpi.gov.br/projects/manual-de-desenho-industrial/wiki/03\\_05\\_Peticionamento\\_pelo\\_e-DI#352-Preenchimento-do-formul%C3%A1rio](http://manualdedi.inpi.gov.br/projects/manual-de-desenho-industrial/wiki/03_05_Peticionamento_pelo_e-DI#352-Preenchimento-do-formul%C3%A1rio)



- 
- BR302024004673-1** Exigência técnica  
 Código de despacho: 136  
**Titular: BYD COMPANY LIMITED [CN]**  
 Procurador: Licks Advogados  
 Detalhes do despacho: Com base no Manual de Desenhos Industriais instituído pela Portaria INPI/PR nº 36/2023, formulam-se as seguintes exigências: Na descrição do pedido o interessado informou que as figuras 2.9 e 2.10 são representações contextuais. Mas não há previsão para esse tipo de representação uma vez que se trata de um novo arranjo dos produtos já apresentados. Desta forma, solicita-se que a descrição seja excluída do processo e as figuras 2.9 e 2.10 sejam reenumeradas como variação configura (figuras 3.1 e 3.2). Alternativamente, as figuras 2.9 e 2.10 poderão ser excluídas do pedido sem prejuízo à reivindicação. Para o cumprimento desta exigência, utilizar o formulário eletrônico para a inclusão de figuras. Não apresentar as figuras em documento pdf, sob pena de publicação de nova exigência. [http://manualdedi.inpi.gov.br/projects/manual-de-desenho-industrial/wiki/03\\_05\\_Peticionamento\\_pelo\\_e-DI#352-Preenchimento-do-formul%C3%A1rio](http://manualdedi.inpi.gov.br/projects/manual-de-desenho-industrial/wiki/03_05_Peticionamento_pelo_e-DI#352-Preenchimento-do-formul%C3%A1rio)
- 
- BR302024004683-9** Exigência técnica  
 Código de despacho: 136  
**Titular: 3D FELPS LTDA [BR/MG]**  
 Procurador: Thiago André Balbino  
 Detalhes do despacho: Com base no Manual de Desenhos Industriais instituído pela Portaria INPI/PR nº 36/2023, formulam-se as seguintes exigências: A representação das figuras não apresenta qualidade adequada: apresenta figuras com as linhas incompletas e pixelizadas. Em atendimento ao item 5.3.4.1 do Manual, apresentar figuras com melhor qualidade. Para o cumprimento desta exigência, utilizar o formulário eletrônico para a inclusão de figuras. Não apresentar as figuras em documento pdf, sob pena de publicação de nova exigência. [http://manualdedi.inpi.gov.br/projects/manual-de-desenho-industrial/wiki/03\\_05\\_Peticionamento\\_pelo\\_e-DI#352-Preenchimento-do-formul%C3%A1rio](http://manualdedi.inpi.gov.br/projects/manual-de-desenho-industrial/wiki/03_05_Peticionamento_pelo_e-DI#352-Preenchimento-do-formul%C3%A1rio)
- 
- BR302024004684-7** Exigência técnica  
 Código de despacho: 136  
**Titular: 3D FELPS LTDA [BR/MG]**  
 Procurador: Thiago André Balbino  
 Detalhes do despacho: Com base no Manual de Desenhos Industriais instituído pela Portaria INPI/PR nº 36/2023, formulam-se as seguintes exigências: A representação das figuras não apresenta qualidade adequada: apresenta figuras com as linhas incompletas e pixelizadas. Em atendimento ao item 5.3.4.1 do Manual, apresentar figuras com melhor qualidade. Para o cumprimento desta exigência, utilizar o formulário eletrônico para a inclusão de figuras. Não apresentar as figuras em documento pdf, sob pena de publicação de nova exigência. [http://manualdedi.inpi.gov.br/projects/manual-de-desenho-industrial/wiki/03\\_05\\_Peticionamento\\_pelo\\_e-DI#352-Preenchimento-do-formul%C3%A1rio](http://manualdedi.inpi.gov.br/projects/manual-de-desenho-industrial/wiki/03_05_Peticionamento_pelo_e-DI#352-Preenchimento-do-formul%C3%A1rio)
- 
- BR302024004730-4** Exigência técnica  
 Código de despacho: 136  
**Titular: INSTITUTO NACIONAL DE TECNOLOGIA [BR/RJ], UNIVERSIDADE FEDERAL DO ESTADO DO RIO DE JANEIRO [BR/RJ] e A2L SOLUCOES EM CONSULTORIA DE ENGENHARIA LTDA [BR/RJ]**  
 Detalhes do despacho: Com base no Manual de Desenhos Industriais instituído pela Portaria INPI/PR nº 36/2023, formulam-se as seguintes exigências: [1] Em atendimento ao item 5.3.1.1, a indicação do produto no título do pedido deve ser clara e concisa, e não deve conter adjetivos e informações técnicas do produto. Corrija o título, retirando o trecho "com transparência para leitura labial". [2] Reapresente a figura 1.2 com a legenda correta, indicando a vista que representa: vista anterior. [3] O campo de aplicação indicado não parece condizente com o desenho industrial representado nas figuras. Em atendimento ao item 5.3.1.1 do Manual, solicitamos que o requerente forneça esclarecimentos quanto à classificação proposta ou informe nova classe adequada. Sugerimos a classe 29-02. [4] Verifica-se que há inconsistência entre as vistas: as figuras 1.6 e 1.7 estão idênticas, tendo sido apenas giradas a 180°, mas deveriam ser espelhadas no sentido do eixo vertical, tendo como referência as figuras 1.2 e 1.3 (note que as figuras 1.6 e 1.7 foram inseridas "deitadas" se comparadas com as figuras 1.1, 1.2 e 1.3). Em atenção ao item 5.3.4.4 do Manual reapresente as figuras corrigindo as irregularidades indicadas e quaisquer outras que sejam necessárias para que as imagens apresentem coerência entre si. [5] Assim como no depósito, todos os dados do pedido (figuras, título e classificação) devem ser inseridos exclusivamente conforme instruções no item 3.5.2 G do Manual (recomendamos a leitura do item para ver o passo a passo). Não anexe arquivos PDF com figuras, relatório ou reivindicação.
- 



BR302024004734-7

Exigência técnica

Código de despacho: 136

**Titular: ORVALHO DO SOL INDUSTRIA E COMÉRCIO LTDA - EPP [BR/SP]**

Procurador: MODAL MARCAS E PATENTES LTDA.

Detalhes do despacho: Com base no Manual de Desenhos Industriais instituído pela Portaria INPI/PR nº 36/2023, formula-se a seguinte exigência: .[1] De acordo com o inciso II do art. 100 da LPI, não é registrável como desenho industrial a forma necessária comum ou vulgar do objeto. A partir da apresentação do produto no pedido não foi possível perceber a contribuição criativa na criação da forma do objeto, que é formado por placas de forma básica. Apresente esclarecimentos descrevendo o que faz com que a forma do objeto pleiteado não seja considerada comum ou vulgar. De acordo com o item 5.3.2 do Manual, o requerente deverá fornecer indícios que seu desenho industrial é registrável. Os esclarecimentos podem incluir, entre outros, argumentos quanto às características ornamentais do desenho industrial, a liberdade de escolha em relação à forma necessária do objeto, e/ou figuras que demonstrem como o produto é usado, acoplado, encaixado, etc.

BR302024004744-4

Exigência técnica

Código de despacho: 136

**Titular: JJGC INDÚSTRIA E COMÉRCIO DE MATERIAIS DENTÁRIOS S.A. [BR/PR]**

Procurador: Daniel Advogados (Alt.de Daniel &amp; Cia)

Detalhes do despacho: Com base no Manual de Desenhos Industriais instituído pela Portaria INPI/PR nº 36/2023, formulam-se as seguintes exigências: .[1] De acordo com o item 5.3.4 do Manual de Desenhos Industriais, cada vista do desenho industrial deverá ser apresentada em uma figura. Na apresentação atual do pedido, a figura 2.4 apresenta duas vistas do desenho industrial. Apresentar cada figura com apenas uma vista. .[2] Verifica-se que há inconsistência entre as vistas: nas figuras 1.1 e 2.1 há linhas bem marcadas na transição dos planos retos para os curvos, mas nas demais figuras tais linhas não foram representadas. Em atenção ao item 5.3.4.4 do Manual reapresente as figuras corrigindo as irregularidades indicadas e quaisquer outras que sejam necessárias para que as imagens apresentem coerência entre si. .[3] O campo de aplicação indicado não parece condizente com o desenho industrial representado nas figuras. Em atendimento ao item 5.3.1.1 do Manual, solicitamos que o requerente forneça esclarecimentos quanto à classificação proposta. Se necessário, informe nova classe adequada ou novo título especificando melhor o objeto (por exemplo: estojo para xxx), de modo que a classe seja, inequivocamente, identificada. .[4] Assim como no depósito, todos os dados do pedido (figuras, título e classificação) devem ser inseridos exclusivamente conforme instruções no item 3.5.2 G do Manual (recomendamos a leitura do item para ver o passo a passo). Não anexe arquivos PDF com figuras, relatório ou reivindicação.

BR302024004789-4

Exigência técnica

Código de despacho: 136

**Titular: GOLDPACK DISTRIBUIDORA LTDA [BR/SP]**

Procurador: Tecnomark Assessoria da Propriedade Industrial Ltda.

Detalhes do despacho: Com base no Manual de Desenhos Industriais instituído pela Portaria INPI/PR nº 36/2023, formulam-se as seguintes exigências: Verifica-se que há inconsistência entre as vistas: a fig. 1.4 não corresponde à vista oposta, fig. 1.3. Aquela figura está repetida da fig. 1.8. Em atenção ao item 5.3.4.4 do Manual reapresente as figuras com as correções indicadas e quaisquer outras que sejam necessárias para que as imagens apresentem coerência entre si. Para o cumprimento desta exigência, utilizar o formulário eletrônico para a inclusão de figuras através do indexador de figuras. Não apresentar as figuras em documento pdf, sob pena de publicação de nova exigência. [http://manualdedi.inpi.gov.br/projects/manual-de-desenho-industrial/wiki/03\\_05\\_Peticionamento\\_pelo\\_e-DI#352-Preenchimento-do-formul%C3%A1rio](http://manualdedi.inpi.gov.br/projects/manual-de-desenho-industrial/wiki/03_05_Peticionamento_pelo_e-DI#352-Preenchimento-do-formul%C3%A1rio)

BR302024004796-7

Exigência técnica

Código de despacho: 136

**Titular: LUCAS ANDRINO ROSA DA LUZ 05356677952 [BR/SC]**

Procurador: Rafael da Silva Wunderlich

Detalhes do despacho: Com base no Manual de Desenhos Industriais instituído pela Portaria INPI/PR nº 36/2023, formulam-se as seguintes exigências: Conforme o item 5.3.4.3 do Manual de Desenhos Industriais, esclarecer as linhas tracejadas das figuras 1.4 a 1.7, pois não estão presentes nas figuras 1.1 e 1.2. Caso tenha sido um erro na geração das figuras, as linhas tracejadas deverão ser excluídas do pedido e um novo conjunto de figuras deverá ser apresentado. Para o cumprimento desta exigência, utilizar o formulário eletrônico para a inclusão de figuras através do indexador de figuras. Não apresentar as figuras em documento pdf, sob pena de publicação de nova exigência. [http://manualdedi.inpi.gov.br/projects/manual-de-desenho-industrial/wiki/03\\_05\\_Peticionamento\\_pelo\\_e-DI#352-Preenchimento-do-formul%C3%A1rio](http://manualdedi.inpi.gov.br/projects/manual-de-desenho-industrial/wiki/03_05_Peticionamento_pelo_e-DI#352-Preenchimento-do-formul%C3%A1rio)



BR302024004799-1

Exigência técnica

Código de despacho: 136

**Titular: UTIMIL INDUSTRIAL LTDA [BR/RS]**

Detalhes do despacho: Com base no Manual de Desenhos Industriais instituído pela Portaria INPI/PR nº 36/2023, formulam-se as seguintes exigências: Em atendimento ao item 5.3.1.1, a indicação do produto no título do pedido deve ser clara e concisa e adequada ao produto representado nas figuras, de preferência em concordância com a lista de produtos disponibilizada na Classificação de Locarno. Sugerimos modificar o título para: Ponteira para aramados. Se necessário, classe e subclasse também deverão ser alteradas.

BR302024004800-9

Exigência técnica

Código de despacho: 136

**Titular: JONAS LI DAI [BR/SP]**

Procurador: Ricardo Nogueira Garcez

Detalhes do despacho: Com base no Manual de Desenhos Industriais instituído pela Portaria INPI/PR nº 36/2023, formulam-se as seguintes exigências: Verifica-se que há inconsistência entre as vistas: as figuras 1.2, 1.5 e 1.7, ou não revelaram um dos rodízios ou ele está incompleto, com erro no recorte das imagens, pois a fig. 1.4 revela todos os 4 rodízios completos. Em atenção ao item 5.3.4.4 do Manual reapresente as figuras com as correções indicadas e quaisquer outras que sejam necessárias para que as imagens apresentem coerência entre si. As atuais figuras 1.8 e 1.9 são nova configuração do produto e deverão ser renumeradas para figura 2.1 e 2.2, respectivamente. Para o cumprimento desta exigência, utilizar o formulário eletrônico para a inclusão de figuras através do indexador de figuras. Não apresentar as figuras em documento pdf, sob pena de publicação de nova exigência. [http://manualdedi.inpi.gov.br/projects/manual-de-desenho-industrial/wiki/03\\_05\\_Peticionamento\\_pelo\\_e-DI#352-Preenchimento-do-formul%C3%A1rio](http://manualdedi.inpi.gov.br/projects/manual-de-desenho-industrial/wiki/03_05_Peticionamento_pelo_e-DI#352-Preenchimento-do-formul%C3%A1rio)

BR302024004803-3

Exigência técnica

Código de despacho: 136

**Titular: ALUISIO LUCIO DOS SANTOS NETO LTDA [BR/GO]**

Detalhes do despacho: Com base no Manual de Desenhos Industriais instituído pela Portaria INPI/PR nº 36/2023, formulam-se as seguintes exigências: Verifica-se que há inconsistência entre as vistas: a figura 1.1 revela que o produto tem pés, mas nas figs. 1.2, 1.3 e 1.4 os pés não estão visíveis. A figura 1.6 não representa a vista inferior, mas, sim, vista posterior incompleta do produto e deverá ser excluída do pedido. Em atenção ao item 5.3.4.4 do Manual reapresente as figuras com as correções indicadas e quaisquer outras que sejam necessárias para que as imagens apresentem coerência entre si. As figuras 1.7 e 1.8 apresentadas não são suficientes para revelar o desenho industrial reivindicado e permitir a identificação do produto no qual o desenho industrial é aplicado, pois estão cortadas e incompletas. Por isso essas figuras deverão ser excluídas do pedido. A representação das figuras não apresenta qualidade adequada: apresenta as figuras desfocadas, sem contraste e mal recortadas. Em atendimento ao item 5.3.4.1 do Manual, apresentar figuras com melhor qualidade. De acordo com o item 3.5.2 do Manual de Desenhos Industriais, o campo Descrição do formulário só deve ser usado para incluir informações necessárias à compreensão das figuras do desenho industrial. As informações inseridas neste campo no pedido não cumprem com a finalidade pretendida e foram excluídas de ofício. Para o cumprimento desta exigência, utilizar o formulário eletrônico para a inclusão de figuras através do indexador de figuras. Não apresentar as figuras em documento pdf, sob pena de publicação de nova exigência. [http://manualdedi.inpi.gov.br/projects/manual-de-desenho-industrial/wiki/03\\_05\\_Peticionamento\\_pelo\\_e-DI#352-Preenchimento-do-formul%C3%A1rio](http://manualdedi.inpi.gov.br/projects/manual-de-desenho-industrial/wiki/03_05_Peticionamento_pelo_e-DI#352-Preenchimento-do-formul%C3%A1rio)

BR302024004817-3

Exigência técnica

Código de despacho: 136

**Titular: COMPANHIA DE GÁS DO ESTADO DO RIO GRANDE DO SUL - SULGÁS [BR/RS]**

Procurador: DMK GESTÃO DE MARCAS E PATENTES LTDA

Detalhes do despacho: Com base no Manual de Desenhos Industriais instituído pela Portaria INPI/PR nº 36/2023, formulam-se as seguintes exigências: [1] Conforme item 5.3.1.1 do Manual, a indicação do produto no título do pedido deve ser clara e concisa e adequada ao produto representado nas figuras, mas o título informado não permite compreender o que está sendo reivindicado. Além disso, o campo de aplicação indicado não parece condizente com o desenho industrial representado nas figuras. Em atendimento ao item 5.3.1.1 do Manual, solicitamos que o requerente forneça esclarecimentos quanto à classificação proposta ou informe nova classe adequada e apresente novo título que indique com clareza o objeto requerido. Não é necessário reapresentar as figuras: apresente apenas esclarecimentos em arquivo anexo (veja item 3.5.2 H do Manual) ou no campo TEXTO DA PETIÇÃO.



BR302024004818-1

Exigência técnica

Código de despacho: 136

**Titular: INDIO DA COSTA LICENSING LTDA. [BR/RJ]**

Detalhes do despacho: Com base no Manual de Desenhos Industriais instituído pela Portaria INPI/PR nº 36/2023, formulam-se as seguintes exigências: .[1] O fundo das figuras 1.7 e 1.8 revela texturas e sombras que confundem a visualização da forma requerida. De acordo com o item 5.3.4.1, o fundo dos desenhos ou fotografias deverá ser neutro, sem revelar qualquer padrão ou textura e sem interferir nas formas do desenho industrial representado. Reapresentar as figuras com fundo neutro. Assim como no depósito, todos os dados do pedido (figuras, título e classificação) devem ser inseridos exclusivamente conforme instruções no item 3.5.2 G do Manual (recomendamos a leitura do item para ver o passo a passo). Não anexe arquivos PDF com figuras, relatório ou reivindicação. .Obs.: foi apresentado documento de procuração, mas o mesmo foi desconsiderado, tendo em vista não ter sido cadastrado procurador no sistema.

BR302024004822-0

Exigência técnica

Código de despacho: 136

**Titular: 50.217.002 VALQUIRIA LEONEL PALHARIM [BR/PR]**

Procurador: PAULA CORDEIRO FERREIRA MORITA

Detalhes do despacho: Com base no Manual de Desenhos Industriais instituído pela Portaria INPI/PR nº 36/2023, formulam-se as seguintes exigências: .[1] A vista apresentada para a primeira variação não é suficiente para revelar o desenho industrial reivindicado e permitir a identificação do produto no qual o desenho industrial é aplicado. Em atendimento ao item 5.3.4.2 do Manual reapresente o conjunto de figuras acrescentando uma vista em perspectiva da primeira variação, por se tratar de objeto tridimensional, para complementação. Assim como no depósito, todos os dados do pedido (figuras, título e classificação) devem ser inseridos exclusivamente conforme instruções no item 3.5.2 G do Manual (recomendamos a leitura do item para ver o passo a passo). Não anexe arquivos PDF com figuras, relatório ou reivindicação. .[2] A descrição foi excluída por conter informações que não se enquadram no previsto no item 3.5.2.G do Manual. .[3] Com apoio no item 5.3 do manual a classificação foi alterada para 02-99, a fim de atender o item 5.3.1.1 c do Manual de Desenhos Industriais.

BR302024004823-8

Exigência técnica

Código de despacho: 136

**Titular: RODRIGO WEBER DENARDINI [BR/RS]**

Detalhes do despacho: Com base no Manual de Desenhos Industriais instituído pela Portaria INPI/PR nº 36/2023, formulam-se as seguintes exigências: .[1] De acordo com o item 3.5.2 G do Manual o campo DESCRIÇÃO pode ser usado para adicionar informações consideradas necessárias para uma melhor compreensão das FIGURAS do desenho industrial. No entanto, foram inseridas informações técnicas do produto, o que não se enquadra nesta categoria. As informações da descrição serão excluídas de ofício com apoio no item 5.3 do Manual. Atenção: desenho industrial não é uma modalidade de patente. .[2] Em atenção ao item 5.3.4.3 do Manual apresente as figuras suprimindo linhas auxiliares, cotas e outros caracteres indicativos por não fazerem parte da configuração do desenho industrial reivindicado. .[3] Verifica-se que há inconsistência entre as vistas: nas figuras 1.2 a 1.7 há hachuras parecendo indicar área cortada, o que não corresponde ao mostrado na figura 1.1; tais hachuras devem ser eliminadas das figuras; a vista inferior foi representada como se o objeto não tivesse a placa de base: sendo a placa opaca (considerando o que se observa na figura 1.1), a vista inferior deveria representar somente a placa de base. Em atenção ao item 5.3.4.4 do Manual reapresente as figuras corrigindo as irregularidades indicadas e quaisquer outras que sejam necessárias para que as imagens apresentem coerência entre si. .[4] Assim como no depósito, todos os dados do pedido (figuras, título e classificação) devem ser inseridos exclusivamente conforme instruções no item 3.5.2 G do Manual (recomendamos a leitura do item para ver o passo a passo). Não anexe arquivos PDF com figuras, relatório ou reivindicação.

BR302024004831-9

Exigência técnica

Código de despacho: 136

**Titular: COMPOSTELA PARTICIPAÇÕES LTDA [BR/RS]**

Procurador: RESOLVA CONOSCO ASSESSORIA - EIRELI - ME

Detalhes do despacho: Com base no Manual de Desenhos Industriais instituído pela Portaria INPI/PR nº 36/2023, formulam-se as seguintes exigências: .[1] Verifica-se que há inconsistência entre as vistas: na figura 1.3 não está representado o pequeno elemento protuberante que está representado nas figuras 1.4, 1.5 e 1.6 (na figura 1.6 está no canto superior esquerdo, por exemplo). Em atenção ao item 5.3.4.4 do Manual reapresente as figuras corrigindo as irregularidades indicadas e quaisquer outras que sejam necessárias para que as imagens apresentem coerência entre si. Assim como no depósito, todos os dados do pedido (figuras, título e classificação) devem ser inseridos exclusivamente conforme instruções no item 3.5.2 G do Manual (recomendamos a leitura do item para ver o passo a passo). Não anexe arquivos PDF com figuras, relatório ou reivindicação.



BR302024004832-7

Exigência técnica

Código de despacho: 136

**Titular: INDIO DA COSTA LICENSING LTDA. [BR/RJ]**

Detalhes do despacho: Com base no Manual de Desenhos Industriais instituído pela Portaria INPI/PR nº 36/2023, formulam-se as seguintes exigências: .[1] A representação das figuras não apresenta qualidade adequada: as linhas estão tremidas e falhadas. Em atendimento ao item 5.3.4.1 do Manual, apresentar figuras com melhor qualidade. .[2] As figuras 1.4 e 1.7 representam vistas idênticas. Reapresente apenas uma das vistas excluindo aquilo que foi apresentado em duplicidade. Caso haja diferenças, esclareça quais são. .[3] Considerando as demais vistas as legendas das figuras 1.2 e 1.3 parecem estar invertidas: a figura 1.2 é a vista inferior e a 1.3 é a superior, pois a borda superior parece mais larga que a área de desnível da base. Reapresente as figuras com a legenda corrigida. .[4] De acordo com o item 3.5.2 G do Manual o campo DESCRIÇÃO pode ser usado para adicionar informações consideradas necessárias para uma melhor compreensão das FIGURAS do desenho industrial, de maneira a esclarecer recursos gráficos utilizados nas figuras ou ainda esclarecer como tais recursos podem influenciar o que é reivindicado nas figuras. No entanto, foi apresentada a descrição da forma do produto, o que não se enquadra nesta categoria. As informações da descrição serão excluídas de ofício com apoio no item 5.3 do Manual. .[5] Assim como no depósito, todos os dados do pedido (figuras, título e classificação) devem ser inseridos exclusivamente conforme instruções no item 3.5.2 G do Manual (recomendamos a leitura do item para ver o passo a passo). Não anexe arquivos PDF com figuras, relatório ou reivindicação.

BR302024004844-0

Exigência técnica

Código de despacho: 136

**Titular: INDUSTRIA E COMERCIO DE CALCADOS RECEBA LTDA - ME [BR/MG]**

Procurador: Ricardo Luis de Souza

Detalhes do despacho: Com base no Manual de Desenhos Industriais instituído pela Portaria INPI/PR nº 36/2023, formulam-se as seguintes exigências: Verifica-se que há inconsistência entre as vistas: a fig. 1.5, vista superior, representa o pé esquerdo e as demais o pé direito; harmonizar. Em atenção ao item 5.3.4.4 do Manual reapresente as figuras com as correções indicadas e quaisquer outras que sejam necessárias para que as imagens apresentem coerência entre si. Para o cumprimento desta exigência, utilizar o formulário eletrônico para a inclusão de figuras através do indexador de figuras. Não apresentar as figuras em documento pdf, sob pena de publicação de nova exigência. [http://manualdedi.inpi.gov.br/projects/manual-de-desenho-industrial/wiki/03\\_05\\_Peticionamento\\_pelo\\_e-DI#352-Preenchimento-do-formul%C3%A1rio](http://manualdedi.inpi.gov.br/projects/manual-de-desenho-industrial/wiki/03_05_Peticionamento_pelo_e-DI#352-Preenchimento-do-formul%C3%A1rio)

BR302024004845-9

Exigência técnica

Código de despacho: 136

**Titular: INDUSTRIA E COMERCIO DE CALCADOS RECEBA LTDA - ME [BR/MG]**

Procurador: Ricardo Luis de Souza

Detalhes do despacho: Com base no Manual de Desenhos Industriais instituído pela Portaria INPI/PR nº 36/2023, formulam-se as seguintes exigências: Verifica-se que há inconsistência entre as vistas: a fig. 1.5, vista superior, representa o pé esquerdo e as demais o pé direito; harmonizar. Em atenção ao item 5.3.4.4 do Manual reapresente as figuras com as correções indicadas e quaisquer outras que sejam necessárias para que as imagens apresentem coerência entre si. Para o cumprimento desta exigência, utilizar o formulário eletrônico para a inclusão de figuras através do indexador de figuras. Não apresentar as figuras em documento pdf, sob pena de publicação de nova exigência. [http://manualdedi.inpi.gov.br/projects/manual-de-desenho-industrial/wiki/03\\_05\\_Peticionamento\\_pelo\\_e-DI#352-Preenchimento-do-formul%C3%A1rio](http://manualdedi.inpi.gov.br/projects/manual-de-desenho-industrial/wiki/03_05_Peticionamento_pelo_e-DI#352-Preenchimento-do-formul%C3%A1rio)

BR302024004846-7

Exigência técnica

Código de despacho: 136

**Titular: INDUSTRIA E COMERCIO DE CALCADOS RECEBA LTDA - ME [BR/MG]**

Procurador: Ricardo Luis de Souza

Detalhes do despacho: Com base no Manual de Desenhos Industriais instituído pela Portaria INPI/PR nº 36/2023, formulam-se as seguintes exigências: Verifica-se que há inconsistência entre as vistas: a fig. 1.7 revela um rebaixo escrito na parte posterior do calçado que não está presente nas figs. 1.5 e 1.6. Harmonizar. Em atenção ao item 5.3.4.4 do Manual reapresente as figuras com as correções indicadas e quaisquer outras que sejam necessárias para que as imagens apresentem coerência entre si. Para o cumprimento desta exigência, utilizar o formulário eletrônico para a inclusão de figuras através do indexador de figuras. Não apresentar as figuras em documento pdf, sob pena de publicação de nova exigência. [http://manualdedi.inpi.gov.br/projects/manual-de-desenho-industrial/wiki/03\\_05\\_Peticionamento\\_pelo\\_e-DI#352-Preenchimento-do-formul%C3%A1rio](http://manualdedi.inpi.gov.br/projects/manual-de-desenho-industrial/wiki/03_05_Peticionamento_pelo_e-DI#352-Preenchimento-do-formul%C3%A1rio)



BR302024004848-3

Exigência técnica

Código de despacho: 136

**Titular: BRASMOLDE INDUSTRIA E COMERCIO DE PLASTICOS LTDA [BR/SP]**

Procurador: Helena Gusmão Leite

Detalhes do despacho: Com base no Manual de Desenhos Industriais instituído pela Portaria INPI/PR nº 36/2023, formulam-se as seguintes exigências: O conteúdo da exigência fará referência somente aos desenhos contidos nas pranchas de desenho técnico por estarem mais completas. As figuras ali dispostas poderão ser apresentadas, inclusive ampliações e cortes, porém, de acordo com as seguintes recomendações: Conforme o item 5.3.4.2 do Manual de Desenhos Industriais, a vista ampliada não pode ser apresentada junto a outra vista do produto na mesma figura. Apresentar uma nova figura contendo apenas a representação da vista ampliada. Apresente figura em que a área ampliada seja indicada por meio de contorno em linha tracejada. De acordo com o item 5.3.4.2, a vista em corte deve ser apresentada em uma figura exclusiva para esse fim. Apresentar uma figura contendo apenas a vista em corte. De maneira a esclarecer a área a que se refere a vista em corte, uma das demais vistas do desenho industrial deverá conter a indicação da área seccionada. De acordo com o item 5.3.6 do Manual de Desenhos Industriais, é vedado o uso de indicações, cotas, medidas, assinaturas, título, carimbos etc. nas representações dos produtos. Dessa forma, esses elementos devem ser removidos das figuras. O atual pedido não atende aos requisitos do art. 104, conforme disposições do item 5.3.3 Exame quanto à unidade do desenho industrial, pois não compartilham das mesmas características distintivas preponderantes. Um desenho industrial foi representado nas figuras da prancha 1, prancha 2, prancha 3 e prancha 4, páginas 17 a 20 do pedido. Outro desenho industrial foi representado nas figuras das pranchas 5 e 7, páginas 21 e 23. Outro desenho industrial foi representado nas figuras da prancha 6, página 22. O pedido deverá ser dividido, facultando-se ao requerente indicar o desenho industrial que será mantido no pedido original. Para o cumprimento desta exigência, utilizar o formulário eletrônico para a inclusão de figuras através do indexador de figuras. Não apresentar as figuras em documento pdf, sob pena de publicação de nova exigência. [http://manualdedi.inpi.gov.br/projects/manual-de-desenho-industrial/wiki/03\\_05\\_Peticionamento\\_pelo\\_e-DI#352-Preenchimento-do-formul%C3%A1rio](http://manualdedi.inpi.gov.br/projects/manual-de-desenho-industrial/wiki/03_05_Peticionamento_pelo_e-DI#352-Preenchimento-do-formul%C3%A1rio)

BR302024004850-5

Exigência técnica

Código de despacho: 136

**Titular: PAULO CESAR SCHERVINSKI [BR/SC] e ANDERSON JOSE MARTINI [BR/SC]**

Procurador: LUANA KLAUS

Detalhes do despacho: Com base no Manual de Desenhos Industriais instituído pela Portaria INPI/PR nº 36/2023, formulam-se as seguintes exigências: De acordo com o Art. 100 da LPI, não é registrável como desenho industrial a forma determinada essencialmente por considerações técnicas ou funcionais. A partir da apresentação do produto no pedido não foi possível perceber características ornamentais em sua forma. Em atendimento ao item 5.3.1 do Manual, no caso de a forma pleiteada possuir aspectos ornamentais, esclarecer quais elementos da forma do objeto compõem tais aspectos. Sugerimos que sejam apresentadas, nos esclarecimentos, argumentos quanto às características ornamentais do desenho industrial, a liberdade de escolha em relação à forma necessária do objeto, e/ou figuras que demonstrem como o produto é usado, acoplado, encaixado, etc.

BR302024004852-1

Exigência técnica

Código de despacho: 136

**Titular: PAULO CESAR SCHERVINSKI [BR/SC] e ANDERSON JOSE MARTINI [BR/SC]**

Procurador: LUANA KLAUS

Detalhes do despacho: Com base no Manual de Desenhos Industriais instituído pela Portaria INPI/PR nº 36/2023, formulam-se as seguintes exigências: A representação das figuras não apresenta qualidade adequada: apresenta as linhas muito espessas e imprecisas. Além disso, as figuras 1.1 a 1.5 não mostram o fechamento das linhas do mastro. Em atendimento ao item 5.3.4.1 do Manual, apresentar figuras com melhor qualidade. De acordo com o item 5.3.1.1 do Manual, o título não deve conter: informações técnicas do produto; nome comercial do produto ou indicação de código, numeração ou modelo; adjetivos; referência a kits, conjuntos ou jogos de objetos; descrição de forma ou material de fabricação. Sugerimos modificar o título para: Mastro. Há mais de uma classe para mastro na lista de locarno e nenhuma delas é a classe informada 26.99. Em atendimento ao item 5.3.1.1 do Manual, solicitamos que o requerente forneça esclarecimentos quanto à classificação proposta ou informe nova classe adequada. Para o cumprimento desta exigência, utilizar o formulário eletrônico para a inclusão de figuras através do indexador de figuras. Não apresentar as figuras em documento pdf, sob pena de publicação de nova exigência. [http://manualdedi.inpi.gov.br/projects/manual-de-desenho-industrial/wiki/03\\_05\\_Peticionamento\\_pelo\\_e-DI#352-Preenchimento-do-formul%C3%A1rio](http://manualdedi.inpi.gov.br/projects/manual-de-desenho-industrial/wiki/03_05_Peticionamento_pelo_e-DI#352-Preenchimento-do-formul%C3%A1rio)



BR302024004860-2

Exigência técnica

Código de despacho: 136

**Titular: JESAIR REZENDE JUNIOR SOLDAS [BR/SP]**

Detalhes do despacho: Com base no Manual de Desenhos Industriais instituído pela Portaria INPI/PR nº 36/2023, formulam-se as seguintes exigências: De acordo com o Art. 100 da LPI, não é registrável como desenho industrial a forma determinada essencialmente por considerações técnicas ou funcionais. A partir da apresentação do produto no pedido não foi possível perceber características ornamentais em sua forma. Em atendimento ao item 5.3.1 do Manual, no caso de a forma pleiteada possuir aspectos ornamentais, esclarecer quais elementos da forma do objeto compõem tais aspectos. Sugerimos que sejam apresentadas, nos esclarecimentos, argumentos quanto às características ornamentais do desenho industrial, a liberdade de escolha em relação à forma necessária do objeto, e/ou figuras que demonstrem como o produto é usado, acoplado, encaixado, etc.

BR302024004863-7

Exigência técnica

Código de despacho: 136

**Titular: 55.879.320 MARIA CECILIA VIEIRA LAFETA [BR/MG]**

Procurador: ANA PAULA ANDRADE DE ARAÚJO

Detalhes do despacho: Verifica-se que há inconsistência entre as vistas: em todos os produtos, especificamente nas vistas laterais, os círculos estão levemente dobrados, representados por meia-luas, mas nas perspectivas os círculos estão planos. Sugere-se harmonizar as vistas laterais. Os círculos da figura 2.5 estão descaçados se comparados com a fig. 2.2. A quantidade de círculos da alça direita da figura 3.5 (9) é menor se comparado com a fig. 3.2 (7). Os círculos da figura 4.5 não estão alinhados a faixa inferior da roupa, se comparados com a fig. 4.2. Os círculos da figura 5.1 são mais largos que a parte frontal da roupa, mas a fig. 5.2 mostra que estão todos cobertos. Em atenção ao item 5.3.4.4 do Manual reapresente as figuras com as correções indicadas e quaisquer outras que sejam necessárias para que as imagens apresentem coerência entre si. O atual pedido não atende aos requisitos do art. 104, conforme disposições do item 5.3.3 Exame quanto à unidade do desenho industrial, pois não compartilham das mesmas características distintivas preponderantes. Um desenho industrial foi representado nas figuras 1.1 a 1.5 e 4.1 a 4.5. Outro desenho industrial foi representado nas figuras nas figuras 2.1 a 2.5. Outro desenho industrial foi representado nas figuras 3.1 a 3.5. Outro desenho industrial foi representado nas figuras 5.1 a 5.5. Outro desenho industrial foi representado nas figuras 6.1 a 6.5. O pedido deverá ser dividido, facultando-se ao requerente indicar o desenho industrial que será mantido no pedido original. Para o cumprimento desta exigência, utilizar o formulário eletrônico para a inclusão de figuras através do indexador de figuras. Não apresentar as figuras em documento pdf, sob pena de publicação de nova exigência. [http://manualdedi.inpi.gov.br/projects/manual-de-desenho-industrial/wiki/03\\_05\\_Peticionamento\\_pelo\\_e-DI#352-Preenchimento-do-formul%C3%A1rio](http://manualdedi.inpi.gov.br/projects/manual-de-desenho-industrial/wiki/03_05_Peticionamento_pelo_e-DI#352-Preenchimento-do-formul%C3%A1rio)

BR302024004864-5

Exigência técnica

Código de despacho: 136

**Titular: INDIO DA COSTA LICENSING LTDA. [BR/RJ]**

Detalhes do despacho: Com base no Manual de Desenhos Industriais instituído pela Portaria INPI/PR nº 36/2023, formulam-se as seguintes exigências: O atual pedido não atende aos requisitos do art. 104, conforme disposições do item 5.3.3 Exame quanto à unidade do desenho industrial, pois não compartilham das mesmas características distintivas preponderantes. Um desenho industrial foi representado nas figuras 1.1 a 2.6. Outro desenho industrial foi representado nas figuras 3.1 a 4.6. Outro desenho industrial foi representado nas figuras 5.1 a 6.6. Outro desenho industrial foi representado nas figuras 7.1 a 8.6. O pedido deverá ser dividido, facultando-se ao requerente indicar o desenho industrial que será mantido no pedido original. Para o cumprimento desta exigência, utilizar o formulário eletrônico para a inclusão de figuras através do indexador de figuras. Não apresentar as figuras em documento pdf, sob pena de publicação de nova exigência. [http://manualdedi.inpi.gov.br/projects/manual-de-desenho-industrial/wiki/03\\_05\\_Peticionamento\\_pelo\\_e-DI#352-Preenchimento-do-formul%C3%A1rio](http://manualdedi.inpi.gov.br/projects/manual-de-desenho-industrial/wiki/03_05_Peticionamento_pelo_e-DI#352-Preenchimento-do-formul%C3%A1rio)

BR302024004867-0

Exigência técnica

Código de despacho: 136

**Titular: INDIO DA COSTA LICENSING LTDA. [BR/RJ]**

Detalhes do despacho: Com base no Manual de Desenhos Industriais instituído pela Portaria INPI/PR nº 36/2023, formulam-se as seguintes exigências: Verifica-se que há inconsistência entre as vistas: a atual figura 1.4 destoa na forma de representação em relação as outras vistas e no comprimento. Apresentar a vista da fig. 1.4 coerente com as demais, sem as linhas de interrupção e com o mesmo comprimento da estrutura tubular da atual figura 1.2. Em atenção ao item 5.3.4.4 do Manual reapresente as figuras com as correções indicadas e quaisquer outras que sejam necessárias para que as imagens apresentem coerência entre si. Alternativamente, a figura 1.4 poderá ser renumerada para fig. 2.1, como variação. Para o cumprimento desta exigência, utilizar o formulário eletrônico para a inclusão de figuras através do indexador de figuras. Não apresentar as figuras em documento pdf, sob pena de publicação de nova exigência. [http://manualdedi.inpi.gov.br/projects/manual-de-desenho-industrial/wiki/03\\_05\\_Peticionamento\\_pelo\\_e-DI#352-Preenchimento-do-formul%C3%A1rio](http://manualdedi.inpi.gov.br/projects/manual-de-desenho-industrial/wiki/03_05_Peticionamento_pelo_e-DI#352-Preenchimento-do-formul%C3%A1rio)



BR302024004872-6

Exigência técnica

Código de despacho: 136

**Titular: INDIO DA COSTA LICENSING LTDA. [BR/RJ]**

Detalhes do despacho: As seguintes exigências foram formuladas com base no Manual de Desenhos Industriais – 2ª revisão (out/2023), instituído pela Portaria INPI/PR nº 36/2023, acessível em [http://manualdedi.inpi.gov.br/projects/manual-de-desenho-industrial/wiki/Manual\\_de\\_Desenhos\\_Industriais](http://manualdedi.inpi.gov.br/projects/manual-de-desenho-industrial/wiki/Manual_de_Desenhos_Industriais): [1]

Conforme o item 5.3.4.2 do Manual de Desenhos Industriais, a área ampliada deverá ser claramente percebida em pelo menos uma das demais vistas. De maneira a esclarecer qual área foi ampliada, a mesma poderá ser indicada por meio de linha tracejada em uma das demais vistas. Apresente um novo conjunto de figuras com a correção indicada.

BR302024004910-2

Exigência técnica

Código de despacho: 136

**Titular: INJEPLAUSE INDUSTRIA DE SOLATOS LTDA [BR/SP]**

Procurador: Luis Gustavo Volpe

Detalhes do despacho: As seguintes exigências foram formuladas com base no Manual de Desenhos Industriais – 2ª revisão (out/2023), instituído pela Portaria INPI/PR nº 36/2023, acessível em [http://manualdedi.inpi.gov.br/projects/manual-de-desenho-industrial/wiki/Manual\\_de\\_Desenhos\\_Industriais](http://manualdedi.inpi.gov.br/projects/manual-de-desenho-industrial/wiki/Manual_de_Desenhos_Industriais): [1]

Conforme o item 5.3.4.1 do Manual, as figuras que representam o desenho industrial devem possuir contraste, nitidez e resolução suficientes para a plena compreensão do mesmo. A representação das figuras não apresenta qualidade adequada: o conjunto de figuras apresenta sombras que comprometem a visualização das características ornamentais do produto. Apresente um novo conjunto de figuras com melhor qualidade e com a correção indicada. [2] De acordo com o item 3.5.2 do Manual de Desenhos Industriais, o campo Descrição do formulário só deve ser usado para incluir informações necessárias à compreensão das figuras do desenho industrial. As informações inseridas neste campo no pedido não cumprem com a finalidade pretendida e devem ser excluídas.

BR302024004923-4

Exigência técnica

Código de despacho: 136

**Titular: ECOBLOKO EPS LINHARES CONSTRUÇÕES ECOLOGICAS [BR/ES]**

Procurador: ON MARCAS GESTÃO DE NEGÓCIOS E INTELIGÊNCIA EM PROPRIEDADE INTELECTUAL

Detalhes do despacho: Com base no Manual de Desenhos Industriais instituído pela Portaria INPI/PR nº 36/2023, formulam-se as seguintes exigências: De acordo com o Art. 100 da LPI, não é registrável como desenho industrial a forma determinada essencialmente por considerações técnicas ou funcionais. A partir da apresentação do produto no pedido não foi possível perceber características ornamentais em sua forma. Em atendimento ao item 5.3.1 do Manual, no caso de a forma pleiteada possuir aspectos ornamentais, esclarecer quais elementos da forma do objeto compõem tais aspectos. Sugerimos que sejam apresentadas, nos esclarecimentos, argumentos quanto às características ornamentais do desenho industrial, a liberdade de escolha em relação à forma necessária do objeto, e/ou figuras que demonstrem como o produto é usado, acoplado, encaixado, etc.

BR302024004924-2

Exigência técnica

Código de despacho: 136

**Titular: ARIES FABRIL INDÚSTRIA E COMÉRCIO DE PLÁSTICO REFORÇADO LTDA - ME [BR/SP]**

Procurador: MODAL MARCAS E PATENTES LTDA.

Detalhes do despacho: Com base no Manual de Desenhos Industriais instituído pela Portaria INPI/PR nº 36/2023, formulam-se as seguintes exigências: Verifica-se que há inconsistência entre as vistas: na figura 1.7 os braços do assento estão significativamente mais largos e com bordas arredondadas, se comparada com a fig. 1.5 que está mais estreito e com bordas retas. Ainda na figura 1.7, os dois círculos concêntricos na borda frontal têm diâmetros diferentes da fig. 1.5. A forma discal na parede posterior da bacia tem profundidade menor se comparado à fig. 1.7. O assento da fig. 1.1 tem bordas arredondadas e a fig. 1.5 revela assento com borda reta. Toda borda curva deve ser livre de representações com vinco (linhas) nas arestas. O que parece ser um manípulo na parte frontal da fig. 1.5 está com representação bastante distinta quando comparada com as figuras 1.1 e 1.5 e inexistente na fig. 1.2. Essas são apenas inconsistências. Revisar todos os desenhos. Em atenção ao item 5.3.4.4 do Manual reapresente as figuras com as correções indicadas e quaisquer outras que sejam necessárias para que as imagens apresentem coerência entre si. A representação das figuras não apresenta qualidade adequada: apresenta desenho com linhas muito espessas e imprecisas. Em atendimento ao item 5.3.4.1 do Manual, apresentar figuras com melhor qualidade. Para o cumprimento desta exigência, utilizar o formulário eletrônico para a inclusão de figuras através do indexador de figuras. Não apresentar as figuras em documento pdf, sob pena de publicação de nova exigência. [http://manualdedi.inpi.gov.br/projects/manual-de-desenho-industrial/wiki/03\\_05\\_Peticionamento\\_pelo\\_e-DI#352-Preenchimento-do-formul%C3%A1rio](http://manualdedi.inpi.gov.br/projects/manual-de-desenho-industrial/wiki/03_05_Peticionamento_pelo_e-DI#352-Preenchimento-do-formul%C3%A1rio)



- 
- BR302024004926-9** Exigência técnica  
Código de despacho: 136  
**Titular: ECOBLOKO EPS LINHARES CONSTRUÇÕES ECOLOGISCAS [BR/ES]**  
Procurador: ON MARCAS GESTÃO DE NEGÓCIOS E INTELIGÊNCIA EM PROPRIEDADE INTELECTUAL  
Detalhes do despacho: Com base no Manual de Desenhos Industriais instituído pela Portaria INPI/PR nº 36/2023, formulam-se as seguintes exigências: A representação das figuras não apresenta qualidade adequada: apresenta desenho com linhas muito espessas e imprecisas. Além disso, algumas partes dos desenhos revelam formas incompletas, sem fechamento das linhas, como na fig. 1.1, nas barras cilíndricas frontais e alavanca superior prismática. Revisar e Corrigir. Em atendimento ao item 5.3.4.1 do Manual, apresentar figuras com melhor qualidade. Para o cumprimento desta exigência, utilizar o formulário eletrônico para a inclusão de figuras através do indexador de figuras. Não apresentar as figuras em documento pdf, sob pena de publicação de nova exigência. [http://manualdedi.inpi.gov.br/projects/manual-de-desenho-industrial/wiki/03\\_05\\_Peticionamento\\_pelo\\_e-DI#352-Preenchimento-do-formul%C3%A1rio](http://manualdedi.inpi.gov.br/projects/manual-de-desenho-industrial/wiki/03_05_Peticionamento_pelo_e-DI#352-Preenchimento-do-formul%C3%A1rio)
- 
- BR302024004935-8** Exigência técnica  
Código de despacho: 136  
**Titular: ANDREI OLAH DE ALMEIDA LIMA [BR/PR]**  
Detalhes do despacho: Com base no Manual de Desenhos Industriais instituído pela Portaria INPI/PR nº 36/2023, formulam-se as seguintes exigências: De acordo com item 5.3.6 do Manual de Desenhos Industriais, é vedado o uso indicações, cotas, molduras, medidas, assinaturas, título, carimbos etc. nas representações dos produtos. Dessa forma, esses elementos devem ser removidos das figuras. Apenas as formas do produto devem estar representadas nos desenhos. De acordo com o item 5.3.4 do Manual de Desenhos Industriais, cada vista do desenho industrial deverá ser apresentada em uma figura. Na apresentação atual do pedido, as figuras das pranchas de desenho técnico apresentam mais de uma vista do desenho industrial. Apresentar cada figura com apenas uma vista. Para o cumprimento desta exigência, utilizar o formulário eletrônico para a inclusão de figuras através do indexador de figuras. Não apresentar as figuras em documento pdf, sob pena de publicação de nova exigência. [http://manualdedi.inpi.gov.br/projects/manual-de-desenho-industrial/wiki/03\\_05\\_Peticionamento\\_pelo\\_e-DI#352-Preenchimento-do-formul%C3%A1rio](http://manualdedi.inpi.gov.br/projects/manual-de-desenho-industrial/wiki/03_05_Peticionamento_pelo_e-DI#352-Preenchimento-do-formul%C3%A1rio)
- 
- BR302024004942-0** Exigência técnica  
Código de despacho: 136  
**Titular: DANILO MALVEZZI BATISTA TORRES [BR/SP]**  
Procurador: Jose Ricardo Alves  
Detalhes do despacho: Com base no Manual de Desenhos Industriais instituído pela Portaria INPI/PR nº 36/2023, formulam-se as seguintes exigências: A representação das figuras não apresenta qualidade adequada: apresenta desenho com linhas falhadas e imprecisas, como o rebaixo trapezoidal na parte central e orifício central da fig. 1.1. Melhorar a qualidade da representação. Em atendimento ao item 5.3.4.1 do Manual, apresentar figuras com melhor qualidade. Verifica-se que há inconsistência entre as vistas: a atual fig. 1.6, vista inferior, não está coerente com a vista oposta, fig. 1.5. Esta é a vista frontal. Em atenção ao item 5.3.4.4 do Manual reapresente as figuras com as correções indicadas e quaisquer outras que sejam necessárias para que as imagens apresentem coerência entre si. Para o cumprimento desta exigência, utilizar o formulário eletrônico para a inclusão de figuras através do indexador de figuras. Não apresentar as figuras em documento pdf, sob pena de publicação de nova exigência. [http://manualdedi.inpi.gov.br/projects/manual-de-desenho-industrial/wiki/03\\_05\\_Peticionamento\\_pelo\\_e-DI#352-Preenchimento-do-formul%C3%A1rio](http://manualdedi.inpi.gov.br/projects/manual-de-desenho-industrial/wiki/03_05_Peticionamento_pelo_e-DI#352-Preenchimento-do-formul%C3%A1rio)
- 
- BR302024004944-7** Exigência técnica  
Código de despacho: 136  
**Titular: UNIVERSIDADE FEDERAL DE SANTA MARIA [BR/RS]**  
Detalhes do despacho: Com base no Manual de Desenhos Industriais instituído pela Portaria INPI/PR nº 36/2023, formulam-se as seguintes exigências: Apenas as atuais figuras 1.9 e 1.12 revelaram o produto em sua representação completa., com suficiência descritiva. Todas as demais figuras apresentaram produtos cortados e incompletos. Portanto, apenas as figuras 1.9 e 1.12 poderão ser reapresentadas. Não apresentar as demais figuras corrigidas, pois se configurará alteração de matéria, vedada pelo item 5.3.1.1 do manual vigente. Para o cumprimento desta exigência, utilizar o formulário eletrônico para a inclusão de figuras através do indexador de figuras. Não apresentar as figuras em documento pdf, sob pena de publicação de nova exigência. [http://manualdedi.inpi.gov.br/projects/manual-de-desenho-industrial/wiki/03\\_05\\_Peticionamento\\_pelo\\_e-DI#352-Preenchimento-do-formul%C3%A1rio](http://manualdedi.inpi.gov.br/projects/manual-de-desenho-industrial/wiki/03_05_Peticionamento_pelo_e-DI#352-Preenchimento-do-formul%C3%A1rio)
-

---

BR302024004945-5	<p>Exigência técnica Código de despacho: 136 <b>Titular: ON CLOUDS GMBH [CH]</b> Procurador: David do Nascimento Advogados Associados Detalhes do despacho: Com base no Manual de Desenhos Industriais instituído pela Portaria INPI/PR nº 36/2023, formulam-se as seguintes exigências:Verifica-se que há inconsistência entre as vistas: a atual fig. 1.7, vista inferior, não está coerente com as demais vistas. A fig. 1.7 representa o pé esquerdo e as demais, o pé direito. Harmonizar. Em atenção ao item 5.3.4.4 do Manual rerepresente as figuras com as correções indicadas e quaisquer outras que sejam necessárias para que as imagens apresentem coerência entre si. Para o cumprimento desta exigência, utilizar o formulário eletrônico para a inclusão de figuras através do indexador de figuras. Não apresentar as figuras em documento pdf, sob pena de publicação de nova exigência.<a href="http://manualdedi.inpi.gov.br/projects/manual-de-desenho-industrial/wiki/03_05_Peticionamento_pelo_e-DI#352-Preenchimento-do-formul%C3%A1rio">http://manualdedi.inpi.gov.br/projects/manual-de-desenho-industrial/wiki/03_05_Peticionamento_pelo_e-DI#352-Preenchimento-do-formul%C3%A1rio</a></p>
BR302024004946-3	<p>Exigência técnica Código de despacho: 136 <b>Titular: ON CLOUDS GMBH [CH]</b> Procurador: David do Nascimento Advogados Associados Detalhes do despacho: Com base no Manual de Desenhos Industriais instituído pela Portaria INPI/PR nº 36/2023, formulam-se as seguintes exigências:Verifica-se que há inconsistência entre as vistas: a atual fig. 1.7, vista inferior, não está coerente com as demais vistas. A fig. 1.7 representa o pé esquerdo e as demais, o pé direito. Harmonizar. Em atenção ao item 5.3.4.4 do Manual rerepresente as figuras com as correções indicadas e quaisquer outras que sejam necessárias para que as imagens apresentem coerência entre si. Para o cumprimento desta exigência, utilizar o formulário eletrônico para a inclusão de figuras através do indexador de figuras. Não apresentar as figuras em documento pdf, sob pena de publicação de nova exigência.<a href="http://manualdedi.inpi.gov.br/projects/manual-de-desenho-industrial/wiki/03_05_Peticionamento_pelo_e-DI#352-Preenchimento-do-formul%C3%A1rio">http://manualdedi.inpi.gov.br/projects/manual-de-desenho-industrial/wiki/03_05_Peticionamento_pelo_e-DI#352-Preenchimento-do-formul%C3%A1rio</a></p>
BR302024004947-1	<p>Exigência técnica Código de despacho: 136 <b>Titular: ON CLOUDS GMBH [CH]</b> Procurador: David do Nascimento Advogados Associados Detalhes do despacho: Com base no Manual de Desenhos Industriais instituído pela Portaria INPI/PR nº 36/2023, formulam-se as seguintes exigências:Verifica-se que há inconsistência entre as vistas: a atual fig. 1.7, vista inferior, não está coerente com as demais vistas. A fig. 1.7 representa o pé esquerdo e as demais, o pé direito. Harmonizar. Em atenção ao item 5.3.4.4 do Manual rerepresente as figuras com as correções indicadas e quaisquer outras que sejam necessárias para que as imagens apresentem coerência entre si. Para o cumprimento desta exigência, utilizar o formulário eletrônico para a inclusão de figuras através do indexador de figuras. Não apresentar as figuras em documento pdf, sob pena de publicação de nova exigência.<a href="http://manualdedi.inpi.gov.br/projects/manual-de-desenho-industrial/wiki/03_05_Peticionamento_pelo_e-DI#352-Preenchimento-do-formul%C3%A1rio">http://manualdedi.inpi.gov.br/projects/manual-de-desenho-industrial/wiki/03_05_Peticionamento_pelo_e-DI#352-Preenchimento-do-formul%C3%A1rio</a></p>
BR302024004948-0	<p>Exigência técnica Código de despacho: 136 <b>Titular: ON CLOUDS GMBH [CH]</b> Procurador: David do Nascimento Advogados Associados Detalhes do despacho: Com base no Manual de Desenhos Industriais instituído pela Portaria INPI/PR nº 36/2023, formulam-se as seguintes exigências:Verifica-se que há inconsistência entre as vistas: a atual fig. 1.7, vista inferior, não está coerente com as demais vistas. A fig. 1.7 representa o pé esquerdo e as demais, o pé direito. Harmonizar. Em atenção ao item 5.3.4.4 do Manual rerepresente as figuras com as correções indicadas e quaisquer outras que sejam necessárias para que as imagens apresentem coerência entre si. Para o cumprimento desta exigência, utilizar o formulário eletrônico para a inclusão de figuras através do indexador de figuras. Não apresentar as figuras em documento pdf, sob pena de publicação de nova exigência.<a href="http://manualdedi.inpi.gov.br/projects/manual-de-desenho-industrial/wiki/03_05_Peticionamento_pelo_e-DI#352-Preenchimento-do-formul%C3%A1rio">http://manualdedi.inpi.gov.br/projects/manual-de-desenho-industrial/wiki/03_05_Peticionamento_pelo_e-DI#352-Preenchimento-do-formul%C3%A1rio</a></p>

---



BR302024004949-8

Exigência técnica

Código de despacho: 136

**Titular: ON CLOUDS GMBH [CH]**

Procurador: David do Nascimento Advogados Associados

Detalhes do despacho: Com base no Manual de Desenhos Industriais instituído pela Portaria INPI/PR nº

36/2023, formulam-se as seguintes exigências: Verifica-se que há inconsistência entre as vistas: a atual fig. 1.7, vista inferior, não está coerente com as demais vistas. A fig. 1.7 representa o pé esquerdo e as demais, o pé direito. Harmonizar. Em atenção ao item 5.3.4.4 do Manual reapresente as figuras com as correções indicadas e quaisquer outras que sejam necessárias para que as imagens apresentem coerência entre si. Para o cumprimento desta exigência, utilizar o formulário eletrônico para a inclusão de figuras através do indexador de figuras. Não apresentar as figuras em documento pdf, sob pena de publicação de nova exigência. [http://manualdedi.inpi.gov.br/projects/manual-de-desenho-industrial/wiki/03\\_05\\_Peticionamento\\_pelo\\_e-DI#352-Preenchimento-do-formul%C3%A1rio](http://manualdedi.inpi.gov.br/projects/manual-de-desenho-industrial/wiki/03_05_Peticionamento_pelo_e-DI#352-Preenchimento-do-formul%C3%A1rio)

BR302024004950-1

Exigência técnica

Código de despacho: 136

**Titular: PARATY WL [BR/RJ]**

Procurador: ReV Assessoria Jurídica

Detalhes do despacho: Com base no Manual de Desenhos Industriais instituído pela Portaria INPI/PR nº

36/2023, formulam-se as seguintes exigências: [1] De acordo com os itens 5.3.4 e 5.3.4.1, os desenhos ou fotografias não deverão apresentar molduras, textos, linhas auxiliares, cotas e outros caracteres indicativos que não façam parte da configuração do desenho industrial. Reapresente as figuras sem os elementos citados.

[2] Não está claro o que está sendo reivindicado ou mesmo se é bidimensional ou tridimensional.

Aparentemente a figura do canto superior direito revela o produto completo e as 4 figuras à esquerda revelam as partes que formam tal produto. Como foram apresentadas apenas vistas planas (vistas anteriores – se for tridimensional – ou vistas planificadas – se for bidimensional, não perspectiva), não é possível saber se o objeto tem espessura ou se é apenas o ornamento (bidimensional) que será aplicado em produtos. [3] Caso se trate de produto bidimensional, em atenção ao item 5.3.1.1 faça os seguintes ajustes: apresente apenas a figura superior, sem as linhas e números (ver item [1] acima), com legenda indicando VISTA PLANIFICADA, altere o título para ORNAMENTO PARA SUVENIR e altere a classe para 32-00. [4] Caso se trate de produto tridimensional: em atenção ao item 5.3.1.1 faça os seguintes ajustes: apresente apenas a figura superior, sem as linhas e números (ver item [1] acima), com legenda indicando VISTA ANTERIOR e altere a classe para 11-02.

Acrescente uma vista em perspectiva para que se possa ver a profundidade do objeto, em atenção ao item 5.3.4.2 do Manual. [5] Caso deseje proteger também as figuras das partes (imagens à esquerda), cada figura mostra um produto diferente (total de 5 produtos), tanto no caso de ser bidimensional, quanto tridimensional, e o pedido não atende aos requisitos do art. 104 da LPI, conforme disposições do item 5.3.3 do Manual, pois os desenhos industriais apresentados não compartilham das mesmas características distintivas preponderantes. O pedido deverá ser dividido, conforme item 5.3.3.1 do Manual, facultando-se ao requerente indicar o desenho industrial que será mantido no pedido original. Os outros desenhos industriais poderão ser depositados como pedidos divididos, cada um em um pedido. Devem ser feitos todos os ajustes para produto bidimensional ou tridimensional, conforme o caso, conforme itens [3] e [4] acima. [6] Todos os dados do pedido (figuras, título e classificação) devem ser apresentados exclusivamente conforme descrito no item 3.5.2 G do Manual (recomendamos a leitura do item para ver o passo a passo). NÃO ANEXE ARQUIVOS PDF COM FIGURAS, RELATÓRIO OU REIVINDICAÇÃO. As figuras não devem ter numeração de folha ou legenda no arquivo JPEG a ser inserido: a numeração e as legendas serão preenchidas automaticamente pelo sistema de acordo com as informações fornecidas pelo usuário no momento de inserção das figuras. O relatório descritivo e a reivindicação serão gerados automaticamente. [7] De acordo com o item 3.5.2 G do Manual o campo DESCRIÇÃO pode ser usado para adicionar informações consideradas necessárias para uma melhor compreensão das FIGURAS do desenho industrial. No entanto, foram inseridas informações que não se enquadra nesta categoria. As informações da descrição serão excluídas de ofício com apoio no item 5.3 do Manual. [8] Observamos que no cadastro do procurador consta nome de pessoa jurídica, mas com CPF (o mesmo que consta na procuração, onde consta nome de pessoa física). É necessário que o cadastro no sistema e-INPI seja atualizado antes da emissão da GRU.



BR302024004955-2

Exigência técnica

Código de despacho: 136

**Titular: PARATY WL [BR/RJ]**

Procurador: ReV Assessoria Jurídica

Detalhes do despacho: Com base no Manual de Desenhos Industriais instituído pela Portaria INPI/PR nº 36/2023, formulam-se as seguintes exigências: . [1] De acordo com os itens 5.3.4 e 5.3.4.1, os desenhos ou fotografias não deverão apresentar molduras, textos, linhas auxiliares, cotas e outros caracteres indicativos que não façam parte da configuração do desenho industrial. Reapresente as figuras sem os elementos citados. [2] Não está claro o que está sendo reivindicado ou mesmo se é bidimensional ou tridimensional. Aparentemente a figura do canto superior direito revela o produto completo e as 3 figuras à esquerda revelam as partes que formam tal produto. Como foram apresentadas apenas vistas planas (vistas anteriores – se for tridimensional – ou vistas planificadas – se for bidimensional, não perspectiva), não é possível saber se o objeto tem espessura ou se é apenas o ornamento (bidimensional) que será aplicado em produtos. [3] Caso se trate de produto bidimensional, em atenção ao item 5.3.1.1 faça os seguintes ajustes: apresente apenas a figura superior, sem as linhas e números (ver item [1] acima), com legenda indicando VISTA PLANIFICADA, altere o título para ORNAMENTO PARA SUVENIR e altere a classe para 32-00. [4] Caso se trate de produto tridimensional: em atenção ao item 5.3.1.1 faça os seguintes ajustes: apresente apenas a figura superior, sem as linhas e números (ver item [1] acima), com legenda indicando VISTA ANTERIOR e altere a classe para 11-02. Acrescente uma vista em perspectiva para que se possa ver a profundidade do objeto, em atenção ao item 5.3.4.2 do Manual. [5] Caso deseje proteger também as figuras das partes (imagens à esquerda), cada figura mostra um produto diferente (total de 4 produtos), tanto no caso de ser bidimensional, quanto tridimensional, e o pedido não atende aos requisitos do art. 104 da LPI, conforme disposições do item 5.3.3 do Manual, pois os desenhos industriais apresentados não compartilham das mesmas características distintivas preponderantes. O pedido deverá ser dividido, conforme item 5.3.3.1 do Manual, facultando-se ao requerente indicar o desenho industrial que será mantido no pedido original. Os outros desenhos industriais poderão ser depositados como pedidos divididos, cada um em um pedido. Devem ser feitos todos os ajustes para produto bidimensional ou tridimensional, conforme o caso, conforme itens [3] e [4] acima. [6] Todos os dados do pedido (figuras, título e classificação) devem ser apresentados exclusivamente conforme descrito no item 3.5.2 G do Manual (recomendamos a leitura do item para ver o passo a passo). NÃO ANEXE ARQUIVOS PDF COM FIGURAS, RELATÓRIO OU REIVINDICAÇÃO. As figuras não devem ter numeração de folha ou legenda no arquivo JPEG a ser inserido: a numeração e as legendas serão preenchidas automaticamente pelo sistema de acordo com as informações fornecidas pelo usuário no momento de inserção das figuras. O relatório descritivo e a reivindicação serão gerados automaticamente. [7] De acordo com o item 3.5.2 G do Manual o campo DESCRIÇÃO pode ser usado para adicionar informações consideradas necessárias para uma melhor compreensão das FIGURAS do desenho industrial. No entanto, foram inseridas informações que não se enquadra nesta categoria. As informações da descrição serão excluídas de ofício com apoio no item 5.3 do Manual. [8] Observamos que no cadastro do procurador consta nome de pessoa jurídica, mas com CPF (o mesmo que consta na procuração, onde consta nome de pessoa física). É necessário que o cadastro no sistema e-INPI seja atualizado antes da emissão da GRU.

BR302024004957-9

Exigência técnica

Código de despacho: 136

Titular: PARATY WL [BR/RJ]

Procurador: ReV Assessoria Jurídica

Detalhes do despacho: Com base no Manual de Desenhos Industriais instituído pela Portaria INPI/PR nº

36/2023, formulam-se as seguintes exigências: . [1] De acordo com os itens 5.3.4 e 5.3.4.1, os desenhos ou fotografias não deverão apresentar molduras, textos, linhas auxiliares, cotas e outros caracteres indicativos que não façam parte da configuração do desenho industrial. Reapresente as figuras sem os elementos citados.

[2] Não está claro o que está sendo reivindicado ou mesmo se é bidimensional ou tridimensional.

Aparentemente as 2 figuras do canto superior direito revelam frente e verso do produto completo e as 4 figuras à esquerda revelam as partes que formam tal produto. Como foram apresentadas apenas vistas planas (vistas anteriores – se for tridimensional – ou vistas planificadas – se for bidimensional, não perspectiva), não é possível saber se o objeto tem espessura ou se é apenas o ornamento (bidimensional) que será aplicado em produtos. [3] Caso se trate de produto bidimensional, em atenção ao item 5.3.1.1 faça os seguintes ajustes: cada figura mostra um produto diferente (total de 5 produtos, pois a imagem 04 fundo é idêntica à que indica verso), e o pedido não atende aos requisitos do art. 104 da LPI, conforme disposições do item 5.3.3 do Manual, pois os desenhos industriais apresentados não compartilham das mesmas características distintivas

preponderantes. O pedido deverá ser dividido, conforme item 5.3.3.1 do Manual, facultando-se ao requerente indicar o desenho industrial que será mantido no pedido original. Os outros desenhos industriais poderão ser depositados como pedidos divididos, cada um em um pedido. Em cada pedido apresente apenas uma figura, sem as linhas, textos ou números (ver item [1] acima), com legenda indicando VISTA PLANIFICADA, altere o título para ORNAMENTO PARA SUVENIR e altere a classe para 32-00. [4] Caso se trate de produto tridimensional: em atenção ao item 5.3.1.1 faça os seguintes ajustes: apresente apenas as figuras superiores (frente e verso), sem as linhas e números (ver item [1] acima), com legenda indicando VISTA ANTERIOR e VISTA POSTERIOR e altere a classe para 11-02. Acrescente uma vista em perspectiva para que se possa ver a profundidade do objeto, em atenção ao item 5.3.4.2 do Manual. [5] Caso deseje proteger também as figuras das partes (imagens à esquerda) como objetos tridimensionais, cada uma delas mostra um produto diferente (total de 5 produtos, contando com o produto superior), e o pedido não atende aos requisitos do art. 104 da LPI, conforme disposições do item 5.3.3 do Manual, pois os desenhos industriais apresentados não compartilham das mesmas características distintivas preponderantes. O pedido deverá ser dividido, conforme item 5.3.3.1 do Manual, facultando-se ao requerente indicar o desenho industrial que será mantido no pedido original. Os outros desenhos industriais poderão ser depositados como pedidos divididos, cada um em um pedido. Devem ser feitos todos os ajustes conforme item [4] acima. [6] Todos os dados do pedido (figuras, título e classificação) devem ser apresentados exclusivamente conforme descrito no item 3.5.2 G do Manual (recomendamos a leitura do item para ver o passo a passo). NÃO ANEXE ARQUIVOS PDF COM FIGURAS, RELATÓRIO OU REIVINDICAÇÃO. As figuras não devem ter numeração de folha ou legenda no arquivo JPEG a ser inserido: a numeração e as legendas serão preenchidas automaticamente pelo sistema de acordo com as informações

fornecidas pelo usuário no momento de inserção das figuras. O relatório descritivo e a reivindicação serão gerados automaticamente. [7] De acordo com o item 3.5.2 G do Manual o campo DESCRIÇÃO pode ser usado para adicionar informações consideradas necessárias para uma melhor compreensão das FIGURAS do desenho industrial. No entanto, foram inseridas informações que não se enquadra nesta categoria. As informações da descrição serão excluídas de ofício com apoio no item 5.3 do Manual. [8] Observamos que no cadastro do procurador consta nome de pessoa jurídica, mas com CPF (o mesmo que consta na procuração, onde consta nome de pessoa física). É necessário que o cadastro no sistema e-INPI seja atualizado antes da emissão da GRU.

As figuras não devem ter numeração de folha ou legenda no arquivo JPEG a ser inserido: a numeração e as legendas serão preenchidas automaticamente pelo sistema de acordo com as informações fornecidas pelo usuário no momento de inserção das figuras. O relatório descritivo e a reivindicação serão gerados automaticamente. [7] De acordo com o item 3.5.2 G do Manual o campo DESCRIÇÃO pode ser usado para adicionar informações consideradas necessárias para uma melhor compreensão das FIGURAS do desenho industrial. No entanto, foram inseridas informações que não se enquadra nesta categoria. As informações da descrição serão excluídas de ofício com apoio no item 5.3 do Manual. [8] Observamos que no cadastro do procurador consta nome de pessoa jurídica, mas com CPF (o mesmo que consta na procuração, onde consta nome de pessoa física). É necessário que o cadastro no sistema e-INPI seja atualizado antes da emissão da GRU.



BR302024004959-5

Exigência técnica

Código de despacho: 136

**Titular: PARATY WL [BR/RJ]**

Procurador: ReV Assessoria Jurídica

Detalhes do despacho: Com base no Manual de Desenhos Industriais instituído pela Portaria INPI/PR nº

36/2023, formulam-se as seguintes exigências: . [1] De acordo com os itens 5.3.4 e 5.3.4.1, os desenhos ou fotografias não deverão apresentar molduras, textos, linhas auxiliares, cotas e outros caracteres indicativos que não façam parte da configuração do desenho industrial. Reapresente as figuras sem os elementos citados.

[2] Não está claro o que está sendo reivindicado ou mesmo se é bidimensional ou tridimensional.

Aparentemente as 2 figuras do canto superior direito revelam frente e verso do produto completo e as 4 figuras à esquerda revelam as partes que formam tal produto. Como foram apresentadas apenas vistas planas (vistas anteriores – se for tridimensional – ou vistas planificadas – se for bidimensional, não perspectiva), não é possível saber se o objeto tem espessura ou se é apenas o ornamento (bidimensional) que será aplicado em produtos. [3] Caso se trate de produto bidimensional, em atenção ao item 5.3.1.1 faça os seguintes ajustes: cada figura mostra um produto diferente (total de 5 produtos, pois a imagem 04 fundo é idêntica à que indica verso), e o pedido não atende aos requisitos do art. 104 da LPI, conforme disposições do item 5.3.3 do Manual, pois os desenhos industriais apresentados não compartilham das mesmas características distintivas

preponderantes. O pedido deverá ser dividido, conforme item 5.3.3.1 do Manual, facultando-se ao requerente indicar o desenho industrial que será mantido no pedido original. Os outros desenhos industriais poderão ser depositados como pedidos divididos, cada um em um pedido. Em cada pedido apresente apenas uma figura, sem as linhas, textos ou números (ver item [1] acima), com legenda indicando VISTA PLANIFICADA, altere o título para ORNAMENTO PARA SUVENIR e altere a classe para 32-00. [4] Caso se trate de produto

tridimensional: em atenção ao item 5.3.1.1 faça os seguintes ajustes: apresente apenas as figuras superiores (frente e verso), sem as linhas e números (ver item [1] acima), com legenda indicando VISTA ANTERIOR e VISTA POSTERIOR e altere a classe para 11-02. Acrescente uma vista em perspectiva para que se possa ver a

profundidade do objeto, em atenção ao item 5.3.4.2 do Manual. [5] Caso deseje proteger também as figuras das partes (imagens à esquerda) como objetos tridimensionais, cada uma delas mostra um produto diferente (total de 5 produtos, contando com o produto superior), e o pedido não atende aos requisitos do art. 104 da LPI, conforme disposições do item 5.3.3 do Manual, pois os desenhos industriais apresentados não compartilham das mesmas características distintivas preponderantes. O pedido deverá ser dividido, conforme item 5.3.3.1 do Manual, facultando-se ao requerente indicar o desenho industrial que será mantido no pedido original. Os outros desenhos industriais poderão ser depositados como pedidos divididos, cada um em um pedido. Devem ser

feitos todos os ajustes conforme item [4] acima. [6] Todos os dados do pedido (figuras, título e classificação) devem ser apresentados exclusivamente conforme descrito no item 3.5.2 G do Manual (recomendamos a leitura do item para ver o passo a passo). NÃO ANEXE ARQUIVOS PDF COM FIGURAS, RELATÓRIO OU

REIVINDICAÇÃO. As figuras não devem ter numeração de folha ou legenda no arquivo JPEG a ser inserido: a numeração e as legendas serão preenchidas automaticamente pelo sistema de acordo com as informações fornecidas pelo usuário no momento de inserção das figuras. O relatório descritivo e a reivindicação serão gerados automaticamente. [7] De acordo com o item 3.5.2 G do Manual o campo DESCRIÇÃO pode ser

usado para adicionar informações consideradas necessárias para uma melhor compreensão das FIGURAS do desenho industrial. No entanto, foram inseridas informações que não se enquadra nesta categoria. As informações da descrição serão excluídas de ofício com apoio no item 5.3 do Manual. [8] Observamos que no

cadastro do procurador consta nome de pessoa jurídica, mas com CPF (o mesmo que consta na procuração, onde consta nome de pessoa física). É necessário que o cadastro no sistema e-INPI seja atualizado antes da emissão da GRU.



BR302024004961-7

Exigência técnica

Código de despacho: 136

**Titular: PARATY WL [BR/RJ]**

Procurador: ReV Assessoria Jurídica

Detalhes do despacho: Com base no Manual de Desenhos Industriais instituído pela Portaria INPI/PR nº 36/2023, formulam-se as seguintes exigências:

[1] De acordo com os itens 5.3.4 e 5.3.4.1, os desenhos ou fotografias não deverão apresentar molduras, textos, linhas auxiliares, cotas e outros caracteres indicativos que não façam parte da configuração do desenho industrial. Reapresente as figuras sem os elementos citados.

[2] Não está claro o que está sendo reivindicado ou mesmo se é bidimensional ou tridimensional. Como foram apresentadas apenas vistas planas (vistas anteriores – se for tridimensional – ou vistas planificadas – se for bidimensional, não perspectiva), não é possível saber se o objeto tem espessura ou se é apenas o ornamento (bidimensional) que será aplicado em produtos.

[3] Caso se trate de produto bidimensional, em atenção ao item 5.3.1.1 faça os seguintes ajustes: apresente a figura sem as linhas e números (ver item [1] acima), com legenda indicando VISTA PLANIFICADA, altere o título para ORNAMENTO PARA SUVENIR e altere a classe para 32-00. Cada figura mostra um produto diferente (total de 4 produtos) e o pedido não atende aos requisitos do art. 104 da LPI, conforme disposições do item 5.3.3 do Manual, pois os desenhos industriais apresentados não compartilham das mesmas características distintivas preponderantes. O pedido deverá ser dividido, conforme item 5.3.3.1 do Manual, facultando-se ao requerente indicar o desenho industrial que será mantido no pedido original. Os outros desenhos industriais poderão ser depositados como pedidos divididos, cada um em um pedido.

[4] Caso se trate de produto tridimensional, em atenção ao item 5.3.1.1 faça os seguintes ajustes: apresente a figura sem as linhas e números (ver item [1] acima), com legenda indicando VISTA ANTERIOR e altere a classe para 11-02. Acrescente uma vista em perspectiva para que se possa ver a profundidade do objeto, em atenção ao item 5.3.4.2 do Manual. Cada figura mostra um produto diferente (total de 4 produtos) e o pedido não atende aos requisitos do art. 104 da LPI, conforme disposições do item 5.3.3 do Manual, pois os desenhos industriais apresentados não compartilham das mesmas características distintivas preponderantes. O pedido deverá ser dividido, conforme item 5.3.3.1 do Manual, facultando-se ao requerente indicar o desenho industrial que será mantido no pedido original. Os outros desenhos industriais poderão ser depositados como pedidos divididos, cada um em um pedido.

[5] Todos os dados do pedido (figuras, título e classificação) devem ser apresentados exclusivamente conforme descrito no item 3.5.2 G do Manual (recomendamos a leitura do item para ver o passo a passo). NÃO ANEXE ARQUIVOS PDF COM FIGURAS, RELATÓRIO OU REIVINDICAÇÃO. As figuras não devem ter numeração de folha ou legenda no arquivo JPEG a ser inserido: a numeração e as legendas serão preenchidas automaticamente pelo sistema de acordo com as informações fornecidas pelo usuário no momento de inserção das figuras. O relatório descritivo e a reivindicação serão gerados automaticamente.

[6] De acordo com o item 3.5.2 G do Manual o campo DESCRIÇÃO pode ser usado para adicionar informações consideradas necessárias para uma melhor compreensão das FIGURAS do desenho industrial. No entanto, foram inseridas informações que não se enquadra nesta categoria. As informações da descrição serão excluídas de ofício com apoio no item 5.3 do Manual.

[7] Observamos que no cadastro do procurador consta nome de pessoa jurídica, mas com CPF (o mesmo que consta na procuração, onde consta nome de pessoa física). É necessário que o cadastro no sistema e-INPI seja atualizado antes da emissão da GRU.

BR302024004964-1

Exigência técnica

Código de despacho: 136

**Titular: PARATY WL [BR/RJ]**

Procurador: ReV Assessoria Jurídica

Detalhes do despacho: Com base no Manual de Desenhos Industriais instituído pela Portaria INPI/PR nº

36/2023, formulam-se as seguintes exigências: . [1] De acordo com os itens 5.3.4 e 5.3.4.1, os desenhos ou fotografias não deverão apresentar molduras, textos, linhas auxiliares, cotas e outros caracteres indicativos que não façam parte da configuração do desenho industrial. Reapresente as figuras sem os elementos citados.

[2] Foram apresentadas 2 figuras: a primeira foi inserida como arquivo JPEG (pág. 5/9); a segunda foi apresentada como anexo em formato PDF (pág. 8/9). Esclareça para quais figuras deseja proteção. [3] Não está claro o que está sendo reivindicado ou mesmo se é bidimensional ou tridimensional. Como foram apresentadas apenas vistas planas (vistas anteriores – se for tridimensional – ou vistas planificadas – se for bidimensional, não perspectiva), não é possível saber se o objeto tem espessura ou se é apenas o ornamento (bidimensional) que será aplicado em produtos. [4] Caso se trate de produto bidimensional, em atenção ao item 5.3.1.1 faça os seguintes ajustes: apresente a figura sem as linhas e números (ver item [1] acima), com legenda indicando VISTA PLANIFICADA, altere o título para ORNAMENTO PARA SUVENIR e altere a classe para 32-00. Cada figura mostra um produto diferente e o pedido não atende aos requisitos do art. 104 da LPI, conforme disposições do item 5.3.3 do Manual, pois os desenhos industriais apresentados não compartilham das mesmas características distintivas preponderantes. O pedido deverá ser dividido, conforme item 5.3.3.1 do Manual, facultando-se ao requerente indicar o desenho industrial que será mantido no pedido original. Os outros desenhos industriais poderão ser depositados como pedidos divididos, cada um em um pedido. [5] Caso se trate de produto tridimensional, em atenção ao item 5.3.1.1 faça os seguintes ajustes: apresente a figura sem as linhas e números (ver item [1] acima), com legenda indicando VISTA ANTERIOR e altere a classe para 11-02.

Acrescente uma vista em perspectiva para que se possa ver a profundidade do objeto, em atenção ao item 5.3.4.2 do Manual. Cada figura mostra um produto diferente e o pedido não atende aos requisitos do art. 104 da LPI, conforme disposições do item 5.3.3 do Manual, pois os desenhos industriais apresentados não compartilham das mesmas características distintivas preponderantes. O pedido deverá ser dividido, conforme item 5.3.3.1 do Manual, facultando-se ao requerente indicar o desenho industrial que será mantido no pedido original. Os outros desenhos industriais poderão ser depositados como pedidos divididos, cada um em um pedido. [6] Todos os dados do pedido (figuras, título e classificação) devem ser apresentados exclusivamente conforme descrito no item 3.5.2 G do Manual (recomendamos a leitura do item para ver o passo a passo). NÃO ANEXE ARQUIVOS PDF COM FIGURAS, RELATÓRIO OU REIVINDICAÇÃO. As figuras não devem ter numeração de folha ou legenda no arquivo JPEG a ser inserido: a numeração e as legendas serão preenchidas automaticamente pelo sistema de acordo com as informações fornecidas pelo usuário no momento de inserção das figuras. O relatório descritivo e a reivindicação serão gerados automaticamente. [7] De acordo com o item 3.5.2 G do Manual o campo DESCRIÇÃO pode ser usado para adicionar informações consideradas necessárias para uma melhor compreensão das FIGURAS do desenho industrial. No entanto, foram inseridas informações que não se enquadra nesta categoria. As informações da descrição serão excluídas de ofício com apoio no item 5.3 do Manual. [8] Observamos que no cadastro do procurador consta nome de pessoa jurídica, mas com CPF (o mesmo que consta na procuração, onde consta nome de pessoa física). É necessário que o cadastro no sistema e-INPI seja atualizado antes da emissão da GRU.

Acrescente uma vista em perspectiva para que se possa ver a profundidade do objeto, em atenção ao item 5.3.4.2 do Manual. Cada figura mostra um produto diferente e o pedido não atende aos requisitos do art. 104 da LPI, conforme disposições do item 5.3.3 do Manual, pois os desenhos industriais apresentados não compartilham das mesmas características distintivas preponderantes. O pedido deverá ser dividido, conforme item 5.3.3.1 do Manual, facultando-se ao requerente indicar o desenho industrial que será mantido no pedido original. Os outros desenhos industriais poderão ser depositados como pedidos divididos, cada um em um pedido. [6] Todos os dados do pedido (figuras, título e classificação) devem ser apresentados exclusivamente conforme descrito no item 3.5.2 G do Manual (recomendamos a leitura do item para ver o passo a passo). NÃO ANEXE ARQUIVOS PDF COM FIGURAS, RELATÓRIO OU REIVINDICAÇÃO. As figuras não devem ter numeração de folha ou legenda no arquivo JPEG a ser inserido: a numeração e as legendas serão preenchidas automaticamente pelo sistema de acordo com as informações fornecidas pelo usuário no momento de inserção das figuras. O relatório descritivo e a reivindicação serão gerados automaticamente. [7] De acordo com o item 3.5.2 G do Manual o campo DESCRIÇÃO pode ser usado para adicionar informações consideradas necessárias para uma melhor compreensão das FIGURAS do desenho industrial. No entanto, foram inseridas informações que não se enquadra nesta categoria. As informações da descrição serão excluídas de ofício com apoio no item 5.3 do Manual. [8] Observamos que no cadastro do procurador consta nome de pessoa jurídica, mas com CPF (o mesmo que consta na procuração, onde consta nome de pessoa física). É necessário que o cadastro no sistema e-INPI seja atualizado antes da emissão da GRU.

Acrescente uma vista em perspectiva para que se possa ver a profundidade do objeto, em atenção ao item 5.3.4.2 do Manual. Cada figura mostra um produto diferente e o pedido não atende aos requisitos do art. 104 da LPI, conforme disposições do item 5.3.3 do Manual, pois os desenhos industriais apresentados não compartilham das mesmas características distintivas preponderantes. O pedido deverá ser dividido, conforme item 5.3.3.1 do Manual, facultando-se ao requerente indicar o desenho industrial que será mantido no pedido original. Os outros desenhos industriais poderão ser depositados como pedidos divididos, cada um em um pedido. [6] Todos os dados do pedido (figuras, título e classificação) devem ser apresentados exclusivamente conforme descrito no item 3.5.2 G do Manual (recomendamos a leitura do item para ver o passo a passo). NÃO ANEXE ARQUIVOS PDF COM FIGURAS, RELATÓRIO OU REIVINDICAÇÃO. As figuras não devem ter numeração de folha ou legenda no arquivo JPEG a ser inserido: a numeração e as legendas serão preenchidas automaticamente pelo sistema de acordo com as informações fornecidas pelo usuário no momento de inserção das figuras. O relatório descritivo e a reivindicação serão gerados automaticamente. [7] De acordo com o item 3.5.2 G do Manual o campo DESCRIÇÃO pode ser usado para adicionar informações consideradas necessárias para uma melhor compreensão das FIGURAS do desenho industrial. No entanto, foram inseridas informações que não se enquadra nesta categoria. As informações da descrição serão excluídas de ofício com apoio no item 5.3 do Manual. [8] Observamos que no cadastro do procurador consta nome de pessoa jurídica, mas com CPF (o mesmo que consta na procuração, onde consta nome de pessoa física). É necessário que o cadastro no sistema e-INPI seja atualizado antes da emissão da GRU.



BR302024004967-6

Exigência técnica

Código de despacho: 136

**Titular: PARATY WL [BR/RJ]**

Procurador: ReV Assessoria Jurídica

Detalhes do despacho: Com base no Manual de Desenhos Industriais instituído pela Portaria INPI/PR nº 36/2023, formulam-se as seguintes exigências:

[1] De acordo com os itens 5.3.4 e 5.3.4.1, os desenhos ou fotografias não deverão apresentar molduras, textos, linhas auxiliares, cotas e outros caracteres indicativos que não façam parte da configuração do desenho industrial. Reapresente as figuras sem os elementos citados.

[2] Não está claro o que está sendo reivindicado ou mesmo se é bidimensional ou tridimensional. Como foram apresentadas apenas vistas planas (vistas anteriores – se for tridimensional – ou vistas planificadas – se for bidimensional, não perspectiva), não é possível saber se o objeto tem espessura ou se é apenas o ornamento (bidimensional) que será aplicado em produtos.

[3] Caso se trate de produto bidimensional, em atenção ao item 5.3.1.1 faça os seguintes ajustes: apresente a figura sem as linhas, textos e números (ver item [1] acima), com legenda indicando VISTA PLANIFICADA, altere o título para ORNAMENTO PARA SUVENIR e altere a classe para 32-00. Cada figura mostra um produto diferente (total de 5 produtos) e o pedido não atende aos requisitos do art. 104 da LPI, conforme disposições do item 5.3.3 do Manual, pois os desenhos industriais apresentados não compartilham das mesmas características distintivas preponderantes. O pedido deverá ser dividido, conforme item 5.3.3.1 do Manual, facultando-se ao requerente indicar o desenho industrial que será mantido no pedido original. Os outros desenhos industriais poderão ser depositados como pedidos divididos, cada um em um pedido.

[4] Caso se trate de produto tridimensional, em atenção ao item 5.3.1.1 faça os seguintes ajustes: apresente a figura sem as linhas, textos e números (ver item [1] acima), com legenda indicando VISTA ANTERIOR e altere a classe para 11-02. Acrescente uma vista em perspectiva para que se possa ver a profundidade do objeto, em atenção ao item 5.3.4.2 do Manual. Cada figura mostra um produto diferente (total de 5 produtos) e o pedido não atende aos requisitos do art. 104 da LPI, conforme disposições do item 5.3.3 do Manual, pois os desenhos industriais apresentados não compartilham das mesmas características distintivas preponderantes. O pedido deverá ser dividido, conforme item 5.3.3.1 do Manual, facultando-se ao requerente indicar o desenho industrial que será mantido no pedido original. Os outros desenhos industriais poderão ser depositados como pedidos divididos, cada um em um pedido.

[5] Todos os dados do pedido (figuras, título e classificação) devem ser apresentados exclusivamente conforme descrito no item 3.5.2 G do Manual (recomendamos a leitura do item para ver o passo a passo). NÃO ANEXE ARQUIVOS PDF COM FIGURAS, RELATÓRIO OU REIVINDICAÇÃO. As figuras não devem ter numeração de folha ou legenda no arquivo JPEG a ser inserido: a numeração e as legendas serão preenchidas automaticamente pelo sistema de acordo com as informações fornecidas pelo usuário no momento de inserção das figuras. O relatório descritivo e a reivindicação serão gerados automaticamente.

[6] De acordo com o item 3.5.2 G do Manual o campo DESCRIÇÃO pode ser usado para adicionar informações consideradas necessárias para uma melhor compreensão das FIGURAS do desenho industrial. No entanto, foram inseridas informações que não se enquadra nesta categoria. As informações da descrição serão excluídas de ofício com apoio no item 5.3 do Manual.

[7] Observamos que no cadastro do procurador consta nome de pessoa jurídica, mas com CPF (o mesmo que consta na procuração, onde consta nome de pessoa física). É necessário que o cadastro no sistema e-INPI seja atualizado antes da emissão da GRU.



BR302024004969-2

Exigência técnica

Código de despacho: 136

**Titular: PARATY WL [BR/RJ]**

Procurador: ReV Assessoria Jurídica

Detalhes do despacho: Com base no Manual de Desenhos Industriais instituído pela Portaria INPI/PR nº

36/2023, formulam-se as seguintes exigências: . [1] De acordo com os itens 5.3.4 e 5.3.4.1, os desenhos ou fotografias não deverão apresentar molduras, textos, linhas auxiliares, cotas e outros caracteres indicativos que não façam parte da configuração do desenho industrial. Reapresente as figuras sem os elementos citados.

[2] Não está claro o que está sendo reivindicado ou mesmo se é bidimensional ou tridimensional. Como foram apresentadas apenas vistas planas (vistas anteriores – se for tridimensional – ou vistas planificadas – se for bidimensional, não perspectiva), não é possível saber se o objeto tem espessura ou se é apenas o ornamento (bidimensional) que será aplicado em produtos. [3] Caso se trate de produto bidimensional, em atenção ao item 5.3.1.1 faça os seguintes ajustes: apresente a figura sem as linhas, textos e números (ver item [1] acima), com legenda indicando VISTA PLANIFICADA, altere o título para ORNAMENTO PARA SUVENIR e altere a classe para 32-00. Cada figura mostra um produto diferente (total de 3 produtos) e o pedido não atende aos requisitos do art. 104 da LPI, conforme disposições do item 5.3.3 do Manual, pois os desenhos industriais apresentados não compartilham das mesmas características distintivas preponderantes. O pedido deverá ser dividido, conforme item 5.3.3.1 do Manual, facultando-se ao requerente indicar o desenho industrial que será mantido no pedido original. Os outros desenhos industriais poderão ser depositados como pedidos divididos, cada um em um pedido. [4] Caso se trate de produto tridimensional, em atenção ao item 5.3.1.1 faça os seguintes ajustes: apresente a figura sem as linhas, textos e números (ver item [1] acima), com legenda indicando VISTA ANTERIOR e altere a classe para 11-02. Acrescente uma vista em perspectiva para que se possa ver a profundidade do objeto, em atenção ao item 5.3.4.2 do Manual. Cada figura mostra um produto diferente (total de 3 produtos) e o pedido não atende aos requisitos do art. 104 da LPI, conforme disposições do item 5.3.3 do Manual, pois os desenhos industriais apresentados não compartilham das mesmas características distintivas preponderantes. O pedido deverá ser dividido, conforme item 5.3.3.1 do Manual, facultando-se ao requerente indicar o desenho industrial que será mantido no pedido original. Os outros desenhos industriais poderão ser depositados como pedidos divididos, cada um em um pedido. [5] Todos os dados do pedido (figuras, título e classificação) devem ser apresentados exclusivamente conforme descrito no item 3.5.2 G do Manual (recomendamos a leitura do item para ver o passo a passo). NÃO ANEXE ARQUIVOS PDF COM FIGURAS, RELATÓRIO OU REIVINDICAÇÃO. As figuras não devem ter numeração de folha ou legenda no arquivo JPEG a ser inserido: a numeração e as legendas serão preenchidas automaticamente pelo sistema de acordo com as informações fornecidas pelo usuário no momento de inserção das figuras. O relatório descritivo e a reivindicação serão gerados automaticamente. [6] De acordo com o item 3.5.2 G do Manual o campo DESCRIÇÃO pode ser usado para adicionar informações consideradas necessárias para uma melhor compreensão das FIGURAS do desenho industrial. No entanto, foram inseridas informações que não se enquadra nesta categoria. As informações da descrição serão excluídas de ofício com apoio no item 5.3 do Manual. [7] Observamos que no cadastro do procurador consta nome de pessoa jurídica, mas com CPF (o mesmo que consta na procuração, onde consta nome de pessoa física). É necessário que o cadastro no sistema e-INPI seja atualizado antes da emissão da GRU.

BR302024004970-6

Exigência técnica

Código de despacho: 136

**Titular: PARATY WL [BR/RJ]**

Procurador: ReV Assessoria Jurídica

Detalhes do despacho: Com base no Manual de Desenhos Industriais instituído pela Portaria INPI/PR nº 36/2023, formulam-se as seguintes exigências: . [1] De acordo com os itens 5.3.4 e 5.3.4.1, os desenhos ou fotografias não deverão apresentar molduras, textos, linhas auxiliares, cotas e outros caracteres indicativos que não façam parte da configuração do desenho industrial. Reapresente as figuras sem os elementos citados. [2] Não está claro o que está sendo reivindicado ou mesmo se é bidimensional ou tridimensional. Como foram apresentadas apenas vistas planas (vistas anteriores – se for tridimensional – ou vistas planificadas – se for bidimensional, não perspectiva), não é possível saber se o objeto tem espessura ou se é apenas o ornamento (bidimensional) que será aplicado em produtos. [3] Caso se trate de produto bidimensional, em atenção ao item 5.3.1.1 faça os seguintes ajustes: apresente a figura sem as linhas, textos e números (ver item [1] acima), com legenda indicando VISTA PLANIFICADA, altere o título para ORNAMENTO PARA SUVENIR e altere a classe para 32-00. Cada figura mostra um produto diferente (total de 5 produtos) e o pedido não atende aos requisitos do art. 104 da LPI, conforme disposições do item 5.3.3 do Manual, pois os desenhos industriais apresentados não compartilham das mesmas características distintivas preponderantes. O pedido deverá ser dividido, conforme item 5.3.3.1 do Manual, facultando-se ao requerente indicar o desenho industrial que será mantido no pedido original. Os outros desenhos industriais poderão ser depositados como pedidos divididos, cada um em um pedido. [4] Caso se trate de produto tridimensional, em atenção ao item 5.3.1.1 faça os seguintes ajustes: apresente a figura sem as linhas, textos e números (ver item [1] acima), com legenda indicando VISTA ANTERIOR e altere a classe para 11-02. Acrescente uma vista em perspectiva para que se possa ver a profundidade do objeto, em atenção ao item 5.3.4.2 do Manual. Cada figura mostra um produto diferente (total de 5 produtos) e o pedido não atende aos requisitos do art. 104 da LPI, conforme disposições do item 5.3.3 do Manual, pois os desenhos industriais apresentados não compartilham das mesmas características distintivas preponderantes. O pedido deverá ser dividido, conforme item 5.3.3.1 do Manual, facultando-se ao requerente indicar o desenho industrial que será mantido no pedido original. Os outros desenhos industriais poderão ser depositados como pedidos divididos, cada um em um pedido. [5] Todos os dados do pedido (figuras, título e classificação) devem ser apresentados exclusivamente conforme descrito no item 3.5.2 G do Manual (recomendamos a leitura do item para ver o passo a passo). NÃO ANEXE ARQUIVOS PDF COM FIGURAS, RELATÓRIO OU REIVINDICAÇÃO. As figuras não devem ter numeração de folha ou legenda no arquivo JPEG a ser inserido: a numeração e as legendas serão preenchidas automaticamente pelo sistema de acordo com as informações fornecidas pelo usuário no momento de inserção das figuras. O relatório descritivo e a reivindicação serão gerados automaticamente. [6] De acordo com o item 3.5.2 G do Manual o campo DESCRIÇÃO pode ser usado para adicionar informações consideradas necessárias para uma melhor compreensão das FIGURAS do desenho industrial. No entanto, foram inseridas informações que não se enquadra nesta categoria. As informações da descrição serão excluídas de ofício com apoio no item 5.3 do Manual. [7] Observamos que no cadastro do procurador consta nome de pessoa jurídica, mas com CPF (o mesmo que consta na procuração, onde consta nome de pessoa física). É necessário que o cadastro no sistema e-INPI seja atualizado antes da emissão da GRU.

BR302024004972-2

Exigência técnica

Código de despacho: 136

**Titular: PARATY WL [BR/RJ]**

Procurador: ReV Assessoria Jurídica

Detalhes do despacho: Com base no Manual de Desenhos Industriais instituído pela Portaria INPI/PR nº 36/2023, formulam-se as seguintes exigências: . [1] De acordo com os itens 5.3.4 e 5.3.4.1, os desenhos ou fotografias não deverão apresentar molduras, textos, linhas auxiliares, cotas e outros caracteres indicativos que não façam parte da configuração do desenho industrial. Reapresente as figuras sem os elementos citados. [2] Foram apresentadas 2 figuras: a primeira foi inserida como arquivo JPEG (pág 5/9); a segunda foi apresentada como anexo em formato PDF (pág. 8/9). Esclareça para quais figuras deseja proteção. [3] Não está claro o que está sendo reivindicado ou mesmo se é bidimensional ou tridimensional. Como foram apresentadas apenas vistas planas (vistas anteriores – se for tridimensional – ou vistas planificadas – se for bidimensional, não perspectiva), não é possível saber se o objeto tem espessura ou se é apenas o ornamento (bidimensional) que será aplicado em produtos. [4] Caso se trate de produto bidimensional, em atenção ao item 5.3.1.1 faça os seguintes ajustes: apresente a figura sem as linhas e números (ver item [1] acima), com legenda indicando VISTA PLANIFICADA, altere o título para ORNAMENTO PARA SUVENIR e altere a classe para 32-00. Cada figura mostra um produto diferente e o pedido não atende aos requisitos do art. 104 da LPI, conforme disposições do item 5.3.3 do Manual, pois os desenhos industriais apresentados não compartilham das mesmas características distintivas preponderantes. O pedido deverá ser dividido, conforme item 5.3.3.1 do Manual, facultando-se ao requerente indicar o desenho industrial que será mantido no pedido original. Os outros desenhos industriais poderão ser depositados como pedidos divididos, cada um em um pedido. [5] Caso se trate de produto tridimensional, em atenção ao item 5.3.1.1 faça os seguintes ajustes: apresente a figura sem as linhas e números (ver item [1] acima), com legenda indicando VISTA ANTERIOR e altere a classe para 11-02. Acrescente uma vista em perspectiva para que se possa ver a profundidade do objeto, em atenção ao item 5.3.4.2 do Manual. Cada figura mostra um produto diferente e o pedido não atende aos requisitos do art. 104 da LPI, conforme disposições do item 5.3.3 do Manual, pois os desenhos industriais apresentados não compartilham das mesmas características distintivas preponderantes. O pedido deverá ser dividido, conforme item 5.3.3.1 do Manual, facultando-se ao requerente indicar o desenho industrial que será mantido no pedido original. Os outros desenhos industriais poderão ser depositados como pedidos divididos, cada um em um pedido. [6] Todos os dados do pedido (figuras, título e classificação) devem ser apresentados exclusivamente conforme descrito no item 3.5.2 G do Manual (recomendamos a leitura do item para ver o passo a passo). NÃO ANEXE ARQUIVOS PDF COM FIGURAS, RELATÓRIO OU REIVINDICAÇÃO. As figuras não devem ter numeração de folha ou legenda no arquivo JPEG a ser inserido: a numeração e as legendas serão preenchidas automaticamente pelo sistema de acordo com as informações fornecidas pelo usuário no momento de inserção das figuras. O relatório descritivo e a reivindicação serão gerados automaticamente. [7] De acordo com o item 3.5.2 G do Manual o campo DESCRIÇÃO pode ser usado para adicionar informações consideradas necessárias para uma melhor compreensão das FIGURAS do desenho industrial. No entanto, foram inseridas informações que não se enquadra nesta categoria. As informações da descrição serão excluídas de ofício com apoio no item 5.3 do Manual. [8] Observamos que no cadastro do procurador consta nome de pessoa jurídica, mas com CPF (o mesmo que consta na procuração, onde consta nome de pessoa física). É necessário que o cadastro no sistema e-INPI seja atualizado antes da emissão da GRU.



BR302024004973-0

Exigência técnica

Código de despacho: 136

**Titular: PARATY WL [BR/RJ]**

Procurador: ReV Assessoria Jurídica

Detalhes do despacho: Com base no Manual de Desenhos Industriais instituído pela Portaria INPI/PR nº

36/2023, formulam-se as seguintes exigências: . [1] De acordo com os itens 5.3.4 e 5.3.4.1, os desenhos ou fotografias não deverão apresentar molduras, textos, linhas auxiliares, cotas e outros caracteres indicativos que não façam parte da configuração do desenho industrial. Reapresente as figuras sem os elementos citados.

[2] Não está claro o que está sendo reivindicado ou mesmo se é bidimensional ou tridimensional. Como foram apresentadas apenas vistas planas (vistas anteriores – se for tridimensional – ou vistas planificadas – se for bidimensional, não perspectiva), não é possível saber se o objeto tem espessura ou se é apenas o ornamento (bidimensional) que será aplicado em produtos. [3] Caso se trate de produto bidimensional, em atenção ao item 5.3.1.1 faça os seguintes ajustes: apresente a figura sem as linhas e números (ver item [1] acima), com legenda indicando VISTA PLANIFICADA, altere o título para ORNAMENTO PARA SUVENIR e altere a classe para 32-00. Cada figura mostra um produto diferente (total de 4 produtos) e o pedido não atende aos requisitos do art. 104 da LPI, conforme disposições do item 5.3.3 do Manual, pois os desenhos industriais apresentados não compartilham das mesmas características distintivas preponderantes. O pedido deverá ser dividido, conforme item 5.3.3.1 do Manual, facultando-se ao requerente indicar o desenho industrial que será mantido no pedido original. Os outros desenhos industriais poderão ser depositados como pedidos divididos, cada um em um pedido. [4] Caso se trate de produto tridimensional, em atenção ao item 5.3.1.1 faça os seguintes ajustes: apresente a figura sem as linhas e números (ver item [1] acima), com legenda indicando VISTA ANTERIOR e altere a classe para 11-02. Acrescente uma vista em perspectiva para que se possa ver a profundidade do objeto, em atenção ao item 5.3.4.2 do Manual. Cada figura mostra um produto diferente (total de 4 produtos) e o pedido não atende aos requisitos do art. 104 da LPI, conforme disposições do item 5.3.3 do Manual, pois os desenhos industriais apresentados não compartilham das mesmas características distintivas preponderantes. O pedido deverá ser dividido, conforme item 5.3.3.1 do Manual, facultando-se ao requerente indicar o desenho industrial que será mantido no pedido original. Os outros desenhos industriais poderão ser depositados como pedidos divididos, cada um em um pedido. [5] Todos os dados do pedido (figuras, título e classificação) devem ser apresentados exclusivamente conforme descrito no item 3.5.2 G do Manual (recomendamos a leitura do item para ver o passo a passo). NÃO ANEXE ARQUIVOS PDF COM FIGURAS, RELATÓRIO OU REIVINDICAÇÃO. As figuras não devem ter numeração de folha ou legenda no arquivo JPEG a ser inserido: a numeração e as legendas serão preenchidas automaticamente pelo sistema de acordo com as informações fornecidas pelo usuário no momento de inserção das figuras. O relatório descritivo e a reivindicação serão gerados automaticamente. [6] De acordo com o item 3.5.2 G do Manual o campo DESCRIÇÃO pode ser usado para adicionar informações consideradas necessárias para uma melhor compreensão das FIGURAS do desenho industrial. No entanto, foram inseridas informações que não se enquadra nesta categoria. As informações da descrição serão excluídas de ofício com apoio no item 5.3 do Manual. [7] Observamos que no cadastro do procurador consta nome de pessoa jurídica, mas com CPF (o mesmo que consta na procuração, onde consta nome de pessoa física). É necessário que o cadastro no sistema e-INPI seja atualizado antes da emissão da GRU.



BR302024004974-9

Exigência técnica

Código de despacho: 136

**Titular: PARATY WL [BR/RJ]**

Procurador: ReV Assessoria Jurídica

Detalhes do despacho: Com base no Manual de Desenhos Industriais instituído pela Portaria INPI/PR nº 36/2023, formulam-se as seguintes exigências:

[1] De acordo com os itens 5.3.4 e 5.3.4.1, os desenhos ou fotografias não deverão apresentar molduras, textos, linhas auxiliares, cotas e outros caracteres indicativos que não façam parte da configuração do desenho industrial. Reapresente as figuras sem os elementos citados.

[2] Não está claro o que está sendo reivindicado ou mesmo se é bidimensional ou tridimensional. Como foram apresentadas apenas vistas planas (vistas anteriores – se for tridimensional – ou vistas planificadas – se for bidimensional, não perspectiva), não é possível saber se o objeto tem espessura ou se é apenas o ornamento (bidimensional) que será aplicado em produtos.

[3] Caso se trate de produto bidimensional, em atenção ao item 5.3.1.1 faça os seguintes ajustes: apresente a figura sem as linhas, textos e números (ver item [1] acima), com legenda indicando VISTA PLANIFICADA, altere o título para ORNAMENTO PARA SUVENIR e altere a classe para 32-00. Cada figura mostra um produto diferente (total de 4 produtos) e o pedido não atende aos requisitos do art. 104 da LPI, conforme disposições do item 5.3.3 do Manual, pois os desenhos industriais apresentados não compartilham das mesmas características distintivas preponderantes. O pedido deverá ser dividido, conforme item 5.3.3.1 do Manual, facultando-se ao requerente indicar o desenho industrial que será mantido no pedido original. Os outros desenhos industriais poderão ser depositados como pedidos divididos, cada um em um pedido.

[4] Caso se trate de produto tridimensional, em atenção ao item 5.3.1.1 faça os seguintes ajustes: apresente a figura sem as linhas, textos e números (ver item [1] acima), com legenda indicando VISTA ANTERIOR e altere a classe para 11-02. Acrescente uma vista em perspectiva para que se possa ver a profundidade do objeto, em atenção ao item 5.3.4.2 do Manual. Cada figura mostra um produto diferente (total de 4 produtos) e o pedido não atende aos requisitos do art. 104 da LPI, conforme disposições do item 5.3.3 do Manual, pois os desenhos industriais apresentados não compartilham das mesmas características distintivas preponderantes. O pedido deverá ser dividido, conforme item 5.3.3.1 do Manual, facultando-se ao requerente indicar o desenho industrial que será mantido no pedido original. Os outros desenhos industriais poderão ser depositados como pedidos divididos, cada um em um pedido.

[5] Todos os dados do pedido (figuras, título e classificação) devem ser apresentados exclusivamente conforme descrito no item 3.5.2 G do Manual (recomendamos a leitura do item para ver o passo a passo). NÃO ANEXE ARQUIVOS PDF COM FIGURAS, RELATÓRIO OU REIVINDICAÇÃO. As figuras não devem ter numeração de folha ou legenda no arquivo JPEG a ser inserido: a numeração e as legendas serão preenchidas automaticamente pelo sistema de acordo com as informações fornecidas pelo usuário no momento de inserção das figuras. O relatório descritivo e a reivindicação serão gerados automaticamente.

[6] De acordo com o item 3.5.2 G do Manual o campo DESCRIÇÃO pode ser usado para adicionar informações consideradas necessárias para uma melhor compreensão das FIGURAS do desenho industrial. No entanto, foram inseridas informações que não se enquadra nesta categoria. As informações da descrição serão excluídas de ofício com apoio no item 5.3 do Manual.

[7] Observamos que no cadastro do procurador consta nome de pessoa jurídica, mas com CPF (o mesmo que consta na procuração, onde consta nome de pessoa física). É necessário que o cadastro no sistema e-INPI seja atualizado antes da emissão da GRU.

BR302024004978-1

Exigência técnica

Código de despacho: 136

**Titular: PARATY WL [BR/RJ]**

Procurador: ReV Assessoria Jurídica

Detalhes do despacho: Com base no Manual de Desenhos Industriais instituído pela Portaria INPI/PR nº 36/2023, formulam-se as seguintes exigências: . [1] De acordo com os itens 5.3.4 e 5.3.4.1, os desenhos ou fotografias não deverão apresentar molduras, textos, linhas auxiliares, cotas e outros caracteres indicativos que não façam parte da configuração do desenho industrial. Reapresente as figuras sem os elementos citados. [2] Não está claro o que está sendo reivindicado ou mesmo se é bidimensional ou tridimensional. Como foram apresentadas apenas vistas planas (vistas anteriores – se for tridimensional – ou vistas planificadas – se for bidimensional, não perspectiva), não é possível saber se o objeto tem espessura ou se é apenas o ornamento (bidimensional) que será aplicado em produtos. [3] Caso se trate de produto bidimensional, em atenção ao item 5.3.1.1 faça os seguintes ajustes: apresente a figura sem as linhas, textos e números (ver item [1] acima), com legenda indicando VISTA PLANIFICADA, altere o título para ORNAMENTO PARA SUVENIR e altere a classe para 32-00. Cada figura mostra um produto diferente (total de 4 produtos) e o pedido não atende aos requisitos do art. 104 da LPI, conforme disposições do item 5.3.3 do Manual, pois os desenhos industriais apresentados não compartilham das mesmas características distintivas preponderantes. O pedido deverá ser dividido, conforme item 5.3.3.1 do Manual, facultando-se ao requerente indicar o desenho industrial que será mantido no pedido original. Os outros desenhos industriais poderão ser depositados como pedidos divididos, cada um em um pedido. [4] Caso se trate de produto tridimensional, em atenção ao item 5.3.1.1 faça os seguintes ajustes: apresente a figura sem as linhas, textos e números (ver item [1] acima), com legenda indicando VISTA ANTERIOR e altere a classe para 11-02. Acrescente uma vista em perspectiva para que se possa ver a profundidade do objeto, em atenção ao item 5.3.4.2 do Manual. Cada figura mostra um produto diferente (total de 4 produtos) e o pedido não atende aos requisitos do art. 104 da LPI, conforme disposições do item 5.3.3 do Manual, pois os desenhos industriais apresentados não compartilham das mesmas características distintivas preponderantes. O pedido deverá ser dividido, conforme item 5.3.3.1 do Manual, facultando-se ao requerente indicar o desenho industrial que será mantido no pedido original. Os outros desenhos industriais poderão ser depositados como pedidos divididos, cada um em um pedido. [5] Todos os dados do pedido (figuras, título e classificação) devem ser apresentados exclusivamente conforme descrito no item 3.5.2 G do Manual (recomendamos a leitura do item para ver o passo a passo). NÃO ANEXE ARQUIVOS PDF COM FIGURAS, RELATÓRIO OU REIVINDICAÇÃO. As figuras não devem ter numeração de folha ou legenda no arquivo JPEG a ser inserido: a numeração e as legendas serão preenchidas automaticamente pelo sistema de acordo com as informações fornecidas pelo usuário no momento de inserção das figuras. O relatório descritivo e a reivindicação serão gerados automaticamente. [6] De acordo com o item 3.5.2 G do Manual o campo DESCRIÇÃO pode ser usado para adicionar informações consideradas necessárias para uma melhor compreensão das FIGURAS do desenho industrial. No entanto, foram inseridas informações que não se enquadraram nesta categoria. As informações da descrição serão excluídas de ofício com apoio no item 5.3 do Manual. [7] Observamos que no cadastro do procurador consta nome de pessoa jurídica, mas com CPF (o mesmo que consta na procuração, onde consta nome de pessoa física). É necessário que o cadastro no sistema e-INPI seja atualizado antes da emissão da GRU.

BR302024005019-4

Exigência técnica

Código de despacho: 136

**Titular: ANTÔNIO FERNANDO GOMES DA SILVA [BR/SP]**

Procurador: RAFAEL RODRIGUES CURY

Detalhes do despacho: As seguintes exigências foram formuladas com base no Manual de Desenhos Industriais – 2º revisão (out/2023), instituído pela Portaria INPI/PR nº 36/2023, acessível em [http://manualdedi.inpi.gov.br/projects/manual-de-desenho-industrial/wiki/Manual\\_de\\_Desenhos\\_Industriais](http://manualdedi.inpi.gov.br/projects/manual-de-desenho-industrial/wiki/Manual_de_Desenhos_Industriais): [1] Foram apresentados 2 jogos de figuras: o primeiro revela apenas a figura 1.1 (arquivo JPEG); o segundo jogo foi apresentado como anexo em formato PDF e contém as figuras 1.1 a 1.7. Esclareça se deseja proteção apenas para a figura 1.1 ou para as figuras do arquivo PDF (1.1 a 1.7). Os esclarecimentos podem ser apresentados em arquivo anexo em formato PDF (veja instruções no item 3.5.2 H do Manual) ou no campo TEXTO DA PETIÇÃO. [2] Caso decida proteger as figuras contidas no arquivo de formato PDF, apresente todos os dados do pedido (figuras, título e classificação) exclusivamente conforme descrito no item 3.5.2 G do Manual (recomendamos a leitura do item para ver o passo a passo). Não apresente as figuras, relatório ou reivindicação como arquivo anexo no formato PDF. As figuras devem ser inseridas em formato JPEG e não devem ter numeração de folha ou legenda: a numeração e as legendas serão preenchidas automaticamente pelo sistema de acordo com as informações fornecidas pelo usuário no momento de inserção das figuras. O relatório descritivo e a reivindicação serão gerados automaticamente. [3] Caso deseje proteger somente a figura 1.1 basta apresentar esclarecimentos, conforme explicado acima.



## Perda de Prioridade Unionista

Perda da prioridade reivindicada por não atender às disposições previstas no Art. 99 da LPI. O titular poderá apresentar recurso contra a perda de prioridade. Desta data corre o prazo de 60 (sessenta) dias para eventual recurso do interessado. Sobrestado o exame do pedido até o fim do exame do recurso ou, na ausência deste, até o fim do prazo de 60 (sessenta) dias.

---

**BR302023006304-8**

Perda de Prioridade (sobrestamento do exame)

Código de despacho: 135

**Titular: THE PROCTER & GAMBLE COMPANY [US]**

Procurador: Marcela Trigo de Souza

Detalhes do despacho: Referente à reivindicação da Prioridade Unionista nº US 29/893,528, de 31/05/2023, por não haver correspondência entre a matéria apresentada na prioridade e a apresentada no pedido nacional. No item 5.2.3 do Manual de Desenhos Industriais, instituído pela Portaria INPI/PR nº 36/2023, consta que não se admite que a configuração reivindicada no depósito nacional seja modificada para corresponder ao documento de prioridade. O requerente foi instado através da exigência publicada na RPI 2792 a apresentar prioridade correspondente ao objeto requerido no pedido nacional. No cumprimento da exigência não foi apresentado novo documento de prioridade e houve alteração da matéria do depósito para adequá-la à prioridade, o que não é aceito: de acordo com o item 5.3.1.1 a do Manual de DI, a matéria representada não pode sofrer acréscimos ou alterações durante o processo de registro, com exceção daquelas oriundas de correções solicitadas pelo examinador no decorrer do exame, de modo que as figuras apresentadas na petição 870240077410, de 09/09/2024 não podem ser aceitas. Pelas razões expostas, declaramos a perda da prioridade unionista.

---

**BR302023006305-6**

Perda de Prioridade (sobrestamento do exame)

Código de despacho: 135

**Titular: THE PROCTER & GAMBLE COMPANY [US]**

Procurador: Marcela Trigo de Souza

Detalhes do despacho: Referente à reivindicação da Prioridade Unionista nº US 29/893,533, de 31/05/2023, por não haver correspondência entre a matéria apresentada na prioridade e a apresentada no pedido nacional. No item 5.2.3 do Manual de Desenhos Industriais, instituído pela Portaria INPI/PR nº 36/2023, consta que não se admite que a configuração reivindicada no depósito nacional seja modificada para corresponder ao documento de prioridade. O requerente foi instado através da exigência publicada na RPI 2792 a apresentar prioridade correspondente ao objeto requerido no pedido nacional. No cumprimento da exigência não foi apresentado novo documento de prioridade e houve alteração da matéria do depósito para adequá-la à prioridade, o que não é aceito: de acordo com o item 5.3.1.1 a do Manual de DI, a matéria representada não pode sofrer acréscimos ou alterações durante o processo de registro, com exceção daquelas oriundas de correções solicitadas pelo examinador no decorrer do exame, de modo que as figuras apresentadas na petição 870240077414, de 09/09/2024 não podem ser aceitas. Pelas razões expostas, declaramos a perda da prioridade unionista.

---

BR302023006447-8

Perda de Prioridade (sobrestamento do exame)

Código de despacho: 135

**Titular: BRIDGESTONE AMERICAS TIRE OPERATIONS, LLC [US]**

Procurador: Roberto Pernold Vieira de Mello

Detalhes do despacho: Referente à reivindicação da Prioridade Unionista nº US 29/876,933 de 31/05/2023, por não haver correspondência entre a matéria apresentada na prioridade e a apresentada no pedido nacional. No item 5.2.3 do Manual de Desenhos Industriais, instituído pela Portaria INPI/PR nº 36/2023, consta que não se admite que a configuração reivindicada no depósito nacional seja modificada para corresponder ao documento de prioridade. O requerente foi instado através da exigência publicada na RPI 2789 a apresentar prioridade correspondente ao objeto requerido no pedido nacional. No cumprimento da exigência não foi apresentado novo documento de prioridade e houve alteração da matéria do depósito para adequá-la à prioridade, o que não é aceito: de acordo com o item 5.3.1.1 a do Manual de DI, a matéria representada não pode sofrer acréscimos ou alterações durante o processo de registro, com exceção daquelas oriundas de correções solicitadas pelo examinador no decorrer do exame, de modo que as figuras apresentadas na petição 870240060602, de 18/07/2024 não podem ser aceitas. Pelas razões expostas, declaramos a perda da prioridade unionista.

## Pedidos de registro de desenho industrial considerados inexistentes

Em vista da falta de pagamento da retribuição

Em vista da ausência de resposta a exigência de pagamento

Em vista do cumprimento insatisfatório de exigência de pagamento

Em vista da ausência de resposta a exigência formal

Em vista do cumprimento insatisfatório de exigência formal

Em vista da falta de requisitos mínimos de admissibilidade

Pedido retirado

Numeração anulada



## Em vista da falta de pagamento da retribuição

Os pedidos de registro de desenho industrial listados a seguir foram considerados inexistentes, em vista da falta de pagamento da retribuição devida, nos termos do inciso IV do artigo 101 e do artigo 103 da Lei da Propriedade Industrial (LPI, lei n.º 9.279, de 14 de maio de 1996).

Art. 101. O pedido de registro, nas condições estabelecidas pelo INPI, conterà:

I - requerimento;

II - relatório descritivo, se for o caso;

III - reivindicações, se for o caso;

IV - desenhos ou fotografias;

V - campo de aplicação do objeto; e

VI - comprovante do pagamento da retribuição relativa ao depósito.

Art. 103. O pedido que não atender formalmente ao disposto no art. 101, mas que contiver dados suficientes relativos ao depositante, ao desenho industrial e ao autor, poderá ser entregue, mediante recibo datado, ao INPI, que estabelecerá as exigências a serem cumpridas, em 5 (cinco) dias, sob pena de ser considerado inexistente.

Este despacho não gera direito a fotocópia por parte de terceiros.

---

**BR302025004076-0**

Decisão de considerar pedido inexistente por falta de pagamento

Código de despacho: 047

**Titular: LUIS HENRIQUE DO PRADO [BR/SP]**

Procurador: FABIO GIL DE OLIVEIRA

Detalhes do despacho: Pedido de registro de desenho industrial sem pagamento ou com pagamento posterior à data de envio do formulário eletrônico, em inobservância ao Art. 103 da Lei da Propriedade Industrial e em inobservância ao disposto no Art. 4º na Portaria 07/2022.

---

**BR302025004077-9**

Decisão de considerar pedido inexistente por falta de pagamento

Código de despacho: 047

**Titular: LUIS HENRIQUE DO PRADO [BR/SP]**

Procurador: FABIO GIL DE OLIVEIRA

Detalhes do despacho: Pedido de registro de desenho industrial sem pagamento ou com pagamento posterior à data de envio do formulário eletrônico, em inobservância ao Art. 103 da Lei da Propriedade Industrial e em inobservância ao disposto no Art. 4º na Portaria 07/2022.

---



## Em vista da divisão fora do prazo ou não solicitada

O depósito de pedido dividido estará sujeito à análise conformidade do item 4.2.1 Requerimento do Manual de Desenhos Industriais. Nesse sentido, caso fique comprovado, na etapa de exame formal, que o requerimento do pedido dividido não atende às condições do INPI, o mesmo será considerado inexistente.

---

**BR322025003635-9**

Decisão de considerar pedido inexistente por divisão fora do prazo ou não solicitada

Código de despacho: 1297

**Titular: PGT BIANCHI COMERCIO DE MOVEIS E DECORACOES [BR/SP]**

Procurador: Eduarda Colla

Detalhes do despacho: O pedido não atende ao disposto no item 5.3.3.1 do Manual de Desenhos Industriais, Portaria INPI/PR nº 36/2023.

---



## **Pedidos de registro de desenho industrial definitivamente arquivados**

Por falta de procuração  
Por falta de resposta à exigência técnica  
Exigência de designação não respondida



## Por falta de resposta à exigência técnica

Os pedidos de registro de desenho industrial, listados a seguir, foram, definitivamente, arquivados, em vista da ausência de resposta a uma exigência técnica. Com respeito a esses processos, encerra-se a instância administrativa, nos termos do parágrafo 3º do artigo 106 da Lei da Propriedade Industrial (LPI, lei n.º 9.279, de 14 de maio de 1996).

Art. 106. Depositado o pedido de registro de desenho industrial e observado o disposto nos arts. 100, 101 e 104, será automaticamente publicado e simultaneamente concedido o registro, expedindo-se o respectivo certificado.

§ 3º Não atendido o disposto nos arts. 101 e 104, será formulada exigência, que deverá ser respondida em 60 (sessenta) dias, sob pena de arquivamento definitivo.

Este despacho não gera direito a fotocópia por parte de terceiros.

---

**BR302022005925-0**

Arquivamento definitivo de pedido de registro por falta de cumprimento de exigência técnica

Código de despacho: 139

**Titular: A3 INDUSTRIA DE MAQUINAS AGRÍCOLAS LTDA ME [BR/SP]**

Procurador: JOSSELAINE CRISTINE CARVALHO DE SOUSA

Detalhes do despacho: Pedido arquivado definitivamente por não ter sido apresentada a petição de cumprimento de exigência técnica no prazo legal de 60 dias a contar da publicação na RPI 2836, de 13/05/2025.

---



## Concessões de registros de desenho industrial

Registro de desenho industrial concedido

Concessão em designação



## Registro de desenho industrial concedido

Os registros de desenho industrial, listados a seguir, foram concedidos, nos termos dos artigos 106 da Lei da Propriedade Industrial (LPI, lei n.º 9.279, de 14 de maio de 1996).

Art. 100. Não é registrável como desenho industrial:

I - o que for contrário à moral e aos bons costumes ou que ofenda a honra ou imagem de pessoas, ou atente contra liberdade de consciência, crença, culto religioso ou ideia e sentimentos dignos de respeito e veneração;

II - a forma necessária comum ou vulgar do objeto ou, ainda, aquela determinada essencialmente por considerações técnicas ou funcionais.

Art. 101. O pedido de registro, nas condições estabelecidas pelo INPI, conterá:

I - requerimento;

II - relatório descritivo, se for o caso;

III - reivindicações, se for o caso;

IV - desenhos ou fotografias;

V - campo de aplicação do objeto; e

VI - comprovante do pagamento da retribuição relativa ao depósito.

Parágrafo único. Os documentos que integram o pedido de registro deverão ser apresentados em língua portuguesa.

Art. 104. O pedido de registro de desenho industrial terá que se referir a um único objeto, permitida uma pluralidade de variações, desde que se destinem ao mesmo propósito e guardem entre si a mesma característica distintiva preponderante, limitado cada pedido ao máximo de 20 (vinte) variações.

Parágrafo único. O desenho deverá representar clara e suficientemente o objeto e suas variações, se houver, de modo a possibilitar sua reprodução por técnico no assunto.

Art. 106. Depositado o pedido de registro de desenho industrial e observado o disposto nos arts. 100, 101 e 104, será automaticamente publicado e simultaneamente concedido o registro, expedindo-se o respectivo certificado.

Os certificados dos registros de desenho industrial ora concedidos estarão disponíveis no site do INPI ([www.inpi.gov.br](http://www.inpi.gov.br)), em até 60 (sessenta) dias contados da publicação desta RPI.).

---

BR302023006247-5

Concessão de registro

Código de despacho: 158

**Titular: DAVID MANUEL NOBREGA DOS SANTOS [BR/SP]**

Autor: DAVID MANUEL NOBREGA DOS SANTOS[BR]

Título do registro: BONÉ PARA CACHORRO

Data de depósito: 22/11/2023

Classificação: 30-01

Procurador: PAULA CORDEIRO FERREIRA MORITA

Detalhes do despacho: Título corrigido no relatório descritivo, utilizando o informado nos esclarecimentos.





BR302023006250-5

Concessão de registro  
 Código de despacho: 158  
 Titular: AMERICO CHIOQUETTA JUNIOR [BR/PR]  
 Autor: AMERICO CHIOQUETTA JUNIOR[BR]  
 Título do registro: BRINQUEDO  
 Data de depósito: 22/11/2023  
 Classificação: 21-01  
 Procurador: JOSE ROBERTO FAVARIN

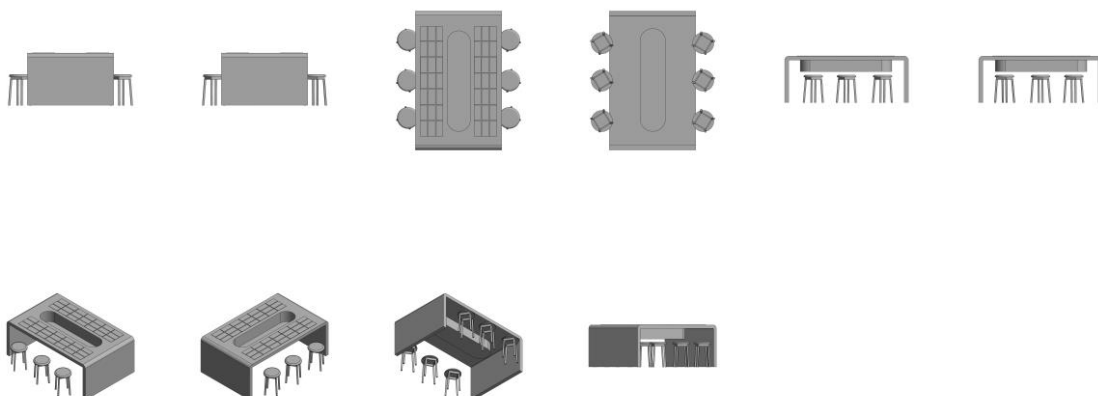

BR302023006282-3

Concessão de registro  
 Código de despacho: 158  
 Titular: TRAMONTINA S/A CUTELARIA [BR/RS]  
 Autor: MARCOS ANTONIO GRESPAN[BR]  
 Título do registro: Facas [de mesa]  
 Data de depósito: 23/11/2023  
 Classificação: 07-03  
 Procurador: Guilherme Spiller



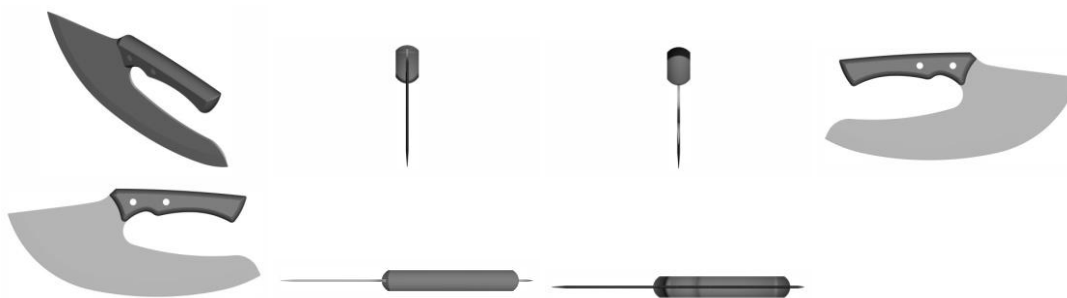

BR302023006290-4

Concessão de registro  
 Código de despacho: 158  
**Titular: JADERSON DE ALMEIDA [BR/SC]**  
 Autor: JADERSON DE ALMEIDA[BR]  
 Título do registro: Mesas auxiliares  
 Data de depósito: 24/11/2023  
 Classificação: 06-03

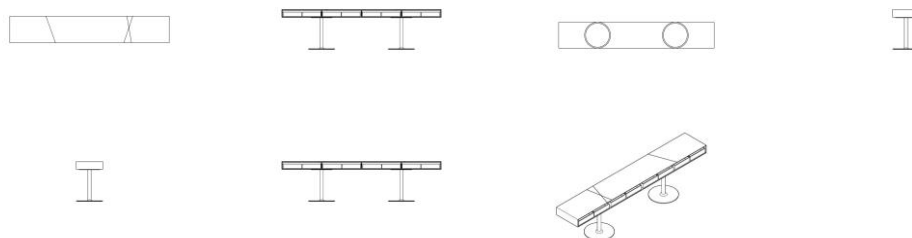

BR302023006291-2

Concessão de registro  
 Código de despacho: 158  
**Titular: JADERSON DE ALMEIDA [BR/SC]**  
 Autor: JADERSON DE ALMEIDA[BR]  
 Título do registro: Potes para armazenamento de alimento [uso doméstico]  
 Data de depósito: 24/11/2023  
 Classificação: 07-07

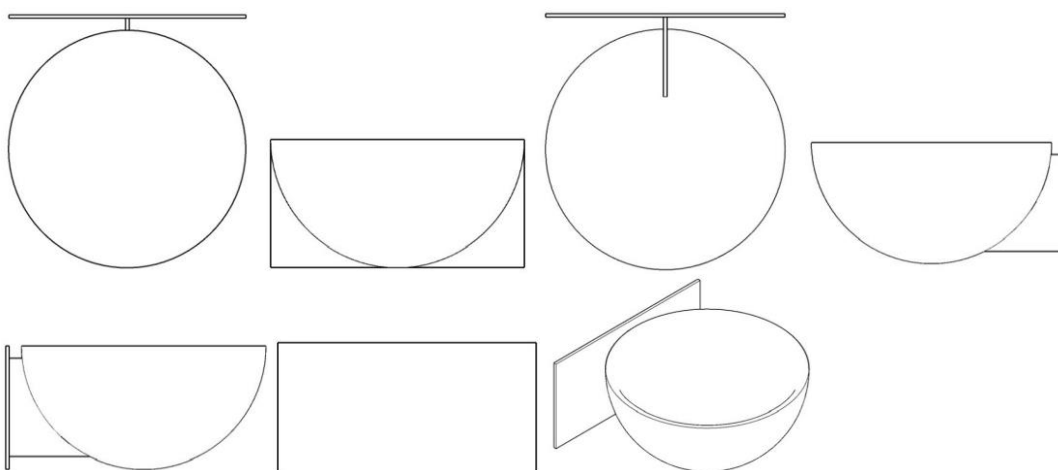

BR302023006293-9

Concessão de registro  
 Código de despacho: 158  
**Titular: JADERSON DE ALMEIDA [BR/SC]**  
 Autor: JADERSON DE ALMEIDA[BR]  
 Título do registro: Esculturas



Data de depósito: 24/11/2023

Classificação: 11-02

Detalhes do despacho: Consideradas as figuras da petição 870240063800.

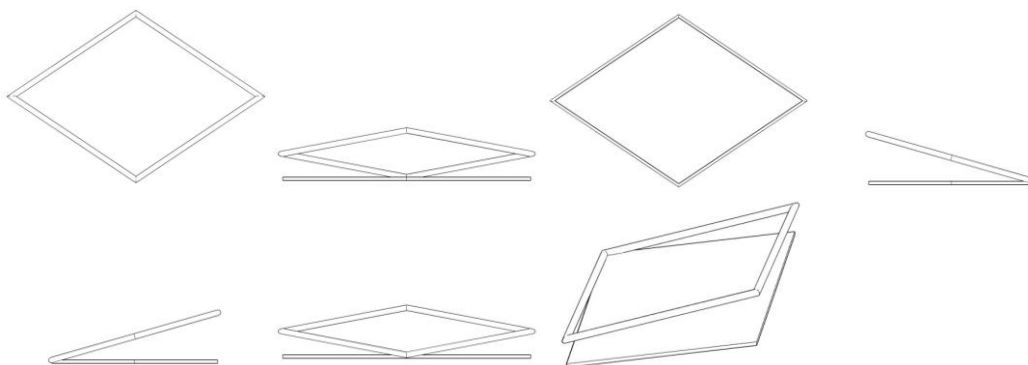

BR302023006296-3

Concessão de registro

Código de despacho: 158

**Titular: JADERSON DE ALMEIDA [BR/SC]**

Autor: JADERSON DE ALMEIDA[BR]

Título do registro: Esculturas

Data de depósito: 24/11/2023

Classificação: 11-02

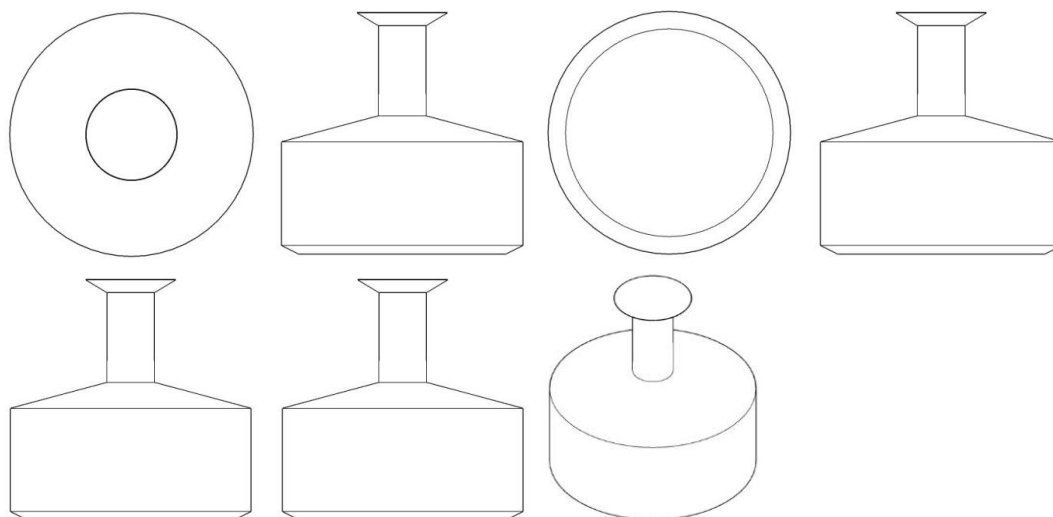

BR302023006298-0

Concessão de registro

Código de despacho: 158

**Titular: CLODOALDO PEREIRA DE AGUIAR [BR/PR]**

Autor: CLODOALDO PEREIRA DE AGUIAR[BR]

Título do registro: TÁBUAS PARA CORTAR [USO DOMÉSTICO]

Data de depósito: 24/11/2023

Classificação: 07-04

Procurador: Augusto Cassiano Abegg

Detalhes do despacho: Com apoio no item 5.3 do Manual de Desenhos Industriais a numeração da figura 1.2 foi alterada de ofício para 2.1 a fim de indicar corretamente a variação representada, conforme explicado na exigência.



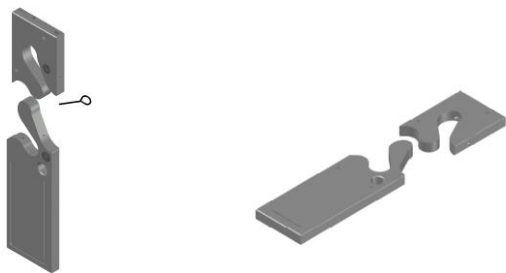

BR302023006299-8

Concessão de registro  
 Código de despacho: 158  
**Titular: JADERSON DE ALMEIDA [BR/SC]**  
 Autor: JADERSON DE ALMEIDA[BR]  
 Título do registro: Esculturas  
 Data de depósito: 24/11/2023  
 Classificação: 11-02

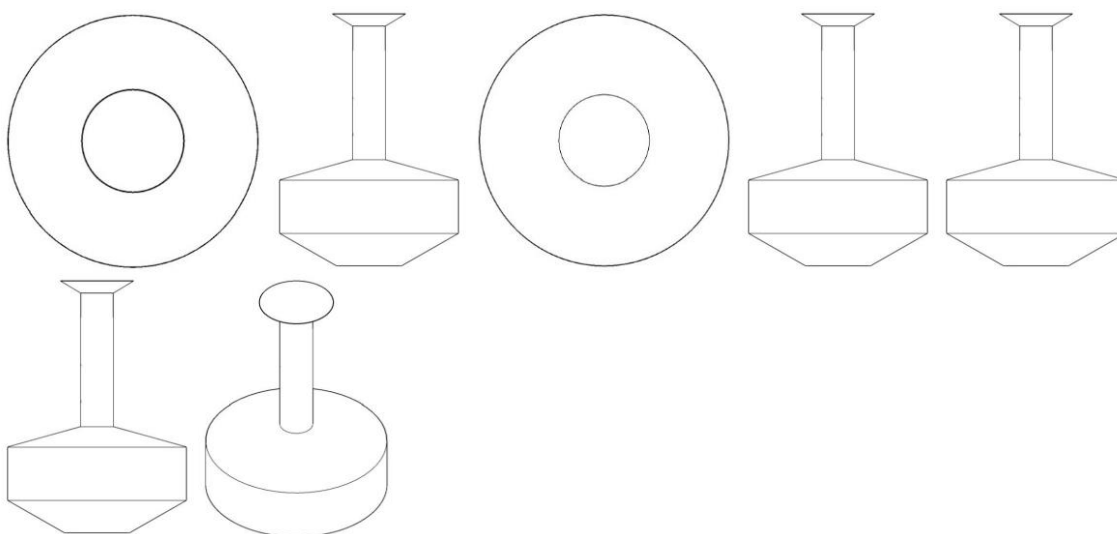

BR302023006300-5

Concessão de registro  
 Código de despacho: 158  
**Titular: JADERSON DE ALMEIDA [BR/SC]**  
 Autor: JADERSON DE ALMEIDA[BR]  
 Título do registro: Esculturas  
 Data de depósito: 24/11/2023  
 Classificação: 11-02

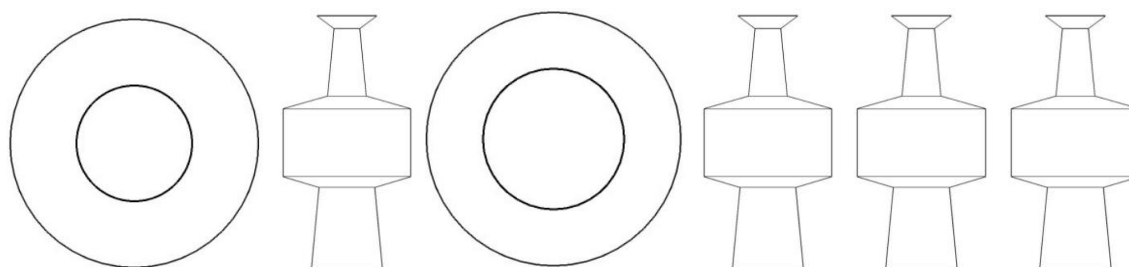

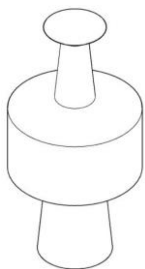

BR302023006301-3

Concessão de registro  
 Código de despacho: 158  
**Titular: JADERSON DE ALMEIDA [BR/SC]**  
 Autor: JADERSON DE ALMEIDA[BR]  
 Título do registro: Esculturas  
 Data de depósito: 24/11/2023  
 Classificação: 11-02

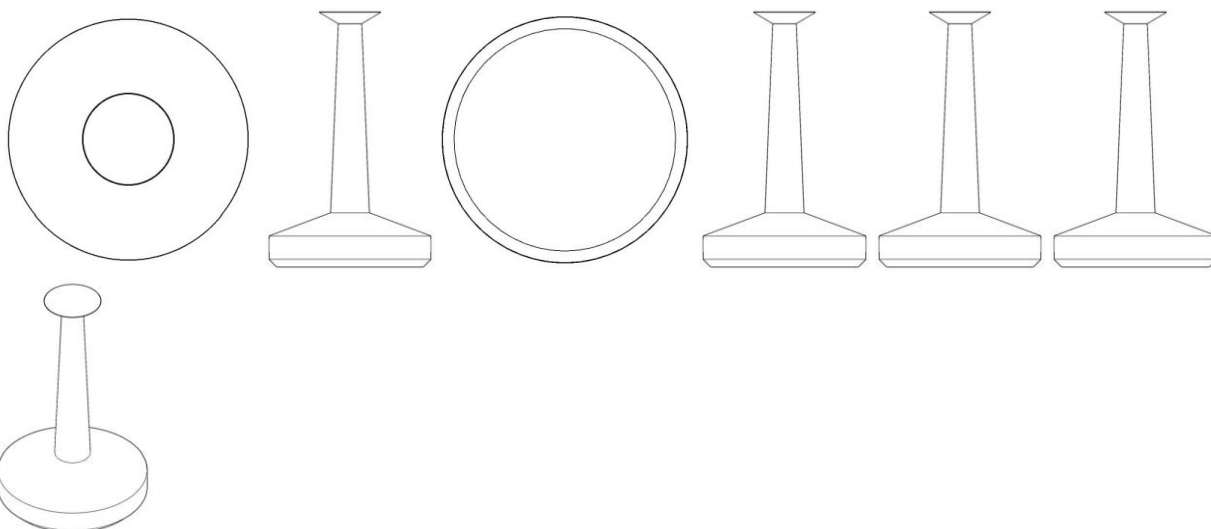

BR302023006302-1

Concessão de registro  
 Código de despacho: 158  
**Titular: JADERSON DE ALMEIDA [BR/SC]**  
 Autor: JADERSON DE ALMEIDA[BR]  
 Título do registro: Esculturas  
 Data de depósito: 24/11/2023  
 Classificação: 11-02

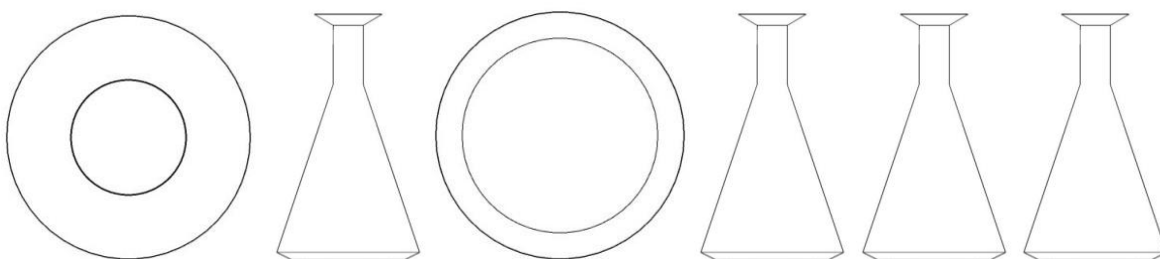



**BR302023006331-5** Concessão de registro  
 Código de despacho: 158  
**Titular: TRAMONTINA S/A CUTELARIA [BR/RS]**  
 Autor: MARCOS ANTONIO GRESPAN[BR]  
 Título do registro: Facas [de mesa]  
 Data de depósito: 27/11/2023  
 Classificação: 07-03  
 Procurador: Guilherme Spiller



**BR302023006333-1** Concessão de registro  
 Código de despacho: 158  
**Titular: TRAMONTINA S/A CUTELARIA [BR/RS]**  
 Autor: MARCOS ANTONIO GRESPAN[BR]  
 Título do registro: Colheres  
 Data de depósito: 27/11/2023  
 Classificação: 07-03  
 Procurador: Guilherme Spiller

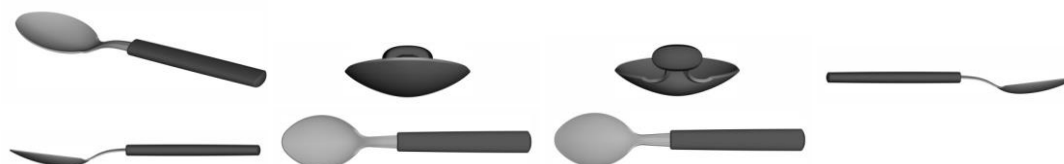

**BR302023006335-8** Concessão de registro  
 Código de despacho: 158  
**Titular: TRAMONTINA S/A CUTELARIA [BR/RS]**  
 Autor: MARCOS ANTONIO GRESPAN[BR]  
 Título do registro: Colheres  
 Data de depósito: 27/11/2023  
 Classificação: 07-03  
 Procurador: Guilherme Spiller

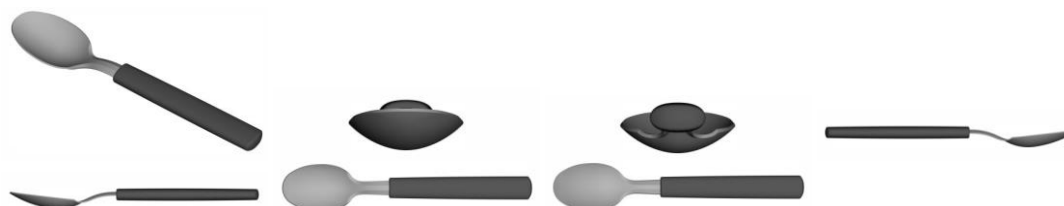

**BR302023006338-2** Concessão de registro



Código de despacho: 158  
**Titular:** TRAMONTINA S/A CUTELARIA [BR/RS]  
**Autor:** MARCOS ANTONIO GRESPAN[BR]  
 Título do registro: Garfos de mesa  
 Data de depósito: 27/11/2023  
 Classificação: 07-03  
 Procurador: Guilherme Spiller



BR302023006356-0

Concessão de registro  
 Código de despacho: 158  
**Titular:** SUA BIJU ACESSORIOS E UTILIDADES LTDA ME [BR/BA]  
**Autor:** REINALDO JOSE DOS SANTOS[BR]  
 Título do registro: ESTOJO DE MAQUIAGEM  
 Data de depósito: 28/11/2023  
 Classificação: 03-01  
 Procurador: SILVIA MARTINS

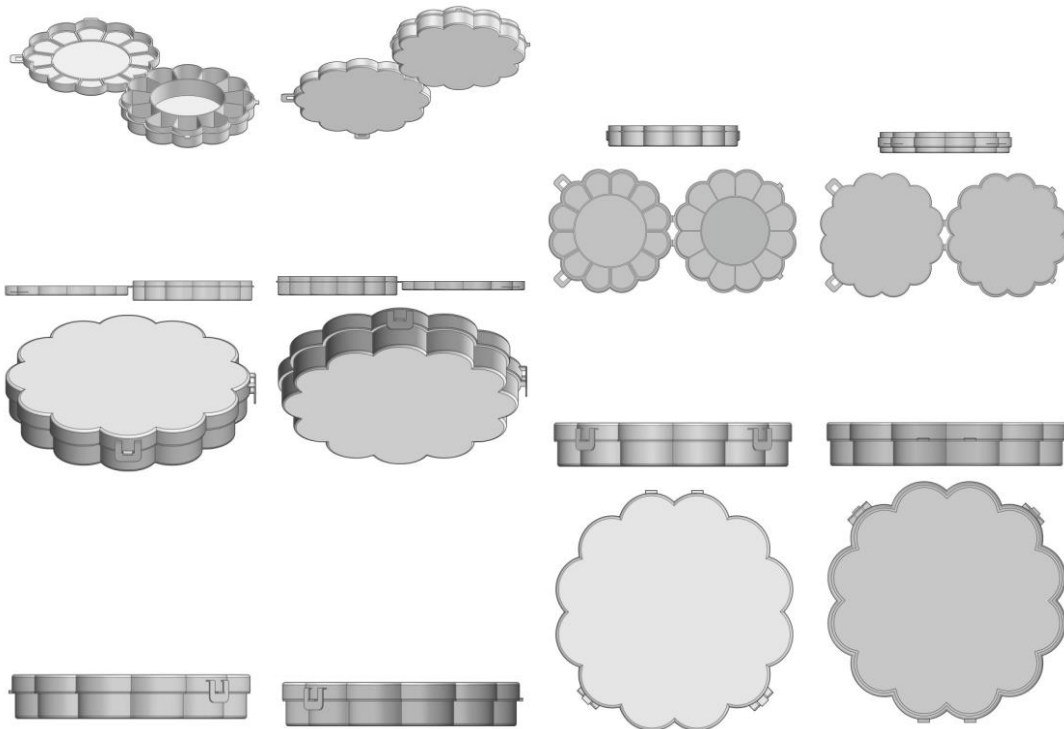

BR302023006358-7

Concessão de registro  
 Código de despacho: 158  
**Titular:** STUDIO ARCHITETONIKA NOMAD ARQUITETURA E INTERIORES LTDA [BR/PR] e FLAVIA ANANDA GLANERT TORRES BRANDAO [BR/PR]  
**Autor:** ARY ALBERTO POLIS JACOBS[BR] e FLAVIA ANANDA GLANERT TORRES BRANDAO[BR]  
 Título do registro: Mesas  
 Data de depósito: 28/11/2023  
 Classificação: 06-03  
 Procurador: marcelo henrique zanoni  
 Detalhes do despacho: Foi mantido o título do depósito porque o apresentado no cumprimento de exigência não atende o item 5.3.1.1 b do Manual de Desenhos Industriais.



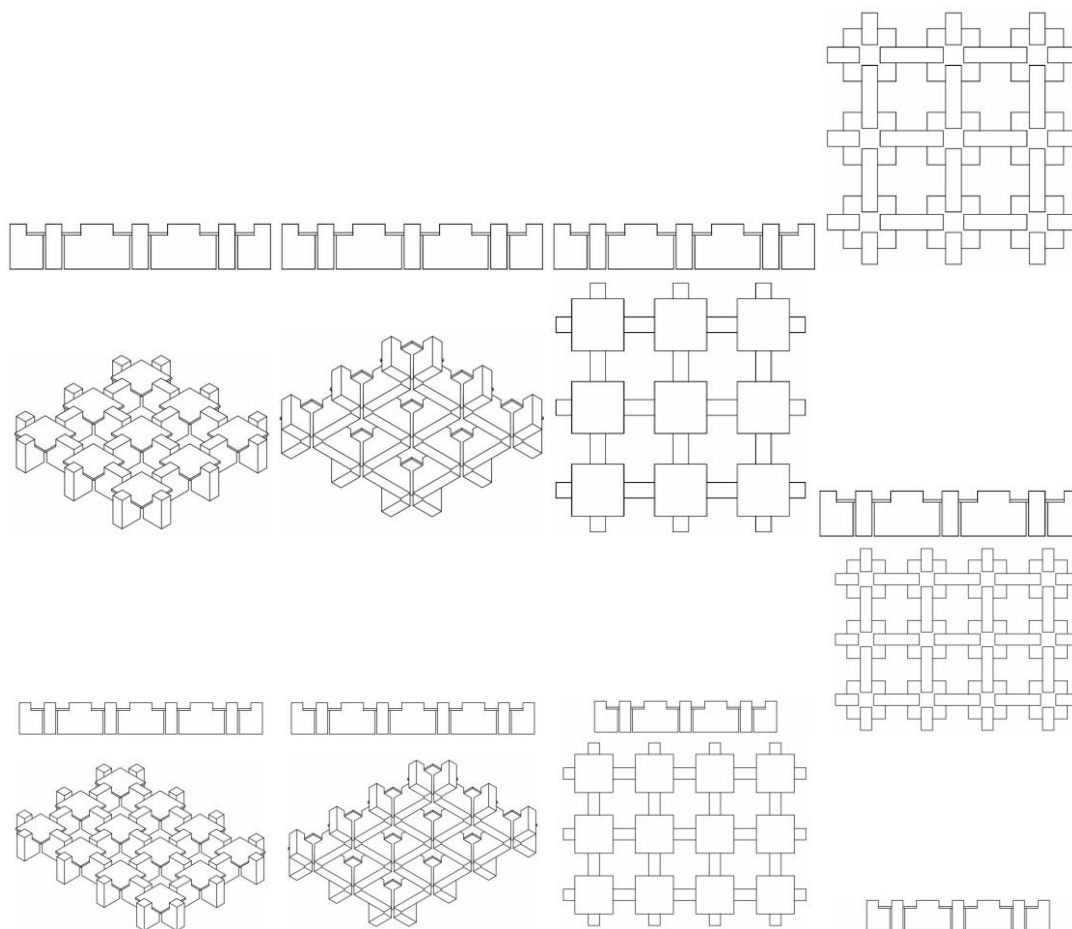

BR302023006371-4

Concessão de registro  
 Código de despacho: 158  
**Titular: BELLE ARTI INDUSTRIA E COMERCIO LTDA [BR/MG]**  
 Autor: KAMIR DUARTE[BR]  
 Título do registro: MÁQUINA DE TATUAGEM  
 Data de depósito: 28/11/2023  
 Classificação: 28-03  
 Procurador: Ricardo Pernold Vieira de Mello



BR302023006377-3

Concessão de registro  
 Código de despacho: 158  
**Titular: X-THERMA, INC. [US]**  
 Autor: ANDREAS BEER[DE], STEFAN ECKSTEIN[DE] e KRISTINA HINZ[DE]  
 Título do registro: EQUIPAMENTO MÉDICO  
 Data de depósito: 28/11/2023  
 Prioridade unionista: 29/893,532 31/05/2023 US  
 Classificação: 24-01  
 Procurador: Luiz Henrique Oliveira Do Amaral



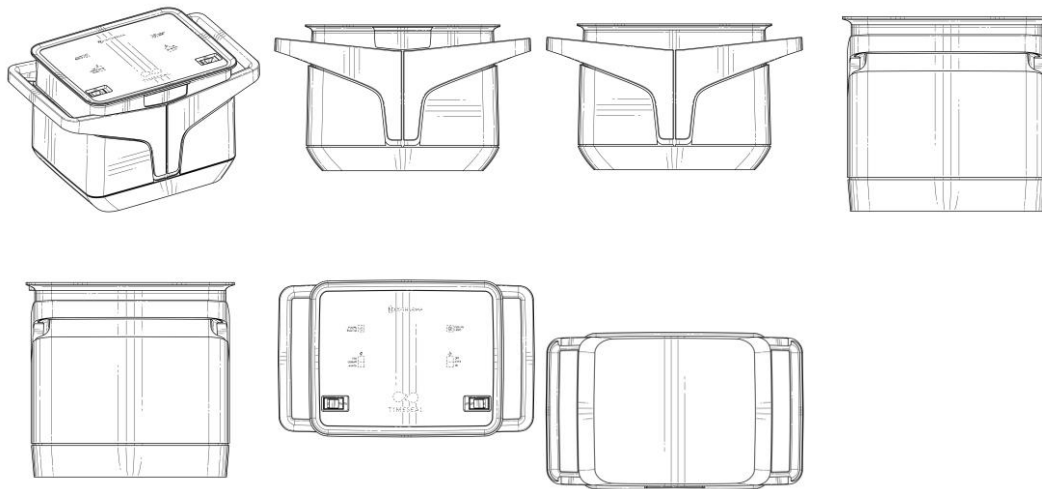

BR302023006419-2

Concessão de registro

Código de despacho: 158

**Titular: 3M INNOVATIVE PROPERTIES COMPANY [US]**

Autor: MATTHEW D. CHAFFEE[US], MARIO DAVENPORT[US], MARK W. BALDWIN[US] e AARON WHITE[US]

Título do registro: Bastão de limpeza

Data de depósito: 29/11/2023

Classificação: 04-01

Procurador: Carolina Nakata

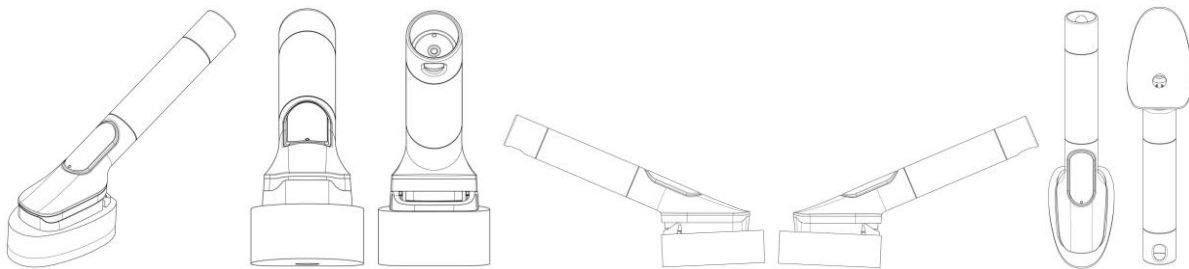

BR302023006446-0

Concessão de registro

Código de despacho: 158

**Titular: METALURGICA AVER METAIS LTDA [BR/RS]**

Autor: JEFFERSON AVER[BR]

Título do registro: Lustres

Data de depósito: 30/11/2023

Classificação: 26-05

Procurador: Uliana Dalla Costa



BR302023006449-4

Concessão de registro

Código de despacho: 158

**Titular: MCCAIN FOODS LIMITED [CA]**

Autor: WEI ZHANG[CA], XIAOGANG WU[CA] e CHENGLONG LI[CA]

Título do registro: ALIMENTO

Data de depósito: 30/11/2023

Prioridade unionista: 29/916,210 09/11/2023 US

Classificação: 01-99

Procurador: Luiz Henrique Oliveira Do Amaral

Detalhes do despacho: Com apoio no item 5.3 do Manual de Desenhos Industriais foram feitas as seguintes alterações de ofício: .[1] Legendas das figuras 3.2, 3.3, 3.4 e 3.5 alteradas para vista anterior, vista lateral direita, vista posterior e vista lateral esquerda, respectivamente, a fim de indicarem corretamente a vista que representam. Tais figuras correspondem às figuras 16, 19, 17 e 18, respectivamente, da prioridade, onde as legendas estão indicadas corretamente. .[2] Título: foi retirado o trecho “de vegetais de raiz”, por não atender o item 5.3.1.1 b do Manual, pois descreve material de fabricação.

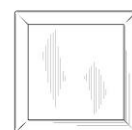
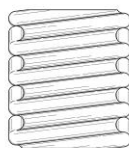
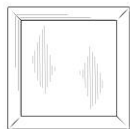
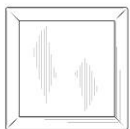
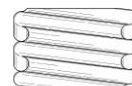
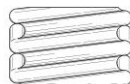
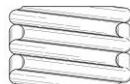
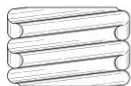
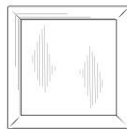
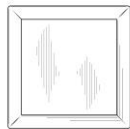
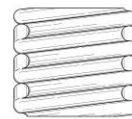
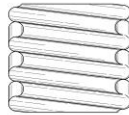

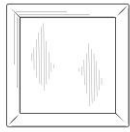

BR302023006511-3

Concessão de registro  
 Código de despacho: 158  
**Titular: MARCELO GRACIANI [BR/SP]**  
 Autor: MARCELO GRACIANI[BR]  
 Título do registro: ESCORA  
 Data de depósito: 01/12/2023  
 Classificação: 25-01  
 Procurador: SILVIA MARTINS

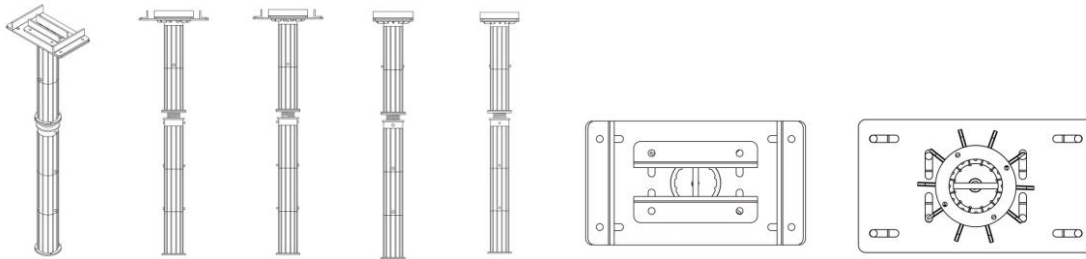

BR302023006567-9

Concessão de registro  
 Código de despacho: 158  
**Titular: DR. ING. H.C. F. PORSCHE AKTIENGESELLSCHAFT [DE]**  
 Autor: SHUICHI YAMASHITA[JP] e WOOSUNG CHUNG[KP]  
 Título do registro: Portas de veículo  
 Data de depósito: 04/12/2023  
 Prioridade unionista: 015023618 05/06/2023 EM  
 Classificação: 12-16  
 Procurador: Otto Banho Licks





BR302024002231-0

Concessão de registro  
 Código de despacho: 158  
**Titular: SAFARILAND, LLC [US]**  
 Autor: ROBERT DERENZO[US] e MATTHEW MCKENDRICK[US]  
 Título do registro: Placa de suporte para coldre  
 Data de depósito: 08/05/2024  
 Prioridade unionista: 29/906,958 14/11/2023 US  
 Classificação: 08-08  
 Procurador: Ricardo Pernold Vieira de Mello

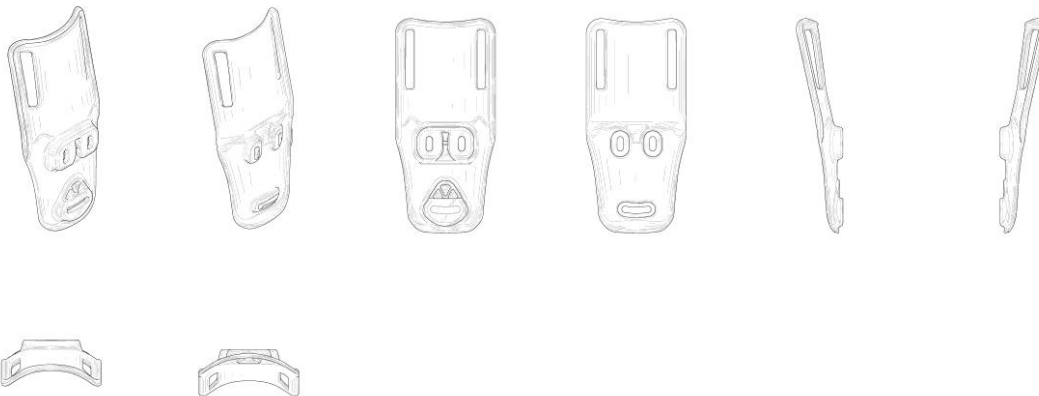

BR302024003276-5

Concessão de registro  
 Código de despacho: 158  
**Titular: EVC INDUSTRIAL LTDA [BR/CE]**  
 Autor: ANTONIO IGOR SAMPAIO NOBRE[BR]  
 Título do registro: POLITRIZ ROTATIVA  
 Data de depósito: 06/07/2024  
 Classificação: 15-09  
 Procurador: LEAL MARCAS



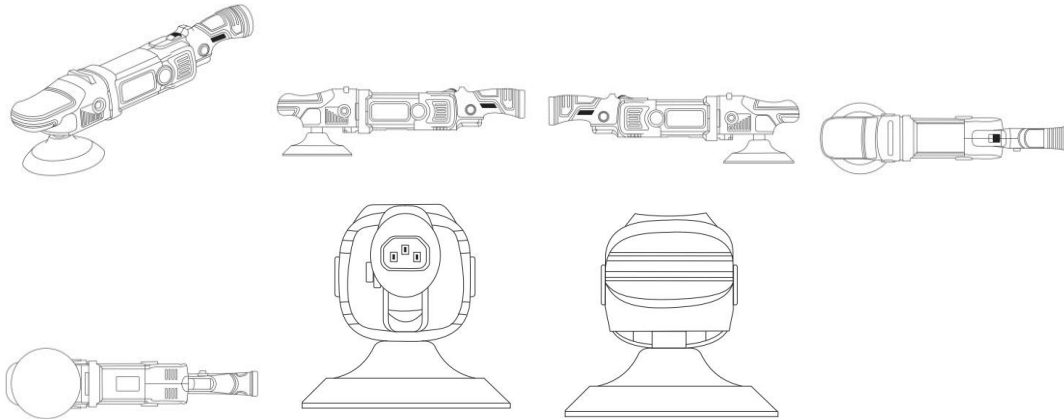

BR302024003527-6

Concessão de registro

Código de despacho: 158

**Titular:** ELI LILLY AND COMPANY [US]

Autor: LUKE ANDREW GIBSON[US], MITCHELL RYAN HOGE[US], ROSS MERKEL[US] e ALEX JOSEPH PECORARO[US]

Título do registro: RÓTULO DE DISPOSITIVO INJETOR

Data de depósito: 19/07/2024

Prioridade unionista: 29/924,996 22/01/2024 US

Classificação: 32-00

Procurador: Dannemann, Siemsen, Bigler & Ipanema Moreira

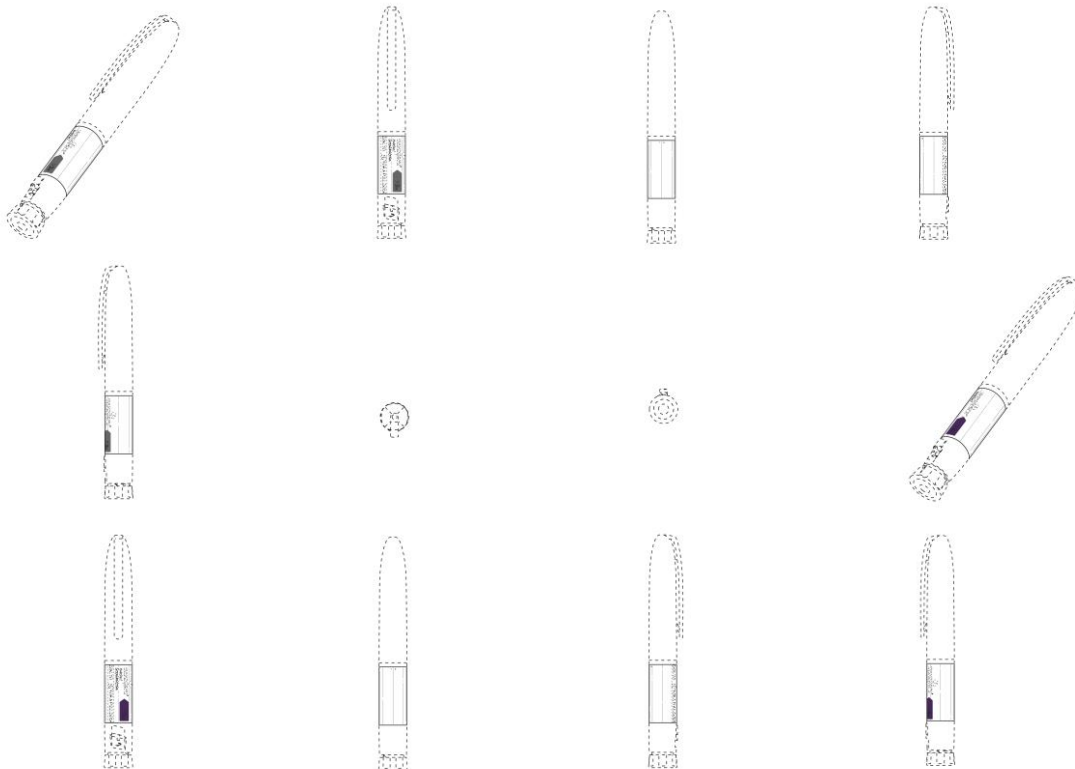

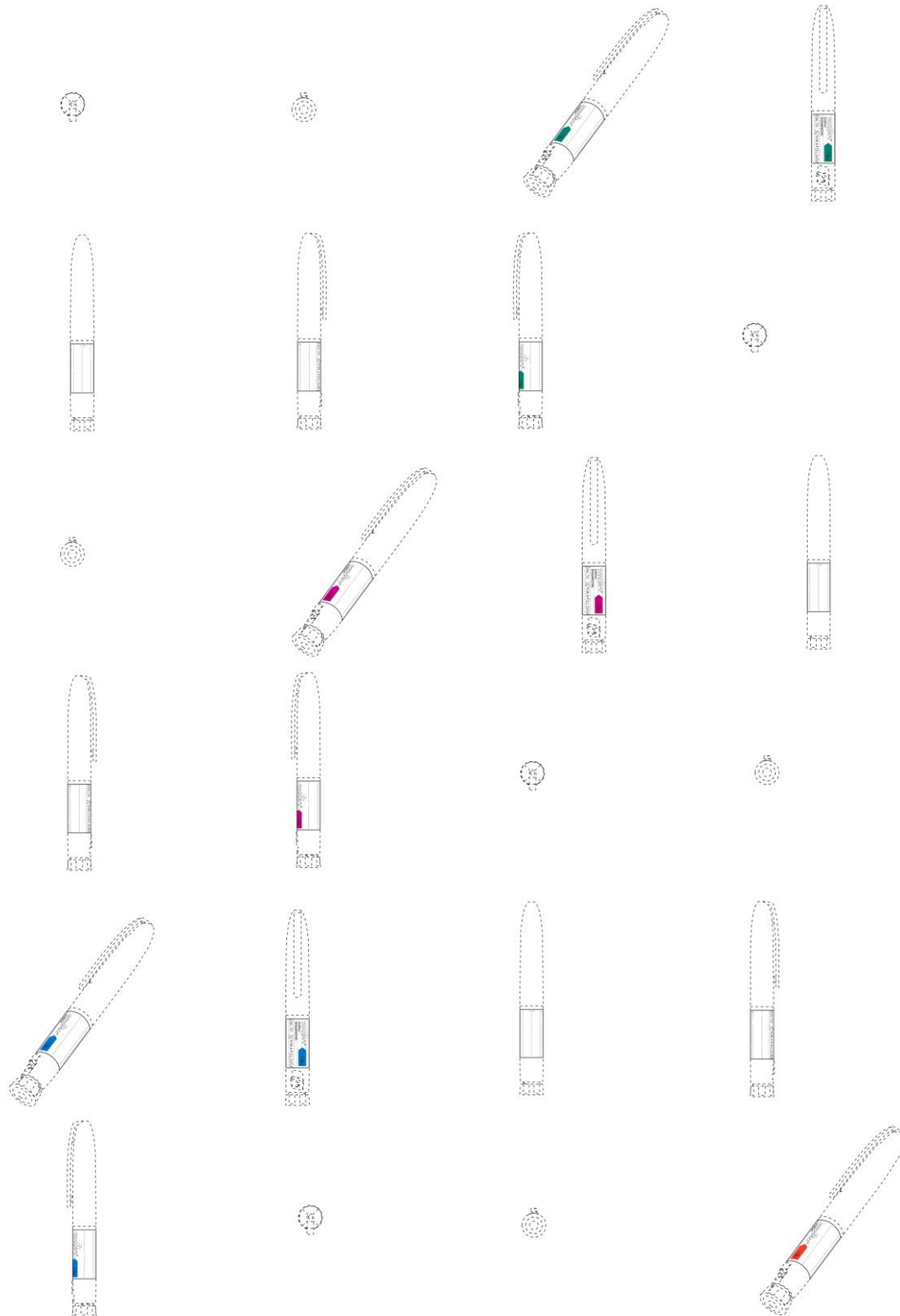

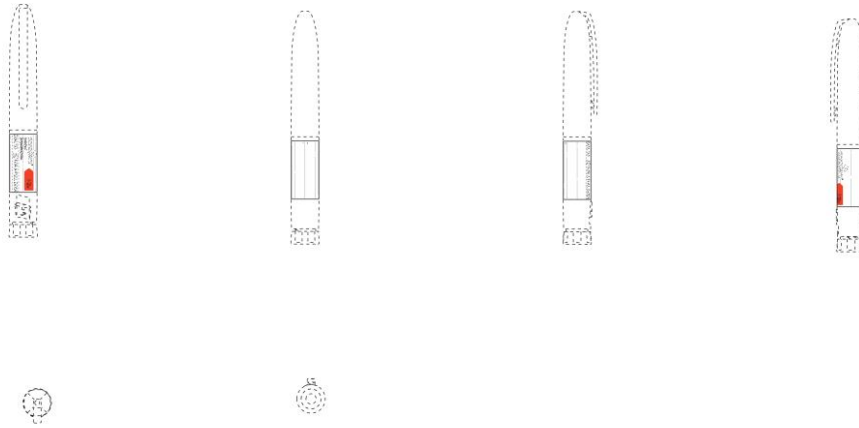

BR302024004575-1

Concessão de registro  
 Código de despacho: 158  
**Titular: RAUL LORENÇÃO RAMOS [BR/SP]**  
 Autor: RAUL LORENCAO RAMOS[BR]  
 Título do registro: Perfis [materiais de construção]  
 Data de depósito: 30/08/2024  
 Classificação: 25-01  
 Procurador: BEERRE ASSESSORIA EMPRESARIAL LTDA

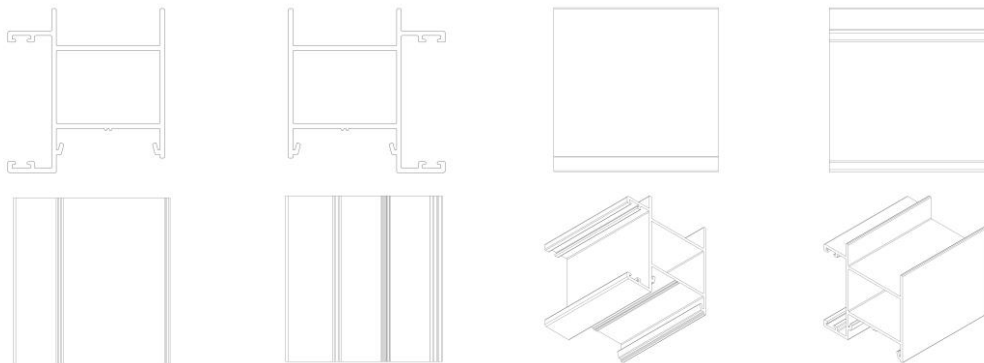

BR302024004576-0

Concessão de registro  
 Código de despacho: 158  
**Titular: RAUL LORENÇÃO RAMOS [BR/SP]**  
 Autor: RAUL LORENCAO RAMOS[BR]  
 Título do registro: Perfis [materiais de construção]  
 Data de depósito: 30/08/2024  
 Classificação: 25-01  
 Procurador: BEERRE ASSESSORIA EMPRESARIAL LTDA



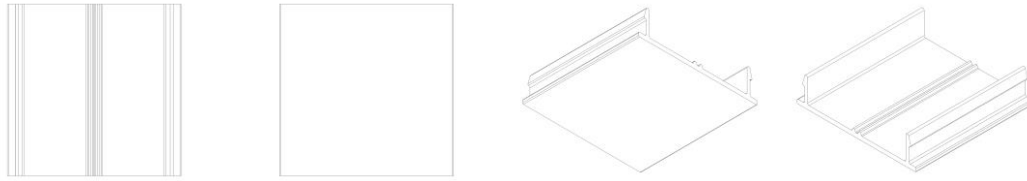

BR302024004577-8

Concessão de registro  
 Código de despacho: 158  
**Titular: RAUL LORENÇÃO RAMOS [BR/SP]**  
 Autor: RAUL LORENCAO RAMOS[BR]  
 Título do registro: Perfis [materiais de construção]  
 Data de depósito: 30/08/2024  
 Classificação: 25-01  
 Procurador: BEERRE ASSESSORIA EMPRESARIAL LTDA

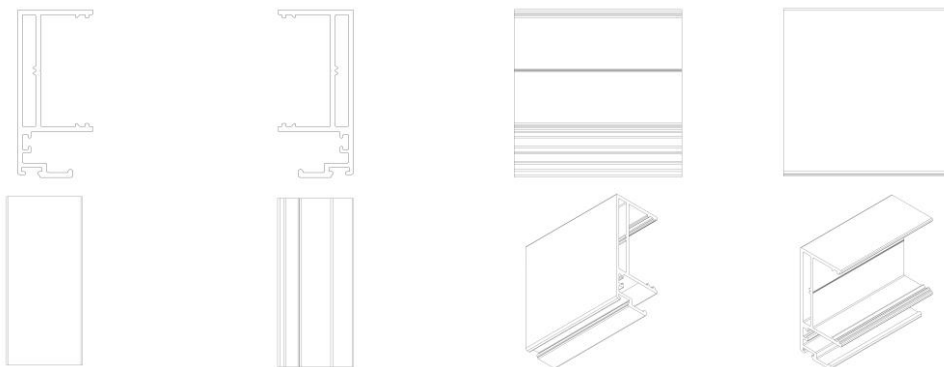

BR302024004578-6

Concessão de registro  
 Código de despacho: 158  
**Titular: RAUL LORENÇÃO RAMOS [BR/SP]**  
 Autor: RAUL LORENCAO RAMOS[BR]  
 Título do registro: Perfis [materiais de construção]  
 Data de depósito: 30/08/2024  
 Classificação: 25-01  
 Procurador: BEERRE ASSESSORIA EMPRESARIAL LTDA

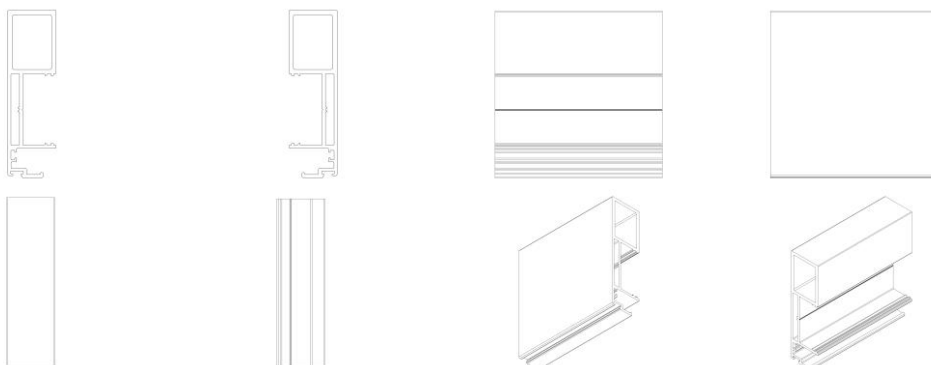

BR302024004579-4

Concessão de registro  
 Código de despacho: 158  
**Titular: RAUL LORENÇÃO RAMOS [BR/SP]**  
 Autor: RAUL LORENCAO RAMOS[BR]  
 Título do registro: Perfis [materiais de construção]  
 Data de depósito: 30/08/2024  
 Classificação: 25-01  
 Procurador: BEERRE ASSESSORIA EMPRESARIAL LTDA



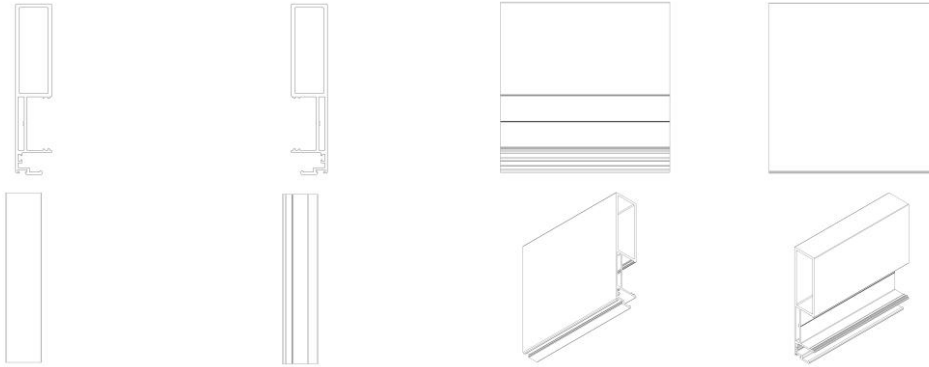

BR302024004580-8

Concessão de registro  
 Código de despacho: 158  
**Titular: RAUL LORENÇÃO RAMOS [BR/SP]**  
 Autor: RAUL LORENCAO RAMOS[BR]  
 Título do registro: Perfis [materiais de construção]  
 Data de depósito: 30/08/2024  
 Classificação: 25-01  
 Procurador: BEERRE ASSESSORIA EMPRESARIAL LTDA

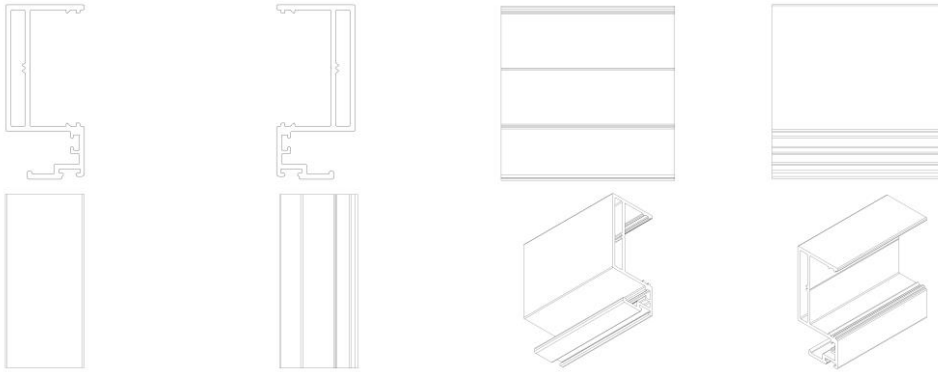

BR302024004584-0

Concessão de registro  
 Código de despacho: 158  
**Titular: RAUL LORENÇÃO RAMOS [BR/SP]**  
 Autor: RAUL LORENCAO RAMOS[BR]  
 Título do registro: Perfis [materiais de construção]  
 Data de depósito: 30/08/2024  
 Classificação: 25-01  
 Procurador: BEERRE ASSESSORIA EMPRESARIAL LTDA

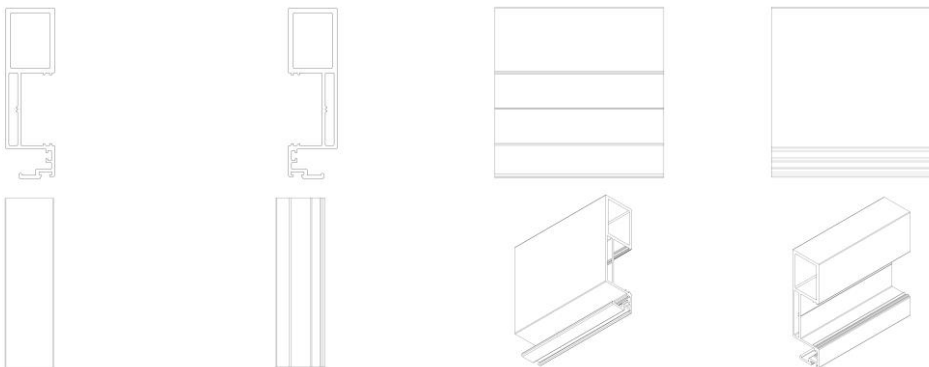

BR302024004586-7

Concessão de registro



Código de despacho: 158  
**Titular: RAUL LORENÇÃO RAMOS [BR/SP]**  
 Autor: RAUL LORENCAO RAMOS[BR]  
 Título do registro: Perfis [materiais de construção]  
 Data de depósito: 30/08/2024  
 Classificação: 25-01  
 Procurador: BEERRE ASSESSORIA EMPRESARIAL LTDA

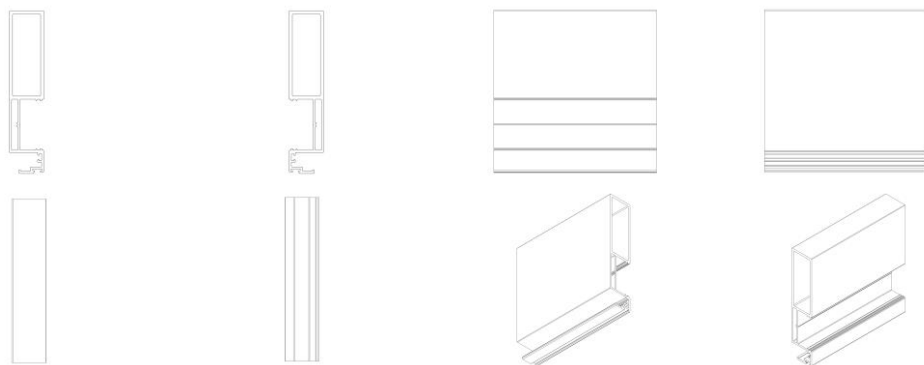

**BR302024004588-3** Concessão de registro  
 Código de despacho: 158  
**Titular: RAUL LORENÇÃO RAMOS [BR/SP]**  
 Autor: RAUL LORENCAO RAMOS[BR]  
 Título do registro: Perfis [materiais de construção]  
 Data de depósito: 30/08/2024  
 Classificação: 25-01  
 Procurador: BEERRE ASSESSORIA EMPRESARIAL LTDA

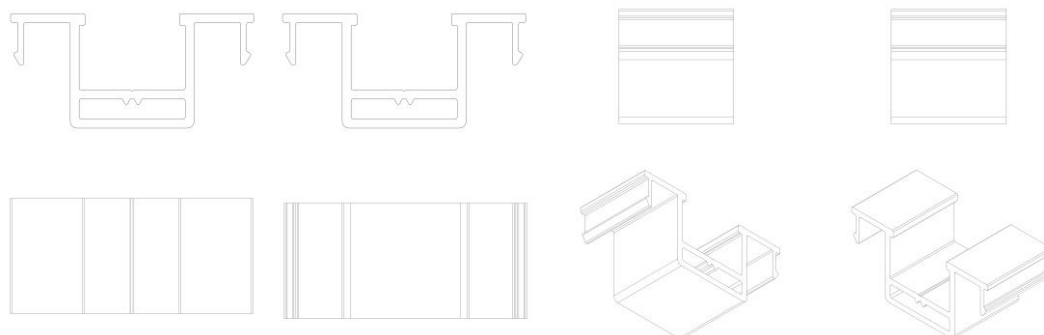

**BR302024004629-4** Concessão de registro  
 Código de despacho: 158  
**Titular: NINGBO JIAGUDE INTERNATIONAL TRADE CO., LTD. [CN]**  
 Autor: KAIQIAN SHI[CN]  
 Título do registro: Fritadeiras  
 Data de depósito: 02/09/2024  
 Classificação: 07-02  
 Procurador: José Carlos Ferreira



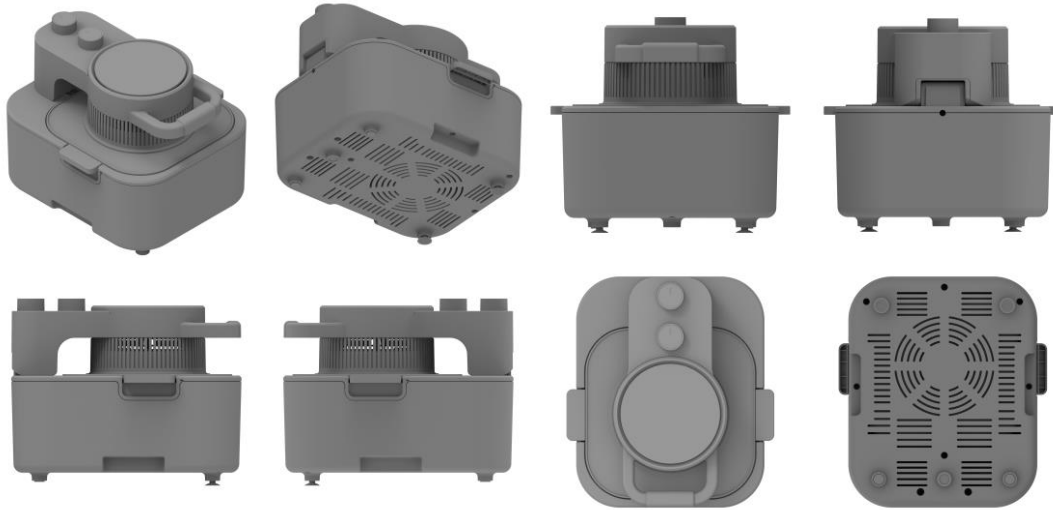

BR302024004630-8

Concessão de registro  
 Código de despacho: 158  
**Titular: OSVALDO ROBERTO ADAME [BR/SP]**  
 Autor: OSVALDO ROBERTO ADAME[BR]  
 Título do registro: SUPORTE PARA MOTOR DE PORTÃO ELETRÔNICO  
 Data de depósito: 02/09/2024  
 Classificação: 08-08  
 Procurador: BEERRE ASSESSORIA EMPRESARIAL LTDA

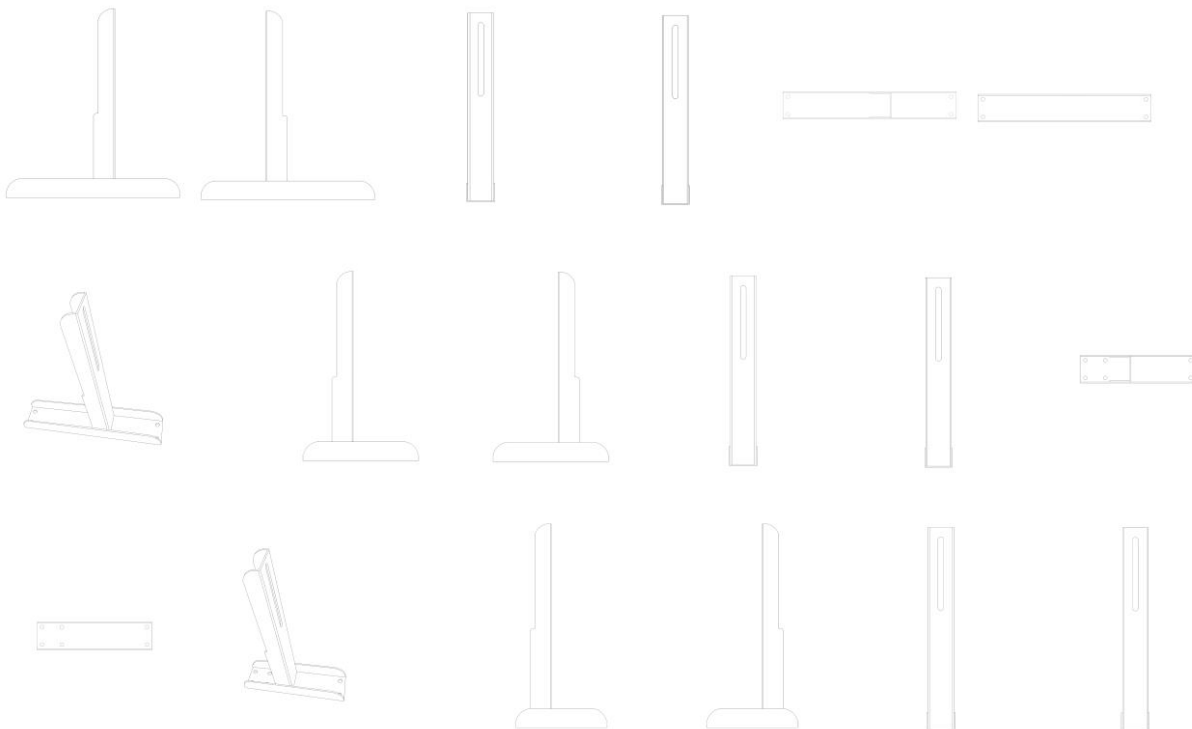

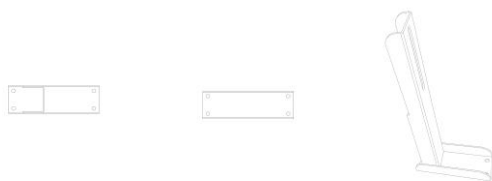

BR302024004634-0

Concessão de registro  
 Código de despacho: 158  
**Titular: MODULAR DATA CENTERS INDUSTRIA, COMÉRCIO E SERVIÇOS LTDA [BR/SP]**  
 Autor: ALINIE MENDES PEIGO[BR]  
 Título do registro: Centro de dados  
 Data de depósito: 02/09/2024  
 Classificação: 14-02  
 Procurador: Marcos Capuzzo

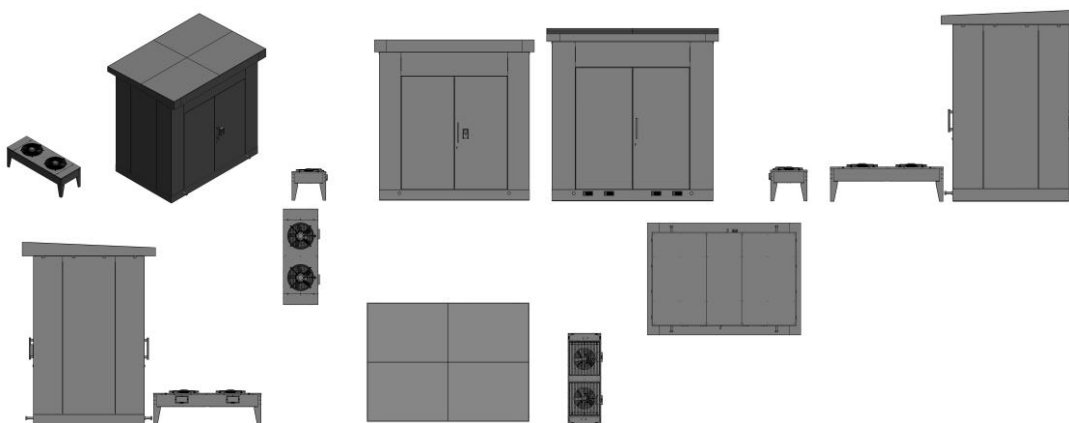

BR302024004644-8

Concessão de registro  
 Código de despacho: 158  
**Titular: 45.504.540 VICTOR HUGO ANGELUCCI [BR/SP]**  
 Autor: VICTOR HUGO ANGELUCCI[BR]  
 Título do registro: Canecas  
 Data de depósito: 03/09/2024  
 Classificação: 07-01  
 Procurador: Aguinaldo Dalberto

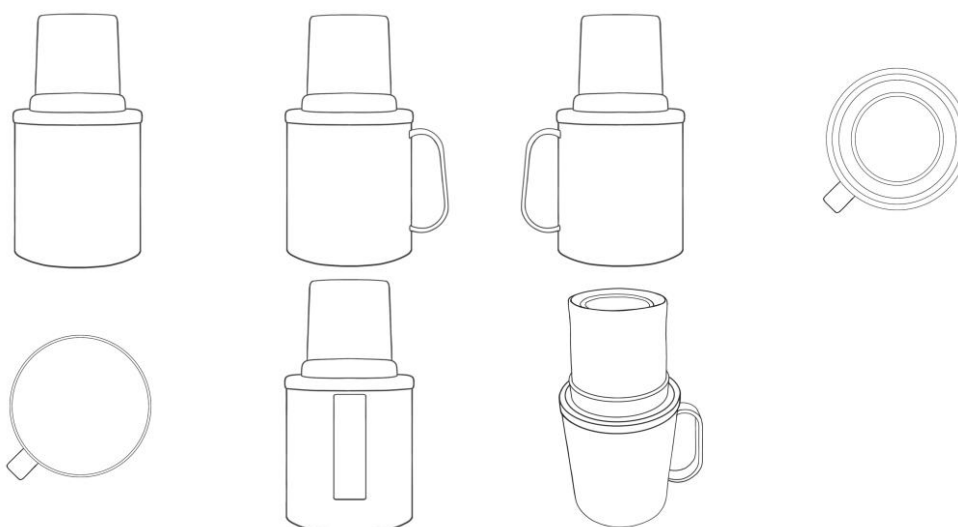

BR302024004645-6

Concessão de registro

Código de despacho: 158

**Titular:** WILIAM LOPES DE OLIVEIRA [BR/PR]

Autor: WILIAM LOPES DE OLIVEIRA[BR]

Título do registro: Colheres

Data de depósito: 03/09/2024

Classificação: 07-03

Procurador: SISTEMARCAS MARCAS E PATENTES LTDA

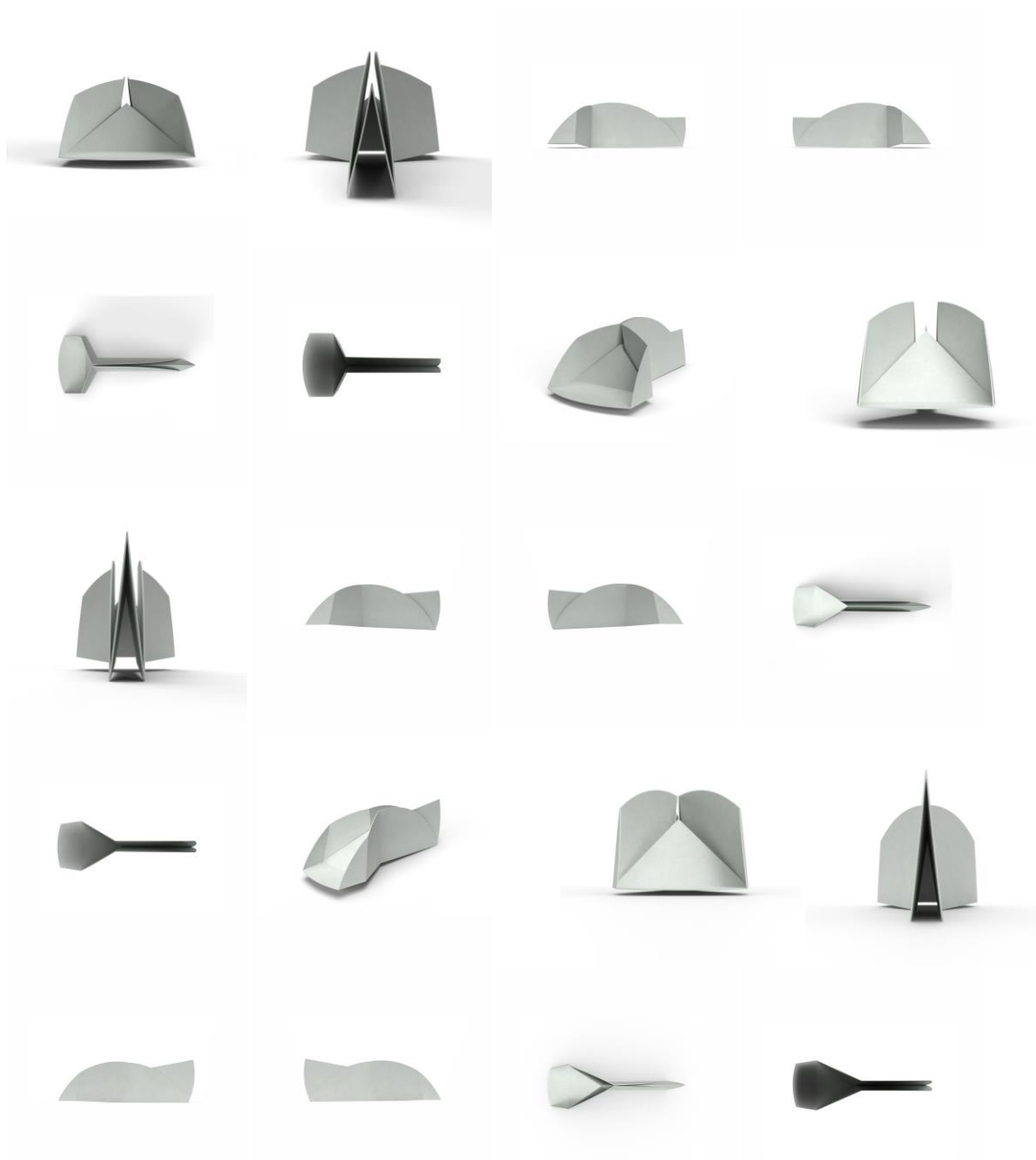

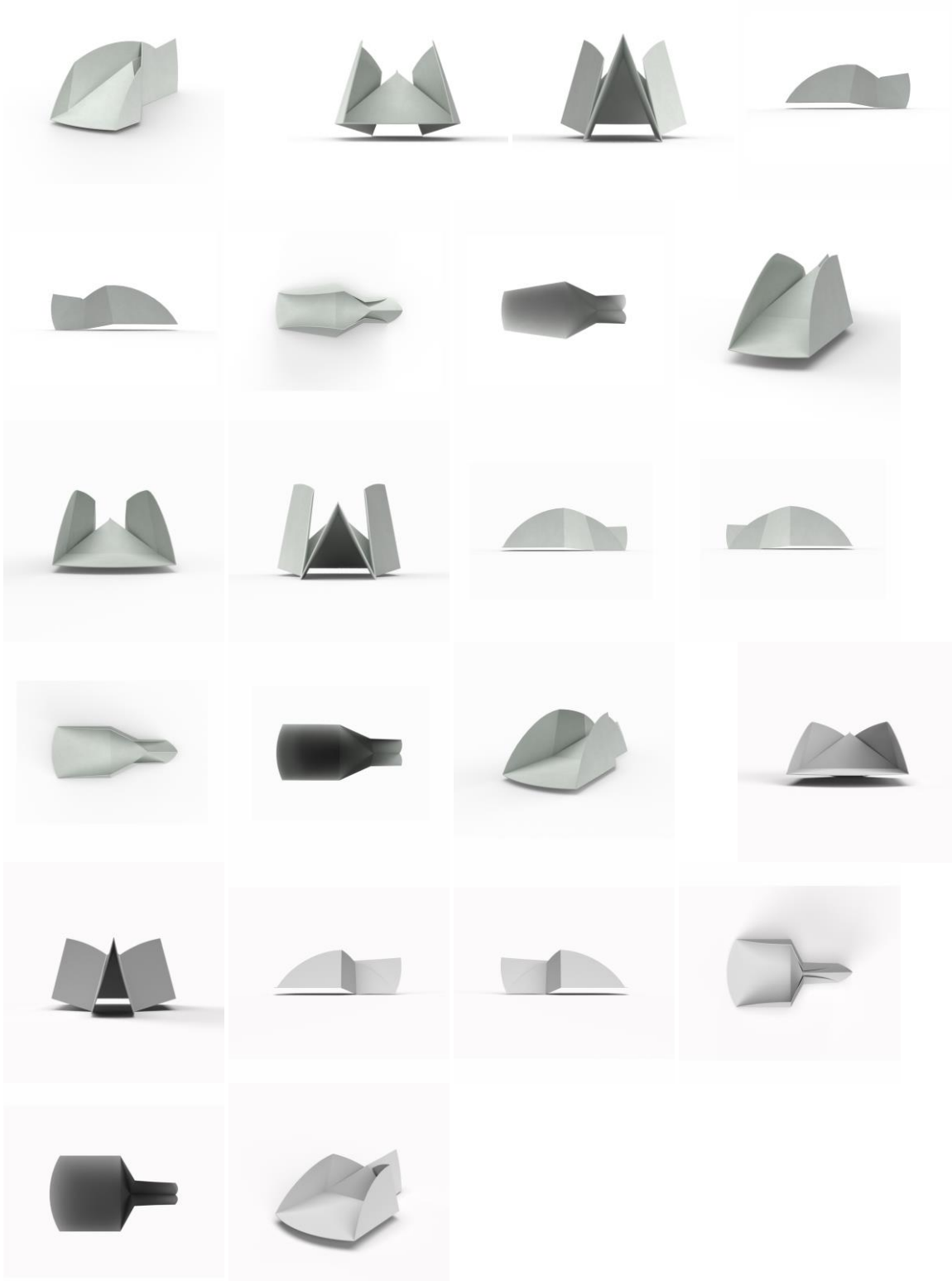

BR302024004647-2

Concessão de registro  
 Código de despacho: 158  
**Titular: FELIPE NONINO MORAES SILVA [BR/SP]**  
 Autor: FELIPE NONINO MORAES SILVA[BR]  
 Título do registro: Engradado  
 Data de depósito: 03/09/2024



Classificação: 09-04  
 Procurador: KARINA VASSIMON  
 Detalhes do despacho: Título adequado de ofício de acordo com a nota técnica 01/2024.

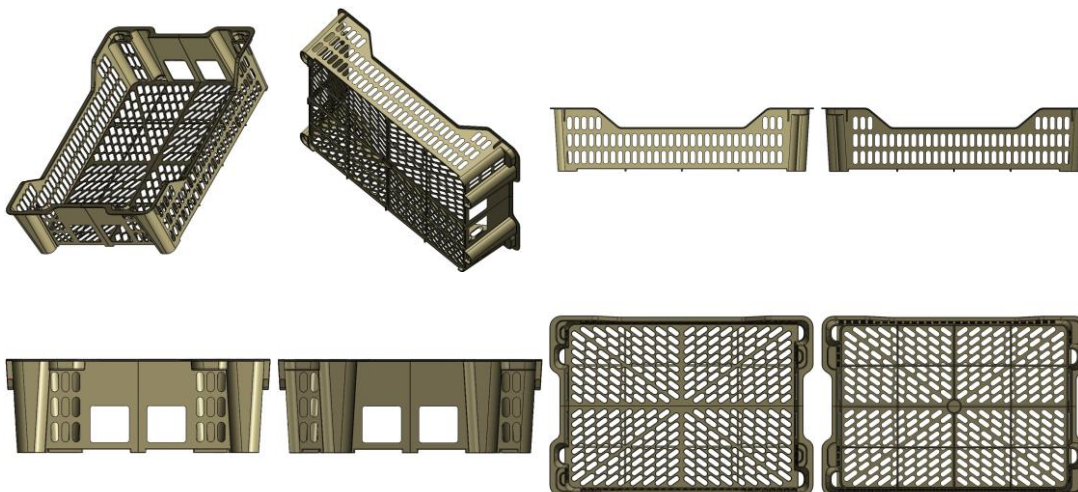

BR302024004648-0

Concessão de registro  
 Código de despacho: 158  
**Titular: FILTROS PLANETA AGUA INDUSTRIA E COMERCIO LTDA [BR/RS]**  
 Autor: LEANDRO PERGHER[BR]  
 Título do registro: Reservatório de purificador de água  
 Data de depósito: 03/09/2024  
 Classificação: 23-01  
 Procurador: Diego Martignoni

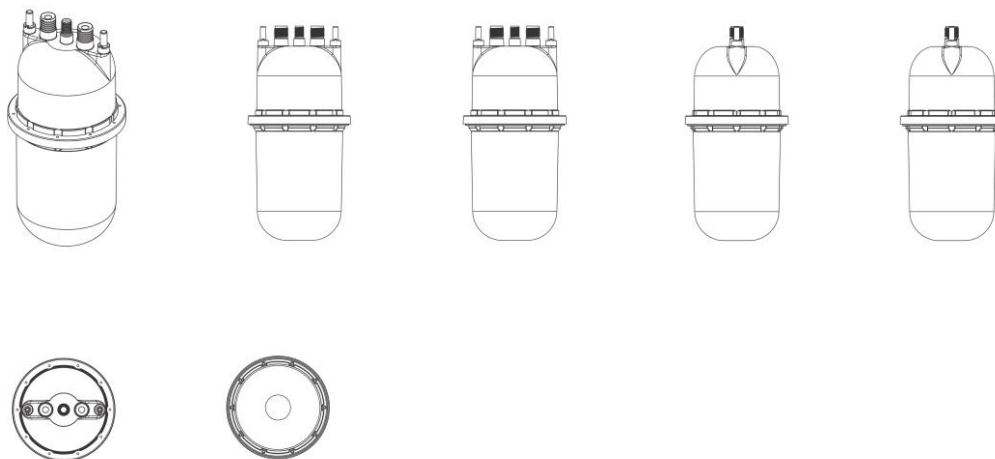

BR302024004649-9

Concessão de registro  
 Código de despacho: 158  
**Titular: CRYSTIANO BRUNNER REZENDE [BR/MG]**  
 Autor: CRYSTIANO BRUNNER REZENDE[BR]  
 Título do registro: Cadeiras [assentos]  
 Data de depósito: 03/09/2024  
 Classificação: 06-01





BR302024004653-7

Concessão de registro  
 Código de despacho: 158  
**Titular: MODULAR DATA CENTERS INDUSTRIA, COMÉRCIO E SERVIÇOS LTDA [BR/SP]**  
 Autor: ALINIE MENDES PEIGO[BR]  
 Título do registro: ESTRUTURA EXOESQUELETO  
 Data de depósito: 03/09/2024  
 Classificação: 25-02  
 Procurador: Marcos Capuzzo  
 Detalhes do despacho: Título adequado de ofício de acordo com a nota técnica 01/2024.

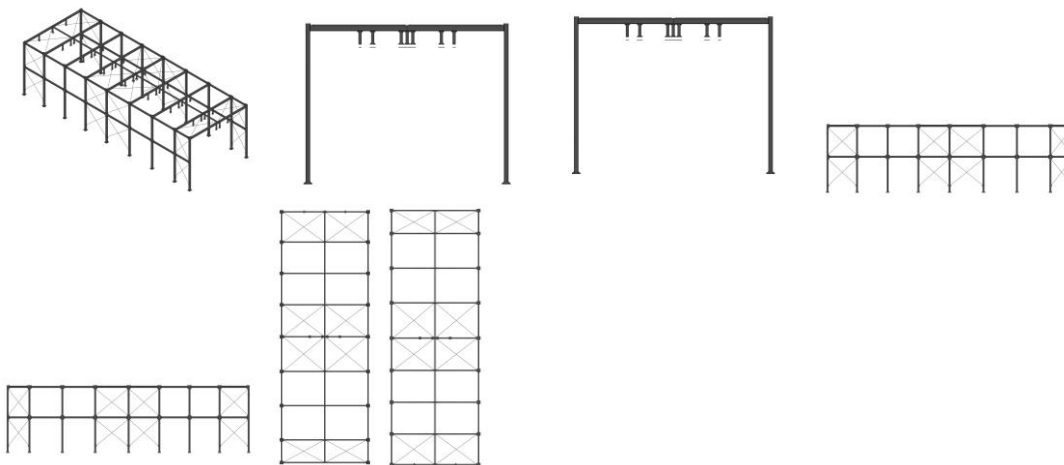

BR302024004654-5

Concessão de registro  
 Código de despacho: 158  
**Titular: INDIO DA COSTA LICENSING LTDA. [BR/RJ]**  
 Autor: LUIZ AUGUSTO DE SIQUEIRA INDIO DA COSTA[BR], PEDRO PONS ANTUNES[BR] e YURI SOUZA ALVES DE OLIVEIRA[BR]  
 Título do registro: Postes de iluminação pública  
 Data de depósito: 03/09/2024  
 Classificação: 26-03  
 Detalhes do despacho: Descrição excluída de ofício de acordo com a nota técnica 01/2024.



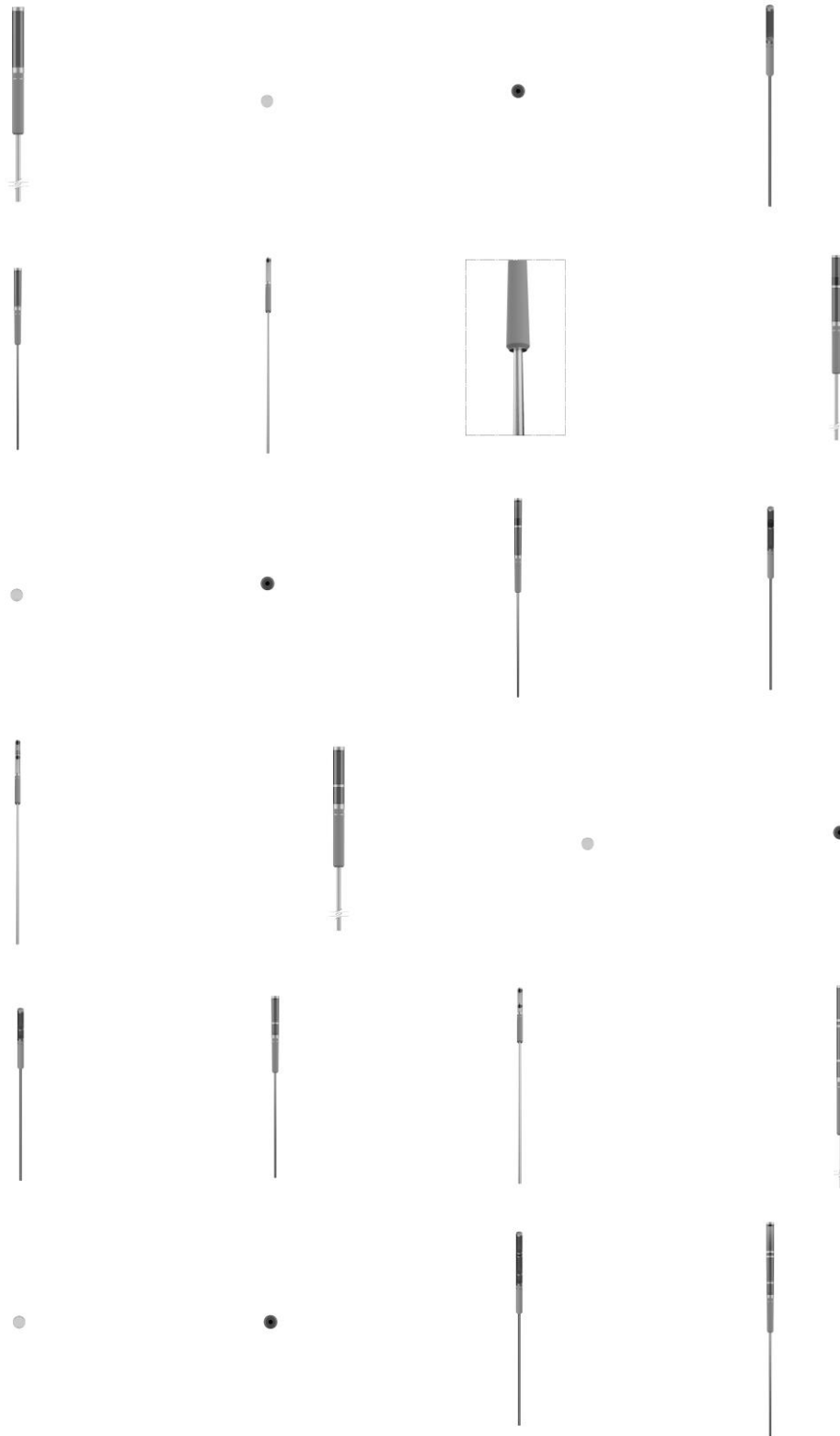

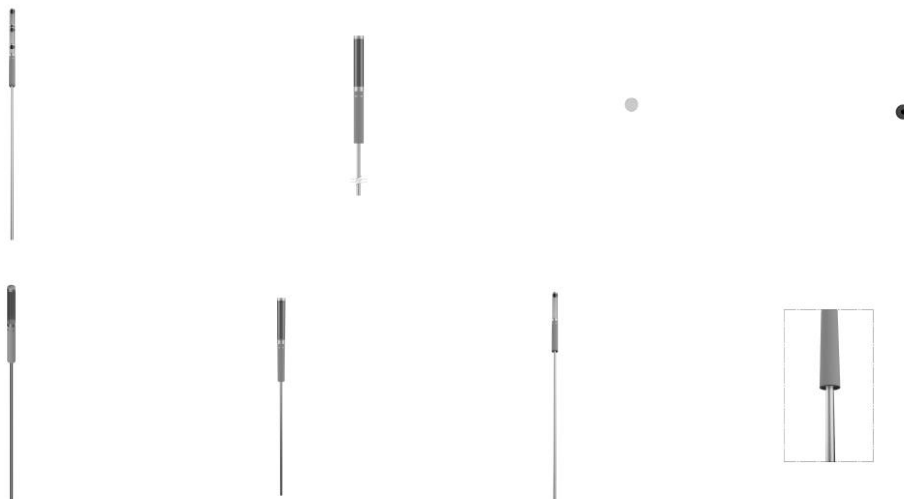

BR302024004655-3

Concessão de registro

Código de despacho: 158

Titular: MODULAR DATA CENTERS INDUSTRIA, COMÉRCIO E SERVIÇOS LTDA [BR/SP]

Autor: ALINIE MENDES PEIGO[BR]

Título do registro: ESTRUTURA PARA CENTRO DE DADOS

Data de depósito: 04/09/2024

Classificação: 25-03

Procurador: Marcos Capuzzo

Detalhes do despacho: Título adequado de ofício de acordo com a nota técnica 01/2024.

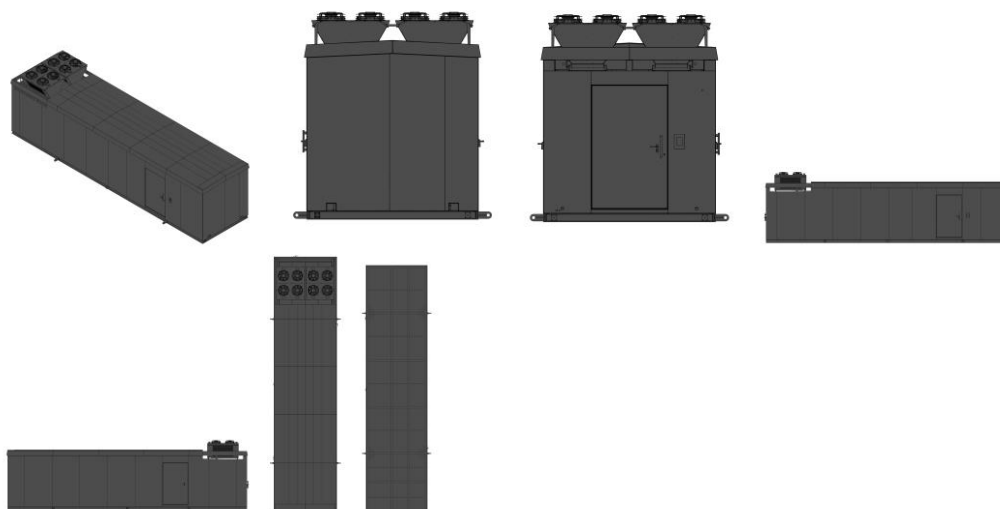

BR302024004659-6

Concessão de registro

Código de despacho: 158

Titular: SPACE HOUSE LTDA [BR/SC]

Autor: EDEN SAMUEL BITANCURT[AR]

Título do registro: Casa cápsula

Data de depósito: 04/09/2024

Classificação: 25-03

Procurador: Eduardo Pereira da Silva



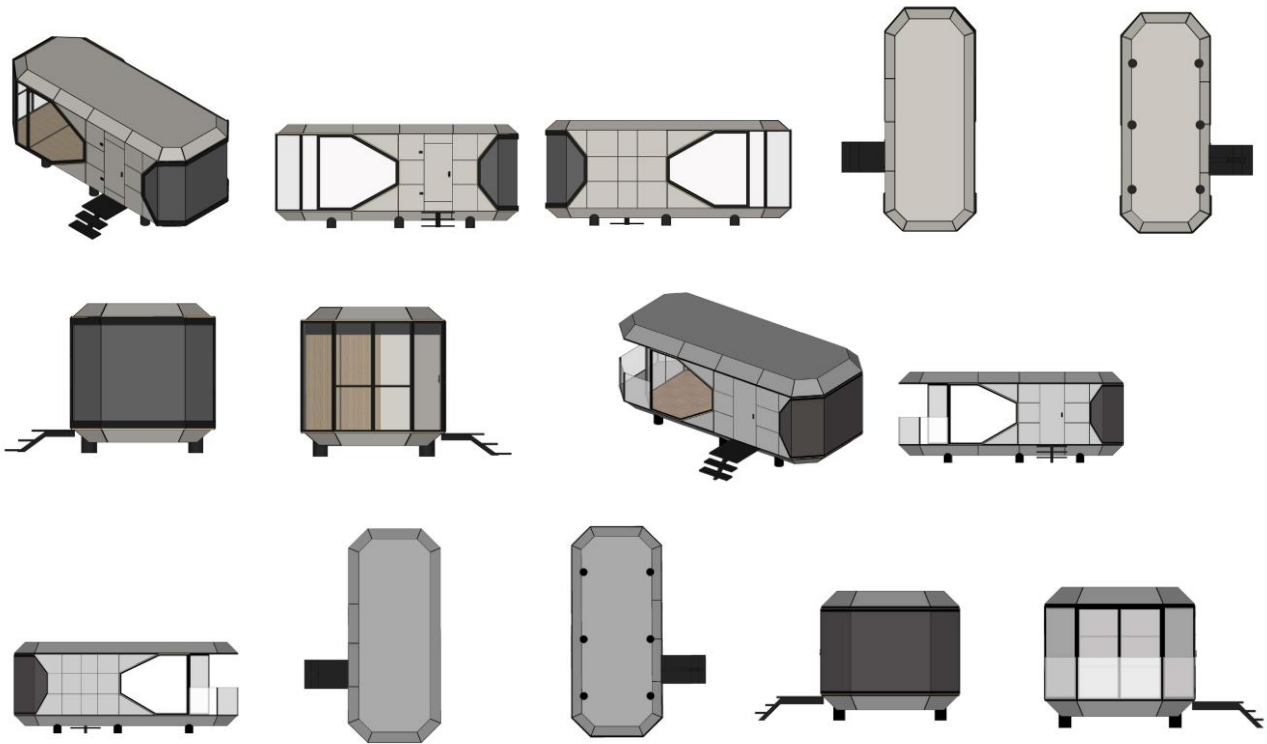

BR302024004660-0

Concessão de registro  
 Código de despacho: 158  
**Titular: RUDNEI TIEPPO DE MORAES [BR/SP]**  
 Autor: RUDNEI TIEPPO DE MORAES[BR]  
 Título do registro: Caixas [embalagem]  
 Data de depósito: 04/09/2024  
 Classificação: 09-03  
 Procurador: Isabela Magnanti



**BR302024004665-0**

Concessão de registro

Código de despacho: 158

**Titular: BYD COMPANY LIMITED [CN]**

Autor: KAI TAN[CN], SHISHENG ZENG[CN], YUFEI WU[CN] e HONGHE RUAN[CN]

Título do registro: Empilhadeira

Data de depósito: 04/09/2024

Prioridade unionista: 202430171813.1 29/03/2024 CN

Classificação: 12-05

Procurador: Licks Advogados

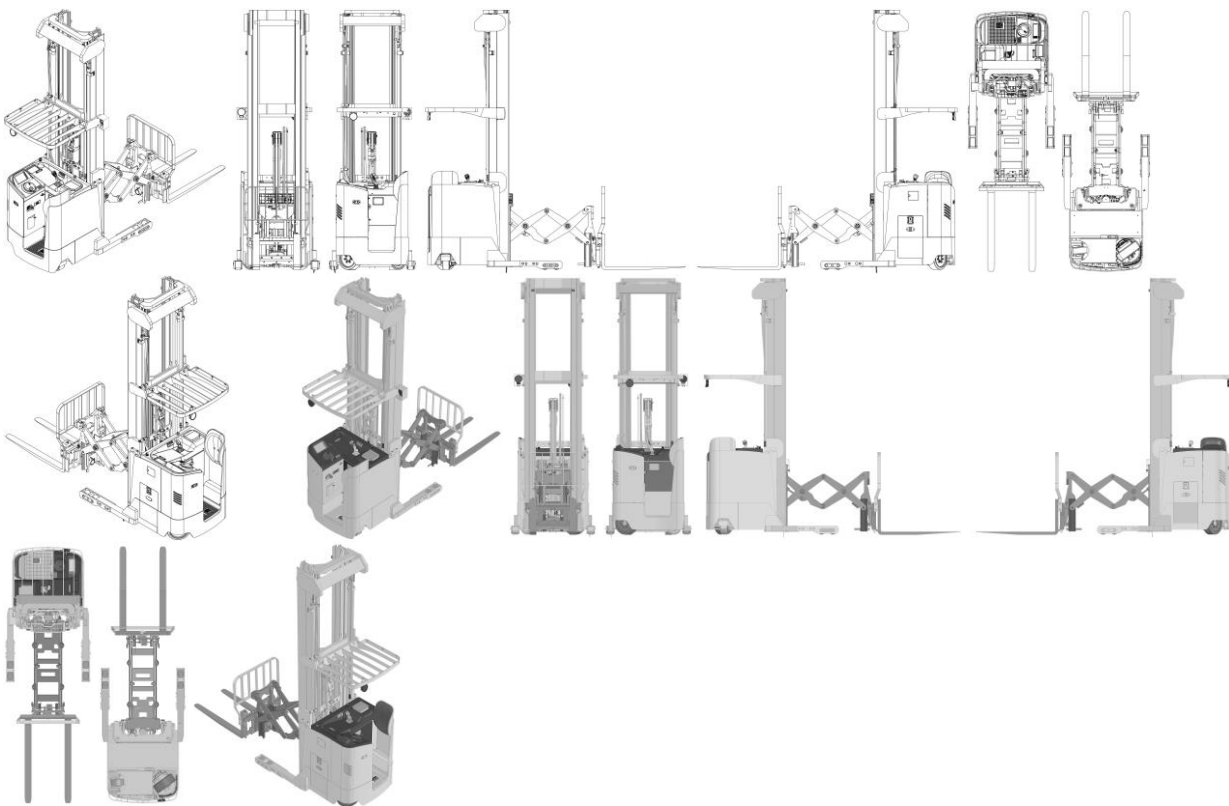
**BR302024004666-9**

Concessão de registro

Código de despacho: 158

**Titular: FABRI INDÚSTRIA E COMÉRCIO LTDA. [BR/SP] e VALCIR FABRIS [BR/SP]**

Autor: VALCIR FABRIS[BR]

Título do registro: FIXADOR DE FIO ESPINAR

Data de depósito: 04/09/2024

Classificação: 08-08

Procurador: Cannon Marcas e Patentes S/C Ltda.



BR302024004667-7

Concessão de registro  
 Código de despacho: 158  
**Titular:** FABRI INDÚSTRIA E COMÉRCIO LTDA. [BR/SP] e VALCIR FABRIS [BR/SP]  
 Autor: VALCIR FABRIS[BR]  
 Título do registro: BUCHA PRISMADA  
 Data de depósito: 04/09/2024  
 Classificação: 08-08  
 Procurador: Cannon Marcas e Patentes S/C Ltda.



BR302024004676-6

Concessão de registro  
 Código de despacho: 158  
**Titular:** THAINÁ APARECIDA DE OLIVEIRA E SILVA [BR/PB]  
 Autor: THAINÁ APARECIDA DE OLIVEIRA E SILVA[BR]  
 Título do registro: Bombas para extrair leite materno  
 Data de depósito: 04/09/2024  
 Classificação: 24-02





BR302024004682-0

Concessão de registro

Código de despacho: 158

**Titular: FLORENCE INDUSTRIAL E COMERCIAL LTDA. [BR/SP]**

Autor: JOSE MARCOS BONI COSTA[BR]

Título do registro: CABEÇA DE ESCOVA PARA CABELO

Data de depósito: 04/09/2024

Classificação: 04-02

Procurador: NOBEL PROPRIEDADE INTELECTUAL LTDA - ME

Detalhes do despacho: Título adequado de ofício de acordo com a nota técnica 01/2024.

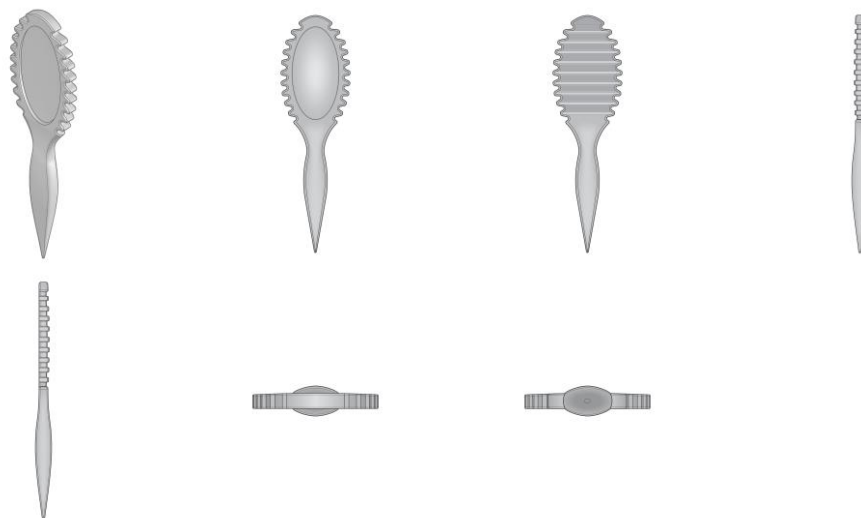

BR302024004685-5

Concessão de registro

Código de despacho: 158

**Titular: FLORENCE INDUSTRIAL E COMERCIAL LTDA. [BR/SP]**

Autor: JOSE MARCOS BONI COSTA[BR]

Título do registro: CABEÇA DE ESCOVA PARA CABELO

Data de depósito: 04/09/2024

Classificação: 04-02

Procurador: NOBEL PROPRIEDADE INTELECTUAL LTDA - ME

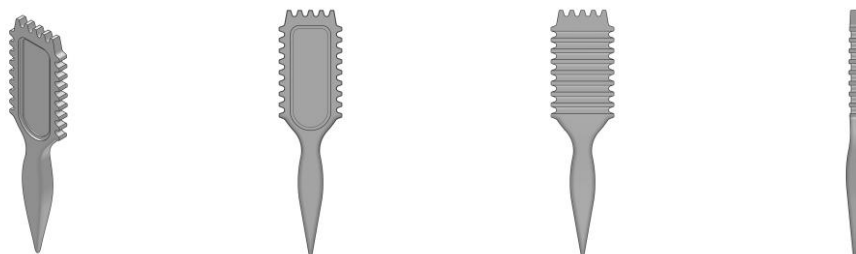

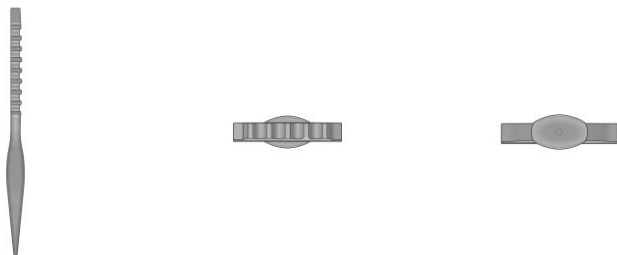

BR302024004686-3

Concessão de registro  
 Código de despacho: 158  
**Titular: FLORENCE INDUSTRIAL E COMERCIAL LTDA. [BR/SP]**  
 Autor: JOSE MARCOS BONI COSTA[BR]  
 Título do registro: ESCOVA PARA BANHO  
 Data de depósito: 04/09/2024  
 Classificação: 04-02  
 Procurador: NOBEL PROPRIEDADE INTELECTUAL LTDA - ME



BR302024004689-8

Concessão de registro  
 Código de despacho: 158  
**Titular: TECNOPERFIL PLÁSTICOS LTDA [BR/SC]**  
 Autor: RONI DA SILVEIRA[BR] e DANILO MARTINS DA ROSA[BR]  
 Título do registro: CALHA PARA CULTIVO  
 Data de depósito: 05/09/2024  
 Classificação: 23-01  
 Procurador: Samuel Claudino Simões





BR302024004690-1

Concessão de registro  
 Código de despacho: 158  
**Titular: ROMA JENSEN COMÉRCIO E INDÚSTRIA LTDA. [BR/SP]**  
 Autor: GUSTAVO JENSEN[BR]  
 Título do registro: Caixas de papelão [embalagem]  
 Data de depósito: 05/09/2024  
 Classificação: 09-03  
 Procurador: TINOCO SOARES SOCIEDADE DE ADVOGADOS



BR302024004698-7

Concessão de registro  
 Código de despacho: 158  
**Titular: ROMA JENSEN COMÉRCIO E INDÚSTRIA LTDA. [BR/SP]**  
 Autor: GUSTAVO JENSEN[BR]



Título do registro: Boneca  
 Data de depósito: 05/09/2024  
 Classificação: 21-01  
 Procurador: TINOCO SOARES SOCIEDADE DE ADVOGADOS



BR302024004701-0

Concessão de registro  
 Código de despacho: 158  
**Titular: ROMA JENSEN COMÉRCIO E INDÚSTRIA LTDA. [BR/SP]**  
 Autor: GUSTAVO JENSEN[BR]  
 Título do registro: Boneca  
 Data de depósito: 05/09/2024  
 Classificação: 21-01  
 Procurador: TINOCO SOARES SOCIEDADE DE ADVOGADOS



BR302024004702-9

Concessão de registro  
 Código de despacho: 158  
**Titular: AMBAR PRESTAÇÃO DE SERVIÇOS ARTÍSTICOS LTDA. [BR/SP]**  
 Autor: ANA MARIA BRAGA MAFFEIS[BR]  
 Título do registro: CONFIGURAÇÃO APLICADA EM FANTOCHE  
 Data de depósito: 05/09/2024  
 Classificação: 21-01  
 Procurador: Silvio Darré Júnior





BR302024004703-7

Concessão de registro

Código de despacho: 158

**Titular: SOPHIA PEDROTTI LIBERATO BORGES [BR/SC]**

Autor: SOPHIA PEDROTTI LIBERATO BORGES[BR]

Título do registro: SANDÁLIA

Data de depósito: 05/09/2024

Classificação: 02-04

Procurador: Samuel Claudino Simões

Detalhes do despacho: Considerando-se o item 5.3 do Manual e com base na Nota Técnica nº 01/2024 do CPAPD, foram feitas as seguintes alterações: [1] alteração do título do pedido título do pedido, retirando as expressões: "Configuração aplicada a/em", tendo em vista o item 5.3.1.1.b do Manual; [2] excluída a expressão "BARUK" do título do pedido e do relatório descritivo, tendo em vista o item 5.3.1.1 do Manual.



BR302024004704-5

Concessão de registro

Código de despacho: 158

**Titular: ROMA JENSEN COMÉRCIO E INDÚSTRIA LTDA. [BR/SP]**

Autor: GUSTAVO JENSEN[BR]

Título do registro: Brinquedo

Data de depósito: 05/09/2024

Classificação: 21-01

Procurador: TINOCO SOARES SOCIEDADE DE ADVOGADOS





BR302024004705-3

Concessão de registro  
 Código de despacho: 158  
**Titular: ROMA JENSEN COMÉRCIO E INDÚSTRIA LTDA. [BR/SP]**  
 Autor: GUSTAVO JENSEN[BR]  
 Título do registro: Brinquedo  
 Data de depósito: 05/09/2024  
 Classificação: 21-01  
 Procurador: TINOCO SOARES SOCIEDADE DE ADVOGADOS



BR302024004707-0

Concessão de registro  
 Código de despacho: 158  
**Titular: ROMA JENSEN COMÉRCIO E INDÚSTRIA LTDA. [BR/SP]**  
 Autor: GUSTAVO JENSEN[BR]  
 Título do registro: Brinquedo  
 Data de depósito: 05/09/2024  
 Classificação: 21-01  
 Procurador: TINOCO SOARES SOCIEDADE DE ADVOGADOS





BR302024004710-0

Concessão de registro

Código de despacho: 158

Titular: **INDIO DA COSTA LICENSING LTDA. [BR/RJ]**

Autor: LUIZ AUGUSTO DE SIQUEIRA INDIO DA COSTA[BR], YURI SOUZA ALVES DE OLIVEIRA[BR], MARCUS FILIPE RIBEIRO DOS SANTOS[BR], NOAH PEREIRA MILLER[BR] e PAULA FIUZA MEDEIROS[BR]

Título do registro: Cadeiras [assentos]

Data de depósito: 05/09/2024

Classificação: 06-01



BR302024004711-8

Concessão de registro

Código de despacho: 158

Titular: **ROMA JENSEN COMÉRCIO E INDÚSTRIA LTDA. [BR/SP]**

Autor: GUSTAVO JENSEN[BR]



Título do registro: Brinquedo  
 Data de depósito: 05/09/2024  
 Classificação: 21-01  
 Procurador: TINOCO SOARES SOCIEDADE DE ADVOGADOS



BR302024004716-9

Concessão de registro  
 Código de despacho: 158  
**Titular: ROMA JENSEN COMÉRCIO E INDÚSTRIA LTDA. [BR/SP]**  
 Autor: GUSTAVO JENSEN[BR]  
 Título do registro: Brinquedo  
 Data de depósito: 05/09/2024  
 Classificação: 21-01  
 Procurador: TINOCO SOARES SOCIEDADE DE ADVOGADOS



BR302024004719-3

Concessão de registro  
 Código de despacho: 158  
**Titular: ADRIANO MARCHIORO [BR/RS]**  
 Autor: ADRIANO MARCHIORO[BR]  
 Título do registro: BOTÃO PARA REGULAGEM DE ALTURA EM BRAÇO DE CADEIRA  
 Data de depósito: 05/09/2024  
 Classificação: 08-09  
 Procurador: ANDERSON ANDRÉ COLOMBO



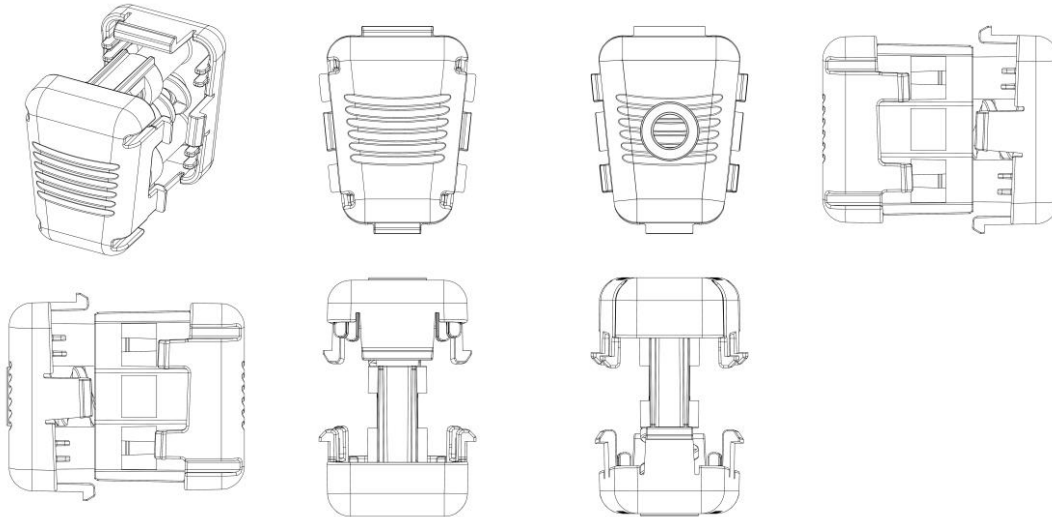

BR302024004723-1

Concessão de registro

Código de despacho: 158

Titular: FOSHAN ZIHONG LIGHTING TECHNOLOGY CO., LTD. [CN]

Autor: GUIPING PENG[CN] e MINFANG YAN[CN]

Título do registro: Luzes para veículos

Data de depósito: 05/09/2024

Classificação: 26-06

Procurador: Carolina Calheiros Brast

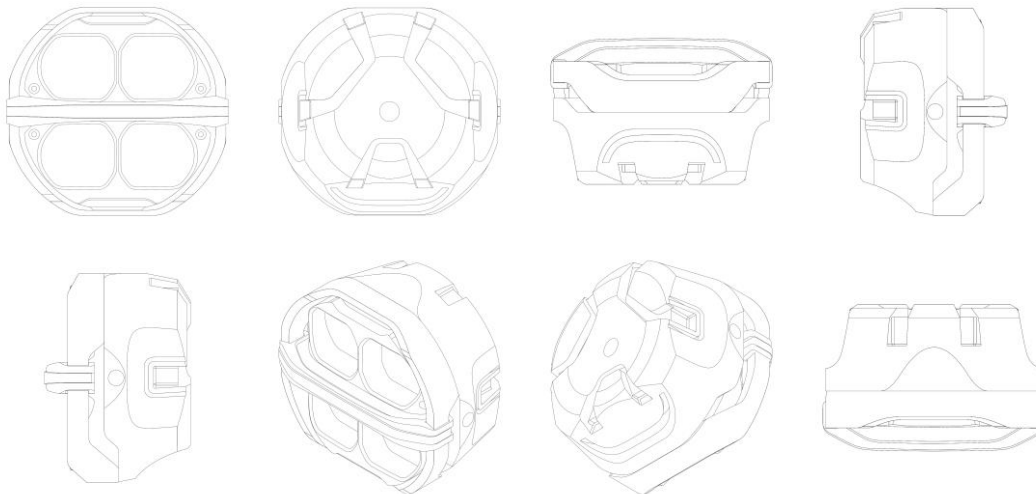

BR302024004731-2

Concessão de registro

Código de despacho: 158

Titular: IND. E COM. DE ARTEFATOS DE PAPEL ROSA LTDA [BR/SC] e REI ROSA EMPREENDIMENTOS IMOBILIARIOS LTDA [BR/SC]

Autor: CLAUDIO ROBERTO ROSA FILHO[BR]

Título do registro: ORNAMENTO PARA GUARDANAPOS

Data de depósito: 05/09/2024

Classificação: 32-00

Procurador: Marcos Vinícius Viana da Silva

Detalhes do despacho: Com apoio no item 5.3 do Manual de Desenhos Industriais foram feitas as seguintes alterações de ofício: [1] Classificação: alterada para 32-00, a fim de atender o item 5.3.1.1 c do Manual de Desenhos Industriais.

[2] Título alterado para ORNAMENTO PARA GUARDANAPOS, a fim de descrever corretamente o objeto requerido.

[3] Descrição: excluída por conter informações que não se enquadram no previsto no item 3.5.2.G do Manual.



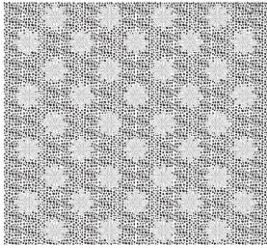

BR302024004735-5

Concessão de registro  
 Código de despacho: 158  
**Titular:** ORVALHO DO SOL INDUSTRIA E COMÉRCIO LTDA - EPP [BR/SP]  
 Autor: CAMILA CRISTIANE CARDOSO[BR]  
 Título do registro: Painéis para publicidade  
 Data de depósito: 05/09/2024  
 Classificação: 20-03  
 Procurador: MODAL MARCAS E PATENTES LTDA.

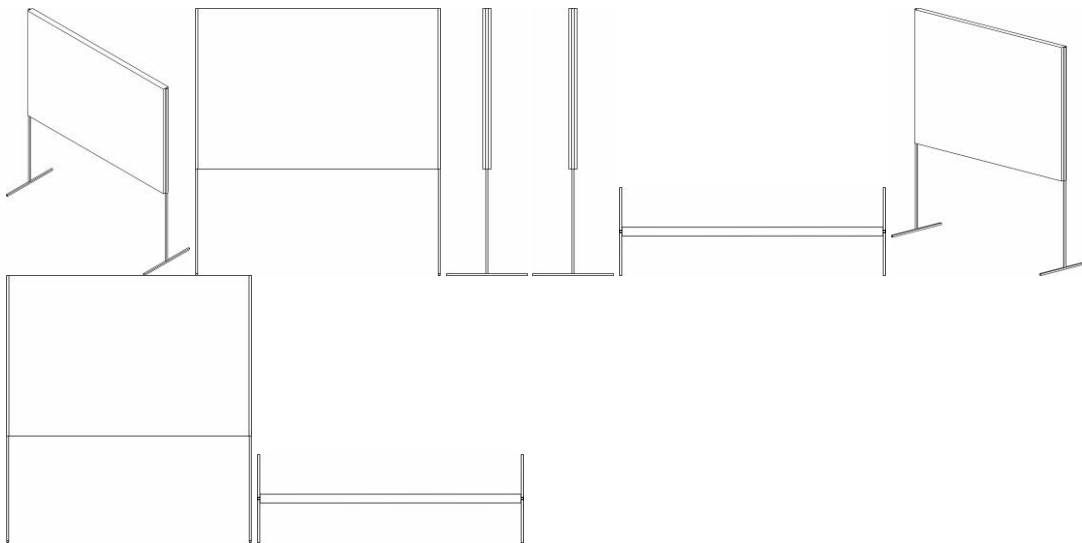

BR302024004736-3

Concessão de registro  
 Código de despacho: 158  
**Titular:** ORVALHO DO SOL INDUSTRIA E COMÉRCIO LTDA - EPP [BR/SP]  
 Autor: CAMILA CRISTIANE CARDOSO[BR]  
 Título do registro: Brinquedos  
 Data de depósito: 05/09/2024  
 Classificação: 21-01  
 Procurador: MODAL MARCAS E PATENTES LTDA.

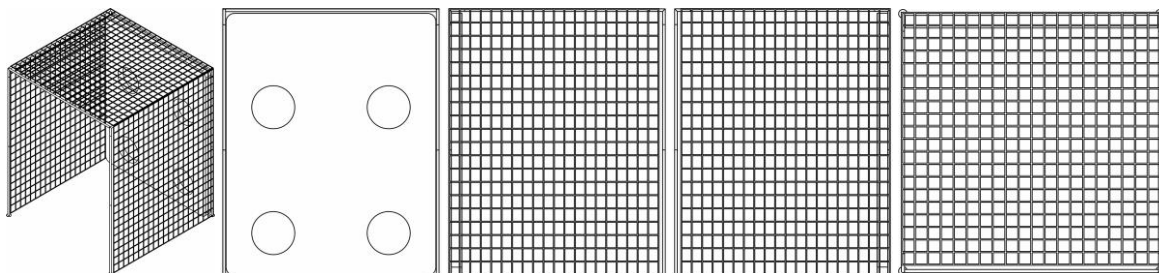

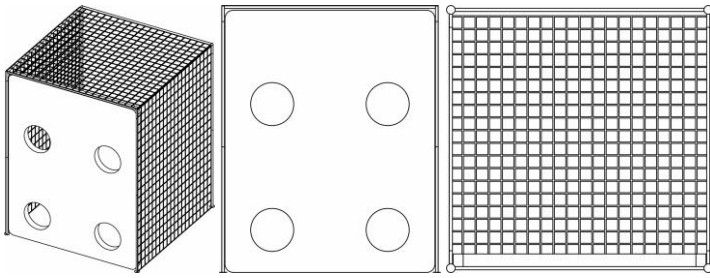

BR302024004737-1

Concessão de registro

Código de despacho: 158

**Titular: ORVALHO DO SOL INDUSTRIA E COMÉRCIO LTDA - EPP [BR/SP]**

Autor: CAMILA CRISTIANE CARDOSO[BR]

Título do registro: Tendas [barracas]

Data de depósito: 05/09/2024

Classificação: 21-04

Procurador: MODAL MARCAS E PATENTES LTDA.

Detalhes do despacho: Com apoio no item 5.3 do Manual de Desenhos Industriais foi feita a seguinte alteração de ofício:

[1] Legenda das figuras 1.5 e 1.8 modificadas para VISTA INFERIOR e VISTA SUPERIOR, respectivamente, a fim de indicarem corretamente a vista que representam.

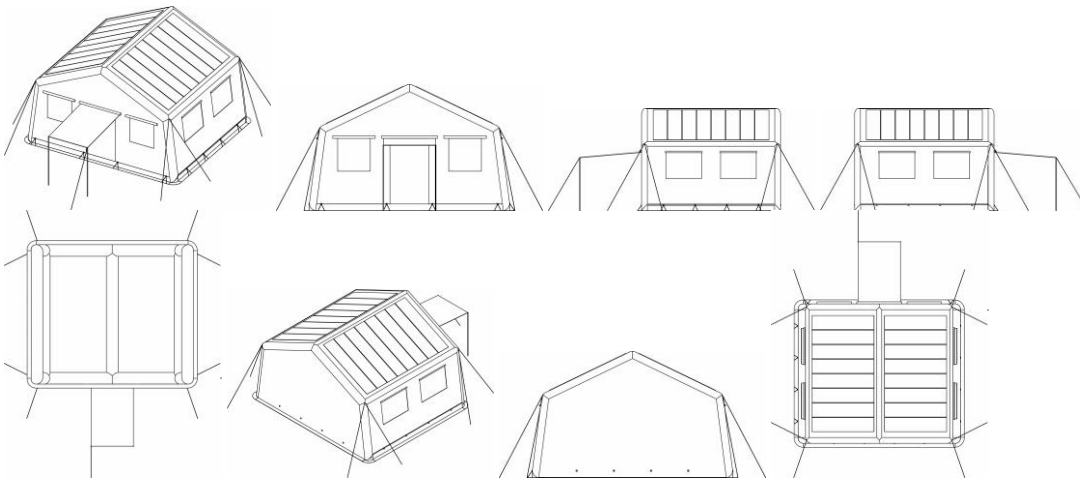

BR302024004739-8

Concessão de registro

Código de despacho: 158

**Titular: ORVALHO DO SOL INDUSTRIA E COMÉRCIO LTDA - EPP [BR/SP]**

Autor: CAMILA CRISTIANE CARDOSO[BR]

Título do registro: Painéis para publicidade

Data de depósito: 05/09/2024

Classificação: 20-03

Procurador: MODAL MARCAS E PATENTES LTDA.

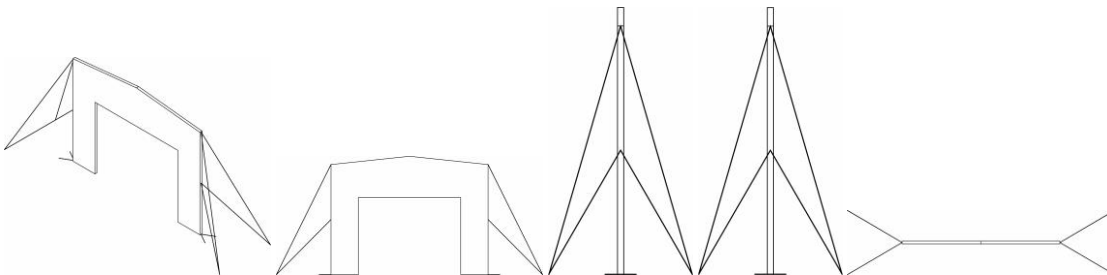

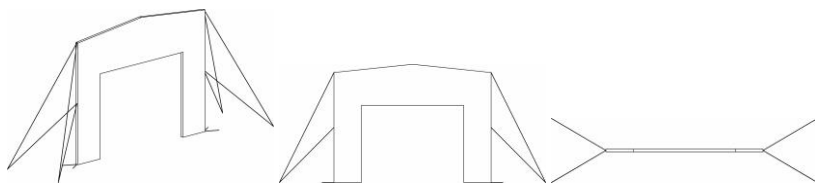

BR302024004742-8

Concessão de registro

Código de despacho: 158

**Titular:** MARCHESAN IMPLEMENTOS E MÁQUINAS AGRÍCOLAS TATU S.A. [BR/SP]

Autor: JOSÉ LUIZ ALBERTO MARCHESAN[BR] e CARLOS CEZAR GALHARDI[BR]

Título do registro: EQUIPAMENTO AGRÍCOLA DE PREPARO DO SOLO

Data de depósito: 05/09/2024

Classificação: 15-03

Procurador: Dannemann, Siemsen, Bigler &amp; Ipanema Moreira

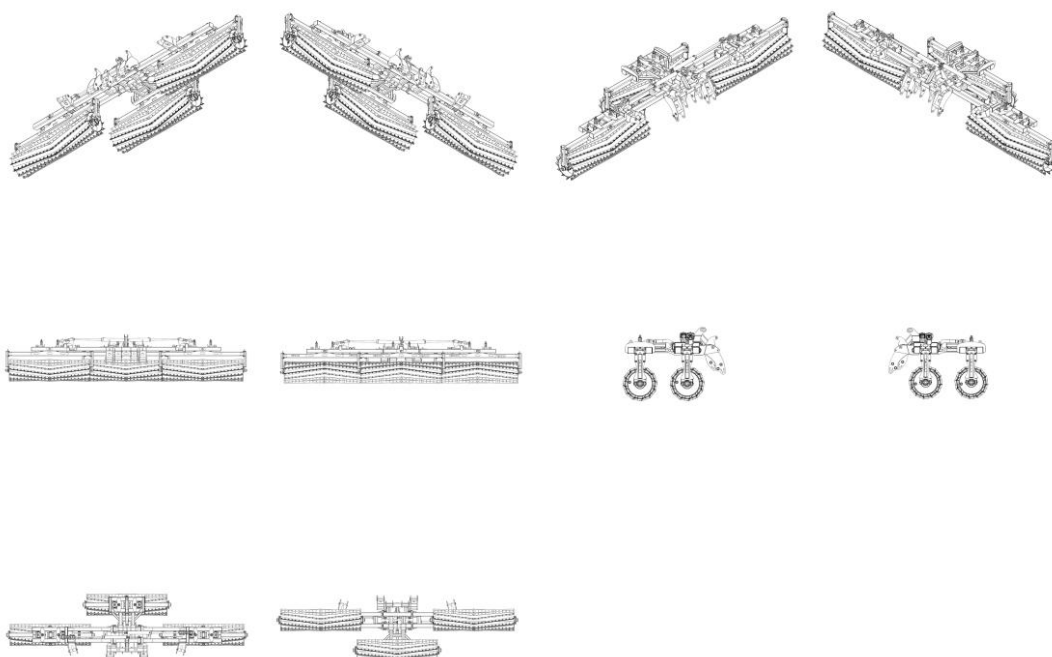

BR302024004743-6

Concessão de registro

Código de despacho: 158

**Titular:** IND. E COM. DE ARTEFATOS DE PAPEL ROSA LTDA [BR/SC] e REI ROSA EMPREENDIMENTOS IMOBILIÁRIOS LTDA [BR/SC]

Autor: CLAUDIO ROBERTO ROSA FILHO[BR]

Título do registro: ORNAMENTO PARA GUARDANAPOS

Data de depósito: 05/09/2024

Classificação: 32-00

Procurador: Marcos Vinícius Viana da Silva

Detalhes do despacho: Com apoio no item 5.3 do Manual de Desenhos Industriais foram feitas as seguintes alterações de ofício: [1] Classificação: alterada para 32-00, a fim de atender o item 5.3.1.1 c do Manual de Desenhos Industriais.

[2] Título alterado para ORNAMENTO PARA GUARDANAPOS, a fim de descrever corretamente o objeto requerido.

[3] Descrição: excluída por conter informações que não se enquadram no previsto no item 3.5.2.G do Manual.



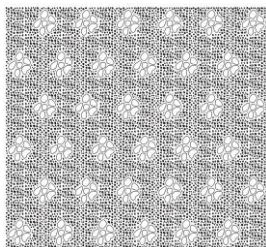

BR302024004750-9

Concessão de registro

Código de despacho: 158

**Titular:** CAMILA GOULART DE DEUS [BR/RS]

Autor: CAMILA GOULART DE DEUS[BR]

Título do registro: Logotipos

Data de depósito: 05/09/2024

Classificação: 32-00

Detalhes do despacho: De acordo com o item 3.5.2 do Manual de Desenhos Industriais, o campo Descrição do formulário só deve ser usado para incluir informações necessárias à compreensão das figuras do desenho industrial. As informações inseridas neste campo no pedido não cumprem com a finalidade pretendida e foram excluídas de ofício. Considerando-se o item 5.3 do Manual e com base na Nota Técnica nº 01/2024 do CPAPD, foram feitas as seguintes alterações: [1] Incluídas variações tendo em vista as alterações na representações do objeto, observando o item 5.3.3 do Manual; [2] adaptação do relatório descritivo; [3] adequação da numeração das figuras.



O PODER DA MÃE



O PODER DA MÃE



BR302024004767-3

Concessão de registro

Código de despacho: 158

**Titular:** UMBRA LLC [US]

Autor: AINE O'NEILL[CA]

Título do registro: Porta-Joias

Data de depósito: 06/09/2024

Prioridade unionista: 29/940,495 02/05/2024 US

Classificação: 03-01

Procurador: SOUTO, CORREA ADVOCACIA

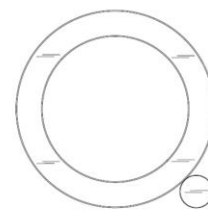
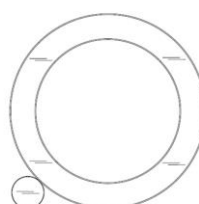

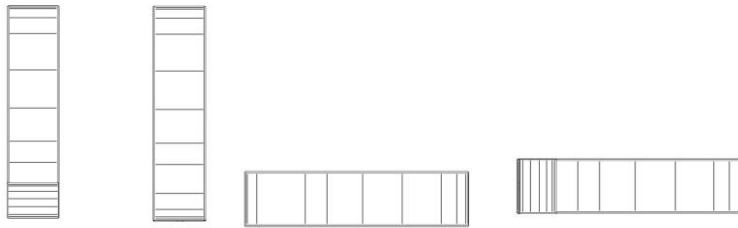

BR302024004775-4

Concessão de registro  
 Código de despacho: 158  
**Titular: ROMA JENSEN COMÉRCIO E INDÚSTRIA LTDA. [BR/SP]**  
 Autor: GUSTAVO JENSEN[BR]  
 Título do registro: Brinquedos  
 Data de depósito: 06/09/2024  
 Classificação: 21-01  
 Procurador: TINOCO SOARES SOCIEDADE DE ADVOGADOS

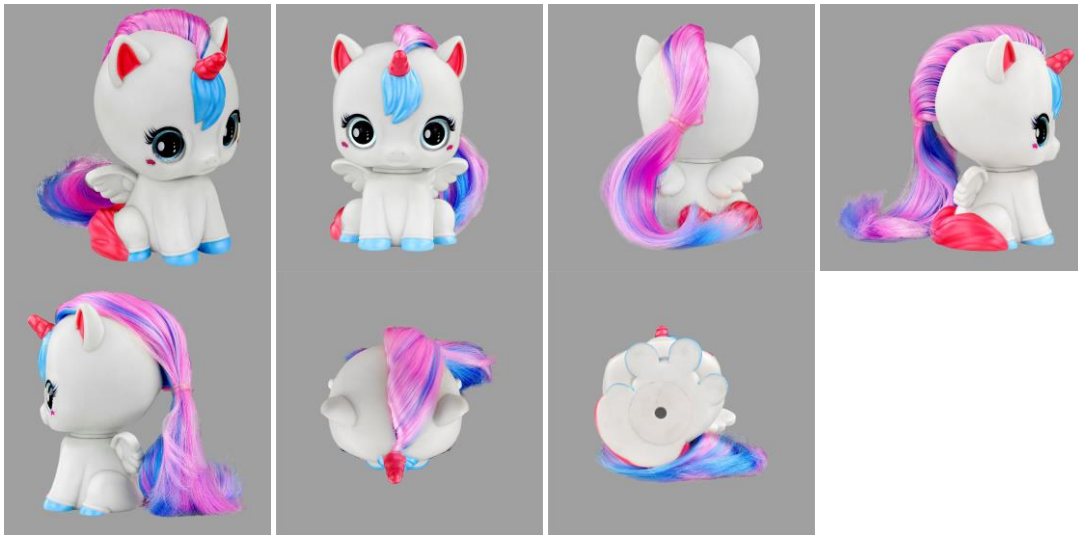

BR302024004779-7

Concessão de registro  
 Código de despacho: 158  
**Titular: INSTITUTO DE TECNOLOGIA E PESQUISA [BR/SE], SOCIEDADE DE EDUCACAO TIRADENTES S.A. [BR/SE] e SINTROBIOTEC INDUSTRIA E COMERCIO DE PRODUTOS INOVA SIMPLES (I.S.) [BR/SE]**  
 Autor: KLEBSON SILVA SANTOS[BR], MARILIA RAFAELE OLIVEIRA SANTOS[BR], ANDRIELE MENDONCA BARBOSA[BR], CARLOS GUSTAVO PEREIRA MORAES[BR], JULIANA FACCIN DE CONTO BORGES[BR], GUSTAVO RODRIGUES BORGES[BR], CLAUDIO DARIVA[BR] e THIAGO DE SANTANA SOUZA[BR]  
 Título do registro: Separadores de líquido e vapor  
 Data de depósito: 06/09/2024  
 Classificação: 15-99

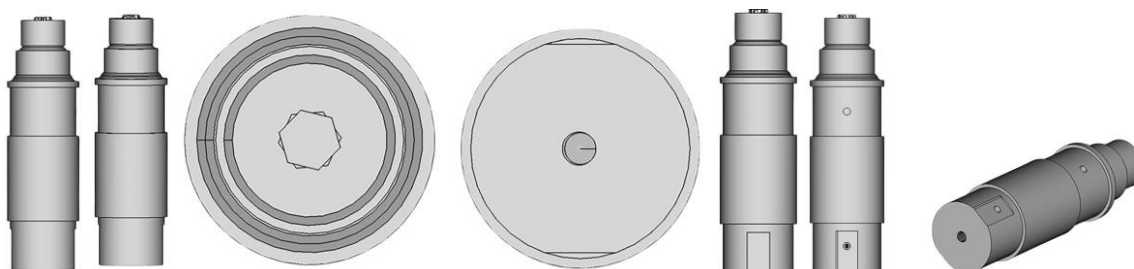

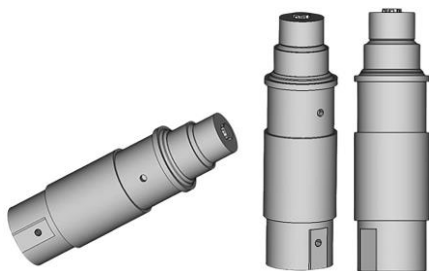

BR302024004780-0

Concessão de registro

Código de despacho: 158

**Titular: CASTELLAR METALURGICA LTDA - ME [BR/RS]**

Autor: FERNANDA GUERRA[BR]

Título do registro: Lareiras internas [de apartamento]

Data de depósito: 06/09/2024

Classificação: 23-03

Procurador: Heloísa Mersoni

Detalhes do despacho: De acordo com o item 3.5.2 do Manual de Desenhos Industriais, o campo Descrição do formulário só deve ser usado para incluir informações necessárias à compreensão das figuras do desenho industrial. As informações inseridas neste campo no pedido não cumprem com a finalidade pretendida e foram excluídas de ofício.

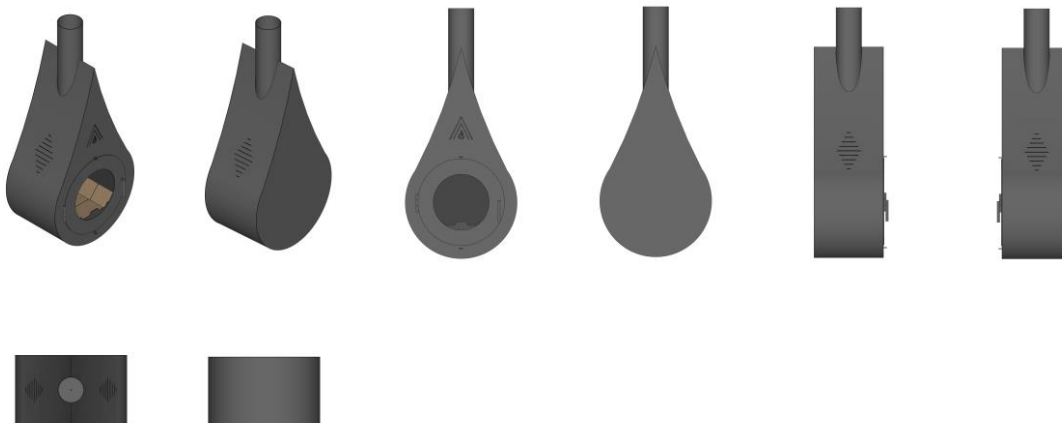

BR302024004781-9

Concessão de registro

Código de despacho: 158

**Titular: CASTELLAR METALURGICA LTDA - ME [BR/RS]**

Autor: FERNANDA GUERRA[BR]

Título do registro: Lareiras internas [de apartamento]

Data de depósito: 06/09/2024

Classificação: 23-03

Procurador: Heloísa Mersoni

Detalhes do despacho: De acordo com o item 3.5.2 do Manual de Desenhos Industriais, o campo Descrição do formulário só deve ser usado para incluir informações necessárias à compreensão das figuras do desenho industrial. As informações inseridas neste campo no pedido não cumprem com a finalidade pretendida e foram excluídas de ofício.



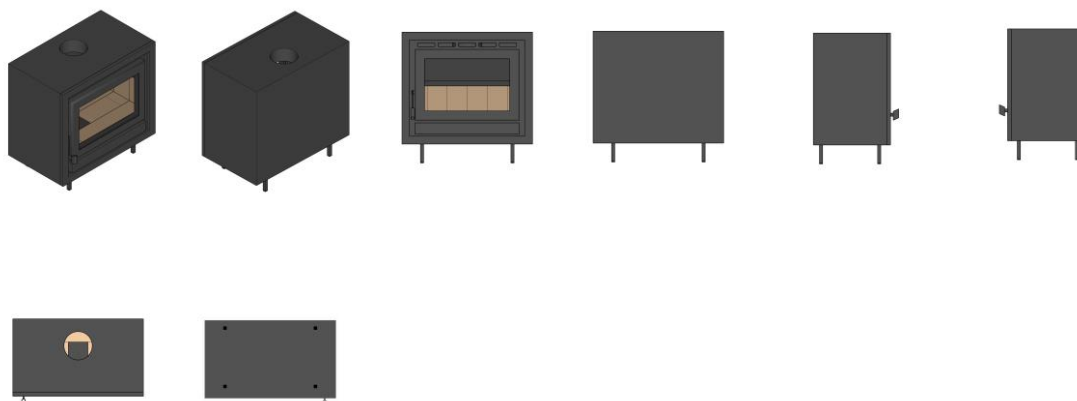

BR302024004782-7

Concessão de registro

Código de despacho: 158

**Titular: CASTELLAR METALURGICA LTDA - ME [BR/RS]**

Autor: FERNANDA GUERRA[BR]

Título do registro: Lareiras de jardim

Data de depósito: 06/09/2024

Classificação: 23-03

Procurador: Heloisa Mersoni

Detalhes do despacho: De acordo com o item 3.5.2 do Manual de Desenhos Industriais, o campo Descrição do formulário só deve ser usado para incluir informações necessárias à compreensão das figuras do desenho industrial. As informações inseridas neste campo no pedido não cumprem com a finalidade pretendida e foram excluídas de ofício.

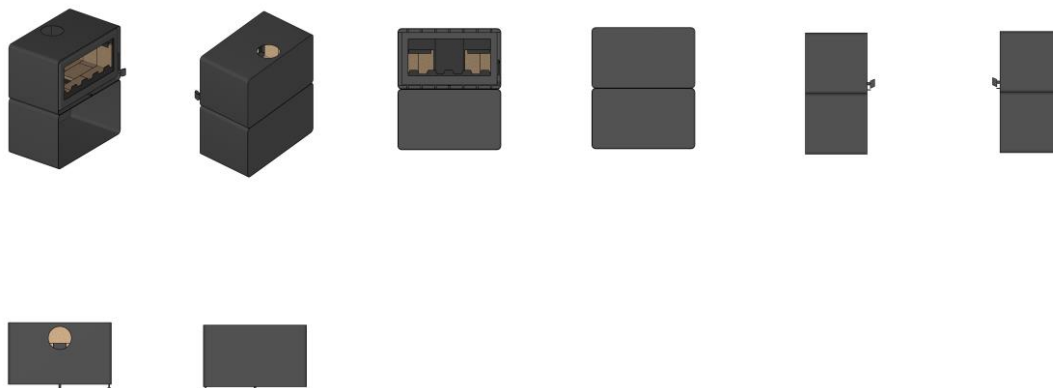

BR302024004783-5

Concessão de registro

Código de despacho: 158

**Titular: ORVALHO DO SOL INDUSTRIA E COMÉRCIO LTDA - EPP [BR/SP]**

Autor: CAMILA CRISTIANE CARDOSO[BR]

Título do registro: Painéis para publicidade

Data de depósito: 06/09/2024

Classificação: 20-03

Procurador: MODAL MARCAS E PATENTES LTDA.



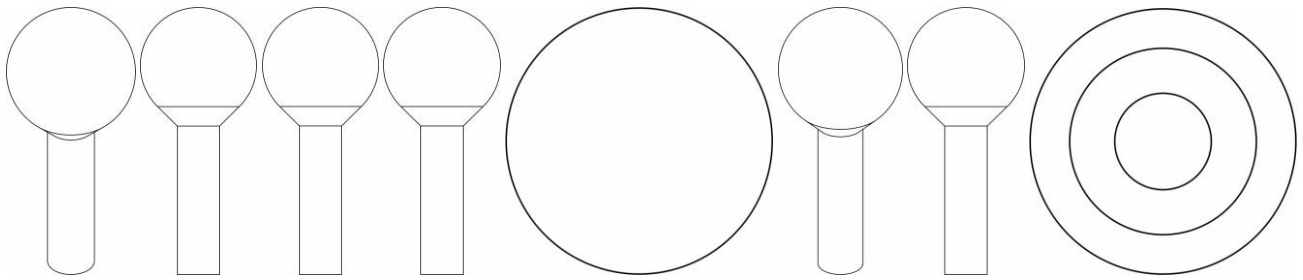

BR302024004784-3

Concessão de registro  
 Código de despacho: 158  
**Titular: ORVALHO DO SOL INDUSTRIA E COMÉRCIO LTDA - EPP [BR/SP]**  
 Autor: CAMILA CRISTIANE CARDOSO[BR]  
 Título do registro: Painéis para publicidade  
 Data de depósito: 06/09/2024  
 Classificação: 20-03  
 Procurador: MODAL MARCAS E PATENTES LTDA.

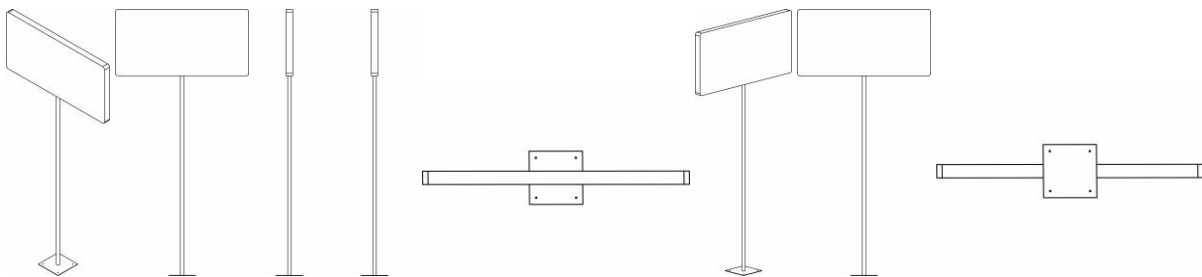

BR302024004785-1

Concessão de registro  
 Código de despacho: 158  
**Titular: CASTELLAR METALURGICA LTDA - ME [BR/RS]**  
 Autor: FERNANDA GUERRA[BR]  
 Título do registro: Lareiras internas [de apartamento]  
 Data de depósito: 06/09/2024  
 Classificação: 23-03  
 Procurador: Heloísa Mersoni  
 Detalhes do despacho: De acordo com o item 3.5.2 do Manual de Desenhos Industriais, o campo Descrição do formulário só deve ser usado para incluir informações necessárias à compreensão das figuras do desenho industrial. As informações inseridas neste campo no pedido não cumprem com a finalidade pretendida e foram excluídas de ofício.

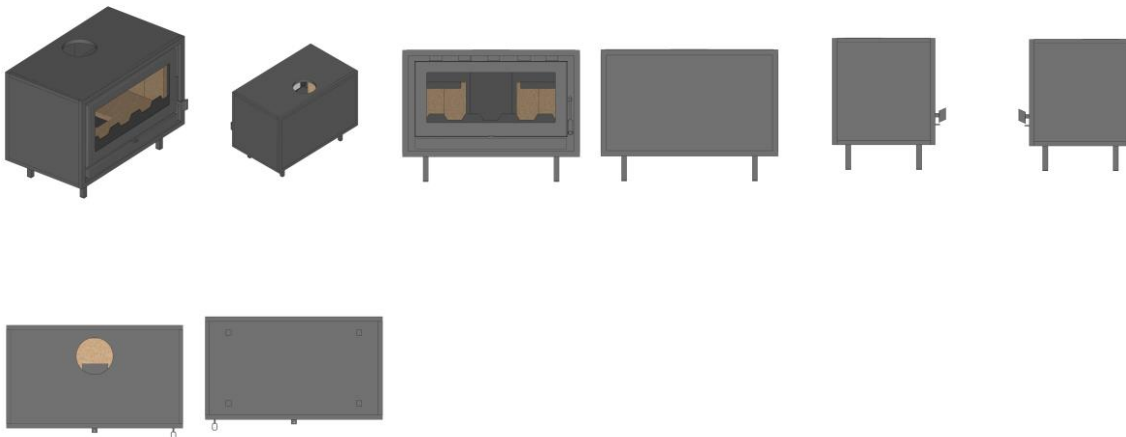

BR302024004786-0

Concessão de registro  
 Código de despacho: 158  
**Titular: ORVALHO DO SOL INDUSTRIA E COMÉRCIO LTDA - EPP [BR/SP]**  
 Autor: CAMILA CRISTIANE CARDOSO[BR]  
 Título do registro: Tendas [barracas]  
 Data de depósito: 06/09/2024  
 Classificação: 21-04  
 Procurador: MODAL MARCAS E PATENTES LTDA.

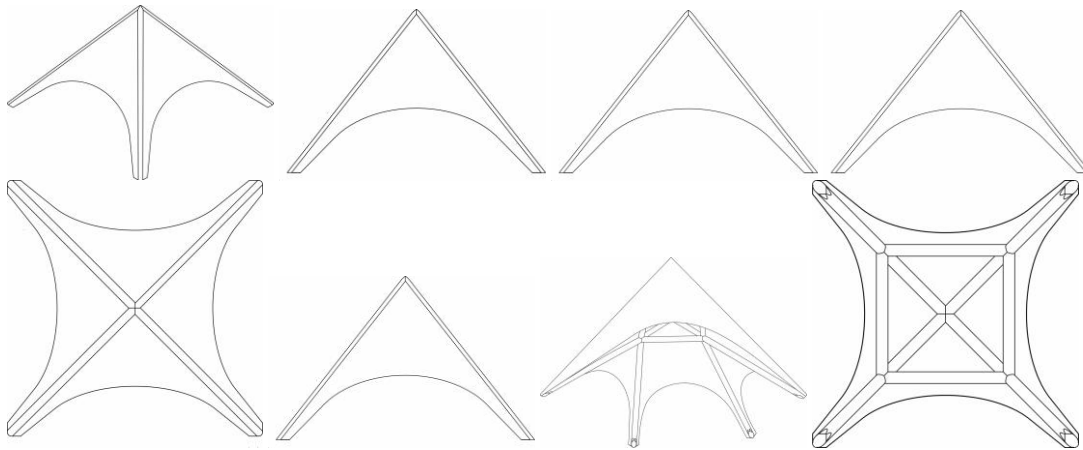

BR302024004787-8

Concessão de registro  
 Código de despacho: 158  
**Titular: ORVALHO DO SOL INDUSTRIA E COMÉRCIO LTDA - EPP [BR/SP]**  
 Autor: CAMILA CRISTIANE CARDOSO[BR]  
 Título do registro: Tendas [barracas]  
 Data de depósito: 06/09/2024  
 Classificação: 21-04  
 Procurador: MODAL MARCAS E PATENTES LTDA.

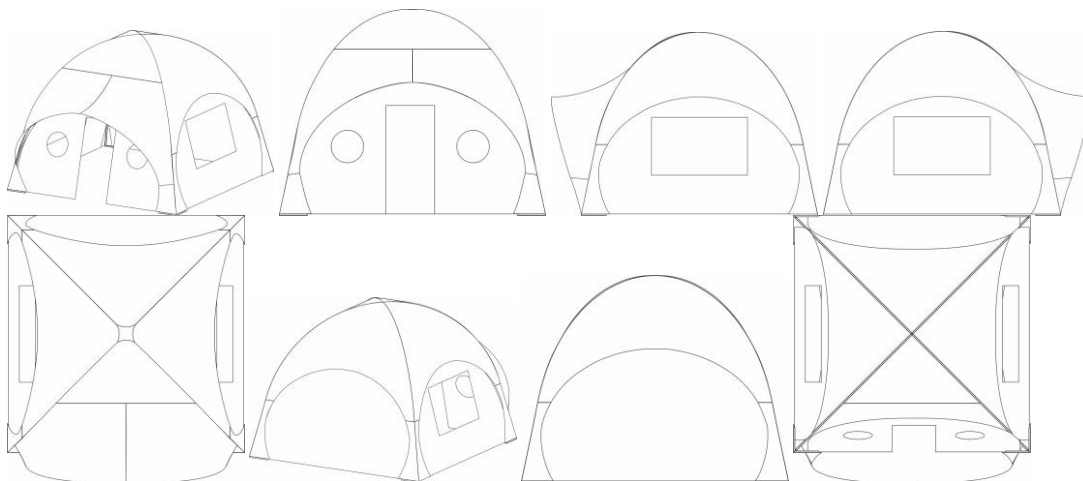

BR302024004788-6

Concessão de registro  
 Código de despacho: 158  
**Titular: L.G.DAVID INDUSTRIA DE INJETADOS [BR/SP]**  
 Autor: LUCAS GOMES DAVID[BR]  
 Título do registro: Solas para Calçados  
 Data de depósito: 06/09/2024  
 Classificação: 02-04  
 Procurador: BEERRE ASSESSORIA EMPRESARIAL LTDA





BR302024004790-8

Concessão de registro  
Código de despacho: 158  
**Titular: EMAIS PARTICIPAÇÕES LTDA [BR/SP]**  
Autor: EDSON TARRAF JÚNIOR[BR]  
Título do registro: SUPORTE PARA PAINÉIS SOLARES  
Data de depósito: 06/09/2024  
Classificação: 13-04  
Procurador: Vilage Marcas e Patentes Ltda

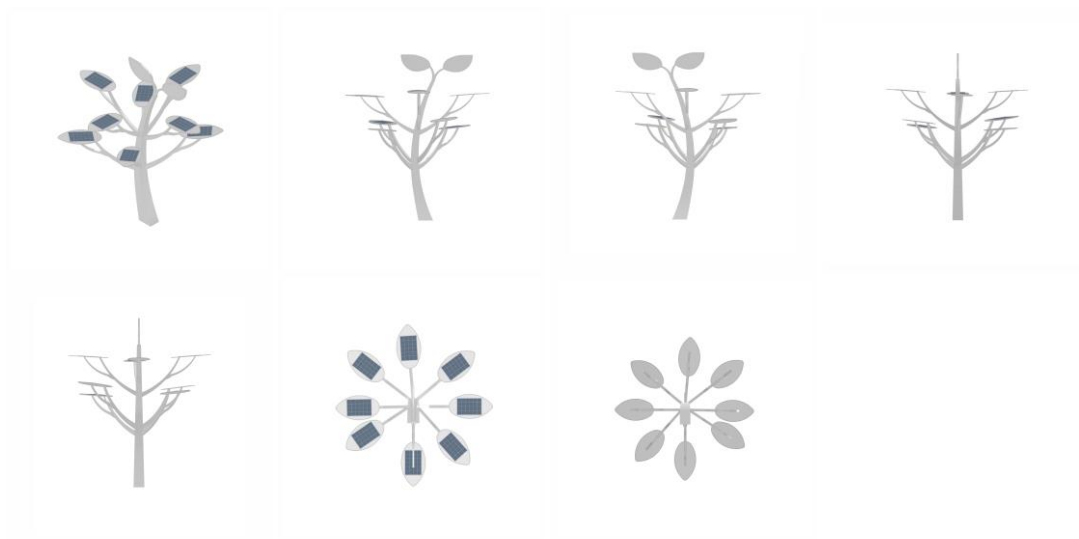

BR302024004795-9

Concessão de registro  
Código de despacho: 158  
**Titular: TONY ILUMINAÇÃO ME [BR/SP]**  
Autor: VINICIUS ALMEIDA DE OLIVEIRA CARDOSO[BR]  
Título do registro: Luminárias de teto  
Data de depósito: 06/09/2024  
Classificação: 26-05  
Procurador: Logos Marcas e Patentes S/S- Ltda



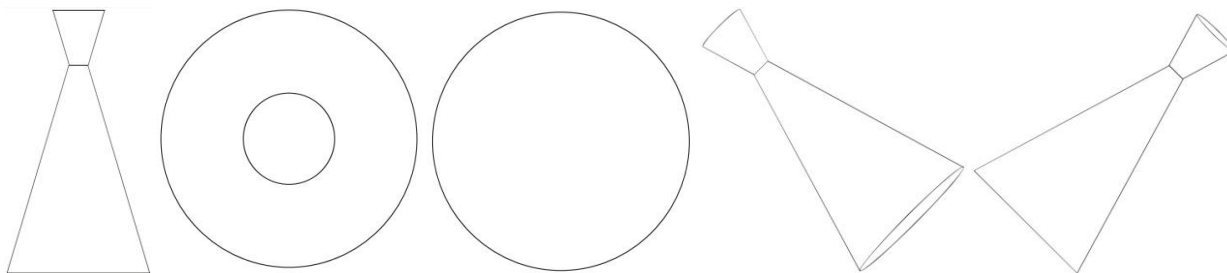

BR302024004798-3

Concessão de registro  
 Código de despacho: 158  
**Titular: HENRIQUE BLASKOWSKI [BR/PR]**  
 Autor: HENRIQUE BLASKOWSKI[BR]  
 Título do registro: TRAVA DE PEDAL PARA CAIAQUE  
 Data de depósito: 08/09/2024  
 Classificação: 08-07  
 Procurador: KALASHI MARCAS E PATENTES LTDA EPP

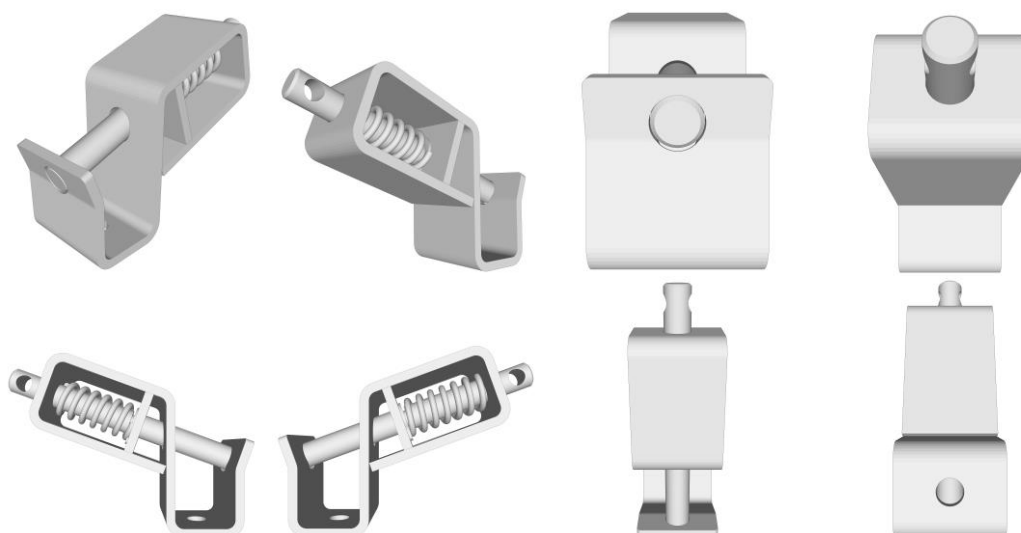

BR302024004801-7

Concessão de registro  
 Código de despacho: 158  
**Titular: ERNESTO RAMÓN MAÑÁ ESCUTI [AR]**  
 Autor: ERNESTO RAMÓN MAÑÁ ESCUTI[AR]  
 Título do registro: SENSOR DE FLUXO  
 Data de depósito: 09/09/2024  
 Classificação: 24-01  
 Procurador: Clarke, Modet Propriedade Intelectual Ltda.

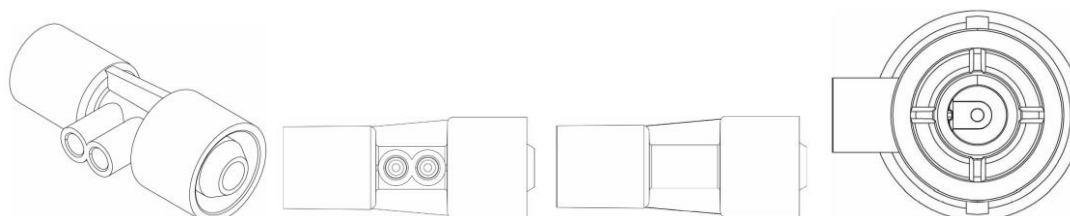

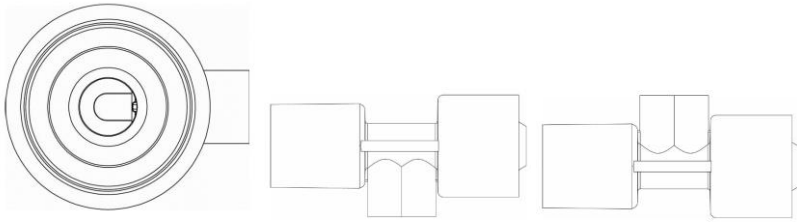

BR302024004805-0

Concessão de registro  
 Código de despacho: 158  
**Titular: OSGEMEOS PRODUÇÕES ARTÍSTICAS LTDA. [BR/SP]**  
 Autor: GUSTAVO PANDOLFO[BR] e OTÁVIO PANDOLFO[BR]  
 Título do registro: Bolsa  
 Data de depósito: 09/09/2024  
 Classificação: 03-01  
 Procurador: Alexandre Fukuda Yamashita

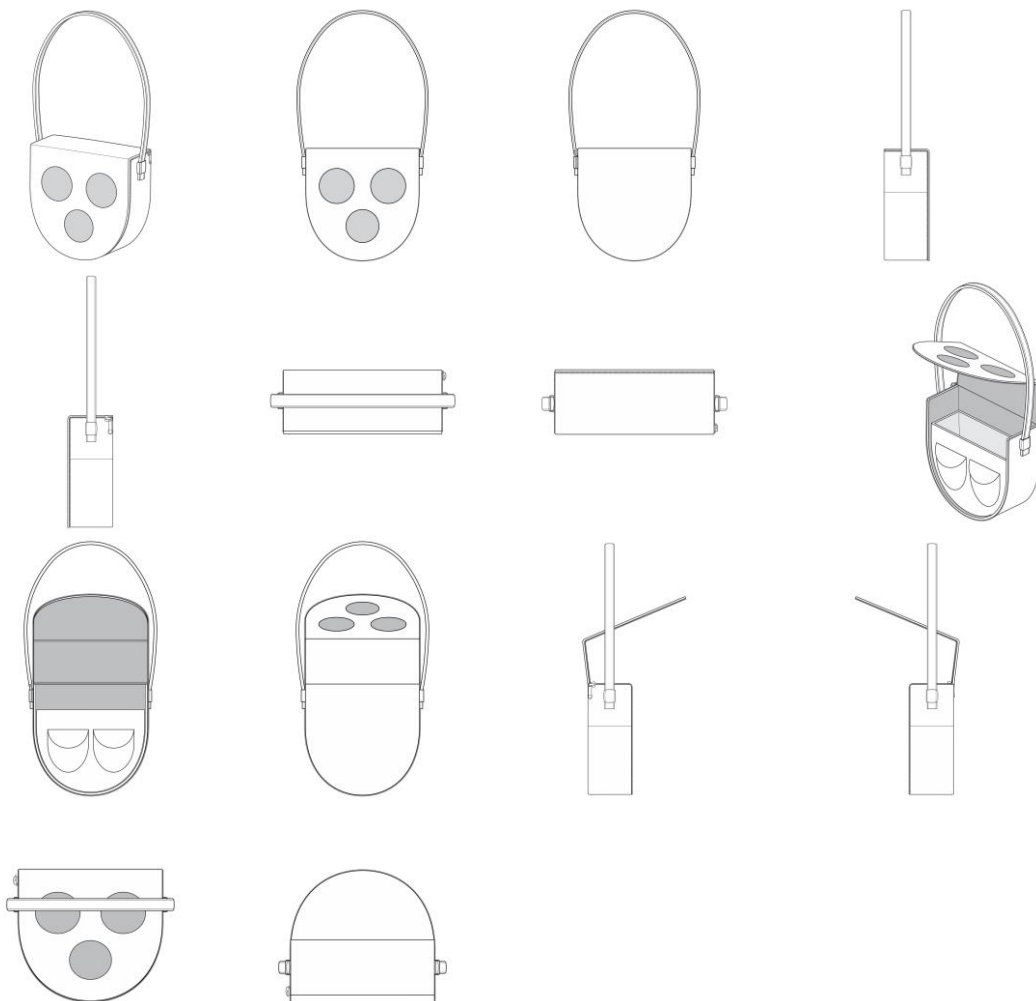

BR302024004812-2

Concessão de registro  
 Código de despacho: 158  
**Titular: MODULAR DATA CENTERS INDUSTRIA, COMÉRCIO E SERVIÇOS LTDA [BR/SP]**  
 Autor: ALINIE MENDES PEIGO[BR]  
 Título do registro: CAIXA DO LEITOR BIOMÉTRICO  
 Data de depósito: 09/09/2024



Classificação: 14-02  
 Procurador: Marcos Capuzzo

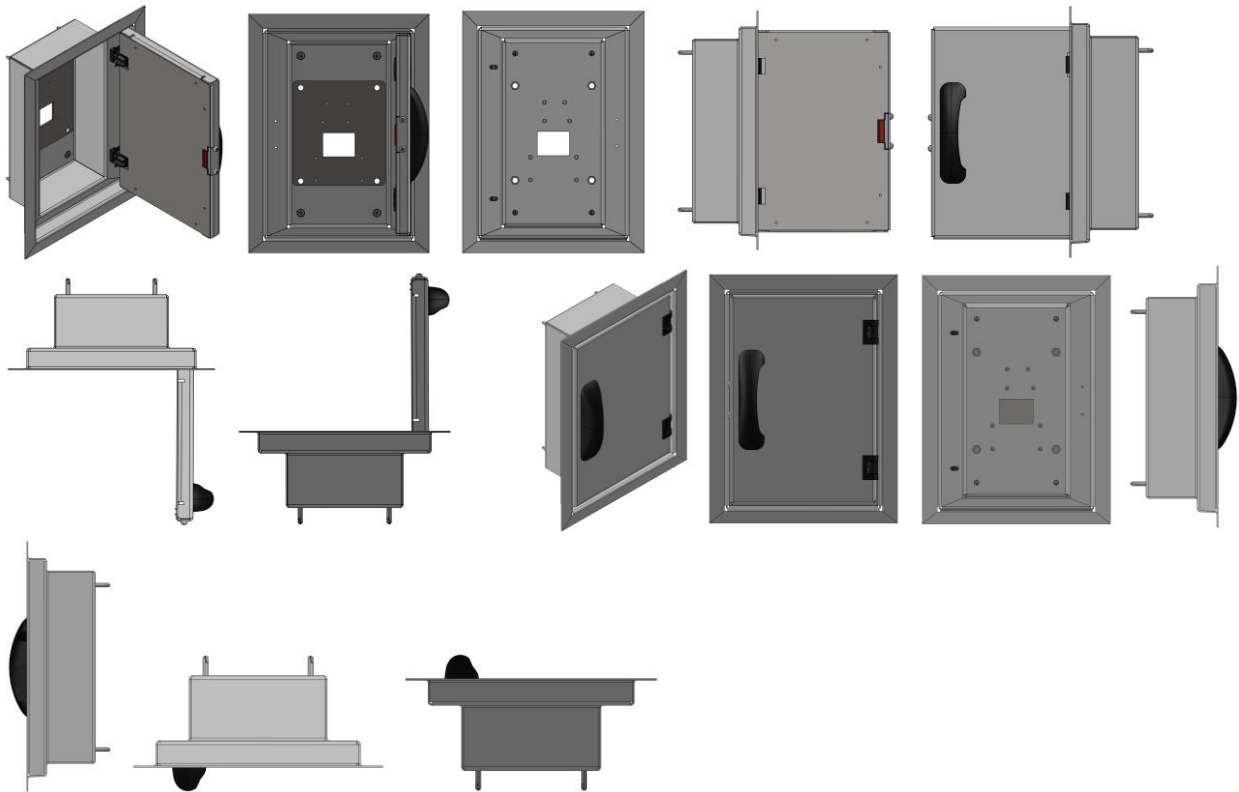

BR302024004814-9

Concessão de registro  
 Código de despacho: 158  
 Titular: **GIORDANO & GIORDANO INDÚSTRIA E COMÉRCIO DE PRODUTOS MÉDICOS E ODONTOLÓGICOS LTDA. [BR/SP]**  
 Autor: CARLOS EDUARDO SANTOS GIORDANO[BR]  
 Título do registro: Máscaras anestésicas  
 Data de depósito: 10/09/2024  
 Classificação: 24-01  
 Procurador: Ricardo Nogueira Garcez

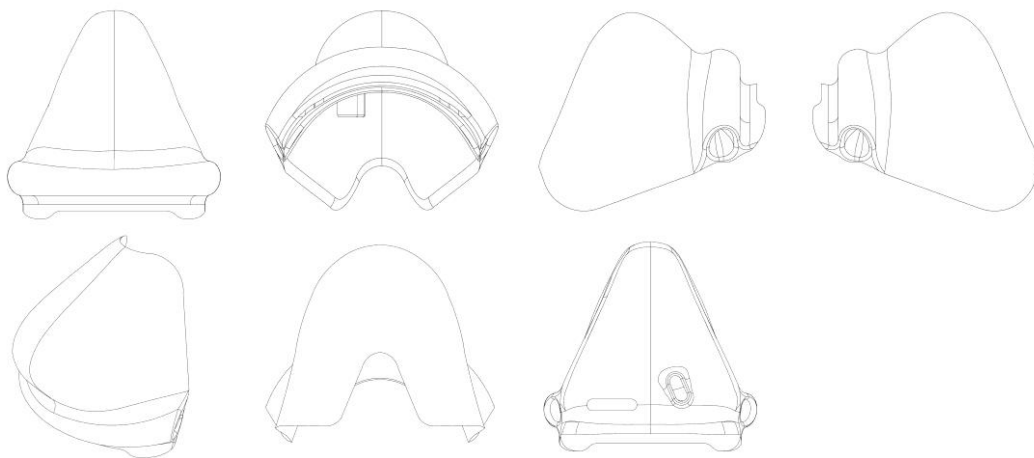

BR302024004815-7

Concessão de registro  
 Código de despacho: 158  
 Titular: **COMPANHIA DE GÁS DO ESTADO DO RIO GRANDE DO SUL - SULGÁS [BR/RS]**



Autor: ANDRE RICARDO MILKE[BR]  
 Título do registro: Suportes  
 Data de depósito: 10/09/2024  
 Classificação: 08-08  
 Procurador: DMK GESTÃO DE MARCAS E PATENTES LTDA

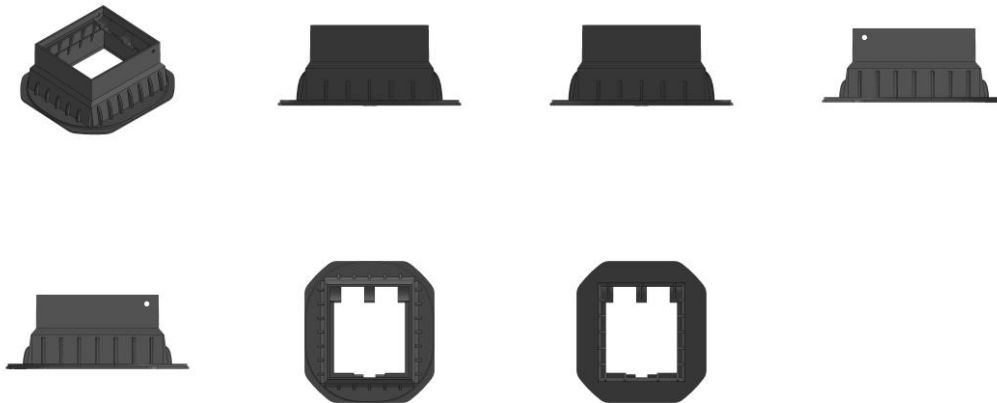

BR302024004816-5

Concessão de registro  
 Código de despacho: 158  
**Titular: COMPANHIA DE GÁS DO ESTADO DO RIO GRANDE DO SUL - SULGÁS [BR/RS]**  
 Autor: ANDRE RICARDO MILKE[BR]  
 Título do registro: Fechos para caixas  
 Data de depósito: 10/09/2024  
 Classificação: 08-07  
 Procurador: DMK GESTÃO DE MARCAS E PATENTES LTDA

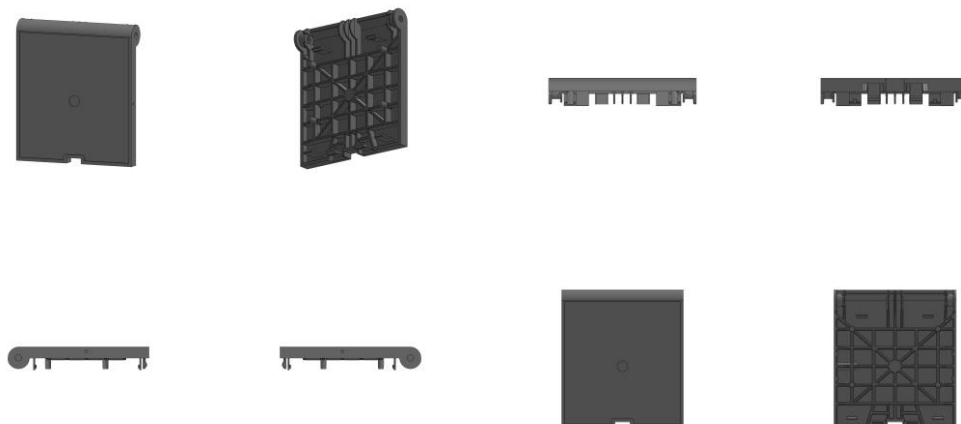

BR302024004820-3

Concessão de registro  
 Código de despacho: 158  
**Titular: JOANA PAULA DA SILVA LANÇA [BR/SP] e DAIANE DA SILVA LANÇA [BR/SP]**  
 Autor: JOANA PAULA DA SILVA LANÇA[BR] e DAIANE DA SILVA LANÇA[BR]  
 Título do registro: Suportes  
 Data de depósito: 10/09/2024  
 Classificação: 08-08  
 Procurador: Paulo Sérgio Calixto Mendes



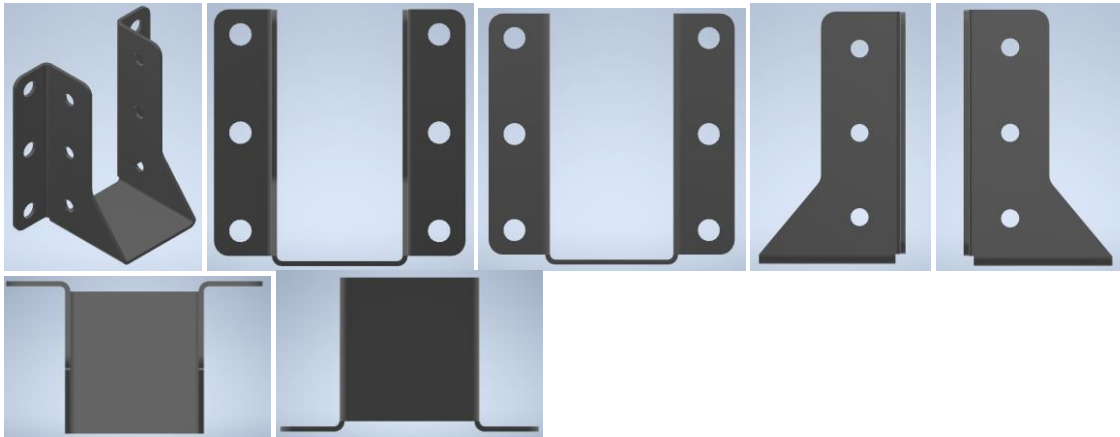

BR302024004821-1

Concessão de registro

Código de despacho: 158

**Titular: BYD COMPANY LIMITED [CN]**

Autor: JIHAN FAN[CN], ZIYAN XU[CN], XIAOLEI ZHANG[CN], WOLFGANG JOSEF EGGER[DE], YUBO LIAN[CN] e ZUNJIN SHI[CN]

Título do registro: AUTOMÓVEL

Data de depósito: 10/09/2024

Prioridade unionista: 202430205078.1 12/04/2024 CN

Classificação: 12-08

Procurador: Clarke, Modet Propriedade Intelectual Ltda.

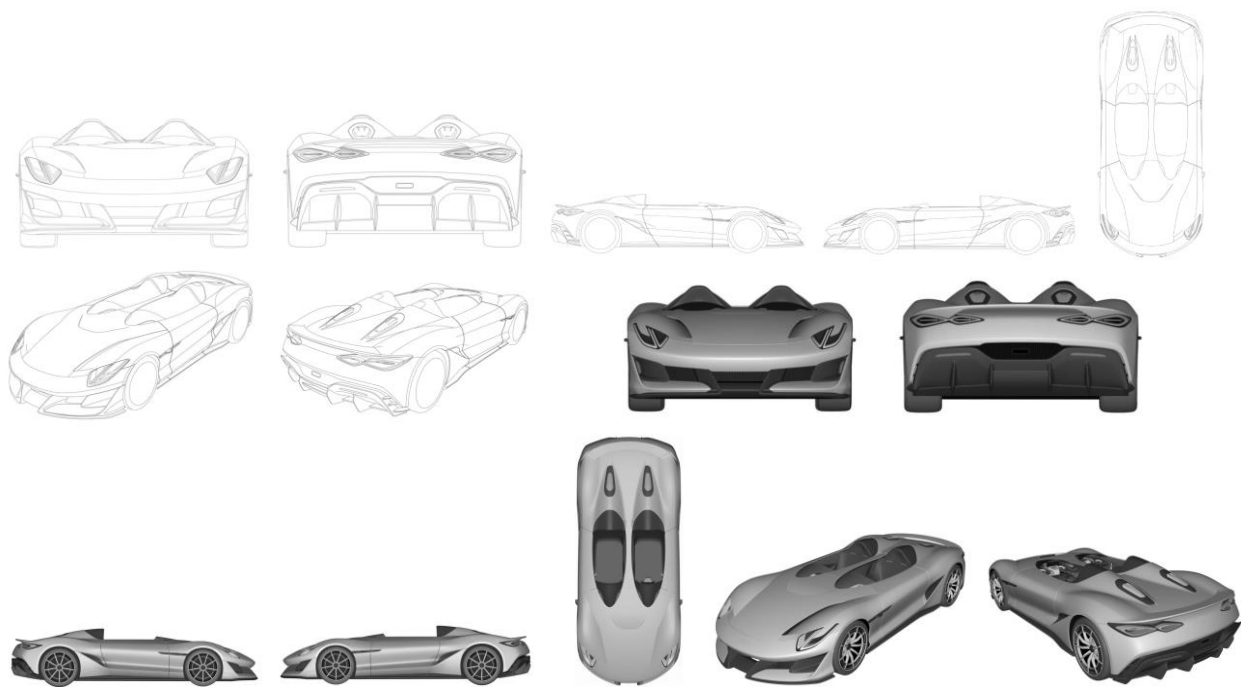

BR302024004826-2

Concessão de registro

Código de despacho: 158

**Titular: BYD COMPANY LIMITED [CN]**

Autor: SHANGQING LIN[CN], LINGTAO KONG[CN], YUYANG LIU[CN] e XUEJIE LV[CN]

Título do registro: FAROL AUTOMOTIVO

Data de depósito: 10/09/2024

Prioridade unionista: 202430194783.6 09/04/2024 CN

Classificação: 26-06

Procurador: Clarke, Modet Propriedade Intelectual Ltda.



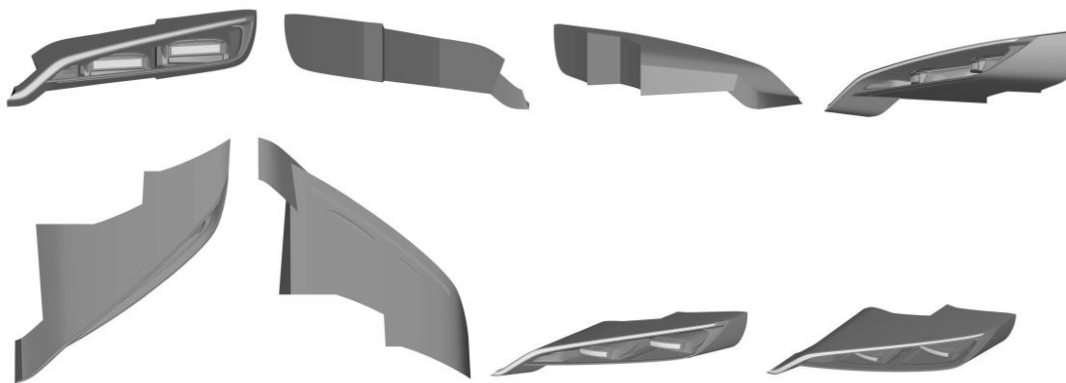

BR302024004830-0

Concessão de registro  
 Código de despacho: 158  
**Titular: HANGZHOU TUYA INFORMATION TECHNOLOGY CO., LTD. [CN]**  
 Autor: LIU, QIANG[CN]  
 Título do registro: CÂMERA  
 Data de depósito: 10/09/2024  
 Prioridade unionista: 2024301493867 22/03/2024 CN  
 Classificação: 16-01  
 Procurador: CARLOS ANTONIO, NEVES & VIDAL ADVOGADOS ASSOCIADOS



BR302024004833-5

Concessão de registro  
 Código de despacho: 158  
**Titular: VOLER MOVEIS LTDA [BR/RS]**  
 Autor: RONALD SCLIAR SASSON[BR]  
 Título do registro: Mesas de centro  
 Data de depósito: 11/09/2024  
 Classificação: 06-03  
 Procurador: Uliana Dalla Costa





BR302024004835-1

Concessão de registro

Código de despacho: 158

**Titular: LUIS HENRIQUE MALANDRIN [BR/SP]**

Autor: LUIS HENRIQUE MALANDRIN[BR]

Título do registro: Suporte para cadeiras e redes

Data de depósito: 11/09/2024

Classificação: 06-06

Detalhes do despacho: Descrição excluída e legenda da fig. 1.2 adequada de ofício, de acordo com a nota técnica 01/2024.

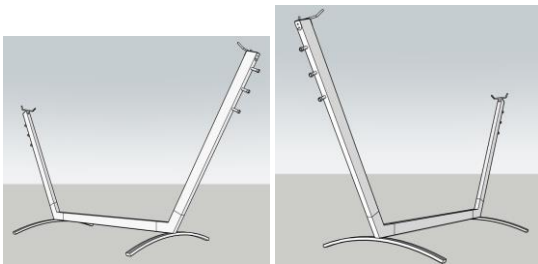

BR302024004842-4

Concessão de registro

Código de despacho: 158

**Titular: JORGE LUIZ DOS SANTOS [BR/SP]**

Autor: JORGE LUIZ DOS SANTOS[BR]

Título do registro: Desenhos gráficos [bidimensionais]

Data de depósito: 11/09/2024

Classificação: 32-00

Procurador: DIREÇÃO MARCAS E PATENTES LTDA



BR302024004843-2

Concessão de registro

Código de despacho: 158

**Titular: INDUSTRIA E COMERCIO DE CALCADOS RECEBA LTDA - ME [BR/MG]**

Autor: SAMUEL REZENDE SANTOS[BR]

Título do registro: Sandálias

Data de depósito: 11/09/2024

Classificação: 02-04

Procurador: Ricardo Luis de Souza



BR302024004847-5

Concessão de registro  
Código de despacho: 158  
**Titular: CRYSTIANO BRUNNER REZENDE [BR/MG]**  
Autor: CRYSTIANO BRUNNER REZENDE[BR]  
Título do registro: Poltronas  
Data de depósito: 11/09/2024  
Classificação: 06-01



BR302024004849-1

Concessão de registro  
Código de despacho: 158  
**Titular: CRYSTIANO BRUNNER REZENDE [BR/MG]**  
Autor: CRYSTIANO BRUNNER REZENDE[BR]  
Título do registro: Poltronas  
Data de depósito: 11/09/2024  
Classificação: 06-01





BR302024004851-3

Concessão de registro  
 Código de despacho: 158  
 Titular: **CRYSTIANO BRUNNER REZENDE [BR/MG]**  
 Autor: CRYSTIANO BRUNNER REZENDE[BR]  
 Título do registro: Mesas  
 Data de depósito: 11/09/2024  
 Classificação: 06-03

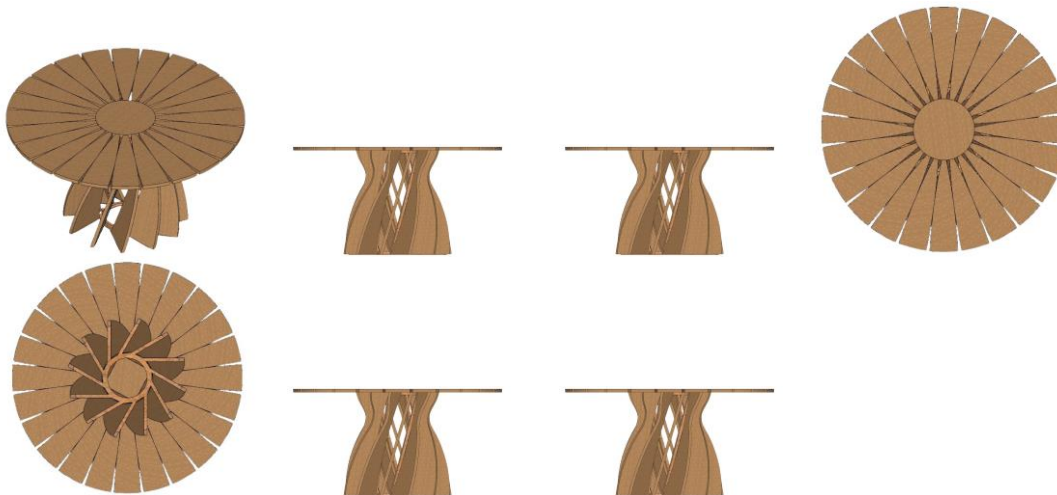

BR302024004854-8

Concessão de registro  
 Código de despacho: 158  
 Titular: **DOCOL INDÚSTRIA E COMÉRCIO LTDA. [BR/SC]**  
 Autor: RICARDO SANGIOVO[BR], GABRIEL DE SOUZA E SILVA[BR], ELVYS DE OLIVEIRA MACHADO[BR] e MARCELO ALVES[BR]  
 Título do registro: CUBA  
 Data de depósito: 11/09/2024  
 Classificação: 23-06  
 Procurador: Vilage Marcas e Patentes Ltda



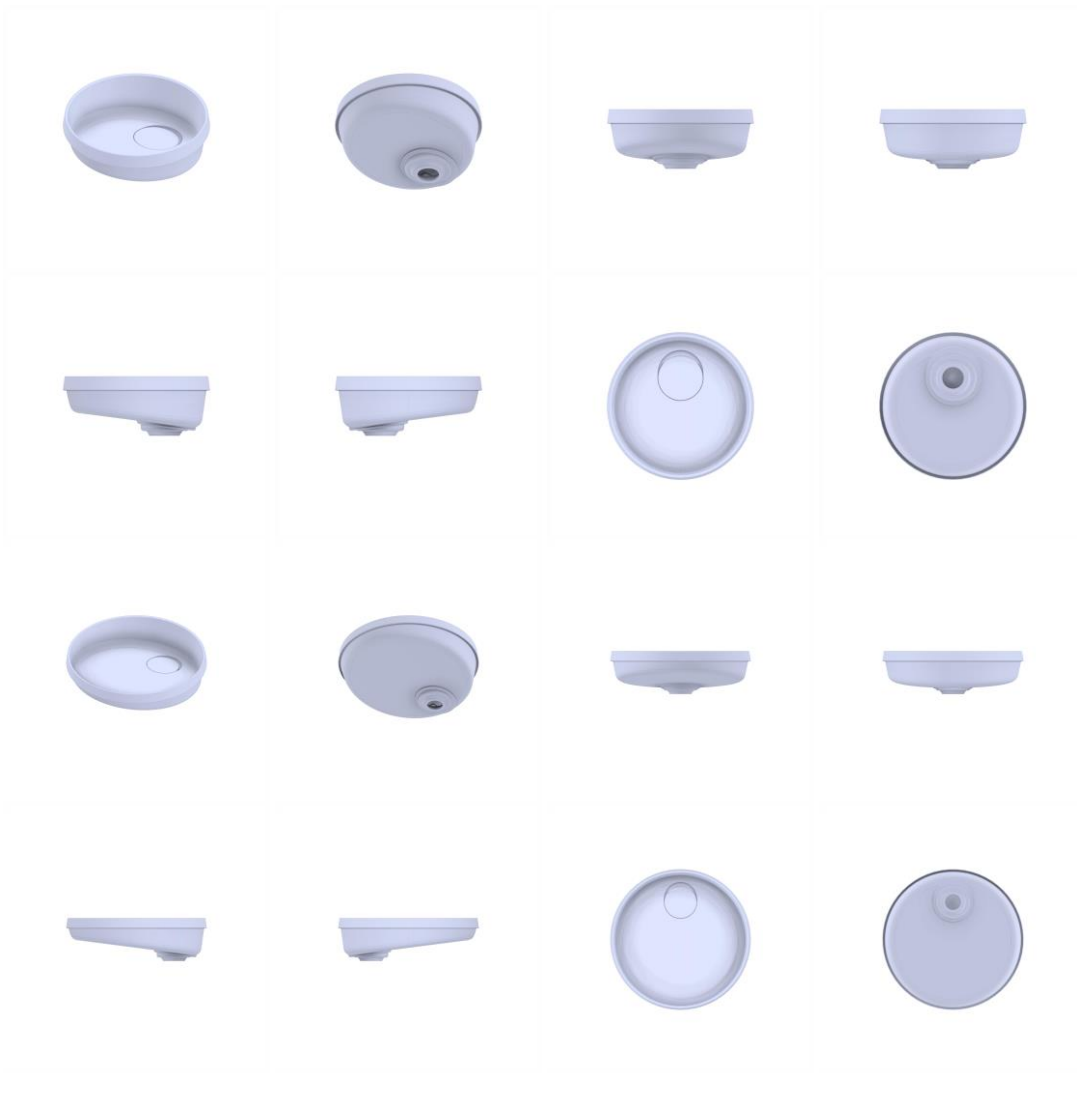

BR302024004856-4

Concessão de registro

Código de despacho: 158

**Títular: DOCOL INDÚSTRIA E COMÉRCIO LTDA. [BR/SC]**

Autor: RICARDO SANGIOVO[BR], GABRIEL DE SOUZA E SILVA[BR], ELVYS DE OLIVEIRA MACHADO[BR] e MARCELO ALVES[BR]

Título do registro: CUBA

Data de depósito: 11/09/2024

Classificação: 23-06

Procurador: Vilage Marcas e Patentes Ltda

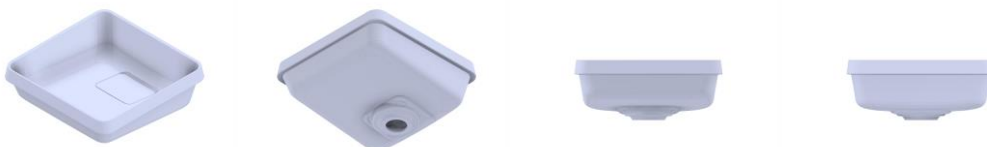

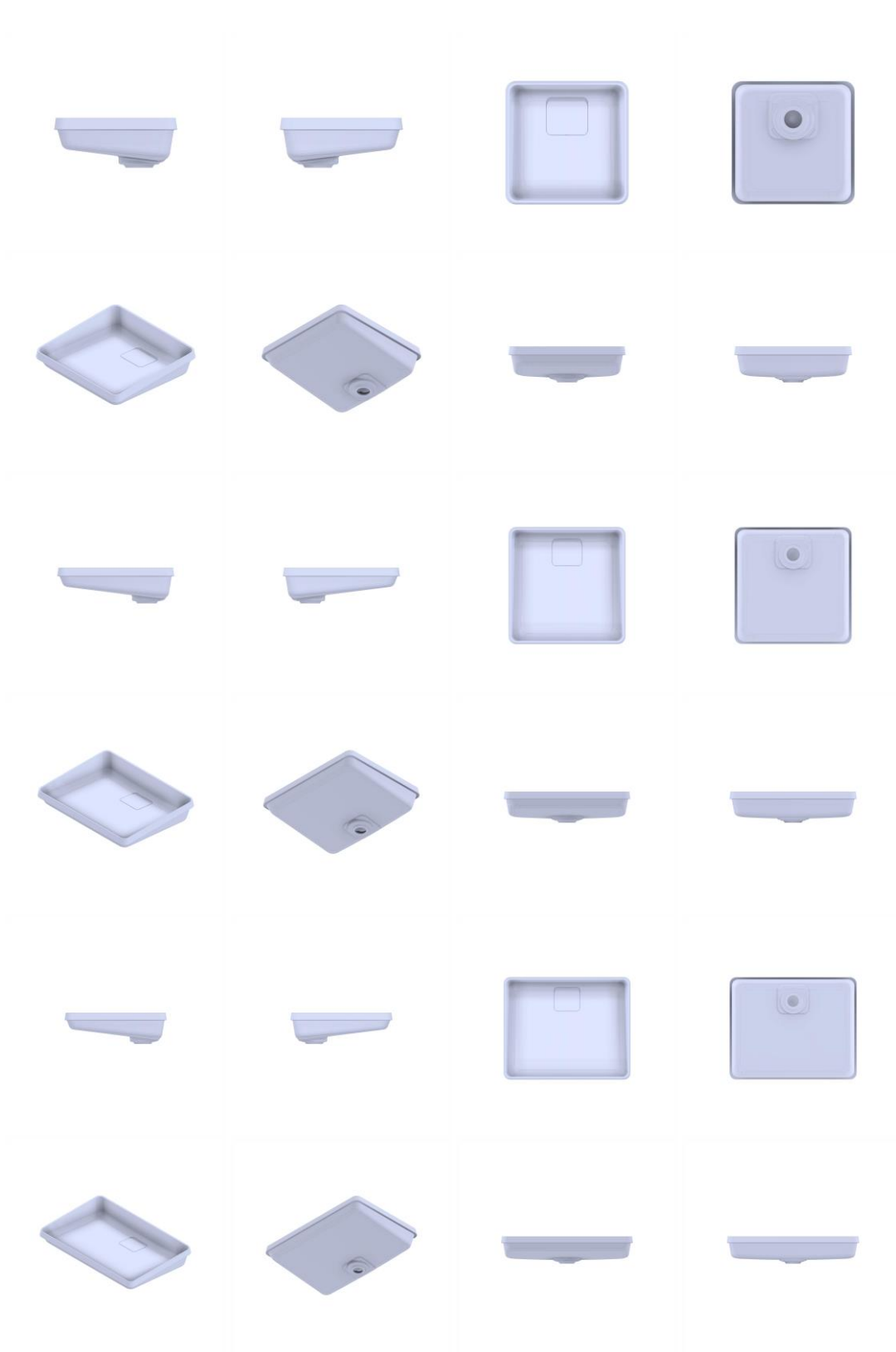

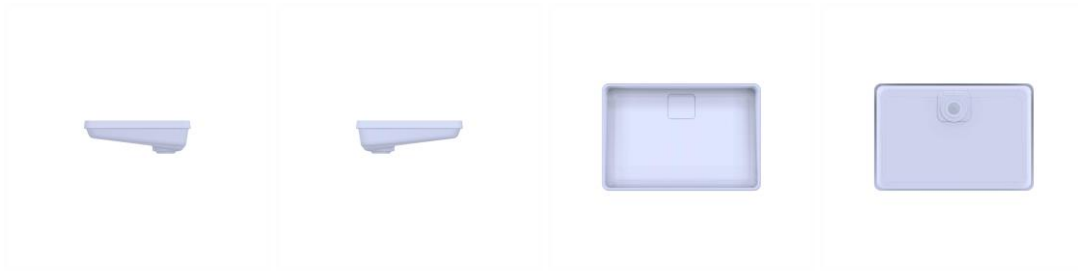

BR302024004857-2

Concessão de registro

Código de despacho: 158

**Titular: DOCOL INDÚSTRIA E COMÉRCIO LTDA. [BR/SC]**

Autor: RICARDO SANGIOVO[BR], GABRIEL DE SOUZA E SILVA[BR], ELVYS DE OLIVEIRA MACHADO[BR] e

MARCELO ALVES[BR]

Título do registro: CUBA

Data de depósito: 11/09/2024

Classificação: 23-06

Procurador: Vilage Marcas e Patentes Ltda

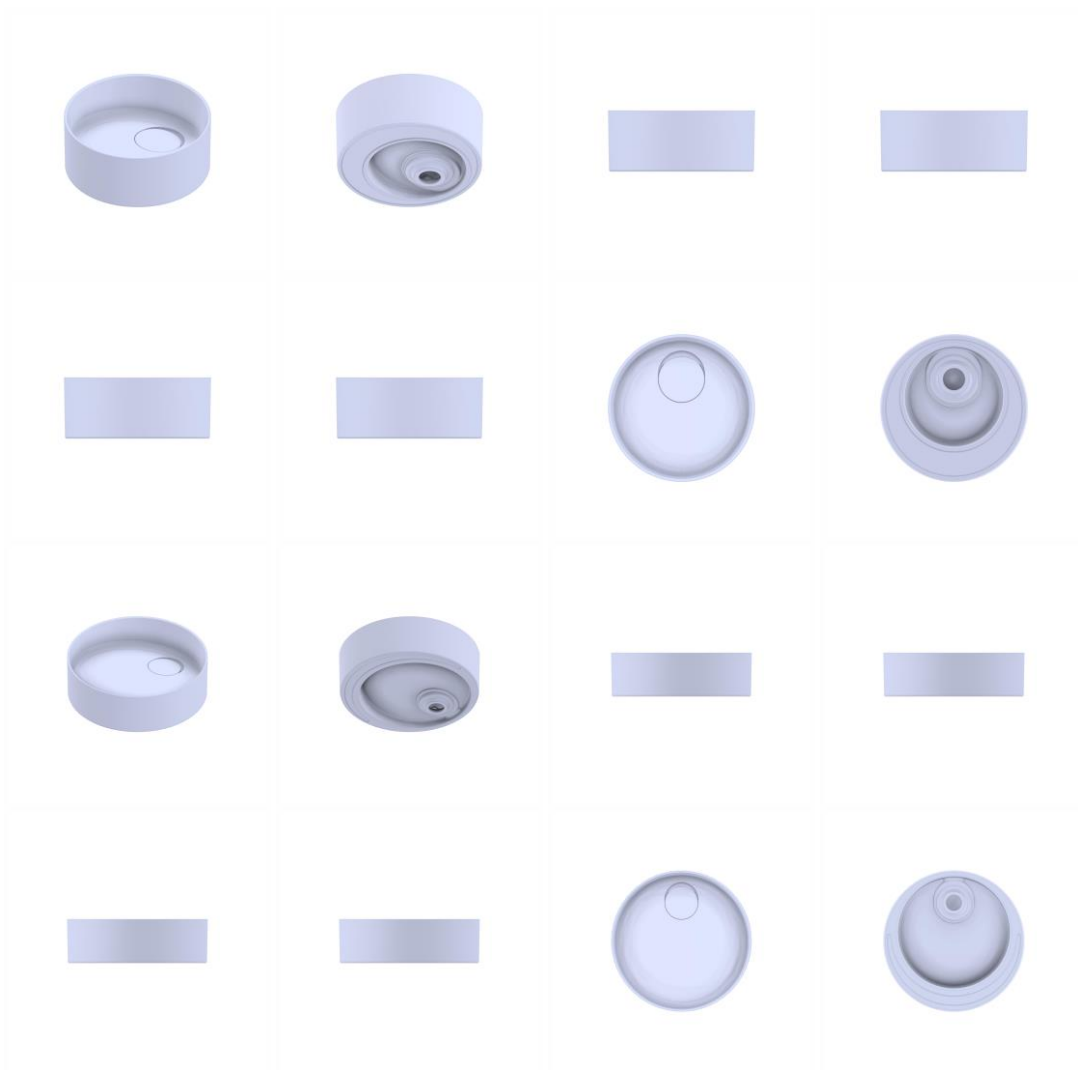

BR302024004865-3

Concessão de registro

Código de despacho: 158

**Titular: INDIO DA COSTA LICENSING LTDA. [BR/RJ]**



Autor: LUIZ AUGUSTO DE SIQUEIRA INDIO DA COSTA[BR] e PEDRO PONS ANTUNES[BR]  
 Título do registro: Protetores de árvore  
 Data de depósito: 11/09/2024  
 Classificação: 25-02

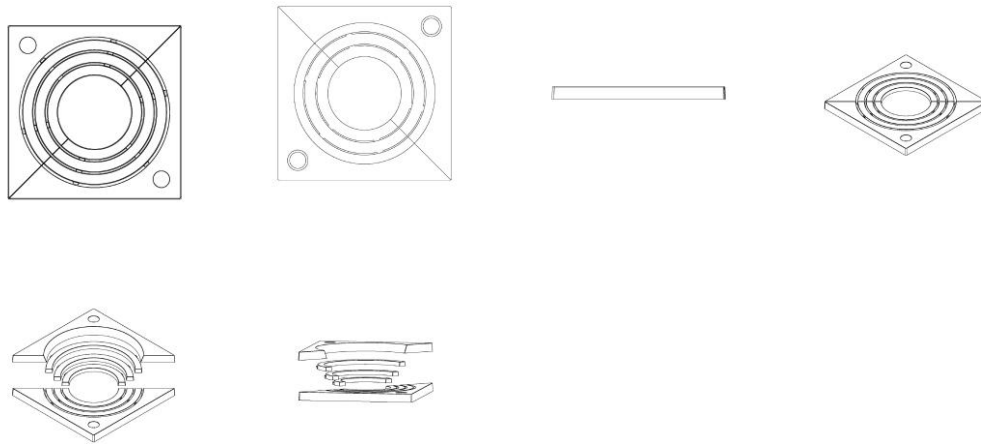

BR302024004866-1

Concessão de registro  
 Código de despacho: 158  
**Titular: INDIO DA COSTA LICENSING LTDA. [BR/RJ]**  
 Autor: LUIZ AUGUSTO DE SIQUEIRA INDIO DA COSTA[BR] e PEDRO PONS ANTUNES[BR]  
 Título do registro: Luzes de chão  
 Data de depósito: 11/09/2024  
 Classificação: 26-03

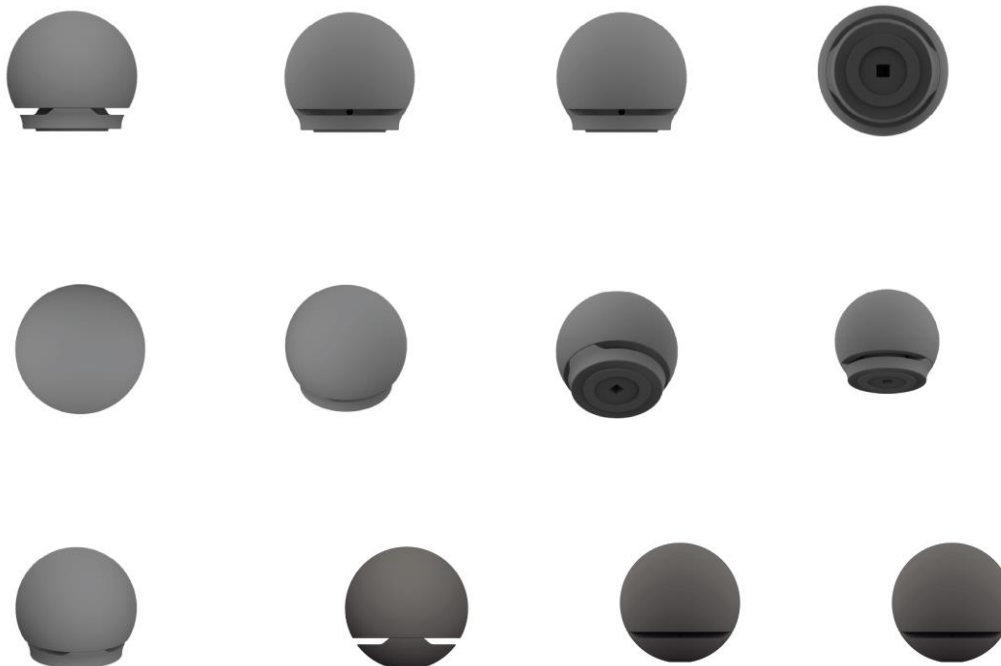

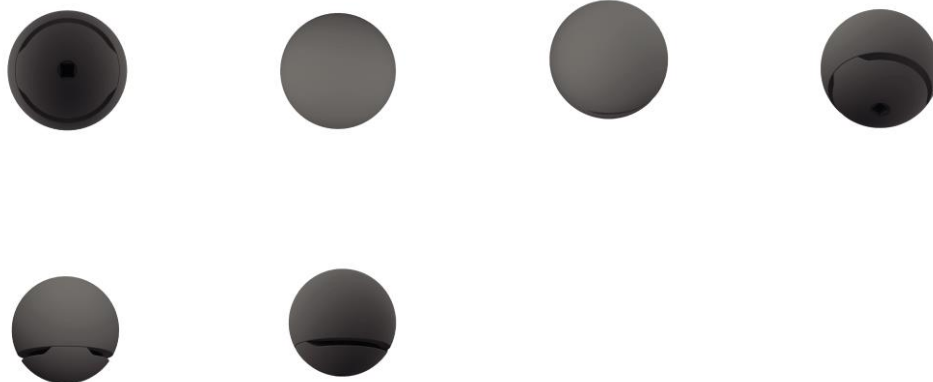

BR302024004868-8

Concessão de registro

Código de despacho: 158

**Titular: INDIO DA COSTA LICENSING LTDA. [BR/RJ]**

Autor: LUIZ AUGUSTO DE SIQUEIRA INDIO DA COSTA[BR], NOAH PEREIRA MILLER[BR] e LAURA PESSOA GONCALVES GARCIA[BR]

Título do registro: Divisórias vazadas [cobogós]

Data de depósito: 11/09/2024

Classificação: 25-02

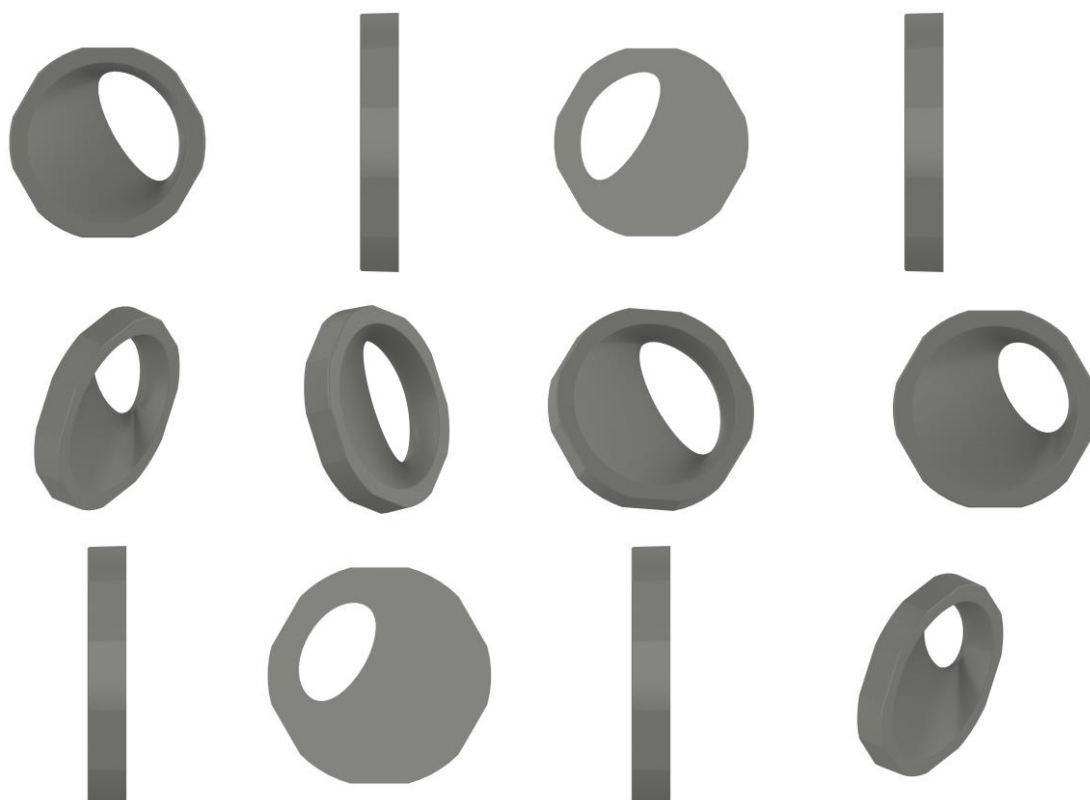

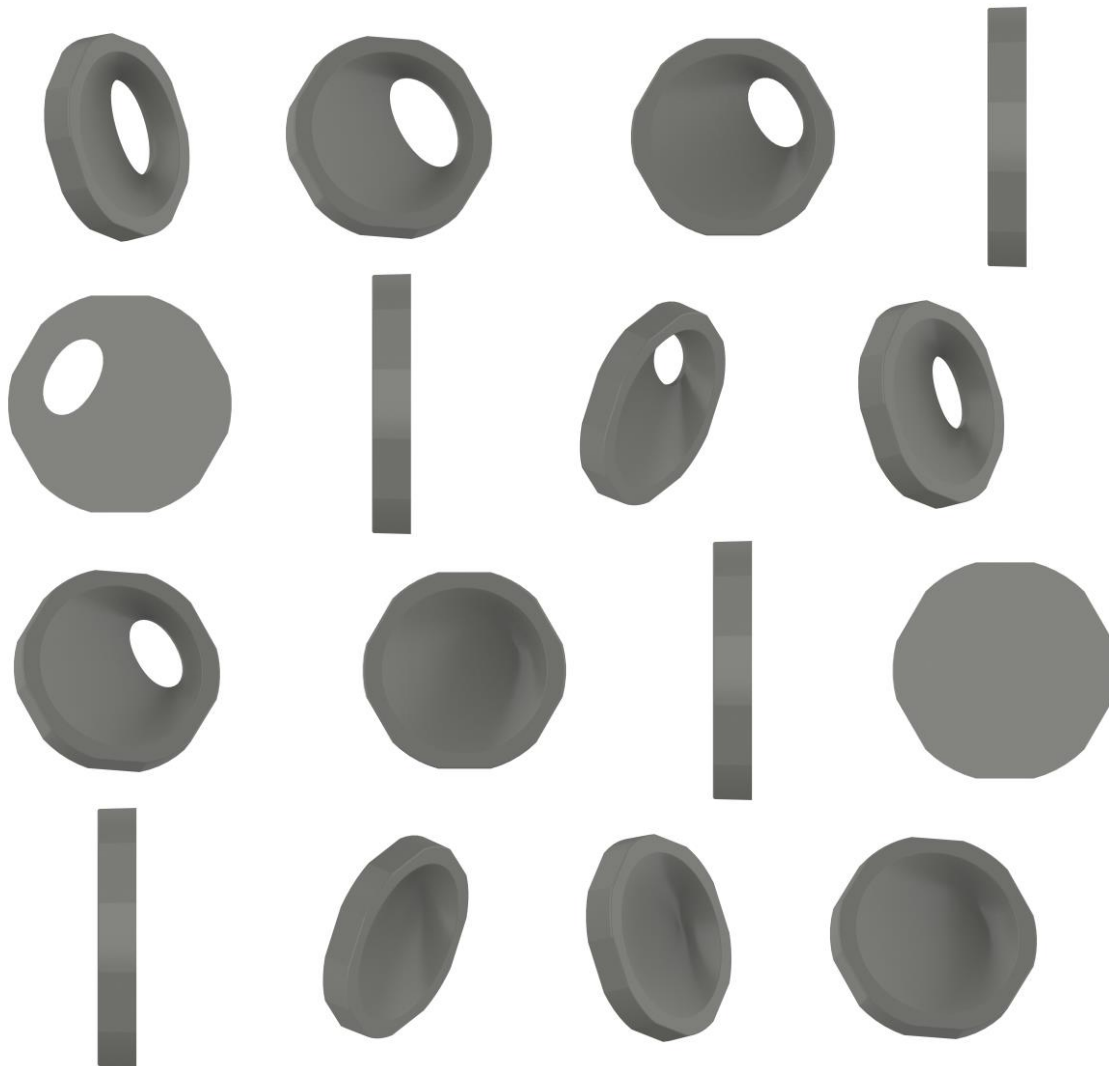

BR302024004869-6

Concessão de registro

Código de despacho: 158

**Títular: INDIO DA COSTA LICENSING LTDA. [BR/RJ]**

Autor: LUIZ AUGUSTO DE SIQUEIRA INDIO DA COSTA[BR] e PEDRO PONS ANTUNES[BR]

Título do registro: Protetores de árvore

Data de depósito: 11/09/2024

Classificação: 25-02

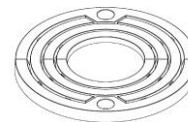
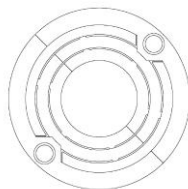
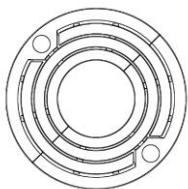

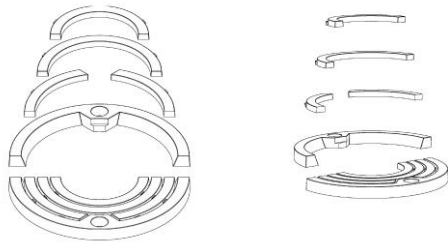

BR302024004870-0

Concessão de registro

Código de despacho: 158

**Titular: INDIO DA COSTA LICENSING LTDA. [BR/RJ]**

Autor: LUIZ AUGUSTO DE SIQUEIRA INDIO DA COSTA[BR], YURI SOUZA ALVES DE OLIVEIRA[BR], MARCUS FILIPE RIBEIRO DOS SANTOS[BR] e NOAH PEREIRA MILLER[BR]

Título do registro: Abrigos para passageiros

Data de depósito: 12/09/2024

Classificação: 25-03

Detalhes do despacho: De acordo com o item 3.5.2 do Manual de Desenhos Industriais, o campo Descrição do formulário só deve ser usado para incluir informações necessárias à compreensão das figuras do desenho industrial. As informações inseridas neste campo no pedido não cumprem com a finalidade pretendida e foram excluídas de ofício.

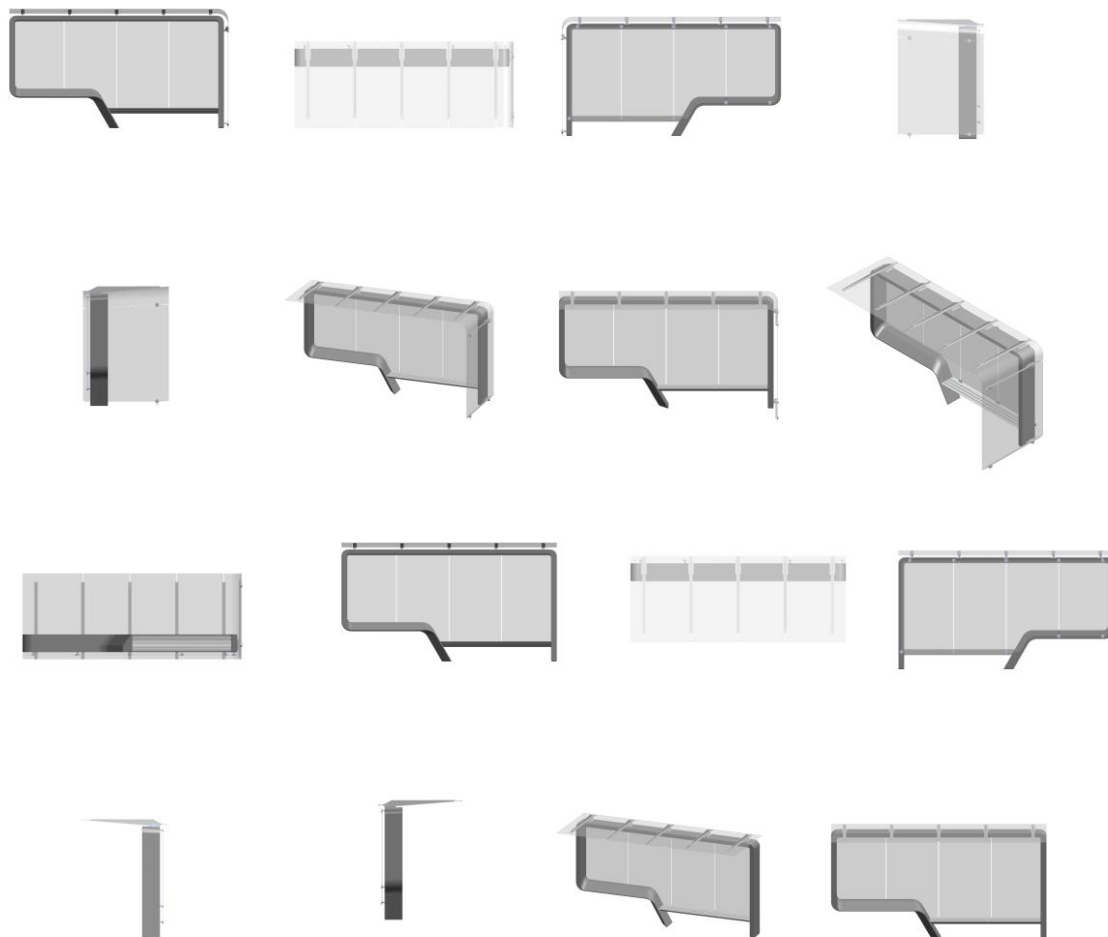

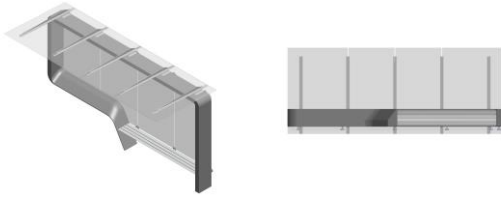

BR302024004871-8

Concessão de registro  
 Código de despacho: 158  
**Titular: INDIO DA COSTA LICENSING LTDA. [BR/RJ]**  
 Autor: LUIZ AUGUSTO DE SIQUEIRA INDIO DA COSTA[BR]  
 Título do registro: Guarda-sois de Praia ou jardim  
 Data de depósito: 12/09/2024  
 Classificação: 03-03

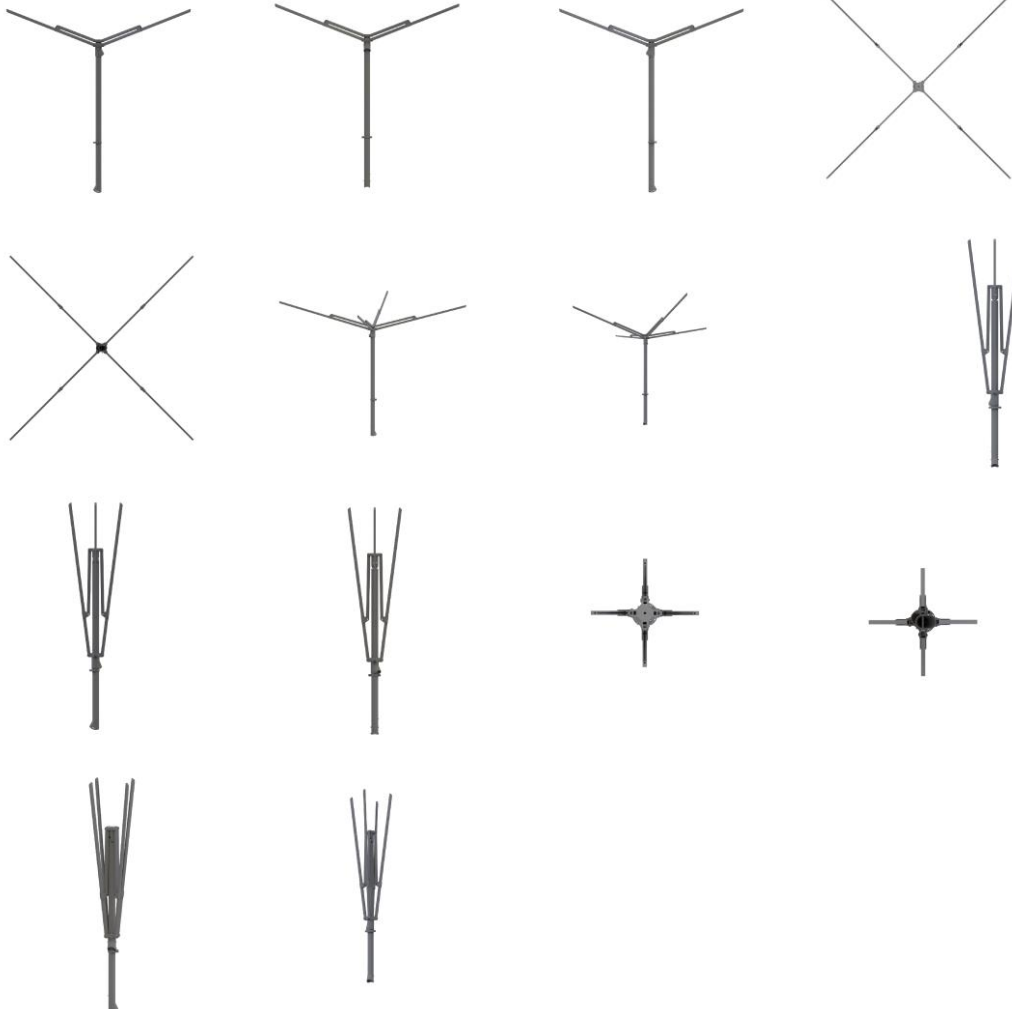

BR302024004873-4

Concessão de registro  
 Código de despacho: 158  
**Titular: INDIO DA COSTA LICENSING LTDA. [BR/RJ]**  
 Autor: LUIZ AUGUSTO DE SIQUEIRA INDIO DA COSTA[BR] e PEDRO PONS ANTUNES[BR]  
 Título do registro: Luminárias de rua



Data de depósito: 12/09/2024  
 Classificação: 26-03

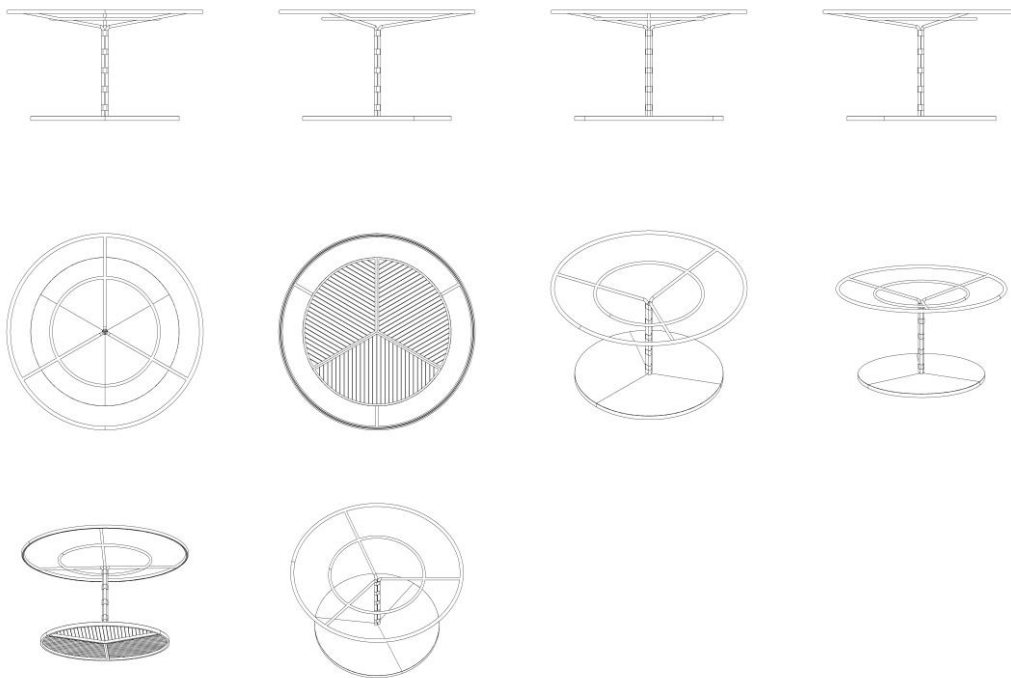

BR302024004874-2

Concessão de registro  
 Código de despacho: 158  
**Titular: ISABEL CRISTINA ARZANI FOGACA - ME [BR/SP]**  
 Autor: ISABEL CRISTINA ARZANI FOGACA[BR]  
 Título do registro: Estantes  
 Data de depósito: 12/09/2024  
 Classificação: 06-04  
 Procurador: JAIR SOUZA E SILVA

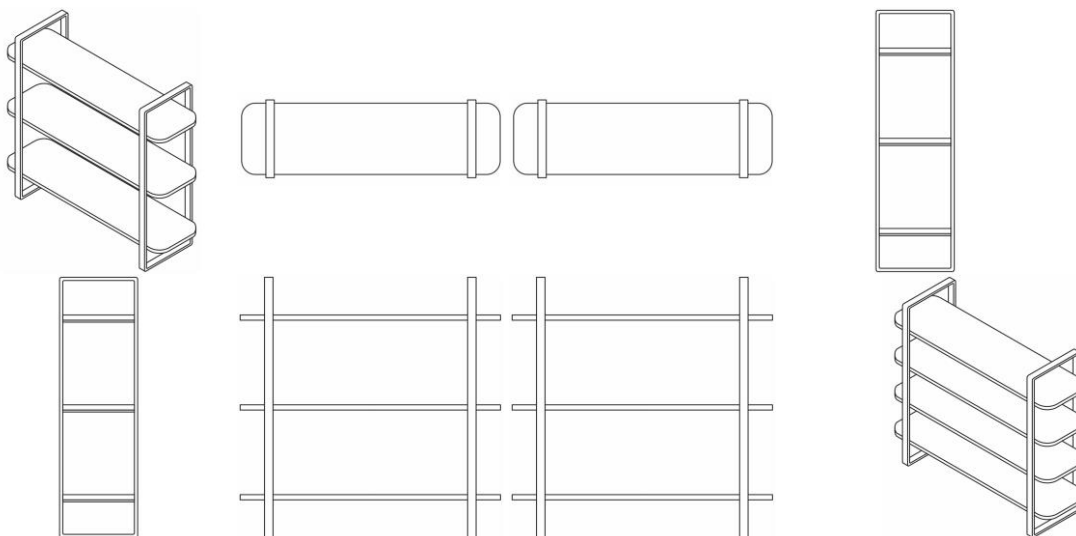

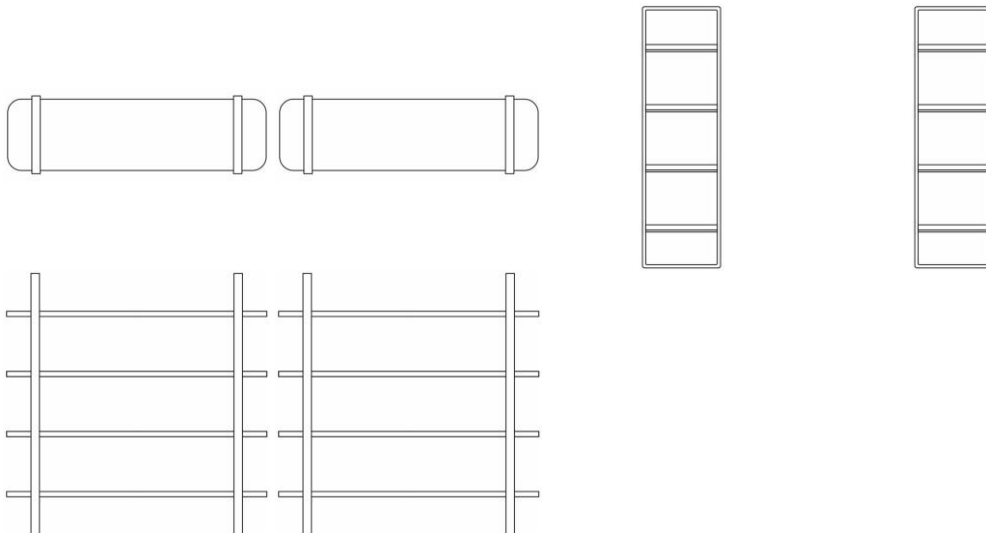

BR302024004875-0

Concessão de registro

Código de despacho: 158

**Titular: SUZANO S.A. [BR/BA]**

Autor: RODRIGO ATAÍDE BARBOSA[BR], WELLINGTON VICENTE GOMES QUEIROZ[BR], CHRISTIAN VARDIERO PAIVA[BR], BRUNO RIGONI TEODORO[BR] e FELIPE PEREIRA BEDIM[BR]

Título do registro: Painel Elétrico

Data de depósito: 12/09/2024

Classificação: 13-03

Procurador: Licks Advogados

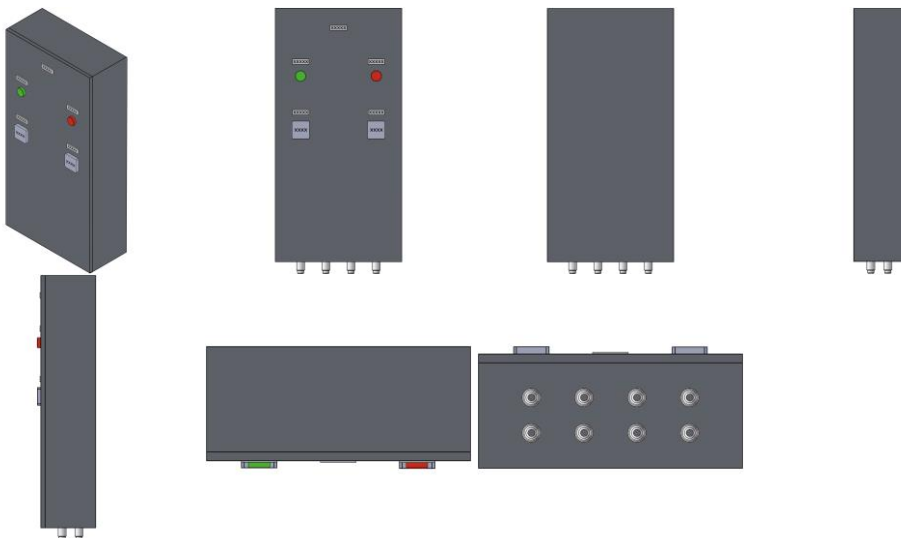

BR302024004876-9

Concessão de registro

Código de despacho: 158

**Titular: EDUARDO FERRARI BATISTA DE SANTANA [BR/SP]**

Autor: EDUARDO FERRARI BATISTA DE SANTANA[BR]

Título do registro: Estátua de Dinossauro

Data de depósito: 12/09/2024

Classificação: 11-02

Procurador: KARINA VASSIMON



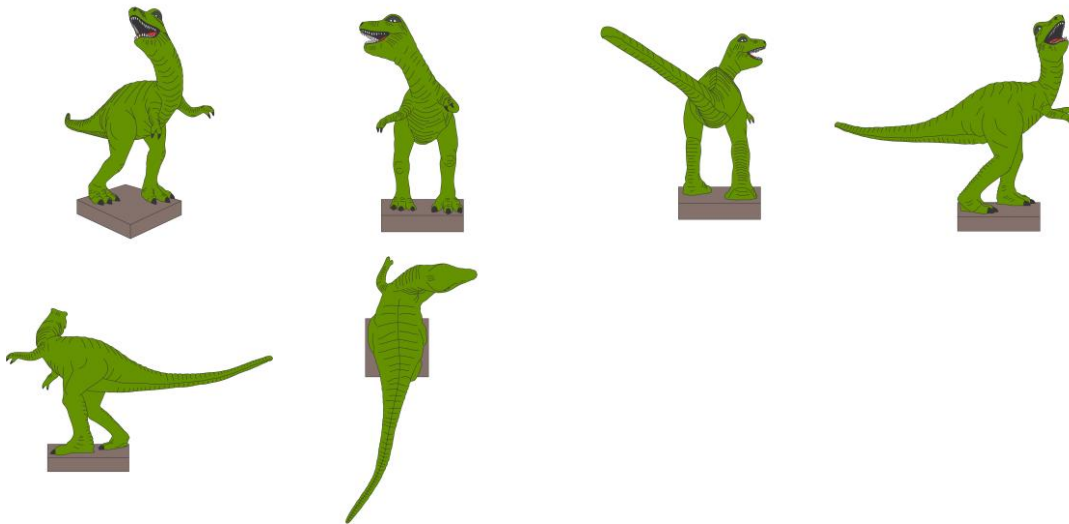

BR302024004879-3

Concessão de registro

Código de despacho: 158

**Titular: SUZANO S.A. [BR/BA]**

Autor: WELLINGTON VICENTE GOMES QUEIROZ[BR], CHRISTIAN VARDIERO PAIVA[BR], BRUNO RIGONI TEODORO[BR], FELIPE PEREIRA BEDIM[BR] e RODRIGO ATAÍDE BARBOSA[BR]

Título do registro: Dispositivo de ajuste da barra de selagem

Data de depósito: 12/09/2024

Classificação: 08-05

Procurador: Licks Advogados

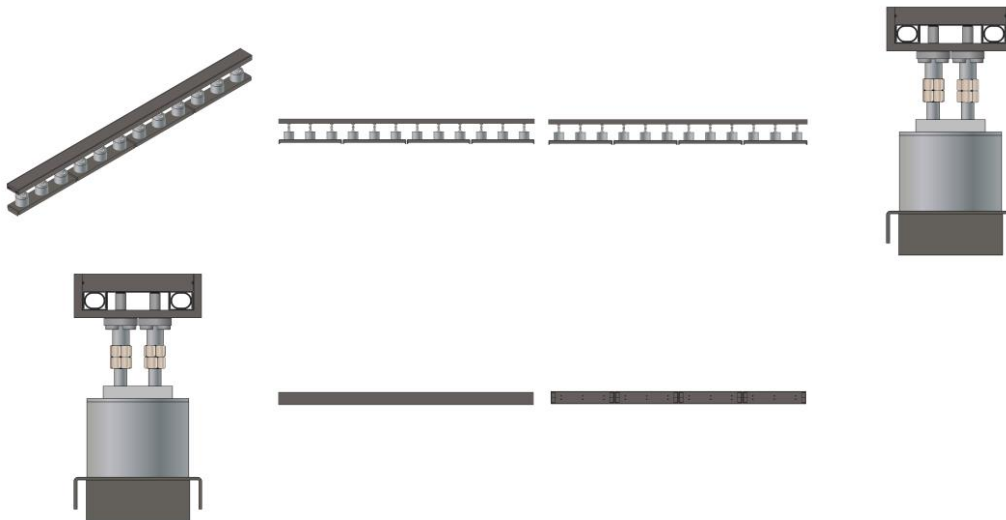

BR302024004886-6

Concessão de registro

Código de despacho: 158

**Titular: ADAIVAN YURI BATISTA DE PAULA ROCHA [BR/MG]**

Autor: ADAIVAN YURI BATISTA DE PAULA ROCHA[BR]

Título do registro: PLATAFORMA DE EXERCICIOS

Data de depósito: 12/09/2024

Classificação: 21-02

Procurador: Ângelo Tadeu Baptista



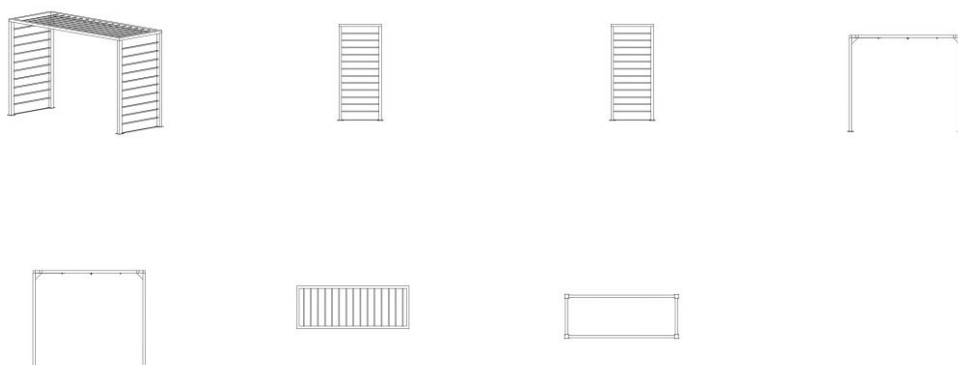

**BR302024004888-2**

Concessão de registro  
 Código de despacho: 158  
**Titular: ADAIVAN YURI BATISTA DE PAULA ROCHA [BR/MG]**  
 Autor: ADAIVAN YURI BATISTA DE PAULA ROCHA[BR]  
 Título do registro: PLATAFORMA DE EXERCICIOS  
 Data de depósito: 12/09/2024  
 Classificação: 21-02  
 Procurador: Ângelo Tadeu Baptista

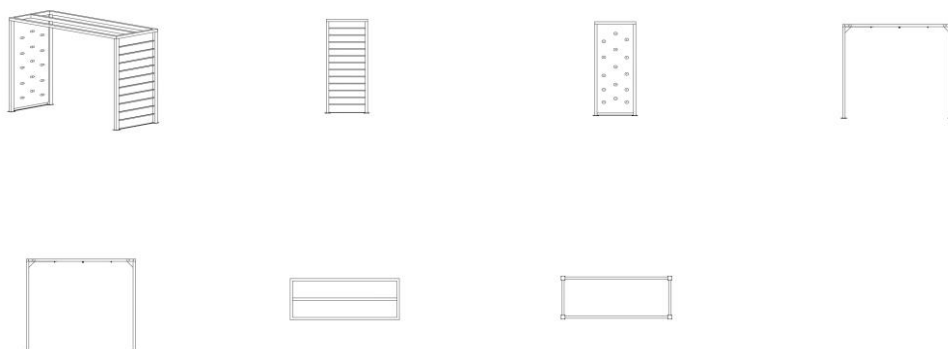

**BR302024004889-0**

Concessão de registro  
 Código de despacho: 158  
**Titular: ADAIVAN YURI BATISTA DE PAULA ROCHA [BR/MG]**  
 Autor: ADAIVAN YURI BATISTA DE PAULA ROCHA[BR]  
 Título do registro: PLATAFORMA DE EXERCICIOS  
 Data de depósito: 12/09/2024  
 Classificação: 21-02  
 Procurador: Ângelo Tadeu Baptista





BR302024004891-2

Concessão de registro  
 Código de despacho: 158  
**Titular: ADAIVAN YURI BATISTA DE PAULA ROCHA [BR/MG]**  
 Autor: ADAIVAN YURI BATISTA DE PAULA ROCHA[BR]  
 Título do registro: PLATAFORMA DE EXERCICIOS  
 Data de depósito: 12/09/2024  
 Classificação: 21-02  
 Procurador: Ângelo Tadeu Baptista

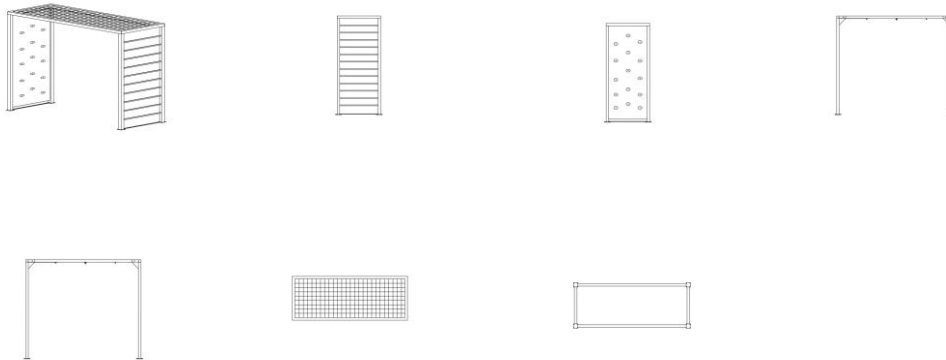

BR302024004892-0

Concessão de registro  
 Código de despacho: 158  
**Titular: ADAIVAN YURI BATISTA DE PAULA ROCHA [BR/MG]**  
 Autor: ADAIVAN YURI BATISTA DE PAULA ROCHA[BR]  
 Título do registro: PLATAFORMA DE EXERCICIOS  
 Data de depósito: 12/09/2024  
 Classificação: 21-02  
 Procurador: Ângelo Tadeu Baptista

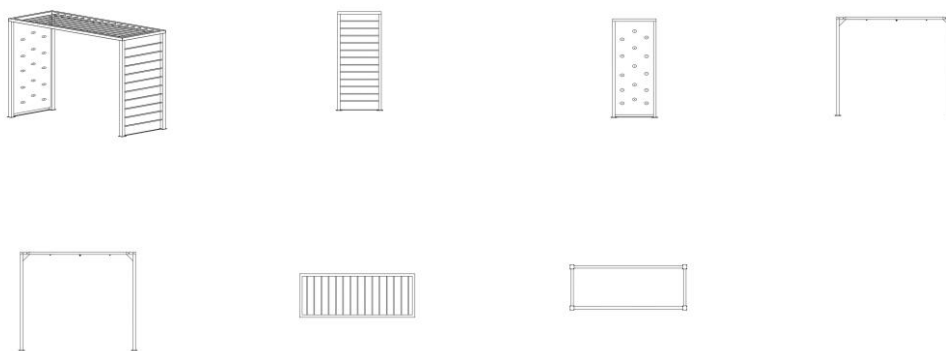

BR302024004893-9

Concessão de registro  
 Código de despacho: 158  
**Titular: ADAIVAN YURI BATISTA DE PAULA ROCHA [BR/MG]**  
 Autor: ADAIVAN YURI BATISTA DE PAULA ROCHA[BR]  
 Título do registro: PLATAFORMA DE EXERCICIOS  
 Data de depósito: 12/09/2024  
 Classificação: 21-02  
 Procurador: Ângelo Tadeu Baptista

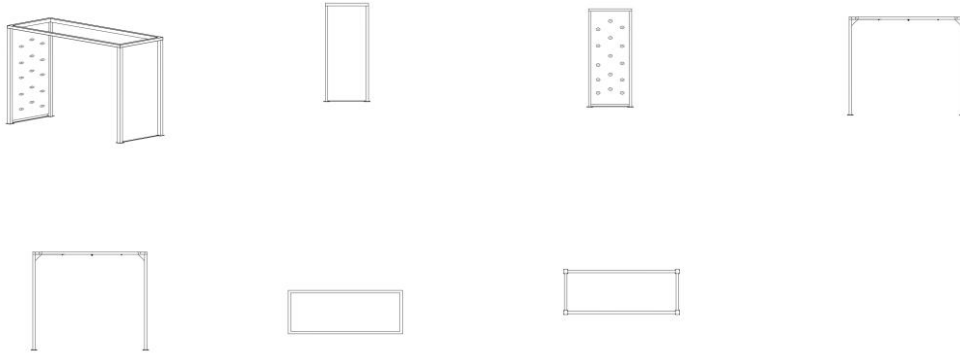

BR302024004900-5

Concessão de registro  
 Código de despacho: 158  
**Titular: 101 BRASIL INDÚSTRIA DE BEBIDAS LTDA. [BR/SC]**  
 Autor: RAINOR IDO DA SILVA[BR] e GILVAN CARDOZO DA SILVA[BR]  
 Título do registro: Garrafas  
 Data de depósito: 12/09/2024  
 Classificação: 09-01  
 Procurador: VILELA COELHO SOCIEDADE DE ADVOGADOS

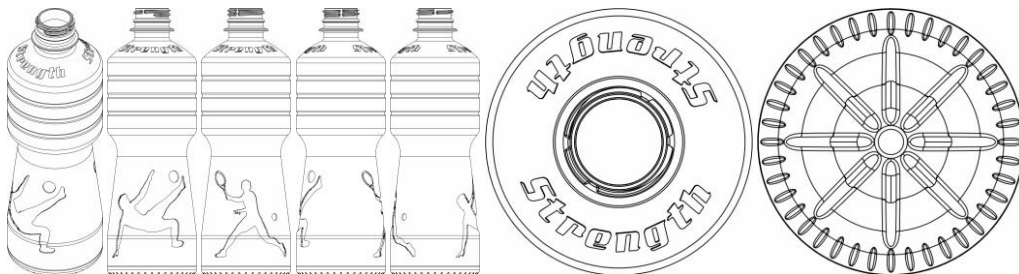

BR302024004901-3

Concessão de registro  
 Código de despacho: 158  
**Titular: KRAM & KLENODIER APS [DK]**  
 Autor: FREDERIK FRØSIG[DK] e JONAS LARSEN[DK]  
 Título do registro: Sofás  
 Data de depósito: 12/09/2024  
 Classificação: 06-01  
 Procurador: Paula Santos e Silva

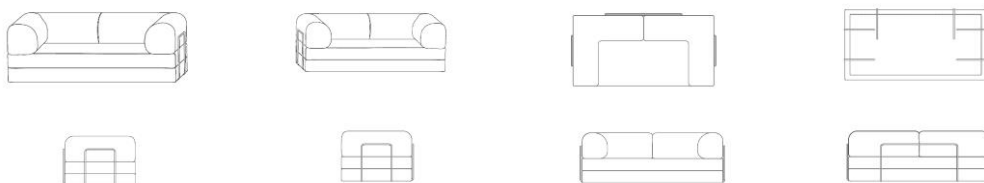

BR302024004905-6

Concessão de registro  
 Código de despacho: 158  
**Titular: WEI LIU [CN]**  
 Autor: WEI LIU[CN]  
 Título do registro: Displays de LEDs  
 Data de depósito: 12/09/2024  
 Classificação: 14-02  
 Procurador: FLAVIA MANSUR MURAD SCHAAL

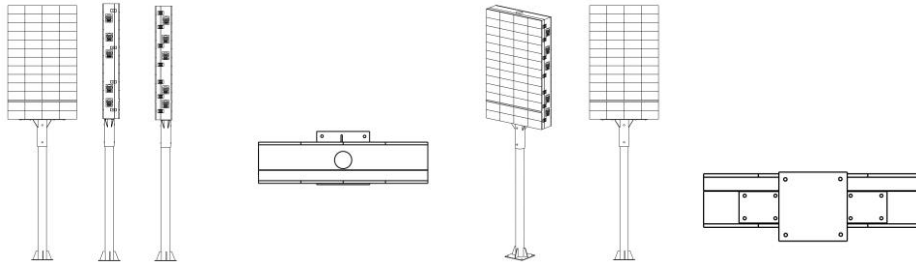

BR302024004907-2

Concessão de registro  
 Código de despacho: 158  
**Titular: EVALDO BERWIG [BR/RS]**  
 Autor: CASSIANO RICARDO CELESTINO DA ROSA[BR]  
 Título do registro: Equipamentos para distribuição de energia elétrica  
 Data de depósito: 13/09/2024  
 Classificação: 13-03

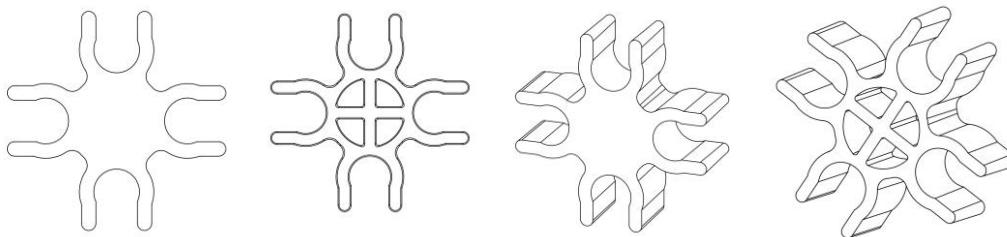

BR302024004908-0

Concessão de registro  
 Código de despacho: 158  
**Titular: INJEPPLAUSE INDUSTRIA DE SOLATOS LTDA [BR/SP]**  
 Autor: KLEBER BORGES SILVA[BR]  
 Título do registro: Solas para Calçados  
 Data de depósito: 13/09/2024  
 Classificação: 02-04  
 Procurador: Luis Gustavo Volpe  
 Detalhes do despacho: De acordo com o item 3.5.2 do Manual de Desenhos Industriais, o campo Descrição do formulário só deve ser usado para incluir informações necessárias à compreensão das figuras do desenho industrial. As informações inseridas neste campo no pedido não cumprem com a finalidade pretendida e foram excluídas de ofício.



BR302024004909-9

Concessão de registro

Código de despacho: 158

**Titular: ULTRAMIDIA PAINES LTDA. [BR/SP]**

Autor: WAGNER LIRA SANTORO[BR]

Título do registro: PAINEL

Data de depósito: 13/09/2024

Classificação: 20-03

Procurador: Piengonda, Moreira &amp; Associados Ltda

Detalhes do despacho: Considerando-se o item 5.3 do Manual e com base na Nota Técnica nº 01/2024 do CPAPD, foram feitas as seguintes alterações: [1] excluída a expressão "Configuração aplicada a/em" do título do pedido e do relatório descritivo.

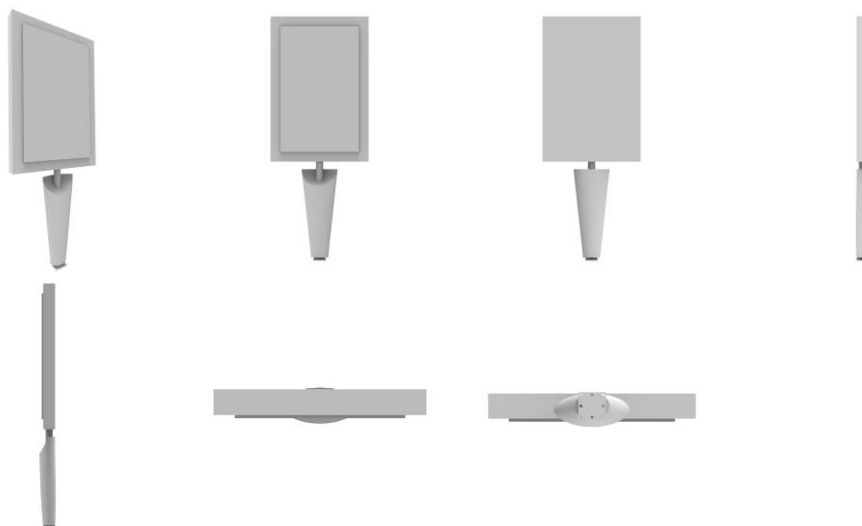

BR302024004911-0

Concessão de registro

Código de despacho: 158

**Titular: INDIO DA COSTA LICENSING LTDA. [BR/RJ]**

Autor: LUIZ AUGUSTO DE SIQUEIRA INDIO DA COSTA[BR] e PEDRO PONS ANTUNES[BR]

Título do registro: Aparelhos e equipamentos de ginástica

Data de depósito: 13/09/2024

Classificação: 21-02





BR302024004912-9

Concessão de registro

Código de despacho: 158

**Titular: INDIO DA COSTA LICENSING LTDA. [BR/RJ]**

Autor: LUIZ AUGUSTO DE SIQUEIRA INDIO DA COSTA[BR] e PEDRO PONS ANTUNES[BR]

Título do registro: Aparelhos e equipamentos de ginástica

Data de depósito: 13/09/2024

Classificação: 21-02

Detalhes do despacho: De acordo com o item 3.5.2 do Manual de Desenhos Industriais, o campo Descrição do formulário só deve ser usado para incluir informações necessárias à compreensão das figuras do desenho industrial. As informações inseridas neste campo no pedido não cumprem com a finalidade pretendida e foram excluídas de ofício.

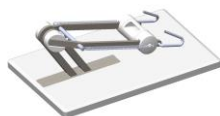
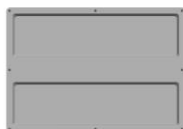
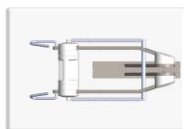

BR302024004920-0

Concessão de registro

Código de despacho: 158

**Titular: INDIO DA COSTA LICENSING LTDA. [BR/RJ]**

Autor: LUIZ AUGUSTO DE SIQUEIRA INDIO DA COSTA[BR] e PEDRO PONS ANTUNES[BR]

Título do registro: Estruturas para estacionar bicicleta [bicicletário]

Data de depósito: 13/09/2024

Classificação: 08-10

Detalhes do despacho: De acordo com o item 3.5.2 do Manual de Desenhos Industriais, o campo Descrição do formulário só deve ser usado para incluir informações necessárias à compreensão das figuras do desenho industrial. As informações inseridas neste campo no pedido não cumprem com a finalidade pretendida e foram excluídas de ofício.



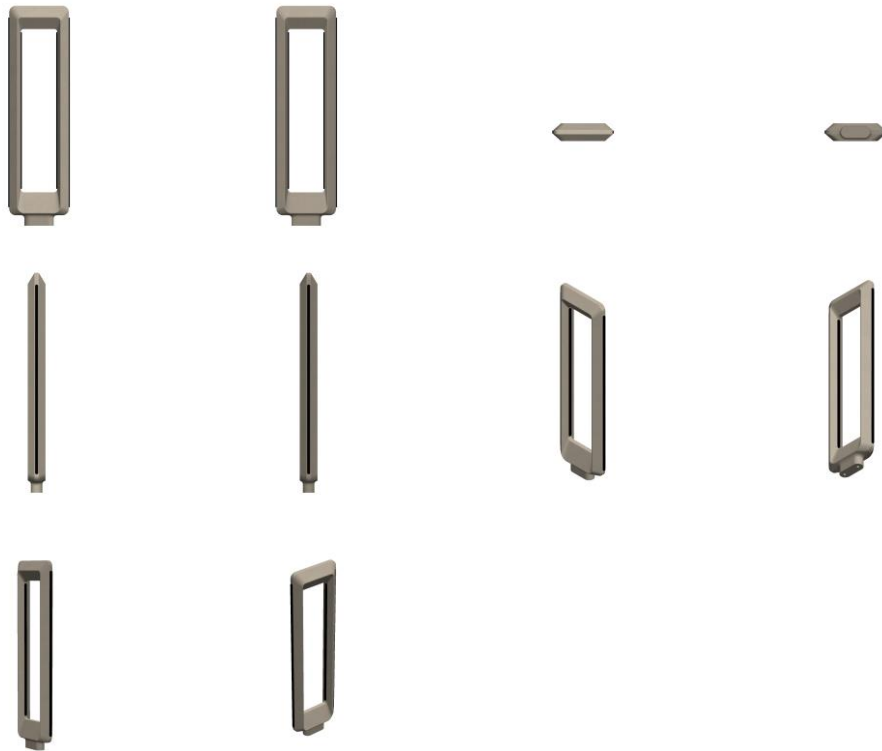

BR302024004922-6

Concessão de registro

Código de despacho: 158

**Titular: UNIVERSIDADE FEDERAL DA PARAIBA [BR/PB]**

Autor: LUCIANA CORDEIRO DO NASCIMENTO[BR], MARIA SILVANA NUNES[BR], HILDERLANDE FLORENCIO DA SILVA[BR], EDCARLOS CAMILO DA SILVA[BR], ROBSON EDUARDO PEREIRA MONTEIRO[BR] e WILZA CARLA OLIVEIRA DE SOUZA NOGUEIRA[BR]

Título do registro: MICROSCÓPIO ÓTICO

Data de depósito: 13/09/2024

Classificação: 24-02

Detalhes do despacho: De acordo com o item 3.5.2 do Manual de Desenhos Industriais, o campo Descrição do formulário só deve ser usado para incluir informações necessárias à compreensão das figuras do desenho industrial. As informações inseridas neste campo no pedido não cumprem com a finalidade pretendida e foram excluídas de ofício.

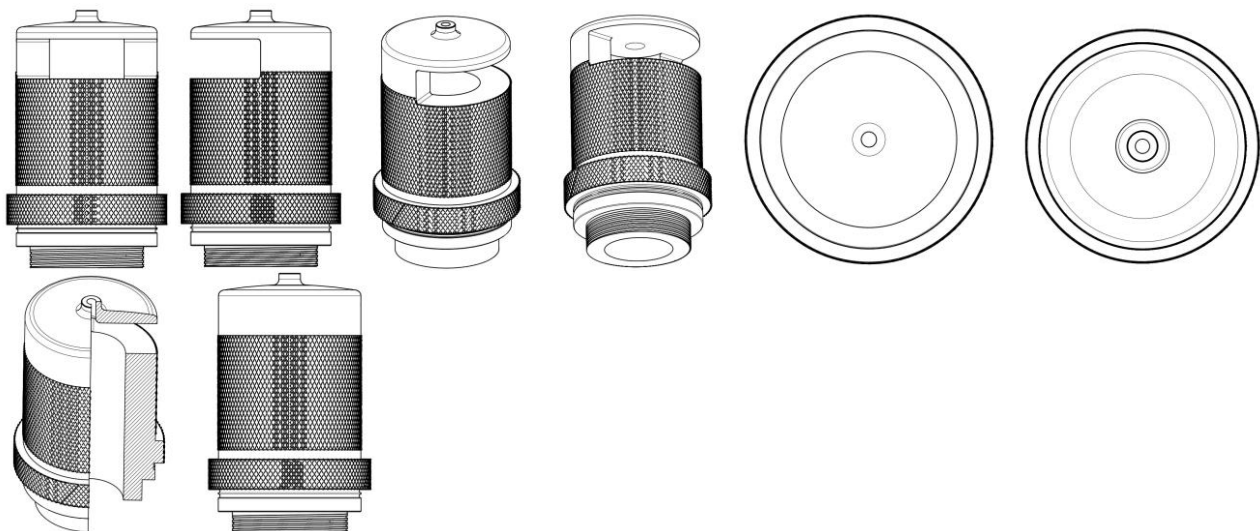

BR302024004925-0

Concessão de registro

Código de despacho: 158

**Titular: JJGC INDÚSTRIA E COMÉRCIO DE MATERIAIS DENTÁRIOS S.A. [BR/PR]**

Autor: GENINHO THOME[BR], WILIAN GARCIA SOARES[BR], RAFAEL LOPES SALEM[BR] e DIOGO LUIZ BITTAR BELTRAMI[BR]

Título do registro: Embalagem

Data de depósito: 13/09/2024

Classificação: 09-03

Procurador: Daniel Advogados (Alt.de Daniel & Cia)

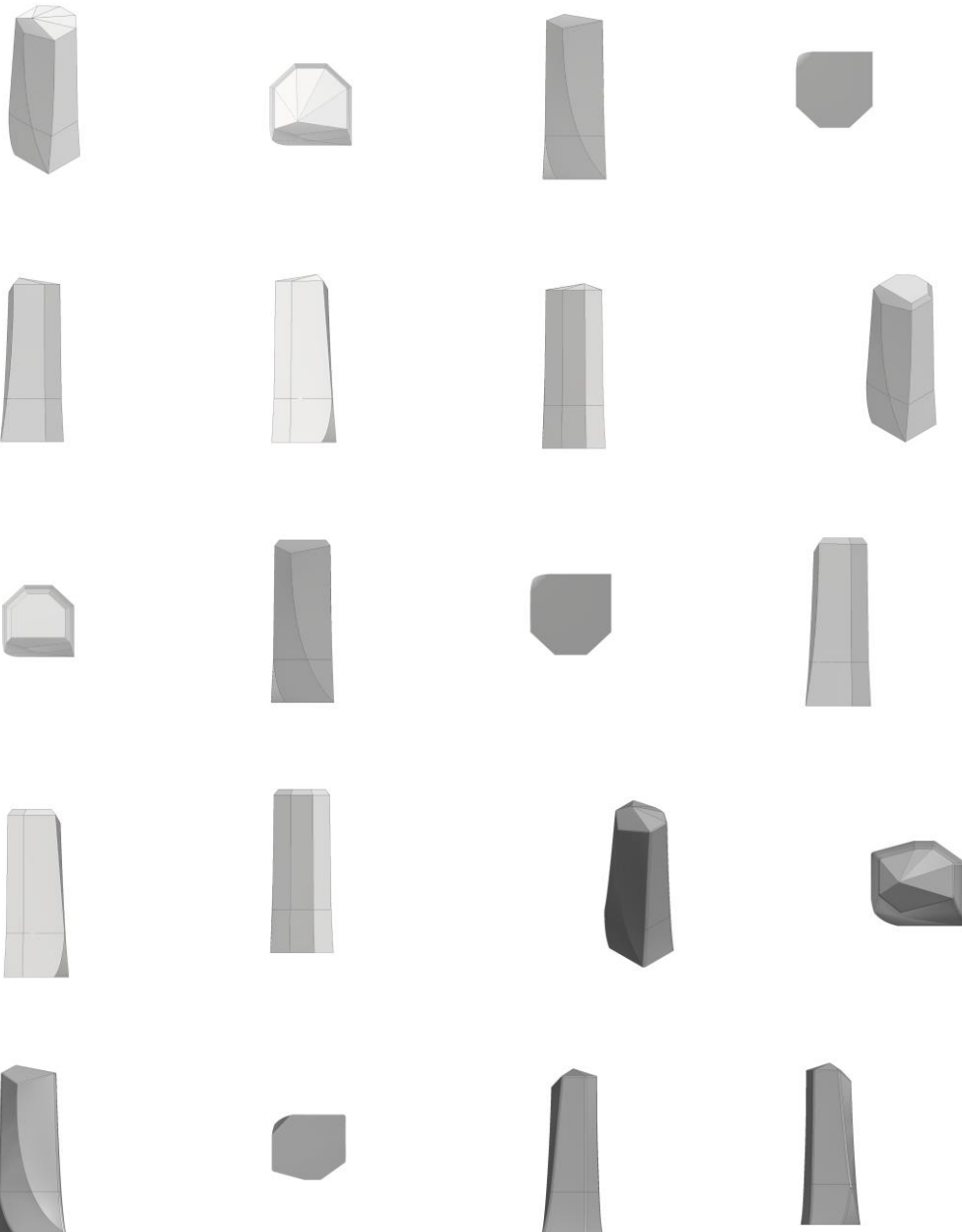

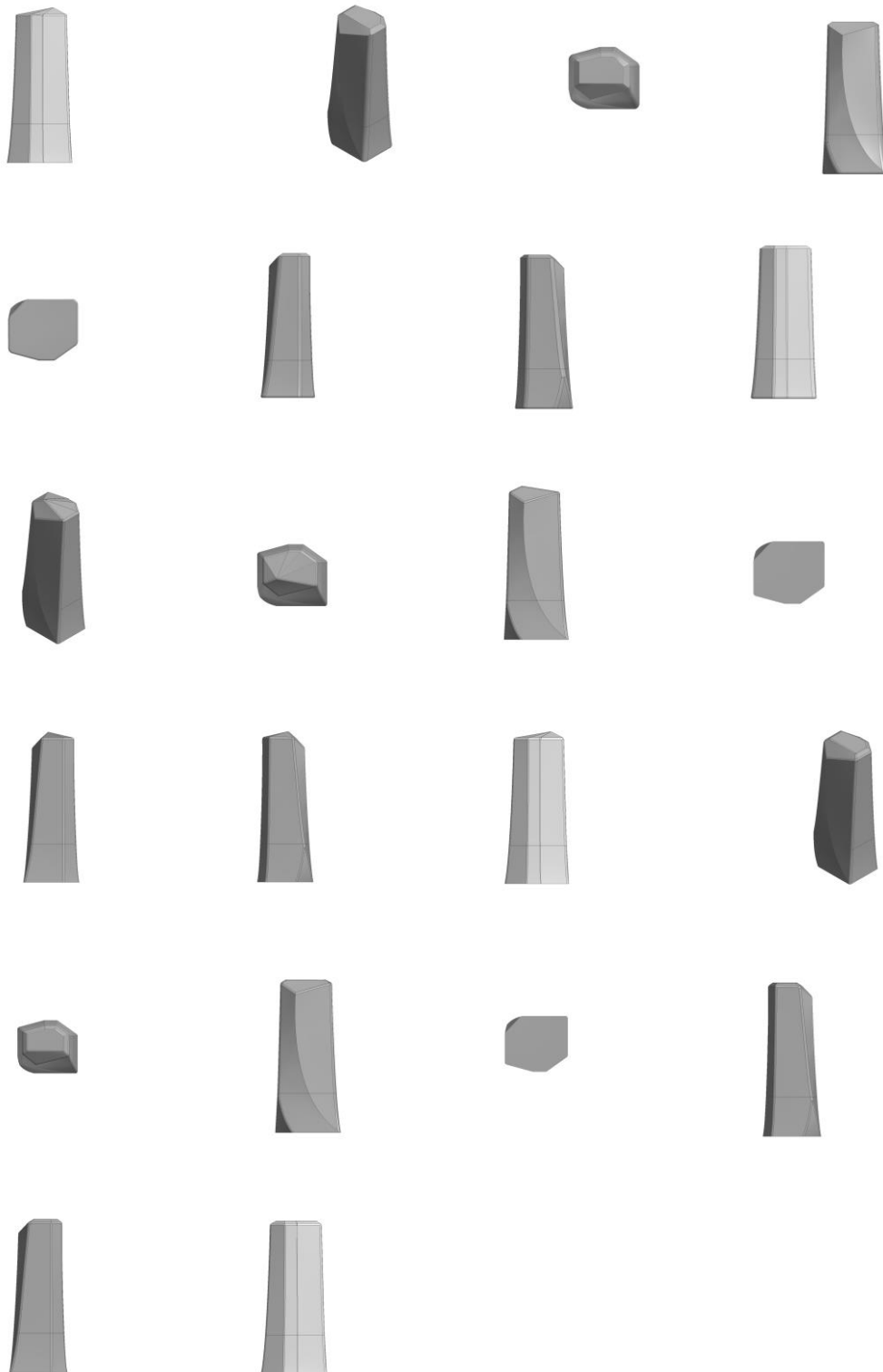

BR302024004943-9

Concessão de registro  
 Código de despacho: 158  
**Titular: BOUNCE ENTERPRISES LLC [US]**  
 Autor: JOSEPH P. MARKHAM[US]  
 Título do registro: Brinquedos para animais  
 Data de depósito: 15/09/2024



Prioridade unionista: 29932927 15/03/2024 US  
 Classificação: 30-12  
 Procurador: Britânia Marcas e Patentes Ltda.

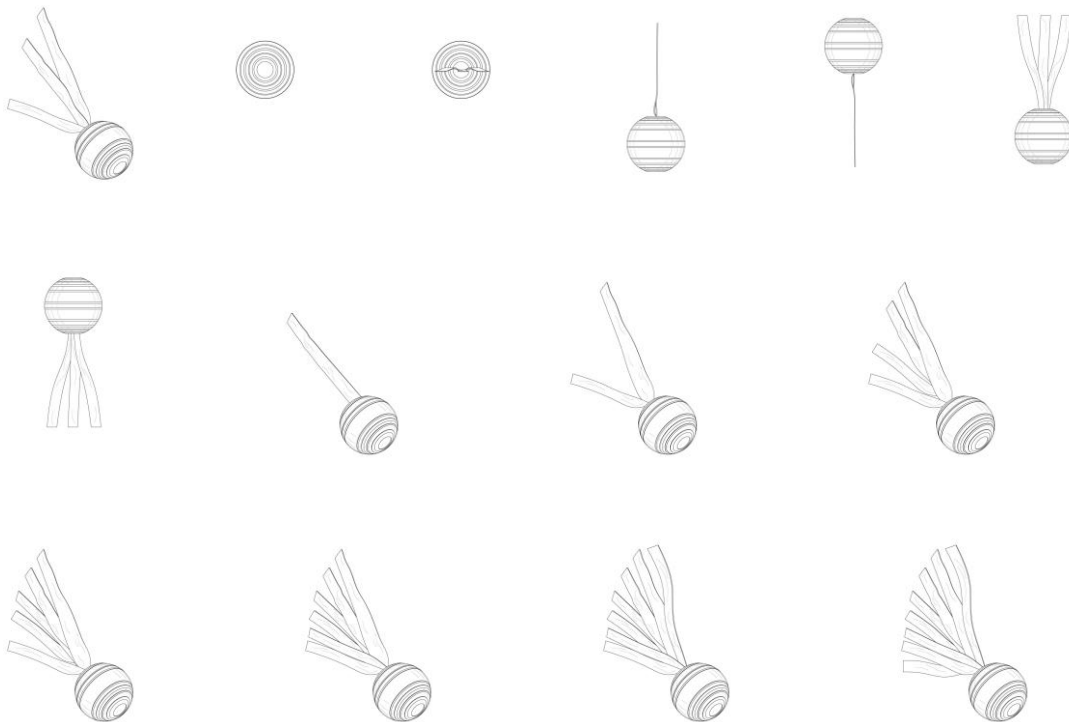

**BR302024004951-0**

Concessão de registro  
 Código de despacho: 158  
**Titular: ON CLOUDS GMBH [CH]**  
 Autor: ERIC HULLEGIE[NL], MARTIN RUEGG[CH] e SILVANO SPADA[IT]  
 Título do registro: SOLA DE SAPATO  
 Data de depósito: 16/09/2024  
 Prioridade unionista: DM/239570 02/04/2024 CH  
 Classificação: 02-04  
 Procurador: David do Nascimento Advogados Associados

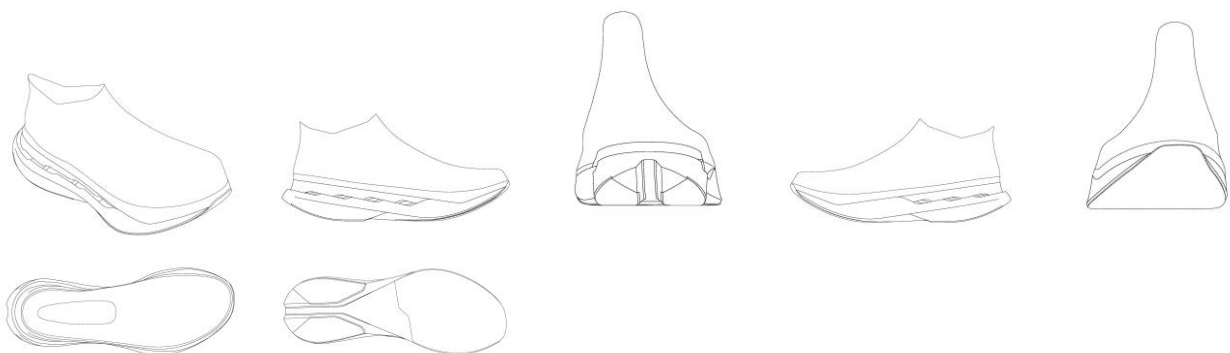

**BR302024004952-8**

Concessão de registro  
 Código de despacho: 158  
**Titular: ON CLOUDS GMBH [CH]**  
 Autor: ERIC HULLEGIE[NL], MARTIN RUEGG[CH] e MAIA ZHELIAZKOVA[BG]  
 Título do registro: PARTE DE SOLA DE SAPATO



Data de depósito: 16/09/2024  
 Prioridade unionista: DM/239570 02/04/2024 CH  
 Classificação: 02-04  
 Procurador: David do Nascimento Advogados Associados

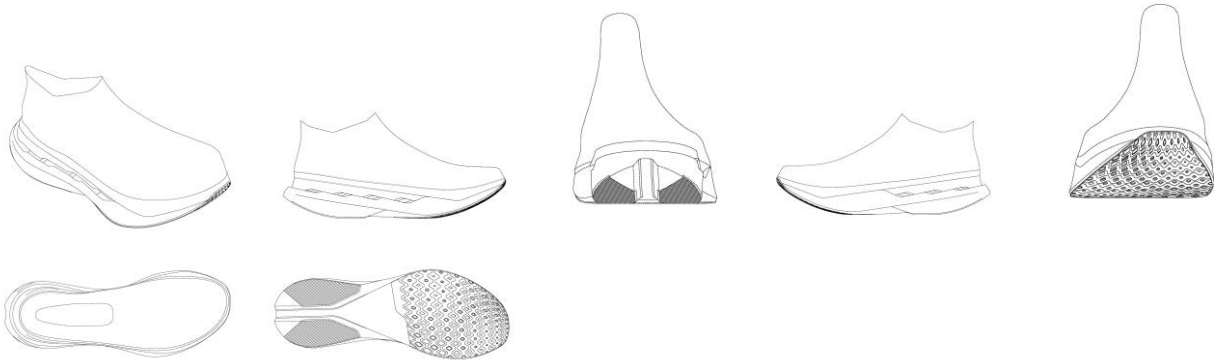

BR302024004953-6

Concessão de registro  
 Código de despacho: 158  
**Titular: ON CLOUDS GMBH [CH]**  
 Autor: MAIA ZHELIAZKOVA[BG] e JOHANNES VOELCHERT[DE]  
 Título do registro: ORNAMENTO PARA SAPATO  
 Data de depósito: 16/09/2024  
 Prioridade unionista: DM/239570 02/04/2024 CH  
 Classificação: 02-04 e 32-00  
 Procurador: David do Nascimento Advogados Associados



BR302024004965-0

Concessão de registro  
 Código de despacho: 158  
**Titular: PEXTRON CONTROLES ELETRÔNICOS LTDA. [BR/SP]**  
 Autor: PEDRO GRINEVICIUS[BR]  
 Título do registro: Interfaces gráficas [layout de tela de dispositivo]  
 Data de depósito: 16/09/2024  
 Classificação: 14-04  
 Procurador: Alcides Ribeiro Filho  
 Detalhes do despacho: Descrição excluída de ofício de acordo com anota técnica 01/2024.



BR302024004968-4

Concessão de registro  
 Código de despacho: 158  
**Titular: ZILDA DAS DORES PEDRO SOUSA ME [BR/SP]**  
 Autor: ZILDA DAS DORES PEDRO SOUSA[BR]  
 Título do registro: Bolsas de mão



Data de depósito: 16/09/2024  
 Classificação: 03-01  
 Procurador: IDENTIFIQUE MARCAS E PATENTES  
 Detalhes do despacho: Descrição excluída de ofício de acordo com a nota técnica 01/2024.



BR302024004971-4

Concessão de registro  
 Código de despacho: 158  
**Titular: INDIO DA COSTA LICENSING LTDA. [BR/RJ]**  
 Autor: LUIZ AUGUSTO DE SIQUEIRA INDIO DA COSTA[BR] e PEDRO PONS ANTUNES[BR]  
 Título do registro: Aparelhos e equipamentos de ginástica  
 Data de depósito: 16/09/2024  
 Classificação: 21-02

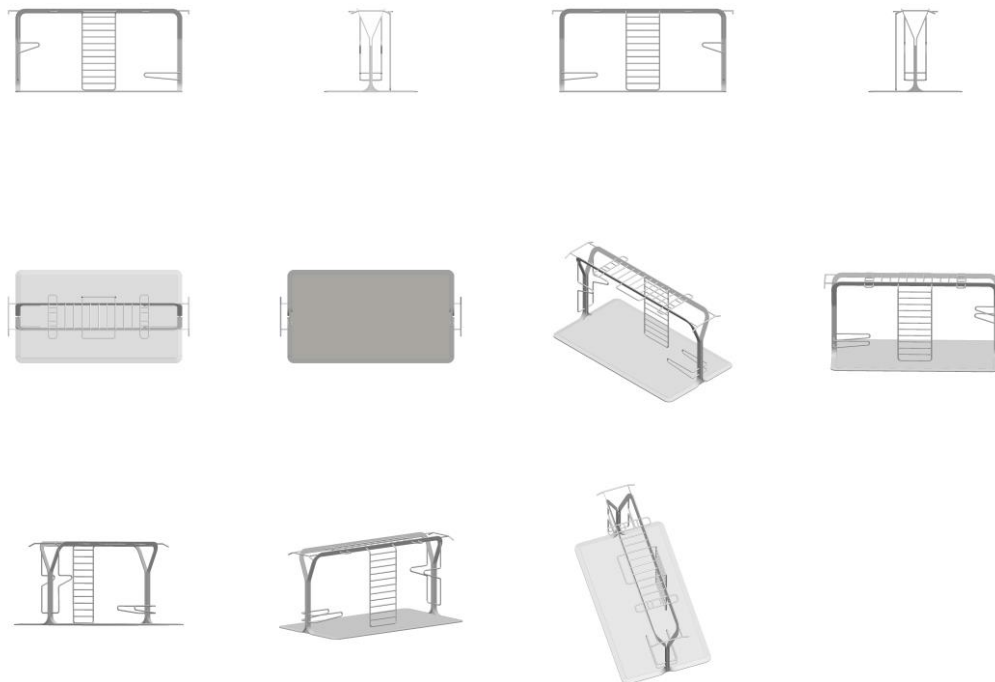

BR302024004980-3

Concessão de registro



Código de despacho: 158  
**Titular: ADRIANA AMARO ALVES DE CARVALHO [BR/RJ]**  
 Autor: ADRIANA AMARO ALVES DE CARVALHO[BR]  
 Título do registro: Garrafas  
 Data de depósito: 17/09/2024  
 Classificação: 09-01  
 Procurador: Rafael Davi Vasconcelos

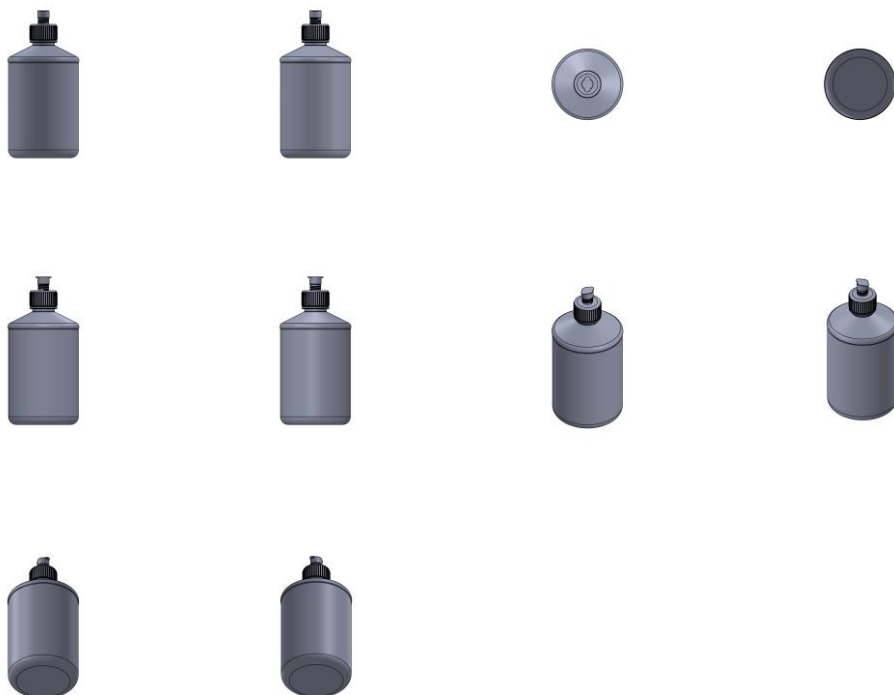

BR302024005012-7

Concessão de registro  
 Código de despacho: 158  
**Titular: FERNANDA DOS SANTOS GARCIA [BR/SP] e LETÍCIA DE OLIVEIRA [BR/SP]**  
 Autor: LETÍCIA DE OLIVEIRA[BR] e FERNANDA DOS SANTOS GARCIA[BR]  
 Título do registro: Suportes para telefones celulares  
 Data de depósito: 17/09/2024  
 Classificação: 14-06  
 Procurador: Vivianne Franco Araujo Gianullo

Detalhes do despacho: De acordo com o item 3.5.2 do Manual de Desenhos Industriais, o campo Descrição do formulário só deve ser usado para incluir informações necessárias à compreensão das figuras do desenho industrial. As informações inseridas neste campo no pedido não cumprem com a finalidade pretendida e foram excluídas de ofício.

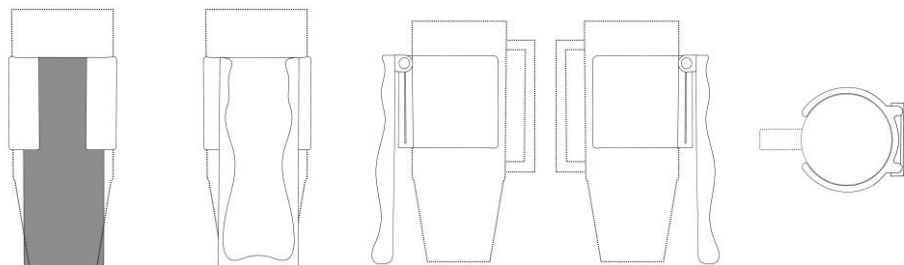

BR302024005014-3

Concessão de registro  
 Código de despacho: 158  
**Titular: SULZER MANAGEMENT AG [CH]**



Autor: AIMO KANGAS[FI]  
 Título do registro: COMPRESSOR  
 Data de depósito: 17/09/2024  
 Prioridade unionista: 147988 27/03/2024 CH  
 Classificação: 15-02  
 Procurador: Dannemann, Siemsen, Bigler & Ipanema Moreira

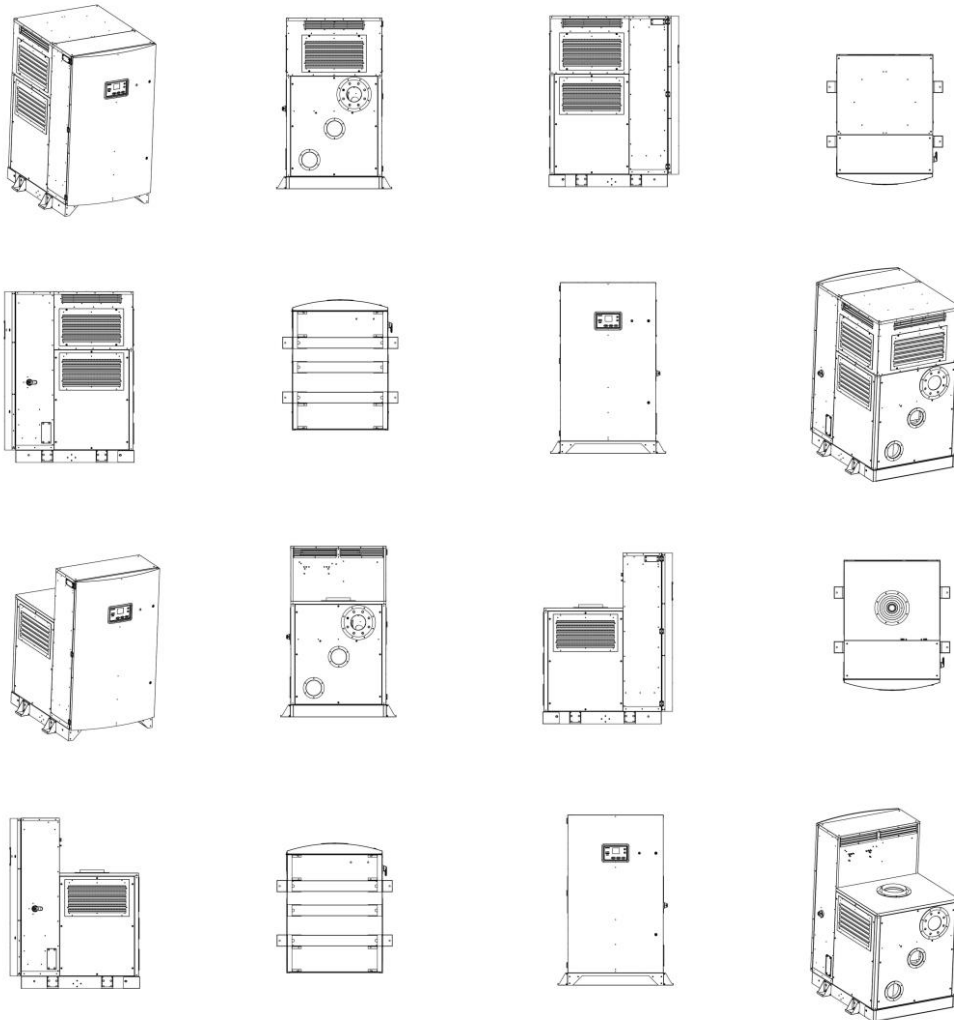

BR302024005016-0

Concessão de registro  
 Código de despacho: 158  
**Titular: INDIO DA COSTA LICENSING LTDA. [BR/RJ]**  
 Autor: LUIZ AUGUSTO DE SIQUEIRA INDIO DA COSTA[BR] e PEDRO PONS ANTUNES[BR]  
 Título do registro: Quiosques  
 Data de depósito: 17/09/2024  
 Classificação: 25-03





BR302024005023-2

Concessão de registro  
 Código de despacho: 158  
**Titular: CRYSTIANO BRUNNER REZENDE [BR/MG]**  
 Autor: CRYSTIANO BRUNNER REZENDE[BR]  
 Título do registro: Sofás  
 Data de depósito: 17/09/2024  
 Classificação: 06-01

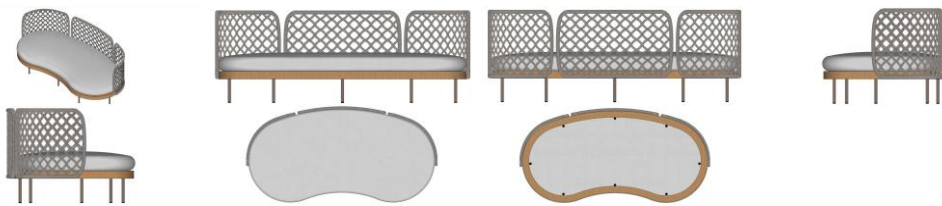

BR302024005026-7

Concessão de registro  
 Código de despacho: 158  
**Titular: 52.191.569 AIRTON SOUZA [BR/SC]**  
 Autor: AIRTON SOUZA[BR]  
 Título do registro: Suportes para telefones celulares  
 Data de depósito: 17/09/2024  
 Classificação: 14-06  
 Procurador: GUILHERME BASSANI  
 Detalhes do despacho: Considerando-se o item 5.3 do Manual e com base na Nota Técnica nº 01/2024 do CPAPD, foram feitas as seguintes alterações: [1] Conforme o item 5.3.4.2 do Manual, foi corrigida a nomenclatura da legenda da figura 1.8 no relatório descritivo.



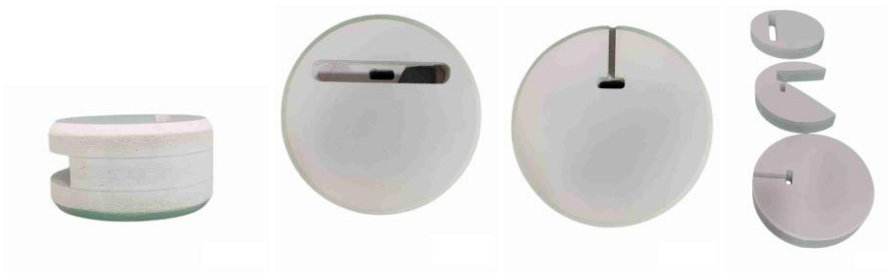

BR302024005027-5

Concessão de registro

Código de despacho: 158

**Titular: INDIO DA COSTA LICENSING LTDA. [BR/RJ]**

Autor: LUIZ AUGUSTO DE SIQUEIRA INDIO DA COSTA[BR] e PEDRO PONS ANTUNES[BR]

Título do registro: Postes de iluminação pública

Data de depósito: 17/09/2024

Classificação: 26-03

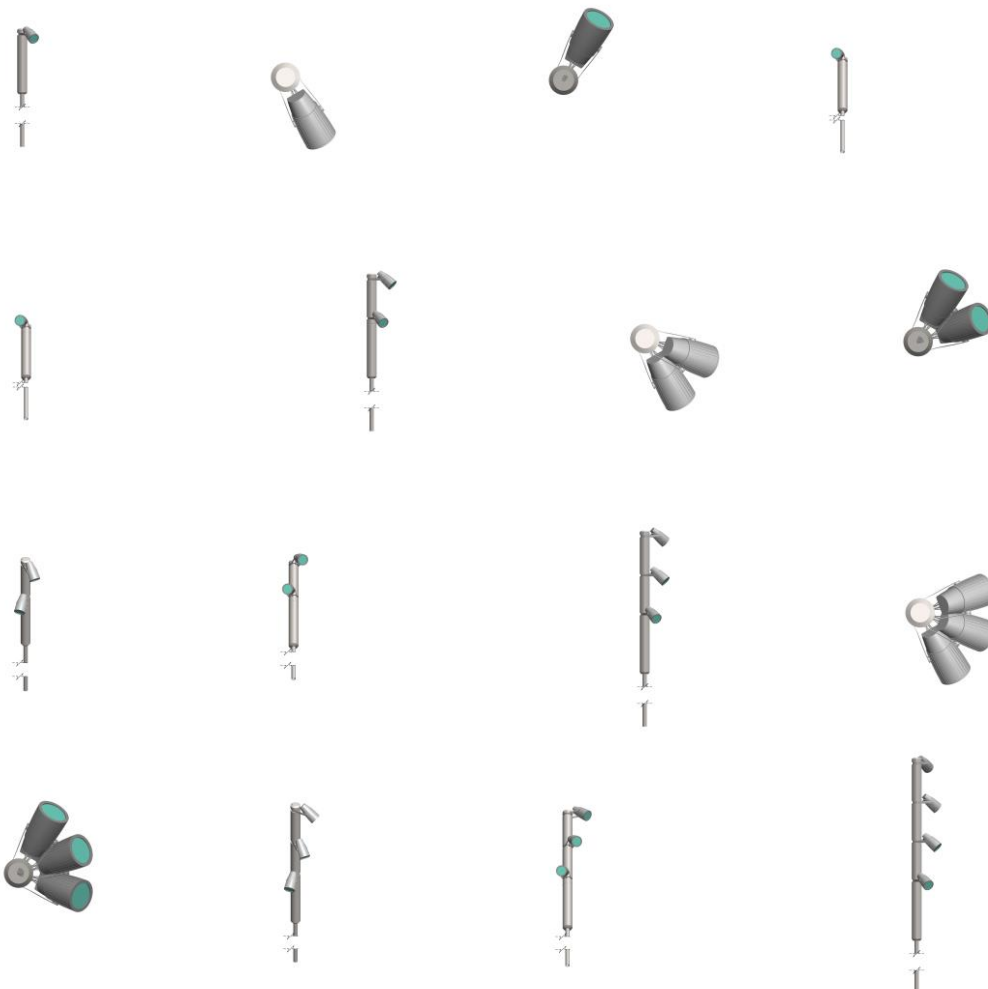

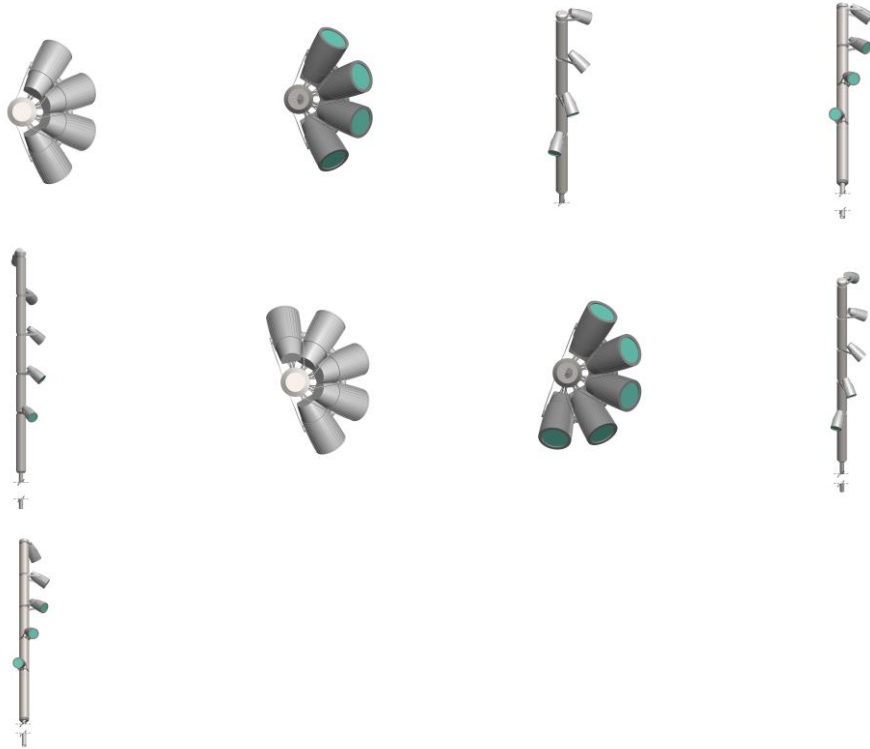

BR302024005028-3

Concessão de registro

Código de despacho: 158

**Titular: INDIO DA COSTA LICENSING LTDA. [BR/RJ]**

Autor: LUIZ AUGUSTO DE SIQUEIRA INDIO DA COSTA[BR] e PEDRO PONS ANTUNES[BR]

Título do registro: Dispositivos publicitários [luminosos ou não, móveis ou estáticos]

Data de depósito: 17/09/2024

Classificação: 20-03

Detalhes do despacho: De acordo com o item 3.5.2 do Manual de Desenhos Industriais, o campo Descrição do formulário só deve ser usado para incluir informações necessárias à compreensão das figuras do desenho industrial. As informações inseridas neste campo no pedido não cumprem com a finalidade pretendida e foram excluídas de ofício.

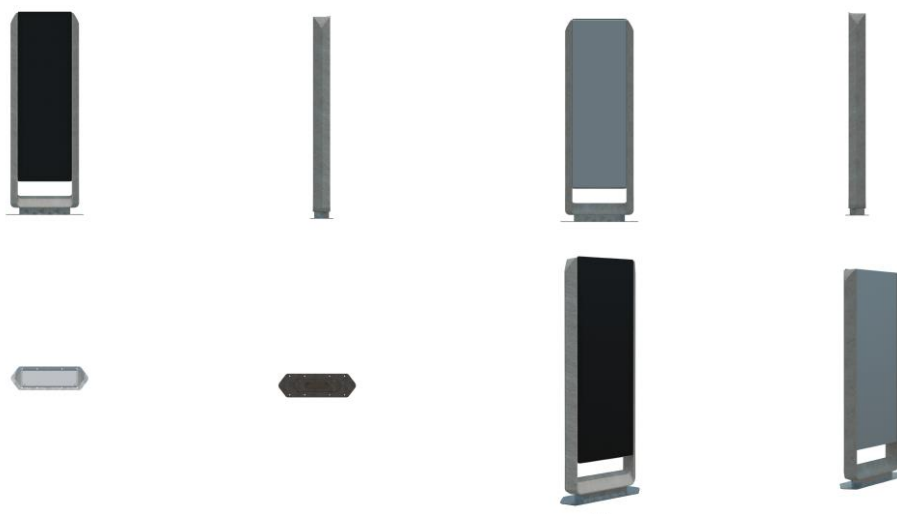



BR302024005029-1

Concessão de registro

Código de despacho: 158

**Titular: ASSOCIACAO CULTURAL ARTISTICA E ESPORTIVA DE CAPOEIRA 15 DE JULHO [BR/SP]**

Autor: MARCELO GOMES POLIDORIO[BR]

Título do registro: Desenhos gráficos [bidimensionais]

Data de depósito: 18/09/2024

Classificação: 32-00

Procurador: DIREÇÃO MARCAS E PATENTES LTDA



BR302024005030-5

Concessão de registro

Código de despacho: 158

**Titular: PARLUX S.P.A. [IT]**

Autor: PAOLO PARODI[IT]

Título do registro: Secadores de cabelo

Data de depósito: 18/09/2024

Prioridade unionista: 015054386-0001 20/03/2024 EM

Classificação: 28-03

Procurador: Tavares Propriedade Intelectual Ltda. (alt. de Tavares &amp; Companhia Ltda)





BR302024005032-1

Concessão de registro  
 Código de despacho: 158  
**Titular: NEWSUL S/A EMBALAGENS E COMPONENTES [BR/SP]**  
 Autor: ADRIANO MARCOS ORSATO[BR]  
 Título do registro: CONTENTOR  
 Data de depósito: 18/09/2024  
 Classificação: 09-02  
 Procurador: Norberto Pardelhas de Barcellos

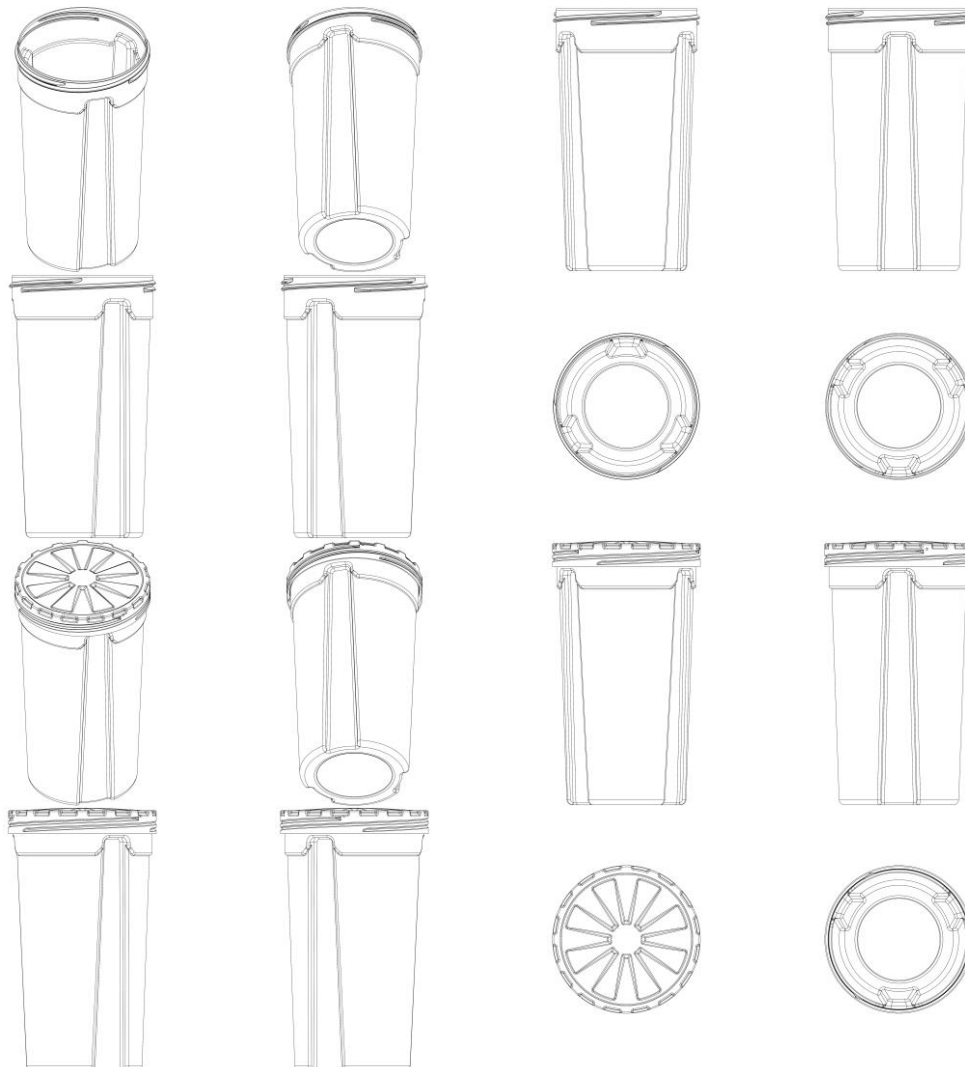

BR302024005033-0

Concessão de registro  
 Código de despacho: 158  
**Titular: NEWSUL S/A EMBALAGENS E COMPONENTES [BR/SP]**  
 Autor: ADRIANO MARCOS ORSATO[BR]



Título do registro: CONTENTOR  
 Data de depósito: 18/09/2024  
 Classificação: 09-02  
 Procurador: Norberto Pardelhas de Barcellos



BR302024005036-4

Concessão de registro  
 Código de despacho: 158  
**Titular: NA MEDIDA ARTIGOS ESPORTIVOS LTDA [BR/SP]**  
 Autor: LEOPOLDO DE SOUZA STORINO[BR]

Título do registro: Joelheiras  
 Data de depósito: 18/09/2024  
 Classificação: 02-04

Detalhes do despacho: De acordo com o item 3.5.2 do Manual de Desenhos Industriais, o campo Descrição do formulário só deve ser usado para incluir informações necessárias à compreensão das figuras do desenho industrial. As informações inseridas neste campo no pedido não cumprem com a finalidade pretendida e foram excluídas de ofício.



BR302024005043-7

Concessão de registro

Código de despacho: 158

**Titular: ELTON LUIS GILDO & CIA LTDA [BR/SP]**

Autor: ELTON LUIS GILDO[BR]

Título do registro: Churrasqueiras

Data de depósito: 18/09/2024

Classificação: 07-02

Procurador: IMPERATUS ASSESSORIA EMPRESARIAL LTDA

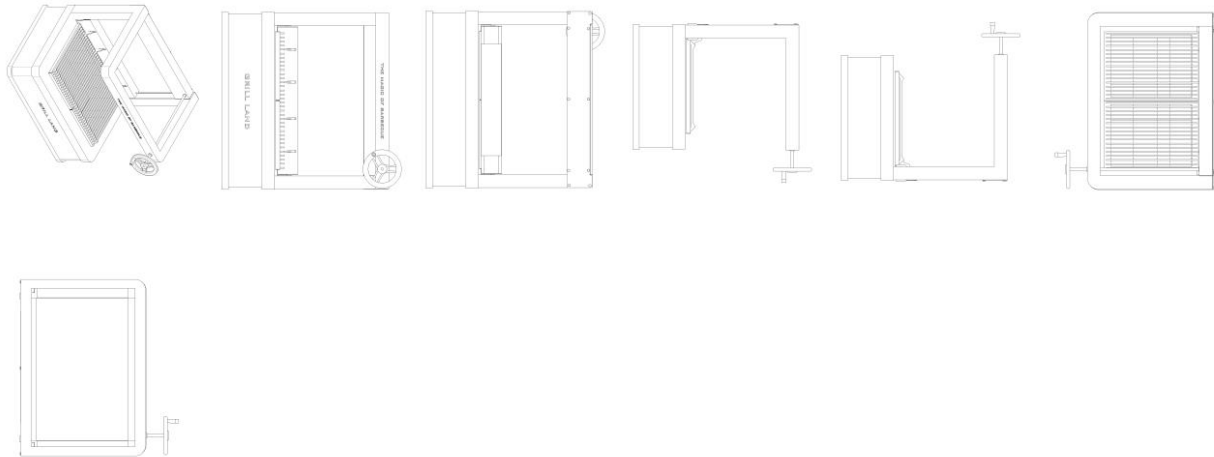

## Registros de desenho industrial extintos

Pelo fim da vigência

Pela falta de pagamento da retribuição prevista nos arts. 108 e 120

Pela inobservância do artigo 217 da Lei da Propriedade Industrial



## Pelo fim da vigência

Os registros de desenho industrial, listados a seguir, estão extintos, em vista da expiração do prazo de vigência máximo de 25 anos, nos termos do inciso I do artigo 119 da Lei da Propriedade Industrial (LPI, lei n.º 9.279, de 14 de maio de 1996).

Art. 108. O registro vigorará pelo prazo de 10 (dez) anos contados da data do depósito, prorrogável por 3 (três) períodos sucessivos de 5 (cinco) anos cada.

Art. 119. O registro extingue-se:

I - pela expiração do prazo de vigência;

(...)

---

<b>DI6001526-8</b>	Extinção de registro pela expiração do prazo de vigência (art. 119, I) Código de despacho: 161 <b>Titular: Kimberly-Clark Worldwide, Inc [US]</b> Procurador: Clarke Modet do Brasil LTDA Detalhes do despacho: A contar de 28/06/2025
<b>DI6001527-6</b>	Extinção de registro pela expiração do prazo de vigência (art. 119, I) Código de despacho: 161 <b>Titular: Kimberly-Clark Worldwide, INC [US]</b> Procurador: Clarke Modet do Brasil Ltda Detalhes do despacho: A contar de 28/06/2025
<b>DI6001545-4</b>	Extinção de registro pela expiração do prazo de vigência (art. 119, I) Código de despacho: 161 <b>Titular: Kimberly-Clark Worldwide, Inc [US]</b> Procurador: Clarke Modet do Brasil Ltda Detalhes do despacho: A contar de 29/06/2025
<b>DI6001546-2</b>	Extinção de registro pela expiração do prazo de vigência (art. 119, I) Código de despacho: 161 <b>Titular: Kimberly-Clark Worldwide, Inc [US]</b> Procurador: Clarke Modet do Brasil LTDA Detalhes do despacho: A contar de 29/06/2025
<b>DI6001564-0</b>	Extinção de registro pela expiração do prazo de vigência (art. 119, I) Código de despacho: 161 <b>Titular: Elf Aquitaine [FR]</b> Procurador: DANNEMANN, SIEMSEN, BIGLER & IPANEMA MOREIRA Detalhes do despacho: A contar de 04/07/2025
<b>DI6001568-3</b>	Extinção de registro pela expiração do prazo de vigência (art. 119, I) Código de despacho: 161 <b>Titular: 3M Innovative Properties Company [US]</b> Procurador: MOMSEN, LEONARDOS & CIA. Detalhes do despacho: A contar de 07/07/2025

---



**DI6001571-3** Extinção de registro pela expiração do prazo de vigência (art. 119, I)  
Código de despacho: 161  
**Titular: VERSUNI HOLDING B.V. [NL]**  
Procurador: Montaury Pimenta, Machado & Vieira de Mello Advogados  
Detalhes do despacho: A contar de 08/07/2025

---

**DI6001703-1** Extinção de registro pela expiração do prazo de vigência (art. 119, I)  
Código de despacho: 161  
**Titular: Electrolux do Brasil S/A [BR/PR]**  
Procurador: Solmark Asses. em Prop. Intelectual  
Detalhes do despacho: A contar de 05/07/2025

---

**DI6001704-0** Extinção de registro pela expiração do prazo de vigência (art. 119, I)  
Código de despacho: 161  
**Titular: Electrolux do Brasil S/A [BR/PR]**  
Procurador: Solmark Asses. em Prop. Intelectual  
Detalhes do despacho: A contar de 05/07/2025

---

**DI6001723-6** Extinção de registro pela expiração do prazo de vigência (art. 119, I)  
Código de despacho: 161  
**Titular: Mário Eugênio Flores Carneiro [BR/BA]**  
Procurador: Brasnorte Marcas e Patentes Ltda  
Detalhes do despacho: A contar de 08/07/2025

---

**DI6001768-6** Extinção de registro pela expiração do prazo de vigência (art. 119, I)  
Código de despacho: 161  
**Titular: MK ELETRODOMÉSTICOS LTDA. [BR/BA]**  
Procurador: VILAGE MARCAS & PATENTES S/S LTDA  
Detalhes do despacho: A contar de 07/07/2025

---

**DI6001772-4** Extinção de registro pela expiração do prazo de vigência (art. 119, I)  
Código de despacho: 161  
**Titular: Ever Green - Indústria e Comércio Ltda [BR/SP]**  
Procurador: Antonio Mauricio Pedras Arnaud  
Detalhes do despacho: A contar de 07/07/2025

---



## Pela falta de pagamento da retribuição prevista nos arts. 108 e 120

Os registros de desenho industrial, listados a seguir, estão extintos, em vista da expiração do prazo de vigência, nos termos do inciso III do artigo 119 da Lei da Propriedade Industrial (LPI, lei n.º 9.279, de 14 de maio de 1996).

Art. 119. O registro extingue-se:

...

III - pela falta de pagamento da retribuição prevista nos arts. 108 e 120

....

---

**DI6404347-9** Extinção de registro pela falta de pagamento (art.119, III)  
Código de despacho: 870  
**Titular: COLGATE-PALMOLIVE COMPANY [US]**  
Procurador: R. ANDRADE ADVS.  
Detalhes do despacho: A contar de 10/11/2024

---

**DI6404394-0** Extinção de registro pela falta de pagamento (art.119, III)  
Código de despacho: 870  
**Titular: NELCI AFONSO BAKOF [BR/RS]**  
Procurador: LIDIA MARIA MURAWSKI  
Detalhes do despacho: A contar de 09/11/2024

---

**DI6404468-8** Extinção de registro pela falta de pagamento (art.119, III)  
Código de despacho: 870  
**Titular: Colgate-Palmolive Company [US]**  
Procurador: R. ANDRADE ADVS.  
Detalhes do despacho: A contar de 10/11/2024

---

**DI6404470-0** Extinção de registro pela falta de pagamento (art.119, III)  
Código de despacho: 870  
**Titular: Colgate-Palmolive Company [US]**  
Procurador: R. ANDRADE ADVS.  
Detalhes do despacho: A contar de 10/11/2024

---

**DI6404480-7** Extinção de registro pela falta de pagamento (art.119, III)  
Código de despacho: 870  
**Titular: GRENDENE S.A [BR/CE]**  
Procurador: Custódio de Almeida & Cia  
Detalhes do despacho: A contar de 17/12/2024

---

**DI6404481-5** Extinção de registro pela falta de pagamento (art.119, III)  
Código de despacho: 870  
**Titular: GRENDENE S.A [BR/CE]**  
Procurador: Custódio de Almeida & Cia  
Detalhes do despacho: A contar de 17/12/2024

---



---

DI6404482-3	Extinção de registro pela falta de pagamento (art.119, III) Código de despacho: 870 <b>Titular: GRENDENE S.A [BR/CE]</b> Procurador: Custódio de Almeida & Cia. Detalhes do despacho: A contar de 18/12/2024
DI6404488-2	Extinção de registro pela falta de pagamento (art.119, III) Código de despacho: 870 <b>Titular: Fiat Auto S.p.a [IT]</b> Procurador: Marco Antonio Saltini Detalhes do despacho: A contar de 24/12/2024
DI6404489-0	Extinção de registro pela falta de pagamento (art.119, III) Código de despacho: 870 <b>Titular: Fiat Auto S.p.a. [IT]</b> Procurador: Marco Antonio Saltini Detalhes do despacho: A contar de 24/12/2024
DI6404575-7	Extinção de registro pela falta de pagamento (art.119, III) Código de despacho: 870 <b>Titular: GRENDENE S.A [BR/CE]</b> Procurador: Custódio de Almeida & Cia Detalhes do despacho: A contar de 15/12/2024
DI6404604-4	Extinção de registro pela falta de pagamento (art.119, III) Código de despacho: 870 <b>Titular: Colgate-Palmolive Company [US]</b> Procurador: R. ANDRADE ADVS. Detalhes do despacho: A contar de 10/11/2024
DI6404622-2	Extinção de registro pela falta de pagamento (art.119, III) Código de despacho: 870 <b>Titular: Reckitt Benckiser (Australia) Pty Limited [AU]</b> Procurador: Di Blasi, Parente, S. G. & Associados Detalhes do despacho: A contar de 24/12/2024
DI6404663-0	Extinção de registro pela falta de pagamento (art.119, III) Código de despacho: 870 <b>Titular: MARCOPOLO S.A [BR/RS]</b> Procurador: Capella & Veloso Advogados Associados Detalhes do despacho: A contar de 28/12/2024
DI6404701-6	Extinção de registro pela falta de pagamento (art.119, III) Código de despacho: 870 <b>Titular: INDÚSTRIA DE PLÁSTICOS HERC LTDA [BR/RS]</b> Procurador: Custódio de Almeida & Cia. Detalhes do despacho: A contar de 30/12/2024
DI6404712-1	Extinção de registro pela falta de pagamento (art.119, III) Código de despacho: 870 <b>Titular: Reckitt Benckiser Healthcare (UK) Limited [GB]</b> Procurador: Di Blasi, Parente, S. G. & Associados Detalhes do despacho: A contar de 24/12/2024
DI6404715-6	Extinção de registro pela falta de pagamento (art.119, III) Código de despacho: 870 <b>Titular: Reckitt Benckiser (Australia) PTY Limited [AU]</b> Procurador: Di Blasi, Parente, S. G. & Associados Detalhes do despacho: A contar de 24/12/2024
DI6404716-4	Extinção de registro pela falta de pagamento (art.119, III) Código de despacho: 870 <b>Titular: Reckitt Benckiser (Australia) Pty Limited. [AU]</b> Procurador: Di Blasi, Parente, S. G. & Associados Detalhes do despacho: A contar de 24/12/2024

---



---

DI6404725-3	Extinção de registro pela falta de pagamento (art.119, III) Código de despacho: 870 <b>Titular: Fiat Automóveis S.A [BR/MG]</b> Detalhes do despacho: A contar de 14/12/2024
DI6404726-1	Extinção de registro pela falta de pagamento (art.119, III) Código de despacho: 870 <b>Titular: Fiat Automóveis S.A [BR/MG]</b> Detalhes do despacho: A contar de 14/12/2024
DI6404741-5	Extinção de registro pela falta de pagamento (art.119, III) Código de despacho: 870 <b>Titular: GRENDENE S.A [BR/CE]</b> Procurador: Custódio de Almeida & Cia. Detalhes do despacho: A contar de 18/12/2024
DI6404818-7	Extinção de registro pela falta de pagamento (art.119, III) Código de despacho: 870 <b>Titular: Honda Motor Company, Ltd. [JP]</b> Procurador: Orlando de Souza Detalhes do despacho: A contar de 31/12/2024
DI6904616-6	Extinção de registro pela falta de pagamento (art.119, III) Código de despacho: 870 <b>Titular: MICASA MÓVEIS E DECORAÇÕES LTDA EPP [BR/SP]</b> Procurador: MARIA DO ROSÁRIO DE LIMA Detalhes do despacho: A contar de 05/12/2024
DI6904617-4	Extinção de registro pela falta de pagamento (art.119, III) Código de despacho: 870 <b>Titular: MICASA MÓVEIS E DECORAÇÕES LTDA EPP [BR/SP]</b> Procurador: MARIA DO ROSÁRIO DE LIMA Detalhes do despacho: A contar de 05/12/2024
DI6904618-2	Extinção de registro pela falta de pagamento (art.119, III) Código de despacho: 870 <b>Titular: MICASA MÓVEIS E DECORAÇÕES LTDA EPP [BR/SP]</b> Procurador: MARIA DO ROSÁRIO DE LIMA Detalhes do despacho: A contar de 05/12/2024
DI6904639-5	Extinção de registro pela falta de pagamento (art.119, III) Código de despacho: 870 <b>Titular: SM Gestão e Negócios Ltda [BR/RS]</b> Procurador: Mario De Almeida Marcas e Patentes Ltda Detalhes do despacho: A contar de 10/12/2024
DI6904640-9	Extinção de registro pela falta de pagamento (art.119, III) Código de despacho: 870 <b>Titular: SM Gestão e Negócios LTDA [BR/RS]</b> Procurador: Mario de Almeida Marcas e Patentes Ltda Detalhes do despacho: A contar de 10/12/2024
DI6904641-7	Extinção de registro pela falta de pagamento (art.119, III) Código de despacho: 870 <b>Titular: SM Gestão e Negócios Ltda [BR/RS]</b> Procurador: Mario de Almeida Marcas e Patentes Ltda Detalhes do despacho: A contar de 10/12/2024
DI6904655-7	Extinção de registro pela falta de pagamento (art.119, III) Código de despacho: 870 <b>Titular: Perfumarias Dapi - Indústria e Comércio LTDA [BR/BA]</b> Procurador: Brasnorte Marcas e Patentes LTDA Detalhes do despacho: A contar de 05/12/2024

---



---

DI6904657-3	Extinção de registro pela falta de pagamento (art.119, III) Código de despacho: 870 <b>Titular: Elicelio de Paula Barboza [BR/SP]</b> Detalhes do despacho: A contar de 08/12/2024
DI6904669-7	Extinção de registro pela falta de pagamento (art.119, III) Código de despacho: 870 <b>Titular: RECKITT &amp; COLMAN (OVERSEAS) HYGIENE HOME LIMITED [GB]</b> Procurador: Di Blasi, Parente, Vaz e Dias & AL Detalhes do despacho: A contar de 12/12/2024
DI6904670-0	Extinção de registro pela falta de pagamento (art.119, III) Código de despacho: 870 <b>Titular: RECKITT &amp; COLMAN (OVERSEAS) HYGIENE HOME [GB]</b> Procurador: Di Blasi, Parente, Vaz e Dias & AL Detalhes do despacho: A contar de 12/12/2024
DI6904671-9	Extinção de registro pela falta de pagamento (art.119, III) Código de despacho: 870 <b>Titular: RECKITT &amp; COLMAN (OVERSEAS) HYGIENE HOME [GB]</b> Procurador: Di Blasi, Parente, Vaz e Dias & AL Detalhes do despacho: A contar de 12/12/2024
DI6904674-3	Extinção de registro pela falta de pagamento (art.119, III) Código de despacho: 870 <b>Titular: Nakanishi INC [JP]</b> Procurador: Dannemann, Siemsen, Bigler & Ipanema Moreira Detalhes do despacho: A contar de 12/12/2024
DI6904743-0	Extinção de registro pela falta de pagamento (art.119, III) Código de despacho: 870 <b>Titular: Hydro Alumínio Acro S/A [BR/SP]</b> Procurador: EDMUNDO BRUNNER ASS EM PROP. INDL. LTDA Detalhes do despacho: A contar de 11/12/2024
DI6904758-8	Extinção de registro pela falta de pagamento (art.119, III) Código de despacho: 870 <b>Titular: Sig Technology Ag [CH]</b> Procurador: Soerensen Garcia Advogados Associados Detalhes do despacho: A contar de 15/12/2024
DI6904780-4	Extinção de registro pela falta de pagamento (art.119, III) Código de despacho: 870 <b>Titular: Nakanishi Inc. [JP]</b> Procurador: Dannemann, Siemsen, Bigler & Ipanema Moreira Detalhes do despacho: A contar de 11/12/2024
DI6904824-0	Extinção de registro pela falta de pagamento (art.119, III) Código de despacho: 870 <b>Titular: CÁLAMO DISTRIBUIDORA DE PRODUTOS DE BELEZA S/A [BR/PR]</b> Procurador: ANDRÉ LUIS FLESCHE BRETANHA JORGE Detalhes do despacho: A contar de 16/12/2024
DI6904825-8	Extinção de registro pela falta de pagamento (art.119, III) Código de despacho: 870 <b>Titular: CÁLAMO DISTRIBUIDORA DE PRODUTOS DE BELEZA S/A [BR/PR]</b> Procurador: ANDRÉ LUIS FLESCHE BRETANHA JORGE Detalhes do despacho: A contar de 16/12/2024
DI6904826-6	Extinção de registro pela falta de pagamento (art.119, III) Código de despacho: 870 <b>Titular: CÁLAMO DISTRIBUIDORA DE PRODUTOS DE BELEZA S/A [BR/PR]</b> Procurador: ANDRÉ LUIS FLESCHE BRETANHA JORGE Detalhes do despacho: A contar de 16/12/2024

---



---

DI6904827-4	Extinção de registro pela falta de pagamento (art.119, III) Código de despacho: 870 <b>Titular: CÁLAMO DISTRIBUIDORA DE PRODUTOS DE BELEZA S/A [BR/PR]</b> Procurador: ANDRÉ LUIS FLESCH BRETANHA JORGE Detalhes do despacho: A contar de 16/12/2024
DI6904856-8	Extinção de registro pela falta de pagamento (art.119, III) Código de despacho: 870 <b>Titular: Reckitt Benckiser LLC [US]</b> Procurador: DI BLASI, PARENTE & ASSOCIADOS PROPRIEDADE INDUSTRIAL LTDA Detalhes do despacho: A contar de 17/12/2024
DI6904881-9	Extinção de registro pela falta de pagamento (art.119, III) Código de despacho: 870 <b>Titular: Rubens Simas de Araújo [BR/SC]</b> Procurador: Wanderlei Cardoso Detalhes do despacho: A contar de 18/12/2024
DI6904882-7	Extinção de registro pela falta de pagamento (art.119, III) Código de despacho: 870 <b>Titular: EBRAS COMÉRCIO DE LÁPIS LTDA [BR/SP]</b> Procurador: TINOCO SOARES & FILHO LTDA Detalhes do despacho: A contar de 18/12/2024
DI6904902-5	Extinção de registro pela falta de pagamento (art.119, III) Código de despacho: 870 <b>Titular: CARLOS ALBERTO DUQUE JUNIOR [BR/SP]</b> Procurador: CAMILO AUGUSTO NETO Detalhes do despacho: A contar de 22/12/2024
DI6904910-6	Extinção de registro pela falta de pagamento (art.119, III) Código de despacho: 870 <b>Titular: Thermosystem Indústria Eletro Eletrônica Ltda [BR/SC]</b> Detalhes do despacho: A contar de 19/12/2024
DI6904916-5	Extinção de registro pela falta de pagamento (art.119, III) Código de despacho: 870 <b>Titular: Full Gauge Eletro Controles Ltda. [BR/RS]</b> Procurador: Idea Marcas e Patentes Ltda. Detalhes do despacho: A contar de 19/12/2024
DI6904936-0	Extinção de registro pela falta de pagamento (art.119, III) Código de despacho: 870 <b>Titular: AGCO DO BRASIL SOLUÇÕES AGRÍCOLAS LTDA. [BR/SP]</b> Procurador: Dannemann, Siemsen, Bigler & Ipanema Moreira Detalhes do despacho: A contar de 19/12/2024
DI6904959-9	Extinção de registro pela falta de pagamento (art.119, III) Código de despacho: 870 <b>Titular: Marcelo Rodrigues Teixeira [BR/PR]</b> Procurador: London Marcas e Patentes S/S Ltda Detalhes do despacho: A contar de 23/12/2024
DI6904972-6	Extinção de registro pela falta de pagamento (art.119, III) Código de despacho: 870 <b>Titular: Toyota Jidosha Kabushiki Kaisha [JP]</b> Procurador: Orlando de Souza Detalhes do despacho: A contar de 24/12/2024
DI6904977-7	Extinção de registro pela falta de pagamento (art.119, III) Código de despacho: 870 <b>Titular: PST ELETRÔNICA LTDA [BR/AM]</b> Procurador: ALBERTO LUIS CAMELIER DA SILVA Detalhes do despacho: A contar de 23/12/2024

---



---

DI6904993-9	Extinção de registro pela falta de pagamento (art.119, III) Código de despacho: 870 <b>Titular: Toyota Jidosha Kabushiki Kaisha [JP]</b> Procurador: Orlando de Souza Detalhes do despacho: A contar de 24/12/2024
DI6904994-7	Extinção de registro pela falta de pagamento (art.119, III) Código de despacho: 870 <b>Titular: Toyota Jidosha Kabushiki Kaisha [JP]</b> Procurador: Orlando de Souza Detalhes do despacho: A contar de 24/12/2024
DI6904995-5	Extinção de registro pela falta de pagamento (art.119, III) Código de despacho: 870 <b>Titular: Toyota Jidosha Kabushiki Kaisha [JP]</b> Procurador: Orlando de Souza Detalhes do despacho: A contar de 24/12/2024
DI6904996-3	Extinção de registro pela falta de pagamento (art.119, III) Código de despacho: 870 <b>Titular: Toyota Jidosha Kabushiki Kaisha [JP]</b> Procurador: Orlando de Souza Detalhes do despacho: A contar de 24/12/2024
DI6904998-0	Extinção de registro pela falta de pagamento (art.119, III) Código de despacho: 870 <b>Titular: Toyota Jidosha Kabushiki Kaisha [JP]</b> Procurador: Orlando de Souza Detalhes do despacho: A contar de 24/12/2024
DI6905004-0	Extinção de registro pela falta de pagamento (art.119, III) Código de despacho: 870 <b>Titular: Femmed, Inc. [US]</b> Procurador: Dannemann, Siemsen, Bigler & Ipanema Moreira Detalhes do despacho: A contar de 25/12/2024
DI6905038-4	Extinção de registro pela falta de pagamento (art.119, III) Código de despacho: 870 <b>Titular: UNILEVER IP HOLDINGS B.V. [PB]</b> Procurador: RICARDO AMARAL REMER Detalhes do despacho: A contar de 24/12/2024
DI6905067-8	Extinção de registro pela falta de pagamento (art.119, III) Código de despacho: 870 <b>Titular: UNILEVER N.V [NL]</b> Procurador: ALEXANDRE FUKUDA YAMASHITA Detalhes do despacho: A contar de 31/12/2024
DI6905068-6	Extinção de registro pela falta de pagamento (art.119, III) Código de despacho: 870 <b>Titular: UNILEVER N.V. [NL]</b> Procurador: ALEXANDRE FUKUDA YAMASHITA Detalhes do despacho: A contar de 31/12/2024
DI6905142-9	Extinção de registro pela falta de pagamento (art.119, III) Código de despacho: 870 <b>Titular: Base Naval de Val-De-Cães - BNVC [BR/PA]</b> Detalhes do despacho: A contar de 18/12/2024
DI6905167-4	Extinção de registro pela falta de pagamento (art.119, III) Código de despacho: 870 <b>Titular: MAURO ROBERTO THIMOTHEO [BR/PR]</b> Procurador: Fernando José Carvalho Detalhes do despacho: A contar de 11/12/2024

---



---

BR302014006105-4	Extinção de registro pela falta de pagamento (art.119, III) Código de despacho: 870 <b>Titular: JOSÉ EVANGELISTA TERRABUIO JUNIOR [BR/PR]</b> Procurador: SUPREMA MARCAS E PATENTES LTDA Detalhes do despacho: A contar de 05/12/2024
BR302014006112-7	Extinção de registro pela falta de pagamento (art.119, III) Código de despacho: 870 <b>Titular: AUTO EXPRESSO TECNOLOGIA S.A. [BR/SP]</b> Procurador: DANNEMANN, SIEMSEN, BIGLER & IPANEMA MOREIRA Detalhes do despacho: A contar de 05/12/2024
BR302014006124-0	Extinção de registro pela falta de pagamento (art.119, III) Código de despacho: 870 <b>Titular: PENTAIR THERMAL MANAGEMENT LLC [US]</b> Procurador: RANA GOSAIN Detalhes do despacho: A contar de 06/12/2024
BR302014006157-7	Extinção de registro pela falta de pagamento (art.119, III) Código de despacho: 870 <b>Titular: LA LUMIERE LLC [US]</b> Procurador: CRUZEIRO NEWMARC PATENTES E MARCAS LTDA Detalhes do despacho: A contar de 06/12/2024
BR302014006158-5	Extinção de registro pela falta de pagamento (art.119, III) Código de despacho: 870 <b>Titular: THE PROCTER &amp; GAMBLE COMPANY [US]</b> Procurador: ANDRE LUIZ SOUSA ALVAREZ Detalhes do despacho: A contar de 06/12/2024
BR302014006169-0	Extinção de registro pela falta de pagamento (art.119, III) Código de despacho: 870 <b>Titular: METALURGICA RAMASSOL IMPERIAL LTDA [BR/SP]</b> Procurador: BEERRE ASSESSORIA EMPRESARIAL LTDA Detalhes do despacho: A contar de 09/12/2024
BR302014006173-9	Extinção de registro pela falta de pagamento (art.119, III) Código de despacho: 870 <b>Titular: TERRA E ÁGUA INDÚSTRIA DE CALÇADOS LTDA. [BR/RS]</b> Procurador: EDEMAR CAPELLA Detalhes do despacho: A contar de 09/12/2024
BR302014006186-0	Extinção de registro pela falta de pagamento (art.119, III) Código de despacho: 870 <b>Titular: FIBER ADMINISTRADORA DE FRANQUIAS LTDA [BR/MG]</b> Procurador: ALESSANDRA MARTINS ABDÃO CELESTINO DE ARAÚJO Detalhes do despacho: A contar de 10/12/2024
BR302014006215-8	Extinção de registro pela falta de pagamento (art.119, III) Código de despacho: 870 <b>Titular: SS COMÉRCIO DE COSMÉTICO E PRODUTOS DE HIGIENE PESSOAL LTDA. [BR/SP]</b> Procurador: ALBERTO LUÍS CAMELIER DA SILVA Detalhes do despacho: A contar de 10/12/2024
BR302014006232-8	Extinção de registro pela falta de pagamento (art.119, III) Código de despacho: 870 <b>Titular: SOCIÉTÉ DES PRODUITS NESTLÉ S.A. [CH]</b> Procurador: SOERENSEN GARCIA ADVOGADOS ASSOCIADOS Detalhes do despacho: A contar de 11/12/2024
BR302014006233-6	Extinção de registro pela falta de pagamento (art.119, III) Código de despacho: 870 <b>Titular: FIAT AUTOMOVEIS LTDA [BR/MG]</b> Procurador: VILSON TOLFO JUNIOR Detalhes do despacho: A contar de 11/12/2024

---



---

BR302014006237-9	Extinção de registro pela falta de pagamento (art.119, III) Código de despacho: 870 <b>Titular: INDUSTRIA DE CALÇADOS DANPER LTDA ME [BR/MG]</b> Procurador: RICARDO LUIS DE SOUZA Detalhes do despacho: A contar de 11/12/2024
BR302014006253-0	Extinção de registro pela falta de pagamento (art.119, III) Código de despacho: 870 <b>Titular: GAIOLAS QUATIGUÁ INDÚSTRIA E COMÉRCIO LTDA [BR/PR]</b> Procurador: VILAGE MARCAS E PATENTES LTDA Detalhes do despacho: A contar de 12/12/2024
BR302014006273-5	Extinção de registro pela falta de pagamento (art.119, III) Código de despacho: 870 <b>Titular: LSIS CO., LTD. [KR]</b> Procurador: DAVID DO NASCIMENTO ADVOGADOS ASSOCIADOS Detalhes do despacho: A contar de 12/12/2024
BR302014006287-5	Extinção de registro pela falta de pagamento (art.119, III) Código de despacho: 870 <b>Titular: GLENMARK PHARMACEUTICALS LIMITED [IN]</b> Procurador: ARIBONI, FABBRI E SCHMIDT SOCIEDADE DE ADVOGADOS Detalhes do despacho: A contar de 13/12/2024
BR302014006288-3	Extinção de registro pela falta de pagamento (art.119, III) Código de despacho: 870 <b>Titular: MJN U.S. HOLDINGS LLC [US]</b> Procurador: DANNEMANN, SIEMSEN, BIGLER & IPANEMA MOREIRA Detalhes do despacho: A contar de 13/12/2024
BR302014006300-6	Extinção de registro pela falta de pagamento (art.119, III) Código de despacho: 870 <b>Titular: GRENDENE S.A [BR/CE]</b> Procurador: CUSTÓDIO DE ALMEIDA & E CIA Detalhes do despacho: A contar de 13/12/2024
BR302014006313-8	Extinção de registro pela falta de pagamento (art.119, III) Código de despacho: 870 <b>Titular: PANASONIC CORPORATION [JP]</b> Procurador: RANA GOSAIN Detalhes do despacho: A contar de 16/12/2024
BR302014006314-6	Extinção de registro pela falta de pagamento (art.119, III) Código de despacho: 870 <b>Titular: KONINKLIJKE PHILIPS N.V. [NL]</b> Procurador: RANA GOSAIN Detalhes do despacho: A contar de 16/12/2024
BR302014006327-8	Extinção de registro pela falta de pagamento (art.119, III) Código de despacho: 870 <b>Titular: DELTA GREENTECH BRASIL S.A [BR/PR]</b> Procurador: ADRIANA CUBAS MULLER PROPST Detalhes do despacho: A contar de 17/12/2024
BR302014006328-6	Extinção de registro pela falta de pagamento (art.119, III) Código de despacho: 870 <b>Titular: DELTA GREENTECH BRASIL S.A [BR/PR]</b> Procurador: ADRIANA CUBAS MULLER PROPST Detalhes do despacho: A contar de 17/12/2024
BR302014006330-8	Extinção de registro pela falta de pagamento (art.119, III) Código de despacho: 870 <b>Titular: DELTA GREENTECH BRASIL S.A [BR/PR]</b> Procurador: ADRIANA CUBAS MULLER PROPST Detalhes do despacho: A contar de 17/12/2024

---

---

BR302014006335-9	Extinção de registro pela falta de pagamento (art.119, III) Código de despacho: 870 <b>Titular: OW DAIRY PLÁSTICOS LTDA. [BR/RS]</b> Procurador: JOÃO HENRIQUE ESPÍRITO DE OLIVEIRA POLI Detalhes do despacho: A contar de 18/12/2024
BR302014006343-0	Extinção de registro pela falta de pagamento (art.119, III) Código de despacho: 870 <b>Titular: CIRCUIT EQUIPAMENTOS ESPORTIVOS EIRELI [BR/SP]</b> Procurador: ALEXANDRE FUKUDA YAMASHITA Detalhes do despacho: A contar de 18/12/2024
BR302014006354-5	Extinção de registro pela falta de pagamento (art.119, III) Código de despacho: 870 <b>Titular: HEWLETT-PACKARD DEVELOPMENT COMPANY L.P. [US]</b> Procurador: Denis Allan Daniel Detalhes do despacho: A contar de 18/12/2024
BR302014006358-8	Extinção de registro pela falta de pagamento (art.119, III) Código de despacho: 870 <b>Titular: PANASONIC CORPORATION [JP]</b> Procurador: CRISTIANE RUIZ DE MORAES VIANNA Detalhes do despacho: A contar de 18/12/2024
BR302014006395-2	Extinção de registro pela falta de pagamento (art.119, III) Código de despacho: 870 <b>Titular: ANA CAROLINA LISBOA NADER [BR/SP]</b> Procurador: SERGIO SCARCELA PORTELA SCRIPILLITI Detalhes do despacho: A contar de 20/12/2024
BR302014006397-9	Extinção de registro pela falta de pagamento (art.119, III) Código de despacho: 870 <b>Titular: PHILIP MORRIS PRODUCTS S.A. [CH]</b> Procurador: DANNEMANN, SIEMSEN, BIGLER & IPANEMA MOREIRA Detalhes do despacho: A contar de 20/12/2024
BR302014006399-5	Extinção de registro pela falta de pagamento (art.119, III) Código de despacho: 870 <b>Titular: PHILIP MORRIS PRODUCTS S.A [CH]</b> Procurador: DANNEMANN, SIEMSEN, BIGLER & IPANEMA MOREIRA Detalhes do despacho: A contar de 20/12/2024
BR302014006400-2	Extinção de registro pela falta de pagamento (art.119, III) Código de despacho: 870 <b>Titular: PHILIP MORRIS BRANDS SÀRL [CH]</b> Procurador: DANNEMANN, SIEMSEN, BIGLER & IPANEMA MOREIRA Detalhes do despacho: A contar de 20/12/2024
BR302014006404-5	Extinção de registro pela falta de pagamento (art.119, III) Código de despacho: 870 <b>Titular: HELENO GRUBER [BR/SC]</b> Procurador: BRITÂNIA MARCAS E PATENTES LTDA Detalhes do despacho: A contar de 20/12/2024
BR302014006417-7	Extinção de registro pela falta de pagamento (art.119, III) Código de despacho: 870 <b>Titular: DEUSDETE FERNANDES DOS SANTOS [BR/SP]</b> Procurador: ALGO ALLIANCE ASSESSORIA EM PROPRIEDADE INTELECTUAL LTDA Detalhes do despacho: A contar de 20/12/2024
BR302014006426-6	Extinção de registro pela falta de pagamento (art.119, III) Código de despacho: 870 <b>Titular: TUFANN COMÉRCIO E SERVIÇOS DE MÁQUINAS LTDA. - EPP [BR/SP]</b> Procurador: SOMARCA ASSESSORIA EMPRESARIAL S/C LTDA Detalhes do despacho: A contar de 23/12/2024

---



---

BR302014006429-0	Extinção de registro pela falta de pagamento (art.119, III) Código de despacho: 870 <b>Titular: THE GOODYEAR TIRE &amp; RUBBER COMPANY [US]</b> Procurador: DANIEL ADVOGADOS (ALT.DE DANIEL & CIA) Detalhes do despacho: A contar de 23/12/2024
BR302014006435-5	Extinção de registro pela falta de pagamento (art.119, III) Código de despacho: 870 <b>Titular: MON BENTO [FR]</b> Procurador: JULIANO RYOTA MURAKAMI Detalhes do despacho: A contar de 23/12/2024
BR302014006440-1	Extinção de registro pela falta de pagamento (art.119, III) Código de despacho: 870 <b>Titular: CALÇADOS PEGADA LTDA [BR/RS]</b> Procurador: EDEMAR CAPELLA Detalhes do despacho: A contar de 23/12/2024
BR302014006495-9	Extinção de registro pela falta de pagamento (art.119, III) Código de despacho: 870 <b>Titular: DURATEX S.A. [BR/SP]</b> Procurador: ANTONIO MAURICIO PEDRAS ARNAUD Detalhes do despacho: A contar de 24/12/2024
BR302014006496-7	Extinção de registro pela falta de pagamento (art.119, III) Código de despacho: 870 <b>Titular: DURATEX S.A. [BR/SP]</b> Procurador: ANTONIO MAURICIO PEDRAS ARNAUD Detalhes do despacho: A contar de 24/12/2024
BR302014006504-1	Extinção de registro pela falta de pagamento (art.119, III) Código de despacho: 870 <b>Titular: JOEY INDÚSTRIA E COMÉRCIO DE CALÇADOS LTDA - EPP [BR/SP]</b> Procurador: RANA GOSAIN Detalhes do despacho: A contar de 24/12/2024
BR302014006510-6	Extinção de registro pela falta de pagamento (art.119, III) Código de despacho: 870 <b>Titular: KONINKLIJKE PHILIPS N.V. [NL]</b> Procurador: RANA GOSAIN Detalhes do despacho: A contar de 24/12/2024
BR302014006527-0	Extinção de registro pela falta de pagamento (art.119, III) Código de despacho: 870 <b>Titular: NIKE INNOVATE C.V. [US]</b> Procurador: ANTONIO MAURICIO PEDRAS ARNAUD Detalhes do despacho: A contar de 27/12/2024
BR302014006529-7	Extinção de registro pela falta de pagamento (art.119, III) Código de despacho: 870 <b>Titular: MARY KAY INC. [US]</b> Procurador: DANNEMANN, SIEMSEN, BIGLER & IPANEMA MOREIRA Detalhes do despacho: A contar de 30/12/2024
BR302014006550-5	Extinção de registro pela falta de pagamento (art.119, III) Código de despacho: 870 <b>Titular: SOCIÉTÉ DES PRODUITS NESTLÉ S.A. [CH]</b> Procurador: SOERENSEN GARCIA ADVOGADOS ASSOCIADOS Detalhes do despacho: A contar de 30/12/2024
BR302014006559-9	Extinção de registro pela falta de pagamento (art.119, III) Código de despacho: 870 <b>Titular: HONDA MOTOR CO., LTD. [JP]</b> Procurador: DANNEMANN, SIEMSEN, BIGLER & IPANEMA MOREIRA Detalhes do despacho: A contar de 31/12/2024

---



---

BR302014006560-2	Extinção de registro pela falta de pagamento (art.119, III) Código de despacho: 870 <b>Titular: HONDA MOTOR CO., LTD [JP]</b> Procurador: DANNEMANN, SIEMSEN, BIGLER & IPANEMA MOREIRA Detalhes do despacho: A contar de 31/12/2024
BR302014006561-0	Extinção de registro pela falta de pagamento (art.119, III) Código de despacho: 870 <b>Titular: HONDA MOTOR CO., LTD. [JP]</b> Procurador: DANNEMANN, SIEMSEN, BIGLER & IPANEMA MOREIRA Detalhes do despacho: A contar de 31/12/2024
BR302014006562-9	Extinção de registro pela falta de pagamento (art.119, III) Código de despacho: 870 <b>Titular: HONDA MOTOR CO., LTD. [JP]</b> Procurador: DANNEMANN, SIEMSEN, BIGLER & IPANEMA MOREIRA Detalhes do despacho: A contar de 31/12/2024
BR302014006572-6	Extinção de registro pela falta de pagamento (art.119, III) Código de despacho: 870 <b>Titular: KONINKLIJKE PHILIPS N.V. [NL]</b> Procurador: EDUARDO OTERO Detalhes do despacho: A contar de 31/12/2024
BR302014006573-4	Extinção de registro pela falta de pagamento (art.119, III) Código de despacho: 870 <b>Titular: SANDVIK INTELLECTUAL PROPERTY AB [SE]</b> Procurador: MAGNUS ASPEBY / CLAUDIO SZABAS Detalhes do despacho: A contar de 31/12/2024
BR302015000006-6	Extinção de registro pela falta de pagamento (art.119, III) Código de despacho: 870 <b>Titular: KONINKLIJKE PHILIPS N.V. [NL]</b> Procurador: EDUARDO OTERO Detalhes do despacho: A contar de 03/01/2025
BR302019005251-2	Extinção de registro pela falta de pagamento (art.119, III) Código de despacho: 870 <b>Titular: DURANTE LOPES &amp; BUENO LTDA ME [BR/SP]</b> Procurador: MARCOS ANTONIO NUNES Detalhes do despacho: A contar de 26/10/2024
BR302019005848-0	Extinção de registro pela falta de pagamento (art.119, III) Código de despacho: 870 <b>Titular: BABYLISS FACO SPRL [BE]</b> Procurador: CRESIO PLACIDO DA CRUZ JÚNIOR Detalhes do despacho: A contar de 30/11/2024
BR302019005901-0	Extinção de registro pela falta de pagamento (art.119, III) Código de despacho: 870 <b>Titular: MARCO ANTONIO DE OLIVEIRA [BR/SP]</b> Procurador: BEERRE ASSESSORIA EMPRESARIAL LTDA Detalhes do despacho: A contar de 04/12/2024
BR302019005928-2	Extinção de registro pela falta de pagamento (art.119, III) Código de despacho: 870 <b>Titular: ELASTAN INDUSTRIA E COMÉRCIO LTDA [BR/SC]</b> Procurador: Licent Prime Brasil Marcas e Patentes Eireli - ME Detalhes do despacho: A contar de 05/12/2024
BR302019005929-0	Extinção de registro pela falta de pagamento (art.119, III) Código de despacho: 870 <b>Titular: ELASTAN INDUSTRIA E COMÉRCIO LTDA [BR/SC]</b> Procurador: Licent Prime Brasil Marcas e Patentes Eireli - ME Detalhes do despacho: A contar de 05/12/2024

---



---

BR302019005930-4	Extinção de registro pela falta de pagamento (art.119, III) Código de despacho: 870 <b>Titular: ELASTAN INDUSTRIA E COMÉRCIO LTDA [BR/SC]</b> Procurador: Licent Prime Brasil Marcas e Patentes Eireli - ME Detalhes do despacho: A contar de 05/12/2024
BR302019005931-2	Extinção de registro pela falta de pagamento (art.119, III) Código de despacho: 870 <b>Titular: ELASTAN INDUSTRIA E COMÉRCIO LTDA [BR/SC]</b> Procurador: Licent Prime Brasil Marcas e Patentes Eireli - ME Detalhes do despacho: A contar de 05/12/2024
BR302019005932-0	Extinção de registro pela falta de pagamento (art.119, III) Código de despacho: 870 <b>Titular: ELASTAN INDUSTRIA E COMÉRCIO LTDA [BR/SC]</b> Procurador: Licent Prime Brasil Marcas e Patentes Eireli - ME Detalhes do despacho: A contar de 05/12/2024
BR302019005933-9	Extinção de registro pela falta de pagamento (art.119, III) Código de despacho: 870 <b>Titular: ELASTAN INDUSTRIA E COMÉRCIO LTDA [BR/SC]</b> Procurador: Licent Prime Brasil Marcas e Patentes Eireli - ME Detalhes do despacho: A contar de 05/12/2024
BR302019005937-1	Extinção de registro pela falta de pagamento (art.119, III) Código de despacho: 870 <b>Titular: GESSO 3D INDÚSTRIA E COMÉRCIO LTDA [BR/SP]</b> Detalhes do despacho: A contar de 05/12/2024
BR302019005940-1	Extinção de registro pela falta de pagamento (art.119, III) Código de despacho: 870 <b>Titular: GESSO 3D INDÚSTRIA E COMÉRCIO LTDA [BR/SP]</b> Detalhes do despacho: A contar de 05/12/2024
BR302019005946-0	Extinção de registro pela falta de pagamento (art.119, III) Código de despacho: 870 <b>Titular: GESSO 3D INDÚSTRIA E COMÉRCIO LTDA [BR/SP]</b> Detalhes do despacho: A contar de 05/12/2024
BR302019005950-9	Extinção de registro pela falta de pagamento (art.119, III) Código de despacho: 870 <b>Titular: ORANGE TOYS INDUSTRIA E COMERCIO DE BRINQUEDOS LTDA [BR/SP]</b> Procurador: BRAGA E BRAGA ASSOCIADOS - ADVOGADOS Detalhes do despacho: A contar de 05/12/2024
BR302019005951-7	Extinção de registro pela falta de pagamento (art.119, III) Código de despacho: 870 <b>Titular: DK8 AUTOMAÇÃO INDUSTRIAL LTDA-EPP [BR/SP]</b> Procurador: NILTON MARQUES JUNIOR Detalhes do despacho: A contar de 05/12/2024
BR302019005952-5	Extinção de registro pela falta de pagamento (art.119, III) Código de despacho: 870 <b>Titular: MURILO GONÇALVES VIGÁRIO [BR/SP]</b> Procurador: RAPHAEL BORSATO NOVELINI Detalhes do despacho: A contar de 05/12/2024
BR302019005963-0	Extinção de registro pela falta de pagamento (art.119, III) Código de despacho: 870 <b>Titular: T. C. DA SILVA - AUDIO E VIDEO - ME [BR/PR]</b> Procurador: MARCOS ANTONIO NUNES Detalhes do despacho: A contar de 05/12/2024

---



---

BR302019005971-1	Extinção de registro pela falta de pagamento (art.119, III) Código de despacho: 870 <b>Titular: ELENIR LOURENÇO LOPES [BR/SP]</b> Procurador: JULIANA DE MORAES CARVALHO MELLO Detalhes do despacho: A contar de 06/12/2024
BR302019005976-2	Extinção de registro pela falta de pagamento (art.119, III) Código de despacho: 870 <b>Titular: OLATUNJI BAMIDELE ADEOYE ALOBA-DA-ROCHA [BR/PE]</b> Detalhes do despacho: A contar de 06/12/2024
BR302019005979-7	Extinção de registro pela falta de pagamento (art.119, III) Código de despacho: 870 <b>Titular: JOEY INDÚSTRIA E COMÉRCIO DE CALÇADOS EIRELI [BR/SP]</b> Procurador: DANIEL ADVOGADOS (ALT.DE DANIEL & CIA) Detalhes do despacho: A contar de 06/12/2024
BR302019005980-0	Extinção de registro pela falta de pagamento (art.119, III) Código de despacho: 870 <b>Titular: JOEY INDÚSTRIA E COMÉRCIO DE CALÇADOS EIRELI [BR/SP]</b> Procurador: DANIEL ADVOGADOS (ALT.DE DANIEL & CIA) Detalhes do despacho: A contar de 06/12/2024
BR302019005985-1	Extinção de registro pela falta de pagamento (art.119, III) Código de despacho: 870 <b>Titular: NAPOLEON ABRASIVES S.P.A. [IT]</b> Procurador: ARIBONI, FABBRI E SCHMIDT SOCIEDADE DE ADVOGADOS Detalhes do despacho: A contar de 07/12/2024
BR302019005994-0	Extinção de registro pela falta de pagamento (art.119, III) Código de despacho: 870 <b>Titular: NIKE INNOVATE C.V. [US]</b> Procurador: ANTÔNIO MAURÍCIO PEDRAS ARNAUD Detalhes do despacho: A contar de 07/12/2024
BR302019005997-5	Extinção de registro pela falta de pagamento (art.119, III) Código de despacho: 870 <b>Titular: ARGOS ANCORAGEM PREDIAL COMÉRCIO E SERVIÇOS LTDA [BR/RJ]</b> Procurador: KRIS WILLIAMSON Detalhes do despacho: A contar de 07/12/2024
BR302019005999-1	Extinção de registro pela falta de pagamento (art.119, III) Código de despacho: 870 <b>Titular: SILOA INC. [US]</b> Procurador: IGOR LEONARDO GUIMARÃES SIMÕES Detalhes do despacho: A contar de 07/12/2024
BR302019006001-9	Extinção de registro pela falta de pagamento (art.119, III) Código de despacho: 870 <b>Titular: VALLEY WAY COMERCIAL, TRANSPORTES E ARMAZENAGEM LTDA. [BR/SP]</b> Procurador: PATRICIA BONETTI BERTUCCI Detalhes do despacho: A contar de 07/12/2024
BR302019006002-7	Extinção de registro pela falta de pagamento (art.119, III) Código de despacho: 870 <b>Titular: PAULO CELSO CARDOSO BACCHI [BR/SP]</b> Procurador: JEFFERSON DE ARAUJO SERAFIM Detalhes do despacho: A contar de 07/12/2024
BR302019006003-5	Extinção de registro pela falta de pagamento (art.119, III) Código de despacho: 870 <b>Titular: PAULO CELSO CARDOSO BACCHI [BR/SP]</b> Procurador: JEFFERSON DE ARAUJO SERAFIM Detalhes do despacho: A contar de 07/12/2024

---



BR302019006006-0 Extinção de registro pela falta de pagamento (art.119, III)  
Código de despacho: 870  
**Titular: PAULO CELSO CARDOSO BACCHI [BR/SP]**  
Procurador: JEFFERSON DE ARAUJO SERAFIM  
Detalhes do despacho: A contar de 07/12/2024

BR302019006007-8 Extinção de registro pela falta de pagamento (art.119, III)  
Código de despacho: 870  
**Titular: PAULO CELSO CARDOSO BACCHI [BR/SP]**  
Procurador: JEFFERSON DE ARAUJO SERAFIM  
Detalhes do despacho: A contar de 07/12/2024

BR302019006008-6 Extinção de registro pela falta de pagamento (art.119, III)  
Código de despacho: 870  
**Titular: PAULO CELSO CARDOSO BACCHI [BR/SP]**  
Procurador: JEFFERSON DE ARAUJO SERAFIM  
Detalhes do despacho: A contar de 07/12/2024

BR302019006009-4 Extinção de registro pela falta de pagamento (art.119, III)  
Código de despacho: 870  
**Titular: PAULO CELSO CARDOSO BACCHI [BR/SP]**  
Procurador: JEFFERSON DE ARAUJO SERAFIM  
Detalhes do despacho: A contar de 07/12/2024

BR302019006010-8 Extinção de registro pela falta de pagamento (art.119, III)  
Código de despacho: 870  
**Titular: PAULO CELSO CARDOSO BACCHI [BR/SP]**  
Procurador: JEFFERSON DE ARAUJO SERAFIM  
Detalhes do despacho: A contar de 07/12/2024

BR302019006011-6 Extinção de registro pela falta de pagamento (art.119, III)  
Código de despacho: 870  
**Titular: PAULO CELSO CARDOSO BACCHI [BR/SP]**  
Procurador: JEFFERSON DE ARAUJO SERAFIM  
Detalhes do despacho: A contar de 07/12/2024

BR302019006012-4 Extinção de registro pela falta de pagamento (art.119, III)  
Código de despacho: 870  
**Titular: PAULO CELSO CARDOSO BACCHI [BR/SP]**  
Procurador: JEFFERSON DE ARAUJO SERAFIM  
Detalhes do despacho: A contar de 07/12/2024

BR302019006013-2 Extinção de registro pela falta de pagamento (art.119, III)  
Código de despacho: 870  
**Titular: PAULO CELSO CARDOSO BACCHI [BR/SP]**  
Procurador: JEFFERSON DE ARAUJO SERAFIM  
Detalhes do despacho: A contar de 07/12/2024

BR302019006019-1 Extinção de registro pela falta de pagamento (art.119, III)  
Código de despacho: 870  
**Titular: LUX TELHAS POLÍMEROS LTDA ME [BR/PR]**  
Procurador: Eduardo Gustavo Pacheco  
Detalhes do despacho: A contar de 09/12/2024

BR302019006021-3 Extinção de registro pela falta de pagamento (art.119, III)  
Código de despacho: 870  
**Titular: GUILHERME TOMAZ [BR/SC]**  
Procurador: Vera Lúcia Dias Lindner  
Detalhes do despacho: A contar de 10/12/2024

BR302019006026-4 Extinção de registro pela falta de pagamento (art.119, III)  
Código de despacho: 870  
**Titular: ROBERTO HOBOLD [BR/SC]**  
Detalhes do despacho: A contar de 10/12/2024



---

BR302019006027-2	Extinção de registro pela falta de pagamento (art.119, III) Código de despacho: 870 <b>Titular: MITSUBISHI HEAVY INDUSTRIES, LTD. [JP]</b> Procurador: DANIEL ADVOGADOS (ALT.DE DANIEL & CIA) Detalhes do despacho: A contar de 10/12/2024
BR302019006029-9	Extinção de registro pela falta de pagamento (art.119, III) Código de despacho: 870 <b>Titular: MITSUBISHI HEAVY INDUSTRIES, LTD. [JP]</b> Procurador: DANIEL ADVOGADOS (ALT.DE DANIEL & CIA) Detalhes do despacho: A contar de 10/12/2024
BR302019006044-2	Extinção de registro pela falta de pagamento (art.119, III) Código de despacho: 870 <b>Titular: ALCION BUBNIAK [BR/PR]</b> Detalhes do despacho: A contar de 11/12/2024
BR302019006045-0	Extinção de registro pela falta de pagamento (art.119, III) Código de despacho: 870 <b>Titular: MEGA LUCKY COMÉRCIO E IMPORTAÇÃO DE ARTIGOS DE BAZAR EIRELI - EPP [BR/SP]</b> Procurador: NEWTON SILVEIRA Detalhes do despacho: A contar de 11/12/2024
BR302019006046-9	Extinção de registro pela falta de pagamento (art.119, III) Código de despacho: 870 <b>Titular: JOSÉ LUIS MARCON [BR/PR]</b> Procurador: ALMIR ANTONIO DE ALMEIDA Detalhes do despacho: A contar de 11/12/2024
BR302019006051-5	Extinção de registro pela falta de pagamento (art.119, III) Código de despacho: 870 <b>Titular: ROMULO MIRANDA GUIMARÃES [BR/MG]</b> Detalhes do despacho: A contar de 11/12/2024
BR302019006057-4	Extinção de registro pela falta de pagamento (art.119, III) Código de despacho: 870 <b>Titular: GESSO 3D INDÚSTRIA E COMÉRCIO LTDA [BR/SP]</b> Detalhes do despacho: A contar de 12/12/2024
BR302019006059-0	Extinção de registro pela falta de pagamento (art.119, III) Código de despacho: 870 <b>Titular: GESSO 3D INDÚSTRIA E COMÉRCIO LTDA [BR/SP]</b> Detalhes do despacho: A contar de 12/12/2024
BR302019006072-8	Extinção de registro pela falta de pagamento (art.119, III) Código de despacho: 870 <b>Titular: HANFER INDÚSTRIA E COMÉRCIO DE CALÇADOS LTDA. [BR/MG]</b> Procurador: JOSÉ NAVES DE LACERDA JÚNIOR Detalhes do despacho: A contar de 13/12/2024
BR302019006073-6	Extinção de registro pela falta de pagamento (art.119, III) Código de despacho: 870 <b>Titular: HANFER INDÚSTRIA E COMÉRCIO DE CALÇADOS LTDA. [BR/MG]</b> Procurador: JOSÉ NAVES DE LACERDA JÚNIOR Detalhes do despacho: A contar de 13/12/2024
BR302019006074-4	Extinção de registro pela falta de pagamento (art.119, III) Código de despacho: 870 <b>Titular: HENRIQUE SOARES BENTO [BR/MG]</b> Procurador: JOSÉ NAVES DE LACERDA JÚNIOR Detalhes do despacho: A contar de 13/12/2024
BR302019006075-2	Extinção de registro pela falta de pagamento (art.119, III) Código de despacho: 870 <b>Titular: START PLASTICO INDUSTRIA E COMERCIO LTDA [BR/PR]</b> Procurador: CASSIANO DE OLIVEIRA LOPES Detalhes do despacho: A contar de 13/12/2024

---



---

BR302019006087-6	Extinção de registro pela falta de pagamento (art.119, III) Código de despacho: 870 <b>Titular: METALÚRGICA CRIPPA LTDA [BR/RS]</b> Procurador: PAULO AFONSO PEREIRA Detalhes do despacho: A contar de 13/12/2024
BR302019006089-2	Extinção de registro pela falta de pagamento (art.119, III) Código de despacho: 870 <b>Titular: MÓVEIS E ESTOFADOS MAHLER LTDA - EPP [BR/SC]</b> Procurador: NILVAN PAULO MINGURANSE Detalhes do despacho: A contar de 13/12/2024
BR302019006090-6	Extinção de registro pela falta de pagamento (art.119, III) Código de despacho: 870 <b>Titular: LORMIRIO JOSÉ MASSAROLLO [BR/PR]</b> Procurador: MARCOS ANTONIO NUNES Detalhes do despacho: A contar de 13/12/2024
BR302019006092-2	Extinção de registro pela falta de pagamento (art.119, III) Código de despacho: 870 <b>Titular: GRENDENE S.A. [BR/CE]</b> Procurador: Remer Villaça & Nogueira Assessoria e Consultoria de Prop. Intelectual S/S Ltda. Detalhes do despacho: A contar de 13/12/2024
BR302019006093-0	Extinção de registro pela falta de pagamento (art.119, III) Código de despacho: 870 <b>Titular: GRENDENE S.A. [BR/CE]</b> Procurador: Remer Villaça & Nogueira Assessoria e Consultoria de Prop. Intelectual S/S Ltda. Detalhes do despacho: A contar de 13/12/2024
BR302019006094-9	Extinção de registro pela falta de pagamento (art.119, III) Código de despacho: 870 <b>Titular: GRENDENE S.A. [BR/CE]</b> Procurador: Remer Villaça & Nogueira Assessoria e Consultoria de Prop. Intelectual S/S Ltda. Detalhes do despacho: A contar de 13/12/2024
BR302019006096-5	Extinção de registro pela falta de pagamento (art.119, III) Código de despacho: 870 <b>Titular: GRENDENE S.A. [BR/CE]</b> Procurador: Remer Villaça & Nogueira Assessoria e Consultoria de Prop. Intelectual S/S Ltda. Detalhes do despacho: A contar de 13/12/2024
BR302019006097-3	Extinção de registro pela falta de pagamento (art.119, III) Código de despacho: 870 <b>Titular: GRENDENE S.A. [BR/CE]</b> Procurador: Remer Villaça & Nogueira Assessoria e Consultoria de Prop. Intelectual S/S Ltda. Detalhes do despacho: A contar de 13/12/2024
BR302019006099-0	Extinção de registro pela falta de pagamento (art.119, III) Código de despacho: 870 <b>Titular: GRENDENE S.A. [BR/CE]</b> Procurador: Remer Villaça & Nogueira Assessoria e Consultoria de Prop. Intelectual S/S Ltda. Detalhes do despacho: A contar de 13/12/2024
BR302019006101-5	Extinção de registro pela falta de pagamento (art.119, III) Código de despacho: 870 <b>Titular: INFORMOV LTDA [BR/SP]</b> Procurador: DÉBORA ARAUJO LOPES Detalhes do despacho: A contar de 13/12/2024
BR302019006102-3	Extinção de registro pela falta de pagamento (art.119, III) Código de despacho: 870 <b>Titular: INFORMOV LTDA [BR/SP]</b> Procurador: DÉBORA ARAUJO LOPES Detalhes do despacho: A contar de 13/12/2024

---



---

BR302019006103-1	Extinção de registro pela falta de pagamento (art.119, III) Código de despacho: 870 <b>Titular: WCT FITNESS EIRELI - EPP [BR/SC]</b> Procurador: ELIANE DUZ Detalhes do despacho: A contar de 14/12/2024
BR302019006118-0	Extinção de registro pela falta de pagamento (art.119, III) Código de despacho: 870 <b>Titular: PRENSO MÁQUINAS LTDA [BR/RS]</b> Procurador: MÁRIO DE ALMEIDA MARCAS E PATENTES SOCIEDADE SIMPLES Detalhes do despacho: A contar de 14/12/2024
BR302019006119-8	Extinção de registro pela falta de pagamento (art.119, III) Código de despacho: 870 <b>Titular: NIKE INNOVATE C.V. [US]</b> Procurador: ANTÔNIO MAURÍCIO PEDRAS ARNAUD Detalhes do despacho: A contar de 14/12/2024
BR302019006120-1	Extinção de registro pela falta de pagamento (art.119, III) Código de despacho: 870 <b>Titular: NIKE INNOVATE C.V. [US]</b> Procurador: ANTÔNIO MAURÍCIO PEDRAS ARNAUD Detalhes do despacho: A contar de 14/12/2024
BR302019006122-8	Extinção de registro pela falta de pagamento (art.119, III) Código de despacho: 870 <b>Titular: NIKE INNOVATE C.V. [US]</b> Procurador: ANTÔNIO MAURÍCIO PEDRAS ARNAUD Detalhes do despacho: A contar de 14/12/2024
BR302019006124-4	Extinção de registro pela falta de pagamento (art.119, III) Código de despacho: 870 <b>Titular: NIKE INNOVATE C.V. [US]</b> Procurador: ANTÔNIO MAURÍCIO PEDRAS ARNAUD Detalhes do despacho: A contar de 14/12/2024
BR302019006125-2	Extinção de registro pela falta de pagamento (art.119, III) Código de despacho: 870 <b>Titular: LUIZ CARLOS BELAN [BR/RJ]</b> Procurador: MARCOS ANTONIO NUNES Detalhes do despacho: A contar de 14/12/2024
BR302019006126-0	Extinção de registro pela falta de pagamento (art.119, III) Código de despacho: 870 <b>Titular: SMC CORPORATION [JP]</b> Procurador: Clarke, Modet Propriedade Intelectual Ltda. Detalhes do despacho: A contar de 14/12/2024
BR302019006127-9	Extinção de registro pela falta de pagamento (art.119, III) Código de despacho: 870 <b>Titular: SMC CORPORATION [JP]</b> Procurador: Clarke, Modet Propriedade Intelectual Ltda. Detalhes do despacho: A contar de 14/12/2024
BR302019006129-5	Extinção de registro pela falta de pagamento (art.119, III) Código de despacho: 870 <b>Titular: SMC CORPORATION [JP]</b> Procurador: Clarke, Modet Propriedade Intelectual Ltda. Detalhes do despacho: A contar de 14/12/2024
BR302019006144-9	Extinção de registro pela falta de pagamento (art.119, III) Código de despacho: 870 <b>Titular: TECHINOVEDA TAMPAS E MOLDES EIRELI - EPP [BR/SP]</b> Procurador: EDUARDO DE FREITAS ALVARENGA Detalhes do despacho: A contar de 17/12/2024

---



---

BR302019006145-7	Extinção de registro pela falta de pagamento (art.119, III) Código de despacho: 870 <b>Titular: B.R.A. INDUSTRIAL EIRELI [BR/SP]</b> Procurador: Crimark Propriedade Industrial S/S Detalhes do despacho: A contar de 17/12/2024
BR302019006146-5	Extinção de registro pela falta de pagamento (art.119, III) Código de despacho: 870 <b>Titular: B.R.A. INDUSTRIAL EIRELI [BR/SP]</b> Procurador: Crimark Propriedade Industrial S/S Detalhes do despacho: A contar de 17/12/2024
BR302019006155-4	Extinção de registro pela falta de pagamento (art.119, III) Código de despacho: 870 <b>Titular: SINTERFIRE, INC. [US]</b> Procurador: Hugo Silva & Maldonado Propriedade Intelectual Sociedade Civil S/C Ltda. Detalhes do despacho: A contar de 17/12/2024
BR302019006159-7	Extinção de registro pela falta de pagamento (art.119, III) Código de despacho: 870 <b>Titular: DERMAPHARM AG [DE]</b> Procurador: ANDRÉ BASTOS VENTURINI Detalhes do despacho: A contar de 17/12/2024
BR302019006161-9	Extinção de registro pela falta de pagamento (art.119, III) Código de despacho: 870 <b>Titular: ROMULO MIRANDA GUIMARÃES [BR/MG]</b> Detalhes do despacho: A contar de 17/12/2024
BR302019006165-1	Extinção de registro pela falta de pagamento (art.119, III) Código de despacho: 870 <b>Titular: JADERSON DE ALMEIDA [BR/SC]</b> Detalhes do despacho: A contar de 18/12/2024
BR302019006167-8	Extinção de registro pela falta de pagamento (art.119, III) Código de despacho: 870 <b>Titular: JADERSON DE ALMEIDA [BR/SC]</b> Detalhes do despacho: A contar de 18/12/2024
BR302019006168-6	Extinção de registro pela falta de pagamento (art.119, III) Código de despacho: 870 <b>Titular: GR MAQUINAS E MOLDES EIRELI [BR/RS]</b> Procurador: POLI ADVOGADOS ASSOCIADOS Detalhes do despacho: A contar de 18/12/2024
BR302019006185-6	Extinção de registro pela falta de pagamento (art.119, III) Código de despacho: 870 <b>Titular: JADERSON DE ALMEIDA [BR/SC]</b> Detalhes do despacho: A contar de 18/12/2024
BR302019006190-2	Extinção de registro pela falta de pagamento (art.119, III) Código de despacho: 870 <b>Titular: GUILHERME MAURICIO BILIBIO HASCHICH [BR/PR]</b> Procurador: Calisto Vendrame Sobrinho Detalhes do despacho: A contar de 18/12/2024
BR302019006192-9	Extinção de registro pela falta de pagamento (art.119, III) Código de despacho: 870 <b>Titular: GUILHERME MAURICIO BILIBIO HASCHICH [BR/PR]</b> Procurador: Calisto Vendrame Sobrinho Detalhes do despacho: A contar de 18/12/2024
BR302019006193-7	Extinção de registro pela falta de pagamento (art.119, III) Código de despacho: 870 <b>Titular: GUILHERME MAURICIO BILIBIO HASCHICH [BR/PR]</b> Procurador: Calisto Vendrame Sobrinho Detalhes do despacho: A contar de 18/12/2024

---



---

BR302019006198-8	Extinção de registro pela falta de pagamento (art.119, III) Código de despacho: 870 <b>Titular: PRACTICA MAQUETES LTDA [BR/SP]</b> Procurador: MAGALHÃES, NOGUEIRA SOCIEDADE DE ADVOGADOS Detalhes do despacho: A contar de 18/12/2024
BR302019006205-4	Extinção de registro pela falta de pagamento (art.119, III) Código de despacho: 870 <b>Titular: GESSO 3D INDÚSTRIA E COMÉRCIO LTDA [BR/SP]</b> Detalhes do despacho: A contar de 18/12/2024
BR302019006206-2	Extinção de registro pela falta de pagamento (art.119, III) Código de despacho: 870 <b>Titular: ROMULO MIRANDA GUIMARÃES [BR/MG]</b> Detalhes do despacho: A contar de 19/12/2024
BR302019006209-7	Extinção de registro pela falta de pagamento (art.119, III) Código de despacho: 870 <b>Titular: ABSTRATTO ESTOFADOS LTDA [BR/SC]</b> Procurador: Cerumar Serviços em Propriedade Intelectual Ltda EPP Detalhes do despacho: A contar de 19/12/2024
BR302019006214-3	Extinção de registro pela falta de pagamento (art.119, III) Código de despacho: 870 <b>Titular: ROMULO MIRANDA GUIMARÃES [BR/MG]</b> Detalhes do despacho: A contar de 19/12/2024
BR302019006246-1	Extinção de registro pela falta de pagamento (art.119, III) Código de despacho: 870 <b>Titular: JOÃO PEDRO LINS LOPES DA CRUZ [BR/RJ]</b> Procurador: MONTAURY PIMENTA, MACHADO & VIEIRA DE MELLO ADVOGADOS Detalhes do despacho: A contar de 19/12/2024
BR302019006247-0	Extinção de registro pela falta de pagamento (art.119, III) Código de despacho: 870 <b>Titular: GRENE S.A. [BR/CE]</b> Procurador: Remer Villaça & Nogueira Assessoria e Consultoria de Prop. Intelectual S/S Ltda. Detalhes do despacho: A contar de 19/12/2024
BR302019006248-8	Extinção de registro pela falta de pagamento (art.119, III) Código de despacho: 870 <b>Titular: GRENE S.A. [BR/CE]</b> Procurador: Remer Villaça & Nogueira Assessoria e Consultoria de Prop. Intelectual S/S Ltda. Detalhes do despacho: A contar de 19/12/2024
BR302019006249-6	Extinção de registro pela falta de pagamento (art.119, III) Código de despacho: 870 <b>Titular: GRENE S.A. [BR/CE]</b> Procurador: Remer Villaça & Nogueira Assessoria e Consultoria de Prop. Intelectual S/S Ltda. Detalhes do despacho: A contar de 19/12/2024
BR302019006250-0	Extinção de registro pela falta de pagamento (art.119, III) Código de despacho: 870 <b>Titular: GRENE S.A. [BR/CE]</b> Procurador: Remer Villaça & Nogueira Assessoria e Consultoria de Prop. Intelectual S/S Ltda. Detalhes do despacho: A contar de 19/12/2024
BR302019006254-2	Extinção de registro pela falta de pagamento (art.119, III) Código de despacho: 870 <b>Titular: ETHICON LLC [US]</b> Procurador: DANNEMANN, SIEMSEN, BIGLER & IPANEMA MOREIRA Detalhes do despacho: A contar de 20/12/2024

---



---

<b>BR302019006255-0</b>	Extinção de registro pela falta de pagamento (art.119, III) Código de despacho: 870 <b>Titular: ETHICON LLC [US]</b> Procurador: DANNEMANN, SIEMSEN, BIGLER & IPANEMA MOREIRA Detalhes do despacho: A contar de 20/12/2024
<b>BR302019006257-7</b>	Extinção de registro pela falta de pagamento (art.119, III) Código de despacho: 870 <b>Titular: ETHICON LLC [US]</b> Procurador: DANNEMANN, SIEMSEN, BIGLER & IPANEMA MOREIRA Detalhes do despacho: A contar de 20/12/2024
<b>BR302019006258-5</b>	Extinção de registro pela falta de pagamento (art.119, III) Código de despacho: 870 <b>Titular: APPJACK INTERNATIONAL (PTY) LTD [ZA]</b> Procurador: DANNEMANN, SIEMSEN, BIGLER & IPANEMA MOREIRA Detalhes do despacho: A contar de 20/12/2024
<b>BR302019006275-5</b>	Extinção de registro pela falta de pagamento (art.119, III) Código de despacho: 870 <b>Titular: ROMULO MIRANDA GUIMARÃES [BR/MG]</b> Detalhes do despacho: A contar de 20/12/2024
<b>BR302019006282-8</b>	Extinção de registro pela falta de pagamento (art.119, III) Código de despacho: 870 <b>Titular: MUNDO ISP LAN INDUSTRIA E COMERCIO LTDA. [BR/PR]</b> Procurador: SEMAPA MARCAS E PATENTES EIRELI. Detalhes do despacho: A contar de 20/12/2024
<b>BR302019006284-4</b>	Extinção de registro pela falta de pagamento (art.119, III) Código de despacho: 870 <b>Titular: LEONARDO KURT BRAUER [BR/SP]</b> Procurador: Sul América Marcas e Patentes Ltda. Detalhes do despacho: A contar de 20/12/2024
<b>BR302019006287-9</b>	Extinção de registro pela falta de pagamento (art.119, III) Código de despacho: 870 <b>Titular: VANESSA GIOLO MAGRIN [BR/SP]</b> Procurador: BEERRE ASSESSORIA EMPRESARIAL LTDA Detalhes do despacho: A contar de 20/12/2024
<b>BR302019006288-7</b>	Extinção de registro pela falta de pagamento (art.119, III) Código de despacho: 870 <b>Titular: GRENDENE S.A. [BR/CE]</b> Procurador: Remer Villaça & Nogueira Assessoria e Consultoria de Prop. Intelectual S/S Ltda. Detalhes do despacho: A contar de 20/12/2024
<b>BR302019006289-5</b>	Extinção de registro pela falta de pagamento (art.119, III) Código de despacho: 870 <b>Titular: VANESSA GIOLO MAGRIN [BR/SP]</b> Procurador: BEERRE ASSESSORIA EMPRESARIAL LTDA Detalhes do despacho: A contar de 20/12/2024
<b>BR302019006290-9</b>	Extinção de registro pela falta de pagamento (art.119, III) Código de despacho: 870 <b>Titular: VANESSA GIOLO MAGRIN [BR/SP]</b> Procurador: BEERRE ASSESSORIA EMPRESARIAL LTDA Detalhes do despacho: A contar de 20/12/2024
<b>BR302019006291-7</b>	Extinção de registro pela falta de pagamento (art.119, III) Código de despacho: 870 <b>Titular: GRENDENE S.A. [BR/CE]</b> Procurador: Remer Villaça & Nogueira Assessoria e Consultoria de Prop. Intelectual S/S Ltda. Detalhes do despacho: A contar de 20/12/2024

---



---

BR302019006298-4	Extinção de registro pela falta de pagamento (art.119, III) Código de despacho: 870 <b>Titular: EVANDRO PERES DAMASCENO 37278762200 [BR/AC]</b> Procurador: Vilage Marcas e Patentes Ltda Detalhes do despacho: A contar de 20/12/2024
BR302019006327-1	Extinção de registro pela falta de pagamento (art.119, III) Código de despacho: 870 <b>Titular: GRENE S.A. [BR/CE]</b> Procurador: Remer Villaça & Nogueira Assessoria e Consultoria de Prop. Intelectual S/S Ltda. Detalhes do despacho: A contar de 21/12/2024
BR302019006334-4	Extinção de registro pela falta de pagamento (art.119, III) Código de despacho: 870 <b>Titular: GRENE S.A. [BR/CE]</b> Procurador: Remer Villaça & Nogueira Assessoria e Consultoria de Prop. Intelectual S/S Ltda. Detalhes do despacho: A contar de 21/12/2024
BR302019006335-2	Extinção de registro pela falta de pagamento (art.119, III) Código de despacho: 870 <b>Titular: GRENE S.A. [BR/CE]</b> Procurador: Remer Villaça & Nogueira Assessoria e Consultoria de Prop. Intelectual S/S Ltda. Detalhes do despacho: A contar de 21/12/2024
BR302019006341-7	Extinção de registro pela falta de pagamento (art.119, III) Código de despacho: 870 <b>Titular: TIAGO LUIZ GABRIEL CARDOSO [BR/SP]</b> Procurador: FG Marcas Ltda Detalhes do despacho: A contar de 21/12/2024
BR302019006344-1	Extinção de registro pela falta de pagamento (art.119, III) Código de despacho: 870 <b>Titular: ANDERSON MIGUEL LENZ [BR/PR]</b> Detalhes do despacho: A contar de 24/12/2024
BR302019006345-0	Extinção de registro pela falta de pagamento (art.119, III) Código de despacho: 870 <b>Titular: NINGBO TIANREN APPLIANCES CO., LTD. [CN] e NINGBO TIANREN APPLIANCES CO., LTD [CN]</b> Procurador: Aguiar & Companhia S/C LTDA(Alterado para: Aguiar & Companhia Ltda) Detalhes do despacho: A contar de 24/12/2024
BR302019006351-4	Extinção de registro pela falta de pagamento (art.119, III) Código de despacho: 870 <b>Titular: VALTER RESSEL [BR/PR], CLAUDIMAR DAMIANI [BR/PR], LEOCIR BERTOLINI [BR/PR] e ESIDIO CLAUDINO DAMIANI [BR/PR]</b> Detalhes do despacho: A contar de 24/12/2024
BR302019006352-2	Extinção de registro pela falta de pagamento (art.119, III) Código de despacho: 870 <b>Titular: PRODUTOS VIDA MANSA LTDA [BR/MG]</b> Detalhes do despacho: A contar de 24/12/2024
BR302019006353-0	Extinção de registro pela falta de pagamento (art.119, III) Código de despacho: 870 <b>Titular: PRODUTOS VIDA MANSA LTDA [BR/MG]</b> Detalhes do despacho: A contar de 24/12/2024
BR302019006357-3	Extinção de registro pela falta de pagamento (art.119, III) Código de despacho: 870 <b>Titular: GESSO 3D INDÚSTRIA E COMÉRCIO LTDA [BR/SP]</b> Detalhes do despacho: A contar de 24/12/2024
BR302019006358-1	Extinção de registro pela falta de pagamento (art.119, III) Código de despacho: 870 <b>Titular: NICOVENTURES TRADING LIMITED [GB]</b> Procurador: BM&A PROPRIEDADE INTELECTUAL LTDA Detalhes do despacho: A contar de 24/12/2024

---



---

BR302019006359-0	Extinção de registro pela falta de pagamento (art.119, III) Código de despacho: 870 <b>Titular: J ANFLOR ELETRÔNICOS EIRELI [BR/RS]</b> Procurador: D' Mark Registros de Marcas e Patentes S/S Ltda. Detalhes do despacho: A contar de 24/12/2024
BR302019006361-1	Extinção de registro pela falta de pagamento (art.119, III) Código de despacho: 870 <b>Titular: J ANFLOR ELETRÔNICOS EIRELI [BR/RS]</b> Procurador: D' Mark Registros de Marcas e Patentes S/S Ltda. Detalhes do despacho: A contar de 24/12/2024
BR302019006365-4	Extinção de registro pela falta de pagamento (art.119, III) Código de despacho: 870 <b>Titular: NICOVENTURES TRADING LIMITED [GB]</b> Procurador: BM&A PROPRIEDADE INTELECTUAL LTDA Detalhes do despacho: A contar de 24/12/2024
BR302019006367-0	Extinção de registro pela falta de pagamento (art.119, III) Código de despacho: 870 <b>Titular: FRAD INDUSTRIA E COMERCIO DE CALÇADOS LTDA - EPP [BR/SP]</b> Procurador: Algo Alliance Assessoria em Propriedade Intelectual Ltda. Detalhes do despacho: A contar de 24/12/2024
BR302019006369-7	Extinção de registro pela falta de pagamento (art.119, III) Código de despacho: 870 <b>Titular: GESSO 3D INDÚSTRIA E COMÉRCIO LTDA [BR/SP]</b> Detalhes do despacho: A contar de 24/12/2024
BR302019006372-7	Extinção de registro pela falta de pagamento (art.119, III) Código de despacho: 870 <b>Titular: GESSO 3D INDÚSTRIA E COMÉRCIO LTDA [BR/SP]</b> Detalhes do despacho: A contar de 24/12/2024
BR302019006376-0	Extinção de registro pela falta de pagamento (art.119, III) Código de despacho: 870 <b>Titular: SONY INTERACTIVE ENTERTAINMENT INC. [JP]</b> Procurador: LEONOR MAGALHÃES PERES GALVÃO Detalhes do despacho: A contar de 25/12/2024
BR302019006377-8	Extinção de registro pela falta de pagamento (art.119, III) Código de despacho: 870 <b>Titular: VTEC SOLUÇÕES DIGITAIS LTDA [BR/MG]</b> Detalhes do despacho: A contar de 25/12/2024
BR302019006378-6	Extinção de registro pela falta de pagamento (art.119, III) Código de despacho: 870 <b>Titular: VTEC SOLUÇÕES DIGITAIS LTDA [BR/MG]</b> Detalhes do despacho: A contar de 25/12/2024
BR302019006379-4	Extinção de registro pela falta de pagamento (art.119, III) Código de despacho: 870 <b>Titular: MARIA APARECIDA DOURADO SOUZA [BR/MG]</b> Detalhes do despacho: A contar de 26/12/2024
BR302019006380-8	Extinção de registro pela falta de pagamento (art.119, III) Código de despacho: 870 <b>Titular: MARIA APARECIDA DOURADO SOUZA [BR/MG]</b> Detalhes do despacho: A contar de 26/12/2024
BR302019006391-3	Extinção de registro pela falta de pagamento (art.119, III) Código de despacho: 870 <b>Titular: LANAN BRASIL INDUSTRIA, COMERCIO E MANUTENCAO DE MAQUINAS E EQUIPAMENTOS LTDA [BR/RS]</b> Procurador: Acertcon Registros e Assessoria Empresarial Ltda Detalhes do despacho: A contar de 28/12/2024

---



---

BR302019006417-0	Extinção de registro pela falta de pagamento (art.119, III) Código de despacho: 870 <b>Titular: UNIVERSIDADE FEDERAL DE SANTA CATARINA [BR/SC]</b> Detalhes do despacho: A contar de 31/12/2024
BR302019006418-9	Extinção de registro pela falta de pagamento (art.119, III) Código de despacho: 870 <b>Titular: UNIVERSIDADE FEDERAL DE SANTA CATARINA [BR/SC]</b> Detalhes do despacho: A contar de 31/12/2024
BR302019006419-7	Extinção de registro pela falta de pagamento (art.119, III) Código de despacho: 870 <b>Titular: UNIVERSIDADE FEDERAL DE SANTA CATARINA [BR/SC]</b> Detalhes do despacho: A contar de 31/12/2024
BR302020000001-3	Extinção de registro pela falta de pagamento (art.119, III) Código de despacho: 870 <b>Titular: CHEETAH MEDICAL, INC. [US]</b> Procurador: ASTHERI PROPRIEDADE INTELECTUAL E INOVAÇÃO Detalhes do despacho: A contar de 03/01/2025
BR302020000003-0	Extinção de registro pela falta de pagamento (art.119, III) Código de despacho: 870 <b>Titular: INOAR COMÉRCIO DE COSMÉTICOS LTDA - ME [BR/SP]</b> Procurador: TINOCO SOARES SOCIEDADE DE ADVOGADOS Detalhes do despacho: A contar de 03/01/2025
BR302020000008-0	Extinção de registro pela falta de pagamento (art.119, III) Código de despacho: 870 <b>Titular: LINCOLN MINORU SUGIMOTO [BR/SP] e LGN DISTRIBUIDORA DE PNEUS LTDA [BR/SP]</b> Detalhes do despacho: A contar de 03/01/2025
BR302020000009-9	Extinção de registro pela falta de pagamento (art.119, III) Código de despacho: 870 <b>Titular: CHEETAH MEDICAL, INC. [US]</b> Procurador: ASTHERI PROPRIEDADE INTELECTUAL E INOVAÇÃO Detalhes do despacho: A contar de 03/01/2025
BR302020000025-0	Extinção de registro pela falta de pagamento (art.119, III) Código de despacho: 870 <b>Titular: JOSEPH JOSEPH LTD [GB]</b> Procurador: DANIEL ADVOGADOS (ALT.DE DANIEL & CIA) Detalhes do despacho: A contar de 04/01/2025
BR322016003972-3	Extinção de registro pela falta de pagamento (art.119, III) Código de despacho: 870 <b>Titular: HALIAS [NO]</b> Procurador: David do Nascimento Advogados Associados Detalhes do despacho: A contar de 13/12/2024
BR322018000597-2	Extinção de registro pela falta de pagamento (art.119, III) Código de despacho: 870 <b>Titular: PENTAIR THERMAL MANAGEMENT LLC [US]</b> Procurador: Daniel Advogados (Alt.de Daniel & Cia) Detalhes do despacho: A contar de 06/12/2024
BR322018053935-7	Extinção de registro pela falta de pagamento (art.119, III) Código de despacho: 870 <b>Titular: AUTO EXPRESSO TECNOLOGIA S.A. [BR/SP]</b> Procurador: DANNEMANN, SIEMSEN, BIGLER & IPANEMA MOREIRA Detalhes do despacho: A contar de 05/12/2024
BR322020000829-7	Extinção de registro pela falta de pagamento (art.119, III) Código de despacho: 870 <b>Titular: PRENSO MÁQUINAS LTDA [BR/RS]</b> Procurador: MÁRIO DE ALMEIDA MARCAS E PATENTES SOCIEDADE SIMPLES Detalhes do despacho: A contar de 14/12/2024

---



**BR322020001302-9** Extinção de registro pela falta de pagamento (art.119, III)  
Código de despacho: 870  
**Titular: NICOVENTURES TRADING LIMITED [GB]**  
Procurador: BM&A PROPRIEDADE INTELECTUAL LTDA  
Detalhes do despacho: A contar de 24/12/2024

---

**BR322020001306-1** Extinção de registro pela falta de pagamento (art.119, III)  
Código de despacho: 870  
**Titular: NICOVENTURES TRADING LIMITED [GB]**  
Procurador: BM&A PROPRIEDADE INTELECTUAL LTDA  
Detalhes do despacho: A contar de 24/12/2024

---

**BR322020001321-5** Extinção de registro pela falta de pagamento (art.119, III)  
Código de despacho: 870  
**Titular: NICOVENTURES TRADING LIMITED [GB]**  
Procurador: BM&A PROPRIEDADE INTELECTUAL LTDA  
Detalhes do despacho: A contar de 24/12/2024

---

**BR322020001331-2** Extinção de registro pela falta de pagamento (art.119, III)  
Código de despacho: 870  
**Titular: NICOVENTURES TRADING LIMITED [GB]**  
Procurador: BM&A PROPRIEDADE INTELECTUAL LTDA  
Detalhes do despacho: A contar de 24/12/2024

---

**BR322020001334-7** Extinção de registro pela falta de pagamento (art.119, III)  
Código de despacho: 870  
**Titular: NICOVENTURES TRADING LIMITED [GB]**  
Procurador: BM&A PROPRIEDADE INTELECTUAL LTDA  
Detalhes do despacho: A contar de 24/12/2024

---

**BR322020001337-1** Extinção de registro pela falta de pagamento (art.119, III)  
Código de despacho: 870  
**Titular: NICOVENTURES TRADING LIMITED [GB]**  
Procurador: BM&A PROPRIEDADE INTELECTUAL LTDA  
Detalhes do despacho: A contar de 24/12/2024

---



# Nulidades administrativas de registros de desenho industrial

Exigência de pagamento  
Exigência de conformidade de petição  
Notificação de instauração de nulidade administrativa, por requerimento de terceiros, para manifestação  
Notificação de instauração de nulidade administrativa, de ofício, para manifestação  
Instrução técnica: Exigência  
Instrução técnica: Sobrestamento  
Decisão da nulidade: Negado provimento  
Decisão da nulidade: Provimento  
Instrução técnica: Intimação para manifestação por parte do titular e do requerente  
Outros despachos



## Instrução técnica: Exigência

Como etapa da instrução técnica de petições, formula-se exigência – nos termos do artigo 220 da Lei da Propriedade Industrial (LPI, lei n.º 9.279, de 14 de maio de 1996) – relativa às questões indicadas a seguir.

O prazo para responder à exigência formulada para a petição é de 60 (sessenta) dias, nos termos do art. 221, 222, 223 e 224 da LPI.

Para cumprir ou contestar a exigência:

1. Acesse o e-DI no site do INPI ([www.inpi.gov.br](http://www.inpi.gov.br));
2. Emita uma Guia de Recolhimento da União (GRU) para o serviço de “cumprimento de exigência em grau de recurso/nulidade” (código 135);
3. Efetue o pagamento; e
4. Preencha e envie o formulário eletrônico correspondente à opção indicada na emissão da GRU, acompanhado dos esclarecimentos, argumentos, provas ou documentos apropriados.

Os sistemas de informática do INPI identificarão o cumprimento de exigência, para que o pedido de registro prossiga automaticamente em seu processamento.

Para esclarecer outras dúvidas e conhecer em detalhe o processamento de pedidos de registro de desenho industrial e outras petições, não deixe de consultar o Manual de Desenho Industrial <http://manualdedi.inpi.gov.br/projects/manual-de-desenho-industrial/wiki>.

---

**870220043983**  
20/05/2022

Exigência em grau de recurso/nulidade  
Código de despacho: 1289  
Petição (tipo): [107.01] [DESC.] Nulidade de registro de desenho industrial  
Processo afetado: BR302021003389-5  
Requerente: PLASNEW UTILIDADES DOMÉSTICAS LTDA.  
Procurador: MARCO ANTÔNIO DE OLIVEIRA  
Titular do registro: MEU ARCO-IRIS MIÇANGAS LTDA [BR/SP]  
Procurador do titular: MODAL MARCAS E PATENTES LTDA.  
Detalhes do despacho: Deve o titular, Meu Arco-Íris Miçangas Ltda, apresentar suas considerações diante do argumento de que o objeto de registro não atende o requisito de novidade do art. 96, uma vez que divulgação pública anterior foi comprovada. O requerente Plasnew Utilidades Domésticas Ltda, querendo, também poderá se manifestar

---

**870220047138**  
30/05/2022

Exigência em grau de recurso/nulidade  
Código de despacho: 1289  
Petição (tipo): [107.01] [DESC.] Nulidade de registro de desenho industrial  
Processo afetado: BR302021003389-5  
Requerente: ANITA COMERCIO DE BIJUTERIAS LTDA  
Procurador: JAIR SOUZA E SILVA  
Titular do registro: MEU ARCO-IRIS MIÇANGAS LTDA [BR/SP]  
Procurador do titular: MODAL MARCAS E PATENTES LTDA.  
Detalhes do despacho: Deve o titular, Meu Arco-Íris Miçangas Ltda, apresentar suas considerações diante do argumento de que o objeto de registro não atende o requisito de novidade do art. 96, uma vez que divulgação pública anterior foi comprovada. A requerente Anita Comércio de Bijuterias Ltda, querendo, também poderá se manifestar

---



870220119206  
19/12/2022

Exigência em grau de recurso/nulidade

Código de despacho: 1289

Petição (tipo): [107.01] [DESC.] Nulidade de registro de desenho industrial

Processo afetado: BR302021003389-5

Requerente: CLAUDIA REJANE LIMA VERDE SOARES

Procurador: JAIR SOUZA E SILVA

Titular do registro: MEU ARCO-IRIS MIÇANGAS LTDA [BR/SP]

Procurador do titular: MODAL MARCAS E PATENTES LTDA.

Detalhes do despacho: Deve o titular, Meu Arco-Íris Miçangas Ltda, apresentar suas considerações diante do argumento de que o objeto de registro não atende o requisito de novidade do art. 96, uma vez que divulgação pública anterior foi comprovada. A requerente Claudia Rejane Lima Verde Soares, querendo, também poderá se manifestar



## Manutenções e renovações de registros de desenho industrial

Exigência de pagamento de renovação  
Exigência de pagamento de manutenção  
Registro de desenho industrial prorrogado  
Anotação de manutenção de registro  
Outros despachos



## Registro de desenho industrial renovado

Os registros de desenho industrial listados a seguir foram mantidos, em vista do cumprimento ao que dispõe os parágrafos 1º e 2º do artigo 108, bem como os parágrafos 2º e 3º do artigo 120 da Lei da Propriedade Industrial (LPI, lei n.º 9.279, de 14 de maio de 1996).

Art. 108. O registro vigorará pelo prazo de 10 (dez) anos contados da data do depósito, prorrogável por 3 (três) períodos sucessivos de 5 (cinco) anos cada.

§ 1º O pedido de prorrogação deverá ser formulado durante o último ano de vigência do registro, instruído com o comprovante do pagamento da respectiva retribuição.

§ 2º Se o pedido de prorrogação não tiver sido formulado até o termo final da vigência do registro, o titular poderá fazê-lo nos 180 (cento e oitenta) dias subsequentes, mediante o pagamento de retribuição adicional.

Art. 120. O titular do registro está sujeito ao pagamento de retribuição quinquenal, a partir do segundo quinquênio da data do depósito

§ 2º O pagamento dos demais quinquênios será apresentado junto com o pedido de prorrogação a que se refere o art. 108.

§ 3º O pagamento dos quinquênios poderá ainda ser efetuado dentro dos 6 (seis) meses subsequentes ao prazo estabelecido no parágrafo anterior, mediante pagamento de retribuição adicional.

---

<b>800250248076</b> 30/06/2025	Deferimento da petição Código de despacho: 270 Petição (tipo): [132.01] Renovação do registro de desenho industrial no prazo extraordinário Processo afetado: DI6501366-2 Requerente: TERMOLAR S/A Procurador: Silveiro Advogados Renovada vigência até 29/04/2030
<b>800250269760</b> 10/07/2025	Deferimento da petição Código de despacho: 270 Petição (tipo): [131.01] Renovação do registro de desenho industrial no prazo ordinário Processo afetado: DI6502535-0 Requerente: EDSON DONIZETTI BEGNANI Procurador: Montauray Pimenta, Machado & Vieira de Mello Advogados Renovada vigência até 11/07/2030
<b>800250269753</b> 10/07/2025	Deferimento da petição Código de despacho: 270 Petição (tipo): [131.01] Renovação do registro de desenho industrial no prazo ordinário Processo afetado: DI6502536-9 Requerente: EDSON DONIZETTI BEGNANI Procurador: Montauray Pimenta, Machado & Vieira de Mello Advogados Renovada vigência até 11/07/2030

---



---

<b>800250269752</b> 10/07/2025	Deferimento da petição Código de despacho: 270 Petição (tipo): [131.01] Renovação do registro de desenho industrial no prazo ordinário Processo afetado: DI6502537-7 Requerente: EDSON DONIZETTI BEGNANI Procurador: Montauray Pimenta, Machado & Vieira de Mello Advogados Renovada vigência até 11/07/2030
<b>800250253764</b> 03/07/2025	Deferimento da petição Código de despacho: 270 Petição (tipo): [131.01] Renovação do registro de desenho industrial no prazo ordinário Processo afetado: DI6502595-4 Requerente: GUSTAVO JENSEN Procurador: TINOCO SOARES SOCIEDADE DE ADVOGADOS Renovada vigência até 14/07/2030
<b>800250253763</b> 03/07/2025	Deferimento da petição Código de despacho: 270 Petição (tipo): [131.01] Renovação do registro de desenho industrial no prazo ordinário Processo afetado: DI6502596-2 Requerente: GUSTAVO JENSEN Procurador: TINOCO SOARES SOCIEDADE DE ADVOGADOS Renovada vigência até 14/07/2030
<b>800250253768</b> 03/07/2025	Deferimento da petição Código de despacho: 270 Petição (tipo): [131.01] Renovação do registro de desenho industrial no prazo ordinário Processo afetado: DI6502637-3 Requerente: CREDO TECHNOLOGY CORPORATION Procurador: Dannemann Siemsen Advogados Renovada vigência até 18/07/2030
<b>800250280374</b> 17/07/2025	Deferimento da petição Código de despacho: 270 Petição (tipo): [131.01] Renovação do registro de desenho industrial no prazo ordinário Processo afetado: DI6502783-3 Requerente: RICARDO BALBINOTTI Procurador: Gruenbaum, Possinhas & Teixeira Ltda. Renovada vigência até 22/07/2030
<b>800250250345</b> 01/07/2025	Deferimento da petição Código de despacho: 270 Petição (tipo): [131.01] Renovação do registro de desenho industrial no prazo ordinário Processo afetado: DI6502823-6 Requerente: SHIMANO INC. Procurador: David do Nascimento Advogados Associados Renovada vigência até 20/07/2030
<b>800250252301</b> 02/07/2025	Deferimento da petição Código de despacho: 270 Petição (tipo): [131.01] Renovação do registro de desenho industrial no prazo ordinário Processo afetado: DI6502824-4 Requerente: NIPRO DIAGNOSTICS, INC. Procurador: Dannemann Siemsen Advogados Renovada vigência até 21/07/2030
<b>800250282166</b> 18/07/2025	Deferimento da petição Código de despacho: 270 Petição (tipo): [131.01] Renovação do registro de desenho industrial no prazo ordinário Processo afetado: DI6502868-6 Requerente: ETHICON LLC Procurador: David do Nascimento Advogados Associados Renovada vigência até 05/08/2030

---

**800250290090**  
22/07/2025  
Deferimento da petição  
Código de despacho: 270  
Petição (tipo): [131.01] Renovação do registro de desenho industrial no prazo ordinário  
Processo afetado: DI6502999-2  
Requerente: DART INDUSTRIES INC.  
Procurador: Dannemann Siemsen Advogados  
Renovada vigência até 11/08/2030

**800250290100**  
22/07/2025  
Deferimento da petição  
Código de despacho: 270  
Petição (tipo): [131.01] Renovação do registro de desenho industrial no prazo ordinário  
Processo afetado: DI6503006-0  
Requerente: UNILEVER IP HOLDINGS B.V.  
Procurador: Dennemeyer & Associates Propriedade Intelectual Ltda  
Renovada vigência até 24/08/2030

**800250258955**  
07/07/2025  
Deferimento da petição  
Código de despacho: 270  
Petição (tipo): [131.01] Renovação do registro de desenho industrial no prazo ordinário  
Processo afetado: DI6503038-9  
Requerente: QUÍMICA AMPARO LTDA  
Procurador: Felsberg e Pedretti Advogados e Consultores Legais  
Renovada vigência até 17/08/2030

**800250258956**  
07/07/2025  
Deferimento da petição  
Código de despacho: 270  
Petição (tipo): [131.01] Renovação do registro de desenho industrial no prazo ordinário  
Processo afetado: DI6503039-7  
Requerente: QUÍMICA AMPARO LTDA  
Procurador: Felsberg e Pedretti Advogados e Consultores Legais  
Renovada vigência até 17/08/2030

**800250290091**  
22/07/2025  
Deferimento da petição  
Código de despacho: 270  
Petição (tipo): [131.01] Renovação do registro de desenho industrial no prazo ordinário  
Processo afetado: DI6503047-8  
Requerente: MARS, INCORPORATED  
Procurador: Dannemann Siemsen Advogados  
Renovada vigência até 15/08/2030

**800250290092**  
22/07/2025  
Deferimento da petição  
Código de despacho: 270  
Petição (tipo): [131.01] Renovação do registro de desenho industrial no prazo ordinário  
Processo afetado: DI6503052-4  
Requerente: MARS, INCORPORATED  
Procurador: Dannemann Siemsen Advogados  
Renovada vigência até 15/08/2030

**800250290096**  
22/07/2025  
Deferimento da petição  
Código de despacho: 270  
Petição (tipo): [131.01] Renovação do registro de desenho industrial no prazo ordinário  
Processo afetado: DI6503109-1  
Requerente: COMPAGNIE GENERALE DES ETABLISSEMENTS MICHELIN  
Procurador: Dennemeyer & Associates Propriedade Intelectual Ltda  
Renovada vigência até 23/08/2030

**800250282167**  
18/07/2025  
Deferimento da petição  
Código de despacho: 270  
Petição (tipo): [131.01] Renovação do registro de desenho industrial no prazo ordinário  
Processo afetado: DI6503153-9  
Requerente: ETHICON LLC  
Procurador: David do Nascimento Advogados Associados  
Renovada vigência até 08/08/2030



**800250290101**  
22/07/2025

Deferimento da petição  
Código de despacho: 270  
Petição (tipo): [131.01] Renovação do registro de desenho industrial no prazo ordinário  
Processo afetado: DI6503160-1  
Requerente: UNILEVER IP HOLDINGS B.V.  
Procurador: Dennemeyer & Associates Propriedade Intelectual Ltda  
Renovada vigência até 30/08/2030

---

**800250252280**  
02/07/2025

Deferimento da petição  
Código de despacho: 270  
Petição (tipo): [131.01] Renovação do registro de desenho industrial no prazo ordinário  
Processo afetado: DI6503190-3  
Requerente: SEW-EURODRIVE GMBH & CO. KG  
Procurador: Dannemann, Siemsen, Bigler & Ipanema Moreira  
Renovada vigência até 15/09/2030

---

**800250282168**  
18/07/2025

Deferimento da petição  
Código de despacho: 270  
Petição (tipo): [131.01] Renovação do registro de desenho industrial no prazo ordinário  
Processo afetado: DI6503276-4  
Requerente: SHIMANO INC.  
Procurador: David do Nascimento Advogados Associados  
Renovada vigência até 17/08/2030

---

**800250258957**  
07/07/2025

Deferimento da petição  
Código de despacho: 270  
Petição (tipo): [131.01] Renovação do registro de desenho industrial no prazo ordinário  
Processo afetado: DI6503505-4  
Requerente: QUÍMICA AMPARO LTDA  
Procurador: Felsberg e Pedretti Advogados e Consultores Legais  
Renovada vigência até 06/09/2030

---

**800250258958**  
07/07/2025

Deferimento da petição  
Código de despacho: 270  
Petição (tipo): [131.01] Renovação do registro de desenho industrial no prazo ordinário  
Processo afetado: DI6503506-2  
Requerente: QUÍMICA AMPARO LTDA  
Procurador: Felsberg e Pedretti Advogados e Consultores Legais  
Renovada vigência até 06/09/2030

---

**800250282138**  
18/07/2025

Deferimento da petição  
Código de despacho: 270  
Petição (tipo): [131.01] Renovação do registro de desenho industrial no prazo ordinário  
Processo afetado: DI6503521-6  
Requerente: KARVIA DO BRASIL LTDA  
Procurador: Vilage Marcas e Patentes Ltda  
Renovada vigência até 20/09/2030

---

**800250290113**  
22/07/2025

Deferimento da petição  
Código de despacho: 270  
Petição (tipo): [131.01] Renovação do registro de desenho industrial no prazo ordinário  
Processo afetado: DI6503626-3  
Requerente: SEW-EURODRIVE GMBH & CO. KG  
Procurador: Dannemann, Siemsen, Bigler & Ipanema Moreira  
Renovada vigência até 04/10/2030

---

**800250282137**  
18/07/2025

Deferimento da petição  
Código de despacho: 270  
Petição (tipo): [131.01] Renovação do registro de desenho industrial no prazo ordinário  
Processo afetado: DI6503703-0  
Requerente: KARVIA DO BRASIL LTDA  
Procurador: Vilage Marcas e Patentes Ltda  
Renovada vigência até 29/09/2030

---



---

<b>800250285397</b> 21/07/2025	Deferimento da petição Código de despacho: 270 Petição (tipo): [131.01] Renovação do registro de desenho industrial no prazo ordinário Processo afetado: DI6504146-1 Requerente: GUCCIO GUCCI S.P.A. Procurador: DI BLASI, PARENTE & ADVOGADOS ASSOCIADOS Renovada vigência até 25/10/2030
<b>800250278104</b> 16/07/2025	Deferimento da petição Código de despacho: 270 Petição (tipo): [131.01] Renovação do registro de desenho industrial no prazo ordinário Processo afetado: DI6505132-7 Requerente: PETRÓLEO BRASILEIRO S.A. - PETROBRAS Procurador: Clarke, Modet Propriedade Intelectual Ltda. Renovada vigência até 03/10/2030
<b>800250252281</b> 02/07/2025	Deferimento da petição Código de despacho: 270 Petição (tipo): [131.01] Renovação do registro de desenho industrial no prazo ordinário Processo afetado: DI6505183-1 Requerente: SEW-EURODRIVE GMBH & CO. KG Procurador: Dannemann, Siemsen, Bigler & Ipanema Moreira Renovada vigência até 15/09/2030
<b>800250252279</b> 02/07/2025	Deferimento da petição Código de despacho: 270 Petição (tipo): [131.01] Renovação do registro de desenho industrial no prazo ordinário Processo afetado: DI6505221-8 Requerente: SEW-EURODRIVE GMBH & CO. KG Procurador: Dannemann, Siemsen, Bigler & Ipanema Moreira Renovada vigência até 15/09/2030
<b>800250278101</b> 16/07/2025	Deferimento da petição Código de despacho: 270 Petição (tipo): [131.01] Renovação do registro de desenho industrial no prazo ordinário Processo afetado: DI6600961-8 Requerente: MK ELETRODOMÉSTICOS MONDIAL S/A Procurador: Vilage Marcas e Patentes Ltda Renovada vigência até 30/03/2031
<b>800250278102</b> 16/07/2025	Deferimento da petição Código de despacho: 270 Petição (tipo): [131.01] Renovação do registro de desenho industrial no prazo ordinário Processo afetado: DI6600962-6 Requerente: MK ELETRODOMÉSTICOS MONDIAL S/A Procurador: Vilage Marcas e Patentes Ltda Renovada vigência até 30/03/2031
<b>800250277014</b> 15/07/2025	Deferimento da petição Código de despacho: 270 Petição (tipo): [131.01] Renovação do registro de desenho industrial no prazo ordinário Processo afetado: DI6602270-3 Requerente: HELVENÉCIO FERREIRA PINTO Procurador: DAIMOND MARCAS E PATENTES LTDA Renovada vigência até 07/06/2031
<b>800250277015</b> 15/07/2025	Deferimento da petição Código de despacho: 270 Petição (tipo): [131.01] Renovação do registro de desenho industrial no prazo ordinário Processo afetado: DI6602271-1 Requerente: HELVENÉCIO FERREIRA PINTO Procurador: DAIMOND MARCAS E PATENTES LTDA Renovada vigência até 07/06/2031

---

**800250285396**  
21/07/2025  
Deferimento da petição  
Código de despacho: 270  
Petição (tipo): [131.01] Renovação do registro de desenho industrial no prazo ordinário  
Processo afetado: DI6602348-3  
Requerente: LUCIANO ALVES DE ALMEIDA  
Procurador: Vilage Marcas e Patentes Ltda  
Renovada vigência até 03/07/2031

**800250269758**  
10/07/2025  
Deferimento da petição  
Código de despacho: 270  
Petição (tipo): [131.01] Renovação do registro de desenho industrial no prazo ordinário  
Processo afetado: DI6602661-0  
Requerente: JOÃO CARLOS GUISSO  
Procurador: Crimark Propriedade Industrial S/S  
Renovada vigência até 23/06/2031

**800250250370**  
01/07/2025  
Deferimento da petição  
Código de despacho: 270  
Petição (tipo): [131.01] Renovação do registro de desenho industrial no prazo ordinário  
Processo afetado: DI7002605-0  
Requerente: NELY CRISTINA BRAIDOTTI  
Procurador: Montaury Pimenta, Machado & Vieira de Mello Advogados  
Renovada vigência até 01/07/2030

**800250250369**  
01/07/2025  
Deferimento da petição  
Código de despacho: 270  
Petição (tipo): [131.01] Renovação do registro de desenho industrial no prazo ordinário  
Processo afetado: DI7002606-8  
Requerente: NELY CRISTINA BRAIDOTTI  
Procurador: Montaury Pimenta, Machado & Vieira de Mello Advogados  
Renovada vigência até 01/07/2030

**800250250368**  
01/07/2025  
Deferimento da petição  
Código de despacho: 270  
Petição (tipo): [131.01] Renovação do registro de desenho industrial no prazo ordinário  
Processo afetado: DI7002607-6  
Requerente: NELY CRISTINA BRAIDOTTI  
Procurador: Montaury Pimenta, Machado & Vieira de Mello Advogados  
Renovada vigência até 01/07/2030

**800250258964**  
07/07/2025  
Deferimento da petição  
Código de despacho: 270  
Petição (tipo): [131.01] Renovação do registro de desenho industrial no prazo ordinário  
Processo afetado: DI7002686-6  
Requerente: VOLNEI WEBER  
Procurador: ANEL MARCAS E PATENTES LTDA  
Renovada vigência até 12/07/2030

**800250269759**  
10/07/2025  
Deferimento da petição  
Código de despacho: 270  
Petição (tipo): [131.01] Renovação do registro de desenho industrial no prazo ordinário  
Processo afetado: DI7002688-2  
Requerente: GRENDENE S.A.  
Procurador: Custodio de Almeida & Cia.  
Renovada vigência até 12/07/2030

**800250271856**  
11/07/2025  
Deferimento da petição  
Código de despacho: 270  
Petição (tipo): [131.01] Renovação do registro de desenho industrial no prazo ordinário  
Processo afetado: DI7002692-0  
Requerente: JONAS BONFIM TINOCO  
Procurador: Paulo Cesar de Oliveira  
Renovada vigência até 12/07/2030



**800250271875**  
11/07/2025  
Deferimento da petição  
Código de despacho: 270  
Petição (tipo): [131.01] Renovação do registro de desenho industrial no prazo ordinário  
Processo afetado: DI7002710-2  
Requerente: TRAMONTINA ELETRIK S.A  
Procurador: CREAÇÃO MARCAS E PATENTES LTDA.  
Renovada vigência até 14/07/2030

**800250273966**  
14/07/2025  
Deferimento da petição  
Código de despacho: 270  
Petição (tipo): [131.01] Renovação do registro de desenho industrial no prazo ordinário  
Processo afetado: DI7002935-0  
Requerente: TRAMONTINA MULTI S/A  
Procurador: CREAÇÃO MARCAS E PATENTES LTDA.  
Renovada vigência até 29/07/2030

**800250250360**  
01/07/2025  
Deferimento da petição  
Código de despacho: 270  
Petição (tipo): [131.01] Renovação do registro de desenho industrial no prazo ordinário  
Processo afetado: DI7003449-4  
Requerente: DELAVAL HOLDING AB  
Procurador: David do Nascimento Advogados Associados  
Renovada vigência até 26/07/2030

**800250253771**  
03/07/2025  
Deferimento da petição  
Código de despacho: 270  
Petição (tipo): [131.01] Renovação do registro de desenho industrial no prazo ordinário  
Processo afetado: DI7003457-5  
Requerente: MEMMINGER-IRO GMBH  
Procurador: Dannemann Siemsen Advogados  
Renovada vigência até 26/07/2030

**800250250365**  
01/07/2025  
Deferimento da petição  
Código de despacho: 270  
Petição (tipo): [131.01] Renovação do registro de desenho industrial no prazo ordinário  
Processo afetado: DI7003458-3  
Requerente: HID GLOBAL CORPORATION  
Procurador: David do Nascimento Advogados Associados  
Renovada vigência até 26/07/2030

**800250250364**  
01/07/2025  
Deferimento da petição  
Código de despacho: 270  
Petição (tipo): [131.01] Renovação do registro de desenho industrial no prazo ordinário  
Processo afetado: DI7003459-1  
Requerente: HID GLOBAL CORPORATION  
Procurador: David do Nascimento Advogados Associados  
Renovada vigência até 26/07/2030

**800250250363**  
01/07/2025  
Deferimento da petição  
Código de despacho: 270  
Petição (tipo): [131.01] Renovação do registro de desenho industrial no prazo ordinário  
Processo afetado: DI7003460-5  
Requerente: HID GLOBAL CORPORATION  
Procurador: David do Nascimento Advogados Associados  
Renovada vigência até 26/07/2030

**800250250362**  
01/07/2025  
Deferimento da petição  
Código de despacho: 270  
Petição (tipo): [131.01] Renovação do registro de desenho industrial no prazo ordinário  
Processo afetado: DI7003630-6  
Requerente: HID GLOBAL CORPORATION  
Procurador: David do Nascimento Advogados Associados  
Renovada vigência até 26/07/2030



**800250250361**  
01/07/2025  
Deferimento da petição  
Código de despacho: 270  
Petição (tipo): [131.01] Renovação do registro de desenho industrial no prazo ordinário  
Processo afetado: DI7003631-4  
Requerente: HID GLOBAL CORPORATION  
Procurador: David do Nascimento Advogados Associados  
Renovada vigência até 26/07/2030

**800250250367**  
01/07/2025  
Deferimento da petição  
Código de despacho: 270  
Petição (tipo): [131.01] Renovação do registro de desenho industrial no prazo ordinário  
Processo afetado: DI7003632-2  
Requerente: RECKITT & COLMAN (OVERSEAS) HEALTH LIMITED  
Procurador: David do Nascimento Advogados Associados  
Renovada vigência até 26/07/2030

**800250252303**  
02/07/2025  
Deferimento da petição  
Código de despacho: 270  
Petição (tipo): [131.01] Renovação do registro de desenho industrial no prazo ordinário  
Processo afetado: DI7003648-9  
Requerente: FEDERAL SIGNAL CORPORATION  
Procurador: Dannemann Siemsen Advogados  
Renovada vigência até 28/07/2030

**800250252304**  
02/07/2025  
Deferimento da petição  
Código de despacho: 270  
Petição (tipo): [131.01] Renovação do registro de desenho industrial no prazo ordinário  
Processo afetado: DI7003649-7  
Requerente: FEDERAL SIGNAL CORPORATION  
Procurador: Dannemann Siemsen Advogados  
Renovada vigência até 28/07/2030

**800250252305**  
02/07/2025  
Deferimento da petição  
Código de despacho: 270  
Petição (tipo): [131.01] Renovação do registro de desenho industrial no prazo ordinário  
Processo afetado: DI7003650-0  
Requerente: FEDERAL SIGNAL CORPORATION  
Procurador: Dannemann Siemsen Advogados  
Renovada vigência até 28/07/2030

**800250282169**  
18/07/2025  
Deferimento da petição  
Código de despacho: 270  
Petição (tipo): [131.01] Renovação do registro de desenho industrial no prazo ordinário  
Processo afetado: DI7003652-7  
Requerente: THE PROCTER & GAMBLE COMPANY  
Procurador: David do Nascimento Advogados Associados  
Renovada vigência até 28/07/2030

**800250253766**  
03/07/2025  
Deferimento da petição  
Código de despacho: 270  
Petição (tipo): [131.01] Renovação do registro de desenho industrial no prazo ordinário  
Processo afetado: DI7003662-4  
Requerente: BAYERISCHE MOTOREN WERKE AKTIENGESELLSCHAFT  
Procurador: Dannemann Siemsen Advogados  
Renovada vigência até 29/07/2030

**800250282170**  
18/07/2025  
Deferimento da petição  
Código de despacho: 270  
Petição (tipo): [131.01] Renovação do registro de desenho industrial no prazo ordinário  
Processo afetado: DI7003759-0  
Requerente: SUZUKI MOTOR CORPORATION  
Procurador: David do Nascimento Advogados Associados  
Renovada vigência até 06/08/2030



---

<b>800250290095</b> 22/07/2025	Deferimento da petição Código de despacho: 270 Petição (tipo): [131.01] Renovação do registro de desenho industrial no prazo ordinário Processo afetado: DI7003782-5 Requerente: COMPAGNIE GENERALE DES ETABLISSEMENTS MICHELIN Procurador: Dennemeyer & Associates Propriedade Intelectual Ltda Renovada vigência até 09/08/2030
<b>800250285390</b> 21/07/2025	Deferimento da petição Código de despacho: 270 Petição (tipo): [131.01] Renovação do registro de desenho industrial no prazo ordinário Processo afetado: DI7003839-2 Requerente: GINO LEONELLO CORAZZARI NETO Procurador: MAURO COSTA FERREIRA Renovada vigência até 29/09/2030
<b>800250285391</b> 21/07/2025	Deferimento da petição Código de despacho: 270 Petição (tipo): [131.01] Renovação do registro de desenho industrial no prazo ordinário Processo afetado: DI7003840-6 Requerente: GINO LEONELLO CORAZZARI NETO Procurador: MAURO COSTA FERREIRA Renovada vigência até 29/09/2030
<b>800250273984</b> 14/07/2025	Deferimento da petição Código de despacho: 270 Petição (tipo): [131.01] Renovação do registro de desenho industrial no prazo ordinário Processo afetado: DI7003894-5 Requerente: WHIRLPOOL S.A Procurador: Daniel Advogados (Alt.de Daniel & Cia) Renovada vigência até 01/10/2030
<b>800250258976</b> 07/07/2025	Deferimento da petição Código de despacho: 270 Petição (tipo): [131.01] Renovação do registro de desenho industrial no prazo ordinário Processo afetado: DI7004062-1 Requerente: CLAMPER INDÚSTRIA E COMÉRCIO S/A. Procurador: Paulo Sérgio Scatamburlo Renovada vigência até 13/10/2030
<b>800250282136</b> 18/07/2025	Deferimento da petição Código de despacho: 270 Petição (tipo): [131.01] Renovação do registro de desenho industrial no prazo ordinário Processo afetado: DI7004081-8 Requerente: GUERLAIN Procurador: Jacques Labrunie Renovada vigência até 13/10/2030
<b>800250258970</b> 07/07/2025	Deferimento da petição Código de despacho: 270 Petição (tipo): [131.01] Renovação do registro de desenho industrial no prazo ordinário Processo afetado: DI7004197-0 Requerente: DR. ING. H.C. F. PORSCHE AKTIENGESELLSCHAFT Procurador: Licks Advogados Renovada vigência até 10/08/2030
<b>800250290087</b> 22/07/2025	Deferimento da petição Código de despacho: 270 Petição (tipo): [131.01] Renovação do registro de desenho industrial no prazo ordinário Processo afetado: DI7004199-7 Requerente: STOKELY-VAN CAMP, INC. Procurador: Dannemann Siemsen Advogados Renovada vigência até 10/08/2030

---

**800250290106**  
22/07/2025  
Deferimento da petição  
Código de despacho: 270  
Petição (tipo): [131.01] Renovação do registro de desenho industrial no prazo ordinário  
Processo afetado: DI7004244-6  
Requerente: BRIDGESTONE CORPORATION  
Procurador: Dennemeyer & Associates Propriedade Intelectual Ltda  
Renovada vigência até 16/08/2030

---

**800250290107**  
22/07/2025  
Deferimento da petição  
Código de despacho: 270  
Petição (tipo): [131.01] Renovação do registro de desenho industrial no prazo ordinário  
Processo afetado: DI7004245-4  
Requerente: BRIDGESTONE CORPORATION  
Procurador: Dennemeyer & Associates Propriedade Intelectual Ltda  
Renovada vigência até 16/08/2030

---

**800250290108**  
22/07/2025  
Deferimento da petição  
Código de despacho: 270  
Petição (tipo): [131.01] Renovação do registro de desenho industrial no prazo ordinário  
Processo afetado: DI7004246-2  
Requerente: BRIDGESTONE CORPORATION  
Procurador: Dennemeyer & Associates Propriedade Intelectual Ltda  
Renovada vigência até 16/08/2030

---

**800250290109**  
22/07/2025  
Deferimento da petição  
Código de despacho: 270  
Petição (tipo): [131.01] Renovação do registro de desenho industrial no prazo ordinário  
Processo afetado: DI7004260-8  
Requerente: BRIDGESTONE CORPORATION  
Procurador: Dennemeyer & Associates Propriedade Intelectual Ltda  
Renovada vigência até 18/08/2030

---

**800250258969**  
07/07/2025  
Deferimento da petição  
Código de despacho: 270  
Petição (tipo): [131.01] Renovação do registro de desenho industrial no prazo ordinário  
Processo afetado: DI7004311-6  
Requerente: DAYCO IP HOLDINGS, LLC  
Procurador: Licks Advogados  
Renovada vigência até 31/08/2030

---

**800250266728**  
09/07/2025  
Deferimento da petição  
Código de despacho: 270  
Petição (tipo): [131.01] Renovação do registro de desenho industrial no prazo ordinário  
Processo afetado: DI7004883-5  
Requerente: LOADHOG LIMITED  
Procurador: Dannemann Siemsen Advogados  
Renovada vigência até 16/09/2030

---

**800250282171**  
18/07/2025  
Deferimento da petição  
Código de despacho: 270  
Petição (tipo): [131.01] Renovação do registro de desenho industrial no prazo ordinário  
Processo afetado: DI7004912-2  
Requerente: THE GILLETTE COMPANY LLC  
Procurador: David do Nascimento Advogados Associados  
Renovada vigência até 03/08/2030

---

**800250282172**  
18/07/2025  
Deferimento da petição  
Código de despacho: 270  
Petição (tipo): [131.01] Renovação do registro de desenho industrial no prazo ordinário  
Processo afetado: DI7004913-0  
Requerente: THE GILLETTE COMPANY LLC  
Procurador: David do Nascimento Advogados Associados  
Renovada vigência até 03/08/2030

---



**800250253761**  
03/07/2025  
Deferimento da petição  
Código de despacho: 270  
Petição (tipo): [131.01] Renovação do registro de desenho industrial no prazo ordinário  
Processo afetado: DI7005490-8  
Requerente: METROFORM SYSTEM TECNOLOGIA EM FORMAS PLÁSTICAS LTDA  
Procurador: Eduardo Ribeiro Augusto  
Renovada vigência até 21/12/2030

**800250252291**  
02/07/2025  
Deferimento da petição  
Código de despacho: 270  
Petição (tipo): [131.01] Renovação do registro de desenho industrial no prazo ordinário  
Processo afetado: DI7005533-5  
Requerente: METADIL INDÚSTRIA E COMÉRCIO METALÚRGICA LTDA  
Procurador: Pienegonda, Moreira & Associados Ltda  
Renovada vigência até 23/12/2030

**800250260227**  
08/07/2025  
Deferimento da petição  
Código de despacho: 270  
Petição (tipo): [131.01] Renovação do registro de desenho industrial no prazo ordinário  
Processo afetado: DI7101873-5  
Requerente: BETTANIN S.A.  
Procurador: LEÃO PROPRIEDADE INTELECTUAL  
Renovada vigência até 16/05/2031

**800250250366**  
01/07/2025  
Deferimento da petição  
Código de despacho: 270  
Petição (tipo): [131.01] Renovação do registro de desenho industrial no prazo ordinário  
Processo afetado: DI7102093-4  
Requerente: JOSÉ SENDESKI NETO  
Procurador: A Provincia Marcas e Patentes Ltda.  
Renovada vigência até 31/05/2031

**800250258950**  
07/07/2025  
Deferimento da petição  
Código de despacho: 270  
Petição (tipo): [131.01] Renovação do registro de desenho industrial no prazo ordinário  
Processo afetado: DI7102421-2  
Requerente: RITA HELENA PINHO DAL PICOLO  
Procurador: MARCO ANTÔNIO DE OLIVEIRA  
Renovada vigência até 10/06/2031

**800250278103**  
16/07/2025  
Deferimento da petição  
Código de despacho: 270  
Petição (tipo): [131.01] Renovação do registro de desenho industrial no prazo ordinário  
Processo afetado: DI7102546-4  
Requerente: MK ELETRODOMÉSTICOS MONDIAL S/A  
Procurador: Vilage Marcas e Patentes Ltda  
Renovada vigência até 22/06/2031

**800250297960**  
23/07/2025  
Deferimento da petição  
Código de despacho: 270  
Petição (tipo): [131.01] Renovação do registro de desenho industrial no prazo ordinário  
Processo afetado: DI7103621-0  
Requerente: PEDRO CUNHA CHOCAIR  
Procurador: Pienegonda, Moreira & Associados Ltda  
Renovada vigência até 22/07/2031

**800240309902**  
05/09/2024  
Deferimento da petição  
Código de despacho: 270  
Petição (tipo): [131.01] Renovação do registro de desenho industrial no prazo ordinário  
Processo afetado: BR302014004679-9  
Requerente: BAYERISCHE MOTOREN WERKE AKTIENGESELLSCHAFT  
Procurador: Dannemann Siemsen Advogados  
Renovada vigência até 16/09/2034



---

<b>800240400852</b> 11/11/2024	Deferimento da petição Código de despacho: 270 Petição (tipo): [131.01] Renovação do registro de desenho industrial no prazo ordinário Processo afetado: BR302014005610-7 Requerente: SYLVIA NABUCO DE ALMEIDA BRAGA Procurador: Dannemann, Siemsen, Bigler & Ipanema Moreira Renovada vigência até 10/11/2034
<b>800250253777</b> 03/07/2025	Deferimento da petição Código de despacho: 270 Petição (tipo): [132.01] Renovação do registro de desenho industrial no prazo extraordinário Processo afetado: BR302015000080-5 Requerente: JAMES DELSAUT E GILLES LEDUC Procurador: David do Nascimento Advogados Associados Renovada vigência até 08/01/2030
<b>800250086358</b> 06/03/2025	Deferimento da petição Código de despacho: 270 Petição (tipo): [131.01] Renovação do registro de desenho industrial no prazo ordinário Processo afetado: BR302015001036-3 Requerente: DOCOL INDÚSTRIA E COMÉRCIO LTDA. Procurador: Dannemann, Siemsen, Bigler & Ipanema Moreira Renovada vigência até 05/03/2030
<b>800250266725</b> 09/07/2025	Deferimento da petição Código de despacho: 270 Petição (tipo): [132.01] Renovação do registro de desenho industrial no prazo extraordinário Processo afetado: BR302015001351-6 Requerente: INGLEZA INDUSTRIA PRODUTOS DE LIMPEZA E COSMETICOS LTDA Procurador: JEAN HENRIQUE DE MAIA LEITE Renovada vigência até 25/03/2030
<b>800250273963</b> 14/07/2025	Deferimento da petição Código de despacho: 270 Petição (tipo): [132.01] Renovação do registro de desenho industrial no prazo extraordinário Processo afetado: BR302015001352-4 Requerente: UNIVERSIDADE FEDERAL DE SANTA MARIA Renovada vigência até 25/03/2030
<b>800250269751</b> 10/07/2025	Deferimento da petição Código de despacho: 270 Petição (tipo): [132.01] Renovação do registro de desenho industrial no prazo extraordinário Processo afetado: BR302015001356-7 Requerente: UNIVERSIDADE FEDERAL DE SANTA MARIA Renovada vigência até 25/03/2030
<b>800250273962</b> 14/07/2025	Deferimento da petição Código de despacho: 270 Petição (tipo): [132.01] Renovação do registro de desenho industrial no prazo extraordinário Processo afetado: BR302015001358-3 Requerente: UNIVERSIDADE FEDERAL DE SANTA MARIA Renovada vigência até 25/03/2030
<b>800250269749</b> 10/07/2025	Deferimento da petição Código de despacho: 270 Petição (tipo): [132.01] Renovação do registro de desenho industrial no prazo extraordinário Processo afetado: BR302015001359-1 Requerente: UNIVERSIDADE FEDERAL DE SANTA MARIA Renovada vigência até 25/03/2030
<b>800250273961</b> 14/07/2025	Deferimento da petição Código de despacho: 270 Petição (tipo): [132.01] Renovação do registro de desenho industrial no prazo extraordinário Processo afetado: BR302015001362-1 Requerente: UNIVERSIDADE FEDERAL DE SANTA MARIA Renovada vigência até 25/03/2030

---



---

<b>800250269750</b> 10/07/2025	Deferimento da petição Código de despacho: 270 Petição (tipo): [132.01] Renovação do registro de desenho industrial no prazo extraordinário Processo afetado: BR302015001363-0 Requerente: UNIVERSIDADE FEDERAL DE SANTA MARIA Renovada vigência até 25/03/2030
<b>800250248086</b> 30/06/2025	Deferimento da petição Código de despacho: 270 Petição (tipo): [131.01] Renovação do registro de desenho industrial no prazo ordinário Processo afetado: BR302015003105-0 Requerente: JOEY INDÚSTRIA E COMÉRCIO DE CALÇADOS LTDA Procurador: Daniel Advogados (Alt.de Daniel & Cia) Renovada vigência até 02/07/2030
<b>800250258962</b> 07/07/2025	Deferimento da petição Código de despacho: 270 Petição (tipo): [131.01] Renovação do registro de desenho industrial no prazo ordinário Processo afetado: BR302015003161-1 Requerente: CLEBER LUIS DA RÉ Procurador: STOCK MARCAS E PATENTES LTDA - ME Renovada vigência até 07/07/2030
<b>800250248077</b> 30/06/2025	Deferimento da petição Código de despacho: 270 Petição (tipo): [131.01] Renovação do registro de desenho industrial no prazo ordinário Processo afetado: BR302015003189-1 Requerente: DUNA ENTERPRISES S.L. Procurador: TALENT MARCAS E PATENTES S/S LTDA Renovada vigência até 08/07/2030
<b>800250266727</b> 09/07/2025	Deferimento da petição Código de despacho: 270 Petição (tipo): [131.01] Renovação do registro de desenho industrial no prazo ordinário Processo afetado: BR302015003204-9 Requerente: MARCHESAN IMPLEMENTOS E MÁQUINAS AGRÍCOLAS TATU S.A. Procurador: Dannemann, Siemsen, Bigler & Ipanema Moreira Renovada vigência até 09/07/2030
<b>800250252287</b> 02/07/2025	Deferimento da petição Código de despacho: 270 Petição (tipo): [131.01] Renovação do registro de desenho industrial no prazo ordinário Processo afetado: BR302015003211-1 Requerente: VITORIA EMPREENDIMIENTOS E INDUSTRIA LTDA Procurador: ELAINE LAU DA SILVA PEREIRA Renovada vigência até 09/07/2030
<b>800250269761</b> 10/07/2025	Deferimento da petição Código de despacho: 270 Petição (tipo): [131.01] Renovação do registro de desenho industrial no prazo ordinário Processo afetado: BR302015003219-7 Requerente: STEP FITNESS RECREATION , INC. Procurador: Dannemann Siemsen Advogados Renovada vigência até 10/07/2030
<b>800250253769</b> 03/07/2025	Deferimento da petição Código de despacho: 270 Petição (tipo): [131.01] Renovação do registro de desenho industrial no prazo ordinário Processo afetado: BR302015003243-0 Requerente: BÜHLER AG Procurador: Dannemann Siemsen Advogados Renovada vigência até 13/07/2030

---



**800250258965**  
07/07/2025  
Deferimento da petição  
Código de despacho: 270  
Petição (tipo): [131.01] Renovação do registro de desenho industrial no prazo ordinário  
Processo afetado: BR302015003255-3  
Requerente: VERSUNI HOLDING B.V.  
Procurador: David do Nascimento Advogados Associados  
Renovada vigência até 13/07/2030

**800250253767**  
03/07/2025  
Deferimento da petição  
Código de despacho: 270  
Petição (tipo): [131.01] Renovação do registro de desenho industrial no prazo ordinário  
Processo afetado: BR302015003268-5  
Requerente: NUTRICHEM DIÄT + PHARMA GMBH  
Procurador: Dannemann Siemsen Advogados  
Renovada vigência até 14/07/2030

**800250253772**  
03/07/2025  
Deferimento da petição  
Código de despacho: 270  
Petição (tipo): [131.01] Renovação do registro de desenho industrial no prazo ordinário  
Processo afetado: BR302015003285-5  
Requerente: B. BRAUN AVITUM AG  
Procurador: Dannemann Siemsen Advogados  
Renovada vigência até 15/07/2030

**800250252309**  
02/07/2025  
Deferimento da petição  
Código de despacho: 270  
Petição (tipo): [131.01] Renovação do registro de desenho industrial no prazo ordinário  
Processo afetado: BR302015003308-8  
Requerente: LUMILEDS HOLDING B.V.  
Procurador: Dannemann Siemsen Advogados  
Renovada vigência até 16/07/2030

**800250253773**  
03/07/2025  
Deferimento da petição  
Código de despacho: 270  
Petição (tipo): [131.01] Renovação do registro de desenho industrial no prazo ordinário  
Processo afetado: BR302015003311-8  
Requerente: B. BRAUN AVITUM AG  
Procurador: Dannemann Siemsen Advogados  
Renovada vigência até 16/07/2030

**800250271869**  
11/07/2025  
Deferimento da petição  
Código de despacho: 270  
Petição (tipo): [131.01] Renovação do registro de desenho industrial no prazo ordinário  
Processo afetado: BR302015003320-7  
Requerente: GRENDENE S.A.  
Procurador: Custodio de Almeida & Cia.  
Renovada vigência até 17/07/2030

**800250273981**  
14/07/2025  
Deferimento da petição  
Código de despacho: 270  
Petição (tipo): [131.01] Renovação do registro de desenho industrial no prazo ordinário  
Processo afetado: BR302015003343-6  
Requerente: LATINA ELETRODOMÉSTICOS S/A  
Procurador: VILELA COELHO SOCIEDADE DE ADVOGADOS  
Renovada vigência até 17/07/2030

**800250273982**  
14/07/2025  
Deferimento da petição  
Código de despacho: 270  
Petição (tipo): [131.01] Renovação do registro de desenho industrial no prazo ordinário  
Processo afetado: BR302015003344-4  
Requerente: LOJAS RIACHUELO S/A  
Procurador: VILELA COELHO SOCIEDADE DE ADVOGADOS  
Renovada vigência até 17/07/2030



---

<b>800250250346</b> 01/07/2025	Deferimento da petição Código de despacho: 270 Petição (tipo): [131.01] Renovação do registro de desenho industrial no prazo ordinário Processo afetado: BR302015003364-9 Requerente: SAMSUNG ELECTRONICS CO., LTD. Procurador: David do Nascimento Advogados Associados Renovada vigência até 20/07/2030
<b>800250252272</b> 02/07/2025	Deferimento da petição Código de despacho: 270 Petição (tipo): [131.01] Renovação do registro de desenho industrial no prazo ordinário Processo afetado: BR302015003374-6 Requerente: UNIVERSIDADE FEDERAL DE SANTA MARIA Renovada vigência até 20/07/2030
<b>800250252274</b> 02/07/2025	Deferimento da petição Código de despacho: 270 Petição (tipo): [131.01] Renovação do registro de desenho industrial no prazo ordinário Processo afetado: BR302015003377-0 Requerente: UNIVERSIDADE FEDERAL DE SANTA MARIA Renovada vigência até 20/07/2030
<b>800250252302</b> 02/07/2025	Deferimento da petição Código de despacho: 270 Petição (tipo): [131.01] Renovação do registro de desenho industrial no prazo ordinário Processo afetado: BR302015003380-0 Requerente: MONTAG INVESTMENTS, LLC Procurador: Dannemann Siemsen Advogados Renovada vigência até 20/07/2030
<b>800250252273</b> 02/07/2025	Deferimento da petição Código de despacho: 270 Petição (tipo): [131.01] Renovação do registro de desenho industrial no prazo ordinário Processo afetado: BR302015003382-7 Requerente: UNIVERSIDADE FEDERAL DE SANTA MARIA Renovada vigência até 20/07/2030
<b>800250252275</b> 02/07/2025	Deferimento da petição Código de despacho: 270 Petição (tipo): [131.01] Renovação do registro de desenho industrial no prazo ordinário Processo afetado: BR302015003386-0 Requerente: UNIVERSIDADE FEDERAL DE SANTA MARIA Renovada vigência até 21/07/2030
<b>800250252276</b> 02/07/2025	Deferimento da petição Código de despacho: 270 Petição (tipo): [131.01] Renovação do registro de desenho industrial no prazo ordinário Processo afetado: BR302015003390-8 Requerente: UNIVERSIDADE FEDERAL DE SANTA MARIA Renovada vigência até 21/07/2030
<b>800250252277</b> 02/07/2025	Deferimento da petição Código de despacho: 270 Petição (tipo): [131.01] Renovação do registro de desenho industrial no prazo ordinário Processo afetado: BR302015003391-6 Requerente: UNIVERSIDADE FEDERAL DE SANTA MARIA Renovada vigência até 21/07/2030
<b>800250271873</b> 11/07/2025	Deferimento da petição Código de despacho: 270 Petição (tipo): [131.01] Renovação do registro de desenho industrial no prazo ordinário Processo afetado: BR302015003403-3 Requerente: VERSUNI HOLDING B.V. Procurador: David do Nascimento Advogados Associados Renovada vigência até 21/07/2030

---



**800250282154**  
18/07/2025  
Deferimento da petição  
Código de despacho: 270  
Petição (tipo): [131.01] Renovação do registro de desenho industrial no prazo ordinário  
Processo afetado: BR302015003408-4  
Requerente: NUNZIO LA VECCHIA  
Procurador: Gruenbaum, Possinhas & Teixeira Ltda.  
Renovada vigência até 22/07/2030

---

**800250282157**  
18/07/2025  
Deferimento da petição  
Código de despacho: 270  
Petição (tipo): [131.01] Renovação do registro de desenho industrial no prazo ordinário  
Processo afetado: BR302015003413-0  
Requerente: NUNZIO LA VECCHIA  
Procurador: Gruenbaum, Possinhas & Teixeira Ltda.  
Renovada vigência até 22/07/2030

---

**800250252306**  
02/07/2025  
Deferimento da petição  
Código de despacho: 270  
Petição (tipo): [131.01] Renovação do registro de desenho industrial no prazo ordinário  
Processo afetado: BR302015003431-9  
Requerente: UNITED TACTICAL SYSTEMS, LLC  
Procurador: Dannemann Siemsen Advogados  
Renovada vigência até 22/07/2030

---

**800250250353**  
01/07/2025  
Deferimento da petição  
Código de despacho: 270  
Petição (tipo): [131.01] Renovação do registro de desenho industrial no prazo ordinário  
Processo afetado: BR302015003434-3  
Requerente: DAIKIN INDUSTRIES LTD  
Procurador: David do Nascimento Advogados Associados  
Renovada vigência até 22/07/2030

---

**800250250352**  
01/07/2025  
Deferimento da petição  
Código de despacho: 270  
Petição (tipo): [131.01] Renovação do registro de desenho industrial no prazo ordinário  
Processo afetado: BR302015003438-6  
Requerente: DAIKIN INDUSTRIES LTD  
Procurador: David do Nascimento Advogados Associados  
Renovada vigência até 22/07/2030

---

**800250250351**  
01/07/2025  
Deferimento da petição  
Código de despacho: 270  
Petição (tipo): [131.01] Renovação do registro de desenho industrial no prazo ordinário  
Processo afetado: BR302015003439-4  
Requerente: DAIKIN INDUSTRIES LTD  
Procurador: David do Nascimento Advogados Associados  
Renovada vigência até 22/07/2030

---

**800250250350**  
01/07/2025  
Deferimento da petição  
Código de despacho: 270  
Petição (tipo): [131.01] Renovação do registro de desenho industrial no prazo ordinário  
Processo afetado: BR302015003440-8  
Requerente: DAIKIN INDUSTRIES LTD  
Procurador: David do Nascimento Advogados Associados  
Renovada vigência até 22/07/2030

---

**800250250349**  
01/07/2025  
Deferimento da petição  
Código de despacho: 270  
Petição (tipo): [131.01] Renovação do registro de desenho industrial no prazo ordinário  
Processo afetado: BR302015003442-4  
Requerente: DAIKIN INDUSTRIES LTD  
Procurador: David do Nascimento Advogados Associados  
Renovada vigência até 22/07/2030

---



**800250250348**  
01/07/2025  
Deferimento da petição  
Código de despacho: 270  
Petição (tipo): [131.01] Renovação do registro de desenho industrial no prazo ordinário  
Processo afetado: BR302015003443-2  
Requerente: DAIKIN INDUSTRIES LTD  
Procurador: David do Nascimento Advogados Associados  
Renovada vigência até 22/07/2030

**800250250347**  
01/07/2025  
Deferimento da petição  
Código de despacho: 270  
Petição (tipo): [131.01] Renovação do registro de desenho industrial no prazo ordinário  
Processo afetado: BR302015003444-0  
Requerente: DAIKIN INDUSTRIES LTD  
Procurador: David do Nascimento Advogados Associados  
Renovada vigência até 22/07/2030

**800250250359**  
01/07/2025  
Deferimento da petição  
Código de despacho: 270  
Petição (tipo): [131.01] Renovação do registro de desenho industrial no prazo ordinário  
Processo afetado: BR302015003456-4  
Requerente: HID GLOBAL CORPORATION  
Procurador: David do Nascimento Advogados Associados  
Renovada vigência até 23/07/2030

**800250271870**  
11/07/2025  
Deferimento da petição  
Código de despacho: 270  
Petição (tipo): [131.01] Renovação do registro de desenho industrial no prazo ordinário  
Processo afetado: BR302015003468-8  
Requerente: GRENDENE S.A.  
Procurador: Custodio de Almeida & Cia.  
Renovada vigência até 24/07/2030

**800250258966**  
07/07/2025  
Deferimento da petição  
Código de despacho: 270  
Petição (tipo): [131.01] Renovação do registro de desenho industrial no prazo ordinário  
Processo afetado: BR302015003510-2  
Requerente: FERRARI S.P.A.  
Procurador: David do Nascimento Advogados Associados  
Renovada vigência até 28/07/2030

**800250258967**  
07/07/2025  
Deferimento da petição  
Código de despacho: 270  
Petição (tipo): [131.01] Renovação do registro de desenho industrial no prazo ordinário  
Processo afetado: BR302015003511-0  
Requerente: FERRARI S.P.A.  
Procurador: David do Nascimento Advogados Associados  
Renovada vigência até 28/07/2030

**800250282147**  
18/07/2025  
Deferimento da petição  
Código de despacho: 270  
Petição (tipo): [131.01] Renovação do registro de desenho industrial no prazo ordinário  
Processo afetado: BR302015003521-8  
Requerente: TOSCA ISRAEL REUSABLE SOLUTIONS LTD.  
Procurador: David do Nascimento Advogados Associados  
Renovada vigência até 29/07/2030

**800250282148**  
18/07/2025  
Deferimento da petição  
Código de despacho: 270  
Petição (tipo): [131.01] Renovação do registro de desenho industrial no prazo ordinário  
Processo afetado: BR302015003522-6  
Requerente: NIKE INNOVATE C.V.  
Procurador: David do Nascimento Advogados Associados  
Renovada vigência até 29/07/2030



---

<b>800250282149</b> 18/07/2025	Deferimento da petição Código de despacho: 270 Petição (tipo): [131.01] Renovação do registro de desenho industrial no prazo ordinário Processo afetado: BR302015003523-4 Requerente: NIKE INNOVATE C.V. Procurador: David do Nascimento Advogados Associados Renovada vigência até 29/07/2030
<b>800250282150</b> 18/07/2025	Deferimento da petição Código de despacho: 270 Petição (tipo): [131.01] Renovação do registro de desenho industrial no prazo ordinário Processo afetado: BR302015003529-3 Requerente: SAMSUNG ELECTRONICS CO., LTD. Procurador: David do Nascimento Advogados Associados Renovada vigência até 29/07/2030
<b>800250252286</b> 02/07/2025	Deferimento da petição Código de despacho: 270 Petição (tipo): [131.01] Renovação do registro de desenho industrial no prazo ordinário Processo afetado: BR302015003551-0 Requerente: KIA MOTORS CORPORATION Procurador: David do Nascimento Advogados Associados Renovada vigência até 30/07/2030
<b>800250273979</b> 14/07/2025	Deferimento da petição Código de despacho: 270 Petição (tipo): [131.01] Renovação do registro de desenho industrial no prazo ordinário Processo afetado: BR302015003601-0 Requerente: TRAMONTINA S/A CUTELARIA Procurador: CREAÇÃO MARCAS E PATENTES LTDA. Renovada vigência até 31/07/2030
<b>800250273978</b> 14/07/2025	Deferimento da petição Código de despacho: 270 Petição (tipo): [131.01] Renovação do registro de desenho industrial no prazo ordinário Processo afetado: BR302015003603-6 Requerente: TRAMONTINA S/A CUTELARIA Procurador: CREAÇÃO MARCAS E PATENTES LTDA. Renovada vigência até 31/07/2030
<b>800250273977</b> 14/07/2025	Deferimento da petição Código de despacho: 270 Petição (tipo): [131.01] Renovação do registro de desenho industrial no prazo ordinário Processo afetado: BR302015003604-4 Requerente: TRAMONTINA S/A CUTELARIA Procurador: CREAÇÃO MARCAS E PATENTES LTDA. Renovada vigência até 31/07/2030
<b>800250273976</b> 14/07/2025	Deferimento da petição Código de despacho: 270 Petição (tipo): [131.01] Renovação do registro de desenho industrial no prazo ordinário Processo afetado: BR302015003605-2 Requerente: TRAMONTINA S/A CUTELARIA Procurador: CREAÇÃO MARCAS E PATENTES LTDA. Renovada vigência até 31/07/2030
<b>800250273975</b> 14/07/2025	Deferimento da petição Código de despacho: 270 Petição (tipo): [131.01] Renovação do registro de desenho industrial no prazo ordinário Processo afetado: BR302015003606-0 Requerente: TRAMONTINA S/A CUTELARIA Procurador: CREAÇÃO MARCAS E PATENTES LTDA. Renovada vigência até 31/07/2030

---

---

<b>800250273974</b> 14/07/2025	Deferimento da petição Código de despacho: 270 Petição (tipo): [131.01] Renovação do registro de desenho industrial no prazo ordinário Processo afetado: BR302015003608-7 Requerente: TRAMONTINA S/A CUTELARIA Procurador: CREAÇÃO MARCAS E PATENTES LTDA. Renovada vigência até 31/07/2030
<b>800250273980</b> 14/07/2025	Deferimento da petição Código de despacho: 270 Petição (tipo): [131.01] Renovação do registro de desenho industrial no prazo ordinário Processo afetado: BR302015003609-5 Requerente: TRAMONTINA S/A CUTELARIA Procurador: CREAÇÃO MARCAS E PATENTES LTDA. Renovada vigência até 31/07/2030
<b>800250271874</b> 11/07/2025	Deferimento da petição Código de despacho: 270 Petição (tipo): [131.01] Renovação do registro de desenho industrial no prazo ordinário Processo afetado: BR302015003627-3 Requerente: FERRARI S.P.A. Procurador: David do Nascimento Advogados Associados Renovada vigência até 03/08/2030
<b>800250290062</b> 22/07/2025	Deferimento da petição Código de despacho: 270 Petição (tipo): [131.01] Renovação do registro de desenho industrial no prazo ordinário Processo afetado: BR302015003633-8 Requerente: BULGARI S.P.A. Procurador: Dennemeyer & Associates Propriedade Intelectual Ltda Renovada vigência até 03/08/2030
<b>800250290063</b> 22/07/2025	Deferimento da petição Código de despacho: 270 Petição (tipo): [131.01] Renovação do registro de desenho industrial no prazo ordinário Processo afetado: BR302015003635-4 Requerente: BULGARI S.P.A. Procurador: Dennemeyer & Associates Propriedade Intelectual Ltda Renovada vigência até 03/08/2030
<b>800250290064</b> 22/07/2025	Deferimento da petição Código de despacho: 270 Petição (tipo): [131.01] Renovação do registro de desenho industrial no prazo ordinário Processo afetado: BR302015003639-7 Requerente: BEIERSDORF AG Procurador: Dennemeyer & Associates Propriedade Intelectual Ltda Renovada vigência até 03/08/2030
<b>800250290065</b> 22/07/2025	Deferimento da petição Código de despacho: 270 Petição (tipo): [131.01] Renovação do registro de desenho industrial no prazo ordinário Processo afetado: BR302015003653-2 Requerente: LG ELECTRONICS INC. Procurador: Dennemeyer & Associates Propriedade Intelectual Ltda Renovada vigência até 04/08/2030
<b>800250290066</b> 22/07/2025	Deferimento da petição Código de despacho: 270 Petição (tipo): [131.01] Renovação do registro de desenho industrial no prazo ordinário Processo afetado: BR302015003655-9 Requerente: LG ELECTRONICS INC. Procurador: Dennemeyer & Associates Propriedade Intelectual Ltda Renovada vigência até 04/08/2030

---

**800250290067**  
22/07/2025

Deferimento da petição  
Código de despacho: 270  
Petição (tipo): [131.01] Renovação do registro de desenho industrial no prazo ordinário  
Processo afetado: BR302015003656-7  
Requerente: LG ELECTRONICS INC.  
Procurador: Dennemeyer & Associates Propriedade Intelectual Ltda  
Renovada vigência até 04/08/2030

---

**800250282151**  
18/07/2025

Deferimento da petição  
Código de despacho: 270  
Petição (tipo): [131.01] Renovação do registro de desenho industrial no prazo ordinário  
Processo afetado: BR302015003660-5  
Requerente: YALE SECURITY INC.  
Procurador: David do Nascimento Advogados Associados  
Renovada vigência até 04/08/2030

---

**800250282153**  
18/07/2025

Deferimento da petição  
Código de despacho: 270  
Petição (tipo): [131.01] Renovação do registro de desenho industrial no prazo ordinário  
Processo afetado: BR302015003716-4  
Requerente: THE GILLETTE COMPANY  
Procurador: David do Nascimento Advogados Associados  
Renovada vigência até 06/08/2030

---

**800250282155**  
18/07/2025

Deferimento da petição  
Código de despacho: 270  
Petição (tipo): [131.01] Renovação do registro de desenho industrial no prazo ordinário  
Processo afetado: BR302015003717-2  
Requerente: THE GILLETTE COMPANY  
Procurador: David do Nascimento Advogados Associados  
Renovada vigência até 06/08/2030

---

**800250273953**  
14/07/2025

Deferimento da petição  
Código de despacho: 270  
Petição (tipo): [131.01] Renovação do registro de desenho industrial no prazo ordinário  
Processo afetado: BR302015003721-0  
Requerente: ALBERTO AVETTI  
Procurador: P. R. Kowski Consultoria e Assessoria Empresarial EIRELI - ME  
Renovada vigência até 06/08/2030

---

**800250290081**  
22/07/2025

Deferimento da petição  
Código de despacho: 270  
Petição (tipo): [131.01] Renovação do registro de desenho industrial no prazo ordinário  
Processo afetado: BR302015003738-5  
Requerente: DART INDUSTRIES INC.  
Procurador: Dannemann Siemsen Advogados  
Renovada vigência até 07/08/2030

---

**800250290070**  
22/07/2025

Deferimento da petição  
Código de despacho: 270  
Petição (tipo): [131.01] Renovação do registro de desenho industrial no prazo ordinário  
Processo afetado: BR302015003739-3  
Requerente: COMPAGNIE GENERALE DES ETABLISSEMENTS MICHELIN  
Procurador: Dennemeyer & Associates Propriedade Intelectual Ltda  
Renovada vigência até 07/08/2030

---

**800250266732**  
09/07/2025

Deferimento da petição  
Código de despacho: 270  
Petição (tipo): [131.01] Renovação do registro de desenho industrial no prazo ordinário  
Processo afetado: BR302015003745-8  
Requerente: SIG SERVICES AG  
Procurador: Dannemann Siemsen Advogados  
Renovada vigência até 10/08/2030

---



**800250266733**  
09/07/2025  
Deferimento da petição  
Código de despacho: 270  
Petição (tipo): [131.01] Renovação do registro de desenho industrial no prazo ordinário  
Processo afetado: BR302015003747-4  
Requerente: SIG SERVICES AG  
Procurador: Dannemann Siemsen Advogados  
Renovada vigência até 10/08/2030

**800250290097**  
22/07/2025  
Deferimento da petição  
Código de despacho: 270  
Petição (tipo): [131.01] Renovação do registro de desenho industrial no prazo ordinário  
Processo afetado: BR302015003749-0  
Requerente: L'ORÉAL  
Procurador: Dennemeyer & Associates Propriedade Intelectual Ltda  
Renovada vigência até 10/08/2030

**800250282156**  
18/07/2025  
Deferimento da petição  
Código de despacho: 270  
Petição (tipo): [131.01] Renovação do registro de desenho industrial no prazo ordinário  
Processo afetado: BR302015003750-4  
Requerente: KENVUE BRANDS LLC  
Procurador: David do Nascimento Advogados Associados  
Renovada vigência até 10/08/2030

**800250290082**  
22/07/2025  
Deferimento da petição  
Código de despacho: 270  
Petição (tipo): [131.01] Renovação do registro de desenho industrial no prazo ordinário  
Processo afetado: BR302015003751-2  
Requerente: LUBRIZOL ADVANCED MATERIALS, INC.  
Procurador: Dannemann Siemsen Advogados  
Renovada vigência até 10/08/2030

**800250290083**  
22/07/2025  
Deferimento da petição  
Código de despacho: 270  
Petição (tipo): [131.01] Renovação do registro de desenho industrial no prazo ordinário  
Processo afetado: BR302015003752-0  
Requerente: LUBRIZOL ADVANCED MATERIALS, INC.  
Procurador: Dannemann Siemsen Advogados  
Renovada vigência até 10/08/2030

**800250290084**  
22/07/2025  
Deferimento da petição  
Código de despacho: 270  
Petição (tipo): [131.01] Renovação do registro de desenho industrial no prazo ordinário  
Processo afetado: BR302015003753-9  
Requerente: LUBRIZOL ADVANCED MATERIALS, INC.  
Procurador: Dannemann Siemsen Advogados  
Renovada vigência até 10/08/2030

**800250290085**  
22/07/2025  
Deferimento da petição  
Código de despacho: 270  
Petição (tipo): [131.01] Renovação do registro de desenho industrial no prazo ordinário  
Processo afetado: BR302015003754-7  
Requerente: LUBRIZOL ADVANCED MATERIALS, INC.  
Procurador: Dannemann Siemsen Advogados  
Renovada vigência até 10/08/2030

**800250290086**  
22/07/2025  
Deferimento da petição  
Código de despacho: 270  
Petição (tipo): [131.01] Renovação do registro de desenho industrial no prazo ordinário  
Processo afetado: BR302015003755-5  
Requerente: LUBRIZOL ADVANCED MATERIALS, INC.  
Procurador: Dannemann Siemsen Advogados  
Renovada vigência até 10/08/2030



**800250282159**  
18/07/2025  
Deferimento da petição  
Código de despacho: 270  
Petição (tipo): [131.01] Renovação do registro de desenho industrial no prazo ordinário  
Processo afetado: BR302015003757-1  
Requerente: KENVUE BRANDS LLC  
Procurador: David do Nascimento Advogados Associados  
Renovada vigência até 10/08/2030

**800250277022**  
15/07/2025  
Deferimento da petição  
Código de despacho: 270  
Petição (tipo): [131.01] Renovação do registro de desenho industrial no prazo ordinário  
Processo afetado: BR302015003758-0  
Requerente: AUDI AG  
Procurador: Dannemann Siemsen Advogados  
Renovada vigência até 10/08/2030

**800250282160**  
18/07/2025  
Deferimento da petição  
Código de despacho: 270  
Petição (tipo): [131.01] Renovação do registro de desenho industrial no prazo ordinário  
Processo afetado: BR302015003760-1  
Requerente: KENVUE BRANDS LLC  
Procurador: David do Nascimento Advogados Associados  
Renovada vigência até 10/08/2030

**800250290098**  
22/07/2025  
Deferimento da petição  
Código de despacho: 270  
Petição (tipo): [131.01] Renovação do registro de desenho industrial no prazo ordinário  
Processo afetado: BR302015003779-2  
Requerente: UNILEVER IP HOLDINGS B.V.  
Procurador: Dennemeyer & Associates Propriedade Intelectual Ltda  
Renovada vigência até 11/08/2030

**800250282161**  
18/07/2025  
Deferimento da petição  
Código de despacho: 270  
Petição (tipo): [131.01] Renovação do registro de desenho industrial no prazo ordinário  
Processo afetado: BR302015003781-4  
Requerente: KENVUE BRANDS LLC  
Procurador: David do Nascimento Advogados Associados  
Renovada vigência até 11/08/2030

**800250282162**  
18/07/2025  
Deferimento da petição  
Código de despacho: 270  
Petição (tipo): [131.01] Renovação do registro de desenho industrial no prazo ordinário  
Processo afetado: BR302015003788-1  
Requerente: CEFALY TECHNOLOGY SPRL  
Procurador: David do Nascimento Advogados Associados  
Renovada vigência até 11/08/2030

**800250278118**  
16/07/2025  
Deferimento da petição  
Código de despacho: 270  
Petição (tipo): [131.01] Renovação do registro de desenho industrial no prazo ordinário  
Processo afetado: BR302015003789-0  
Requerente: ELC MANAGEMENT LLC  
Procurador: David do Nascimento Advogados Associados  
Renovada vigência até 11/08/2030

**800250290102**  
22/07/2025  
Deferimento da petição  
Código de despacho: 270  
Petição (tipo): [131.01] Renovação do registro de desenho industrial no prazo ordinário  
Processo afetado: BR302015003791-1  
Requerente: XIAOMI INC.  
Procurador: Dennemeyer & Associates Propriedade Intelectual Ltda  
Renovada vigência até 11/08/2030



---

<b>800250266729</b> 09/07/2025	Deferimento da petição Código de despacho: 270 Petição (tipo): [131.01] Renovação do registro de desenho industrial no prazo ordinário Processo afetado: BR302015003802-0 Requerente: INTERBROS GMBH Procurador: Dannemann Siemsen Advogados Renovada vigência até 12/08/2030
<b>800250290103</b> 22/07/2025	Deferimento da petição Código de despacho: 270 Petição (tipo): [131.01] Renovação do registro de desenho industrial no prazo ordinário Processo afetado: BR302015003825-0 Requerente: MEDELA HOLDING AG Procurador: Dennemeyer & Associates Propriedade Intelectual Ltda Renovada vigência até 14/08/2030
<b>800250290104</b> 22/07/2025	Deferimento da petição Código de despacho: 270 Petição (tipo): [131.01] Renovação do registro de desenho industrial no prazo ordinário Processo afetado: BR302015003830-6 Requerente: MEDELA HOLDING AG Procurador: Dennemeyer & Associates Propriedade Intelectual Ltda Renovada vigência até 14/08/2030
<b>800250282163</b> 18/07/2025	Deferimento da petição Código de despacho: 270 Petição (tipo): [131.01] Renovação do registro de desenho industrial no prazo ordinário Processo afetado: BR302015003831-4 Requerente: NIKE INNOVATE C.V. Procurador: David do Nascimento Advogados Associados Renovada vigência até 14/08/2030
<b>800250282164</b> 18/07/2025	Deferimento da petição Código de despacho: 270 Petição (tipo): [131.01] Renovação do registro de desenho industrial no prazo ordinário Processo afetado: BR302015003833-0 Requerente: NIKE INNOVATE C.V. Procurador: David do Nascimento Advogados Associados Renovada vigência até 14/08/2030
<b>800250282165</b> 18/07/2025	Deferimento da petição Código de despacho: 270 Petição (tipo): [131.01] Renovação do registro de desenho industrial no prazo ordinário Processo afetado: BR302015003846-2 Requerente: SONY COMPUTER ENTERTAINMENT INC. Procurador: David do Nascimento Advogados Associados Renovada vigência até 17/08/2030
<b>800250278108</b> 16/07/2025	Deferimento da petição Código de despacho: 270 Petição (tipo): [131.01] Renovação do registro de desenho industrial no prazo ordinário Processo afetado: BR302015003890-0 Requerente: DECATHLON Procurador: LUIZ LEONARDOS & ADVOGADOS Renovada vigência até 20/08/2030
<b>800250278110</b> 16/07/2025	Deferimento da petição Código de despacho: 270 Petição (tipo): [131.01] Renovação do registro de desenho industrial no prazo ordinário Processo afetado: BR302015003891-8 Requerente: DECATHLON Procurador: LUIZ LEONARDOS & ADVOGADOS Renovada vigência até 20/08/2030

---

**800250278109**  
16/07/2025  
Deferimento da petição  
Código de despacho: 270  
Petição (tipo): [131.01] Renovação do registro de desenho industrial no prazo ordinário  
Processo afetado: BR302015003892-6  
Requerente: DECATHLON  
Procurador: LUIZ LEONARDOS & ADVOGADOS  
Renovada vigência até 20/08/2030

**800250290088**  
22/07/2025  
Deferimento da petição  
Código de despacho: 270  
Petição (tipo): [131.01] Renovação do registro de desenho industrial no prazo ordinário  
Processo afetado: BR302015003917-5  
Requerente: COMPAGNIE GENERALE DES ETABLISSEMENTS MICHELIN  
Procurador: Dennemeyer & Associates Propriedade Intelectual Ltda  
Renovada vigência até 21/08/2030

**800250290110**  
22/07/2025  
Deferimento da petição  
Código de despacho: 270  
Petição (tipo): [131.01] Renovação do registro de desenho industrial no prazo ordinário  
Processo afetado: BR302015003964-7  
Requerente: SINTOKOGIO, LTD.  
Procurador: Dennemeyer & Associates Propriedade Intelectual Ltda  
Renovada vigência até 25/08/2030

**800250290089**  
22/07/2025  
Deferimento da petição  
Código de despacho: 270  
Petição (tipo): [131.01] Renovação do registro de desenho industrial no prazo ordinário  
Processo afetado: BR302015004015-7  
Requerente: COMPAGNIE GENERALE DES ETABLISSEMENTS MICHELIN  
Procurador: Dennemeyer & Associates Propriedade Intelectual Ltda  
Renovada vigência até 27/08/2030

**800250290093**  
22/07/2025  
Deferimento da petição  
Código de despacho: 270  
Petição (tipo): [131.01] Renovação do registro de desenho industrial no prazo ordinário  
Processo afetado: BR302015004018-1  
Requerente: COMPAGNIE GENERALE DES ETABLISSEMENTS MICHELIN  
Procurador: Dennemeyer & Associates Propriedade Intelectual Ltda  
Renovada vigência até 27/08/2030

**800250290094**  
22/07/2025  
Deferimento da petição  
Código de despacho: 270  
Petição (tipo): [131.01] Renovação do registro de desenho industrial no prazo ordinário  
Processo afetado: BR302015004035-1  
Requerente: COMPAGNIE GENERALE DES ETABLISSEMENTS MICHELIN  
Procurador: Dennemeyer & Associates Propriedade Intelectual Ltda  
Renovada vigência até 27/08/2030

**800250278113**  
16/07/2025  
Deferimento da petição  
Código de despacho: 270  
Petição (tipo): [131.01] Renovação do registro de desenho industrial no prazo ordinário  
Processo afetado: BR302015004154-4  
Requerente: KOHLER CO.  
Procurador: Hugo Silva & Maldonado Propriedade Intelectual Sociedade Civil S/C Ltda.  
Renovada vigência até 04/09/2030

**800250282129**  
18/07/2025  
Deferimento da petição  
Código de despacho: 270  
Petição (tipo): [131.01] Renovação do registro de desenho industrial no prazo ordinário  
Processo afetado: BR302015004156-0  
Requerente: KOHLER CO.  
Procurador: Hugo Silva & Maldonado Propriedade Intelectual Sociedade Civil S/C Ltda.  
Renovada vigência até 04/09/2030



---

<b>800250282131</b> 18/07/2025	Deferimento da petição Código de despacho: 270 Petição (tipo): [131.01] Renovação do registro de desenho industrial no prazo ordinário Processo afetado: BR302015004174-9 Requerente: KOHLER CO. Procurador: Hugo Silva & Maldonado Propriedade Intelectual Sociedade Civil S/C Ltda. Renovada vigência até 08/09/2030
<b>800250282130</b> 18/07/2025	Deferimento da petição Código de despacho: 270 Petição (tipo): [131.01] Renovação do registro de desenho industrial no prazo ordinário Processo afetado: BR302015004176-5 Requerente: KOHLER CO. Procurador: Hugo Silva & Maldonado Propriedade Intelectual Sociedade Civil S/C Ltda. Renovada vigência até 08/09/2030
<b>800250266730</b> 09/07/2025	Deferimento da petição Código de despacho: 270 Petição (tipo): [131.01] Renovação do registro de desenho industrial no prazo ordinário Processo afetado: BR302015004434-9 Requerente: SOCIÉTÉ BIC Procurador: Dannemann Siemsen Advogados Renovada vigência até 25/09/2030
<b>800250266731</b> 09/07/2025	Deferimento da petição Código de despacho: 270 Petição (tipo): [131.01] Renovação do registro de desenho industrial no prazo ordinário Processo afetado: BR302015004436-5 Requerente: SOCIÉTÉ BIC Procurador: Dannemann Siemsen Advogados Renovada vigência até 25/09/2030
<b>800250297942</b> 23/07/2025	Deferimento da petição Código de despacho: 270 Petição (tipo): [131.01] Renovação do registro de desenho industrial no prazo ordinário Processo afetado: BR302015004791-7 Requerente: WALTER COSTA DE CARVALHO Procurador: GIOVANNI CASTAGNA NETO Renovada vigência até 20/10/2030
<b>800250290114</b> 22/07/2025	Deferimento da petição Código de despacho: 270 Petição (tipo): [131.01] Renovação do registro de desenho industrial no prazo ordinário Processo afetado: BR302015004795-0 Requerente: DR. ING. H.C. F. PORSCHE AKTIENGESELLSCHAFT Procurador: Licks Advogados Renovada vigência até 20/10/2030
<b>800250277020</b> 15/07/2025	Deferimento da petição Código de despacho: 270 Petição (tipo): [131.01] Renovação do registro de desenho industrial no prazo ordinário Processo afetado: BR302015004808-5 Requerente: AGARRADINHO INDÚSTRIA E COMÉRCIO DE BRINDES LTDA - EPP Procurador: Jair Silva de Andrade Renovada vigência até 21/10/2030
<b>800250282135</b> 18/07/2025	Deferimento da petição Código de despacho: 270 Petição (tipo): [131.01] Renovação do registro de desenho industrial no prazo ordinário Processo afetado: BR302015004813-1 Requerente: AGARRADINHO INDÚSTRIA E COMÉRCIO DE BRINDES LTDA - EPP Procurador: Jair Silva de Andrade Renovada vigência até 21/10/2030

---

**800250258973**  
07/07/2025  
Deferimento da petição  
Código de despacho: 270  
Petição (tipo): [131.01] Renovação do registro de desenho industrial no prazo ordinário  
Processo afetado: BR302015004903-0  
Requerente: CLAMPER INDÚSTRIA E COMÉRCIO S/A.  
Procurador: Paulo Sérgio Scatamburlo  
Renovada vigência até 27/10/2030

**800250273985**  
14/07/2025  
Deferimento da petição  
Código de despacho: 270  
Petição (tipo): [131.01] Renovação do registro de desenho industrial no prazo ordinário  
Processo afetado: BR302015005480-8  
Requerente: WHIRLPOOL S.A  
Procurador: Daniel Advogados (Alt.de Daniel & Cia)  
Renovada vigência até 01/12/2030

**800250258972**  
07/07/2025  
Deferimento da petição  
Código de despacho: 270  
Petição (tipo): [131.01] Renovação do registro de desenho industrial no prazo ordinário  
Processo afetado: BR302015005499-9  
Requerente: CLÁUCIO TEZOLIM GOMES FARIA  
Procurador: AG MOREIRA MARCAS E PATENTES LTDA  
Renovada vigência até 02/12/2030

**800250273986**  
14/07/2025  
Deferimento da petição  
Código de despacho: 270  
Petição (tipo): [131.01] Renovação do registro de desenho industrial no prazo ordinário  
Processo afetado: BR302015005786-6  
Requerente: ECOHOUSE LOCAÇÃO DE PURIFICADORES LTDA  
Procurador: Daniel Advogados (Alt.de Daniel & Cia)  
Renovada vigência até 17/12/2030

**800250278082**  
16/07/2025  
Deferimento da petição  
Código de despacho: 270  
Petição (tipo): [131.01] Renovação do registro de desenho industrial no prazo ordinário  
Processo afetado: BR302016001420-5  
Requerente: OTICAS CAROL LTDA  
Procurador: Baril & Advogados Associados  
Renovada vigência até 07/04/2031

**800250278081**  
16/07/2025  
Deferimento da petição  
Código de despacho: 270  
Petição (tipo): [131.01] Renovação do registro de desenho industrial no prazo ordinário  
Processo afetado: BR302016001421-3  
Requerente: OTICAS CAROL LTDA  
Procurador: Baril & Advogados Associados  
Renovada vigência até 07/04/2031

**800250278083**  
16/07/2025  
Deferimento da petição  
Código de despacho: 270  
Petição (tipo): [131.01] Renovação do registro de desenho industrial no prazo ordinário  
Processo afetado: BR302016001422-1  
Requerente: OTICAS CAROL LTDA  
Procurador: Baril & Advogados Associados  
Renovada vigência até 07/04/2031

**800250278084**  
16/07/2025  
Deferimento da petição  
Código de despacho: 270  
Petição (tipo): [131.01] Renovação do registro de desenho industrial no prazo ordinário  
Processo afetado: BR302016001423-0  
Requerente: OTICAS CAROL LTDA  
Procurador: Baril & Advogados Associados  
Renovada vigência até 07/04/2031



**800250278085**  
16/07/2025  
Deferimento da petição  
Código de despacho: 270  
Petição (tipo): [131.01] Renovação do registro de desenho industrial no prazo ordinário  
Processo afetado: BR302016001424-8  
Requerente: OTICAS CAROL LTDA  
Procurador: Baril & Advogados Associados  
Renovada vigência até 07/04/2031

---

**800250278086**  
16/07/2025  
Deferimento da petição  
Código de despacho: 270  
Petição (tipo): [131.01] Renovação do registro de desenho industrial no prazo ordinário  
Processo afetado: BR302016001425-6  
Requerente: OTICAS CAROL LTDA  
Procurador: Baril & Advogados Associados  
Renovada vigência até 07/04/2031

---

**800250278087**  
16/07/2025  
Deferimento da petição  
Código de despacho: 270  
Petição (tipo): [131.01] Renovação do registro de desenho industrial no prazo ordinário  
Processo afetado: BR302016001426-4  
Requerente: OTICAS CAROL LTDA  
Procurador: Baril & Advogados Associados  
Renovada vigência até 07/04/2031

---

**800250278088**  
16/07/2025  
Deferimento da petição  
Código de despacho: 270  
Petição (tipo): [131.01] Renovação do registro de desenho industrial no prazo ordinário  
Processo afetado: BR302016001427-2  
Requerente: OTICAS CAROL LTDA  
Procurador: Baril & Advogados Associados  
Renovada vigência até 07/04/2031

---

**800250278089**  
16/07/2025  
Deferimento da petição  
Código de despacho: 270  
Petição (tipo): [131.01] Renovação do registro de desenho industrial no prazo ordinário  
Processo afetado: BR302016001429-9  
Requerente: OTICAS CAROL LTDA  
Procurador: Baril & Advogados Associados  
Renovada vigência até 07/04/2031

---

**800250278090**  
16/07/2025  
Deferimento da petição  
Código de despacho: 270  
Petição (tipo): [131.01] Renovação do registro de desenho industrial no prazo ordinário  
Processo afetado: BR302016001430-2  
Requerente: OTICAS CAROL LTDA  
Procurador: Baril & Advogados Associados  
Renovada vigência até 07/04/2031

---

**800250278091**  
16/07/2025  
Deferimento da petição  
Código de despacho: 270  
Petição (tipo): [131.01] Renovação do registro de desenho industrial no prazo ordinário  
Processo afetado: BR302016001432-9  
Requerente: OTICAS CAROL LTDA  
Procurador: Baril & Advogados Associados  
Renovada vigência até 07/04/2031

---

**800250250371**  
01/07/2025  
Deferimento da petição  
Código de despacho: 270  
Petição (tipo): [131.01] Renovação do registro de desenho industrial no prazo ordinário  
Processo afetado: BR302016001563-5  
Requerente: MIGUEL CARLOS BOVE  
Procurador: PERLA NATHALY POLLONIO  
Renovada vigência até 14/04/2031

---



---

<b>800250250372</b> 01/07/2025	Deferimento da petição Código de despacho: 270 Petição (tipo): [131.01] Renovação do registro de desenho industrial no prazo ordinário Processo afetado: BR302016001564-3 Requerente: MIGUEL CARLOS BOVE Procurador: PERLA NATHALY POLLONIO Renovada vigência até 14/04/2031
<b>800250250373</b> 01/07/2025	Deferimento da petição Código de despacho: 270 Petição (tipo): [131.01] Renovação do registro de desenho industrial no prazo ordinário Processo afetado: BR302016001565-1 Requerente: MIGUEL CARLOS BOVE Procurador: PERLA NATHALY POLLONIO Renovada vigência até 14/04/2031
<b>800250250374</b> 01/07/2025	Deferimento da petição Código de despacho: 270 Petição (tipo): [131.01] Renovação do registro de desenho industrial no prazo ordinário Processo afetado: BR302016001566-0 Requerente: MIGUEL CARLOS BOVE Procurador: PERLA NATHALY POLLONIO Renovada vigência até 14/04/2031
<b>800250250375</b> 01/07/2025	Deferimento da petição Código de despacho: 270 Petição (tipo): [131.01] Renovação do registro de desenho industrial no prazo ordinário Processo afetado: BR302016001567-8 Requerente: MIGUEL CARLOS BOVE Procurador: PERLA NATHALY POLLONIO Renovada vigência até 14/04/2031
<b>800250250376</b> 01/07/2025	Deferimento da petição Código de despacho: 270 Petição (tipo): [131.01] Renovação do registro de desenho industrial no prazo ordinário Processo afetado: BR302016001568-6 Requerente: MIGUEL CARLOS BOVE Procurador: PERLA NATHALY POLLONIO Renovada vigência até 14/04/2031
<b>800250282132</b> 18/07/2025	Deferimento da petição Código de despacho: 270 Petição (tipo): [131.01] Renovação do registro de desenho industrial no prazo ordinário Processo afetado: BR302016001840-5 Requerente: KOHLER CO. Procurador: Hugo Silva & Maldonado Propriedade Intelectual Sociedade Civil S/C Ltda. Renovada vigência até 02/05/2031
<b>800250285394</b> 21/07/2025	Deferimento da petição Código de despacho: 270 Petição (tipo): [131.01] Renovação do registro de desenho industrial no prazo ordinário Processo afetado: BR302016002194-5 Requerente: ROBERTO ZAGONEL Procurador: Nirce Ivete Fassini Renovada vigência até 19/05/2031
<b>800250248075</b> 30/06/2025	Deferimento da petição Código de despacho: 270 Petição (tipo): [131.01] Renovação do registro de desenho industrial no prazo ordinário Processo afetado: BR302016002311-5 Requerente: MISTY MORNING HOLDINGS LTD. Procurador: Diego Mahaut Duarte Pereira Renovada vigência até 02/06/2031

---

---

<b>800250269757</b> 10/07/2025	Deferimento da petição Código de despacho: 270 Petição (tipo): [131.01] Renovação do registro de desenho industrial no prazo ordinário Processo afetado: BR302016002401-4 Requerente: JOSÉ DOCE MORENO Procurador: Vilage Marcas e Patentes Ltda Renovada vigência até 07/06/2031
<b>800250280373</b> 17/07/2025	Deferimento da petição Código de despacho: 270 Petição (tipo): [131.01] Renovação do registro de desenho industrial no prazo ordinário Processo afetado: BR302016002444-8 Requerente: F.S COMÉRCIO, E MONTADORA DE ELETROELETRÔNICA LTDA - ME. Procurador: Paulo Cezar Molinari Renovada vigência até 10/06/2031
<b>800250229771</b> 13/06/2025	Deferimento da petição Código de despacho: 270 Petição (tipo): [131.01] Renovação do registro de desenho industrial no prazo ordinário Processo afetado: BR302016002529-0 Requerente: ROBSON DE CARVALHO MAGALHÃES OLIVEIRA Procurador: Lancaster Marcas e Patentes Gestão de Ativos Ltda Renovada vigência até 16/06/2031
<b>800250297941</b> 23/07/2025	Deferimento da petição Código de despacho: 270 Petição (tipo): [131.01] Renovação do registro de desenho industrial no prazo ordinário Processo afetado: BR302016002784-6 Requerente: WALTER COSTA DE CARVALHO Procurador: GIOVANNI CASTAGNA NETO Renovada vigência até 29/06/2031
<b>800250297945</b> 23/07/2025	Deferimento da petição Código de despacho: 270 Petição (tipo): [131.01] Renovação do registro de desenho industrial no prazo ordinário Processo afetado: BR302016002906-7 Requerente: VENAX ELETRODOMÉSTICOS LTDA Procurador: MÁRIO DE ALMEIDA MARCAS E PATENTES LTDA Renovada vigência até 08/07/2031
<b>800250297947</b> 23/07/2025	Deferimento da petição Código de despacho: 270 Petição (tipo): [131.01] Renovação do registro de desenho industrial no prazo ordinário Processo afetado: BR302016002908-3 Requerente: VENAX ELETRODOMÉSTICOS LTDA Procurador: MÁRIO DE ALMEIDA MARCAS E PATENTES LTDA Renovada vigência até 08/07/2031
<b>800250297946</b> 23/07/2025	Deferimento da petição Código de despacho: 270 Petição (tipo): [131.01] Renovação do registro de desenho industrial no prazo ordinário Processo afetado: BR302016002910-5 Requerente: VENAX ELETRODOMÉSTICOS LTDA Procurador: MÁRIO DE ALMEIDA MARCAS E PATENTES LTDA Renovada vigência até 08/07/2031
<b>800250273988</b> 14/07/2025	Deferimento da petição Código de despacho: 270 Petição (tipo): [131.01] Renovação do registro de desenho industrial no prazo ordinário Processo afetado: BR302016002935-0 Requerente: ANDERSON BALDISSERA Procurador: LUANA KLAUS Renovada vigência até 12/07/2031

---

---

<b>800250277019</b> 15/07/2025	Deferimento da petição Código de despacho: 270 Petição (tipo): [131.01] Renovação do registro de desenho industrial no prazo ordinário Processo afetado: BR302016002945-8 Requerente: CMPC TISSUE S.A. Procurador: HERRERO & ASSOCIADOS BRASIL PROPRIEDADE INTELECTUAL LTDA. Renovada vigência até 12/07/2031
<b>800250297944</b> 23/07/2025	Deferimento da petição Código de despacho: 270 Petição (tipo): [131.01] Renovação do registro de desenho industrial no prazo ordinário Processo afetado: BR302016003062-6 Requerente: VENAX ELETRODOMÉSTICOS LTDA Procurador: MÁRIO DE ALMEIDA MARCAS E PATENTES LTDA Renovada vigência até 20/07/2031
<b>800250297943</b> 23/07/2025	Deferimento da petição Código de despacho: 270 Petição (tipo): [131.01] Renovação do registro de desenho industrial no prazo ordinário Processo afetado: BR302016003063-4 Requerente: VENAX ELETRODOMÉSTICOS LTDA Procurador: MÁRIO DE ALMEIDA MARCAS E PATENTES LTDA Renovada vigência até 20/07/2031
<b>800250250358</b> 01/07/2025	Deferimento da petição Código de despacho: 270 Petição (tipo): [131.01] Renovação do registro de desenho industrial no prazo ordinário Processo afetado: BR322016004958-3 Requerente: HID GLOBAL CORPORATION Procurador: David do Nascimento Advogados Associados Renovada vigência até 23/07/2030
<b>800250250357</b> 01/07/2025	Deferimento da petição Código de despacho: 270 Petição (tipo): [131.01] Renovação do registro de desenho industrial no prazo ordinário Processo afetado: BR322016004959-1 Requerente: HID GLOBAL CORPORATION Procurador: David do Nascimento Advogados Associados Renovada vigência até 23/07/2030
<b>800250250356</b> 01/07/2025	Deferimento da petição Código de despacho: 270 Petição (tipo): [131.01] Renovação do registro de desenho industrial no prazo ordinário Processo afetado: BR322016004961-3 Requerente: HID GLOBAL CORPORATION Procurador: David do Nascimento Advogados Associados Renovada vigência até 23/07/2030
<b>800250250355</b> 01/07/2025	Deferimento da petição Código de despacho: 270 Petição (tipo): [131.01] Renovação do registro de desenho industrial no prazo ordinário Processo afetado: BR322016004963-0 Requerente: HID GLOBAL CORPORATION Procurador: David do Nascimento Advogados Associados Renovada vigência até 23/07/2030
<b>800250278114</b> 16/07/2025	Deferimento da petição Código de despacho: 270 Petição (tipo): [131.01] Renovação do registro de desenho industrial no prazo ordinário Processo afetado: BR322016005439-0 Requerente: KOHLER CO. Procurador: Hugo Silva & Maldonado Propriedade Intelectual Sociedade Civil S/C Ltda. Renovada vigência até 04/09/2030

---

---

**800250278115**  
16/07/2025

Deferimento da petição  
Código de despacho: 270  
Petição (tipo): [131.01] Renovação do registro de desenho industrial no prazo ordinário  
Processo afetado: BR322016005440-4  
Requerente: KOHLER CO.  
Procurador: Hugo Silva & Maldonado Propriedade Intelectual Sociedade Civil S/C Ltda.  
Renovada vigência até 04/09/2030

---

**800250278116**  
16/07/2025

Deferimento da petição  
Código de despacho: 270  
Petição (tipo): [131.01] Renovação do registro de desenho industrial no prazo ordinário  
Processo afetado: BR322016005441-2  
Requerente: KOHLER CO.  
Procurador: Hugo Silva & Maldonado Propriedade Intelectual Sociedade Civil S/C Ltda.  
Renovada vigência até 04/09/2030

---

**800250290105**  
22/07/2025

Deferimento da petição  
Código de despacho: 270  
Petição (tipo): [131.01] Renovação do registro de desenho industrial no prazo ordinário  
Processo afetado: BR322016005577-0  
Requerente: MEDELA HOLDING AG  
Procurador: Dennemeyer & Associates Propriedade Intelectual Ltda  
Renovada vigência até 14/08/2030

---



## Anotação de manutenção de registro

Os registros de desenho industrial listados a seguir foram prorrogados, em vista do cumprimento ao que dispõe os parágrafos 1º e 2º do artigo 108, bem como os parágrafos 2º e 3º do artigo 120 da Lei da Propriedade Industrial (LPI, lei n.º 9.279, de 14 de maio de 1996).

Art. 108. O registro vigorará pelo prazo de 10 (dez) anos contados da data do depósito, prorrogável por 3 (três) períodos sucessivos de 5 (cinco) anos cada.

§ 1º O pedido de prorrogação deverá ser formulado durante o último ano de vigência do registro, instruído com o comprovante do pagamento da respectiva retribuição.

§ 2º Se o pedido de prorrogação não tiver sido formulado até o termo final da vigência do registro, o titular poderá fazê-lo nos 180 (cento e oitenta) dias subsequentes, mediante o pagamento de retribuição adicional.

Art. 120. O titular do registro está sujeito ao pagamento de retribuição quinquenal, a partir do segundo quinquênio da data do depósito

§ 2º O pagamento dos demais quinquênios será apresentado junto com o pedido de prorrogação a que se refere o art. 108.

§ 3º O pagamento dos quinquênios poderá ainda ser efetuado dentro dos 6 (seis) meses subsequentes ao prazo estabelecido no parágrafo anterior, mediante pagamento de retribuição adicional.

---

**800250266726**  
09/07/2025

Deferimento da petição  
Código de despacho: 270  
Petição (tipo): [130.01] Manutenção: 2º quinquênio extraordinário  
Processo afetado: BR302020000356-0  
Requerente: SCHUSTER EQUIPAMENTOS MÉDICOS E ODONTÓLOGICOS LTDA  
Procurador: CONFIDO REGISTROS E ASSESSORIA EMPRESARIAL LTDA

---

**800250193778**  
23/05/2025

Deferimento da petição  
Código de despacho: 270  
Petição (tipo): [129.01] Manutenção: 2º quinquênio ordinário  
Processo afetado: BR302020002263-7  
Requerente: JOÃO FREITAS GIL BRAZ  
Procurador: HÉBER FERNANDES DOURADO

---

**800250266724**  
09/07/2025

Deferimento da petição  
Código de despacho: 270  
Petição (tipo): [129.01] Manutenção: 2º quinquênio ordinário  
Processo afetado: BR302020002883-0  
Requerente: W3 INDÚSTRIAS REUNIDAS S/A  
Procurador: AGP - Assessoria Empresarial Ltda

---

**800250273954**  
14/07/2025

Deferimento da petição  
Código de despacho: 270  
Petição (tipo): [129.01] Manutenção: 2º quinquênio ordinário  
Processo afetado: BR302020002955-0  
Requerente: INTRAGEN INDUSTRIA E COMERCIO DE ARTEFATOS PLASTICOS E EQUIPAMENTOS LTDA  
Procurador: JULIANA PANOSSO FERRY DE SOUZA

---



---

<b>800250273955</b> 14/07/2025	Deferimento da petição Código de despacho: 270 Petição (tipo): [129.01] Manutenção: 2º quinquênio ordinário Processo afetado: BR302020002956-9 Requerente: INTRAGEN INDUSTRIA E COMERCIO DE ARTEFATOS PLASTICOS E EQUIPAMENTOS LTDA Procurador: JULIANA PANOSSO FERRY DE SOUZA
<b>800250273956</b> 14/07/2025	Deferimento da petição Código de despacho: 270 Petição (tipo): [129.01] Manutenção: 2º quinquênio ordinário Processo afetado: BR302020002972-0 Requerente: INTRAGEN INDUSTRIA E COMERCIO DE ARTEFATOS PLASTICOS E EQUIPAMENTOS LTDA Procurador: JULIANA PANOSSO FERRY DE SOUZA
<b>800250273957</b> 14/07/2025	Deferimento da petição Código de despacho: 270 Petição (tipo): [129.01] Manutenção: 2º quinquênio ordinário Processo afetado: BR302020002974-7 Requerente: INTRAGEN INDUSTRIA E COMERCIO DE ARTEFATOS PLASTICOS E EQUIPAMENTOS LTDA Procurador: JULIANA PANOSSO FERRY DE SOUZA
<b>800250260226</b> 08/07/2025	Deferimento da petição Código de despacho: 270 Petição (tipo): [129.01] Manutenção: 2º quinquênio ordinário Processo afetado: BR302020003007-9 Requerente: ANTONIO CARLOS FALCO Procurador: SILVIO LOPES & ASSOCIADOS LTDA - (nome anterior Fernando Marchetti)
<b>800250278121</b> 16/07/2025	Deferimento da petição Código de despacho: 270 Petição (tipo): [129.01] Manutenção: 2º quinquênio ordinário Processo afetado: BR302020003013-3 Requerente: ÓTIMA - CONCESSIONÁRIA DE EXPLORAÇÃO DE MOBILIÁRIO URBANO S.A. Procurador: Jacques Labrunie
<b>800250273959</b> 14/07/2025	Deferimento da petição Código de despacho: 270 Petição (tipo): [129.01] Manutenção: 2º quinquênio ordinário Processo afetado: BR302020003039-7 Requerente: INTRAGEN INDUSTRIA E COMERCIO DE ARTEFATOS PLASTICOS E EQUIPAMENTOS LTDA Procurador: JULIANA PANOSSO FERRY DE SOUZA
<b>800250273958</b> 14/07/2025	Deferimento da petição Código de despacho: 270 Petição (tipo): [129.01] Manutenção: 2º quinquênio ordinário Processo afetado: BR302020003040-0 Requerente: INTRAGEN INDUSTRIA E COMERCIO DE ARTEFATOS PLASTICOS E EQUIPAMENTOS LTDA Procurador: JULIANA PANOSSO FERRY DE SOUZA
<b>800250271871</b> 11/07/2025	Deferimento da petição Código de despacho: 270 Petição (tipo): [129.01] Manutenção: 2º quinquênio ordinário Processo afetado: BR302020003091-5 Requerente: MAN TRUCK & BUS SE Procurador: David do Nascimento Advogados Associados
<b>800250278092</b> 16/07/2025	Deferimento da petição Código de despacho: 270 Petição (tipo): [129.01] Manutenção: 2º quinquênio ordinário Processo afetado: BR302020003092-3 Requerente: RÍCIA MARCOS DA SILVA GAIO

---



---

<b>800250271872</b> 11/07/2025	Deferimento da petição Código de despacho: 270 Petição (tipo): [129.01] Manutenção: 2º quinquênio ordinário Processo afetado: BR302020003093-1 Requerente: MAN TRUCK & BUS SE Procurador: David do Nascimento Advogados Associados
<b>800250278093</b> 16/07/2025	Deferimento da petição Código de despacho: 270 Petição (tipo): [129.01] Manutenção: 2º quinquênio ordinário Processo afetado: BR302020003106-7 Requerente: RÍCIA MARCOS DA SILVA GAIO
<b>800250278094</b> 16/07/2025	Deferimento da petição Código de despacho: 270 Petição (tipo): [129.01] Manutenção: 2º quinquênio ordinário Processo afetado: BR302020003134-2 Requerente: RÍCIA MARCOS DA SILVA GAIO
<b>800250273967</b> 14/07/2025	Deferimento da petição Código de despacho: 270 Petição (tipo): [129.01] Manutenção: 2º quinquênio ordinário Processo afetado: BR302020003159-8 Requerente: TRAMONTINA S/A CUTELARIA Procurador: CREAÇÃO MARCAS E PATENTES LTDA.
<b>800250273968</b> 14/07/2025	Deferimento da petição Código de despacho: 270 Petição (tipo): [129.01] Manutenção: 2º quinquênio ordinário Processo afetado: BR302020003164-4 Requerente: TRAMONTINA S/A CUTELARIA Procurador: CREAÇÃO MARCAS E PATENTES LTDA.
<b>800250273969</b> 14/07/2025	Deferimento da petição Código de despacho: 270 Petição (tipo): [129.01] Manutenção: 2º quinquênio ordinário Processo afetado: BR302020003167-9 Requerente: TRAMONTINA S/A CUTELARIA Procurador: CREAÇÃO MARCAS E PATENTES LTDA.
<b>800250273983</b> 14/07/2025	Deferimento da petição Código de despacho: 270 Petição (tipo): [129.01] Manutenção: 2º quinquênio ordinário Processo afetado: BR302020003169-5 Requerente: MIGUEL DELL'AGLI Procurador: VILELA COELHO SOCIEDADE DE ADVOGADOS
<b>800250273970</b> 14/07/2025	Deferimento da petição Código de despacho: 270 Petição (tipo): [129.01] Manutenção: 2º quinquênio ordinário Processo afetado: BR302020003172-5 Requerente: TRAMONTINA S/A CUTELARIA Procurador: CREAÇÃO MARCAS E PATENTES LTDA.
<b>800250273971</b> 14/07/2025	Deferimento da petição Código de despacho: 270 Petição (tipo): [129.01] Manutenção: 2º quinquênio ordinário Processo afetado: BR302020003175-0 Requerente: TRAMONTINA S/A CUTELARIA Procurador: CREAÇÃO MARCAS E PATENTES LTDA.
<b>800250273972</b> 14/07/2025	Deferimento da petição Código de despacho: 270 Petição (tipo): [129.01] Manutenção: 2º quinquênio ordinário Processo afetado: BR302020003176-8 Requerente: TRAMONTINA S/A CUTELARIA Procurador: CREAÇÃO MARCAS E PATENTES LTDA.

---

---

<b>800250282141</b> 18/07/2025	Deferimento da petição Código de despacho: 270 Petição (tipo): [129.01] Manutenção: 2º quinquênio ordinário Processo afetado: BR302020003190-3 Requerente: PAULO SERGIO ORTOLANI Procurador: Alexandre Pietrângelo Lima
<b>800250282133</b> 18/07/2025	Deferimento da petição Código de despacho: 270 Petição (tipo): [129.01] Manutenção: 2º quinquênio ordinário Processo afetado: BR302020003191-1 Requerente: ROMA JENSEN COMÉRCIO E INDÚSTRIA LTDA. Procurador: TINOCO SOARES SOCIEDADE DE ADVOGADOS
<b>800250282134</b> 18/07/2025	Deferimento da petição Código de despacho: 270 Petição (tipo): [129.01] Manutenção: 2º quinquênio ordinário Processo afetado: BR302020003192-0 Requerente: ROMA JENSEN COMÉRCIO E INDÚSTRIA LTDA. Procurador: TINOCO SOARES SOCIEDADE DE ADVOGADOS
<b>800250278079</b> 16/07/2025	Deferimento da petição Código de despacho: 270 Petição (tipo): [129.01] Manutenção: 2º quinquênio ordinário Processo afetado: BR302020003193-8 Requerente: ROMA JENSEN COMÉRCIO E INDÚSTRIA LTDA. Procurador: TINOCO SOARES SOCIEDADE DE ADVOGADOS
<b>800250278080</b> 16/07/2025	Deferimento da petição Código de despacho: 270 Petição (tipo): [129.01] Manutenção: 2º quinquênio ordinário Processo afetado: BR302020003194-6 Requerente: ROMA JENSEN COMÉRCIO E INDÚSTRIA LTDA. Procurador: TINOCO SOARES SOCIEDADE DE ADVOGADOS
<b>800250278095</b> 16/07/2025	Deferimento da petição Código de despacho: 270 Petição (tipo): [129.01] Manutenção: 2º quinquênio ordinário Processo afetado: BR302020003204-7 Requerente: RÍCIA MARCOS DA SILVA GAIO
<b>800250278096</b> 16/07/2025	Deferimento da petição Código de despacho: 270 Petição (tipo): [129.01] Manutenção: 2º quinquênio ordinário Processo afetado: BR302020003207-1 Requerente: RÍCIA MARCOS DA SILVA GAIO
<b>800250282126</b> 18/07/2025	Deferimento da petição Código de despacho: 270 Petição (tipo): [129.01] Manutenção: 2º quinquênio ordinário Processo afetado: BR302020003213-6 Requerente: MARTINELLI & FERLA LTDA Procurador: AGP - Assessoria Empresarial Ltda
<b>800250273973</b> 14/07/2025	Deferimento da petição Código de despacho: 270 Petição (tipo): [129.01] Manutenção: 2º quinquênio ordinário Processo afetado: BR302020003274-8 Requerente: TRAMONTINA S/A CUTELARIA Procurador: CREAÇÃO MARCAS E PATENTES LTDA.
<b>800250258968</b> 07/07/2025	Deferimento da petição Código de despacho: 270 Petição (tipo): [129.01] Manutenção: 2º quinquênio ordinário Processo afetado: BR302020003295-0 Requerente: KARL STORZ SE & CO. KG Procurador: David do Nascimento Advogados Associados

---



---

<b>800250282175</b> 18/07/2025	Deferimento da petição Código de despacho: 270 Petição (tipo): [129.01] Manutenção: 2º quinquênio ordinário Processo afetado: BR302020003296-9 Requerente: SOUTHCO, INC. Procurador: David do Nascimento Advogados Associados
<b>800250282176</b> 18/07/2025	Deferimento da petição Código de despacho: 270 Petição (tipo): [129.01] Manutenção: 2º quinquênio ordinário Processo afetado: BR302020003298-5 Requerente: OMRON HEALTHCARE CO., LTD. Procurador: David do Nascimento Advogados Associados
<b>800250282128</b> 18/07/2025	Deferimento da petição Código de despacho: 270 Petição (tipo): [129.01] Manutenção: 2º quinquênio ordinário Processo afetado: BR302020003305-1 Requerente: RÍCIA MARCOS DA SILVA GAIO
<b>800250278097</b> 16/07/2025	Deferimento da petição Código de despacho: 270 Petição (tipo): [129.01] Manutenção: 2º quinquênio ordinário Processo afetado: BR302020003308-6 Requerente: RÍCIA MARCOS DA SILVA GAIO
<b>800250282177</b> 18/07/2025	Deferimento da petição Código de despacho: 270 Petição (tipo): [129.01] Manutenção: 2º quinquênio ordinário Processo afetado: BR302020003322-1 Requerente: SUMITOMO RUBBER INDUSTRIES, LTD. Procurador: David do Nascimento Advogados Associados
<b>800250282178</b> 18/07/2025	Deferimento da petição Código de despacho: 270 Petição (tipo): [129.01] Manutenção: 2º quinquênio ordinário Processo afetado: BR302020003337-0 Requerente: TOYOTA JIDOSHA KABUSHIKI KAISHA Procurador: David do Nascimento Advogados Associados
<b>800250282179</b> 18/07/2025	Deferimento da petição Código de despacho: 270 Petição (tipo): [129.01] Manutenção: 2º quinquênio ordinário Processo afetado: BR302020003339-6 Requerente: TOYOTA JIDOSHA KABUSHIKI KAISHA Procurador: David do Nascimento Advogados Associados
<b>800250278119</b> 16/07/2025	Deferimento da petição Código de despacho: 270 Petição (tipo): [129.01] Manutenção: 2º quinquênio ordinário Processo afetado: BR302020003397-3 Requerente: MÁRCIO HOWE Procurador: Marca Brazil Marcas e Patentes Ltda
<b>800250282180</b> 18/07/2025	Deferimento da petição Código de despacho: 270 Petição (tipo): [129.01] Manutenção: 2º quinquênio ordinário Processo afetado: BR302020003418-0 Requerente: TOYOTA JIDOSHA KABUSHIKI KAISHA Procurador: David do Nascimento Advogados Associados
<b>800250273965</b> 14/07/2025	Deferimento da petição Código de despacho: 270 Petição (tipo): [129.01] Manutenção: 2º quinquênio ordinário Processo afetado: BR302020003453-8 Requerente: CROCS, INC. Procurador: Felsberg e Pedretti Advogados e Consultores Legais

---



---

<b>800250282140</b> 18/07/2025	Deferimento da petição Código de despacho: 270 Petição (tipo): [129.01] Manutenção: 2º quinquênio ordinário Processo afetado: BR302020003454-6 Requerente: CROCS, INC. Procurador: Felsberg e Pedretti Advogados e Consultores Legais
<b>800250282181</b> 18/07/2025	Deferimento da petição Código de despacho: 270 Petição (tipo): [129.01] Manutenção: 2º quinquênio ordinário Processo afetado: BR302020003473-2 Requerente: DANFOSS A/S Procurador: David do Nascimento Advogados Associados
<b>800250278117</b> 16/07/2025	Deferimento da petição Código de despacho: 270 Petição (tipo): [129.01] Manutenção: 2º quinquênio ordinário Processo afetado: BR302020003478-3 Requerente: FERRARI S.P.A. Procurador: David do Nascimento Advogados Associados
<b>800250278099</b> 16/07/2025	Deferimento da petição Código de despacho: 270 Petição (tipo): [129.01] Manutenção: 2º quinquênio ordinário Processo afetado: BR302020003610-7 Requerente: BABYLISS FACO SRL Procurador: Dannemann, Siemsen, Bigler & Ipanema Moreira
<b>800250278111</b> 16/07/2025	Deferimento da petição Código de despacho: 270 Petição (tipo): [129.01] Manutenção: 2º quinquênio ordinário Processo afetado: BR302020003723-5 Requerente: SHENZHEN SHOKZ CO., LTD. Procurador: LUIZ LEONARDOS & ADVOGADOS
<b>800250282182</b> 18/07/2025	Deferimento da petição Código de despacho: 270 Petição (tipo): [129.01] Manutenção: 2º quinquênio ordinário Processo afetado: BR302020003747-2 Requerente: SHENZHEN SENSETIME TECHNOLOGY CO., LTD. Procurador: David do Nascimento Advogados Associados
<b>800250282127</b> 18/07/2025	Deferimento da petição Código de despacho: 270 Petição (tipo): [129.01] Manutenção: 2º quinquênio ordinário Processo afetado: BR302020003788-0 Requerente: ENSENOR ENTERPRISES LIMITED Procurador: Eduardo Pereira da Silva
<b>800250278112</b> 16/07/2025	Deferimento da petição Código de despacho: 270 Petição (tipo): [129.01] Manutenção: 2º quinquênio ordinário Processo afetado: BR302020003823-1 Requerente: MONTRES TUDOR SA Procurador: LUIZ LEONARDOS & ADVOGADOS
<b>800250258953</b> 07/07/2025	Deferimento da petição Código de despacho: 270 Petição (tipo): [129.01] Manutenção: 2º quinquênio ordinário Processo afetado: BR302020003842-8 Requerente: DOSTUM INDUSTRIA, COMERCIO E ARTIGOS DE DECORAÇÃO EM RESINA LTDA - ME
<b>800250258952</b> 07/07/2025	Deferimento da petição Código de despacho: 270 Petição (tipo): [129.01] Manutenção: 2º quinquênio ordinário Processo afetado: BR302020003843-6 Requerente: DOSTUM INDUSTRIA, COMERCIO E ARTIGOS DE DECORAÇÃO EM RESINA LTDA - ME

---



---

<b>800250258959</b> 07/07/2025	Deferimento da petição Código de despacho: 270 Petição (tipo): [129.01] Manutenção: 2º quinquênio ordinário Processo afetado: BR302020003920-3 Requerente: BRUDINE MOVEIS EIRELI Procurador: ANEL MARCAS E PATENTES LTDA
<b>800250278105</b> 16/07/2025	Deferimento da petição Código de despacho: 270 Petição (tipo): [129.01] Manutenção: 2º quinquênio ordinário Processo afetado: BR302020003921-1 Requerente: TOMMY HILFIGER LICENSING LLC Procurador: Bhering Advogados ( nome anterior Bhering Assessoria S/C Ltda.)
<b>800250278100</b> 16/07/2025	Deferimento da petição Código de despacho: 270 Petição (tipo): [129.01] Manutenção: 2º quinquênio ordinário Processo afetado: BR302020003979-3 Requerente: BABYLISS FACO SRL Procurador: Dannemann, Siemsen, Bigler & Ipanema Moreira
<b>800250260225</b> 08/07/2025	Deferimento da petição Código de despacho: 270 Petição (tipo): [129.01] Manutenção: 2º quinquênio ordinário Processo afetado: BR302020004008-2 Requerente: RÍCIA MARCOS DA SILVA GAIO Procurador: Fernando Jucá Vieira de Campos
<b>800250258971</b> 07/07/2025	Deferimento da petição Código de despacho: 270 Petição (tipo): [129.01] Manutenção: 2º quinquênio ordinário Processo afetado: BR302020004163-1 Requerente: SOCIÉTÉ DES PRODUITS NESTLÉ S.A. Procurador: David do Nascimento Advogados Associados
<b>800250278098</b> 16/07/2025	Deferimento da petição Código de despacho: 270 Petição (tipo): [129.01] Manutenção: 2º quinquênio ordinário Processo afetado: BR302020004443-6 Requerente: BABYLISS FACO SRL Procurador: Dannemann, Siemsen, Bigler & Ipanema Moreira
<b>800250277021</b> 15/07/2025	Deferimento da petição Código de despacho: 270 Petição (tipo): [129.01] Manutenção: 2º quinquênio ordinário Processo afetado: BR302020004568-8 Requerente: UNIVERSIDADE PITÁGORAS UNOPAR - EDITORA E DISTRIBUIDORA EDUCACIONAL S/A Procurador: Cristiane Rumika Minowa Ozawa
<b>800250273952</b> 11/07/2025	Deferimento da petição Código de despacho: 270 Petição (tipo): [129.01] Manutenção: 2º quinquênio ordinário Processo afetado: BR302020004647-1 Requerente: UNIVERSIDADE FEDERAL DO RIO GRANDE DO SUL
<b>800250258974</b> 07/07/2025	Deferimento da petição Código de despacho: 270 Petição (tipo): [129.01] Manutenção: 2º quinquênio ordinário Processo afetado: BR302020005091-6 Requerente: CLAMPER INDÚSTRIA E COMÉRCIO S/A. Procurador: Paulo Sérgio Scatamburlo

---



---

<b>800250258975</b> 07/07/2025	Deferimento da petição Código de despacho: 270 Petição (tipo): [129.01] Manutenção: 2º quinquênio ordinário Processo afetado: BR302020005099-1 Requerente: CLAMPER INDÚSTRIA E COMÉRCIO S/A. Procurador: Paulo Sérgio Scatamburlo
<b>800250273942</b> 11/07/2025	Deferimento da petição Código de despacho: 270 Petição (tipo): [129.01] Manutenção: 2º quinquênio ordinário Processo afetado: BR302020005552-7 Requerente: UNIVERSIDADE FEDERAL DO RIO GRANDE DO SUL
<b>800250260228</b> 08/07/2025	Deferimento da petição Código de despacho: 270 Petição (tipo): [129.01] Manutenção: 2º quinquênio ordinário Processo afetado: BR302020005951-4 Requerente: ZISSOU ASSESSORIA E CONSULTORIA EM ARTIGOS DO SONO S/A Procurador: Jacques Labrunie
<b>800250273987</b> 14/07/2025	Deferimento da petição Código de despacho: 270 Petição (tipo): [129.01] Manutenção: 2º quinquênio ordinário Processo afetado: BR302020006134-9 Requerente: WHIRLPOOL S.A Procurador: Daniel Advogados (Alt.de Daniel & Cia)
<b>800250269756</b> 10/07/2025	Deferimento da petição Código de despacho: 270 Petição (tipo): [129.01] Manutenção: 2º quinquênio ordinário Processo afetado: BR302021000681-2 Requerente: LEONARDO SANTOS MARTINS Procurador: Vilage Marcas e Patentes Ltda
<b>800250269754</b> 10/07/2025	Deferimento da petição Código de despacho: 270 Petição (tipo): [129.01] Manutenção: 2º quinquênio ordinário Processo afetado: BR302021000682-0 Requerente: LEONARDO SANTOS MARTINS Procurador: Vilage Marcas e Patentes Ltda
<b>800250258961</b> 07/07/2025	Deferimento da petição Código de despacho: 270 Petição (tipo): [129.01] Manutenção: 2º quinquênio ordinário Processo afetado: BR302021001065-8 Requerente: ILSOON IVO GOMES Procurador: Francisco Leite de Oliveira Filho
<b>800250282139</b> 18/07/2025	Deferimento da petição Código de despacho: 270 Petição (tipo): [129.01] Manutenção: 2º quinquênio ordinário Processo afetado: BR302021001725-3 Requerente: NELSON VIDO Procurador: Jair Silva de Andrade
<b>800250258951</b> 07/07/2025	Deferimento da petição Código de despacho: 270 Petição (tipo): [129.01] Manutenção: 2º quinquênio ordinário Processo afetado: BR302021001823-3 Requerente: RANDON S/A IMPLEMENTOS E PARTICIPAÇÕES Procurador: Remer Villaça & Nogueira Assessoria e Consultoria de Prop. Intelectual S/S Ltda.

---



---

<b>800250278120</b> 16/07/2025	Deferimento da petição Código de despacho: 270 Petição (tipo): [129.01] Manutenção: 2º quinquênio ordinário Processo afetado: BR302021002075-0 Requerente: SUNGUIDER COMÉRCIO, IMPORTAÇÃO E EXPORTAÇÃO LTDA. Procurador: Pienegonda, Moreira & Associados Ltda
<b>800250280375</b> 17/07/2025	Deferimento da petição Código de despacho: 270 Petição (tipo): [129.01] Manutenção: 2º quinquênio ordinário Processo afetado: BR302021002571-0 Requerente: MAXXIMED COMÉRCIO DE PRODUTOS MÉDICOS HOSPITALARES LTDA Procurador: NOVA LOGOS CONSULTORIA, ESTRATÉGIA E LICITAÇÕES LTDA
<b>800250280376</b> 17/07/2025	Deferimento da petição Código de despacho: 270 Petição (tipo): [129.01] Manutenção: 2º quinquênio ordinário Processo afetado: BR302021002572-8 Requerente: MAXXIMED COMÉRCIO DE PRODUTOS MÉDICOS HOSPITALARES LTDA Procurador: NOVA LOGOS CONSULTORIA, ESTRATÉGIA E LICITAÇÕES LTDA
<b>800250271858</b> 11/07/2025	Deferimento da petição Código de despacho: 270 Petição (tipo): [129.01] Manutenção: 2º quinquênio ordinário Processo afetado: BR302021002760-7 Requerente: COTIPLÁS INDÚSTRIA E COMÉRCIO DE ARTEFATOS PLÁSTICOS LTDA Procurador: Marília Crozatti
<b>800250271859</b> 11/07/2025	Deferimento da petição Código de despacho: 270 Petição (tipo): [129.01] Manutenção: 2º quinquênio ordinário Processo afetado: BR302021002761-5 Requerente: COTIPLÁS INDÚSTRIA E COMÉRCIO DE ARTEFATOS PLÁSTICOS LTDA Procurador: Marília Crozatti
<b>800250271860</b> 11/07/2025	Deferimento da petição Código de despacho: 270 Petição (tipo): [129.01] Manutenção: 2º quinquênio ordinário Processo afetado: BR302021002762-3 Requerente: COTIPLÁS INDÚSTRIA E COMÉRCIO DE ARTEFATOS PLÁSTICOS LTDA Procurador: Marília Crozatti
<b>800250271861</b> 11/07/2025	Deferimento da petição Código de despacho: 270 Petição (tipo): [129.01] Manutenção: 2º quinquênio ordinário Processo afetado: BR302021002763-1 Requerente: COTIPLÁS INDÚSTRIA E COMÉRCIO DE ARTEFATOS PLÁSTICOS LTDA Procurador: Marília Crozatti
<b>800250271862</b> 11/07/2025	Deferimento da petição Código de despacho: 270 Petição (tipo): [129.01] Manutenção: 2º quinquênio ordinário Processo afetado: BR302021002764-0 Requerente: SUPER TOYS INDÚSTRIA E COMÉRCIO DE ARTEFATOS PLÁSTICOS LTDA. Procurador: Marília Crozatti
<b>800250271863</b> 11/07/2025	Deferimento da petição Código de despacho: 270 Petição (tipo): [129.01] Manutenção: 2º quinquênio ordinário Processo afetado: BR302021002765-8 Requerente: SUPER TOYS INDÚSTRIA E COMÉRCIO DE ARTEFATOS PLÁSTICOS LTDA. Procurador: Marília Crozatti

---



---

<b>800250271864</b> 11/07/2025	Deferimento da petição Código de despacho: 270 Petição (tipo): [129.01] Manutenção: 2º quinquênio ordinário Processo afetado: BR302021002806-9 Requerente: SUPER TOYS INDÚSTRIA E COMÉRCIO DE ARTEFATOS PLÁSTICOS LTDA. Procurador: Marília Cruzatti
<b>800250271865</b> 11/07/2025	Deferimento da petição Código de despacho: 270 Petição (tipo): [129.01] Manutenção: 2º quinquênio ordinário Processo afetado: BR302021002807-7 Requerente: SUPER TOYS INDÚSTRIA E COMÉRCIO DE ARTEFATOS PLÁSTICOS LTDA. Procurador: Marília Cruzatti
<b>800250258963</b> 07/07/2025	Deferimento da petição Código de despacho: 270 Petição (tipo): [129.01] Manutenção: 2º quinquênio ordinário Processo afetado: BR302021002830-1 Requerente: MAURURU INTERNACIONAL COMERCIO DE ELETRONICOS EIRELI Procurador: Org. Mérito Marcas e Patentes Ltda.
<b>800250271866</b> 11/07/2025	Deferimento da petição Código de despacho: 270 Petição (tipo): [129.01] Manutenção: 2º quinquênio ordinário Processo afetado: BR302021002848-4 Requerente: COTIPLÁS INDÚSTRIA E COMÉRCIO DE ARTEFATOS PLÁSTICOS LTDA Procurador: Marília Cruzatti
<b>800250271857</b> 11/07/2025	Deferimento da petição Código de despacho: 270 Petição (tipo): [129.01] Manutenção: 2º quinquênio ordinário Processo afetado: BR302021002869-7 Requerente: G PANIZ INDÚSTRIA DE EQUIPAMENTOS PARA ALIMENTAÇÃO LTDA Procurador: MÁRIO DE ALMEIDA MARCAS E PATENTES LTDA
<b>800250273960</b> 14/07/2025	Deferimento da petição Código de despacho: 270 Petição (tipo): [129.01] Manutenção: 2º quinquênio ordinário Processo afetado: BR302021002901-4 Requerente: JOSÉ CARLOS GINER Procurador: CONE SUL SERVIÇOS ADMINISTRATIVOS LTDA
<b>800250277016</b> 15/07/2025	Deferimento da petição Código de despacho: 270 Petição (tipo): [129.01] Manutenção: 2º quinquênio ordinário Processo afetado: BR302021002979-0 Requerente: CMT INDÚSTRIA E COMÉRCIO DE MÓVEIS LTDA Procurador: Baril & Advogados Associados
<b>800250277017</b> 15/07/2025	Deferimento da petição Código de despacho: 270 Petição (tipo): [129.01] Manutenção: 2º quinquênio ordinário Processo afetado: BR302021002982-0 Requerente: CMT INDÚSTRIA E COMÉRCIO DE MÓVEIS LTDA Procurador: Baril & Advogados Associados
<b>800250276025</b> 10/07/2025	Deferimento da petição Código de despacho: 270 Petição (tipo): [129.01] Manutenção: 2º quinquênio ordinário Processo afetado: BR302021003068-3 Requerente: HOSPITAL DE CLÍNICAS DE PORTO ALEGRE

---



**800250271867**  
11/07/2025  
Deferimento da petição  
Código de despacho: 270  
Petição (tipo): [129.01] Manutenção: 2º quinquênio ordinário  
Processo afetado: BR302021003154-0  
Requerente: SUPER TOYS INDÚSTRIA E COMÉRCIO DE ARTEFATOS PLÁSTICOS LTDA.  
Procurador: Marília Cruzatti

---

**800250271868**  
11/07/2025  
Deferimento da petição  
Código de despacho: 270  
Petição (tipo): [129.01] Manutenção: 2º quinquênio ordinário  
Processo afetado: BR302021003155-8  
Requerente: SUPER TOYS INDÚSTRIA E COMÉRCIO DE ARTEFATOS PLÁSTICOS LTDA.  
Procurador: Marília Cruzatti

---

**800250277018**  
15/07/2025  
Deferimento da petição  
Código de despacho: 270  
Petição (tipo): [129.01] Manutenção: 2º quinquênio ordinário  
Processo afetado: BR302021003166-3  
Requerente: CMT INDÚSTRIA E COMÉRCIO DE MÓVEIS LTDA  
Procurador: Baril & Advogados Associados

---

**800250282142**  
18/07/2025  
Deferimento da petição  
Código de despacho: 270  
Petição (tipo): [129.01] Manutenção: 2º quinquênio ordinário  
Processo afetado: BR302021003248-1  
Requerente: 88 NEGÓCIOS E PARTICIPAÇÕES LTDA  
Procurador: DENIS BORGES BARBOSA ADVOGADOS

---

**800250273964**  
14/07/2025  
Deferimento da petição  
Código de despacho: 270  
Petição (tipo): [129.01] Manutenção: 2º quinquênio ordinário  
Processo afetado: BR302021003249-0  
Requerente: CROCS, INC.  
Procurador: Felsberg e Pedretti Advogados e Consultores Legais

---

**800250278107**  
16/07/2025  
Deferimento da petição  
Código de despacho: 270  
Petição (tipo): [129.01] Manutenção: 2º quinquênio ordinário  
Processo afetado: BR302021003337-2  
Requerente: MÁRCIO XAVIER GONTIJO JÚNIOR  
Procurador: Ronaldo Franklin de Sousa

---

**800250282183**  
18/07/2025  
Deferimento da petição  
Código de despacho: 270  
Petição (tipo): [129.01] Manutenção: 2º quinquênio ordinário  
Processo afetado: BR322020005062-5  
Requerente: OMRON HEALTHCARE CO., LTD.  
Procurador: David do Nascimento Advogados Associados

---

**800250282184**  
18/07/2025  
Deferimento da petição  
Código de despacho: 270  
Petição (tipo): [129.01] Manutenção: 2º quinquênio ordinário  
Processo afetado: BR322020005063-3  
Requerente: OMRON HEALTHCARE CO., LTD.  
Procurador: David do Nascimento Advogados Associados

---

**800250282185**  
18/07/2025  
Deferimento da petição  
Código de despacho: 270  
Petição (tipo): [129.01] Manutenção: 2º quinquênio ordinário  
Processo afetado: BR322020005065-0  
Requerente: OMRON HEALTHCARE CO., LTD.  
Procurador: David do Nascimento Advogados Associados

---



---

<b>800250258960</b> 07/07/2025	Deferimento da petição Código de despacho: 270 Petição (tipo): [129.01] Manutenção: 2º quinquênio ordinário Processo afetado: BR322020005428-0 Requerente: BRUDINE MOVEIS EIRELI Procurador: ANEL MARCAS E PATENTES LTDA
<b>800250278106</b> 16/07/2025	Deferimento da petição Código de despacho: 270 Petição (tipo): [129.01] Manutenção: 2º quinquênio ordinário Processo afetado: BR322021000192-9 Requerente: TOMMY HILFIGER LICENSING LLC Procurador: Bhering Advogados ( nome anterior Bhering Assessoria S/C Ltda.)
<b>800250233175</b> 18/06/2025	Deferimento da petição Código de despacho: 270 Petição (tipo): [129.01] Manutenção: 2º quinquênio ordinário Processo afetado: BR322021002904-1 Requerente: FORD GLOBAL TECHNOLOGIES, LLC. Procurador: David do Nascimento Advogados Associados
<b>800250269755</b> 10/07/2025	Deferimento da petição Código de despacho: 270 Petição (tipo): [129.01] Manutenção: 2º quinquênio ordinário Processo afetado: BR322021003685-4 Requerente: LEONARDO SANTOS MARTINS Procurador: Vilage Marcas e Patentes Ltda

---

## Outros despachos - Renovação

Outros despachos de renovação.

---

**800250282158**  
18/07/2025

Ato de prejudicar petição  
Código de despacho: 699  
Petição (tipo): [131.01] Renovação do registro de desenho industrial no prazo ordinário  
Processo afetado: BR302015003750-4  
Requerente: KENVUE BRANDS LLC  
Procurador: David do Nascimento Advogados Associados  
Detalhes do despacho: Tendo em vista ter sido publicado deferimento da petição de renovação para outra GRU, referente ao mesmo período (pagamento em duplicidade).

---



## Anotações de alteração de nome e endereço

Exigência de pagamento  
Exigência de conformidade de petição  
Exame de petição: Exigência  
Exame de petição: Sobrestamento  
Exame de petição: Indeferimento  
Exame de petição: Deferimento  
Outros despachos



## Exame de petição: Deferimento

Concluído o exame , deferem-se as petições em referência.

Cabe recurso desta decisão, que deve ser apresentado no prazo de 60 (sessenta) dias, contados da data de publicação da decisão recorrida na Revista da Propriedade Industrial (RPI), nos termos dos art. 212, 221, 222, 223 e 224 da Lei da Propriedade Industrial (LPI, Lei n.º 9.279, de 14 de maio de 1996).

Para apresentar uma petição de recurso:

1. Acesse o e-DI no site do INPI ([www.inpi.gov.br](http://www.inpi.gov.br));
2. Emita uma Guia de Recolhimento da União (GRU) para o serviço de “Recurso de desenho industrial - exceto contra indeferimento de pedido de registro de DI” (código 142), referente a petição;
3. Efetue o pagamento; e
4. Preencha e envie o formulário eletrônico correspondente à opção indicada na emissão da GRU, acompanhado dos esclarecimentos, argumentos, provas ou documentos apropriados.

Para esclarecer outras dúvidas e conhecer em detalhe o processamento de pedidos de registro de desenho industrial e outras petições, não deixe de consultar o Manual de Desenho Industrial <http://manualdedi.inpi.gov.br/projects/manual-de-desenho-industrial/wiki>.

---

<b>870250062755</b> 21/07/2025	Deferimento da petição Código de despacho: 270 Petição (tipo): [113.02] Anotação de alteração de nome, sede e/ou endereço: nome, sede ou endereço Processo afetado: DI6503031-1 Requerente: DEXCO S.A. Procurador: MURTA GOYANES ADVOGADOS Detalhes do despacho: Alteração da razão social.
-----------------------------------	---

---

<b>870250062755</b> 21/07/2025	Deferimento da petição Código de despacho: 270 Petição (tipo): [113.02] Anotação de alteração de nome, sede e/ou endereço: nome, sede ou endereço Processo afetado: DI6503032-0 Requerente: DEXCO S.A. Procurador: MURTA GOYANES ADVOGADOS Detalhes do despacho: Alteração da razão social.
-----------------------------------	---

---

<b>870250062755</b> 21/07/2025	Deferimento da petição Código de despacho: 270 Petição (tipo): [113.02] Anotação de alteração de nome, sede e/ou endereço: nome, sede ou endereço Processo afetado: DI6503034-6 Requerente: DEXCO S.A. Procurador: MURTA GOYANES ADVOGADOS Detalhes do despacho: Alteração da razão social.
-----------------------------------	---

---



---

<b>870250062755</b> 21/07/2025	Deferimento da petição Código de despacho: 270 Petição (tipo): [113.02] Anotação de alteração de nome, sede e/ou endereço: nome, sede ou endereço Processo afetado: DI6503035-4 Requerente: DEXCO S.A. Procurador: MURTA GOYANES ADVOGADOS Detalhes do despacho: Alteração da razão social.
<b>870250062755</b> 21/07/2025	Deferimento da petição Código de despacho: 270 Petição (tipo): [113.02] Anotação de alteração de nome, sede e/ou endereço: nome, sede ou endereço Processo afetado: DI7003036-7 Requerente: DEXCO S.A. Procurador: MURTA GOYANES ADVOGADOS Detalhes do despacho: Alteração da razão social.
<b>870250062755</b> 21/07/2025	Deferimento da petição Código de despacho: 270 Petição (tipo): [113.02] Anotação de alteração de nome, sede e/ou endereço: nome, sede ou endereço Processo afetado: DI7003086-3 Requerente: DEXCO S.A. Procurador: MURTA GOYANES ADVOGADOS Detalhes do despacho: Alteração da razão social.
<b>870250062755</b> 21/07/2025	Deferimento da petição Código de despacho: 270 Petição (tipo): [113.02] Anotação de alteração de nome, sede e/ou endereço: nome, sede ou endereço Processo afetado: DI7003089-8 Requerente: DEXCO S.A. Procurador: MURTA GOYANES ADVOGADOS Detalhes do despacho: Alteração da razão social.
<b>870250056834</b> 04/07/2025	Deferimento da petição Código de despacho: 270 Petição (tipo): [113.02] Anotação de alteração de nome, sede e/ou endereço: nome, sede ou endereço Processo afetado: BR302013005136-6 Requerente: IPIRANGA PRODUTOS DE PETRÓLEO S.A. Procurador: KASZNAR LEONARDOS PROPRIEDADE INTELECTUAL Detalhes do despacho: Alteração de razão social e de sede.
<b>870250056832</b> 04/07/2025	Deferimento da petição Código de despacho: 270 Petição (tipo): [113.02] Anotação de alteração de nome, sede e/ou endereço: nome, sede ou endereço Processo afetado: BR302013005137-4 Requerente: IPIRANGA PRODUTOS DE PETRÓLEO S.A. Procurador: KASZNAR LEONARDOS PROPRIEDADE INTELECTUAL Detalhes do despacho: Alteração de razão social e de sede.
<b>870250056837</b> 04/07/2025	Deferimento da petição Código de despacho: 270 Petição (tipo): [113.02] Anotação de alteração de nome, sede e/ou endereço: nome, sede ou endereço Processo afetado: BR302013005138-2 Requerente: IPIRANGA PRODUTOS DE PETRÓLEO S.A. Procurador: KASZNAR LEONARDOS PROPRIEDADE INTELECTUAL Detalhes do despacho: Alteração de sede.
<b>870250062674</b> 21/07/2025	Deferimento da petição Código de despacho: 270 Petição (tipo): [113.02] Anotação de alteração de nome, sede e/ou endereço: nome, sede ou endereço Processo afetado: BR302016003595-4 Requerente: SONOCO DEVELOPMENT, INC. Procurador: Dannemann, Siemsen, Bigler & Ipanema Moreira Detalhes do despacho: Alteração de sede.

---

---

<b>870250053761</b> 26/06/2025	Deferimento da petição Código de despacho: 270 Petição (tipo): [113.02] Anotação de alteração de nome, sede e/ou endereço: nome, sede ou endereço Processo afetado: BR302020003243-8 Requerente: MASTERTRACK TECNOLOGIA EM SISTEMAS DE SEGURANÇA LTDA Detalhes do despacho: Alteração de razão social e de sede.
<b>870250055480</b> 30/06/2025	Deferimento da petição Código de despacho: 270 Petição (tipo): [113.02] Anotação de alteração de nome, sede e/ou endereço: nome, sede ou endereço Processo afetado: BR302022002543-7 Requerente: BAZZI COMPANY COMERCIO, IMPORTACAO E EXPORTACAO DE PRODUTOS ELETRONICOS LTDA - EPP Procurador: José Domingos de Lima Filho Detalhes do despacho: Alteração de razão social.
<b>870250044454</b> 29/05/2025	Deferimento da petição Código de despacho: 270 Petição (tipo): [113.02] Anotação de alteração de nome, sede e/ou endereço: nome, sede ou endereço Processo afetado: BR302023003143-0 Requerente: FAMILY HIVE LLC Procurador: HERRERO & ASSOCIADOS BRASIL PROPRIEDADE INTELECTUAL LTDA. Detalhes do despacho: Alteração de sede.
<b>870250064116</b> 24/07/2025	Deferimento da petição Código de despacho: 270 Petição (tipo): [113.02] Anotação de alteração de nome, sede e/ou endereço: nome, sede ou endereço Processo afetado: BR302024002891-1 Requerente: SUPREMO INDÚSTRIA DE INSTRUMENTOS CIRÚRGICOS E ODONTOLÓGICOS LTDA - ME Procurador: MODAL MARCAS E PATENTES LTDA. Detalhes do despacho: Alteração de razão social e de sede.
<b>870250062674</b> 21/07/2025	Deferimento da petição Código de despacho: 270 Petição (tipo): [113.02] Anotação de alteração de nome, sede e/ou endereço: nome, sede ou endereço Processo afetado: BR322017004744-3 Requerente: SONOCO DEVELOPMENT, INC. Procurador: Dannemann, Siemsen, Bigler & Ipanema Moreira Detalhes do despacho: Alteração de sede.
<b>870250062674</b> 21/07/2025	Deferimento da petição Código de despacho: 270 Petição (tipo): [113.02] Anotação de alteração de nome, sede e/ou endereço: nome, sede ou endereço Processo afetado: BR322017004745-1 Requerente: SONOCO DEVELOPMENT, INC. Procurador: Dannemann, Siemsen, Bigler & Ipanema Moreira Detalhes do despacho: Alteração de sede.

---

## Anotações de transferência de titularidade

Exigência de pagamento  
Exigência de conformidade de petição  
Exame de petição: Exigência  
Exame de petição: Sobrestamento  
Exame de petição: Indeferimento  
Exame de petição: Deferimento  
Outros despachos



## Exame de petição: Exigência

Como etapa do exame das petições em referência, formula-se exigência – nos termos do artigo 220 da Lei da Propriedade Industrial (LPI, lei n.º 9.279, de 14 de maio de 1996) – relativa às questões indicadas abaixo.

O prazo para responder à exigência formulada para a petição é de 60 (sessenta) dias, nos termos do art. 221, 222, 223 e 224 da LPI.

Para cumprir ou contestar a exigência :

1. Acesse o e-DI no site do INPI ([www.inpi.gov.br](http://www.inpi.gov.br));
2. Emita uma Guia de Recolhimento da União (GRU) para o serviço de “cumprimento de exigência” (código 105), referente a petição;
3. Efetue o pagamento; e
4. Preencha e envie o formulário eletrônico correspondente à opção indicada na emissão da GRU, acompanhado dos esclarecimentos, argumentos, provas ou documentos apropriados.

Os sistemas de informática do INPI identificarão o cumprimento de exigência, para que o pedido de registro prossiga automaticamente em seu processamento.

Para esclarecer outras dúvidas e conhecer em detalhe o processamento de pedidos de registro de desenho industrial e outras petições, não deixe de consultar o Manual de Desenho Industrial <http://manualdedi.inpi.gov.br/projects/manual-de-desenho-industrial/wiki>).

---

<b>870250042651</b> 23/05/2025	Exigência em exame de petição Código de despacho: 267 Petição (tipo): [114.02] Anotação de transferência de titular: cessão Processo afetado: BR302024003141-6 Requerente: ENERGISA MATO GROSSO DO SUL - DISTRIBUIDORA DE ENERGIA S.A. Procurador: Montauray Pimenta, Machado & Vieira de Mello Advogados Detalhes do despacho: Necessária a apresentação de instrumento de procuração em nome de todas as cessionárias. Esta exigência deve ser cumprida, no prazo de 60 (sessenta) dias corridos, a contar do primeiro dia útil subsequente à publicação, na RPI, por meio de petição e de GRU, sob o código de serviço n° 105.
<b>870250062900</b> 22/07/2025	Exigência em exame de petição Código de despacho: 267 Petição (tipo): [114.07] Anotação de transferência de titular: outros motivos Processo afetado: BR302025000129-3 Requerente: CENTRO DE PESQUISAS AVANÇADAS WERNHER VON BRAUN Detalhes do despacho: Necessária a apresentação integral do documento que comprova a cessão parcial de direitos. Esta exigência deve ser cumprida, no prazo de 60 (sessenta) dias corridos, a contar do primeiro dia útil subsequente à publicação na RPI, por meio de petição e de GRU, sob o código de serviço n° 105.

---



## Exame de petição: Deferimento

Concluído o exame, deferem-se as petições em referência.

Cabe recurso desta decisão, que deve ser apresentado no prazo de 60 (sessenta) dias, contados da data de publicação da decisão recorrida na Revista da Propriedade Industrial (RPI), nos termos dos art. 212, 221, 222, 223 e 224 da Lei da Propriedade Industrial (LPI, Lei n.º 9.279, de 14 de maio de 1996).

Para apresentar uma petição de recurso:

1. Acesse o e-DI no site do INPI ([www.inpi.gov.br](http://www.inpi.gov.br));
2. Emita uma Guia de Recolhimento da União (GRU) para o serviço de “Recurso de desenho industrial - exceto contra indeferimento de pedido de registro de DI” (código 142), referente a petição;
3. Efetue o pagamento; e
4. Preencha e envie o formulário eletrônico correspondente à opção indicada na emissão da GRU, acompanhado dos esclarecimentos, argumentos, provas ou documentos apropriados.

Para esclarecer outras dúvidas e conhecer em detalhe o processamento de pedidos de registro de desenho industrial e outras petições, não deixe de consultar o Manual de Desenho Industrial <http://manualdedi.inpi.gov.br/projects/manual-de-desenho-industrial/wiki>.

---

<b>870240019271</b> 06/03/2024	Deferimento da petição Código de despacho: 270 Petição (tipo): [114.02] Anotação de transferência de titular: cessão Processo afetado: BR302013000008-7 Cedente: ANDREW WIRELESS SYSTEMS UK LIMITED [GB] Cessionário: ARRIS INTERNATIONAL IP LTD. Procurador: Flávia Salim Lopes Detalhes do despacho: Em retificação ao deferimento publicado na RPI 2828.
-----------------------------------	--

---

<b>870250061366</b> 17/07/2025	Deferimento da petição Código de despacho: 270 Petição (tipo): [114.02] Anotação de transferência de titular: cessão Processo afetado: BR302018000501-5 Cedente: FUJITSU FRONTECH LIMITED [JP] Cessionário: FUJITSU FRONTECH SYSTEMS LIMITED Procurador: Dannemann, Siemsen, Bigler & Ipanema Moreira
-----------------------------------	---

---

<b>870250049795</b> 13/06/2025	Deferimento da petição Código de despacho: 270 Petição (tipo): [114.02] Anotação de transferência de titular: cessão Processo afetado: BR302019006387-5 Cedente: HENKEL IP & HOLDING GMBH [DE] Cessionário: HENKEL AG & CO. KGAA Procurador: Dannemann, Siemsen, Bigler & Ipanema Moreira
-----------------------------------	---

---



---

<b>870250042667</b> 23/05/2025	Deferimento da petição Código de despacho: 270 Petição (tipo): [114.02] Anotação de transferência de titular: cessão Processo afetado: BR302020001235-6 Cedente: ENERGISA S/A [BR/MG] e FUNDAÇÃO UNIVERSIDADE FEDERAL DO MATO GROSSO DO SUL [BR/MS] Cessionário: FUNDAÇÃO UNIVERSIDADE FEDERAL DO MATO GROSSO DO SUL, ENERGISA ACRE - DISTRIBUIDORA DE ENERGIA S.A., ENERGISA SERGIPE - DISTRIBUIDORA DE ENERGIA S.A., ENERGISA SUL-SUDESTE DISTRIBUIDORA DE ENERGIA S.A., ENERGISA TOCANTINS DISTRIBUIDORA DE ENERGIA S.A., ENERGISA MATO GROSSO - DISTRIBUIDORA DE ENERGIA S.A., ENERGISA MINAS RIO - DISTRIBUIDORA DE ENERGIA S.A., ENERGISA PARAÍBA - DISTRIBUIDORA DE ENERGIA S.A. e ENERGISA RONDÔNIA - DISTRIBUIDORA DE ENERGIA S.A. Procurador: Montauray Pimenta, Machado & Vieira de Mello Advogados
<b>870250042670</b> 23/05/2025	Deferimento da petição Código de despacho: 270 Petição (tipo): [114.02] Anotação de transferência de titular: cessão Processo afetado: BR302020001236-4 Cedente: ENERGISA S/A [BR/MG] e FUNDAÇÃO UNIVERSIDADE FEDERAL DO MATO GROSSO DO SUL [BR/MS] Cessionário: FUNDAÇÃO UNIVERSIDADE FEDERAL DO MATO GROSSO DO SUL, ENERGISA MATO GROSSO DO SUL - DISTRIBUIDORA DE ENERGIA S.A., ENERGISA ACRE - DISTRIBUIDORA DE ENERGIA S.A., ENERGISA SERGIPE - DISTRIBUIDORA DE ENERGIA S.A., ENERGISA SUL-SUDESTE DISTRIBUIDORA DE ENERGIA S.A., ENERGISA TOCANTINS DISTRIBUIDORA DE ENERGIA S.A., ENERGISA MATO GROSSO - DISTRIBUIDORA DE ENERGIA S.A., ENERGISA MINAS RIO - DISTRIBUIDORA DE ENERGIA S.A., ENERGISA PARAÍBA - DISTRIBUIDORA DE ENERGIA S.A. e ENERGISA RONDÔNIA - DISTRIBUIDORA DE ENERGIA S.A. Procurador: Montauray Pimenta, Machado & Vieira de Mello Advogados
<b>870250055982</b> 02/07/2025	Deferimento da petição Código de despacho: 270 Petição (tipo): [114.02] Anotação de transferência de titular: cessão Processo afetado: BR302020002082-0 Cedente: EKO'S COMÉRCIO DE COLCHÕES LTDA ME [BR/SC] Cessionário: SOUZA INDUSTRIA E COMÉRCIO DE COLCHÕES LTDA Procurador: Nirce Ivete Fassini
<b>870250042659</b> 23/05/2025	Deferimento da petição Código de despacho: 270 Petição (tipo): [114.02] Anotação de transferência de titular: cessão Processo afetado: BR302020004430-4 Cedente: ENERGISA S/A [BR/MG] Cessionário: ENERGISA MATO GROSSO DO SUL - DISTRIBUIDORA DE ENERGIA S.A., ENERGISA ACRE - DISTRIBUIDORA DE ENERGIA S.A., ENERGISA SUL-SUDESTE DISTRIBUIDORA DE ENERGIA S.A., ENERGISA TOCANTINS DISTRIBUIDORA DE ENERGIA S.A., ENERGISA MATO GROSSO - DISTRIBUIDORA DE ENERGIA S.A., ENERGISA MINAS RIO - DISTRIBUIDORA DE ENERGIA S.A., ENERGISA PARAÍBA - DISTRIBUIDORA DE ENERGIA S.A., ENERGISA RONDÔNIA - DISTRIBUIDORA DE ENERGIA S.A. e ENERGISA SERGIPE - DISTRIBUIDORA DE ENERGIA S.A. Procurador: Montauray Pimenta, Machado & Vieira de Mello Advogados
<b>870250042663</b> 23/05/2025	Deferimento da petição Código de despacho: 270 Petição (tipo): [114.02] Anotação de transferência de titular: cessão Processo afetado: BR302021002493-4 Cedente: ENERGISA S/A [BR/MG] Cessionário: ENERGISA MATO GROSSO DO SUL - DISTRIBUIDORA DE ENERGIA S.A., ENERGISA ACRE - DISTRIBUIDORA DE ENERGIA S.A., ENERGISA SERGIPE - DISTRIBUIDORA DE ENERGIA S.A., ENERGISA SUL-SUDESTE DISTRIBUIDORA DE ENERGIA S.A., ENERGISA TOCANTINS DISTRIBUIDORA DE ENERGIA S.A., ENERGISA MATO GROSSO - DISTRIBUIDORA DE ENERGIA S.A., ENERGISA MINAS RIO - DISTRIBUIDORA DE ENERGIA S.A., ENERGISA PARAÍBA - DISTRIBUIDORA DE ENERGIA S.A. e ENERGISA RONDÔNIA - DISTRIBUIDORA DE ENERGIA S.A. Procurador: Montauray Pimenta, Machado & Vieira de Mello Advogados

---



---

<b>870250028409</b> 09/04/2025	Deferimento da petição Código de despacho: 270 Petição (tipo): [114.02] Anotação de transferência de titular: cessão Processo afetado: BR302023004319-5 Cedente: ARTESOFÁS DO BRASIL LTDA [BR/SP] Cessionário: POLLUS INDÚSTRIA E COMÉRCIO DE MÓVEIS LTDA Procurador: Vilage Marcas e Patentes Ltda
<b>870250063965</b> 24/07/2025	Deferimento da petição Código de despacho: 270 Petição (tipo): [114.02] Anotação de transferência de titular: cessão Processo afetado: BR302023006898-8 Cedente: TID IMPORTAÇÃO E DISTRIBUIÇÃO LTDA. [BR/SC] Cessionário: VITT ADMINISTRADORA DE BENS LTDA Procurador: SPI - Marcas e Patentes S/C Ltda.
<b>870250063986</b> 24/07/2025	Deferimento da petição Código de despacho: 270 Petição (tipo): [114.02] Anotação de transferência de titular: cessão Processo afetado: BR302024000107-0 Cedente: TID IMPORTAÇÃO E DISTRIBUIÇÃO LTDA. [BR/SC] Cessionário: VITT ADMINISTRADORA DE BENS LTDA Procurador: SPI - Marcas e Patentes S/C Ltda.
<b>870250063996</b> 24/07/2025	Deferimento da petição Código de despacho: 270 Petição (tipo): [114.02] Anotação de transferência de titular: cessão Processo afetado: BR302024000109-6 Cedente: TID IMPORTAÇÃO E DISTRIBUIÇÃO LTDA. [BR/SC] Cessionário: VITT ADMINISTRADORA DE BENS LTDA Procurador: SPI - Marcas e Patentes S/C Ltda.
<b>870250061564</b> 17/07/2025	Deferimento da petição Código de despacho: 270 Petição (tipo): [114.02] Anotação de transferência de titular: cessão Processo afetado: BR302024003093-2 Cedente: SSA LOCACOES E SERVICOS INTEGRADOS LTDA - ME [BR/CE] Cessionário: R.M LOCACOES E SERVICOS INTEGRADOS LTDA - ME Procurador: WETTOR - BUREAU DE APOIO EMPRESARIAL LTDA
<b>870250062213</b> 19/07/2025	Deferimento da petição Código de despacho: 270 Petição (tipo): [114.02] Anotação de transferência de titular: cessão Processo afetado: BR302024006895-6 Cedente: DOMINUS FERRAMENTARIA LTDA [BR/PR] Cessionário: 60.878.993 DJEINE CRISTINA SCHIAVON MAIA Procurador: AGP - Assessoria Empresarial Ltda

---

## Outras petições

Exigência de pagamento  
Exigência de conformidade de petição  
Exame de petição: Exigência  
Exame de petição: Sobrestamento  
Exame de petição: Indeferimento  
Exame de petição: Deferimento  
Exame de petição: petição de retificação (126) atendida  
Exame de petição: petição de retificação (126) não atendida  
Outros despachos



## Exame de petição: Deferimento

Concluído o exame, deferem-se as petições em referência.

Cabe recurso desta decisão, que deve ser apresentado no prazo de 60 (sessenta) dias, contados da data de publicação da decisão recorrida na Revista da Propriedade Industrial (RPI), nos termos dos art. 212, 221, 222, 223 e 224 da Lei da Propriedade Industrial (LPI, Lei n.º 9.279, de 14 de maio de 1996).

Para apresentar uma petição de recurso:

1. Acesse o e-DI no site do INPI ([www.inpi.gov.br](http://www.inpi.gov.br));
2. Emita uma Guia de Recolhimento da União (GRU) para o serviço de "Recurso de desenho industrial - exceto contra indeferimento de pedido de registro de DI" (código 142), referente a petição;
3. Efetue o pagamento; e
4. Preencha e envie o formulário eletrônico correspondente à opção indicada na emissão da GRU, acompanhado dos esclarecimentos, argumentos, provas ou documentos apropriados.

Para esclarecer outras dúvidas e conhecer em detalhe o processamento de pedidos de registro de desenho industrial e outras petições, não deixe de consultar o Manual de Desenho Industrial <http://manualdedi.inpi.gov.br/projects/manual-de-desenho-industrial/wiki>.

---

<b>870250063179</b> 22/07/2025	Deferimento da petição Código de despacho: 270 Petição (tipo): [155.01] Correção de dados no processo devido à falha do interessado Processo afetado: BR302025002153-7 Requerente: GUANGZHOU MENGHE COSMETICS CO., LTD Procurador: IPLATAM SERVIÇOS EM PROPRIEDADE INTELECTUAL E FRANCHISING LTDA Detalhes do despacho: Dados corrigidos: dados do autor
<b>870250058374</b> 09/07/2025	Deferimento da petição Código de despacho: 270 Petição (tipo): [156.01] Nomeação, destituição ou substituição de procurador: processo Processo afetado: BR302025003827-8 Requerente: 53910905 BRUNO LEO DOS SANTOS Procurador: SUPERACAO MARCAS E PATENTES Detalhes do despacho: Nomeado procurador RAMOS E ASSOCIADOS LTDA com poderes para representar o titular do processo perante o INPI.
<b>870250058590</b> 09/07/2025	Deferimento da petição Código de despacho: 270 Petição (tipo): [156.01] Nomeação, destituição ou substituição de procurador: processo Processo afetado: BR312023230892-3 Requerente: BOTTEGA VENETA S.R.L. Procurador: MURTA GOYANES ADVOGADOS Detalhes do despacho: Nomeado procurador MURTA GOYANES ADVOGADOS com poderes para representar o titular do processo perante o INPI.

---



---

<b>870250058592</b> 09/07/2025	Deferimento da petição Código de despacho: 270 Petição (tipo): [156.01] Nomeação, destituição ou substituição de procurador: processo Processo afetado: BR312023230918-0 Requerente: BOTTEGA VENETA S.R.L. Procurador: MURTA GOYANES ADVOGADOS Detalhes do despacho: Nomeado procurador MURTA GOYANES ADVOGADOS com poderes para representar o titular do processo perante o INPI.
<b>870250058597</b> 09/07/2025	Deferimento da petição Código de despacho: 270 Petição (tipo): [156.01] Nomeação, destituição ou substituição de procurador: processo Processo afetado: BR312023230921-0 Requerente: BOTTEGA VENETA S.R.L. Procurador: MURTA GOYANES ADVOGADOS Detalhes do despacho: Nomeado procurador MURTA GOYANES ADVOGADOS com poderes para representar o titular do processo perante o INPI.
<b>870250058611</b> 09/07/2025	Deferimento da petição Código de despacho: 270 Petição (tipo): [156.01] Nomeação, destituição ou substituição de procurador: processo Processo afetado: BR312023230933-4 Requerente: BOTTEGA VENETA S.R.L. Procurador: MURTA GOYANES ADVOGADOS Detalhes do despacho: Nomeado procurador MURTA GOYANES ADVOGADOS com poderes para representar o titular do processo perante o INPI.
<b>870250058612</b> 09/07/2025	Deferimento da petição Código de despacho: 270 Petição (tipo): [156.01] Nomeação, destituição ou substituição de procurador: processo Processo afetado: BR312023231898-8 Requerente: BOTTEGA VENETA S.R.L. Procurador: MURTA GOYANES ADVOGADOS Detalhes do despacho: Nomeado procurador MURTA GOYANES ADVOGADOS com poderes para representar o titular do processo perante o INPI.
<b>870250058614</b> 09/07/2025	Deferimento da petição Código de despacho: 270 Petição (tipo): [156.01] Nomeação, destituição ou substituição de procurador: processo Processo afetado: BR312023231915-1 Requerente: BOTTEGA VENETA S.R.L. Procurador: MURTA GOYANES ADVOGADOS Detalhes do despacho: Nomeado procurador MURTA GOYANES ADVOGADOS com poderes para representar o titular do processo perante o INPI.
<b>870250058615</b> 09/07/2025	Deferimento da petição Código de despacho: 270 Petição (tipo): [156.01] Nomeação, destituição ou substituição de procurador: processo Processo afetado: BR312023233778-8 Requerente: BOTTEGA VENETA S.R.L. Procurador: MURTA GOYANES ADVOGADOS Detalhes do despacho: Nomeado procurador MURTA GOYANES ADVOGADOS com poderes para representar o titular do processo perante o INPI.
<b>870250058617</b> 09/07/2025	Deferimento da petição Código de despacho: 270 Petição (tipo): [156.01] Nomeação, destituição ou substituição de procurador: processo Processo afetado: BR312023233808-3 Requerente: BOTTEGA VENETA S.R.L. Procurador: MURTA GOYANES ADVOGADOS Detalhes do despacho: Nomeado procurador MURTA GOYANES ADVOGADOS com poderes para representar o titular do processo perante o INPI.

---

---

<b>870250057388</b> 07/07/2025	Deferimento da petição Código de despacho: 270 Petição (tipo): [156.01] Nomeação, destituição ou substituição de procurador: processo Processo afetado: BR312024236507-5 Requerente: BOUNCE CURL, LLC Procurador: Montaury Pimenta, Machado & Vieira de Mello Advogados Detalhes do despacho: Nomeado procurador Montaury Pimenta, Machado & Vieira de Mello Advogados com poderes para representar o titular do processo perante o INPI.
<b>870250053460</b> 25/06/2025	Deferimento da petição Código de despacho: 270 Petição (tipo): [156.01] Nomeação, destituição ou substituição de procurador: processo Processo afetado: BR312024238965-9 Requerente: BIOSENSE WEBSTER (ISRAEL) LTD. Procurador: Dannemann, Siemsen, Bigler & Ipanema Moreira Detalhes do despacho: Nomeado procurador Dannemann, Siemsen, Bigler & Ipanema Moreira com poderes para representar o titular do processo perante o INPI.
<b>870250054613</b> 27/06/2025	Deferimento da petição Código de despacho: 270 Petição (tipo): [156.01] Nomeação, destituição ou substituição de procurador: processo Processo afetado: BR312024244504-4 Requerente: JURA ELEKTROAPPARATE AG Procurador: Dannemann, Siemsen, Bigler & Ipanema Moreira Detalhes do despacho: Nomeado procurador Dannemann, Siemsen, Bigler & Ipanema Moreira com poderes para representar o titular do processo perante o INPI.
<b>870250053630</b> 26/06/2025	Deferimento da petição Código de despacho: 270 Petição (tipo): [156.01] Nomeação, destituição ou substituição de procurador: processo Processo afetado: BR312024244811-6 Requerente: BARNABAS TOTH Procurador: Dannemann, Siemsen, Bigler & Ipanema Moreira Detalhes do despacho: Nomeado procurador Dannemann, Siemsen, Bigler & Ipanema Moreira com poderes para representar o titular do processo perante o INPI.
<b>870250057409</b> 07/07/2025	Deferimento da petição Código de despacho: 270 Petição (tipo): [156.01] Nomeação, destituição ou substituição de procurador: processo Processo afetado: BR312025244951-4 Requerente: BOUNCE CURL, LLC Procurador: Montaury Pimenta, Machado & Vieira de Mello Advogados Detalhes do despacho: Nomeado procurador Montaury Pimenta, Machado & Vieira de Mello Advogados com poderes para representar o titular do processo perante o INPI.
<b>870250057422</b> 07/07/2025	Deferimento da petição Código de despacho: 270 Petição (tipo): [156.01] Nomeação, destituição ou substituição de procurador: processo Processo afetado: BR312025244953-0 Requerente: BOUNCE CURL, LLC Procurador: Montaury Pimenta, Machado & Vieira de Mello Advogados Detalhes do despacho: Nomeado procurador Montaury Pimenta, Machado & Vieira de Mello Advogados com poderes para representar o titular do processo perante o INPI.
<b>870250053701</b> 26/06/2025	Deferimento da petição Código de despacho: 270 Petição (tipo): [156.01] Nomeação, destituição ou substituição de procurador: processo Processo afetado: BR312025245065-2 Requerente: APPLE INC. Procurador: Dannemann, Siemsen, Bigler & Ipanema Moreira Detalhes do despacho: Nomeado procurador Dannemann, Siemsen, Bigler & Ipanema Moreira com poderes para representar o titular do processo perante o INPI.

---

**870250058600**  
09/07/2025

Deferimento da petição  
Código de despacho: 270  
Petição (tipo): [156.01] Nomeação, destituição ou substituição de procurador: processo  
Processo afetado: BR322024003210-5  
Requerente: BOTTEGA VENETA S.R.L.  
Procurador: MURTA GOYANES ADVOGADOS  
Detalhes do despacho: Nomeado procurador MURTA GOYANES ADVOGADOS com poderes para representar o titular do processo perante o INPI.

---

**870250058603**  
09/07/2025

Deferimento da petição  
Código de despacho: 270  
Petição (tipo): [156.01] Nomeação, destituição ou substituição de procurador: processo  
Processo afetado: BR322024003217-2  
Requerente: BOTTEGA VENETA S.R.L.  
Procurador: MURTA GOYANES ADVOGADOS  
Detalhes do despacho: Nomeado procurador MURTA GOYANES ADVOGADOS com poderes para representar o titular do processo perante o INPI.

---



## Exame de petição: Petição de retificação (126) atendida

Atendidas as solicitações das petições em referência, conforme indicado abaixo:

<b>870250061891</b> 18/07/2025	Petição de retificação atendida (com necessidade de reemissão de certificado) Código de despacho: 1322 Petição (tipo): [126.02] Retificação por erro de publicação na RPI: em processo Processo afetado: BR302024002293-0 Requerente: MCCAIN FOODS LIMITED Procurador: FLAVIA MANSUR MURAD SCHAAL
<b>870250062568</b> 21/07/2025	Petição de retificação atendida (com necessidade de reemissão de certificado) Código de despacho: 1322 Petição (tipo): [126.02] Retificação por erro de publicação na RPI: em processo Processo afetado: BR302024002840-7 Requerente: SAMSUNG ELECTRONICS CO., LTD. Procurador: Daniel Advogados (Alt.de Daniel & Cia)
<b>870250062569</b> 21/07/2025	Petição de retificação atendida (com necessidade de reemissão de certificado) Código de despacho: 1322 Petição (tipo): [126.02] Retificação por erro de publicação na RPI: em processo Processo afetado: BR302024002849-0 Requerente: SAMSUNG ELECTRONICS CO., LTD. Procurador: Daniel Advogados (Alt.de Daniel & Cia)
<b>870250062911</b> 22/07/2025	Petição de retificação atendida (com necessidade de reemissão de certificado) Código de despacho: 1322 Petição (tipo): [126.02] Retificação por erro de publicação na RPI: em processo Processo afetado: BR302024004696-0 Requerente: SAMSUNG ELECTRONICS CO., LTD. Procurador: Daniel Advogados (Alt.de Daniel & Cia)
<b>870250062572</b> 21/07/2025	Petição de retificação atendida (com necessidade de reemissão de certificado) Código de despacho: 1322 Petição (tipo): [126.02] Retificação por erro de publicação na RPI: em processo Processo afetado: BR302024004697-9 Requerente: SAMSUNG ELECTRONICS CO., LTD. Procurador: Daniel Advogados (Alt.de Daniel & Cia)
<b>870250062575</b> 21/07/2025	Petição de retificação atendida (com necessidade de reemissão de certificado) Código de despacho: 1322 Petição (tipo): [126.02] Retificação por erro de publicação na RPI: em processo Processo afetado: BR302024004824-6 Requerente: SAMSUNG ELECTRONICS CO., LTD. Procurador: Daniel Advogados (Alt.de Daniel & Cia)
<b>870250062573</b> 21/07/2025	Petição de retificação atendida (com necessidade de reemissão de certificado) Código de despacho: 1322 Petição (tipo): [126.02] Retificação por erro de publicação na RPI: em processo Processo afetado: BR302024004825-4 Requerente: SAMSUNG ELECTRONICS CO., LTD. Procurador: Daniel Advogados (Alt.de Daniel & Cia)



## Outros despachos

Concluído o exame das petições em referência, publicam-se suas decisões conforme abaixo:

---

**870250061011**  
16/07/2025

Decisão de não conhecer da petição  
Código de despacho: 428  
Petição (tipo): [105.02] Cumprimento de exigência - [em processo]  
Processo afetado: BR302024002170-4  
Requerente: GUANGDONG DASHUO METAL MATERIAL CO.,LTD  
Procurador: LAWI SERVIÇOS PARA STARTUPS LTDA  
Detalhes do despacho: Art. 219. Não serão conhecidos a petição, a oposição e o recurso, quando:

I - apresentados fora do prazo previsto nesta Lei;

---

**870250061028**  
16/07/2025

Decisão de não conhecer da petição  
Código de despacho: 428  
Petição (tipo): [105.02] Cumprimento de exigência - [em processo]  
Processo afetado: BR302024002171-2  
Requerente: GUANGDONG DASHUO METAL MATERIAL CO.,LTD  
Procurador: LAWI SERVIÇOS PARA STARTUPS LTDA  
Detalhes do despacho: Art. 219. Não serão conhecidos a petição, a oposição e o recurso, quando:

I - apresentados fora do prazo previsto nesta Lei;

---



## Anulação de despachos

Anulação de despachos relativos a processos de registro

Anulação de despachos relativos a petições



## Anulação de despachos relativos a petições

Os despachos listados a seguir tiveram sua publicação anulada com base nos motivos indicados:

---

<b>303240000076</b> 28/05/2024	Anulação de despacho (em petição) Código de despacho: 403 Petição (tipo): [protocolo interno] Nulidade administrativa de registro de DI Processo afetado: DI6403980-3 Requerente: DIRMA/GABINETE Detalhes do despacho: Anulada a decisão emitida na RPI 2825, de 25/02/2025. Ocorrência de erro formal por não ter sido observada a manifestação ao primeiro parecer. Reexame da matéria será realizado
<b>870220111635</b> 01/12/2022	Anulação de despacho (em petição) Código de despacho: 403 Petição (tipo): [107.01] [DESC.] Nulidade de registro de desenho industrial Processo afetado: BR302017004178-7 Requerente: SHINERAY DO BRASIL LTDA. Procurador: Andréa Gama Possinhas Detalhes do despacho: Anulada a decisão emitida na RPI 2823, de 11/02/2025. Ocorrência de erro formal por não ter sido observada a manifestação ao primeiro parecer. Reexame da matéria será realizado

---



## Notificações e decisões judiciais

Notificação de procedimento judicial

Notificação de decisão judicial

Outros despachos



## Notificação de procedimento judicial

---

<b>301250008695</b>	Notificação de procedimento judicial Código de despacho: 462 Petição (tipo): [protocolo interno] Notificação judicial Processo afetado: BR302022001583-0 Requerente: 31ª VARA FEDERAL DO RIO DE JANEIRO Detalhes do despacho: NOTIFICAÇÃO DE AÇÃO JUDICIAL REFERENTE AO REGISTRO - INPI: 52402.008683/2025-81 - Origem: JUÍZO FEDERAL DA 31ª VF DO RIO DE JANEIRO (TRF2) - Ação Ordinária nº: 50562294620254025101 - Autor: FLIP INDÚSTRIA E COMÉRCIO DE ARTIGOS PARA FESTA LTDA - Réus: KAREN TARDIM LOPES E INPI - REGISTRO SUB-JUDICE
<b>301250008696</b>	Notificação de procedimento judicial Código de despacho: 462 Petição (tipo): [protocolo interno] Notificação judicial Processo afetado: BR302022006246-4 Requerente: 31ª VARA FEDERAL DO RIO DE JANEIRO Detalhes do despacho: NOTIFICAÇÃO DE AÇÃO JUDICIAL REFERENTE AO REGISTRO - INPI: 52402.008683/2025-81 - Origem: JUÍZO FEDERAL DA 31ª VF DO RIO DE JANEIRO (TRF2) - Ação Ordinária nº: 50562294620254025101 - Autor: FLIP INDÚSTRIA E COMÉRCIO DE ARTIGOS PARA FESTA LTDA - Réus: KAREN TARDIM LOPES E INPI - REGISTRO SUB-JUDICE
<b>301250008523</b>	Notificação de procedimento judicial Código de despacho: 462 Petição (tipo): [protocolo interno] Notificação judicial Processo afetado: BR302023000900-0 Requerente: JUIZ DA 12ª VARA FEDERAL DO RIO DE JANEIRO/RJ Detalhes do despacho: Notificação de Procedimento Judicial: . INPI: 52402.008400/2025-09 .Origem: 12ª VARA FEDERAL DO RIO DE JANEIRO .Ação Ordinária nº: 5071599-02.2024.4.02.5101 .Autor: SIVA INDÚSTRIA E COMÉRCIO DE ARTEFATOS DE ARAME E AÇO LTDA. - SIVA CABOS DE AÇO. .Réus: RAFAEL RIBAS DALSO e INPI .Decisão: REGISTRO SUB JUDICE
<b>301250008697</b>	Notificação de procedimento judicial Código de despacho: 462 Petição (tipo): [protocolo interno] Notificação judicial Processo afetado: BR322022007017-6 Requerente: 31ª VARA FEDERAL DO RIO DE JANEIRO Detalhes do despacho: NOTIFICAÇÃO DE AÇÃO JUDICIAL REFERENTE AO REGISTRO - INPI: 52402.008683/2025-81 - Origem: JUÍZO FEDERAL DA 31ª VF DO RIO DE JANEIRO (TRF2) - Ação Ordinária nº: 50562294620254025101 - Autor: FLIP INDÚSTRIA E COMÉRCIO DE ARTIGOS PARA FESTA LTDA - Réus: KAREN TARDIM LOPES E INPI - REGISTRO SUB-JUDICE

---



## Notificação de decisão judicial

---

**30324000086**

Publicação de decisão judicial transitada em julgado

Código de despacho: 639

Petição (tipo): [protocolo interno] Notificação judicial

Processo afetado: BR302018053916-8

Requerente: 13ª VARA FEDERAL DO RIO DE JANEIRO

Detalhes do despacho: Julgado improcedente o pedido autoral, com base no art. 487, I, da LPI. Mantido o indeferimento do pedido de registro.

---



## Disponibilidade de documentos oficiais

Exigência de pagamento

Disponibilidade de certificados de registro

Disponibilidade de outros documentos oficiais

Outros despachos



## Disponibilidade de outros documentos oficiais

---

<b>800250241587</b> 24/06/2025	Emissão de segunda via de certificado de registro Código de despacho: 579 Petição (tipo): [117.02] Expedição de segunda via de certificado de DI Processo afetado: DI6600827-1 Requerente: CHIMICA BARUEL LTDA. Procurador: João Marcos Silveira
<b>870250048178</b> 09/06/2025	Reemissão de certificado de registro Código de despacho: 1202 Petição (tipo): [126.02] Retificação por erro de publicação na RPI: em processo Processo afetado: BR302024001482-1 Requerente: ORANGE INDUSTRIA E COMERCIO DE FERRAGENS LTDA Procurador: LEONOR MAGALHÃES PERES GALVÃO
<b>870250058175</b> 08/07/2025	Reemissão de certificado de registro Código de despacho: 1202 Petição (tipo): [126.02] Retificação por erro de publicação na RPI: em processo Processo afetado: BR302024002575-0 Requerente: RICHEMONT INTERNATIONAL S.A. Procurador: Jacques Labrunie
<b>870250058189</b> 08/07/2025	Reemissão de certificado de registro Código de despacho: 1202 Petição (tipo): [126.02] Retificação por erro de publicação na RPI: em processo Processo afetado: BR302024002578-5 Requerente: RICHEMONT INTERNATIONAL S.A. Procurador: Jacques Labrunie
<b>870250058202</b> 08/07/2025	Reemissão de certificado de registro Código de despacho: 1202 Petição (tipo): [126.02] Retificação por erro de publicação na RPI: em processo Processo afetado: BR302024002581-5 Requerente: RICHEMONT INTERNATIONAL S.A. Procurador: Jacques Labrunie
<b>870250058209</b> 08/07/2025	Reemissão de certificado de registro Código de despacho: 1202 Petição (tipo): [126.02] Retificação por erro de publicação na RPI: em processo Processo afetado: BR302024002582-3 Requerente: RICHEMONT INTERNATIONAL S.A. Procurador: Jacques Labrunie
<b>870250058080</b> 08/07/2025	Reemissão de certificado de registro Código de despacho: 1202 Petição (tipo): [126.02] Retificação por erro de publicação na RPI: em processo Processo afetado: BR302024006150-1 Requerente: UNILEVER IP HOLDINGS B.V. Procurador: Jacques Labrunie

---



**870250057801**  
08/07/2025  
Reemissão de certificado de registro  
Código de despacho: 1202  
Petição (tipo): [126.02] Retificação por erro de publicação na RPI: em processo  
Processo afetado: BR302024006159-5  
Requerente: UNILEVER IP HOLDINGS B.V.  
Procurador: Jacques Labrunie

---

**870250058057**  
08/07/2025  
Reemissão de certificado de registro  
Código de despacho: 1202  
Petição (tipo): [126.02] Retificação por erro de publicação na RPI: em processo  
Processo afetado: BR302024006163-3  
Requerente: UNILEVER IP HOLDINGS B.V.  
Procurador: Jacques Labrunie

---

**870250058086**  
08/07/2025  
Reemissão de certificado de registro  
Código de despacho: 1202  
Petição (tipo): [126.02] Retificação por erro de publicação na RPI: em processo  
Processo afetado: BR302024006165-0  
Requerente: UNILEVER IP HOLDINGS B.V.  
Procurador: Jacques Labrunie

---

**870250058069**  
08/07/2025  
Reemissão de certificado de registro  
Código de despacho: 1202  
Petição (tipo): [126.02] Retificação por erro de publicação na RPI: em processo  
Processo afetado: BR302024006295-8  
Requerente: UNILEVER IP HOLDINGS B.V.  
Procurador: Jacques Labrunie

---

**870250058103**  
08/07/2025  
Reemissão de certificado de registro  
Código de despacho: 1202  
Petição (tipo): [126.02] Retificação por erro de publicação na RPI: em processo  
Processo afetado: BR302024006299-0  
Requerente: UNILEVER IP HOLDINGS B.V.  
Procurador: Jacques Labrunie

---



# Código internacional de países e organizações

Lista dos códigos de duas letras para representação dos Países, Entidades e Organizações Intergovernamentais baseada no Padrão ST.3 recomendado pela OMPI e na ISO 3166-1.

Por ordem de sigla

AD	ANDORRA	GL	GROELÂNDIA	NU	NIUE
AE	EMIRADOS ÁRABES UNIDOS	GM	GÂMBIA	NZ	NOVA ZELÂNDIA
AF	AFEGANISTÃO	GN	GUINÉ	OM	OMÃ
AG	ANTÍGUA E BARBUDA	GP	GUADALUPE	PA	PANAMÁ
AI	ANGUILLA	GQ	GUINÉ EQUATORIAL	PB	PAÍSES BAIXOS
AL	ALBÂNIA	GR	GRÉCIA	PE	PERU
AM	ARMÊNIA	GS	GEORGIA DO SUL E ILHAS SANDWICH DO SUL	PF	POLINÉSIA FRANCESA
AN	ANTILHAS HOLANDESES	GT	GUATEMALA	PG	PAPUA NOVA GUINÉ
AO	ANGOLA	GU	GUAM	PH	FILIPINAS
AQ	ANTÁRTICA	GW	GUINÉ BISSAU	PK	PAQUISTÃO
AR	ARGENTINA	GY	GUIANA	PL	POLÓNIA
AS	SAMOA AMERICANA	HK	HONG-KONG	PM	SAINT PIERRE E MIQUELON
AT	ÁUSTRIA	HM	ILHAS HEARD E MCDONALD	PN	PITCAIRN
AU	AUSTRÁLIA	HN	HONDURAS	PR	PORTO RICO
AW	ARUBA	HR	CRÓÁCIA	PS	TERRITÓRIO OCUPADO PALESTINO
AZ	AZERBAIJÃO	HT	HAITI	PT	PORTUGAL
BA	BÓSNIA E HERZEGÓVINA	HU	HUNGRIA	PW	PALAU
BB	BARBADOS	ID	INDONÉSIA	PY	PARAGUAI
BD	BANGLADESH	IE	IRLANDA	QA	CATAR
BE	BÉLGICA	IL	ISRAEL	RE	REUNIÃO
BF	BURKINA FASO	IN	ÍNDIA	RO	ROMÊNIA
BG	BULGÁRIA	IO	TERRIT. BRITAN. OCEANO ÍNDICO	RS	SÉRBIA
BH	BAREINE	IQ	IRAQUE	RU	FEDERAÇÃO RUSSA
BI	BURUNDI	IR	IRÃ (REPÚBLICA ISLÂMICA DO)	RW	RUANDA
BJ	BENIN	IS	ISLÂNDIA	SA	ARÁBIA SAUDITA
BM	BERMUDAS	IT	ITÁLIA	SB	ILHAS SALOMÃO
BN	BRUNEI DARUSSALAM	JM	JAMAICA	SC	SEYCHELLES
BO	BOLÍVIA	JO	JORDÂNIA	SD	SUDÃO
BR	BRASIL	JP	JAPÃO	SE	SUÉCIA
BS	BAHAMAS	KE	QUÊNIA	SG	SINGAPURA
BT	BUTÃO	KG	QUIRGUISTÃO	SH	SANTA HELENA
BV	ILHA BOUVET	KH	CAMBOJA	SI	ESLOVENIA
BW	BOTSUANA	KI	KIRIBATI	SJ	SVALBARD E JAN MAYEN
BY	BELARUS	KM	COMORES	SK	ESLOVÁQUIA
BZ	BELIZE	KN	SÃO CRISTÓVÃO E NEVIS	SL	SERRA LEOA
CA	CANADÁ	KP	REPÚBLICA POPULAR DEM. DA CORÉIA	SM	SÃO MARINO
CC	ILHAS COCOS	KR	REPÚBLICA DA CORÉIA	SN	SENEGAL
CF	REPÚBLICA CENTRO AFRICANA	KW	KUWAIT	SO	SOMÁLIA
CG	CONGO	KY	ILHAS CAIMAN	SR	SURINAME
CH	SUIÇA	KZ	CAZAQUISTÃO	ST	SÃO TOMÉ E PRÍNCIPE
CI	COSTA DO MARFIM	LA	LAOS	SV	EL SALVADOR
CK	ILHAS COOK	LB	LÍBANO	SY	SÍRIA
CL	CHILE	LC	SANTA LÚCIA	SZ	SUAZILÂNDIA
CM	CAMARÕES	LI	LIECHTENSTEIN	TC	ILHAS TURKS E CAICOS
CN	CHINA	LK	SRI LANKA	TD	CHADE
CO	COLÔMBIA	LR	LIBÉRIA	TF	TERRAS AUSTRAIS FRANCESAS
CR	COSTA RICA	LS	LESOTO	TG	TOGO
CU	CUBA	LT	LITUÂNIA	TH	TAILÂNDIA
CV	CABO VERDE	LU	LUXEMBURGO	TJ	TADJIQUISTÃO
CX	ILHA NATAL	LV	LETÓNIA	TK	TOKELAU
CY	CHIPRE	LY	LÍBIA	TL	TIMOR-LESTE
CZ	REPÚBLICA TCHECA	MA	MARROCOS	TM	TURCOMENISTÃO
DE	ALEMANHA	MC	MÔNACO	TN	TUNÍSIA
DJ	DJIBUTI	MD	REPÚBLICA DA MOLDOVA	TO	TONGA
DK	DINAMARCA	MG	MADAGASCAR	TR	TURQUIA
DM	DOMINICA	MH	ILHAS MARSHALL	TT	TRINIDAD E TOBAGO
DO	REPÚBLICA DOMINICANA	MK	ANT. IUGOSLÁVIA (REP. MACEDÓNIA)	TV	TUVALU
DZ	ARGÉLIA	ML	MALI	TW	TAIWAN, PROVÍNCIA DA CHINA
EC	EQUADOR	MM	MIANMÁ	TZ	REPÚBLICA UNIDA DA TANZÂNIA
EE	ESTÓNIA	MN	MONGÓLIA	UA	UCRÂNIA
EG	EGITO	MO	MACAU	UG	UGANDA
EH	SAARA OCIDENTAL	MP	ILHAS MARIANAS DO NORTE	UM	ILHAS MENORES AFASTADAS EUA
EM	INSTITUTO DA PROPRIEDADE INTELECTUAL DA UNIÃO EUROPEIA	MQ	MARTINICA	US	ESTADOS UNIDOS
EP	ORGANIZAÇÃO EUROPÉIA DE PATENTES	MR	MAURITÂNIA	UY	URUGUAI
ER	ERITREIA	MS	MONT SERRAT	UZ	UZBEQUISTÃO
ES	ESPAÑA	MT	MALTA	VA	VATICANO
ET	ETIÓPIA	MU	MAURÍCIO	VC	SÃO VICENTE E GRANADINAS
FI	FINLÂNDIA	MV	MALDIVAS	VE	VENEZUELA
FJ	FJI	MW	MALÁVI	VG	ILHAS VIRGENS (BRITÂNICAS)
FK	ILHAS MALVINAS	MX	MÉXICO	VI	ILHAS VIRGENS (U.S.)
FM	MICRONÉSIA (EST. DA FEDERAÇÃO)	MY	MALÁSIA	VN	VIETNÃ
FO	ILHAS FAROE	MZ	MOÇAMBIQUE	VU	VANUATU
FR	FRANÇA	NA	NAMÍBIA	WF	ILHAS WALLIS E FUTURA
GA	GABÃO	NC	NOVA CALEDÔNIA	WS	SAMOA OCIDENTAL
GB	REINO UNIDO	NE	NIGER	YE	IÊMEN
GD	GRANADA	NF	ILHA NORFALK	YT	MAYOTTE
GE	GEÓRGIA	NG	NIGÉRIA	YU	YUGOSLÁVIA
GF	GUIANA FRANCESA	NI	NICARÁGUA	ZA	ÁFRICA DO SUL
GG	CHANNEL ISLAND OF GUERNSEY	NL	HOLANDA	ZM	ZÂMBIA
GH	GANÁ	NO	NORUEGA	ZR	ZAIRE
GI	GIBRALTAR	NP	NEPAL	ZW	ZIMBÁBUE
		NR	NAURU		

