

Revista da
**Propriedade
Industrial**

Nº 2852
02 de setembro de 2025

Desenho Industrial

Seção III



**REPÚBLICA FEDERATIVA DO BRASIL**

Presidente
Luiz Inácio Lula da Silva

MINISTÉRIO DO DESENVOLVIMENTO, INDÚSTRIA, COMÉRCIO E SERVIÇOS

Ministro do Desenvolvimento, Indústria, Comércio e Serviços
Geraldo José Rodrigues Alckmin Filho

INSTITUTO NACIONAL DA PROPRIEDADE INDUSTRIAL

Presidente
Júlio César Castelo Branco Reis Moreira

De conformidade com a Lei nº 5.648 de 11 de dezembro de 1970, esta é a publicação oficial do Instituto Nacional da Propriedade Industrial, órgão vinculado ao Ministério do Desenvolvimento, Indústria, Comércio e Serviços do Brasil, que publica todos os seus atos, despachos e decisões relativos ao sistema de propriedade industrial no Brasil, compreendendo Marcas e Patentes, bem como os referentes a contratos de Transferência de Tecnologia e assuntos correlatos, além dos que dizem respeito ao registro de programas de computador como direito autoral.

As established by Law nº 5.648 of december 11, 1970, this is the official publication of the National Institute of Industrial Property, an office under the Ministry of Development, Industry, Commerce and Services of Brazil, which publishes all its official acts, orders and decisions regarding the industrial property system in Brazil, comprising Trademarks and Patents, as well as those referring to Technology Transfer agreements and related matters, besides those regarding software registering as copyright.

Según establece la Ley nº 5.648 de 11 diciembre 1970, esta es la publicación oficial del Instituto Nacional de la Propiedad Industrial, oficina vinculada al Ministerio de Fomento, Industria, Comercio y Servicios del Brasil, que publica todos sus actos, ordenes y decisiones referentes al sistema de propiedad industrial en Brasil, comprendiendo marcas y patentes así que los referentes a contratos de transferencia de tecnologia y asuntos corelacionados, además de los referentes al registro de programas de ordenador como derecho de autor.

Endereços, telefones e horários de atendimento da Sede, Divisões Regionais e Representações podem ser obtidos em:

www.inpi.gov.br

Índice Geral

PEDIDOS DE REGISTRO DE DESENHO INDUSTRIAL EM ANDAMENTO	4
Exigência de pagamento.....	5
Notificação de depósito.....	20
Notificação de depósito - pedido em sigilo.....	38
Exame técnico: Exigência.....	40
PEDIDOS DE REGISTRO DE DESENHO INDUSTRIAL CONSIDERADOS INEXISTENTES	60
Em vista da falta de pagamento da retribuição.....	61
Em vista da divisão fora do prazo ou não solicitada.....	62
PEDIDOS DE REGISTRO DE DESENHO INDUSTRIAL DEFINITIVAMENTE ARQUIVADOS	63
Por falta de resposta à exigência técnica.....	64
DESISTÊNCIAS EM PEDIDO DE REGISTRO DE DESENHO INDUSTRIAL	68
Exame de petição: Deferimento.....	69
CONCESSÕES DE REGISTROS DE DESENHO INDUSTRIAL	71
Registro de desenho industrial concedido.....	72
Concessão em designação.....	208
RENÚNCIAS AO REGISTRO DE DESENHO INDUSTRIAL	215
Exame de petição: Deferimento (extinção pela renúncia do seu titular).....	216
NULIDADES ADMINISTRATIVAS DE REGISTROS DE DESENHO INDUSTRIAL	217
Notificação de nulidade administrativa, por requerimento de terceiros, para manifestação.....	218
Instrução técnica: Intimação para manifestação por parte do titular e do requerente.....	220
Outros despachos.....	222
MANUTENÇÕES E RENOVAÇÕES DE REGISTROS DE DESENHO INDUSTRIAL	223
Exigência de pagamento de renovação.....	224
Exigência de pagamento de manutenção.....	226
Registro de desenho industrial renovado.....	228
Anotação de manutenção de registro.....	230
Outros despachos - Renovação.....	238
ANOTAÇÕES DE ALTERAÇÃO DE NOME E ENDEREÇO	239
Exame de petição: Deferimento.....	240
ANOTAÇÕES DE TRANSFERÊNCIA DE TITULARIDADE	244
Exame de petição: Deferimento.....	245
Outros despachos.....	249
OUTRAS PETIÇÕES	251
Exame de petição: Deferimento.....	252
Outros despachos.....	260
ANULAÇÃO DE DESPACHOS	261
Anulação de despachos relativos a processos de registro.....	262
Anulação de despachos relativos a petições.....	263
NOTIFICAÇÕES E DECISÕES JUDICIAIS	265
Notificação de procedimento judicial.....	266
DISPONIBILIDADE DE DOCUMENTOS OFICIAIS	269
Disponibilidade de outros documentos oficiais.....	270
EXAME QUANTO À NOVIDADE E À ORIGINALIDADE	271
Deferimento.....	272
CÓDIGO INTERNACIONAL DE PAÍSES E ORGANIZAÇÕES	273



Pedidos de registro de desenho industrial em andamento

Exigência de pagamento

Exigência formal

Notificação de depósito

Notificação de designação

Notificação de depósito – pedido em sigilo

Exame técnico: Exigência

Exame técnico em designação: Exigência

Exame técnico: Sobrestamento

Exame técnico em designação: Sobrestamento

Exame técnico: Indeferimento

Exame técnico em designação: Indeferimento

Perda de Prioridade Unionista

Perda de Prioridade Unionista – pedidos em designação



Exigência de pagamento

Como etapa do exame formal dos pedidos de registro de desenho industrial, listados a seguir – nos termos do artigo 103 da Lei da Propriedade Industrial (LPI, lei n.º 9.279, de 14 de maio de 1996) – formula-se exigência formal, quanto às questões de pagamento da retribuição relativa ao depósito.

Art. 103. O pedido que não atender formalmente ao disposto no art. 101, mas que contiver dados suficientes relativos ao depositante, ao desenho industrial e ao autor, poderá ser entregue, mediante recibo datado, ao INPI, que estabelecerá as exigências a serem cumpridas, em 5 (cinco) dias, sob pena de ser considerado inexistente.

O prazo para responder à exigência de pagamento formulada para o pedido de registro é de 5 (cinco) dias, contados da publicação da exigência na Revista da Propriedade Industrial (RPI), nos termos dos art. 101, 103, 221, 222 e 223 da LPI.

Para cumprir a exigência ou complementar a retribuição anterior:

1. Acesse o e-DI no site do INPI (www.inpi.gov.br);
2. Emita uma Guia de Recolhimento da União (GRU) para o serviço "complementação de retribuição" (código 800), se for o caso, no exato valor da complementação, fazendo referência ao número da GRU anterior;
3. Efetue o pagamento da complementação;
4. Emita uma Guia de Recolhimento da União (GRU) para o serviço "cumprimento de exigência decorrente de exame formal em pedido de registro" (código 104);
5. Preencha e envie o formulário eletrônico correspondente à opção indicada na emissão da GRU (código 104), acompanhado dos esclarecimentos, argumentos, provas ou documentos apropriados.

Os sistemas de informática do INPI identificarão o cumprimento de exigência, para que o pedido de registro prossiga, automaticamente, em seu processamento.

Para esclarecer outras dúvidas e conhecer em detalhe o processamento de pedidos de registro de desenho industrial e outras petições, não deixe de consultar o Manual de Desenho Industrial (<http://manualdedi.inpi.gov.br/projects/manual-de-desenho-industrial/wiki>).

BR302025005187-8

Exigência de pagamento

Código de despacho: 395

Titular: MARIA APARECIDA CAMPOS OLIVEIRA DIAS [BR/MG]

Procurador: Maria Aparecida Campods Oliveira Dias

Detalhes do despacho: Considerando que o pedido foi protocolado após a entrada em vigor da nova tabela de retribuições, complemente a retribuição devida no exato valor fixado na tabela vigente. Siga instruções da seção 3.3.3 do Manual de Desenhos Industriais para efetuar complementação. Cumpra esta exigência por meio de formulário de cumprimento de exigência formal (código de serviço 104), apresentando o comprovante de pagamento complementar. Prazo para cumprimento desta exigência: 5 dias (art. 103 e 221 da Lei da Propriedade Industrial).



BR302025005188-6	<p>Exigência de pagamento Código de despacho: 395 Titular: LUIZ HUMBERTO LIMA [BR/PR] Procurador: Luiz Felipe Silva Coelho Detalhes do despacho: Considerando que o pedido foi protocolado após a entrada em vigor da nova tabela de retribuições, complemente a retribuição devida no exato valor fixado na tabela vigente. Siga instruções da seção 3.3.3 do Manual de Desenhos Industriais para efetuar complementação. Cumpra esta exigência por meio de formulário de cumprimento de exigência formal (código de serviço 104), apresentando o comprovante de pagamento complementar. Prazo para cumprimento desta exigência: 5 dias (art. 103 e 221 da Lei da Propriedade Industrial).</p>
BR302025005189-4	<p>Exigência de pagamento Código de despacho: 395 Titular: LUIZ HUMBERTO LIMA [BR/PR] Procurador: Luiz Felipe Silva Coelho Detalhes do despacho: Considerando que o pedido foi protocolado após a entrada em vigor da nova tabela de retribuições, complemente a retribuição devida no exato valor fixado na tabela vigente. Siga instruções da seção 3.3.3 do Manual de Desenhos Industriais para efetuar complementação. Cumpra esta exigência por meio de formulário de cumprimento de exigência formal (código de serviço 104), apresentando o comprovante de pagamento complementar. Prazo para cumprimento desta exigência: 5 dias (art. 103 e 221 da Lei da Propriedade Industrial).</p>
BR302025005190-8	<p>Exigência de pagamento Código de despacho: 395 Titular: 35.972.479 OTAVIO FERREIRA SOBRINHO [BR/SP] Detalhes do despacho: Considerando que o pedido foi protocolado após a entrada em vigor da nova tabela de retribuições, complemente a retribuição devida no exato valor fixado na tabela vigente. Siga instruções da seção 3.3.3 do Manual de Desenhos Industriais para efetuar complementação. Cumpra esta exigência por meio de formulário de cumprimento de exigência formal (código de serviço 104), apresentando o comprovante de pagamento complementar. Prazo para cumprimento desta exigência: 5 dias (art. 103 e 221 da Lei da Propriedade Industrial).</p>
BR302025005191-6	<p>Exigência de pagamento Código de despacho: 395 Titular: 35.972.479 OTAVIO FERREIRA SOBRINHO [BR/SP] Detalhes do despacho: Considerando que o pedido foi protocolado após a entrada em vigor da nova tabela de retribuições, complemente a retribuição devida no exato valor fixado na tabela vigente. Siga instruções da seção 3.3.3 do Manual de Desenhos Industriais para efetuar complementação. Cumpra esta exigência por meio de formulário de cumprimento de exigência formal (código de serviço 104), apresentando o comprovante de pagamento complementar. Prazo para cumprimento desta exigência: 5 dias (art. 103 e 221 da Lei da Propriedade Industrial).</p>
BR302025005193-2	<p>Exigência de pagamento Código de despacho: 395 Titular: IMPERADOR MOBILIA INDUSTRIA E COMERCIO DE MOVEIS LTDA [BR/SP] Procurador: Eduarda Colla Detalhes do despacho: Considerando que o pedido foi protocolado após a entrada em vigor da nova tabela de retribuições, complemente a retribuição devida no exato valor fixado na tabela vigente. Siga instruções da seção 3.3.3 do Manual de Desenhos Industriais para efetuar complementação. Cumpra esta exigência por meio de formulário de cumprimento de exigência formal (código de serviço 104), apresentando o comprovante de pagamento complementar. Prazo para cumprimento desta exigência: 5 dias (art. 103 e 221 da Lei da Propriedade Industrial).</p>
BR302025005196-7	<p>Exigência de pagamento Código de despacho: 395 Titular: MARIANA XAVIER MAIA [BR/MG] Procurador: Vicentina Maria de Castro Vasconcelos Detalhes do despacho: Considerando que o pedido foi protocolado após a entrada em vigor da nova tabela de retribuições, complemente a retribuição devida no exato valor fixado na tabela vigente. Siga instruções da seção 3.3.3 do Manual de Desenhos Industriais para efetuar complementação. Cumpra esta exigência por meio de formulário de cumprimento de exigência formal (código de serviço 104), apresentando o comprovante de pagamento complementar. Prazo para cumprimento desta exigência: 5 dias (art. 103 e 221 da Lei da Propriedade Industrial).</p>



BR302025005197-5	<p>Exigência de pagamento Código de despacho: 395 Titular: LUANA APARECIDA PEREIRA ANDRADE [BR/SP] Procurador: Eduarda Colla Detalhes do despacho: Considerando que o pedido foi protocolado após a entrada em vigor da nova tabela de retribuições, complemente a retribuição devida no exato valor fixado na tabela vigente. Siga instruções da seção 3.3.3 do Manual de Desenhos Industriais para efetuar complementação. Cumpra esta exigência por meio de formulário de cumprimento de exigência formal (código de serviço 104), apresentando o comprovante de pagamento complementar. Prazo para cumprimento desta exigência: 5 dias (art. 103 e 221 da Lei da Propriedade Industrial).</p>
BR302025005198-3	<p>Exigência de pagamento Código de despacho: 395 Titular: THIAGO CAPOSSOLI [BR/SP] Detalhes do despacho: Considerando que o pedido foi protocolado após a entrada em vigor da nova tabela de retribuições, complemente a retribuição devida no exato valor fixado na tabela vigente. Siga instruções da seção 3.3.3 do Manual de Desenhos Industriais para efetuar complementação. Cumpra esta exigência por meio de formulário de cumprimento de exigência formal (código de serviço 104), apresentando o comprovante de pagamento complementar. Prazo para cumprimento desta exigência: 5 dias (art. 103 e 221 da Lei da Propriedade Industrial).</p>
BR302025005201-7	<p>Exigência de pagamento Código de despacho: 395 Titular: BAMBOLA INDÚSTRIA E COMÉRCIO DE BRINQUEDOS LTDA [BR/SP] Procurador: Marília Crozatti Detalhes do despacho: Considerando que o pedido foi protocolado após a entrada em vigor da nova tabela de retribuições, complemente a retribuição devida no exato valor fixado na tabela vigente. Siga instruções da seção 3.3.3 do Manual de Desenhos Industriais para efetuar complementação. Cumpra esta exigência por meio de formulário de cumprimento de exigência formal (código de serviço 104), apresentando o comprovante de pagamento complementar. Prazo para cumprimento desta exigência: 5 dias (art. 103 e 221 da Lei da Propriedade Industrial).</p>
BR302025005202-5	<p>Exigência de pagamento Código de despacho: 395 Titular: THIAGO CAPOSSOLI [BR/SP] Detalhes do despacho: Considerando que o pedido foi protocolado após a entrada em vigor da nova tabela de retribuições, complemente a retribuição devida no exato valor fixado na tabela vigente. Siga instruções da seção 3.3.3 do Manual de Desenhos Industriais para efetuar complementação. Cumpra esta exigência por meio de formulário de cumprimento de exigência formal (código de serviço 104), apresentando o comprovante de pagamento complementar. Prazo para cumprimento desta exigência: 5 dias (art. 103 e 221 da Lei da Propriedade Industrial).</p>
BR302025005203-3	<p>Exigência de pagamento Código de despacho: 395 Titular: BAMBOLA INDÚSTRIA E COMÉRCIO DE BRINQUEDOS LTDA [BR/SP] Procurador: Marília Crozatti Detalhes do despacho: Considerando que o pedido foi protocolado após a entrada em vigor da nova tabela de retribuições, complemente a retribuição devida no exato valor fixado na tabela vigente. Siga instruções da seção 3.3.3 do Manual de Desenhos Industriais para efetuar complementação. Cumpra esta exigência por meio de formulário de cumprimento de exigência formal (código de serviço 104), apresentando o comprovante de pagamento complementar. Prazo para cumprimento desta exigência: 5 dias (art. 103 e 221 da Lei da Propriedade Industrial).</p>
BR302025005204-1	<p>Exigência de pagamento Código de despacho: 395 Titular: ISABELLA GONÇALVES TRIDICO [BR/SP] Procurador: Eduarda Colla Detalhes do despacho: Considerando que o pedido foi protocolado após a entrada em vigor da nova tabela de retribuições, complemente a retribuição devida no exato valor fixado na tabela vigente. Siga instruções da seção 3.3.3 do Manual de Desenhos Industriais para efetuar complementação. Cumpra esta exigência por meio de formulário de cumprimento de exigência formal (código de serviço 104), apresentando o comprovante de pagamento complementar. Prazo para cumprimento desta exigência: 5 dias (art. 103 e 221 da Lei da Propriedade Industrial).</p>



BR302025005205-0	<p>Exigência de pagamento Código de despacho: 395 Titular: BAMBOLA INDÚSTRIA E COMÉRCIO DE BRINQUEDOS LTDA [BR/SP] Procurador: Marília Cruzatti Detalhes do despacho: Considerando que o pedido foi protocolado após a entrada em vigor da nova tabela de retribuições, complemente a retribuição devida no exato valor fixado na tabela vigente. Siga instruções da seção 3.3.3 do Manual de Desenhos Industriais para efetuar complementação. Cumpra esta exigência por meio de formulário de cumprimento de exigência formal (código de serviço 104), apresentando o comprovante de pagamento complementar. Prazo para cumprimento desta exigência: 5 dias (art. 103 e 221 da Lei da Propriedade Industrial).</p>
BR302025005206-8	<p>Exigência de pagamento Código de despacho: 395 Titular: THIAGO CAPOSSOLI [BR/SP] Detalhes do despacho: Considerando que o pedido foi protocolado após a entrada em vigor da nova tabela de retribuições, complemente a retribuição devida no exato valor fixado na tabela vigente. Siga instruções da seção 3.3.3 do Manual de Desenhos Industriais para efetuar complementação. Cumpra esta exigência por meio de formulário de cumprimento de exigência formal (código de serviço 104), apresentando o comprovante de pagamento complementar. Prazo para cumprimento desta exigência: 5 dias (art. 103 e 221 da Lei da Propriedade Industrial).</p>
BR302025005207-6	<p>Exigência de pagamento Código de despacho: 395 Titular: THIAGO CAPOSSOLI [BR/SP] Detalhes do despacho: Considerando que o pedido foi protocolado após a entrada em vigor da nova tabela de retribuições, complemente a retribuição devida no exato valor fixado na tabela vigente. Siga instruções da seção 3.3.3 do Manual de Desenhos Industriais para efetuar complementação. Cumpra esta exigência por meio de formulário de cumprimento de exigência formal (código de serviço 104), apresentando o comprovante de pagamento complementar. Prazo para cumprimento desta exigência: 5 dias (art. 103 e 221 da Lei da Propriedade Industrial).</p>
BR302025005208-4	<p>Exigência de pagamento Código de despacho: 395 Titular: RENATA REGINA RABELO [BR/SP] Detalhes do despacho: Considerando que o pedido foi protocolado após a entrada em vigor da nova tabela de retribuições, complemente a retribuição devida no exato valor fixado na tabela vigente. Siga instruções da seção 3.3.3 do Manual de Desenhos Industriais para efetuar complementação. Cumpra esta exigência por meio de formulário de cumprimento de exigência formal (código de serviço 104), apresentando o comprovante de pagamento complementar. Prazo para cumprimento desta exigência: 5 dias (art. 103 e 221 da Lei da Propriedade Industrial).</p>
BR302025005210-6	<p>Exigência de pagamento Código de despacho: 395 Titular: THIAGO CAPOSSOLI [BR/SP] Detalhes do despacho: Considerando que o pedido foi protocolado após a entrada em vigor da nova tabela de retribuições, complemente a retribuição devida no exato valor fixado na tabela vigente. Siga instruções da seção 3.3.3 do Manual de Desenhos Industriais para efetuar complementação. Cumpra esta exigência por meio de formulário de cumprimento de exigência formal (código de serviço 104), apresentando o comprovante de pagamento complementar. Prazo para cumprimento desta exigência: 5 dias (art. 103 e 221 da Lei da Propriedade Industrial).</p>
BR302025005212-2	<p>Exigência de pagamento Código de despacho: 395 Titular: LECCA IMPRESSAO 3D LTDA [BR/SP] Procurador: AMANDA PEREIRA RAMOS Detalhes do despacho: Considerando que o pedido foi protocolado após a entrada em vigor da nova tabela de retribuições, complemente a retribuição devida no exato valor fixado na tabela vigente. Siga instruções da seção 3.3.3 do Manual de Desenhos Industriais para efetuar complementação. Cumpra esta exigência por meio de formulário de cumprimento de exigência formal (código de serviço 104), apresentando o comprovante de pagamento complementar. Prazo para cumprimento desta exigência: 5 dias (art. 103 e 221 da Lei da Propriedade Industrial).</p>



BR302025005213-0	<p>Exigência de pagamento Código de despacho: 395 Titular: THIAGO CAPOSSOLI [BR/SP] Detalhes do despacho: Considerando que o pedido foi protocolado após a entrada em vigor da nova tabela de retribuições, complemente a retribuição devida no exato valor fixado na tabela vigente. Siga instruções da seção 3.3.3 do Manual de Desenhos Industriais para efetuar complementação. Cumpra esta exigência por meio de formulário de cumprimento de exigência formal (código de serviço 104), apresentando o comprovante de pagamento complementar. Prazo para cumprimento desta exigência: 5 dias (art. 103 e 221 da Lei da Propriedade Industrial).</p>
BR302025005215-7	<p>Exigência de pagamento Código de despacho: 395 Titular: LECCA IMPRESSAO 3D LTDA [BR/SP] Procurador: AMANDA PEREIRA RAMOS Detalhes do despacho: Considerando que o pedido foi protocolado após a entrada em vigor da nova tabela de retribuições, complemente a retribuição devida no exato valor fixado na tabela vigente. Siga instruções da seção 3.3.3 do Manual de Desenhos Industriais para efetuar complementação. Cumpra esta exigência por meio de formulário de cumprimento de exigência formal (código de serviço 104), apresentando o comprovante de pagamento complementar. Prazo para cumprimento desta exigência: 5 dias (art. 103 e 221 da Lei da Propriedade Industrial).</p>
BR302025005217-3	<p>Exigência de pagamento Código de despacho: 395 Titular: THIAGO CAPOSSOLI [BR/SP] Detalhes do despacho: Considerando que o pedido foi protocolado após a entrada em vigor da nova tabela de retribuições, complemente a retribuição devida no exato valor fixado na tabela vigente. Siga instruções da seção 3.3.3 do Manual de Desenhos Industriais para efetuar complementação. Cumpra esta exigência por meio de formulário de cumprimento de exigência formal (código de serviço 104), apresentando o comprovante de pagamento complementar. Prazo para cumprimento desta exigência: 5 dias (art. 103 e 221 da Lei da Propriedade Industrial).</p>
BR302025005221-1	<p>Exigência de pagamento Código de despacho: 395 Titular: THIAGO CAPOSSOLI [BR/SP] Detalhes do despacho: Considerando que o pedido foi protocolado após a entrada em vigor da nova tabela de retribuições, complemente a retribuição devida no exato valor fixado na tabela vigente. Siga instruções da seção 3.3.3 do Manual de Desenhos Industriais para efetuar complementação. Cumpra esta exigência por meio de formulário de cumprimento de exigência formal (código de serviço 104), apresentando o comprovante de pagamento complementar. Prazo para cumprimento desta exigência: 5 dias (art. 103 e 221 da Lei da Propriedade Industrial).</p>
BR302025005224-6	<p>Exigência de pagamento Código de despacho: 395 Titular: HIDRANOX SOLUÇÕES INDUSTRIAIS LTDA [BR/SC] e EVERSON DAVI BAZZO [BR/SC] Detalhes do despacho: Considerando que o pedido foi protocolado após a entrada em vigor da nova tabela de retribuições, complemente a retribuição devida no exato valor fixado na tabela vigente. Siga instruções da seção 3.3.3 do Manual de Desenhos Industriais para efetuar complementação. Cumpra esta exigência por meio de formulário de cumprimento de exigência formal (código de serviço 104), apresentando o comprovante de pagamento complementar. Prazo para cumprimento desta exigência: 5 dias (art. 103 e 221 da Lei da Propriedade Industrial).</p>
BR302025005225-4	<p>Exigência de pagamento Código de despacho: 395 Titular: FISTO COMERCIO DE BRINDES E PRESENTES LTDA ME [BR/SP] Procurador: LIA E BARBOSA SOCIEDADE DE ADVOGADOS Detalhes do despacho: Considerando que o pedido foi protocolado após a entrada em vigor da nova tabela de retribuições, complemente a retribuição devida no exato valor fixado na tabela vigente. Siga instruções da seção 3.3.3 do Manual de Desenhos Industriais para efetuar complementação. Cumpra esta exigência por meio de formulário de cumprimento de exigência formal (código de serviço 104), apresentando o comprovante de pagamento complementar. Prazo para cumprimento desta exigência: 5 dias (art. 103 e 221 da Lei da Propriedade Industrial).</p>



BR302025005226-2	<p>Exigência de pagamento Código de despacho: 395 Titular: THIAGO CAPOSSOLI [BR/SP] Detalhes do despacho: Considerando que o pedido foi protocolado após a entrada em vigor da nova tabela de retribuições, complemente a retribuição devida no exato valor fixado na tabela vigente. Siga instruções da seção 3.3.3 do Manual de Desenhos Industriais para efetuar complementação. Cumpra esta exigência por meio de formulário de cumprimento de exigência formal (código de serviço 104), apresentando o comprovante de pagamento complementar. Prazo para cumprimento desta exigência: 5 dias (art. 103 e 221 da Lei da Propriedade Industrial).</p>
BR302025005228-9	<p>Exigência de pagamento Código de despacho: 395 Titular: THIAGO CAPOSSOLI [BR/SP] Detalhes do despacho: Considerando que o pedido foi protocolado após a entrada em vigor da nova tabela de retribuições, complemente a retribuição devida no exato valor fixado na tabela vigente. Siga instruções da seção 3.3.3 do Manual de Desenhos Industriais para efetuar complementação. Cumpra esta exigência por meio de formulário de cumprimento de exigência formal (código de serviço 104), apresentando o comprovante de pagamento complementar. Prazo para cumprimento desta exigência: 5 dias (art. 103 e 221 da Lei da Propriedade Industrial).</p>
BR302025005229-7	<p>Exigência de pagamento Código de despacho: 395 Titular: THIAGO CAPOSSOLI [BR/SP] Detalhes do despacho: Considerando que o pedido foi protocolado após a entrada em vigor da nova tabela de retribuições, complemente a retribuição devida no exato valor fixado na tabela vigente. Siga instruções da seção 3.3.3 do Manual de Desenhos Industriais para efetuar complementação. Cumpra esta exigência por meio de formulário de cumprimento de exigência formal (código de serviço 104), apresentando o comprovante de pagamento complementar. Prazo para cumprimento desta exigência: 5 dias (art. 103 e 221 da Lei da Propriedade Industrial).</p>
BR302025005230-0	<p>Exigência de pagamento Código de despacho: 395 Titular: JULIANA LIMA VASCONCELLOS STUDIO LTDA [BR/MG] Procurador: Camila Gurgel Fasano de Guglielmo Detalhes do despacho: Considerando que o pedido foi protocolado após a entrada em vigor da nova tabela de retribuições, complemente a retribuição devida no exato valor fixado na tabela vigente. Siga instruções da seção 3.3.3 do Manual de Desenhos Industriais para efetuar complementação. Cumpra esta exigência por meio de formulário de cumprimento de exigência formal (código de serviço 104), apresentando o comprovante de pagamento complementar. Prazo para cumprimento desta exigência: 5 dias (art. 103 e 221 da Lei da Propriedade Industrial).</p>
BR302025005231-9	<p>Exigência de pagamento Código de despacho: 395 Titular: THIAGO CAPOSSOLI [BR/SP] Detalhes do despacho: Considerando que o pedido foi protocolado após a entrada em vigor da nova tabela de retribuições, complemente a retribuição devida no exato valor fixado na tabela vigente. Siga instruções da seção 3.3.3 do Manual de Desenhos Industriais para efetuar complementação. Cumpra esta exigência por meio de formulário de cumprimento de exigência formal (código de serviço 104), apresentando o comprovante de pagamento complementar. Prazo para cumprimento desta exigência: 5 dias (art. 103 e 221 da Lei da Propriedade Industrial).</p>
BR302025005233-5	<p>Exigência de pagamento Código de despacho: 395 Titular: JULIANA LIMA VASCONCELLOS STUDIO LTDA [BR/MG] Procurador: Camila Gurgel Fasano de Guglielmo Detalhes do despacho: Considerando que o pedido foi protocolado após a entrada em vigor da nova tabela de retribuições, complemente a retribuição devida no exato valor fixado na tabela vigente. Siga instruções da seção 3.3.3 do Manual de Desenhos Industriais para efetuar complementação. Cumpra esta exigência por meio de formulário de cumprimento de exigência formal (código de serviço 104), apresentando o comprovante de pagamento complementar. Prazo para cumprimento desta exigência: 5 dias (art. 103 e 221 da Lei da Propriedade Industrial).</p>



-
- BR302025005235-1** Exigência de pagamento
Código de despacho: 395
Titular: SIDMAR DOS SANTOS OLIVEIRA [BR/MT]
Procurador: ON MARCAS GESTÃO DE NEGÓCIOS E INTELIGÊNCIA EM PROPRIEDADE INTELECTUAL
Detalhes do despacho: Considerando que o pedido foi protocolado após a entrada em vigor da nova tabela de retribuições, complemente a retribuição devida no exato valor fixado na tabela vigente. Siga instruções da seção 3.3.3 do Manual de Desenhos Industriais para efetuar complementação. Cumpra esta exigência por meio de formulário de cumprimento de exigência formal (código de serviço 104), apresentando o comprovante de pagamento complementar. Prazo para cumprimento desta exigência: 5 dias (art. 103 e 221 da Lei da Propriedade Industrial).
-
- BR302025005236-0** Exigência de pagamento
Código de despacho: 395
Titular: BAMBOLA INDÚSTRIA E COMÉRCIO DE BRINQUEDOS LTDA [BR/SP]
Procurador: Marília Crozatti
Detalhes do despacho: Considerando que o pedido foi protocolado após a entrada em vigor da nova tabela de retribuições, complemente a retribuição devida no exato valor fixado na tabela vigente. Siga instruções da seção 3.3.3 do Manual de Desenhos Industriais para efetuar complementação. Cumpra esta exigência por meio de formulário de cumprimento de exigência formal (código de serviço 104), apresentando o comprovante de pagamento complementar. Prazo para cumprimento desta exigência: 5 dias (art. 103 e 221 da Lei da Propriedade Industrial).
-
- BR302025005237-8** Exigência de pagamento
Código de despacho: 395
Titular: BAMBOLA INDÚSTRIA E COMÉRCIO DE BRINQUEDOS LTDA [BR/SP]
Procurador: Marília Crozatti
Detalhes do despacho: Considerando que o pedido foi protocolado após a entrada em vigor da nova tabela de retribuições, complemente a retribuição devida no exato valor fixado na tabela vigente. Siga instruções da seção 3.3.3 do Manual de Desenhos Industriais para efetuar complementação. Cumpra esta exigência por meio de formulário de cumprimento de exigência formal (código de serviço 104), apresentando o comprovante de pagamento complementar. Prazo para cumprimento desta exigência: 5 dias (art. 103 e 221 da Lei da Propriedade Industrial).
-
- BR302025005238-6** Exigência de pagamento
Código de despacho: 395
Titular: JULIANA LIMA VASCONCELLOS STUDIO LTDA [BR/MG]
Procurador: Camila Gurgel Fasano de Guglielmo
Detalhes do despacho: Considerando que o pedido foi protocolado após a entrada em vigor da nova tabela de retribuições, complemente a retribuição devida no exato valor fixado na tabela vigente. Siga instruções da seção 3.3.3 do Manual de Desenhos Industriais para efetuar complementação. Cumpra esta exigência por meio de formulário de cumprimento de exigência formal (código de serviço 104), apresentando o comprovante de pagamento complementar. Prazo para cumprimento desta exigência: 5 dias (art. 103 e 221 da Lei da Propriedade Industrial).
-
- BR302025005239-4** Exigência de pagamento
Código de despacho: 395
Titular: BAMBOLA INDÚSTRIA E COMÉRCIO DE BRINQUEDOS LTDA [BR/SP]
Procurador: Marília Crozatti
Detalhes do despacho: Considerando que o pedido foi protocolado após a entrada em vigor da nova tabela de retribuições, complemente a retribuição devida no exato valor fixado na tabela vigente. Siga instruções da seção 3.3.3 do Manual de Desenhos Industriais para efetuar complementação. Cumpra esta exigência por meio de formulário de cumprimento de exigência formal (código de serviço 104), apresentando o comprovante de pagamento complementar. Prazo para cumprimento desta exigência: 5 dias (art. 103 e 221 da Lei da Propriedade Industrial).
-
- BR302025005240-8** Exigência de pagamento
Código de despacho: 395
Titular: CLEBERSON VITOR DOS SANTOS [BR/MG]
Procurador: Nizete Lacerda Araujo
Detalhes do despacho: Considerando que o pedido foi protocolado após a entrada em vigor da nova tabela de retribuições, complemente a retribuição devida no exato valor fixado na tabela vigente. Siga instruções da seção 3.3.3 do Manual de Desenhos Industriais para efetuar complementação. Cumpra esta exigência por meio de formulário de cumprimento de exigência formal (código de serviço 104), apresentando o comprovante de pagamento complementar. Prazo para cumprimento desta exigência: 5 dias (art. 103 e 221 da Lei da Propriedade Industrial).
-

-
- BR302025005243-2** Exigência de pagamento
Código de despacho: 395
Titular: KASPER DESIGN LTDA [BR/PR]
Detalhes do despacho: Considerando que o pedido foi protocolado após a entrada em vigor da nova tabela de retribuições, complemente a retribuição devida no exato valor fixado na tabela vigente. Siga instruções da seção 3.3.3 do Manual de Desenhos Industriais para efetuar complementação. Cumpra esta exigência por meio de formulário de cumprimento de exigência formal (código de serviço 104), apresentando o comprovante de pagamento complementar. Prazo para cumprimento desta exigência: 5 dias (art. 103 e 221 da Lei da Propriedade Industrial).
-
- BR302025005244-0** Exigência de pagamento
Código de despacho: 395
Titular: KASPER DESIGN LTDA [BR/PR]
Detalhes do despacho: Considerando que o pedido foi protocolado após a entrada em vigor da nova tabela de retribuições, complemente a retribuição devida no exato valor fixado na tabela vigente. Siga instruções da seção 3.3.3 do Manual de Desenhos Industriais para efetuar complementação. Cumpra esta exigência por meio de formulário de cumprimento de exigência formal (código de serviço 104), apresentando o comprovante de pagamento complementar. Prazo para cumprimento desta exigência: 5 dias (art. 103 e 221 da Lei da Propriedade Industrial).
-
- BR302025005245-9** Exigência de pagamento
Código de despacho: 395
Titular: BAMBOLA INDÚSTRIA E COMÉRCIO DE BRINQUEDOS LTDA [BR/SP]
Procurador: Marília Cruzatti
Detalhes do despacho: Considerando que o pedido foi protocolado após a entrada em vigor da nova tabela de retribuições, complemente a retribuição devida no exato valor fixado na tabela vigente. Siga instruções da seção 3.3.3 do Manual de Desenhos Industriais para efetuar complementação. Cumpra esta exigência por meio de formulário de cumprimento de exigência formal (código de serviço 104), apresentando o comprovante de pagamento complementar. Prazo para cumprimento desta exigência: 5 dias (art. 103 e 221 da Lei da Propriedade Industrial).
-
- BR302025005246-7** Exigência de pagamento
Código de despacho: 395
Titular: KASPER DESIGN LTDA [BR/PR]
Detalhes do despacho: Considerando que o pedido foi protocolado após a entrada em vigor da nova tabela de retribuições, complemente a retribuição devida no exato valor fixado na tabela vigente. Siga instruções da seção 3.3.3 do Manual de Desenhos Industriais para efetuar complementação. Cumpra esta exigência por meio de formulário de cumprimento de exigência formal (código de serviço 104), apresentando o comprovante de pagamento complementar. Prazo para cumprimento desta exigência: 5 dias (art. 103 e 221 da Lei da Propriedade Industrial).
-
- BR302025005247-5** Exigência de pagamento
Código de despacho: 395
Titular: FLAVIA CRISTINA MATIAS RAMOS CEZARIO [BR/RJ]
Detalhes do despacho: Considerando que o pedido foi protocolado após a entrada em vigor da nova tabela de retribuições, complemente a retribuição devida no exato valor fixado na tabela vigente. Siga instruções da seção 3.3.3 do Manual de Desenhos Industriais para efetuar complementação. Cumpra esta exigência por meio de formulário de cumprimento de exigência formal (código de serviço 104), apresentando o comprovante de pagamento complementar. Prazo para cumprimento desta exigência: 5 dias (art. 103 e 221 da Lei da Propriedade Industrial).
-
- BR302025005248-3** Exigência de pagamento
Código de despacho: 395
Titular: KASPER DESIGN LTDA [BR/PR]
Detalhes do despacho: Considerando que o pedido foi protocolado após a entrada em vigor da nova tabela de retribuições, complemente a retribuição devida no exato valor fixado na tabela vigente. Siga instruções da seção 3.3.3 do Manual de Desenhos Industriais para efetuar complementação. Cumpra esta exigência por meio de formulário de cumprimento de exigência formal (código de serviço 104), apresentando o comprovante de pagamento complementar. Prazo para cumprimento desta exigência: 5 dias (art. 103 e 221 da Lei da Propriedade Industrial).
-

-
- BR302025005249-1** Exigência de pagamento
Código de despacho: 395
Titular: KASPER DESIGN LTDA [BR/PR]
Detalhes do despacho: Considerando que o pedido foi protocolado após a entrada em vigor da nova tabela de retribuições, complemente a retribuição devida no exato valor fixado na tabela vigente. Siga instruções da seção 3.3.3 do Manual de Desenhos Industriais para efetuar complementação. Cumpra esta exigência por meio de formulário de cumprimento de exigência formal (código de serviço 104), apresentando o comprovante de pagamento complementar. Prazo para cumprimento desta exigência: 5 dias (art. 103 e 221 da Lei da Propriedade Industrial).
-
- BR302025005250-5** Exigência de pagamento
Código de despacho: 395
Titular: SUA MESA SUAS VONTADES CONFECÇÕES LTDA [BR/SP]
Procurador: CMRD MARCAS E SOLUÇÕES ESTRATÉGICAS LTDA
Detalhes do despacho: Considerando que o pedido foi protocolado após a entrada em vigor da nova tabela de retribuições, complemente a retribuição devida no exato valor fixado na tabela vigente. Siga instruções da seção 3.3.3 do Manual de Desenhos Industriais para efetuar complementação. Cumpra esta exigência por meio de formulário de cumprimento de exigência formal (código de serviço 104), apresentando o comprovante de pagamento complementar. Prazo para cumprimento desta exigência: 5 dias (art. 103 e 221 da Lei da Propriedade Industrial).
-
- BR302025005251-3** Exigência de pagamento
Código de despacho: 395
Titular: THIAGO CAPOSSOLI [BR/SP]
Detalhes do despacho: Considerando que o pedido foi protocolado após a entrada em vigor da nova tabela de retribuições, complemente a retribuição devida no exato valor fixado na tabela vigente. Siga instruções da seção 3.3.3 do Manual de Desenhos Industriais para efetuar complementação. Cumpra esta exigência por meio de formulário de cumprimento de exigência formal (código de serviço 104), apresentando o comprovante de pagamento complementar. Prazo para cumprimento desta exigência: 5 dias (art. 103 e 221 da Lei da Propriedade Industrial).
-
- BR302025005254-8** Exigência de pagamento
Código de despacho: 395
Titular: THIAGO CAPOSSOLI [BR/SP]
Detalhes do despacho: Considerando que o pedido foi protocolado após a entrada em vigor da nova tabela de retribuições, complemente a retribuição devida no exato valor fixado na tabela vigente. Siga instruções da seção 3.3.3 do Manual de Desenhos Industriais para efetuar complementação. Cumpra esta exigência por meio de formulário de cumprimento de exigência formal (código de serviço 104), apresentando o comprovante de pagamento complementar. Prazo para cumprimento desta exigência: 5 dias (art. 103 e 221 da Lei da Propriedade Industrial).
-
- BR302025005255-6** Exigência de pagamento
Código de despacho: 395
Titular: THIAGO CAPOSSOLI [BR/SP]
Detalhes do despacho: Considerando que o pedido foi protocolado após a entrada em vigor da nova tabela de retribuições, complemente a retribuição devida no exato valor fixado na tabela vigente. Siga instruções da seção 3.3.3 do Manual de Desenhos Industriais para efetuar complementação. Cumpra esta exigência por meio de formulário de cumprimento de exigência formal (código de serviço 104), apresentando o comprovante de pagamento complementar. Prazo para cumprimento desta exigência: 5 dias (art. 103 e 221 da Lei da Propriedade Industrial).
-
- BR302025005256-4** Exigência de pagamento
Código de despacho: 395
Titular: THIAGO CAPOSSOLI [BR/SP]
Detalhes do despacho: Considerando que o pedido foi protocolado após a entrada em vigor da nova tabela de retribuições, complemente a retribuição devida no exato valor fixado na tabela vigente. Siga instruções da seção 3.3.3 do Manual de Desenhos Industriais para efetuar complementação. Cumpra esta exigência por meio de formulário de cumprimento de exigência formal (código de serviço 104), apresentando o comprovante de pagamento complementar. Prazo para cumprimento desta exigência: 5 dias (art. 103 e 221 da Lei da Propriedade Industrial).
-

BR302025005258-0	<p>Exigência de pagamento Código de despacho: 395 Titular: MIDTIME COMERCIO E SERVICOS LTDA [BR/SP] Procurador: Gustavo Pirenetti dos Santos Detalhes do despacho: Considerando que o pedido foi protocolado após a entrada em vigor da nova tabela de retribuições, complemente a retribuição devida no exato valor fixado na tabela vigente. Siga instruções da seção 3.3.3 do Manual de Desenhos Industriais para efetuar complementação. Cumpra esta exigência por meio de formulário de cumprimento de exigência formal (código de serviço 104), apresentando o comprovante de pagamento complementar. Prazo para cumprimento desta exigência: 5 dias (art. 103 e 221 da Lei da Propriedade Industrial).</p>
BR302025005259-9	<p>Exigência de pagamento Código de despacho: 395 Titular: MIDTIME COMERCIO E SERVICOS LTDA [BR/SP] Procurador: Gustavo Pirenetti dos Santos Detalhes do despacho: Considerando que o pedido foi protocolado após a entrada em vigor da nova tabela de retribuições, complemente a retribuição devida no exato valor fixado na tabela vigente. Siga instruções da seção 3.3.3 do Manual de Desenhos Industriais para efetuar complementação. Cumpra esta exigência por meio de formulário de cumprimento de exigência formal (código de serviço 104), apresentando o comprovante de pagamento complementar. Prazo para cumprimento desta exigência: 5 dias (art. 103 e 221 da Lei da Propriedade Industrial).</p>
BR302025005260-2	<p>Exigência de pagamento Código de despacho: 395 Titular: MIDTIME COMERCIO E SERVICOS LTDA [BR/SP] Procurador: Gustavo Pirenetti dos Santos Detalhes do despacho: Considerando que o pedido foi protocolado após a entrada em vigor da nova tabela de retribuições, complemente a retribuição devida no exato valor fixado na tabela vigente. Siga instruções da seção 3.3.3 do Manual de Desenhos Industriais para efetuar complementação. Cumpra esta exigência por meio de formulário de cumprimento de exigência formal (código de serviço 104), apresentando o comprovante de pagamento complementar. Prazo para cumprimento desta exigência: 5 dias (art. 103 e 221 da Lei da Propriedade Industrial).</p>
BR302025005267-0	<p>Exigência de pagamento Código de despacho: 395 Titular: JOHANN MOREIRA CORREA [BR/BA] Detalhes do despacho: Considerando que o pedido foi protocolado após a entrada em vigor da nova tabela de retribuições, complemente a retribuição devida no exato valor fixado na tabela vigente. Siga instruções da seção 3.3.3 do Manual de Desenhos Industriais para efetuar complementação. Cumpra esta exigência por meio de formulário de cumprimento de exigência formal (código de serviço 104), apresentando o comprovante de pagamento complementar. Prazo para cumprimento desta exigência: 5 dias (art. 103 e 221 da Lei da Propriedade Industrial).</p>
BR302025005268-8	<p>Exigência de pagamento Código de despacho: 395 Titular: JOHANN MOREIRA CORREA [BR/BA] Detalhes do despacho: Considerando que o pedido foi protocolado após a entrada em vigor da nova tabela de retribuições, complemente a retribuição devida no exato valor fixado na tabela vigente. Siga instruções da seção 3.3.3 do Manual de Desenhos Industriais para efetuar complementação. Cumpra esta exigência por meio de formulário de cumprimento de exigência formal (código de serviço 104), apresentando o comprovante de pagamento complementar. Prazo para cumprimento desta exigência: 5 dias (art. 103 e 221 da Lei da Propriedade Industrial).</p>
BR302025005270-0	<p>Exigência de pagamento Código de despacho: 395 Titular: JOHANN MOREIRA CORREA [BR/BA] Detalhes do despacho: Considerando que o pedido foi protocolado após a entrada em vigor da nova tabela de retribuições, complemente a retribuição devida no exato valor fixado na tabela vigente. Siga instruções da seção 3.3.3 do Manual de Desenhos Industriais para efetuar complementação. Cumpra esta exigência por meio de formulário de cumprimento de exigência formal (código de serviço 104), apresentando o comprovante de pagamento complementar. Prazo para cumprimento desta exigência: 5 dias (art. 103 e 221 da Lei da Propriedade Industrial).</p>



BR302025005271-8	<p>Exigência de pagamento Código de despacho: 395 Titular: JOHANN MOREIRA CORREA [BR/BA] Detalhes do despacho: Considerando que o pedido foi protocolado após a entrada em vigor da nova tabela de retribuições, comumente a retribuição devida no exato valor fixado na tabela vigente. Siga instruções da seção 3.3.3 do Manual de Desenhos Industriais para efetuar complementação. Cumpra esta exigência por meio de formulário de cumprimento de exigência formal (código de serviço 104), apresentando o comprovante de pagamento complementar. Prazo para cumprimento desta exigência: 5 dias (art. 103 e 221 da Lei da Propriedade Industrial).</p>
BR302025005276-9	<p>Exigência de pagamento Código de despacho: 395 Titular: FC MAIIS INDUSTRIA E COMERCIO PARTES PARA CALCADOS LTDA [BR/RS] Procurador: APOLO SERVICOS EM PROPRIEDADE INTELECTUAL LTDA Detalhes do despacho: Considerando que o pedido foi protocolado após a entrada em vigor da nova tabela de retribuições, comumente a retribuição devida no exato valor fixado na tabela vigente. Siga instruções da seção 3.3.3 do Manual de Desenhos Industriais para efetuar complementação. Cumpra esta exigência por meio de formulário de cumprimento de exigência formal (código de serviço 104), apresentando o comprovante de pagamento complementar. Prazo para cumprimento desta exigência: 5 dias (art. 103 e 221 da Lei da Propriedade Industrial).</p>
BR302025005278-5	<p>Exigência de pagamento Código de despacho: 395 Titular: LBX COMERCIO DE MOVEIS LTDA [BR/SP] Procurador: Eduarda Colla Detalhes do despacho: Considerando que o pedido foi protocolado após a entrada em vigor da nova tabela de retribuições, comumente a retribuição devida no exato valor fixado na tabela vigente. Siga instruções da seção 3.3.3 do Manual de Desenhos Industriais para efetuar complementação. Cumpra esta exigência por meio de formulário de cumprimento de exigência formal (código de serviço 104), apresentando o comprovante de pagamento complementar. Prazo para cumprimento desta exigência: 5 dias (art. 103 e 221 da Lei da Propriedade Industrial).</p>
BR302025005279-3	<p>Exigência de pagamento Código de despacho: 395 Titular: LBX COMERCIO DE MOVEIS LTDA [BR/SP] Procurador: Eduarda Colla Detalhes do despacho: Considerando que o pedido foi protocolado após a entrada em vigor da nova tabela de retribuições, comumente a retribuição devida no exato valor fixado na tabela vigente. Siga instruções da seção 3.3.3 do Manual de Desenhos Industriais para efetuar complementação. Cumpra esta exigência por meio de formulário de cumprimento de exigência formal (código de serviço 104), apresentando o comprovante de pagamento complementar. Prazo para cumprimento desta exigência: 5 dias (art. 103 e 221 da Lei da Propriedade Industrial).</p>
BR302025005280-7	<p>Exigência de pagamento Código de despacho: 395 Titular: HUMBERTO K. DE SIQUEIRA MOVEIS [BR/SP] Procurador: Eduarda Colla Detalhes do despacho: Considerando que o pedido foi protocolado após a entrada em vigor da nova tabela de retribuições, comumente a retribuição devida no exato valor fixado na tabela vigente. Siga instruções da seção 3.3.3 do Manual de Desenhos Industriais para efetuar complementação. Cumpra esta exigência por meio de formulário de cumprimento de exigência formal (código de serviço 104), apresentando o comprovante de pagamento complementar. Prazo para cumprimento desta exigência: 5 dias (art. 103 e 221 da Lei da Propriedade Industrial).</p>
BR302025005288-2	<p>Exigência de pagamento Código de despacho: 395 Titular: ATTA INDUSTRIAL LTDA [BR/MG] Procurador: Marcelo Naves Lacerda Detalhes do despacho: Considerando que o pedido foi protocolado após a entrada em vigor da nova tabela de retribuições, comumente a retribuição devida no exato valor fixado na tabela vigente. Siga instruções da seção 3.3.3 do Manual de Desenhos Industriais para efetuar complementação. Cumpra esta exigência por meio de formulário de cumprimento de exigência formal (código de serviço 104), apresentando o comprovante de pagamento complementar. Prazo para cumprimento desta exigência: 5 dias (art. 103 e 221 da Lei da Propriedade Industrial).</p>



-
- BR302025005289-0** Exigência de pagamento
Código de despacho: 395
Titular: GABRIEL RIBEIRO BASTOS DE SOUSA REBOUÇAS [BR/RO]
Procurador: Gabriel Ribeiro Bastos de Sousa Rebouças
Detalhes do despacho: Considerando que o pedido foi protocolado após a entrada em vigor da nova tabela de retribuições, complemente a retribuição devida no exato valor fixado na tabela vigente. Siga instruções da seção 3.3.3 do Manual de Desenhos Industriais para efetuar complementação. Cumpra esta exigência por meio de formulário de cumprimento de exigência formal (código de serviço 104), apresentando o comprovante de pagamento complementar. Prazo para cumprimento desta exigência: 5 dias (art. 103 e 221 da Lei da Propriedade Industrial).
-
- BR302025005291-2** Exigência de pagamento
Código de despacho: 395
Titular: UNIVERSIDADE FEDERAL DO ESTADO DO RIO DE JANEIRO [BR/RJ]
Procurador: Camila Gurgel Fasano de Guglielmo
Detalhes do despacho: Considerando que o pedido foi protocolado após a entrada em vigor da nova tabela de retribuições, complemente a retribuição devida no exato valor fixado na tabela vigente. Siga instruções da seção 3.3.3 do Manual de Desenhos Industriais para efetuar complementação. Cumpra esta exigência por meio de formulário de cumprimento de exigência formal (código de serviço 104), apresentando o comprovante de pagamento complementar. Prazo para cumprimento desta exigência: 5 dias (art. 103 e 221 da Lei da Propriedade Industrial).
-
- BR302025005296-3** Exigência de pagamento
Código de despacho: 395
Titular: JULIANA LIMA VASCONCELLOS STUDIO LTDA [BR/MG]
Procurador: Camila Gurgel Fasano de Guglielmo
Detalhes do despacho: Considerando que o pedido foi protocolado após a entrada em vigor da nova tabela de retribuições, complemente a retribuição devida no exato valor fixado na tabela vigente. Siga instruções da seção 3.3.3 do Manual de Desenhos Industriais para efetuar complementação. Cumpra esta exigência por meio de formulário de cumprimento de exigência formal (código de serviço 104), apresentando o comprovante de pagamento complementar. Prazo para cumprimento desta exigência: 5 dias (art. 103 e 221 da Lei da Propriedade Industrial).
-
- BR302025005299-8** Exigência de pagamento
Código de despacho: 395
Titular: JULIANA LIMA VASCONCELLOS STUDIO LTDA [BR/MG]
Procurador: Camila Gurgel Fasano de Guglielmo
Detalhes do despacho: Considerando que o pedido foi protocolado após a entrada em vigor da nova tabela de retribuições, complemente a retribuição devida no exato valor fixado na tabela vigente. Siga instruções da seção 3.3.3 do Manual de Desenhos Industriais para efetuar complementação. Cumpra esta exigência por meio de formulário de cumprimento de exigência formal (código de serviço 104), apresentando o comprovante de pagamento complementar. Prazo para cumprimento desta exigência: 5 dias (art. 103 e 221 da Lei da Propriedade Industrial).
-
- BR302025005302-1** Exigência de pagamento
Código de despacho: 395
Titular: JULIANA LIMA VASCONCELLOS STUDIO LTDA [BR/MG]
Procurador: Camila Gurgel Fasano de Guglielmo
Detalhes do despacho: Considerando que o pedido foi protocolado após a entrada em vigor da nova tabela de retribuições, complemente a retribuição devida no exato valor fixado na tabela vigente. Siga instruções da seção 3.3.3 do Manual de Desenhos Industriais para efetuar complementação. Cumpra esta exigência por meio de formulário de cumprimento de exigência formal (código de serviço 104), apresentando o comprovante de pagamento complementar. Prazo para cumprimento desta exigência: 5 dias (art. 103 e 221 da Lei da Propriedade Industrial).
-
- BR302025005314-5** Exigência de pagamento
Código de despacho: 395
Titular: JULIANA LIMA VASCONCELLOS STUDIO LTDA [BR/MG]
Procurador: Camila Gurgel Fasano de Guglielmo
Detalhes do despacho: Considerando que o pedido foi protocolado após a entrada em vigor da nova tabela de retribuições, complemente a retribuição devida no exato valor fixado na tabela vigente. Siga instruções da seção 3.3.3 do Manual de Desenhos Industriais para efetuar complementação. Cumpra esta exigência por meio de formulário de cumprimento de exigência formal (código de serviço 104), apresentando o comprovante de pagamento complementar. Prazo para cumprimento desta exigência: 5 dias (art. 103 e 221 da Lei da Propriedade Industrial).
-

BR302025005322-6	<p>Exigência de pagamento Código de despacho: 395 Titular: FUNDAÇÃO UNIVERSIDADE DO AMAZONAS [BR/AM] Detalhes do despacho: Considerando que o pedido foi protocolado após a entrada em vigor da nova tabela de retribuições, complemente a retribuição devida no exato valor fixado na tabela vigente. Siga instruções da seção 3.3.3 do Manual de Desenhos Industriais para efetuar complementação. Cumpra esta exigência por meio de formulário de cumprimento de exigência formal (código de serviço 104), apresentando o comprovante de pagamento complementar. Prazo para cumprimento desta exigência: 5 dias (art. 103 e 221 da Lei da Propriedade Industrial).</p>
BR302025005323-4	<p>Exigência de pagamento Código de despacho: 395 Titular: JULIANA LIMA VASCONCELLOS STUDIO LTDA [BR/MG] Procurador: Camila Gurgel Fasano de Guglielmo Detalhes do despacho: Considerando que o pedido foi protocolado após a entrada em vigor da nova tabela de retribuições, complemente a retribuição devida no exato valor fixado na tabela vigente. Siga instruções da seção 3.3.3 do Manual de Desenhos Industriais para efetuar complementação. Cumpra esta exigência por meio de formulário de cumprimento de exigência formal (código de serviço 104), apresentando o comprovante de pagamento complementar. Prazo para cumprimento desta exigência: 5 dias (art. 103 e 221 da Lei da Propriedade Industrial).</p>
BR302025005324-2	<p>Exigência de pagamento Código de despacho: 395 Titular: JULIANA LIMA VASCONCELLOS STUDIO LTDA [BR/MG] Procurador: Camila Gurgel Fasano de Guglielmo Detalhes do despacho: Considerando que o pedido foi protocolado após a entrada em vigor da nova tabela de retribuições, complemente a retribuição devida no exato valor fixado na tabela vigente. Siga instruções da seção 3.3.3 do Manual de Desenhos Industriais para efetuar complementação. Cumpra esta exigência por meio de formulário de cumprimento de exigência formal (código de serviço 104), apresentando o comprovante de pagamento complementar. Prazo para cumprimento desta exigência: 5 dias (art. 103 e 221 da Lei da Propriedade Industrial).</p>
BR302025005326-9	<p>Exigência de pagamento Código de despacho: 395 Titular: LUCIANO TEIXEIRA GAIO [BR/SP] Detalhes do despacho: Considerando que o pedido foi protocolado após a entrada em vigor da nova tabela de retribuições, complemente a retribuição devida no exato valor fixado na tabela vigente. Siga instruções da seção 3.3.3 do Manual de Desenhos Industriais para efetuar complementação. Cumpra esta exigência por meio de formulário de cumprimento de exigência formal (código de serviço 104), apresentando o comprovante de pagamento complementar. Prazo para cumprimento desta exigência: 5 dias (art. 103 e 221 da Lei da Propriedade Industrial).</p>
BR302025005327-7	<p>Exigência de pagamento Código de despacho: 395 Titular: INDUSTRIA E COMERCIO DE CALCADOS BOTINAS DON DIEGO LTDA [BR/PB] Detalhes do despacho: Considerando que o pedido foi protocolado após a entrada em vigor da nova tabela de retribuições, complemente a retribuição devida no exato valor fixado na tabela vigente. Siga instruções da seção 3.3.3 do Manual de Desenhos Industriais para efetuar complementação. Cumpra esta exigência por meio de formulário de cumprimento de exigência formal (código de serviço 104), apresentando o comprovante de pagamento complementar. Prazo para cumprimento desta exigência: 5 dias (art. 103 e 221 da Lei da Propriedade Industrial).</p>
BR302025005328-5	<p>Exigência de pagamento Código de despacho: 395 Titular: SERVIÇO NACIONAL DE APRENDIZAGEM INDUSTRIAL [BR/BA] Detalhes do despacho: Considerando que o pedido foi protocolado após a entrada em vigor da nova tabela de retribuições, complemente a retribuição devida no exato valor fixado na tabela vigente. Siga instruções da seção 3.3.3 do Manual de Desenhos Industriais para efetuar complementação. Cumpra esta exigência por meio de formulário de cumprimento de exigência formal (código de serviço 104), apresentando o comprovante de pagamento complementar. Prazo para cumprimento desta exigência: 5 dias (art. 103 e 221 da Lei da Propriedade Industrial).</p>



-
- BR302025005329-3** Exigência de pagamento
Código de despacho: 395
Titular: FUNDAÇÃO UNIVERSIDADE DO AMAZONAS [BR/AM]
Detalhes do despacho: Considerando que o pedido foi protocolado após a entrada em vigor da nova tabela de retribuições, complemente a retribuição devida no exato valor fixado na tabela vigente. Siga instruções da seção 3.3.3 do Manual de Desenhos Industriais para efetuar complementação. Cumpra esta exigência por meio de formulário de cumprimento de exigência formal (código de serviço 104), apresentando o comprovante de pagamento complementar. Prazo para cumprimento desta exigência: 5 dias (art. 103 e 221 da Lei da Propriedade Industrial).
-
- BR302025005330-7** Exigência de pagamento
Código de despacho: 395
Titular: FUNDAÇÃO UNIVERSIDADE DO AMAZONAS [BR/AM]
Detalhes do despacho: Considerando que o pedido foi protocolado após a entrada em vigor da nova tabela de retribuições, complemente a retribuição devida no exato valor fixado na tabela vigente. Siga instruções da seção 3.3.3 do Manual de Desenhos Industriais para efetuar complementação. Cumpra esta exigência por meio de formulário de cumprimento de exigência formal (código de serviço 104), apresentando o comprovante de pagamento complementar. Prazo para cumprimento desta exigência: 5 dias (art. 103 e 221 da Lei da Propriedade Industrial).
-
- BR302025005331-5** Exigência de pagamento
Código de despacho: 395
Titular: UNIVERSIDADE FEDERAL DE MINAS GERAIS [BR/MG]
Detalhes do despacho: Considerando que o pedido foi protocolado após a entrada em vigor da nova tabela de retribuições, complemente a retribuição devida no exato valor fixado na tabela vigente. Siga instruções da seção 3.3.3 do Manual de Desenhos Industriais para efetuar complementação. Cumpra esta exigência por meio de formulário de cumprimento de exigência formal (código de serviço 104), apresentando o comprovante de pagamento complementar. Prazo para cumprimento desta exigência: 5 dias (art. 103 e 221 da Lei da Propriedade Industrial).
-
- BR302025005333-1** Exigência de pagamento
Código de despacho: 395
Titular: JB ESTOFADOS LTDA [BR/SP]
Procurador: Eduarda Colla
Detalhes do despacho: Considerando que o pedido foi protocolado após a entrada em vigor da nova tabela de retribuições, complemente a retribuição devida no exato valor fixado na tabela vigente. Siga instruções da seção 3.3.3 do Manual de Desenhos Industriais para efetuar complementação. Cumpra esta exigência por meio de formulário de cumprimento de exigência formal (código de serviço 104), apresentando o comprovante de pagamento complementar. Prazo para cumprimento desta exigência: 5 dias (art. 103 e 221 da Lei da Propriedade Industrial).
-
- BR302025005338-2** Exigência de pagamento
Código de despacho: 395
Titular: FUNDAÇÃO UNIVERSIDADE DO AMAZONAS [BR/AM]
Detalhes do despacho: Considerando que o pedido foi protocolado após a entrada em vigor da nova tabela de retribuições, complemente a retribuição devida no exato valor fixado na tabela vigente. Siga instruções da seção 3.3.3 do Manual de Desenhos Industriais para efetuar complementação. Cumpra esta exigência por meio de formulário de cumprimento de exigência formal (código de serviço 104), apresentando o comprovante de pagamento complementar. Prazo para cumprimento desta exigência: 5 dias (art. 103 e 221 da Lei da Propriedade Industrial).
-
- BR302025005340-4** Exigência de pagamento
Código de despacho: 395
Titular: FUNDAÇÃO UNIVERSIDADE DO AMAZONAS [BR/AM]
Detalhes do despacho: Considerando que o pedido foi protocolado após a entrada em vigor da nova tabela de retribuições, complemente a retribuição devida no exato valor fixado na tabela vigente. Siga instruções da seção 3.3.3 do Manual de Desenhos Industriais para efetuar complementação. Cumpra esta exigência por meio de formulário de cumprimento de exigência formal (código de serviço 104), apresentando o comprovante de pagamento complementar. Prazo para cumprimento desta exigência: 5 dias (art. 103 e 221 da Lei da Propriedade Industrial).
-

BR302025005342-0	Exigência de pagamento Código de despacho: 395 Titular: CELSO GALDINO DE ARAUJO 04237035875 [BR/TO] Procurador: Apex Propriedade Intelectual LTDA Detalhes do despacho: Considerando que o pedido foi protocolado após a entrada em vigor da nova tabela de retribuições, complemente a retribuição devida no exato valor fixado na tabela vigente. Siga instruções da seção 3.3.3 do Manual de Desenhos Industriais para efetuar complementação. Cumpra esta exigência por meio de formulário de cumprimento de exigência formal (código de serviço 104), apresentando o comprovante de pagamento complementar. Prazo para cumprimento desta exigência: 5 dias (art. 103 e 221 da Lei da Propriedade Industrial).
BR302025005350-1	Exigência de pagamento Código de despacho: 395 Titular: RODRIGO LUCAS LOPES DE LIMA [BR/SP] e TIAGO OLIVEIRA ROCHA [BR/SP] Procurador: SILVIA MARTINS Detalhes do despacho: Considerando que o pedido foi protocolado após a entrada em vigor da nova tabela de retribuições, complemente a retribuição devida no exato valor fixado na tabela vigente. Siga instruções da seção 3.3.3 do Manual de Desenhos Industriais para efetuar complementação. Cumpra esta exigência por meio de formulário de cumprimento de exigência formal (código de serviço 104), apresentando o comprovante de pagamento complementar. Prazo para cumprimento desta exigência: 5 dias (art. 103 e 221 da Lei da Propriedade Industrial).
BR302025005375-7	Exigência de pagamento Código de despacho: 395 Titular: TOYA CORPORATION LTDA [BR/SP] e MAXIMO E-COMMERCE LTDA [BR/SP] Detalhes do despacho: Considerando que o pedido foi protocolado após a entrada em vigor da nova tabela de retribuições, complemente a retribuição devida no exato valor fixado na tabela vigente. Siga instruções da seção 3.3.3 do Manual de Desenhos Industriais para efetuar complementação. Cumpra esta exigência por meio de formulário de cumprimento de exigência formal (código de serviço 104), apresentando o comprovante de pagamento complementar. Prazo para cumprimento desta exigência: 5 dias (art. 103 e 221 da Lei da Propriedade Industrial).



Notificação de depósito

Notificam-se os pedidos de registro de desenho industrial listados a seguir. Os pedidos cumprem as condições de admissibilidade previstas na LPI e seguem para a etapa de exame técnico. Este despacho não gera direito à fotocópia por parte de terceiros.

Para esclarecer outras dúvidas e conhecer, em detalhe, o processamento de pedidos de registro de desenho industrial e outras petições, não deixe de consultar o Manual de Desenho Industrial (<http://manualdedi.inpi.gov.br/projects/manual-de-desenho-industrial/wiki>).

BR302025003792-1	Notificação do depósito (exame formal concluído) Código de despacho: 860 Data de depósito: 16/06/2025 Titular: MEDWAY RESIDENCIA MEDICA LTDA. [BR/SP] Procurador: Elissa Macedo Fortunato
BR302025004859-1	Notificação do depósito (exame formal concluído) Código de despacho: 860 Data de depósito: 30/07/2025 Titular: WINNER MED LTDA - FILIAL [BR/SP] Procurador: NASCIMENTO MELO PROPRIEDADE INTELECTUAL LTDA
BR302025004879-6	Notificação do depósito (exame formal concluído) Código de despacho: 860 Data de depósito: 31/07/2025 Titular: JOSE APARECIDO FERREIRA [BR/MG] Procurador: ALESSANDRA MARTINS ABDAO CELESTINO DE ARAUJO
BR302025004880-0	Notificação do depósito (exame formal concluído) Código de despacho: 860 Data de depósito: 31/07/2025 Titular: JB ESTOFADOS LTDA [BR/SP] Procurador: Eduarda Colla
BR302025004881-8	Notificação do depósito (exame formal concluído) Código de despacho: 860 Data de depósito: 31/07/2025 Titular: JOSE APARECIDO FERREIRA [BR/MG] Procurador: ALESSANDRA MARTINS ABDAO CELESTINO DE ARAUJO
BR302025004882-6	Notificação do depósito (exame formal concluído) Código de despacho: 860 Data de depósito: 31/07/2025 Titular: JOSE APARECIDO FERREIRA [BR/MG] Procurador: ALESSANDRA MARTINS ABDAO CELESTINO DE ARAUJO
BR302025004883-4	Notificação do depósito (exame formal concluído) Código de despacho: 860 Data de depósito: 31/07/2025 Titular: ENOQUE KOSLOWISK DE FARIAS [BR/RJ] Procurador: Livia França Silva Leon



BR302025004884-2	Notificação do depósito (exame formal concluído) Código de despacho: 860 Data de depósito: 31/07/2025 Titular: PATIO BRASIL INDUSTRIA E COMERCIO DE MOVEIS LTDA [BR/MG] Procurador: ABM Assessoria Brasileira de Marcas Ltda.
BR302025004885-0	Notificação do depósito (exame formal concluído) Código de despacho: 860 Data de depósito: 31/07/2025 Titular: INDÚSTRIAS GRANFINO S/A. [BR/RJ] Procurador: Arnaldo Ferreira da Silva
BR302025004886-9	Notificação do depósito (exame formal concluído) Código de despacho: 860 Data de depósito: 31/07/2025 Titular: ICOFORT - AGROINDUSTRIAL S/A [BR/BA] Procurador: WETTOR - BUREAU DE APOIO EMPRESARIAL LTDA
BR302025004888-5	Notificação do depósito (exame formal concluído) Código de despacho: 860 Data de depósito: 31/07/2025 Titular: ESPA FERRO ESPACADORES PARA FERRAGENS LTDA EPP [BR/SP] Procurador: DANILO ALVES
BR302025004889-3	Notificação do depósito (exame formal concluído) Código de despacho: 860 Data de depósito: 31/07/2025 Titular: LUCIA JANUARIA BORGES FERREIRA DE ANDRADE [BR/SP] Procurador: Interação Marcas e Patentes Ltda
BR302025004890-7	Notificação do depósito (exame formal concluído) Código de despacho: 860 Data de depósito: 31/07/2025 Titular: LUCIA JANUARIA BORGES FERREIRA DE ANDRADE [BR/SP] Procurador: Interação Marcas e Patentes Ltda
BR302025004891-5	Notificação do depósito (exame formal concluído) Código de despacho: 860 Data de depósito: 31/07/2025 Titular: LUCIA JANUARIA BORGES FERREIRA DE ANDRADE [BR/SP] Procurador: Interação Marcas e Patentes Ltda
BR302025004892-3	Notificação do depósito (exame formal concluído) Código de despacho: 860 Data de depósito: 31/07/2025 Titular: LUCIA JANUARIA BORGES FERREIRA DE ANDRADE [BR/SP] Procurador: Interação Marcas e Patentes Ltda
BR302025004893-1	Notificação do depósito (exame formal concluído) Código de despacho: 860 Data de depósito: 31/07/2025 Titular: SUPER MARKET MÓVEIS LTDA-EPP [BR/MG] Procurador: VIGGA PROPRIEDADE INTELECTUAL LTDA
BR302025004894-0	Notificação do depósito (exame formal concluído) Código de despacho: 860 Data de depósito: 31/07/2025 Titular: SUPER MARKET MÓVEIS LTDA-EPP [BR/MG] Procurador: VIGGA PROPRIEDADE INTELECTUAL LTDA
BR302025004895-8	Notificação do depósito (exame formal concluído) Código de despacho: 860 Data de depósito: 31/07/2025 Titular: SUPER MARKET MÓVEIS LTDA-EPP [BR/MG] Procurador: VIGGA PROPRIEDADE INTELECTUAL LTDA



BR302025004896-6	Notificação do depósito (exame formal concluído) Código de despacho: 860 Data de depósito: 31/07/2025 Titular: SUPER MARKET MÓVEIS LTDA-EPP [BR/MG] Procurador: VIGGA PROPRIEDADE INTELECTUAL LTDA
BR302025004897-4	Notificação do depósito (exame formal concluído) Código de despacho: 860 Data de depósito: 31/07/2025 Titular: SUPER MARKET MÓVEIS LTDA-EPP [BR/MG] Procurador: VIGGA PROPRIEDADE INTELECTUAL LTDA
BR302025004898-2	Notificação do depósito (exame formal concluído) Código de despacho: 860 Data de depósito: 31/07/2025 Titular: MAICON CESCA DE ALMEIDA [BR/SP]
BR302025004899-0	Notificação do depósito (exame formal concluído) Código de despacho: 860 Data de depósito: 31/07/2025 Titular: LIFEN ZHU [BR/SP] Procurador: Tatiane Ribeiro Andriolli Mianuti
BR302025004900-8	Notificação do depósito (exame formal concluído) Código de despacho: 860 Data de depósito: 31/07/2025 Titular: ATELIER FERNANDO MENDES LTDA. [BR/RJ] Procurador: Luciana Esther de Arruda Pinto
BR302025004901-6	Notificação do depósito (exame formal concluído) Código de despacho: 860 Data de depósito: 31/07/2025 Titular: ATELIER FERNANDO MENDES LTDA. [BR/RJ] Procurador: Luciana Esther de Arruda Pinto
BR302025004902-4	Notificação do depósito (exame formal concluído) Código de despacho: 860 Data de depósito: 31/07/2025 Titular: METALÚRGICA SCHIOPPA LTDA [BR/SP] Procurador: Sul América Marcas e Patentes Ltda.
BR302025004903-2	Notificação do depósito (exame formal concluído) Código de despacho: 860 Data de depósito: 31/07/2025 Titular: GRENDENE S.A. [BR/CE] Procurador: Remer Villaça & Nogueira Assessoria e Consultoria de Prop. Intelectual S/S Ltda.
BR302025004904-0	Notificação do depósito (exame formal concluído) Código de despacho: 860 Data de depósito: 31/07/2025 Titular: GRENDENE S.A. [BR/CE] Procurador: Remer Villaça & Nogueira Assessoria e Consultoria de Prop. Intelectual S/S Ltda.
BR302025004905-9	Notificação do depósito (exame formal concluído) Código de despacho: 860 Data de depósito: 31/07/2025 Titular: QRA - ADMINISTRADORA DE BENS E PARTICIPAÇÕES LTDA [BR/SP] Procurador: JULIANA APARECIDA ROCHA REQUENA
BR302025004906-7	Notificação do depósito (exame formal concluído) Código de despacho: 860 Data de depósito: 31/07/2025 Titular: QRA - ADMINISTRADORA DE BENS E PARTICIPAÇÕES LTDA [BR/SP] Procurador: JULIANA APARECIDA ROCHA REQUENA



BR302025004907-5	Notificação do depósito (exame formal concluído) Código de despacho: 860 Data de depósito: 31/07/2025 Titular: BAMBOLA INDÚSTRIA E COMÉRCIO DE BRINQUEDOS LTDA [BR/SP] Procurador: Marília Crozatti
BR302025004909-1	Notificação do depósito (exame formal concluído) Código de despacho: 860 Data de depósito: 31/07/2025 Titular: BAMBOLA INDÚSTRIA E COMÉRCIO DE BRINQUEDOS LTDA [BR/SP] Procurador: Marília Crozatti
BR302025004910-5	Notificação do depósito (exame formal concluído) Código de despacho: 860 Data de depósito: 31/07/2025 Titular: A. GRINGS S.A. [BR/RS] Procurador: Gruenbaum, Possinhas & Teixeira Ltda.
BR302025004911-3	Notificação do depósito (exame formal concluído) Código de despacho: 860 Data de depósito: 31/07/2025 Titular: FLÁVIO RODRIGUES [BR/RS]
BR302025004912-1	Notificação do depósito (exame formal concluído) Código de despacho: 860 Data de depósito: 31/07/2025 Titular: BAMBOLA INDÚSTRIA E COMÉRCIO DE BRINQUEDOS LTDA [BR/SP] Procurador: Marília Crozatti
BR302025004914-8	Notificação do depósito (exame formal concluído) Código de despacho: 860 Data de depósito: 31/07/2025 Titular: BAMBOLA INDÚSTRIA E COMÉRCIO DE BRINQUEDOS LTDA [BR/SP] Procurador: Marília Crozatti
BR302025004915-6	Notificação do depósito (exame formal concluído) Código de despacho: 860 Data de depósito: 31/07/2025 Titular: BAMBOLA INDÚSTRIA E COMÉRCIO DE BRINQUEDOS LTDA [BR/SP] Procurador: Marília Crozatti
BR302025004916-4	Notificação do depósito (exame formal concluído) Código de despacho: 860 Data de depósito: 31/07/2025 Titular: BAMBOLA INDÚSTRIA E COMÉRCIO DE BRINQUEDOS LTDA [BR/SP] Procurador: Marília Crozatti
BR302025004917-2	Notificação do depósito (exame formal concluído) Código de despacho: 860 Data de depósito: 31/07/2025 Titular: BAMBOLA INDÚSTRIA E COMÉRCIO DE BRINQUEDOS LTDA [BR/SP] Procurador: Marília Crozatti
BR302025004918-0	Notificação do depósito (exame formal concluído) Código de despacho: 860 Data de depósito: 31/07/2025 Titular: BAMBOLA INDÚSTRIA E COMÉRCIO DE BRINQUEDOS LTDA [BR/SP] Procurador: Marília Crozatti
BR302025004919-9	Notificação do depósito (exame formal concluído) Código de despacho: 860 Data de depósito: 31/07/2025 Titular: BAMBOLA INDÚSTRIA E COMÉRCIO DE BRINQUEDOS LTDA [BR/SP] Procurador: Marília Crozatti
BR302025004920-2	Notificação do depósito (exame formal concluído) Código de despacho: 860 Data de depósito: 31/07/2025 Titular: ZIEVO TECNOLOGIA LTDA [BR/MG]



BR302025004921-0	Notificação do depósito (exame formal concluído) Código de despacho: 860 Data de depósito: 31/07/2025 Titular: MEDMIX SWITZERLAND AG [CH] Procurador: Daniel Advogados (Alt.de Daniel & Cia)
BR302025004922-9	Notificação do depósito (exame formal concluído) Código de despacho: 860 Data de depósito: 31/07/2025 Titular: BAMBOLA INDÚSTRIA E COMÉRCIO DE BRINQUEDOS LTDA [BR/SP] Procurador: Marília Crozatti
BR302025004923-7	Notificação do depósito (exame formal concluído) Código de despacho: 860 Data de depósito: 31/07/2025 Titular: PRISCILA LUIZAO FERREIRA DA SILVA [BR/PR] Procurador: Welder Ari Fagundes
BR302025004924-5	Notificação do depósito (exame formal concluído) Código de despacho: 860 Data de depósito: 31/07/2025 Titular: PAULINE SANTIAGO [BR/MA] Procurador: Izabelly Silva Friedrich
BR302025004925-3	Notificação do depósito (exame formal concluído) Código de despacho: 860 Data de depósito: 31/07/2025 Titular: KLEBER RODRIGO BORDINHON DO PRADO LTDA [BR/SP] Procurador: Vilage Marcas e Patentes Ltda
BR302025004926-1	Notificação do depósito (exame formal concluído) Código de despacho: 860 Data de depósito: 31/07/2025 Titular: KLEBER RODRIGO BORDINHON DO PRADO LTDA [BR/SP] Procurador: Vilage Marcas e Patentes Ltda
BR302025004927-0	Notificação do depósito (exame formal concluído) Código de despacho: 860 Data de depósito: 01/08/2025 Titular: F. G. GRICIOLLI [BR/SP] e FABRÍCIO GRICIOLLI [BR/SP]
BR302025004928-8	Notificação do depósito (exame formal concluído) Código de despacho: 860 Data de depósito: 01/08/2025 Titular: F. G. GRICIOLLI [BR/SP] e FABRÍCIO GRICIOLLI [BR/SP]
BR302025004929-6	Notificação do depósito (exame formal concluído) Código de despacho: 860 Data de depósito: 01/08/2025 Titular: F. G. GRICIOLLI [BR/SP] e FABRÍCIO GRICIOLLI [BR/SP]
BR302025004930-0	Notificação do depósito (exame formal concluído) Código de despacho: 860 Data de depósito: 01/08/2025 Titular: F. G. GRICIOLLI [BR/SP] e FABRÍCIO GRICIOLLI [BR/SP]
BR302025004931-8	Notificação do depósito (exame formal concluído) Código de despacho: 860 Data de depósito: 01/08/2025 Titular: CARPEI ACESSORIOS LTDA [BR/SP] Procurador: Mercosul Assessoria Consultoria Empresarial Para América do Sul S/C Ltda.
BR302025004932-6	Notificação do depósito (exame formal concluído) Código de despacho: 860 Data de depósito: 01/08/2025 Titular: CARPEI ACESSORIOS LTDA [BR/SP] Procurador: Mercosul Assessoria Consultoria Empresarial Para América do Sul S/C Ltda.



BR302025004933-4	Notificação do depósito (exame formal concluído) Código de despacho: 860 Data de depósito: 01/08/2025 Titular: CARPEI ACESSORIOS LTDA [BR/SP] Procurador: Mercosul Assessoria Consultoria Empresarial Para América do Sul S/C Ltda.
BR302025004934-2	Notificação do depósito (exame formal concluído) Código de despacho: 860 Data de depósito: 01/08/2025 Titular: GUSTAVO DOS SANTOS GODOY [BR/SP] Procurador: Icamp Marcas e Patentes Ltda
BR302025004935-0	Notificação do depósito (exame formal concluído) Código de despacho: 860 Data de depósito: 01/08/2025 Titular: BEIJING YATUO TRADING CO., LTD [CN] Procurador: Daniel Advogados (Alt.de Daniel & Cia)
BR302025004936-9	Notificação do depósito (exame formal concluído) Código de despacho: 860 Data de depósito: 01/08/2025 Titular: COMPANHIA DE PESO IND E COM LTDA. [BR/MG] Procurador: LEONARDO VINICIOS DE SOUZA
BR302025004937-7	Notificação do depósito (exame formal concluído) Código de despacho: 860 Data de depósito: 01/08/2025 Titular: LARISSA PACK IND. E COM. DE EMBALAGENS PLASTICAS EIRELI - ME [BR/SP] Procurador: MODAL MARCAS E PATENTES LTDA.
BR302025004938-5	Notificação do depósito (exame formal concluído) Código de despacho: 860 Data de depósito: 01/08/2025 Titular: GROUP FORTUNATO LTDA [BR/MG] Procurador: Interação Marcas e Patentes Ltda
BR302025004939-3	Notificação do depósito (exame formal concluído) Código de despacho: 860 Data de depósito: 01/08/2025 Titular: GROUP FORTUNATO LTDA [BR/MG] Procurador: Interação Marcas e Patentes Ltda
BR302025004940-7	Notificação do depósito (exame formal concluído) Código de despacho: 860 Data de depósito: 01/08/2025 Titular: GROUP FORTUNATO LTDA [BR/MG] Procurador: Interação Marcas e Patentes Ltda
BR302025004941-5	Notificação do depósito (exame formal concluído) Código de despacho: 860 Data de depósito: 01/08/2025 Titular: GELIUS INDÚSTRIA DE MÓVEIS LTDA [BR/SP] Procurador: BEERRE ASSESSORIA EMPRESARIAL LTDA
BR302025004942-3	Notificação do depósito (exame formal concluído) Código de despacho: 860 Data de depósito: 01/08/2025 Titular: GELIUS INDÚSTRIA DE MÓVEIS LTDA [BR/SP] Procurador: BEERRE ASSESSORIA EMPRESARIAL LTDA
BR302025004943-1	Notificação do depósito (exame formal concluído) Código de despacho: 860 Data de depósito: 01/08/2025 Titular: GELIUS INDÚSTRIA DE MÓVEIS LTDA [BR/SP] Procurador: BEERRE ASSESSORIA EMPRESARIAL LTDA



BR302025004944-0	Notificação do depósito (exame formal concluído) Código de despacho: 860 Data de depósito: 01/08/2025 Titular: LPROLIM ARTIGOS ESPORTIVOS LTDA ME [BR/SP] Procurador: Somarca Assessoria Empresarial S/C Ltda.
BR302025004945-8	Notificação do depósito (exame formal concluído) Código de despacho: 860 Data de depósito: 01/08/2025 Titular: GROUP FORTUNATO LTDA [BR/MG] Procurador: Interação Marcas e Patentes Ltda
BR302025004946-6	Notificação do depósito (exame formal concluído) Código de despacho: 860 Data de depósito: 01/08/2025 Titular: GELIUS INDÚSTRIA DE MÓVEIS LTDA [BR/SP] Procurador: BEERRE ASSESSORIA EMPRESARIAL LTDA
BR302025004947-4	Notificação do depósito (exame formal concluído) Código de despacho: 860 Data de depósito: 01/08/2025 Titular: GROUP FORTUNATO LTDA [BR/MG] Procurador: Interação Marcas e Patentes Ltda
BR302025004948-2	Notificação do depósito (exame formal concluído) Código de despacho: 860 Data de depósito: 01/08/2025 Titular: QIU GENJUN [BR/SP] Procurador: Org. Mérito Marcas e Patentes Ltda.
BR302025004949-0	Notificação do depósito (exame formal concluído) Código de despacho: 860 Data de depósito: 01/08/2025 Titular: QIU GENJUN [BR/SP] Procurador: Org. Mérito Marcas e Patentes Ltda.
BR302025004952-0	Notificação do depósito (exame formal concluído) Código de despacho: 860 Data de depósito: 01/08/2025 Titular: WMG COMERCIO DE PECAS LTDA [BR/MG] Procurador: Everton Luis Rossin
BR302025004953-9	Notificação do depósito (exame formal concluído) Código de despacho: 860 Data de depósito: 01/08/2025 Titular: SUMEC MACHINERY AND ELECTRIC CO., LTD. [CN] Procurador: José Carlos Ferreira
BR302025004954-7	Notificação do depósito (exame formal concluído) Código de despacho: 860 Data de depósito: 01/08/2025 Titular: THIAGO CAPOSSOLI [BR/SP]
BR302025004955-5	Notificação do depósito (exame formal concluído) Código de despacho: 860 Data de depósito: 01/08/2025 Titular: THIAGO CAPOSSOLI [BR/SP]
BR302025004956-3	Notificação do depósito (exame formal concluído) Código de despacho: 860 Data de depósito: 01/08/2025 Titular: ANDERSON SILVEIRA SOARES [BR/MG] e MARIA APARECIDA SILVEIRA SOARES [BR/MG] Procurador: Kizzi Stigert Orlando
BR302025004957-1	Notificação do depósito (exame formal concluído) Código de despacho: 860 Data de depósito: 01/08/2025 Titular: THIAGO CAPOSSOLI [BR/SP]



BR302025004958-0	Notificação do depósito (exame formal concluído) Código de despacho: 860 Data de depósito: 01/08/2025 Titular: THIAGO CAPOSSOLI [BR/SP]
BR302025004959-8	Notificação do depósito (exame formal concluído) Código de despacho: 860 Data de depósito: 01/08/2025 Titular: SUMEC MACHINERY AND ELECTRIC CO., LTD. [CN] Procurador: José Carlos Ferreira
BR302025004960-1	Notificação do depósito (exame formal concluído) Código de despacho: 860 Data de depósito: 01/08/2025 Titular: MILLER SIMBERG ANAIA [BR/SP] Procurador: DACOSTA REGISTRO DE MARCAS E PATENTES LTDA
BR302025004961-0	Notificação do depósito (exame formal concluído) Código de despacho: 860 Data de depósito: 01/08/2025 Titular: ALPARGATAS S.A. [BR/SP] Procurador: MURTA GOYANES ADVOGADOS
BR302025004962-8	Notificação do depósito (exame formal concluído) Código de despacho: 860 Data de depósito: 01/08/2025 Titular: ROSA MARIA SARTORI GUERRA 02742121960 [BR/PR] Procurador: THAIS REGIANE ZANELLA
BR302025004963-6	Notificação do depósito (exame formal concluído) Código de despacho: 860 Data de depósito: 01/08/2025 Titular: J S DE OLIVEIRA - INDÚSTRIA E COMERCIO DE INOX LTDA ME [BR/PR] Procurador: GGP Marcas e Patentes LTDA - ME
BR302025004964-4	Notificação do depósito (exame formal concluído) Código de despacho: 860 Data de depósito: 01/08/2025 Titular: ALPARGATAS S.A. [BR/SP] Procurador: MURTA GOYANES ADVOGADOS
BR302025004965-2	Notificação do depósito (exame formal concluído) Código de despacho: 860 Data de depósito: 01/08/2025 Titular: J S DE OLIVEIRA - INDÚSTRIA E COMERCIO DE INOX LTDA ME [BR/PR] Procurador: GGP Marcas e Patentes LTDA - ME
BR302025004966-0	Notificação do depósito (exame formal concluído) Código de despacho: 860 Data de depósito: 01/08/2025 Titular: J S DE OLIVEIRA - INDÚSTRIA E COMERCIO DE INOX LTDA ME [BR/PR] Procurador: GGP Marcas e Patentes LTDA - ME
BR302025004967-9	Notificação do depósito (exame formal concluído) Código de despacho: 860 Data de depósito: 01/08/2025 Titular: ALPARGATAS S.A. [BR/SP] Procurador: MURTA GOYANES ADVOGADOS
BR302025004968-7	Notificação do depósito (exame formal concluído) Código de despacho: 860 Data de depósito: 01/08/2025 Titular: T.G. COELHO INDUSTRIA E COMERCIO LTDA [BR/MG] Procurador: Scuderia Marcas e Patentes LTDA



BR302025004969-5	Notificação do depósito (exame formal concluído) Código de despacho: 860 Data de depósito: 01/08/2025 Titular: J S DE OLIVEIRA - INDÚSTRIA E COMERCIO DE INOX LTDA ME [BR/PR] Procurador: GGP Marcas e Patentes LTDA - ME
BR302025004970-9	Notificação do depósito (exame formal concluído) Código de despacho: 860 Data de depósito: 01/08/2025 Titular: BIG SOLDA COMERCIO DE ABRASIVOS LTDA [BR/PR]
BR302025004971-7	Notificação do depósito (exame formal concluído) Código de despacho: 860 Data de depósito: 01/08/2025 Titular: TAIZHOU LUXING LIGHTING CO., LTD [CN] Procurador: Rodrigo Gomes Galvez
BR302025004972-5	Notificação do depósito (exame formal concluído) Código de despacho: 860 Data de depósito: 01/08/2025 Titular: ALPARGATAS S.A. [BR/SP] Procurador: MURTA GOYANES ADVOGADOS
BR302025004973-3	Notificação do depósito (exame formal concluído) Código de despacho: 860 Data de depósito: 01/08/2025 Titular: THE GILLETTE COMPANY LLC [US] Procurador: TRENCH ROSSI E WATANABE ADVOGADOS (RJ)
BR302025004974-1	Notificação do depósito (exame formal concluído) Código de despacho: 860 Data de depósito: 01/08/2025 Titular: CONTROLPOT MAQUINAS MAQUINAS PROFISSIONAS LTDA [BR/PR]
BR302025004975-0	Notificação do depósito (exame formal concluído) Código de despacho: 860 Data de depósito: 01/08/2025 Titular: SUMEC ENERGY HOLDINGS CO., LTD. [CN] Procurador: José Carlos Ferreira
BR302025004976-8	Notificação do depósito (exame formal concluído) Código de despacho: 860 Data de depósito: 01/08/2025 Titular: ELTON PERPETUO MARTINS [BR/SP] Procurador: Douglas Godinho Junior
BR302025004977-6	Notificação do depósito (exame formal concluído) Código de despacho: 860 Data de depósito: 01/08/2025 Titular: JEFERSON DUPONT [BR/RS], JANIO ANGST [BR/RS], EVERTON DOS SANTOS [BR/RS] e GILSON ARMELIN [BR/RS] Procurador: ANDERSON ANDRÉ COLOMBO
BR302025004978-4	Notificação do depósito (exame formal concluído) Código de despacho: 860 Data de depósito: 01/08/2025 Titular: ALEXANDRE FERNANDES MARTINS [BR/SP] Procurador: Jatyr Ranzolin Junior
BR302025004979-2	Notificação do depósito (exame formal concluído) Código de despacho: 860 Data de depósito: 01/08/2025 Titular: ALEXANDRE FERNANDES MARTINS [BR/SP] Procurador: Jatyr Ranzolin Junior



BR302025004980-6	Notificação do depósito (exame formal concluído) Código de despacho: 860 Data de depósito: 02/08/2025 Titular: AIR DRIVER AROMATIZANTES LTDA [BR/SP] Procurador: Camila Lisboa de Souza
BR302025004981-4	Notificação do depósito (exame formal concluído) Código de despacho: 860 Data de depósito: 02/08/2025 Titular: IRMAOS TRAINOTTI LTDA [BR/SC] Procurador: GUILHERME BASSANI
BR302025004982-2	Notificação do depósito (exame formal concluído) Código de despacho: 860 Data de depósito: 02/08/2025 Titular: IRMAOS TRAINOTTI LTDA [BR/SC] Procurador: GUILHERME BASSANI
BR302025004983-0	Notificação do depósito (exame formal concluído) Código de despacho: 860 Data de depósito: 03/08/2025 Titular: FERNANDES CRIATIVIDADE E TECNOLOGIA LTDA [BR/SP]
BR302025004984-9	Notificação do depósito (exame formal concluído) Código de despacho: 860 Data de depósito: 03/08/2025 Titular: UNIAO GOLD PARTICIPACOES E BENS LTDA - DEMAIS [BR/SP] Procurador: Leandro de Souza Frigo
BR302025004985-7	Notificação do depósito (exame formal concluído) Código de despacho: 860 Data de depósito: 03/08/2025 Titular: RM INDUSTRIA [BR/MT] e MÁRCIO DE ANDRADE BATISTA [BR/MT]
BR302025004986-5	Notificação do depósito (exame formal concluído) Código de despacho: 860 Data de depósito: 03/08/2025 Titular: UNIAO GOLD PARTICIPACOES E BENS LTDA - DEMAIS [BR/SP] Procurador: Leandro de Souza Frigo
BR302025004987-3	Notificação do depósito (exame formal concluído) Código de despacho: 860 Data de depósito: 03/08/2025 Titular: UNIAO GOLD PARTICIPACOES E BENS LTDA - DEMAIS [BR/SP] Procurador: Leandro de Souza Frigo
BR302025004988-1	Notificação do depósito (exame formal concluído) Código de despacho: 860 Data de depósito: 03/08/2025 Titular: UNIAO GOLD PARTICIPACOES E BENS LTDA - DEMAIS [BR/SP] Procurador: Leandro de Souza Frigo
BR302025004989-0	Notificação do depósito (exame formal concluído) Código de despacho: 860 Data de depósito: 03/08/2025 Titular: UNIAO GOLD PARTICIPACOES E BENS LTDA - DEMAIS [BR/SP] Procurador: Leandro de Souza Frigo
BR302025004990-3	Notificação do depósito (exame formal concluído) Código de despacho: 860 Data de depósito: 03/08/2025 Titular: UNIAO GOLD PARTICIPACOES E BENS LTDA - DEMAIS [BR/SP] Procurador: Leandro de Souza Frigo
BR302025004991-1	Notificação do depósito (exame formal concluído) Código de despacho: 860 Data de depósito: 03/08/2025 Titular: UNIAO GOLD PARTICIPACOES E BENS LTDA - DEMAIS [BR/SP] Procurador: Leandro de Souza Frigo



BR302025004992-0	Notificação do depósito (exame formal concluído) Código de despacho: 860 Data de depósito: 03/08/2025 Titular: UNIAO GOLD PARTICIPACOES E BENS LTDA - DEMAIS [BR/SP] Procurador: Leandro de Souza Frigo
BR302025004993-8	Notificação do depósito (exame formal concluído) Código de despacho: 860 Data de depósito: 03/08/2025 Titular: UNIAO GOLD PARTICIPACOES E BENS LTDA - DEMAIS [BR/SP] Procurador: Leandro de Souza Frigo
BR302025004994-6	Notificação do depósito (exame formal concluído) Código de despacho: 860 Data de depósito: 03/08/2025 Titular: UNIAO GOLD PARTICIPACOES E BENS LTDA - DEMAIS [BR/SP] Procurador: Leandro de Souza Frigo
BR302025004995-4	Notificação do depósito (exame formal concluído) Código de despacho: 860 Data de depósito: 03/08/2025 Titular: UNIAO GOLD PARTICIPACOES E BENS LTDA - DEMAIS [BR/SP] Procurador: Leandro de Souza Frigo
BR302025004996-2	Notificação do depósito (exame formal concluído) Código de despacho: 860 Data de depósito: 03/08/2025 Titular: UNIAO GOLD PARTICIPACOES E BENS LTDA - DEMAIS [BR/SP] Procurador: Leandro de Souza Frigo
BR302025004997-0	Notificação do depósito (exame formal concluído) Código de despacho: 860 Data de depósito: 03/08/2025 Titular: UNIAO GOLD PARTICIPACOES E BENS LTDA - DEMAIS [BR/SP] Procurador: Leandro de Souza Frigo
BR302025004998-9	Notificação do depósito (exame formal concluído) Código de despacho: 860 Data de depósito: 03/08/2025 Titular: UNIAO GOLD PARTICIPACOES E BENS LTDA - DEMAIS [BR/SP] Procurador: Leandro de Souza Frigo
BR302025004999-7	Notificação do depósito (exame formal concluído) Código de despacho: 860 Data de depósito: 03/08/2025 Titular: UNIAO GOLD PARTICIPACOES E BENS LTDA - DEMAIS [BR/SP] Procurador: Leandro de Souza Frigo
BR302025005000-6	Notificação do depósito (exame formal concluído) Código de despacho: 860 Data de depósito: 03/08/2025 Titular: UNIAO GOLD PARTICIPACOES E BENS LTDA - DEMAIS [BR/SP] Procurador: Leandro de Souza Frigo
BR302025005001-4	Notificação do depósito (exame formal concluído) Código de despacho: 860 Data de depósito: 03/08/2025 Titular: UNIAO GOLD PARTICIPACOES E BENS LTDA - DEMAIS [BR/SP] Procurador: Leandro de Souza Frigo
BR302025005002-2	Notificação do depósito (exame formal concluído) Código de despacho: 860 Data de depósito: 03/08/2025 Titular: UNIAO GOLD PARTICIPACOES E BENS LTDA - DEMAIS [BR/SP] Procurador: Leandro de Souza Frigo



BR302025005003-0	Notificação do depósito (exame formal concluído) Código de despacho: 860 Data de depósito: 03/08/2025 Titular: UNIAO GOLD PARTICIPACOES E BENS LTDA - DEMAIS [BR/SP] Procurador: Leandro de Souza Frigo
BR302025005004-9	Notificação do depósito (exame formal concluído) Código de despacho: 860 Data de depósito: 03/08/2025 Titular: UNIAO GOLD PARTICIPACOES E BENS LTDA - DEMAIS [BR/SP] Procurador: Leandro de Souza Frigo
BR302025005005-7	Notificação do depósito (exame formal concluído) Código de despacho: 860 Data de depósito: 03/08/2025 Titular: UNIAO GOLD PARTICIPACOES E BENS LTDA - DEMAIS [BR/SP] Procurador: Leandro de Souza Frigo
BR302025005006-5	Notificação do depósito (exame formal concluído) Código de despacho: 860 Data de depósito: 03/08/2025 Titular: UNIAO GOLD PARTICIPACOES E BENS LTDA - DEMAIS [BR/SP] Procurador: Leandro de Souza Frigo
BR302025005007-3	Notificação do depósito (exame formal concluído) Código de despacho: 860 Data de depósito: 04/08/2025 Titular: LEONARDO BARBOSA RIGONATO [BR/SP] Procurador: Eduarda Colla
BR302025005008-1	Notificação do depósito (exame formal concluído) Código de despacho: 860 Data de depósito: 04/08/2025 Titular: GROUP FORTUNATO LTDA [BR/MG] Procurador: Interação Marcas e Patentes Ltda
BR302025005009-0	Notificação do depósito (exame formal concluído) Código de despacho: 860 Data de depósito: 04/08/2025 Titular: GROUP FORTUNATO LTDA [BR/MG] Procurador: Interação Marcas e Patentes Ltda
BR302025005010-3	Notificação do depósito (exame formal concluído) Código de despacho: 860 Data de depósito: 04/08/2025 Titular: GROUP FORTUNATO LTDA [BR/MG] Procurador: Interação Marcas e Patentes Ltda
BR302025005011-1	Notificação do depósito (exame formal concluído) Código de despacho: 860 Data de depósito: 04/08/2025 Titular: GROUP FORTUNATO LTDA [BR/MG] Procurador: Interação Marcas e Patentes Ltda
BR302025005012-0	Notificação do depósito (exame formal concluído) Código de despacho: 860 Data de depósito: 04/08/2025 Titular: GROUP FORTUNATO LTDA [BR/MG] Procurador: Interação Marcas e Patentes Ltda
BR302025005013-8	Notificação do depósito (exame formal concluído) Código de despacho: 860 Data de depósito: 04/08/2025 Titular: PATIO BRASIL INDUSTRIA E COMERCIO DE MOVEIS LTDA [BR/MG] Procurador: ABM Assessoria Brasileira de Marcas Ltda.



BR302025005014-6	Notificação do depósito (exame formal concluído) Código de despacho: 860 Data de depósito: 04/08/2025 Titular: CLAUDIO CEZAR TONELO [BR/PR] Procurador: Roberto Hudson Diniz
BR302025005015-4	Notificação do depósito (exame formal concluído) Código de despacho: 860 Data de depósito: 04/08/2025 Titular: CLAUDIO CEZAR TONELO [BR/PR] Procurador: Roberto Hudson Diniz
BR302025005016-2	Notificação do depósito (exame formal concluído) Código de despacho: 860 Data de depósito: 04/08/2025 Titular: FUNDAÇÃO UNIVERSIDADE FEDERAL DO TOCANTINS [BR/TO]
BR302025005017-0	Notificação do depósito (exame formal concluído) Código de despacho: 860 Data de depósito: 04/08/2025 Titular: 60.151.189 IGHOR FARIA MACIEL [BR/MG]
BR302025005018-9	Notificação do depósito (exame formal concluído) Código de despacho: 860 Data de depósito: 04/08/2025 Titular: DIONE FRANCIS ANDRADE [BR/ES] Procurador: jaqueline Oliveira Ramaldes
BR302025005019-7	Notificação do depósito (exame formal concluído) Código de despacho: 860 Data de depósito: 04/08/2025 Titular: UNIVERSIDADE DO ESTADO DO PARA [BR/PA]
BR302025005020-0	Notificação do depósito (exame formal concluído) Código de despacho: 860 Data de depósito: 04/08/2025 Titular: HUGO SORIO SCHEID [BR/SP]
BR302025005021-9	Notificação do depósito (exame formal concluído) Código de despacho: 860 Data de depósito: 04/08/2025 Titular: ZHEJIANG LAIEN FILTRATION SYSTEM CO.,LTD. [CN] Procurador: Nascimento Advogados
BR302025005022-7	Notificação do depósito (exame formal concluído) Código de despacho: 860 Data de depósito: 04/08/2025 Titular: GERALDO MARTINS CAJAZEIRAS NETO [BR/CE] Procurador: Wettor - Bureau de Apoio Empresarial S/S Ltda. ME
BR302025005023-5	Notificação do depósito (exame formal concluído) Código de despacho: 860 Data de depósito: 04/08/2025 Titular: LIFEN ZHU [BR/SP] Procurador: Org. Mérito Marcas e Patentes Ltda.
BR302025005024-3	Notificação do depósito (exame formal concluído) Código de despacho: 860 Data de depósito: 04/08/2025 Titular: ROBERTO SUZIN [BR/PR] Procurador: Everton Luis Rossin
BR302025005025-1	Notificação do depósito (exame formal concluído) Código de despacho: 860 Data de depósito: 04/08/2025 Titular: UNIVERSIDADE DO ESTADO DO PARA [BR/PA]



BR302025005026-0	Notificação do depósito (exame formal concluído) Código de despacho: 860 Data de depósito: 04/08/2025 Titular: SUPER MARKET MÓVEIS LTDA-EPP [BR/MG] Procurador: VIGGA PROPRIEDADE INTELECTUAL LTDA
BR302025005027-8	Notificação do depósito (exame formal concluído) Código de despacho: 860 Data de depósito: 04/08/2025 Titular: PAPAIZ - UDINESE METAIS INDÚSTRIA E COMERCIO LTDA. [BR/SP] Procurador: Cruzeiro Newmarc Patentes e Marcas Ltda.
BR302025005028-6	Notificação do depósito (exame formal concluído) Código de despacho: 860 Data de depósito: 04/08/2025 Titular: ALCAST DO BRASIL S/A [BR/PR] Procurador: AGP - Assessoria Empresarial Ltda
BR302025005029-4	Notificação do depósito (exame formal concluído) Código de despacho: 860 Data de depósito: 04/08/2025 Titular: OSCAR PROPULSION LIMITED [GB] Procurador: MMV Agentes da Propriedade Industrial Ltda.
BR302025005030-8	Notificação do depósito (exame formal concluído) Código de despacho: 860 Data de depósito: 04/08/2025 Titular: TOQUE CURADORIA & NEGOCIOS DIGITAIS LTDA [BR/SC] Procurador: Luan Leal Pereira Sousa
BR302025005031-6	Notificação do depósito (exame formal concluído) Código de despacho: 860 Data de depósito: 04/08/2025 Titular: PAPAIZ - UDINESE METAIS INDÚSTRIA E COMERCIO LTDA. [BR/SP] Procurador: Cruzeiro Newmarc Patentes e Marcas Ltda.
BR302025005032-4	Notificação do depósito (exame formal concluído) Código de despacho: 860 Data de depósito: 04/08/2025 Titular: ALPARGATAS S.A. [BR/SP] Procurador: MURTA GOYANES ADVOGADOS
BR302025005033-2	Notificação do depósito (exame formal concluído) Código de despacho: 860 Data de depósito: 04/08/2025 Titular: GROUP FORTUNATO LTDA [BR/MG] Procurador: Interação Marcas e Patentes Ltda
BR302025005034-0	Notificação do depósito (exame formal concluído) Código de despacho: 860 Data de depósito: 04/08/2025 Titular: GROUP FORTUNATO LTDA [BR/MG] Procurador: Interação Marcas e Patentes Ltda
BR302025005035-9	Notificação do depósito (exame formal concluído) Código de despacho: 860 Data de depósito: 04/08/2025 Titular: INSTITUTO DE TECNOLOGIA PARA O DESENVOLVIMENTO [BR/PR] Procurador: RITTER E MORAES PROPRIEDADE INTELECTUAL S/S
BR302025005036-7	Notificação do depósito (exame formal concluído) Código de despacho: 860 Data de depósito: 04/08/2025 Titular: GROUP FORTUNATO LTDA [BR/MG] Procurador: Interação Marcas e Patentes Ltda



BR302025005037-5	Notificação do depósito (exame formal concluído) Código de despacho: 860 Data de depósito: 04/08/2025 Titular: GROUP FORTUNATO LTDA [BR/MG] Procurador: Interação Marcas e Patentes Ltda
BR302025005038-3	Notificação do depósito (exame formal concluído) Código de despacho: 860 Data de depósito: 04/08/2025 Titular: GROUP FORTUNATO LTDA [BR/MG] Procurador: Interação Marcas e Patentes Ltda
BR302025005039-1	Notificação do depósito (exame formal concluído) Código de despacho: 860 Data de depósito: 04/08/2025 Titular: 37.855.701 MATTHEUS GOMES DA SILVA ALENCAR [BR/GO] Procurador: VIGGA PROPRIEDADE INTELECTUAL LTDA
BR302025005040-5	Notificação do depósito (exame formal concluído) Código de despacho: 860 Data de depósito: 04/08/2025 Titular: DIOGO CARRIAO MARTINS NETTO [BR/SP]
BR302025005041-3	Notificação do depósito (exame formal concluído) Código de despacho: 860 Data de depósito: 04/08/2025 Titular: GROUP FORTUNATO LTDA [BR/MG] Procurador: Interação Marcas e Patentes Ltda
BR302025005042-1	Notificação do depósito (exame formal concluído) Código de despacho: 860 Data de depósito: 04/08/2025 Titular: WHIRLPOOL CORPORATION [US] Procurador: Daniel Advogados (Alt.de Daniel & Cia)
BR302025005043-0	Notificação do depósito (exame formal concluído) Código de despacho: 860 Data de depósito: 04/08/2025 Titular: INSTITUTO DE TECNOLOGIA PARA O DESENVOLVIMENTO [BR/PR] Procurador: RITTER E MORAES PROPRIEDADE INTELECTUAL S/S
BR302025005044-8	Notificação do depósito (exame formal concluído) Código de despacho: 860 Data de depósito: 04/08/2025 Titular: BEIJING YATUO TRADING CO., LTD. [CN] Procurador: Daniel Advogados (Alt.de Daniel & Cia)
BR302025005045-6	Notificação do depósito (exame formal concluído) Código de despacho: 860 Data de depósito: 04/08/2025 Titular: MARGUI MAQUINAS LTDA [BR/RS]
BR302025005049-9	Notificação do depósito (exame formal concluído) Código de despacho: 860 Data de depósito: 04/08/2025 Titular: IURA MENDONCA FERREIRA DE MORAIS [BR/GO] Procurador: VIGGA PROPRIEDADE INTELECTUAL LTDA
BR302025005050-2	Notificação do depósito (exame formal concluído) Código de despacho: 860 Data de depósito: 04/08/2025 Titular: BIODAY PRODUTOS PARA SAÚDE LTDA [BR/SP] Procurador: Durval Marino Jr
BR302025005051-0	Notificação do depósito (exame formal concluído) Código de despacho: 860 Data de depósito: 04/08/2025 Titular: MARLON ROSA DOS SANTOS - LOJA DE VARIEDADES [BR/SP] Procurador: Lucas Gonçalves Silva



BR302025005052-9	Notificação do depósito (exame formal concluído) Código de despacho: 860 Data de depósito: 04/08/2025 Titular: MARLON ROSA DOS SANTOS - LOJA DE VARIEDADES [BR/SP] Procurador: Lucas Gonçalves Silva
BR302025005053-7	Notificação do depósito (exame formal concluído) Código de despacho: 860 Data de depósito: 04/08/2025 Titular: MODULAR DATA CENTERS INDUSTRIA, COMÉRCIO E SERVIÇOS LTDA [BR/SP] Procurador: Marcos Capuzzo
BR302025005056-1	Notificação do depósito (exame formal concluído) Código de despacho: 860 Data de depósito: 05/08/2025 Titular: RAYNIER BREVES DOS SANTOS [BR/SP] Procurador: PRIORIZE MARCAS E PATENTES LTDA
BR302025005057-0	Notificação do depósito (exame formal concluído) Código de despacho: 860 Data de depósito: 05/08/2025 Titular: UNIVERSIDADE DO ESTADO DO PARA [BR/PA]
BR302025005058-8	Notificação do depósito (exame formal concluído) Código de despacho: 860 Data de depósito: 05/08/2025 Titular: RENATA REGINA RABELO [BR/SP]
BR302025005059-6	Notificação do depósito (exame formal concluído) Código de despacho: 860 Data de depósito: 05/08/2025 Titular: MARMORY LTDA [BR/SC] Procurador: RENOVA LTDA
BR302025005060-0	Notificação do depósito (exame formal concluído) Código de despacho: 860 Data de depósito: 05/08/2025 Titular: DAIO PAPER CORPORATION [JP] Procurador: HERRERO & ASSOCIADOS BRASIL PROPRIEDADE INTELECTUAL LTDA.
BR302025005061-8	Notificação do depósito (exame formal concluído) Código de despacho: 860 Data de depósito: 05/08/2025 Titular: DAIO PAPER CORPORATION [JP] Procurador: HERRERO & ASSOCIADOS BRASIL PROPRIEDADE INTELECTUAL LTDA.
BR302025005062-6	Notificação do depósito (exame formal concluído) Código de despacho: 860 Data de depósito: 05/08/2025 Titular: DAIO PAPER CORPORATION [JP] Procurador: HERRERO & ASSOCIADOS BRASIL PROPRIEDADE INTELECTUAL LTDA.
BR302025005063-4	Notificação do depósito (exame formal concluído) Código de despacho: 860 Data de depósito: 05/08/2025 Titular: 52.156.613 KATIA RODRIGUES ROCHA [BR/RJ]
BR302025005064-2	Notificação do depósito (exame formal concluído) Código de despacho: 860 Data de depósito: 05/08/2025 Titular: BRASIL INDÚSTRIA E COMÉRCIO DE PLÁSTICOS LTDA [BR/SC] Procurador: BIANCA GABRIELA GOMES
BR302025005065-0	Notificação do depósito (exame formal concluído) Código de despacho: 860 Data de depósito: 05/08/2025 Titular: MARMORY LTDA [BR/SC] Procurador: RENOVA LTDA



BR302025005066-9	Notificação do depósito (exame formal concluído) Código de despacho: 860 Data de depósito: 05/08/2025 Titular: BALMAIN S.A. [FR] Procurador: Dannemann, Siemsen, Bigler & Ipanema Moreira
BR302025005067-7	Notificação do depósito (exame formal concluído) Código de despacho: 860 Data de depósito: 05/08/2025 Titular: BALMAIN S.A. [FR] Procurador: Dannemann, Siemsen, Bigler & Ipanema Moreira
BR302025005068-5	Notificação do depósito (exame formal concluído) Código de despacho: 860 Data de depósito: 05/08/2025 Titular: BALMAIN S.A. [FR] Procurador: Dannemann, Siemsen, Bigler & Ipanema Moreira
BR302025005069-3	Notificação do depósito (exame formal concluído) Código de despacho: 860 Data de depósito: 05/08/2025 Titular: BALMAIN S.A. [FR] Procurador: Dannemann, Siemsen, Bigler & Ipanema Moreira
BR302025005070-7	Notificação do depósito (exame formal concluído) Código de despacho: 860 Data de depósito: 05/08/2025 Titular: BALMAIN S.A. [FR] Procurador: Dannemann, Siemsen, Bigler & Ipanema Moreira
BR302025005071-5	Notificação do depósito (exame formal concluído) Código de despacho: 860 Data de depósito: 05/08/2025 Titular: UNIVERSIDADE FEDERAL DO RIO DE JANEIRO [BR/RJ]
BR302025005072-3	Notificação do depósito (exame formal concluído) Código de despacho: 860 Data de depósito: 05/08/2025 Titular: 61.718.449 AMANDA RAFAELA TELES LEMOS [BR/RJ]
BR302025005073-1	Notificação do depósito (exame formal concluído) Código de despacho: 860 Data de depósito: 05/08/2025 Titular: GRENEDE S.A. [BR/CE] Procurador: Remer Villaça & Nogueira Assessoria e Consultoria de Prop. Intelectual S/S Ltda.
BR302025005074-0	Notificação do depósito (exame formal concluído) Código de despacho: 860 Data de depósito: 05/08/2025 Titular: HUFERA EQUIPAMENTOS LTDA [BR/PR] Procurador: ACLIVE MARCAS E PATENTES LTDA
BR302025005075-8	Notificação do depósito (exame formal concluído) Código de despacho: 860 Data de depósito: 05/08/2025 Titular: DEERE & COMPANY [US] Procurador: KASZNAR LEONARDOS PROPRIEDADE INTELECTUAL
BR302025005076-6	Notificação do depósito (exame formal concluído) Código de despacho: 860 Data de depósito: 05/08/2025 Titular: DEERE & COMPANY [US] Procurador: KASZNAR LEONARDOS PROPRIEDADE INTELECTUAL
BR302025005077-4	Notificação do depósito (exame formal concluído) Código de despacho: 860 Data de depósito: 05/08/2025 Titular: DIVERTOYS INDÚSTRIA E COMÉRCIO LTDA [BR/SP] Procurador: Icamp Marcas e Patentes Ltda



BR302025005078-2	Notificação do depósito (exame formal concluído) Código de despacho: 860 Data de depósito: 05/08/2025 Titular: RODRIGO RIBEIRO MARTINS [BR/PR]
BR302025005079-0	Notificação do depósito (exame formal concluído) Código de despacho: 860 Data de depósito: 05/08/2025 Titular: M. G. DE MELO EMBALAGENS LTDA [BR/SP] Procurador: Vilage Marcas e Patentes Ltda
BR302025005080-4	Notificação do depósito (exame formal concluído) Código de despacho: 860 Data de depósito: 05/08/2025 Titular: HENRIQUE SOARES BENTO [BR/MG] Procurador: José Naves de Lacerda Júnior
BR302025005081-2	Notificação do depósito (exame formal concluído) Código de despacho: 860 Data de depósito: 05/08/2025 Titular: JOSÉ CHAVES NETO [BR/SC]
BR302025005082-0	Notificação do depósito (exame formal concluído) Código de despacho: 860 Data de depósito: 05/08/2025 Titular: BRASIL INDÚSTRIA E COMÉRCIO DE PLÁSTICOS LTDA [BR/SC] Procurador: BIANCA GABRIELA GOMES
BR302025005083-9	Notificação do depósito (exame formal concluído) Código de despacho: 860 Data de depósito: 05/08/2025 Titular: BRASIL INDÚSTRIA E COMÉRCIO DE PLÁSTICOS LTDA [BR/SC] Procurador: BIANCA GABRIELA GOMES
BR302025005084-7	Notificação do depósito (exame formal concluído) Código de despacho: 860 Data de depósito: 05/08/2025 Titular: WAHL CLIPPER CORPORATION [US] Procurador: City Patentes e Marcas Ltda.
BR302025005085-5	Notificação do depósito (exame formal concluído) Código de despacho: 860 Data de depósito: 05/08/2025 Titular: LUCINEIA DA LIRA COSTA [BR/SP] Procurador: Difusão Marcas e Patentes Ltda.
BR302025005086-3	Notificação do depósito (exame formal concluído) Código de despacho: 860 Data de depósito: 05/08/2025 Titular: ASSOCIACAO PARANAENSE DE CULTURA - APC [BR/PR] Procurador: RITTER E MORAES PROPRIEDADE INTELECTUAL S/S
BR302025005087-1	Notificação do depósito (exame formal concluído) Código de despacho: 860 Data de depósito: 05/08/2025 Titular: UNIVERSIDADE FEDERAL DO RIO DE JANEIRO [BR/RJ]



Notificação de depósito - pedido em sigilo

Notificam-se os pedidos de registro de desenho industrial listados a seguir. Os pedidos cumprem as condições de admissibilidade previstas na LPI e seguirão para a etapa de exame técnico, após a observação do prazo de sigilo. Este despacho não gera direito a fotocópia por parte de terceiros.

Tendo sido requerido o sigilo, na forma do art. 106 § 1º da LPI, o processamento do pedido será suspenso pelo prazo de 180 (cento e oitenta) dias. O depositante poderá solicitar a retirada do pedido, dentro do prazo de 90 (noventa) dias, contados da data do depósito. A retirada do pedido, sem que o mesmo tenha produzido qualquer efeito, dará prioridade ao depósito imediatamente posterior.

Caso seja de interesse a retirada do pedido:

1. Acesse o e-DI no site do INPI (www.inpi.gov.br);
2. Emita uma Guia de Recolhimento da União (GRU) para o serviço "retirada de pedido em sigilo" (código 159);
3. Preencha e envie o formulário eletrônico correspondente à opção indicada na emissão da GRU, acompanhado dos esclarecimentos, argumentos, provas ou documentos apropriados.

Para esclarecer outras dúvidas e conhecer, em detalhe, o processamento de pedidos de registro de desenho industrial e outras petições, não deixe de consultar o Manual de Desenho Industrial <http://manualdedi.inpi.gov.br/projects/manual-de-desenho-industrial/wiki>.

BR302025004789-7 Notificação do depósito com requerimento de sigilo (exame formal concluído)
Código de despacho: 009
Data de depósito: 28/07/2025
Titular: ADALQUE FERNANDES RODRIGUES [BR/SP]
Procurador: Thiago Cordeiro dos Santos

BR302025004790-0 Notificação do depósito com requerimento de sigilo (exame formal concluído)
Código de despacho: 009
Data de depósito: 28/07/2025
Titular: ADALQUE FERNANDES RODRIGUES [BR/SP]
Procurador: Thiago Cordeiro dos Santos

BR302025004794-3 Notificação do depósito com requerimento de sigilo (exame formal concluído)
Código de despacho: 009
Data de depósito: 28/07/2025
Titular: ADALQUE FERNANDES RODRIGUES [BR/SP]
Procurador: Thiago Cordeiro dos Santos

BR302025004797-8 Notificação do depósito com requerimento de sigilo (exame formal concluído)
Código de despacho: 009
Data de depósito: 28/07/2025
Titular: ADALQUE FERNANDES RODRIGUES [BR/SP]
Procurador: Thiago Cordeiro dos Santos

BR302025004811-7 Notificação do depósito com requerimento de sigilo (exame formal concluído)
Código de despacho: 009
Data de depósito: 29/07/2025
Titular: HENRIQUE MARTINS COELHO [BR/SP]



BR302025004812-5 Notificação do depósito com requerimento de sigilo (exame formal concluído)
Código de despacho: 009
Data de depósito: 29/07/2025
Titular: HENRIQUE MARTINS COELHO [BR/SP]

BR302025004813-3 Notificação do depósito com requerimento de sigilo (exame formal concluído)
Código de despacho: 009
Data de depósito: 29/07/2025
Titular: HENRIQUE MARTINS COELHO [BR/SP]

BR302025004814-1 Notificação do depósito com requerimento de sigilo (exame formal concluído)
Código de despacho: 009
Data de depósito: 29/07/2025
Titular: HENRIQUE MARTINS COELHO [BR/SP]

Exame técnico: Exigência

Como etapa do exame técnico dos pedidos de registro de desenho industrial, listados a seguir – nos termos do artigo 106, § 3º da Lei da Propriedade Industrial (LPI, lei n.º 9.279, de 14 de maio de 1996) – formula-se exigência relativa às questões indicadas.

Para cumprir ou contestar a exigência de petição:

1. Acesse o e-DI no site do INPI (www.inpi.gov.br);
2. Emita uma Guia de Recolhimento da União (GRU) para o serviço de “cumprimento de exigência” (código 105 – em processo), referente a processo de registro;
3. Efetue o pagamento; e
4. Preencha e envie o formulário eletrônico correspondente à opção indicada na emissão da GRU, acompanhado dos esclarecimentos, argumentos, provas ou documentos apropriados.

Os sistemas de informática do INPI identificarão o cumprimento de exigência, para que o pedido de registro prossiga, automaticamente, em seu processamento.

Para esclarecer outras dúvidas e conhecer em detalhe o processamento de pedidos de registro de desenho industrial e outras petições, não deixe de consultar o Manual de Desenho Industrial (<http://manualdedi.inpi.gov.br/projects/manual-de-desenho-industrial/wiki>).

BR302021004267-3

Exigência técnica

Código de despacho: 136

Titular: PSA AUTOMOBILES SA [FR]

Procurador: MONTAURY PIMENTA, MACHADO & VIEIRA DE MELLO ADVOGADOS

Detalhes do despacho: Com base no Manual de Desenhos Industriais instituído pela Portaria INPI/PR nº 36/2023 e no Comunicado publicado na RPI 2753, de 10/10/2023, formulam-se as seguintes exigências: .[1] O cadastro da prioridade unionista foi alterado de ofício, prevalecendo as informações contidas na documentação apresentada, conforme orientação do item 5.2.2 do Manual. . [2] O documento de prioridade apresentado revela figuras com baixa qualidade gráfica, a ponto de não permitir a aferição da correspondência do desenho industrial da prioridade com aquele reivindicado nas figuras do pedido nacional, especialmente com relação à segunda variação: não é possível visualizar detalhes das rodas, dos faróis, das grades e lanternas; na figura 2.1 da prioridade, por exemplo, parece haver luzes vermelhas, enquanto na figura 2.3 do pedido nacional (que deveria corresponder à figura 2.1) somente há luzes brancas na parte superior; também parece haver divergências nos detalhes do para-choque inferior traseiro. Em atendimento ao item 5.2.3 do Manual, apresentar documento de prioridade com qualidade gráfica que permita aferir a correspondência entre o pedido nacional e a prioridade reivindicada. Caso a prioridade reivindicada não corresponda ao objeto do pedido nacional, apresente documento de prioridade correspondente ao desenho industrial depositado no Brasil, sob pena de publicação de perda de prioridade. .[3] O título foi alterado de ofício com base no item 5.3.1.1 do Manual: foi retirada a expressão CONFIGURAÇÃO APLICADA A/EM, que não constitui a indicação do produto. .[4] A petição 870240045487, de apresentação de procuração, será desconsiderada: foi apresentada como aditamento ao cumprimento da exigência (com código de serviço errado, inclusive, pois deveria ser o 151 ou mesmo o 105, por se tratar de complementação de cumprimento), porém fora do prazo. Não há prejuízos para o pedido, uma vez que a procuração apresentada na petição tempestiva de cumprimento de exigência já atende o solicitado.



-
- BR302022003235-2** Exigência técnica
Código de despacho: 136
Titular: ALEX MINGOZZI [BR/RS]
Procurador: ANDRE LUIZ VARELLA ANDREOLI
Detalhes do despacho: Verifica-se que há inconsistência entre as vistas: as ranhuras mostradas na lateral do objeto, na perspectiva, não estão de acordo com essas mesmas ranhuras mostradas nas vistas laterais e superior; a pega do objeto, mostrada nas vistas superior, inferior e perspectiva, também não corresponde com o mostrado nas vistas laterais, em que essa parte apresenta largura maior que a parte superior. Em atenção ao item 5.3.4.4 do Manual de Desenhos Industriais rerepresente as figuras corrigidas, em formato .jpg, correspondentes entre si. Com a rerepresentação de todas as figuras corrigidas no formato .jpg, o relatório e a reivindicação serão gerados automaticamente pelo sistema de peticionamento. Caso esses documentos sejam também apresentados como anexos em pdf, os mesmos serão desconsiderados.
-
- BR302022006350-9** Exigência técnica
Código de despacho: 136
Titular: UNIAO GOLD PARTICIPACOES E BENS LTDA - DEMAIS [BR/SP]
Procurador: LEANDRO DE SOUZA FRIGO
Detalhes do despacho: No ato do depósito foi apresentada apenas a vista lateral esquerda, não tendo sido reivindicada a vista lateral direita, decisão que precisa ser mantida. No cumprimento de exigência, foi apresentada a vista lateral direita. Apresente a vista lateral correta, mostrada no ato do depósito, não sendo necessário rerepresentar as demais figuras. Ao rerepresentar somente a(s) figura(s) solicitada(s), será gerado, automaticamente, pelo sistema de peticionamento eletrônico, relatório e reivindicação constando apenas tal(is) figura(s), que serão desconsiderados, mantendo-se no pedido a documentação originalmente apresentada.
-
- BR302023000154-9** Exigência técnica
Código de despacho: 136
Titular: ROBIN ALAN ZEGER [BR/SP] nono Verifica-se que há inconsistência entre as vistas: na perspectiva, ambos os lados do objeto possuem a inscrição "nono", enquanto as vistas anterior e posterior mostram "nono" em um lado e "momo", para o outro. Em atenção ao item 5.3.4.4 do Manual de Desenhos Industriais rerepresente as figuras corrigidas, em formato .jpg, correspondentes entre si. Com a rerepresentação de todas as figuras corrigidas no formato .jpg, o relatório e a reivindicação serão gerados automaticamente pelo sistema de peticionamento. Caso esses documentos sejam também apresentados como anexos em pdf, os mesmos serão desconsiderados.
-
- BR302023000273-2** Exigência técnica
Código de despacho: 136
Titular: AURIC ENTERPRISES, LLC [US]
Procurador: CLARKE, MODET PROPRIEDADE INTELECTUAL LTDA. Configuração As seguintes exigências foram formuladas com base no Manual de Desenhos Industriais – 2º revisão (out/2023), instituído pela Portaria INPI/PR nº 36/2023, acessível em [http:// manualdedi.inpi.gov.br/projects/manual-de-desenho-industrial/wiki/Manual_de_Desenhos_Industriais](http://manualdedi.inpi.gov.br/projects/manual-de-desenho-industrial/wiki/Manual_de_Desenhos_Industriais): [1] O atual pedido não atende aos requisitos do art. 104, conforme disposições do item 5.3.3.1 do Manual, pois os desenhos industriais apresentados não compartilham das mesmas características distintivas preponderantes. Um desenho industrial foi representado nas figuras 1.1 a 1.7; 3.1 a 3.7. Outro desenho industrial foi representado nas figuras 2.1 a 2.7; 4.1 a 4.7; 5.1 a 5.7. O pedido deverá ser dividido, facultando-se ao requerente indicar o desenho industrial que será mantido no pedido original. Os demais desenhos industriais poderão ser depositados como pedidos divididos. Adequar numeração de página e figuras. [2] Em atenção ao item 5.3.1.1.b do Manual, o título apresentado deve indicar claramente o produto no qual o desenho industrial é aplicado. Altere o título a fim de indicar de forma clara e concisa o produto a ser reivindicado, excluindo a expressão: "Configuração aplicada a/em". Corrija o relatório descritivo.
-

BR302023002769-6

Exigência técnica

Código de despacho: 136

Titular: THOMAS LAIQ [NO]

Procurador: DAVID DO NASCIMENTO ADVOGADOS ASSOCIADOS Configuração As seguintes exigências foram formuladas com base no Manual de Desenhos Industriais – 2º revisão (out/2023), instituído pela Portaria INPI/PR nº 36/2023, acessível em [http:// manualdedi.inpi.gov.br/projects/manual-de-desenho-industrial/wiki/Manual_de_Desenhos_Industriais](http://manualdedi.inpi.gov.br/projects/manual-de-desenho-industrial/wiki/Manual_de_Desenhos_Industriais): [1] O atual pedido não atende aos requisitos do art. 104, conforme disposições do item 5.3.3.1 do Manual, pois os desenhos industriais apresentados não compartilham das mesmas características distintivas preponderantes. Um 1º desenho industrial foi representado nas figuras 1.1 a 1.4; 7.2 a 7.3. Um 2º desenho industrial foi representado nas figuras 2.1 a 2.3. Um 3º desenho industrial foi representado nas figuras 4.1 a 4.3. Um 4º desenho industrial foi representado nas figuras 5.1 a 6.3; 12.1. Um 5º desenho industrial foi representado nas figuras 8.1 a 8.2. Um 6º desenho industrial foi representado nas figuras 10.1 a 11.1. O pedido deverá ser dividido, facultando-se ao requerente indicar o desenho industrial que será mantido no pedido original. Os demais desenhos industriais poderão ser depositados como pedidos divididos. Adequar numeração de página e figuras. [2] Em atenção ao item 5.3.1.1.b do Manual, o título apresentado deve indicar claramente o produto no qual o desenho industrial é aplicado. Altere o título a fim de indicar de forma clara e concisa o produto a ser reivindicado, excluindo a expressão: “Configuração aplicada a/em”. [3] De acordo com o item 5.3.3 do Manual de Desenhos Industriais, cada maneira de uso deve ser numerada como variação. A figura 4.2 demonstra o produto com mais de uma maneira de uso. Apresente a referida figura como variação, conforme determinado no item 5.3.4.5 do Manual. [4] Conforme o item 5.3.4.2 do Manual de Desenhos Industriais, a vista ampliada não pode ser apresentada junto a outra vista do produto na mesma figura. A figura 1.1 apresenta dois objetos na mesma página. Apresentar uma nova figura contendo apenas a representação da vista ampliada. É necessário indicar por meio de linhas tracejadas a região de origem do detalhe da vista ampliada. Corrija a legenda no relatório descritivo. [5] A representação das figuras não apresenta qualidade adequada: as figuras 3.1; 4.4; 4.5; 7.1 e 9.1 não apresentam o objeto em toda a sua integridade, comprometendo a visualização das características ornamentais do produto. Apresente um novo conjunto excluindo as referidas figuras.

BR302023003430-7

Exigência técnica

Código de despacho: 136

Titular: DELTAFLEX INDUSTRIA E COMERCIO DE MOVEIS LTDA-ME [BR/SP]

Procurador: HEMERSON GABRIEL SILVA Configuração As seguintes exigências foram formuladas com base no Manual de Desenhos Industriais – 2º revisão (out/2023), instituído pela Portaria INPI/PR nº 36/2023, acessível em [http:// manualdedi.inpi.gov.br/projects/manual-de-desenho-industrial/wiki/Manual_de_Desenhos_Industriais](http://manualdedi.inpi.gov.br/projects/manual-de-desenho-industrial/wiki/Manual_de_Desenhos_Industriais): [1] De acordo com o item 5.3.3 do Manual de Desenhos Industriais, cada maneira de uso deve ser numerada como variação. A figura 1.1 demonstra o produto com mais de uma maneira de uso. Portanto, proceda a correção de forma que os produtos tenham a seguinte formatação: fig. 1.1, para primeira variação (maneira de uso); fig. 2.1, 2.2, 2.3, 2.4 para a segunda variação, conforme determinado no item 5.3.4.5 do Manual. [2] De acordo com o item 5.3.6 do Manual, não é permitida a inclusão, nas figuras, de caracteres, palavras ou elementos textuais que não façam parte da configuração do desenho industrial, por exemplo, indicações, cotas, medidas, assinaturas, título, carimbos etc. Apresente um novo conjunto de figuras excluindo as indicações numéricas. [3] O relatório descritivo e a reivindicação apresentados encontram-se em desacordo ao que está definido pelo item 3.5.2 G do Manual. Reapresente o relatório descritivo e a reivindicação com as devidas correções. [4] Em atenção ao item 5.3.1.1.b do Manual, o título do desenho industrial deve indicar claramente o produto no qual o desenho industrial é aplicado. O título não deve conter informações técnicas do produto. Altere o título a fim de indicar de forma clara e concisa o produto a ser reivindicado, excluindo a expressão: “Configuração aplicada a/em”. Altere o título no relatório descritivo e na reivindicação.

BR302023003455-2

Exigência técnica

Código de despacho: 136

Titular: MATEUS MENDES LEONARDO [BR/MG]

Detalhes do despacho: Com base no Manual de Desenhos Industriais instituído pela Portaria INPI/PR nº 36/2023 e no Comunicado publicado na RPI 2753, de 10/10/2023, formulam-se as seguintes exigências: [1] De acordo com o item 5.3.4.1 do Manual os desenhos ou fotografias não deverão apresentar molduras. Reapresente as figuras sem as molduras. Na petição 870230063236, de 19/07/2023, foram apresentadas apenas 4 figuras: caso deseje, apresente as 5 figuras contidas no depósito. [2] Os campos de aplicação indicados não parecem condizentes com o desenho industrial representado nas figuras. Em atendimento ao item 5.3.1.1 do Manual, solicitamos que o requerente forneça esclarecimentos quanto às classificações propostas ou informe nova classe adequada. [3] Todos os dados do pedido (figuras, título e classificação) devem ser inseridos exclusivamente conforme instruções no item 3.5.2 G do Manual (recomendamos a leitura do item para ver o passo a passo). Não anexe arquivos PDF com figuras, relatório ou reivindicação. As figuras não devem ter numeração de folha ou legenda no arquivo JPEG a ser inserido: a numeração e as legendas serão preenchidas automaticamente pelo sistema de acordo com as informações fornecidas pelo usuário no momento de inserção das figuras. O relatório descritivo e a reivindicação serão gerados automaticamente. Ao preencher o título, em atenção ao item 5.3.1.1 b do Manual retire a expressão CONFIGURAÇÃO APLICADA EM, que não constitui a indicação do produto.



BR302023003553-2

Exigência técnica

Código de despacho: 136

Titular: RN INDUSTRIAL LTDA [BR/GO]

Procurador: MARCELO DE OLIVEIRA MATIAS

Detalhes do despacho: O pedido apresenta um objeto tridimensional, em que todas as vistas foram mostradas como uma única figura. De acordo com o item 5.3.4 do Manual de Desenhos Industriais, cada vista do desenho industrial deverá ser apresentada em uma figura. Em atenção ao item 5.3.4.4 do Manual de Desenhos Industriais, reapresentar as figuras, em formato .jpg, sem alteração de matéria e correspondentes entre si. Ao reapresentar as figuras no formato solicitado, o relatório e a reivindicação serão gerados automaticamente pelo sistema de peticionamento eletrônico. Caso as figuras ou esses documentos sejam também apresentados como anexos em pdf, os mesmos serão desconsiderados, podendo ainda ocasionar a formulação de nova exigência. Para saber como proceder, veja o item 3.5.2, letra G, do Manual de Desenhos Industriais, disponível em http://manualdedi.inpi.gov.br/projects/manual-de-desenho-industrial/wiki/03_05_Peticionamento_pelo_e-DI#352-Preenchimento-do-formul%C3%A1rio.

BR302023003790-0

Exigência técnica

Código de despacho: 136

Titular: ROBERTA COLOMBO ZOGBI [BR/SP]

Procurador: ANA PAULA MAZZEI DOS SANTOS LEITE

Detalhes do despacho: Com base no Manual de Desenhos Industriais instituído pela Portaria INPI/PR nº 36/2023 e no Comunicado publicado na RPI 2753, de 10/10/2023, formulam-se as seguintes exigências: [1] Verifica-se que há inconsistência entre as vistas, de modo que não é possível verificar a correspondência entre as vistas: a figura 1.6 não é a vista inferior, é uma perspectiva mostrando o lado em que a base lisa, sem detalhes, é mais baixa, mas não corresponde ao que é representado na porção esquerda das figuras 1.1 e 1.2; a figura 2.1 também mostra o lado em que a base lisa, sem detalhes, é mais baixa, ou seja, é a vista apostada à figura 1.5, logo, é a vista anterior: a figura 2.1 também não corresponde ao que é representado na porção esquerda das figuras 1.1 e 1.2;. Em atenção ao item 5.3.4.4 do Manual reapresente as figuras com as correções indicadas e quaisquer outras que sejam necessárias para que as imagens apresentem coerência entre si. Todos os dados do pedido (figuras, título e classificação) devem ser inseridos exclusivamente conforme instruções no item 3.5.2 G do Manual (recomendamos a leitura do item para ver o passo a passo). Não anexe arquivos PDF com figuras, relatório ou reivindicação. [2] O depósito continha apenas 1 variação, de modo que entendemos que a figura 2.1 é uma vista desta variação e foi numerada de maneira errada: deveria ser 1.7, em atendimento ao item 5.3.4.3 do Manual. Ao reapresentar a figura corrija a numeração. Além disso, a figura é a vista anterior, como explicado acima: corrija também a indicação da vista / legenda. .OBS: caso queira complementar o cumprimento da exigência (desde que ainda dentro do prazo) após a apresentação do cumprimento utilize a GRU de código de serviço 105. Não serão aceitos aditamentos fora do prazo.

BR302023004398-5

Exigência técnica

Código de despacho: 136

Titular: UNIVERSIDADE FEDERAL DE MINAS GERAIS [BR/MG]

Detalhes do despacho: Com base no Manual de Desenhos Industriais instituído pela Portaria INPI/PR nº 36/2023 e no Comunicado publicado na RPI 2753, de 10/10/2023, formulam-se as seguintes exigências:[1] De acordo com o inciso II do art. 100 da LPI, não é registrável como desenho industrial a forma necessária comum ou vulgar do objeto. A partir da apresentação do produto no pedido não foi possível perceber a contribuição criativa na criação da forma do objeto, muito comum, por exemplo, como formato de tampas de invólucro de escalímetros triangulares. Trata-se de uma forma geométrica básica, oca. Apresente esclarecimentos descrevendo o que faz com que a forma do objeto pleiteado não seja considerada comum ou vulgar. De acordo com o item 5.3.2 do Manual, o requerente deverá fornecer indícios que seu desenho industrial é registrável. Os esclarecimentos podem incluir, entre outros, argumentos quanto às características ornamentais do desenho industrial, a liberdade de escolha em relação à forma necessária do objeto, e/ou figuras que demonstrem como o produto é usado, acoplado, encaixado, etc. Esta exigência deve ser cumprida com GRU de código de serviço 105.

BR302023004846-4

Exigência técnica

Código de despacho: 136

Titular: MOBILE DECORATTA COMERCIO DE MOVEIS LTDA [BR/SP]

Procurador: JEFFERSON DE ARAUJO SERAFIM

Detalhes do despacho: O atual pedido não atende aos requisitos do art. 104, conforme disposições do item 5.3.3 Exame quanto à unidade do desenho industrial, pois não compartilham das mesmas características distintivas preponderantes com relação ao reivindicado nas figuras ou fotografias: um desenho industrial foi representado na(s) figura(s) 1.1 a 1.7 e 2.1 a 2.7; outro desenho industrial foi representado na(s) figura(s) 3.1 a 3.7. O pedido deverá ser dividido, facultando-se ao requerente indicar o desenho industrial que será mantido no pedido original. Os demais desenhos industriais poderão ser depositados como pedidos divididos, caso haja interesse em sua proteção. Cada pedido dividido dará origem a um novo depósito; para maiores informações e procedimentos a respeito de como proceder, veja o item 3.5 do Manual de Desenhos Industriais, disponível em http://manualdedi.inpi.gov.br/projects/manual-de-desenho-industrial/wiki/03_05_Peticionamento_pelo_e-DI.



BR302023004847-2	<p>Exigência técnica Código de despacho: 136 Titular: MOBILE DECORATTA COMERCIO DE MOVEIS LTDA [BR/SP] Procurador: JEFFERSON DE ARAUJO SERAFIM Detalhes do despacho: As figuras demonstram produto com mais de uma maneira de uso, cores ou combinação de cores e/ou representação. Cada posição do encosto do objeto deve ser apresentada como uma variação do desenho industrial reivindicado, totalizando 6 variações. De acordo com o item 5.3.3 do Manual de Desenhos Industriais, cada configuração distinta deve ser apresentada como variação. Portanto, rerepresente as figuras, em formato .jpg, inserindo-as no sistema de petição eletrônico como variações de um mesmo desenho industrial. Com a rerepresentação de todas as figuras no formato .jpg, sua numeração, bem como o relatório e a reivindicação serão gerados automaticamente pelo sistema de petição.</p>
BR302023005579-7	<p>Exigência técnica Código de despacho: 136 Titular: SHENZHEN XINYIFA ELECTRONIC TECHNOLOGY CO., LTD. [CN] Procurador: Diego Gomes Do Vale Detalhes do despacho: No cumprimento de exigência, foram inseridas no sistema de petição eletrônico figuras do desenho industrial reivindicado no formato solicitado (.jpg), com numeração de figuras e numeração de páginas, informações que são geradas automaticamente pelo sistema. Em atenção ao item 5.3.4.4 do Manual de Desenhos Industriais rerepresente as figuras, sem alteração de matéria, em formato .jpg, correspondentes entre si, sem numeração de páginas e/ou de figuras. Com a rerepresentação de todas as figuras no formato .jpg, o relatório e a reivindicação serão gerados automaticamente pelo sistema de petição, bem como a numeração e legenda das mesmas. Caso as figuras ou esses documentos sejam também apresentados como anexos em pdf, os mesmos serão desconsiderados.</p>
BR302023005828-1	<p>Exigência técnica Código de despacho: 136 Titular: S.K. RADHAKRISHNAN [IN] Procurador: Aguinaldo Moreira Detalhes do despacho: De acordo com o item 5.3.4.3 do Manual de Desenhos Industriais, a representação do desenho industrial poderá ser feita por meio de desenhos (em linha ou renderizados) ou fotografias. Independentemente do tipo de representação utilizado, o desenho industrial deve ser representado de maneira clara e nítida, de modo a permitir a suficiência descritiva da reivindicação. É permitida a utilização de mais de um tipo de representação no mesmo pedido. Dessa maneira, permite-se que uma variação seja representada por meio de linhas e a outra por meio de renderização. Desta forma, as figuras do cumprimento de exigência devem ser apresentadas com a mesma representação mostrada no ato do depósito, caso contrário, essas novas figuras passariam a constituir um nova variação do desenho industrial reivindicado, configurando acréscimo de matéria, o que não é permitido. Rerepresente a(s) figura(s) com a mesma representação utilizada nas figuras apresentadas no depósito.</p>
BR302023005988-1	<p>Exigência técnica Código de despacho: 136 Titular: MOVIE MIDIA PROPAGANDA E MARKETING LTDA [BR/MG] Detalhes do despacho: O requerente modificou o desenho industrial sem que a alteração decorresse de solicitação publicada em exigência, incorrendo, portanto, na alteração da matéria inicialmente reivindicada: foi apresentada uma série de desenhos industriais, e suas respectivas vistas, não reivindicados no ato do depósito. Em atendimento ao item 5.3.1.1 do Manual de Desenhos Industriais, as figuras alteradas estão sendo desconsideradas. Baseado nas figuras apresentadas ..., solicita-se novamente: Conforme o item 5.3.4 do Manual de Desenhos Industriais, as figuras apresentadas no pedido constituem a representação do desenho industrial reivindicado, sendo essa reivindicação o que define o escopo da proteção do registro. Desta forma, não é permitida a inclusão de elementos alheios ao desenho industrial reivindicado, bem como as figuras devem ser apresentadas em fundo neutro, que não exerçam influência na percepção dos detalhes do desenho industrial reivindicado. Rerepresente apenas a fig. 1.2 sem os elementos que não fazem parte do desenho industrial reivindicado.</p>



BR302023006051-0	<p>Exigência técnica Código de despacho: 136 Titular: TOKSHOP COMÉRCIO DE ARTIGOS DE VIAGEM LTDA. [BR/RS] Procurador: ANDREOLA, TOMÁS E OSS ADVOGADOS ASSOCIADOS esvaziado Novamente, o requerente modificou o desenho industrial sem que a alteração decorresse de solicitação publicada em exigência, incorrendo, portanto, na alteração da matéria inicialmente reivindicada: nas novas figuras apresentadas, foi incluído um puxador no fecho do compartimento na parte frontal do objeto. Em atendimento ao item 5.3.1.1 do Manual de Desenhos Industriais, as figuras alteradas estão sendo desconsideradas. Baseado nas figuras apresentadas no ato do depósito, solicita-se: Verifica-se que há inconsistência entre a perspectiva e as vistas: em algumas das figuras, o objeto é apresentado de maneira uniforme, mais rígido, enquanto em outras, a aparência é de foi "esvaziado", parecendo mais maleável; além disso, o posicionamento dos puxadores dos fechos são mostrados em posições distintas entre as figuras, bem como a posição das alças do objeto. Em atenção ao item 5.3.4.4 do Manual de Desenhos Industriais rerepresente as figuras corrigidas, em formato .jpg, correspondentes entre si, com o objeto configurado da mesma maneira e todos os seus componentes na mesma posição em todas as figuras.</p>
BR302023006109-6	<p>Exigência técnica Código de despacho: 136 Titular: FABIO SIMOES DE MIRANDA [BR/SP] Procurador: Octavio Tinoco Soares Filho Detalhes do despacho: A exigência anterior não foi cumprida satisfatoriamente. Desta forma, solicita-se novamente: Em atenção ao item 5.3.4.4 do Manual de Desenhos Industriais, rerepresentar as figuras, em formato .jpg, sem alteração de matéria e correspondentes entre si. Ao rerepresentar as figuras no formato solicitado, o relatório e a reivindicação serão gerados automaticamente pelo sistema de peticionamento eletrônico. Caso as figuras ou esses documentos sejam também apresentados como anexos em pdf, os mesmos serão desconsiderados, podendo ainda ocasionar a formulação de nova exigência. Para saber como proceder, veja o item 3.5.2, letra G, do Manual de Desenhos Industriais, disponível em http://manualdedi.inpi.gov.br/projects/manual-de-desenho-industrial/wiki/03_05_Peticionamento_pelo_e-DI#352-Preenchimento-do-formul%C3%A1rio.</p>
BR302023006382-0	<p>Exigência técnica Código de despacho: 136 Titular: TOKSHOP COMÉRCIO DE ARTIGOS DE VIAGEM LTDA. [BR/RS] Procurador: ANDREOLA, TOMÁS E OSS ADVOGADOS ASSOCIADOS Detalhes do despacho: Verifica-se que há inconsistência entre as vistas: nas vistas superior e inferior do objeto, as alças de costas não foram representadas. Em atenção ao item 5.3.4.4 do Manual de Desenhos Industriais rerepresente as figuras corrigidas, em formato .jpg, correspondentes entre si. Com a rerepresentação de todas as figuras corrigidas no formato .jpg, o relatório e a reivindicação serão gerados automaticamente pelo sistema de peticionamento. Caso esses documentos sejam também apresentados como anexos em pdf, os mesmos serão desconsiderados.</p>
BR302023006422-2	<p>Exigência técnica Código de despacho: 136 Titular: UNIVERSIDADE FEDERAL DO RIO DE JANEIRO [BR/RJ] Detalhes do despacho: Novamente, o requerente modificou o desenho industrial sem que a alteração decorresse de solicitação publicada em exigência, incorrendo, portanto, na alteração da matéria inicialmente reivindicada: uma nova variação configurativa foi incluída no pedido, que não havia sido apresentada no ato do depósito (variação 2). Em atendimento ao item 5.3.1.1 do Manual de Desenhos Industriais, as figuras alteradas estão sendo desconsideradas. Baseado nas figuras apresentadas no ato do depósito., solicita-se: [1]- Com base na atual apresentação do pedido, não foi possível identificar diferenças entre o objeto das figuras 1.1 a 1.3 e o das figuras 2.1 a 2.3. Caso os objetos constituam, de fato, variações configurativas, esclarecer qual(is) elemento(s) da forma varia(m) de uma para a outra. Caso a forma plástica seja exatamente a mesma, manter no pedido apenas as figuras correspondentes a uma das variações idênticas apresentadas. [2]- A representação das figuras apresenta linhas bastante serrilhadas, impedindo uma perfeita visualização de todos os detalhes do objeto. Em atendimento ao item 5.3.4.1 do Manual de Desenhos Industriais, apresentar figuras com melhor qualidade.</p>
BR302023006853-8	<p>Exigência técnica Código de despacho: 136 Titular: ROSENE CORRÊA SANTOS FRANCO [BR/RJ] Procurador: PAULA CORDEIRO FERREIRA MORITA Detalhes do despacho: As figs. 1.1, 1.3 e 1.4, apresentada na petição de cumprimento de exigência anterior, não foi reivindicada no ato do depósito. Reapresente o conjunto de figuras mostrado na petição 870250030981, de 16/04/2025, excluindo do mesmo as figs. 1.1, 1.3 e 1.4.</p>



BR302023006854-6	<p>Exigência técnica Código de despacho: 136 Titular: ROSENE CORRÉA SANTOS FRANCO [BR/RJ] Procurador: PAULA CORDEIRO FERREIRA MORITA Detalhes do despacho: A fig. 1.1, apresentada na petição de cumprimento de exigência anterior, não foi reivindicada no ato do depósito. Reapresente o conjunto de figuras mostrado na petição 870250031001, de 16/04/2025, excluindo do mesmo a fig. 1.1.</p>
BR302023006855-4	<p>Exigência técnica Código de despacho: 136 Titular: ROSENE CORRÉA SANTOS FRANCO [BR/RJ] Procurador: PAULA CORDEIRO FERREIRA MORITA Detalhes do despacho: A fig. 1.2, apresentada na petição de cumprimento de exigência anterior, não foi reivindicada no ato do depósito. Reapresente o conjunto de figuras mostrado na petição 870250030990, de 16/04/2025, excluindo do mesmo a fig. 1.2.</p>
BR302024000107-0	<p>Exigência técnica Código de despacho: 136 Titular: VITT ADMINISTRADORA DE BENS LTDA [BR/SC] Procurador: SPI - Marcas e Patentes S/C Ltda. Detalhes do despacho: A exigência formulada não foi cumprida satisfatoriamente. Simplesmente trocar a legenda das figuras não faz com que as mesmas se tornem corretas. Se o objeto é, basicamente, um tronco de cone, do ponto de vista da base menor deve ser possível representar a diferença de espessura, em que a base maior é visível. Portanto, solicita-se novamente: nas vistas inferiores de todas as variações, não é possível discernir a variação na espessura do objeto, mostrada nas demais vistas. Em atenção ao item 5.3.4.4 do Manual de Desenhos Industriais reapresente as figuras corrigidas, em formato .jpg, correspondentes entre si.</p>
BR302024000109-6	<p>Exigência técnica Código de despacho: 136 Titular: VITT ADMINISTRADORA DE BENS LTDA [BR/SC] Procurador: SPI - Marcas e Patentes S/C Ltda. Detalhes do despacho: A exigência formulada não foi cumprida satisfatoriamente. Simplesmente trocar a legenda das figuras não faz com que as mesmas se tornem corretas. Se o objeto é, basicamente, um tronco de cone, do ponto de vista da base menor deve ser possível representar a diferença de espessura, em que a base maior é visível. Portanto, solicita-se novamente: nas vistas inferiores de todas as variações, não é possível discernir a variação na espessura do objeto, mostrada nas demais vistas. Em atenção ao item 5.3.4.4 do Manual de Desenhos Industriais reapresente as figuras corrigidas, em formato .jpg, correspondentes entre si.</p>
BR302024000260-2	<p>Exigência técnica Código de despacho: 136 Titular: JOAO ROBERTO BORGES SALVIANO [BR/GO] Molde A exigência anterior não foi cumprida satisfatoriamente. Portanto, solicita-se novamente: Com base no Manual de Desenhos Industriais instituído pela Portaria INPI/PR nº 36/2023 e no Comunicado DIRMA publicado na RPI 2753 de 10 de outubro de 2023, alínea c), tomando como referências as figuras apresentadas no ato do depósito, formula(m)-se a(s) seguinte(s) exigência(s): [1]- Reapresentar apenas a fig. 1.1, em formato .jpg, mostrando o objeto completo, com o mesmo tipo de representação inicial (fotografia). [2]- Em atendimento ao item 5.3.1.1 do Manual de Desenhos Industriais, a indicação do produto no título do pedido deve ser clara e concisa e adequada ao produto representado nas figuras, de preferência em concordância com a lista de produtos disponibilizada na Classificação de Locarno (por exemplo, "Molde para bolsa térmica". Definir o título por um que defina clara e objetivamente o objeto reivindicado. Se necessário, classe e subclasse também deverão ser alteradas.</p>
BR302024000262-9	<p>Exigência técnica Código de despacho: 136 Titular: JOAO ROBERTO BORGES SALVIANO [BR/GO] Molde A exigência anterior não foi cumprida satisfatoriamente. Portanto, solicita-se novamente: Com base no Manual de Desenhos Industriais instituído pela Portaria INPI/PR nº 36/2023 e no Comunicado DIRMA publicado na RPI 2753 de 10 de outubro de 2023, alínea c), tomando como referências as figuras apresentadas no ato do depósito, formula(m)-se a(s) seguinte(s) exigência(s): [1]- Reapresentar apenas a fig. 1.1, em formato .jpg, mostrando o objeto completo, com o mesmo tipo de representação inicial (fotografia). [2]- Em atendimento ao item 5.3.1.1 do Manual de Desenhos Industriais, a indicação do produto no título do pedido deve ser clara e concisa e adequada ao produto representado nas figuras, de preferência em concordância com a lista de produtos disponibilizada na Classificação de Locarno (por exemplo, "Molde para bolsa térmica". Definir o título por um que defina clara e objetivamente o objeto reivindicado. Se necessário, classe e subclasse também deverão ser alteradas.</p>



-
- BR302024000289-0** Exigência técnica
Código de despacho: 136
Titular: JOAO ROBERTO BORGES SALVIANO [BR/GO] Molde A exigência anterior não foi cumprida satisfatoriamente. Portanto, solicita-se novamente: Com base no Manual de Desenhos Industriais instituído pela Portaria INPI/PR nº 36/2023 e no Comunicado DIRMA publicado na RPI 2753 de 10 de outubro de 2023, alínea c), tomando como referências as figuras apresentadas no ato do depósito, formula(m)-se a(s) seguinte(s) exigência(s): [1]- Reapresentar apenas a fig. 1.5, em formato .jpg, mostrando o objeto completo, com o mesmo tipo de representação inicial (fotografia). [2]- Em atendimento ao item 5.3.1.1 do Manual de Desenhos Industriais, a indicação do produto no título do pedido deve ser clara e concisa e adequada ao produto representado nas figuras, de preferência em concordância com a lista de produtos disponibilizada na Classificação de Locarno (por exemplo, "Molde para bolsa térmica". Definir o título por um que defina clara e objetivamente o objeto reivindicado. Se necessário, classe e subclasse também deverão ser alteradas.
-
- BR302024000290-4** Exigência técnica
Código de despacho: 136
Titular: JOAO ROBERTO BORGES SALVIANO [BR/GO] Molde A exigência anterior não foi cumprida satisfatoriamente. Portanto, solicita-se novamente: Com base no Manual de Desenhos Industriais instituído pela Portaria INPI/PR nº 36/2023 e no Comunicado DIRMA publicado na RPI 2753 de 10 de outubro de 2023, alínea c), tomando como referências as figuras apresentadas no ato do depósito, formula(m)-se a(s) seguinte(s) exigência(s): [1]- Reapresentar apenas a fig. 1.4, em formato .jpg, mostrando o objeto completo, com o mesmo tipo de representação inicial (fotografia). [2]- Em atendimento ao item 5.3.1.1 do Manual de Desenhos Industriais, a indicação do produto no título do pedido deve ser clara e concisa e adequada ao produto representado nas figuras, de preferência em concordância com a lista de produtos disponibilizada na Classificação de Locarno (por exemplo, "Molde para bolsa térmica". Definir o título por um que defina clara e objetivamente o objeto reivindicado. Se necessário, classe e subclasse também deverão ser alteradas.
-
- BR302024000291-2** Exigência técnica
Código de despacho: 136
Titular: JOAO ROBERTO BORGES SALVIANO [BR/GO] Molde A exigência anterior não foi cumprida satisfatoriamente. Portanto, solicita-se novamente: Com base no Manual de Desenhos Industriais instituído pela Portaria INPI/PR nº 36/2023 e no Comunicado DIRMA publicado na RPI 2753 de 10 de outubro de 2023, alínea c), tomando como referências as figuras apresentadas no ato do depósito, formula(m)-se a(s) seguinte(s) exigência(s): [1]- Reapresentar apenas a fig. 1.1, em formato .jpg, mostrando o objeto completo, com o mesmo tipo de representação inicial (fotografia). [2]- Em atendimento ao item 5.3.1.1 do Manual de Desenhos Industriais, a indicação do produto no título do pedido deve ser clara e concisa e adequada ao produto representado nas figuras, de preferência em concordância com a lista de produtos disponibilizada na Classificação de Locarno (por exemplo, "Molde para bolsa térmica". Definir o título por um que defina clara e objetivamente o objeto reivindicado. Se necessário, classe e subclasse também deverão ser alteradas.
-
- BR302024000292-0** Exigência técnica
Código de despacho: 136
Titular: JOAO ROBERTO BORGES SALVIANO [BR/GO] Molde A exigência anterior não foi cumprida satisfatoriamente. Portanto, solicita-se novamente: Com base no Manual de Desenhos Industriais instituído pela Portaria INPI/PR nº 36/2023 e no Comunicado DIRMA publicado na RPI 2753 de 10 de outubro de 2023, alínea c), tomando como referências as figuras apresentadas no ato do depósito, formula(m)-se a(s) seguinte(s) exigência(s): [1]- Reapresentar apenas a fig. 1.1, em formato .jpg, mostrando o objeto completo, com o mesmo tipo de representação inicial (fotografia). [2]- Em atendimento ao item 5.3.1.1 do Manual de Desenhos Industriais, a indicação do produto no título do pedido deve ser clara e concisa e adequada ao produto representado nas figuras, de preferência em concordância com a lista de produtos disponibilizada na Classificação de Locarno (por exemplo, "Molde para bolsa térmica". Definir o título por um que defina clara e objetivamente o objeto reivindicado. Se necessário, classe e subclasse também deverão ser alteradas.
-
- BR302024000293-9** Exigência técnica
Código de despacho: 136
Titular: JOAO ROBERTO BORGES SALVIANO [BR/GO] Molde A exigência anterior não foi cumprida satisfatoriamente. Portanto, solicita-se novamente: Com base no Manual de Desenhos Industriais instituído pela Portaria INPI/PR nº 36/2023 e no Comunicado DIRMA publicado na RPI 2753 de 10 de outubro de 2023, alínea c), tomando como referências as figuras apresentadas no ato do depósito, formula(m)-se a(s) seguinte(s) exigência(s): [1]- Reapresentar apenas a fig. 1.1, em formato .jpg, mostrando o objeto completo, com o mesmo tipo de representação inicial (fotografia). [2]- Em atendimento ao item 5.3.1.1 do Manual de Desenhos Industriais, a indicação do produto no título do pedido deve ser clara e concisa e adequada ao produto representado nas figuras, de preferência em concordância com a lista de produtos disponibilizada na Classificação de Locarno (por exemplo, "Molde para bolsa térmica". Definir o título por um que defina clara e objetivamente o objeto reivindicado. Se necessário, classe e subclasse também deverão ser alteradas.
-

BR302024000294-7

Exigência técnica

Código de despacho: 136

Titular: JOAO ROBERTO BORGES SALVIANO [BR/GO] Molde A exigência anterior não foi cumprida satisfatoriamente. Portanto, solicita-se novamente: Com base no Manual de Desenhos Industriais instituído pela Portaria INPI/PR nº 36/2023 e no Comunicado DIRMA publicado na RPI 2753 de 10 de outubro de 2023, alínea c), tomando como referências as figuras apresentadas no ato do depósito, formula(m)-se a(s) seguinte(s) exigência(s): [1]- Reapresentar apenas a fig. 1.1, em formato .jpg, mostrando o objeto completo, com o mesmo tipo de representação inicial (fotografia). [2]- Em atendimento ao item 5.3.1.1 do Manual de Desenhos Industriais, a indicação do produto no título do pedido deve ser clara e concisa e adequada ao produto representado nas figuras, de preferência em concordância com a lista de produtos disponibilizada na Classificação de Locarno (por exemplo, "Molde para bolsa térmica". Definir o título por um que defina clara e objetivamente o objeto reivindicado. Se necessário, classe e subclasse também deverão ser alteradas.

BR302024000295-5

Exigência técnica

Código de despacho: 136

Titular: JOAO ROBERTO BORGES SALVIANO [BR/GO] Molde A exigência anterior não foi cumprida satisfatoriamente. Portanto, solicita-se novamente: Com base no Manual de Desenhos Industriais instituído pela Portaria INPI/PR nº 36/2023 e no Comunicado DIRMA publicado na RPI 2753 de 10 de outubro de 2023, alínea c), tomando como referências as figuras apresentadas no ato do depósito, formula(m)-se a(s) seguinte(s) exigência(s): [1]- Reapresentar apenas a fig. 1.1, em formato .jpg, mostrando o objeto completo, com o mesmo tipo de representação inicial (fotografia). [2]- Em atendimento ao item 5.3.1.1 do Manual de Desenhos Industriais, a indicação do produto no título do pedido deve ser clara e concisa e adequada ao produto representado nas figuras, de preferência em concordância com a lista de produtos disponibilizada na Classificação de Locarno (por exemplo, "Molde para bolsa térmica". Definir o título por um que defina clara e objetivamente o objeto reivindicado. Se necessário, classe e subclasse também deverão ser alteradas.

BR302024002711-7

Exigência técnica

Código de despacho: 136

Titular: GSQUARE COMERCIO, IMPORTACAO E EXPORTACAO DE PRODUTOS MEDICOS LTDA [BR/PR]

Procurador: Felipe Feliman Camargo

Detalhes do despacho: Com base no Manual de Desenhos Industriais instituído pela Portaria INPI/PR nº 36/2023, formulam-se as seguintes exigências: [1] Foram informados 3 títulos diferentes: no relatório descritivo consta SUPORTES PARA ROLOS DE FITA OU SIMILARES; no texto da petição consta SUPORTE PARA FITA ADESIVA MÉDICA; nos esclarecimentos consta SUPORTE PARA FITA ADESIVA COM PROTEÇÃO DE NAVALHA (este último não atende o item 5.3.1.1 do Manual, pois contém informações técnicas e será descartado). Esclareça qual título deve ser considerado: sugerimos manter o do texto da petição, que é o mais preciso. [2] De acordo com o item 3.5.2 G do Manual o campo DESCRIÇÃO pode ser usado para adicionar informações consideradas necessárias para uma melhor compreensão das FIGURAS do desenho industrial de maneira a esclarecer recursos gráficos utilizados nas figuras ou como tais recursos podem influenciar o que é reivindicado nas figuras, ou ainda para indicar omissão de vistas. A Descrição apresentada no texto da petição foi excluída de ofício por conter informações que não se enquadram no previsto nos itens 3.5.2.G e 5.3 do Manual. [3] O requerente modificou o desenho industrial sem que a alteração decorresse de solicitação publicada em exigência, incorrendo, portanto, na alteração da matéria inicialmente reivindicada: a peça à frente da lâmina foi alterada, tendo sido acrescentadas protuberâncias curvas nas extremidades superiores; a peça cilíndrica para encaixe da fita também foi modificada, com acréscimo de 2 abas nas bordas. Em atendimento ao item 5.3.1.1(a) do Manual, descartar as figuras alteradas e reapresentar as figuras revelando o mesmo produto reivindicado no depósito. Em atenção ao item 5.3.4.4 do Manual reapresente as figuras com as correções indicadas a seguir e quaisquer outras que sejam necessárias para que as imagens apresentem coerência entre si: na figura 1.1 (do depósito) a peça que é revelada no topo da vista explodida (peça das figuras 2.1 a 2.7) está em posição diferente das demais figuras: está mais alta, enquanto nas demais figuras está completamente encaixada; o objeto não precisa ser todo da mesma cor, mas se houver cores diferentes para peças diferentes estas cores devem ser usadas em todas as vistas; na figura 1.1, por exemplo, a face em destaque à esquerda, que deveria corresponder à figura 1.2, está toda representada com o mesmo tom de cinza, mas na figura 1.2 foram utilizadas cores diferentes. [4] Assim como no depósito, todos os dados do pedido (figuras, título e classificação) devem ser inseridos exclusivamente conforme instruções no item 3.5.2 G do Manual. Não anexe arquivos PDF com figuras, relatório ou reivindicação.



BR302024002712-5

Exigência técnica

Código de despacho: 136

Titular: GSQUARE COMERCIO, IMPORTACAO E EXPORTACAO DE PRODUTOS MEDICOS LTDA [BR/PR]

Procurador: Felipe Feliman Camargo

Detalhes do despacho: Com base no Manual de Desenhos Industriais instituído pela Portaria INPI/PR nº

36/2023, formulam-se as seguintes exigências: [1] A figura que representa o corte é a 1.8, então na figura 1.6 deve ser indicado 1.8, dos 2 lados, em substituição à letra A. [2] O requerente modificou o desenho industrial sem que a alteração decorresse de solicitação publicada em exigência, incorrendo, portanto, na alteração da matéria inicialmente reivindicada: foram inseridas hachuras de linhas paralelas inclinadas no corte, mas no depósito a superfície não tinha hachuras. Em atendimento ao item 5.3.1.1(a) do Manual, corrija a figura 1.8 suprimindo as hachuras, de modo a revelar o mesmo produto reivindicado no depósito. [3] Em atenção ao item 5.3.4.3 do Manual as figuras devem ser apresentadas sem linhas auxiliares (eixos, por exemplo), textos ou outros caracteres indicativos por não fazerem parte da configuração do desenho industrial reivindicado: rerepresente a figura 1.6 retirando o eixo vertical, mantendo apenas a linha indicativa de corte (horizontal); rerepresente a figura 1.8 sem a indicação AA. [4] Será considerada apenas a listagem das figuras contidas no relatório descritivo gerado automaticamente pelo sistema. A listagem contida no texto da petição (item 3, indicado como relatório descritivo) será desconsiderada. [5] De acordo com o item 3.5.2 G do Manual o campo DESCRIÇÃO pode ser usado para adicionar informações consideradas necessárias para uma melhor compreensão das FIGURAS do desenho industrial de maneira a esclarecer recursos gráficos utilizados nas figuras ou como tais recursos podem influenciar o que é reivindicado nas figuras, ou ainda para indicar omissão de vistas. A Descrição apresentada no texto da petição foi excluída de ofício por conter informações que não se enquadram no previsto nos itens 3.5.2.G e 5.3 do Manual. [6] Considerando o contido na descrição apresentada no depósito e em atenção ao item 5.3.1.1 do Manual sugerimos alterar o título para DISPOSITIVO PARA ABERTURA DE FRASCOS DE MEDICAMENTO. [7] Assim como no depósito, todos os dados do pedido (figuras, título e classificação) devem ser inseridos exclusivamente conforme instruções no item 3.5.2 G do Manual. Não anexe arquivos PDF com figuras, relatório ou reivindicação.

BR302024003392-3

Exigência técnica

Código de despacho: 136

Titular: LUIZ FERNANDO SCARANO VEIGA RODRIGUES [BR/SP]

Procurador: Crimark Propriedade Industrial S/S

Detalhes do despacho: Com base no Manual de Desenhos Industriais instituído pela Portaria INPI/PR nº

36/2023, formulam-se as seguintes exigências: [1] O requerente modificou o desenho industrial sem que a alteração decorresse de solicitação publicada em exigência, incorrendo, portanto, na alteração da matéria inicialmente reivindicada, por exemplo: o perfil do objeto foi modificado; há mais sulcos horizontais e eles estão maiores em altura; os espaçamentos entre os sulcos estão diferentes; havia um friso abaixo da rosca, que foi eliminado. Em atendimento ao item 5.3.1.1(a) do Manual, descartar as figuras alteradas e rerepresentar as figuras revelando o mesmo produto reivindicado no depósito, fazendo as correções a seguir (considerando as figuras DO DEPÓSITO). [2] Verifica-se que há inconsistência entre as vistas: tomando como referência a vista inferior (figura 1.5) as vistas anterior, posterior e laterais não poderiam ser idênticas, pois traçando um eixo vertical e outro horizontal (ou em qualquer outra posição, desde que ortogonais entre si) na figura 1.5 vemos que os rebaixos no fundo estão em posições diferentes, pois foi dividido em 9 partes iguais: as vistas laterais seriam idênticas entre si, a vista anterior seria idêntica à posterior, mas estas últimas não seriam idênticas às laterais. Assim sendo, as vistas laterais devem ser corrigidas para se adequarem à figura 1.5 ou vice-versa. Em atenção ao item 5.3.4.4 do Manual rerepresente as figuras com as correções indicadas e quaisquer outras que sejam necessárias para que as imagens apresentem coerência entre si. [3] Todos os dados do pedido (figuras, título e classificação) devem ser inseridos exclusivamente conforme descrito no item 3.5.2 G do Manual (recomendamos a leitura do item para ver o passo a passo). Escolha a classificação de Locarno, na sequência escolha a indicação do produto (que será usada como título do pedido) e, por fim, anexe as figuras. Não anexe arquivos PDF com figuras, relatório ou reivindicação. As figuras não devem ter numeração de folha ou legenda no arquivo JPEG a ser inserido: a numeração e as legendas serão preenchidas automaticamente pelo sistema de acordo com as informações fornecidas pelo usuário no momento de inserção das figuras. O relatório descritivo e a reivindicação serão gerados automaticamente.

BR302024003762-7

Exigência técnica

Código de despacho: 136

Titular: FABIANO BAPTISTA SOARES [BR/SP]

Procurador: KALASHI MARCAS E PATENTES LTDA EPP Padrão Com base no Manual de Desenhos Industriais instituído pela Portaria INPI/PR nº 36/2023, formulam-se as seguintes exigências: [1] O atual pedido não atende aos requisitos do art. 104, conforme disposições do item 5.3.3 do Manual, pois nem todos os desenhos industriais apresentados compartilham das mesmas características distintivas preponderantes. O desenho industrial representado na figura 1.1 refere-se a produto bidimensional. O desenho industrial representado na figura 1.2 refere-se a produto tridimensional distinto. O pedido deverá ser dividido, facultando-se ao requerente indicar o desenho industrial que será mantido no pedido original. O outro desenho industrial poderá ser depositado como pedido dividido. [2] O título do pedido que contiver a Figura 1.1 deve ser "Padrão de superfície". [3] O título do pedido que contiver a Figura 1.2 deve ser "Chapéu". [4] Não deve haver alteração de matéria em relação ao depósito do pedido original.



BR302024003837-2	<p>Exigência técnica Código de despacho: 136 Titular: GABRIEL VINICIUS FERREIRA 03835621041 [BR/RS] Ferragens Com base no Manual de Desenhos Industriais instituído pela Portaria INPI/PR nº 36/2023, formulam-se as seguintes exigências: [1] O atual pedido não atende aos requisitos do art. 104, conforme disposições do item 5.3.3 do Manual, pois nem todos os desenhos industriais apresentados compartilham das mesmas características distintivas preponderantes. O desenho industrial representado nas figuras 1.1, 1.2 e 1.4 refere-se a produto tridimensional. O desenho industrial representado na figura 1.3 é distinto e constitui um produto bidimensional. O requerente pode optar por apresentar novo conjunto de figuras, suprimindo a Figura 1.3. [2] Caso o requerente deseje proteger a Figura 1.3, o pedido deverá ser dividido, facultando-se ao requerente indicar o desenho industrial que será mantido no pedido original. O outro desenho industrial poderá ser depositado como pedido dividido. [3] O título do pedido que contiver as Figuras 1.1, 1.2 e 1.4 deve manter-se "Ferragens de arreo". As descrições devem ser modificadas para: Figura 1.1 – Perspectiva; Figura 1.2 – Perspectiva; Figura 1.4 - Vista inferior [4] Caso o outro pedido (correspondente a atual Figura 1.3) seja depositado, o novo título deve ser "Ornamento aplicado em ferragens de arreo". Nesse caso, a numeração deve ser adequada para Fig. 1.1 – Vista planificada. [4] Não deve haver alteração de matéria em relação ao depósito do pedido.</p>
BR302024004883-1	<p>Exigência técnica Código de despacho: 136 Titular: STELLA IMPORTAÇÃO E EXPORTAÇÃO DE LUMINÁRIAS LTDA [BR/RS] Procurador: Sko Oyarzáball Marcas e Patentes Sociedade Simples Ltda. Detalhes do despacho: Com base no Manual de Desenhos Industriais instituído pela Portaria INPI/PR nº 36/2023, formulam-se as seguintes exigências: . [1] O requerente informou o objeto que deve ser mantido no pedido original, porém não anexou as figuras correspondentes ao presente pedido. É necessário que sejam anexadas as figuras que serão mantidas neste pedido. Assim como no depósito, todos os dados do pedido (figuras, título e classificação) devem ser inseridos exclusivamente conforme instruções no item 3.5.2 G do Manual (recomendamos a leitura do item para ver o passo a passo). Não anexe arquivos PDF com figuras, relatório ou reivindicação. [2] Em atendimento ao item 5.3.1.1, a indicação do produto no título do pedido deve ser clara e concisa e adequada ao produto representado nas figuras. Como dito na exigência anterior, o título informado não corresponde ao produto representado nas figuras. Apresente, no pedido original e nos divididos, novo título descrevendo claramente o objeto reivindicado. Se necessário, classe e subclasse também deverão ser alteradas.</p>
BR302024005726-1	<p>Exigência técnica Código de despacho: 136 Titular: MILK - INDÚSTRIA E COMÉRCIO DE BRINQUEDOS LTDA [BR/SP] Procurador: Marcelo Domingos Detalhes do despacho: De acordo com o item 5.3.2.2 do Manual de DI, a forma comum ou vulgar é aquela em que não há nenhum tipo de esforço criativo por parte do autor, como nos casos em que o desenho industrial apenas reproduz parte de forma humana sem nenhuma característica visual que a torne distintiva. A partir da apresentação do objeto no pedido, não foi possível perceber características ornamentais em sua forma, uma vez que se trata de uma forma comum ou vulgar na classe reivindicada. No caso de a forma pleiteada possuir aspectos ornamentais, deve-se esclarecer quais elementos caracterizam esses aspectos. O fundamental é demonstrar quais elementos da forma do objeto permitem liberdade de escolha na criação para lhe conferir certo grau de ornamentalidade.</p>
BR302024005788-1	<p>Exigência técnica Código de despacho: 136 Titular: CAROLINE KRELING MOTTIN [BR/RS] Procurador: Guerra Advogados Associados Detalhes do despacho: Com base no Manual de Desenhos Industriais instituído pela Portaria INPI/PR nº 36/2023, formulam-se as seguintes exigências: O atual pedido não atende aos requisitos do art. 104, conforme disposições do item 5.3.3 Exame quanto à unidade do desenho industrial, pois não compartilham das mesmas características distintivas preponderantes. Um desenho industrial foi representado nas figuras 1.1 a 1.4. Outro desenho industrial foi representado nas figuras 2.1 a 3.4. Outro desenho industrial foi representado nas figuras 4.1 a 4.4 O pedido deverá ser dividido, facultando-se ao requerente indicar o desenho industrial que será mantido no pedido original. As figuras 1.1, 2.1, 3.1 e 4.1, em cada pedido, deverão ser renumeradas como variação configurativa por se tratar de um novo produto, conforme determinado no item 5.3.4.5 do Manual. Por exemplo, a atual figura 1.1 continua como tal e as figuras 1.2 a 1.4 renumeradas para fig. 2.1 a 2.3. Para o cumprimento desta exigência, utilizar o formulário eletrônico para a inclusão de figuras. Não apresentar as figuras em documento pdf, sob pena de publicação de nova exigência. http://manualdedi.inpi.gov.br/projects/manual-de-desenho-industrial/wiki/03_05_Peticionamento_pelo_e-DI#352-Preenchimento-do-formul%C3%A1rio</p>



BR302024006329-6

Exigência técnica

Código de despacho: 136

Titular: INVENTIO AG [CH]

Procurador: Daniel Advogados (Alt.de Daniel & Cia)

Detalhes do despacho: Com base no Manual de Desenhos Industriais instituído pela Portaria INPI/PR nº 36/2023, formulam-se as seguintes exigências: .[1] Não está claro se a reivindicação é para um dispositivo (produto tridimensional) ou para uma interface (produto bidimensional). Aparentemente trata-se apenas da porção da tela na qual a interface é exibida. Esclareça o tipo de proteção pretendida. .[2] Em atendimento ao item 5.3.1.1, a indicação do produto no título do pedido deve ser clara e concisa e adequada ao produto representado nas figuras. Com base no que se observa nas figuras e pelo contido na Descrição sugerimos modificar o título para PAINEL DE CHAMADA DE ELEVADOR, indicando a classe 20-03. Caso seja produto bidimensional, altere o título para INTERFACE GRÁFICA, indicando a classe 14-04. .[3] De acordo com o item 3.5.2 G do Manual, a DESCRIÇÃO é um campo no qual o requerente pode adicionar informações consideradas necessárias para uma melhor compreensão das figuras do desenho industrial, de maneira a esclarecer recursos gráficos utilizados nas figuras ou como tais recursos podem influenciar o que é reivindicado nas mesmas, ou ainda para indicar vistas omitidas. As informações inseridas no segundo parágrafo campo no pedido não cumprem com a finalidade pretendida e foram excluídas de ofício com apoio no item 5.3 do Manual: foi mantida apenas a declaração referente às linhas tracejadas.

BR302024006331-8

Exigência técnica

Código de despacho: 136

Titular: INVENTIO AG [CH]

Procurador: Daniel Advogados (Alt.de Daniel & Cia) interface Com base no Manual de Desenhos Industriais instituído pela Portaria INPI/PR nº 36/2023, formulam-se as seguintes exigências: .[1] Não está claro se a reivindicação é para um dispositivo (produto tridimensional) ou para uma interface (produto bidimensional). Aparentemente trata-se apenas da porção da tela na qual a interface é exibida. Além disso, caso se trate de interface, há indícios de que algumas figuras formam sequências que podem ser consideradas interface gráfica dinâmica, nos termos do item 5.3.12 do Manual, como detalharemos adiante. Esclareça o tipo de proteção pretendida. .[2] Em atendimento ao item 5.3.1.1, a indicação do produto no título do pedido deve ser clara e concisa e adequada ao produto representado nas figuras. Com base no que se observa nas figuras sugerimos modificar o título para PAINEL DE CHAMADA DE ELEVADOR, indicando a classe 20-03. Caso seja produto bidimensional, altere o título para INTERFACE GRÁFICA, indicando a classe 14-04. .[3] Seja produto tridimensional ou bidimensional estático, o pedido não atende aos requisitos do art. 104, conforme disposições do item 5.3.3 do Manual, pois os objetos apresentados não compartilham das mesmas características distintivas preponderantes. Foram identificados 3 desenhos industriais: nas figuras 1.1 a 1.7, 2.1 a 2.7 e 3.1 a 3.7 está representado um desenho industrial com 3 variações; nas figuras 4.1 a 4.7, 5.1 a 5.7, 6.1 a 6.7 e 7.1 a 7.7 consta outro desenho industrial, com 4 variações; e nas figuras 8.1 a 8.7 e 9.1 a 9.7 vemos um terceiro desenho industrial, com 2 variações. O pedido deverá ser dividido, facultando-se ao requerente indicar o desenho industrial que será mantido no pedido original. Os outros desenhos industriais poderão ser depositados como pedidos divididos (2 pedidos divididos). Veja detalhes sobre depósito de pedidos divididos nos itens 5.3.3.1 e 3.5.2 A do Manual. .[4] Caso se trate de interface gráfica dinâmica faça as correções a seguir: .[4.1] De acordo com o item 5.3.12 do Manual o título do pedido de registro deste tipo de desenho industrial deverá indicar a característica dinâmica da configuração. Exemplo: "interface gráfica dinâmica", "interface gráfica animada", "interface gráfica em movimento" ou outro que denote tal característica. Corrija o título do pedido. .[4.2] Em atendimento ao item 5.3.1.1 do Manual altere a classificação para 14.04. .[4.3] Conforme item 5.3.12 do Manual o desenho industrial da interface gráfica dinâmica deve ser representado por meio de figuras estáticas apresentadas na ordem de sua exibição, de maneira a permitir o reconhecimento da sequência que constitui seu aspecto visual. Além disso, o Comunicado publicado na RPI 2757 limita a apresentação de 12 figuras por variação. Sendo assim, consideraremos apenas as figuras 1.2, 2.2, 3.2, 4.2, 5.2, 6.2, 7.2, 8.2 e 9.2. .[4.4] Foram identificadas 3 possíveis sequências: a primeira é a das figuras 1.2, 2.2 e 3.2; a segunda é composta pelas figuras 4.2, 5.2, 6.2 e 7.2; a terceira é revelada nas figuras 8.2 e 9.2. O pedido não atende aos requisitos do art. 104, conforme disposições do item 5.3.3 do Manual, pois as sequências apresentadas não compartilham das mesmas características distintivas preponderantes, sendo cada uma considerada um desenho industrial. O pedido deverá ser dividido, facultando-se ao requerente indicar o desenho industrial que será mantido no pedido original. Os outros desenhos industriais poderão ser depositados como pedidos divididos (2 pedidos divididos). Veja detalhes sobre depósito de pedidos divididos nos itens 5.3.3.1 e 3.5.2 A do Manual. .[4.5] As figuras devem ser numeradas na sequência da ordem de exibição, conforme itens 5.3.4.3 e 5.3.12 do Manual, ou seja: 1.1, 1.2, 1.3, etc. .[5] Assim como no depósito, todos os dados do pedido (figuras, título e classificação) devem ser apresentados exclusivamente conforme instruções no item 3.5.2 G do Manual (recomendamos a leitura do item para ver o passo a passo). Não anexe arquivos PDF com figuras, relatório ou reivindicação.



BR302024006332-6

Exigência técnica

Código de despacho: 136

Titular: INVENTIO AG [CH]

Procurador: Daniel Advogados (Alt.de Daniel & Cia) interface Com base no Manual de Desenhos Industriais instituído pela Portaria INPI/PR nº 36/2023, formulam-se as seguintes exigências: .[1] Da leitura do texto do campo DESCRIÇÃO combinada com as figuras e a classificação, depreende-se que o objeto do pedido se trata de interface gráfica dinâmica. De acordo com o item 5.3.12 do Manual o título do pedido de registro deste tipo de desenho industrial deverá indicar a característica dinâmica da configuração. Exemplo: "interface gráfica dinâmica", "interface gráfica animada", "interface gráfica em movimento" ou outro que denote tal característica. Corrija o título do pedido, sem incluir a expressão "de reconhecimento facial", em atendimento ao item 5.3.1.1 b do Manual. .[2] Conforme item 5.3.12 do Manual o desenho industrial da interface gráfica dinâmica deve ser representado por meio de figuras estáticas apresentadas na ordem de sua exibição, de maneira a permitir o reconhecimento da sequência que constitui seu aspecto visual. Além disso, o Comunicado publicado na RPI 2757 limita a apresentação de 12 figuras por variação. Sendo assim, consideraremos apenas as figuras 1.2, 2.2, 3.2, 4.2, 5.2, 6.2, 7.2, 8.2, 9.2, 10.2 e 11.2. .[3] Foram identificadas 2 sequências de animação: a primeira é constituída pelas figuras 1.2, 2.2, 3.2, 4.2 e 5.2; a segunda sequência está representada pelas figuras 6.2, 7.2, 8.2, 9.2, 10.2 e 11.2. Reapresente as figuras de cada variação numeradas na sequência da ordem de exibição, conforme itens 5.3.4.3 e 5.3.12 do Manual, ou seja: para a primeira variação as figuras devem ser numeradas como 1.1, 1.2, 1.3, 1.4 e 1.5; para a segunda variação devem ser 2.1, 2.2, 2.3, 2.4, 2.5 e 2.6. .[4] Assim como no depósito, todos os dados do pedido (figuras, título e classificação) devem ser apresentados exclusivamente conforme instruções no item 3.5.2 G do Manual (recomendamos a leitura do item para ver o passo a passo). Não anexe arquivos PDF com figuras, relatório ou reivindicação.

BR302024006909-0

Exigência técnica

Código de despacho: 136

Titular: GILBERTO FERRATTO BEZERRA [BR/MG]

Detalhes do despacho: Com base no Manual de Desenhos Industriais instituído pela Portaria INPI/PR nº 36/2023, formulam-se as seguintes exigências:De acordo com o inciso II do art. 100 da LPI, não é registrável como desenho industrial a forma necessária comum ou vulgar do objeto. A partir da apresentação do produto no pedido não foi possível perceber a contribuição criativa na criação da forma do objeto. Apresente esclarecimentos descrevendo o que faz com que a forma do objeto pleiteado não seja considerada comum ou vulgar.

BR302024007198-1

Exigência técnica

Código de despacho: 136

Titular: KAUE GARCIA PESTANA DE CARVALHO [BR/PR]

Detalhes do despacho: Com base no Manual de Desenhos Industriais instituído pela Portaria INPI/PR nº 36/2023, formulam-se as seguintes exigências:Verifica-se que há inconsistência entre as vistas: as linhas duplas nos braços e pernas da fig. 1.1 foram representadas somente por uma linha nas figs. 1.2 e 1.3. A capa está mais larga (superando os braços) na fig. 1.1 que na fig. 1.5 (menor que os braços). Em atenção ao item 5.3.4.4 do Manual reapresente as figuras com as correções indicadas e quaisquer outras que sejam necessárias para que as imagens apresentem coerência entre si.Para o cumprimento desta exigência, utilizar o formulário eletrônico para a inclusão de figuras. Não apresentar as figuras em documento pdf, sob pena de publicação de nova exigência.http://manualdedi.inpi.gov.br/projects/manual-de-desenho-industrial/wiki/03_05_Peticionamento_pelo_e-DI#352-Preenchimento-do-formul%C3%A1rio

BR302024007199-0

Exigência técnica

Código de despacho: 136

Titular: SERVIÇO NACIONAL DE APRENDIZAGEM INDUSTRIAL [BR/BA], ACQUAROMA COMÉRCIO E DISTRIBUIÇÃO DE AROMAS LTDA. - M.E. [BR/BA] e SMELL IT INDÚSTRIA E COMÉRCIO LTDA - ME [BR/BA]

Detalhes do despacho: Com base no Manual de Desenhos Industriais instituído pela Portaria INPI/PR nº 36/2023, formulam-se as seguintes exigências:A representação das figuras não apresenta qualidade adequada: apresenta figuras pixelizadas e sem definição. Em atendimento ao item 5.3.4.1 do Manual, apresentar figuras com melhor qualidade.De acordo com o item 3.5.2 do Manual de Desenhos Industriais, o campo Descrição do formulário só deve ser usado para incluir informações necessárias à compreensão das figuras do desenho industrial. As informações inseridas neste campo no pedido não cumprem com a finalidade pretendida e foram excluídas de ofício.Classe alterada de ofício para 28.03. ARTIGOS DE TOALETE E EQUIPAMENTOS DE SALÃO DE BELEZA. Para o cumprimento desta exigência, utilizar o formulário eletrônico para a inclusão de figuras. Não apresentar as figuras em documento pdf, sob pena de publicação de nova exigência.http://manualdedi.inpi.gov.br/projects/manual-de-desenho-industrial/wiki/03_05_Peticionamento_pelo_e-DI#352-Preenchimento-do-formul%C3%A1rio



BR302024007200-7

Exigência técnica

Código de despacho: 136

Titular: SERVIÇO NACIONAL DE APRENDIZAGEM INDUSTRIAL [BR/BA] e MDI - INDÚSTRIA E COMÉRCIO DE EQUIPAMENTOS MÉDICOS LTDA [BR/BA]

Detalhes do despacho: Com base no Manual de Desenhos Industriais instituído pela Portaria INPI/PR nº 36/2023, formulam-se as seguintes exigências: De acordo com o item 5.3.1.1 do Manual, o título não deve conter: informações técnicas do produto; nome comercial do produto ou indicação de código, numeração ou modelo; adjetivos; referência a kits, conjuntos ou jogos de objetos; descrição de forma ou material de fabricação. Sugerimos modificar o título para: Aparelho de medição. Classe de locarno alterada para 10.04. OUTROS INSTRUMENTOS, APARELHOS E DISPOSITIVOS DE MEDIÇÃO. A representação das figuras não apresenta qualidade adequada: apresenta figuras pixelizadas e sem definição. Em atendimento ao item 5.3.4.1 do Manual, apresentar figuras com melhor qualidade. O atual pedido não atende aos requisitos do art. 104, conforme disposições do item 5.3.3 Exame quanto à unidade do desenho industrial, pois não compartilham das mesmas características distintivas preponderantes. Um desenho industrial foi representado nas figuras 1.1 a 1.6. Outro desenho industrial foi representado nas figuras 1.7. Outro desenho industrial foi representado nas figuras 1.8. O pedido deverá ser dividido, facultando-se ao requerente indicar o desenho industrial que será mantido no pedido original. As vistas apresentadas não são suficientes para revelar o desenho industrial reivindicado e permitir a identificação do produto no qual o desenho industrial é aplicado. Em atendimento ao item 5.3.4.2, incluir uma perspectiva do produto das figuras 1.1 a 1.6 para complementação. Para o cumprimento desta exigência, utilizar o formulário eletrônico para a inclusão de figuras. Não apresentar as figuras em documento pdf, sob pena de publicação de nova exigência. http://manualdedi.inpi.gov.br/projects/manual-de-desenho-industrial/wiki/03_05_Peticionamento_pelo_e-DI#352-Preenchimento-do-formul%C3%A1rio

BR302024007201-5

Exigência técnica

Código de despacho: 136

Titular: SERVIÇO NACIONAL DE APRENDIZAGEM INDUSTRIAL [BR/BA] e MDI - INDÚSTRIA E COMÉRCIO DE EQUIPAMENTOS MÉDICOS LTDA [BR/BA]

Detalhes do despacho: Com base no Manual de Desenhos Industriais instituído pela Portaria INPI/PR nº 36/2023, formulam-se as seguintes exigências: O título contém estrangeirismo que parece não ser adotado no Brasil. Em atendimento ao item 5.3.1.1 do Manual, apresentar esclarecimentos que demonstrem seu uso em contexto brasileiro ou adequar o título à língua portuguesa. Sugere-se: Máscara facial. Classe de locarno alterada para 24.02. INSTRUMENTOS MÉDICOS, INSTRUMENTOS E FERRAMENTAS PARA USO LABORATORIAL. Para o cumprimento desta exigência, utilizar o formulário eletrônico para a inclusão de figuras. Não apresentar as figuras em documento pdf, sob pena de publicação de nova exigência. http://manualdedi.inpi.gov.br/projects/manual-de-desenho-industrial/wiki/03_05_Peticionamento_pelo_e-DI#352-Preenchimento-do-formul%C3%A1rio

BR302024007202-3

Exigência técnica

Código de despacho: 136

Titular: SERVIÇO NACIONAL DE APRENDIZAGEM INDUSTRIAL [BR/BA] e MDI - INDÚSTRIA E COMÉRCIO DE EQUIPAMENTOS MÉDICOS LTDA [BR/BA]

Detalhes do despacho: Com base no Manual de Desenhos Industriais instituído pela Portaria INPI/PR nº 36/2023, formulam-se as seguintes exigências: De acordo com o item 5.3.1.1 do Manual, o título não deve conter: informações técnicas do produto; nome comercial do produto ou indicação de código, numeração ou modelo; adjetivos; referência a kits, conjuntos ou jogos de objetos; descrição de forma ou material de fabricação. Sugerimos modificar o título para: SERINGA ODONTOLÓGICA. Classe de locarno alterada para 24.02. INSTRUMENTOS MÉDICOS, INSTRUMENTOS E FERRAMENTAS PARA USO LABORATORIAL. A representação das figuras não apresenta qualidade adequada: apresenta figuras pixelizadas e sem definição. Em atendimento ao item 5.3.4.1 do Manual, apresentar figuras com melhor qualidade. Um desenho industrial foi representado nas figuras 1.1, 1.2 e 1.7. Outro desenho industrial foi representado nas figuras 1.3 a 1.6 e 1.8. Portanto proceda a correção de forma que as variações os produtos tenham a seguinte formatação: fig. 1.1, 1.2, 1.3 etc., para primeira variação; fig. 2.1, 2.2, 2.3, etc., para a segunda variação, conforme determinado no item 5.3.4.5 do Manual. Para o cumprimento desta exigência, utilizar o formulário eletrônico para a inclusão de figuras. Não apresentar as figuras em documento pdf, sob pena de publicação de nova exigência. http://manualdedi.inpi.gov.br/projects/manual-de-desenho-industrial/wiki/03_05_Peticionamento_pelo_e-DI#352-Preenchimento-do-formul%C3%A1rio



BR302024007203-1

Exigência técnica

Código de despacho: 136

Titular: SERVIÇO NACIONAL DE APRENDIZAGEM INDUSTRIAL [BR/BA] e MDI - INDÚSTRIA E COMÉRCIO DE EQUIPAMENTOS MÉDICOS LTDA [BR/BA]

Detalhes do despacho: Com base no Manual de Desenhos Industriais instituído pela Portaria INPI/PR nº 36/2023, formulam-se as seguintes exigências: De acordo com o item 5.3.1.1 do Manual, o título não deve conter: informações técnicas do produto; nome comercial do produto ou indicação de código, numeração ou modelo; adjetivos; referência a kits, conjuntos ou jogos de objetos; descrição de forma ou material de fabricação. Sugerimos modificar o título para: Capnógrafo. Classe de locarno alterada para 10.04. OUTROS INSTRUMENTOS, APARELHOS E DISPOSITIVOS DE MEDIÇÃO. A representação das figuras não apresenta qualidade adequada: apresenta figuras pixelizadas e sem definição. Em atendimento ao item 5.3.4.1 do Manual, apresentar figuras com melhor qualidade. O atual pedido não atende aos requisitos do art. 104, conforme disposições do item 5.3.3 Exame quanto à unidade do desenho industrial, pois não compartilham das mesmas características distintivas preponderantes. Um desenho industrial foi representado nas figuras 1.1 a 1.6. Outro desenho industrial foi representado nas figuras 1.7. Outro desenho industrial foi representado nas figuras 1.8. O pedido deverá ser dividido, facultando-se ao requerente indicar o desenho industrial que será mantido no pedido original. As vistas apresentadas não são suficientes para revelar o desenho industrial reivindicado e permitir a identificação do produto no qual o desenho industrial é aplicado. Em atendimento ao item 5.3.4.2, incluir uma perspectiva do produto das figuras 1.1 a 1.6 para complementação. Para o cumprimento desta exigência, utilizar o formulário eletrônico para a inclusão de figuras. Não apresentar as figuras em documento pdf, sob pena de publicação de nova exigência. http://manualdedi.inpi.gov.br/projects/manual-de-desenho-industrial/wiki/03_05_Peticionamento_pelo_e-DI#352-Preenchimento-do-formul%C3%A1rio

BR302024007204-0

Exigência técnica

Código de despacho: 136

Titular: SKECHERS U.S.A., INC. II [US]

Procurador: Felsberg e Pedretti Advogados e Consultores Legais

Detalhes do despacho: As seguintes exigências foram formuladas com base no Manual de Desenhos Industriais – 2ª revisão (out/2023), instituído pela Portaria INPI/PR nº 36/2023, acessível em http://manualdedi.inpi.gov.br/projects/manual-de-desenho-industrial/wiki/Manual_de_Desenhos_Industriais: [1] De acordo com o item 5.2 do Manual de Desenhos Industriais, e em alinhamento às orientações constantes da Nota N.º 0044-2016-AGU.PGF.PFE.INPI.COOPI-DJT-1.0, o desenho representado no conjunto de figuras do depósito nacional não corresponde integralmente ao objeto reivindicado no documento de Prioridade Unionista. Apresentar documento de prioridade correspondente integralmente ao desenho industrial depositado no Brasil, sob pena de publicação de perda da prioridade, conforme previsto no item 5.2 do Manual. Observe que as figuras reivindicadas no pedido nacional apresentam partes escurecidas que não correspondem ao desenho industrial reivindicado na prioridade. Não será admitida alteração das figuras do depósito para corresponderem à Prioridade apresentada, já que esse procedimento configura alteração de matéria, vedado pelo item 5.6 do mesmo manual.

BR302024007214-7

Exigência técnica

Código de despacho: 136

Titular: SERVIÇO NACIONAL DE APRENDIZAGEM INDUSTRIAL [BR/BA] e CLARIJU EMBALAGENS LTDA ME [BR/BA]

Detalhes do despacho: Com base no Manual de Desenhos Industriais instituído pela Portaria INPI/PR nº 36/2023, formulam-se as seguintes exigências: Classe de locarno alterada para 24.02. INSTRUMENTOS MÉDICOS, INSTRUMENTOS E FERRAMENTAS PARA USO LABORATORIAL. A representação das figuras não apresenta qualidade adequada: apresenta figuras pixelizadas e sem definição. Em atendimento ao item 5.3.4.1 do Manual, apresentar figuras com melhor qualidade. Conforme o item 5.3.4.3 do Manual de Desenhos Industriais, as figuras não deverão conter linhas auxiliares, cotas e outros caracteres indicativos que não façam parte da configuração do desenho industrial. As figuras 1.1, 1.2, 2.1 e 2.2 apresentam linhas de eixo de simetria que deverão ser excluídas. O atual pedido não atende aos requisitos do art. 104, conforme disposições do item 5.3.3 Exame quanto à unidade do desenho industrial, pois não compartilham das mesmas características distintivas preponderantes. Um desenho industrial foi representado nas figuras 1.1 a 1.6. Outro desenho industrial foi representado nas figuras 2.1 a 2.6. Outro desenho industrial foi representado nas figuras 3.1 e 3.2. O pedido deverá ser dividido, facultando-se ao requerente indicar o desenho industrial que será mantido no pedido original. Para o cumprimento desta exigência, utilizar o formulário eletrônico para a inclusão de figuras. Não apresentar as figuras em documento pdf, sob pena de publicação de nova exigência. http://manualdedi.inpi.gov.br/projects/manual-de-desenho-industrial/wiki/03_05_Peticionamento_pelo_e-DI#352-Preenchimento-do-formul%C3%A1rio



BR302024007272-4

Exigência técnica

Código de despacho: 136

Titular: ANTONIO FROZA [BR/PR]

Procurador: LEÃO PROPRIEDADE INTELECTUAL A Com base no Manual de Desenhos Industriais instituído pela Portaria INPI/PR nº 36/2023, formulam-se as seguintes exigências: De acordo com o item 5.3.4.1, os desenhos ou fotografias não deverão apresentar molduras. Caso o elemento semelhante à moldura da figura 1.4 faça parte da configuração, recomenda-se fazer esclarecimento na descrição do desenho industrial, a qual constará no relatório descritivo. Por exemplo: "A linha externa da figura 1.4 que delimita o desenho industrial, semelhante a uma moldura, faz parte da configuração reivindicada." Caso o elemento constitua de fato uma moldura, apresentar a figura 1.4 sem a mesma. De acordo com o Art. 100 da LPI, não é registrável como desenho industrial a forma determinada essencialmente por considerações técnicas ou funcionais. A partir da apresentação do produto no pedido não foi possível perceber características ornamentais em sua forma. Em atendimento ao item 5.3.1 do Manual, no caso de a forma pleiteada possuir aspectos ornamentais, esclarecer quais elementos da forma do objeto compõem tais aspectos. Sugerimos que sejam apresentadas, nos esclarecimentos, argumentos quanto às características ornamentais do desenho industrial, a liberdade de escolha em relação à forma necessária do objeto, e/ou figuras que demonstrem como o produto é usado, acoplado, encaixado, etc. Para o cumprimento desta exigência, utilizar o formulário eletrônico para a inclusão de figuras. Não apresentar as figuras em documento pdf, sob pena de publicação de nova exigência. http://manualdedi.inpi.gov.br/projects/manual-de-desenho-industrial/wiki/03_05_Peticionamento_pelo_e-DI#352-Preenchimento-do-formul%C3%A1rio

BR302025000086-6

Exigência técnica

Código de despacho: 136

Titular: BRITÂNIA ELETRODOMÉSTICOS S.A. [BR/PR]

Procurador: Licks Advogados

Detalhes do despacho: Com base no Manual de Desenhos Industriais instituído pela Portaria INPI/PR nº 36/2023, formulam-se as seguintes exigências: Verifica-se que há inconsistência entre as vistas: os três rebaixos triangulares radialmente dispostos na tampa da fig. 1.1 não estão representados na fig. 1.2. Em atenção ao item 5.3.4.4 do Manual rerepresente as figuras com as correções indicadas e quaisquer outras que sejam necessárias para que as imagens apresentem coerência entre si. Para o cumprimento desta exigência, utilizar o formulário eletrônico para a inclusão de figuras. Não apresentar as figuras em documento pdf, sob pena de publicação de nova exigência. http://manualdedi.inpi.gov.br/projects/manual-de-desenho-industrial/wiki/03_05_Peticionamento_pelo_e-DI#352-Preenchimento-do-formul%C3%A1rio

BR302025000203-6

Exigência técnica

Código de despacho: 136

Titular: FELIPE ROTA CARAVINA [BR/SP]

Procurador: RESOLVA CONOSCO ASSESSORIA - EIRELI - ME

Detalhes do despacho: Com base no Manual de Desenhos Industriais instituído pela Portaria INPI/PR nº 36/2023, formulam-se as seguintes exigências: Verifica-se que há inconsistência entre as vistas: considerando a fig. 1.1, a fig. 1.3 deverá ser rebatida horizontalmente e a fig. 1.7 deverá ser rebatida verticalmente para manter a coerência na representação. Em atenção ao item 5.3.4.4 do Manual rerepresente as figuras com as correções indicadas e quaisquer outras que sejam necessárias para que as imagens apresentem coerência entre si. Para o cumprimento desta exigência, utilizar o formulário eletrônico para a inclusão de figuras. Não apresentar as figuras em documento pdf, sob pena de publicação de nova exigência. http://manualdedi.inpi.gov.br/projects/manual-de-desenho-industrial/wiki/03_05_Peticionamento_pelo_e-DI#352-Preenchimento-do-formul%C3%A1rio

BR302025000219-2

Exigência técnica

Código de despacho: 136

Titular: FELIPE ROTA CARAVINA [BR/SP]

Procurador: RESOLVA CONOSCO ASSESSORIA - EIRELI - ME

Detalhes do despacho: Com base no Manual de Desenhos Industriais instituído pela Portaria INPI/PR nº 36/2023, formulam-se as seguintes exigências: Verifica-se que há inconsistência entre as vistas: o orifício semicircular na parte posterior da fig. 1.1 está adjacente ao pé do produto. Porém, nas figs. 1.2 e 1.3 há uma distância entre o orifício e o pé da móvel. Em atenção ao item 5.3.4.4 do Manual rerepresente as figuras com as correções indicadas e quaisquer outras que sejam necessárias para que as imagens apresentem coerência entre si. Além disso, não foi possível observar melhora na qualidade das figuras de forma que se reitera parte da exigência. A representação das figuras não apresenta qualidade adequada. As figuras revelam desenhos com linhas que não definem precisamente as formas do produto, cujas as linhas de contorno estão espessas demais e pixelizadas. Em atendimento ao item 5.3.4.1 do Manual, apresentar figuras com melhor qualidade. Para o cumprimento desta exigência, utilizar o formulário eletrônico para a inclusão de figuras. Não apresentar as figuras em documento pdf, sob pena de publicação de nova exigência. http://manualdedi.inpi.gov.br/projects/manual-de-desenho-industrial/wiki/03_05_Peticionamento_pelo_e-DI#352-Preenchimento-do-formul%C3%A1rio



BR302025000258-3	<p>Exigência técnica Código de despacho: 136 Titular: FELIPE ROTA CARAVINA [BR/SP] Procurador: RESOLVA CONOSCO ASSESSORIA - EIRELI - ME Detalhes do despacho: Com base no Manual de Desenhos Industriais instituído pela Portaria INPI/PR nº 36/2023, formula-se a seguinte exigência: .[1] O título contém estrangeirismo que parece não ser adotado no Brasil. Em atendimento ao item 5.3.1.1 do Manual, apresentar esclarecimentos que demonstrem seu uso em contexto brasileiro ou adequar o título à língua portuguesa. Sugerimos: TRAVESSEIRO PARA PROCEDIMENTOS ESTÉTICOS.</p>
BR302025000260-5	<p>Exigência técnica Código de despacho: 136 Titular: FELIPE ROTA CARAVINA [BR/SP] Procurador: RESOLVA CONOSCO ASSESSORIA - EIRELI - ME Detalhes do despacho: Com base no Manual de Desenhos Industriais instituído pela Portaria INPI/PR nº 36/2023, formula-se a seguinte exigência: .[1] O título contém estrangeirismo que parece não ser adotado no Brasil. Em atendimento ao item 5.3.1.1 do Manual, apresentar esclarecimentos que demonstrem seu uso em contexto brasileiro ou adequar o título à língua portuguesa. Sugerimos: TRAVESSEIRO PARA PROCEDIMENTOS ESTÉTICOS.</p>
BR302025000416-0	<p>Exigência técnica Código de despacho: 136 Titular: SAVIA PROPRIEDADE INTELECTUAL LTDA [BR/PR] Procurador: ANDREZA RODRIGUES DA SILVA Detalhes do despacho: Com base no Manual de Desenhos Industriais instituído pela Portaria INPI/PR nº 36/2023, formulam-se as seguintes exigências: .[1] A qualidade das figuras está insatisfatória, pois os contornos do objeto não estão bem definidos nas imagens. Foi usado o recurso gráfico de degradê de cinza, mas algumas partes adjacentes estão com a mesma cor, de modo que não é possível identificar os limites; nas vistas superiores, por exemplo, a peça lateral esquerda e a peça central se mesclam. Apresentar as figuras com qualidade satisfatória que permita visualizar com clareza a forma e os limites do contorno do objeto, como determina o item 5.3.4.3 do Manual. .[2] A fim de identificar corretamente as vistas, ao reapresentar as figuras corrija as legendas das figuras 1.2 e 2.2, que são vistas anteriores, e das figuras 1.5 e 2.5, que são vistas posteriores. .[3] Assim como foi feito no depósito, apresente todos os dados do pedido (figuras, título e classificação) exclusivamente conforme descrito no item 3.5.2 G do Manual (recomendamos a leitura do item para ver o passo a passo). Não apresente as figuras, relatório ou reivindicação como arquivo anexo no formato PDF.</p>
BR302025000421-7	<p>Exigência técnica Código de despacho: 136 Titular: TORNEARIA PUNTEL LTDA [BR/SC] Procurador: LUANA KLAUS Detalhes do despacho: Com base no Manual de Desenhos Industriais instituído pela Portaria INPI/PR nº 36/2023, formulam-se as seguintes exigências: .[1] Em atendimento ao item 5.3.1.1 do Manual, a indicação do produto no título do pedido deve ser clara e concisa e adequada ao produto representado nas figuras. Altere o título para: DISPOSITIVO DE ARRASTE PARA TRATOR. .[2] O campo de aplicação indicado não parece condizente com o desenho industrial representado nas figuras. Em atendimento ao item 5.3.1.1 do Manual, altere a classe para 12-09. .[3] De acordo com o item 5.3.4.1, os desenhos ou fotografias não deverão apresentar molduras. Reapresente as figuras sem as molduras. .[4] Assim como foi feito no depósito, apresente todos os dados do pedido (figuras, título e classificação) exclusivamente conforme descrito no item 3.5.2 G do Manual (recomendamos a leitura do item para ver o passo a passo). Não apresente as figuras, relatório ou reivindicação como arquivo anexo no formato PDF.</p>
BR302025000425-0	<p>Exigência técnica Código de despacho: 136 Titular: WELLINGTON FELIPE GORGATTO ALVES [BR/SP] Procurador: Beatriz Da Silva Negri Detalhes do despacho: Com base no Manual de Desenhos Industriais instituído pela Portaria INPI/PR nº 36/2023, formulam-se as seguintes exigências: .[1] A representação das figuras não apresenta qualidade adequada: há muitos reflexos e sombras que interferem na visualização da forma; as cores do objeto variam de uma vista para a outra e há áreas esbranquiçadas que se confundem com o fundo branco. Em atendimento ao item 5.3.4.1 do Manual, apresentar figuras com melhor qualidade. .[2] Assim como no depósito, todos os dados do pedido (figuras, título e classificação) devem ser inseridos exclusivamente conforme instruções no item 3.5.2 G do Manual (recomendamos a leitura do item para ver o passo a passo). Não anexe arquivos PDF com figuras, relatório ou reivindicação.</p>



-
- BR302025000427-6** Exigência técnica
Código de despacho: 136
Titular: ADVANCED DRAINAGE SYSTEMS, INC. [US]
Procurador: Dannemann, Siemsen, Bigler & Ipanema Moreira
Detalhes do despacho: Com base no Manual de Desenhos Industriais instituído pela Portaria INPI/PR nº 36/2023, formula-se a seguinte exigência: [1] Não há adequação entre o título, o campo de aplicação e a representação das figuras, não sendo possível identificar o produto requerido. Em atenção ao item 5.3.1.1 do Manual informe título que indique claramente o produto no qual o desenho industrial é aplicado. Se necessário, informe também nova classe mais adequada.
-
- BR302025000428-4** Exigência técnica
Código de despacho: 136
Titular: BRASILPACK INDUSTRIA E COMERCIO DE EMBALAGENS LTDA [BR/PR]
Procurador: Thomas Raymund Korontai
Detalhes do despacho: Com base no Manual de Desenhos Industriais instituído pela Portaria INPI/PR nº 36/2023, formula-se a seguinte exigência: [1] De acordo com o item 5.3.1.2 do Manual a simples alteração de cor caracteriza variação do objeto. Verifica-se que há inconsistência entre as vistas: as cores das partes do objeto variam de uma vista para outra (tons de cinza). É necessário que as peças sejam representadas de maneira uniforme, na mesma cor em todas as vistas. Em atenção ao item 5.3.4.4 do Manual reapresente as figuras corrigindo as irregularidades indicadas e quaisquer outras que sejam necessárias para que as imagens apresentem coerência entre si. Assim como no depósito, todos os dados do pedido (figuras, título e classificação) devem ser inseridos exclusivamente conforme instruções no item 3.5.2 G do Manual. Não anexe arquivos PDF com figuras, relatório ou reivindicação.
-
- BR302025000433-0** Exigência técnica
Código de despacho: 136
Titular: VALDIR TENUTTI [BR/SC]
Procurador: APOLO SERVICOS EM PROPRIEDADE INTELECTUAL LTDA
Detalhes do despacho: As seguintes exigências foram formuladas com base no Manual de Desenhos Industriais – 2º revisão (out/2023), instituído pela Portaria INPI/PR nº 36/2023, acessível em http://manualdedi.inpi.gov.br/projects/manual-de-desenho-industrial/wiki/Manual_de_Desenhos_Industriais: [1] De acordo com o item 5.3.6 do Manual, não é permitida a inclusão, nas figuras, de caracteres, palavras ou elementos textuais que não façam parte da configuração do desenho industrial, por exemplo, indicações, cotas, medidas, assinaturas, título, carimbos etc. As figuras 1.3 a 1.8 apresentam linhas que não fazem parte da reivindicação do produto. Apresente novo conjunto de figuras com as correções indicadas.
-
- BR302025000438-1** Exigência técnica
Código de despacho: 136
Titular: SM GESTAO DE FRANQUIAS LTDA [BR/RS]
Procurador: Roner Guerra Fabris
Detalhes do despacho: As seguintes exigências foram formuladas com base no Manual de Desenhos Industriais – 2º revisão (out/2023), instituído pela Portaria INPI/PR nº 36/2023, acessível em http://manualdedi.inpi.gov.br/projects/manual-de-desenho-industrial/wiki/Manual_de_Desenhos_Industriais: [1] O atual pedido não atende aos requisitos do art. 104, conforme disposições do item 5.3.3.1 do Manual, pois os desenhos industriais apresentados não compartilham das mesmas características distintivas preponderantes. Um desenho industrial foi representado nas figuras 1.1 a 2.6. Outro desenho industrial foi representado nas figuras 3.1 a 3.6. O pedido deverá ser dividido, facultando-se ao requerente indicar o desenho industrial que será mantido no pedido original. Os demais desenhos industriais poderão ser depositados como pedidos divididos. Adequar numeração de página e figuras.
-
- BR302025000517-5** Exigência técnica
Código de despacho: 136
Titular: 28.948.245 NILTON DE SANTANA ELIAS [BR/MG]
Detalhes do despacho: Com base no Manual de Desenhos Industriais instituído pela Portaria INPI/PR nº 36/2023, formulam-se as seguintes exigências: Verifica-se que há inconsistência entre as vistas: a representação do suporte está por trás do produto na fig. 1.3. Na representação da figura 2.2 o suporte está consideravelmente maior se comparada à figura 2.3, por exemplo. Em atenção ao item 5.3.4.4 do Manual reapresente as figuras com as correções indicadas e quaisquer outras que sejam necessárias para que as imagens apresentem coerência entre si. Para o cumprimento desta exigência, utilizar o formulário eletrônico para a inclusão de figuras. Não apresentar as figuras em documento pdf, sob pena de publicação de nova exigência. http://manualdedi.inpi.gov.br/projects/manual-de-desenho-industrial/wiki/03_05_Peticionamento_pelo_e-DI#352-Preenchimento-do-formul%C3%A1rio
-

-
- BR302025000561-2** Exigência técnica
Código de despacho: 136
Titular: ROBIN ALAN ZEGER [BR/SP] anexos Com base no Manual de Desenhos Industriais instituído pela Portaria INPI/PR nº 36/2023, formulam-se as seguintes exigências:As figuras foram novamente incluídas através do botão de "anexos", que não é o procedimento correto. As figuras deverão ser inseridas pelo formulário de peticionamento eletrônico, após a indicação do produto e classe de locarno, para que possam ser inseridas no sistema.As correções nas figuras foram cumpridas apenas parcialmente. Verifica-se que há inconsistência entre as vistas: A figura 2.6 não revelou os "degraus" das antenas e a base circular não corresponde ao desenho da perspectiva. Inclua todas as variações apresentadas nas vistas superior as bases das antenas com formato circular, que não está representado nas perspectivas. Pela figura 3 as hastes (antenas) possuem formas retangulares, porém, na vista superior possuem formato tubular. Revisar todos os desenhos. Em atenção ao item 5.3.4.4 do Manual rerepresente as figuras com as correções indicadas e quaisquer outras que sejam necessárias para que as imagens apresentem coerência entre si. Conforme o item 5.3.6 do Manual de Desenhos Industriais, não é permitida a inclusão, nas figuras, de caracteres, palavras ou elementos textuais que não façam parte da configuração do desenho industrial. As figuras foram apresentadas com legendas e/ou numeração de páginas. Reapresentar as figuras corrigidas. Para o cumprimento desta exigência, utilizar o formulário eletrônico para a inclusão de figuras. Não apresentar as figuras em documento pdf, sob pena de publicação de nova exigência.http://manualdedi.inpi.gov.br/projects/manual-de-desenho-industrial/wiki/03_05_Peticionamento_pelo_e-DI#352-Preenchimento-do-formul%C3%A1rio
-
- BR302025000728-3** Exigência técnica
Código de despacho: 136
Titular: DEERE & COMPANY [US]
Procurador: KASZMAR LEONARDOS PROPRIEDADE INTELECTUAL
Detalhes do despacho: Com base no Manual de Desenhos Industriais instituído pela Portaria INPI/PR nº 36/2023, formulam-se as seguintes exigências:O atual pedido não atende aos requisitos do art. 104, conforme disposições do item 5.3.3 Exame quanto à unidade do desenho industrial, pois não compartilham das mesmas características distintivas preponderantes. Um desenho industrial foi representado nas figuras 1.1 a 1.7. Outro desenho industrial foi representado nas figuras 2.1 a 2.7. Outro desenho industrial foi representado nas figuras 3.1 a 3.7 O pedido deverá ser dividido, facultando-se ao requerente indicar o desenho industrial que será mantido no pedido original. Para o cumprimento desta exigência, utilizar o formulário eletrônico para a inclusão de figuras. Não apresentar as figuras em documento pdf, sob pena de publicação de nova exigência.http://manualdedi.inpi.gov.br/projects/manual-de-desenho-industrial/wiki/03_05_Peticionamento_pelo_e-DI#352-Preenchimento-do-formul%C3%A1rio
-
- BR302025000883-2** Exigência técnica
Código de despacho: 136
Titular: JOAO ROBERTO BORGES SALVIANO [BR/GO]
Procurador: Moisés Francisco da Silva
Detalhes do despacho: As seguintes exigências foram formuladas com base no Manual de Desenhos Industriais – 2ª revisão (out/2023), instituído pela Portaria INPI/PR nº 36/2023, acessível em http://manualdedi.inpi.gov.br/projects/manual-de-desenho-industrial/wiki/Manual_de_Desenhos_Industriais: [1] De acordo com o item 5.3.4.1, o fundo dos desenhos ou fotografias deverá ser neutro, sem revelar qualquer padrão ou textura e sem interferir nas formas do desenho industrial representado. As figuras apresentam interferências no fundo da figura com número de página e numeração errada das figuras. Apresente um novo conjunto de figuras com as adequações necessárias. [2] Em atenção ao item 5.3.1.1.b do Manual, o título do desenho industrial deve indicar claramente o produto no qual o desenho industrial é aplicado. O título não deve conter informações técnicas do produto. Altere o título a fim de indicar de forma clara e concisa o produto a ser reivindicado. Recomenda-se que o produto seja indicado em concordância com a lista de produtos disponibilizada na Classificação de Locarno. Altere o título no relatório descritivo e na reivindicação. Se necessário, informe também nova classe mais adequada.
-
- BR302025000888-3** Exigência técnica
Código de despacho: 136
Titular: CARLOS LITI BERTOLDI [BR/SC]
Procurador: BIANCA GABRIELA GOMES a A seguinte exigência fundamenta-se no Manual de Desenhos Industriais – 2ª revisão (out/2023), instituído pela Portaria INPI/PR nº 36/2023, acessível em http://manualdedi.inpi.gov.br/projects/manual-de-desenho-industrial/wiki/Manual_de_Desenhos_Industriais: [1] De acordo com o Art. 100 da LPI, não é registrável como desenho industrial "a forma necessária ou comum do objeto". A partir da apresentação do objeto no pedido, não foi possível identificar nenhum tipo de esforço criativo por parte do autor, nem perceber características ornamentais que o diferenciem de sua forma comum ou vulgar. No caso de a forma pleiteada possuir aspectos ornamentais, deve-se esclarecer quais elementos caracterizam esses aspectos. O fundamental é demonstrar quais elementos da forma do objeto permitem liberdade de escolha na criação para lhe conferir certo grau de ornamentalidade.
-

BR302025000889-1

Exigência técnica

Código de despacho: 136

Titular: ITENS COMERCIO DE ARTIGOS DE DECORAÇÃO EIRELI [BR/SP] anexos Com base no Manual de Desenhos Industriais instituído pela Portaria INPI/PR nº 36/2023, formulam-se as seguintes exigências: Apenas as figuras em perspectiva, foram incluídas por meio do formulário de petição eletrônico. As demais figuras foram incluídas através do botão de “anexos”, em pdf, que não é o procedimento correto. Todas as vistas deverão ser incluídas através do indexador de figuras do formulário, sem numeração de página e legendas, que serão fornecidas automaticamente pelo sistema. Verifica-se que há inconsistência entre as vistas: as figuras estão com colorações em áreas diferentes nas figuras, ora cinza ora branco. Harmonize a forma de representação de modo que as figuras estejam apenas em traços preto e branco. Em atenção ao item 5.3.4.4 do Manual reapresente as figuras com as correções indicadas e quaisquer outras que sejam necessárias para que as imagens apresentem coerência entre si. Para o cumprimento desta exigência, utilizar o formulário eletrônico para a inclusão de figuras. Não apresentar as figuras em documento pdf, sob pena de publicação de nova exigência. http://manualdedi.inpi.gov.br/projects/manual-de-desenho-industrial/wiki/03_05_Peticionamento_pelo_e-DI#352-Preenchimento-do-formul%C3%A1rio

BR322023006095-5

Exigência técnica

Código de despacho: 136

Titular: CASSIO PISSETTI [BR/PR]

Procurador: Otto Banho Licks

Detalhes do despacho: Com base no Manual de Desenhos Industriais instituído pela Portaria INPI/PR nº 36/2023 e no Comunicado publicado na RPI 2753, de 10/10/2023, formula-se a seguinte exigência: [1] O requerente modificou o desenho industrial sem que a alteração decorresse de solicitação publicada em exigência, incorrendo, portanto, na alteração da matéria inicialmente reivindicada: as proporções dos objetos foram alteradas e os objetos estão mais alongados, compridos que os originalmente apresentados (foram medidas as figuras das 2 petições e comparadas por regra de 3). Em atendimento ao item 5.3.1.1 do Manual, descartar as figuras alteradas e reapresentar as figuras do desenho industrial originalmente depositado. Assim como no cumprimento anterior, apresente as figuras conforme instruções do item 3.5.2 G, em formato JPEG.



Pedidos de registro de desenho industrial considerados inexistentes

Em vista da falta de pagamento da retribuição

Em vista da ausência de resposta a exigência de pagamento

Em vista do cumprimento insatisfatório de exigência de pagamento

Em vista da ausência de resposta a exigência formal

Em vista do cumprimento insatisfatório de exigência formal

Em vista da falta de requisitos mínimos de admissibilidade

Pedido retirado

Numeração anulada



Em vista da falta de pagamento da retribuição

Os pedidos de registro de desenho industrial listados a seguir foram considerados inexistentes, em vista da falta de pagamento da retribuição devida, nos termos do inciso IV do artigo 101 e do artigo 103 da Lei da Propriedade Industrial (LPI, lei n.º 9.279, de 14 de maio de 1996).

Art. 101. O pedido de registro, nas condições estabelecidas pelo INPI, conterà:

I - requerimento;

II - relatório descritivo, se for o caso;

III - reivindicações, se for o caso;

IV - desenhos ou fotografias;

V - campo de aplicação do objeto; e

VI - comprovante do pagamento da retribuição relativa ao depósito.

Art. 103. O pedido que não atender formalmente ao disposto no art. 101, mas que contiver dados suficientes relativos ao depositante, ao desenho industrial e ao autor, poderá ser entregue, mediante recibo datado, ao INPI, que estabelecerá as exigências a serem cumpridas, em 5 (cinco) dias, sob pena de ser considerado inexistente.

Este despacho não gera direito a fotocópia por parte de terceiros.

BR302025005054-5

Decisão de considerar pedido inexistente por falta de pagamento

Código de despacho: 047

Titular: ALEXANDRE PERANDINI BARBOSA [BR/SP]

Detalhes do despacho: Pedido de registro de desenho industrial sem pagamento ou com pagamento posterior à data de envio do formulário eletrônico, em inobservância ao Art. 103 da Lei da Propriedade Industrial e em inobservância ao disposto no Art. 4º na Portaria 07/2022.

BR302025005055-3

Decisão de considerar pedido inexistente por falta de pagamento

Código de despacho: 047

Titular: ALEXANDRE PERANDINI BARBOSA [BR/SP]

Detalhes do despacho: Pedido de registro de desenho industrial sem pagamento ou com pagamento posterior à data de envio do formulário eletrônico, em inobservância ao Art. 103 da Lei da Propriedade Industrial e em inobservância ao disposto no Art. 4º na Portaria 07/2022.



Em vista da divisão fora do prazo ou não solicitada

O depósito de pedido dividido estará sujeito à análise conformidade do item 4.2.1 Requerimento do Manual de Desenhos Industriais. Nesse sentido, caso fique comprovado, na etapa de exame formal, que o requerimento do pedido dividido não atende às condições do INPI, o mesmo será considerado inexistente.

BR322025004057-7	Decisão de considerar pedido inexistente por divisão fora do prazo ou não solicitada Código de despacho: 1297 Titular: ALTAIR SOARES [BR/PR] Procurador: ON MARCAS GESTÃO DE NEGÓCIOS E INTELIGÊNCIA EM PROPRIEDADE INTELECTUAL Detalhes do despacho: O pedido não atende ao disposto no item 5.3.3.1 do Manual de Desenhos Industriais, Portaria INPI/PR nº 36/2023.
BR322025004058-5	Decisão de considerar pedido inexistente por divisão fora do prazo ou não solicitada Código de despacho: 1297 Titular: ALTAIR SOARES [BR/PR] Procurador: ON MARCAS GESTÃO DE NEGÓCIOS E INTELIGÊNCIA EM PROPRIEDADE INTELECTUAL Detalhes do despacho: O pedido não atende ao disposto no item 5.3.3.1 do Manual de Desenhos Industriais, Portaria INPI/PR nº 36/2023.
BR322025004059-3	Decisão de considerar pedido inexistente por divisão fora do prazo ou não solicitada Código de despacho: 1297 Titular: ALTAIR SOARES [BR/PR] Procurador: ON MARCAS GESTÃO DE NEGÓCIOS E INTELIGÊNCIA EM PROPRIEDADE INTELECTUAL Detalhes do despacho: O pedido não atende ao disposto no item 5.3.3.1 do Manual de Desenhos Industriais, Portaria INPI/PR nº 36/2023.



Pedidos de registro de desenho industrial definitivamente arquivados

Por falta de procuração

Por falta de resposta à exigência técnica

Exigência de designação não respondida



Por falta de resposta à exigência técnica

Os pedidos de registro de desenho industrial, listados a seguir, foram, definitivamente, arquivados, em vista da ausência de resposta a uma exigência técnica. Com respeito a esses processos, encerra-se a instância administrativa, nos termos do parágrafo 3º do artigo 106 da Lei da Propriedade Industrial (LPI, lei n.º 9.279, de 14 de maio de 1996).

Art. 106. Depositado o pedido de registro de desenho industrial e observado o disposto nos arts. 100, 101 e 104, será automaticamente publicado e simultaneamente concedido o registro, expedindo-se o respectivo certificado.

§ 3º Não atendido o disposto nos arts. 101 e 104, será formulada exigência, que deverá ser respondida em 60 (sessenta) dias, sob pena de arquivamento definitivo.

Este despacho não gera direito a fotocópia por parte de terceiros.

BR302023000832-2	Arquivamento definitivo de pedido de registro por falta de cumprimento de exigência técnica Código de despacho: 139 Titular: JOSÉ CARDOSO OLIVEIRA [BR/MG] Procurador: ROBERT EMMANUEL DE OLIVEIRA Detalhes do despacho: Pedido arquivado por não ter sido apresentada a petição de cumprimento de exigência no prazo legal de 60 dias da publicação da exigência técnica.
BR302023003438-2	Arquivamento definitivo de pedido de registro por falta de cumprimento de exigência técnica Código de despacho: 139 Titular: ELAINE FERNANDES [BR/SP] Procurador: MODAL MARCAS E PATENTES LTDA. Detalhes do despacho: Pedido arquivado por não ter sido apresentada a petição de cumprimento de exigência no prazo legal de 60 dias da publicação da exigência técnica.
BR302023003901-5	Arquivamento definitivo de pedido de registro por falta de cumprimento de exigência técnica Código de despacho: 139 Titular: DK TECH GROUP LTDA [BR/RS] Procurador: DIREÇÃO MARCAS E PATENTES LTDA Detalhes do despacho: Pedido arquivado por não ter sido apresentada a petição de cumprimento de exigência no prazo legal de 60 dias da publicação da exigência técnica.
BR302023004225-3	Arquivamento definitivo de pedido de registro por falta de cumprimento de exigência técnica Código de despacho: 139 Titular: OK ENERGY, IMPORTACAO E EXPORTACAO LTDA [BR/CE] Procurador: RONARA MARQUES RIBEIRO DE SOUSA Detalhes do despacho: Pedido arquivado por não ter sido apresentada a petição de cumprimento de exigência no prazo legal de 60 dias da publicação da exigência técnica.
BR302023004424-8	Arquivamento definitivo de pedido de registro por falta de cumprimento de exigência técnica Código de despacho: 139 Titular: VANESSA FRANCO GRANEMANN DE MORAES MOTTIN [BR/PR] Detalhes do despacho: Pedido arquivado por não ter sido apresentada a petição de cumprimento de exigência no prazo legal de 60 dias da publicação da exigência técnica.



BR302023004434-5	Arquivamento definitivo de pedido de registro por falta de cumprimento de exigência técnica Código de despacho: 139 Titular: VANESSA FRANCO GRANEMANN DE MORAES MOTTIN [BR/PR] Detalhes do despacho: Pedido arquivado por não ter sido apresentada a petição de cumprimento de exigência no prazo legal de 60 dias da publicação da exigência técnica.
BR302023004435-3	Arquivamento definitivo de pedido de registro por falta de cumprimento de exigência técnica Código de despacho: 139 Titular: VANESSA FRANCO GRANEMANN DE MORAES MOTTIN [BR/PR] Detalhes do despacho: Pedido arquivado por não ter sido apresentada a petição de cumprimento de exigência no prazo legal de 60 dias da publicação da exigência técnica.
BR302023005294-1	Arquivamento definitivo de pedido de registro por falta de cumprimento de exigência técnica Código de despacho: 139 Titular: RODRIGO BENJAMIN ROSSET SANTOS [BR/SP] Procurador: Marcelo Masiero Kusunoki Detalhes do despacho: Pedido arquivado por não ter sido apresentada a petição de cumprimento de exigência no prazo legal de 60 dias da publicação da exigência técnica.
BR302023006043-0	Arquivamento definitivo de pedido de registro por falta de cumprimento de exigência técnica Código de despacho: 139 Titular: RODOPLAST INDÚSTRIA E COMÉRCIO DE COMPONENTES PLÁSTICOS LTDA. [BR/RS] Procurador: Paulo Cesar Maccari Detalhes do despacho: Pedido arquivado por não ter sido apresentada a petição de cumprimento de exigência no prazo legal de 60 dias da publicação da exigência técnica.
BR302023006852-0	Arquivamento definitivo de pedido de registro por falta de cumprimento de exigência técnica Código de despacho: 139 Titular: SEVIBRA ENGENHARIA MECÂNICA EIRELI ME [BR/SP] Detalhes do despacho: Pedido arquivado por não ter sido apresentada a petição de cumprimento de exigência no prazo legal de 60 dias da publicação da exigência técnica.
BR302024000139-8	Arquivamento definitivo de pedido de registro por falta de cumprimento de exigência técnica Código de despacho: 139 Titular: WALACE SILVA DE MAGALHÃES [BR/SP] Procurador: VICTOR DE MELO FORATO - (FORATO CONSULTORIA MARCAS E PATENTES) Detalhes do despacho: Pedido arquivado por não ter sido apresentada a petição de cumprimento de exigência no prazo legal de 60 dias da publicação da exigência técnica.
BR302024000148-7	Arquivamento definitivo de pedido de registro por falta de cumprimento de exigência técnica Código de despacho: 139 Titular: VITOR JIANWEI ZHAO [BR/SP] Procurador: Manoel Paixao do Nascimento Detalhes do despacho: Pedido arquivado por não ter sido apresentada a petição de cumprimento de exigência no prazo legal de 60 dias da publicação da exigência técnica.
BR302024000256-4	Arquivamento definitivo de pedido de registro por falta de cumprimento de exigência técnica Código de despacho: 139 Titular: EDSON DA FONSECA RODRIGUES [BR/PR] Procurador: Calisto Vendrame Sobrinho Detalhes do despacho: Pedido arquivado por não ter sido apresentada a petição de cumprimento de exigência no prazo legal de 60 dias da publicação da exigência técnica.
BR302024000286-6	Arquivamento definitivo de pedido de registro por falta de cumprimento de exigência técnica Código de despacho: 139 Titular: LAURA BARRETO CARPI DALLA BERNARDINA [BR/RJ] Procurador: Ana Clara Gomes Alves Detalhes do despacho: Pedido arquivado por não ter sido apresentada a petição de cumprimento de exigência no prazo legal de 60 dias da publicação da exigência técnica.
BR302024001372-8	Arquivamento definitivo de pedido de registro por falta de cumprimento de exigência técnica Código de despacho: 139 Titular: ROBSON SOARES CALEGON [BR/SP] Procurador: Anderson Toni Detalhes do despacho: Pedido arquivado por não ter sido apresentada a petição de cumprimento de exigência no prazo legal de 60 dias da publicação da exigência técnica.

BR302024001376-0	Arquivamento definitivo de pedido de registro por falta de cumprimento de exigência técnica Código de despacho: 139 Titular: ROBSON SOARES CALEGON [BR/SP] Procurador: Anderson Toni Detalhes do despacho: Pedido arquivado por não ter sido apresentada a petição de cumprimento de exigência no prazo legal de 60 dias da publicação da exigência técnica.
BR302024001378-7	Arquivamento definitivo de pedido de registro por falta de cumprimento de exigência técnica Código de despacho: 139 Titular: ROBSON SOARES CALEGON [BR/SP] Procurador: Anderson Toni Detalhes do despacho: Pedido arquivado por não ter sido apresentada a petição de cumprimento de exigência no prazo legal de 60 dias da publicação da exigência técnica.
BR302024001379-5	Arquivamento definitivo de pedido de registro por falta de cumprimento de exigência técnica Código de despacho: 139 Titular: ROBSON SOARES CALEGON [BR/SP] Procurador: Anderson Toni Detalhes do despacho: Pedido arquivado por não ter sido apresentada a petição de cumprimento de exigência no prazo legal de 60 dias da publicação da exigência técnica.
BR302024001390-6	Arquivamento definitivo de pedido de registro por falta de cumprimento de exigência técnica Código de despacho: 139 Titular: ROBSON SOARES CALEGON [BR/SP] Procurador: Anderson Toni Detalhes do despacho: Pedido arquivado por não ter sido apresentada a petição de cumprimento de exigência no prazo legal de 60 dias da publicação da exigência técnica.
BR302024001391-4	Arquivamento definitivo de pedido de registro por falta de cumprimento de exigência técnica Código de despacho: 139 Titular: ROBSON SOARES CALEGON [BR/SP] Procurador: Anderson Toni Detalhes do despacho: Pedido arquivado por não ter sido apresentada a petição de cumprimento de exigência no prazo legal de 60 dias da publicação da exigência técnica.
BR302024001392-2	Arquivamento definitivo de pedido de registro por falta de cumprimento de exigência técnica Código de despacho: 139 Titular: ROBSON SOARES CALEGON [BR/SP] Procurador: Anderson Toni Detalhes do despacho: Pedido arquivado por não ter sido apresentada a petição de cumprimento de exigência no prazo legal de 60 dias da publicação da exigência técnica.
BR302024001398-1	Arquivamento definitivo de pedido de registro por falta de cumprimento de exigência técnica Código de despacho: 139 Titular: VIVIANE HERICA SILVA VIERA [BR/SP] Detalhes do despacho: Pedido arquivado por não ter sido apresentada a petição de cumprimento de exigência no prazo legal de 60 dias da publicação da exigência técnica.
BR302024001408-2	Arquivamento definitivo de pedido de registro por falta de cumprimento de exigência técnica Código de despacho: 139 Titular: GUILHERME DA SILVA POSSANI [BR/SP] Detalhes do despacho: Pedido arquivado por não ter sido apresentada a petição de cumprimento de exigência no prazo legal de 60 dias da publicação da exigência técnica.
BR302024001445-7	Arquivamento definitivo de pedido de registro por falta de cumprimento de exigência técnica Código de despacho: 139 Titular: M. L. DOS SANTOS - COMERCIO DE PECAS [BR/SP] Procurador: WENDEL WESLEY SANCHES OLIVEIRA Detalhes do despacho: Pedido arquivado por não ter sido apresentada a petição de cumprimento de exigência no prazo legal de 60 dias da publicação da exigência técnica.
BR302024002596-3	Arquivamento definitivo de pedido de registro por falta de cumprimento de exigência técnica Código de despacho: 139 Titular: ADALBERTO DA SILVA SOUZA JÚNIOR [BR/SE] Detalhes do despacho: Pedido arquivado por não ter sido apresentada a petição de cumprimento de exigência no prazo legal de 60 dias da publicação da exigência técnica.

BR302024002655-2	Arquivamento definitivo de pedido de registro por falta de cumprimento de exigência técnica Código de despacho: 139 Titular: MARILIA SCHARLACH CABRAL [BR/SP] Detalhes do despacho: Pedido arquivado por não ter sido apresentada a petição de cumprimento de exigência no prazo legal de 60 dias da publicação da exigência técnica.
BR302024002660-9	Arquivamento definitivo de pedido de registro por falta de cumprimento de exigência técnica Código de despacho: 139 Titular: NASCIMENTO & CARRIJO DE FRANCA LTDA ME [BR/SP] Procurador: Pedro Cintra Lemos Olivieri Detalhes do despacho: Pedido arquivado por não ter sido apresentada a petição de cumprimento de exigência no prazo legal de 60 dias da publicação da exigência técnica.
BR302024003960-3	Arquivamento definitivo de pedido de registro por falta de cumprimento de exigência técnica Código de despacho: 139 Titular: HENRIQUE PRESA ARCURI [BR/SP] Detalhes do despacho: Pedido arquivado por não ter sido apresentada a petição de cumprimento de exigência no prazo legal de 60 dias da publicação da exigência técnica.
BR322022006070-7	Arquivamento definitivo de pedido de registro por falta de cumprimento de exigência técnica Código de despacho: 139 Titular: ARTEFATTO INDUSTRIA E COMERCIO DE ARTEFATOS DE CIMENTO LTDA [BR/RS] Procurador: BRAGA LANES PROPRIEDADE INTELECTUAL E INTERMEDIACAO DE NEGOCIOS LTDA Detalhes do despacho: Pedido arquivado por não ter sido apresentada a petição de cumprimento de exigência no prazo legal de 60 dias da publicação da exigência técnica.



Desistências em pedido de registro de desenho industrial

Exame de petição: Deferimento

Exame de petição: Exigência

Exame de petição: Indeferimento

Outros despachos



Exame de petição: Deferimento

Concluído o exame, deferem-se as petições em referência.

Cabe recurso desta decisão, que deve ser apresentado no prazo de 60 (sessenta) dias, contados da data de publicação da decisão recorrida na Revista da Propriedade Industrial (RPI), nos termos dos art. 212, 221, 222, 223 e 224 da Lei da Propriedade Industrial (LPI, Lei n.º 9.279, de 14 de maio de 1996).

Para apresentar uma petição de recurso:

1. Acesse o e-DI no site do INPI (www.inpi.gov.br);
2. Emita uma Guia de Recolhimento da União (GRU) para o serviço de “Recurso de desenho industrial - exceto contra indeferimento de pedido de registro de DI” (código 142), referente a petição;
3. Efetue o pagamento; e
4. Preencha e envie o formulário eletrônico correspondente à opção indicada na emissão da GRU, acompanhado dos esclarecimentos, argumentos, provas ou documentos apropriados.

Para esclarecer outras dúvidas e conhecer, em detalhe, o processamento de pedidos de registro de desenho industrial e outras petições, não deixe de consultar o Manual de Desenho Industrial (<http://manualdedi.inpi.gov.br/projects/manual-de-desenho-industrial/wiki>).

870250071354 13/08/2025	Deferimento da petição Código de despacho: 270 Petição (tipo): [160.01] Desistência do pedido Processo afetado: BR302024005269-3 Requerente: C2Y PATRIMONIAL & CONSULTORIA EIRELI Procurador: Ivair Cunha Detalhes do despacho: Homologada a desistência do pedido de registro de desenho industrial, com base no art. 51 da Lei 9.784/99.
870250071341 13/08/2025	Deferimento da petição Código de despacho: 270 Petição (tipo): [160.01] Desistência do pedido Processo afetado: BR302024005271-5 Requerente: C2Y PATRIMONIAL & CONSULTORIA EIRELI Procurador: Ivair Cunha Detalhes do despacho: Homologada a desistência do pedido de registro de desenho industrial, com base no art. 51 da Lei 9.784/99.
870250071330 13/08/2025	Deferimento da petição Código de despacho: 270 Petição (tipo): [160.01] Desistência do pedido Processo afetado: BR302024005463-7 Requerente: C2Y PATRIMONIAL & CONSULTORIA EIRELI Procurador: Ivair Cunha Detalhes do despacho: Homologada a desistência do pedido de registro de desenho industrial, com base no art. 51 da Lei 9.784/99.



870250071334 13/08/2025	Deferimento da petição Código de despacho: 270 Petição (tipo): [160.01] Desistência do pedido Processo afetado: BR302024005512-9 Requerente: C2Y PATRIMONIAL & CONSULTORIA EIRELI Procurador: Ivair Cunha Detalhes do despacho: Homologada a desistência do pedido de registro de desenho industrial, com base no art. 51 da Lei 9.784/99.
870250071352 13/08/2025	Deferimento da petição Código de despacho: 270 Petição (tipo): [160.01] Desistência do pedido Processo afetado: BR302024005513-7 Requerente: C2Y PATRIMONIAL & CONSULTORIA EIRELI Procurador: Ivair Cunha Detalhes do despacho: Homologada a desistência do pedido de registro de desenho industrial, com base no art. 51 da Lei 9.784/99.
870250071346 13/08/2025	Deferimento da petição Código de despacho: 270 Petição (tipo): [160.01] Desistência do pedido Processo afetado: BR302024005518-8 Requerente: C2Y PATRIMONIAL & CONSULTORIA EIRELI Procurador: Ivair Cunha Detalhes do despacho: Homologada a desistência do pedido de registro de desenho industrial, com base no art. 51 da Lei 9.784/99.
870250067968 04/08/2025	Deferimento da petição Código de despacho: 270 Petição (tipo): [160.01] Desistência do pedido Processo afetado: BR302025004828-1 Requerente: TAIZHOU LUXING LIGHTING CO., LTD Procurador: Rodrigo Gomes Galvez Detalhes do despacho: Homologada a desistência do pedido de registro de desenho industrial, com base no art. 51 da Lei 9.784/99.
870250067982 04/08/2025	Deferimento da petição Código de despacho: 270 Petição (tipo): [160.01] Desistência do pedido Processo afetado: BR302025004950-4 Requerente: TAIZHOU LUXING LIGHTING CO., LTD Procurador: Rodrigo Gomes Galvez Detalhes do despacho: Homologada a desistência do pedido de registro de desenho industrial, com base no art. 51 da Lei 9.784/99.

Concessões de registros de desenho industrial

Registro de desenho industrial concedido
Concessão em designação



Registro de desenho industrial concedido

Os registros de desenho industrial, listados a seguir, foram concedidos, nos termos dos artigos 106 da Lei da Propriedade Industrial (LPI, lei n.º 9.279, de 14 de maio de 1996).

Art. 100. Não é registrável como desenho industrial:

I - o que for contrário à moral e aos bons costumes ou que ofenda a honra ou imagem de pessoas, ou atente contra liberdade de consciência, crença, culto religioso ou ideia e sentimentos dignos de respeito e veneração;

II - a forma necessária comum ou vulgar do objeto ou, ainda, aquela determinada essencialmente por considerações técnicas ou funcionais.

Art. 101. O pedido de registro, nas condições estabelecidas pelo INPI, conterà:

I - requerimento;

II - relatório descritivo, se for o caso;

III - reivindicações, se for o caso;

IV - desenhos ou fotografias;

V - campo de aplicação do objeto; e

VI - comprovante do pagamento da retribuição relativa ao depósito.

Parágrafo único. Os documentos que integram o pedido de registro deverão ser apresentados em língua portuguesa.

Art. 104. O pedido de registro de desenho industrial terá que se referir a um único objeto, permitida uma pluralidade de variações, desde que se destinem ao mesmo propósito e guardem entre si a mesma característica distintiva preponderante, limitado cada pedido ao máximo de 20 (vinte) variações.

Parágrafo único. O desenho deverá representar clara e suficientemente o objeto e suas variações, se houver, de modo a possibilitar sua reprodução por técnico no assunto.

Art. 106. Depositado o pedido de registro de desenho industrial e observado o disposto nos arts. 100, 101 e 104, será automaticamente publicado e simultaneamente concedido o registro, expedindo-se o respectivo certificado.

Os certificados dos registros de desenho industrial ora concedidos estarão disponíveis no site do INPI (www.inpi.gov.br), em até 60 (sessenta) dias contados da publicação desta RPI.).

BR302021001212-0

Concessão de registro

Código de despacho: 158

Titular: **KONINKLIJKE PHILIPS N.V. [NL]**

Autor: JOHANNES ANTONIUS JANSEN[NL] e RICCARDO VESCOVO[IT]

Título do registro: APARADOR DE PELOS

Data de depósito: 19/03/2021

Prioridade unionista: 008211759 22/10/2020 EM

Classificação: 28-03

Procurador: DANIEL ADVOGADOS (ALT.DE DANIEL & CIA)

Detalhes do despacho: Com apoio no item 5.3 do Manual de Desenhos Industriais foram feitas as seguintes alterações

de ofício: .[1] Título: retirada a expressão CONFIGURAÇÃO APLICADA A/EM, que não constitui a indicação do produto,



em atendimento ao item 5.3.1.1 do Manual. [2] Numeração das figuras 1.2, 1.3, 1.4, 1.5, 1.6 e 1.7 alterada para 2.1, 3.1, 4.1, 5.1, 6.1 e 7.1, respectivamente, conforme determinado no item 5.3.4.5 do Manual, por se tratarem de variações configurativas.

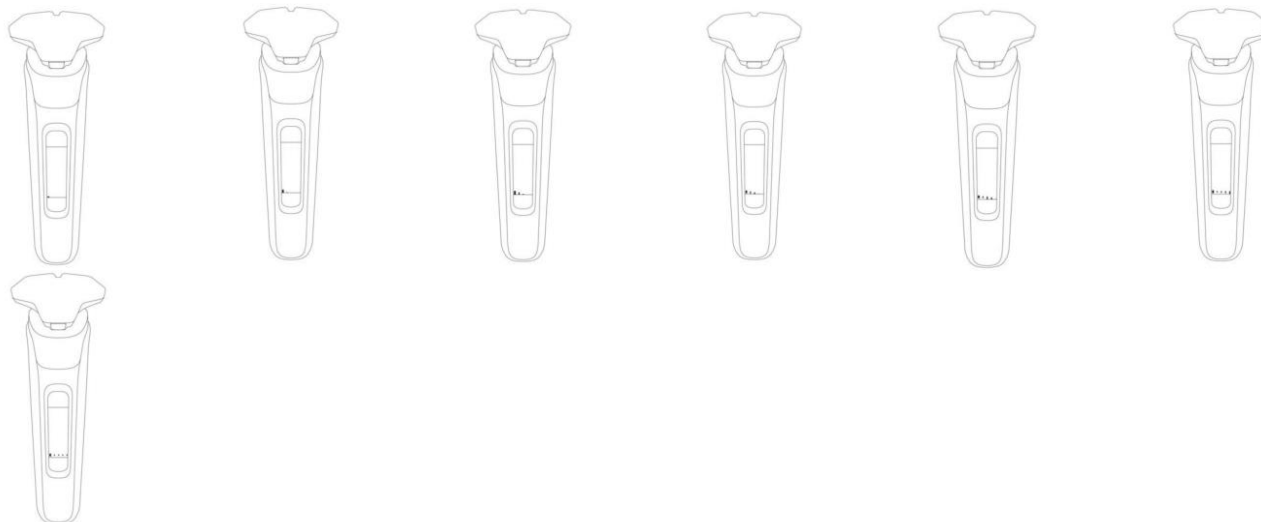

BR302022004056-8

Concessão de registro

Código de despacho: 158

Titular: GRAPHIC PACKAGING INTERNATIONAL, LLC [US]

Autor: ANA MARIA GONZALEZ MANZANO[ES]

Título do registro: SUPORTE PARA TRANSPORTE DE RECIPIENTES

Data de depósito: 03/08/2022

Prioridade unionista: US 29/825,602 03/02/2022 US

Classificação: 09-03

Procurador: PAULO MAURÍCIO CARLOS DE OLIVEIRA

Detalhes do despacho: Título e classificação alterados considerando os esclarecimentos apresentados no TEXTO DA PETIÇÃO. DESCRIÇÃO incluída com base no TEXTO DA PETIÇÃO, com alteração de ofício com base no item 5.3 do Manual de Desenhos Industriais: foi mantida apenas a declaração referente às vistas omitidas; as demais informações foram excluídas por não se adequarem aos itens 3.5.2 G e 5.3 do Manual.

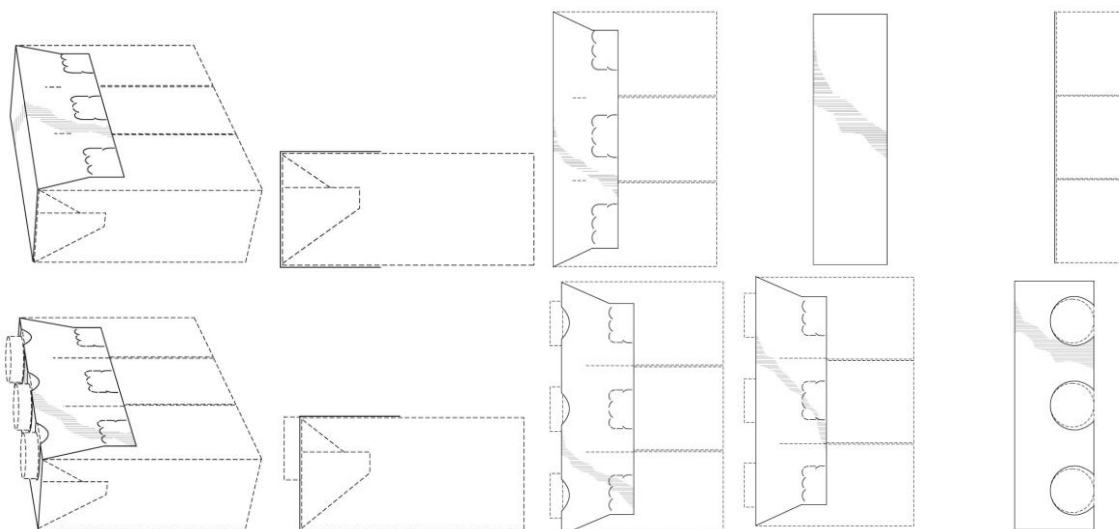

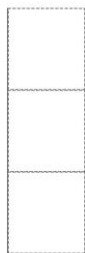

BR302022005768-1

Concessão de registro

Código de despacho: 158

Titular: DEPUY IRELAND UNLIMITED COMPANY [IE]

Autor: LUKAS WAGNER[GB], SARAH RADCLIFFE[GB] e PATRICK CANNON[US]

Título do registro: INSTRUMENTO PARA USO LABORATORIAL

Data de depósito: 20/10/2022

Prioridade unionista: 29/835,709 21/04/2022 US

Classificação: 24-02

Procurador: DANNEMANN, SIEMSEN, BIGLER & IPANEMA MOREIRA

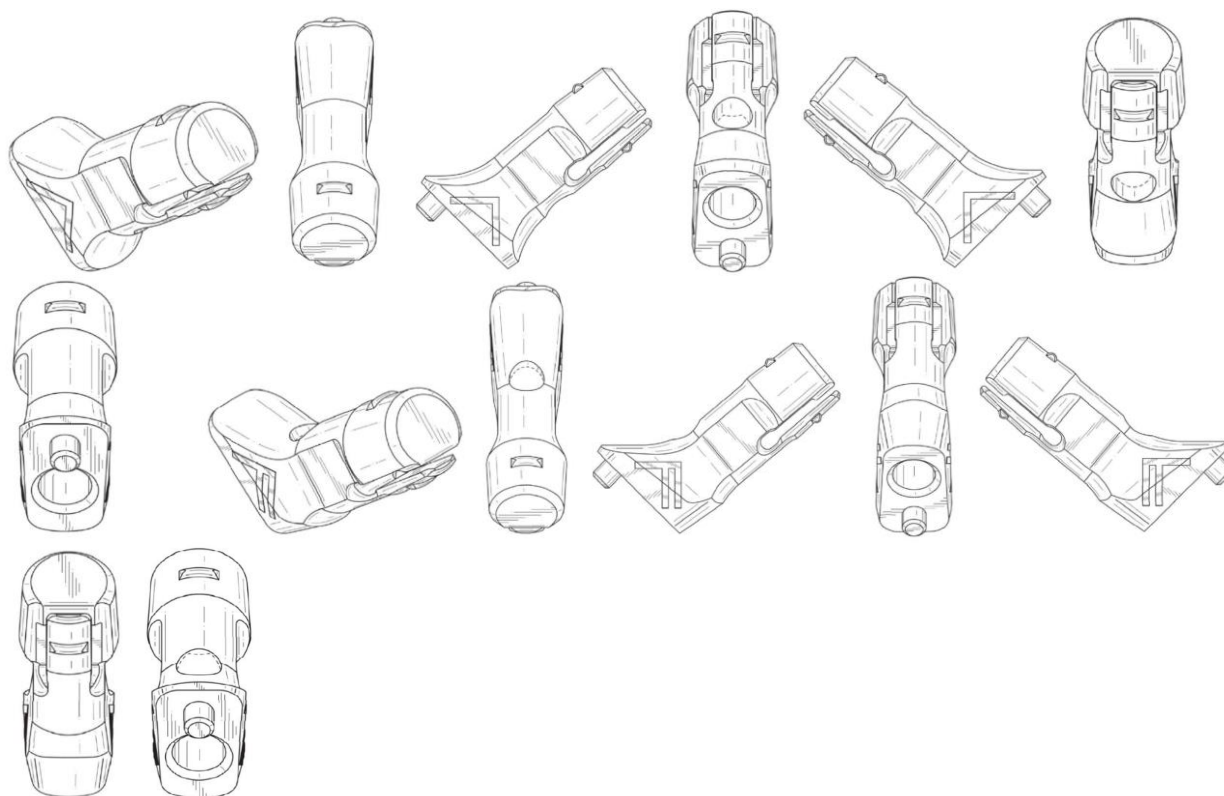

BR302022007061-0

Concessão de registro

Código de despacho: 158

Titular: BORILLI GESTÃO E LICENCIAMENTO DE ATIVOS INDUSTRIAIS E INTELECTUAIS LTDA [BR/RS]

Autor: RENATO BORILLI[BR]

Título do registro: PNEUMÁTICOS

Data de depósito: 23/12/2022

Classificação: 12-15

Procurador: MARPA CONSULTORIA E ASSESSORIA EMPRESARIAL LTDA.



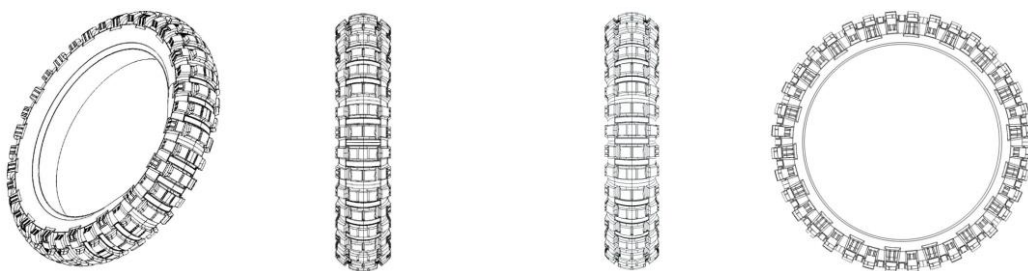

BR302023000991-4

Concessão de registro

Código de despacho: 158

Titular: CQMS PTY LTD [AU]

Autor: BRENDAN WATERMAN[AU], DAVID HUME[AU], SAMUEL BECK[AU], IAN ASHBY[AU], BRUCE LILLEY[AU] e TODD LAWLER[AU]

Título do registro: MEMBRO DE DESGASTE

Data de depósito: 27/02/2023

Prioridade unionista: 202215001 26/08/2022 AU

Classificação: 15-04

Procurador: CLARKE, MODET PROPRIEDADE INTELECTUAL LTDA. CONFIGURAÇÃO Considerando-se o item 5.3 do Manual e com base na Nota Técnica nº 01/2024 do CPAPD, foram feitas as seguintes alterações: [1] excluída a expressão "CONFIGURAÇÃO APLICADA A/EM" do título do pedido e do relatório descritivo, tendo em vista o item 5.3.1.1.b do Manual; [2] Conforme o item 5.3.4.2 do Manual de Desenhos Industriais, a legenda das figuras 1.4 e 1.6 foram alteradas; [3] adaptação do relatório descritivo.

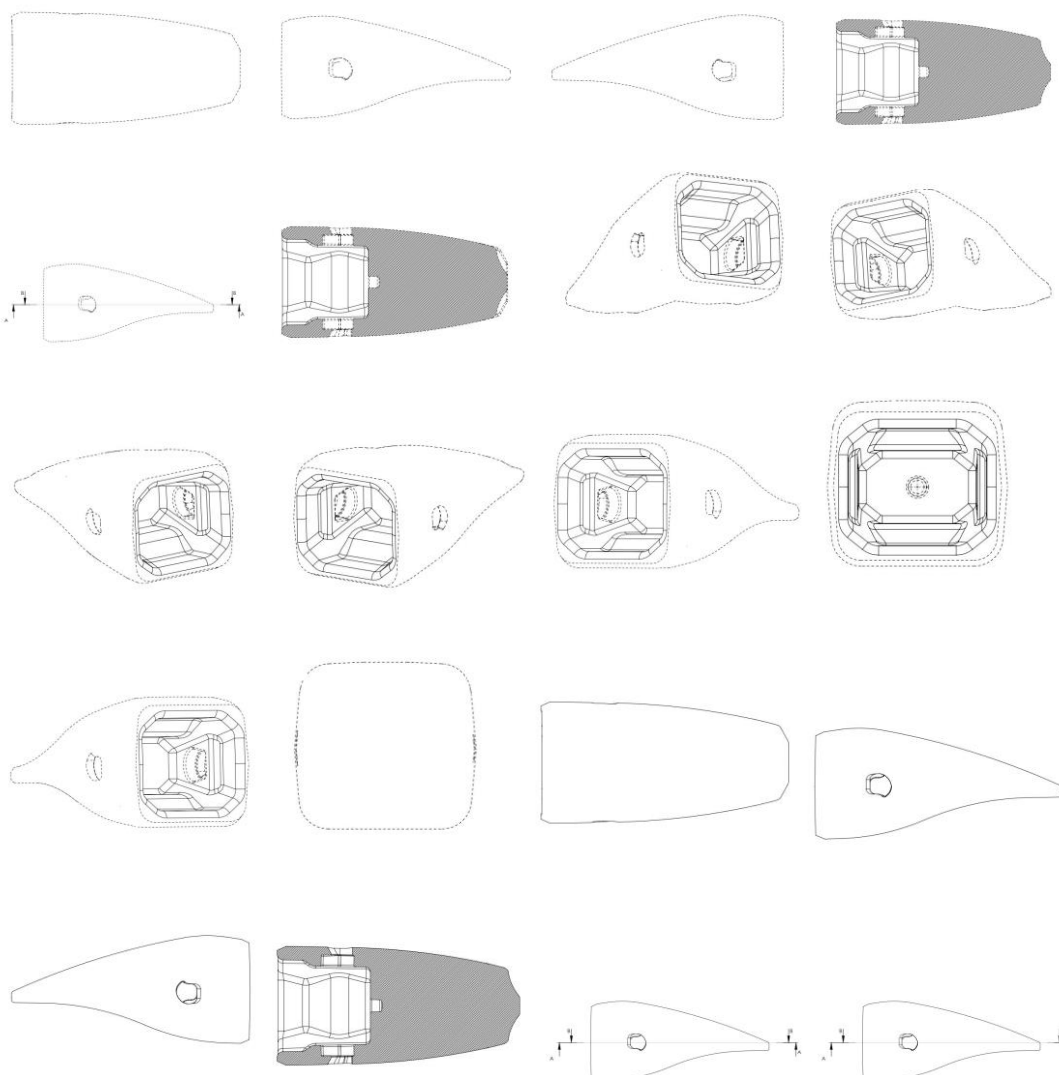

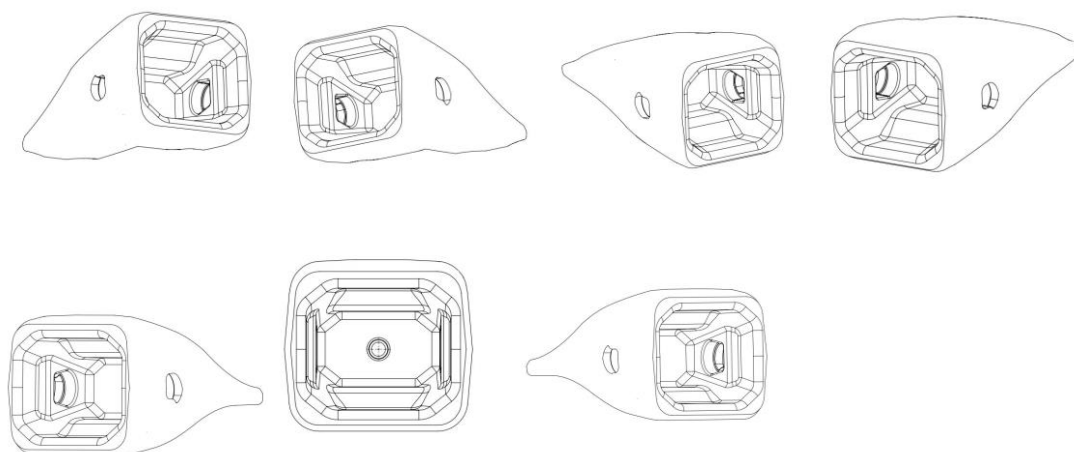

BR302023002927-3

Concessão de registro

Código de despacho: 158

Titular: SOCIEDADE CARITATIVA E LITERÁRIA SÃO FRANCISCO DE ASSIS ZONA NORTE [BR/RS]

Autor: ANDRÉIA STANKIEWICZ[BR], BIANCA ZIMMERMANN DOS SANTOS[BR] e MIGUEL ANTONIO PELIZAN[BR]

Título do registro: COPOS PARA BEBER

Data de depósito: 06/06/2023

Classificação: 07-01

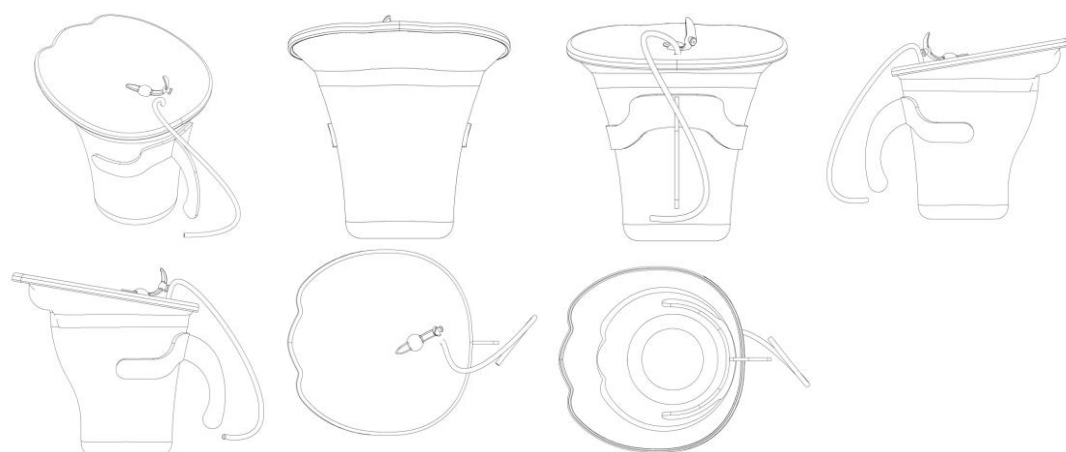

BR302023002935-4

Concessão de registro

Código de despacho: 158

Titular: HYPH IRELAND LIMITED [IE]

Autor: ANDERS THORSELL[SE] e MAX RENARD[SE]

Título do registro: INTERFACE GRÁFICA

Data de depósito: 06/06/2023

Prioridade unionista: 29/862.219 07/12/2022 US

Classificação: 14-04

Procurador: TAVARES PROPRIEDADE INTELECTUAL LTDA. (ALT. DE TAVARES & COMPANHIA LTDA)PADRÃO

Considerando-se o item 5.3 do Manual e com base na Nota Técnica nº 01/2024 do CPAPD, foram feitas as seguintes alterações: [1] excluída a expressão "PADRÃO ORNAMENTAL APLICADO A/EM TELA COM" do título do pedido e do relatório descritivo, tendo em vista o item 5.3.1.1.b do Manual; [2] Incluída variação tendo em vista as alterações na representação do objeto, observando o item 5.3.3 do Manual; [3] adaptação do relatório descritivo; [4] adequação da numeração das figuras; [5] alterada para a classe LOC(13) 14.04 para melhor adequação ao produto reivindicado.





BR302023003006-9

Concessão de registro

Código de despacho: 158

Titular: KONINKLIJKE PHILIPS N.V. [NL]

Autor: HYLIN LEE[KP]

Título do registro: PEÇA DE DISPOSITIVO DE IMAGEM MÓVEL

Data de depósito: 11/06/2023

Prioridade unionista: 015007048-0009 22/12/2022 EM

Classificação: 24-01

Procurador: HERRERO & ASSOCIADOS BRASIL PROPRIEDADE INTELECTUAL LTDA.CONFIGURAÇÃO

Considerando-se o item 5.3 do Manual e com base na Nota Técnica nº 01/2024 do CPAPD, foram feitas as seguintes alterações: [1] alteração do título do pedido título do pedido, retirando as expressões: "CONFIGURAÇÃO APLICADA EM/A PARTE", tendo em vista o item 5.3.1.1.b do Manual.

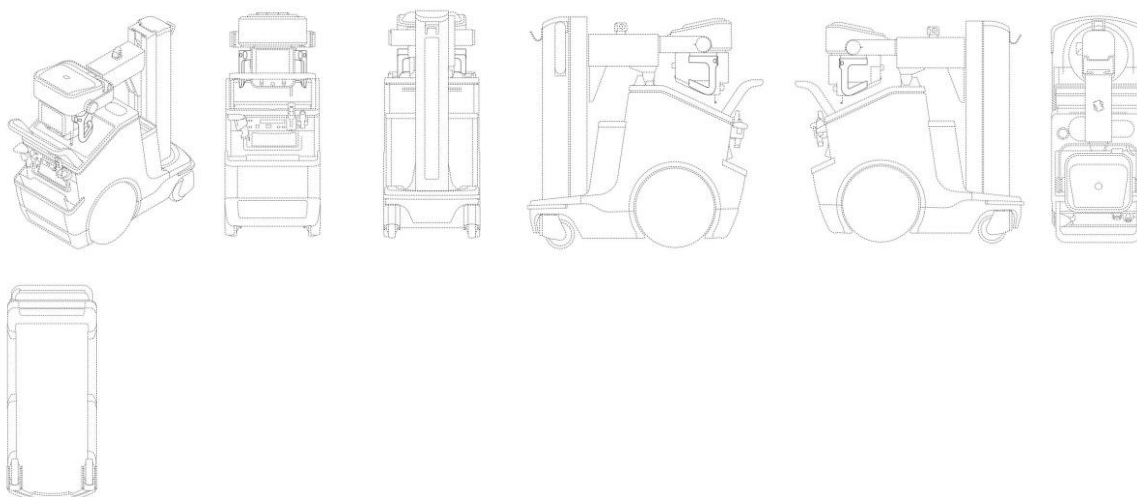

BR302023003222-3

Concessão de registro

Código de despacho: 158

Titular: ROSEMOUNT INC. [US]

Autor: JEFFREY A. COTA[US], STEVEN J. MCCOY[US], CHRISTOPHER L. ERIKSEN[US], JACOB D. HOLM[US], CHAD M. MCGUIRE[US] e GEORGE HAUSLER[US]

Título do registro: ALOJAMENTO DE TRANSMISSOR DE TEMPERATURA

Data de depósito: 22/06/2023

Prioridade unionista: 29/869,383 29/12/2022 US

Classificação: 23-01

Procurador: KASZMAR LEONARDOS PROPRIEDADE INTELECTUAL



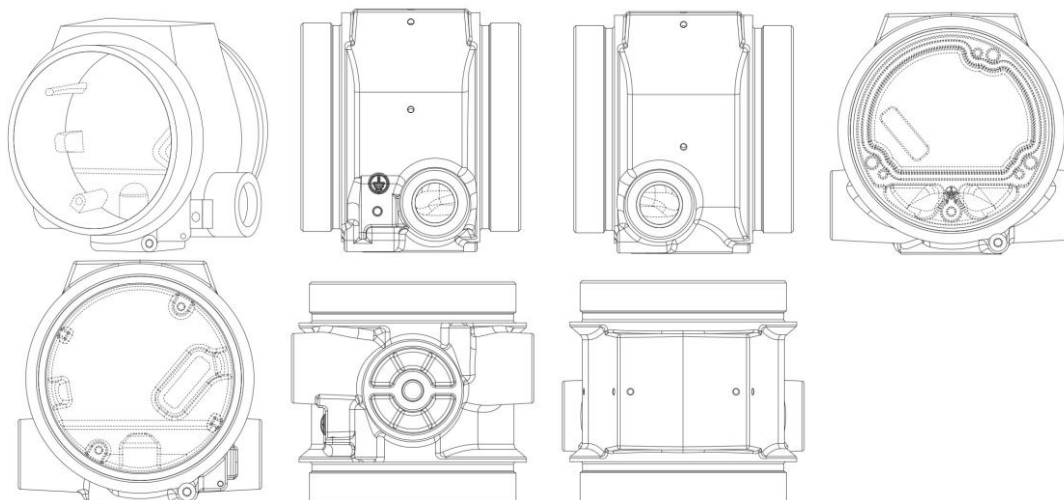

BR302023003879-5

Concessão de registro
 Código de despacho: 158
Titular: CHUNG KWO TZUO [BR/SP]
 Autor: CHUNG KWO TZUO[BR]
 Título do registro: EXPOSITORES
 Data de depósito: 20/07/2023
 Classificação: 20-02
 Procurador: AG MOREIRA MARCAS E PATENTES LTDA

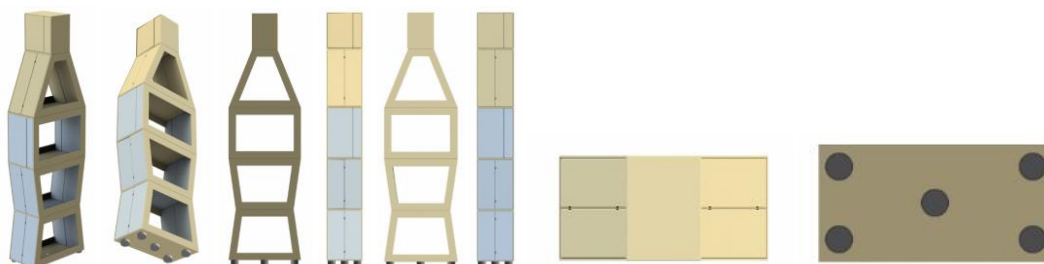

BR302023004031-5

Concessão de registro
 Código de despacho: 158
Titular: GILBERTO FERNANDES DA SILVA [BR/SP]
 Autor: GILBERTO FERNANDES DA SILVA[BR]
 Título do registro: EQUIPAMENTOS PARA DISTRIBUIÇÃO DE ENERGIA ELÉTRICA
 Data de depósito: 27/07/2023
 Classificação: 13-03
 Procurador: Clissie Bazan Corral Silva

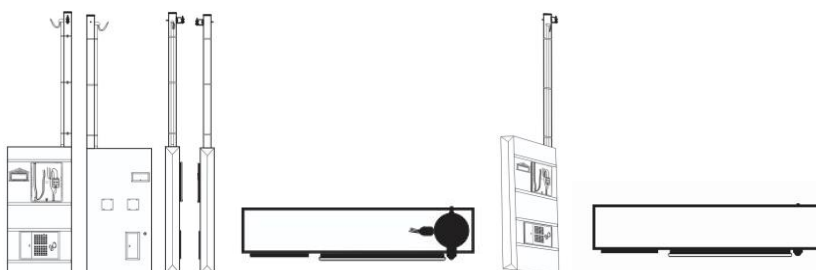

BR302023004595-3

Concessão de registro
 Código de despacho: 158
Titular: CLEBER LUIS DA RÉ [BR/RS]
 Autor: CLEBER LUIS DA RÉ[BR]



Título do registro: CONFIGURAÇÃO APLICADA A/EM PUXADOR

Data de depósito: 24/08/2023

Classificação: 08-06

Procurador: STOCK MARCAS E PATENTES LTDA - MECONFIGURAÇÃO Considerando-se o item 5.3 do Manual e com base na Nota Técnica nº 01/2024 do CPAPD, foram feitas as seguintes alterações: [1] alteração do título do pedido título do pedido, retirando as expressões: "CONFIGURAÇÃO APLICADA EM/A", tendo em vista o item 5.3.1.1.b do Manual.

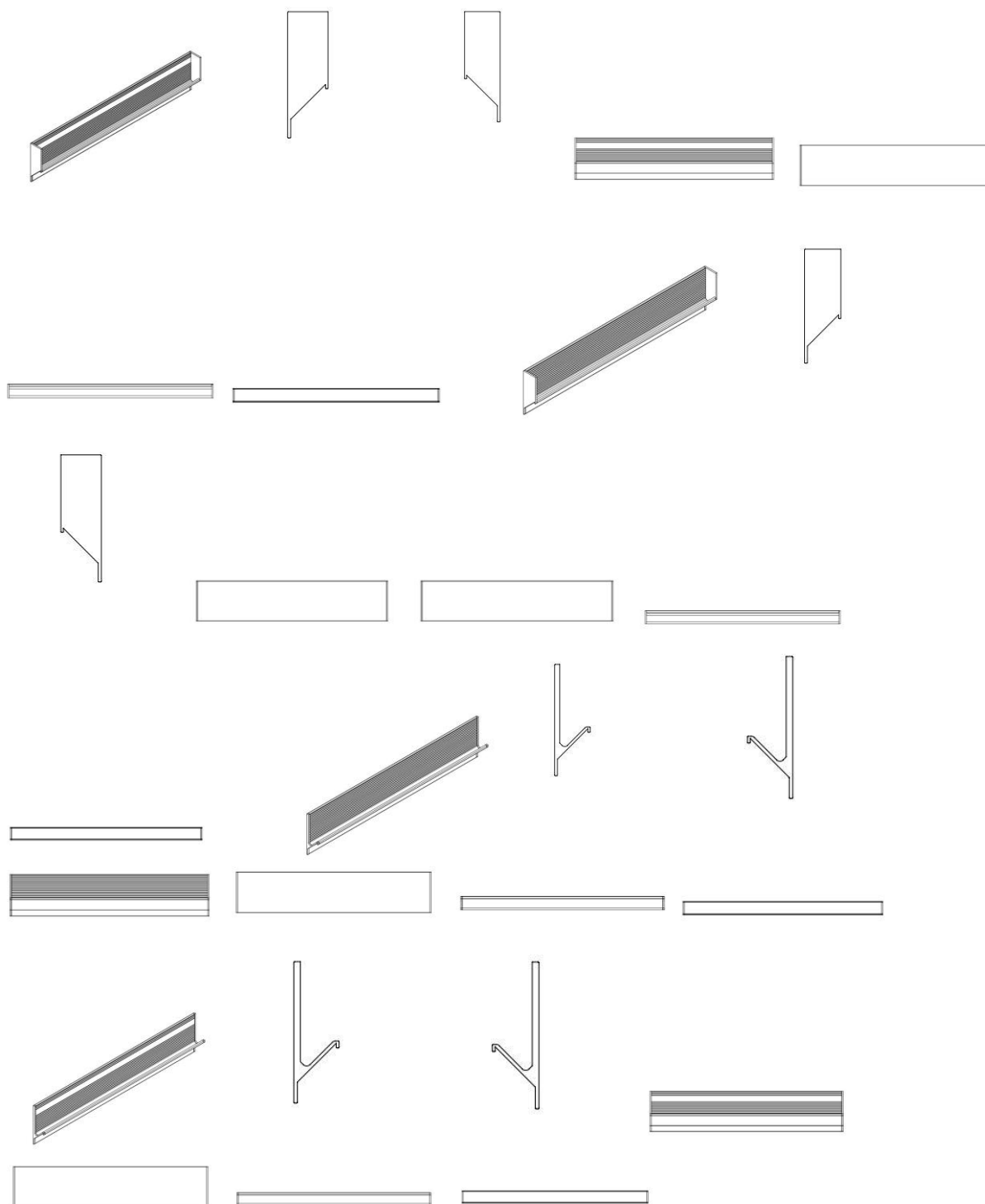

BR302023004855-3

Concessão de registro

Código de despacho: 158

Titular: SCHWANKE INDUSTRIAL LTDA [BR/SC]

Autor: JULIMAR MICHELS[BR]



Título do registro: BALDE
 Data de depósito: 04/09/2023
 Classificação: 07-07
 Procurador: KING'S MARCAS E PATENTES LTDA.
 Detalhes do despacho: Título e legenda das figuras alterada de ofício, com a correspondente modificação no relatório descritivo, de acordo com a Nota Técnica INPI/CPAPD nº 01/2024, para adequação ao disposto no item 5.3.3 do Manual de Desenhos Industriais.

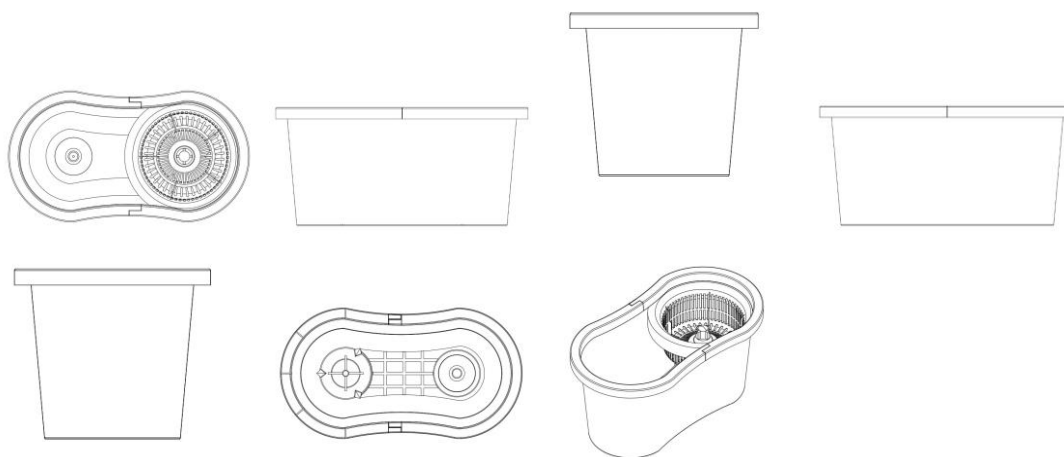

BR302023005291-7

Concessão de registro
 Código de despacho: 158
Titular: GUANGZHOU AUTOMOBILE GROUP CO., LTD. [CN]
 Autor: FAN ZHANG[CN], PEIZHEN LI[CN], PING ZHENG[CN], XIAOLIN XU[CN], XI ZENG[CN], SHAOWEI LI[CN], WENCONG DU[CN], PENG TAN[CN], SHUHONG SUN[CN], ZHENGZHENG WU[CN] e JUEJUN LI[CN]
 Título do registro: AUTOMÓVEIS
 Data de depósito: 02/10/2023
 Prioridade unionista: 202330185516.8 07/04/2023 CN
 Classificação: 12-08
 Procurador: José Carlos Ferreira

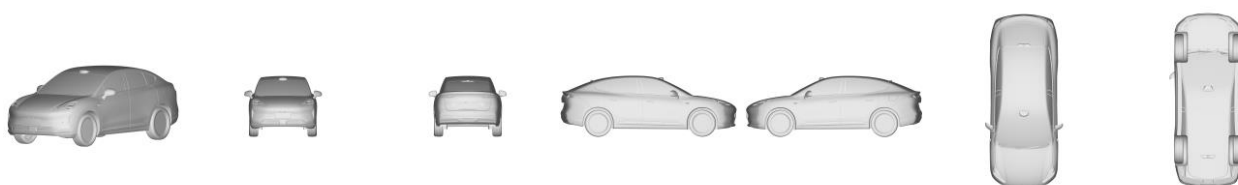

BR302023005587-8

Concessão de registro
 Código de despacho: 158
Titular: ITALESSE COMÉRCIO E IMPORTAÇÃO LTDA [BR/SP]
 Autor: MASSIMO BARDUCCI[IT]
 Título do registro: BALDES DE CHAMPAGNE
 Data de depósito: 18/10/2023
 Classificação: 07-01
 Procurador: raissa baeumle reis

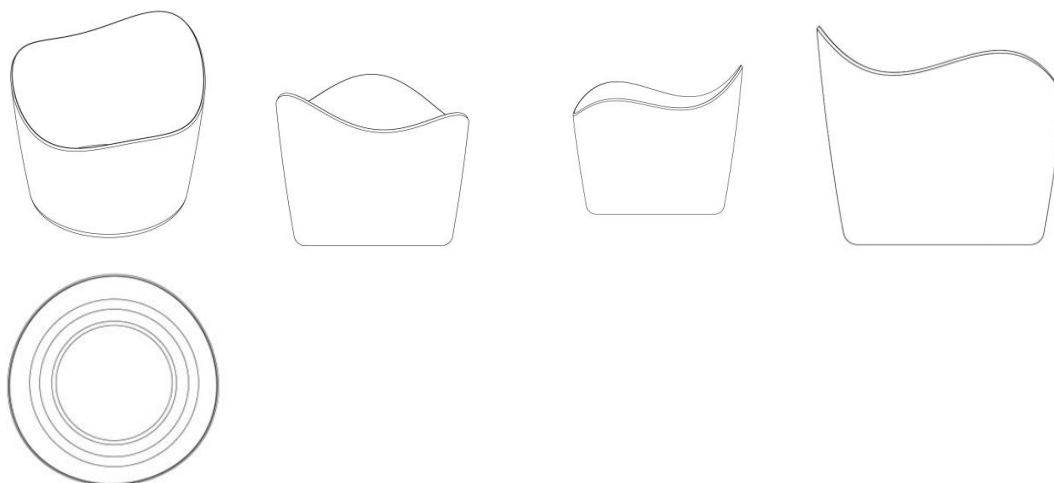

**BR302023005589-4**

Concessão de registro

Código de despacho: 158

Titular: ITALESSE COMÉRCIO E IMPORTAÇÃO LTDA [BR/SP]

Autor: MASSIMO BARDUCCI[IT]

Título do registro: BALDES DE CHAMPAGNE

Data de depósito: 18/10/2023

Classificação: 07-01

Procurador: raissa baeumle reis

Detalhes do despacho: Legenda da(s) figura(s) 1.2 alterada(s) de ofício, de acordo com a Nota Técnica INPI/CPAPD nº 01/2024, para adequação ao disposto no Manual de Desenhos Industriais.

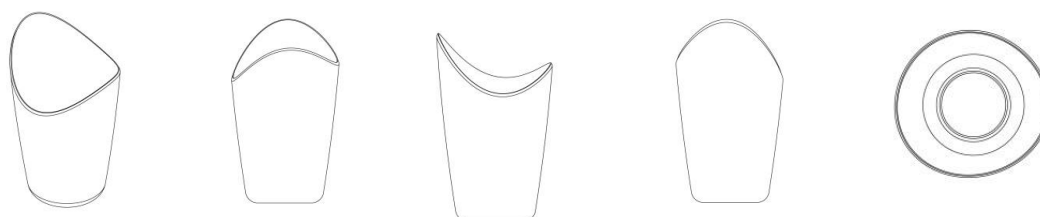
**BR302023005668-8**

Concessão de registro

Código de despacho: 158

Titular: MACHADO & GARCIA LTDA [BR/SP]

Autor: ANDERSON DOUGLAS DE CAMARGO MACHADO[BR]

Título do registro: MESA

Data de depósito: 23/10/2023

Classificação: 06-03

Procurador: marcelo henrique zanoni

Detalhes do despacho: Título alterado de ofício, de acordo com a Nota Técnica INPI/CPAPD nº 01/2024, para adequação ao disposto no item 5.3.1.1 do Manual de Desenhos Industriais.

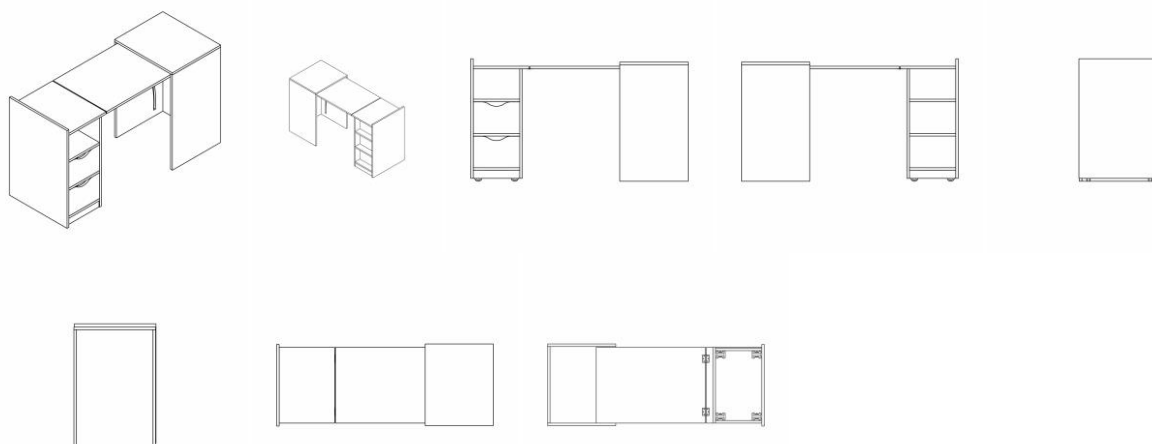

BR302023005676-9

Concessão de registro

Código de despacho: 158

Titular: JOSÉ ROBERTO CARAVINA [BR/PR]

Autor: FELIPE ROTA CARAVINA[BR]

Título do registro: MÓVEIS COM GAVETAS

Data de depósito: 23/10/2023

Classificação: 06-04

Procurador: RESOLVA CONOSCO ASSESSORIA - EIRELI - ME

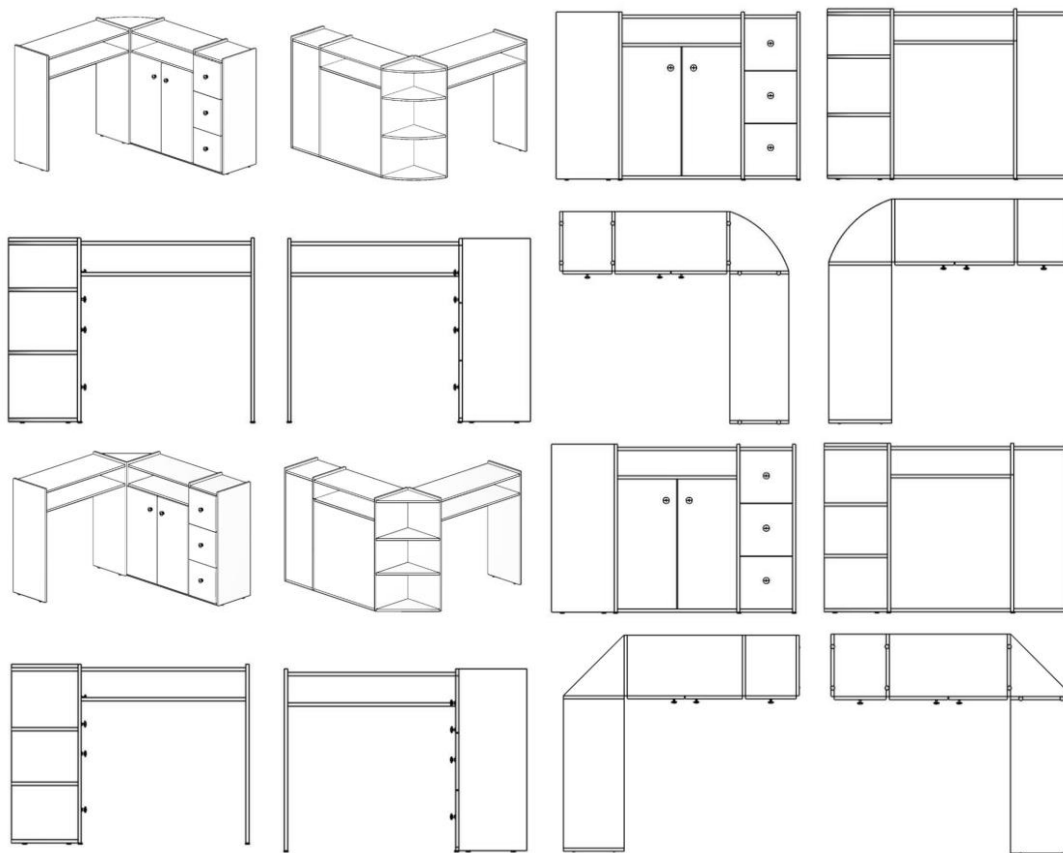

BR302023005750-1

Concessão de registro

Código de despacho: 158

Titular: MISTY MORNING HOLDINGS LTD. [BS]

Autor: PAULA RIBEIRO CORREIA[BR], LUCIANA NIGRO MELLO[BR] e ANA CLAUDIA SILVEIRA GONCALVES[BR]



Título do registro: SANDÁLIAS
 Data de depósito: 25/10/2023
 Classificação: 02-04
 Procurador: Diego Mahaut Duarte Pereira



BR302023005781-1

Concessão de registro
 Código de despacho: 158
Titular: RONI AGMAR DE SOUZA FERNANDES [BR/MG]
 Autor: RONI AGMAR DE SOUZA FERNANDES[BR]
 Título do registro: BLOCOS PARA CONSTRUÇÃO
 Data de depósito: 26/10/2023
 Classificação: 25-01
 Procurador: LEONARDO BRAGA DE MIRANDA

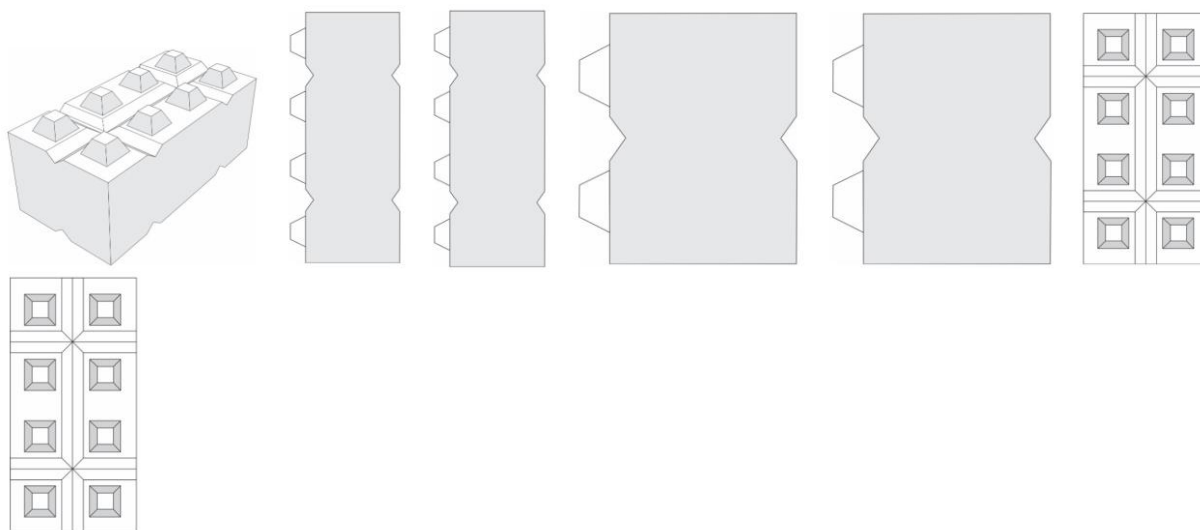

BR302023005800-1

Concessão de registro
 Código de despacho: 158
Titular: SKECHERS U.S.A., INC. II [US]
 Autor: JOHN MAXWELL WEEKS[US]
 Título do registro: SOLA EXTERNA DE CALÇADOS
 Data de depósito: 27/10/2023
 Prioridade unionista: 29/879,495 07/07/2023 US
 Classificação: 02-04
 Procurador: Diego Goulart de Oliveira Vieira
 Detalhes do despacho: Título alterado de ofício, de acordo com a Nota Técnica INPI/CPAPD nº 01/2024, para adequação ao disposto no item 5.3.1.1 do Manual de Desenhos Industriais.



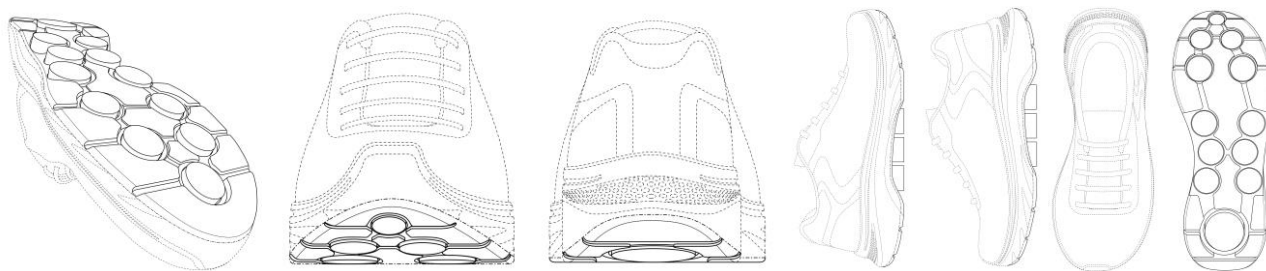

BR302023005862-1

Concessão de registro
 Código de despacho: 158
Titular: JOSÉ JOAQUIM MIGUEL [BR/SP]
 Autor: JOSÉ JOAQUIM MIGUEL[BR]
 Título do registro: PERFIL DE CORRIMÃO PARA GUARDA CORPO
 Data de depósito: 30/10/2023
 Classificação: 25-02
 Procurador: Juliana de Moraes Carvalho Mello

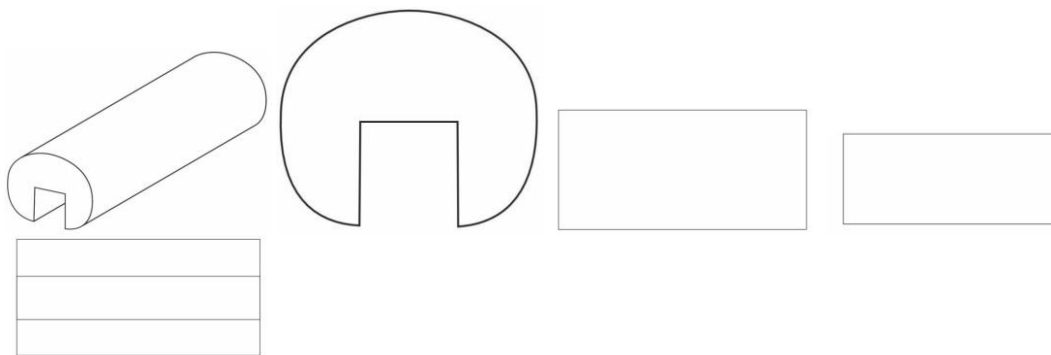

BR302023006076-6

Concessão de registro
 Código de despacho: 158
Titular: UNIVERSIDADE DO ESTADO DA BAHIA [BR/BA]
 Autor: SUIANE COSTA FERREIRA[BR], MARCELO NEY DE JESUS PAIXAO[BR], CAROLINA PEDROZA DE CARVALHO GARCIA[BR], CYNTHIA MACEDO DIAS[BR], AMANDA LESSA CERQUEIRA MEDEIROS[BR], ANDRE LUIZ BISPO PEREIRA[BR], CAMILA FONSECA FIGUEIREDO[BR], CINTIA RODRIGUES DE ARAUJO GOES[BR], DAIANE DIAS DE JESUS[BR], SUELEN GUEDES SOUZA[BR] e VITÓRIA VALERIA CRISTO SANTOS[BR]
 Título do registro: Padrão de superfície aplicado em jogos de tabuleiro
 Data de depósito: 13/11/2023
 Classificação: 32-00



BR302023006359-5

Concessão de registro
 Código de despacho: 158
Titular: TRAMONTINA S/A CUTELARIA [BR/RS]
 Autor: MARCOS ANTONIO GRESPAN[BR]
 Título do registro: COMPONENTE DE MANTEGUEIRA
 Data de depósito: 28/11/2023
 Classificação: 07-07
 Procurador: Guilherme Spiller



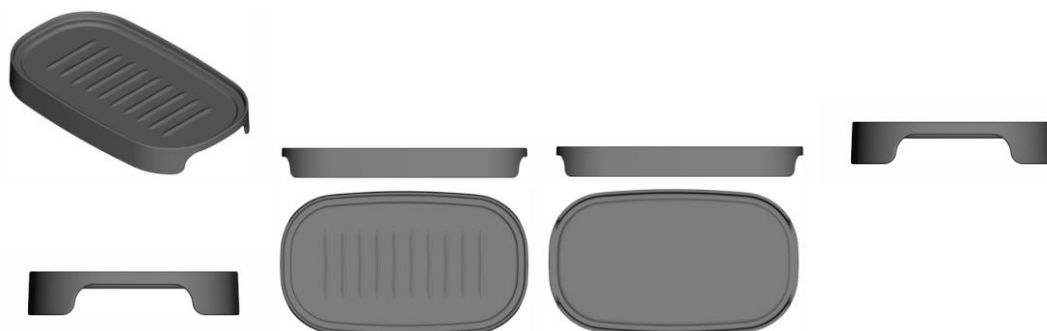

BR302023006362-5

Concessão de registro

Código de despacho: 158

Titular: TRAMONTINA S/A CUTELARIA [BR/RS]

Autor: MARCOS ANTONIO GRESPAN[BR]

Título do registro: PORTA FRIOS

Data de depósito: 28/11/2023

Classificação: 07-07

Procurador: Guilherme Spiller

Detalhes do despacho: Com base no Comunicado DIRMA publicado na RPI 2753 de 10 de outubro de 2023, alínea c), aproveita-se a documentação apresentada na petição 870240070203, de 16/08/2024, com relação às figuras.

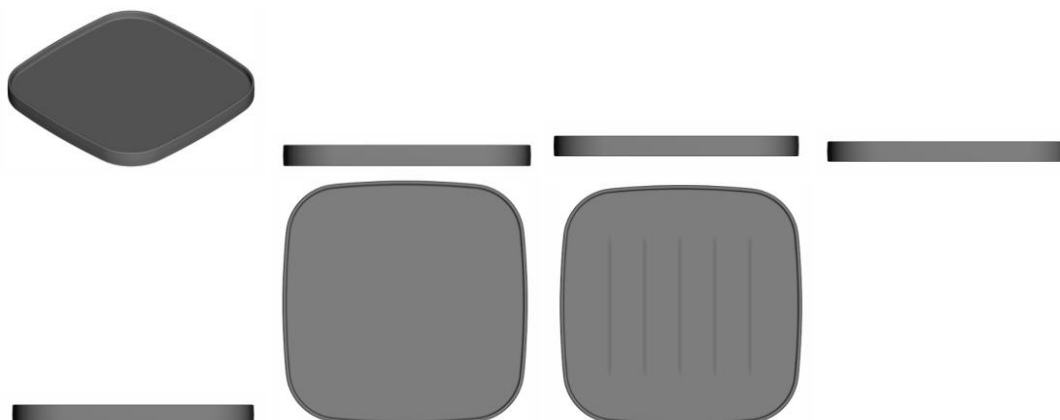

BR302023006364-1

Concessão de registro

Código de despacho: 158

Titular: TRAMONTINA S/A CUTELARIA [BR/RS]

Autor: MARCOS ANTONIO GRESPAN[BR]

Título do registro: COMPONENTE DE MANTEGUEIRA

Data de depósito: 28/11/2023

Classificação: 07-01

Procurador: Guilherme Spiller

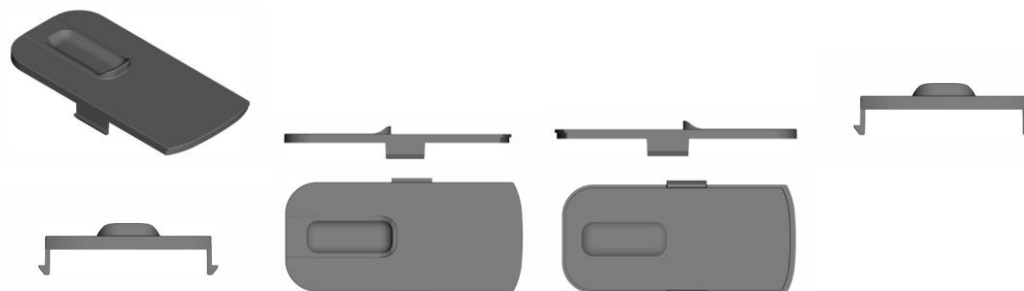

BR302023006378-1

Concessão de registro

Código de despacho: 158

Titular: TRAMONTINA S/A CUTELARIA [BR/RS]



Autor: MARCOS ANTONIO GRESPAN[BR]
 Título do registro: LUVAS DE PROTEÇÃO
 Data de depósito: 28/11/2023
 Classificação: 07-02
 Procurador: Guilherme Spiller
 Detalhes do despacho: Campo de aplicação alterado de ofício, de acordo com a Nota Técnica INPI/CPAPD nº 01/2024, para adequação ao disposto no item 5.3.1.1 do Manual de Desenhos Industriais, sendo mantido o título original.

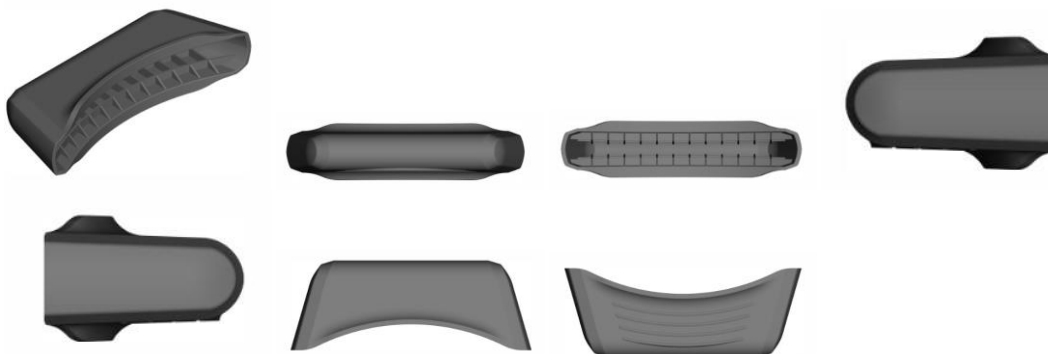

BR302023006777-9

Concessão de registro
 Código de despacho: 158
Titular: AEL COMERCIO E IMPORTACAO DE ELETRICOS LTDA [XX]
 Autor: DEIVES FURNIEL SILVA[XX]
 Título do registro: SUPORTE PARA PAINÉIS SOLARES
 Data de depósito: 14/12/2023
 Classificação: 13-99
 Procurador: AIRSON QUINTINO



BR302023006779-5

Concessão de registro
 Código de despacho: 158
Titular: HARMAN INTERNATIONAL INDUSTRIES, INCORPORATED [XX]
 Autor: JONAS CEPPA[XX]
 Título do registro: Microfones [exceto para telefones]
 Data de depósito: 14/12/2023
 Classificação: 14-01
 Procurador: EDUARDO LOURENÇO GUEDES SERRÃO DE OTERO



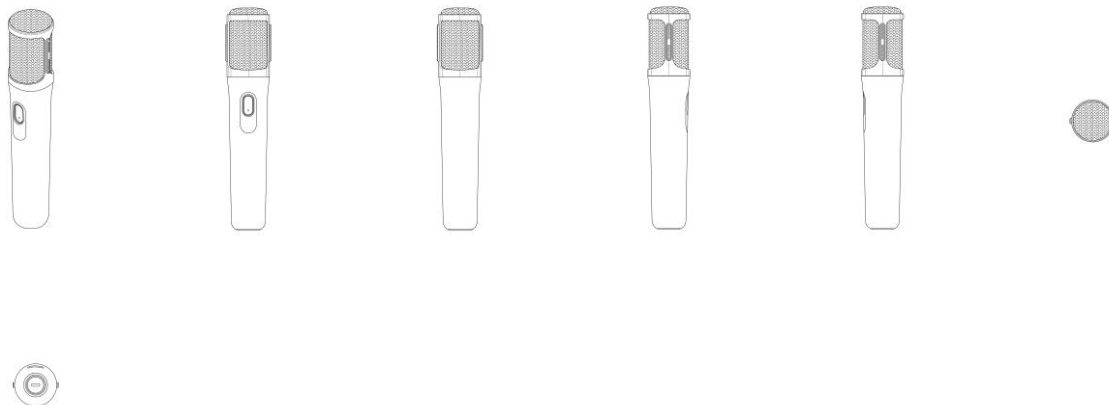

BR302023006793-0

Concessão de registro
 Código de despacho: 158
Titular: GUANGDONG ICECO ENTERPRISE CO. , LTD. [XX]
 Autor: XIE, YU[XX], YANG, WENYE[XX], PENG, SHAOJIE[XX] e GUO, MINGHUI[XX]
 Título do registro: REFRIGERADOR PARA CARRO
 Data de depósito: 15/12/2023
 Classificação: 15-07
 Procurador: Milton Lucidio Leao Barcellos

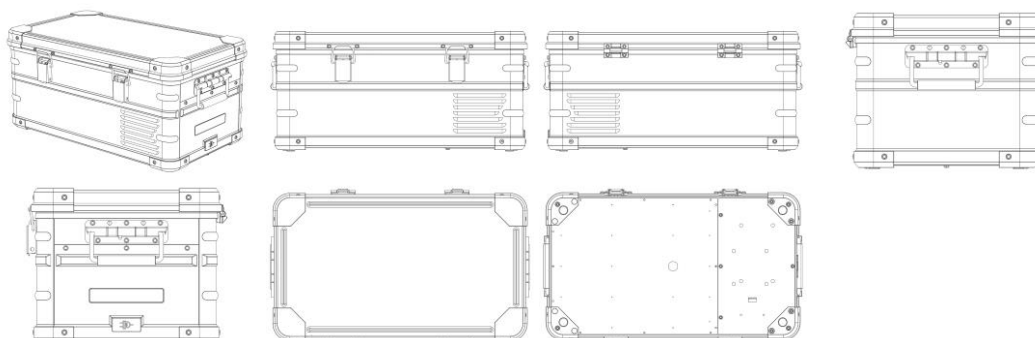

BR302023006806-6

Concessão de registro
 Código de despacho: 158
Titular: SANTACOLOMA ESPORTES LTDA [XX]
 Autor: FLAVIO AMERICO MAURANO NETO[XX]
 Título do registro: LUVAS DE PROTEÇÃO
 Data de depósito: 17/12/2023
 Classificação: 02-06
 Procurador: Isabela Magnanti

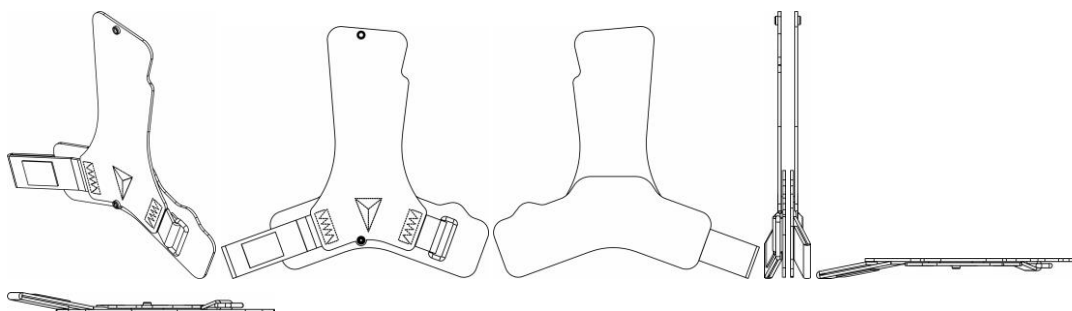

BR302023006817-1

Concessão de registro



Código de despacho: 158

Titular: FORD GLOBAL TECHNOLOGIES, LLC [US]

Autor: EHAB NAGUIB KAOUD[US], WILLIAM K. MOORE[US] e KIRILL PONOMARENKO[US]

Título do registro: COBERTURA DE PARA-CHOQUE DIANTEIRO DE VEÍCULO

Data de depósito: 18/12/2023

Classificação: 12-16

Procurador: Carolina Nakata

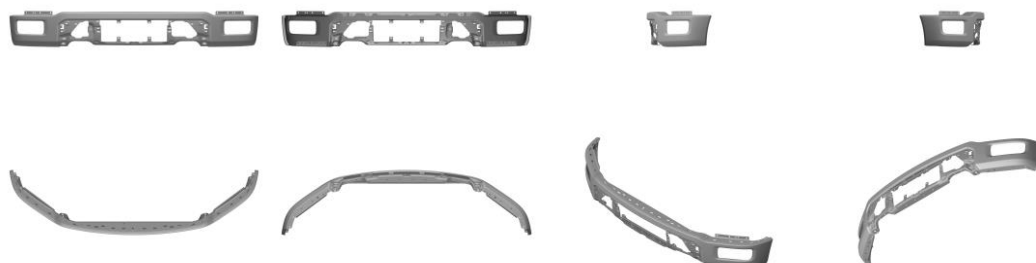

BR302023006818-0

Concessão de registro

Código de despacho: 158

Titular: FORD GLOBAL TECHNOLOGIES, LLC [US]

Autor: WILLIAM K. MOORE[US], EHAB NAGUIB KAOUD[US] e KIRILL PONOMARENKO[US]

Título do registro: Cobertura de para-choque inferior dianteiro de veículo

Data de depósito: 18/12/2023

Classificação: 12-16

Procurador: Carolina Nakata



BR302023006819-8

Concessão de registro

Código de despacho: 158

Titular: FORD GLOBAL TECHNOLOGIES, LLC [US]

Autor: KIRILL PONOMARENKO[US], WILLIAM K. MOORE[US] e EHAB NAGUIB KAOUD[US]

Título do registro: GRADE INFERIOR DIANTEIRA DE VEÍCULO

Data de depósito: 18/12/2023

Classificação: 12-16

Procurador: Carolina Nakata



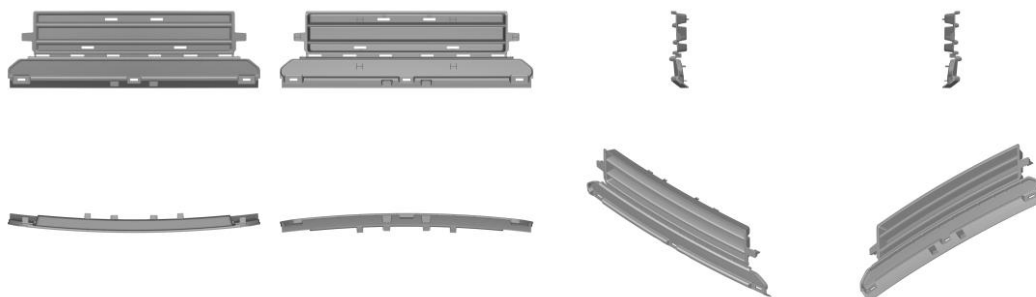

BR302023006820-1

Concessão de registro
 Código de despacho: 158
Titular: FORD GLOBAL TECHNOLOGIES, LLC [US]
 Autor: WILLIAM K. MOORE[US], EHAB NAGUIB KAOUD[US] e KIRILL PONOMARENKO[US]
 Título do registro: GRADE INFERIOR DIANTEIRA DE VEÍCULO
 Data de depósito: 18/12/2023
 Classificação: 12-16
 Procurador: Carolina Nakata

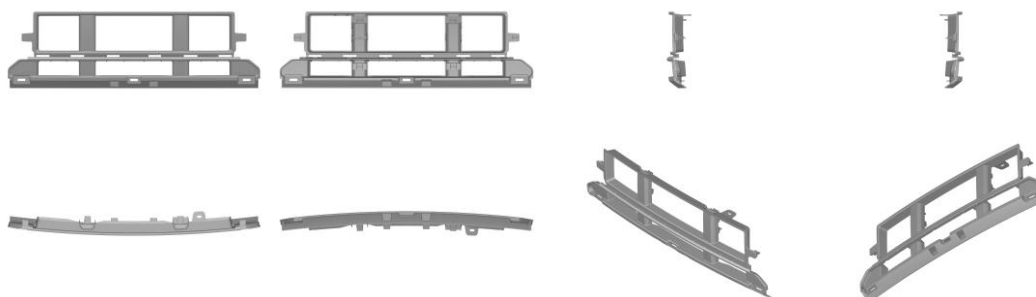

BR302023006821-0

Concessão de registro
 Código de despacho: 158
Titular: FORD GLOBAL TECHNOLOGIES, LLC [US]
 Autor: EHAB NAGUIB KAOUD[US], WILLIAM K. MOORE[US] e KIRILL PONOMARENKO[US]
 Título do registro: COBERTURA DE PARA-CHOQUE SUPERIOR DIANTEIRO DE VEÍCULO
 Data de depósito: 18/12/2023
 Classificação: 12-16
 Procurador: Carolina Nakata

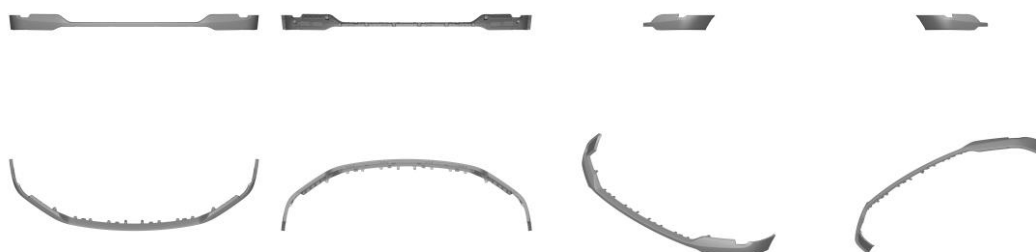

BR302023006822-8

Concessão de registro
 Código de despacho: 158
Titular: FORD GLOBAL TECHNOLOGIES, LLC [US]
 Autor: EHAB NAGUIB KAOUD[US], WILLIAM K. MOORE[US] e KIRILL PONOMARENKO[US]



Título do registro: COBERTURA DE PARA-CHOQUE SUPERIOR DIANTEIRO DE VEÍCULO
 Data de depósito: 18/12/2023
 Classificação: 12-16
 Procurador: Carolina Nakata

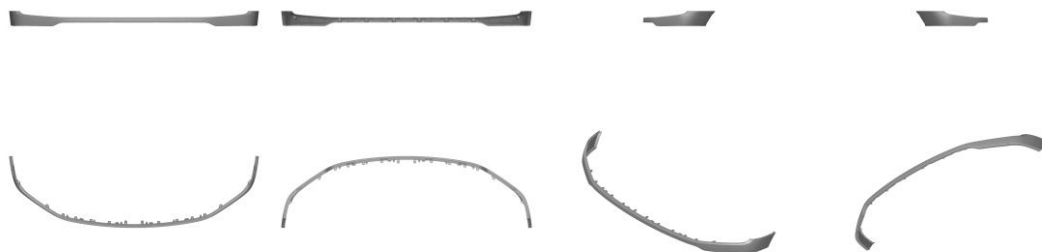

BR302023006824-4

Concessão de registro
 Código de despacho: 158
Titular: FORD GLOBAL TECHNOLOGIES, LLC [US]
 Autor: EHAB NAGUIB KAOUD[US], WILLIAM K. MOORE[US] e JOSHUA HENRY[US]
 Título do registro: FAROL DE VEÍCULO
 Data de depósito: 18/12/2023
 Classificação: 26-06
 Procurador: Carolina Nakata

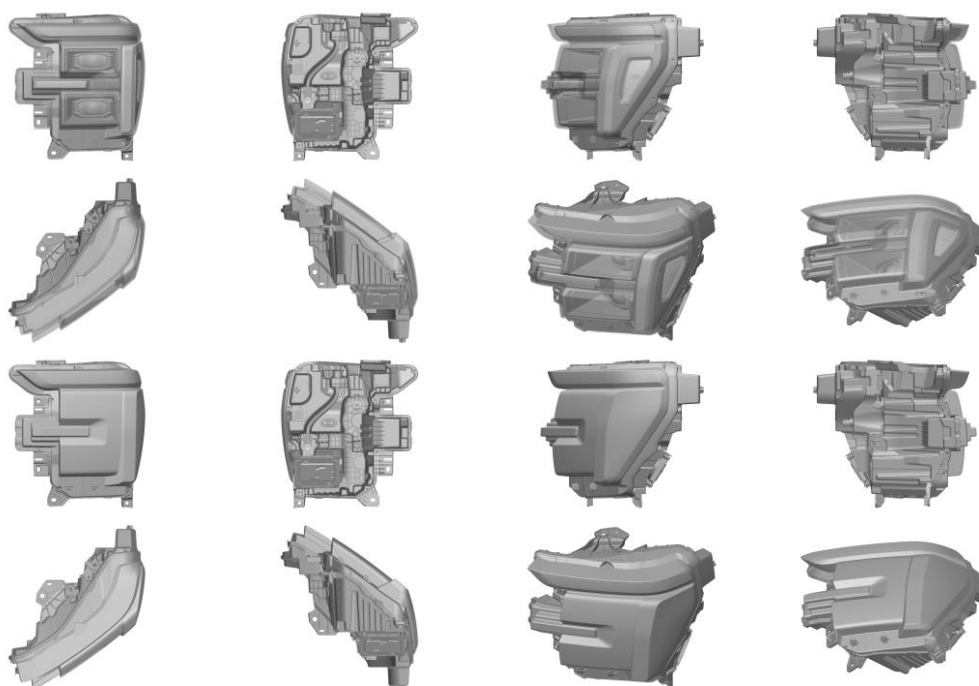

BR302023006825-2

Concessão de registro
 Código de despacho: 158
Titular: THE COCA-COLA COMPANY [US]
 Autor: DENA WADE[US], WILLIAM EVANS[US], KY LAYFIELD[US] e NISHIT SANJAY GUPTA[US]
 Título do registro: GARRAFA
 Data de depósito: 18/12/2023
 Classificação: 09-01
 Procurador: Cristiane Santos Manzueto



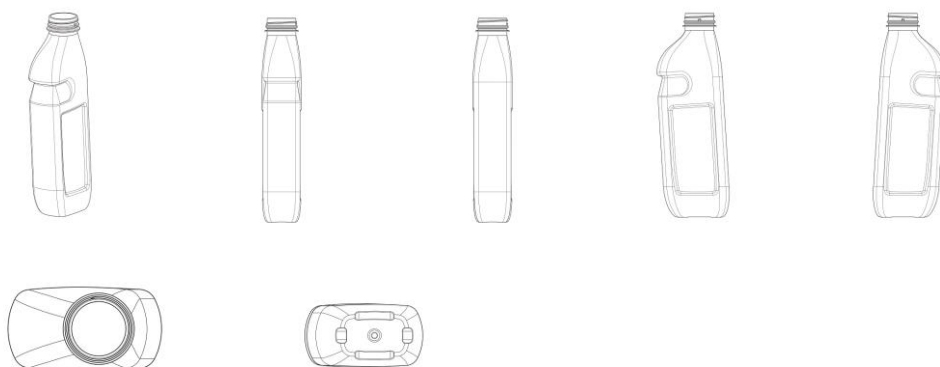

BR302023006826-0

Concessão de registro

Código de despacho: 158

Titular: FORD GLOBAL TECHNOLOGIES, LLC [US]

Autor: EHAB NAGUIB KAOD[US], WILLIAM K. MOORE[US], JOSHUA HENRY[US], MATTHEW BRAUN[US] e CECILE MARIE GIROUX[US]

Título do registro: FAROL DE VEÍCULO

Data de depósito: 18/12/2023

Classificação: 26-06

Procurador: Carolina Nakata

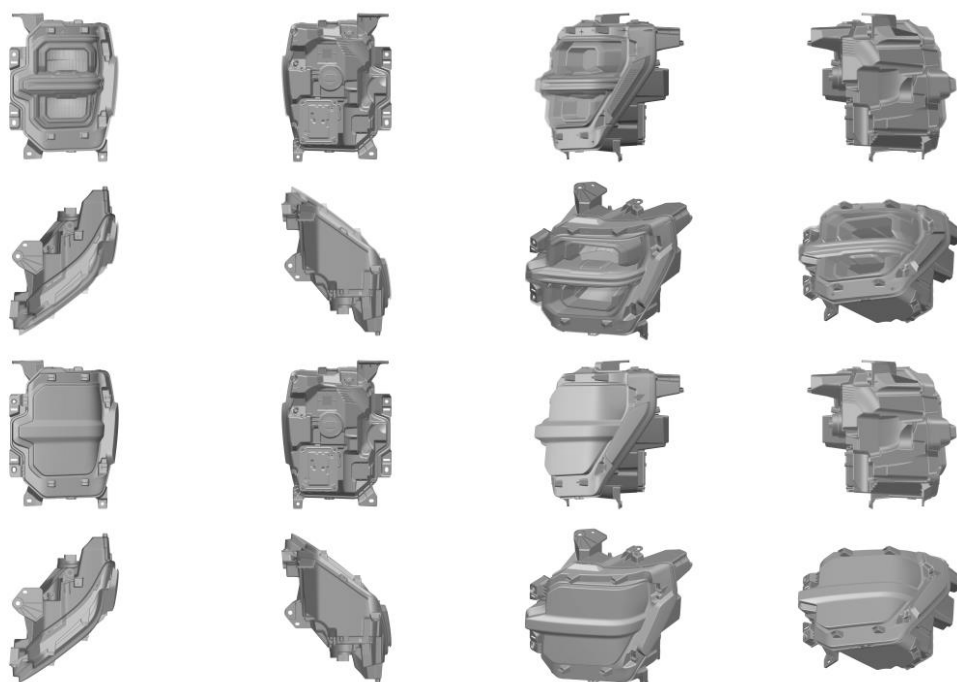

BR302023006828-7

Concessão de registro

Código de despacho: 158

Titular: FORD GLOBAL TECHNOLOGIES, LLC [US]

Autor: EHAB NAGUIB KAOD[US], WILLIAM K. MOORE[US] e ELVIR MESALIĆ[US]

Título do registro: COBERTURA DE PARA-CHOQUE TRASEIRO DE VEÍCULO

Data de depósito: 18/12/2023

Classificação: 12-16

Procurador: Carolina Nakata





BR302023006829-5

Concessão de registro
 Código de despacho: 158
Titular: FORD GLOBAL TECHNOLOGIES, LLC [US]
 Autor: EHAB NAGUIB KAoud[US], WILLIAM K. MOORE[US] e ELVIR MESALIC[US]
 Título do registro: ALMOFADA DE DEGRAU DE PARA-CHOQUE TRASEIRO DE VEÍCULO
 Data de depósito: 18/12/2023
 Classificação: 12-16
 Procurador: Carolina Nakata

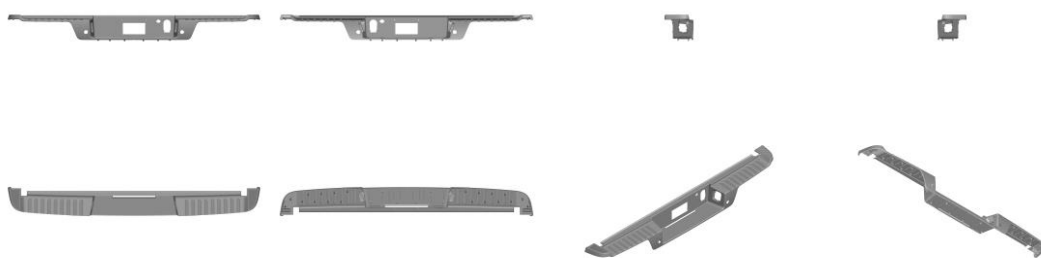

BR302023006831-7

Concessão de registro
 Código de despacho: 158
Titular: FORD GLOBAL TECHNOLOGIES, LLC [US]
 Autor: EHAB NAGUIB KAoud[US], WILLIAM K. MOORE[US] e ELVIR MESALIC[US]
 Título do registro: FAROL TRASEIRO DE VEÍCULO
 Data de depósito: 18/12/2023
 Classificação: 26-06
 Procurador: Carolina Nakata

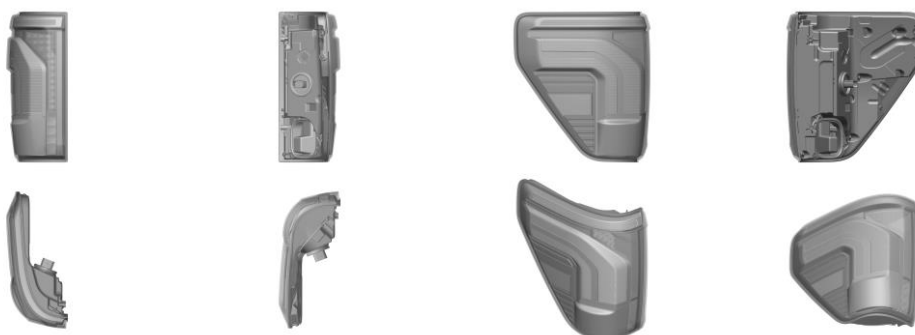

BR302023006833-3

Concessão de registro
 Código de despacho: 158
Titular: FORD GLOBAL TECHNOLOGIES, LLC [US]
 Autor: EHAB NAGUIB KAoud[US], WILLIAM K. MOORE[US] e ELVIR MESALIC[US]



Título do registro: FAROL TRASEIRO DE VEÍCULO

Data de depósito: 18/12/2023

Classificação: 26-06

Procurador: Carolina Nakata

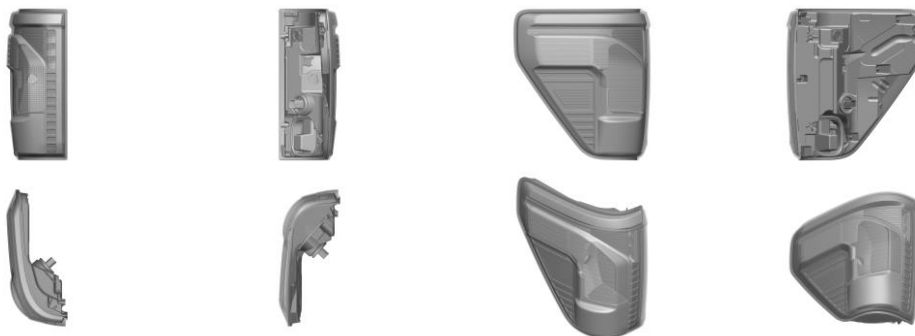

BR302023006868-6

Concessão de registro

Código de despacho: 158

Titular: ZHIYAN MENG [CN]

Autor: ZHIYAN MENG[CN]

Título do registro: CABELO DE BONECA

Data de depósito: 19/12/2023

Prioridade unionista: 202330377672.4 19/06/2023 CN

Classificação: 21-01

Procurador: Flávia Salim Lopes

Detalhes do despacho: Título alterado de ofício, de acordo com a Nota Técnica INPI/CPAPD nº 01/2024, para adequação ao disposto no item 5.3.1.1 do Manual de Desenhos Industriais.

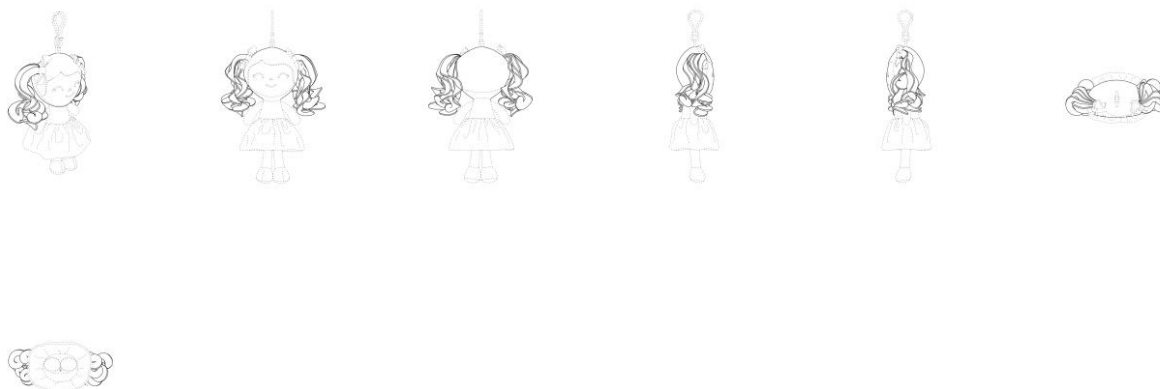

BR302024000041-3

Concessão de registro

Código de despacho: 158

Titular: DERMYLIFE LTDA [BR/MG]

Autor: FILIPE TIAGO DE FREITAS ARAUJO[BR]

Título do registro: CHAPINHAS PARA ALISAR CABELOS

Data de depósito: 08/01/2024

Classificação: 28-03

Procurador: SEGURANCA MARCA E PATENTES LTDA



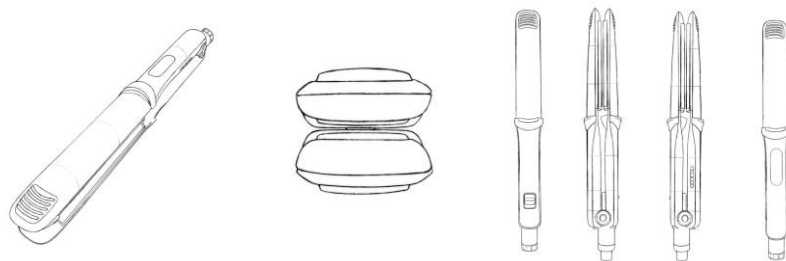

BR30202400046-4

Concessão de registro
 Código de despacho: 158
Titular: ANSELMO LAGE NICOLI [BR/MG]
 Autor: ANSELMO LAGE NICOLI[BR]
 Título do registro: CORREIAS TRANSPORTADORAS
 Data de depósito: 09/01/2024
 Classificação: 12-05
 Procurador: julio vieira nunes

Detalhes do despacho: De acordo com o item 3.5.2 do Manual de Desenhos Industriais, o campo Descrição do formulário só deve ser usado para incluir informações necessárias à compreensão das figuras do desenho industrial. As informações inseridas neste campo no pedido não cumprem com a finalidade pretendida e foram excluídas de ofício, conforme a Nota Técnica INPI/CPAPD nº 01/2024.

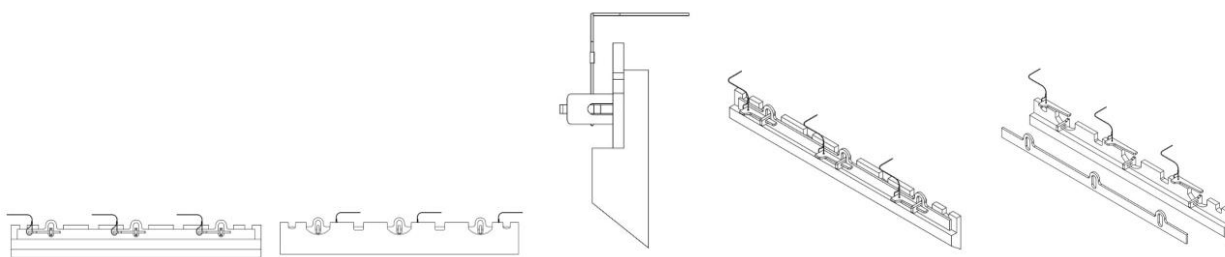

BR302024000142-8

Concessão de registro
 Código de despacho: 158
Titular: COMPAGNIE GENERALE DES ETABLISSEMENTS MICHELIN [FR]
 Autor: OLIVIER SPINLER[FR], ADRIEN TRAVERSE[FR] e FRÉDÉRIC MASSIS[FR]
 Título do registro: PNEUMÁTICOS
 Data de depósito: 16/01/2024
 Prioridade unionista: 015028762 20/07/2023 EM
 Classificação: 12-15
 Procurador: Alberto Jeronimo Guerra Neto



BR302024002223-9

Concessão de registro
 Código de despacho: 158
Titular: BIOCORP PRODUCTION S.A. A CONSEIL D'ADMINISTRATION [FR]
 Autor: ALAIN MARCOZ[FR]
 Título do registro: COMPLEMENTO DE MONITORAMENTO DE INJEÇÃO
 Data de depósito: 08/05/2024
 Prioridade unionista: DM/233687 28/11/2023 WO
 Classificação: 24-02
 Procurador: Otto Banho Licks



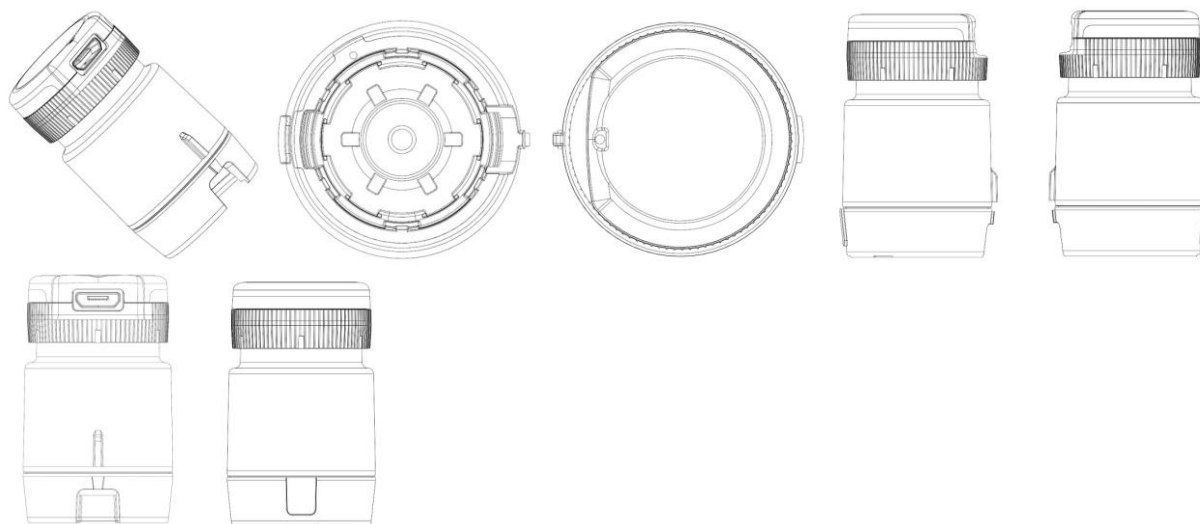

BR302024003066-5

Concessão de registro
 Código de despacho: 158
Titular: HIGOR MIRON LOUREIRO [BR/SP]
 Autor: HIGOR MIRON LOUREIRO[BR]
 Título do registro: SOPRADOR
 Data de depósito: 26/06/2024
 Classificação: 15-05
 Procurador: Org. Mérito Marcas e Patentes Ltda.



BR302024004345-7

Concessão de registro
 Código de despacho: 158
Titular: MARCELO SERGIO BELLOTTO [BR/SP]
 Autor: MARCELO SERGIO BELLOTTO[BR]
 Título do registro: Suportes para arranjos de flor
 Data de depósito: 22/08/2024
 Classificação: 11-02
 Procurador: Cruzeiro Newmarc Patentes e Marcas Ltda.





BR302024005675-3

Concessão de registro
 Código de despacho: 158
Titular: MILK - INDÚSTRIA E COMÉRCIO DE BRINQUEDOS LTDA [BR/SP]
 Autor: DIOGO SILVEIRA LEITE[BR]
 Título do registro: BRINQUEDO
 Data de depósito: 16/10/2024
 Classificação: 21-01
 Procurador: Icamp Marcas e Patentes Ltda



BR302024006846-8

Concessão de registro
 Código de despacho: 158
Titular: HONDA MOTOR CO., LTD. [JP]
 Autor: BIN HAN[CN] e HAO LV[CN]
 Título do registro: MOTOCICLETA
 Data de depósito: 12/12/2024
 Prioridade unionista: 2024-011998 13/06/2024 JP
 Classificação: 12-11
 Procurador: Dannemann, Siemsen, Bigler & Ipanema Moreira



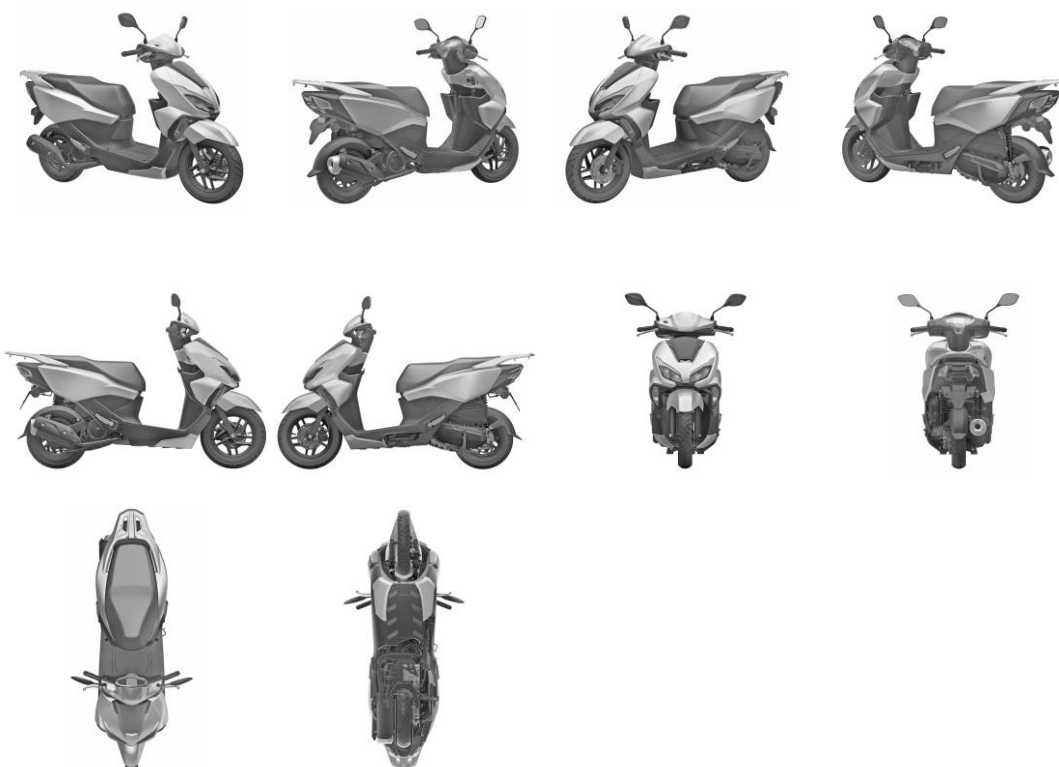

BR302024006847-6

Concessão de registro
 Código de despacho: 158
Titular: HONDA MOTOR CO., LTD. [JP]
 Autor: XIAOHUI ZHAO[CN], BIN HAN[CN], HAO LV[CN] e XIAOHONG LIANG[CN]
 Título do registro: FAROL TRASEIRO PARA MOTOCICLETA
 Data de depósito: 12/12/2024
 Prioridade unionista: 2024-012000 13/06/2024 JP
 Classificação: 26-06
 Procurador: Dannemann, Siemsen, Bigler & Ipanema Moreira

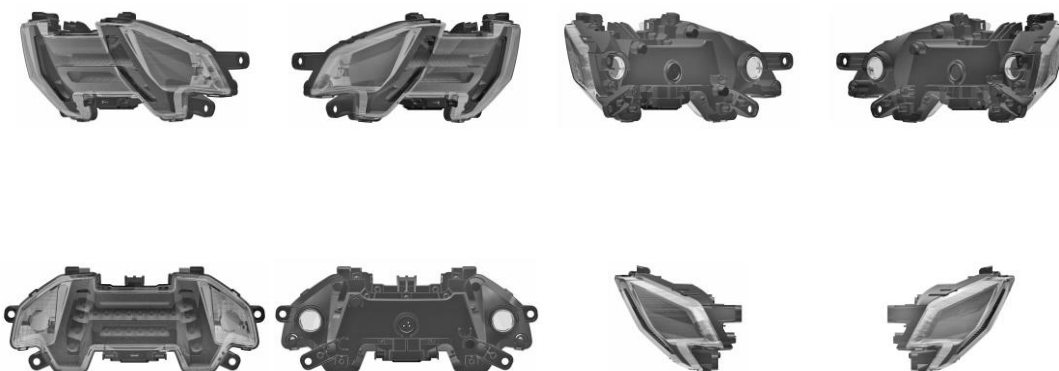

**BR302024006848-4**

Concessão de registro
Código de despacho: 158
Titular: HONDA MOTOR CO., LTD. [JP]
Autor: BIN HAN[CN] e HAO LV[CN]
Título do registro: Carenagens para motocicletas
Data de depósito: 12/12/2024
Prioridade unionista: 2024-011999 13/06/2024 JP
Classificação: 12-11
Procurador: Dannemann, Siemsen, Bigler & Ipanema Moreira

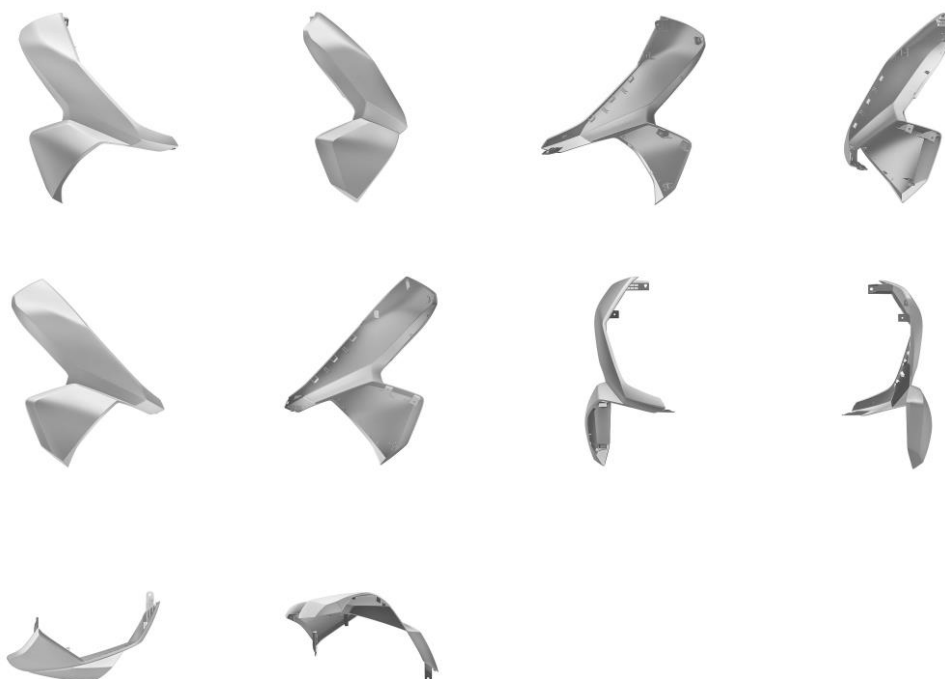
**BR302024007019-5**

Concessão de registro
Código de despacho: 158
Titular: UNIVERSIDADE FEDERAL DO RIO GRANDE DO SUL [BR/RS]
Autor: LIVIA KOECHE DE OLIVEIRA[BR]
Título do registro: Estrutura Modular para Tela de Cinema Itinerante
Data de depósito: 18/12/2024
Classificação: 08-08



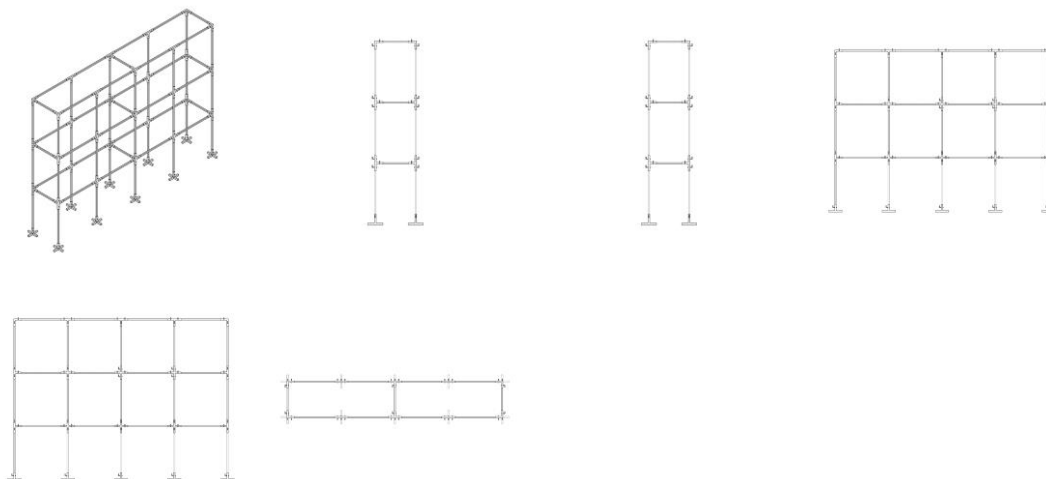

BR302024007043-8

Concessão de registro
 Código de despacho: 158
Titular: THAMMY MAYRA TONEGAWA [BR/PR]
 Autor: THAMMY MAYRA TONEGAWA[BR]
 Título do registro: HIGIENIZADOR DE SOLAS DE CALÇADOS
 Data de depósito: 18/12/2024
 Classificação: 23-06
 Procurador: SISTEMARCAS MARCAS E PATENTES LTDA

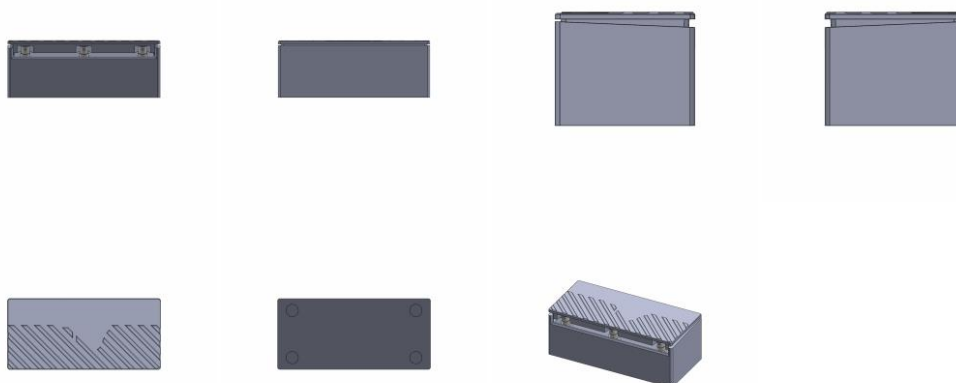

BR302024007058-6

Concessão de registro
 Código de despacho: 158
Titular: DEXCO S.A. [BR/SP]
 Autor: ARTUR ADRIANO TONETTO GONZALEZ[BR]
 Título do registro: Cuba
 Data de depósito: 19/12/2024
 Classificação: 23-06
 Procurador: MURTA GOYANES ADVOGADOS



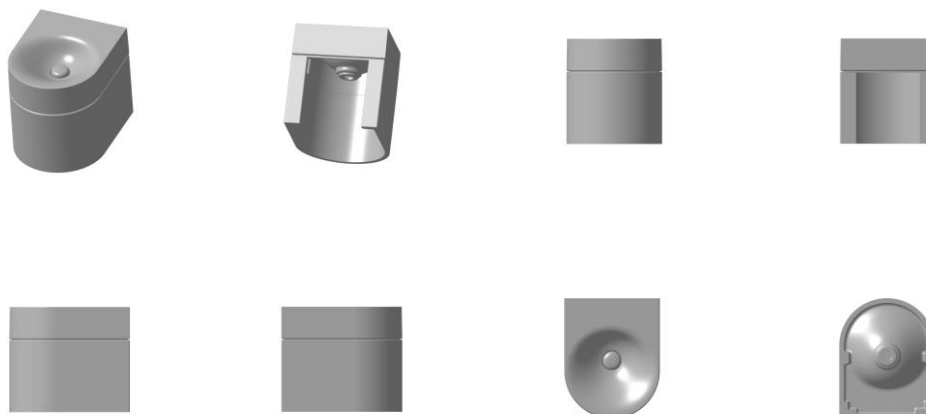

BR302024007062-4

Concessão de registro

Código de despacho: 158

Titular: RONNIE VAGNER DA SILVA [BR/PR]

Autor: RONNIE VAGNER DA SILVA[BR]

Título do registro: GABARITO PARA ASSENTAMENTO DE ARGAMASSA

Data de depósito: 19/12/2024

Classificação: 15-04 EM Considerando-se o item 5.3 do Manual e com base na Nota Técnica nº 01/2024 do CPAPD, foram feitas as seguintes alterações: [1] alteração do título do pedido título do pedido, retirando as expressões: "EM TIJOLOS E BLOCOS ", tendo em vista o item 5.3.1.1.b do Manual.

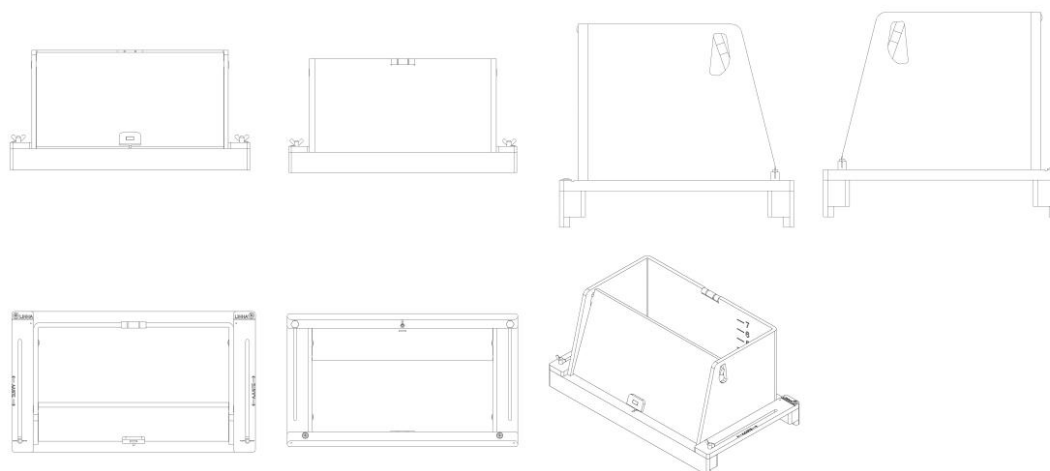

BR302024007063-2

Concessão de registro

Código de despacho: 158

Titular: VRS INDÚSTRIA DE METAIS SANITÁRIOS LTDA [BR/PR]

Autor: ROBERTO BRUNO DA SILVA JUNIOR[BR]

Título do registro: Monocomando vazado

Data de depósito: 19/12/2024

Classificação: 23-01

Procurador: Kátia Rocha dos Santos Martinspara Considerando-se o item 5.3 do Manual e com base na Nota Técnica nº 01/2024 do CPAPD, foram feitas as seguintes alterações: [1] alteração do título do pedido título do pedido, retirando as expressões: "para acionamento de torneiras e registros", tendo em vista o item 5.3.1.1.b do Manual.



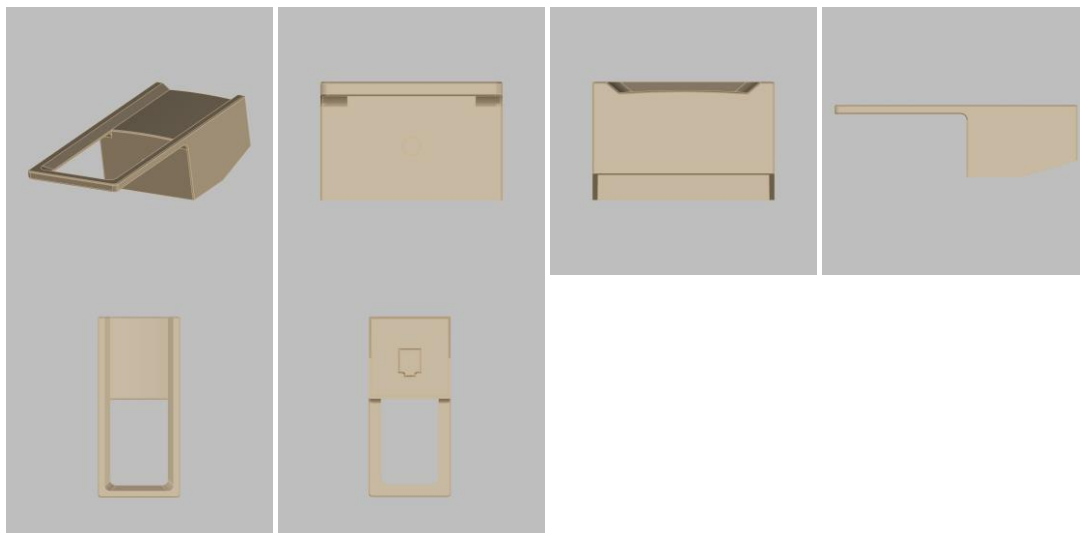

BR302024007064-0

Concessão de registro

Código de despacho: 158

Titular: RADU INDÚSTRIA IMPORTAÇÃO E EXPORTAÇÃO LTDA [BR/RJ]

Autor: ANTONIO AUGUSTO BARCELLOS VILLAREJO[BR]

Título do registro: Malas

Data de depósito: 19/12/2024

Classificação: 03-01

Procurador: LIA E BARBOSA SOCIEDADE DE ADVOGADOS



BR302024007066-7

Concessão de registro

Código de despacho: 158

Titular: VRS INDÚSTRIA DE METAIS SANITÁRIOS LTDA [BR/PR]

Autor: ROBERTO BRUNO DA SILVA JUNIOR[BR]

Título do registro: Alavanca vazado

Data de depósito: 19/12/2024

Classificação: 23-01

Procurador: Kátia Rocha dos Santos Martins para Considerando-se o item 5.3 do Manual e com base na Nota Técnica nº 01/2024 do CPAPD, foram feitas as seguintes alterações: [1] alteração do título do pedido título do pedido, retirando as expressões: "para acionamento de torneiras e registros", tendo em vista o item 5.3.1.1.b do Manual.



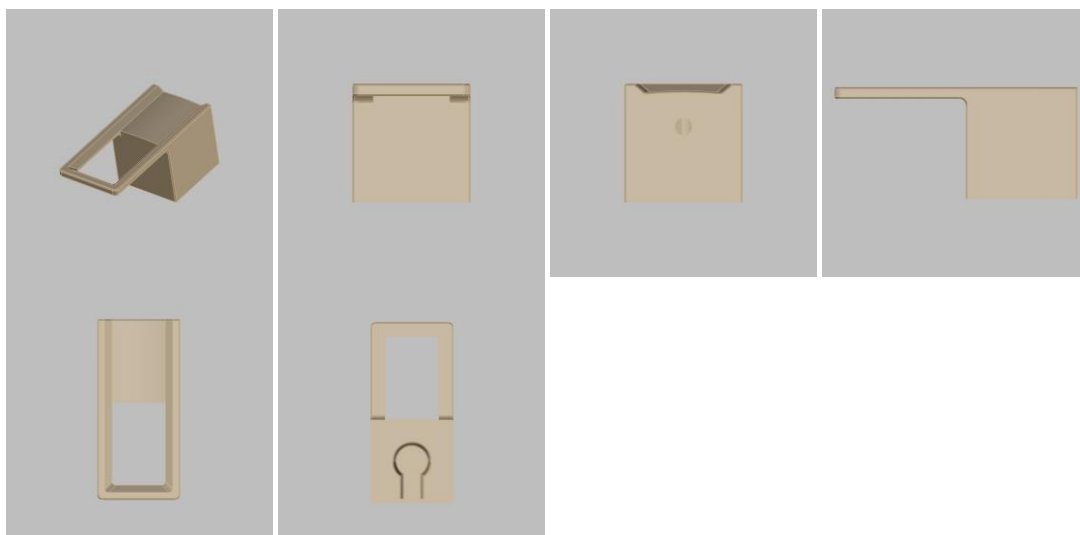

BR302024007076-4

Concessão de registro
 Código de despacho: 158
Titular: FIBRACEM TELEINFORMÁTICA LTDA [BR/PR]
 Autor: LUIZ CARLOS SILVEIRA DE BITENCOURT[BR]
 Título do registro: Cabos de transmissão de dados
 Data de depósito: 19/12/2024
 Classificação: 14-99
 Procurador: Alcion Bubniak

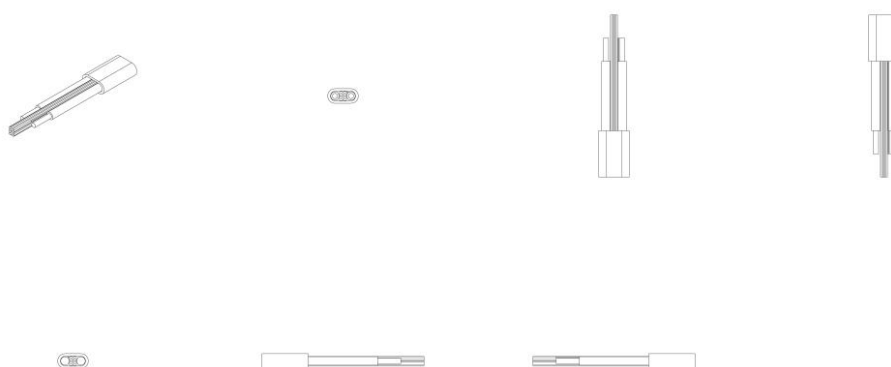

BR302024007086-1

Concessão de registro
 Código de despacho: 158
Titular: GUILHERME FILIPPETTO KAZEQUER [BR/PR]
 Autor: GUILHERME FILIPPETTO KAZEQUER[BR]
 Título do registro: PROTETOR DE CÁRTER
 Data de depósito: 19/12/2024
 Classificação: 12-11
 Procurador: KALASHI MARCAS E PATENTES LTDA EPP



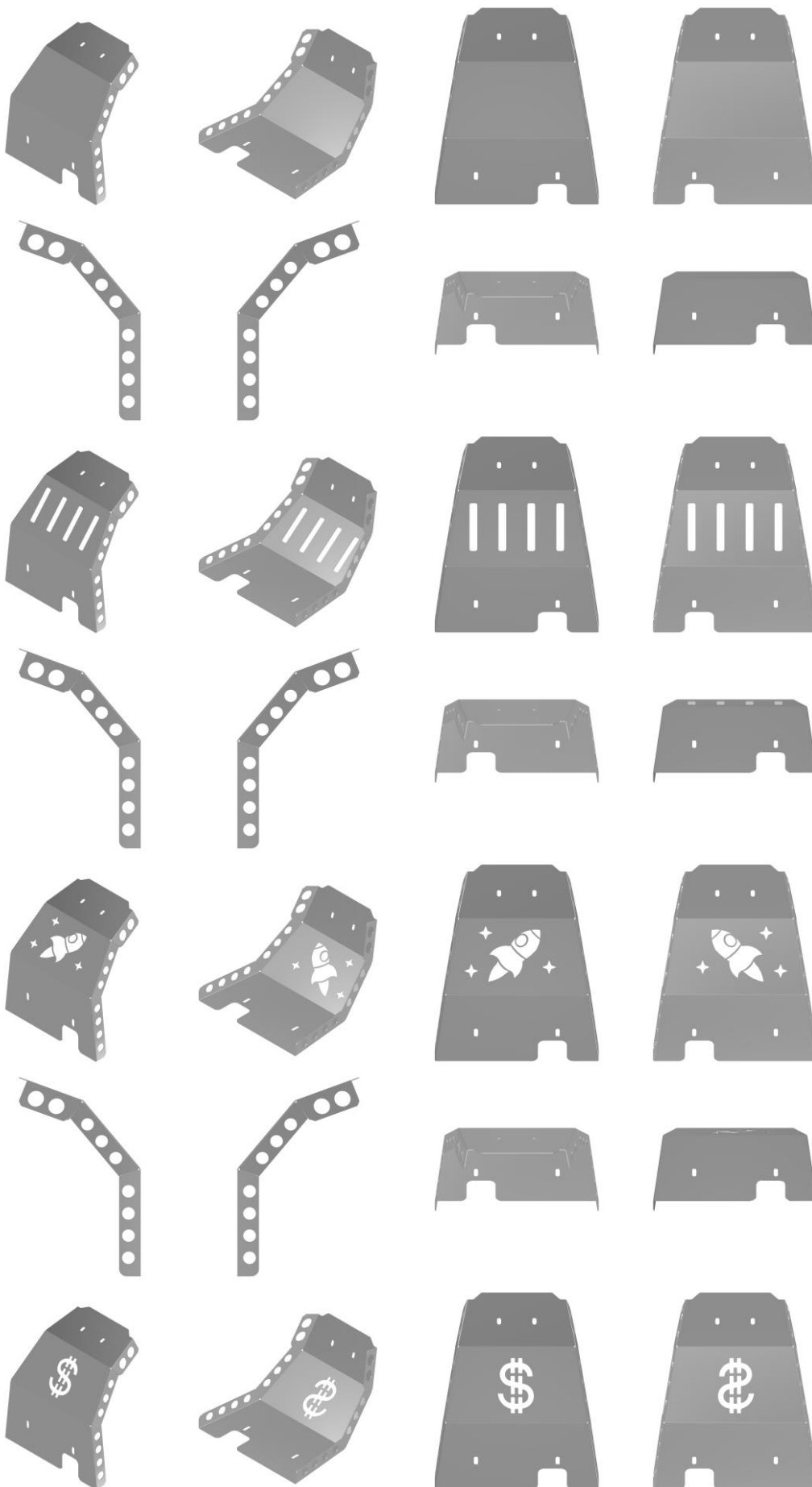

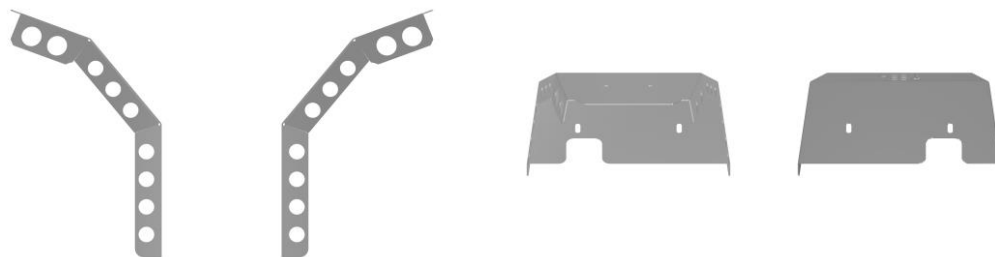

BR302024007134-5

Concessão de registro
 Código de despacho: 158
Titular: CORTAG INDUSTRIA E COMERCIO LTDA [BR/SP]
 Autor: LEONARDO GUARDIA[BR]
 Título do registro: ESPAÇADOR NIVELADOR DE REVESTIMENTOS
 Data de depósito: 20/12/2024
 Classificação: 25-01
 Procurador: Itamarati Patentes e Marcas Ltda.

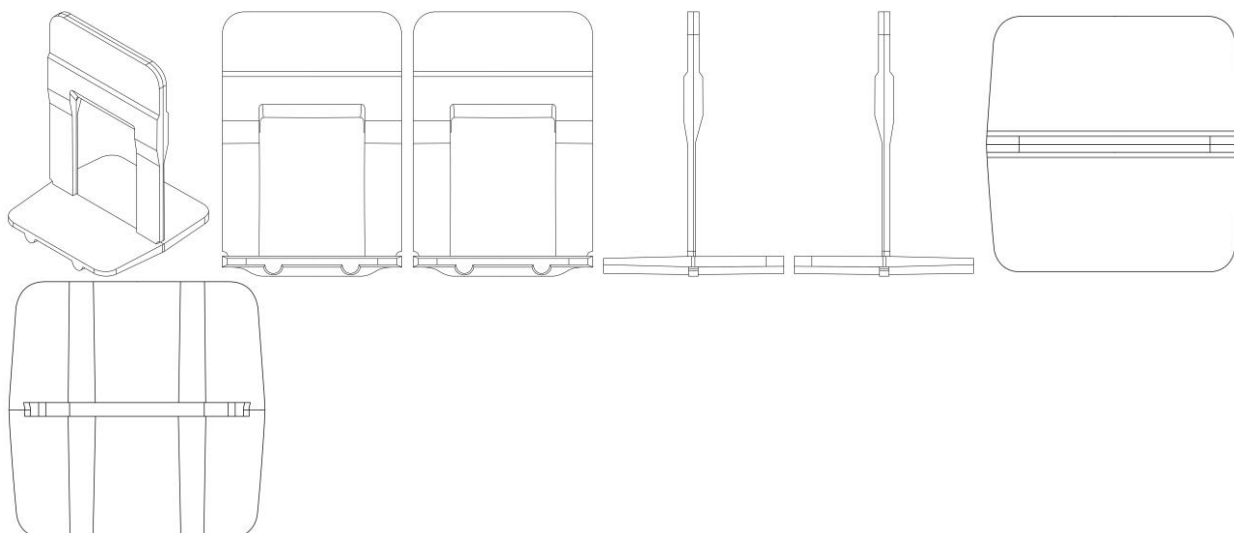

BR302024007141-8

Concessão de registro
 Código de despacho: 158
Titular: COLGATE-PALMOLIVE COMPANY [US]
 Autor: TAKAHIDE OKAI[JP], GUANMIN SUN[CN], XINSONG YANG[CN] e BRIAN MATTHEW BLOCH[US]
 Título do registro: IMPLEMENTO DE CUIDADOS PESSOAIS
 Data de depósito: 20/12/2024
 Prioridade unionista: 29/950395 02/07/2024 US
 Classificação: 04-02
 Procurador: Clarke, Modet Propriedade Intelectual Ltda.

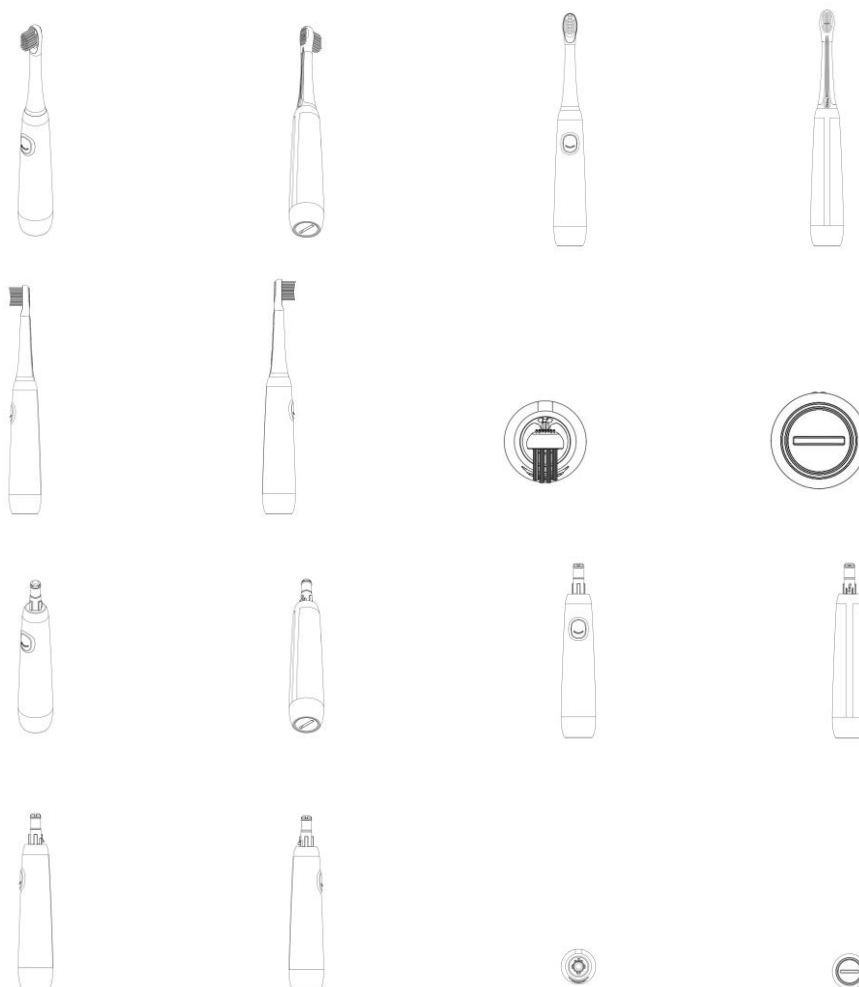

**BR302024007146-9**

Concessão de registro

Código de despacho: 158

Titular: DEERE & COMPANY [US]

Autor: WILLIAM K. BORRENPOHL[US]

Título do registro: DENTE DE SERRA FLORESTAL

Data de depósito: 20/12/2024

Prioridade unionista: 29/966,551 03/10/2024 US

Classificação: 08-03

Procurador: KASZNAR LEONARDOS PROPRIEDADE INTELECTUAL

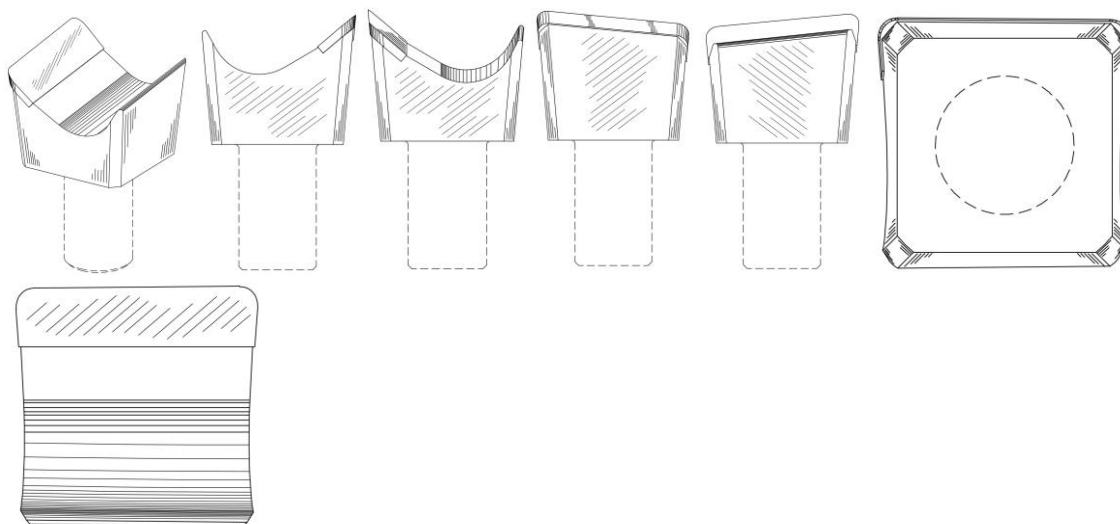

BR302024007165-5

Concessão de registro
 Código de despacho: 158
Titular: ROTHY'S, INC. [US]
 Autor: CAROLINE SWIERSZCZYK[US]
 Título do registro: FIVELA
 Data de depósito: 23/12/2024
 Prioridade unionista: 29/949,602 27/06/2024 US
 Classificação: 02-07
 Procurador: Clarke, Modet Propriedade Intelectual Ltda.

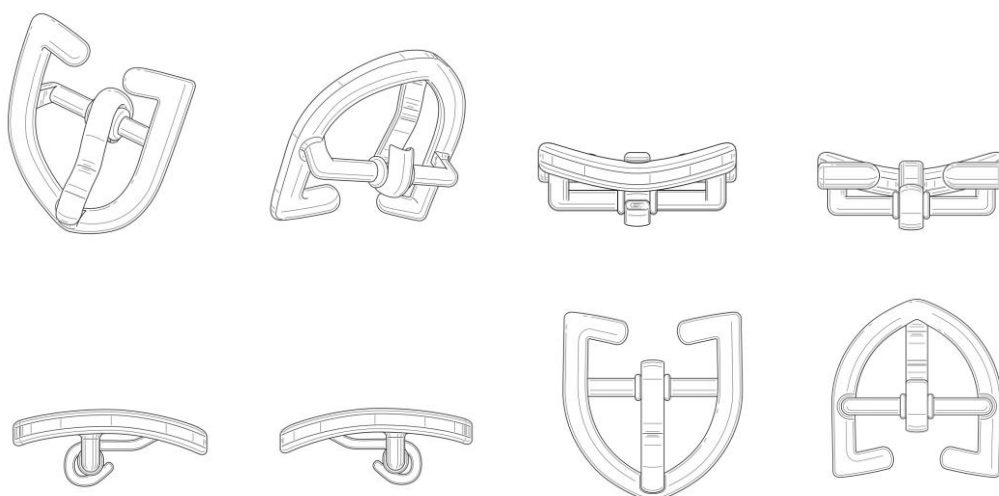

BR302024007166-3

Concessão de registro
 Código de despacho: 158
Titular: ROTHY'S, INC. [US]
 Autor: CAROLINE SWIERSZCZYK[US]
 Título do registro: FIVELA
 Data de depósito: 23/12/2024
 Prioridade unionista: 29/949,791 28/06/2024 US
 Classificação: 02-07
 Procurador: Clarke, Modet Propriedade Intelectual Ltda.



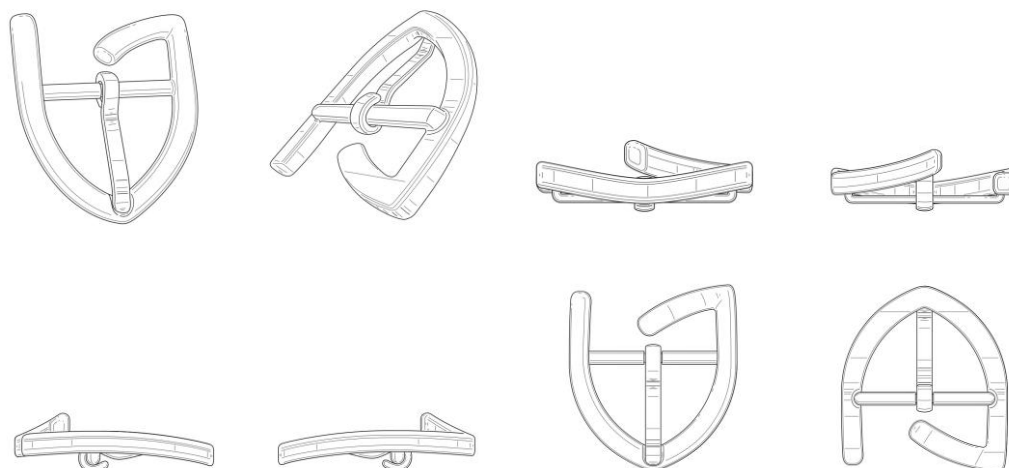

BR302024007174-4

Concessão de registro
 Código de despacho: 158
Titular: ROBERTA BANQUERI SERRA [BR/SP]
 Autor: ROBERTA BANQUERI SERRA[BR]
 Título do registro: Carrinhos-bar
 Data de depósito: 23/12/2024
 Classificação: 06-03
 Detalhes do despacho: Descrição excluída de ofício de acordo com a nota técnica 01/2024.



BR302024007175-2

Concessão de registro
 Código de despacho: 158
Titular: ROBERTA BANQUERI SERRA [BR/SP]
 Autor: ROBERTA BANQUERI SERRA[BR]
 Título do registro: Cadeiras [assentos]
 Data de depósito: 23/12/2024
 Classificação: 06-01
 Detalhes do despacho: Descrição excluída de ofício de acordo com a nota técnica 01/2024.





BR302024007176-0

Concessão de registro

Código de despacho: 158

Titular: ROBERTA BANQUERI SERRA [BR/SP]

Autor: ROBERTA BANQUERI SERRA[BR]

Título do registro: Cadeiras [assentos]

Data de depósito: 23/12/2024

Classificação: 06-01

Detalhes do despacho: Descrição excluída de ofício de acordo com a nota técnica 01/2024.





BR302024007180-9

Concessão de registro

Código de despacho: 158

Titular: ROBERTA BANQUERI SERRA [BR/SP]

Autor: ROBERTA BANQUERI SERRA[BR]

Título do registro: Cadeiras [assentos]

Data de depósito: 23/12/2024

Classificação: 06-01

Detalhes do despacho: Descrição excluída de ofício de acordo com a nota técnica 01/2024.



BR302024007187-6

Concessão de registro

Código de despacho: 158

Titular: HONDA MOTOR CO., LTD. [JP]

Autor: DAISUKE SOENO[JP] e RYO ITO[JP]

Título do registro: CARENAGEM

Data de depósito: 24/12/2024

Prioridade unionista: 2024-013821 04/07/2024 JP

Classificação: 12-11

Procurador: Dannemann, Siemsen, Bigler & Ipanema Moreira

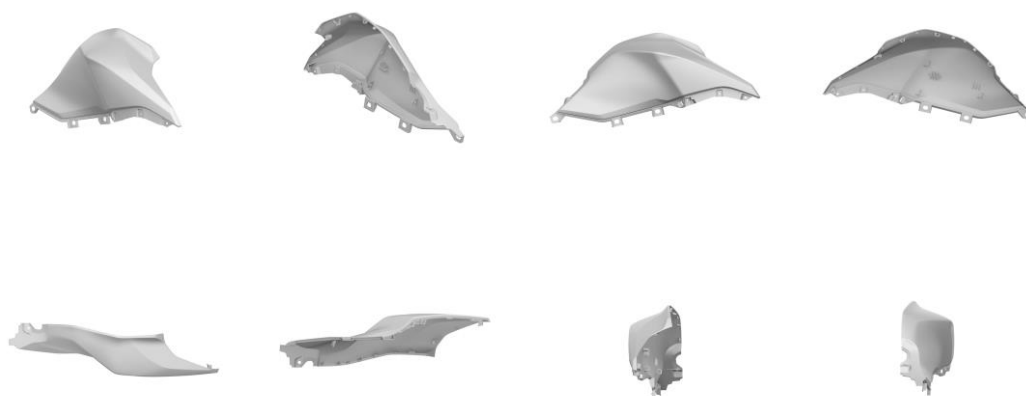

**BR302024007188-4**

Concessão de registro

Código de despacho: 158

Titular: HONDA MOTOR CO., LTD. [JP]

Autor: DAISUKE SOENO[JP] e RYO ITO[JP]

Título do registro: CARENAGEM

Data de depósito: 24/12/2024

Prioridade unionista: 2024-013822 04/07/2024 JP

Classificação: 12-11

Procurador: Dannemann, Siemsen, Bigler & Ipanema Moreira

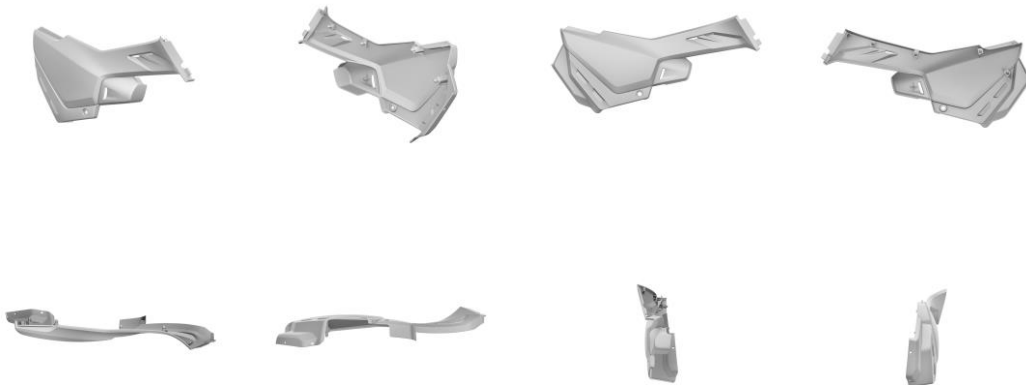
**BR302024007189-2**

Concessão de registro

Código de despacho: 158

Titular: ROBERTA BANQUERI SERRA [BR/SP]

Autor: ROBERTA BANQUERI SERRA[BR]

Título do registro: Sofás

Data de depósito: 24/12/2024

Classificação: 06-01

Detalhes do despacho: Descrição excluída de ofício de acordo com a nota técnica de 01/2024.

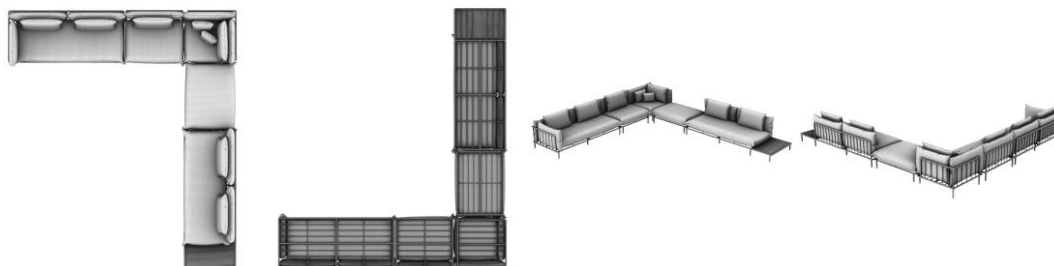

BR302024007190-6

Concessão de registro
Código de despacho: 158
Titular: HONDA MOTOR CO., LTD. [JP]
Autor: DAISUKE SOENO[JP] e RYO ITO[JP]
Título do registro: MOTOCICLETA
Data de depósito: 24/12/2024
Prioridade unionista: 2024-013820 04/07/2024 JP
Classificação: 12-11
Procurador: Dannemann, Siemsen, Bigler & Ipanema Moreira





BR302024007191-4

Concessão de registro

Código de despacho: 158

Titular: HONDA MOTOR CO., LTD. [JP]

Autor: HIROSHI NITTA[JP] e RAFAEL CHIARELLO DE ARAUJO[BR]

Título do registro: CARENAGEM

Data de depósito: 24/12/2024

Prioridade unionista: 2024-013819 04/07/2024 JP

Classificação: 12-11

Procurador: Dannemann, Siemsen, Bigler & Ipanema Moreira

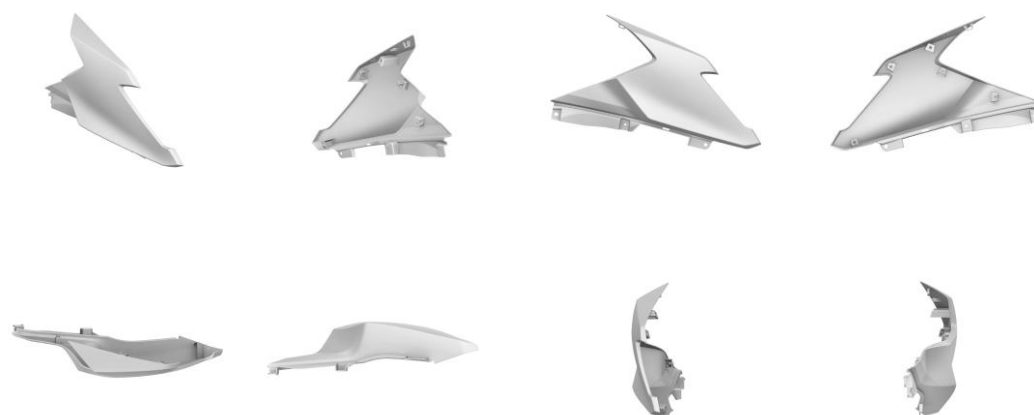

BR302024007192-2

Concessão de registro

Código de despacho: 158

Titular: HONDA MOTOR CO., LTD. [JP]

Autor: HIROSHI NITTA[JP] e RAFAEL CHIARELLO DE ARAUJO[BR]

Título do registro: MOTOCICLETA

Data de depósito: 24/12/2024

Prioridade unionista: 2024-013818 04/07/2024 JP

Classificação: 12-11

Procurador: Dannemann, Siemsen, Bigler & Ipanema Moreira





BR302024007193-0

Concessão de registro

Código de despacho: 158

Titular: **ROBERTA BANQUERI SERRA [BR/SP]**

Autor: ROBERTA BANQUERI SERRA[BR]

Título do registro: Cadeiras [assentos]

Data de depósito: 24/12/2024

Classificação: 06-01

Detalhes do despacho: Descrição excluída de ofício de acordo com a nota técnica 01/2024.



BR302024007194-9

Concessão de registro

Código de despacho: 158

Titular: **TRIBOSHOP COMERCIO DE CALCADOS LTDA [BR/SP]**

Autor: MÁRCIO FERREIRA CINTRA[BR]

Título do registro: BOLSA

Data de depósito: 24/12/2024

Classificação: 03-01

Procurador: ALICERCE MARCAS & PATENTES LTDA



BR302024007195-7

Concessão de registro

Código de despacho: 158

Titular: TRIBOSHOP COMERCIO DE CALCADOS LTDA [BR/SP]

Autor: MÁRCIO FERREIRA CINTRA[BR]

Título do registro: Alças para carregar ou manusear cargas

Data de depósito: 24/12/2024

Classificação: 03-01 e 09-06

Procurador: ALICERCE MARCAS & PATENTES LTDA

Detalhes do despacho: Classe de locarno 03.01. BAÚS, MALAS, PASTAS, BOLSAS, CHAVEIROS, ESTOJOS ESPECIALMENTE CRIADOS PARA SEU CONTEÚDO, CARTEIRAS E ARTIGOS SIMILARES incluída no processo, de acordo com a nota técnica 01/2024.



BR302024007205-8

Concessão de registro

Código de despacho: 158

Titular: SKECHERS U.S.A., INC. II [US]

Autor: JASON MACMASTER[US]

Título do registro: SOLADO

Data de depósito: 26/12/2024

Prioridade unionista: 29/973,750 18/11/2024 US

Classificação: 02-04

Procurador: Felsberg e Pedretti Advogados e Consultores LegaisPARTE Considerando-se o item 5.3 do Manual e com base na Nota Técnica nº 01/2024 do CPAPD, foram feitas as seguintes alterações: [1] alteração do título do pedido título do pedido, retirando as expressões: "PARTE INFERIOR DE", tendo em vista o item 5.3.1.1.b do Manual.



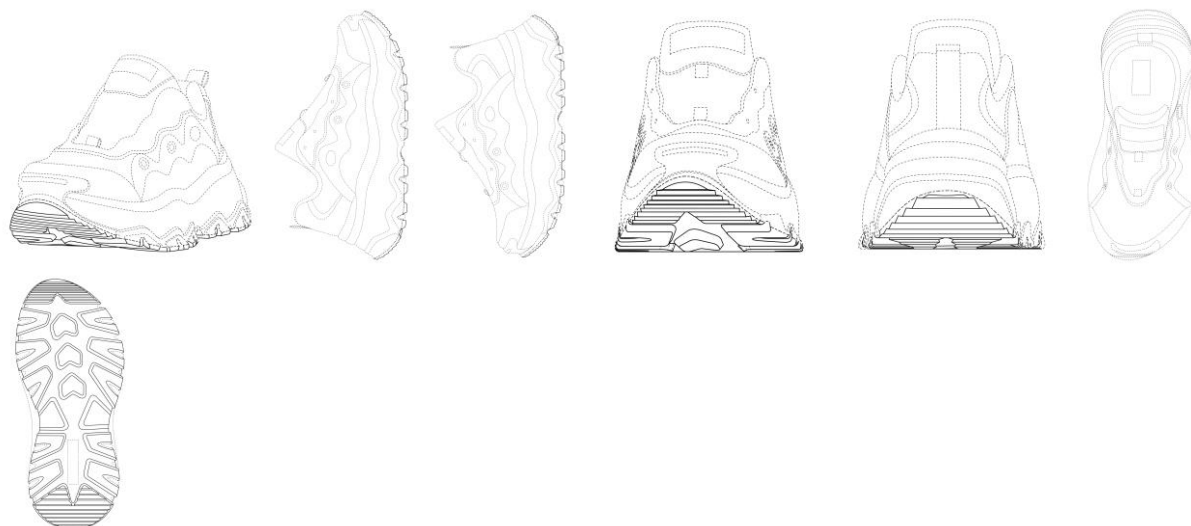

BR302024007207-4

Concessão de registro
Código de despacho: 158
Titular: DEXCO S.A. [BR/SP]
Autor: CAUA COBUCI MELILA[BR]
Título do registro: Ducha manual de mesa
Data de depósito: 26/12/2024
Classificação: 23-06
Procurador: MURTA GOYANES ADVOGADOS

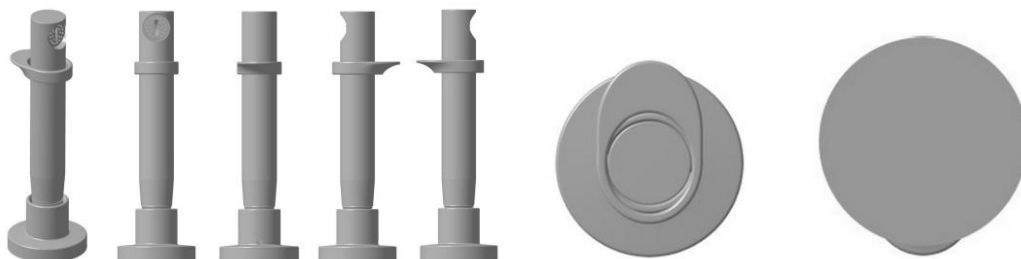

BR302024007213-9

Concessão de registro
Código de despacho: 158
Titular: MISTY MORNING HOLDINGS LTD. [BS]
Autor: CAMILA SOARES PEREIRA MOES[BR]
Título do registro: Calçados
Data de depósito: 26/12/2024
Classificação: 02-04
Procurador: Diego Mahaut Duarte Pereira





BR302024007215-5

Concessão de registro

Código de despacho: 158

Titular: ROBERTA BANQUERI SERRA [BR/SP]

Autor: ROBERTA BANQUERI SERRA[BR]

Título do registro: Mesas

Data de depósito: 26/12/2024

Classificação: 06-03

Detalhes do despacho: De acordo com o item 3.5.2 do Manual de Desenhos Industriais, o campo Descrição do formulário só deve ser usado para incluir informações necessárias à compreensão das figuras do desenho industrial. As informações inseridas neste campo no pedido que não cumpriam com a finalidade pretendida foram excluídas de ofício.



BR302024007217-1

Concessão de registro

Código de despacho: 158

Titular: ROBERTA BANQUERI SERRA [BR/SP]

Autor: ROBERTA BANQUERI SERRA[BR]

Título do registro: Balanços de jardim

Data de depósito: 26/12/2024

Classificação: 06-01

Detalhes do despacho: De acordo com o item 3.5.2 do Manual de Desenhos Industriais, o campo Descrição do formulário só deve ser usado para incluir informações necessárias à compreensão das figuras do desenho industrial. As informações inseridas neste campo no pedido que não cumpriam com a finalidade pretendida foram excluídas de ofício.



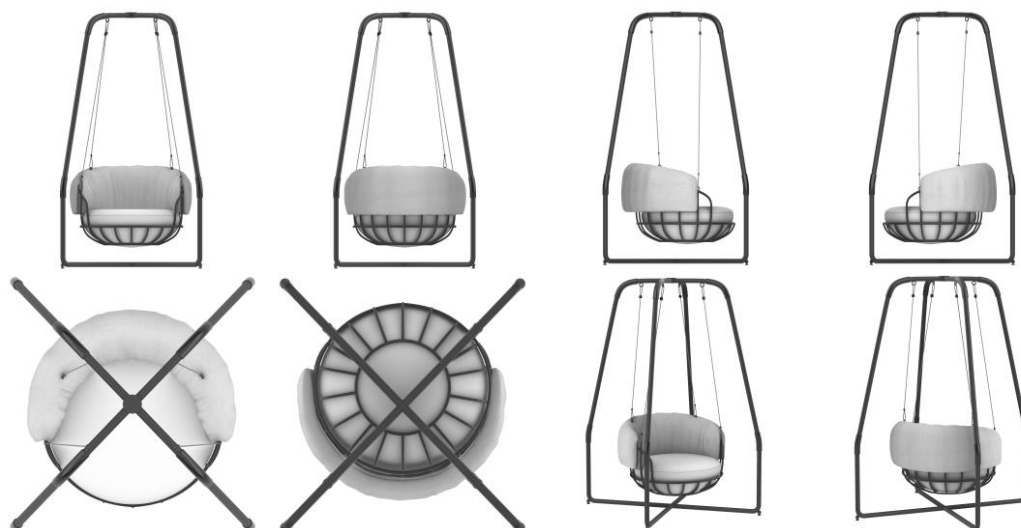

BR302024007219-8

Concessão de registro

Código de despacho: 158

Titular: ROBERTA BANQUERI SERRA [BR/SP]

Autor: ROBERTA BANQUERI SERRA[BR]

Título do registro: Sofás

Data de depósito: 26/12/2024

Classificação: 06-01

Detalhes do despacho: De acordo com o item 3.5.2 do Manual de Desenhos Industriais, o campo Descrição do formulário só deve ser usado para incluir informações necessárias à compreensão das figuras do desenho industrial. As informações inseridas neste campo no pedido que não cumpriam com a finalidade pretendida foram excluídas de ofício.

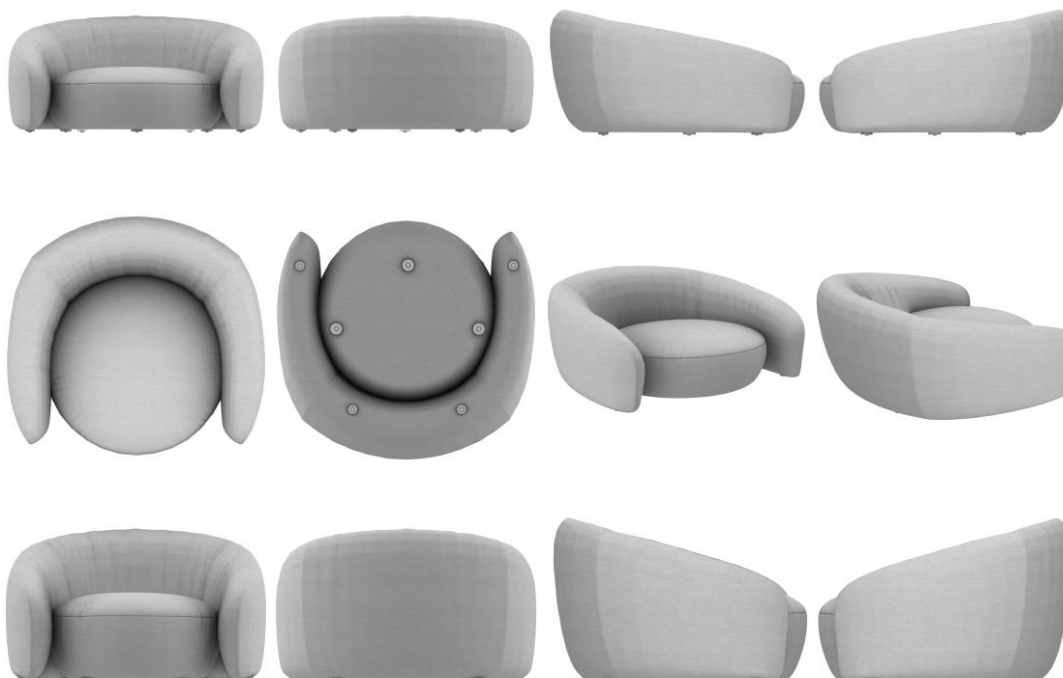

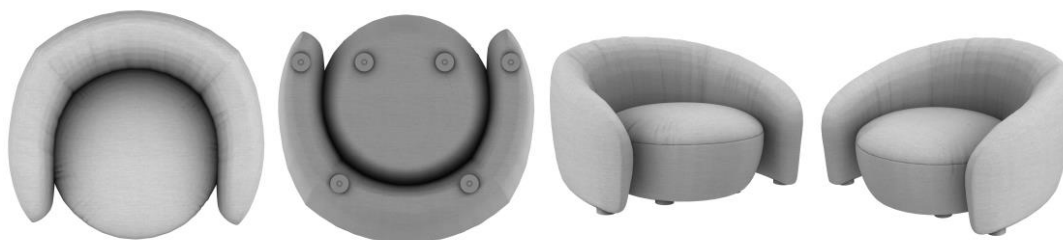

BR302024007221-0

Concessão de registro
 Código de despacho: 158
Titular: OMRON HEALTHCARE CO., LTD. [JP]
 Autor: SHUJI TSURUTA[JP] e KOHEI HAYAKAWA[JP]
 Título do registro: INALADOR
 Data de depósito: 26/12/2024
 Prioridade unionista: 2024-013466 28/06/2024 JP
 Classificação: 24-04
 Procurador: KASZNAR LEONARDOS PROPRIEDADE INTELECTUAL

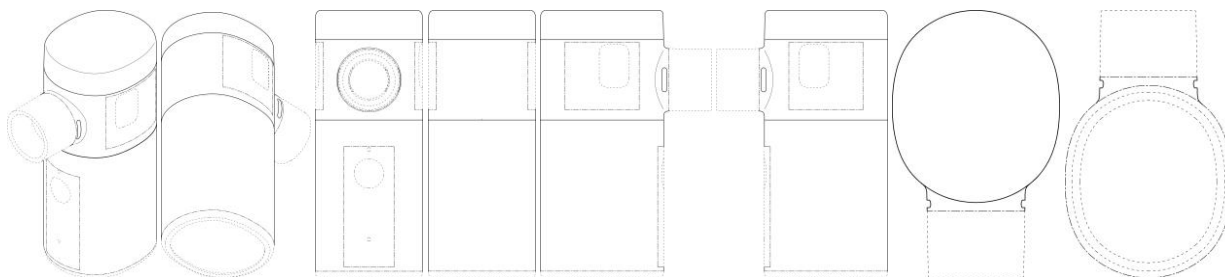

BR302024007222-8

Concessão de registro
 Código de despacho: 158
Titular: OMRON HEALTHCARE CO., LTD. [JP]
 Autor: SHUJI TSURUTA[JP] e KOHEI HAYAKAWA[JP]
 Título do registro: FRASCO DE MEDICAMENTO LÍQUIDO PARA INALADOR
 Data de depósito: 26/12/2024
 Prioridade unionista: 2024-013467 28/06/2024 JP
 Classificação: 24-04
 Procurador: KASZNAR LEONARDOS PROPRIEDADE INTELECTUAL

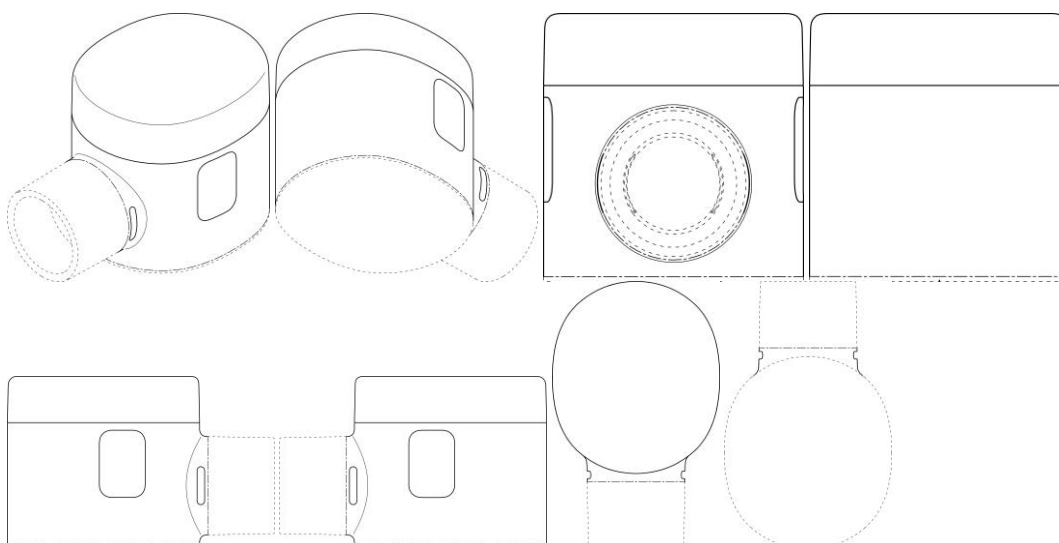

BR302024007224-4

Concessão de registro
 Código de despacho: 158
Titular: ERE LAB CRIAÇÃO E DESENVOLVIMENTO DE EQUIPAMENTOS LTDA [BR/SP]



Autor: HELOISA MARA PAOLI WEXLER[BR]
 Título do registro: Aparelhos de diversão
 Data de depósito: 27/12/2024
 Classificação: 21-03
 Procurador: TINOCO SOARES SOCIEDADE DE ADVOGADOS

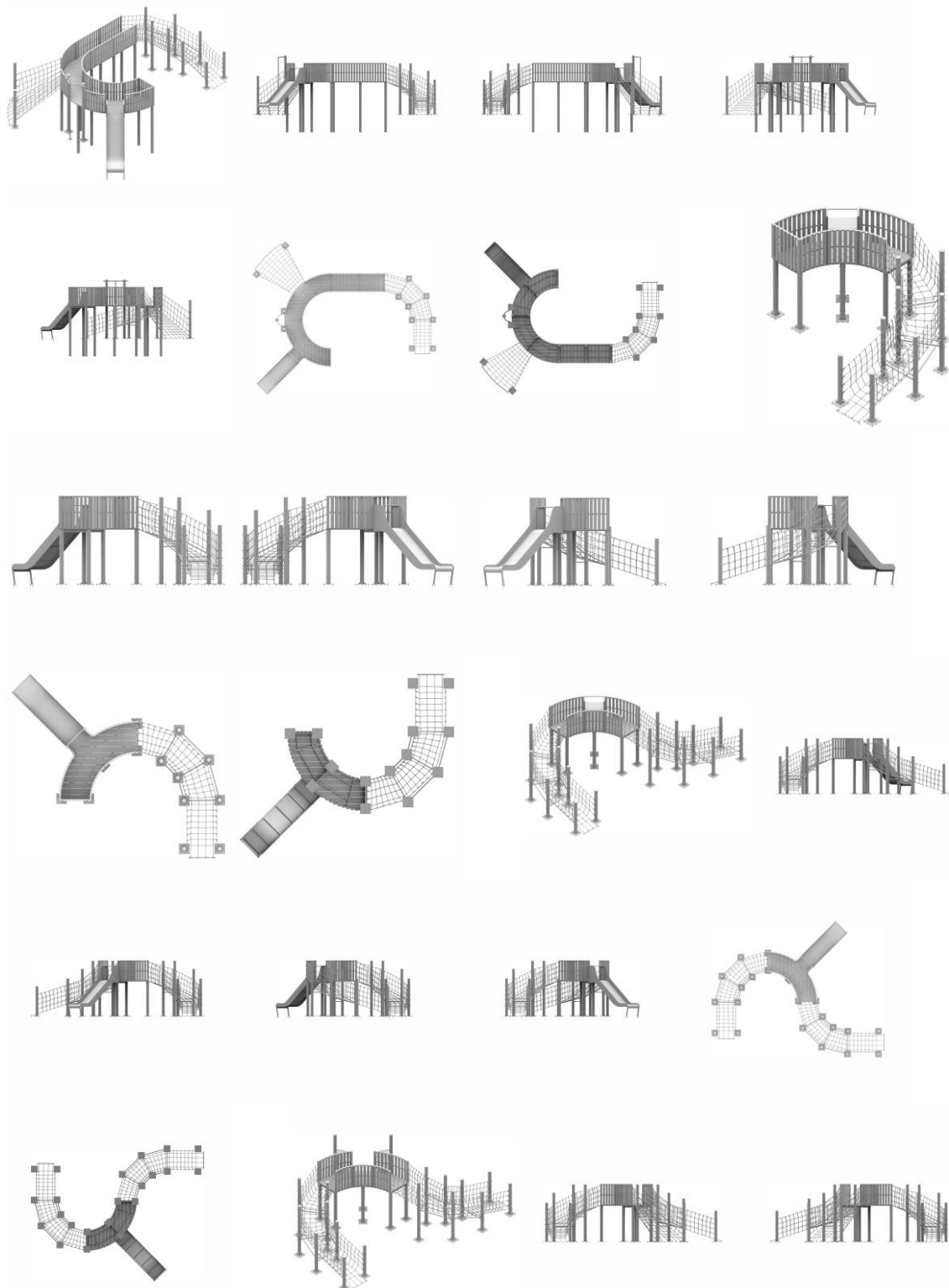

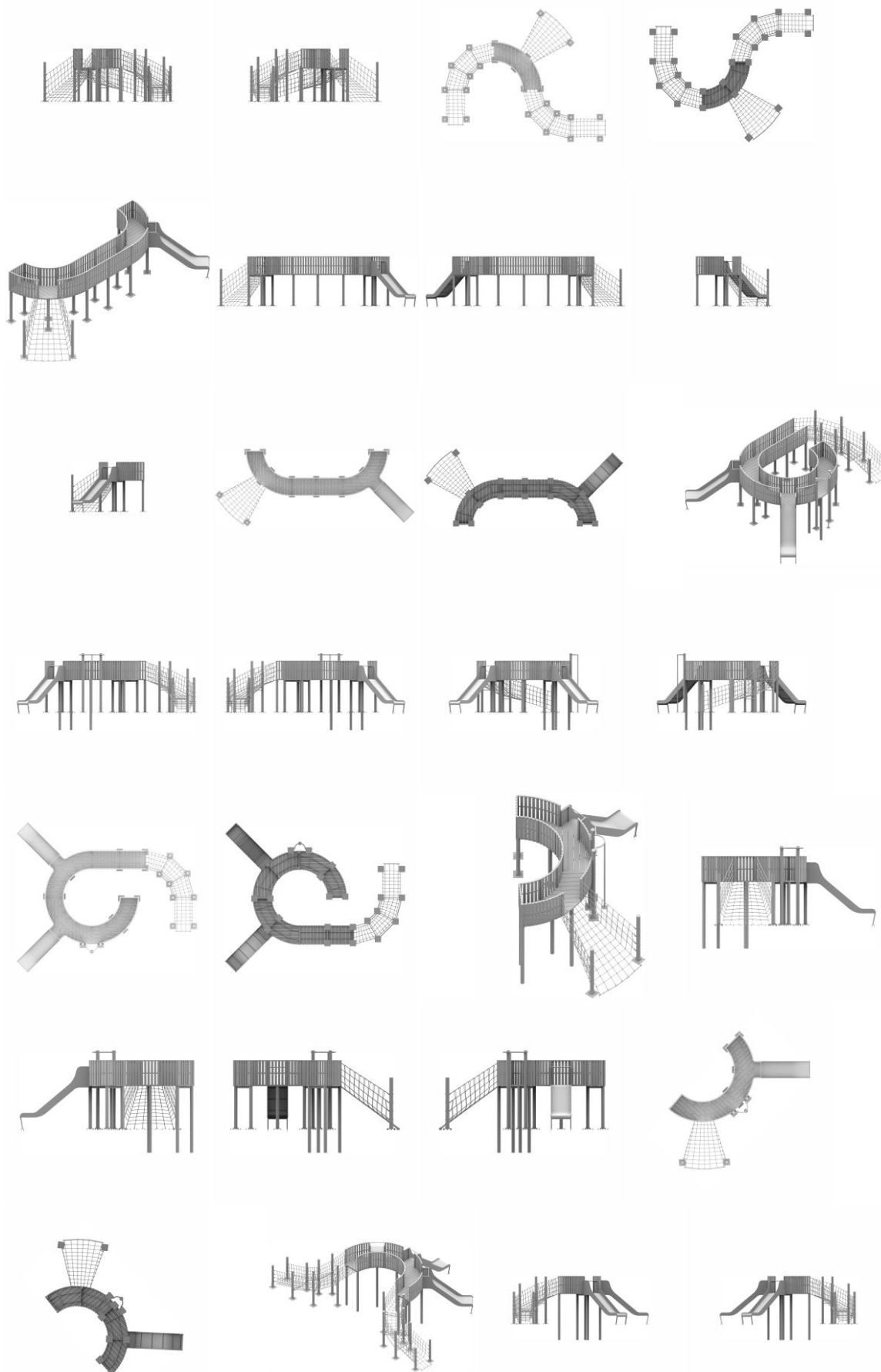

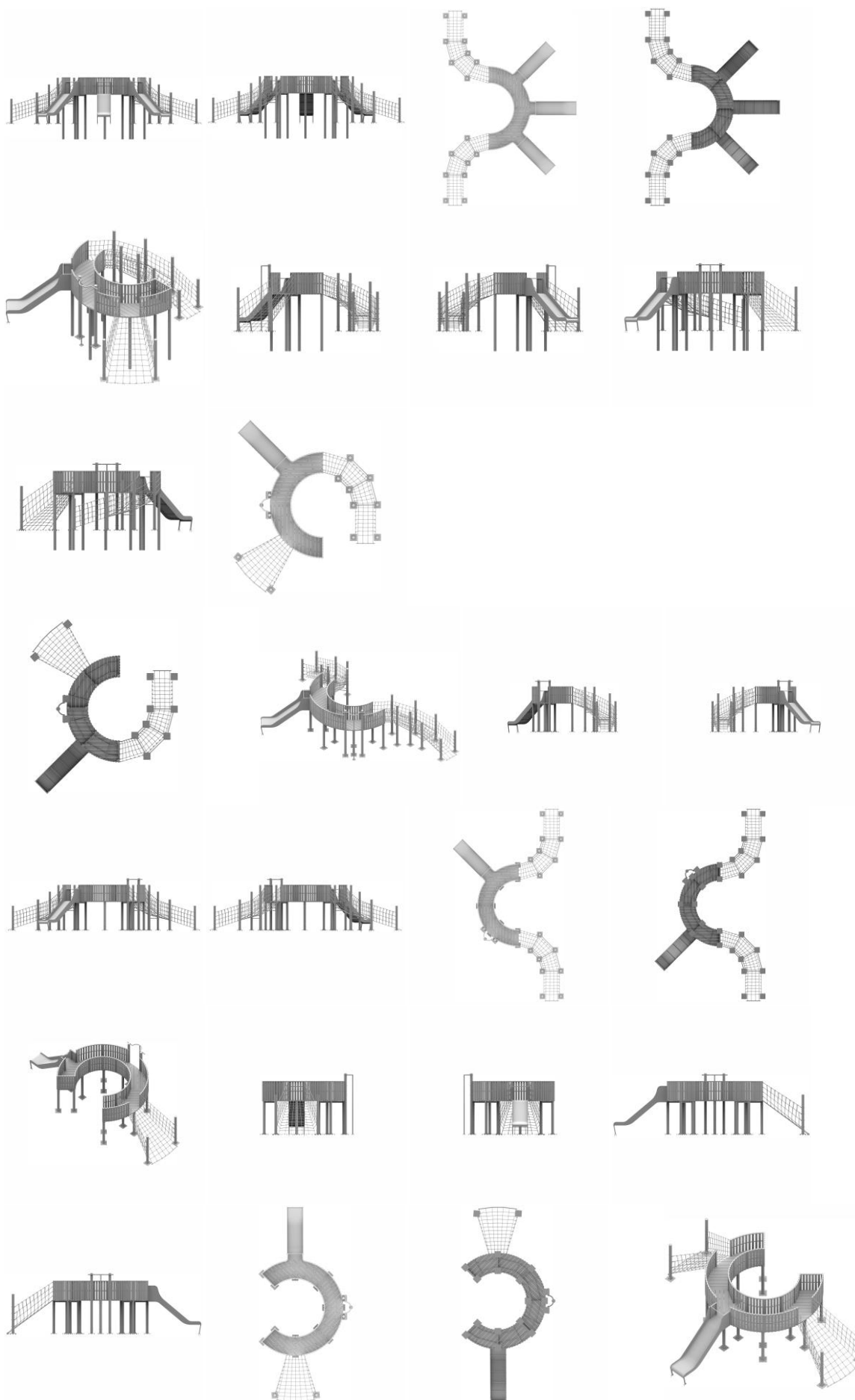

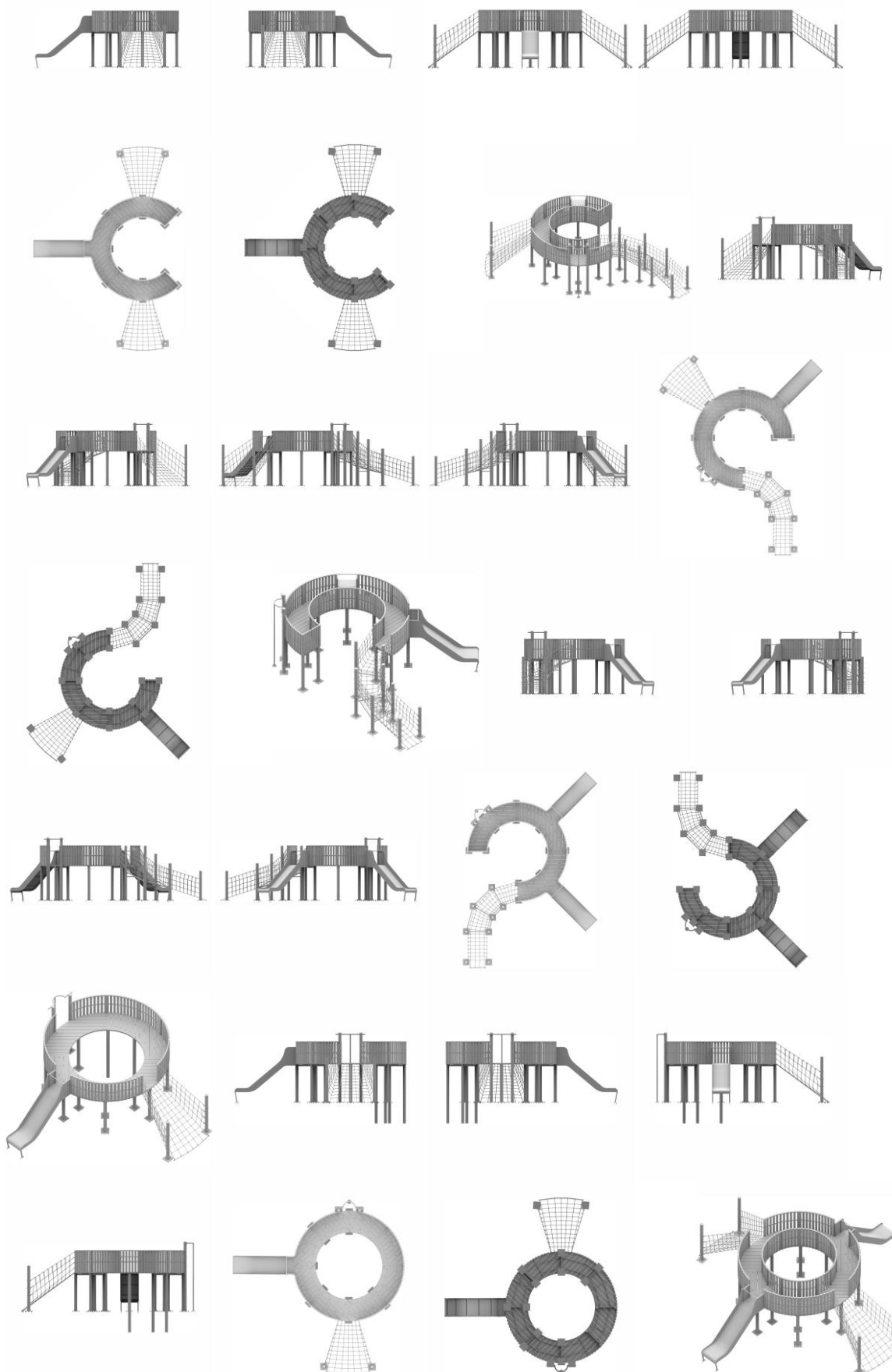

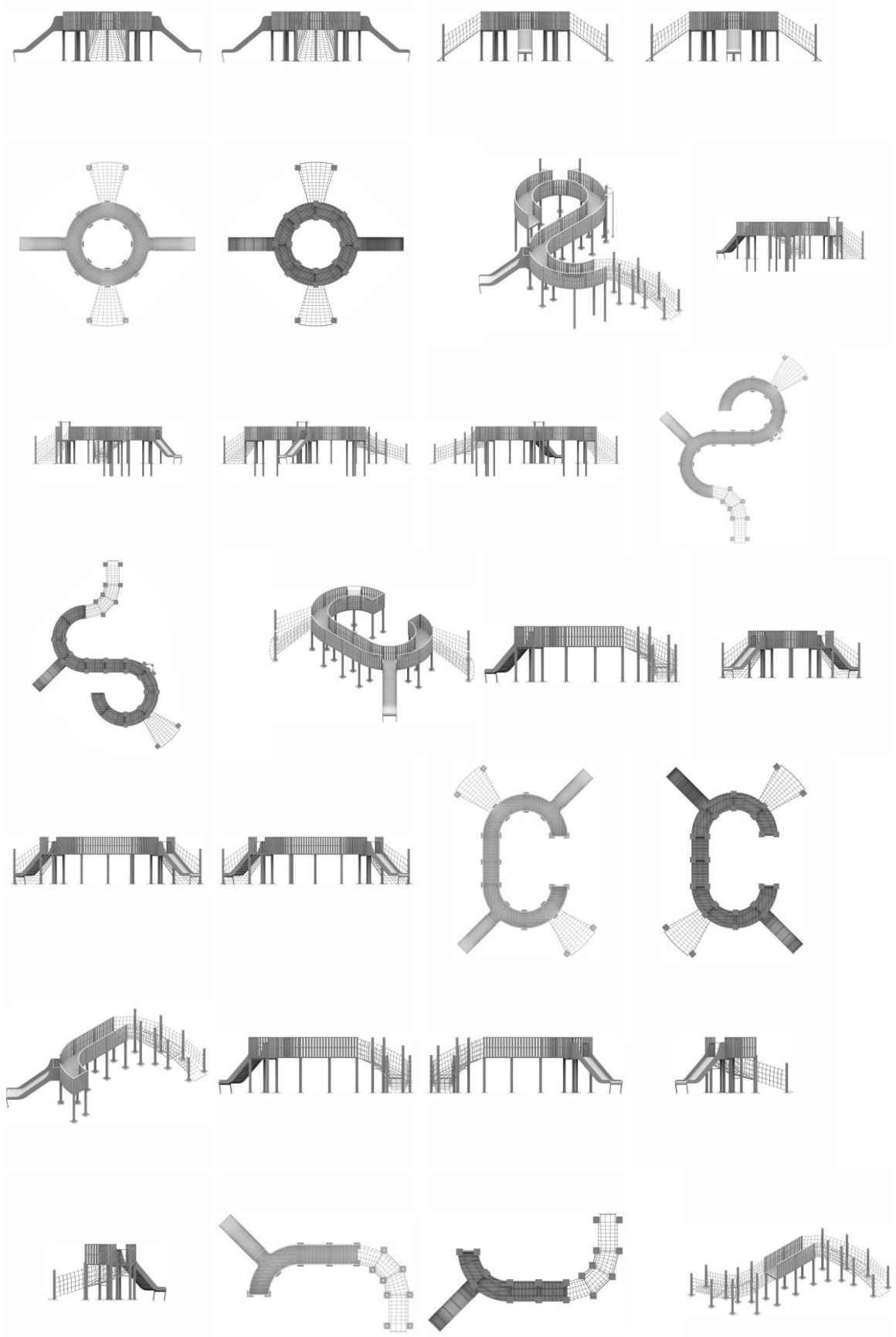

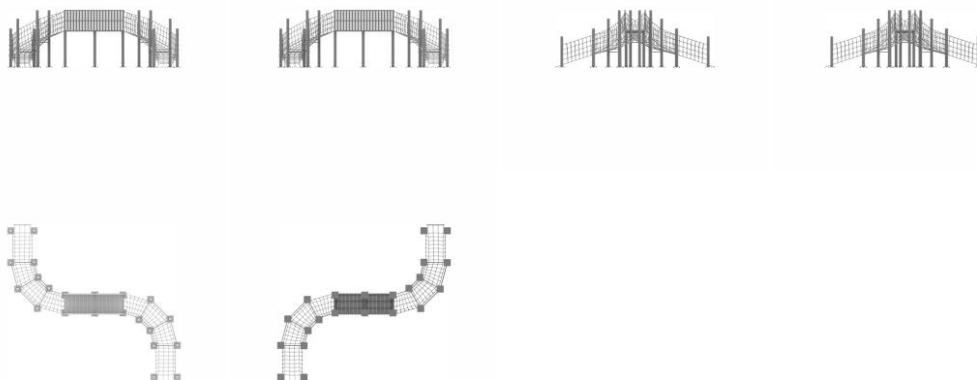

BR302024007225-2

Concessão de registro

Código de despacho: 158

Titular: PETRÓLEO BRASILEIRO S.A. - PETROBRAS [BR/RJ]

Autor: JOSE BENEDITO SALVATTO[BR] e ANDERSON MOREIRA PACIFICO PEREIRA[BR]

Título do registro: DISPOSITIVO DE TRAVAMENTO

Data de depósito: 27/12/2024

Classificação: 13-03

Procurador: Clarke, Modet Propriedade Intelectual Ltda.



BR302024007226-0

Concessão de registro

Código de despacho: 158

Titular: UNILEVER IP HOLDINGS B.V. [XX]

Autor: JAMES GILES[GB]

Título do registro: Logotipo

Data de depósito: 27/12/2024

Prioridade unionista: 015065203 01/07/2024 EM

Classificação: 32-00

Procurador: Jacques Labrunie



BR302024007227-9

Concessão de registro

Código de despacho: 158

Titular: UNILEVER IP HOLDINGS B.V. [XX]

Autor: JAMES GILES[GB] e FRÉDÉRIC EMMANUEL SOFIYANA[FR]



Título do registro: Caixa de sorvete
 Data de depósito: 27/12/2024
 Prioridade unionista: 015065187 01/07/2024 EM
 Classificação: 09-03
 Procurador: Jacques Labrunie



BR302024007230-9

Concessão de registro
 Código de despacho: 158
Titular: MISTY MORNING HOLDINGS LTD. [BS]
 Autor: CAMILA SOARES PEREIRA MOES[BR]
 Título do registro: Calçados
 Data de depósito: 27/12/2024
 Classificação: 02-04
 Procurador: Diego Mahaut Duarte Pereira



BR302024007231-7

Concessão de registro
 Código de despacho: 158
Titular: MISTY MORNING HOLDINGS LTD. [BS]
 Autor: LUCIANA NIGRO MELLO[BR]
 Título do registro: Calçados
 Data de depósito: 27/12/2024
 Classificação: 02-04
 Procurador: Diego Mahaut Duarte Pereira





BR302024007260-0

Concessão de registro
 Código de despacho: 158
Titular: WESLEY BALDIN DOS SANTOS [BR/PR]
 Autor: WESLEY BALDIN DOS SANTOS[BR]
 Título do registro: Luminárias [não portáteis]
 Data de depósito: 29/12/2024
 Classificação: 26-05



BR302024007271-6

Concessão de registro
 Código de despacho: 158
Titular: ANTONIO FROZA [BR/PR]
 Autor: ANTONIO FROZA[BR]
 Título do registro: TAMPAS DE VEDAÇÃO
 Data de depósito: 31/12/2024
 Classificação: 09-07
 Procurador: LEÃO PROPRIEDADE INTELECTUAL



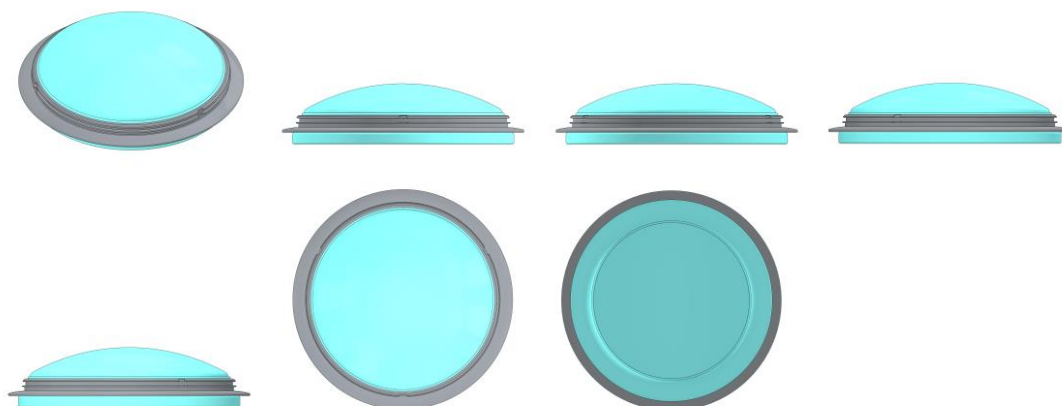

BR302025000021-1 Concessão de registro
 Código de despacho: 158
Titular: 28.948.245 NILTON DE SANTANA ELIAS [BR/MG]
 Autor: NILTON DE SANTANA ELIAS[BR]
 Título do registro: Camas para animais
 Data de depósito: 06/01/2025
 Classificação: 30-06

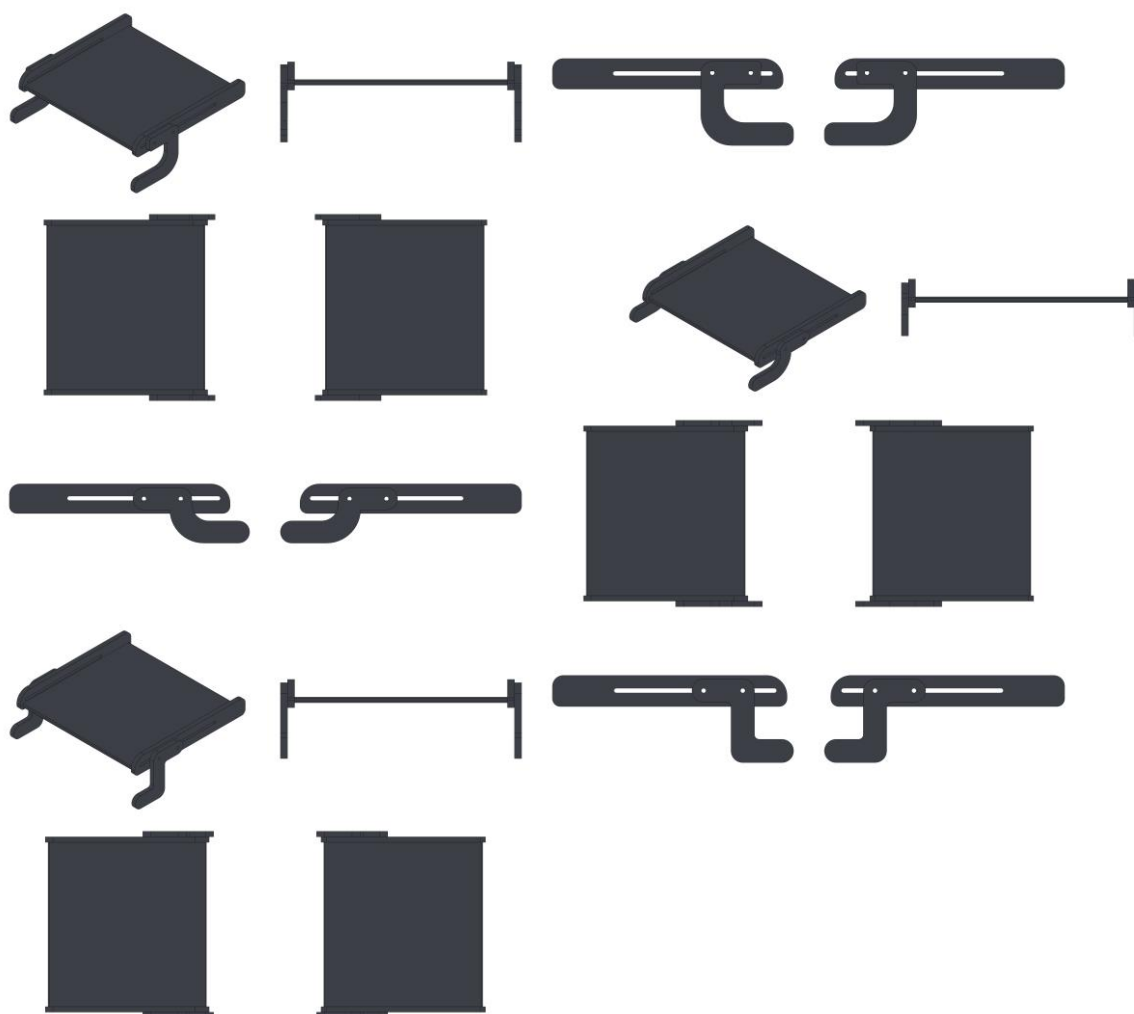

BR302025000049-1 Concessão de registro
 Código de despacho: 158



Titular: WUXI LITTLE SWAN ELECTRIC CO., LTD. [CN]

Autor: SHANGCHAO YU[CN], AIXING YANG[CN], JIANWEI LIU[CN], YUEJIAO WU[CN], JIHO JUNG[KP], WEN LI[CN] e YANG GAO[CN]

Título do registro: MÁQUINA DE LAVAR

Data de depósito: 07/01/2025

Prioridade unionista: 202430513042.X 13/08/2024 CN

Classificação: 15-05

Procurador: David do Nascimento Advogados Associados

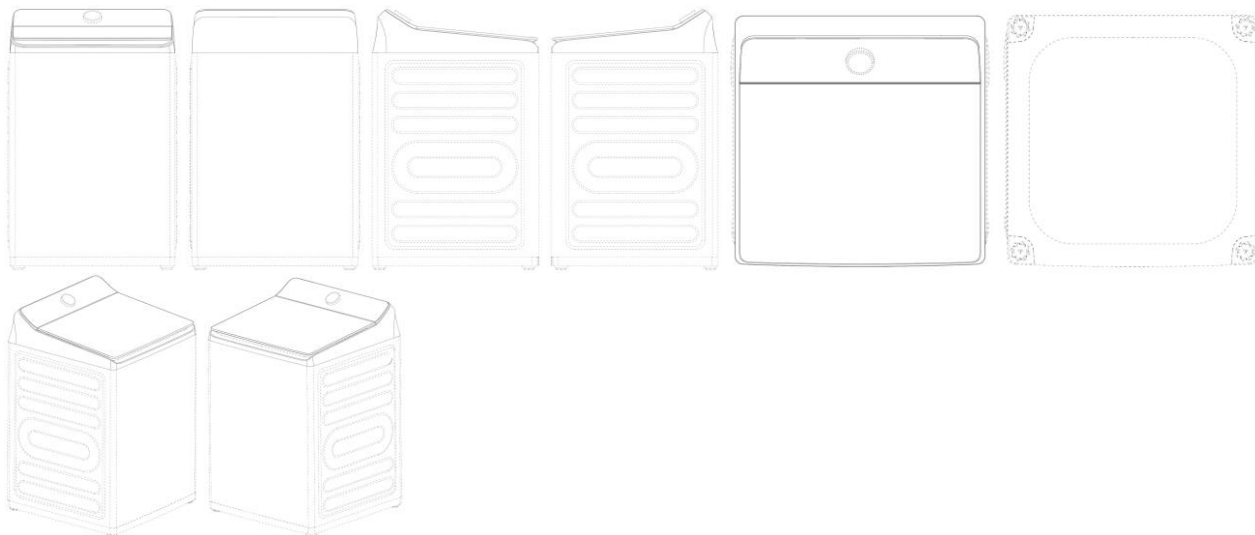

BR302025000050-5

Concessão de registro

Código de despacho: 158

Titular: TELEFONICA, S.A. [ES]

Autor: LORENZO ASCHIERI[ES]

Título do registro: DISPOSITIVOS DE TRANSMISSÃO DE DADOS [PROCESSAMENTO DE DADOS]

Data de depósito: 07/01/2025

Prioridade unionista: 015082326-0001 19/11/2024 EM

Classificação: 14-02

Procurador: David do Nascimento Advogados Associados

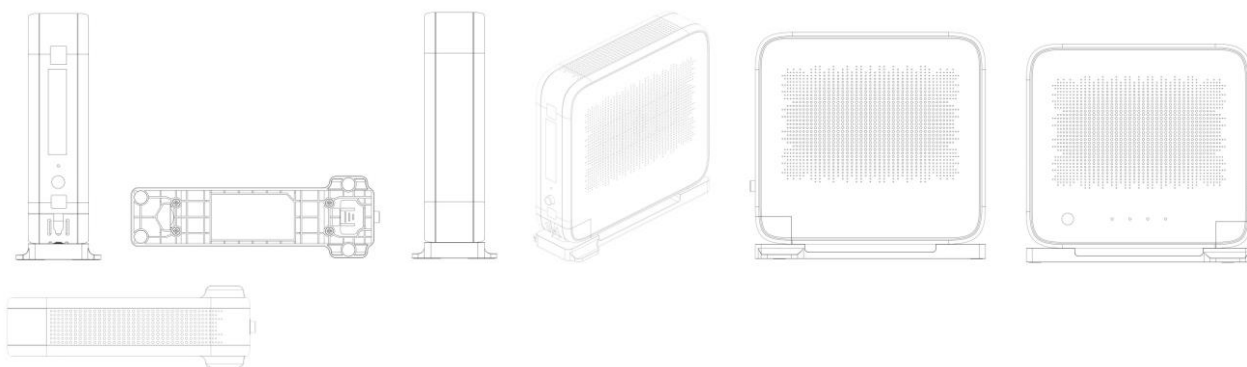

BR302025000085-8

Concessão de registro

Código de despacho: 158

Titular: BRITÂNIA ELETRDOMÉSTICOS S.A. [BR/PR]

Autor: CESAR EDUARDO ISAACSON BUFFARA[BR]

Título do registro: Processador de alimentos

Data de depósito: 09/01/2025

Classificação: 31-00

Procurador: Licks Advogados



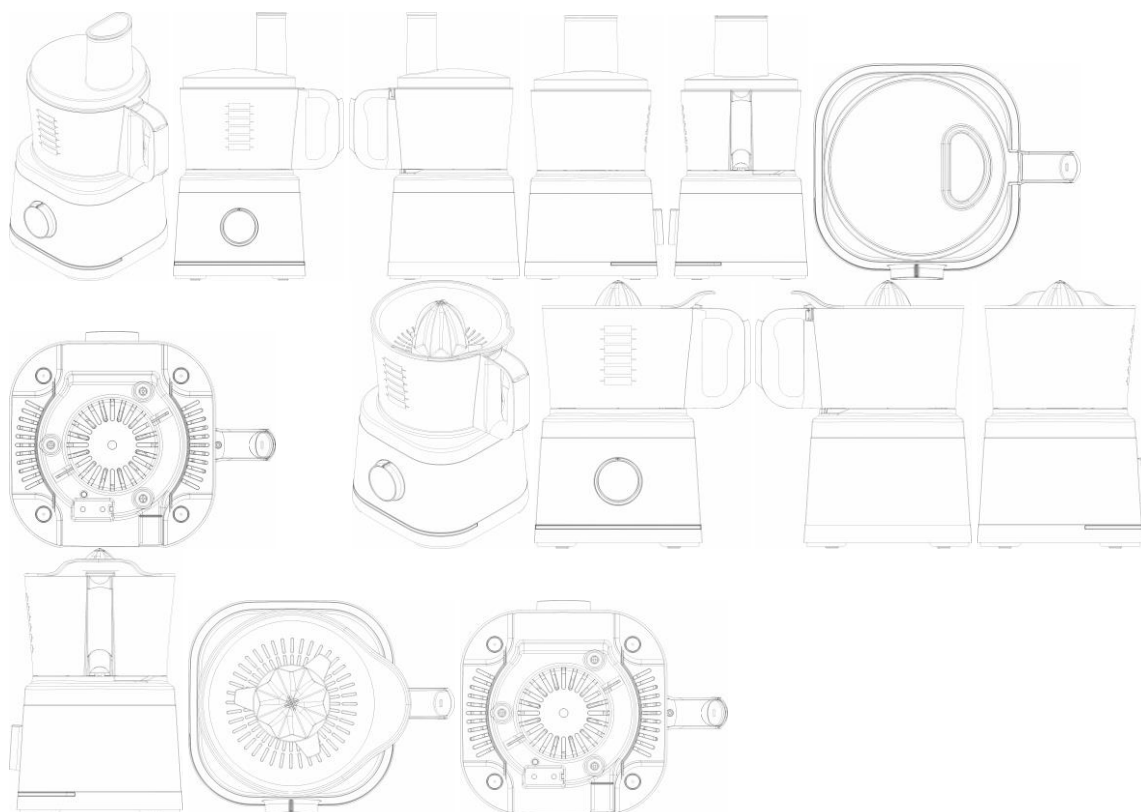

BR30202500097-1

Concessão de registro
 Código de despacho: 158
Titular: GUANGDONG HANYING INTELLIGENT ELECTRONIC TECHNOLOGY CO., LTD [CN]
 Autor: ZHOU QI[CN] e WANG GUOYANG[CN]
 Título do registro: Projeter
 Data de depósito: 10/01/2025
 Prioridade unionista: 2024307279104 18/11/2024 CN
 Classificação: 16-02
 Procurador: Ana Claudia Chaves Ramos Ferreira

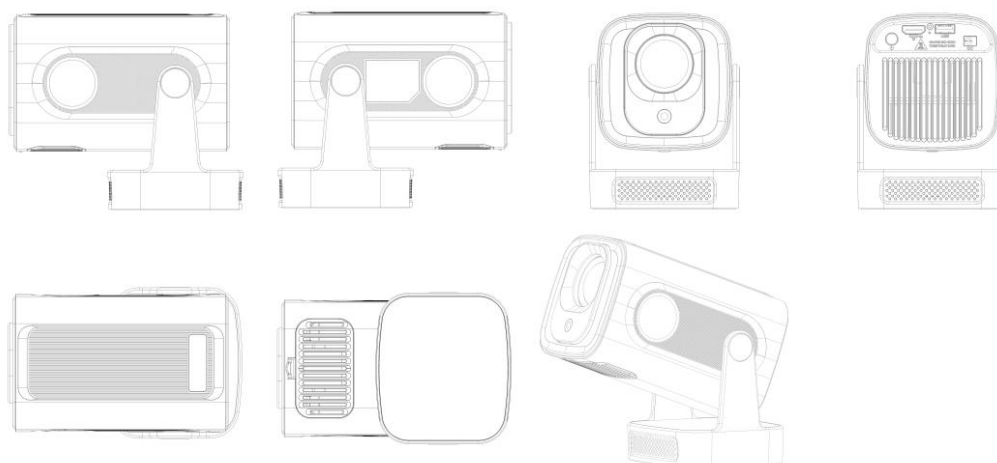

BR302025000108-0

Concessão de registro
 Código de despacho: 158
Titular: POLLUS INDÚSTRIA E COMÉRCIO DE MÓVEIS LTDA [BR/SP]
 Autor: IBANEZ RECK RAZZERA[BR] e LUCAS PANOBIANCO SILVA MELO[BR]
 Título do registro: POLTRONA
 Data de depósito: 10/01/2025
 Classificação: 06-01



Procurador: Vilage Marcas e Patentes Ltda



BR302025000110-2

Concessão de registro
 Código de despacho: 158
Titular: RENATO SOARES TEIXEIRA [BR/SP]
 Autor: RENATO SOARES TEIXEIRA[BR]
 Título do registro: Armários aéreos de banheiro
 Data de depósito: 10/01/2025
 Classificação: 06-04



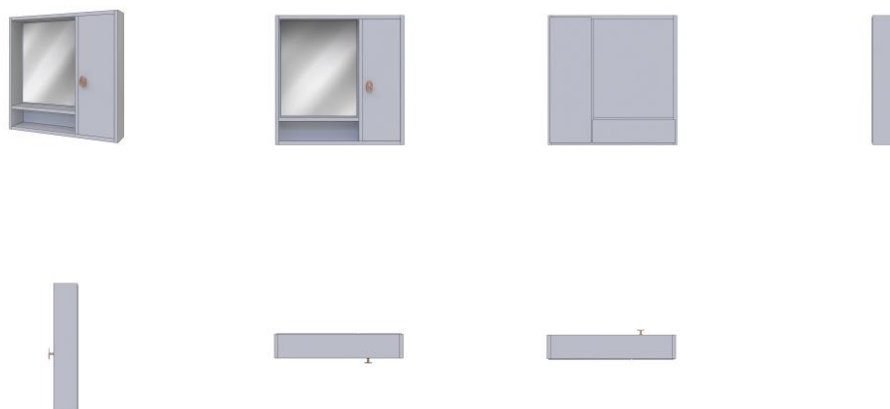

BR302025000114-5

Concessão de registro

Código de despacho: 158

Titular: POLLUS INDÚSTRIA E COMÉRCIO DE MÓVEIS LTDA [BR/SP]

Autor: LUCAS PANOBIANCO SILVA MELO[BR] e EXPEDITO DOMINGOS BEZERRA NETO[BR]

Título do registro: MESA DE CENTRO

Data de depósito: 13/01/2025

Classificação: 06-03

Procurador: Vilage Marcas e Patentes Ltda



BR302025000115-3

Concessão de registro

Código de despacho: 158

Titular: POLLUS INDÚSTRIA E COMÉRCIO DE MÓVEIS LTDA [BR/SP]

Autor: LORENZO GRANDO RAZZERA[BR]

Título do registro: POLTRONA

Data de depósito: 13/01/2025

Classificação: 06-01

Procurador: Vilage Marcas e Patentes Ltda



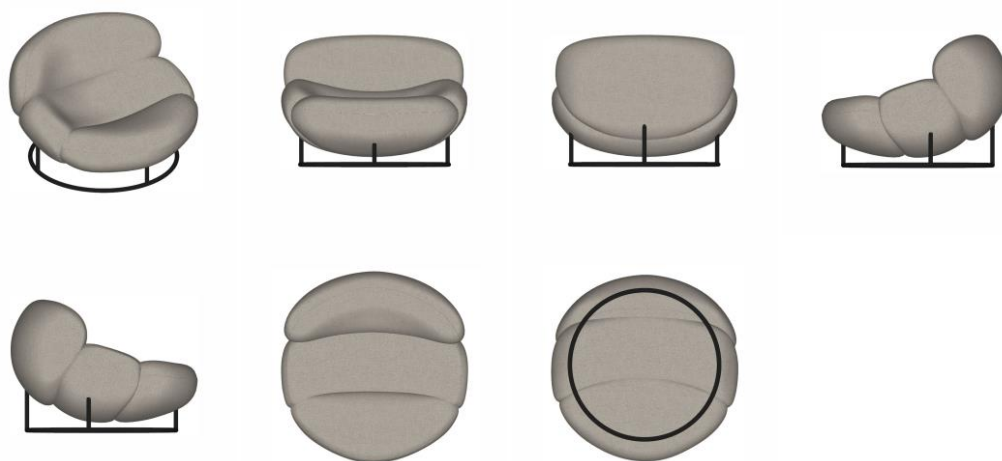

BR302025000116-1

Concessão de registro
 Código de despacho: 158
Titular: POLLUS INDÚSTRIA E COMÉRCIO DE MÓVEIS LTDA [BR/SP]
 Autor: IBANEZ RECK RAZZERA[BR]
 Título do registro: POLTRONA
 Data de depósito: 13/01/2025
 Classificação: 06-01
 Procurador: Vilage Marcas e Patentes Ltda





BR302025000117-0

Concessão de registro

Código de despacho: 158

Titular: POLLUS INDÚSTRIA E COMÉRCIO DE MÓVEIS LTDA [BR/SP]

Autor: PEDRO LUIZ BARBOSA GALASO[BR]

Título do registro: CADEIRA

Data de depósito: 13/01/2025

Classificação: 06-01

Procurador: Vilage Marcas e Patentes Ltda



BR302025000118-8

Concessão de registro

Código de despacho: 158

Titular: POLLUS INDÚSTRIA E COMÉRCIO DE MÓVEIS LTDA [BR/SP]

Autor: JOSÉ FERNANDO OLIVEIRA SOUSA[BR] e STEFANIA DOCKHORN GRUSPAN[BR]

Título do registro: MESA DE JANTAR

Data de depósito: 13/01/2025

Classificação: 06-03

Procurador: Vilage Marcas e Patentes Ltda

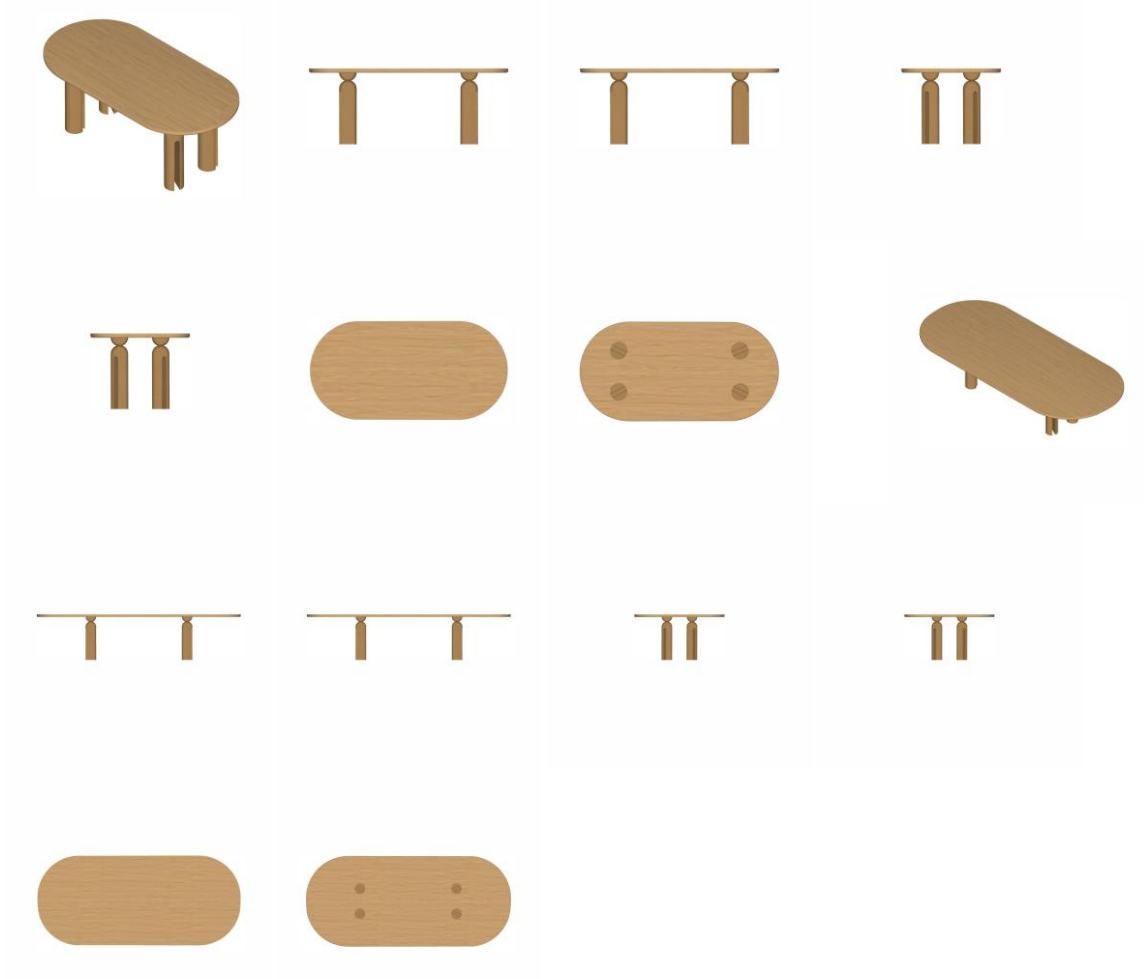

BR302025000119-6

Concessão de registro
 Código de despacho: 158
Titular: POLLUS INDÚSTRIA E COMÉRCIO DE MÓVEIS LTDA [BR/SP]
 Autor: VICTOR DE VASCONCELOS CRISPIM[BR]
 Título do registro: SOFÁ
 Data de depósito: 13/01/2025
 Classificação: 06-01
 Procurador: Vilage Marcas e Patentes Ltda



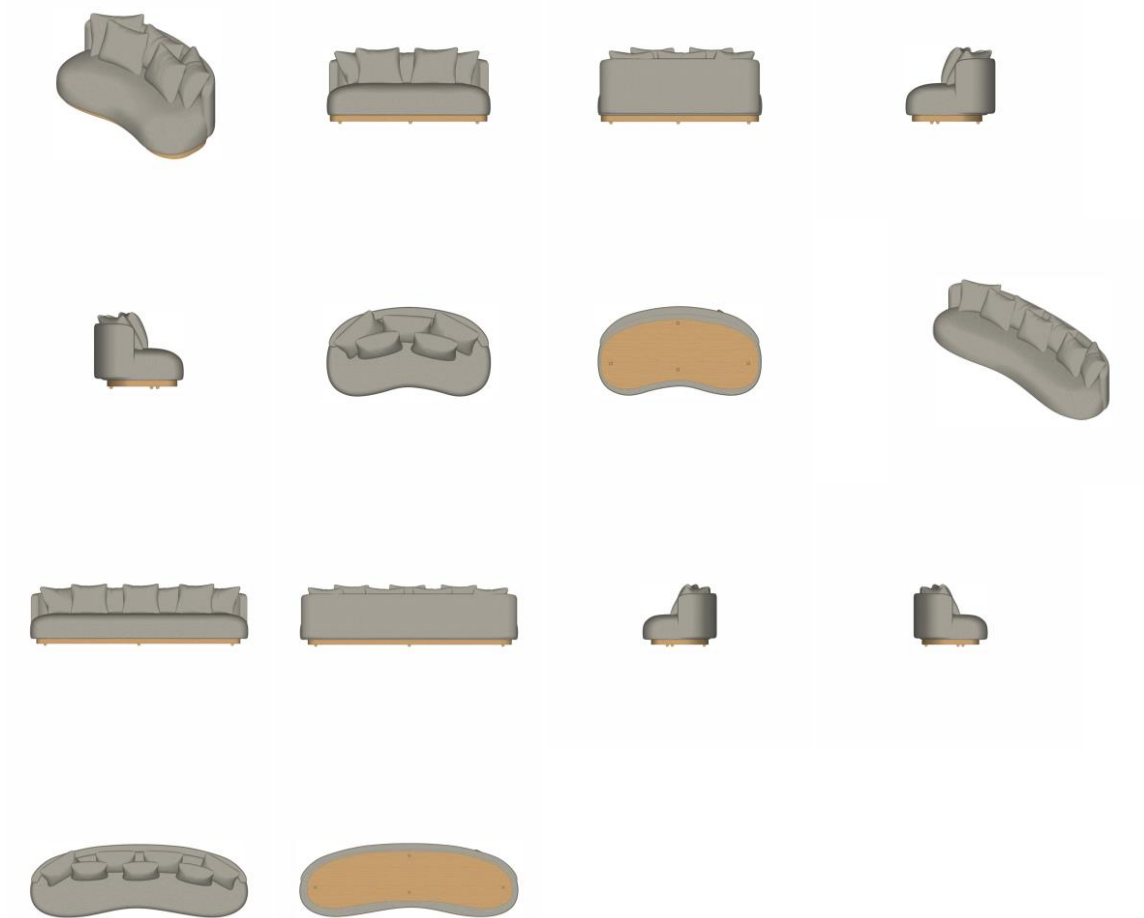

BR302025000120-0

Concessão de registro
 Código de despacho: 158
Titular: POLLUS INDÚSTRIA E COMÉRCIO DE MÓVEIS LTDA [BR/SP]
 Autor: ALEXANDRE GOMES ROCHA[BR]
 Título do registro: SOFÁ
 Data de depósito: 13/01/2025
 Classificação: 06-01
 Procurador: Vilage Marcas e Patentes Ltda





BR302025000121-8

Concessão de registro
 Código de despacho: 158
Titular: POLLUS INDÚSTRIA E COMÉRCIO DE MÓVEIS LTDA [BR/SP]
 Autor: VICTOR DE VASCONCELOS CRISPIM[BR]
 Título do registro: SOFÁ
 Data de depósito: 13/01/2025
 Classificação: 06-01
 Procurador: Vilage Marcas e Patentes Ltda



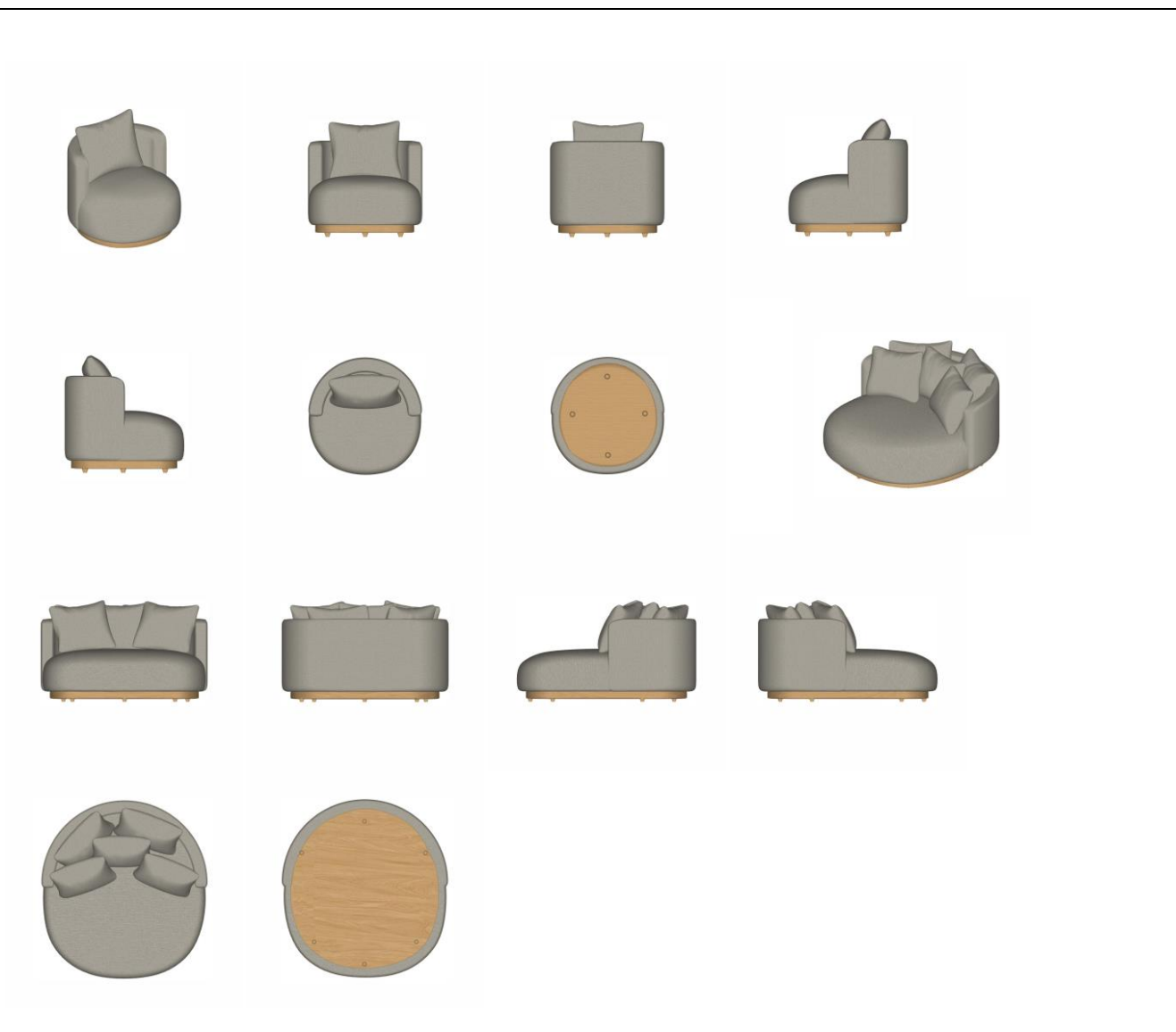

BR302025000122-6

Concessão de registro

Código de despacho: 158

Titular: POLLUS INDÚSTRIA E COMÉRCIO DE MÓVEIS LTDA [BR/SP]

Autor: ALEXANDRE GOMES ROCHA[BR]

Título do registro: SOFÁ

Data de depósito: 13/01/2025

Classificação: 06-01

Procurador: Vilage Marcas e Patentes Ltda

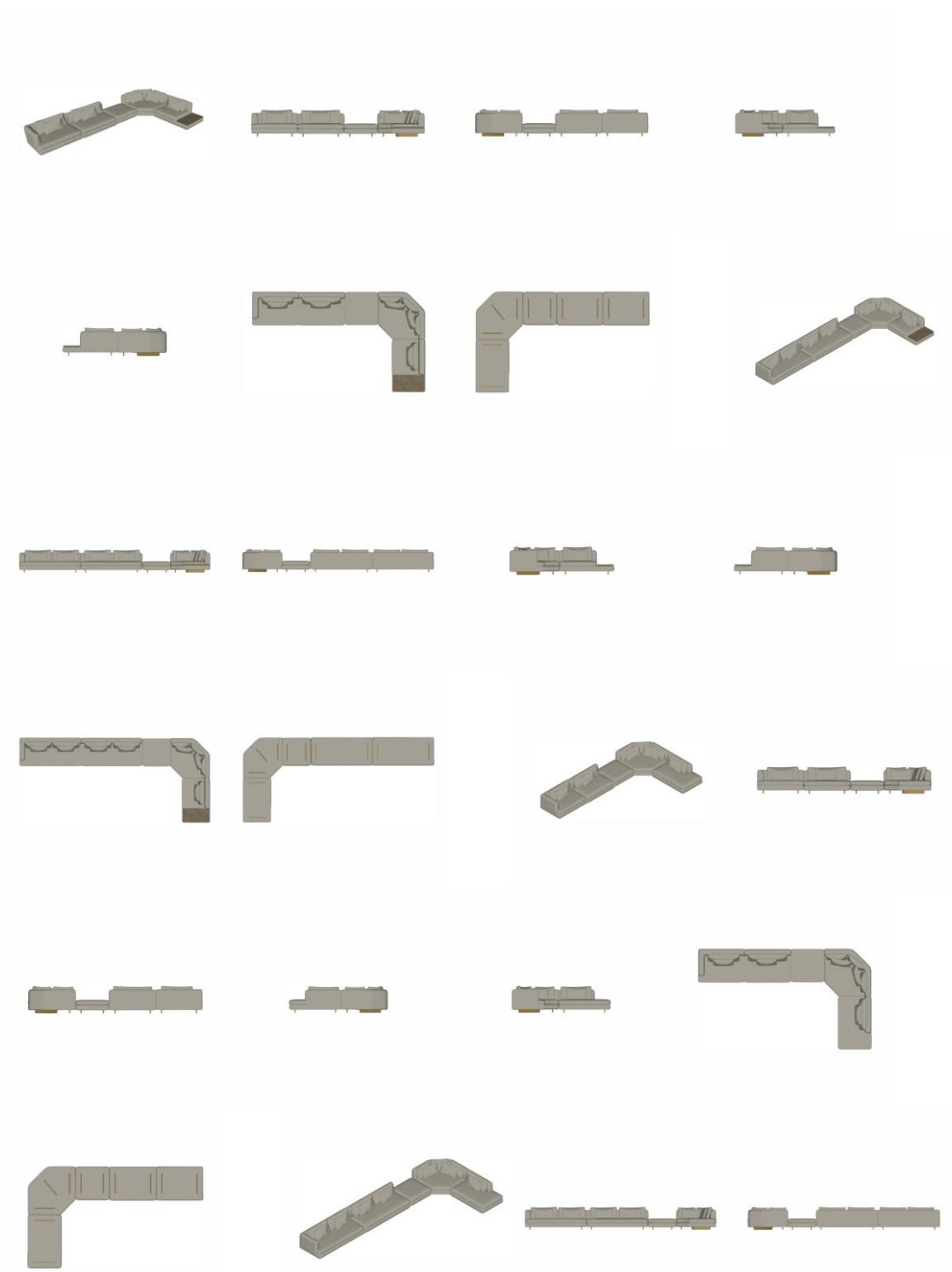

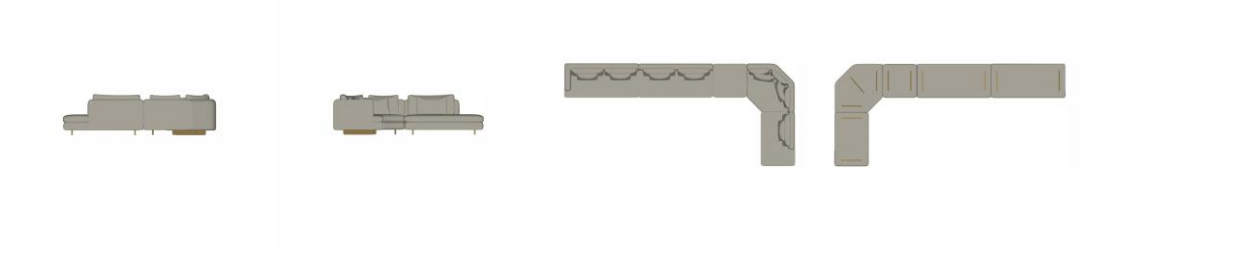

BR302025000126-9

Concessão de registro
 Código de despacho: 158
Títular: POLLUS INDÚSTRIA E COMÉRCIO DE MÓVEIS LTDA [BR/SP]
 Autor: PEDRO LUIZ BARBOSA GALASO[BR]
 Título do registro: CADEIRA
 Data de depósito: 13/01/2025
 Classificação: 06-01
 Procurador: Vilage Marcas e Patentes Ltda

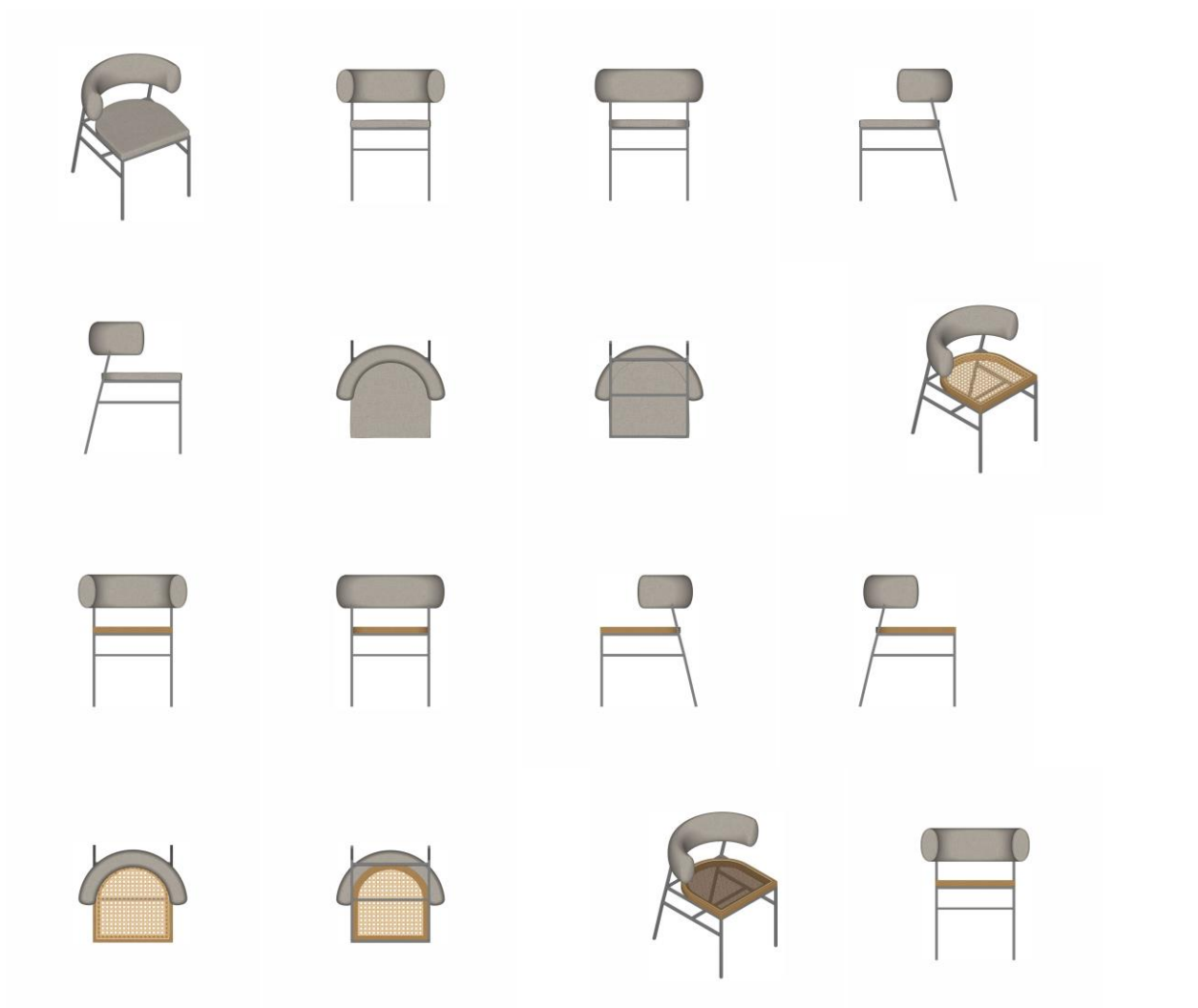



BR302025000127-7

Concessão de registro

Código de despacho: 158

Titular: POLLUS INDÚSTRIA E COMÉRCIO DE MÓVEIS LTDA [BR/SP]

Autor: VICTOR DE VASCONCELOS CRISPIM[BR]

Título do registro: POLTRONA

Data de depósito: 13/01/2025

Classificação: 06-01

Procurador: Vilage Marcas e Patentes Ltda



BR302025000134-0

Concessão de registro

Código de despacho: 158

Titular: CLAUDECIR ANTÔNIO DOS SANTOS [BR/SP]

Autor: CLAUDECIR ANTÔNIO DOS SANTOS[BR]

Título do registro: Mesas de cabeceira

Data de depósito: 13/01/2025

Classificação: 06-03

Procurador: Beatriz Da Silva Negri



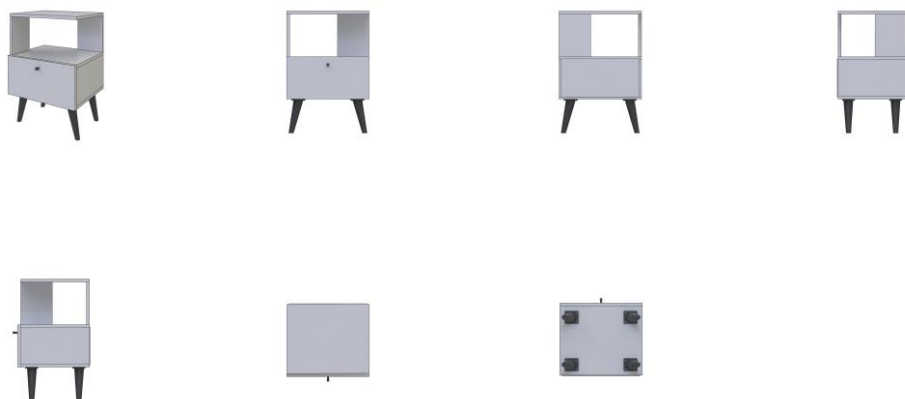

BR302025000135-8

Concessão de registro
Código de despacho: 158
Titular: RENATO SOARES TEIXEIRA [BR/SP]
Autor: RENATO SOARES TEIXEIRA[BR]
Título do registro: Móveis de armazenamento
Data de depósito: 13/01/2025
Classificação: 06-04

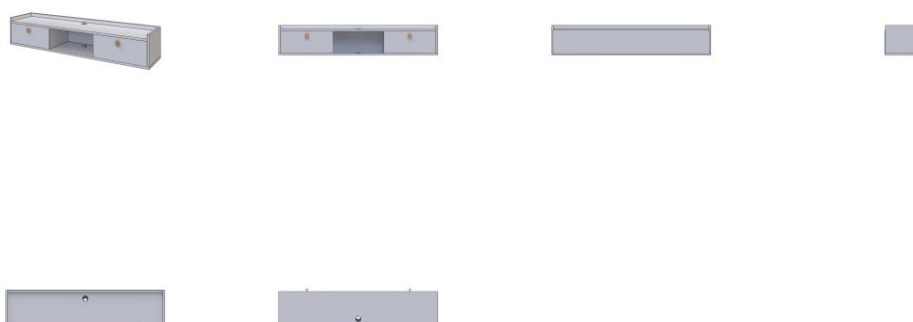

BR302025000140-4

Concessão de registro
Código de despacho: 158
Titular: PATIO BRASIL INDUSTRIA E COMERCIO DE MOVEIS LTDA [BR/MG]
Autor: FILIPE TRONCON GUERRA[BR]
Título do registro: POLTRONA
Data de depósito: 14/01/2025
Classificação: 06-01
Procurador: ABM Assessoria Brasileira de Marcas Ltda.





BR302025000159-5

Concessão de registro

Código de despacho: 158

Titular: **CALÇADOS PEGADA NORDESTE LTDA [BR/BA]**

Autor: JONAS LOURENCO ENGELMANN[BR]

Título do registro: Solas para Calçados

Data de depósito: 15/01/2025

Classificação: 02-04

Procurador: CAPELLA & VELOSO ADVOGADOS ASSOCIADOS

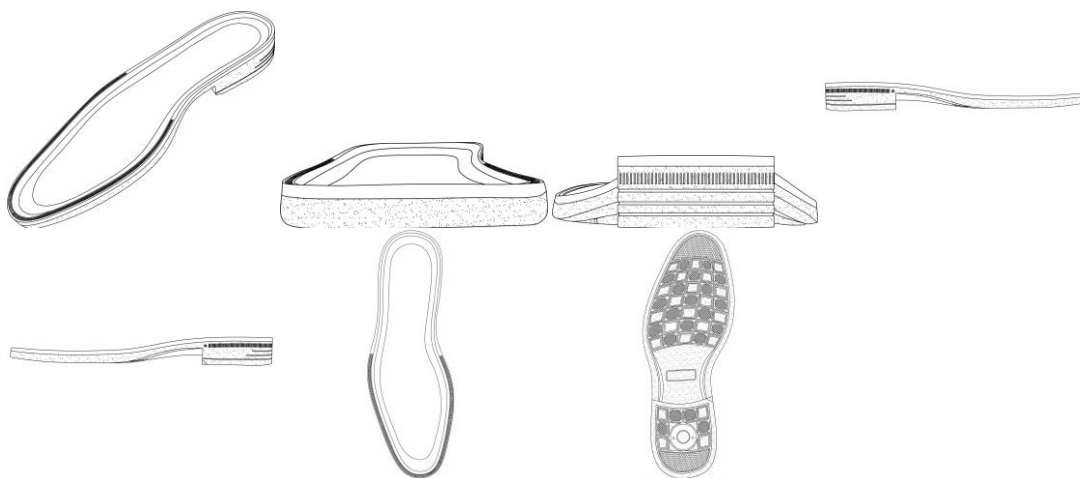

BR302025000160-9

Concessão de registro

Código de despacho: 158

Titular: **MARCO ANTONIO CAMPOS DA SILVA [BR/SP]**

Autor: MARCO ANTONIO CAMPOS DA SILVA[BR]

Título do registro: DISPOSITIVO DE VIBRAÇÃO

Data de depósito: 15/01/2025

Classificação: 15-04

Procurador: Gustavo Pignatti do Nascimento



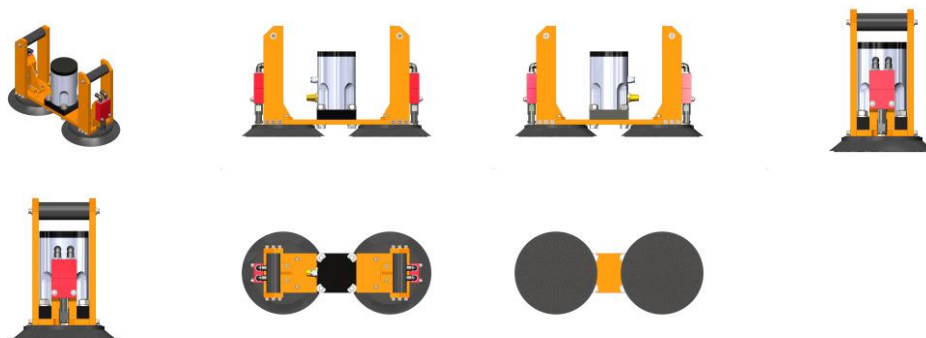

BR302025000161-7

Concessão de registro
 Código de despacho: 158
Títular: CALÇADOS PEGADA NORDESTE LTDA [BR/BA]
 Autor: JONAS LOURENCO ENGELMANN[BR]
 Título do registro: Solas para Calçados
 Data de depósito: 15/01/2025
 Classificação: 02-04
 Procurador: CAPELLA & VELOSO ADVOGADOS ASSOCIADOS

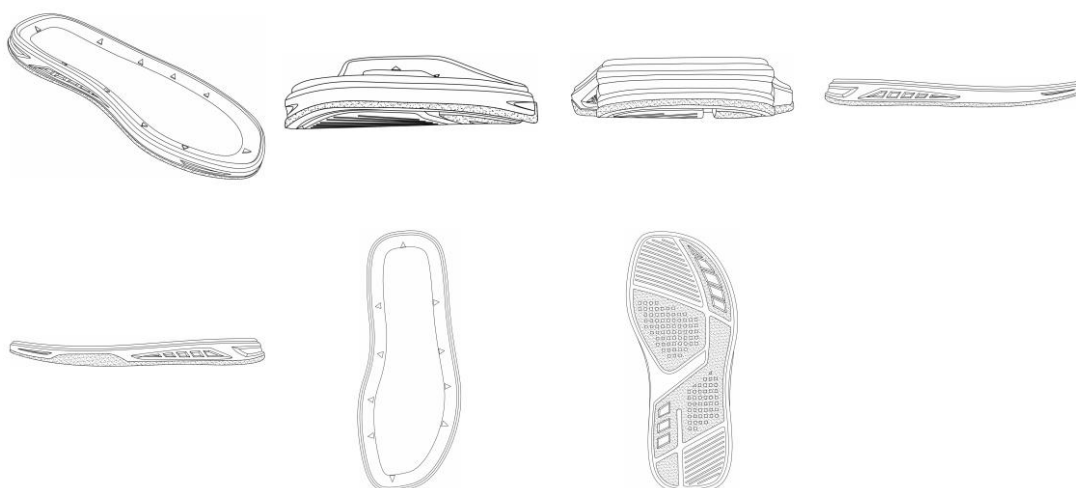

BR302025000162-5

Concessão de registro
 Código de despacho: 158
Títular: MARCO ANTONIO CAMPOS DA SILVA [BR/SP]
 Autor: MARCO ANTONIO CAMPOS DA SILVA[BR]
 Título do registro: DISPOSITIVO DE VIBRAÇÃO
 Data de depósito: 15/01/2025
 Classificação: 15-04
 Procurador: Gustavo Pignatti do Nascimento



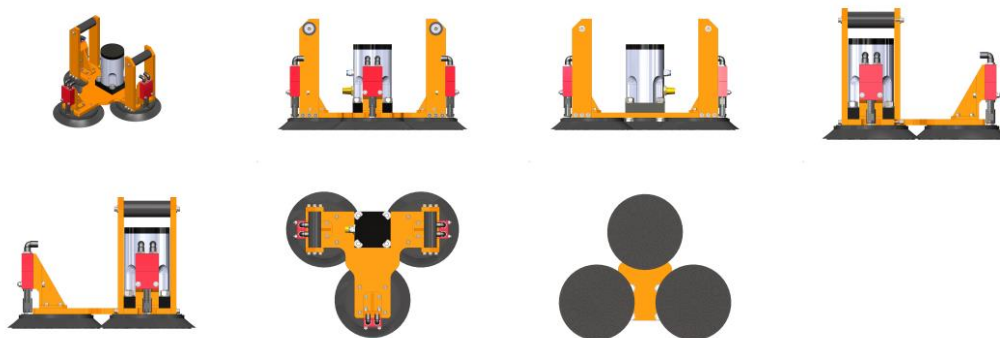

BR302025000163-3

Concessão de registro
 Código de despacho: 158
Títular: CALÇADOS PEGADA NORDESTE LTDA [BR/BA]
 Autor: JONAS LOURENCO ENGELMANN[BR]
 Título do registro: Solas para Calçados
 Data de depósito: 15/01/2025
 Classificação: 02-04
 Procurador: CAPELLA & VELOSO ADVOGADOS ASSOCIADOS

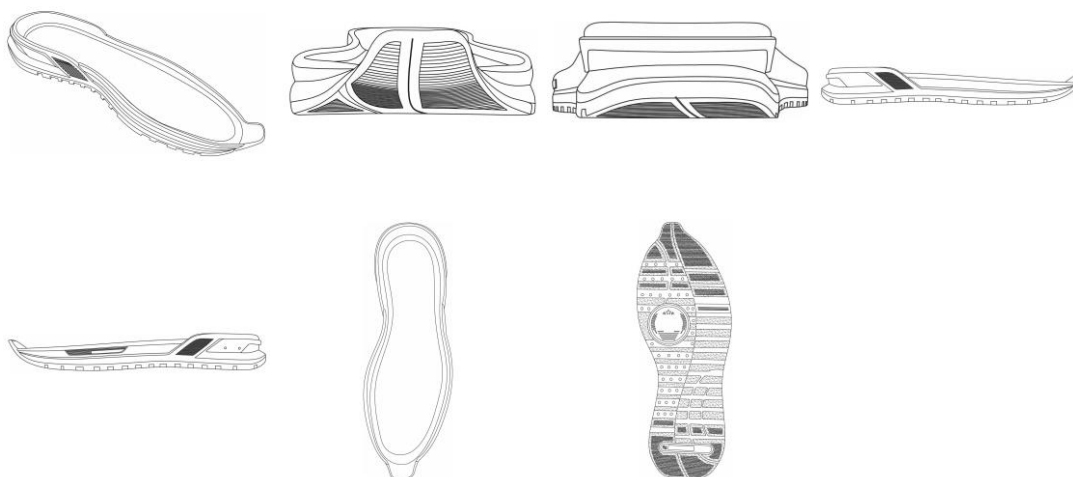

BR302025000165-0

Concessão de registro
 Código de despacho: 158
Títular: CALÇADOS PEGADA NORDESTE LTDA [BR/BA]
 Autor: JONAS LOURENCO ENGELMANN[BR]
 Título do registro: Solas para Calçados
 Data de depósito: 15/01/2025
 Classificação: 02-04
 Procurador: CAPELLA & VELOSO ADVOGADOS ASSOCIADOS



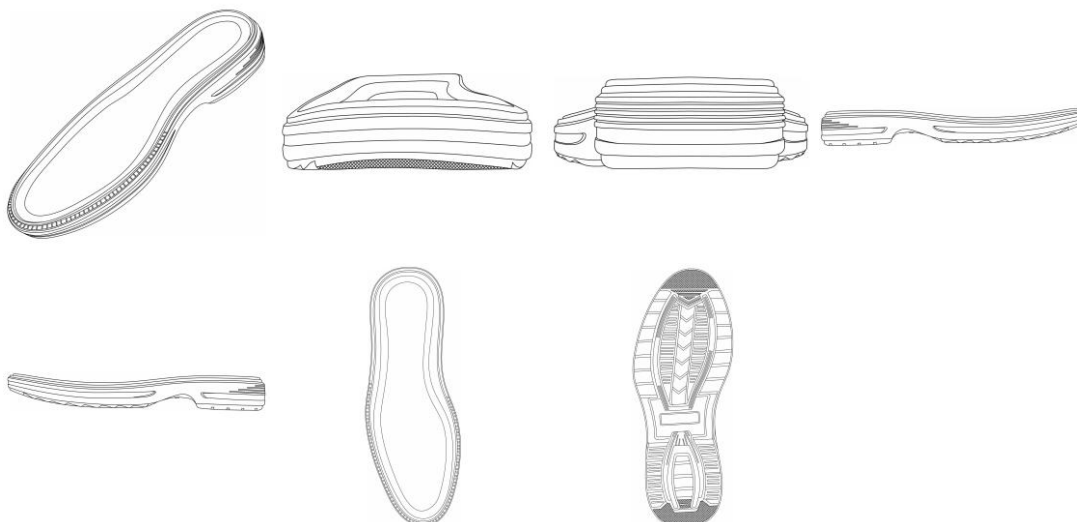

BR302025000166-8

Concessão de registro

Código de despacho: 158

Titular: CALÇADOS PEGADA NORDESTE LTDA [BR/BA]

Autor: JONAS LOURENCO ENGELMANN[BR]

Título do registro: Solas para Calçados

Data de depósito: 15/01/2025

Classificação: 02-04

Procurador: CAPELLA & VELOSO ADVOGADOS ASSOCIADOS

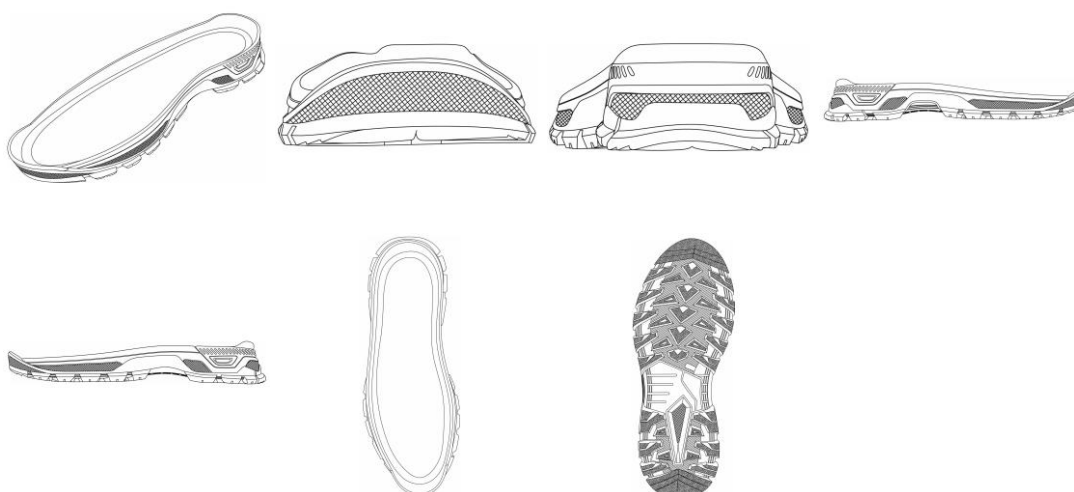

BR302025000167-6

Concessão de registro

Código de despacho: 158

Titular: CALÇADOS PEGADA NORDESTE LTDA [BR/BA]

Autor: JONAS LOURENCO ENGELMANN[BR]

Título do registro: Solas para Calçados

Data de depósito: 15/01/2025

Classificação: 02-04

Procurador: CAPELLA & VELOSO ADVOGADOS ASSOCIADOS



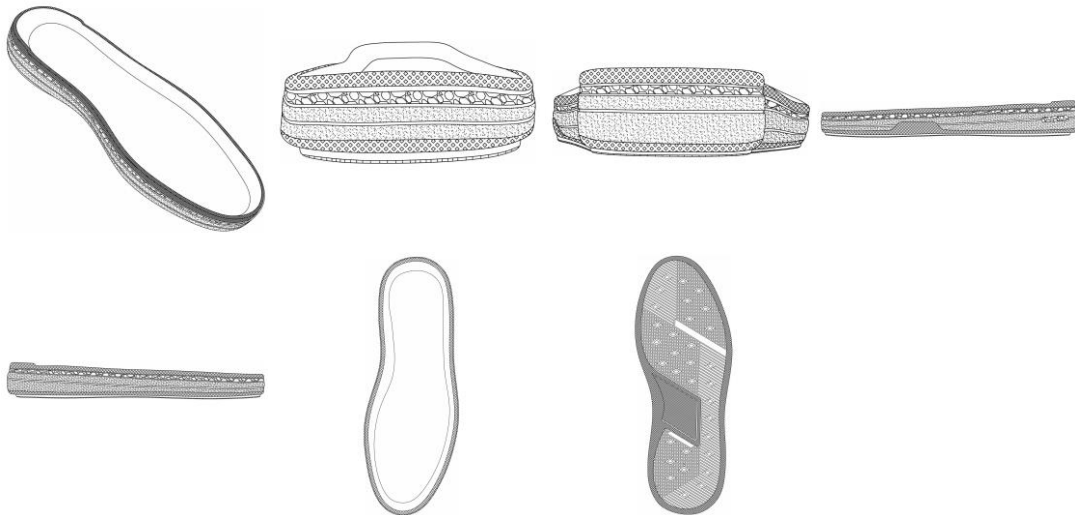

BR302025000168-4 Concessão de registro
 Código de despacho: 158
Titular: CALÇADOS PEGADA NORDESTE LTDA [BR/BA]
 Autor: JONAS LOURENCO ENGELMANN[BR]
 Título do registro: Solas para Calçados
 Data de depósito: 15/01/2025
 Classificação: 02-04
 Procurador: CAPELLA & VELOSO ADVOGADOS ASSOCIADOS

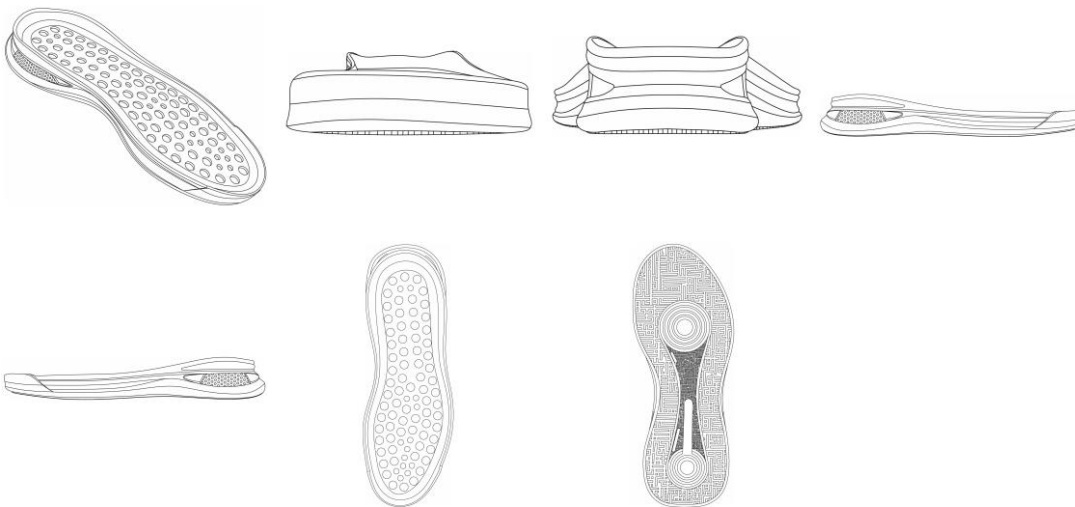

BR302025000191-9 Concessão de registro
 Código de despacho: 158
Titular: MAXMIX - PRODUTOS DE BELEZA LTDA [BR/SP]
 Autor: ROBERTO ANTUNES COBRA[BR]
 Título do registro: FRASCO
 Data de depósito: 15/01/2025
 Classificação: 09-01
 Procurador: CARLOS ANTONIO, NEVES & VIDAL ADVOGADOS ASSOCIADOS



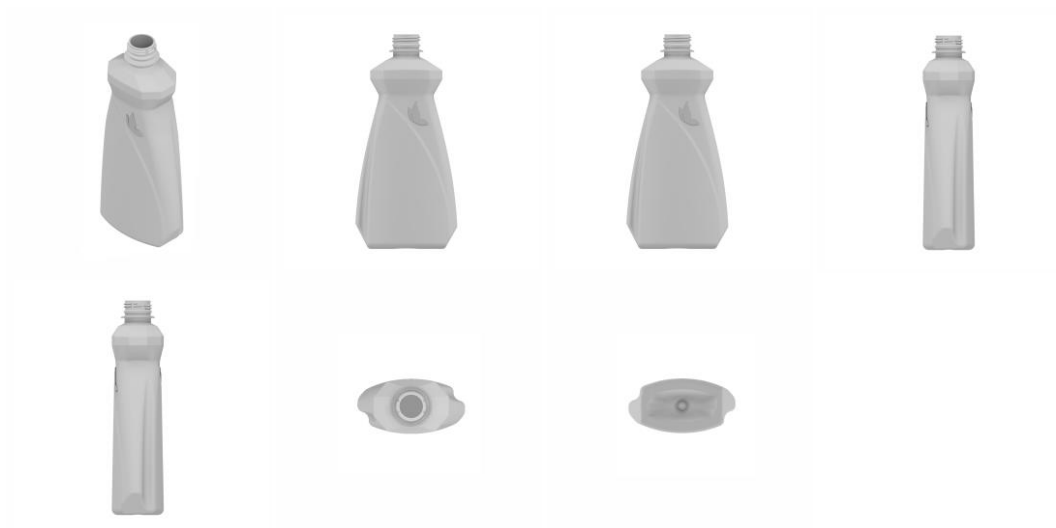

BR302025000192-7

Concessão de registro

Código de despacho: 158

Titular: FELIPE ROTA CARAVINA [BR/SP]

Autor: FELIPE ROTA CARAVINA[BR]

Título do registro: Mesas de escritório

Data de depósito: 16/01/2025

Classificação: 06-03

Procurador: RESOLVA CONOSCO ASSESSORIA - EIRELI - ME

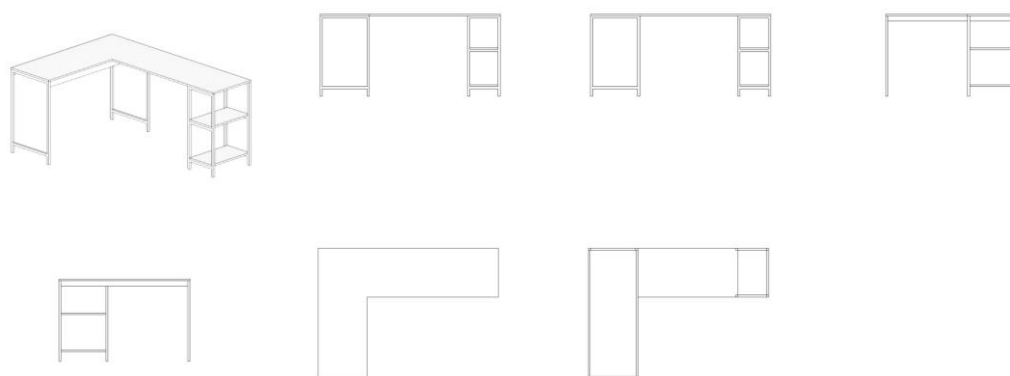

BR302025000215-0

Concessão de registro

Código de despacho: 158

Titular: FELIPE ROTA CARAVINA [BR/SP]

Autor: FELIPE ROTA CARAVINA[BR]

Título do registro: Almofada com tapete

Data de depósito: 16/01/2025

Classificação: 06-09

Procurador: RESOLVA CONOSCO ASSESSORIA - EIRELI - ME



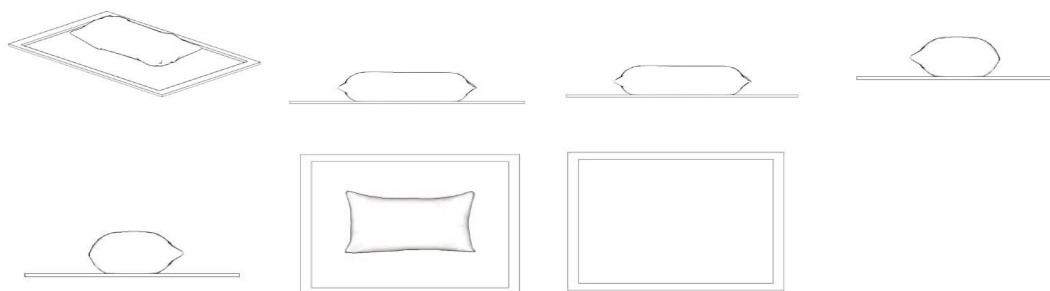

BR302025000216-8

Concessão de registro
 Código de despacho: 158
Titular: FELIPE ROTA CARAVINA [BR/SP]
 Autor: FELIPE ROTA CARAVINA[BR]
 Título do registro: Prateleiras
 Data de depósito: 16/01/2025
 Classificação: 06-04
 Procurador: RESOLVA CONOSCO ASSESSORIA - EIRELI - ME

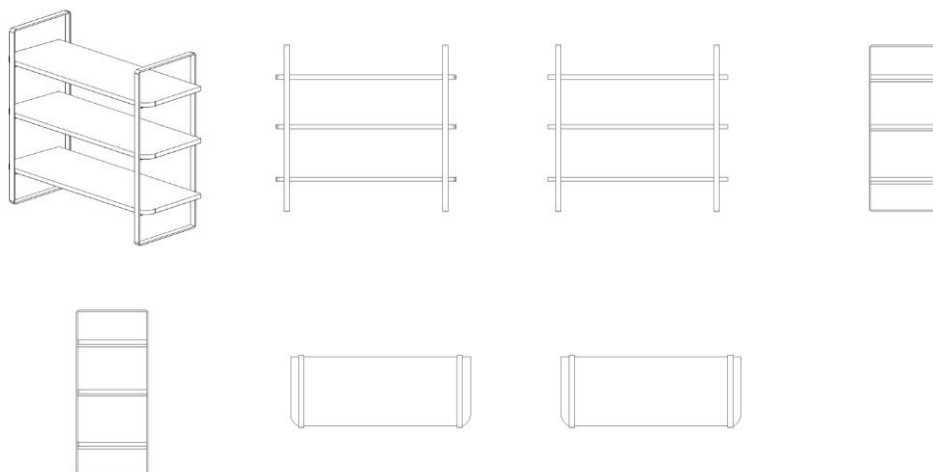

BR302025000234-6

Concessão de registro
 Código de despacho: 158
Titular: AJ REBOQUES AUTOMOTIVOS LTDA [BR/SP]
 Autor: ALEXANDRE ROBERTO CASTREQUINI PRAJO[BR]
 Título do registro: Reboques [camping]
 Data de depósito: 17/01/2025
 Classificação: 12-10
 Detalhes do despacho: De acordo com o item 3.5.2 do Manual de Desenhos Industriais, o campo Descrição do formulário só deve ser usado para incluir informações necessárias à compreensão das figuras do desenho industrial. As informações inseridas neste campo no pedido não cumprem com a finalidade pretendida e foram excluídas de ofício.

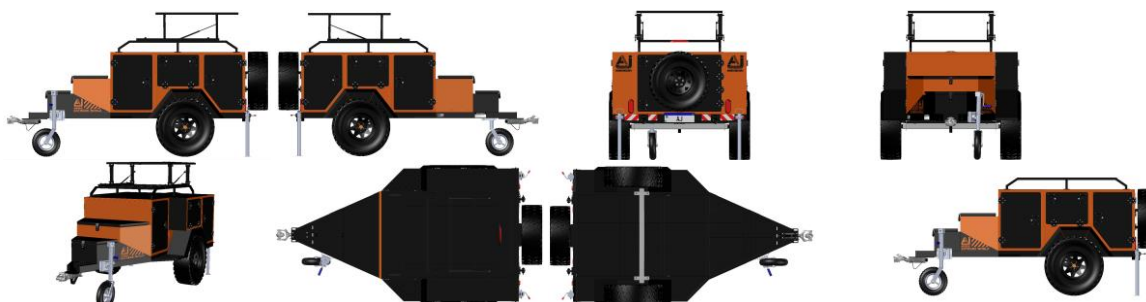



BR302025000293-1 Concessão de registro
 Código de despacho: 158
Titular: FUNDAÇÃO UNIVERSIDADE DE BRASÍLIA [BR/DF]
 Autor: RUDI HENRI VAN ELS[BR]
 Título do registro: Mouses de computador
 Data de depósito: 22/01/2025
 Classificação: 14-02

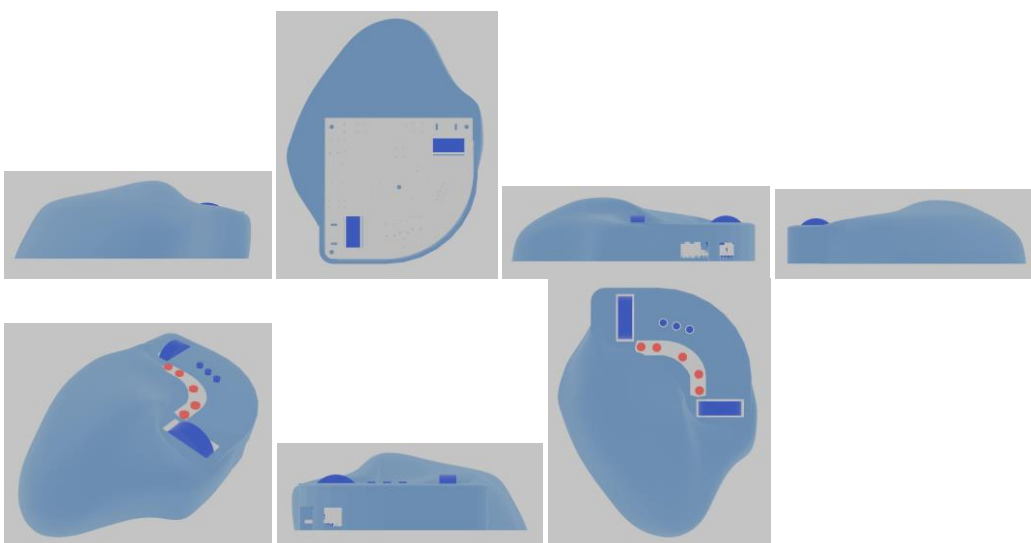

BR302025000301-6 Concessão de registro
 Código de despacho: 158
Titular: BRITÂNIA ELETRODOMÉSTICOS S.A. [BR/PR]
 Autor: CESAR EDUARDO ISAACSON BUFFARA[BR]
 Título do registro: FORNO DE COZINHA
 Data de depósito: 22/01/2025
 Classificação: 07-02
 Procurador: Licks Advogados

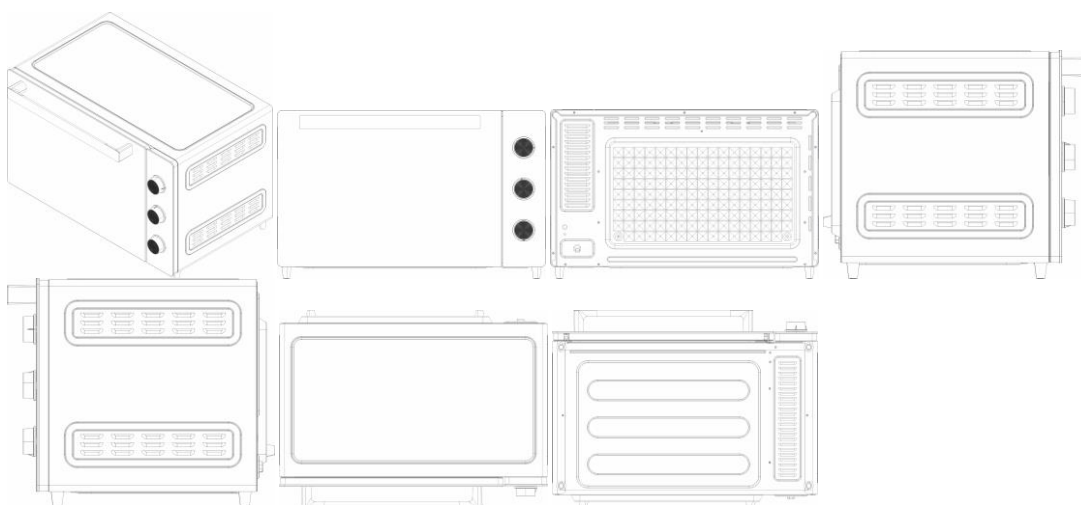

BR302025000312-1 Concessão de registro
 Código de despacho: 158



Titular: BRITÂNIA ELETRODOMÉSTICOS S.A. [BR/PR]

Autor: CESAR EDUARDO ISAACSON BUFFARA[BR]

Título do registro: Estojo de fone de ouvido

Data de depósito: 24/01/2025

Classificação: 13-02

Procurador: Licks Advogados

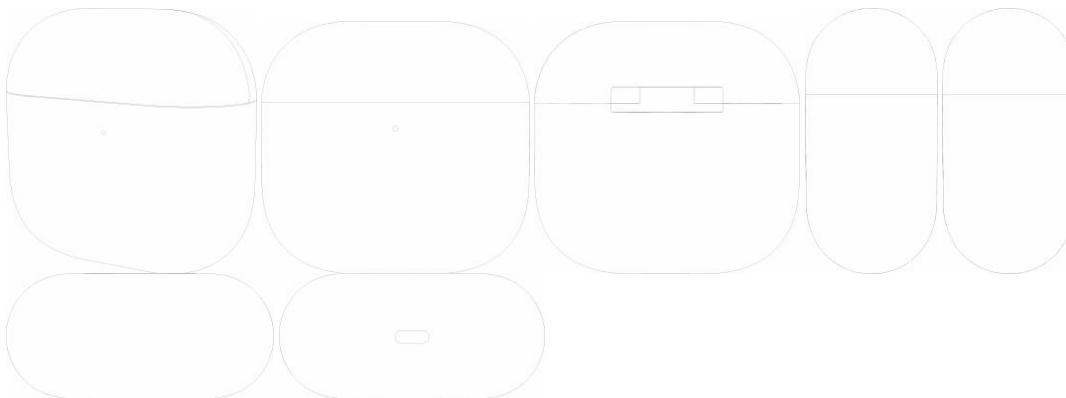

BR302025000313-0

Concessão de registro

Código de despacho: 158

Titular: BRITÂNIA ELETRODOMÉSTICOS S.A. [BR/PR]

Autor: CESAR EDUARDO ISAACSON BUFFARA[BR]

Título do registro: Estojo de fone de ouvido

Data de depósito: 24/01/2025

Classificação: 03-01

Procurador: Licks Advogados

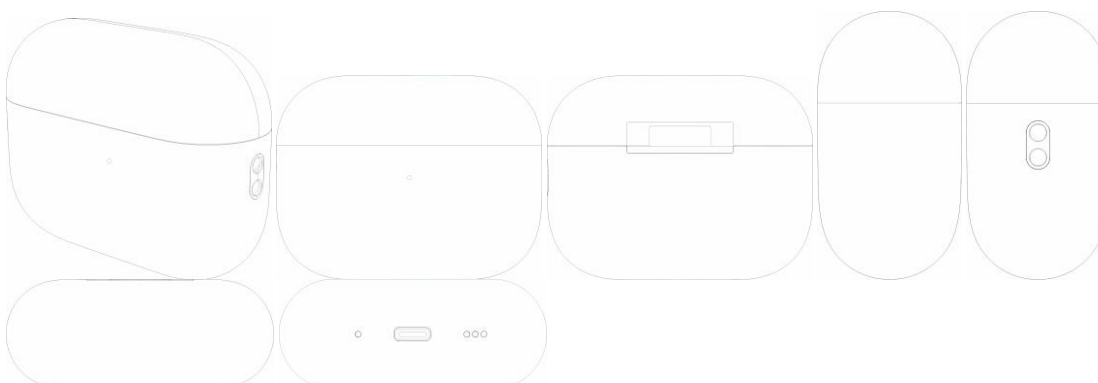

BR302025000318-0

Concessão de registro

Código de despacho: 158

Titular: BRITÂNIA ELETRODOMÉSTICOS S.A. [BR/PR]

Autor: CESAR EDUARDO ISAACSON BUFFARA[BR]

Título do registro: Alto-falante

Data de depósito: 24/01/2025

Classificação: 14-01

Procurador: Licks Advogados



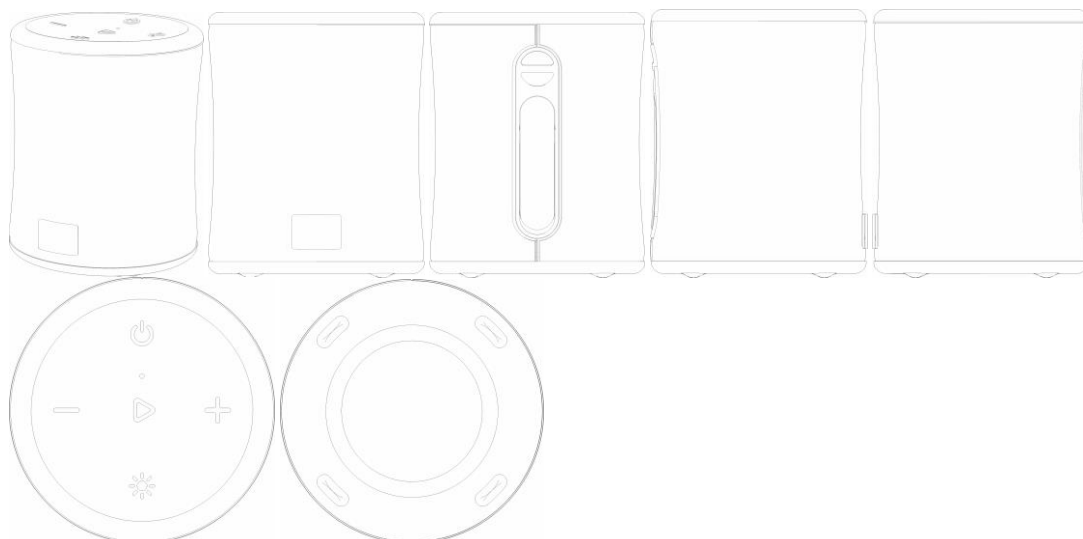

BR302025000334-2

Concessão de registro
 Código de despacho: 158
Titular: BRITÂNIA ELETRODOMÉSTICOS S.A. [BR/PR]
 Autor: CESAR EDUARDO ISAACSON BUFFARA[BR]
 Título do registro: Alto-falante
 Data de depósito: 24/01/2025
 Classificação: 14-01
 Procurador: Licks Advogados

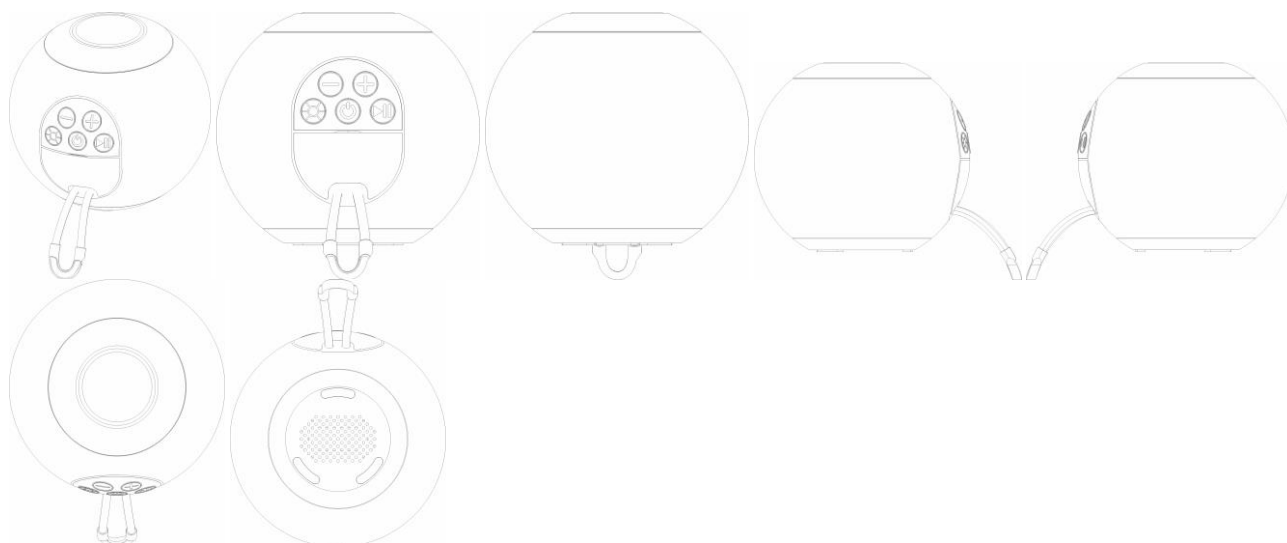

BR302025000341-5

Concessão de registro
 Código de despacho: 158
Titular: SAVIA PROPRIEDADE INTELECTUAL LTDA [BR/PR]
 Autor: JULIO CESAR SAMORANO FILHO[BR]
 Título do registro: Carrinhos-bar
 Data de depósito: 27/01/2025
 Classificação: 06-03
 Procurador: ANDREZA RODRIGUES DA SILVA



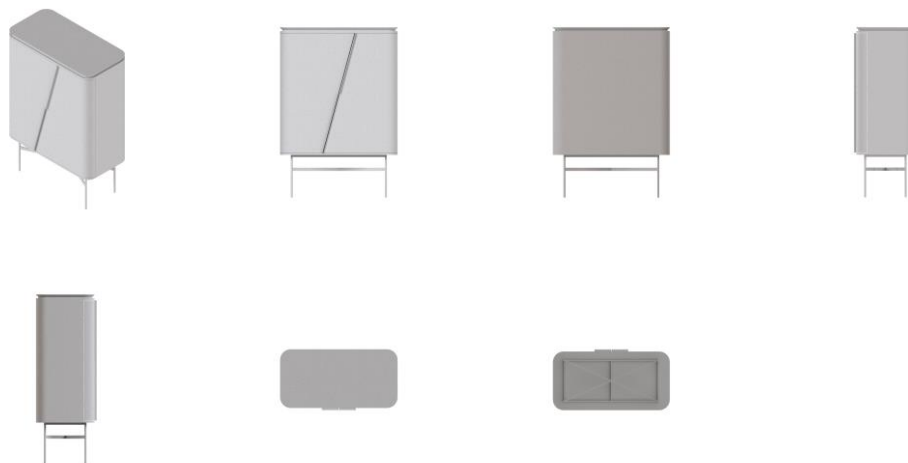

BR302025000342-3

Concessão de registro
 Código de despacho: 158
Titular: SAVIA PROPRIEDADE INTELECTUAL LTDA [BR/PR]
 Autor: JULIO CESAR SAMORANO FILHO[BR]
 Título do registro: Mesas de cabeceira
 Data de depósito: 27/01/2025
 Classificação: 06-03
 Procurador: ANDREZA RODRIGUES DA SILVA

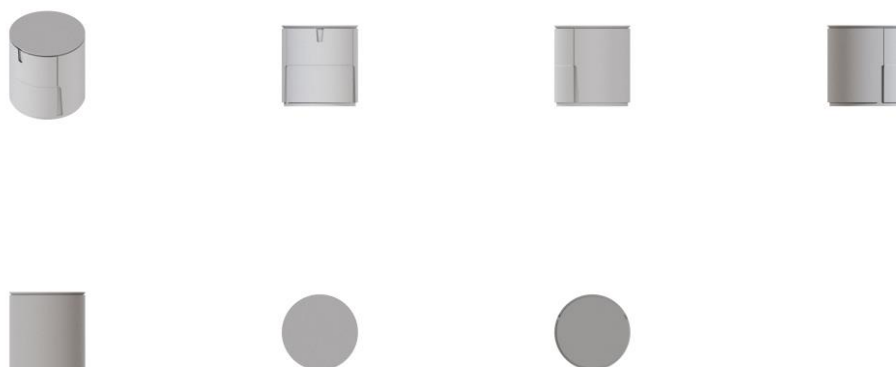

BR302025000343-1

Concessão de registro
 Código de despacho: 158
Titular: SAVIA PROPRIEDADE INTELECTUAL LTDA [BR/PR]
 Autor: JULIO CESAR SAMORANO FILHO[BR]
 Título do registro: Mesas de cabeceira
 Data de depósito: 27/01/2025
 Classificação: 06-03
 Procurador: ANDREZA RODRIGUES DA SILVA





BR302025000345-8

Concessão de registro

Código de despacho: 158

Titular: SAVIA PROPRIEDADE INTELECTUAL LTDA [BR/PR]

Autor: JULIO CESAR SAMORANO FILHO[BR] e NATHALIA CRISTINA SAMORANO[BR]

Título do registro: Mesas de centro

Data de depósito: 27/01/2025

Classificação: 06-03

Procurador: ANDREZA RODRIGUES DA SILVA





BR302025000347-4

Concessão de registro

Código de despacho: 158

Titular: SAVIA PROPRIEDADE INTELECTUAL LTDA [BR/PR]

Autor: JULIO CESAR SAMORANO FILHO[BR] e NATHALIA CRISTINA SAMORANO[BR]

Título do registro: Mesas de jantar

Data de depósito: 27/01/2025

Classificação: 06-03

Procurador: ANDREZA RODRIGUES DA SILVA

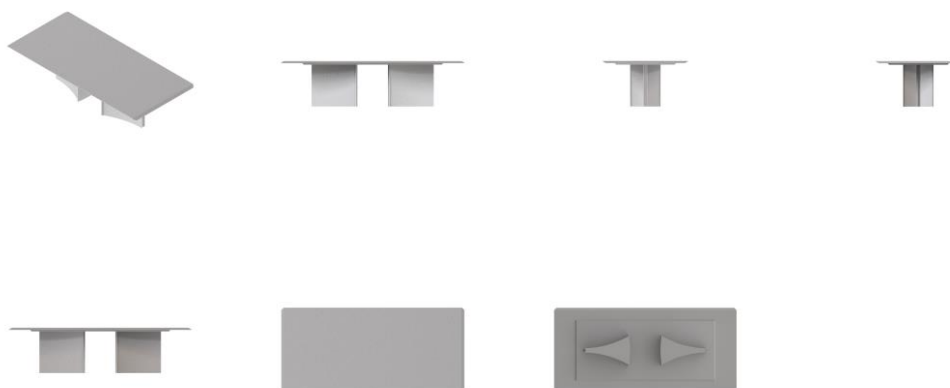

BR302025000354-7

Concessão de registro

Código de despacho: 158

Titular: SAVIA PROPRIEDADE INTELECTUAL LTDA [BR/PR]

Autor: JULIO CESAR SAMORANO FILHO[BR] e NATHALIA CRISTINA SAMORANO[BR]

Título do registro: Mesas de escritório

Data de depósito: 27/01/2025

Classificação: 06-03

Procurador: ANDREZA RODRIGUES DA SILVA



BR302025000355-5

Concessão de registro

Código de despacho: 158

Titular: SAVIA PROPRIEDADE INTELECTUAL LTDA [BR/PR]

Autor: JULIO CESAR SAMORANO FILHO[BR] e NATHALIA CRISTINA SAMORANO[BR]

Título do registro: Poltronas

Data de depósito: 27/01/2025

Classificação: 06-01

Procurador: ANDREZA RODRIGUES DA SILVA



BR302025000358-0

Concessão de registro

Código de despacho: 158

Titular: SAVIA PROPRIEDADE INTELECTUAL LTDA [BR/PR]

Autor: JULIO CESAR SAMORANO FILHO[BR] e NATHALIA CRISTINA SAMORANO[BR]

Título do registro: Poltronas

Data de depósito: 27/01/2025

Classificação: 06-01

Procurador: ANDREZA RODRIGUES DA SILVA





BR302025000369-5

Concessão de registro

Código de despacho: 158

Titular: SAVIA PROPRIEDADE INTELECTUAL LTDA [BR/PR]

Autor: JULIO CESAR SAMORANO FILHO[BR] e NATHALIA CRISTINA SAMORANO[BR]

Título do registro: Mesas laterais

Data de depósito: 27/01/2025

Classificação: 06-03

Procurador: ANDREZA RODRIGUES DA SILVA

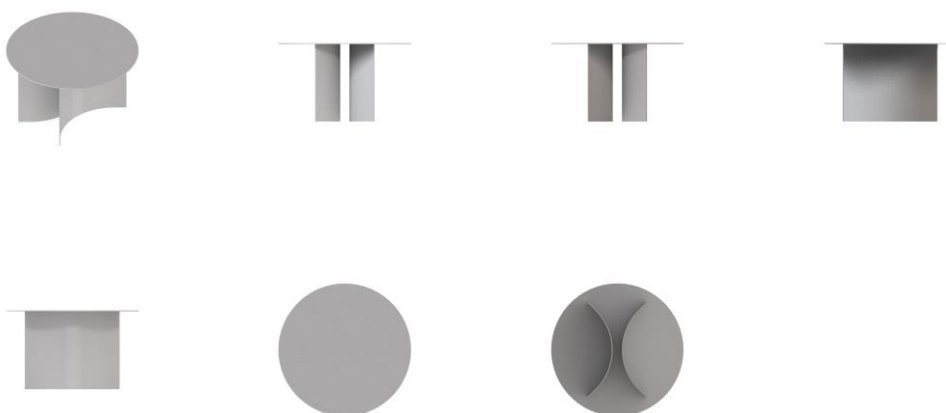

BR302025000371-7

Concessão de registro

Código de despacho: 158

Titular: SAVIA PROPRIEDADE INTELECTUAL LTDA [BR/PR]

Autor: JULIO CESAR SAMORANO FILHO[BR] e NATHALIA CRISTINA SAMORANO[BR]

Título do registro: Mesas laterais

Data de depósito: 27/01/2025

Classificação: 06-03

Procurador: ANDREZA RODRIGUES DA SILVA



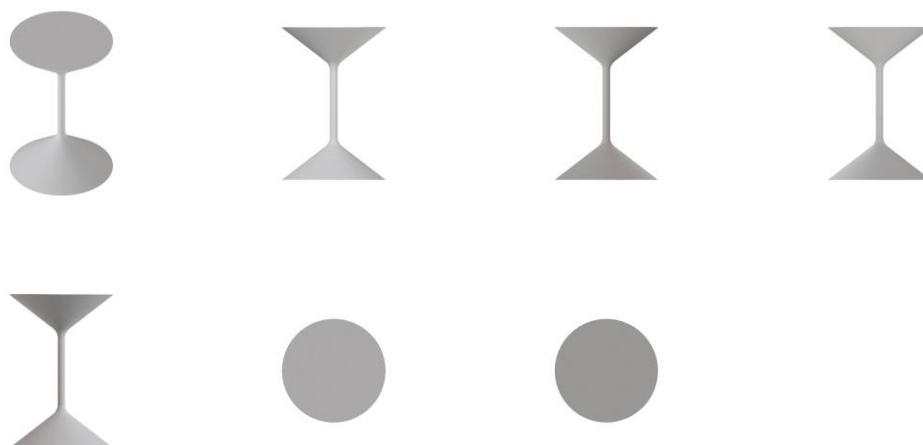

BR302025000377-6

Concessão de registro

Código de despacho: 158

Titular: SAVIA PROPRIEDADE INTELECTUAL LTDA [BR/PR]

Autor: JULIO CESAR SAMORANO FILHO[BR] e NATHALIA CRISTINA SAMORANO[BR]

Título do registro: Poltronas

Data de depósito: 27/01/2025

Classificação: 06-01

Procurador: ANDREZA RODRIGUES DA SILVA



BR302025000383-0

Concessão de registro

Código de despacho: 158

Titular: SAVIA PROPRIEDADE INTELECTUAL LTDA [BR/PR]

Autor: JULIO CESAR SAMORANO FILHO[BR] e NATHALIA CRISTINA SAMORANO[BR]

Título do registro: Poltronas

Data de depósito: 28/01/2025

Classificação: 06-01

Procurador: ANDREZA RODRIGUES DA SILVA

Detalhes do despacho: Com base no item 5.3 do Manual de Desenhos Industriais as legendas das figuras 1.2 e 1.5 foram alteradas de ofício para VISTA ANTERIOR e VISTA POSTERIOR, respectivamente, a fim de indicarem corretamente as vistas que representam.





BR302025000384-9

Concessão de registro

Código de despacho: 158

Titular: SAVIA PROPRIEDADE INTELECTUAL LTDA [BR/PR]

Autor: JULIO CESAR SAMORANO FILHO[BR] e NATHALIA CRISTINA SAMORANO[BR]

Título do registro: Poltronas

Data de depósito: 28/01/2025

Classificação: 06-01

Procurador: ANDREZA RODRIGUES DA SILVA

Detalhes do despacho: Com base no item 5.3 do Manual de Desenhos Industriais as legendas das figuras 1.2 e 1.5 foram alteradas de ofício para VISTA ANTERIOR e VISTA POSTERIOR, respectivamente, a fim de indicarem corretamente as vistas que representam.



BR302025000385-7

Concessão de registro

Código de despacho: 158

Titular: SAVIA PROPRIEDADE INTELECTUAL LTDA [BR/PR]

Autor: JULIO CESAR SAMORANO FILHO[BR] e NATHALIA CRISTINA SAMORANO[BR]

Título do registro: Cadeiras [assentos]

Data de depósito: 28/01/2025

Classificação: 06-01

Procurador: ANDREZA RODRIGUES DA SILVA

Detalhes do despacho: Com base no item 5.3 do Manual de Desenhos Industriais as legendas das figuras 1.2 e 1.5 foram alteradas de ofício para VISTA ANTERIOR e VISTA POSTERIOR, respectivamente, a fim de indicarem corretamente as vistas que representam.



**BR302025000386-5**

Concessão de registro

Código de despacho: 158

Titular: SAVIA PROPRIEDADE INTELECTUAL LTDA [BR/PR]

Autor: JULIO CESAR SAMORANO FILHO[BR] e NATHALIA CRISTINA SAMORANO[BR]

Título do registro: Poltronas

Data de depósito: 28/01/2025

Classificação: 06-01

Procurador: ANDREZA RODRIGUES DA SILVA

Detalhes do despacho: Com base no item 5.3 do Manual de Desenhos Industriais as legendas das figuras 1.2 e 1.5 foram alteradas de ofício para VISTA ANTERIOR e VISTA POSTERIOR, respectivamente, a fim de indicarem corretamente as vistas que representam.

**BR302025000388-1**

Concessão de registro

Código de despacho: 158

Titular: SAVIA PROPRIEDADE INTELECTUAL LTDA [BR/PR]

Autor: JULIO CESAR SAMORANO FILHO[BR] e NATHALIA CRISTINA SAMORANO[BR]

Título do registro: Poltronas

Data de depósito: 28/01/2025

Classificação: 06-01

Procurador: ANDREZA RODRIGUES DA SILVA

Detalhes do despacho: Com base no item 5.3 do Manual de Desenhos Industriais as legendas das figuras 1.2 e 1.5 foram alteradas de ofício para VISTA ANTERIOR e VISTA POSTERIOR, respectivamente, a fim de indicarem corretamente as vistas que representam.





BR302025000402-0

Concessão de registro

Código de despacho: 158

Titular: CREMME MÓVEIS E DECORAÇÃO EIRELI [BR/SP]

Autor: PIERRE MAXIME COLNET[FR] e HADRIEN ARNAUD STEPHANE LELONG[FR]

Título do registro: Cadeiras [assentos]

Data de depósito: 29/01/2025

Classificação: 06-01

Procurador: O Massaro - Marcas e Patentes Ltda



BR302025000412-8

Concessão de registro

Código de despacho: 158

Titular: BRITÂNIA ELETRODOMÉSTICOS S.A. [BR/PR]

Autor: CESAR EDUARDO ISAACSON BUFFARA[BR]

Título do registro: Hélice

Data de depósito: 29/01/2025

Classificação: 23-04

Procurador: Licks Advogados



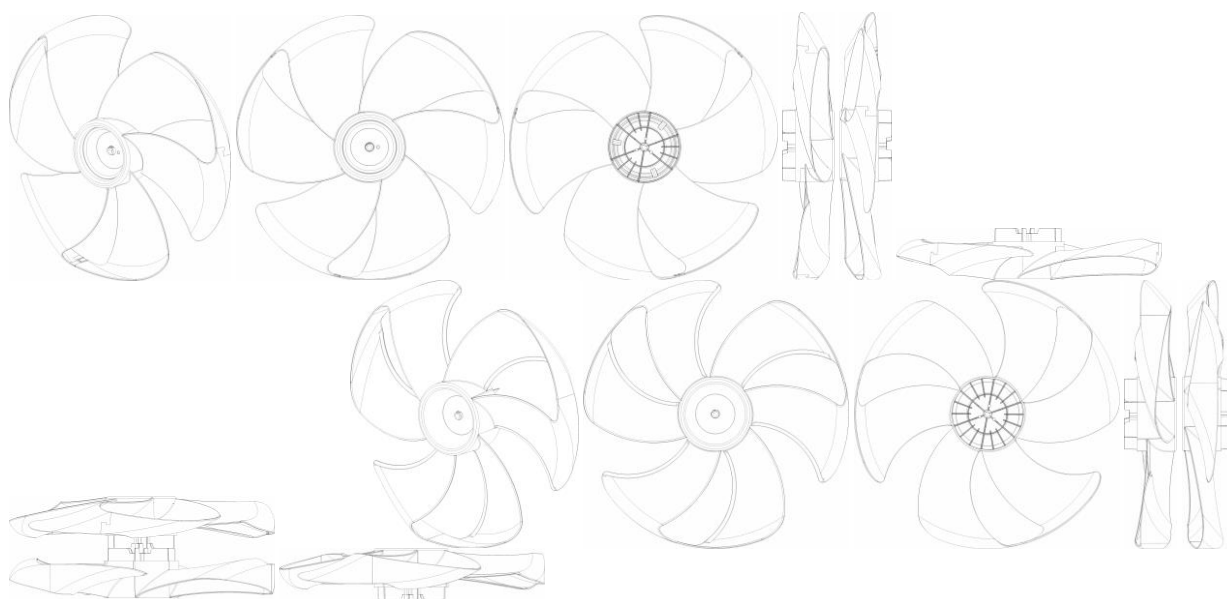

BR302025000417-9

Concessão de registro
 Código de despacho: 158
Titular: SAVIA PROPRIEDADE INTELECTUAL LTDA [BR/PR]
 Autor: JULIO CESAR SAMORANO FILHO[BR] e NATHALIA CRISTINA SAMORANO[BR]
 Título do registro: Mesas de centro
 Data de depósito: 30/01/2025
 Classificação: 06-03
 Procurador: ANDREZA RODRIGUES DA SILVA

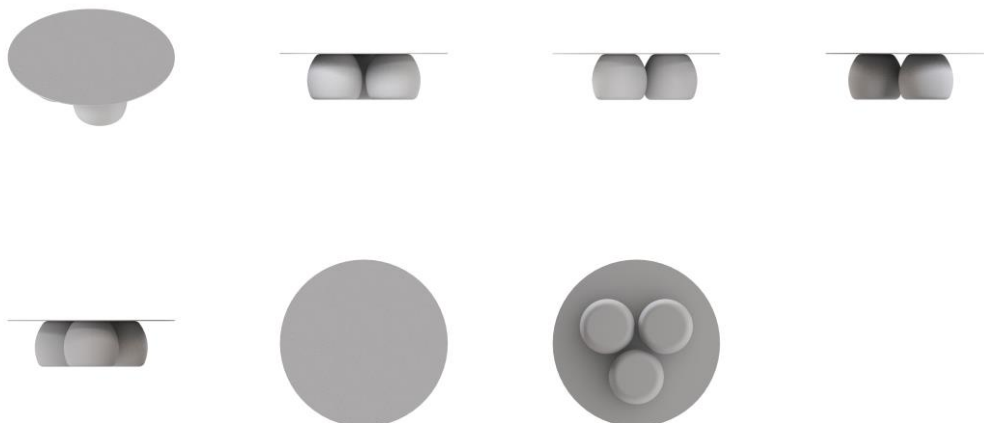

BR302025000419-5

Concessão de registro
 Código de despacho: 158
Titular: SAVIA PROPRIEDADE INTELECTUAL LTDA [BR/PR]
 Autor: JULIO CESAR SAMORANO FILHO[BR] e NATHALIA CRISTINA SAMORANO[BR]
 Título do registro: Mesas laterais
 Data de depósito: 30/01/2025
 Classificação: 06-03
 Procurador: ANDREZA RODRIGUES DA SILVA



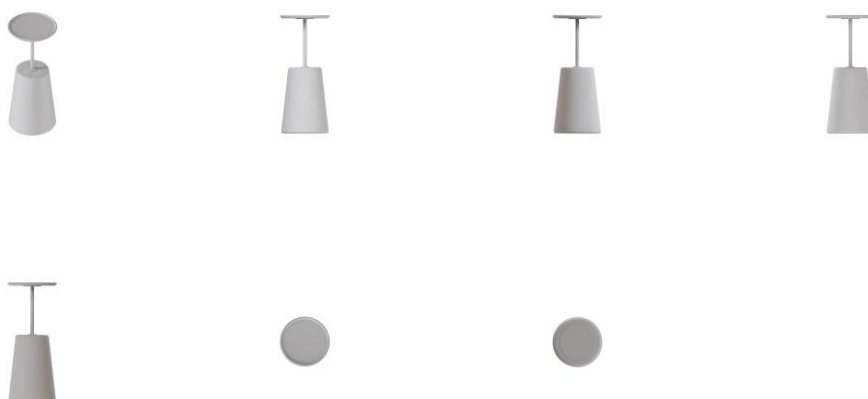

BR302025000426-8

Concessão de registro
 Código de despacho: 158
Titular: YAZAKI CORPORATION [JP]
 Autor: ANDRE KAWAKAMI[BR], THIAGO RESTIVO[BR], RUBENS CURY GAMBARE[BR], FERNANDO DA SILVA MORAES[BR], PEDRO HENRIQUE LIMA GONCALVES DOS SANTOS[BR] e LUIZ FERNANDO COSTA GUERRA[BR]
 Título do registro: Carregador
 Data de depósito: 30/01/2025
 Prioridade unionista: 2024-015892 31/07/2024 JP
 Classificação: 13-03
 Procurador: Daniel Advogados (Alt.de Daniel & Cia)
 Detalhes do despacho: Título alterado de ofício com base no item 5.3.1.1 do Manual de Desenhos Industriais.

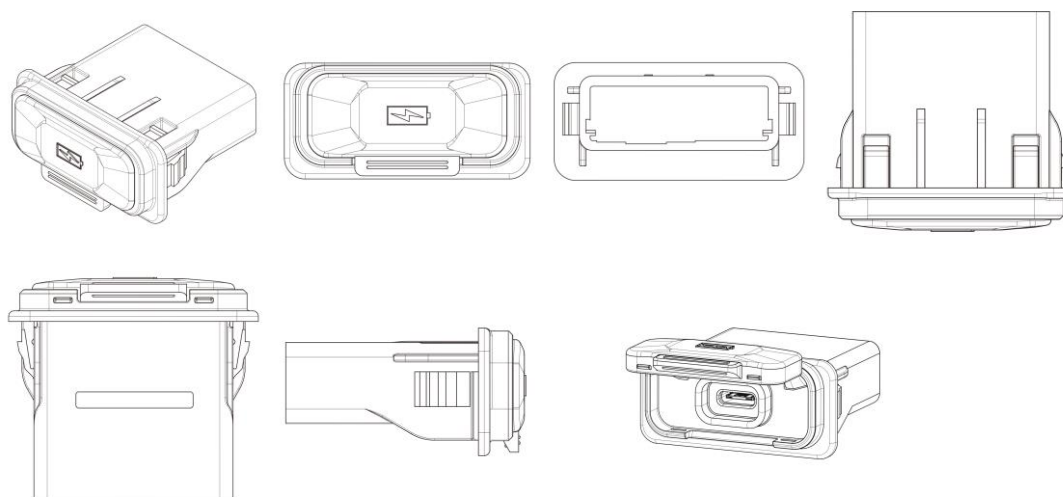

BR302025000429-2

Concessão de registro
 Código de despacho: 158
Titular: BRASILPACK INDUSTRIA E COMERCIO DE EMBALAGENS LTDA [BR/PR]
 Autor: CARLOS MIURA JUNIOR[BR]
 Título do registro: Potes [embalagem]
 Data de depósito: 30/01/2025
 Classificação: 09-01
 Procurador: Thomas Raymund Korontai





BR302025000430-6

Concessão de registro

Código de despacho: 158

Titular: BRASILPACK INDUSTRIA E COMERCIO DE EMBALAGENS LTDA [BR/PR]

Autor: CARLOS MIURA JUNIOR[BR]

Título do registro: Potes [embalagem]

Data de depósito: 30/01/2025

Classificação: 09-01

Procurador: Thomas Raymund Korontai



BR302025000431-4

Concessão de registro

Código de despacho: 158

Titular: BRASILPACK INDUSTRIA E COMERCIO DE EMBALAGENS LTDA [BR/PR]

Autor: CARLOS MIURA JUNIOR[BR]

Título do registro: Potes [embalagem]

Data de depósito: 30/01/2025

Classificação: 09-01

Procurador: Thomas Raymund Korontai



BR302025000432-2

Concessão de registro

Código de despacho: 158

Titular: BRASILPACK INDUSTRIA E COMERCIO DE EMBALAGENS LTDA [BR/PR]

Autor: CARLOS MIURA JUNIOR[BR]

Título do registro: Potes [embalagem]

Data de depósito: 30/01/2025

Classificação: 09-01

Procurador: Thomas Raymund Korontai

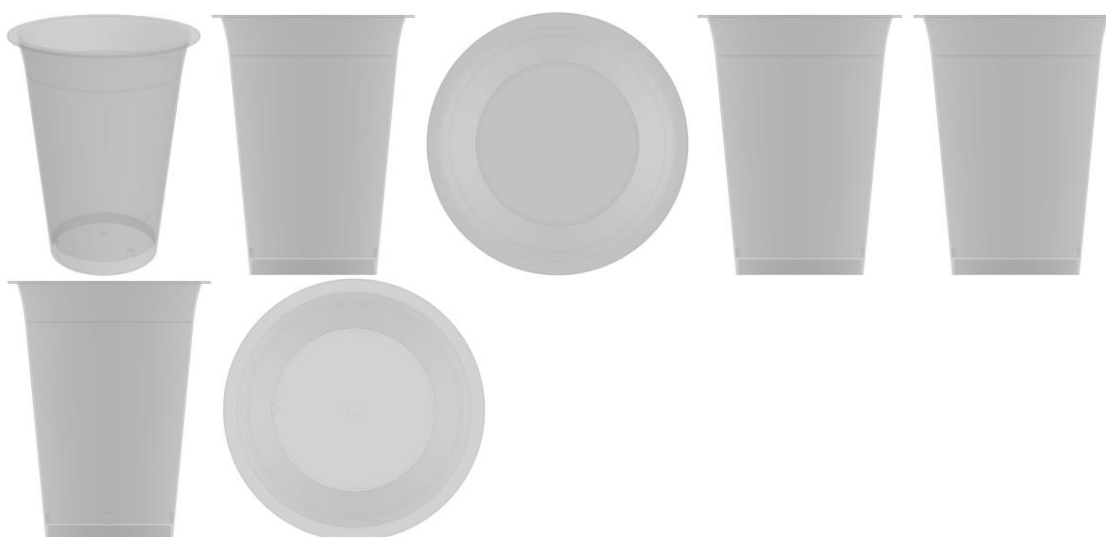

BR302025000437-3

Concessão de registro

Código de despacho: 158

Titular: ASSA ABLOY BRASIL INDUSTRIA E COMERCIO LTDA. [BR/BA]

Autor: MAX HENRIQUE GERMANO SILVA[BR]

Título do registro: Maçanetas

Data de depósito: 30/01/2025

Classificação: 08-06

Procurador: Cruzeiro Newmarc Patentes e Marcas Ltda.

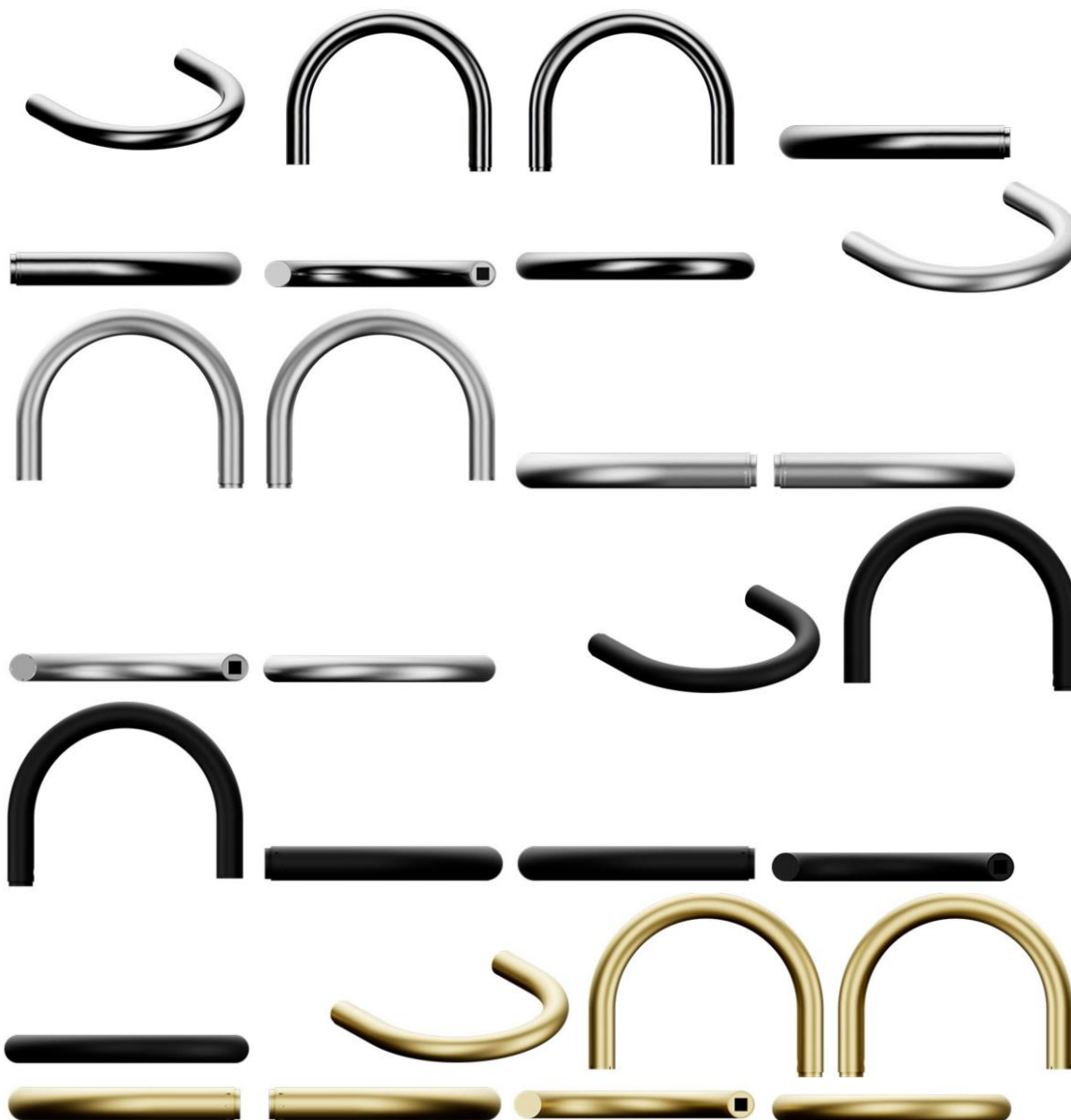

BR302025000445-4

Concessão de registro

Código de despacho: 158

Titular: TERRAS DE AVENTURA INDÚSTRIA DE ARTIGOS ESPORTIVOS S.A. [BR/RJ]

Autor: OSKAR FOSSATI METSAVAHT[BR]

Título do registro: SOLADO

Data de depósito: 30/01/2025

Classificação: 02-04

Procurador: MURTA GOYANES ADVOGADOS



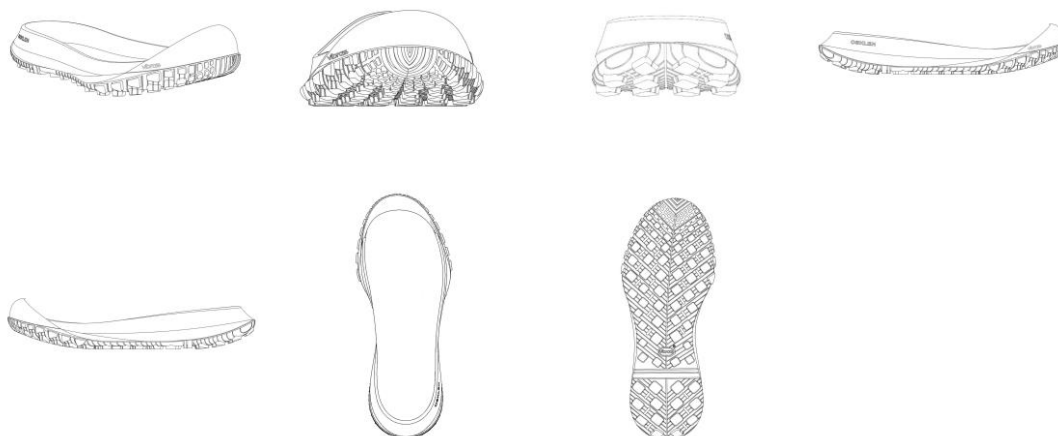

BR302025000447-0

Concessão de registro
 Código de despacho: 158
Titular: 28.948.245 NILTON DE SANTANA ELIAS [BR/MG]
 Autor: NILTON DE SANTANA ELIAS[BR]
 Título do registro: Camas para animais
 Data de depósito: 31/01/2025
 Classificação: 30-06

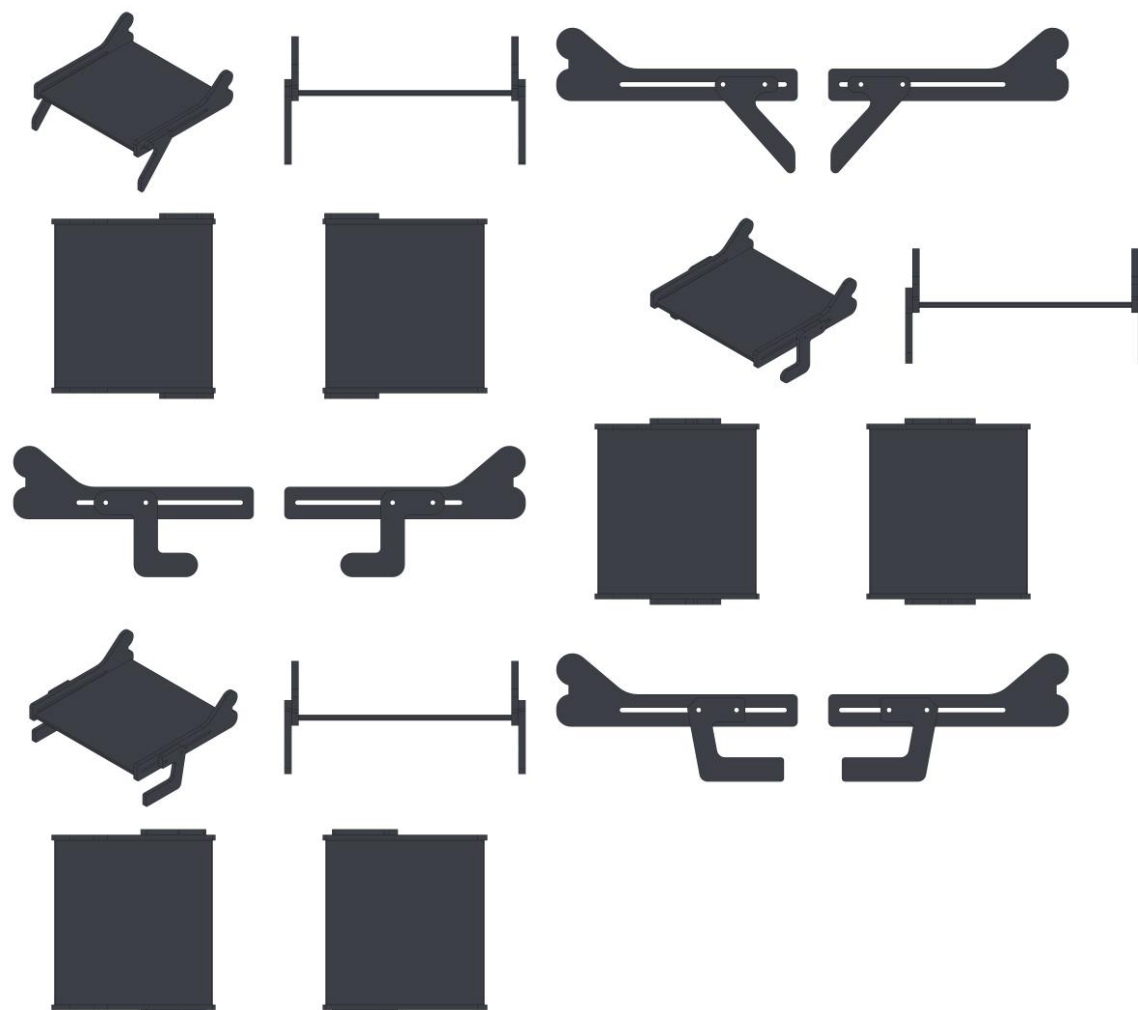

BR302025000480-2

Concessão de registro
Código de despacho: 158
Titular: SAVIA PROPRIEDADE INTELECTUAL LTDA [BR/PR]
Autor: JULIO CESAR SAMORANO FILHO[BR] e NATHALIA CRISTINA SAMORANO[BR]
Título do registro: Cadeiras de escritório
Data de depósito: 03/02/2025
Classificação: 06-01
Procurador: ANDREZA RODRIGUES DA SILVA



BR302025000481-0

Concessão de registro
Código de despacho: 158
Titular: SAVIA PROPRIEDADE INTELECTUAL LTDA [BR/PR]
Autor: JULIO CESAR SAMORANO FILHO[BR] e NATHALIA CRISTINA SAMORANO[BR]
Título do registro: Sofás
Data de depósito: 03/02/2025
Classificação: 06-01
Procurador: ANDREZA RODRIGUES DA SILVA

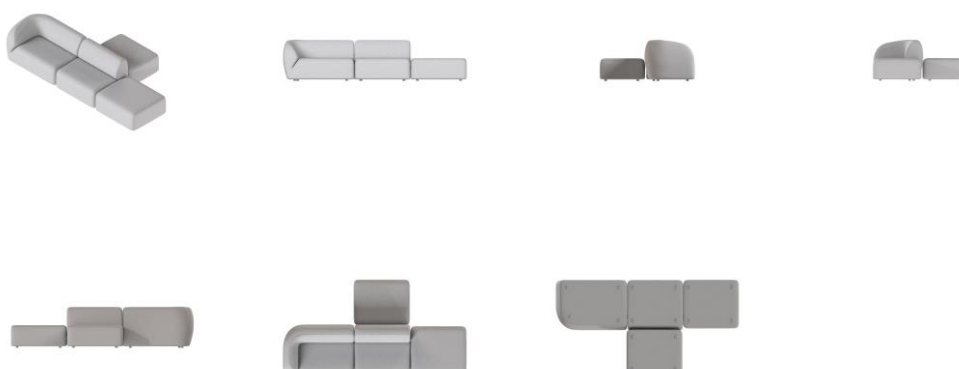

BR302025000501-9

Concessão de registro
Código de despacho: 158
Titular: SAVIA PROPRIEDADE INTELECTUAL LTDA [BR/PR]
Autor: JULIO CESAR SAMORANO FILHO[BR] e NATHALIA CRISTINA SAMORANO[BR]
Título do registro: Poltronas
Data de depósito: 03/02/2025
Classificação: 06-01



Procurador: ANDREZA RODRIGUES DA SILVA



BR302025000505-1

Concessão de registro

Código de despacho: 158

Titular: SAVIA PROPRIEDADE INTELECTUAL LTDA [BR/PR]

Autor: JULIO CESAR SAMORANO FILHO[BR] e NATHALIA CRISTINA SAMORANO[BR]

Título do registro: Assentos de teatro ou cinema

Data de depósito: 03/02/2025

Classificação: 06-01

Procurador: ANDREZA RODRIGUES DA SILVA

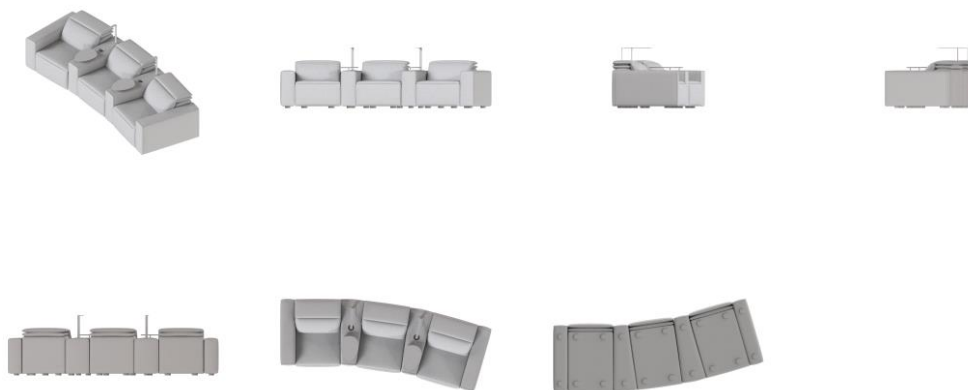

BR302025000509-4

Concessão de registro

Código de despacho: 158

Titular: SAVIA PROPRIEDADE INTELECTUAL LTDA [BR/PR]

Autor: JULIO CESAR SAMORANO FILHO[BR] e NATHALIA CRISTINA SAMORANO[BR]

Título do registro: Sofás

Data de depósito: 04/02/2025

Classificação: 06-01

Procurador: ANDREZA RODRIGUES DA SILVA



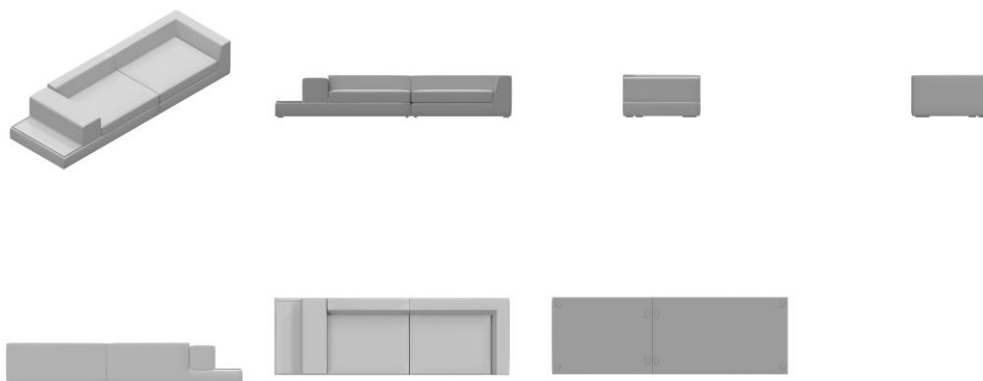

BR302025000510-8

Concessão de registro

Código de despacho: 158

Titular: SAVIA PROPRIEDADE INTELECTUAL LTDA [BR/PR]

Autor: JULIO CESAR SAMORANO FILHO[BR] e NATHALIA CRISTINA SAMORANO[BR]

Título do registro: Sofás

Data de depósito: 04/02/2025

Classificação: 06-01

Procurador: ANDREZA RODRIGUES DA SILVA

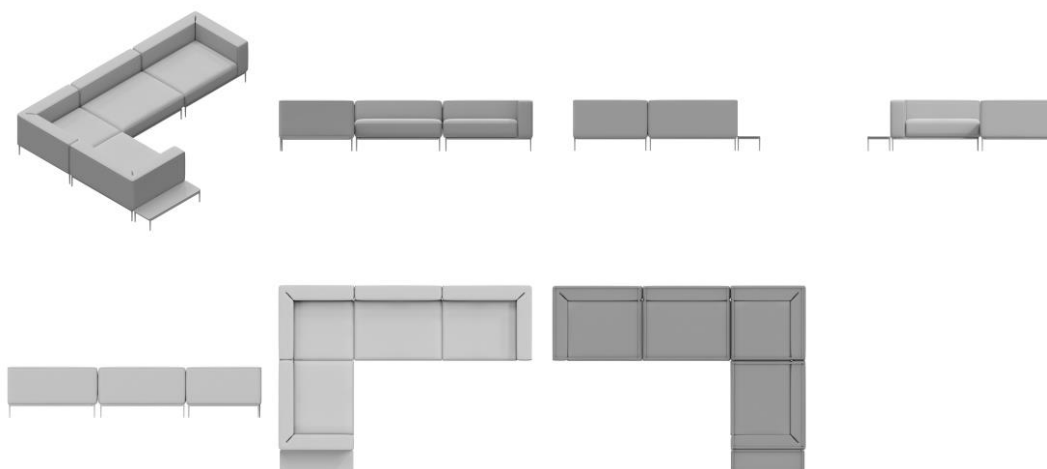

BR302025000511-6

Concessão de registro

Código de despacho: 158

Titular: SAVIA PROPRIEDADE INTELECTUAL LTDA [BR/PR]

Autor: JULIO CESAR SAMORANO FILHO[BR] e NATHALIA CRISTINA SAMORANO[BR]

Título do registro: Sofás

Data de depósito: 04/02/2025

Classificação: 06-01

Procurador: ANDREZA RODRIGUES DA SILVA

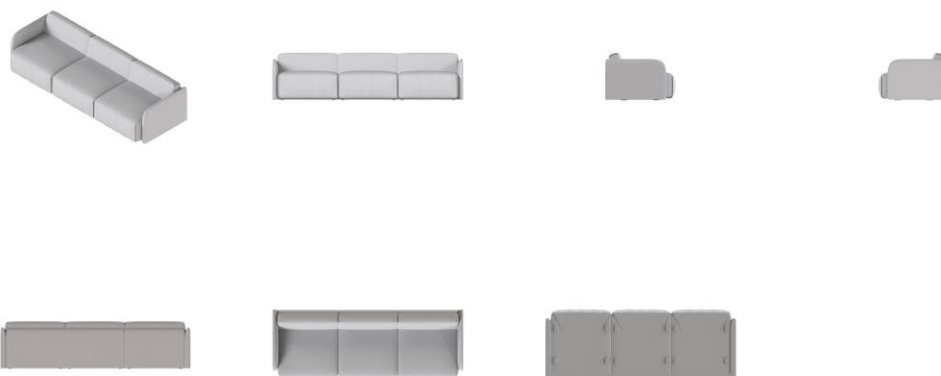

BR302025000512-4

Concessão de registro

Código de despacho: 158

Titular: SAVIA PROPRIEDADE INTELECTUAL LTDA [BR/PR]

Autor: JULIO CESAR SAMORANO FILHO[BR] e NATHALIA CRISTINA SAMORANO[BR]

Título do registro: Sofás

Data de depósito: 04/02/2025

Classificação: 06-01

Procurador: ANDREZA RODRIGUES DA SILVA

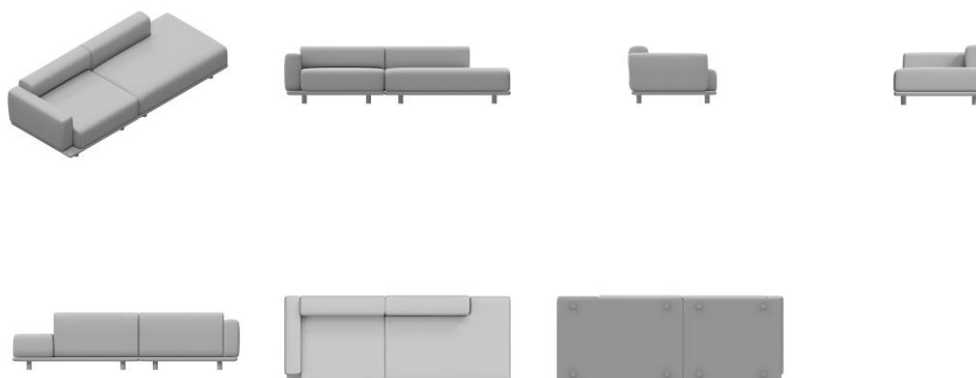

BR302025000513-2

Concessão de registro

Código de despacho: 158

Titular: SAVIA PROPRIEDADE INTELECTUAL LTDA [BR/PR]

Autor: JULIO CESAR SAMORANO FILHO[BR] e NATHALIA CRISTINA SAMORANO[BR]

Título do registro: Sofás

Data de depósito: 04/02/2025

Classificação: 06-01

Procurador: ANDREZA RODRIGUES DA SILVA

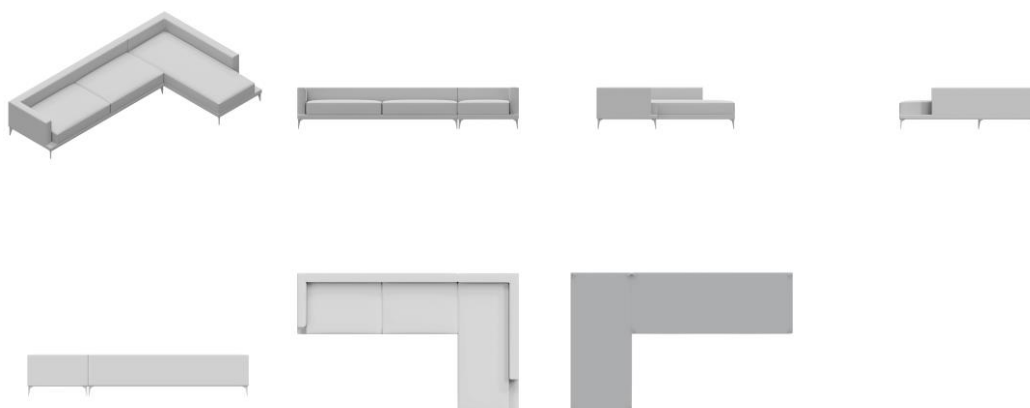

BR302025000514-0

Concessão de registro

Código de despacho: 158

Titular: SAVIA PROPRIEDADE INTELECTUAL LTDA [BR/PR]

Autor: JULIO CESAR SAMORANO FILHO[BR] e NATHALIA CRISTINA SAMORANO[BR]

Título do registro: Sofás

Data de depósito: 04/02/2025

Classificação: 06-01

Procurador: ANDREZA RODRIGUES DA SILVA

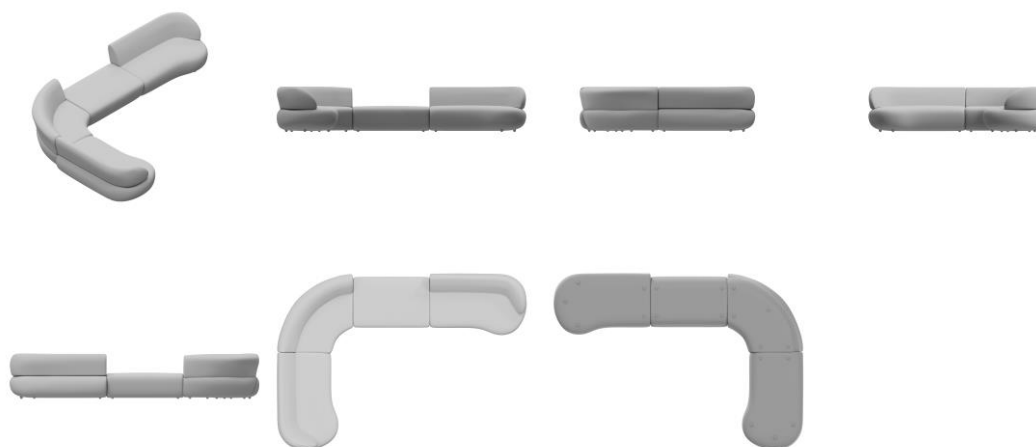

BR302025000572-8

Concessão de registro

Código de despacho: 158

Titular: 28.948.245 NILTON DE SANTANA ELIAS [BR/MG]

Autor: NILTON DE SANTANA ELIAS[BR]

Título do registro: Camas para animais

Data de depósito: 06/02/2025

Classificação: 30-06



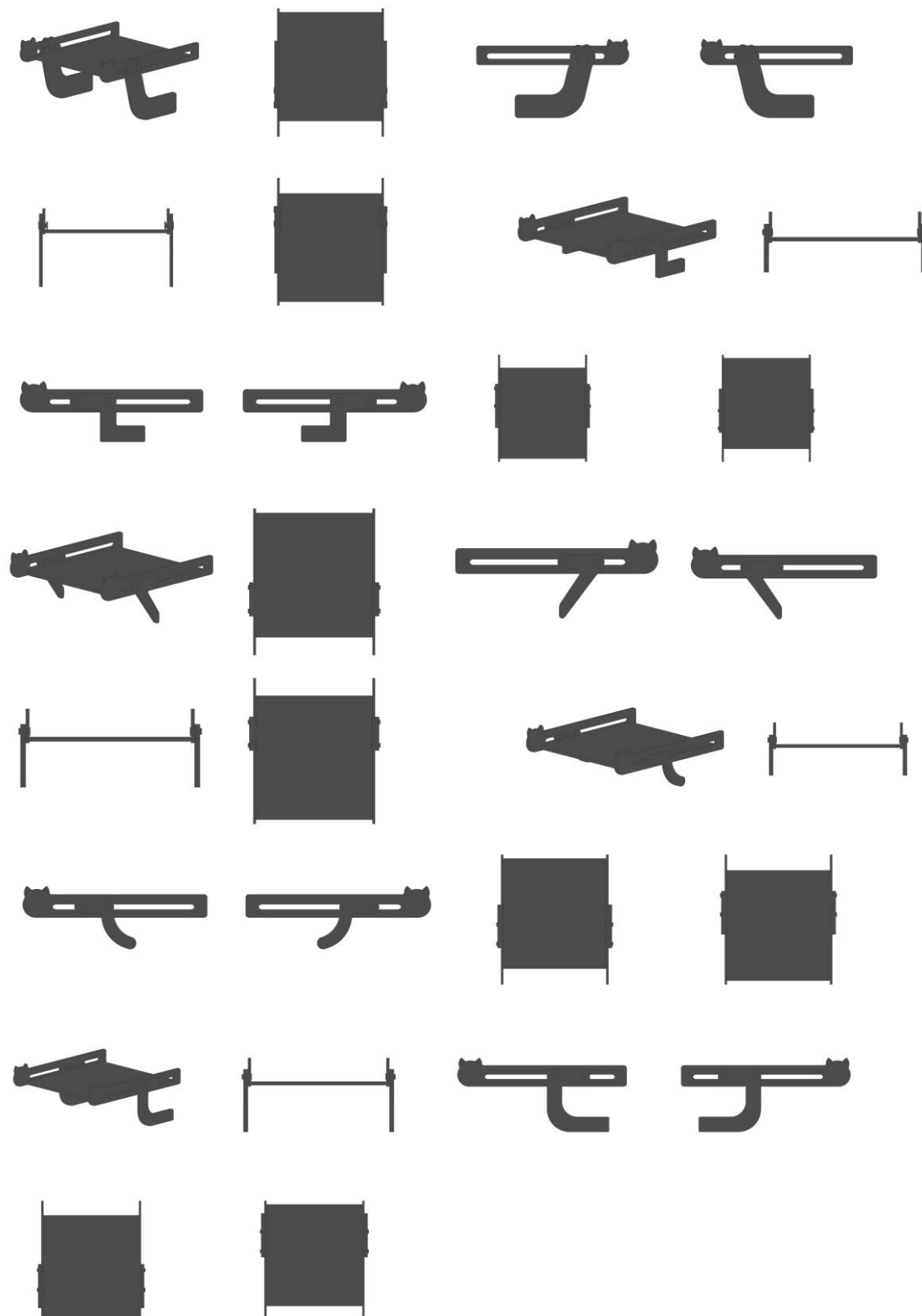

BR302025000579-5

Concessão de registro
 Código de despacho: 158
 Titular: GUERRA DOS GAMES LTDA - ME [BR/SP]
 Autor: ANDRE DA SILVA BARROS[BR]

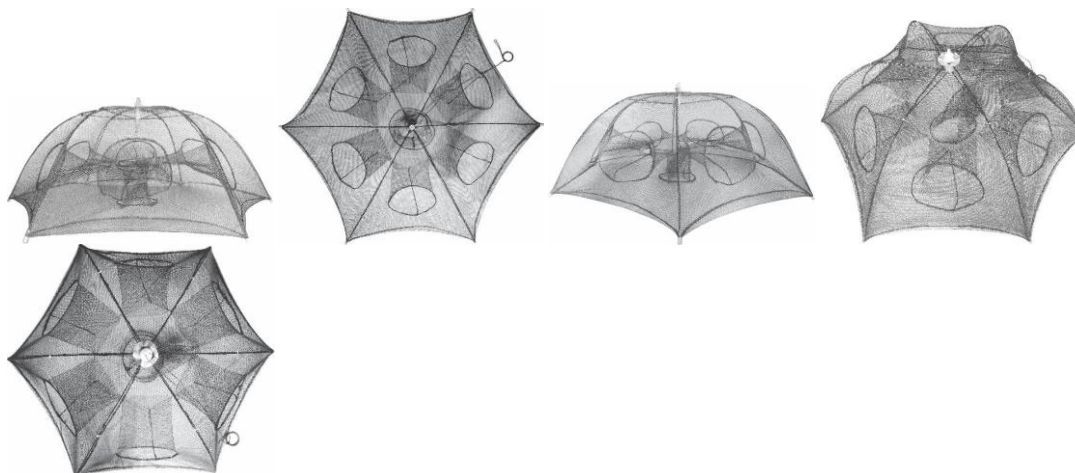

Título do registro: Armadilha de pesca
Data de depósito: 06/02/2025
Classificação: 22-05
Procurador: MODAL MARCAS E PATENTES LTDA.

**BR302025000583-3**

Concessão de registro
Código de despacho: 158
Titular: GUERRA DOS GAMES LTDA - ME [BR/SP]
Autor: ANDRE DA SILVA BARROS[BR]
Título do registro: BONECO EM FORMATO DE PAPAÍ NOEL
Data de depósito: 06/02/2025
Classificação: 11-05
Procurador: MODAL MARCAS E PATENTES LTDA.
Detalhes do despacho: Descrição excluída e título adequado de ofício de acordo com a nota técnica 01/2024.

**BR302025000658-9**

Concessão de registro
Código de despacho: 158
Titular: TOBIAS CARVALHO [BR/PR]
Autor: TOBIAS CARVALHO[BR]
Título do registro: ANCORAGENS INTERMEDIÁRIAS PARA PASSAGEM DE CABOS
Data de depósito: 10/02/2025
Classificação: 08-08
Procurador: L & A MARCAS E PATENTES LTDA - ME



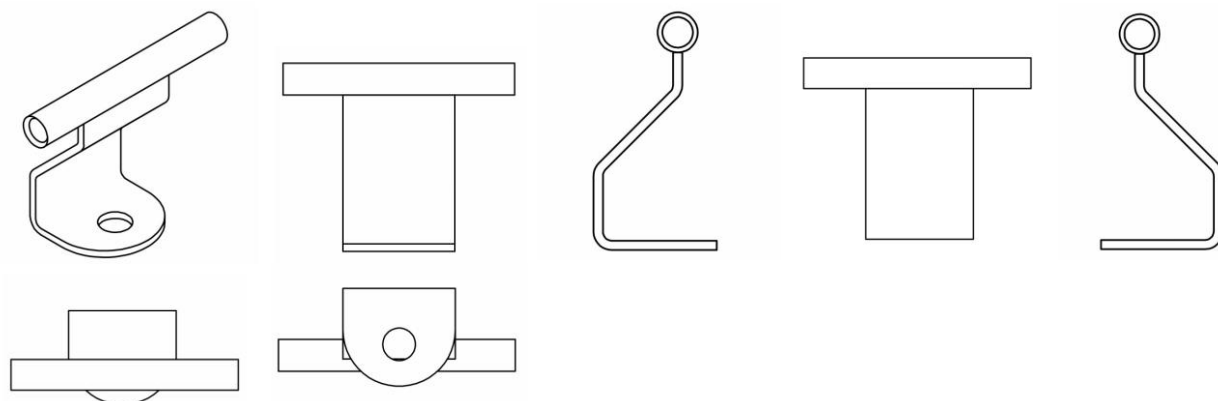

BR302025000711-9

Concessão de registro
 Código de despacho: 158
Titular: SEME AR PROJETOS ARTISTICOS LTDA [BR/PR]
 Autor: DANIELA SOARES DOS SANTOS[BR]
 Título do registro: Blocos para construção
 Data de depósito: 13/02/2025
 Classificação: 25-01
 Procurador: Suprema Marcas e Patentes Ltda. ME

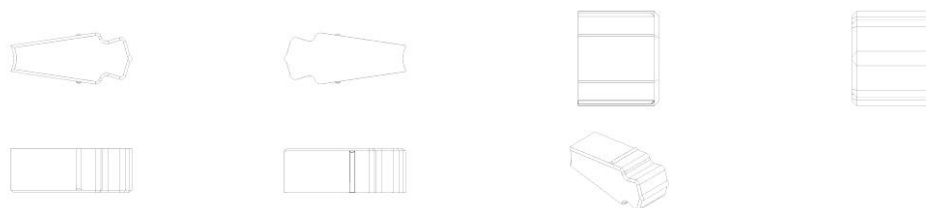

BR302025000715-1

Concessão de registro
 Código de despacho: 158
Titular: GIVI S.P.A. [IT]
 Autor: VISENZI GIUSEPPE[IT]
 Título do registro: Baú de motocicleta
 Data de depósito: 13/02/2025
 Classificação: 03-01
 Procurador: Edmundo Brunner Assessoria em Propriedade industrial Ltda



BR302025000723-2

Concessão de registro



Código de despacho: 158

Titular: TATE ACCESS FLOORS, INC. [US]

Autor: MAKSYM BIELKOV[UA] e LUCAS MICHAEL FOX[US]

Título do registro: GRAMPO DE FIXAÇÃO PARA TELHAS DE TETO

Data de depósito: 13/02/2025

Prioridade unionista: 29/959,944 28/08/2024 US

Classificação: 08-08

Procurador: Dannemann, Siemsen, Bigler & Ipanema Moreira

Detalhes do despacho: Classe de locarno alterada para 08.08. DISPOSITIVOS DE FIXAÇÃO, SUPORTE OU MONTAGEM NÃO INCLUÍDOS EM OUTRAS CLASSES, de acordo com a nota técnica 01/2024.

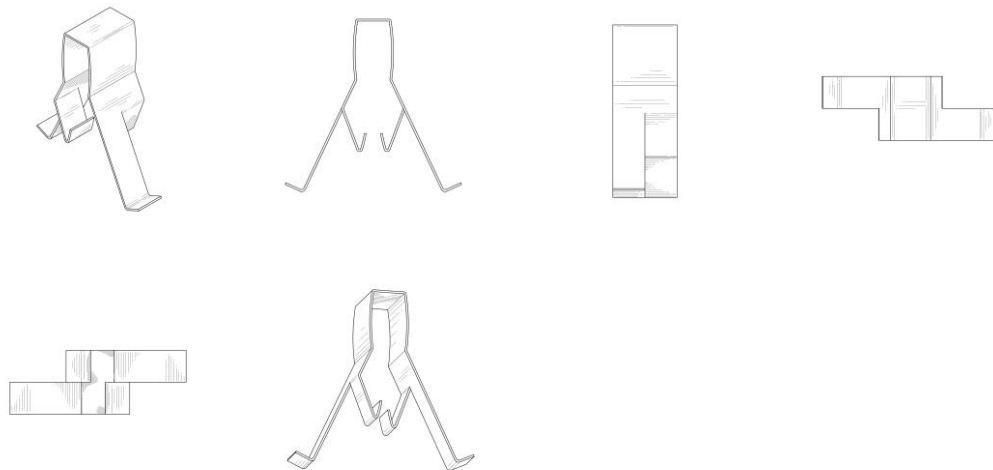

BR302025000724-0

Concessão de registro

Código de despacho: 158

Titular: TATE ACCESS FLOORS, INC. [US]

Autor: MAKSYM BIELKOV[UA] e LUCAS MICHAEL FOX[US]

Título do registro: CONECTOR PARA MEMBROS DE GRADE DE TETO LONGADA

Data de depósito: 13/02/2025

Prioridade unionista: 29/959,934 28/08/2024 US

Classificação: 25-02

Procurador: Dannemann, Siemsen, Bigler & Ipanema Moreira

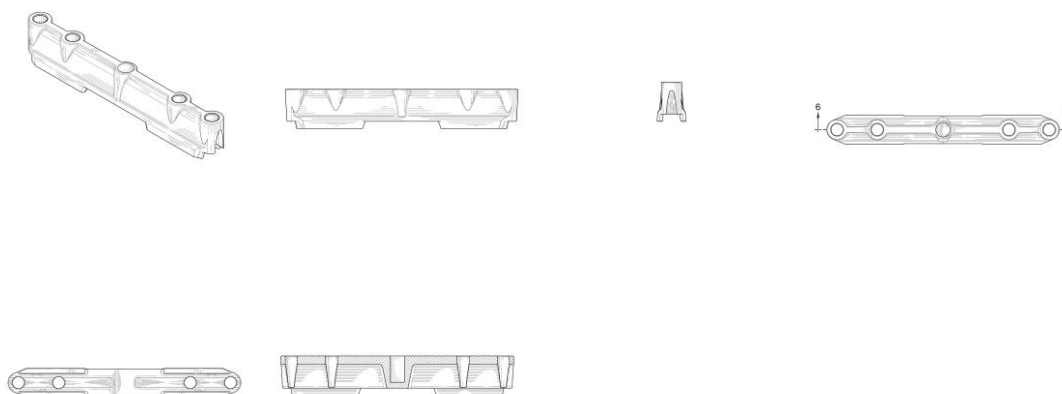

BR302025000725-9

Concessão de registro

Código de despacho: 158

Titular: TATE ACCESS FLOORS, INC. [US]

Autor: MAKSYM BIELKOV[UA] e LUCAS MICHAEL FOX[US]



Título do registro: CONECTOR PARA MEMBROS DE GRADE DE TETO LONGADA
 Data de depósito: 13/02/2025
 Prioridade unionista: 29/959,939 28/08/2024 US
 Classificação: 25-02
 Procurador: Dannemann, Siemsen, Bigler & Ipanema Moreira

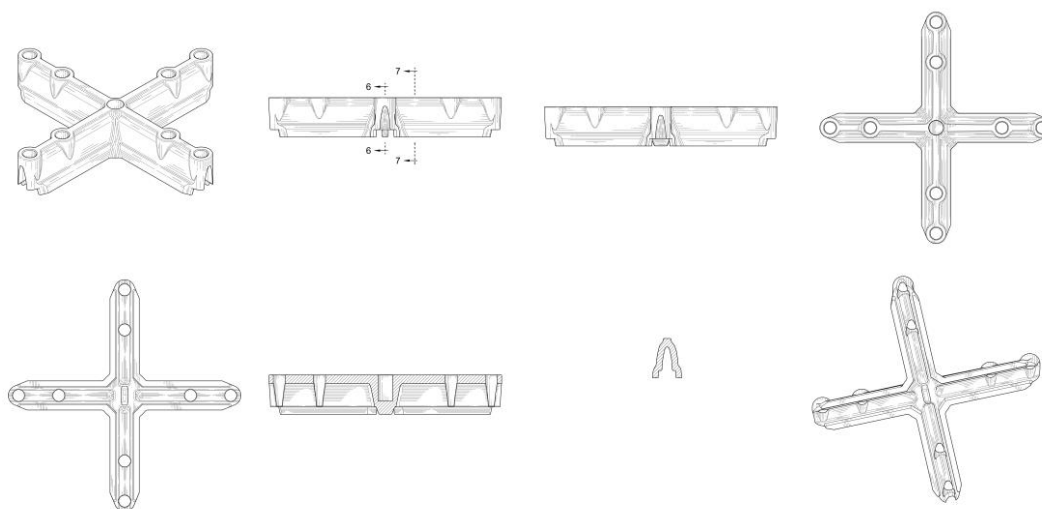

BR302025000729-1

Concessão de registro
 Código de despacho: 158
Titular: ANRAN SUPPLY CHAIN MANAGEMENT LIMITED [CN]
 Autor: ZIHUA ZOU[CN]
 Título do registro: Bonecas
 Data de depósito: 13/02/2025
 Classificação: 21-01
 Procurador: Org. Mérito Marcas e Patentes Ltda.



BR302025000730-5

Concessão de registro
 Código de despacho: 158
Titular: ANRAN SUPPLY CHAIN MANAGEMENT LIMITED [CN]
 Autor: ZIHUA ZOU[CN]
 Título do registro: Bonecas
 Data de depósito: 13/02/2025
 Classificação: 21-01
 Procurador: Org. Mérito Marcas e Patentes Ltda.



BR302025000731-3

Concessão de registro
 Código de despacho: 158
Titular: ANRAN SUPPLY CHAIN MANAGEMENT LIMITED [CN]
 Autor: ZIHUA ZOU[CN]
 Título do registro: Bonecas
 Data de depósito: 13/02/2025
 Classificação: 21-01
 Procurador: Org. Mérito Marcas e Patentes Ltda.



BR302025000733-0

Concessão de registro
 Código de despacho: 158
Titular: ANRAN SUPPLY CHAIN MANAGEMENT LIMITED [CN]
 Autor: ZIHUA ZOU[CN]
 Título do registro: Bonecas
 Data de depósito: 13/02/2025
 Classificação: 21-01
 Procurador: Org. Mérito Marcas e Patentes Ltda.



BR302025000734-8

Concessão de registro
 Código de despacho: 158
Titular: ANRAN SUPPLY CHAIN MANAGEMENT LIMITED [CN]
 Autor: ZIHUA ZOU[CN]
 Título do registro: Bonecas
 Data de depósito: 13/02/2025
 Classificação: 21-01
 Procurador: Org. Mérito Marcas e Patentes Ltda.



BR302025000736-4

Concessão de registro
Código de despacho: 158
Titular: ANRAN SUPPLY CHAIN MANAGEMENT LIMITED [CN]
Autor: ZIHUA ZOU[CN]
Título do registro: Bonecas
Data de depósito: 13/02/2025
Classificação: 21-01
Procurador: Org. Mérito Marcas e Patentes Ltda.



BR302025000737-2

Concessão de registro
Código de despacho: 158
Titular: ANRAN SUPPLY CHAIN MANAGEMENT LIMITED [CN]
Autor: ZIHUA ZOU[CN]
Título do registro: Bonecas
Data de depósito: 13/02/2025
Classificação: 21-01
Procurador: Org. Mérito Marcas e Patentes Ltda.



BR302025000738-0

Concessão de registro
Código de despacho: 158
Titular: ANRAN SUPPLY CHAIN MANAGEMENT LIMITED [CN]
Autor: ZIHUA ZOU[CN]
Título do registro: Bonecas
Data de depósito: 13/02/2025
Classificação: 21-01
Procurador: Org. Mérito Marcas e Patentes Ltda.



BR302025000739-9

Concessão de registro



Código de despacho: 158
Titular: ANRAN SUPPLY CHAIN MANAGEMENT LIMITED [CN]
Autor: ZIHUA ZOU[CN]
 Título do registro: Bonecas
 Data de depósito: 13/02/2025
 Classificação: 21-01
 Procurador: Org. Mérito Marcas e Patentes Ltda.



BR302025000740-2

Concessão de registro
 Código de despacho: 158
Titular: ANRAN SUPPLY CHAIN MANAGEMENT LIMITED [CN]
Autor: ZIHUA ZOU[CN]
 Título do registro: Bonecas
 Data de depósito: 13/02/2025
 Classificação: 21-01
 Procurador: Org. Mérito Marcas e Patentes Ltda.



BR302025000741-0

Concessão de registro
 Código de despacho: 158
Titular: ANRAN SUPPLY CHAIN MANAGEMENT LIMITED [CN]
Autor: ZIHUA ZOU[CN]
 Título do registro: Bonecas
 Data de depósito: 13/02/2025
 Classificação: 21-01
 Procurador: Org. Mérito Marcas e Patentes Ltda.



BR302025000743-7

Concessão de registro
 Código de despacho: 158
Titular: ANRAN SUPPLY CHAIN MANAGEMENT LIMITED [CN]
Autor: ZIHUA ZOU[CN]
 Título do registro: Bonecas
 Data de depósito: 13/02/2025
 Classificação: 21-01



Procurador: Org. Mérito Marcas e Patentes Ltda.



BR302025000744-5

Concessão de registro
 Código de despacho: 158
Titular: PADO S/A INDUSTRIAL COMERCIAL E IMPORTADORA [BR/SP]
 Autor: JOSE DE SOUZA JUNIOR[BR]
 Título do registro: Maçanetas
 Data de depósito: 13/02/2025
 Classificação: 08-06
 Procurador: Peduti Sociedade de Advogados

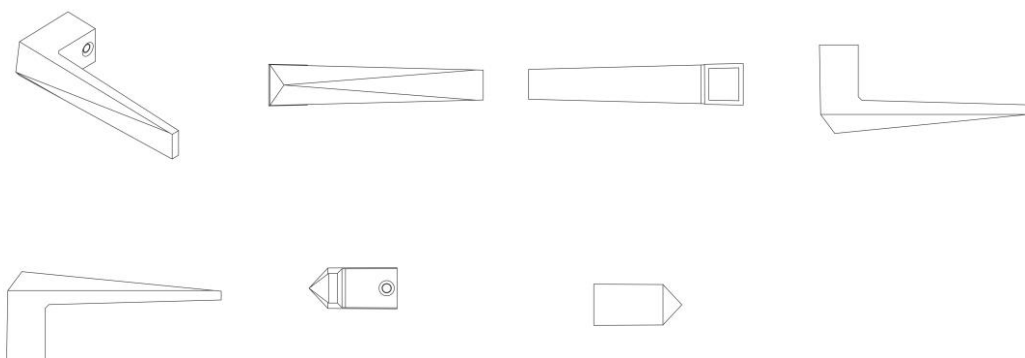

BR302025000745-3

Concessão de registro
 Código de despacho: 158
Titular: PADO S/A INDUSTRIAL COMERCIAL E IMPORTADORA [BR/SP]
 Autor: JOSE DE SOUZA JUNIOR[BR]
 Título do registro: Puxadores de portas
 Data de depósito: 13/02/2025
 Classificação: 08-06
 Procurador: Peduti Sociedade de Advogados

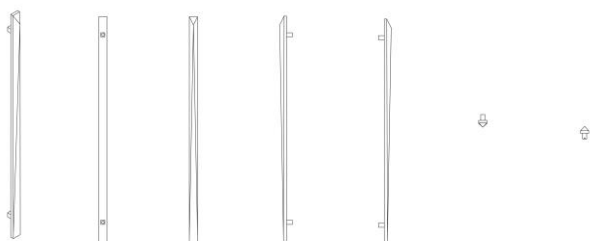

BR302025000769-0 Concessão de registro
 Código de despacho: 158
Titular: ATLAS S.A. [BR/RS]
 Autor: DANTE BETTANIN[BR]
 Título do registro: CABO PARA PINCEL DE PINTURA
 Data de depósito: 14/02/2025
 Classificação: 04-04
 Procurador: LEÃO PROPRIEDADE INTELECTUAL

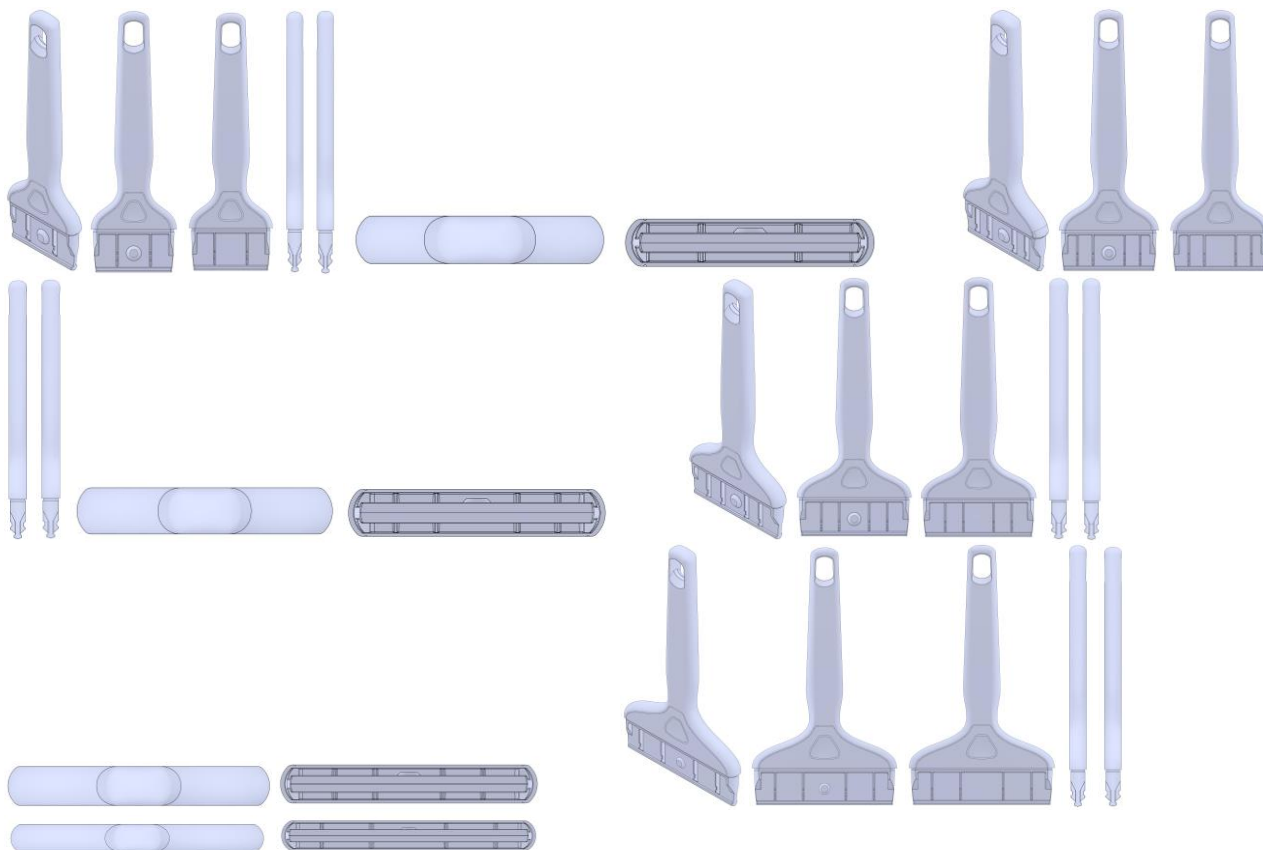

BR302025000777-1 Concessão de registro
 Código de despacho: 158
Titular: ANRAN SUPPLY CHAIN MANAGEMENT LIMITED [CN]
 Autor: ZIHUA ZOU[CN]
 Título do registro: Bonecas
 Data de depósito: 14/02/2025
 Classificação: 21-01
 Procurador: Org. Mérito Marcas e Patentes Ltda.



BR302025000778-0 Concessão de registro
 Código de despacho: 158
Titular: ANRAN SUPPLY CHAIN MANAGEMENT LIMITED [CN]
 Autor: ZIHUA ZOU[CN]



Título do registro: Bonecas
Data de depósito: 14/02/2025
Classificação: 21-01
Procurador: Org. Mérito Marcas e Patentes Ltda.



BR302025000779-8

Concessão de registro
Código de despacho: 158
Titular: ANRAN SUPPLY CHAIN MANAGEMENT LIMITED [CN]
Autor: ZIHUA ZOU[CN]
Título do registro: Bonecas
Data de depósito: 14/02/2025
Classificação: 21-01
Procurador: Org. Mérito Marcas e Patentes Ltda.



BR302025000780-1

Concessão de registro
Código de despacho: 158
Titular: ANRAN SUPPLY CHAIN MANAGEMENT LIMITED [CN]
Autor: ZIHUA ZOU[CN]
Título do registro: Bonecas
Data de depósito: 14/02/2025
Classificação: 21-01
Procurador: Org. Mérito Marcas e Patentes Ltda.





BR302025000781-0

Concessão de registro
 Código de despacho: 158
Titular: ANRAN SUPPLY CHAIN MANAGEMENT LIMITED [CN]
 Autor: ZIHUA ZOU[CN]
 Título do registro: Bonecas
 Data de depósito: 14/02/2025
 Classificação: 21-01
 Procurador: Org. Mérito Marcas e Patentes Ltda.



BR302025000782-8

Concessão de registro
 Código de despacho: 158
Titular: ANRAN SUPPLY CHAIN MANAGEMENT LIMITED [CN]
 Autor: ZIHUA ZOU[CN]
 Título do registro: Bonecas
 Data de depósito: 14/02/2025
 Classificação: 21-01
 Procurador: Org. Mérito Marcas e Patentes Ltda.



BR302025000783-6

Concessão de registro
 Código de despacho: 158
Titular: ANRAN SUPPLY CHAIN MANAGEMENT LIMITED [CN]
 Autor: ZIHUA ZOU[CN]
 Título do registro: Bonecas
 Data de depósito: 14/02/2025
 Classificação: 21-01
 Procurador: Org. Mérito Marcas e Patentes Ltda.





BR302025000784-4 Concessão de registro
 Código de despacho: 158
Titular: ANRAN SUPPLY CHAIN MANAGEMENT LIMITED [CN]
 Autor: ZIHUA ZOU[CN]
 Título do registro: Bonecas
 Data de depósito: 14/02/2025
 Classificação: 21-01
 Procurador: Org. Mérito Marcas e Patentes Ltda.



BR302025000785-2 Concessão de registro
 Código de despacho: 158
Titular: ANRAN SUPPLY CHAIN MANAGEMENT LIMITED [CN]
 Autor: ZIHUA ZOU[CN]
 Título do registro: Bonecas
 Data de depósito: 14/02/2025
 Classificação: 21-01
 Procurador: Org. Mérito Marcas e Patentes Ltda.



BR302025000786-0 Concessão de registro
 Código de despacho: 158
Titular: ANRAN SUPPLY CHAIN MANAGEMENT LIMITED [CN]
 Autor: ZIHUA ZOU[CN]
 Título do registro: Bonecas
 Data de depósito: 14/02/2025
 Classificação: 21-01
 Procurador: Org. Mérito Marcas e Patentes Ltda.





BR302025000791-7

Concessão de registro
 Código de despacho: 158
Titular: TERRAS DE AVENTURA INDÚSTRIA DE ARTIGOS ESPORTIVOS S.A. [BR/RJ]
 Autor: OSKAR FOSSATI METSAVAHT[BR]
 Título do registro: CABEDAL DE CALÇADO
 Data de depósito: 17/02/2025
 Classificação: 02-04
 Procurador: MURTA GOYANES ADVOGADOS

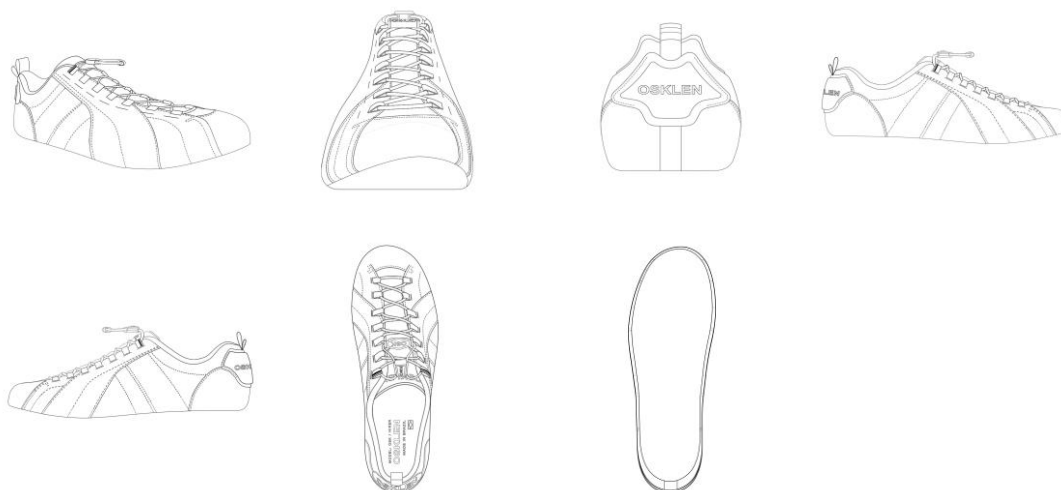

BR302025000792-5

Concessão de registro
 Código de despacho: 158
Titular: TERRAS DE AVENTURA INDÚSTRIA DE ARTIGOS ESPORTIVOS S.A. [BR/RJ]
 Autor: OSKAR FOSSATI METSAVAHT[BR]
 Título do registro: CABEDAL DE CALÇADO
 Data de depósito: 17/02/2025
 Classificação: 02-04
 Procurador: MURTA GOYANES ADVOGADOS



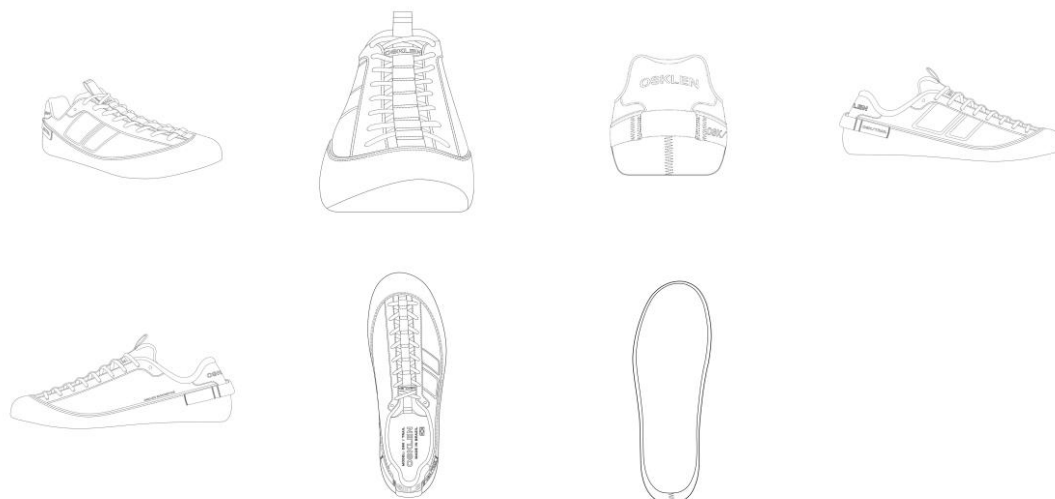

BR302025000800-0

Concessão de registro
 Código de despacho: 158
Titular: COLGATE-PALMOLIVE COMPANY [US]
 Autor: DEVESH BADOLA[IN], KIAT-CHEONG TOH[XX], MARIO MAURICIO BARRIOS[GT], FRANCIS GEORGE TATU[US] e PETER PISCOPO[US]
 Título do registro: TAMPA
 Data de depósito: 17/02/2025
 Prioridade unionista: 29/959,635 27/08/2024 US
 Classificação: 09-07
 Procurador: Clarke, Modet Propriedade Intelectual Ltda.

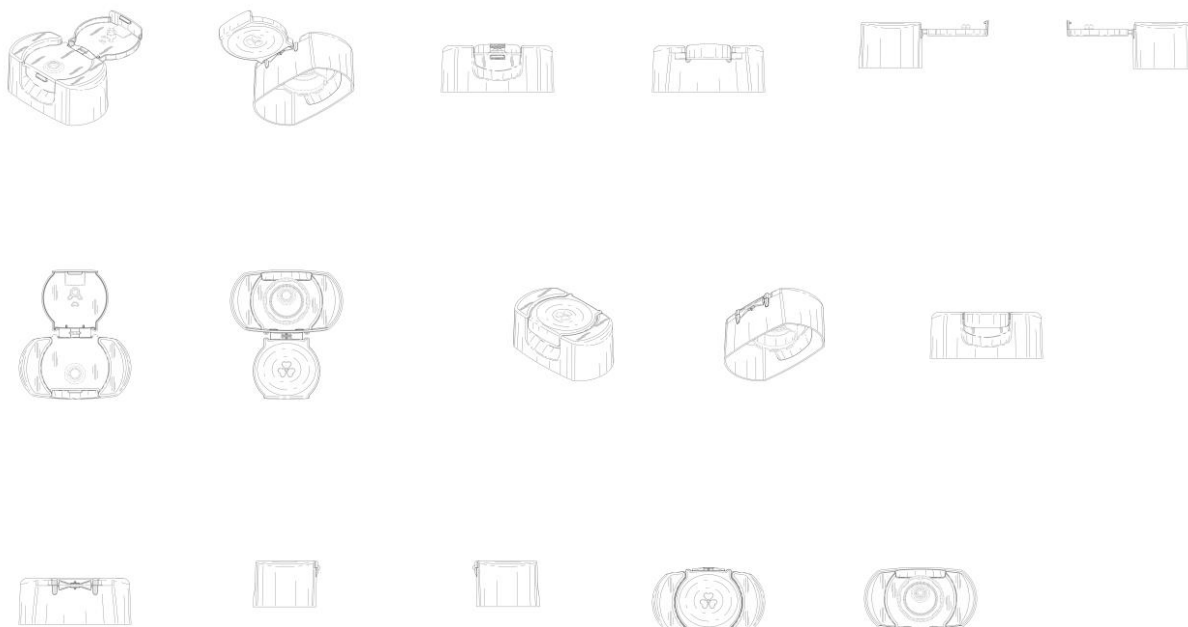

BR302025000802-6

Concessão de registro
 Código de despacho: 158
Titular: COLGATE-PALMOLIVE COMPANY [US]



Autor: DEVESH BADOLA[IN], KIAT-CHEONG TOH[XX], MARIO MAURICIO BARRIOS[GT], FRANCIS GEORGE TATU[US] e PETER PISCOPO[US]
 Título do registro: TAMPA
 Data de depósito: 17/02/2025
 Prioridade unionista: 29/959,635 27/08/2024 US
 Classificação: 09-07
 Procurador: Clarke, Modet Propriedade Intelectual Ltda.

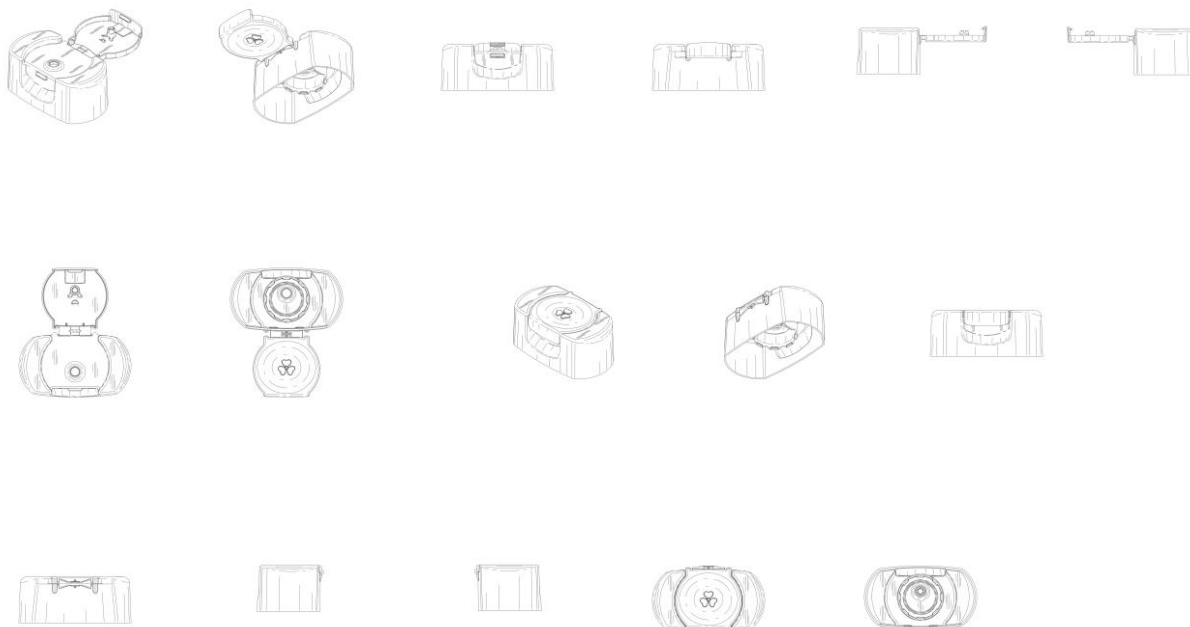

BR302025000812-3

Concessão de registro
 Código de despacho: 158
Titular: QIU GENJUN [BR/SP]
 Autor: QIU GENJUN[CN]
 Título do registro: Esfregões
 Data de depósito: 17/02/2025
 Classificação: 04-01
 Procurador: Org. Mérito Marcas e Patentes Ltda.



BR302025000824-7

Concessão de registro
 Código de despacho: 158
Titular: PADO S/A INDUSTRIAL COMERCIAL E IMPORTADORA [BR/SP]
 Autor: JOSE DE SOUZA JUNIOR[BR]
 Título do registro: Maçanetas
 Data de depósito: 17/02/2025
 Classificação: 08-06
 Procurador: Peduti Sociedade de Advogados



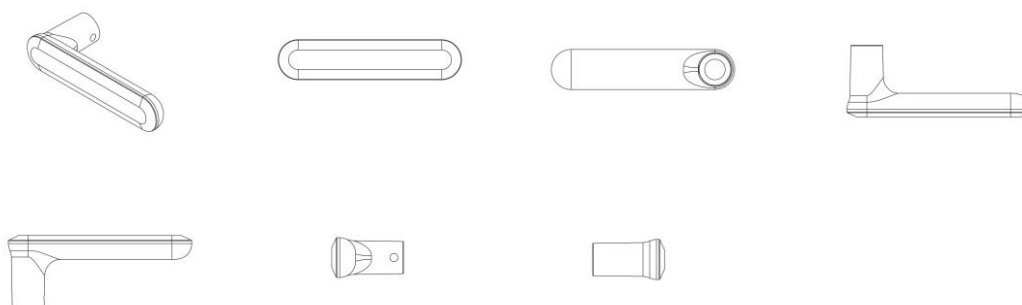

BR302025000825-5 Concessão de registro
 Código de despacho: 158
Titular: PADO S/A INDUSTRIAL COMERCIAL E IMPORTADORA [BR/SP]
 Autor: JOSE DE SOUZA JUNIOR[BR]
 Título do registro: Maçanetas
 Data de depósito: 17/02/2025
 Classificação: 08-06
 Procurador: Peduti Sociedade de Advogados

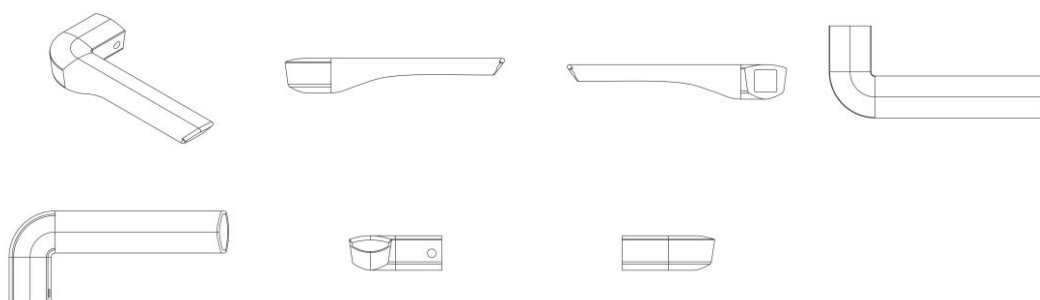

BR302025000826-3 Concessão de registro
 Código de despacho: 158
Titular: PADO S/A INDUSTRIAL COMERCIAL E IMPORTADORA [BR/SP]
 Autor: JOSE DE SOUZA JUNIOR[BR]
 Título do registro: Maçanetas
 Data de depósito: 17/02/2025
 Classificação: 08-06
 Procurador: Peduti Sociedade de Advogados

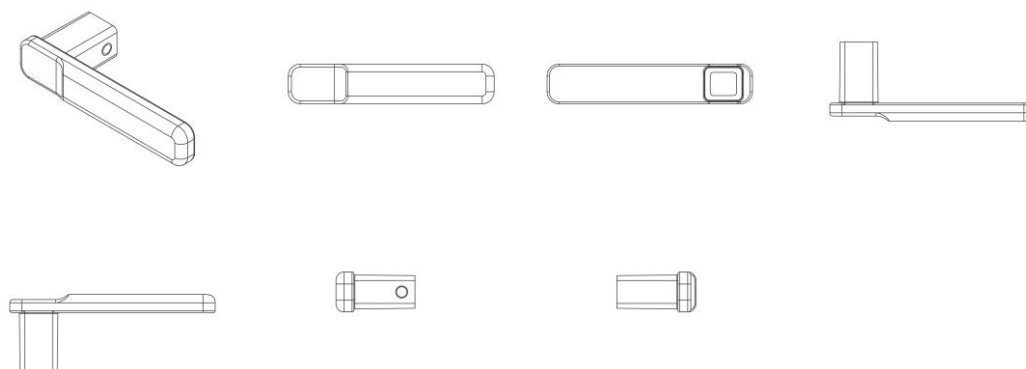

BR302025000831-0 Concessão de registro



Código de despacho: 158
Titular: JAIR FRANCO DE MORAES JUNIOR [BR/SP]
 Autor: JAIR FRANCO DE MORAES JUNIOR[BR]
 Título do registro: Suporte
 Data de depósito: 18/02/2025
 Classificação: 07-09
 Procurador: VILELA COELHO SOCIEDADE DE ADVOGADOS

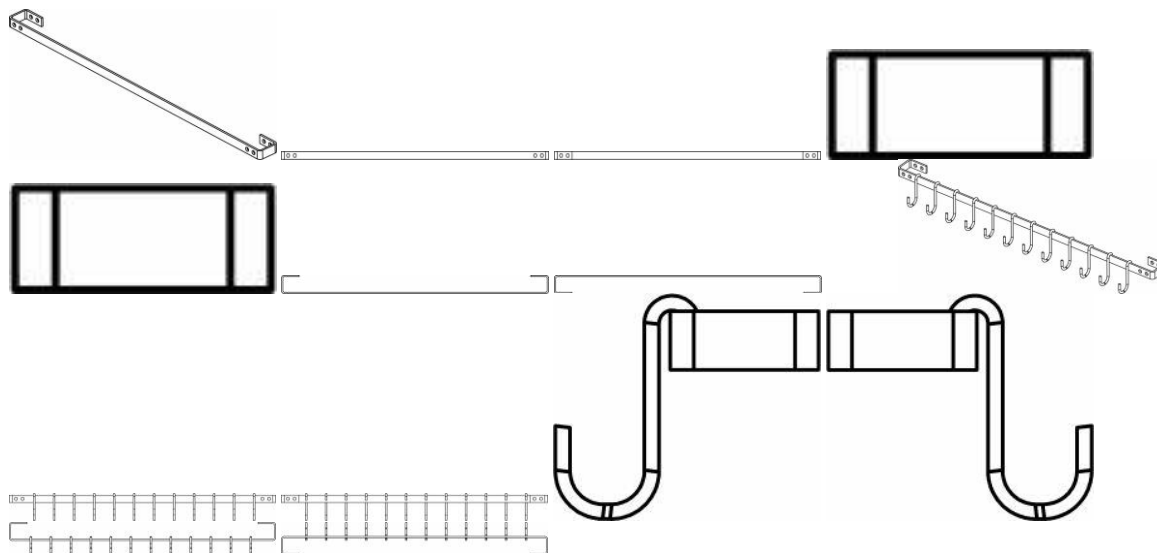

BR302025000836-0 Concessão de registro
 Código de despacho: 158
Titular: ANRAN SUPPLY CHAIN MANAGEMENT LIMITED [CN]
 Autor: ZIHUA ZOU[CN]
 Título do registro: Bonecas
 Data de depósito: 18/02/2025
 Classificação: 21-01
 Procurador: Org. Mérito Marcas e Patentes Ltda.



BR302025000837-9 Concessão de registro
 Código de despacho: 158
Titular: ANRAN SUPPLY CHAIN MANAGEMENT LIMITED [CN]
 Autor: ZIHUA ZOU[CN]
 Título do registro: Bonecas
 Data de depósito: 18/02/2025
 Classificação: 21-01
 Procurador: Org. Mérito Marcas e Patentes Ltda.





BR302025000838-7

Concessão de registro
 Código de despacho: 158
Titular: ANRAN SUPPLY CHAIN MANAGEMENT LIMITED [CN]
 Autor: ZIHUA ZOU[CN]
 Título do registro: Bonecas
 Data de depósito: 18/02/2025
 Classificação: 21-01
 Procurador: Org. Mérito Marcas e Patentes Ltda.



BR302025000839-5

Concessão de registro
 Código de despacho: 158
Titular: ANRAN SUPPLY CHAIN MANAGEMENT LIMITED [CN]
 Autor: ZIHUA ZOU[CN]
 Título do registro: Bonecas
 Data de depósito: 18/02/2025
 Classificação: 21-01
 Procurador: Org. Mérito Marcas e Patentes Ltda.



BR302025000840-9

Concessão de registro



Código de despacho: 158
Titular: ANRAN SUPPLY CHAIN MANAGEMENT LIMITED [CN]
Autor: ZIHUA ZOU[CN]
Título do registro: Bonecas
Data de depósito: 18/02/2025
Classificação: 21-01
Procurador: Org. Mérito Marcas e Patentes Ltda.



BR302025000841-7 Concessão de registro
Código de despacho: 158
Titular: ANRAN SUPPLY CHAIN MANAGEMENT LIMITED [CN]
Autor: ZIHUA ZOU[CN]
Título do registro: Bonecas
Data de depósito: 18/02/2025
Classificação: 21-01
Procurador: Org. Mérito Marcas e Patentes Ltda.



BR302025000842-5 Concessão de registro
Código de despacho: 158
Titular: ANRAN SUPPLY CHAIN MANAGEMENT LIMITED [CN]
Autor: ZIHUA ZOU[CN]
Título do registro: Bonecas
Data de depósito: 18/02/2025
Classificação: 21-01
Procurador: Org. Mérito Marcas e Patentes Ltda.





BR302025000843-3

Concessão de registro
 Código de despacho: 158
Titular: ANRAN SUPPLY CHAIN MANAGEMENT LIMITED [CN]
 Autor: ZIHUA ZOU[CN]
 Título do registro: Bonecas
 Data de depósito: 18/02/2025
 Classificação: 21-01
 Procurador: Org. Mérito Marcas e Patentes Ltda.



BR302025000844-1

Concessão de registro
 Código de despacho: 158
Titular: ANRAN SUPPLY CHAIN MANAGEMENT LIMITED [CN]
 Autor: ZIHUA ZOU[CN]
 Título do registro: Bonecas
 Data de depósito: 18/02/2025
 Classificação: 21-01
 Procurador: Org. Mérito Marcas e Patentes Ltda.



BR302025000845-0

Concessão de registro
 Código de despacho: 158
Titular: JUNIOR CESAR BENEVENTO [BR/PR]
 Autor: JUNIOR CESAR BENEVENTO[BR]
 Título do registro: Acabamentos para molduras
 Data de depósito: 18/02/2025
 Classificação: 06-07
 Procurador: AGP - Assessoria Empresarial Ltda



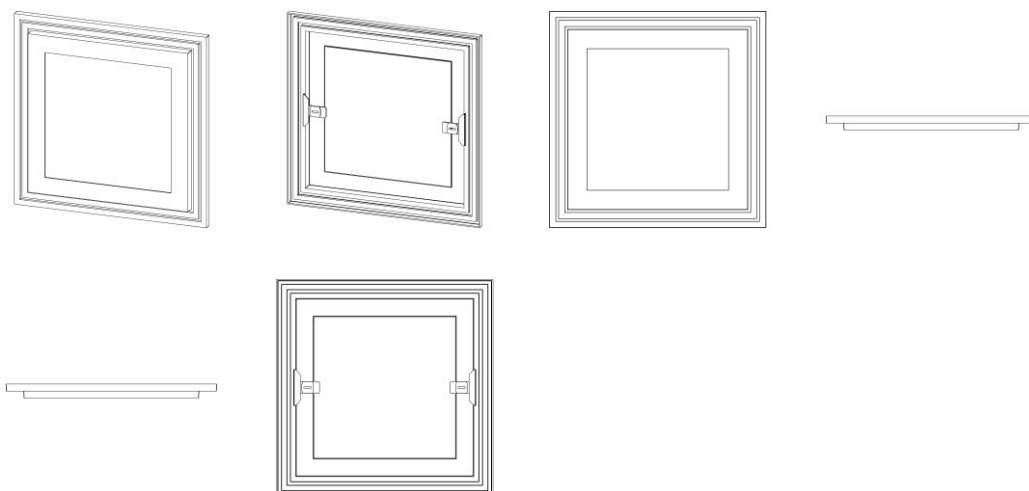

BR302025000847-6

Concessão de registro

Código de despacho: 158

Titular: SÉRGIO BOLSI [BR/PR]

Autor: SÉRGIO BOLSI[BR]

Título do registro: Dispositivos transportadores fixados no chão

Data de depósito: 18/02/2025

Classificação: 12-05

Procurador: AGP - Assessoria Empresarial Ltda

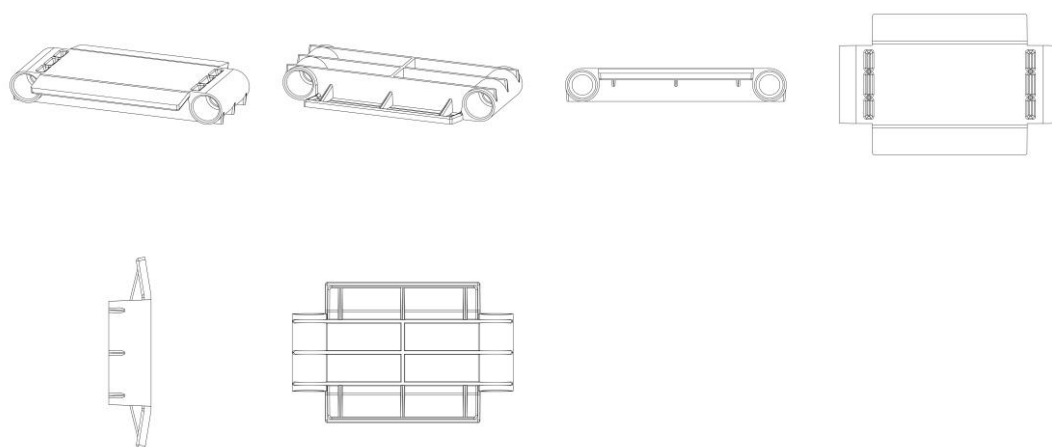

BR302025000848-4

Concessão de registro

Código de despacho: 158

Titular: ITENS COMERCIO DE ARTIGOS DE DECORAÇÃO EIRELI [BR/SP]

Autor: MARIANA AMARAL COSTA MACHADO[BR]

Título do registro: Luminárias

Data de depósito: 18/02/2025

Classificação: 26-05





BR302025000858-1

Concessão de registro
 Código de despacho: 158
Titular: NELY CRISTINA BRAIDOTTI [BR/SP]
 Autor: NELY CRISTINA BRAIDOTTI[BR]
 Título do registro: Suporte
 Data de depósito: 18/02/2025
 Classificação: 07-09
 Procurador: VILELA COELHO SOCIEDADE DE ADVOGADOS

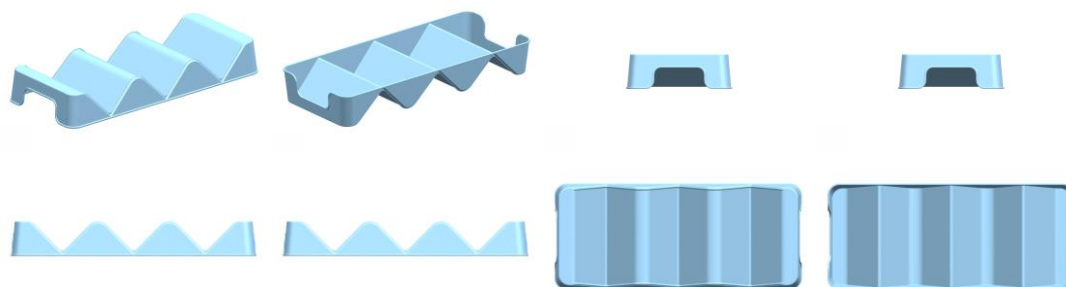

BR302025000859-0

Concessão de registro
 Código de despacho: 158
Titular: NELY CRISTINA BRAIDOTTI [BR/SP]
 Autor: NELY CRISTINA BRAIDOTTI[BR]
 Título do registro: Copo
 Data de depósito: 18/02/2025
 Classificação: 07-01
 Procurador: VILELA COELHO SOCIEDADE DE ADVOGADOS

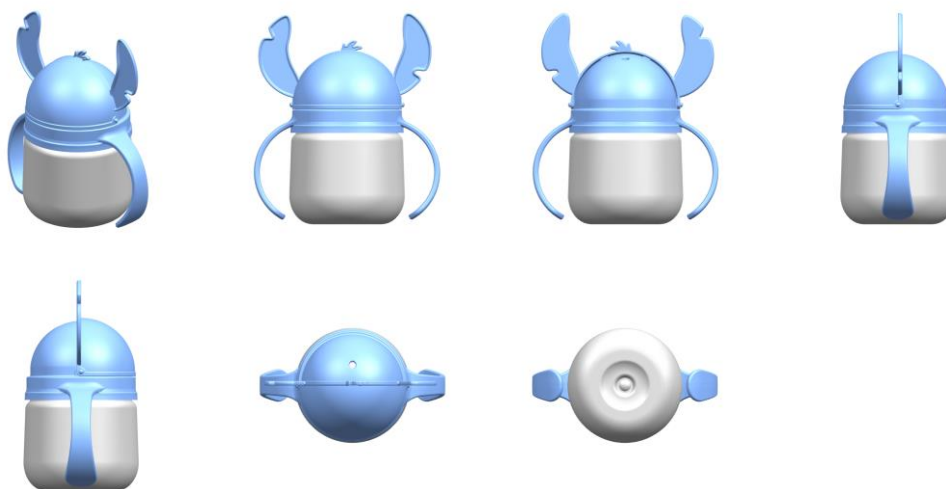

BR302025000860-3

Concessão de registro
 Código de despacho: 158
Titular: NELY CRISTINA BRAIDOTTI [BR/SP]



Autor: NELY CRISTINA BRAIDOTTI[BR]
 Título do registro: Pote
 Data de depósito: 18/02/2025
 Classificação: 07-07
 Procurador: VILELA COELHO SOCIEDADE DE ADVOGADOS



BR302025000861-1 Concessão de registro
 Código de despacho: 158
Titular: NELY CRISTINA BRAIDOTTI [BR/SP]
 Autor: NELY CRISTINA BRAIDOTTI[BR]
 Título do registro: Rodo
 Data de depósito: 18/02/2025
 Classificação: 07-05
 Procurador: VILELA COELHO SOCIEDADE DE ADVOGADOS

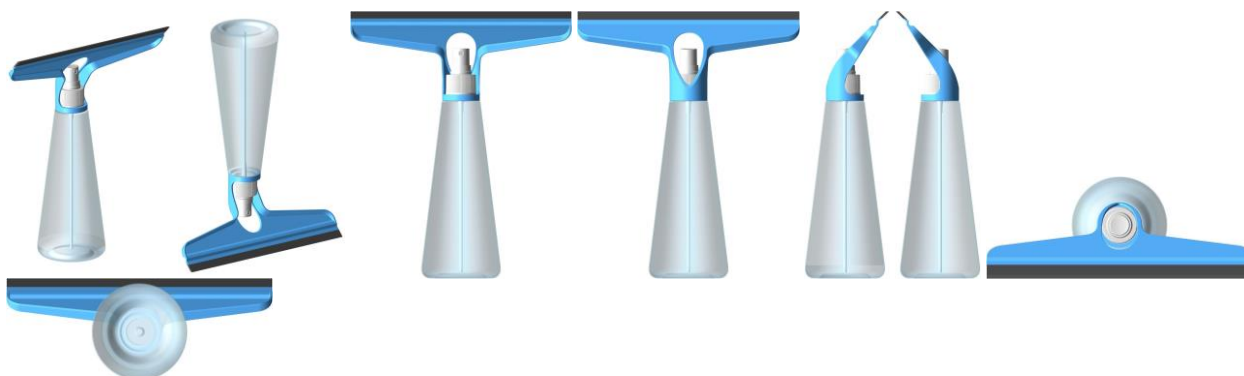

BR302025000862-0 Concessão de registro
 Código de despacho: 158
Titular: NELY CRISTINA BRAIDOTTI [BR/SP]
 Autor: NELY CRISTINA BRAIDOTTI[BR]
 Título do registro: Coador
 Data de depósito: 18/02/2025
 Classificação: 07-04
 Procurador: VILELA COELHO SOCIEDADE DE ADVOGADOS

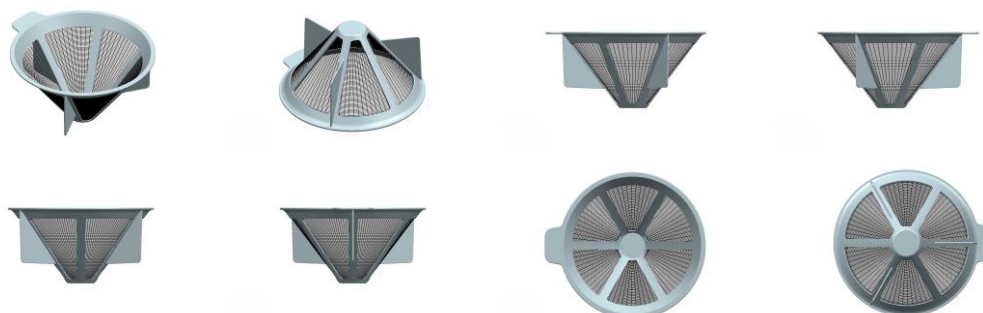

BR302025000864-6 Concessão de registro
 Código de despacho: 158



Titular: NELY CRISTINA BRAIDOTTI [BR/SP]
Autor: NELY CRISTINA BRAIDOTTI[BR]
Título do registro: Garrafa
Data de depósito: 18/02/2025
Classificação: 09-01
Procurador: VILELA COELHO SOCIEDADE DE ADVOGADOS

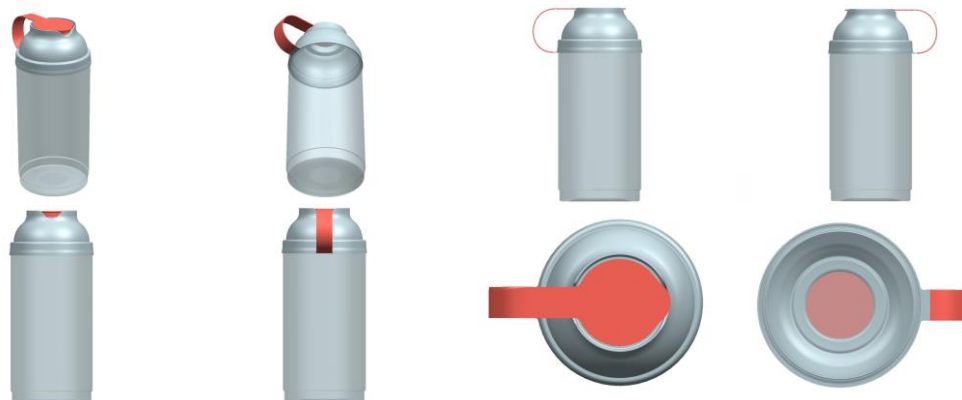

BR302025000865-4

Concessão de registro
 Código de despacho: 158
Titular: NELY CRISTINA BRAIDOTTI [BR/SP]
Autor: NELY CRISTINA BRAIDOTTI[BR]
Título do registro: Jarra
Data de depósito: 18/02/2025
Classificação: 09-01
Procurador: VILELA COELHO SOCIEDADE DE ADVOGADOS

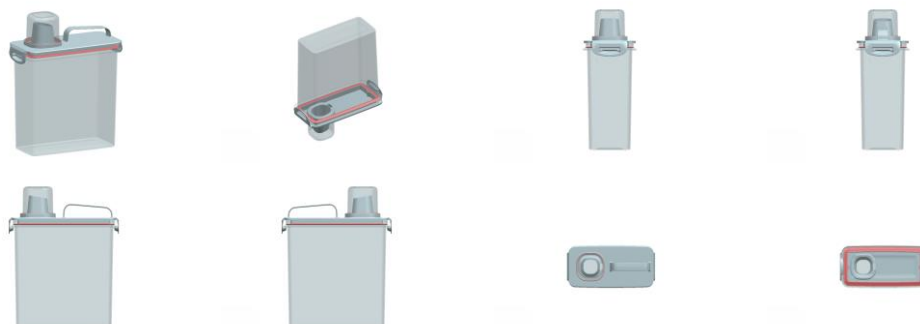

BR302025000866-2

Concessão de registro
 Código de despacho: 158
Titular: NELY CRISTINA BRAIDOTTI [BR/SP]
Autor: NELY CRISTINA BRAIDOTTI[BR]
Título do registro: Balde
Data de depósito: 18/02/2025
Classificação: 07-07
Procurador: VILELA COELHO SOCIEDADE DE ADVOGADOS



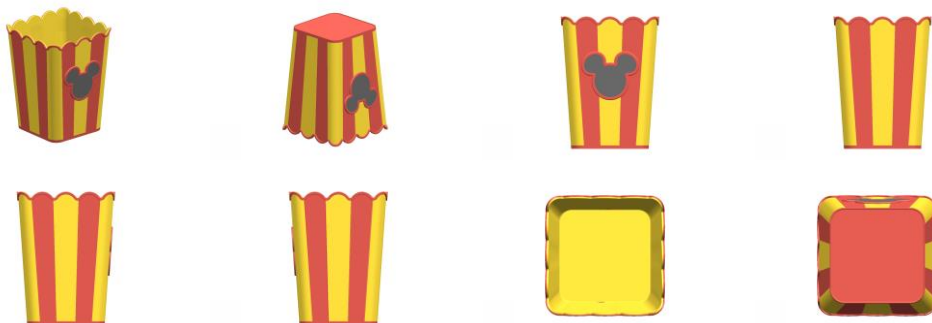

BR302025000867-0

Concessão de registro
 Código de despacho: 158
Titular: NELY CRISTINA BRAIDOTTI [BR/SP]
 Autor: NELY CRISTINA BRAIDOTTI[BR]
 Título do registro: Copo
 Data de depósito: 18/02/2025
 Classificação: 07-01
 Procurador: VILELA COELHO SOCIEDADE DE ADVOGADOS



BR302025000868-9

Concessão de registro
 Código de despacho: 158
Titular: NELY CRISTINA BRAIDOTTI [BR/SP]
 Autor: NELY CRISTINA BRAIDOTTI[BR]
 Título do registro: Jarra
 Data de depósito: 18/02/2025
 Classificação: 09-01
 Procurador: VILELA COELHO SOCIEDADE DE ADVOGADOS

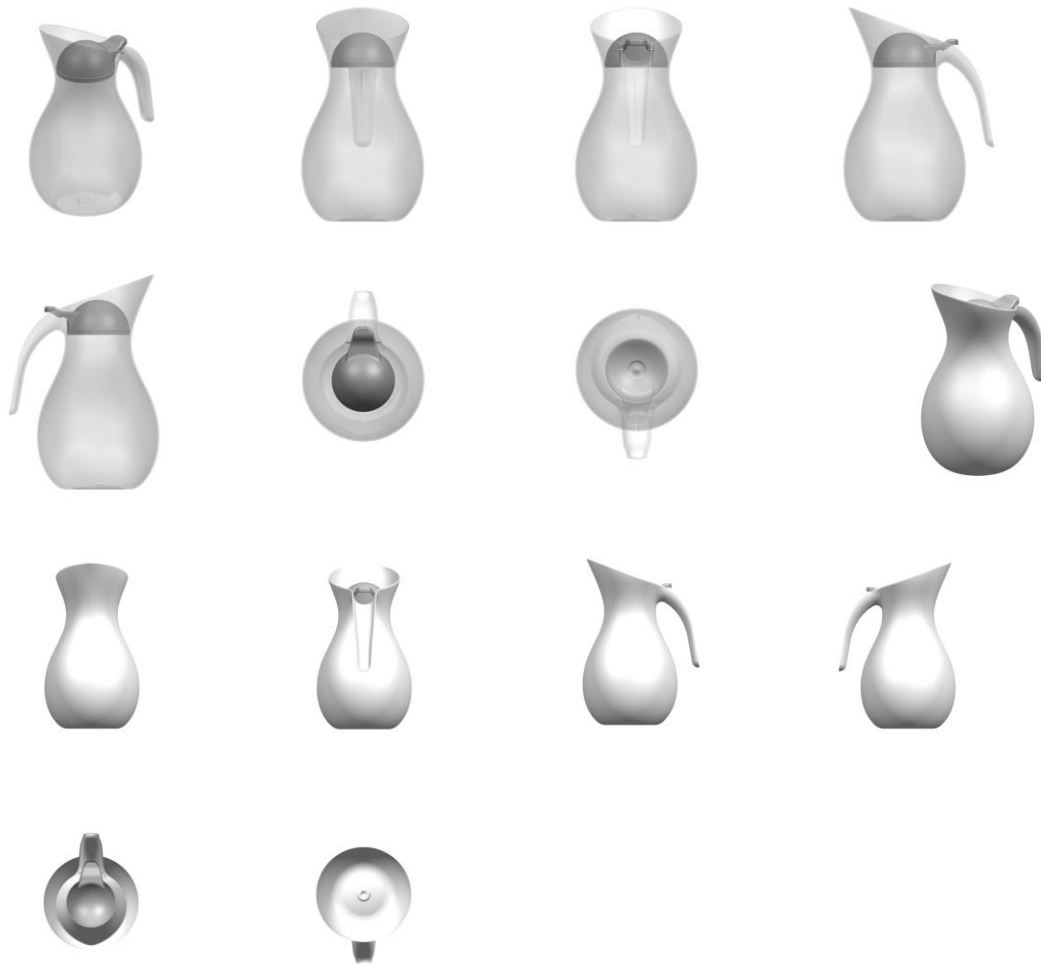

**BR302025000869-7**

Concessão de registro

Código de despacho: 158

Titular: NELY CRISTINA BRAIDOTTI [BR/SP]

Autor: NELY CRISTINA BRAIDOTTI[BR]

Título do registro: Escorredor

Data de depósito: 18/02/2025

Classificação: 07-04

Procurador: VILELA COELHO SOCIEDADE DE ADVOGADOS



BR302025000870-0

Concessão de registro
 Código de despacho: 158
Titular: NELY CRISTINA BRAIDOTTI [BR/SP]
 Autor: NELY CRISTINA BRAIDOTTI[BR]
 Título do registro: Estojo
 Data de depósito: 18/02/2025
 Classificação: 03-01
 Procurador: VILELA COELHO SOCIEDADE DE ADVOGADOS

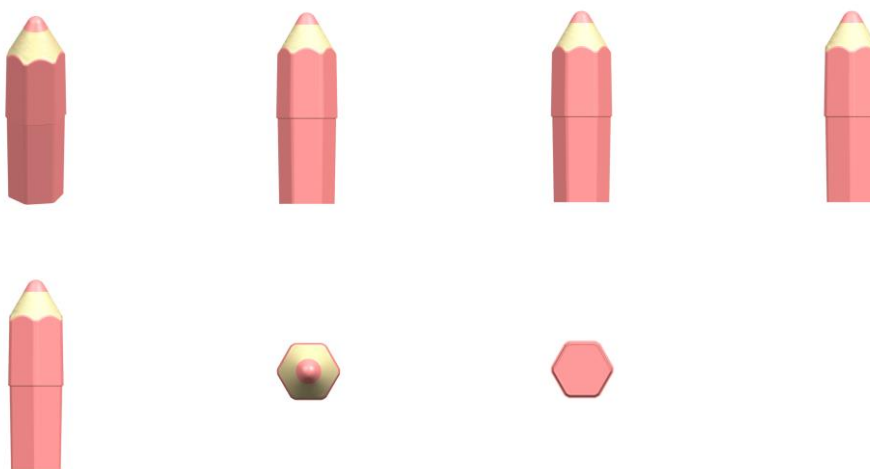

BR302025000871-9

Concessão de registro
 Código de despacho: 158
Titular: NELY CRISTINA BRAIDOTTI [BR/SP]
 Autor: NELY CRISTINA BRAIDOTTI[BR]
 Título do registro: Rodo
 Data de depósito: 18/02/2025
 Classificação: 07-05
 Procurador: VILELA COELHO SOCIEDADE DE ADVOGADOS



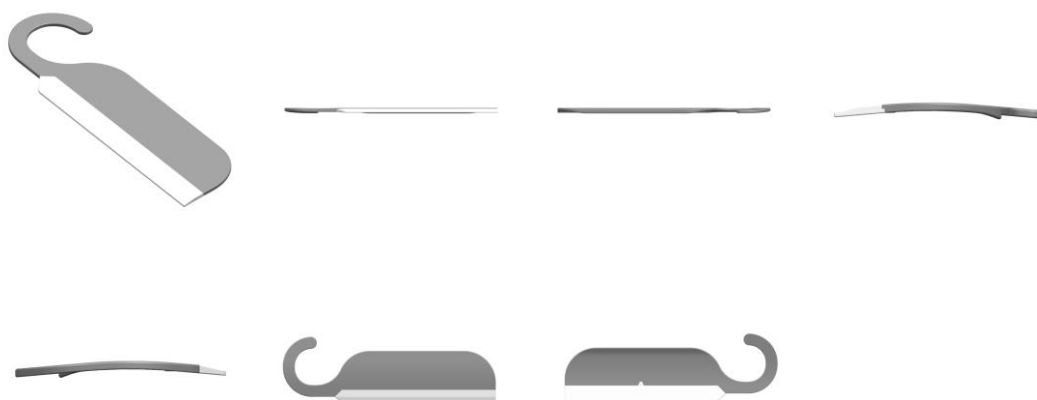

BR302025000872-7

Concessão de registro
 Código de despacho: 158
Titular: NELY CRISTINA BRAIDOTTI [BR/SP]
 Autor: NELY CRISTINA BRAIDOTTI[BR]
 Título do registro: Organizador
 Data de depósito: 18/02/2025
 Classificação: 06-06
 Procurador: VILELA COELHO SOCIEDADE DE ADVOGADOS

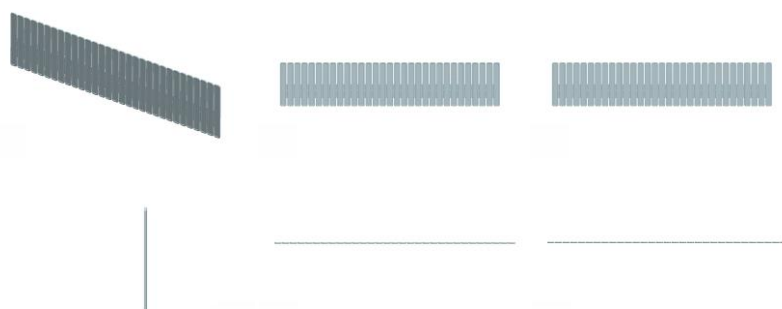

BR302025000873-5

Concessão de registro
 Código de despacho: 158
Titular: NELY CRISTINA BRAIDOTTI [BR/SP]
 Autor: NELY CRISTINA BRAIDOTTI[BR]
 Título do registro: Assento redutor
 Data de depósito: 18/02/2025
 Classificação: 23-07
 Procurador: VILELA COELHO SOCIEDADE DE ADVOGADOS



BR302025000874-3

Concessão de registro
 Código de despacho: 158



Titular: NELY CRISTINA BRAIDOTTI [BR/SP]
Autor: NELY CRISTINA BRAIDOTTI[BR]
Título do registro: Suporte de banheira
Data de depósito: 18/02/2025
Classificação: 23-06
Procurador: VILELA COELHO SOCIEDADE DE ADVOGADOS



BR302025000875-1

Concessão de registro
 Código de despacho: 158
Titular: NELY CRISTINA BRAIDOTTI [BR/SP]
Autor: NELY CRISTINA BRAIDOTTI[BR]
Título do registro: Estojo
Data de depósito: 18/02/2025
Classificação: 03-01
Procurador: VILELA COELHO SOCIEDADE DE ADVOGADOS



BR302025000877-8

Concessão de registro
 Código de despacho: 158
Titular: NELY CRISTINA BRAIDOTTI [BR/SP]
Autor: NELY CRISTINA BRAIDOTTI[BR]
Título do registro: Pote
Data de depósito: 18/02/2025
Classificação: 07-07
Procurador: VILELA COELHO SOCIEDADE DE ADVOGADOS

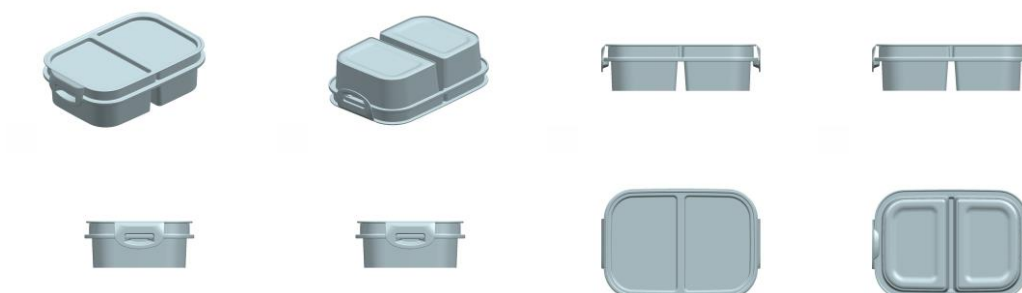

BR302025000878-6

Concessão de registro
 Código de despacho: 158
Titular: NELY CRISTINA BRAIDOTTI [BR/SP]
Autor: NELY CRISTINA BRAIDOTTI[BR]



Título do registro: Copo
 Data de depósito: 18/02/2025
 Classificação: 07-01
 Procurador: VILELA COELHO SOCIEDADE DE ADVOGADOS

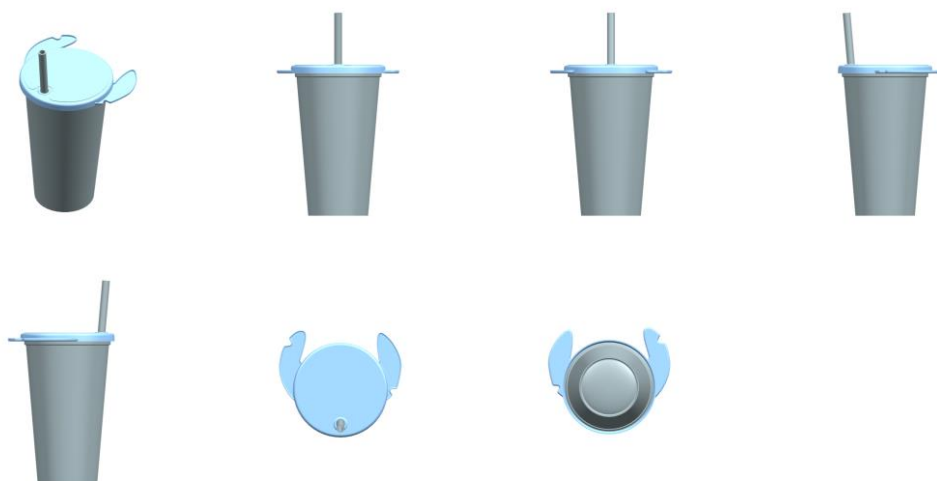

BR302025000880-8

Concessão de registro
 Código de despacho: 158
Titular: DANILO JOSE ALVES [BR/SP]
 Autor: DANILO JOSE ALVES[BR]
 Título do registro: Mesas
 Data de depósito: 19/02/2025
 Classificação: 06-03
 Procurador: Eduarda Colla

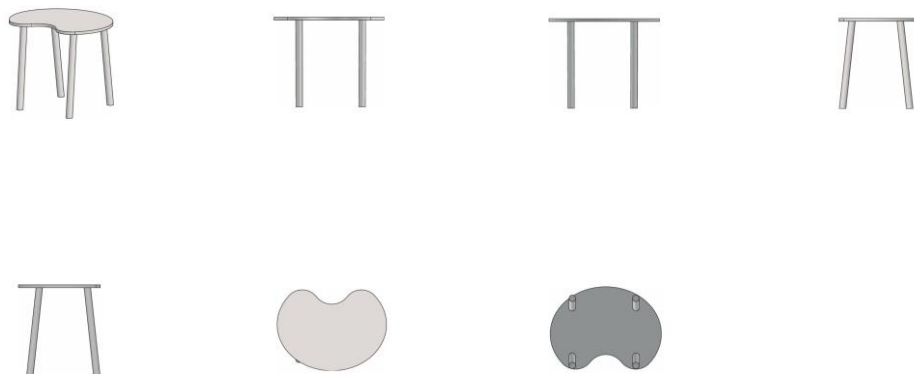

BR302025000898-0

Concessão de registro
 Código de despacho: 158
Titular: CLEBER LUIS DA RÉ [BR/RS]
 Autor: CLEBER LUIS DA RE[BR]
 Título do registro: CABIDE
 Data de depósito: 19/02/2025
 Classificação: 06-08
 Procurador: STOCK MARCAS E PATENTES LTDA - ME



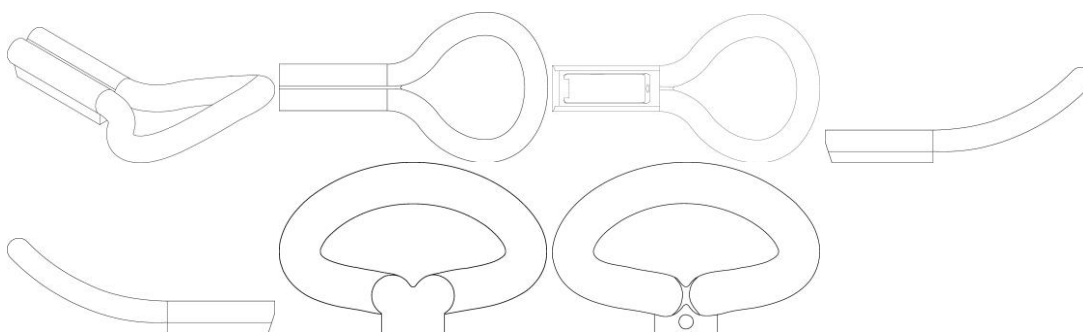

BR302025000901-4

Concessão de registro
 Código de despacho: 158
Titular: CLEBER LUIS DA RÉ [BR/RS]
 Autor: CLEBER LUIS DA RE[BR]
 Título do registro: PUXADOR
 Data de depósito: 19/02/2025
 Classificação: 08-06
 Procurador: STOCK MARCAS E PATENTES LTDA - ME
 Detalhes do despacho: Descrição excluída e legenda alterada de ofício de acordo com a nota técnica 01/2024.

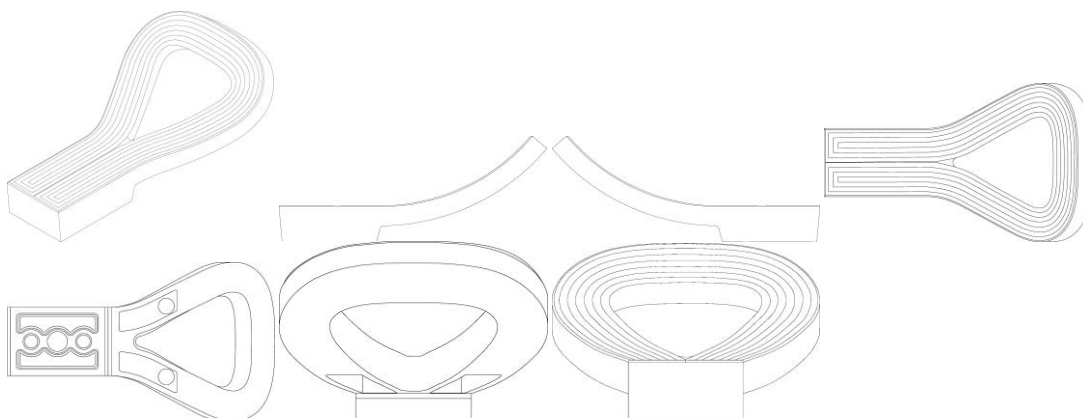

BR302025000908-1

Concessão de registro
 Código de despacho: 158
Titular: CLEBER LUIS DA RÉ [BR/RS]
 Autor: CLEBER LUIS DA RE[BR]
 Título do registro: PUXADOR
 Data de depósito: 19/02/2025
 Classificação: 08-06
 Procurador: STOCK MARCAS E PATENTES LTDA - ME
 Detalhes do despacho: Descrição excluída de ofício de acordo com a nota técnica 01/2024.

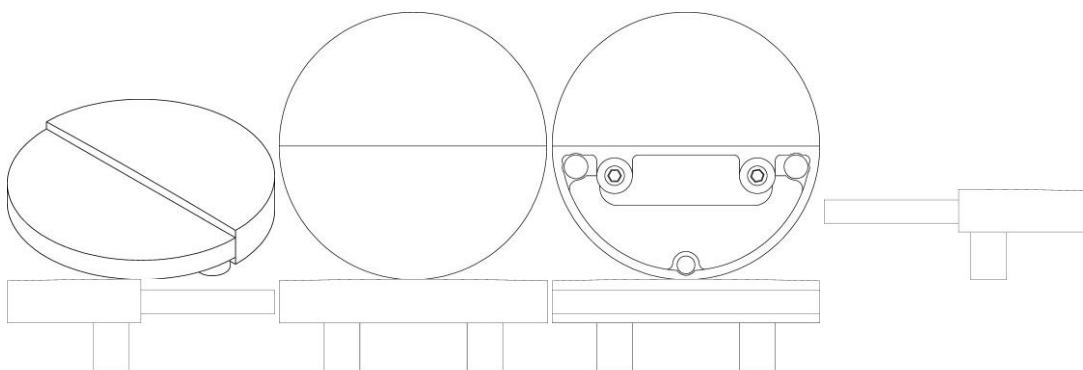

BR302025000911-1

Concessão de registro
 Código de despacho: 158



Titular: CLEBER LUIS DA RÉ [BR/RS]

Autor: CLEBER LUIS DA RE[BR]

Título do registro: PUXADOR

Data de depósito: 19/02/2025

Classificação: 08-06

Procurador: STOCK MARCAS E PATENTES LTDA - ME

Detalhes do despacho: Descrição excluída de ofício de acordo com a nota técnica 01/2024.

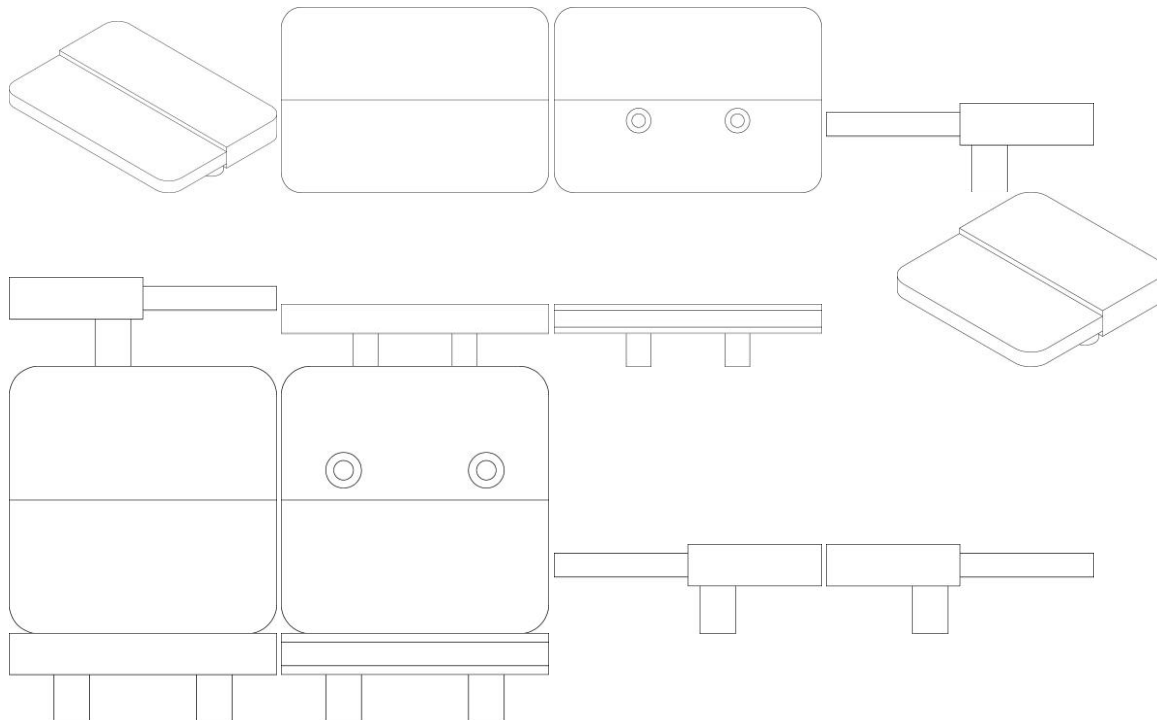

BR322023006091-2

Concessão de registro

Código de despacho: 158

Titular: MAURICIO BALBINOT [BR/RS]

Autor: MAURICIO BALBINOT[BR]

Título do registro: CONECTOR

Data de depósito: 13/11/2023

Classificação: 13-03

Procurador: João Cassiano Bairros Oyarzábal

Detalhes do despacho: Título alterado de ofício com base no item 5.3.1.1 do Manual de Desenhos Industriais.

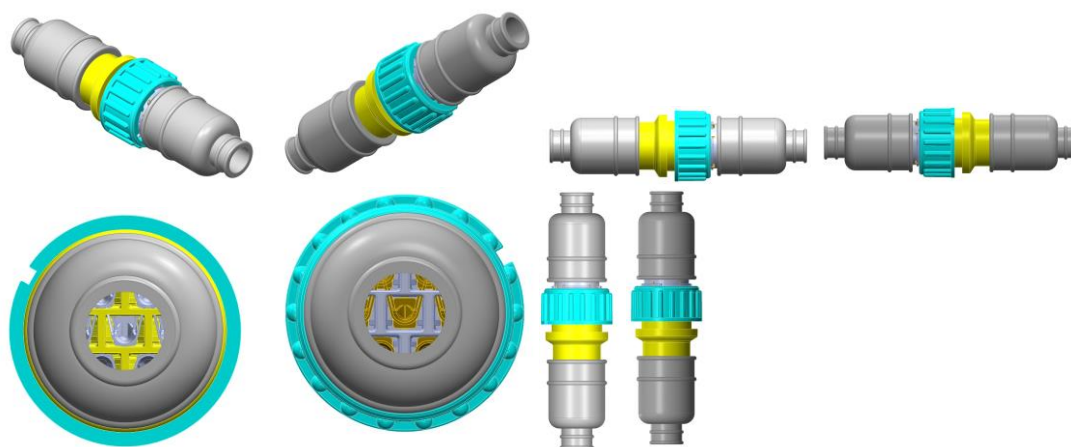

BR322023006093-9

Concessão de registro

Código de despacho: 158

Titular: MAURICIO BALBINOT [BR/RS]

Autor: MAURICIO BALBINOT[BR]



Título do registro: CONECTOR
 Data de depósito: 13/11/2023
 Classificação: 13-03
 Procurador: João Cassiano Bairros Oyarzábal
 Detalhes do despacho: Título alterado de ofício com base no item 5.3.1.1 do Manual de Desenhos Industriais.

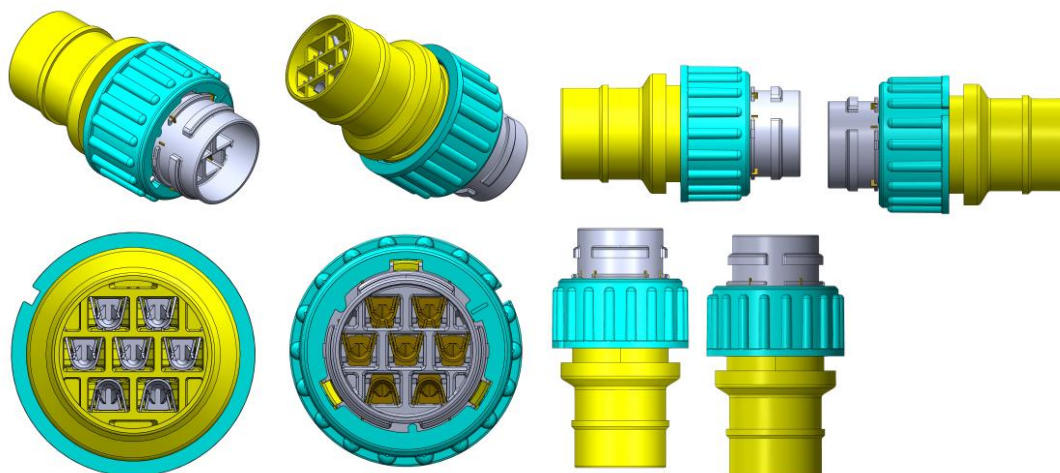

BR322023006188-9 Concessão de registro
 Código de despacho: 158
Titular: CHUNG KWO TZUO [BR/SP]
 Autor: CHUNG KWO TZUO[BR]
 Título do registro: EXPOSITORES
 Data de depósito: 17/11/2023
 Classificação: 20-02
 Procurador: Aguinaldo Moreira



BR322024003934-7 Concessão de registro
 Código de despacho: 158
Titular: JOSÉ JOAQUIM MIGUEL [BR/SP]
 Autor: JOSÉ JOAQUIM MIGUEL[BR]
 Título do registro: PERFIL DE CORRIMÃO PARA GUARDA CORPO
 Data de depósito: 07/08/2024
 Classificação: 25-02
 Procurador: Juliana de Moraes Carvalho Mello



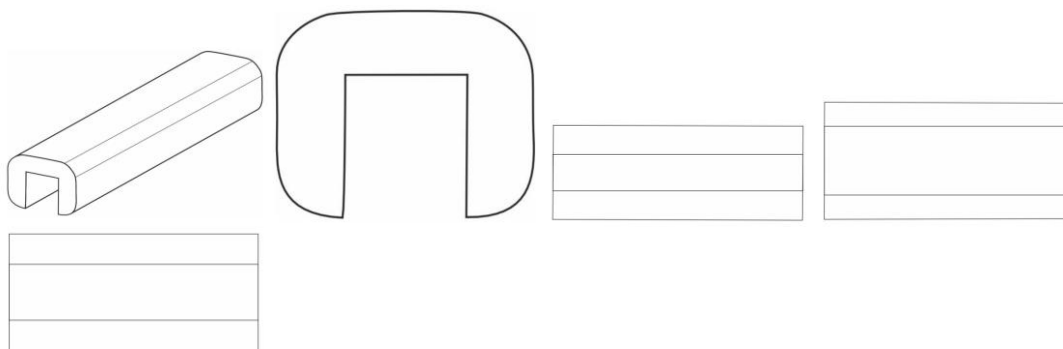

BR322025002670-1

Concessão de registro

Código de despacho: 158

Titular: SKECHERS U.S.A., INC. II [US]

Autor: JOHN MAXWELL WEEKS[US]

Título do registro: SOLA EXTERNA DE CALÇADOS

Data de depósito: 27/10/2023

Prioridade unionista: 29/879,495 07/07/2023 US

Classificação: 02-04

Procurador: Felsberg e Pedretti Advogados e Consultores Legais

Detalhes do despacho: Título alterado de ofício, de acordo com a Nota Técnica INPI/CPAPD nº 01/2024, para adequação ao disposto no item 5.3.1.1 do Manual de Desenhos Industriais.

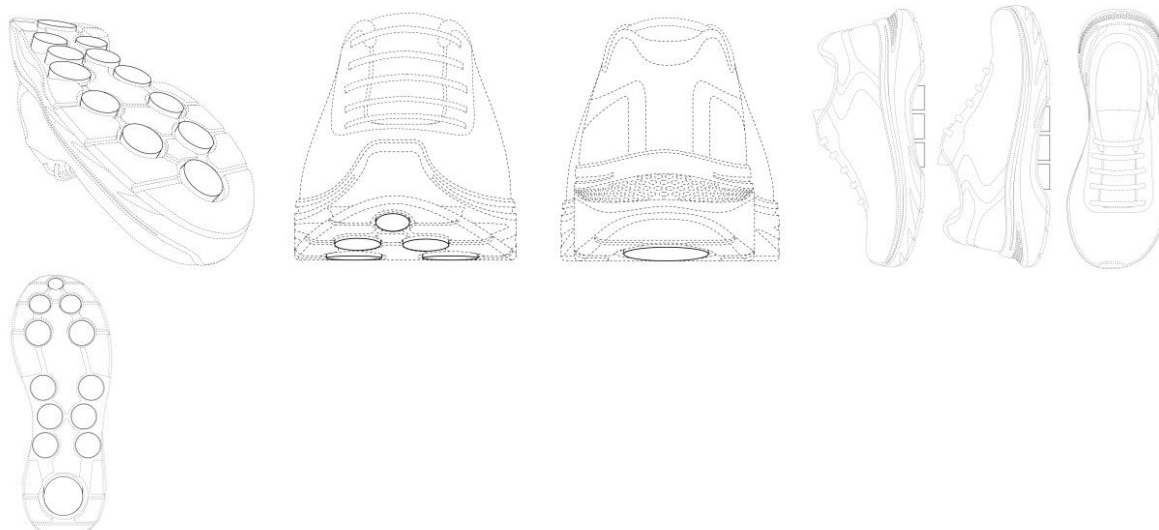

BR322025004071-2

Concessão de registro

Código de despacho: 158

Titular: ZHIYAN MENG [CN]

Autor: ZHIYAN MENG[CN]

Título do registro: BONECA

Data de depósito: 19/12/2023

Prioridade unionista: 202330377672.4 19/06/2023 CN

Classificação: 21-01

Procurador: Clarke, Modet Propriedade Intelectual Ltda.

Detalhes do despacho: Título alterado de ofício, de acordo com a Nota Técnica INPI/CPAPD nº 01/2024, para adequação ao disposto no item 5.3.1.1 do Manual de Desenhos Industriais.



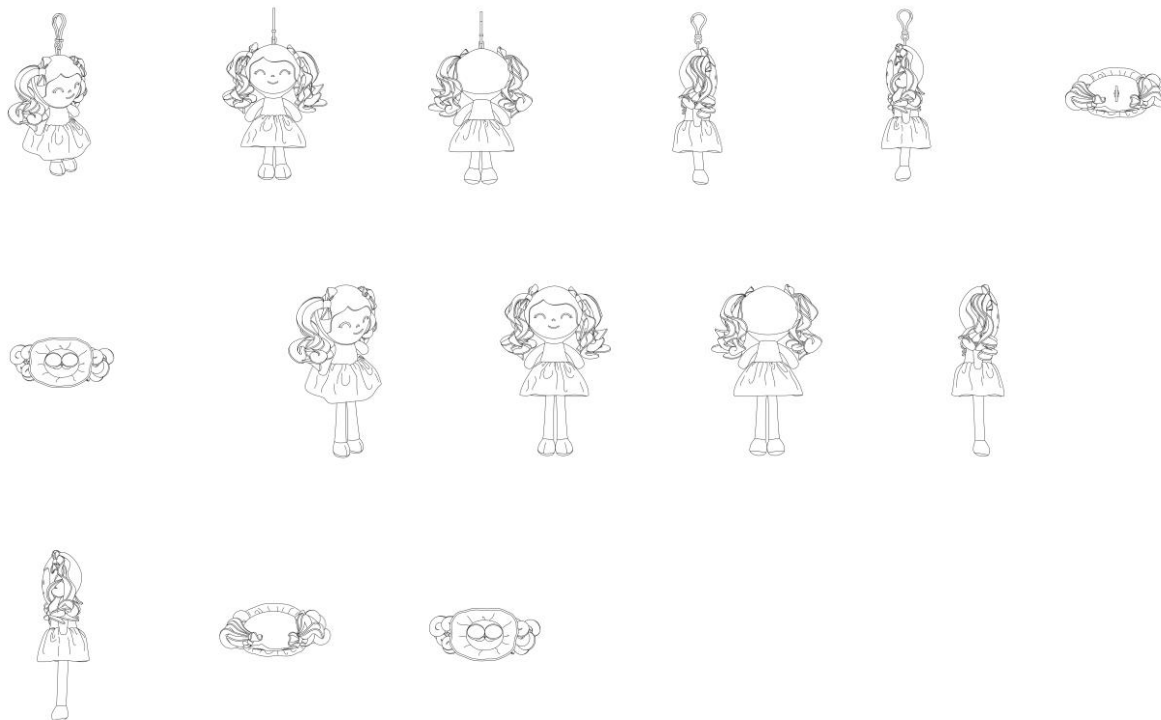

BR322025004072-0

Concessão de registro

Código de despacho: 158

Titular: ZHIYAN MENG [CN]

Autor: ZHIYAN MENG[CN]

Título do registro: CABELO DE BONECA

Data de depósito: 19/12/2023

Prioridade unionista: 202330377672.4 19/06/2023 CN

Classificação: 21-01

Procurador: Clarke, Modet Propriedade Intelectual Ltda.

Detalhes do despacho: Título alterado de ofício, de acordo com a Nota Técnica INPI/CPAPD nº 01/2024, para adequação ao disposto no item 5.3.1.1 do Manual de Desenhos Industriais.



Concessão em designação

Os registros de desenho industrial, listados a seguir, foram concedidos, nos termos dos artigos 106 da Lei da Propriedade Industrial (LPI, lei n.º 9.279, de 14 de maio de 1996).

Art. 100. Não é registrável como desenho industrial:

I - o que for contrário à moral e aos bons costumes ou que ofenda a honra ou imagem de pessoas, ou atente contra liberdade de consciência, crença, culto religioso ou ideia e sentimentos dignos de respeito e veneração;

II - a forma necessária comum ou vulgar do objeto ou, ainda, aquela determinada essencialmente por considerações técnicas ou funcionais.

Art. 101. O pedido de registro, nas condições estabelecidas pelo INPI, conterà:

I - requerimento;

II - relatório descritivo, se for o caso;

III - reivindicações, se for o caso;

IV - desenhos ou fotografias;

V - campo de aplicação do objeto; e

VI - comprovante do pagamento da retribuição relativa ao depósito.

Parágrafo único. Os documentos que integram o pedido de registro deverão ser apresentados em língua portuguesa.

Art. 104. O pedido de registro de desenho industrial terá que se referir a um único objeto, permitida uma pluralidade de variações, desde que se destinem ao mesmo propósito e guardem entre si a mesma característica distintiva preponderante, limitado cada pedido ao máximo de 20 (vinte) variações.

Parágrafo único. O desenho deverá representar clara e suficientemente o objeto e suas variações, se houver, de modo a possibilitar sua reprodução por técnico no assunto.

Art. 106. Depositado o pedido de registro de desenho industrial e observado o disposto nos arts. 100, 101 e 104, será automaticamente publicado e simultaneamente concedido o registro, expedindo-se o respectivo certificado.

Os certificados dos registros de desenho industrial ora concedidos estarão disponíveis no site do INPI (www.inpi.gov.br), em até 60 (sessenta) dias contados da publicação desta RPI.).

BR312024238091-0
DM/238091

Concessão de registro (Haia)
Código de despacho: 1233
Titular: 12163004 CANADA INC [CA]
Autor: Variação 1 : Jean-Francois Poisson[CA]
Título do registro: Variação 1: Pulverizador para chuveiros

Data de depósito: 27/03/2024

Classificação: 23-06

Procurador: IP DELTA PLUS INC

Detalhes do despacho: A prioridade unionista reivindicada foi recusada, por não ter sido informado um código WIPO-DAS, nem apresentada cópia do documento de origem adequado, no prazo de 90 (noventa) dias a contar da data de



publicação do registro pela Secretaria Internacional, contendo data, número de depósito e representação (desenhos ou fotografias) do desenho industrial reivindicado, acompanhado de sua tradução simples.

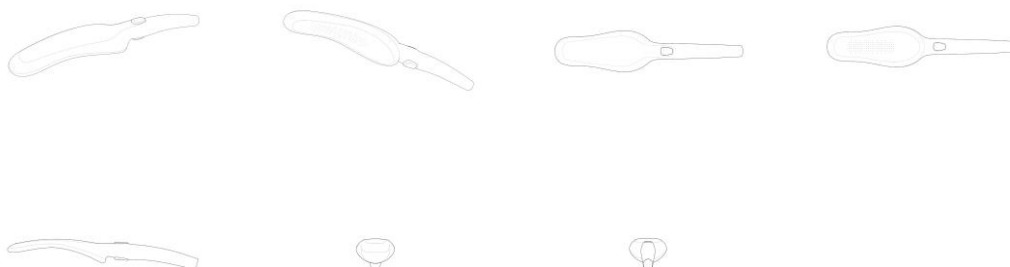

BR312024238729-0
DM/238729

Concessão de registro (Haia)
Código de despacho: 1233
Titular: 12163004 CANADA INC [CA]
Autor: Variação 1 : Jean-Francois Poisson[CA]
Título do registro: Variação 1: Capa de chuva

Data de depósito: 27/03/2024

Classificação: 23-99

Procurador: IP DELTA PLUS INC

Detalhes do despacho: A prioridade unionista reivindicada foi recusada, por não ter sido informado um código WIPO-DAS, nem apresentada cópia do documento de origem adequado, no prazo de 90 (noventa) dias a contar da data de publicação do registro pela Secretaria Internacional, contendo data, número de depósito e representação (desenhos ou fotografias) do desenho industrial reivindicado, acompanhado de sua tradução simples.



BR312024243679-7
DM/243679

Concessão de registro (Haia)
Código de despacho: 1233
Titular: Formula One Licensing B.V. [NL]
Autor: Variação 1 : Aporva Baxi[GB]
Título do registro: Variação 1: Símbolo gráfico

Data de depósito: 16/12/2024

Prioridade unionista: Variação 1 : 015080452-0001 13/11/2024 EM, Variação 1 : 015080452-0002 13/11/2024 EM, Variação 1 : 015080452-0004 13/11/2024 EM, Variação 1 : 015080452-0008 13/11/2024 EM e Variação 1 : 015080452-0009 13/11/2024 EM

Classificação: 32-01

Procurador: Dannemann, Siemsen, Bigler & Ipanema Moreira

Detalhes do despacho: Algumas das prioridades unionistas reivindicadas foram recusadas, uma vez que o desenho industrial reivindicado nos documentos é distinto do desenho industrial reivindicado no registro internacional.



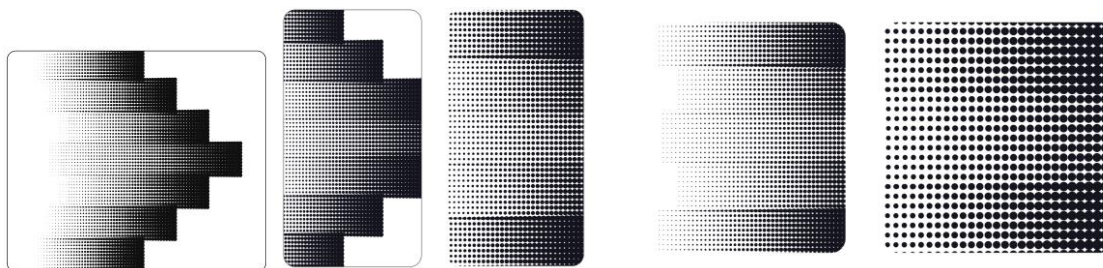

BR312024244096-4
DM/244096

Concessão de registro (Haia)
Código de despacho: 1233
Titular: SESSUN [FR]
Autor: Variação 1 : EMMANUELLE FRANCOIS[FR]
Título do registro: Variação 1: Fivela de fixação

Data de depósito: 07/11/2024

Classificação: 02-07

Procurador: SCP BBLM/ Myriam ANGELIER

Detalhes do despacho: A prioridade unionista reivindicada foi recusada, por não ter sido informado um código WIPO-DAS, nem apresentada cópia do documento de origem adequado, no prazo de 90 (noventa) dias a contar da data de publicação do registro pela Secretaria Internacional, contendo data, número de depósito e representação (desenhos ou fotografias) do desenho industrial reivindicado, acompanhado de sua tradução simples.

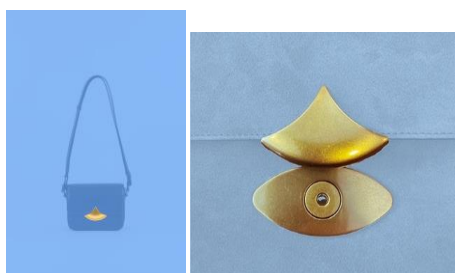

BR312024244241-0
DM/244241

Concessão de registro (Haia)
Código de despacho: 1233
Titular: Nunzio La Vecchia [MC]
Autor: Variação 1 : Nunzio La Vecchia[MC]
Título do registro: Variação 1: Aeronave

Data de depósito: 20/11/2024

Classificação: 12-07

Procurador: Willi Luchs, Luchs and Partner AG

Detalhes do despacho: A prioridade unionista reivindicada foi recusada, por não ter sido informado um código WIPO-DAS, nem apresentada cópia do documento de origem adequado, no prazo de 90 (noventa) dias a contar da data de publicação do registro pela Secretaria Internacional, contendo data, número de depósito e representação (desenhos ou fotografias) do desenho industrial reivindicado, acompanhado de sua tradução simples.

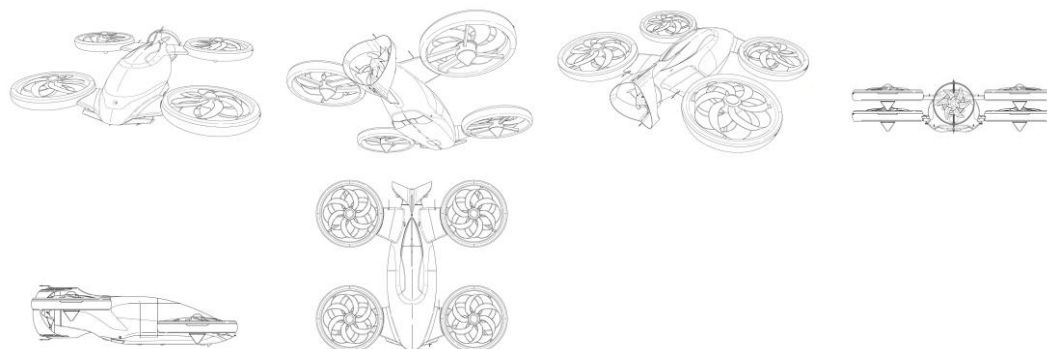

BR312024244564-8

Concessão de registro (Haia)



DM/244564

Código de despacho: 1233

Titular: Groupe Ro-Main Inc. [CA]

Autor: Variação 1 : Robert Labrecque[CA] e Variação 1 : Ghyslain Labrecque[CA]

Título do registro: Variação 1: Carrinho de mão

Data de depósito: 21/11/2024

Classificação: 12-02

Procurador: Ade and Company Inc.

Detalhes do despacho: A prioridade unionista foi recusada, uma vez que o desenho industrial reivindicado no documento é distinto do desenho industrial reivindicado no registro internacional: a vista inferior, reivindicada no registro internacional, não encontra correspondência no documento de prioridade apresentado.

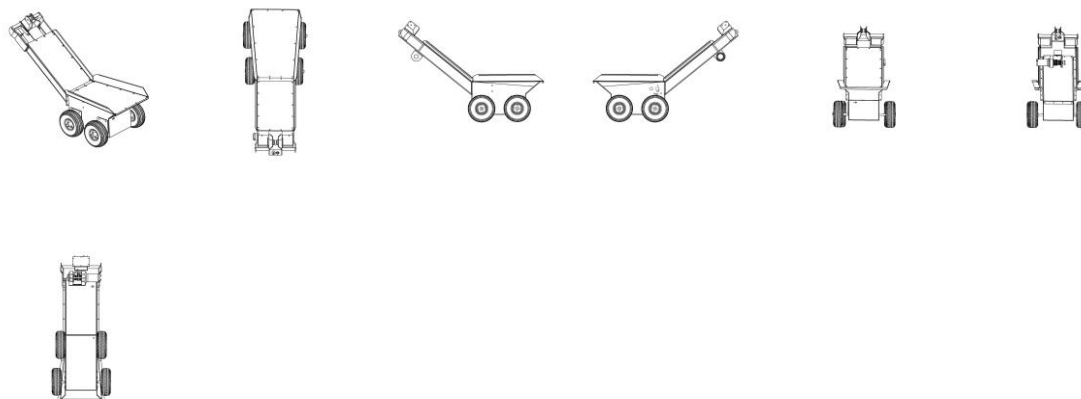

BR312024244725-0
DM/244725

Concessão de registro (Haia)

Código de despacho: 1233

Titular: Doppie Works, Inc. [US]

Autor: Variação 1 : Rob Kalin[US], Variação 1 : Geoff Chatterton[US] e Variação 1 : Gregory Fodor[US]

Título do registro: Variação 1: Dispositivo de computação móvel com função de jogo

Data de depósito: 18/09/2024

Prioridade unionista: Variação 1 : 29/962,458 11/09/2024 US

Classificação: 14-02

Procurador: Forsgren Fisher McCalmont DeMarea Tysver LLP

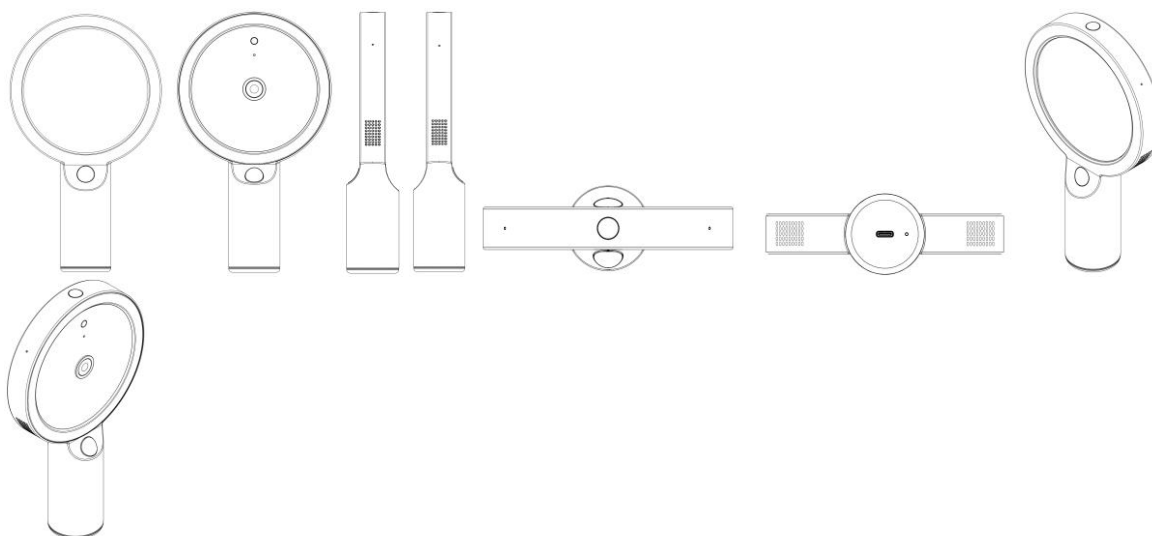

BR312024245213-0
DM/245213

Concessão de registro (Haia)

Código de despacho: 1233



Titular: Castrol Limited [GB]

Autor: Variação 1 : Amzar Yee Chee Seng[GB], Variação 1 : Sulisty Santos[GB] e Variação 1 : Hing Wee Tee[GB]

Título do registro: Variação 1: Recipiente para líquido

Data de depósito: 13/12/2024

Prioridade unionista: Variação 1 : 6372209 14/06/2024 GB

Classificação: 09-01

Procurador: Clarke, Modet Propriedade Intelectual Ltda.

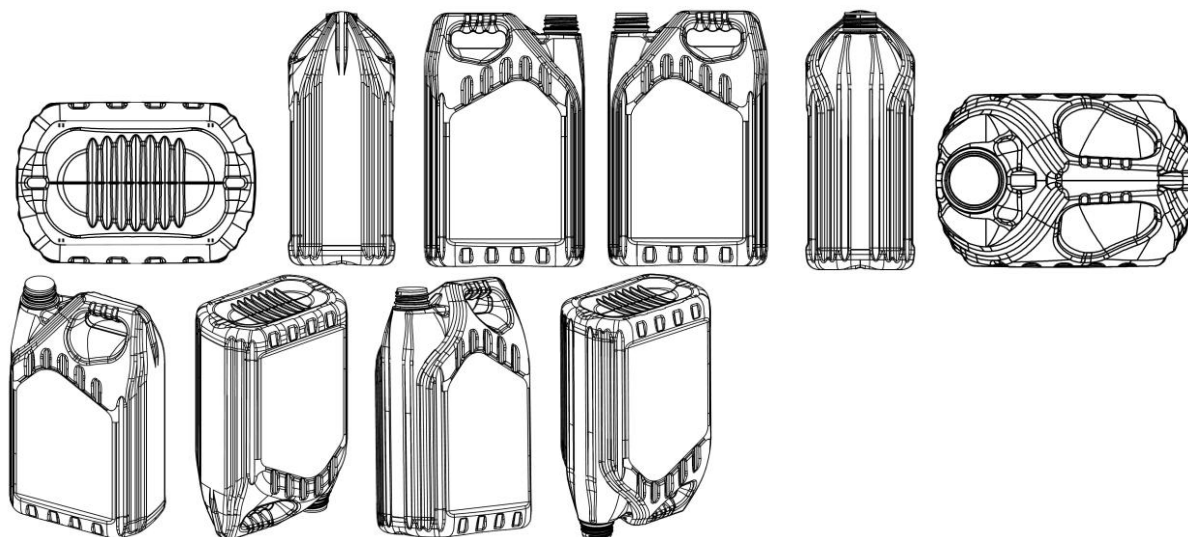

BR312024245377-2
DM/245377

Concessão de registro (Haia)

Código de despacho: 1233

Titular: Formula One Licensing B.V. [NL]

Autor: Variação 1 : Aporva Baxi[GB]

Título do registro: Variação 1: Símbolo gráfico

Data de depósito: 16/12/2024

Prioridade unionista: Variação 1 : 015080432-0001 13/11/2024 EM, Variação 1 : 015080432-0002 13/11/2024 EM,

Variação 1 : 015080432-0003 13/11/2024 EM, Variação 1 : 015080432-0004 13/11/2024 EM, Variação 1 : 015080432-

0005 13/11/2024 EM, Variação 1 : 015080432-0006 13/11/2024 EM, Variação 1 : 015080432-0007 13/11/2024 EM,

Variação 1 : 015080432-0008 13/11/2024 EM e Variação 1 : 015080432-0009 13/11/2024 EM

Classificação: 32-01

Procurador: Dannemann, Siemsen, Bigler & Ipanema Moreira

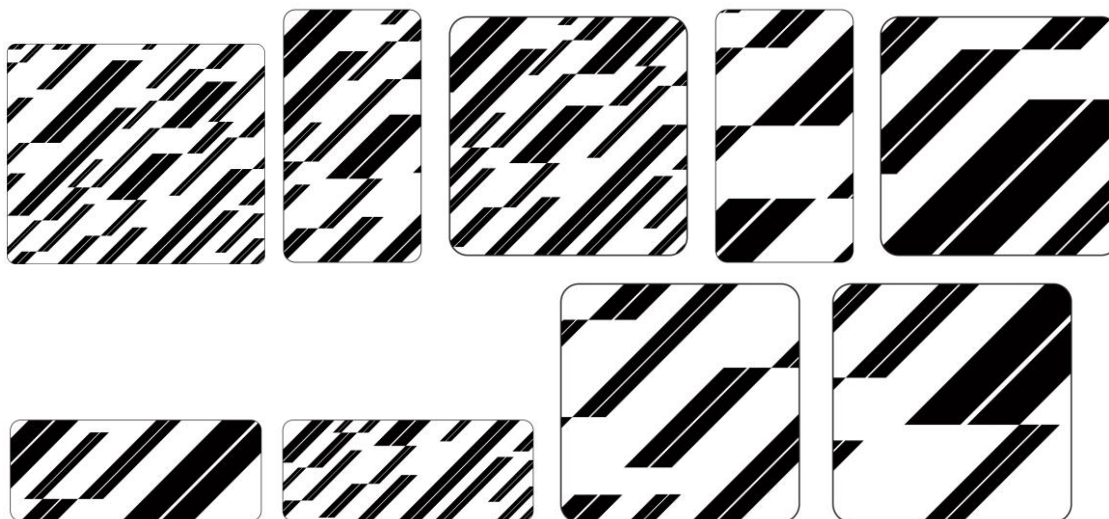

BR312025244065-7
DM/244065

Concessão de registro (Haia)

Código de despacho: 1233



Titular: Leonie Campbell-King [GB]

Autor: Variação 1 : Leonie Campbell-King[GB] e Variação 2 : Leonie Campbell-King[GB]

Título do registro: Variação 1: Escova de cabelo

Variação 2: Escova de cabelo com tampa

Data de depósito: 17/01/2025

Classificação: 04-02

Detalhes do despacho: As prioridades unionistas reivindicadas foram recusadas, por não ter sido informado os respectivos códigos WIPO-DAS, nem apresentadas cópias dos documentos de origem adequados, no prazo de 90 (noventa) dias a contar da data de publicação do registro pela Secretaria Internacional, contendo datas, números de depósito e representação (desenhos ou fotografias) do desenho industrial reivindicado, acompanhados de suas traduções simples.

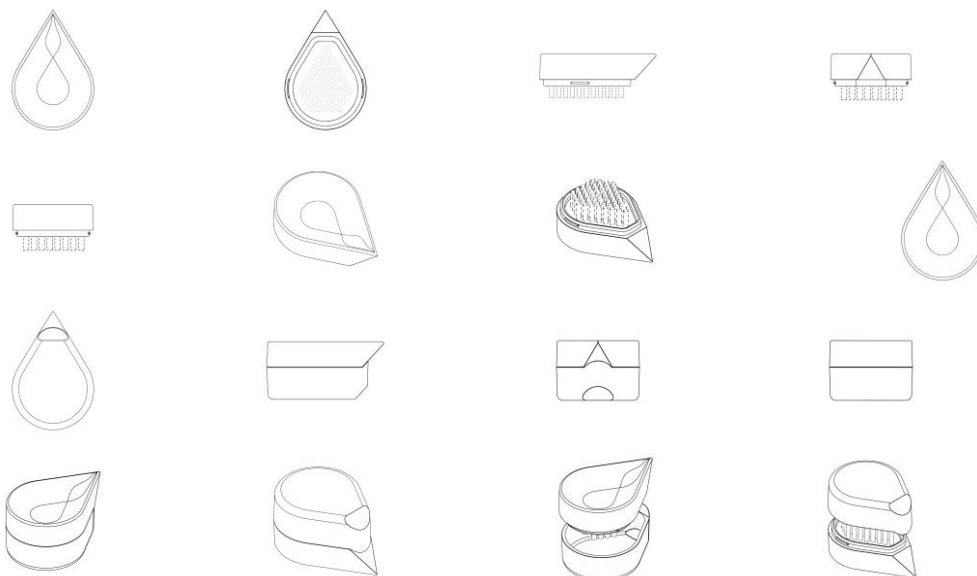

BR312025244158-0
DM/244158

Concessão de registro (Haia)

Código de despacho: 1233

Titular: Schwan-STABILO Schwanhäußer GmbH and Co. KG [DE]

Autor: Variação 1 : Jürgen Abt[DE] e Variação 1 : Dieter Hecker[DE]

Título do registro: Variação 1: Caneta inteligente

Data de depósito: 22/01/2025

Prioridade unionista: Variação 1 : 015068979-0001 08/08/2024 EM

Classificação: 14-02

Procurador: Dannemann, Siemsen, Bigler & Ipanema Moreira

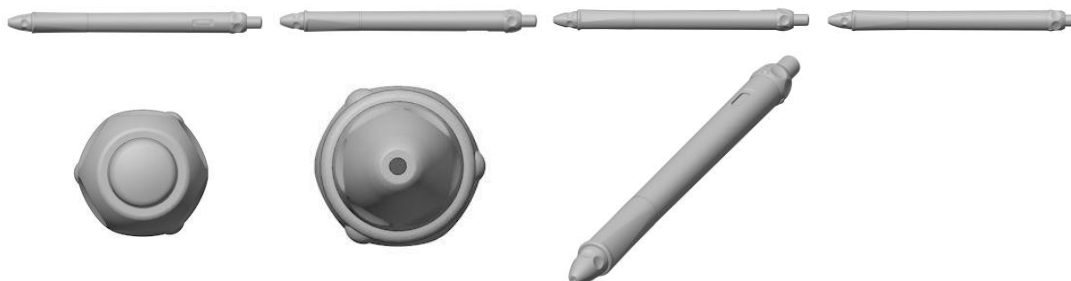

BR312025245071-7
DM/245071

Concessão de registro (Haia)

Código de despacho: 1233

Titular: BAULI S.P.A. [IT]

Autor: Variação 1 : Marco TREZZI[IT]

Título do registro: Variação 1: Caixa de embalagem

Data de depósito: 17/03/2025



Prioridade unionista: Variação 1 : WIPO153469 24/09/2024 IB
 Classificação: 09-03
 Procurador: Ariboni, Fabbri e Schmidt Sociedade de Advogados



BR312025245072-5
DM/245072

Concessão de registro (Haia)
 Código de despacho: 1233
Titular: BAULI S.P.A. [IT]
 Autor: Variação 1 : Marco TREZZI[IT]
 Título do registro: Variação 1: Caixa de embalagem

Data de depósito: 17/03/2025
 Prioridade unionista: Variação 1 : WIPO153469 24/09/2024 IB
 Classificação: 09-03
 Procurador: Ariboni, Fabbri e Schmidt Sociedade de Advogados

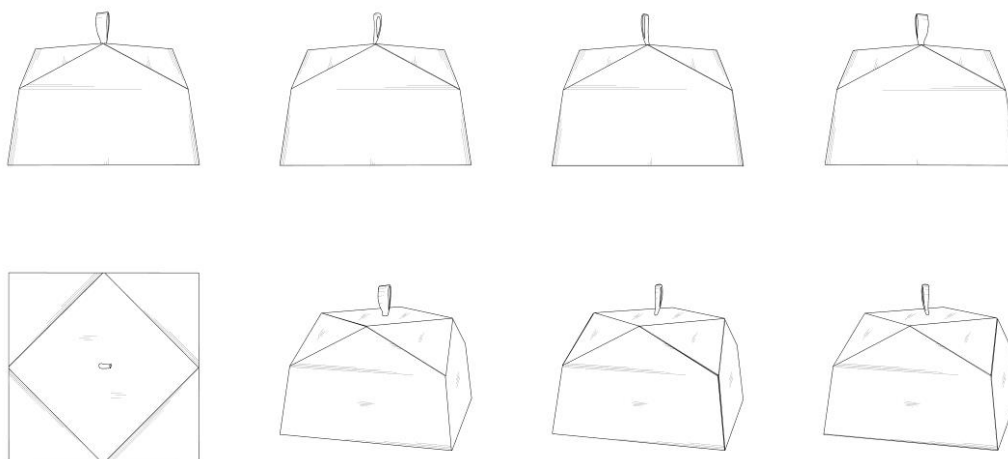

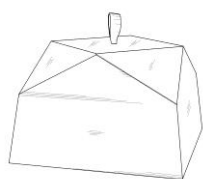

Renúncias ao registro de desenho industrial

Exame de petição: Deferimento

Exame de petição: Exigência

Exame de petição: Indeferimento

Outros despachos



Exame de petição: Deferimento (extinção pela renúncia do seu titular)

Os registros de desenho industrial, listados a seguir, estão extintos, em vista da expiração do prazo de vigência, nos termos do inciso II do artigo 119 da Lei da Propriedade Industrial (LPI, lei n.º 9.279, de 14 de maio de 1996).

Art. 119. O registro extingue-se:

...

II - pela renúncia de seu titular, ressalvado o direito de terceiros

...

870250068305
04/08/2025

Deferimento da petição
Código de despacho: 270
Petição (tipo): [158.01] Renúncia a registro de desenho industrial
Processo afetado: BR302020000148-6
Requerente: ACRILEX TINTAS ESPECIAIS S/A
Procurador: Vilage Marcas e Patentes Ltda
Detalhes do despacho: Homologada a renúncia ao registro de desenho industrial. Registro extinto conforme Inciso II do artigo 119 da Lei da Propriedade Industrial (LPI, lei n.º 9.279, de 14 de maio de 1996).

Art. 119. O registro extingue-se:

II - pela renúncia de seu titular, ressalvado o direito de terceiros



Nulidades administrativas de registros de desenho industrial

Exigência de pagamento
Exigência de conformidade de petição
Notificação de instauração de nulidade administrativa, por requerimento de terceiros, para manifestação
Notificação de instauração de nulidade administrativa, de ofício, para manifestação
Instrução técnica: Exigência
Instrução técnica: Sobrestamento
Decisão da nulidade: Negado provimento
Decisão da nulidade: Provimento
Instrução técnica: Intimação para manifestação por parte do titular e do requerente
Outros despachos



Notificação de nulidade administrativa, por requerimento de terceiros, para manifestação

Notificação de processo administrativo de nulidade (PAN) instaurado mediante requerimento de terceiros. A partir da publicação deste ato, na Revista da Propriedade Industrial (RPI), inicia-se o prazo de 60 (sessenta) dias para que o titular do registro se manifeste, nos termos do artigo 170 da Lei da Propriedade Industrial (LPI, lei n.º 9.279, de 14 de maio de 1996).

Declara-se, ainda, neste ato, o interesse público no reexame da concessão do atual registro.

Art. 170 - O titular será intimado para se manifestar no prazo de 60 (sessenta) dias.

Para visualizar petições eletrônicas no site do INPI (www.inpi.gov.br):

1. Acesse a pesquisa da base de desenho industrial utilizando login e senha; e
 2. Informe o número do processo ao qual está vinculada a petição a ser visualizada.
3. Selecione o ícone "pdf" ao lado da petição desejada.

Para apresentar manifestação sobre nulidade administrativa:

1. Acesse o e-DI no site do INPI (www.inpi.gov.br);
2. Emita uma Guia de Recolhimento da União (GRU) para o serviço "manifestação ao processo administrativo de nulidade notificado" (código 108);
3. Efetue o pagamento; e
4. Preencha e envie o formulário eletrônico correspondente à opção indicada na emissão da GRU, acompanhado dos esclarecimentos, argumentos, provas ou documentos apropriados.

O prazo para apresentação de manifestação é de 60 (sessenta) dias, contados da data de publicação da notificação do processo administrativo de nulidade na Revista da Propriedade Industrial (RPI), nos termos dos art. 170, 221, 222 e 223 da Lei da Propriedade Industrial (LPI, Lei n.º 9.279, de 14 de maio de 1996).

Para esclarecer outras dúvidas e conhecer em detalhe o processamento de pedidos de registro de desenho industrial e outras petições, não deixe de consultar o Manual de Desenho Industrial <http://manualdedi.inpi.gov.br/projects/manual-de-desenho-industrial/wiki>

870180061258
16/07/2018

Notificação de instauração de processo de nulidade a requerimento
Código de despacho: 400
Petição (tipo): [107.01] [DESC.] Nulidade de registro de desenho industrial
Processo afetado: BR302013003489-5
Requerente: MAGNO JET INDUSTRIA LTDA
Procurador: Fabricio Vilela Coelho
Titular do registro: CARLOS ALBERTO DE AGRELA RODRIGUES CAMPANÁRIO [BR/SP]
Procurador do titular: ÍTALO MUGLIA DE MARCHI



870180061266 16/07/2018	Notificação de instauração de processo de nulidade a requerimento Código de despacho: 400 Petição (tipo): [107.01] [DESC.] Nulidade de registro de desenho industrial Processo afetado: BR302013003491-7 Requerente: MAGNO JET INDUSTRIA LTDA Procurador: Fabricio Vilela Coelho Titular do registro: CARLOS ALBERTO DE AGRELA RODRIGUES CAMPANÁRIO [BR/SP] Procurador do titular: ÍTALO MUGLIA DE MARCHI
870180008446 31/01/2018	Notificação de instauração de processo de nulidade a requerimento Código de despacho: 400 Petição (tipo): [107.01] [DESC.] Nulidade de registro de desenho industrial Processo afetado: BR302017001040-7 Requerente: MK ELETRODOMESTICOS MONDIAL S.A Procurador: Vandrê Cavalcante Bittencourt Torres Titular do registro: BRITÂNIA ELETRODOMÉSTICOS S.A. [BR/PR] Procurador do titular: Licks Advogados
870250072188 15/08/2025	Notificação de instauração de processo de nulidade a requerimento Código de despacho: 400 Petição (tipo): [107.02] Nulidade de registro de desenho industrial Processo afetado: BR302023006349-8 Requerente: BRW COMERCIO DE ARTIGOS ESPORTIVOS LTDA Procurador: Clarke, Modet Propriedade Intelectual Ltda. Titular do registro: LUCAS MATHEUS MOURA ME [BR/SP] Procurador do titular: Ricardo Rabello Spoo



Instrução técnica: Intimação para manifestação por parte do titular e do requerente

Os titulares e requerentes, ou seus procuradores, deverão tomar conhecimento do parecer técnico que concluiu o processo de nulidade instaurado nos termos do Art. 115 da Lei da Propriedade Industrial (LPI, lei nº 9279, de 14 de maio de 1996).

A partir da publicação deste ato na Revista da Propriedade Industrial (RPI), inicia-se o prazo de 60 (sessenta) dias para a manifestação.

Art. 115. Havendo ou não manifestação, decorrido o prazo fixado no artigo anterior, o INPI emitirá parecer, intimando o titular e o requerente para se manifestarem no prazo comum de 60 (sessenta) dias.

Art. 116. Decorrido o prazo fixado no artigo anterior, mesmo que não apresentadas as manifestações, o processo será decidido pelo Presidente do INPI, encerrando-se a instância administrativa.

Para apresentar manifestação sobre o parecer da nulidade administrativa:

1. Acesse o e-DI no site do INPI (www.inpi.gov.br);
2. Emita uma Guia de Recolhimento da União (GRU) para o serviço de “manifestação ao processo administrativo de nulidade notificado” (código 108) ou “contrarrazões à nulidade (terceiros se manifestando) (código 162);
3. Efetue o pagamento; e
4. Preencha e envie o formulário eletrônico correspondente à opção indicada na emissão da GRU, acompanhado dos esclarecimentos, argumentos, provas ou documentos apropriados.

Para esclarecer outras dúvidas e conhecer em detalhe o processamento de pedidos de registro de desenho industrial e outras petições, não deixe de consultar o Manual de Desenho Industrial <http://manualdedi.inpi.gov.br/projects/manual-de-desenho-industrial/wiki>.

30325000033 25/06/2025	Intimação para manifestação por parte do titular e do requerente Código de despacho: 1010 Petição (tipo): [protocolo interno] Nulidade administrativa de registro de DI Processo afetado: DI7106557-1 Requerente: DIRMA/GABINETE Titular do registro: MAURICIO BALBINOT [BR/RS] Procurador do titular: SKO OYARZABAL MARCAS E PATENTES S/S LTDA
----------------------------------	---

870180060084 12/07/2018	Intimação para manifestação por parte do titular e do requerente Código de despacho: 1010 Petição (tipo): [107.01] [DESC.] Nulidade de registro de desenho industrial Processo afetado: BR302012005836-8 Requerente: KEKO ACESSÓRIOS S/A Procurador: João Cassiano Bairros Oyarzábal Titular do registro: MATEUS ANDRÉ MENEGUZZO [BR/RS] Procurador do titular: CITY PATENTES E MARCAS LTDA
-----------------------------------	--



870190037987 22/04/2019	Intimação para manifestação por parte do titular e do requerente Código de despacho: 1010 Petição (tipo): [107.01] [DESC.] Nulidade de registro de desenho industrial Processo afetado: BR302018056100-7 Requerente: MARCHESAN IMPLEMENTOS E MÁQUINAS AGRÍCOLAS TATU S.A. Procurador: Luiz Henrique Oliveira Do Amaral Titular do registro: TIRTH AGRO TECHNOLOGY PRIVATE LIMITED [IN] Procurador do titular: DI BLASI, PARENTE & ADVOGADOS ASSOCIADOS
303250000034 26/06/2025	Intimação para manifestação por parte do titular e do requerente Código de despacho: 1010 Petição (tipo): [protocolo interno] Nulidade administrativa de registro de DI Processo afetado: BR302019000954-4 Requerente: DIRMA/GABINETE Titular do registro: RINALDI SA INDUSTRIA DE PNEUMATICOS [BR/RS] Procurador do titular: Sko Oyarzábal Marcas e Patentes Sociedade Simples Ltda.
303250000035 26/06/2025	Intimação para manifestação por parte do titular e do requerente Código de despacho: 1010 Petição (tipo): [protocolo interno] Nulidade administrativa de registro de DI Processo afetado: BR302020002582-2 Requerente: DIRMA/GABINETE Titular do registro: MIELLE INDÚSTRIA E COMÉRCIO DE PLÁSTICOS LTDA [BR/SP] Procurador do titular: Vilage Marcas e Patentes Ltda
303250000036 26/06/2025	Intimação para manifestação por parte do titular e do requerente Código de despacho: 1010 Petição (tipo): [protocolo interno] Nulidade administrativa de registro de DI Processo afetado: BR302020005798-8 Requerente: DIRMA/GABINETE Titular do registro: RIMOWA GMBH [DE] Procurador do titular: DANNEMANN, SIEMSEN, BIGLER & IPANEMA MOREIRA
870240097351 13/11/2024	Intimação para manifestação por parte do titular e do requerente Código de despacho: 1010 Petição (tipo): [107.02] Nulidade de registro de desenho industrial Processo afetado: BR302023004718-2 Requerente: IRON HEALTH EQUIPAMENTOS ESPORTIVOS LTDA Procurador: DIREÇÃO MARCAS E PATENTES LTDA Titular do registro: WELDER LUIZ MARTINS CARDOSO [BR/SP] Procurador do titular: RESOLVA CONOSCO ASSESSORIA - EIRELI - ME
870240097652 14/11/2024	Intimação para manifestação por parte do titular e do requerente Código de despacho: 1010 Petição (tipo): [107.02] Nulidade de registro de desenho industrial Processo afetado: BR302024000313-7 Requerente: ATLAS INDUSTRIA DE ELETRODOMESTICOS LTDA Procurador: FG PROPRIEDADE INTELECTUAL LTDA Titular do registro: MK ELETRODOMESTICOS MONDIAL S.A [BR/BA] Procurador do titular: Vandrê Cavalcante Bittencourt Torres
870240094593 04/11/2024	Intimação para manifestação por parte do titular e do requerente Código de despacho: 1010 Petição (tipo): [107.02] Nulidade de registro de desenho industrial Processo afetado: BR312024236560-1 Requerente: GRUPO SOHOME LTDA Procurador: ANDREZA RODRIGUES DA SILVA Titular do registro: EUROMOBILE INTERIORES S/A [BR/SP]
303250000001 08/01/2025	Intimação para manifestação por parte do titular e do requerente Código de despacho: 1010 Petição (tipo): [protocolo interno] Nulidade administrativa de registro de DI Processo afetado: BR322012001486-0 Requerente: DIRMA/GABINETE Titular do registro: OZOTEC INDUSTRIA E COMERCIO LTDA EPP [BR/SP] Procurador do titular: MODAL MARCAS E PATENTES LTDA



Outros despachos

Concluído o exame das petições em referência, publicam-se suas decisões conforme abaixo:

870170050972
20/07/2017

Ato de prejudicar petição
Código de despacho: 699
Petição (tipo): [107.01] [DESC.] Nulidade de registro de desenho industrial
Processo afetado: BR302014000052-7
Requerente: MK ELETRODOMÉSTICOS MONDIAL S/A
Procurador: Isabella Ioria de Paiva Homsy
Titular do registro: BRITÂNIA ELETRODOMÉSTICOS S.A. [BR/PR]
Procurador do titular: VALOR PROPRIEDADE INTELECTUAL S/S LTDA
Detalhes do despacho: Fica prejudicado o exame do Processo Administrativo de Nulidade, tendo em vista a publicação de decisão judicial que decretou a manutenção do registro 302014000052-7, conforme consta da RPI 2670, de 8/3/2022.



Manutenções e renovações de registros de desenho industrial

Exigência de pagamento de renovação
Exigência de pagamento de manutenção
Registro de desenho industrial prorrogado
Anotação de manutenção de registro
Outros despachos



Exigência de pagamento de renovação

Como etapa do exame da conformidade de petições, e a fim de assegurar que sejam atendidas as formalidades previstas em lei, formula-se exigência de conformidade – nos termos do artigo 220 da Lei da Propriedade Industrial (LPI, lei n.º 9.279, de 14 de maio de 1996) – relativa às questões de pagamento da retribuição conforme indicado abaixo. O prazo para responder a exigência de conformidade formulada para a petição é de 60 (sessenta) dias, nos termos do art. 214, 221, 222, 223 e 224 da LPI.

Art. 108. O registro vigorará pelo prazo de 10 (dez) anos contados da data do depósito, prorrogável por 3 (três) períodos sucessivos de 5 (cinco) anos cada.

§ 1º O pedido de prorrogação deverá ser formulado durante o último ano de vigência do registro, instruído com o comprovante do pagamento da respectiva retribuição.

§ 2º Se o pedido de prorrogação não tiver sido formulado até o termo final da vigência do registro, o titular poderá fazê-lo nos 180 (cento e oitenta) dias subsequentes, mediante o pagamento de retribuição adicional.

Art. 120. O titular do registro está sujeito ao pagamento de retribuição quinquenal, a partir do segundo quinquênio da data do depósito

§ 2º O pagamento dos demais quinquênios será apresentado junto com o pedido de prorrogação a que se refere o art. 108.

§ 3º O pagamento dos quinquênios poderá ainda ser efetuado dentro dos 6 (seis) meses subsequentes ao prazo estabelecido no parágrafo anterior, mediante pagamento de retribuição adicional.

Observar os valores referentes à tabela de retribuição vigente. Para cumprir a exigência ou complementar a retribuição anterior:

1. Acesse o e-DI no site do INPI (www.inpi.gov.br);
2. Emita uma Guia de Recolhimento da União (GRU) para o serviço “complementação de retribuição” (código 800), se for o caso, no exato valor da complementação, fazendo referência ao número da GRU anterior;
3. Efetue o pagamento da complementação, se for o caso;
4. Emita uma Guia de Recolhimento da União (GRU) para o serviço de “cumprimento de exigência decorrente de exame de conformidade em petição” (código 137), referente a petição; e
5. Preencha e envie o formulário eletrônico correspondente à opção indicada na emissão da GRU, acompanhado dos esclarecimentos, argumentos, provas ou documentos apropriados.

Os sistemas de informática do INPI identificarão o cumprimento de exigência, para que o pedido de registro prossiga automaticamente em seu processamento. Para esclarecer outras dúvidas e conhecer em detalhe o processamento de pedidos de registro de desenho industrial e outras petições, não deixe de consultar o Manual de Desenho Industrial <http://manualdedi.inpi.gov.br/projects/manual-de-desenho-industrial/wiki>.

800250333084
06/08/2025

Exigência de pagamento (em petição)
Código de despacho: 089
Petição (tipo): [131.01] Renovação do registro de desenho industrial no prazo ordinário
Processo afetado: BR302020000673-9
Requerente: MARILDA APARECIDA DE OLIVEIRA
Detalhes do despacho: Em aproveitamento do ato da parte (Art. 220 da LPI) e para regularização do segundo



período de vigência do registro, tendo em vista ter sido apresentada petição de RENOVAÇÃO no prazo ordinário quando o requerente cumpria efetivamente MANUTENÇÃO no prazo EXTRAORDINÁRIO: Complemente a retribuição devida, no exato valor fixado na tabela em vigor na data de comprovação do cumprimento desta exigência. Siga as instruções da seção 3.3.3 (item 'Complementação de Retribuições') do Manual de DI para efetuar a complementação do valor referente ao pagamento do quinquênio. Para cumprimento dessa exigência, é necessário protocolo de GRU de código 137, devidamente paga, anexando comprovante de recolhimento da complementação (GRU de código de serviço 800 corretamente associada à GRU 131).

Exigência de pagamento de manutenção

Como etapa do exame da conformidade de petições, e a fim de assegurar que sejam atendidas as formalidades previstas em lei, formula-se exigência de conformidade – nos termos do artigo 220 da Lei da Propriedade Industrial (LPI, lei n.º 9.279, de 14 de maio de 1996) – relativa às questões de pagamento da retribuição conforme indicado abaixo. O prazo para responder a exigência de conformidade formulada para a petição é de 60 (sessenta) dias, nos termos do art. 214, 221, 222, 223 e 224 da LPI.

Art. 108. O registro vigorará pelo prazo de 10 (dez) anos contados da data do depósito, prorrogável por 3 (três) períodos sucessivos de 5 (cinco) anos cada.

§ 1º O pedido de prorrogação deverá ser formulado durante o último ano de vigência do registro, instruído com o comprovante do pagamento da respectiva retribuição.

§ 2º Se o pedido de prorrogação não tiver sido formulado até o termo final da vigência do registro, o titular poderá fazê-lo nos 180 (cento e oitenta) dias subsequentes, mediante o pagamento de retribuição adicional.

Art. 120. O titular do registro está sujeito ao pagamento de retribuição quinquenal, a partir do segundo quinquênio da data do depósito

§ 2º O pagamento dos demais quinquênios será apresentado junto com o pedido de prorrogação a que se refere o art. 108.

§ 3º O pagamento dos quinquênios poderá ainda ser efetuado dentro dos 6 (seis) meses subsequentes ao prazo estabelecido no parágrafo anterior, mediante pagamento de retribuição adicional.

Observar os valores referentes à tabela de retribuição vigente. Para cumprir a exigência ou complementar a retribuição anterior:

1. Acesse o e-DI no site do INPI (www.inpi.gov.br);
2. Emita uma Guia de Recolhimento da União (GRU) para o serviço “complementação de retribuição” (código 800), se for o caso, no exato valor da complementação, fazendo referência ao número da GRU anterior;
3. Efetue o pagamento da complementação, se for o caso;
4. Emita uma Guia de Recolhimento da União (GRU) para o serviço de “cumprimento de exigência” (código 105), referente a petição; e
5. Preencha e envie o formulário eletrônico correspondente à opção indicada na emissão da GRU, acompanhado dos esclarecimentos, argumentos, provas ou documentos apropriados.

Para esclarecer outras dúvidas e conhecer em detalhe o processamento de pedidos de registro de desenho industrial e outras petições, não deixe de consultar o Manual de Desenho Industrial <http://manualdedi.inpi.gov.br/projects/manual-de-desenho-industrial/wiki>.

800250335995
13/08/2025

Exigência de pagamento (em petição)
Código de despacho: 089
Petição (tipo): [129.01] Manutenção: 2º quinquênio ordinário
Processo afetado: BR302016002843-5
Requerente: MARIA DAS GRAÇAS SILVA
Procurador: Ana Cristina de Oliveira - EDIFICAR



Detalhes do despacho: Em aproveitamento do ato da parte (Art. 220 da LPI) e para regularização da renovação do registro, tendo em vista ter sido apresentada petição de quinquênio no prazo ordinário quando o requerente cumpria efetivamente RENOVAÇÃO NO PRAZO ORDINÁRIO: Complemente a retribuição devida, no exato valor fixado na tabela em vigor na data de comprovação do cumprimento desta exigência. Siga as instruções da seção 3.3.3 (item 'Complementação de Retribuições') do Manual de DI para efetuar a complementação do valor referente ao pagamento da renovação. Para cumprimento dessa exigência, é necessário protocolo de GRU de código 137, devidamente paga, anexando comprovante de recolhimento da complementação (GRU de código de serviço 800 corretamente associada à GRU 129).



Registro de desenho industrial renovado

Os registros de desenho industrial listados a seguir foram mantidos, em vista do cumprimento ao que dispõe os parágrafos 1º e 2º do artigo 108, bem como os parágrafos 2º e 3º do artigo 120 da Lei da Propriedade Industrial (LPI, lei n.º 9.279, de 14 de maio de 1996).

Art. 108. O registro vigorará pelo prazo de 10 (dez) anos contados da data do depósito, prorrogável por 3 (três) períodos sucessivos de 5 (cinco) anos cada.

§ 1º O pedido de prorrogação deverá ser formulado durante o último ano de vigência do registro, instruído com o comprovante do pagamento da respectiva retribuição.

§ 2º Se o pedido de prorrogação não tiver sido formulado até o termo final da vigência do registro, o titular poderá fazê-lo nos 180 (cento e oitenta) dias subsequentes, mediante o pagamento de retribuição adicional.

Art. 120. O titular do registro está sujeito ao pagamento de retribuição quinquenal, a partir do segundo quinquênio da data do depósito

§ 2º O pagamento dos demais quinquênios será apresentado junto com o pedido de prorrogação a que se refere o art. 108.

§ 3º O pagamento dos quinquênios poderá ainda ser efetuado dentro dos 6 (seis) meses subsequentes ao prazo estabelecido no parágrafo anterior, mediante pagamento de retribuição adicional.

800240396282 07/11/2024	Deferimento da petição Código de despacho: 270 Petição (tipo): [131.01] Renovação do registro de desenho industrial no prazo ordinário Processo afetado: DI6904284-5 Requerente: AVT STUDIO DESIGN LTDA Procurador: P. R. Kawski Consultoria e Assessoria Empresarial EIRELI - ME Renovada vigência até 06/11/2029
-----------------------------------	--

800240389551 04/11/2024	Deferimento da petição Código de despacho: 270 Petição (tipo): [131.01] Renovação do registro de desenho industrial no prazo ordinário Processo afetado: BR302014002256-3 Requerente: MARCELO SERGIO BELLOTTO Procurador: Cruzeiro Newmarc Patentes e Marcas Ltda. Renovada vigência até 19/05/2029
-----------------------------------	---

800240184830 31/05/2024	Deferimento da petição Código de despacho: 270 Petição (tipo): [131.01] Renovação do registro de desenho industrial no prazo ordinário Processo afetado: BR302014002540-6 Requerente: VICTORIA & ALBERT BATHS LTD Procurador: Dannemann Siemsen Advogados Renovada vigência até 30/05/2029
-----------------------------------	--



800240386934
31/10/2024

Deferimento da petição
Código de despacho: 270
Petição (tipo): [131.01] Renovação do registro de desenho industrial no prazo ordinário
Processo afetado: BR302014005351-5
Requerente: BIO-ART EQUIPAMENTOS ODONTOLÓGICOS LTDA
Procurador: Cruzeiro Newmarc Patentes e Marcas Ltda.
Renovada vigência até 24/10/2029

800240257686
23/07/2024

Deferimento da petição
Código de despacho: 270
Petição (tipo): [131.01] Renovação do registro de desenho industrial no prazo ordinário
Processo afetado: BR322015003339-0
Requerente: GRENDENE S.A.
Procurador: Remer Villaça & Nogueira Assessoria e Consultoria de Prop. Intelectual S/S Ltda.
Renovada vigência até 30/04/2029



Anotação de manutenção de registro

Os registros de desenho industrial listados a seguir foram prorrogados, em vista do cumprimento ao que dispõe os parágrafos 1º e 2º do artigo 108, bem como os parágrafos 2º e 3º do artigo 120 da Lei da Propriedade Industrial (LPI, lei n.º 9.279, de 14 de maio de 1996).

Art. 108. O registro vigorará pelo prazo de 10 (dez) anos contados da data do depósito, prorrogável por 3 (três) períodos sucessivos de 5 (cinco) anos cada.

§ 1º O pedido de prorrogação deverá ser formulado durante o último ano de vigência do registro, instruído com o comprovante do pagamento da respectiva retribuição.

§ 2º Se o pedido de prorrogação não tiver sido formulado até o termo final da vigência do registro, o titular poderá fazê-lo nos 180 (cento e oitenta) dias subsequentes, mediante o pagamento de retribuição adicional.

Art. 120. O titular do registro está sujeito ao pagamento de retribuição quinquenal, a partir do segundo quinquênio da data do depósito

§ 2º O pagamento dos demais quinquênios será apresentado junto com o pedido de prorrogação a que se refere o art. 108.

§ 3º O pagamento dos quinquênios poderá ainda ser efetuado dentro dos 6 (seis) meses subsequentes ao prazo estabelecido no parágrafo anterior, mediante pagamento de retribuição adicional.

800240194710
06/06/2024

Deferimento da petição
Código de despacho: 270
Petição (tipo): [129.01] Manutenção: 2º quinquênio ordinário
Processo afetado: BR302019002189-7
Requerente: MATTHIEU SAMUEL HALBRONN

800240261646
29/07/2024

Deferimento da petição
Código de despacho: 270
Petição (tipo): [129.01] Manutenção: 2º quinquênio ordinário
Processo afetado: BR302019003268-6
Requerente: HABTO OBJETOS LTDA

800240380911
29/10/2024

Deferimento da petição
Código de despacho: 270
Petição (tipo): [129.01] Manutenção: 2º quinquênio ordinário
Processo afetado: BR302019003864-1
Requerente: ARMAZEM COMERCIO DE ESPUMAS LTDA
Procurador: Mercosul Assessoria Consultoria Empresarial Para América do Sul S/C Ltda.

800240410439
21/11/2024

Deferimento da petição
Código de despacho: 270
Petição (tipo): [129.01] Manutenção: 2º quinquênio ordinário
Processo afetado: BR302019005047-1
Requerente: JOSEANE APARECIDA CARDOSO CALGAROTO
Procurador: ON MARCAS GESTÃO DE NEGÓCIOS E INTELIGÊNCIA EM PROPRIEDADE INTELECTUAL



800250023198 20/01/2025	Deferimento da petição Código de despacho: 270 Petição (tipo): [129.01] Manutenção: 2º quinquênio ordinário Processo afetado: BR302020000163-0 Requerente: JADERSON DE ALMEIDA
800250023197 20/01/2025	Deferimento da petição Código de despacho: 270 Petição (tipo): [129.01] Manutenção: 2º quinquênio ordinário Processo afetado: BR302020000164-8 Requerente: JADERSON DE ALMEIDA
800250023194 20/01/2025	Deferimento da petição Código de despacho: 270 Petição (tipo): [129.01] Manutenção: 2º quinquênio ordinário Processo afetado: BR302020000165-6 Requerente: JADERSON DE ALMEIDA
800250023196 20/01/2025	Deferimento da petição Código de despacho: 270 Petição (tipo): [129.01] Manutenção: 2º quinquênio ordinário Processo afetado: BR302020000168-0 Requerente: JADERSON DE ALMEIDA
800250023195 20/01/2025	Deferimento da petição Código de despacho: 270 Petição (tipo): [129.01] Manutenção: 2º quinquênio ordinário Processo afetado: BR302020000171-0 Requerente: JADERSON DE ALMEIDA
800250336901 14/08/2025	Deferimento da petição Código de despacho: 270 Petição (tipo): [130.01] Manutenção: 2º quinquênio extraordinário Processo afetado: BR302020003433-3 Requerente: INTERACTIVE STRENGTH, INC. Procurador: Hugo Silva & Maldonado Propriedade Intelectual Sociedade Civil S/C Ltda.
800250336895 14/08/2025	Deferimento da petição Código de despacho: 270 Petição (tipo): [130.01] Manutenção: 2º quinquênio extraordinário Processo afetado: BR302020003434-1 Requerente: INTERACTIVE STRENGTH, INC. Procurador: Hugo Silva & Maldonado Propriedade Intelectual Sociedade Civil S/C Ltda.
800250336900 14/08/2025	Deferimento da petição Código de despacho: 270 Petição (tipo): [130.01] Manutenção: 2º quinquênio extraordinário Processo afetado: BR302020003435-0 Requerente: INTERACTIVE STRENGTH, INC. Procurador: Hugo Silva & Maldonado Propriedade Intelectual Sociedade Civil S/C Ltda.
800250336896 14/08/2025	Deferimento da petição Código de despacho: 270 Petição (tipo): [130.01] Manutenção: 2º quinquênio extraordinário Processo afetado: BR302020003436-8 Requerente: INTERACTIVE STRENGTH, INC. Procurador: Hugo Silva & Maldonado Propriedade Intelectual Sociedade Civil S/C Ltda.
800250336899 14/08/2025	Deferimento da petição Código de despacho: 270 Petição (tipo): [130.01] Manutenção: 2º quinquênio extraordinário Processo afetado: BR302020003437-6 Requerente: INTERACTIVE STRENGTH, INC. Procurador: Hugo Silva & Maldonado Propriedade Intelectual Sociedade Civil S/C Ltda.



800250336902 14/08/2025	Deferimento da petição Código de despacho: 270 Petição (tipo): [130.01] Manutenção: 2º quinquênio extraordinário Processo afetado: BR302020003438-4 Requerente: INTERACTIVE STRENGTH, INC. Procurador: Hugo Silva & Maldonado Propriedade Intelectual Sociedade Civil S/C Ltda.
800250336897 14/08/2025	Deferimento da petição Código de despacho: 270 Petição (tipo): [130.01] Manutenção: 2º quinquênio extraordinário Processo afetado: BR302020003439-2 Requerente: INTERACTIVE STRENGTH, INC. Procurador: Hugo Silva & Maldonado Propriedade Intelectual Sociedade Civil S/C Ltda.
800250336898 14/08/2025	Deferimento da petição Código de despacho: 270 Petição (tipo): [130.01] Manutenção: 2º quinquênio extraordinário Processo afetado: BR302020003440-6 Requerente: INTERACTIVE STRENGTH, INC. Procurador: Hugo Silva & Maldonado Propriedade Intelectual Sociedade Civil S/C Ltda.
800250334291 11/08/2025	Deferimento da petição Código de despacho: 270 Petição (tipo): [129.01] Manutenção: 2º quinquênio ordinário Processo afetado: BR302020003614-0 Requerente: TRAMONTINA S/A CUTELARIA Procurador: CREAÇÃO MARCAS E PATENTES LTDA.
800250334290 11/08/2025	Deferimento da petição Código de despacho: 270 Petição (tipo): [129.01] Manutenção: 2º quinquênio ordinário Processo afetado: BR302020003615-8 Requerente: TRAMONTINA S/A CUTELARIA Procurador: CREAÇÃO MARCAS E PATENTES LTDA.
800250334289 11/08/2025	Deferimento da petição Código de despacho: 270 Petição (tipo): [129.01] Manutenção: 2º quinquênio ordinário Processo afetado: BR302020003618-2 Requerente: TRAMONTINA S/A CUTELARIA Procurador: CREAÇÃO MARCAS E PATENTES LTDA.
800250334288 11/08/2025	Deferimento da petição Código de despacho: 270 Petição (tipo): [129.01] Manutenção: 2º quinquênio ordinário Processo afetado: BR302020003621-2 Requerente: TRAMONTINA S/A CUTELARIA Procurador: CREAÇÃO MARCAS E PATENTES LTDA.
800250334287 11/08/2025	Deferimento da petição Código de despacho: 270 Petição (tipo): [129.01] Manutenção: 2º quinquênio ordinário Processo afetado: BR302020003623-9 Requerente: TRAMONTINA S/A CUTELARIA Procurador: CREAÇÃO MARCAS E PATENTES LTDA.
800250334286 11/08/2025	Deferimento da petição Código de despacho: 270 Petição (tipo): [129.01] Manutenção: 2º quinquênio ordinário Processo afetado: BR302020003627-1 Requerente: TRAMONTINA S/A CUTELARIA Procurador: CREAÇÃO MARCAS E PATENTES LTDA.
800250334285 11/08/2025	Deferimento da petição Código de despacho: 270 Petição (tipo): [129.01] Manutenção: 2º quinquênio ordinário Processo afetado: BR302020003630-1 Requerente: TRAMONTINA S/A CUTELARIA Procurador: CREAÇÃO MARCAS E PATENTES LTDA.



800250335966
12/08/2025
Deferimento da petição
Código de despacho: 270
Petição (tipo): [129.01] Manutenção: 2º quinquênio ordinário
Processo afetado: BR302020003669-7
Requerente: JADERSON DE ALMEIDA

800250335968
12/08/2025
Deferimento da petição
Código de despacho: 270
Petição (tipo): [129.01] Manutenção: 2º quinquênio ordinário
Processo afetado: BR302020003670-0
Requerente: JADERSON DE ALMEIDA

800250335958
12/08/2025
Deferimento da petição
Código de despacho: 270
Petição (tipo): [129.01] Manutenção: 2º quinquênio ordinário
Processo afetado: BR302020003671-9
Requerente: JADERSON DE ALMEIDA

800250335965
12/08/2025
Deferimento da petição
Código de despacho: 270
Petição (tipo): [129.01] Manutenção: 2º quinquênio ordinário
Processo afetado: BR302020003672-7
Requerente: JADERSON DE ALMEIDA

800250335969
12/08/2025
Deferimento da petição
Código de despacho: 270
Petição (tipo): [129.01] Manutenção: 2º quinquênio ordinário
Processo afetado: BR302020003673-5
Requerente: JADERSON DE ALMEIDA

800250335963
12/08/2025
Deferimento da petição
Código de despacho: 270
Petição (tipo): [129.01] Manutenção: 2º quinquênio ordinário
Processo afetado: BR302020003675-1
Requerente: JADERSON DE ALMEIDA

800250335962
12/08/2025
Deferimento da petição
Código de despacho: 270
Petição (tipo): [129.01] Manutenção: 2º quinquênio ordinário
Processo afetado: BR302020003676-0
Requerente: JADERSON DE ALMEIDA

800250335961
12/08/2025
Deferimento da petição
Código de despacho: 270
Petição (tipo): [129.01] Manutenção: 2º quinquênio ordinário
Processo afetado: BR302020003677-8
Requerente: JADERSON DE ALMEIDA

800250335960
12/08/2025
Deferimento da petição
Código de despacho: 270
Petição (tipo): [129.01] Manutenção: 2º quinquênio ordinário
Processo afetado: BR302020003678-6
Requerente: JADERSON DE ALMEIDA

800250335964
12/08/2025
Deferimento da petição
Código de despacho: 270
Petição (tipo): [129.01] Manutenção: 2º quinquênio ordinário
Processo afetado: BR302020003679-4
Requerente: JADERSON DE ALMEIDA

800250335959
12/08/2025
Deferimento da petição
Código de despacho: 270
Petição (tipo): [129.01] Manutenção: 2º quinquênio ordinário
Processo afetado: BR302020003680-8
Requerente: JADERSON DE ALMEIDA



800250335967 12/08/2025	Deferimento da petição Código de despacho: 270 Petição (tipo): [129.01] Manutenção: 2º quinquênio ordinário Processo afetado: BR302020003681-6 Requerente: JADERSON DE ALMEIDA
800250335950 12/08/2025	Deferimento da petição Código de despacho: 270 Petição (tipo): [129.01] Manutenção: 2º quinquênio ordinário Processo afetado: BR302020003688-3 Requerente: STELLA IMPORTAÇÃO E EXPORTAÇÃO DE LUMINÁRIAS LTDA Procurador: Sko Oyarzáball Marcas e Patentes Sociedade Simples Ltda.
800250334283 11/08/2025	Deferimento da petição Código de despacho: 270 Petição (tipo): [129.01] Manutenção: 2º quinquênio ordinário Processo afetado: BR302020003703-0 Requerente: LUCCAS BAPTISTA Procurador: Natália Fragoso Maria Sobrinho
800250335993 12/08/2025	Deferimento da petição Código de despacho: 270 Petição (tipo): [129.01] Manutenção: 2º quinquênio ordinário Processo afetado: BR302020003705-7 Requerente: P. H. N. KOBYLKA - ME
800250335994 12/08/2025	Deferimento da petição Código de despacho: 270 Petição (tipo): [129.01] Manutenção: 2º quinquênio ordinário Processo afetado: BR302020003708-1 Requerente: P. H. N. KOBYLKA - ME
800250335970 12/08/2025	Deferimento da petição Código de despacho: 270 Petição (tipo): [129.01] Manutenção: 2º quinquênio ordinário Processo afetado: BR302020003812-6 Requerente: JADERSON DE ALMEIDA
800250335971 12/08/2025	Deferimento da petição Código de despacho: 270 Petição (tipo): [129.01] Manutenção: 2º quinquênio ordinário Processo afetado: BR302020003813-4 Requerente: JADERSON DE ALMEIDA
800250335973 12/08/2025	Deferimento da petição Código de despacho: 270 Petição (tipo): [129.01] Manutenção: 2º quinquênio ordinário Processo afetado: BR302020003814-2 Requerente: JADERSON DE ALMEIDA
800250335974 12/08/2025	Deferimento da petição Código de despacho: 270 Petição (tipo): [129.01] Manutenção: 2º quinquênio ordinário Processo afetado: BR302020003815-0 Requerente: JADERSON DE ALMEIDA
800250335972 12/08/2025	Deferimento da petição Código de despacho: 270 Petição (tipo): [129.01] Manutenção: 2º quinquênio ordinário Processo afetado: BR302020003816-9 Requerente: JADERSON DE ALMEIDA
800250333206 12/08/2025	Deferimento da petição Código de despacho: 270 Petição (tipo): [129.01] Manutenção: 2º quinquênio ordinário Processo afetado: BR302020003828-2 Requerente: ARATU S.A.



800250333204
12/08/2025
Deferimento da petição
Código de despacho: 270
Petição (tipo): [129.01] Manutenção: 2º quinquênio ordinário
Processo afetado: BR302020003829-0
Requerente: ARATU S.A.

800250335979
12/08/2025
Deferimento da petição
Código de despacho: 270
Petição (tipo): [129.01] Manutenção: 2º quinquênio ordinário
Processo afetado: BR302020003851-7
Requerente: JADERSON DE ALMEIDA

800250335980
12/08/2025
Deferimento da petição
Código de despacho: 270
Petição (tipo): [129.01] Manutenção: 2º quinquênio ordinário
Processo afetado: BR302020003855-0
Requerente: JADERSON DE ALMEIDA

800250335978
12/08/2025
Deferimento da petição
Código de despacho: 270
Petição (tipo): [129.01] Manutenção: 2º quinquênio ordinário
Processo afetado: BR302020003856-8
Requerente: JADERSON DE ALMEIDA

800250335977
12/08/2025
Deferimento da petição
Código de despacho: 270
Petição (tipo): [129.01] Manutenção: 2º quinquênio ordinário
Processo afetado: BR302020003859-2
Requerente: JADERSON DE ALMEIDA

800250335976
12/08/2025
Deferimento da petição
Código de despacho: 270
Petição (tipo): [129.01] Manutenção: 2º quinquênio ordinário
Processo afetado: BR302020003860-6
Requerente: JADERSON DE ALMEIDA

800250335975
12/08/2025
Deferimento da petição
Código de despacho: 270
Petição (tipo): [129.01] Manutenção: 2º quinquênio ordinário
Processo afetado: BR302020003862-2
Requerente: JADERSON DE ALMEIDA

800250335983
12/08/2025
Deferimento da petição
Código de despacho: 270
Petição (tipo): [129.01] Manutenção: 2º quinquênio ordinário
Processo afetado: BR302020003866-5
Requerente: JADERSON DE ALMEIDA

800250335981
12/08/2025
Deferimento da petição
Código de despacho: 270
Petição (tipo): [129.01] Manutenção: 2º quinquênio ordinário
Processo afetado: BR302020003867-3
Requerente: JADERSON DE ALMEIDA

800250335982
12/08/2025
Deferimento da petição
Código de despacho: 270
Petição (tipo): [129.01] Manutenção: 2º quinquênio ordinário
Processo afetado: BR302020003868-1
Requerente: JADERSON DE ALMEIDA

800250336903
14/08/2025
Deferimento da petição
Código de despacho: 270
Petição (tipo): [129.01] Manutenção: 2º quinquênio ordinário
Processo afetado: BR302020003923-8
Requerente: KONINKLIJKE DOUWE EGBERTS B.V.
Procurador: David do Nascimento Advogados Associados



800250336904 14/08/2025	Deferimento da petição Código de despacho: 270 Petição (tipo): [129.01] Manutenção: 2º quinquênio ordinário Processo afetado: BR302020003930-0 Requerente: TETRA LAVAL HOLDINGS & FINANCE S.A. Procurador: David do Nascimento Advogados Associados
800250335986 12/08/2025	Deferimento da petição Código de despacho: 270 Petição (tipo): [129.01] Manutenção: 2º quinquênio ordinário Processo afetado: BR302020003954-8 Requerente: JADERSON DE ALMEIDA
800250335985 12/08/2025	Deferimento da petição Código de despacho: 270 Petição (tipo): [129.01] Manutenção: 2º quinquênio ordinário Processo afetado: BR302020003955-6 Requerente: JADERSON DE ALMEIDA
800250335984 12/08/2025	Deferimento da petição Código de despacho: 270 Petição (tipo): [129.01] Manutenção: 2º quinquênio ordinário Processo afetado: BR302020003956-4 Requerente: JADERSON DE ALMEIDA
800250335989 12/08/2025	Deferimento da petição Código de despacho: 270 Petição (tipo): [129.01] Manutenção: 2º quinquênio ordinário Processo afetado: BR302020003957-2 Requerente: JADERSON DE ALMEIDA
800250335988 12/08/2025	Deferimento da petição Código de despacho: 270 Petição (tipo): [129.01] Manutenção: 2º quinquênio ordinário Processo afetado: BR302020003958-0 Requerente: JADERSON DE ALMEIDA
800250335987 12/08/2025	Deferimento da petição Código de despacho: 270 Petição (tipo): [129.01] Manutenção: 2º quinquênio ordinário Processo afetado: BR302020003959-9 Requerente: JADERSON DE ALMEIDA
800250335996 13/08/2025	Deferimento da petição Código de despacho: 270 Petição (tipo): [129.01] Manutenção: 2º quinquênio ordinário Processo afetado: BR302020004026-0 Requerente: SILBOSS INDUSTRIA E COMERCIO DE PRODUTOS DE HIGIENE PESSOAL LTDA EPP Procurador: A Provincia Marcas e Patentes Ltda.
800250335997 13/08/2025	Deferimento da petição Código de despacho: 270 Petição (tipo): [129.01] Manutenção: 2º quinquênio ordinário Processo afetado: BR302020004199-2 Requerente: DEROYAL INDUSTRIES, INC. Procurador: Licks Advogados
800250335998 13/08/2025	Deferimento da petição Código de despacho: 270 Petição (tipo): [129.01] Manutenção: 2º quinquênio ordinário Processo afetado: BR302020004559-9 Requerente: BEAUTE PRESTIGE INTERNATIONAL Procurador: LUIZ LEONARDOS & ADVOGADOS



800250335990 12/08/2025	Deferimento da petição Código de despacho: 270 Petição (tipo): [129.01] Manutenção: 2º quinquênio ordinário Processo afetado: BR302020005453-9 Requerente: DEROYAL INDUSTRIES, INC. Procurador: Licks Advogados
800250336909 14/08/2025	Deferimento da petição Código de despacho: 270 Petição (tipo): [129.01] Manutenção: 2º quinquênio ordinário Processo afetado: BR302021003823-4 Requerente: COMÉRCIO E IMPORTAÇÃO SERTIC LTDA. Procurador: Francisco de Souza Ferreira Filho
800250336910 14/08/2025	Deferimento da petição Código de despacho: 270 Petição (tipo): [129.01] Manutenção: 2º quinquênio ordinário Processo afetado: BR302021003824-2 Requerente: COMÉRCIO E IMPORTAÇÃO SERTIC LTDA. Procurador: Francisco de Souza Ferreira Filho
800250336911 14/08/2025	Deferimento da petição Código de despacho: 270 Petição (tipo): [129.01] Manutenção: 2º quinquênio ordinário Processo afetado: BR302021003825-0 Requerente: COMÉRCIO E IMPORTAÇÃO SERTIC LTDA. Procurador: Francisco de Souza Ferreira Filho
800250335991 12/08/2025	Deferimento da petição Código de despacho: 270 Petição (tipo): [129.01] Manutenção: 2º quinquênio ordinário Processo afetado: BR322021002221-7 Requerente: DEROYAL INDUSTRIES, INC. Procurador: Licks Advogados
800250335992 12/08/2025	Deferimento da petição Código de despacho: 270 Petição (tipo): [129.01] Manutenção: 2º quinquênio ordinário Processo afetado: BR322021002223-3 Requerente: DEROYAL INDUSTRIES, INC. Procurador: Licks Advogados

Outros despachos - Renovação

Outros despachos de renovação.

800250316732 01/08/2025	Ato de prejudicar petição Código de despacho: 699 Petição (tipo): [131.01] Renovação do registro de desenho industrial no prazo ordinário Processo afetado: DI6002278-7 Requerente: THE PROCTER & GAMBLE COMPANY Procurador: Dannemann, Siemsen, Bigler & Ipanema Moreira Detalhes do despacho: Ato pretendido não é aplicável, tendo em vista já terem sido deferidos todos os períodos de renovação possíveis para o registro em questão, conforme Art. 108 da LPI: o registro vigorará pelo prazo de 10 (dez) anos contados da data do depósito, prorrogável por 3 (três) períodos sucessivos de 5 (cinco) anos cada.
800250333087 06/08/2025	Decisão de não conhecer da petição Código de despacho: 428 Petição (tipo): [131.01] Renovação do registro de desenho industrial no prazo ordinário Processo afetado: BR302021004231-2 Requerente: ROMULO MIRANDA GUIMARÃES Detalhes do despacho: Art. 219. Não serão conhecidos a petição, a oposição e o recurso, quando: I - apresentados fora do prazo previsto nesta Lei;
800250333786 07/08/2025	Decisão de não conhecer da petição Código de despacho: 428 Petição (tipo): [131.01] Renovação do registro de desenho industrial no prazo ordinário Processo afetado: BR302023006176-2 Requerente: MK ELETRODOMESTICOS MONDIAL S.A Procurador: Vandrê Cavalcante Bittencourt Torres Detalhes do despacho: Art. 219. Não serão conhecidos a petição, a oposição e o recurso, quando: I - apresentados fora do prazo previsto nesta Lei;



Anotações de alteração de nome e endereço

Exigência de pagamento
Exigência de conformidade de petição
Exame de petição: Exigência
Exame de petição: Sobrestamento
Exame de petição: Indeferimento
Exame de petição: Deferimento
Outros despachos



Exame de petição: Deferimento

Concluído o exame, deferem-se as petições em referência.

Cabe recurso desta decisão, que deve ser apresentado no prazo de 60 (sessenta) dias, contados da data de publicação da decisão recorrida na Revista da Propriedade Industrial (RPI), nos termos dos art. 212, 221, 222, 223 e 224 da Lei da Propriedade Industrial (LPI, Lei n.º 9.279, de 14 de maio de 1996).

Para apresentar uma petição de recurso:

1. Acesse o e-DI no site do INPI (www.inpi.gov.br);
2. Emita uma Guia de Recolhimento da União (GRU) para o serviço de “Recurso de desenho industrial - exceto contra indeferimento de pedido de registro de DI” (código 142), referente a petição;
3. Efetue o pagamento; e
4. Preencha e envie o formulário eletrônico correspondente à opção indicada na emissão da GRU, acompanhado dos esclarecimentos, argumentos, provas ou documentos apropriados.

Para esclarecer outras dúvidas e conhecer em detalhe o processamento de pedidos de registro de desenho industrial e outras petições, não deixe de consultar o Manual de Desenho Industrial <http://manualdedi.inpi.gov.br/projects/manual-de-desenho-industrial/wiki>.

870250067620 01/08/2025	Deferimento da petição Código de despacho: 270 Petição (tipo): [113.02] Anotação de alteração de nome, sede e/ou endereço: nome, sede ou endereço Processo afetado: DI6800879-1 Requerente: FOSECO INTERNATIONAL LIMITED Procurador: KASZNAR LEONARDOS PROPRIEDADE INTELECTUAL Detalhes do despacho: Alteração de sede.
-----------------------------------	---

870250067983 04/08/2025	Deferimento da petição Código de despacho: 270 Petição (tipo): [113.02] Anotação de alteração de nome, sede e/ou endereço: nome, sede ou endereço Processo afetado: DI6900930-9 Requerente: FOSECO INTERNATIONAL LIMITED Procurador: KASZNAR LEONARDOS PROPRIEDADE INTELECTUAL Detalhes do despacho: Alteração de sede.
-----------------------------------	---

870250073008 19/08/2025	Deferimento da petição Código de despacho: 270 Petição (tipo): [113.02] Anotação de alteração de nome, sede e/ou endereço: nome, sede ou endereço Processo afetado: DI6903476-1 Requerente: METSO FINLAND OY Procurador: MMV Agentes da Propriedade Industrial Ltda. Detalhes do despacho: Alteração de razão social e de sede.
-----------------------------------	---



870250070003 06/08/2025	Deferimento da petição Código de despacho: 270 Petição (tipo): [113.02] Anotação de alteração de nome, sede e/ou endereço: nome, sede ou endereço Processo afetado: DI7002398-0 Requerente: WHIRLPOOL S.A Procurador: Daniel Advogados (Alt.de Daniel & Cia) Detalhes do despacho: Alteração de sede.
870250073653 20/08/2025	Deferimento da petição Código de despacho: 270 Petição (tipo): [113.02] Anotação de alteração de nome, sede e/ou endereço: nome, sede ou endereço Processo afetado: DI7003236-0 Requerente: LUBE CORPORATION Procurador: Daniel Advogados (Alt.de Daniel & Cia) Detalhes do despacho: Alteração de sede.
870250069911 06/08/2025	Deferimento da petição Código de despacho: 270 Petição (tipo): [113.02] Anotação de alteração de nome, sede e/ou endereço: nome, sede ou endereço Processo afetado: BR302012003094-3 Requerente: BOTICÁRIO PRODUTOS DE BELEZA LTDA. Procurador: André Luis Flesch Bretanha Jorge Detalhes do despacho: Alteração de razão social e de sede.
870250069911 06/08/2025	Deferimento da petição Código de despacho: 270 Petição (tipo): [113.02] Anotação de alteração de nome, sede e/ou endereço: nome, sede ou endereço Processo afetado: BR302012003691-7 Requerente: BOTICÁRIO PRODUTOS DE BELEZA LTDA. Procurador: André Luis Flesch Bretanha Jorge Detalhes do despacho: Alteração de razão social e de sede.
870250073001 19/08/2025	Deferimento da petição Código de despacho: 270 Petição (tipo): [113.02] Anotação de alteração de nome, sede e/ou endereço: nome, sede ou endereço Processo afetado: BR302012004257-7 Requerente: METSO FINLAND OY Procurador: MMV Agentes da Propriedade Industrial Ltda. Detalhes do despacho: Alteração de razão social e de sede.
870250069997 06/08/2025	Deferimento da petição Código de despacho: 270 Petição (tipo): [113.02] Anotação de alteração de nome, sede e/ou endereço: nome, sede ou endereço Processo afetado: BR302015002523-9 Requerente: WHIRLPOOL S.A Procurador: Daniel Advogados (Alt.de Daniel & Cia) Detalhes do despacho: Alteração de sede.
870250073003 19/08/2025	Deferimento da petição Código de despacho: 270 Petição (tipo): [113.02] Anotação de alteração de nome, sede e/ou endereço: nome, sede ou endereço Processo afetado: BR302015005160-4 Requerente: METSO FINLAND OY Procurador: MMV Agentes da Propriedade Industrial Ltda. Detalhes do despacho: Alteração de razão social e de sede.
870250069911 06/08/2025	Deferimento da petição Código de despacho: 270 Petição (tipo): [113.02] Anotação de alteração de nome, sede e/ou endereço: nome, sede ou endereço Processo afetado: BR302017000268-4 Requerente: BOTICÁRIO PRODUTOS DE BELEZA LTDA. Procurador: André Luis Flesch Bretanha Jorge Detalhes do despacho: Alteração de razão social e de sede.

870250069911 06/08/2025	Deferimento da petição Código de despacho: 270 Petição (tipo): [113.02] Anotação de alteração de nome, sede e/ou endereço: nome, sede ou endereço Processo afetado: BR302017001567-0 Requerente: BOTICÁRIO PRODUTOS DE BELEZA LTDA. Procurador: André Luis Flesch Bretanha Jorge Detalhes do despacho: Alteração de razão social e de sede.
870250069911 06/08/2025	Deferimento da petição Código de despacho: 270 Petição (tipo): [113.02] Anotação de alteração de nome, sede e/ou endereço: nome, sede ou endereço Processo afetado: BR302017001568-9 Requerente: BOTICÁRIO PRODUTOS DE BELEZA LTDA. Procurador: André Luis Flesch Bretanha Jorge Detalhes do despacho: Alteração de razão social e de sede.
870250069911 06/08/2025	Deferimento da petição Código de despacho: 270 Petição (tipo): [113.02] Anotação de alteração de nome, sede e/ou endereço: nome, sede ou endereço Processo afetado: BR302017001569-7 Requerente: BOTICÁRIO PRODUTOS DE BELEZA LTDA. Procurador: André Luis Flesch Bretanha Jorge Detalhes do despacho: Alteração de razão social e de sede.
870250073653 20/08/2025	Deferimento da petição Código de despacho: 270 Petição (tipo): [113.02] Anotação de alteração de nome, sede e/ou endereço: nome, sede ou endereço Processo afetado: BR302018054489-7 Requerente: LUBE CORPORATION Procurador: Daniel Advogados (Alt.de Daniel & Cia) Detalhes do despacho: Alteração de sede.
870250073653 20/08/2025	Deferimento da petição Código de despacho: 270 Petição (tipo): [113.02] Anotação de alteração de nome, sede e/ou endereço: nome, sede ou endereço Processo afetado: BR302018054527-3 Requerente: LUBE CORPORATION Procurador: Daniel Advogados (Alt.de Daniel & Cia) Detalhes do despacho: Alteração de sede.
870250073653 20/08/2025	Deferimento da petição Código de despacho: 270 Petição (tipo): [113.02] Anotação de alteração de nome, sede e/ou endereço: nome, sede ou endereço Processo afetado: BR302018054530-3 Requerente: LUBE CORPORATION Procurador: Daniel Advogados (Alt.de Daniel & Cia) Detalhes do despacho: Alteração de sede.
870250067583 01/08/2025	Deferimento da petição Código de despacho: 270 Petição (tipo): [113.02] Anotação de alteração de nome, sede e/ou endereço: nome, sede ou endereço Processo afetado: BR302024002910-1 Requerente: EVVA HIT INDÚSTRIA DE CALÇADOS LTDA Procurador: DAIMOND MARCAS E PATENTES LTDA Detalhes do despacho: Alteração de razão social e de sede.
870250067583 01/08/2025	Deferimento da petição Código de despacho: 270 Petição (tipo): [113.02] Anotação de alteração de nome, sede e/ou endereço: nome, sede ou endereço Processo afetado: BR302024002914-4 Requerente: EVVA HIT INDÚSTRIA DE CALÇADOS LTDA Procurador: DAIMOND MARCAS E PATENTES LTDA Detalhes do despacho: Alteração de razão social e de sede.

870250067583
01/08/2025
Deferimento da petição
Código de despacho: 270
Petição (tipo): [113.02] Anotação de alteração de nome, sede e/ou endereço: nome, sede ou endereço
Processo afetado: BR302024003103-3
Requerente: EVVA HIT INDÚSTRIA DE CALÇADOS LTDA
Procurador: DAIMOND MARCAS E PATENTES LTDA
Detalhes do despacho: Alteração de razão social e de sede.

870250067583
01/08/2025
Deferimento da petição
Código de despacho: 270
Petição (tipo): [113.02] Anotação de alteração de nome, sede e/ou endereço: nome, sede ou endereço
Processo afetado: BR302024004174-8
Requerente: EVVA HIT INDÚSTRIA DE CALÇADOS LTDA
Procurador: DAIMOND MARCAS E PATENTES LTDA
Detalhes do despacho: Alteração de razão social e de sede.

870250067583
01/08/2025
Deferimento da petição
Código de despacho: 270
Petição (tipo): [113.02] Anotação de alteração de nome, sede e/ou endereço: nome, sede ou endereço
Processo afetado: BR302025000493-4
Requerente: EVVA HIT INDÚSTRIA DE CALÇADOS LTDA
Procurador: DAIMOND MARCAS E PATENTES LTDA
Detalhes do despacho: Alteração de razão social e de sede.

870250067583
01/08/2025
Deferimento da petição
Código de despacho: 270
Petição (tipo): [113.02] Anotação de alteração de nome, sede e/ou endereço: nome, sede ou endereço
Processo afetado: BR302025000494-2
Requerente: EVVA HIT INDÚSTRIA DE CALÇADOS LTDA
Procurador: DAIMOND MARCAS E PATENTES LTDA
Detalhes do despacho: Alteração de razão social e de sede.

870250067583
01/08/2025
Deferimento da petição
Código de despacho: 270
Petição (tipo): [113.02] Anotação de alteração de nome, sede e/ou endereço: nome, sede ou endereço
Processo afetado: BR302025000495-0
Requerente: EVVA HIT INDÚSTRIA DE CALÇADOS LTDA
Procurador: DAIMOND MARCAS E PATENTES LTDA
Detalhes do despacho: Alteração de razão social e de sede.

870250067583
01/08/2025
Deferimento da petição
Código de despacho: 270
Petição (tipo): [113.02] Anotação de alteração de nome, sede e/ou endereço: nome, sede ou endereço
Processo afetado: BR302025000497-7
Requerente: EVVA HIT INDÚSTRIA DE CALÇADOS LTDA
Procurador: DAIMOND MARCAS E PATENTES LTDA
Detalhes do despacho: Alteração de razão social e de sede.

870250067583
01/08/2025
Deferimento da petição
Código de despacho: 270
Petição (tipo): [113.02] Anotação de alteração de nome, sede e/ou endereço: nome, sede ou endereço
Processo afetado: BR302025001318-6
Requerente: EVVA HIT INDÚSTRIA DE CALÇADOS LTDA
Procurador: DAIMOND MARCAS E PATENTES LTDA
Detalhes do despacho: Alteração de razão social e de sede.



Anotações de transferência de titularidade

Exigência de pagamento
Exigência de conformidade de petição
Exame de petição: Exigência
Exame de petição: Sobrestamento
Exame de petição: Indeferimento
Exame de petição: Deferimento
Outros despachos



Exame de petição: Deferimento

Concluído o exame, deferem-se as petições em referência.

Cabe recurso desta decisão, que deve ser apresentado no prazo de 60 (sessenta) dias, contados da data de publicação da decisão recorrida na Revista da Propriedade Industrial (RPI), nos termos dos art. 212, 221, 222, 223 e 224 da Lei da Propriedade Industrial (LPI, Lei n.º 9.279, de 14 de maio de 1996).

Para apresentar uma petição de recurso:

1. Acesse o e-DI no site do INPI (www.inpi.gov.br);
2. Emita uma Guia de Recolhimento da União (GRU) para o serviço de “Recurso de desenho industrial - exceto contra indeferimento de pedido de registro de DI” (código 142), referente a petição;
3. Efetue o pagamento; e
4. Preencha e envie o formulário eletrônico correspondente à opção indicada na emissão da GRU, acompanhado dos esclarecimentos, argumentos, provas ou documentos apropriados.

Para esclarecer outras dúvidas e conhecer em detalhe o processamento de pedidos de registro de desenho industrial e outras petições, não deixe de consultar o Manual de Desenho Industrial <http://manualdedi.inpi.gov.br/projects/manual-de-desenho-industrial/wiki>.

870250069943 06/08/2025	Deferimento da petição Código de despacho: 270 Petição (tipo): [114.07] Anotação de transferência de titular: outros motivos Processo afetado: DI6504780-0 Cedente: O BOTICÁRIO FRANCHISING LTDA [BR/PR] Cessionário: BOTICÁRIO PRODUTOS DE BELEZA LTDA. Procurador: André Luis Flesch Bretanha Jorge
-----------------------------------	---

870250069943 06/08/2025	Deferimento da petição Código de despacho: 270 Petição (tipo): [114.07] Anotação de transferência de titular: outros motivos Processo afetado: BR302012002770-5 Cedente: O BOTICÁRIO FRANCHISING LTDA [BR/PR] Cessionário: BOTICÁRIO PRODUTOS DE BELEZA LTDA. Procurador: André Luis Flesch Bretanha Jorge
-----------------------------------	--

870250066956 31/07/2025	Deferimento da petição Código de despacho: 270 Petição (tipo): [114.02] Anotação de transferência de titular: cessão Processo afetado: BR302013001250-6 Cedente: F.M. S.R.L. [IT] Cessionário: FM PARTEC S.P.A. Procurador: Ariboni, Fabbri e Schmidt Sociedade de Advogados
-----------------------------------	--



870250066978 31/07/2025	Deferimento da petição Código de despacho: 270 Petição (tipo): [114.02] Anotação de transferência de titular: cessão Processo afetado: BR302014003373-5 Cedente: F.M. S.R.L. [IT] Cessionário: FM PARTEC S.P.A. Procurador: Ariboni, Fabbri e Schmidt Sociedade de Advogados
870250069943 06/08/2025	Deferimento da petição Código de despacho: 270 Petição (tipo): [114.07] Anotação de transferência de titular: outros motivos Processo afetado: BR302018000722-0 Cedente: O BOTICARIO FRANCHISING LTDA [BR/PR] Cessionário: BOTICÁRIO PRODUTOS DE BELEZA LTDA. Procurador: André Luis Flesch Bretanha Jorge
870250069943 06/08/2025	Deferimento da petição Código de despacho: 270 Petição (tipo): [114.07] Anotação de transferência de titular: outros motivos Processo afetado: BR302018002363-3 Cedente: O BOTICARIO FRANCHISING LTDA [BR/PR] Cessionário: BOTICÁRIO PRODUTOS DE BELEZA LTDA. Procurador: André Luis Flesch Bretanha Jorge
870250069943 06/08/2025	Deferimento da petição Código de despacho: 270 Petição (tipo): [114.07] Anotação de transferência de titular: outros motivos Processo afetado: BR302018002364-1 Cedente: O BOTICARIO FRANCHISING LTDA [BR/PR] Cessionário: BOTICÁRIO PRODUTOS DE BELEZA LTDA. Procurador: André Luis Flesch Bretanha Jorge
870250069943 06/08/2025	Deferimento da petição Código de despacho: 270 Petição (tipo): [114.07] Anotação de transferência de titular: outros motivos Processo afetado: BR302018002365-0 Cedente: O BOTICARIO FRANCHISING LTDA [BR/PR] Cessionário: BOTICÁRIO PRODUTOS DE BELEZA LTDA. Procurador: André Luis Flesch Bretanha Jorge
870250067158 01/08/2025	Deferimento da petição Código de despacho: 270 Petição (tipo): [114.02] Anotação de transferência de titular: cessão Processo afetado: BR302018055486-8 Cedente: LUIS GUSTAVO MIRANDA RODRIGUES [BR/SP] Cessionário: M.A. INDÚSTRIA E COMÉRCIO DE ALUMÍNIO LTDA Procurador: Icamp Marcas e Patentes Ltda
870250067018 31/07/2025	Deferimento da petição Código de despacho: 270 Petição (tipo): [114.02] Anotação de transferência de titular: cessão Processo afetado: BR302019001144-1 Cedente: F.M. S.R.L. [IT] Cessionário: FM PARTEC S.P.A. Procurador: Ariboni, Fabbri e Schmidt Sociedade de Advogados
870250069943 06/08/2025	Deferimento da petição Código de despacho: 270 Petição (tipo): [114.07] Anotação de transferência de titular: outros motivos Processo afetado: BR302019001493-9 Cedente: O BOTICARIO FRANCHISING LTDA [BR/PR] Cessionário: BOTICÁRIO PRODUTOS DE BELEZA LTDA. Procurador: André Luis Flesch Bretanha Jorge

870250067158
01/08/2025
Deferimento da petição
Código de despacho: 270
Petição (tipo): [114.02] Anotação de transferência de titular: cessão
Processo afetado: BR302019002227-3
Cedente: LUIS GUSTAVO MIRANDA RODRIGUES [BR/SP]
Cessionário: M.A. INDÚSTRIA E COMÉRCIO DE ALUMÍNIO LTDA
Procurador: Icamp Marcas e Patentes Ltda

870250067158
01/08/2025
Deferimento da petição
Código de despacho: 270
Petição (tipo): [114.02] Anotação de transferência de titular: cessão
Processo afetado: BR302019002228-1
Cedente: LUIS GUSTAVO MIRANDA RODRIGUES [BR/SP]
Cessionário: M.A. INDÚSTRIA E COMÉRCIO DE ALUMÍNIO LTDA
Procurador: Icamp Marcas e Patentes Ltda

870250069343
06/08/2025
Deferimento da petição
Código de despacho: 270
Petição (tipo): [114.02] Anotação de transferência de titular: cessão
Processo afetado: BR302020001110-4
Cedente: LUIZ APARECIDO NETO [BR/PR]
Cessionário: SETH SOLUCOES SUSTENTAVEIS LTDA
Procurador: London Marcas e Patentes S/S Ltda.

870250069343
06/08/2025
Deferimento da petição
Código de despacho: 270
Petição (tipo): [114.02] Anotação de transferência de titular: cessão
Processo afetado: BR302020006058-0
Cedente: LUIZ APARECIDO NETO [BR/PR]
Cessionário: SETH SOLUCOES SUSTENTAVEIS LTDA
Procurador: London Marcas e Patentes S/S Ltda.

870250069343
06/08/2025
Deferimento da petição
Código de despacho: 270
Petição (tipo): [114.02] Anotação de transferência de titular: cessão
Processo afetado: BR302021000224-8
Cedente: LUIZ APARECIDO NETO [BR/PR]
Cessionário: SETH SOLUCOES SUSTENTAVEIS LTDA
Procurador: London Marcas e Patentes S/S Ltda.

870250067012
31/07/2025
Deferimento da petição
Código de despacho: 270
Petição (tipo): [114.02] Anotação de transferência de titular: cessão
Processo afetado: BR3020210006045-0
Cedente: F.M. S.R.L. [IT]
Cessionário: FM PARTEC S.P.A.
Procurador: Ariboni, Fabbri e Schmidt Sociedade de Advogados

870250069208
05/08/2025
Deferimento da petição
Código de despacho: 270
Petição (tipo): [114.02] Anotação de transferência de titular: cessão
Processo afetado: BR302022000537-1
Cedente: JOSÉ CARLOS SIEGLE [BR/RS]
Cessionário: CELSUS METALÚRGICA LTDA
Procurador: Vilage Marcas e Patentes Ltda

870250067009
31/07/2025
Deferimento da petição
Código de despacho: 270
Petição (tipo): [114.02] Anotação de transferência de titular: cessão
Processo afetado: BR302023001593-0
Cedente: F.M. S.R.L. [IT]
Cessionário: FM PARTEC S.P.A.
Procurador: Ariboni, Fabbri e Schmidt Sociedade de Advogados



870250069343 06/08/2025	Deferimento da petição Código de despacho: 270 Petição (tipo): [114.02] Anotação de transferência de titular: cessão Processo afetado: BR302023005732-3 Cedente: LUIZ APARECIDO NETO [BR/PR] Cessionário: SETH SOLUCOES SUSTENTAVEIS LTDA Procurador: London Marcas e Patentes S/S Ltda.
870250069343 06/08/2025	Deferimento da petição Código de despacho: 270 Petição (tipo): [114.02] Anotação de transferência de titular: cessão Processo afetado: BR302024001524-0 Cedente: LUIZ APARECIDO NETO [BR/PR] Cessionário: SETH SOLUCOES SUSTENTAVEIS LTDA Procurador: London Marcas e Patentes S/S Ltda.
870250069343 06/08/2025	Deferimento da petição Código de despacho: 270 Petição (tipo): [114.02] Anotação de transferência de titular: cessão Processo afetado: BR302024001525-9 Cedente: LUIZ APARECIDO NETO [BR/PR] Cessionário: SETH SOLUCOES SUSTENTAVEIS LTDA Procurador: London Marcas e Patentes S/S Ltda.
870250067887 03/08/2025	Deferimento da petição Código de despacho: 270 Petição (tipo): [114.02] Anotação de transferência de titular: cessão Processo afetado: BR302024002909-8 Cedente: PRIMAS COMÉRCIO E VENDAS PELA INTERNET LTDA [BR/MG] Cessionário: EVVA HIT INDÚSTRIA DE CALÇADOS LTDA Procurador: DAIMOND MARCAS E PATENTES LTDA
870250067421 01/08/2025	Deferimento da petição Código de despacho: 270 Petição (tipo): [114.02] Anotação de transferência de titular: cessão Processo afetado: BR302025000423-3 Cedente: JOÃO CARLOS DA HORTA [BR/SP] Cessionário: JOÃO PEDRO MARIANO DA HORTA Procurador: Vilage Marcas e Patentes Ltda
870250067421 01/08/2025	Deferimento da petição Código de despacho: 270 Petição (tipo): [114.02] Anotação de transferência de titular: cessão Processo afetado: BR302025000424-1 Cedente: JOÃO CARLOS DA HORTA [BR/SP] Cessionário: JOÃO PEDRO MARIANO DA HORTA Procurador: Vilage Marcas e Patentes Ltda
870250069419 06/08/2025	Deferimento da petição Código de despacho: 270 Petição (tipo): [114.02] Anotação de transferência de titular: cessão Processo afetado: BR302025002362-9 Cedente: ECODAGUA INDUSTRIA E COMERCIO DE PLASTICOS LTDA. [BR/PR] Cessionário: ECOSUSTENTAVEL COMERCIO DE MATERIAIS ECOLOGICOS LTDA. Procurador: GOMES & KLOC ADVOGADOS ASSOCIADOS
870250067005 31/07/2025	Deferimento da petição Código de despacho: 270 Petição (tipo): [114.02] Anotação de transferência de titular: cessão Processo afetado: BR322019005382-1 Cedente: F.M. S.R.L. [IT] Cessionário: FM PARTEC S.P.A. Procurador: Ariboni, Fabbri e Schmidt Sociedade de Advogados



870250066999
31/07/2025

Deferimento da petição
Código de despacho: 270
Petição (tipo): [114.02] Anotação de transferência de titular: cessão
Processo afetado: BR322022002061-6
Cedente: F.M. S.R.L. [IT]
Cessionário: FM PARTEC S.P.A.
Procurador: Ariboni, Fabbri e Schmidt Sociedade de Advogados

Outros despachos

Concluído o exame das petições em referência, publicam-se suas decisões conforme abaixo:

870250066986
31/07/2025

Ato de prejudicar petição
Código de despacho: 699
Petição (tipo): [114.02] Anotação de transferência de titular: cessão
Processo afetado: BR302016003342-0
Requerente: FM PARTEC S.P.A.
Procurador: Ariboni, Fabbri e Schmidt Sociedade de Advogados
Detalhes do despacho: Tendo em vista o indeferimento do pedido, publicado na RPI 2438.





Outras petições

Exigência de pagamento
Exigência de conformidade de petição
Exame de petição: Exigência
Exame de petição: Sobrestamento
Exame de petição: Indeferimento
Exame de petição: Deferimento
Exame de petição: petição de retificação (126) atendida
Exame de petição: petição de retificação (126) não atendida
Outros despachos



Exame de petição: Deferimento

Concluído o exame, deferem-se as petições em referência.

Cabe recurso desta decisão, que deve ser apresentado no prazo de 60 (sessenta) dias, contados da data de publicação da decisão recorrida na Revista da Propriedade Industrial (RPI), nos termos dos art. 212, 221, 222, 223 e 224 da Lei da Propriedade Industrial (LPI, Lei n.º 9.279, de 14 de maio de 1996).

Para apresentar uma petição de recurso:

1. Acesse o e-DI no site do INPI (www.inpi.gov.br);
2. Emita uma Guia de Recolhimento da União (GRU) para o serviço de “Recurso de desenho industrial - exceto contra indeferimento de pedido de registro de DI” (código 142), referente a petição;
3. Efetue o pagamento; e
4. Preencha e envie o formulário eletrônico correspondente à opção indicada na emissão da GRU, acompanhado dos esclarecimentos, argumentos, provas ou documentos apropriados.

Para esclarecer outras dúvidas e conhecer em detalhe o processamento de pedidos de registro de desenho industrial e outras petições, não deixe de consultar o Manual de Desenho Industrial <http://manualdedi.inpi.gov.br/projects/manual-de-desenho-industrial/wiki>.

870250069066 05/08/2025	Deferimento da petição Código de despacho: 270 Petição (tipo): [156.01] Nomeação, destituição ou substituição de procurador: processo Processo afetado: DI7101187-0 Requerente: DUAL SYSTEM PRODUTOS E SERVIÇOS LTDA Procurador: Cerumar Serviços em Propriedade Intelectual Ltda Detalhes do despacho: Nomeado procurador Dannemann, Siemsen, Bigler & Ipanema Moreira com poderes para representar o titular do processo perante o INPI.
870250069071 05/08/2025	Deferimento da petição Código de despacho: 270 Petição (tipo): [156.01] Nomeação, destituição ou substituição de procurador: processo Processo afetado: DI7101188-9 Requerente: DUAL SYSTEM PRODUTOS E SERVIÇOS LTDA Procurador: Cerumar Serviços em Propriedade Intelectual Ltda Detalhes do despacho: Nomeado procurador Cerumar Serviços em Propriedade Intelectual Ltda com poderes para representar o titular do processo perante o INPI.
870250069076 05/08/2025	Deferimento da petição Código de despacho: 270 Petição (tipo): [156.01] Nomeação, destituição ou substituição de procurador: processo Processo afetado: DI7101189-7 Requerente: DUAL SYSTEM PRODUTOS E SERVIÇOS LTDA Procurador: Cerumar Serviços em Propriedade Intelectual Ltda Detalhes do despacho: Nomeado procurador Cerumar Serviços em Propriedade Intelectual Ltda com poderes para representar o titular do processo perante o INPI.



870250069745 06/08/2025	Deferimento da petição Código de despacho: 270 Petição (tipo): [156.01] Nomeação, destituição ou substituição de procurador: processo Processo afetado: BR302012006705-7 Requerente: LINEAR ACESSÓRIOS PARA CONSTRUÇÃO LTDA Procurador: André Gosmann Detalhes do despacho: Nomeado procurador André Gosmann com poderes para representar o titular do processo perante o INPI.
870250070252 06/08/2025	Deferimento da petição Código de despacho: 270 Petição (tipo): [156.01] Nomeação, destituição ou substituição de procurador: processo Processo afetado: BR302013004234-0 Requerente: LIGHT - SERVIÇOS DE ELETRICIDADE S/A Procurador: DENIS BORGES BARBOSA ADVOGADOS Detalhes do despacho: Nomeado procurador DENIS BORGES BARBOSA ADVOGADOS com poderes para representar o titular do processo perante o INPI.
870250070251 06/08/2025	Deferimento da petição Código de despacho: 270 Petição (tipo): [156.01] Nomeação, destituição ou substituição de procurador: processo Processo afetado: BR302013004235-9 Requerente: LIGHT - SERVIÇOS DE ELETRICIDADE S/A Procurador: DENIS BORGES BARBOSA ADVOGADOS Detalhes do despacho: Nomeado procurador DENIS BORGES BARBOSA ADVOGADOS com poderes para representar o titular do processo perante o INPI.
870250070249 06/08/2025	Deferimento da petição Código de despacho: 270 Petição (tipo): [156.01] Nomeação, destituição ou substituição de procurador: processo Processo afetado: BR302013004236-7 Requerente: LIGHT - SERVIÇOS DE ELETRICIDADE S/A Procurador: DENIS BORGES BARBOSA ADVOGADOS Detalhes do despacho: Nomeado procurador DENIS BORGES BARBOSA ADVOGADOS com poderes para representar o titular do processo perante o INPI.
870250070248 06/08/2025	Deferimento da petição Código de despacho: 270 Petição (tipo): [156.01] Nomeação, destituição ou substituição de procurador: processo Processo afetado: BR302013004237-5 Requerente: LIGHT - SERVIÇOS DE ELETRICIDADE S/A Procurador: DENIS BORGES BARBOSA ADVOGADOS Detalhes do despacho: Nomeado procurador DENIS BORGES BARBOSA ADVOGADOS com poderes para representar o titular do processo perante o INPI.
870250069736 06/08/2025	Deferimento da petição Código de despacho: 270 Petição (tipo): [156.01] Nomeação, destituição ou substituição de procurador: processo Processo afetado: BR302014002554-6 Requerente: LINEAR ACESSÓRIOS PARA CONSTRUÇÃO LTDA Procurador: André Gosmann Detalhes do despacho: Nomeado procurador André Gosmann com poderes para representar o titular do processo perante o INPI.
870250069427 06/08/2025	Deferimento da petição Código de despacho: 270 Petição (tipo): [156.01] Nomeação, destituição ou substituição de procurador: processo Processo afetado: BR302015000233-6 Requerente: TIFFANY AND COMPANY Procurador: FLAVIA MANSUR MURAD SCHAAL Detalhes do despacho: Nomeado procurador FLAVIA MANSUR MURAD SCHAAL com poderes para representar o titular do processo perante o INPI.

870250069430 06/08/2025	Deferimento da petição Código de despacho: 270 Petição (tipo): [156.01] Nomeação, destituição ou substituição de procurador: processo Processo afetado: BR302015000234-4 Requerente: TIFFANY AND COMPANY Procurador: FLAVIA MANSUR MURAD SCHAAL Detalhes do despacho: Nomeado procurador FLAVIA MANSUR MURAD SCHAAL com poderes para representar o titular do processo perante o INPI.
870250069433 06/08/2025	Deferimento da petição Código de despacho: 270 Petição (tipo): [156.01] Nomeação, destituição ou substituição de procurador: processo Processo afetado: BR302015000235-2 Requerente: TIFFANY AND COMPANY Procurador: FLAVIA MANSUR MURAD SCHAAL Detalhes do despacho: Nomeado procurador FLAVIA MANSUR MURAD SCHAAL com poderes para representar o titular do processo perante o INPI.
870250069448 06/08/2025	Deferimento da petição Código de despacho: 270 Petição (tipo): [156.01] Nomeação, destituição ou substituição de procurador: processo Processo afetado: BR302015000248-4 Requerente: TIFFANY AND COMPANY Procurador: FLAVIA MANSUR MURAD SCHAAL Detalhes do despacho: Nomeado procurador FLAVIA MANSUR MURAD SCHAAL com poderes para representar o titular do processo perante o INPI.
870250069450 06/08/2025	Deferimento da petição Código de despacho: 270 Petição (tipo): [156.01] Nomeação, destituição ou substituição de procurador: processo Processo afetado: BR302015000250-6 Requerente: TIFFANY AND COMPANY Procurador: FLAVIA MANSUR MURAD SCHAAL Detalhes do despacho: Nomeado procurador FLAVIA MANSUR MURAD SCHAAL com poderes para representar o titular do processo perante o INPI.
870250069454 06/08/2025	Deferimento da petição Código de despacho: 270 Petição (tipo): [156.01] Nomeação, destituição ou substituição de procurador: processo Processo afetado: BR302015000251-4 Requerente: TIFFANY AND COMPANY Procurador: FLAVIA MANSUR MURAD SCHAAL Detalhes do despacho: Nomeado procurador FLAVIA MANSUR MURAD SCHAAL com poderes para representar o titular do processo perante o INPI.
870250069722 06/08/2025	Deferimento da petição Código de despacho: 270 Petição (tipo): [156.01] Nomeação, destituição ou substituição de procurador: processo Processo afetado: BR302019003123-0 Requerente: LINEAR ACESSÓRIOS PARA CONSTRUÇÃO LTDA Procurador: André Gosmann Detalhes do despacho: Nomeado procurador André Gosmann com poderes para representar o titular do processo perante o INPI.
870250069458 06/08/2025	Deferimento da petição Código de despacho: 270 Petição (tipo): [156.01] Nomeação, destituição ou substituição de procurador: processo Processo afetado: BR302019006422-7 Requerente: TIFFANY AND COMPANY Procurador: FLAVIA MANSUR MURAD SCHAAL Detalhes do despacho: Nomeado procurador FLAVIA MANSUR MURAD SCHAAL com poderes para representar o titular do processo perante o INPI.

870250069463 06/08/2025	Deferimento da petição Código de despacho: 270 Petição (tipo): [156.01] Nomeação, destituição ou substituição de procurador: processo Processo afetado: BR302019006423-5 Requerente: TIFFANY AND COMPANY Procurador: FLAVIA MANSUR MURAD SCHAAL Detalhes do despacho: Nomeado procurador FLAVIA MANSUR MURAD SCHAAL com poderes para representar o titular do processo perante o INPI.
870250069467 06/08/2025	Deferimento da petição Código de despacho: 270 Petição (tipo): [156.01] Nomeação, destituição ou substituição de procurador: processo Processo afetado: BR302019006424-3 Requerente: TIFFANY AND COMPANY Procurador: FLAVIA MANSUR MURAD SCHAAL Detalhes do despacho: Nomeado procurador FLAVIA MANSUR MURAD SCHAAL com poderes para representar o titular do processo perante o INPI.
870250069468 06/08/2025	Deferimento da petição Código de despacho: 270 Petição (tipo): [156.01] Nomeação, destituição ou substituição de procurador: processo Processo afetado: BR302019006425-1 Requerente: TIFFANY AND COMPANY Procurador: FLAVIA MANSUR MURAD SCHAAL Detalhes do despacho: Nomeado procurador FLAVIA MANSUR MURAD SCHAAL com poderes para representar o titular do processo perante o INPI.
870250069473 06/08/2025	Deferimento da petição Código de despacho: 270 Petição (tipo): [156.01] Nomeação, destituição ou substituição de procurador: processo Processo afetado: BR302019006426-0 Requerente: TIFFANY AND COMPANY Procurador: FLAVIA MANSUR MURAD SCHAAL Detalhes do despacho: Nomeado procurador FLAVIA MANSUR MURAD SCHAAL com poderes para representar o titular do processo perante o INPI.
870250069475 06/08/2025	Deferimento da petição Código de despacho: 270 Petição (tipo): [156.01] Nomeação, destituição ou substituição de procurador: processo Processo afetado: BR302019006427-8 Requerente: TIFFANY AND COMPANY Procurador: FLAVIA MANSUR MURAD SCHAAL Detalhes do despacho: Nomeado procurador FLAVIA MANSUR MURAD SCHAAL com poderes para representar o titular do processo perante o INPI.
870250069479 06/08/2025	Deferimento da petição Código de despacho: 270 Petição (tipo): [156.01] Nomeação, destituição ou substituição de procurador: processo Processo afetado: BR302019006428-6 Requerente: TIFFANY AND COMPANY Procurador: FLAVIA MANSUR MURAD SCHAAL Detalhes do despacho: Nomeado procurador FLAVIA MANSUR MURAD SCHAAL com poderes para representar o titular do processo perante o INPI.
870250069480 06/08/2025	Deferimento da petição Código de despacho: 270 Petição (tipo): [156.01] Nomeação, destituição ou substituição de procurador: processo Processo afetado: BR302019006429-4 Requerente: TIFFANY AND COMPANY Procurador: FLAVIA MANSUR MURAD SCHAAL Detalhes do despacho: Nomeado procurador FLAVIA MANSUR MURAD SCHAAL com poderes para representar o titular do processo perante o INPI.

870250069485 06/08/2025	Deferimento da petição Código de despacho: 270 Petição (tipo): [156.01] Nomeação, destituição ou substituição de procurador: processo Processo afetado: BR302019006430-8 Requerente: TIFFANY AND COMPANY Procurador: FLAVIA MANSUR MURAD SCHAAL Detalhes do despacho: Nomeado procurador FLAVIA MANSUR MURAD SCHAAL com poderes para representar o titular do processo perante o INPI.
870250069491 06/08/2025	Deferimento da petição Código de despacho: 270 Petição (tipo): [156.01] Nomeação, destituição ou substituição de procurador: processo Processo afetado: BR302019006431-6 Requerente: TIFFANY AND COMPANY Procurador: FLAVIA MANSUR MURAD SCHAAL Detalhes do despacho: Nomeado procurador FLAVIA MANSUR MURAD SCHAAL com poderes para representar o titular do processo perante o INPI.
870250069715 06/08/2025	Deferimento da petição Código de despacho: 270 Petição (tipo): [156.01] Nomeação, destituição ou substituição de procurador: processo Processo afetado: BR302020001001-9 Requerente: LINEAR ACESSÓRIOS PARA CONSTRUÇÃO LTDA Procurador: André Gosmann Detalhes do despacho: Nomeado procurador André Gosmann com poderes para representar o titular do processo perante o INPI.
870250069494 06/08/2025	Deferimento da petição Código de despacho: 270 Petição (tipo): [156.01] Nomeação, destituição ou substituição de procurador: processo Processo afetado: BR302021000345-7 Requerente: TIFFANY AND COMPANY Procurador: FLAVIA MANSUR MURAD SCHAAL Detalhes do despacho: Nomeado procurador FLAVIA MANSUR MURAD SCHAAL com poderes para representar o titular do processo perante o INPI.
870250069497 06/08/2025	Deferimento da petição Código de despacho: 270 Petição (tipo): [156.01] Nomeação, destituição ou substituição de procurador: processo Processo afetado: BR302021000346-5 Requerente: TIFFANY AND COMPANY Procurador: FLAVIA MANSUR MURAD SCHAAL Detalhes do despacho: Nomeado procurador FLAVIA MANSUR MURAD SCHAAL com poderes para representar o titular do processo perante o INPI.
870250069498 06/08/2025	Deferimento da petição Código de despacho: 270 Petição (tipo): [156.01] Nomeação, destituição ou substituição de procurador: processo Processo afetado: BR302021000347-3 Requerente: TIFFANY AND COMPANY Procurador: FLAVIA MANSUR MURAD SCHAAL Detalhes do despacho: Nomeado procurador FLAVIA MANSUR MURAD SCHAAL com poderes para representar o titular do processo perante o INPI.
870250070247 06/08/2025	Deferimento da petição Código de despacho: 270 Petição (tipo): [156.01] Nomeação, destituição ou substituição de procurador: processo Processo afetado: BR302021004643-1 Requerente: LIGHT - SERVIÇOS DE ELETRICIDADE S/A Procurador: DENIS BORGES BARBOSA ADVOGADOS Detalhes do despacho: Nomeado procurador DENIS BORGES BARBOSA ADVOGADOS com poderes para representar o titular do processo perante o INPI.



870250069505 06/08/2025	Deferimento da petição Código de despacho: 270 Petição (tipo): [156.01] Nomeação, destituição ou substituição de procurador: processo Processo afetado: BR302021004770-5 Requerente: TIFFANY AND COMPANY Procurador: FLAVIA MANSUR MURAD SCHAAL Detalhes do despacho: Nomeado procurador FLAVIA MANSUR MURAD SCHAAL com poderes para representar o titular do processo perante o INPI.
870250069508 06/08/2025	Deferimento da petição Código de despacho: 270 Petição (tipo): [156.01] Nomeação, destituição ou substituição de procurador: processo Processo afetado: BR302021004771-3 Requerente: TIFFANY AND COMPANY Procurador: FLAVIA MANSUR MURAD SCHAAL Detalhes do despacho: Nomeado procurador FLAVIA MANSUR MURAD SCHAAL com poderes para representar o titular do processo perante o INPI.
870250069514 06/08/2025	Deferimento da petição Código de despacho: 270 Petição (tipo): [156.01] Nomeação, destituição ou substituição de procurador: processo Processo afetado: BR302024005923-0 Requerente: TIFFANY AND COMPANY Procurador: FLAVIA MANSUR MURAD SCHAAL Detalhes do despacho: Nomeado procurador FLAVIA MANSUR MURAD SCHAAL com poderes para representar o titular do processo perante o INPI.
870250069517 06/08/2025	Deferimento da petição Código de despacho: 270 Petição (tipo): [156.01] Nomeação, destituição ou substituição de procurador: processo Processo afetado: BR302024005924-8 Requerente: TIFFANY AND COMPANY Procurador: FLAVIA MANSUR MURAD SCHAAL Detalhes do despacho: Nomeado procurador FLAVIA MANSUR MURAD SCHAAL com poderes para representar o titular do processo perante o INPI.
870250069519 06/08/2025	Deferimento da petição Código de despacho: 270 Petição (tipo): [156.01] Nomeação, destituição ou substituição de procurador: processo Processo afetado: BR302024005926-4 Requerente: TIFFANY AND COMPANY Procurador: FLAVIA MANSUR MURAD SCHAAL Detalhes do despacho: Nomeado procurador FLAVIA MANSUR MURAD SCHAAL com poderes para representar o titular do processo perante o INPI.
870240097710 14/11/2024	Deferimento da petição Código de despacho: 270 Petição (tipo): [156.01] Nomeação, destituição ou substituição de procurador: processo Processo afetado: BR312023235426-7 Requerente: NABTESCO PRECISION EUROPE GMBH Procurador: Bhering Advogados (nome anterior Bhering Assessoria S/C Ltda.) Detalhes do despacho: Nomeado procurador Bhering Advogados com poderes para representar o titular do processo perante o INPI.
870250071384 13/08/2025	Deferimento da petição Código de despacho: 270 Petição (tipo): [156.01] Nomeação, destituição ou substituição de procurador: processo Processo afetado: BR312024235162-7 Requerente: ARCHIMORA B.D. SRL Procurador: Ariboni, Fabbri e Schmidt Sociedade de Advogados Detalhes do despacho: Nomeado procurador Ariboni, Fabbri e Schmidt Sociedade de Advogados com poderes para representar o titular do processo perante o INPI.

870250064310 25/07/2025	Deferimento da petição Código de despacho: 270 Petição (tipo): [156.01] Nomeação, destituição ou substituição de procurador: processo Processo afetado: BR312025245824-6 Requerente: TURLLEN HOLDING SA Procurador: Dannemann, Siemsen, Bigler & Ipanema Moreira Detalhes do despacho: Nomeado procurador Dannemann, Siemsen, Bigler & Ipanema Moreira com poderes para representar o titular do processo perante o INPI.
870250064041 24/07/2025	Deferimento da petição Código de despacho: 270 Petição (tipo): [156.01] Nomeação, destituição ou substituição de procurador: processo Processo afetado: BR312025245832-7 Requerente: TURLLEN HOLDING SA Procurador: Dannemann, Siemsen, Bigler & Ipanema Moreira Detalhes do despacho: Nomeado procurador Dannemann, Siemsen, Bigler & Ipanema Moreira com poderes para representar o titular do processo perante o INPI.
870250065449 29/07/2025	Deferimento da petição Código de despacho: 270 Petição (tipo): [156.01] Nomeação, destituição ou substituição de procurador: processo Processo afetado: BR312025245833-5 Requerente: TURLLEN HOLDING SA Procurador: Dannemann, Siemsen, Bigler & Ipanema Moreira Detalhes do despacho: Nomeado procurador Dannemann, Siemsen, Bigler & Ipanema Moreira com poderes para representar o titular do processo perante o INPI.
870250064353 25/07/2025	Deferimento da petição Código de despacho: 270 Petição (tipo): [156.01] Nomeação, destituição ou substituição de procurador: processo Processo afetado: BR312025246075-5 Requerente: TURLLEN HOLDING SA Procurador: Dannemann, Siemsen, Bigler & Ipanema Moreira Detalhes do despacho: Nomeado procurador Dannemann, Siemsen, Bigler & Ipanema Moreira com poderes para representar o titular do processo perante o INPI.
870250065509 29/07/2025	Deferimento da petição Código de despacho: 270 Petição (tipo): [156.01] Nomeação, destituição ou substituição de procurador: processo Processo afetado: BR312025246944-2 Requerente: SCHWAN-STABILO COSMETICS GMBH & CO. KG Procurador: Dannemann, Siemsen, Bigler & Ipanema Moreira Detalhes do despacho: Nomeado procurador Dannemann, Siemsen, Bigler & Ipanema Moreira com poderes para representar o titular do processo perante o INPI.
870250064496 25/07/2025	Deferimento da petição Código de despacho: 270 Petição (tipo): [156.01] Nomeação, destituição ou substituição de procurador: processo Processo afetado: BR312025246945-0 Requerente: SCHWAN-STABILO COSMETICS GMBH & CO. KG Procurador: Dannemann, Siemsen, Bigler & Ipanema Moreira Detalhes do despacho: Nomeado procurador Dannemann, Siemsen, Bigler & Ipanema Moreira com poderes para representar o titular do processo perante o INPI.
870250064712 25/07/2025	Deferimento da petição Código de despacho: 270 Petição (tipo): [156.01] Nomeação, destituição ou substituição de procurador: processo Processo afetado: BR312025246946-9 Requerente: SCHWAN-STABILO COSMETICS GMBH & CO. KG Procurador: Dannemann, Siemsen, Bigler & Ipanema Moreira Detalhes do despacho: Nomeado procurador Dannemann, Siemsen, Bigler & Ipanema Moreira com poderes para representar o titular do processo perante o INPI.

870250069436 06/08/2025	Deferimento da petição Código de despacho: 270 Petição (tipo): [156.01] Nomeação, destituição ou substituição de procurador: processo Processo afetado: BR322016004144-2 Requerente: TIFFANY AND COMPANY Procurador: FLAVIA MANSUR MURAD SCHAAL Detalhes do despacho: Nomeado procurador FLAVIA MANSUR MURAD SCHAAL com poderes para representar o titular do processo perante o INPI.
870250069442 06/08/2025	Deferimento da petição Código de despacho: 270 Petição (tipo): [156.01] Nomeação, destituição ou substituição de procurador: processo Processo afetado: BR322016004177-9 Requerente: TIFFANY AND COMPANY Procurador: FLAVIA MANSUR MURAD SCHAAL Detalhes do despacho: Nomeado procurador FLAVIA MANSUR MURAD SCHAAL com poderes para representar o titular do processo perante o INPI.
870250069705 06/08/2025	Deferimento da petição Código de despacho: 270 Petição (tipo): [156.01] Nomeação, destituição ou substituição de procurador: processo Processo afetado: BR322020001659-1 Requerente: LINEAR ACESSÓRIOS PARA CONSTRUÇÃO LTDA Procurador: André Gosmann Detalhes do despacho: Nomeado procurador André Gosmann com poderes para representar o titular do processo perante o INPI.
870250069699 06/08/2025	Deferimento da petição Código de despacho: 270 Petição (tipo): [156.01] Nomeação, destituição ou substituição de procurador: processo Processo afetado: BR322020001660-5 Requerente: LINEAR ACESSÓRIOS PARA CONSTRUÇÃO LTDA Procurador: André Gosmann Detalhes do despacho: Nomeado procurador André Gosmann com poderes para representar o titular do processo perante o INPI.

Outros despachos

Concluído o exame das petições em referência, publicam-se suas decisões conforme abaixo:

870250059914 14/07/2025	Decisão de não conhecer da petição Código de despacho: 428 Petição (tipo): [105.02] Cumprimento de exigência - [em processo] Processo afetado: BR302024002761-3 Requerente: CALÇADOS PEGADA NORDESTE LTDA Procurador: CAPELLA & VELOSO ADVOGADOS ASSOCIADOS Detalhes do despacho: Art. 219. Não serão conhecidos a petição, a oposição e o recurso, quando: ... III - desacompanhados do comprovante do pagamento da retribuição correspondente.
-----------------------------------	--



Anulação de despachos

Anulação de despachos relativos a processos de registro

Anulação de despachos relativos a petições



Anulação de despachos relativos a processos de registro

Os despachos listados a seguir tiveram sua publicação anulada com base nos motivos indicados:

BR302025004456-1	Anulação de despacho (em processo) Código de despacho: 402 Titular: UNIVERSIDADE FEDERAL DO RIO GRANDE DO SUL [BR/RS] Detalhes do despacho: Anulado o despacho que considerou o pedido inexistente, com publicação na RPI 2849 de 12/08/2025, para reexame da matéria.
BR302025004468-5	Anulação de despacho (em processo) Código de despacho: 402 Titular: UNIVERSIDADE FEDERAL DO RIO GRANDE DO SUL [BR/RS] Detalhes do despacho: Anulado o despacho que considerou o pedido inexistente, com publicação na RPI 2849 de 12/08/2025, pois a conciliação do pagamento foi efetuada após a decisão de considerar o pedido inexistente.



Anulação de despachos relativos a petições

Os despachos listados a seguir tiveram sua publicação anulada com base nos motivos indicados:

800250282143 18/07/2025	Anulação de despacho (em petição) Código de despacho: 403 Petição (tipo): [131.01] Renovação do registro de desenho industrial no prazo ordinário Processo afetado: BR302015003327-4 Requerente: CENTEK LIMITED Procurador: David do Nascimento Advogados Associados Detalhes do despacho: Anulado despacho de exigência publicado na RPI 2849, tendo em vista já ter sido realizada a complementação voluntária.
800250282144 18/07/2025	Anulação de despacho (em petição) Código de despacho: 403 Petição (tipo): [131.01] Renovação do registro de desenho industrial no prazo ordinário Processo afetado: BR302015003335-5 Requerente: CENTEK LIMITED Procurador: David do Nascimento Advogados Associados Detalhes do despacho: Anulado despacho de exigência publicado na RPI 2849, tendo em vista já ter sido realizada a complementação voluntária.
800250282145 18/07/2025	Anulação de despacho (em petição) Código de despacho: 403 Petição (tipo): [131.01] Renovação do registro de desenho industrial no prazo ordinário Processo afetado: BR302015003340-1 Requerente: CENTEK LIMITED Procurador: David do Nascimento Advogados Associados Detalhes do despacho: Anulado despacho de exigência publicado na RPI 2849, tendo em vista já ter sido realizada a complementação voluntária.
800250282146 18/07/2025	Anulação de despacho (em petição) Código de despacho: 403 Petição (tipo): [131.01] Renovação do registro de desenho industrial no prazo ordinário Processo afetado: BR302015003341-0 Requerente: CENTEK LIMITED Procurador: David do Nascimento Advogados Associados Detalhes do despacho: Anulado despacho de exigência publicado na RPI 2849, tendo em vista já ter sido realizada a complementação voluntária.
800250285398 21/07/2025	Anulação de despacho (em petição) Código de despacho: 403 Petição (tipo): [131.01] Renovação do registro de desenho industrial no prazo ordinário Processo afetado: BR302015003342-8 Requerente: CENTEK LIMITED Procurador: David do Nascimento Advogados Associados Detalhes do despacho: Anulado despacho de exigência publicado na RPI 2849, tendo em vista já ter sido realizada a complementação voluntária.



800250282173
18/07/2025

Anulação de despacho (em petição)
Código de despacho: 403
Petição (tipo): [131.01] Renovação do registro de desenho industrial no prazo ordinário
Processo afetado: BR322018001051-8
Requerente: CENTEK LIMITED
Procurador: David do Nascimento Advogados Associados
Detalhes do despacho: Anulado despacho de exigência publicado na RPI 2849, tendo em vista já ter sido realizada a complementação voluntária.

800250282174
18/07/2025

Anulação de despacho (em petição)
Código de despacho: 403
Petição (tipo): [131.01] Renovação do registro de desenho industrial no prazo ordinário
Processo afetado: BR322018001073-9
Requerente: CENTEK LIMITED
Procurador: David do Nascimento Advogados Associados
Detalhes do despacho: Anulado despacho de exigência publicado na RPI 2849, tendo em vista já ter sido realizada a complementação voluntária.



Notificações e decisões judiciais

Notificação de procedimento judicial

Notificação de decisão judicial

Outros despachos



Notificação de procedimento judicial

301250011132	<p>Notificação de procedimento judicial Código de despacho: 462 Petição (tipo): [protocolo interno] Notificação judicial Processo afetado: DI6905043-0 Requerente: TRIBUNAL REGIONAL FEDERAL DA 2ª REGIÃO CONFIGURAÇÃO Notificação de Decisão Judicial: SUSPENSÃO DOS EFEITOS DO REGISTRO INPI: 52402.010499/2025-09. / .Origem: TRIBUNAL REGIONAL FEDERAL DA 2ª REGIÃO. / .Ação Ordinária nº: 5002003-68.2025.4.02.0000. / . Autor: MOTOCARGO INDÚSTRIA E COMÉRCIO DE TRICICLO LTDA. / . Réus: ESPÓLIO DE LINCOLN WELLINGTON RIBAS e INPI. / . DECISÃO / ACÓRDÃO: Vistos e relatados estes autos em que são partes as acima indicadas, a Egrégia 2ª Turma Especializada do Tribunal Regional Federal da 2ª Região decidiu, por unanimidade, dar provimento ao agravo de instrumento, a fim de suspender os efeitos do DI 6905043-0, intitulado "CONFIGURAÇÃO APLICADA EM TRICICLO UTILITÁRIO", até o julgamento do mérito da ação principal, nos termos do relatório, votos e notas de julgamento que ficam fazendo parte integrante do presente julgado.</p>
301250011124	<p>Notificação de procedimento judicial Código de despacho: 462 Petição (tipo): [protocolo interno] Notificação judicial Processo afetado: BR302015004470-5 Requerente: 25ª VARA FEDERAL DO RIO DE JANEIRO Ante DECISÃO JUDICIAL - INPI: 52402.008149/2023-11 - Origem: 25ª VARA FEDERAL DO RIO DE JANEIRO - Ação Ordinária nº: 5090708-70.2022.4.02.5101/RJ - Autor: POLAR INDÚSTRIA DE PLÁSTICOS S/A - Réus: PAPP COMÉRCIO DE CAIXAS DE PASSAGEM EIRELI, DRENOAR INDÚSTRIA E COMÉRCIO DE PLÁSTICOS EIRELI e INPI - DESPACHO: "Ante o exposto, JULGO extinto o processo, nos termos do artigo 487, inciso I, do CPC e PROCEDENTE EM PARTE O PEDIDO para declarar a nulidade do ato administrativo de concessão dos registros de desenho industrial BR302021003455-7, BR302015004470-5 e BR302021001817-9". "Por presentes os respectivos requisitos, notadamente a probabilidade do direito, conforme acima reconhecido, e o risco de dano, que na espécie se evidencia pela necessidade de se assegurar o efetivo uso da marca por sua titular, reaprecio e DEFIRO O PEDIDO DE TUTELA DE URGÊNCIA, para determinar a suspensão dos efeitos dos registros de desenho industrial BR302021003455-7, BR302015004470-5 e BR302021001817-9.</p>
301250004305	<p>Notificação de procedimento judicial Código de despacho: 462 Petição (tipo): [protocolo interno] Anotação de limitação ou ônus Processo afetado: BR302016004198-9 Requerente: NUTRIEX INDÚSTRIA DE NUTRACEUTICOS LTDA - ME Detalhes do despacho: Anotada a indisponibilidade do presente registro de desenho industrial, nos termos da decisão proferida pela 15ª Vara Federal de Curitiba, em que são partes: UNIÃO - FAZENDA NACIONAL, como requerente e LOURELI DE FATIMA DA COSTA, NUCLEO EMPREENDIMIENTOS IMOBILIARIOS LTDA., LC MOVEL SERVICOS DE DESIGN E MONTAGEM DE MOVEIS LTDA., W&M DESIGN DE MOVEIS LTDA., L & F COMERCIO E INDUSTRIA DE MOVEIS LTDA., EUROFORM-INDUSTRIAL E COMERCIAL DE MOVEIS LTDA., DAYANE HADAS, CH MOBIL SERVICOS DE MONTAGENS E TRASPORTES LTDA., DORIVAL JOAO HADAS (ESPÓLIO), DORIANE HADAS ABAGE (INVENTARIANTE), I.R.F INDUSTRIA, COMERCIO DE MOVEIS E DECORACOES E SERVICOS DE MONTAGENS DE MOVEIS LTDA. e DANILA HADAS, como requeridos. INCIDENTE DE DESCONSIDERAÇÃO DE PERSONALIDADE JURÍDICA Nº 5022070-49.2025.4.04.7000/PR. Processo SEI nº 52402.010163/2025-38.</p>



-
- 301250004304** Notificação de procedimento judicial
Código de despacho: 462
Petição (tipo): [protocolo interno] Anotação de limitação ou ônus
Processo afetado: BR302017002047-0
Requerente: NUTRIEX INDÚSTRIA DE NUTRACEUTICOS LTDA - ME
Detalhes do despacho: Anotada a indisponibilidade do presente registro de desenho industrial, nos termos da decisão proferida pela 15ª Vara Federal de Curitiba, em que são partes: UNIÃO - FAZENDA NACIONAL, como requerente e LOURELI DE FATIMA DA COSTA, NUCLEO EMPREENDIMENTOS IMOBILIARIOS LTDA., LC MOVEL SERVICOS DE DESIGN E MONTAGEM DE MOVEIS LTDA., W&M DESIGN DE MOVEIS LTDA., L & F COMERCIO E INDUSTRIA DE MOVEIS LTDA., EUROFORM-INDUSTRIAL E COMERCIAL DE MOVEIS LTDA., DAYANE HADAS, CH MOBIL SERVICOS DE MONTAGENS E TRASPORTES LTDA., DORIVAL JOAO HADAS (ESPÓLIO), DORIANE HADAS ABAGE (INVENTARIANTE), I.R.F INDUSTRIA, COMERCIO DE MOVEIS E DECORACOES E SERVICOS DE MONTAGENS DE MOVEIS LTDA. e DANILA HADAS, como requeridos. INCIDENTE DE DESCONSIDERAÇÃO DE PERSONALIDADE JURÍDICA Nº 5022070-49.2025.4.04.7000/PR. Processo SEI nº 52402.010163/2025-38.
-
- 301250004304** Notificação de procedimento judicial
Código de despacho: 462
Petição (tipo): [protocolo interno] Anotação de limitação ou ônus
Processo afetado: BR302018000946-0
Requerente: NUTRIEX INDÚSTRIA DE NUTRACEUTICOS LTDA - ME
Detalhes do despacho: Anotada a indisponibilidade do presente registro de desenho industrial, nos termos da decisão proferida pela 15ª Vara Federal de Curitiba, em que são partes: UNIÃO - FAZENDA NACIONAL, como requerente e LOURELI DE FATIMA DA COSTA, NUCLEO EMPREENDIMENTOS IMOBILIARIOS LTDA., LC MOVEL SERVICOS DE DESIGN E MONTAGEM DE MOVEIS LTDA., W&M DESIGN DE MOVEIS LTDA., L & F COMERCIO E INDUSTRIA DE MOVEIS LTDA., EUROFORM-INDUSTRIAL E COMERCIAL DE MOVEIS LTDA., DAYANE HADAS, CH MOBIL SERVICOS DE MONTAGENS E TRASPORTES LTDA., DORIVAL JOAO HADAS (ESPÓLIO), DORIANE HADAS ABAGE (INVENTARIANTE), I.R.F INDUSTRIA, COMERCIO DE MOVEIS E DECORACOES E SERVICOS DE MONTAGENS DE MOVEIS LTDA. e DANILA HADAS, como requeridos. INCIDENTE DE DESCONSIDERAÇÃO DE PERSONALIDADE JURÍDICA Nº 5022070-49.2025.4.04.7000/PR. Processo SEI nº 52402.010163/2025-38.
-
- 301250004304** Notificação de procedimento judicial
Código de despacho: 462
Petição (tipo): [protocolo interno] Anotação de limitação ou ônus
Processo afetado: BR302018003496-1
Requerente: NUTRIEX INDÚSTRIA DE NUTRACEUTICOS LTDA - ME
Detalhes do despacho: Anotada a indisponibilidade do presente registro de desenho industrial, nos termos da decisão proferida pela 15ª Vara Federal de Curitiba, em que são partes: UNIÃO - FAZENDA NACIONAL, como requerente e LOURELI DE FATIMA DA COSTA, NUCLEO EMPREENDIMENTOS IMOBILIARIOS LTDA., LC MOVEL SERVICOS DE DESIGN E MONTAGEM DE MOVEIS LTDA., W&M DESIGN DE MOVEIS LTDA., L & F COMERCIO E INDUSTRIA DE MOVEIS LTDA., EUROFORM-INDUSTRIAL E COMERCIAL DE MOVEIS LTDA., DAYANE HADAS, CH MOBIL SERVICOS DE MONTAGENS E TRASPORTES LTDA., DORIVAL JOAO HADAS (ESPÓLIO), DORIANE HADAS ABAGE (INVENTARIANTE), I.R.F INDUSTRIA, COMERCIO DE MOVEIS E DECORACOES E SERVICOS DE MONTAGENS DE MOVEIS LTDA. e DANILA HADAS, como requeridos. INCIDENTE DE DESCONSIDERAÇÃO DE PERSONALIDADE JURÍDICA Nº 5022070-49.2025.4.04.7000/PR. Processo SEI nº 52402.010163/2025-38.
-
- 301250004304** Notificação de procedimento judicial
Código de despacho: 462
Petição (tipo): [protocolo interno] Anotação de limitação ou ônus
Processo afetado: BR302019002636-8
Requerente: NUTRIEX INDÚSTRIA DE NUTRACEUTICOS LTDA - ME
Detalhes do despacho: Anotada a indisponibilidade do presente registro de desenho industrial, nos termos da decisão proferida pela 15ª Vara Federal de Curitiba, em que são partes: UNIÃO - FAZENDA NACIONAL, como requerente e LOURELI DE FATIMA DA COSTA, NUCLEO EMPREENDIMENTOS IMOBILIARIOS LTDA., LC MOVEL SERVICOS DE DESIGN E MONTAGEM DE MOVEIS LTDA., W&M DESIGN DE MOVEIS LTDA., L & F COMERCIO E INDUSTRIA DE MOVEIS LTDA., EUROFORM-INDUSTRIAL E COMERCIAL DE MOVEIS LTDA., DAYANE HADAS, CH MOBIL SERVICOS DE MONTAGENS E TRASPORTES LTDA., DORIVAL JOAO HADAS (ESPÓLIO), DORIANE HADAS ABAGE (INVENTARIANTE), I.R.F INDUSTRIA, COMERCIO DE MOVEIS E DECORACOES E SERVICOS DE MONTAGENS DE MOVEIS LTDA. e DANILA HADAS, como requeridos. INCIDENTE DE DESCONSIDERAÇÃO DE PERSONALIDADE JURÍDICA Nº 5022070-49.2025.4.04.7000/PR. Processo SEI nº 52402.010163/2025-38.
-

-
- 301250011125** Notificação de procedimento judicial
Código de despacho: 462
Petição (tipo): [protocolo interno] Notificação judicial
Processo afetado: BR302021001817-9
Requerente: 25ª VARA FEDERAL DO RIO DE JANEIRO Ante DECISÃO JUDICIAL - INPI: 52402.008149/2023-11 - Origem: 25ª VARA FEDERAL DO RIO DE JANEIRO - Ação Ordinária nº: 5090708-70.2022.4.02.5101/RJ - Autor: POLAR INDÚSTRIA DE PLÁSTICOS S/A - Réus: PAPP COMÉRCIO DE CAIXAS DE PASSAGEM EIRELI, DRENOAR INDÚSTRIA E COMÉRCIO DE PLÁSTICOS EIRELI e INPI - DESPACHO: "Ante o exposto, JULGO extinto o processo, nos termos do artigo 487, inciso I, do CPC e PROCEDENTE EM PARTE O PEDIDO para declarar a nulidade do ato administrativo de concessão dos registros de desenho industrial BR302021003455-7, BR302015004470-5 e BR302021001817-9". "Por presentes os respectivos requisitos, notadamente a probabilidade do direito, conforme acima reconhecido, e o risco de dano, que na espécie se evidencia pela necessidade de se assegurar o efetivo uso da marca por sua titular, reaprecio e DEFIRO O PEDIDO DE TUTELA DE URGÊNCIA, para determinar a suspensão dos efeitos dos registros de desenho industrial BR302021003455-7, BR302015004470-5 e BR302021001817-9."
-
- 301250011121** Notificação de procedimento judicial
Código de despacho: 462
Petição (tipo): [protocolo interno] Notificação judicial
Processo afetado: BR302021003331-3
Requerente: 31ª VARA FEDERAL DO RIO DE JANEIRO Primeiramente, NOTIFICAÇÃO DE DECISÃO JUDICIAL REFERENTE AO PROCESSO SEI. INPI: 52402.002077/2023-90; Origem: 31ª VARA FEDERAL DO RIO DE JANEIRO (TRF2); Ação Ordinária nº: 5063679-45.2022.4.02.5101; Autores: VOLKSWAGEN DO BRASIL INDÚSTRIA DE VEÍCULOS AUTOMOTORES LTDA e VOLKSWAGEN AKTIENGESELLSCHAFT; Réus: GREAT WALL MOTOR COMPANY LIMITED, GREAT WALL MOTOR BRASIL LTDA e INPI - INSTITUTO NACIONAL DA PROPRIEDADE INDUSTRIAL. Decisão: "Primeiramente, ante a decisão proferida pela Colenda Primeira Turma Especializada do E. TRF2 (processo 5006458-47.2023.4.02.0000/TRF2, evento 48, ACOR3), intime-se o INPI para, no prazo de 15 (quinze dias), anotar à margem dos registros discutidos a revogação da tutela provisória, para ciência de terceiros."
-
- 301250011123** Notificação de procedimento judicial
Código de despacho: 462
Petição (tipo): [protocolo interno] Notificação judicial
Processo afetado: BR302021003455-7
Requerente: 25ª VARA FEDERAL DO RIO DE JANEIRO Ante DECISÃO JUDICIAL - INPI: 52402.008149/2023-11 - Origem: 25ª VARA FEDERAL DO RIO DE JANEIRO - Ação Ordinária nº: 5090708-70.2022.4.02.5101/RJ - Autor: POLAR INDÚSTRIA DE PLÁSTICOS S/A - Réus: PAPP COMÉRCIO DE CAIXAS DE PASSAGEM EIRELI, DRENOAR INDÚSTRIA E COMÉRCIO DE PLÁSTICOS EIRELI e INPI - DESPACHO: "Ante o exposto, JULGO extinto o processo, nos termos do artigo 487, inciso I, do CPC e PROCEDENTE EM PARTE O PEDIDO para declarar a nulidade do ato administrativo de concessão dos registros de desenho industrial BR302021003455-7, BR302015004470-5 e BR302021001817-9". "Por presentes os respectivos requisitos, notadamente a probabilidade do direito, conforme acima reconhecido, e o risco de dano, que na espécie se evidencia pela necessidade de se assegurar o efetivo uso da marca por sua titular, reaprecio e DEFIRO O PEDIDO DE TUTELA DE URGÊNCIA, para determinar a suspensão dos efeitos dos registros de desenho industrial BR302021003455-7, BR302015004470-5 e BR302021001817-9."
-
- 301250011122** Notificação de procedimento judicial
Código de despacho: 462
Petição (tipo): [protocolo interno] Notificação judicial
Processo afetado: BR322021004949-2
Requerente: 31ª VARA FEDERAL DO RIO DE JANEIRO Primeiramente, NOTIFICAÇÃO DE DECISÃO JUDICIAL REFERENTE AO PROCESSO SEI. INPI: 52402.002077/2023-90; Origem: 31ª VARA FEDERAL DO RIO DE JANEIRO (TRF2); Ação Ordinária nº: 5063679-45.2022.4.02.5101; Autores: VOLKSWAGEN DO BRASIL INDÚSTRIA DE VEÍCULOS AUTOMOTORES LTDA e VOLKSWAGEN AKTIENGESELLSCHAFT; Réus: GREAT WALL MOTOR COMPANY LIMITED, GREAT WALL MOTOR BRASIL LTDA e INPI - INSTITUTO NACIONAL DA PROPRIEDADE INDUSTRIAL. Decisão: "Primeiramente, ante a decisão proferida pela Colenda Primeira Turma Especializada do E. TRF2 (processo 5006458-47.2023.4.02.0000/TRF2, evento 48, ACOR3), intime-se o INPI para, no prazo de 15 (quinze dias), anotar à margem dos registros discutidos a revogação da tutela provisória, para ciência de terceiros."
-



Disponibilidade de documentos oficiais

Exigência de pagamento

Disponibilidade de certificados de registro

Disponibilidade de outros documentos oficiais

Outros despachos



Disponibilidade de outros documentos oficiais

870250065571 29/07/2025	Emissão de cópia oficial de registro de desenho industrial Código de despacho: 575 Petição (tipo): [118.02] Cópia oficial para efeito de reivindicação de prioridade Processo afetado: BR302025003147-8 Requerente: JEAN BUSSOLO ANTUNES Procurador: Cerumar Serviços em Propriedade Intelectual Ltda
870250070558 11/08/2025	Emissão de cópia oficial de registro de desenho industrial Código de despacho: 575 Petição (tipo): [118.02] Cópia oficial para efeito de reivindicação de prioridade Processo afetado: BR302025003188-5 Requerente: TRAMONTINA S/A CUTELARIA Procurador: CREAÇÃO MARCAS E PATENTES LTDA.
870250066484 31/07/2025	Emissão de cópia oficial de registro de desenho industrial Código de despacho: 575 Petição (tipo): [118.02] Cópia oficial para efeito de reivindicação de prioridade Processo afetado: BR302025004100-7 Requerente: MK ELETRODOMÉSTICOS MONDIAL S/A Procurador: Vandrê Cavalcante Bittencourt Torres
870250066488 31/07/2025	Emissão de cópia oficial de registro de desenho industrial Código de despacho: 575 Petição (tipo): [118.02] Cópia oficial para efeito de reivindicação de prioridade Processo afetado: BR302025004102-3 Requerente: MK ELETRODOMÉSTICOS MONDIAL S/A Procurador: Vandrê Cavalcante Bittencourt Torres



Exame quanto à novidade e à originalidade

Notificação de exame quanto à novidade e à originalidade

Sobrestamento quanto à novidade e à originalidade

Indeferimento

Deferimento

Outros despachos



Deferimento

NÃO foram identificadas anterioridades: o registro atende ao artigo 95 da LPI. Notifica-se a emissão do parecer de mérito conforme previsto no Art. 111 da LPI. Poderá ser requerida cópia do parecer.

870210045314
19/05/2021

Exame de Novidade e Originalidade - Manutenção do Registro
Código de despacho: 911
Petição (tipo): [103.01] [DESC.] Pedido de exame do registro quanto à novidade e originalidade
Processo afetado: BR302015002066-0
Requerente: PISANI PLÁSTICOS S.A.
Procurador: João Cassiano Bairros Oyarzábal
Detalhes do despacho: Não foram identificadas anterioridades: o registro atende o artigo 95 da LPI.



Código internacional de países e organizações

Lista dos códigos de duas letras para representação dos Países, Entidades e Organizações Intergovernamentais baseada no Padrão ST.3 recomendado pela OMPI e na ISO 3166-1.

Por ordem de sigla

AD	ANDORRA	GL	GROELÂNDIA	NU	NIUE
AE	EMIRADOS ÁRABES UNIDOS	GM	GÂMBIA	NZ	NOVA ZELÂNDIA
AF	AFEGANISTÃO	GN	GUINÉ	OM	OMÃ
AG	ANTÍGUA E BARBUDA	GP	GUADALUPE	PA	PANAMÁ
AI	ANGUILLA	GQ	GUINÉ EQUATORIAL	PB	PAÍSES BAIXOS
AL	ALBÂNIA	GR	GRÉCIA	PE	PERU
AM	ARMÊNIA	GS	GEORGIA DO SUL E ILHAS SANDWICH DO SUL	PF	POLINÉSIA FRANCESA
AN	ANTILHAS HOLANDESES	GT	GUATEMALA	PG	PAPUA NOVA GUINÉ
AO	ANGOLA	GU	GUAM	PH	FILIPINAS
AQ	ANTÁRTICA	GW	GUINÉ BISSAU	PK	PAQUISTÃO
AR	ARGENTINA	GY	GUIANA	PL	POLÓNIA
AS	SAMOA AMERICANA	HK	HONG-KONG	PM	SAINT PIERRE E MIQUELON
AT	ÁUSTRIA	HM	ILHAS HEARD E MCDONALD	PN	PITCAIRN
AU	AUSTRÁLIA	HN	HONDURAS	PR	PORTO RICO
AW	ARUBA	HR	CRÓÁCIA	PS	TERRITÓRIO OCUPADO PALESTINO
AZ	AZERBAIJÃO	HT	HAITI	PT	PORTUGAL
BA	BÓSNIA E HERZEGÓVINA	HU	HUNGRIA	PW	PALAU
BB	BARBADOS	ID	INDONÉSIA	PY	PARAGUAI
BD	BANGLADESH	IE	IRLANDA	QA	CATAR
BE	BÉLGICA	IL	ISRAEL	RE	REUNIÃO
BF	BURKINA FASO	IN	ÍNDIA	RO	ROMÊNIA
BG	BULGÁRIA	IO	TERRIT. BRITAN. OCEANO ÍNDICO	RS	SÉRBIA
BH	BAREINE	IQ	IRAQUE	RU	FEDERAÇÃO RUSSA
BI	BURUNDI	IR	IRÃ (REPÚBLICA ISLÂMICA DO)	RW	RUANDA
BJ	BENIN	IS	ISLÂNDIA	SA	ARÁBIA SAUDITA
BM	BERMUDAS	IT	ITÁLIA	SB	ILHAS SALOMÃO
BN	BRUNEI DARUSSALAM	JM	JAMAICA	SC	SEYCHELLES
BO	BOLÍVIA	JO	JORDÂNIA	SD	SUDÃO
BR	BRASIL	JP	JAPÃO	SE	SUÉCIA
BS	BAHAMAS	KE	QUÊNIA	SG	SINGAPURA
BT	BUTÃO	KG	QUIRGUISTÃO	SH	SANTA HELENA
BV	ILHA BOUVET	KH	CAMBOJA	SI	ESLOVENIA
BW	BOTSUANA	KI	KIRIBATI	SJ	SVALBARD E JAN MAYEN
BY	BELARUS	KM	COMORES	SK	ESLOVÁQUIA
BZ	BELIZE	KN	SÃO CRISTÓVÃO E NEVIS	SL	SERRA LEOA
CA	CANADÁ	KP	REPÚBLICA POPULAR DEM. DA CORÉIA	SM	SÃO MARINO
CC	ILHAS COCOS	KR	REPÚBLICA DA CORÉIA	SN	SENEGAL
CF	REPÚBLICA CENTRO AFRICANA	KW	KUWAIT	SO	SOMÁLIA
CG	CONGO	KY	ILHAS CAIMAN	SR	SURINAME
CH	SUIÇA	KZ	CAZAQUISTÃO	ST	SÃO TOMÉ E PRÍNCIPE
CI	COSTA DO MARFIM	LA	LAOS	SV	EL SALVADOR
CK	ILHAS COOK	LB	LÍBANO	SY	SÍRIA
CL	CHILE	LC	SANTA LÚCIA	SZ	SUAZILÂNDIA
CM	CAMARÕES	LI	LIECHTENSTEIN	TC	ILHAS TURKS E CAICOS
CN	CHINA	LK	SRI LANKA	TD	CHADE
CO	COLÔMBIA	LR	LIBÉRIA	TF	TERRAS AUSTRAIS FRANCESAS
CR	COSTA RICA	LS	LESOTO	TG	TOGO
CU	CUBA	LT	LITUÂNIA	TH	TAILÂNDIA
CV	CABO VERDE	LU	LUXEMBURGO	TJ	TADJIQUISTÃO
CX	ILHA NATAL	LV	LETÓNIA	TK	TOKELAU
CY	CHIPRE	LY	LÍBIA	TL	TIMOR-LESTE
CZ	REPÚBLICA TCHECA	MA	MARROCOS	TM	TURCOMENISTÃO
DE	ALEMANHA	MC	MÔNACO	TN	TUNÍSIA
DJ	DJIBUTI	MD	REPÚBLICA DA MOLDOVA	TO	TONGA
DK	DINAMARCA	MG	MADAGASCAR	TR	TURQUIA
DM	DOMINICA	MH	ILHAS MARSHALL	TT	TRINIDAD E TOBAGO
DO	REPÚBLICA DOMINICANA	MK	ANT. IUGOSLÁVIA (REP. MACEDÓNIA)	TV	TUVALU
DZ	ARGÉLIA	ML	MALI	TW	TAIWAN, PROVÍNCIA DA CHINA
EC	EQUADOR	MM	MIANMÁ	TZ	REPÚBLICA UNIDA DA TANZÂNIA
EE	ESTÓNIA	MN	MONGÓLIA	UA	UCRÂNIA
EG	EGITO	MO	MACAU	UG	UGANDA
EH	SAARA OCIDENTAL	MP	ILHAS MARIANAS DO NORTE	UM	ILHAS MENORES AFASTADAS EUA
EM	INSTITUTO DA PROPRIEDADE INTELECTUAL DA UNIÃO EUROPEIA	MQ	MARTINICA	US	ESTADOS UNIDOS
EP	ORGANIZAÇÃO EUROPÉIA DE PATENTES	MR	MAURITÂNIA	UY	URUGUAI
ER	ERITREIA	MS	MONT SERRAT	UZ	UZBEQUISTÃO
ES	ESPANHA	MT	MALTA	VA	VATICANO
ET	ETIÓPIA	MU	MAURÍCIO	VC	SÃO VICENTE E GRANADINAS
EG	EGITO	MV	MALDIVAS	VE	VENEZUELA
FI	FINLÂNDIA	MW	MALÁVI	VG	ILHAS VIRGENS (BRITÂNICAS)
FJ	FJI	MX	MÉXICO	VI	ILHAS VIRGENS (U.S.)
FK	ILHAS MALVINAS	MY	MALÁSIA	VN	VIETNÃ
FM	MICRONÉSIA (EST. DA FEDERAÇÃO)	MZ	MOÇAMBIQUE	VU	VANUATU
FO	ILHAS FAROE	NA	NAMÍBIA	WF	ILHAS WALLIS E FUTURA
FR	FRANÇA	NC	NOVA CALEDÔNIA	WS	SAMOA OCIDENTAL
GA	GABÃO	NE	NIGER	YE	IÊMEN
GB	REINO UNIDO	NF	ILHA NORFALK	YT	MAYOTTE
GD	GRANADA	NG	NIGÉRIA	YU	YUGOSLÁVIA
GE	GEÓRGIA	NI	NICARÁGUA	ZA	ÁFRICA DO SUL
GF	GUIANA FRANCESA	NL	HOLANDA	ZM	ZÂMBIA
GG	CHANNEL ISLAND OF GUERNSEY	NO	NORUEGA	ZR	ZAIRE
GH	GANÁ	NP	NEPAL	ZW	ZIMBÁBUE
GI	GIBRALTAR	NR	NAURU		

