

Revista da
**Propriedade
Industrial**

Nº 2853
09 de setembro de 2025

Desenho Industrial

Seção III



**REPÚBLICA FEDERATIVA DO BRASIL**

Presidente
Luiz Inácio Lula da Silva

MINISTÉRIO DO DESENVOLVIMENTO, INDÚSTRIA, COMÉRCIO E SERVIÇOS

Ministro do Desenvolvimento, Indústria, Comércio e Serviços
Geraldo José Rodrigues Alckmin Filho

INSTITUTO NACIONAL DA PROPRIEDADE INDUSTRIAL

Presidente
Júlio César Castelo Branco Reis Moreira

De conformidade com a Lei nº 5.648 de 11 de dezembro de 1970, esta é a publicação oficial do Instituto Nacional da Propriedade Industrial, órgão vinculado ao Ministério do Desenvolvimento, Indústria, Comércio e Serviços do Brasil, que publica todos os seus atos, despachos e decisões relativos ao sistema de propriedade industrial no Brasil, compreendendo Marcas e Patentes, bem como os referentes a contratos de Transferência de Tecnologia e assuntos correlatos, além dos que dizem respeito ao registro de programas de computador como direito autoral.

As established by Law nº 5.648 of december 11, 1970, this is the official publication of the National Institute of Industrial Property, an office under the Ministry of Development, Industry, Commerce and Services of Brazil, which publishes all its official acts, orders and decisions regarding the industrial property system in Brazil, comprising Trademarks and Patents, as well as those referring to Technology Transfer agreements and related matters, besides those regarding software registering as copyright.

Según establece la Ley nº 5.648 de 11 diciembre 1970, esta es la publicación oficial del Instituto Nacional de la Propiedad Industrial, oficina vinculada al Ministerio de Fomento, Industria, Comercio y Servicios del Brasil, que publica todos sus actos, ordenes y decisiones referentes al sistema de propiedad industrial en Brasil, comprendiendo marcas y patentes así que los referentes a contratos de transferencia de tecnologia y asuntos corelacionados, además de los referentes al registro de programas de ordenador como derecho de autor.

Endereços, telefones e horários de atendimento da Sede, Divisões Regionais e Representações podem ser obtidos em:

www.inpi.gov.br

Índice Geral

PEDIDOS DE REGISTRO DE DESENHO INDUSTRIAL EM ANDAMENTO	4
Exigência de pagamento.....	5
Notificação de depósito.....	11
Notificação de depósito - pedido em sigilo.....	34
Exame técnico: Exigência.....	35
Exame técnico em designação: Exigência.....	49
PEDIDOS DE REGISTRO DE DESENHO INDUSTRIAL DEFINITIVAMENTE ARQUIVADOS	51
Por falta de procuração.....	52
Por falta de resposta à exigência técnica.....	53
CONCESSÕES DE REGISTROS DE DESENHO INDUSTRIAL	55
Registro de desenho industrial concedido.....	56
Concessão em designação.....	193
NULIDADES ADMINISTRATIVAS DE REGISTROS DE DESENHO INDUSTRIAL	204
Notificação de nulidade administrativa, por requerimento de terceiros, para manifestação.....	205
Decisão da nulidade: Provimento.....	207
Instrução técnica: Intimação para manifestação por parte do titular e do requerente.....	208
MANUTENÇÕES E RENOVAÇÕES DE REGISTROS DE DESENHO INDUSTRIAL	209
Registro de desenho industrial renovado.....	210
Anotação de manutenção de registro.....	228
ANOTAÇÕES DE ALTERAÇÃO DE NOME E ENDEREÇO	240
Exame de petição: Deferimento.....	241
ANOTAÇÕES DE TRANSFERÊNCIA DE TITULARIDADE	242
Exame de petição: Deferimento.....	243
RECURSOS	245
Decisão do recurso: Negado provimento.....	246
Decisão do recurso: Provimento.....	247
Outros despachos.....	248
OUTRAS PETIÇÕES	249
Exigência de pagamento.....	250
Exame de petição: Petição de retificação (126) atendida.....	251
Outros despachos.....	252
ANULAÇÃO DE DESPACHOS	253
Anulação de despachos relativos a processos de registro.....	254
NOTIFICAÇÕES E DECISÕES JUDICIAIS	255
Notificação de procedimento judicial.....	256
Notificação de decisão judicial.....	257
DISPONIBILIDADE DE DOCUMENTOS OFICIAIS	258
Reemissão de certificado de registro.....	259
CÓDIGO INTERNACIONAL DE PAÍSES E ORGANIZAÇÕES	260



Pedidos de registro de desenho industrial em andamento

Exigência de pagamento
Exigência formal
Notificação de depósito
Notificação de designação
Notificação de depósito – pedido em sigilo
Exame técnico: Exigência
Exame técnico em designação: Exigência
Exame técnico: Sobrestamento
Exame técnico em designação: Sobrestamento
Exame técnico: Indeferimento
Exame técnico em designação: Indeferimento
Perda de Prioridade Unionista
Perda de Prioridade Unionista – pedidos em designação



Exigência de pagamento

Como etapa do exame formal dos pedidos de registro de desenho industrial, listados a seguir – nos termos do artigo 103 da Lei da Propriedade Industrial (LPI, lei n.º 9.279, de 14 de maio de 1996) – formula-se exigência formal, quanto às questões de pagamento da retribuição relativa ao depósito.

Art. 103. O pedido que não atender formalmente ao disposto no art. 101, mas que contiver dados suficientes relativos ao depositante, ao desenho industrial e ao autor, poderá ser entregue, mediante recibo datado, ao INPI, que estabelecerá as exigências a serem cumpridas, em 5 (cinco) dias, sob pena de ser considerado inexistente.

O prazo para responder à exigência de pagamento formulada para o pedido de registro é de 5 (cinco) dias, contados da publicação da exigência na Revista da Propriedade Industrial (RPI), nos termos dos art. 101, 103, 221, 222 e 223 da LPI.

Para cumprir a exigência ou complementar a retribuição anterior:

1. Acesse o e-DI no site do INPI (www.inpi.gov.br);
2. Emita uma Guia de Recolhimento da União (GRU) para o serviço “complementação de retribuição” (código 800), se for o caso, no exato valor da complementação, fazendo referência ao número da GRU anterior;
3. Efetue o pagamento da complementação;
4. Emita uma Guia de Recolhimento da União (GRU) para o serviço "cumprimento de exigência decorrente de exame formal em pedido de registro" (código 104);
5. Preencha e envie o formulário eletrônico correspondente à opção indicada na emissão da GRU (código 104), acompanhado dos esclarecimentos, argumentos, provas ou documentos apropriados.

Os sistemas de informática do INPI identificarão o cumprimento de exigência, para que o pedido de registro prossiga, automaticamente, em seu processamento.

Para esclarecer outras dúvidas e conhecer em detalhe o processamento de pedidos de registro de desenho industrial e outras petições, não deixe de consultar o Manual de Desenho Industrial (<http://manualdedi.inpi.gov.br/projects/manual-de-desenho-industrial/wiki>).

BR302025005380-3

Exigência de pagamento

Código de despacho: 395

Titular: FLAVIA CRISTINA MATIAS RAMOS CEZARIO [BR/RJ]

Detalhes do despacho: Considerando que o pedido foi protocolado após a entrada em vigor da nova tabela de retribuições, complemente a retribuição devida no exato valor fixado na tabela vigente. Siga instruções da seção 3.3.1 do Manual de Marcas para efetuar complementação. Cumpra esta exigência por meio de formulário de cumprimento de exigência formal (código de serviço 338), apresentando o comprovante de pagamento complementar. Prazo para cumprimento desta exigência: 5 dias (art. 157 e 221 da Lei da Propriedade Industrial).



BR302025005381-1	<p>Exigência de pagamento Código de despacho: 395 Titular: FELIPE ZORZETO BITTENCOURT [BR/DF] Procurador: IFL & CO. LTDA. Detalhes do despacho: Considerando que o pedido foi protocolado após a entrada em vigor da nova tabela de retribuições, complemente a retribuição devida no exato valor fixado na tabela vigente. Siga instruções da seção 3.3.1 do Manual de Marcas para efetuar complementação. Cumpra esta exigência por meio de formulário de cumprimento de exigência formal (código de serviço 338), apresentando o comprovante de pagamento complementar. Prazo para cumprimento desta exigência: 5 dias (art. 157 e 221 da Lei da Propriedade Industrial).</p>
BR302025005382-0	<p>Exigência de pagamento Código de despacho: 395 Titular: FELIPE ZORZETO BITTENCOURT [BR/DF] Procurador: IFL & CO. LTDA. Detalhes do despacho: Considerando que o pedido foi protocolado após a entrada em vigor da nova tabela de retribuições, complemente a retribuição devida no exato valor fixado na tabela vigente. Siga instruções da seção 3.3.1 do Manual de Marcas para efetuar complementação. Cumpra esta exigência por meio de formulário de cumprimento de exigência formal (código de serviço 338), apresentando o comprovante de pagamento complementar. Prazo para cumprimento desta exigência: 5 dias (art. 157 e 221 da Lei da Propriedade Industrial).</p>
BR302025005383-8	<p>Exigência de pagamento Código de despacho: 395 Titular: FELIPE ZORZETO BITTENCOURT [BR/DF] Procurador: IFL & CO. LTDA. Detalhes do despacho: Considerando que o pedido foi protocolado após a entrada em vigor da nova tabela de retribuições, complemente a retribuição devida no exato valor fixado na tabela vigente. Siga instruções da seção 3.3.1 do Manual de Marcas para efetuar complementação. Cumpra esta exigência por meio de formulário de cumprimento de exigência formal (código de serviço 338), apresentando o comprovante de pagamento complementar. Prazo para cumprimento desta exigência: 5 dias (art. 157 e 221 da Lei da Propriedade Industrial).</p>
BR302025005384-6	<p>Exigência de pagamento Código de despacho: 395 Titular: FELIPE ZORZETO BITTENCOURT [BR/DF] Procurador: IFL & CO. LTDA. Detalhes do despacho: Considerando que o pedido foi protocolado após a entrada em vigor da nova tabela de retribuições, complemente a retribuição devida no exato valor fixado na tabela vigente. Siga instruções da seção 3.3.1 do Manual de Marcas para efetuar complementação. Cumpra esta exigência por meio de formulário de cumprimento de exigência formal (código de serviço 338), apresentando o comprovante de pagamento complementar. Prazo para cumprimento desta exigência: 5 dias (art. 157 e 221 da Lei da Propriedade Industrial).</p>
BR302025005393-5	<p>Exigência de pagamento Código de despacho: 395 Titular: CLAUDINEI APARECIDO DA COSTA [BR/SP] Procurador: Jair Silva de Andrade Detalhes do despacho: Considerando que o pedido foi protocolado após a entrada em vigor da nova tabela de retribuições, complemente a retribuição devida no exato valor fixado na tabela vigente. Siga instruções da seção 3.3.1 do Manual de Marcas para efetuar complementação. Cumpra esta exigência por meio de formulário de cumprimento de exigência formal (código de serviço 338), apresentando o comprovante de pagamento complementar. Prazo para cumprimento desta exigência: 5 dias (art. 157 e 221 da Lei da Propriedade Industrial).</p>
BR302025005394-3	<p>Exigência de pagamento Código de despacho: 395 Titular: CLAUDINEI APARECIDO DA COSTA [BR/SP] Procurador: Jair Silva de Andrade Detalhes do despacho: Considerando que o pedido foi protocolado após a entrada em vigor da nova tabela de retribuições, complemente a retribuição devida no exato valor fixado na tabela vigente. Siga instruções da seção 3.3.1 do Manual de Marcas para efetuar complementação. Cumpra esta exigência por meio de formulário de cumprimento de exigência formal (código de serviço 338), apresentando o comprovante de pagamento complementar. Prazo para cumprimento desta exigência: 5 dias (art. 157 e 221 da Lei da Propriedade Industrial).</p>



BR302025005396-0	<p>Exigência de pagamento Código de despacho: 395 Titular: UNIVERSIDADE FEDERAL DE GOIÁS [BR/GO] Detalhes do despacho: Considerando que o pedido foi protocolado após a entrada em vigor da nova tabela de retribuições, complemente a retribuição devida no exato valor fixado na tabela vigente. Siga instruções da seção 3.3.1 do Manual de Marcas para efetuar complementação. Cumpra esta exigência por meio de formulário de cumprimento de exigência formal (código de serviço 338), apresentando o comprovante de pagamento complementar. Prazo para cumprimento desta exigência: 5 dias (art. 157 e 221 da Lei da Propriedade Industrial).</p>
BR302025005403-6	<p>Exigência de pagamento Código de despacho: 395 Titular: MISTY MORNING HOLDINGS LTD. [BS] Procurador: Diego Mahaut Duarte Pereira Detalhes do despacho: Considerando que o pedido foi protocolado após a entrada em vigor da nova tabela de retribuições, complemente a retribuição devida no exato valor fixado na tabela vigente. Siga instruções da seção 3.3.1 do Manual de Marcas para efetuar complementação. Cumpra esta exigência por meio de formulário de cumprimento de exigência formal (código de serviço 338), apresentando o comprovante de pagamento complementar. Prazo para cumprimento desta exigência: 5 dias (art. 157 e 221 da Lei da Propriedade Industrial).</p>
BR302025005404-4	<p>Exigência de pagamento Código de despacho: 395 Titular: MISTY MORNING HOLDINGS LTD. [BS] Procurador: Diego Mahaut Duarte Pereira Detalhes do despacho: Considerando que o pedido foi protocolado após a entrada em vigor da nova tabela de retribuições, complemente a retribuição devida no exato valor fixado na tabela vigente. Siga instruções da seção 3.3.1 do Manual de Marcas para efetuar complementação. Cumpra esta exigência por meio de formulário de cumprimento de exigência formal (código de serviço 338), apresentando o comprovante de pagamento complementar. Prazo para cumprimento desta exigência: 5 dias (art. 157 e 221 da Lei da Propriedade Industrial).</p>
BR302025005405-2	<p>Exigência de pagamento Código de despacho: 395 Titular: CAPELANI ATACADISTA LTDA - EPP [BR/RS] Procurador: Sko Oyarzáball Marcas e Patentes Sociedade Simples Ltda. Detalhes do despacho: Considerando que o pedido foi protocolado após a entrada em vigor da nova tabela de retribuições, complemente a retribuição devida no exato valor fixado na tabela vigente. Siga instruções da seção 3.3.1 do Manual de Marcas para efetuar complementação. Cumpra esta exigência por meio de formulário de cumprimento de exigência formal (código de serviço 338), apresentando o comprovante de pagamento complementar. Prazo para cumprimento desta exigência: 5 dias (art. 157 e 221 da Lei da Propriedade Industrial).</p>
BR302025005410-9	<p>Exigência de pagamento Código de despacho: 395 Titular: FUNDAÇÃO UNIVERSIDADE FEDERAL DO TOCANTINS [BR/TO] Detalhes do despacho: Considerando que o pedido foi protocolado após a entrada em vigor da nova tabela de retribuições, complemente a retribuição devida no exato valor fixado na tabela vigente. Siga instruções da seção 3.3.1 do Manual de Marcas para efetuar complementação. Cumpra esta exigência por meio de formulário de cumprimento de exigência formal (código de serviço 338), apresentando o comprovante de pagamento complementar. Prazo para cumprimento desta exigência: 5 dias (art. 157 e 221 da Lei da Propriedade Industrial).</p>
BR302025005415-0	<p>Exigência de pagamento Código de despacho: 395 Titular: SONHO BAZAR FESTAS [BR/SP] Detalhes do despacho: Considerando que o pedido foi protocolado após a entrada em vigor da nova tabela de retribuições, complemente a retribuição devida no exato valor fixado na tabela vigente. Siga instruções da seção 3.3.1 do Manual de Marcas para efetuar complementação. Cumpra esta exigência por meio de formulário de cumprimento de exigência formal (código de serviço 338), apresentando o comprovante de pagamento complementar. Prazo para cumprimento desta exigência: 5 dias (art. 157 e 221 da Lei da Propriedade Industrial).</p>



BR302025005419-2	<p>Exigência de pagamento Código de despacho: 395 Titular: MEMOA ARQUITETOS E ASSOCIADOS LTDA [BR/SP] Procurador: Cristina Aparecida de Oliveira Detalhes do despacho: Considerando que o pedido foi protocolado após a entrada em vigor da nova tabela de retribuições, complemente a retribuição devida no exato valor fixado na tabela vigente. Siga instruções da seção 3.3.1 do Manual de Marcas para efetuar complementação. Cumpra esta exigência por meio de formulário de cumprimento de exigência formal (código de serviço 338), apresentando o comprovante de pagamento complementar. Prazo para cumprimento desta exigência: 5 dias (art. 157 e 221 da Lei da Propriedade Industrial).</p>
BR302025005433-8	<p>Exigência de pagamento Código de despacho: 395 Titular: CELSO GALDINO DE ARAUJO 04237035875 [BR/TO] Procurador: Apex Propriedade Intelectual LTDA Detalhes do despacho: Considerando que o pedido foi protocolado após a entrada em vigor da nova tabela de retribuições, complemente a retribuição devida no exato valor fixado na tabela vigente. Siga instruções da seção 3.3.1 do Manual de Marcas para efetuar complementação. Cumpra esta exigência por meio de formulário de cumprimento de exigência formal (código de serviço 338), apresentando o comprovante de pagamento complementar. Prazo para cumprimento desta exigência: 5 dias (art. 157 e 221 da Lei da Propriedade Industrial).</p>
BR302025005447-8	<p>Exigência de pagamento Código de despacho: 395 Titular: LEANDRO JÚLIO DA SILVA [BR/MG] Detalhes do despacho: Considerando que o pedido foi protocolado após a entrada em vigor da nova tabela de retribuições, complemente a retribuição devida no exato valor fixado na tabela vigente. Siga instruções da seção 3.3.1 do Manual de Marcas para efetuar complementação. Cumpra esta exigência por meio de formulário de cumprimento de exigência formal (código de serviço 338), apresentando o comprovante de pagamento complementar. Prazo para cumprimento desta exigência: 5 dias (art. 157 e 221 da Lei da Propriedade Industrial).</p>
BR302025005451-6	<p>Exigência de pagamento Código de despacho: 395 Titular: JUAN ROMERO BELANGA CRUZ [BR/SP] Procurador: Eduarda Colla Detalhes do despacho: Considerando que o pedido foi protocolado após a entrada em vigor da nova tabela de retribuições, complemente a retribuição devida no exato valor fixado na tabela vigente. Siga instruções da seção 3.3.1 do Manual de Marcas para efetuar complementação. Cumpra esta exigência por meio de formulário de cumprimento de exigência formal (código de serviço 338), apresentando o comprovante de pagamento complementar. Prazo para cumprimento desta exigência: 5 dias (art. 157 e 221 da Lei da Propriedade Industrial).</p>
BR302025005458-3	<p>Exigência de pagamento Código de despacho: 395 Titular: ECOSAUNA INDÚSTRIA E COMÉRCIO LTDA [BR/MG] Procurador: Ana Cristina de Oliveira - EDIFICAR Detalhes do despacho: Considerando que o pedido foi protocolado após a entrada em vigor da nova tabela de retribuições, complemente a retribuição devida no exato valor fixado na tabela vigente. Siga instruções da seção 3.3.1 do Manual de Marcas para efetuar complementação. Cumpra esta exigência por meio de formulário de cumprimento de exigência formal (código de serviço 338), apresentando o comprovante de pagamento complementar. Prazo para cumprimento desta exigência: 5 dias (art. 157 e 221 da Lei da Propriedade Industrial).</p>
BR302025005460-5	<p>Exigência de pagamento Código de despacho: 395 Titular: BRAZOLIM AURORA ATELIER LTDA [BR/SP] Detalhes do despacho: Considerando que o pedido foi protocolado após a entrada em vigor da nova tabela de retribuições, complemente a retribuição devida no exato valor fixado na tabela vigente. Siga instruções da seção 3.3.1 do Manual de Marcas para efetuar complementação. Cumpra esta exigência por meio de formulário de cumprimento de exigência formal (código de serviço 338), apresentando o comprovante de pagamento complementar. Prazo para cumprimento desta exigência: 5 dias (art. 157 e 221 da Lei da Propriedade Industrial).</p>



BR302025005463-0	<p>Exigência de pagamento Código de despacho: 395 Titular: THIAGO CAPOSSOLI [BR/SP] Detalhes do despacho: Considerando que o pedido foi protocolado após a entrada em vigor da nova tabela de retribuições, complemente a retribuição devida no exato valor fixado na tabela vigente. Siga instruções da seção 3.3.1 do Manual de Marcas para efetuar complementação. Cumpra esta exigência por meio de formulário de cumprimento de exigência formal (código de serviço 338), apresentando o comprovante de pagamento complementar. Prazo para cumprimento desta exigência: 5 dias (art. 157 e 221 da Lei da Propriedade Industrial).</p>
BR302025005496-6	<p>Exigência de pagamento Código de despacho: 395 Titular: FUNDAÇÃO UNIVERSIDADE DO AMAZONAS [BR/AM] Detalhes do despacho: Considerando que o pedido foi protocolado após a entrada em vigor da nova tabela de retribuições, complemente a retribuição devida no exato valor fixado na tabela vigente. Siga instruções da seção 3.3.1 do Manual de Marcas para efetuar complementação. Cumpra esta exigência por meio de formulário de cumprimento de exigência formal (código de serviço 338), apresentando o comprovante de pagamento complementar. Prazo para cumprimento desta exigência: 5 dias (art. 157 e 221 da Lei da Propriedade Industrial).</p>
BR302025005497-4	<p>Exigência de pagamento Código de despacho: 395 Titular: SHUPING GUI [BR/SP] Procurador: SHUPING GUI Detalhes do despacho: Considerando que o pedido foi protocolado após a entrada em vigor da nova tabela de retribuições, complemente a retribuição devida no exato valor fixado na tabela vigente. Siga instruções da seção 3.3.1 do Manual de Marcas para efetuar complementação. Cumpra esta exigência por meio de formulário de cumprimento de exigência formal (código de serviço 338), apresentando o comprovante de pagamento complementar. Prazo para cumprimento desta exigência: 5 dias (art. 157 e 221 da Lei da Propriedade Industrial).</p>
BR302025005504-0	<p>Exigência de pagamento Código de despacho: 395 Titular: PATIO BRASIL INDUSTRIA E COMERCIO DE MOVEIS LTDA [BR/MG] Procurador: ABM Assessoria Brasileira de Marcas Ltda. Detalhes do despacho: Considerando que o pedido foi protocolado após a entrada em vigor da nova tabela de retribuições, complemente a retribuição devida no exato valor fixado na tabela vigente. Siga instruções da seção 3.3.1 do Manual de Marcas para efetuar complementação. Cumpra esta exigência por meio de formulário de cumprimento de exigência formal (código de serviço 338), apresentando o comprovante de pagamento complementar. Prazo para cumprimento desta exigência: 5 dias (art. 157 e 221 da Lei da Propriedade Industrial).</p>
BR302025005511-3	<p>Exigência de pagamento Código de despacho: 395 Titular: FUNDAÇÃO UNIVERSIDADE DO AMAZONAS [BR/AM] Detalhes do despacho: Considerando que o pedido foi protocolado após a entrada em vigor da nova tabela de retribuições, complemente a retribuição devida no exato valor fixado na tabela vigente. Siga instruções da seção 3.3.1 do Manual de Marcas para efetuar complementação. Cumpra esta exigência por meio de formulário de cumprimento de exigência formal (código de serviço 338), apresentando o comprovante de pagamento complementar. Prazo para cumprimento desta exigência: 5 dias (art. 157 e 221 da Lei da Propriedade Industrial).</p>
BR302025005514-8	<p>Exigência de pagamento Código de despacho: 395 Titular: FUNDAÇÃO UNIVERSIDADE DO AMAZONAS [BR/AM] Detalhes do despacho: Considerando que o pedido foi protocolado após a entrada em vigor da nova tabela de retribuições, complemente a retribuição devida no exato valor fixado na tabela vigente. Siga instruções da seção 3.3.1 do Manual de Marcas para efetuar complementação. Cumpra esta exigência por meio de formulário de cumprimento de exigência formal (código de serviço 338), apresentando o comprovante de pagamento complementar. Prazo para cumprimento desta exigência: 5 dias (art. 157 e 221 da Lei da Propriedade Industrial).</p>



BR302025005521-0	<p>Exigência de pagamento Código de despacho: 395 Titular: QRA - ADMINISTRADORA DE BENS E PARTICIPAÇÕES LTDA [BR/SP] Procurador: JULIANA APARECIDA ROCHA REQUENA Detalhes do despacho: Considerando que o pedido foi protocolado após a entrada em vigor da nova tabela de retribuições, complemente a retribuição devida no exato valor fixado na tabela vigente. Siga instruções da seção 3.3.1 do Manual de Marcas para efetuar complementação. Cumpra esta exigência por meio de formulário de cumprimento de exigência formal (código de serviço 338), apresentando o comprovante de pagamento complementar. Prazo para cumprimento desta exigência: 5 dias (art. 157 e 221 da Lei da Propriedade Industrial).</p>
BR302025005552-0	<p>Exigência de pagamento Código de despacho: 395 Titular: CONTINENTE DO BRASIL IMP DISTRIBUIDORA LTDA [BR/SC] Detalhes do despacho: Considerando que o pedido foi protocolado após a entrada em vigor da nova tabela de retribuições, bem como o requerimento de sigilo solicitado no ato do depósito, complemente ambas as retribuições devidas nos exatos valores fixados na tabela vigente. Siga instruções da seção 3.3.3 do Manual de Desenhos Industriais para efetuar complementação. Cumpra esta exigência por meio de formulário de cumprimento de exigência formal (código de serviço 104), apresentando o comprovante de pagamento complementar. Prazo para cumprimento desta exigência: 5 dias (art. 103 e 221 da Lei da Propriedade Industrial).</p>
BR302025005554-7	<p>Exigência de pagamento Código de despacho: 395 Titular: CONTINENTE DO BRASIL IMP DISTRIBUIDORA LTDA [BR/SC] Detalhes do despacho: Considerando que o pedido foi protocolado após a entrada em vigor da nova tabela de retribuições, complemente a retribuição devida no exato valor fixado na tabela vigente. Siga instruções da seção 3.3.1 do Manual de Marcas para efetuar complementação. Cumpra esta exigência por meio de formulário de cumprimento de exigência formal (código de serviço 338), apresentando o comprovante de pagamento complementar. Prazo para cumprimento desta exigência: 5 dias (art. 157 e 221 da Lei da Propriedade Industrial).</p>
BR302025005555-5	<p>Exigência de pagamento Código de despacho: 395 Titular: VLADIMIR RIBEIRO MOITINHO [BR/SP] Detalhes do despacho: Considerando que o pedido foi protocolado após a entrada em vigor da nova tabela de retribuições, complemente a retribuição devida no exato valor fixado na tabela vigente. Siga instruções da seção 3.3.1 do Manual de Marcas para efetuar complementação. Cumpra esta exigência por meio de formulário de cumprimento de exigência formal (código de serviço 338), apresentando o comprovante de pagamento complementar. Prazo para cumprimento desta exigência: 5 dias (art. 157 e 221 da Lei da Propriedade Industrial).</p>



Notificação de depósito

Notificam-se os pedidos de registro de desenho industrial listados a seguir. Os pedidos cumprem as condições de admissibilidade previstas na LPI e seguem para a etapa de exame técnico. Este despacho não gera direito à fotocópia por parte de terceiros.

Para esclarecer outras dúvidas e conhecer, em detalhe, o processamento de pedidos de registro de desenho industrial e outras petições, não deixe de consultar o Manual de Desenho Industrial (<http://manualdedi.inpi.gov.br/projects/manual-de-desenho-industrial/wiki>).

BR302025003532-5	Notificação do depósito (exame formal concluído) Código de despacho: 860 Data de depósito: 05/06/2025 Titular: BERRY GLOBAL, INC. [US] Procurador: HERRERO & ASSOCIADOS BRASIL PROPRIEDADE INTELECTUAL LTDA.
BR302025003632-1	Notificação do depósito (exame formal concluído) Código de despacho: 860 Data de depósito: 10/06/2025 Titular: BRADY WORLDWIDE, INC. [US] Procurador: Julio Guidi Lima da Rocha
BR302025003633-0	Notificação do depósito (exame formal concluído) Código de despacho: 860 Data de depósito: 10/06/2025 Titular: BRADY WORLDWIDE, INC. [US] Procurador: Julio Guidi Lima da Rocha
BR302025003978-9	Notificação do depósito (exame formal concluído) Código de despacho: 860 Data de depósito: 25/06/2025 Titular: EMERSON JUNIOR GONCALVES DA SILVA [BR/MG]
BR302025003980-0	Notificação do depósito (exame formal concluído) Código de despacho: 860 Data de depósito: 25/06/2025 Titular: EMERSON JUNIOR GONCALVES DA SILVA [BR/MG]
BR302025005088-0	Notificação do depósito (exame formal concluído) Código de despacho: 860 Data de depósito: 06/08/2025 Titular: HAIR RESTORATION SCIENCE LTDA [BR/ES] Procurador: Kizzi Stigert Orlando
BR302025005089-8	Notificação do depósito (exame formal concluído) Código de despacho: 860 Data de depósito: 06/08/2025 Titular: HAIR RESTORATION SCIENCE LTDA [BR/ES] Procurador: Kizzi Stigert Orlando



BR302025005090-1 Notificação do depósito (exame formal concluído)
Código de despacho: 860
Data de depósito: 06/08/2025
Titular: MAXCHIEF EUROPE, S.L. [ES]
Procurador: ESTUDIO GUARULHOS MARCAS E PATENTES LTDA

BR302025005092-8 Notificação do depósito (exame formal concluído)
Código de despacho: 860
Data de depósito: 06/08/2025
Titular: MARGUI MAQUINAS LTDA [BR/RS]

BR302025005093-6 Notificação do depósito (exame formal concluído)
Código de despacho: 860
Data de depósito: 06/08/2025
Titular: EMS.S.A. [BR/SP]
Procurador: Patricia Aparecida Ferreira

BR302025005094-4 Notificação do depósito (exame formal concluído)
Código de despacho: 860
Data de depósito: 06/08/2025
Titular: UTILIZE ARTIGOS LTDA [BR/PR]
Procurador: Cristiane Rumika Minowa Ozawa

BR302025005095-2 Notificação do depósito (exame formal concluído)
Código de despacho: 860
Data de depósito: 06/08/2025
Titular: LOVELY POINT PRESENTES LTDA [BR/SP]
Procurador: Alexandre Bolzani Morello

BR302025005096-0 Notificação do depósito (exame formal concluído)
Código de despacho: 860
Data de depósito: 06/08/2025
Titular: UNIVERSIDADE FEDERAL DO RIO DE JANEIRO [BR/RJ]

BR302025005097-9 Notificação do depósito (exame formal concluído)
Código de despacho: 860
Data de depósito: 06/08/2025
Titular: UNIVERSIDADE DO ESTADO DO PARA [BR/PA]

BR302025005098-7 Notificação do depósito (exame formal concluído)
Código de despacho: 860
Data de depósito: 06/08/2025
Titular: NINGBO WANGTONG LOCKS CO., LTD. [CN]
Procurador: Paulo de Tarso Castro Brandão

BR302025005099-5 Notificação do depósito (exame formal concluído)
Código de despacho: 860
Data de depósito: 06/08/2025
Titular: MÁQUINAS AGRÍCOLAS JACTO S/A. [BR/SP]
Procurador: Roger Pampana Nicolau

BR302025005104-5 Notificação do depósito (exame formal concluído)
Código de despacho: 860
Data de depósito: 06/08/2025
Titular: UNIVERSIDADE FEDERAL DO RIO DE JANEIRO [BR/RJ]

BR302025005105-3 Notificação do depósito (exame formal concluído)
Código de despacho: 860
Data de depósito: 06/08/2025
Titular: LOVELY POINT PRESENTES LTDA [BR/SP]
Procurador: Alexandre Bolzani Morello

BR302025005106-1 Notificação do depósito (exame formal concluído)
Código de despacho: 860
Data de depósito: 06/08/2025
Titular: LOVELY POINT PRESENTES LTDA [BR/SP]
Procurador: Alexandre Bolzani Morello



BR302025005107-0	Notificação do depósito (exame formal concluído) Código de despacho: 860 Data de depósito: 06/08/2025 Titular: UNIVERSIDADE FEDERAL DO RIO DE JANEIRO [BR/RJ]
BR302025005108-8	Notificação do depósito (exame formal concluído) Código de despacho: 860 Data de depósito: 06/08/2025 Titular: LOVELY POINT PRESENTES LTDA [BR/SP] Procurador: Alexandre Bolzani Morello
BR302025005109-6	Notificação do depósito (exame formal concluído) Código de despacho: 860 Data de depósito: 06/08/2025 Titular: UNIVERSIDADE FEDERAL DO RIO DE JANEIRO [BR/RJ]
BR302025005110-0	Notificação do depósito (exame formal concluído) Código de despacho: 860 Data de depósito: 06/08/2025 Titular: UNIVERSIDADE FEDERAL DO RIO DE JANEIRO [BR/RJ]
BR302025005111-8	Notificação do depósito (exame formal concluído) Código de despacho: 860 Data de depósito: 06/08/2025 Titular: GABRIEL GIOVANI BASÍLIO [BR/SP] Procurador: Eduarda Colla
BR302025005112-6	Notificação do depósito (exame formal concluído) Código de despacho: 860 Data de depósito: 06/08/2025 Titular: LARISSA PACK IND. E COM. DE EMBALAGENS PLASTICAS EIRELI - ME [BR/SP] Procurador: MODAL MARCAS E PATENTES LTDA.
BR302025005113-4	Notificação do depósito (exame formal concluído) Código de despacho: 860 Data de depósito: 06/08/2025 Titular: COMERCIAL LELONG DO BRASIL [BR/SP] Procurador: Lucas Andriolli Mianuti
BR302025005114-2	Notificação do depósito (exame formal concluído) Código de despacho: 860 Data de depósito: 06/08/2025 Titular: LARISSA PACK IND. E COM. DE EMBALAGENS PLASTICAS EIRELI - ME [BR/SP] Procurador: MODAL MARCAS E PATENTES LTDA.
BR302025005115-0	Notificação do depósito (exame formal concluído) Código de despacho: 860 Data de depósito: 06/08/2025 Titular: COMERCIAL LELONG DO BRASIL [BR/SP] Procurador: Lucas Andriolli Mianuti
BR302025005116-9	Notificação do depósito (exame formal concluído) Código de despacho: 860 Data de depósito: 06/08/2025 Titular: INTERCONTINENTAL GREAT BRANDS LLC [US] Procurador: Clarke, Modet Propriedade Intelectual Ltda.
BR302025005117-7	Notificação do depósito (exame formal concluído) Código de despacho: 860 Data de depósito: 06/08/2025 Titular: MARIANA XAVIER MAIA [BR/MG] Procurador: Vicentina Maria de Castro Vasconcelos
BR302025005118-5	Notificação do depósito (exame formal concluído) Código de despacho: 860 Data de depósito: 06/08/2025 Titular: LOVELY POINT PRESENTES LTDA [BR/SP] Procurador: Alexandre Bolzani Morello



BR302025005119-3 Notificação do depósito (exame formal concluído)
Código de despacho: 860
Data de depósito: 06/08/2025
Titular: MAURO CARLOS DOS REIS [BR/SP]
Procurador: COLONIAL REGISTROS DE MARCAS E PATENTES LTDA

BR302025005120-7 Notificação do depósito (exame formal concluído)
Código de despacho: 860
Data de depósito: 06/08/2025
Titular: MARIANA XAVIER MAIA [BR/MG]
Procurador: Vicentina Maria de Castro Vasconcelos

BR302025005121-5 Notificação do depósito (exame formal concluído)
Código de despacho: 860
Data de depósito: 06/08/2025
Titular: MISTY MORNING HOLDINGS LTD. [BS]
Procurador: Diego Mahaut Duarte Pereira

BR302025005122-3 Notificação do depósito (exame formal concluído)
Código de despacho: 860
Data de depósito: 06/08/2025
Titular: MISTY MORNING HOLDINGS LTD. [BS]
Procurador: Diego Mahaut Duarte Pereira

BR302025005123-1 Notificação do depósito (exame formal concluído)
Código de despacho: 860
Data de depósito: 06/08/2025
Titular: MARIANA XAVIER MAIA [BR/MG]
Procurador: Vicentina Maria de Castro Vasconcelos

BR302025005124-0 Notificação do depósito (exame formal concluído)
Código de despacho: 860
Data de depósito: 06/08/2025
Titular: UNIVERSIDADE FEDERAL DO RIO DE JANEIRO [BR/RJ]

BR302025005125-8 Notificação do depósito (exame formal concluído)
Código de despacho: 860
Data de depósito: 06/08/2025
Titular: ELEKTRO REDES S/A [BR/SP]
Procurador: Matos & Associados - Advogados

BR302025005126-6 Notificação do depósito (exame formal concluído)
Código de despacho: 860
Data de depósito: 06/08/2025
Titular: MISTY MORNING HOLDINGS LTD. [BS]
Procurador: Diego Mahaut Duarte Pereira

BR302025005127-4 Notificação do depósito (exame formal concluído)
Código de despacho: 860
Data de depósito: 06/08/2025
Titular: WAHL CLIPPER CORPORATION [US]
Procurador: City Patentes e Marcas Ltda.

BR302025005128-2 Notificação do depósito (exame formal concluído)
Código de despacho: 860
Data de depósito: 06/08/2025
Titular: EDVALDO MUNIZ DO AMARAL JUNIOR [BR/SP]
Procurador: LUANNA CATELLI VIEIRA DA SILVA

BR302025005129-0 Notificação do depósito (exame formal concluído)
Código de despacho: 860
Data de depósito: 06/08/2025
Titular: FAROFA MANDIO LTDA [BR/PB]

BR302025005130-4 Notificação do depósito (exame formal concluído)
Código de despacho: 860
Data de depósito: 06/08/2025
Titular: SILVANA PEREIRA DUARTE SILVA [BR/RJ]
Procurador: André Monteiro Teixeira



BR302025005131-2	Notificação do depósito (exame formal concluído) Código de despacho: 860 Data de depósito: 06/08/2025 Titular: VICTOR HUGO BARBOSA COSTA [BR/SP] Procurador: RENOMARK ASSESSORIA EMPRESARIAL LTDA ME
BR302025005132-0	Notificação do depósito (exame formal concluído) Código de despacho: 860 Data de depósito: 06/08/2025 Titular: BERTAZZON 3B S.R.L. [IT] Procurador: Wilson Pinheiro Jabur
BR302025005133-9	Notificação do depósito (exame formal concluído) Código de despacho: 860 Data de depósito: 06/08/2025 Titular: MARIO BEARARE NETO [BR/SP] Procurador: BEERRE ASSESSORIA EMPRESARIAL LTDA
BR302025005134-7	Notificação do depósito (exame formal concluído) Código de despacho: 860 Data de depósito: 06/08/2025 Titular: LUXOTTICA S.R.L. [IT] Procurador: Dannemann, Siemsen, Bigler & Ipanema Moreira
BR302025005135-5	Notificação do depósito (exame formal concluído) Código de despacho: 860 Data de depósito: 06/08/2025 Titular: LUXOTTICA GROUP S.P.A. [IT] Procurador: Dannemann, Siemsen, Bigler & Ipanema Moreira
BR302025005136-3	Notificação do depósito (exame formal concluído) Código de despacho: 860 Data de depósito: 06/08/2025 Titular: HG INDUSTRIAL DE CALÇADOS E BORRACHA LTDA [BR/CE] Procurador: EDUARDO DE FREITAS ALVARENGA
BR302025005137-1	Notificação do depósito (exame formal concluído) Código de despacho: 860 Data de depósito: 06/08/2025 Titular: NEWTIMES S.A. DE C.V [MX] Procurador: Sko Oyarzáball Marcas e Patentes Sociedade Simples Ltda.
BR302025005138-0	Notificação do depósito (exame formal concluído) Código de despacho: 860 Data de depósito: 06/08/2025 Titular: UNIVERSIDADE FEDERAL DO RIO DE JANEIRO [BR/RJ]
BR302025005139-8	Notificação do depósito (exame formal concluído) Código de despacho: 860 Data de depósito: 06/08/2025 Titular: LUXOTTICA GROUP S.P.A. [IT] Procurador: Dannemann, Siemsen, Bigler & Ipanema Moreira
BR302025005140-1	Notificação do depósito (exame formal concluído) Código de despacho: 860 Data de depósito: 06/08/2025 Titular: CHEMO RESEARCH, S.L. [ES] Procurador: MAGELLAN IP PROPRIEDADE INTELECTUAL LTDA. - EPP
BR302025005141-0	Notificação do depósito (exame formal concluído) Código de despacho: 860 Data de depósito: 06/08/2025 Titular: J S DE OLIVEIRA - INDÚSTRIA E COMERCIO DE INOX LTDA ME [BR/PR] Procurador: GGP Marcas e Patentes LTDA - ME



BR302025005142-8	Notificação do depósito (exame formal concluído) Código de despacho: 860 Data de depósito: 06/08/2025 Titular: GUILHERME HOLTZ GUERREIRO - ME [BR/SP] Procurador: Rodrigo Holtz Guerreiro
BR302025005143-6	Notificação do depósito (exame formal concluído) Código de despacho: 860 Data de depósito: 06/08/2025 Titular: ANDRÉ MASSANORI TABA [BR/SP]
BR302025005145-2	Notificação do depósito (exame formal concluído) Código de despacho: 860 Data de depósito: 06/08/2025 Titular: FUNDAÇÃO EDUCACIONAL JAYME DE ALTAVILA - FEJAL [BR/AL]
BR302025005146-0	Notificação do depósito (exame formal concluído) Código de despacho: 860 Data de depósito: 06/08/2025 Titular: UNIVERSIDADE FEDERAL DO RIO DE JANEIRO [BR/RJ]
BR302025005147-9	Notificação do depósito (exame formal concluído) Código de despacho: 860 Data de depósito: 06/08/2025 Titular: J S DE OLIVEIRA - INDÚSTRIA E COMERCIO DE INOX LTDA ME [BR/PR] Procurador: GGP Marcas e Patentes LTDA - ME
BR302025005148-7	Notificação do depósito (exame formal concluído) Código de despacho: 860 Data de depósito: 06/08/2025 Titular: ANDRÉ MASSANORI TABA [BR/SP]
BR302025005149-5	Notificação do depósito (exame formal concluído) Código de despacho: 860 Data de depósito: 06/08/2025 Titular: J S DE OLIVEIRA - INDÚSTRIA E COMERCIO DE INOX LTDA ME [BR/PR] Procurador: GGP Marcas e Patentes LTDA - ME
BR302025005150-9	Notificação do depósito (exame formal concluído) Código de despacho: 860 Data de depósito: 06/08/2025 Titular: DOUGLAS FAHL VITOR [BR/SP] Procurador: CONSOLIDE ASSESSORIA EMPRESARIAL ONLINE LTDA
BR302025005151-7	Notificação do depósito (exame formal concluído) Código de despacho: 860 Data de depósito: 06/08/2025 Titular: ATLAS INDUSTRIA DE ELETRODOMESTICOS LTDA [BR/PR] Procurador: FG PROPRIEDADE INTELECTUAL LTDA
BR302025005152-5	Notificação do depósito (exame formal concluído) Código de despacho: 860 Data de depósito: 06/08/2025 Titular: GUILHERME HOLTZ GUERREIRO - ME [BR/SP] Procurador: Rodrigo Holtz Guerreiro
BR302025005153-3	Notificação do depósito (exame formal concluído) Código de despacho: 860 Data de depósito: 06/08/2025 Titular: AQUASOLIS SOLUÇÕES CONSTRUTIVAS LTDA EPP [BR/MG] Procurador: VINÍCIUS SILVA DE OLIVEIRA
BR302025005154-1	Notificação do depósito (exame formal concluído) Código de despacho: 860 Data de depósito: 06/08/2025 Titular: LUCIA CRISTINA URBANO [BR/MG] Procurador: CONSOLIDE ASSESSORIA EMPRESARIAL ONLINE LTDA



BR302025005155-0	Notificação do depósito (exame formal concluído) Código de despacho: 860 Data de depósito: 06/08/2025 Titular: AQUASOLIS SOLUÇÕES CONSTRUTIVAS LTDA EPP [BR/MG] Procurador: VINÍCIUS SILVA DE OLIVEIRA
BR302025005156-8	Notificação do depósito (exame formal concluído) Código de despacho: 860 Data de depósito: 06/08/2025 Titular: J S DE OLIVEIRA - INDÚSTRIA E COMERCIO DE INOX LTDA ME [BR/PR] Procurador: GGP Marcas e Patentes LTDA - ME
BR302025005157-6	Notificação do depósito (exame formal concluído) Código de despacho: 860 Data de depósito: 06/08/2025 Titular: GUILHERME HOLTZ GUERREIRO - ME [BR/SP] Procurador: Rodrigo Holtz Guerreiro
BR302025005158-4	Notificação do depósito (exame formal concluído) Código de despacho: 860 Data de depósito: 06/08/2025 Titular: UNIVERSIDADE FEDERAL DO RIO DE JANEIRO [BR/RJ]
BR302025005159-2	Notificação do depósito (exame formal concluído) Código de despacho: 860 Data de depósito: 06/08/2025 Titular: KAWAK COMPANY LTDA [BR/PR]
BR302025005160-6	Notificação do depósito (exame formal concluído) Código de despacho: 860 Data de depósito: 06/08/2025 Titular: BRAUN GMBH [DE] Procurador: TRENCH ROSSI E WATANABE ADVOGADOS (RJ)
BR302025005161-4	Notificação do depósito (exame formal concluído) Código de despacho: 860 Data de depósito: 06/08/2025 Titular: MÁQUINAS AGRÍCOLAS JACTO S/A. [BR/SP] Procurador: Roger Pampana Nicolau
BR302025005162-2	Notificação do depósito (exame formal concluído) Código de despacho: 860 Data de depósito: 06/08/2025 Titular: J S DE OLIVEIRA - INDÚSTRIA E COMERCIO DE INOX LTDA ME [BR/PR] Procurador: GGP Marcas e Patentes LTDA - ME
BR302025005163-0	Notificação do depósito (exame formal concluído) Código de despacho: 860 Data de depósito: 06/08/2025 Titular: GUILHERME HOLTZ GUERREIRO - ME [BR/SP] Procurador: Rodrigo Holtz Guerreiro
BR302025005164-9	Notificação do depósito (exame formal concluído) Código de despacho: 860 Data de depósito: 06/08/2025 Titular: THE GILLETTE COMPANY LLC [US] Procurador: TRENCH ROSSI E WATANABE ADVOGADOS (RJ)
BR302025005165-7	Notificação do depósito (exame formal concluído) Código de despacho: 860 Data de depósito: 06/08/2025 Titular: FELIPE ROTA CARAVINA [BR/SP] Procurador: RESOLVA CONOSCO ASSESSORIA - EIRELI - ME
BR302025005166-5	Notificação do depósito (exame formal concluído) Código de despacho: 860 Data de depósito: 06/08/2025 Titular: UNIVERSIDADE FEDERAL DO RIO DE JANEIRO [BR/RJ]



BR302025005167-3	Notificação do depósito (exame formal concluído) Código de despacho: 860 Data de depósito: 06/08/2025 Titular: ATLAS INDUSTRIA DE ELETRODOMESTICOS LTDA [BR/PR] Procurador: FG PROPRIEDADE INTELECTUAL LTDA
BR302025005168-1	Notificação do depósito (exame formal concluído) Código de despacho: 860 Data de depósito: 06/08/2025 Titular: UNIVERSIDADE FEDERAL DO RIO DE JANEIRO [BR/RJ]
BR302025005169-0	Notificação do depósito (exame formal concluído) Código de despacho: 860 Data de depósito: 06/08/2025 Titular: ATLAS INDUSTRIA DE ELETRODOMESTICOS LTDA [BR/PR] Procurador: FG PROPRIEDADE INTELECTUAL LTDA
BR302025005170-3	Notificação do depósito (exame formal concluído) Código de despacho: 860 Data de depósito: 06/08/2025 Titular: UNIVERSIDADE FEDERAL DO RIO DE JANEIRO [BR/RJ]
BR302025005171-1	Notificação do depósito (exame formal concluído) Código de despacho: 860 Data de depósito: 06/08/2025 Titular: ATLAS INDUSTRIA DE ELETRODOMESTICOS LTDA [BR/PR] Procurador: FG PROPRIEDADE INTELECTUAL LTDA
BR302025005172-0	Notificação do depósito (exame formal concluído) Código de despacho: 860 Data de depósito: 06/08/2025 Titular: ATLAS INDUSTRIA DE ELETRODOMESTICOS LTDA [BR/PR] Procurador: FG PROPRIEDADE INTELECTUAL LTDA
BR302025005173-8	Notificação do depósito (exame formal concluído) Código de despacho: 860 Data de depósito: 06/08/2025 Titular: ATLAS INDUSTRIA DE ELETRODOMESTICOS LTDA [BR/PR] Procurador: FG PROPRIEDADE INTELECTUAL LTDA
BR302025005174-6	Notificação do depósito (exame formal concluído) Código de despacho: 860 Data de depósito: 06/08/2025 Titular: ATLAS INDUSTRIA DE ELETRODOMESTICOS LTDA [BR/PR] Procurador: FG PROPRIEDADE INTELECTUAL LTDA
BR302025005175-4	Notificação do depósito (exame formal concluído) Código de despacho: 860 Data de depósito: 06/08/2025 Titular: THE GILLETTE COMPANY LLC [US] Procurador: TRENCH ROSSI E WATANABE ADVOGADOS (RJ)
BR302025005176-2	Notificação do depósito (exame formal concluído) Código de despacho: 860 Data de depósito: 06/08/2025 Titular: ATLAS INDUSTRIA DE ELETRODOMESTICOS LTDA [BR/PR] Procurador: FG PROPRIEDADE INTELECTUAL LTDA
BR302025005177-0	Notificação do depósito (exame formal concluído) Código de despacho: 860 Data de depósito: 06/08/2025 Titular: AQUASOLIS SOLUÇÕES CONSTRUTIVAS LTDA EPP [BR/MG] Procurador: VINÍCIUS SILVA DE OLIVEIRA
BR302025005178-9	Notificação do depósito (exame formal concluído) Código de despacho: 860 Data de depósito: 06/08/2025 Titular: LEON BITCHATCHO [BR/SP] Procurador: FABIO LUIS DA SILVA ASSAF



BR302025005179-7	Notificação do depósito (exame formal concluído) Código de despacho: 860 Data de depósito: 06/08/2025 Titular: GROUP FORTUNATO LTDA [BR/MG] Procurador: Interação Marcas e Patentes Ltda
BR302025005180-0	Notificação do depósito (exame formal concluído) Código de despacho: 860 Data de depósito: 06/08/2025 Titular: GROUP FORTUNATO LTDA [BR/MG] Procurador: Interação Marcas e Patentes Ltda
BR302025005181-9	Notificação do depósito (exame formal concluído) Código de despacho: 860 Data de depósito: 06/08/2025 Titular: SHENZHEN DYU INTELLIGENT MOBILITY TECHNOLOGY CO., LTD [CN] Procurador: LAWI SERVIÇOS PARA STARTUPS LTDA
BR302025005182-7	Notificação do depósito (exame formal concluído) Código de despacho: 860 Data de depósito: 06/08/2025 Titular: LEON BITCHATCHO [BR/SP] Procurador: FABIO LUIS DA SILVA ASSAF
BR302025005185-1	Notificação do depósito (exame formal concluído) Código de despacho: 860 Data de depósito: 08/08/2025 Titular: DYNAMOX S/A [BR/SC]
BR302025005186-0	Notificação do depósito (exame formal concluído) Código de despacho: 860 Data de depósito: 08/08/2025 Titular: GUILHERME VIEIRA FAGUNDES [BR/ES]
BR302025005192-4	Notificação do depósito (exame formal concluído) Código de despacho: 860 Data de depósito: 11/08/2025 Titular: PADEGATO COMERCIO LTDA [BR/SP]
BR302025005194-0	Notificação do depósito (exame formal concluído) Código de despacho: 860 Data de depósito: 11/08/2025 Titular: ROMILDO GORETI GOLDONI JUNIOR [BR/SP] Procurador: Eduarda Colla
BR302025005195-9	Notificação do depósito (exame formal concluído) Código de despacho: 860 Data de depósito: 11/08/2025 Titular: ROMILDO GORETI GOLDONI JUNIOR [BR/SP] Procurador: Eduarda Colla
BR302025005199-1	Notificação do depósito (exame formal concluído) Código de despacho: 860 Data de depósito: 11/08/2025 Titular: VITOR FERREIRA PINTO [BR/ES]
BR302025005200-9	Notificação do depósito (exame formal concluído) Código de despacho: 860 Data de depósito: 11/08/2025 Titular: ZHISHENG HU [CN] Procurador: Rodrigo Gomes Galvez
BR302025005209-2	Notificação do depósito (exame formal concluído) Código de despacho: 860 Data de depósito: 11/08/2025 Titular: MODALAR COMERCIO LTDA [BR/SC]



BR302025005211-4	Notificação do depósito (exame formal concluído) Código de despacho: 860 Data de depósito: 11/08/2025 Titular: MOPLASTIC INJEÇÃO PLÁSTICA LTDA. [BR/SP] Procurador: COLONIAL REGISTROS DE MARCAS E PATENTES LTDA
BR302025005214-9	Notificação do depósito (exame formal concluído) Código de despacho: 860 Data de depósito: 11/08/2025 Titular: MAURO CARLOS DOS REIS [BR/SP] Procurador: COLONIAL REGISTROS DE MARCAS E PATENTES LTDA
BR302025005216-5	Notificação do depósito (exame formal concluído) Código de despacho: 860 Data de depósito: 11/08/2025 Titular: MAURO CARLOS DOS REIS [BR/SP] Procurador: COLONIAL REGISTROS DE MARCAS E PATENTES LTDA
BR302025005218-1	Notificação do depósito (exame formal concluído) Código de despacho: 860 Data de depósito: 11/08/2025 Titular: LOGBOX IMPORTAÇÃO E DISTRIBUIÇÃO LTDA - EPP [BR/SP] Procurador: José Domingos de Lima Filho
BR302025005219-0	Notificação do depósito (exame formal concluído) Código de despacho: 860 Data de depósito: 11/08/2025 Titular: DONGGUAN DEEGO INNOVATION TECHNOLOGY CO., LTD. [CN] Procurador: LAWI SERVIÇOS PARA STARTUPS LTDA
BR302025005220-3	Notificação do depósito (exame formal concluído) Código de despacho: 860 Data de depósito: 11/08/2025 Titular: XIAMEN RENHE SPORTS EQUIPMENT CO.,LTD [CN] Procurador: EDUARDO LOURENÇO GUEDES SERRÃO DE OTERO
BR302025005222-0	Notificação do depósito (exame formal concluído) Código de despacho: 860 Data de depósito: 11/08/2025 Titular: UNISTAR IMPORTAÇÃO E EXPORTAÇÃO DE ARTIGO [BR/RJ] Procurador: EDUARDO LOURENÇO GUEDES SERRÃO DE OTERO
BR302025005223-8	Notificação do depósito (exame formal concluído) Código de despacho: 860 Data de depósito: 11/08/2025 Titular: SILMON MURILO QUEIROZ [BR/PR] Procurador: Suprema Marcas e Patentes Ltda. ME
BR302025005227-0	Notificação do depósito (exame formal concluído) Código de despacho: 860 Data de depósito: 11/08/2025 Titular: JIANZHONG YANG [CN] Procurador: Rodrigo Gomes Galvez
BR302025005232-7	Notificação do depósito (exame formal concluído) Código de despacho: 860 Data de depósito: 11/08/2025 Titular: JIANZHONG YANG [CN] Procurador: Rodrigo Gomes Galvez
BR302025005234-3	Notificação do depósito (exame formal concluído) Código de despacho: 860 Data de depósito: 11/08/2025 Titular: TELEFONICA, S.A. [ES] Procurador: David do Nascimento Advogados Associados



BR302025005252-1	Notificação do depósito (exame formal concluído) Código de despacho: 860 Data de depósito: 12/08/2025 Titular: RESFRI AR CLIMATIZADORES E EQUIPAMENTOS LTDA [BR/RS] Procurador: POLI ADVOGADOS ASSOCIADOS
BR302025005253-0	Notificação do depósito (exame formal concluído) Código de despacho: 860 Data de depósito: 12/08/2025 Titular: RESFRI AR CLIMATIZADORES E EQUIPAMENTOS LTDA [BR/RS] Procurador: POLI ADVOGADOS ASSOCIADOS
BR302025005257-2	Notificação do depósito (exame formal concluído) Código de despacho: 860 Data de depósito: 12/08/2025 Titular: RICARDO MEINBERG [BR/SP] Procurador: Ivo Robson da Silva Santos
BR302025005264-5	Notificação do depósito (exame formal concluído) Código de despacho: 860 Data de depósito: 12/08/2025 Titular: ILLINOIS TOOL WORKS INC. [US] Procurador: Daniel Advogados (Alt.de Daniel & Cia)
BR302025005265-3	Notificação do depósito (exame formal concluído) Código de despacho: 860 Data de depósito: 12/08/2025 Titular: ILLINOIS TOOL WORKS INC. [US] Procurador: Daniel Advogados (Alt.de Daniel & Cia)
BR302025005266-1	Notificação do depósito (exame formal concluído) Código de despacho: 860 Data de depósito: 12/08/2025 Titular: ILLINOIS TOOL WORKS INC. [US] Procurador: Daniel Advogados (Alt.de Daniel & Cia)
BR302025005269-6	Notificação do depósito (exame formal concluído) Código de despacho: 860 Data de depósito: 12/08/2025 Titular: ANRAN SUPPLY CHAIN MANAGEMENT LIMITED [CN] Procurador: Org. Mérito Marcas e Patentes Ltda.
BR302025005272-6	Notificação do depósito (exame formal concluído) Código de despacho: 860 Data de depósito: 12/08/2025 Titular: E GOL ARTIGOS PARA PRESENTES COMERCIO , IMPORTACAO E EXPORTACAO LTDA [BR/SP]
BR302025005273-4	Notificação do depósito (exame formal concluído) Código de despacho: 860 Data de depósito: 12/08/2025 Titular: LANGE TERMOPLÁSTICOS LTDA. [BR/RS] Procurador: COMPETENCE MARCAS E PATENTES LTDA
BR302025005274-2	Notificação do depósito (exame formal concluído) Código de despacho: 860 Data de depósito: 12/08/2025 Titular: ALEXANDRE FERNANDES MARTINS [BR/SP] Procurador: Jatyr Ranzolin Junior
BR302025005275-0	Notificação do depósito (exame formal concluído) Código de despacho: 860 Data de depósito: 12/08/2025 Titular: ALEXANDRE FERNANDES MARTINS [BR/SP] Procurador: Jatyr Ranzolin Junior



BR302025005277-7	Notificação do depósito (exame formal concluído) Código de despacho: 860 Data de depósito: 12/08/2025 Titular: DANIELLE LOPES VILAS [BR/MG] Procurador: Júlia Parma Cantarino
BR302025005281-5	Notificação do depósito (exame formal concluído) Código de despacho: 860 Data de depósito: 13/08/2025 Titular: ETTORE DA ROS RUY [BR/SP]
BR302025005282-3	Notificação do depósito (exame formal concluído) Código de despacho: 860 Data de depósito: 13/08/2025 Titular: MAICON FERREIRA DE ALMEIDA [BR/GO] Procurador: ABM Assessoria Brasileira de Marcas Ltda.
BR302025005283-1	Notificação do depósito (exame formal concluído) Código de despacho: 860 Data de depósito: 13/08/2025 Titular: LIVIA GONTIJO PINHEIRO [BR/MG] e VITOR NUNES GONTIJO PINHEIRO [BR/MG] Procurador: VINÍCIUS SILVA DE OLIVEIRA
BR302025005284-0	Notificação do depósito (exame formal concluído) Código de despacho: 860 Data de depósito: 13/08/2025 Titular: PAPAIZ - UDINESE METAIS INDÚSTRIA E COMERCIO LTDA. [BR/SP] Procurador: Cruzeiro Newmarc Patentes e Marcas Ltda.
BR302025005285-8	Notificação do depósito (exame formal concluído) Código de despacho: 860 Data de depósito: 13/08/2025 Titular: NELY CRISTINA BRAIDOTTI [BR/SP] Procurador: Montaury Pimenta, Machado & Vieira de Mello Advogados
BR302025005286-6	Notificação do depósito (exame formal concluído) Código de despacho: 860 Data de depósito: 13/08/2025 Titular: FISTO COMERCIO DE BRINDES E PRESENTES LTDA ME [BR/SP] Procurador: LIA E BARBOSA SOCIEDADE DE ADVOGADOS
BR302025005287-4	Notificação do depósito (exame formal concluído) Código de despacho: 860 Data de depósito: 13/08/2025 Titular: NELY CRISTINA BRAIDOTTI [BR/SP] Procurador: Montaury Pimenta, Machado & Vieira de Mello Advogados
BR302025005290-4	Notificação do depósito (exame formal concluído) Código de despacho: 860 Data de depósito: 13/08/2025 Titular: NELY CRISTINA BRAIDOTTI [BR/SP] Procurador: Montaury Pimenta, Machado & Vieira de Mello Advogados
BR302025005292-0	Notificação do depósito (exame formal concluído) Código de despacho: 860 Data de depósito: 13/08/2025 Titular: FERRARI S.P.A. [IT] Procurador: Ariboni, Fabbri e Schmidt Sociedade de Advogados
BR302025005293-9	Notificação do depósito (exame formal concluído) Código de despacho: 860 Data de depósito: 13/08/2025 Titular: NELY CRISTINA BRAIDOTTI [BR/SP] Procurador: Montaury Pimenta, Machado & Vieira de Mello Advogados



BR302025005294-7	Notificação do depósito (exame formal concluído) Código de despacho: 860 Data de depósito: 13/08/2025 Titular: VITT ADMINISTRADORA DE BENS LTDA [BR/SC] Procurador: SPI - Marcas e Patentes S/C Ltda.
BR302025005295-5	Notificação do depósito (exame formal concluído) Código de despacho: 860 Data de depósito: 13/08/2025 Titular: LARISSA PACK IND. E COM. DE EMBALAGENS PLASTICAS EIRELI - ME [BR/SP] Procurador: MODAL MARCAS E PATENTES LTDA.
BR302025005297-1	Notificação do depósito (exame formal concluído) Código de despacho: 860 Data de depósito: 13/08/2025 Titular: NELY CRISTINA BRAIDOTTI [BR/SP] Procurador: Montaury Pimenta, Machado & Vieira de Mello Advogados
BR302025005298-0	Notificação do depósito (exame formal concluído) Código de despacho: 860 Data de depósito: 13/08/2025 Titular: ADAMÁ PISOS E REVESTIMENTOS LTDA-EPP [BR/SP] Procurador: Rodrigo Holtz Guerreiro
BR302025005300-5	Notificação do depósito (exame formal concluído) Código de despacho: 860 Data de depósito: 13/08/2025 Titular: ADAMÁ PISOS E REVESTIMENTOS LTDA-EPP [BR/SP] Procurador: Rodrigo Holtz Guerreiro
BR302025005301-3	Notificação do depósito (exame formal concluído) Código de despacho: 860 Data de depósito: 13/08/2025 Titular: LUIS EDUARDO DA CUNHA FERRO [BR/RJ]
BR302025005303-0	Notificação do depósito (exame formal concluído) Código de despacho: 860 Data de depósito: 13/08/2025 Titular: ADAMÁ PISOS E REVESTIMENTOS LTDA-EPP [BR/SP] Procurador: Rodrigo Holtz Guerreiro
BR302025005304-8	Notificação do depósito (exame formal concluído) Código de despacho: 860 Data de depósito: 13/08/2025 Titular: DPR TELECOMUNICAÇÕES LTDA [BR/SP] Procurador: Veronica Meyer Gaiarsa
BR302025005305-6	Notificação do depósito (exame formal concluído) Código de despacho: 860 Data de depósito: 13/08/2025 Titular: DPR TELECOMUNICAÇÕES LTDA [BR/SP] Procurador: Veronica Meyer Gaiarsa
BR302025005306-4	Notificação do depósito (exame formal concluído) Código de despacho: 860 Data de depósito: 13/08/2025 Titular: DPR TELECOMUNICAÇÕES LTDA [BR/SP] Procurador: Veronica Meyer Gaiarsa
BR302025005307-2	Notificação do depósito (exame formal concluído) Código de despacho: 860 Data de depósito: 13/08/2025 Titular: DPR TELECOMUNICAÇÕES LTDA [BR/SP] Procurador: Veronica Meyer Gaiarsa



BR302025005308-0	Notificação do depósito (exame formal concluído) Código de despacho: 860 Data de depósito: 13/08/2025 Titular: DPR TELECOMUNICAÇÕES LTDA [BR/SP] Procurador: Veronica Meyer Gaiarsa
BR302025005309-9	Notificação do depósito (exame formal concluído) Código de despacho: 860 Data de depósito: 13/08/2025 Titular: ADAMÁ PISOS E REVESTIMENTOS LTDA-EPP [BR/SP] Procurador: Rodrigo Holtz Guerreiro
BR302025005310-2	Notificação do depósito (exame formal concluído) Código de despacho: 860 Data de depósito: 13/08/2025 Titular: DPR TELECOMUNICAÇÕES LTDA [BR/SP] Procurador: Veronica Meyer Gaiarsa
BR302025005311-0	Notificação do depósito (exame formal concluído) Código de despacho: 860 Data de depósito: 13/08/2025 Titular: DPR TELECOMUNICAÇÕES LTDA [BR/SP] Procurador: Veronica Meyer Gaiarsa
BR302025005312-9	Notificação do depósito (exame formal concluído) Código de despacho: 860 Data de depósito: 13/08/2025 Titular: DPR TELECOMUNICAÇÕES LTDA [BR/SP] Procurador: Veronica Meyer Gaiarsa
BR302025005313-7	Notificação do depósito (exame formal concluído) Código de despacho: 860 Data de depósito: 13/08/2025 Titular: DPR TELECOMUNICAÇÕES LTDA [BR/SP] Procurador: Veronica Meyer Gaiarsa
BR302025005315-3	Notificação do depósito (exame formal concluído) Código de despacho: 860 Data de depósito: 13/08/2025 Titular: ADAMÁ PISOS E REVESTIMENTOS LTDA-EPP [BR/SP] Procurador: Rodrigo Holtz Guerreiro
BR302025005316-1	Notificação do depósito (exame formal concluído) Código de despacho: 860 Data de depósito: 13/08/2025 Titular: DPR TELECOMUNICAÇÕES LTDA [BR/SP] Procurador: Veronica Meyer Gaiarsa
BR302025005317-0	Notificação do depósito (exame formal concluído) Código de despacho: 860 Data de depósito: 13/08/2025 Titular: DPR TELECOMUNICAÇÕES LTDA [BR/SP] Procurador: Veronica Meyer Gaiarsa
BR302025005318-8	Notificação do depósito (exame formal concluído) Código de despacho: 860 Data de depósito: 13/08/2025 Titular: DPR TELECOMUNICAÇÕES LTDA [BR/SP] Procurador: Veronica Meyer Gaiarsa
BR302025005319-6	Notificação do depósito (exame formal concluído) Código de despacho: 860 Data de depósito: 13/08/2025 Titular: NELY CRISTINA BRAIDOTTI [BR/SP] Procurador: Montauray Pimenta, Machado & Vieira de Mello Advogados



BR302025005320-0	Notificação do depósito (exame formal concluído) Código de despacho: 860 Data de depósito: 13/08/2025 Titular: DPR TELECOMUNICAÇÕES LTDA [BR/SP] Procurador: Veronica Meyer Gaiarsa
BR302025005321-8	Notificação do depósito (exame formal concluído) Código de despacho: 860 Data de depósito: 13/08/2025 Titular: DPR TELECOMUNICAÇÕES LTDA [BR/SP] Procurador: Veronica Meyer Gaiarsa
BR302025005325-0	Notificação do depósito (exame formal concluído) Código de despacho: 860 Data de depósito: 13/08/2025 Titular: KENIA GONÇALVES DE SOUZA SILVA [BR/MG] Procurador: REGISTRO SIMPLIFICADO MARCAS E PATENTES LTDA
BR302025005332-3	Notificação do depósito (exame formal concluído) Código de despacho: 860 Data de depósito: 14/08/2025 Titular: PAWSA LTDA [BR/PR] Procurador: RITTER ADVOGADOS
BR302025005334-0	Notificação do depósito (exame formal concluído) Código de despacho: 860 Data de depósito: 14/08/2025 Titular: WELLINGTON CELESTINO DOS SANTOS [BR/SP] e THIAGO HENRIQUE SPAZIANO [BR/SP] Procurador: Icamp Marcas e Patentes Ltda
BR302025005335-8	Notificação do depósito (exame formal concluído) Código de despacho: 860 Data de depósito: 14/08/2025 Titular: INDÚSTRIA DE MÓVEIS DOLCILAR LTDA [BR/SP] Procurador: Vilage Marcas e Patentes Ltda
BR302025005336-6	Notificação do depósito (exame formal concluído) Código de despacho: 860 Data de depósito: 14/08/2025 Titular: NYLKIT - INDUSTRIA E COMERCIO DE COMPONENTES PARA ESQUADRIAS LTDA ME [BR/PR] Procurador: LUCAS RUIZ BALCONI
BR302025005337-4	Notificação do depósito (exame formal concluído) Código de despacho: 860 Data de depósito: 14/08/2025 Titular: SHUPING GUI [BR/SP] Procurador: Vilage Marcas e Patentes Ltda
BR302025005339-0	Notificação do depósito (exame formal concluído) Código de despacho: 860 Data de depósito: 14/08/2025 Titular: SHUPING GUI [BR/SP] Procurador: Vilage Marcas e Patentes Ltda
BR302025005341-2	Notificação do depósito (exame formal concluído) Código de despacho: 860 Data de depósito: 14/08/2025 Titular: 52.820.006 CARLOS FELIPE MARTINS [BR/SP] Procurador: Beatriz Da Silva Negri
BR302025005343-9	Notificação do depósito (exame formal concluído) Código de despacho: 860 Data de depósito: 14/08/2025 Titular: SAYMON COMÉRCIO DE CALCADOS LTDA [BR/MG] Procurador: Lucas Gonçalves Silva



BR302025005344-7	Notificação do depósito (exame formal concluído) Código de despacho: 860 Data de depósito: 14/08/2025 Titular: SAYMON COMÉRCIO DE CALCADOS LTDA [BR/MG] Procurador: Lucas Gonçalves Silva
BR302025005345-5	Notificação do depósito (exame formal concluído) Código de despacho: 860 Data de depósito: 14/08/2025 Titular: SAYMON COMÉRCIO DE CALCADOS LTDA [BR/MG] Procurador: Lucas Gonçalves Silva
BR302025005346-3	Notificação do depósito (exame formal concluído) Código de despacho: 860 Data de depósito: 15/08/2025 Titular: FELIPE SZWAIDAK MARCELINO [BR/PR] Procurador: Tema Marcas e Patentes Ltda.
BR302025005348-0	Notificação do depósito (exame formal concluído) Código de despacho: 860 Data de depósito: 15/08/2025 Titular: GABRIEL COIMBRA ROSAS ARACRI [BR/RJ]
BR302025005349-8	Notificação do depósito (exame formal concluído) Código de despacho: 860 Data de depósito: 15/08/2025 Titular: XIAMEN RENHE SPORTS EQUIPMENT CO.,LTD [CN] Procurador: EDUARDO LOURENÇO GUEDES SERRÃO DE ÔTERO
BR302025005351-0	Notificação do depósito (exame formal concluído) Código de despacho: 860 Data de depósito: 15/08/2025 Titular: FLEXIBLE STEEL LACING COMPANY [US] Procurador: SIMÕES & ASSOCIADOS PROP IND LTDA
BR302025005352-8	Notificação do depósito (exame formal concluído) Código de despacho: 860 Data de depósito: 15/08/2025 Titular: CESAR AUGUSTO MEDEIROS GEREMIAS [BR/SP]
BR302025005353-6	Notificação do depósito (exame formal concluído) Código de despacho: 860 Data de depósito: 15/08/2025 Titular: WENZHOU LENA ELECTRIC PRODUCTS CO., LTD [CN] Procurador: David do Nascimento Advogados Associados
BR302025005354-4	Notificação do depósito (exame formal concluído) Código de despacho: 860 Data de depósito: 15/08/2025 Titular: LORRANA OLIVEIRA DOS SANTOS [BR/SC] Procurador: Leandro Rodrigues Moreira
BR302025005355-2	Notificação do depósito (exame formal concluído) Código de despacho: 860 Data de depósito: 15/08/2025 Titular: NEW-TEC INTEGRATION (XIAMEN) CO., LTD. [CN] Procurador: MMV Agentes da Propriedade Industrial Ltda.
BR302025005356-0	Notificação do depósito (exame formal concluído) Código de despacho: 860 Data de depósito: 15/08/2025 Titular: EATON INTELLIGENT POWER LIMITED [IE] Procurador: Paulo Sérgio Scatamburlo
BR302025005357-9	Notificação do depósito (exame formal concluído) Código de despacho: 860 Data de depósito: 15/08/2025 Titular: NEW-TEC INTEGRATION (XIAMEN) CO., LTD. [CN] Procurador: MMV Agentes da Propriedade Industrial Ltda.



BR302025005358-7	Notificação do depósito (exame formal concluído) Código de despacho: 860 Data de depósito: 15/08/2025 Titular: RAVI DE SOUZA PIMENTEL [BR/PR] Procurador: Natália Fragoso Maria Sobrinho
BR302025005359-5	Notificação do depósito (exame formal concluído) Código de despacho: 860 Data de depósito: 15/08/2025 Titular: J C COMERCIO DE ARTIGOS PARA FESTA LTDA [BR/SP] Procurador: BEERRE ASSESSORIA EMPRESARIAL LTDA
BR302025005360-9	Notificação do depósito (exame formal concluído) Código de despacho: 860 Data de depósito: 15/08/2025 Titular: FLENDER INDUSTRIEGETRIEBE GMBH [DE] Procurador: Dannemann, Siemsen, Bigler & Ipanema Moreira
BR302025005362-5	Notificação do depósito (exame formal concluído) Código de despacho: 860 Data de depósito: 15/08/2025 Titular: ANRAN SUPPLY CHAIN MANAGEMENT LIMITED [CN] Procurador: Org. Mérito Marcas e Patentes Ltda.
BR302025005363-3	Notificação do depósito (exame formal concluído) Código de despacho: 860 Data de depósito: 15/08/2025 Titular: ANRAN SUPPLY CHAIN MANAGEMENT LIMITED [CN] Procurador: Org. Mérito Marcas e Patentes Ltda.
BR302025005364-1	Notificação do depósito (exame formal concluído) Código de despacho: 860 Data de depósito: 15/08/2025 Titular: HONG KONG FIKE TECHNOLOGY CO., LIMITED [CN] Procurador: Org. Mérito Marcas e Patentes Ltda.
BR302025005365-0	Notificação do depósito (exame formal concluído) Código de despacho: 860 Data de depósito: 15/08/2025 Titular: HONG KONG FIKE TECHNOLOGY CO., LIMITED [CN] Procurador: Org. Mérito Marcas e Patentes Ltda.
BR302025005366-8	Notificação do depósito (exame formal concluído) Código de despacho: 860 Data de depósito: 15/08/2025 Titular: AGI SURETRACK LLC [US] Procurador: Dannemann, Siemsen, Bigler & Ipanema Moreira
BR302025005367-6	Notificação do depósito (exame formal concluído) Código de despacho: 860 Data de depósito: 15/08/2025 Titular: HONG KONG FIKE TECHNOLOGY CO., LIMITED [CN] Procurador: Org. Mérito Marcas e Patentes Ltda.
BR302025005368-4	Notificação do depósito (exame formal concluído) Código de despacho: 860 Data de depósito: 15/08/2025 Titular: HONG KONG FIKE TECHNOLOGY CO., LIMITED [CN] Procurador: Org. Mérito Marcas e Patentes Ltda.
BR302025005369-2	Notificação do depósito (exame formal concluído) Código de despacho: 860 Data de depósito: 15/08/2025 Titular: HONG KONG FIKE TECHNOLOGY CO., LIMITED [CN] Procurador: Org. Mérito Marcas e Patentes Ltda.

BR302025005370-6	Notificação do depósito (exame formal concluído) Código de despacho: 860 Data de depósito: 15/08/2025 Titular: HONG KONG FIKE TECHNOLOGY CO., LIMITED [CN] Procurador: Org. Mérito Marcas e Patentes Ltda.
BR302025005371-4	Notificação do depósito (exame formal concluído) Código de despacho: 860 Data de depósito: 15/08/2025 Titular: HONG KONG FIKE TECHNOLOGY CO., LIMITED [CN] Procurador: Org. Mérito Marcas e Patentes Ltda.
BR302025005372-2	Notificação do depósito (exame formal concluído) Código de despacho: 860 Data de depósito: 15/08/2025 Titular: KAWAK COMPANY LTDA [BR/PR]
BR302025005376-5	Notificação do depósito (exame formal concluído) Código de despacho: 860 Data de depósito: 15/08/2025 Titular: DEXCO S.A. [BR/SP] Procurador: MURTA GOYANES ADVOGADOS
BR302025005377-3	Notificação do depósito (exame formal concluído) Código de despacho: 860 Data de depósito: 16/08/2025 Titular: RENATA REGINA RABELO [BR/SP]
BR302025005378-1	Notificação do depósito (exame formal concluído) Código de despacho: 860 Data de depósito: 16/08/2025 Titular: RENATA REGINA RABELO [BR/SP]
BR302025005379-0	Notificação do depósito (exame formal concluído) Código de despacho: 860 Data de depósito: 16/08/2025 Titular: RENATA REGINA RABELO [BR/SP]
BR302025005385-4	Notificação do depósito (exame formal concluído) Código de despacho: 860 Data de depósito: 16/08/2025 Titular: LOUCCHINI COMÉRCIO E IMPORTAÇÃO LTDA - EPP [BR/SP]
BR302025005386-2	Notificação do depósito (exame formal concluído) Código de despacho: 860 Data de depósito: 16/08/2025 Titular: CINTIA SERVIENSKI [BR/PR]
BR302025005387-0	Notificação do depósito (exame formal concluído) Código de despacho: 860 Data de depósito: 16/08/2025 Titular: CINTIA SERVIENSKI [BR/PR]
BR302025005388-9	Notificação do depósito (exame formal concluído) Código de despacho: 860 Data de depósito: 17/08/2025 Titular: CINTIA SERVIENSKI [BR/PR]
BR302025005389-7	Notificação do depósito (exame formal concluído) Código de despacho: 860 Data de depósito: 17/08/2025 Titular: CLAUDIA GOMES TAZINAFFO ARAUJO [BR/SP]
BR302025005390-0	Notificação do depósito (exame formal concluído) Código de despacho: 860 Data de depósito: 17/08/2025 Titular: MARCONNI DA SILVA RODRIGUES [BR/MG], WALSON BRUNO DE ALMEIDA [BR/MG] e GERALDO MAGELA CARVALHAIS [BR/MG]



BR302025005391-9	Notificação do depósito (exame formal concluído) Código de despacho: 860 Data de depósito: 17/08/2025 Titular: MARCONNI DA SILVA RODRIGUES [BR/MG], WALSON BRUNO DE ALMEIDA [BR/MG] e GERALDO MAGELA CARVALHAIS [BR/MG]
BR302025005392-7	Notificação do depósito (exame formal concluído) Código de despacho: 860 Data de depósito: 18/08/2025 Titular: RUBENS DE ALMEIDA SANTOS [BR/MG] Procurador: Ronaldo Franklin de Sousa
BR302025005395-1	Notificação do depósito (exame formal concluído) Código de despacho: 860 Data de depósito: 18/08/2025 Titular: THOTEM BRASIL LTDA [BR/PE]
BR302025005399-4	Notificação do depósito (exame formal concluído) Código de despacho: 860 Data de depósito: 18/08/2025 Titular: ECOSUSTENTAVEL COMERCIO DE MATERIAIS ECOLOGICOS LTDA. [BR/SC] Procurador: GOMES & KLOC ADVOGADOS ASSOCIADOS
BR302025005401-0	Notificação do depósito (exame formal concluído) Código de despacho: 860 Data de depósito: 18/08/2025 Titular: C & B GLOBAL IMPORTAÇÃO E EXPORTAÇÃO LTDA [BR/SP] Procurador: Interação Marcas e Patentes Ltda
BR302025005402-8	Notificação do depósito (exame formal concluído) Código de despacho: 860 Data de depósito: 18/08/2025 Titular: YAN, SHAOSONG [CN] Procurador: LEÃO PROPRIEDADE INTELECTUAL
BR302025005406-0	Notificação do depósito (exame formal concluído) Código de despacho: 860 Data de depósito: 18/08/2025 Titular: R.C.O. & SITI MAQUINAS E EQUIPAMENTOS LTDA [BR/SP] Procurador: BEERRE ASSESSORIA EMPRESARIAL LTDA
BR302025005407-9	Notificação do depósito (exame formal concluído) Código de despacho: 860 Data de depósito: 18/08/2025 Titular: EDUARDA MARSON DE ALMEIDA TEIXEIRA [BR/PR]
BR302025005408-7	Notificação do depósito (exame formal concluído) Código de despacho: 860 Data de depósito: 18/08/2025 Titular: DOUGLAS FABIANO DE OLIVEIRA [BR/SP]
BR302025005409-5	Notificação do depósito (exame formal concluído) Código de despacho: 860 Data de depósito: 18/08/2025 Titular: SHENZHEN QIXINGXIA TECHNOLOGY CO., LTD. [CN] Procurador: LAWI SERVIÇOS PARA STARTUPS LTDA
BR302025005411-7	Notificação do depósito (exame formal concluído) Código de despacho: 860 Data de depósito: 18/08/2025 Titular: VENKA COMPONENTES LTDA [BR/RS] Procurador: POLI ADVOGADOS ASSOCIADOS
BR302025005412-5	Notificação do depósito (exame formal concluído) Código de despacho: 860 Data de depósito: 18/08/2025 Titular: IMENSO COMÉRCIO DE ACESSÓRIOS ELETRONICOS LTDA [BR/SP] Procurador: Michel Pereira da Silva



BR302025005413-3	Notificação do depósito (exame formal concluído) Código de despacho: 860 Data de depósito: 18/08/2025 Titular: IMENSO COMÉRCIO DE ACESSÓRIOS ELETRONICOS LTDA [BR/SP] Procurador: Michel Pereira da Silva
BR302025005414-1	Notificação do depósito (exame formal concluído) Código de despacho: 860 Data de depósito: 18/08/2025 Titular: LUXOTTICA GROUP S.P.A. [IT] Procurador: Dannemann, Siemsen, Bigler & Ipanema Moreira
BR302025005416-8	Notificação do depósito (exame formal concluído) Código de despacho: 860 Data de depósito: 18/08/2025 Titular: MF+ ARQUITETOS ESCRITÓRIO DE ARQUITETURA EIRELI [BR/SP] Procurador: IDENTIFIQUE MARCAS E PATENTES
BR302025005417-6	Notificação do depósito (exame formal concluído) Código de despacho: 860 Data de depósito: 18/08/2025 Titular: 62.214.668 HSIA MIN LONG [BR/RJ]
BR302025005418-4	Notificação do depósito (exame formal concluído) Código de despacho: 860 Data de depósito: 18/08/2025 Titular: 62.214.668 HSIA MIN LONG [BR/RJ]
BR302025005420-6	Notificação do depósito (exame formal concluído) Código de despacho: 860 Data de depósito: 18/08/2025 Titular: 62.214.668 HSIA MIN LONG [BR/RJ]
BR302025005421-4	Notificação do depósito (exame formal concluído) Código de despacho: 860 Data de depósito: 18/08/2025 Titular: 62.214.668 HSIA MIN LONG [BR/RJ]
BR302025005422-2	Notificação do depósito (exame formal concluído) Código de despacho: 860 Data de depósito: 18/08/2025 Titular: 62.214.668 HSIA MIN LONG [BR/RJ]
BR302025005423-0	Notificação do depósito (exame formal concluído) Código de despacho: 860 Data de depósito: 18/08/2025 Titular: 52.156.613 KATIA RODRIGUES ROCHA [BR/RJ]
BR302025005424-9	Notificação do depósito (exame formal concluído) Código de despacho: 860 Data de depósito: 18/08/2025 Titular: 62.214.668 HSIA MIN LONG [BR/RJ]
BR302025005425-7	Notificação do depósito (exame formal concluído) Código de despacho: 860 Data de depósito: 18/08/2025 Titular: 62.214.668 HSIA MIN LONG [BR/RJ]
BR302025005426-5	Notificação do depósito (exame formal concluído) Código de despacho: 860 Data de depósito: 18/08/2025 Titular: 62.214.668 HSIA MIN LONG [BR/RJ]
BR302025005427-3	Notificação do depósito (exame formal concluído) Código de despacho: 860 Data de depósito: 18/08/2025 Titular: 62.214.668 HSIA MIN LONG [BR/RJ]



BR302025005428-1	Notificação do depósito (exame formal concluído) Código de despacho: 860 Data de depósito: 18/08/2025 Titular: 62.214.668 HSIA MIN LONG [BR/RJ]
BR302025005429-0	Notificação do depósito (exame formal concluído) Código de despacho: 860 Data de depósito: 18/08/2025 Titular: 62.214.668 HSIA MIN LONG [BR/RJ]
BR302025005430-3	Notificação do depósito (exame formal concluído) Código de despacho: 860 Data de depósito: 18/08/2025 Titular: 62.214.668 HSIA MIN LONG [BR/RJ]
BR302025005431-1	Notificação do depósito (exame formal concluído) Código de despacho: 860 Data de depósito: 19/08/2025 Titular: IDEAL TECNOLOGIAS EDUCACIONAIS INOVA SIMPLES I.S. [BR/RJ]
BR302025005432-0	Notificação do depósito (exame formal concluído) Código de despacho: 860 Data de depósito: 19/08/2025 Titular: CUMMINS FILTRATION INC. [US] Procurador: Daniel Advogados (Alt.de Daniel & Cia)
BR302025005434-6	Notificação do depósito (exame formal concluído) Código de despacho: 860 Data de depósito: 19/08/2025 Titular: EC INDUSTRIA E COMERCIO DE EQUIPAMENTOS LTDA [BR/RS] Procurador: STOCK MARCAS E PATENTES LTDA - ME
BR302025005435-4	Notificação do depósito (exame formal concluído) Código de despacho: 860 Data de depósito: 19/08/2025 Titular: INKSTAND INDÚSTRIA E COMÉRCIO LTDA - EPP [BR/SP] Procurador: Sílvio Darré Júnior
BR302025005436-2	Notificação do depósito (exame formal concluído) Código de despacho: 860 Data de depósito: 19/08/2025 Titular: GALVANOTEK EMBALAGENS LTDA [BR/RS] Procurador: CREAÇÃO MARCAS E PATENTES LTDA.
BR302025005437-0	Notificação do depósito (exame formal concluído) Código de despacho: 860 Data de depósito: 19/08/2025 Titular: MIN LIU [BR/SP] Procurador: Mercosul Assessoria Consultoria Empresarial Para América do Sul S/C Ltda.
BR302025005438-9	Notificação do depósito (exame formal concluído) Código de despacho: 860 Data de depósito: 19/08/2025 Titular: MIN LIU [BR/SP] Procurador: Mercosul Assessoria Consultoria Empresarial Para América do Sul S/C Ltda.
BR302025005439-7	Notificação do depósito (exame formal concluído) Código de despacho: 860 Data de depósito: 19/08/2025 Titular: GUANGDONG KAPA COMPRESSOR CO., LTD. [CN] Procurador: Bhering Advogados (nome anterior Bhering Assessoria S/C Ltda.)
BR302025005440-0	Notificação do depósito (exame formal concluído) Código de despacho: 860 Data de depósito: 19/08/2025 Titular: WENZHOU LENA ELECTRIC PRODUCTS CO., LTD [CN] Procurador: David do Nascimento Advogados Associados



BR302025005441-9	Notificação do depósito (exame formal concluído) Código de despacho: 860 Data de depósito: 19/08/2025 Titular: GALVANOTEK EMBALAGENS LTDA [BR/RS] Procurador: CREAÇÃO MARCAS E PATENTES LTDA.
BR302025005442-7	Notificação do depósito (exame formal concluído) Código de despacho: 860 Data de depósito: 19/08/2025 Titular: DENILSON PARREIRA SAMPAIO [BR/SP] Procurador: Sul América Marcas e Patentes Ltda.
BR302025005443-5	Notificação do depósito (exame formal concluído) Código de despacho: 860 Data de depósito: 19/08/2025 Titular: NILKO TECNOLOGIA LTDA [BR/PR] Procurador: Licks Advogados
BR302025005444-3	Notificação do depósito (exame formal concluído) Código de despacho: 860 Data de depósito: 19/08/2025 Titular: ELC MANAGEMENT LLC [US] Procurador: Dannemann, Siemsen, Bigler & Ipanema Moreira
BR302025005445-1	Notificação do depósito (exame formal concluído) Código de despacho: 860 Data de depósito: 19/08/2025 Titular: 34.377.377 IZAQUE LUIZ MACEDO DA SILVA [BR/SP]
BR302025005446-0	Notificação do depósito (exame formal concluído) Código de despacho: 860 Data de depósito: 19/08/2025 Titular: JOÃO PAULO MOURA NESPOLO [BR/PR]
BR302025005448-6	Notificação do depósito (exame formal concluído) Código de despacho: 860 Data de depósito: 20/08/2025 Titular: R. M. ALVES [BR/SP] Procurador: Eduarda Colla
BR302025005449-4	Notificação do depósito (exame formal concluído) Código de despacho: 860 Data de depósito: 20/08/2025 Titular: D P MARTOS & CIA LTDA [BR/SP] Procurador: FELIPE AMARAL MUCCI
BR302025005450-8	Notificação do depósito (exame formal concluído) Código de despacho: 860 Data de depósito: 20/08/2025 Titular: JOSÉ LUIZ [BR/SP] e DARCI MARCOS PERLATO [BR/SP] Procurador: Vilage Marcas e Patentes Ltda
BR302025005452-4	Notificação do depósito (exame formal concluído) Código de despacho: 860 Data de depósito: 20/08/2025 Titular: ECOSUSTENTAVEL COMERCIO DE MATERIAIS ECOLOGICOS LTDA. [BR/SC] Procurador: GOMES & KLOC ADVOGADOS ASSOCIADOS
BR302025005453-2	Notificação do depósito (exame formal concluído) Código de despacho: 860 Data de depósito: 20/08/2025 Titular: FERREIRA COMERCIO DE PEÇAS E ACESSORIOS [BR/SP]
BR302025005454-0	Notificação do depósito (exame formal concluído) Código de despacho: 860 Data de depósito: 20/08/2025 Titular: NEW-TEC INTEGRATION (XIAMEN) CO., LTD. [CN] Procurador: MMV Agentes da Propriedade Industrial Ltda.



BR302025005455-9	Notificação do depósito (exame formal concluído) Código de despacho: 860 Data de depósito: 20/08/2025 Titular: MAURICIO DA CONCEIÇÃO LUIZ [BR/SP] Procurador: Vanessa Garcia de Oliveira
BR302025005456-7	Notificação do depósito (exame formal concluído) Código de despacho: 860 Data de depósito: 20/08/2025 Titular: EDMUNDO JOAO CASAGRANDA [BR/PR] Procurador: Cláudia Gimenez Sociedade Individual de Advocacia
BR302025005457-5	Notificação do depósito (exame formal concluído) Código de despacho: 860 Data de depósito: 20/08/2025 Titular: EDMUNDO JOAO CASAGRANDA [BR/PR] Procurador: Cláudia Gimenez Sociedade Individual de Advocacia
BR302025005459-1	Notificação do depósito (exame formal concluído) Código de despacho: 860 Data de depósito: 20/08/2025 Titular: BRIDGESTONE BANDAG, LLC [US] Procurador: MMV Agentes da Propriedade Industrial Ltda.
BR302025005461-3	Notificação do depósito (exame formal concluído) Código de despacho: 860 Data de depósito: 20/08/2025 Titular: SHENZHEN GRANDSUN ELECTRONIC CO., LTD. [CN] Procurador: CARLOS ANTONIO, NEVES & VIDAL ADVOGADOS ASSOCIADOS
BR302025005462-1	Notificação do depósito (exame formal concluído) Código de despacho: 860 Data de depósito: 20/08/2025 Titular: THIAGO CAPOSSOLI [BR/SP]
BR302025005464-8	Notificação do depósito (exame formal concluído) Código de despacho: 860 Data de depósito: 20/08/2025 Titular: IMPLMASTER INDÚSTRIA DE EQUIPAMENTOS AGRÍCOLAS LTDA [BR/RS] Procurador: LEÃO PROPRIEDADE INTELECTUAL
BR302025005465-6	Notificação do depósito (exame formal concluído) Código de despacho: 860 Data de depósito: 20/08/2025 Titular: DUMEICA OFICIAL COMMERCE LTDA. [BR/SP] Procurador: Lucas Andriolli Mianuti
BR302025005466-4	Notificação do depósito (exame formal concluído) Código de despacho: 860 Data de depósito: 20/08/2025 Titular: ROTHY'S, INC. [US] Procurador: Clarke, Modet Propriedade Intelectual Ltda.
BR302025005470-2	Notificação do depósito (exame formal concluído) Código de despacho: 860 Data de depósito: 20/08/2025 Titular: DUMEICA OFICIAL COMMERCE LTDA. [BR/SP] Procurador: Lucas Andriolli Mianuti



Notificação de depósito - pedido em sigilo

Notificam-se os pedidos de registro de desenho industrial listados a seguir. Os pedidos cumprem as condições de admissibilidade previstas na LPI e seguirão para a etapa de exame técnico, após a observação do prazo de sigilo. Este despacho não gera direito a fotocópia por parte de terceiros.

Tendo sido requerido o sigilo, na forma do art. 106 § 1º da LPI, o processamento do pedido será suspenso pelo prazo de 180 (cento e oitenta) dias. O depositante poderá solicitar a retirada do pedido, dentro do prazo de 90 (noventa) dias, contados da data do depósito. A retirada do pedido, sem que o mesmo tenha produzido qualquer efeito, dará prioridade ao depósito imediatamente posterior.

Caso seja de interesse a retirada do pedido:

1. Acesse o e-DI no site do INPI (www.inpi.gov.br);
2. Emita uma Guia de Recolhimento da União (GRU) para o serviço "retirada de pedido em sigilo" (código 159);
3. Preencha e envie o formulário eletrônico correspondente à opção indicada na emissão da GRU, acompanhado dos esclarecimentos, argumentos, provas ou documentos apropriados.

Para esclarecer outras dúvidas e conhecer, em detalhe, o processamento de pedidos de registro de desenho industrial e outras petições, não deixe de consultar o Manual de Desenho Industrial <http://manualdedi.inpi.gov.br/projects/manual-de-desenho-industrial/wiki>.

BR302025005144-4

Notificação do depósito com requerimento de sigilo (exame formal concluído)

Código de despacho: 009

Data de depósito: 06/08/2025

Títular: MAURICIO BALBINOT [BR/RS]

Procurador: Sko Oyarzáball Marcas e Patentes Sociedade Simples Ltda.



Exame técnico: Exigência

Como etapa do exame técnico dos pedidos de registro de desenho industrial, listados a seguir – nos termos do artigo 106, § 3º da Lei da Propriedade Industrial (LPI, lei n.º 9.279, de 14 de maio de 1996) – formula-se exigência relativa às questões indicadas.

Para cumprir ou contestar a exigência de petição:

1. Acesse o e-DI no site do INPI (www.inpi.gov.br);
2. Emita uma Guia de Recolhimento da União (GRU) para o serviço de “cumprimento de exigência” (código 105 – em processo), referente a processo de registro;
3. Efetue o pagamento; e
4. Preencha e envie o formulário eletrônico correspondente à opção indicada na emissão da GRU, acompanhado dos esclarecimentos, argumentos, provas ou documentos apropriados.

Os sistemas de informática do INPI identificarão o cumprimento de exigência, para que o pedido de registro prossiga, automaticamente, em seu processamento.

Para esclarecer outras dúvidas e conhecer em detalhe o processamento de pedidos de registro de desenho industrial e outras petições, não deixe de consultar o Manual de Desenho Industrial (<http://manualdedi.inpi.gov.br/projects/manual-de-desenho-industrial/wiki>).

DI7003595-4

Exigência técnica

Código de despacho: 136

Titular: Gustavo Cella [BR/RS]

Detalhes do despacho: Com base no Manual de Desenhos Industriais instituído pela Portaria INPI/PR nº 36/2023 e no Comunicado DIRMA publicado na RPI 2753 de 10 de outubro de 2023, alínea c), tomando como referências as figuras apresentadas no ato do depósito, formula(m)-se a(s) seguinte(s) exigência(s): Em atenção ao item 5.3.4.4 do Manual de Desenhos Industriais, reapresentar as figuras trazidas no depósito, em formato .jpg, sem alteração de matéria e correspondentes entre si. Ao reapresentar as figuras no formato solicitado, o relatório e a reivindicação serão gerados automaticamente pelo sistema de peticionamento eletrônico. Caso as figuras ou esses documentos sejam também apresentados como anexos em pdf, os mesmos serão desconsiderados, podendo ainda ocasionar a formulação de nova exigência. Para saber como proceder, veja o item 3.5.2, letra G, do Manual de Desenhos Industriais, disponível em http://manualdedi.inpi.gov.br/projects/manual-de-desenho-industrial/wiki/03_05_Peticionamento_pelo_e-DI#352-Preenchimento-do-formul%C3%A1rio.

DI7004811-8

Exigência técnica

Código de despacho: 136

Titular: Adilson Ramos Veiga [BR/CE]

Procurador: Wettor Bureau de Apoio Emp. S/S Ltda ME

Detalhes do despacho: Com base no Manual de Desenhos Industriais instituído pela Portaria INPI/PR nº 36/2023 e no Comunicado DIRMA publicado na RPI 2753 de 10 de outubro de 2023, alínea c), tomando como referências as figuras apresentadas no ato do depósito, formula(m)-se a(s) seguinte(s) exigência(s): Em atenção ao item 5.3.4.4 do Manual de Desenhos Industriais, reapresentar as figuras do depósito, em formato .jpg, sem alteração de matéria e correspondentes entre si. Ao reapresentar as figuras no formato solicitado, o relatório e a reivindicação serão gerados automaticamente pelo sistema de peticionamento eletrônico. Caso as figuras ou esses documentos sejam também apresentados como anexos em pdf, os mesmos serão desconsiderados, podendo ainda ocasionar a formulação de nova exigência. Para saber como proceder, veja o item 3.5.2, letra G, do Manual de Desenhos Industriais, disponível em http://manualdedi.inpi.gov.br/projects/manual-de-desenho-industrial/wiki/03_05_Peticionamento_pelo_e-DI#352-Preenchimento-do-formul%C3%A1rio.



DI7005239-5	<p>Exigência técnica Código de despacho: 136 Titular: The Procter & Gamble Company [US] Procurador: Vieira de Mello Advogados Detalhes do despacho: Com base no Manual de Desenhos Industriais instituído pela Portaria INPI/PR nº 36/2023 e no Comunicado DIRMA publicado na RPI 2753 de 10 de outubro de 2023, alínea c), tomando como referências as figuras apresentadas no ato do depósito, formula(m)-se a(s) seguinte(s) exigência(s): [1]- Em atenção ao item 5.3.4.4 do Manual de Desenhos Industriais, reapresentar as figuras mostradas no ato do depósito, em formato .jpg, sem alteração de matéria e correspondentes entre si. Ao reapresentar as figuras no formato solicitado, o relatório e a reivindicação serão gerados automaticamente pelo sistema de peticionamento eletrônico. Caso as figuras ou esses documentos sejam também apresentados como anexos em pdf, os mesmos serão desconsiderados, podendo ainda ocasionar a formulação de nova exigência. Para saber como proceder, veja o item 3.5.2, letra G, do Manual de Desenhos Industriais, disponível em http://manualdedi.inpi.gov.br/projects/manual-de-desenho-industrial/wiki/03_05_Peticionamento_pelo_e-DI#352-Preenchimento-do-formul%C3%A1rio. [2]- Se possível, reapresentar o documento de prioridade reivindicada para o pedido.</p>
DI7005598-0	<p>Exigência técnica Código de despacho: 136 Titular: João Carlos Martins Gomes [BR/SP] Procurador: London Marcas e Patentes S/S Ltda Detalhes do despacho: Com base no Manual de Desenhos Industriais instituído pela Portaria INPI/PR nº 36/2023 e no Comunicado DIRMA publicado na RPI 2753 de 10 de outubro de 2023, alínea c), tomando como referências as figuras apresentadas no ato do depósito, formula(m)-se a(s) seguinte(s) exigência(s): Em atenção ao item 5.3.4.4 do Manual de Desenhos Industriais, reapresentar as figuras trazidas no depósito, em formato .jpg, com melhor definição, sem alteração de matéria e correspondentes entre si. Ao reapresentar as figuras no formato solicitado, o relatório e a reivindicação serão gerados automaticamente pelo sistema de peticionamento eletrônico. Caso as figuras ou esses documentos sejam também apresentados como anexos em pdf, os mesmos serão desconsiderados, podendo ainda ocasionar a formulação de nova exigência. Para saber como proceder, veja o item 3.5.2, letra G, do Manual de Desenhos Industriais, disponível em http://manualdedi.inpi.gov.br/projects/manual-de-desenho-industrial/wiki/03_05_Peticionamento_pelo_e-DI#352-Preenchimento-do-formul%C3%A1rio.</p>
BR302013005509-4	<p>Exigência técnica Código de despacho: 136 Titular: PLASC PLÁSTICOS SANTA CATARINA LTDA [BR/SC] Procurador: CERUMAR SERVIÇOS EM PROPRIEDADE INTELECTUAL LTDA Detalhes do despacho: Com base no Manual de Desenhos Industriais instituído pela Portaria INPI/PR nº 36/2023 e no Comunicado DIRMA publicado na RPI 2753 de 10 de outubro de 2023, alínea c), tomando como referências as figuras apresentadas no ato do depósito, formula(m)-se a(s) seguinte(s) exigência(s): Em atenção ao item 5.3.4.4 do Manual de Desenhos Industriais, reapresentar as figuras do depósito, em formato .jpg, sem alteração de matéria e correspondentes entre si. Ao reapresentar as figuras no formato solicitado, o relatório e a reivindicação serão gerados automaticamente pelo sistema de peticionamento eletrônico. Caso as figuras ou esses documentos sejam também apresentados como anexos em pdf, os mesmos serão desconsiderados, podendo ainda ocasionar a formulação de nova exigência. Para saber como proceder, veja o item 3.5.2, letra G, do Manual de Desenhos Industriais, disponível em http://manualdedi.inpi.gov.br/projects/manual-de-desenho-industrial/wiki/03_05_Peticionamento_pelo_e-DI#352-Preenchimento-do-formul%C3%A1rio.</p>
BR302015000249-2	<p>Exigência técnica Código de despacho: 136 Titular: TIFFANY AND COMPANY [US] Procurador: VEIRANO E ADVOGADOS ASSOCIADOS Detalhes do despacho: Com base no Manual de Desenhos Industriais instituído pela Portaria INPI/PR nº 36/2023 e no Comunicado DIRMA publicado na RPI 2753 de 10 de outubro de 2023, alínea c), tomando como referências as figuras apresentadas no ato do depósito, formula(m)-se a(s) seguinte(s) exigência(s): Em atenção ao item 5.3.4.4 do Manual de Desenhos Industriais, reapresentar as figuras do depósito, em formato .jpg, sem alteração de matéria e correspondentes entre si e com a prioridade reivindicada (sem o preenchimento das linhas tracejadas). Ao reapresentar as figuras no formato solicitado, o relatório e a reivindicação serão gerados automaticamente pelo sistema de peticionamento eletrônico. Caso as figuras ou esses documentos sejam também apresentados como anexos em pdf, os mesmos serão desconsiderados, podendo ainda ocasionar a formulação de nova exigência. Para saber como proceder, veja o item 3.5.2, letra G, do Manual de Desenhos Industriais, disponível em http://manualdedi.inpi.gov.br/projects/manual-de-desenho-industrial/wiki/03_05_Peticionamento_pelo_e-DI#352-Preenchimento-do-formul%C3%A1rio.</p>



-
- BR302015000754-0** Exigência técnica
Código de despacho: 136
Titular: GRENDENE S.A. [BR/CE]
Procurador: CUSTÓDIO DE ALMEIDA & CIA.
Detalhes do despacho: Com base no Manual de Desenhos Industriais instituído pela Portaria INPI/PR nº 36/2023 e no Comunicado DIRMA publicado na RPI 2753 de 10 de outubro de 2023, alínea c), tomando como referências as figuras apresentadas no ato do depósito, formula(m)-se a(s) seguinte(s) exigência(s): Em atenção ao item 5.3.4.4 do Manual de Desenhos Industriais, reapresentar as figuras do depósito, em formato .jpg, sem as indicações numéricas, sem alteração de matéria e correspondentes entre si. Ao reapresentar as figuras no formato solicitado, o relatório e a reivindicação serão gerados automaticamente pelo sistema de peticionamento eletrônico. Caso as figuras ou esses documentos sejam também apresentados como anexos em pdf, os mesmos serão desconsiderados, podendo ainda ocasionar a formulação de nova exigência. Para saber como proceder, veja o item 3.5.2, letra G, do Manual de Desenhos Industriais, disponível em http://manualdedi.inpi.gov.br/projects/manual-de-desenho-industrial/wiki/03_05_Peticionamento_pelo_e-DI#352-Preenchimento-do-formul%C3%A1rio.
-
- BR302015000787-7** Exigência técnica
Código de despacho: 136
Titular: SCHREDER [BE]
Procurador: DANNEMANN, SIEMSEN, BIGLER & IPANEMA MOREIRA
Detalhes do despacho: Com base no Manual de Desenhos Industriais instituído pela Portaria INPI/PR nº 36/2023 e no Comunicado DIRMA publicado na RPI 2753 de 10 de outubro de 2023, alínea c), tomando como referências as figuras apresentadas no ato do depósito, formula(m)-se a(s) seguinte(s) exigência(s): [1]- Verifica-se que há inconsistência entre as vistas: na fig. 3, não foi representado o elemento marcário apostado à parte superior do objeto. Em atenção ao item 5.3.4.4 do Manual de Desenhos Industriais reapresente a(s) figura(s) corrigida(s), em formato .jpg, correspondente(s) com as demais figuras. No cumprimento desta exigência, não é necessário reapresentar todas as figuras, apenas as que tiveram a correção solicitada. Neste caso, será gerado, automaticamente, novos relatório e reivindicação, fazendo referência somente à(s) nova(s) figura(s) apresentada(s), que serão desconsiderados, sendo aproveitados os documentos originalmente apresentados para a confecção do certificado, caso o pedido seja concedido. [2]- A fig. 6 não consta da reivindicação do documento de prioridade apresentado, devendo, portanto, ser excluída do conjunto de figuras.
-
- BR302022000145-7** Exigência técnica
Código de despacho: 136
Titular: LEONARDO BERTASSI BORTOLOTTI [BR/RS]
Procurador: Custodio de Almeida & Cia.
Detalhes do despacho: Com base no Manual de Desenhos Industriais instituído pela Portaria INPI/PR nº 36/2023 e no Comunicado publicado na RPI 2753, de 10/10/2023, formulam-se as seguintes exigências: [1] Como já explicado reiteradamente em exigências anteriores, o requerente modificou o desenho industrial sem que a alteração decorresse de solicitação publicada em exigência, incorrendo, portanto, na alteração da matéria inicialmente reivindicada: foi alterada a cor de partes do objeto, como, por exemplo, a peça frontal mais clara (no depósito). Em atendimento ao item 5.3.1.1(a) do Manual, descartar as figuras alteradas e reapresentar as figuras DO DEPÓSITO com as seguintes correções nas figuras 1.1 e 1.2: na figura 1.1 não é possível visualizar os relevos na área cinza superior; na figura 1.2 os detalhes tipo aletas na parte central inferior estão indefinidos, parecendo não corresponder ao mostrado na figura 1.1. As figuras devem ter contraste e definição adequados, de maneira a permitir a perfeita visualização do desenho industrial, como determina o item 5.3.4.3 do Manual. Apresente todos os dados do pedido (figuras, título e classificação) exclusivamente conforme descrito no item 3.5.2 G do Manual (recomendamos a leitura do item para ver o passo a passo). Não apresente as figuras, relatório ou reivindicação como arquivo anexo no formato PDF.
-
- BR302022006508-0** Exigência técnica
Código de despacho: 136
Titular: APTAR FRANCE SAS [FR]
Procurador: GEORGE AFONDÓPULOS JUNIOR
Detalhes do despacho: De acordo com o item 5.2.3 do Manual de Desenhos Industriais, a reivindicação nas figuras do desenho industrial depositado no Brasil deve corresponder integralmente à reivindicação nas figuras do desenho industrial do documento de prioridade. Reapresente as figuras, mantendo no pedido apenas as vistas reivindicadas no documento de prioridade (fig. 1.1 do depósito).
-

BR302023003366-1	<p>Exigência técnica Código de despacho: 136 Titular: SOCIEDADE EDUCACIONAL UBERABENSE - UNIVERSIDADE DE UBERABA - UNIUBE [BR/MG] Detalhes do despacho: Com base no Manual de Desenhos Industriais instituído pela Portaria INPI/PR nº 36/2023 e no Comunicado publicado na RPI 2753, de 10/10/2023, formulam-se as seguintes exigências: .[1] Verifica-se que há inconsistência entre as vistas. A perspectiva não parece corresponder às demais vistas: na figura 1.2 não foi representada a peça logo atrás das asas (peça retangular com as extremidades ligeiramente curvadas) mostrada na figura 1.1; na figura 1.3 a peça da extremidade posterior, que estaria em evidência nesta figura, tem uma região mais escura, multifacetada, que não corresponde ao que se vê na figura 1.1, onde a peça é curva (na figura 1.1 é a peça mais à direita); nas figuras 1.5 e 1.6 todos os elementos representados na cor azul atrás das asas estão representados como se formassem um bloco único, enquanto na perspectiva e nas figuras 1.4 e 1.5, por exemplo, são volumes distintos e, além disso, com curvaturas diferentes do que se vê na perspectiva. Em atenção ao item 5.3.4.4 do Manual reapresente as figuras corrigindo as inconsistências indicadas e quaisquer outras que sejam necessárias para que as imagens apresentem coerência entre si, sem alterar a matéria apresentada no depósito. .[2] Todos os dados do pedido (figuras, título e classificação) devem ser apresentados exclusivamente conforme instruções no item 3.5.2 G do Manual (recomendamos a leitura do item para ver o passo a passo). Após preencher o campo de classificação do pedido e o de título do pedido abrirá a janela para inserir figuras. Ao clicar em “adicionar figura” surgirá uma caixa de diálogo para a escolha do arquivo de uma figura no seu computador. As figuras não devem ter numeração de folha ou legenda no arquivo a ser inserido: as folhas não são numeradas e a numeração e as legendas serão preenchidas automaticamente pelo sistema de acordo com as informações fornecidas pelo usuário no momento de inserção das figuras. O relatório descritivo e a reivindicação serão gerados automaticamente. NÃO ANEXE ARQUIVOS PDF com figuras, relatório descritivo ou reivindicação.</p>
BR302023007054-0	<p>Exigência técnica Código de despacho: 136 Titular: UNIVERSIDADE FEDERAL DE SERGIPE [BR/SE] Detalhes do despacho: Com base no Manual de Desenhos Industriais instituído pela Portaria INPI/PR nº 36/2023, formulam-se as seguintes exigências:O requerente modificou o desenho industrial sem que a alteração decorresse de solicitação publicada em exigência, incorrendo, portanto, na alteração da matéria inicialmente reivindicada: considera-se alteração de matéria a modificação da forma de representação do produto. No caso, o depósito apresentou desenhos em traço e o cumprimento da exigência figuras renderizadas. Além disso, as arestas, antes com bordas duras, agora foram apresentadas arredondadas. Em atendimento ao item 5.3.1.1 do Manual, descartar as figuras alteradas e reapresentar as figuras do desenho industrial originalmente depositado com a qualidade melhorada das figuras conforme exigência técnica de 24/04/25.Para o cumprimento desta exigência, utilizar o indexador de figuras do formulário de peticionamento eletrônico para a inclusão de figuras. Não apresentar as figuras em documento pdf, sob pena de publicação de nova exigência.http://manualdedi.inpi.gov.br/projects/manual-de-desenho-industrial/wiki/03_05_Peticionamento_pelo_e-DI#352-Preenchimento-do-formul%C3%A1rio</p>
BR302024000112-6	<p>Exigência técnica Código de despacho: 136 Titular: ENEL GLOBAL TRADING S.P.A. [IT] Procurador: Alicia Kristina Daniel Shores Detalhes do despacho: De acordo com o item 5.2.3 do Manual de Desenhos Industriais, a reivindicação nas figuras do desenho industrial depositado no Brasil deve corresponder integralmente à reivindicação nas figuras do desenho industrial do documento de prioridade. Reapresente as figuras, excluindo a fig. 1.5 e mantendo no pedido apenas as vistas reivindicadas no documento de prioridade.</p>
BR302024000141-0	<p>Exigência técnica Código de despacho: 136 Titular: COMPAGNIE GENERALE DES ETABLISSEMENTS MICHELIN [FR] Procurador: Alberto Jeronimo Guerra Neto Detalhes do despacho: De acordo com o item 5.2.3 do Manual de Desenhos Industriais, a reivindicação nas figuras do desenho industrial depositado no Brasil deve corresponder integralmente à reivindicação nas figuras do desenho industrial do documento de prioridade. Reapresente as figuras, mantendo no pedido apenas as vistas reivindicadas no documento de prioridade.</p>



BR302024000298-0

Exigência técnica

Código de despacho: 136

Titular: INOVA SIMPLES [BR/PR]

Procurador: MARCIA REGINA FRASSON

Detalhes do despacho: [1]- Como já informado anteriormente, o pedido de registro contém apenas a vista explodida do desenho industrial reivindicado. Conforme item 5.3.4.2, o pedido deverá ser dividido de acordo com as disposições do item 5.3.3, pois as partes, peças ou componentes não compartilham das mesmas características distintivas preponderantes. O pedido deverá ser dividido. Apresentar neste pedido apenas os suportes piramidais, como inicialmente representados, não encaixados e sem os elementos de fixação. Os demais desenhos industriais (os elementos de fixação), caso desejado, poderão ser depositados como pedidos divididos, cada um deles em pedidos separados. Não será permitida, no cumprimento de exigência, a apresentação do produto montado. [2]- Em atenção ao item 5.3.4.4 do Manual de Desenhos Industriais, rerepresentar as figuras, em formato .jpg, sem alteração de matéria e correspondentes entre si. Ao rerepresentar as figuras no formato solicitado, o relatório e a reivindicação serão gerados automaticamente pelo sistema de peticionamento eletrônico. Caso as figuras ou esses documentos sejam também apresentados como anexos em pdf, os mesmos serão desconsiderados, podendo ainda ocasionar a formulação de nova exigência. Para saber como proceder, veja o item 3.5.2, letra G, do Manual de Desenhos Industriais, disponível em http://manualdedi.inpi.gov.br/projects/manual-de-desenho-industrial/wiki/03_05_Peticionamento_pelo_e-DI#352-Preenchimento-do-formul%C3%A1rio.

BR302024000300-5

Exigência técnica

Código de despacho: 136

Titular: INOVA SIMPLES [BR/PR]

Procurador: MARCIA REGINA FRASSON

Detalhes do despacho: No cumprimento da última exigência formulada, o requerente limitou-se a repetir as figuras, apenas incluindo a vista explodida, representando o objeto de forma incompleta. Desta forma, solicita-se novamente: Verifica-se que há inconsistência entre as vistas: na perspectiva, as partes do objeto são mostradas unidas, enquanto nas demais vistas estas aparecem separadas; na vista explodida o objeto foi representado de forma incompleta, devendo ser corrigido. Em atenção ao item 5.3.4.4 do Manual de Desenhos Industriais, rerepresentar as figuras, em formato .jpg, sem alteração de matéria e correspondentes entre si. Ao rerepresentar as figuras no formato solicitado, o relatório e a reivindicação serão gerados automaticamente pelo sistema de peticionamento eletrônico. Caso as figuras ou esses documentos sejam também apresentados como anexos em pdf, os mesmos serão desconsiderados, podendo ainda ocasionar a formulação de nova exigência. Para saber como proceder, veja o item 3.5.2, letra G, do Manual de Desenhos Industriais, disponível em http://manualdedi.inpi.gov.br/projects/manual-de-desenho-industrial/wiki/03_05_Peticionamento_pelo_e-DI#352-Preenchimento-do-formul%C3%A1rio.

BR302024000336-6

Exigência técnica

Código de despacho: 136

Titular: COMPAGNIE GENERALE DES ETABLISSEMENTS MICHELIN [FR]

Procurador: Alberto Jeronimo Guerra Neto

Detalhes do despacho: De acordo com o item 5.2.3 do Manual de Desenhos Industriais, a reivindicação nas figuras do desenho industrial depositado no Brasil deve corresponder integralmente à reivindicação nas figuras do desenho industrial do documento de prioridade. Reapresente as figuras, mantendo no pedido apenas as vistas reivindicadas no documento de prioridade.

BR302024000924-0

Exigência técnica

Código de despacho: 136

Titular: HYDRO EXTRUSION BRASIL S.A. [BR/SP]

Procurador: Luiz Henrique Oliveira Do Amaral

Detalhes do despacho: Verifica-se que há inconsistência entre as vistas: nas vistas anterior e posterior do objeto, as ranhuras são mostradas em grupos de 7 linhas, intervalados com espaços sem ranhuras, enquanto na perspectiva e nas vistas superior e inferior o número de ranhuras é maior e o intervalo entre elas menor. Em atenção ao item 5.3.4.4 do Manual de Desenhos Industriais rerepresente as figuras corrigidas, em formato .jpg, correspondentes entre si. Com a rerepresentação de todas as figuras corrigidas no formato .jpg, o relatório e a reivindicação serão gerados automaticamente pelo sistema de peticionamento. Caso esses documentos sejam também apresentados como anexos em pdf, os mesmos serão desconsiderados.



BR302024001139-3

Exigência técnica

Código de despacho: 136

Titular: LANTERSUL EQUIPAMENTOS PARA SINALIZAÇÃO E SERVIÇOS DE TREINAMENTO LTDA [BR/RS]

Procurador: ELIANI DE AVIZ

Detalhes do despacho: A exigência anterior não foi cumprida satisfatoriamente, limitando-se a rerepresentar as mesmas figuras mostradas no ato do depósito, que já incorreram em exigência. Desta forma, solicita-se novamente: O atual pedido não atende aos requisitos do art. 104, conforme disposições do item 5.3.3 Exame quanto à unidade do desenho industrial, pois não compartilham das mesmas características distintivas preponderantes com relação ao reivindicado nas figuras ou fotografias: um desenho industrial foi representado na(s) figura(s) 1.1 a 1.4 e 1.7 a 1.11, 2.1 a 2.2, 3.1 a 3.2 e 4.1 a 4.2; outro desenho industrial foi representado na(s) figura(s) 1.5; outro desenho industrial foi representado na(s) figura(s) 1.6; outro desenho industrial foi representado na(s) figura(s) 1.12. O pedido deverá ser dividido, facultando-se ao requerente indicar o desenho industrial que será mantido no pedido original. Os demais desenhos industriais poderão ser depositados como pedidos divididos, caso haja interesse em sua proteção. Cada pedido dividido dará origem a um novo depósito; para maiores informações e procedimentos a respeito de como proceder, veja o item 3.5 do Manual de Desenhos Industriais, disponível em http://manualdedi.inpi.gov.br/projects/manual-de-desenho-industrial/wiki/03_05_Peticionamento_pelo_e-DI. [2] - O pedido apresenta variações de um mesmo desenho industrial, tendo sido solicitadas como uma única variação. O DI mostrado nas figuras 1.3, 1.4, 1.8 e 1.11 (variação 2) é variação do mostrado nas figs. 1.1 e 1.2 (variação 1), assim como o DI mostrado nas figs. 1.7, 1.9 e 1.10 (variação 3), e devem ser inseridos no peticionamento eletrônico em formato .jpg e como variações.

BR302024005031-3

Exigência técnica

Código de despacho: 136

Titular: PARLUX S.P.A. [IT]

Procurador: Tavares Propriedade Intelectual Ltda. (alt. de Tavares & Companhia Ltda)

Detalhes do despacho: As seguintes exigências foram formuladas com base no Manual de Desenhos Industriais – 2ª revisão (out/2023), instituído pela Portaria INPI/PR nº 36/2023, acessível em http://manualdedi.inpi.gov.br/projects/manual-de-desenho-industrial/wiki/Manual_de_Desenhos_Industriais: [1]

Conforme o item 5.3.4.2 do Manual de Desenhos Industriais, a área ampliada deverá ser claramente percebida em pelo menos uma das demais vistas. A textura mostrada na vista ampliada está em várias áreas do objeto, mas a área específica não pode ser identificada de maneira inequívoca. De maneira a esclarecer qual área foi ampliada, a mesma poderá ser indicada por meio de linha tracejada em uma das demais vistas. Apresente um novo conjunto de figuras com as correções indicadas. [2] De acordo com o item 5.2 do Manual de Desenhos Industriais, e em alinhamento às orientações constantes da Nota N.º 0044-2016-AGU.PGF.PFE.INPI.COOPIDJT-1.0, o desenho representado no conjunto de figuras do depósito nacional não corresponde integralmente ao objeto reivindicado no documento de Prioridade Unionista. Observe que a figura 1.8 reivindicada no pedido nacional não corresponde ao desenho industrial reivindicado na prioridade. Apresentar documento de prioridade correspondente integralmente ao desenho industrial depositado no Brasil, sob pena de publicação de perda da prioridade, conforme previsto no item 5.2 do Manual. Alternativamente, apresente novo conjunto de figuras, excluindo a figura 1.8.

BR302024005938-8

Exigência técnica

Código de despacho: 136

Titular: MING LIN COMERCIAL ELETRONICOS LTDA [BR/SP]

Procurador: Ricardo Rabello Spoo

Detalhes do despacho: Com base no Manual de Desenhos Industriais instituído pela Portaria INPI/PR nº 36/2023, formulam-se as seguintes exigências: [1] As figuras estão muito claras, sem contraste com o fundo, de tal maneira que em várias não é possível visualizar o contorno do objeto. Apresentar novo conjunto de figuras com excelente qualidade gráfica, com contraste e nitidez que permitam visualizar todos os detalhes do produto. [2] A legenda “Fig. 1.7” deve ser modificada para “Fig. 2.1”, pois o produto revelado constitui uma variação do produto revelado nas outras figuras.

BR302024005939-6

Exigência técnica

Código de despacho: 136

Titular: MING LIN COMERCIAL ELETRONICOS LTDA [BR/SP]

Procurador: Ricardo Rabello Spoo

Detalhes do despacho: Com base no Manual de Desenhos Industriais instituído pela Portaria INPI/PR nº 36/2023, formulam-se as seguintes exigências: [1] As figuras estão muito claras, sem contraste com o fundo, de tal maneira que em várias não é possível visualizar o contorno do objeto. Apresentar novo conjunto de figuras com excelente qualidade gráfica, com contraste e nitidez que permitam visualizar todos os detalhes do produto.



-
- BR302024006000-9** Exigência técnica
Código de despacho: 136
Titular: SHANDONG RUI MENG ENTERPRISE MANAGEMENT CO., LTD. [CN]
Procurador: MARCAS JÁ
Detalhes do despacho: Com base no Manual de Desenhos Industriais instituído pela Portaria INPI/PR nº 36/2023, formulam-se as seguintes exigências: A representação das figuras não apresenta qualidade adequada: apresenta figuras muito escurecidas, sem contraste, não permitindo a visualização dos detalhes. Em atendimento ao item 5.3.4.1 do Manual, apresentar figuras com melhor qualidade. Para o cumprimento desta exigência, utilizar o indexador de figuras do formulário de petição eletrônico para a inclusão de figuras. Não apresentar as figuras em documento pdf, sob pena de publicação de nova exigência. http://manualdedi.inpi.gov.br/projects/manual-de-desenho-industrial/wiki/03_05_Peticionamento_pelo_e-DI#352-Preenchimento-do-formul%C3%A1rio
-
- BR302024006013-0** Exigência técnica
Código de despacho: 136
Titular: ALVARO LUIZ VIEIRA DE ABREU [BR/RS]
Procurador: GILBERTO LUIS DA SILVEIRA
Detalhes do despacho: Com base no Manual de Desenhos Industriais instituído pela Portaria INPI/PR nº 36/2023, formulam-se as seguintes exigências: O atual pedido não atende aos requisitos do art. 104, conforme disposições do item 5.3.3 Exame quanto à unidade do desenho industrial, pois não compartilham das mesmas características distintivas preponderantes. Um desenho industrial foi representado na figura 1.1 e 2.1. Outro desenho industrial foi representado na figura 1.2 e 2.2. Outro desenho industrial foi representado na figura 1.3 e 2.3. O pedido deverá ser dividido, facultando-se ao requerente indicar o desenho industrial que será mantido no pedido original. Cada figura deverá ser representada como variação configurativa. Ex. Fig. 1.1 e fig. 2.1. Para o cumprimento desta exigência, utilizar o indexador de figuras do formulário de petição eletrônico para a inclusão de figuras. Não apresentar as figuras em documento pdf, sob pena de publicação de nova exigência. http://manualdedi.inpi.gov.br/projects/manual-de-desenho-industrial/wiki/03_05_Peticionamento_pelo_e-DI#352-Preenchimento-do-formul%C3%A1rio
-
- BR302024006014-9** Exigência técnica
Código de despacho: 136
Titular: DAVI GUSTAVO ANTONIO DA SILVA [BR/SP]
Detalhes do despacho: Com base no Manual de Desenhos Industriais instituído pela Portaria INPI/PR nº 36/2023, formulam-se as seguintes exigências: Conforme esclarecido no texto da descrição, as linhas tracejadas nesse caso são irrelevantes. Portanto, manter no pedido somente as atuais figuras 1.2, 1.4, 1.8 e 1.10; fig. 2.2, 2.4, 2.8 e 2.10. Sobre as vistas em corte, de acordo com o item 5.3.4.2, de maneira a esclarecer a área a que se refere a vista em corte, uma das demais vistas do desenho industrial deverá conter a indicação da área seccionada. A representação das figuras em corte não deve ter linhas tracejadas, apenas linhas sólidas. De acordo com o item 3.5.2 do Manual de Desenhos Industriais, o campo Descrição do formulário só deve ser usado para incluir informações necessárias à compreensão das figuras do desenho industrial. Parte das informações inseridas neste campo no pedido não cumprem com a finalidade pretendida e foram excluídas de ofício. Apenas a informação das vistas omitidas será mantida. Para o cumprimento desta exigência, utilizar o indexador de figuras do formulário de petição eletrônico para a inclusão de figuras. Não apresentar as figuras em documento pdf, sob pena de publicação de nova exigência. http://manualdedi.inpi.gov.br/projects/manual-de-desenho-industrial/wiki/03_05_Peticionamento_pelo_e-DI#352-Preenchimento-do-formul%C3%A1rio
-
- BR302024006018-1** Exigência técnica
Código de despacho: 136
Titular: WILLIFT ENGENHARIA LTDA [BR/ES]
Procurador: Herick Fadini Cardoso
Detalhes do despacho: Com base no Manual de Desenhos Industriais instituído pela Portaria INPI/PR nº 36/2023, formulam-se as seguintes exigências: A representação das figuras não apresenta qualidade adequada: apresenta figuras muito contornos muito espessos, escurecidas, sem contraste, não permitindo a visualização dos detalhes. Em atendimento ao item 5.3.4.1 do Manual, apresentar figuras com melhor qualidade. Além disso, nas figuras há algumas cruces na cor cinza, parecendo ser eixos de simetria. Esclarecer e, se for o caso, excluí-las dos desenhos. Para o cumprimento desta exigência, utilizar o indexador de figuras do formulário de petição eletrônico para a inclusão de figuras. Não apresentar as figuras em documento pdf, sob pena de publicação de nova exigência. http://manualdedi.inpi.gov.br/projects/manual-de-desenho-industrial/wiki/03_05_Peticionamento_pelo_e-DI#352-Preenchimento-do-formul%C3%A1rio
-



BR302025000357-1

Exigência técnica

Código de despacho: 136

Titular: SAVIA PROPRIEDADE INTELECTUAL LTDA [BR/PR]

Procurador: ANDREZA RODRIGUES DA SILVA

Detalhes do despacho: Com base no Manual de Desenhos Industriais instituído pela Portaria INPI/PR nº 36/2023, formulam-se as seguintes exigências: [1] De acordo com o item 5.5 do manual, os desenhos devem revelar a configuração do objeto de maneira coerente e consistente em todas as vistas. Nas figuras atuais, o produto representado na vista inferior (Fig. 1.7) parece não corresponder ao que é revelado nas demais vistas, pois em todas as outras vistas a largura do produto parece ser maior do que a profundidade enquanto que na vista inferior as duas dimensões parecem aproximadas. A falta de correspondência fica ainda mais evidente na comparação da Fig. 1.7 com a vista superior (Fig. 1.6). Solicitamos que o requerente apresente novo conjunto de figuras em que todas as vistas devem ser coerentes entre si, representando exatamente a mesma configuração do objeto.

BR302025000747-0

Exigência técnica

Código de despacho: 136

Titular: QRA - ADMINISTRADORA DE BENS E PARTICIPAÇÕES LTDA [BR/SP]

Procurador: JULIANA APARECIDA ROCHA REQUENA

Detalhes do despacho: As seguintes exigências foram formuladas com base no Manual de Desenhos Industriais – 2ª revisão (out/2023), instituído pela Portaria INPI/PR nº 36/2023, acessível em http://manualdedi.inpi.gov.br/projects/manual-de-desenho-industrial/wiki/Manual_de_Desenhos_Industriais: [1] Conforme o item 2.3.1 do Manual, o produto tridimensional complexo terá a fora plástica definida pela configuração de suas partes interconectadas, portanto, deverá ser representado na sua forma montada. Portanto, o atual pedido não atende aos requisitos do art. 104, conforme disposições do item 5.3.3.1 do Manual, pois os desenhos industriais apresentados não compartilham das mesmas características distintivas preponderantes. Um 1º desenho industrial foi representado nas figuras 1.1 a 1.2. Um 2º desenho industrial foi representado nas figuras 1.3 a 1.8. Um 3º desenho industrial foi representado nas figuras 2.1 a 2.5. O pedido deverá ser dividido, facultando-se ao requerente indicar o desenho industrial que será mantido no pedido original. Os demais desenhos industriais poderão ser depositados como pedidos divididos. Adequar relatório descritivo, numeração de página e figuras. [2] De acordo com o item 3.5.2 do Manual de Desenhos Industriais, o campo Descrição do formulário só deve ser usado para incluir informações necessárias à compreensão das figuras do desenho industrial. As informações inseridas neste campo no pedido não cumprem com a finalidade pretendida e devem ser excluídas.

BR302025000903-0

Exigência técnica

Código de despacho: 136

Titular: KONINKLIJKE PHILIPS N.V. [NL]

Procurador: Daniel Advogados (Alt.de Daniel & Cia)

Detalhes do despacho: Com base no Manual de Desenhos Industriais instituído pela Portaria INPI/PR nº 36/2023, formulam-se as seguintes exigências: O desenho industrial reivindicado na figura 10.1 da prioridade 015069979 – 0018 não corresponde ao desenho industrial reivindicado nas figuras do pedido nacional. Em atendimento ao item 5.2.3 do Manual, apresentar documento de prioridade que corresponda integralmente à matéria do depósito nacional, sob pena de publicação de perda da prioridade. O desenho da prioridade citada revela a silhueta do boneco dentro do retângulo na cor cinza clara e a reivindicação nacional mostra um retângulo preto. O atual pedido não atende aos requisitos do art. 104, conforme disposições do item 5.3.3 Exame quanto à unidade do desenho industrial, pois não compartilham das mesmas características distintivas preponderantes. Um desenho industrial foi representado na figura 1.1. Outro desenho industrial foi representado na figura 2.1. Outro desenho industrial foi representado na figura 3.1. Outro desenho industrial foi representado na figura 4.1. Outro desenho industrial foi representado na figura 5.1. Outro desenho industrial foi representado na figura 6.1. Outro desenho industrial foi representado na figura 7.1. Outro desenho industrial foi representado na figura 8.1. Outro desenho industrial foi representado na figura 9.1. Outro desenho industrial foi representado na figura 10.1. Outro desenho industrial foi representado na figura 11.1. O pedido deverá ser dividido, facultando-se ao requerente indicar o desenho industrial que será mantido no pedido original. Para o cumprimento desta exigência, utilizar o formulário eletrônico para a inclusão de figuras. Não apresentar as figuras em documento pdf, sob pena de publicação de nova exigência. http://manualdedi.inpi.gov.br/projects/manual-de-desenho-industrial/wiki/03_05_Peticionamento_pelo_e-DI#352-Preenchimento-do-formul%C3%A1rio



BR302025000921-9

Exigência técnica

Código de despacho: 136

Titular: ITENS COMERCIO DE ARTIGOS DE DECORAÇÃO EIRELI [BR/SP]

Detalhes do despacho: Com base no Manual de Desenhos Industriais instituído pela Portaria INPI/PR nº 36/2023, formulam-se as seguintes exigências: O atual pedido não atende aos requisitos do art. 104, conforme disposições do item 5.3.3 Exame quanto à unidade do desenho industrial, pois não compartilham das mesmas características distintivas preponderantes. Um desenho industrial foi representado na figura 1.1, 2.1 e 4.1 e todas as suas vistas. Outro desenho industrial foi representado na figura 3.1 e todas as suas vistas. O pedido deverá ser dividido, facultando-se ao requerente indicar o desenho industrial que será mantido no pedido original. Apenas as perspectivas foram incluídas no processo utilizando o indexador de figuras do formulário. As demais foram apresentadas por meio da opção de "anexos". Todas as vistas precisam ser incluídas no sistema através do indexador de figuras. As vistas superiores demonstram a cúpula das luminárias na cor cinza sólida e nas demais um branco com sombreados. Harmonizar para a mesma representação em todas as vistas. Para o cumprimento desta exigência, utilizar o formulário eletrônico para a inclusão de figuras. Não apresentar as figuras em documento pdf, sob pena de publicação de nova

exigência. http://manualdedi.inpi.gov.br/projects/manual-de-desenho-industrial/wiki/03_05_Peticionamento_pelo_e-DI#352-Preenchimento-do-formul%C3%A1rio

BR302025000923-5

Exigência técnica

Código de despacho: 136

Titular: ITENS COMERCIO DE ARTIGOS DE DECORAÇÃO EIRELI [BR/SP]

Detalhes do despacho: Com base no Manual de Desenhos Industriais instituído pela Portaria INPI/PR nº 36/2023, formulam-se as seguintes exigências: O atual pedido não atende aos requisitos do art. 104, conforme disposições do item 5.3.3 Exame quanto à unidade do desenho industrial, pois não compartilham das mesmas características distintivas preponderantes. Um desenho industrial foi representado na figura 1.1 e todas as suas vistas. Outro desenho industrial foi representado na figura 2.1, 3.1 e 4.1 e todas as suas vistas. O pedido deverá ser dividido, facultando-se ao requerente indicar o desenho industrial que será mantido no pedido original. Apenas as perspectivas foram incluídas no processo utilizando o indexador de figuras do formulário. As demais foram apresentadas por meio da opção de "anexos". Todas as vistas precisam ser incluídas no sistema através do indexador de figuras. Para o cumprimento desta exigência, utilizar o formulário eletrônico para a inclusão de figuras. Não apresentar as figuras em documento pdf, sob pena de publicação de nova exigência.

BR302025000924-3

Exigência técnica

Código de despacho: 136

Titular: THIAGO CAPOSSOLI [BR/SP]

Detalhes do despacho: Com base no Manual de Desenhos Industriais instituído pela Portaria INPI/PR nº 36/2023, formulam-se as seguintes exigências: Não há adequação entre o título, o campo de aplicação e a representação das figuras, não sendo possível identificar o produto requerido. Em atenção ao item 5.3.1.1 do Manual informe título que indique claramente o produto no qual o desenho industrial é aplicado. Se necessário, informe também nova classe mais adequada. O título se refere a um notebook e as figuras a um gancho ou suporte. Adequar título e classificação de locarno.

BR302025000926-0

Exigência técnica

Código de despacho: 136

Titular: THIAGO CAPOSSOLI [BR/SP]

Detalhes do despacho: Com base no Manual de Desenhos Industriais instituído pela Portaria INPI/PR nº 36/2023, formulam-se as seguintes exigências: Não há adequação entre o título, o campo de aplicação e a representação das figuras, não sendo possível identificar o produto requerido. Em atenção ao item 5.3.1.1 do Manual informe título que indique claramente o produto no qual o desenho industrial é aplicado. Se necessário, informe também nova classe mais adequada. O título se refere a um Equipamentos para processamento de dados e as figuras a um gancho ou suporte. Adequar título e classificação de locarno. O atual pedido não atende aos requisitos do art. 104, conforme disposições do item 5.3.3 Exame quanto à unidade do desenho industrial, pois não compartilham das mesmas características distintivas preponderantes. Um desenho industrial foi representado nas figuras 1.1 a 1.7. Outro desenho industrial foi representado nas figuras 2.1 a 2.7. O pedido deverá ser dividido, facultando-se ao requerente indicar o desenho industrial que será mantido no pedido original. Para o cumprimento desta exigência, utilizar o formulário eletrônico para a inclusão de figuras. Não apresentar as figuras em documento pdf, sob pena de publicação de nova

exigência. http://manualdedi.inpi.gov.br/projects/manual-de-desenho-industrial/wiki/03_05_Peticionamento_pelo_e-DI#352-Preenchimento-do-formul%C3%A1rio

BR302025000934-0	<p>Exigência técnica Código de despacho: 136 Titular: ANDREA ALMEIDA MARTINS [BR/MG] Procurador: Cláudio Mendes Rocha Detalhes do despacho: Com base no Manual de Desenhos Industriais instituído pela Portaria INPI/PR nº 36/2023, formulam-se as seguintes exigências: Embora tenha sido esclarecido que o manequim não faça parte da reivindicação, a forma como está apresentado, ele foi reivindicado. As figuras apresentadas revelam elementos desnecessários ou irrelevantes ao desenho industrial reivindicado. De acordo com o item 5.3.4.1, os desenhos ou fotografias deverão ser representados sem revelar qualquer elemento estranho que possa interferir nas formas do desenho industrial apresentado. Apresentar novas figuras com adequação. Para o cumprimento desta exigência, utilizar o formulário eletrônico para a inclusão de figuras. Não apresentar as figuras em documento pdf, sob pena de publicação de nova exigência. http://manualdedi.inpi.gov.br/projects/manual-de-desenho-industrial/wiki/03_05_Peticionamento_pelo_e-DI#352-Preenchimento-do-formul%C3%A1rio</p>
BR302025001091-8	<p>Exigência técnica Código de despacho: 136 Titular: SIEMENS ENERGY GLOBAL GMBH & CO. KG [DE] Procurador: Dannemann, Siemsen, Bigler & Ipanema Moreira Detalhes do despacho: Com base no Manual de Desenhos Industriais instituído pela Portaria INPI/PR nº 36/2023, formula-se a seguinte exigência: [1] De acordo com o Art. 100 da LPI, não é registrável como desenho industrial a forma determinada essencialmente por considerações técnicas ou funcionais. A partir da apresentação do produto no pedido não foi possível perceber características ornamentais em sua forma. Em atendimento aos itens 5.3.1 e 5.3.2 do Manual, no caso de a forma pleiteada possuir aspectos ornamentais, esclarecer quais elementos da forma do objeto compõem tais aspectos. Sugerimos que sejam apresentados, nos esclarecimentos, argumentos quanto às características ornamentais do desenho industrial, a liberdade de escolha em relação à forma necessária do objeto, e/ou figuras que demonstrem como o produto é usado, acoplado, encaixado, etc.</p>
BR302025001101-9	<p>Exigência técnica Código de despacho: 136 Titular: NELSON FRANCISCO MARTINI [BR/RS] Procurador: Custodio de Almeida & Cia. Detalhes do despacho: Com base no Manual de Desenhos Industriais instituído pela Portaria INPI/PR nº 36/2023, formula-se a seguinte exigência: [1] O pedido não atende aos requisitos do art. 104, conforme disposições do item 5.3.3 do Manual, pois os objetos apresentados não compartilham das mesmas características distintivas preponderantes: nas figuras 1.1 a 1.7 está representado um desenho industrial; nas figuras 2.1 a 2.7, 3.1 a 3.7 e 4.1 a 4.7 consta um segundo desenho industrial, com 3 variações. O pedido deverá ser dividido, facultando-se ao requerente indicar o desenho industrial que será mantido no pedido original e qual será apresentado em um pedido dividido. Veja detalhes sobre depósito de pedidos divididos nos itens 5.3.3.1 e 3.5.2 A do Manual. [2] Assim como no depósito, todos os dados do pedido (figuras, título e classificação) devem ser inseridos exclusivamente conforme instruções no item 3.5.2 G do Manual (recomendamos a leitura do item para ver o passo a passo). Não anexe arquivos PDF com figuras, relatório ou reivindicação.</p>
BR302025001113-2	<p>Exigência técnica Código de despacho: 136 Titular: ESSENZA DESIGN INDUSTRIA DE MOVEIS LTDA [BR/RS] Procurador: Uliana Dalla Costa Detalhes do despacho: Com base no Manual de Desenhos Industriais instituído pela Portaria INPI/PR nº 36/2023, formula-se a seguinte exigência: [1] De acordo com o item 5.3.1.2 do Manual a simples alteração de cor caracteriza variação do objeto. Verifica-se que há inconsistência entre as vistas: na perspectiva a base (pés) está com cor diferente das demais vistas. É necessário que as peças sejam representadas de maneira uniforme, na mesma cor em todas as vistas. Em atenção ao item 5.3.4.4 do Manual reapresente as figuras corrigindo as irregularidades indicadas e quaisquer outras que sejam necessárias para que as imagens apresentem coerência entre si. Assim como no depósito, todos os dados do pedido (figuras, título e classificação) devem ser inseridos exclusivamente conforme instruções no item 3.5.2 G do Manual. Não anexe arquivos PDF com figuras, relatório ou reivindicação.</p>



BR302025001144-2	<p>Exigência técnica Código de despacho: 136 Titular: GRENEDE S.A. [BR/CE] Procurador: Remer Villaça & Nogueira Assessoria e Consultoria de Prop. Intelectual S/S Ltda. Detalhes do despacho: Com base no Manual de Desenhos Industriais instituído pela Portaria INPI/PR nº 36/2023, formulam-se as seguintes exigências: [1] A representação das figuras não apresenta qualidade adequada: há muitos reflexos que interferem na visualização da forma; há áreas esbranquiçadas que se confundem com o fundo branco e não permitem visualizar corretamente a forma do objeto; nas tiras, por exemplo, há áreas manchadas que não é possível aferir se fazem parte da configuração do objeto ou não, e estão diferentes de uma vista para outra. Em atendimento ao item 5.3.4.1 do Manual, apresentar figuras com melhor qualidade. [2] Assim como no depósito, todos os dados do pedido (figuras, título e classificação) devem ser inseridos exclusivamente conforme instruções no item 3.5.2 G do Manual (recomendamos a leitura do item para ver o passo a passo). Não anexe arquivos PDF com figuras, relatório ou reivindicação.</p>
BR302025001174-4	<p>Exigência técnica Código de despacho: 136 Titular: ANSELMO LAGE NICOLI [BR/MG] Procurador: julio vieira nunes Detalhes do despacho: Com base no Manual de Desenhos Industriais instituído pela Portaria INPI/PR nº 36/2023, formulam-se as seguintes exigências: As figuras parecer revelar as linhas tracejadas conforme padrão de desenho técnico para indicar contornos não visíveis ao observador. Porém, esse tipo de representação não é válida no registro de desenho industrial, pois só dificulta a visualização da forma ornamental externa do produto e revela detalhes internos. Portanto, apresente novo conjunto de desenhos apenas com as formas ornamentais externas do produto reivindicado. Para o cumprimento desta exigência, utilizar o indexador de figuras do formulário eletrônico para a inclusão de figuras. Não apresentar as figuras em documento pdf, sob pena de publicação de nova exigência. http://manualdedi.inpi.gov.br/projects/manual-de-desenho-industrial/wiki/03_05_Peticionamento_pelo_e-DI#352-Preenchimento-do-formul%C3%A1rio</p>
BR302025001248-1	<p>Exigência técnica Código de despacho: 136 Titular: COXILHA AGRICOLA LTDA [BR/RS] Procurador: Clair Antonio Leusin Detalhes do despacho: Com base no Manual de Desenhos Industriais instituído pela Portaria INPI/PR nº 36/2023, formulam-se as seguintes exigências: De acordo com o item 5.3.4.1, os desenhos ou fotografias não deverão apresentar molduras. Caso o elemento semelhante à moldura faça parte da configuração, recomenda-se fazer esclarecimento na descrição do desenho industrial, a qual constará no relatório descritivo. Por exemplo: "A linha externa que delimita o desenho industrial, semelhante a uma moldura, faz parte da configuração reivindicada." Caso o elemento constitua de fato uma moldura, apresentar novas figuras sem a mesma. Verifica-se que há inconsistência entre as vistas: as figuras 1.1, 1.2 e 1.5 revelaram linhas diagonais que parecem ter sido uma falha na geração dos desenhos. Se não for, esclarecer essas linhas. Em atenção ao item 5.3.4.4 do Manual reapresente as figuras com as correções indicadas e quaisquer outras que sejam necessárias para que as imagens apresentem coerência entre si. De acordo com o item 3.5.2 do Manual de Desenhos Industriais, o campo Descrição do formulário só deve ser usado para incluir informações necessárias à compreensão das figuras do desenho industrial. As informações inseridas neste campo no pedido não cumprem com a finalidade pretendida e foram excluídas de ofício. Para o cumprimento desta exigência, utilizar o indexador de figuras do formulário eletrônico para a inclusão de figuras. Não apresentar as figuras em documento pdf, sob pena de publicação de nova exigência. http://manualdedi.inpi.gov.br/projects/manual-de-desenho-industrial/wiki/03_05_Peticionamento_pelo_e-DI#352-Preenchimento-do-formul%C3%A1rio</p>
BR302025001271-6	<p>Exigência técnica Código de despacho: 136 Titular: ADVANCED DRAINAGE SYSTEMS, INC. [US] Procurador: Dannemann, Siemsen, Bigler & Ipanema Moreira Detalhes do despacho: Com base no Manual de Desenhos Industriais instituído pela Portaria INPI/PR nº 36/2023, formula-se a seguinte exigência: [1] Considerando o título, o campo de aplicação e a representação das figuras, não é possível identificar o produto requerido. Em atenção ao item 5.3.1.1 do Manual informe título que indique claramente o produto no qual o desenho industrial é aplicado. Se necessário, informe também nova classe mais adequada.</p>
BR302025001278-3	<p>Exigência técnica Código de despacho: 136 Titular: ADVANCED DRAINAGE SYSTEMS, INC. [US] Procurador: Dannemann, Siemsen, Bigler & Ipanema Moreira Detalhes do despacho: Com base no Manual de Desenhos Industriais instituído pela Portaria INPI/PR nº 36/2023, formula-se a seguinte exigência: [1] Considerando o título, o campo de aplicação e a representação das figuras, não é possível identificar o produto requerido. Em atenção ao item 5.3.1.1 do Manual informe título que indique claramente o produto no qual o desenho industrial é aplicado. Se necessário, informe também nova classe mais adequada.</p>



BR302025001304-6

Exigência técnica

Código de despacho: 136

Titular: CLEBER LUIS DA RÉ [BR/RS]

Procurador: STOCK MARCAS E PATENTES LTDA - ME

Detalhes do despacho: Com base no Manual de Desenhos Industriais instituído pela Portaria INPI/PR nº 36/2023, formulam-se as seguintes exigências: .[1] De acordo com o item 5.3.1.2 do Manual a simples alteração de cor caracteriza variação do objeto. Verifica-se que há inconsistência entre as vistas: as cores das partes do objeto variam de uma vista para outra, por exemplo: na figura 1.1 a face posterior está representada na cor preta e na figura 1.4 está cinza; ainda na figura 1.1 há outra região na cor preta, abaixo do manipulador, e não é possível afirmar se é sombra ou se é, de fato, mudança de cor na superfície do objeto: se for sombra, excluir para não confundir a visualização do objeto. É necessário que as peças sejam representadas de maneira uniforme, na mesma cor em todas as vistas. Em atenção ao item 5.3.4.4 do Manual rerepresente as figuras corrigindo as irregularidades indicadas e quaisquer outras que sejam necessárias para que as imagens apresentem coerência entre si. Assim como no depósito, todos os dados do pedido (figuras, título e classificação) devem ser inseridos exclusivamente conforme instruções no item 3.5.2 G do Manual. Não anexe arquivos PDF com figuras, relatório ou reivindicação. .[2] De acordo com o item 3.5.2 G do Manual, a DESCRIÇÃO é um campo no qual o requerente pode adicionar informações consideradas necessárias para uma melhor compreensão das figuras do desenho industrial, de maneira a esclarecer recursos gráficos utilizados nas figuras ou como tais recursos podem influenciar o que é reivindicado nas mesmas, ou ainda para indicar vistas omitidas. As informações inseridas neste campo no pedido não cumprem com a finalidade pretendida e foram excluídas de ofício com apoio no item 5.3 do Manual. .[3] A Classificação foi alterada de ofício para 23-01, com base no item 5.3.1.1 do Manual de Desenhos Industriais, a fim de se adequar ao objeto requerido.

BR302025001305-4

Exigência técnica

Código de despacho: 136

Titular: CLEBER LUIS DA RÉ [BR/RS]

Procurador: STOCK MARCAS E PATENTES LTDA - ME

Detalhes do despacho: Com base no Manual de Desenhos Industriais instituído pela Portaria INPI/PR nº 36/2023, formulam-se as seguintes exigências: .[1] Verifica-se que há inconsistência entre as vistas: o volume cilíndrico abaixo do cano e o cano em si foram representados como peça única nas figuras 1.2, 1.5 e 1.6 mas, sendo o cilindro menor que o cano, é necessário representar a linha de separação entre os dois volumes. Em atenção ao item 5.3.4.4 do Manual rerepresente as figuras corrigindo as irregularidades indicadas e quaisquer outras que sejam necessárias para que as imagens apresentem coerência entre si. Assim como no depósito, todos os dados do pedido (figuras, título e classificação) devem ser inseridos exclusivamente conforme instruções no item 3.5.2 G do Manual. Não anexe arquivos PDF com figuras, relatório ou reivindicação. .[2] A Classificação foi alterada de ofício para 23-01, com base no item 5.3.1.1 do Manual de Desenhos Industriais, a fim de se adequar ao objeto requerido.

BR302025001307-0

Exigência técnica

Código de despacho: 136

Titular: DEERE & COMPANY [US]

Procurador: KASZNAR LEONARDOS PROPRIEDADE INTELECTUAL

Detalhes do despacho: Com base no Manual de Desenhos Industriais instituído pela Portaria INPI/PR nº 36/2023, formulam-se as seguintes exigências: .[1] Considerando os elementos reivindicados (representados por linhas contínuas) não foi possível identificar diferenças entre as variações apresentadas nas figuras 1.1 a 1.8 e 2.1 a 2.8, exceto pela representação das hachuras (o que não altera a reivindicação). Caso constituam, de fato, variações configurativas, esclarecer qual (is) elemento (s) da forma varia (m) de uma para a outra. Caso mostrem o mesmo objeto, rerepresente apenas uma das vistas excluindo aquilo que foi apresentado em duplicidade. Assim como no depósito, todos os dados do pedido (figuras, título e classificação) devem ser inseridos exclusivamente conforme instruções no item 3.5.2 G do Manual. Não anexe arquivos PDF com figuras, relatório ou reivindicação. .[2] O campo de aplicação indicado não parece condizente com o desenho industrial representado nas figuras. Em atendimento ao item 5.3.1.1 do Manual, sugerimos que a classe seja alterada para 10-05 ou 12-16. Caso discorde, solicitamos que o requerente forneça esclarecimentos quanto à classificação proposta ou informe nova classe adequada.



BR302025001315-1

Exigência técnica

Código de despacho: 136

Titular: ITENS COMERCIO DE ARTIGOS DE DECORAÇÃO EIRELI [BR/SP]

Detalhes do despacho: Com base no Manual de Desenhos Industriais instituído pela Portaria INPI/PR nº 36/2023, formulam-se as seguintes exigências: [1] A numeração das figuras das variações deve ter a seguinte formatação: fig. 1.1, 1.2, 1.3 etc., para primeira variação; fig. 2.1, 2.2, 2.3, etc., para a segunda variação e assim sucessivamente, conforme determinado no item 5.3.4.5 do Manual. [2] Foram apresentados 2 jogos de figuras: o primeiro revela as figuras 1.1, 2.1 e 3.1 (arquivo JPEG nas págs. 16/29, 17/29 e 18/29 da petição); o segundo jogo foi apresentado como anexo em formato PDF e contém 3 seqüências de figuras, todas sem numeração de figuras, apenas numeração de página: página 1.1, 2.2, 3.3, 4.4, 5.5, 6.6 e 7.7 (figuras contidas nas folhas 9 a 29 da petição). Esclareça se deseja proteção apenas para as figuras do arquivo JPEG ou para as figuras do arquivo PDF. Os esclarecimentos podem ser apresentados em arquivo anexo em formato PDF (veja instruções no item 3.5.2 H do Manual) ou no campo TEXTO DA PETIÇÃO. [3] Caso decida proteger as figuras contidas no arquivo de formato PDF, apresente todos os dados do pedido (figuras, título e classificação) exclusivamente conforme instruções no item 3.5.2 G do Manual, inserindo as figuras em formato JPEG. Não apresente as figuras, relatório ou reivindicação como arquivo anexo no formato PDF. As figuras não devem ter numeração de folha ou legenda no arquivo JPEG a ser inserido: a numeração e as legendas serão preenchidas automaticamente pelo sistema de acordo com as informações fornecidas pelo usuário no momento de inserção das figuras. O relatório descritivo e a reivindicação serão gerados automaticamente. Corrija a numeração das figuras de cada variação conforme explicado no item [1] acima. [4] Caso decida proteger apenas as figuras contidas no arquivo de formato JPEG, basta apresentar os esclarecimentos solicitados no item [2] acima.

BR322014003722-9

Exigência técnica

Código de despacho: 136

Titular: MARCELO SERGIO BELLOTTO [BR/SP]

Procurador: CRUZEIRO NEWMARC PATENTES E MARCAS LTDA

Detalhes do despacho: Com base no Manual de Desenhos Industriais instituído pela Portaria INPI/PR nº 36/2023 e no Comunicado DIRMA publicado na RPI 2753 de 10 de outubro de 2023, alínea c), tomando como referências as figuras apresentadas no ato do depósito, formula(m)-se a(s) seguinte(s) exigência(s): Em atenção ao item 5.3.4.4 do Manual de Desenhos Industriais, reapresentar as figuras, em formato .jpg, sem alteração de matéria e correspondentes entre si. Ao reapresentar as figuras no formato solicitado, o relatório e a reivindicação serão gerados automaticamente pelo sistema de peticionamento eletrônico. Caso as figuras ou esses documentos sejam também apresentados como anexos em pdf, os mesmos serão desconsiderados, podendo ainda ocasionar a formulação de nova exigência. Para saber como proceder, veja o item 3.5.2, letra G, do Manual de Desenhos Industriais, disponível em http://manualdedi.inpi.gov.br/projects/manual-de-desenho-industrial/wiki/03_05_Peticionamento_pelo_e-DI#352-Preenchimento-do-formul%C3%A1rio.

BR322014006357-2

Exigência técnica

Código de despacho: 136

Titular: GAMO OUTDOOR S.L. [ES]

Procurador: EDMUNDO BRUNNER ASS EM PRO. INDL. LTDA.

Detalhes do despacho: Com base no Manual de Desenhos Industriais instituído pela Portaria INPI/PR nº 36/2023 e no Comunicado DIRMA publicado na RPI 2753 de 10 de outubro de 2023, alínea c), tomando como referências as figuras apresentadas na petição de recurso 870180050700, de 13/06/2018, formula(m)-se a(s) seguinte(s) exigência(s): Em atenção ao item 5.3.4.4 do Manual de Desenhos Industriais, reapresentar as figuras, em formato .jpg, sem alteração de matéria e correspondentes entre si. Ao reapresentar as figuras no formato solicitado, o relatório e a reivindicação serão gerados automaticamente pelo sistema de peticionamento eletrônico. Caso as figuras ou esses documentos sejam também apresentados como anexos em pdf, os mesmos serão desconsiderados, podendo ainda ocasionar a formulação de nova exigência. Para saber como proceder, veja o item 3.5.2, letra G, do Manual de Desenhos Industriais, disponível em http://manualdedi.inpi.gov.br/projects/manual-de-desenho-industrial/wiki/03_05_Peticionamento_pelo_e-DI#352-Preenchimento-do-formul%C3%A1rio.

BR322023001603-4

Exigência técnica

Código de despacho: 136

Titular: TRISTEL PLC [GB]

Procurador: KASZNAR LEONARDOS PROPRIEDADE INTELECTUAL

Detalhes do despacho: [1]- De acordo com o item 5.2.3 do Manual de Desenhos Industriais, a reivindicação nas figuras do desenho industrial depositado no Brasil deve corresponder integralmente à reivindicação nas figuras do desenho industrial do documento de prioridade, sem acréscimo de matéria reivindicada. A(s) figura(s) 1.7, 1.8, 1.14, 1.15 e 1.16, mostrada(s) no depósito, não está(ão) presente(s) na prioridade. Reapresente as figuras, mantendo no pedido apenas as vistas reivindicadas no documento de prioridade. [2]- As figuras 1.9 a 1.13 devem ser inseridas no peticionamento eletrônico como variação do desenho industrial principal, mostrado nas figs. 1.1 a 1.6.



BR322023001604-2

Exigência técnica

Código de despacho: 136

Titular: TRISTEL PLC [GB]

Procurador: KASZNAR LEONARDOS PROPRIEDADE INTELECTUAL

Detalhes do despacho: [1]- De acordo com o item 5.2.3 do Manual de Desenhos Industriais, a reivindicação nas figuras do desenho industrial depositado no Brasil deve corresponder integralmente à reivindicação nas figuras do desenho industrial do documento de prioridade, sem acréscimo de matéria reivindicada. A(s) figura(s) 1.7, 1.8, 1.12, 1.13, 1.14, 1.15, 1.19, 1.20, 1.21 e 1.22, mostrada(s) no depósito, não está(ão) presente(s) na prioridade. Reapresente as figuras, mantendo no pedido apenas as vistas reivindicadas no documento de prioridade. [2]- As figuras 1.9 a 1.11 e 1.16 a 1.18 devem ser inseridas no petição eletrônico como variações do desenho industrial principal, mostrado nas figs. 1.1 a 1.6.

Exame técnico em designação: Exigência

Como etapa do exame técnico das designações de registro de desenho industrial, listados a seguir – nos termos do artigo 106, § 3º da Lei da Propriedade Industrial (LPI, lei n.º 9.279, de 14 de maio de 1996) – formula-se exigência relativa às questões indicadas.

Para cumprir ou contestar a exigência de petição:

1. Acesse o e-DI no site do INPI (www.inpi.gov.br);
2. Emita uma Guia de Recolhimento da União (GRU) para o serviço de “cumprimento de exigência” (código 105 – em processo), referente a processo de registro;
3. Efetue o pagamento; e
4. Preencha e envie o formulário eletrônico correspondente à opção indicada na emissão da GRU, acompanhado dos esclarecimentos, argumentos, provas ou documentos apropriados.

Os sistemas de informática do INPI identificarão o cumprimento de exigência, para que o pedido de registro prossiga, automaticamente, em seu processamento.

Para esclarecer outras dúvidas e conhecer em detalhe o processamento de pedidos de registro de desenho industrial e outras petições, não deixe de consultar o Manual de Desenho Industrial (<http://manualdedi.inpi.gov.br/projects/manual-de-desenho-industrial/wiki>).

BR312024245542-2
DM/245542

Exigência técnica em designação recebida

Código de despacho: 1232

Titular(es): BALEV EOOD [BG], BALEV Corporation EOOD [BG] e BALEV Corporation EOOD
Hristov Balev [BG]

Procurador: Ralitsa Venelinova Dimova

Detalhes do despacho: O atual pedido não atende aos requisitos do art. 104, conforme disposições do item 5.3.3 Exame quanto à unidade do desenho industrial, pois não compartilham das mesmas características distintivas preponderantes com relação ao reivindicado nas figuras ou fotografias: um desenho industrial foi representado na(s) figura(s) 1.1 a 1.6; outro desenho industrial foi representado na(s) figura(s) 2.1 a 2.6; outro desenho industrial foi representado na(s) figura(s) 3.1 a 3.6; outro desenho industrial foi representado na(s) figura(s) 4.1 a 4.6. O pedido deverá ser dividido, facultando-se ao requerente indicar o desenho industrial que será mantido no pedido original. Os demais desenhos industriais poderão ser depositados como pedidos divididos, caso haja interesse em sua proteção. Cada pedido dividido dará origem a um novo depósito; para maiores informações e procedimentos a respeito de como proceder, veja o item 3.5 do Manual de Desenhos Industriais, disponível em http://manualdedi.inpi.gov.br/projects/manual-de-desenho-industrial/wiki/03_05_Peticionamento_pelo_e-DI#351-Acesso-ao-formul%C3%A1rio.



BR312024245554-6
DM/245554

Exigência técnica em designação recebida

Código de despacho: 1232

Titular(es): GEKA GmbH [DE]

Procurador: Martin Misselhorn

Detalhes do despacho: O atual pedido não atende aos requisitos do art. 104, conforme disposições do item 5.3.3 Exame quanto à unidade do desenho industrial, pois não compartilham das mesmas características distintivas preponderantes com relação ao reivindicado nas figuras ou fotografias: um desenho industrial foi representado na(s) figura(s) 1.1 a 1.7; outro desenho industrial foi representado na(s) figura(s) 2.1 a 2.7; outro desenho industrial foi representado na(s) figura(s) 3.1 a 3.7; outro desenho industrial foi representado na(s) figura(s) 4.1 a 4.7; outro desenho industrial foi representado na(s) figura(s) 5.1 a 5.7. O pedido deverá ser dividido, facultando-se ao requerente indicar o desenho industrial que será mantido no pedido original. Os demais desenhos industriais poderão ser depositados como pedidos divididos, caso haja interesse em sua proteção. Cada pedido dividido dará origem a um novo depósito; para maiores informações e procedimentos a respeito de como proceder, veja o item 3.5 do Manual de Desenhos Industriais, disponível em http://manualdedi.inpi.gov.br/projects/manual-de-desenho-industrial/wiki/03_05_Peticionamento_pelo_e-DI#351-Acesso-ao-formul%C3%A1rio.

BR312025245614-6
DM/245614

Exigência técnica em designação recebida

Código de despacho: 1232

Titular(es): NINGBO GLARY CASE CO., LTD. [CN]

Procurador: UNITALEN ATTORNEYS AT LAW CO., LTD.

Detalhes do despacho: O atual pedido não atende aos requisitos do art. 104, conforme disposições do item 5.3.3 Exame quanto à unidade do desenho industrial, pois não compartilham das mesmas características distintivas preponderantes com relação ao reivindicado nas figuras ou fotografias: um desenho industrial foi representado na(s) figura(s) 1.1 a 1.7; outro desenho industrial foi representado na(s) figura(s) 2.1 a 2.7; outro desenho industrial foi representado na(s) figura(s) 3.1 a 3.7. O pedido deverá ser dividido, facultando-se ao requerente indicar o desenho industrial que será mantido no pedido original. Os demais desenhos industriais poderão ser depositados como pedidos divididos, caso haja interesse em sua proteção. Cada pedido dividido dará origem a um novo depósito; para maiores informações e procedimentos a respeito de como proceder, veja o item 3.5 do Manual de Desenhos Industriais, disponível em http://manualdedi.inpi.gov.br/projects/manual-de-desenho-industrial/wiki/03_05_Peticionamento_pelo_e-DI#351-Acesso-ao-formul%C3%A1rio.



Pedidos de registro de desenho industrial definitivamente arquivados

Por falta de procuração

Por falta de resposta à exigência técnica

Exigência de designação não respondida



Por falta de procuração

Os pedidos de registro de desenho industrial, listados a seguir, foram, definitivamente, arquivados, em vista da ausência de procuração, nos termos do parágrafo 2º do artigo 216 da Lei da Propriedade Industrial (LPI, lei n.º 9.279, de 14 de maio de 1996).

Com respeito a esses processos, encerra-se a instância administrativa, nos termos do parágrafo 2º do artigo 216 da Lei da Propriedade Industrial (LPI, lei n.º 9.279, de 14 de maio de 1996).

Art. 216 - Os atos previstos nesta Lei serão praticados pelas partes ou por seus procuradores, devidamente qualificados.

Parágrafo 2º - A procuração deverá ser apresentada em até 60 (sessenta) dias contados da prática do primeiro ato da parte no processo, independente de notificação ou exigência, sob pena de arquivamento, sendo definitivo o arquivamento do pedido de patente, do pedido de registro de desenho industrial e de registro de marca.

Este despacho não gera direito a fotocópia por parte de terceiros.

BR302025003520-1

Arquivamento definitivo de pedido de registro por falta de procuração

Código de despacho: 106

Titular: THALES JEFERSON DE OLIVEIRA RAIZAMA [BR/RN]

Procurador: Giovana Renata Gouvêa Deserti

Detalhes do despacho: Pedido arquivado por não ter sido apresentada a procuração dentro do prazo de 60 dias da data do primeiro ato da parte no processo, Artigo 216, §2º da Lei 9279/96.



Por falta de resposta à exigência técnica

Os pedidos de registro de desenho industrial, listados a seguir, foram, definitivamente, arquivados, em vista da ausência de resposta a uma exigência técnica. Com respeito a esses processos, encerra-se a instância administrativa, nos termos do parágrafo 3º do artigo 106 da Lei da Propriedade Industrial (LPI, lei n.º 9.279, de 14 de maio de 1996).

Art. 106. Depositado o pedido de registro de desenho industrial e observado o disposto nos arts. 100, 101 e 104, será automaticamente publicado e simultaneamente concedido o registro, expedindo-se o respectivo certificado.

§ 3º Não atendido o disposto nos arts. 101 e 104, será formulada exigência, que deverá ser respondida em 60 (sessenta) dias, sob pena de arquivamento definitivo.

Este despacho não gera direito a fotocópia por parte de terceiros.

BR302024002804-0	Arquivamento definitivo de pedido de registro por falta de cumprimento de exigência técnica Código de despacho: 139 Titular: ITENS COMERCIO DE ARTIGOS DE DECORAÇÃO EIRELI [BR/SP] Detalhes do despacho: Pedido arquivado por não ter sido apresentada a petição de cumprimento de exigência no prazo legal de 60 dias da publicação da exigência técnica.
BR302024002807-5	Arquivamento definitivo de pedido de registro por falta de cumprimento de exigência técnica Código de despacho: 139 Titular: ITENS COMERCIO DE ARTIGOS DE DECORAÇÃO EIRELI [BR/SP] Detalhes do despacho: Pedido arquivado por não ter sido apresentada a petição de cumprimento de exigência no prazo legal de 60 dias da publicação da exigência técnica.
BR302024002808-3	Arquivamento definitivo de pedido de registro por falta de cumprimento de exigência técnica Código de despacho: 139 Titular: TRAMONTINA S/A CUTELARIA [BR/RS] Procurador: CREAÇÃO MARCAS E PATENTES LTDA. Detalhes do despacho: Pedido arquivado por não ter sido apresentada a petição de cumprimento de exigência no prazo legal de 60 dias da publicação da exigência técnica.
BR302024002853-9	Arquivamento definitivo de pedido de registro por falta de cumprimento de exigência técnica Código de despacho: 139 Titular: ITENS COMERCIO DE ARTIGOS DE DECORAÇÃO EIRELI [BR/SP] Detalhes do despacho: Pedido arquivado por não ter sido apresentada a petição de cumprimento de exigência no prazo legal de 60 dias da publicação da exigência técnica.
BR302024003627-2	Arquivamento definitivo de pedido de registro por falta de cumprimento de exigência técnica Código de despacho: 139 Titular: MARCOS FERNANDO PUPIM [BR/SP] Procurador: Eduarda Colla Detalhes do despacho: Pedido arquivado definitivamente por não ter sido apresentada a petição de cumprimento de exigência técnica no prazo legal de 60 dias a contar da publicação na RPI 2827, de 11/03/2025, tendo em vista a publicação na RPI 2840, de 10/06/2025, que desconheceu a petição 870250025392, de 31/03/2025; não foi apresentado recurso contra esta decisão.



BR302024003956-5 Arquivamento definitivo de pedido de registro por falta de cumprimento de exigência técnica
Código de despacho: 139
Titular: HENRIQUE PRESA ARCURI [BR/SP]
Detalhes do despacho: Pedido arquivado por não ter sido apresentada a petição de cumprimento de exigência no prazo legal de 60 dias da publicação da exigência técnica.

BR302024003963-8 Arquivamento definitivo de pedido de registro por falta de cumprimento de exigência técnica
Código de despacho: 139
Titular: HENRIQUE PRESA ARCURI [BR/SP]
Detalhes do despacho: Pedido arquivado por não ter sido apresentada a petição de cumprimento de exigência no prazo legal de 60 dias da publicação da exigência técnica.



Concessões de registros de desenho industrial

Registro de desenho industrial concedido

Concessão em designação



Registro de desenho industrial concedido

Os registros de desenho industrial, listados a seguir, foram concedidos, nos termos dos artigos 106 da Lei da Propriedade Industrial (LPI, lei n.º 9.279, de 14 de maio de 1996).

Art. 100. Não é registrável como desenho industrial:

I - o que for contrário à moral e aos bons costumes ou que ofenda a honra ou imagem de pessoas, ou atente contra liberdade de consciência, crença, culto religioso ou ideia e sentimentos dignos de respeito e veneração;

II - a forma necessária comum ou vulgar do objeto ou, ainda, aquela determinada essencialmente por considerações técnicas ou funcionais.

Art. 101. O pedido de registro, nas condições estabelecidas pelo INPI, conterà:

I - requerimento;

II - relatório descritivo, se for o caso;

III - reivindicações, se for o caso;

IV - desenhos ou fotografias;

V - campo de aplicação do objeto; e

VI - comprovante do pagamento da retribuição relativa ao depósito.

Parágrafo único. Os documentos que integram o pedido de registro deverão ser apresentados em língua portuguesa.

Art. 104. O pedido de registro de desenho industrial terá que se referir a um único objeto, permitida uma pluralidade de variações, desde que se destinem ao mesmo propósito e guardem entre si a mesma característica distintiva preponderante, limitado cada pedido ao máximo de 20 (vinte) variações.

Parágrafo único. O desenho deverá representar clara e suficientemente o objeto e suas variações, se houver, de modo a possibilitar sua reprodução por técnico no assunto.

Art. 106. Depositado o pedido de registro de desenho industrial e observado o disposto nos arts. 100, 101 e 104, será automaticamente publicado e simultaneamente concedido o registro, expedindo-se o respectivo certificado.

Os certificados dos registros de desenho industrial ora concedidos estarão disponíveis no site do INPI (www.inpi.gov.br), em até 60 (sessenta) dias contados da publicação desta RPI.).

BR302015000656-0

Concessão de registro

Código de despacho: 158

Titular: APPLE INC. [US]

Autor: RICHARD P. HOWARTH[GB], JULIAN HOENIG[AT], DANIELE DE IULIIS[IT], SHOTA AOYAGI[JPN], PETER RUSSELL-CLARKE[AU], CHRISTOPHER J. STRINGER[AU], JODY AKANA[US], BENJAMIN ANDREW SHAFFER[US], EUGENE ANTONY WHANG[CA], M. EVANS HANKEY[US], JONATHAN P. IVE[GB], MATTHEW DEAN ROHRBACH[US], JEREMY BATAILLOU[FR], DUNCAN ROBERT KERR[GB], RICO ZÖRKENDÖRFER[DE], BARTLEY K. ANDRE[US], DANIEL J. COSTER[NZ], MIKAEL SILVANTO[FI], ANTHONY MICHAEL ASHCROFT[FR] e MARC A. NEWSON[GB]

Título do registro: PULSEIRA

Data de depósito: 11/02/2015

Prioridade unionista: 29/498995 11/08/2014 US

Classificação: 10-07

Procurador: KASZNAR LEONARDOS PROPRIEDADE INTELECTUAL

Detalhes do despacho: Com base no Comunicado DIRMA publicado na RPI 2753 de 10 de outubro de 2023, alínea c), aproveita-se a documentação apresentada na petição de cumprimento de exigência 870160069989, de 24/11/2016, com relação às figuras.



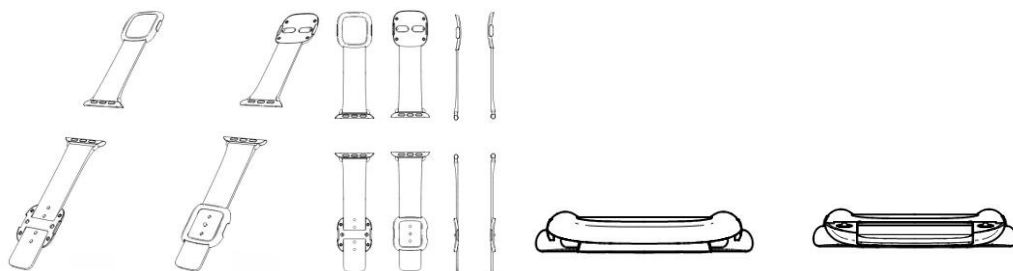

BR302015000657-9

Concessão de registro

Código de despacho: 158

Titular: APPLE INC. [US]

Autor: RICHARD P. HOWARTH[GB], JULIAN HOENIG[AT], DANIELE DE IULIIS[IT], SHOTA AOYAGI[JPI], CHRISTOPHER J. STRINGER[AU], JODY AKANA[US], BENJAMIN ANDREW SHAFFER[US], EUGENE ANTONY WHANG[CA], ANTHONY MICHAEL ASHCROFT[FR], M. EVANS HANKEY[US], DUNCAN ROBERT KERR[-], JONATHAN P. IVE[GB], MATTHEW DEAN ROHRBACH[US], JEREMY BATAILLOU[FR], BARTLEY K. ANDRE[US], DANIEL J. COSTER[NZ], MIKAEL SILVANTO[FI], RICO ZÖRKERDÖRFER[DE], PETER RUSSEL-CLARKE[US] e MARC A. NEWSON[GB]

Título do registro: PULSEIRA

Data de depósito: 11/02/2015

Prioridade unionista: 29/498996 11/08/2014 US

Classificação: 10-07

Procurador: kasznar leonardos propriedade intelectual

Detalhes do despacho: Com base no Comunicado DIRMA publicado na RPI 2753 de 10 de outubro de 2023, alínea c), aproveita-se a documentação apresentada na petição de cumprimento de exigência 870160069982, de 24/11/2016, com relação às figuras.

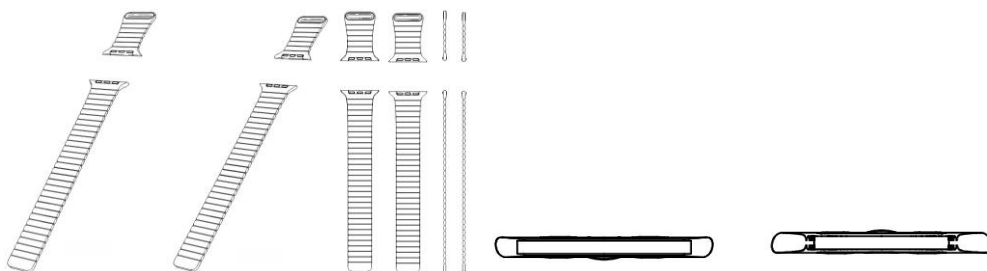

BR302015000659-5

Concessão de registro

Código de despacho: 158

Titular: APPLE INC. [-]

Autor: RICHARD P. HOWARTH[GB], JULIAN HOENIG[AT], DANIELE DE IULIIS[IT], SHOTA AOYAGI[JPI], PETER RUSSELL-CLARKE[AU], CHRISTOPHER J. STRINGER[AU], JODY AKANA[US], BENJAMIN ANDREW SHAFFER[US], EUGENE ANTONY WHANG[CA], ANTHONY MICHAEL ASHCROFT[FR], M. EVANS HANKEY[US], JONATHAN P. IVE[GB], MATTHEW DEAN ROHRBACH[US], JEREMY BATAILLOU[FR], DUNCAN ROBERT KERR[GB], RICO ZÖRKENDÖRFER[DE], BARTLEY K. ANDRE[US], DANIEL J. COSTER[NZ], MIKAEL SILVANTO[FI] e MARC A. NEWSON[GB]

Título do registro: PULSEIRA

Data de depósito: 11/02/2015

Prioridade unionista: 29/498990 11/08/2014 US

Classificação: 10-07

Procurador: KASZNAR LEONARDOS PROPRIEDADE INTELECTUAL

Detalhes do despacho: Com base no Comunicado DIRMA publicado na RPI 2753 de 10 de outubro de 2023, alínea c), aproveita-se a documentação apresentada na petição de cumprimento de exigência 870160067006, de 11/11/2016, com relação às figuras.



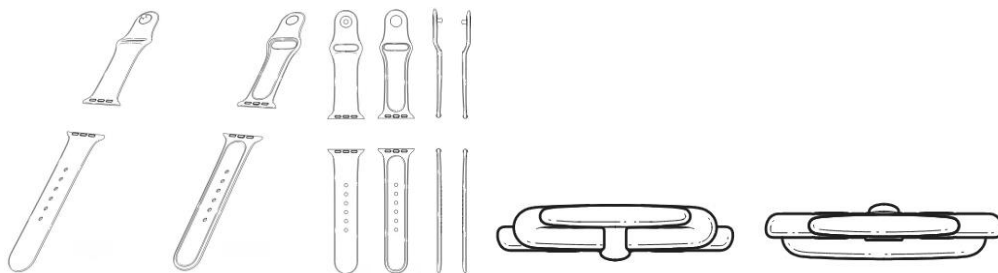

BR302016003715-9

Concessão de registro

Código de despacho: 158

Titular: MAN TRUCK & BUS AG [DE]

Autor: MICHAEL STREICHER[DE], SVEN GAEDTKE[DE] e STEPHAN SCHÖNHERR[DE]

Título do registro: CONFIGURAÇÃO APLICADA A/EM TRASEIRA DE CARROCERIA DE ÔNIBUS

Data de depósito: 25/08/2016

Prioridade unionista: 40 2016 100 222.9 25/02/2016 DE

Classificação: 12-16

Procurador: Bhering Advogados (nome anterior Bhering Assessoria S/C Ltda.)

Detalhes do despacho: Com base no Comunicado DIRMA publicado na RPI 2753 de 10 de outubro de 2023, alínea c), aproveita-se a documentação apresentada na petição de recurso 870180044696, de 25/05/2018, com relação às figuras.



BR302018056063-9

Concessão de registro

Código de despacho: 158

Titular: PSA AUTOMOBILES SA [FR]

Autor: JEAN-PIERRE PLOUÉ[FR]

Título do registro: SAIA TRASEIRA

Data de depósito: 27/12/2018

Classificação: 12-16

Procurador: MONTAURY PIMENTA, MACHADO & VIEIRA DE MELLO ADVOGADOS

Detalhes do despacho: Com base no Comunicado DIRMA publicado na RPI 2753 de 10 de outubro de 2023, alínea c), aproveita-se a documentação apresentada no ato do depósito, com relação às figuras.



BR302021001868-3

Concessão de registro

Código de despacho: 158

Titular: BEIJING DAJIA INTERNET INFORMATION TECHNOLOGY CO., LTD. [CN]



Autor: MENGJIE ZHAO[CN]
 Título do registro: INTERFACE GRÁFICA
 Data de depósito: 28/04/2021
 Prioridade unionista: 202030689837.8 13/11/2020 CN
 Classificação: 14-04
 Procurador: DANNEMANN, SIEMSEN, BIGLER & IPANEMA MOREIRA
 Detalhes do despacho: Com base no Comunicado DIRMA publicado na RPI 2753 de 10 de outubro de 2023, alínea c), aproveita-se a documentação apresentada no ato do depósito, com relação às figuras. Título alterado de ofício, de acordo com a Nota Técnica INPI/CPAPD nº 01/2024, para adequação ao disposto no item 5.3.1.1 do Manual de Desenhos Industriais. Numeração e legenda das figuras alterada de ofício, de acordo com a Nota Técnica INPI/CPAPD nº 01/2024, para adequação ao disposto no Manual de Desenhos Industriais.

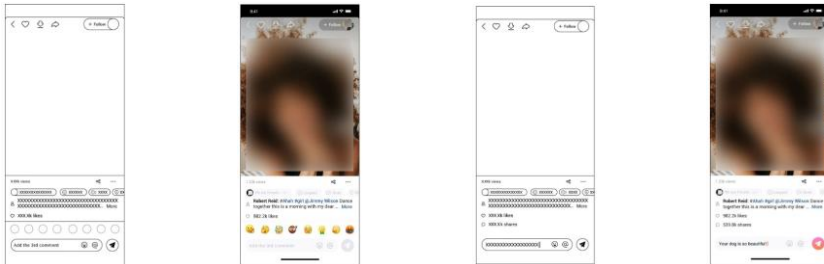

BR302021003140-0

Concessão de registro
 Código de despacho: 158
Titular: BEIJING DAJIA INTERNET INFORMATION TECHNOLOGY CO., LTD. [CN]
 Autor: YING SHU[CN] e YAFANG MU[CN]
 Título do registro: INTERFACE GRÁFICA
 Data de depósito: 06/07/2021
 Prioridade unionista: 202130030948.2 15/01/2021 CN
 Classificação: 14-04
 Procurador: DANNEMANN, SIEMSEN, BIGLER & IPANEMA MOREIRA
 Detalhes do despacho: Com base no Comunicado DIRMA publicado na RPI 2753 de 10 de outubro de 2023, alínea c), aproveita-se a documentação apresentada no ato do depósito, com relação às figuras. Título alterado de ofício, de acordo com a Nota Técnica INPI/CPAPD nº 01/2024, para adequação ao disposto no item 5.3.1.1 do Manual de Desenhos Industriais. Numeração e legenda das figuras alterada de ofício, de acordo com a Nota Técnica INPI/CPAPD nº 01/2024, para adequação ao disposto no Manual de Desenhos Industriais.



BR302021003241-4

Concessão de registro
 Código de despacho: 158
Titular: BLUE BUFFALO ENTERPRISES, INC. [US]
 Autor: TROND ERIK TOLLEFSEN[NO], JACQUELINE IVERSEN[US] e DANIEL CHRISTOPHER BUDD[CA]
 Título do registro: EMBALAGEM
 Data de depósito: 12/07/2021
 Prioridade unionista: 29/767,897 26/01/2021 US
 Classificação: 09-01
 Procurador: DANNEMANN, SIEMSEN, BIGLER & IPANEMA MOREIRA
 Detalhes do despacho: Com base no Comunicado DIRMA publicado na RPI 2753 de 10 de outubro de 2023, alínea c), aproveita-se a documentação apresentada no ato do depósito, com relação às figuras. Título e numeração da(s) figura(s) 1.7 alterados de ofício, de acordo com a Nota Técnica INPI/CPAPD nº 01/2024, para adequação ao disposto no item 5.3.3 do Manual de Desenhos Industriais.



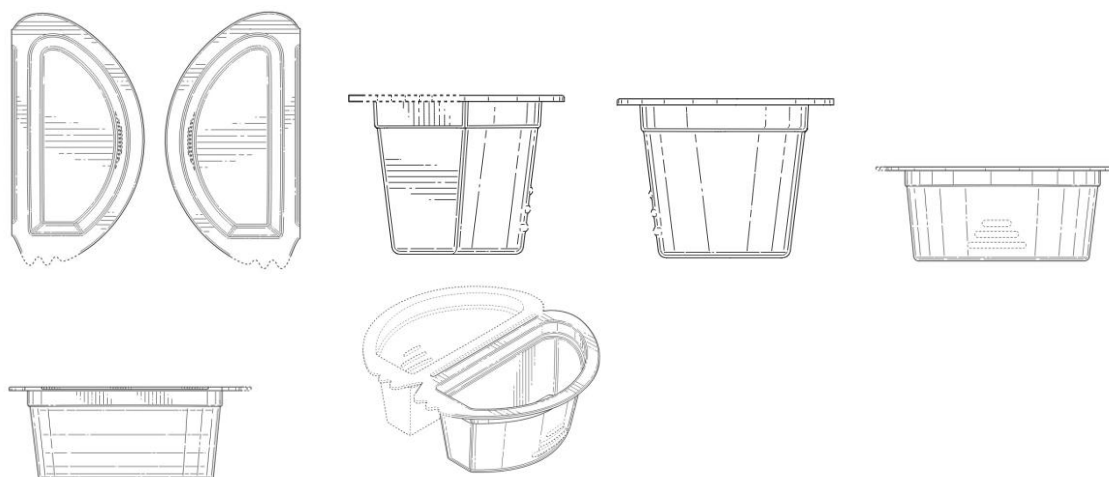

BR302022006818-7

Concessão de registro

Código de despacho: 158

Titular: CILAG GMBH INTERNATIONAL [CH]

Autor: MATTHEW S. CORBIN[US], BRIAN D. SCHINGS[US], WILLIAM J. WHITE[US], CHARLIE J. LOVE[US], CAROL J. WYNN[US], ANTHONY NGUYEN[US] e JASON D. JONES[US]

Título do registro: INSTRUMENTO MÉDICO

Data de depósito: 13/12/2022

Prioridade unionista: 29/842,580 14/06/2022 US

Classificação: 24-02

Procurador: DANNEMANN, SIEMSEN, BIGLER & IPANEMA MOREIRA

Detalhes do despacho: Título alterado de ofício, de acordo com a Nota Técnica INPI/CPAPD nº 01/2024, para adequação ao disposto no item 5.3.1.1 do Manual de Desenhos Industriais.

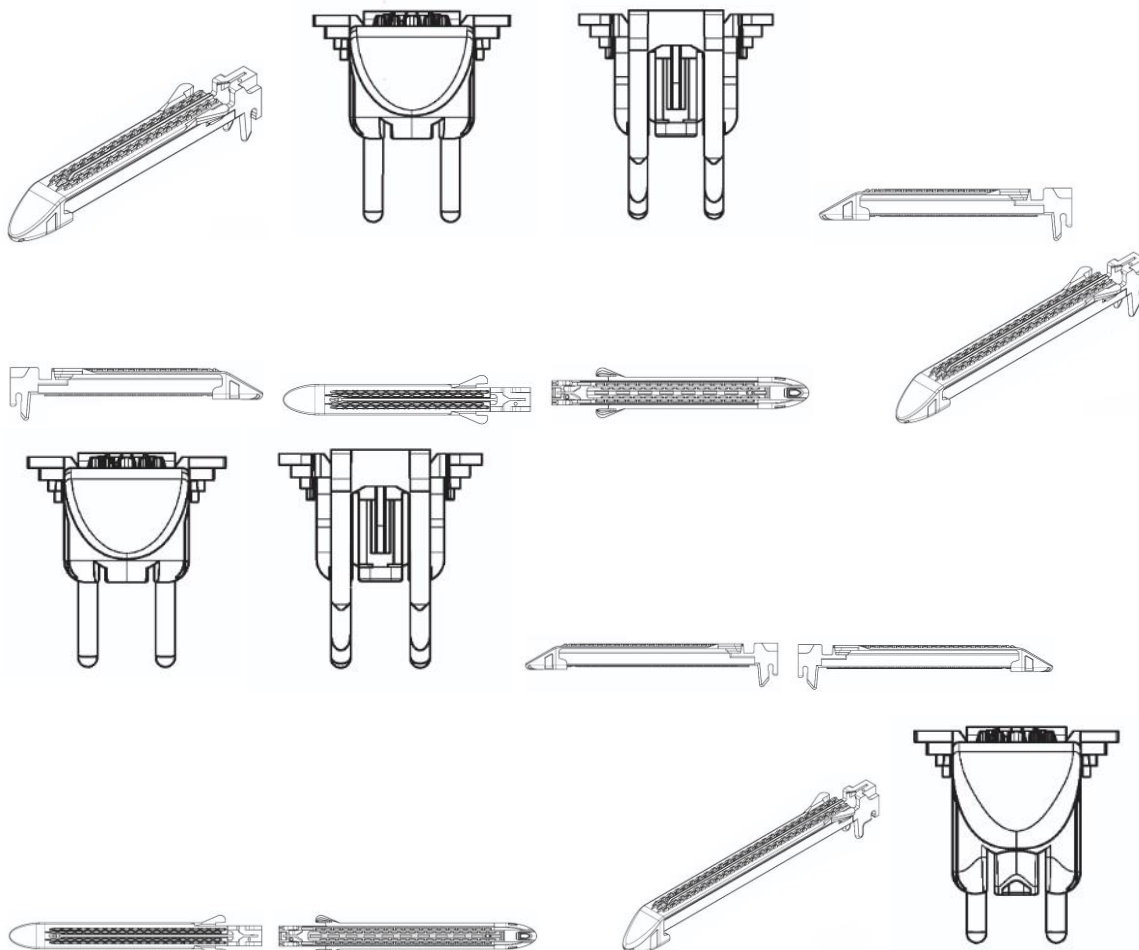

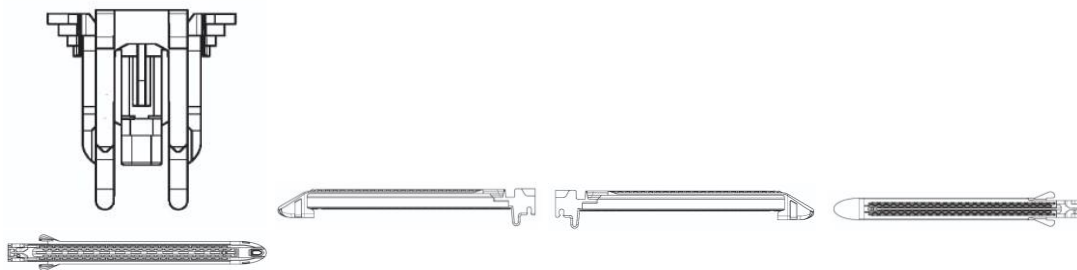

BR302023001191-9

Concessão de registro
 Código de despacho: 158
Titular: CARGILL, INCORPORATED [US]
 Autor: ALBERTO BALDOY RUIZ[ES], RAMON LUIS[VE], CHRISTOPHER GARZON[US], JOSEPH SCHOMISCH[US],
 ALEX MILLER[US] e JOHN MATTHEW KEMPAINEN[US]
 Título do registro: RECIPIENTE
 Data de depósito: 08/03/2023
 Prioridade unionista: 29/869,930 30/01/2023 US
 Classificação: 09-03
 Procurador: DANNEMANN, SIEMSEN, BIGLER & IPANEMA MOREIRA

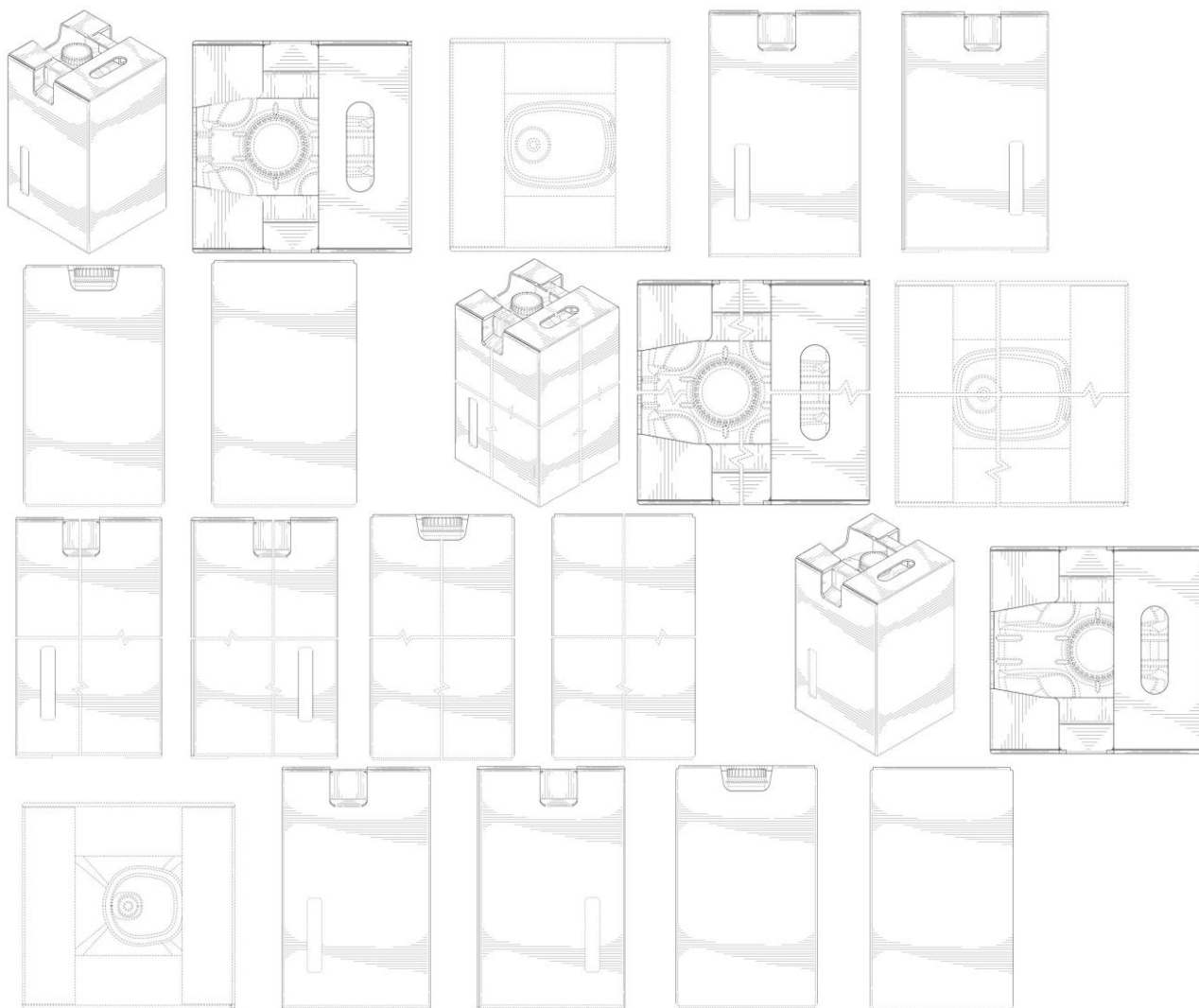

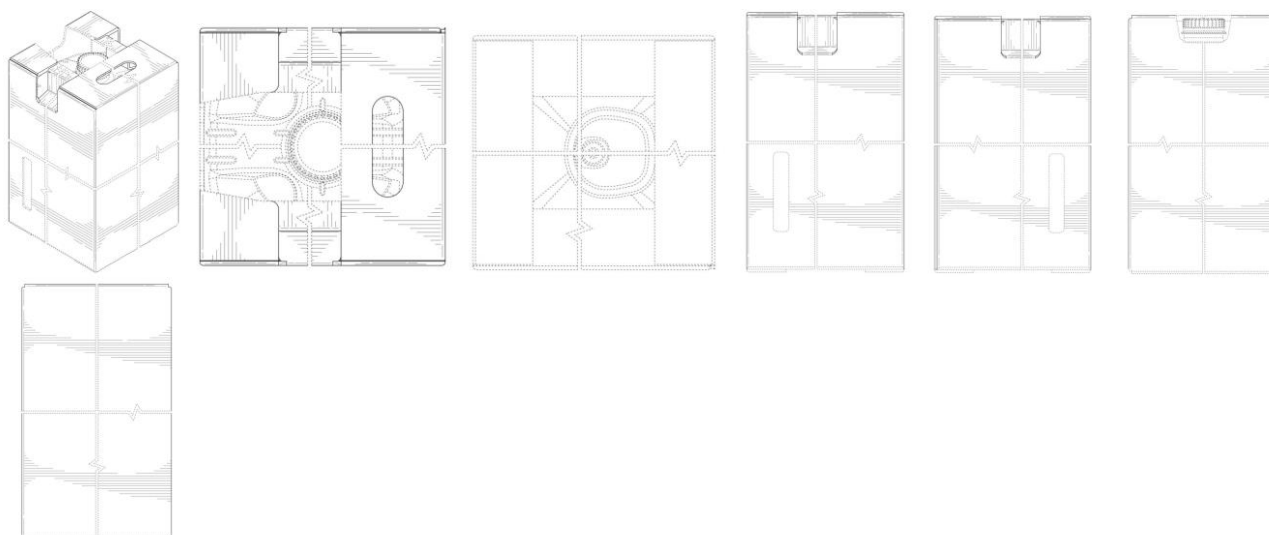

BR302023001231-1

Concessão de registro

Código de despacho: 158

Titular: FORD GLOBAL TECHNOLOGIES, LLC [US]

Autor: GORDON PLATTO[US], ANTHONY COLLARD[FR], OMEAD DORANDISH[US] e LAURENCE HOLT[CA]

Título do registro: SUPORTE PARA ASA TRASEIRA

Data de depósito: 10/03/2023

Prioridade unionista: 29/852,954 12/09/2022 US

Classificação: 12-16

Procurador: EDUARDO LOURENÇO GUEDES SERRÃO DE OTERO

Detalhes do despacho: Com base no Comunicado DIRMA publicado na RPI 2753 de 10 de outubro de 2023, alínea c), aproveita-se a documentação apresentada no ato do depósito, com relação às figuras. Título alterado de ofício, de acordo com a Nota Técnica INPI/CPAPD nº 01/2024, para adequação ao disposto no item 5.3.1.1 do Manual de Desenhos Industriais. Legenda da(s) figura(s) meramente ilustrativas alterada(s) de ofício, de acordo com a Nota Técnica INPI/CPAPD nº 01/2024, para adequação ao disposto no Manual de Desenhos Industriais.

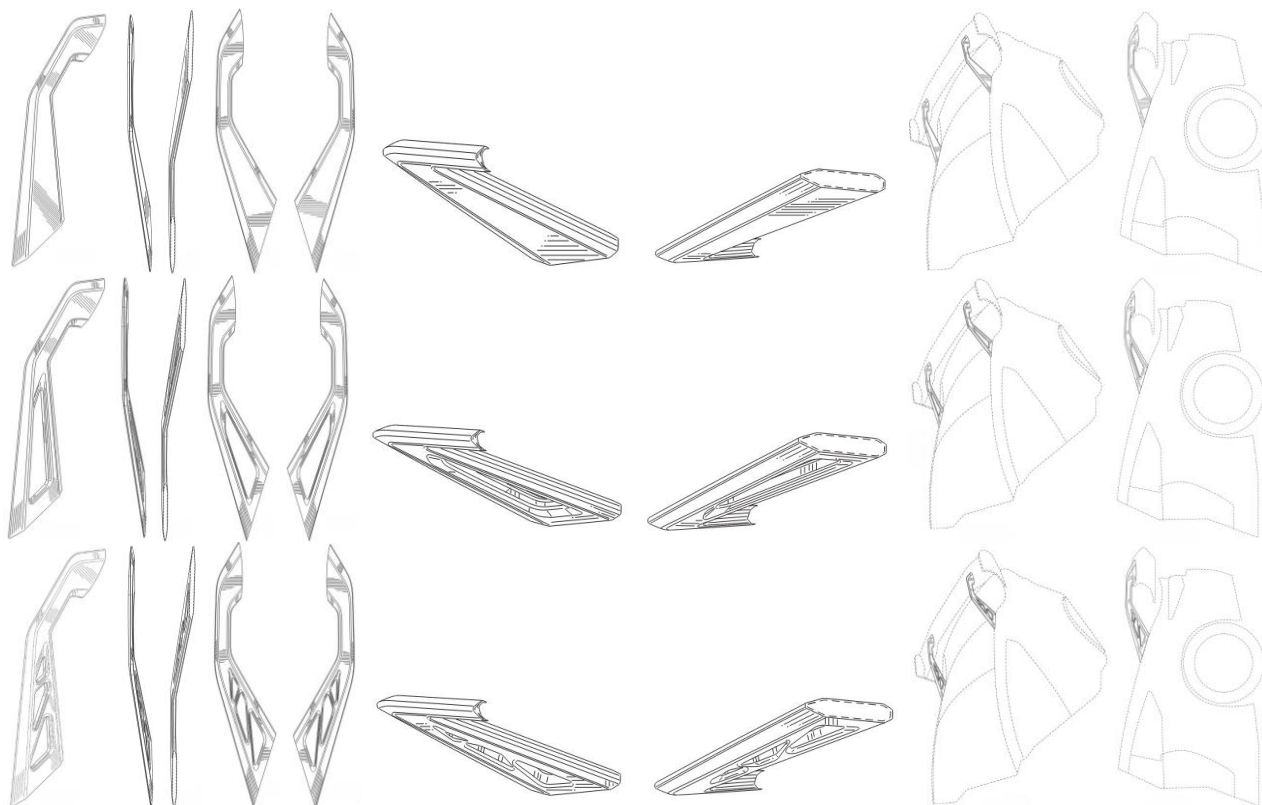

BR302023002679-7

Concessão de registro
 Código de despacho: 158
Titular: DART INDUSTRIES INC. [US]
 Autor: ANDREA BOSICIC[US]
 Título do registro: PANELA
 Data de depósito: 30/05/2023
 Prioridade unionista: 29/881,779 06/01/2023 US
 Classificação: 07-02
 Procurador: KASZMAR LEONARDOS PROPRIEDADE INTELECTUAL
 Detalhes do despacho: Título alterado de ofício, de acordo com a Nota Técnica INPI/CPAPD nº 01/2024, para adequação ao disposto no item 5.3.1.1 do Manual de Desenhos Industriais.

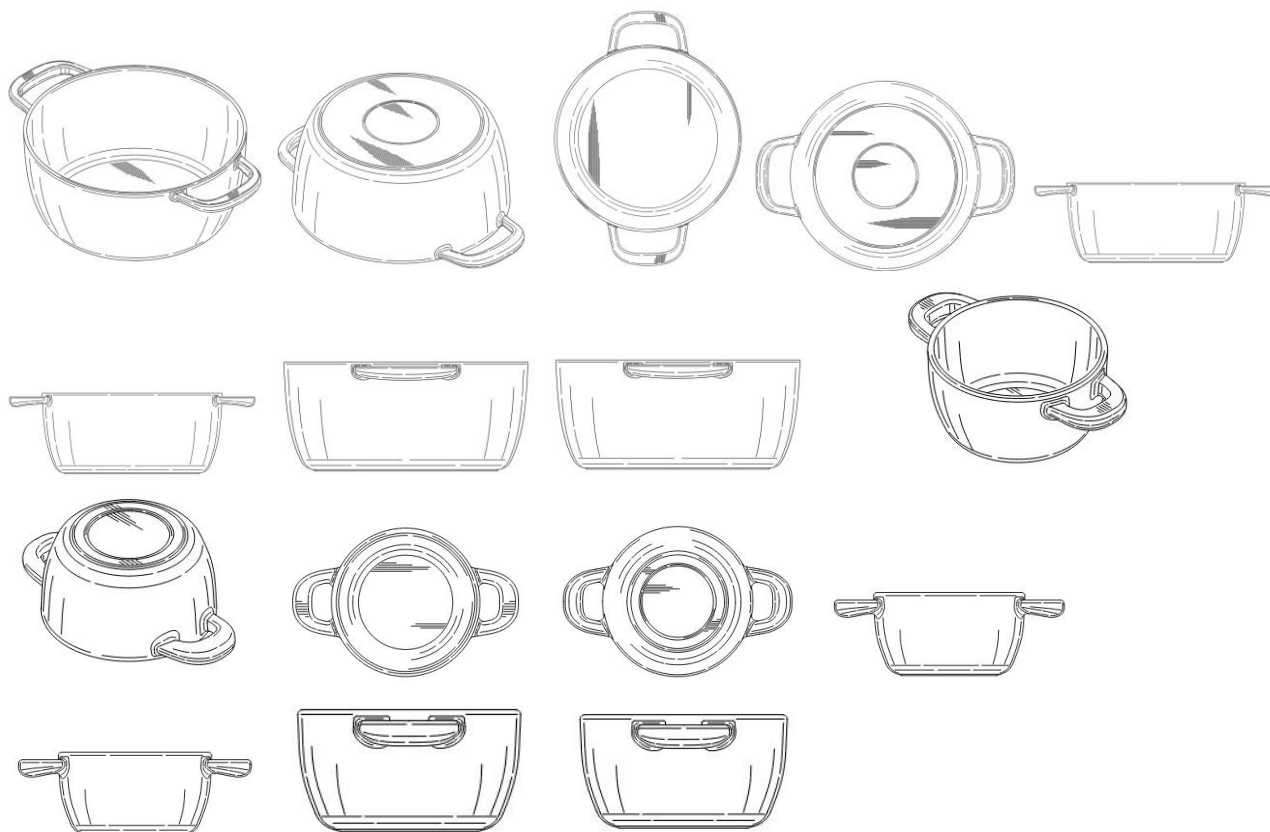

BR302023003269-0

Concessão de registro
 Código de despacho: 158
Titular: ANDREZA MENDONÇA MIRANDA [BR/PE]
 Autor: ANDREZA MENDONÇA MIRANDA[BR]
 Título do registro: LIMPADOR BUCAL
 Data de depósito: 23/06/2023
 Classificação: 23-06
 Procurador: GRUBE MARCAS E PATENTES
 Detalhes do despacho: Com apoio no item 5.3 do Manual de desenhos Industriais foram feitas as seguintes alterações de ofício: .[1] Numeração das figuras 1.8 e 1.9 alteradas para 3.6 e 3.7, respectivamente, por se tratarem de figuras da mesma variação representada nas figuras 3.1 a 3.5, em atendimento ao item 5.3.4.5 do Manual. .[2] Título: exclusão do trecho CONFIGURAÇÃO APLICADA EM, que não constitui a indicação do produto, conforme item 5.3.1.1 b do Manual.

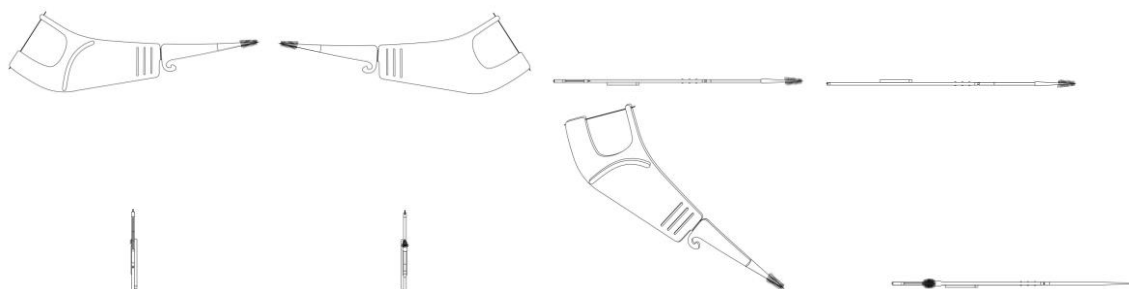

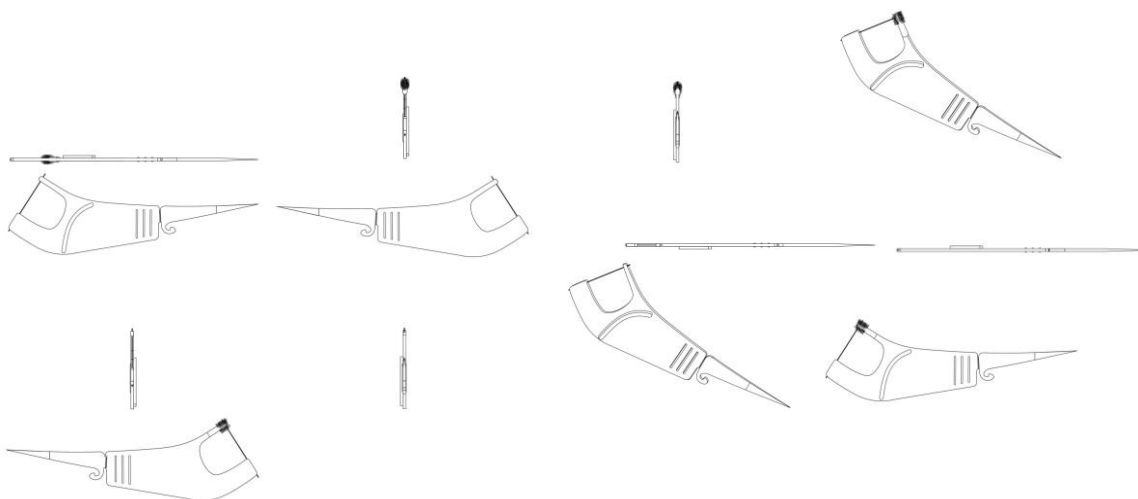

BR302023003273-8

Concessão de registro
 Código de despacho: 158
Titular: BMC MEDICAL CO., LTD. [CN]
 Autor: JIANXIN ZHI[CN] e ZHI ZHUANG[CN]
 Título do registro: APARELHO DE RESPIRAÇÃO ARTIFICIAL
 Data de depósito: 23/06/2023
 Prioridade unionista: 202230876183.9 30/12/2022 CN
 Classificação: 24-01
 Procurador: VAZ E DIAS ADVOGADOS & ASSOCIADOS

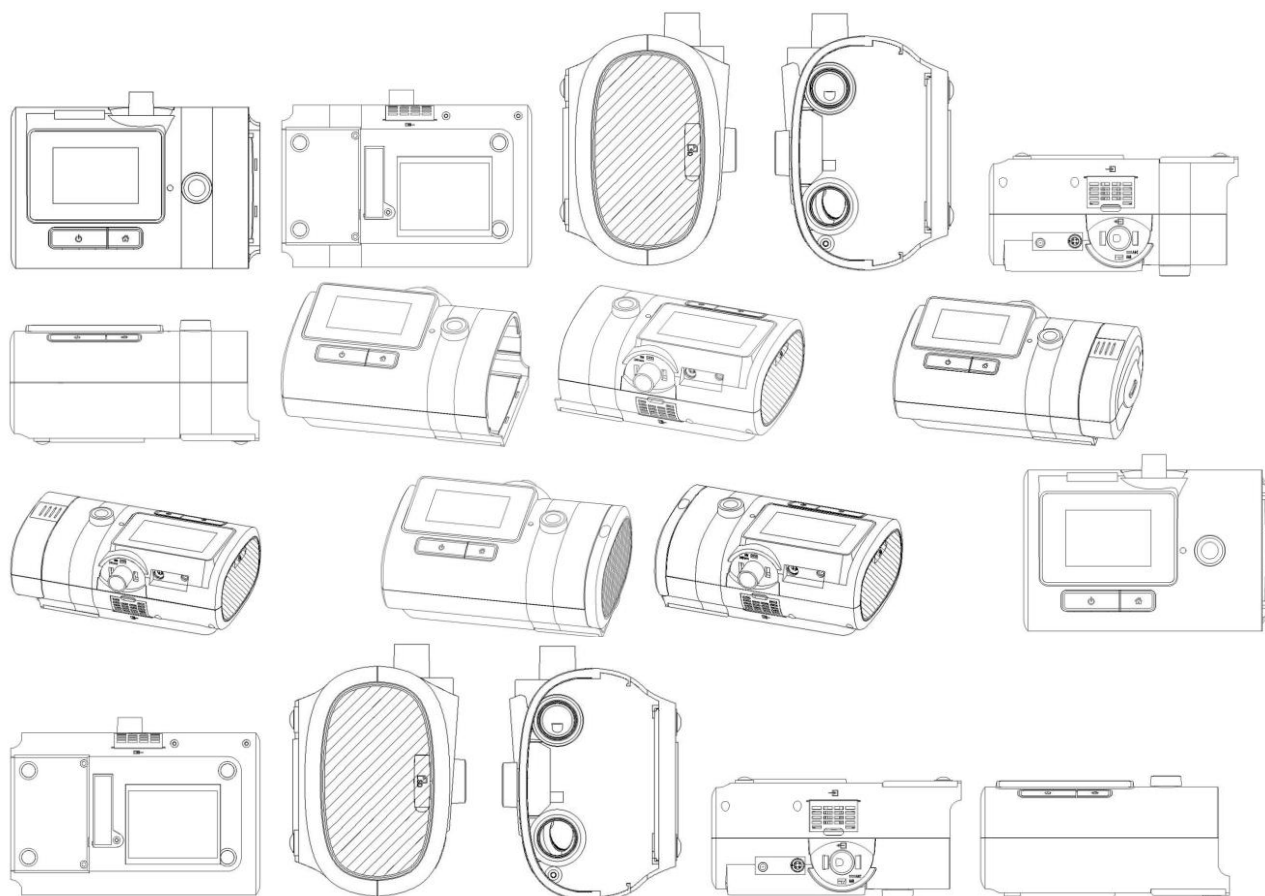

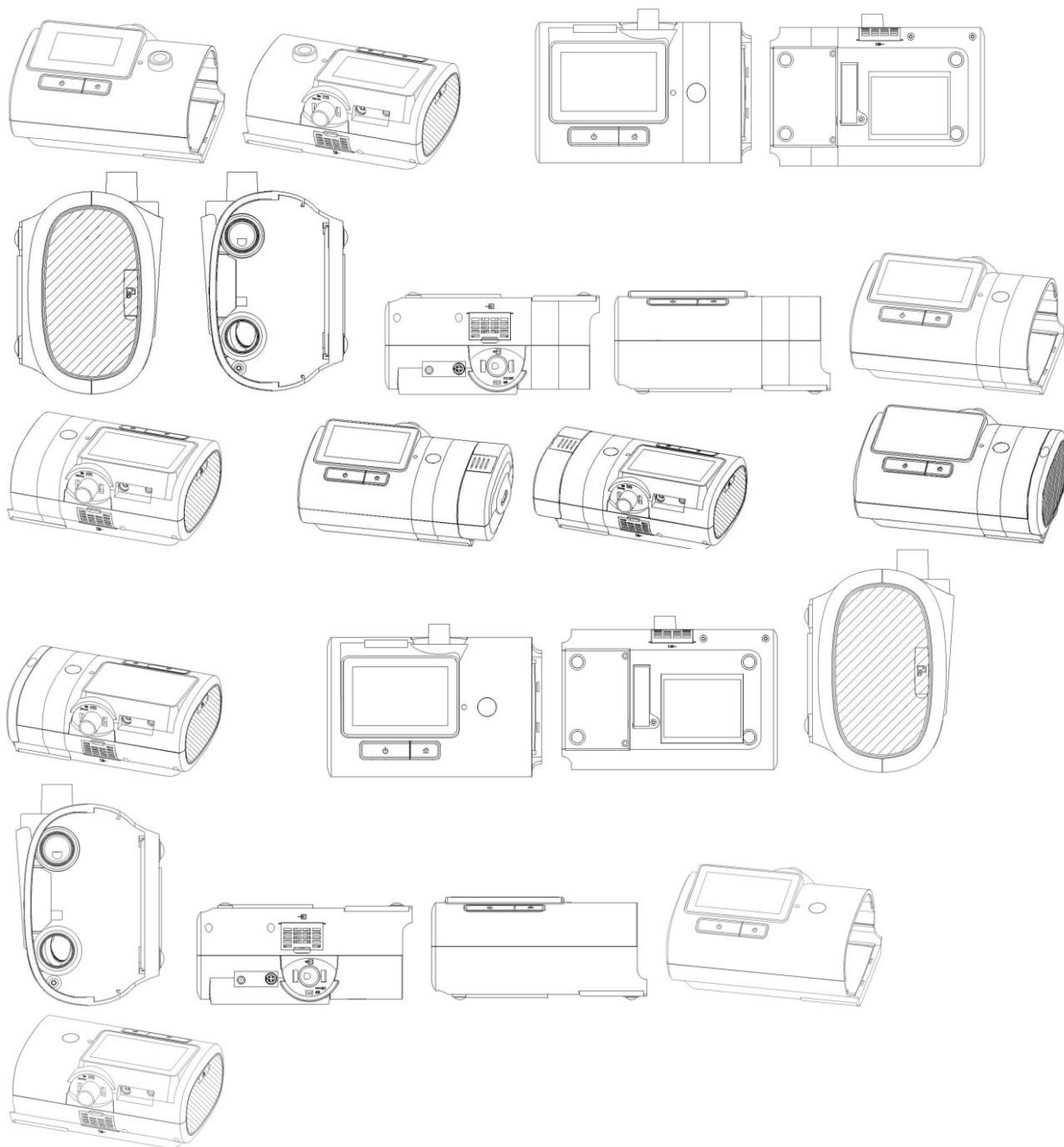

BR30202400020-0

Concessão de registro
 Código de despacho: 158
Titular: ECOTAMPAS PLÁSTICOS LTDA [BR/SP]
 Autor: MARCOS ANTONIO ALVES DA SILVA JUNIOR[BR]
 Título do registro: TAMPAS PARA RECIPIENTES
 Data de depósito: 05/01/2024
 Classificação: 09-07
 Procurador: Milton Isejima Lima





BR302024000281-5

Concessão de registro
 Código de despacho: 158
Titular: ECOTAMPAS PLÁSTICOS LTDA [BR/SP]
 Autor: MARCOS ANTONIO ALVES DA SILVA JUNIOR[BR]
 Título do registro: FECHAMENTOS PARA RECIPIENTES
 Data de depósito: 24/01/2024
 Classificação: 09-07
 Procurador: Milton Isejima Lima

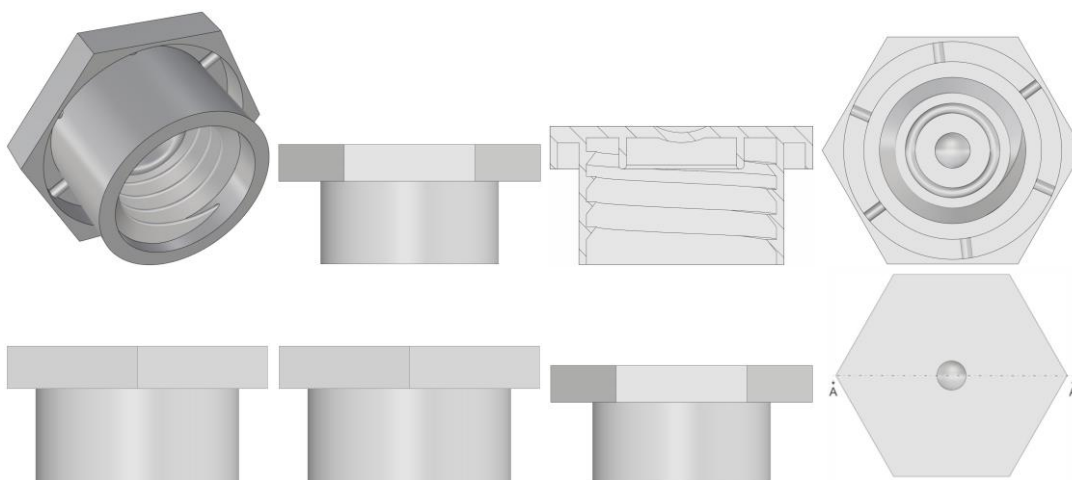

BR302024000282-3

Concessão de registro
 Código de despacho: 158
Titular: ECOTAMPAS PLÁSTICOS LTDA [BR/SP]
 Autor: MARCOS ANTONIO ALVES DA SILVA JUNIOR[BR]
 Título do registro: FECHAMENTOS PARA RECIPIENTES
 Data de depósito: 24/01/2024
 Classificação: 09-07
 Procurador: Milton Isejima Lima



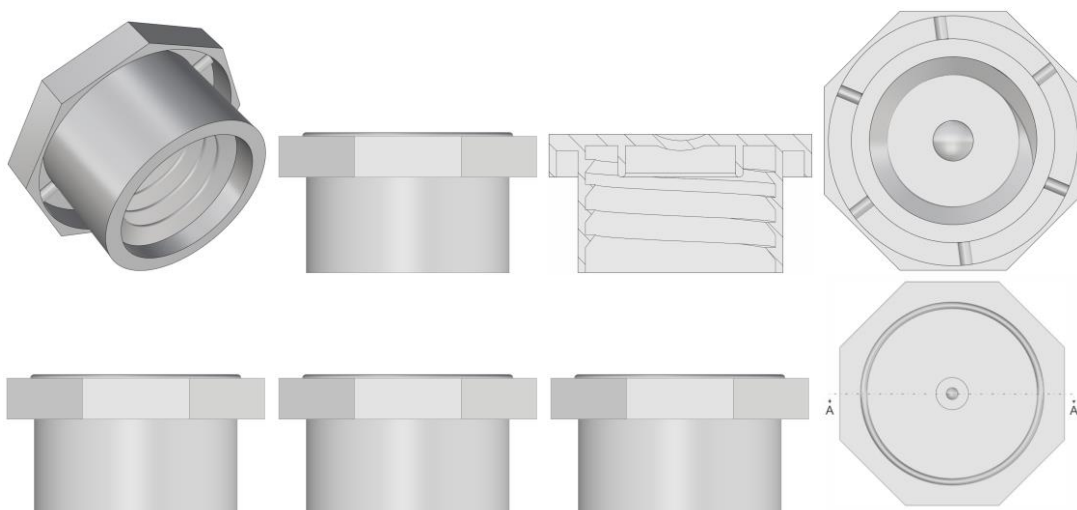

BR302024000283-1

Concessão de registro
 Código de despacho: 158
Titular: ECOTAMPAS PLÁSTICOS LTDA [BR/SP]
 Autor: MARCOS ANTONIO ALVES DA SILVA JUNIOR[BR]
 Título do registro: Fechamentos para recipientes
 Data de depósito: 24/01/2024
 Classificação: 09-07
 Procurador: Milton Isejima Lima

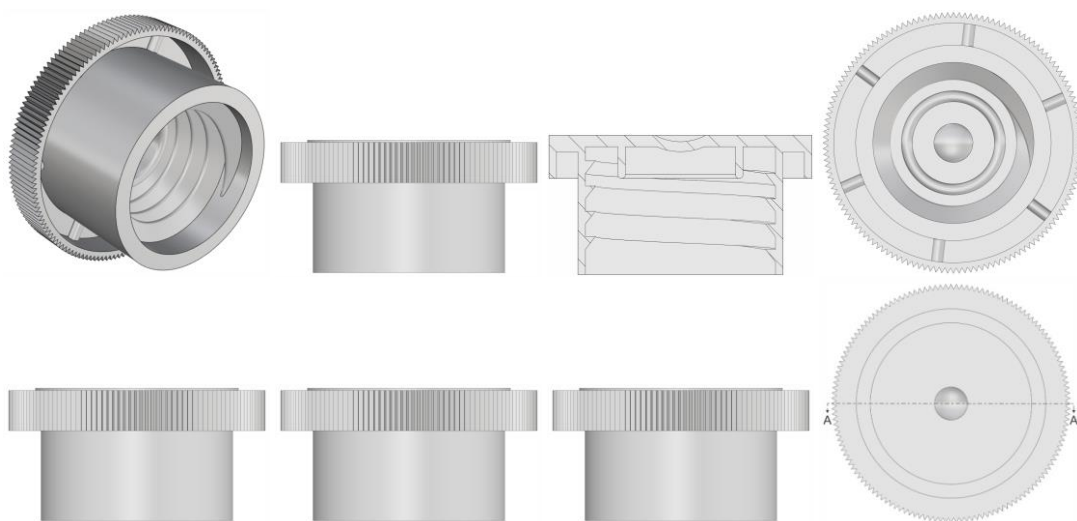

BR302024000639-0

Concessão de registro
 Código de despacho: 158
Titular: ANDRÉ MENDES BATALHA [BR/RR]
 Autor: ANDRÉ MENDES BATALHA[BR]
 Título do registro: GOLA DE CAMISAS
 Data de depósito: 14/02/2024
 Classificação: 02-02
 Procurador: Mario Ferraresi Neto



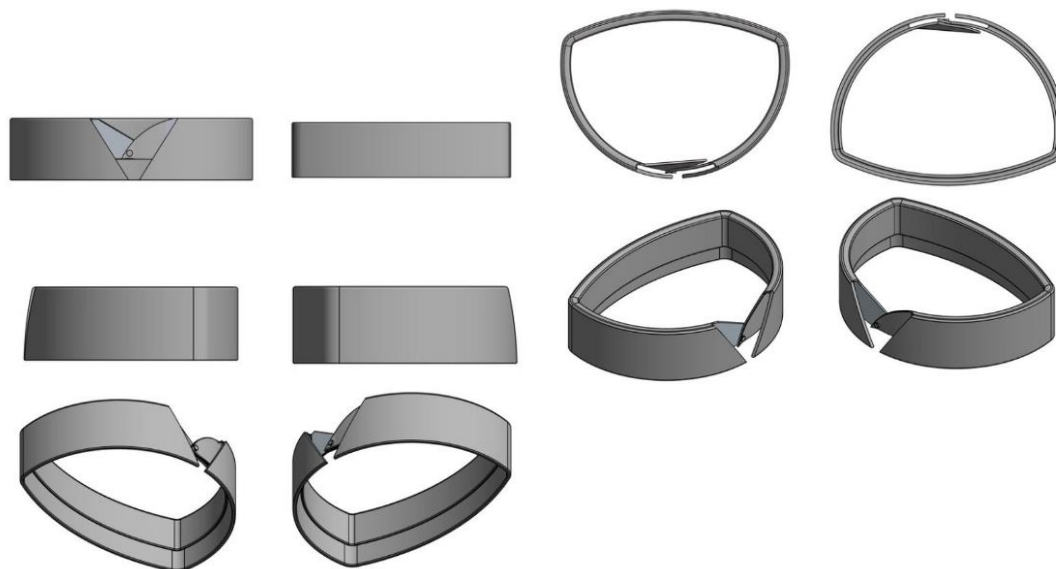

BR302024000847-3

Concessão de registro

Código de despacho: 158

Titular: WHIRLPOOL CORPORATION [US]

Autor: EVAN JOSEPH WAHL[US], RICHARD LEE HAMMOND[US], CHANDLER ALEXANDER LONGLEY[US], JOSEPH ALLEN GREGORY[US], EMILY JOY PHILLIPS[US], AMERESH B. VISWANATHAN[US], AKSHAY SANJAY TONDWAL[IN] e ELLIOT VERNON STOWE[US]

Título do registro: RECIPIENTE

Data de depósito: 23/02/2024

Prioridade unionista: 29/912,236 15/09/2023 US

Classificação: 07-07

Procurador: Alícia Kristina Daniel Shores

Detalhes do despacho: De acordo com o item 3.5.2 do Manual de Desenhos Industriais, o campo Descrição do formulário só deve ser usado para incluir informações necessárias à compreensão das figuras do desenho industrial. As informações inseridas neste campo no pedido que não cumpriam com a finalidade pretendida foram excluídas de ofício.

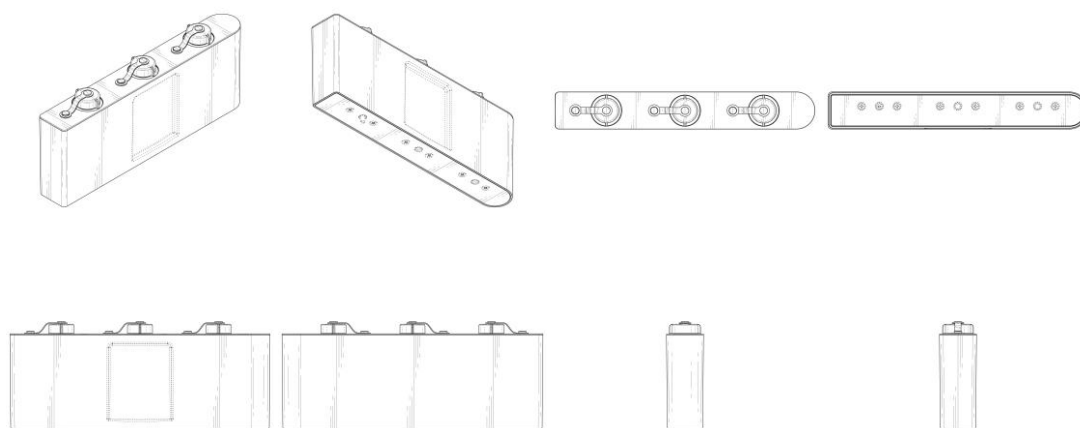

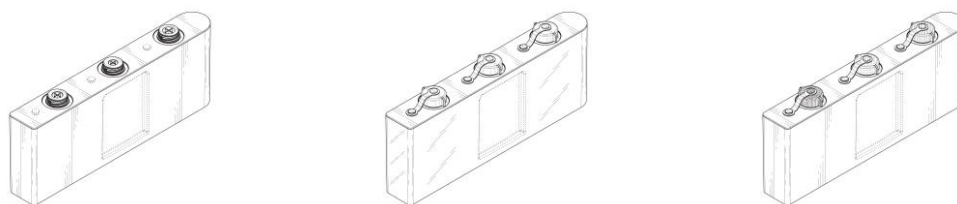

BR302024000848-1

Concessão de registro

Código de despacho: 158

Titular: WHIRLPOOL CORPORATION [US]

Autor: EVAN JOSEPH WAHL[US], RICHARD LEE HAMMOND[US], CHANDLER ALEXANDER LONGLEY[US], JOSEPH ALLEN GREGORY[US], EMILY JOY PHILLIPS[US], AMERESH B. VISWANATHAN[US], DEON D. ESTEBO[US], AKSHAY SANJAY TONDWAL[IN] e ELLIOTT VERNON STOWE[US]

Título do registro: RECIPIENTE

Data de depósito: 23/02/2024

Prioridade unionista: 29/912,242 15/09/2023 US

Classificação: 07-07

Procurador: Alícia Kristina Daniel Shores

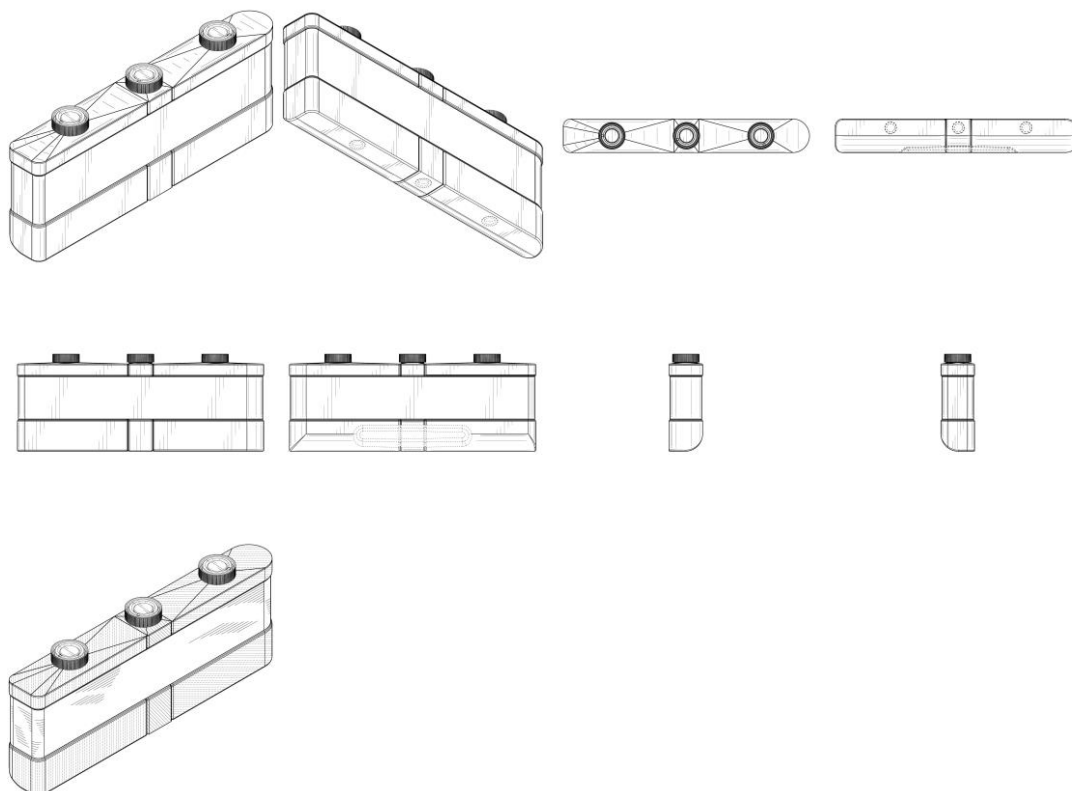

BR302024000929-1

Concessão de registro

Código de despacho: 158

Titular: ELECTROLUX DO BRASIL S.A. [BR/PR]

Autor: ALEXANDRE BARROS NEVES[BR], CESAR AUGUSTO LIMA JUNIOR[BR], MARCELO HENRIQUE DE MORAES[BR], MAIRON LUCAS RODRIGUES DE SOUZA[BR], JOAO GABRIEL PONTUAL FALCAO[BR], SUELLEN FERNANDA MOSSON[BR] e EDUARDO BATISTEL ZANIOL[BR]

Título do registro: PANELAS

Data de depósito: 27/02/2024

Classificação: 07-02

Procurador: Monica Nogueira



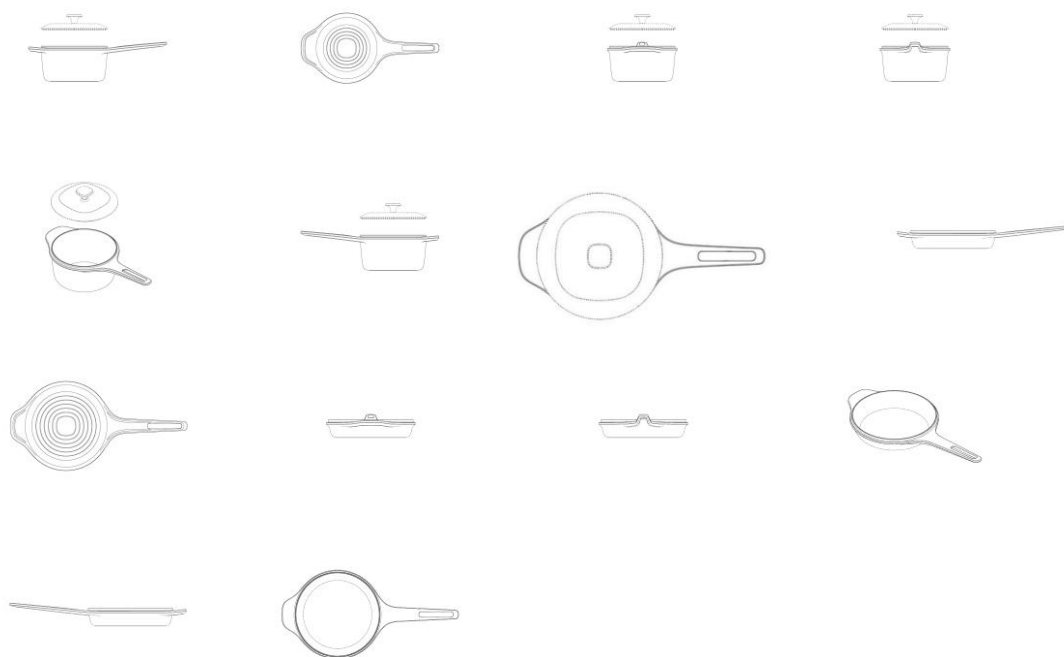

BR302024001130-0

Concessão de registro
 Código de despacho: 158
Titular: ALDO WAGNER FERNANDES [BR/SC]
 Autor: ALDO WAGNER FERNANDES[BR]
 Título do registro: TIJOLO
 Data de depósito: 08/03/2024
 Classificação: 25-03

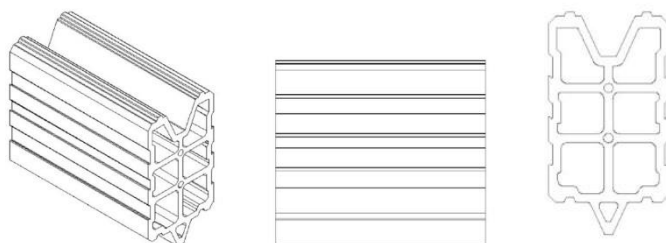

BR302024001410-4

Concessão de registro
 Código de despacho: 158
Titular: PIUSI S.P.A. [IT]
 Autor: ANDREA SCARDUA[IT] e MATTEO MANICARDI[IT]
 Título do registro: BOMBAS CENTRÍFUGAS
 Data de depósito: 21/03/2024
 Prioridade unionista: 015034815-0001 21/09/2023 EM, 015034815-0002 21/09/2023 EM, 015034815-0003 21/09/2023 EM e 015034815-0004 21/09/2023 EM
 Classificação: 15-02
 Procurador: Marcelo Oliveira de Souza



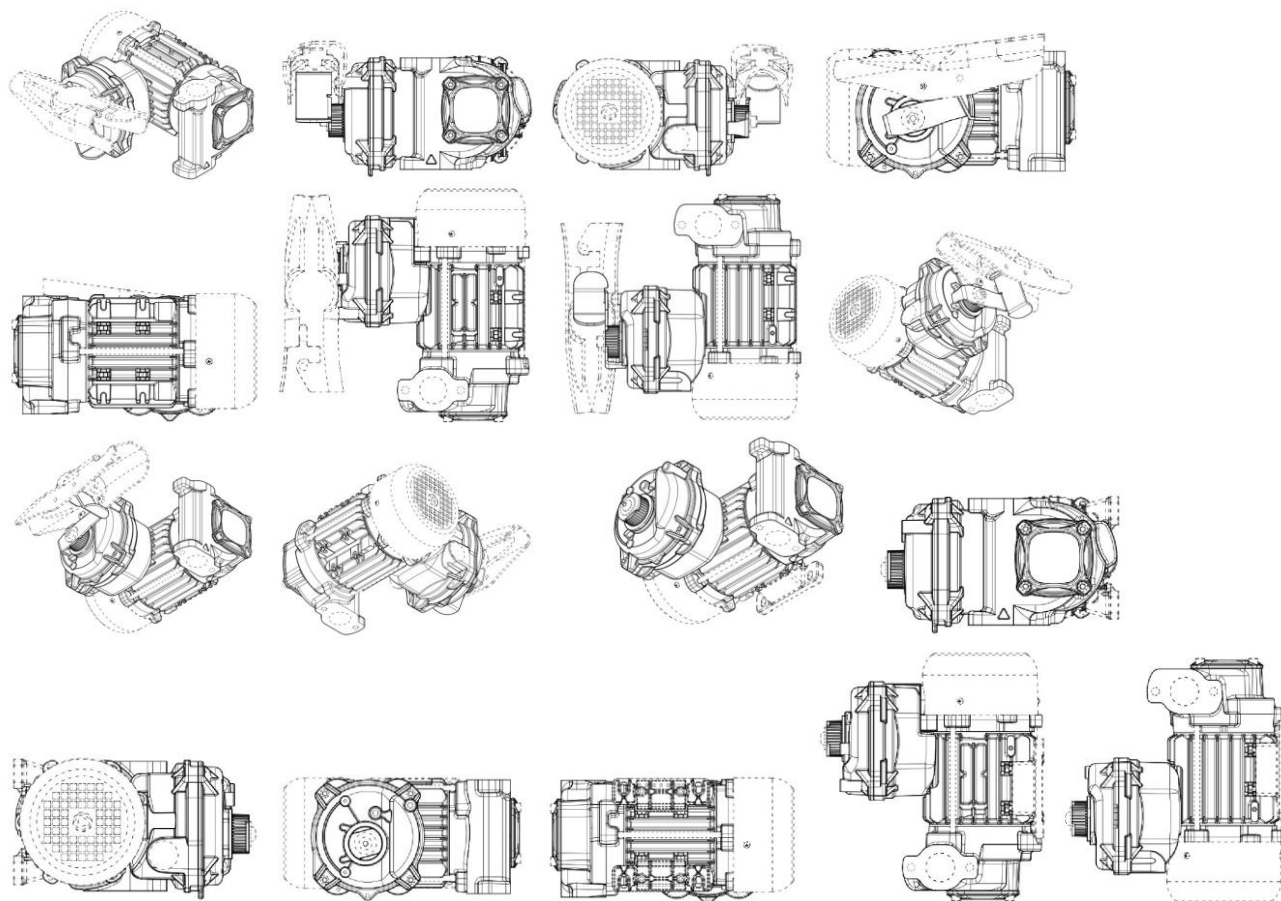

BR302024001421-0

Concessão de registro
 Código de despacho: 158
Titular: ERIKA LINARDI DONÉ [BR/SP]
 Autor: ERIKA LINARDI DONE[BR]
 Título do registro: CUBA
 Data de depósito: 21/03/2024
 Classificação: 23-06
 Procurador: WILSON SILVEIRA
 Detalhes do despacho: Título alterado de ofício, de acordo com a Nota Técnica INPI/CPAPD nº 01/2024, para adequação ao disposto no item 5.3.1.1 do Manual de Desenhos Industriais.





BR302024001429-5

Concessão de registro
 Código de despacho: 158
Titular: ERIKA LINARDI DONÉ [BR/SP]
 Autor: ERIKA LINARDI DONE[BR]
 Título do registro: MISTURADOR
 Data de depósito: 21/03/2024
 Classificação: 23-01
 Procurador: WILSON SILVEIRA
 Detalhes do despacho: Título alterado de ofício, de acordo com a Nota Técnica INPI/CPAPD nº 01/2024, para adequação ao disposto no item 5.3.1.1 do Manual de Desenhos Industriais.





BR302024001432-5

Concessão de registro

Código de despacho: 158

Titular: ERIKA LINARDI DONÉ [BR/SP]

Autor: ERIKA LINARDI DONE[BR]

Título do registro: BICA

Data de depósito: 21/03/2024

Classificação: 23-01

Procurador: WILSON SILVEIRA

Detalhes do despacho: Título alterado de ofício, de acordo com a Nota Técnica INPI/CPAPD nº 01/2024, para adequação ao disposto no item 5.3.1.1 do Manual de Desenhos Industriais.

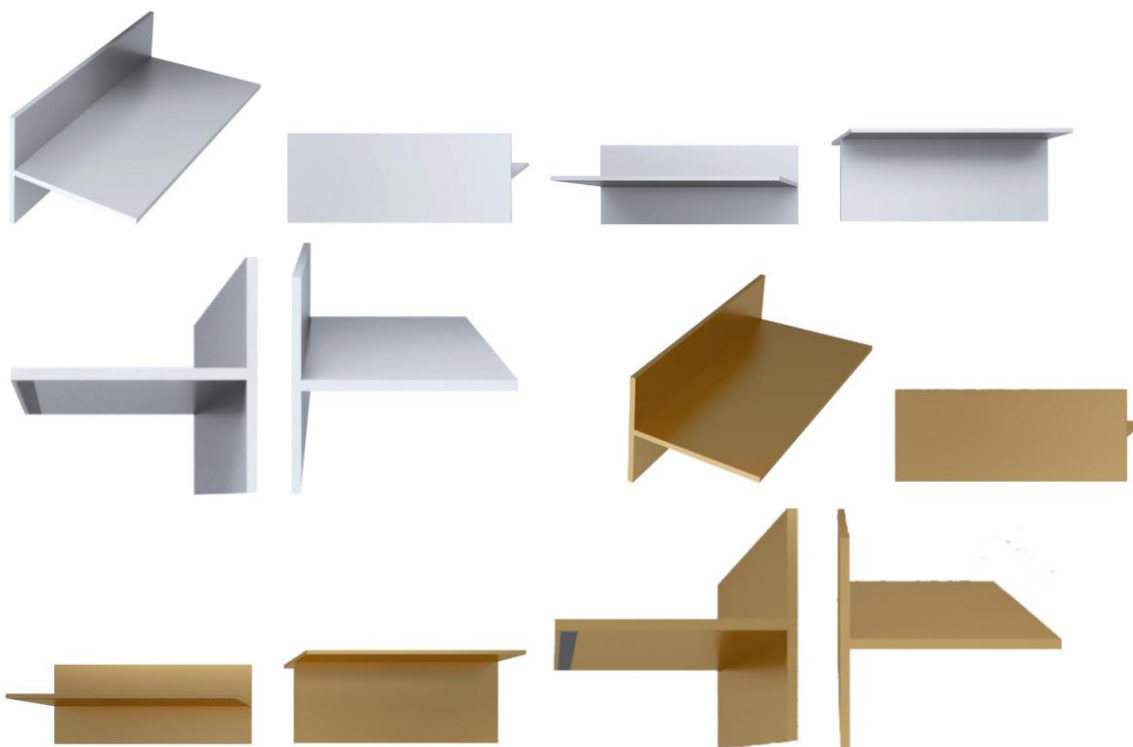

**BR302024003148-3**

Concessão de registro

Código de despacho: 158

Titular: LUCIANA PIRES DOS SANTOS [BR/SP]

Autor: LUCIANA PIRES DOS SANTOS[BR]

Título do registro: POTE

Data de depósito: 01/07/2024

Classificação: 09-01

Procurador: Icamp Marcas e Patentes Ltda

Detalhes do despacho: Título alterado de ofício com base no item 5.3.1.1 do Manual: foi excluída a expressão CONFIGURAÇÃO APLICADA EM, que não constitui a indicação do produto.

**BR302024003613-2**

Concessão de registro

Código de despacho: 158

Titular: MARCOS FERNANDO PUPIM [BR/SP]

Autor: MARCOS FERNANDO PUPIM[BR]



Título do registro: Chaise longues

Data de depósito: 24/07/2024

Classificação: 06-01

Procurador: Eduarda Colla

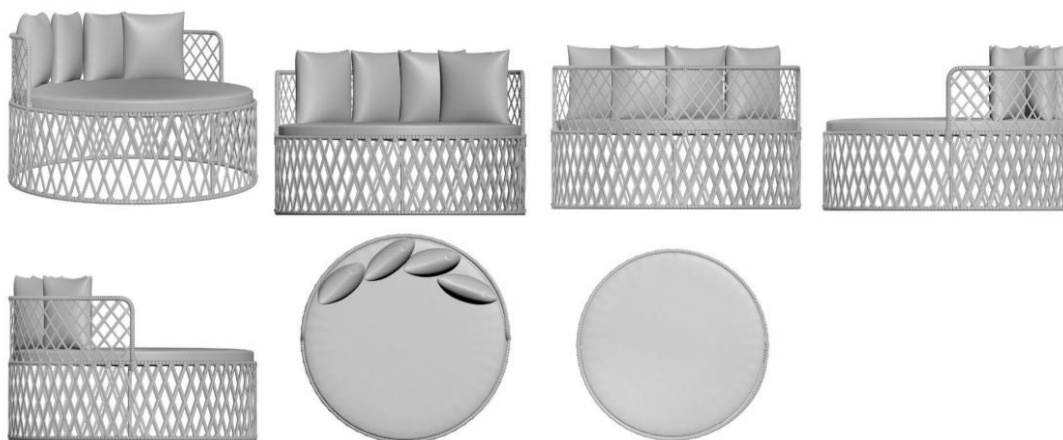

BR302024003615-9

Concessão de registro

Código de despacho: 158

Titular: MARCOS FERNANDO PUPIM [BR/SP]

Autor: MARCOS FERNANDO PUPIM[BR]

Título do registro: Chaise longues

Data de depósito: 24/07/2024

Classificação: 06-01

Procurador: Eduarda Colla

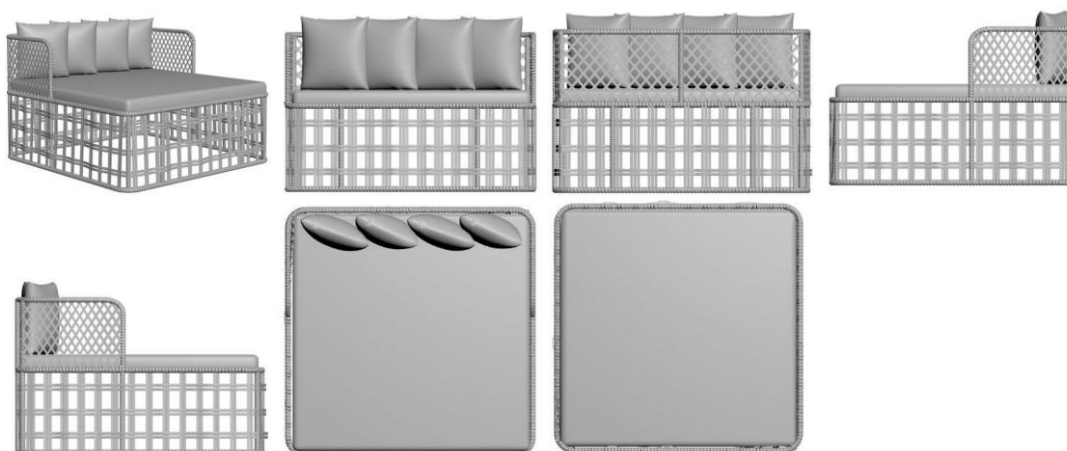

BR302024003703-1

Concessão de registro

Código de despacho: 158

Titular: ANSELMO LAGE NICOLI [BR/MG]

Autor: ANSELMO LAGE NICOLI[BR]

Título do registro: AUTO ALINHANTE RETORNO

Data de depósito: 26/07/2024

Classificação: 12-05

Procurador: julio vieira nunes

Detalhes do despacho: Com base no item 5.3 do Manual de Desenhos Industriais a legenda da figura 1.3 foi alterada de ofício para VISTA ANTERIOR, a fim de identificar corretamente a vista que representa.



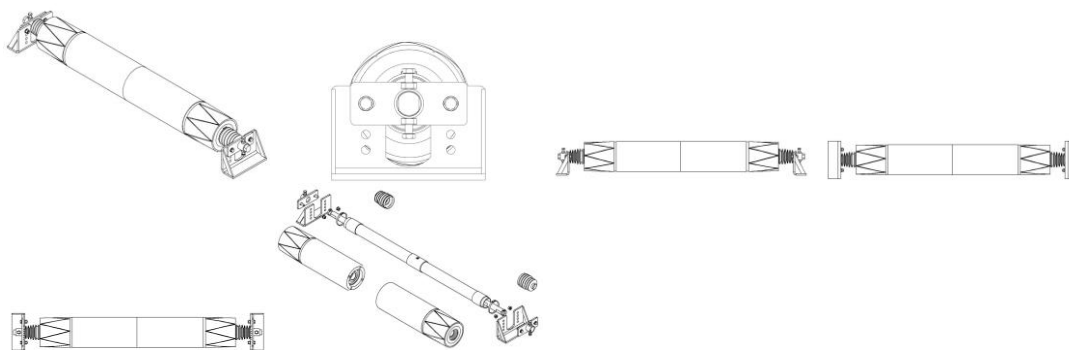

BR302024003774-0

Concessão de registro
 Código de despacho: 158
Titular: DART INDUSTRIES INC. [US]
 Autor: IWAN SOETOMO SALIM[ID]
 Título do registro: DISPENSADOR DE BEBIDAS
 Data de depósito: 30/07/2024
 Prioridade unionista: 29/930,673 01/03/2024 US
 Classificação: 23-01
 Procurador: KASZNAR LEONARDOS PROPRIEDADE INTELECTUAL

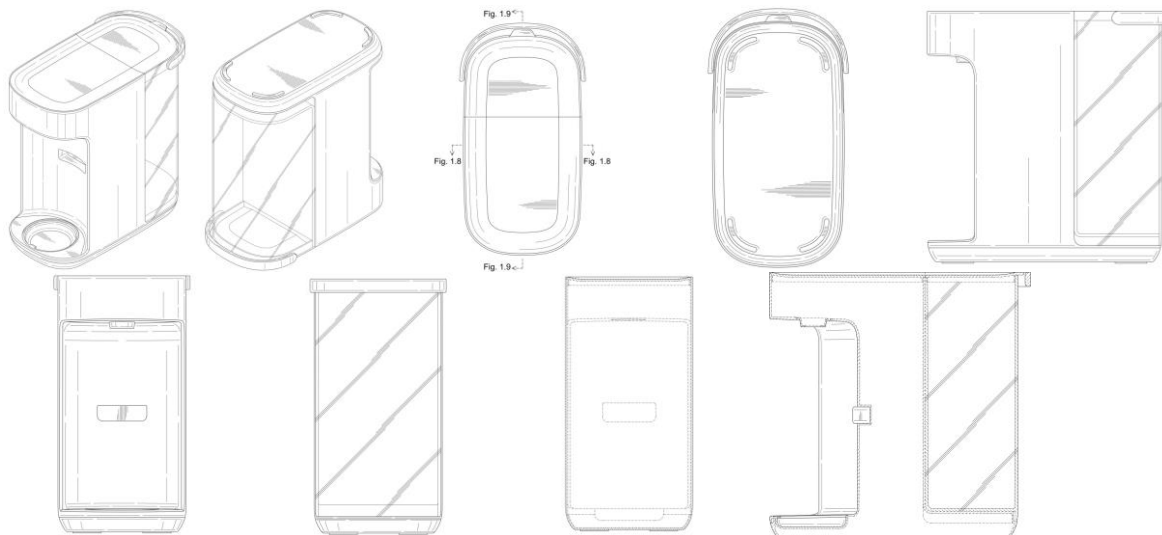

BR302024004819-0

Concessão de registro
 Código de despacho: 158
Titular: FLEXIBLE STEEL LACING COMPANY [US]
 Autor: BRETT E. DEVRIES[US]
 Título do registro: FIXADOR PARA CORREIAS TRANSPORTADORAS DE CABO DE AÇO
 Data de depósito: 10/09/2024
 Prioridade unionista: 29/932,226 12/03/2024 US
 Classificação: 08-08
 Procurador: SIMÕES & ASSOCIADOS PROP IND LTDA



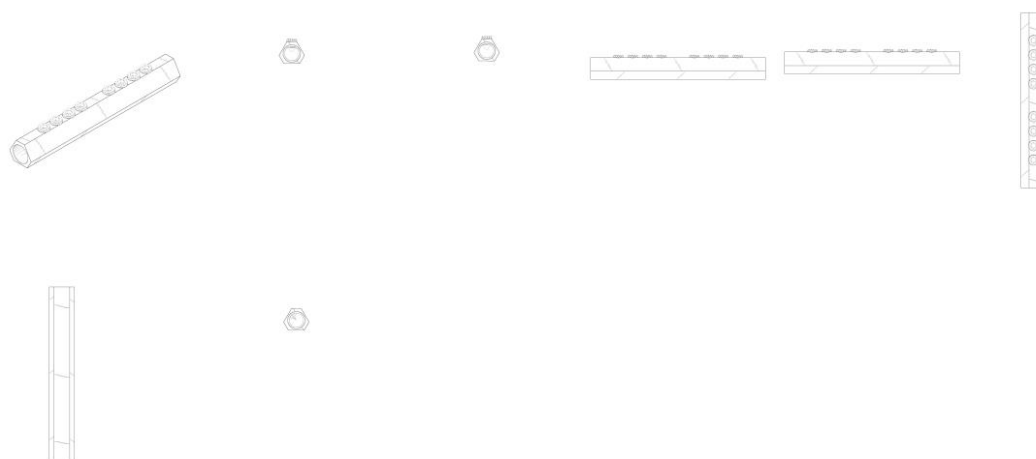

BR302024005039-9

Concessão de registro
 Código de despacho: 158
Titular: YONGQIANG ZHUANG [BR/SP]
 Autor: YONGQIANG ZHUANG[CN]
 Título do registro: Estampa para couro natural e/ou sintético
 Data de depósito: 18/09/2024
 Classificação: 32-00
 Procurador: Marthom Assessoria Empresarial Ltda.
 Detalhes do despacho: Classe de locarno alterada para 32.00. SÍMBOLOS GRÁFICOS E LOGOTIPOS, PADRÕES DE SUPERFÍCIE, ORNAMENTAÇÕES de acordo com a nota técnica 01/2024.

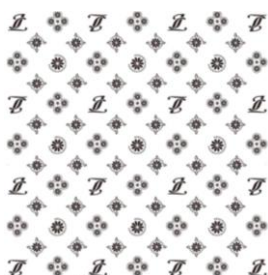

BR302024005091-7

Concessão de registro
 Código de despacho: 158
Titular: ROKU, INC. [US]
 Autor: CORNELL J. CANTOS[US], GREGORY MICHAEL HOGAN[US], LIHONG ZHONG[CN], KYLE SPLITTGERBER[US] e DUSTIN VERHOEVE[CA]
 Título do registro: Controle remoto
 Data de depósito: 20/09/2024
 Prioridade unionista: 29/933,758 21/03/2024 US
 Classificação: 14-03
 Procurador: Clarke, Modet Propriedade Intelectual Ltda.

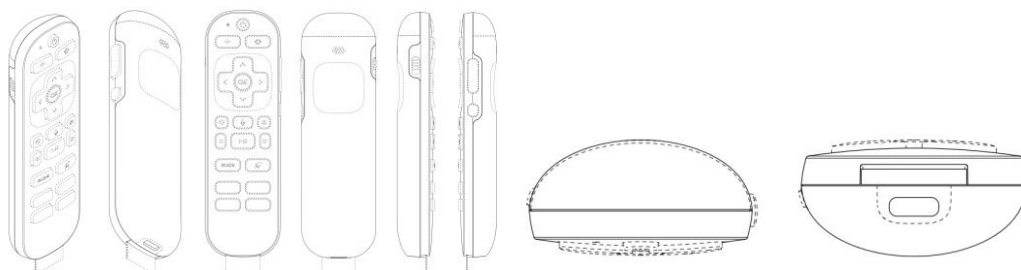

BR302024005093-3

Concessão de registro



Código de despacho: 158
Titular: ROKU, INC. [US]
 Autor: CORNELL J. CANTOS[US], GREGORY MICHAEL HOGAN[US], LIHONG ZHONG[CN], KYLE SPLITTGERBER[US] e DUSTIN VERHOEVE[CA]
 Título do registro: Controle remoto
 Data de depósito: 20/09/2024
 Prioridade unionista: 29/933,758 21/03/2024 US
 Classificação: 14-03
 Procurador: Clarke, Modet Propriedade Intelectual Ltda.

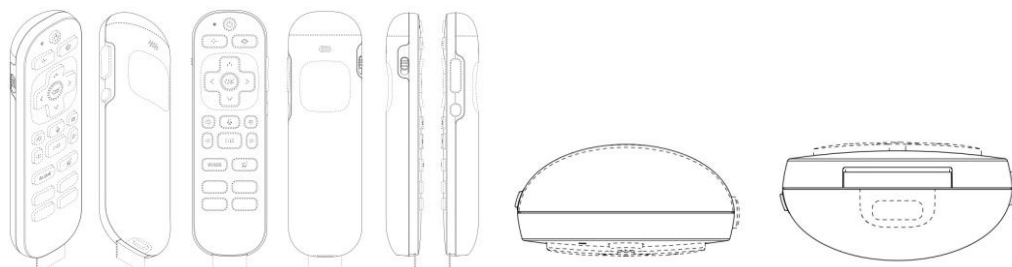

BR302024005169-7

Concessão de registro
 Código de despacho: 158
Titular: FIRST INDUSTRIA E COMERCIO DE UTILIDADES DOMESTICAS LTDA - ME [BR/SP]
 Autor: JOSE RICARDO DOMINGUES DA SILVA[BR]
 Título do registro: Mobiliário composto
 Data de depósito: 23/09/2024
 Classificação: 06-05
 Procurador: JEAN CARLO MAZZONI

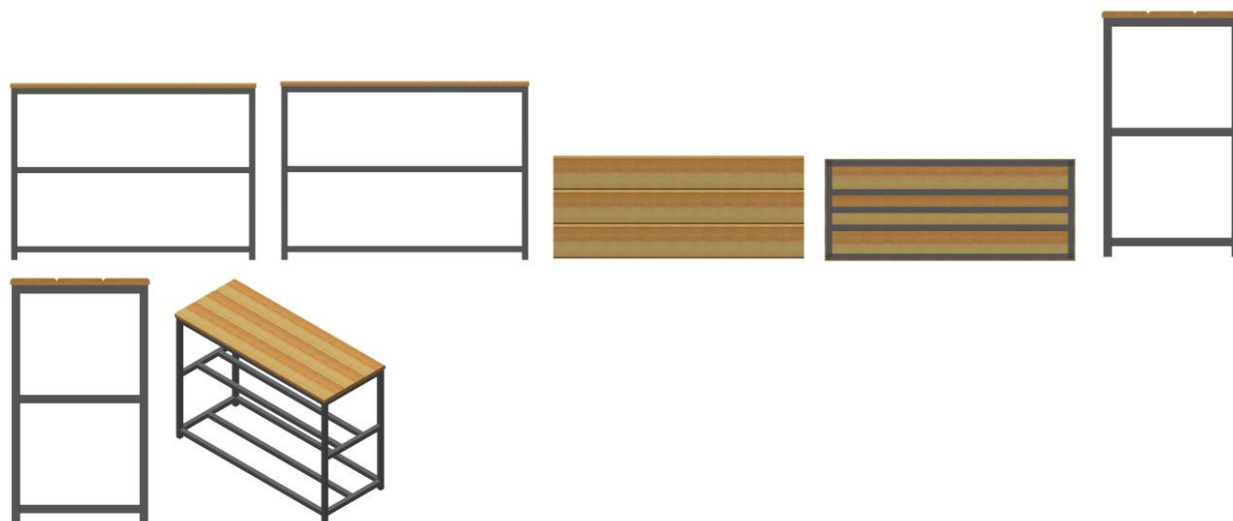

BR302024005263-4

Concessão de registro
 Código de despacho: 158
Titular: FOGO DIRETO S.A.C. [PE]
 Autor: STEFANO MICHELE CASAFRANCA LAOS[PE] e MIGUEL ANGEL CASAFRANCA LLANOS[PE]
 Título do registro: Utensílio de churrasqueira
 Data de depósito: 26/09/2024
 Prioridade unionista: 000622-2024/DIN 01/04/2024 PE
 Classificação: 07-02
 Procurador: Dannemann, Siemsen, Bigler & Ipanema Moreira



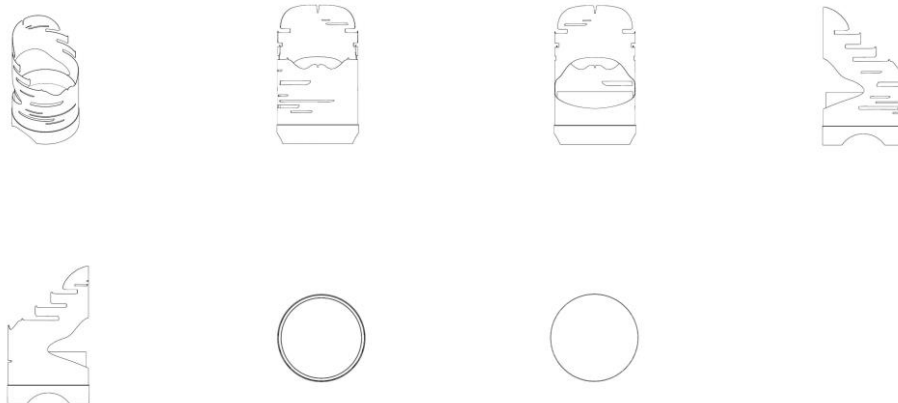

BR302024005297-9

Concessão de registro

Código de despacho: 158

Titular: MARCHESAN IMPLEMENTOS E MÁQUINAS AGRÍCOLAS TATU S.A. [BR/SP]

Autor: MARCIO APARECIDO SILVEIRA[BR], JOSE LUIZ ALBERTO MARCHESAN[BR] e RODRIGO ALEX PINTO[BR]

Título do registro: Estrutura de apoio de equipamento agrícola

Data de depósito: 27/09/2024

Classificação: 15-03

Procurador: Dannemann, Siemsen, Bigler & Ipanema Moreira

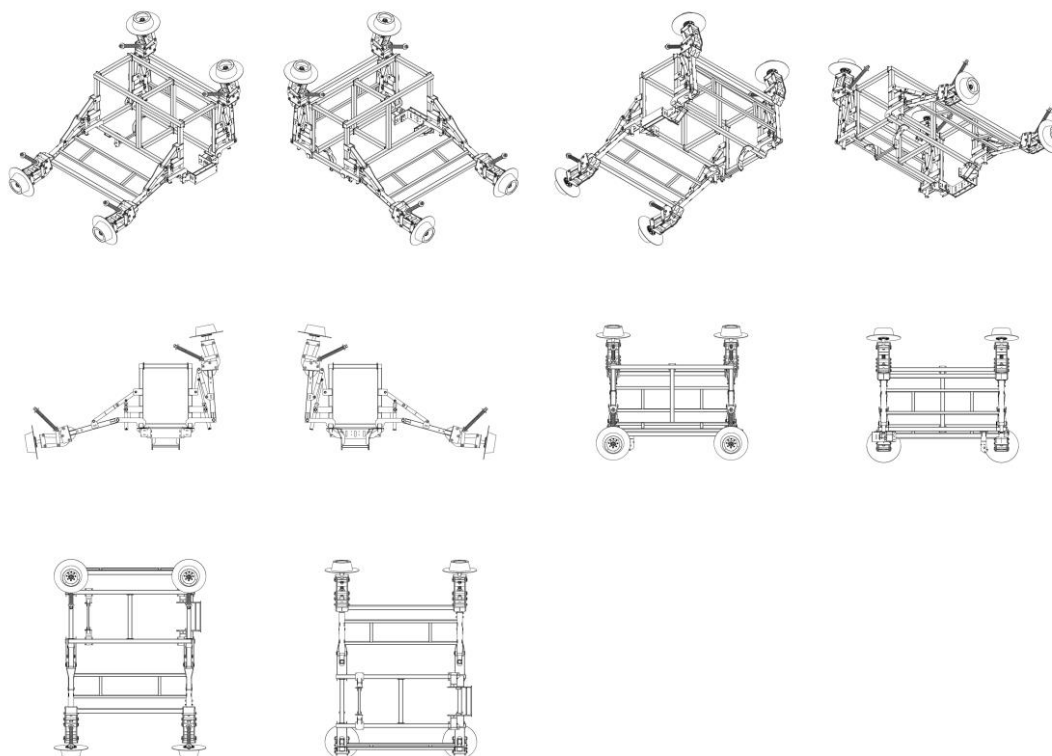

BR302024005301-0

Concessão de registro

Código de despacho: 158

Titular: MARCHESAN IMPLEMENTOS E MÁQUINAS AGRÍCOLAS TATU S.A. [BR/SP]

Autor: MARCIO APARECIDO SILVEIRA[BR], JOSE LUIZ ALBERTO MARCHESAN[BR] e RODRIGO ALEX PINTO[BR]

Título do registro: EQUIPAMENTO AGRÍCOLA COLHEDOR DE CANA-DE-AÇÚCAR

Data de depósito: 27/09/2024

Classificação: 15-03



Procurador: Dannemann, Siemsen, Bigler & Ipanema Moreira

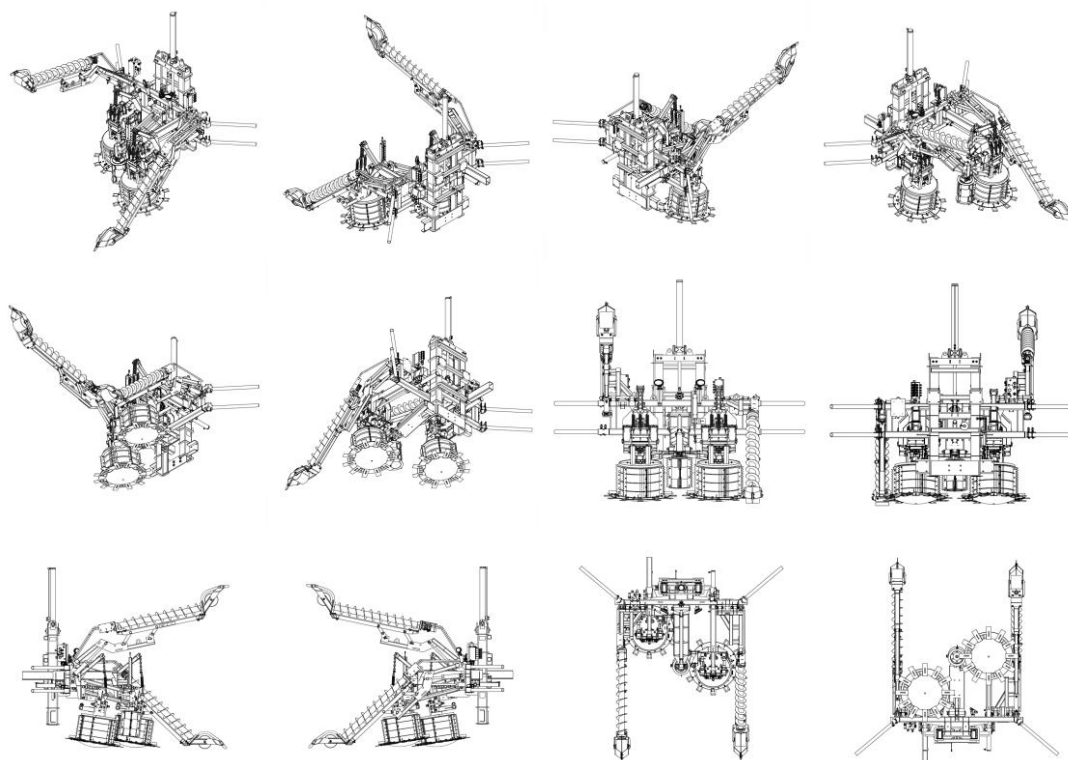

BR302024005357-6

Concessão de registro

Código de despacho: 158

Titular: BYD COMPANY LIMITED [CN]

Autor: WOLFGANG JOSEF EGGER[DE], LINA ZHENG[CN], PENG SHU[CN], XINCHEN LI[CN] e YUENA HE[CN]

Título do registro: TELA DE EXIBIÇÃO COM INTERFACE GRÁFICA DE USUÁRIO

Data de depósito: 30/09/2024

Prioridade unionista: 202430176124.X 01/04/2024 CN

Classificação: 14-04

Procurador: HERRERO & ASSOCIADOS BRASIL PROPRIEDADE INTELECTUAL LTDA.

Detalhes do despacho: Legendas, descrição e classe alterados de ofício de acordo com a nota técnica 01/2024. Nova classe: 14.04. TELAS DE EXIBIÇÃO E ÍCONES



BR302024005358-4

Concessão de registro

Código de despacho: 158

Titular: BYD COMPANY LIMITED [CN]

Autor: WOLFGANG JOSEF EGGER[DE], ZILIN PAN[CN], YUBO LIAN[CN], ZIHUAI LIU[CN] e ZHENLIN CHEN[CN]

Título do registro: AUTOMÓVEL

Data de depósito: 30/09/2024

Prioridade unionista: 202430193273.7 09/04/2024 CN

Classificação: 12-08

Procurador: HERRERO & ASSOCIADOS BRASIL PROPRIEDADE INTELECTUAL LTDA.

Detalhes do despacho: Descrição excluída de ofício de acordo com a nota técnica 01/2024.





BR302024005488-2

Concessão de registro
 Código de despacho: 158
Titular: SHOPPSOL COMERCIAL IMPEX LTDA [BR/SP]
 Autor: MARCO ANTONIO ALVES[BR]
 Título do registro: Pufes
 Data de depósito: 07/10/2024
 Classificação: 06-01
 Procurador: Eduarda Colla

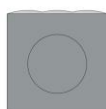
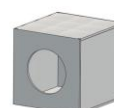

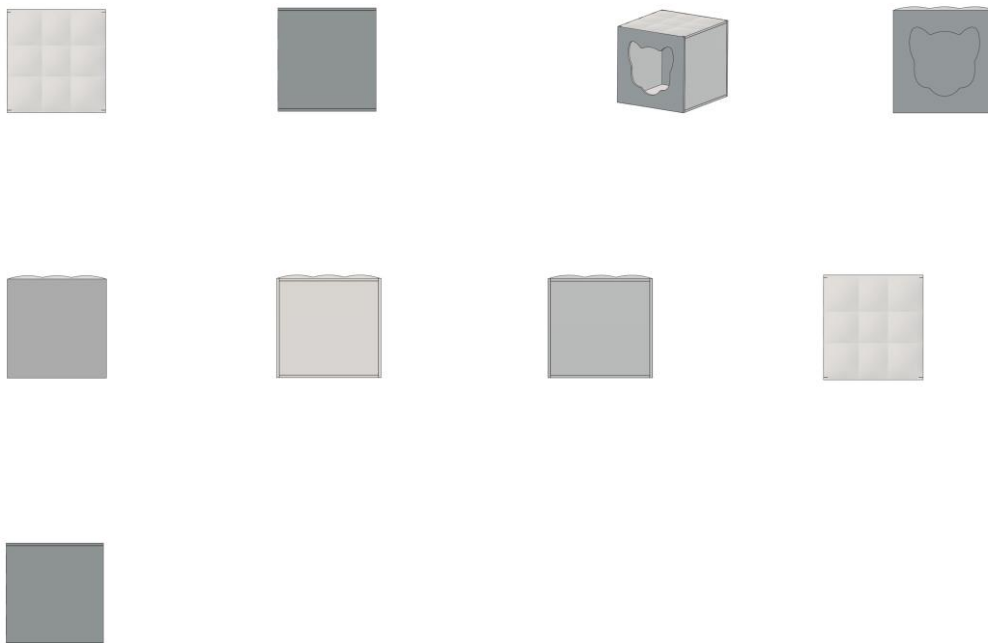

BR302024005491-2

Concessão de registro
 Código de despacho: 158
Titular: LEGO A/S [DK]
 Autor: RENÉ CHRISTENSEN WELLEJUS[DK], GRISCHA SIMON GUZINSKI[DE] e PELLE NORMANN BRIX[DK]
 Título do registro: BRINQUEDO
 Data de depósito: 07/10/2024
 Classificação: 21-01
 Procurador: MMV Agentes da Propriedade Industrial Ltda.

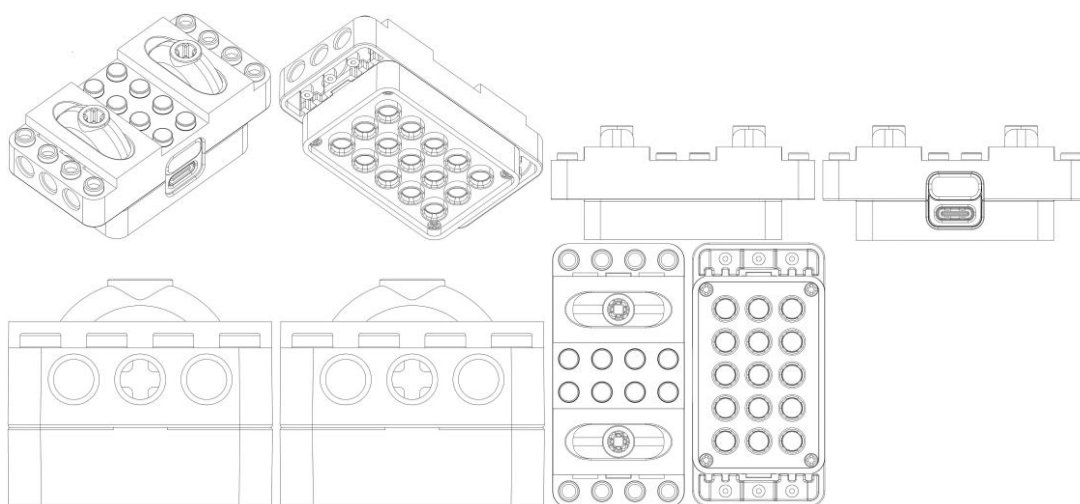

BR302024005492-0

Concessão de registro
 Código de despacho: 158
Titular: LEGO A/S [DK]
 Autor: RENÉ CHRISTENSEN WELLEJUS[DK], GRISCHA SIMON GUZINSKI[DE] e PELLE NORMANN BRIX[DK]
 Título do registro: BRINQUEDO
 Data de depósito: 07/10/2024
 Classificação: 21-01
 Procurador: MMV Agentes da Propriedade Industrial Ltda.



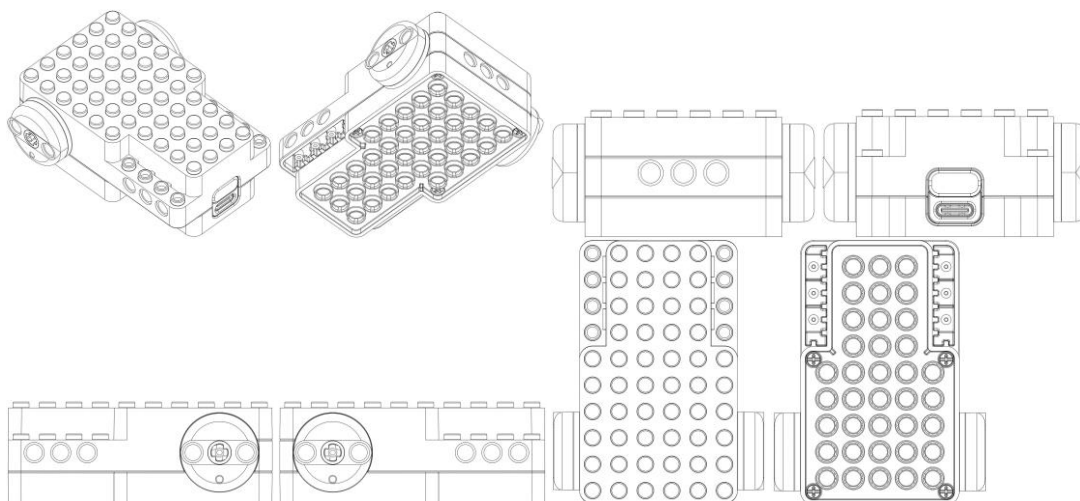

BR302024005493-9

Concessão de registro

Código de despacho: 158

Titular: LEGO A/S [DK]

Autor: YOEL MAZUR[IL], PELLE NORMANN BRIX[DK], CHRISTOPHER ERIC CARVER[GB] e STINE MARIE FALLEMANN NISSEN[DK]

Título do registro: BRINQUEDO

Data de depósito: 07/10/2024

Classificação: 21-01

Procurador: MMV Agentes da Propriedade Industrial Ltda.

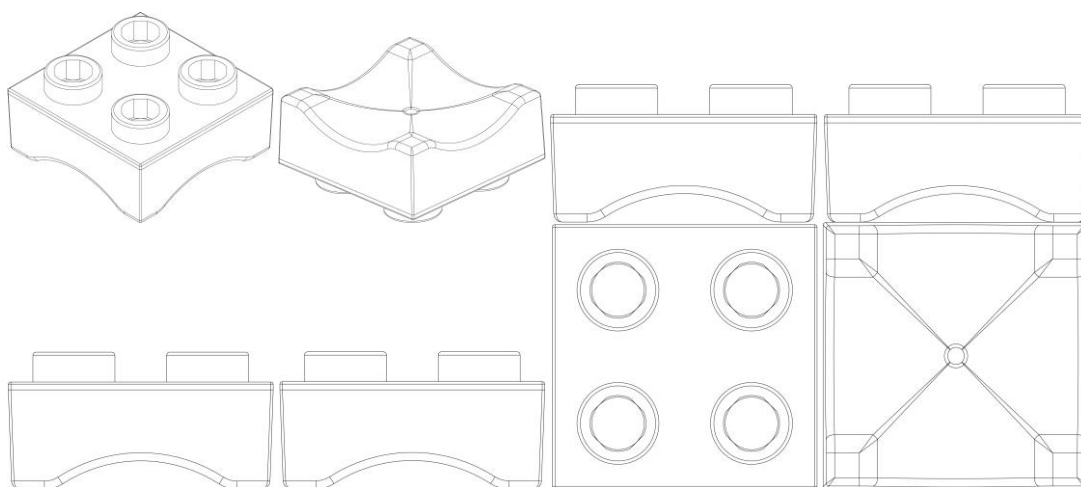

BR302024005494-7

Concessão de registro

Código de despacho: 158

Titular: LEGO A/S [DK]

Autor: RENÉ CHRISTENSEN WELLEJUS[DK], GRISCHA SIMON GUZINSKI[DE] e PELLE NORMANN BRIX[DK]

Título do registro: BRINQUEDO

Data de depósito: 07/10/2024

Classificação: 21-01

Procurador: MMV Agentes da Propriedade Industrial Ltda.



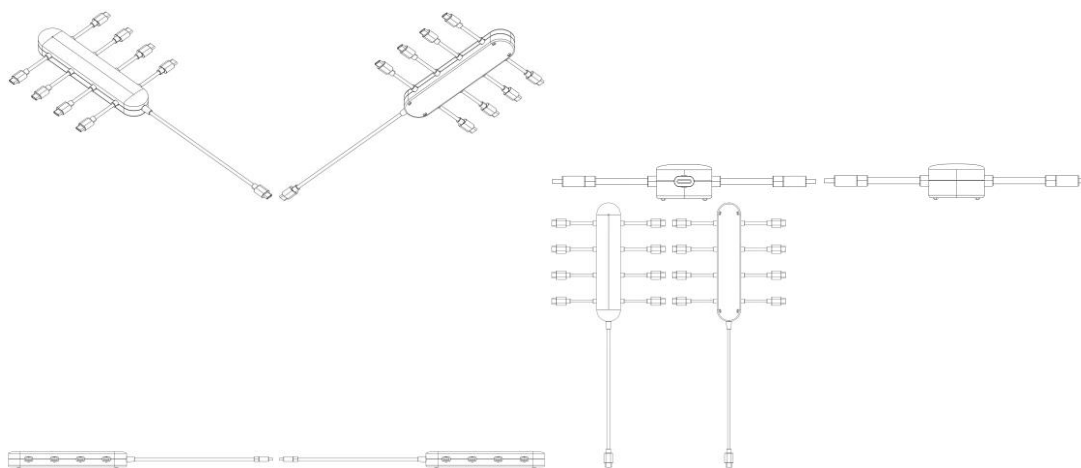

BR302024005495-5

Concessão de registro

Código de despacho: 158

Titular: LEGO A/S [DK]

Autor: RENÉ CHRISTENSEN WELLEJUS[DK], ARTHUR SACEK[BR], LUKAS BRZA[CZ], HANS MADSEN[DK] e RAFAEL MUÑOZ MANSANO[ES]

Título do registro: BRINQUEDO

Data de depósito: 07/10/2024

Classificação: 21-01

Procurador: MMV Agentes da Propriedade Industrial Ltda.

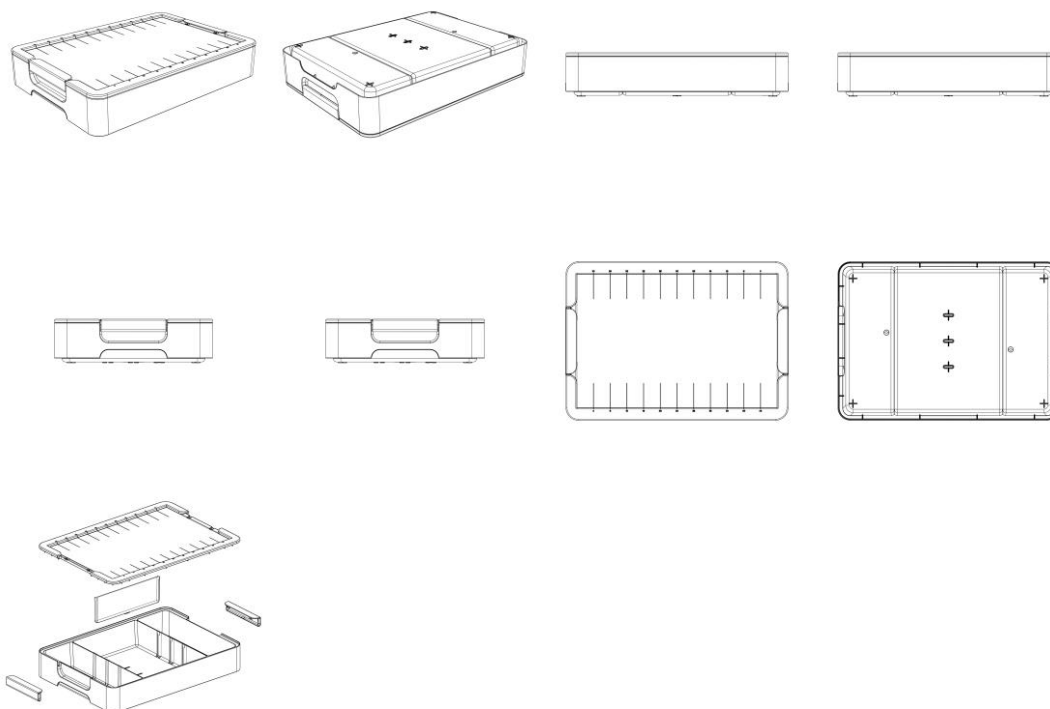

BR302024005496-3

Concessão de registro

Código de despacho: 158

Titular: LEGO A/S [DK]

Autor: PELLE NORMANN BRIX[DK], VIMAL PATEL[NZ], MADDS HEJE FUGLSANG[DK] e HANS JESSEN ANDERSEN[DK]

Título do registro: BRINQUEDO

Data de depósito: 07/10/2024

Classificação: 21-01



Procurador: MMV Agentes da Propriedade Industrial Ltda.

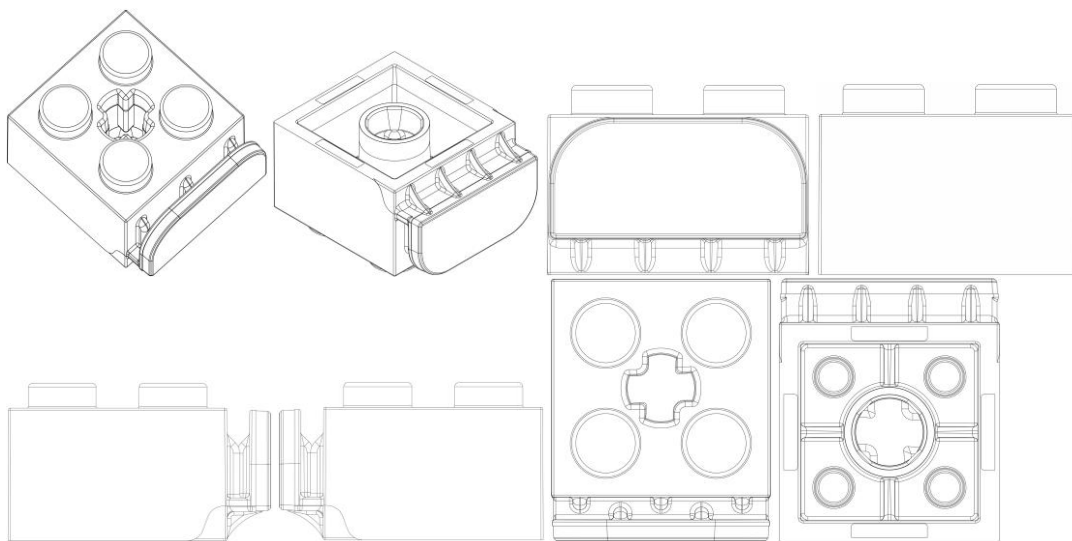

BR302024005497-1

Concessão de registro

Código de despacho: 158

Titular: LEGO A/S [DK]

Autor: RENÉ CHRISTENSEN WELLEJUS[DK], GRISCHA SIMON GUZINSKI[DE] e PELLE NORMANN BRIX[DK]

Título do registro: BRINQUEDO

Data de depósito: 07/10/2024

Classificação: 21-01

Procurador: MMV Agentes da Propriedade Industrial Ltda.

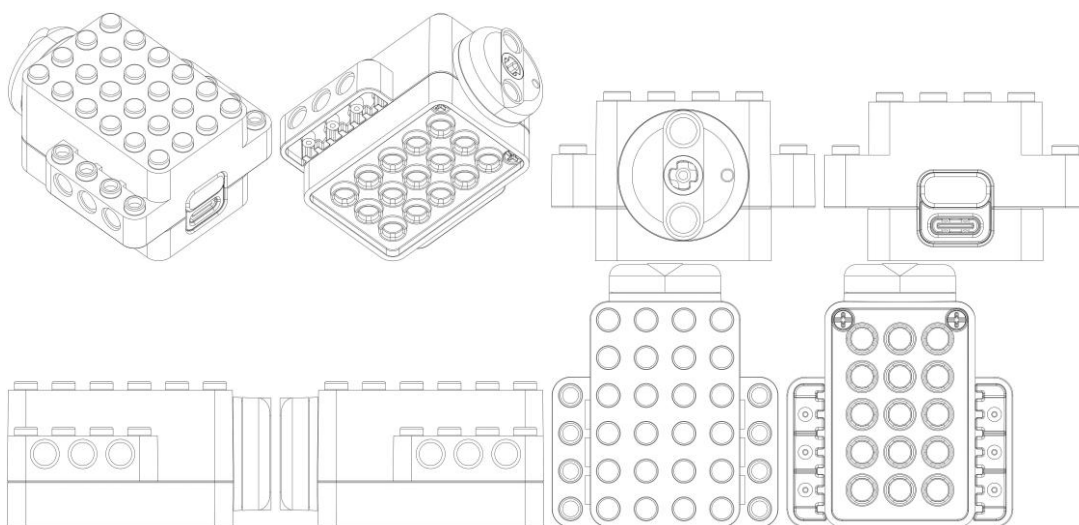

BR302024005667-2

Concessão de registro

Código de despacho: 158

Titular: SPACE HOUSE LTDA [BR/SC]

Autor: EDEN SAMUEL BITANCURT[AR]

Título do registro: CASA CÁPSULA

Data de depósito: 16/10/2024

Classificação: 25-03

Procurador: Eduardo Pereira da Silva



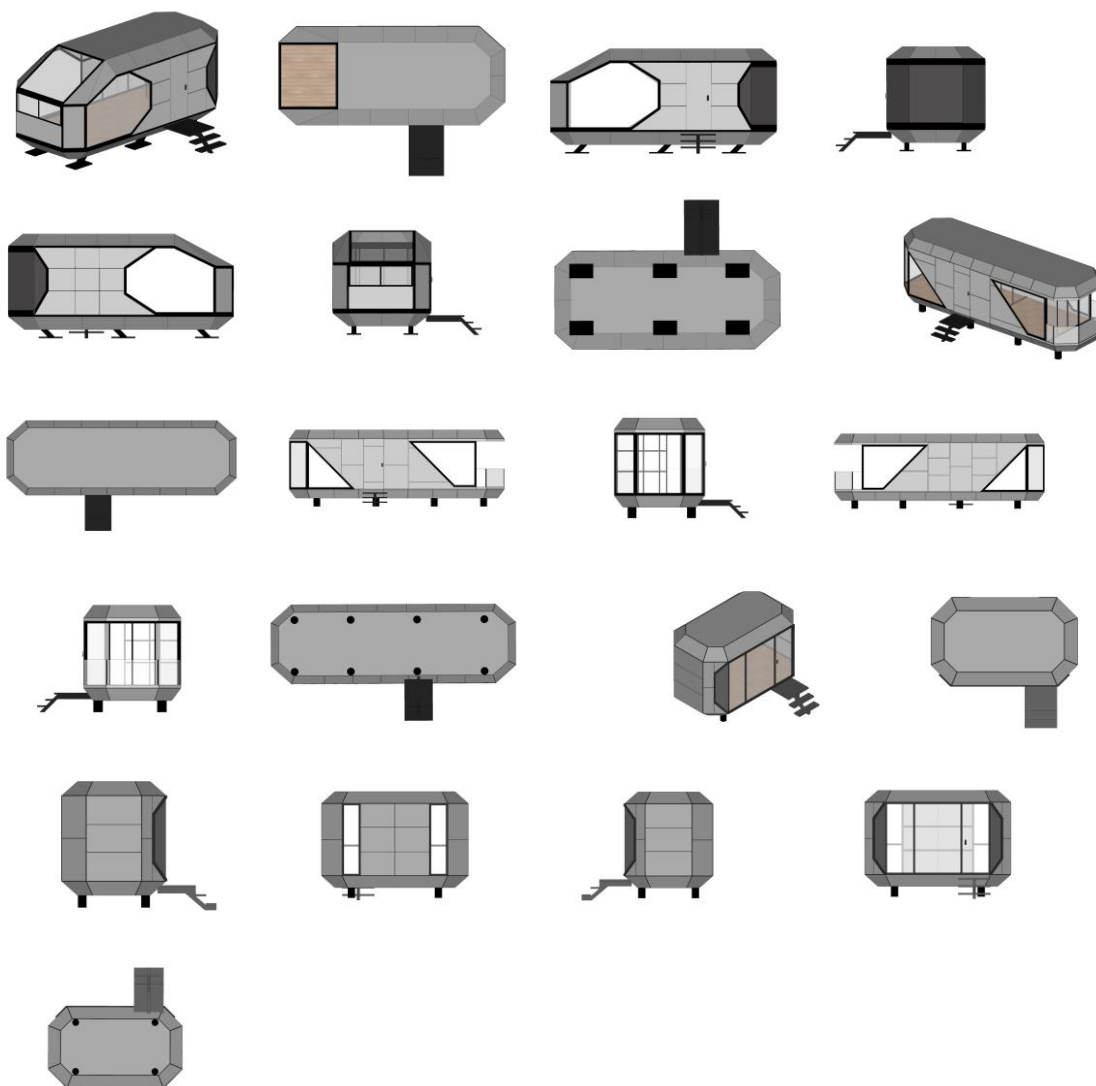

BR302024005698-2

Concessão de registro

Código de despacho: 158

Titular: BYD COMPANY LIMITED [CN]

Autor: HU WANG[CN], XIAOYUE QIAO[CN], YANWEI LIAO[CN], DING ZHOU[CN] e BIN TANG[CN]

Título do registro: PARA-CHOQUES

Data de depósito: 17/10/2024

Prioridade unionista: 202430219741.3 18/04/2024 CN

Classificação: 12-16

Procurador: KASZNAR LEONARDOS PROPRIEDADE INTELECTUAL



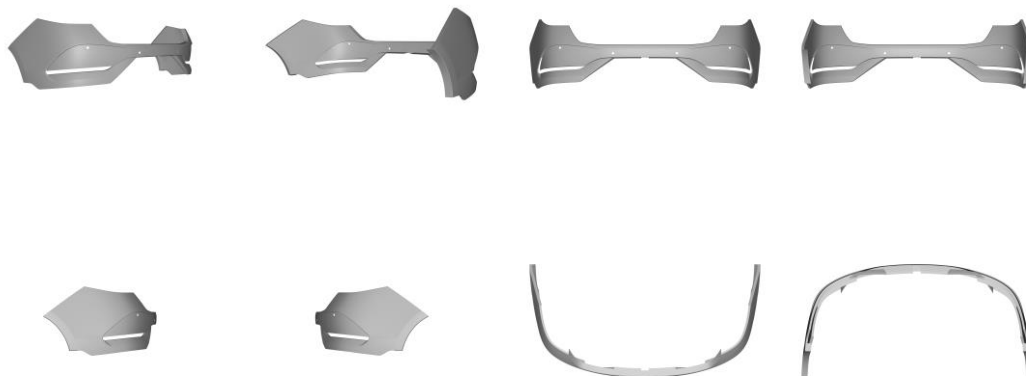

BR302024005703-2

Concessão de registro

Código de despacho: 158

Titular: BYD COMPANY LIMITED [CN]

Autor: JIHAN FAN[CN], WOLFGANG JOSEF EGGER[DE], YUBO LIAN[CN], WANGXING ZHU[CN], DING ZHOU[CN] e YUHAO YANG[CN]

Título do registro: AUTOMÓVEL

Data de depósito: 17/10/2024

Prioridade unionista: 202430219306.0 18/04/2024 CN

Classificação: 12-08

Procurador: KASZNAR LEONARDOS PROPRIEDADE INTELECTUAL

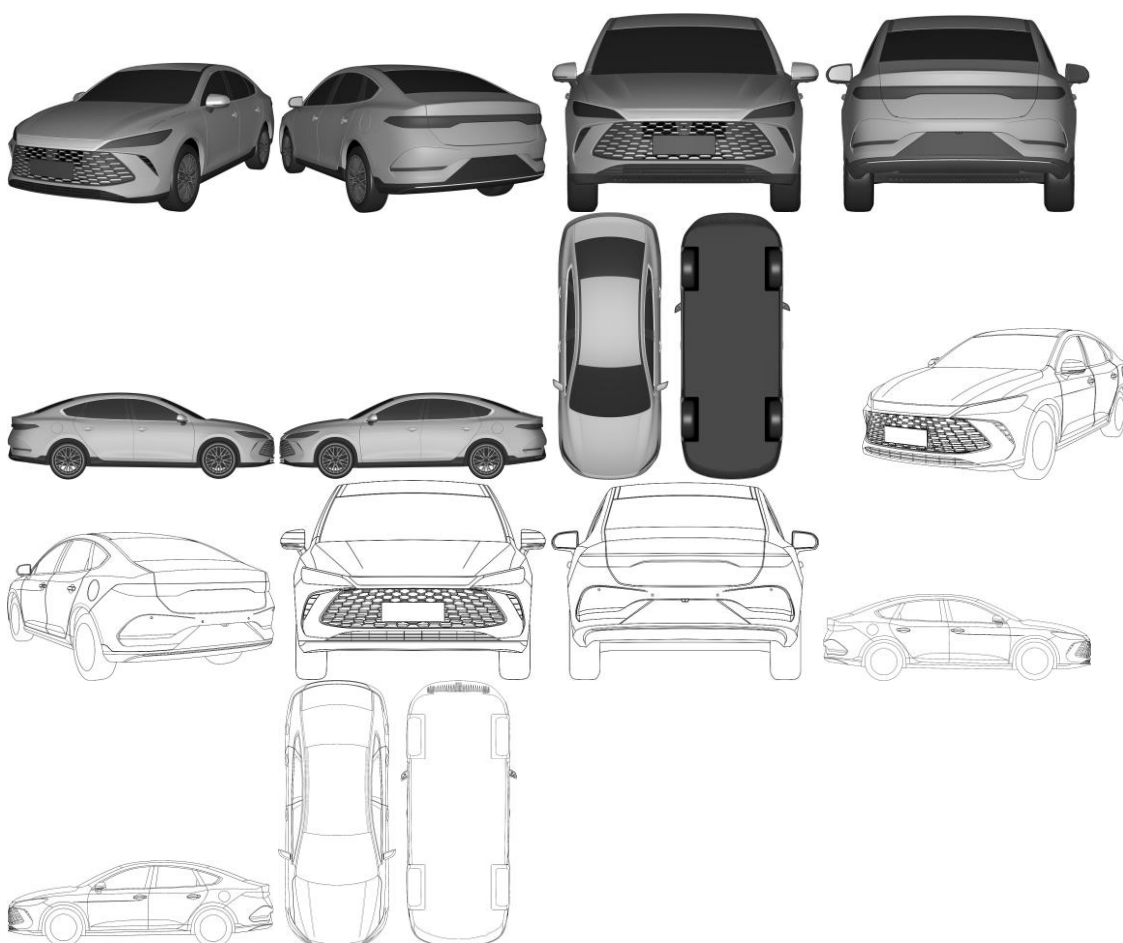

BR302024005714-8

Concessão de registro

Código de despacho: 158

Titular: AUTHEN COMÉRCIO DE ROUPAS E ARTIGOS ESPORTIVOS EIRELI - EPP [BR/RJ]

Autor: VANESSA KOTTERS WERLICH[BR]

Título do registro: Bermuda

Data de depósito: 17/10/2024

Classificação: 02-02

Procurador: Claudia Trief Roitman

Detalhes do despacho: Considerando-se o item 5.3 do Manual e com base na Nota Técnica nº 01/2024 do CPAPD, foram feitas as seguintes alterações: [1] alteração do título do pedido, retirando a expressão: "CONFIGURAÇÃO APLICADA EM/A", tendo em vista o item 5.3.1.1.b do Manual.

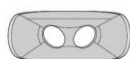
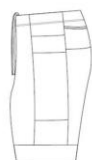
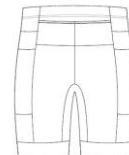
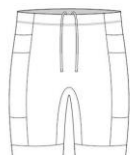

BR302024005747-4

Concessão de registro

Código de despacho: 158

Titular: DORERESULTS SOLUCOES INTEGRADAS LTDA [BR/MG]

Autor: DANIEL GARCIA DE SOUZA[BR]

Título do registro: ILUSTRAÇÃO

Data de depósito: 21/10/2024

Classificação: 19-08

Procurador: GIOVANNI CASTAGNA NETO



BR302024005784-9

Concessão de registro

Código de despacho: 158

Titular: EL A. PANDA [US]

Autor: EL A. PANDA[US]

Título do registro: Adereços de sapato

Data de depósito: 23/10/2024

Prioridade unionista: 29/938,790 23/04/2024 US

Classificação: 02-07

Procurador: DI BLASI, PARENTE & ADVOGADOS ASSOCIADOS



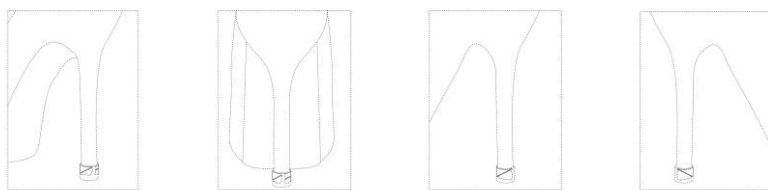

BR302024005785-7

Concessão de registro
Código de despacho: 158
Titular: EL A. PANDA [US]
Autor: EL A. PANDA[US]
Título do registro: Adereços de sapato
Data de depósito: 23/10/2024
Prioridade unionista: 29/938,790 23/04/2024 US
Classificação: 02-07
Procurador: DI BLASI, PARENTE & ADVOGADOS ASSOCIADOS

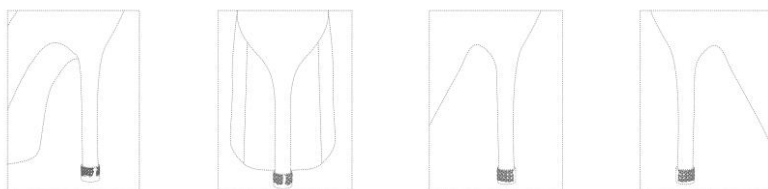

BR302024005786-5

Concessão de registro
Código de despacho: 158
Titular: EL A. PANDA [US]
Autor: EL A. PANDA[US]
Título do registro: Adereços de sapato
Data de depósito: 23/10/2024
Prioridade unionista: 29/938,790 23/04/2024 US
Classificação: 02-07
Procurador: DI BLASI, PARENTE & ADVOGADOS ASSOCIADOS

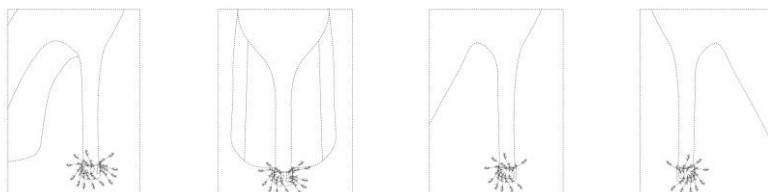

BR302024005787-3

Concessão de registro
Código de despacho: 158
Titular: EL A. PANDA [US]
Autor: EL A. PANDA[US]
Título do registro: Adereços de sapato
Data de depósito: 23/10/2024
Prioridade unionista: 29/938,790 23/04/2024 US
Classificação: 02-07
Procurador: DI BLASI, PARENTE & ADVOGADOS ASSOCIADOS



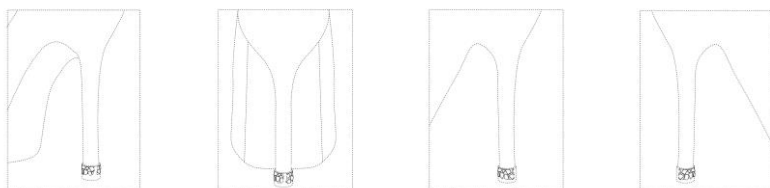

BR302024005791-1

Concessão de registro

Código de despacho: 158

Titular: 53.084.289 RODRIGO TUCHTENHAGEN AQUINO [BR/RS]

Autor: RODRIGO TUCHTENHAGEN AQUINO[BR]

Título do registro: Almofada

Data de depósito: 23/10/2024

Classificação: 06-09

Procurador: Roner Guerra Fabris

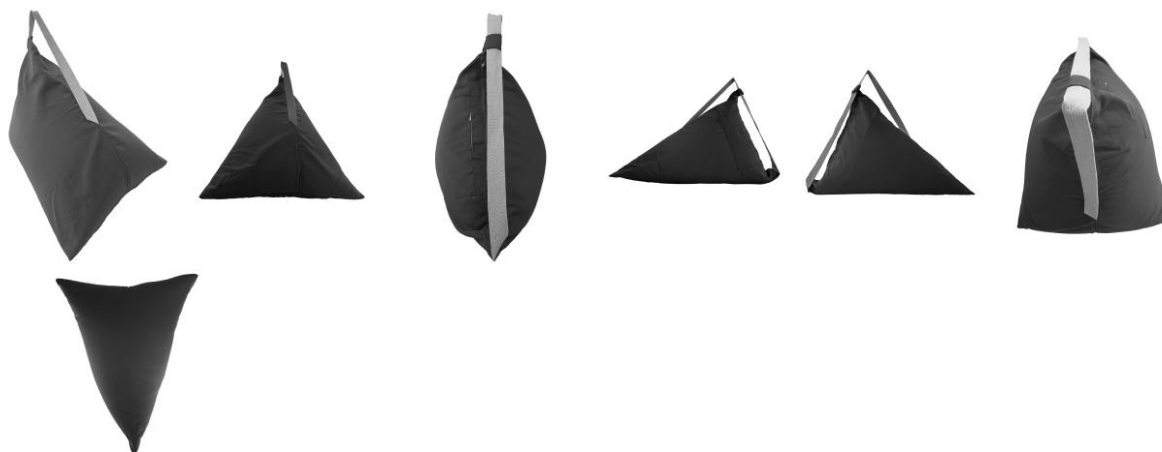

BR302024005808-0

Concessão de registro

Código de despacho: 158

Titular: AÇAÍZINHO INDUSTRIA E COMERCIO LTDA [BR/MG] e AÇAÍZINHO BRASIL FOOD COMERCIO E DISTRIBUICAO LTDA [BR/MG]

Autor: MARCOS VINICIUS SILVA ANDRADE[BR]

Título do registro: BANDEJA [PACK] PARA SACOLÉS

Data de depósito: 24/10/2024

Classificação: 09-10

Procurador: Scuderia Marcas e Patentes LTDA



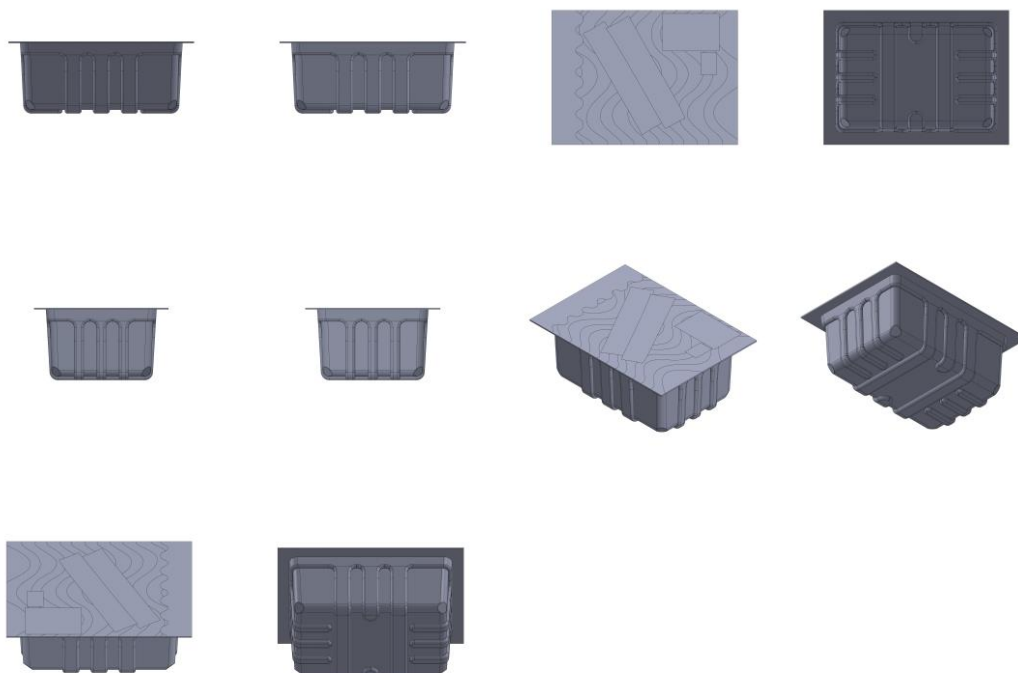

BR302024005814-4

Concessão de registro

Código de despacho: 158

Titular: S.C. JOHNSON & SON, INC. [US]

Autor: JONATHAN N. MANDELL[US], MARK J. VAN HANDEL[US], MICHAEL EPPINGER[US], WILSON BEEBE[US], JAMIE T. HUYNH[US], MARY RADEMACHER[US] e GARY HOLMES[GB]

Título do registro: Garrafa

Data de depósito: 24/10/2024

Prioridade unionista: 29/939,444 26/04/2024 US

Classificação: 09-01

Procurador: Daniel Advogados (Alt.de Daniel & Cia)

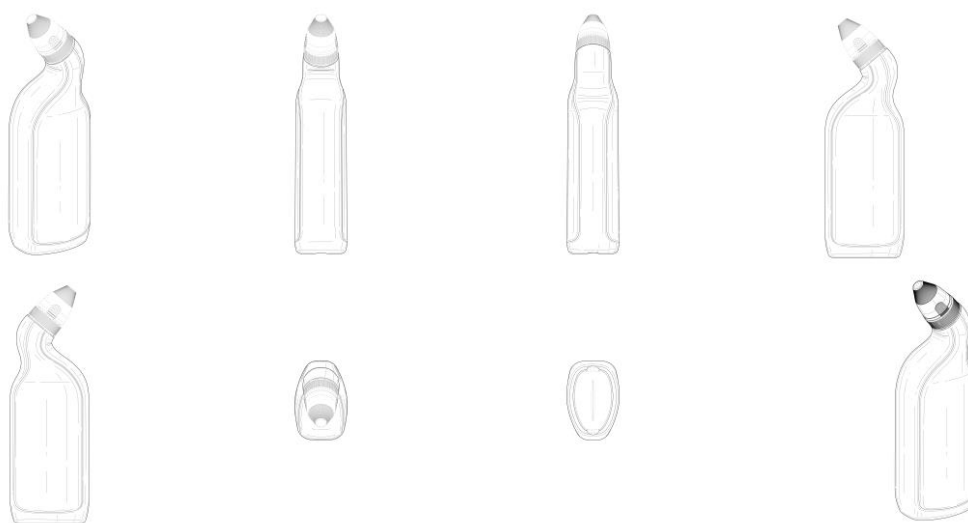



BR302024005905-1

Concessão de registro

Código de despacho: 158

Titular: BETA AIR, LLC [US]

Autor: BRUCE PRESTON WILLIAMS[US] e MICHAEL KUSS[US]

Título do registro: Plugue de recarga

Data de depósito: 29/10/2024

Prioridade unionista: 29/939,801 29/04/2024 US

Classificação: 13-03

Procurador: LEONOR MAGALHÃES PERES GALVÃO

Detalhes do despacho: De acordo com o item 3.5.2 do Manual de Desenhos Industriais, o campo Descrição do formulário só deve ser usado para incluir informações necessárias à compreensão das figuras do desenho industrial. As informações inseridas neste campo no pedido que não cumpriam com a finalidade pretendida foram excluídas de ofício.





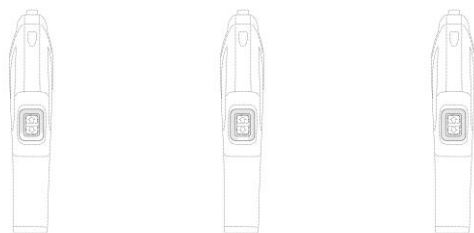

BR302024005909-4

Concessão de registro

Código de despacho: 158

Titular: FORD GLOBAL TECHNOLOGIES, LLC [US]

Autor: SHAWN SUNG YU[US], JOEL PIASKOWSKI[US], JOSHUA STEWART BLUNDO[US], GORDON M PLATTO[US], JAMES GRAKE[US], JUNMO PARK[KR], AARON WALKER[US], STUART JAMIESON[US] e MICHAEL WEBB[US]

Título do registro: Automóvel

Data de depósito: 29/10/2024

Prioridade unionista: 29/954,376 26/07/2024 US

Classificação: 12-08

Procurador: Carolina Nakata

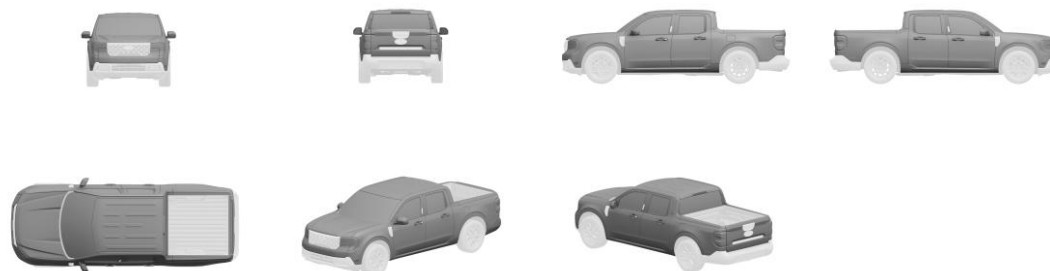

BR302024005915-9

Concessão de registro

Código de despacho: 158

Titular: FORD GLOBAL TECHNOLOGIES, LLC [US]

Autor: SHAWN SUNG YU[US], JOEL PIASKOWSKI[US], JOSHUA STEWART BLUNDO[US], GORDON M PLATTO[US], JAMES GRAKE[US], JUNMO PARK[KR], AARON WALKER[US] e STUART JAMIESON[US]

Título do registro: Para-choque para veículo

Data de depósito: 29/10/2024

Prioridade unionista: 29/954,403 26/07/2024 US

Classificação: 12-16

Procurador: Carolina Nakata

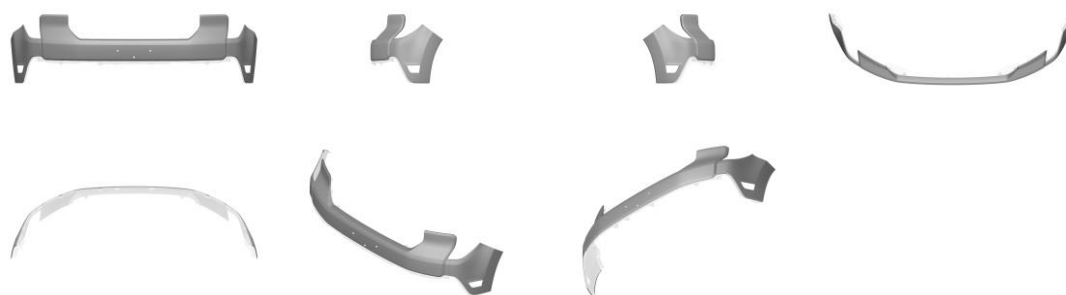

BR302024005917-5

Concessão de registro

Código de despacho: 158

Titular: FORD GLOBAL TECHNOLOGIES, LLC [US]

Autor: SHAWN SUNG YU[US], JOEL PIASKOWSKI[US], JOSHUA STEWART BLUNDO[US], GORDON M PLATTO[US], JAMES GRAKE[US], JUNMO PARK[KR], AARON WALKER[US] e MICHAEL WEBB[US]

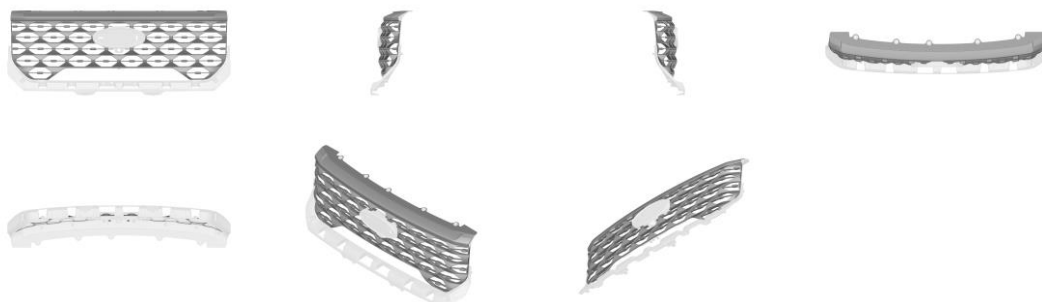

Título do registro: Grade de radiador para veículo
Data de depósito: 29/10/2024
Prioridade unionista: 29/954,932 30/07/2024 US
Classificação: 12-16
Procurador: Carolina Nakata

**BR302024005920-5**

Concessão de registro
Código de despacho: 158
Titular: FORD GLOBAL TECHNOLOGIES, LLC [US]
Autor: SHAWN SUNG YU[US], JOEL PIASKOWSKI[US], JOSHUA STEWART BLUNDO[US], GORDON M PLATTO[US], JAMES GRAKE[US] e JUNMO PARK[KR]
Título do registro: Farol dianteiro para veículo
Data de depósito: 29/10/2024
Prioridade unionista: 29/954,410 26/07/2024 US
Classificação: 26-06
Procurador: Carolina Nakata

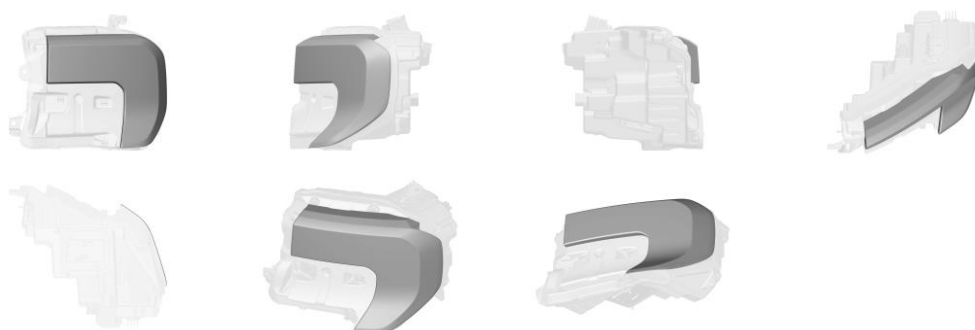
**BR302024005935-3**

Concessão de registro
Código de despacho: 158
Titular: RAQUEL ISABEL DOS REIS ANASTACIO LTDA [BR/MG]
Autor: RAQUEL ISABEL DOS REIS ANASTACIO[BR]
Título do registro: Cesto com tampa
Data de depósito: 30/10/2024
Classificação: 07-07
Procurador: Ricardo Rabello Spoo





BR302024005936-1

Concessão de registro
 Código de despacho: 158
Titular: RAQUEL ISABEL DOS REIS ANASTACIO LTDA [BR/MG]
 Autor: RAQUEL ISABEL DOS REIS ANASTACIO[BR]
 Título do registro: Cesta
 Data de depósito: 30/10/2024
 Classificação: 09-04
 Procurador: Ricardo Rabello Spoo



BR302024005937-0

Concessão de registro
 Código de despacho: 158
Titular: MING LIN COMERCIAL ELETRONICOS LTDA [BR/SP]
 Autor: MING LIN[CN]
 Título do registro: Rádios walkie-talkie
 Data de depósito: 30/10/2024
 Classificação: 14-03
 Procurador: Ricardo Rabello Spoo





BR302024005940-0

Concessão de registro
Código de despacho: 158
Titular: MING LIN COMERCIAL ELETRONICOS LTDA [BR/SP]
Autor: MING LIN[BR]
Título do registro: Barbeadores elétricos
Data de depósito: 30/10/2024
Classificação: 28-03
Procurador: Ricardo Rabello Spoo



BR302024005941-8

Concessão de registro
Código de despacho: 158
Titular: MING LIN COMERCIAL ELETRONICOS LTDA [BR/SP]
Autor: MING LIN[BR]
Título do registro: Máquina de lavar
Data de depósito: 30/10/2024
Classificação: 15-05
Procurador: Ricardo Rabello Spoo





BR302024005942-6

Concessão de registro

Código de despacho: 158

Titular: MING LIN COMERCIAL ELETRONICOS LTDA [BR/SP]

Autor: MING LIN[BR]

Título do registro: Barbeadores elétricos

Data de depósito: 30/10/2024

Classificação: 28-03

Procurador: Ricardo Rabello Spoo



BR302024005943-4

Concessão de registro

Código de despacho: 158

Titular: MING LIN COMERCIAL ELETRONICOS LTDA [BR/SP]

Autor: MING LIN[BR]

Título do registro: Barbeadores elétricos

Data de depósito: 30/10/2024

Classificação: 28-03

Procurador: Ricardo Rabello Spoo



BR302024005944-2

Concessão de registro
Código de despacho: 158
Titular: MING LIN COMERCIAL ELETRONICOS LTDA [BR/SP]
Autor: MING LIN[BR]
Título do registro: Barbeadores elétricos
Data de depósito: 30/10/2024
Classificação: 28-03
Procurador: Ricardo Rabello Spoo



BR302024005945-0

Concessão de registro
Código de despacho: 158
Titular: WAHL CLIPPER CORPORATION [US]
Autor: CHAD AULWES[US] e JEFF FLEMING[US]
Título do registro: Máquinas de cortar cabelo
Data de depósito: 30/10/2024
Prioridade unionista: 29/943,113 20/05/2024 US
Classificação: 28-03
Procurador: City Patentes e Marcas Ltda.



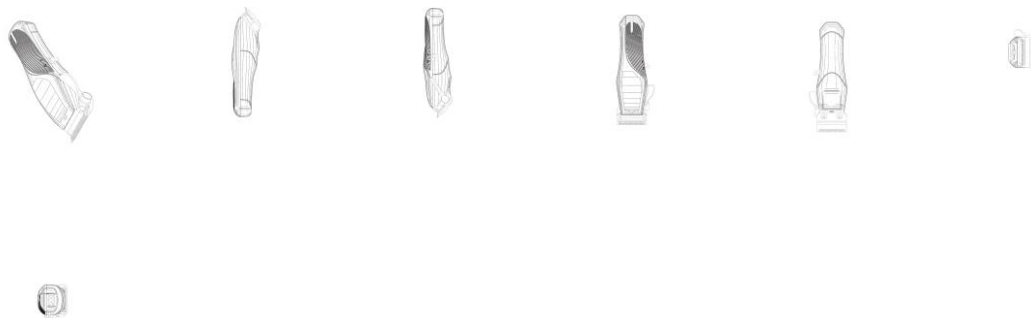

BR302024005946-9

Concessão de registro

Código de despacho: 158

Titular: BAJAJ AUTO LIMITED [IN]

Autor: SAKET VISHNUPANT NAMPELLIWAR[IN] e SARABJIT SINGH KALSI[IN]

Título do registro: CONFIGURAÇÃO APLICADA A/EM MOTOCICLETA

Data de depósito: 30/10/2024

Prioridade unionista: 415600-001 02/05/2024 IN

Classificação: 12-11

Procurador: Do Nascimento Souza Advogados

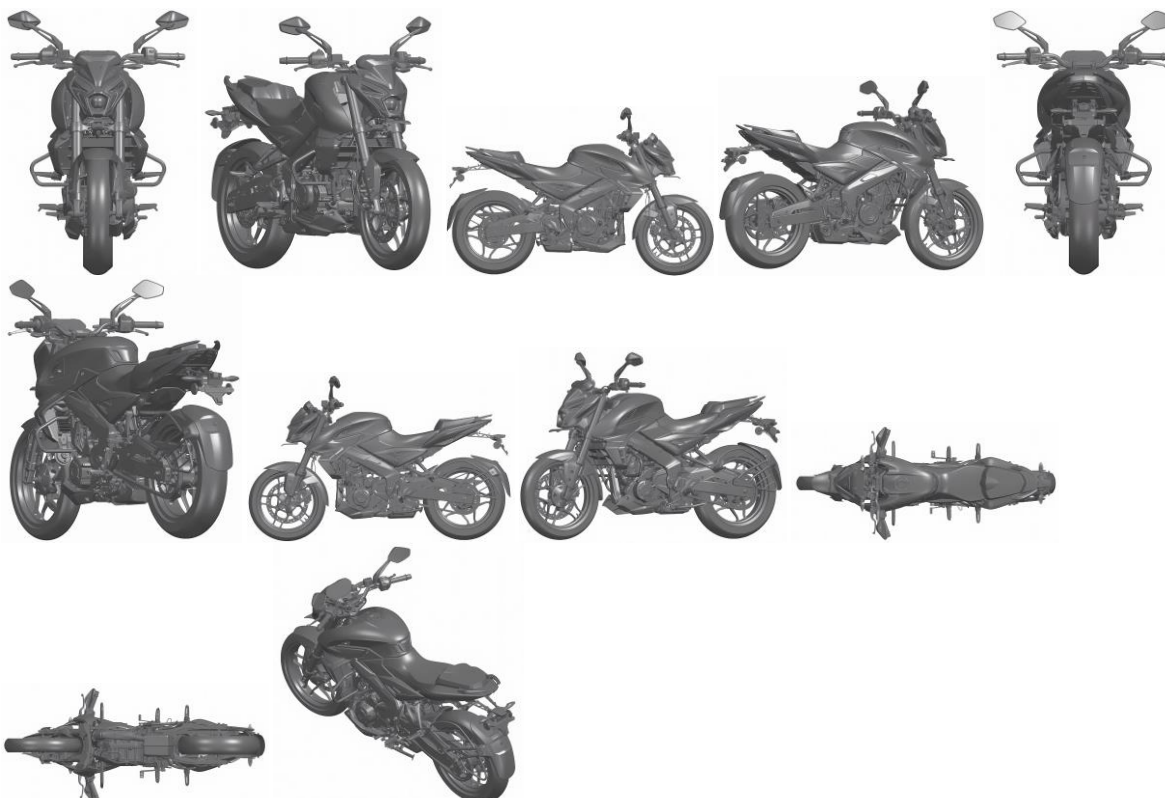

BR302024005947-7

Concessão de registro

Código de despacho: 158

Titular: ROMA JENSEN COMÉRCIO E INDÚSTRIA LTDA. [BR/SP]

Autor: GUSTAVO JENSEN[BR]



Título do registro: Brinquedo
 Data de depósito: 30/10/2024
 Classificação: 21-01
 Procurador: TINOCO SOARES SOCIEDADE DE ADVOGADOS



BR302024005948-5

Concessão de registro
 Código de despacho: 158
Titular: ROMA JENSEN COMÉRCIO E INDÚSTRIA LTDA. [BR/SP]
 Autor: GUSTAVO JENSEN[BR]
 Título do registro: Brinquedo
 Data de depósito: 30/10/2024
 Classificação: 21-01
 Procurador: TINOCO SOARES SOCIEDADE DE ADVOGADOS



BR302024005949-3

Concessão de registro
 Código de despacho: 158
Titular: ROMA JENSEN COMÉRCIO E INDÚSTRIA LTDA. [BR/SP]
 Autor: GUSTAVO JENSEN[BR]
 Título do registro: Brinquedo
 Data de depósito: 30/10/2024
 Classificação: 21-01
 Procurador: TINOCO SOARES SOCIEDADE DE ADVOGADOS





BR302024005950-7 Concessão de registro
 Código de despacho: 158
Titular: MIRAMAD COMERCIAL LTDA [BR/SP]
 Autor: FABIO DA SILVA MIRANDA[BR]
 Título do registro: Mesas de cabeceira
 Data de depósito: 30/10/2024
 Classificação: 06-03
 Procurador: Magister Marcas e Patentes S/C Ltda.



BR302024005951-5 Concessão de registro
 Código de despacho: 158
Titular: MIRAMAD COMERCIAL LTDA [BR/SP]
 Autor: FABIO DA SILVA MIRANDA[BR]
 Título do registro: Mesas de cabeceira
 Data de depósito: 30/10/2024
 Classificação: 06-03
 Procurador: Magister Marcas e Patentes S/C Ltda.



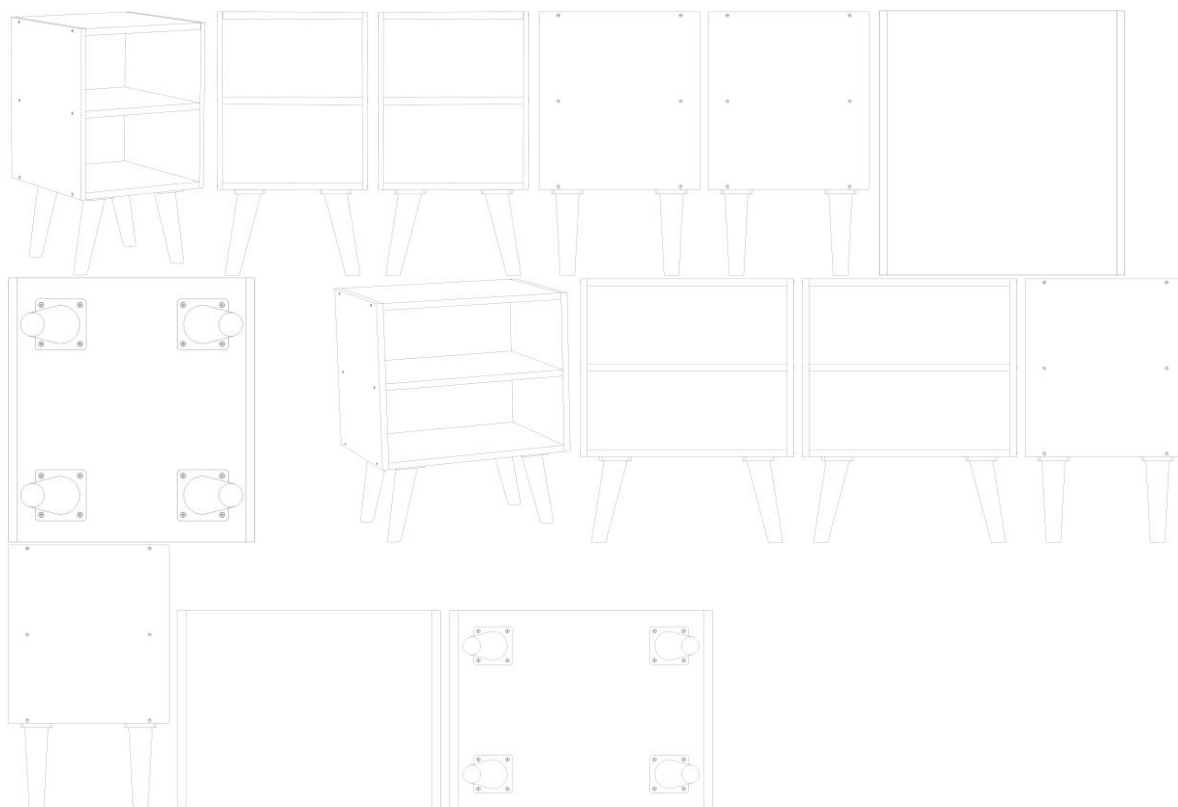

BR302024005952-3

Concessão de registro

Código de despacho: 158

Titular: UNIVERSIDADE FEDERAL DE UBERLÂNDIA [BR/MG]

Autor: ALINE TEIXEIRA DE SOUZA[BR], RENATO MARCO PEREIRA[BR], JULIANA CARDOSO BRAGA[BR] e GABRIEL GOMES RIBEIRO[BR]

Título do registro: Estatuetas

Data de depósito: 30/10/2024

Classificação: 11-02

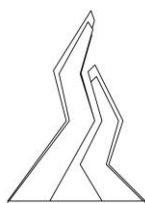
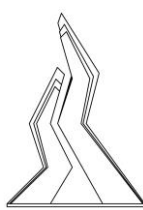

BR302024005954-0

Concessão de registro

Código de despacho: 158

Titular: BRUNO HENRIQUE ZANARDI [BR/SP]

Autor: BRUNO HENRIQUE ZANARDI[BR]

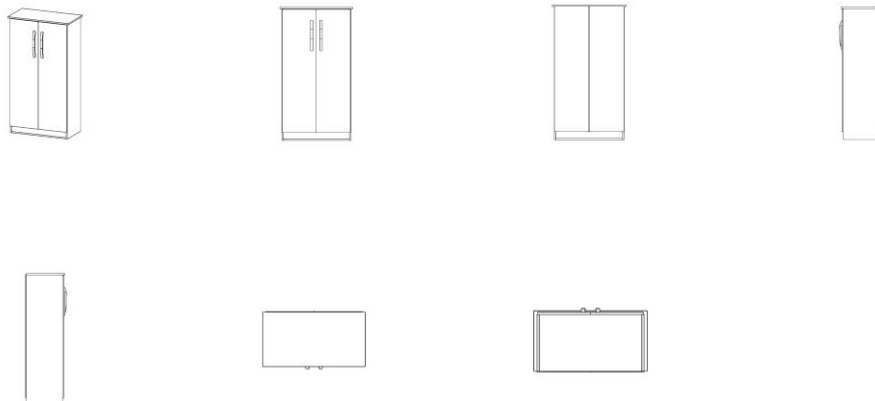

Título do registro: Armários
Data de depósito: 30/10/2024
Classificação: 06-04
Procurador: Eduarda Colla

**BR302024005955-8**

Concessão de registro
Código de despacho: 158
Titular: BYD COMPANY LIMITED [CN]
Autor: SHANGQING LIN[CN], MINGXIAO ZHANG[CN], LINGTAO KONG[CN], XU CHEN[CN] e QINGQI YANG[CN]
Título do registro: FAROL TRASEIRO PARA VEÍCULO
Data de depósito: 30/10/2024
Prioridade unionista: 202430257499.9 30/04/2024 CN
Classificação: 26-06
Procurador: KASZNAR LEONARDOS PROPRIEDADE INTELECTUAL

**BR302024005957-4**

Concessão de registro
Código de despacho: 158
Titular: BRUNO HENRIQUE ZANARDI [BR/SP]
Autor: BRUNO HENRIQUE ZANARDI[BR]
Título do registro: Escrivaninhas
Data de depósito: 30/10/2024
Classificação: 06-03
Procurador: Eduarda Colla



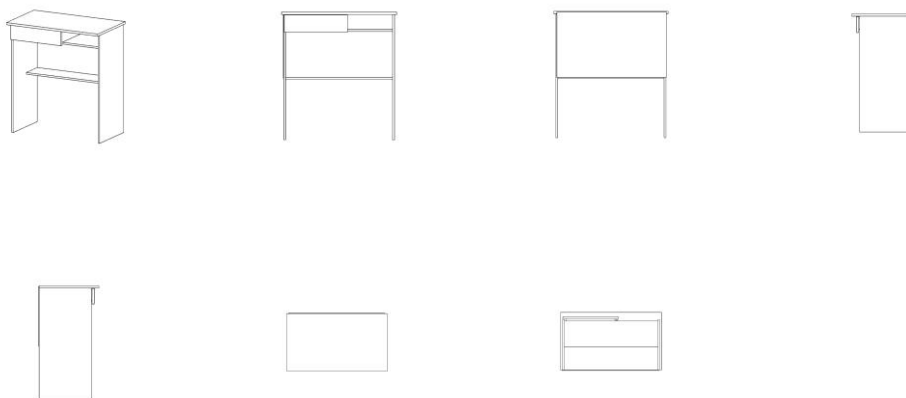

BR302024005959-0

Concessão de registro
 Código de despacho: 158
Titular: BRUNO HENRIQUE ZANARDI [BR/SP]
 Autor: BRUNO HENRIQUE ZANARDI[BR]
 Título do registro: Estantes
 Data de depósito: 30/10/2024
 Classificação: 06-04
 Procurador: Eduarda Colla

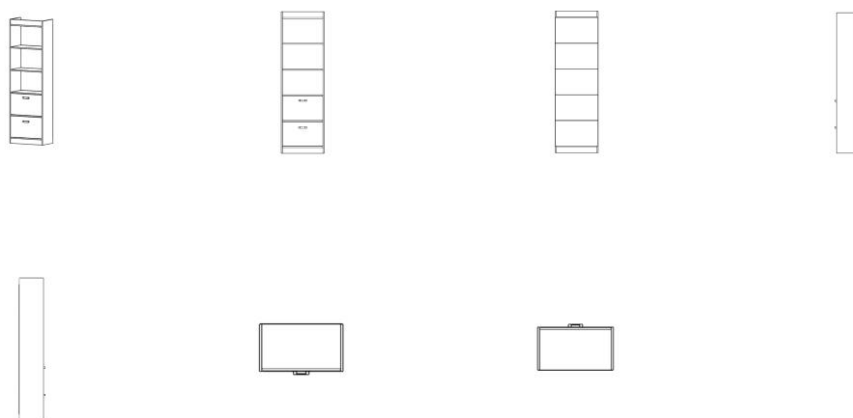

BR302024005961-2

Concessão de registro
 Código de despacho: 158
Titular: BRUNO HENRIQUE ZANARDI [BR/SP]
 Autor: BRUNO HENRIQUE ZANARDI[BR]
 Título do registro: Mesa de Cabeceira
 Data de depósito: 30/10/2024
 Classificação: 06-04
 Procurador: Eduarda Colla

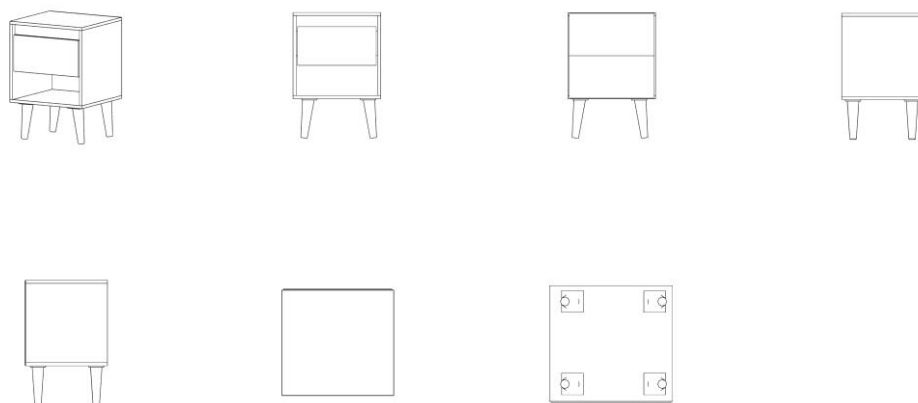

**BR302024005962-0**

Concessão de registro

Código de despacho: 158

Titular: TORTUGA-PRODUTOS DE BORRACHA LTDA. [BR/PR]

Autor: LUIS CARLOS MOHR[BR]

Título do registro: PNEUS

Data de depósito: 30/10/2024

Classificação: 12-15

Procurador: RITTER ADVOGADOS

**BR302024005963-9**

Concessão de registro

Código de despacho: 158

Titular: YONGKANG JINFENG TOOLS TECHNOLOGY CO., LTD. [CN]

Autor: ZHAOXIAN HU[CN]

Título do registro: FURADEIRA SEM FIO

Data de depósito: 30/10/2024

Classificação: 08-01

Procurador: LEÃO PROPRIEDADE INTELECTUAL





BR302024005965-5

Concessão de registro

Código de despacho: 158

Titular: TORTUGA-PRODUTOS DE BORRACHA LTDA. [BR/PR]

Autor: LUIS CARLOS MOHR[BR]

Título do registro: PNEUS

Data de depósito: 30/10/2024

Classificação: 12-15

Procurador: RITTER ADVOGADOS



BR302024005970-1

Concessão de registro

Código de despacho: 158

Titular: TIAGO ROBERTO BORGES CURIONI -32547652811 [BR/SP]

Autor: TIAGO ROBERTO BORGES CURIONI[BR]

Título do registro: Bancos [mobiliário]

Data de depósito: 30/10/2024

Classificação: 06-01



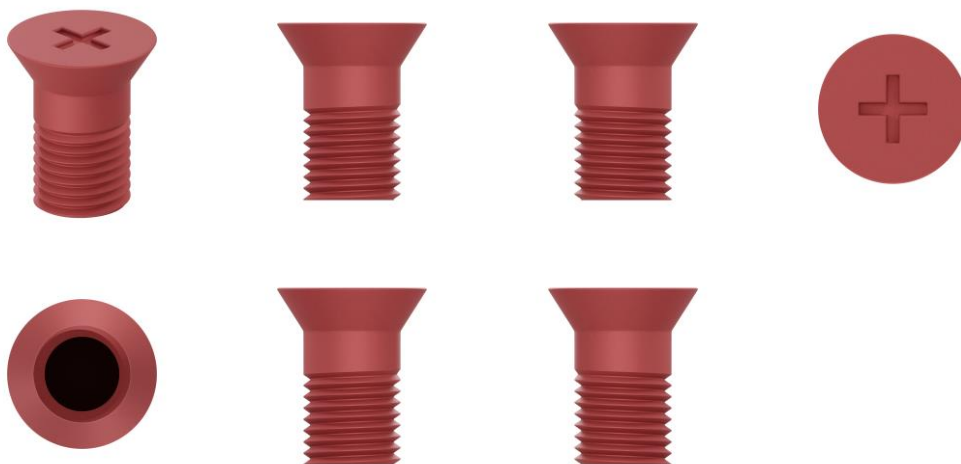

BR302024005971-0

Concessão de registro
 Código de despacho: 158
Titular: DDS INDÚSTRIA E COMÉRCIO DE MÓVEIS E ESTOFADOS EIRELI [BR/SP]
 Autor: DANIEL LUNARDI SCUSSOLINO[BR]
 Título do registro: SOFÁ
 Data de depósito: 30/10/2024
 Classificação: 06-01
 Procurador: Ivanilde de Oliveira Mendes

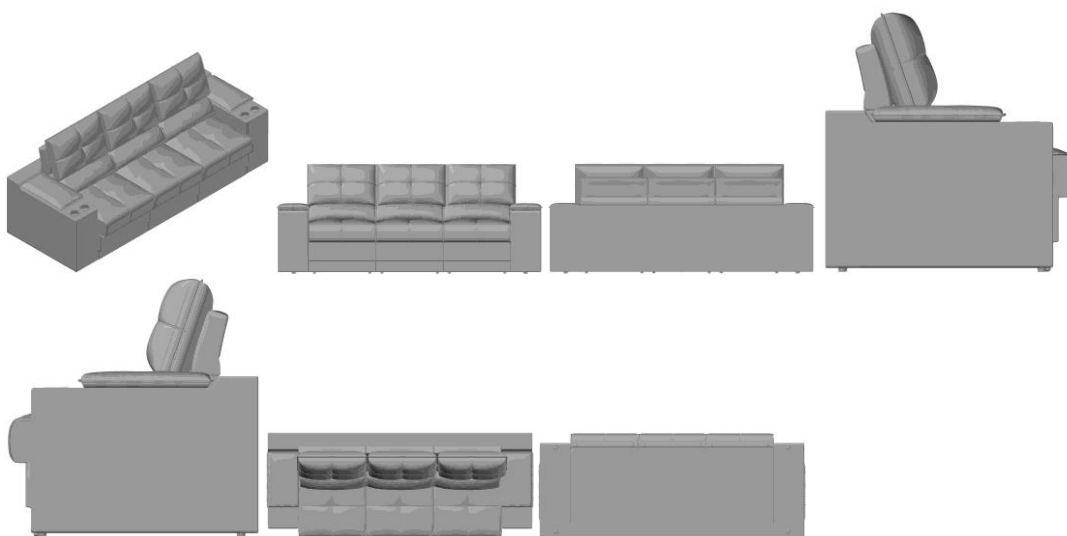

BR302024005973-6

Concessão de registro
 Código de despacho: 158
Titular: GUOBIN LIANG [BR/SP]
 Autor: GUOBIN LIANG[BR]
 Título do registro: Bicicletas ergométricas
 Data de depósito: 30/10/2024
 Classificação: 21-02
 Procurador: RODRIGO MACEDO DOS SANTOS





BR302024005982-5

Concessão de registro

Código de despacho: 158

Titular: UNIVERSIDADE FEDERAL DE UBERLÂNDIA [BR/MG]

Autor: RENATO MARCO PEREIRA[BR], GABRIEL HENRIQUE CRUZ BONFIM[BR], CAMILA PINHEIRO DE OLIVEIRA FERNANDES[BR], LAURA MENEZES SANTOS[BR], MARIA LAURA DE OLIVEIRA[BR] e THIMOTEO AUGUSTO PRATES[BR]

Título do registro: ESPREMEDOR DE FRUTAS MANUAL

Data de depósito: 31/10/2024

Classificação: 07-04

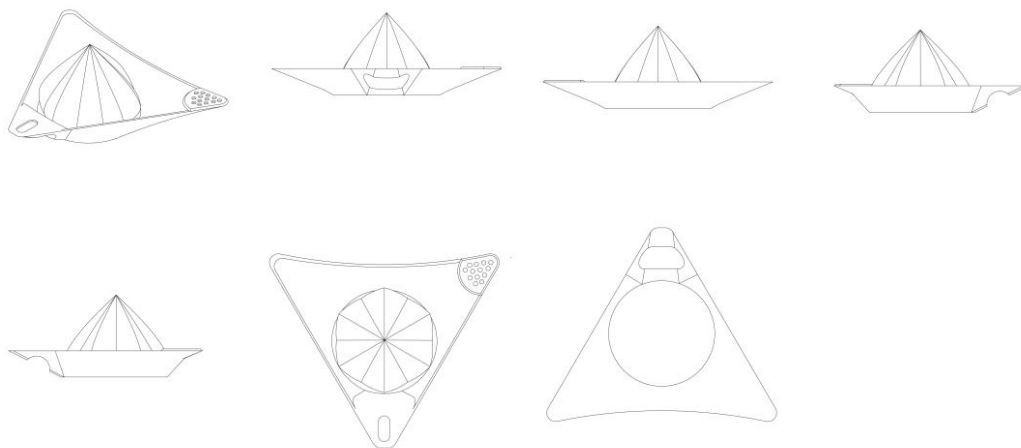

BR302024005983-3

Concessão de registro

Código de despacho: 158

Titular: KASPER DESIGN LTDA [BR/PR]

Autor: ALEXANDRE MATEUS KASPER BRANCO[BR]

Título do registro: Cadeiras [assentos]

Data de depósito: 31/10/2024

Classificação: 06-01





BR302024005985-0

Concessão de registro

Código de despacho: 158

Titular: JOEY INDÚSTRIA E COMÉRCIO DE CALÇADOS LTDA [BR/SP]

Autor: SCOTT GORDON MCINERNEY[AU]

Título do registro: Calçados

Data de depósito: 31/10/2024

Classificação: 02-04

Procurador: Clarke, Modet Propriedade Intelectual Ltda.





BR302024005987-6

Concessão de registro

Código de despacho: 158

Titular: JOEY INDÚSTRIA E COMÉRCIO DE CALÇADOS LTDA [BR/SP]

Autor: SCOTT GORDON MCINERNEY[AU]



Título do registro: Calçados
 Data de depósito: 31/10/2024
 Classificação: 02-04
 Procurador: Clarke, Modet Propriedade Intelectual Ltda.



BR302024005988-4

Concessão de registro
 Código de despacho: 158
 Titular: KASPER DESIGN LTDA [BR/PR]
 Autor: ALEXANDRE MATEUS KASPER BRANCO[BR]



Título do registro: Cadeiras [assentos]
 Data de depósito: 31/10/2024
 Classificação: 06-01





BR302024005989-2

Concessão de registro
 Código de despacho: 158
Titular: JOEY INDÚSTRIA E COMÉRCIO DE CALÇADOS LTDA [BR/SP]
 Autor: SCOTT GORDON MCINERNEY[AU]
 Título do registro: Calçados
 Data de depósito: 31/10/2024
 Classificação: 02-04
 Procurador: Clarke, Modet Propriedade Intelectual Ltda.



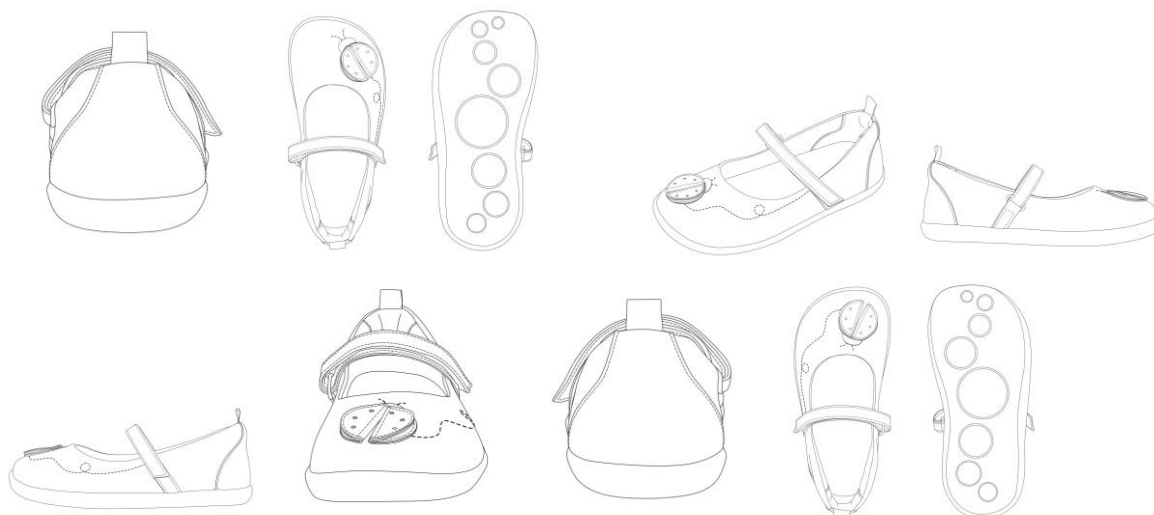

BR302024005990-6

Concessão de registro
 Código de despacho: 158
Titular: JOEY INDÚSTRIA E COMÉRCIO DE CALÇADOS LTDA [BR/SP]
 Autor: SCOTT GORDON MCINERNEY[AU]
 Título do registro: Calçados
 Data de depósito: 31/10/2024
 Classificação: 02-04
 Procurador: Clarke, Modet Propriedade Intelectual Ltda.





BR302024005992-2

Concessão de registro
Código de despacho: 158
Titular: YAMAHA HATSUDOKI KABUSHIKI KAISHA [JP]
Autor: KOSUKE YASUI[JP]
Título do registro: MOTOCICLETA
Data de depósito: 31/10/2024
Prioridade unionista: 2024-010994 D 31/05/2024 JP
Classificação: 12-11
Procurador: LUIZ LEONARDOS & ADVOGADOS



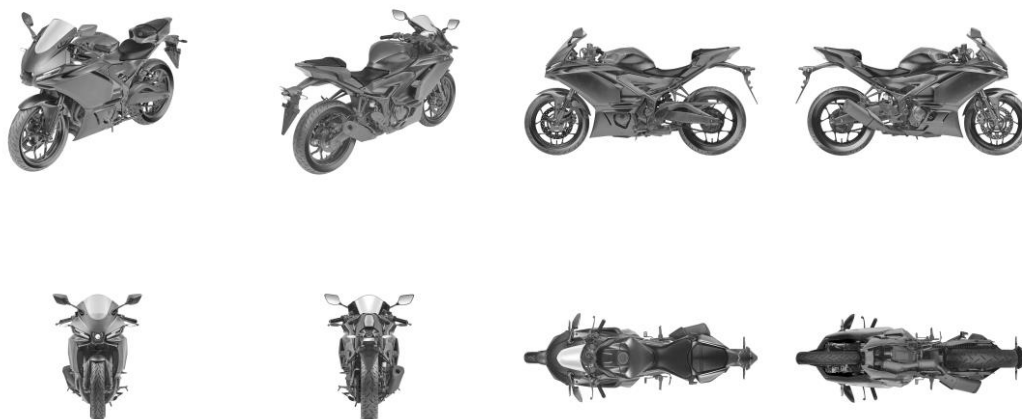

BR302024005994-9

Concessão de registro

Código de despacho: 158

Titular: **VULCABRAS - CE, CALÇADOS E ARTIGOS ESPORTIVOS S.A. [BR/CE]**

Autor: MARCELO HENNEMANN[BR]

Título do registro: SOLADO

Data de depósito: 31/10/2024

Classificação: 02-04

Procurador: David do Nascimento Advogados Associados



BR302024005995-7

Concessão de registro

Código de despacho: 158

Titular: **ZINHO INDÚSTRIA E COMÉRCIO DE ALIMENTOS LTDA [BR/SP]**

Autor: PATRÍCIA RIBEIRO QUEIROZ[BR]

Título do registro: Bandejas assadeiras de forno

Data de depósito: 31/10/2024

Classificação: 07-02

Procurador: KARINA VASSIMON

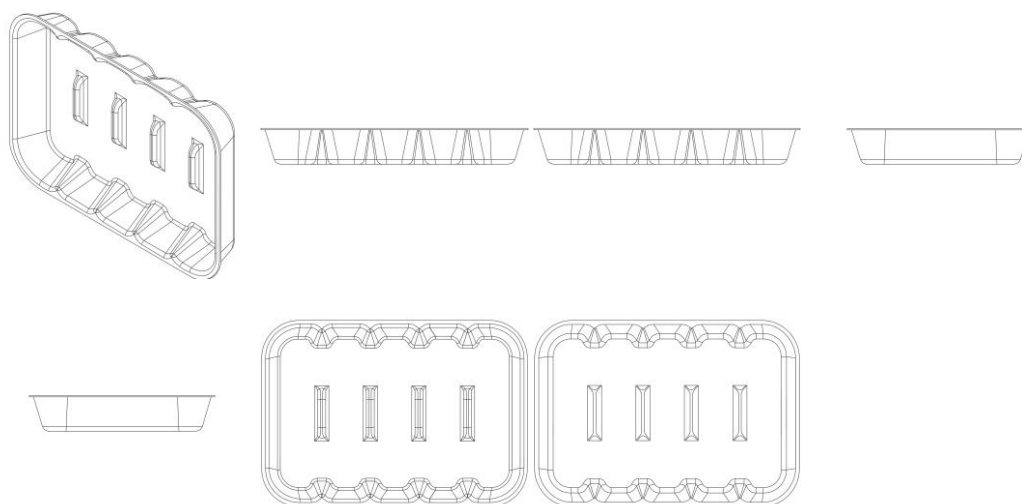

BR302024005997-3

Concessão de registro

Código de despacho: 158

Titular: VULCABRAS - CE, CALÇADOS E ARTIGOS ESPORTIVOS S.A. [BR/CE]

Autor: MARCELO HENNEMANN[BR]

Título do registro: SOLADO

Data de depósito: 31/10/2024

Classificação: 02-04

Procurador: David do Nascimento Advogados Associados

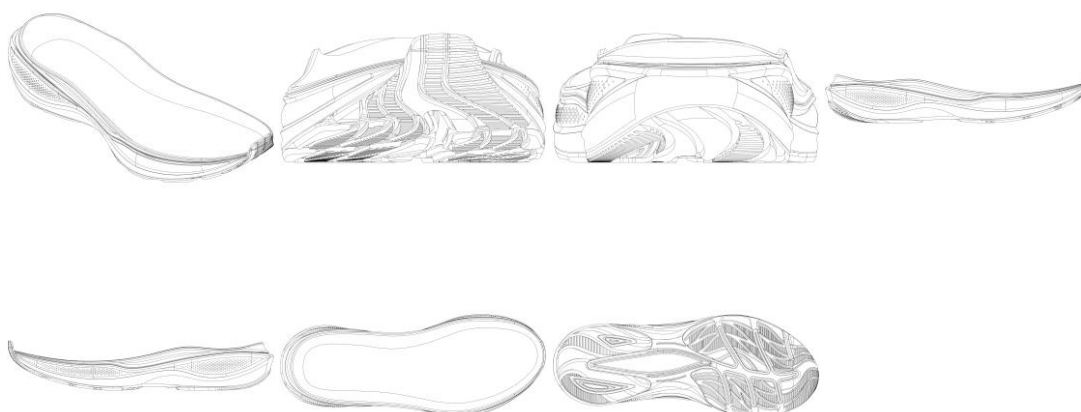

BR302024005998-1

Concessão de registro

Código de despacho: 158

Titular: SHANDONG RUI MENG ENTERPRISE MANAGEMENT CO., LTD. [CN]

Autor: JIANG TONGWEI[CN]

Título do registro: Perucas

Data de depósito: 31/10/2024

Classificação: 28-04

Procurador: MARCAS JÁ





BR302024005999-0

Concessão de registro

Código de despacho: 158

Titular: VULCABRAS - CE, CALÇADOS E ARTIGOS ESPORTIVOS S.A. [BR/CE]

Autor: MARCELO HENNEMANN[BR]

Título do registro: SOLADO

Data de depósito: 31/10/2024

Classificação: 02-04

Procurador: David do Nascimento Advogados Associados

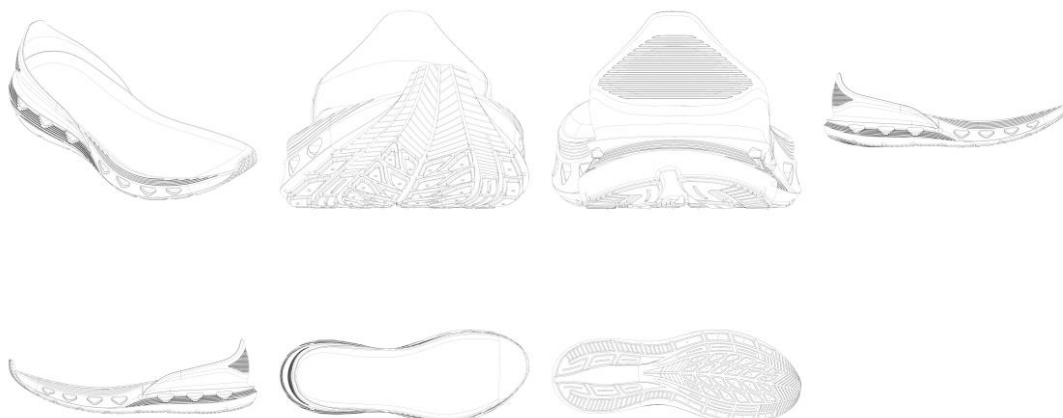

BR302024006002-5

Concessão de registro

Código de despacho: 158

Titular: VULCABRAS - CE, CALÇADOS E ARTIGOS ESPORTIVOS S.A. [BR/CE]

Autor: MARCELO HENNEMANN[BR]

Título do registro: SOLADO

Data de depósito: 31/10/2024

Classificação: 02-04

Procurador: David do Nascimento Advogados Associados

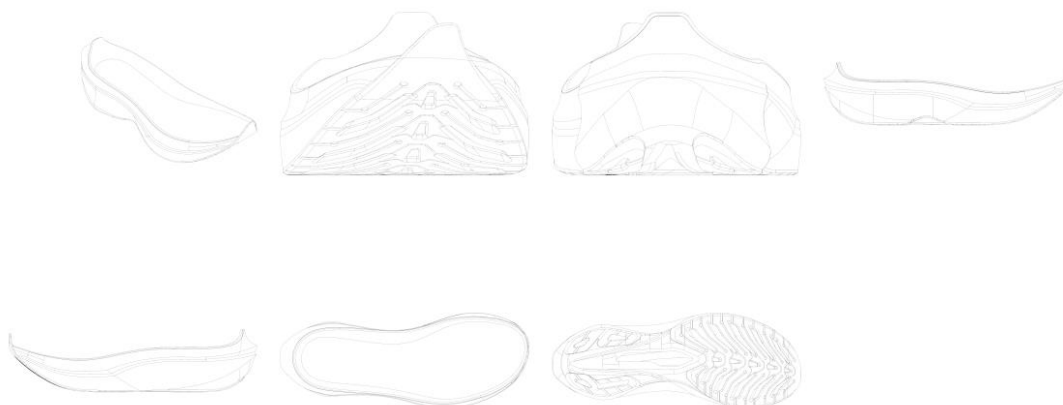

BR302024006003-3

Concessão de registro

Código de despacho: 158

Titular: **VULCABRAS - CE, CALÇADOS E ARTIGOS ESPORTIVOS S.A. [BR/CE]**

Autor: MARCELO HENNEMANN[BR]

Título do registro: SOLADO

Data de depósito: 31/10/2024

Classificação: 02-04

Procurador: David do Nascimento Advogados Associados

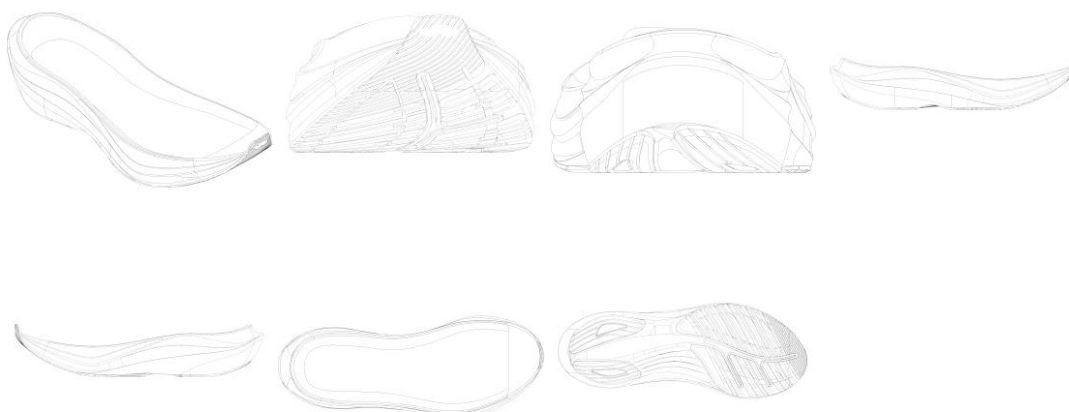

BR302024006004-1

Concessão de registro

Código de despacho: 158

Titular: **ZINHO INDÚSTRIA E COMÉRCIO DE ALIMENTOS LTDA [BR/SP]**

Autor: PATRICIA RIBEIRO QUEIROZ[BR]

Título do registro: Bandejas assadeiras de forno

Data de depósito: 31/10/2024

Classificação: 07-02

Procurador: KARINA VASSIMON

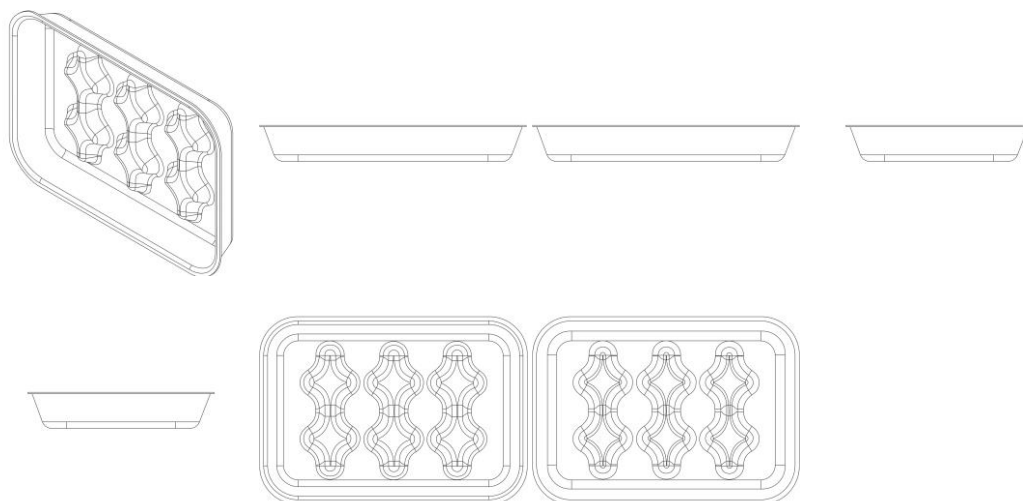

BR302024006006-8

Concessão de registro

Código de despacho: 158

Titular: JOEY INDÚSTRIA E COMÉRCIO DE CALÇADOS LTDA [BR/SP]

Autor: SCOTT GORDON MCINERNEY[AU]

Título do registro: Calçados

Data de depósito: 31/10/2024

Classificação: 02-04

Procurador: Clarke, Modet Propriedade Intelectual Ltda.



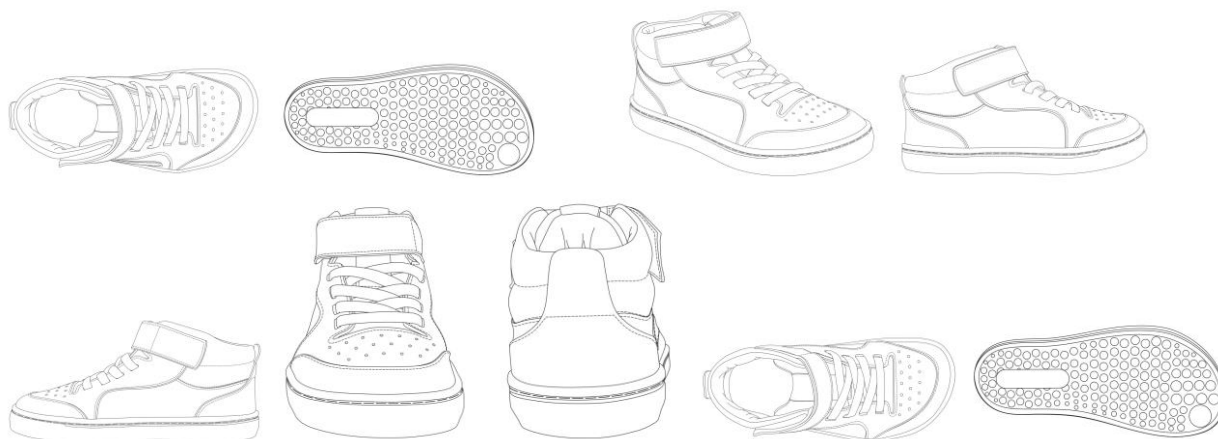

BR302024006008-4

Concessão de registro
 Código de despacho: 158
Titular: JOEY INDÚSTRIA E COMÉRCIO DE CALÇADOS LTDA [BR/SP]
 Autor: SCOTT GORDON MCINERNEY[AU]
 Título do registro: Calçados
 Data de depósito: 31/10/2024
 Classificação: 02-04
 Procurador: Clarke, Modet Propriedade Intelectual Ltda.

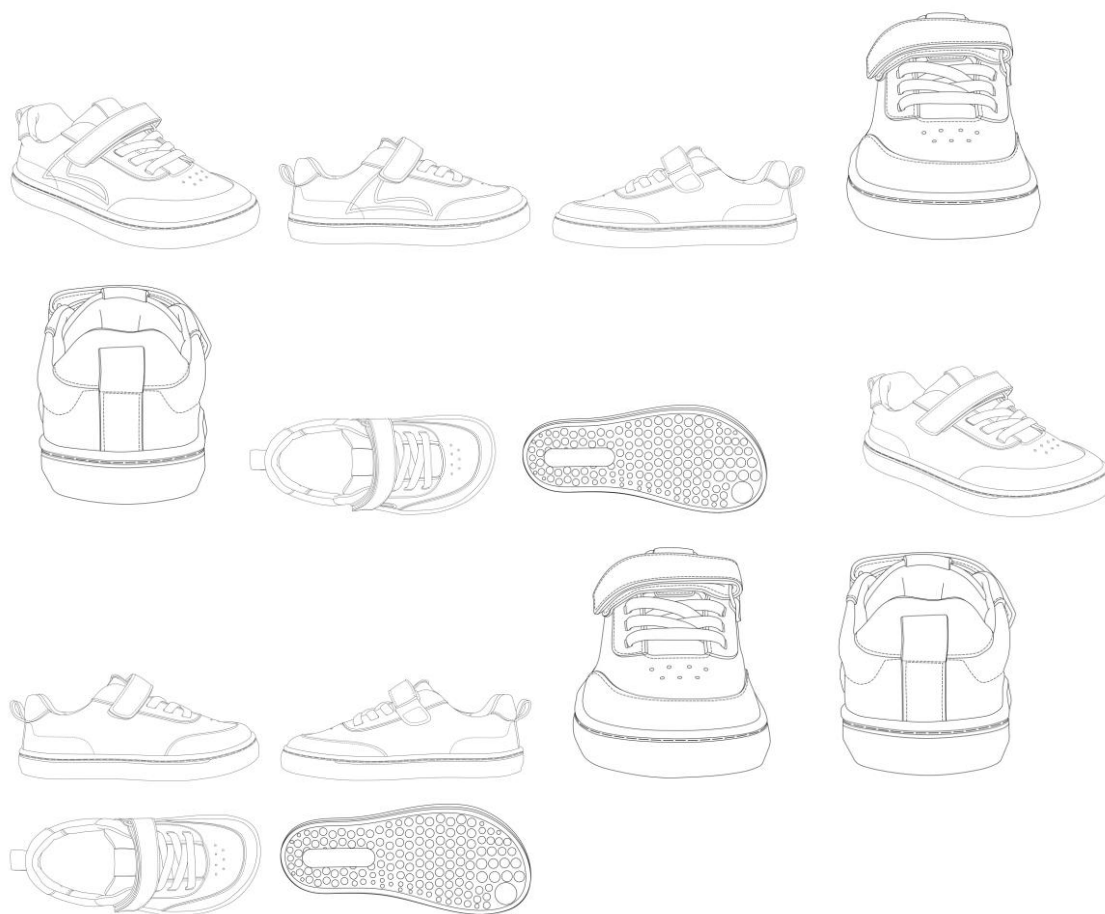

BR302024006015-7

Concessão de registro
 Código de despacho: 158
Titular: MAXMIX - PRODUTOS DE BELEZA LTDA [BR/SP]
 Autor: ROBERTO ANTUNES COBRA[BR]



Título do registro: FRASCO
 Data de depósito: 31/10/2024
 Classificação: 09-01
 Procurador: CARLOS ANTONIO, NEVES & VIDAL ADVOGADOS ASSOCIADOS



BR302024006016-5

Concessão de registro
 Código de despacho: 158
Titular: MAXMIX - PRODUTOS DE BELEZA LTDA [BR/SP]
 Autor: ROBERTO ANTUNES COBRA[BR]
 Título do registro: TAMPA PARA FRASCO
 Data de depósito: 31/10/2024
 Classificação: 09-07
 Procurador: CARLOS ANTONIO, NEVES & VIDAL ADVOGADOS ASSOCIADOS

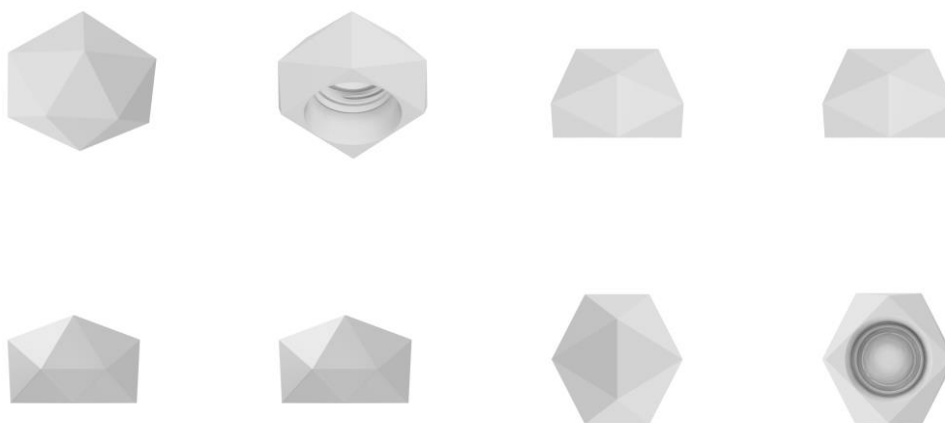

BR302024006017-3

Concessão de registro
 Código de despacho: 158
Titular: OVO MOBILIÁRIO EIRELI - EPP [BR/SP]
 Autor: GERSON DE OLIVEIRA VIEIRA[BR] e LUCIANA MARTINS RODRIGUES[BR]
 Título do registro: Poltronas
 Data de depósito: 31/10/2024
 Classificação: 06-01



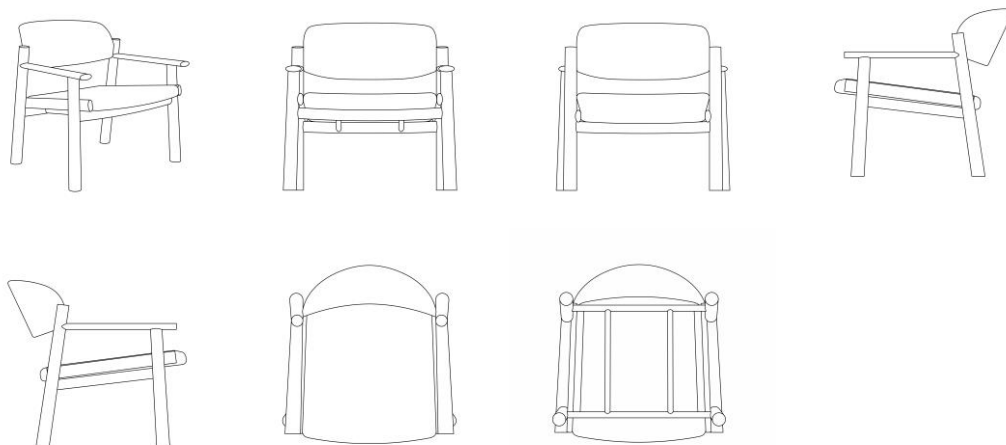

BR302024006019-0

Concessão de registro
 Código de despacho: 158
Titular: RIO DESIGN ECOM LTDA [BR/SP]
 Autor: MATHEUS GONCALVES LINTEMANI[BR]
 Título do registro: SUPORTE DE PAREDE PARA BICICLETA
 Data de depósito: 31/10/2024
 Classificação: 08-08
 Procurador: Tiago Henrique de Souza
 Detalhes do despacho: Descrição excluída de ofício de acordo com a nota técnica 01/2024.

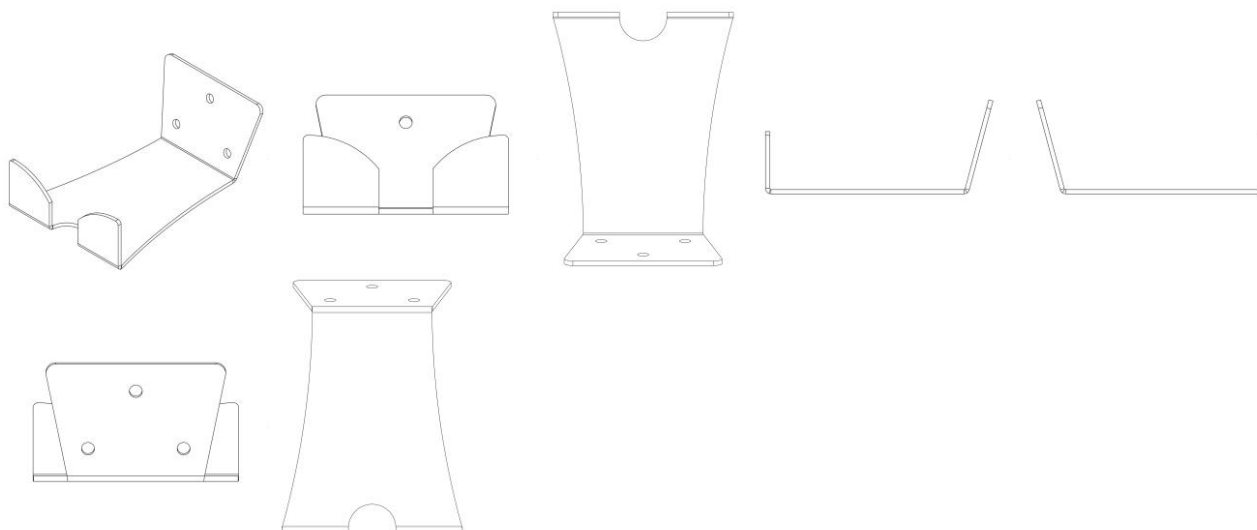

BR302024006020-3

Concessão de registro
 Código de despacho: 158
Titular: RIO DESIGN ECOM LTDA [BR/SP]
 Autor: MATHEUS GONCALVES LINTEMANI[BR]
 Título do registro: SUPORTE DE PAREDE PARA BICICLETA
 Data de depósito: 31/10/2024
 Classificação: 08-08
 Procurador: Tiago Henrique de Souza
 Detalhes do despacho: Descrição removida de ofício de acordo com a nota técnica 01/2024.



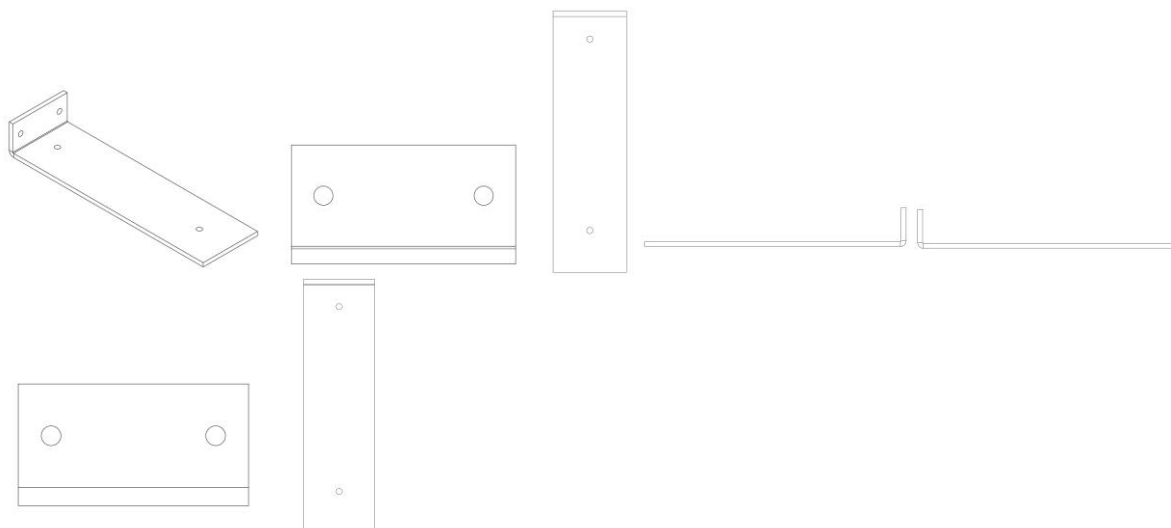

BR302024006021-1

Concessão de registro
 Código de despacho: 158
Titular: OTICAS CAROL LTDA [BR/SP]
 Autor: BARBARELLA MARCHESI[IT]
 Título do registro: Expositores
 Data de depósito: 31/10/2024
 Classificação: 20-02
 Procurador: Baril & Advogados Associados

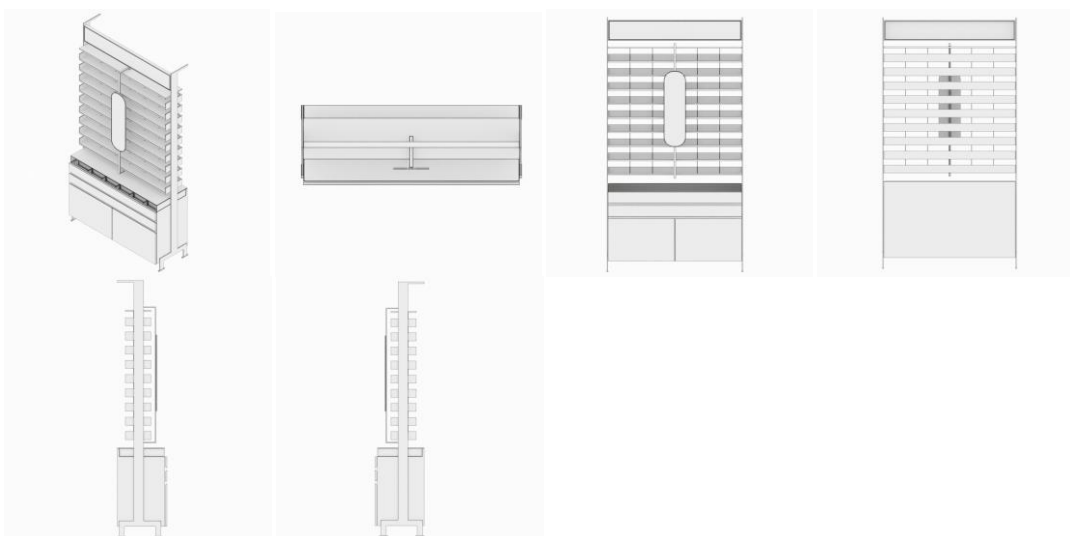

BR302024006022-0

Concessão de registro
 Código de despacho: 158
Titular: OTICAS CAROL LTDA [BR/SP]
 Autor: BARBARELLA MARCHESI[IT]
 Título do registro: Expositores
 Data de depósito: 31/10/2024
 Classificação: 20-02
 Procurador: Baril & Advogados Associados



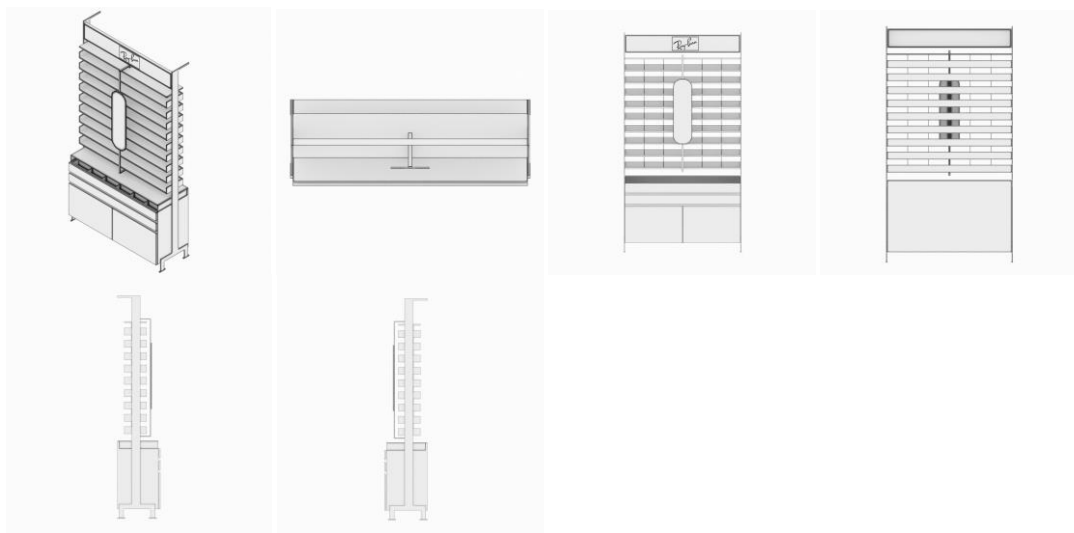

BR302024006024-6

Concessão de registro

Código de despacho: 158

Titular: METALURGICA MERINI LTDA [BR/SC]

Autor: BRUNO HENRIQUE SEYFFERTH[BR], ANDRE LUCAS MERINI[BR] e EDNALDO GONCALVES CHRISTEN[BR]

Título do registro: manilha

Data de depósito: 31/10/2024

Classificação: 12-16

Procurador: Ana Carolina Vavassori de Freitas Wonspeher

Detalhes do despacho: Considerando-se o item 5.3 do Manual e com base na Nota Técnica nº 01/2024 do CPAPD, foram feitas as seguintes alterações: [1] alteração do título do pedido, retirando a expressão: "CONFIGURAÇÃO APLICADA EM/A", tendo em vista o item 5.3.1.1.b do Manual.

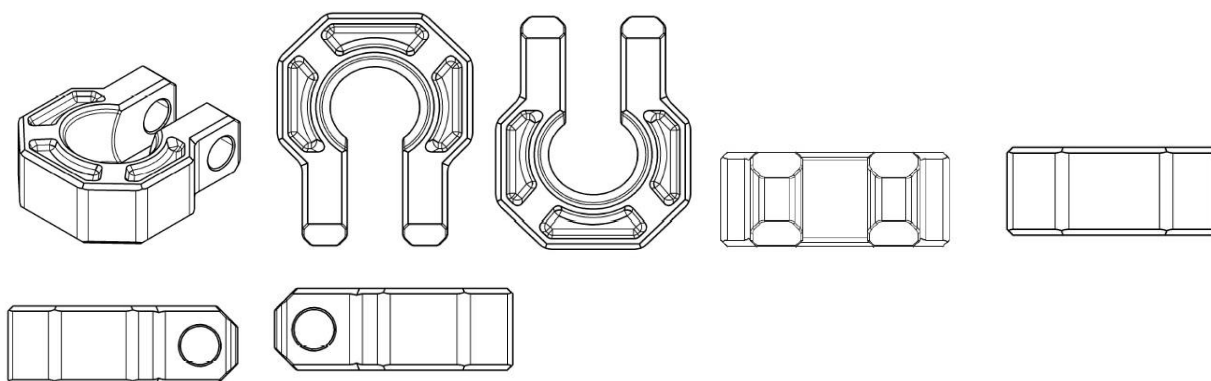

BR302024006027-0

Concessão de registro

Código de despacho: 158

Titular: RALPH BREVES DOS SANTOS [BR/SP]

Autor: RALPH BREVES DOS SANTOS[BR]

Título do registro: Sapateiras [mobiliário]

Data de depósito: 01/11/2024

Classificação: 06-04

Procurador: PRIORIZE MARCAS E PATENTES LTDA

Detalhes do despacho: Considerando-se o item 5.3 do Manual e com base na Nota Técnica nº 01/2024 do CPAPD, foram feitas as seguintes alterações: [1] Incluída uma variação decorrente da maneira de uso do produto, tendo em vista o item 5.3.3 do Manual; [2] adaptação do relatório descritivo; [3] adequação da numeração das figuras.



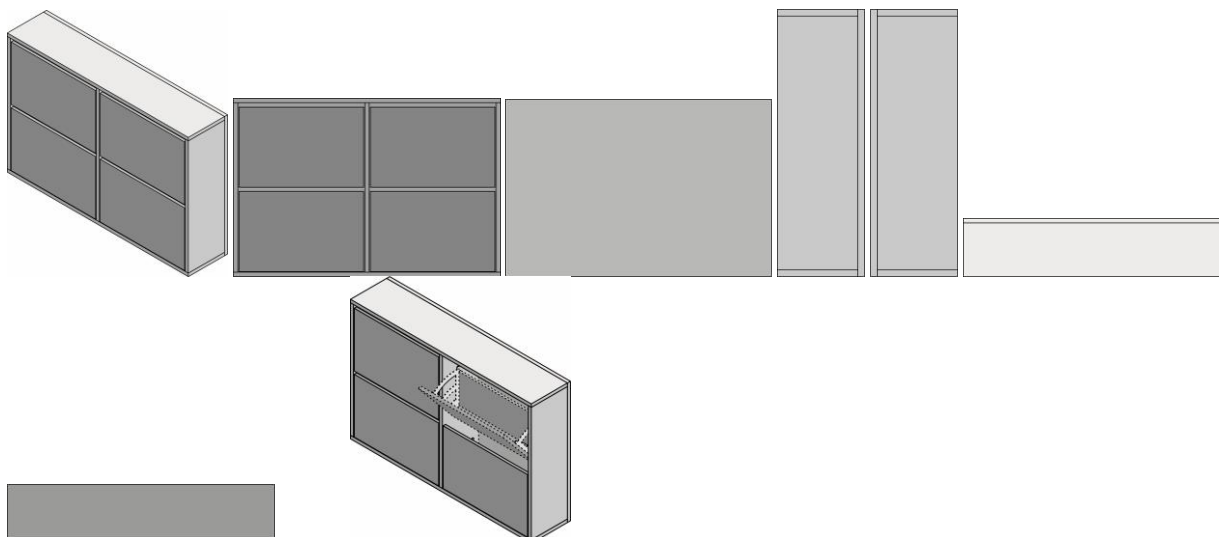

BR302024006029-7

Concessão de registro

Código de despacho: 158

Titular: INSTITUTO HERCÍLIO RANDON [BR/RS]

Autor: JOEL BOARETTO[BR], HENRIQUE SOARES PAZ[BR], GUILHERME GARBOSSA PASTRE[BR], MATHEUS SACHET[BR] e MAICON MOLON[BR]

Título do registro: Veículo Autônomo

Data de depósito: 01/11/2024

Classificação: 12-08

Procurador: Remer Villaça & Nogueira Assessoria e Consultoria de Prop. Intelectual S/S Ltda.



BR302024006030-0

Concessão de registro

Código de despacho: 158

Titular: ACQUA GELATA INDÚSTRIA E COMÉRCIO DE APARELHOS DE REFRIGERAÇÃO LTDA [BR/PR]

Autor: WALDINEI CIDRO BAGON[BR]

Título do registro: BEBEDOURO

Data de depósito: 01/11/2024

Classificação: 23-01

Procurador: Calisto Vendrame Sobrinho

Detalhes do despacho: Considerando-se o item 5.3 do Manual e com base na Nota Técnica nº 01/2024 do CPAPD, foram feitas as seguintes alterações: [1] alteração do título do pedido, retirando a expressão: "COM DUAS TORNEIRAS", tendo em vista o item 5.3.1.1.b do Manual.



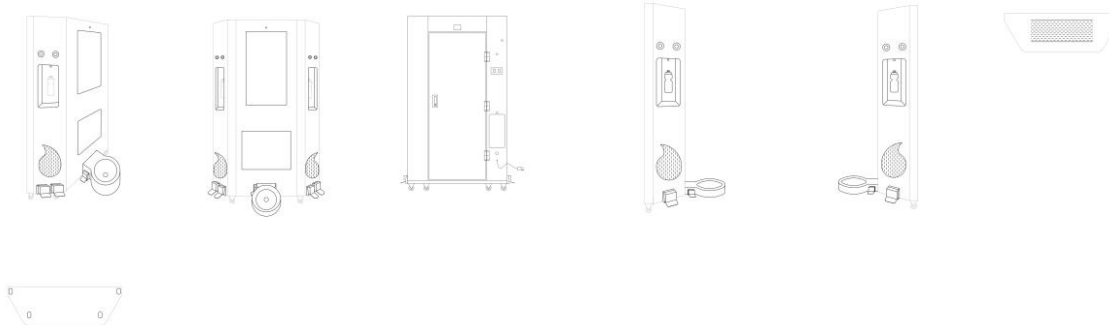

BR302024006031-9

Concessão de registro

Código de despacho: 158

Titular: ACQUA GELATA INDÚSTRIA E COMÉRCIO DE APARELHOS DE REFRIGERAÇÃO LTDA [BR/PR]

Autor: WALDINEI CIDRO BAGON[BR]

Título do registro: BEBEDOURO

Data de depósito: 01/11/2024

Classificação: 23-01

Procurador: Calisto Vendrame Sobrinho

Detalhes do despacho: Considerando-se o item 5.3 do Manual e com base na Nota Técnica nº 01/2024 do CPAPD, foram feitas as seguintes alterações: [1] alteração do título do pedido, retirando a expressão: "COM QUATRO TORNEIRAS", tendo em vista o item 5.3.1.1.b do Manual.

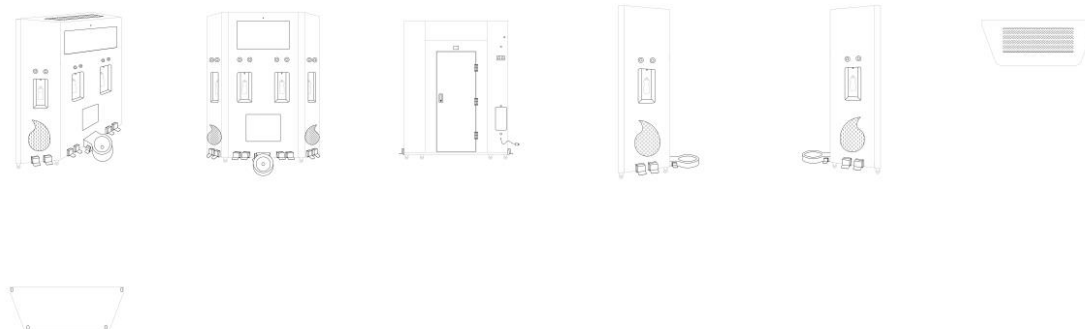

BR302024006035-1

Concessão de registro

Código de despacho: 158

Titular: GUOBIN LIANG [BR/SP]

Autor: GUOBIN LIANG[CN]

Título do registro: FURADEIRA

Data de depósito: 01/11/2024

Classificação: 08-01

Procurador: RODRIGO MACEDO DOS SANTOS

Detalhes do despacho: De acordo com o item 3.5.2 do Manual de Desenhos Industriais, o campo Descrição do formulário só deve ser usado para incluir informações necessárias à compreensão das figuras do desenho industrial. As informações inseridas neste campo no pedido que não cumpriam com a finalidade pretendida foram excluídas de ofício.





BR302024006036-0

Concessão de registro
 Código de despacho: 158
Titular: FHS E-COMMERCE LTDA - ME [BR/SP]
 Autor: FERNANDO HECTOR SOTO[AR]
 Título do registro: DIFUSOR DE AROMAS
 Data de depósito: 01/11/2024
 Classificação: 28-05
 Procurador: AUDITA ASSESSORIA EMPRESARIAL LTDA.

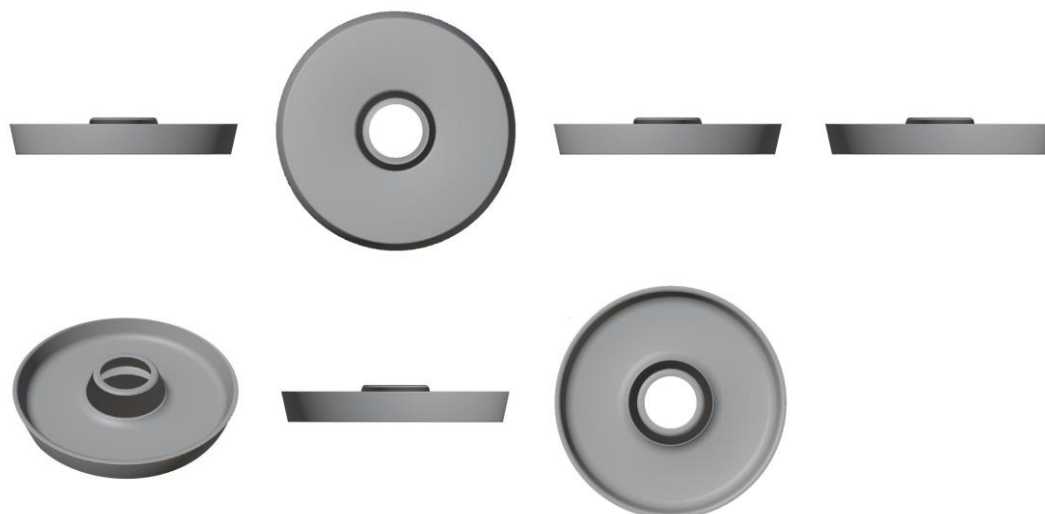

BR302024006037-8

Concessão de registro
 Código de despacho: 158
Titular: GUOBIN LIANG [BR/SP]
 Autor: GUOBIN LIANG[CN]
 Título do registro: DESENTUPIDOR
 Data de depósito: 01/11/2024
 Classificação: 08-05
 Procurador: RODRIGO MACEDO DOS SANTOS
 Detalhes do despacho: De acordo com o item 3.5.2 do Manual de Desenhos Industriais, o campo Descrição do formulário só deve ser usado para incluir informações necessárias à compreensão das figuras do desenho industrial. As informações inseridas neste campo no pedido que não cumpriam com a finalidade pretendida foram excluídas de ofício.





BR302024006042-4

Concessão de registro
Código de despacho: 158
Titular: L M DAL SAVIO ESTUDIO LTDA [BR/SC]
Autor: LUAN MATEUS DAL SAVIO[BR]
Título do registro: Banquetas [tamboretetes] [mobiliário]
Data de depósito: 01/11/2024
Classificação: 06-01
Procurador: Giovana Raulino Cunha



BR302024006043-2

Concessão de registro
Código de despacho: 158
Titular: L M DAL SAVIO ESTUDIO LTDA [BR/SC]
Autor: LUAN MATEUS DAL SAVIO[BR]
Título do registro: Cadeiras [assentos]
Data de depósito: 01/11/2024
Classificação: 06-01
Procurador: Giovana Raulino Cunha





BR302024006045-9

Concessão de registro
 Código de despacho: 158
Titular: L M DAL SAVIO ESTUDIO LTDA [BR/SC]
 Autor: LUAN MATEUS DAL SAVIO[BR]
 Título do registro: Cadeiras [assentos]
 Data de depósito: 01/11/2024
 Classificação: 06-01
 Procurador: Giovana Raulino Cunha





BR302024006046-7

Concessão de registro
Código de despacho: 158
Titular: L M DAL SAVIO ESTUDIO LTDA [BR/SC]
Autor: LUAN MATEUS DAL SAVIO[BR]
Título do registro: Cadeiras [assentos]
Data de depósito: 01/11/2024
Classificação: 06-01
Procurador: Giovana Raulino Cunha

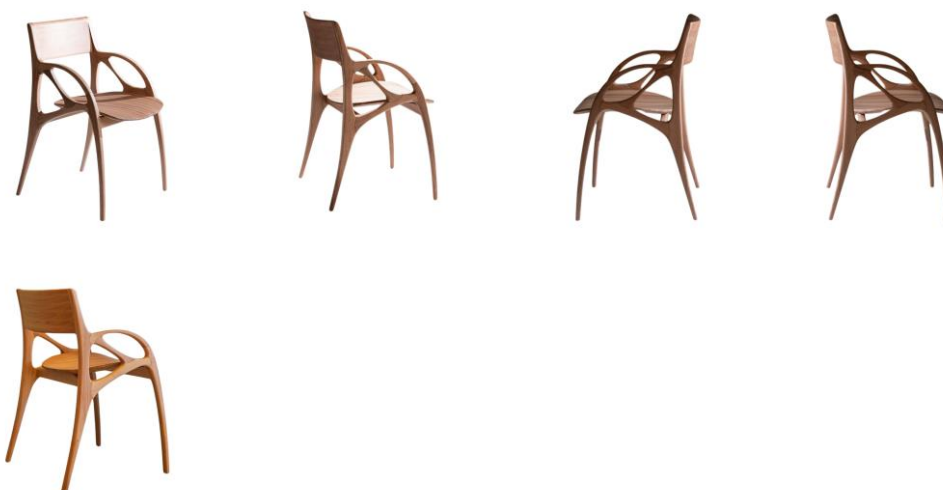

BR302024006047-5

Concessão de registro
Código de despacho: 158
Titular: L M DAL SAVIO ESTUDIO LTDA [BR/SC]
Autor: LUAN MATEUS DAL SAVIO[BR]

Título do registro: Cadeiras [assentos]
 Data de depósito: 01/11/2024
 Classificação: 06-01
 Procurador: Giovana Raulino Cunha



BR302024006048-3

Concessão de registro
 Código de despacho: 158
Titular: L M DAL SAVIO ESTUDIO LTDA [BR/SC]
 Autor: LUAN MATEUS DAL SAVIO[BR]
 Título do registro: Cadeiras [assentos]
 Data de depósito: 01/11/2024
 Classificação: 06-01
 Procurador: Giovana Raulino Cunha





BR302024006049-1

Concessão de registro

Código de despacho: 158

Titular: L M DAL SAVIO ESTUDIO LTDA [BR/SC]

Autor: LUAN MATEUS DAL SAVIO[BR]

Título do registro: Cadeiras [assentos]

Data de depósito: 01/11/2024

Classificação: 06-01

Procurador: Giovana Raulino Cunha

Detalhes do despacho: De acordo com o item 3.5.2 do Manual de Desenhos Industriais, o campo Descrição do formulário só deve ser usado para incluir informações necessárias à compreensão das figuras do desenho industrial. As informações inseridas neste campo no pedido que não cumpriam com a finalidade pretendida foram excluídas de ofício.



**BR302024006050-5**

Concessão de registro

Código de despacho: 158

Titular: L M DAL SAVIO ESTUDIO LTDA [BR/SC]

Autor: LUAN MATEUS DAL SAVIO[BR]

Título do registro: Cadeiras [assentos]

Data de depósito: 01/11/2024

Classificação: 06-01

Procurador: Giovana Raulino Cunha

Detalhes do despacho: De acordo com o item 3.5.2 do Manual de Desenhos Industriais, o campo Descrição do formulário só deve ser usado para incluir informações necessárias à compreensão das figuras do desenho industrial. As informações inseridas neste campo no pedido que não cumpriam com a finalidade pretendida foram excluídas de ofício.





BR302024006051-3

Concessão de registro
 Código de despacho: 158
Titular: L M DAL SAVIO ESTUDIO LTDA [BR/SC]
 Autor: LUAN MATEUS DAL SAVIO[BR]
 Título do registro: Carrinhos-bar
 Data de depósito: 01/11/2024
 Classificação: 06-03
 Procurador: Giovana Raulino Cunha



BR302024006052-1

Concessão de registro
 Código de despacho: 158
Titular: L M DAL SAVIO ESTUDIO LTDA [BR/SC]
 Autor: LUAN MATEUS DAL SAVIO[BR]



Título do registro: Poltronas
Data de depósito: 01/11/2024
Classificação: 06-01
Procurador: Giovana Raulino Cunha



BR302024006886-7

Concessão de registro
Código de despacho: 158
Titular: UNIAO GOLD PARTICIPACOES E BENS LTDA - DEMAIS [BR/SP]
Autor: YONGHUI CHEN[CN]
Título do registro: PROJETOR DE LUZ
Data de depósito: 13/12/2024
Classificação: 16-02
Procurador: Leandro de Souza Frigo



BR302025000156-0

Concessão de registro
Código de despacho: 158
Titular: TRIBOSHOP COMERCIO DE CALCADOS LTDA [BR/SP]
Autor: MÁRCIO FERREIRA CINTRA[BR]
Título do registro: PISO MODULAR
Data de depósito: 15/01/2025
Classificação: 06-11
Procurador: ALICERCE MARCAS & PATENTES LTDA



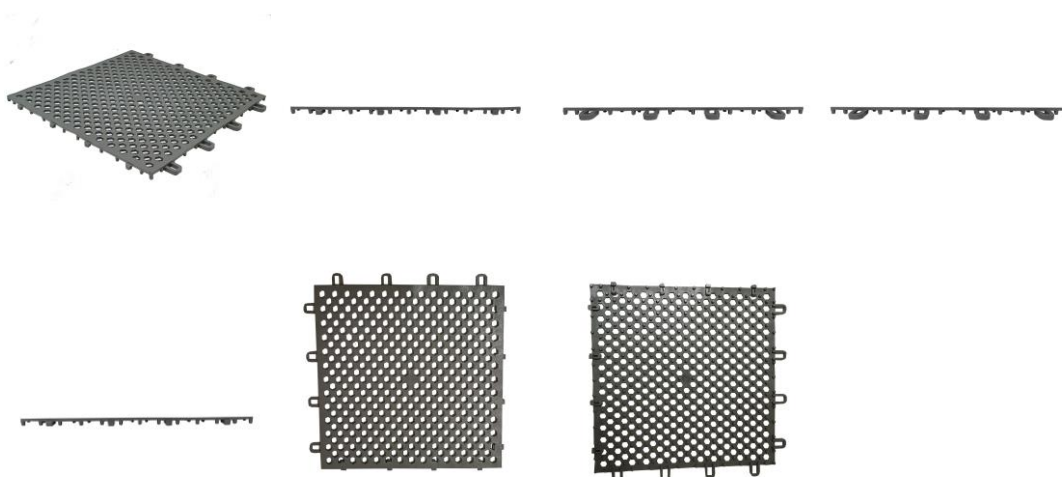

BR302025000193-5

Concessão de registro

Código de despacho: 158

Titular: FELIPE ROTA CARAVINA [BR/SP]

Autor: FELIPE ROTA CARAVINA[BR]

Título do registro: PRATELEIRA

Data de depósito: 16/01/2025

Classificação: 06-04

Procurador: RESOLVA CONOSCO ASSESSORIA - EIRELI - ME

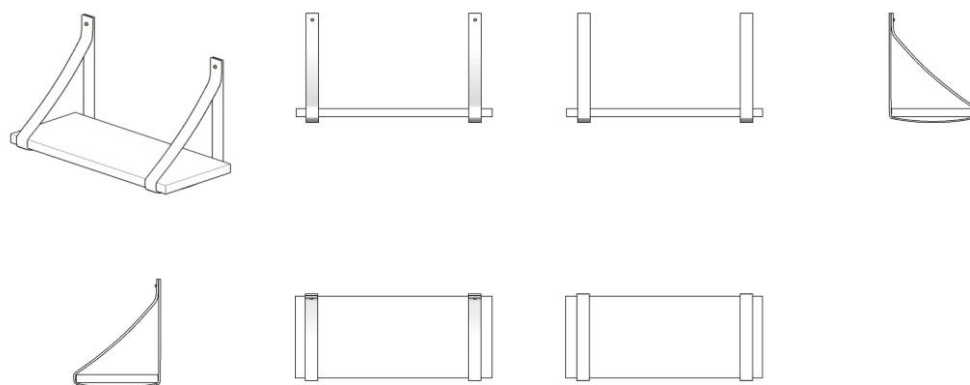

BR302025000255-9

Concessão de registro

Código de despacho: 158

Titular: 28.948.245 NILTON DE SANTANA ELIAS [BR/MG]

Autor: NILTON DE SANTANA ELIAS[BR]

Título do registro: Camas para animais

Data de depósito: 19/01/2025

Classificação: 30-06

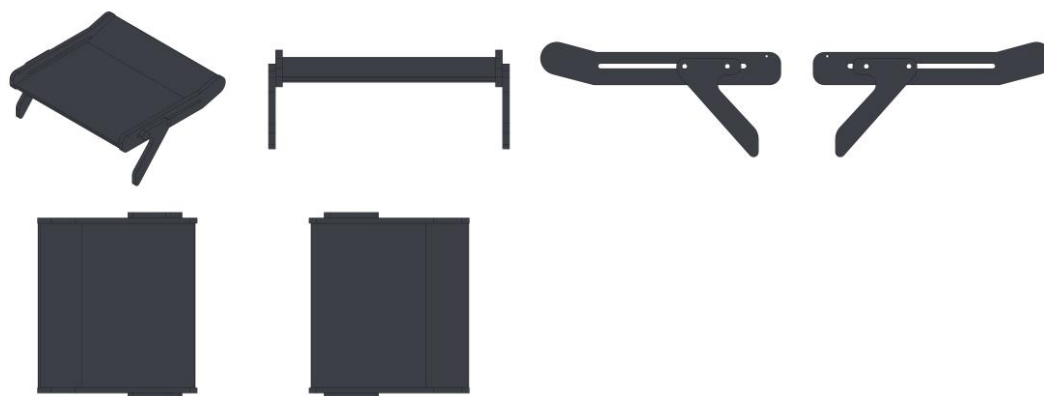

BR302025000441-1

Concessão de registro

Código de despacho: 158

Titular: REGENEXX, LLC [US]

Autor: MICHAEL MASTERS[US], CHRISTOPHER CENTENO[US], MATTHEW MURPHY[US], MATTHEW COOKSEY[US], DUSTIN BERGER[US] e NEVEN STEINMETZ[US]

Título do registro: DISPOSITIVO DE FRACIONAMENTO

Data de depósito: 30/01/2025

Prioridade unionista: 29/971,250 01/11/2024 US

Classificação: 24-02

Procurador: Dannemann, Siemsen, Bigler & Ipanema Moreira

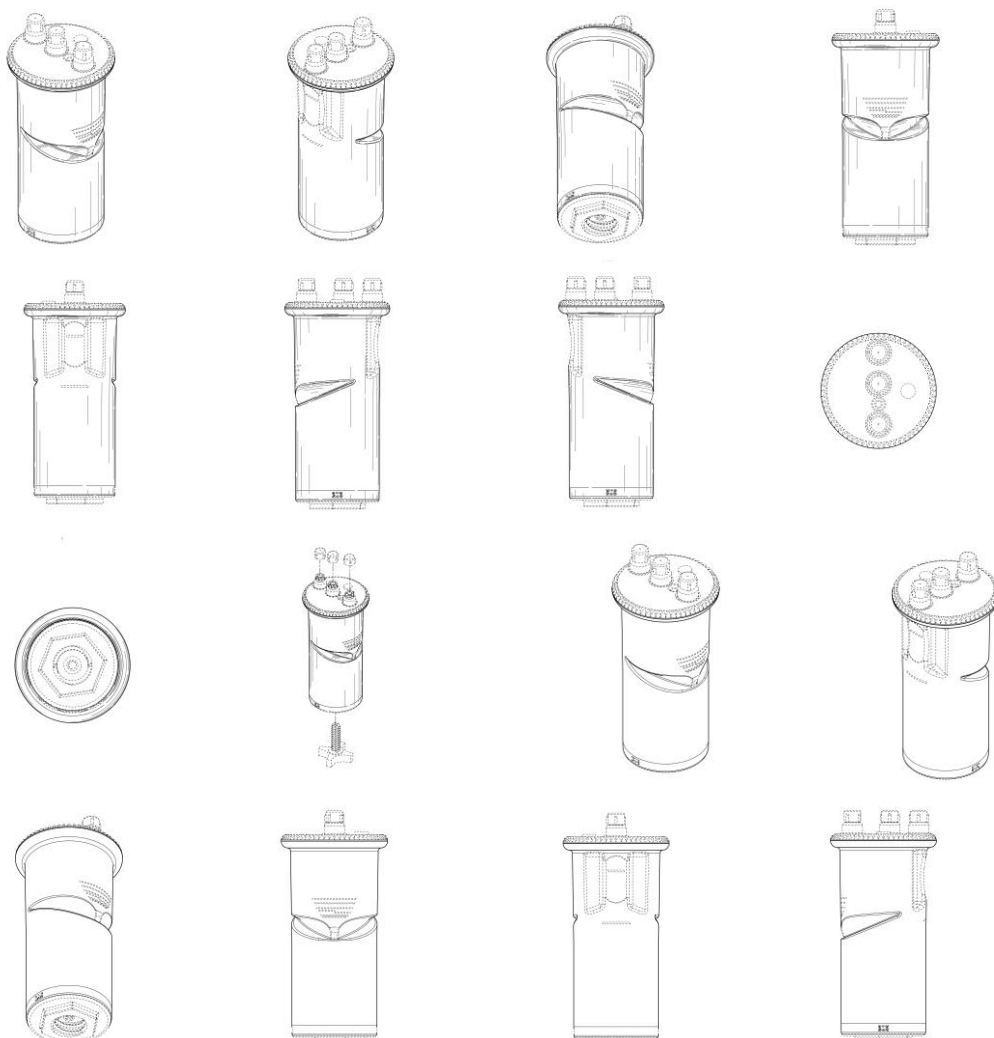

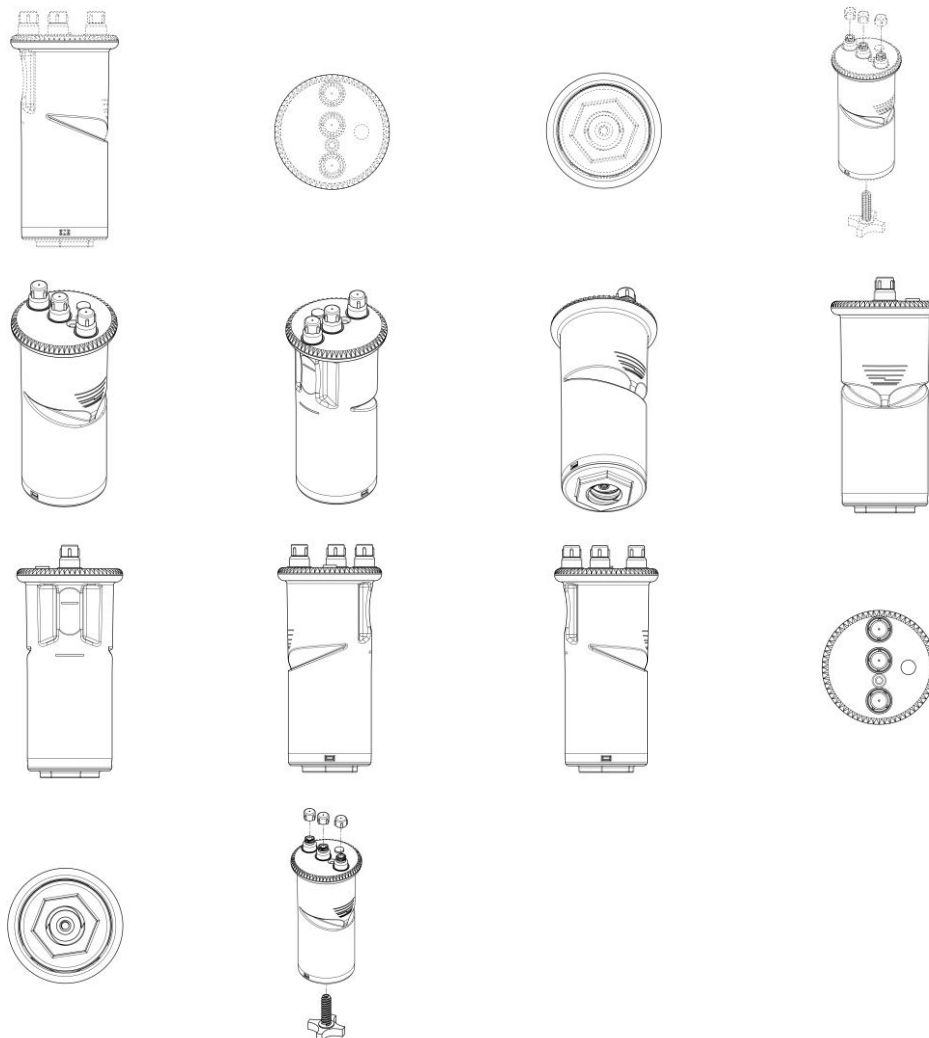

BR302025000652-0

Concessão de registro

Código de despacho: 158

Titular: TOBIAS CARVALHO [BR/PR]

Autor: TOBIAS CARVALHO[BR]

Título do registro: INTERFACE ESTRUTURAL E INTERMEDIÁRIA

Data de depósito: 10/02/2025

Classificação: 08-08

Procurador: L & A MARCAS E PATENTES LTDA - ME



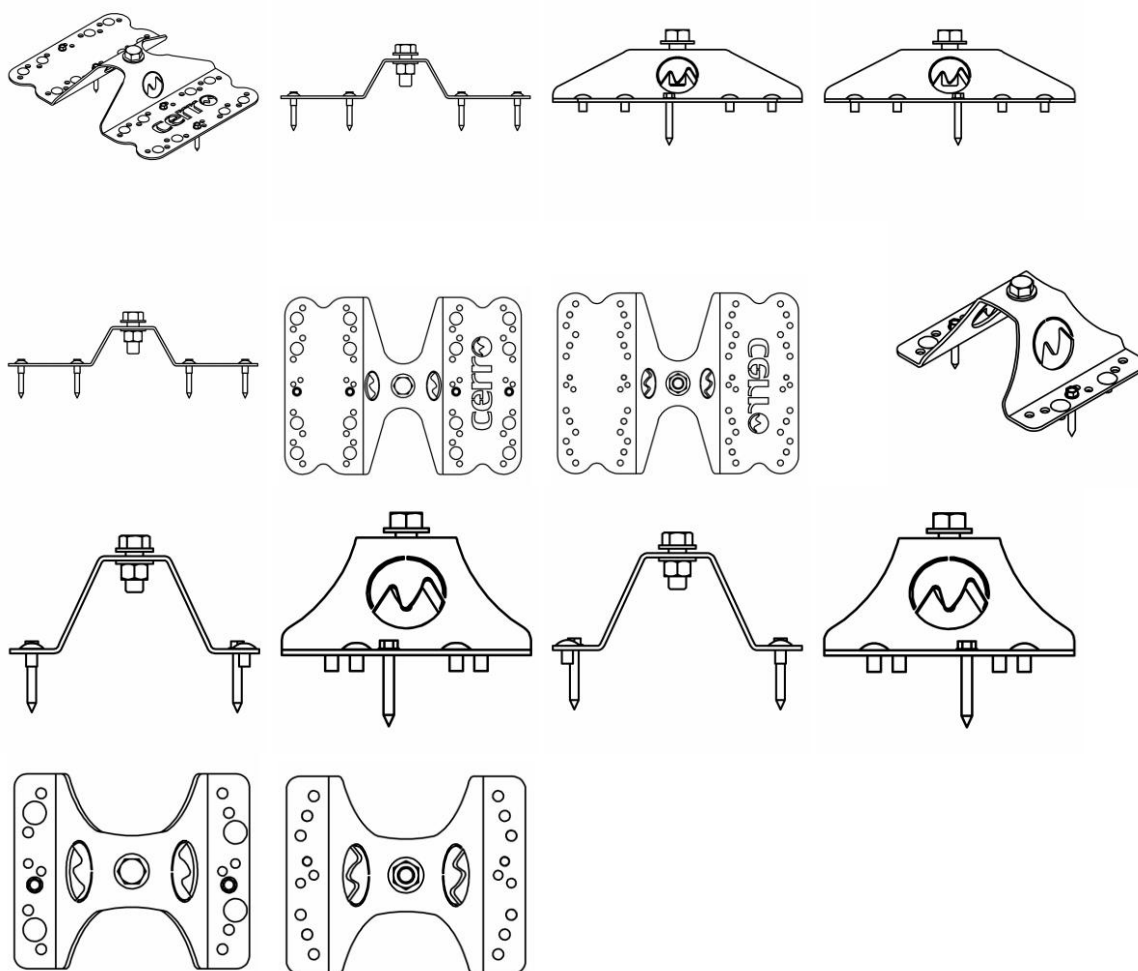

BR302025000653-8

Concessão de registro

Código de despacho: 158

Titular: TOBIAS CARVALHO [BR/PR]

Autor: TOBIAS CARVALHO[BR]

Título do registro: INTERFACE ESTRUTURAL E INTERMEDIÁRIA

Data de depósito: 10/02/2025

Classificação: 08-08

Procurador: L & A MARCAS E PATENTES LTDA - ME



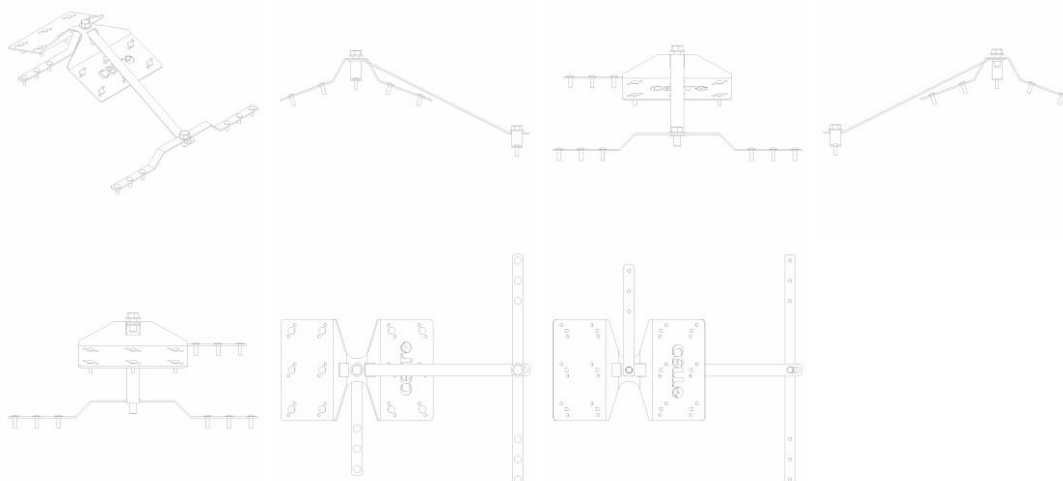

BR302025000661-9

Concessão de registro
 Código de despacho: 158
Titular: TOBIAS CARVALHO [BR/PR]
 Autor: TOBIAS CARVALHO[BR]
 Título do registro: ANCORAGENS
 Data de depósito: 10/02/2025
 Classificação: 08-08
 Procurador: L & A MARCAS E PATENTES LTDA - ME

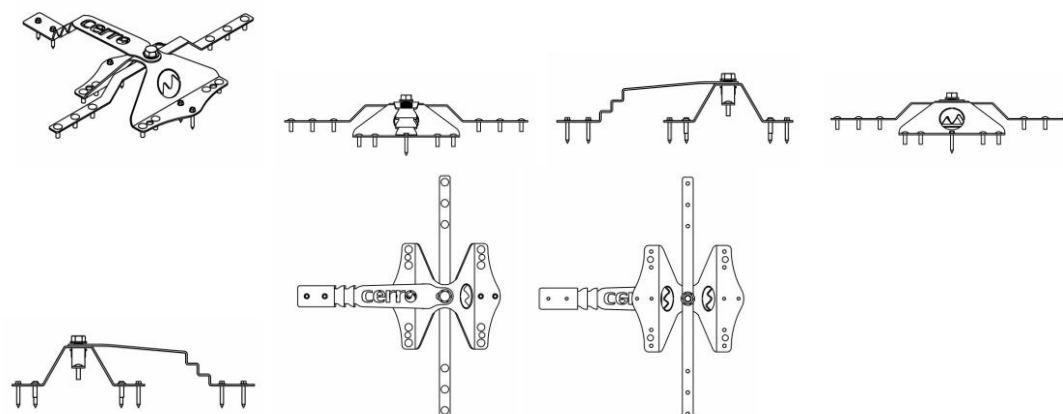

BR302025000766-6

Concessão de registro
 Código de despacho: 158
Titular: COMPAGNIE GENERALE DES ETABLISSEMENTS MICHELIN [FR]
 Autor: WALID DJABOUR[FR]
 Título do registro: Pneumáticos
 Data de depósito: 14/02/2025
 Prioridade unionista: 015075437-0001 09/10/2024 EM e 015075437-0002 09/10/2024 EM
 Classificação: 12-15
 Procurador: Guerra Advogados Associados



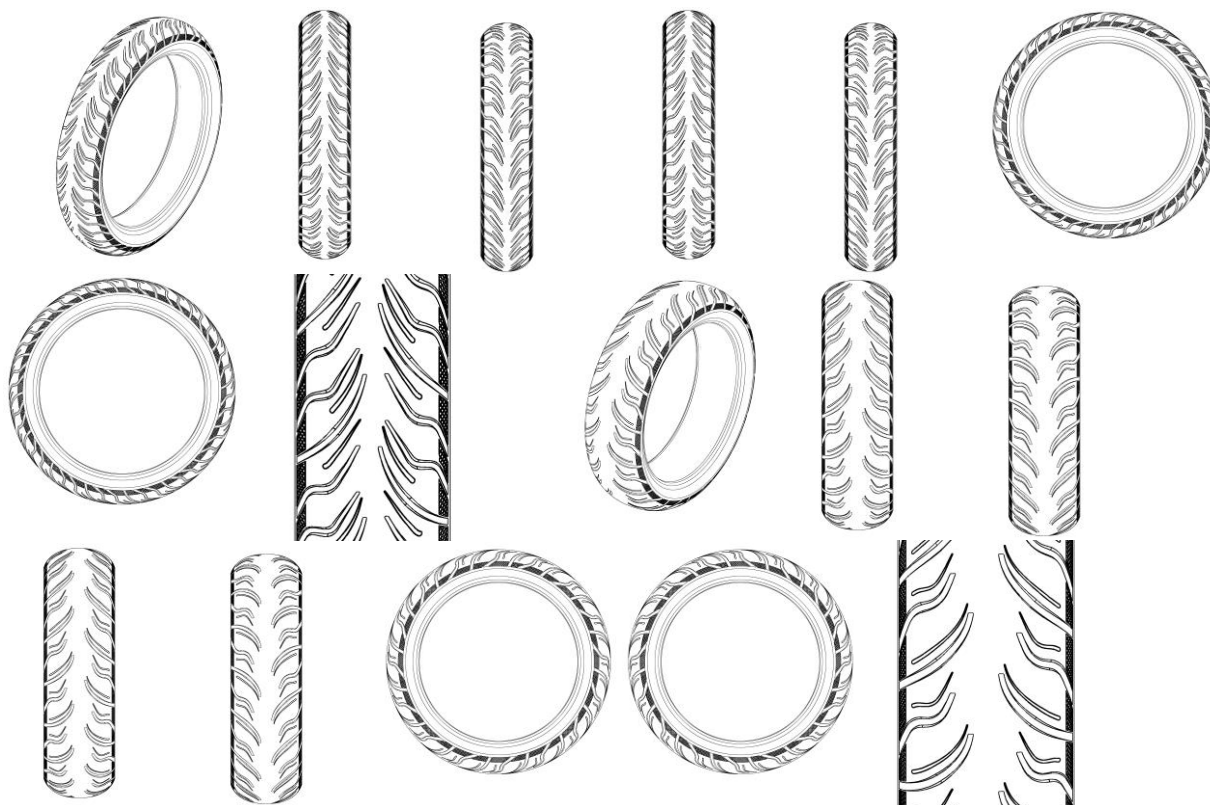

BR302025000813-1

Concessão de registro
 Código de despacho: 158
Titular: ANRAN SUPPLY CHAIN MANAGEMENT LIMITED [CN]
 Autor: ZIHUA ZOU[CN]
 Título do registro: Bonecas
 Data de depósito: 17/02/2025
 Classificação: 21-01
 Procurador: Org. Mérito Marcas e Patentes Ltda.



BR302025000814-0

Concessão de registro
 Código de despacho: 158
Titular: ANRAN SUPPLY CHAIN MANAGEMENT LIMITED [CN]
 Autor: ZIHUA ZOU[CN]
 Título do registro: Bonecas
 Data de depósito: 17/02/2025
 Classificação: 21-01
 Procurador: Org. Mérito Marcas e Patentes Ltda.





BR302025000815-8

Concessão de registro
 Código de despacho: 158
Titular: ANRAN SUPPLY CHAIN MANAGEMENT LIMITED [CN]
 Autor: ZIHUA ZOU[CN]
 Título do registro: Bonecas
 Data de depósito: 17/02/2025
 Classificação: 21-01
 Procurador: Org. Mérito Marcas e Patentes Ltda.



BR302025000816-6

Concessão de registro
 Código de despacho: 158
Titular: ANRAN SUPPLY CHAIN MANAGEMENT LIMITED [CN]
 Autor: ZIHUA ZOU[CN]
 Título do registro: Bonecas
 Data de depósito: 17/02/2025
 Classificação: 21-01
 Procurador: Org. Mérito Marcas e Patentes Ltda.



BR302025000817-4

Concessão de registro
 Código de despacho: 158
Titular: ANRAN SUPPLY CHAIN MANAGEMENT LIMITED [CN]
 Autor: ZIHUA ZOU[CN]
 Título do registro: Bonecas
 Data de depósito: 17/02/2025
 Classificação: 21-01
 Procurador: Org. Mérito Marcas e Patentes Ltda.





BR302025000818-2

Concessão de registro
 Código de despacho: 158
Titular: ANRAN SUPPLY CHAIN MANAGEMENT LIMITED [CN]
 Autor: ZIHUA ZOU[CN]
 Título do registro: Bonecas
 Data de depósito: 17/02/2025
 Classificação: 21-01
 Procurador: Org. Mérito Marcas e Patentes Ltda.



BR302025000819-0

Concessão de registro
 Código de despacho: 158
Titular: ANRAN SUPPLY CHAIN MANAGEMENT LIMITED [CN]
 Autor: ZIHUA ZOU[CN]
 Título do registro: Bonecas
 Data de depósito: 17/02/2025
 Classificação: 21-01
 Procurador: Org. Mérito Marcas e Patentes Ltda.



BR302025000820-4

Concessão de registro
 Código de despacho: 158
Titular: ANRAN SUPPLY CHAIN MANAGEMENT LIMITED [CN]
 Autor: ZIHUA ZOU[CN]
 Título do registro: Bonecas
 Data de depósito: 17/02/2025
 Classificação: 21-01
 Procurador: Org. Mérito Marcas e Patentes Ltda.





BR302025000821-2

Concessão de registro
 Código de despacho: 158
Titular: ANRAN SUPPLY CHAIN MANAGEMENT LIMITED [CN]
 Autor: ZIHUA ZOU[CN]
 Título do registro: Bonecas
 Data de depósito: 17/02/2025
 Classificação: 21-01
 Procurador: Org. Mérito Marcas e Patentes Ltda.



BR302025000822-0

Concessão de registro
 Código de despacho: 158
Titular: ANRAN SUPPLY CHAIN MANAGEMENT LIMITED [CN]
 Autor: ZIHUA ZOU[CN]
 Título do registro: Bonecas
 Data de depósito: 17/02/2025
 Classificação: 21-01
 Procurador: Org. Mérito Marcas e Patentes Ltda.



BR302025000823-9

Concessão de registro
 Código de despacho: 158
Titular: ANRAN SUPPLY CHAIN MANAGEMENT LIMITED [CN]
 Autor: ZIHUA ZOU[CN]



Título do registro: Bonecas
 Data de depósito: 17/02/2025
 Classificação: 21-01
 Procurador: Org. Mérito Marcas e Patentes Ltda.



BR302025000851-4 Concessão de registro
 Código de despacho: 158
Titular: BRITÂNIA ELETRODOMÉSTICOS S.A. [BR/PR]
 Autor: CESAR EDUARDO ISAACSON BUFFARA[BR]
 Título do registro: Processador de alimentos
 Data de depósito: 18/02/2025
 Classificação: 31-00
 Procurador: Licks Advogados

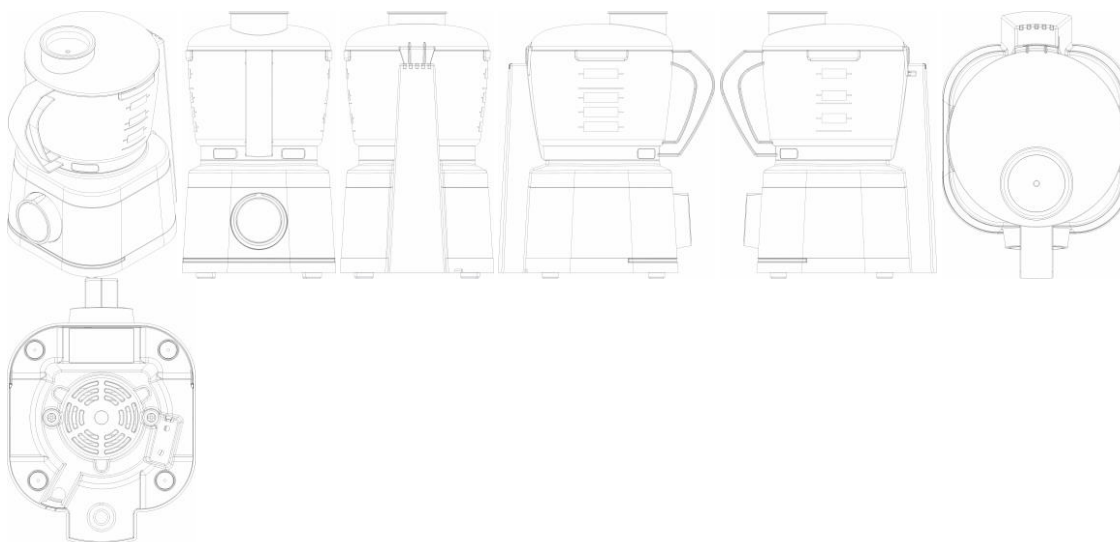

BR302025000852-2 Concessão de registro
 Código de despacho: 158
Titular: ITENS COMERCIO DE ARTIGOS DE DECORAÇÃO EIRELI [BR/SP]
 Autor: MARCELO STEFANOVICZ[BR]
 Título do registro: Luminárias
 Data de depósito: 18/02/2025
 Classificação: 26-05



BR302025000885-9 Concessão de registro



Código de despacho: 158
Titular: PALUDETTO & CIA LTDA [BR/PR]
Autor: EDUARDO PALUDETTO[BR]
Título do registro: PAINEL
Data de depósito: 19/02/2025
Classificação: 06-06
Procurador: LUCIANO SALVIATO



BR302025000886-7

Concessão de registro
 Código de despacho: 158
Titular: PALUDETTO & CIA LTDA [BR/PR]
Autor: EDUARDO PALUDETTO[BR]
Título do registro: COMODA
Data de depósito: 19/02/2025
Classificação: 06-04
Procurador: LUCIANO SALVIATO



BR302025000893-0

Concessão de registro
 Código de despacho: 158
Titular: BYD COMPANY LIMITED [CN]
Autor: BANGSHENG CHENG[CN], SHAOHUA WEN[CN], SHISHENG ZENG[CN] e SHAOHUA KUANG[DE]
Título do registro: EMPILHADEIRA
Data de depósito: 19/02/2025
Prioridade unionista: 202430539351.4 23/08/2024 CN
Classificação: 12-05



Procurador: KASZNAR LEONARDOS PROPRIEDADE INTELECTUAL

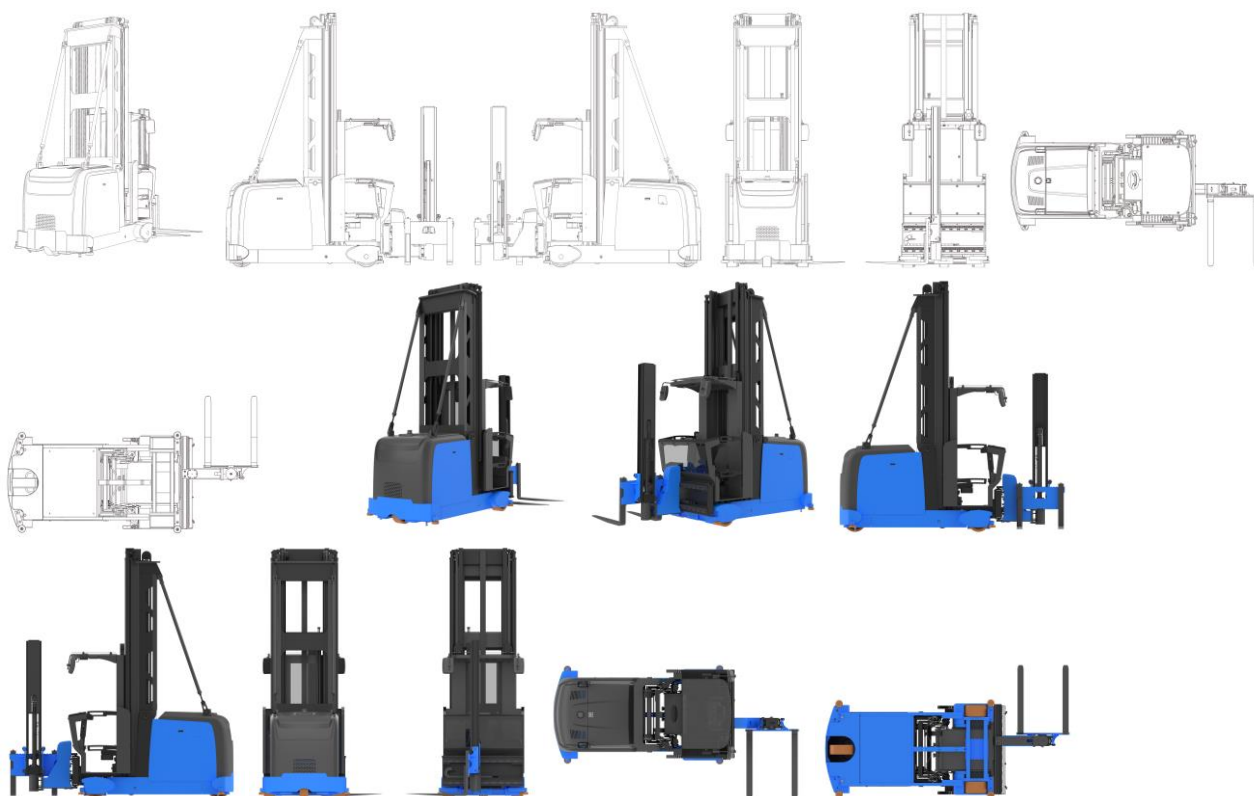

BR302025000899-9

Concessão de registro
 Código de despacho: 158
Titular: GUANGDONG HANYING INTELLIGENT ELECTRONIC TECHNOLOGY CO., LTD [CN]
 Autor: ZHOU QI[CN] e WANG GUOYANG[CN]
 Título do registro: PROJETOR
 Data de depósito: 19/02/2025
 Prioridade unionista: 2025300078471 07/01/2025 CN
 Classificação: 16-02
 Procurador: Ana Claudia Chaves Ramos Ferreira

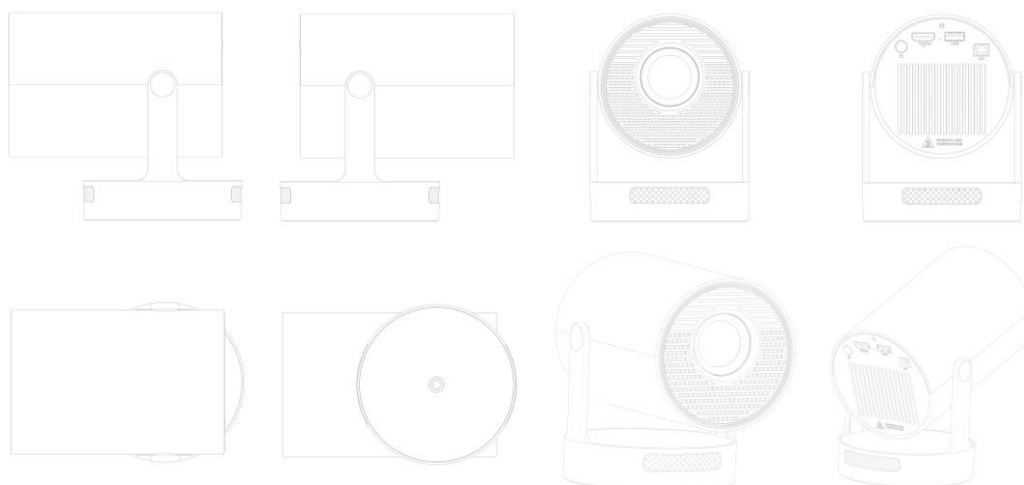

BR302025000902-2

Concessão de registro
 Código de despacho: 158
Titular: GUANGDONG HANYING INTELLIGENT ELECTRONIC TECHNOLOGY CO., LTD [CN]
 Autor: ZHOU QI[CN] e WANG GUOYANG[CN]



Título do registro: PROJETOR
 Data de depósito: 19/02/2025
 Prioridade unionista: 2025300078467 07/01/2025 CN
 Classificação: 16-02
 Procurador: Ana Claudia Chaves Ramos Ferreira

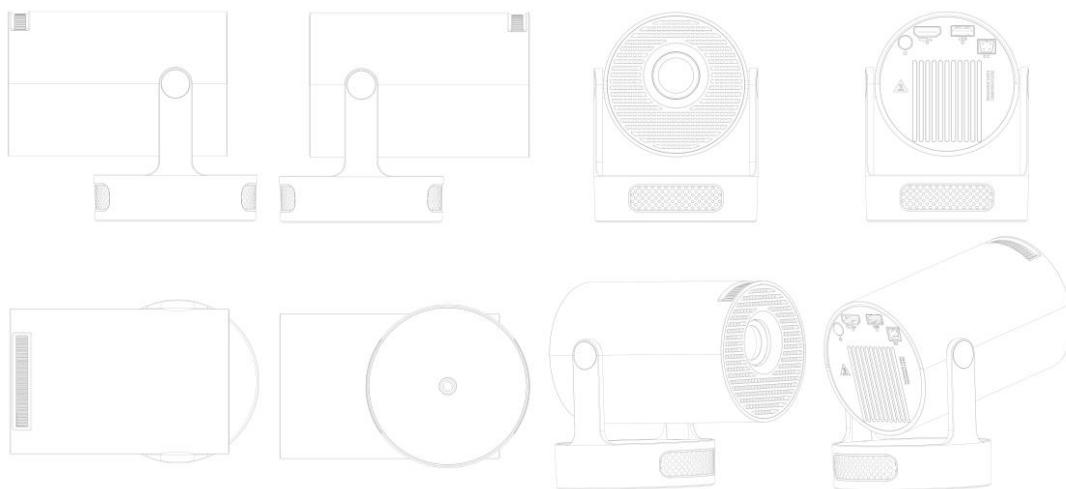

BR302025000904-9

Concessão de registro
 Código de despacho: 158
Titular: KONINKLIJKE PHILIPS N.V. [NL]
 Autor: TANIMA TOMAR[IN], PIETER FRANK DE JONG[NL] e TIJMEN VAN GURP[NL]
 Título do registro: ÍCONE
 Data de depósito: 19/02/2025
 Prioridade unionista: 015069979-0005 20/08/2024 EM, 015069979-0006 20/08/2024 EM, 015069979-0007 20/08/2024 EM e 015069979-0008 20/08/2024 EM
 Classificação: 14-04
 Procurador: Daniel Advogados (Alt.de Daniel & Cia)



BR302025000906-5

Concessão de registro
 Código de despacho: 158
Titular: KONINKLIJKE PHILIPS N.V. [NL]
 Autor: TANIMA TOMAR[IN], PIETER FRANK DE JONG[NL] e TIJMEN VAN GURP[NL]
 Título do registro: ÍCONE
 Data de depósito: 19/02/2025
 Prioridade unionista: 015069979-0001 20/08/2024 EM, 015069979-0002 20/08/2024 EM, 015069979-0003 20/08/2024 EM e 015069979-0004 20/08/2024 EM
 Classificação: 14-01
 Procurador: Daniel Advogados (Alt.de Daniel & Cia)





BR302025000922-7

Concessão de registro

Código de despacho: 158

Titular: GUILHERME UTZ [BR/RS] e JOAO CARLOS MACHRY [BR/RS]

Autor: GUILHERME UTZ[BR] e JOAO CARLOS MACHRY[BR]

Título do registro: Vasos de flor

Data de depósito: 20/02/2025

Classificação: 11-02

Procurador: ANDRE LUIZ VARELLA ANDREOLI

Detalhes do despacho: Legendas adequadas de ofício de acordo com a nota técnica 01/2024.

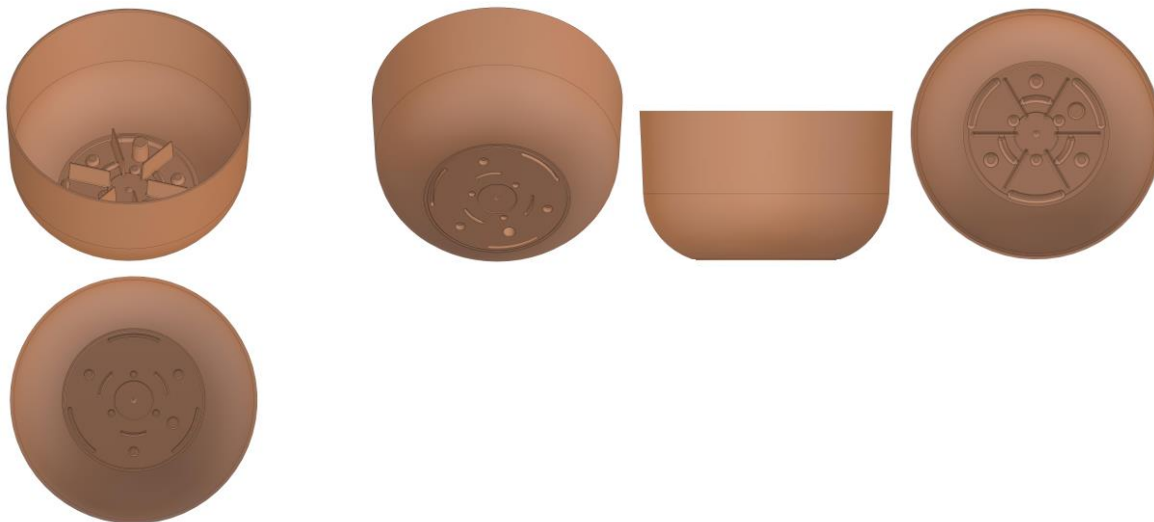

BR302025000927-8

Concessão de registro

Código de despacho: 158

Titular: ROSANA GUIMARÃES TELES [BR/BA]

Autor: ROSANA GUIMARÃES TELES[BR]

Título do registro: Piscinas [não transportáveis]

Data de depósito: 20/02/2025

Classificação: 25-03

Procurador: M E M CONSULTORIA EM MARKETING E PROPRIEDADE INTELECTUAL LTDA

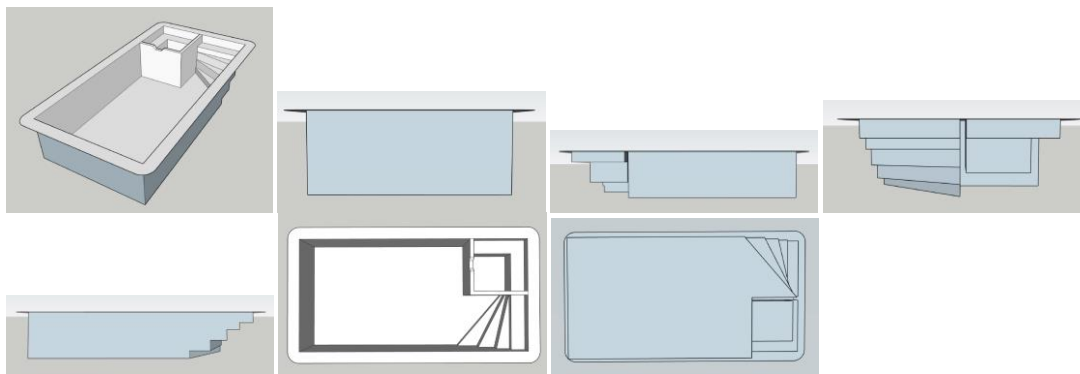

BR302025000928-6

Concessão de registro
 Código de despacho: 158
Titular: THIAGO CAPOSSOLI [BR/SP]
 Autor: THIAGO CAPOSSOLI[BR]
 Título do registro: Suportes
 Data de depósito: 20/02/2025
 Classificação: 08-08
 Detalhes do despacho: Descrição excluída de ofício de acordo com a nota técnica 01/2024.

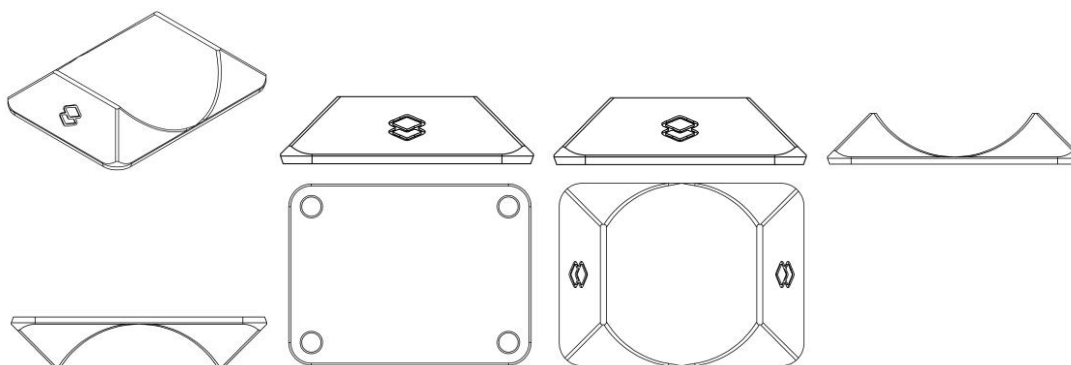

BR302025000931-6

Concessão de registro
 Código de despacho: 158
Titular: SCALENO CALÇADOS LTDA [BR/MG]
 Autor: RIVALDO CAETANO DE AZEVEDO[BR]
 Título do registro: CHINELO
 Data de depósito: 20/02/2025
 Classificação: 02-04
 Procurador: DAIMOND MARCAS E PATENTES LTDA



BR302025001063-2

Concessão de registro
 Código de despacho: 158
Titular: ELECTROLUX APPLIANCES AKTIEBOLAG [SE]



Autor: HUIMIN ZHANG[CN], RUSHIKESH SUBHEDAR[IN], MILENA SPAK BOZEK[BR] e KIM ENIG RISAGER[DK]
Título do registro: Fogões de cozinha
Data de depósito: 26/02/2025
Prioridade unionista: 015070715-0009 28/08/2024 EM
Classificação: 07-02
Procurador: VILELA COELHO SOCIEDADE DE ADVOGADOS

**BR302025001064-0**

Concessão de registro
Código de despacho: 158
Titular: ELECTROLUX APPLIANCES AKTIEBOLAG [SE]
Autor: HUIMIN ZHANG[CN], RUSHIKESH SUBHEDAR[IN], MILENA SPAK BOZEK[BR] e KIM ENIG RISAGER[DK]
Título do registro: Fogões de cozinha
Data de depósito: 26/02/2025
Prioridade unionista: 015070715-0010 28/08/2024 EM
Classificação: 07-02
Procurador: VILELA COELHO SOCIEDADE DE ADVOGADOS

**BR302025001065-9**

Concessão de registro
Código de despacho: 158
Titular: ELECTROLUX APPLIANCES AKTIEBOLAG [SE]
Autor: HUIMIN ZHANG[CN], RUSHIKESH SUBHEDAR[IN], MILENA SPAK BOZEK[BR] e KIM ENIG RISAGER[DK]
Título do registro: Fogões de cozinha
Data de depósito: 26/02/2025
Prioridade unionista: 015070715-0011 28/08/2024 EM
Classificação: 07-02
Procurador: VILELA COELHO SOCIEDADE DE ADVOGADOS

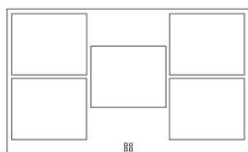
**BR302025001066-7**

Concessão de registro
Código de despacho: 158
Titular: ELECTROLUX APPLIANCES AKTIEBOLAG [SE]
Autor: HUIMIN ZHANG[CN], RUSHIKESH SUBHEDAR[IN], MILENA SPAK BOZEK[BR] e KIM ENIG RISAGER[DK]
Título do registro: Fogões de cozinha
Data de depósito: 26/02/2025
Prioridade unionista: 015070715-0012 28/08/2024 EM
Classificação: 07-02
Procurador: VILELA COELHO SOCIEDADE DE ADVOGADOS



BR302025001080-2

Concessão de registro
 Código de despacho: 158
Titular: MATOS STUDIO SERVICOS DE DESIGN LTDA [BR/PB]
 Autor: SÉRGIO JOSÉ DE MATOS[BR]
 Título do registro: Poltronas
 Data de depósito: 26/02/2025
 Classificação: 06-01



BR302025001084-5

Concessão de registro
 Código de despacho: 158
Titular: SAMSUNG ELECTRONICS CO., LTD. [KR]
 Autor: JOO-HYUNG LEE[KP], DAWI LEE[KP], CHUNGHA KIM[KP] e SEUNGHO JANG[KP]
 Título do registro: TELEFONE CELULAR
 Data de depósito: 27/02/2025
 Prioridade unionista: 30-2024-0035996 05/09/2024 KR
 Classificação: 14-03
 Procurador: Daniel Advogados (Alt.de Daniel & Cia)

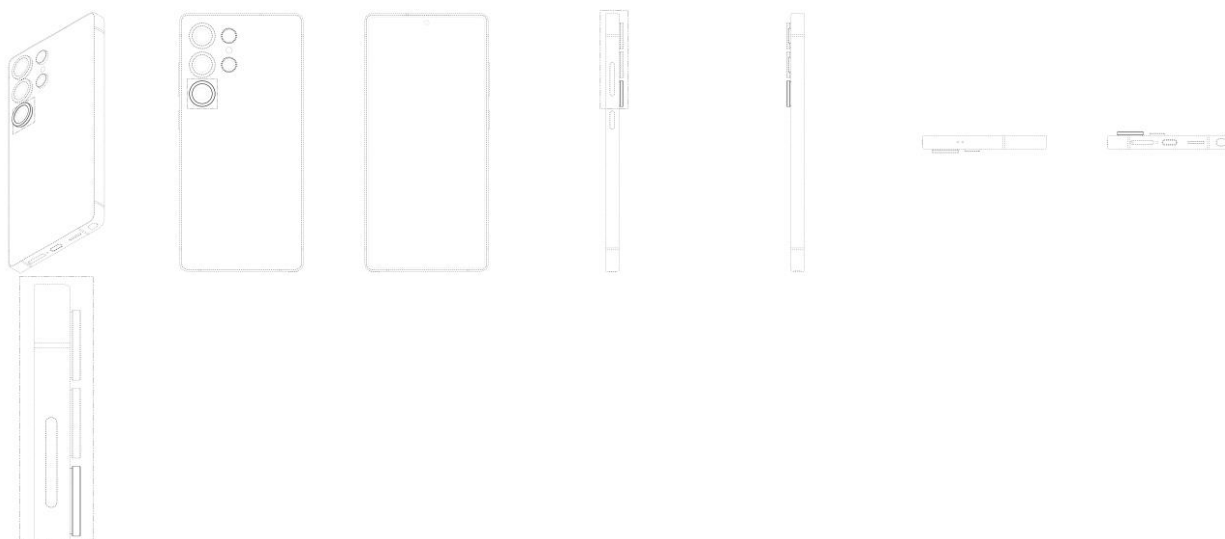

BR302025001085-3

Concessão de registro
 Código de despacho: 158
Titular: SAMSUNG ELECTRONICS CO., LTD. [KR]
 Autor: JOO-HYUNG LEE[KP], DAWI LEE[KP], CHUNGHA KIM[KP] e SEUNGHO JANG[KP]
 Título do registro: TELEFONE CELULAR
 Data de depósito: 27/02/2025



Prioridade unionista: 30-2024-0035997 05/09/2024 KR

Classificação: 14-03

Procurador: Daniel Advogados (Alt.de Daniel & Cia)

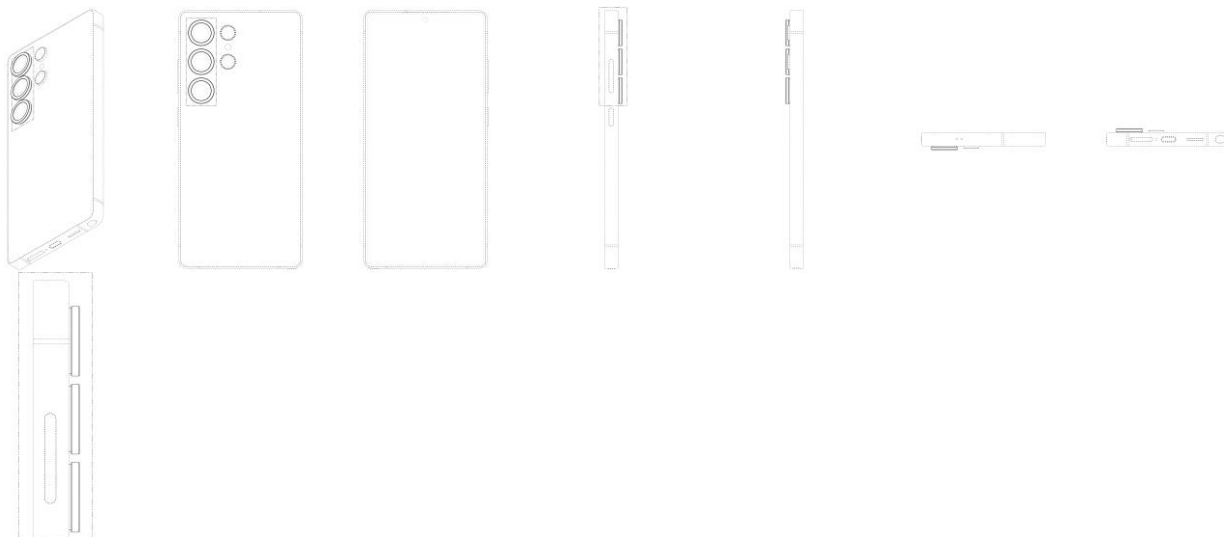

BR302025001086-1

Concessão de registro

Código de despacho: 158

Titular: SAMSUNG ELECTRONICS CO., LTD. [KR]

Autor: JOO-HYUNG LEE[KP], DAWI LEE[KP], CHUNGHA KIM[KP] e SEUNGHO JANG[KP]

Título do registro: TELEFONE CELULAR

Data de depósito: 27/02/2025

Prioridade unionista: 30-2024-0035994 05/09/2024 KR

Classificação: 14-03

Procurador: Daniel Advogados (Alt.de Daniel & Cia)

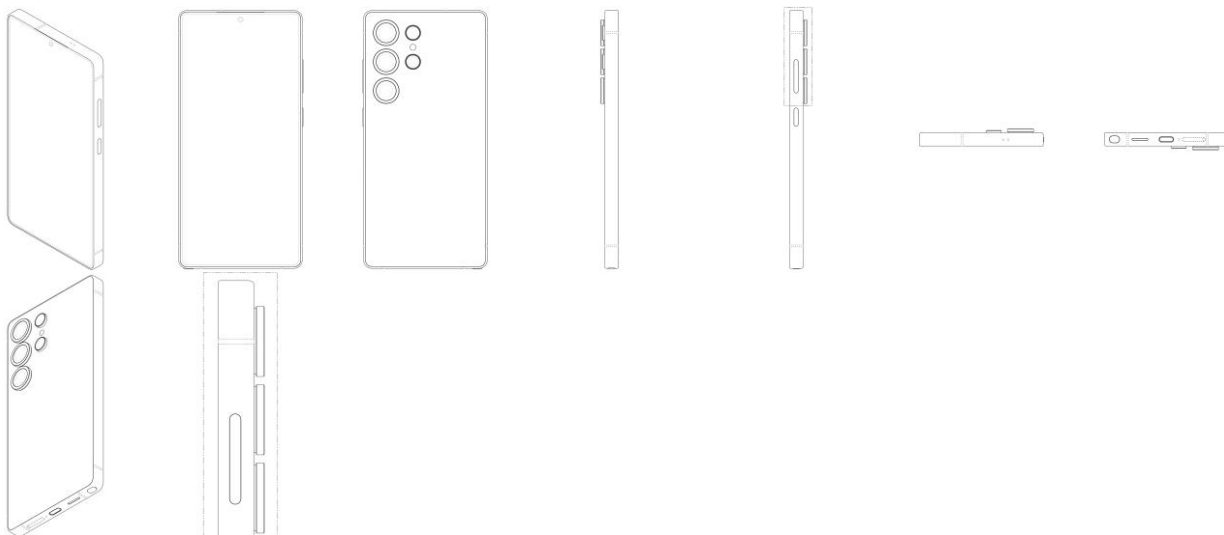

BR302025001088-8

Concessão de registro

Código de despacho: 158

Titular: SAMSUNG ELECTRONICS CO., LTD. [KR]

Autor: JOO-HYUNG LEE[KP], DAWI LEE[KP], CHUNGHA KIM[KP] e SEUNGHO JANG[KP]

Título do registro: TELEFONE CELULAR

Data de depósito: 27/02/2025

Prioridade unionista: 30-2024-0035993 05/09/2024 KR

Classificação: 14-03

Procurador: Daniel Advogados (Alt.de Daniel & Cia)



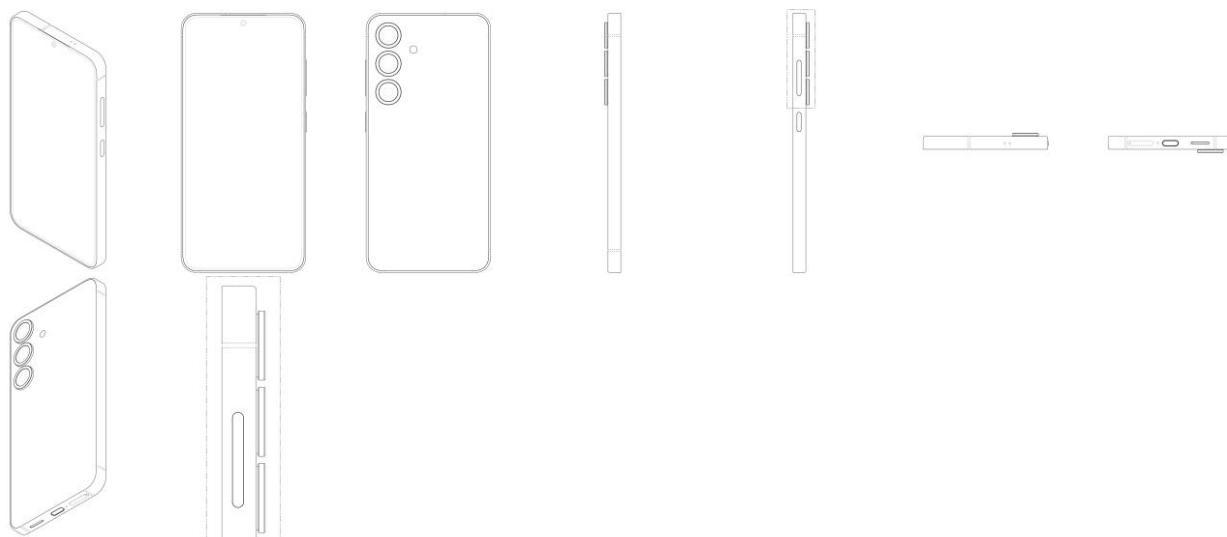

BR302025001102-7

Concessão de registro

Código de despacho: 158

Titular: **APPLE INC. [US]**

Autor: DUNCAN ROBERT KERR[US], SHOTA AOYAGI[JP], PETER RUSSELL-CLARKE[AU], BENJAMIN ANDREW SHAFFER[US], KAINOA KWON-PEREZ[US], M. EVANS HANKEY[US], ALEXANDRE B. GIRARD[US], BARTLEY K. ANDRE[US], PETER RIERING-CZEKALLA[US], MOLLY ANDERSON[US], MARINE C. BATAILLE[US], ABIDUR RAHMAN CHOWDHURY[US], CLARA GENEVIÈVE MARINE COURTAIGNE[US], MARKUS DIEBEL[US], ANNE-MARIE HECK[US], MOISES HERNANDEZ HERNANDEZ[US], RICHARD P. HOWARTH[US], JULIAN JAEDE[US], NICOLAS PEDRO LYLYK[US] e CLEMENT TISSANDIER[US]

Título do registro: DISPOSITIVO VESTÍVEL

Data de depósito: 27/02/2025

Prioridade unionista: 29/960,265 29/08/2024 US

Classificação: 10-02 e 14-03

Procurador: Dannemann, Siemsen, Bigler & Ipanema Moreira

Detalhes do despacho: Com base nos itens 5.3 e 5.3.1.1 do Manual de Desenhos Industriais foi incluída de ofício a classe 14-03.

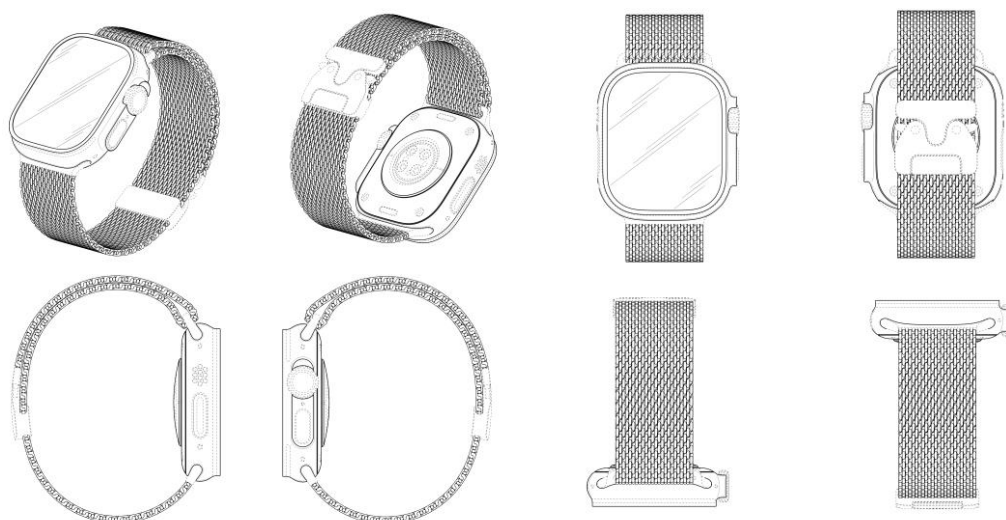

BR302025001103-5

Concessão de registro

Código de despacho: 158

Titular: **APPLE INC. [US]**

Autor: DUNCAN ROBERT KERR[US], SHOTA AOYAGI[JP], PETER RUSSELL-CLARKE[AU], BENJAMIN ANDREW SHAFFER[US], KAINOA KWON-PEREZ[US], M. EVANS HANKEY[US], ALEXANDRE B. GIRARD[US], BARTLEY K. ANDRE[US], PETER RIERING-CZEKALLA[US], MOLLY ANDERSON[US], MARINE C. BATAILLE[US], ABIDUR RAHMAN CHOWDHURY[US], CLARA GENEVIÈVE MARINE COURTAIGNE[US], MARKUS DIEBEL[US], ANNE-MARIE



HECK[US], MOISES HERNANDEZ HERNANDEZ[US], RICHARD P. HOWARTH[US], JULIAN JAEDE[US], NICOLAS PEDRO LYLYK[US] e CLEMENT TISSANDIER[US]
 Título do registro: DISPOSITIVO VESTÍVEL
 Data de depósito: 27/02/2025
 Prioridade unionista: 29/960,265 29/08/2024 US
 Classificação: 10-02
 Procurador: Dannemann, Siemsen, Bigler & Ipanema Moreira
 Detalhes do despacho: Com base nos itens 5.3 e 5.3.1.1 do Manual de Desenhos Industriais foi incluída de ofício a classe 14-03.

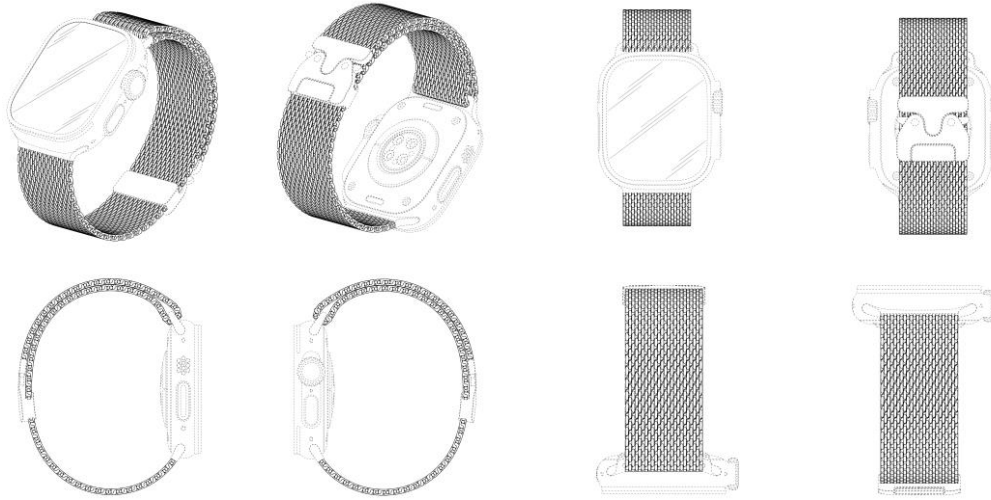

BR302025001105-1

Concessão de registro
 Código de despacho: 158
Titular: APPLE INC. [US]
 Autor: MOLLY ANDERSON[GB], CLARA GENEVIÈVE MARINE COURTAIGNE[FR], RICHARD P. HOWARTH[GB], ABIDUR RAHMAN CHOWDHURY[GB], MOISES HERNANDEZ HERNANDEZ[MX], DUNCAN ROBERT KERR[US], SHOTA AOYAGI[JP], PETER RUSSELL-CLARKE[AU], BENJAMIN ANDREW SHAFFER[US], NICOLAS PEDRO LYLYK[AR], KAINOA KWON-PEREZ[US], M. EVANS HANKEY[US], ANNE-MARIE HECK[CH], MARINE C. BATAILLE[FR], JULIAN JAEDE[DE], ALEXANDRE B. GIRARD[US], MARKUS DIEBEL[DE], CLEMENT TISSANDIER[FR], BARTLEY K. ANDRE[US] e PETER RIERING-CZEKALLA[DE]
 Título do registro: PULSEIRA
 Data de depósito: 27/02/2025
 Prioridade unionista: 29/961,800 08/09/2024 US
 Classificação: 10-02
 Procurador: Dannemann, Siemsen, Bigler & Ipanema Moreira

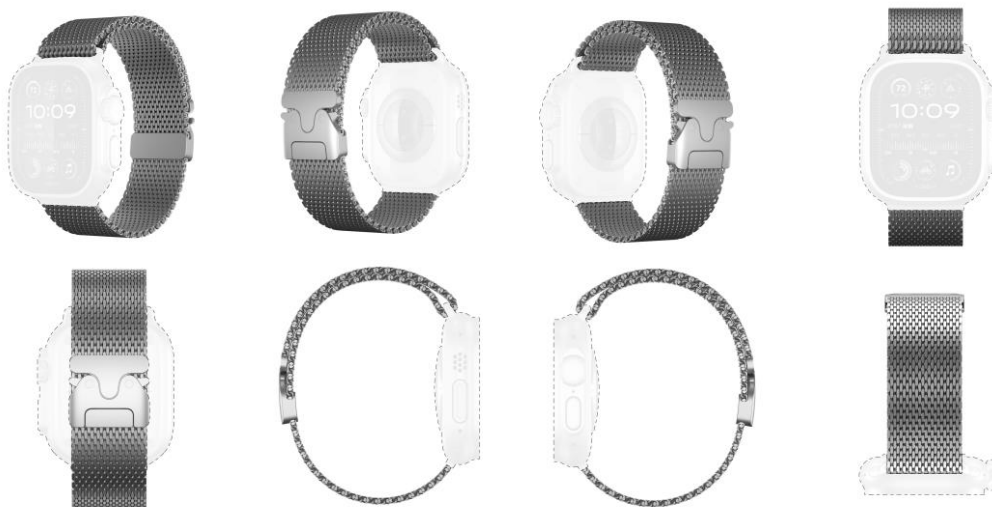

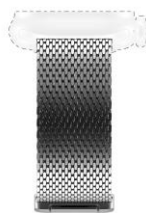

BR302025001106-0

Concessão de registro

Código de despacho: 158

Titular: APPLE INC. [US]

Autor: MOLLY ANDERSON[GB], CLARA GENEVIÈVE MARINE COURTAIGNE[FR], RICHARD P. HOWARTH[GB], ABIDUR RAHMAN CHOWDHURY[GB], MOISES HERNANDEZ HERNANDEZ[MX], DUNCAN ROBERT KERR[US], SHOTA AOYAGI[JP], PETER RUSSELL-CLARKE[AU], BENJAMIN ANDREW SHAFFER[US], NICOLAS PEDRO LYLYK[AR], KAINOA KWON-PEREZ[US], M. EVANS HANKEY[US], ANNE-MARIE HECK[CH], MARINE C. BATAILLE[FR], JULIAN JAEDE[DE], ALEXANDRE B. GIRARD[US], MARKUS DIEBEL[DE], CLEMENT TISSANDIER[FR], BARTLEY K. ANDRE[US] e PETER RIERING-CZEKALLA[US]

Título do registro: PULSEIRA

Data de depósito: 27/02/2025

Prioridade unionista: 29/960,263 29/08/2024 US

Classificação: 10-07

Procurador: Dannemann, Siemsen, Bigler & Ipanema Moreira

Detalhes do despacho: As figuras demonstram produto com mais de uma maneira de uso (montado e desmontado ou aberto e fechado), portanto, de acordo com o item 5.3.3 do Manual o pedido revela 2 variações do produto: a primeira é mostrada nas figuras 1.1ª a 1.8, na qual o produto está aberto; a segunda é a que consta na figura 1.9, com o objeto montado. Com base nos itens 5.3 e 5.3.4.5 do Manual de Desenhos Industriais a figura 1.9 foi renumerada como 2.1.

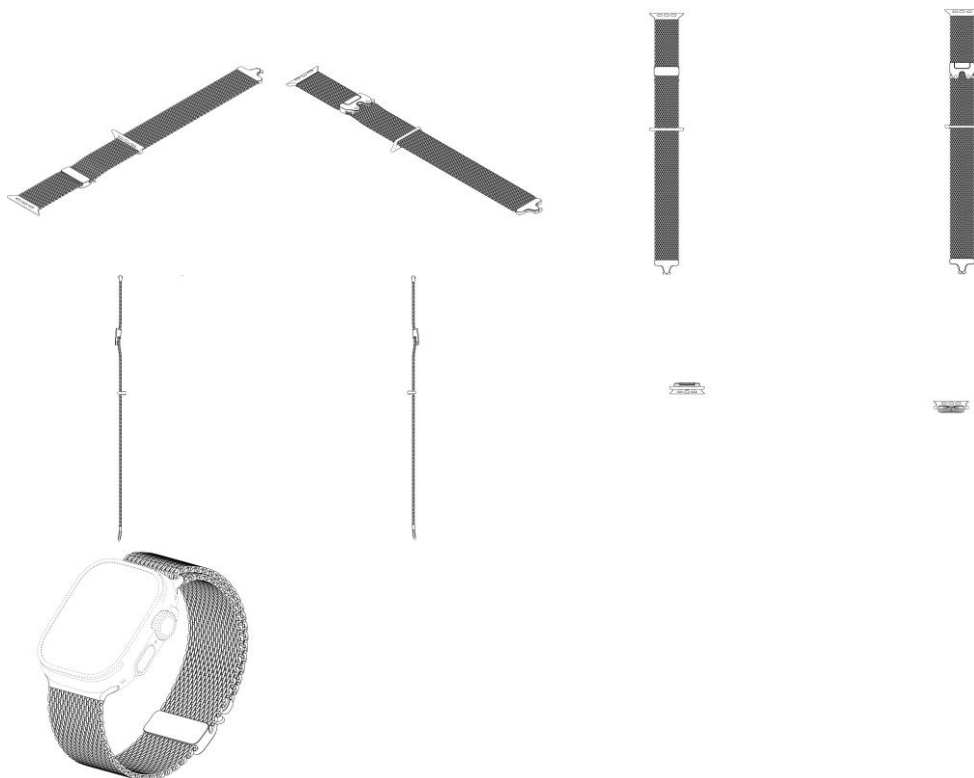

BR302025001107-8

Concessão de registro

Código de despacho: 158

Titular: APPLE INC. [US]

Autor: MOLLY ANDERSON[GB], CLARA GENEVIÈVE MARINE COURTAIGNE[FR], RICHARD P. HOWARTH[GB], ABIDUR RAHMAN CHOWDHURY[GB], MOISES HERNANDEZ HERNANDEZ[MX], DUNCAN ROBERT KERR[US], SHOTA AOYAGI[JP], PETER RUSSELL-CLARKE[AU], BENJAMIN ANDREW SHAFFER[US], NICOLAS PEDRO



LYLYK[AR], KAINOA KWON-PEREZ[US], M. EVANS HANKEY[US], ANNE-MARIE HECK[CH], MARINE C. BATAILLE[FR], JULIAN JAEDE[DE], ALEXANDRE B. GIRARD[US], MARKUS DIEBEL[DE], CLEMENT TISSANDIER[FR], BARTLEY K. ANDRE[US] e PETER RIERING-CZEKALLA[US]

Título do registro: PULSEIRA

Data de depósito: 27/02/2025

Prioridade unionista: 29/960,263 29/08/2024 US

Classificação: 10-07

Procurador: Dannemann, Siemsen, Bigler & Ipanema Moreira

Detalhes do despacho: As figuras demonstram produto com mais de uma maneira de uso (montado e desmontado ou aberto e fechado), portanto, de acordo com o item 5.3.3 do Manual o pedido revela 2 variações do produto: a primeira é mostrada nas figuras 1.1 a 1.8, na qual o produto está aberto; a segunda é a que consta na figura 1.9, com o objeto montado. Com base nos itens 5.3 e 5.3.4.5 do Manual de Desenhos Industriais a figura 1.9 foi renumerada como 2.1.

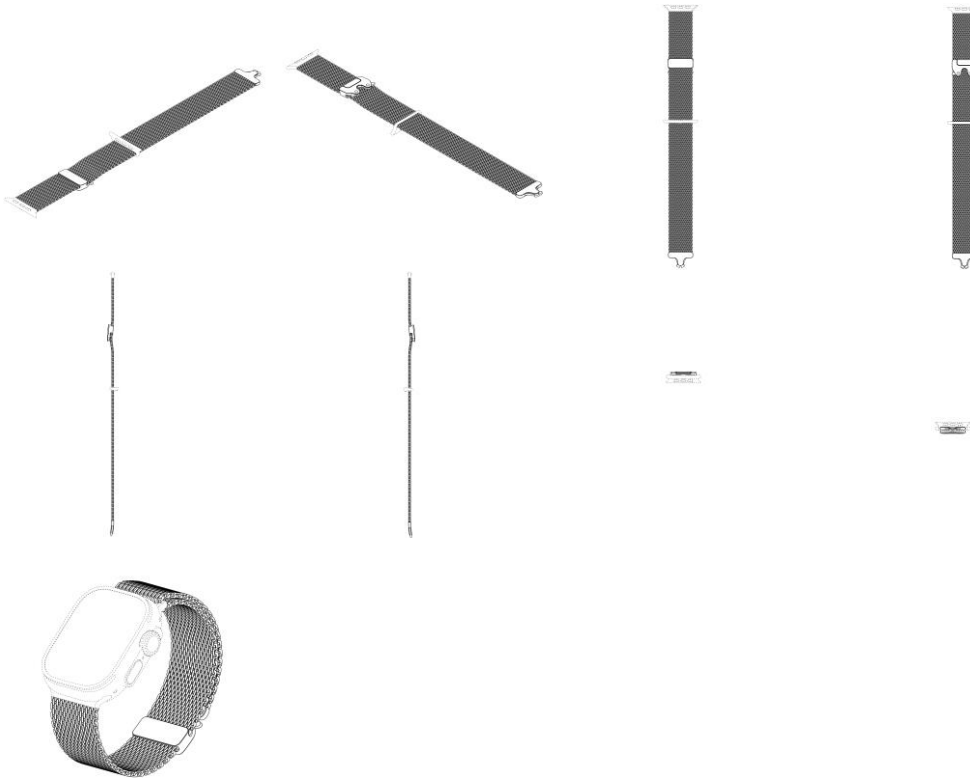

BR302025001109-4

Concessão de registro

Código de despacho: 158

Titular: APPLE INC. [US]

Autor: MOLLY ANDERSON[GB], CLARA GENEVIÈVE MARINE COURTAIGNE[FR], RICHARD P. HOWARTH[GB], ABIDUR RAHMAN CHOWDHURY[GB], MOISES HERNANDEZ HERNANDEZ[MX], DUNCAN ROBERT KERR[US], SHOTA AOYAGI[JP], PETER RUSSELL-CLARKE[AU], BENJAMIN ANDREW SHAFFER[US], NICOLAS PEDRO LYLYK[AR], KAINOA KWON-PEREZ[US], M. EVANS HANKEY[US], ANNE-MARIE HECK[CH], MARINE C. BATAILLE[FR], JULIAN JAEDE[DE], ALEXANDRE B. GIRARD[US], MARKUS DIEBEL[DE], CLEMENT TISSANDIER[FR], BARTLEY K. ANDRE[US] e PETER RIERING-CZEKALLA[US]

Título do registro: FECHO DE PULSEIRA

Data de depósito: 27/02/2025

Prioridade unionista: 29/960,263 29/08/2024 US

Classificação: 10-07

Procurador: Dannemann, Siemsen, Bigler & Ipanema Moreira

Detalhes do despacho: As figuras demonstram produto com mais de uma maneira de uso (montado e desmontado ou aberto e fechado), portanto, de acordo com o item 5.3.3 do Manual o pedido revela 2 variações do produto: a primeira é mostrada nas figuras 1.1 a 1.8, na qual o produto está aberto; a segunda é a que consta na figura 1.9, com o objeto montado. Com base nos itens 5.3 e 5.3.4.5 do Manual de Desenhos Industriais a figura 1.9 foi renumerada como 2.1.



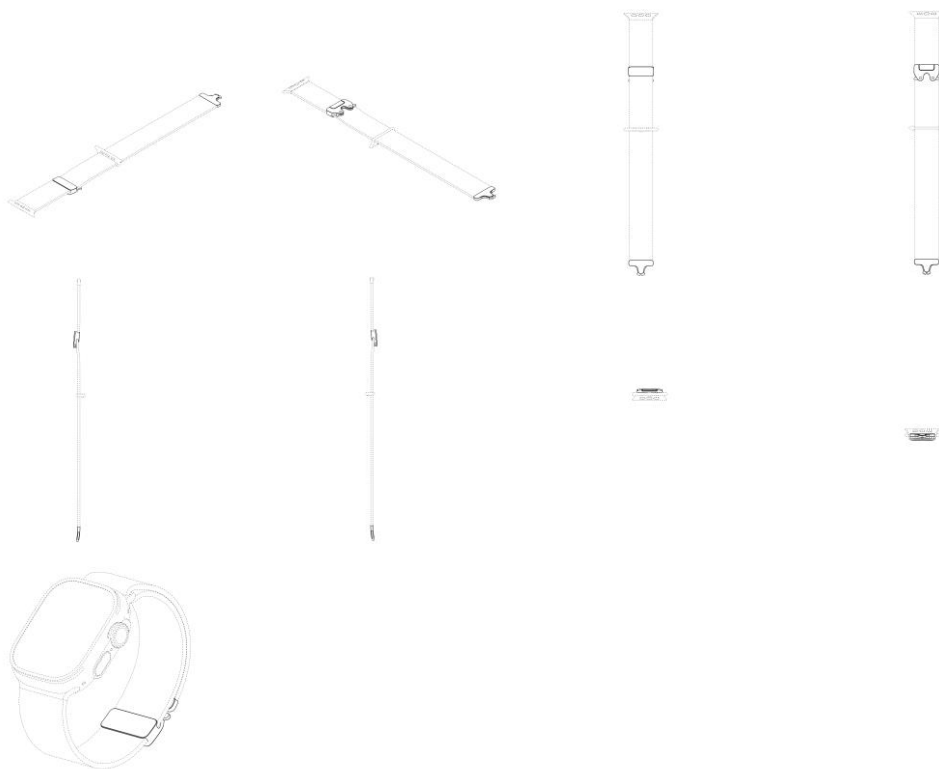

BR302025001117-5

Concessão de registro

Código de despacho: 158

Titular: DEERE & COMPANY [US]

Autor: PAUL M. ELHARDT[US], SUSHANTA K. DAS[IN], CARL E. CALDWELL[US] e ANTHONY J. BAXTER[US]

Título do registro: TETO PARA CABINE DE OPERADOR DE VEÍCULO DE TRABALHO

Data de depósito: 27/02/2025

Prioridade unionista: 29/972,544 11/11/2024 US

Classificação: 12-16

Procurador: KASZMAR LEONARDOS PROPRIEDADE INTELECTUAL

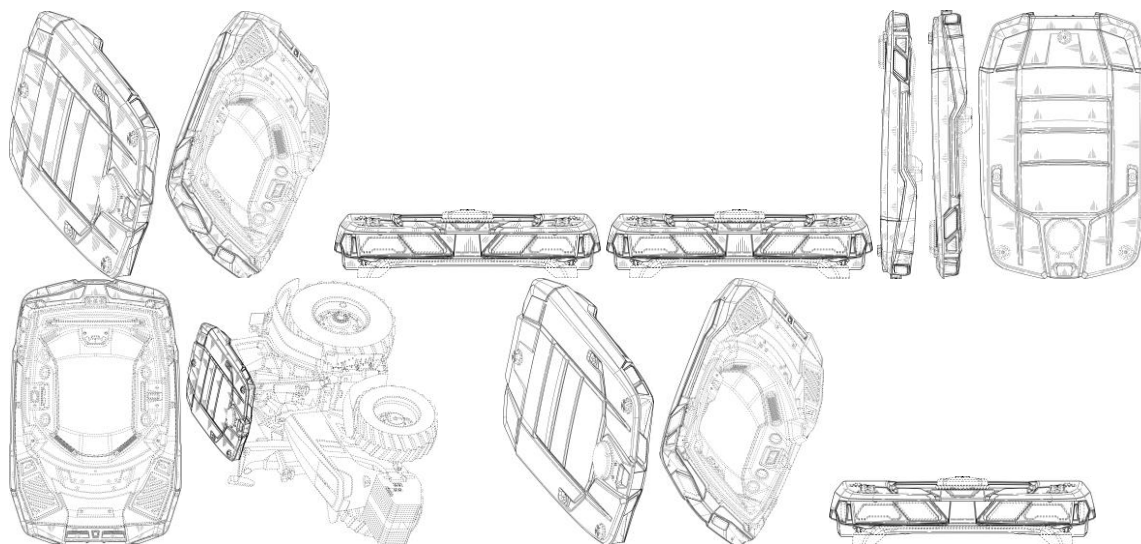

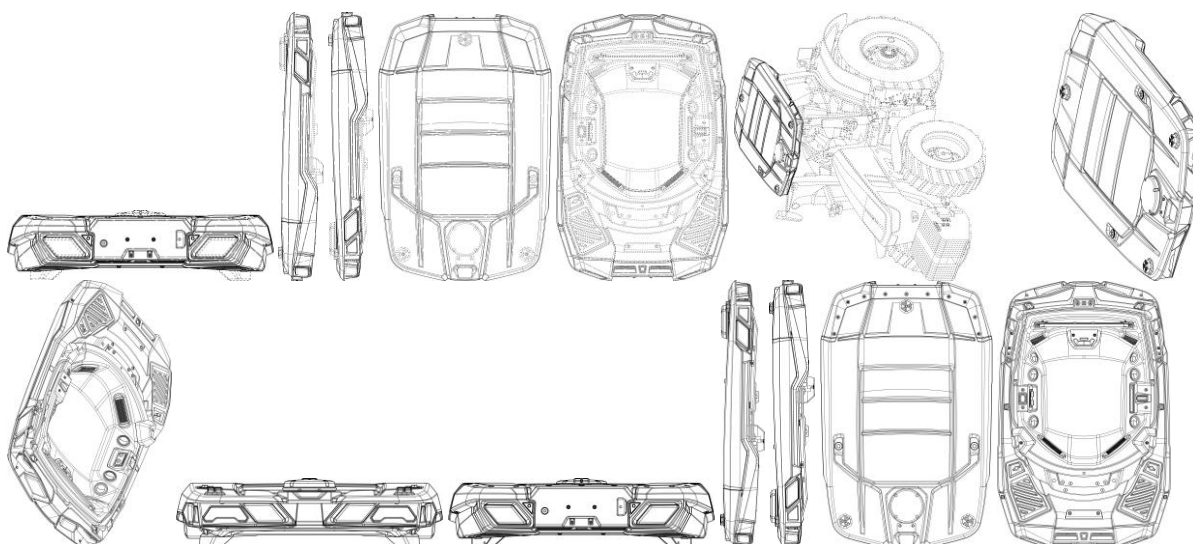

BR302025001121-3

Concessão de registro
 Código de despacho: 158
Titular: GRENE S.A. [BR/CE]
 Autor: SCHANA CENCI MARIN[BR]
 Título do registro: Calçado
 Data de depósito: 28/02/2025
 Classificação: 02-04
 Procurador: Remer Villaça & Nogueira Assessoria e Consultoria de Prop. Intelectual S/S Ltda.



BR302025001122-1

Concessão de registro
 Código de despacho: 158
Titular: GRENE S.A. [BR/CE]
 Autor: SCHANA CENCI MARIN[BR]
 Título do registro: Calçado
 Data de depósito: 28/02/2025
 Classificação: 02-04
 Procurador: Remer Villaça & Nogueira Assessoria e Consultoria de Prop. Intelectual S/S Ltda.





BR302025001123-0 Concessão de registro
 Código de despacho: 158
Titular: OLI FONSECA DUARTE [BR/SC]
 Autor: OLI FONSECA DUARTE[BR]
 Título do registro: Brinquedos
 Data de depósito: 28/02/2025
 Classificação: 21-01
 Procurador: Kleyton Leandro lung D'Avila

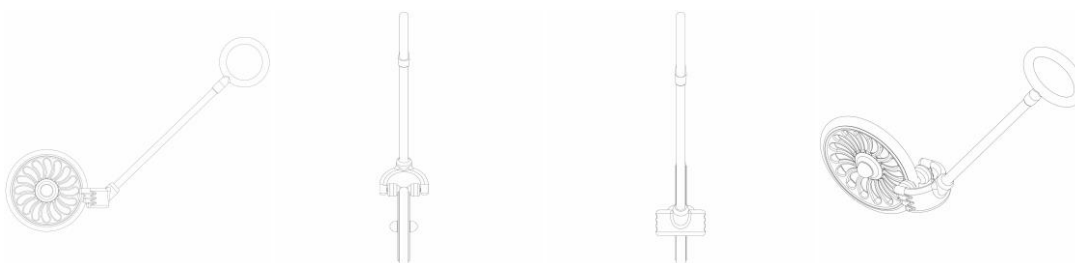

BR302025001124-8 Concessão de registro
 Código de despacho: 158
Titular: ALPHATEK ENGENHARIA LTDA [BR/SP]
 Autor: JOAO HENRIQUE VIDEIRA COSTAL[BR]
 Título do registro: Quadros de distribuição para conexões elétricas
 Data de depósito: 28/02/2025
 Classificação: 13-03

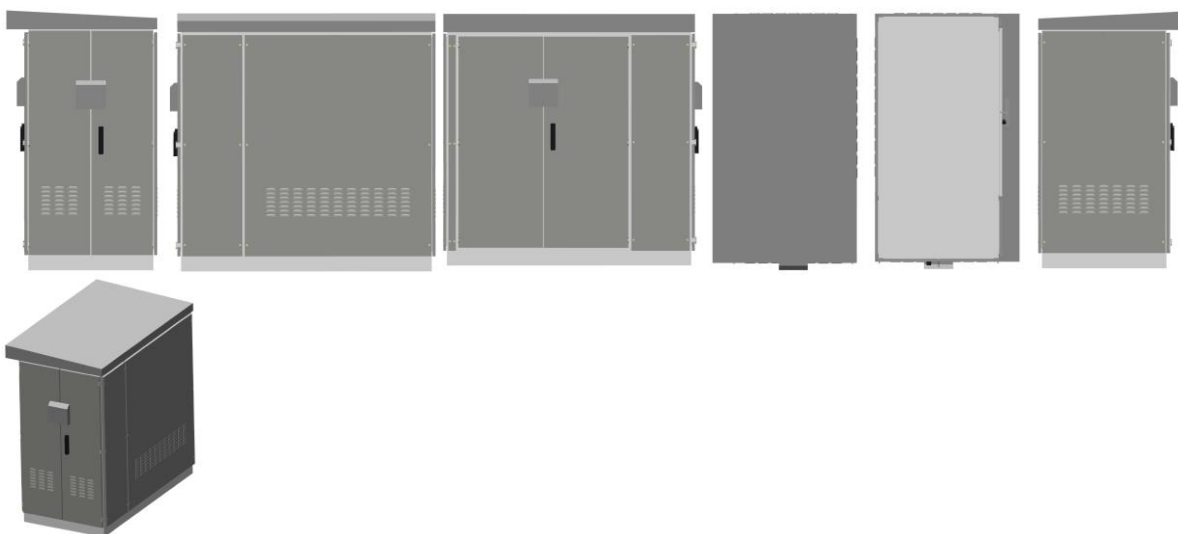

BR302025001134-5 Concessão de registro
 Código de despacho: 158
Titular: GRENDENE S.A. [BR/CE]
 Autor: SCHANA CENCI MARIN[BR]



Título do registro: Calçado
Data de depósito: 28/02/2025
Classificação: 02-04
Procurador: Remer Villaça & Nogueira Assessoria e Consultoria de Prop. Intelectual S/S Ltda.

**BR302025001136-1**

Concessão de registro
Código de despacho: 158
Titular: GRENDENE S.A. [BR/CE]
Autor: SCHANA CENCI MARIN[BR]
Título do registro: Calçado
Data de depósito: 28/02/2025
Classificação: 02-04
Procurador: Remer Villaça & Nogueira Assessoria e Consultoria de Prop. Intelectual S/S Ltda.

**BR302025001137-0**

Concessão de registro
Código de despacho: 158
Titular: GRENDENE S.A. [BR/CE]
Autor: SCHANA CENCI MARIN[BR]
Título do registro: Calçado
Data de depósito: 28/02/2025
Classificação: 02-04
Procurador: Remer Villaça & Nogueira Assessoria e Consultoria de Prop. Intelectual S/S Ltda.





BR302025001142-6

Concessão de registro

Código de despacho: 158

Titular: GRENE S.A. [BR/CE]

Autor: SCHANA CENCI MARIN[BR]

Título do registro: Calçado

Data de depósito: 28/02/2025

Classificação: 02-04

Procurador: Remer Villaça & Nogueira Assessoria e Consultoria de Prop. Intelectual S/S Ltda.



BR302025001145-0

Concessão de registro

Código de despacho: 158

Titular: GRENE S.A. [BR/CE]

Autor: SCHANA CENCI MARIN[BR]

Título do registro: Calçado

Data de depósito: 28/02/2025

Classificação: 02-04

Procurador: Remer Villaça & Nogueira Assessoria e Consultoria de Prop. Intelectual S/S Ltda.



BR302025001149-3

Concessão de registro
 Código de despacho: 158
Titular: ANDERSON DEMETRIO DOS SANTOS [BR/PR]
 Autor: ANDERSON DEMETRIO DOS SANTOS[BR]
 Título do registro: Equipamentos de iluminação para veículos
 Data de depósito: 28/02/2025
 Classificação: 26-06
 Procurador: Adriana Mara Muzzillo Coelho

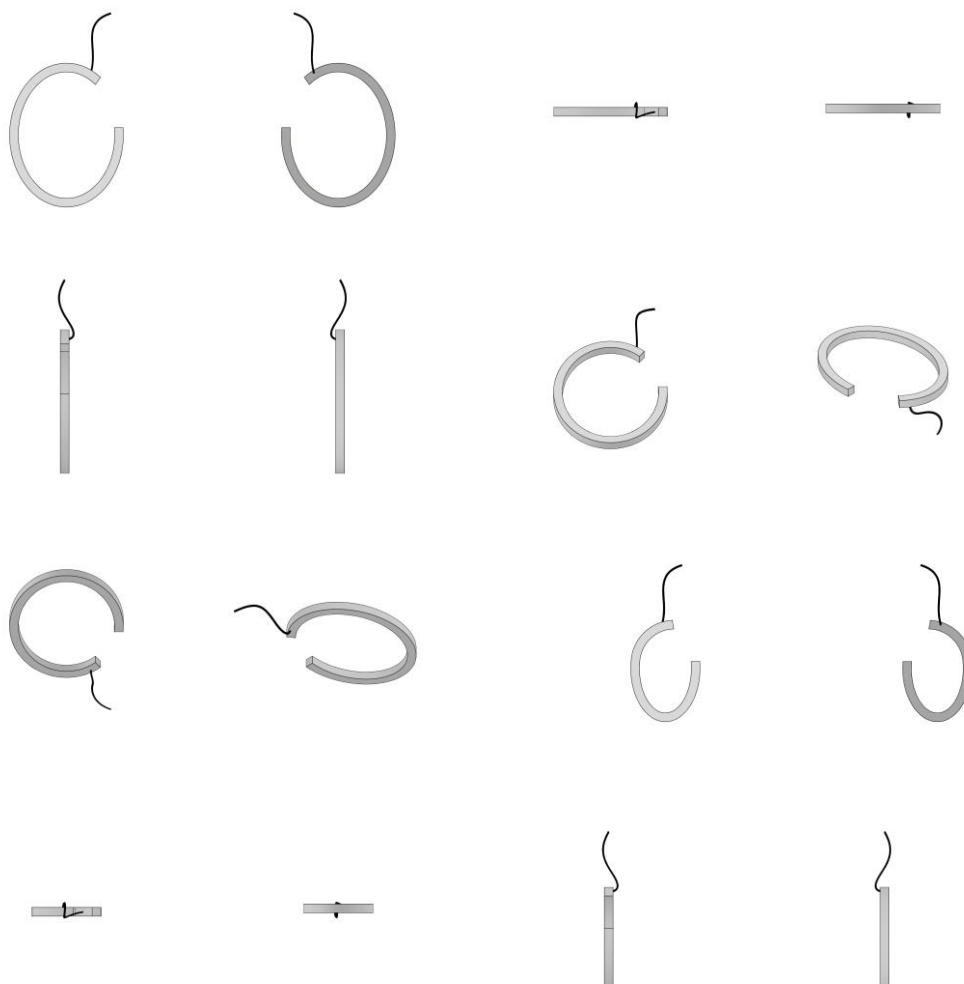



BR302025001150-7

Concessão de registro
 Código de despacho: 158
Titular: MODULAR FLOOR INDUSTRIA, COMERCIO, IMPORTAÇÃO E EXPORTAÇÃO DE PLASTICO LTDA [BR/RS]
 Autor: JEFERSON LUIS SCHROER[BR]
 Título do registro: Pisos
 Data de depósito: 28/02/2025
 Classificação: 25-02
 Procurador: GABRIELA FERNANDA DOBLER

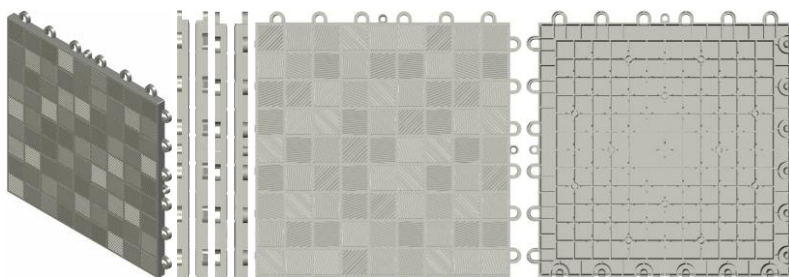

BR302025001151-5

Concessão de registro
 Código de despacho: 158
Titular: THE PROCTER & GAMBLE COMPANY [US]
 Autor: JOSÉ ANTONIO MARTÍNEZ[MX]
 Título do registro: Embalagem blister
 Data de depósito: 28/02/2025
 Prioridade unionista: WIPO152610 02/09/2024 WO
 Classificação: 09-05
 Procurador: TRENCH ROSSI E WATANABE ADVOGADOS (RJ)

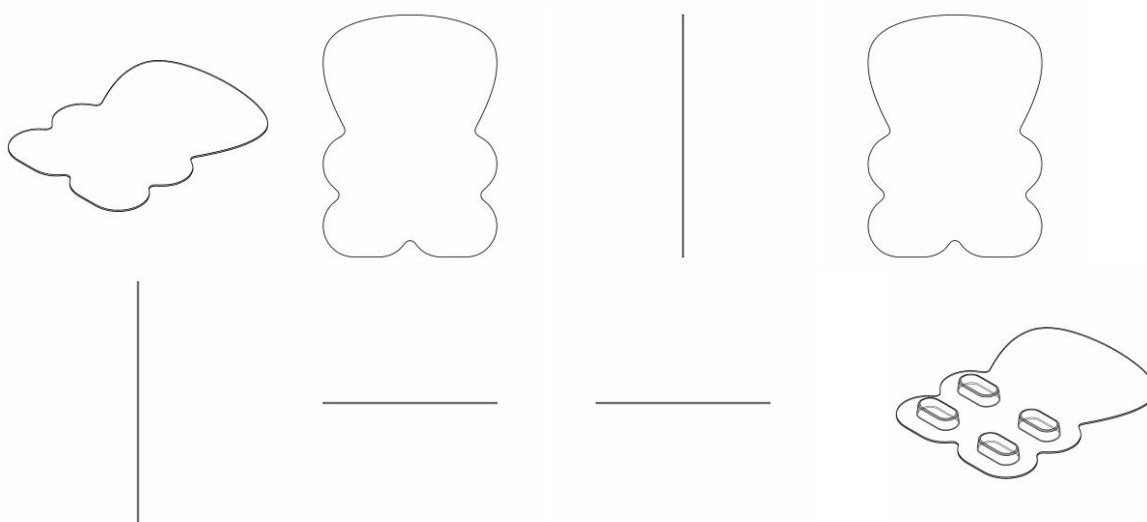

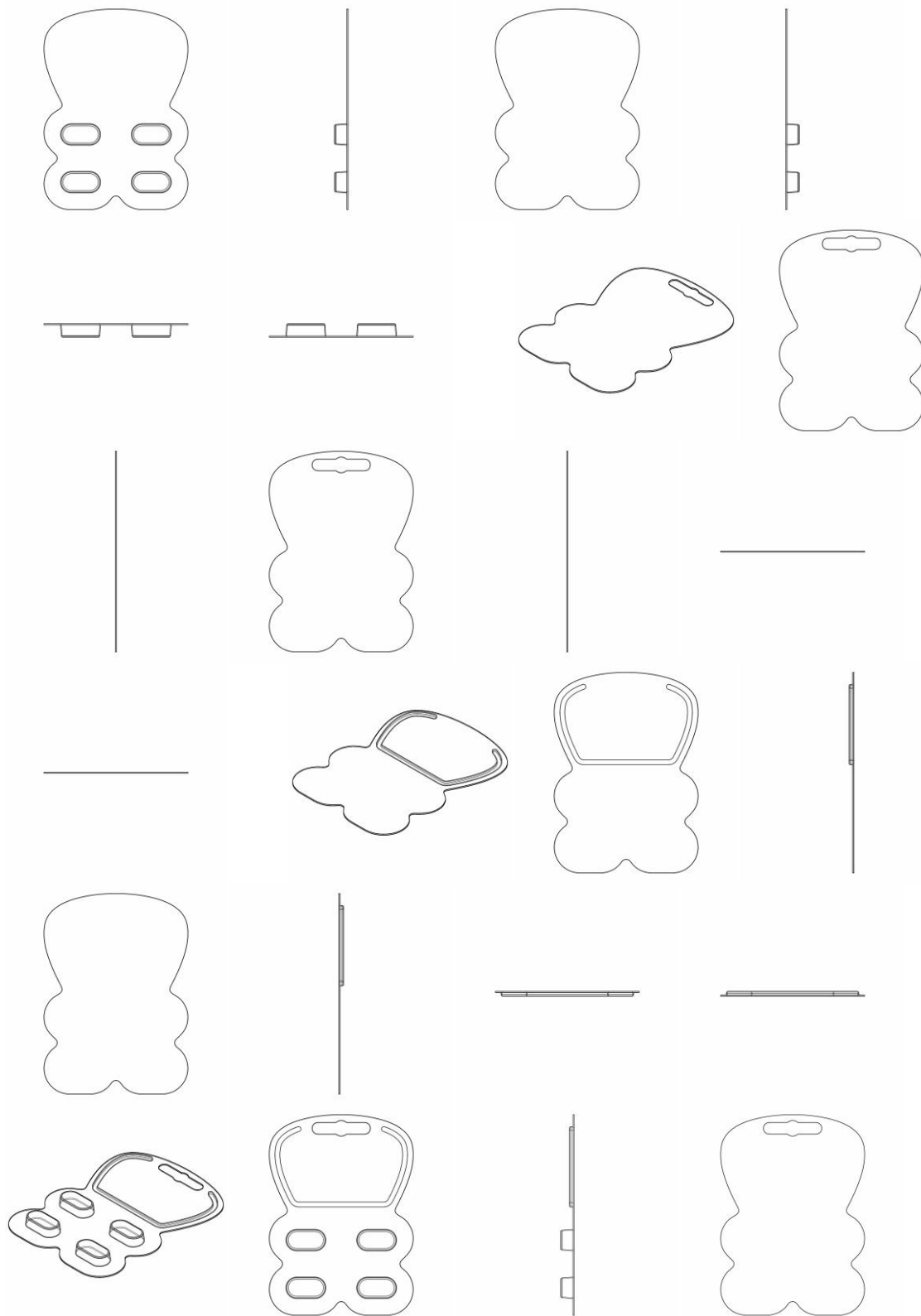



BR302025001156-6

Concessão de registro
 Código de despacho: 158
Titular: PADO S/A INDUSTRIAL COMERCIAL E IMPORTADORA [BR/SP]
 Autor: JOSE DE SOUZA JUNIOR[BR]
 Título do registro: Fechaduras
 Data de depósito: 03/03/2025
 Classificação: 08-07
 Procurador: Peduti Sociedade de Advogados

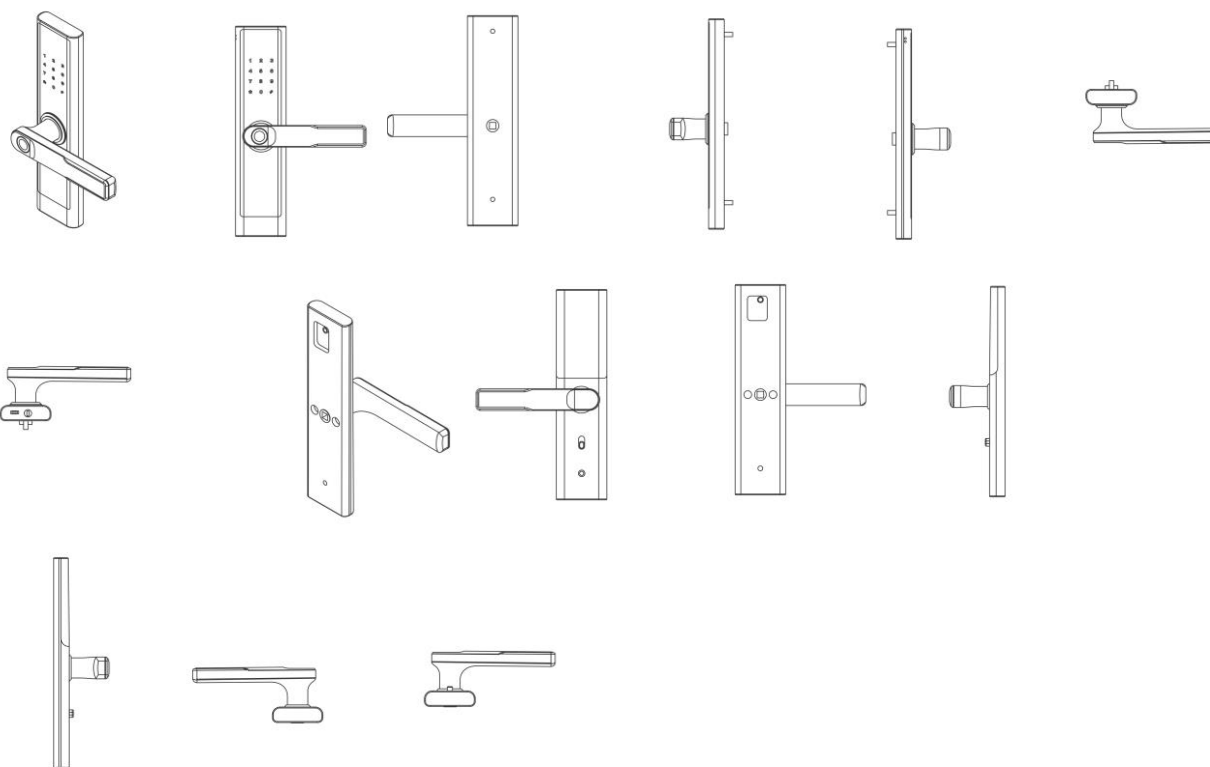

BR302025001158-2

Concessão de registro
 Código de despacho: 158
Titular: THIAGO CAPOSSOLI [BR/SP]
 Autor: THIAGO CAPOSSOLI[BR]
 Título do registro: Notebooks [computadores laptop]
 Data de depósito: 03/03/2025
 Classificação: 14-02
 Detalhes do despacho: De acordo com o item 3.5.2 do Manual de Desenhos Industriais, o campo Descrição do formulário só deve ser usado para incluir informações necessárias à compreensão das figuras do desenho industrial. As informações inseridas neste campo no pedido não cumprem com a finalidade pretendida e foram excluídas de ofício.



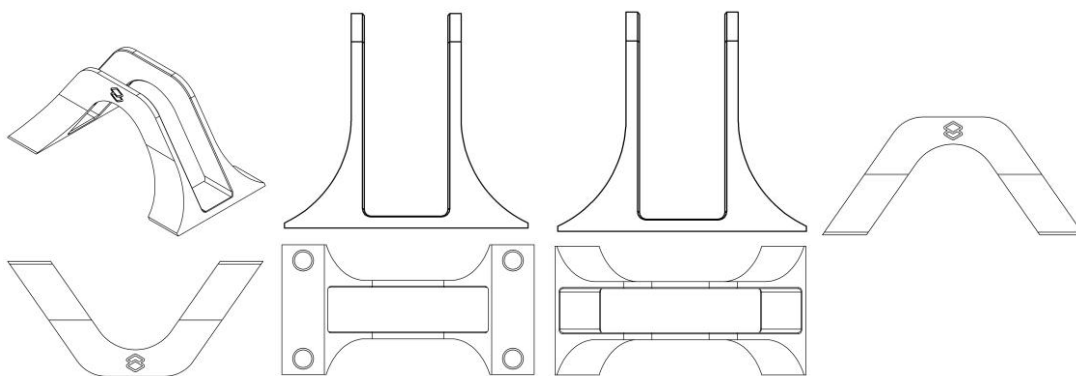

BR302025001159-0

Concessão de registro

Código de despacho: 158

Titular: QRA - ADMINISTRADORA DE BENS E PARTICIPAÇÕES LTDA [BR/SP]

Autor: RODRIGO SOARES DA SILVA[BR]

Título do registro: Mesas

Data de depósito: 03/03/2025

Classificação: 06-03

Procurador: JULIANA APARECIDA ROCHA REQUENA

Detalhes do despacho: De acordo com o item 3.5.2 do Manual de Desenhos Industriais, o campo Descrição do formulário só deve ser usado para incluir informações necessárias à compreensão das figuras do desenho industrial. As informações inseridas neste campo no pedido que não cumpriam com a finalidade pretendida foram excluídas de ofício.

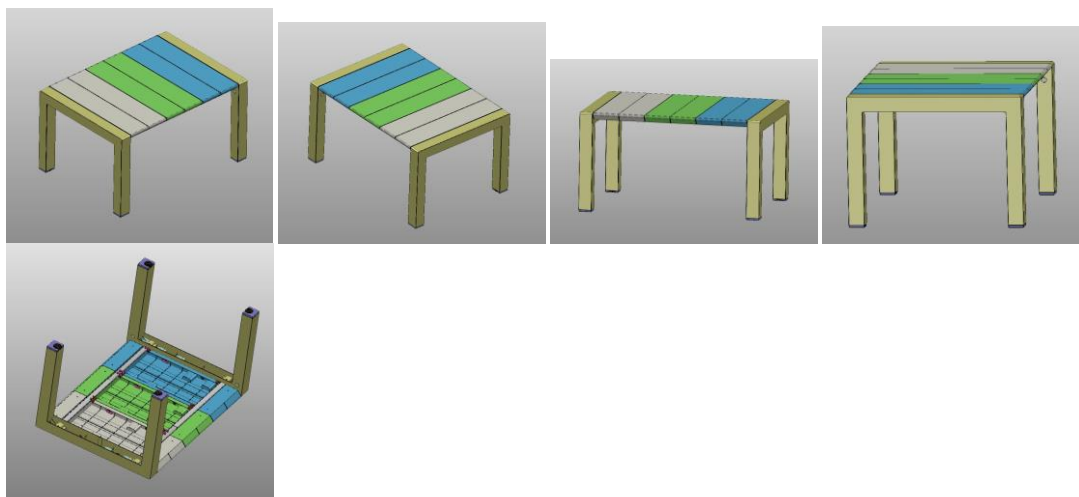

BR302025001160-4

Concessão de registro

Código de despacho: 158

Titular: WTA - WATANABE TECNOLOGIA APLICADA LTDA [BR/SP]

Autor: OSNIR YOSHIME WATANABE[BR] e ADRIANO ORDOZ BARISSA[BR]

Título do registro: Placas de cultura celular

Data de depósito: 03/03/2025

Classificação: 24-02



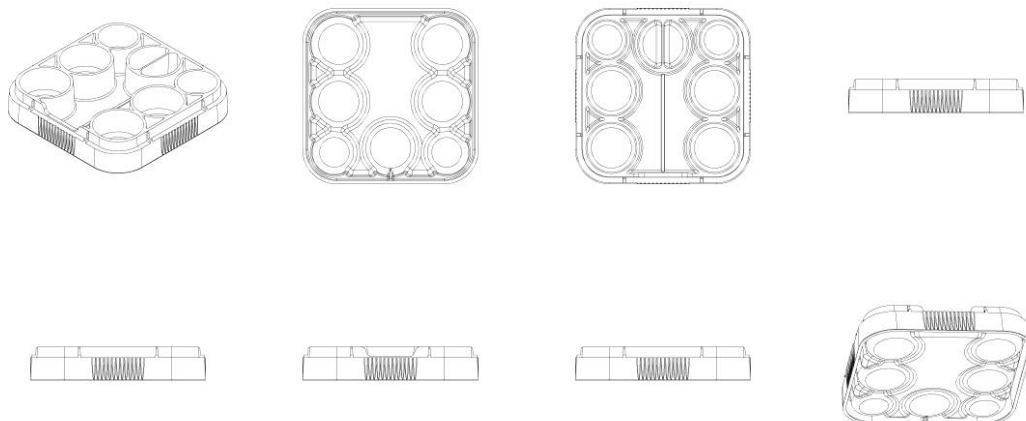

BR302025001161-2

Concessão de registro
 Código de despacho: 158
Titular: THIAGO CAPOSSOLI [BR/SP]
 Autor: THIAGO CAPOSSOLI[BR]
 Título do registro: Headsets para telefones [fones de ouvido e microfone combinados]
 Data de depósito: 04/03/2025
 Classificação: 14-03

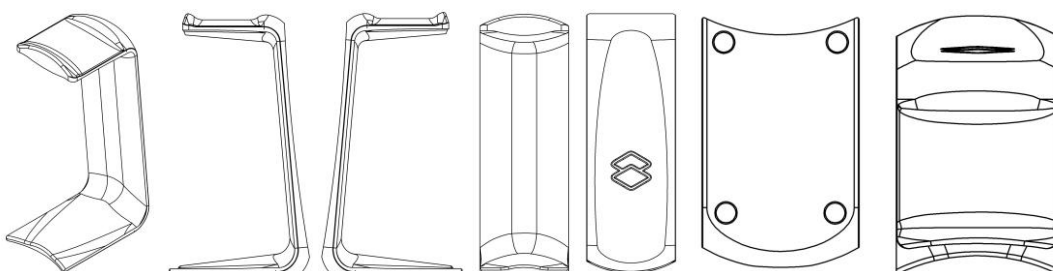

BR302025001162-0

Concessão de registro
 Código de despacho: 158
Titular: THIAGO CAPOSSOLI [BR/SP]
 Autor: THIAGO CAPOSSOLI[BR]
 Título do registro: Headsets para telefones [fones de ouvido e microfone combinados]
 Data de depósito: 04/03/2025
 Classificação: 14-03

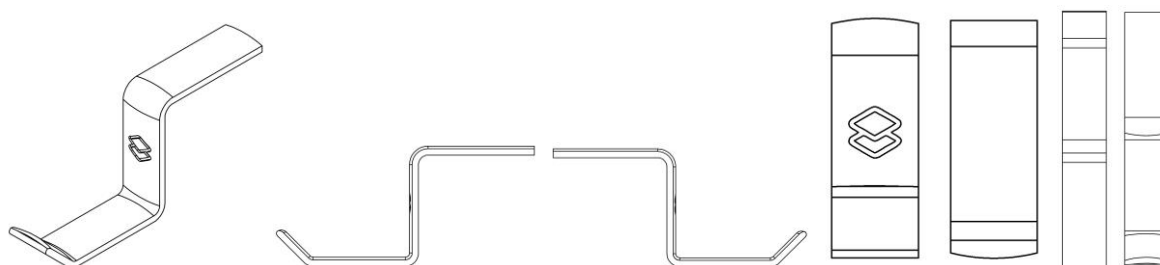

BR302025001163-9

Concessão de registro
 Código de despacho: 158
Titular: THIAGO CAPOSSOLI [BR/SP]
 Autor: THIAGO CAPOSSOLI[BR]
 Título do registro: Headsets para telefones [fones de ouvido e microfone combinados]
 Data de depósito: 04/03/2025
 Classificação: 14-03



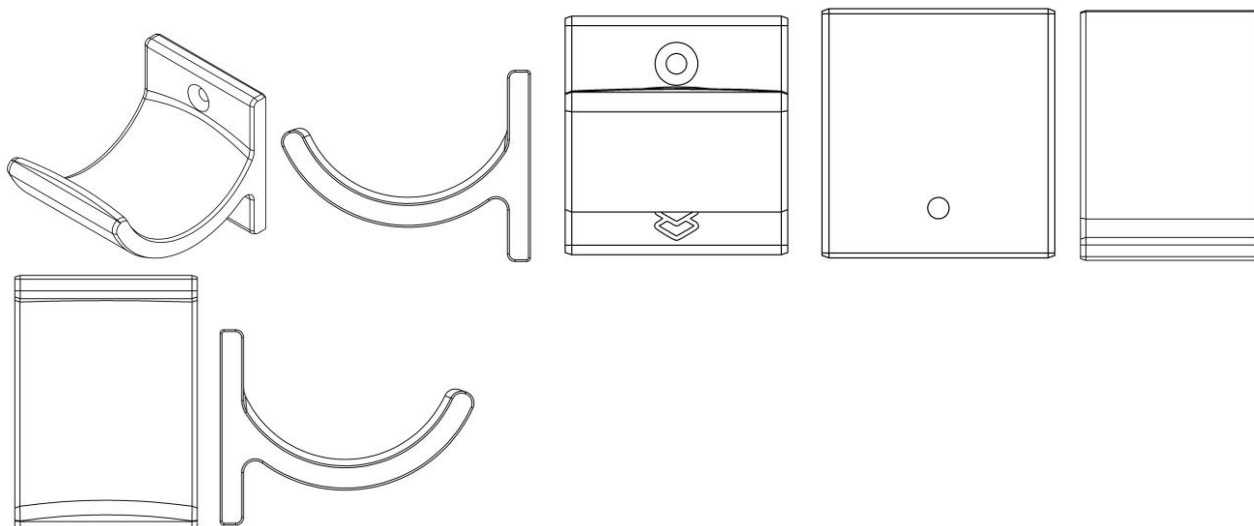

BR302025001164-7 Concessão de registro
 Código de despacho: 158
Titular: THIAGO CAPOSSOLI [BR/SP]
 Autor: THIAGO CAPOSSOLI[BR]
 Título do registro: Notebooks [computadores laptop]
 Data de depósito: 04/03/2025
 Classificação: 14-02

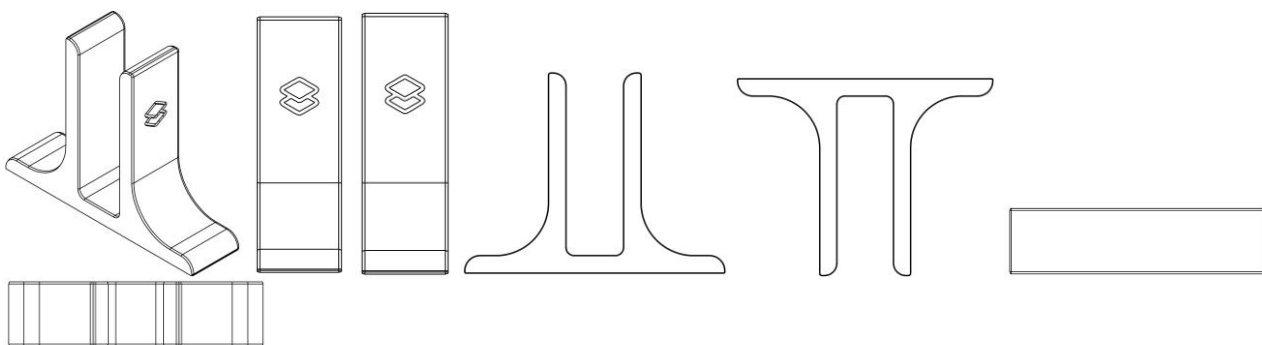

BR302025001165-5 Concessão de registro
 Código de despacho: 158
Titular: THIAGO CAPOSSOLI [BR/SP]
 Autor: THIAGO CAPOSSOLI[BR]
 Título do registro: Equipamentos para processamento de dados
 Data de depósito: 04/03/2025
 Classificação: 14-02

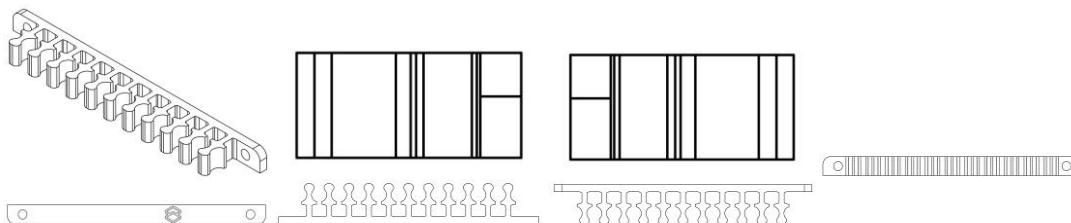

BR302025001166-3 Concessão de registro
 Código de despacho: 158
Titular: THIAGO CAPOSSOLI [BR/SP]
 Autor: THIAGO CAPOSSOLI[BR]
 Título do registro: Dispositivos de fixação para alto-falantes [suportes]
 Data de depósito: 04/03/2025



Classificação: 14-06

Detalhes do despacho: De acordo com o item 3.5.2 do Manual de Desenhos Industriais, o campo Descrição do formulário só deve ser usado para incluir informações necessárias à compreensão das figuras do desenho industrial. As informações inseridas neste campo no pedido que não cumpriam com a finalidade pretendida foram excluídas de ofício.

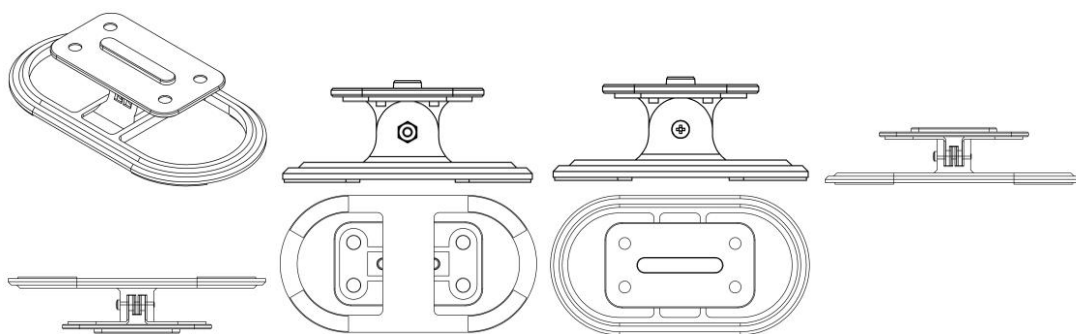

BR302025001169-8

Concessão de registro

Código de despacho: 158

Titular: MÁRCIO AMBRÓSIO SIMÕES [BR/MG]

Autor: MÁRCIO AMBRÓSIO SIMÕES[BR]

Título do registro: Banquetas [tamboretas] [mobiliário]

Data de depósito: 05/03/2025

Classificação: 06-01

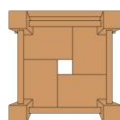
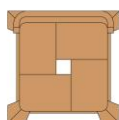
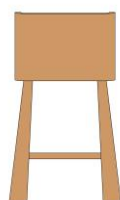
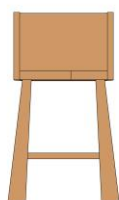
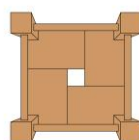
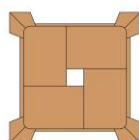
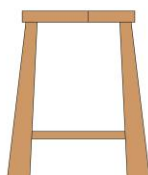
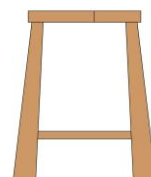
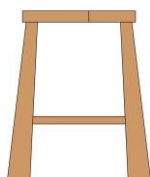

BR302025001170-1

Concessão de registro
 Código de despacho: 158
Titular: MÁRCIO AMBRÓSIO SIMÕES [BR/MG]
 Autor: MÁRCIO AMBRÓSIO SIMÕES[BR]
 Título do registro: Revestimentos para construção
 Data de depósito: 05/03/2025
 Classificação: 25-01

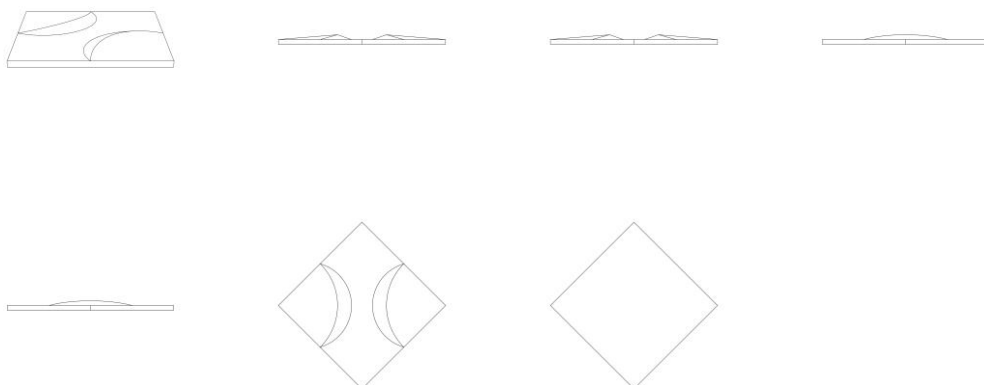

BR302025001175-2

Concessão de registro
 Código de despacho: 158
Titular: DONIZETE PALMARIN. [BR/SP]
 Autor: DONIZETE PALMARIN.[BR]
 Título do registro: PLUGUE
 Data de depósito: 06/03/2025
 Classificação: 13-03
 Procurador: Nicolas Marques Ribeiro Souza

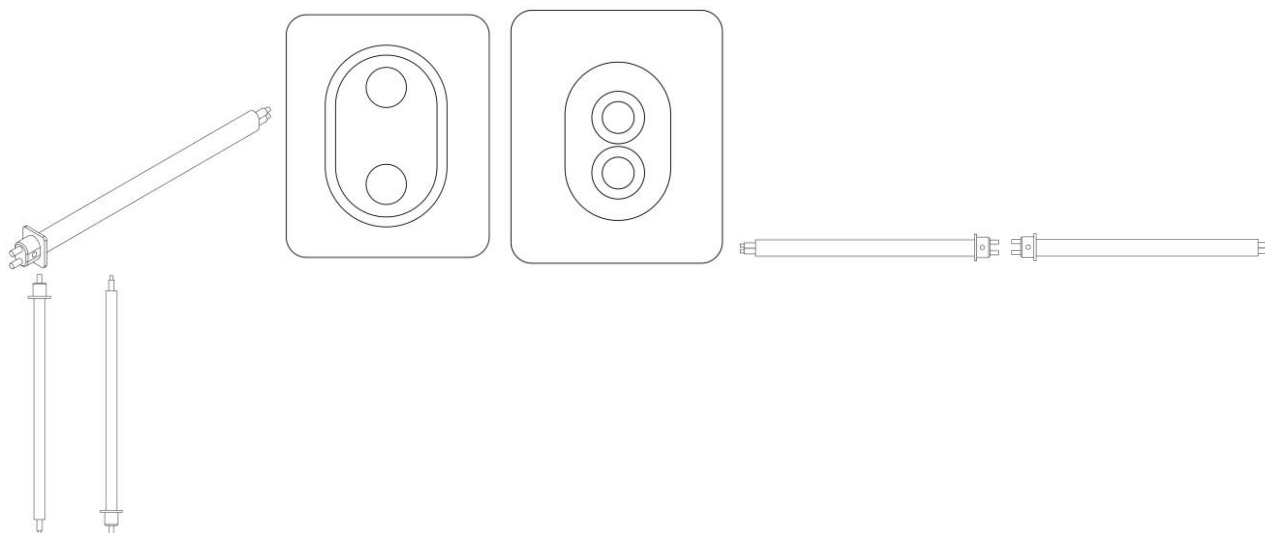

BR302025001177-9

Concessão de registro
 Código de despacho: 158
Titular: ATLAS COPCO INDUSTRIAL TECHNIQUE AB [SE]
 Autor: ERIK EBBERSTEIN[SE]
 Título do registro: FERRAMENTA ELÉTRICA
 Data de depósito: 06/03/2025
 Prioridade unionista: 015071202-0003 03/09/2024 EM, 015071202-0004 03/09/2024 EM, 015071202-0007 03/09/2024



EM e 015071202-0008 03/09/2024 EM
 Classificação: 08-04
 Procurador: Clarke, Modet Propriedade Intelectual Ltda.

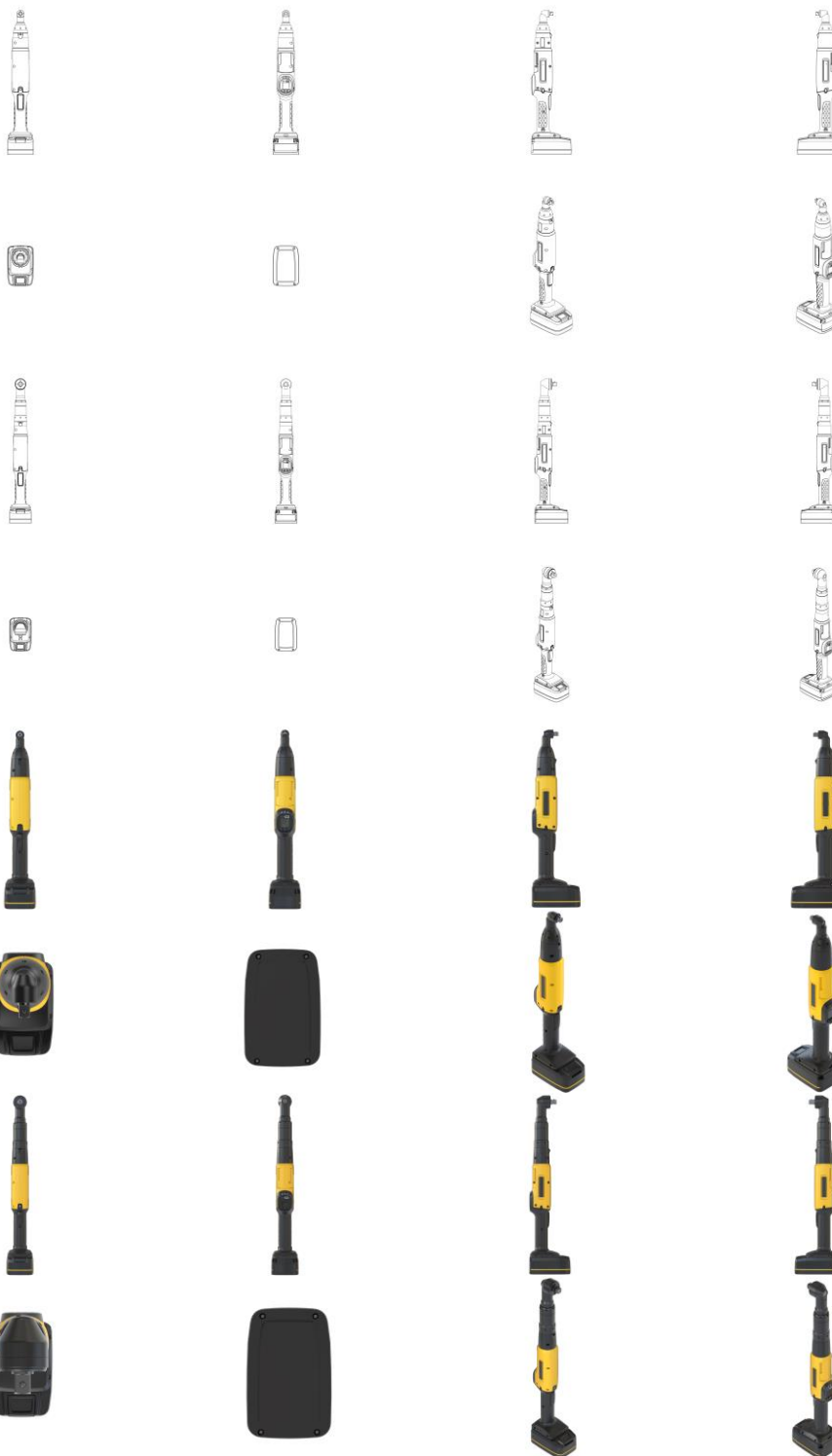

BR302025001178-7

Concessão de registro
 Código de despacho: 158
Titular: ATLAS COPCO INDUSTRIAL TECHNIQUE AB [SE]
 Autor: ERIK EBBERSTEIN[SE]
 Título do registro: FERRAMENTA ELÉTRICA
 Data de depósito: 06/03/2025
 Prioridade unionista: 015071202-0001 03/09/2024 EM, 015071202-0002 03/09/2024 EM, 015071202-0005 03/09/2024



EM e 015071202-0006 03/09/2024 EM
 Classificação: 08-04
 Procurador: Clarke, Modet Propriedade Intelectual Ltda.

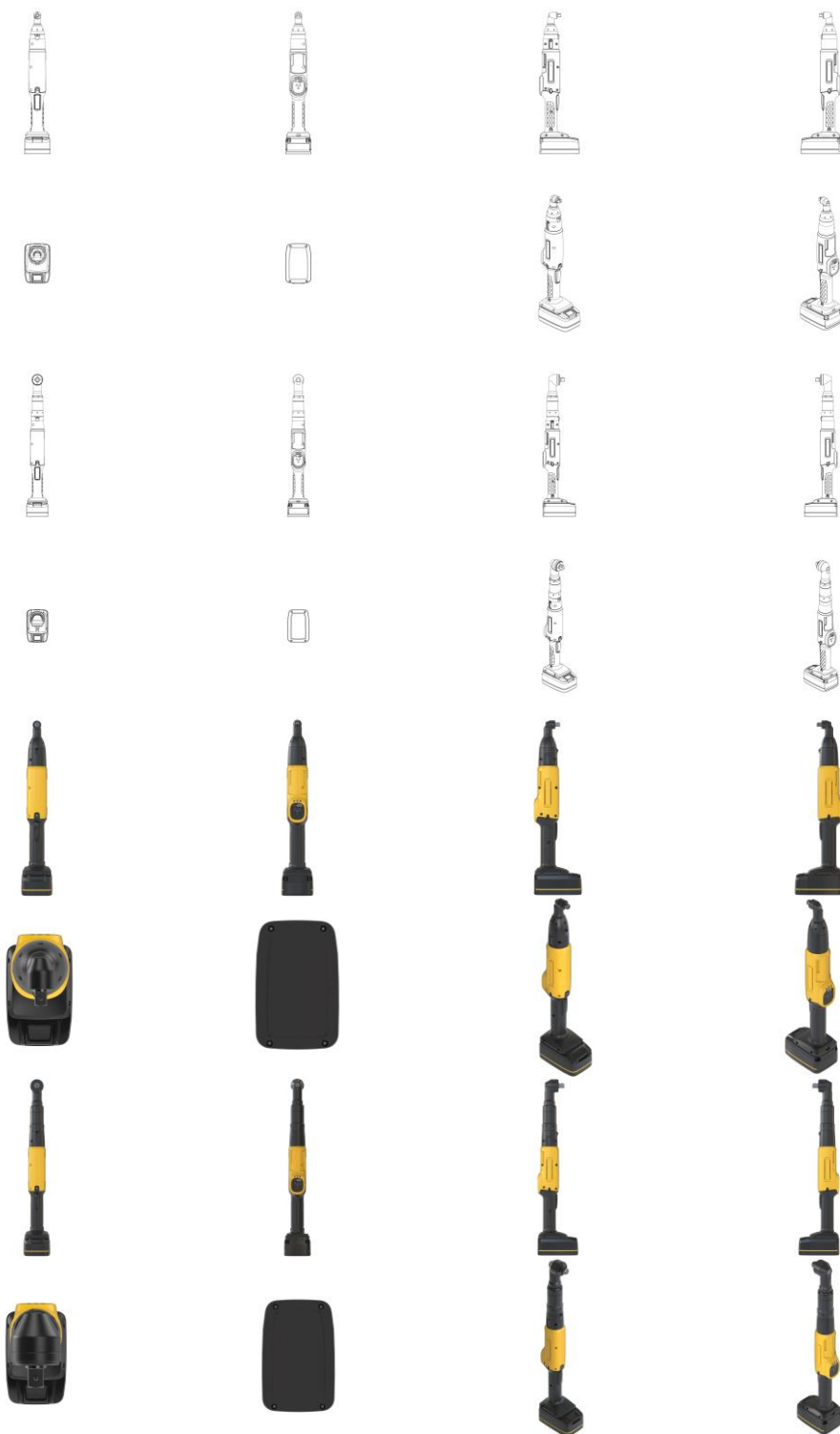

BR302025001183-3

Concessão de registro
 Código de despacho: 158
Titular: PADO S/A INDUSTRIAL COMERCIAL E IMPORTADORA [BR/SP]
 Autor: JOSE DE SOUZA JUNIOR[BR]
 Título do registro: Fechaduras
 Data de depósito: 06/03/2025
 Classificação: 08-07



Procurador: Peduti Sociedade de Advogados

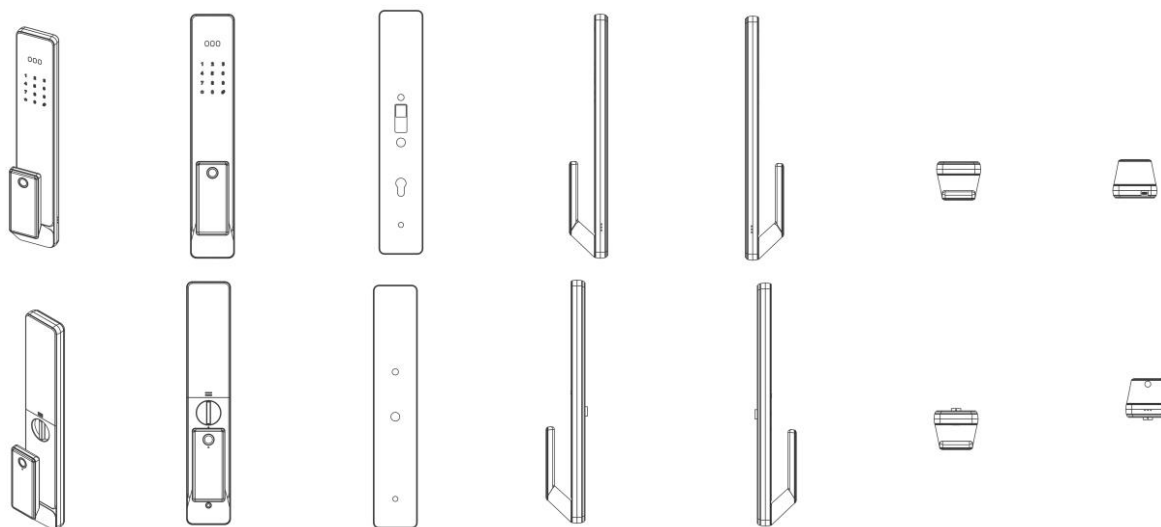

BR302025001203-1

Concessão de registro

Código de despacho: 158

Titular: CABOFIX INDÚSTRIA E COMÉRCIO DE ARTEFATOS PLÁSTICOS LTDA - EPP [BR/SP]

Autor: EDIVALDO SABADINI[BR]

Título do registro: TAMPA DE VÁLVULA

Data de depósito: 07/03/2025

Classificação: 07-02

Procurador: Sul América Marcas e Patentes Ltda.

Detalhes do despacho: Considerando-se o item 5.3 do Manual e com base na Nota Técnica nº 01/2024 do CPAPD, foram feitas as seguintes alterações: [1] alteração do título do pedido, retirando a expressão: "CONFIGURAÇÃO APLICADA EM/A", tendo em vista o item 5.3.1.1.b do Manual.

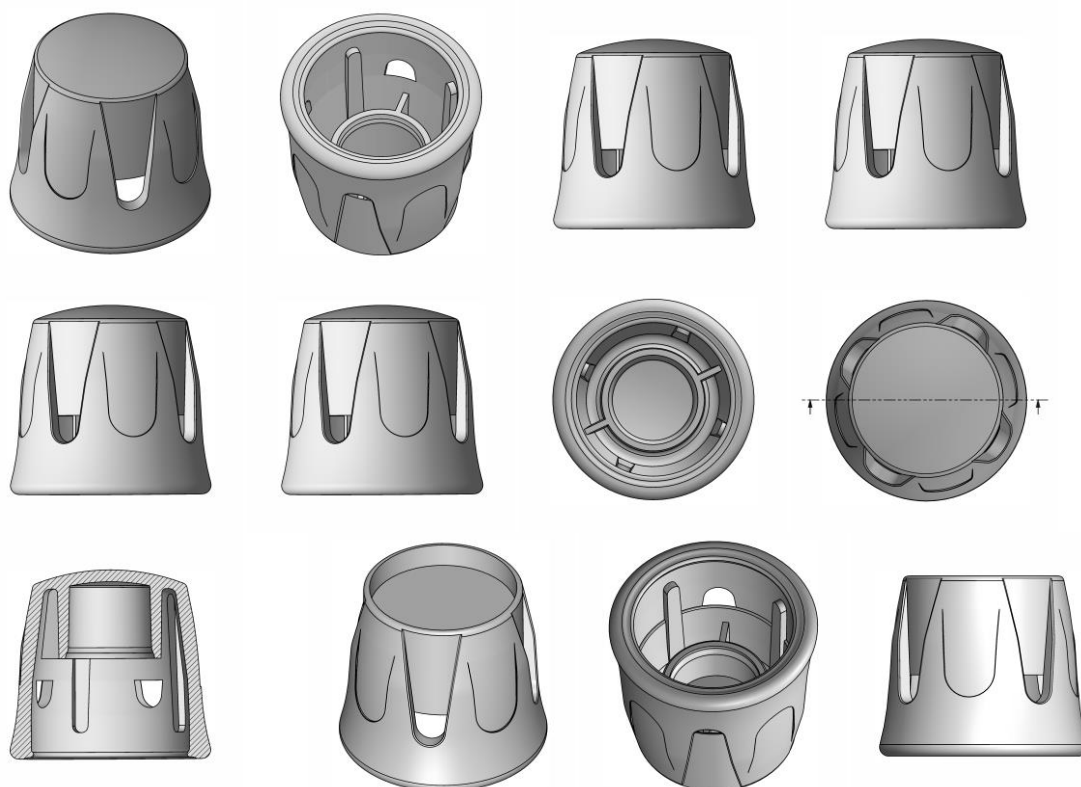

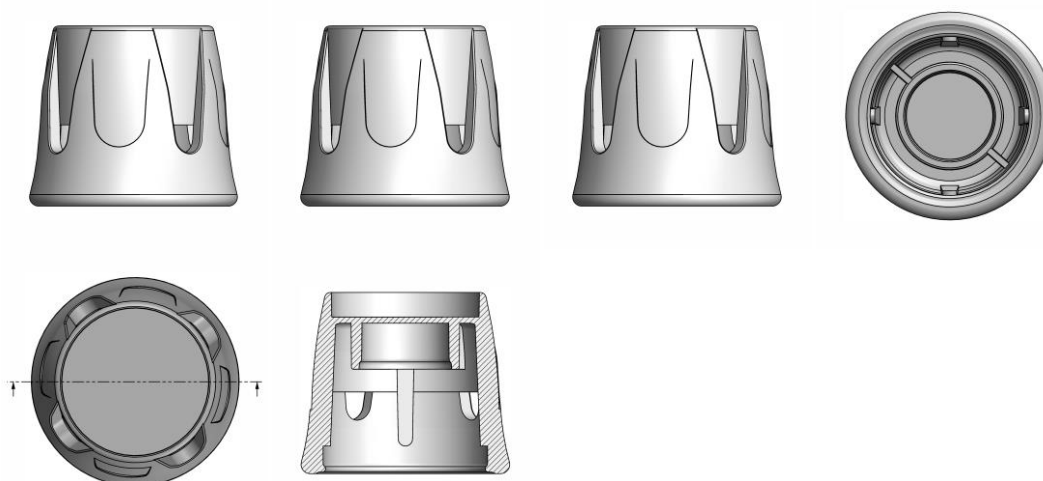

BR302025001204-0

Concessão de registro

Código de despacho: 158

Titular: ELC MANAGEMENT LLC [US]

Autor: DANIEL SNYDER[US], REBECCA WOOD[US] e JESSICA ANN HOLTZ[US]

Título do registro: PÓ COMPACTO

Data de depósito: 07/03/2025

Prioridade unionista: 29/963,008 13/09/2024 US

Classificação: 28-02

Procurador: Dannemann, Siemsen, Bigler & Ipanema Moreira

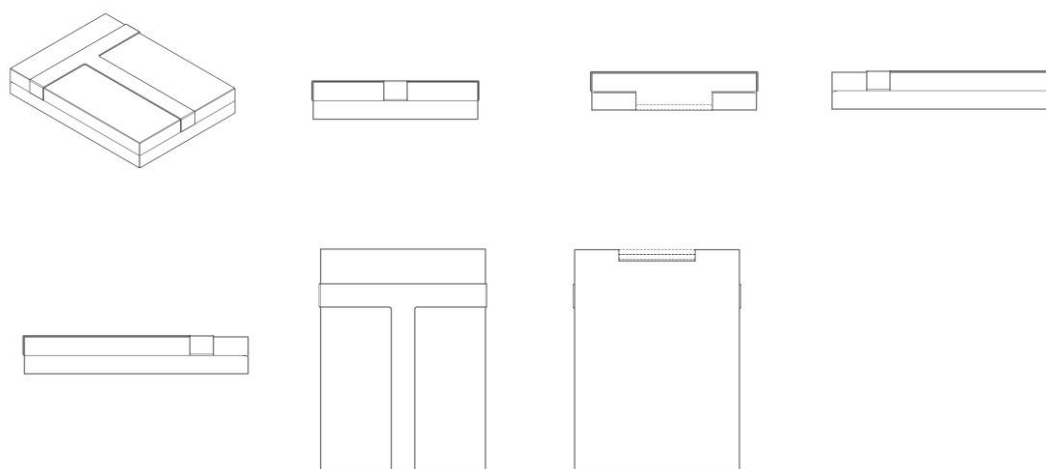

BR302025001205-8

Concessão de registro

Código de despacho: 158

Titular: ELC MANAGEMENT LLC [US]

Autor: DANIEL SNYDER[US], REBECCA WOOD[US] e JESSICA ANN HOLTZ[US]

Título do registro: PÓ COMPACTO

Data de depósito: 07/03/2025

Prioridade unionista: 29/963,043 13/09/2024 US

Classificação: 28-02

Procurador: Dannemann, Siemsen, Bigler & Ipanema Moreira



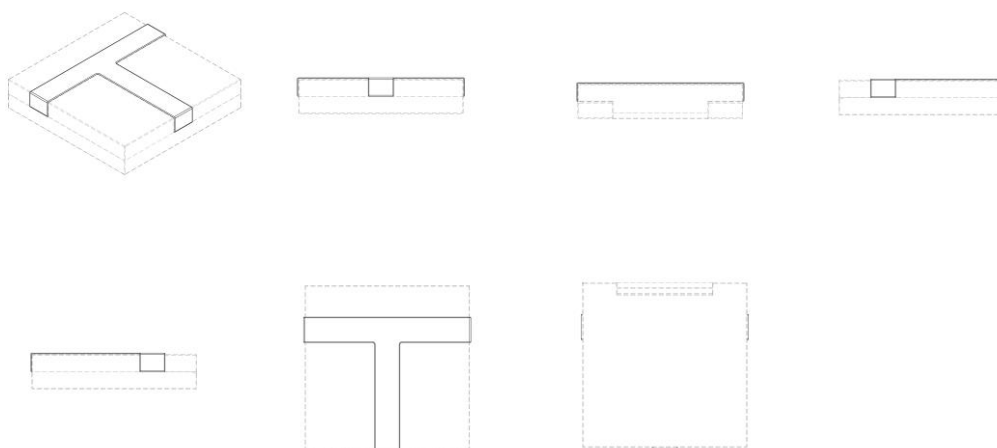

BR302025001206-6

Concessão de registro

Código de despacho: 158

Titular: ELC MANAGEMENT LLC [US]

Autor: DANIEL SNYDER[US], REBECCA WOOD[US] e JESSICA ANN HOLTZ[US]

Título do registro: PÓ COMPACTO

Data de depósito: 07/03/2025

Prioridade unionista: 29/963,015 13/09/2024 US

Classificação: 28-02

Procurador: Dannemann, Siemsen, Bigler & Ipanema Moreira

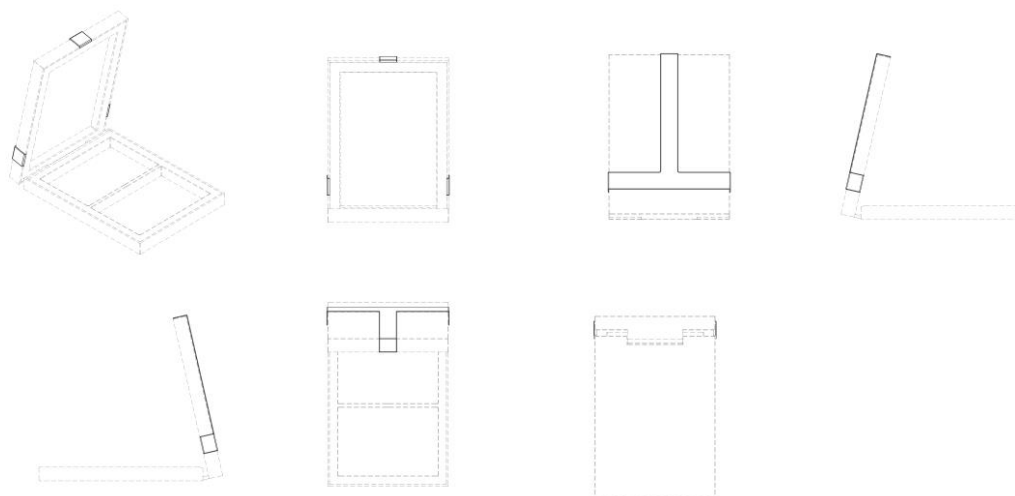

BR302025001207-4

Concessão de registro

Código de despacho: 158

Titular: ELC MANAGEMENT LLC [US]

Autor: DANIEL SNYDER[US], REBECCA WOOD[US] e JESSICA ANN HOLTZ[US]

Título do registro: PÓ COMPACTO

Data de depósito: 07/03/2025

Prioridade unionista: 29/962,919 13/09/2024 US

Classificação: 28-02

Procurador: Dannemann, Siemsen, Bigler & Ipanema Moreira



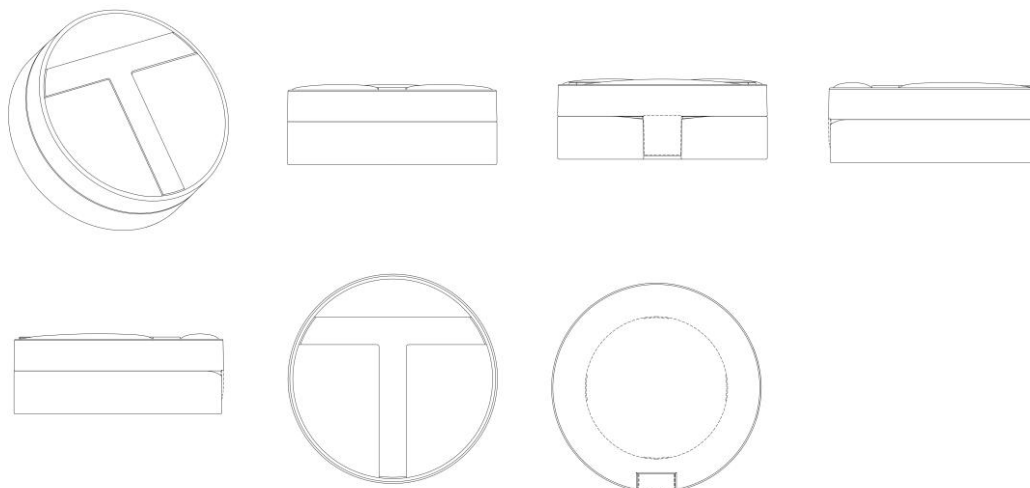

BR302025001208-2

Concessão de registro

Código de despacho: 158

Titular: ELC MANAGEMENT LLC [US]

Autor: DANIEL SNYDER[US], REBECCA WOOD[US] e JESSICA ANN HOLTZ[US]

Título do registro: PÓ COMPACTO

Data de depósito: 07/03/2025

Prioridade unionista: 29/963,013 13/09/2024 US

Classificação: 28-02

Procurador: Dannemann, Siemsen, Bigler & Ipanema Moreira

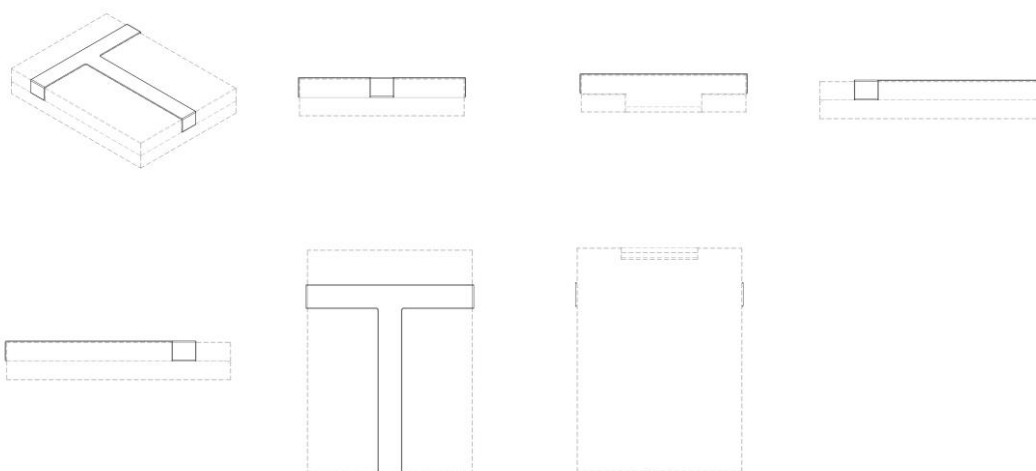

BR302025001209-0

Concessão de registro

Código de despacho: 158

Titular: ELC MANAGEMENT LLC [US]

Autor: DANIEL SNYDER[US], REBECCA WOOD[US] e JESSICA ANN HOLTZ[US]

Título do registro: PÓ COMPACTO

Data de depósito: 07/03/2025

Prioridade unionista: 29/962,929 13/09/2024 US

Classificação: 28-02

Procurador: Dannemann, Siemsen, Bigler & Ipanema Moreira



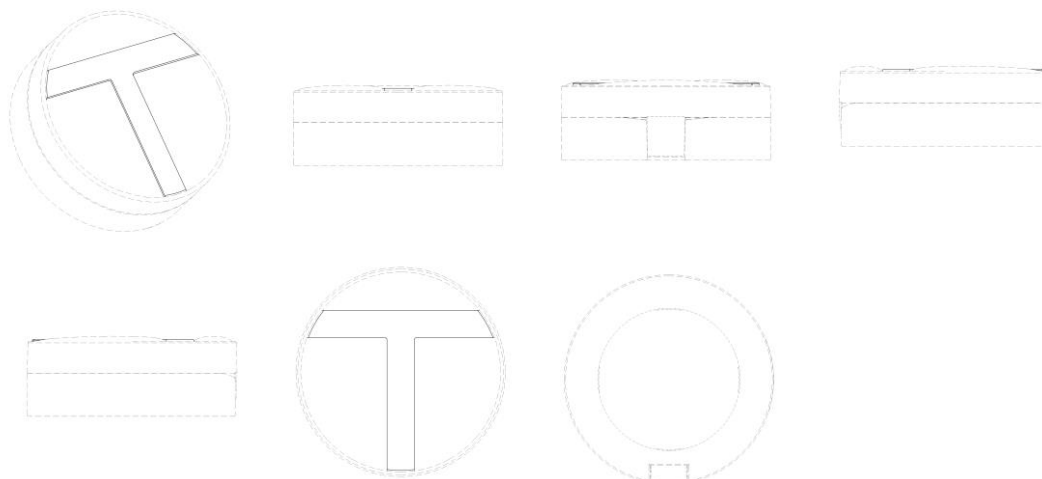

BR302025001210-4

Concessão de registro

Código de despacho: 158

Titular: ELC MANAGEMENT LLC [US]

Autor: DANIEL SNYDER[US], REBECCA WOOD[US] e JESSICA ANN HOLTZ[US]

Título do registro: PÓ COMPACTO

Data de depósito: 07/03/2025

Prioridade unionista: 29/963,009 13/09/2024 US

Classificação: 28-02

Procurador: Dannemann, Siemsen, Bigler & Ipanema Moreira

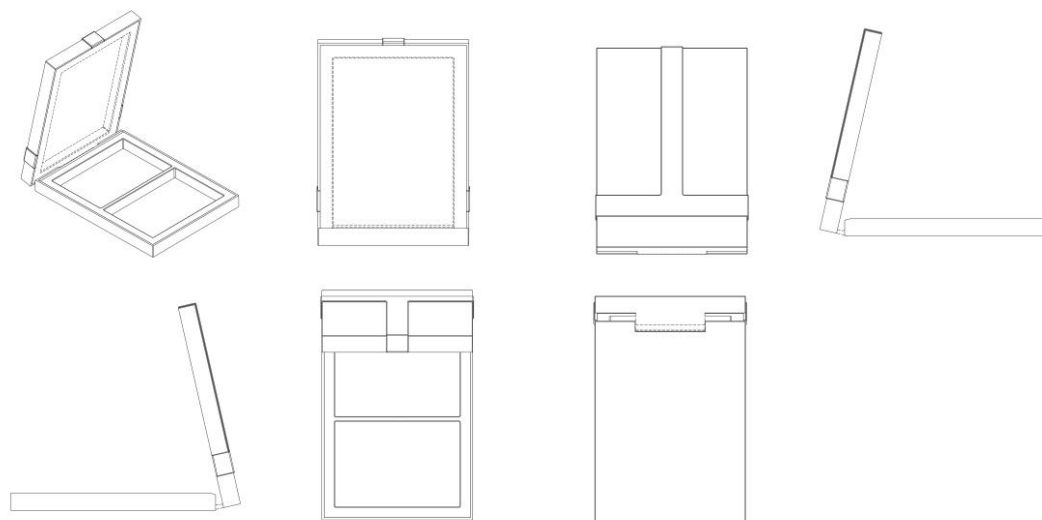

BR302025001211-2

Concessão de registro

Código de despacho: 158

Titular: ELC MANAGEMENT LLC [US]

Autor: DANIEL SNYDER[US], REBECCA WOOD[US] e JESSICA ANN HOLTZ[US]

Título do registro: PÓ COMPACTO

Data de depósito: 07/03/2025

Prioridade unionista: 29/962,993 13/09/2024 US

Classificação: 29-02

Procurador: Dannemann, Siemsen, Bigler & Ipanema Moreira



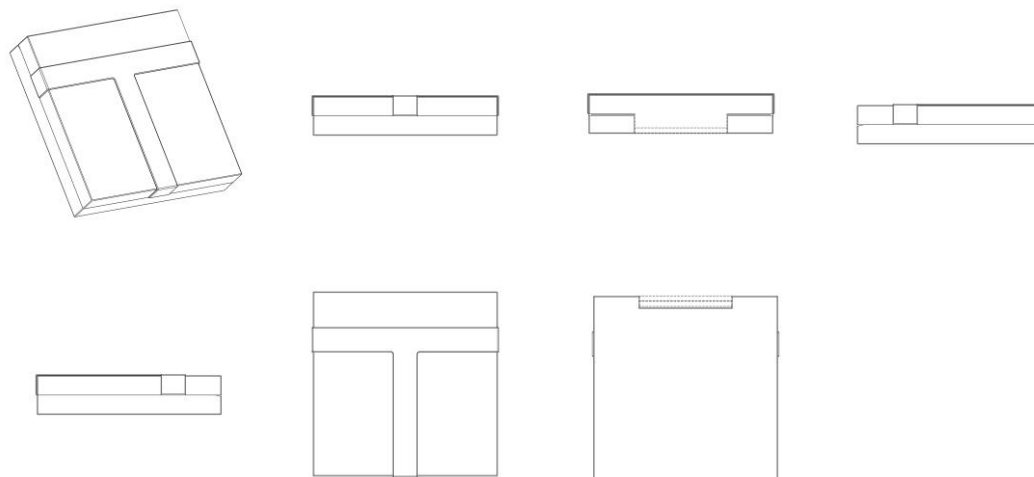

BR302025001212-0

Concessão de registro

Código de despacho: 158

Titular: ELC MANAGEMENT LLC [US]

Autor: DANIEL SNYDER[US], REBECCA WOOD[US] e JESSICA ANN HOLTZ[US]

Título do registro: PÓ COMPACTO

Data de depósito: 07/03/2025

Prioridade unionista: 29/963,017 13/09/2024 US

Classificação: 28-02

Procurador: Dannemann, Siemsen, Bigler & Ipanema Moreira

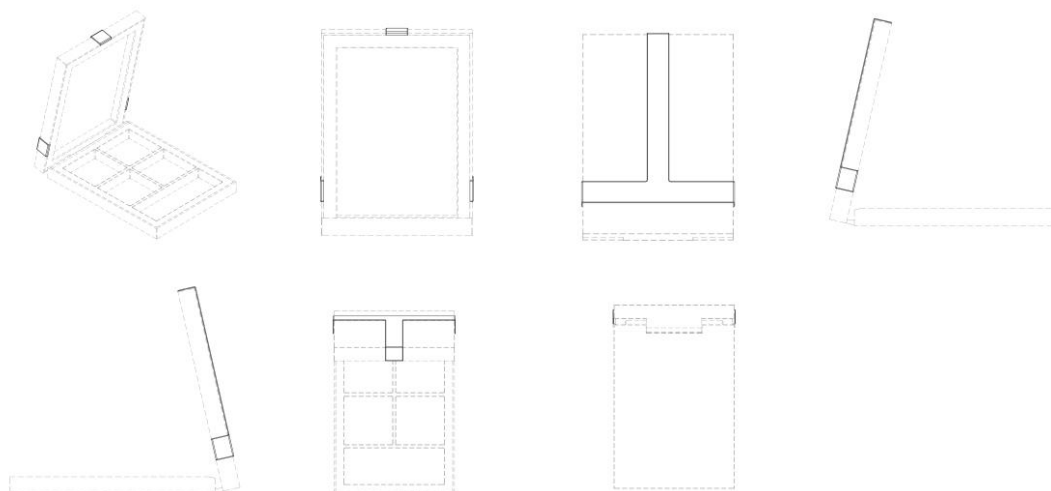

BR302025001213-9

Concessão de registro

Código de despacho: 158

Titular: ELC MANAGEMENT LLC [US]

Autor: DANIEL SNYDER[US], REBECCA WOOD[US] e JESSICA ANN HOLTZ[US]

Título do registro: PÓ COMPACTO

Data de depósito: 07/03/2025

Prioridade unionista: 29/963,010 13/09/2024 US

Classificação: 28-02

Procurador: Dannemann, Siemsen, Bigler & Ipanema Moreira



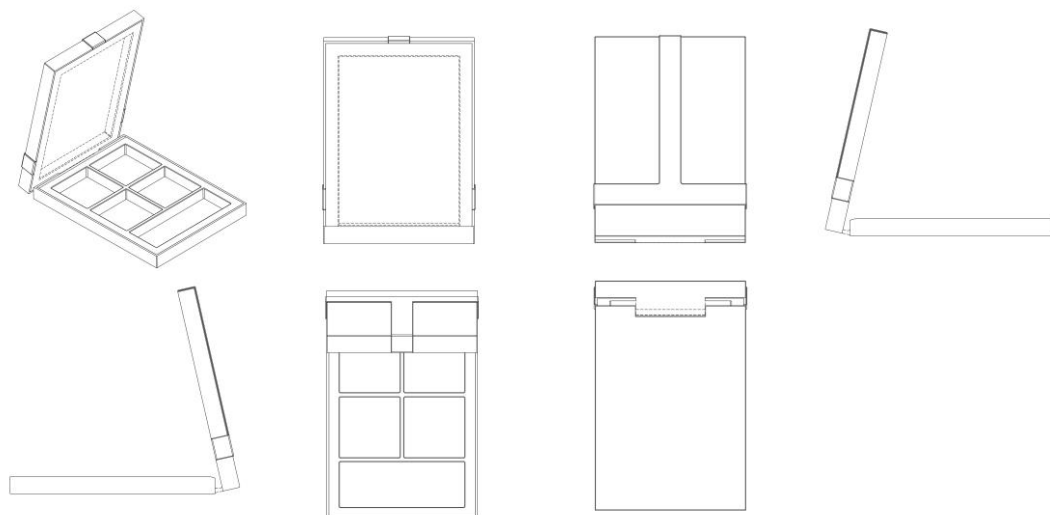

BR302025001214-7

Concessão de registro

Código de despacho: 158

Titular: ELC MANAGEMENT LLC [US]

Autor: DANIEL SNYDER[US], REBECCA WOOD[US] e JESSICA ANN HOLTZ[US]

Título do registro: PÓ COMPACTO

Data de depósito: 07/03/2025

Prioridade unionista: 29/963,039 13/09/2024 US

Classificação: 28-02

Procurador: Dannemann, Siemsen, Bigler & Ipanema Moreira

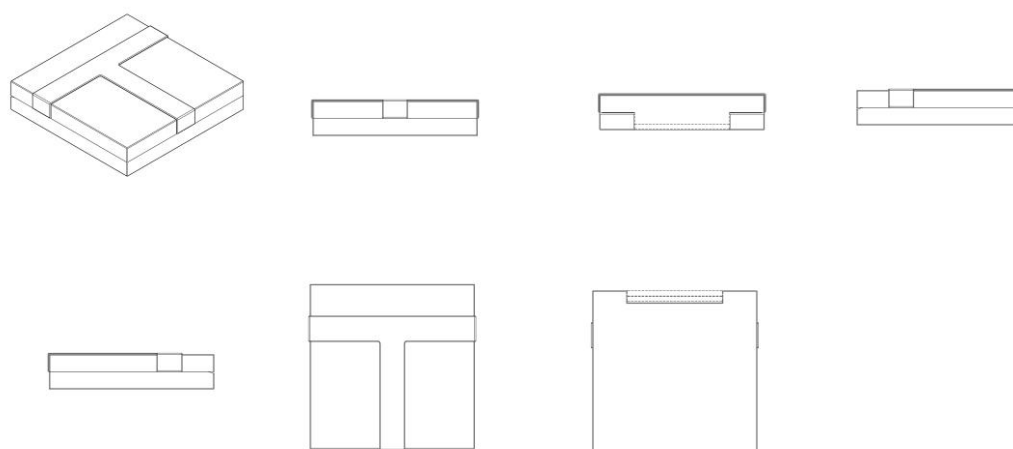

BR302025001215-5

Concessão de registro

Código de despacho: 158

Titular: ELC MANAGEMENT LLC [US]

Autor: DANIEL SNYDER[US], REBECCA WOOD[US] e JESSICA ANN HOLTZ[US]

Título do registro: PÓ COMPACTO

Data de depósito: 07/03/2025

Prioridade unionista: 29/962,995 13/09/2024 US

Classificação: 28-02

Procurador: Dannemann, Siemsen, Bigler & Ipanema Moreira



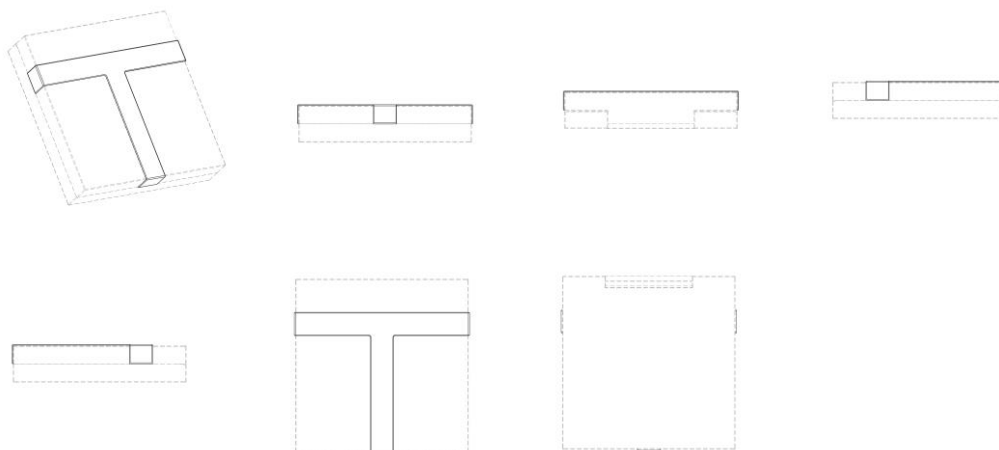

BR302025001221-0

Concessão de registro
 Código de despacho: 158
Titular: SCALENO CALÇADOS LTDA [BR/MG]
 Autor: RIVALDO CAETANO DE AZEVEDO[BR]
 Título do registro: Tamancos
 Data de depósito: 07/03/2025
 Classificação: 02-04
 Procurador: DAIMOND MARCAS E PATENTES LTDA



BR302025001222-8

Concessão de registro
 Código de despacho: 158
Titular: SCALENO CALÇADOS LTDA [BR/MG]
 Autor: RIVALDO CAETANO DE AZEVEDO[BR]
 Título do registro: Chinelo
 Data de depósito: 07/03/2025
 Classificação: 02-04
 Procurador: DAIMOND MARCAS E PATENTES LTDA





BR302025001234-1

Concessão de registro
 Código de despacho: 158
Titular: COMPAGNIE GENERALE DES ETABLISSEMENTS MICHELIN [FR]
 Autor: FRANCK NUGIER[FR] e ADRIEN TRAVERSE[FR]
 Título do registro: Banda de rodagem de pneumático
 Data de depósito: 07/03/2025
 Prioridade unionista: 015074318 26/09/2024 EM
 Classificação: 12-15
 Procurador: Guerra Advogados Associados

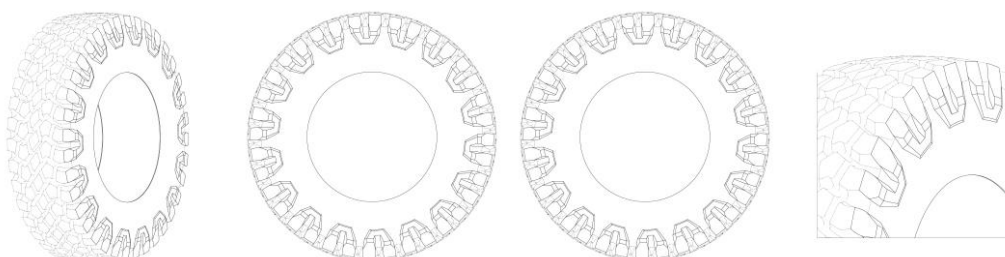

BR302025001249-0

Concessão de registro
 Código de despacho: 158
Titular: GRUPO MVD IND E COM LTDA [BR/MG]
 Autor: NICOLLAS GOMES RODRIGUES[BR]
 Título do registro: Mesas laterais
 Data de depósito: 08/03/2025
 Classificação: 06-03

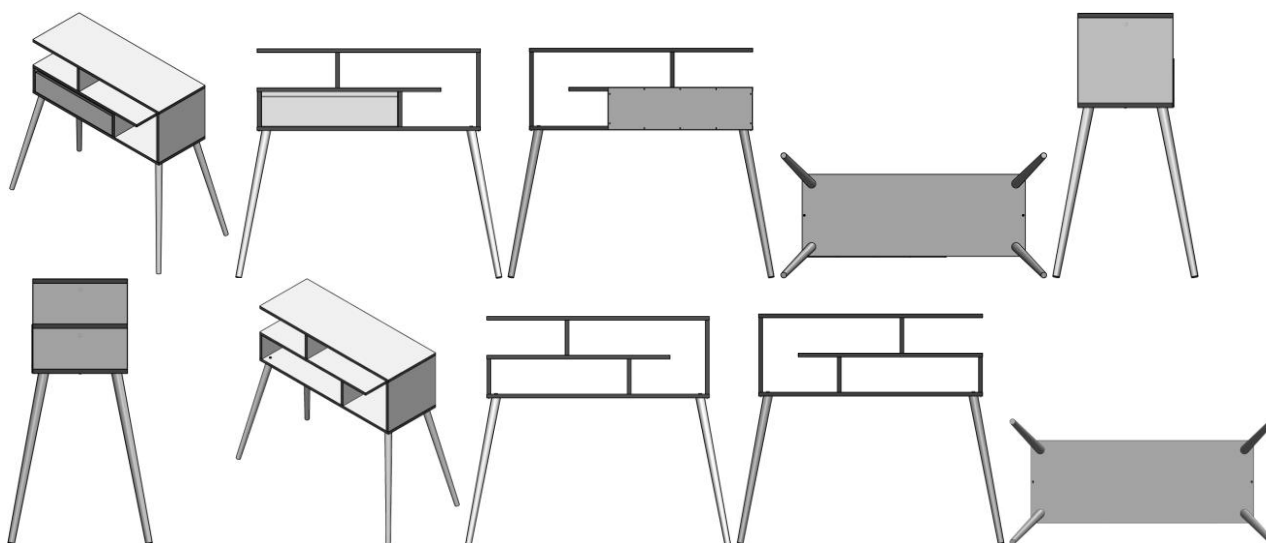

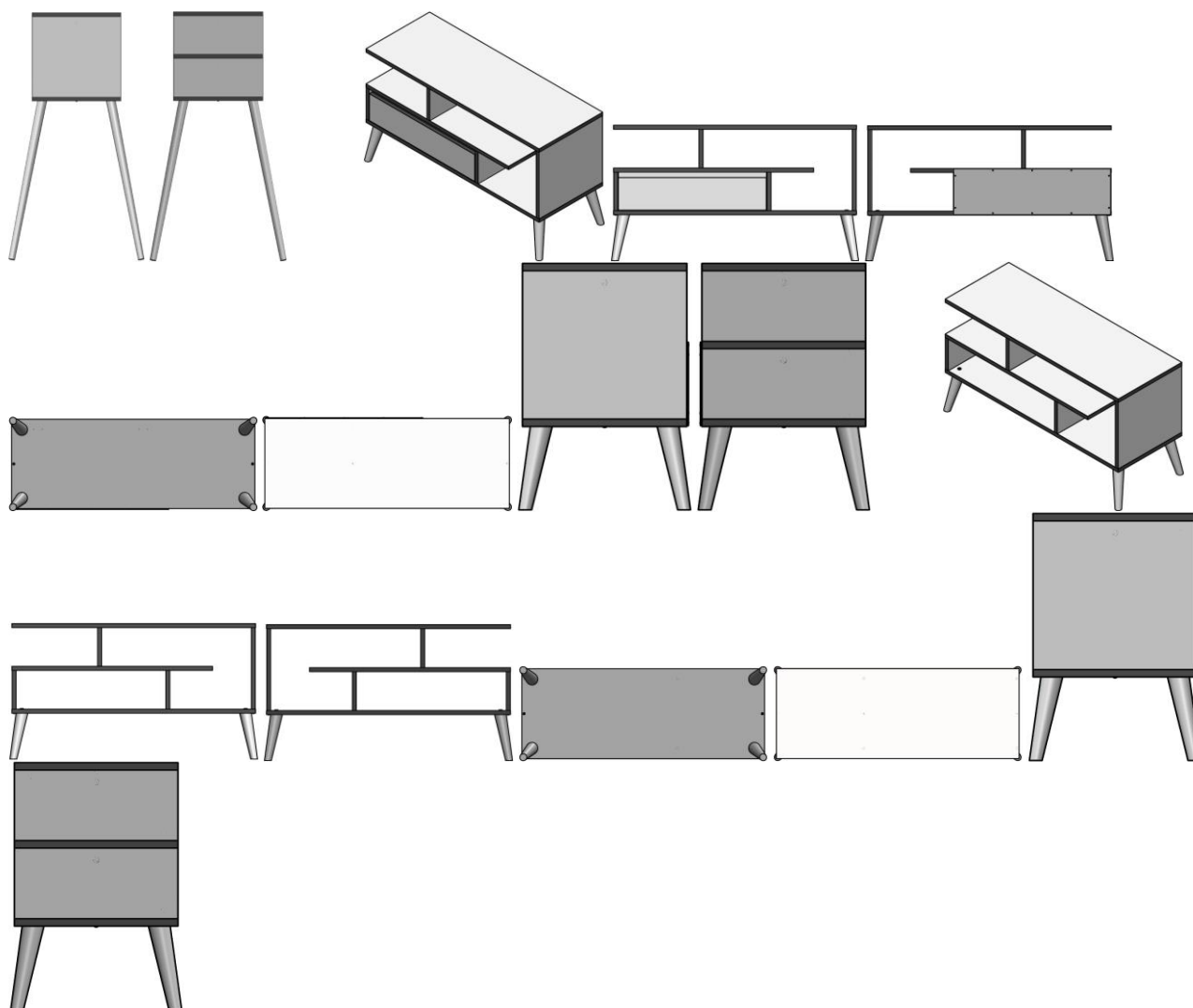

BR302025001255-4

Concessão de registro
Código de despacho: 158
Títular: RAFAEL FRANCISCO DE LIMA [BR/SP]
Autor: RAFAEL FRANCISCO DE LIMA[BR]
Título do registro: Rampa Anti-Refluxo
Data de depósito: 10/03/2025
Classificação: 06-06
Procurador: Eduarda Colla



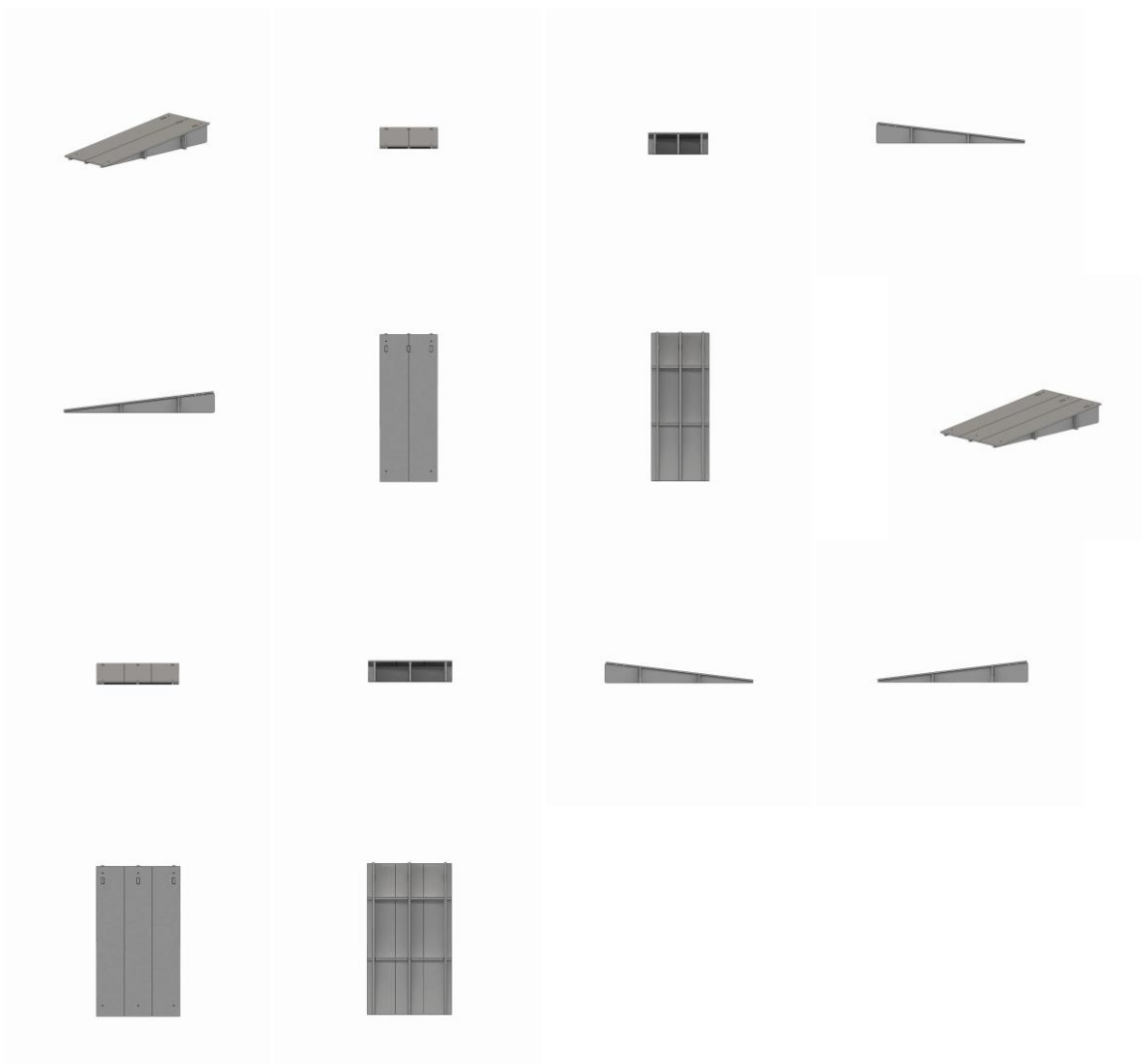

BR302025001261-9

Concessão de registro

Código de despacho: 158

Titular: ONILDO ALVES FEITOSA [BR/PI]

Autor: ONILDO ALVES FEITOSA[BR]

Título do registro: Ganchos de pendurar

Data de depósito: 10/03/2025

Classificação: 08-08

Detalhes do despacho: Com base no item 5.3 do Manual de Desenhos Industriais a Descrição foi excluída de ofício por não atender os itens 3.5.2.G e 5.3.4 do Manual.



BR302025001268-6

Concessão de registro



Código de despacho: 158
Titular: FLÁVIO APARECIDO PERES [BR/SP]
 Autor: FLÁVIO APARECIDO PERES[BR]
 Título do registro: AUTOMATIZADOR PARA PORTÃO
 Data de depósito: 10/03/2025
 Classificação: 13-01
 Procurador: Vilage Marcas e Patentes Ltda



BR302025001272-4

Concessão de registro
 Código de despacho: 158
Titular: MÁRCIO XAVIER GONTIJO JÚNIOR [BR/MG]
 Autor: MÁRCIO XAVIER GONTIJO JÚNIOR[BR]
 Título do registro: GARRA PARA GUINDASTE
 Data de depósito: 10/03/2025
 Classificação: 12-05
 Procurador: Ronaldo Franklin de Sousa

Detalhes do despacho: Com base no item 5.3 do Manual de Desenhos Industriais foram feitas as seguintes alterações de ofício: .[1] Classificação alterada para 12-05, com base no item 5.3.1.1 do Manual, a fim de se adequar ao objeto requerido. .[2] Título : exclusão da expressão CONFIGURAÇÃO APLICADA A/EM, que não constitui a indicação do produto, a fim de atender o item 5.3.1.1b do Manual.

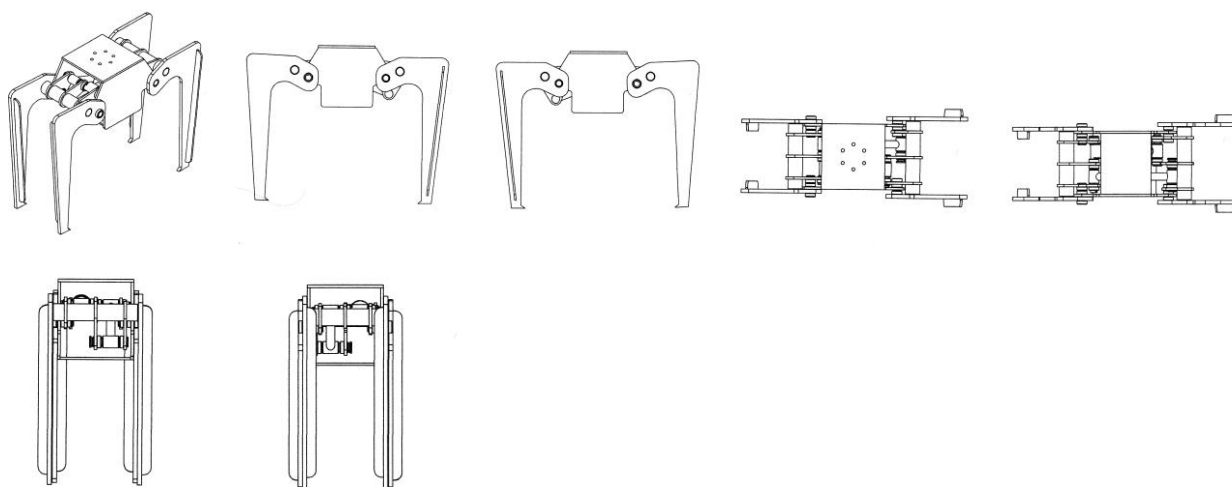

BR302025001285-6

Concessão de registro
 Código de despacho: 158
Titular: I.N.W. SOLUÇÕES INDUSTRIA DE MÁQUINAS E EQUIPAMENTOS AGRÍCOLAS E RODOVIÁRIOS LTDA [BR/RS]



Autor: MÁRCIO HOWE[BR], MAURÍCIO HOWE[BR], ARMIN HOWE[BR] e JOÃO VICTOR SCHULTZ[BR]
 Título do registro: TANQUE
 Data de depósito: 10/03/2025
 Classificação: 15-03
 Procurador: Marca Brazil Marcas e Patentes Ltda

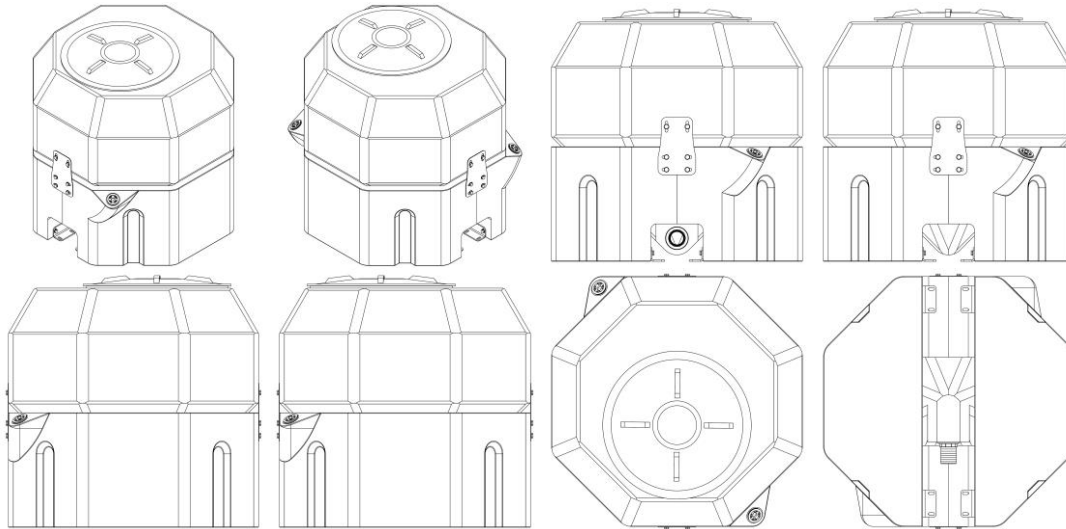

BR302025001296-1

Concessão de registro

Código de despacho: 158

Titular: CAMILA DE MELO ARAÚJO [BR/SP]

Autor: EDNEY EBOLI DOS SANTOS[BR], CAMILA DE MELO ARAÚJO[BR] e GABRIELLY GONÇALVES TAVARES DA SILVA[BR]

Título do registro: Desenhos gráficos [bidimensionais]

Data de depósito: 11/03/2025

Classificação: 32-01

Detalhes do despacho: Com base no item 5.3 do Manual de Desenhos Industriais foram feitas as seguintes alterações de ofício: .[1] Legenda da figura 1.1 (VISTA PLANIFICADA) tanto na figura, como no relatório descritivo, a fim de identificar corretamente a vista que representa. .[2] Exclusão da DESCRIÇÃO: de acordo com o item 3.5.2 do Manual de Desenhos Industriais, o campo Descrição do formulário pode ser usado para incluir informações necessárias à compreensão das figuras do desenho industrial de maneira a esclarecer recursos gráficos utilizados nas figuras ou ainda esclarecer como tais recursos podem influenciar o que é reivindicado nas figuras. As informações inseridas neste campo no presente pedido não cumprem com a finalidade pretendida.



BR302025001297-0

Concessão de registro

Código de despacho: 158

Titular: CAMILA DE MELO ARAÚJO [BR/SP]

Autor: EDNEY EBOLI DOS SANTOS[BR], CAMILA DE MELO ARAÚJO[BR] e GABRIELLY GONÇALVES TAVARES DA SILVA[BR]

Título do registro: Desenhos gráficos [bidimensionais]

Data de depósito: 11/03/2025

Classificação: 32-01

Detalhes do despacho: Com base no item 5.3 do Manual de Desenhos Industriais foram feitas as seguintes alterações de ofício: .[1] Legenda da figura 1.1 (VISTA PLANIFICADA) tanto na figura, como no relatório descritivo, a fim de identificar corretamente a vista que representa. .[2] Exclusão da DESCRIÇÃO: de acordo com o item 3.5.2 do Manual de Desenhos Industriais, o campo Descrição do formulário pode ser usado para incluir informações necessárias à compreensão das figuras do desenho industrial de maneira a esclarecer recursos gráficos utilizados nas figuras ou ainda



esclarecer como tais recursos podem influenciar o que é reivindicado nas figuras. As informações inseridas neste campo no presente pedido não cumprem com a finalidade pretendida.

**BR302025001300-3**

Concessão de registro

Código de despacho: 158

Títular: EDSON NOSSA JUNIOR [BR/SP]

Autor: EDSON NOSSA JUNIOR[BR]

Título do registro: BUFFET

Data de depósito: 11/03/2025

Classificação: 06-04

Procurador: Vilage Marcas e Patentes Ltda

Detalhes do despacho: Classificação alterada de ofício para 06-04, com base no item 5.3.1.1 do Manual de Desenhos Industriais, a fim de se adequar ao objeto requerido.

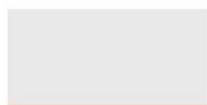
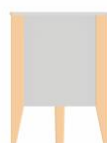
**BR302025001306-2**

Concessão de registro

Código de despacho: 158



Titular: APPLE INC. [US]

Autor: MOLLY ANDERSON[GB], CLARA GENEVIÈVE MARINE COURTAIGNE[FR], RICHARD P. HOWARTH[GB], ABIDUR RAHMAN CHOWDHURY[GB], JONATHAN GOMEZ GARCIA[FR], MOISES HERNANDEZ HERNANDEZ[MX], DUNCAN ROBERT KERR[US], SHOTA AOYAGI[JP], PETER RUSSELL-CLARKE[AU], BENJAMIN ANDREW SHAFFER[US], NICOLAS PEDRO LYLYK[AR], M. EVANS HANKEY[US], MARINE C. BATAILLE[FR], JULIAN JAEDE[DE], ALEXANDRE B. GIRARD[US], MARKUS DIEBEL[DE], CLEMENT TISSANDIER[FR], BARTLEY K. ANDRÉ[US], ANNA HECK[CH], PETER RIERING-CZEKALLA[DE] e KAINOA KWON PEREZ[US]

Título do registro: DISPOSITIVO ELETRÔNICO

Data de depósito: 11/03/2025

Prioridade unionista: 29/962,882 13/09/2024 US

Classificação: 14-01

Procurador: KASZNAR LEONARDOS PROPRIEDADE INTELECTUAL

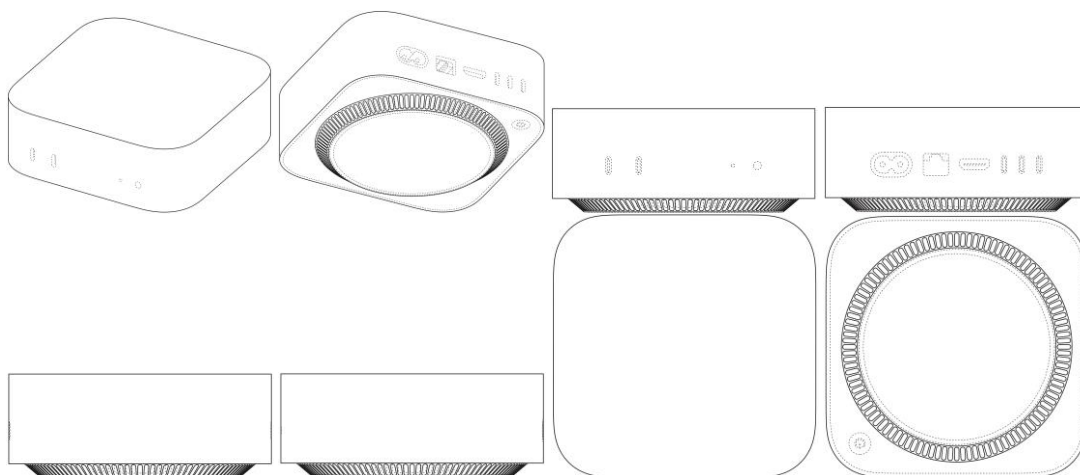

BR302025001314-3

Concessão de registro

Código de despacho: 158

Titular: FELIPE ZORZETO BITTENCOURT [BR/DF]

Autor: FELIPE ZORZETO BITTENCOURT[BR]

Título do registro: Cadeiras [assentos]

Data de depósito: 11/03/2025

Classificação: 06-01

Procurador: Iago Farias Lora

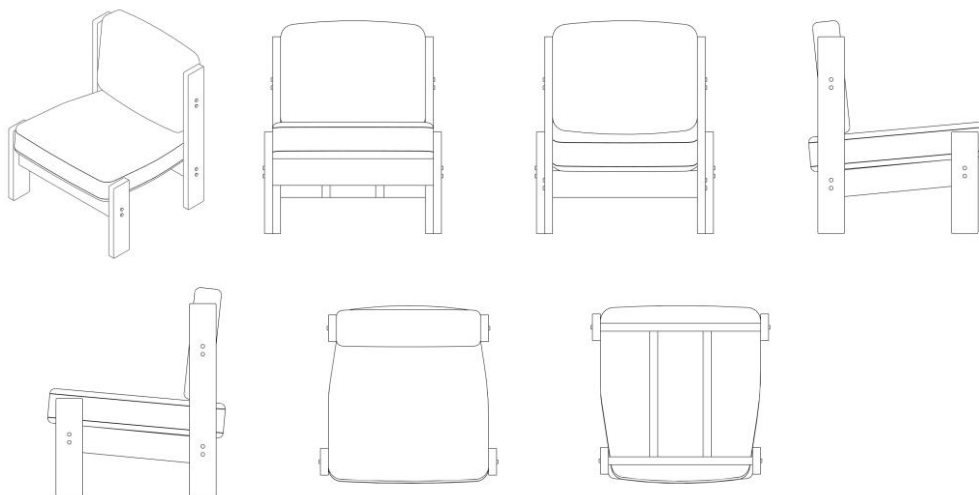

BR302025001321-6

Concessão de registro

Código de despacho: 158

Titular: GABRIEL TECNOLOGIA LTDA [BR/SP]

Autor: ANDRÉ AURELIANO BIAGIONI[BR] e JULIANA PUTERMAN RODRIGUES[BR]



Título do registro: Aparelho de captação de imagem e vídeo

Data de depósito: 12/03/2025

Classificação: 16-01

Procurador: Lucas Ayres de Camargo Colferai

Detalhes do despacho: Com base no item 5.3 do Manual de Desenhos Industriais foram feitas as seguintes alterações de ofício: .[1] De acordo com o item 3.5.2 G do Manual, a DESCRIÇÃO é um campo no qual o requerente pode adicionar informações consideradas necessárias para uma melhor compreensão das figuras do desenho industrial, de maneira a esclarecer recursos gráficos utilizados nas figuras ou como tais recursos podem influenciar o que é reivindicado nas mesmas, ou ainda para indicar vistas omitidas. As informações inseridas neste campo no pedido não cumprem com a finalidade pretendida e foram excluídas. .[2] Título: excluída a expressão DAS VIAS PÚBLICAS, que não constitui a indicação do produto, a fim de atender o item 5.3.1.1b do Manual.

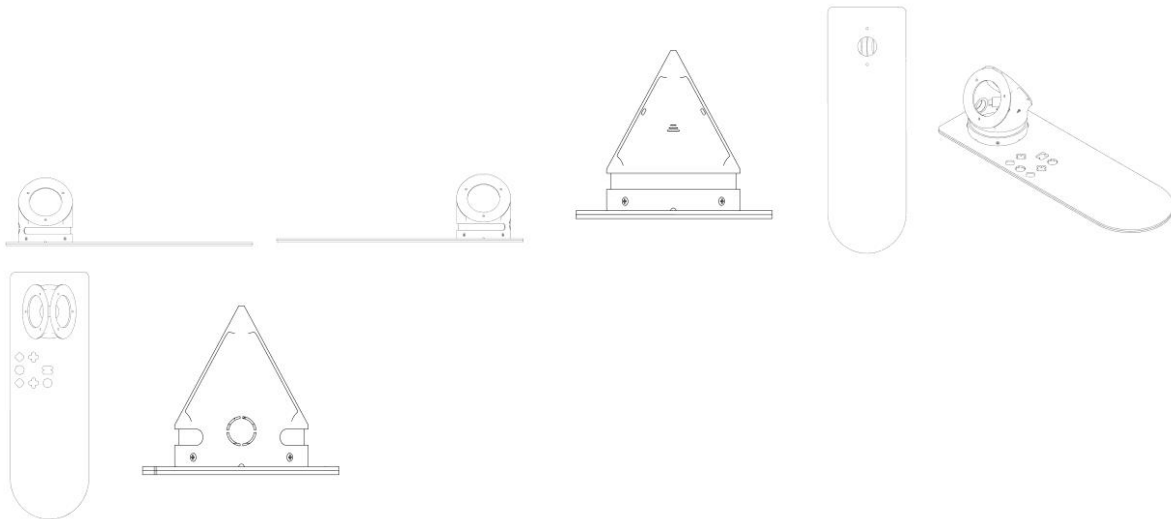

BR322016004862-5

Concessão de registro

Código de despacho: 158

Titular: HARMAN INTERNATIONAL INDUSTRIES, INCORPORATED [US]

Autor: SEAN KARPOWICZ[US], DANNY OLESH[AU], ELLIOTT THOMAS[GB], GEORGE YOHNG[RU], JOHN FULLER[AU], MAGNUS HOERNQVIST[SE], ANDREW PAT[GB], ALEX SEMYONOV[US] e MICHAEL JAGO[AU]

Título do registro: INTERFACE GRÁFICA

Data de depósito: 16/07/2015

Prioridade unionista: 29/514,900 16/01/2015 US

Classificação: 14-04

Procurador: Daniel Advogados (Alt.de Daniel & Cia)

Detalhes do despacho: Com base no Comunicado DIRMA publicado na RPI 2753 de 10 de outubro de 2023, alínea c), aproveita-se a documentação apresentada no ato do depósito, com relação às figuras.

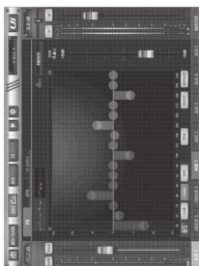

BR322022001650-3

Concessão de registro

Código de despacho: 158

Titular: IVECO S.P.A. [IT]

Autor: MARCO ARMIGLIATO[IT], RAFFAELE VERGANO[IT] e GIUSEPPE BRUNO[IT]

Título do registro: FRENTE DE CAMINHÃO

Data de depósito: 21/01/2022

Classificação: 12-16

Procurador: VAZ E DIAS ADVOGADOS & ASSOCIADOS

Detalhes do despacho: Título alterado de ofício, de acordo com a Nota Técnica INPI/CPAPD nº 01/2024, para adequação ao disposto no item 5.3.1.1 do Manual de Desenhos Industriais.



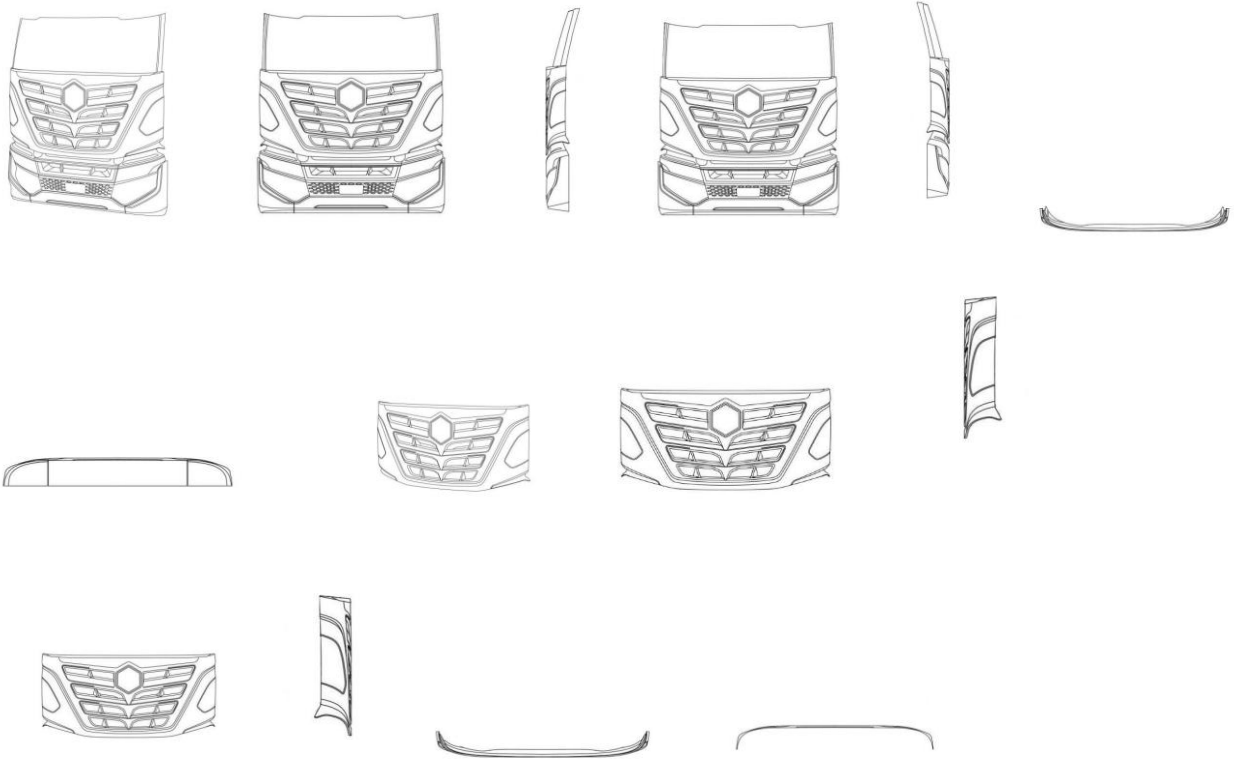

Concessão em designação

Os registros de desenho industrial, listados a seguir, foram concedidos, nos termos dos artigos 106 da Lei da Propriedade Industrial (LPI, lei n.º 9.279, de 14 de maio de 1996).

Art. 100. Não é registrável como desenho industrial:

I - o que for contrário à moral e aos bons costumes ou que ofenda a honra ou imagem de pessoas, ou atente contra liberdade de consciência, crença, culto religioso ou ideia e sentimentos dignos de respeito e veneração;

II - a forma necessária comum ou vulgar do objeto ou, ainda, aquela determinada essencialmente por considerações técnicas ou funcionais.

Art. 101. O pedido de registro, nas condições estabelecidas pelo INPI, conterà:

I - requerimento;

II - relatório descritivo, se for o caso;

III - reivindicações, se for o caso;

IV - desenhos ou fotografias;

V - campo de aplicação do objeto; e

VI - comprovante do pagamento da retribuição relativa ao depósito.

Parágrafo único. Os documentos que integram o pedido de registro deverão ser apresentados em língua portuguesa.

Art. 104. O pedido de registro de desenho industrial terá que se referir a um único objeto, permitida uma pluralidade de variações, desde que se destinem ao mesmo propósito e guardem entre si a mesma característica distintiva preponderante, limitado cada pedido ao máximo de 20 (vinte) variações.

Parágrafo único. O desenho deverá representar clara e suficientemente o objeto e suas variações, se houver, de modo a possibilitar sua reprodução por técnico no assunto.

Art. 106. Depositado o pedido de registro de desenho industrial e observado o disposto nos arts. 100, 101 e 104, será automaticamente publicado e simultaneamente concedido o registro, expedindo-se o respectivo certificado.

Os certificados dos registros de desenho industrial ora concedidos estarão disponíveis no site do INPI (www.inpi.gov.br), em até 60 (sessenta) dias contados da publicação desta RPI.).

BR312024239058-4
DM/239058

Concessão de registro (Haia)

Código de despacho: 1233

Titular: LG Electronics Inc. [KR]

Autor: Variação 1 : Yeonjoo JOO[KR], Variação 1 : Hojae JUNG[KR], Variação 1 : Jungmin PARK[KR], Variação 1 : Jeonghyuk YOON[KR] e Variação 1 : Hyungnam LEE[KR]

Título do registro: Variação 1 : Interface gráfica do usuário para exibição de informações e operação de aparelhos

Data de depósito: 12/04/2024

Prioridade unionista: Variação 1 : 30-2023-0043184 02/11/2023 KR

Classificação: 14-04

Procurador: KBK and Associates



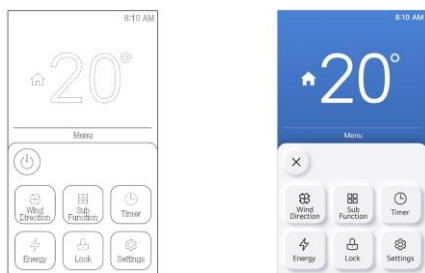

BR312024239077-0
DM/239077

Concessão de registro (Haia)

Código de despacho: 1233

Titular: LG Electronics Inc. [KR]

Autor: Variação 1 : Yeonjoo JOO[KR], Variação 1 : Hojae JUNG[KR], Variação 1 : Jungmin PARK[KR], Variação 1 : Jeonghyuk YOON[KR] e Variação 1 : Hyungnam LEE[KR]

Título do registro: Variação 1 : Interface gráfica do usuário para exibição de informações e operação de aparelhos

Data de depósito: 12/04/2024

Prioridade unionista: Variação 1 : 30-2023-0043185 02/11/2023 KR

Classificação: 14-04

Procurador: KBK and Associates

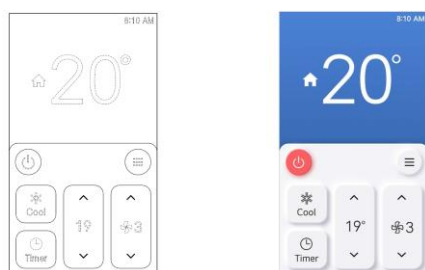

BR312024239283-8
DM/239283

Concessão de registro (Haia)

Código de despacho: 1233

Titular: Orkla Health AS [NO]

Autor: Variação 1 : Andreas Murray[NO], Variação 1 : Oskar Johansen[NO], Variação 1 : Tore Vinje Brustad[NO], Variação 2 : Andreas Murray[NO], Variação 2 : Oskar Johansen[NO], Variação 2 : Tore Vinje Brustad[NO], Variação 3 : Andreas Murray[NO], Variação 3 : Oskar Johansen[NO], Variação 3 : Tore Vinje Brustad[NO], Variação 4 : Andreas Murray[NO], Variação 4 : Oskar Johansen[NO] e Variação 4 : Tore Vinje Brustad[NO]

Título do registro: Variação 1 : Mordedor

Variação 2 : Mordedor

Variação 3 : Mordedor

Variação 4 : Mordedor

Data de depósito: 16/04/2024

Prioridade unionista: Variação 1 : 30-2023-0040301 16/10/2023 KR, Variação 2 : 30-2023-0040301 16/10/2023 KR,

Variação 3 : 30-2023-0040301 16/10/2023 KR e Variação 4 : 30-2023-0040301 16/10/2023 KR

Classificação: 24-04

Procurador: Abion AS



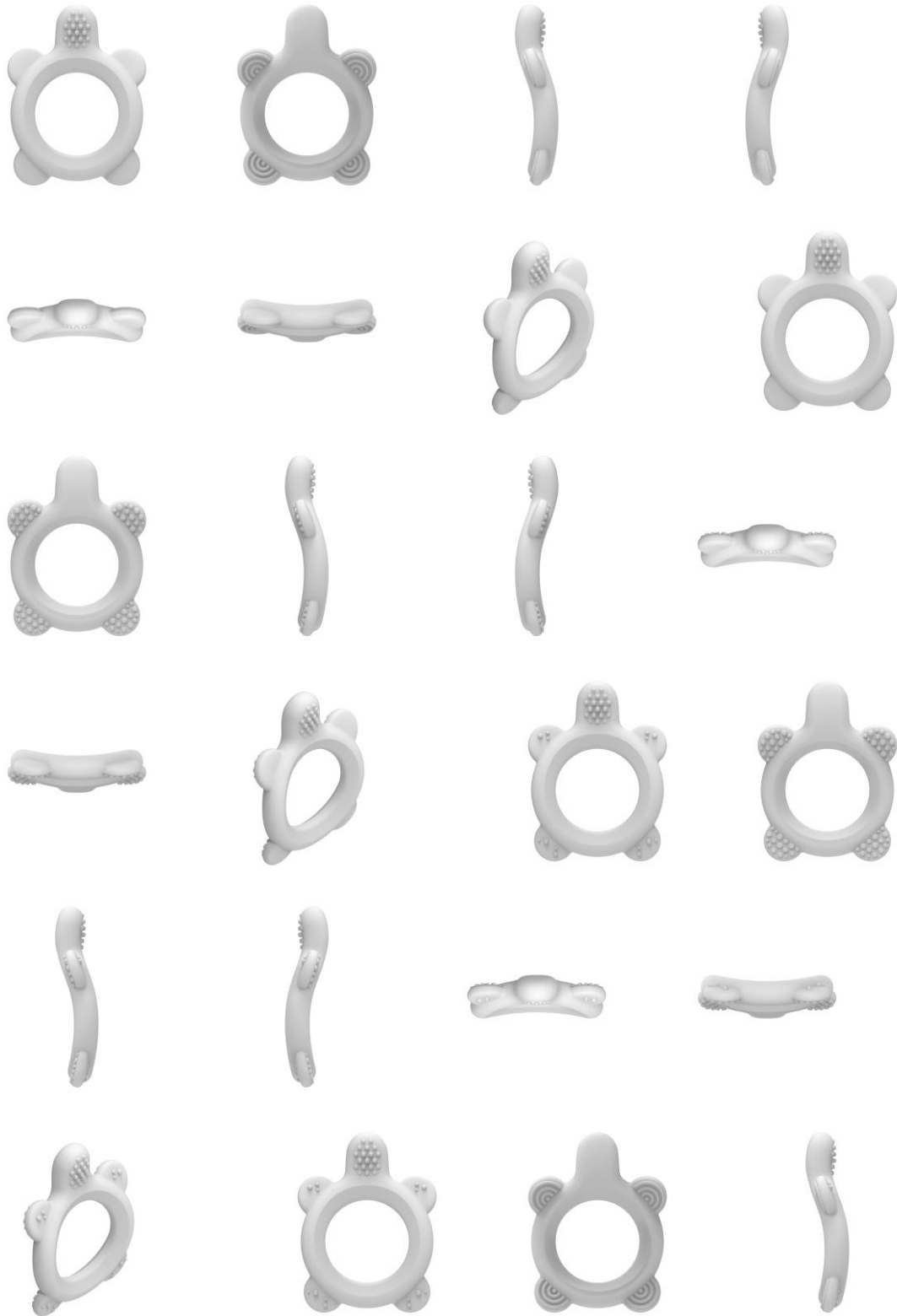



BR312024239541-1
DM/239541

Concessão de registro (Haia)

Código de despacho: 1233

Titular: GREEN EDGE COMPUTING CORP. [CA]

Autor: Variação 1 : Jeffrey MACMILLAN[CA], Variação 1 : Justin NAPIER[CA], Variação 1 : Peter KORTEKAAS[US] e

Variação 1 : Rudolf Schnorr VON CAROLSFELD[CA]

Título do registro: Variação 1 : Gabinete de computador

Data de depósito: 18/04/2024

Classificação: 14-02

Procurador: MERIZZI RAMSBOTTOM and FORSTER

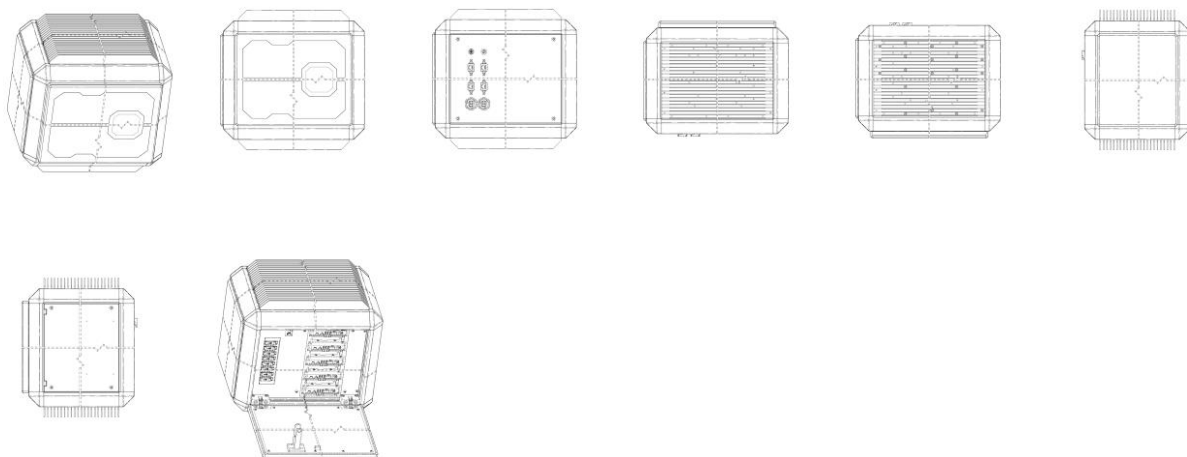

BR312024245441-8
DM/245441

Concessão de registro (Haia)

Código de despacho: 1233

Titular: GEKA GmbH [DE]

Autor: Variação 1 : Carolin Däschlein[DE], Variação 2 : Carolin Däschlein[DE], Variação 3 : Carolin Däschlein[DE] e

Variação 4 : Carolin Däschlein[DE]

Título do registro: Variação 1 : Aplicador de cosméticos

Variação 2 : Aplicador de cosméticos

Variação 3 : Aplicador de cosméticos

Variação 4 : Aplicador de cosméticos

Data de depósito: 13/12/2024

Classificação: 28-03

Procurador: Martin Misselhorn

Detalhes do despacho: A prioridade unionista reivindicada foi recusada, por não ter sido informado um código WIPO-DAS, nem apresentada cópia do documento de origem adequado, no prazo de 90 (noventa) dias a contar da data de publicação do registro pela Secretaria Internacional, contendo data, número de depósito e representação (desenhos ou fotografias) do desenho industrial reivindicado, acompanhado de sua tradução simples.





BR312025245443-7
DM/245443

Concessão de registro (Haia)
Código de despacho: 1233
Titular: ASG INTERNATIONAL S.R.L. [IT]
Autor: Variação 1 : David E. Michaud[IT]
Título do registro: Variação 1 : Óculos

Data de depósito: 20/03/2025



Prioridade unionista: Variação 1 : 015095841-0001 18/03/2025 EM

Classificação: 16-06

Procurador: Gruenbaum, Possinhas & Teixeira Ltda.

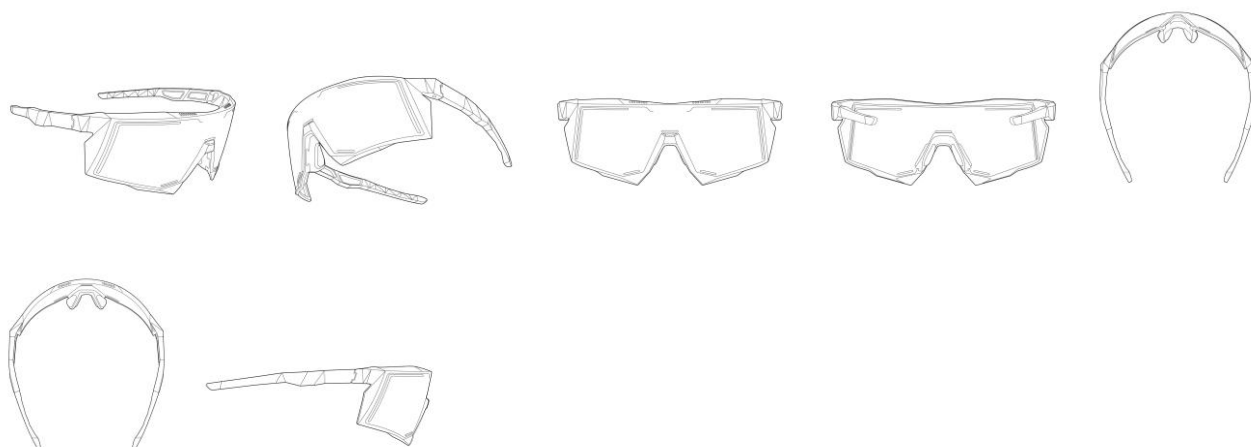

BR312025245483-6
DM/245483

Concessão de registro (Haia)

Código de despacho: 1233

Titular: Stolventions GmbH [CH]

Autor: Variação 1 : Steffen Corbe[CH], Variação 1 : Olga Ermer[CH], Variação 2 : Steffen Corbe[CH] e Variação 2 : Olga Ermer[CH]

Título do registro: Variação 1 : Clipe de fixação mecânico-magnético para têxteis de banho

Variação 2 : Clipe de fixação mecânico-magnético para têxteis de banho

Data de depósito: 17/03/2025

Prioridade unionista: Variação 1 : CH2025-00015 15/01/2025 CH e Variação 2 : CH2025-00015 15/01/2025 CH

Classificação: 08-08

Procurador: Olga Ermer



BR312025245500-0
DM/245500

Concessão de registro (Haia)

Código de despacho: 1233

Titular: CHANEL SARL [CH]

Autor: Variação 1 : Marianna NITSCH[FR]

Título do registro: Variação 1 : Relógio

Data de depósito: 31/03/2025

Classificação: 10-02



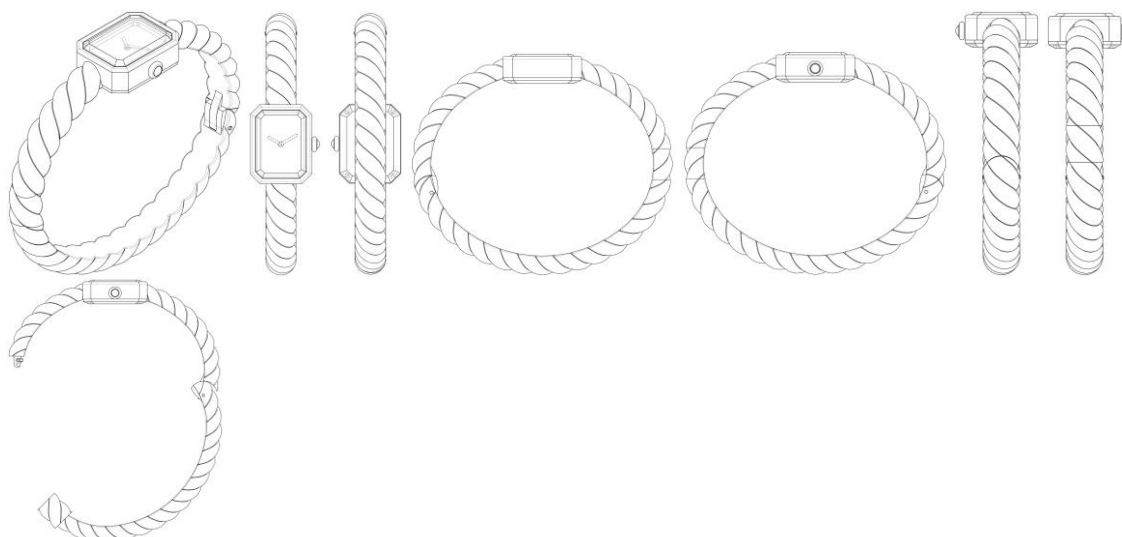

BR312025245562-0
DM/245562

Concessão de registro (Haia)

Código de despacho: 1233

Titular: GUIZHOU TYRE CO., LTD. [CN]

Autor: Variação 1 : Gege HUANG[CN], Variação 1 : Guangjie SHEN[CN], Variação 1 : Chengzhou JIANG[CN], Variação 1 : Xiaoyu WU[CN], Variação 1 : Hanlong YOU[CN] e Variação 1 : Yujie HU[CN]

Título do registro: Variação 1 : Pneu

Data de depósito: 31/03/2025

Classificação: 12-15

Procurador: CCPIT PATENT AND TRADEMARK LAW OFFICE



BR312025245566-2
DM/245566

Concessão de registro (Haia)

Código de despacho: 1233

Titular: GUIZHOU TYRE CO., LTD. [CN]

Autor: Variação 1 : Gege HUANG[CN], Variação 1 : Guangjie SHEN[CN], Variação 1 : Chengzhou JIANG[CN], Variação 1 : Xiaoyu WU[CN], Variação 1 : Hanlong YOU[CN] e Variação 1 : Yujie HU[CN]

Título do registro: Variação 1 : Pneu

Data de depósito: 31/03/2025

Classificação: 12-15

Procurador: CCPIT PATENT AND TRADEMARK LAW OFFICE





BR312025245567-0
DM/245567

Concessão de registro (Haia)

Código de despacho: 1233

Titular: GUIZHOU TYRE CO., LTD. [CN]

Autor: Variação 1 : Gege HUANG[CN], Variação 1 : Guangjie SHEN[CN], Variação 1 : Chengzhou JIANG[CN], Variação 1 : Xiaoyu WU[CN], Variação 1 : Hanlong YOU[CN] e Variação 1 : Jiajia FENG[CN]

Título do registro: Variação 1 : Pneu

Data de depósito: 31/03/2025

Classificação: 12-15

Procurador: CCPIT PATENT AND TRADEMARK LAW OFFICE



BR312025245568-9
DM/245568

Concessão de registro (Haia)

Código de despacho: 1233

Titular: GUIZHOU TYRE CO., LTD. [CN]

Autor: Variação 1 : Gege HUANG[CN], Variação 1 : Guangjie SHEN[CN], Variação 1 : Chengzhou JIANG[CN], Variação 1 : Xiaoyu WU[CN], Variação 1 : Hanlong YOU[CN] e Variação 1 : Fankai JIANG[CN]

Título do registro: Variação 1 : Pneu

Data de depósito: 31/03/2025

Classificação: 12-15

Procurador: CCPIT PATENT AND TRADEMARK LAW OFFICE





BR312025245569-7
DM/245569

Concessão de registro (Haia)

Código de despacho: 1233

Titular: GUIZHOU TYRE CO., LTD. [CN]

Autor: Variação 1 : Gege HUANG[CN], Variação 1 : Guangjie SHEN[CN], Variação 1 : Chengzhou JIANG[CN], Variação 1 : Xiaoyu WU[CN], Variação 1 : Hanlong YOU[CN] e Variação 1 : Fankai JIANG[CN]

Título do registro: Variação 1 : Pneu

Data de depósito: 31/03/2025

Classificação: 12-15

Procurador: CCPIT PATENT AND TRADEMARK LAW OFFICE



BR312025245577-8
DM/245577

Concessão de registro (Haia)

Código de despacho: 1233

Titular: EUROMOBILE INTERIORES S/A [BR/SP]

Autor: Variação 1 : PATRICIA ANASTASSIADIS[BR]

Título do registro: Variação 1 : Cadeira [assento]

Data de depósito: 06/03/2025

Classificação: 06-01

Procurador: JEFFERSON SERAFIM





BR312025245579-4
DM/245579

Concessão de registro (Haia)

Código de despacho: 1233

Titular: **Arc Holding B.V. [NL]**

Autor: Variação 1 : Moritz Angermann[NL] e Variação 1 : Sébastien Lam[NL]

Título do registro: Variação 1 : Estojo para fone de ouvido

Data de depósito: 04/03/2025

Classificação: 03-01

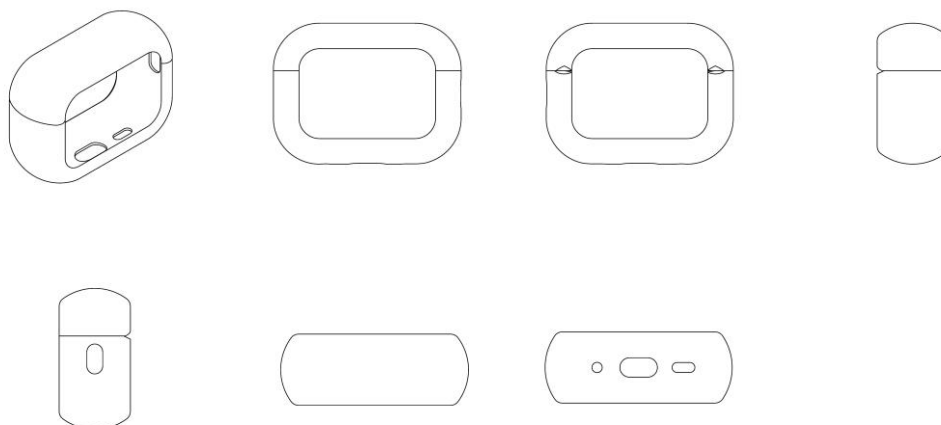

BR312025245593-0
DM/245593

Concessão de registro (Haia)

Código de despacho: 1233

Titular: **Whisper Aero Inc. [US]**

Autor: Variação 1 : Johad Ellis[US], Variação 1 : Mark Douglass Moore[US] e Variação 1 : Ian Andreas Villa[US]

Título do registro: Variação 1 : Aeronave

Data de depósito: 27/03/2025

Classificação: 12-07

Procurador: Banner and Witcoff, Ltd.

Detalhes do despacho: A prioridade unionista foi recusada, uma vez que o desenho industrial reivindicado no documento é distinto do desenho industrial reivindicado no registro internacional.



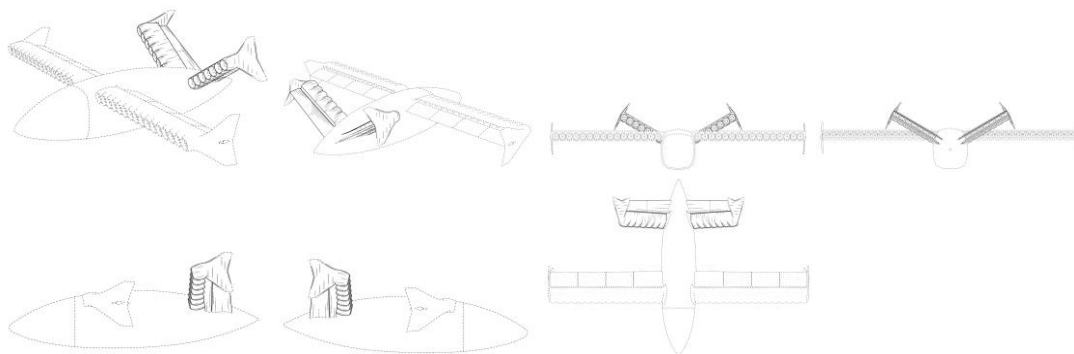

BR312025245600-6
DM/245600

Concessão de registro (Haia)
Código de despacho: 1233
Titular: EUROMOBILE INTERIORES S/A [BR/SP]
Autor: Variação 1 : PATRICIA ANASTASSIADIS[BR]
Título do registro: Variação 1 : Mesa de console

Data de depósito: 07/03/2025
Classificação: 06-03
Procurador: JEFFERSON SERAFIM

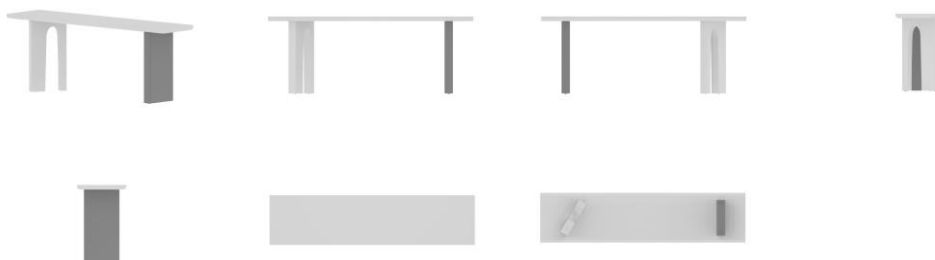

Nulidades administrativas de registros de desenho industrial

Exigência de pagamento
Exigência de conformidade de petição
Notificação de instauração de nulidade administrativa, por requerimento de terceiros, para manifestação
Notificação de instauração de nulidade administrativa, de ofício, para manifestação
Instrução técnica: Exigência
Instrução técnica: Sobrestamento
Decisão da nulidade: Negado provimento
Decisão da nulidade: Provimento
Instrução técnica: Intimação para manifestação por parte do titular e do requerente
Outros despachos



Notificação de nulidade administrativa, por requerimento de terceiros, para manifestação

Notificação de processo administrativo de nulidade (PAN) instaurado mediante requerimento de terceiros. A partir da publicação deste ato, na Revista da Propriedade Industrial (RPI), inicia-se o prazo de 60 (sessenta) dias para que o titular do registro se manifeste, nos termos do artigo 170 da Lei da Propriedade Industrial (LPI, lei n.º 9.279, de 14 de maio de 1996).

Declara-se, ainda, neste ato, o interesse público no reexame da concessão do atual registro.

Art. 170 - O titular será intimado para se manifestar no prazo de 60 (sessenta) dias.

Para visualizar petições eletrônicas no site do INPI (www.inpi.gov.br):

1. Acesse a pesquisa da base de desenho industrial utilizando login e senha; e
 2. Informe o número do processo ao qual está vinculada a petição a ser visualizada.
3. Selecione o ícone "pdf" ao lado da petição desejada.

Para apresentar manifestação sobre nulidade administrativa:

1. Acesse o e-DI no site do INPI (www.inpi.gov.br);
2. Emita uma Guia de Recolhimento da União (GRU) para o serviço "manifestação ao processo administrativo de nulidade notificado" (código 108);
3. Efetue o pagamento; e
4. Preencha e envie o formulário eletrônico correspondente à opção indicada na emissão da GRU, acompanhado dos esclarecimentos, argumentos, provas ou documentos apropriados.

O prazo para apresentação de manifestação é de 60 (sessenta) dias, contados da data de publicação da notificação do processo administrativo de nulidade na Revista da Propriedade Industrial (RPI), nos termos dos art. 170, 221, 222 e 223 da Lei da Propriedade Industrial (LPI, Lei n.º 9.279, de 14 de maio de 1996).

Para esclarecer outras dúvidas e conhecer em detalhe o processamento de pedidos de registro de desenho industrial e outras petições, não deixe de consultar o Manual de Desenho Industrial <http://manualdedi.inpi.gov.br/projects/manual-de-desenho-industrial/wiki>

870190042139
06/05/2019

Notificação de instauração de processo de nulidade a requerimento
Código de despacho: 400
Petição (tipo): [107.01] [DESC.] Nulidade de registro de desenho industrial
Processo afetado: BR302013005477-2
Requerente: JEAN ALVES DA SILVA
Procurador: Edeiner Pezzuol Júnior
Titular do registro: CARLOS REINALDO METTE [BR/SC]
Procurador do titular: WANDERLEI CARDOSO



870190044743 13/05/2019	Notificação de instauração de processo de nulidade a requerimento Código de despacho: 400 Petição (tipo): [107.01] [DESC.] Nulidade de registro de desenho industrial Processo afetado: BR302016004855-0 Requerente: MK ELETRODOMESTICOS MONDIAL S.A Procurador: Vandré Cavalcante Bittencourt Torres Titular do registro: GUANGZHOU COAYU ROBOT CO., LTD. [CN] Procurador do titular: David do Nascimento Advogados Associados
870190039653 26/04/2019	Notificação de instauração de processo de nulidade a requerimento Código de despacho: 400 Petição (tipo): [107.01] [DESC.] Nulidade de registro de desenho industrial Processo afetado: BR302018055347-0 Requerente: MK ELETRODOMESTICOS MONDIAL S.A Procurador: Vandré Cavalcante Bittencourt Torres Titular do registro: GUANGDONG MIDEA CONSUMER ELECTRIC MANUFACTURING CO., LTD. [CN] Procurador do titular: Licks Advogados
870190038173 22/04/2019	Notificação de instauração de processo de nulidade a requerimento Código de despacho: 400 Petição (tipo): [107.01] [DESC.] Nulidade de registro de desenho industrial Processo afetado: BR302018055526-0 Requerente: MK ELETRODOMESTICOS MONDIAL S.A Procurador: Vandré Cavalcante Bittencourt Torres Titular do registro: HARMAN INTERNATIONAL INDUSTRIES, INCORPORATED [US] Procurador do titular: EDUARDO LOURENÇO GUEDES SERRÃO DE OTERO
870190039102 25/04/2019	Notificação de instauração de processo de nulidade a requerimento Código de despacho: 400 Petição (tipo): [107.01] [DESC.] Nulidade de registro de desenho industrial Processo afetado: BR302018055990-8 Requerente: FRIMESA COOPERATIVA CENTRAL Procurador: Sônia Maria de Almeida Moreira Titular do registro: FRUTAP ALIMENTOS S.A. [BR/SP] Procurador do titular: Crimark Propriedade Industrial S/S
870190041109 02/05/2019	Notificação de instauração de processo de nulidade a requerimento Código de despacho: 400 Petição (tipo): [107.01] [DESC.] Nulidade de registro de desenho industrial Processo afetado: BR302019000097-0 Requerente: BRITÂNIA ELETRODOMÉSTICOS S.A Procurador: HENRIQUE RIBEIRO DA LUZ DE MORAES Titular do registro: MK ELETRODOMESTICOS MONDIAL S.A [BR/BA] Procurador do titular: VANDRÉ CAVALCANTE BITTENCOURT TORRES
870190042368 06/05/2019	Notificação de instauração de processo de nulidade a requerimento Código de despacho: 400 Petição (tipo): [107.01] [DESC.] Nulidade de registro de desenho industrial Processo afetado: BR302019000137-3 Requerente: BRITÂNIA ELETRODOMÉSTICOS S.A Procurador: HENRIQUE RIBEIRO DA LUZ DE MORAES Titular do registro: MK ELETRODOMESTICOS MONDIAL S.A [BR/BA] Procurador do titular: VANDRÉ CAVALCANTE BITTENCOURT TORRES
870200144750 16/11/2020	Notificação de instauração de processo de nulidade a requerimento Código de despacho: 400 Petição (tipo): [107.01] [DESC.] Nulidade de registro de desenho industrial Processo afetado: BR302020000069-2 Requerente: THERAPY - MONTAGEM DE ELETRONICOS LTDA Procurador: Nelson Ivan Arnaldo Ibanez Faundez Titular do registro: E ENERGY INDÚSTRIA DE PRODUTOS MAGNÉTICOS LTDA [BR/PR] Procurador do titular: Vilage Marcas e Patentes Ltda



Decisão da nulidade: Provimento

Os processos administrativos de nulidade de registro listados foram conhecidos e providos por decisão do Presidente do INPI.

Declarados, assim, nulos os registros de desenho industrial relacionados - nos termos do artigo 168 da Lei da Propriedade Industrial (LPI, lei n.º 9.279, de 14 de maio de 1996) - face à infringência das normas legais apontadas a seguir.

Encerra-se a instância administrativa nos termos do artigo 171 da Lei da Propriedade Industrial (LPI, lei n.º 9.279, de 14 de maio de 1996).

Art. 171 – Decorrido o prazo fixado no artigo anterior, mesmo que não apresentada a manifestação, o processo será decidido pelo Presidente do INPI, encerrando-se a instância administrativa.

870240043664
23/05/2024

Requerimento provido (nulo o registro)
Código de despacho: 530
Petição (tipo): [107.02] Nulidade de registro de desenho industrial
Processo afetado: BR302023003654-7
Requerente: NORTH LTDA
Procurador: VINÍCIUS SILVA DE OLIVEIRA
Titular do registro: WELDER LUIZ MARTINS CARDOSO [BR/SP]
Procurador do titular: Kleysller Willon Silva



Instrução técnica: Intimação para manifestação por parte do titular e do requerente

Os titulares e requerentes, ou seus procuradores, deverão tomar conhecimento do parecer técnico que concluiu o processo de nulidade instaurado nos termos do Art. 115 da Lei da Propriedade Industrial (LPI, lei nº 9279, de 14 de maio de 1996).

A partir da publicação deste ato na Revista da Propriedade Industrial (RPI), inicia-se o prazo de 60 (sessenta) dias para a manifestação.

Art. 115. Havendo ou não manifestação, decorrido o prazo fixado no artigo anterior, o INPI emitirá parecer, intimando o titular e o requerente para se manifestarem no prazo comum de 60 (sessenta) dias.

Art. 116. Decorrido o prazo fixado no artigo anterior, mesmo que não apresentadas as manifestações, o processo será decidido pelo Presidente do INPI, encerrando-se a instância administrativa.

Para apresentar manifestação sobre o parecer da nulidade administrativa:

1. Acesse o e-DI no site do INPI (www.inpi.gov.br);
2. Emita uma Guia de Recolhimento da União (GRU) para o serviço de “manifestação ao processo administrativo de nulidade notificado” (código 108) ou “contrarrazões à nulidade (terceiros se manifestando) (código 162);
3. Efetue o pagamento; e
4. Preencha e envie o formulário eletrônico correspondente à opção indicada na emissão da GRU, acompanhado dos esclarecimentos, argumentos, provas ou documentos apropriados.

Para esclarecer outras dúvidas e conhecer em detalhe o processamento de pedidos de registro de desenho industrial e outras petições, não deixe de consultar o Manual de Desenho Industrial <http://manualdedi.inpi.gov.br/projects/manual-de-desenho-industrial/wiki>.

870160052649
19/09/2016

Intimação para manifestação por parte do titular e do requerente
Código de despacho: 1010
Petição (tipo): [107.01] [DESC.] Nulidade de registro de desenho industrial
Processo afetado: DI7100242-1
Requerente: VALDINEI FRANCISCO BOBATO
Procurador: Elizabete Pereira
Titular do registro: Rotoplast Indústria de Climatizadores Ltda. [BR/SC]
Procurador do titular: Nirce Ivete Fassini



Manutenções e renovações de registros de desenho industrial

Exigência de pagamento de renovação
Exigência de pagamento de manutenção
Registro de desenho industrial prorrogado
Anotação de manutenção de registro
Outros despachos



Registro de desenho industrial renovado

Os registros de desenho industrial listados a seguir foram mantidos, em vista do cumprimento ao que dispõe os parágrafos 1º e 2º do artigo 108, bem como os parágrafos 2º e 3º do artigo 120 da Lei da Propriedade Industrial (LPI, lei n.º 9.279, de 14 de maio de 1996).

Art. 108. O registro vigorará pelo prazo de 10 (dez) anos contados da data do depósito, prorrogável por 3 (três) períodos sucessivos de 5 (cinco) anos cada.

§ 1º O pedido de prorrogação deverá ser formulado durante o último ano de vigência do registro, instruído com o comprovante do pagamento da respectiva retribuição.

§ 2º Se o pedido de prorrogação não tiver sido formulado até o termo final da vigência do registro, o titular poderá fazê-lo nos 180 (cento e oitenta) dias subsequentes, mediante o pagamento de retribuição adicional.

Art. 120. O titular do registro está sujeito ao pagamento de retribuição quinquenal, a partir do segundo quinquênio da data do depósito

§ 2º O pagamento dos demais quinquênios será apresentado junto com o pedido de prorrogação a que se refere o art. 108.

§ 3º O pagamento dos quinquênios poderá ainda ser efetuado dentro dos 6 (seis) meses subsequentes ao prazo estabelecido no parágrafo anterior, mediante pagamento de retribuição adicional.

800250344719 25/08/2025	Deferimento da petição Código de despacho: 270 Petição (tipo): [131.01] Renovação do registro de desenho industrial no prazo ordinário Processo afetado: DI6503098-2 Requerente: RINALDI S/A INDÚSTRIA DE PNEUMÁTICOS Procurador: Sko Oyarzáball Marcas e Patentes Sociedade Simples Ltda. Renovada vigência até 26/08/2030
-----------------------------------	---

800250339549 18/08/2025	Deferimento da petição Código de despacho: 270 Petição (tipo): [131.01] Renovação do registro de desenho industrial no prazo ordinário Processo afetado: DI6503106-7 Requerente: THE GILLETTE COMPANY Procurador: David do Nascimento Advogados Associados Renovada vigência até 23/08/2030
-----------------------------------	---

800250339567 18/08/2025	Deferimento da petição Código de despacho: 270 Petição (tipo): [131.01] Renovação do registro de desenho industrial no prazo ordinário Processo afetado: DI6503107-5 Requerente: THE GILLETTE COMPANY Procurador: David do Nascimento Advogados Associados Renovada vigência até 23/08/2030
-----------------------------------	---



800250339550
18/08/2025
Deferimento da petição
Código de despacho: 270
Petição (tipo): [131.01] Renovação do registro de desenho industrial no prazo ordinário
Processo afetado: DI6503110-5
Requerente: THE GILLETTE COMPANY
Procurador: David do Nascimento Advogados Associados
Renovada vigência até 23/08/2030

800250339551
18/08/2025
Deferimento da petição
Código de despacho: 270
Petição (tipo): [131.01] Renovação do registro de desenho industrial no prazo ordinário
Processo afetado: DI6503111-3
Requerente: THE GILLETTE COMPANY
Procurador: David do Nascimento Advogados Associados
Renovada vigência até 23/08/2030

800250339552
18/08/2025
Deferimento da petição
Código de despacho: 270
Petição (tipo): [131.01] Renovação do registro de desenho industrial no prazo ordinário
Processo afetado: DI6503112-1
Requerente: THE GILLETTE COMPANY
Procurador: David do Nascimento Advogados Associados
Renovada vigência até 23/08/2030

800250343203
21/08/2025
Deferimento da petição
Código de despacho: 270
Petição (tipo): [131.01] Renovação do registro de desenho industrial no prazo ordinário
Processo afetado: DI6503157-1
Requerente: BRIDGESTONE CORPORATION
Procurador: Dennemeyer & Associates Propriedade Intelectual Ltda
Renovada vigência até 23/09/2030

800250339553
18/08/2025
Deferimento da petição
Código de despacho: 270
Petição (tipo): [131.01] Renovação do registro de desenho industrial no prazo ordinário
Processo afetado: DI6503416-3
Requerente: JOHN CRANE SAFEMATIC OY
Procurador: David do Nascimento Advogados Associados
Renovada vigência até 13/09/2030

800250343183
21/08/2025
Deferimento da petição
Código de despacho: 270
Petição (tipo): [131.01] Renovação do registro de desenho industrial no prazo ordinário
Processo afetado: DI6503501-1
Requerente: LG ELECTRONICS INC.
Procurador: Dennemeyer & Associates Propriedade Intelectual Ltda
Renovada vigência até 08/09/2030

800250343204
21/08/2025
Deferimento da petição
Código de despacho: 270
Petição (tipo): [131.01] Renovação do registro de desenho industrial no prazo ordinário
Processo afetado: DI6503616-6
Requerente: BRIDGESTONE CORPORATION
Procurador: Dennemeyer & Associates Propriedade Intelectual Ltda
Renovada vigência até 23/09/2030

800250343215
21/08/2025
Deferimento da petição
Código de despacho: 270
Petição (tipo): [131.01] Renovação do registro de desenho industrial no prazo ordinário
Processo afetado: DI6503741-3
Requerente: ULSTEIN DESIGN & SOLUTIONS AS
Procurador: Dennemeyer & Associates Propriedade Intelectual Ltda
Renovada vigência até 29/09/2030



800250341599 20/08/2025	Deferimento da petição Código de despacho: 270 Petição (tipo): [131.01] Renovação do registro de desenho industrial no prazo ordinário Processo afetado: DI6503763-4 Requerente: SATELEC-SOC. POUR LA CONCEPTION DES APPLIC. DES TECHNIQUES ELECTRONIQUES Procurador: Tavares Propriedade Intelectual Ltda. (alt. de Tavares & Companhia Ltda) Renovada vigência até 07/10/2030
800250334282 11/08/2025	Deferimento da petição Código de despacho: 270 Petição (tipo): [131.01] Renovação do registro de desenho industrial no prazo ordinário Processo afetado: DI6503791-0 Requerente: AGNALDO RODRIGUES Procurador: Vilage Marcas e Patentes Ltda Renovada vigência até 17/10/2030
800250344720 25/08/2025	Deferimento da petição Código de despacho: 270 Petição (tipo): [131.01] Renovação do registro de desenho industrial no prazo ordinário Processo afetado: DI6503855-0 Requerente: RINALDI S/A INDÚSTRIA DE PNEUMÁTICOS Procurador: Sko Oyarzáball Marcas e Patentes Sociedade Simples Ltda. Renovada vigência até 26/08/2030
800250343785 22/08/2025	Deferimento da petição Código de despacho: 270 Petição (tipo): [131.01] Renovação do registro de desenho industrial no prazo ordinário Processo afetado: DI6504212-3 Requerente: SOCIÉTÉ DES PRODUITS NESTLÉ S.A. Procurador: David do Nascimento Advogados Associados Renovada vigência até 22/11/2030
800250339554 18/08/2025	Deferimento da petição Código de despacho: 270 Petição (tipo): [131.01] Renovação do registro de desenho industrial no prazo ordinário Processo afetado: DI7003618-7 Requerente: IFCO SYSTEMS GMBH Procurador: David do Nascimento Advogados Associados Renovada vigência até 17/09/2030
800250341605 20/08/2025	Deferimento da petição Código de despacho: 270 Petição (tipo): [132.01] Renovação do registro de desenho industrial no prazo extraordinário Processo afetado: DI7003636-5 Requerente: CEJN AB Procurador: Daniel Advogados (Alt.de Daniel & Cia) Renovada vigência até 26/07/2030
800250343778 22/08/2025	Deferimento da petição Código de despacho: 270 Petição (tipo): [131.01] Renovação do registro de desenho industrial no prazo ordinário Processo afetado: DI7003834-1 Requerente: CONDOR S.A. Procurador: Felsberg e Pedretti Advogados e Consultores Legais Renovada vigência até 28/09/2030
800250343212 21/08/2025	Deferimento da petição Código de despacho: 270 Petição (tipo): [131.01] Renovação do registro de desenho industrial no prazo ordinário Processo afetado: DI7003861-9 Requerente: UNILEVER IP HOLDINGS B.V. Procurador: Dennemeyer & Associates Propriedade Intelectual Ltda Renovada vigência até 30/09/2030



800250343213
21/08/2025

Deferimento da petição
Código de despacho: 270
Petição (tipo): [131.01] Renovação do registro de desenho industrial no prazo ordinário
Processo afetado: DI7003867-8
Requerente: UNILEVER IP HOLDINGS B.V.
Procurador: Dennemeyer & Associates Propriedade Intelectual Ltda
Renovada vigência até 30/09/2030

800250343214
21/08/2025

Deferimento da petição
Código de despacho: 270
Petição (tipo): [131.01] Renovação do registro de desenho industrial no prazo ordinário
Processo afetado: DI7003868-6
Requerente: UNILEVER IP HOLDINGS B.V.
Procurador: Dennemeyer & Associates Propriedade Intelectual Ltda
Renovada vigência até 30/09/2030

800250343779
22/08/2025

Deferimento da petição
Código de despacho: 270
Petição (tipo): [131.01] Renovação do registro de desenho industrial no prazo ordinário
Processo afetado: DI7004053-2
Requerente: CONDOR S.A.
Procurador: Felsberg e Pedretti Advogados e Consultores Legais
Renovada vigência até 08/10/2030

800250339555
18/08/2025

Deferimento da petição
Código de despacho: 270
Petição (tipo): [131.01] Renovação do registro de desenho industrial no prazo ordinário
Processo afetado: DI7004262-4
Requerente: THE YOKOHAMA RUBBER CO., LTD.
Procurador: David do Nascimento Advogados Associados
Renovada vigência até 19/08/2030

800250339556
18/08/2025

Deferimento da petição
Código de despacho: 270
Petição (tipo): [131.01] Renovação do registro de desenho industrial no prazo ordinário
Processo afetado: DI7004270-5
Requerente: OMRON HEALTHCARE CO., LTD.
Procurador: David do Nascimento Advogados Associados
Renovada vigência até 20/08/2030

800250339557
18/08/2025

Deferimento da petição
Código de despacho: 270
Petição (tipo): [131.01] Renovação do registro de desenho industrial no prazo ordinário
Processo afetado: DI7004271-3
Requerente: OMRON HEALTHCARE CO., LTD.
Procurador: David do Nascimento Advogados Associados
Renovada vigência até 20/08/2030

800250339558
18/08/2025

Deferimento da petição
Código de despacho: 270
Petição (tipo): [131.01] Renovação do registro de desenho industrial no prazo ordinário
Processo afetado: DI7004279-9
Requerente: BRAUN GMBH
Procurador: David do Nascimento Advogados Associados
Renovada vigência até 23/08/2030

800250339559
18/08/2025

Deferimento da petição
Código de despacho: 270
Petição (tipo): [131.01] Renovação do registro de desenho industrial no prazo ordinário
Processo afetado: DI7004288-8
Requerente: MCNEIL AB
Procurador: David do Nascimento Advogados Associados
Renovada vigência até 24/08/2030



800250339560
18/08/2025
Deferimento da petição
Código de despacho: 270
Petição (tipo): [131.01] Renovação do registro de desenho industrial no prazo ordinário
Processo afetado: DI7004297-7
Requerente: SYSMEX CORPORATION
Procurador: David do Nascimento Advogados Associados
Renovada vigência até 26/08/2030

800250339561
18/08/2025
Deferimento da petição
Código de despacho: 270
Petição (tipo): [131.01] Renovação do registro de desenho industrial no prazo ordinário
Processo afetado: DI7004298-5
Requerente: SYSMEX CORPORATION
Procurador: David do Nascimento Advogados Associados
Renovada vigência até 26/08/2030

800250339562
18/08/2025
Deferimento da petição
Código de despacho: 270
Petição (tipo): [131.01] Renovação do registro de desenho industrial no prazo ordinário
Processo afetado: DI7004313-2
Requerente: KENVUE BRANDS LLC
Procurador: David do Nascimento Advogados Associados
Renovada vigência até 31/08/2030

800250339563
18/08/2025
Deferimento da petição
Código de despacho: 270
Petição (tipo): [131.01] Renovação do registro de desenho industrial no prazo ordinário
Processo afetado: DI7004319-1
Requerente: THE GILLETTE COMPANY LLC
Procurador: David do Nascimento Advogados Associados
Renovada vigência até 02/09/2030

800250343246
21/08/2025
Deferimento da petição
Código de despacho: 270
Petição (tipo): [131.01] Renovação do registro de desenho industrial no prazo ordinário
Processo afetado: DI7004332-9
Requerente: DART INDUSTRIES INC.
Procurador: Dannemann Siemsen Advogados
Renovada vigência até 08/09/2030

800250343247
21/08/2025
Deferimento da petição
Código de despacho: 270
Petição (tipo): [131.01] Renovação do registro de desenho industrial no prazo ordinário
Processo afetado: DI7004333-7
Requerente: DART INDUSTRIES INC.
Procurador: Dannemann Siemsen Advogados
Renovada vigência até 08/09/2030

800250339564
18/08/2025
Deferimento da petição
Código de despacho: 270
Petição (tipo): [131.01] Renovação do registro de desenho industrial no prazo ordinário
Processo afetado: DI7004334-5
Requerente: APPLE INC.
Procurador: David do Nascimento Advogados Associados
Renovada vigência até 08/09/2030

800250343186
21/08/2025
Deferimento da petição
Código de despacho: 270
Petição (tipo): [131.01] Renovação do registro de desenho industrial no prazo ordinário
Processo afetado: DI7004339-6
Requerente: FENDI ADELE S.R.L.
Procurador: Dennemeyer & Associates Propriedade Intelectual Ltda
Renovada vigência até 08/09/2030



800250339565
18/08/2025
Deferimento da petição
Código de despacho: 270
Petição (tipo): [131.01] Renovação do registro de desenho industrial no prazo ordinário
Processo afetado: DI7004515-1
Requerente: THE YOKOHAMA RUBBER CO., LTD.
Procurador: David do Nascimento Advogados Associados
Renovada vigência até 13/09/2030

800250343189
21/08/2025
Deferimento da petição
Código de despacho: 270
Petição (tipo): [131.01] Renovação do registro de desenho industrial no prazo ordinário
Processo afetado: DI7004518-6
Requerente: COMPAGNIE GENERALE DES ETABLISSEMENTS MICHELIN
Procurador: Dennemeyer & Associates Propriedade Intelectual Ltda
Renovada vigência até 10/09/2030

800250343248
21/08/2025
Deferimento da petição
Código de despacho: 270
Petição (tipo): [131.01] Renovação do registro de desenho industrial no prazo ordinário
Processo afetado: DI7004521-6
Requerente: CPS TECHNOLOGY HOLDINGS LLC
Procurador: Dannemann Siemsen Advogados
Renovada vigência até 13/09/2030

800250339566
18/08/2025
Deferimento da petição
Código de despacho: 270
Petição (tipo): [131.01] Renovação do registro de desenho industrial no prazo ordinário
Processo afetado: DI7004543-7
Requerente: MITSUBISHI PENCIL CO., LTD.
Procurador: David do Nascimento Advogados Associados
Renovada vigência até 15/09/2030

800250343126
21/08/2025
Deferimento da petição
Código de despacho: 270
Petição (tipo): [131.01] Renovação do registro de desenho industrial no prazo ordinário
Processo afetado: DI7004814-2
Requerente: PISANI PLÁSTICOS S.A.
Procurador: Sko Oyarzáball Marcas e Patentes Sociedade Simples Ltda.
Renovada vigência até 22/11/2030

800250343127
21/08/2025
Deferimento da petição
Código de despacho: 270
Petição (tipo): [131.01] Renovação do registro de desenho industrial no prazo ordinário
Processo afetado: DI7004815-0
Requerente: PISANI PLÁSTICOS S.A.
Procurador: Sko Oyarzáball Marcas e Patentes Sociedade Simples Ltda.
Renovada vigência até 22/11/2030

800250343199
21/08/2025
Deferimento da petição
Código de despacho: 270
Petição (tipo): [131.01] Renovação do registro de desenho industrial no prazo ordinário
Processo afetado: DI7004882-7
Requerente: GUALA PACK S.P.A.
Procurador: Dennemeyer & Associates Propriedade Intelectual Ltda
Renovada vigência até 16/09/2030

800250343217
21/08/2025
Deferimento da petição
Código de despacho: 270
Petição (tipo): [131.01] Renovação do registro de desenho industrial no prazo ordinário
Processo afetado: DI7004898-3
Requerente: CONTINENTAL REIFEN DEUTSCHLAND GMBH
Procurador: Dennemeyer & Associates Propriedade Intelectual Ltda
Renovada vigência até 30/09/2030



800250341595 20/08/2025	Deferimento da petição Código de despacho: 270 Petição (tipo): [131.01] Renovação do registro de desenho industrial no prazo ordinário Processo afetado: DI7103642-3 Requerente: ONIXSAT RASTREAMENTO DE VEÍCULOS LTDA Procurador: London Marcas e Patentes S/S Ltda. Renovada vigência até 16/08/2031
800250341598 20/08/2025	Deferimento da petição Código de despacho: 270 Petição (tipo): [131.01] Renovação do registro de desenho industrial no prazo ordinário Processo afetado: DI7103860-4 Requerente: CMPC TISSUE S.A. Procurador: HERRERO & ASSOCIADOS BRASIL PROPRIEDADE INTELECTUAL LTDA. Renovada vigência até 26/07/2031
800250341596 20/08/2025	Deferimento da petição Código de despacho: 270 Petição (tipo): [131.01] Renovação do registro de desenho industrial no prazo ordinário Processo afetado: DI7104104-4 Requerente: ROBERTO NICOLA SCHIOPPA Procurador: Sul América Marcas e Patentes Ltda. Renovada vigência até 12/08/2031
800230166689 02/05/2023	Deferimento da petição Código de despacho: 270 Petição (tipo): [132.01] Renovação do registro de desenho industrial no prazo extraordinário Processo afetado: BR302012005687-0 Requerente: RADMOR S.A. Procurador: David do Nascimento Renovada vigência até 31/10/2027
800250335951 12/08/2025	Deferimento da petição Código de despacho: 270 Petição (tipo): [132.01] Renovação do registro de desenho industrial no prazo extraordinário Processo afetado: BR302015003718-0 Requerente: SMC CORPORATION Procurador: Dennemeyer & Associates Propriedade Intelectual Ltda Renovada vigência até 06/08/2030
800250335952 12/08/2025	Deferimento da petição Código de despacho: 270 Petição (tipo): [132.01] Renovação do registro de desenho industrial no prazo extraordinário Processo afetado: BR302015003719-9 Requerente: SMC CORPORATION Procurador: Dennemeyer & Associates Propriedade Intelectual Ltda Renovada vigência até 06/08/2030
800250334281 11/08/2025	Deferimento da petição Código de despacho: 270 Petição (tipo): [131.01] Renovação do registro de desenho industrial no prazo ordinário Processo afetado: BR302015003780-6 Requerente: GRENDENE S.A. Procurador: Custodio de Almeida & Cia. Renovada vigência até 11/08/2030
800250339585 18/08/2025	Deferimento da petição Código de despacho: 270 Petição (tipo): [131.01] Renovação do registro de desenho industrial no prazo ordinário Processo afetado: BR302015003863-2 Requerente: AMBEV S.A. Procurador: Dannemann, Siemsen, Bigler & Ipanema Moreira Renovada vigência até 18/08/2030

800250339528 18/08/2025	Deferimento da petição Código de despacho: 270 Petição (tipo): [131.01] Renovação do registro de desenho industrial no prazo ordinário Processo afetado: BR302015003882-9 Requerente: UNIFY GMBH & CO. KG Procurador: David do Nascimento Advogados Associados Renovada vigência até 20/08/2030
800250341606 20/08/2025	Deferimento da petição Código de despacho: 270 Petição (tipo): [131.01] Renovação do registro de desenho industrial no prazo ordinário Processo afetado: BR302015003899-3 Requerente: GSI BRASIL INDÚSTRIA E COMÉRCIO DE EQUIPAMENTOS AGROPECUÁRIOS LTDA. Procurador: Dannemann Siemsen Advogados Renovada vigência até 20/08/2030
800250339529 18/08/2025	Deferimento da petição Código de despacho: 270 Petição (tipo): [131.01] Renovação do registro de desenho industrial no prazo ordinário Processo afetado: BR302015003922-1 Requerente: UNIFY GMBH & CO. KG Procurador: David do Nascimento Advogados Associados Renovada vigência até 21/08/2030
800250339530 18/08/2025	Deferimento da petição Código de despacho: 270 Petição (tipo): [131.01] Renovação do registro de desenho industrial no prazo ordinário Processo afetado: BR302015003923-0 Requerente: UNIFY GMBH & CO. KG Procurador: David do Nascimento Advogados Associados Renovada vigência até 21/08/2030
800250339521 18/08/2025	Deferimento da petição Código de despacho: 270 Petição (tipo): [131.01] Renovação do registro de desenho industrial no prazo ordinário Processo afetado: BR302015003925-6 Requerente: GRENDENE S.A. Procurador: Custodio de Almeida & Cia. Renovada vigência até 21/08/2030
800250339522 18/08/2025	Deferimento da petição Código de despacho: 270 Petição (tipo): [131.01] Renovação do registro de desenho industrial no prazo ordinário Processo afetado: BR302015003938-8 Requerente: GRENDENE S.A. Procurador: Custodio de Almeida & Cia. Renovada vigência até 24/08/2030
800250343786 22/08/2025	Deferimento da petição Código de despacho: 270 Petição (tipo): [131.01] Renovação do registro de desenho industrial no prazo ordinário Processo afetado: BR302015003945-0 Requerente: NELY CRISTINA BRAIDOTTI Procurador: Montauray Pimenta, Machado & Vieira de Mello Advogados Renovada vigência até 24/08/2030
800250344713 25/08/2025	Deferimento da petição Código de despacho: 270 Petição (tipo): [131.01] Renovação do registro de desenho industrial no prazo ordinário Processo afetado: BR302015003946-9 Requerente: NELY CRISTINA BRAIDOTTI Procurador: Montauray Pimenta, Machado & Vieira de Mello Advogados Renovada vigência até 24/08/2030

800250341601
20/08/2025
Deferimento da petição
Código de despacho: 270
Petição (tipo): [131.01] Renovação do registro de desenho industrial no prazo ordinário
Processo afetado: BR302015003971-0
Requerente: SUZANO S.A.
Procurador: BM&A Propriedade Intelectual Ltda
Renovada vigência até 25/08/2030

800250336905
14/08/2025
Deferimento da petição
Código de despacho: 270
Petição (tipo): [131.01] Renovação do registro de desenho industrial no prazo ordinário
Processo afetado: BR302015003987-6
Requerente: VERSUNI HOLDING B.V.
Procurador: David do Nascimento Advogados Associados
Renovada vigência até 26/08/2030

800250339531
18/08/2025
Deferimento da petição
Código de despacho: 270
Petição (tipo): [131.01] Renovação do registro de desenho industrial no prazo ordinário
Processo afetado: BR302015004013-0
Requerente: THE YOKOHAMA RUBBER CO., LTD.
Procurador: David do Nascimento Advogados Associados
Renovada vigência até 27/08/2030

800250339532
18/08/2025
Deferimento da petição
Código de despacho: 270
Petição (tipo): [131.01] Renovação do registro de desenho industrial no prazo ordinário
Processo afetado: BR302015004020-3
Requerente: CEDAR ANDERSON
Procurador: David do Nascimento Advogados Associados
Renovada vigência até 27/08/2030

800250338141
15/08/2025
Deferimento da petição
Código de despacho: 270
Petição (tipo): [131.01] Renovação do registro de desenho industrial no prazo ordinário
Processo afetado: BR302015004029-7
Requerente: TRAMONTINA S/A CUTE LARIA
Procurador: CREAÇÃO MARCAS E PATENTES LTDA.
Renovada vigência até 27/08/2030

800250339523
18/08/2025
Deferimento da petição
Código de despacho: 270
Petição (tipo): [131.01] Renovação do registro de desenho industrial no prazo ordinário
Processo afetado: BR302015004048-3
Requerente: GRENDENE S.A.
Procurador: Custodio de Almeida & Cia.
Renovada vigência até 28/08/2030

800250339533
18/08/2025
Deferimento da petição
Código de despacho: 270
Petição (tipo): [131.01] Renovação do registro de desenho industrial no prazo ordinário
Processo afetado: BR302015004049-1
Requerente: NIKE INNOVATE C.V.
Procurador: David do Nascimento Advogados Associados
Renovada vigência até 28/08/2030

800250339524
18/08/2025
Deferimento da petição
Código de despacho: 270
Petição (tipo): [131.01] Renovação do registro de desenho industrial no prazo ordinário
Processo afetado: BR302015004050-5
Requerente: GRENDENE S.A.
Procurador: Custodio de Almeida & Cia.
Renovada vigência até 28/08/2030



800250339525
18/08/2025
Deferimento da petição
Código de despacho: 270
Petição (tipo): [131.01] Renovação do registro de desenho industrial no prazo ordinário
Processo afetado: BR302015004056-4
Requerente: GRENEDE S.A.
Procurador: Custodio de Almeida & Cia.
Renovada vigência até 28/08/2030

800250339534
18/08/2025
Deferimento da petição
Código de despacho: 270
Petição (tipo): [131.01] Renovação do registro de desenho industrial no prazo ordinário
Processo afetado: BR302015004077-7
Requerente: KENVUE BRANDS LLC
Procurador: David do Nascimento Advogados Associados
Renovada vigência até 31/08/2030

800250339535
18/08/2025
Deferimento da petição
Código de despacho: 270
Petição (tipo): [131.01] Renovação do registro de desenho industrial no prazo ordinário
Processo afetado: BR302015004105-6
Requerente: ALFRED KÄRCHER GMBH & CO. KG
Procurador: David do Nascimento Advogados Associados
Renovada vigência até 01/09/2030

800250343179
21/08/2025
Deferimento da petição
Código de despacho: 270
Petição (tipo): [131.01] Renovação do registro de desenho industrial no prazo ordinário
Processo afetado: BR302015004109-9
Requerente: RUNWAY BLUE, LLC
Procurador: Dennemeyer & Associates Propriedade Intelectual Ltda
Renovada vigência até 02/09/2030

800250343218
21/08/2025
Deferimento da petição
Código de despacho: 270
Petição (tipo): [131.01] Renovação do registro de desenho industrial no prazo ordinário
Processo afetado: BR302015004120-0
Requerente: GREAT WALL MOTOR COMPANY LIMITED
Procurador: LUIZ LEONARDOS & ADVOGADOS
Renovada vigência até 03/09/2030

800250339536
18/08/2025
Deferimento da petição
Código de despacho: 270
Petição (tipo): [131.01] Renovação do registro de desenho industrial no prazo ordinário
Processo afetado: BR302015004132-3
Requerente: SAMSUNG ELECTRONICS CO., LTD.
Procurador: David do Nascimento Advogados Associados
Renovada vigência até 03/09/2030

800250336906
14/08/2025
Deferimento da petição
Código de despacho: 270
Petição (tipo): [131.01] Renovação do registro de desenho industrial no prazo ordinário
Processo afetado: BR302015004170-6
Requerente: BITZER KÜHLMASCHINENBAU GMBH
Procurador: David do Nascimento Advogados Associados
Renovada vigência até 08/09/2030

800250334284
11/08/2025
Deferimento da petição
Código de despacho: 270
Petição (tipo): [131.01] Renovação do registro de desenho industrial no prazo ordinário
Processo afetado: BR302015004178-1
Requerente: DEVPAT AB
Procurador: David do Nascimento Advogados Associados
Renovada vigência até 09/09/2030



800250343241
21/08/2025
Deferimento da petição
Código de despacho: 270
Petição (tipo): [131.01] Renovação do registro de desenho industrial no prazo ordinário
Processo afetado: BR302015004181-1
Requerente: TENNANT COMPANY
Procurador: Dannemann Siemsen Advogados
Renovada vigência até 09/09/2030

800250339537
18/08/2025
Deferimento da petição
Código de despacho: 270
Petição (tipo): [131.01] Renovação do registro de desenho industrial no prazo ordinário
Processo afetado: BR302015004186-2
Requerente: DEOTECH KOREA CO.,LTD.
Procurador: David do Nascimento Advogados Associados
Renovada vigência até 09/09/2030

800250339538
18/08/2025
Deferimento da petição
Código de despacho: 270
Petição (tipo): [131.01] Renovação do registro de desenho industrial no prazo ordinário
Processo afetado: BR302015004187-0
Requerente: DEOTECH KOREA CO.,LTD.
Procurador: David do Nascimento Advogados Associados
Renovada vigência até 09/09/2030

800250343242
21/08/2025
Deferimento da petição
Código de despacho: 270
Petição (tipo): [131.01] Renovação do registro de desenho industrial no prazo ordinário
Processo afetado: BR302015004190-0
Requerente: DART INDUSTRIES INC.
Procurador: Dannemann Siemsen Advogados
Renovada vigência até 09/09/2030

800250343243
21/08/2025
Deferimento da petição
Código de despacho: 270
Petição (tipo): [131.01] Renovação do registro de desenho industrial no prazo ordinário
Processo afetado: BR302015004192-7
Requerente: DART INDUSTRIES INC.
Procurador: Dannemann Siemsen Advogados
Renovada vigência até 09/09/2030

800250343244
21/08/2025
Deferimento da petição
Código de despacho: 270
Petição (tipo): [131.01] Renovação do registro de desenho industrial no prazo ordinário
Processo afetado: BR302015004193-5
Requerente: DART INDUSTRIES INC.
Procurador: Dannemann Siemsen Advogados
Renovada vigência até 09/09/2030

800250343245
21/08/2025
Deferimento da petição
Código de despacho: 270
Petição (tipo): [131.01] Renovação do registro de desenho industrial no prazo ordinário
Processo afetado: BR302015004194-3
Requerente: DART INDUSTRIES INC.
Procurador: Dannemann Siemsen Advogados
Renovada vigência até 09/09/2030

800250343240
21/08/2025
Deferimento da petição
Código de despacho: 270
Petição (tipo): [131.01] Renovação do registro de desenho industrial no prazo ordinário
Processo afetado: BR302015004252-4
Requerente: WM. WRIGLEY JR. COMPANY
Procurador: Dannemann Siemsen Advogados
Renovada vigência até 14/09/2030



800250343239
21/08/2025
Deferimento da petição
Código de despacho: 270
Petição (tipo): [131.01] Renovação do registro de desenho industrial no prazo ordinário
Processo afetado: BR302015004253-2
Requerente: NCR BRASIL LTDA.
Procurador: Dannemann Siemsen Advogados
Renovada vigência até 14/09/2030

800250343194
21/08/2025
Deferimento da petição
Código de despacho: 270
Petição (tipo): [131.01] Renovação do registro de desenho industrial no prazo ordinário
Processo afetado: BR302015004271-0
Requerente: BULGARI HORLOGERIE S.A.
Procurador: Dennemeyer & Associates Propriedade Intelectual Ltda
Renovada vigência até 16/09/2030

800250343195
21/08/2025
Deferimento da petição
Código de despacho: 270
Petição (tipo): [131.01] Renovação do registro de desenho industrial no prazo ordinário
Processo afetado: BR302015004274-5
Requerente: BULGARI HORLOGERIE S.A.
Procurador: Dennemeyer & Associates Propriedade Intelectual Ltda
Renovada vigência até 16/09/2030

800250343196
21/08/2025
Deferimento da petição
Código de despacho: 270
Petição (tipo): [131.01] Renovação do registro de desenho industrial no prazo ordinário
Processo afetado: BR302015004276-1
Requerente: BULGARI HORLOGERIE S.A.
Procurador: Dennemeyer & Associates Propriedade Intelectual Ltda
Renovada vigência até 16/09/2030

800250343197
21/08/2025
Deferimento da petição
Código de despacho: 270
Petição (tipo): [131.01] Renovação do registro de desenho industrial no prazo ordinário
Processo afetado: BR302015004277-0
Requerente: XIAOMI INC.
Procurador: Dennemeyer & Associates Propriedade Intelectual Ltda
Renovada vigência até 16/09/2030

800250339539
18/08/2025
Deferimento da petição
Código de despacho: 270
Petição (tipo): [131.01] Renovação do registro de desenho industrial no prazo ordinário
Processo afetado: BR302015004279-6
Requerente: ALL STAR C.V.
Procurador: David do Nascimento Advogados Associados
Renovada vigência até 16/09/2030

800250339540
18/08/2025
Deferimento da petição
Código de despacho: 270
Petição (tipo): [131.01] Renovação do registro de desenho industrial no prazo ordinário
Processo afetado: BR302015004280-0
Requerente: ALL STAR C.V.
Procurador: David do Nascimento Advogados Associados
Renovada vigência até 16/09/2030

800250343200
21/08/2025
Deferimento da petição
Código de despacho: 270
Petição (tipo): [131.01] Renovação do registro de desenho industrial no prazo ordinário
Processo afetado: BR302015004304-0
Requerente: BULGARI S.P.A.
Procurador: Dennemeyer & Associates Propriedade Intelectual Ltda
Renovada vigência até 17/09/2030



800250340518 19/08/2025	Deferimento da petição Código de despacho: 270 Petição (tipo): [131.01] Renovação do registro de desenho industrial no prazo ordinário Processo afetado: BR302015004331-8 Requerente: HANS GEORG HAGLEITNER Procurador: Dannemann, Siemsen, Bigler & Ipanema Moreira Renovada vigência até 18/09/2030
800250339541 18/08/2025	Deferimento da petição Código de despacho: 270 Petição (tipo): [131.01] Renovação do registro de desenho industrial no prazo ordinário Processo afetado: BR302015004353-9 Requerente: ETHICON ENDO-SURGERY, LLC Procurador: David do Nascimento Advogados Associados Renovada vigência até 18/09/2030
800250344718 25/08/2025	Deferimento da petição Código de despacho: 270 Petição (tipo): [131.01] Renovação do registro de desenho industrial no prazo ordinário Processo afetado: BR302015004368-7 Requerente: MAURICIO BALBINOT Procurador: Sko Oyarzáball Marcas e Patentes Sociedade Simples Ltda. Renovada vigência até 21/09/2030
800250343190 21/08/2025	Deferimento da petição Código de despacho: 270 Petição (tipo): [131.01] Renovação do registro de desenho industrial no prazo ordinário Processo afetado: BR302015004376-8 Requerente: COMPAGNIE GENERALE DES ETABLISSEMENTS MICHELIN Procurador: Dennemeyer & Associates Propriedade Intelectual Ltda Renovada vigência até 21/09/2030
800250343219 21/08/2025	Deferimento da petição Código de despacho: 270 Petição (tipo): [131.01] Renovação do registro de desenho industrial no prazo ordinário Processo afetado: BR302015004377-6 Requerente: LOVOL HEAVY INDUSTRY CO., LTD Procurador: LUIZ LEONARDOS & ADVOGADOS Renovada vigência até 21/09/2030
800250343201 21/08/2025	Deferimento da petição Código de despacho: 270 Petição (tipo): [131.01] Renovação do registro de desenho industrial no prazo ordinário Processo afetado: BR302015004378-4 Requerente: COMPAGNIE GENERALE DES ETABLISSEMENTS MICHELIN Procurador: Dennemeyer & Associates Propriedade Intelectual Ltda Renovada vigência até 21/09/2030
800250343220 21/08/2025	Deferimento da petição Código de despacho: 270 Petição (tipo): [131.01] Renovação do registro de desenho industrial no prazo ordinário Processo afetado: BR302015004379-2 Requerente: LOVOL HEAVY INDUSTRY CO., LTD Procurador: LUIZ LEONARDOS & ADVOGADOS Renovada vigência até 21/09/2030
800250343191 21/08/2025	Deferimento da petição Código de despacho: 270 Petição (tipo): [131.01] Renovação do registro de desenho industrial no prazo ordinário Processo afetado: BR302015004381-4 Requerente: COMPAGNIE GENERALE DES ETABLISSEMENTS MICHELIN Procurador: Dennemeyer & Associates Propriedade Intelectual Ltda Renovada vigência até 21/09/2030



800250343192 21/08/2025	Deferimento da petição Código de despacho: 270 Petição (tipo): [131.01] Renovação do registro de desenho industrial no prazo ordinário Processo afetado: BR302015004393-8 Requerente: COMPAGNIE GENERALE DES ETABLISSEMENTS MICHELIN Procurador: Dennemeyer & Associates Propriedade Intelectual Ltda Renovada vigência até 22/09/2030
800250340517 19/08/2025	Deferimento da petição Código de despacho: 270 Petição (tipo): [131.01] Renovação do registro de desenho industrial no prazo ordinário Processo afetado: BR302015004398-9 Requerente: HANS GEORG HAGLEITNER Procurador: Dannemann, Siemsen, Bigler & Ipanema Moreira Renovada vigência até 23/09/2030
800250343202 21/08/2025	Deferimento da petição Código de despacho: 270 Petição (tipo): [131.01] Renovação do registro de desenho industrial no prazo ordinário Processo afetado: BR302015004409-8 Requerente: HENKEL AG & CO. KGAA Procurador: Dennemeyer & Associates Propriedade Intelectual Ltda Renovada vigência até 23/09/2030
800250340516 19/08/2025	Deferimento da petição Código de despacho: 270 Petição (tipo): [131.01] Renovação do registro de desenho industrial no prazo ordinário Processo afetado: BR302015004419-5 Requerente: HANS GEORG HAGLEITNER Procurador: Dannemann, Siemsen, Bigler & Ipanema Moreira Renovada vigência até 24/09/2030
800250343193 21/08/2025	Deferimento da petição Código de despacho: 270 Petição (tipo): [131.01] Renovação do registro de desenho industrial no prazo ordinário Processo afetado: BR302015004424-1 Requerente: COMPAGNIE GENERALE DES ETABLISSEMENTS MICHELIN Procurador: Dennemeyer & Associates Propriedade Intelectual Ltda Renovada vigência até 24/09/2030
800250343198 21/08/2025	Deferimento da petição Código de despacho: 270 Petição (tipo): [131.01] Renovação do registro de desenho industrial no prazo ordinário Processo afetado: BR302015004475-6 Requerente: XIAOMI INC. Procurador: Dennemeyer & Associates Propriedade Intelectual Ltda Renovada vigência até 29/09/2030
800250343211 21/08/2025	Deferimento da petição Código de despacho: 270 Petição (tipo): [131.01] Renovação do registro de desenho industrial no prazo ordinário Processo afetado: BR302015004487-0 Requerente: UNILEVER IP HOLDINGS B.V. Procurador: Dennemeyer & Associates Propriedade Intelectual Ltda Renovada vigência até 30/09/2030
800250335999 13/08/2025	Deferimento da petição Código de despacho: 270 Petição (tipo): [131.01] Renovação do registro de desenho industrial no prazo ordinário Processo afetado: BR302015004651-1 Requerente: BEAUTE PRESTIGE INTERNATIONAL Procurador: LUIZ LEONARDOS & ADVOGADOS Renovada vigência até 09/10/2030



800250340507 19/08/2025	Deferimento da petição Código de despacho: 270 Petição (tipo): [131.01] Renovação do registro de desenho industrial no prazo ordinário Processo afetado: BR302016002850-8 Requerente: GRENDENE S.A. Procurador: Remer Villaça & Nogueira Assessoria e Consultoria de Prop. Intelectual S/S Ltda. Renovada vigência até 04/07/2031
800250340508 19/08/2025	Deferimento da petição Código de despacho: 270 Petição (tipo): [131.01] Renovação do registro de desenho industrial no prazo ordinário Processo afetado: BR302016002951-2 Requerente: GRENDENE S.A. Procurador: Remer Villaça & Nogueira Assessoria e Consultoria de Prop. Intelectual S/S Ltda. Renovada vigência até 12/07/2031
800250340509 19/08/2025	Deferimento da petição Código de despacho: 270 Petição (tipo): [131.01] Renovação do registro de desenho industrial no prazo ordinário Processo afetado: BR302016002954-7 Requerente: GRENDENE S.A. Procurador: Remer Villaça & Nogueira Assessoria e Consultoria de Prop. Intelectual S/S Ltda. Renovada vigência até 12/07/2031
800250340510 19/08/2025	Deferimento da petição Código de despacho: 270 Petição (tipo): [131.01] Renovação do registro de desenho industrial no prazo ordinário Processo afetado: BR302016003053-7 Requerente: GRENDENE S.A. Procurador: Remer Villaça & Nogueira Assessoria e Consultoria de Prop. Intelectual S/S Ltda. Renovada vigência até 19/07/2031
800250341593 20/08/2025	Deferimento da petição Código de despacho: 270 Petição (tipo): [131.01] Renovação do registro de desenho industrial no prazo ordinário Processo afetado: BR302016003383-8 Requerente: ESMALTEC S/A Procurador: Ana Vlândia César Barreira Renovada vigência até 08/08/2031
800250343129 21/08/2025	Deferimento da petição Código de despacho: 270 Petição (tipo): [131.01] Renovação do registro de desenho industrial no prazo ordinário Processo afetado: BR302016003409-5 Requerente: MK ELETRODOMESTICOS MONDIAL S.A Procurador: Vandrê Cavalcante Bittencourt Torres Renovada vigência até 09/08/2031
800250343131 21/08/2025	Deferimento da petição Código de despacho: 270 Petição (tipo): [131.01] Renovação do registro de desenho industrial no prazo ordinário Processo afetado: BR302016003415-0 Requerente: MK ELETRODOMESTICOS MONDIAL S.A Procurador: Vandrê Cavalcante Bittencourt Torres Renovada vigência até 10/08/2031
800250343130 21/08/2025	Deferimento da petição Código de despacho: 270 Petição (tipo): [131.01] Renovação do registro de desenho industrial no prazo ordinário Processo afetado: BR302016003416-8 Requerente: MK ELETRODOMESTICOS MONDIAL S.A Procurador: Vandrê Cavalcante Bittencourt Torres Renovada vigência até 10/08/2031



800250343157
21/08/2025
Deferimento da petição
Código de despacho: 270
Petição (tipo): [131.01] Renovação do registro de desenho industrial no prazo ordinário
Processo afetado: BR302016003555-5
Requerente: ATLAS S.A.
Procurador: LEÃO PROPRIEDADE INTELECTUAL
Renovada vigência até 17/08/2031

800250343156
21/08/2025
Deferimento da petição
Código de despacho: 270
Petição (tipo): [131.01] Renovação do registro de desenho industrial no prazo ordinário
Processo afetado: BR302016003556-3
Requerente: ATLAS S.A.
Procurador: LEÃO PROPRIEDADE INTELECTUAL
Renovada vigência até 17/08/2031

800250339542
18/08/2025
Deferimento da petição
Código de despacho: 270
Petição (tipo): [131.01] Renovação do registro de desenho industrial no prazo ordinário
Processo afetado: BR322016005099-9
Requerente: UNIFY GMBH & CO. KG
Procurador: David do Nascimento Advogados Associados
Renovada vigência até 21/08/2030

800250339543
18/08/2025
Deferimento da petição
Código de despacho: 270
Petição (tipo): [131.01] Renovação do registro de desenho industrial no prazo ordinário
Processo afetado: BR322016005100-6
Requerente: UNIFY GMBH & CO. KG
Procurador: David do Nascimento Advogados Associados
Renovada vigência até 21/08/2030

800250339544
18/08/2025
Deferimento da petição
Código de despacho: 270
Petição (tipo): [131.01] Renovação do registro de desenho industrial no prazo ordinário
Processo afetado: BR322016005101-4
Requerente: UNIFY GMBH & CO. KG
Procurador: David do Nascimento Advogados Associados
Renovada vigência até 21/08/2030

800250339545
18/08/2025
Deferimento da petição
Código de despacho: 270
Petição (tipo): [131.01] Renovação do registro de desenho industrial no prazo ordinário
Processo afetado: BR322016005102-2
Requerente: UNIFY GMBH & CO. KG
Procurador: David do Nascimento Advogados Associados
Renovada vigência até 21/08/2030

800250339546
18/08/2025
Deferimento da petição
Código de despacho: 270
Petição (tipo): [131.01] Renovação do registro de desenho industrial no prazo ordinário
Processo afetado: BR322016005240-1
Requerente: UNIFY GMBH & CO. KG
Procurador: David do Nascimento Advogados Associados
Renovada vigência até 20/08/2030

800250339547
18/08/2025
Deferimento da petição
Código de despacho: 270
Petição (tipo): [131.01] Renovação do registro de desenho industrial no prazo ordinário
Processo afetado: BR322016005241-0
Requerente: UNIFY GMBH & CO. KG
Procurador: David do Nascimento Advogados Associados
Renovada vigência até 20/08/2030



800250339548 18/08/2025	Deferimento da petição Código de despacho: 270 Petição (tipo): [131.01] Renovação do registro de desenho industrial no prazo ordinário Processo afetado: BR322016005242-8 Requerente: UNIFY GMBH & CO. KG Procurador: David do Nascimento Advogados Associados Renovada vigência até 20/08/2030
800250340515 19/08/2025	Deferimento da petição Código de despacho: 270 Petição (tipo): [131.01] Renovação do registro de desenho industrial no prazo ordinário Processo afetado: BR322016005783-7 Requerente: HANS GEORG HAGLEITNER Procurador: Dannemann, Siemsen, Bigler & Ipanema Moreira Renovada vigência até 23/09/2030
800250336907 14/08/2025	Deferimento da petição Código de despacho: 270 Petição (tipo): [131.01] Renovação do registro de desenho industrial no prazo ordinário Processo afetado: BR322017002590-3 Requerente: BITZER KÜHLMASCHINENBAU GMBH Procurador: David do Nascimento Advogados Associados Renovada vigência até 08/09/2030
800250336908 14/08/2025	Deferimento da petição Código de despacho: 270 Petição (tipo): [131.01] Renovação do registro de desenho industrial no prazo ordinário Processo afetado: BR322017002592-0 Requerente: BITZER KÜHLMASCHINENBAU GMBH Procurador: David do Nascimento Advogados Associados Renovada vigência até 08/09/2030
800250343787 22/08/2025	Deferimento da petição Código de despacho: 270 Petição (tipo): [131.01] Renovação do registro de desenho industrial no prazo ordinário Processo afetado: BR322017003279-9 Requerente: NELY CRISTINA BRAIDOTTI Procurador: Montauray Pimenta, Machado & Vieira de Mello Advogados Renovada vigência até 24/08/2030
800250343788 22/08/2025	Deferimento da petição Código de despacho: 270 Petição (tipo): [131.01] Renovação do registro de desenho industrial no prazo ordinário Processo afetado: BR322017003280-2 Requerente: NELY CRISTINA BRAIDOTTI Procurador: Montauray Pimenta, Machado & Vieira de Mello Advogados Renovada vigência até 24/08/2030
800250343789 22/08/2025	Deferimento da petição Código de despacho: 270 Petição (tipo): [131.01] Renovação do registro de desenho industrial no prazo ordinário Processo afetado: BR322017003281-0 Requerente: NELY CRISTINA BRAIDOTTI Procurador: Montauray Pimenta, Machado & Vieira de Mello Advogados Renovada vigência até 24/08/2030
800250343790 22/08/2025	Deferimento da petição Código de despacho: 270 Petição (tipo): [131.01] Renovação do registro de desenho industrial no prazo ordinário Processo afetado: BR322017003285-3 Requerente: NELY CRISTINA BRAIDOTTI Procurador: Montauray Pimenta, Machado & Vieira de Mello Advogados Renovada vigência até 24/08/2030

800250340519
19/08/2025

Deferimento da petição
Código de despacho: 270
Petição (tipo): [131.01] Renovação do registro de desenho industrial no prazo ordinário
Processo afetado: BR322018000317-1
Requerente: HANS GEORG HAGLEITNER
Procurador: Dannemann, Siemsen, Bigler & Ipanema Moreira
Renovada vigência até 18/09/2030



Anotação de manutenção de registro

Os registros de desenho industrial listados a seguir foram prorrogados, em vista do cumprimento ao que dispõe os parágrafos 1º e 2º do artigo 108, bem como os parágrafos 2º e 3º do artigo 120 da Lei da Propriedade Industrial (LPI, lei n.º 9.279, de 14 de maio de 1996).

Art. 108. O registro vigorará pelo prazo de 10 (dez) anos contados da data do depósito, prorrogável por 3 (três) períodos sucessivos de 5 (cinco) anos cada.

§ 1º O pedido de prorrogação deverá ser formulado durante o último ano de vigência do registro, instruído com o comprovante do pagamento da respectiva retribuição.

§ 2º Se o pedido de prorrogação não tiver sido formulado até o termo final da vigência do registro, o titular poderá fazê-lo nos 180 (cento e oitenta) dias subsequentes, mediante o pagamento de retribuição adicional.

Art. 120. O titular do registro está sujeito ao pagamento de retribuição quinquenal, a partir do segundo quinquênio da data do depósito

§ 2º O pagamento dos demais quinquênios será apresentado junto com o pedido de prorrogação a que se refere o art. 108.

§ 3º O pagamento dos quinquênios poderá ainda ser efetuado dentro dos 6 (seis) meses subsequentes ao prazo estabelecido no parágrafo anterior, mediante pagamento de retribuição adicional.

800250344714
25/08/2025
Deferimento da petição
Código de despacho: 270
Petição (tipo): [130.01] Manutenção: 2º quinquênio extraordinário
Processo afetado: BR302020001361-1
Requerente: BERSA S.A.
Procurador: MAGELLAN IP PROPRIEDADE INTELECTUAL LTDA. - EPP

800250333085
06/08/2025
Deferimento da petição
Código de despacho: 270
Petição (tipo): [129.01] Manutenção: 2º quinquênio ordinário
Processo afetado: BR302020003715-4
Requerente: ROMULO MIRANDA GUIMARÃES

800250333088
06/08/2025
Deferimento da petição
Código de despacho: 270
Petição (tipo): [129.01] Manutenção: 2º quinquênio ordinário
Processo afetado: BR302020003716-2
Requerente: ROMULO MIRANDA GUIMARÃES

800250340514
19/08/2025
Deferimento da petição
Código de despacho: 270
Petição (tipo): [129.01] Manutenção: 2º quinquênio ordinário
Processo afetado: BR302020003820-7
Requerente: ANTONIO CARLOS FALCO
Procurador: SILVIO LOPES & ASSOCIADOS LTDA - (nome anterior Fernando Marchetti)



800250338133
15/08/2025
Deferimento da petição
Código de despacho: 270
Petição (tipo): [129.01] Manutenção: 2º quinquênio ordinário
Processo afetado: BR302020003825-8
Requerente: TRAMONTINA S/A CUTELARIA
Procurador: CREAÇÃO MARCAS E PATENTES LTDA.

800250339568
18/08/2025
Deferimento da petição
Código de despacho: 270
Petição (tipo): [129.01] Manutenção: 2º quinquênio ordinário
Processo afetado: BR302020003854-1
Requerente: AMPHENOL CORPORATION
Procurador: David do Nascimento Advogados Associados

800250338139
15/08/2025
Deferimento da petição
Código de despacho: 270
Petição (tipo): [129.01] Manutenção: 2º quinquênio ordinário
Processo afetado: BR302020003889-4
Requerente: TRAMONTINA S/A CUTELARIA
Procurador: CREAÇÃO MARCAS E PATENTES LTDA.

800250339569
18/08/2025
Deferimento da petição
Código de despacho: 270
Petição (tipo): [129.01] Manutenção: 2º quinquênio ordinário
Processo afetado: BR302020003890-8
Requerente: SENNINGER IRRIGATION, INC.
Procurador: David do Nascimento Advogados Associados

800250338140
15/08/2025
Deferimento da petição
Código de despacho: 270
Petição (tipo): [129.01] Manutenção: 2º quinquênio ordinário
Processo afetado: BR302020003893-2
Requerente: TRAMONTINA S/A CUTELARIA
Procurador: CREAÇÃO MARCAS E PATENTES LTDA.

800250338138
15/08/2025
Deferimento da petição
Código de despacho: 270
Petição (tipo): [129.01] Manutenção: 2º quinquênio ordinário
Processo afetado: BR302020003894-0
Requerente: TRAMONTINA S/A CUTELARIA
Procurador: CREAÇÃO MARCAS E PATENTES LTDA.

800250338137
15/08/2025
Deferimento da petição
Código de despacho: 270
Petição (tipo): [129.01] Manutenção: 2º quinquênio ordinário
Processo afetado: BR302020003897-5
Requerente: TRAMONTINA S/A CUTELARIA
Procurador: CREAÇÃO MARCAS E PATENTES LTDA.

800250338136
15/08/2025
Deferimento da petição
Código de despacho: 270
Petição (tipo): [129.01] Manutenção: 2º quinquênio ordinário
Processo afetado: BR302020003898-3
Requerente: TRAMONTINA S/A CUTELARIA
Procurador: CREAÇÃO MARCAS E PATENTES LTDA.

800250338134
15/08/2025
Deferimento da petição
Código de despacho: 270
Petição (tipo): [129.01] Manutenção: 2º quinquênio ordinário
Processo afetado: BR302020003900-9
Requerente: TRAMONTINA S/A CUTELARIA
Procurador: CREAÇÃO MARCAS E PATENTES LTDA.

800250338135
15/08/2025
Deferimento da petição
Código de despacho: 270
Petição (tipo): [129.01] Manutenção: 2º quinquênio ordinário
Processo afetado: BR302020003901-7
Requerente: TRAMONTINA S/A CUTELARIA
Procurador: CREAÇÃO MARCAS E PATENTES LTDA.



800250339520
18/08/2025
Deferimento da petição
Código de despacho: 270
Petição (tipo): [129.01] Manutenção: 2º quinquênio ordinário
Processo afetado: BR302020003913-0
Requerente: PADO S/A INDUSTRIAL COMERCIAL E IMPORTADORA
Procurador: Peduti Sociedade de Advogados

800250341597
20/08/2025
Deferimento da petição
Código de despacho: 270
Petição (tipo): [129.01] Manutenção: 2º quinquênio ordinário
Processo afetado: BR302020003919-0
Requerente: FERNANDO RICARTE DA ROCHA
Procurador: SERGIO JUVENCIO HERCULANO

800250339570
18/08/2025
Deferimento da petição
Código de despacho: 270
Petição (tipo): [129.01] Manutenção: 2º quinquênio ordinário
Processo afetado: BR302020003987-4
Requerente: SAMSUNG ELECTRONICS CO., LTD.
Procurador: David do Nascimento Advogados Associados

800250339571
18/08/2025
Deferimento da petição
Código de despacho: 270
Petição (tipo): [129.01] Manutenção: 2º quinquênio ordinário
Processo afetado: BR302020003988-2
Requerente: SAMSUNG ELECTRONICS CO., LTD.
Procurador: David do Nascimento Advogados Associados

800250343780
22/08/2025
Deferimento da petição
Código de despacho: 270
Petição (tipo): [129.01] Manutenção: 2º quinquênio ordinário
Processo afetado: BR302020004006-6
Requerente: RÍCIA MARCOS DA SILVA GAIO

800250339572
18/08/2025
Deferimento da petição
Código de despacho: 270
Petição (tipo): [129.01] Manutenção: 2º quinquênio ordinário
Processo afetado: BR302020004013-9
Requerente: SAWYER PRODUCTS, INC.
Procurador: David do Nascimento Advogados Associados

800250339573
18/08/2025
Deferimento da petição
Código de despacho: 270
Petição (tipo): [129.01] Manutenção: 2º quinquênio ordinário
Processo afetado: BR302020004046-5
Requerente: CANPACK S.A.
Procurador: David do Nascimento Advogados Associados

800250339527
18/08/2025
Deferimento da petição
Código de despacho: 270
Petição (tipo): [129.01] Manutenção: 2º quinquênio ordinário
Processo afetado: BR302020004053-8
Requerente: SETBUS SOLUÇÕES AUTOMOTIVAS LTDA.
Procurador: CAPELLA & VELOSO ADVOGADOS ASSOCIADOS

800250339574
18/08/2025
Deferimento da petição
Código de despacho: 270
Petição (tipo): [129.01] Manutenção: 2º quinquênio ordinário
Processo afetado: BR302020004058-9
Requerente: TOYOTA JIDOSHA KABUSHIKI KAISHA
Procurador: David do Nascimento Advogados Associados

800250343158
21/08/2025
Deferimento da petição
Código de despacho: 270
Petição (tipo): [129.01] Manutenção: 2º quinquênio ordinário
Processo afetado: BR302020004060-0
Requerente: RENAULT S.A.S.
Procurador: Dennemeyer & Associates Propriedade Intelectual Ltda



800250339575 18/08/2025	Deferimento da petição Código de despacho: 270 Petição (tipo): [129.01] Manutenção: 2º quinquênio ordinário Processo afetado: BR302020004073-2 Requerente: THE PROCTER & GAMBLE COMPANY Procurador: David do Nascimento Advogados Associados
800250339576 18/08/2025	Deferimento da petição Código de despacho: 270 Petição (tipo): [129.01] Manutenção: 2º quinquênio ordinário Processo afetado: BR302020004075-9 Requerente: THE PROCTER & GAMBLE COMPANY Procurador: David do Nascimento Advogados Associados
800250343159 21/08/2025	Deferimento da petição Código de despacho: 270 Petição (tipo): [129.01] Manutenção: 2º quinquênio ordinário Processo afetado: BR302020004080-5 Requerente: RENAULT S.A.S. Procurador: Dennemeyer & Associates Propriedade Intelectual Ltda
800250343160 21/08/2025	Deferimento da petição Código de despacho: 270 Petição (tipo): [129.01] Manutenção: 2º quinquênio ordinário Processo afetado: BR302020004085-6 Requerente: RENAULT S.A.S. Procurador: Dennemeyer & Associates Propriedade Intelectual Ltda
800250343161 21/08/2025	Deferimento da petição Código de despacho: 270 Petição (tipo): [129.01] Manutenção: 2º quinquênio ordinário Processo afetado: BR302020004086-4 Requerente: RENAULT S.A.S. Procurador: Dennemeyer & Associates Propriedade Intelectual Ltda
800250343162 21/08/2025	Deferimento da petição Código de despacho: 270 Petição (tipo): [129.01] Manutenção: 2º quinquênio ordinário Processo afetado: BR302020004092-9 Requerente: RENAULT S.A.S. Procurador: Dennemeyer & Associates Propriedade Intelectual Ltda
800250341602 20/08/2025	Deferimento da petição Código de despacho: 270 Petição (tipo): [129.01] Manutenção: 2º quinquênio ordinário Processo afetado: BR302020004094-5 Requerente: ELECTROLUX APPLIANCES AKTIEBOLAG Procurador: David do Nascimento Advogados Associados
800250343163 21/08/2025	Deferimento da petição Código de despacho: 270 Petição (tipo): [129.01] Manutenção: 2º quinquênio ordinário Processo afetado: BR302020004098-8 Requerente: RENAULT S.A.S. Procurador: Dennemeyer & Associates Propriedade Intelectual Ltda
800250343164 21/08/2025	Deferimento da petição Código de despacho: 270 Petição (tipo): [129.01] Manutenção: 2º quinquênio ordinário Processo afetado: BR302020004100-3 Requerente: RENAULT S.A.S. Procurador: Dennemeyer & Associates Propriedade Intelectual Ltda
800250343165 21/08/2025	Deferimento da petição Código de despacho: 270 Petição (tipo): [129.01] Manutenção: 2º quinquênio ordinário Processo afetado: BR302020004101-1 Requerente: RENAULT S.A.S. Procurador: Dennemeyer & Associates Propriedade Intelectual Ltda



800250343227 21/08/2025	Deferimento da petição Código de despacho: 270 Petição (tipo): [129.01] Manutenção: 2º quinquênio ordinário Processo afetado: BR302020004103-8 Requerente: VERISURE SÀRL Procurador: Dannemann Siemsen Advogados
800250343166 21/08/2025	Deferimento da petição Código de despacho: 270 Petição (tipo): [129.01] Manutenção: 2º quinquênio ordinário Processo afetado: BR302020004106-2 Requerente: RENAULT S.A.S. Procurador: Dennemeyer & Associates Propriedade Intelectual Ltda
800250343167 21/08/2025	Deferimento da petição Código de despacho: 270 Petição (tipo): [129.01] Manutenção: 2º quinquênio ordinário Processo afetado: BR302020004107-0 Requerente: RENAULT S.A.S. Procurador: Dennemeyer & Associates Propriedade Intelectual Ltda
800250343168 21/08/2025	Deferimento da petição Código de despacho: 270 Petição (tipo): [129.01] Manutenção: 2º quinquênio ordinário Processo afetado: BR302020004108-9 Requerente: RENAULT S.A.S. Procurador: Dennemeyer & Associates Propriedade Intelectual Ltda
800250343169 21/08/2025	Deferimento da petição Código de despacho: 270 Petição (tipo): [129.01] Manutenção: 2º quinquênio ordinário Processo afetado: BR302020004111-9 Requerente: RENAULT S.A.S. Procurador: Dennemeyer & Associates Propriedade Intelectual Ltda
800250343170 21/08/2025	Deferimento da petição Código de despacho: 270 Petição (tipo): [129.01] Manutenção: 2º quinquênio ordinário Processo afetado: BR302020004115-1 Requerente: RENAULT S.A.S. Procurador: Dennemeyer & Associates Propriedade Intelectual Ltda
800250343171 21/08/2025	Deferimento da petição Código de despacho: 270 Petição (tipo): [129.01] Manutenção: 2º quinquênio ordinário Processo afetado: BR302020004129-1 Requerente: RENAULT S.A.S. Procurador: Dennemeyer & Associates Propriedade Intelectual Ltda
800250343172 21/08/2025	Deferimento da petição Código de despacho: 270 Petição (tipo): [129.01] Manutenção: 2º quinquênio ordinário Processo afetado: BR302020004130-5 Requerente: RENAULT S.A.S. Procurador: Dennemeyer & Associates Propriedade Intelectual Ltda
800250343181 21/08/2025	Deferimento da petição Código de despacho: 270 Petição (tipo): [129.01] Manutenção: 2º quinquênio ordinário Processo afetado: BR302020004132-1 Requerente: LG ELECTRONICS INC. Procurador: Dennemeyer & Associates Propriedade Intelectual Ltda
800250343173 21/08/2025	Deferimento da petição Código de despacho: 270 Petição (tipo): [129.01] Manutenção: 2º quinquênio ordinário Processo afetado: BR302020004134-8 Requerente: RENAULT S.A.S. Procurador: Dennemeyer & Associates Propriedade Intelectual Ltda



800250343182
21/08/2025
Deferimento da petição
Código de despacho: 270
Petição (tipo): [129.01] Manutenção: 2º quinquênio ordinário
Processo afetado: BR302020004136-4
Requerente: LG ELECTRONICS INC.
Procurador: Dennemeyer & Associates Propriedade Intelectual Ltda

800250343174
21/08/2025
Deferimento da petição
Código de despacho: 270
Petição (tipo): [129.01] Manutenção: 2º quinquênio ordinário
Processo afetado: BR302020004146-1
Requerente: RENAULT S.A.S.
Procurador: Dennemeyer & Associates Propriedade Intelectual Ltda

800250343175
21/08/2025
Deferimento da petição
Código de despacho: 270
Petição (tipo): [129.01] Manutenção: 2º quinquênio ordinário
Processo afetado: BR302020004152-6
Requerente: RENAULT S.A.S.
Procurador: Dennemeyer & Associates Propriedade Intelectual Ltda

800250343176
21/08/2025
Deferimento da petição
Código de despacho: 270
Petição (tipo): [129.01] Manutenção: 2º quinquênio ordinário
Processo afetado: BR302020004155-0
Requerente: RENAULT S.A.S.
Procurador: Dennemeyer & Associates Propriedade Intelectual Ltda

800250343177
21/08/2025
Deferimento da petição
Código de despacho: 270
Petição (tipo): [129.01] Manutenção: 2º quinquênio ordinário
Processo afetado: BR302020004156-9
Requerente: RENAULT S.A.S.
Procurador: Dennemeyer & Associates Propriedade Intelectual Ltda

800250343178
21/08/2025
Deferimento da petição
Código de despacho: 270
Petição (tipo): [129.01] Manutenção: 2º quinquênio ordinário
Processo afetado: BR302020004157-7
Requerente: RENAULT S.A.S.
Procurador: Dennemeyer & Associates Propriedade Intelectual Ltda

800250343185
21/08/2025
Deferimento da petição
Código de despacho: 270
Petição (tipo): [129.01] Manutenção: 2º quinquênio ordinário
Processo afetado: BR302020004185-2
Requerente: MIKASA CORPORATION
Procurador: Dennemeyer & Associates Propriedade Intelectual Ltda

800250343228
21/08/2025
Deferimento da petição
Código de despacho: 270
Petição (tipo): [129.01] Manutenção: 2º quinquênio ordinário
Processo afetado: BR302020004191-7
Requerente: OWENS-BROCKWAY GLASS CONTAINER INC.
Procurador: Dannemann Siemsen Advogados

800250343229
21/08/2025
Deferimento da petição
Código de despacho: 270
Petição (tipo): [129.01] Manutenção: 2º quinquênio ordinário
Processo afetado: BR302020004194-1
Requerente: OWENS-BROCKWAY GLASS CONTAINER INC.
Procurador: Dannemann Siemsen Advogados

800250343783
22/08/2025
Deferimento da petição
Código de despacho: 270
Petição (tipo): [129.01] Manutenção: 2º quinquênio ordinário
Processo afetado: BR302020004204-2
Requerente: OWENS-BROCKWAY GLASS CONTAINER INC.
Procurador: Dannemann Siemsen Advogados



800250343235 21/08/2025	Deferimento da petição Código de despacho: 270 Petição (tipo): [129.01] Manutenção: 2º quinquênio ordinário Processo afetado: BR302020004211-5 Requerente: CAPBRAN HOLDINGS, LLC Procurador: Dannemann Siemsen Advogados
800250343784 22/08/2025	Deferimento da petição Código de despacho: 270 Petição (tipo): [129.01] Manutenção: 2º quinquênio ordinário Processo afetado: BR302020004216-6 Requerente: HANGZHOU JIDA AUTO FITTINGS CO.,LTD. Procurador: LUIZ LEONARDOS & ADVOGADOS
800250343230 21/08/2025	Deferimento da petição Código de despacho: 270 Petição (tipo): [129.01] Manutenção: 2º quinquênio ordinário Processo afetado: BR302020004220-4 Requerente: OWENS-BROCKWAY GLASS CONTAINER INC. Procurador: Dannemann Siemsen Advogados
800250343231 21/08/2025	Deferimento da petição Código de despacho: 270 Petição (tipo): [129.01] Manutenção: 2º quinquênio ordinário Processo afetado: BR302020004222-0 Requerente: OWENS-BROCKWAY GLASS CONTAINER INC. Procurador: Dannemann Siemsen Advogados
800250340520 19/08/2025	Deferimento da petição Código de despacho: 270 Petição (tipo): [129.01] Manutenção: 2º quinquênio ordinário Processo afetado: BR302020004234-4 Requerente: PLASSON LTD. Procurador: Kris Williamson
800250339577 18/08/2025	Deferimento da petição Código de despacho: 270 Petição (tipo): [129.01] Manutenção: 2º quinquênio ordinário Processo afetado: BR302020004256-5 Requerente: TOYOTA JIDOSHA KABUSHIKI KAISHA Procurador: David do Nascimento Advogados Associados
800250339578 18/08/2025	Deferimento da petição Código de despacho: 270 Petição (tipo): [129.01] Manutenção: 2º quinquênio ordinário Processo afetado: BR302020004259-0 Requerente: TOYOTA JIDOSHA KABUSHIKI KAISHA Procurador: David do Nascimento Advogados Associados
800250339579 18/08/2025	Deferimento da petição Código de despacho: 270 Petição (tipo): [129.01] Manutenção: 2º quinquênio ordinário Processo afetado: BR302020004262-0 Requerente: TOYOTA JIDOSHA KABUSHIKI KAISHA Procurador: David do Nascimento Advogados Associados
800250339580 18/08/2025	Deferimento da petição Código de despacho: 270 Petição (tipo): [129.01] Manutenção: 2º quinquênio ordinário Processo afetado: BR302020004265-4 Requerente: APPLE INC. Procurador: David do Nascimento Advogados Associados
800250339581 18/08/2025	Deferimento da petição Código de despacho: 270 Petição (tipo): [129.01] Manutenção: 2º quinquênio ordinário Processo afetado: BR302020004270-0 Requerente: APPLE INC. Procurador: David do Nascimento Advogados Associados



800250343187 21/08/2025	Deferimento da petição Código de despacho: 270 Petição (tipo): [129.01] Manutenção: 2º quinquênio ordinário Processo afetado: BR302020004274-3 Requerente: CHERY AUTOMOBILE CO., LTD. Procurador: Dennemeyer & Associates Propriedade Intelectual Ltda
800250343234 21/08/2025	Deferimento da petição Código de despacho: 270 Petição (tipo): [129.01] Manutenção: 2º quinquênio ordinário Processo afetado: BR302020004276-0 Requerente: FCA US LLC Procurador: Dannemann Siemsen Advogados
800250343232 21/08/2025	Deferimento da petição Código de despacho: 270 Petição (tipo): [129.01] Manutenção: 2º quinquênio ordinário Processo afetado: BR302020004293-0 Requerente: DART INDUSTRIES INC. Procurador: Dannemann Siemsen Advogados
800250343233 21/08/2025	Deferimento da petição Código de despacho: 270 Petição (tipo): [129.01] Manutenção: 2º quinquênio ordinário Processo afetado: BR302020004294-8 Requerente: DART INDUSTRIES INC. Procurador: Dannemann Siemsen Advogados
800250339582 18/08/2025	Deferimento da petição Código de despacho: 270 Petição (tipo): [129.01] Manutenção: 2º quinquênio ordinário Processo afetado: BR302020004333-2 Requerente: DORCO CO., LTD. Procurador: David do Nascimento Advogados Associados
800250340522 19/08/2025	Deferimento da petição Código de despacho: 270 Petição (tipo): [129.01] Manutenção: 2º quinquênio ordinário Processo afetado: BR302020004366-9 Requerente: DOSTUM INDUSTRIA, COMERCIO E ARTIGOS DE DECORAÇÃO EM RESINA LTDA - ME
800250343188 21/08/2025	Deferimento da petição Código de despacho: 270 Petição (tipo): [129.01] Manutenção: 2º quinquênio ordinário Processo afetado: BR302020004384-7 Requerente: CHERY AUTOMOBILE CO., LTD. Procurador: Dennemeyer & Associates Propriedade Intelectual Ltda
800250343180 21/08/2025	Deferimento da petição Código de despacho: 270 Petição (tipo): [129.01] Manutenção: 2º quinquênio ordinário Processo afetado: BR302020004402-9 Requerente: TRUMED SYSTEMS, INC. Procurador: Dennemeyer & Associates Propriedade Intelectual Ltda
800250343205 21/08/2025	Deferimento da petição Código de despacho: 270 Petição (tipo): [129.01] Manutenção: 2º quinquênio ordinário Processo afetado: BR302020004473-8 Requerente: GRIDSPERTISE S.R.L. Procurador: Dennemeyer & Associates Propriedade Intelectual Ltda
800250340523 19/08/2025	Deferimento da petição Código de despacho: 270 Petição (tipo): [129.01] Manutenção: 2º quinquênio ordinário Processo afetado: BR302020004477-0 Requerente: DOSTUM INDUSTRIA, COMERCIO E ARTIGOS DE DECORAÇÃO EM RESINA LTDA - ME



800250344716 25/08/2025	Deferimento da petição Código de despacho: 270 Petição (tipo): [129.01] Manutenção: 2º quinquênio ordinário Processo afetado: BR302020004496-7 Requerente: MKM INDÚSTRIA E COMÉRCIO DE ALIMENTOS LTDA Procurador: AUDITA ASSESSORIA EMPRESARIAL LTDA.
800250343209 21/08/2025	Deferimento da petição Código de despacho: 270 Petição (tipo): [129.01] Manutenção: 2º quinquênio ordinário Processo afetado: BR302020004499-1 Requerente: NEOGEN FOOD SAFETY US HOLDCO CORPORATION Procurador: Dennemeyer & Associates Propriedade Intelectual Ltda
800250343184 21/08/2025	Deferimento da petição Código de despacho: 270 Petição (tipo): [129.01] Manutenção: 2º quinquênio ordinário Processo afetado: BR302020004500-9 Requerente: LG ELECTRONICS INC. Procurador: Dennemeyer & Associates Propriedade Intelectual Ltda
800250343210 21/08/2025	Deferimento da petição Código de despacho: 270 Petição (tipo): [129.01] Manutenção: 2º quinquênio ordinário Processo afetado: BR302020004558-0 Requerente: UNILEVER IP HOLDINGS B.V. Procurador: Dennemeyer & Associates Propriedade Intelectual Ltda
800250343221 21/08/2025	Deferimento da petição Código de despacho: 270 Petição (tipo): [129.01] Manutenção: 2º quinquênio ordinário Processo afetado: BR302020004578-5 Requerente: SHENZHEN SHOKZ CO., LTD. Procurador: LUIZ LEONARDOS & ADVOGADOS
800250343216 21/08/2025	Deferimento da petição Código de despacho: 270 Petição (tipo): [129.01] Manutenção: 2º quinquênio ordinário Processo afetado: BR302020004590-4 Requerente: MITANI VALVE CO., LTD. Procurador: Dennemeyer & Associates Propriedade Intelectual Ltda
800250333089 06/08/2025	Deferimento da petição Código de despacho: 270 Petição (tipo): [129.01] Manutenção: 2º quinquênio ordinário Processo afetado: BR302020004818-0 Requerente: ROMULO MIRANDA GUIMARÃES
800250344693 22/08/2025	Deferimento da petição Código de despacho: 270 Petição (tipo): [129.01] Manutenção: 2º quinquênio ordinário Processo afetado: BR302020005588-8 Requerente: INSTITUTO FEDERAL DE EDUCAÇÃO, CIÊNCIA E TECNOLOGIA DE PERNAMBUCO
800250343781 22/08/2025	Deferimento da petição Código de despacho: 270 Petição (tipo): [129.01] Manutenção: 2º quinquênio ordinário Processo afetado: BR302020005699-0 Requerente: RÍCIA MARCOS DA SILVA GAIO
800250343782 22/08/2025	Deferimento da petição Código de despacho: 270 Petição (tipo): [129.01] Manutenção: 2º quinquênio ordinário Processo afetado: BR302020005859-3 Requerente: RÍCIA MARCOS DA SILVA GAIO



800250341600 20/08/2025	Deferimento da petição Código de despacho: 270 Petição (tipo): [129.01] Manutenção: 2º quinquênio ordinário Processo afetado: BR302021000052-0 Requerente: WELDER LUIZ MARTINS CARDOSO Procurador: RESOLVA CONOSCO ASSESSORIA - EIRELI - ME
800250341594 20/08/2025	Deferimento da petição Código de despacho: 270 Petição (tipo): [129.01] Manutenção: 2º quinquênio ordinário Processo afetado: BR302021001075-5 Requerente: CÍNTIA DA SILVA Procurador: José Henrique Toledo Corrêa
800250333086 06/08/2025	Deferimento da petição Código de despacho: 270 Petição (tipo): [129.01] Manutenção: 2º quinquênio ordinário Processo afetado: BR302021002235-4 Requerente: ROMULO MIRANDA GUIMARÃES
800250340511 19/08/2025	Deferimento da petição Código de despacho: 270 Petição (tipo): [129.01] Manutenção: 2º quinquênio ordinário Processo afetado: BR302021003253-8 Requerente: GRENDENE S.A. Procurador: Remer Villaça & Nogueira Assessoria e Consultoria de Prop. Intelectual S/S Ltda.
800250340512 19/08/2025	Deferimento da petição Código de despacho: 270 Petição (tipo): [129.01] Manutenção: 2º quinquênio ordinário Processo afetado: BR302021003255-4 Requerente: GRENDENE S.A. Procurador: Remer Villaça & Nogueira Assessoria e Consultoria de Prop. Intelectual S/S Ltda.
800250340513 19/08/2025	Deferimento da petição Código de despacho: 270 Petição (tipo): [129.01] Manutenção: 2º quinquênio ordinário Processo afetado: BR302021003257-0 Requerente: GRENDENE S.A. Procurador: Remer Villaça & Nogueira Assessoria e Consultoria de Prop. Intelectual S/S Ltda.
800250339526 18/08/2025	Deferimento da petição Código de despacho: 270 Petição (tipo): [129.01] Manutenção: 2º quinquênio ordinário Processo afetado: BR302021003769-6 Requerente: CIRO KANDI TANIGUCHI ONUKI
800250323738 05/08/2025	Deferimento da petição Código de despacho: 270 Petição (tipo): [129.01] Manutenção: 2º quinquênio ordinário Processo afetado: BR302021003770-0 Requerente: GILBERTO CAMARGO Procurador: Ariboni, Fabbri e Schmidt Sociedade de Advogados
800250343226 21/08/2025	Deferimento da petição Código de despacho: 270 Petição (tipo): [129.01] Manutenção: 2º quinquênio ordinário Processo afetado: BR302021003980-0 Requerente: MARCUS PAULO RODER Procurador: Felipe Afonso Zakaluka
800250343222 21/08/2025	Deferimento da petição Código de despacho: 270 Petição (tipo): [129.01] Manutenção: 2º quinquênio ordinário Processo afetado: BR302021003986-9 Requerente: CROCS, INC. Procurador: Felsberg e Pedretti Advogados e Consultores Legais



800250343224
21/08/2025
Deferimento da petição
Código de despacho: 270
Petição (tipo): [129.01] Manutenção: 2º quinquênio ordinário
Processo afetado: BR302021003991-5
Requerente: CROCS, INC.
Procurador: Felsberg e Pedretti Advogados e Consultores Legais

800250343223
21/08/2025
Deferimento da petição
Código de despacho: 270
Petição (tipo): [129.01] Manutenção: 2º quinquênio ordinário
Processo afetado: BR302021003992-3
Requerente: CROCS, INC.
Procurador: Felsberg e Pedretti Advogados e Consultores Legais

800250343225
21/08/2025
Deferimento da petição
Código de despacho: 270
Petição (tipo): [129.01] Manutenção: 2º quinquênio ordinário
Processo afetado: BR302021003993-1
Requerente: CROCS, INC.
Procurador: Felsberg e Pedretti Advogados e Consultores Legais

800250344715
25/08/2025
Deferimento da petição
Código de despacho: 270
Petição (tipo): [129.01] Manutenção: 2º quinquênio ordinário
Processo afetado: BR302021004015-8
Requerente: FLÁVIO APARECIDO PERES
Procurador: Vilage Marcas e Patentes Ltda

800250339583
18/08/2025
Deferimento da petição
Código de despacho: 270
Petição (tipo): [129.01] Manutenção: 2º quinquênio ordinário
Processo afetado: BR322020005425-6
Requerente: TOYOTA JIDOSHA KABUSHIKI KAISHA
Procurador: David do Nascimento Advogados Associados

800250343236
21/08/2025
Deferimento da petição
Código de despacho: 270
Petição (tipo): [129.01] Manutenção: 2º quinquênio ordinário
Processo afetado: BR322020005818-9
Requerente: CAPBRAN HOLDINGS, LLC
Procurador: Dannemann Siemsen Advogados

800250343237
21/08/2025
Deferimento da petição
Código de despacho: 270
Petição (tipo): [129.01] Manutenção: 2º quinquênio ordinário
Processo afetado: BR322020005819-7
Requerente: CAPBRAN HOLDINGS, LLC
Procurador: Dannemann Siemsen Advogados

800250343238
21/08/2025
Deferimento da petição
Código de despacho: 270
Petição (tipo): [129.01] Manutenção: 2º quinquênio ordinário
Processo afetado: BR322020005820-0
Requerente: CAPBRAN HOLDINGS, LLC
Procurador: Dannemann Siemsen Advogados

800250341603
20/08/2025
Deferimento da petição
Código de despacho: 270
Petição (tipo): [129.01] Manutenção: 2º quinquênio ordinário
Processo afetado: BR322021001357-9
Requerente: ELECTROLUX APPLIANCES AKTIEBOLAG
Procurador: David do Nascimento Advogados Associados

800250341604
20/08/2025
Deferimento da petição
Código de despacho: 270
Petição (tipo): [129.01] Manutenção: 2º quinquênio ordinário
Processo afetado: BR322021001358-7
Requerente: ELECTROLUX APPLIANCES AKTIEBOLAG
Procurador: David do Nascimento Advogados Associados



800250339584 18/08/2025	Deferimento da petição Código de despacho: 270 Petição (tipo): [129.01] Manutenção: 2º quinquênio ordinário Processo afetado: BR322021006240-5 Requerente: TOYOTA JIDOSHA KABUSHIKI KAISHA Procurador: David do Nascimento Advogados Associados
800250343206 21/08/2025	Deferimento da petição Código de despacho: 270 Petição (tipo): [129.01] Manutenção: 2º quinquênio ordinário Processo afetado: BR322021006251-0 Requerente: GRIDSPERTISE S.R.L. Procurador: Dennemeyer & Associates Propriedade Intelectual Ltda
800250343207 21/08/2025	Deferimento da petição Código de despacho: 270 Petição (tipo): [129.01] Manutenção: 2º quinquênio ordinário Processo afetado: BR322021006252-9 Requerente: GRIDSPERTISE S.R.L. Procurador: Dennemeyer & Associates Propriedade Intelectual Ltda
800250343208 21/08/2025	Deferimento da petição Código de despacho: 270 Petição (tipo): [129.01] Manutenção: 2º quinquênio ordinário Processo afetado: BR322021006255-3 Requerente: GRIDSPERTISE S.R.L. Procurador: Dennemeyer & Associates Propriedade Intelectual Ltda

Anotações de alteração de nome e endereço

Exigência de pagamento
Exigência de conformidade de petição
Exame de petição: Exigência
Exame de petição: Sobrestamento
Exame de petição: Indeferimento
Exame de petição: Deferimento
Outros despachos



Exame de petição: Deferimento

Concluído o exame, deferem-se as petições em referência.

Cabe recurso desta decisão, que deve ser apresentado no prazo de 60 (sessenta) dias, contados da data de publicação da decisão recorrida na Revista da Propriedade Industrial (RPI), nos termos dos art. 212, 221, 222, 223 e 224 da Lei da Propriedade Industrial (LPI, Lei n.º 9.279, de 14 de maio de 1996).

Para apresentar uma petição de recurso:

1. Acesse o e-DI no site do INPI (www.inpi.gov.br);
2. Emita uma Guia de Recolhimento da União (GRU) para o serviço de "Recurso de desenho industrial - exceto contra indeferimento de pedido de registro de DI" (código 142), referente a petição;
3. Efetue o pagamento; e
4. Preencha e envie o formulário eletrônico correspondente à opção indicada na emissão da GRU, acompanhado dos esclarecimentos, argumentos, provas ou documentos apropriados.

Para esclarecer outras dúvidas e conhecer em detalhe o processamento de pedidos de registro de desenho industrial e outras petições, não deixe de consultar o Manual de Desenho Industrial (<http://manualdedi.inpi.gov.br/projects/manual-de-desenho-industrial/wiki>).

870250074292 22/08/2025	Deferimento da petição Código de despacho: 270 Petição (tipo): [113.02] Anotação de alteração de nome, sede e/ou endereço: nome, sede ou endereço Processo afetado: DI7003894-5 Requerente: WHIRLPOOL S.A Procurador: Daniel Advogados (Alt.de Daniel & Cia) Detalhes do despacho: Alteração de sede.
-----------------------------------	---

870250074292 22/08/2025	Deferimento da petição Código de despacho: 270 Petição (tipo): [113.02] Anotação de alteração de nome, sede e/ou endereço: nome, sede ou endereço Processo afetado: BR302015005480-8 Requerente: WHIRLPOOL S.A Procurador: Daniel Advogados (Alt.de Daniel & Cia) Detalhes do despacho: Alteração de sede.
-----------------------------------	--

870250074292 22/08/2025	Deferimento da petição Código de despacho: 270 Petição (tipo): [113.02] Anotação de alteração de nome, sede e/ou endereço: nome, sede ou endereço Processo afetado: BR302020006134-9 Requerente: WHIRLPOOL S.A Procurador: Daniel Advogados (Alt.de Daniel & Cia) Detalhes do despacho: Alteração de sede.
-----------------------------------	--



Anotações de transferência de titularidade

Exigência de pagamento
Exigência de conformidade de petição
Exame de petição: Exigência
Exame de petição: Sobrestamento
Exame de petição: Indeferimento
Exame de petição: Deferimento
Outros despachos



Exame de petição: Deferimento

Concluído o exame, deferem-se as petições em referência.

Cabe recurso desta decisão, que deve ser apresentado no prazo de 60 (sessenta) dias, contados da data de publicação da decisão recorrida na Revista da Propriedade Industrial (RPI), nos termos dos art. 212, 221, 222, 223 e 224 da Lei da Propriedade Industrial (LPI, Lei n.º 9.279, de 14 de maio de 1996).

Para apresentar uma petição de recurso:

1. Acesse o e-DI no site do INPI (www.inpi.gov.br);
2. Emita uma Guia de Recolhimento da União (GRU) para o serviço de “Recurso de desenho industrial - exceto contra indeferimento de pedido de registro de DI” (código 142), referente a petição;
3. Efetue o pagamento; e
4. Preencha e envie o formulário eletrônico correspondente à opção indicada na emissão da GRU, acompanhado dos esclarecimentos, argumentos, provas ou documentos apropriados.

Para esclarecer outras dúvidas e conhecer em detalhe o processamento de pedidos de registro de desenho industrial e outras petições, não deixe de consultar o Manual de Desenho Industrial (<http://manualdedi.inpi.gov.br/projects/manual-de-desenho-industrial/wiki>).

870240106800 13/12/2024	Deferimento da petição Código de despacho: 270 Petição (tipo): [114.02] Anotação de transferência de titular: cessão Processo afetado: DI6001202-1 Cedente: DEXCO HYDRA CORONA SISTEMAS DE AQUECIMENTO DE ÁGUA LTDA [BR/SE] Cessionário: DURATEX SPE II LTDA Procurador: MURTA GOYANES ADVOGADOS Detalhes do despacho: Republicação do despacho de deferimento, publicado na RPI 2828, para que constem os dados corrigidos na base.
870240106800 13/12/2024	Deferimento da petição Código de despacho: 270 Petição (tipo): [114.02] Anotação de transferência de titular: cessão Processo afetado: DI6100803-6 Cedente: DEXCO HYDRA CORONA SISTEMAS DE AQUECIMENTO DE ÁGUA LTDA [BR/SE] Cessionário: DURATEX SPE II LTDA Procurador: MURTA GOYANES ADVOGADOS Detalhes do despacho: Republicação do despacho de deferimento, publicado na RPI 2828, para que constem os dados corrigidos na base.
870240106800 13/12/2024	Deferimento da petição Código de despacho: 270 Petição (tipo): [114.02] Anotação de transferência de titular: cessão Processo afetado: DI6200283-0 Cedente: DEXCO HYDRA CORONA SISTEMAS DE AQUECIMENTO DE ÁGUA LTDA [BR/SE] Cessionário: DURATEX SPE II LTDA Procurador: MURTA GOYANES ADVOGADOS Detalhes do despacho: Republicação do despacho de deferimento, publicado na RPI 2828, para que constem os dados corrigidos na base.



870240106800
13/12/2024

Deferimento da petição
Código de despacho: 270
Petição (tipo): [114.02] Anotação de transferência de titular: cessão
Processo afetado: DI6603321-7
Cedente: DEXCO HYDRA CORONA SISTEMAS DE AQUECIMENTO DE ÁGUA LTDA [BR/SE]
Cessionário: DURATEX SPE II LTDA
Procurador: MURTA GOYANES ADVOGADOS
Detalhes do despacho: Republicação do despacho de deferimento publicado na RPI 2828, para que constem dados corrigidos na base.

870240106800
13/12/2024

Deferimento da petição
Código de despacho: 270
Petição (tipo): [114.02] Anotação de transferência de titular: cessão
Processo afetado: DI6604903-2
Cedente: DEXCO HYDRA CORONA SISTEMAS DE AQUECIMENTO DE ÁGUA LTDA [BR/SE]
Cessionário: DURATEX SPE II LTDA
Procurador: MURTA GOYANES ADVOGADOS
Detalhes do despacho: Republicação do despacho de deferimento, publicado na RPI 2828, para que constem os dados corrigidos na base.



Recursos

Exigência de pagamento
Exigência de conformidade de petição
Notificação de recurso para manifestação
Instrução técnica: Exigência de petição
Instrução técnica: Sobrestamento
Instrução técnica: Ciência de parecer
Decisão do recurso: Negado provimento
Decisão do recurso: Provimento
Outros despachos



Decisão do recurso: Negado provimento

Os recursos listados foram conhecidos e não providos por decisão do Presidente do INPI, nos termos indicados abaixo.

Encerra-se a instância administrativa nos termos do parágrafo 3º do Artigo 212 da Lei da Propriedade Industrial (LPI, lei n.º 9.279, de 14 de maio de 1996).

Art. 212 - Salvo expressa disposição em contrário, das decisões de que trata esta Lei cabe recurso, que será interposto no prazo de 60 (sessenta) dias.

Parágrafo 3º - Os recursos serão decididos pelo Presidente do INPI, encerrando-se a instância administrativa.

870240109644
23/12/2024

Recurso não provido (decisão mantida)
Código de despacho: 235
Petição (tipo): [161.02] Outros recursos de DI: contra decisão em petição
Processo afetado: BR302016002293-3
Petição afetada: Nro. 870240081092 Data 23/09/2024 Tipo [121.02] Pedido de devolução de prazo (interessado): para prática de ato relativo a um processo
Decisão recorrida: Indeferimento da petição Notificada 22/10/2024 Afeta Petição 870240081092 ([121.02] Pedido de devolução de prazo (interessado): para prática de ato relativo a um processo) Referente ao processo 3 (MOTOCICLETA)
Requerente: BAYERISCHE MOTOREN WERKE AKTIENGESELLSCHAFT
Procurador: Dannemann, Siemsen, Bigler & Ipanema Moreira



Decisão do recurso: Provimento

Os recursos listados foram conhecidos e providos por decisão do Presidente do INPI.

Ficam, assim, reformadas as decisões recorridas, observadas as eventuais ressalvas apontadas.

Encerra-se a instância administrativa nos termos do parágrafo 3º do Artigo 212 da Lei da Propriedade Industrial (LPI, lei n.º 9.279, de 14 de maio de 1996).

Art. 212 - Salvo expressa disposição em contrário, das decisões de que trata esta Lei cabe recurso, que será interposto no prazo de 60 (sessenta) dias.

Parágrafo 3º - Os recursos serão decididos pelo Presidente do INPI, encerrando-se a instância administrativa.

Para esclarecer outras dúvidas e conhecer em detalhe o processamento de pedidos de registro de desenho industrial e outras petições, não deixe de consultar o Manual de Desenho Industrial <http://manualdedi.inpi.gov.br/projects/manual-de-desenho-industrial/wiki>.

870160042555	Recurso provido (para prosseguir exame do pedido)
08/08/2016	Código de despacho: 1009
	Petição (tipo): [106.01] [DESC.] Recurso de desenho industrial
	Processo afetado: BR322014005402-6
	Requerente: ROMA JENSEN COMÉRCIO E INDÚSTRIA LTDA.
	Procurador: José Carlos Tinoco Soares Júnior



Outros despachos

O exame dos recursos em referência tiveram as decisões a seguir.

Encerra-se a instância administrativa nos termos do parágrafo 3º do Artigo 212 da Lei da Propriedade Industrial (LPI, lei n.º 9.279, de 14 de maio de 1996).

Art. 212 - Salvo expressa disposição em contrário, das decisões de que trata esta Lei cabe recurso, que será interposto no prazo de 60 (sessenta) dias.

Parágrafo 3º - Os recursos serão decididos pelo Presidente do INPI, encerrando-se a instância administrativa.

870250070636
11/08/2025

Decisão de não conhecer da petição
Código de despacho: 428
Petição (tipo): [161.02] Outros recursos de DI: contra decisão em petição
Processo afetado: BR302022002840-1
Petição afetada: Nro. 870240021569 Data 13/03/2024 Tipo [107.02] Nulidade de registro de desenho industrial
Requerente: DUX COMPANY S.A.
Procurador: FARIA, CENDÃO & MAIA ADVOGADOS
Detalhes do despacho: Art. 219. Não serão conhecidos a petição, a oposição e o recurso, quando:
...
II - não contiverem fundamentação legal; ou



Outras petições

Exigência de pagamento
Exigência de conformidade de petição
Exame de petição: Exigência
Exame de petição: Sobrestamento
Exame de petição: Indeferimento
Exame de petição: Deferimento
Exame de petição: petição de retificação (126) atendida
Exame de petição: petição de retificação (126) não atendida
Outros despachos



Exigência de pagamento

Como etapa do exame da conformidade de petições, e a fim de assegurar que sejam atendidas as formalidades previstas em lei, formula-se exigência de conformidade – nos termos do artigo 220 da Lei da Propriedade Industrial (LPI, lei n.º 9.279, de 14 de maio de 1996) – relativa às questões de pagamento da retribuição conforme indicado abaixo.

O prazo para responder a exigência de conformidade formulada para a petição é de 60 (sessenta) dias, nos termos do art. 214, 221, 222, 223 e 224 da LPI.

Para cumprir a exigência ou complementar a retribuição anterior:

1. Acesse o e-DI no site do INPI (www.inpi.gov.br);
2. Emita uma Guia de Recolhimento da União (GRU) para o serviço “complementação de retribuição” (código 800), se for o caso, no exato valor da complementação, fazendo referência ao número da GRU anterior;
3. Efetue o pagamento da complementação, se for o caso;
4. Emita uma Guia de Recolhimento da União (GRU) para o serviço de “cumprimento de exigência decorrente de exame de conformidade em petição” (código 137), referente a petição; e
5. Preencha e envie o formulário eletrônico correspondente à opção indicada na emissão da GRU, acompanhado dos esclarecimentos, argumentos, provas ou documentos apropriados.

Os sistemas de informática do INPI identificarão o cumprimento de exigência, para que o pedido de registro prossiga automaticamente em seu processamento.

Para esclarecer outras dúvidas e conhecer em detalhe o processamento de pedidos de registro de desenho industrial e outras petições, não deixe de consultar o Manual de Desenho Industrial <http://manualdedi.inpi.gov.br/projects/manual-de-desenho-industrial/wiki>.

870250070206 06/08/2025	Exigência de pagamento (em petição) Código de despacho: 089 Petição (tipo): [151.01] Aditamento a petição Processo afetado: BR302023005766-8 Petição afetada: Nro. 870240110755 Data 27/12/2024 Tipo [108.02] Manifestação ao processo administrativo de nulidade notificado Requerente: ORTO DENTE LTDA Procurador: Officework Marcas e Patentes Ltda Detalhes do despacho: Para que a petição nº 870250070206 de 6/8/2025 possa ser acatada como Manifestação em grau de Nulidade, o depositante deverá realizar o pagamento do valor da retribuição devida.
-----------------------------------	---

870250070213 06/08/2025	Exigência de pagamento (em petição) Código de despacho: 089 Petição (tipo): [151.01] Aditamento a petição Processo afetado: BR322023002335-9 Petição afetada: Nro. 870240110762 Data 27/12/2024 Tipo [108.02] Manifestação ao processo administrativo de nulidade notificado Requerente: ORTO DENTE LTDA Procurador: Officework Marcas e Patentes Ltda Detalhes do despacho: Para que a petição nº 870250070213 de 6/8/2025 possa ser acatada como Manifestação em grau de Nulidade, o depositante deverá realizar o pagamento do valor da retribuição devida.
-----------------------------------	---



Exame de petição: Petição de retificação (126) atendida

Atendidas as solicitações das petições em referência, conforme indicado abaixo:

870240091949 28/10/2024	Petição de retificação atendida (com necessidade de reemissão de certificado) Código de despacho: 1322 Petição (tipo): [126.02] Retificação por erro de publicação na RPI: em processo Processo afetado: BR302023002452-2 Requerente: REGENERON PHARMACEUTICALS, INC. Procurador: LUIZ LEONARDOS & ADVOGADOS Detalhes do despacho: Republicação do despacho emitido na RPI 2830, para que passe a constar o certificado correto na base.
-----------------------------------	--



Outros despachos

Concluído o exame das petições em referência, publicam-se suas decisões conforme abaixo:

18130016673 20/05/2013	Decisão de não conhecer da petição Código de despacho: 428 Petição (tipo): [108.01] [DESC.] Manifestação ao processo administrativo de nulidade notificado Processo afetado: BR302012004942-3 Requerente: JORGE HIROSHI MURAKAMI Procurador: José Henrique de Lima Rodrigues Detalhes do despacho: Art. 219. Não serão conhecidos a petição, a oposição e o recurso, quando: ... III - desacompanhados do comprovante do pagamento da retribuição correspondente.
870210061047 05/07/2021	Decisão de não conhecer da petição Código de despacho: 428 Petição (tipo): [136.01] [DESC.] Contrarrazões ao recurso Processo afetado: BR302018055029-3 Requerente: MATOS STUDIO SERVICOS DE DESIGN LTDA Procurador: JEFFERSON DE ARAUJO SERAFIM Detalhes do despacho: Art. 219. Não serão conhecidos a petição, a oposição e o recurso, quando: ... III - desacompanhados do comprovante do pagamento da retribuição correspondente.
870210060564 05/07/2021	Decisão de não conhecer da petição Código de despacho: 428 Petição (tipo): [134.01] [DESC.] Manifestação sobre parecer técnico proferido em grau de recurso Processo afetado: BR302020000777-8 Requerente: GESSO 3D INDÚSTRIA E COMÉRCIO LTDA Procurador: Patrick Raphael Nascimento de Melo Detalhes do despacho: Art. 219. Não serão conhecidos a petição, a oposição e o recurso, quando: ... III - desacompanhados do comprovante do pagamento da retribuição correspondente.
870250021321 18/03/2025	Decisão de não conhecer da petição Código de despacho: 428 Petição (tipo): [105.02] Cumprimento de exigência - [em processo] Processo afetado: BR302023005117-1 Requerente: FERNANDA CRISTINA DE OLIVEIRA Procurador: Vanessa Santicioli da Costa Detalhes do despacho: Art. 219. Não serão conhecidos a petição, a oposição e o recurso, quando: ... III - desacompanhados do comprovante do pagamento da retribuição correspondente.



Anulação de despachos

Anulação de despachos relativos a processos de registro

Anulação de despachos relativos a petições



Anulação de despachos relativos a processos de registro

Os despachos listados a seguir tiveram sua publicação anulada com base nos motivos indicados:

BR302024005370-3	Anulação de despacho (em processo) Código de despacho: 402 Titular: JIANGMEN YISHAN METAL PRODUCTS CO., LTD. [CN] Procurador: Carolina Nakata Detalhes do despacho: Anulação do despacho de exigência publicado na RPI 2849, em 12/08/2025, por ser indevido.
BR302025003816-2	Anulação de despacho (em processo) Código de despacho: 402 Titular: INSTITUTO FEDERAL SUL-RIO-GRANDENSE [BR/RS] Detalhes do despacho: Anulado o despacho que considerou o pedido inexistente, com publicação na RPI 2847 de 29/07/2025, pois a conciliação do pagamento foi efetuada após a decisão de considerar o pedido inexistente.



Notificações e decisões judiciais

Notificação de procedimento judicial

Notificação de decisão judicial

Outros despachos



Notificação de procedimento judicial

301250011203	Notificação de procedimento judicial Código de despacho: 462 Petição (tipo): [protocolo interno] Notificação judicial Processo afetado: BR302022004146-7 Requerente: JUIZ DA 12ª VARA FEDERAL DO RIO DE JANEIRO/RJ Detalhes do despacho: Notificação de Procedimento Judicial: Registro sub judice. . INPI: 52402.010277/2025-88 / .Origem: 12ª VARA FEDERAL DO RIO DE JANEIRO / .Ação Ordinária nº: 5042268-38.2025.4.02.5101 / .Autor: RIO BONITO EMBALAGENS LTDA. / .Réus: SANOVO GREENPACK EMBALAGENS DO BRASIL LTDA. / .Decisão: REGISTRO SUB JUDICE.
301250011204	Notificação de procedimento judicial Código de despacho: 462 Petição (tipo): [protocolo interno] Notificação judicial Processo afetado: BR302022004374-5 Requerente: JUIZ DA 12ª VARA FEDERAL DO RIO DE JANEIRO/RJ Detalhes do despacho: Notificação de Procedimento Judicial: Registro sub judice. . INPI: 52402.010277/2025-88 / .Origem: 12ª VARA FEDERAL DO RIO DE JANEIRO / .Ação Ordinária nº: 5042268-38.2025.4.02.5101 / .Autor: RIO BONITO EMBALAGENS LTDA. / .Réus: SANOVO GREENPACK EMBALAGENS DO BRASIL LTDA. / .Decisão: REGISTRO SUB JUDICE.
303250000046	Notificação de procedimento judicial Código de despacho: 462 Petição (tipo): [protocolo interno] Notificação judicial Processo afetado: BR302023000617-6 Requerente: 13ª VARA FEDERAL DO RIO DE JANEIRO Detalhes do despacho: NOTIFICAÇÃO DE AÇÃO JUDICIAL REFERENTE AO REGISTRO INPI: nº 52402.010572/2025-34 Origem: JUÍZO FEDERAL DA 13ª VF DO RIO DE JANEIRO (TRF2) Ação Ordinária nº: 00408.142834/2025-75 Autor: ROMAR MÓVEIS LTDA Réus: CAZELOTO FERREIRA INDÚSTRIA DE MÓVEIS LTDA e INSTITUTO NACIONAL DA PROPRIEDADE INDUSTRIAL – INPI REGISTRO SUB-JUDICE



Notificação de decisão judicial

301250011463

Publicação de decisão judicial transitada em julgado

Código de despacho: 639

Petição (tipo): [protocolo interno] Notificação judicial

Processo afetado: DI6802779-6

Requerente: 13ª VARA FEDERAL DO RIO DE JANEIRO

Detalhes do despacho: Notificação de Decisão Judicial / Trânsito em julgado .Referente ao Processo SEI INPI: 52400.025931/2016-87 / .Origem: 13ª VARA FEDERAL DO RIO DE JANEIRO / .Ação Ordinária nº: 0133522-32.2015.4.02.5101 / .Autor: ZEN ACESSÓRIOS PARA MÓVEIS LTDA. / .Réus: ALBERTO AVETTI e INPI / .SENTENÇA: . "Isto posto, homologo o acordo celebrado entre as empresas ZEN ACESSÓRIOS PARA MOVEIS LTDA e ALBERTO AVETTI, julgando extinto o processo com resolução de mérito (CPC/2015, art. 487, III, alínea 'b'). (...) Tendo em vista a manifesta ausência de interesse recursal das partes litigantes, o que deriva da própria preclusão lógica inerente ao acordo, certifique-se, desde logo, o trânsito em julgado."



Disponibilidade de documentos oficiais

Exigência de pagamento

Disponibilidade de certificados de registro

Disponibilidade de outros documentos oficiais

Outros despachos



Reemissão de certificado de registro

870250061891 18/07/2025	Reemissão de certificado de registro Código de despacho: 1202 Petição (tipo): [126.02] Retificação por erro de publicação na RPI: em processo Processo afetado: BR302024002293-0 Requerente: MCCAIN FOODS LIMITED Procurador: FLAVIA MANSUR MURAD SCHAAL
870250062568 21/07/2025	Reemissão de certificado de registro Código de despacho: 1202 Petição (tipo): [126.02] Retificação por erro de publicação na RPI: em processo Processo afetado: BR302024002840-7 Requerente: SAMSUNG ELECTRONICS CO., LTD. Procurador: Daniel Advogados (Alt.de Daniel & Cia)
870250062569 21/07/2025	Reemissão de certificado de registro Código de despacho: 1202 Petição (tipo): [126.02] Retificação por erro de publicação na RPI: em processo Processo afetado: BR302024002849-0 Requerente: SAMSUNG ELECTRONICS CO., LTD. Procurador: Daniel Advogados (Alt.de Daniel & Cia)
870250062911 22/07/2025	Reemissão de certificado de registro Código de despacho: 1202 Petição (tipo): [126.02] Retificação por erro de publicação na RPI: em processo Processo afetado: BR302024004696-0 Requerente: SAMSUNG ELECTRONICS CO., LTD. Procurador: Daniel Advogados (Alt.de Daniel & Cia)
870250062572 21/07/2025	Reemissão de certificado de registro Código de despacho: 1202 Petição (tipo): [126.02] Retificação por erro de publicação na RPI: em processo Processo afetado: BR302024004697-9 Requerente: SAMSUNG ELECTRONICS CO., LTD. Procurador: Daniel Advogados (Alt.de Daniel & Cia)
870250062575 21/07/2025	Reemissão de certificado de registro Código de despacho: 1202 Petição (tipo): [126.02] Retificação por erro de publicação na RPI: em processo Processo afetado: BR302024004824-6 Requerente: SAMSUNG ELECTRONICS CO., LTD. Procurador: Daniel Advogados (Alt.de Daniel & Cia)
870250062573 21/07/2025	Reemissão de certificado de registro Código de despacho: 1202 Petição (tipo): [126.02] Retificação por erro de publicação na RPI: em processo Processo afetado: BR302024004825-4 Requerente: SAMSUNG ELECTRONICS CO., LTD. Procurador: Daniel Advogados (Alt.de Daniel & Cia)



Código internacional de países e organizações

Lista dos códigos de duas letras para representação dos Países, Entidades e Organizações Intergovernamentais baseada no Padrão ST.3 recomendado pela OMPI e na ISO 3166-1.

Por ordem de sigla

AD	ANDORRA	GL	GROELÂNDIA	NU	NIUE
AE	EMIRADOS ÁRABES UNIDOS	GM	GÂMBIA	NZ	NOVA ZELÂNDIA
AF	AFEGANISTÃO	GN	GUINÉ	OM	OMÃ
AG	ANTÍGUA E BARBUDA	GP	GUADALUPE	PA	PANAMÁ
AI	ANGUILLA	GQ	GUINÉ EQUATORIAL	PB	PAÍSES BAIXOS
AL	ALBÂNIA	GR	GRÉCIA	PE	PERU
AM	ARMÊNIA	GS	GEORGIA DO SUL E ILHAS SANDWICH DO SUL	PF	POLINÉSIA FRANCESA
AN	ANTILHAS HOLANDESES	GT	GUATEMALA	PG	PAPUA NOVA GUINÉ
AO	ANGOLA	GU	GUAM	PH	FILIPINAS
AQ	ANTÁRTICA	GW	GUINÉ BISSAU	PK	PAQUISTÃO
AR	ARGENTINA	GY	GUIANA	PL	POLÓNIA
AS	SAMOA AMERICANA	HK	HONG-KONG	PM	SAINT PIERRE E MIQUELON
AT	ÁUSTRIA	HM	ILHAS HEARD E MCDONALD	PN	PITCAIRN
AU	AUSTRÁLIA	HN	HONDURAS	PR	PORTO RICO
AW	ARUBA	HR	CRÓÁCIA	PS	TERRITÓRIO OCUPADO PALESTINO
AZ	AZERBAIJÃO	HT	HAITI	PT	PORTUGAL
BA	BÓSNIA E HERZEGÓVINA	HU	HUNGRIA	PW	PALAU
BB	BARBADOS	ID	INDONÉSIA	PY	PARAGUAI
BD	BANGLADESH	IE	IRLANDA	QA	CATAR
BE	BÉLGICA	IL	ISRAEL	RE	REUNIÃO
BF	BURKINA FASO	IN	ÍNDIA	RO	ROMÊNIA
BG	BULGÁRIA	IO	TERRIT. BRITAN. OCEANO ÍNDICO	RS	SÉRBIA
BH	BAREINE	IQ	IRAQUE	RU	FEDERAÇÃO RUSSA
BI	BURUNDI	IR	IRÃ (REPÚBLICA ISLÂMICA DO)	RW	RUANDA
BJ	BENIN	IS	ISLÂNDIA	SA	ARÁBIA SAUDITA
BM	BERMUDAS	IT	ITÁLIA	SB	ILHAS SALOMÃO
BN	BRUNEI DARUSSALAM	JM	JAMAICA	SC	SEYCHELLES
BO	BOLÍVIA	JO	JORDÂNIA	SD	SUDÃO
BR	BRASIL	JP	JAPÃO	SE	SUÉCIA
BS	BAHAMAS	KE	QUÊNIA	SG	SINGAPURA
BT	BUTÃO	KG	QUIRGUISTÃO	SH	SANTA HELENA
BV	ILHA BOUVET	KH	CAMBOJA	SI	ESLOVENIA
BW	BOTSUANA	KI	KIRIBATI	SJ	SVALBARD E JAN MAYEN
BY	BELARUS	KM	COMORES	SK	ESLOVÁQUIA
BZ	BELIZE	KN	SÃO CRISTÓVÃO E NEVIS	SL	SERRA LEOA
CA	CANADÁ	KP	REPÚBLICA POPULAR DEM. DA CORÉIA	SM	SÃO MARINO
CC	ILHAS COCOS	KR	REPÚBLICA DA CORÉIA	SN	SENEGAL
CF	REPÚBLICA CENTRO AFRICANA	KW	KUWAIT	SO	SOMÁLIA
CG	CONGO	KY	ILHAS CAIMAN	SR	SURINAME
CH	SUIÇA	KZ	CAZAQUISTÃO	ST	SÃO TOMÉ E PRÍNCIPE
CI	COSTA DO MARFIM	LA	LAOS	SV	EL SALVADOR
CK	ILHAS COOK	LB	LÍBANO	SY	SÍRIA
CL	CHILE	LC	SANTA LÚCIA	SZ	SUAZILÂNDIA
CM	CAMARÕES	LI	LIECHTENSTEIN	TC	ILHAS TURKS E CAICOS
CN	CHINA	LK	SRI LANKA	TD	CHADE
CO	COLÔMBIA	LR	LIBÉRIA	TF	TERRAS AUSTRAIS FRANCESAS
CR	COSTA RICA	LS	LESOTO	TG	TOGO
CU	CUBA	LT	LITUÂNIA	TH	TAILÂNDIA
CV	CABO VERDE	LU	LUXEMBURGO	TJ	TADJIQUISTÃO
CX	ILHA NATAL	LV	LETÓNIA	TK	TOKELAU
CY	CHIPRE	LY	LÍBIA	TL	TIMOR-LESTE
CZ	REPÚBLICA TCHECA	MA	MARROCOS	TM	TURCOMENISTÃO
DE	ALEMANHA	MC	MÔNACO	TN	TUNÍSIA
DJ	DJIBUTI	MD	REPÚBLICA DA MOLDOVA	TO	TONGA
DK	DINAMARCA	MG	MADAGASCAR	TR	TURQUIA
DM	DOMINICA	MH	ILHAS MARSHALL	TT	TRINIDAD E TOBAGO
DO	REPÚBLICA DOMINICANA	MK	ANT. IUGOSLÁVIA (REP. MACEDÓNIA)	TV	TUVALU
DZ	ARGÉLIA	ML	MALI	TW	TAIWAN, PROVÍNCIA DA CHINA
EC	EQUADOR	MM	MIANMÁ	TZ	REPÚBLICA UNIDA DA TANZÂNIA
EE	ESTÓNIA	MN	MONGÓLIA	UA	UCRÂNIA
EG	EGITO	MO	MACAU	UG	UGANDA
EH	SAARA OCIDENTAL	MP	ILHAS MARIANAS DO NORTE	UM	ILHAS MENORES AFASTADAS EUA
EM	INSTITUTO DA PROPRIEDADE INTELECTUAL DA UNIÃO EUROPEIA	MQ	MARTINICA	US	ESTADOS UNIDOS
EP	ORGANIZAÇÃO EUROPÉIA DE PATENTES	MR	MAURITÂNIA	UY	URUGUAI
ER	ERITRÉIA	MS	MONT SERRAT	UZ	UZBEQUISTÃO
ES	ESPAÑHA	MT	MALTA	VA	VATICANO
ET	ETIÓPIA	MU	MAURÍCIO	VC	SÃO VICENTE E GRANADINAS
EG	EGITO	MV	MALDIVAS	VE	VENEZUELA
FI	FINLÂNDIA	MW	MALÁVI	VG	ILHAS VIRGENS (BRITÂNICAS)
FJ	FJI	MX	MÉXICO	VI	ILHAS VIRGENS (U.S.)
FK	ILHAS MALVINAS	MY	MALÁSIA	VN	VIETNÃ
FM	MICRONÉSIA (EST. DA FEDERAÇÃO)	MZ	MOÇAMBIQUE	VU	VANUATU
FO	ILHAS FAROE	NA	NAMÍBIA	WF	ILHAS WALLIS E FUTURA
FR	FRANÇA	NC	NOVA CALEDÔNIA	WS	SAMOA OCIDENTAL
GA	GABÃO	NE	NIGER	YE	IÊMEN
GB	REINO UNIDO	NF	ILHA NORFALK	YT	MAYOTTE
GD	GRANADA	NG	NIGÉRIA	YU	YUGOSLÁVIA
GE	GEÓRGIA	NI	NICARÁGUA	ZA	ÁFRICA DO SUL
GF	GUIANA FRANCESA	NL	HOLANDA	ZM	ZÂMBIA
GG	CHANNEL ISLAND OF GUERNSEY	NO	NORUEGA	ZR	ZAIRE
GH	GANÁ	NP	NEPAL	ZW	ZIMBÁBUE
GI	GIBRALTAR	NR	NAURU		

