

Revista da
**Propriedade
Industrial**

Nº 2854
16 de setembro de 2025

Desenho Industrial

Seção III



**REPÚBLICA FEDERATIVA DO BRASIL**

Presidente

Luiz Inácio Lula da Silva

MINISTÉRIO DO DESENVOLVIMENTO, INDÚSTRIA, COMÉRCIO E SERVIÇOS

Ministro do Desenvolvimento, Indústria, Comércio e Serviços

Geraldo José Rodrigues Alckmin Filho

INSTITUTO NACIONAL DA PROPRIEDADE INDUSTRIAL

Presidente

Júlio César Castelo Branco Reis Moreira

De conformidade com a Lei nº 5.648 de 11 de dezembro de 1970, esta é a publicação oficial do Instituto Nacional da Propriedade Industrial, órgão vinculado ao Ministério do Desenvolvimento, Indústria, Comércio e Serviços do Brasil, que publica todos os seus atos, despachos e decisões relativos ao sistema de propriedade industrial no Brasil, compreendendo Marcas e Patentes, bem como os referentes a contratos de Transferência de Tecnologia e assuntos correlatos, além dos que dizem respeito ao registro de programas de computador como direito autoral.

As established by Law nº 5.648 of december 11, 1970, this is the official publication of the National Institute of Industrial Property, an office under the Ministry of Development, Industry, Commerce and Services of Brazil, which publishes all its official acts, orders and decisions regarding the industrial property system in Brazil, comprising Trademarks and Patents, as well as those referring to Technology Transfer agreements and related matters, besides those regarding software registering as copyright.

Según establece la Ley nº 5.648 de 11 diciembre 1970, esta es la publicación oficial del Instituto Nacional de la Propiedad Industrial, oficina vinculada al Ministerio de Fomento, Industria, Comercio y Servicios del Brasil, que publica todos sus actos, ordenes y decisiones referentes al sistema de propiedad industrial en Brasil, comprendiendo marcas y patentes así que los referentes a contratos de transferencia de tecnologia y asuntos corelacionados, además de los referentes al registro de programas de ordenador como derecho de autor.

Endereços, telefones e horários de atendimento da Sede, Divisões Regionais e Representações podem ser obtidos em:

www.inpi.gov.br

Índice Geral

PEDIDOS DE REGISTRO DE DESENHO INDUSTRIAL EM ANDAMENTO	4
Exigência de pagamento.....	5
Exigência formal.....	7
Notificação de depósito.....	8
Notificação de depósito - pedido em sigilo.....	30
Exame técnico: Exigência.....	31
PEDIDOS DE REGISTRO DE DESENHO INDUSTRIAL CONSIDERADOS INEXISTENTES	45
Em vista da falta de pagamento da retribuição.....	46
PEDIDOS DE REGISTRO DE DESENHO INDUSTRIAL DEFINITIVAMENTE ARQUIVADOS	47
Por falta de resposta à exigência técnica.....	48
DESISTÊNCIAS EM PEDIDO DE REGISTRO DE DESENHO INDUSTRIAL	52
Exame de petição: Indeferimento.....	53
CONCESSÕES DE REGISTROS DE DESENHO INDUSTRIAL	54
Registro de desenho industrial concedido.....	55
RENÚNCIAS AO REGISTRO DE DESENHO INDUSTRIAL	129
Exame de petição: Deferimento (extinção pela renúncia do seu titular).....	130
NULIDADES ADMINISTRATIVAS DE REGISTROS DE DESENHO INDUSTRIAL	131
Exigência de pagamento.....	132
Notificação de nulidade administrativa, por requerimento de terceiros, para manifestação.....	134
Decisão da nulidade: Negado provimento.....	137
Decisão da nulidade: Provimento.....	139
Instrução técnica: Intimação para manifestação por parte do titular e do requerente.....	142
MANUTENÇÕES E RENOVAÇÕES DE REGISTROS DE DESENHO INDUSTRIAL	143
Anotação de manutenção de registro.....	144
RECURSOS	150
Decisão do recurso: Negado provimento.....	151
OUTRAS PETIÇÕES	153
Exame de petição: Indeferimento.....	154
Exame de petição: Deferimento.....	155
Exame de petição: Petição de retificação (126) atendida.....	159
Exame de petição: Petição de retificação (126) não atendida.....	160
Outros despachos.....	161
ANULAÇÃO DE DESPACHOS	162
Anulação de despachos relativos a processos de registro.....	163
Anulação de despachos relativos a petições.....	164
NOTIFICAÇÕES E DECISÕES JUDICIAIS	165
Notificação de procedimento judicial.....	166
EXAME QUANTO À NOVIDADE E À ORIGINALIDADE	167
Indeferimento.....	168
CÓDIGO INTERNACIONAL DE PAÍSES E ORGANIZAÇÕES	169



Pedidos de registro de desenho industrial em andamento

Exigência de pagamento
Exigência formal
Notificação de depósito
Notificação de designação
Notificação de depósito – pedido em sigilo
Exame técnico: Exigência
Exame técnico em designação: Exigência
Exame técnico: Sobrestamento
Exame técnico em designação: Sobrestamento
Exame técnico: Indeferimento
Exame técnico em designação: Indeferimento
Perda de Prioridade Unionista
Perda de Prioridade Unionista – pedidos em designação



Exigência de pagamento

Como etapa do exame formal dos pedidos de registro de desenho industrial, listados a seguir – nos termos do artigo 103 da Lei da Propriedade Industrial (LPI, lei n.º 9.279, de 14 de maio de 1996) – formula-se exigência formal, quanto às questões de pagamento da retribuição relativa ao depósito.

Art. 103. O pedido que não atender formalmente ao disposto no art. 101, mas que contiver dados suficientes relativos ao depositante, ao desenho industrial e ao autor, poderá ser entregue, mediante recibo datado, ao INPI, que estabelecerá as exigências a serem cumpridas, em 5 (cinco) dias, sob pena de ser considerado inexistente.

O prazo para responder à exigência de pagamento formulada para o pedido de registro é de 5 (cinco) dias, contados da publicação da exigência na Revista da Propriedade Industrial (RPI), nos termos dos art. 101, 103, 221, 222 e 223 da LPI.

Para cumprir a exigência ou complementar a retribuição anterior:

1. Acesse o e-DI no site do INPI (www.inpi.gov.br);
2. Emita uma Guia de Recolhimento da União (GRU) para o serviço "complementação de retribuição" (código 800), se for o caso, no exato valor da complementação, fazendo referência ao número da GRU anterior;
3. Efetue o pagamento da complementação;
4. Emita uma Guia de Recolhimento da União (GRU) para o serviço "cumprimento de exigência decorrente de exame formal em pedido de registro" (código 104);
5. Preencha e envie o formulário eletrônico correspondente à opção indicada na emissão da GRU (código 104), acompanhado dos esclarecimentos, argumentos, provas ou documentos apropriados.

Os sistemas de informática do INPI identificarão o cumprimento de exigência, para que o pedido de registro prossiga, automaticamente, em seu processamento.

Para esclarecer outras dúvidas e conhecer em detalhe o processamento de pedidos de registro de desenho industrial e outras petições, não deixe de consultar o Manual de Desenho Industrial (<http://manualdedi.inpi.gov.br/projects/manual-de-desenho-industrial/wiki>).

BR302025005560-1

Exigência de pagamento

Código de despacho: 395

Titular: UNIVERSIDADE FEDERAL RURAL DO SEMI-ARIDO - UFERSA [BR/RN]

Detalhes do despacho: Considerando que o pedido foi protocolado após a entrada em vigor da nova tabela de retribuições, complemente a retribuição devida no exato valor fixado na tabela vigente. Siga instruções da seção 3.3.3 do Manual de Desenhos Industriais para efetuar complementação. Cumpra esta exigência por meio de formulário de cumprimento de exigência formal (código de serviço 104), apresentando o comprovante de pagamento complementar. Prazo para cumprimento desta exigência: 5 dias (art. 103 e 221 da Lei da Propriedade Industrial).



BR302025005567-9	<p>Exigência de pagamento Código de despacho: 395 Titular: FUNDAÇÃO UNIVERSIDADE DO AMAZONAS [BR/AM] Detalhes do despacho: Considerando que o pedido foi protocolado após a entrada em vigor da nova tabela de retribuições, complemente a retribuição devida no exato valor fixado na tabela vigente. Siga instruções da seção 3.3.3 do Manual de Desenhos Industriais para efetuar complementação. Cumpra esta exigência por meio de formulário de cumprimento de exigência formal (código de serviço 104), apresentando o comprovante de pagamento complementar. Prazo para cumprimento desta exigência: 5 dias (art. 103 e 221 da Lei da Propriedade Industrial).</p>
BR302025005575-0	<p>Exigência de pagamento Código de despacho: 395 Titular: FUNDAÇÃO UNIVERSIDADE DO AMAZONAS [BR/AM] Detalhes do despacho: Considerando que o pedido foi protocolado após a entrada em vigor da nova tabela de retribuições, complemente a retribuição devida no exato valor fixado na tabela vigente. Siga instruções da seção 3.3.3 do Manual de Desenhos Industriais para efetuar complementação. Cumpra esta exigência por meio de formulário de cumprimento de exigência formal (código de serviço 104), apresentando o comprovante de pagamento complementar. Prazo para cumprimento desta exigência: 5 dias (art. 103 e 221 da Lei da Propriedade Industrial).</p>
BR302025005577-6	<p>Exigência de pagamento Código de despacho: 395 Titular: FUNDAÇÃO UNIVERSIDADE DO AMAZONAS [BR/AM] Detalhes do despacho: Considerando que o pedido foi protocolado após a entrada em vigor da nova tabela de retribuições, complemente a retribuição devida no exato valor fixado na tabela vigente. Siga instruções da seção 3.3.3 do Manual de Desenhos Industriais para efetuar complementação. Cumpra esta exigência por meio de formulário de cumprimento de exigência formal (código de serviço 104), apresentando o comprovante de pagamento complementar. Prazo para cumprimento desta exigência: 5 dias (art. 103 e 221 da Lei da Propriedade Industrial).</p>
BR302025005578-4	<p>Exigência de pagamento Código de despacho: 395 Titular: FUNDAÇÃO EDUCACIONAL JAYME DE ALTAVILA - FEJAL [BR/AL] Detalhes do despacho: Considerando que o pedido foi protocolado após a entrada em vigor da nova tabela de retribuições, complemente a retribuição devida no exato valor fixado na tabela vigente. Siga instruções da seção 3.3.3 do Manual de Desenhos Industriais para efetuar complementação. Cumpra esta exigência por meio de formulário de cumprimento de exigência formal (código de serviço 104), apresentando o comprovante de pagamento complementar. Prazo para cumprimento desta exigência: 5 dias (art. 103 e 221 da Lei da Propriedade Industrial).</p>
BR302025005586-5	<p>Exigência de pagamento Código de despacho: 395 Titular: TAU VENDA DE JÓIAS LTDA [BR/RJ] Procurador: Juliana Keffler Detalhes do despacho: Considerando que o pedido foi protocolado após a entrada em vigor da nova tabela de retribuições, complemente a retribuição devida no exato valor fixado na tabela vigente. Siga instruções da seção 3.3.3 do Manual de Desenhos Industriais para efetuar complementação. Cumpra esta exigência por meio de formulário de cumprimento de exigência formal (código de serviço 104), apresentando o comprovante de pagamento complementar. Prazo para cumprimento desta exigência: 5 dias (art. 103 e 221 da Lei da Propriedade Industrial).</p>
BR302025005613-6	<p>Exigência de pagamento Código de despacho: 395 Titular: CLÁUDIO DE SOUSA REIS [BR/DF] Detalhes do despacho: Considerando que o pedido foi protocolado após a entrada em vigor da nova tabela de retribuições, complemente a retribuição devida no exato valor fixado na tabela vigente. Siga instruções da seção 3.3.3 do Manual de Desenhos Industriais para efetuar complementação. Cumpra esta exigência por meio de formulário de cumprimento de exigência formal (código de serviço 104), apresentando o comprovante de pagamento complementar. Prazo para cumprimento desta exigência: 5 dias (art. 103 e 221 da Lei da Propriedade Industrial).</p>



Exigência formal

Como etapa do exame formal dos pedidos de registro de desenho industrial listados a seguir – nos termos do artigo 103 da Lei da Propriedade Industrial (LPI, lei n.º 9.279, de 14 de maio de 1996) – formula-se exigência formal relativa às questões indicadas abaixo.

Art. 103. O pedido que não atender formalmente ao disposto no art. 101, mas que contiver dados suficientes relativos ao depositante, ao desenho industrial e ao autor, poderá ser entregue, mediante recibo datado, ao INPI, que estabelecerá as exigências a serem cumpridas, em 5 (cinco) dias, sob pena de ser considerado inexistente.

O prazo para responder à exigência formal em pedido de registro é de 5 (cinco) dias, contados da publicação da exigência na Revista da Propriedade Industrial (RPI), nos termos dos art. 101, 103, 221, 222 e 223 da LPI.

Para cumprir a exigência formal:

1. Acesse o e-DI no site do INPI (www.inpi.gov.br);
2. Emita uma Guia de Recolhimento da União (GRU) para o serviço "cumprimento de exigência decorrente de exame formal em pedido de registro" (código 104);
3. Preencha e envie o formulário eletrônico correspondente à opção indicada na emissão da GRU, acompanhado dos esclarecimentos, argumentos, provas ou documentos apropriados.

Os sistemas de informática do INPI identificarão o cumprimento de exigência, para que o pedido de registro prossiga automaticamente em seu processamento.

Para esclarecer outras dúvidas e conhecer, em detalhe, o processamento de pedidos de registro de desenho industrial e outras petições, não deixe de consultar o Manual de Desenho Industrial (<http://manualdedi.inpi.gov.br/projects/manual-de-desenho-industrial/wiki>).

BR322025005397-0

Exigência formal
Código de despacho: 005
Titular: MARCUS AUGUSTO RIGO [BR/RS]
Procurador: STOCK MARCAS E PATENTES LTDA - ME
Detalhes do despacho: Apresente esclarecimentos onde conste o motivo do pedido dividido não ter sido apresentado em conformidade com o item 5.3.3.1 do Manual de Desenhos Industriais, Portaria INPI/PR nº 36/2023.

BR322025005398-9

Exigência formal
Código de despacho: 005
Titular: MARCUS AUGUSTO RIGO [BR/RS]
Procurador: STOCK MARCAS E PATENTES LTDA - ME
Detalhes do despacho: Apresente esclarecimentos onde conste o motivo do pedido dividido não ter sido apresentado em conformidade com o item 5.3.3.1 do Manual de Desenhos Industriais, Portaria INPI/PR nº 36/2023.

BR322025005400-4

Exigência formal
Código de despacho: 005
Titular: MARCUS AUGUSTO RIGO [BR/RS]
Procurador: STOCK MARCAS E PATENTES LTDA - ME
Detalhes do despacho: Apresente esclarecimentos onde conste o motivo do pedido dividido não ter sido apresentado em conformidade com o item 5.3.3.1 do Manual de Desenhos Industriais, Portaria INPI/PR nº 36/2023.



Notificação de depósito

Notificam-se os pedidos de registro de desenho industrial listados a seguir. Os pedidos cumprem as condições de admissibilidade previstas na LPI e seguem para a etapa de exame técnico. Este despacho não gera direito à fotocópia por parte de terceiros.

Para esclarecer outras dúvidas e conhecer, em detalhe, o processamento de pedidos de registro de desenho industrial e outras petições, não deixe de consultar o Manual de Desenho Industrial (<http://manualdedi.inpi.gov.br/projects/manual-de-desenho-industrial/wiki>).

BR302023006289-0	Notificação do depósito (exame formal concluído) Código de despacho: 860 Data de depósito: 24/11/2023 Titular: JADERSON DE ALMEIDA [BR/SC]
BR302023006482-6	Notificação do depósito (exame formal concluído) Código de despacho: 860 Data de depósito: 01/12/2023 Titular: APPLE INC. [US] Procurador: Dannemann, Siemsen, Bigler & Ipanema Moreira
BR302025001426-3	Notificação do depósito (exame formal concluído) Código de despacho: 860 Data de depósito: 17/03/2025 Titular: THIAGO CAPOSSOLI [BR/SP]
BR302025001428-0	Notificação do depósito (exame formal concluído) Código de despacho: 860 Data de depósito: 17/03/2025 Titular: THIAGO CAPOSSOLI [BR/SP]
BR302025001876-5	Notificação do depósito (exame formal concluído) Código de despacho: 860 Data de depósito: 02/04/2025 Titular: APPLE INC. [US] Procurador: Dannemann, Siemsen, Bigler & Ipanema Moreira
BR302025002305-0	Notificação do depósito (exame formal concluído) Código de despacho: 860 Data de depósito: 17/04/2025 Titular: ROTOTECNICA DO BRASIL LTDA [BR/SC] Procurador: Nirce Ivete Fassini
BR302025004067-1	Notificação do depósito (exame formal concluído) Código de despacho: 860 Data de depósito: 30/06/2025 Titular: DONUT LAB DEVELOPMENT OÙ [EE] Procurador: Clarke, Modet Propriedade Intelectual Ltda. Detalhes do despacho: Procuração apresentada dentro do prazo
BR302025004456-1	Notificação do depósito (exame formal concluído) Código de despacho: 860 Data de depósito: 16/07/2025 Titular: UNIVERSIDADE FEDERAL DO RIO GRANDE DO SUL [BR/RS]



BR302025004468-5	Notificação do depósito (exame formal concluído) Código de despacho: 860 Data de depósito: 16/07/2025 Titular: UNIVERSIDADE FEDERAL DO RIO GRANDE DO SUL [BR/RS]
BR302025004951-2	Notificação do depósito (exame formal concluído) Código de despacho: 860 Data de depósito: 01/08/2025 Titular: THIAGO CAPOSSOLI [BR/SP]
BR302025005100-2	Notificação do depósito (exame formal concluído) Código de despacho: 860 Data de depósito: 06/08/2025 Titular: SHUPING GUI [BR/SP]
BR302025005101-0	Notificação do depósito (exame formal concluído) Código de despacho: 860 Data de depósito: 06/08/2025 Titular: SHUPING GUI [BR/SP]
BR302025005102-9	Notificação do depósito (exame formal concluído) Código de despacho: 860 Data de depósito: 06/08/2025 Titular: SHUPING GUI [BR/SP]
BR302025005103-7	Notificação do depósito (exame formal concluído) Código de despacho: 860 Data de depósito: 06/08/2025 Titular: SHUPING GUI [BR/SP]
BR302025005467-2	Notificação do depósito (exame formal concluído) Código de despacho: 860 Data de depósito: 20/08/2025 Titular: ALKMIM CHAVES MAQUINAS E SERVICOS LTDA [BR/MG]
BR302025005468-0	Notificação do depósito (exame formal concluído) Código de despacho: 860 Data de depósito: 20/08/2025 Titular: ISIS DIAS DOS SANTOS 11017699712 [BR/RJ]
BR302025005469-9	Notificação do depósito (exame formal concluído) Código de despacho: 860 Data de depósito: 20/08/2025 Titular: COMERCIAL GLÓRIA DO ORIENTE ELETRÔNICOS LTDA [BR/SP] Procurador: Org. Mérito Marcas e Patentes Ltda.
BR302025005471-0	Notificação do depósito (exame formal concluído) Código de despacho: 860 Data de depósito: 20/08/2025 Titular: SHUPING GUI [BR/SP] Procurador: Vilage Marcas e Patentes Ltda
BR302025005472-9	Notificação do depósito (exame formal concluído) Código de despacho: 860 Data de depósito: 20/08/2025 Titular: CONCEITO TAMPAS LTDA [BR/MG] Procurador: ABM Assessoria Brasileira de Marcas Ltda.
BR302025005473-7	Notificação do depósito (exame formal concluído) Código de despacho: 860 Data de depósito: 20/08/2025 Titular: CLAUDIA GOMES TAZINAFFO ARAUJO [BR/SP]
BR302025005474-5	Notificação do depósito (exame formal concluído) Código de despacho: 860 Data de depósito: 20/08/2025 Titular: CLAUDIA GOMES TAZINAFFO ARAUJO [BR/SP]



BR302025005475-3	Notificação do depósito (exame formal concluído) Código de despacho: 860 Data de depósito: 20/08/2025 Titular: 60.696.167 DIEGO MORENO BARREIRA [BR/RJ] Procurador: K4 Brands Registro de Marcas
BR302025005476-1	Notificação do depósito (exame formal concluído) Código de despacho: 860 Data de depósito: 20/08/2025 Titular: GELIUS INDÚSTRIA DE MÓVEIS LTDA [BR/SP] Procurador: BEERRE ASSESSORIA EMPRESARIAL LTDA
BR302025005477-0	Notificação do depósito (exame formal concluído) Código de despacho: 860 Data de depósito: 20/08/2025 Titular: DELTA CENTRAL IMPORTAÇÃO E EXPORTAÇÃO LTDA [BR/SP] Procurador: Org. Mérito Marcas e Patentes Ltda.
BR302025005478-8	Notificação do depósito (exame formal concluído) Código de despacho: 860 Data de depósito: 20/08/2025 Titular: DELTA CENTRAL IMPORTAÇÃO E EXPORTAÇÃO LTDA [BR/SP] Procurador: Org. Mérito Marcas e Patentes Ltda.
BR302025005479-6	Notificação do depósito (exame formal concluído) Código de despacho: 860 Data de depósito: 20/08/2025 Titular: DELTA CENTRAL IMPORTAÇÃO E EXPORTAÇÃO LTDA [BR/SP] Procurador: Org. Mérito Marcas e Patentes Ltda.
BR302025005480-0	Notificação do depósito (exame formal concluído) Código de despacho: 860 Data de depósito: 20/08/2025 Titular: FELIPE ROTA CARAVINA [BR/SP] Procurador: RESOLVA CONOSCO ASSESSORIA - EIRELI - ME
BR302025005481-8	Notificação do depósito (exame formal concluído) Código de despacho: 860 Data de depósito: 20/08/2025 Titular: CELIA APARECIDA ALVES -ME [BR/MG] Procurador: Ricardo Luis de Souza
BR302025005482-6	Notificação do depósito (exame formal concluído) Código de despacho: 860 Data de depósito: 20/08/2025 Titular: DIRECT BORRACHAS INDUSTRIA E COMERCIO DE PRODUTOS PLASTICOS LTDA [BR/SP] Procurador: Paloma Bauer Cruz
BR302025005483-4	Notificação do depósito (exame formal concluído) Código de despacho: 860 Data de depósito: 20/08/2025 Titular: DIRECT BORRACHAS INDUSTRIA E COMERCIO DE PRODUTOS PLASTICOS LTDA [BR/SP] Procurador: Paloma Bauer Cruz
BR302025005484-2	Notificação do depósito (exame formal concluído) Código de despacho: 860 Data de depósito: 21/08/2025 Titular: J.GRIFT DISTRIBUIDORA LTDA [BR/SP] Procurador: Carlos Eduardo Calvielli Beréa
BR302025005485-0	Notificação do depósito (exame formal concluído) Código de despacho: 860 Data de depósito: 21/08/2025 Titular: VICTAULIC COMPANY [US] Procurador: KASZNAR LEONARDOS PROPRIEDADE INTELECTUAL



BR302025005486-9	Notificação do depósito (exame formal concluído) Código de despacho: 860 Data de depósito: 21/08/2025 Titular: VICTAULIC COMPANY [US] Procurador: KASZNAR LEONARDOS PROPRIEDADE INTELECTUAL
BR302025005487-7	Notificação do depósito (exame formal concluído) Código de despacho: 860 Data de depósito: 21/08/2025 Titular: VICTAULIC COMPANY [US] Procurador: KASZNAR LEONARDOS PROPRIEDADE INTELECTUAL
BR302025005488-5	Notificação do depósito (exame formal concluído) Código de despacho: 860 Data de depósito: 21/08/2025 Titular: GUILHERME MARCONDES ROCHA PINTO [BR/SP] Procurador: Ana Paula Santos Celidonio
BR302025005489-3	Notificação do depósito (exame formal concluído) Código de despacho: 860 Data de depósito: 21/08/2025 Titular: VICTAULIC COMPANY [US] Procurador: KASZNAR LEONARDOS PROPRIEDADE INTELECTUAL
BR302025005490-7	Notificação do depósito (exame formal concluído) Código de despacho: 860 Data de depósito: 21/08/2025 Titular: ATELIE ENXOVAIS DE LUZ LTDA - ME [BR/RS] Procurador: Paula Cristiane da Silva
BR302025005491-5	Notificação do depósito (exame formal concluído) Código de despacho: 860 Data de depósito: 21/08/2025 Titular: VICTAULIC COMPANY [US] Procurador: KASZNAR LEONARDOS PROPRIEDADE INTELECTUAL
BR302025005492-3	Notificação do depósito (exame formal concluído) Código de despacho: 860 Data de depósito: 21/08/2025 Titular: VICTAULIC COMPANY [US] Procurador: KASZNAR LEONARDOS PROPRIEDADE INTELECTUAL
BR302025005493-1	Notificação do depósito (exame formal concluído) Código de despacho: 860 Data de depósito: 21/08/2025 Titular: PAPAIZ - UDINESE METAIS INDÚSTRIA E COMERCIO LTDA. [BR/SP] Procurador: Cruzeiro Newmarc Patentes e Marcas Ltda.
BR302025005494-0	Notificação do depósito (exame formal concluído) Código de despacho: 860 Data de depósito: 21/08/2025 Titular: LUISLA DA SILVA GONÇALVES FERREIRA BOTTINO [BR/MA] Procurador: Apex Propriedade Intelectual LTDA
BR302025005495-8	Notificação do depósito (exame formal concluído) Código de despacho: 860 Data de depósito: 21/08/2025 Titular: LUISLA DA SILVA GONÇALVES FERREIRA BOTTINO [BR/MA] Procurador: Apex Propriedade Intelectual LTDA
BR302025005498-2	Notificação do depósito (exame formal concluído) Código de despacho: 860 Data de depósito: 21/08/2025 Titular: C & B GLOBAL IMPORTAÇÃO E EXPORTAÇÃO LTDA [BR/SP] Procurador: Interação Marcas e Patentes Ltda



BR302025005499-0	Notificação do depósito (exame formal concluído) Código de despacho: 860 Data de depósito: 21/08/2025 Titular: C & B GLOBAL IMPORTAÇÃO E EXPORTAÇÃO LTDA [BR/SP] Procurador: Interação Marcas e Patentes Ltda
BR302025005500-8	Notificação do depósito (exame formal concluído) Código de despacho: 860 Data de depósito: 21/08/2025 Titular: C & B GLOBAL IMPORTAÇÃO E EXPORTAÇÃO LTDA [BR/SP] Procurador: Interação Marcas e Patentes Ltda
BR302025005501-6	Notificação do depósito (exame formal concluído) Código de despacho: 860 Data de depósito: 21/08/2025 Titular: C & B GLOBAL IMPORTAÇÃO E EXPORTAÇÃO LTDA [BR/SP] Procurador: Interação Marcas e Patentes Ltda
BR302025005502-4	Notificação do depósito (exame formal concluído) Código de despacho: 860 Data de depósito: 21/08/2025 Titular: C & B GLOBAL IMPORTAÇÃO E EXPORTAÇÃO LTDA [BR/SP] Procurador: Interação Marcas e Patentes Ltda
BR302025005503-2	Notificação do depósito (exame formal concluído) Código de despacho: 860 Data de depósito: 21/08/2025 Titular: LOJA FIQUE BEM LTDA [BR/SP] Procurador: EVOLU LTDA
BR302025005505-9	Notificação do depósito (exame formal concluído) Código de despacho: 860 Data de depósito: 21/08/2025 Titular: THIAGO CAPOSSOLI [BR/SP]
BR302025005506-7	Notificação do depósito (exame formal concluído) Código de despacho: 860 Data de depósito: 21/08/2025 Titular: CELSO FREDERICO SACHETO JUNIOR [BR/SP], JOSÉ ANÉSIO GUIMARÃES DOS REIS [BR/SP] e CARLOS DE SOUZA RIBEIRO [BR/SP] Procurador: COLONIAL REGISTROS DE MARCAS E PATENTES LTDA
BR302025005507-5	Notificação do depósito (exame formal concluído) Código de despacho: 860 Data de depósito: 21/08/2025 Titular: THIAGO CAPOSSOLI [BR/SP]
BR302025005508-3	Notificação do depósito (exame formal concluído) Código de despacho: 860 Data de depósito: 21/08/2025 Titular: THIAGO CAPOSSOLI [BR/SP]
BR302025005509-1	Notificação do depósito (exame formal concluído) Código de despacho: 860 Data de depósito: 21/08/2025 Titular: THIAGO CAPOSSOLI [BR/SP]
BR302025005510-5	Notificação do depósito (exame formal concluído) Código de despacho: 860 Data de depósito: 21/08/2025 Titular: THIAGO CAPOSSOLI [BR/SP]
BR302025005512-1	Notificação do depósito (exame formal concluído) Código de despacho: 860 Data de depósito: 21/08/2025 Titular: THIAGO CAPOSSOLI [BR/SP]



BR302025005513-0	Notificação do depósito (exame formal concluído) Código de despacho: 860 Data de depósito: 21/08/2025 Titular: SHUPING GUI [BR/SP] Procurador: Vilage Marcas e Patentes Ltda
BR302025005515-6	Notificação do depósito (exame formal concluído) Código de despacho: 860 Data de depósito: 21/08/2025 Titular: LEANDEL [BR/MG]
BR302025005516-4	Notificação do depósito (exame formal concluído) Código de despacho: 860 Data de depósito: 22/08/2025 Titular: GRS ESCAPAMENTOS LTDA [BR/PR] Procurador: ESTHEFANY CAROLINA DE CASTRO
BR302025005517-2	Notificação do depósito (exame formal concluído) Código de despacho: 860 Data de depósito: 22/08/2025 Titular: F M BIATTO LTDA - ME [BR/SP] Procurador: AFK Marcas e Patentes
BR302025005518-0	Notificação do depósito (exame formal concluído) Código de despacho: 860 Data de depósito: 22/08/2025 Titular: F M BIATTO LTDA - ME [BR/SP] Procurador: AFK Marcas e Patentes
BR302025005519-9	Notificação do depósito (exame formal concluído) Código de despacho: 860 Data de depósito: 22/08/2025 Titular: SAMI EL BADAQUI [LB] Procurador: COLONIAL REGISTROS DE MARCAS E PATENTES LTDA
BR302025005520-2	Notificação do depósito (exame formal concluído) Código de despacho: 860 Data de depósito: 22/08/2025 Titular: MODALAR COMERCIO LTDA [BR/SC]
BR302025005522-9	Notificação do depósito (exame formal concluído) Código de despacho: 860 Data de depósito: 22/08/2025 Titular: C & B GLOBAL IMPORTAÇÃO E EXPORTAÇÃO LTDA [BR/SP] Procurador: Interação Marcas e Patentes Ltda
BR302025005523-7	Notificação do depósito (exame formal concluído) Código de despacho: 860 Data de depósito: 22/08/2025 Titular: C & B GLOBAL IMPORTAÇÃO E EXPORTAÇÃO LTDA [BR/SP] Procurador: Interação Marcas e Patentes Ltda
BR302025005524-5	Notificação do depósito (exame formal concluído) Código de despacho: 860 Data de depósito: 22/08/2025 Titular: C & B GLOBAL IMPORTAÇÃO E EXPORTAÇÃO LTDA [BR/SP] Procurador: Interação Marcas e Patentes Ltda
BR302025005525-3	Notificação do depósito (exame formal concluído) Código de despacho: 860 Data de depósito: 22/08/2025 Titular: PALUDETTO & CIA LTDA [BR/PR] Procurador: LUCIANO SALVIATO
BR302025005531-8	Notificação do depósito (exame formal concluído) Código de despacho: 860 Data de depósito: 22/08/2025 Titular: ESTOFADOS WG CORPORATE LTDA [BR/SP] Procurador: Gilberto Mariot



BR302025005532-6	Notificação do depósito (exame formal concluído) Código de despacho: 860 Data de depósito: 22/08/2025 Titular: INSTITUTO DE TECNOLOGIA PARA O DESENVOLVIMENTO [BR/PR] e HYGIA BIO INDUSTRIAL LTDA [BR/PR] Procurador: RITTER E MORAES PROPRIEDADE INTELECTUAL S/S
BR302025005535-0	Notificação do depósito (exame formal concluído) Código de despacho: 860 Data de depósito: 22/08/2025 Titular: BRIDGESTONE BANDAG, LLC [US] Procurador: MMV Agentes da Propriedade Industrial Ltda.
BR302025005536-9	Notificação do depósito (exame formal concluído) Código de despacho: 860 Data de depósito: 22/08/2025 Titular: NEW-TEC INTEGRATION (XIAMEN) CO., LTD. [CN] Procurador: MMV Agentes da Propriedade Industrial Ltda.
BR302025005537-7	Notificação do depósito (exame formal concluído) Código de despacho: 860 Data de depósito: 22/08/2025 Titular: DINGO'S POINT GRASS LTDA [BR/SC] Procurador: Cerumar Serviços em Propriedade Intelectual Ltda
BR302025005538-5	Notificação do depósito (exame formal concluído) Código de despacho: 860 Data de depósito: 22/08/2025 Titular: DIAGEO BRANDS B.V. [NL] Procurador: Dannemann, Siemsen, Bigler & Ipanema Moreira
BR302025005539-3	Notificação do depósito (exame formal concluído) Código de despacho: 860 Data de depósito: 22/08/2025 Titular: TOUR OQFC INTERMEDICOES LTDA [BR/PR] Procurador: David Medeiros Ortenzi
BR302025005540-7	Notificação do depósito (exame formal concluído) Código de despacho: 860 Data de depósito: 22/08/2025 Titular: HONG KONG FIKE TECHNOLOGY CO., LIMITED [CN] Procurador: Org. Mérito Marcas e Patentes Ltda.
BR302025005541-5	Notificação do depósito (exame formal concluído) Código de despacho: 860 Data de depósito: 22/08/2025 Titular: HONG KONG FIKE TECHNOLOGY CO., LIMITED [CN] Procurador: Org. Mérito Marcas e Patentes Ltda.
BR302025005542-3	Notificação do depósito (exame formal concluído) Código de despacho: 860 Data de depósito: 22/08/2025 Titular: ASSOCIACAO PARANAENSE DE CULTURA - APC [BR/PR] Procurador: RITTER E MORAES PROPRIEDADE INTELECTUAL S/S
BR302025005543-1	Notificação do depósito (exame formal concluído) Código de despacho: 860 Data de depósito: 22/08/2025 Titular: LIVI STORE COMERCIO DE CALÇADOS LTDA [BR/MG], LV. COM COMÉRCIO DE PRODUTOS ONLINE LTDA [BR/MG], SILVER COMERCIO DE CALÇADOS LTDA [BR/MG] e VILI CLOTHING COMÉRCIO DE CALÇADOS LTDA [BR/MG] Procurador: José Naves de Lacerda Júnior
BR302025005544-0	Notificação do depósito (exame formal concluído) Código de despacho: 860 Data de depósito: 22/08/2025 Titular: HONG KONG FIKE TECHNOLOGY CO., LIMITED [CN] Procurador: Org. Mérito Marcas e Patentes Ltda.



BR302025005545-8	Notificação do depósito (exame formal concluído) Código de despacho: 860 Data de depósito: 22/08/2025 Titular: HONG KONG FIKE TECHNOLOGY CO., LIMITED [CN] Procurador: Org. Mérito Marcas e Patentes Ltda.
BR302025005547-4	Notificação do depósito (exame formal concluído) Código de despacho: 860 Data de depósito: 22/08/2025 Titular: HONG KONG FIKE TECHNOLOGY CO., LIMITED [CN] Procurador: Org. Mérito Marcas e Patentes Ltda.
BR302025005548-2	Notificação do depósito (exame formal concluído) Código de despacho: 860 Data de depósito: 22/08/2025 Titular: JF PARRILAS E CHURRASQUEIRAS TEMATICAS LTDA [BR/RS] Procurador: CRISTIANO PRESTES BRAGA
BR302025005549-0	Notificação do depósito (exame formal concluído) Código de despacho: 860 Data de depósito: 23/08/2025 Titular: AXIONSTARK LTDA [BR/MG]
BR302025005550-4	Notificação do depósito (exame formal concluído) Código de despacho: 860 Data de depósito: 23/08/2025 Titular: CINTIA SERVIENSKI [BR/PR]
BR302025005551-2	Notificação do depósito (exame formal concluído) Código de despacho: 860 Data de depósito: 24/08/2025 Titular: CINTIA SERVIENSKI [BR/PR]
BR302025005553-9	Notificação do depósito (exame formal concluído) Código de despacho: 860 Data de depósito: 24/08/2025 Titular: LETICIA CANTIZANO DIAS RIBEIRO [BR/SP]
BR302025005556-3	Notificação do depósito (exame formal concluído) Código de despacho: 860 Data de depósito: 24/08/2025 Titular: HUIZHOU YONGHENG TONG BROADBAND EQUIPMENT CO., LTD. [CN] Procurador: Carlos Eduardo Galhardi Alves
BR302025005557-1	Notificação do depósito (exame formal concluído) Código de despacho: 860 Data de depósito: 24/08/2025 Titular: HUIZHOU YONGHENG TONG BROADBAND EQUIPMENT CO., LTD. [CN] Procurador: Carlos Eduardo Galhardi Alves
BR302025005558-0	Notificação do depósito (exame formal concluído) Código de despacho: 860 Data de depósito: 24/08/2025 Titular: CINTIA SERVIENSKI [BR/PR]
BR302025005561-0	Notificação do depósito (exame formal concluído) Código de despacho: 860 Data de depósito: 25/08/2025 Titular: GRS ESCAPAMENTOS LTDA [BR/PR] Procurador: ESTHEFANY CAROLINA DE CASTRO
BR302025005562-8	Notificação do depósito (exame formal concluído) Código de despacho: 860 Data de depósito: 25/08/2025 Titular: ALINE NEVES MACEDO [BR/RJ]



BR302025005563-6	Notificação do depósito (exame formal concluído) Código de despacho: 860 Data de depósito: 25/08/2025 Titular: JORGE GABRIELLI ZACHARIAS CALIXTO [BR/SP] Procurador: Antônio Maurício Pedras Arnaud
BR302025005564-4	Notificação do depósito (exame formal concluído) Código de despacho: 860 Data de depósito: 25/08/2025 Titular: 55.960.544 INACIO MOACIR CALLOU JUNIOR [BR/PE] Procurador: WAY IP CONSULTORIA
BR302025005565-2	Notificação do depósito (exame formal concluído) Código de despacho: 860 Data de depósito: 25/08/2025 Titular: 55.960.544 INACIO MOACIR CALLOU JUNIOR [BR/PE] Procurador: WAY IP CONSULTORIA
BR302025005566-0	Notificação do depósito (exame formal concluído) Código de despacho: 860 Data de depósito: 25/08/2025 Titular: ARYANNE FERNANDES SANTOS CANTARINO [BR/MG] Procurador: SEGURANCA MARCAS E PATENTES
BR302025005568-7	Notificação do depósito (exame formal concluído) Código de despacho: 860 Data de depósito: 25/08/2025 Titular: NATALIA CRISTINA THEODORO DA SILVA LTDA [BR/SP] Procurador: Eduarda Colla
BR302025005569-5	Notificação do depósito (exame formal concluído) Código de despacho: 860 Data de depósito: 25/08/2025 Titular: PEDRO A DA SILVA ROCHA [BR/SP]
BR302025005570-9	Notificação do depósito (exame formal concluído) Código de despacho: 860 Data de depósito: 25/08/2025 Titular: LUIS HENRIQUE DO PRADO [BR/SP] Procurador: FABIO GIL DE OLIVEIRA
BR302025005571-7	Notificação do depósito (exame formal concluído) Código de despacho: 860 Data de depósito: 25/08/2025 Titular: NATALIA CRISTINA THEODORO DA SILVA LTDA [BR/SP] Procurador: Eduarda Colla
BR302025005572-5	Notificação do depósito (exame formal concluído) Código de despacho: 860 Data de depósito: 25/08/2025 Titular: RR STORE - COMERCIO DE ESTOFADOS E MOVEIS - EIRELI [BR/PR] Procurador: Roberto Hudson Diniz
BR302025005573-3	Notificação do depósito (exame formal concluído) Código de despacho: 860 Data de depósito: 25/08/2025 Titular: BRITÂNIA ELETRODOMÉSTICOS S.A. [BR/PR] Procurador: Licks Advogados
BR302025005574-1	Notificação do depósito (exame formal concluído) Código de despacho: 860 Data de depósito: 25/08/2025 Titular: RAYNIER BREVES DOS SANTOS [BR/SP] Procurador: PRIORIZE MARCAS E PATENTES LTDA



BR302025005576-8	Notificação do depósito (exame formal concluído) Código de despacho: 860 Data de depósito: 25/08/2025 Titular: SOFIA EPHRAM DRUMOND [BR/MG] Procurador: Vicentina Maria de Castro Vasconcelos
BR302025005580-6	Notificação do depósito (exame formal concluído) Código de despacho: 860 Data de depósito: 25/08/2025 Titular: BRITÂNIA ELETRODOMÉSTICOS S.A. [BR/PR] Procurador: Licks Advogados
BR302025005582-2	Notificação do depósito (exame formal concluído) Código de despacho: 860 Data de depósito: 25/08/2025 Titular: IGUI WORLDWIDE PISCINAS LTDA [BR/SP] Procurador: BEERRE ASSESSORIA EMPRESARIAL LTDA
BR302025005583-0	Notificação do depósito (exame formal concluído) Código de despacho: 860 Data de depósito: 25/08/2025 Titular: IGUI WORLDWIDE PISCINAS LTDA [BR/SP] Procurador: BEERRE ASSESSORIA EMPRESARIAL LTDA
BR302025005584-9	Notificação do depósito (exame formal concluído) Código de despacho: 860 Data de depósito: 25/08/2025 Titular: CAMISA 10 ENGENHARIA ESPORTIVA LTDA. [BR/SP] Procurador: M E M CONSULTORIA EM MARKETING E PROPRIEDADE INTELECTUAL LTDA
BR302025005585-7	Notificação do depósito (exame formal concluído) Código de despacho: 860 Data de depósito: 25/08/2025 Titular: YJM ELETRÔNICOS LTDA EPP [BR/SP] Procurador: NOVA LOGOS CONSULTORIA, ESTRATÉGIA E LICITAÇÕES LTDA
BR302025005587-3	Notificação do depósito (exame formal concluído) Código de despacho: 860 Data de depósito: 25/08/2025 Titular: TECNOFER FABRICACAO E MONTAGEM DE ESTRUTURAS METALICAS LTDA [BR/PR] Procurador: KALASHI MARCAS E PATENTES LTDA EPP
BR302025005588-1	Notificação do depósito (exame formal concluído) Código de despacho: 860 Data de depósito: 26/08/2025 Titular: PVC INDUSTRIA E COMERCIO DE PLASTICOS LTDA [BR/CE] Procurador: Francisco Leite de Oliveira Filho
BR302025005590-3	Notificação do depósito (exame formal concluído) Código de despacho: 860 Data de depósito: 26/08/2025 Titular: SAMSUNG ELECTRONICS CO., LTD [KR] Procurador: Daniel Advogados (Alt.de Daniel & Cia)
BR302025005591-1	Notificação do depósito (exame formal concluído) Código de despacho: 860 Data de depósito: 26/08/2025 Titular: ARTEVIRTUAL ESTAMPAGEM QUIMICA EIRELI [BR/RS] Procurador: Sko Oyarzáball Marcas e Patentes Sociedade Simples Ltda.
BR302025005592-0	Notificação do depósito (exame formal concluído) Código de despacho: 860 Data de depósito: 26/08/2025 Titular: ARTEVIRTUAL ESTAMPAGEM QUIMICA EIRELI [BR/RS] Procurador: Sko Oyarzáball Marcas e Patentes Sociedade Simples Ltda.



BR302025005593-8	Notificação do depósito (exame formal concluído) Código de despacho: 860 Data de depósito: 26/08/2025 Titular: JR SOLUÇÕES AGRÍCOLAS LTDA [BR/RS] Procurador: Marca Brazil Marcas e Patentes Ltda
BR302025005594-6	Notificação do depósito (exame formal concluído) Código de despacho: 860 Data de depósito: 26/08/2025 Titular: ELECTROLUX DO BRASIL S.A. [BR/PR] Procurador: MNIP PATENTES E INOVACAO LTDA
BR302025005595-4	Notificação do depósito (exame formal concluído) Código de despacho: 860 Data de depósito: 26/08/2025 Titular: TOP CINTOS INDUSTRIA E COMERCIO LTDA [BR/MG] Procurador: ADMINISTRAÇÃO DE MARCAS EIRELI
BR302025005596-2	Notificação do depósito (exame formal concluído) Código de despacho: 860 Data de depósito: 26/08/2025 Titular: 61.564.404 ISABELLA CAYRES FERREIRA DE SOUZA [BR/SP]
BR302025005597-0	Notificação do depósito (exame formal concluído) Código de despacho: 860 Data de depósito: 26/08/2025 Titular: YULIN HU [BR/SP]
BR302025005598-9	Notificação do depósito (exame formal concluído) Código de despacho: 860 Data de depósito: 26/08/2025 Titular: YULIN HU [BR/SP]
BR302025005599-7	Notificação do depósito (exame formal concluído) Código de despacho: 860 Data de depósito: 26/08/2025 Titular: YULIN HU [BR/SP]
BR302025005600-4	Notificação do depósito (exame formal concluído) Código de despacho: 860 Data de depósito: 26/08/2025 Titular: YULIN HU [BR/SP]
BR302025005601-2	Notificação do depósito (exame formal concluído) Código de despacho: 860 Data de depósito: 26/08/2025 Titular: YULIN HU [BR/SP]
BR302025005602-0	Notificação do depósito (exame formal concluído) Código de despacho: 860 Data de depósito: 26/08/2025 Titular: YULIN HU [BR/SP]
BR302025005603-9	Notificação do depósito (exame formal concluído) Código de despacho: 860 Data de depósito: 26/08/2025 Titular: YULIN HU [BR/SP]
BR302025005604-7	Notificação do depósito (exame formal concluído) Código de despacho: 860 Data de depósito: 26/08/2025 Titular: YULIN HU [BR/SP]
BR302025005605-5	Notificação do depósito (exame formal concluído) Código de despacho: 860 Data de depósito: 26/08/2025 Titular: YULIN HU [BR/SP]



BR302025005606-3	Notificação do depósito (exame formal concluído) Código de despacho: 860 Data de depósito: 26/08/2025 Titular: YULIN HU [BR/SP]
BR302025005607-1	Notificação do depósito (exame formal concluído) Código de despacho: 860 Data de depósito: 26/08/2025 Titular: YULIN HU [BR/SP]
BR302025005608-0	Notificação do depósito (exame formal concluído) Código de despacho: 860 Data de depósito: 26/08/2025 Titular: KATIA AMBOS MORAES [BR/DF]
BR302025005609-8	Notificação do depósito (exame formal concluído) Código de despacho: 860 Data de depósito: 26/08/2025 Titular: ALFREDO SANTOS PECLAT [BR/SP] Procurador: André Gosmann
BR302025005610-1	Notificação do depósito (exame formal concluído) Código de despacho: 860 Data de depósito: 26/08/2025 Titular: FERREIRA COMERCIO DE PEÇAS E ACESSORIOS [BR/SP]
BR302025005611-0	Notificação do depósito (exame formal concluído) Código de despacho: 860 Data de depósito: 26/08/2025 Titular: COXILHA AGRICOLA LTDA [BR/RS] Procurador: André Gosmann
BR302025005612-8	Notificação do depósito (exame formal concluído) Código de despacho: 860 Data de depósito: 26/08/2025 Titular: 60.262.222 GILBERTO NUNES ALVES JUNIOR [BR/SP]
BR302025005614-4	Notificação do depósito (exame formal concluído) Código de despacho: 860 Data de depósito: 26/08/2025 Titular: NUTRIEX INDÚSTRIA DE NUTRACEUTICOS LTDA - ME [BR/GO] Procurador: MEIRE DA SILVA PRATES
BR302025005615-2	Notificação do depósito (exame formal concluído) Código de despacho: 860 Data de depósito: 26/08/2025 Titular: C & B GLOBAL IMPORTAÇÃO E EXPORTAÇÃO LTDA [BR/SP] Procurador: Interação Marcas e Patentes Ltda
BR302025005616-0	Notificação do depósito (exame formal concluído) Código de despacho: 860 Data de depósito: 26/08/2025 Titular: C & B GLOBAL IMPORTAÇÃO E EXPORTAÇÃO LTDA [BR/SP] Procurador: Interação Marcas e Patentes Ltda
BR302025005617-9	Notificação do depósito (exame formal concluído) Código de despacho: 860 Data de depósito: 26/08/2025 Titular: ZENLART IMPORTADORA LTDA ME [BR/RJ]
BR302025005618-7	Notificação do depósito (exame formal concluído) Código de despacho: 860 Data de depósito: 26/08/2025 Titular: ITENS COMERCIO DE ARTIGOS DE DECORAÇÃO EIRELI [BR/SP]
BR302025005619-5	Notificação do depósito (exame formal concluído) Código de despacho: 860 Data de depósito: 26/08/2025 Titular: ZENLART IMPORTADORA LTDA ME [BR/RJ]



BR302025005620-9	Notificação do depósito (exame formal concluído) Código de despacho: 860 Data de depósito: 26/08/2025 Titular: TEC VIDRO IND. COM. SERV. TÉCNICOS LTDA. [BR/SP] Procurador: Proind Marcas e Patentes Ltda
BR302025005621-7	Notificação do depósito (exame formal concluído) Código de despacho: 860 Data de depósito: 26/08/2025 Titular: C & B GLOBAL IMPORTAÇÃO E EXPORTAÇÃO LTDA [BR/SP] Procurador: Interação Marcas e Patentes Ltda
BR302025005622-5	Notificação do depósito (exame formal concluído) Código de despacho: 860 Data de depósito: 26/08/2025 Titular: C & B GLOBAL IMPORTAÇÃO E EXPORTAÇÃO LTDA [BR/SP] Procurador: Interação Marcas e Patentes Ltda
BR302025005623-3	Notificação do depósito (exame formal concluído) Código de despacho: 860 Data de depósito: 26/08/2025 Titular: TBA - TECNOLOGIA EM EQUIPAMENTOS LTDA [BR/SP] Procurador: Vilage Marcas e Patentes Ltda
BR302025005624-1	Notificação do depósito (exame formal concluído) Código de despacho: 860 Data de depósito: 26/08/2025 Titular: C & B GLOBAL IMPORTAÇÃO E EXPORTAÇÃO LTDA [BR/SP] Procurador: Interação Marcas e Patentes Ltda
BR302025005625-0	Notificação do depósito (exame formal concluído) Código de despacho: 860 Data de depósito: 26/08/2025 Titular: LRP CARDOSO COMERCIO DE MOVEIS E EQUIPAMENTOS LTDA [BR/SP]
BR302025005626-8	Notificação do depósito (exame formal concluído) Código de despacho: 860 Data de depósito: 26/08/2025 Titular: C & B GLOBAL IMPORTAÇÃO E EXPORTAÇÃO LTDA [BR/SP] Procurador: Interação Marcas e Patentes Ltda
BR302025005627-6	Notificação do depósito (exame formal concluído) Código de despacho: 860 Data de depósito: 26/08/2025 Titular: LRP CARDOSO COMERCIO DE MOVEIS E EQUIPAMENTOS LTDA [BR/SP]
BR302025005628-4	Notificação do depósito (exame formal concluído) Código de despacho: 860 Data de depósito: 26/08/2025 Titular: C & B GLOBAL IMPORTAÇÃO E EXPORTAÇÃO LTDA [BR/SP] Procurador: Interação Marcas e Patentes Ltda
BR302025005629-2	Notificação do depósito (exame formal concluído) Código de despacho: 860 Data de depósito: 26/08/2025 Titular: TBA - TECNOLOGIA EM EQUIPAMENTOS LTDA [BR/SP] Procurador: Vilage Marcas e Patentes Ltda
BR302025005630-6	Notificação do depósito (exame formal concluído) Código de despacho: 860 Data de depósito: 26/08/2025 Titular: TBA - TECNOLOGIA EM EQUIPAMENTOS LTDA [BR/SP] Procurador: Vilage Marcas e Patentes Ltda
BR302025005631-4	Notificação do depósito (exame formal concluído) Código de despacho: 860 Data de depósito: 26/08/2025 Titular: PATIO BRASIL INDUSTRIA E COMERCIO DE MOVEIS LTDA [BR/MG] Procurador: ABM Assessoria Brasileira de Marcas Ltda.



BR302025005632-2	Notificação do depósito (exame formal concluído) Código de despacho: 860 Data de depósito: 26/08/2025 Titular: ESSER CALCADOS LTDA - ME [BR/MG] Procurador: MEDEIROS & MEIRELES ADVOCACIA
BR302025005633-0	Notificação do depósito (exame formal concluído) Código de despacho: 860 Data de depósito: 26/08/2025 Titular: CASA ARISTIDES LTDA [BR/SP] Procurador: Giovana Raulino Cunha
BR302025005634-9	Notificação do depósito (exame formal concluído) Código de despacho: 860 Data de depósito: 26/08/2025 Titular: TECNOFER FABRICACAO E MONTAGEM DE ESTRUTURAS METALICAS LTDA [BR/PR] Procurador: KALASHI MARCAS E PATENTES LTDA EPP
BR302025005635-7	Notificação do depósito (exame formal concluído) Código de despacho: 860 Data de depósito: 27/08/2025 Titular: BEELECTRONIC SOFTWARE E MANUTENÇÃO DE COMPUTADORES LTDA. [BR/SP]
BR302025005636-5	Notificação do depósito (exame formal concluído) Código de despacho: 860 Data de depósito: 27/08/2025 Titular: BEELECTRONIC SOFTWARE E MANUTENÇÃO DE COMPUTADORES LTDA. [BR/SP]
BR302025005637-3	Notificação do depósito (exame formal concluído) Código de despacho: 860 Data de depósito: 27/08/2025 Titular: ABEL DE OLIVEIRA COSTA FILHO [BR/AM]
BR302025005639-0	Notificação do depósito (exame formal concluído) Código de despacho: 860 Data de depósito: 27/08/2025 Titular: LUIZA FRANÇA ZALIS [BR/RJ] Procurador: A G A P LTDA
BR302025005640-3	Notificação do depósito (exame formal concluído) Código de despacho: 860 Data de depósito: 27/08/2025 Titular: PRIMEIRA IGREJA BATISTA DA L TATUAPE [BR/SP]
BR302025005643-8	Notificação do depósito (exame formal concluído) Código de despacho: 860 Data de depósito: 27/08/2025 Titular: RECKITT & COLMAN (OVERSEAS) HYGIENE HOME LIMITED [GB] Procurador: Gruenbaum, Possinhas & Teixeira Ltda. Detalhes do despacho: Documento de prioridade apresentado no prazo legal e de forma satisfatória
BR302025005644-6	Notificação do depósito (exame formal concluído) Código de despacho: 860 Data de depósito: 27/08/2025 Titular: ARATU S.A. [BR/ES]
BR302025005646-2	Notificação do depósito (exame formal concluído) Código de despacho: 860 Data de depósito: 27/08/2025 Titular: TBA - TECNOLOGIA EM EQUIPAMENTOS LTDA [BR/SP] Procurador: Vilage Marcas e Patentes Ltda
BR302025005647-0	Notificação do depósito (exame formal concluído) Código de despacho: 860 Data de depósito: 27/08/2025 Titular: TBA - TECNOLOGIA EM EQUIPAMENTOS LTDA [BR/SP] Procurador: Vilage Marcas e Patentes Ltda



BR302025005648-9	Notificação do depósito (exame formal concluído) Código de despacho: 860 Data de depósito: 27/08/2025 Titular: JOÃO HENRIQUE ATAIDE SILVA [BR/SP]
BR302025005649-7	Notificação do depósito (exame formal concluído) Código de despacho: 860 Data de depósito: 27/08/2025 Titular: C & B GLOBAL IMPORTAÇÃO E EXPORTAÇÃO LTDA [BR/SP] Procurador: Interação Marcas e Patentes Ltda
BR302025005650-0	Notificação do depósito (exame formal concluído) Código de despacho: 860 Data de depósito: 27/08/2025 Titular: C & B GLOBAL IMPORTAÇÃO E EXPORTAÇÃO LTDA [BR/SP] Procurador: Interação Marcas e Patentes Ltda
BR302025005651-9	Notificação do depósito (exame formal concluído) Código de despacho: 860 Data de depósito: 27/08/2025 Titular: C & B GLOBAL IMPORTAÇÃO E EXPORTAÇÃO LTDA [BR/SP] Procurador: Interação Marcas e Patentes Ltda
BR302025005652-7	Notificação do depósito (exame formal concluído) Código de despacho: 860 Data de depósito: 27/08/2025 Titular: C & B GLOBAL IMPORTAÇÃO E EXPORTAÇÃO LTDA [BR/SP] Procurador: Interação Marcas e Patentes Ltda
BR302025005653-5	Notificação do depósito (exame formal concluído) Código de despacho: 860 Data de depósito: 27/08/2025 Titular: C & B GLOBAL IMPORTAÇÃO E EXPORTAÇÃO LTDA [BR/SP] Procurador: Interação Marcas e Patentes Ltda
BR302025005654-3	Notificação do depósito (exame formal concluído) Código de despacho: 860 Data de depósito: 27/08/2025 Titular: NINGBO LFLY HEALTH TECHNOLOGY CO.,LTD [CN] Procurador: LEÃO PROPRIEDADE INTELECTUAL
BR302025005655-1	Notificação do depósito (exame formal concluído) Código de despacho: 860 Data de depósito: 27/08/2025 Titular: CIBELLE APARECIDA DE PAULA [BR/MG] Procurador: Ediney Neto Chagas
BR302025005656-0	Notificação do depósito (exame formal concluído) Código de despacho: 860 Data de depósito: 27/08/2025 Titular: ODEME EQUIPAMENTOS MEDICOS E ODONTOLOGICOS LTDA ME [BR/SC]
BR302025005657-8	Notificação do depósito (exame formal concluído) Código de despacho: 860 Data de depósito: 27/08/2025 Titular: TBA - TECNOLOGIA EM EQUIPAMENTOS LTDA [BR/SP] Procurador: Vilage Marcas e Patentes Ltda
BR302025005660-8	Notificação do depósito (exame formal concluído) Código de despacho: 860 Data de depósito: 27/08/2025 Titular: STUDIO MAURICIO DIAS LTDA ME [BR/PR] Procurador: DEBORA MAGALY SILVA
BR302025005661-6	Notificação do depósito (exame formal concluído) Código de despacho: 860 Data de depósito: 27/08/2025 Titular: TBA - TECNOLOGIA EM EQUIPAMENTOS LTDA [BR/SP] Procurador: Vilage Marcas e Patentes Ltda



BR302025005664-0	Notificação do depósito (exame formal concluído) Código de despacho: 860 Data de depósito: 27/08/2025 Titular: STUDIO MAURICIO DIAS LTDA ME [BR/PR] Procurador: DEBORA MAGALY SILVA
BR302025005665-9	Notificação do depósito (exame formal concluído) Código de despacho: 860 Data de depósito: 27/08/2025 Titular: ELECTROLUX DO BRASIL S.A. [BR/PR] Procurador: MNIP PATENTES E INOVACAO LTDA
BR302025005667-5	Notificação do depósito (exame formal concluído) Código de despacho: 860 Data de depósito: 27/08/2025 Titular: ELECTROLUX DO BRASIL S.A. [BR/PR] Procurador: MNIP PATENTES E INOVACAO LTDA
BR302025005668-3	Notificação do depósito (exame formal concluído) Código de despacho: 860 Data de depósito: 27/08/2025 Titular: ELECTROLUX DO BRASIL S.A. [BR/PR] Procurador: MNIP PATENTES E INOVACAO LTDA
BR302025005669-1	Notificação do depósito (exame formal concluído) Código de despacho: 860 Data de depósito: 27/08/2025 Titular: STUDIO MAURICIO DIAS LTDA ME [BR/PR] Procurador: DEBORA MAGALY SILVA
BR302025005672-1	Notificação do depósito (exame formal concluído) Código de despacho: 860 Data de depósito: 27/08/2025 Titular: RAFAEL CHIAVINI KIRSCHNER [BR/SP] Procurador: Somarca Assessoria Empresarial S/C Ltda.
BR302025005673-0	Notificação do depósito (exame formal concluído) Código de despacho: 860 Data de depósito: 27/08/2025 Titular: STUDIO MAURICIO DIAS LTDA ME [BR/PR] Procurador: DEBORA MAGALY SILVA
BR302025005676-4	Notificação do depósito (exame formal concluído) Código de despacho: 860 Data de depósito: 27/08/2025 Titular: STUDIO MAURICIO DIAS LTDA ME [BR/PR] Procurador: DEBORA MAGALY SILVA
BR302025005677-2	Notificação do depósito (exame formal concluído) Código de despacho: 860 Data de depósito: 27/08/2025 Titular: STUDIO MAURICIO DIAS LTDA ME [BR/PR] Procurador: DEBORA MAGALY SILVA
BR302025005678-0	Notificação do depósito (exame formal concluído) Código de despacho: 860 Data de depósito: 27/08/2025 Titular: HONDA MOTOR CO., LTD. [JP] Procurador: Dannemann, Siemsen, Bigler & Ipanema Moreira
BR302025005679-9	Notificação do depósito (exame formal concluído) Código de despacho: 860 Data de depósito: 27/08/2025 Titular: PAULO ANTONIO GAMBARINI [BR/SP]



BR302025005680-2	Notificação do depósito (exame formal concluído) Código de despacho: 860 Data de depósito: 27/08/2025 Titular: LEANDRO URBANO DA SILVA 31682403890 [BR/SP] Procurador: Edemilson Pereira Lima
BR302025005682-9	Notificação do depósito (exame formal concluído) Código de despacho: 860 Data de depósito: 27/08/2025 Titular: MARIA APARECIDA CAMPOS OLIVEIRA DIAS [BR/MG]
BR302025005683-7	Notificação do depósito (exame formal concluído) Código de despacho: 860 Data de depósito: 28/08/2025 Titular: LISMAR MOREIRA MONTEIRO [BR/BA] Procurador: DIREÇÃO MARCAS E PATENTES LTDA
BR302025005684-5	Notificação do depósito (exame formal concluído) Código de despacho: 860 Data de depósito: 28/08/2025 Titular: NEGRAO CAVALCANTE SERVICOS E COMERCIO LTDA [BR/PA] Procurador: A Provincia Marcas e Patentes Ltda.
BR302025005685-3	Notificação do depósito (exame formal concluído) Código de despacho: 860 Data de depósito: 28/08/2025 Titular: SCIENCE INOVATECH INSTITUTE LTDA [BR/SC] Procurador: VINÍCIUS SILVA DE OLIVEIRA
BR302025005686-1	Notificação do depósito (exame formal concluído) Código de despacho: 860 Data de depósito: 28/08/2025 Titular: ZHIYONG ZHANG [CN] Procurador: Carlos Eduardo Galhardi Alves
BR302025005691-8	Notificação do depósito (exame formal concluído) Código de despacho: 860 Data de depósito: 28/08/2025 Titular: N CORREA INDUSTRIA DE MOVEIS LIMITADA [BR/SC] Procurador: ABM Assessoria Brasileira de Marcas Ltda.
BR302025005693-4	Notificação do depósito (exame formal concluído) Código de despacho: 860 Data de depósito: 28/08/2025 Titular: UNIVERSIDADE FEDERAL DE SANTA CATARINA [BR/SC] e KAROON PETROLEO & GAS LTDA [BR/RJ]
BR302025005694-2	Notificação do depósito (exame formal concluído) Código de despacho: 860 Data de depósito: 28/08/2025 Titular: SOMOS+ GESTAO CONTABIL LTDA [BR/RJ]
BR302025005695-0	Notificação do depósito (exame formal concluído) Código de despacho: 860 Data de depósito: 28/08/2025 Titular: N CORREA INDUSTRIA DE MOVEIS LIMITADA [BR/SC] Procurador: ABM Assessoria Brasileira de Marcas Ltda.
BR302025005696-9	Notificação do depósito (exame formal concluído) Código de despacho: 860 Data de depósito: 28/08/2025 Titular: IDEIA GESTÃO DE ATIVOS INTANGÍVEIS LTDA. [BR/SP] Procurador: Leandro de Souza Frigo
BR302025005697-7	Notificação do depósito (exame formal concluído) Código de despacho: 860 Data de depósito: 28/08/2025 Titular: CAMISA 10 ENGENHARIA ESPORTIVA LTDA. [BR/SP] Procurador: M E M CONSULTORIA EM MARKETING E PROPRIEDADE INTELECTUAL LTDA



BR302025005698-5	Notificação do depósito (exame formal concluído) Código de despacho: 860 Data de depósito: 28/08/2025 Titular: UNIÃO TOYS FESTAS FABRICAÇÃO DE ARTIGOS DE PLÁSTICOS LTDA. [BR/SP] Procurador: TINOCO SOARES SOCIEDADE DE ADVOGADOS
BR302025005699-3	Notificação do depósito (exame formal concluído) Código de despacho: 860 Data de depósito: 28/08/2025 Titular: UNIÃO TOYS FESTAS FABRICAÇÃO DE ARTIGOS DE PLÁSTICOS LTDA. [BR/SP] Procurador: TINOCO SOARES SOCIEDADE DE ADVOGADOS
BR302025005700-0	Notificação do depósito (exame formal concluído) Código de despacho: 860 Data de depósito: 28/08/2025 Titular: N CORREA INDUSTRIA DE MOVEIS LIMITADA [BR/SC] Procurador: ABM Assessoria Brasileira de Marcas Ltda.
BR302025005702-7	Notificação do depósito (exame formal concluído) Código de despacho: 860 Data de depósito: 28/08/2025 Titular: GO COMÉRCIO DE ARTIGOS ELETRÔNICOS E ACESSÓRIOS LTDA [BR/CE] Procurador: Dannemann, Siemsen, Bigler & Ipanema Moreira
BR302025005703-5	Notificação do depósito (exame formal concluído) Código de despacho: 860 Data de depósito: 28/08/2025 Titular: ALEANDRO VIEIRA [BR/MG]
BR302025005704-3	Notificação do depósito (exame formal concluído) Código de despacho: 860 Data de depósito: 28/08/2025 Titular: N CORREA INDUSTRIA DE MOVEIS LIMITADA [BR/SC] Procurador: ABM Assessoria Brasileira de Marcas Ltda.
BR302025005706-0	Notificação do depósito (exame formal concluído) Código de despacho: 860 Data de depósito: 28/08/2025 Titular: TRAMONTINA S/A CUTELARIA [BR/RS] Procurador: CREAÇÃO MARCAS E PATENTES LTDA.
BR302025005707-8	Notificação do depósito (exame formal concluído) Código de despacho: 860 Data de depósito: 28/08/2025 Titular: PENÍNSULA IMPORTAÇÃO E EXPORTAÇÃO LTDA [BR/SC] Procurador: Rafael da Silva Wunderlich
BR302025005708-6	Notificação do depósito (exame formal concluído) Código de despacho: 860 Data de depósito: 28/08/2025 Titular: TRAMONTINA S/A CUTELARIA [BR/RS] Procurador: CREAÇÃO MARCAS E PATENTES LTDA.
BR302025005709-4	Notificação do depósito (exame formal concluído) Código de despacho: 860 Data de depósito: 28/08/2025 Titular: TRAMONTINA S/A CUTELARIA [BR/RS] Procurador: CREAÇÃO MARCAS E PATENTES LTDA.
BR302025005710-8	Notificação do depósito (exame formal concluído) Código de despacho: 860 Data de depósito: 28/08/2025 Titular: TRAMONTINA S/A CUTELARIA [BR/RS] Procurador: CREAÇÃO MARCAS E PATENTES LTDA.



BR302025005711-6	Notificação do depósito (exame formal concluído) Código de despacho: 860 Data de depósito: 28/08/2025 Titular: TRAMONTINA S/A CUTELARIA [BR/RS] Procurador: CREAÇÃO MARCAS E PATENTES LTDA.
BR302025005712-4	Notificação do depósito (exame formal concluído) Código de despacho: 860 Data de depósito: 28/08/2025 Titular: QRA - ADMINISTRADORA DE BENS E PARTICIPAÇÕES LTDA [BR/SP] Procurador: JULIANA APARECIDA ROCHA REQUENA
BR302025005713-2	Notificação do depósito (exame formal concluído) Código de despacho: 860 Data de depósito: 28/08/2025 Titular: TRAMONTINA S/A CUTELARIA [BR/RS] Procurador: CREAÇÃO MARCAS E PATENTES LTDA.
BR302025005716-7	Notificação do depósito (exame formal concluído) Código de despacho: 860 Data de depósito: 28/08/2025 Titular: TRAMONTINA S/A CUTELARIA [BR/RS] Procurador: CREAÇÃO MARCAS E PATENTES LTDA.
BR302025005717-5	Notificação do depósito (exame formal concluído) Código de despacho: 860 Data de depósito: 28/08/2025 Titular: TRAMONTINA S/A CUTELARIA [BR/RS] Procurador: CREAÇÃO MARCAS E PATENTES LTDA.
BR302025005719-1	Notificação do depósito (exame formal concluído) Código de despacho: 860 Data de depósito: 28/08/2025 Titular: TRAMONTINA S/A CUTELARIA [BR/RS] Procurador: CREAÇÃO MARCAS E PATENTES LTDA.
BR302025005720-5	Notificação do depósito (exame formal concluído) Código de despacho: 860 Data de depósito: 28/08/2025 Titular: U A SARLO ME [BR/SP] Procurador: DANILO ALVES
BR302025005721-3	Notificação do depósito (exame formal concluído) Código de despacho: 860 Data de depósito: 28/08/2025 Titular: ECOSUSTENTAVEL COMERCIO DE MATERIAIS ECOLOGICOS LTDA. [BR/SC] Procurador: GOMES & KLOC ADVOGADOS ASSOCIADOS
BR302025005726-4	Notificação do depósito (exame formal concluído) Código de despacho: 860 Data de depósito: 28/08/2025 Titular: FELIPE ABREU MOSKO [BR/PR] Procurador: Elizangela Silmara Mendes Mosko
BR302025005727-2	Notificação do depósito (exame formal concluído) Código de despacho: 860 Data de depósito: 28/08/2025 Titular: KSMV CAPITAL, S.A.P.I. DE C.V. [MX] Procurador: Roberto Rodrigues Monteiro de Pinho
BR302025005729-9	Notificação do depósito (exame formal concluído) Código de despacho: 860 Data de depósito: 28/08/2025 Titular: FARMGO AGRO SOLUTIONS LTDA [BR/PR] Procurador: AGP - Assessoria Empresarial Ltda



BR302025005731-0	Notificação do depósito (exame formal concluído) Código de despacho: 860 Data de depósito: 29/08/2025 Titular: PROJETO ACRÍLICOS INDUSTRIA E COMÉRCIO LTDA [BR/MG]
BR302025005732-9	Notificação do depósito (exame formal concluído) Código de despacho: 860 Data de depósito: 29/08/2025 Titular: ALNAJA - DISTRIBUIDORA DE FERRAMENTAS LTDA - ME [BR/SP] Procurador: SERGIO JUVENCIO HERCULANO
BR302025005734-5	Notificação do depósito (exame formal concluído) Código de despacho: 860 Data de depósito: 29/08/2025 Titular: RISSERS WHOLESALE PARFUMS AND COSMETICS TRADING L.L.C-FZ [AE] Procurador: Cerumar Serviços em Propriedade Intelectual Ltda
BR302025005737-0	Notificação do depósito (exame formal concluído) Código de despacho: 860 Data de depósito: 29/08/2025 Titular: JIANGSU XCMG CONSTRUCTION MACHINERY RESEARCH INSTITUTE LTD. [CN] e JIANGSU THINTRON INDUSTRIAL DESIGN AND RESEARCH INSTITUTE LTD [CN] Procurador: APEX INTELLECTUAL PROPERTY SERVICOS ADMINISTRATIVOS LTDA
BR302025005738-8	Notificação do depósito (exame formal concluído) Código de despacho: 860 Data de depósito: 29/08/2025 Titular: REALIZE SOFTW LTDA [BR/CE] Procurador: DANSKE CONSULTORIA E TREINAMENTO LTDA
BR302025005743-4	Notificação do depósito (exame formal concluído) Código de despacho: 860 Data de depósito: 29/08/2025 Titular: THOCO MANUTENÇÃO E PEÇAS LTDA [BR/MG] Procurador: CONSOLIDE ASSESSORIA EMPRESARIAL ONLINE LTDA
BR302025005744-2	Notificação do depósito (exame formal concluído) Código de despacho: 860 Data de depósito: 29/08/2025 Titular: DEERE & COMPANY [US] Procurador: KASZNAR LEONARDOS PROPRIEDADE INTELECTUAL
BR302025005745-0	Notificação do depósito (exame formal concluído) Código de despacho: 860 Data de depósito: 29/08/2025 Titular: TRIBOSHOP COMERCIO DE CALCADOS LTDA [BR/SP] Procurador: ALICERCE MARCAS & PATENTES LTDA
BR302025005747-7	Notificação do depósito (exame formal concluído) Código de despacho: 860 Data de depósito: 29/08/2025 Titular: TRIBOSHOP COMERCIO DE CALCADOS LTDA [BR/SP] Procurador: ALICERCE MARCAS & PATENTES LTDA
BR302025005749-3	Notificação do depósito (exame formal concluído) Código de despacho: 860 Data de depósito: 29/08/2025 Titular: GOLD SPELL CO LTDA [BR/SP] Procurador: Vilage Marcas e Patentes Ltda
BR302025005750-7	Notificação do depósito (exame formal concluído) Código de despacho: 860 Data de depósito: 29/08/2025 Titular: TRIBOSHOP COMERCIO DE CALCADOS LTDA [BR/SP] Procurador: ALICERCE MARCAS & PATENTES LTDA



BR302025005753-1	Notificação do depósito (exame formal concluído) Código de despacho: 860 Data de depósito: 29/08/2025 Titular: GOLD SPELL CO LTDA [BR/SP] Procurador: Vilage Marcas e Patentes Ltda
BR322025004908-6	Notificação do depósito (exame formal concluído) Código de despacho: 860 Data de depósito: 22/05/2024 Titular: PIRELLI TYRE S.P.A. [IT] Procurador: KASZNAR LEONARDOS PROPRIEDADE INTELECTUAL
BR322025004913-2	Notificação do depósito (exame formal concluído) Código de despacho: 860 Data de depósito: 22/05/2024 Titular: PIRELLI TYRE S.P.A. [IT] Procurador: KASZNAR LEONARDOS PROPRIEDADE INTELECTUAL
BR322025005046-7	Notificação do depósito (exame formal concluído) Código de despacho: 860 Data de depósito: 17/11/2023 Titular: JOST AGRICULTURE & CONSTRUCTION SOUTH AMERICA LTDA. [BR/MG] Procurador: Daniel Advogados (Alt.de Daniel & Cia)
BR322025005047-5	Notificação do depósito (exame formal concluído) Código de despacho: 860 Data de depósito: 08/08/2024 Titular: UNILEVER IP HOLDINGS B.V. [XX] Procurador: Remer Villaça & Nogueira Assessoria e Consultoria de Prop. Intelectual S/S Ltda.
BR322025005048-3	Notificação do depósito (exame formal concluído) Código de despacho: 860 Data de depósito: 08/08/2024 Titular: UNILEVER IP HOLDINGS B.V. [XX] Procurador: Remer Villaça & Nogueira Assessoria e Consultoria de Prop. Intelectual S/S Ltda.
BR322025005241-9	Notificação do depósito (exame formal concluído) Código de despacho: 860 Data de depósito: 13/11/2024 Titular: FLÁVIA ARAÚJO DE OLIVEIRA [BR/MG] e FERNANDO GUILHERME RIBEIRO FERNANDES [BR/RJ] Procurador: Kizzi Stigert Orlando
BR322025005361-0	Notificação do depósito (exame formal concluído) Código de despacho: 860 Data de depósito: 27/06/2023 Titular: EDWARDS LIFESCIENCES CORPORATION [US] Procurador: Dannemann, Siemsen, Bigler & Ipanema Moreira
BR322025005373-3	Notificação do depósito (exame formal concluído) Código de despacho: 860 Data de depósito: 27/06/2023 Titular: EDWARDS LIFESCIENCES CORPORATION [US] Procurador: Dannemann, Siemsen, Bigler & Ipanema Moreira
BR322025005526-4	Notificação do depósito (exame formal concluído) Código de despacho: 860 Data de depósito: 24/06/2024 Titular: EDIMAR CIPRIANI [BR/SC] Procurador: LEILA KRAUSE SIGNORELLI
BR322025005527-2	Notificação do depósito (exame formal concluído) Código de despacho: 860 Data de depósito: 24/06/2024 Titular: EDIMAR CIPRIANI [BR/SC] Procurador: LEILA KRAUSE SIGNORELLI



BR322025005528-0	Notificação do depósito (exame formal concluído) Código de despacho: 860 Data de depósito: 24/06/2024 Titular: EDIMAR CIPRIANI [BR/SC] Procurador: LEILA KRAUSE SIGMORELLI
BR322025005529-9	Notificação do depósito (exame formal concluído) Código de despacho: 860 Data de depósito: 24/06/2024 Titular: EDIMAR CIPRIANI [BR/SC] Procurador: LEILA KRAUSE SIGMORELLI
BR322025005530-2	Notificação do depósito (exame formal concluído) Código de despacho: 860 Data de depósito: 24/06/2024 Titular: EDIMAR CIPRIANI [BR/SC] Procurador: LEILA KRAUSE SIGMORELLI
BR322025005546-9	Notificação do depósito (exame formal concluído) Código de despacho: 860 Data de depósito: 17/06/2024 Titular: RECIMAC INDUSTRIA E COMERCIO LTDA [BR/SC] Procurador: LEILA KRAUSE SIGMORELLI

Notificação de depósito - pedido em sigilo

Notificam-se os pedidos de registro de desenho industrial listados a seguir. Os pedidos cumprem as condições de admissibilidade previstas na LPI e seguirão para a etapa de exame técnico, após a observação do prazo de sigilo. Este despacho não gera direito a fotocópia por parte de terceiros.

Tendo sido requerido o sigilo, na forma do art. 106 § 1º da LPI, o processamento do pedido será suspenso pelo prazo de 180 (cento e oitenta) dias. O depositante poderá solicitar a retirada do pedido, dentro do prazo de 90 (noventa) dias, contados da data do depósito. A retirada do pedido, sem que o mesmo tenha produzido qualquer efeito, dará prioridade ao depósito imediatamente posterior.

Caso seja de interesse a retirada do pedido:

1. Acesse o e-DI no site do INPI (www.inpi.gov.br);
2. Emita uma Guia de Recolhimento da União (GRU) para o serviço "retirada de pedido em sigilo" (código 159);
3. Preencha e envie o formulário eletrônico correspondente à opção indicada na emissão da GRU, acompanhado dos esclarecimentos, argumentos, provas ou documentos apropriados.

Para esclarecer outras dúvidas e conhecer, em detalhe, o processamento de pedidos de registro de desenho industrial e outras petições, não deixe de consultar o Manual de Desenho Industrial <http://manualdedi.inpi.gov.br/projects/manual-de-desenho-industrial/wiki>.

BR302025005589-0 Notificação do depósito com requerimento de sigilo (exame formal concluído)
Código de despacho: 009
Data de depósito: 26/08/2025
Titular: HOYA MEDICAL SINGAPORE PTE. LTD. [XX]
Procurador: Ariboni, Fabbri e Schmidt Sociedade de Advogados

BR302025005645-4 Notificação do depósito com requerimento de sigilo (exame formal concluído)
Código de despacho: 009
Data de depósito: 27/08/2025
Titular: MIMIMOON COMERCIO VARTEJISTA [BR/SP]



Exame técnico: Exigência

Como etapa do exame técnico dos pedidos de registro de desenho industrial, listados a seguir – nos termos do artigo 106, § 3º da Lei da Propriedade Industrial (LPI, lei n.º 9.279, de 14 de maio de 1996) – formula-se exigência relativa às questões indicadas.

Para cumprir ou contestar a exigência de petição:

1. Acesse o e-DI no site do INPI (www.inpi.gov.br);
2. Emita uma Guia de Recolhimento da União (GRU) para o serviço de “cumprimento de exigência” (código 105 – em processo), referente a processo de registro;
3. Efetue o pagamento; e
4. Preencha e envie o formulário eletrônico correspondente à opção indicada na emissão da GRU, acompanhado dos esclarecimentos, argumentos, provas ou documentos apropriados.

Os sistemas de informática do INPI identificarão o cumprimento de exigência, para que o pedido de registro prossiga, automaticamente, em seu processamento.

Para esclarecer outras dúvidas e conhecer em detalhe o processamento de pedidos de registro de desenho industrial e outras petições, não deixe de consultar o Manual de Desenho Industrial (<http://manualdedi.inpi.gov.br/projects/manual-de-desenho-industrial/wiki>).

BR302023003367-0

Exigência técnica

Código de despacho: 136

Titular: SOCIEDADE EDUCACIONAL UBERABENSE - UNIVERSIDADE DE UBERABA - UNIUBE [BR/MG]

Detalhes do despacho: Com base no Manual de Desenhos Industriais instituído pela Portaria INPI/PR nº 36/2023 e no Comunicado publicado na RPI 2753, de 10/10/2023, formulam-se as seguintes exigências: [1] O requerente modificou o desenho industrial sem que a alteração decorresse de solicitação publicada em exigência, incorrendo, portanto, na alteração da matéria inicialmente reivindicada: a forma do objeto foi alterada, bem como as cores de algumas partes, que variam de uma figura para outra. Em atendimento ao item 5.3.1.1 do Manual, descartar as figuras alteradas e apresentar as figuras revelando o objeto contido na petição de depósito: conforme dito em exigências anteriores, ao menos uma figura deve estar idêntica à do depósito e as demais devem corresponder a ela. Na atual apresentação não há nenhuma figura idêntica à alguma do depósito. [2] Verifica-se que há inconsistência entre as vistas, tanto com relação às proporções, quanto na posição e nas cores das partes do objeto. As figuras devem ser correspondentes entre si, de modo que todas revelem o mesmo objeto: na atual apresentação, por exemplo, os volumes que aparecem nas laterais da figura 1.2 (marrom escuro à frente e marrom claro por trás) têm a mesma altura, mas nas figuras 1.4 e 1.5 têm alturas diferentes; continua não sendo possível ver correspondência do elemento sextavado na cor marrom escuro na figura 1.3: nas demais vistas o volume tem os cantos arredondados; algumas arestas não são representadas, como na figura 1.1, por exemplo. Em atenção ao item 5.3.4.4 do Manual apresente figuras coerentes entre si, mostrando o MESMO OBJETO DO DEPÓSITO, conforme explicado no item [1] acima. [3] Assim como no depósito, todos os dados do pedido (figuras, título e classificação) devem ser apresentados exclusivamente conforme instruções no item 3.5.2 G do Manual (recomendamos a leitura do item para ver o passo a passo). Não anexe arquivos PDF com figuras, relatório ou reivindicação.



BR302023003368-8

Exigência técnica

Código de despacho: 136

Titular: SOCIEDADE EDUCACIONAL UBERABENSE - UNIVERSIDADE DE UBERABA - UNIUBE [BR/MG]

Detalhes do despacho: Com base no Manual de Desenhos Industriais instituído pela Portaria INPI/PR nº 36/2023 e no Comunicado publicado na RPI 2753, de 10/10/2023, formulam-se as seguintes exigências: [1] O requerente modificou o desenho industrial sem que a alteração decorresse de solicitação publicada em exigência, incorrendo, portanto, na alteração da matéria inicialmente reivindicada. Em atendimento ao item 5.3.1.1 do Manual, descartar as figuras alteradas e apresentar as figuras revelando o objeto contido na petição de depósito: conforme dito em exigências anteriores, ao menos uma figura deve estar idêntica à do depósito e as demais devem corresponder a ela. Na atual apresentação não há nenhuma figura idêntica à alguma do depósito. [2] Verifica-se que há inconsistência entre as vistas, tanto com relação às proporções, quanto na posição e nas cores das partes do objeto. As figuras devem ser correspondentes entre si, de modo que todas revelem o mesmo objeto, por exemplo: não é possível ver correspondência do elemento sextavado na cor cinza na figura 1.3: nas demais vistas o volume tem os cantos arredondados; algumas arestas não são representadas, como na figura 1.1, por exemplo, ou na crista na figura 1.6, na qual não se vê a região do topo. Em atenção ao item 5.3.4.4 do Manual apresente figuras coerentes entre si, mostrando o MESMO OBJETO DO DEPÓSITO, conforme explicado no item [1] acima. [3] Assim como no depósito, todos os dados do pedido (figuras, título e classificação) devem ser apresentados exclusivamente conforme instruções no item 3.5.2 G do Manual (recomendamos a leitura do item para ver o passo a passo). Não anexe arquivos PDF com figuras, relatório ou reivindicação.

BR302023003369-6

Exigência técnica

Código de despacho: 136

Titular: SOCIEDADE EDUCACIONAL UBERABENSE - UNIVERSIDADE DE UBERABA - UNIUBE [BR/MG]

Detalhes do despacho: Com base no Manual de Desenhos Industriais instituído pela Portaria INPI/PR nº 36/2023 e no Comunicado publicado na RPI 2753, de 10/10/2023, formulam-se as seguintes exigências: [1] O requerente modificou o desenho industrial sem que a alteração decorresse de solicitação publicada em exigência, incorrendo, portanto, na alteração da matéria inicialmente reivindicada: a forma do objeto foi alterada. Em atendimento ao item 5.3.1.1 do Manual, descartar as figuras alteradas e apresentar as figuras revelando o objeto contido na petição de depósito: conforme dito em exigências anteriores, ao menos uma figura deve estar idêntica à do depósito e as demais devem corresponder a ela. Na atual apresentação não há nenhuma figura idêntica à alguma do depósito. [2] Verifica-se que há inconsistência entre as vistas, tanto com relação às proporções, quanto na posição e nas cores das partes do objeto. As figuras devem ser correspondentes entre si, de modo que todas revelem o mesmo objeto: na atual apresentação, por exemplo, as patas traseiras mostradas nas figuras 1.6 e 1.7 são maiores que as dianteiras, então ambas deveriam ser visíveis na figura 1.2; nas vistas laterais as patas e a peça traseira são mais baixas que o corpo, mas na figura 1.2 estão niveladas; na figura 1.2 a peça traseira é bem mais larga que o corpo, enquanto nas figuras 1.6 e 1.7 está menor. Em atenção ao item 5.3.4.4 do Manual apresente figuras coerentes entre si, mostrando o MESMO OBJETO DO DEPÓSITO, conforme explicado no item [1] acima. [3] Assim como no depósito, todos os dados do pedido (figuras, título e classificação) devem ser apresentados exclusivamente conforme instruções no item 3.5.2 G do Manual (recomendamos a leitura do item para ver o passo a passo). Não anexe arquivos PDF com figuras, relatório ou reivindicação.

BR302023003370-0

Exigência técnica

Código de despacho: 136

Titular: SOCIEDADE EDUCACIONAL UBERABENSE - UNIVERSIDADE DE UBERABA - UNIUBE [BR/MG]

Detalhes do despacho: Com base no Manual de Desenhos Industriais instituído pela Portaria INPI/PR nº 36/2023 e no Comunicado publicado na RPI 2753, de 10/10/2023, formulam-se as seguintes exigências: [1] O requerente modificou o desenho industrial sem que a alteração decorresse de solicitação publicada em exigência, incorrendo, portanto, na alteração da matéria inicialmente reivindicada: a forma do objeto foi alterada, bem como as cores de algumas partes. Em atendimento ao item 5.3.1.1 do Manual, descartar as figuras alteradas e apresentar as figuras revelando o objeto contido na petição de depósito: conforme dito em exigências anteriores, ao menos uma figura deve estar idêntica à do depósito e as demais devem corresponder a ela. Na atual apresentação não há nenhuma figura idêntica à alguma do depósito. [2] Verifica-se que há inconsistência entre as vistas, tanto com relação às proporções, quanto na posição e nas cores das partes do objeto. As figuras devem ser correspondentes entre si, de modo que todas revelem o mesmo objeto: na atual apresentação, por exemplo, as abas que aparecem nas laterais da figura 1.2 (peça posterior do objeto) estão niveladas com o fundo e são mais largas que o corpo, mas nas figuras 1.4 e 1.5 são mais baixas que o fundo do corpo e nas figuras 1.6 e 1.7 são mais estreitas que o corpo; continua não sendo possível ver correspondência do elemento sextavado na figura 1.3: nas demais vistas o volume tem os cantos arredondados; algumas arestas não são representadas, como na figura 1.1, por exemplo. Em atenção ao item 5.3.4.4 do Manual apresente figuras coerentes entre si, mostrando o MESMO OBJETO DO DEPÓSITO, conforme explicado no item [1] acima. [3] Assim como no depósito, todos os dados do pedido (figuras, título e classificação) devem ser apresentados exclusivamente conforme instruções no item 3.5.2 G do Manual (recomendamos a leitura do item para ver o passo a passo). Não anexe arquivos PDF com figuras, relatório ou reivindicação.



BR302023003405-6

Exigência técnica

Código de despacho: 136

Titular: WELINTON DULLIUS [BR/SC]

Procurador: Catiane Zini Borela

Detalhes do despacho: Com base no Manual de Desenhos Industriais instituído pela Portaria INPI/PR nº 36/2023 e no Comunicado publicado na RPI 2753, de 10/10/2023, formulam-se as seguintes exigências: . [1] O requerente modificou o desenho industrial sem que a alteração decorresse de solicitação publicada em exigência, incorrendo, portanto, na alteração da matéria inicialmente reivindicada: foi apresentado objeto completamente diferente, de natureza distinta ao que fora apresentado no depósito. Pelo texto contido nos esclarecimentos acreditamos que sejam de outro pedido, pois as informações dão conta de se tratar de patente e de exigência publicada em RPI diversa. Em atendimento ao item 5.3.1.1 do Manual, descartar as figuras alteradas e apresentar figuras que revelem exatamente o mesmo objeto originalmente apresentado no depósito. [2] Assim, repetimos a primeira exigência com base nas figuras do DEPÓSITO, pois as figuras do último cumprimento de exigência foram inseridas em formato PDF e sem legenda, impossibilitando a identificação das mesmas. [3] De acordo com o item 5.3.4.1 do Manual O fundo dos desenhos ou fotografias deverá ser neutro, sem elementos desnecessários ou irrelevantes ao desenho industrial reivindicado, e sem revelar qualquer padrão ou textura. Por neutro, entende-se o fundo que não exerça interferência nas formas do desenho industrial representado. A qualidade das figuras está insatisfatória. Algumas partes não estão nítidas, estão da cor do fundo, impedindo sua visualização, por exemplo: nas figuras 1.3 e 1.4 as manivelas estão incompletas; alguns cabos não estão visíveis. Reapresente as figuras com qualidade adequada. [4] Todos dados do pedido (figuras, título e classificação) devem ser apresentados exclusivamente conforme instruções no item 3.5.2 G do Manual (sugerimos a leitura do item para ver o passo a passo). Não anexe figuras em arquivos de formato PDF. As figuras não devem ter numeração de folha ou legenda no arquivo a ser inserido: a legenda será incluída automaticamente a partir da seleção no campo TIPO DE VISTA, bem como sua numeração; o relatório descritivo e a reivindicação serão gerados automaticamente. [5] Em atenção ao item 5.3.1.1 b do Manual corrija o título do pedido: retirar a expressão CONFIGURAÇÃO APLICADA A/EM, que não constitui a indicação do produto. Verifique que o preenchimento do título seja o mesmo em todos os campos onde for necessário preenchê-lo. [6] Observamos que foi alterado o cadastro do procurador (era pessoa física, agora consta pessoa jurídica) após a emissão da GRU, pois os novos dados constam na petição, mas não no sistema. Também foi apresentada procuração e comprovante de pagamento referentes a outro pedido, de outro requerente. Caso queira que os dados sejam alterados é necessário corrigi-los antes da emissão da GRU para que o sistema reconheça.

BR302024004610-3

Exigência técnica

Código de despacho: 136

Titular: QIONGHUA ZHENG [BR/SP]

Procurador: APOLO SERVICOS EM PROPRIEDADE INTELECTUAL LTDA

Detalhes do despacho: Com base no Manual de Desenhos Industriais instituído pela Portaria INPI/PR nº 36/2023, formulam-se as seguintes exigências: . [1] O requerente modificou a vista superior, mas a inconsistência apontada anteriormente se referia às figuras 1.1, 1.4 e 1.5, que não têm a linha dupla na porção central do objeto (linhas curvas acima das duas linhas horizontais do corpo do objeto, presente nas figuras 1.2, 1.3 e 1.6). Assim sendo, repetimos a exigência anterior, pois ainda há inconsistência entre as vistas: nas figuras 1.2, 1.3 e 1.6 o elemento central da parte superior (contorno do objeto, acima das linhas horizontais, acima do botão frontal) é representado com linha dupla, indicando espessura, mas nas demais figuras aparece plano; além disso, a protuberância mais alta, no topo do objeto (no canto superior esquerdo das figuras 1.1 e 1.2, por exemplo) parece ser cilíndrico nas figuras 1.1, 1.2, 1.3, 1.4 e 1.5, mas na figura 1.6 tem abertura retangular. Em atenção ao item 5.3.4.4 do Manual reapresente as figuras correspondentes entre si. Assim como no depósito, todos os dados do pedido (figuras, título e classificação) devem ser inseridos exclusivamente conforme instruções no item 3.5.2 G do Manual (recomendamos a leitura do item para ver o passo a passo). Não anexe arquivos PDF com figuras, relatório ou reivindicação.

BR302024005930-2

Exigência técnica

Código de despacho: 136

Titular: BYD COMPANY LIMITED [CN]

Procurador: KASZNAR LEONARDOS PROPRIEDADE INTELECTUAL

Detalhes do despacho: Com base no Manual de Desenhos Industriais instituído pela Portaria INPI/PR nº 36/2023, formulam-se as seguintes exigências: [1] De acordo com o item 5.2.3 do Manual, "A reivindicação nas figuras do desenho industrial depositado no Brasil deve corresponder integralmente à reivindicação nas figuras do desenho industrial do documento de prioridade." A reivindicação das vistas inferiores (Figs. 1.8, 2.8, 3.8 e 4.8) não está prevista no documento de prioridade. Caso as vistas sejam mantidas no pedido, poderá ser publicada a perda da prioridade. Visando adequação, o requerente pode apresentar novo conjunto de figuras suprimindo estas vistas.



BR302024005960-4

Exigência técnica

Código de despacho: 136

Titular: BRUNA BUOSI DIAS TRINDADE [BR/SP]

Procurador: Rafael Rodrigues de Souza

Detalhes do despacho: Com base no Manual de Desenhos Industriais instituído pela Portaria INPI/PR nº 36/2023, formulam-se as seguintes exigências: [1] A fig. 1.6 não constitui vista em corte e deve ser eliminada do novo conjunto de figuras. [2] De acordo com o item 3.5.2 G do Manual de Desenhos Industriais, o campo Descrição do formulário só deve ser usado para incluir informações necessárias à compreensão das figuras do desenho industrial. As informações inseridas neste campo no pedido não cumprem com a finalidade pretendida e foram excluídas de ofício. [3] O título do pedido parece não corresponder ao produto revelado. Caso considere necessário, adequar título. Sugerimos modificar para "Moldura" ou "Almofada para porta". Nesse caso, a classificação do produto também deve ser adequada. Sugerimos a classe 06.06. Molduras para acabamento de móveis ou 25.99 Guarnições [molduras] para janelas ou portas. [4] O produto deve ser apresentado com o mesmo tipo de representação em todas as vistas. Não deve haver alteração de matéria em relação ao depósito.

BR302024005981-7

Exigência técnica

Código de despacho: 136

Titular: NVA INTERNET COMÉRCIO E ARTIGOS DE VESTUÁRIOS LTDA [BR/MG]

Procurador: Ana Paula Santos Celidonio

Detalhes do despacho: Com base no Manual de Desenhos Industriais instituído pela Portaria INPI/PR nº 36/2023, formulam-se as seguintes exigências: [1] O atual pedido não atende aos requisitos do art. 104, conforme disposições do item 5.3.3 do Manual, pois os desenhos industriais apresentados não compartilham das mesmas características distintivas preponderantes. O desenho industrial representado nas figuras 1.1 a 1.7 não mantém as mesmas características distintivas preponderantes do desenho industrial representado nas figuras 2.1 a 2.7 e nas figuras 3.1 a 3.7. O pedido deverá ser dividido, facultando-se ao requerente indicar o desenho industrial que será mantido no pedido original. Os demais desenhos industriais poderão ser depositados como pedidos divididos. [2] Os títulos deverão ser adaptados ao produto reivindicado em cada pedido.

BR302024006067-0

Exigência técnica

Código de despacho: 136

Titular: FIX IMPLEMENTOS RODOVIÁRIOS LTDA. [BR/SP]

Procurador: Sérgio Victor Mastrorocco

Detalhes do despacho: De acordo com o item 5.3.2.2 do Manual de DI, a forma comum ou vulgar é aquela em que não há nenhum tipo de esforço criativo por parte do autor, como nos casos em que o desenho industrial apenas reproduz uma forma básica sem nenhuma característica visual que a torne distintiva. A partir da apresentação do objeto no pedido, não foi possível perceber características ornamentais em sua forma, uma vez que se trata de uma forma romboide comum ou vulgar. No caso de a forma pleiteada possuir aspectos ornamentais, deve-se esclarecer quais elementos caracterizam esses aspectos. O fundamental é demonstrar quais elementos da forma do objeto permitem liberdade de escolha na criação para lhe conferir certo grau de ornamentalidade.

BR302024006075-0

Exigência técnica

Código de despacho: 136

Titular: RENATO BARCELLOS DA SILVA [BR/ES]

Detalhes do despacho: Com base no Manual de Desenhos Industriais instituído pela Portaria INPI/PR nº 36/2023, formulam-se as seguintes exigências: Nos documentos anexados foram apresentados outros desenhos e vistas do produto, inclusive com melhor qualidade de representação. Portanto, aquelas figuras da prancha de desenho técnico poderão ser aproveitadas no pedido, no lugar das fotografias, mas com algumas adequações. Cada uma daquelas figuras da prancha deverá ser apresentada em uma figura isoladamente, sem medidas, cotas, etc., conforme o item 5.3.4.3 do Manual de Desenhos Industriais. Além disso, a perspectiva, na cor cinza, deverá ser apresentada em preto e branco como as demais. Para o cumprimento desta exigência, utilizar o indexador de figuras do formulário de petição eletrônico para a inclusão de figuras. Não apresentar as figuras em documento pdf, sob pena de publicação de nova exigência. http://manualdedi.inpi.gov.br/projects/manual-de-desenho-industrial/wiki/03_05_Peticionamento_pelo_e-DI#352-Preenchimento-do-formul%C3%A1rio



BR302024006082-3

Exigência técnica

Código de despacho: 136

Titular: ATTO BRASIL LTDA [BR/MG]

Procurador: Camilla Soares

Detalhes do despacho: Com base no Manual de Desenhos Industriais instituído pela Portaria INPI/PR nº 36/2023, formulam-se as seguintes exigências: Conforme o item 5.3.6 do Manual de Desenhos Industriais, não é permitida a inclusão, nas figuras, de caracteres, palavras ou elementos textuais que não façam parte da configuração do desenho industrial. As figuras foram apresentadas com legendas e/ou numeração de páginas. Reapresentar as figuras corrigidas. Na atual figura 1.2 há linhas tracejadas incompreensíveis e devem ser removidas do desenho. Cada forma distinta de representação do mesmo produto deverá ser numerada como variação configurativa. Assim, as figuras da primeira variação serão numeradas como 1.1, 1.2, 1.3; A figura de uma segunda variação será numerada como 2.1, de acordo com o item 5.3.4.5 do manual de desenho industrial. Para o cumprimento desta exigência, utilizar o indexador de figuras do formulário de petição eletrônico para a inclusão de figuras. Não apresentar as figuras em documento pdf, sob pena de publicação de nova exigência. http://manualdedi.inpi.gov.br/projects/manual-de-desenho-industrial/wiki/03_05_Peticionamento_pelo_e-DI#352-Preenchimento-do-formul%C3%A1rio

BR302024006083-1

Exigência técnica

Código de despacho: 136

Titular: CRISTIANE BARROZO RIBEIRO [BR/SP]

Procurador: IPLATAM SERVIÇOS EM PROPRIEDADE INTELECTUAL E FRANCHISING LTDA

Detalhes do despacho: Com base no Manual de Desenhos Industriais instituído pela Portaria INPI/PR nº 36/2023, formulam-se as seguintes exigências: Verifica-se que há inconsistência entre as vistas: o elástico cruzado das figuras 1.6 e 1.7 não tem a textura de linhas paralelas das demais figuras. Em atenção ao item 5.3.4.4 do Manual rerepresente as figuras com as correções indicadas e quaisquer outras que sejam necessárias para que as imagens apresentem coerência entre si. A representação das figuras não apresenta qualidade adequada: as figuras 1.1 e 1.2 estão com baixa definição e pixelizadas comparadas às demais vistas. Em atendimento ao item 5.3.4.1 do Manual, apresentar figuras com melhor qualidade. Para o cumprimento desta exigência, utilizar o indexador de figuras do formulário de petição eletrônico para a inclusão de figuras. Não apresentar as figuras em documento pdf, sob pena de publicação de nova exigência. http://manualdedi.inpi.gov.br/projects/manual-de-desenho-industrial/wiki/03_05_Peticionamento_pelo_e-DI#352-Preenchimento-do-formul%C3%A1rio

BR302024006087-4

Exigência técnica

Código de despacho: 136

Titular: ATTO BRASIL LTDA [BR/MG]

Procurador: Camilla Soares

Detalhes do despacho: Com base no Manual de Desenhos Industriais instituído pela Portaria INPI/PR nº 36/2023, formulam-se as seguintes exigências: Verifica-se que há inconsistência entre as vistas: a caixa acoplada a figura 1.4 revela que as bordas/arestas são retas, mas a figura 1.1 as bordas são arredondadas. Além disso, a representação da caixa da figura 1.3 mostra linhas de construção nas bordas arredondadas que não estão presentes nas demais vistas. Em atenção ao item 5.3.4.4 do Manual rerepresente as figuras com as correções indicadas e quaisquer outras que sejam necessárias para que as imagens apresentem coerência entre si. Na atual figura 1.2 há linhas tracejadas incompreensíveis que devem ser removidas do desenho. Cada forma distinta de representação do mesmo produto deverá ser numerada como variação configurativa. Assim, as figuras da primeira variação serão numeradas como 1.1, 1.2, 1.3; A figura de uma segunda variação será numerada como 2.1, de acordo com o item 5.3.4.5 do manual de desenho industrial. Para o cumprimento desta exigência, utilizar o indexador de figuras do formulário de petição eletrônico para a inclusão de figuras. Não apresentar as figuras em documento pdf, sob pena de publicação de nova exigência. http://manualdedi.inpi.gov.br/projects/manual-de-desenho-industrial/wiki/03_05_Peticionamento_pelo_e-DI#352-Preenchimento-do-formul%C3%A1rio



BR302024006089-0

Exigência técnica

Código de despacho: 136

Titular: ATTO BRASIL LTDA [BR/MG]

Procurador: Camilla Soares

Detalhes do despacho: Com base no Manual de Desenhos Industriais instituído pela Portaria INPI/PR nº 36/2023, formulam-se as seguintes exigências: Verifica-se que há inconsistência entre as vistas: a caixa acoplada a figura 1.4 revela que as bordas/arestas são retas, mas a figura 1.1 as bordas são arredondadas. Além disso, a representação da caixa da figura 1.3 mostra linhas de construção nas bordas arredondadas da que não estão presentes nas demais vistas. Em atenção ao item 5.3.4.4 do Manual reapresente as figuras com as correções indicadas e quaisquer outras que sejam necessárias para que as imagens apresentem coerência entre si. Na atual figura 1.2 há linhas tracejadas incompreensíveis que devem ser removidas do desenho. Cada forma distinta de representação do mesmo produto deverá ser numerada como variação configurativa. Assim, as figuras da primeira variação serão numeradas como 1.1, 1.2, 1.3; A figura de uma segunda variação será numerada como 2.1, de acordo com o item 5.3.4.5 do manual de desenho industrial. Para o cumprimento desta exigência, utilizar o indexador de figuras do formulário de peticionamento eletrônico para a inclusão de figuras. Não apresentar as figuras em documento pdf, sob pena de publicação de nova exigência. http://manualdedi.inpi.gov.br/projects/manual-de-desenho-industrial/wiki/03_05_Peticionamento_pelo_e-DI#352-Preenchimento-do-formul%C3%A1rio

BR302024006091-2

Exigência técnica

Código de despacho: 136

Titular: INCONTROL CONTROLES INDUSTRIAIS LTDA [BR/SC]

Detalhes do despacho: Com base no Manual de Desenhos Industriais instituído pela Portaria INPI/PR nº 36/2023, formulam-se as seguintes exigências: Conforme o item 5.3.4.3 do Manual de Desenhos Industriais, as figuras não deverão conter linhas auxiliares, cotas e outros caracteres indicativos que não façam parte da configuração do desenho industrial. De acordo com o item 3.5.2 do Manual de Desenhos Industriais, o campo Descrição do formulário só deve ser usado para incluir informações necessárias à compreensão das figuras do desenho industrial. As informações inseridas neste campo no pedido não cumprem com a finalidade pretendida e foram excluídas de ofício. Para o cumprimento desta exigência, utilizar o indexador de figuras do formulário de peticionamento eletrônico para a inclusão de figuras. Não apresentar as figuras em documento pdf, sob pena de publicação de nova exigência. http://manualdedi.inpi.gov.br/projects/manual-de-desenho-industrial/wiki/03_05_Peticionamento_pelo_e-DI#352-Preenchimento-do-formul%C3%A1rio

BR302024006093-9

Exigência técnica

Código de despacho: 136

Titular: FASTER COMERCIO E SERVIÇOS LTDA [BR/CE]

Detalhes do despacho: Com base no Manual de Desenhos Industriais instituído pela Portaria INPI/PR nº 36/2023, formula-se a seguinte exigência: .[1] Foram apresentados 2 jogos de figuras: o primeiro revela as figuras 1.1 a 1.5 nas folhas 5 a 9 da petição (arquivo JPEG); o segundo jogo foi apresentado como anexo em formato PDF nas folhas 12 a 20 da petição: as figuras não estão identificadas por legenda ou número. Note que algumas figuras constam nos 2 jogos e as figuras das folhas 13 e 14 parecem idênticas. Esclareça para quais figuras deseja proteção. Os esclarecimentos podem ser apresentados no campo TEXTO DA PETIÇÃO. .[2] De acordo com o item 5.3.4 do Manual, cada vista do desenho industrial deverá ser apresentada em uma figura. No atual pedido as figuras 1.3, 1.4, 1.5, bem como as figuras das folhas 12 a 16, contêm várias vistas. Na figura indicada como 1.3, por exemplo, são apresentadas, na verdade, 4 vistas. Apresente cada figura contendo apenas uma vista, indicando a legenda correspondente. .[3] A fig. 1.1 (idêntica à da folha 18) e a fig. da folha 17 mostram vistas ampliadas, mas não foi possível identificar o detalhe ampliado em nenhuma das demais vistas. Com base no item 5.3.4.2 do Manual, exclua as vistas ampliadas. .[4] Conforme item 5.3.4.3 do Manual não devem ser representadas linhas auxiliares, caracteres, palavras ou elementos textuais que não façam parte da configuração do desenho industrial, por exemplo, indicações, cotas, medidas, assinaturas, título, carimbos, etc. As figuras devem ser rerepresentadas sem cotas, linhas de eixo, setas, textos que não façam parte do objeto, linhas auxiliares, etc. .[5] O fundo da figura da folha 19 revela texturas e/ou elementos desnecessários ou irrelevantes ao desenho industrial reivindicado. De acordo com o item 5.3.4.1, apresente a figura com fundo neutro mostrando apenas o objeto requerido. .[6] O pedido não atende aos requisitos do art. 104 da LPI, conforme disposições do item 5.3.3 do Manual, pois contém mais de um desenho industrial (DI) e os desenhos industriais apresentados não compartilham das mesmas características distintivas preponderantes. Foram identificados 5 DI - (considerar todas as vistas incluídas em cada figura): o primeiro é a ALÇA da fig. 1.2, idêntica à da folha 20; o segundo é composto pelas 4 variações de GARRAFAS das fig. 1.3 e 1.5 (idênticas às das folhas 13, 14 e 15) e da folha 12; o terceiro são as 2 variações de TAMPA da fig. 1.4 (igual à da folha 16): vista à direita e vista à esquerda; o quarto DI é a vista da peça com imã da figura 1.4; o quinto DI é a ALÇA da fig. da folha 19. O pedido deverá ser dividido, conforme item 5.3.3.1 do Manual, facultando-se ao requerente indicar o DI que será mantido no pedido original. Os outros 4 DI poderão ser depositados como pedidos divididos (4 pedidos divididos). Veja detalhes sobre depósito de pedidos divididos nos itens 5.3.3.1 e 3.5.2 A do Manual. .[7] Adeque o título e a classe de cada pedido ao objeto representado. .[8] As variações devem ser numeradas conforme determinado no item 5.3.4.5 do Manual: fig. 1.1, 1.2, 1.3 etc., para primeira variação; fig. 2.1, 2.2, 2.3, etc., para a segunda variação e assim sucessivamente. .[9] Caso sejam apresentadas vistas em corte, os mesmos devem ser indicados na vista correspondente à área seccionada e devem ser identificados pelas figuras que vão representá-los (figura 1.3, por exemplo, não A-A ou outras letras ou números). Nas figuras da folha 12, por exemplo, foi indicado com a letra D, o que está incorreto. .[10] Todos os dados do pedido (figuras, título e classificação) devem ser inseridos exclusivamente conforme instruções no item 3.5.2 G do Manual (recomendamos a leitura do item para ver o passo a passo). Não anexe arquivos PDF com figuras, relatório ou reivindicação. As figuras não devem ter numeração de folha ou legenda no arquivo JPEG a ser inserido: a numeração e as legendas serão preenchidas automaticamente pelo sistema de acordo com as informações fornecidas pelo usuário no momento de inserção das figuras. O relatório descritivo e a reivindicação serão gerados automaticamente. .[11] De acordo com o item 3.5.2 G do Manual de Desenhos Industriais, o campo Descrição do formulário só deve ser usado para incluir informações necessárias à compreensão das figuras do desenho industrial. No item 5.3 consta que pode incluir, entre outras informações: a descrição da configuração do desenho industrial e/ou dos elementos que constituem essa configuração; os esclarecimentos quanto aos recursos de representação utilizados nas figuras; e a reivindicação de vistas omitidas do jogo de figuras apresentado. As informações inseridas neste campo no presente pedido não cumprem com a finalidade pretendida, apenas descrevem uma característica técnica do produto, e foram excluídas de ofício com base no item 5.3 do Manual.

BR302024006098-0

Exigência técnica

Código de despacho: 136

Titular: COREFINDER EQUIPAMENTOS DE MEDICAO LTDA ME [BR/GO]

Procurador: MULPHA MARCAS E PATENTES

Detalhes do despacho: Com base no Manual de Desenhos Industriais instituído pela Portaria INPI/PR nº 36/2023, formula-se a seguinte exigência: .[1] De acordo com o Art. 100 da LPI, não é registrável como desenho industrial a forma determinada essencialmente por considerações técnicas ou funcionais. A partir da apresentação do produto no pedido não foi possível perceber características ornamentais em sua forma. Em atendimento aos itens 5.3.1 e 5.3.2 do Manual, no caso de a forma pleiteada possuir aspectos ornamentais, esclarecer quais elementos da forma do objeto compõem tais aspectos. Sugerimos que sejam apresentados, nos esclarecimentos, argumentos quanto às características ornamentais do desenho industrial, a liberdade de escolha em relação à forma necessária do objeto, e/ou figuras que demonstrem como o produto é usado, acoplado, encaixado, etc. .[2] De acordo com o item 3.5.2 G do Manual, a DESCRIÇÃO é um campo no qual o requerente pode adicionar informações consideradas necessárias para uma melhor compreensão das figuras do desenho industrial, de maneira a esclarecer recursos gráficos utilizados nas figuras ou como tais recursos podem influenciar o que é reivindicado nas mesmas, ou ainda para indicar vistas omitidas. As informações apresentadas no pedido não cumprem com a finalidade pretendida e foram excluídas de ofício com apoio no item 5.3 do Manual.



BR302024006099-8

Exigência técnica

Código de despacho: 136

Titular: JULIO OBERDAN GAERTNER [BR/RS]

Procurador: Roginaldo Fabiano da Silveira

Detalhes do despacho: Com base no Manual de Desenhos Industriais instituído pela Portaria INPI/PR nº 36/2023, formulam-se as seguintes exigências: .[1] O campo de aplicação e o título indicados não parecem condizentes com o desenho industrial representado nas figuras. Em atendimento ao item 5.3.1.1 do Manual, sugerimos que o título seja alterado para VARAL DE ROUPAS, e a classe seja modificada para 07-05. Caso discorde, argumente.

BR302024006100-5

Exigência técnica

Código de despacho: 136

Titular: ESTASY JOIAS E SEMIJOIAS [BR/MG]

Detalhes do despacho: Com base no Manual de Desenhos Industriais instituído pela Portaria INPI/PR nº 36/2023, formulam-se as seguintes exigências: .[1] De acordo com o item 5.3.4 do Manual, cada vista do desenho industrial deverá ser apresentada em uma figura. Na apresentação atual do pedido, a figura 1.2 apresenta mais de uma vista do desenho industrial: no canto superior esquerdo está uma vista anterior; no canto inferior esquerdo vemos uma vista inferior; à direita vemos uma perspectiva. Apresentar cada figura com apenas uma vista de cada variação. Corrija também as legendas das figuras para que indiquem corretamente as vistas que representam. .[2] De acordo com o item 5.3.3 do Manual cada cor ou combinação de cores, cada tipo de representação (desenhos em linhas, fotografias, imagens renderizadas, etc.), objeto opaco e transparente, deve ser tratado como variação. Portanto, foram identificadas 3 variações: a figura 1.1 é a primeira variação (imagem renderizada colorida); a vista anterior no canto superior esquerdo da figura 1.2 é a segunda variação (desenho em linhas, sem cores); a terceira variação é a da perspectiva contida na figura 1.2 (imagem renderizada, em tons de cinza). Não é possível saber a qual variação corresponde a vista inferior da figura 1.2: esclareça. Reapresente as figuras como variações, como indicado acima, numeradas da seguinte maneira: fig. 1.1, 1.2, 1.3 etc., para primeira variação; fig. 2.1, 2.2, 2.3, etc., para a segunda variação e assim sucessivamente, conforme determinado no item 5.3.4.5 do Manual. .[3] Conforme item 5.3.4.3 do Manual não devem ser representadas linhas auxiliares, caracteres, palavras ou elementos textuais que não façam parte da configuração do desenho industrial, por exemplo, indicações, cotas, medidas, assinaturas, título, carimbos, etc. As figuras devem ser reapresentadas sem as cotas. .[4] De acordo com o item 3.5.2 G do Manual, a DESCRIÇÃO é um campo no qual o requerente pode adicionar informações consideradas necessárias para uma melhor compreensão das figuras do desenho industrial, de maneira a esclarecer recursos gráficos utilizados nas figuras ou como tais recursos podem influenciar o que é reivindicado nas mesmas, ou ainda para indicar vistas omitidas. As informações apresentadas no pedido não cumprem com a finalidade pretendida e foram excluídas de ofício com apoio no item 5.3 do Manual.[5] Assim como foi feito no depósito, todos os dados do pedido (figuras, título e classificação) devem ser inseridos exclusivamente conforme instruções no item 3.5.2 G do Manual (recomendamos a leitura do item para ver o passo a passo). Não anexe arquivos PDF com figuras, relatório ou reivindicação.

BR302024006101-3

Exigência técnica

Código de despacho: 136

Titular: JULIO CESAR BENIS [BR/PR]

Procurador: Claudemir Elias Calheiros

Detalhes do despacho: Com base no Manual de Desenhos Industriais instituído pela Portaria INPI/PR nº 36/2023, formulam-se as seguintes exigências: .[1] As figuras apresentadas na petição 870240098832, de 21/11/2024 foram levadas em consideração. No entanto, as figuras estão em ordem diferente das apresentadas no depósito, sem legenda ou numeração identificando cada uma delas. Além disso, verifica-se que há inconsistência entre as vistas: ao observar a perspectiva e as vistas laterais não se observa nenhuma aba que corresponda ao retângulo representado nas duas extremidades da vista inferior, na área recuada em relação topo; nas vistas laterais os limites laterais são formados por linhas que não se encontram e a dita aba não está representada. Em atenção ao item 5.3.4.4 do Manual reapresente as figuras corrigindo as inconsistências indicadas e quaisquer outras que sejam necessárias para que as imagens apresentem coerência entre si. .[2] Assim como foi feito no depósito, todos os dados do pedido (figuras, título e classificação) devem ser inseridos exclusivamente conforme instruções no item 3.5.2 G do Manual (recomendamos a leitura do item para ver o passo a passo). Não anexe arquivos PDF com figuras, relatório ou reivindicação. Utilize GRU de código de serviço 105.



BR302024006108-0

Exigência técnica

Código de despacho: 136

Titular: VILA SINTRA COMERCIO E SERVIÇOS LTDA EPP [BR/SP]

Procurador: PAULO HIDELBERTO BRAGA MESQUITA

Detalhes do despacho: Com base no Manual de Desenhos Industriais instituído pela Portaria INPI/PR nº 36/2023, formula-se a seguinte exigência: .[1] De acordo com o inciso II do art. 100 da LPI, não é registrável como desenho industrial a forma necessária comum ou vulgar do objeto. A partir da apresentação do produto no pedido não foi possível perceber a contribuição criativa na forma do objeto. Apresente esclarecimentos descrevendo o que faz com que a forma do objeto pleiteado não seja considerada comum ou vulgar. .[2] De acordo com o item 3.5.2 G do Manual o campo DESCRIÇÃO pode ser usado para adicionar informações consideradas necessárias para uma melhor compreensão das FIGURAS do desenho industrial de maneira a esclarecer recursos gráficos utilizados nas figuras ou como tais recursos podem influenciar o que é reivindicado nas figuras, ou ainda para indicar omissão de vistas. A Descrição apresentada no texto da petição foi excluída de ofício por conter informações que não se enquadram no previsto nos itens 3.5.2.G e 5.3 do Manual.

BR302024006110-2

Exigência técnica

Código de despacho: 136

Titular: VLADIMIR TADEU RAMOS [BR/SP]

Procurador: ENMP Marcas e Patentes - Marcio dos Santos Cocciolito

Detalhes do despacho: Com base no Manual de Desenhos Industriais instituído pela Portaria INPI/PR nº 36/2023, formula-se a seguinte exigência: .[1] Verifica-se que há inconsistência entre as vistas: o pequeno elemento circular representado na vista posterior (figura 1.5) foi representado de tamanhos diferentes nas figuras 1.2 e 1.3. Em atenção ao item 5.3.4.4 do Manual reapresente as figuras corrigindo as inconsistências indicadas e quaisquer outras que sejam necessárias para que as imagens apresentem coerência entre si. .[2] Assim como foi feito no depósito, todos os dados do pedido (figuras, título e classificação) devem ser inseridos exclusivamente conforme instruções no item 3.5.2 G do Manual (recomendamos a leitura do item para ver o passo a passo). Não anexe arquivos PDF com figuras, relatório ou reivindicação. Utilize GRU de código de serviço 105.

BR302024006111-0

Exigência técnica

Código de despacho: 136

Titular: ORTHOMETRIC INDÚSTRIA E COMÉRCIO DE PRODUTOS MÉDICOS E ODONTOLÓGICOS LTDA [BR/SP]

Procurador: Dannemann, Siemsen, Bigler & Ipanema Moreira

Detalhes do despacho: Com base no Manual de Desenhos Industriais instituído pela Portaria INPI/PR nº 36/2023, formula-se a seguinte exigência: .[1] O pedido não atende aos requisitos do art. 104 da LPI, conforme disposições do item 5.3.3 do Manual, pois os desenhos industriais apresentados não compartilham das mesmas características distintivas preponderantes. Foram identificados 2 desenhos industriais: o primeiro é o das figuras 1.1 a 1.12; o segundo está representado nas figuras 2.1 a 2.12. O pedido deverá ser dividido, conforme item 5.3.3.1 do Manual, facultando-se ao requerente indicar o desenho industrial que será mantido no pedido original. O outro desenho industrial poderá ser depositado como pedido dividido. .[2] Verifica-se que há inconsistência entre as vistas do objeto das figuras 2.1 a 2.12: na figura 2.1 a junção da haste vertical com a base oval parece transparente e os detalhes (linhas curvas) na superfície da haste estão diferentes do que se observa nas figuras 2.7, 2.8, 2.9 e 2.10. Em atenção ao item 5.3.4.4 do Manual reapresente as figuras corrigindo as inconsistências indicadas e quaisquer outras que sejam necessárias para que as imagens apresentem coerência entre si. .[3] Assim como foi feito no depósito, todos os dados do pedido (figuras, título e classificação) devem ser inseridos exclusivamente conforme instruções no item 3.5.2 G do Manual (recomendamos a leitura do item para ver o passo a passo). Não anexe arquivos PDF com figuras, relatório ou reivindicação.

BR302024006113-7

Exigência técnica

Código de despacho: 136

Titular: BAYERISCHE MOTOREN WERKE AKTIENGESELLSCHAFT [DE]

Procurador: Dannemann, Siemsen, Bigler & Ipanema Moreira

Detalhes do despacho: Com base no Manual de Desenhos Industriais instituído pela Portaria INPI/PR nº 36/2023, formula-se a seguinte exigência: .[1] O documento de prioridade apresentado revela figuras com baixa qualidade gráfica, borradas, desfocadas, a ponto de não permitir a aferição da correspondência do desenho industrial da prioridade com aquele reivindicado nas figuras do pedido nacional: é possível notar que a volumetria geral é parecida, mas não é possível visualizar detalhes da forma. Em atendimento ao item 5.2.3 do Manual, apresentar documento de prioridade com qualidade gráfica que permita tal aferição. Opcionalmente, apresente o código DAS, caso haja, conforme orientações no item 5.2.2 do Manual.



BR302024006119-6

Exigência técnica

Código de despacho: 136

Titular: GO COMÉRCIO DE ARTIGOS ELETRÔNICOS E ACESSÓRIOS LTDA [BR/CE]

Procurador: Dannemann, Siemsen, Bigler & Ipanema Moreira

Detalhes do despacho: Com base no Manual de Desenhos Industriais instituído pela Portaria INPI/PR nº 36/2023, formulam-se as seguintes exigências: O atual pedido não atende aos requisitos do art. 104, conforme disposições do item 5.3.3 Exame quanto à unidade do desenho industrial, pois não compartilham das mesmas características distintivas preponderantes: Um desenho industrial foi representado nas figuras 1.1 a 2.7. Outro desenho industrial foi representado nas figuras 3.1 a 3.7. Outro desenho industrial foi representado nas figuras 4.1 a 4.7. O pedido deverá ser dividido, facultando-se ao requerente indicar o desenho industrial que será mantido no pedido original. Adequar título do pedido e classificação de locarno conforme o caso. Para o cumprimento desta exigência, utilizar o indexador de figuras do formulário de peticionamento eletrônico para a inclusão de figuras. Não apresentar as figuras em documento pdf, sob pena de publicação de nova exigência. http://manualdedi.inpi.gov.br/projects/manual-de-desenho-industrial/wiki/03_05_Peticionamento_pelo_e-DI#352-Preenchimento-do-formul%C3%A1rio

BR302024006123-4

Exigência técnica

Código de despacho: 136

Titular: CINTIA PINHEIRO TETZNER [BR/SP]

Detalhes do despacho: As seguintes exigências foram formuladas com base no Manual de Desenhos Industriais – 2ª revisão (out/2023), instituído pela Portaria INPI/PR nº 36/2023, acessível em http://manualdedi.inpi.gov.br/projects/manual-de-desenho-industrial/wiki/Manual_de_Desenhos_Industriais: [1] Conforme o item 5.3.4.2 do Manual de Desenhos Industriais, a vista ampliada é complementar às vistas que apresentam o desenho industrial e deve apresentar a visualização ampliada de um detalhe ornamental específico do desenho industrial reivindicado. A figura 1.1 não se trata de vista ampliada e deve ser excluída. Apresente um novo conjunto de figuras com a devida correção.

BR302024006151-0

Exigência técnica

Código de despacho: 136

Titular: KALIARQUITETURA SERVICOS DE ARQUITETURA LTDA. [BR/RS]

Detalhes do despacho: As seguintes exigências foram formuladas com base no Manual de Desenhos Industriais – 2ª revisão (out/2023), instituído pela Portaria INPI/PR nº 36/2023, acessível em http://manualdedi.inpi.gov.br/projects/manual-de-desenho-industrial/wiki/Manual_de_Desenhos_Industriais: [1] De acordo com o item 5.3.4.3, o desenho industrial deve ser representado de maneira clara e nítida, de modo a permitir a suficiência descritiva da reivindicação. Os desenhos em linha deverão apresentar boa qualidade, linhas escuras, de maneira a apresentar contraste suficiente para permitir sua reprodução. Deve-se evitar, portanto, uso de linhas auxiliares, cotas e outros caracteres indicativos que não façam parte da configuração do desenho industrial. A figura 1.4 apresenta linhas auxiliares que não fazem parte da reivindicação e devem ser excluídas. Apresente um novo conjunto de figuras com as devidas correções. [2] De acordo com o item 5.3.3 do Manual, cada representação do desenho industrial de produtos cujas configurações variam em decorrência do uso de textura, mudança de tratamento de superfície ou de características visuais de materiais devem ser consideradas uma variação. As figuras de cada variação serão numeradas de maneira específica. Ex.: 1ª variação: 1.1, 1.2, 1.3... etc.; 2ª variação: 2.1, 2.2, 2.3... etc. Desta forma, renuncie a figura 1.6 como 2.1.

BR302024006154-4

Exigência técnica

Código de despacho: 136

Titular: TRAMONTINA DELTA S/A [BR/PE]

Procurador: CREAÇÃO MARCAS E PATENTES LTDA.

Detalhes do despacho: Com base no Manual de Desenhos Industriais instituído pela Portaria INPI/PR nº 36/2023, formulam-se as seguintes exigências: Verifica-se que há inconsistência entre as vistas: considerando as figs. 1.6 e 2.6, o assento revelam um contorno interno não representado nas figs. 1.1 e 2.1. As figs. 1.1 e 2.1 mostram uma linha representando a espessura do assento que não está representada nas fig. 1.4, 1.5, 2.5 e 2.6. Em atenção ao item 5.3.4.4 do Manual rerepresente as figuras com as correções indicadas e quaisquer outras que sejam necessárias para que as imagens apresentem coerência entre si. Para o cumprimento desta exigência, utilizar o indexador de figuras do formulário de peticionamento eletrônico para a inclusão de figuras. Não apresentar as figuras em documento pdf, sob pena de publicação de nova exigência. http://manualdedi.inpi.gov.br/projects/manual-de-desenho-industrial/wiki/03_05_Peticionamento_pelo_e-DI#352-Preenchimento-do-formul%C3%A1rio



BR302024006156-0

Exigência técnica

Código de despacho: 136

Titular: TRAMONTINA DELTA S/A [BR/PE]

Procurador: CREAÇÃO MARCAS E PATENTES LTDA.

Detalhes do despacho: Com base no Manual de Desenhos Industriais instituído pela Portaria INPI/PR nº

36/2023, formulam-se as seguintes exigências: Verifica-se que há inconsistência entre as vistas: considerando as figs. 1.6 e 2.6, o assento revelam um contorno interno não representado nas figs. 1.1 e 2.1. As figs. 1.1 e 2.1 mostram uma linha representando a espessura do assento que não está representada nas figs. 1.4, 1.5, 2.5 e 2.6. Existe diferença no arranjo do conjunto de formas ovais no encosto e assento entre as figuras 1.1, 2.1 e figs. 1.2, 1.3, 1.6, 2.1, 2.3 e 2.6. A parte inferior do encosto das figuras 1.2 e 2.2 revelam fechamento da forma, enquanto nas figuras 1.1 e 2.1 a forma é aberta. Revisar todos os desenhos. Em atenção ao item 5.3.4.4 do Manual rerepresente as figuras com as correções indicadas e quaisquer outras que sejam necessárias para que as imagens apresentem coerência entre si. Para o cumprimento desta exigência, utilizar o indexador de figuras do formulário de peticionamento eletrônico para a inclusão de figuras. Não apresentar as figuras em documento pdf, sob pena de publicação de nova exigência. http://manualdedi.inpi.gov.br/projects/manual-de-desenho-industrial/wiki/03_05_Peticionamento_pelo_e-DI#352-Preenchimento-do-formul%C3%A1rio

BR302024006162-5

Exigência técnica

Código de despacho: 136

Titular: TRAMONTINA DELTA S/A [BR/PE]

Procurador: CREAÇÃO MARCAS E PATENTES LTDA.

Detalhes do despacho: Com base no Manual de Desenhos Industriais instituído pela Portaria INPI/PR nº

36/2023, formulam-se as seguintes exigências: Verifica-se que há inconsistência entre as vistas: considerando as figs. 1.6 e 2.6, o assento revelam um contorno interno não representado nas figs. 1.1 e 2.1. As figs. 1.1 e 2.1 mostram uma linha representando a espessura do assento que não está representada nas figs. 1.4, 1.5, 2.5 e 2.6. A parte inferior do encosto das figuras 1.2 e 2.2 revelam fechamento da forma, enquanto nas figuras 1.1 e 2.1 a forma é aberta. Revisar todos os desenhos. Em atenção ao item 5.3.4.4 do Manual rerepresente as figuras com as correções indicadas e quaisquer outras que sejam necessárias para que as imagens apresentem coerência entre si. Para o cumprimento desta exigência, utilizar o indexador de figuras do formulário de peticionamento eletrônico para a inclusão de figuras. Não apresentar as figuras em documento pdf, sob pena de publicação de nova exigência. http://manualdedi.inpi.gov.br/projects/manual-de-desenho-industrial/wiki/03_05_Peticionamento_pelo_e-DI#352-Preenchimento-do-formul%C3%A1rio

BR302024006189-7

Exigência técnica

Código de despacho: 136

Titular: HENKEL AG & CO. KGAA [DE]

Procurador: Dannemann, Siemsen, Bigler & Ipanema Moreira

Detalhes do despacho: As seguintes exigências foram formuladas com base no Manual de Desenhos Industriais – 2ª revisão (out/2023), instituído pela Portaria INPI/PR nº 36/2023, acessível em http://manualdedi.inpi.gov.br/projects/manual-de-desenho-industrial/wiki/Manual_de_Desenhos_Industriais: [1] O

atual pedido não atende aos requisitos do art. 104, conforme disposições do item 5.3.3 do Manual, pois os desenhos industriais apresentados não compartilham das mesmas características distintivas preponderantes. Um desenho industrial foi representado nas figuras 1.1 a 1.7. E outro desenho industrial foi representado nas figuras 2.1 a 3.7. O pedido deverá ser dividido, facultando-se ao requerente indicar o desenho industrial que será mantido no pedido original. Os demais desenhos industriais poderão ser depositados como pedidos divididos.

BR302024006217-6

Exigência técnica

Código de despacho: 136

Titular: ANATOLIY ANDREEVICH LEYRIKH [RU]

Procurador: MSANTOS PROPRIEDADE INTELECTUAL LTDA- EPP-

Detalhes do despacho: Com base no Manual de Desenhos Industriais instituído pela Portaria INPI/PR nº

36/2023, formulam-se as seguintes exigências: [1] De acordo com o item 5.2.3 do Manual, “A reivindicação nas figuras do desenho industrial depositado no Brasil deve corresponder integralmente à reivindicação nas figuras do desenho industrial do documento de prioridade.” A reivindicação da vista inferior (Figs. 1.8) não está prevista no documento de prioridade. Caso a vista seja mantida no pedido, poderá ser publicada a perda da prioridade. Visando adequação, o requerente pode apresentar novo conjunto de figuras suprimindo esta vista.



BR302024006231-1	<p>Exigência técnica Código de despacho: 136 Titular: FRANCISCO RICARDO VIANA [BR/SP] Procurador: Eduarda Colla Detalhes do despacho: Com base no Manual de Desenhos Industriais instituído pela Portaria INPI/PR nº 36/2023, formulam-se as seguintes exigências:[1] O atual pedido não atende aos requisitos do art. 104, conforme disposições do item 5.3.3 do Manual, pois o desenho industrial representado nas figuras 1.1 a 1.7 é distinto do desenho industrial representado nas figuras 2.1 a 2.7 . O pedido deverá ser dividido, facultando-se ao requerente indicar o desenho industrial que será mantido no pedido original. O outro desenho industrial poderá ser depositado como pedido dividido. [2] O título e a classificação de cada pedido devem ser adequados aos produtos reivindicados.</p>
BR302024006264-8	<p>Exigência técnica Código de despacho: 136 Titular: ATLAS INDUSTRIA DE ELETRODOMESTICOS LTDA [BR/PR] Procurador: FG PROPRIEDADE INTELECTUAL LTDA Detalhes do despacho: Com base no Manual de Desenhos Industriais instituído pela Portaria INPI/PR nº 36/2023, formulam-se as seguintes exigências:[1] O título do pedido parece não corresponder ao produto revelado. Adequar título. Sugerimos modificar para "Trempe"</p>
BR302024006272-9	<p>Exigência técnica Código de despacho: 136 Titular: CENTRO TECNOLÓGICO DO EXÉRCITO [BR/RJ] Procurador: AGITEC- Agência de Gestão e Inovação Tecnológica - Detalhes do despacho: Com base no Manual de Desenhos Industriais instituído pela Portaria INPI/PR nº 36/2023, formulam-se as seguintes exigências:[1] O atual pedido não atende aos requisitos do art. 104, conforme disposições do item 5.3.3 do Manual, pois nem todos os desenhos industriais apresentados compartilham das mesmas características distintivas preponderantes. O desenho industrial representado nas variações das figuras 1.1 a 1.7 e 2.1 a 2.7 mantém as mesmas características distintivas preponderantes e podem ser mantidos no mesmo pedido. O desenho industrial representado nas variações das figuras 3.1 a 3.7 e 4.1 a 4.7 é distinto. O pedido deverá ser dividido, facultando-se ao requerente indicar o desenho industrial que será mantido no pedido original. O outro desenho industrial poderá ser depositado como pedido dividido. [2] De acordo com o item 3.5.2 do Manual de Desenhos Industriais, o campo Descrição do formulário só deve ser usado para incluir informações necessárias à compreensão das figuras do desenho industrial. As informações inseridas neste campo no pedido não cumprem com a finalidade pretendida e serão excluídas de ofício.</p>
BR302024006280-0	<p>Exigência técnica Código de despacho: 136 Titular: JOSÉ DAL MOLIN FIGUEIRÓ [BR/RS] Detalhes do despacho: Com base no Manual de Desenhos Industriais instituído pela Portaria INPI/PR nº 36/2023, formulam-se as seguintes exigências:[1] O atual pedido não atende aos requisitos do art. 104, conforme disposições do item 5.3.3 do Manual, pois nem todos os desenhos industriais apresentados compartilham das mesmas características distintivas preponderantes. O desenho industrial representado na figura 1.1 das não mantém as mesmas características distintivas preponderantes do desenho industrial representado na figura 1.2. O pedido deverá ser dividido, facultando-se ao requerente indicar o desenho industrial que será mantido no pedido original. O outro desenho industrial poderá ser depositado como pedido dividido. [2] De acordo com o item 3.5.2 do Manual de Desenhos Industriais, o campo Descrição do formulário só deve ser usado para incluir informações necessárias à compreensão das figuras do desenho industrial. As informações inseridas neste campo no pedido não cumprem com a finalidade pretendida e serão excluídas de ofício. [2] Para atender ao item 5.3.1.1 do Manual, modificar título para "Interfaces gráficas".</p>
BR302024006298-2	<p>Exigência técnica Código de despacho: 136 Titular: R D GOMES DA SILVA BRINQUEDOS E ARTIGOS RECREATIVOS [BR/PE] Detalhes do despacho: Com base no Manual de Desenhos Industriais instituído pela Portaria INPI/PR nº 36/2023, formulam-se as seguintes exigências:Em atendimento ao item 5.3.1.1, a indicação do produto no título do pedido deve ser clara e concisa e adequada ao produto representado nas figuras, de preferência em concordância com a lista de produtos disponibilizada na Classificação de Locarno. Sugerimos modificar o título para: Caixa. Se necessário, classe e subclasse também deverão ser alteradas.</p>



BR302024006302-4

Exigência técnica

Código de despacho: 136

Titular: LC MÁQUINAS AGRICOLAS LTDA [BR/RS]

Procurador: Uliana Dalla Costa

Detalhes do despacho: Com base no Manual de Desenhos Industriais instituído pela Portaria INPI/PR nº 36/2023, formulam-se as seguintes exigências: A legenda das figuras 1.3 e 1.4 está duplicada e incorreta. Alterar para vista posterior e excluir uma delas. Corrigir legenda da figura 1.7 para vista inferior. Verifica-se que há inconsistência entre as vistas: o volante das figuras 1.6 e 1.7 está flutuando, sem conexão com o veículo. Em atenção ao item 5.3.4.4 do Manual reapresente as figuras com as correções indicadas e quaisquer outras que sejam necessárias para que as imagens apresentem coerência entre si. Para o cumprimento desta exigência, utilizar o indexador de figuras do formulário de petição eletrônico para a inclusão de figuras. Não apresentar as figuras em documento pdf, sob pena de publicação de nova exigência. http://manualdedi.inpi.gov.br/projects/manual-de-desenho-industrial/wiki/03_05_Peticionamento_pelo_e-DI#352-Preenchimento-do-formul%C3%A1rio

BR302024006311-3

Exigência técnica

Código de despacho: 136

Titular: LUCENEIA REGINA DA SILVA [BR/PR]

Procurador: A Provincia Marcas e Patentes Ltda.

Detalhes do despacho: Com base no Manual de Desenhos Industriais instituído pela Portaria INPI/PR nº 36/2023, formulam-se as seguintes exigências: A vista em perspectiva está duplicada. Excluir uma delas. Verifica-se que há inconsistência entre as vistas: se a figura 1.3 é a anterior, a figura 1.7 deveria estar rebatida horizontalmente. Em atenção ao item 5.3.4.4 do Manual reapresente as figuras com as correções indicadas e quaisquer outras que sejam necessárias para que as imagens apresentem coerência entre si. Para o cumprimento desta exigência, utilizar o indexador de figuras do formulário de petição eletrônico para a inclusão de figuras. Não apresentar as figuras em documento pdf, sob pena de publicação de nova exigência. http://manualdedi.inpi.gov.br/projects/manual-de-desenho-industrial/wiki/03_05_Peticionamento_pelo_e-DI#352-Preenchimento-do-formul%C3%A1rio

BR302024006325-3

Exigência técnica

Código de despacho: 136

Titular: IVAN LUIS DE FREITAS CARDOSO [BR/PR]

Procurador: VICTOR DE MELO FORATO - (FORATO CONSULTORIA MARCAS E PATENTES)

Detalhes do despacho: Com base no Manual de Desenhos Industriais instituído pela Portaria INPI/PR nº 36/2023, formulam-se as seguintes exigências: Conforme item 5.3.4.2 do manual vigente, somente as figuras 1.2 e 2.3 revelaram o produto em sua forma completa, com suficiência descritiva. As demais figuras todas estão cortadas e deverão ser excluídas do pedido. Em atendimento ao item 5.3.1.1, a indicação do produto no título do pedido deve ser clara e concisa e adequada ao produto representado nas figuras, de preferência em concordância com a lista de produtos disponibilizada na Classificação de Locarno. Sugerimos modificar o título para: Barreira de vedação. Se necessário, classe e subclasse também deverão ser alteradas. O campo de aplicação indicado não parece condizente com o desenho industrial representado nas figuras. Em atendimento ao item 5.3.1.1 do Manual, solicitamos que o requerente forneça esclarecimentos quanto à classificação proposta ou informe nova classe adequada. Sugere-se a classe 23.01. EQUIPAMENTOS PARA DISTRIBUIÇÃO DE FLUIDO. Para o cumprimento desta exigência, utilizar o indexador de figuras do formulário de petição eletrônico para a inclusão de figuras. Não apresentar as figuras em documento pdf, sob pena de publicação de nova exigência. http://manualdedi.inpi.gov.br/projects/manual-de-desenho-industrial/wiki/03_05_Peticionamento_pelo_e-DI#352-Preenchimento-do-formul%C3%A1rio

BR302024006342-3

Exigência técnica

Código de despacho: 136

Titular: INTERLUDIUM ÁGUAS MINERAIS LTDA [BR/MA]

Detalhes do despacho: Com base no Manual de Desenhos Industriais instituído pela Portaria INPI/PR nº 36/2023, formulam-se as seguintes exigências: Apenas a figura em perspectiva, foi incluída por meio do formulário de petição eletrônico. As demais figuras foram incluídas através do botão de "anexos", em pdf, que não é o procedimento correto. Todas as vistas deverão ser incluídas através do indexador de figuras do formulário, sem numeração de página e legendas, que serão fornecidas automaticamente pelo sistema. De acordo com o inciso II do art. 100 da LPI, não é registrável como desenho industrial a forma necessária comum ou vulgar do objeto. A partir da apresentação do produto no pedido não foi possível perceber a contribuição criativa na criação da forma do objeto. Apresente esclarecimentos descrevendo o que faz com que a forma do objeto pleiteado não seja considerada comum ou vulgar. Para o cumprimento desta exigência, utilizar o indexador de figuras do formulário de petição eletrônico para a inclusão de figuras. Não apresentar as figuras em documento pdf, sob pena de publicação de nova exigência. http://manualdedi.inpi.gov.br/projects/manual-de-desenho-industrial/wiki/03_05_Peticionamento_pelo_e-DI#352-Preenchimento-do-formul%C3%A1rio



BR302024006344-0

Exigência técnica

Código de despacho: 136

Titular: IVAN LUIS DE FREITAS CARDOSO [BR/PR]

Detalhes do despacho: Com base no Manual de Desenhos Industriais instituído pela Portaria INPI/PR nº 36/2023, formulam-se as seguintes exigências: Conforme item 5.3.4.2 do manual vigente, somente as figuras 1.3, 1.5, 1.7, 1.8, 1.9 e 2.6 revelaram o produto em sua forma completa, com suficiência descritiva. As demais figuras todas estão cortadas e deverão ser excluídas do pedido. Dessa forma, renumerar as figuras 1.3, 1.5 e 1.7 para fig. 1.1, 1.2 e 1.3, respectivamente, de acordo com a vista apresentada, e fig. 1.8 e 1.9 para fig. 2.1 e 2.2; renumerar a atual figura 2.6 para fig. 3.1. Em atendimento ao item 5.3.1.1, a indicação do produto no título do pedido deve ser clara e concisa e adequada ao produto representado nas figuras, de preferência em concordância com a lista de produtos disponibilizada na Classificação de Locarno. Sugerimos modificar o título para: Barreira de vedação. Se necessário, classe e subclasse também deverão ser alteradas. O campo de aplicação indicado não parece condizente com o desenho industrial representado nas figuras. Em atendimento ao item 5.3.1.1 do Manual, solicitamos que o requerente forneça esclarecimentos quanto à classificação proposta ou informe nova classe adequada. Sugere-se a classe 23.01. EQUIPAMENTOS PARA DISTRIBUIÇÃO DE FLUIDO. Para o cumprimento desta exigência, utilizar o indexador de figuras do formulário de petição eletrônico para a inclusão de figuras. Não apresentar as figuras em documento pdf, sob pena de publicação de nova exigência. http://manualdedi.inpi.gov.br/projects/manual-de-desenho-industrial/wiki/03_05_Peticionamento_pelo_e-DI#352-Preenchimento-do-formul%C3%A1rio

BR302024006363-6

Exigência técnica

Código de despacho: 136

Titular: PORTAL EPS INDUSTRIA E COMERCIO LTDA [BR/SP]

Procurador: DIREÇÃO MARCAS E PATENTES LTDA

Detalhes do despacho: Com base no Manual de Desenhos Industriais instituído pela Portaria INPI/PR nº 36/2023, formulam-se as seguintes exigências: O atual pedido não atende aos requisitos do art. 104, conforme disposições do item 5.3.3 Exame quanto à unidade do desenho industrial, pois não compartilham das mesmas características distintivas preponderantes. Um desenho industrial foi representado nas figuras 1.1 a 2.7. Outro desenho industrial foi representado nas figuras 3.1 a 4.7. O pedido deverá ser dividido, facultando-se ao requerente indicar o desenho industrial que será mantido no pedido original. O fundo das figuras 1.6, 1.7 e 2.6 apresentadas revela elementos irrelevantes ao desenho industrial reivindicado (parte do corpo humano). De acordo com o item 5.3.4.1, o fundo dos desenhos ou fotografias deverá ser neutro, sem revelar qualquer padrão ou textura e sem interferir nas formas do desenho industrial representado. Apresentar novas figuras com adequação. Para o cumprimento desta exigência, utilizar o indexador de figuras do formulário de petição eletrônico para a inclusão de figuras. Não apresentar as figuras em documento pdf, sob pena de publicação de nova exigência. http://manualdedi.inpi.gov.br/projects/manual-de-desenho-industrial/wiki/03_05_Peticionamento_pelo_e-DI#352-Preenchimento-do-formul%C3%A1rio

BR302024006366-0

Exigência técnica

Código de despacho: 136

Titular: PORTAL EPS INDUSTRIA E COMERCIO LTDA [BR/SP]

Procurador: DIREÇÃO MARCAS E PATENTES LTDA

Detalhes do despacho: Com base no Manual de Desenhos Industriais instituído pela Portaria INPI/PR nº 36/2023, formulam-se as seguintes exigências: Conforme o item 5.3.4.3 do Manual de Desenhos Industriais, as figuras não deverão conter linhas auxiliares, cotas e outros caracteres indicativos que não façam parte da configuração do desenho industrial. A representação das figuras não apresenta qualidade adequada: apresenta desenhos pixelizados e sem definição, principalmente a fig. 4.1. Em atendimento ao item 5.3.4.1 do Manual, apresentar figuras com melhor qualidade. Excluir a atual figura 5.1 e renumerar a fig. 6.7 para fig. 7.1. Para o cumprimento desta exigência, utilizar o indexador de figuras do formulário de petição eletrônico para a inclusão de figuras. Não apresentar as figuras em documento pdf, sob pena de publicação de nova exigência. http://manualdedi.inpi.gov.br/projects/manual-de-desenho-industrial/wiki/03_05_Peticionamento_pelo_e-DI#352-Preenchimento-do-formul%C3%A1rio

BR302025000365-2

Exigência técnica

Código de despacho: 136

Titular: SAVIA PROPRIEDADE INTELECTUAL LTDA [BR/PR]

Procurador: ANDREZA RODRIGUES DA SILVA

Detalhes do despacho: Com base no Manual de Desenhos Industriais instituído pela Portaria INPI/PR nº 36/2023, formulam-se as seguintes exigências: [1] Durante o exame, identificamos que a configuração do produto é um prisma hexagonal, que constitui uma forma básica tridimensional, o que, conforme citado no item 5.3.2.2, faz com que essa forma seja considerada “forma comum ou vulgar”, o que infringe o Art. 100, inciso II da LPI. De acordo com o item 5.3.2 do Manual, “o requerente deverá fornecer indícios que seu desenho industrial é registrável... Caso os esclarecimentos apresentados pelo requerente não permitam reconhecer a registrabilidade do desenho industrial, o pedido será indeferido.”



Pedidos de registro de desenho industrial considerados inexistentes

Em vista da falta de pagamento da retribuição

Em vista da ausência de resposta a exigência de pagamento

Em vista do cumprimento insatisfatório de exigência de pagamento

Em vista da ausência de resposta a exigência formal

Em vista do cumprimento insatisfatório de exigência formal

Em vista da falta de requisitos mínimos de admissibilidade

Pedido retirado

Numeração anulada



Em vista da falta de pagamento da retribuição

Os pedidos de registro de desenho industrial listados a seguir foram considerados inexistentes, em vista da falta de pagamento da retribuição devida, nos termos do inciso IV do artigo 101 e do artigo 103 da Lei da Propriedade Industrial (LPI, lei n.º 9.279, de 14 de maio de 1996).

Art. 101. O pedido de registro, nas condições estabelecidas pelo INPI, conterà:

I - requerimento;

II - relatório descritivo, se for o caso;

III - reivindicações, se for o caso;

IV - desenhos ou fotografias;

V - campo de aplicação do objeto; e

VI - comprovante do pagamento da retribuição relativa ao depósito.

Art. 103. O pedido que não atender formalmente ao disposto no art. 101, mas que contiver dados suficientes relativos ao depositante, ao desenho industrial e ao autor, poderá ser entregue, mediante recibo datado, ao INPI, que estabelecerá as exigências a serem cumpridas, em 5 (cinco) dias, sob pena de ser considerado inexistente.

Este despacho não gera direito a fotocópia por parte de terceiros.

BR302025005183-5

Decisão de considerar pedido inexistente por falta de pagamento

Código de despacho: 047

Titular: TESTE [BR/AC]

Procurador: Teste de GRU - Sem validade

Detalhes do despacho: Pedido de registro de desenho industrial sem pagamento ou com pagamento posterior à data de envio do formulário eletrônico, em inobservância ao Art. 103 da Lei da Propriedade Industrial e em inobservância ao disposto no Art. 4º na Portaria 07/2022.

BR302025005184-3

Decisão de considerar pedido inexistente por falta de pagamento

Código de despacho: 047

Titular: TESTE [BR/AC]

Procurador: Teste de GRU - Sem validade

Detalhes do despacho: Pedido de registro de desenho industrial sem pagamento ou com pagamento posterior à data de envio do formulário eletrônico, em inobservância ao Art. 103 da Lei da Propriedade Industrial e em inobservância ao disposto no Art. 4º na Portaria 07/2022.



Pedidos de registro de desenho industrial definitivamente arquivados

Por falta de procuração
Por falta de resposta à exigência técnica
Exigência de designação não respondida



Por falta de resposta à exigência técnica

Os pedidos de registro de desenho industrial, listados a seguir, foram, definitivamente, arquivados, em vista da ausência de resposta a uma exigência técnica. Com respeito a esses processos, encerra-se a instância administrativa, nos termos do parágrafo 3º do artigo 106 da Lei da Propriedade Industrial (LPI, lei n.º 9.279, de 14 de maio de 1996).

Art. 106. Depositado o pedido de registro de desenho industrial e observado o disposto nos arts. 100, 101 e 104, será automaticamente publicado e simultaneamente concedido o registro, expedindo-se o respectivo certificado.

§ 3º Não atendido o disposto nos arts. 101 e 104, será formulada exigência, que deverá ser respondida em 60 (sessenta) dias, sob pena de arquivamento definitivo.

Este despacho não gera direito a fotocópia por parte de terceiros.

BR302020005019-3	Arquivamento definitivo de pedido de registro por falta de cumprimento de exigência técnica Código de despacho: 139 Titular: JOÃO E MARIA PARTICIPAÇÕES E INVESTIMENTOS LTDA [BR/SP] Procurador: SCUDERIA MARCAS E PATENTES LTDA Detalhes do despacho: Pedido arquivado definitivamente por não ter sido apresentada a petição de cumprimento de exigência técnica no prazo legal de 60 dias a contar da publicação na RPI 2840, de 10/06/2025. Foi considerada a prorrogação automática dos prazos vencidos entre os dias 11 e 12 de agosto para o dia 26/08/2025.
BR302021000135-7	Arquivamento definitivo de pedido de registro por falta de cumprimento de exigência técnica Código de despacho: 139 Titular: BALL CORPORATION [US] Procurador: DANNEMANN, SIEMSEN, BIGLER & IPANEMA MOREIRA Detalhes do despacho: Pedido arquivado por não ter sido apresentada a petição de cumprimento de exigência no prazo legal de 60 dias da publicação da exigência técnica.
BR302023004648-8	Arquivamento definitivo de pedido de registro por falta de cumprimento de exigência técnica Código de despacho: 139 Titular: MOBILE DECORATTA COMERCIO DE MOVEIS LTDA [BR/SP] Procurador: JEFFERSON DE ARAUJO SERAFIM Detalhes do despacho: Pedido arquivado definitivamente por não ter sido apresentada a petição de cumprimento de exigência técnica no prazo legal de 60 dias a contar da publicação na RPI 2840, de 10/06/2025. Foi considerada a prorrogação automática dos prazos vencidos entre os dias 11 e 12 de agosto para o dia 26/08/2025.
BR302023004652-6	Arquivamento definitivo de pedido de registro por falta de cumprimento de exigência técnica Código de despacho: 139 Titular: MOBILE DECORATTA COMERCIO DE MOVEIS LTDA [BR/SP] Procurador: JEFFERSON DE ARAUJO SERAFIM Detalhes do despacho: Pedido arquivado definitivamente por não ter sido apresentada a petição de cumprimento de exigência técnica no prazo legal de 60 dias a contar da publicação na RPI 2840, de 10/06/2025. Foi considerada a prorrogação automática dos prazos vencidos entre os dias 11 e 12 de agosto para o dia 26/08/2025.
BR302023004653-4	Arquivamento definitivo de pedido de registro por falta de cumprimento de exigência técnica Código de despacho: 139 Titular: MOBILE DECORATTA COMERCIO DE MOVEIS LTDA [BR/SP] Procurador: JEFFERSON DE ARAUJO SERAFIM Detalhes do despacho: Pedido arquivado definitivamente por não ter sido apresentada a petição de cumprimento de exigência técnica no prazo legal de 60 dias a contar da publicação na RPI 2840, de 10/06/2025. Foi considerada a prorrogação automática dos prazos vencidos entre os dias 11 e 12 de agosto para o dia 26/08/2025.



BR302023004666-6	Arquivamento definitivo de pedido de registro por falta de cumprimento de exigência técnica Código de despacho: 139 Titular: MOBILE DECORATTA COMERCIO DE MOVEIS LTDA [BR/SP] Procurador: JEFFERSON DE ARAUJO SERAFIM Detalhes do despacho: Pedido arquivado definitivamente por não ter sido apresentada a petição de cumprimento de exigência técnica no prazo legal de 60 dias a contar da publicação na RPI 2840, de 10/06/2025. Foi considerada a prorrogação automática dos prazos vencidos entre os dias 11 e 12 de agosto para o dia 26/08/2025.
BR302023005896-6	Arquivamento definitivo de pedido de registro por falta de cumprimento de exigência técnica Código de despacho: 139 Titular: LUÍS FELIPE VALER BRITTO [BR/SP] Procurador: LUANNA CAPELLI VIEIRA DA SILVA Detalhes do despacho: Pedido arquivado definitivamente por não ter sido apresentada a petição de cumprimento de exigência técnica no prazo legal de 60 dias a contar da publicação na RPI 2840, de 10/06/2025. Foi considerada a prorrogação automática dos prazos vencidos entre os dias 11 e 12 de agosto para o dia 26/08/2025.
BR302023006306-4	Arquivamento definitivo de pedido de registro por falta de cumprimento de exigência técnica Código de despacho: 139 Titular: ALDO RESENDE NAVES [BR/GO] Procurador: RAQUEL MOREIRA SANTANA CINTRA Detalhes do despacho: Pedido arquivado definitivamente por não ter sido apresentada a petição de cumprimento de exigência técnica no prazo legal de 60 dias a contar da publicação na RPI 2840, de 10/06/2025. Foi considerada a prorrogação automática dos prazos vencidos entre os dias 11 e 12 de agosto para o dia 26/08/2025.
BR302024002697-8	Arquivamento definitivo de pedido de registro por falta de cumprimento de exigência técnica Código de despacho: 139 Titular: RUSVEL TINOCO PINTO JUNIOR [BR/SP] Procurador: C. MARCAS - MARCAS E PATENTES LTDA. Detalhes do despacho: Pedido arquivado por não ter sido apresentada a petição de cumprimento de exigência no prazo legal de 60 dias da publicação da exigência técnica.
BR302024002699-4	Arquivamento definitivo de pedido de registro por falta de cumprimento de exigência técnica Código de despacho: 139 Titular: CHQ GESTÃO EMPRESARIAL E FRANCHISING LTDA [BR/SP] Procurador: ISAIAS BERNARDES DE OLIVEIRA Detalhes do despacho: Pedido arquivado por não ter sido apresentada a petição de cumprimento de exigência no prazo legal de 60 dias da publicação da exigência técnica.
BR302024003348-6	Arquivamento definitivo de pedido de registro por falta de cumprimento de exigência técnica Código de despacho: 139 Titular: INCOM INDUSTRIAL SLU LTDA. [BR/SP] Procurador: Alberto Luís Camelier da Silva Detalhes do despacho: Pedido arquivado por não ter sido apresentada a petição de cumprimento de exigência no prazo legal de 60 dias da publicação da exigência técnica.
BR302024003356-7	Arquivamento definitivo de pedido de registro por falta de cumprimento de exigência técnica Código de despacho: 139 Titular: INCOM INDUSTRIAL SLU LTDA. [BR/SP] Procurador: Alberto Luís Camelier da Silva Detalhes do despacho: Pedido arquivado por não ter sido apresentada a petição de cumprimento de exigência no prazo legal de 60 dias da publicação da exigência técnica.
BR302024003361-3	Arquivamento definitivo de pedido de registro por falta de cumprimento de exigência técnica Código de despacho: 139 Titular: INCOM INDUSTRIAL SLU LTDA. [BR/SP] Procurador: Alberto Luís Camelier da Silva Detalhes do despacho: Pedido arquivado por não ter sido apresentada a petição de cumprimento de exigência no prazo legal de 60 dias da publicação da exigência técnica.
BR302024004837-8	Arquivamento definitivo de pedido de registro por falta de cumprimento de exigência técnica Código de despacho: 139 Titular: ITENS COMERCIO DE ARTIGOS DE DECORAÇÃO EIRELI [BR/SP] Detalhes do despacho: Pedido arquivado por não ter sido apresentada a petição de cumprimento de exigência no prazo legal de 60 dias da publicação da exigência técnica.

BR302024004841-6	Arquivamento definitivo de pedido de registro por falta de cumprimento de exigência técnica Código de despacho: 139 Titular: VALDEMAR GONÇALVES MARTINS JUNIOR [BR/MG] Procurador: José Naves de Lacerda Júnior Detalhes do despacho: Pedido arquivado por não ter sido apresentada a petição de cumprimento de exigência no prazo legal de 60 dias da publicação da exigência técnica.
BR302024006226-5	Arquivamento definitivo de pedido de registro por falta de cumprimento de exigência técnica Código de despacho: 139 Titular: CARLOS ALBERTO DOS ANJOS REIS [BR/SP] Detalhes do despacho: Pedido arquivado definitivamente por não ter sido apresentada a petição de cumprimento de exigência técnica no prazo legal de 60 dias a contar da publicação na RPI 2840, de 10/06/2025. Foi considerada a prorrogação automática dos prazos vencidos entre os dias 11 e 12 de agosto para o dia 26/08/2025.
BR302024006238-9	Arquivamento definitivo de pedido de registro por falta de cumprimento de exigência técnica Código de despacho: 139 Titular: RENE BOURQUIN GALVES [BR/SP] Detalhes do despacho: Pedido arquivado definitivamente por não ter sido apresentada a petição de cumprimento de exigência técnica no prazo legal de 60 dias a contar da publicação na RPI 2840, de 10/06/2025. Foi considerada a prorrogação automática dos prazos vencidos entre os dias 11 e 12 de agosto para o dia 26/08/2025.
BR302024006551-2	Arquivamento definitivo de pedido de registro por falta de cumprimento de exigência técnica Código de despacho: 139 Titular: CAROLINA OLIVEIRA PEREIRA 13658953608 [BR/MG] Procurador: Ana Clara Gomes Alves Detalhes do despacho: Pedido arquivado por não ter sido apresentada a petição de cumprimento de exigência no prazo legal de 60 dias da publicação da exigência técnica.
BR302024006553-1	Arquivamento definitivo de pedido de registro por falta de cumprimento de exigência técnica Código de despacho: 139 Titular: CAROLINA OLIVEIRA PEREIRA 13658953608 [BR/MG] Procurador: Ana Clara Gomes Alves Detalhes do despacho: Pedido arquivado por não ter sido apresentada a petição de cumprimento de exigência no prazo legal de 60 dias da publicação da exigência técnica.
BR302024006556-6	Arquivamento definitivo de pedido de registro por falta de cumprimento de exigência técnica Código de despacho: 139 Titular: CAROLINA OLIVEIRA PEREIRA 13658953608 [BR/MG] Procurador: Ana Clara Gomes Alves Detalhes do despacho: Pedido arquivado por não ter sido apresentada a petição de cumprimento de exigência no prazo legal de 60 dias da publicação da exigência técnica.
BR302024006562-0	Arquivamento definitivo de pedido de registro por falta de cumprimento de exigência técnica Código de despacho: 139 Titular: CAROLINA OLIVEIRA PEREIRA 13658953608 [BR/MG] Procurador: Ana Clara Gomes Alves Detalhes do despacho: Pedido arquivado por não ter sido apresentada a petição de cumprimento de exigência no prazo legal de 60 dias da publicação da exigência técnica.
BR302024006563-9	Arquivamento definitivo de pedido de registro por falta de cumprimento de exigência técnica Código de despacho: 139 Titular: CAROLINA OLIVEIRA PEREIRA 13658953608 [BR/MG] Procurador: Ana Clara Gomes Alves Detalhes do despacho: Pedido arquivado por não ter sido apresentada a petição de cumprimento de exigência no prazo legal de 60 dias da publicação da exigência técnica.
BR302024006564-7	Arquivamento definitivo de pedido de registro por falta de cumprimento de exigência técnica Código de despacho: 139 Titular: CAROLINA OLIVEIRA PEREIRA 13658953608 [BR/MG] Procurador: Ana Clara Gomes Alves Detalhes do despacho: Pedido arquivado por não ter sido apresentada a petição de cumprimento de exigência no prazo legal de 60 dias da publicação da exigência técnica.

BR322024005312-9

Arquivamento definitivo de pedido de registro por falta de cumprimento de exigência técnica

Código de despacho: 139

Titular: ALDO RESENDE NAVES [BR/GO]

Procurador: RAQUEL MOREIRA SANTANA CINTRA

Detalhes do despacho: Pedido arquivado definitivamente por não ter sido apresentada a petição de cumprimento de exigência técnica no prazo legal de 60 dias a contar da publicação na RPI 2840, de 10/06/2025. Foi considerada a prorrogação automática dos prazos vencidos entre os dias 11 e 12 de agosto para o dia 26/08/2025.



Desistências em pedido de registro de desenho industrial

Exame de petição: Deferimento

Exame de petição: Exigência

Exame de petição: Indeferimento

Outros despachos



Exame de petição: Indeferimento

Concluído o exame de petição, indeferem-se as petições em referência, com base nos motivos indicados abaixo.

Cabe recurso desta decisão, que deve ser apresentado no prazo de 60 (sessenta) dias, contados da data de publicação da decisão recorrida na Revista da Propriedade Industrial (RPI), nos termos dos art. 212, 221, 222, 223 e 224 da Lei da Propriedade Industrial (LPI, Lei n.º 9.279, de 14 de maio de 1996).

Para apresentar uma petição de recurso:

1. Acesse o e-DI no site do INPI (www.inpi.gov.br);
2. Emita uma Guia de Recolhimento da União (GRU) para o serviço de “Recurso de desenho industrial - exceto contra indeferimento de pedido de registro de DI” (código 142), referente a petição;
3. Efetue o pagamento; e
4. Preencha e envie o formulário eletrônico correspondente à opção indicada na emissão da GRU, acompanhado dos esclarecimentos, argumentos, provas ou documentos apropriados.

Para esclarecer outras dúvidas e conhecer em detalhe o processamento de pedidos de registro de desenho industrial e outras petições, não deixe de consultar o Manual de Desenho Industrial <http://manualdedi.inpi.gov.br/projects/manual-de-desenho-industrial/wiki>.

870250071356
13/08/2025

Indeferimento da petição
Código de despacho: 271
Petição (tipo): [160.01] Desistência do pedido
Processo afetado: BR302024005272-3
Requerente: C2Y PATRIMONIAL & CONSULTORIA EIRELI
Procurador: Ivair Cunha
Detalhes do despacho: Tendo em vista que trata-se de um registro de desenho industrial e não de um pedido de registro, não podendo ser aproveitado o ato da parte, por não estar expresso na procuração poderes também para renunciar.



Concessões de registros de desenho industrial

Registro de desenho industrial concedido

Concessão em designação



Registro de desenho industrial concedido

Os registros de desenho industrial, listados a seguir, foram concedidos, nos termos dos artigos 106 da Lei da Propriedade Industrial (LPI, lei n.º 9.279, de 14 de maio de 1996).

Art. 100. Não é registrável como desenho industrial:

I - o que for contrário à moral e aos bons costumes ou que ofenda a honra ou imagem de pessoas, ou atente contra liberdade de consciência, crença, culto religioso ou ideia e sentimentos dignos de respeito e veneração;

II - a forma necessária comum ou vulgar do objeto ou, ainda, aquela determinada essencialmente por considerações técnicas ou funcionais.

Art. 101. O pedido de registro, nas condições estabelecidas pelo INPI, conterá:

I - requerimento;

II - relatório descritivo, se for o caso;

III - reivindicações, se for o caso;

IV - desenhos ou fotografias;

V - campo de aplicação do objeto; e

VI - comprovante do pagamento da retribuição relativa ao depósito.

Parágrafo único. Os documentos que integram o pedido de registro deverão ser apresentados em língua portuguesa.

Art. 104. O pedido de registro de desenho industrial terá que se referir a um único objeto, permitida uma pluralidade de variações, desde que se destinem ao mesmo propósito e guardem entre si a mesma característica distintiva preponderante, limitado cada pedido ao máximo de 20 (vinte) variações.

Parágrafo único. O desenho deverá representar clara e suficientemente o objeto e suas variações, se houver, de modo a possibilitar sua reprodução por técnico no assunto.

Art. 106. Depositado o pedido de registro de desenho industrial e observado o disposto nos arts. 100, 101 e 104, será automaticamente publicado e simultaneamente concedido o registro, expedindo-se o respectivo certificado.

Os certificados dos registros de desenho industrial ora concedidos estarão disponíveis no site do INPI (www.inpi.gov.br), em até 60 (sessenta) dias contados da publicação desta RPI.).

BR302023003789-6

Concessão de registro

Código de despacho: 158

Titular: ROBERTA COLOMBO ZOGBI [BR/SP]

Autor: ROBERTA COLOMBO ZOGBI[BR]

Título do registro: DOCE COMESTÍVEL

Data de depósito: 18/07/2023

Classificação: 01-01

Procurador: ANA PAULA MAZZEI DOS SANTOS LEITE

Detalhes do despacho: Considerando-se o item 5.3 do Manual e com base na Nota Técnica nº 01/2024 do CPAPD, foram feitas as seguintes alterações: [1] alteração do título do pedido, retirando a expressão: "CONFIGURAÇÃO APLICADA EM/A", tendo em vista o item 5.3.1.1.b do Manual.





BR302023003791-8

Concessão de registro

Código de despacho: 158

Titular: ROBERTA COLOMBO ZOGBI [BR/SP]

Autor: ROBERTA COLOMBO ZOGBI[BR]

Título do registro: BOMBOM

Data de depósito: 18/07/2023

Classificação: 01-01

Procurador: ANA PAULA MAZZEI DOS SANTOS LEITE

Detalhes do despacho: Considerando-se o item 5.3 do Manual e com base na Nota Técnica nº 01/2024 do CPAPD, foram feitas as seguintes alterações: [1] alteração do título do pedido, retirando a expressão: "CONFIGURAÇÃO APLICADA EM/A", tendo em vista o item 5.3.1.1.b do Manual.

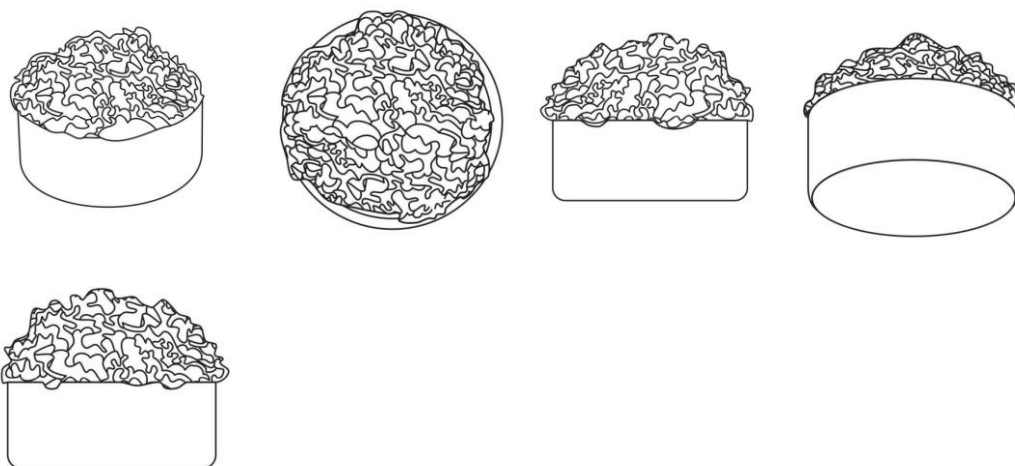

BR302024002228-0

Concessão de registro

Código de despacho: 158

Titular: SAFARILAND, LLC [US]

Autor: ROBERT DERENZO[US] e MATTHEW MCKENDRICK[US]

Título do registro: GARFO PARA UM SISTEMA DE TRAVAMENTO RÁPIDO

Data de depósito: 08/05/2024

Prioridade unionista: 29/906,926 14/11/2023 US

Classificação: 08-08

Procurador: Ricardo Pernold Vieira de Mello

Detalhes do despacho: Descrição adequada de ofício de acordo com a nota técnica 01/2024.

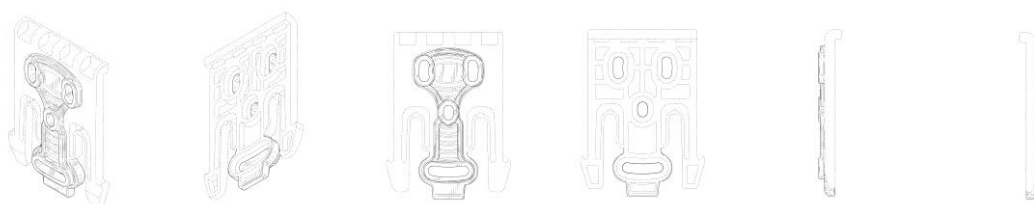

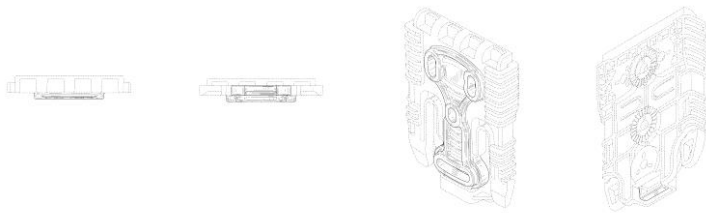

BR302024002229-8

Concessão de registro
 Código de despacho: 158
Titular: SAFARILAND, LLC [US]
 Autor: ROBERT DERENZO[US] e MATTHEW MCKENDRICK[US]
 Título do registro: RECEPTOR PARA MONTAGEM
 Data de depósito: 08/05/2024
 Prioridade unionista: 29/906,933 14/11/2023 US
 Classificação: 08-08
 Procurador: Ricardo Pernold Vieira de Mello
 Detalhes do despacho: Descrição adequada de ofício de acordo com a nota técnica 01/2024.

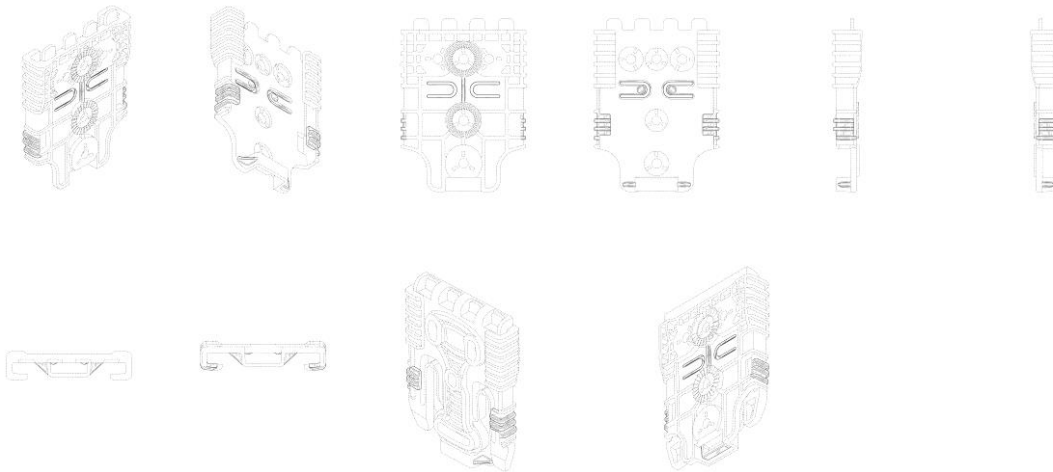

BR302024004718-5

Concessão de registro
 Código de despacho: 158
Titular: HIDROLIGHT DO BRASIL S.A. [BR/SC]
 Autor: RAFAEL BORGES[BR]
 Título do registro: TIPOIA
 Data de depósito: 05/09/2024
 Classificação: 24-04
 Procurador: Samuel Claudino Simões





BR302024005968-0

Concessão de registro

Código de despacho: 158

Titular: BLUEAIR AB [SE]

Autor: EMMANUELLE CHOTEAU[FR], FABIAN REIMANN[DE] e DHRUVEE TYAGI[IN]

Título do registro: Purificador de Ar

Data de depósito: 30/10/2024

Prioridade unionista: 015059298-0001 30/04/2024 EM e 015059298-0002 30/04/2024 EM

Classificação: 23-04

Procurador: Remer Villaça & Nogueira Assessoria e Consultoria de Prop. Intelectual S/S Ltda.

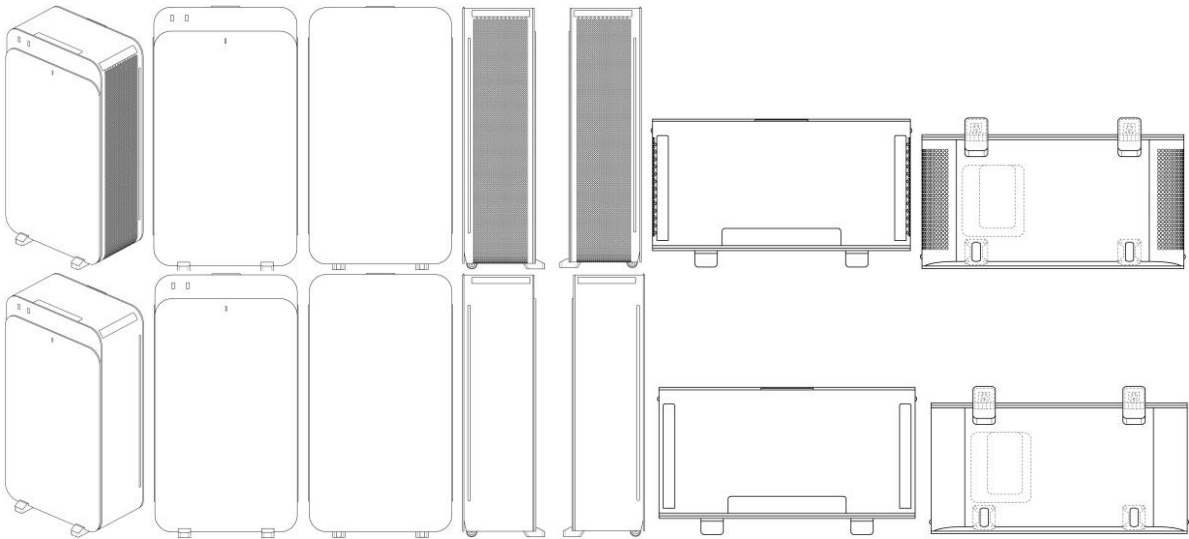

BR302024005986-8

Concessão de registro

Código de despacho: 158

Titular: FOGO E ART INDUSTRIA DE PRODUTOS DE METAL LTDA-EPP [BR/SP]

Autor: MURILO GONÇALVES VIGÁRIO[BR]

Título do registro: Lareira à gás

Data de depósito: 31/10/2024

Classificação: 23-03

Procurador: NADIR EMILIA DE LIMA (GRUPO RIDANN)

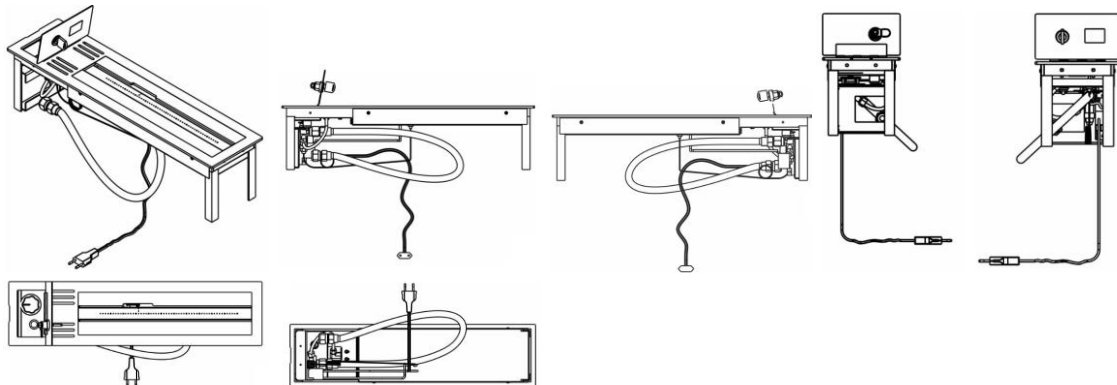

BR302024005991-4

Concessão de registro
 Código de despacho: 158
Titular: FOGO E ART INDUSTRIA DE PRODUTOS DE METAL LTDA-EPP [BR/SP]
 Autor: MURILO GONÇALVES VIGÁRIO[BR]
 Título do registro: LAREIRA
 Data de depósito: 31/10/2024
 Classificação: 23-03
 Procurador: NADIR EMILIA DE LIMA (GRUPO RIDANN)

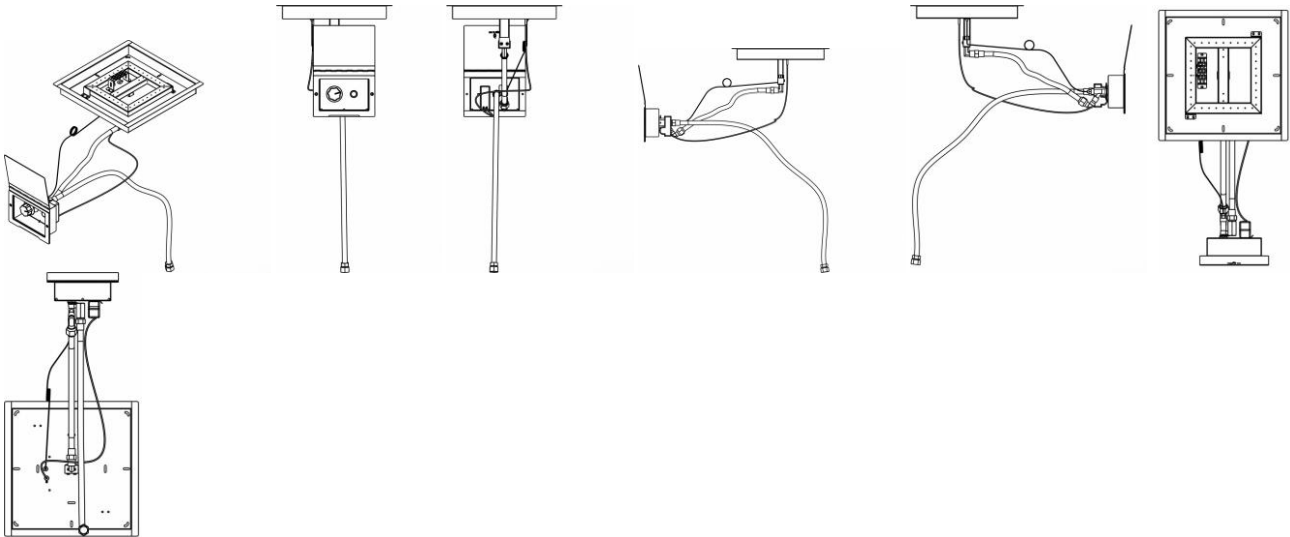

BR302024005996-5

Concessão de registro
 Código de despacho: 158
Titular: FOGO E ART INDUSTRIA DE PRODUTOS DE METAL LTDA-EPP [BR/SP]
 Autor: MURILO GONÇALVES VIGÁRIO[BR]
 Título do registro: Lareira
 Data de depósito: 31/10/2024
 Classificação: 23-03
 Procurador: NADIR EMILIA DE LIMA (GRUPO RIDANN)

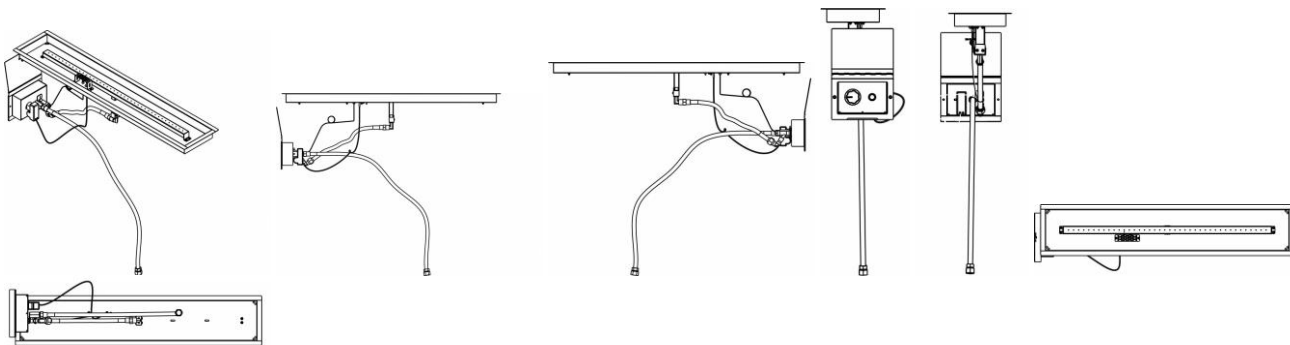

BR302024006032-7

Concessão de registro
 Código de despacho: 158
Titular: FW SYSTEM 2035 LTDA [BR/DF]
 Autor: FRANCISCO DAS CHAGAS VERAS NASCIMENTO[BR]
 Título do registro: Armadilhas para insetos [também elétricas]
 Data de depósito: 01/11/2024
 Classificação: 22-06
 Procurador: ALINE URBAN



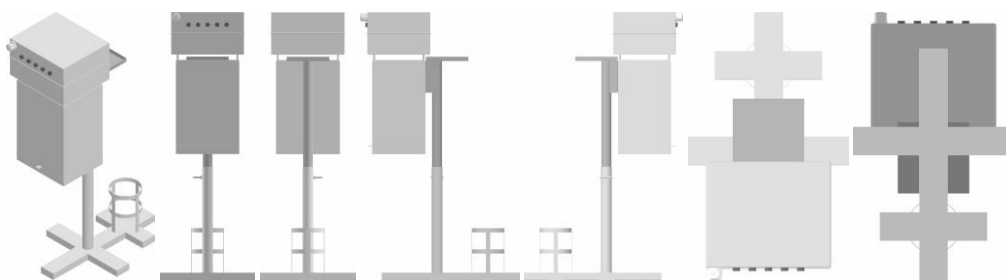

BR302024006041-6

Concessão de registro
 Código de despacho: 158
Titular: GD MIDEA AIR-CONDITIONING EQUIPMENT CO., LTD. [CN] e MIDEA GROUP CO., LTD. [CN]
 Autor: MEILIN LUO[CN]
 Título do registro: PAINEL DE SAÍDA DE AR DO AR-CONDICIONADO
 Data de depósito: 01/11/2024
 Prioridade unionista: 202430399721.9 27/06/2024 CN
 Classificação: 23-04
 Procurador: Carolina Nakata

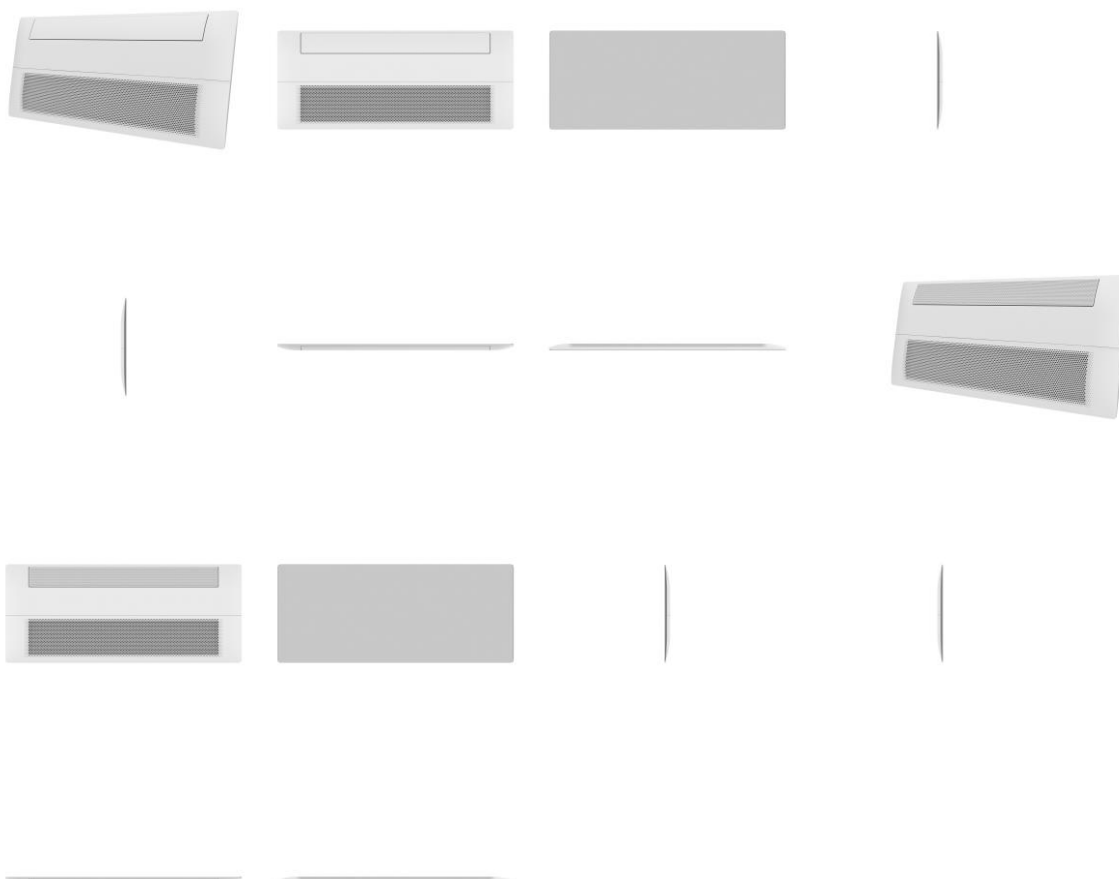

BR302024006053-0

Concessão de registro
 Código de despacho: 158
Titular: JOSÉ AMATO [AR]
 Autor: JOSÉ AMATO[AR]
 Título do registro: Refrigeradores [geladeiras]



Data de depósito: 01/11/2024
 Classificação: 15-07
 Procurador: BRAZIL PATENT COMPANY LTDA

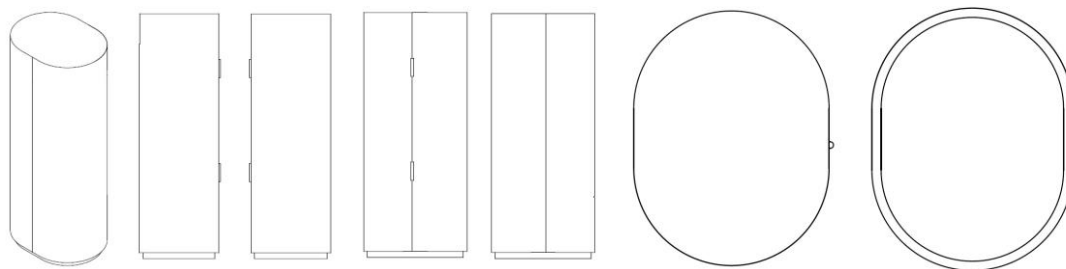

BR302024006055-6

Concessão de registro
 Código de despacho: 158
Titular: JEAN CESAR PASQUINI [BR/SP]
 Autor: JEAN CESAR PASQUINI[BR]
 Título do registro: Mesas de cabeceira
 Data de depósito: 02/11/2024
 Classificação: 06-03



BR302024006056-4

Concessão de registro
 Código de despacho: 158
Titular: CRCJ DISTRIBUIDORA EIRELI EPP [BR/SP]
 Autor: ARTUR GUIMARAES[BR]
 Título do registro: Potes [embalagem]
 Data de depósito: 02/11/2024
 Classificação: 09-01
 Procurador: Emília Malgueiro Campos

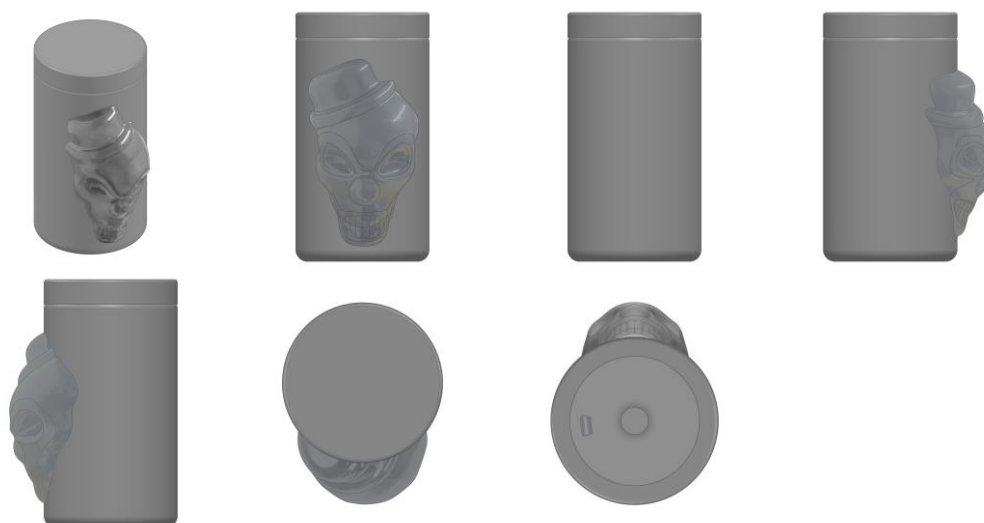

BR302024006057-2

Concessão de registro
 Código de despacho: 158



Titular: CRCJ DISTRIBUIDORA EIRELI EPP [BR/SP]

Autor: ARTUR GUIMARAES[BR]

Título do registro: Potes [embalagem]

Data de depósito: 02/11/2024

Classificação: 09-01

Procurador: Emília Magueiro Campos

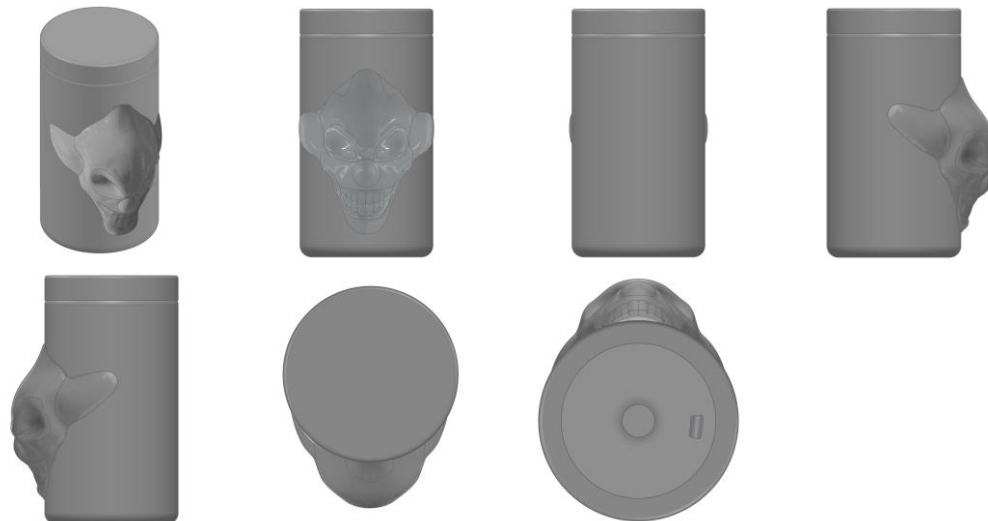

BR302024006058-0

Concessão de registro

Código de despacho: 158

Titular: JEAN CESAR PASQUINI [BR/SP]

Autor: JEAN CESAR PASQUINI[BR]

Título do registro: CAMA COM COMEDOURO PARA ANIMAIS

Data de depósito: 02/11/2024

Classificação: 03-01

Detalhes do despacho: Considerando-se o item 5.3 do Manual e com base na Nota Técnica nº 01/2024 do CPAPD, foram feitas as seguintes alterações: [1] alteração do título do pedido, retirando a expressão: "CONFIGURAÇÃO APLICADA EM/A", tendo em vista o item 5.3.1.1.b do Manual.

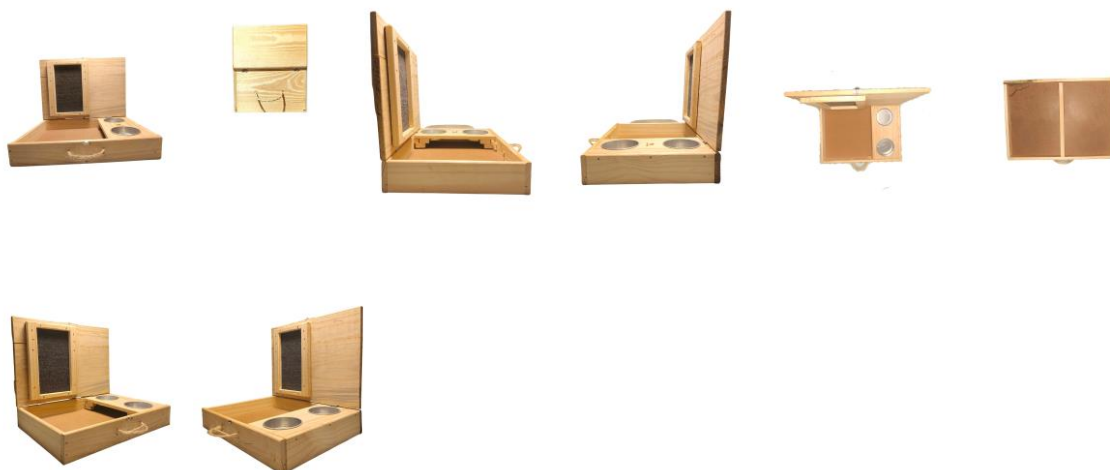

BR302024006059-9

Concessão de registro

Código de despacho: 158

Titular: FIX IMPLEMENTOS RODOVIÁRIOS LTDA. [BR/SP]

Autor: VALTER SOUZA BALDAIA[BR] e CELESTINO CREMASCO FILHO[BR]

Título do registro: Suportes

Data de depósito: 02/11/2024

Classificação: 08-08



Procurador: Sérgio Victor Mastrocco

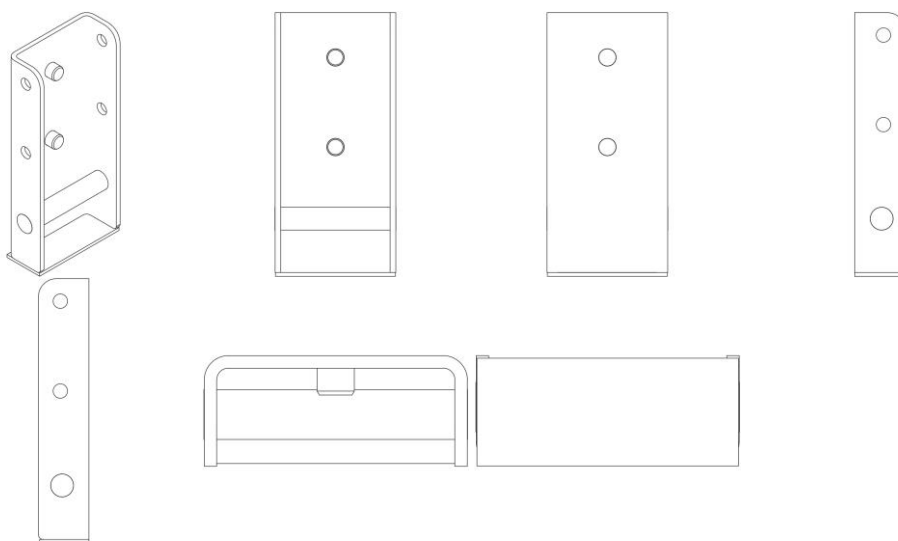

BR302024006060-2

Concessão de registro

Código de despacho: 158

Titular: FIX IMPLEMENTOS RODOVIÁRIOS LTDA. [BR/SP]

Autor: VALTER SOUZA BALDAIA[BR] e CELESTINO CREMASCO FILHO[BR]

Título do registro: Suportes

Data de depósito: 02/11/2024

Classificação: 08-08

Procurador: Sérgio Victor Mastrocco

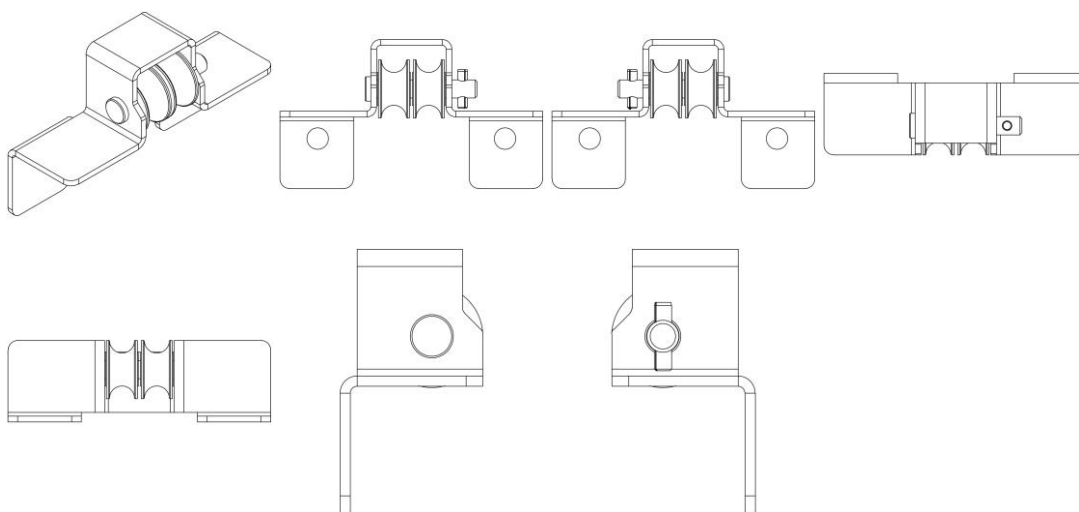

BR302024006061-0

Concessão de registro

Código de despacho: 158

Titular: FIX IMPLEMENTOS RODOVIÁRIOS LTDA. [BR/SP]

Autor: VALTER SOUZA BALDAIA[BR] e CELESTINO CREMASCO FILHO[BR]

Título do registro: Suportes

Data de depósito: 03/11/2024

Classificação: 08-08

Procurador: Sérgio Victor Mastrocco



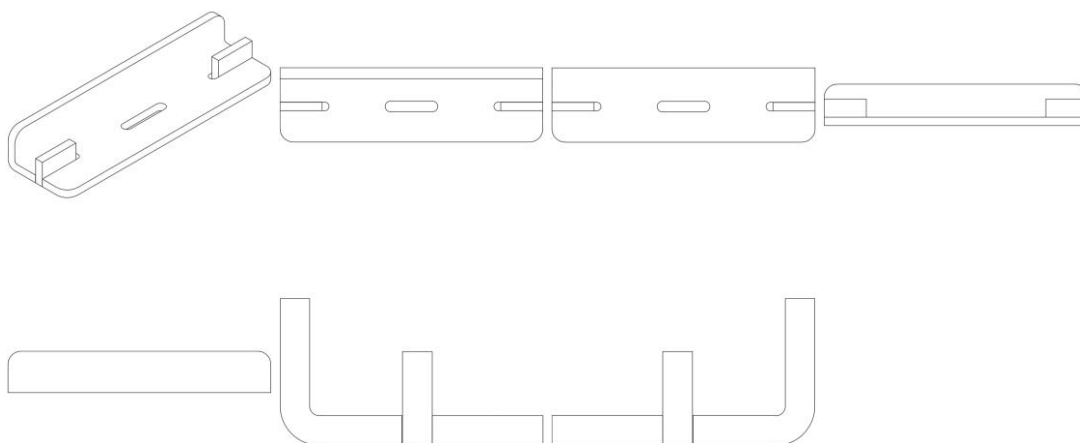

BR302024006062-9

Concessão de registro

Código de despacho: 158

Titular: FIX IMPLEMENTOS RODOVIÁRIOS LTDA. [BR/SP]

Autor: VALTER SOUZA BALDAIA[BR] e CELESTINO CREMASCO FILHO[BR]

Título do registro: Suportes

Data de depósito: 03/11/2024

Classificação: 08-08

Procurador: Sérgio Victor Mastrocco

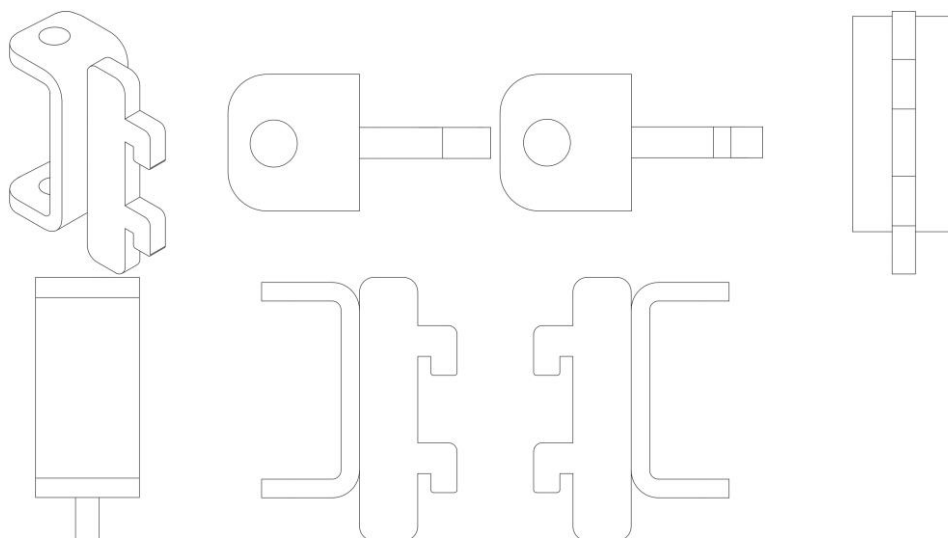

BR302024006063-7

Concessão de registro

Código de despacho: 158

Titular: FIX IMPLEMENTOS RODOVIÁRIOS LTDA. [BR/SP]

Autor: VALTER SOUZA BALDAIA[BR] e CELESTINO CREMASCO FILHO[BR]

Título do registro: Suportes

Data de depósito: 03/11/2024

Classificação: 08-08

Procurador: Sérgio Victor Mastrocco



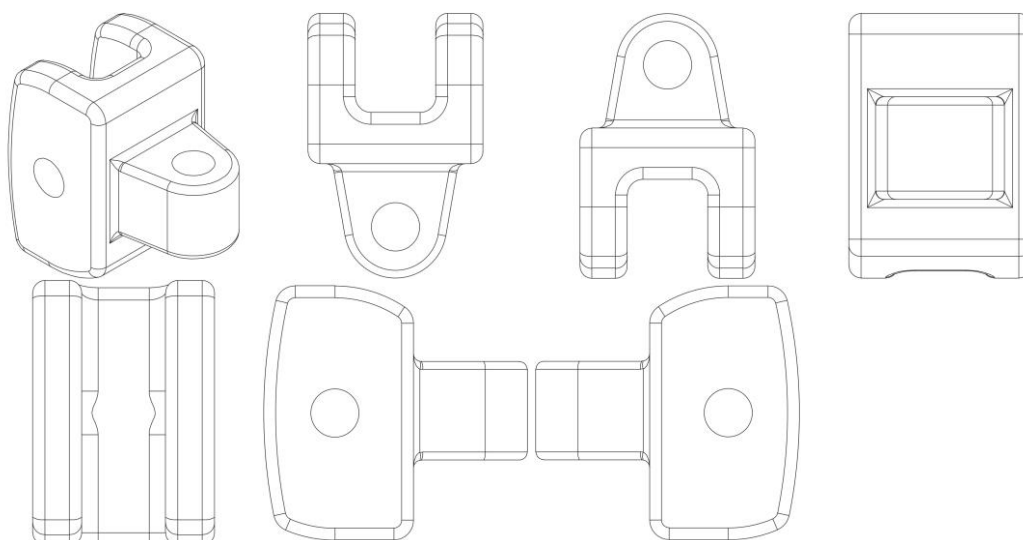

BR302024006064-5

Concessão de registro

Código de despacho: 158

Titular: FIX IMPLEMENTOS RODOVIÁRIOS LTDA. [BR/SP]

Autor: VALTER SOUZA BALDAIA[BR] e CELESTINO CREMASCO FILHO[BR]

Título do registro: Suportes

Data de depósito: 03/11/2024

Classificação: 08-08

Procurador: Sérgio Victor Mastrocco

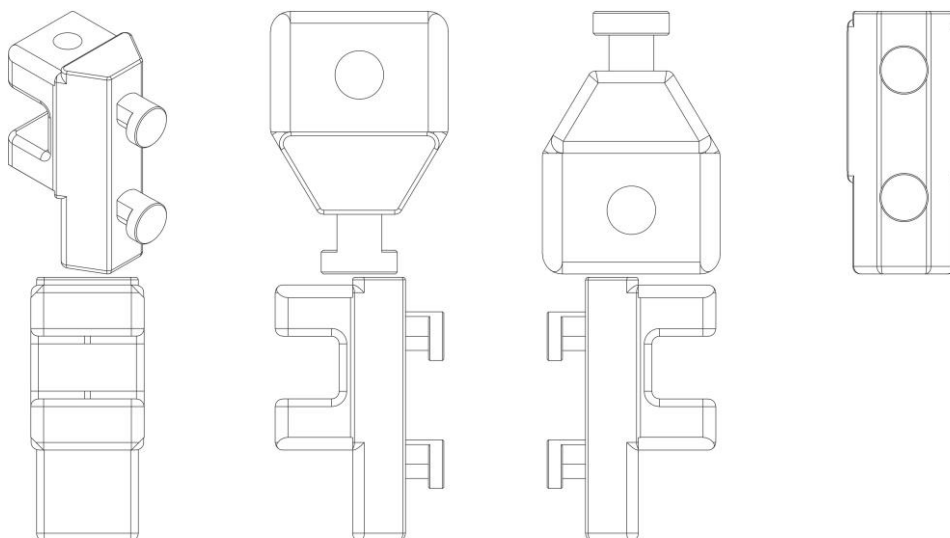

BR302024006065-3

Concessão de registro

Código de despacho: 158

Titular: FIX IMPLEMENTOS RODOVIÁRIOS LTDA. [BR/SP]

Autor: VALTER SOUZA BALDAIA[BR] e CELESTINO CREMASCO FILHO[BR]

Título do registro: Suportes

Data de depósito: 03/11/2024

Classificação: 08-08

Procurador: Sérgio Victor Mastrocco



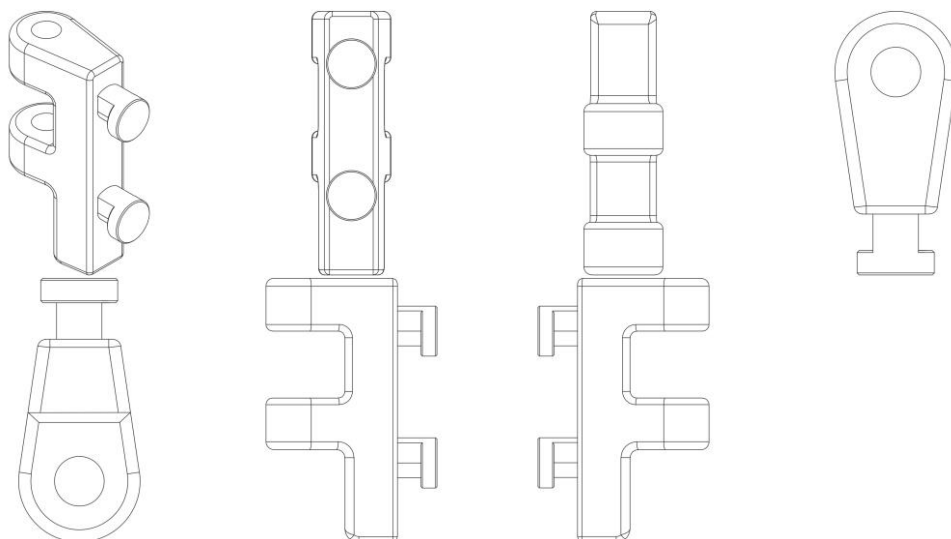

BR302024006066-1

Concessão de registro

Código de despacho: 158

Titular: FIX IMPLEMENTOS RODOVIÁRIOS LTDA. [BR/SP]

Autor: VALTER SOUZA BALDAIA[BR] e CELESTINO CREMASCO FILHO[BR]

Título do registro: PERFILADO

Data de depósito: 03/11/2024

Classificação: 12-16

Procurador: Sérgio Victor Mastrocco

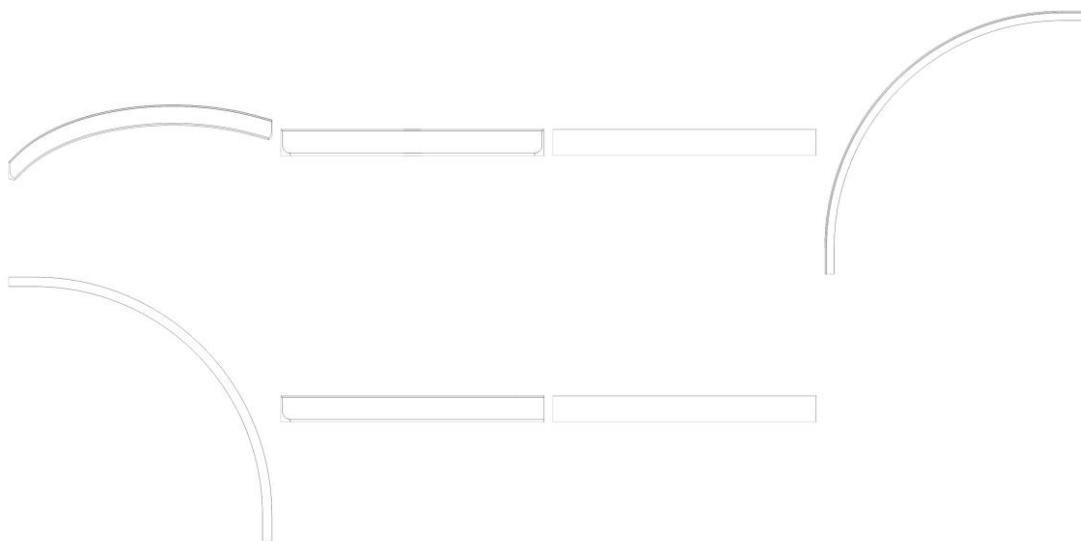

BR302024006068-8

Concessão de registro

Código de despacho: 158

Titular: FIX IMPLEMENTOS RODOVIÁRIOS LTDA. [BR/SP]

Autor: VALTER SOUZA BALDAIA[BR] e CELESTINO CREMASCO FILHO[BR]

Título do registro: PERFILADO

Data de depósito: 03/11/2024

Classificação: 12-16

Procurador: Sérgio Victor Mastrocco





BR302024006072-6

Concessão de registro
Código de despacho: 158
Titular: RODRIGO ADRIANO BREMM [BR/RS]
Autor: RODRIGO ADRIANO BREMM[BR]
Título do registro: PEÇA PARA MÁQUINA AGRÍCOLA
Data de depósito: 04/11/2024
Classificação: 15-03
Procurador: LEALVI MARCAS E PATENTES LTDA.

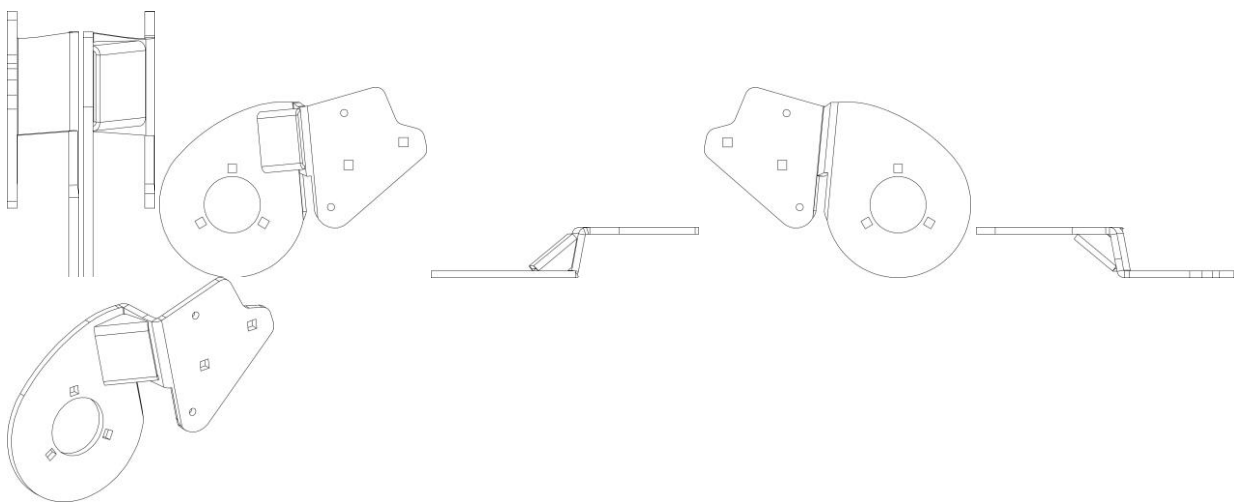

BR302024006073-4

Concessão de registro
Código de despacho: 158
Titular: FULL GAUGE ELETRO CONTROLES LTDA [BR/RS]
Autor: RICARDO HAFNER FERNANDES[BR]
Título do registro: SENSOR ELETRÔNICO MULTIFUNÇÃO
Data de depósito: 04/11/2024
Classificação: 10-04
Procurador: Cláudia Gimenez Sociedade Individual de Advocacia



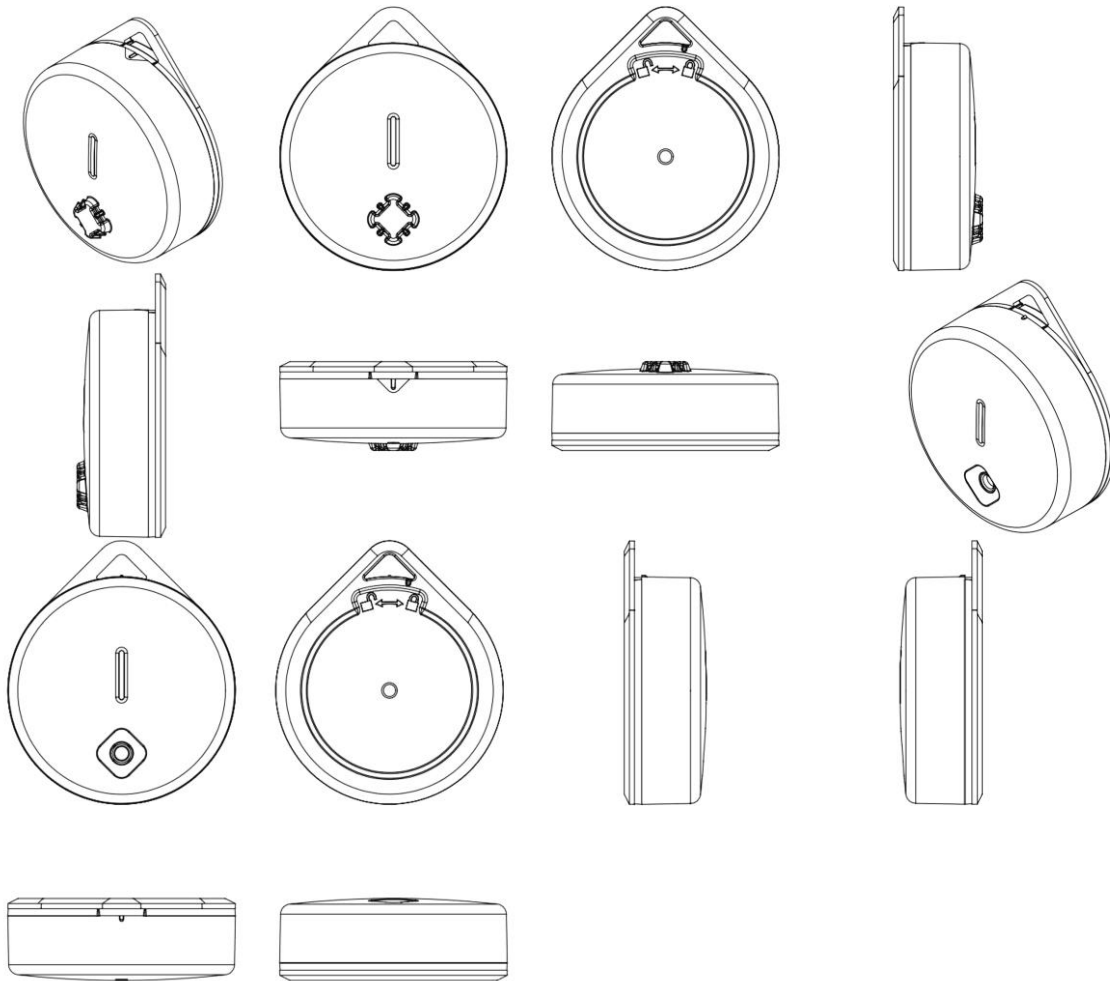

BR302024006074-2

Concessão de registro
 Código de despacho: 158
Títular: RODRIGO ADRIANO BREMM [BR/RS]
 Autor: RODRIGO ADRIANO BREMM[BR]
 Título do registro: PEÇA PARA MÁQUINA AGRÍCOLA
 Data de depósito: 04/11/2024
 Classificação: 15-03
 Procurador: LEALVI MARCAS E PATENTES LTDA.

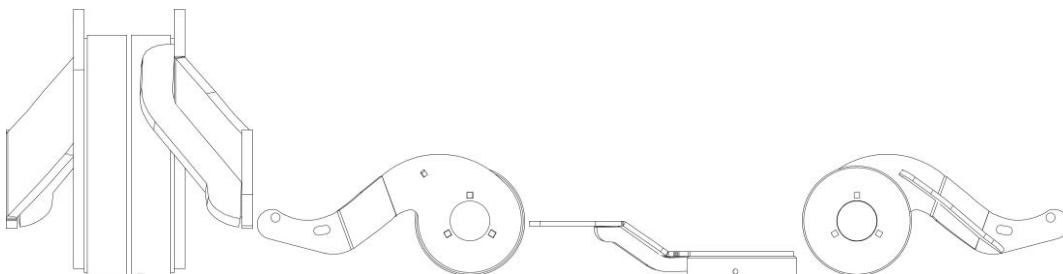

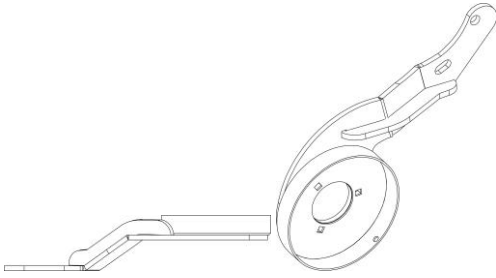

BR302024006077-7

Concessão de registro
 Código de despacho: 158
Titular: GPI ACESSORIOS AUTOMOTIVOS INDUSTRIA COMERCIO E EXPORTACAO LTDA [BR/SP]
 Autor: AGEU RUBIS CAROLINO DA SILVA JUNIOR[BR]
 Título do registro: Apoio de braço para assentos de veículos
 Data de depósito: 04/11/2024
 Classificação: 06-01
 Procurador: Magister Marcas e Patentes S/C Ltda.

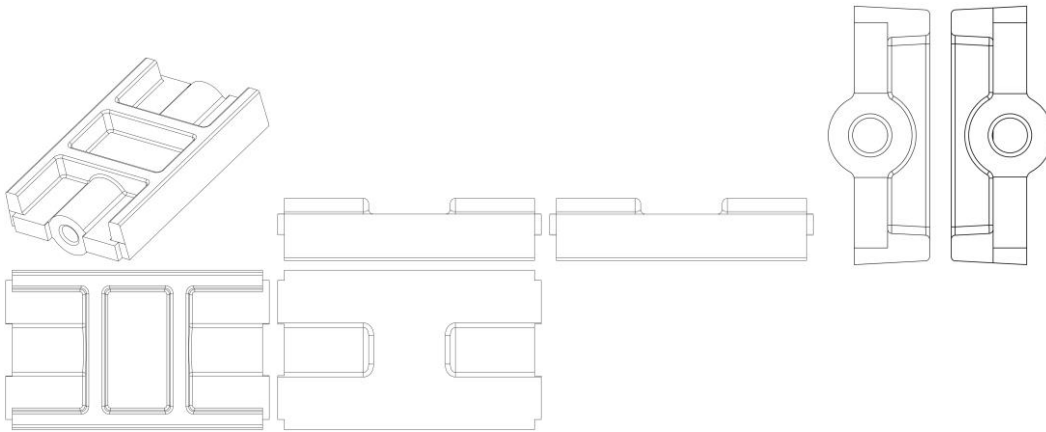

BR302024006078-5

Concessão de registro
 Código de despacho: 158
Titular: GUANGZHOU LIUQUAN BRAND MANAGEMENT SERVICE CO., LTD [CN]
 Autor: LIBIN CHEN[CN]
 Título do registro: Cadeira ergonômica
 Data de depósito: 04/11/2024
 Prioridade unionista: 202430588574.X 14/09/2024 CN
 Classificação: 06-01
 Procurador: LAWI SERVIÇOS PARA STARTUPS LTDA



BR302024006084-0

Concessão de registro
 Código de despacho: 158
Titular: ATTO BRASIL LTDA [BR/MG]
 Autor: ELAINE CRISTINA NOGUEIRA DE LIMA[BR] e FELIPE DE LIMA[BR]
 Título do registro: Assentos de vaso sanitário
 Data de depósito: 04/11/2024
 Classificação: 23-07
 Procurador: Camilla Soares



BR302024006090-4

Concessão de registro
 Código de despacho: 158
Titular: SOLAMINAS SOLADOS MINAS GERAIS LTDA [BR/MG]
 Autor: SERGIO RACHID GONTIJO[BR]
 Título do registro: SOLADO
 Data de depósito: 04/11/2024
 Classificação: 02-04
 Procurador: DAIMOND MARCAS E PATENTES LTDA



BR302024006092-0

Concessão de registro
 Código de despacho: 158
Titular: CARLOS RODRIGO JORDÃO DE ALBUQUERQUE [BR/PR]
 Autor: CARLOS RODRIGO JORDÃO DE ALBUQUERQUE[BR]
 Título do registro: Mochilas
 Data de depósito: 04/11/2024
 Classificação: 03-01
 Detalhes do despacho: Legendas adequadas de ofício de acordo com a nota técnica 01/2024.

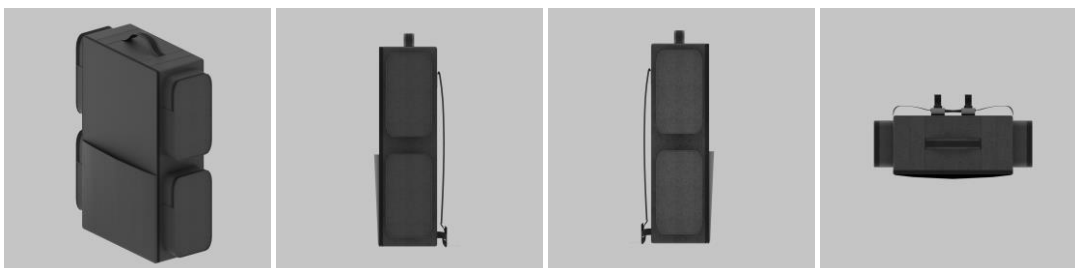

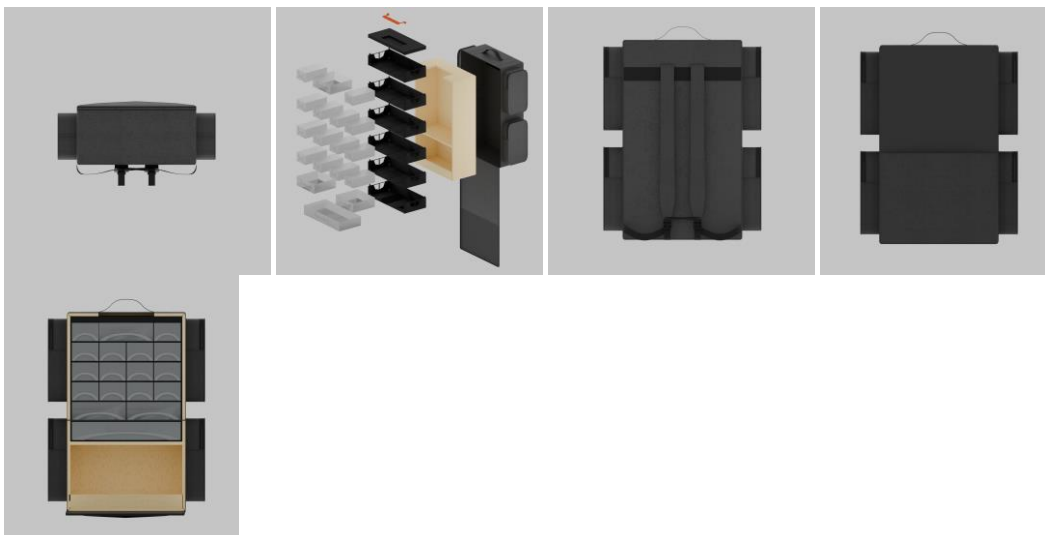

BR302024006095-5

Concessão de registro

Código de despacho: 158

Titular: PLASDURAN INDÚSTRIA E COMÉRCIO DE PLÁSTICOS LTDA [BR/SP]

Autor: ANTÔNIO CRISPIM DE SOUSA[BR]

Título do registro: Garrafas

Data de depósito: 04/11/2024

Classificação: 09-01

Procurador: Rosana Carvalho de Andrade

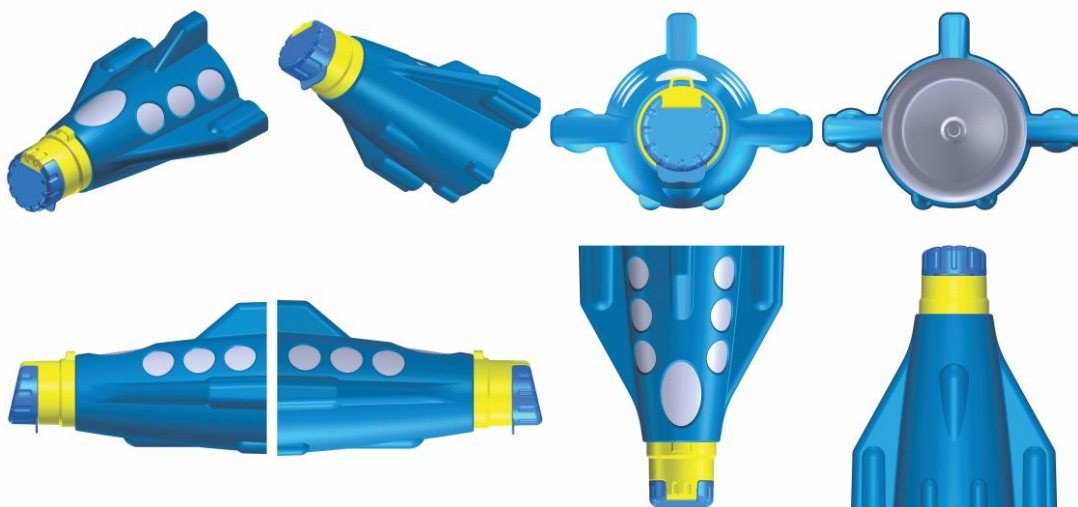

BR302024006102-1

Concessão de registro

Código de despacho: 158

Titular: 54.077.034 DIEGO FELIPE DE MELO GATTO [BR/SP]

Autor: DIEGO FELIPE DE MELO GATTO[BR]

Título do registro: Armários aéreos de banheiro

Data de depósito: 05/11/2024

Classificação: 06-04

Procurador: Eduarda Colla



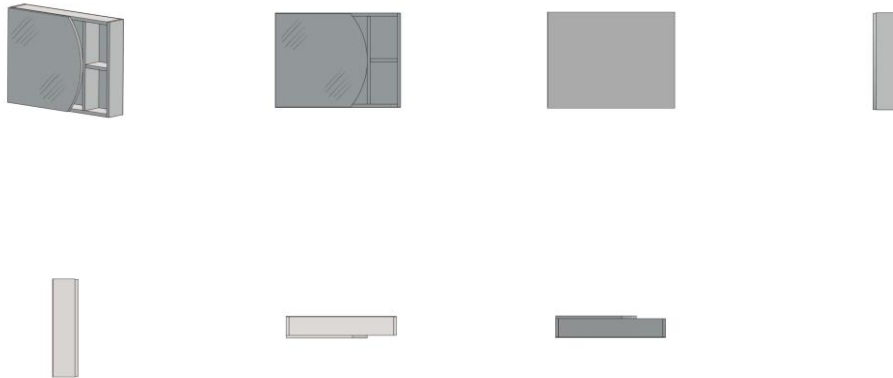

BR302024006103-0

Concessão de registro

Código de despacho: 158

Titular: VILA SINTRA COMERCIO E SERVIÇOS LTDA EPP [BR/SP]

Autor: THIAGO DE AQUINO VEIGAS[BR]

Título do registro: Desenhos gráficos [bidimensionais]

Data de depósito: 05/11/2024

Classificação: 32-00

Procurador: PAULO HIDELEBERTO BRAGA MESQUITA

Detalhes do despacho: O texto do campo DESCRIÇÃO foi excluído de ofício por conter informações que não se enquadram no previsto nos itens 3.5.2.G e 5.3 do Manual.



BR302024006104-8

Concessão de registro

Código de despacho: 158

Titular: MARCHESAN IMPLEMENTOS E MÁQUINAS AGRÍCOLAS TATU S.A. [BR/SP]

Autor: JOSE LUIZ ALBERTO MARCHESAN[BR] e ALLYSON FERNANDES LOPES[BR]

Título do registro: carreta graneleira

Data de depósito: 05/11/2024

Classificação: 15-03

Procurador: Dannemann, Siemsen, Bigler & Ipanema Moreira

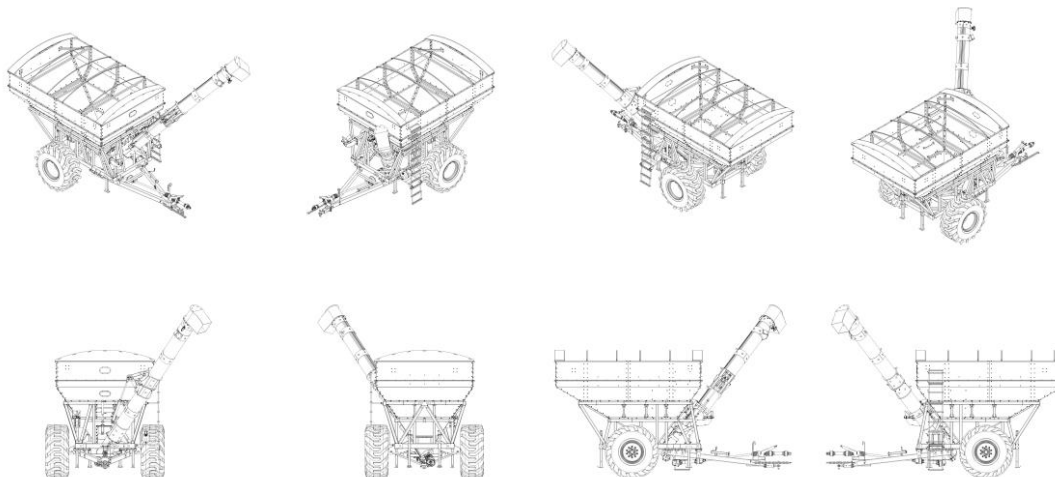

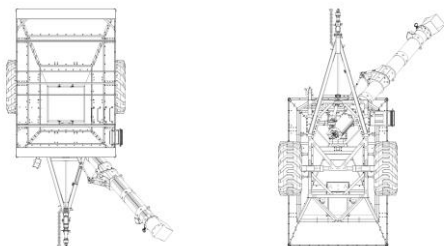
**BR302024006105-6**

Concessão de registro

Código de despacho: 158

Titular: MARCHESAN IMPLEMENTOS E MÁQUINAS AGRÍCOLAS TATU S.A. [BR/SP]

Autor: LUIZ GONZAGA DE SANTI LOUREIRO[BR] e SILVIO ANTONIO MARCONDES[BR]

Título do registro: BASE DE DOSADOR AGRÍCOLA

Data de depósito: 05/11/2024

Classificação: 15-03

Procurador: Dannemann, Siemsen, Bigler & Ipanema Moreira

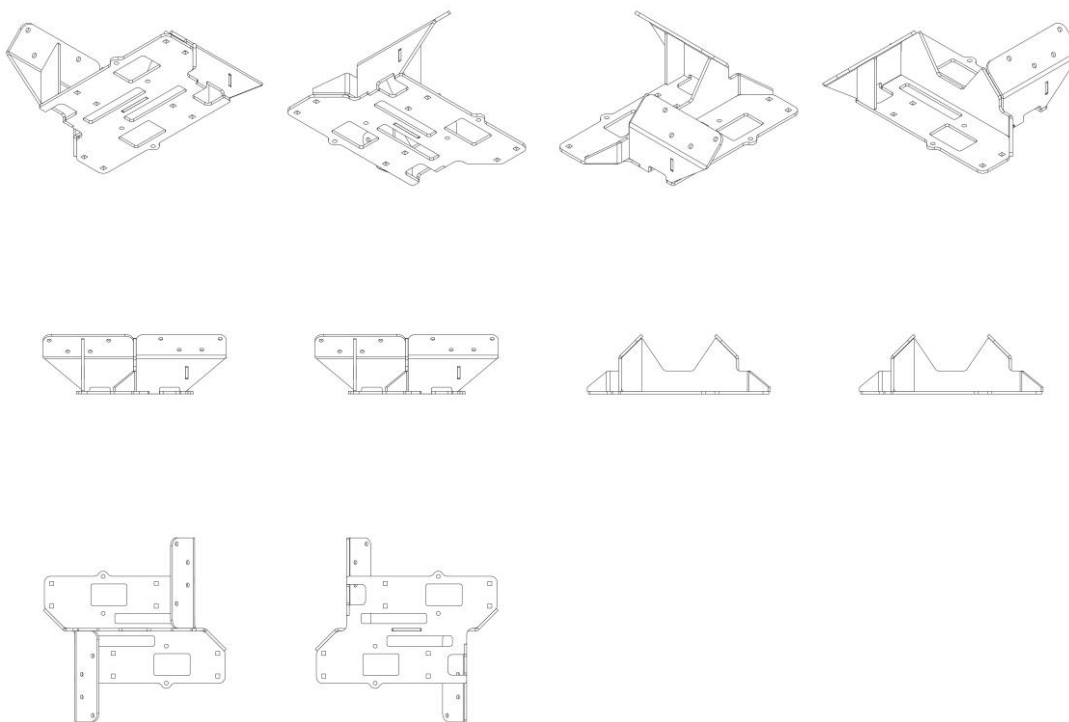
**BR302024006106-4**

Concessão de registro

Código de despacho: 158

Titular: VILA SINTRA COMERCIO E SERVIÇOS LTDA EPP [BR/SP]

Autor: THIAGO DE AQUINO VEIGAS[BR]

Título do registro: Desenhos gráficos [bidimensionais]

Data de depósito: 05/11/2024

Classificação: 32-00

Procurador: PAULO HIDELEBERTO BRAGA MESQUITA

Detalhes do despacho: O texto do campo DESCRIÇÃO foi excluído de ofício por conter informações que não se enquadram no previsto nos itens 3.5.2.G e 5.3 do Manual.

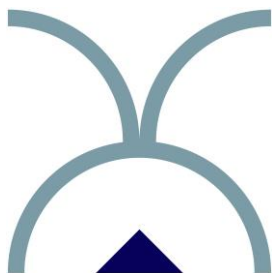

BR302024006107-2

Concessão de registro

Código de despacho: 158

Titular: MARCHESAN IMPLEMENTOS E MÁQUINAS AGRÍCOLAS TATU S.A. [BR/SP]

Autor: LUIZ GONZAGA DE SANTI LOUREIRO[BR] e SILVIO ANTONIO MARCONDES[BR]

Título do registro: LINHA DE PLANTIO DE DOSADOR AGRÍCOLA

Data de depósito: 05/11/2024

Classificação: 15-03

Procurador: Dannemann, Siemsen, Bigler & Ipanema Moreira

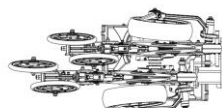
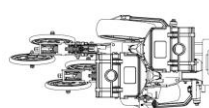
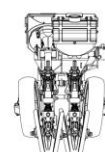
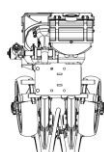
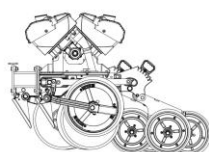
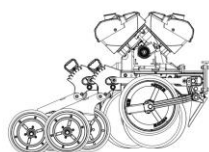
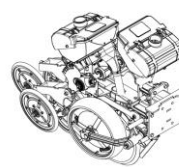
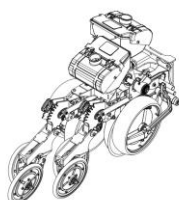
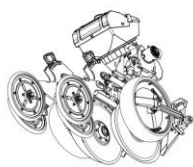
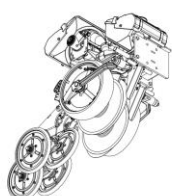

BR302024006109-9

Concessão de registro

Código de despacho: 158

Titular: VILA SINTRA COMERCIO E SERVIÇOS LTDA EPP [BR/SP]

Autor: THIAGO DE AQUINO VEIGAS[BR]

Título do registro: Desenhos gráficos [bidimensionais]

Data de depósito: 05/11/2024

Classificação: 32-00

Procurador: PAULO HIDELBERTO BRAGA MESQUITA

Detalhes do despacho: O texto do campo DESCRIÇÃO foi excluído de ofício por conter informações que não se enquadram no previsto nos itens 3.5.2.G e 5.3 do Manual.



BR302024006114-5

Concessão de registro

Código de despacho: 158

Titular: PABLO MARCEL DE ARRUDA TORRES [BR/PB] e HANIEL PEREIRA MACÊDO [BR/BA]

Autor: HANIEL PEREIRA MACÊDO[BR], PABLO MARCEL DE ARRUDA TORRES[BR], GIOVANNA KATTLY PINHEIRO COSTA DE FARIAS[BR], MATHEUS FERREIRA ALVES[BR], NAYANNE SILVA FURTADO[BR] e SAMARA ALVES DA SILVA[BR]

Título do registro: Próteses

Data de depósito: 05/11/2024

Classificação: 24-03



BR302024006115-3

Concessão de registro

Código de despacho: 158

Titular: PABLO MARCEL DE ARRUDA TORRES [BR/PB] e MATHEUS FERREIRA ALVES [BR/PB]

Autor: HANIEL PEREIRA MACÊDO[BR], PABLO MARCEL DE ARRUDA TORRES[BR], GIOVANNA KATTLY PINHEIRO COSTA DE FARIAS[BR], NAYANNE SILVA FURTADO[BR], SAMARA ALVES DA SILVA[BR] e MATHEUS FERREIRA ALVES[BR]

Título do registro: Próteses

Data de depósito: 05/11/2024

Classificação: 24-03



BR302024006116-1

Concessão de registro

Código de despacho: 158

Titular: CRISTIANO BRAZ LOPES [BR/MG]

Autor: CRISTIANO BRAZ LOPES[BR]

Título do registro: Estações de carregamento de celular

Data de depósito: 05/11/2024

Classificação: 13-02

Detalhes do despacho: Descrição excluída de ofício de acordo com a nota técnica 01/2024.

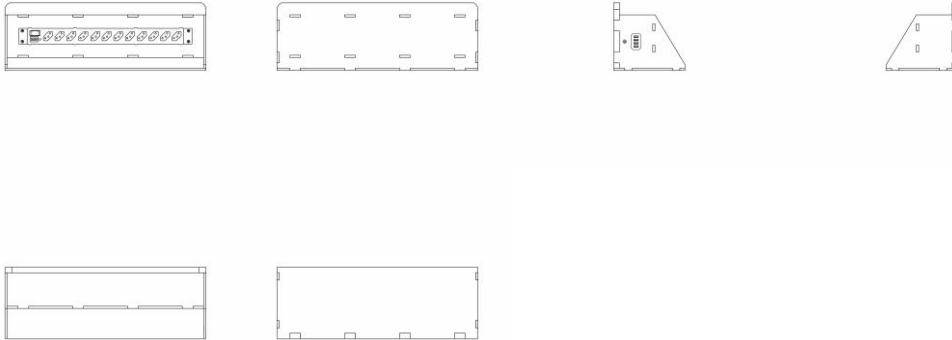

BR302024006117-0

Concessão de registro

Código de despacho: 158

Titular: PABLO MARCEL DE ARRUDA TORRES [BR/PB] e NAYANNE SILVA FURTADO [BR/PB]

Autor: HANIEL PEREIRA MACÊDO[BR], PABLO MARCEL DE ARRUDA TORRES[BR], GIOVANNA KATLY PINHEIRO COSTA DE FARIAS[BR], SAMARA ALVES DA SILVA[BR], MATHEUS FERREIRA ALVES[BR] e NAYANNE SILVA FURTADO[BR]

Título do registro: Imobilizadores

Data de depósito: 05/11/2024

Classificação: 24-99

Detalhes do despacho: De acordo com o item 3.5.2 G do Manual o campo DESCRIÇÃO pode ser usado para adicionar informações consideradas necessárias para uma melhor compreensão das FIGURAS do desenho industrial de maneira a esclarecer recursos gráficos utilizados nas figuras ou como tais recursos podem influenciar o que é reivindicado nas figuras, ou ainda para indicar omissão de vistas. A Descrição apresentada no texto da petição foi excluída de ofício por conter informações que não se enquadram no previsto nos itens 3.5.2.G e 5.3 do Manual.

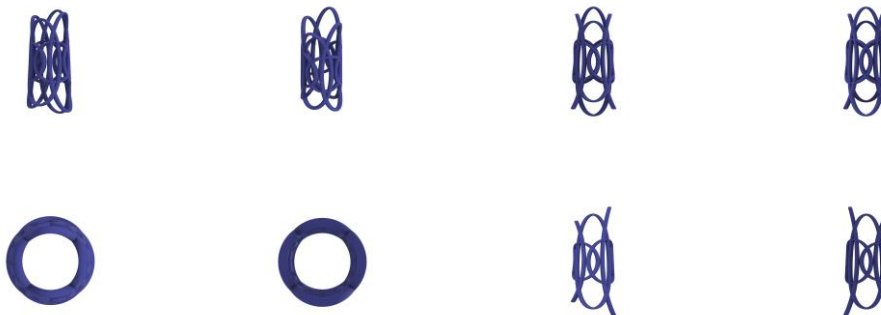

BR302024006118-8

Concessão de registro

Código de despacho: 158

Titular: BLOCO BRASIL INDUSTRIA DE PRE FABRICADOS LTDA. ME. [BR/ES]

Autor: GLADSTONE GOMES PINHEIRO[BR] e NEULIMAR ESPILARIS[BR]

Título do registro: Blocos para construção

Data de depósito: 05/11/2024

Classificação: 25-01

Procurador: CÍCERA TERESINHA DA SILVA



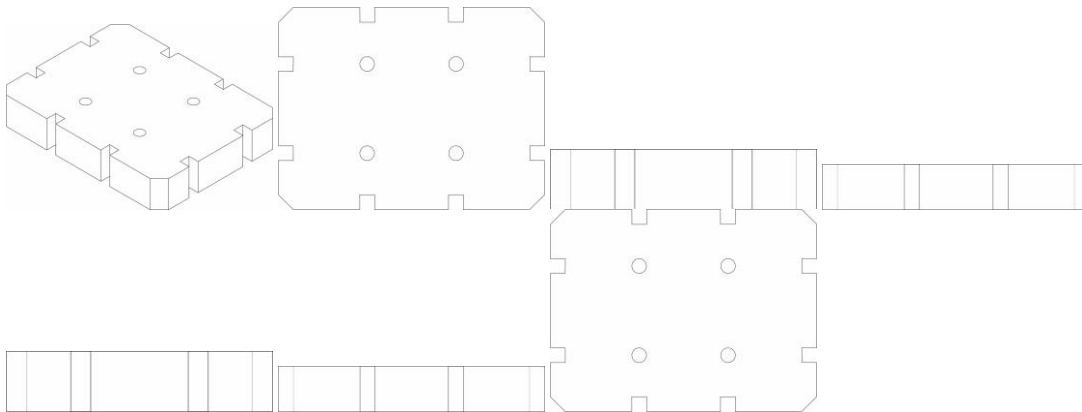

BR302024006120-0

Concessão de registro

Código de despacho: 158

Titular: BETA AIR, LLC [US]

Autor: BRUCE PRESTON WILLIAMS[US], JAKE PILL[US], BRIAN KOWALSKI[US] e KYLE MAREADY[US]

Título do registro: COMPARTIMENTO PARA ELETRÔNICOS

Data de depósito: 05/11/2024

Prioridade unionista: 29/940,844 06/05/2024 US

Classificação: 12-16

Procurador: LEONOR MAGALHÃES PERES GALVÃO

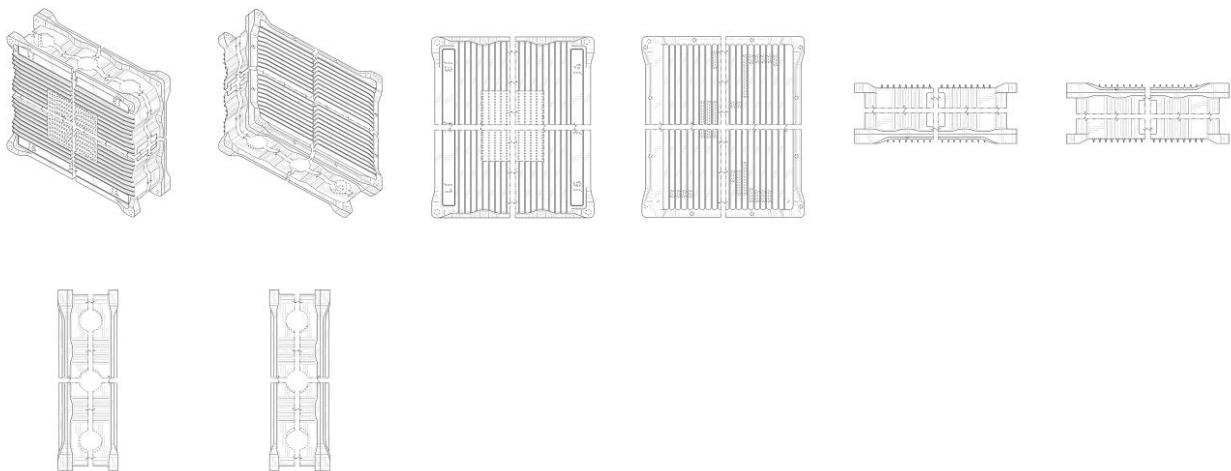

BR302024006121-8

Concessão de registro

Código de despacho: 158

Titular: PABLO MARCEL DE ARRUDA TORRES [BR/PB] e NAYANNE SILVA FURTADO [BR/PB]

Autor: HANIEL PEREIRA MACÊDO[BR], PABLO MARCEL DE ARRUDA TORRES[BR], GIOVANNA KATTLY PINHEIRO COSTA DE FARIAS[BR], SAMARA ALVES DA SILVA[BR], MATHEUS FERREIRA ALVES[BR] e NAYANNE SILVA FURTADO[BR]

Título do registro: Imobilizadores

Data de depósito: 05/11/2024

Classificação: 24-99

Detalhes do despacho: De acordo com o item 3.5.2 G do Manual o campo DESCRIÇÃO pode ser usado para adicionar informações consideradas necessárias para uma melhor compreensão das FIGURAS do desenho industrial de maneira a esclarecer recursos gráficos utilizados nas figuras ou como tais recursos podem influenciar o que é reivindicado nas figuras, ou ainda para indicar omissão de vistas. A Descrição apresentada no texto da petição foi excluída de ofício por conter informações que não se enquadram no previsto nos itens 3.5.2.G e 5.3 do Manual.



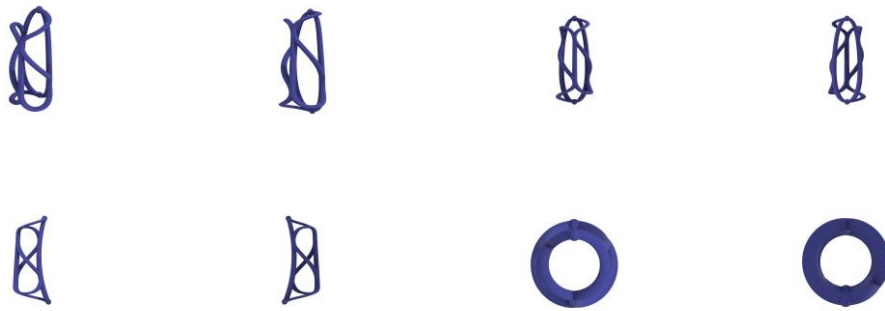

BR302024006122-6

Concessão de registro
 Código de despacho: 158
Titular: BRITÂNIA ELETRODOMÉSTICOS S.A. [BR/PR]
 Autor: CESAR EDUARDO ISAACSON BUFFARA[BR]
 Título do registro: Estojo de fone de ouvido
 Data de depósito: 05/11/2024
 Classificação: 13-02
 Procurador: Licks Advogados

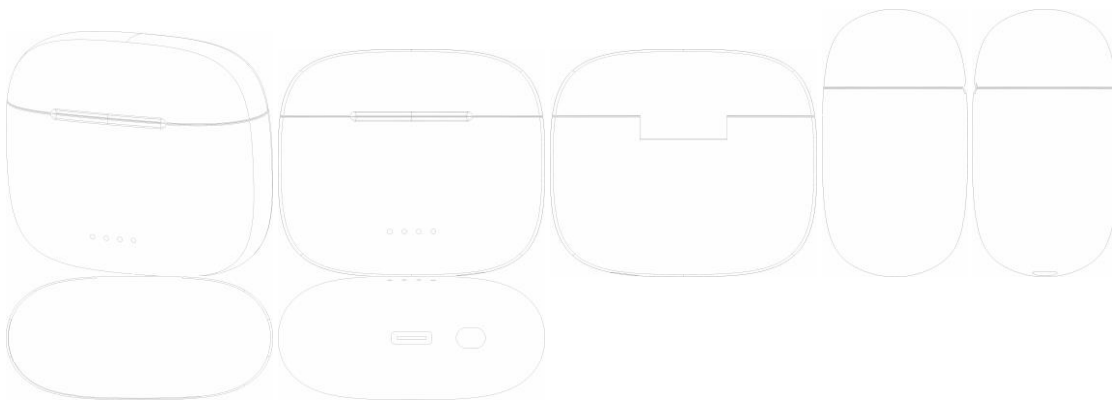

BR302024006125-0

Concessão de registro
 Código de despacho: 158
Titular: CATERPILLAR INC. [US]
 Autor: COREY M. WELLS[US], THOMAS M. CONGDON[US] e MITCHELL SPENCER[US]
 Título do registro: PONTA PARA IMPLEMENTO DE MÁQUINA DE PENETRAÇÃO NO SOLO
 Data de depósito: 05/11/2024
 Prioridade unionista: 29/942,404 15/05/2024 US
 Classificação: 15-03
 Procurador: SOERENSEN GARCIA ADVOGADOS ASSOCIADOS

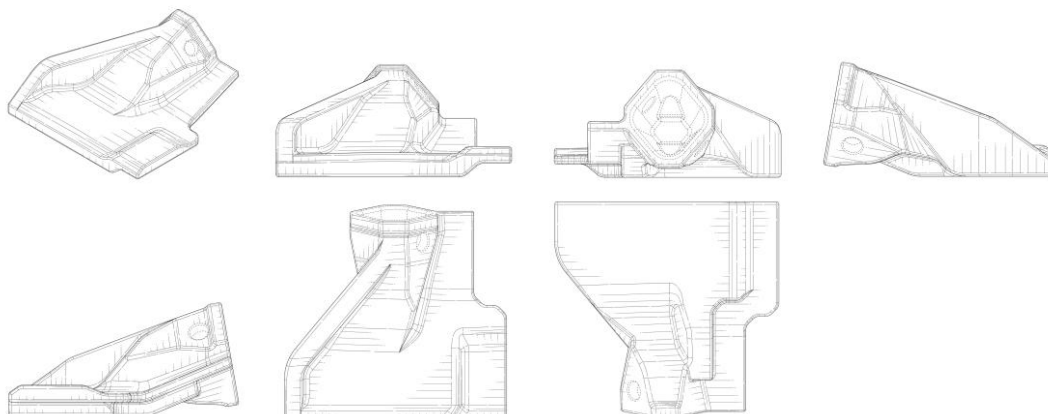

BR302024006126-9

Concessão de registro

Código de despacho: 158

Titular: CATERPILLAR INC. [US]

Autor: COREY M. WELLS[US], THOMAS M. CONGDON[US] e MITCHELL SPENCER[US]

Título do registro: PONTA PARA IMPLEMENTO DE MÁQUINA DE PENETRAÇÃO NO SOLO

Data de depósito: 05/11/2024

Prioridade unionista: 29/942,406 15/05/2024 US

Classificação: 15-03

Procurador: SOERENSEN GARCIA ADVOGADOS ASSOCIADOS

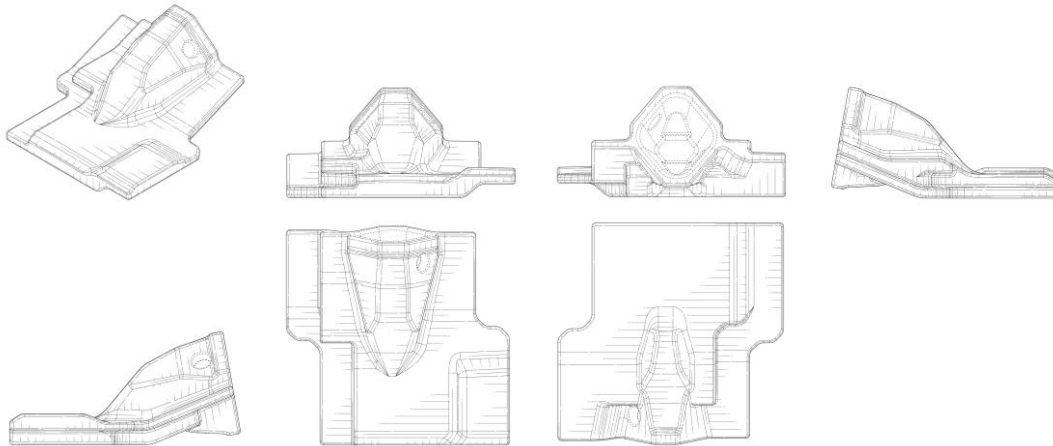

BR302024006127-7

Concessão de registro

Código de despacho: 158

Titular: PABLO MARCEL DE ARRUDA TORRES [BR/PB] e NAYANNE SILVA FURTADO [BR/PB]

Autor: HANIEL PEREIRA MACÊDO[BR], PABLO MARCEL DE ARRUDA TORRES[BR], GIOVANNA KATTLY PINHEIRO COSTA DE FARIAS[BR], SAMARA ALVES DA SILVA[BR], MATHEUS FERREIRA ALVES[BR] e NAYANNE SILVA FURTADO[BR]

Título do registro: Imobilizadores

Data de depósito: 05/11/2024

Classificação: 24-99

Detalhes do despacho: De acordo com o item 3.5.2 G do Manual o campo DESCRIÇÃO pode ser usado para adicionar informações consideradas necessárias para uma melhor compreensão das FIGURAS do desenho industrial de maneira a esclarecer recursos gráficos utilizados nas figuras ou como tais recursos podem influenciar o que é reivindicado nas figuras, ou ainda para indicar omissão de vistas. A Descrição apresentada no texto da petição foi excluída de ofício por conter informações que não se enquadram no previsto nos itens 3.5.2.G e 5.3 do Manual.

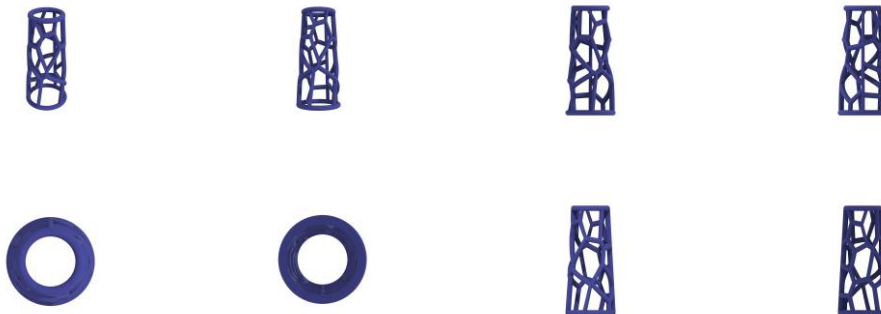

BR302024006128-5

Concessão de registro

Código de despacho: 158

Titular: CATERPILLAR INC. [US]

Autor: COREY M. WELLS[US], THOMAS M. CONGDON[US] e MITCHELL SPENCER[US]

Título do registro: PONTA PARA IMPLEMENTO DE MÁQUINA DE PENETRAÇÃO NO SOLO



Data de depósito: 05/11/2024
 Prioridade unionista: 29/942,412 15/05/2024 US
 Classificação: 15-03
 Procurador: SOERENSEN GARCIA ADVOGADOS ASSOCIADOS

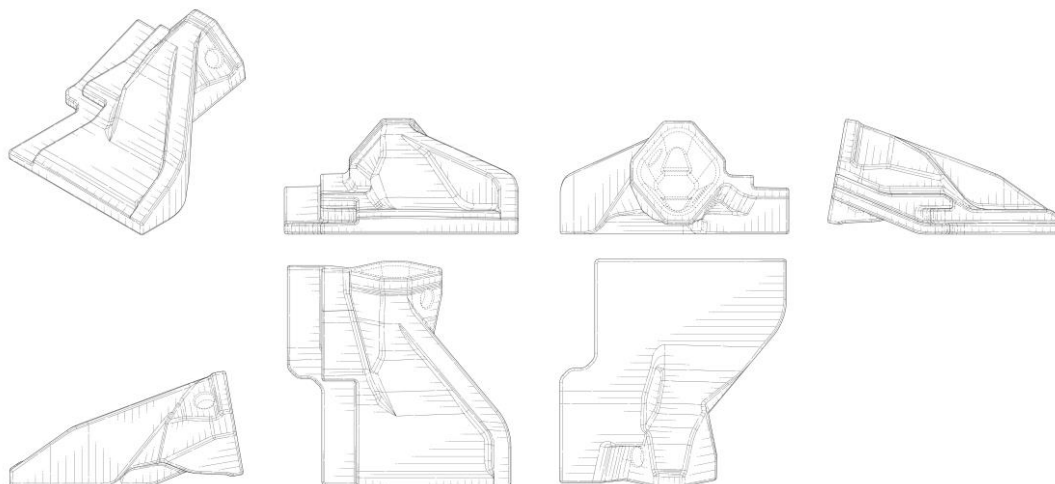

BR302024006129-3

Concessão de registro
 Código de despacho: 158
Titular: BRITÂNIA ELETRODOMÉSTICOS S.A. [BR/PR]
 Autor: CESAR EDUARDO ISAACSON BUFFARA[BR]
 Título do registro: Estojo de fone de ouvido
 Data de depósito: 05/11/2024
 Classificação: 13-02
 Procurador: Licks Advogados

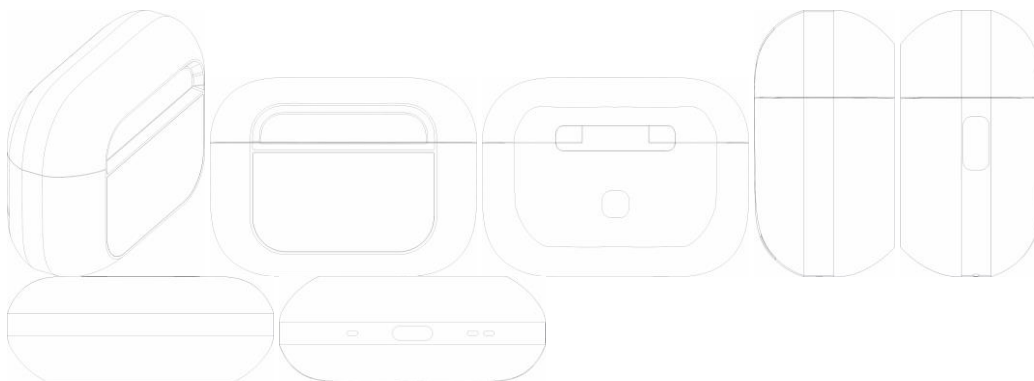

BR302024006130-7

Concessão de registro
 Código de despacho: 158
Titular: PABLO MARCEL DE ARRUDA TORRES [BR/PB] e SAMARA ALVES DA SILVA [BR/PB]
 Autor: PABLO MARCEL DE ARRUDA TORRES[BR] e SAMARA ALVES DA SILVA[BR]
 Título do registro: Violões
 Data de depósito: 05/11/2024
 Classificação: 17-03

Detalhes do despacho: Com apoio no item 5.3 do Manual de Desenhos Industriais foram feitas as seguintes alterações de ofício: .[1] Legendas das figuras 1.9 e 1.10 alteradas para VISTA EXPLODIDA, tanto na figura, como no relatório descritivo, a fim de identificar corretamente as vistas que representam. .[2] De acordo com o item 3.5.2 G do Manual, a DESCRIÇÃO é um campo no qual o requerente pode adicionar informações consideradas necessárias para uma melhor compreensão das figuras do desenho industrial, de maneira a esclarecer recursos gráficos utilizados nas figuras ou como tais recursos podem influenciar o que é reivindicado nas mesmas, ou ainda para indicar vistas omitidas. As informações inseridas neste campo no pedido não cumprem com a finalidade pretendida e foram excluídas.



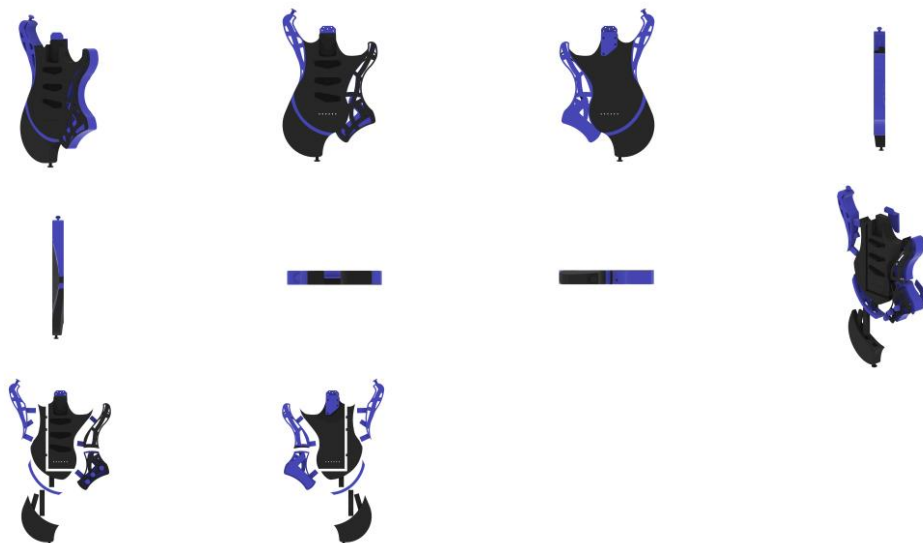

BR302024006131-5

Concessão de registro
 Código de despacho: 158
Titular: BRITÂNIA ELETRODOMÉSTICOS S.A. [BR/PR]
 Autor: CESAR EDUARDO ISAACSON BUFFARA[BR]
 Título do registro: Fone de ouvido
 Data de depósito: 05/11/2024
 Classificação: 14-01
 Procurador: Licks Advogados



BR302024006132-3

Concessão de registro
 Código de despacho: 158
Titular: LANE MARINHO SALES DE PAIVA LTDA [BR/SP]
 Autor: LANE MARINHO SALES DE PAIVA[BR]
 Título do registro: Sandálias
 Data de depósito: 05/11/2024
 Classificação: 02-04
 Procurador: CASSIO NOGUEIRA GARCIA MOSSE





BR302024006133-1 Concessão de registro
 Código de despacho: 158
Titular: BRITÂNIA ELETRODOMÉSTICOS S.A. [BR/PR]
 Autor: CESAR EDUARDO ISAACSON BUFFARA[BR]
 Título do registro: Fone de ouvido
 Data de depósito: 05/11/2024
 Classificação: 14-01
 Procurador: Licks Advogados

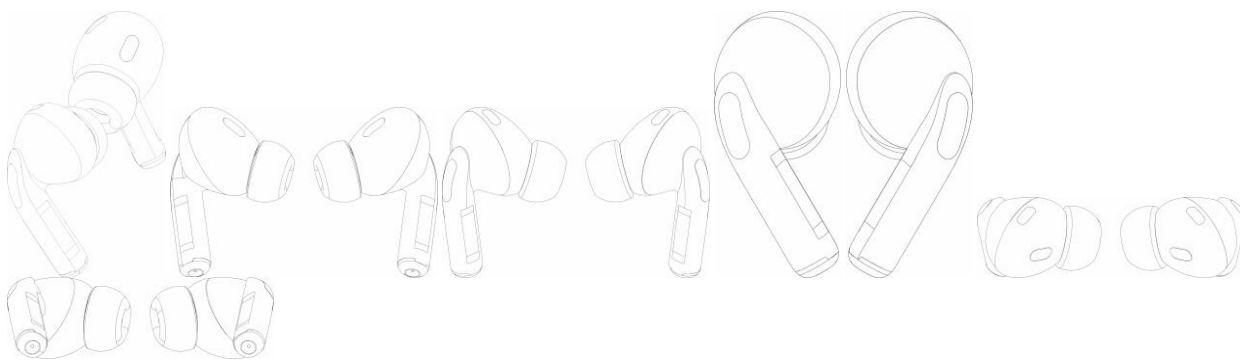

BR302024006134-0 Concessão de registro
 Código de despacho: 158
Titular: BRITÂNIA ELETRODOMÉSTICOS S.A. [BR/PR]
 Autor: CESAR EDUARDO ISAACSON BUFFARA[BR]
 Título do registro: Alto-falante
 Data de depósito: 05/11/2024
 Classificação: 14-01
 Procurador: Licks Advogados

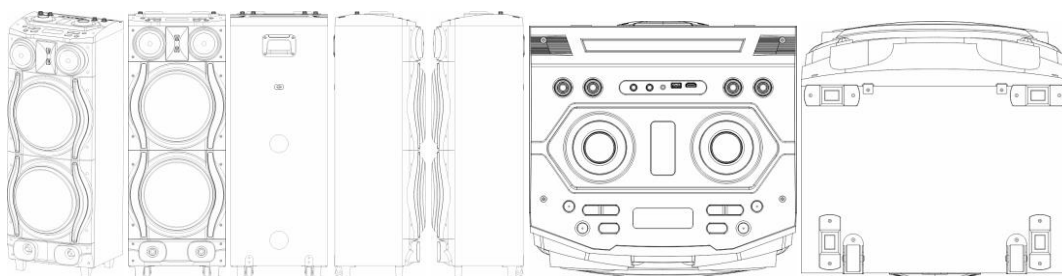

BR302024006135-8 Concessão de registro
 Código de despacho: 158
Titular: INNOVA INDÚSTRIA, SERVIÇOS E COMÉRCIO DE PRODUTOS DE METAIS LTDA [BR/RS]
 Autor: JUCELA KISCHNER[BR]
 Título do registro: MANOPLA PARA REGISTRO, TORNEIRA E MISTURADOR.
 Data de depósito: 05/11/2024
 Classificação: 23-01
 Procurador: Kátia Rocha dos Santos Martins



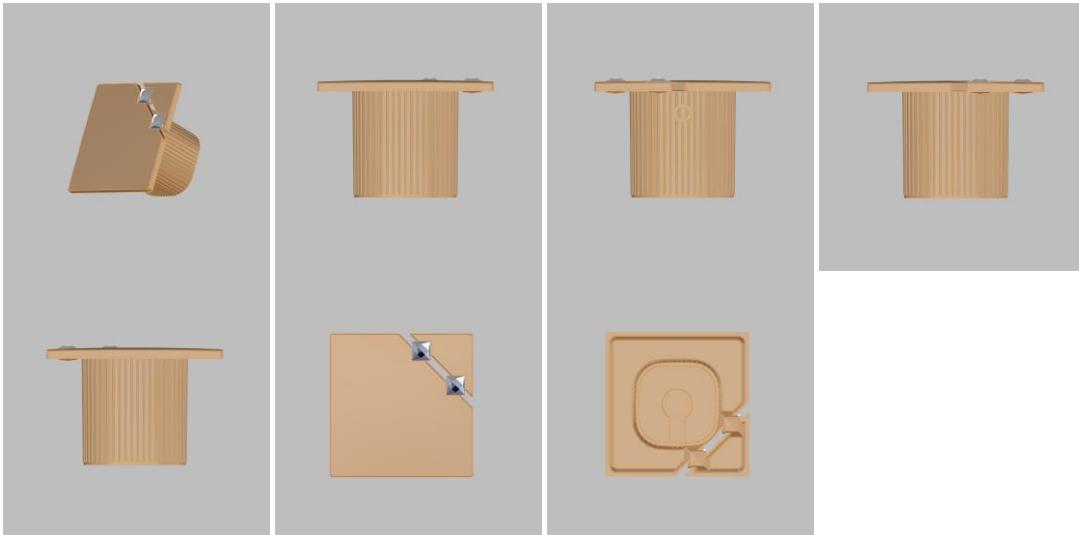

BR302024006136-6 Concessão de registro
 Código de despacho: 158
Titular: MAXAM TRADING CO., LTD [CN]
 Autor: CHEN HUIZHEN[CN]
 Título do registro: Alto-falantes
 Data de depósito: 06/11/2024
 Classificação: 14-01
 Procurador: Carolina Calheiros Brast

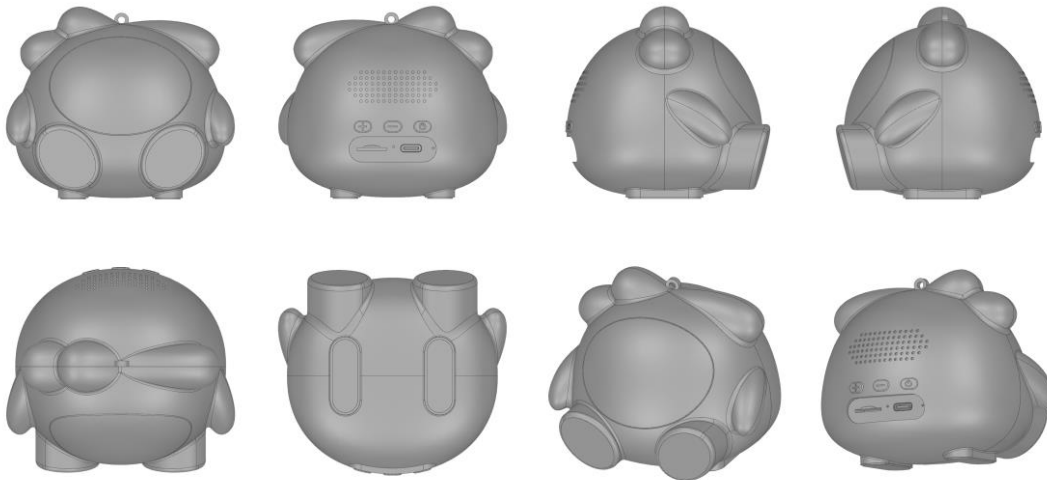

BR302024006137-4 Concessão de registro
 Código de despacho: 158
Titular: CASTELLAR METALURGICA LTDA - ME [BR/RS]
 Autor: FERNANDA GUERRA[BR]
 Título do registro: Lareiras internas [de apartamento]
 Data de depósito: 06/11/2024
 Classificação: 23-03
 Procurador: Heloísa Mersoni
 Detalhes do despacho: De acordo com o item 3.5.2 do Manual de Desenhos Industriais, o campo Descrição do formulário só deve ser usado para incluir informações necessárias à compreensão das figuras do desenho industrial. As informações inseridas neste campo no pedido que não cumpriam com a finalidade pretendida foram excluídas de ofício.



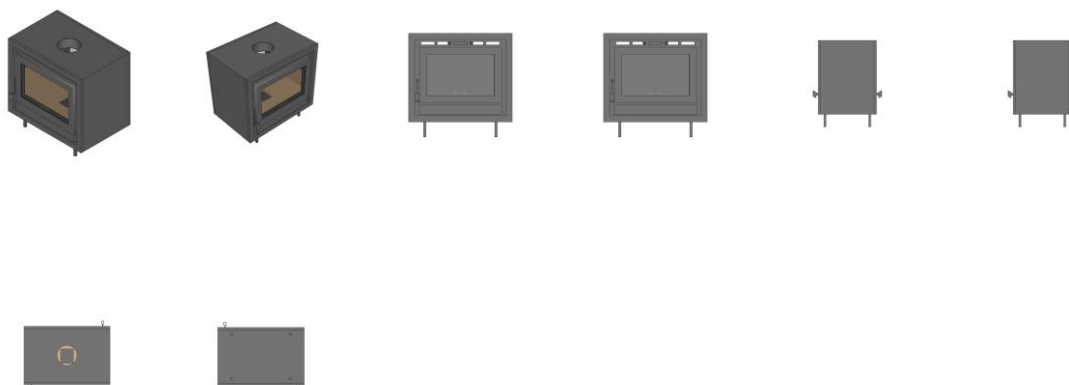

BR302024006138-2

Concessão de registro

Código de despacho: 158

Titular: **CASTELLAR METALURGICA LTDA - ME [BR/RS]**

Autor: FERNANDA GUERRA[BR]

Título do registro: Lareiras de jardim

Data de depósito: 06/11/2024

Classificação: 23-03

Procurador: Heloísa Mersoni

Detalhes do despacho: De acordo com o item 3.5.2 do Manual de Desenhos Industriais, o campo Descrição do formulário só deve ser usado para incluir informações necessárias à compreensão das figuras do desenho industrial. As informações inseridas neste campo no pedido que não cumpriam com a finalidade pretendida foram excluídas de ofício.

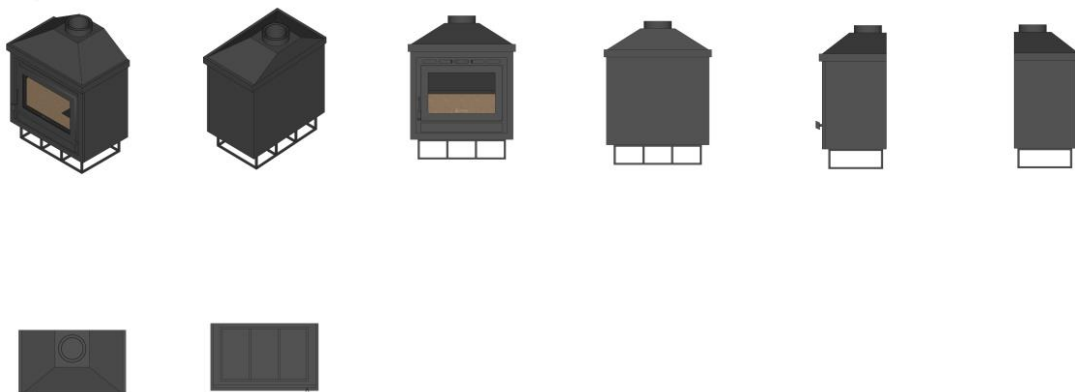

BR302024006139-0

Concessão de registro

Código de despacho: 158

Titular: **CASTELLAR METALURGICA LTDA - ME [BR/RS]**

Autor: FERNANDA GUERRA[BR]

Título do registro: Lareiras internas [de apartamento]

Data de depósito: 06/11/2024

Classificação: 23-03

Procurador: Heloísa Mersoni

Detalhes do despacho: De acordo com o item 3.5.2 do Manual de Desenhos Industriais, o campo Descrição do formulário só deve ser usado para incluir informações necessárias à compreensão das figuras do desenho industrial. As informações inseridas neste campo no pedido que não cumpriam com a finalidade pretendida foram excluídas de ofício.



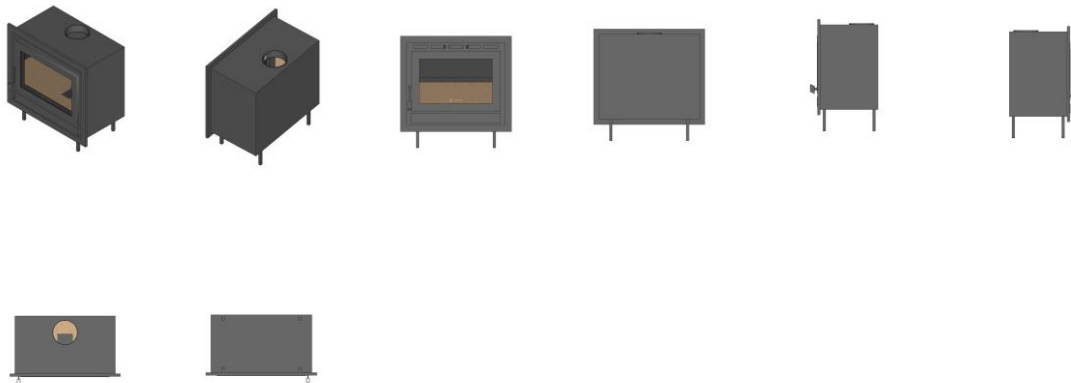

BR302024006140-4

Concessão de registro
 Código de despacho: 158
Titular: CARMEM LÚCIA TEIXEIRA AVILA [BR/SP]
 Autor: CARMEM LUCIA TEIXEIRA AVILA[BR]
 Título do registro: CABIDEIRO
 Data de depósito: 06/11/2024
 Classificação: 06-08
 Procurador: COMPETENCE MARCAS E PATENTES LTDA



BR302024006141-2

Concessão de registro
 Código de despacho: 158
Titular: CASTELLAR METALURGICA LTDA - ME [BR/RS]
 Autor: FERNANDA GUERRA[BR]
 Título do registro: Lareiras internas [de apartamento]
 Data de depósito: 06/11/2024
 Classificação: 23-03
 Procurador: Heloisa Mersoni
 Detalhes do despacho: De acordo com o item 3.5.2 do Manual de Desenhos Industriais, o campo Descrição do formulário só deve ser usado para incluir informações necessárias à compreensão das figuras do desenho industrial. As informações inseridas neste campo no pedido que não cumpriam com a finalidade pretendida foram excluídas de ofício.



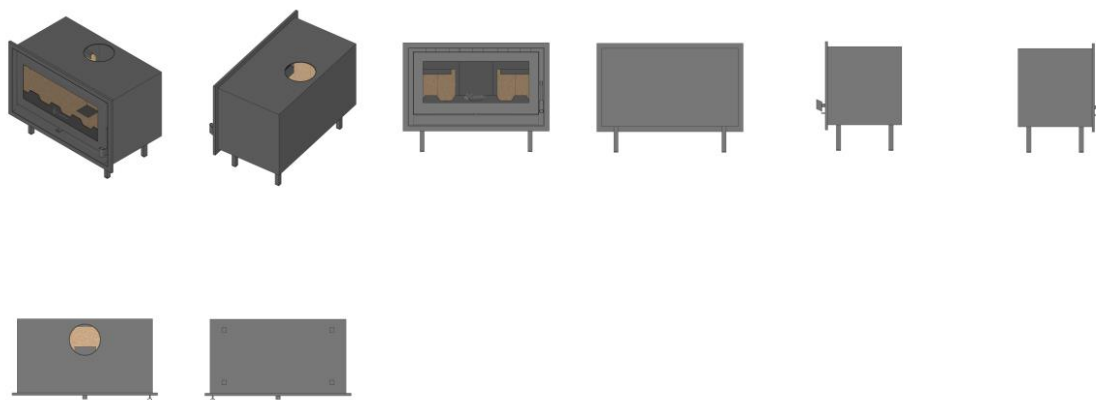

BR302024006143-9

Concessão de registro

Código de despacho: 158

Titular: CASTELLAR METALURGICA LTDA - ME [BR/RS]

Autor: FERNANDA GUERRA[BR]

Título do registro: Lareiras internas [de apartamento]

Data de depósito: 06/11/2024

Classificação: 23-03

Procurador: Heloisa Mersoni

Detalhes do despacho: De acordo com o item 3.5.2 do Manual de Desenhos Industriais, o campo Descrição do formulário só deve ser usado para incluir informações necessárias à compreensão das figuras do desenho industrial. As informações inseridas neste campo no pedido que não cumpriam com a finalidade pretendida foram excluídas de ofício.

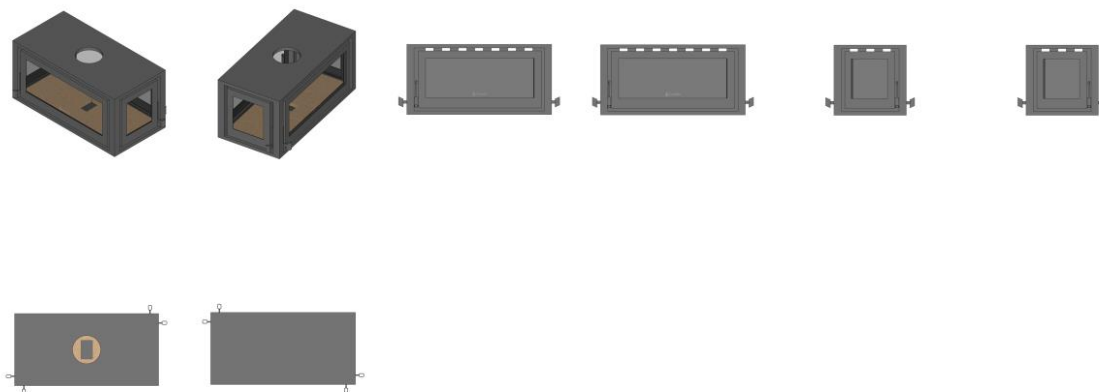

BR302024006149-8

Concessão de registro

Código de despacho: 158

Titular: ELIO CANDIDO CARDOSO JUNIOR [BR/SC]

Autor: ELIO CANDIDO CARDOSO JUNIOR[BR]

Título do registro: PNEU

Data de depósito: 06/11/2024

Classificação: 12-15

Procurador: ANEL MARCAS E PATENTES LTDA



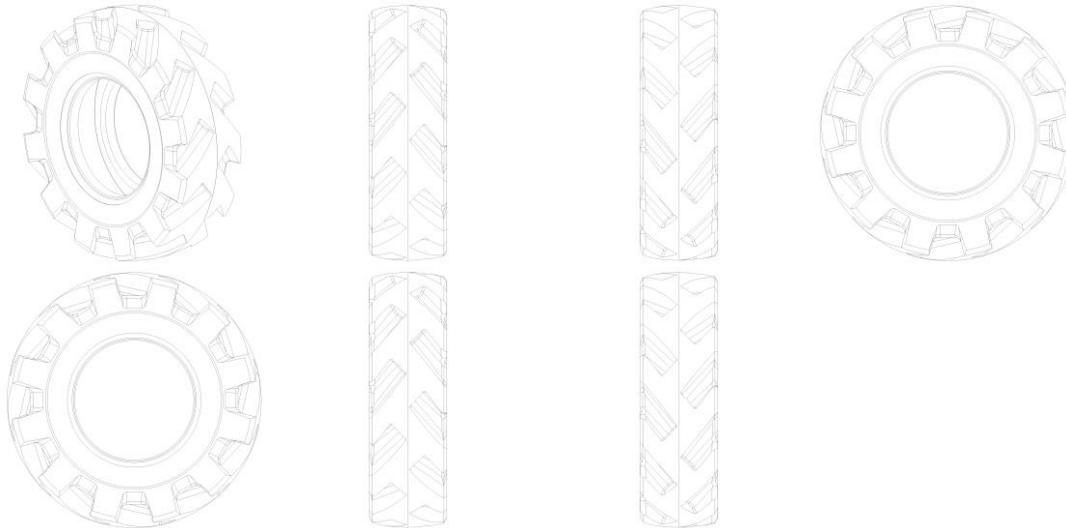

BR302024006157-9

Concessão de registro
 Código de despacho: 158
Titular: LUX TELHAS POLÍMEROS LTDA ME [BR/PR]
 Autor: WAGNER ARJONA[BR]
 Título do registro: Telhados
 Data de depósito: 06/11/2024
 Classificação: 25-02
 Procurador: Pacheco e Advogados Associados

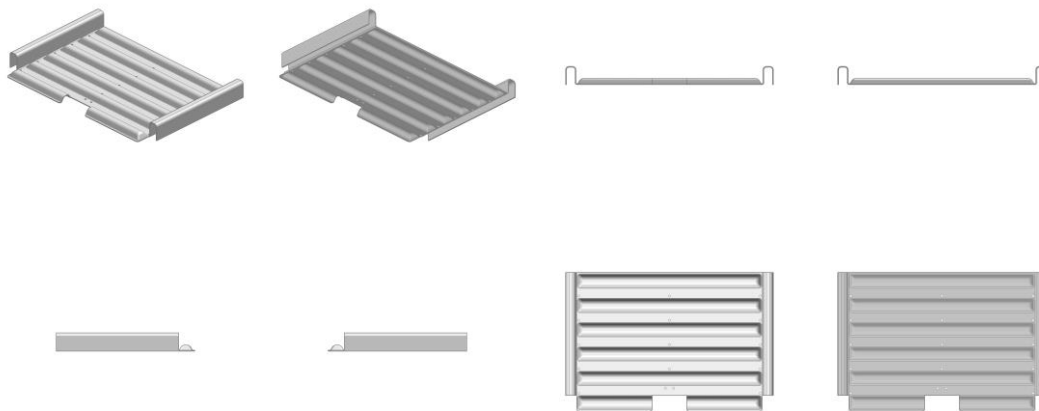

BR302024006158-7

Concessão de registro
 Código de despacho: 158
Titular: VOLKSWAGEN AKTIENGESELLSCHAFT [DE]
 Autor: ANDREAS MINDT[DE] e PATRICK MATIOLI PROTTI[BR]
 Título do registro: Automóveis
 Data de depósito: 06/11/2024
 Prioridade unionista: 402024100392.2 04/06/2024 DE
 Classificação: 12-08
 Procurador: Ariboni, Fabbri e Schmidt Sociedade de Advogados



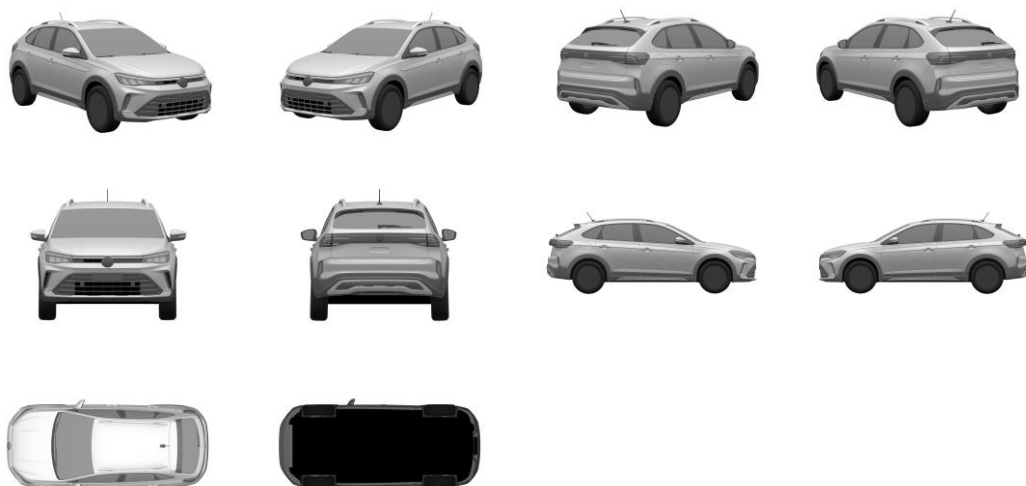

BR302024006161-7

Concessão de registro
Código de despacho: 158
Titular: VOLKSWAGEN AKTIENGESELLSCHAFT [DE]
Autor: ANDREAS MINDT[DE] e PATRICK MATIOLI PROTTI[BR]
Título do registro: Automóveis
Data de depósito: 06/11/2024
Prioridade unionista: 402024100391.4 04/06/2024 DE
Classificação: 12-08
Procurador: Ariboni, Fabbri e Schmidt Sociedade de Advogados

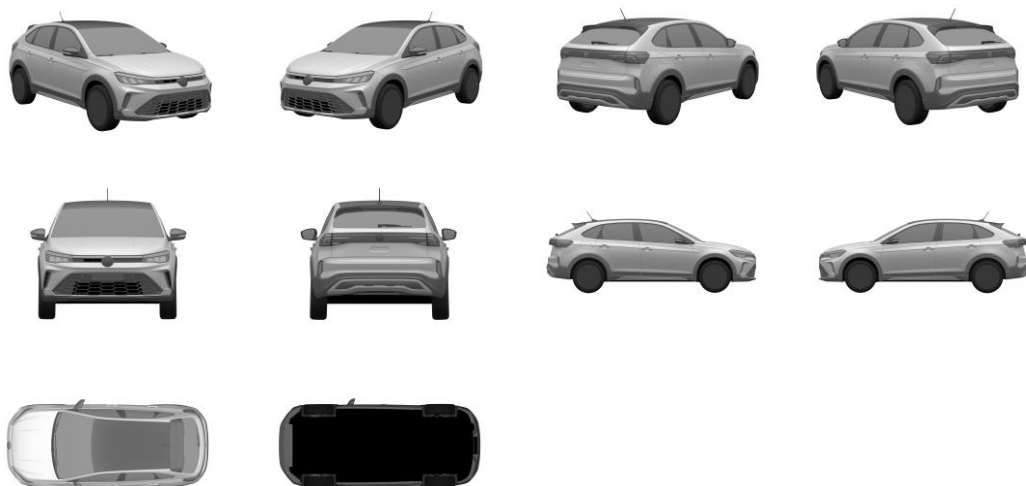

BR302024006166-8

Concessão de registro
Código de despacho: 158
Titular: ROTO FORMATTO COMERCIO DE PLASTICO E DERIVADOS LTDA. [BR/SP]
Autor: KLAY FERREIRA DA SILVA[BR]
Título do registro: Suporte de Segurança para Embarcação
Data de depósito: 06/11/2024
Classificação: 12-06 e 12-16
Procurador: ABM Assessoria Brasileira de Marcas Ltda.
Detalhes do despacho: Classe de locarno 12.06. NAVIOS E BARCOS incluída no processo de acordo com a nota técnica 01/2024.



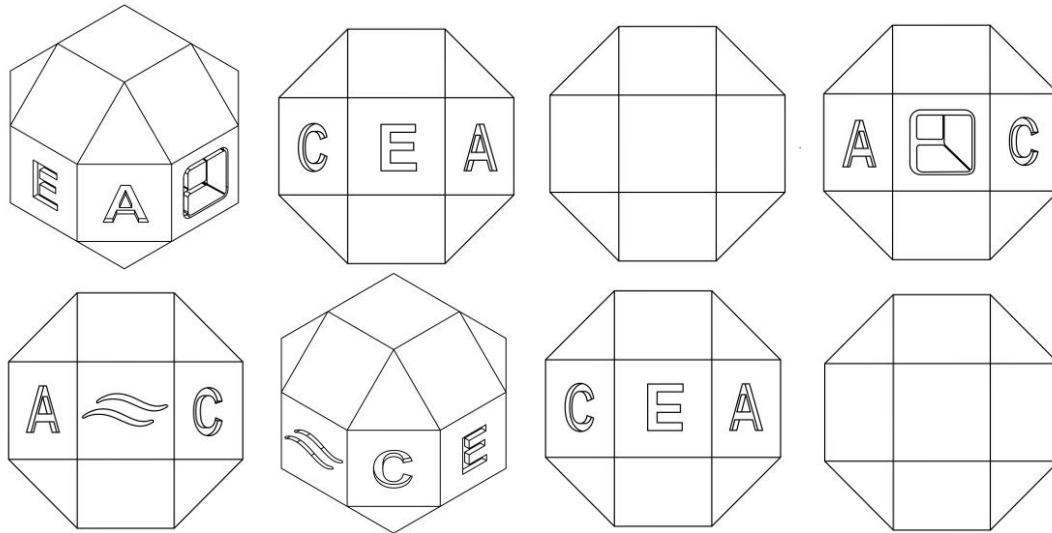

BR302024006167-6

Concessão de registro
 Código de despacho: 158
Titular: 3D FELPS LTDA [BR/MG]
 Autor: GILSON FELIPE DOS SANTOS CORREA[BR]
 Título do registro: MOLDURA DE BOTÃO DE TETO SOLAR
 Data de depósito: 06/11/2024
 Classificação: 12-16
 Procurador: Thiago André Balbino

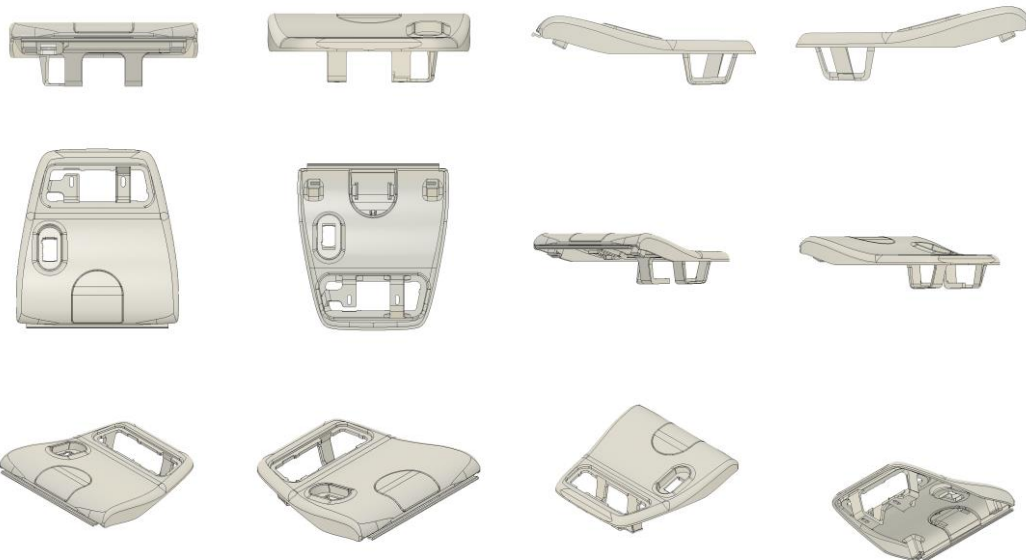

BR302024006168-4

Concessão de registro
 Código de despacho: 158
Titular: KARVIA DO BRASIL LTDA [BR/SP]
 Autor: ROBERTO ANTUNES COBRA[BR]
 Título do registro: SABONETE
 Data de depósito: 06/11/2024
 Classificação: 28-02
 Procurador: Vilage Marcas e Patentes Ltda





BR302024006172-2

Concessão de registro

Código de despacho: 158

Titular: B-LEVE PARTICIPACOES LTDA [BR/SP]

Autor: VITTORIO LANARI JUNIOR[BR]

Título do registro: VASO DE PRESSÃO

Data de depósito: 06/11/2024

Classificação: 09-02

Procurador: Sueli Viana de Salles

Detalhes do despacho: Legendas corrigidas de ofício de acordo com a nota técnica 01/2024. Alteração de endereço efetuada.

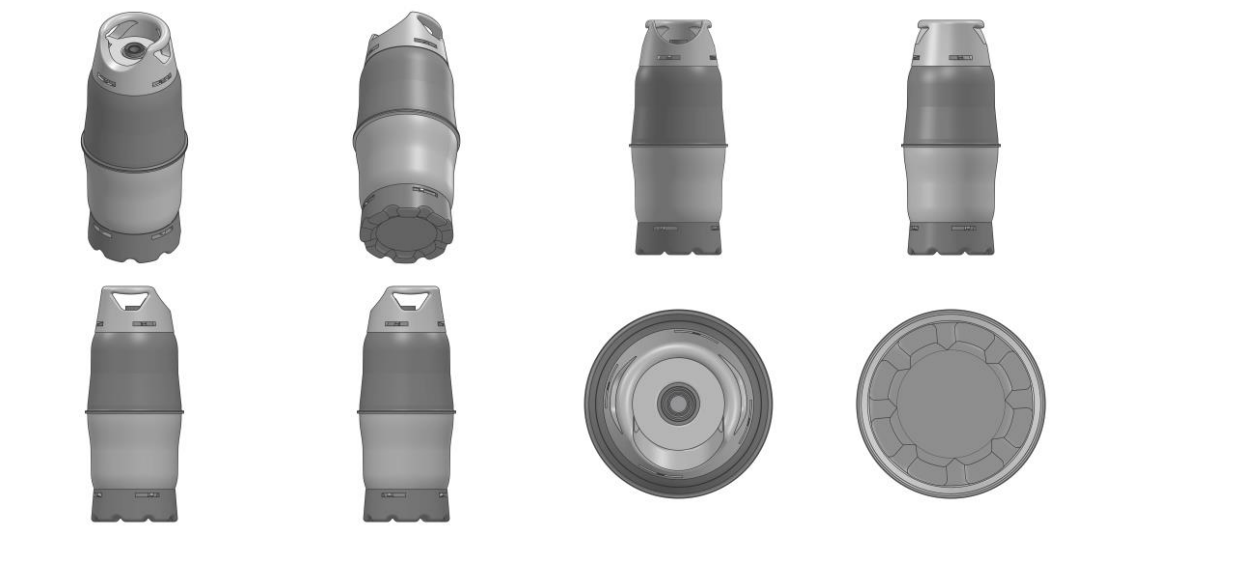

BR302024006174-9

Concessão de registro

Código de despacho: 158

Titular: DISTRIBUIDORA DE SISTEMAS DE CIERRE SL [ES]

Autor: FRANCISCO JAVIER OÑA GONZÁLEZ[ES]

Título do registro: Perfis de alumínio

Data de depósito: 06/11/2024

Classificação: 25-01

Procurador: Paulo de Tarso Castro Brandão



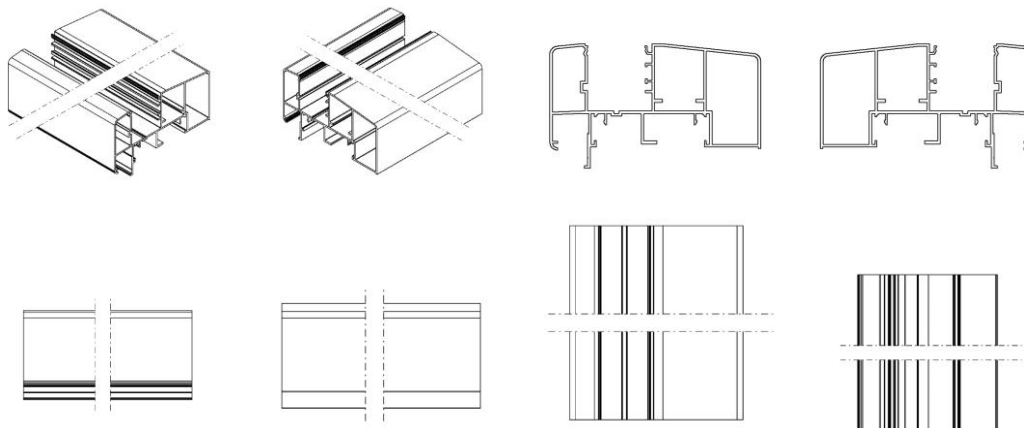

BR302024006179-0

Concessão de registro
 Código de despacho: 158
Titular: ARBOL PETCARE INDUSTRIA E COMERCIO LTDA [BR/PR]
 Autor: ANDREA MARIA HERNANDO MALUCELLI[BR]
 Título do registro: Sanitários para animais de estimação
 Data de depósito: 07/11/2024
 Classificação: 30-99
 Procurador: Suprema Marcas e Patentes Ltda. ME
 Detalhes do despacho: Considerando-se o item 5.3 do Manual e com base na Nota Técnica nº 01/2024 do CPAPD, foram feitas as seguintes alterações: [1] Incluídas variações decorrentes das diferentes maneiras de uso do produto, tendo em vista o item 5.3.3 do Manual; [2] adaptação do relatório descritivo; [3] adequação da numeração das figuras.

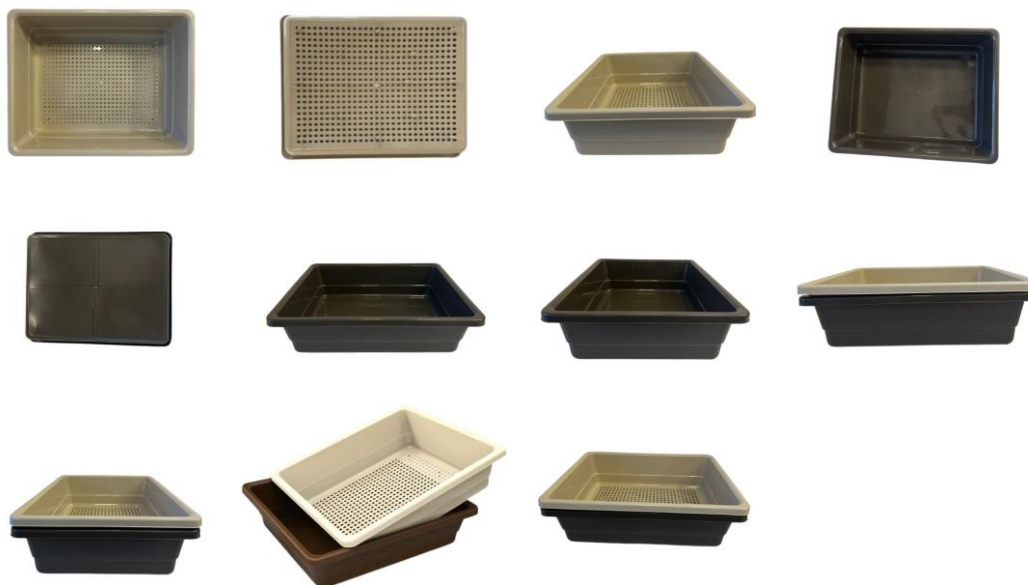

BR302024006181-1

Concessão de registro
 Código de despacho: 158
Titular: MAILSON JOSE MACHADO JUNIOR [BR/SP]
 Autor: MAILSON JOSE MACHADO JUNIOR[BR]
 Título do registro: BERMUDA FITNESS
 Data de depósito: 07/11/2024
 Classificação: 02-02
 Procurador: AVANSEE SOLUCOES EMPRESARIAIS LTDA
 Detalhes do despacho: Considerando-se o item 5.3 do Manual e com base na Nota Técnica nº 01/2024 do CPAPD, foram feitas as seguintes alterações: [1] excluída a expressão "CONFIGURAÇÃO APLICADA A/EM" do título do pedido e do relatório descritivo, tendo em vista o item 5.3.1.1.b do Manual. De acordo com o item 3.5.2 do Manual de Desenhos Industriais, o campo Descrição do formulário só deve ser usado para incluir informações necessárias à compreensão das figuras do desenho industrial. As informações inseridas neste campo no pedido que não cumpriam com a finalidade pretendida foram excluídas de ofício.





BR302024006182-0

Concessão de registro
 Código de despacho: 158
Titular: AME CALCADOS LTDA - ME [BR/MG]
 Autor: WESCLEY CESAR DA ROCHA[BR]
 Título do registro: Calçados
 Data de depósito: 07/11/2024
 Classificação: 02-04
 Procurador: Ricardo Luis de Souza





BR302024006185-4

Concessão de registro
 Código de despacho: 158
Titular: RAFAELA DE SOUZA SANTOS TELES [BR/MG]
 Autor: ROMULO MIRANDA GUIMARAES[BR]
 Título do registro: Velocímetros
 Data de depósito: 07/11/2024
 Classificação: 10-04



BR302024006187-0

Concessão de registro
 Código de despacho: 158
Titular: HENKEL AG & CO. KGAA [DE]
 Autor: NIKHIL BALAKDAS MESHARAM[IN]
 Título do registro: DISPOSITIVO DISPENSADOR
 Data de depósito: 07/11/2024
 Prioridade unionista: 29/941,494 09/05/2024 US
 Classificação: 09-01
 Procurador: Dannemann, Siemsen, Bigler & Ipanema Moreira



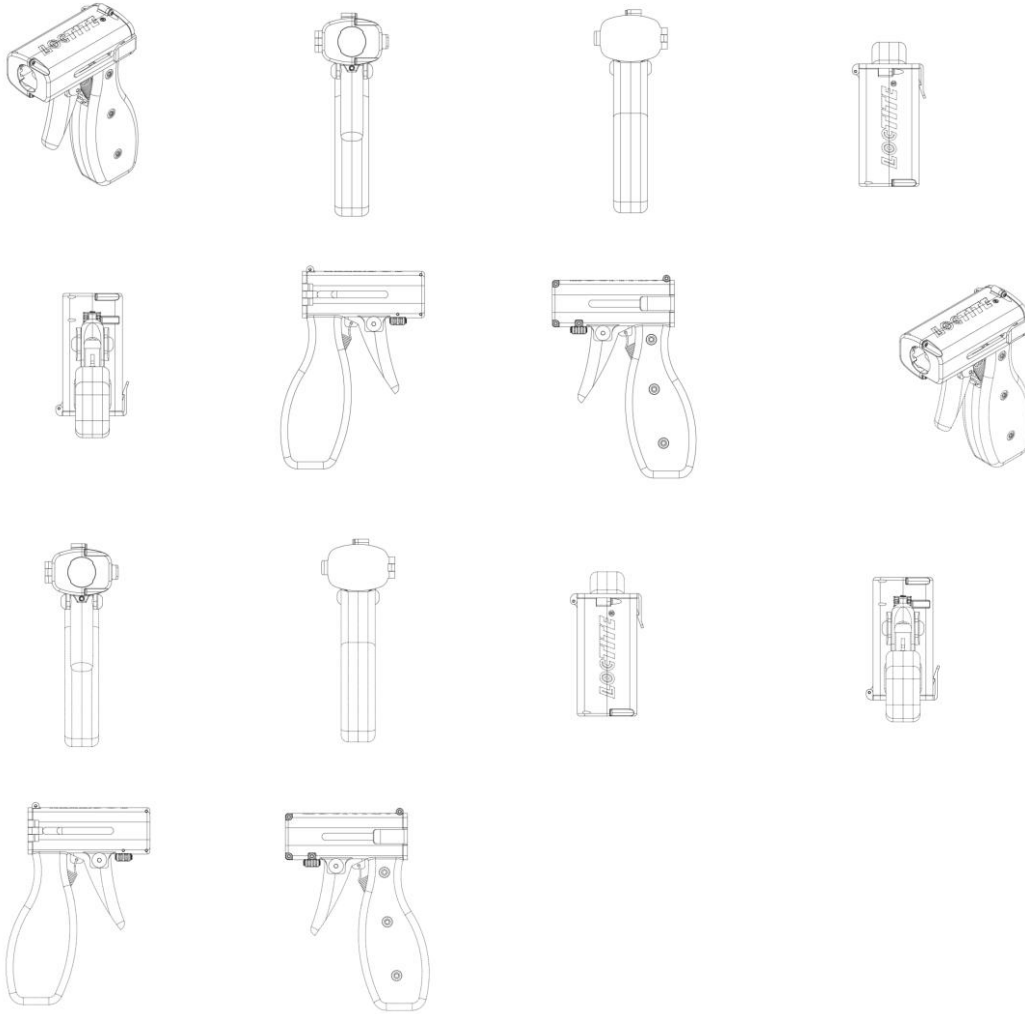

BR302024006192-7

Concessão de registro

Código de despacho: 158

Titular: PETRÓLEO BRASILEIRO S.A. - PETROBRAS [BR/RJ] e UNIVERSIDADE FEDERAL DE UBERLÂNDIA [BR/MG]

Autor: ROSENDA VALDES ARENCIBIA[CU], ARTUR MARTINS ALVES[BR], PEDRO AUGUSTO QUEIROZ DE ASSIS[BR], DENIS SOARES DE FREITAS[BR], SINESIO DOMINGUES FRANCO[BR], GUILHERME HENRIQUE ALVES ANDRADE[BR], RAFAEL MARQUES BORGES PACHECO[BR], JULIANO OSEIAS DE MORAES[BR], REGINA PAULA GARCIA MOURA[BR], DANIEL CORREIA FREIRE FERREIRA[BR] e MARCELO TORRES PIZA PAES[BR]

Título do registro: CÂMARA TÉRMICA

Data de depósito: 07/11/2024

Classificação: 15-07

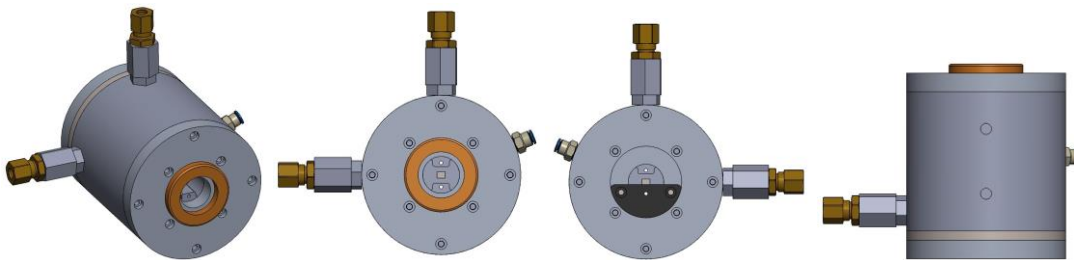

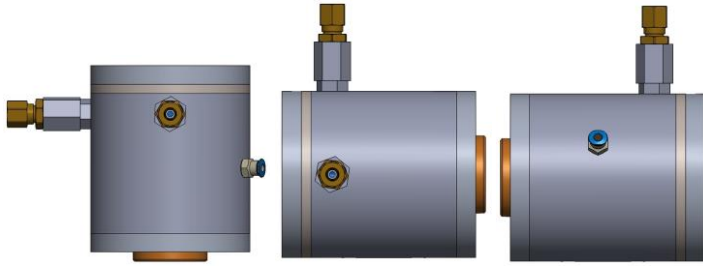

BR302024006197-8

Concessão de registro
 Código de despacho: 158
Titular: SALVUS TECNOLOGIA LTDA - EPP [BR/PE]
 Autor: MARISTONE GOMES DA SILVA JUNIOR[BR]
 Título do registro: Fluxômetros
 Data de depósito: 07/11/2024
 Classificação: 10-04
 Procurador: INTELLINOVA CONSULTORIA EMPRESARIAL LTDA.ME



BR302024006199-4

Concessão de registro
 Código de despacho: 158
Titular: JORGE LUIS SILVA FARIAS FRANQUEIRA [BR/BA] e A BRIGADEIRINHA CONFEITARIA LTDA ME [BR/BA]
 Autor: JORGE LUIS SILVA FARIAS FRANQUEIRA[BR]
 Título do registro: Utensílios de operação manual para preparar comida ou bebida
 Data de depósito: 07/11/2024
 Classificação: 07-04
 Procurador: Clara Mariana de Oliveira Gallindo

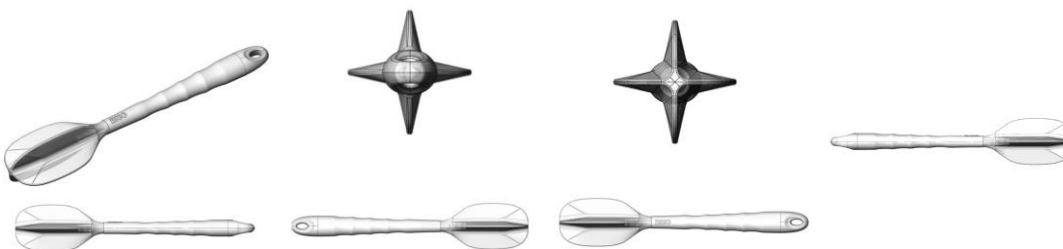

BR302024006202-8

Concessão de registro
 Código de despacho: 158
Titular: GATTON PET IMPORTADORA E EXPORTADORA LTDA [BR/SP]
 Autor: JULIANO CERCHIARO[BR]



Título do registro: Prateleiras
 Data de depósito: 07/11/2024
 Classificação: 06-04
 Procurador: SIQUEIRA CASTRO ADVOGADOS



BR302024006203-6

Concessão de registro
 Código de despacho: 158
Titular: RETAPRENE COMERCIO DE PLASTICOS E ELASTOMEROS LTDA. - ME. [BR/SP]
 Autor: EDISON POSO LOPES[BR] e RONILDO DE CASTRO ARANHA[BR]
 Título do registro: Acessórios para montagem de portas
 Data de depósito: 07/11/2024
 Classificação: 08-09
 Procurador: Rafael Davi Vasconcelos

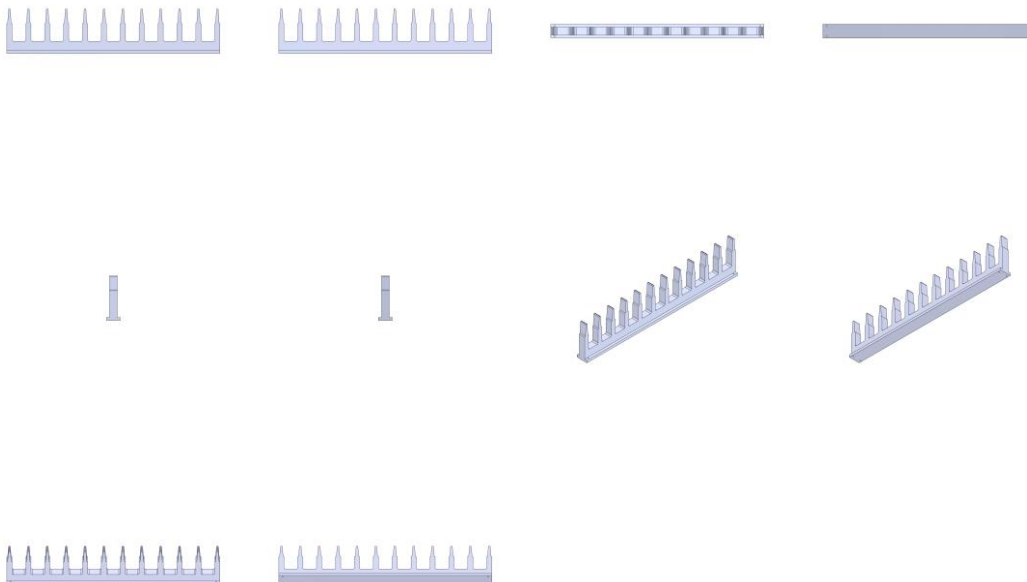

BR302024006207-9

Concessão de registro
 Código de despacho: 158
Titular: TRUE VISION BRANDS LTDA [BR/MG]
 Autor: CECILIA CARVALHO MACEDO[BR]



Título do registro: Frascos para cosméticos
 Data de depósito: 08/11/2024
 Classificação: 09-01
 Procurador: JONAS PEREIRA DOS SANTOS FILHO

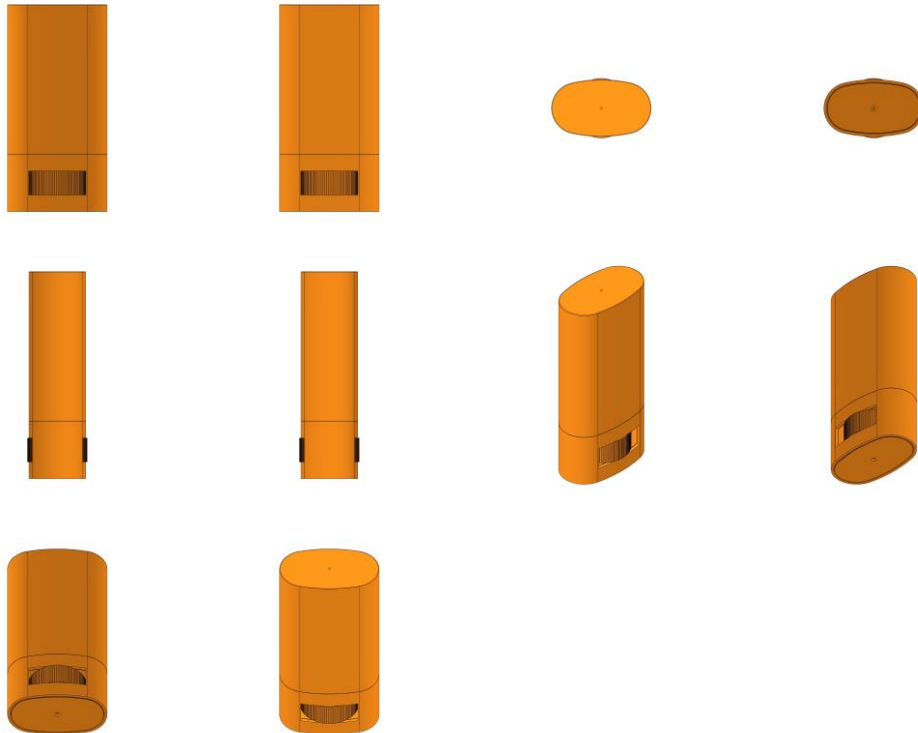

BR302024006208-7

Concessão de registro
 Código de despacho: 158
Titular: MODEL CRAFT INDUSTRIA E COMERCIO LTDA - ME [BR/PR]
 Autor: HELIO SATOSHI HANA [BR]
 Título do registro: Baús [bagagem]
 Data de depósito: 08/11/2024
 Classificação: 03-01
 Procurador: Cristiane Rumika Minowa Ozawa





BR302024006213-3

Concessão de registro
 Código de despacho: 158
Titular: E.E. COMERCIO DE MÓVEIS LTDA ME [BR/SP]
 Autor: EVERTON HENRIQUE LOCAISE[BR]
 Título do registro: GABINETE
 Data de depósito: 08/11/2024
 Classificação: 06-04
 Procurador: BEERRE ASSESSORIA EMPRESARIAL LTDA



BR302024006230-3

Concessão de registro
 Código de despacho: 158
Titular: INNOVATIO360 SOLUCOES AGRICOLAS LTDA [BR/RS]
 Autor: EMANUEL DA SILVA BATU[BR]
 Título do registro: PAINEL RETENTOR DE SEMENTES
 Data de depósito: 11/11/2024
 Classificação: 15-03
 Procurador: Marpa Consultoria e Assessoria Empresarial Ltda.



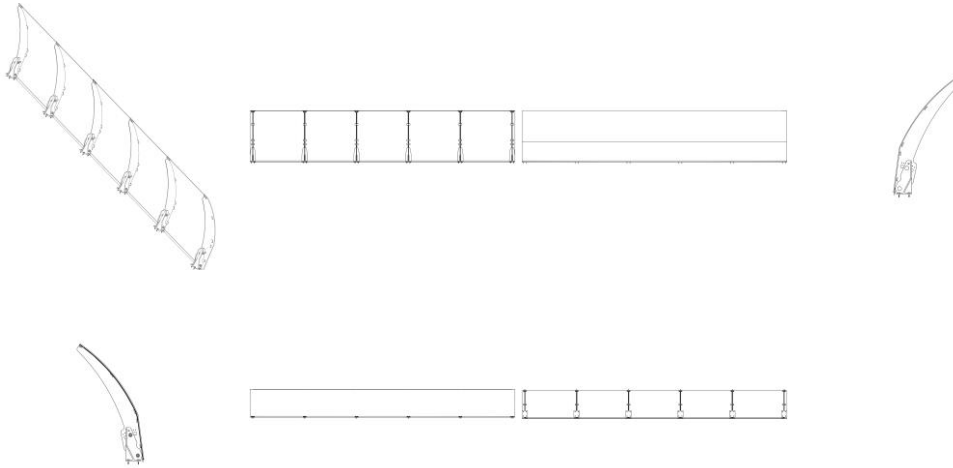

BR302024006232-0

Concessão de registro
 Código de despacho: 158
Titular: FRANCISCO RICARDO VIANA [BR/SP]
 Autor: FRANCISCO RICARDO VIANA[BR]
 Título do registro: Base para Mesa
 Data de depósito: 11/11/2024
 Classificação: 06-06
 Procurador: Eduarda Colla

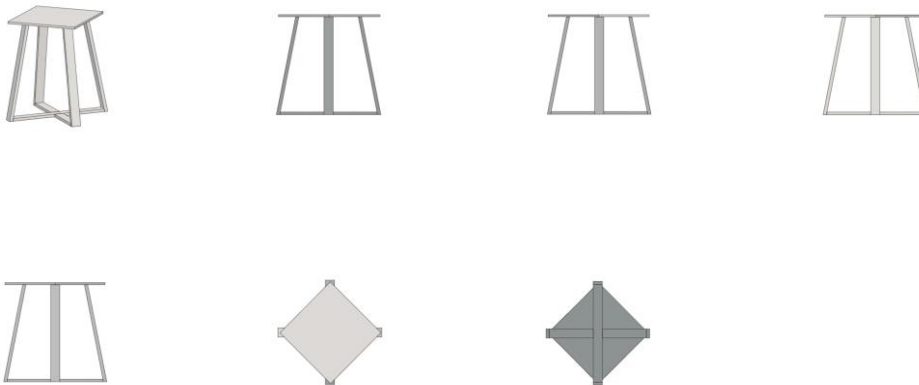

BR302024006237-0

Concessão de registro
 Código de despacho: 158
Titular: VOLER MOVEIS LTDA [BR/RS]
 Autor: RONALD SCLIAR SASSON[BR]
 Título do registro: Mesas de jantar
 Data de depósito: 11/11/2024
 Classificação: 06-03
 Procurador: Uliana Dalla Costa



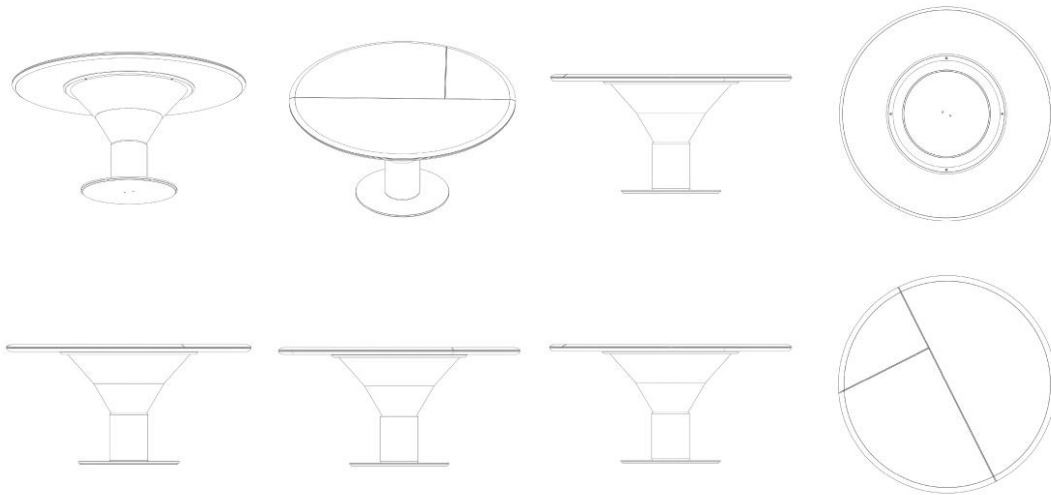

BR302024006239-7

Concessão de registro
 Código de despacho: 158
Titular: FLORA PRODUTOS DE HIGIENE E LIMPEZA S.A [BR/SP]
 Autor: ANTONIO RENATO STIVALE[BR]
 Título do registro: Dispensador Dinâmico
 Data de depósito: 11/11/2024
 Classificação: 09-01
 Procurador: Carolina Nakata

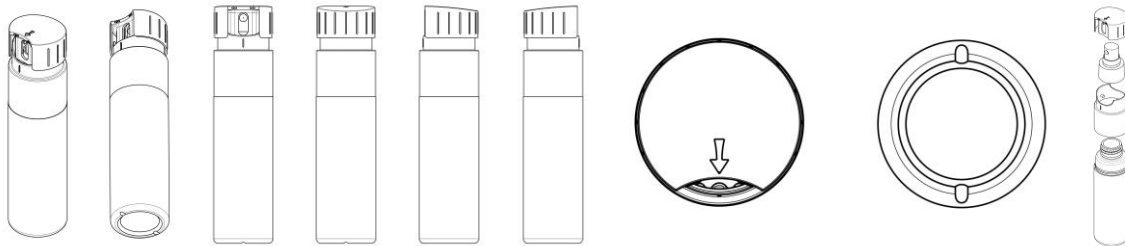

BR302024006240-0

Concessão de registro
 Código de despacho: 158
Titular: FLORA PRODUTOS DE HIGIENE E LIMPEZA S.A [BR/SP]
 Autor: ANTONIO RENATO STIVALE[BR]
 Título do registro: Dispensador Dinâmico
 Data de depósito: 11/11/2024
 Classificação: 09-01
 Procurador: Carolina Nakata

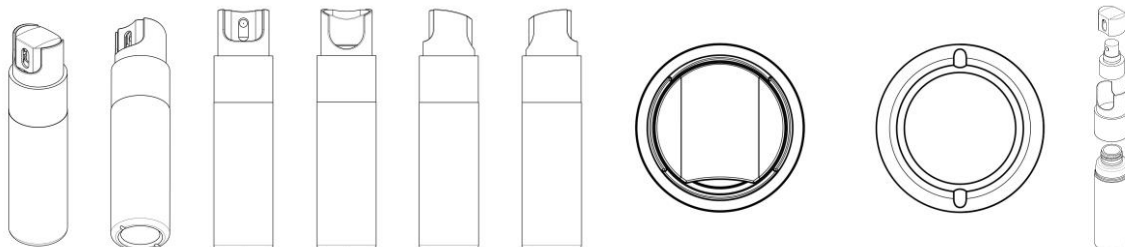

BR302024006241-9

Concessão de registro
 Código de despacho: 158
Titular: MID-AMERICA MACHINING, INC. [US]
 Autor: PETER LOBBESTAE[US], MATTHEW SIMPSON[US] e DAVID YENOR[US]
 Título do registro: Container



Data de depósito: 11/11/2024
 Prioridade unionista: 29/941,954 13/05/2024 US
 Classificação: 09-01
 Procurador: SIMÕES PROPRIEDADE INTELECTUAL LTDA

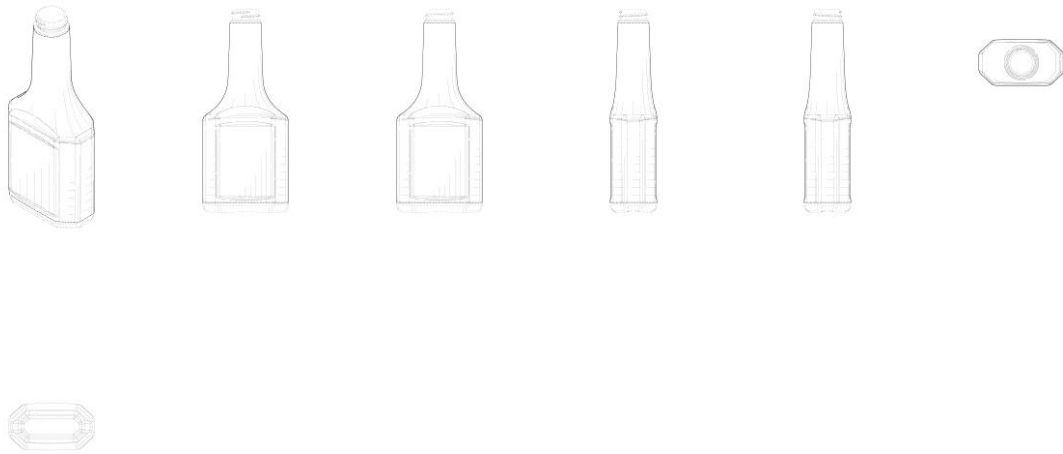

BR302024006242-7

Concessão de registro
 Código de despacho: 158
Titular: LAMI PACKAGING (KUNSHAN) CO., LTD. [CN]
 Autor: JIE LIANG[CN], XIAOBIN HE[CN], SHUYING HOU[CN], YAN FENG[CN] e HUAWEN LIU[CN]
 Título do registro: TAMPA
 Data de depósito: 11/11/2024
 Prioridade unionista: 2024303742455 18/06/2024 CN
 Classificação: 09-07
 Procurador: Daniel Advogados (Alt.de Daniel & Cia)

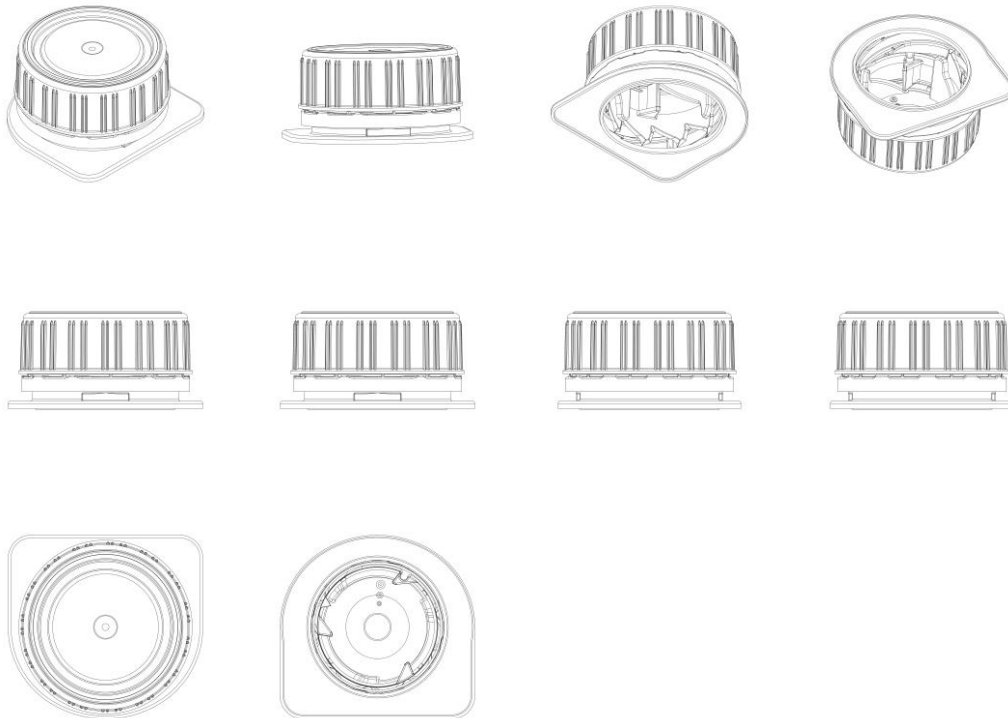

BR302024006243-5

Concessão de registro
 Código de despacho: 158
Titular: EEEEEEE DESIGN LTDA [BR/SC]
 Autor: LAIS GLÜCK[BR]
 Título do registro: CAIXA DE JOGO
 Data de depósito: 11/11/2024
 Classificação: 21-01
 Procurador: Cerumar Serviços em Propriedade Intelectual Ltda
 Detalhes do despacho: Considerando-se o item 5.3 do Manual e com base na Nota Técnica nº 01/2024 do CPAPD, foram feitas as seguintes alterações: [1] excluída a expressão "CONFIGURAÇÃO APLICADA A/EM" do título do pedido e do relatório descritivo, tendo em vista o item 5.3.1.1.b do Manual.

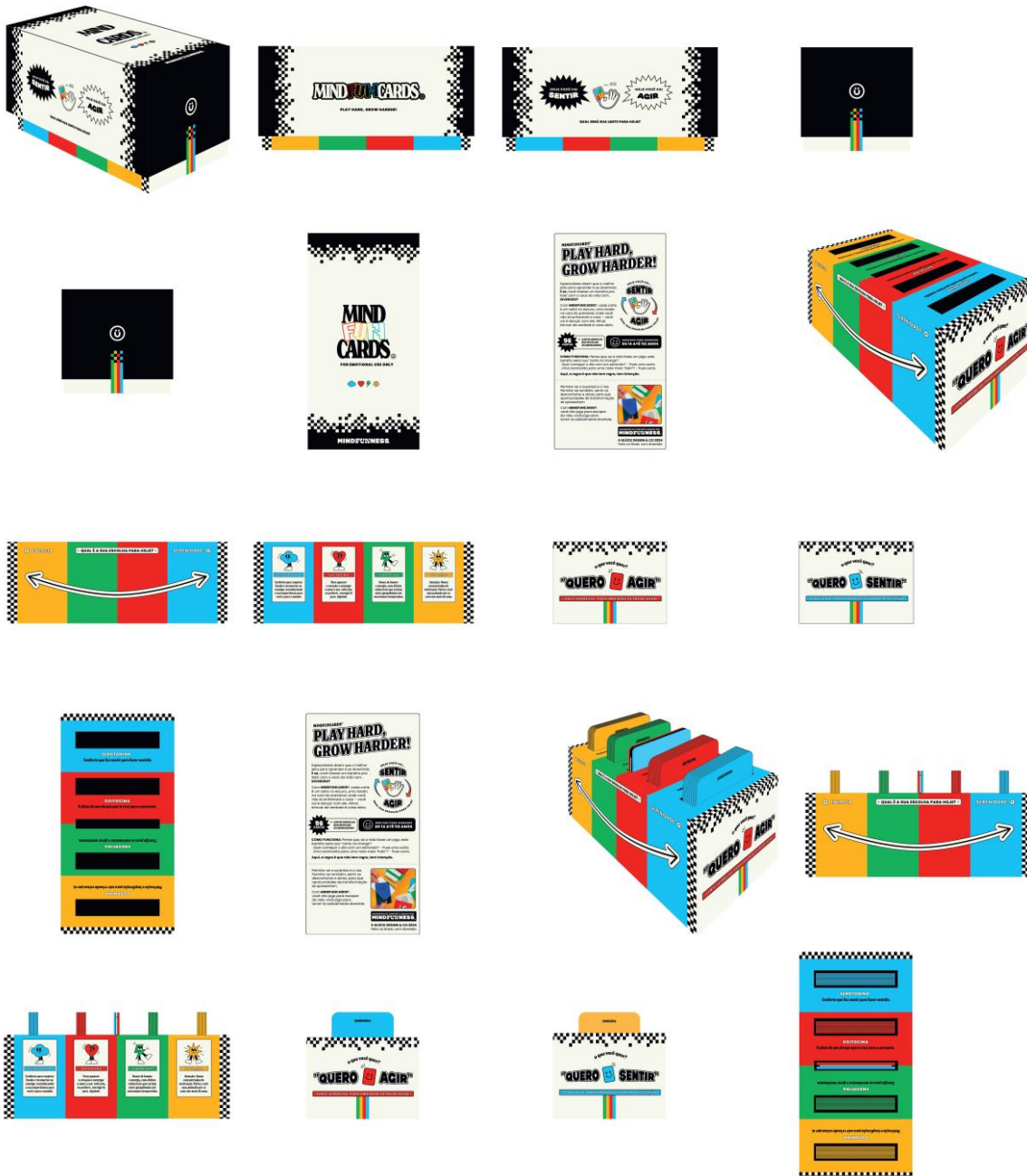



BR302024006244-3

Concessão de registro
 Código de despacho: 158
Titular: FLORA PRODUTOS DE HIGIENE E LIMPEZA S.A [BR/SP]
 Autor: ANTONIO RENATO STIVALE[BR]
 Título do registro: Dispensador Dinâmico
 Data de depósito: 11/11/2024
 Classificação: 09-01
 Procurador: Carolina Nakata

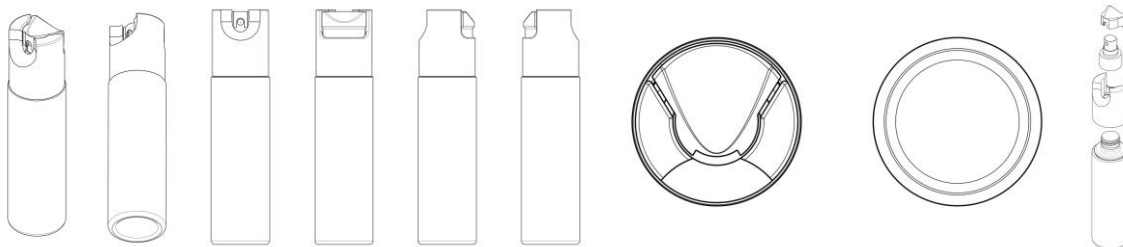

BR302024006245-1

Concessão de registro
 Código de despacho: 158
Titular: EEEEEEE DESIGN LTDA [BR/SC]
 Autor: LAIS GLÜCK[BR]
 Título do registro: CARTAS DE JOGO
 Data de depósito: 11/11/2024
 Classificação: 21-01
 Procurador: Cerumar Serviços em Propriedade Intelectual Ltda
 Detalhes do despacho: Considerando-se o item 5.3 do Manual e com base na Nota Técnica nº 01/2024 do CPAPD, foram feitas as seguintes alterações: [1] alteração do título do pedido, retirando a expressão: "PADRÃO ORNAMENTAL APLICADO A/EM", tendo em vista o item 5.3.1.1.b do Manual.



BR302024006247-8

Concessão de registro
 Código de despacho: 158



Titular: UXOPEN SOLUTION INVENT COMPANY LTDA [BR/SP]

Autor: ANDRÉ CARLOS GARGANTINI MACHADO[BR], CARLOS PEDRO DINIZ ALVES[BR], FÁBIO APARECIDO GOMES[BR] e SILVAN JOSÉ ALVES[BR]

Título do registro: RACK HERMÉTICO

Data de depósito: 11/11/2024

Classificação: 13-03

Procurador: Vilage Marcas e Patentes Ltda



BR302024006251-6

Concessão de registro

Código de despacho: 158

Titular: C&D COMERCIO DE COSMETICOS LTDA [BR/GO]

Autor: CHRISTIANO DE OLIVEIRA MADA[BR]

Título do registro: Cosméticos

Data de depósito: 11/11/2024

Classificação: 28-02

Procurador: GILBERTO LUIS DA SILVEIRA

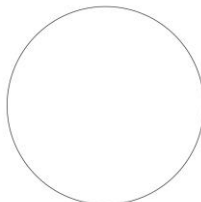
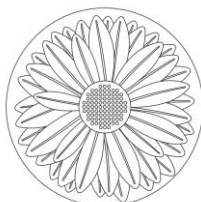

BR302024006260-5

Concessão de registro

Código de despacho: 158

Titular: ROMAQ INDUSTRIA EIRELLE ME [BR/SC]

Autor: ROBERTO JANKOWSKI[BR]

Título do registro: Fresadoras, fixas [máquinas]

Data de depósito: 12/11/2024

Classificação: 15-09

Procurador: MÁRIO DE ALMEIDA MARCAS E PATENTES LTDA



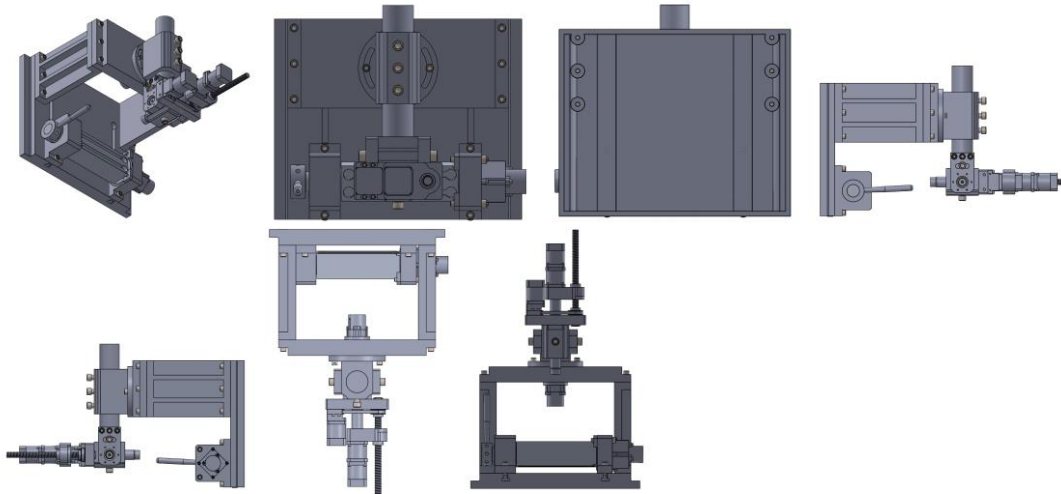

BR302024006262-1 Concessão de registro
 Código de despacho: 158
Titular: ATLAS INDUSTRIA DE ELETRODOMESTICOS LTDA [BR/PR]
 Autor: VILMAR BASSO[BR]
 Título do registro: Fogões de cozinha
 Data de depósito: 12/11/2024
 Classificação: 07-02
 Procurador: FG PROPRIEDADE INTELECTUAL LTDA

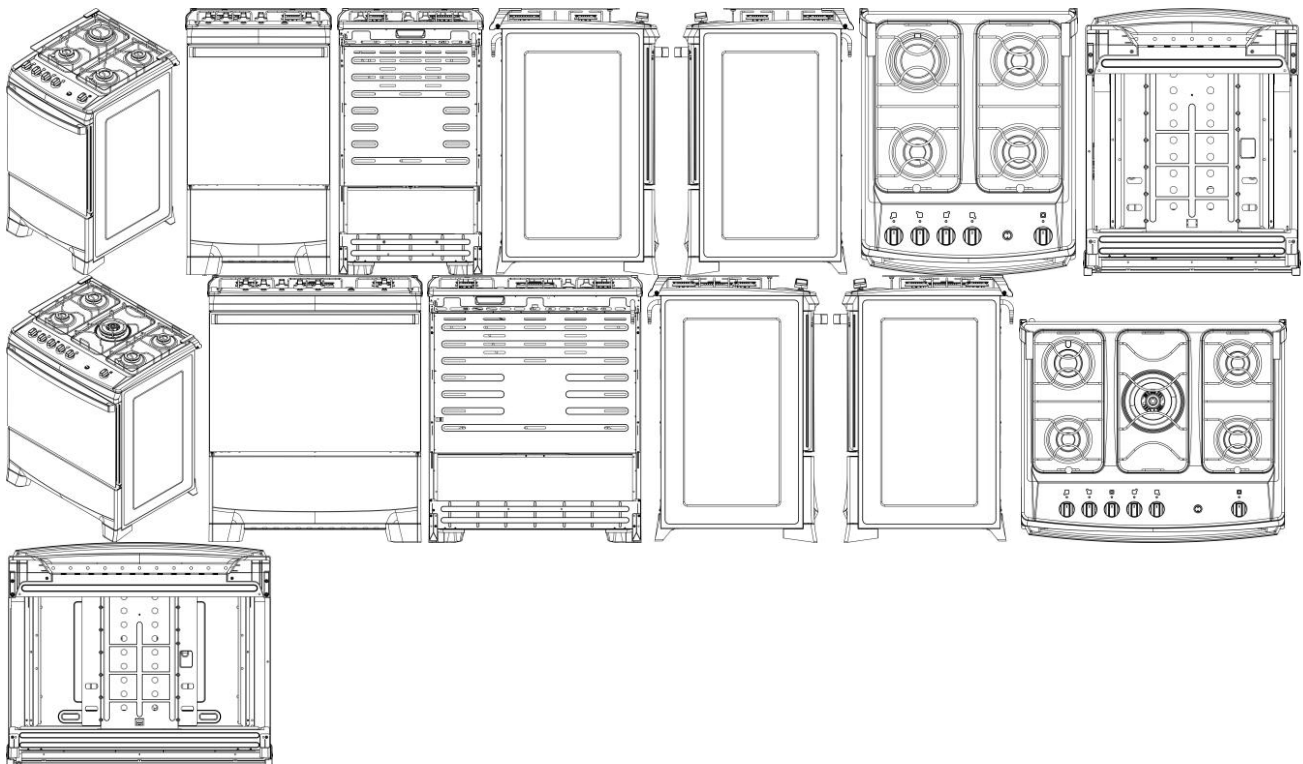

BR302024006263-0 Concessão de registro
 Código de despacho: 158
Titular: ATLAS INDUSTRIA DE ELETRODOMESTICOS LTDA [BR/PR]
 Autor: VILMAR BASSO[BR]
 Título do registro: Fogões de cozinha
 Data de depósito: 12/11/2024
 Classificação: 07-02
 Procurador: FG PROPRIEDADE INTELECTUAL LTDA

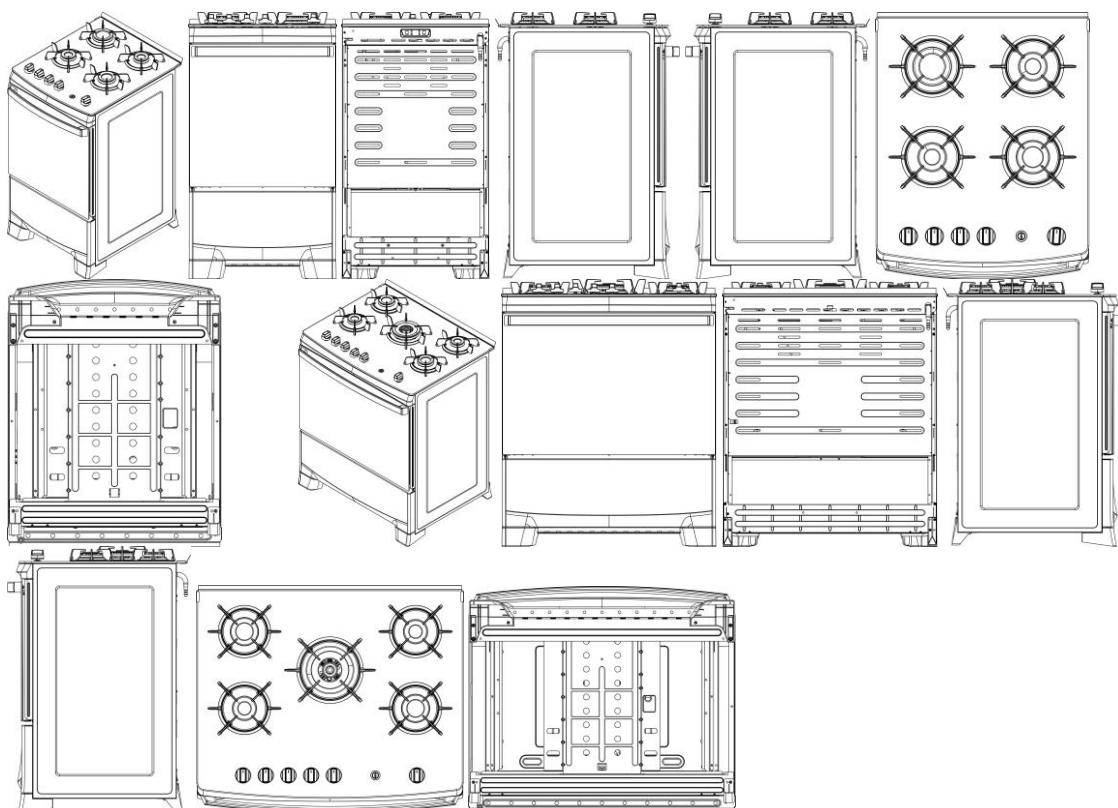

**BR302024006265-6**

Concessão de registro

Código de despacho: 158

Titular: BBKITS CONFECÇÃO DE ARTIGOS PARA BEBES LTDA [BR/PE]

Autor: WELITON LUIZ PEREIRA[BR]

Título do registro: Chaveiros

Data de depósito: 12/11/2024

Classificação: 03-01

Procurador: DIREÇÃO MARCAS E PATENTES LTDA

**BR302024006267-2**

Concessão de registro

Código de despacho: 158

Titular: JÁBER FELIPPE NETO [BR/PR]

Autor: JABER FELIPPE NETO[BR]

Título do registro: Porta Munições

Data de depósito: 12/11/2024

Classificação: 22-03

Procurador: DIREÇÃO MARCAS E PATENTES LTDA

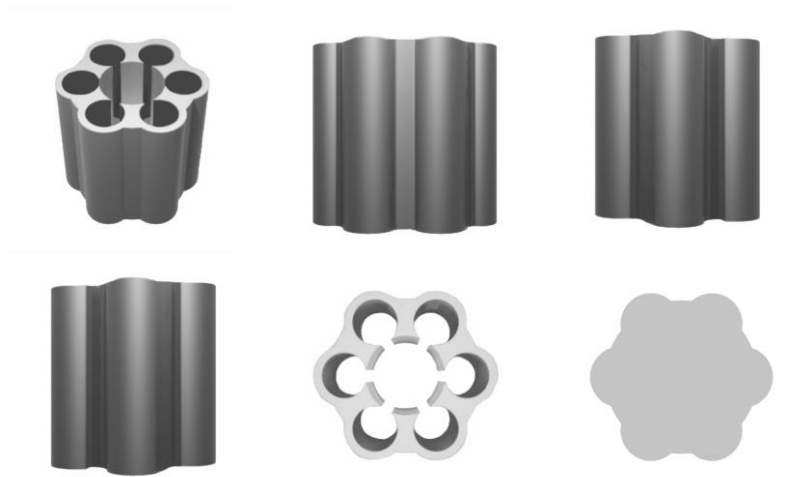

BR302024006268-0

Concessão de registro
 Código de despacho: 158
Titular: PRIMESEAT ENGINEERING LTDA [BR/MG]
 Autor: GUSTAVO GONZALEZ MONTEIRO DE BARROS[BR]
 Título do registro: BANCO
 Data de depósito: 12/11/2024
 Classificação: 06-01
 Procurador: ABM Assessoria Brasileira de Marcas Ltda.



BR302024006271-0

Concessão de registro
 Código de despacho: 158
Titular: HARMAN INTERNATIONAL INDUSTRIES, INCORPORATED [US]
 Autor: DARIO DISTEFANO[US], JONG-RON LO[US] e SOARIVO MARINA ANDRIANOELY[US]
 Título do registro: Caixa de Som
 Data de depósito: 12/11/2024
 Prioridade unionista: 29/956,131 08/06/2024 US
 Classificação: 14-01
 Procurador: EDUARDO LOURENÇO GUEDES SERRÃO DE OTERO



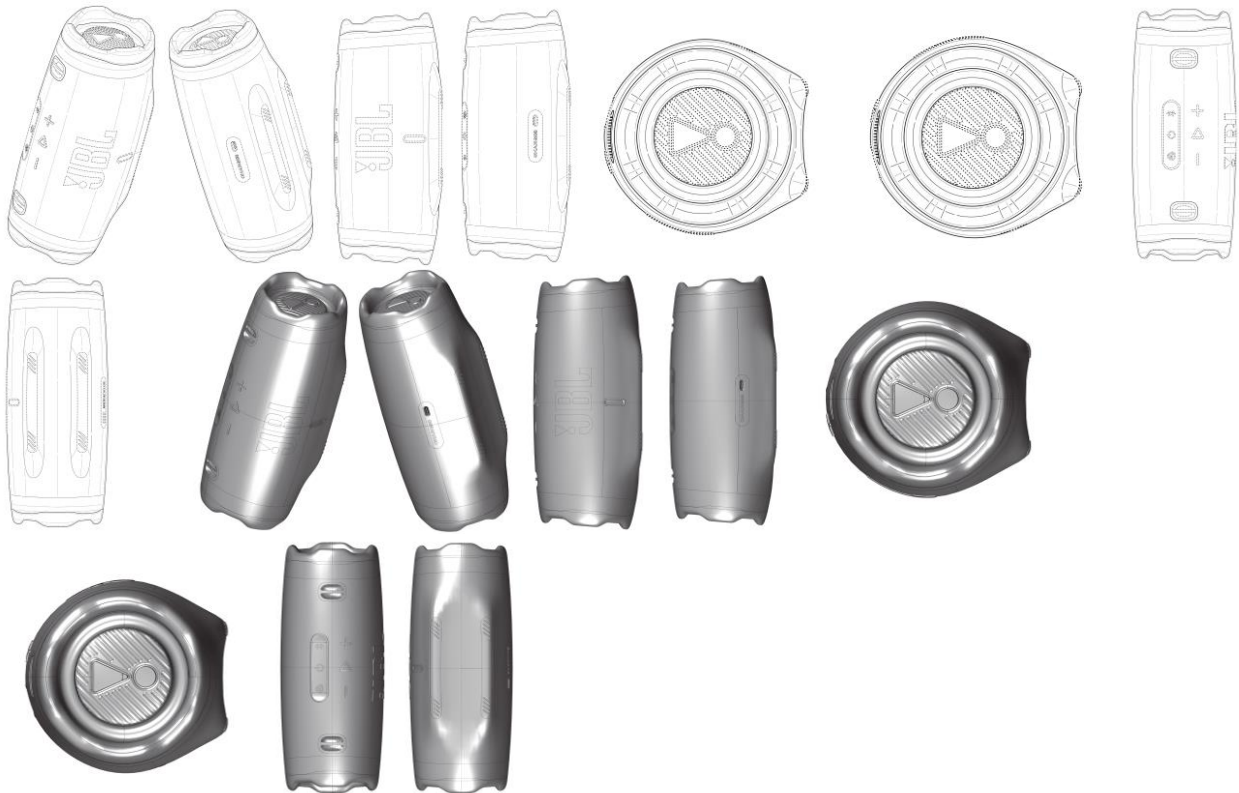

BR302024006273-7

Concessão de registro
 Código de despacho: 158
Titular: DAVIGUE IMPLEMENTOS RODOVIARIOS LTDA - EPP [BR/RS]
 Autor: ANDRE LUIZ MUSSATTO DAROS[BR]
 Título do registro: CALÇO DE BOBINA METÁLICA.
 Data de depósito: 12/11/2024
 Classificação: 12-16
 Procurador: POLI ADVOGADOS ASSOCIADOS

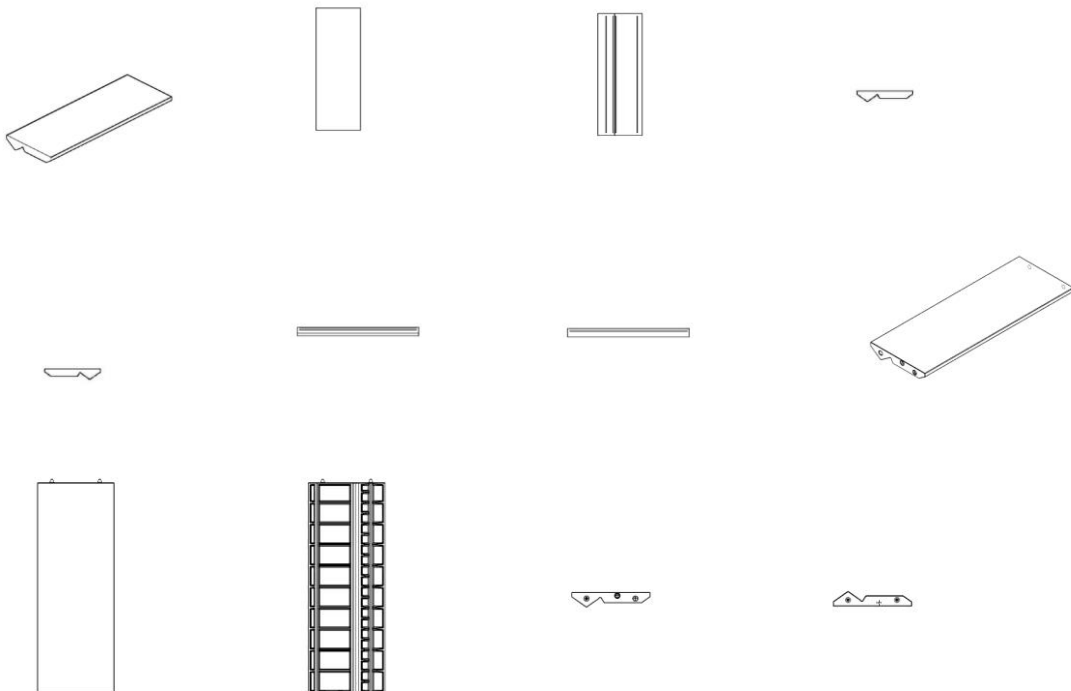

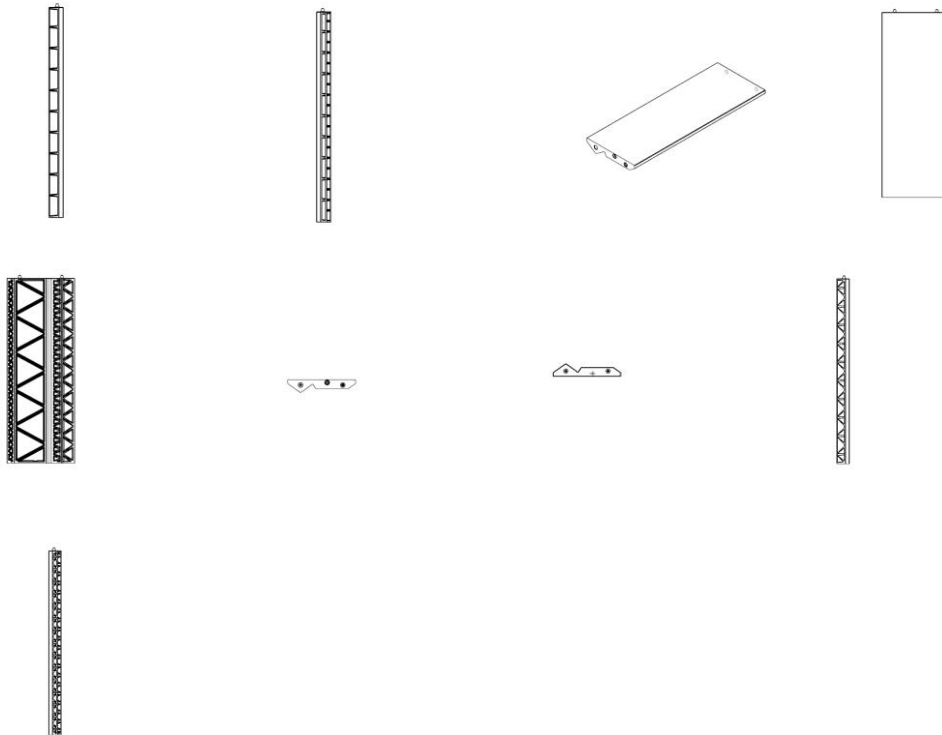

BR302024006275-3

Concessão de registro
 Código de despacho: 158
Titular: A. GRINGS S.A. [BR/RS]
 Autor: CLEITON CRISTIANO FAGUNDES DOS SANTOS[BR]
 Título do registro: Calçados
 Data de depósito: 12/11/2024
 Classificação: 02-04
 Procurador: Gruenbaum, Possinhas & Teixeira Ltda.

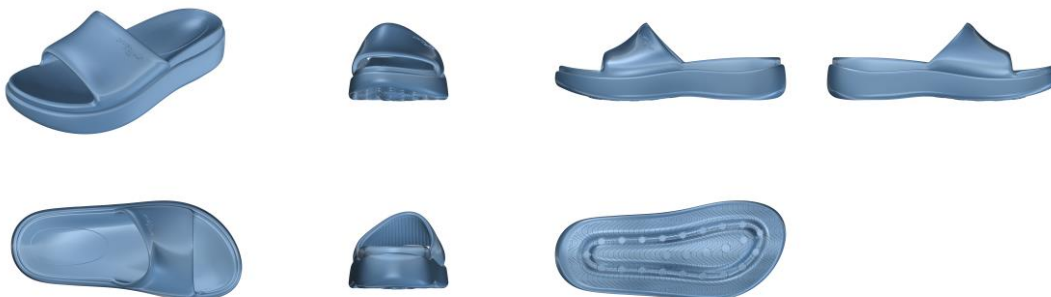

BR302024006276-1

Concessão de registro
 Código de despacho: 158
Titular: DIVIAVES EQUIPAMENTOS PARA AVIÁRIOS LTDA [BR/PR]
 Autor: JUANES GILMAR ASSMANN[BR]
 Título do registro: PLATAFORMA DE ESCALADA PARA AVES
 Data de depósito: 12/11/2024
 Classificação: 30-99
 Procurador: Rômulo Mingotti



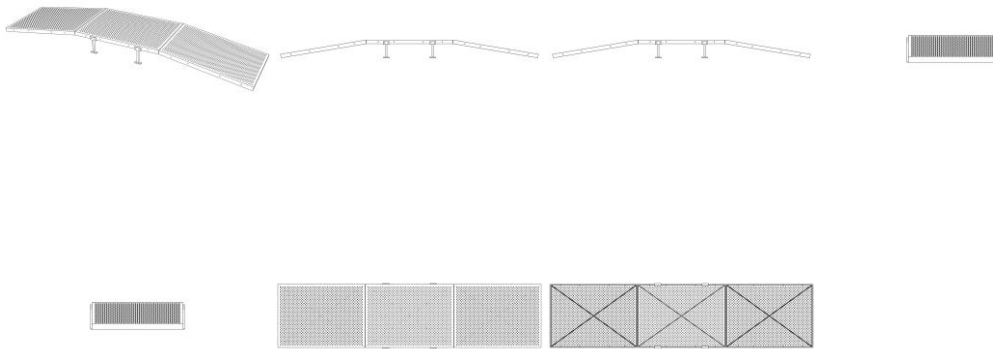

BR302024006278-8

Concessão de registro
 Código de despacho: 158
Titular: RICCA MOBILI LTDA [BR/PR]
 Autor: JULIANNE VIANNA LIMA MUGGIATI[BR] e MARCELO HENRY FABRI[BR]
 Título do registro: CADEIRA
 Data de depósito: 12/11/2024
 Classificação: 06-01



BR302024006282-6

Concessão de registro
 Código de despacho: 158
Titular: GABRIELA NUNES DA CUNHA RABELO [BR/DF]
 Autor: GABRIELA NUNES DA CUNHA RABELO[BR]
 Título do registro: Instrumentos médicos
 Data de depósito: 12/11/2024
 Classificação: 24-02

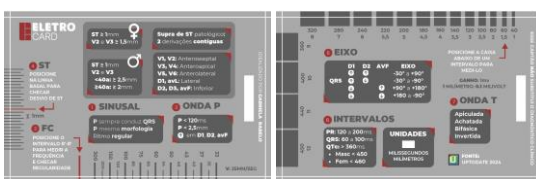

BR302024006290-7

Concessão de registro



Código de despacho: 158

Titular: BARILLA G. E R. FRATELLI S.P.A. [IT]

Autor: ANN CONTOS[US], ELIZABETH MCEWEN[US], ANGELO AMBROSECCHIA[US], ELENA GUCCIARDI[IT], GIULIA BETTO[IT], FRANCESCO BARBA[IT] e ITALO BARDIANI[IT]

Título do registro: Massas

Data de depósito: 13/11/2024

Prioridade unionista: 29/942,589 16/05/2024 US

Classificação: 01-01

Procurador: MMV Agentes da Propriedade Industrial Ltda.

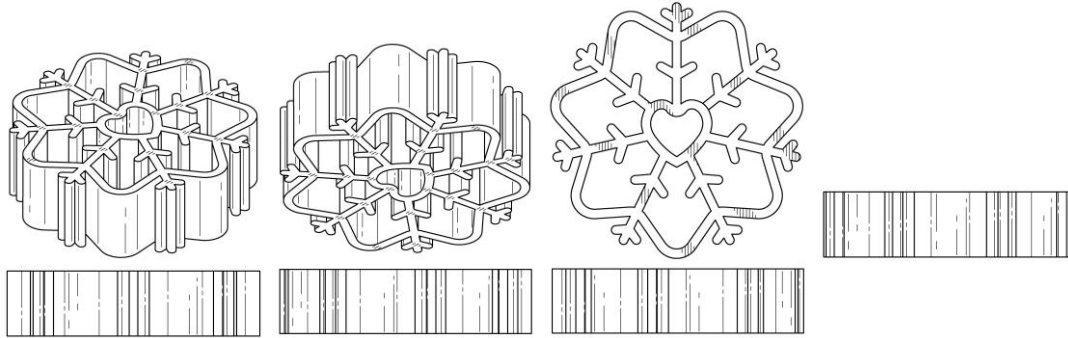

BR302024006292-3

Concessão de registro

Código de despacho: 158

Titular: PILKINGTON BRASIL LTDA [BR/SP]

Autor: MARIA DA GLORIA CARDOSO FERREIRA SEGURO[BR] e GABRIEL LUNGO LOPES[BR]

Título do registro: CASA PARA ANIMAIS DE ESTIMAÇÃO

Data de depósito: 13/11/2024

Classificação: 30-02

Procurador: Antônio Maurício Pedras Arnaud

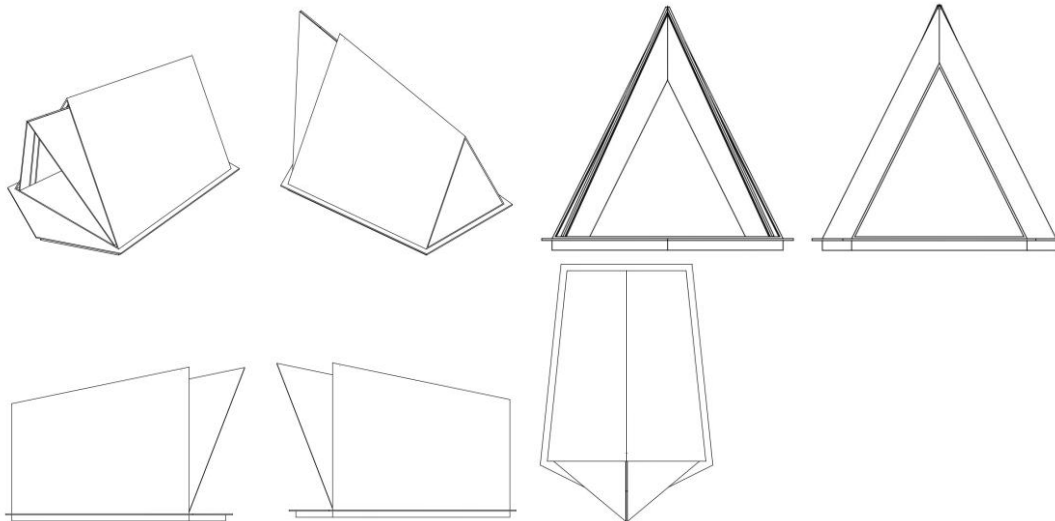

BR302024006293-1

Concessão de registro

Código de despacho: 158

Titular: BARILLA G. E R. FRATELLI S.P.A. [IT]

Autor: ANN CONTOS[US], ELIZABETH MCEWEN[US], ANGELO AMBROSECCHIA[US], ELENA GUCCIARDI[IT], GIULIA BETTO[IT], FRANCESCO BARBA[IT] e ITALO BARDIANI[IT]

Título do registro: Massas

Data de depósito: 13/11/2024

Prioridade unionista: 29/942,592 16/05/2024 US

Classificação: 01-01

Procurador: MMV Agentes da Propriedade Industrial Ltda.



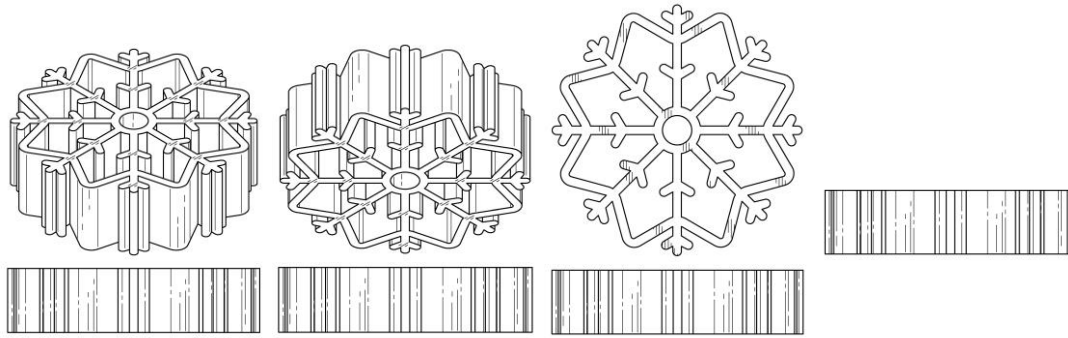

BR302024006294-0

Concessão de registro

Código de despacho: 158

Titular: BARILLA G. E R. FRATELLI S.P.A. [IT]

Autor: ANN CONTOS[US], ELIZABETH MCEWEN[US], ANGELO AMBROSECCHIA[US], ELENA GUCCIARDI[IT], GIULIA BETTO[IT], FRANCESCO BARBA[IT] e ITALO BARDIANI[IT]

Título do registro: Massas

Data de depósito: 13/11/2024

Prioridade unionista: 29/942,593 16/05/2024 US

Classificação: 01-01

Procurador: MMV Agentes da Propriedade Industrial Ltda.

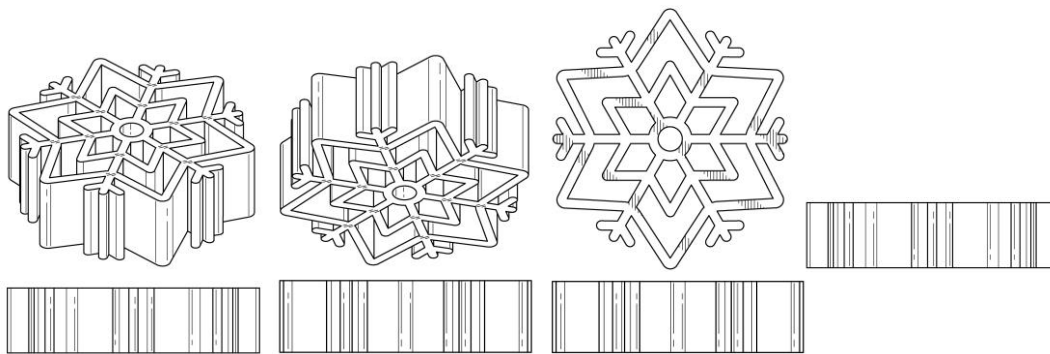

BR302024006297-4

Concessão de registro

Código de despacho: 158

Titular: AREALEIRA ORGANIC FOODS - INDÚSTRIA E COMÉRCIO LTDA [BR/SP]

Autor: JOSÉ HENRIQUE FERNANDES FARALDO[BR]

Título do registro: EMBALAGEM

Data de depósito: 13/11/2024

Classificação: 09-03

Procurador: Maria Inez Fernandes Faraldo

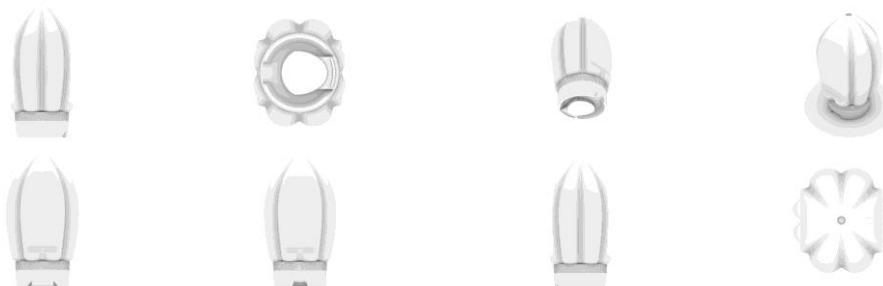

BR302024006300-8

Concessão de registro

Código de despacho: 158

Titular: LUX CLASS SISTEMAS DE ILUMINAÇÃO E SINALIZAÇÃO LTDA [BR/SP]

Autor: THIAGO DA GRAGNANO[BR]

Título do registro: Luminárias



Data de depósito: 13/11/2024
 Classificação: 26-05

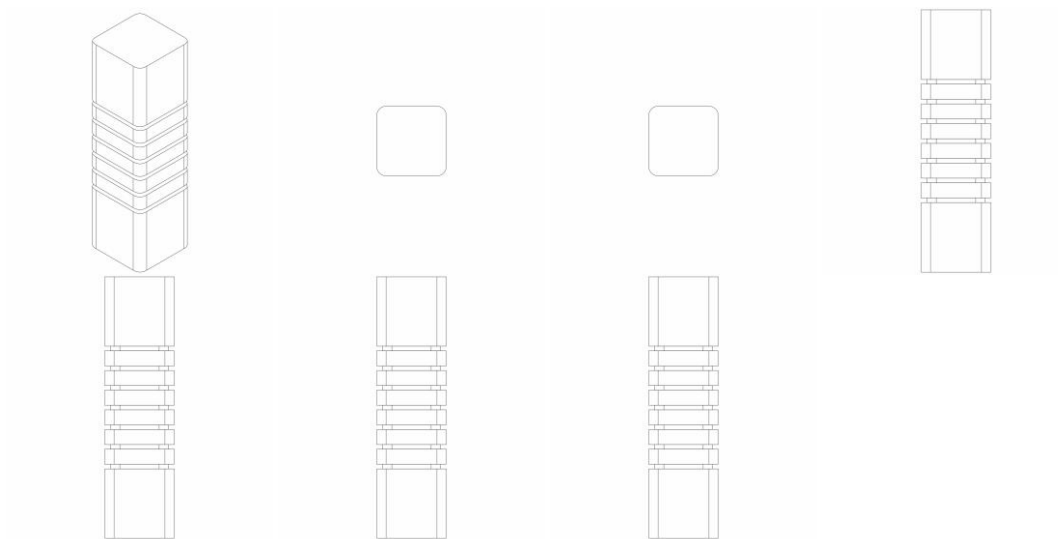

BR302024006301-6

Concessão de registro
 Código de despacho: 158
Titular: AREALEIRA ORGANIC FOODS - INDÚSTRIA E COMÉRCIO LTDA [BR/SP]
 Autor: JOSÉ HENRIQUE FERNANDES FARALDO[BR]
 Título do registro: EMBALAGEM
 Data de depósito: 13/11/2024
 Classificação: 09-03
 Procurador: Maria Inez Fernandes Faraldo

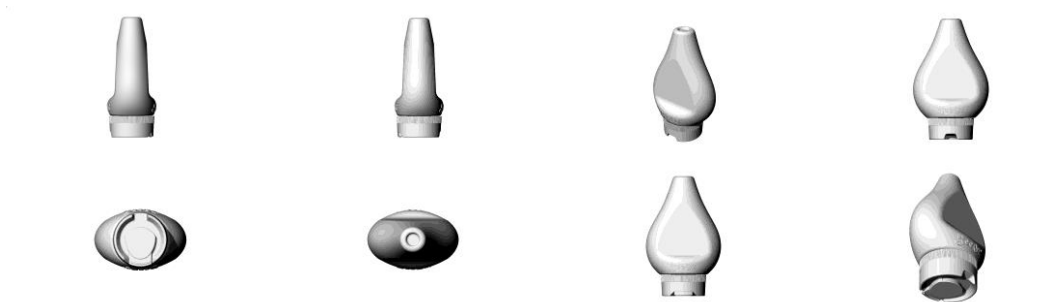

BR302024006303-2

Concessão de registro
 Código de despacho: 158
Titular: LUX CLASS SISTEMAS DE ILUMINAÇÃO E SINALIZAÇÃO LTDA [BR/SP]
 Autor: THIAGO DA GRAGNANO[BR]
 Título do registro: Luminárias
 Data de depósito: 13/11/2024
 Classificação: 26-05



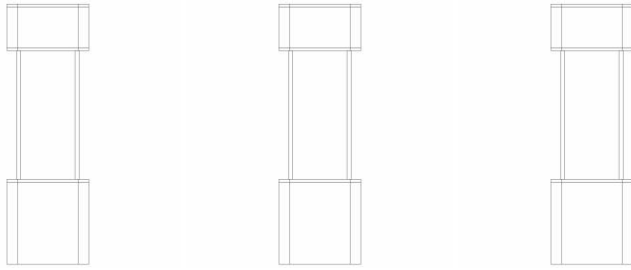

BR302024006304-0

Concessão de registro
 Código de despacho: 158
Titular: LUX CLASS SISTEMAS DE ILUMINAÇÃO E SINALIZAÇÃO LTDA [BR/SP]
 Autor: THIAGO DA GRAGNANO[BR]
 Título do registro: Luminárias
 Data de depósito: 13/11/2024
 Classificação: 26-05

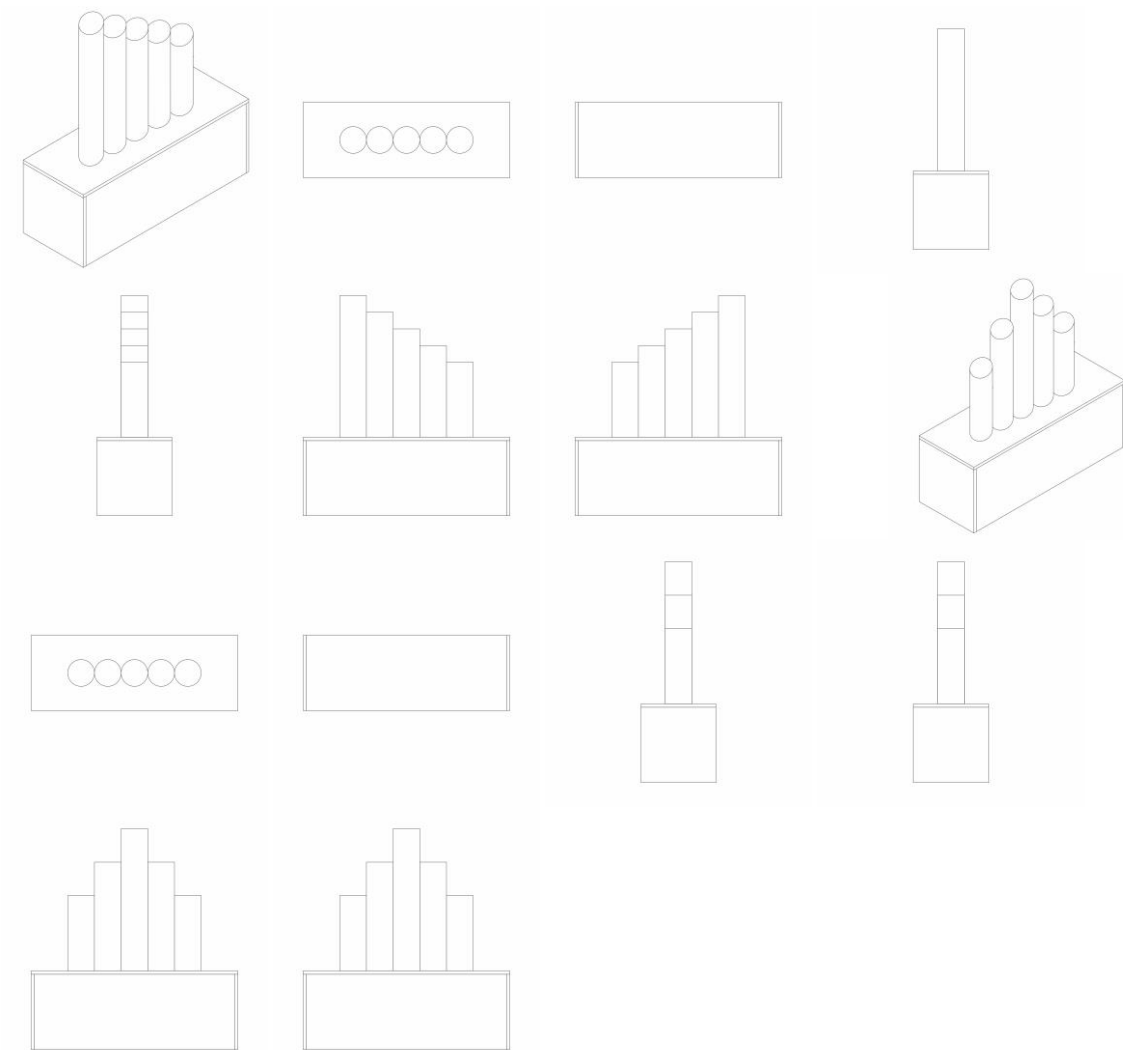

BR302024006305-9

Concessão de registro
 Código de despacho: 158
Titular: LUX CLASS SISTEMAS DE ILUMINAÇÃO E SINALIZAÇÃO LTDA [BR/SP]
 Autor: THIAGO DA GRAGNANO[BR]
 Título do registro: Luminárias
 Data de depósito: 13/11/2024
 Classificação: 26-05



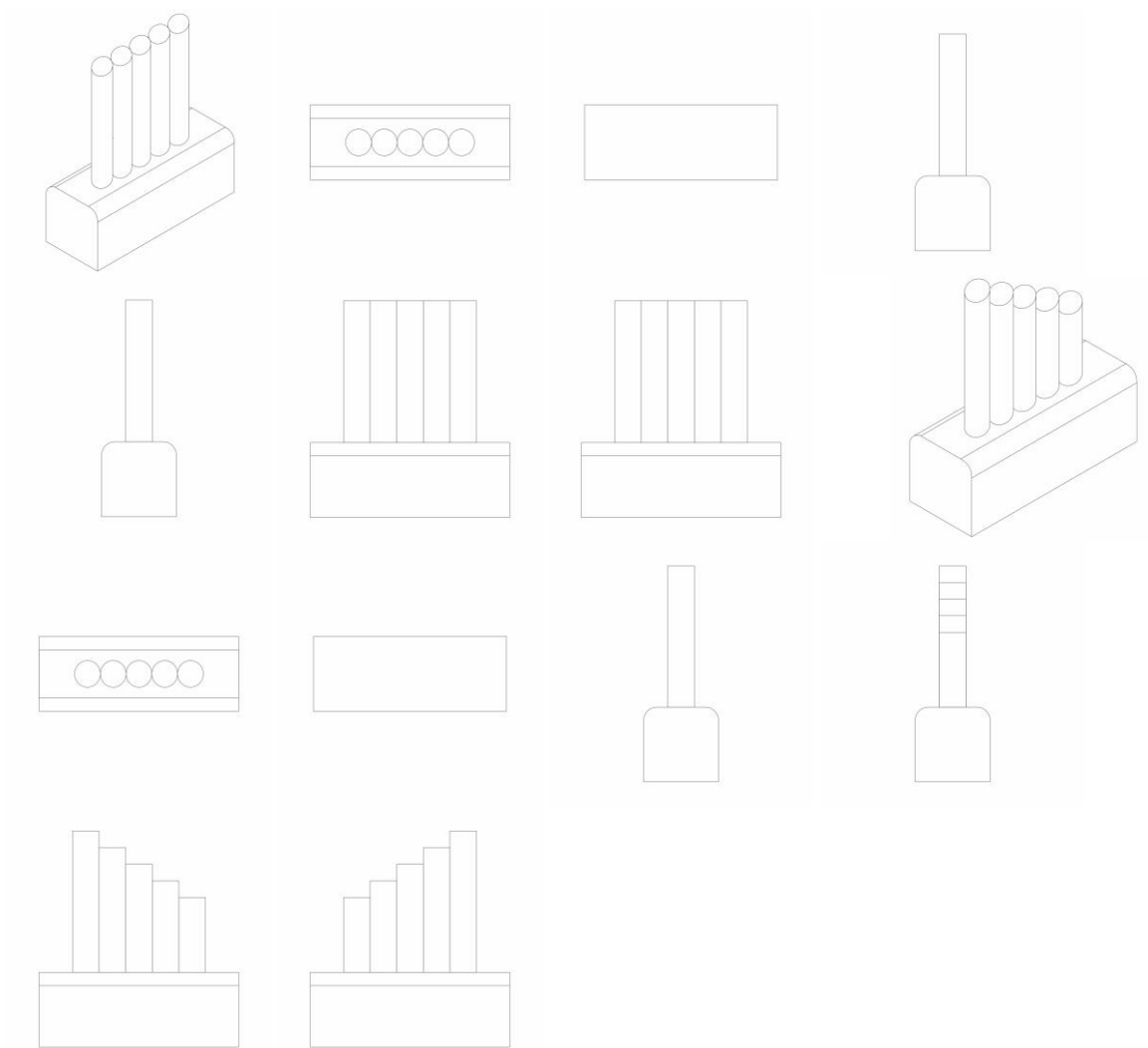

BR302024006308-3

Concessão de registro

Código de despacho: 158

Titular: DIAMAZ COMERCIO DE ELETRONICOS LTDA - EPP [BR/SP]

Autor: ALI SKAIKY[LB]

Título do registro: Carregadores elétricos para telefones

Data de depósito: 13/11/2024

Classificação: 13-02

Procurador: José Domingos de Lima Filho



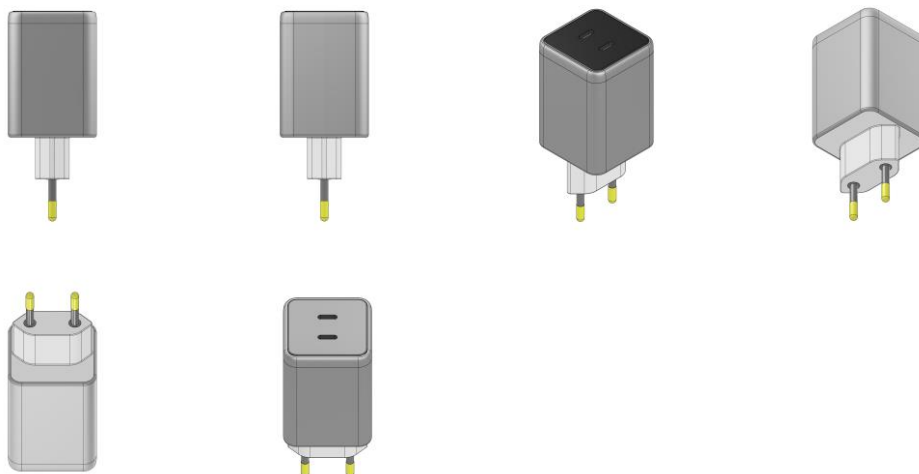

BR302024006312-1

Concessão de registro
 Código de despacho: 158
Titular: FIX IMPLEMENTOS RODOVIÁRIOS LTDA. [BR/SP]
 Autor: VALTER SOUZA BALDAIA[BR] e CELESTINO CREMASCO FILHO[BR]
 Título do registro: Suportes
 Data de depósito: 13/11/2024
 Classificação: 08-08
 Procurador: Sérgio Victor Mastrocco

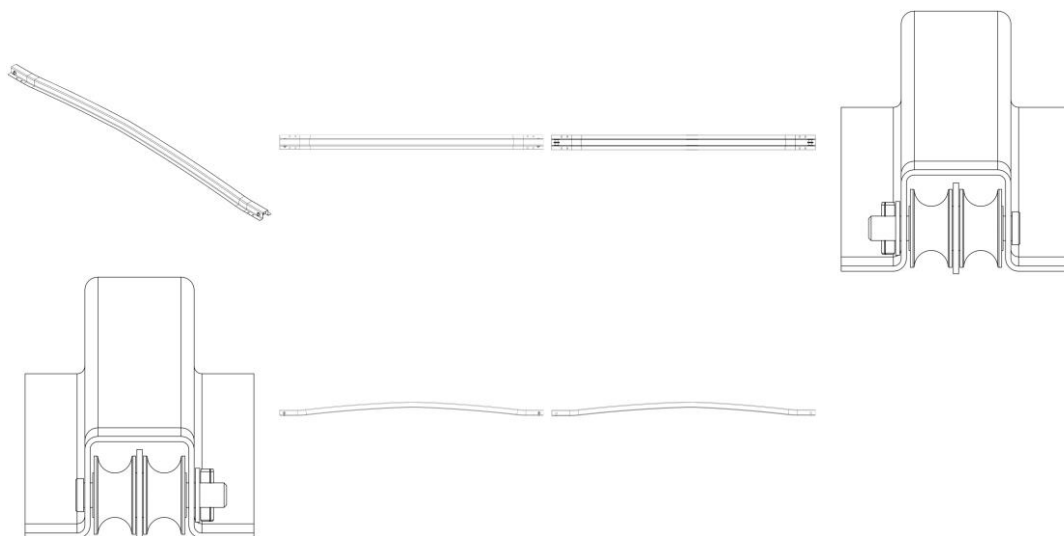

BR302024006313-0

Concessão de registro
 Código de despacho: 158
Titular: CERAMICA RUSTICA INDUSTRIA E COMERCIO LTDA [BR/PR]
 Autor: LAERCIO DE JESUS MACHADO[BR]
 Título do registro: Vasos de flor
 Data de depósito: 13/11/2024
 Classificação: 11-02
 Procurador: Alcion Bubniak
 Detalhes do despacho: Descrição excluída de ofício de acordo com a nota técnica 01/2024.



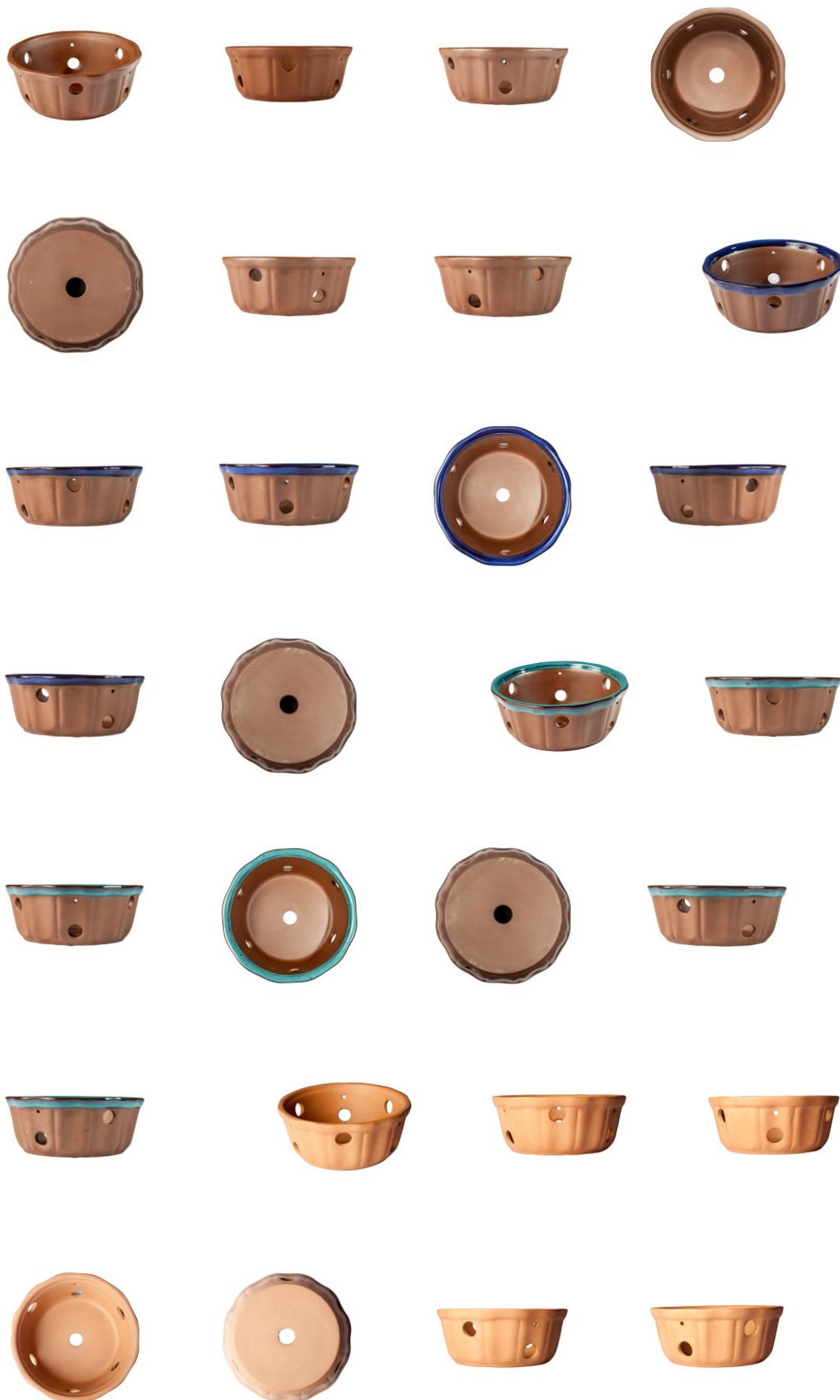

BR302024006315-6

Concessão de registro
 Código de despacho: 158
Titular: STARPACK PLÁSTICOS INDUSTRIAIS LTDA [BR/SP]
 Autor: ATUSHI NISHIKAWA[BR]
 Título do registro: EMBALAGEM
 Data de depósito: 14/11/2024
 Classificação: 09-01
 Procurador: Vilage Marcas e Patentes Ltda



BR302024006319-9

Concessão de registro
 Código de despacho: 158
Titular: T L BONAN LTDA [BR/SP]
 Autor: TIAGO LANCONI BONAN[BR]
 Título do registro: Escritivaninhas
 Data de depósito: 14/11/2024
 Classificação: 06-03
 Procurador: Eduarda Colla

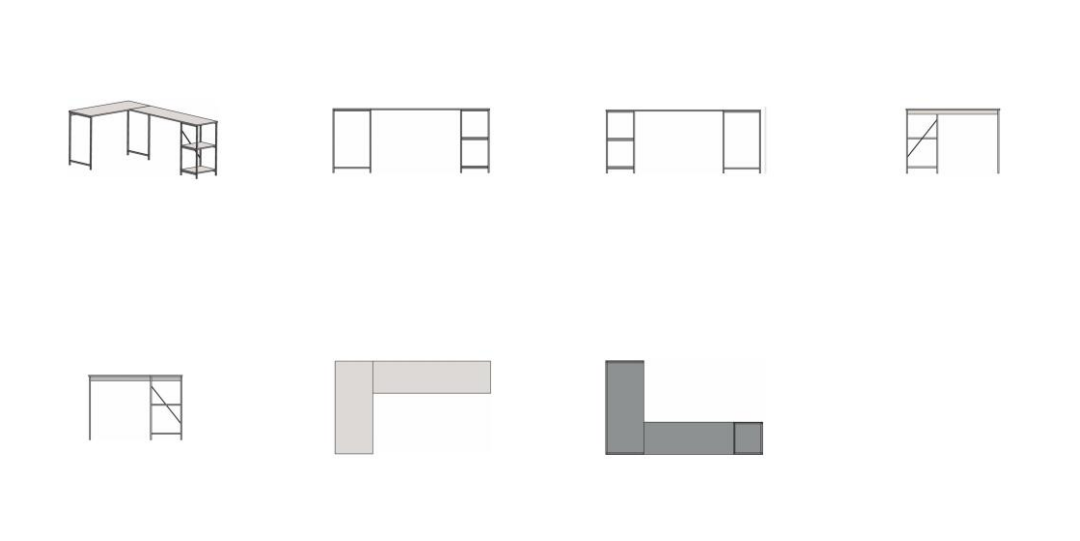

BR302024006320-2

Concessão de registro
 Código de despacho: 158
Titular: TRAMONTINA DELTA S/A [BR/PE]
 Autor: RUI JOSE BALDASSO[BR]
 Título do registro: Bancos [mobiliário]



Data de depósito: 14/11/2024
 Classificação: 06-01
 Procurador: CREAÇÃO MARCAS E PATENTES LTDA.

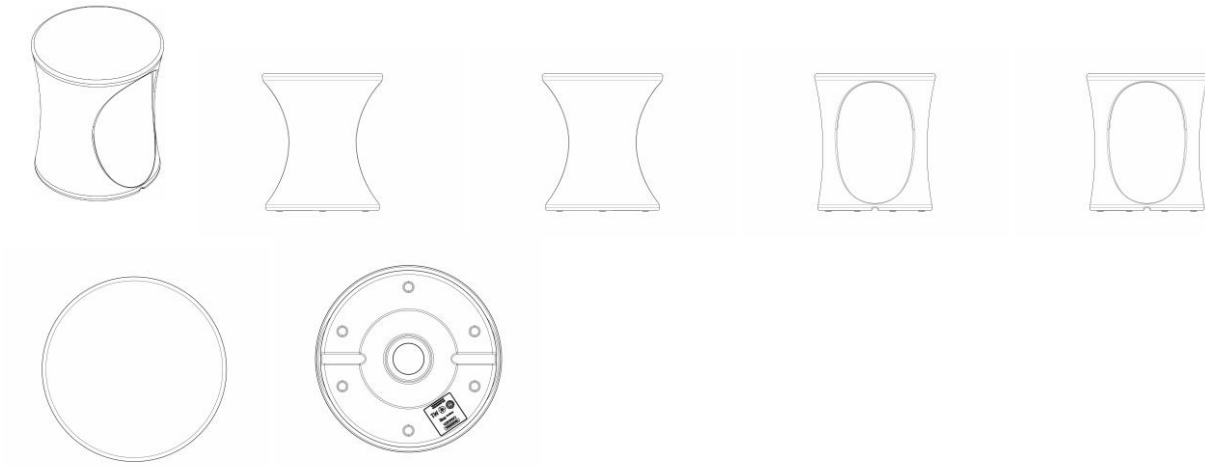

BR302024006321-0

Concessão de registro
 Código de despacho: 158
 Titular: **TRAMONTINA DELTA S/A [BR/PE]**
 Autor: RUI JOSE BALDASSO[BR]
 Título do registro: MESA DE APOIO
 Data de depósito: 14/11/2024
 Classificação: 06-03
 Procurador: CREAÇÃO MARCAS E PATENTES LTDA.

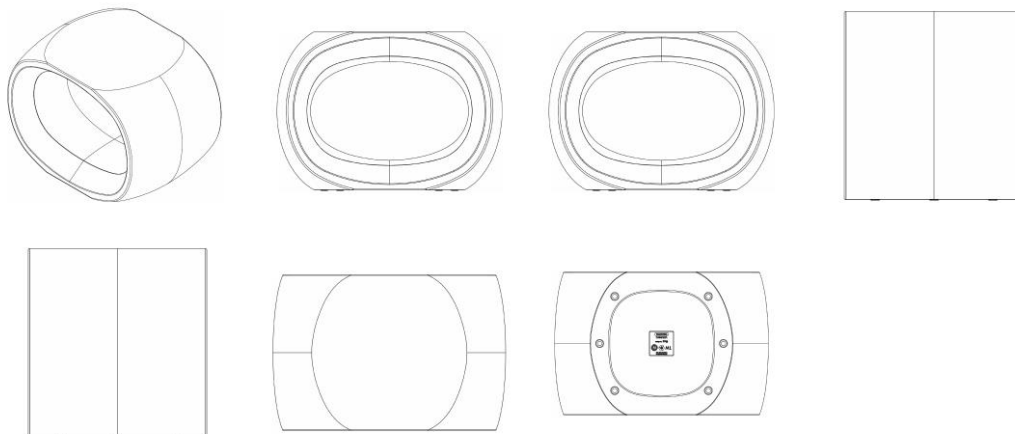

BR302024006322-9

Concessão de registro
 Código de despacho: 158
 Titular: **USE BEM TE VI VESTUARIO E ACESSORIOS LTDA [BR/DF]**
 Autor: CAREN LORRANE PERAZZO BALTAZAR[BR]
 Título do registro: Estampa
 Data de depósito: 14/11/2024
 Classificação: 32-00
 Procurador: rayssa kelly Santo silva

Detalhes do despacho: Considerando-se o item 5.3 do Manual e com base na Nota Técnica nº 01/2024 do CPAPD, foram feitas as seguintes alterações:[1]alteração do título do pedido, retirando as expressões: "Design Gráfico para" e "de Camiseta", tendo em vista o item 5.3.1.1.b do Manual. [2]alterada a classe para melhor adequação ao produto reivindicado. De acordo com o item 3.5.2 do Manual de Desenhos Industriais, o campo Descrição do formulário só deve ser usado para incluir informações necessárias à compreensão das figuras do desenho industrial. As informações inseridas neste campo no pedido que não cumpriam com a finalidade pretendida foram excluídas de ofício.





BR302024006324-5

Concessão de registro
 Código de despacho: 158
Titular: LA TISSOT GERENCIAMENTO E LICENCIAMENTO DE MARCAS E PATENTES LTDA. [BR/RS]
 Autor: LUIZ ANDRÉ TISSOT[BR]
 Título do registro: MOBILIÁRIO PARA ÁREA EXTERNA
 Data de depósito: 14/11/2024
 Classificação: 06-04
 Procurador: Custodio de Almeida & Cia.

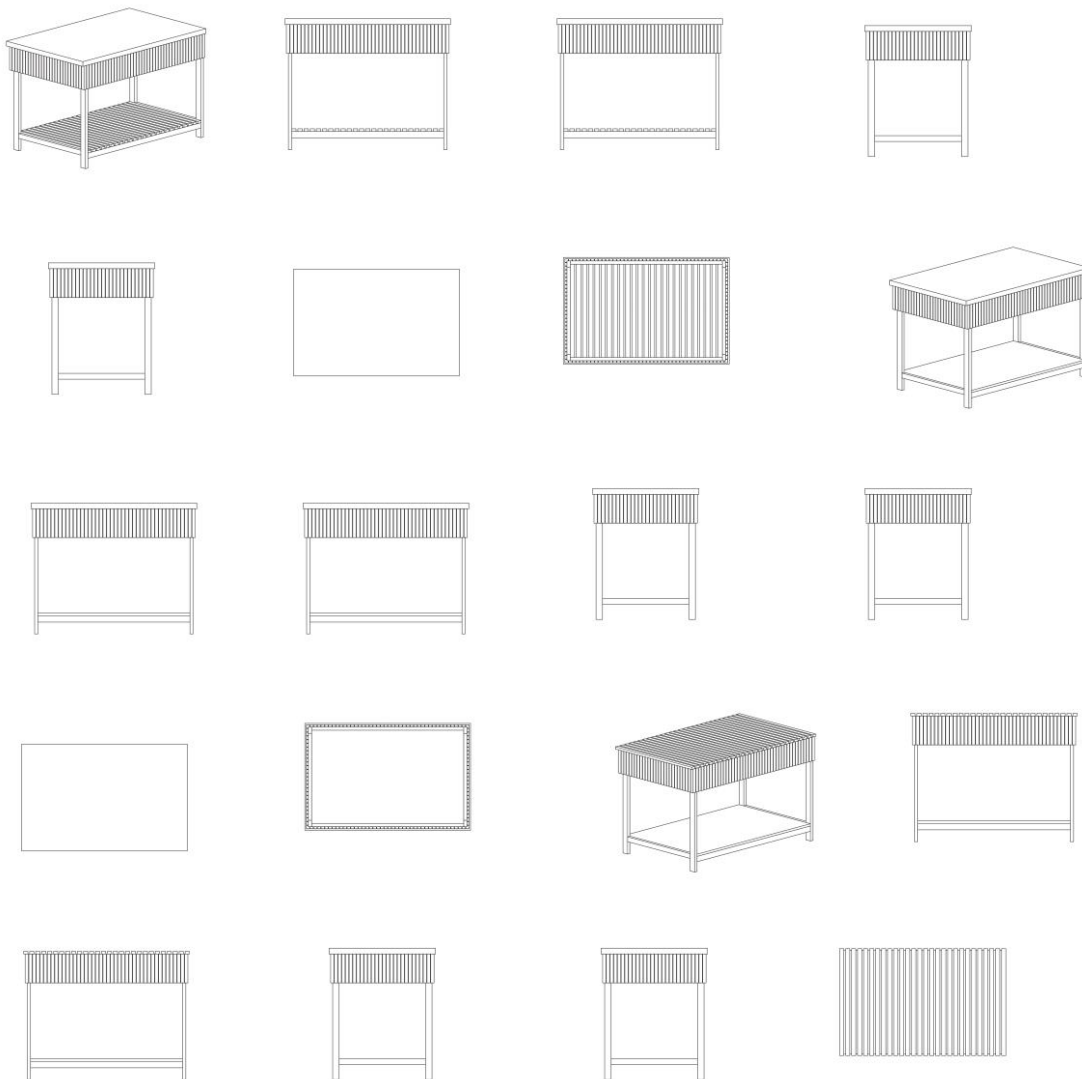

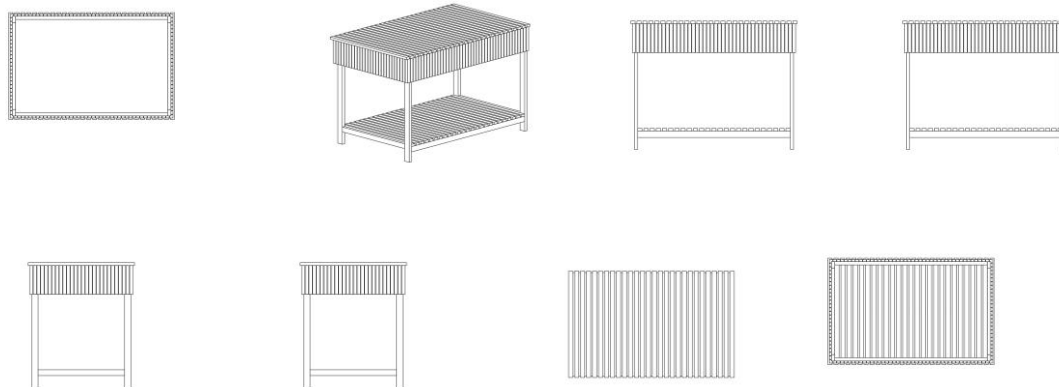

BR302024006326-1

Concessão de registro

Código de despacho: 158

Titular: IMPORT DREAM COMÉRCIO VAREJISTA DE BOLSAS E ACESSÓRIO EM GERAL LTDA [BR/RJ]

Autor: MANUEL ALBERTO FERREIRA MARTINS[BR]

Título do registro: Móbile

Data de depósito: 14/11/2024

Classificação: 11-02 e 21-01

Procurador: Julio Guidi Lima da Rocha

Detalhes do despacho: Classe de locarno 21.01. JOGOS E BRINQUEDOS incluída no processo de acordo com a nota técnica 01/2024.



BR302024006327-0

Concessão de registro

Código de despacho: 158

Titular: IMPORT DREAM COMÉRCIO VAREJISTA DE BOLSAS E ACESSÓRIO EM GERAL LTDA [BR/RJ]

Autor: MANUEL ALBERTO FERREIRA MARTINS[PT]

Título do registro: Móbile

Data de depósito: 14/11/2024

Classificação: 11-02 e 21-01

Procurador: Julio Guidi Lima da Rocha

Detalhes do despacho: Classe de locarno 21.01. JOGOS E BRINQUEDOS incluída de ofício de acordo com a nota técnica 01/2024.



BR302024006333-4

Concessão de registro

Código de despacho: 158

Titular: FRANCISCO MIGUEL NASCIMENTO PINHEIRO [BR/RJ]

Autor: FRANCISCO MIGUEL NASCIMENTO PINHEIRO[BR]

Título do registro: Troféus

Data de depósito: 14/11/2024

Classificação: 11-02

Detalhes do despacho: Descrição excluída de ofício de acordo com a nota técnica 01/2024.



BR302024006341-5

Concessão de registro

Código de despacho: 158

Titular: TOYA CORPORATION LTDA [BR/SP] e MAXIMO E-COMMERCE LTDA [BR/SP]

Autor: LIN ZIBIN[CN] e FRANK LIN HUNG[TW]

Título do registro: Cabeças de escova de dentes

Data de depósito: 15/11/2024

Classificação: 04-02



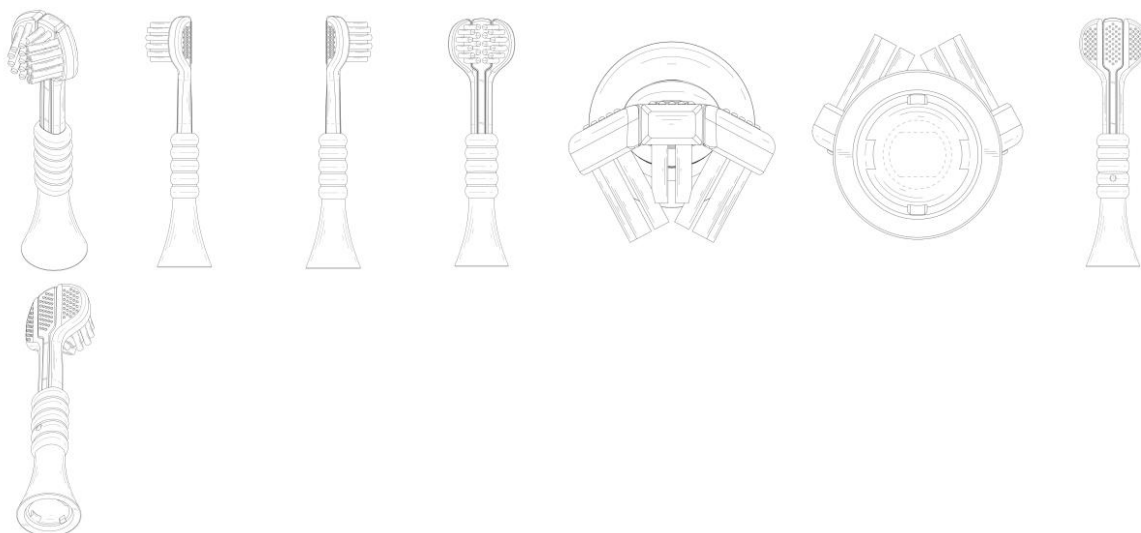

BR302024006348-2

Concessão de registro

Código de despacho: 158

Titular: **JESSIKA PANICACCI FAUSTINO [BR/SP]**

Autor: JESSIKA PANICACCI FAUSTINO[BR]

Título do registro: Camas para animais

Data de depósito: 17/11/2024

Classificação: 30-06

Detalhes do despacho: Legenda da figura 1.4 alterada de ofício de acordo com a nota técnica 01/2024.



BR302024006352-0

Concessão de registro

Código de despacho: 158

Titular: **INTERVET INTERNATIONAL B.V. [NL]**

Autor: TARAS KHOMITSKY[IL], YONI KAMINSKY[IL], ALON REUVENI[IL] e SAGIE KATZ[IL]

Título do registro: Etiqueta de identificação de animais

Data de depósito: 18/11/2024

Prioridade unionista: 72546 19/05/2024 IL

Classificação: 30-08

Procurador: Licks Advogados



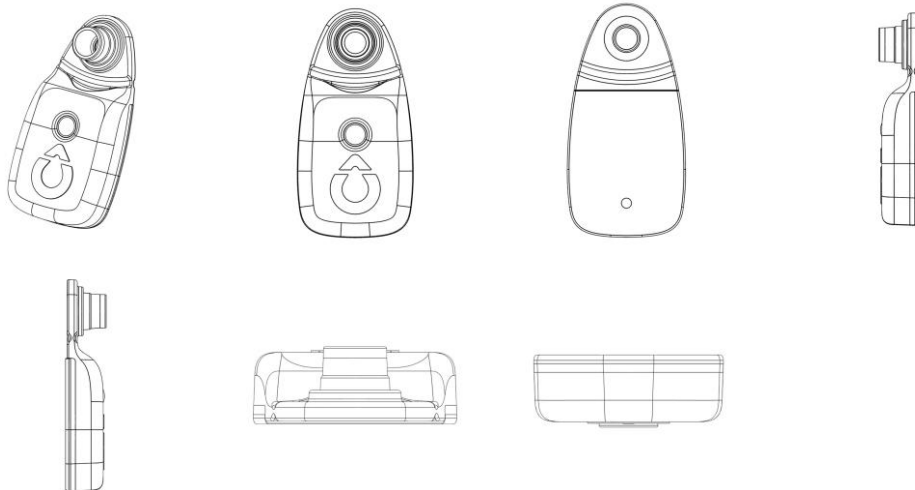

BR302024006354-7

Concessão de registro
 Código de despacho: 158
Titular: N.V. NUTRICIA [NL]
 Autor: JAMES GILES[GB]
 Título do registro: Embalagem para gênero alimentício
 Data de depósito: 18/11/2024
 Prioridade unionista: 015060576-0001 15/05/2024 EM, 015060576-0002 15/05/2024 EM, 015060576-0003 15/05/2024 EM e 015060576-0004 15/05/2024 EM
 Classificação: 09-03 e 32-00
 Procurador: Carolina Nakata
 Detalhes do despacho: Classe de locarno 32.00. SÍMBOLOS GRÁFICOS E LOGOTIPOS, PADRÕES DE SUPERFÍCIE, ORNAMENTAÇÕES incluída de ofício de acordo com a nota técnica 01/2024.



BR302024006355-5

Concessão de registro
 Código de despacho: 158
Titular: LA TISSOT GERENCIAMENTO E LICENCIAMENTO DE MARCAS E PATENTES LTDA. [BR/RS]
 Autor: LUIZ ANDRÉ TISSOT[BR]
 Título do registro: CHAISE LONGUE
 Data de depósito: 18/11/2024
 Classificação: 06-01
 Procurador: Custodio de Almeida & Cia.

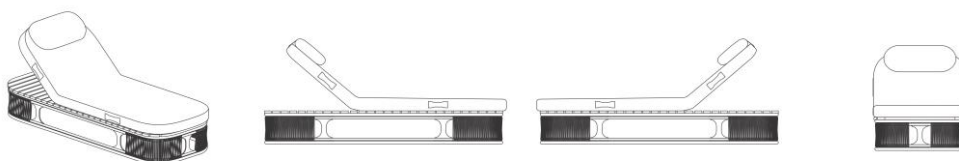



BR302024006356-3

Concessão de registro
 Código de despacho: 158
Titular: N.V. NUTRICIA [NL]
 Autor: JAMES GILES[GB]
 Título do registro: Padrão de superfície
 Data de depósito: 18/11/2024
 Prioridade unionista: 015060576-0005 15/05/2024 EM, 015060576-0006 15/05/2024 EM, 015060576-0007 15/05/2024 EM e 015060576-0008 15/05/2024 EM
 Classificação: 32-00
 Procurador: Carolina Nakata

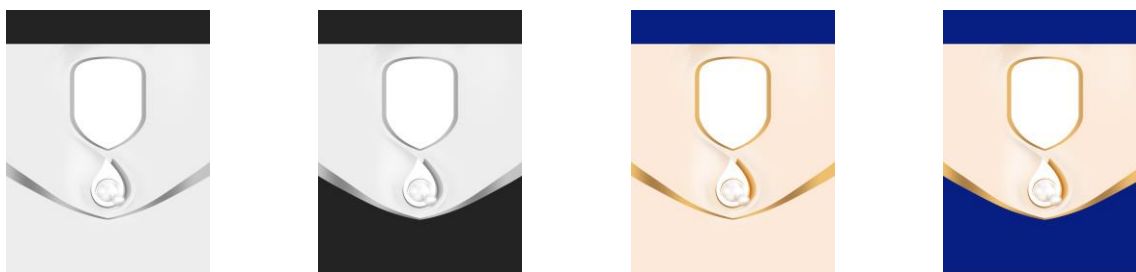

BR302024006357-1

Concessão de registro
 Código de despacho: 158
Titular: REI MOLDES E COMPONENTES PLÁSTICOS LTDA [BR/RS]
 Autor: OSCIMAR CORREA GRAMINHO[BR]
 Título do registro: Ponteira para rodas
 Data de depósito: 18/11/2024
 Classificação: 12-16
 Procurador: Gregory Braun
 Detalhes do despacho: Título adequado de ofício de acordo com a nota técnica 01/2024.

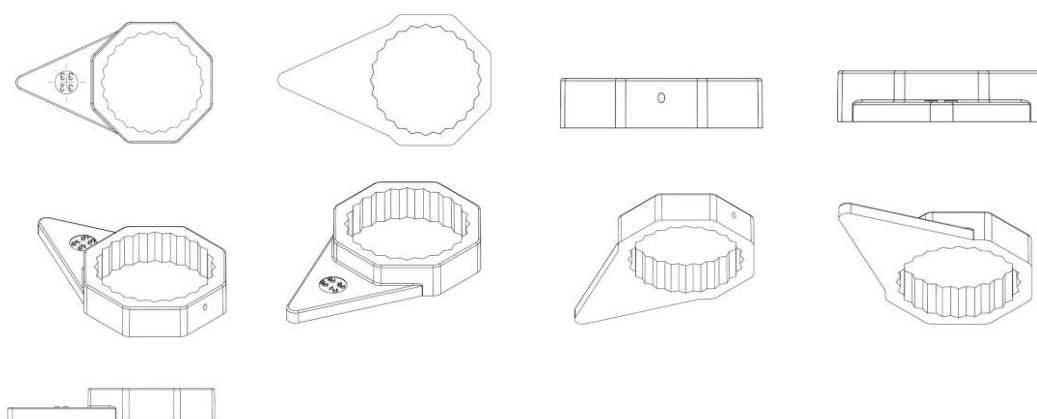

BR302024006372-5

Concessão de registro
 Código de despacho: 158
Titular: DENILSON ESSER CARNEIRO - ME [BR/MG]
 Autor: DENILSON ESSER CARNEIRO[BR]
 Título do registro: Calçados
 Data de depósito: 18/11/2024
 Classificação: 02-04



Procurador: Ricardo Luis de Souza



BR302024006376-8

Concessão de registro
 Código de despacho: 158
Titular: BONITURA BRASIL COSMÉTICOS LTDA [BR/SP]
 Autor: ALESSANDRA MARIA DE CARVALHO PEREIRA PÉLLEGRINELLI[BR]
 Título do registro: Frascos para cosméticos
 Data de depósito: 19/11/2024
 Classificação: 09-01
 Procurador: Icamp Marcas e Patentes Ltda

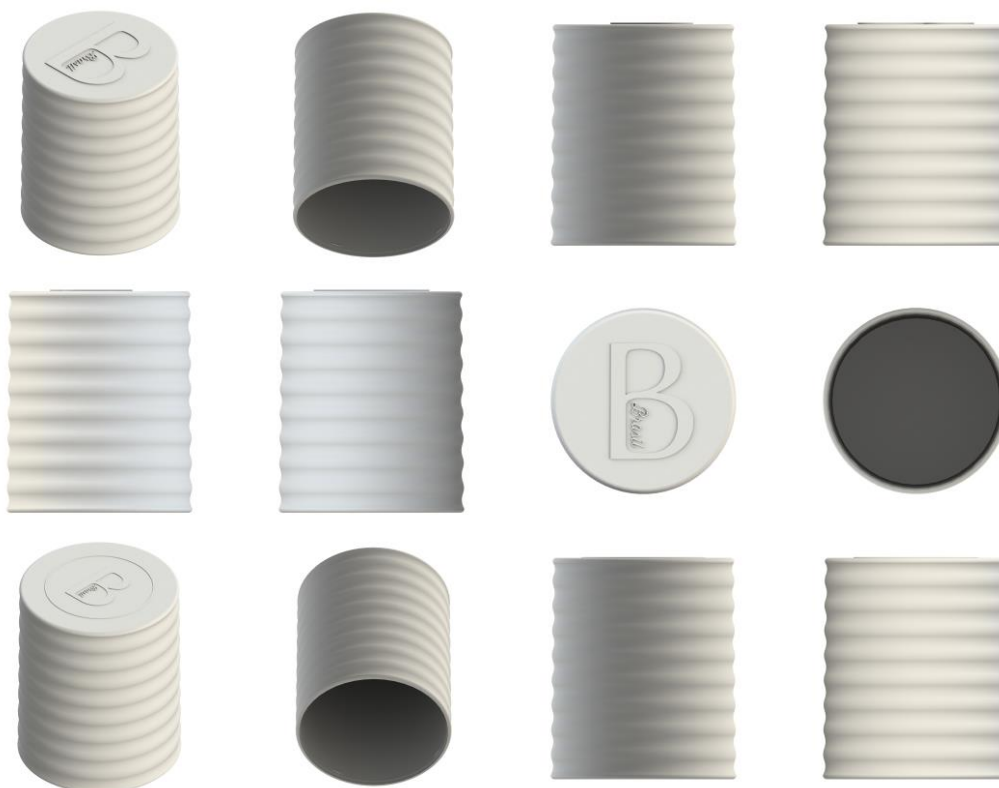



BR302025000439-0

Concessão de registro
 Código de despacho: 158
Titular: MARCOS FIDELIS [BR/RJ]
 Autor: MARCOS FIDELIS[BR]
 Título do registro: Carretilhas para linhas de pesca
 Data de depósito: 30/01/2025
 Classificação: 22-05
 Procurador: SOERENSEN GARCIA ADVOGADOS ASSOCIADOS



BR302025000795-0

Concessão de registro
 Código de despacho: 158
Titular: HOSPITAL DE CLÍNICAS DE PORTO ALEGRE [BR/RS] e UNIVERSIDADE FEDERAL DO RIO GRANDE DO SUL [BR/RS]
 Autor: JOSE GERALDO LOPES RAMOS[BR], SERGIO HOFMEISTER DE ALMEIDA MARTINS COSTA[BR], HELENA VON EYE CORLETA[BR], ANA SELMA BERTELLI PICOLOTO[BR], EDISON CAPP[BR], PAULO ROBERTO STEFANI SANCHES[BR], ANDRE FROTTA MULLER[BR], BRUNO RODRIGUEZ TONDIN[BR], DANTON PEREIRA DA SILVA JUNIOR[BR] e LUIS ALBERTO LOUREIRO DOS SANTOS[BR]
 Título do registro: Instrumentos médicos de operação manual
 Data de depósito: 17/02/2025
 Classificação: 24-02
 Detalhes do despacho: Considerando-se o item 5.3 do Manual e com base na Nota Técnica nº 01/2024 do CPAPD, foram feitas as seguintes alterações: [1] Incluída uma variação decorrente da maneira de uso do produto, tendo em vista o item 5.3.3 do Manual; [2] adaptação do relatório descritivo; [3] adequação da numeração das figuras.

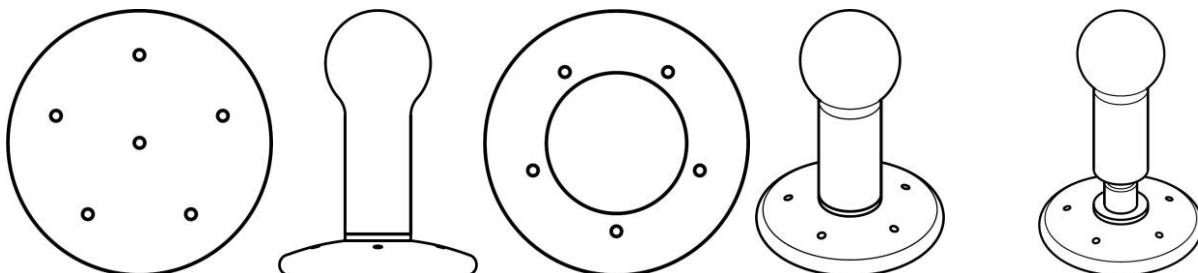

BR302025001157-4

Concessão de registro

Código de despacho: 158

Titular: COXILHA AGRICOLA LTDA [BR/RS]

Autor: RÉGIS DANIEL GARBRECHT[BR] e FÁBIO FERNANDES[BR]

Título do registro: Máquinas agrícolas

Data de depósito: 03/03/2025

Classificação: 15-03

Procurador: Clair Antonio Leusin

Detalhes do despacho: De acordo com o item 3.5.2 do Manual de Desenhos Industriais, o campo Descrição do formulário só deve ser usado para incluir informações necessárias à compreensão das figuras do desenho industrial. As informações inseridas neste campo no pedido que não cumpriam com a finalidade pretendida foram excluídas de ofício.

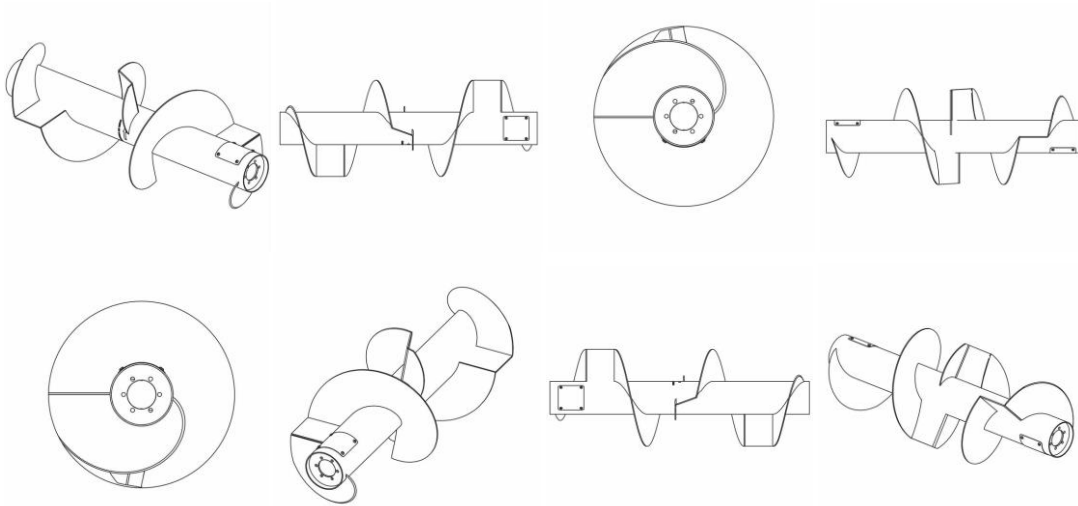

Renúncias ao registro de desenho industrial

Exame de petição: Deferimento

Exame de petição: Exigência

Exame de petição: Indeferimento

Outros despachos



Exame de petição: Deferimento (extinção pela renúncia do seu titular)

Os registros de desenho industrial, listados a seguir, estão extintos, em vista da expiração do prazo de vigência, nos termos do inciso II do artigo 119 da Lei da Propriedade Industrial (LPI, lei n.º 9.279, de 14 de maio de 1996).

Art. 119. O registro extingue-se:

...

II - pela renúncia de seu titular, ressalvado o direito de terceiros

...

870250073403
20/08/2025

Deferimento da petição
Código de despacho: 270
Petição (tipo): [158.01] Renúncia a registro de desenho industrial
Processo afetado: BR302024005677-0
Requerente: 28.948.245 NILTON DE SANTANA ELIAS
Detalhes do despacho: Homologada a renúncia ao registro de desenho industrial. Registro extinto conforme Inciso II do artigo 119 da Lei da Propriedade Industrial (LPI, lei n.º 9.279, de 14 de maio de 1996).

Art. 119. O registro extingue-se:

II - pela renúncia de seu titular, ressalvado o direito de terceiros



Nulidades administrativas de registros de desenho industrial

Exigência de pagamento
Exigência de conformidade de petição
Notificação de instauração de nulidade administrativa, por requerimento de terceiros, para manifestação
Notificação de instauração de nulidade administrativa, de ofício, para manifestação
Instrução técnica: Exigência
Instrução técnica: Sobrestamento
Decisão da nulidade: Negado provimento
Decisão da nulidade: Provimento
Instrução técnica: Intimação para manifestação por parte do titular e do requerente
Outros despachos



Exigência de pagamento

Como etapa do exame da conformidade de petições, e a fim de assegurar que sejam atendidas as formalidades previstas em lei, formula-se exigência de conformidade – nos termos do artigo 220 da Lei da Propriedade Industrial (LPI, lei n.º 9.279, de 14 de maio de 1996) – relativa às questões de pagamento da retribuição conforme indicado abaixo.

O prazo para responder a exigência de conformidade formulada para a petição é de 60 (sessenta) dias, nos termos do art. 214, 221, 222, 223 e 224 da LPI.

Para cumprir a exigência ou complementar a retribuição anterior:

1. Acesse o e-DI no site do INPI (www.inpi.gov.br);
2. Emita uma Guia de Recolhimento da União (GRU) para o serviço “complementação de retribuição” (código 800), se for o caso, no exato valor da complementação, fazendo referência ao número da GRU anterior;
3. Efetue o pagamento da complementação, se for o caso;
4. Emita uma Guia de Recolhimento da União (GRU) para o serviço de “cumprimento de exigência decorrente de exame de conformidade em petição” (código 137), referente a petição; e
5. Preencha e envie o formulário eletrônico correspondente à opção indicada na emissão da GRU, acompanhado dos esclarecimentos, argumentos, provas ou documentos apropriados.

Os sistemas de informática do INPI identificarão o cumprimento de exigência, para que o pedido de registro prossiga automaticamente em seu processamento.

Para esclarecer outras dúvidas e conhecer em detalhe o processamento de pedidos de registro de desenho industrial e outras petições, não deixe de consultar o Manual de Desenho Industrial <http://manualdedi.inpi.gov.br/projects/manual-de-desenho-industrial/wiki>.

870250072930
18/08/2025

Exigência de pagamento (em petição)
Código de despacho: 089
Petição (tipo): [107.02] Nulidade de registro de desenho industrial
Processo afetado: BR302024003250-1
Requerente: LOJAS RPM MOVEIS LTDA
Titular do registro: EGGERS SERVICOS EMPRESARIAIS LTDA [BR/PR]
Procurador do titular: Rodrigo Bordignon
Detalhes do despacho: Para que a petição nº 870250072930 de 18/08/2025 possa ser acatada como Processo Administrativo de Nulidade, o requerente deverá realizar o pagamento do valor da retribuição devida.

870250072467
18/08/2025

Exigência de pagamento (em petição)
Código de despacho: 089
Petição (tipo): [107.02] Nulidade de registro de desenho industrial
Processo afetado: BR302024004132-2
Requerente: ARTHI COMERCIAL LTDA
Procurador: Juliana de Moraes Carvalho Mello
Titular do registro: 45.063.889 FELIPPE FRANCISCO DE JESUS TELES DE OLIVEIRA [BR/SP]
Procurador do titular: NOVA MARCA CONSULTORES ASSOCIADOS LTDA.



870250070650
11/08/2025

Exigência de pagamento (em petição)
Código de despacho: 089
Petição (tipo): [107.02] Nulidade de registro de desenho industrial
Processo afetado: BR302024006524-8
Requerente: MK ELETRODOMESTICOS MONDIAL S.A
Procurador: Vandrê Cavalcante Bittencourt Torres
Titular do registro: BRITÂNIA ELETRODOMÉSTICOS S.A. [BR/PR]
Procurador do titular: Licks Advogados
Detalhes do despacho: Para que a petição nº 870250070650 de 11/08/2025 possa ser acatada como Processo Administrativo de Nulidade, o requerente deverá realizar o pagamento do valor da retribuição devida.

870250070652
11/08/2025

Exigência de pagamento (em petição)
Código de despacho: 089
Petição (tipo): [107.02] Nulidade de registro de desenho industrial
Processo afetado: BR302024006541-8
Requerente: MK ELETRODOMESTICOS MONDIAL S.A
Procurador: Vandrê Cavalcante Bittencourt Torres
Titular do registro: BRITÂNIA ELETRODOMÉSTICOS S.A. [BR/PR]
Procurador do titular: Licks Advogados
Detalhes do despacho: Para que a petição nº 870250070652 de 11/08/2025 possa ser acatada como Processo Administrativo de Nulidade, o requerente deverá realizar o pagamento do valor da retribuição devida.



Notificação de nulidade administrativa, por requerimento de terceiros, para manifestação

Notificação de processo administrativo de nulidade (PAN) instaurado mediante requerimento de terceiros. A partir da publicação deste ato, na Revista da Propriedade Industrial (RPI), inicia-se o prazo de 60 (sessenta) dias para que o titular do registro se manifeste, nos termos do artigo 170 da Lei da Propriedade Industrial (LPI, lei n.º 9.279, de 14 de maio de 1996).

Declara-se, ainda, neste ato, o interesse público no reexame da concessão do atual registro.

Art. 170 - O titular será intimado para se manifestar no prazo de 60 (sessenta) dias.

Para visualizar petições eletrônicas no site do INPI (www.inpi.gov.br):

1. Acesse a pesquisa da base de desenho industrial utilizando login e senha; e
2. Informe o número do processo ao qual está vinculada a petição a ser visualizada.
3. Selecione o ícone "pdf" ao lado da petição desejada.

Para apresentar manifestação sobre nulidade administrativa:

1. Acesse o e-DI no site do INPI (www.inpi.gov.br);
2. Emita uma Guia de Recolhimento da União (GRU) para o serviço "manifestação ao processo administrativo de nulidade notificado" (código 108);
3. Efetue o pagamento; e
4. Preencha e envie o formulário eletrônico correspondente à opção indicada na emissão da GRU, acompanhado dos esclarecimentos, argumentos, provas ou documentos apropriados.

O prazo para apresentação de manifestação é de 60 (sessenta) dias, contados da data de publicação da notificação do processo administrativo de nulidade na Revista da Propriedade Industrial (RPI), nos termos dos art. 170, 221, 222 e 223 da Lei da Propriedade Industrial (LPI, Lei n.º 9.279, de 14 de maio de 1996).

Para esclarecer outras dúvidas e conhecer em detalhe o processamento de pedidos de registro de desenho industrial e outras petições, não deixe de consultar o Manual de Desenho Industrial <http://manualdedi.inpi.gov.br/projects/manual-de-desenho-industrial/wiki>

870180061263
16/07/2018

Notificação de instauração de processo de nulidade a requerimento
Código de despacho: 400
Petição (tipo): [107.01] [DESC.] Nulidade de registro de desenho industrial
Processo afetado: BR302013003490-9
Requerente: MAGNO JET INDUSTRIA LTDA
Procurador: Fabricio Vilela Coelho
Titular do registro: CARLOS ALBERTO DE AGRELA RODRIGUES CAMPANÁRIO [BR/SP]
Procurador do titular: ÍTALO MUGLIA DE MARCHI



301250003870 21/05/2025	Notificação de instauração de processo de nulidade de ofício Código de despacho: 437 Petição (tipo): [protocolo interno] Nulidade administrativa de registro de DI Processo afetado: BR302021004590-7 Requerente: DIRETORIA DE MARCAS Titular do registro: OUTLET MUNDIAL COMERCIO E ASSESSORIA EIRELI [BR/SP] Procurador do titular: Scorpions Marcas e Patentes Ltda.- ME Detalhes do despacho: Processo Administrativo de Nulidade de Ofício instaurado em face de infringência do art. 95, nos termos do art. 113 da LPI. Requerente: DIRMA / INPI. Ficam suspensos os efeitos da concessão de acordo com o §2º do artigo 113 da LPI. Razões: O objeto do registro BR 302021004590-7 não atende o requisito de originalidade frente à anterioridade BR 302021004585-0.
301250009353 29/07/2025	Notificação de instauração de processo de nulidade de ofício Código de despacho: 437 Petição (tipo): [protocolo interno] Nulidade administrativa de registro de DI Processo afetado: BR302023005354-9 Requerente: INSTITUTO NACIONAL DA PROPRIEDADE INDUSTRIAL Titular do registro: INSTITUTO EVANDRO CHAGAS [BR/PA]
301250008558 21/07/2025	Notificação de instauração de processo de nulidade de ofício Código de despacho: 437 Petição (tipo): [protocolo interno] Nulidade administrativa de registro de DI Processo afetado: BR302024004474-7 Requerente: DIRETORIA DE MARCAS Titular do registro: HARDEREN - INDÚSTRIA, COMÉRCIO, IMPORTAÇÃO E EXPORTAÇÃO LTDA [BR/MG] Detalhes do despacho: Processo Administrativo de Nulidade de Ofício instaurado em face de infringência do art. 95, nos termos do art. 113 da LPI. Requerente: DIRMA / INPI. Ficam suspensos os efeitos da concessão de acordo com o §2º do artigo 113 da LPI. Razões: O objeto do registro BR 302024004474-7 não atende os requisitos de novidade e originalidade frente à anterioridade BR 302018000039-0.
301250009354 29/07/2025	Notificação de instauração de processo de nulidade de ofício Código de despacho: 437 Petição (tipo): [protocolo interno] Nulidade administrativa de registro de DI Processo afetado: BR302024004477-1 Requerente: INSTITUTO NACIONAL DA PROPRIEDADE INDUSTRIAL Titular do registro: INDUSTRIA E COMERCIO DE CALCADOS RECEBA LTDA - ME [BR/MG] Procurador do titular: Ricardo Luis de Souza
301250008559 21/07/2025	Notificação de instauração de processo de nulidade de ofício Código de despacho: 437 Petição (tipo): [protocolo interno] Nulidade administrativa de registro de DI Processo afetado: BR302024004527-1 Requerente: DIRETORIA DE MARCAS Titular do registro: HARDEREN - INDÚSTRIA, COMÉRCIO, IMPORTAÇÃO E EXPORTAÇÃO LTDA [BR/MG] Detalhes do despacho: Processo Administrativo de Nulidade de Ofício instaurado em face de infringência do art. 95, nos termos do art. 113 da LPI. Requerente: DIRMA / INPI. Ficam suspensos os efeitos da concessão de acordo com o §2º do artigo 113 da LPI. Razões: O objeto do registro BR 302024004527-1 não atende os requisitos de novidade e originalidade frente à anterioridade BR 302018000019-6.
301250008560 21/07/2025	Notificação de instauração de processo de nulidade de ofício Código de despacho: 437 Petição (tipo): [protocolo interno] Nulidade administrativa de registro de DI Processo afetado: BR302024004528-0 Requerente: DIRETORIA DE MARCAS Titular do registro: HARDEREN - INDÚSTRIA, COMÉRCIO, IMPORTAÇÃO E EXPORTAÇÃO LTDA [BR/MG] Detalhes do despacho: Processo Administrativo de Nulidade de Ofício instaurado em face de infringência do art. 95, nos termos do art. 113 da LPI. Requerente: DIRMA / INPI. Ficam suspensos os efeitos da concessão de acordo com o §2º do artigo 113 da LPI. Razões: O objeto do registro BR 302024004528-0 não atende os requisitos de novidade e originalidade frente à anterioridade BR 302018000034-0.



301250008561 21/07/2025	Notificação de instauração de processo de nulidade de ofício Código de despacho: 437 Petição (tipo): [protocolo interno] Nulidade administrativa de registro de DI Processo afetado: BR302024004529-8 Requerente: DIRETORIA DE MARCAS Titular do registro: HARDEREN - INDÚSTRIA, COMÉRCIO, IMPORTAÇÃO E EXPORTAÇÃO LTDA [BR/MG] Detalhes do despacho: Processo Administrativo de Nulidade de Ofício instaurado em face de infringência do art. 95, nos termos do art. 113 da LPI. Requerente: DIRMA / INPI. Ficam suspensos os efeitos da concessão de acordo com o §2º do artigo 113 da LPI. Razões: . O objeto do registro BR 302024004529-8 não atende os requisitos de novidade e originalidade frente à anterioridade BR 302018000037-4.
301250008562 21/07/2025	Notificação de instauração de processo de nulidade de ofício Código de despacho: 437 Petição (tipo): [protocolo interno] Nulidade administrativa de registro de DI Processo afetado: BR302024004530-1 Requerente: DIRETORIA DE MARCAS Titular do registro: HARDEREN - INDÚSTRIA, COMÉRCIO, IMPORTAÇÃO E EXPORTAÇÃO LTDA [BR/MG] Detalhes do despacho: Processo Administrativo de Nulidade de Ofício instaurado em face de infringência do art. 95, nos termos do art. 113 da LPI. Requerente: DIRMA / INPI. Ficam suspensos os efeitos da concessão de acordo com o §2º do artigo 113 da LPI. Razões: O objeto do registro BR 302024004530-1 não atende os requisitos de novidade e originalidade frente à anterioridade BR 30201805004765-9.
301250008563 21/07/2025	Notificação de instauração de processo de nulidade de ofício Código de despacho: 437 Petição (tipo): [protocolo interno] Nulidade administrativa de registro de DI Processo afetado: BR302024004593-0 Requerente: DIRETORIA DE MARCAS Titular do registro: HARDEREN - INDÚSTRIA, COMÉRCIO, IMPORTAÇÃO E EXPORTAÇÃO LTDA [BR/MG] Detalhes do despacho: Processo Administrativo de Nulidade de Ofício instaurado em face de infringência do art. 95, nos termos do art. 113 da LPI. Requerente: DIRMA / INPI. Ficam suspensos os efeitos da concessão de acordo com o §2º do artigo 113 da LPI. Razões: . O objeto do registro BR 302024004593-0 não atende os requisitos de novidade e originalidade frente à anterioridade BR 302018000032-3.
301250008564 21/07/2025	Notificação de instauração de processo de nulidade de ofício Código de despacho: 437 Petição (tipo): [protocolo interno] Nulidade administrativa de registro de DI Processo afetado: BR302024004594-8 Requerente: DIRETORIA DE MARCAS Titular do registro: HARDEREN - INDÚSTRIA, COMÉRCIO, IMPORTAÇÃO E EXPORTAÇÃO LTDA [BR/MG] Detalhes do despacho: Processo Administrativo de Nulidade de Ofício instaurado em face de infringência do art. 95, nos termos do art. 113 da LPI. Requerente: DIRMA / INPI. Ficam suspensos os efeitos da concessão de acordo com o §2º do artigo 113 da LPI. Razões: O objeto do registro BR 302024004594-8 não atende os requisitos de novidade e originalidade frente à anterioridade BR 302018000030-7.



Decisão da nulidade: Negado provimento

Os processos administrativos de nulidade de registro, listados a seguir, foram conhecidos e não providos por decisão do Presidente do INPI.

Ficam, assim, mantidas as concessões dos registros de desenho industrial relacionados, encerrando-se a instância administrativa nos termos do artigo 171 da Lei da Propriedade Industrial (LPI, lei n.º 9.279, de 14 de maio de 1996).

Art. 171 – Decorrido o prazo fixado no artigo anterior, mesmo que não apresentada a manifestação, o processo será decidido pelo Presidente do INPI, encerrando-se a instância administrativa.

870170055038 01/08/2017	Requerimento não provido (mantida a concessão) Código de despacho: 532 Petição (tipo): [107.01] [DESC.] Nulidade de registro de desenho industrial Processo afetado: BR302013006392-5 Requerente: PINCEIS COMPEL INDUSTRIA E COMERCIO LTDA Procurador: Maria do Rosário de Lima Titular do registro: PINCÉIS TIGRE S.A. [BR/PR] Procurador do titular: JULIANO RYOTA MURAKAMI
870170017483 16/03/2017	Requerimento não provido (mantida a concessão) Código de despacho: 532 Petição (tipo): [107.01] [DESC.] Nulidade de registro de desenho industrial Processo afetado: BR302015001236-6 Requerente: FORCON INDÚSTRIA E COMÉRCIO DE PLÁSTICOS LTDA Procurador: José Carlos Tinoco Soares Júnior Titular do registro: NANOPLASTIC TECNOLOGIA EM POLÍMEROS LTDA [BR/SP] Procurador do titular: AGUINALDO MOREIRA
870170052246 25/07/2017	Requerimento não provido (mantida a concessão) Código de despacho: 532 Petição (tipo): [107.01] [DESC.] Nulidade de registro de desenho industrial Processo afetado: BR302015003721-0 Requerente: TABONE INDÚSTRIA E COMÉRCIO DE PLÁSTICOS LTDA. Procurador: Edegar Pereira Capella Titular do registro: ALBERTO AVETTI [BR/RS] Procurador do titular: PEDRO RENATO KAWSKI
870240089065 17/10/2024	Requerimento não provido (mantida a concessão) Código de despacho: 532 Petição (tipo): [107.02] Nulidade de registro de desenho industrial Processo afetado: BR302023001387-3 Requerente: MIRA CONFECÇÕES E VESTUÁRIO LTDA Procurador: Ricardo Chiamulera Baierle Titular do registro: ANDREA ALMEIDA MARTINS [BR/MG] Procurador do titular: CLÁUDIO MENDES ROCHA



870240086126
07/10/2024

Requerimento não provido (mantida a concessão)
Código de despacho: 532
Petição (tipo): [107.02] Nulidade de registro de desenho industrial
Processo afetado: BR302024000555-5
Requerente: AMARILDO CARRASCO ALVES
Procurador: REGIBRAS LTDA EPP
Titular do registro: PLASTPENSER INDUSTRIAL LTDA - ME [BR/SP]
Procurador do titular: CLAY ELLISON GOMES LEAL



Decisão da nulidade: Provimento

Os processos administrativos de nulidade de registro listados foram conhecidos e providos por decisão do Presidente do INPI.

Declarados, assim, nulos os registros de desenho industrial relacionados - nos termos do artigo 168 da Lei da Propriedade Industrial (LPI, lei n.º 9.279, de 14 de maio de 1996) - face à infringência das normas legais apontadas a seguir.

Encerra-se a instância administrativa nos termos do artigo 171 da Lei da Propriedade Industrial (LPI, lei n.º 9.279, de 14 de maio de 1996).

Art. 171 – Decorrido o prazo fixado no artigo anterior, mesmo que não apresentada a manifestação, o processo será decidido pelo Presidente do INPI, encerrando-se a instância administrativa.

870170072005 25/09/2017	Requerimento provido (nulo o registro) Código de despacho: 530 Petição (tipo): [107.01] [DESC.] Nulidade de registro de desenho industrial Processo afetado: BR302014000312-7 Requerente: MARCUS AUGUSTO RIGO Procurador: Luiz Fernando Campos Stock Titular do registro: COMERCIAL AUSTRAL LIMITADA [CL] Procurador do titular: Paulo Afonso Pereira
870170072018 25/09/2017	Requerimento provido (nulo o registro) Código de despacho: 530 Petição (tipo): [107.01] [DESC.] Nulidade de registro de desenho industrial Processo afetado: BR302014000313-5 Requerente: MARCUS AUGUSTO RIGO Procurador: Luiz Fernando Campos Stock Titular do registro: DUCASSE BRASIL ESTRUTURAS, CONSTRUÇÕES E INCORPORAÇÕES - REPRESENTAÇÃO, COMÉRCIO, IMPORTAÇÃO E EXPORTAÇÃO LTDA [BR/RS] Procurador do titular: PAP MARCAS E PATENTES LTDA
870170066116 06/09/2017	Requerimento provido (nulo o registro) Código de despacho: 530 Petição (tipo): [107.01] [DESC.] Nulidade de registro de desenho industrial Processo afetado: BR302016001964-9 Requerente: MK ELETRODOMESTICOS MONDIAL S.A Procurador: Vandrê Cavalcante Bittencourt Torres Titular do registro: TRON INDUSTRIAL REFRIGERAÇÃO E ELETRÔNICA LTDA [BR/SP] Procurador do titular: Beerre Assessoria Empresarial Ltda.(Alt. de Beerre Assessoria Emp. S/C.LTDA.)
870240086686 09/10/2024	Requerimento provido (nulo o registro) Código de despacho: 530 Petição (tipo): [107.02] Nulidade de registro de desenho industrial Processo afetado: BR302022000819-2 Requerente: BASALTO BEIRA RIO LTDA Procurador: EIXO PROPRIEDADE INTELLECTUAL LTDA Titular do registro: PASINATO IMPORTAÇÃO E EXPORTAÇÃO LTDA [BR/RS] Procurador do titular: NATALICIO EDUARDO GROMOVSKI HENTZ



870240094198
04/11/2024
Requerimento provido (nulo o registro)
Código de despacho: 530
Petição (tipo): [107.02] Nulidade de registro de desenho industrial
Processo afetado: BR302022000819-2
Requerente: ASPER INDUSTRIA DE ROCHAS ORNAMENTAIS LTDA
Procurador: EIXO PROPRIEDADE INTELECTUAL LTDA
Titular do registro: PASINATO IMPORTAÇÃO E EXPORTAÇÃO LTDA [BR/RS]
Procurador do titular: NATALICIO EDUARDO GROMOVSKI HENTZ

870240087725
13/10/2024
Requerimento provido (nulo o registro)
Código de despacho: 530
Petição (tipo): [107.02] Nulidade de registro de desenho industrial
Processo afetado: BR302022001833-3
Requerente: MARCOS AURELIO DE ANDRADE
Procurador: GUILHERME BASSANI
Titular do registro: JOSÉ FREIRE GONÇALVES [BR/SC]
Procurador do titular: MÁRIO DE ALMEIDA MARCAS E PATENTES SOCIEDADE SIMPLES

870240087724
13/10/2024
Requerimento provido (nulo o registro)
Código de despacho: 530
Petição (tipo): [107.02] Nulidade de registro de desenho industrial
Processo afetado: BR302022001834-1
Requerente: MARCOS AURELIO DE ANDRADE
Procurador: GUILHERME BASSANI
Titular do registro: JOSÉ FREIRE GONÇALVES [BR/SC]
Procurador do titular: MÁRIO DE ALMEIDA MARCAS E PATENTES SOCIEDADE SIMPLES

870240083537
30/09/2024
Requerimento provido (nulo o registro)
Código de despacho: 530
Petição (tipo): [107.02] Nulidade de registro de desenho industrial
Processo afetado: BR302022006080-1
Requerente: PINCEIS COMPEL INDUSTRIA E COMERCIO LTDA
Procurador: Somarca Assessoria Empresarial S/C Ltda.
Titular do registro: DUPOL SOLUÇÕES EM FERRAMENTAS LTDA [BR/SP]
Procurador do titular: RAFAEL DAVI VASCONCELOS

870240087789
14/10/2024
Requerimento provido (nulo o registro)
Código de despacho: 530
Petição (tipo): [107.02] Nulidade de registro de desenho industrial
Processo afetado: BR302023002913-3
Requerente: LOJAS GN COMÉRCIO DE MÓVEIS LTDA ME
Procurador: BEERRE ASSESSORIA EMPRESARIAL LTDA
Titular do registro: JS DE JESUS COMÉRCIO DE MÓVEIS [BR/SP]
Procurador do titular: EDUARDA COLLA

870240050209
13/06/2024
Requerimento provido (nulo o registro)
Código de despacho: 530
Petição (tipo): [107.02] Nulidade de registro de desenho industrial
Processo afetado: BR302023004718-2
Requerente: NORTH LTDA
Procurador: VINÍCIUS SILVA DE OLIVEIRA
Titular do registro: WELDER LUIZ MARTINS CARDOSO [BR/SP]
Procurador do titular: RESOLVA CONOSCO ASSESSORIA - EIRELI - ME

870240083077
28/09/2024
Requerimento provido (nulo o registro)
Código de despacho: 530
Petição (tipo): [107.02] Nulidade de registro de desenho industrial
Processo afetado: BR302024000200-9
Requerente: ATLAS INDUSTRIA DE ELETRODOMESTICOS LTDA
Procurador: FG PROPRIEDADE INTELECTUAL LTDA
Titular do registro: MK ELETRODOMESTICOS MONDIAL S.A [BR/BA]
Procurador do titular: Vandrê Cavalcante Bittencourt Torres



870240085005
04/10/2024

Requerimento provido (nulo o registro)
Código de despacho: 530
Petição (tipo): [107.02] Nulidade de registro de desenho industrial
Processo afetado: BR302024001321-3
Requerente: LOJAS RPM MOVEIS LTDA
Titular do registro: RAFAEL RUFINO NEGRI 32085902880 [BR/SP]
Procurador do titular: Celino Bento de Souza

870240087152
10/10/2024

Requerimento provido (nulo o registro)
Código de despacho: 530
Petição (tipo): [107.02] Nulidade de registro de desenho industrial
Processo afetado: BR302024001360-4
Requerente: LOJAS RPM MOVEIS LTDA
Titular do registro: RODRIGO PRADO DOS SANTOS [BR/SP]
Procurador do titular: Eduarda Colla

870240088757
16/10/2024

Requerimento provido (nulo o registro)
Código de despacho: 530
Petição (tipo): [107.02] Nulidade de registro de desenho industrial
Processo afetado: BR322019005066-0
Requerente: ECOSUL METAIS LTDA
Procurador: CAROLINA PERRONI SANVICENTE
Titular do registro: CALHA UMIDA FABRICACAO DE ARTIGOS DE METAL LIMITADA [BR/SC]
Procurador do titular: JATYR RANZOLIN JUNIOR



Instrução técnica: Intimação para manifestação por parte do titular e do requerente

Os titulares e requerentes, ou seus procuradores, deverão tomar conhecimento do parecer técnico que concluiu o processo de nulidade instaurado nos termos do Art. 115 da Lei da Propriedade Industrial (LPI, lei nº 9279, de 14 de maio de 1996).

A partir da publicação deste ato na Revista da Propriedade Industrial (RPI), inicia-se o prazo de 60 (sessenta) dias para a manifestação.

Art. 115. Havendo ou não manifestação, decorrido o prazo fixado no artigo anterior, o INPI emitirá parecer, intimando o titular e o requerente para se manifestarem no prazo comum de 60 (sessenta) dias.

Art. 116. Decorrido o prazo fixado no artigo anterior, mesmo que não apresentadas as manifestações, o processo será decidido pelo Presidente do INPI, encerrando-se a instância administrativa.

Para apresentar manifestação sobre o parecer da nulidade administrativa:

1. Acesse o e-DI no site do INPI (www.inpi.gov.br);
2. Emita uma Guia de Recolhimento da União (GRU) para o serviço de “manifestação ao processo administrativo de nulidade notificado” (código 108) ou “contrarrazões à nulidade (terceiros se manifestando) (código 162);
3. Efetue o pagamento; e
4. Preencha e envie o formulário eletrônico correspondente à opção indicada na emissão da GRU, acompanhado dos esclarecimentos, argumentos, provas ou documentos apropriados.

Para esclarecer outras dúvidas e conhecer em detalhe o processamento de pedidos de registro de desenho industrial e outras petições, não deixe de consultar o Manual de Desenho Industrial <http://manualdedi.inpi.gov.br/projects/manual-de-desenho-industrial/wiki>.

870170055942
04/08/2017

Intimação para manifestação por parte do titular e do requerente
Código de despacho: 1010
Petição (tipo): [107.01] [DESC.] Nulidade de registro de desenho industrial
Processo afetado: BR302014000386-0
Requerente: METALURGICA GRAM SERV LTDA
Procurador: NEWTON SILVEIRA
Titular do registro: INCESA INDUSTRIA DE COMPONENTES ELÉTRICOS LTDA [BR/SP]
Procurador do titular: CINTIA LOURENÇO MOSSO



Manutenções e renovações de registros de desenho industrial

Exigência de pagamento de renovação
Exigência de pagamento de manutenção
Registro de desenho industrial prorrogado
Anotação de manutenção de registro
Outros despachos



Anotação de manutenção de registro

Os registros de desenho industrial listados a seguir foram prorrogados, em vista do cumprimento ao que dispõe os parágrafos 1º e 2º do artigo 108, bem como os parágrafos 2º e 3º do artigo 120 da Lei da Propriedade Industrial (LPI, lei n.º 9.279, de 14 de maio de 1996).

Art. 108. O registro vigorará pelo prazo de 10 (dez) anos contados da data do depósito, prorrogável por 3 (três) períodos sucessivos de 5 (cinco) anos cada.

§ 1º O pedido de prorrogação deverá ser formulado durante o último ano de vigência do registro, instruído com o comprovante do pagamento da respectiva retribuição.

§ 2º Se o pedido de prorrogação não tiver sido formulado até o termo final da vigência do registro, o titular poderá fazê-lo nos 180 (cento e oitenta) dias subsequentes, mediante o pagamento de retribuição adicional.

Art. 120. O titular do registro está sujeito ao pagamento de retribuição quinquenal, a partir do segundo quinquênio da data do depósito

§ 2º O pagamento dos demais quinquênios será apresentado junto com o pedido de prorrogação a que se refere o art. 108.

§ 3º O pagamento dos quinquênios poderá ainda ser efetuado dentro dos 6 (seis) meses subsequentes ao prazo estabelecido no parágrafo anterior, mediante pagamento de retribuição adicional.

800250350195 29/08/2025	Deferimento da petição Código de despacho: 270 Petição (tipo): [130.01] Manutenção: 2º quinquênio extraordinário Processo afetado: BR302020000952-5 Requerente: JOSE DOMINGOS GOULARTT Procurador: Silvio Nazaro
800250347058 27/08/2025	Deferimento da petição Código de despacho: 270 Petição (tipo): [129.01] Manutenção: 2º quinquênio ordinário Processo afetado: BR302020003966-1 Requerente: EBANISTA INDÚSTRIA, COMÉRCIO, IMPORTAÇÃO, EXPORTAÇÃO E SERVIÇOS LTDA Procurador: David do Nascimento Advogados Associados
800250347034 27/08/2025	Deferimento da petição Código de despacho: 270 Petição (tipo): [129.01] Manutenção: 2º quinquênio ordinário Processo afetado: BR302020003982-3 Requerente: TETRA LAVAL HOLDINGS & FINANCE S.A. Procurador: David do Nascimento Advogados Associados
800250348862 28/08/2025	Deferimento da petição Código de despacho: 270 Petição (tipo): [129.01] Manutenção: 2º quinquênio ordinário Processo afetado: BR302020003989-0 Requerente: ORANGE BED INDUSTRIA E COMERCIO EIRELI Procurador: MAGELLAN IP PROPRIEDADE INTELECTUAL LTDA. - EPP



800250348868
28/08/2025
Deferimento da petição
Código de despacho: 270
Petição (tipo): [129.01] Manutenção: 2º quinquênio ordinário
Processo afetado: BR302020003990-4
Requerente: ORANGE BED INDUSTRIA E COMERCIO EIRELI
Procurador: MAGELLAN IP PROPRIEDADE INTELECTUAL LTDA. - EPP

800250348869
28/08/2025
Deferimento da petição
Código de despacho: 270
Petição (tipo): [129.01] Manutenção: 2º quinquênio ordinário
Processo afetado: BR302020003991-2
Requerente: ORANGE BED INDUSTRIA E COMERCIO EIRELI
Procurador: MAGELLAN IP PROPRIEDADE INTELECTUAL LTDA. - EPP

800250348870
28/08/2025
Deferimento da petição
Código de despacho: 270
Petição (tipo): [129.01] Manutenção: 2º quinquênio ordinário
Processo afetado: BR302020003992-0
Requerente: ORANGE BED INDUSTRIA E COMERCIO EIRELI
Procurador: MAGELLAN IP PROPRIEDADE INTELECTUAL LTDA. - EPP

800250347027
27/08/2025
Deferimento da petição
Código de despacho: 270
Petição (tipo): [129.01] Manutenção: 2º quinquênio ordinário
Processo afetado: BR302020004040-6
Requerente: FORZA INDÚSTRIA DE EQUIPAMENTOS MÉDICOS LTDA
Procurador: BARCAROLO PROPRIEDADE INTELECTUAL

800250347026
27/08/2025
Deferimento da petição
Código de despacho: 270
Petição (tipo): [129.01] Manutenção: 2º quinquênio ordinário
Processo afetado: BR302020004041-4
Requerente: FORZA INDÚSTRIA DE EQUIPAMENTOS MÉDICOS LTDA
Procurador: BARCAROLO PROPRIEDADE INTELECTUAL

800250348871
28/08/2025
Deferimento da petição
Código de despacho: 270
Petição (tipo): [129.01] Manutenção: 2º quinquênio ordinário
Processo afetado: BR302020004049-0
Requerente: HONDA MOTOR CO., LTD.
Procurador: Dannemann Siemsen Advogados

800250348872
28/08/2025
Deferimento da petição
Código de despacho: 270
Petição (tipo): [129.01] Manutenção: 2º quinquênio ordinário
Processo afetado: BR302020004054-6
Requerente: HONDA MOTOR CO., LTD.
Procurador: Dannemann Siemsen Advogados

800250347025
27/08/2025
Deferimento da petição
Código de despacho: 270
Petição (tipo): [129.01] Manutenção: 2º quinquênio ordinário
Processo afetado: BR302020004056-2
Requerente: FORZA INDÚSTRIA DE EQUIPAMENTOS MÉDICOS LTDA
Procurador: BARCAROLO PROPRIEDADE INTELECTUAL

800250348864
28/08/2025
Deferimento da petição
Código de despacho: 270
Petição (tipo): [129.01] Manutenção: 2º quinquênio ordinário
Processo afetado: BR302020004068-6
Requerente: HYPERA S.A.
Procurador: Daniel Advogados (Alt.de Daniel & Cia)

800250347024
27/08/2025
Deferimento da petição
Código de despacho: 270
Petição (tipo): [129.01] Manutenção: 2º quinquênio ordinário
Processo afetado: BR302020004077-5
Requerente: FORZA INDÚSTRIA DE EQUIPAMENTOS MÉDICOS LTDA
Procurador: BARCAROLO PROPRIEDADE INTELECTUAL



800250347023
27/08/2025
Deferimento da petição
Código de despacho: 270
Petição (tipo): [129.01] Manutenção: 2º quinquênio ordinário
Processo afetado: BR302020004079-1
Requerente: FORZA INDÚSTRIA DE EQUIPAMENTOS MÉDICOS LTDA
Procurador: BARCAROLO PROPRIEDADE INTELECTUAL

800250347028
27/08/2025
Deferimento da petição
Código de despacho: 270
Petição (tipo): [129.01] Manutenção: 2º quinquênio ordinário
Processo afetado: BR302020004097-0
Requerente: FORZA INDÚSTRIA DE EQUIPAMENTOS MÉDICOS LTDA
Procurador: BARCAROLO PROPRIEDADE INTELECTUAL

800250348873
28/08/2025
Deferimento da petição
Código de despacho: 270
Petição (tipo): [129.01] Manutenção: 2º quinquênio ordinário
Processo afetado: BR302020004173-9
Requerente: HONDA MOTOR CO., LTD.
Procurador: Dannemann Siemsen Advogados

800250347029
27/08/2025
Deferimento da petição
Código de despacho: 270
Petição (tipo): [129.01] Manutenção: 2º quinquênio ordinário
Processo afetado: BR302020004219-0
Requerente: FORZA INDÚSTRIA DE EQUIPAMENTOS MÉDICOS LTDA
Procurador: BARCAROLO PROPRIEDADE INTELECTUAL

800250348863
28/08/2025
Deferimento da petição
Código de despacho: 270
Petição (tipo): [129.01] Manutenção: 2º quinquênio ordinário
Processo afetado: BR302020004245-0
Requerente: HYPERA S.A.
Procurador: Daniel Advogados (Alt.de Daniel & Cia)

800250348876
28/08/2025
Deferimento da petição
Código de despacho: 270
Petição (tipo): [129.01] Manutenção: 2º quinquênio ordinário
Processo afetado: BR302020004278-6
Requerente: BRIDGESTONE AMERICAS TIRE OPERATIONS, LLC
Procurador: Dannemann Siemsen Advogados

800250348877
28/08/2025
Deferimento da petição
Código de despacho: 270
Petição (tipo): [129.01] Manutenção: 2º quinquênio ordinário
Processo afetado: BR302020004279-4
Requerente: BRIDGESTONE AMERICAS TIRE OPERATIONS, LLC
Procurador: Dannemann Siemsen Advogados

800250348874
28/08/2025
Deferimento da petição
Código de despacho: 270
Petição (tipo): [129.01] Manutenção: 2º quinquênio ordinário
Processo afetado: BR302020004303-0
Requerente: WAHL CLIPPER CORPORATION
Procurador: Dannemann Siemsen Advogados

800250348875
28/08/2025
Deferimento da petição
Código de despacho: 270
Petição (tipo): [129.01] Manutenção: 2º quinquênio ordinário
Processo afetado: BR302020004331-6
Requerente: BRIDGESTONE BANDAG, LLC
Procurador: Dannemann Siemsen Advogados

800250347045
27/08/2025
Deferimento da petição
Código de despacho: 270
Petição (tipo): [129.01] Manutenção: 2º quinquênio ordinário
Processo afetado: BR302020004436-3
Requerente: HITACHI HIGH-TECH CORPORATION
Procurador: David do Nascimento Advogados Associados



800250347037
27/08/2025
Deferimento da petição
Código de despacho: 270
Petição (tipo): [129.01] Manutenção: 2º quinquênio ordinário
Processo afetado: BR302020004466-5
Requerente: ESSITY HYGIENE AND HEALTH AKTIEBOLAG
Procurador: David do Nascimento Advogados Associados

800250347046
27/08/2025
Deferimento da petição
Código de despacho: 270
Petição (tipo): [129.01] Manutenção: 2º quinquênio ordinário
Processo afetado: BR302020004467-3
Requerente: SONY INTERACTIVE ENTERTAINMENT INC.
Procurador: David do Nascimento Advogados Associados

800250347047
27/08/2025
Deferimento da petição
Código de despacho: 270
Petição (tipo): [129.01] Manutenção: 2º quinquênio ordinário
Processo afetado: BR302020004468-1
Requerente: SONY INTERACTIVE ENTERTAINMENT INC.
Procurador: David do Nascimento Advogados Associados

800250347048
27/08/2025
Deferimento da petição
Código de despacho: 270
Petição (tipo): [129.01] Manutenção: 2º quinquênio ordinário
Processo afetado: BR302020004469-0
Requerente: SONY INTERACTIVE ENTERTAINMENT INC.
Procurador: David do Nascimento Advogados Associados

800250347049
27/08/2025
Deferimento da petição
Código de despacho: 270
Petição (tipo): [129.01] Manutenção: 2º quinquênio ordinário
Processo afetado: BR302020004474-6
Requerente: SONY INTERACTIVE ENTERTAINMENT INC.
Procurador: David do Nascimento Advogados Associados

800250347050
27/08/2025
Deferimento da petição
Código de despacho: 270
Petição (tipo): [129.01] Manutenção: 2º quinquênio ordinário
Processo afetado: BR302020004475-4
Requerente: SONY INTERACTIVE ENTERTAINMENT INC.
Procurador: David do Nascimento Advogados Associados

800250347051
27/08/2025
Deferimento da petição
Código de despacho: 270
Petição (tipo): [129.01] Manutenção: 2º quinquênio ordinário
Processo afetado: BR302020004493-2
Requerente: SONY INTERACTIVE ENTERTAINMENT INC.
Procurador: David do Nascimento Advogados Associados

800250347052
27/08/2025
Deferimento da petição
Código de despacho: 270
Petição (tipo): [129.01] Manutenção: 2º quinquênio ordinário
Processo afetado: BR302020004506-8
Requerente: SONY INTERACTIVE ENTERTAINMENT INC.
Procurador: David do Nascimento Advogados Associados

800250347053
27/08/2025
Deferimento da petição
Código de despacho: 270
Petição (tipo): [129.01] Manutenção: 2º quinquênio ordinário
Processo afetado: BR302020004510-6
Requerente: THE PROCTER & GAMBLE COMPANY
Procurador: David do Nascimento Advogados Associados

800250347054
27/08/2025
Deferimento da petição
Código de despacho: 270
Petição (tipo): [129.01] Manutenção: 2º quinquênio ordinário
Processo afetado: BR302020004511-4
Requerente: THE PROCTER & GAMBLE COMPANY
Procurador: David do Nascimento Advogados Associados



800250347055 27/08/2025	Deferimento da petição Código de despacho: 270 Petição (tipo): [129.01] Manutenção: 2º quinquênio ordinário Processo afetado: BR302020004512-2 Requerente: SCANIA CV AB Procurador: David do Nascimento Advogados Associados
800250347056 27/08/2025	Deferimento da petição Código de despacho: 270 Petição (tipo): [129.01] Manutenção: 2º quinquênio ordinário Processo afetado: BR302020004513-0 Requerente: SCANIA CV AB Procurador: David do Nascimento Advogados Associados
800250346300 26/08/2025	Deferimento da petição Código de despacho: 270 Petição (tipo): [129.01] Manutenção: 2º quinquênio ordinário Processo afetado: BR302020005209-9 Requerente: ROBERTO KAZUO TOYAMA Procurador: Nascimento Advogados
800250348865 28/08/2025	Deferimento da petição Código de despacho: 270 Petição (tipo): [129.01] Manutenção: 2º quinquênio ordinário Processo afetado: BR302020006197-7 Requerente: DISPENSING TECHNOLOGIES B.V. Procurador: DI BLASI, PARENTE & ADVOGADOS ASSOCIADOS
800250348866 28/08/2025	Deferimento da petição Código de despacho: 270 Petição (tipo): [129.01] Manutenção: 2º quinquênio ordinário Processo afetado: BR302020006204-3 Requerente: DISPENSING TECHNOLOGIES B.V. Procurador: DI BLASI, PARENTE & ADVOGADOS ASSOCIADOS
800250346299 26/08/2025	Deferimento da petição Código de despacho: 270 Petição (tipo): [129.01] Manutenção: 2º quinquênio ordinário Processo afetado: BR302021003413-1 Requerente: BIOMA COMÉRCIO DE MÓVEIS LTDA. Procurador: FATIMA MARIA FELISONI PRADO
800250346298 26/08/2025	Deferimento da petição Código de despacho: 270 Petição (tipo): [129.01] Manutenção: 2º quinquênio ordinário Processo afetado: BR302021003414-0 Requerente: BIOMA COMÉRCIO DE MÓVEIS LTDA. Procurador: FATIMA MARIA FELISONI PRADO
800250346297 26/08/2025	Deferimento da petição Código de despacho: 270 Petição (tipo): [129.01] Manutenção: 2º quinquênio ordinário Processo afetado: BR302021003415-8 Requerente: BIOMA COMÉRCIO DE MÓVEIS LTDA. Procurador: FATIMA MARIA FELISONI PRADO
800250347032 27/08/2025	Deferimento da petição Código de despacho: 270 Petição (tipo): [129.01] Manutenção: 2º quinquênio ordinário Processo afetado: BR302021003742-4 Requerente: HOSTZER INDÚSTRIA E COMÉRCIO DE PRODUTOS PARA LAZER LTDA Procurador: Crimark Propriedade Industrial S/S
800250347033 27/08/2025	Deferimento da petição Código de despacho: 270 Petição (tipo): [129.01] Manutenção: 2º quinquênio ordinário Processo afetado: BR302021003797-1 Requerente: N S F INDÚSTRIA E COMÉRCIO DE EQUIPAMENTOS PARA INSTALAÇÕES COMERCIAIS LTDA Procurador: Vilage Marcas e Patentes Ltda



800250348891
28/08/2025

Deferimento da petição
Código de despacho: 270
Petição (tipo): [129.01] Manutenção: 2º quinquênio ordinário
Processo afetado: BR302021004073-5
Requerente: METICULY COMPANY LIMITED
Procurador: Aguiar & Companhia S/C LTDA(Alterado para: Aguiar & Companhia Ltda)

800250347031
27/08/2025

Deferimento da petição
Código de despacho: 270
Petição (tipo): [129.01] Manutenção: 2º quinquênio ordinário
Processo afetado: BR302021004075-1
Requerente: BRUDINE MOVEIS EIRELI
Procurador: ANEL MARCAS E PATENTES LTDA

800250348892
28/08/2025

Deferimento da petição
Código de despacho: 270
Petição (tipo): [129.01] Manutenção: 2º quinquênio ordinário
Processo afetado: BR302021004095-6
Requerente: COMÉRCIO E IMPORTAÇÃO SERTIC LTDA.
Procurador: Francisco de Souza Ferreira Filho

800250347057
27/08/2025

Deferimento da petição
Código de despacho: 270
Petição (tipo): [129.01] Manutenção: 2º quinquênio ordinário
Processo afetado: BR322021006046-1
Requerente: SCANIA CV AB
Procurador: David do Nascimento Advogados Associados



Recursos

Exigência de pagamento
Exigência de conformidade de petição
Notificação de recurso para manifestação
Instrução técnica: Exigência de petição
Instrução técnica: Sobrestamento
Instrução técnica: Ciência de parecer
Decisão do recurso: Negado provimento
Decisão do recurso: Provimento
Outros despachos



Decisão do recurso: Negado provimento

Os recursos listados foram conhecidos e não providos por decisão do Presidente do INPI, nos termos indicados abaixo.

Encerra-se a instância administrativa nos termos do parágrafo 3º do Artigo 212 da Lei da Propriedade Industrial (LPI, lei n.º 9.279, de 14 de maio de 1996).

Art. 212 - Salvo expressa disposição em contrário, das decisões de que trata esta Lei cabe recurso, que será interposto no prazo de 60 (sessenta) dias.

Parágrafo 3º - Os recursos serão decididos pelo Presidente do INPI, encerrando-se a instância administrativa.

870250031028 16/04/2025	Recurso não provido (decisão mantida) Código de despacho: 235 Petição (tipo): [153.01] Recurso contra indeferimento de pedido de registro de desenho industrial Processo afetado: BR302023001377-6 Decisão recorrida: Indeferimento do pedido Notificada 06/03/2025 Afeta Processo BR 30 2023 001377 (CONFIGURAÇÃO APLICADA A/EM SAPATA ROLETADA) Requerente: LUFER INDUSTRIA MECANICA S/A . Procurador: Alcion Bubniak
870250013335 18/02/2025	Recurso não provido (decisão mantida) Código de despacho: 235 Petição (tipo): [161.01] Outros recursos de DI: contra decisão em processo de registro Processo afetado: BR302023004114-1 Decisão recorrida: Perda de Prioridade (sobrestamento do exame) Notificada 24/12/2024 Afeta Processo BR 30 2023 004114 (CONFIGURAÇÃO APLICADA A/EM TABUA DE PASSAR) Requerente: PHILIPS DOMESTIC APPLIANCES HOLDING B.V. Procurador: LEÃO PROPRIEDADE INTELECTUAL
870250016065 26/02/2025	Recurso não provido (decisão mantida) Código de despacho: 235 Petição (tipo): [153.01] Recurso contra indeferimento de pedido de registro de desenho industrial Processo afetado: BR302023007034-6 Decisão recorrida: Indeferimento do pedido Notificada 31/12/2024 Afeta Processo BR 30 2023 007034 (IMPLANTE DENTÁRIO) Requerente: RODOLFO CÂNDIA ALBA JUNIOR Procurador: Maria do Rosário de Lima
870250016066 26/02/2025	Recurso não provido (decisão mantida) Código de despacho: 235 Petição (tipo): [153.01] Recurso contra indeferimento de pedido de registro de desenho industrial Processo afetado: BR302023007035-4 Decisão recorrida: Indeferimento do pedido Notificada 31/12/2024 Afeta Processo BR 30 2023 007035 (IMPLANTE DENTÁRIO) Requerente: RODOLFO CÂNDIA ALBA JUNIOR Procurador: Maria do Rosário de Lima



870250014835 24/02/2025	Recurso não provido (decisão mantida) Código de despacho: 235 Petição (tipo): [153.01] Recurso contra indeferimento de pedido de registro de desenho industrial Processo afetado: BR302024000840-6 Decisão recorrida: Indeferimento do pedido Notificada 24/12/2024 Afeta Processo BR 30 2024 000840 (PLACA MAXILO FACIAL) Requerente: TRAUMEC TECNOLOGIA E IMPLANTES ORTOPÉDICOS IMPORTAÇÃO E EXPORTAÇÃO LTDA Procurador: Icamp Marcas e Patentes Ltda
870250014846 24/02/2025	Recurso não provido (decisão mantida) Código de despacho: 235 Petição (tipo): [153.01] Recurso contra indeferimento de pedido de registro de desenho industrial Processo afetado: BR302024000841-4 Decisão recorrida: Indeferimento do pedido Notificada 24/12/2024 Afeta Processo BR 30 2024 000841 (PLACA MAXILO FACIAL) Requerente: TRAUMEC TECNOLOGIA E IMPLANTES ORTOPÉDICOS IMPORTAÇÃO E EXPORTAÇÃO LTDA Procurador: Icamp Marcas e Patentes Ltda
870250014866 24/02/2025	Recurso não provido (decisão mantida) Código de despacho: 235 Petição (tipo): [153.01] Recurso contra indeferimento de pedido de registro de desenho industrial Processo afetado: BR302024000842-2 Decisão recorrida: Indeferimento do pedido Notificada 24/12/2024 Afeta Processo BR 30 2024 000842 (PLACA MAXILO FACIAL) Requerente: TRAUMEC TECNOLOGIA E IMPLANTES ORTOPÉDICOS IMPORTAÇÃO E EXPORTAÇÃO LTDA Procurador: Icamp Marcas e Patentes Ltda
870250014878 24/02/2025	Recurso não provido (decisão mantida) Código de despacho: 235 Petição (tipo): [153.01] Recurso contra indeferimento de pedido de registro de desenho industrial Processo afetado: BR302024000843-0 Decisão recorrida: Indeferimento do pedido Notificada 24/12/2024 Afeta Processo BR 30 2024 000843 (PLACA MAXILO FACIAL) Requerente: TRAUMEC TECNOLOGIA E IMPLANTES ORTOPÉDICOS IMPORTAÇÃO E EXPORTAÇÃO LTDA Procurador: Icamp Marcas e Patentes Ltda

Outras petições

Exigência de pagamento
Exigência de conformidade de petição
Exame de petição: Exigência
Exame de petição: Sobrestamento
Exame de petição: Indeferimento
Exame de petição: Deferimento
Exame de petição: petição de retificação (126) atendida
Exame de petição: petição de retificação (126) não atendida
Outros despachos



Exame de petição: Indeferimento

Concluído o exame , indeferem-se as petições em referência, com base nos motivos indicados abaixo.

Cabe recurso desta decisão, que deve ser apresentado no prazo de 60 (sessenta) dias, contados da data de publicação da decisão recorrida na Revista da Propriedade Industrial (RPI), nos termos dos art. 212, 221, 222, 223 e 224 da Lei da Propriedade Industrial (LPI, Lei n.º 9.279, de 14 de maio de 1996).

Para apresentar uma petição de recurso:

1. Acesse o e-DI no site do INPI (www.inpi.gov.br);
2. Emita uma Guia de Recolhimento da União (GRU) para o serviço de “Recurso de desenho industrial - exceto contra indeferimento de pedido de registro de DI” (código 142), referente a petição;
3. Efetue o pagamento; e
4. Preencha e envie o formulário eletrônico correspondente à opção indicada na emissão da GRU, acompanhado dos esclarecimentos, argumentos, provas ou documentos apropriados.

Para esclarecer outras dúvidas e conhecer em detalhe o processamento de pedidos de registro de desenho industrial e outras petições, não deixe de consultar o Manual de Desenho Industrial <http://manualdedi.inpi.gov.br/projects/manual-de-desenho-industrial/wiki>.

870160050719 13/09/2016	Indeferimento da petição Código de despacho: 271 Petição (tipo): [121.01] [DESC.] Pedido de devolução de prazo por impedimento do interessado Processo afetado: BR302013000691-3 Requerente: SAMSUNG ELECTRONICS CO., LTD. Procurador: NEWTON SILVEIRA Detalhes do despacho: Por não comprovação da justa causa
-----------------------------------	---



Exame de petição: Deferimento

Concluído o exame , deferem-se as petições em referência.

Cabe recurso desta decisão, que deve ser apresentado no prazo de 60 (sessenta) dias, contados da data de publicação da decisão recorrida na Revista da Propriedade Industrial (RPI), nos termos dos art. 212, 221, 222, 223 e 224 da Lei da Propriedade Industrial (LPI, Lei n.º 9.279, de 14 de maio de 1996).

Para apresentar uma petição de recurso:

1. Acesse o e-DI no site do INPI (www.inpi.gov.br);
2. Emita uma Guia de Recolhimento da União (GRU) para o serviço de “Recurso de desenho industrial - exceto contra indeferimento de pedido de registro de DI” (código 142), referente a petição;
3. Efetue o pagamento; e
4. Preencha e envie o formulário eletrônico correspondente à opção indicada na emissão da GRU, acompanhado dos esclarecimentos, argumentos, provas ou documentos apropriados.

Para esclarecer outras dúvidas e conhecer em detalhe o processamento de pedidos de registro de desenho industrial e outras petições, não deixe de consultar o Manual de Desenho Industrial <http://manualdedi.inpi.gov.br/projects/manual-de-desenho-industrial/wiki>.

870240027773 28/03/2024	Deferimento da petição Código de despacho: 270 Petição (tipo): [150.04] Apresentação de docs: outros documentos (em processo de registro) Processo afetado: BR302017004361-5 Requerente: DORMAKABA CANADA INC. Procurador: Luiz Henrique Oliveira Do Amaral
870250075605 26/08/2025	Deferimento da petição Código de despacho: 270 Petição (tipo): [156.01] Nomeação, destituição ou substituição de procurador: processo Processo afetado: BR302021004811-6 Requerente: SANOVO GREENPACK EMBALAGENS DO BRASIL LTDA Procurador: Daniel Advogados (Alt.de Daniel & Cia) Detalhes do despacho: Nomeado procurador Daniel Advogados (Alt.de Daniel & Cia) com poderes para representar o titular do processo perante o INPI.
870250075593 26/08/2025	Deferimento da petição Código de despacho: 270 Petição (tipo): [156.01] Nomeação, destituição ou substituição de procurador: processo Processo afetado: BR302021005060-9 Requerente: SANOVO GREENPACK EMBALAGENS DO BRASIL LTDA Procurador: Daniel Advogados (Alt.de Daniel & Cia) Detalhes do despacho: Nomeado procurador Daniel Advogados (Alt.de Daniel & Cia) com poderes para representar o titular do processo perante o INPI.



870250075585 26/08/2025	Deferimento da petição Código de despacho: 270 Petição (tipo): [156.01] Nomeação, destituição ou substituição de procurador: processo Processo afetado: BR302021005082-0 Requerente: SANOVO GREENPACK EMBALAGENS DO BRASIL LTDA Procurador: Daniel Advogados (Alt.de Daniel & Cia) Detalhes do despacho: Nomeado procurador Daniel Advogados (Alt.de Daniel & Cia) com poderes para representar o titular do processo perante o INPI.
870250075599 26/08/2025	Deferimento da petição Código de despacho: 270 Petição (tipo): [156.01] Nomeação, destituição ou substituição de procurador: processo Processo afetado: BR302021005083-8 Requerente: SANOVO GREENPACK EMBALAGENS DO BRASIL LTDA Procurador: Daniel Advogados (Alt.de Daniel & Cia) Detalhes do despacho: Nomeado procurador Daniel Advogados (Alt.de Daniel & Cia) com poderes para representar o titular do processo perante o INPI.
870250075596 26/08/2025	Deferimento da petição Código de despacho: 270 Petição (tipo): [156.01] Nomeação, destituição ou substituição de procurador: processo Processo afetado: BR302022004147-5 Requerente: SANOVO GREENPACK EMBALAGENS DO BRASIL LTDA Procurador: Daniel Advogados (Alt.de Daniel & Cia) Detalhes do despacho: Nomeado procurador Daniel Advogados (Alt.de Daniel & Cia) com poderes para representar o titular do processo perante o INPI.
870250068649 04/08/2025	Deferimento da petição Código de despacho: 270 Petição (tipo): [156.01] Nomeação, destituição ou substituição de procurador: processo Processo afetado: BR302024004665-0 Requerente: BYD COMPANY LIMITED Procurador: MAGELLAN IP PROPRIEDADE INTELECTUAL LTDA. - EPP Detalhes do despacho: Nomeado procurador LEONOR MAGALHÃES PERES GALVÃO com poderes para representar o titular do processo perante o INPI.
870250068647 04/08/2025	Deferimento da petição Código de despacho: 270 Petição (tipo): [156.01] Nomeação, destituição ou substituição de procurador: processo Processo afetado: BR302024004673-1 Requerente: BYD COMPANY LIMITED Procurador: MAGELLAN IP PROPRIEDADE INTELECTUAL LTDA. - EPP Detalhes do despacho: Nomeado procurador LEONOR MAGALHÃES PERES GALVÃO com poderes para representar o titular do processo perante o INPI.
870250068646 04/08/2025	Deferimento da petição Código de despacho: 270 Petição (tipo): [156.01] Nomeação, destituição ou substituição de procurador: processo Processo afetado: BR302024005242-1 Requerente: BYD COMPANY LIMITED Procurador: MAGELLAN IP PROPRIEDADE INTELECTUAL LTDA. - EPP Detalhes do despacho: Nomeado procurador LEONOR MAGALHÃES PERES GALVÃO com poderes para representar o titular do processo perante o INPI.
870250068631 04/08/2025	Deferimento da petição Código de despacho: 270 Petição (tipo): [156.01] Nomeação, destituição ou substituição de procurador: processo Processo afetado: BR302024005274-0 Requerente: BYD COMPANY LIMITED Procurador: MAGELLAN IP PROPRIEDADE INTELECTUAL LTDA. - EPP Detalhes do despacho: Nomeado procurador LEONOR MAGALHÃES PERES GALVÃO com poderes para representar o titular do processo perante o INPI.

870250068634 04/08/2025	Deferimento da petição Código de despacho: 270 Petição (tipo): [156.01] Nomeação, destituição ou substituição de procurador: processo Processo afetado: BR302024005281-2 Requerente: BYD COMPANY LIMITED Procurador: MAGELLAN IP PROPRIEDADE INTELECTUAL LTDA. - EPP Detalhes do despacho: Nomeado procurador LEONOR MAGALHÃES PERES GALVÃO com poderes para representar o titular do processo perante o INPI.
870250068644 04/08/2025	Deferimento da petição Código de despacho: 270 Petição (tipo): [156.01] Nomeação, destituição ou substituição de procurador: processo Processo afetado: BR302024005321-5 Requerente: BYD COMPANY LIMITED Procurador: MAGELLAN IP PROPRIEDADE INTELECTUAL LTDA. - EPP Detalhes do despacho: Nomeado procurador LEONOR MAGALHÃES PERES GALVÃO com poderes para representar o titular do processo perante o INPI.
870250068639 04/08/2025	Deferimento da petição Código de despacho: 270 Petição (tipo): [156.01] Nomeação, destituição ou substituição de procurador: processo Processo afetado: BR302024005901-9 Requerente: BYD COMPANY LIMITED Procurador: MAGELLAN IP PROPRIEDADE INTELECTUAL LTDA. - EPP Detalhes do despacho: Nomeado procurador LEONOR MAGALHÃES PERES GALVÃO com poderes para representar o titular do processo perante o INPI.
870250068637 04/08/2025	Deferimento da petição Código de despacho: 270 Petição (tipo): [156.01] Nomeação, destituição ou substituição de procurador: processo Processo afetado: BR302024005903-5 Requerente: BYD COMPANY LIMITED Procurador: MAGELLAN IP PROPRIEDADE INTELECTUAL LTDA. - EPP Detalhes do despacho: Nomeado procurador LEONOR MAGALHÃES PERES GALVÃO com poderes para representar o titular do processo perante o INPI.
870250068625 04/08/2025	Deferimento da petição Código de despacho: 270 Petição (tipo): [156.01] Nomeação, destituição ou substituição de procurador: processo Processo afetado: BR302024006373-3 Requerente: BYD COMPANY LIMITED Procurador: MAGELLAN IP PROPRIEDADE INTELECTUAL LTDA. - EPP Detalhes do despacho: Nomeado procurador LEONOR MAGALHÃES PERES GALVÃO com poderes para representar o titular do processo perante o INPI.
870250068618 04/08/2025	Deferimento da petição Código de despacho: 270 Petição (tipo): [156.01] Nomeação, destituição ou substituição de procurador: processo Processo afetado: BR302025000971-5 Requerente: BYD COMPANY LIMITED Procurador: MAGELLAN IP PROPRIEDADE INTELECTUAL LTDA. - EPP Detalhes do despacho: Nomeado procurador LEONOR MAGALHÃES PERES GALVÃO com poderes para representar o titular do processo perante o INPI.
870250068622 04/08/2025	Deferimento da petição Código de despacho: 270 Petição (tipo): [156.01] Nomeação, destituição ou substituição de procurador: processo Processo afetado: BR302025001115-9 Requerente: BYD COMPANY LIMITED Procurador: MAGELLAN IP PROPRIEDADE INTELECTUAL LTDA. - EPP Detalhes do despacho: Nomeado procurador LEONOR MAGALHÃES PERES GALVÃO com poderes para representar o titular do processo perante o INPI.

870250068613
04/08/2025

Deferimento da petição
Código de despacho: 270
Petição (tipo): [156.01] Nomeação, destituição ou substituição de procurador: processo
Processo afetado: BR302025002141-3
Requerente: BYD COMPANY LIMITED
Procurador: MAGELLAN IP PROPRIEDADE INTELECTUAL LTDA. - EPP
Detalhes do despacho: Nomeado procurador LEONOR MAGALHÃES PERES GALVÃO com poderes para representar o titular do processo perante o INPI.

870250068603
04/08/2025

Deferimento da petição
Código de despacho: 270
Petição (tipo): [156.01] Nomeação, destituição ou substituição de procurador: processo
Processo afetado: BR302025002905-8
Requerente: BYD COMPANY LIMITED
Procurador: MAGELLAN IP PROPRIEDADE INTELECTUAL LTDA. - EPP
Detalhes do despacho: Nomeado procurador LEONOR MAGALHÃES PERES GALVÃO com poderes para representar o titular do processo perante o INPI.



Exame de petição: Petição de retificação (126) atendida

Atendidas as solicitações das petições em referência, conforme indicado abaixo:

870240094824 05/11/2024	Petição de retificação atendida Código de despacho: 566 Petição (tipo): [155.01] Correção de dados no processo devido à falha do interessado Processo afetado: BR302024005930-2 Requerente: BYD COMPANY LIMITED Procurador: KASZNAR LEONARDOS PROPRIEDADE INTELECTUAL
-----------------------------------	--



Exame de petição: Petição de retificação (126) não atendida

Não atendidas as solicitações das petições em referência, com base nos motivos indicados abaixo:

870240103140
03/12/2024

Petição de retificação não atendida

Código de despacho: 567

Petição (tipo): [126.02] Retificação por erro de publicação na RPI: em processo

Processo afetado: BR302023001085-8

Requerente: 3M INNOVATIVE PROPERTIES COMPANY

Procurador: Jacques Labrunie

Detalhes do despacho: PETIÇÃO NÃO ATENDIDA pelos argumentos que se seguem: . Conforme detalhes do despacho de concessão o pedido foi analisado considerando-se o conteúdo da petição de depósito, com apoio no Comunicado publicado na RPI 2753, de 10/10/2023, especialmente no contido nas alíneas b e c, onde temos que: (...) b) O exame do Cumprimento de Exigência é realizado conforme norma vigente no momento do exame. Tal aplicação independe da data de publicação da Exigência ou da data da petição do Cumprimento de Exigência; .c) Durante o exame do Cumprimento de Exigência a que se refere a alínea b) serão aproveitados desenhos, fotografias e outros dados, seja do pedido inicial ou de Cumprimento de Exigência anteriormente formulada, que estejam em conformidade com o disposto na norma vigente no momento do exame. Tal aproveitamento não impede a publicação de nova Exigência para adequação de aspectos que não estejam de acordo com a norma vigente; (...) .Considerando que a petição de depósito trazia imagens correspondentes às do documento de prioridade reivindicado, enquanto a petição de cumprimento de exigência trazia imagens modificadas (conforme solicitado na publicação da exigência publicada na RPI 2740, anterior ao Manual de Desenhos Industriais vigente no momento do exame do referido cumprimento), por economia processual foram aproveitadas as figuras do depósito, a fim de evitar novas exigências. Isso se reflete, inclusive, na reivindicação de prioridade: as figuras da petição de cumprimento de exigência não correspondem às da prioridade, o que poderia levar à publicação de perda de prioridade. No despacho de concessão também foi consignada a alteração de ofício do título do pedido, com base no item 5.3.1.1 do Manual de Desenhos Industriais, tendo sido retirada a expressão CONFIGURAÇÃO APLICADA A/EM. Desta decisão cabe recurso nos termos do art. 212 da LPI.



Outros despachos

Concluído o exame das petições em referência, publicam-se suas decisões conforme abaixo:

870240095624
07/11/2024

Decisão de não conhecer da petição
Código de despacho: 428
Petição (tipo): [151.01] Aditamento a petição
Processo afetado: BR302023000385-1
Petição afetada: Nro. 870230031107 Data 13/04/2023 Tipo [105.01] [DESC.] Cumprimento de exigência
Requerente: AGI SURETRACK LLC
Procurador: Dannemann, Siemsen, Bigler & Ipanema Moreira
Detalhes do despacho: Art. 219. Não serão conhecidos a petição, a oposição e o recurso, quando:

I - apresentados fora do prazo previsto nesta Lei;
Petição 870240095624, de 07/11/2024, referente à solicitação de aditamento ao cumprimento de exigência técnica apresentada através da petição 870230068778, de 04/08/2023, não conhecida nos termos do inciso I do art. 219 da LPI, por ser intempestiva, tendo sido apresentada fora do prazo. A exigência foi publicada na RPI 2735, de 06/06/2023 e o prazo para cumprimento era de 60 dias, conforme disposto no § 3º do art. 106 da LPI. Ressalte-se que, independentemente de não terem sido analisadas, as figuras apresentadas na petição 870240095624, de 07/11/2024, estão sem legendas e numeração, e algumas estão incompletas, de modo que sequer serviriam para sanear o pedido.



Anulação de despachos

Anulação de despachos relativos a processos de registro

Anulação de despachos relativos a petições



Anulação de despachos relativos a processos de registro

Os despachos listados a seguir tiveram sua publicação anulada com base nos motivos indicados:

BR302024000233-5	Anulação de despacho (em processo) Código de despacho: 402 Titular: GERCINO DE SOUZA JÚNIOR [BR/PR] Procurador: ALMIR ANTONIO DE ALMEIDA Detalhes do despacho: Anulada a exigência técnica publicada na RPI 2850, de 19/08/2025, por ter sido indevida. O pedido será reexaminado.
-------------------------	---



Anulação de despachos relativos a petições

Os despachos listados a seguir tiveram sua publicação anulada com base nos motivos indicados:

870180148788 07/11/2018	Anulação de despacho (em petição) Código de despacho: 403 Petição (tipo): [106.01] [DESC.] Recurso de desenho industrial Processo afetado: BR302017004361-5 Requerente: KABA ILCO INC. Procurador: Luiz Henrique Oliveira Do Amaral Detalhes do despacho: Anulada a publicação do despacho Recurso provido (para prosseguir exame do pedido) da RPI 2789, de 18/6/2024, tendo em vista erro formal, uma vez que o texto do parecer técnico e do complemento do despacho está incorreto.
800250182594 15/05/2025	Anulação de despacho (em petição) Código de despacho: 403 Petição (tipo): [131.01] Renovação do registro de desenho industrial no prazo ordinário Processo afetado: DI6000537-8 Requerente: THE PROCTER & GAMBLE COMPANY Procurador: Dannemann, Siemsen, Bigler & Ipanema Moreira Detalhes do despacho: Em virtude do ato pretendido não ser aplicável, tendo em vista já terem sido deferidos todos os períodos de renovação possíveis para o registro em questão, conforme Art. 108 da LPI.



Notificações e decisões judiciais

Notificação de procedimento judicial

Notificação de decisão judicial

Outros despachos



Notificação de procedimento judicial

303250000047

Notificação de procedimento judicial

Código de despacho: 462

Petição (tipo): [protocolo interno] Notificação judicial

Processo afetado: BR302024000560-1

Requerente: 1ª VARA FEDERAL DE SÃO JOÃO DA BOA VISTA (TRF3)

Detalhes do despacho: NOTIFICAÇÃO DE AÇÃO JUDICIAL REFERENTE AO REGISTRO INPI: nº

52402.010603/2025-57 Origem: 1ª VARA FEDERAL DE SÃO JOÃO DA BOA VISTA (TRF3) Ação Ordinária nº:

01032.375004/2025-09 Autor: SUPERPET AGUAI ARTIGOS PARA ANIMAIS LTDA e ANTONIO PEREIRA DE

CARVALHO FILHO Réus: LUIS FELIPE VALER BRITTO e INSTITUTO NACIONAL DA PROPRIEDADE

INDUSTRIAL – INPI REGISTRO SUB-JUDICE



Exame quanto à novidade e à originalidade

Notificação de exame quanto à novidade e à originalidade

Sobrestamento quanto à novidade e à originalidade

Indeferimento

Deferimento

Outros despachos



Indeferimento

Foram identificadas anterioridades: o registro NÃO atende ao artigo 95 da LPI. Notifica-se a emissão do parecer de mérito conforme previsto no Art. 111 da LPI. Poderá ser requerida cópia do parecer.

870210106892
19/11/2021

Exame de Novidade e Originalidade - Instauração de Nulidade Administrativa
Código de despacho: 912
Petição (tipo): [103.01] [DESC.] Pedido de exame do registro quanto à novidade e originalidade
Processo afetado: BR302021002687-2
Requerente: STELLA IMPORTAÇÃO E EXPORTAÇÃO DE LUMINÁRIAS LTDA
Procurador: João Cassiano Bairros Oyarzábal
Detalhes do despacho: Foram identificadas anterioridades: o registro não atende o artigo 95 da LPI.
Processo Administrativo de Nulidade instaurado de Ofício, com base no artigo 111, parágrafo único, da LPI, nos termos do parecer de exame de mérito. Anterioridade impeditiva: BR 302021002509-4.



Código internacional de países e organizações

Lista dos códigos de duas letras para representação dos Países, Entidades e Organizações Intergovernamentais baseada no Padrão ST.3 recomendado pela OMPI e na ISO 3166-1.

Por ordem de sigla

AD	ANDORRA	GL	GROELÂNDIA	NU	NIUE
AE	EMIRADOS ÁRABES UNIDOS	GM	GÂMBIA	NZ	NOVA ZELÂNDIA
AF	AFEGANISTÃO	GN	GUINÉ	OM	OMÃ
AG	ANTÍGUA E BARBUDA	GP	GUADALUPE	PA	PANAMÃ
AI	ANGUILLA	GQ	GUINÉ EQUATORIAL	PB	PAÍSES BAIXOS
AL	ALBÂNIA	GR	GRÉCIA	PE	PERU
AM	ARMÊNIA	GS	GEORGIA DO SUL E ILHAS SANDWICH DO SUL	PF	POLINÉSIA FRANCESA
AN	ANTILHAS HOLANDESES	GT	GUATEMALA	PG	PAPUA NOVA GUINÉ
AO	ANGOLA	GU	GUAM	PH	FILIPINAS
AQ	ANTÁRTICA	GW	GUINÉ BISSAU	PK	PAQUISTÃO
AR	ARGENTINA	GY	GUIANA	PL	POLÓNIA
AS	SAMOA AMERICANA	HK	HONG-KONG	PM	SAINT PIERRE E MIQUELON
AT	ÁUSTRIA	HM	ILHAS HEARD E MCDONALD	PN	PITCAIRN
AU	AUSTRÁLIA	HN	HONDURAS	PR	PORTO RICO
AW	ARUBA	HR	CRÓÁCIA	PS	TERRITÓRIO OCUPADO PALESTINO
AZ	AZERBAIJÃO	HT	HAITI	PT	PORTUGAL
BA	BÓSNIA E HERZEGÓVINA	HU	HUNGRIA	PW	PALAU
BB	BARBADOS	ID	INDONÉSIA	PY	PARAGUAI
BD	BANGLADESH	IE	IRLÂNDIA	QA	CATAR
BE	BÉLGICA	IL	ISRAEL	RE	REUNIÃO
BF	BURKINA FASO	IN	ÍNDIA	RO	ROMÊNIA
BG	BULGÁRIA	IO	TERRIT. BRITAN. OCEANO ÍNDICO	RS	SERBIA
BH	BAREINE	IQ	IRAQUE	RU	FEDERAÇÃO RUSSA
BI	BURUNDI	IR	IRÃ (REPÚBLICA ISLÂMICA DO)	RW	RUANDA
BJ	BENIN	IS	ISLÂNDIA	SA	ARÁBIA SAUDITA
BM	BERMUDAS	IT	ITÁLIA	SB	ILHAS SALOMÃO
BN	BRUNEI DARUSSALAM	JM	JAMAICA	SC	SEYCHELLES
BO	BOLÍVIA	JO	JORDÂNIA	SD	SUDÃO
BR	BRASIL	JP	JAPÃO	SE	SUÉCIA
BS	BAHAMAS	KE	QUÊNIA	SG	SINGAPURA
BT	BUTÃO	KG	QUIRGUISTÃO	SH	SANTA HELENA
BV	ILHA BOUVET	KH	CAMBOJA	SI	ESLOVENIA
BW	BOTSUANA	KI	KIRIBATI	SJ	SVALBARD E JAN MAYEN
BY	BELARUS	KM	COMORES	SK	ESLOVÁQUIA
BZ	BELIZE	KN	SÃO CRISTÓVÃO E NEVIS	SL	SERRA LEOA
CA	CANADÁ	KP	REPÚBLICA POPULAR DEM. DA CORÉIA	SM	SÃO MARINO
CC	ILHAS COCOS	KR	REPÚBLICA DA CORÉIA	SN	SENEGAL
CF	REPÚBLICA CENTRO AFRICANA	KW	KUWAIT	SO	SOMÁLIA
CG	CONGO	KY	ILHAS CAIMAN	SR	SURINAME
CH	SUIÇA	KZ	CAZAQUISTÃO	ST	SÃO TOMÉ E PRÍNCIPE
CI	COSTA DO MARFIM	LA	LAOS	SV	EL SALVADOR
CK	ILHAS COOK	LB	LÍBANO	SY	SÍRIA
CL	CHILE	LC	SANTA LÚCIA	SZ	SUAZILÂNDIA
CM	CAMARÕES	LI	LIECHTENSTEIN	TC	ILHAS TURKS E CAICOS
CN	CHINA	LK	SRI LANKA	TD	CHADE
CO	COLÔMBIA	LR	LIBÉRIA	TF	TERRAS AUSTRAIS FRANCESAS
CR	COSTA RICA	LS	LESOTO	TG	TOGO
CU	CUBA	LT	LITUÂNIA	TH	TAILÂNDIA
CV	CABO VERDE	LU	LUXEMBURGO	TJ	TADJIQUISTÃO
CX	ILHA NATAL	LV	LETÓNIA	TK	TOKELAU
CY	CHIPRE	LY	LÍBIA	TL	TIMOR-LESTE
CZ	REPÚBLICA TCHECA	MA	MARROCOS	TM	TURCOMENISTÃO
DE	ALEMANHA	MC	MÔNACO	TN	TUNÍSIA
DJ	DJIBUTI	MD	REPÚBLICA DA MOLDOVA	TO	TONGA
DK	DINAMARCA	MG	MADAGASCAR	TR	TURQUIA
DM	DOMINICA	MH	ILHAS MARSHALL	TT	TRINIDAD E TOBAGO
DO	REPÚBLICA DOMINICANA	MK	ANT. IUGOSLÁVIA (REP. MACEDÓNIA)	TV	TUVALU
DZ	ARGÉLIA	ML	MALI	TW	TAIWAN, PROVÍNCIA DA CHINA
EC	EQUADOR	MM	MIANMÁ	TZ	REPÚBLICA UNIDA DA TANZÂNIA
EE	ESTÓNIA	MN	MONGÓLIA	UA	UCRÂNIA
EG	EGITO	MO	MACAU	UG	UGANDA
EH	SAARA OCIDENTAL	MP	ILHAS MARIANAS DO NORTE	UM	ILHAS MENORES AFASTADAS EUA
EM	INSTITUTO DA PROPRIEDADE INTELECTUAL DA UNIÃO EUROPEIA	MQ	MARTINICA	US	ESTADOS UNIDOS
EP	ORGANIZAÇÃO EUROPÉIA DE PATENTES	MR	MAURITÂNIA	UY	URUGUAI
ER	ERITREIA	MS	MONT SERRAT	UZ	UZBEQUISTÃO
ES	ESPAÑA	MT	MALTA	VA	VATICANO
ET	ETIÓPIA	MU	MAURÍCIO	VC	SÃO VICENTE E GRANADINAS
FI	FINLÂNDIA	MV	MALDIVAS	VE	VENEZUELA
FJ	FJI	MW	MALÁVI	VG	ILHAS VIRGENS (BRITÂNICAS)
FK	ILHAS MALVINAS	MX	MÉXICO	VI	ILHAS VIRGENS (U.S.)
FM	MICRONÉSIA (EST. DA FEDERAÇÃO)	MY	MALÁSIA	VN	VIETNÃ
FO	ILHAS FAROE	MZ	MOÇAMBIQUE	VU	VANUATU
FR	FRANÇA	NA	NAMÍBIA	WF	ILHAS WALLIS E FUTURA
GA	GABÃO	NC	NOVA CALEDÔNIA	WS	SAMOA OCIDENTAL
GB	REINO UNIDO	NE	NIGER	YE	IEMEN
GD	GRANADA	NF	ILHA NORFALK	YT	MAYOTTE
GE	GEÓRGIA	NG	NIGÉRIA	YU	YUGOSLÁVIA
GF	GUIANA FRANCESA	NI	NICARÁGUA	ZA	ÁFRICA DO SUL
GG	CHANNEL ISLAND OF GUERNSEY	NL	HOLANDA	ZM	ZÂMBIA
GH	GANÁ	NO	NORUEGA	ZR	ZAIRE
GI	GIBRALTAR	NP	NEPAL	ZW	ZIMBÁBUE
		NR	NAURU		

