

Revista da
**Propriedade
Industrial**

Nº 2855
23 de setembro de 2025

Desenho Industrial

Seção III



**REPÚBLICA FEDERATIVA DO BRASIL**

Presidente
Luiz Inácio Lula da Silva

MINISTÉRIO DO DESENVOLVIMENTO, INDÚSTRIA, COMÉRCIO E SERVIÇOS

Ministro do Desenvolvimento, Indústria, Comércio e Serviços
Geraldo José Rodrigues Alckmin Filho

INSTITUTO NACIONAL DA PROPRIEDADE INDUSTRIAL

Presidente
Júlio César Castelo Branco Reis Moreira

De conformidade com a Lei nº 5.648 de 11 de dezembro de 1970, esta é a publicação oficial do Instituto Nacional da Propriedade Industrial, órgão vinculado ao Ministério do Desenvolvimento, Indústria, Comércio e Serviços do Brasil, que publica todos os seus atos, despachos e decisões relativos ao sistema de propriedade industrial no Brasil, compreendendo Marcas e Patentes, bem como os referentes a contratos de Transferência de Tecnologia e assuntos correlatos, além dos que dizem respeito ao registro de programas de computador como direito autoral.

As established by Law nº 5.648 of december 11, 1970, this is the official publication of the National Institute of Industrial Property, an office under the Ministry of Development, Industry, Commerce and Services of Brazil, which publishes all its official acts, orders and decisions regarding the industrial property system in Brazil, comprising Trademarks and Patents, as well as those referring to Technology Transfer agreements and related matters, besides those regarding software registering as copyright.

Según establece la Ley nº 5.648 de 11 diciembre 1970, esta es la publicación oficial del Instituto Nacional de la Propiedad Industrial, oficina vinculada al Ministerio de Fomento, Industria, Comercio y Servicios del Brasil, que publica todos sus actos, ordenes y decisiones referentes al sistema de propiedad industrial en Brasil, comprendiendo marcas y patentes así que los referentes a contratos de transferencia de tecnologia y asuntos corelacionados, además de los referentes al registro de programas de ordenador como derecho de autor.

Endereços, telefones e horários de atendimento da Sede, Divisões Regionais e Representações podem ser obtidos em:

www.inpi.gov.br

Índice Geral

PEDIDOS DE REGISTRO DE DESENHO INDUSTRIAL EM ANDAMENTO	4
Exigência de pagamento.....	5
Notificação de depósito.....	14
Notificação de depósito - pedido em sigilo.....	33
Exame técnico: Exigência.....	34
Exame técnico em designação: Exigência.....	46
PEDIDOS DE REGISTRO DE DESENHO INDUSTRIAL CONSIDERADOS INEXISTENTES	54
Em vista da falta de pagamento da retribuição.....	55
PEDIDOS DE REGISTRO DE DESENHO INDUSTRIAL DEFINITIVAMENTE ARQUIVADOS	56
Por falta de procuração.....	57
Por falta de resposta à exigência técnica.....	58
CONCESSÕES DE REGISTROS DE DESENHO INDUSTRIAL	60
Registro de desenho industrial concedido.....	61
Concessão em designação.....	112
REGISTROS DE DESENHO INDUSTRIAL EXTINTOS	159
Pelo fim da vigência.....	160
Pela falta de pagamento da retribuição prevista nos arts. 108 e 120.....	164
NULIDADES ADMINISTRATIVAS DE REGISTROS DE DESENHO INDUSTRIAL	189
Notificação de nulidade administrativa, por requerimento de terceiros, para manifestação.....	190
Instrução técnica: Intimação para manifestação por parte do titular e do requerente.....	193
MANUTENÇÕES E RENOVAÇÕES DE REGISTROS DE DESENHO INDUSTRIAL	195
Exigência de pagamento de renovação.....	196
Exigência de pagamento de manutenção.....	198
Registro de desenho industrial renovado.....	200
Anotação de manutenção de registro.....	213
Outros despachos - Renovação.....	214
Outros despachos – Manutenção.....	215
ANOTAÇÕES DE TRANSFERÊNCIA DE TITULARIDADE	216
Exame de petição: Deferimento.....	217
RECURSOS	228
Notificação de recurso para manifestação.....	229
Outros despachos.....	230
OUTRAS PETIÇÕES	231
Exigência de pagamento.....	232
Exame de petição: Deferimento.....	234
Exame de petição: Petição de retificação (126) atendida.....	236
Exame de petição: Petição de retificação (126) não atendida.....	237
Outros despachos.....	238
NOTIFICAÇÕES E DECISÕES JUDICIAIS	240
Notificação de procedimento judicial.....	241
DISPONIBILIDADE DE DOCUMENTOS OFICIAIS	242
Disponibilidade de outros documentos oficiais.....	243
CÓDIGO INTERNACIONAL DE PAÍSES E ORGANIZAÇÕES	244



Pedidos de registro de desenho industrial em andamento

Exigência de pagamento
Exigência formal
Notificação de depósito
Notificação de designação
Notificação de depósito – pedido em sigilo
Exame técnico: Exigência
Exame técnico em designação: Exigência
Exame técnico: Sobrestamento
Exame técnico em designação: Sobrestamento
Exame técnico: Indeferimento
Exame técnico em designação: Indeferimento
Perda de Prioridade Unionista
Perda de Prioridade Unionista – pedidos em designação



Exigência de pagamento

Como etapa do exame formal dos pedidos de registro de desenho industrial, listados a seguir – nos termos do artigo 103 da Lei da Propriedade Industrial (LPI, lei n.º 9.279, de 14 de maio de 1996) – formula-se exigência formal, quanto às questões de pagamento da retribuição relativa ao depósito.

Art. 103. O pedido que não atender formalmente ao disposto no art. 101, mas que contiver dados suficientes relativos ao depositante, ao desenho industrial e ao autor, poderá ser entregue, mediante recibo datado, ao INPI, que estabelecerá as exigências a serem cumpridas, em 5 (cinco) dias, sob pena de ser considerado inexistente.

O prazo para responder à exigência de pagamento formulada para o pedido de registro é de 5 (cinco) dias, contados da publicação da exigência na Revista da Propriedade Industrial (RPI), nos termos dos art. 101, 103, 221, 222 e 223 da LPI.

Para cumprir a exigência ou complementar a retribuição anterior:

1. Acesse o e-DI no site do INPI (www.inpi.gov.br);
2. Emita uma Guia de Recolhimento da União (GRU) para o serviço "complementação de retribuição" (código 800), se for o caso, no exato valor da complementação, fazendo referência ao número da GRU anterior;
3. Efetue o pagamento da complementação;
4. Emita uma Guia de Recolhimento da União (GRU) para o serviço "cumprimento de exigência decorrente de exame formal em pedido de registro" (código 104);
5. Preencha e envie o formulário eletrônico correspondente à opção indicada na emissão da GRU (código 104), acompanhado dos esclarecimentos, argumentos, provas ou documentos apropriados.

Os sistemas de informática do INPI identificarão o cumprimento de exigência, para que o pedido de registro prossiga, automaticamente, em seu processamento.

Para esclarecer outras dúvidas e conhecer em detalhe o processamento de pedidos de registro de desenho industrial e outras petições, não deixe de consultar o Manual de Desenho Industrial (<http://manualdedi.inpi.gov.br/projects/manual-de-desenho-industrial/wiki>).

BR302025005638-1

Exigência de pagamento

Código de despacho: 395

Titular: BAMBOLA INDÚSTRIA E COMÉRCIO DE BRINQUEDOS LTDA [BR/SP]

Procurador: Marília Crozatti

Detalhes do despacho: Considerando que o pedido foi protocolado após a entrada em vigor da nova tabela de retribuições, complemente a retribuição devida no exato valor fixado na tabela vigente. Siga instruções da seção 3.3.3 do Manual de Desenhos Industriais para efetuar complementação. Cumpra esta exigência por meio de formulário de cumprimento de exigência formal (código de serviço 104), apresentando o comprovante de pagamento complementar. Prazo para cumprimento desta exigência: 5 dias (art. 103 e 221 da Lei da Propriedade Industrial).



BR302025005641-1	<p>Exigência de pagamento Código de despacho: 395 Titular: FUNDAÇÃO UNIVERSIDADE DO AMAZONAS [BR/AM] Detalhes do despacho: Considerando que o pedido foi protocolado após a entrada em vigor da nova tabela de retribuições, complemente a retribuição devida no exato valor fixado na tabela vigente. Siga instruções da seção 3.3.3 do Manual de Desenhos Industriais para efetuar complementação. Cumpra esta exigência por meio de formulário de cumprimento de exigência formal (código de serviço 104), apresentando o comprovante de pagamento complementar. Prazo para cumprimento desta exigência: 5 dias (art. 103 e 221 da Lei da Propriedade Industrial).</p>
BR302025005642-0	<p>Exigência de pagamento Código de despacho: 395 Titular: BAMBOLA INDÚSTRIA E COMÉRCIO DE BRINQUEDOS LTDA [BR/SP] Procurador: Marília Crozatti Detalhes do despacho: Considerando que o pedido foi protocolado após a entrada em vigor da nova tabela de retribuições, complemente a retribuição devida no exato valor fixado na tabela vigente. Siga instruções da seção 3.3.3 do Manual de Desenhos Industriais para efetuar complementação. Cumpra esta exigência por meio de formulário de cumprimento de exigência formal (código de serviço 104), apresentando o comprovante de pagamento complementar. Prazo para cumprimento desta exigência: 5 dias (art. 103 e 221 da Lei da Propriedade Industrial).</p>
BR302025005659-4	<p>Exigência de pagamento Código de despacho: 395 Titular: TOYA CORPORATION LTDA [BR/SP], MAXIMO E-COMMERCE LTDA [BR/SP] e INTEGRO MARKET SERVICOS ADMINISTRATIVOS LTDA [BR/SP] Detalhes do despacho: Considerando que o pedido foi protocolado após a entrada em vigor da nova tabela de retribuições, complemente a retribuição devida no exato valor fixado na tabela vigente. Siga instruções da seção 3.3.3 do Manual de Desenhos Industriais para efetuar complementação. Cumpra esta exigência por meio de formulário de cumprimento de exigência formal (código de serviço 104), apresentando o comprovante de pagamento complementar. Prazo para cumprimento desta exigência: 5 dias (art. 103 e 221 da Lei da Propriedade Industrial).</p>
BR302025005663-2	<p>Exigência de pagamento Código de despacho: 395 Titular: TOYA CORPORATION LTDA [BR/SP], MAXIMO E-COMMERCE LTDA [BR/SP] e INTEGRO MARKET SERVICOS ADMINISTRATIVOS LTDA [BR/SP] Detalhes do despacho: Considerando que o pedido foi protocolado após a entrada em vigor da nova tabela de retribuições, complemente a retribuição devida no exato valor fixado na tabela vigente. Siga instruções da seção 3.3.3 do Manual de Desenhos Industriais para efetuar complementação. Cumpra esta exigência por meio de formulário de cumprimento de exigência formal (código de serviço 104), apresentando o comprovante de pagamento complementar. Prazo para cumprimento desta exigência: 5 dias (art. 103 e 221 da Lei da Propriedade Industrial).</p>
BR302025005681-0	<p>Exigência de pagamento Código de despacho: 395 Titular: YASMIM SOSA AIRES NOBRE [BR/CE] Procurador: GABRIEL BARROS PEIXOTO Detalhes do despacho: Considerando que o pedido foi protocolado após a entrada em vigor da nova tabela de retribuições, complemente a retribuição devida no exato valor fixado na tabela vigente. Siga instruções da seção 3.3.3 do Manual de Desenhos Industriais para efetuar complementação. Cumpra esta exigência por meio de formulário de cumprimento de exigência formal (código de serviço 104), apresentando o comprovante de pagamento complementar. Prazo para cumprimento desta exigência: 5 dias (art. 103 e 221 da Lei da Propriedade Industrial).</p>
BR302025005687-0	<p>Exigência de pagamento Código de despacho: 395 Titular: MARCOS ERNICA [BR/SP] Detalhes do despacho: Considerando que o pedido foi protocolado após a entrada em vigor da nova tabela de retribuições, complemente a retribuição devida no exato valor fixado na tabela vigente. Siga instruções da seção 3.3.3 do Manual de Desenhos Industriais para efetuar complementação. Cumpra esta exigência por meio de formulário de cumprimento de exigência formal (código de serviço 104), apresentando o comprovante de pagamento complementar. Prazo para cumprimento desta exigência: 5 dias (art. 103 e 221 da Lei da Propriedade Industrial).</p>



BR302025005688-8	<p>Exigência de pagamento Código de despacho: 395 Titular: MARCOS ERNICA [BR/SP] Detalhes do despacho: Considerando que o pedido foi protocolado após a entrada em vigor da nova tabela de retribuições, complemente a retribuição devida no exato valor fixado na tabela vigente. Siga instruções da seção 3.3.3 do Manual de Desenhos Industriais para efetuar complementação. Cumpra esta exigência por meio de formulário de cumprimento de exigência formal (código de serviço 104), apresentando o comprovante de pagamento complementar. Prazo para cumprimento desta exigência: 5 dias (art. 103 e 221 da Lei da Propriedade Industrial).</p>
BR302025005689-6	<p>Exigência de pagamento Código de despacho: 395 Titular: MARCOS ERNICA [BR/SP] Detalhes do despacho: Considerando que o pedido foi protocolado após a entrada em vigor da nova tabela de retribuições, complemente a retribuição devida no exato valor fixado na tabela vigente. Siga instruções da seção 3.3.3 do Manual de Desenhos Industriais para efetuar complementação. Cumpra esta exigência por meio de formulário de cumprimento de exigência formal (código de serviço 104), apresentando o comprovante de pagamento complementar. Prazo para cumprimento desta exigência: 5 dias (art. 103 e 221 da Lei da Propriedade Industrial).</p>
BR302025005690-0	<p>Exigência de pagamento Código de despacho: 395 Titular: MARCOS ERNICA [BR/SP] Detalhes do despacho: Considerando que o pedido foi protocolado após a entrada em vigor da nova tabela de retribuições, complemente a retribuição devida no exato valor fixado na tabela vigente. Siga instruções da seção 3.3.3 do Manual de Desenhos Industriais para efetuar complementação. Cumpra esta exigência por meio de formulário de cumprimento de exigência formal (código de serviço 104), apresentando o comprovante de pagamento complementar. Prazo para cumprimento desta exigência: 5 dias (art. 103 e 221 da Lei da Propriedade Industrial).</p>
BR302025005692-6	<p>Exigência de pagamento Código de despacho: 395 Titular: MARCOS ERNICA [BR/SP] Detalhes do despacho: Considerando que o pedido foi protocolado após a entrada em vigor da nova tabela de retribuições, complemente a retribuição devida no exato valor fixado na tabela vigente. Siga instruções da seção 3.3.3 do Manual de Desenhos Industriais para efetuar complementação. Cumpra esta exigência por meio de formulário de cumprimento de exigência formal (código de serviço 104), apresentando o comprovante de pagamento complementar. Prazo para cumprimento desta exigência: 5 dias (art. 103 e 221 da Lei da Propriedade Industrial).</p>
BR302025005705-1	<p>Exigência de pagamento Código de despacho: 395 Titular: FUNDAÇÃO UNIVERSIDADE DO AMAZONAS [BR/AM] Detalhes do despacho: Considerando que o pedido foi protocolado após a entrada em vigor da nova tabela de retribuições, complemente a retribuição devida no exato valor fixado na tabela vigente. Siga instruções da seção 3.3.3 do Manual de Desenhos Industriais para efetuar complementação. Cumpra esta exigência por meio de formulário de cumprimento de exigência formal (código de serviço 104), apresentando o comprovante de pagamento complementar. Prazo para cumprimento desta exigência: 5 dias (art. 103 e 221 da Lei da Propriedade Industrial).</p>
BR302025005714-0	<p>Exigência de pagamento Código de despacho: 395 Titular: FUNDAÇÃO UNIVERSIDADE DO AMAZONAS [BR/AM] Detalhes do despacho: Considerando que o pedido foi protocolado após a entrada em vigor da nova tabela de retribuições, complemente a retribuição devida no exato valor fixado na tabela vigente. Siga instruções da seção 3.3.3 do Manual de Desenhos Industriais para efetuar complementação. Cumpra esta exigência por meio de formulário de cumprimento de exigência formal (código de serviço 104), apresentando o comprovante de pagamento complementar. Prazo para cumprimento desta exigência: 5 dias (art. 103 e 221 da Lei da Propriedade Industrial).</p>



BR302025005715-9	<p>Exigência de pagamento Código de despacho: 395 Titular: FUNDAÇÃO UNIVERSIDADE DO AMAZONAS [BR/AM] Detalhes do despacho: Considerando que o pedido foi protocolado após a entrada em vigor da nova tabela de retribuições, complemente a retribuição devida no exato valor fixado na tabela vigente. Siga instruções da seção 3.3.3 do Manual de Desenhos Industriais para efetuar complementação. Cumpra esta exigência por meio de formulário de cumprimento de exigência formal (código de serviço 104), apresentando o comprovante de pagamento complementar. Prazo para cumprimento desta exigência: 5 dias (art. 103 e 221 da Lei da Propriedade Industrial).</p>
BR302025005718-3	<p>Exigência de pagamento Código de despacho: 395 Titular: FUNDAÇÃO EDUCACIONAL JAYME DE ALTAVILA - FEJAL [BR/AL] Detalhes do despacho: Considerando que o pedido foi protocolado após a entrada em vigor da nova tabela de retribuições, complemente a retribuição devida no exato valor fixado na tabela vigente. Siga instruções da seção 3.3.3 do Manual de Desenhos Industriais para efetuar complementação. Cumpra esta exigência por meio de formulário de cumprimento de exigência formal (código de serviço 104), apresentando o comprovante de pagamento complementar. Prazo para cumprimento desta exigência: 5 dias (art. 103 e 221 da Lei da Propriedade Industrial).</p>
BR302025005722-1	<p>Exigência de pagamento Código de despacho: 395 Titular: TOYA CORPORATION LTDA [BR/SP], MAXIMO E-COMMERCE LTDA [BR/SP] e INTEGRO MARKET SERVICOS ADMINISTRATIVOS LTDA [BR/SP] Detalhes do despacho: Considerando que o pedido foi protocolado após a entrada em vigor da nova tabela de retribuições, complemente a retribuição devida no exato valor fixado na tabela vigente. Siga instruções da seção 3.3.3 do Manual de Desenhos Industriais para efetuar complementação. Cumpra esta exigência por meio de formulário de cumprimento de exigência formal (código de serviço 104), apresentando o comprovante de pagamento complementar. Prazo para cumprimento desta exigência: 5 dias (art. 103 e 221 da Lei da Propriedade Industrial).</p>
BR302025005725-6	<p>Exigência de pagamento Código de despacho: 395 Titular: TOYA CORPORATION LTDA [BR/SP], MAXIMO E-COMMERCE LTDA [BR/SP] e INTEGRO MARKET SERVICOS ADMINISTRATIVOS LTDA [BR/SP] Detalhes do despacho: Considerando que o pedido foi protocolado após a entrada em vigor da nova tabela de retribuições, complemente a retribuição devida no exato valor fixado na tabela vigente. Siga instruções da seção 3.3.3 do Manual de Desenhos Industriais para efetuar complementação. Cumpra esta exigência por meio de formulário de cumprimento de exigência formal (código de serviço 104), apresentando o comprovante de pagamento complementar. Prazo para cumprimento desta exigência: 5 dias (art. 103 e 221 da Lei da Propriedade Industrial).</p>
BR302025005730-2	<p>Exigência de pagamento Código de despacho: 395 Titular: JOÃO CARLOS COSTA PEREIRA/BIRD DESIGN [BR/RJ] Detalhes do despacho: Considerando que o pedido foi protocolado após a entrada em vigor da nova tabela de retribuições, complemente a retribuição devida no exato valor fixado na tabela vigente. Siga instruções da seção 3.3.3 do Manual de Desenhos Industriais para efetuar complementação. Cumpra esta exigência por meio de formulário de cumprimento de exigência formal (código de serviço 104), apresentando o comprovante de pagamento complementar. Prazo para cumprimento desta exigência: 5 dias (art. 103 e 221 da Lei da Propriedade Industrial).</p>
BR302025005733-7	<p>Exigência de pagamento Código de despacho: 395 Titular: MARCOS ERNICA [BR/SP] Detalhes do despacho: Considerando que o pedido foi protocolado após a entrada em vigor da nova tabela de retribuições, complemente a retribuição devida no exato valor fixado na tabela vigente. Siga instruções da seção 3.3.3 do Manual de Desenhos Industriais para efetuar complementação. Cumpra esta exigência por meio de formulário de cumprimento de exigência formal (código de serviço 104), apresentando o comprovante de pagamento complementar. Prazo para cumprimento desta exigência: 5 dias (art. 103 e 221 da Lei da Propriedade Industrial).</p>



BR302025005735-3	<p>Exigência de pagamento Código de despacho: 395 Titular: MARCOS ERNICA [BR/SP] Detalhes do despacho: Considerando que o pedido foi protocolado após a entrada em vigor da nova tabela de retribuições, complete a retribuição devida no exato valor fixado na tabela vigente. Siga instruções da seção 3.3.3 do Manual de Desenhos Industriais para efetuar complementação. Cumpra esta exigência por meio de formulário de cumprimento de exigência formal (código de serviço 104), apresentando o comprovante de pagamento complementar. Prazo para cumprimento desta exigência: 5 dias (art. 103 e 221 da Lei da Propriedade Industrial).</p>
BR302025005736-1	<p>Exigência de pagamento Código de despacho: 395 Titular: MARCOS ERNICA [BR/SP] Detalhes do despacho: Considerando que o pedido foi protocolado após a entrada em vigor da nova tabela de retribuições, complete a retribuição devida no exato valor fixado na tabela vigente. Siga instruções da seção 3.3.3 do Manual de Desenhos Industriais para efetuar complementação. Cumpra esta exigência por meio de formulário de cumprimento de exigência formal (código de serviço 104), apresentando o comprovante de pagamento complementar. Prazo para cumprimento desta exigência: 5 dias (art. 103 e 221 da Lei da Propriedade Industrial).</p>
BR302025005739-6	<p>Exigência de pagamento Código de despacho: 395 Titular: MARCOS ERNICA [BR/SP] Detalhes do despacho: Considerando que o pedido foi protocolado após a entrada em vigor da nova tabela de retribuições, complete a retribuição devida no exato valor fixado na tabela vigente. Siga instruções da seção 3.3.3 do Manual de Desenhos Industriais para efetuar complementação. Cumpra esta exigência por meio de formulário de cumprimento de exigência formal (código de serviço 104), apresentando o comprovante de pagamento complementar. Prazo para cumprimento desta exigência: 5 dias (art. 103 e 221 da Lei da Propriedade Industrial).</p>
BR302025005740-0	<p>Exigência de pagamento Código de despacho: 395 Titular: MARCOS ERNICA [BR/SP] Detalhes do despacho: Considerando que o pedido foi protocolado após a entrada em vigor da nova tabela de retribuições, complete a retribuição devida no exato valor fixado na tabela vigente. Siga instruções da seção 3.3.3 do Manual de Desenhos Industriais para efetuar complementação. Cumpra esta exigência por meio de formulário de cumprimento de exigência formal (código de serviço 104), apresentando o comprovante de pagamento complementar. Prazo para cumprimento desta exigência: 5 dias (art. 103 e 221 da Lei da Propriedade Industrial).</p>
BR302025005741-8	<p>Exigência de pagamento Código de despacho: 395 Titular: MARCOS ERNICA [BR/SP] Detalhes do despacho: Considerando que o pedido foi protocolado após a entrada em vigor da nova tabela de retribuições, complete a retribuição devida no exato valor fixado na tabela vigente. Siga instruções da seção 3.3.3 do Manual de Desenhos Industriais para efetuar complementação. Cumpra esta exigência por meio de formulário de cumprimento de exigência formal (código de serviço 104), apresentando o comprovante de pagamento complementar. Prazo para cumprimento desta exigência: 5 dias (art. 103 e 221 da Lei da Propriedade Industrial).</p>
BR302025005742-6	<p>Exigência de pagamento Código de despacho: 395 Titular: MARCOS ERNICA [BR/SP] Detalhes do despacho: Considerando que o pedido foi protocolado após a entrada em vigor da nova tabela de retribuições, complete a retribuição devida no exato valor fixado na tabela vigente. Siga instruções da seção 3.3.3 do Manual de Desenhos Industriais para efetuar complementação. Cumpra esta exigência por meio de formulário de cumprimento de exigência formal (código de serviço 104), apresentando o comprovante de pagamento complementar. Prazo para cumprimento desta exigência: 5 dias (art. 103 e 221 da Lei da Propriedade Industrial).</p>



BR302025005746-9	<p>Exigência de pagamento Código de despacho: 395 Titular: MARCOS ERNICA [BR/SP] Detalhes do despacho: Considerando que o pedido foi protocolado após a entrada em vigor da nova tabela de retribuições, complete a retribuição devida no exato valor fixado na tabela vigente. Siga instruções da seção 3.3.3 do Manual de Desenhos Industriais para efetuar complementação. Cumpra esta exigência por meio de formulário de cumprimento de exigência formal (código de serviço 104), apresentando o comprovante de pagamento complementar. Prazo para cumprimento desta exigência: 5 dias (art. 103 e 221 da Lei da Propriedade Industrial).</p>
BR302025005748-5	<p>Exigência de pagamento Código de despacho: 395 Titular: MARCOS ERNICA [BR/SP] Detalhes do despacho: Considerando que o pedido foi protocolado após a entrada em vigor da nova tabela de retribuições, complete a retribuição devida no exato valor fixado na tabela vigente. Siga instruções da seção 3.3.3 do Manual de Desenhos Industriais para efetuar complementação. Cumpra esta exigência por meio de formulário de cumprimento de exigência formal (código de serviço 104), apresentando o comprovante de pagamento complementar. Prazo para cumprimento desta exigência: 5 dias (art. 103 e 221 da Lei da Propriedade Industrial).</p>
BR302025005751-5	<p>Exigência de pagamento Código de despacho: 395 Titular: MARCOS ERNICA [BR/SP] Detalhes do despacho: Considerando que o pedido foi protocolado após a entrada em vigor da nova tabela de retribuições, complete a retribuição devida no exato valor fixado na tabela vigente. Siga instruções da seção 3.3.3 do Manual de Desenhos Industriais para efetuar complementação. Cumpra esta exigência por meio de formulário de cumprimento de exigência formal (código de serviço 104), apresentando o comprovante de pagamento complementar. Prazo para cumprimento desta exigência: 5 dias (art. 103 e 221 da Lei da Propriedade Industrial).</p>
BR302025005757-4	<p>Exigência de pagamento Código de despacho: 395 Titular: GLEICE KELLEN ALVES DOMINGUES [BR/SC] Procurador: Fábio Augusto Carneiro Detalhes do despacho: Considerando que o pedido foi protocolado após a entrada em vigor da nova tabela de retribuições, complete a retribuição devida no exato valor fixado na tabela vigente. Siga instruções da seção 3.3.3 do Manual de Desenhos Industriais para efetuar complementação. Cumpra esta exigência por meio de formulário de cumprimento de exigência formal (código de serviço 104), apresentando o comprovante de pagamento complementar. Prazo para cumprimento desta exigência: 5 dias (art. 103 e 221 da Lei da Propriedade Industrial).</p>
BR302025005759-0	<p>Exigência de pagamento Código de despacho: 395 Titular: TOYA CORPORATION LTDA [BR/SP], MAXIMO E-COMMERCE LTDA [BR/SP] e INTEGRO MARKET SERVICOS ADMINISTRATIVOS LTDA [BR/SP] Detalhes do despacho: Considerando que o pedido foi protocolado após a entrada em vigor da nova tabela de retribuições, complete a retribuição devida no exato valor fixado na tabela vigente. Siga instruções da seção 3.3.3 do Manual de Desenhos Industriais para efetuar complementação. Cumpra esta exigência por meio de formulário de cumprimento de exigência formal (código de serviço 104), apresentando o comprovante de pagamento complementar. Prazo para cumprimento desta exigência: 5 dias (art. 103 e 221 da Lei da Propriedade Industrial).</p>
BR302025005762-0	<p>Exigência de pagamento Código de despacho: 395 Titular: ANTONIO VILMAR PAULINO DINARTE [BR/RS] Procurador: Clair Antonio Leusin Detalhes do despacho: Considerando que o pedido foi protocolado após a entrada em vigor da nova tabela de retribuições, complete a retribuição devida no exato valor fixado na tabela vigente. Siga instruções da seção 3.3.3 do Manual de Desenhos Industriais para efetuar complementação. Cumpra esta exigência por meio de formulário de cumprimento de exigência formal (código de serviço 104), apresentando o comprovante de pagamento complementar. Prazo para cumprimento desta exigência: 5 dias (art. 103 e 221 da Lei da Propriedade Industrial).</p>



BR302025005779-5	<p>Exigência de pagamento Código de despacho: 395 Titular: MARCOS ERNICA [BR/SP] Detalhes do despacho: Considerando que o pedido foi protocolado após a entrada em vigor da nova tabela de retribuições, complemente a retribuição devida no exato valor fixado na tabela vigente. Siga instruções da seção 3.3.3 do Manual de Desenhos Industriais para efetuar complementação. Cumpra esta exigência por meio de formulário de cumprimento de exigência formal (código de serviço 104), apresentando o comprovante de pagamento complementar. Prazo para cumprimento desta exigência: 5 dias (art. 103 e 221 da Lei da Propriedade Industrial).</p>
BR302025005780-9	<p>Exigência de pagamento Código de despacho: 395 Titular: MARCOS ERNICA [BR/SP] Detalhes do despacho: Considerando que o pedido foi protocolado após a entrada em vigor da nova tabela de retribuições, complemente a retribuição devida no exato valor fixado na tabela vigente. Siga instruções da seção 3.3.3 do Manual de Desenhos Industriais para efetuar complementação. Cumpra esta exigência por meio de formulário de cumprimento de exigência formal (código de serviço 104), apresentando o comprovante de pagamento complementar. Prazo para cumprimento desta exigência: 5 dias (art. 103 e 221 da Lei da Propriedade Industrial).</p>
BR302025005781-7	<p>Exigência de pagamento Código de despacho: 395 Titular: MARCOS ERNICA [BR/SP] Detalhes do despacho: Considerando que o pedido foi protocolado após a entrada em vigor da nova tabela de retribuições, complemente a retribuição devida no exato valor fixado na tabela vigente. Siga instruções da seção 3.3.3 do Manual de Desenhos Industriais para efetuar complementação. Cumpra esta exigência por meio de formulário de cumprimento de exigência formal (código de serviço 104), apresentando o comprovante de pagamento complementar. Prazo para cumprimento desta exigência: 5 dias (art. 103 e 221 da Lei da Propriedade Industrial).</p>
BR302025005782-5	<p>Exigência de pagamento Código de despacho: 395 Titular: MARCOS ERNICA [BR/SP] Detalhes do despacho: Considerando que o pedido foi protocolado após a entrada em vigor da nova tabela de retribuições, complemente a retribuição devida no exato valor fixado na tabela vigente. Siga instruções da seção 3.3.3 do Manual de Desenhos Industriais para efetuar complementação. Cumpra esta exigência por meio de formulário de cumprimento de exigência formal (código de serviço 104), apresentando o comprovante de pagamento complementar. Prazo para cumprimento desta exigência: 5 dias (art. 103 e 221 da Lei da Propriedade Industrial).</p>
BR302025005783-3	<p>Exigência de pagamento Código de despacho: 395 Titular: MARCOS ERNICA [BR/SP] Detalhes do despacho: Considerando que o pedido foi protocolado após a entrada em vigor da nova tabela de retribuições, complemente a retribuição devida no exato valor fixado na tabela vigente. Siga instruções da seção 3.3.3 do Manual de Desenhos Industriais para efetuar complementação. Cumpra esta exigência por meio de formulário de cumprimento de exigência formal (código de serviço 104), apresentando o comprovante de pagamento complementar. Prazo para cumprimento desta exigência: 5 dias (art. 103 e 221 da Lei da Propriedade Industrial).</p>
BR302025005802-3	<p>Exigência de pagamento Código de despacho: 395 Titular: FUNDAÇÃO UNIVERSIDADE DO AMAZONAS [BR/AM] Detalhes do despacho: Considerando que o pedido foi protocolado após a entrada em vigor da nova tabela de retribuições, complemente a retribuição devida no exato valor fixado na tabela vigente. Siga instruções da seção 3.3.3 do Manual de Desenhos Industriais para efetuar complementação. Cumpra esta exigência por meio de formulário de cumprimento de exigência formal (código de serviço 104), apresentando o comprovante de pagamento complementar. Prazo para cumprimento desta exigência: 5 dias (art. 103 e 221 da Lei da Propriedade Industrial).</p>



-
- BR302025005808-2** Exigência de pagamento
Código de despacho: 395
Titular: UNIVERSIDADE DO ESTADO DO PARA [BR/PA]
Detalhes do despacho: Considerando que o pedido foi protocolado após a entrada em vigor da nova tabela de retribuições, comumente a retribuição devida no exato valor fixado na tabela vigente. Siga instruções da seção 3.3.3 do Manual de Desenhos Industriais para efetuar complementação. Cumpra esta exigência por meio de formulário de cumprimento de exigência formal (código de serviço 104), apresentando o comprovante de pagamento complementar. Prazo para cumprimento desta exigência: 5 dias (art. 103 e 221 da Lei da Propriedade Industrial).
-
- BR302025005813-9** Exigência de pagamento
Código de despacho: 395
Titular: FUNDAÇÃO UNIVERSIDADE DE BRASÍLIA [BR/DF]
Detalhes do despacho: Considerando que o pedido foi protocolado após a entrada em vigor da nova tabela de retribuições, comumente a retribuição devida no exato valor fixado na tabela vigente. Siga instruções da seção 3.3.3 do Manual de Desenhos Industriais para efetuar complementação. Cumpra esta exigência por meio de formulário de cumprimento de exigência formal (código de serviço 104), apresentando o comprovante de pagamento complementar. Prazo para cumprimento desta exigência: 5 dias (art. 103 e 221 da Lei da Propriedade Industrial).
-
- BR302025005842-2** Exigência de pagamento
Código de despacho: 395
Titular: FUNDAÇÃO UNIVERSIDADE DO AMAZONAS [BR/AM]
Detalhes do despacho: Considerando que o pedido foi protocolado após a entrada em vigor da nova tabela de retribuições, comumente a retribuição devida no exato valor fixado na tabela vigente. Siga instruções da seção 3.3.3 do Manual de Desenhos Industriais para efetuar complementação. Cumpra esta exigência por meio de formulário de cumprimento de exigência formal (código de serviço 104), apresentando o comprovante de pagamento complementar. Prazo para cumprimento desta exigência: 5 dias (art. 103 e 221 da Lei da Propriedade Industrial).
-
- BR302025005843-0** Exigência de pagamento
Código de despacho: 395
Titular: FUNDAÇÃO UNIVERSIDADE DO AMAZONAS [BR/AM]
Detalhes do despacho: Considerando que o pedido foi protocolado após a entrada em vigor da nova tabela de retribuições, comumente a retribuição devida no exato valor fixado na tabela vigente. Siga instruções da seção 3.3.3 do Manual de Desenhos Industriais para efetuar complementação. Cumpra esta exigência por meio de formulário de cumprimento de exigência formal (código de serviço 104), apresentando o comprovante de pagamento complementar. Prazo para cumprimento desta exigência: 5 dias (art. 103 e 221 da Lei da Propriedade Industrial).
-
- BR302025005847-3** Exigência de pagamento
Código de despacho: 395
Titular: ORDENE S/A [BR/RS]
Procurador: LEÃO PROPRIEDADE INTELECTUAL
Detalhes do despacho: Considerando que o pedido foi protocolado após a entrada em vigor da nova tabela de retribuições, comumente a retribuição devida no exato valor fixado na tabela vigente. Siga instruções da seção 3.3.3 do Manual de Desenhos Industriais para efetuar complementação. Cumpra esta exigência por meio de formulário de cumprimento de exigência formal (código de serviço 104), apresentando o comprovante de pagamento complementar. Prazo para cumprimento desta exigência: 5 dias (art. 103 e 221 da Lei da Propriedade Industrial).
-
- BR302025005859-7** Exigência de pagamento
Código de despacho: 395
Titular: GABRIELA MACHADO KARKLING [BR/SC]
Detalhes do despacho: Considerando que o pedido foi protocolado após a entrada em vigor da nova tabela de retribuições, comumente a retribuição devida no exato valor fixado na tabela vigente. Siga instruções da seção 3.3.3 do Manual de Desenhos Industriais para efetuar complementação. Cumpra esta exigência por meio de formulário de cumprimento de exigência formal (código de serviço 104), apresentando o comprovante de pagamento complementar. Prazo para cumprimento desta exigência: 5 dias (art. 103 e 221 da Lei da Propriedade Industrial).
-



BR302025005923-2	<p>Exigência de pagamento Código de despacho: 395 Titular: HAIXIN TECNOLOGIA CO. LTDA [BR/SP] Procurador: SILVIA MARTINS Detalhes do despacho: Considerando que o pedido foi protocolado após a entrada em vigor da nova tabela de retribuições, complemente a retribuição devida no exato valor fixado na tabela vigente. Siga instruções da seção 3.3.3 do Manual de Desenhos Industriais para efetuar complementação. Cumpra esta exigência por meio de formulário de cumprimento de exigência formal (código de serviço 104), apresentando o comprovante de pagamento complementar. Prazo para cumprimento desta exigência: 5 dias (art. 103 e 221 da Lei da Propriedade Industrial).</p>
BR302025005925-9	<p>Exigência de pagamento Código de despacho: 395 Titular: HAIXIN TECNOLOGIA CO. LTDA [BR/SP] Procurador: SILVIA MARTINS Detalhes do despacho: Considerando que o pedido foi protocolado após a entrada em vigor da nova tabela de retribuições, complemente a retribuição devida no exato valor fixado na tabela vigente. Siga instruções da seção 3.3.3 do Manual de Desenhos Industriais para efetuar complementação. Cumpra esta exigência por meio de formulário de cumprimento de exigência formal (código de serviço 104), apresentando o comprovante de pagamento complementar. Prazo para cumprimento desta exigência: 5 dias (art. 103 e 221 da Lei da Propriedade Industrial).</p>
BR302025005932-1	<p>Exigência de pagamento Código de despacho: 395 Titular: FULVIO LUCIO RODRIGUES TIMÓTEO [BR/RJ] Detalhes do despacho: Considerando que o pedido foi protocolado após a entrada em vigor da nova tabela de retribuições, complemente a retribuição devida no exato valor fixado na tabela vigente. Siga instruções da seção 3.3.3 do Manual de Desenhos Industriais para efetuar complementação. Cumpra esta exigência por meio de formulário de cumprimento de exigência formal (código de serviço 104), apresentando o comprovante de pagamento complementar. Prazo para cumprimento desta exigência: 5 dias (art. 103 e 221 da Lei da Propriedade Industrial).</p>
BR302025005933-0	<p>Exigência de pagamento Código de despacho: 395 Titular: FUNDAÇÃO UNIVERSIDADE FEDERAL DE SÃO CARLOS [BR/SP] Detalhes do despacho: Considerando que o pedido foi protocolado após a entrada em vigor da nova tabela de retribuições, complemente a retribuição devida no exato valor fixado na tabela vigente. Siga instruções da seção 3.3.3 do Manual de Desenhos Industriais para efetuar complementação. Cumpra esta exigência por meio de formulário de cumprimento de exigência formal (código de serviço 104), apresentando o comprovante de pagamento complementar. Prazo para cumprimento desta exigência: 5 dias (art. 103 e 221 da Lei da Propriedade Industrial).</p>



Notificação de depósito

Notificam-se os pedidos de registro de desenho industrial listados a seguir. Os pedidos cumprem as condições de admissibilidade previstas na LPI e seguem para a etapa de exame técnico. Este despacho não gera direito à fotocópia por parte de terceiros.

Para esclarecer outras dúvidas e conhecer, em detalhe, o processamento de pedidos de registro de desenho industrial e outras petições, não deixe de consultar o Manual de Desenho Industrial (<http://manualdedi.inpi.gov.br/projects/manual-de-desenho-industrial/wiki>).

BR302025003157-5	Notificação do depósito (exame formal concluído) Código de despacho: 860 Data de depósito: 22/05/2025 Titular: BEIJING ZITIAO NETWORK TECHNOLOGY CO., LTD. [CN] e LEMON INC. [KY] Procurador: Licks Advogados
BR302025003406-0	Notificação do depósito (exame formal concluído) Código de despacho: 860 Data de depósito: 30/05/2025 Titular: BRADY WORLDWIDE, INC. [US] Procurador: Julio Guidi Lima da Rocha
BR302025003471-0	Notificação do depósito (exame formal concluído) Código de despacho: 860 Data de depósito: 03/06/2025 Titular: OWENS-BROCKWAY GLASS CONTAINER INC. [US] Procurador: Clarke, Modet Propriedade Intelectual Ltda.
BR302025005091-0	Notificação do depósito (exame formal concluído) Código de despacho: 860 Data de depósito: 06/08/2025 Titular: MAXCHIEF EUROPE, S.L. [ES] Procurador: ESTUDIO GUARULHOS MARCAS E PATENTES LTDA
BR302025005374-9	Notificação do depósito (exame formal concluído) Código de despacho: 860 Data de depósito: 15/08/2025 Titular: AGI SURETRACK LLC [US] Procurador: Dannemann, Siemsen, Bigler & Ipanema Moreira
BR302025005670-5	Notificação do depósito (exame formal concluído) Código de despacho: 860 Data de depósito: 27/08/2025 Titular: FERNANDO DE JESUS VASCONCELLOS [BR/PR] Procurador: Leandro de Souza Frigo
BR302025005674-8	Notificação do depósito (exame formal concluído) Código de despacho: 860 Data de depósito: 27/08/2025 Titular: FERNANDO DE JESUS VASCONCELLOS [BR/PR] Procurador: Leandro de Souza Frigo



BR302025005675-6	Notificação do depósito (exame formal concluído) Código de despacho: 860 Data de depósito: 27/08/2025 Titular: FERNANDO DE JESUS VASCONCELLOS [BR/PR] Procurador: Leandro de Souza Frigo
BR302025005701-9	Notificação do depósito (exame formal concluído) Código de despacho: 860 Data de depósito: 28/08/2025 Titular: DELLAMED S.A. [BR/RS] Procurador: ANDREOLA, TOMÁS, OSS E MARINS ADVOGADOS ASSOCIADOS
BR302025005752-3	Notificação do depósito (exame formal concluído) Código de despacho: 860 Data de depósito: 29/08/2025 Titular: QIONGHUA ZHENG [BR/SP] Procurador: APOLO SERVICOS EM PROPRIEDADE INTELECTUAL LTDA
BR302025005754-0	Notificação do depósito (exame formal concluído) Código de despacho: 860 Data de depósito: 29/08/2025 Titular: WALMIR PEDRO ROMÃO JUNIOR LTDA [BR/MG] Procurador: COMPETENCE MARCAS E PATENTES LTDA
BR302025005755-8	Notificação do depósito (exame formal concluído) Código de despacho: 860 Data de depósito: 29/08/2025 Titular: MARCOS ANTONIO PEDROSO [BR/SP] Procurador: BEERRE ASSESSORIA EMPRESARIAL LTDA
BR302025005756-6	Notificação do depósito (exame formal concluído) Código de despacho: 860 Data de depósito: 29/08/2025 Titular: MARCOS ANTONIO PEDROSO [BR/SP] Procurador: BEERRE ASSESSORIA EMPRESARIAL LTDA
BR302025005758-2	Notificação do depósito (exame formal concluído) Código de despacho: 860 Data de depósito: 29/08/2025 Titular: HEROS AUTOMAÇÃO LTDA. [BR/SC] Procurador: Kleyton Leandro lung D'Avila
BR302025005760-4	Notificação do depósito (exame formal concluído) Código de despacho: 860 Data de depósito: 29/08/2025 Titular: ROMAQ INDUSTRIA EIRELLE ME [BR/SC] Procurador: INTELLINOVA CONSULTORIA EMPRESARIAL LTDA.ME
BR302025005761-2	Notificação do depósito (exame formal concluído) Código de despacho: 860 Data de depósito: 29/08/2025 Titular: RADSPORT SIEBEN LTDA. - EPP [BR/SC] Procurador: Pienegonda, Moreira & Associados Ltda
BR302025005763-9	Notificação do depósito (exame formal concluído) Código de despacho: 860 Data de depósito: 30/08/2025 Titular: JEAN CESAR PASQUINI [BR/SP]
BR302025005764-7	Notificação do depósito (exame formal concluído) Código de despacho: 860 Data de depósito: 31/08/2025 Titular: BERGSON EMANOEL FREIRE BARROS [BR/AL]
BR302025005765-5	Notificação do depósito (exame formal concluído) Código de despacho: 860 Data de depósito: 01/09/2025 Titular: WELDER LUIZ MARTINS CARDOSO [BR/SP] Procurador: RESOLVA CONOSCO ASSESSORIA - EIRELI - ME



BR302025005766-3	Notificação do depósito (exame formal concluído) Código de despacho: 860 Data de depósito: 01/09/2025 Titular: WELDER LUIZ MARTINS CARDOSO [BR/SP] Procurador: RESOLVA CONOSCO ASSESSORIA - EIRELI - ME
BR302025005767-1	Notificação do depósito (exame formal concluído) Código de despacho: 860 Data de depósito: 01/09/2025 Titular: B C G MOVEIS E DECORACOES LTDA [BR/SP] Procurador: Eduarda Colla
BR302025005768-0	Notificação do depósito (exame formal concluído) Código de despacho: 860 Data de depósito: 01/09/2025 Titular: LEONI RIBEIRO MESQUITA BRUNELLI [BR/SP] Procurador: Eduarda Colla
BR302025005769-8	Notificação do depósito (exame formal concluído) Código de despacho: 860 Data de depósito: 01/09/2025 Titular: RCS IMPORTAÇÃO E EXPORTAÇÃO DE PRODUTOS LTDA [BR/DF] Procurador: Vilage Marcas e Patentes Ltda
BR302025005770-1	Notificação do depósito (exame formal concluído) Código de despacho: 860 Data de depósito: 01/09/2025 Titular: GABRIEL GIOVANI BASÍLIO [BR/SP] Procurador: Eduarda Colla
BR302025005771-0	Notificação do depósito (exame formal concluído) Código de despacho: 860 Data de depósito: 01/09/2025 Titular: VINICIUS DOS SANTOS GASPARI [BR/SP] Procurador: Eduarda Colla
BR302025005772-8	Notificação do depósito (exame formal concluído) Código de despacho: 860 Data de depósito: 01/09/2025 Titular: VINICIUS DOS SANTOS GASPARI [BR/SP] Procurador: Eduarda Colla
BR302025005773-6	Notificação do depósito (exame formal concluído) Código de despacho: 860 Data de depósito: 01/09/2025 Titular: LEONARDO ATEMIO ZANATTA [BR/PR]
BR302025005774-4	Notificação do depósito (exame formal concluído) Código de despacho: 860 Data de depósito: 01/09/2025 Titular: VALENCLARA LTDA [BR/RS]
BR302025005775-2	Notificação do depósito (exame formal concluído) Código de despacho: 860 Data de depósito: 01/09/2025 Titular: LEONARDO ATEMIO ZANATTA [BR/PR]
BR302025005776-0	Notificação do depósito (exame formal concluído) Código de despacho: 860 Data de depósito: 01/09/2025 Titular: WELDER LUIZ MARTINS CARDOSO [BR/SP] Procurador: RESOLVA CONOSCO ASSESSORIA - EIRELI - ME
BR302025005777-9	Notificação do depósito (exame formal concluído) Código de despacho: 860 Data de depósito: 01/09/2025 Titular: LEONARDO ATEMIO ZANATTA [BR/PR]



BR302025005778-7	Notificação do depósito (exame formal concluído) Código de despacho: 860 Data de depósito: 01/09/2025 Titular: ALDO WAGNER FERNANDES [BR/SC]
BR302025005784-1	Notificação do depósito (exame formal concluído) Código de despacho: 860 Data de depósito: 01/09/2025 Titular: HONG KONG FIKE TECHNOLOGY CO., LIMITED [CN] Procurador: Org. Mérito Marcas e Patentes Ltda.
BR302025005785-0	Notificação do depósito (exame formal concluído) Código de despacho: 860 Data de depósito: 01/09/2025 Titular: HONG KONG FIKE TECHNOLOGY CO., LIMITED [CN] Procurador: Org. Mérito Marcas e Patentes Ltda.
BR302025005786-8	Notificação do depósito (exame formal concluído) Código de despacho: 860 Data de depósito: 01/09/2025 Titular: HONG KONG FIKE TECHNOLOGY CO., LIMITED [CN] Procurador: Org. Mérito Marcas e Patentes Ltda.
BR302025005787-6	Notificação do depósito (exame formal concluído) Código de despacho: 860 Data de depósito: 01/09/2025 Titular: SHUPING GUI [BR/SP] Procurador: Vilage Marcas e Patentes Ltda
BR302025005788-4	Notificação do depósito (exame formal concluído) Código de despacho: 860 Data de depósito: 01/09/2025 Titular: NATULAB LABORATORIO S.A [BR/BA] Procurador: Cristina Zamarion Carretoni
BR302025005789-2	Notificação do depósito (exame formal concluído) Código de despacho: 860 Data de depósito: 01/09/2025 Titular: SHUPING GUI [BR/SP] Procurador: Vilage Marcas e Patentes Ltda
BR302025005790-6	Notificação do depósito (exame formal concluído) Código de despacho: 860 Data de depósito: 01/09/2025 Titular: THIAGO CAPOSSOLI [BR/SP]
BR302025005791-4	Notificação do depósito (exame formal concluído) Código de despacho: 860 Data de depósito: 01/09/2025 Titular: SHUPING GUI [BR/SP] Procurador: Vilage Marcas e Patentes Ltda
BR302025005792-2	Notificação do depósito (exame formal concluído) Código de despacho: 860 Data de depósito: 01/09/2025 Titular: SHUPING GUI [BR/SP] Procurador: Vilage Marcas e Patentes Ltda
BR302025005793-0	Notificação do depósito (exame formal concluído) Código de despacho: 860 Data de depósito: 01/09/2025 Titular: THIAGO CAPOSSOLI [BR/SP]
BR302025005794-9	Notificação do depósito (exame formal concluído) Código de despacho: 860 Data de depósito: 01/09/2025 Titular: THIAGO CAPOSSOLI [BR/SP]



BR302025005795-7	Notificação do depósito (exame formal concluído) Código de despacho: 860 Data de depósito: 01/09/2025 Titular: SHUPING GUI [BR/SP] Procurador: Vilage Marcas e Patentes Ltda
BR302025005796-5	Notificação do depósito (exame formal concluído) Código de despacho: 860 Data de depósito: 01/09/2025 Titular: SHUPING GUI [BR/SP] Procurador: Vilage Marcas e Patentes Ltda
BR302025005797-3	Notificação do depósito (exame formal concluído) Código de despacho: 860 Data de depósito: 01/09/2025 Titular: WENLING YOUNIO WATER METER CO., LTD. [CN] Procurador: Eduardo Pereira da Silva
BR302025005798-1	Notificação do depósito (exame formal concluído) Código de despacho: 860 Data de depósito: 01/09/2025 Titular: VERÔNICA MOURA BERTOLINI AUGUSTO [BR/SP] Procurador: Vilage Marcas e Patentes Ltda
BR302025005799-0	Notificação do depósito (exame formal concluído) Código de despacho: 860 Data de depósito: 01/09/2025 Titular: TRAMONTINA S/A CUTELARIA [BR/RS] Procurador: CREAÇÃO MARCAS E PATENTES LTDA.
BR302025005800-7	Notificação do depósito (exame formal concluído) Código de despacho: 860 Data de depósito: 01/09/2025 Titular: BIGNARDI IND. E COM. DE PAPÉIS E ARTEFATOS LTDA. [BR/SP] Procurador: MNIP PATENTES E INOVACAO LTDA
BR302025005801-5	Notificação do depósito (exame formal concluído) Código de despacho: 860 Data de depósito: 01/09/2025 Titular: BIGNARDI IND. E COM. DE PAPÉIS E ARTEFATOS LTDA. [BR/SP] Procurador: MNIP PATENTES E INOVACAO LTDA
BR302025005803-1	Notificação do depósito (exame formal concluído) Código de despacho: 860 Data de depósito: 01/09/2025 Titular: FELIPE ROTA CARAVINA [BR/SP] Procurador: RESOLVA CONOSCO ASSESSORIA - EIRELI - ME
BR302025005804-0	Notificação do depósito (exame formal concluído) Código de despacho: 860 Data de depósito: 01/09/2025 Titular: LAURA KARIN GILLON [BR/SP] e GABRIELA PAULA GILLON [BR/SP] Procurador: MERCAP MARCAS E PATENTES
BR302025005805-8	Notificação do depósito (exame formal concluído) Código de despacho: 860 Data de depósito: 01/09/2025 Titular: LAURA KARIN GILLON [BR/SP] e GABRIELA PAULA GILLON [BR/SP] Procurador: MERCAP MARCAS E PATENTES
BR302025005806-6	Notificação do depósito (exame formal concluído) Código de despacho: 860 Data de depósito: 01/09/2025 Titular: JAEL BERNARDES DA SILVA [BR/MG]
BR302025005807-4	Notificação do depósito (exame formal concluído) Código de despacho: 860 Data de depósito: 02/09/2025 Titular: LEONARDO ATEMIO ZANATTA [BR/PR]



BR302025005809-0	Notificação do depósito (exame formal concluído) Código de despacho: 860 Data de depósito: 02/09/2025 Titular: RENATA REGINA RABELO [BR/SP]
BR302025005810-4	Notificação do depósito (exame formal concluído) Código de despacho: 860 Data de depósito: 02/09/2025 Titular: LUCIANO CORÁ [BR/PR]
BR302025005812-0	Notificação do depósito (exame formal concluído) Código de despacho: 860 Data de depósito: 02/09/2025 Titular: INJEPOL CALÇADOS INDÚSTRIA E COMÉRCIO LTDA - ME [BR/MG] Procurador: José Naves de Lacerda Júnior
BR302025005814-7	Notificação do depósito (exame formal concluído) Código de despacho: 860 Data de depósito: 02/09/2025 Titular: INJEPOL CALÇADOS INDÚSTRIA E COMÉRCIO LTDA - ME [BR/MG] Procurador: José Naves de Lacerda Júnior
BR302025005815-5	Notificação do depósito (exame formal concluído) Código de despacho: 860 Data de depósito: 02/09/2025 Titular: DECORE AGORA MOVEIS E DECORACOES LTDA [BR/SP] Procurador: Beatriz Da Silva Negri
BR302025005816-3	Notificação do depósito (exame formal concluído) Código de despacho: 860 Data de depósito: 02/09/2025 Titular: ECO MOBILIS LTDA ME [BR/PR] Procurador: Alexandre Pietrângelo Lima
BR302025005817-1	Notificação do depósito (exame formal concluído) Código de despacho: 860 Data de depósito: 02/09/2025 Titular: DELTA CENTRAL IMPORTAÇÃO E EXPORTAÇÃO LTDA [BR/SP] Procurador: Org. Mérito Marcas e Patentes Ltda.
BR302025005818-0	Notificação do depósito (exame formal concluído) Código de despacho: 860 Data de depósito: 02/09/2025 Titular: DELTA CENTRAL IMPORTAÇÃO E EXPORTAÇÃO LTDA [BR/SP] Procurador: Org. Mérito Marcas e Patentes Ltda.
BR302025005819-8	Notificação do depósito (exame formal concluído) Código de despacho: 860 Data de depósito: 02/09/2025 Titular: DELTA CENTRAL IMPORTAÇÃO E EXPORTAÇÃO LTDA [BR/SP] Procurador: Org. Mérito Marcas e Patentes Ltda.
BR302025005820-1	Notificação do depósito (exame formal concluído) Código de despacho: 860 Data de depósito: 02/09/2025 Titular: DELTA CENTRAL IMPORTAÇÃO E EXPORTAÇÃO LTDA [BR/SP] Procurador: Org. Mérito Marcas e Patentes Ltda.
BR302025005821-0	Notificação do depósito (exame formal concluído) Código de despacho: 860 Data de depósito: 03/09/2025 Titular: LBX COMERCIO DE MOVEIS LTDA [BR/SP] Procurador: Eduarda Colla
BR302025005822-8	Notificação do depósito (exame formal concluído) Código de despacho: 860 Data de depósito: 03/09/2025 Titular: UNIVERSIDADE FEDERAL DE SANTA CATARINA [BR/SC]

BR302025005824-4	Notificação do depósito (exame formal concluído) Código de despacho: 860 Data de depósito: 03/09/2025 Titular: ALESSANDRO CARLOS ROMERO PIRES [BR/SP] Procurador: Eduarda Colla
BR302025005825-2	Notificação do depósito (exame formal concluído) Código de despacho: 860 Data de depósito: 03/09/2025 Titular: ALESSANDRO CARLOS ROMERO PIRES [BR/SP] Procurador: Eduarda Colla
BR302025005826-0	Notificação do depósito (exame formal concluído) Código de despacho: 860 Data de depósito: 03/09/2025 Titular: MERCUR S/A [BR/RS] Procurador: Guerra Advogados Associados
BR302025005827-9	Notificação do depósito (exame formal concluído) Código de despacho: 860 Data de depósito: 03/09/2025 Titular: CAMISA 10 ENGENHARIA ESPORTIVA LTDA. [BR/SP] Procurador: M E M CONSULTORIA EM MARKETING E PROPRIEDADE INTELECTUAL LTDA
BR302025005828-7	Notificação do depósito (exame formal concluído) Código de despacho: 860 Data de depósito: 03/09/2025 Titular: ALESSANDRO CARLOS ROMERO PIRES [BR/SP] Procurador: Eduarda Colla
BR302025005829-5	Notificação do depósito (exame formal concluído) Código de despacho: 860 Data de depósito: 03/09/2025 Titular: CINTIA PINHEIRO TETZNER [BR/SP]
BR302025005831-7	Notificação do depósito (exame formal concluído) Código de despacho: 860 Data de depósito: 03/09/2025 Titular: OPUS SISTEMA DE ILUMINAÇÃO LTDA [BR/SP] Procurador: Montaury Pimenta, Machado & Vieira de Mello Advogados
BR302025005832-5	Notificação do depósito (exame formal concluído) Código de despacho: 860 Data de depósito: 03/09/2025 Titular: BLACK SMOKE INDÚSTRIA DE PEÇAS AUTOMOTIVAS LTDA. [BR/PR] Procurador: RITTER ADVOGADOS
BR302025005833-3	Notificação do depósito (exame formal concluído) Código de despacho: 860 Data de depósito: 03/09/2025 Titular: OPUS SISTEMA DE ILUMINAÇÃO LTDA [BR/SP] Procurador: Montaury Pimenta, Machado & Vieira de Mello Advogados
BR302025005834-1	Notificação do depósito (exame formal concluído) Código de despacho: 860 Data de depósito: 03/09/2025 Titular: WORKSTATIONS INDÚSTRIA E COMÉRCIO LTDA [BR/SP] Procurador: Montaury Pimenta, Machado & Vieira de Mello Advogados
BR302025005835-0	Notificação do depósito (exame formal concluído) Código de despacho: 860 Data de depósito: 03/09/2025 Titular: MARIA EDUARDA TERENCE BUZHR [BR/SP]
BR302025005836-8	Notificação do depósito (exame formal concluído) Código de despacho: 860 Data de depósito: 03/09/2025 Titular: MARIA EDUARDA TERENCE BUZHR [BR/SP]



BR302025005837-6	Notificação do depósito (exame formal concluído) Código de despacho: 860 Data de depósito: 03/09/2025 Titular: MARIA EDUARDA TERENCE BUZAHR [BR/SP]
BR302025005838-4	Notificação do depósito (exame formal concluído) Código de despacho: 860 Data de depósito: 03/09/2025 Titular: MARIA EDUARDA TERENCE BUZAHR [BR/SP]
BR302025005839-2	Notificação do depósito (exame formal concluído) Código de despacho: 860 Data de depósito: 03/09/2025 Titular: ALESSANDRO CARLOS ROMERO PIRES [BR/SP] Procurador: Eduarda Colla
BR302025005840-6	Notificação do depósito (exame formal concluído) Código de despacho: 860 Data de depósito: 03/09/2025 Titular: MARIA EDUARDA TERENCE BUZAHR [BR/SP]
BR302025005841-4	Notificação do depósito (exame formal concluído) Código de despacho: 860 Data de depósito: 03/09/2025 Titular: OPUS SISTEMA DE ILUMINAÇÃO LTDA [BR/SP] Procurador: Montaury Pimenta, Machado & Vieira de Mello Advogados
BR302025005844-9	Notificação do depósito (exame formal concluído) Código de despacho: 860 Data de depósito: 03/09/2025 Titular: OPUS SISTEMA DE ILUMINAÇÃO LTDA [BR/SP] Procurador: Montaury Pimenta, Machado & Vieira de Mello Advogados
BR302025005845-7	Notificação do depósito (exame formal concluído) Código de despacho: 860 Data de depósito: 03/09/2025 Titular: OPUS SISTEMA DE ILUMINAÇÃO LTDA [BR/SP] Procurador: Montaury Pimenta, Machado & Vieira de Mello Advogados
BR302025005846-5	Notificação do depósito (exame formal concluído) Código de despacho: 860 Data de depósito: 03/09/2025 Titular: CARPEI ACESSORIOS LTDA [BR/SP] Procurador: Mercosul Assessoria Consultoria Empresarial Para América do Sul S/C Ltda.
BR302025005848-1	Notificação do depósito (exame formal concluído) Código de despacho: 860 Data de depósito: 03/09/2025 Titular: UNIVERSIDADE FEDERAL DE SANTA CATARINA [BR/SC]
BR302025005849-0	Notificação do depósito (exame formal concluído) Código de despacho: 860 Data de depósito: 03/09/2025 Titular: ELGIN S/A [BR/SP] Procurador: Vilage Marcas e Patentes Ltda
BR302025005850-3	Notificação do depósito (exame formal concluído) Código de despacho: 860 Data de depósito: 03/09/2025 Titular: BEATRIZ ALEXANDRE SILVÉRIO [BR/PR] Procurador: Felipe Feliman Camargo
BR302025005851-1	Notificação do depósito (exame formal concluído) Código de despacho: 860 Data de depósito: 03/09/2025 Titular: MONTREL CONTROLES ELETRÔNICOS LTDA [BR/SP] Procurador: Vilage Marcas e Patentes Ltda



BR302025005852-0	Notificação do depósito (exame formal concluído) Código de despacho: 860 Data de depósito: 03/09/2025 Titular: JOANA D'ARC RIBEIRO SILVA [BR/MG] Procurador: Marcelo Pereira dos Santos
BR302025005853-8	Notificação do depósito (exame formal concluído) Código de despacho: 860 Data de depósito: 03/09/2025 Titular: ELGIN S/A [BR/SP] Procurador: Vilage Marcas e Patentes Ltda
BR302025005854-6	Notificação do depósito (exame formal concluído) Código de despacho: 860 Data de depósito: 03/09/2025 Titular: COMPAGNIE GENERALE DES ETABLISSEMENTS MICHELIN [FR] Procurador: Guerra Advogados Associados
BR302025005855-4	Notificação do depósito (exame formal concluído) Código de despacho: 860 Data de depósito: 03/09/2025 Titular: ELGIN S/A [BR/SP] Procurador: Vilage Marcas e Patentes Ltda
BR302025005856-2	Notificação do depósito (exame formal concluído) Código de despacho: 860 Data de depósito: 03/09/2025 Titular: THIAGO CAPOSSOLI [BR/SP]
BR302025005857-0	Notificação do depósito (exame formal concluído) Código de despacho: 860 Data de depósito: 03/09/2025 Titular: THIAGO CAPOSSOLI [BR/SP]
BR302025005858-9	Notificação do depósito (exame formal concluído) Código de despacho: 860 Data de depósito: 03/09/2025 Titular: THIAGO CAPOSSOLI [BR/SP]
BR302025005860-0	Notificação do depósito (exame formal concluído) Código de despacho: 860 Data de depósito: 03/09/2025 Titular: LUCKY GROBO COMERCIAL, IMPORTADORA E EXPORTADORA DE ARTIGOS DE ARMARINHO EIRELI [BR/SP] Procurador: Difusão Marcas e Patentes Ltda.
BR302025005861-9	Notificação do depósito (exame formal concluído) Código de despacho: 860 Data de depósito: 03/09/2025 Titular: LOUCCHINI COMÉRCIO E IMPORTAÇÃO LTDA - EPP [BR/SP]
BR302025005862-7	Notificação do depósito (exame formal concluído) Código de despacho: 860 Data de depósito: 03/09/2025 Titular: LUCKY GROBO COMERCIAL, IMPORTADORA E EXPORTADORA DE ARTIGOS DE ARMARINHO EIRELI [BR/SP] Procurador: Difusão Marcas e Patentes Ltda.
BR302025005863-5	Notificação do depósito (exame formal concluído) Código de despacho: 860 Data de depósito: 03/09/2025 Titular: LUCKY GROBO COMERCIAL, IMPORTADORA E EXPORTADORA DE ARTIGOS DE ARMARINHO EIRELI [BR/SP] Procurador: Difusão Marcas e Patentes Ltda.



BR302025005864-3	Notificação do depósito (exame formal concluído) Código de despacho: 860 Data de depósito: 03/09/2025 Titular: LAURA ÉRICA CANTEIRO [BR/SP] Procurador: Vivianne Maia Rocco
BR302025005865-1	Notificação do depósito (exame formal concluído) Código de despacho: 860 Data de depósito: 03/09/2025 Titular: LAURA ÉRICA CANTEIRO [BR/SP] Procurador: Vivianne Maia Rocco
BR302025005866-0	Notificação do depósito (exame formal concluído) Código de despacho: 860 Data de depósito: 03/09/2025 Titular: LAURA ÉRICA CANTEIRO [BR/SP] Procurador: Vivianne Maia Rocco
BR302025005867-8	Notificação do depósito (exame formal concluído) Código de despacho: 860 Data de depósito: 03/09/2025 Titular: AXIONSTARK ECOPEE INOVA SIMPLES (I.S.) [BR/MG]
BR302025005868-6	Notificação do depósito (exame formal concluído) Código de despacho: 860 Data de depósito: 04/09/2025 Titular: VIAEASY COMERCIO LTDA [BR/RS] Procurador: Giovana Raulino Cunha
BR302025005869-4	Notificação do depósito (exame formal concluído) Código de despacho: 860 Data de depósito: 04/09/2025 Titular: POLLANSKY CHAVES CAVALCANTI DE MEDEIROS [BR/PB]
BR302025005870-8	Notificação do depósito (exame formal concluído) Código de despacho: 860 Data de depósito: 04/09/2025 Titular: INDÚSTRIAS BECKER LTDA [BR/RN] Procurador: LUIZ RODRIGUES SILVA
BR302025005871-6	Notificação do depósito (exame formal concluído) Código de despacho: 860 Data de depósito: 04/09/2025 Titular: INDÚSTRIAS BECKER LTDA [BR/RN] Procurador: LUIZ RODRIGUES SILVA
BR302025005873-2	Notificação do depósito (exame formal concluído) Código de despacho: 860 Data de depósito: 04/09/2025 Titular: ROMA DUBLADOS INDUSTRIA E COMERCIO DE TECIDOS LTDA [BR/PR] Procurador: IDEAL ASSESSORIA EMPRESARIAL LTDA - ME
BR302025005874-0	Notificação do depósito (exame formal concluído) Código de despacho: 860 Data de depósito: 04/09/2025 Titular: UNILEVER IP HOLDINGS B.V. [XX] Procurador: Remer Villaça & Nogueira Assessoria e Consultoria de Prop. Intelectual S/S Ltda.
BR302025005875-9	Notificação do depósito (exame formal concluído) Código de despacho: 860 Data de depósito: 04/09/2025 Titular: LUIS HENRIQUE DO PRADO [BR/SP] Procurador: Eduarda Colla
BR302025005876-7	Notificação do depósito (exame formal concluído) Código de despacho: 860 Data de depósito: 04/09/2025 Titular: NATALIA CRISTINA THEODORO DA SILVA LTDA [BR/SP] Procurador: Eduarda Colla



BR302025005877-5	Notificação do depósito (exame formal concluído) Código de despacho: 860 Data de depósito: 04/09/2025 Titular: UNILEVER IP HOLDINGS B.V. [XX] Procurador: Remer Villaça & Nogueira Assessoria e Consultoria de Prop. Intelectual S/S Ltda.
BR302025005878-3	Notificação do depósito (exame formal concluído) Código de despacho: 860 Data de depósito: 04/09/2025 Titular: GOL IMPORTS LTDA [BR/SC] Procurador: CATARINENSE M & P EIRELI
BR302025005880-5	Notificação do depósito (exame formal concluído) Código de despacho: 860 Data de depósito: 04/09/2025 Titular: JOÃO HENRIQUE ATAIDE SILVA [BR/SP]
BR302025005881-3	Notificação do depósito (exame formal concluído) Código de despacho: 860 Data de depósito: 04/09/2025 Titular: JLS MÁQUINAS LTDA [BR/SP] Procurador: Jorge Roberto Innocência da Costa
BR302025005882-1	Notificação do depósito (exame formal concluído) Código de despacho: 860 Data de depósito: 04/09/2025 Titular: THIAGO CAPOSSOLI [BR/SP]
BR302025005883-0	Notificação do depósito (exame formal concluído) Código de despacho: 860 Data de depósito: 04/09/2025 Titular: NELY CRISTINA BRAIDOTTI [BR/SP] Procurador: Montaury Pimenta, Machado & Vieira de Mello Advogados
BR302025005884-8	Notificação do depósito (exame formal concluído) Código de despacho: 860 Data de depósito: 04/09/2025 Titular: ANA CAROLINA PIMENTEL DA FONSECA [BR/RN]
BR302025005885-6	Notificação do depósito (exame formal concluído) Código de despacho: 860 Data de depósito: 04/09/2025 Titular: NELY CRISTINA BRAIDOTTI [BR/SP] Procurador: Montaury Pimenta, Machado & Vieira de Mello Advogados
BR302025005886-4	Notificação do depósito (exame formal concluído) Código de despacho: 860 Data de depósito: 04/09/2025 Titular: SHANTOU HUALONG TOYS CO., LTD. [CN] Procurador: Julio Guidi Lima da Rocha
BR302025005887-2	Notificação do depósito (exame formal concluído) Código de despacho: 860 Data de depósito: 04/09/2025 Titular: SHANTOU HUALONG TOYS CO., LTD. [CN] Procurador: Julio Guidi Lima da Rocha
BR302025005888-0	Notificação do depósito (exame formal concluído) Código de despacho: 860 Data de depósito: 04/09/2025 Titular: NELY CRISTINA BRAIDOTTI [BR/SP] Procurador: Montaury Pimenta, Machado & Vieira de Mello Advogados
BR302025005889-9	Notificação do depósito (exame formal concluído) Código de despacho: 860 Data de depósito: 04/09/2025 Titular: SHANTOU HUALONG TOYS CO., LTD. [CN] Procurador: Julio Guidi Lima da Rocha



BR302025005890-2	Notificação do depósito (exame formal concluído) Código de despacho: 860 Data de depósito: 04/09/2025 Titular: SHANTOU HUALONG TOYS CO., LTD. [CN] Procurador: Julio Guidi Lima da Rocha
BR302025005891-0	Notificação do depósito (exame formal concluído) Código de despacho: 860 Data de depósito: 04/09/2025 Titular: SHANTOU HUALONG TOYS CO., LTD. [CN] Procurador: Julio Guidi Lima da Rocha
BR302025005892-9	Notificação do depósito (exame formal concluído) Código de despacho: 860 Data de depósito: 04/09/2025 Titular: SHANTOU HUALONG TOYS CO., LTD. [CN] Procurador: Julio Guidi Lima da Rocha
BR302025005893-7	Notificação do depósito (exame formal concluído) Código de despacho: 860 Data de depósito: 04/09/2025 Titular: SHANTOU HUALONG TOYS CO., LTD. [CN] Procurador: Julio Guidi Lima da Rocha
BR302025005894-5	Notificação do depósito (exame formal concluído) Código de despacho: 860 Data de depósito: 04/09/2025 Titular: SHANTOU HUALONG TOYS CO., LTD. [CN] Procurador: Julio Guidi Lima da Rocha
BR302025005895-3	Notificação do depósito (exame formal concluído) Código de despacho: 860 Data de depósito: 04/09/2025 Titular: HANGZHOU ALLTEST BIOTECH CO.,LTD [CN] Procurador: Julio Guidi Lima da Rocha
BR302025005896-1	Notificação do depósito (exame formal concluído) Código de despacho: 860 Data de depósito: 05/09/2025 Titular: SHENZHEN HONGSHENG FUTURE TECHNOLOGY CO., LTD. [CN] Procurador: Gabriela Lopes Pinto
BR302025005897-0	Notificação do depósito (exame formal concluído) Código de despacho: 860 Data de depósito: 05/09/2025 Titular: ADIDAS AG [DE] Procurador: Bhering Advogados (nome anterior Bhering Assessoria S/C Ltda.)
BR302025005898-8	Notificação do depósito (exame formal concluído) Código de despacho: 860 Data de depósito: 05/09/2025 Titular: ADIDAS AG [DE] Procurador: Bhering Advogados (nome anterior Bhering Assessoria S/C Ltda.)
BR302025005899-6	Notificação do depósito (exame formal concluído) Código de despacho: 860 Data de depósito: 05/09/2025 Titular: ADIDAS AG [DE] Procurador: Bhering Advogados (nome anterior Bhering Assessoria S/C Ltda.)
BR302025005900-3	Notificação do depósito (exame formal concluído) Código de despacho: 860 Data de depósito: 05/09/2025 Titular: ADIDAS AG [DE] Procurador: Bhering Advogados (nome anterior Bhering Assessoria S/C Ltda.)



BR302025005901-1	Notificação do depósito (exame formal concluído) Código de despacho: 860 Data de depósito: 05/09/2025 Titular: ADIDAS AG [DE] Procurador: Bhering Advogados (nome anterior Bhering Assessoria S/C Ltda.)
BR302025005902-0	Notificação do depósito (exame formal concluído) Código de despacho: 860 Data de depósito: 05/09/2025 Titular: ADIDAS AG [DE] Procurador: Bhering Advogados (nome anterior Bhering Assessoria S/C Ltda.)
BR302025005903-8	Notificação do depósito (exame formal concluído) Código de despacho: 860 Data de depósito: 05/09/2025 Titular: MARCIO VIEIRA FRANCISCO [BR/SP] Procurador: Eduardo Ribeiro Augusto
BR302025005904-6	Notificação do depósito (exame formal concluído) Código de despacho: 860 Data de depósito: 05/09/2025 Titular: ADIDAS AG [DE] Procurador: Bhering Advogados (nome anterior Bhering Assessoria S/C Ltda.)
BR302025005905-4	Notificação do depósito (exame formal concluído) Código de despacho: 860 Data de depósito: 05/09/2025 Titular: MATOS STUDIO SERVICOS DE DESIGN LTDA [BR/PB]
BR302025005906-2	Notificação do depósito (exame formal concluído) Código de despacho: 860 Data de depósito: 05/09/2025 Titular: MARCIO VIEIRA FRANCISCO [BR/SP] Procurador: Eduardo Ribeiro Augusto
BR302025005907-0	Notificação do depósito (exame formal concluído) Código de despacho: 860 Data de depósito: 05/09/2025 Titular: ADIDAS AG [DE] Procurador: Bhering Advogados (nome anterior Bhering Assessoria S/C Ltda.)
BR302025005908-9	Notificação do depósito (exame formal concluído) Código de despacho: 860 Data de depósito: 05/09/2025 Titular: MARCIO VIEIRA FRANCISCO [BR/SP] Procurador: Eduardo Ribeiro Augusto
BR302025005909-7	Notificação do depósito (exame formal concluído) Código de despacho: 860 Data de depósito: 05/09/2025 Titular: MARCIO VIEIRA FRANCISCO [BR/SP] Procurador: Eduardo Ribeiro Augusto
BR302025005910-0	Notificação do depósito (exame formal concluído) Código de despacho: 860 Data de depósito: 05/09/2025 Titular: ADIDAS AG [DE] Procurador: Bhering Advogados (nome anterior Bhering Assessoria S/C Ltda.)
BR302025005911-9	Notificação do depósito (exame formal concluído) Código de despacho: 860 Data de depósito: 05/09/2025 Titular: MARCIO VIEIRA FRANCISCO [BR/SP] Procurador: Eduardo Ribeiro Augusto



BR302025005912-7	Notificação do depósito (exame formal concluído) Código de despacho: 860 Data de depósito: 05/09/2025 Titular: ADIDAS AG [DE] Procurador: Bhering Advogados (nome anterior Bhering Assessoria S/C Ltda.)
BR302025005913-5	Notificação do depósito (exame formal concluído) Código de despacho: 860 Data de depósito: 05/09/2025 Titular: ADIDAS AG [DE] Procurador: Bhering Advogados (nome anterior Bhering Assessoria S/C Ltda.)
BR302025005914-3	Notificação do depósito (exame formal concluído) Código de despacho: 860 Data de depósito: 05/09/2025 Titular: ADIDAS AG [DE] Procurador: Bhering Advogados (nome anterior Bhering Assessoria S/C Ltda.)
BR302025005915-1	Notificação do depósito (exame formal concluído) Código de despacho: 860 Data de depósito: 05/09/2025 Titular: ADIDAS AG [DE] Procurador: Bhering Advogados (nome anterior Bhering Assessoria S/C Ltda.)
BR302025005916-0	Notificação do depósito (exame formal concluído) Código de despacho: 860 Data de depósito: 05/09/2025 Titular: DISFRIO DISTRIBUIDORA DE AR CONDICIONADO E PEÇAS EIRELI [BR/SC] Procurador: Iago Pereira Covre
BR302025005917-8	Notificação do depósito (exame formal concluído) Código de despacho: 860 Data de depósito: 05/09/2025 Titular: RENATO SOARES TEIXEIRA [BR/SP]
BR302025005918-6	Notificação do depósito (exame formal concluído) Código de despacho: 860 Data de depósito: 05/09/2025 Titular: RENATO SOARES TEIXEIRA [BR/SP]
BR302025005919-4	Notificação do depósito (exame formal concluído) Código de despacho: 860 Data de depósito: 05/09/2025 Titular: LUIZ CARLOS LORENZANI [BR/SP]
BR302025005920-8	Notificação do depósito (exame formal concluído) Código de despacho: 860 Data de depósito: 05/09/2025 Titular: LUIZ CARLOS LORENZANI [BR/SP]
BR302025005921-6	Notificação do depósito (exame formal concluído) Código de despacho: 860 Data de depósito: 05/09/2025 Titular: LUIZ CARLOS LORENZANI [BR/SP]
BR302025005922-4	Notificação do depósito (exame formal concluído) Código de despacho: 860 Data de depósito: 05/09/2025 Titular: LUIZ CARLOS LORENZANI [BR/SP]
BR302025005924-0	Notificação do depósito (exame formal concluído) Código de despacho: 860 Data de depósito: 05/09/2025 Titular: VALDECI JOSÉ DOS SANTOS [BR/SP] Procurador: Quimera Marcas e Patentes Ltda



BR302025005926-7	Notificação do depósito (exame formal concluído) Código de despacho: 860 Data de depósito: 05/09/2025 Titular: MARCELLO PAFFONI [BR/SP] Procurador: CLASSICA MARCAS E PATENTES LTDA
BR302025005927-5	Notificação do depósito (exame formal concluído) Código de despacho: 860 Data de depósito: 05/09/2025 Titular: SAMSUNG ELECTRONICS CO., LTD. [KR] Procurador: Daniel Advogados (Alt.de Daniel & Cia)
BR302025005928-3	Notificação do depósito (exame formal concluído) Código de despacho: 860 Data de depósito: 05/09/2025 Titular: HEVERSON GOMES LIRA DA SILVA [BR/PR]
BR302025005929-1	Notificação do depósito (exame formal concluído) Código de despacho: 860 Data de depósito: 05/09/2025 Titular: SAMSUNG ELECTRONICS CO., LTD. [KR] Procurador: Daniel Advogados (Alt.de Daniel & Cia)
BR302025005930-5	Notificação do depósito (exame formal concluído) Código de despacho: 860 Data de depósito: 05/09/2025 Titular: SAMSUNG ELECTRONICS CO., LTD. [KR] Procurador: Daniel Advogados (Alt.de Daniel & Cia)
BR302025005931-3	Notificação do depósito (exame formal concluído) Código de despacho: 860 Data de depósito: 05/09/2025 Titular: HEVERSON GOMES LIRA DA SILVA [BR/PR]
BR302025005934-8	Notificação do depósito (exame formal concluído) Código de despacho: 860 Data de depósito: 06/09/2025 Titular: RENAN MARTINS TEODORO [BR/SP] Procurador: JAIR MENDES MARCAS E PATENTES
BR302025005935-6	Notificação do depósito (exame formal concluído) Código de despacho: 860 Data de depósito: 07/09/2025 Titular: THIGO BARBOSA GOMES [BR/ES]
BR302025005936-4	Notificação do depósito (exame formal concluído) Código de despacho: 860 Data de depósito: 07/09/2025 Titular: SAMSUNG ELECTRONICS CO., LTD. [KR] Procurador: Daniel Advogados (Alt.de Daniel & Cia)
BR302025005937-2	Notificação do depósito (exame formal concluído) Código de despacho: 860 Data de depósito: 07/09/2025 Titular: SAMSUNG ELECTRONICS CO., LTD. [KR] Procurador: Daniel Advogados (Alt.de Daniel & Cia)
BR302025005938-0	Notificação do depósito (exame formal concluído) Código de despacho: 860 Data de depósito: 07/09/2025 Titular: SAMSUNG ELECTRONICS CO., LTD. [KR] Procurador: Daniel Advogados (Alt.de Daniel & Cia)
BR302025005939-9	Notificação do depósito (exame formal concluído) Código de despacho: 860 Data de depósito: 08/09/2025 Titular: JIUMAO (SHENZHEN) INDUSTRIAL CO., LTD [CN] Procurador: Rodrigo Gomes Galvez



BR302025005940-2	Notificação do depósito (exame formal concluído) Código de despacho: 860 Data de depósito: 08/09/2025 Titular: JIUMAO (SHENZHEN) INDUSTRIAL CO., LTD [CN] Procurador: Rodrigo Gomes Galvez
BR302025005941-0	Notificação do depósito (exame formal concluído) Código de despacho: 860 Data de depósito: 08/09/2025 Titular: HEVERSON GOMES LIRA DA SILVA [BR/PR]
BR302025005942-9	Notificação do depósito (exame formal concluído) Código de despacho: 860 Data de depósito: 08/09/2025 Titular: HEVERSON GOMES LIRA DA SILVA [BR/PR]
BR302025005943-7	Notificação do depósito (exame formal concluído) Código de despacho: 860 Data de depósito: 08/09/2025 Titular: DENIS DINIZ [BR/SP] Procurador: FORTE PASSO DESENVOLVIMENTO DE NEGOCIOS LTDA
BR302025005944-5	Notificação do depósito (exame formal concluído) Código de despacho: 860 Data de depósito: 08/09/2025 Titular: V24H FRANCHISING LTDA [BR/RJ] Procurador: ANTONIO DEUZIMAR CARDOSO DE CASTRO JÚNIOR
BR302025005948-8	Notificação do depósito (exame formal concluído) Código de despacho: 860 Data de depósito: 08/09/2025 Titular: MARIA CLARA BATISTA DE AQUINO [BR/SC]
BR302025005949-6	Notificação do depósito (exame formal concluído) Código de despacho: 860 Data de depósito: 08/09/2025 Titular: ELETROFLEX INDÚSTRIA E COMÉRCIO DE PLÁSTICOS LTDA [BR/SP] Procurador: Elizabeth nogueira lemes nunes
BR302025005951-8	Notificação do depósito (exame formal concluído) Código de despacho: 860 Data de depósito: 08/09/2025 Titular: DI [BR/SP]
BR302025005952-6	Notificação do depósito (exame formal concluído) Código de despacho: 860 Data de depósito: 08/09/2025 Titular: ELETROFLEX INDÚSTRIA E COMÉRCIO DE PLÁSTICOS LTDA [BR/SP] Procurador: Elizabeth nogueira lemes nunes
BR302025005953-4	Notificação do depósito (exame formal concluído) Código de despacho: 860 Data de depósito: 08/09/2025 Titular: ELETROFLEX INDÚSTRIA E COMÉRCIO DE PLÁSTICOS LTDA [BR/SP] Procurador: Elizabeth nogueira lemes nunes
BR302025005954-2	Notificação do depósito (exame formal concluído) Código de despacho: 860 Data de depósito: 08/09/2025 Titular: NEW-TEC INTEGRATION (XIAMEN) CO., LTD. [CN] Procurador: MMV Agentes da Propriedade Industrial Ltda.
BR302025005955-0	Notificação do depósito (exame formal concluído) Código de despacho: 860 Data de depósito: 08/09/2025 Titular: ANALENI INDUSTRIA E COMERCIO DE ARTIGOS DE ALUMINIOS LTDA EPP [BR/SP]



BR302025005956-9	Notificação do depósito (exame formal concluído) Código de despacho: 860 Data de depósito: 08/09/2025 Titular: ANALENI INDUSTRIA E COMERCIO DE ARTIGOS DE ALUMINIOS LTDA EPP [BR/SP]
BR302025005959-3	Notificação do depósito (exame formal concluído) Código de despacho: 860 Data de depósito: 08/09/2025 Titular: NELY CRISTINA BRAIDOTTI [BR/SP] Procurador: Montaury Pimenta, Machado & Vieira de Mello Advogados
BR302025005961-5	Notificação do depósito (exame formal concluído) Código de despacho: 860 Data de depósito: 08/09/2025 Titular: RENAN BELTRATI COSER [BR/SP] Procurador: Marcelo Masiero Kussunoki
BR302025005962-3	Notificação do depósito (exame formal concluído) Código de despacho: 860 Data de depósito: 08/09/2025 Titular: RAFAEL TAVARES MACHADO [BR/MG] Procurador: ABM Assessoria Brasileira de Marcas Ltda.
BR302025005963-1	Notificação do depósito (exame formal concluído) Código de despacho: 860 Data de depósito: 08/09/2025 Titular: ROGER SANTANA DIAS [BR/MG] Procurador: SEGURANCA MARCAS E PATENTES
BR302025005964-0	Notificação do depósito (exame formal concluído) Código de despacho: 860 Data de depósito: 08/09/2025 Titular: RELAXMEDIC IMPORTAÇÃO EXPORTAÇÃO LTDA [BR/SP] Procurador: MARIANA HAMAR VALVERDE
BR302025005965-8	Notificação do depósito (exame formal concluído) Código de despacho: 860 Data de depósito: 09/09/2025 Titular: LUCAS D. RIBEIRO [BR/SP]
BR302025005967-4	Notificação do depósito (exame formal concluído) Código de despacho: 860 Data de depósito: 09/09/2025 Titular: FLAVIA CRISTINA MATIAS RAMOS CEZARIO [BR/RJ]
BR302025005968-2	Notificação do depósito (exame formal concluído) Código de despacho: 860 Data de depósito: 09/09/2025 Titular: ANNA PAULA SILVA PEREIRA [BR/MA]
BR302025005970-4	Notificação do depósito (exame formal concluído) Código de despacho: 860 Data de depósito: 09/09/2025 Titular: QRA - ADMINISTRADORA DE BENS E PARTICIPAÇÕES LTDA [BR/SP] Procurador: JULIANA APARECIDA ROCHA REQUENA
BR302025005971-2	Notificação do depósito (exame formal concluído) Código de despacho: 860 Data de depósito: 09/09/2025 Titular: THAYNE CAMILA CUNHA DE ALMEIDA [BR/MG]
BR302025005972-0	Notificação do depósito (exame formal concluído) Código de despacho: 860 Data de depósito: 09/09/2025 Titular: CINEX TECNOLOGIA PARA ARQUITETURA LTDA [BR/RS] e CÉSAR CINI [BR/RS] Procurador: LEÃO PROPRIEDADE INTELECTUAL



BR302025005973-9	Notificação do depósito (exame formal concluído) Código de despacho: 860 Data de depósito: 09/09/2025 Titular: YULIN HU [BR/SP]
BR302025005974-7	Notificação do depósito (exame formal concluído) Código de despacho: 860 Data de depósito: 09/09/2025 Titular: YULIN HU [BR/SP]
BR302025005975-5	Notificação do depósito (exame formal concluído) Código de despacho: 860 Data de depósito: 09/09/2025 Titular: YULIN HU [BR/SP]
BR302025005976-3	Notificação do depósito (exame formal concluído) Código de despacho: 860 Data de depósito: 09/09/2025 Titular: YULIN HU [BR/SP]
BR302025005977-1	Notificação do depósito (exame formal concluído) Código de despacho: 860 Data de depósito: 09/09/2025 Titular: YULIN HU [BR/SP]
BR302025005978-0	Notificação do depósito (exame formal concluído) Código de despacho: 860 Data de depósito: 09/09/2025 Titular: YULIN HU [BR/SP]
BR302025005979-8	Notificação do depósito (exame formal concluído) Código de despacho: 860 Data de depósito: 09/09/2025 Titular: YULIN HU [BR/SP]
BR302025005980-1	Notificação do depósito (exame formal concluído) Código de despacho: 860 Data de depósito: 09/09/2025 Titular: YULIN HU [BR/SP]
BR302025005981-0	Notificação do depósito (exame formal concluído) Código de despacho: 860 Data de depósito: 09/09/2025 Titular: YULIN HU [BR/SP]
BR302025005982-8	Notificação do depósito (exame formal concluído) Código de despacho: 860 Data de depósito: 09/09/2025 Titular: YULIN HU [BR/SP]
BR302025005983-6	Notificação do depósito (exame formal concluído) Código de despacho: 860 Data de depósito: 09/09/2025 Titular: UNILEVER IP HOLDINGS B.V. [XX] Procurador: Remer Villaça & Nogueira Assessoria e Consultoria de Prop. Intelectual S/S Ltda.
BR302025005984-4	Notificação do depósito (exame formal concluído) Código de despacho: 860 Data de depósito: 09/09/2025 Titular: UNILEVER IP HOLDINGS B.V. [XX] Procurador: Remer Villaça & Nogueira Assessoria e Consultoria de Prop. Intelectual S/S Ltda.
BR302025005986-0	Notificação do depósito (exame formal concluído) Código de despacho: 860 Data de depósito: 09/09/2025 Titular: INJEPOL CALÇADOS INDÚSTRIA E COMÉRCIO LTDA - ME [BR/MG] Procurador: José Naves de Lacerda Júnior



BR302025005987-9	Notificação do depósito (exame formal concluído) Código de despacho: 860 Data de depósito: 09/09/2025 Titular: UNILEVER IP HOLDINGS B.V. [XX] Procurador: Remer Villaça & Nogueira Assessoria e Consultoria de Prop. Intelectual S/S Ltda.
BR302025005988-7	Notificação do depósito (exame formal concluído) Código de despacho: 860 Data de depósito: 09/09/2025 Titular: UNILEVER IP HOLDINGS B.V. [XX] Procurador: Remer Villaça & Nogueira Assessoria e Consultoria de Prop. Intelectual S/S Ltda.
BR302025005989-5	Notificação do depósito (exame formal concluído) Código de despacho: 860 Data de depósito: 09/09/2025 Titular: UNILEVER IP HOLDINGS B.V. [XX] Procurador: Remer Villaça & Nogueira Assessoria e Consultoria de Prop. Intelectual S/S Ltda.
BR302025005990-9	Notificação do depósito (exame formal concluído) Código de despacho: 860 Data de depósito: 09/09/2025 Titular: UNILEVER IP HOLDINGS B.V. [XX] Procurador: Remer Villaça & Nogueira Assessoria e Consultoria de Prop. Intelectual S/S Ltda.
BR302025005991-7	Notificação do depósito (exame formal concluído) Código de despacho: 860 Data de depósito: 09/09/2025 Titular: UNILEVER IP HOLDINGS B.V. [XX] Procurador: Remer Villaça & Nogueira Assessoria e Consultoria de Prop. Intelectual S/S Ltda.
BR302025005992-5	Notificação do depósito (exame formal concluído) Código de despacho: 860 Data de depósito: 09/09/2025 Titular: LOUCCHINI COMÉRCIO E IMPORTAÇÃO LTDA - EPP [BR/SP]
BR302025005993-3	Notificação do depósito (exame formal concluído) Código de despacho: 860 Data de depósito: 09/09/2025 Titular: UNILEVER IP HOLDINGS B.V. [XX] Procurador: Remer Villaça & Nogueira Assessoria e Consultoria de Prop. Intelectual S/S Ltda.
BR302025005994-1	Notificação do depósito (exame formal concluído) Código de despacho: 860 Data de depósito: 09/09/2025 Titular: UNILEVER IP HOLDINGS B.V. [XX] Procurador: Remer Villaça & Nogueira Assessoria e Consultoria de Prop. Intelectual S/S Ltda.
BR302025005995-0	Notificação do depósito (exame formal concluído) Código de despacho: 860 Data de depósito: 09/09/2025 Titular: UNILEVER IP HOLDINGS B.V. [XX] Procurador: Remer Villaça & Nogueira Assessoria e Consultoria de Prop. Intelectual S/S Ltda.

Notificação de depósito - pedido em sigilo

Notificam-se os pedidos de registro de desenho industrial listados a seguir. Os pedidos cumprem as condições de admissibilidade previstas na LPI e seguirão para a etapa de exame técnico, após a observação do prazo de sigilo. Este despacho não gera direito a fotocópia por parte de terceiros.

Tendo sido requerido o sigilo, na forma do art. 106 § 1º da LPI, o processamento do pedido será suspenso pelo prazo de 180 (cento e oitenta) dias. O depositante poderá solicitar a retirada do pedido, dentro do prazo de 90 (noventa) dias, contados da data do depósito. A retirada do pedido, sem que o mesmo tenha produzido qualquer efeito, dará prioridade ao depósito imediatamente posterior.

Caso seja de interesse a retirada do pedido:

1. Acesse o e-DI no site do INPI (www.inpi.gov.br);
2. Emita uma Guia de Recolhimento da União (GRU) para o serviço "retirada de pedido em sigilo" (código 159);
3. Preencha e envie o formulário eletrônico correspondente à opção indicada na emissão da GRU, acompanhado dos esclarecimentos, argumentos, provas ou documentos apropriados.

Para esclarecer outras dúvidas e conhecer, em detalhe, o processamento de pedidos de registro de desenho industrial e outras petições, não deixe de consultar o Manual de Desenho Industrial <http://manualdedi.inpi.gov.br/projects/manual-de-desenho-industrial/wiki>.

BR302025005823-6	Notificação do depósito com requerimento de sigilo (exame formal concluído) Código de despacho: 009 Data de depósito: 03/09/2025 Titular: PEDREIRA GESTAO DE NEGOCIOS EIRELI [BR/SP]
BR302025005830-9	Notificação do depósito com requerimento de sigilo (exame formal concluído) Código de despacho: 009 Data de depósito: 03/09/2025 Titular: FORZA INDÚSTRIA DE EQUIPAMENTOS MÉDICOS LTDA [BR/RS]
BR302025005872-4	Notificação do depósito com requerimento de sigilo (exame formal concluído) Código de despacho: 009 Data de depósito: 04/09/2025 Titular: INOVATE TECHNOLOGY COMÉRCIO E IMPORTAÇÃO LTDA [BR/SP]
BR302025005950-0	Notificação do depósito com requerimento de sigilo (exame formal concluído) Código de despacho: 009 Data de depósito: 08/09/2025 Titular: FLENDER INDUSTRIEGETRIEBE GMBH [DE] Procurador: Dannemann, Siemsen, Bigler & Ipanema Moreira



Exame técnico: Exigência

Como etapa do exame técnico dos pedidos de registro de desenho industrial, listados a seguir – nos termos do artigo 106, § 3º da Lei da Propriedade Industrial (LPI, lei n.º 9.279, de 14 de maio de 1996) – formula-se exigência relativa às questões indicadas.

Para cumprir ou contestar a exigência de petição:

1. Acesse o e-DI no site do INPI (www.inpi.gov.br);
2. Emita uma Guia de Recolhimento da União (GRU) para o serviço de “cumprimento de exigência” (código 105 – em processo), referente a processo de registro;
3. Efetue o pagamento; e
4. Preencha e envie o formulário eletrônico correspondente à opção indicada na emissão da GRU, acompanhado dos esclarecimentos, argumentos, provas ou documentos apropriados.

Os sistemas de informática do INPI identificarão o cumprimento de exigência, para que o pedido de registro prossiga, automaticamente, em seu processamento.

Para esclarecer outras dúvidas e conhecer em detalhe o processamento de pedidos de registro de desenho industrial e outras petições, não deixe de consultar o Manual de Desenho Industrial (<http://manualdedi.inpi.gov.br/projects/manual-de-desenho-industrial/wiki>).

BR302016003716-7

Exigência técnica

Código de despacho: 136

Titular: MAN TRUCK & BUS AG [DE]

Procurador: Bhering Advogados (nome anterior Bhering Assessoria S/C Ltda.)

Detalhes do despacho: Com base no Manual de Desenhos Industriais instituído pela Portaria INPI/PR nº

36/2023 e no Comunicado publicado na RPI 2753, de 10/10/2023, formulam-se as seguintes exigências: .[1]

Conforme item 5.3.1.1 do Manual a matéria representada não pode sofrer acréscimos ou alterações durante o processo de registro, com exceção daquelas oriundas de correções solicitadas pelo examinador no decorrer do exame. Portanto esta exigência se refere às figuras do DEPÓSITO, pois as figuras da petição 870170083239, de 30/10/2017, revelam objeto diferente do contido no depósito. Além disso, as figuras do depósito são as que correspondem às figuras do documento de prioridade unionista. .[2] Reapresente as figuras numeradas como 1.1, 1.2, 1.3 e assim sucessivamente, como determina o item 5.3.4.5 do Manual. .[3] Em atenção ao item 5.3.1.1 b do Manual corrija o título do pedido, retirando a expressão CONFIGURAÇÃO APLICADA EM, que não constitui a indicação do produto. .[4] Todos os dados do pedido (figuras, título e classificação) devem ser inseridos exclusivamente conforme instruções no item 3.5.2 G do Manual (recomendamos a leitura do item para ver o passo a passo). Não anexe arquivos PDF com figuras, relatório ou reivindicação. As figuras não devem ter numeração de folha ou legenda no arquivo JPEG a ser inserido: a numeração e as legendas serão preenchidas automaticamente pelo sistema de acordo com as informações fornecidas pelo usuário no momento de inserção das figuras. O relatório descritivo e a reivindicação serão gerados automaticamente.



BR302023000946-9

Exigência técnica

Código de despacho: 136

Titular: CROMOTRANSFER INDÚSTRIA DE ESTAMPAS EM TRANSFER LTDA [BR/SC]

Procurador: ARTUR TASSINARI CAMINHA

Detalhes do despacho: Com base no Manual de Desenhos Industriais instituído pela Portaria INPI/PR nº 36/2023 e no Comunicado publicado na RPI 2753, de 10/10/2023, formula-se a seguinte exigência: [1] Não foi feita a correção solicitada na exigência anterior: as figuras apresentadas na nova petição (870250034052, de 29/04/25) diferem das do depósito porque a área do fundo cinza com os textos, que faz parte da reivindicação, foi recortada das imagens, excluindo, inclusive, os textos. Com isso, como já explicado em exigências anteriores, o requerente modificou o desenho industrial sem que a alteração decorresse de solicitação publicada em exigência, incorrendo, portanto, na alteração da matéria inicialmente reivindicada. Repetimos a exigência anterior: em atendimento ao item 5.3.1.1 do Manual, descartar as figuras alteradas e reapresentar as figuras da petição 870240011122, de 08/02/24, SEM NENHUMA ALTERAÇÃO, EXATAMENTE COMO CONSTAM NA PETIÇÃO, que correspondem às figuras do depósito. Em atenção ao item 5.3.4.5 do Manual a numeração deve ser figura 1.1 e figura 2.1, respectivamente, por se tratar de variações. A legenda de ambas deve ser: vista planificada.

BR302024002741-9

Exigência técnica

Código de despacho: 136

Titular: INSIDER COMÉRCIO E CONFECÇÃO DE PEÇAS DO VESTUÁRIO LTDA [BR/SP]

Procurador: Gruenbaum, Possinhas & Teixeira Ltda.

Detalhes do despacho: As seguintes exigências foram formuladas com base no Manual de Desenhos Industriais – 2º revisão (out/2023), instituído pela Portaria INPI/PR nº 36/2023, acessível em http://manualdedi.inpi.gov.br/projects/manual-de-desenho-industrial/wiki/Manual_de_Desenhos_Industriais: [1] O atual pedido não atende aos requisitos do art. 104, conforme disposições do item 5.3.3.1 do Manual, pois os desenhos industriais apresentados não compartilham das mesmas características distintivas preponderantes. Cada figura reivindicada apresenta um desenho industrial distinto e devem ser divididos, facultando-se ao requerente indicar qual figura será mantida no pedido original. Os demais desenhos industriais poderão ser depositados como pedidos divididos. Adequar numeração de página, figuras e relatório descritivo.

BR302024004913-7

Exigência técnica

Código de despacho: 136

Titular: STELLA IMPORTAÇÃO E EXPORTAÇÃO DE LUMINÁRIAS LTDA [BR/RS]

Procurador: Sko Oyarzáball Marcas e Patentes Sociedade Simples Ltda.

Detalhes do despacho: Com base no Manual de Desenhos Industriais instituído pela Portaria INPI/PR nº 36/2023, formulam-se as seguintes exigências: [1] De acordo com o item 5.3.3 do Manual de Desenhos Industriais, cada alteração de cor é considerada como variação configurativa, ou seja, não se pode alterar a cor do objeto após o depósito. O requerente modificou o desenho industrial sem que a alteração decorresse de solicitação publicada em exigência, incorrendo, portanto, na alteração da matéria inicialmente reivindicada: havia peças representadas na cor laranja, mas agora foram representadas em tons de cinza. Em atendimento ao item 5.3.1.1(a) do Manual, descartar as figuras alteradas e reapresentar as figuras revelando o mesmo produto reivindicado no depósito, fazendo as correções a seguir: [2] Verifica-se que há inconsistência entre as vistas. As cores das peças variam de uma vista para outra: as figuras 1.1 e 1.2, por exemplo, destacam a face lateral direita (figura 1.6), mas os tons de cinza usados em cada uma destas figuras é diferente. O mesmo raciocínio vale para as demais vistas. É necessário que uma determinada peça seja representada na mesma cor em todas as vistas: no depósito, por exemplo, as peças na cor laranja estavam com esta cor em todas as vistas. Em atenção ao item 5.3.4.4 do Manual rerepresente as figuras corrigindo as irregularidades indicadas e quaisquer outras que sejam necessárias para que as imagens apresentem coerência entre si. [3] Todos os dados do pedido (figuras, título e classificação) devem ser inseridos exclusivamente conforme instruções no item 3.5.2 G do Manual (recomendamos a leitura do item para ver o passo a passo). Não anexe arquivos PDF com figuras, relatório ou reivindicação.



BR302024004914-5

Exigência técnica

Código de despacho: 136

Titular: STELLA IMPORTAÇÃO E EXPORTAÇÃO DE LUMINÁRIAS LTDA [BR/RS]

Procurador: Sko Oyarzáball Marcas e Patentes Sociedade Simples Ltda.

Detalhes do despacho: Com base no Manual de Desenhos Industriais instituído pela Portaria INPI/PR nº 36/2023, formulam-se as seguintes exigências: . [1] De acordo com o item 5.3.3 do Manual de Desenhos Industriais, cada alteração de cor é considerada como variação configurativa, ou seja, não se pode alterar a cor do objeto após o depósito. O requerente modificou o desenho industrial sem que a alteração decorresse de solicitação publicada em exigência, incorrendo, portanto, na alteração da matéria inicialmente reivindicada: havia peças representadas na cor laranja, mas agora foram representadas em tons de cinza. Em atendimento ao item 5.3.1.1(a) do Manual, descartar as figuras alteradas e reapresentar as figuras revelando o mesmo produto reivindicado no depósito, fazendo as correções a seguir: . [2] Verifica-se que há inconsistência entre as vistas. As cores das peças variam de uma vista para outra: as figuras 1.1 e 1.2, por exemplo, destacam a face lateral direita (figura 1.6), mas os tons de cinza usados em cada uma destas figuras é diferente. O mesmo raciocínio vale para as demais vistas. É necessário que uma determinada peça seja representada na mesma cor em todas as vistas: no depósito, por exemplo, as peças na cor laranja estavam com esta cor em todas as vistas. Em atenção ao item 5.3.4.4 do Manual reapresente as figuras corrigindo as irregularidades indicadas e quaisquer outras que sejam necessárias para que as imagens apresentem coerência entre si. . [3] Todos os dados do pedido (figuras, título e classificação) devem ser inseridos exclusivamente conforme instruções no item 3.5.2 G do Manual (recomendamos a leitura do item para ver o passo a passo). Não anexe arquivos PDF com figuras, relatório ou reivindicação.

BR302024004915-3

Exigência técnica

Código de despacho: 136

Titular: STELLA IMPORTAÇÃO E EXPORTAÇÃO DE LUMINÁRIAS LTDA [BR/RS]

Procurador: Sko Oyarzáball Marcas e Patentes Sociedade Simples Ltda.

Detalhes do despacho: Com base no Manual de Desenhos Industriais instituído pela Portaria INPI/PR nº 36/2023, formulam-se as seguintes exigências: . [1] De acordo com o item 5.3.3 do Manual de Desenhos Industriais, cada alteração de cor é considerada como variação configurativa, ou seja, não se pode alterar a cor do objeto após o depósito. O requerente modificou o desenho industrial sem que a alteração decorresse de solicitação publicada em exigência, incorrendo, portanto, na alteração da matéria inicialmente reivindicada: havia peças representadas na cor laranja, mas agora foram representadas em tons de cinza. Em atendimento ao item 5.3.1.1(a) do Manual, descartar as figuras alteradas e reapresentar as figuras revelando o mesmo produto reivindicado no depósito, fazendo as correções a seguir: . [2] Verifica-se que há inconsistência entre as vistas. As cores das peças variam de uma vista para outra: as figuras 1.1 e 1.2, por exemplo, destacam a face lateral direita (figura 1.6), mas os tons de cinza usados em cada uma destas figuras é diferente. O mesmo raciocínio vale para as demais vistas. É necessário que uma determinada peça seja representada na mesma cor em todas as vistas: no depósito, por exemplo, as peças na cor laranja estavam com esta cor em todas as vistas. Em atenção ao item 5.3.4.4 do Manual reapresente as figuras corrigindo as irregularidades indicadas e quaisquer outras que sejam necessárias para que as imagens apresentem coerência entre si. . [3] Todos os dados do pedido (figuras, título e classificação) devem ser inseridos exclusivamente conforme instruções no item 3.5.2 G do Manual (recomendamos a leitura do item para ver o passo a passo). Não anexe arquivos PDF com figuras, relatório ou reivindicação.

BR302024004918-8

Exigência técnica

Código de despacho: 136

Titular: STELLA IMPORTAÇÃO E EXPORTAÇÃO DE LUMINÁRIAS LTDA [BR/RS]

Procurador: Sko Oyarzáball Marcas e Patentes Sociedade Simples Ltda.

Detalhes do despacho: Com base no Manual de Desenhos Industriais instituído pela Portaria INPI/PR nº 36/2023, formulam-se as seguintes exigências: . [1] De acordo com o item 5.3.3 do Manual de Desenhos Industriais, cada alteração de cor é considerada como variação configurativa, ou seja, não se pode alterar a cor do objeto após o depósito. O requerente modificou o desenho industrial sem que a alteração decorresse de solicitação publicada em exigência, incorrendo, portanto, na alteração da matéria inicialmente reivindicada: havia peças representadas na cor laranja, mas agora foram representadas em tons de cinza. Em atendimento ao item 5.3.1.1(a) do Manual, descartar as figuras alteradas e reapresentar as figuras revelando o mesmo produto reivindicado no depósito, fazendo as correções a seguir: . [2] Verifica-se que há inconsistência entre as vistas. As cores das peças variam de uma vista para outra: as figuras 1.1 e 1.2, por exemplo, destacam a face lateral direita (figura 1.6), mas os tons de cinza usados em cada uma destas figuras é diferente. O mesmo raciocínio vale para as demais vistas. É necessário que uma determinada peça seja representada na mesma cor em todas as vistas: no depósito, por exemplo, as peças na cor laranja estavam com esta cor em todas as vistas. Em atenção ao item 5.3.4.4 do Manual reapresente as figuras corrigindo as irregularidades indicadas e quaisquer outras que sejam necessárias para que as imagens apresentem coerência entre si. . [3] Todos os dados do pedido (figuras, título e classificação) devem ser inseridos exclusivamente conforme instruções no item 3.5.2 G do Manual (recomendamos a leitura do item para ver o passo a passo). Não anexe arquivos PDF com figuras, relatório ou reivindicação.



BR302024004919-6

Exigência técnica

Código de despacho: 136

Titular: STELLA IMPORTAÇÃO E EXPORTAÇÃO DE LUMINÁRIAS LTDA [BR/RS]

Procurador: Sko Oyarzáball Marcas e Patentes Sociedade Simples Ltda.

Detalhes do despacho: Com base no Manual de Desenhos Industriais instituído pela Portaria INPI/PR nº 36/2023, formulam-se as seguintes exigências: . [1] De acordo com o item 5.3.3 do Manual de Desenhos Industriais, cada alteração de cor é considerada como variação configurativa, ou seja, não se pode alterar a cor do objeto após o depósito. O requerente modificou o desenho industrial sem que a alteração decorresse de solicitação publicada em exigência, incorrendo, portanto, na alteração da matéria inicialmente reivindicada: havia peças representadas na cor laranja, mas agora foram representadas em tons de cinza. Em atendimento ao item 5.3.1.1(a) do Manual, descartar as figuras alteradas e reapresentar as figuras revelando o mesmo produto reivindicado no depósito, fazendo as correções a seguir: . [2] Verifica-se que há inconsistência entre as vistas. As cores das peças variam de uma vista para outra: as figuras 1.1 e 1.2, por exemplo, destacam a face lateral direita (figura 1.6), mas os tons de cinza usados em cada uma destas figuras é diferente. O mesmo raciocínio vale para as demais vistas. É necessário que uma determinada peça seja representada na mesma cor em todas as vistas: no depósito, por exemplo, as peças na cor laranja estavam com esta cor em todas as vistas. Em atenção ao item 5.3.4.4 do Manual reapresente as figuras corrigindo as irregularidades indicadas e quaisquer outras que sejam necessárias para que as imagens apresentem coerência entre si. . [3] Todos os dados do pedido (figuras, título e classificação) devem ser inseridos exclusivamente conforme instruções no item 3.5.2 G do Manual (recomendamos a leitura do item para ver o passo a passo). Não anexe arquivos PDF com figuras, relatório ou reivindicação.

BR302024004921-8

Exigência técnica

Código de despacho: 136

Titular: STELLA IMPORTAÇÃO E EXPORTAÇÃO DE LUMINÁRIAS LTDA [BR/RS]

Procurador: Sko Oyarzáball Marcas e Patentes Sociedade Simples Ltda.

Detalhes do despacho: Com base no Manual de Desenhos Industriais instituído pela Portaria INPI/PR nº 36/2023, formulam-se as seguintes exigências: . [1] De acordo com o item 5.3.3 do Manual de Desenhos Industriais, cada alteração de cor é considerada como variação configurativa, ou seja, não se pode alterar a cor do objeto após o depósito. O requerente modificou o desenho industrial sem que a alteração decorresse de solicitação publicada em exigência, incorrendo, portanto, na alteração da matéria inicialmente reivindicada: havia peças representadas na cor laranja nas figuras 3.1, 3.2, 3.3, 3.4, 4.1, 4.2, 4.3, 4.4, 6.1, 6.2, 6.3 e 6.4, mas agora foram representadas em tons de cinza. Em atendimento ao item 5.3.1.1(a) do Manual, descartar as figuras alteradas e reapresentar as figuras revelando o mesmo produto reivindicado no depósito, fazendo as correções a seguir: . [2] Verifica-se que há inconsistência entre as vistas. As cores das peças variam de uma vista para outra, por exemplo: nas figuras 1.3 e 1.4 há peças representadas na cor laranja (corretas, de acordo com o depósito), mas nas figuras 1.1 e 1.2 estas peças estão representadas na cor cinza; o mesmo raciocínio vale para as demais vistas; é necessário que uma determinada peça seja representada na mesma cor em todas as vistas: no depósito, por exemplo, as peças na cor laranja estavam com esta cor em todas as vistas. Além disso, como dito na exigência anterior, as figuras 4.5 e 4.6, bem como as figuras 6.5 e 6.6, estão idênticas entre si, mas deveriam ser espelhadas. Em atenção ao item 5.3.4.4 do Manual reapresente as figuras corrigindo as irregularidades indicadas e quaisquer outras que sejam necessárias para que as imagens apresentem coerência entre si. . [3] Todos os dados do pedido (figuras, título e classificação) devem ser inseridos exclusivamente conforme instruções no item 3.5.2 G do Manual (recomendamos a leitura do item para ver o passo a passo). Não anexe arquivos PDF com figuras, relatório ou reivindicação.



BR302024006112-9

Exigência técnica

Código de despacho: 136

Titular: JENIFFER CRISTINA ARAUJO KAUFFMANN [BR/SP]

Procurador: Quimera Marcas e Patentes Ltda

Detalhes do despacho: Com base no Manual de Desenhos Industriais instituído pela Portaria INPI/PR nº 36/2023, formula-se a seguinte exigência: .[1] Em atendimento ao item 5.3.1.1b, a indicação do produto no título do pedido deve ser clara e concisa e adequada ao produto representado nas figuras. A fim de adequar ao produto mostrado nas figuras sugerimos modificar o título para SOQUETE PARA LÂMPADA, sem a expressão CONFIGURAÇÃO APLICADA EM, pois não faz parte da indicação do produto. Em atendimento ao item 5.3.1.1c altere a classe para 26-99. Caso discorde, apresente esclarecimentos. .[2] Verifica-se que há inconsistência entre as vistas: a representação da ponta dos fios nas vistas laterais (figuras 1.3 e 1.4, considerando a numeração automática do sistema) não corresponde ao que se vê nas demais figuras. Em atenção ao item 5.3.4.4 do Manual reapresente as figuras corrigindo as inconsistências indicadas e quaisquer outras que sejam necessárias para que as imagens apresentem coerência entre si. .[3] Em atenção ao item 5.3.4.3 do Manual as figuras devem ser apresentadas sem textos ou outros caracteres indicativos por não fazerem parte da configuração do desenho industrial reivindicado: corrija as figuras retirando legenda e numeração de página; na vista explodida retire os textos EXTRA e FIGURA DE MONTAGEM. .[4] O fundo da figura 1.8 revela elementos desnecessários ou irrelevantes ao desenho industrial reivindicado. De acordo com o item 5.3.4.1, o fundo dos desenhos ou fotografias deverá ser neutro, sem revelar qualquer padrão ou textura e sem interferir nas formas do desenho industrial representado. Além disso, o objeto representado nesta figura difere do mostrado nas demais figuras. Exclua a figura 1.8 do pedido. .[5] Todos os dados do pedido (figuras, título e classificação) devem ser inseridos exclusivamente conforme instruções no item 3.5.2 G do Manual (recomendamos a leitura do item para ver o passo a passo). Não anexe arquivos PDF com figuras, relatório ou reivindicação. As figuras não devem ter numeração de folha ou legenda no arquivo JPEG a ser inserido: a numeração e as legendas serão preenchidas automaticamente pelo sistema de acordo com as informações fornecidas pelo usuário no momento de inserção das figuras. O relatório descritivo e a reivindicação serão gerados automaticamente. Note que as figuras ficaram com 2 legendas, inclusive com numerações diferentes. .[6] O texto do campo DESCRIÇÃO foi excluído de ofício por conter informações que não se enquadram no previsto nos itens 3.5.2.G e 5.3 do Manual.

BR302024006391-1

Exigência técnica

Código de despacho: 136

Titular: NINGBO LUKAI ELECTRIC APPLIANCE CO., LTD [CN]

Procurador: LAWI SERVIÇOS PARA STARTUPS LTDA

Detalhes do despacho: De acordo com o item 5.2 do Manual de Desenhos Industriais, e em alinhamento às orientações constantes da Nota N.º 0044-2016-AGU.PGF.PFE.INPI.COOPÍ-DJT-1.0, o desenho representado no conjunto de figuras do depósito nacional não corresponde integralmente ao objeto reivindicado no documento de Prioridade Unionista. Apresentar documento de prioridade correspondente integralmente ao desenho industrial depositado no Brasil, sob pena de publicação de perda da prioridade, conforme previsto no item 5.2 do Manual. Observe que as figuras reivindicadas no pedido nacional não apresentam a colorização correspondente ao desenho industrial reivindicado na prioridade. E a figura 1.7 não consta na prioridade. Não será admitida alteração das figuras do depósito para corresponderem à Prioridade apresentada, já que esse procedimento configura alteração de matéria, vedado pelo item 5.6 do mesmo manual.

BR302024006392-0

Exigência técnica

Código de despacho: 136

Titular: NINGBO LUKAI ELECTRIC APPLIANCE CO., LTD [CN]

Procurador: LAWI SERVIÇOS PARA STARTUPS LTDA

Detalhes do despacho: De acordo com o item 5.2 do Manual de Desenhos Industriais, e em alinhamento às orientações constantes da Nota N.º 0044-2016-AGU.PGF.PFE.INPI.COOPÍ-DJT-1.0, o desenho representado no conjunto de figuras do depósito nacional não corresponde integralmente ao objeto reivindicado no documento de Prioridade Unionista. Apresentar documento de prioridade correspondente integralmente ao desenho industrial depositado no Brasil, sob pena de publicação de perda da prioridade, conforme previsto no item 5.2 do Manual. Observe que as figuras reivindicadas no pedido nacional não apresentam a colorização correspondente ao desenho industrial reivindicado na prioridade. Não será admitida alteração das figuras do depósito para corresponderem à Prioridade apresentada, já que esse procedimento configura alteração de matéria, vedado pelo item 5.6 do mesmo manual.



-
- BR302024006395-4** Exigência técnica
Código de despacho: 136
Titular: LIU MI LANG [BR/SP]
Procurador: Alcides Ribeiro Filho
Detalhes do despacho: As seguintes exigências foram formuladas com base no Manual de Desenhos Industriais – 2ª revisão (out/2023), instituído pela Portaria INPI/PR nº 36/2023, acessível em http://manualdedi.inpi.gov.br/projects/manual-de-desenho-industrial/wiki/Manual_de_Desenhos_Industriais: [1] Conforme o item 5.3.4.1 do Manual, as figuras que representam o desenho industrial devem possuir contraste, nitidez e resolução suficientes para a plena compreensão do mesmo. As figuras não estão de acordo a qualidade esperada uma vez que as fotos do objeto estão fora de foco e apresentam contornos pixelados comprometendo a visualização de suas características ornamentais. Apresente um novo conjunto de figuras com melhor qualidade.
-
- BR302024006402-0** Exigência técnica
Código de despacho: 136
Titular: LUFWARE INDUSTRIA E COMERCIO [BR/SP]
Detalhes do despacho: Com base no Manual de Desenhos Industriais instituído pela Portaria INPI/PR nº 36/2023, formulam-se as seguintes exigências: [1] De acordo com o item 5.3.1.1 do Manual a indicação do produto no título do pedido deve ser clara e concisa e adequada ao produto representado nas figuras. Não há adequação entre o título e a representação do objeto na figura. Para reivindicação de partes, somente é possível indicar o nome do objeto completo se o objeto tiver sido representado de maneira contextual, conforme item 2.4 do Manual. No presente pedido a peça foi representada isoladamente, então deve ser informado o nome da peça. Em atenção ao item 5.3.1.1 do Manual informe título que indique claramente o produto no qual o desenho industrial é aplicado. Se necessário, informe também nova classe mais adequada. Não é necessário reapresentar as figuras.
-
- BR302024006416-0** Exigência técnica
Código de despacho: 136
Titular: UNIVERSIDADE FEDERAL DE JUIZ DE FORA - UFJF [BR/MG]
Detalhes do despacho: Com base no Manual de Desenhos Industriais instituído pela Portaria INPI/PR nº 36/2023, formulam-se as seguintes exigências: [1] A qualidade das figuras ainda está insatisfatória: as linhas estão imprecisas, borradas, pixeladas; na figura 1.4 há linhas tracejadas parecendo representar elementos internos não visíveis externamente: tais linhas devem ser excluídas da figura; na figura 1.2 há uma faixa horizontal abaixo do objeto: retire esta linha e represente apenas o objeto. Apresentar as figuras com qualidade satisfatória que permita visualizar com clareza a forma e os limites do contorno do objeto, como determina o item 5.3.4.3 do Manual. [2] Assim como no depósito, todos os dados do pedido (figuras, título e classificação) devem ser apresentados exclusivamente conforme instruções no item 3.5.2 G do Manual (recomendamos a leitura do item para ver o passo a passo). Não anexe arquivos PDF com figuras, relatório ou reivindicação.
-
- BR302024006417-9** Exigência técnica
Código de despacho: 136
Titular: EICHER MOTORS LIMITED [IN]
Procurador: Daniel Advogados (Alt.de Daniel & Cia)
Detalhes do despacho: Com base no Manual de Desenhos Industriais instituído pela Portaria INPI/PR nº 36/2023, formulam-se as seguintes exigências: [1] A qualidade das figuras ainda está insatisfatória: as linhas estão imprecisas, borradas, pixeladas; não é possível ver detalhes da forma e o contorno em si está impreciso também, por exemplo: abaixo do tanque há frisos que não aparecem em algumas vistas, como nas laterais; nas figuras 1.5 e 1.6 há um elemento solto, acima do pedal, que deve ser excluído, pois não faz parte do objeto. Apresente as figuras com qualidade satisfatória que permita visualizar com clareza a forma e os limites do contorno do objeto, como determina o item 5.3.4.3 do Manual. [2] Assim como no depósito, todos os dados do pedido (figuras, título e classificação) devem ser apresentados exclusivamente conforme instruções no item 3.5.2 G do Manual (recomendamos a leitura do item para ver o passo a passo). Não anexe arquivos PDF com figuras, relatório ou reivindicação.
-
- BR302024006424-1** Exigência técnica
Código de despacho: 136
Titular: ACSA LTDA [BR/SC]
Procurador: Camilla Soares
Detalhes do despacho: Com base no Manual de Desenhos Industriais instituído pela Portaria INPI/PR nº 36/2023, formulam-se as seguintes exigências: [1] Verifica-se que há inconsistência entre as vistas: na figura 1.3 o objeto parece ter tampa, enquanto nas demais vistas não tem. Em atenção ao item 5.3.4.4 do Manual reapresente as figuras com as correções indicadas e quaisquer outras que sejam necessárias para que as imagens apresentem coerência entre si. [2] Assim como no depósito, todos os dados do pedido (figuras, título e classificação) devem ser apresentados exclusivamente conforme instruções no item 3.5.2 G do Manual (recomendamos a leitura do item para ver o passo a passo). Não anexe arquivos PDF com figuras, relatório ou reivindicação.
-



BR302024006425-0	<p>Exigência técnica Código de despacho: 136 Titular: ABB S.P.A. [IT] Procurador: Daniel Advogados (Alt.de Daniel & Cia) Detalhes do despacho: Com base no Manual de Desenhos Industriais instituído pela Portaria INPI/PR nº 36/2023, formula-se a seguinte exigência: .[1] Ao tentar acessar a cópia certificada do documento de prioridade através das informações inseridas no processo (número da prioridade, data de depósito e código DAS) no portal do WIPO retornou a mensagem: The requested document is not registered in the system. Foram feitas diversas tentativas, em dias diferentes, e o erro persistiu. Os formatos aceitos para o número de depósito de prioridades da WIPO, conforme o sistema WIPO DAS são: NNNNNNNNN (e.g. IB 123456789) ou WIPONNNNN(N) (e.g. IB WIPO78879(0)). Em atenção ao item 5.2.3 do Manual, a fim de que se tenha acesso ao documento para comparação com o conteúdo do pedido nacional verifique se as informações apresentadas estão corretas ou apresente os dados corretos. Alternativamente, apresente a cópia do documento.</p>
BR302024006426-8	<p>Exigência técnica Código de despacho: 136 Titular: ABB S.P.A. [IT] Procurador: Daniel Advogados (Alt.de Daniel & Cia) Detalhes do despacho: Com base no Manual de Desenhos Industriais instituído pela Portaria INPI/PR nº 36/2023, formula-se a seguinte exigência: .[1] Ao tentar acessar a cópia certificada do documento de prioridade através das informações inseridas no processo (número da prioridade, data de depósito e código DAS) no portal do WIPO retornou a mensagem: The requested document is not registered in the system. Foram feitas diversas tentativas, em dias diferentes, e o erro persistiu. Os formatos aceitos para o número de depósito de prioridades da WIPO, conforme o sistema WIPO DAS são: NNNNNNNNN (e.g. IB 123456789) ou WIPONNNNN(N) (e.g. IB WIPO78879(0)). Em atenção ao item 5.2.3 do Manual, a fim de que se tenha acesso ao documento para comparação com o conteúdo do pedido nacional verifique se as informações apresentadas estão corretas ou apresente os dados corretos. Alternativamente, apresente a cópia do documento.</p>
BR302024006427-6	<p>Exigência técnica Código de despacho: 136 Titular: ABB S.P.A. [IT] Procurador: Daniel Advogados (Alt.de Daniel & Cia) Detalhes do despacho: Com base no Manual de Desenhos Industriais instituído pela Portaria INPI/PR nº 36/2023, formula-se a seguinte exigência: .[1] Ao tentar acessar a cópia certificada do documento de prioridade através das informações inseridas no processo (número da prioridade, data de depósito e código DAS) no portal do WIPO retornou a mensagem: The requested document is not registered in the system. Foram feitas diversas tentativas, em dias diferentes, e o erro persistiu. Os formatos aceitos para o número de depósito de prioridades da WIPO, conforme o sistema WIPO DAS são: NNNNNNNNN (e.g. IB 123456789) ou WIPONNNNN(N) (e.g. IB WIPO78879(0)). Em atenção ao item 5.2.3 do Manual, a fim de que se tenha acesso ao documento para comparação com o conteúdo do pedido nacional verifique se as informações apresentadas estão corretas ou apresente os dados corretos. Alternativamente, apresente a cópia do documento.</p>
BR302024006428-4	<p>Exigência técnica Código de despacho: 136 Titular: ABB S.P.A. [IT] Procurador: Daniel Advogados (Alt.de Daniel & Cia) Detalhes do despacho: Com base no Manual de Desenhos Industriais instituído pela Portaria INPI/PR nº 36/2023, formula-se a seguinte exigência: .[1] Ao tentar acessar a cópia certificada do documento de prioridade através das informações inseridas no processo (número da prioridade, data de depósito e código DAS) no portal do WIPO retornou a mensagem: The requested document is not registered in the system. Foram feitas diversas tentativas, em dias diferentes, e o erro persistiu. Os formatos aceitos para o número de depósito de prioridades da WIPO, conforme o sistema WIPO DAS são: NNNNNNNNN (e.g. IB 123456789) ou WIPONNNNN(N) (e.g. IB WIPO78879(0)). Em atenção ao item 5.2.3 do Manual, a fim de que se tenha acesso ao documento para comparação com o conteúdo do pedido nacional verifique se as informações apresentadas estão corretas ou apresente os dados corretos. Alternativamente, apresente a cópia do documento.</p>



BR302024006429-2	<p>Exigência técnica Código de despacho: 136 Titular: ABB S.P.A. [IT] Procurador: Daniel Advogados (Alt.de Daniel & Cia) Detalhes do despacho: Com base no Manual de Desenhos Industriais instituído pela Portaria INPI/PR nº 36/2023, formula-se a seguinte exigência: .[1] Ao tentar acessar a cópia certificada do documento de prioridade através das informações inseridas no processo (número da prioridade, data de depósito e código DAS) no portal do WIPO retornou a mensagem: The requested document is not registered in the system. Foram feitas diversas tentativas, em dias diferentes, e o erro persistiu. Os formatos aceitos para o número de depósito de prioridades da WIPO, conforme o sistema WIPO DAS são: NNNNNNNNN (e.g. IB 123456789) ou WIPONNNNN(N) (e.g. IB WIPO78879(0)). Em atenção ao item 5.2.3 do Manual, a fim de que se tenha acesso ao documento para comparação com o conteúdo do pedido nacional verifique se as informações apresentadas estão corretas ou apresente os dados corretos. Alternativamente, apresente a cópia do documento.</p>
BR302024006430-6	<p>Exigência técnica Código de despacho: 136 Titular: ABB S.P.A. [IT] Procurador: Daniel Advogados (Alt.de Daniel & Cia) Detalhes do despacho: Com base no Manual de Desenhos Industriais instituído pela Portaria INPI/PR nº 36/2023, formula-se a seguinte exigência: .[1] Ao tentar acessar a cópia certificada do documento de prioridade através das informações inseridas no processo (número da prioridade, data de depósito e código DAS) no portal do WIPO retornou a mensagem: The requested document is not registered in the system. Foram feitas diversas tentativas, em dias diferentes, e o erro persistiu. Os formatos aceitos para o número de depósito de prioridades da WIPO, conforme o sistema WIPO DAS são: NNNNNNNNN (e.g. IB 123456789) ou WIPONNNNN(N) (e.g. IB WIPO78879(0)). Em atenção ao item 5.2.3 do Manual, a fim de que se tenha acesso ao documento para comparação com o conteúdo do pedido nacional verifique se as informações apresentadas estão corretas ou apresente os dados corretos. Alternativamente, apresente a cópia do documento.</p>
BR302024006431-4	<p>Exigência técnica Código de despacho: 136 Titular: ABB S.P.A. [IT] Procurador: Daniel Advogados (Alt.de Daniel & Cia) Detalhes do despacho: Com base no Manual de Desenhos Industriais instituído pela Portaria INPI/PR nº 36/2023, formula-se a seguinte exigência: .[1] Ao tentar acessar a cópia certificada do documento de prioridade através das informações inseridas no processo (número da prioridade, data de depósito e código DAS) no portal do WIPO retornou a mensagem: The requested document is not registered in the system. Foram feitas diversas tentativas, em dias diferentes, e o erro persistiu. Os formatos aceitos para o número de depósito de prioridades da WIPO, conforme o sistema WIPO DAS são: NNNNNNNNN (e.g. IB 123456789) ou WIPONNNNN(N) (e.g. IB WIPO78879(0)). Em atenção ao item 5.2.3 do Manual, a fim de que se tenha acesso ao documento para comparação com o conteúdo do pedido nacional verifique se as informações apresentadas estão corretas ou apresente os dados corretos. Alternativamente, apresente a cópia do documento.</p>
BR302024006467-5	<p>Exigência técnica Código de despacho: 136 Titular: ACSA LTDA [BR/SC] Procurador: Camilla Soares Detalhes do despacho: Com base no Manual de Desenhos Industriais instituído pela Portaria INPI/PR nº 36/2023, formulam-se as seguintes exigências: .[1] Verifica-se que há inconsistência entre as vistas: na figura 1.2 o objeto parece ter tampa, enquanto nas demais vistas não tem. Em atenção ao item 5.3.4.4 do Manual rerepresente as figuras com as correções indicadas e quaisquer outras que sejam necessárias para que as imagens apresentem coerência entre si. .[2] Assim como no depósito, todos os dados do pedido (figuras, título e classificação) devem ser apresentados exclusivamente conforme instruções no item 3.5.2 G do Manual (recomendamos a leitura do item para ver o passo a passo). Não anexe arquivos PDF com figuras, relatório ou reivindicação.</p>
BR302024006468-3	<p>Exigência técnica Código de despacho: 136 Titular: ACSA LTDA [BR/SC] Procurador: Camilla Soares Detalhes do despacho: Com base no Manual de Desenhos Industriais instituído pela Portaria INPI/PR nº 36/2023, formulam-se as seguintes exigências: .[1] Verifica-se que há inconsistência entre as vistas: na figura 1.3 o objeto parece ter tampa, enquanto nas demais vistas não tem. Em atenção ao item 5.3.4.4 do Manual rerepresente as figuras com as correções indicadas e quaisquer outras que sejam necessárias para que as imagens apresentem coerência entre si. .[2] Assim como no depósito, todos os dados do pedido (figuras, título e classificação) devem ser apresentados exclusivamente conforme instruções no item 3.5.2 G do Manual (recomendamos a leitura do item para ver o passo a passo). Não anexe arquivos PDF com figuras, relatório ou reivindicação.</p>



BR302024006469-1

Exigência técnica

Código de despacho: 136

Titular: LOLLY BRASIL LTDA [BR/SP]

Procurador: BEERRE ASSESSORIA EMPRESARIAL LTDA

Detalhes do despacho: Com base no Manual de Desenhos Industriais instituído pela Portaria INPI/PR nº 36/2023, formulam-se as seguintes exigências: .[1] Foram identificados 2 desenhos industriais: o primeiro é composto por 4 variações, representadas nas figuras 1.1 a 1.7, 2.1 a 2.7, 3.1 a 3.7 e 4.1 a 4.7; o segundo desenho industrial tem 8 variações reveladas nas figuras 5.1 a 5.7, 6.1 a 6.7, 7.1 a 7.7, 8.1 a 8.7, 9.1 a 9.7, 10.1 a 10.7, 11.1 a 11.7 e 12.1 a 12.7. O pedido não atende aos requisitos do art. 104 da LPI, conforme disposições do item 5.3.3 do Manual, pois os desenhos industriais apresentados não compartilham das mesmas características distintivas preponderantes. O pedido deverá ser dividido, conforme item 5.3.3.1 do Manual, facultando-se ao requerente indicar o desenho industrial que será mantido no pedido original. O outro desenho industrial poderá ser depositado como pedido dividido. Veja detalhes sobre depósito de pedidos divididos nos itens 5.3.3.1 e 3.5.2 A do Manual. .[2] Corrija as legendas das figuras 1.3, 5.3, 8.3 e 9.3, pois representam vistas inferiores. Corrija também as legendas das figuras 1.4, 5.4, 8.4 e 9.4, que representam vistas superiores. .[3] Assim como no depósito, todos os dados do pedido (figuras, título e classificação) devem ser apresentados exclusivamente conforme instruções no item 3.5.2 G do Manual (recomendamos a leitura do item para ver o passo a passo). Não anexe arquivos PDF com figuras, relatório ou reivindicação.

BR302024006470-5

Exigência técnica

Código de despacho: 136

Titular: LOLLY BRASIL LTDA [BR/SP]

Procurador: BEERRE ASSESSORIA EMPRESARIAL LTDA

Detalhes do despacho: Com base no Manual de Desenhos Industriais instituído pela Portaria INPI/PR nº 36/2023, formulam-se as seguintes exigências: .[1] Verifica-se que há inconsistência entre as vistas: o objeto é dividido em 7 partes e só tem um furo circular na parte superior, então não pode haver vistas idênticas; no entanto, a figura 1.1 (correta, com 3 partes e furo à esquerda) está idêntica à 1.2 (esta deveria revelar a vista oposta à figura 1.1, ou seja, com 4 partes e furo à direita); as figuras 1.5 e 1.6 também estão idênticas, mas as laterais também não são iguais; devem ser observadas as partes que aparecem em cada vista, bem como a posição do furo. Em atenção ao item 5.3.4.4 do Manual reapresente as figuras com as correções indicadas e quaisquer outras que sejam necessárias para que as imagens apresentem coerência entre si. .[2] Assim como no depósito, todos os dados do pedido (figuras, título e classificação) devem ser apresentados exclusivamente conforme instruções no item 3.5.2 G do Manual (recomendamos a leitura do item para ver o passo a passo). Não anexe arquivos PDF com figuras, relatório ou reivindicação.

BR302024006471-3

Exigência técnica

Código de despacho: 136

Titular: LOLLY BRASIL LTDA [BR/SP]

Procurador: BEERRE ASSESSORIA EMPRESARIAL LTDA

Detalhes do despacho: Com base no Manual de Desenhos Industriais instituído pela Portaria INPI/PR nº 36/2023, formulam-se as seguintes exigências: .[1] Foram identificados 2 desenhos industriais: o primeiro é o das figuras 1.1 a 1.7; o segundo desenho industrial tem 4 variações reveladas nas figuras 2.1 a 2.7, 3.1 a 3.7, 4.1 a 4.7 e 5.1 a 5.7. O pedido não atende aos requisitos do art. 104 da LPI, conforme disposições do item 5.3.3 do Manual, pois os desenhos industriais apresentados não compartilham das mesmas características distintivas preponderantes. O pedido deverá ser dividido, conforme item 5.3.3.1 do Manual, facultando-se ao requerente indicar o desenho industrial que será mantido no pedido original. O outro desenho industrial poderá ser depositado como pedido dividido. Veja detalhes sobre depósito de pedidos divididos nos itens 5.3.3.1 e 3.5.2 A do Manual. .[2] Verifica-se que há inconsistência entre as vistas: corrija a figura 2.2, pois está idêntica à figura 2.3 (vista superior), quando deveria representar a vista posterior. Em atenção ao item 5.3.4.4 do Manual reapresente as figuras com as correções indicadas e quaisquer outras que sejam necessárias para que as imagens apresentem coerência entre si. .[3] Assim como no depósito, todos os dados do pedido (figuras, título e classificação) devem ser apresentados exclusivamente conforme instruções no item 3.5.2 G do Manual (recomendamos a leitura do item para ver o passo a passo). Não anexe arquivos PDF com figuras, relatório ou reivindicação.

BR302024006481-0

Exigência técnica

Código de despacho: 136

Titular: DECORALLE TAPETES E CARPETES LTDA [BR/SP]

Procurador: BEERRE ASSESSORIA EMPRESARIAL LTDA

Detalhes do despacho: Com base no Manual de Desenhos Industriais instituído pela Portaria INPI/PR nº 36/2023, formulam-se as seguintes exigências: .[1] Verifica-se que há inconsistência entre as vistas: o objeto é mais extenso num sentido que no outro, mas as vistas laterais, a anterior e a posterior foram representadas com as mesmas dimensões. Em atenção ao item 5.3.4.4 do Manual reapresente as figuras com as correções indicadas e quaisquer outras que sejam necessárias para que as imagens apresentem coerência entre si. .[2] Assim como no depósito, todos os dados do pedido (figuras, título e classificação) devem ser apresentados exclusivamente conforme instruções no item 3.5.2 G do Manual (recomendamos a leitura do item para ver o passo a passo). Não anexe arquivos PDF com figuras, relatório ou reivindicação.



BR302024006521-3

Exigência técnica

Código de despacho: 136

Titular: UNIVERSIDADE FEDERAL DA PARAIBA [BR/PB]

Detalhes do despacho: A seguinte exigência fundamenta-se no Manual de Desenhos Industriais – 2º revisão (out/2023), instituído pela Portaria INPI/PR nº 36/2023, acessível em [http://](http://manualdedi.inpi.gov.br/projects/manual-de-desenho-industrial/wiki/Manual_de_Desenhos_Industriais)

http://manualdedi.inpi.gov.br/projects/manual-de-desenho-industrial/wiki/Manual_de_Desenhos_Industriais: [1] De acordo com o item 5.3.1.3 do Manual, o exame de registrabilidade deve avaliar se o desenho industrial incide nas situações previstas pelo artigo 100 da Lei de Propriedade Industrial, segundo o qual, não é registrável como desenho industrial a forma “determinada essencialmente por considerações técnicas ou funcionais”. Considera-se ainda que “nem todas as características visuais de uma configuração podem ser consideradas ornamentais. Alguns produtos possuem características visuais essencialmente ditadas pela sua função. É o caso da área de rosca de um parafuso, por exemplo. Nesses casos, ainda que o desenho industrial apresente alguma ornamentalidade, caso fique constatado que as características visuais da forma são essencialmente ditadas pela função, considera-se o desenho industrial não registrável”. A partir da apresentação do objeto e suas variações no pedido, não foi possível perceber características ornamentais em sua forma. No caso de a forma pleiteada possuir aspectos ornamentais, deve-se esclarecer quais elementos caracterizam esses aspectos. Ademais, segundo o item 5.3.2 do Manual, o requerente deverá fornecer indícios que seu desenho industrial é registrável. Os esclarecimentos podem incluir, entre outros, argumentos quanto às características ornamentais do desenho industrial, e/ou figuras que demonstrem como o produto é usado, acoplado, encaixado, etc. O fundamental é demonstrar quais elementos da forma apresentada do objeto permitem liberdade de escolha na criação para lhe conferir certo grau de ornamentalidade em relação à forma necessária do objeto.

BR302024006542-6

Exigência técnica

Código de despacho: 136

Titular: PASCOALI E HEIKO ARQUITETURA LTDA [BR/PR]

Procurador: Luana Cavalcante Pereira

Detalhes do despacho: As seguintes exigências foram formuladas com base no Manual de Desenhos Industriais – 2º revisão (out/2023), instituído pela Portaria INPI/PR nº 36/2023, acessível em <http://>

http://manualdedi.inpi.gov.br/projects/manual-de-desenho-industrial/wiki/Manual_de_Desenhos_Industriais: [1] Foram apresentados 2 jogos de figuras: o primeiro revela apenas a figura 1.1 (arquivo JPEG); o segundo jogo foi apresentado como anexo em formato PDF e contém as figuras 1.1 a 1.7. Esclareça se deseja proteção apenas para a figura 1.1 ou para as figuras do arquivo PDF (1.1 a 1.7). Os esclarecimentos podem ser apresentados em arquivo anexo em formato PDF (veja instruções no item 3.5.2 H do Manual) ou no campo TEXTO DA PETIÇÃO. [2] Caso decida proteger as figuras contidas no arquivo de formato PDF, apresente todos os dados do pedido (figuras, título e classificação) exclusivamente conforme descrito no item 3.5.2 G do Manual (recomendamos a leitura do item para ver o passo a passo). Não apresente as figuras, relatório ou reivindicação como arquivo anexo no formato PDF. As figuras devem ser inseridas em formato JPEG e não devem ter numeração de folha ou legenda: a numeração e as legendas serão preenchidas automaticamente pelo sistema de acordo com as informações fornecidas pelo usuário no momento de inserção das figuras. O relatório descritivo e a reivindicação serão gerados automaticamente. [3] Caso deseje proteger somente a figura 1.1 basta apresentar esclarecimentos, conforme explicado acima.

BR302024006561-2

Exigência técnica

Código de despacho: 136

Titular: PAULO SERGIO BIAGI [BR/SP]

Procurador: Marcelo Gozeloto

Detalhes do despacho: A seguinte exigência fundamenta-se no Manual de Desenhos Industriais – 2º revisão (out/2023), instituído pela Portaria INPI/PR nº 36/2023, acessível em <http://>

http://manualdedi.inpi.gov.br/projects/manual-de-desenho-industrial/wiki/Manual_de_Desenhos_Industriais: [1] De acordo com o item 5.3.1.3 do Manual, o exame de registrabilidade deve avaliar se o desenho industrial incide nas situações previstas pelo artigo 100 da Lei de Propriedade Industrial, segundo o qual, não é registrável como desenho industrial a forma “determinada essencialmente por considerações técnicas ou funcionais”. Considera-se ainda que “nem todas as características visuais de uma configuração podem ser consideradas ornamentais. Alguns produtos possuem características visuais essencialmente ditadas pela sua função. É o caso da área de rosca de um parafuso, por exemplo. Nesses casos, ainda que o desenho industrial apresente alguma ornamentalidade, caso fique constatado que as características visuais da forma são essencialmente ditadas pela função, considera-se o desenho industrial não registrável”. A partir da apresentação do objeto e suas variações no pedido, não foi possível perceber características ornamentais em sua forma. No caso de a forma pleiteada possuir aspectos ornamentais, deve-se esclarecer quais elementos caracterizam esses aspectos. Ademais, segundo o item 5.3.2 do Manual, o requerente deverá fornecer indícios que seu desenho industrial é registrável. Os esclarecimentos podem incluir, entre outros, argumentos quanto às características ornamentais do desenho industrial, e/ou figuras que demonstrem como o produto é usado, acoplado, encaixado, etc. O fundamental é demonstrar quais elementos da forma apresentada do objeto permitem liberdade de escolha na criação para lhe conferir certo grau de ornamentalidade em relação à forma necessária do objeto.



-
- BR302024006565-5** Exigência técnica
Código de despacho: 136
Titular: JEFERTON CARVALHO 07059250999 [BR/PR]
Procurador: Eduardo Pereira da Silva
Detalhes do despacho: As seguintes exigências foram formuladas com base no Manual de Desenhos Industriais – 2º revisão (out/2023), instituído pela Portaria INPI/PR nº 36/2023, acessível em http://manualdedi.inpi.gov.br/projects/manual-de-desenho-industrial/wiki/Manual_de_Desenhos_Industriais: [1] O atual pedido não atende aos requisitos do art. 104, conforme disposições do item 5.3.3 do Manual, pois os desenhos industriais apresentados não compartilham das mesmas características distintivas preponderantes. Um desenho industrial foi representado nas figuras 1.1 a 4.7. Um desenho industrial foi representado nas figuras 5.1 a 5.7. E outro desenho industrial foi representado nas figuras 6.1 a 6.7. O pedido deverá ser dividido, facultando-se ao requerente indicar o desenho industrial que será mantido no pedido original. Os demais desenhos industriais poderão ser depositados como pedidos divididos.
-
- BR302024006582-5** Exigência técnica
Código de despacho: 136
Titular: INDÚSTRIA DE PELES MINUANO LTDA [BR/RS]
Procurador: Andréa Kirst Schneider
Detalhes do despacho: As seguintes exigências foram formuladas com base no Manual de Desenhos Industriais – 2º revisão (out/2023), instituído pela Portaria INPI/PR nº 36/2023, acessível em http://manualdedi.inpi.gov.br/projects/manual-de-desenho-industrial/wiki/Manual_de_Desenhos_Industriais: [1] De acordo com o item 5.3.4.4 do Manual, todas as vistas de cada configuração devem ser consistentes entre si. A avaliação dessa consistência leva em conta a configuração como um todo, incluindo áreas reivindicadas e não reivindicadas. A figura 1.2 não é consistente com as demais vistas da mesma configuração apresentada, na medida em que difere na cor de fundo. Apresente um novo conjunto de figuras homogeneizando a cor de fundo em todas as vistas da primeira variação. [2] De acordo com o item 3.5.2 do Manual de Desenhos Industriais, o campo Descrição do formulário só deve ser usado para incluir informações necessárias à compreensão das figuras do desenho industrial. As informações inseridas neste campo no pedido não cumprem com a finalidade pretendida e devem ser excluídas.
-
- BR302024006605-8** Exigência técnica
Código de despacho: 136
Titular: ROBERTO ANDRADE SPEEDEN [BR/SP]
Procurador: Vilage Marcas e Patentes Ltda
Detalhes do despacho: Com base no Manual de Desenhos Industriais instituído pela Portaria INPI/PR nº 36/2023, formula-se a seguinte exigência: [1] De acordo com o item 5.3.1.1 do Manual, a indicação do produto no título do pedido deve ser clara e concisa e adequada ao produto representado nas figuras, de preferência em concordância com a lista de produtos disponibilizada na Classificação de Locarno. O título informado não permite compreender qual é o objeto reivindicado. Foi feita busca pelo termo, mas não retornaram resultados, o que parece indicar que o termo não é comumente usado. Em atenção ao item 5.3.1.1 do Manual informe título que indique claramente o produto no qual o desenho industrial é aplicado: caso não haja um termo específico na classificação de Locarno pode ser informado por livre preenchimento. Se necessário, informe também nova classe mais adequada.
-
- BR302024006607-4** Exigência técnica
Código de despacho: 136
Titular: BREX IMPORTADORA E DISTRIBUIDORA LTDA. [BR/SP]
Procurador: Michel Pereira da Silva
Detalhes do despacho: Com base no Manual de Desenhos Industriais instituído pela Portaria INPI/PR nº 36/2023, formula-se a seguinte exigência: [1] Foram apresentadas 4 figuras com legenda de VISTA SUPERIOR. Apresente esclarecimentos informando as legendas corretas das figuras: deve ser adotado um ponto de referência para definir a correspondência de posicionamento das vistas. Não é necessário reapresentar as figuras. Os esclarecimentos podem constar no campo TEXTO DA PETIÇÃO ou podem ser apresentados como arquivo anexo (veja item 3.5.2 H do Manual).
-

BR302024006608-2

Exigência técnica

Código de despacho: 136

Titular: MALUANA FRANCO DE BRITO [BR/PR]

Detalhes do despacho: Com base no Manual de Desenhos Industriais instituído pela Portaria INPI/PR nº 36/2023, formula-se a seguinte exigência: [1] Foram identificados 2 desenhos industriais: o primeiro é o das figuras 1.1, 1.2, 1.3, 1.4, 1.5 e 1.6; o segundo está representado na figura 1.7. O pedido não atende aos requisitos do art. 104 da LPI, conforme disposições do item 5.3.3 do Manual, pois os desenhos industriais apresentados não compartilham das mesmas características distintivas preponderantes. A análise das mesmas características distintivas pauta-se não num conceito ou numa ideia, mas nas características ornamentais preponderantes representadas nas figuras. Por conseguinte, a existência de um conceito comum não assegura que as configurações possuam as mesmas características distintivas preponderantes. O pedido deverá ser dividido, conforme item 5.3.3.1 do Manual, facultando-se ao requerente indicar o desenho industrial que será mantido no pedido original. O outro desenho industrial poderá ser depositado como pedido dividido. [2] Em atenção ao item 5.3.4.3 do Manual as figuras devem ser apresentadas suprimindo linhas auxiliares, cotas, setas e quaisquer outros caracteres indicativos por não fazerem parte da configuração do desenho industrial reivindicado. [3] A qualidade da figura 1.7 está insatisfatória: as linhas estão imprecisas. Apresentar a figura com qualidade satisfatória que permita visualizar com clareza a forma e os limites do contorno do objeto, como determina o item 5.3.4.3 do Manual. [4] De acordo com o item 3.5.2 G do Manual, a DESCRIÇÃO é um campo no qual o requerente pode adicionar informações consideradas necessárias para uma melhor compreensão das figuras do desenho industrial, de maneira a esclarecer recursos gráficos utilizados nas figuras ou como tais recursos podem influenciar o que é reivindicado nas mesmas, ou ainda para indicar vistas omitidas. As informações inseridas neste campo no pedido não cumprem com a finalidade pretendida e foram excluídas de ofício com apoio no item 5.3 do Manual. [5] Assim como no depósito, todos os dados do pedido (figuras, título e classificação) devem ser apresentados exclusivamente conforme instruções no item 3.5.2 G do Manual (recomendamos a leitura do item para ver o passo a passo). Não anexe arquivos PDF com figuras, relatório ou reivindicação.

BR302024006649-0

Exigência técnica

Código de despacho: 136

Titular: METALURGICA ESTRELA DE ACO LTDA [BR/GO]

Procurador: DIREÇÃO MARCAS E PATENTES LTDA

Detalhes do despacho: A seguinte exigência fundamenta-se no Manual de Desenhos Industriais – 2º revisão (out/2023), instituído pela Portaria INPI/PR nº 36/2023, acessível em http://manualdedi.inpi.gov.br/projects/manual-de-desenho-industrial/wiki/Manual_de_Desenhos_Industriais: [1] De acordo com o item 5.3.1.3 do Manual, o exame de registrabilidade deve avaliar se o desenho industrial incide nas situações previstas pelo artigo 100 da Lei de Propriedade Industrial, segundo o qual, não é registrável como desenho industrial a forma “determinada essencialmente por considerações técnicas ou funcionais”. Considera-se ainda que “nem todas as características visuais de uma configuração podem ser consideradas ornamentais. Alguns produtos possuem características visuais essencialmente ditadas pela sua função. É o caso da área de rosca de um parafuso, por exemplo. Nesses casos, ainda que o desenho industrial apresente alguma ornamentalidade, caso fique constatado que as características visuais da forma são essencialmente ditadas pela função, considera-se o desenho industrial não registrável”. A partir da apresentação do objeto e suas variações no pedido, não foi possível perceber características ornamentais em sua forma. No caso de a forma pleiteada possuir aspectos ornamentais, deve-se esclarecer quais elementos caracterizam esses aspectos. Ademais, segundo o item 5.3.2 do Manual, o requerente deverá fornecer indícios que seu desenho industrial é registrável. Os esclarecimentos podem incluir, entre outros, argumentos quanto às características ornamentais do desenho industrial, e/ou figuras que demonstrem como o produto é usado, acoplado, encaixado, etc. O fundamental é demonstrar quais elementos da forma apresentada do objeto permitem liberdade de escolha na criação para lhe conferir certo grau de ornamentalidade em relação à forma necessária do objeto.

BR302024006657-0

Exigência técnica

Código de despacho: 136

Titular: HENRIQUE INDUSTRIA E COMERCIO DE MOVEIS JACI LTDA [BR/SP]

Procurador: cancelado

Detalhes do despacho: As seguintes exigências foram formuladas com base no Manual de Desenhos Industriais – 2º revisão (out/2023), instituído pela Portaria INPI/PR nº 36/2023, acessível em http://manualdedi.inpi.gov.br/projects/manual-de-desenho-industrial/wiki/Manual_de_Desenhos_Industriais: [1] De acordo com o item 5.3.3 do Manual de Desenhos Industriais, cada maneira de uso deve ser numerada como variação. As figuras 1.2 e 1.7 demonstram produto com mais de uma maneira de uso. Portanto, proceda a correção de forma que os produtos tenham a seguinte formatação: fig. 1.1, 1.2, 1.3 etc., para primeira variação (maneira de uso); fig. 2.1, 2.2 para a segunda variação e assim sucessivamente, conforme determinado no item 5.3.4.5 do Manual. [2] Não foi possível identificar as diferenças entre as figuras 1.2 e 1.7, no caso de se tratar da mesma figura, exclua uma delas.



Exame técnico em designação: Exigência

Como etapa do exame técnico das designações de registro de desenho industrial, listados a seguir – nos termos do artigo 106, § 3º da Lei da Propriedade Industrial (LPI, lei n.º 9.279, de 14 de maio de 1996) – formula-se exigência relativa às questões indicadas.

Para cumprir ou contestar a exigência de petição:

1. Acesse o e-DI no site do INPI (www.inpi.gov.br);
2. Emita uma Guia de Recolhimento da União (GRU) para o serviço de “cumprimento de exigência” (código 105 – em processo), referente a processo de registro;
3. Efetue o pagamento; e
4. Preencha e envie o formulário eletrônico correspondente à opção indicada na emissão da GRU, acompanhado dos esclarecimentos, argumentos, provas ou documentos apropriados.

Os sistemas de informática do INPI identificarão o cumprimento de exigência, para que o pedido de registro prossiga, automaticamente, em seu processamento.

Para esclarecer outras dúvidas e conhecer em detalhe o processamento de pedidos de registro de desenho industrial e outras petições, não deixe de consultar o Manual de Desenho Industrial (<http://manualdedi.inpi.gov.br/projects/manual-de-desenho-industrial/wiki>).

BR312024237283-7
DM/237283

Exigência técnica em designação recebida

Código de despacho: 1232

Titular(es): Cilag GmbH International [CH]

Procurador: BARDEHLE PAGENBERG Partnerschaft mbB Patentanwälte, Rechtsanwälte

Detalhes do despacho: O atual pedido não atende aos requisitos do art. 104, conforme disposições do item 5.3.3 Exame quanto à unidade do desenho industrial, pois não compartilham das mesmas características distintivas preponderantes com relação ao reivindicado nas figuras ou fotografias: um desenho industrial foi representado na(s) figura(s) 1 e 2; outro desenho industrial foi representado na(s) figura(s) 3; outro desenho industrial foi representado na(s) figura(s) 4; outro desenho industrial foi representado na(s) figura(s) 5.1 a 5.4, 6.1 a 6.5, 7.1 a 7.5 e 8.1 a 8.3. O pedido deverá ser dividido, facultando-se ao requerente indicar o desenho industrial que será mantido no pedido original. Os demais desenhos industriais poderão ser depositados como pedidos divididos, caso haja interesse em sua proteção. Cada pedido dividido dará origem a um novo depósito; para maiores informações e procedimentos a respeito de como proceder, veja o item 3.5 do Manual de Desenhos Industriais, disponível em http://manualdedi.inpi.gov.br/projects/manual-de-desenho-industrial/wiki/03_05_Peticionamento_pelo_e-DI#351-Acesso-ao-formul%C3%A1rio.

BR312024237313-2
DM/237313

Exigência técnica em designação recebida

Código de despacho: 1232

Titular(es): ARCHI.MO.RA. S.r.l. [IT]

Procurador: JACOBACCI and PARTNERS SPA / Pierluigi CARANGELO

Detalhes do despacho: A vista em corte deve ser apresentada em figura exclusivamente para esse fim. Para esclarecer a área a que se refere a vista em corte, uma das outras vistas do desenho industrial deve conter a indicação da área seccionada. O requerente deverá reenviar um ou mais dos desenhos ou fotografias já apresentados com a correspondente indicação da(s) área(s) seccionada(s) apresentada(s) na(s) fig(s). 1.6 e 1.9.



BR312024237505-4
DM/237505

Exigência técnica em designação recebida
Código de despacho: 1232
Titular(es): PORTICO GESTION E INGENIERIA, S.L. [ES]
Procurador: HERRERO and ASOCIADOS, S.L.
Detalhes do despacho: De acordo com o Art. 100 da LPI, não é registrável como desenho industrial a forma "determinada essencialmente por considerações técnicas ou funcionais". A partir da apresentação do objeto no pedido, não foi possível perceber características ornamentais em sua forma. No caso de a forma pleiteada possuir aspectos ornamentais, deve-se esclarecer quais elementos caracterizam esses aspectos. Sugerimos que sejam apresentadas imagens demonstrando como o objeto do pedido é usado no produto final e argumentos sobre a liberdade de escolha para se chegar a esta forma, independentemente do resultado técnico e funcional que se atingiria.

BR312024237993-9
DM/237993

Exigência técnica em designação recebida
Código de despacho: 1232
Titular(es): LandQ OASIS PTE. LTD. [SG]
Procurador: BEIJING SAN GAO YONG XIN INTELLECTUAL PROPERTY AGENCY CO., LTD.
Detalhes do despacho: [1]- O atual pedido não atende aos requisitos do art. 104, conforme disposições do item 5.3.3 Exame quanto à unidade do desenho industrial, pois não compartilham das mesmas características distintivas preponderantes com relação ao reivindicado nas figuras ou fotografias: um desenho industrial foi representado na(s) figura(s) 1.1 a 1.10; outro desenho industrial foi representado na(s) figura(s) 2.1 a 2.8; outro desenho industrial foi representado na(s) figura(s) 3.1 a 3.10. O pedido deverá ser dividido, facultando-se ao requerente indicar o desenho industrial que será mantido no pedido original. Os demais desenhos industriais poderão ser depositados como pedidos divididos, caso haja interesse em sua proteção. Cada pedido dividido dará origem a um novo depósito; para maiores informações e procedimentos a respeito de como proceder, veja o item 3.5 do Manual de Desenhos Industriais, disponível em http://manualdedi.inpi.gov.br/projects/manual-de-desenho-industrial/wiki/03_05_Peticionamento_pelo_e-DI#351-Acesso-ao-formul%C3%A1rio. [2]- De acordo com o disposto no Manual de Desenhos Industriais, sugerimos alterar a indicação do(s) desenho(s) industrial(is) para "Brinquedo", uma vez que a proteção de partes não é admitida pela legislação brasileira.

BR312024239037-1
DM/239037

Exigência técnica em designação recebida
Código de despacho: 1232
Titular(es): FLAMAGAS, S.A. [ES]
Procurador: Eduardo Zamora Martínez
Detalhes do despacho: O atual pedido não atende aos requisitos do art. 104, conforme disposições do item 5.3.3 Exame quanto à unidade do desenho industrial, pois não compartilham das mesmas características distintivas preponderantes com relação ao reivindicado nas figuras ou fotografias: um desenho industrial foi representado na(s) figura(s) 1.1 a 1.7 e 3.1 a 3.7; outro desenho industrial foi representado na(s) figura(s) 2.1 a 2.7. O pedido deverá ser dividido, facultando-se ao requerente indicar o desenho industrial que será mantido no pedido original. Os demais desenhos industriais poderão ser depositados como pedidos divididos, caso haja interesse em sua proteção. Cada pedido dividido dará origem a um novo depósito; para maiores informações e procedimentos a respeito de como proceder, veja o item 3.5 do Manual de Desenhos Industriais, disponível em http://manualdedi.inpi.gov.br/projects/manual-de-desenho-industrial/wiki/03_05_Peticionamento_pelo_e-DI#351-Acesso-ao-formul%C3%A1rio.

BR312024240058-0
DM/240058

Exigência técnica em designação recebida
Código de despacho: 1232
Titular(es): Jacopo Giovanni Tolja [IT]
Procurador: Emanuele Cammareri
Detalhes do despacho: A vista em corte deve ser apresentada em figura exclusivamente para esse fim. Para esclarecer a área a que se refere a vista em corte, uma das outras vistas do desenho industrial deve conter a indicação da área seccionada. O requerente deverá reenviar um ou mais dos desenhos ou fotografias já apresentados com a correspondente indicação da(s) área(s) seccionada(s) apresentada(s) na(s) fig(s). 1.2.

BR312024240095-4
DM/240095

Exigência técnica em designação recebida
Código de despacho: 1232
Titular(es): Zhejiang Geely Holding Group Co., Ltd. [CN] e Zhejiang Zeekr Intelligent Technology Co., Ltd [CN]
Procurador: ADVANCE CHINA IP LAW OFFICE
Detalhes do despacho: O atual pedido não atende aos requisitos do art. 104, conforme disposições do item 5.3.3 Exame quanto à unidade do desenho industrial, pois não compartilham das mesmas características distintivas preponderantes com relação ao reivindicado nas figuras ou fotografias: um desenho industrial foi representado na(s) figura(s) 1.1 a 1.7; outro desenho industrial foi representado na(s) figura(s) 2.1 a 2.7. O pedido deverá ser dividido, facultando-se ao requerente indicar o desenho industrial que será mantido no pedido original. Os demais desenhos industriais poderão ser depositados como pedidos divididos, caso haja interesse em sua proteção. Cada pedido dividido dará origem a um novo depósito; para maiores informações e procedimentos a respeito de como proceder, veja o item 3.5 do Manual de Desenhos Industriais, disponível em http://manualdedi.inpi.gov.br/projects/manual-de-desenho-industrial/wiki/03_05_Peticionamento_pelo_e-DI#351-Acesso-ao-formul%C3%A1rio.



BR312024240302-3
DM/240302

Exigência técnica em designação recebida

Código de despacho: 1232

Titular(es): TETRA LAVAL HOLDINGS and FINANCE S.A. [CH]

Procurador: STUDIO TORTA S.p.A.

Detalhes do despacho: O atual pedido não atende aos requisitos do art. 104, conforme disposições do item 5.3.3 Exame quanto à unidade do desenho industrial, pois não compartilham das mesmas características distintivas preponderantes com relação ao reivindicado nas figuras ou fotografias: um desenho industrial foi representado na(s) figura(s) 1.1 a 1.7, 3.1 a 3.7, 5.1 a 5.7 e 7.1 a 7.7; outro desenho industrial foi representado na(s) figura(s) 2.1 a 2.7, 4.1 a 4.7, 6.1 a 6.7 e 8.1 a 8.7. O pedido deverá ser dividido, facultando-se ao requerente indicar o desenho industrial que será mantido no pedido original. Os demais desenhos industriais poderão ser depositados como pedidos divididos, caso haja interesse em sua proteção. Cada pedido dividido dará origem a um novo depósito; para maiores informações e procedimentos a respeito de como proceder, veja o item 3.5 do Manual de Desenhos Industriais, disponível em http://manualdedi.inpi.gov.br/projects/manual-de-desenho-industrial/wiki/03_05_Peticionamento_pelo_e-DI#351-Acesso-ao-formul%C3%A1rio.

BR312024240359-7
DM/240359

Exigência técnica em designação recebida

Código de despacho: 1232

Titular(es): SIQING XU [CN]

Detalhes do despacho: [1]- A vista em corte deve ser apresentada em figura exclusivamente para esse fim. Para esclarecer a área a que se refere a vista em corte, uma das outras vistas do desenho industrial deve conter a indicação da área seccionada. O requerente deverá reenviar um ou mais dos desenhos ou fotografias já apresentados com a correspondente indicação da(s) área(s) seccionada(s) apresentada(s) na(s) fig(s). 1.9. [2]- Não foi possível encontrar correspondência entre o mostrado na fig. 1.10 com as demais figuras. Favor verificar e efetuar as devidas correções, se for o caso.

BR312024241422-0
DM/241422

Exigência técnica em designação recebida

Código de despacho: 1232

Titular(es): XING-YI LAI [CN]

Detalhes do despacho: O atual pedido não atende aos requisitos do art. 104, conforme disposições do item 5.3.3 Exame quanto à unidade do desenho industrial, pois não compartilham das mesmas características distintivas preponderantes com relação ao reivindicado nas figuras ou fotografias: um desenho industrial foi representado na(s) figura(s) 1.1 a 1.9; outro desenho industrial foi representado na(s) figura(s) 2.1 a 2.9; outro desenho industrial foi representado na(s) figura(s) 3.1 a 3.9. O pedido deverá ser dividido, facultando-se ao requerente indicar o desenho industrial que será mantido no pedido original. Os demais desenhos industriais poderão ser depositados como pedidos divididos, caso haja interesse em sua proteção. Cada pedido dividido dará origem a um novo depósito; para maiores informações e procedimentos a respeito de como proceder, veja o item 3.5 do Manual de Desenhos Industriais, disponível em http://manualdedi.inpi.gov.br/projects/manual-de-desenho-industrial/wiki/03_05_Peticionamento_pelo_e-DI#351-Acesso-ao-formul%C3%A1rio.

BR312024241870-5
DM/241870

Exigência técnica em designação recebida

Código de despacho: 1232

Titular(es): Koninklijke Philips N.V. [NL]

Procurador: Daniel Advogados (Alt.de Daniel & Cia)

Detalhes do despacho: [1]- O atual pedido não atende aos requisitos do art. 104, conforme disposições do item 5.3.3 Exame quanto à unidade do desenho industrial, pois não compartilham das mesmas características distintivas preponderantes com relação ao reivindicado nas figuras ou fotografias: um desenho industrial foi representado na(s) figura(s) 1.1 a 1.7, 3.1 a 3.7, 6.1 a 6.6 e 7.1 a 7.6; outro desenho industrial foi representado na(s) figura(s) 2.1 a 2.7, 4.1 a 4.7, 8.1 a 8.7 e 9.1 a 9.7; outro desenho industrial foi representado na(s) figura(s) 5.1 a 5.6; outro desenho industrial foi representado na(s) figura(s) 10.1 a 10.7 e 11.1 a 11.7. O pedido deverá ser dividido, facultando-se ao requerente indicar o desenho industrial que será mantido no pedido original. Os demais desenhos industriais poderão ser depositados como pedidos divididos, caso haja interesse em sua proteção. Cada pedido dividido dará origem a um novo depósito; para maiores informações e procedimentos a respeito de como proceder, veja o item 3.5 do Manual de Desenhos Industriais, disponível em http://manualdedi.inpi.gov.br/projects/manual-de-desenho-industrial/wiki/03_05_Peticionamento_pelo_e-DI#351-Acesso-ao-formul%C3%A1rio. [2]- Não foi possível identificar diferenças entre o desenho industrial mostrado nas figs. 1.1 a 1.7 e o mostrado nas figuras 7.1 a 7.7. Esclarecer quais as diferenças entre os desenhos industriais citados ou, caso sejam idênticos, manter apenas um deles no pedido.



BR312024242011-4
DM/242011

Exigência técnica em designação recebida

Código de despacho: 1232

Titular(es): Koninklijke Philips N.V. [NL]

Procurador: HERRERO & ASSOCIADOS BRASIL PROPRIEDADE INTELECTUAL LTDA.

Detalhes do despacho: O atual pedido não atende aos requisitos do art. 104, conforme disposições do item 5.3.3 Exame quanto à unidade do desenho industrial, pois não compartilham das mesmas características distintivas preponderantes com relação ao reivindicado nas figuras ou fotografias: um desenho industrial foi representado na(s) figura(s) 1.1 a 1.7 e 2.1 a 2.7; outro desenho industrial foi representado na(s) figura(s) 3.1 a 3.7; outro desenho industrial foi representado na(s) figura(s) 4.1 a 4.7; outro desenho industrial foi representado na(s) figura(s) 5.1 a 5.7; outro desenho industrial foi representado na(s) figura(s) 6.1 a 6.7 e 7.1 a 7.7. O pedido deverá ser dividido, facultando-se ao requerente indicar o desenho industrial que será mantido no pedido original. Os demais desenhos industriais poderão ser depositados como pedidos divididos, caso haja interesse em sua proteção. Cada pedido dividido dará origem a um novo depósito; para maiores informações e procedimentos a respeito de como proceder, veja o item 3.5 do Manual de Desenhos Industriais, disponível em http://manualdedi.inpi.gov.br/projects/manual-de-desenho-industrial/wiki/03_05_Peticionamento_pelo_e-DI#351-Acesso-ao-formul%C3%A1rio.

BR312024242088-2
DM/242088

Exigência técnica em designação recebida

Código de despacho: 1232

Titular(es): Koninklijke Philips N.V. [NL]

Procurador: HERRERO & ASSOCIADOS BRASIL PROPRIEDADE INTELECTUAL LTDA.

Detalhes do despacho: O atual pedido não atende aos requisitos do art. 104, conforme disposições do item 5.3.3 Exame quanto à unidade do desenho industrial, pois não compartilham das mesmas características distintivas preponderantes com relação ao reivindicado nas figuras ou fotografias: um desenho industrial foi representado na(s) figura(s) 1.1 a 1.7 e 2.1 a 2.7; outro desenho industrial foi representado na(s) figura(s) 3.1 a 3.7. O pedido deverá ser dividido, facultando-se ao requerente indicar o desenho industrial que será mantido no pedido original. Os demais desenhos industriais poderão ser depositados como pedidos divididos, caso haja interesse em sua proteção. Cada pedido dividido dará origem a um novo depósito; para maiores informações e procedimentos a respeito de como proceder, veja o item 3.5 do Manual de Desenhos Industriais, disponível em http://manualdedi.inpi.gov.br/projects/manual-de-desenho-industrial/wiki/03_05_Peticionamento_pelo_e-DI#351-Acesso-ao-formul%C3%A1rio.

BR312024242178-1
DM/242178

Exigência técnica em designação recebida

Código de despacho: 1232

Titular(es): Koninklijke Philips N.V. [NL]

Procurador: Daniel Advogados (Alt.de Daniel & Cia)

Detalhes do despacho: O atual pedido não atende aos requisitos do art. 104, conforme disposições do item 5.3.3 Exame quanto à unidade do desenho industrial, pois não compartilham das mesmas características distintivas preponderantes com relação ao reivindicado nas figuras ou fotografias: um desenho industrial foi representado na(s) figura(s) 1.1 a 1.7 e 3.1 a 3.7; outro desenho industrial foi representado na(s) figura(s) 2.1 a 2.7 e 4.1 a 4.7; outro desenho industrial foi representado na(s) figura(s) 5.1 a 5.7; outro desenho industrial foi representado na(s) figura(s) 6.1 a 6.7, 7.1 a 7.7 e 10.1 a 10.7; outro desenho industrial foi representado na(s) figura(s) 8.1 a 8.7; outro desenho industrial foi representado na(s) figura(s) 9.1 a 9.7 e 13.1 a 13.7; outro desenho industrial foi representado na(s) figura(s) 11.1 a 11.7; outro desenho industrial foi representado na(s) figura(s) 12.1 a 12.7 e 14.1 a 14.7. O pedido deverá ser dividido, facultando-se ao requerente indicar o desenho industrial que será mantido no pedido original. Os demais desenhos industriais poderão ser depositados como pedidos divididos, caso haja interesse em sua proteção. Cada pedido dividido dará origem a um novo depósito; para maiores informações e procedimentos a respeito de como proceder, veja o item 3.5 do Manual de Desenhos Industriais, disponível em http://manualdedi.inpi.gov.br/projects/manual-de-desenho-industrial/wiki/03_05_Peticionamento_pelo_e-DI#351-Acesso-ao-formul%C3%A1rio.

BR312024242594-9
DM/242594

Exigência técnica em designação recebida

Código de despacho: 1232

Titular(es): SHOALS TECHNOLOGIES GROUP, LLC [US]

Procurador: Maschoff Brennan

Detalhes do despacho: [1]- O atual pedido não atende aos requisitos do art. 104, conforme disposições do item 5.3.3 Exame quanto à unidade do desenho industrial, pois não compartilham das mesmas características distintivas preponderantes com relação ao reivindicado nas figuras ou fotografias: um desenho industrial foi representado na(s) figura(s) 1.1 a 1.8; outro desenho industrial foi representado na(s) figura(s) 2.1 a 2.8 e 3.1 a 3.8; outro desenho industrial foi representado na(s) figura(s) 4.1 a 4.8 e 5.1 a 5.8. O pedido deverá ser dividido, facultando-se ao requerente indicar o desenho industrial que será mantido no pedido original. Os demais desenhos industriais poderão ser depositados como pedidos divididos, caso haja interesse em sua proteção. Cada pedido dividido dará origem a um novo depósito; para maiores informações e procedimentos a respeito de como proceder, veja o item 3.5 do Manual de Desenhos Industriais, disponível em http://manualdedi.inpi.gov.br/projects/manual-de-desenho-industrial/wiki/03_05_Peticionamento_pelo_e-DI#351-Acesso-ao-formul%C3%A1rio. [2]- Verifica-se que há inconsistência entre as vistas: as linhas tracejadas, mostradas na fig. 4.1, não foram representadas nas demais vistas do desenho industrial 4. Em atenção ao item 5.3.4 do Manual de Desenhos Industriais rerepresente as figuras corrigidas correspondentes entre si.



BR312024242645-7
DM/242645

Exigência técnica em designação recebida
Código de despacho: 1232
Titular(es): United Industries Corporation [US]
Procurador: Steven C. BRUESS
Detalhes do despacho: O atual pedido não atende aos requisitos do art. 104, conforme disposições do item 5.3.3 Exame quanto à unidade do desenho industrial, pois não compartilham das mesmas características distintivas preponderantes com relação ao reivindicado nas figuras ou fotografias: um desenho industrial foi representado na(s) figura(s) 1.1 a 1.8, 2.1 a 2.8 e 3.1 a 3.8; outro desenho industrial foi representado na(s) figura(s) 4.1 a 4.8; outro desenho industrial foi representado na(s) figura(s) 5.1 a 5.8. O pedido deverá ser dividido, facultando-se ao requerente indicar o desenho industrial que será mantido no pedido original. Os demais desenhos industriais poderão ser depositados como pedidos divididos, caso haja interesse em sua proteção. Cada pedido dividido dará origem a um novo depósito; para maiores informações e procedimentos a respeito de como proceder, veja o item 3.5 do Manual de Desenhos Industriais, disponível em http://manualdedi.inpi.gov.br/projects/manual-de-desenho-industrial/wiki/03_05_Peticionamento_pelo_e-DI#351-Acesso-ao-formul%C3%A1rio.

BR312024245886-3
DM/245886

Exigência técnica em designação recebida
Código de despacho: 1232
Titular(es): HUDDLY AS [NO]
Procurador: Finnegan, Henderson, Farabow, Garrett and Dunner LLP
Detalhes do despacho: O atual pedido não atende aos requisitos do art. 104, conforme disposições do item 5.3.3 Exame quanto à unidade do desenho industrial, pois não compartilham das mesmas características distintivas preponderantes com relação ao reivindicado nas figuras ou fotografias: um desenho industrial foi representado na(s) figura(s) 1.1 a 1.7, 2.1 e 4.1 a 4.7; outro desenho industrial foi representado na(s) figura(s) 2.2 a 2.6 e 3.1 a 3.2; outro desenho industrial foi representado na(s) figura(s) 5.1 a 5.7. O pedido deverá ser dividido, facultando-se ao requerente indicar o desenho industrial que será mantido no pedido original. Os demais desenhos industriais poderão ser depositados como pedidos divididos, caso haja interesse em sua proteção. Cada pedido dividido dará origem a um novo depósito; para maiores informações e procedimentos a respeito de como proceder, veja o item 3.5 do Manual de Desenhos Industriais, disponível em http://manualdedi.inpi.gov.br/projects/manual-de-desenho-industrial/wiki/03_05_Peticionamento_pelo_e-DI#351-Acesso-ao-formul%C3%A1rio.

BR312025244913-1
DM/244913

Exigência técnica em designação recebida
Código de despacho: 1232
Titular(es): SharkNinja Operating LLC [US]
Procurador: The Webb Law Firm
Detalhes do despacho: O atual pedido não atende aos requisitos do art. 104, conforme disposições do item 5.3.3 Exame quanto à unidade do desenho industrial, pois não compartilham das mesmas características distintivas preponderantes com relação ao reivindicado nas figuras ou fotografias: um desenho industrial foi representado na(s) figura(s) 1.1 a 1.6; outro desenho industrial foi representado na(s) figura(s) 2.1 a 2.7. O pedido deverá ser dividido, facultando-se ao requerente indicar o desenho industrial que será mantido no pedido original. Os demais desenhos industriais poderão ser depositados como pedidos divididos, caso haja interesse em sua proteção. Cada pedido dividido dará origem a um novo depósito; para maiores informações e procedimentos a respeito de como proceder, veja o item 3.5 do Manual de Desenhos Industriais, disponível em http://manualdedi.inpi.gov.br/projects/manual-de-desenho-industrial/wiki/03_05_Peticionamento_pelo_e-DI#351-Acesso-ao-formul%C3%A1rio.

BR312025245672-3
DM/245672

Exigência técnica em designação recebida
Código de despacho: 1232
Titular(es): Xiamen Hanin Co., Ltd. [CN]
Procurador: XIAMEN LONGER PATENT ATTORNEYS OFFICE
Detalhes do despacho: O atual pedido não atende aos requisitos do art. 104, conforme disposições do item 5.3.3 Exame quanto à unidade do desenho industrial, pois não compartilham das mesmas características distintivas preponderantes com relação ao reivindicado nas figuras ou fotografias: um desenho industrial foi representado na(s) figura(s) 1.1 a 1.8; outro desenho industrial foi representado na(s) figura(s) 2.1 a 2.8. O pedido deverá ser dividido, facultando-se ao requerente indicar o desenho industrial que será mantido no pedido original. Os demais desenhos industriais poderão ser depositados como pedidos divididos, caso haja interesse em sua proteção. Cada pedido dividido dará origem a um novo depósito; para maiores informações e procedimentos a respeito de como proceder, veja o item 3.5 do Manual de Desenhos Industriais, disponível em http://manualdedi.inpi.gov.br/projects/manual-de-desenho-industrial/wiki/03_05_Peticionamento_pelo_e-DI#351-Acesso-ao-formul%C3%A1rio.



BR312025245739-8
DM/245739

Exigência técnica em designação recebida

Código de despacho: 1232

Titular(es): Apple Inc. [US]

Procurador: Sterne, Kessler, Goldstein and Fox P.L.L.C / Daniel A. Gajewski

Detalhes do despacho: O atual pedido não atende aos requisitos do art. 104, conforme disposições do item 5.3.3 Exame quanto à unidade do desenho industrial, pois não compartilham das mesmas características distintivas preponderantes com relação ao reivindicado nas figuras ou fotografias: um desenho industrial foi representado na(s) figura(s) 1.1 a 1.8; outro desenho industrial foi representado na(s) figura(s) 2.1 a 2.8. O pedido deverá ser dividido, facultando-se ao requerente indicar o desenho industrial que será mantido no pedido original. Os demais desenhos industriais poderão ser depositados como pedidos divididos, caso haja interesse em sua proteção. Cada pedido dividido dará origem a um novo depósito; para maiores informações e procedimentos a respeito de como proceder, veja o item 3.5 do Manual de Desenhos Industriais, disponível em http://manualdedi.inpi.gov.br/projects/manual-de-desenho-industrial/wiki/03_05_Peticionamento_pelo_e-DI#351-Acesso-ao-formul%C3%A1rio.

BR312025245766-5
DM/245766

Exigência técnica em designação recebida

Código de despacho: 1232

Titular(es): EMBRAER S.A. [BR/SP]

Procurador: VEIRANO ADVOGADOS

Detalhes do despacho: O atual pedido não atende aos requisitos do art. 104, conforme disposições do item 5.3.3 Exame quanto à unidade do desenho industrial, pois não compartilham das mesmas características distintivas preponderantes com relação ao reivindicado nas figuras ou fotografias: um desenho industrial foi representado na(s) figura(s) 1.1 e 2.1; outro desenho industrial foi representado na(s) figura(s) 1.2 a 1.5, 2.2 a 2.5 e 3.2 a 3.5; outro desenho industrial foi representado na(s) figura(s) 1.6, 2.6 e 3.6; outro desenho industrial foi representado na(s) figura(s) 1.7 a 1.10, 2.7 a 2.10 e 3.7 a 3.10; outro desenho industrial foi representado na(s) figura(s) 1.11, 2.11 e 3.11; outro desenho industrial foi representado na(s) figura(s) 1.12, 2.12 e 3.12; outro desenho industrial foi representado na(s) figura(s) 1.13 e 2.13; outro desenho industrial foi representado na(s) figura(s) 1.14, 2.14 e 3.13; outro desenho industrial foi representado na(s) figura(s) 1.15, 2.15 e 3.14; outro desenho industrial foi representado na(s) figura(s) 1.16, 2.16 e 3.15 a 3.16; outro desenho industrial foi representado na(s) figura(s) 1.17 e 2.17; outro desenho industrial foi representado na(s) figura(s) 1.18, 2.18 e 3.17; outro desenho industrial foi representado na(s) figura(s) 1.19, 2.19 e 3.18. O pedido deverá ser dividido, facultando-se ao requerente indicar o desenho industrial que será mantido no pedido original. Os demais desenhos industriais poderão ser depositados como pedidos divididos, caso haja interesse em sua proteção. Cada pedido dividido dará origem a um novo depósito; para maiores informações e procedimentos a respeito de como proceder, veja o item 3.5 do Manual de Desenhos Industriais, disponível em http://manualdedi.inpi.gov.br/projects/manual-de-desenho-industrial/wiki/03_05_Peticionamento_pelo_e-DI#351-Acesso-ao-formul%C3%A1rio. Além disso, não foi possível identificar diferenças entre as figs. 3.15 e 3.16. Se forem idênticas, apenas uma delas deverá ser mantida no pedido.

BR312025245767-3
DM/245767

Exigência técnica em designação recebida

Código de despacho: 1232

Titular(es): EMBRAER S.A. [BR/SP]

Procurador: VEIRANO ADVOGADOS

Detalhes do despacho: O atual pedido não atende aos requisitos do art. 104, conforme disposições do item 5.3.3 Exame quanto à unidade do desenho industrial, pois não compartilham das mesmas características distintivas preponderantes com relação ao reivindicado nas figuras ou fotografias: um desenho industrial foi representado na(s) figura(s) 1.1 a 1.4 e 2.1 a 2.4; outro desenho industrial foi representado na(s) figura(s) 2.5 a 2.8; outro desenho industrial foi representado na(s) figura(s) 2.9 a 2.12. O pedido deverá ser dividido, facultando-se ao requerente indicar o desenho industrial que será mantido no pedido original. Os demais desenhos industriais poderão ser depositados como pedidos divididos, caso haja interesse em sua proteção. Cada pedido dividido dará origem a um novo depósito; para maiores informações e procedimentos a respeito de como proceder, veja o item 3.5 do Manual de Desenhos Industriais, disponível em http://manualdedi.inpi.gov.br/projects/manual-de-desenho-industrial/wiki/03_05_Peticionamento_pelo_e-DI#351-Acesso-ao-formul%C3%A1rio.



BR312025245784-3
DM/245784

Exigência técnica em designação recebida

Código de despacho: 1232

Titular(es): EMBRAER S.A. [BR/SP]

Procurador: VEIRANO ADVOGADOS

Detalhes do despacho: O atual pedido não atende aos requisitos do art. 104, conforme disposições do item 5.3.3 Exame quanto à unidade do desenho industrial, pois não compartilham das mesmas características distintivas preponderantes com relação ao reivindicado nas figuras ou fotografias: um desenho industrial foi representado na(s) figura(s) 1.1 a 1.3 e 2.1 a 2.3; outro desenho industrial foi representado na(s) figura(s) 1.4 a 1.5 e 2.4 a 2.5; outro desenho industrial foi representado na(s) figura(s) 1.6 a 1.7 e 2.6 a 2.7; outro desenho industrial foi representado na(s) figura(s) 1.8 a 1.10 e 2.8 a 2.11; outro desenho industrial foi representado na(s) figura(s) 1.11 e 2.12; outro desenho industrial foi representado na(s) figura(s) 1.12 a 1.14 e 2.13 a 2.15; outro desenho industrial foi representado na(s) figura(s) 1.15 e 2.16; outro desenho industrial foi representado na(s) figura(s) 1.16 e 2.17; outro desenho industrial foi representado na(s) figura(s) 1.17 e 2.18; outro desenho industrial foi representado na(s) figura(s) 3.1 a 3.2 e 3.5 a 3.6; outro desenho industrial foi representado na(s) figura(s) 3.3 a 3.4; outro desenho industrial foi representado na(s) figura(s) 3.7 a 3.8; outro desenho industrial foi representado na(s) figura(s) 3.9; outro desenho industrial foi representado na(s) figura(s) 3.10 a 3.11; outro desenho industrial foi representado na(s) figura(s) 3.12 a 3.16; outro desenho industrial foi representado na(s) figura(s) 3.17; outro desenho industrial foi representado na(s) figura(s) 3.18; outro desenho industrial foi representado na(s) figura(s) 3.19 a 3.20; outro desenho industrial foi representado na(s) figura(s) 3.21 a 3.22; outro desenho industrial foi representado na(s) figura(s) 3.23; outro desenho industrial foi representado na(s) figura(s) 3.24; outro desenho industrial foi representado na(s) figura(s) 3.25; outro desenho industrial foi representado na(s) figura(s) 3.26; outro desenho industrial foi representado na(s) figura(s) 3.27; outro desenho industrial foi representado na(s) figura(s) 3.28. O pedido deverá ser dividido, facultando-se ao requerente indicar o desenho industrial que será mantido no pedido original. Os demais desenhos industriais poderão ser depositados como pedidos divididos, caso haja interesse em sua proteção. Cada pedido dividido dará origem a um novo depósito; para maiores informações e procedimentos a respeito de como proceder, veja o item 3.5 do Manual de Desenhos Industriais, disponível em http://manualdedi.inpi.gov.br/projects/manual-de-desenho-industrial/wiki/03_05_Peticionamento_pelo_e-DI#351-Acesso-ao-formul%C3%A1rio. Além disso, não foi possível identificar diferenças entre as figuras 2.1 e 2.2. Caso sejam idênticas, apenas uma delas deverá ser mantida no pedido.

BR312025245810-6
DM/245810

Exigência técnica em designação recebida

Código de despacho: 1232

Titular(es): Hallco Industries, Inc. [US]

Procurador: Alan Bhimani

Detalhes do despacho: De acordo com o Art. 100 da LPI, não é registrável como desenho industrial a forma "determinada essencialmente por considerações técnicas ou funcionais". A partir da apresentação do objeto no pedido, não foi possível perceber características ornamentais em sua forma. No caso de a forma pleiteada possuir aspectos ornamentais, deve-se esclarecer quais elementos caracterizam esses aspectos. Sugerimos que sejam apresentadas imagens demonstrando como o objeto do pedido é usado no produto final e argumentos sobre a liberdade de escolha para se chegar a esta forma, independentemente do resultado técnico e funcional que se atingiria.

BR312025245940-4
DM/245940

Exigência técnica em designação recebida

Código de despacho: 1232

Titular(es): Cilag GmbH International [CH]

Procurador: BARDEHLE PAGENBERG Partnerschaft mbB Patentanwälte, Rechtsanwälte

Detalhes do despacho: O atual pedido não atende aos requisitos do art. 104, conforme disposições do item 5.3.3 Exame quanto à unidade do desenho industrial, pois não compartilham das mesmas características distintivas preponderantes com relação ao reivindicado nas figuras ou fotografias: um desenho industrial foi representado na(s) figura(s) 1; outro desenho industrial foi representado na(s) figura(s) 2; outro desenho industrial foi representado na(s) figura(s) 3. O pedido deverá ser dividido, facultando-se ao requerente indicar o desenho industrial que será mantido no pedido original. Os demais desenhos industriais poderão ser depositados como pedidos divididos, caso haja interesse em sua proteção. Cada pedido dividido dará origem a um novo depósito; para maiores informações e procedimentos a respeito de como proceder, veja o item 3.5 do Manual de Desenhos Industriais, disponível em http://manualdedi.inpi.gov.br/projects/manual-de-desenho-industrial/wiki/03_05_Peticionamento_pelo_e-DI#351-Acesso-ao-formul%C3%A1rio.



BR312025246178-6
DM/246178

Exigência técnica em designação recebida

Código de despacho: 1232

Titular(es): Alliedstar (Shanghai) Medical Technology Co., Ltd. [CN]

Procurador: Shanghai Patent and Trademark Law Office, LLC

Detalhes do despacho: O atual pedido não atende aos requisitos do art. 104, conforme disposições do item 5.3.3 Exame quanto à unidade do desenho industrial, pois não compartilham das mesmas características distintivas preponderantes com relação ao reivindicado nas figuras ou fotografias: um desenho industrial foi representado na(s) figura(s) 1.1 a 1.12 e 2.1 a 2.9; outro desenho industrial foi representado na(s) figura(s) 3.1 a 3.13 e 4.1 a 4.10. O pedido deverá ser dividido, facultando-se ao requerente indicar o desenho industrial que será mantido no pedido original. Os demais desenhos industriais poderão ser depositados como pedidos divididos, caso haja interesse em sua proteção. Cada pedido dividido dará origem a um novo depósito; para maiores informações e procedimentos a respeito de como proceder, veja o item 3.5 do Manual de Desenhos Industriais, disponível em http://manualdedi.inpi.gov.br/projects/manual-de-desenho-industrial/wiki/03_05_Peticionamento_pelo_e-DI#351-Acesso-ao-formul%C3%A1rio.

BR312025246234-0
DM/246234

Exigência técnica em designação recebida

Código de despacho: 1232

Titular(es): RH US, LLC [US]

Procurador: WOMBLE BOND DICKINSON (US) LLP / David A. Plumley

Detalhes do despacho: O atual pedido não atende aos requisitos do art. 104, conforme disposições do item 5.3.3 Exame quanto à unidade do desenho industrial, pois não compartilham das mesmas características distintivas preponderantes com relação ao reivindicado nas figuras ou fotografias: um desenho industrial foi representado na(s) figura(s) Fig. 1.1-Fig. 1.5; Fig. 2.1-Fig. 2.5; Fig. 3.1-Fig. 3.5; Fig. 4.1-Fig. 4.5; Fig. 5.1-Fig. 5.5; Fig. 6.1-Fig. 6.5; Fig. 19.1-Fig. 19.5; Fig. 20.1-Fig. 20.5; Fig. 21.1-Fig. 21.5; Fig. 22.1-Fig. 22.5; Fig. 23.1-Fig. 23.5; Fig. 24.1-Fig. 24.5; Fig. 31.1-Fig. 31.5; Fig. 32.1-Fig. 32.5; Fig. 33.1-Fig. 33.5; outro desenho industrial foi representado na(s) figura(s) Fig. 7.1-Fig. 7.5; Fig. 8.1-Fig. 8.5; Fig. 9.1-Fig. 9.5; Fig. 10.1-Fig. 10.5; Fig. 11.1-Fig. 11.5; Fig. 12.1-Fig. 12.5; outro desenho industrial foi representado na(s) figura(s) Fig. 13.1-Fig. 13.5; Fig. 14.1-Fig. 14.5; Fig. 15.1-Fig. 15.5; Fig. 16.1-Fig. 16.5; Fig. 17.1-Fig. 17.5; Fig. 18.1-Fig. 18.5; outro desenho industrial foi representado na(s) figura(s) Fig. 25.1-Fig. 25.5; Fig. 26.1-Fig. 26.5; Fig. 27.1-Fig. 27.5; Fig. 28.1-Fig. 28.5; Fig. 29.1-Fig. 29.5; Fig. 30.1-Fig. 30.5; outro desenho industrial foi representado na(s) figura(s) Fig. 34.1-Fig. 34.5; Fig. 35.1-Fig. 35.5; Fig. 36.1-Fig. 36.5; Fig. 37.1-Fig. 37.5; Fig. 38.1-Fig. 38.5; Fig. 39.1-Fig. 39.5; Fig. 52.1-Fig. 52.5; Fig. 53.1-Fig. 53.5; Fig. 54.1-Fig. 54.5; Fig. 55.1-Fig. 55.5; Fig. 56.1-Fig. 56.5; Fig. 57.1-Fig. 57.5; Fig. 64.1-Fig. 64.5; Fig. 65.1-Fig. 65.5; Fig. 66.1-Fig. 66.5; outro desenho industrial foi representado na(s) figura(s) Fig. 40.1-Fig. 40.5; Fig. 41.1-Fig. 41.5; Fig. 42.1-Fig. 42.5; Fig. 43.1-Fig. 43.5; Fig. 44.1-Fig. 44.5; Fig. 45.1-Fig. 45.5; outro desenho industrial foi representado na(s) figura(s) Fig. 46.1-Fig. 46.5; Fig. 47.1-Fig. 47.5; Fig. 48.1-Fig. 48.5; Fig. 49.1-Fig. 49.5; Fig. 50.1-Fig. 50.5; Fig. 51.1-Fig. 51.5; outro desenho industrial foi representado na(s) figura(s) Fig. 58.1-Fig. 58.5; Fig. 59.1-Fig. 59.5; Fig. 60.1-Fig. 60.5; Fig. 61.1-Fig. 61.5; Fig. 62.1-Fig. 62.5; Fig. 63.1-Fig. 63.5. O pedido deverá ser dividido, facultando-se ao requerente indicar o desenho industrial que será mantido no pedido original. Os demais desenhos industriais poderão ser depositados como pedidos divididos, caso haja interesse em sua proteção. Cada pedido dividido dará origem a um novo depósito; para maiores informações e procedimentos a respeito de como proceder, veja o item 3.5 do Manual de Desenhos Industriais, disponível em http://manualdedi.inpi.gov.br/projects/manual-de-desenho-industrial/wiki/03_05_Peticionamento_pelo_e-DI#351-Acesso-ao-formul%C3%A1rio.

BR312025246374-6
DM/246374

Exigência técnica em designação recebida

Código de despacho: 1232

Titular(es): Günther-Markus Renz [DE]

Detalhes do despacho: O atual pedido não atende aos requisitos do art. 104, conforme disposições do item 5.3.3 Exame quanto à unidade do desenho industrial, pois não compartilham das mesmas características distintivas preponderantes com relação ao reivindicado nas figuras ou fotografias: um desenho industrial foi representado na(s) figura(s) 1.1 a 1.7 e 2.1 a 2.7; outro desenho industrial foi representado na(s) figura(s) 3.1 a 3.7. O pedido deverá ser dividido, facultando-se ao requerente indicar o desenho industrial que será mantido no pedido original. Os demais desenhos industriais poderão ser depositados como pedidos divididos, caso haja interesse em sua proteção. Cada pedido dividido dará origem a um novo depósito; para maiores informações e procedimentos a respeito de como proceder, veja o item 3.5 do Manual de Desenhos Industriais, disponível em http://manualdedi.inpi.gov.br/projects/manual-de-desenho-industrial/wiki/03_05_Peticionamento_pelo_e-DI#351-Acesso-ao-formul%C3%A1rio.



Pedidos de registro de desenho industrial considerados inexistentes

Em vista da falta de pagamento da retribuição

Em vista da ausência de resposta a exigência de pagamento

Em vista do cumprimento insatisfatório de exigência de pagamento

Em vista da ausência de resposta a exigência formal

Em vista do cumprimento insatisfatório de exigência formal

Em vista da falta de requisitos mínimos de admissibilidade

Pedido retirado

Numeração anulada



Em vista da falta de pagamento da retribuição

Os pedidos de registro de desenho industrial listados a seguir foram considerados inexistentes, em vista da falta de pagamento da retribuição devida, nos termos do inciso IV do artigo 101 e do artigo 103 da Lei da Propriedade Industrial (LPI, lei n.º 9.279, de 14 de maio de 1996).

Art. 101. O pedido de registro, nas condições estabelecidas pelo INPI, conterà:

I - requerimento;

II - relatório descritivo, se for o caso;

III - reivindicações, se for o caso;

IV - desenhos ou fotografias;

V - campo de aplicação do objeto; e

VI - comprovante do pagamento da retribuição relativa ao depósito.

Art. 103. O pedido que não atender formalmente ao disposto no art. 101, mas que contiver dados suficientes relativos ao depositante, ao desenho industrial e ao autor, poderá ser entregue, mediante recibo datado, ao INPI, que estabelecerá as exigências a serem cumpridas, em 5 (cinco) dias, sob pena de ser considerado inexistente.

Este despacho não gera direito a fotocópia por parte de terceiros.

BR302025005559-8

Decisão de considerar pedido inexistente por falta de pagamento

Código de despacho: 047

Titular: MICROSISTEMAS S/A [BR/PR]

Detalhes do despacho: Pedido de registro de desenho industrial sem pagamento ou com pagamento posterior à data de envio do formulário eletrônico, em inobservância ao Art. 103 da Lei da Propriedade Industrial e em inobservância ao disposto no Art. 4º na Portaria 07/2022.

BR302025005579-2

Decisão de considerar pedido inexistente por falta de pagamento

Código de despacho: 047

Titular: SONHO ENCANTADO ECOMMERCE LTDA [BR/SP]

Detalhes do despacho: Pedido de registro de desenho industrial sem pagamento ou com pagamento posterior à data de envio do formulário eletrônico, em inobservância ao Art. 103 da Lei da Propriedade Industrial e em inobservância ao disposto no Art. 4º na Portaria 07/2022.



Pedidos de registro de desenho industrial definitivamente arquivados

Por falta de procuração

Por falta de resposta à exigência técnica

Exigência de designação não respondida



Por falta de procuração

Os pedidos de registro de desenho industrial, listados a seguir, foram, definitivamente, arquivados, em vista da ausência de procuração, nos termos do parágrafo 2º do artigo 216 da Lei da Propriedade Industrial (LPI, lei n.º 9.279, de 14 de maio de 1996).

Com respeito a esses processos, encerra-se a instância administrativa, nos termos do parágrafo 2º do artigo 216 da Lei da Propriedade Industrial (LPI, lei n.º 9.279, de 14 de maio de 1996).

Art. 216 - Os atos previstos nesta Lei serão praticados pelas partes ou por seus procuradores, devidamente qualificados.

Parágrafo 2º - A procuração deverá ser apresentada em até 60 (sessenta) dias contados da prática do primeiro ato da parte no processo, independente de notificação ou exigência, sob pena de arquivamento, sendo definitivo o arquivamento do pedido de patente, do pedido de registro de desenho industrial e de registro de marca.

Este despacho não gera direito a fotocópia por parte de terceiros.

BR302025003930-4

Arquivamento definitivo de pedido de registro por falta de procuração

Código de despacho: 106

Titular: PAULO ANTONIO GAMBARINI [BR/SP]

Procurador: JEAN CARLO MAZZONI

Detalhes do despacho: Pedido arquivado por não ter sido apresentada a procuração dentro do prazo de 60 dias da data do primeiro ato da parte no processo, Artigo 216, §2º da Lei 9279/96.



Por falta de resposta à exigência técnica

Os pedidos de registro de desenho industrial, listados a seguir, foram, definitivamente, arquivados, em vista da ausência de resposta a uma exigência técnica. Com respeito a esses processos, encerra-se a instância administrativa, nos termos do parágrafo 3º do artigo 106 da Lei da Propriedade Industrial (LPI, lei n.º 9.279, de 14 de maio de 1996).

Art. 106. Depositado o pedido de registro de desenho industrial e observado o disposto nos arts. 100, 101 e 104, será automaticamente publicado e simultaneamente concedido o registro, expedindo-se o respectivo certificado.

§ 3º Não atendido o disposto nos arts. 101 e 104, será formulada exigência, que deverá ser respondida em 60 (sessenta) dias, sob pena de arquivamento definitivo.

Este despacho não gera direito a fotocópia por parte de terceiros.

BR302022001660-8	Arquivamento definitivo de pedido de registro por falta de cumprimento de exigência técnica Código de despacho: 139 Titular: VENUS BY MARIA TASH, INC. [US] Procurador: Paulo Sérgio Scatamburlo Detalhes do despacho: Pedido arquivado definitivamente por não ter sido apresentada a petição de cumprimento de exigência técnica no prazo legal de 60 dias a contar da publicação na RPI 2842, de 24/06/2025.
BR302024002564-5	Arquivamento definitivo de pedido de registro por falta de cumprimento de exigência técnica Código de despacho: 139 Titular: JOSE ADAO FERNANDES DA SILVA [BR/SP] Detalhes do despacho: Pedido arquivado definitivamente por não ter sido apresentada a petição de cumprimento de exigência técnica no prazo legal de 60 dias a contar da publicação na RPI 2842, de 24/06/2025.
BR302024002883-0	Arquivamento definitivo de pedido de registro por falta de cumprimento de exigência técnica Código de despacho: 139 Titular: LISMAR MOREIRA MONTEIRO [BR/BA] Procurador: DIREÇÃO MARCAS E PATENTES LTDA Detalhes do despacho: Pedido arquivado definitivamente por não ter sido apresentada a petição de cumprimento de exigência técnica no prazo legal de 60 dias a contar da publicação na RPI 2842, de 24/06/2025.
BR302024002918-7	Arquivamento definitivo de pedido de registro por falta de cumprimento de exigência técnica Código de despacho: 139 Titular: POLIDORO HOME LTDA [BR/SC] Detalhes do despacho: Pedido arquivado definitivamente por não ter sido apresentada a petição de cumprimento de exigência técnica no prazo legal de 60 dias a contar da publicação na RPI 2842, de 24/06/2025.
BR302024002959-4	Arquivamento definitivo de pedido de registro por falta de cumprimento de exigência técnica Código de despacho: 139 Titular: AMPHEPLAST PLASTICOS LTDA [BR/RS] Procurador: Guerra Advogados Associados Detalhes do despacho: Pedido arquivado definitivamente por não ter sido apresentada a petição de cumprimento de exigência técnica no prazo legal de 60 dias a contar da publicação na RPI 2842, de 24/06/2025.



BR302024002965-9	Arquivamento definitivo de pedido de registro por falta de cumprimento de exigência técnica Código de despacho: 139 Titular: DNVB BRANDS COMERCIO E IMPORTACAO LTDA [BR/SP] Detalhes do despacho: Pedido arquivado definitivamente por não ter sido apresentada a petição de cumprimento de exigência técnica no prazo legal de 60 dias a contar da publicação na RPI 2842, de 24/06/2025.
BR302024003167-0	Arquivamento definitivo de pedido de registro por falta de cumprimento de exigência técnica Código de despacho: 139 Titular: UNIVERSIDADE DO ESTADO DE MINAS GERAIS [BR/MG] Detalhes do despacho: Pedido arquivado definitivamente por não ter sido apresentada a petição de cumprimento de exigência técnica no prazo legal de 60 dias a contar da publicação na RPI 2843, de 01/07/2025.
BR302024003170-0	Arquivamento definitivo de pedido de registro por falta de cumprimento de exigência técnica Código de despacho: 139 Titular: UNIVERSIDADE DO ESTADO DE MINAS GERAIS [BR/MG] Detalhes do despacho: Pedido arquivado definitivamente por não ter sido apresentada a petição de cumprimento de exigência técnica no prazo legal de 60 dias a contar da publicação na RPI 2843, de 01/07/2025.
BR302024005515-3	Arquivamento definitivo de pedido de registro por falta de cumprimento de exigência técnica Código de despacho: 139 Titular: JUAN ROMERO BELANGA CRUZ [BR/SP] Procurador: Eduarda Colla Detalhes do despacho: Pedido arquivado definitivamente por não ter sido apresentada a petição de cumprimento de exigência técnica no prazo legal de 60 dias a contar da publicação na RPI 2843, de 01/07/2025.

Concessões de registros de desenho industrial

Registro de desenho industrial concedido
Concessão em designação



Registro de desenho industrial concedido

Os registros de desenho industrial, listados a seguir, foram concedidos, nos termos dos artigos 106 da Lei da Propriedade Industrial (LPI, lei n.º 9.279, de 14 de maio de 1996).

Art. 100. Não é registrável como desenho industrial:

I - o que for contrário à moral e aos bons costumes ou que ofenda a honra ou imagem de pessoas, ou atente contra liberdade de consciência, crença, culto religioso ou ideia e sentimentos dignos de respeito e veneração;

II - a forma necessária comum ou vulgar do objeto ou, ainda, aquela determinada essencialmente por considerações técnicas ou funcionais.

Art. 101. O pedido de registro, nas condições estabelecidas pelo INPI, conterà:

I - requerimento;

II - relatório descritivo, se for o caso;

III - reivindicações, se for o caso;

IV - desenhos ou fotografias;

V - campo de aplicação do objeto; e

VI - comprovante do pagamento da retribuição relativa ao depósito.

Parágrafo único. Os documentos que integram o pedido de registro deverão ser apresentados em língua portuguesa.

Art. 104. O pedido de registro de desenho industrial terá que se referir a um único objeto, permitida uma pluralidade de variações, desde que se destinem ao mesmo propósito e guardem entre si a mesma característica distintiva preponderante, limitado cada pedido ao máximo de 20 (vinte) variações.

Parágrafo único. O desenho deverá representar clara e suficientemente o objeto e suas variações, se houver, de modo a possibilitar sua reprodução por técnico no assunto.

Art. 106. Depositado o pedido de registro de desenho industrial e observado o disposto nos arts. 100, 101 e 104, será automaticamente publicado e simultaneamente concedido o registro, expedindo-se o respectivo certificado.

Os certificados dos registros de desenho industrial ora concedidos estarão disponíveis no site do INPI (www.inpi.gov.br), em até 60 (sessenta) dias contados da publicação desta RPI.).

BR302016005799-0

Concessão de registro

Código de despacho: 158

Titular: MAN TRUCK & BUS AG [DE]

Autor: INGO VON BARGEN[DE], HOLGER KOOS[DE] e MARC SCHIPPLING[DE]

Título do registro: PAINEL PARA VEÍCULO

Data de depósito: 14/12/2016

Prioridade unionista: 40 2016 100 852.9 05/07/2016 DE

Classificação: 12-16

Procurador: Bhering Advogados (nome anterior Bhering Assessoria S/C Ltda.)

Detalhes do despacho: Considerado o conteúdo da petição 870180000263, de 02/01/2018. Com apoio no item 5.3 do

Manual de Desenhos Industriais foram feitas as seguintes alterações de ofício: .[1] Título (alterado no relatório



descritivo e na reivindicação): exclusão do trecho CONFIGURAÇÃO APLICADA EM, que não constitui a indicação do produto, conforme item 5.3.1.1 b do Manual. .[2] Relatório descritivo: exclusão do 2º parágrafo.



BR302016005801-6

Concessão de registro

Código de despacho: 158

Titular: MAN TRUCK & BUS AG [DE]

Autor: INGO VON BARGEN[DE], HOLGER KOOS[DE] e MARC SCHIPPLING[DE]

Título do registro: CALOTA PARA VEÍCULOS

Data de depósito: 14/12/2016

Prioridade unionista: 40 2016 100 852.9 05/07/2016 DE

Classificação: 12-16

Procurador: Bhering Advogados (nome anterior Bhering Assessoria S/C Ltda.)

Detalhes do despacho: Considerado o conteúdo da petição de depósito. Com apoio no item 5.3 do Manual de Desenhos Industriais foram feitas as seguintes alterações de ofício: .[1] Título (alterado no relatório descritivo e na reivindicação): exclusão do trecho CONFIGURAÇÃO APLICADA EM, que não constitui a indicação do produto, conforme item 5.3.1.1 b do Manual. .[2] Relatório descritivo: exclusão do 2º parágrafo.

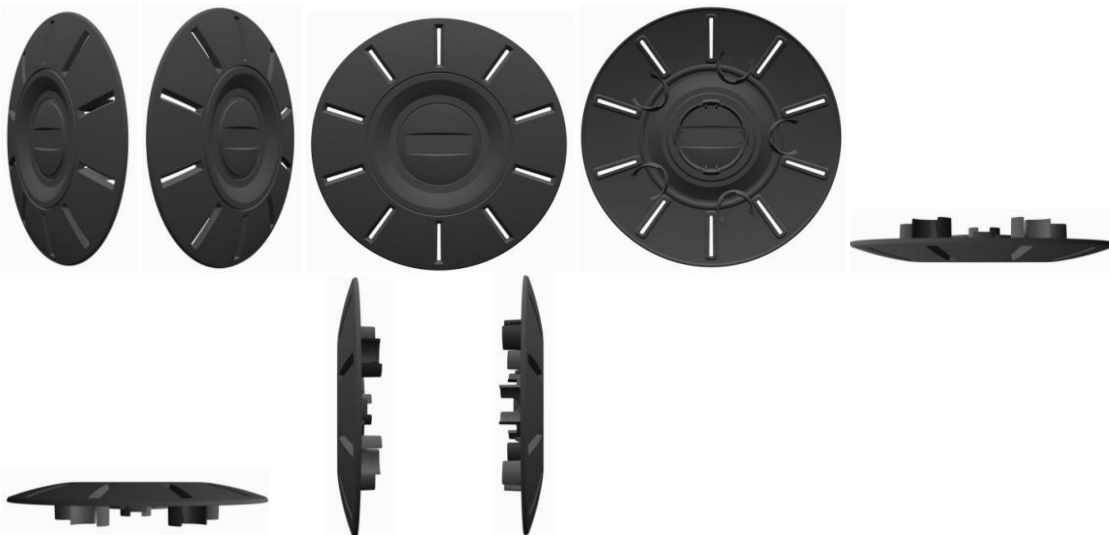

BR302022000735-8

Concessão de registro

Código de despacho: 158

Titular: MAURICIO TRENTIN [BR/SP]

Autor: MAURÍCIO TRENTIN[BR]

Título do registro: RECIPIENTES PARA TRANSPORTE DE ANIMAIS

Data de depósito: 14/02/2022

Classificação: 30-02 e 30-99

Procurador: Clissie Bazan Corral Silva

BR302022003353-7

Concessão de registro

Código de despacho: 158

Titular: TRIPLE A FINANCE GMBH & CO. KG [DE]

Autor: PATRIC MOAMMER[US], SO JUNG LEE[US], JOHANNA KÖNIGSBERGER[DE], LUCAS LEHMAN[US], ADRIAN BERR[US], SEUNG KEUN KIM[US] e WEN ZHENG[US]

Título do registro: ESCOVA FACIAL

Data de depósito: 29/06/2022

Classificação: 28-03

Procurador: DANNEMANN, SIEMSEN, BIGLER & IPANEMA MOREIRA



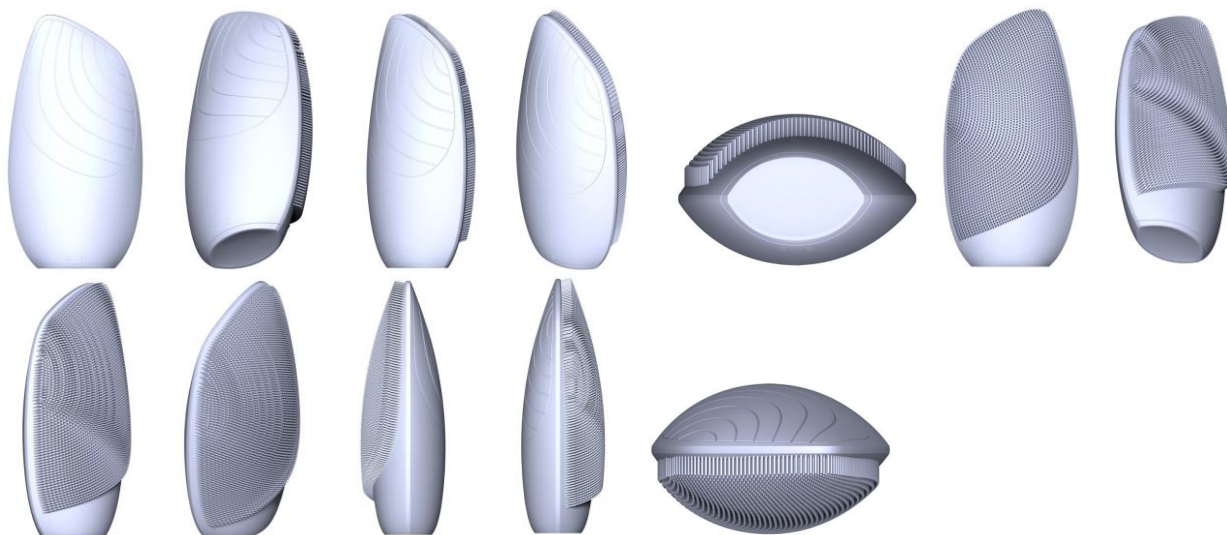

BR302023001878-6

Concessão de registro
 Código de despacho: 158
Titular: DR. ING. H.C. F. PORSCHE AKTIENGESELLSCHAFT [DE]
 Autor: SHUICHI YAMASHITA[JP]
 Título do registro: AUTOMÓVEL
 Data de depósito: 14/04/2023
 Classificação: 12-08 e 21-01
 Procurador: Licks Advogados

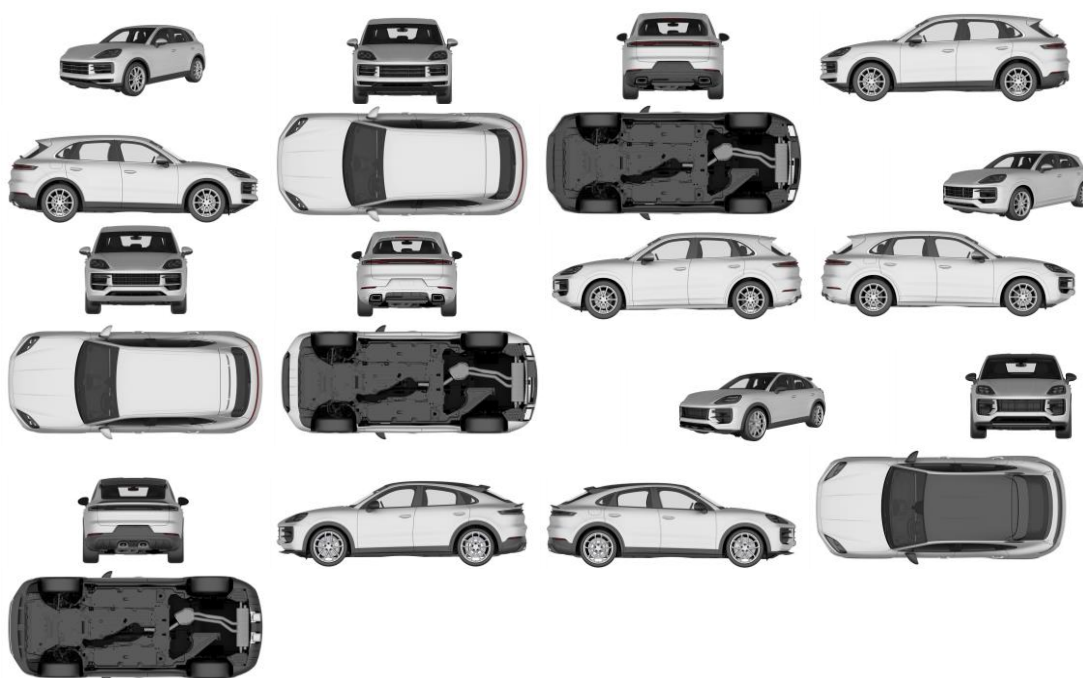

BR302024004725-8

Concessão de registro
 Código de despacho: 158
Titular: TUTTI BABY INDÚSTRIA E COMÉRCIO DE ARTIGOS INFANTIS LTDA [BR/SC]
 Autor: NELSON ZANOTTI[BR]
 Título do registro: Cadeiras [assentos]
 Data de depósito: 05/09/2024
 Classificação: 06-01
 Procurador: Cerumar Serviços em Propriedade Intelectual Ltda



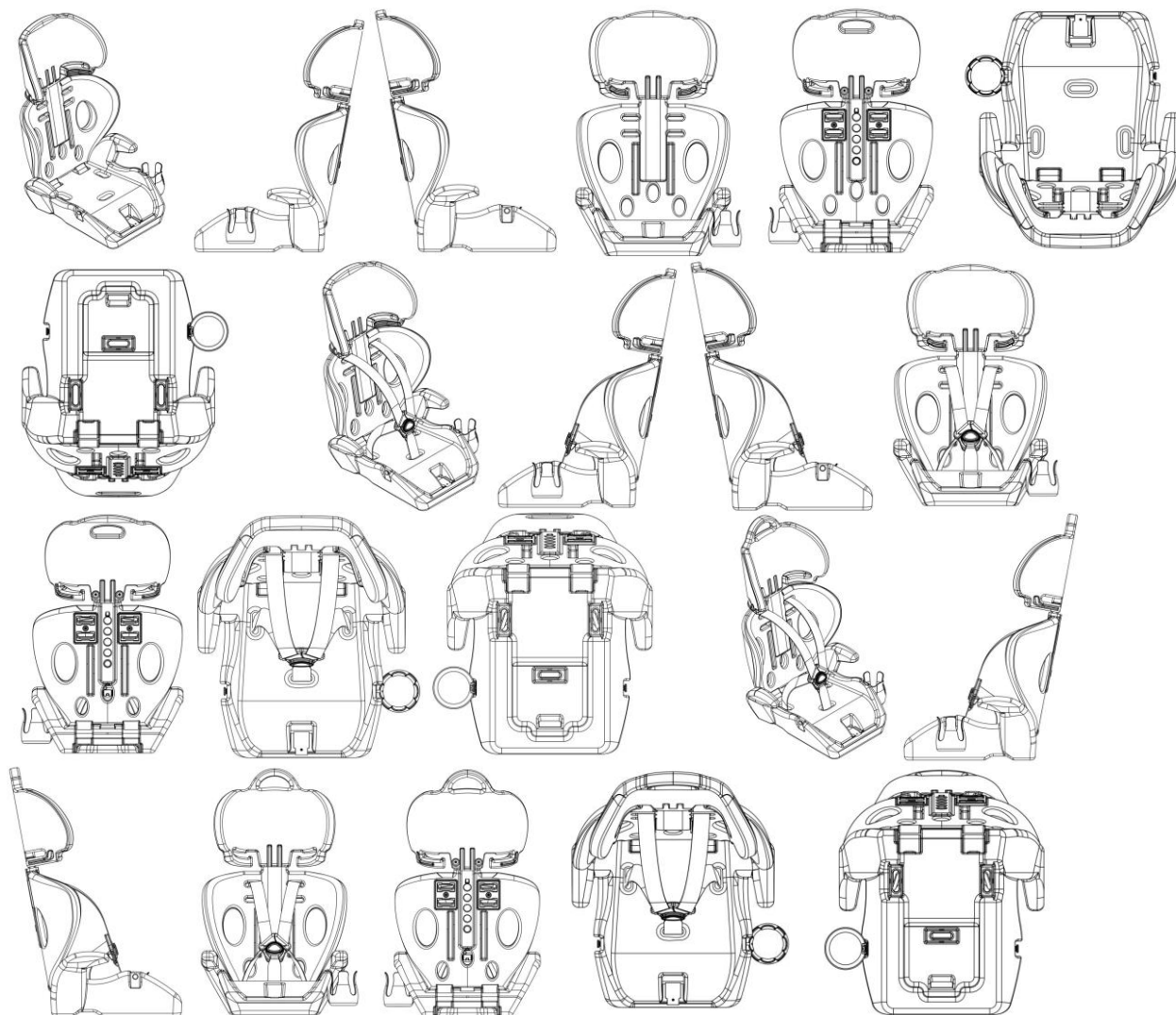

BR302024005370-3

Concessão de registro

Código de despacho: 158

Titular: JIANGMEN YISHAN METAL PRODUCTS CO., LTD. [CN]

Autor: CHANGHO LEE[KP], SHIJU LI[CN], WONYOUUNG LEE[KP] e JINLIAN GUAN[CN]

Título do registro: Painel para cozinhar

Data de depósito: 01/10/2024

Classificação: 07-02

Procurador: Carolina Nakata

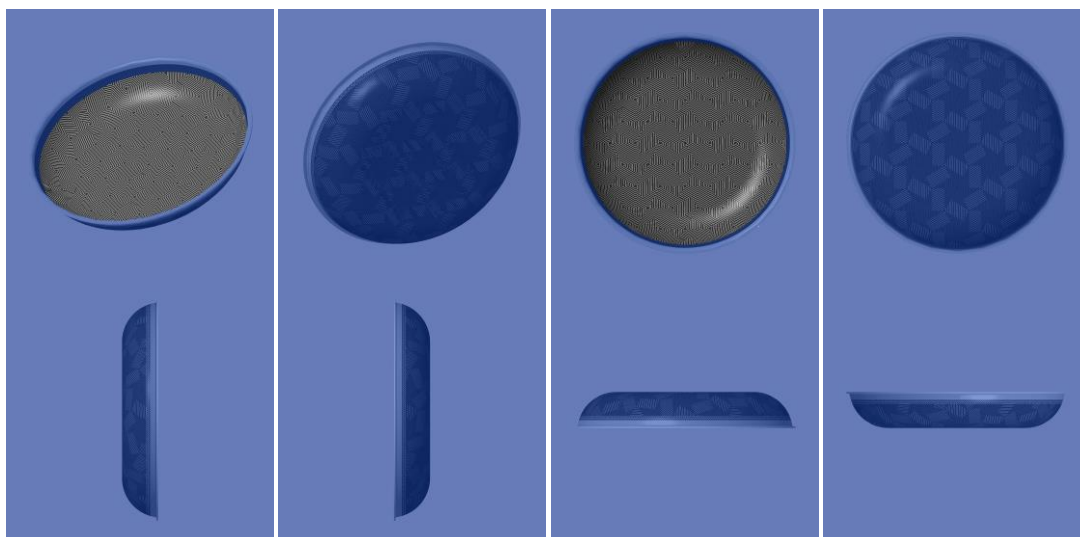

BR302024005560-9

Concessão de registro

Código de despacho: 158

Titular: THERMACELL REPELLENTS, INC. [US]

Autor: ROBERT TOWNSEND[US] e MIKAEL BÄCKSTRÖM[US]

Título do registro: REPELENTE DE INSETO

Data de depósito: 09/10/2024

Prioridade unionista: 29/936,468 09/04/2024 US

Classificação: 22-06

Procurador: Bhering Advogados (nome anterior Bhering Assessoria S/C Ltda.)

Detalhes do despacho: Considerando-se o item 5.3 do Manual e com base na Nota Técnica nº 01/2024 do CPAPD, foram feitas as seguintes alterações: [1] alteração do título do pedido, retirando a expressão: "CONFIGURAÇÃO APLICADA EM/A", tendo em vista o item 5.3.1.1.b do Manual.

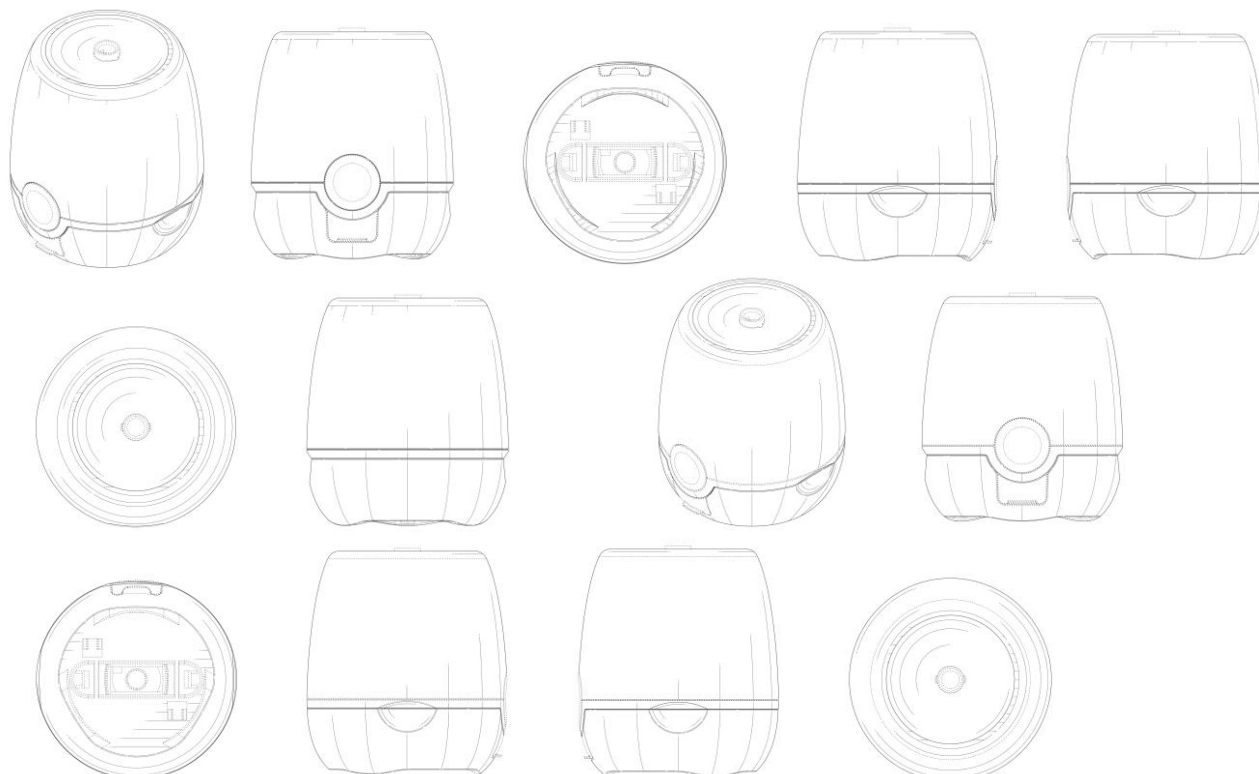

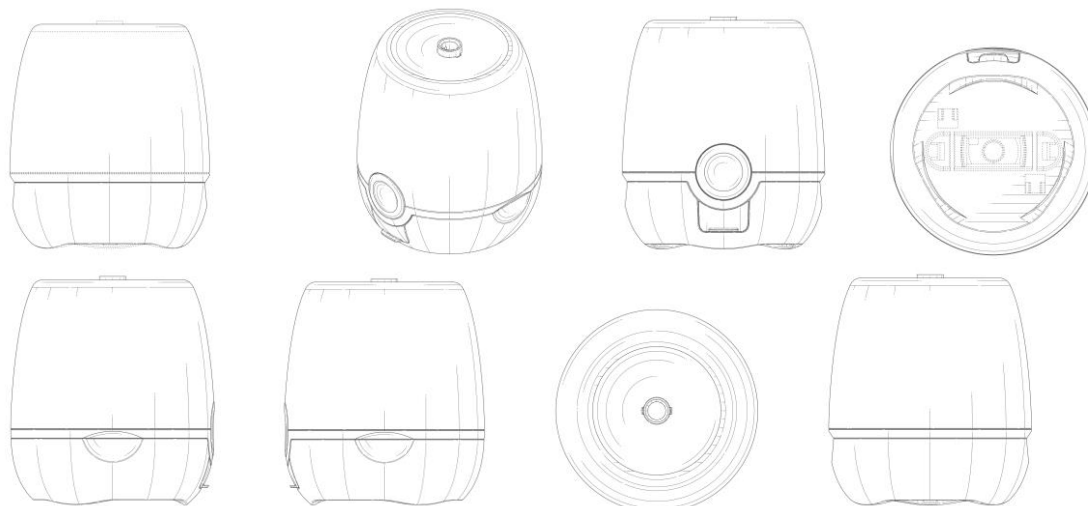

BR302024006025-4

Concessão de registro

Código de despacho: 158

Titular: METALURGICA MERINI LTDA [BR/SC]

Autor: GIOVAN LUIS DALMAGRO[BR] e ANDRE LUCAS MERINI[BR]

Título do registro: EMBOLO DE AMORTECEDOR

Data de depósito: 31/10/2024

Classificação: 12-16

Procurador: Ana Carolina Vavassori de Freitas Wonspeher

Detalhes do despacho: Considerando-se o item 5.3 do Manual e com base na Nota Técnica nº 01/2024 do CPAPD, foram feitas as seguintes alterações: [1] alteração do título do pedido, retirando a expressão: "CONFIGURAÇÃO APLICADA EM/A", tendo em vista o item 5.3.1.1.b do Manual.

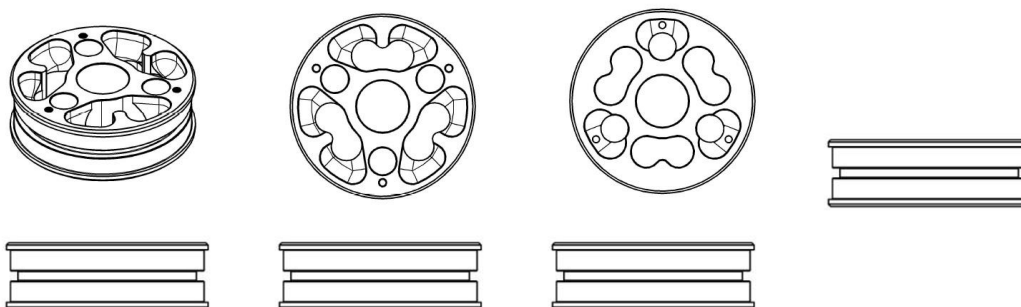

BR302024006040-8

Concessão de registro

Código de despacho: 158

Titular: FISHER & PAYKEL HEALTHCARE LIMITED [NZ]

Autor: STEPHEN DAVID EVANS[NZ], TELGE NISHAN CHATURANGA PEIRIS[NZ], PAUL JOSEPH MOODY[NZ], ROGER HUANG[NZ], MICHAEL JOHN ANDRESEN[NZ], SUZANNE MARIE BELL[NZ], GEOFF KOK-HOE ONG[NZ], TIMOTHY WAKA NEATE[NZ], JOSE JONNA TOHAY CHAVEZ[NZ], GIAN MAX PADRUTT[NZ], MICHELE ANNE MURRAY[NZ], PASCAL DENNIS PAPAIOEA TAANE[NZ], JOSHUA LIM[NZ], LEIGHTON YUN JENSEN[NZ] e BOSTON CALEB BLOMFIELD[NZ]

Título do registro: câmara de humidificação

Data de depósito: 01/11/2024

Prioridade unionista: 29/940,338 01/05/2024 US

Classificação: 24-02

Procurador: Dannemann, Siemsen, Bigler & Ipanema Moreira



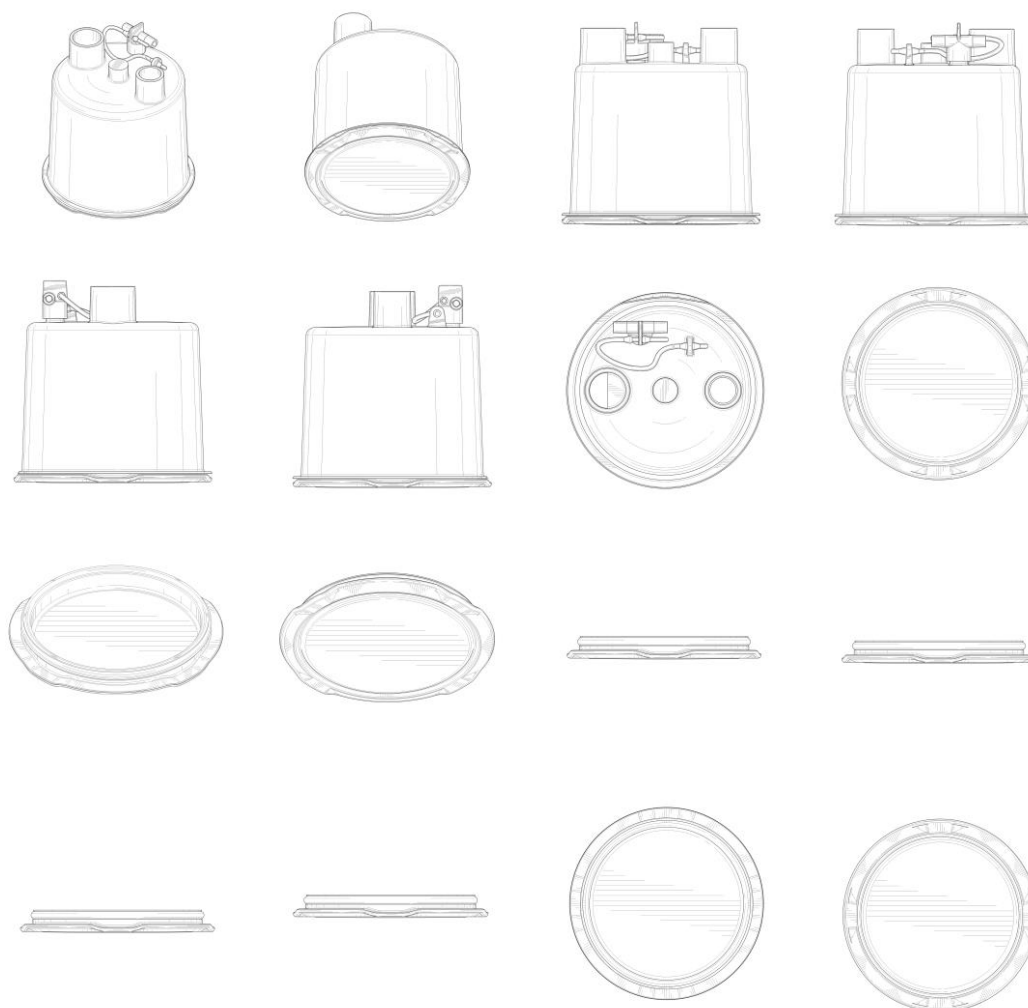

BR302024006124-2

Concessão de registro

Código de despacho: 158

Titular: **EXPEDIA, INC. [US]**

Autor: ANDREW JAMES PAVLOSKY[US], MARC-ANTOINE BLAIN[CA], SIDDARTHA RAVICHANDRAN[IN], VOLKAN KUDAY[US], EDCARL SORIA ADRAINCEM[US], SHARON JOSH[US], GOLI COBBE[US], HARITA TIPPARAJU[IN] e JONATHAN SCOTT NOBLIT[US]

Título do registro: 102529 Interfaces gráficas de usuário [leiaute de tela de computador]

Data de depósito: 05/11/2024

Prioridade unionista: 29/941,179 08/05/2024 US

Classificação: 14-04

Procurador: Daniel Advogados (Alt.de Daniel & Cia)



BR302024006152-8

Concessão de registro
 Código de despacho: 158
Titular: CONSTRUTIVA INDÚSTRIA DE EQUIPAMENTOS PARA A CONSTRUÇÃO CIVIL LTDA [BR/RS]
 Autor: MATEUS SOARES[BR] e CRISTIANO ARTUZI[BR]
 Título do registro: ISOLADOR DE NERVURA
 Data de depósito: 06/11/2024
 Classificação: 25-99
 Procurador: Cerumar Serviços em Propriedade Intelectual Ltda
 Detalhes do despacho: Considerando-se o item 5.3 do Manual e com base na Nota Técnica nº 01/2024 do CPAPD, foram



feitas as seguintes alterações: [1] alteração do título do pedido, retirando a expressão: "CONFIGURAÇÃO APLICADA EM/A", tendo em vista o item 5.3.1.1.b do Manual.

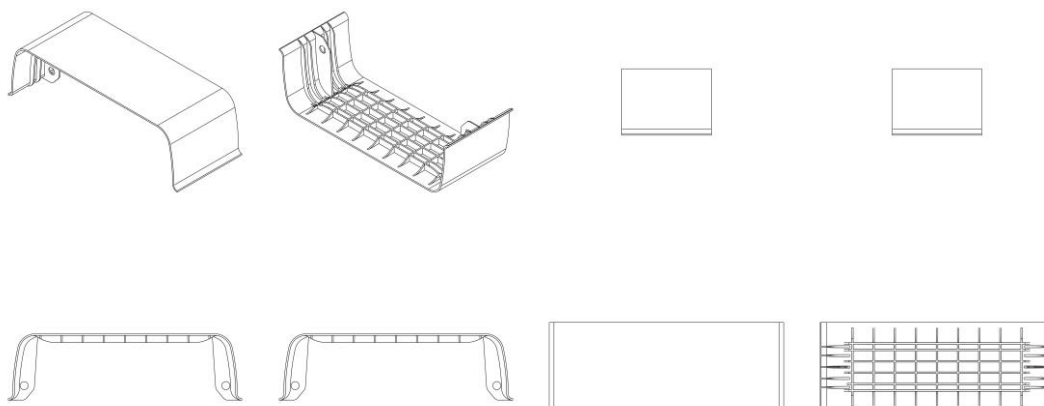

BR302024006175-7

Concessão de registro

Código de despacho: 158

Titular: FELIPE MATHEUS DE AGUIAR CARLESSO [BR/PR]

Autor: FELIPE MATHEUS DE AGUIAR CARLESSO[BR]

Título do registro: Tampa Reboque Guincho Para-Choque Dianteiro

Data de depósito: 06/11/2024

Classificação: 12-16

Detalhes do despacho: Considerando-se o item 5.3 do Manual e com base na Nota Técnica nº 01/2024 do CPAPD, foram feitas as seguintes alterações: [1] alteração do título do pedido, retirando a expressão: "VOLKSWAGEN JETTA 2015 A 2017", tendo em vista o item 5.3.1.1.b do Manual.



BR302024006190-0

Concessão de registro

Código de despacho: 158

Titular: FUNDAÇÃO EDUCACIONAL JAYME DE ALTAVILA - FEJAL [BR/AL]

Autor: FERNANDO DE CARVALHO PEDROZA JUNIOR[BR], JOAQUIM ALEXANDRE MOREIRA AZEVEDO[BR], VALESCA BARRETO LUZ[BR], PAULO ROGERIO BARBOSA DE MIRANDA[BR] e VELBER XAVIER NASCIMENTO[BR]

Título do registro: FLUTUADOR

Data de depósito: 07/11/2024

Classificação: 08-05

Detalhes do despacho: Considerando-se o item 5.3 do Manual e com base na Nota Técnica nº 01/2024 do CPAPD, foram feitas as seguintes alterações: [1] alteração do título do pedido, retirando a expressão: "CONFIGURAÇÃO APLICADA A", tendo em vista o item 5.3.1.1.b do Manual. De acordo com o item 3.5.2 do Manual de Desenhos Industriais, o campo Descrição do formulário só deve ser usado para incluir informações necessárias à compreensão das figuras do desenho industrial. As informações inseridas neste campo no pedido que não cumpriam com a finalidade pretendida foram excluídas de ofício.



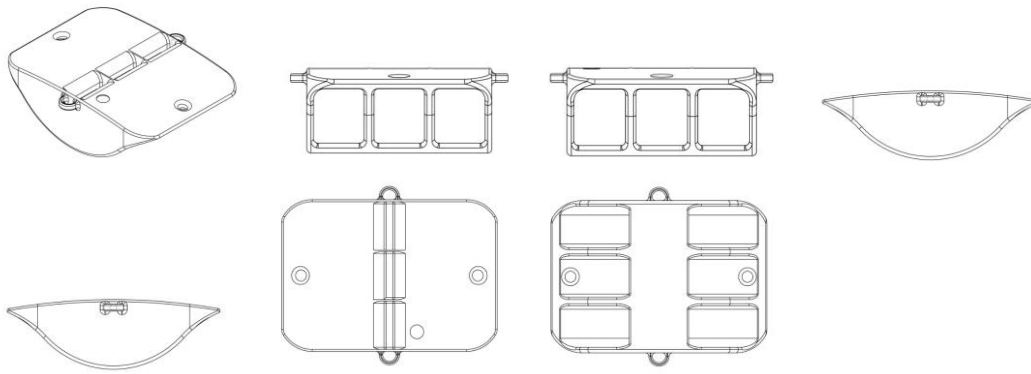

BR302024006191-9

Concessão de registro

Código de despacho: 158

Titular: PETROS SEALS VEDAÇÕES TÉCNICAS E SERVIÇOS LTDA [BR/SP]

Autor: VALTER CEI JUNIOR[BR]

Título do registro: CINTAS PARA TRANSPORTAR FARDOS OU FEIXES

Data de depósito: 07/11/2024

Classificação: 09-06

Procurador: Difusão Marcas e Patentes Ltda.

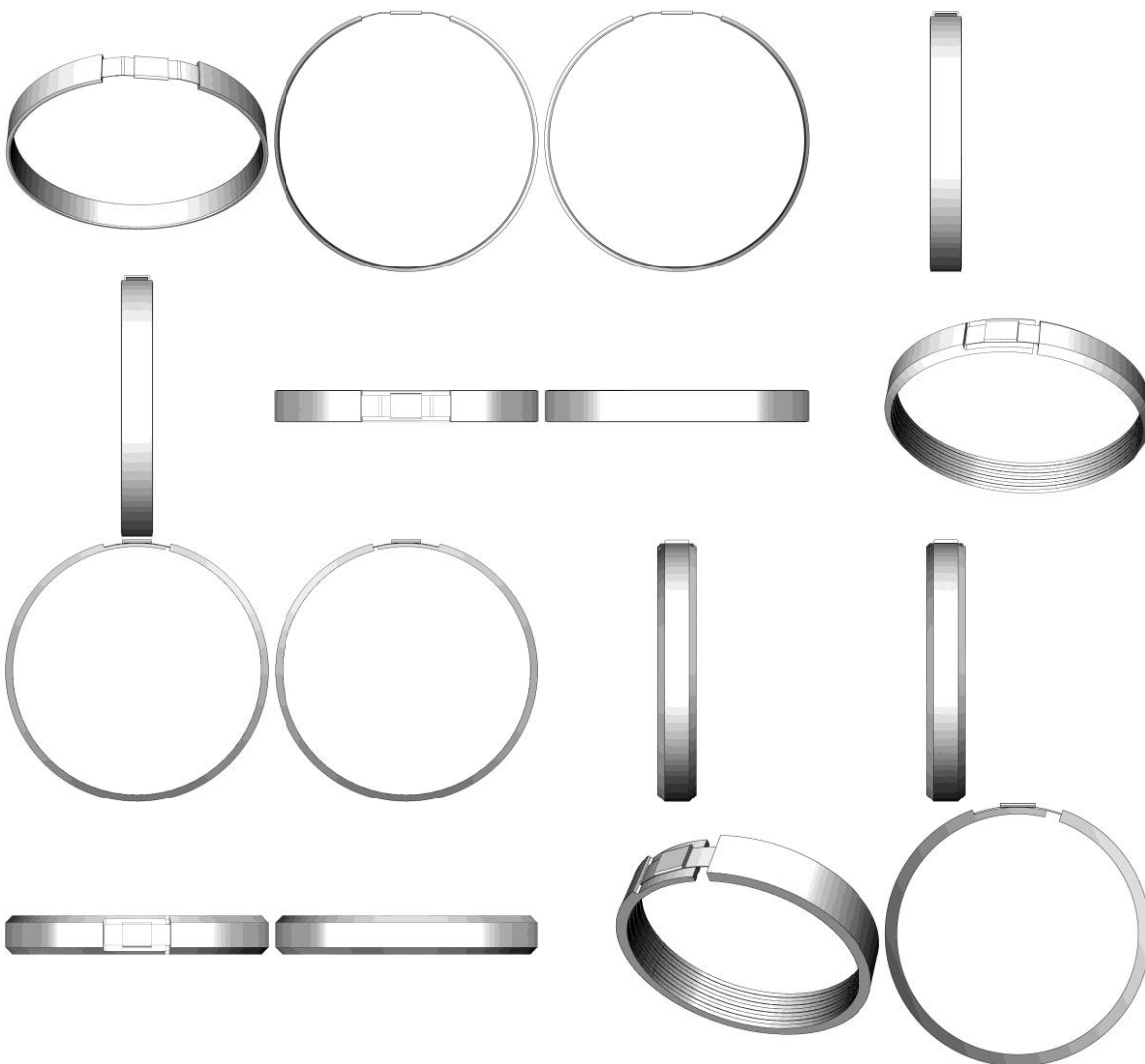

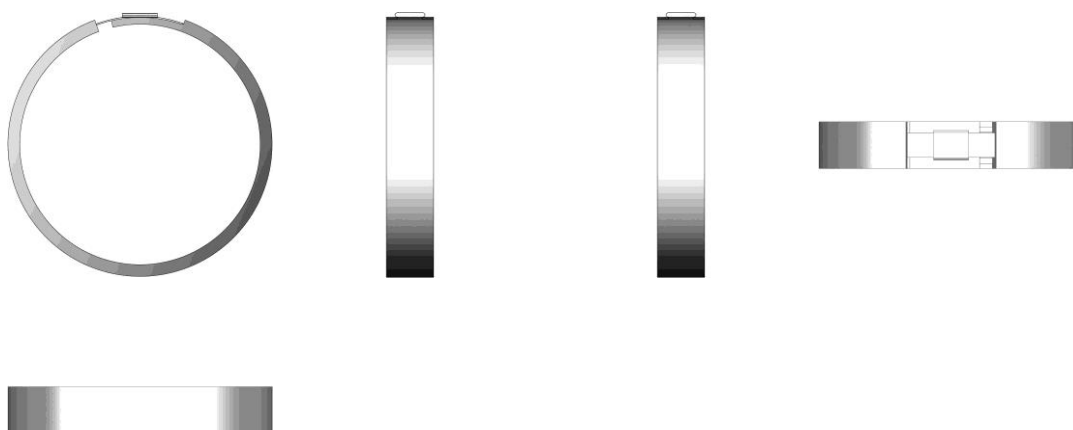

BR302024006377-6

Concessão de registro

Código de despacho: 158

Titular: ACSA LTDA [BR/SC]

Autor: ELAINE CRISTINA NOGUEIRA DE LIMA[BR] e RODRIGO RAMOS DE LIMA[BR]

Título do registro: Caixas acopladas para vasos sanitários

Data de depósito: 19/11/2024

Classificação: 23-07

Procurador: Camilla Soares

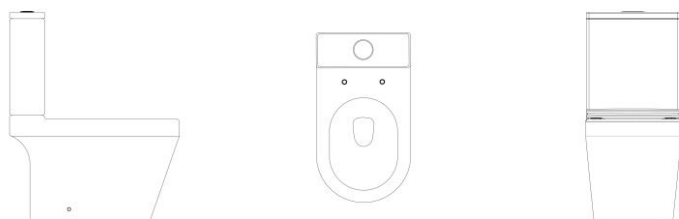

BR302024006383-0

Concessão de registro

Código de despacho: 158

Titular: ACSA LTDA [BR/SC]

Autor: ELAINE CRISTINA NOGUEIRA DE LIMA[BR] e RODRIGO RAMOS DE LIMA[BR]

Título do registro: Caixas acopladas para vasos sanitários

Data de depósito: 19/11/2024

Classificação: 23-07

Procurador: Camilla Soares

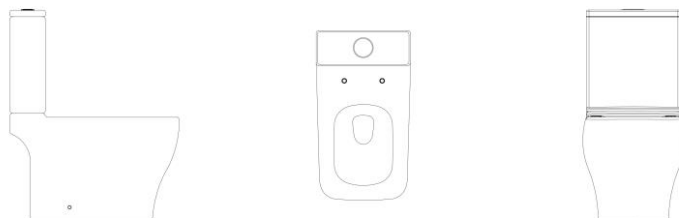

BR302024006384-9

Concessão de registro

Código de despacho: 158

Titular: ANGELO MITICA MELO MONTEZANO MARIAN [BR/SP]

Autor: ANGELO MITICA MELO MONTEZANO MARIAN[BR]



Título do registro: Molduras decorativas para veículos
Data de depósito: 19/11/2024
Classificação: 12-16
Procurador: Pezzuol & Associados Marcas e Patentes Ltda.

**BR302024006385-7**

Concessão de registro
Código de despacho: 158
Titular: ANGELO MITICA MELO MONTEZANO MARIAN [BR/SP]
Autor: ANGELO MITICA MELO MONTEZANO MARIAN[BR]
Título do registro: Molduras decorativas para veículos
Data de depósito: 19/11/2024
Classificação: 12-16
Procurador: Pezzuol & Associados Marcas e Patentes Ltda.

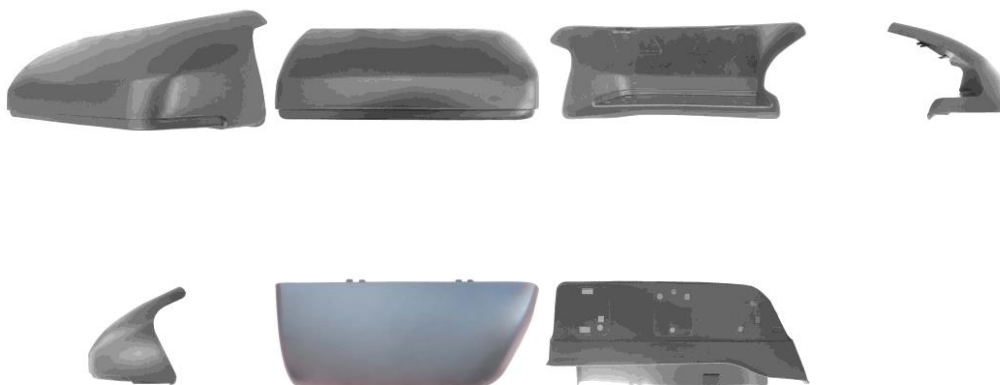
**BR302024006389-0**

Concessão de registro
Código de despacho: 158
Titular: JOYCE CESCA [BR/MG] e CLEITON LUIZ DE ALMEIDA [BR/MG]
Autor: JOYCE CESCA[BR], CLEITON LUIZ DE ALMEIDA[BR] e MARIELLA AGOSTINHO GONCALVES LOURENCO[BR]
Título do registro: EXTRATOR DE REMANESCENTE RADICULAR
Data de depósito: 20/11/2024
Classificação: 24-02





BR302024006390-3

Concessão de registro

Código de despacho: 158

Titular: GAUCHO - INDÚSTRIA, COMÉRCIO, IMPORTAÇÃO E EXPORTAÇÃO DE POLÍMEROS - EIRELI [BR/PR]

Autor: YOLANDA ISABEL PEIXOTO DIAZ[UJ]

Título do registro: MOLDE PARA BALÃO

Data de depósito: 21/11/2024

Classificação: 08-05

Procurador: Silvio Darré Júnior

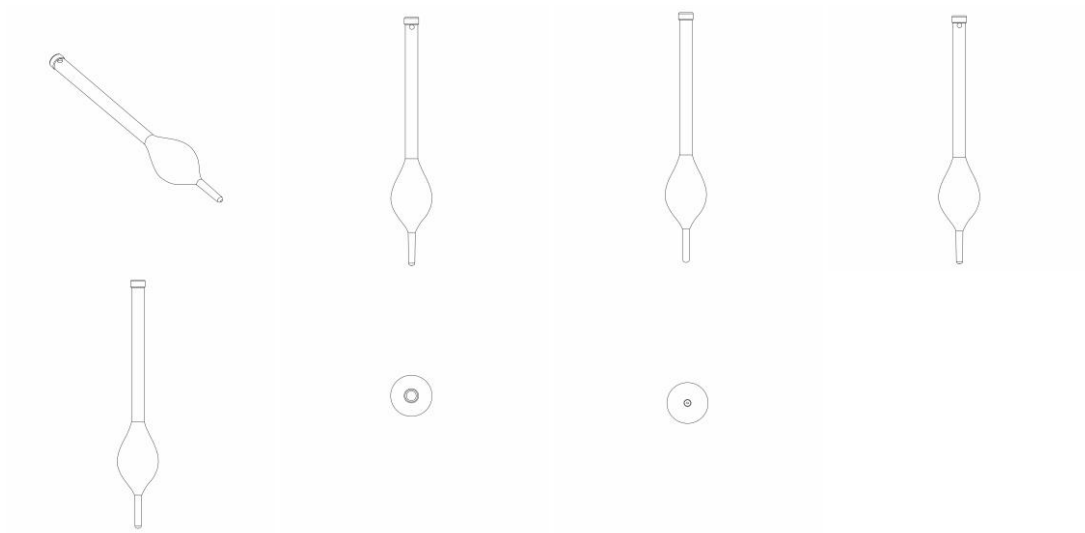

BR302024006412-8

Concessão de registro

Código de despacho: 158

Titular: SHENZHEN TFIRETEK TECHNOLOGY CO., LTD. [CN]

Autor: JIE YANG[CN] e XIONG WANG[CN]

Título do registro: Projetor

Data de depósito: 21/11/2024

Classificação: 16-02

Procurador: LAWI SERVIÇOS PARA STARTUPS LTDA



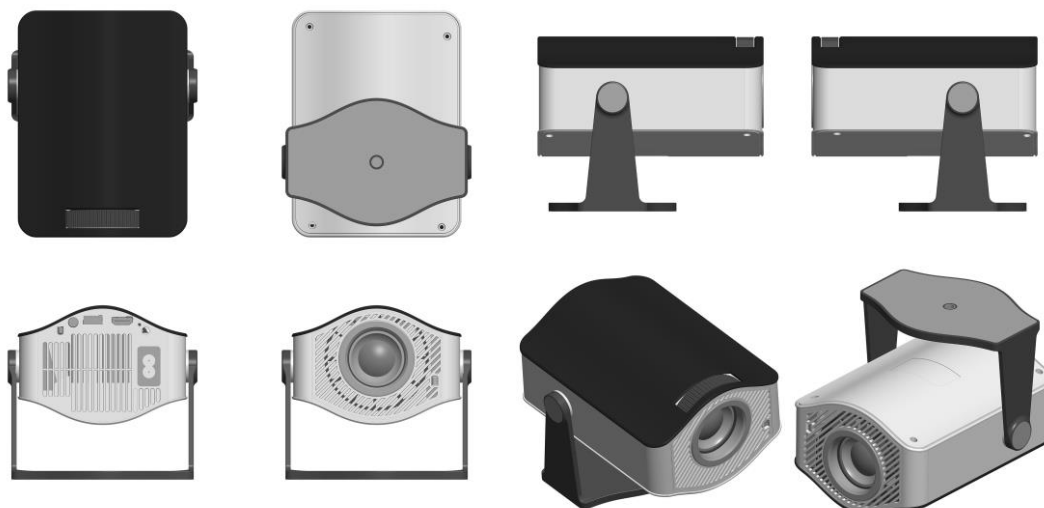

BR302024006420-9

Concessão de registro
 Código de despacho: 158
Titular: ACSA LTDA [BR/SC]
 Autor: ELAINE CRISTINA NOGUEIRA DE LIMA[BR] e RODRIGO RAMOS DE LIMA[BR]
 Título do registro: Vasos sanitários
 Data de depósito: 22/11/2024
 Classificação: 23-07
 Procurador: Camilla Soares
 Detalhes do despacho: Título alterado de ofício com base no item 5.3.1.1 do Manual de Desenhos Industriais, a fim de especificar corretamente o objeto reivindicado.

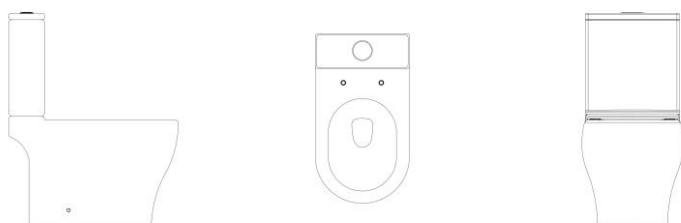

BR302024006438-1

Concessão de registro
 Código de despacho: 158
Titular: REBIRTH UTILIDADES LTDA [BR/SP]
 Autor: LEONARDO RODRIGUES[BR]
 Título do registro: Potes [embalagem]
 Data de depósito: 24/11/2024
 Classificação: 09-01
 Procurador: Elisama Campelo Santos

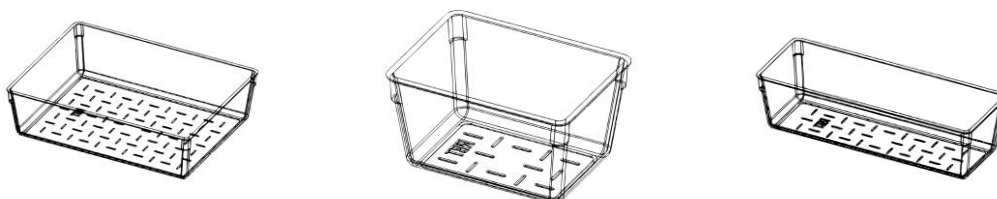

BR302024006453-5

Concessão de registro
 Código de despacho: 158
Titular: RODOLFO BOSCATO JUNIOR [BR/SP]



Autor: RODOLFO BOSCATO JUNIOR[BR]
Título do registro: Máquinas de perfuração [construção]
Data de depósito: 25/11/2024
Classificação: 15-04
Procurador: Jorge Roberto Innocência da Costa

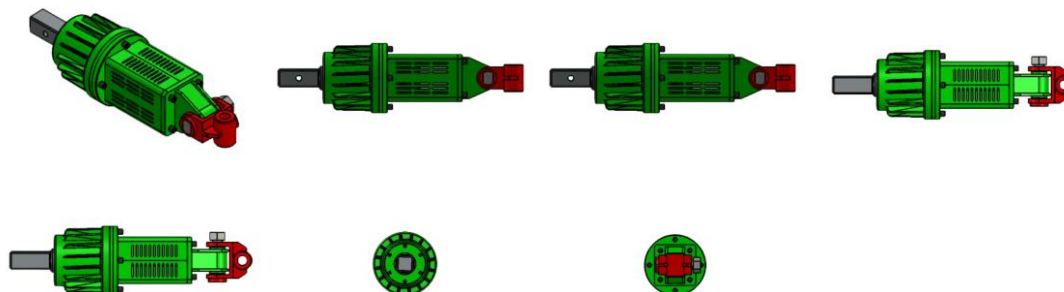

BR302024006454-3

Concessão de registro
Código de despacho: 158
Titular: STRIKE CALÇADOS LTDA [BR/MG]
Autor: ELIZABETH ALVES DE BRITO[BR]
Título do registro: Solas para Calçados
Data de depósito: 25/11/2024
Classificação: 02-04
Procurador: José Naves de Lacerda Júnior



BR302024006458-6

Concessão de registro
Código de despacho: 158
Titular: KOPP INDÚSTRIA E COMÉRCIO DE PRODUTOS ODONTOLÓGICOS LTDA. [BR/PR]
Autor: GINO KOPP[BR]
Título do registro: RASPADOR DE LÍNGUA
Data de depósito: 25/11/2024
Classificação: 24-02
Procurador: Felipe Feliman Camargo

Detalhes do despacho: Considerando-se o item 5.3 do Manual e com base na Nota Técnica nº 01/2024 do CPAPD, foram feitas as seguintes alterações: [1] alteração do título do pedido, retirando a expressão: "DIVERSOS", tendo em vista o item 5.3.1.1.b do Manual. De acordo com o item 3.5.2 do Manual de Desenhos Industriais, o campo Descrição do formulário só deve ser usado para incluir informações necessárias à compreensão das figuras do desenho industrial. As informações inseridas neste campo no pedido que não cumpriam com a finalidade pretendida foram excluídas de ofício.



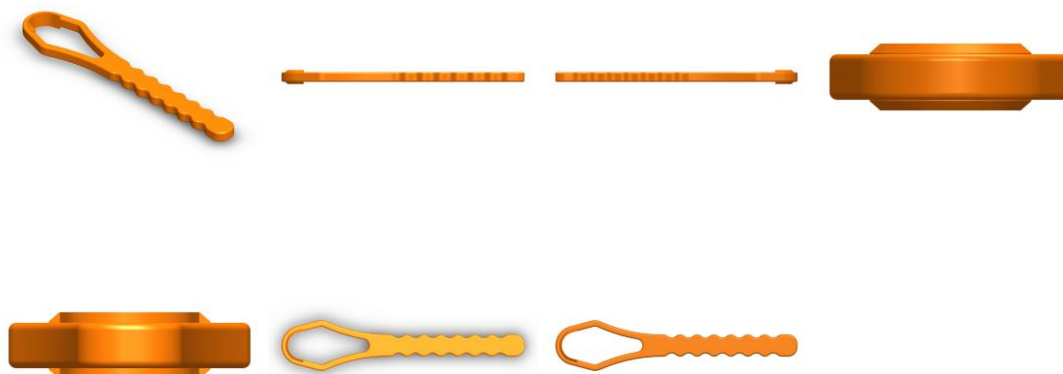

BR302024006461-6

Concessão de registro

Código de despacho: 158

Titular: BRUDDEN DA AMAZÔNIA LTDA. [BR/AM]

Autor: LUIZ AUGUSTO DE SIQUEIRA INDIO DA COSTA[BR], MARCUS FILIPE RIBEIRO DOS SANTOS[BR] e ANA CECILIA VIVEIROS DE CASTRO MENESCAL[BR]

Título do registro: Motocicleta Elétrica

Data de depósito: 25/11/2024

Classificação: 12-11

Procurador: Danilo Spinola Muniz



BR302024006465-9

Concessão de registro

Código de despacho: 158

Titular: EDUARDO NOGUEIRA NOVAES [BR/SP]

Autor: EDUARDO NOGUEIRA NOVAES[BR]

Título do registro: Sacolas [embalagem]

Data de depósito: 25/11/2024

Classificação: 09-05

Procurador: COMPETENCE MARCAS E PATENTES LTDA





BR302024006466-7

Concessão de registro
 Código de despacho: 158
Titular: RALPH BREVES DOS SANTOS [BR/SP]
 Autor: RALPH BREVES DOS SANTOS[BR]
 Título do registro: Mesas de centro
 Data de depósito: 25/11/2024
 Classificação: 06-03
 Procurador: PRIORIZE MARCAS E PATENTES LTDA

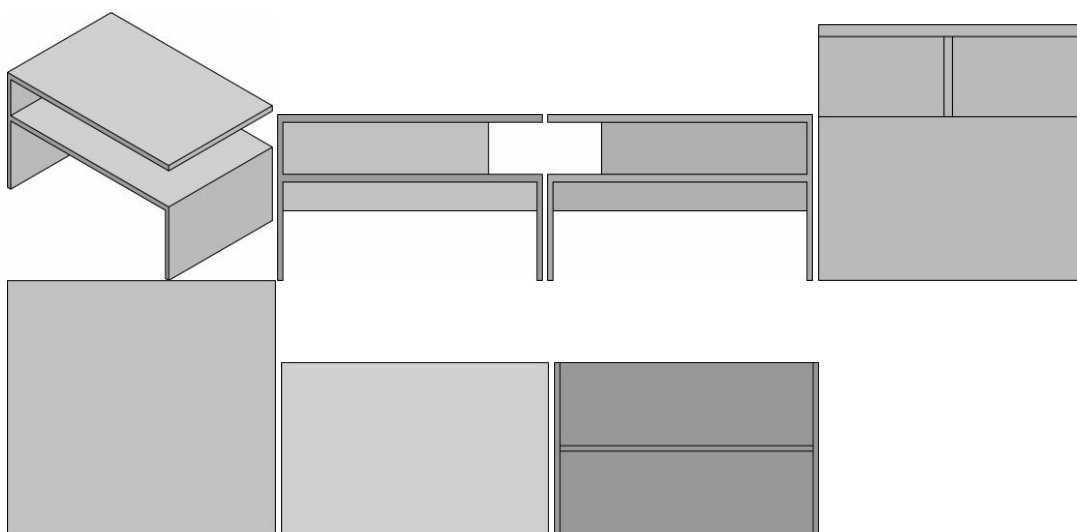

BR302024006474-8

Concessão de registro
 Código de despacho: 158
Titular: BAODING MINGSHENG WELDING INDUSTRY TECHNOLOGY CO., LTD. [CN]
 Autor: XINSHENG WANG[CN]
 Título do registro: Arame de Solda
 Data de depósito: 25/11/2024
 Prioridade unionista: 2024306003436 20/09/2024 CN
 Classificação: 08-99
 Procurador: LAWI SERVIÇOS PARA STARTUPS LTDA
 Detalhes do despacho: Título alterado de ofício com base no item 5.3.1.1 do Manual de Desenhos Industriais: foi retirada a expressão EM ESPIRAL, pois descreve a forma.



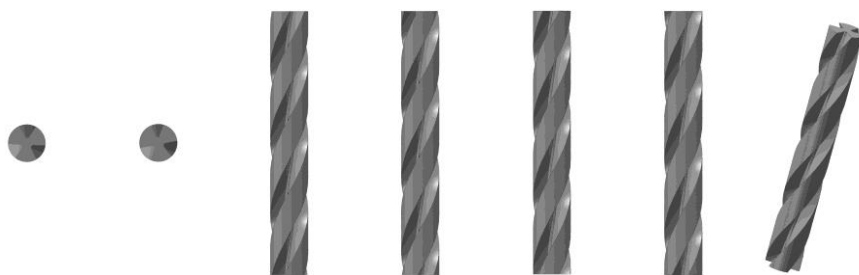

BR302024006475-6

Concessão de registro
 Código de despacho: 158
Titular: KARVIA DO BRASIL LTDA [BR/SP]
 Autor: ROBERTO ANTUNES COBRA[BR]
 Título do registro: SABONETE
 Data de depósito: 26/11/2024
 Classificação: 28-02
 Procurador: Vilage Marcas e Patentes Ltda

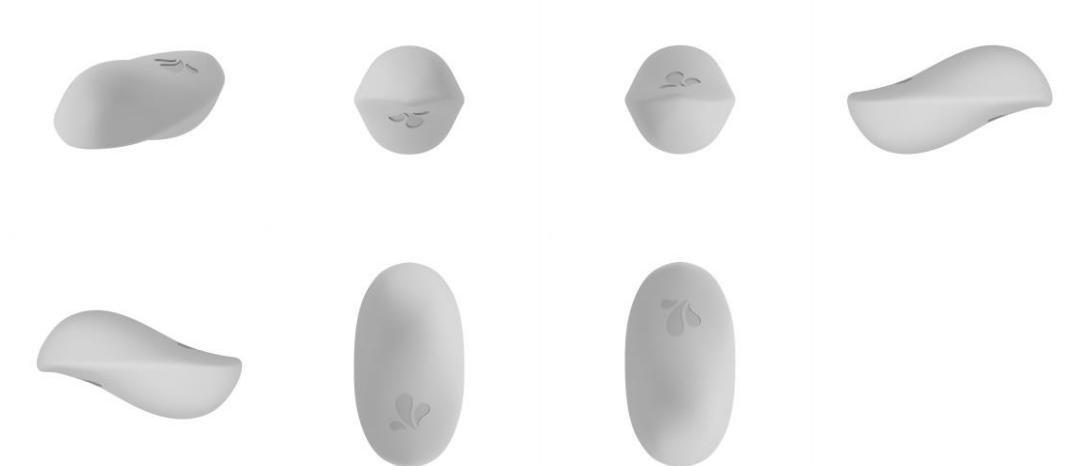

BR302024006476-4

Concessão de registro
 Código de despacho: 158
Titular: KARVIA DO BRASIL LTDA [BR/SP]
 Autor: ROBERTO ANTUNES COBRA[BR]
 Título do registro: SABONETE
 Data de depósito: 26/11/2024
 Classificação: 28-02
 Procurador: Vilage Marcas e Patentes Ltda



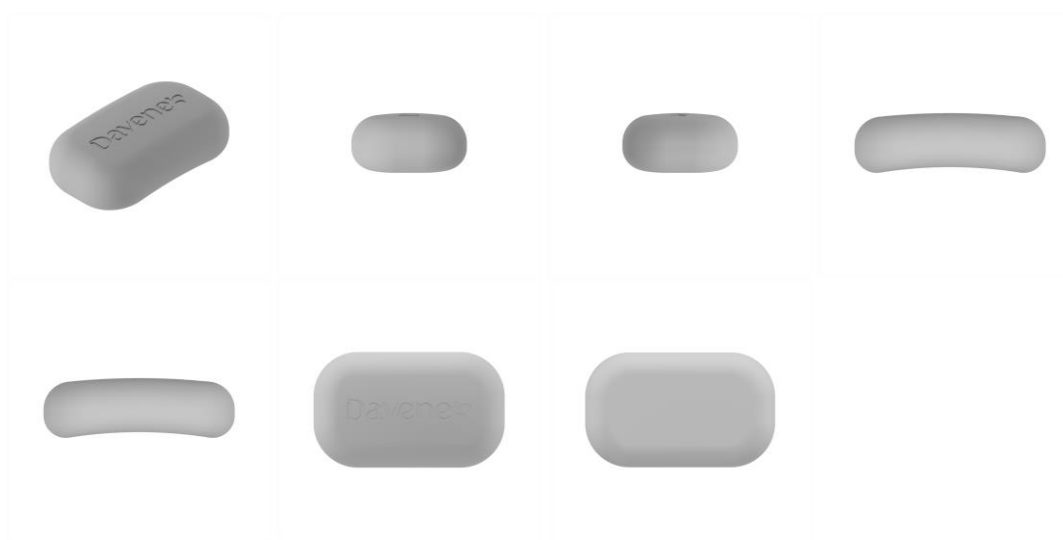

BR302024006479-9

Concessão de registro

Código de despacho: 158

Titular: MARIA & MARIA INDUSTRIA E COMERCIO DE MOVEIS LTDA [BR/SP]

Autor: ANISIO LUCIO MARIA[BR]

Título do registro: Mesas

Data de depósito: 26/11/2024

Classificação: 06-03

Procurador: FABIO GIL DE OLIVEIRA

Detalhes do despacho: Com apoio no item 5.3 do Manual de Desenhos Industriais foram feitas as seguintes alterações de ofício: .[1] Legenda da figura 1.2 alterada para VISTA ANTERIOR e da figura 1.3 alterada para VISTA POSTERIOR, tanto na figura, como no relatório descritivo, a fim de identificar corretamente as vistas que representam. .[2] De acordo com o item 3.5.2 G do Manual, a DESCRIÇÃO é um campo no qual o requerente pode adicionar informações consideradas necessárias para uma melhor compreensão das figuras do desenho industrial, de maneira a esclarecer recursos gráficos utilizados nas figuras ou como tais recursos podem influenciar o que é reivindicado nas mesmas, ou ainda para indicar vistas omitidas. As informações inseridas neste campo no pedido não cumprem com a finalidade pretendida e foram excluídas.

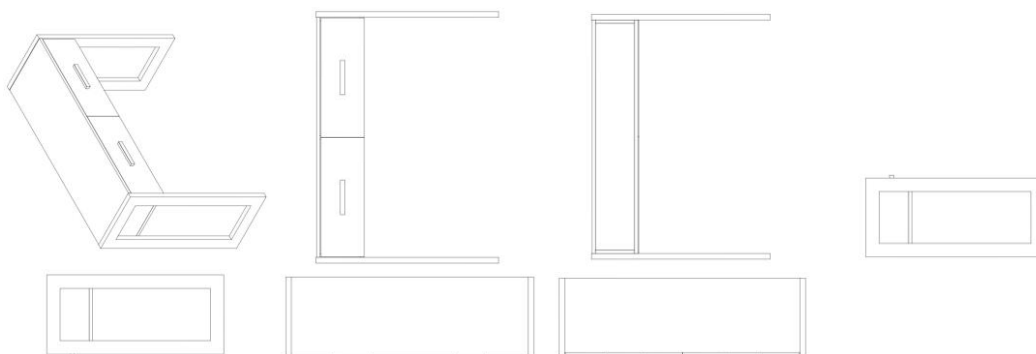

BR302024006483-7

Concessão de registro

Código de despacho: 158

Titular: MARIA & MARIA INDUSTRIA E COMERCIO DE MOVEIS LTDA [BR/SP]

Autor: ANISIO LUCIO MARIA[BR]

Título do registro: APARADOR

Data de depósito: 26/11/2024

Classificação: 06-04

Procurador: FABIO GIL DE OLIVEIRA

Detalhes do despacho: Com apoio no item 5.3 do Manual de Desenhos Industriais foram feitas as seguintes alterações de ofício: .[1] Legenda da figura 1.2 alterada para VISTA ANTERIOR e da figura 1.3 alterada para VISTA POSTERIOR, tanto na figura, como no relatório descritivo, a fim de identificar corretamente as vistas que representam. .[2] De acordo com o item 3.5.2 G do Manual, a DESCRIÇÃO é um campo no qual o requerente pode adicionar informações consideradas necessárias para uma melhor compreensão das figuras do desenho industrial, de maneira a esclarecer recursos gráficos utilizados nas figuras ou como tais recursos podem influenciar o que é reivindicado nas mesmas, ou



ainda para indicar vistas omitidas. As informações inseridas neste campo no pedido não cumprem com a finalidade pretendida e foram excluídas. [3] Título alterado para APARADOR, a fim de se adequar ao objeto representado nas figuras e com referência ao texto da descrição, com base no item 5.3.1.1 do Manual. [4] Classificação alterada para 06-04 com base no item 5.3.1.1 do Manual, a fim de se adequar ao produto requerido.

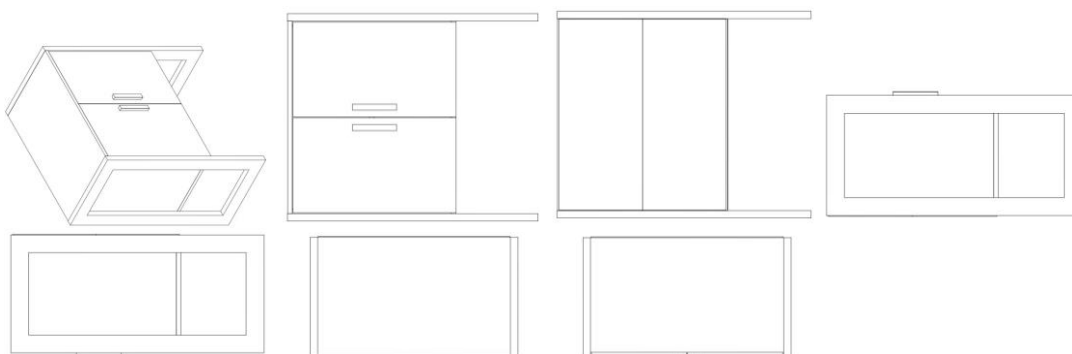

BR302024006484-5

Concessão de registro

Código de despacho: 158

Titular: DECORALLE TAPETES E CARPETES LTDA [BR/SP]

Autor: MARCUS CAMARGO DE FREITAS[BR]

Título do registro: Tapetes

Data de depósito: 26/11/2024

Classificação: 06-11



BR302024006485-3

Concessão de registro

Código de despacho: 158

Titular: DECORALLE TAPETES E CARPETES LTDA [BR/SP]

Autor: MARCUS CAMARGO DE FREITAS[BR]

Título do registro: Tapetes

Data de depósito: 26/11/2024

Classificação: 06-11



BR302024006488-8

Concessão de registro

Código de despacho: 158

Titular: MEC G STORE LTDA ME [BR/SP]

Autor: GILVAN ANTONIO DE AZEVEDO[BR]



Título do registro: Churrasqueiras
 Data de depósito: 26/11/2024
 Classificação: 07-02
 Procurador: DANILO ALVES

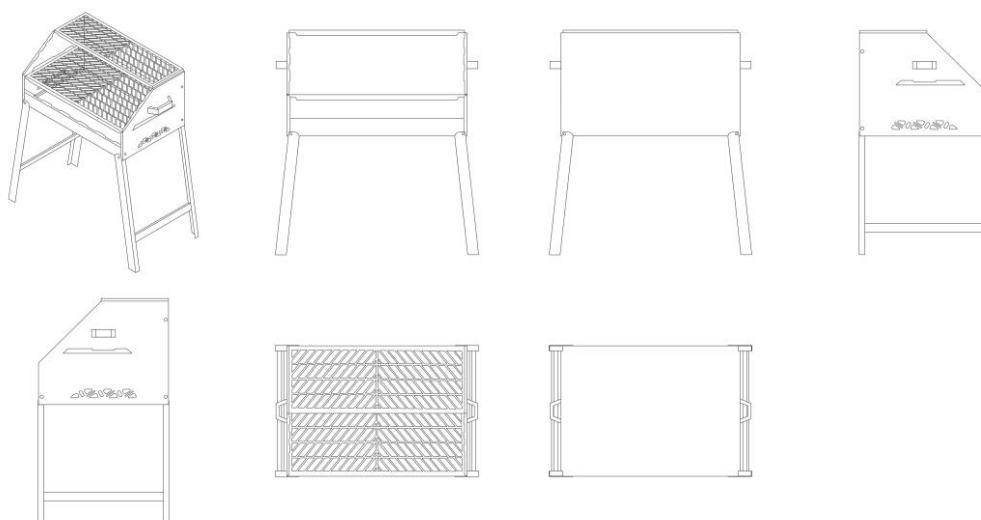

BR302024006490-0

Concessão de registro
 Código de despacho: 158
Titular: LABORATÓRIO FARMACÊUTICO ARBORETO LTDA [BR/MG]
 Autor: LUIZ ANTONIO SCHREINER CAVALIERI[BR]
 Título do registro: Garrafas
 Data de depósito: 26/11/2024
 Classificação: 09-01
 Procurador: Tavares Propriedade Intelectual Ltda. (alt. de Tavares & Companhia Ltda)
 Detalhes do despacho: Considerando-se o item 5.3 do Manual e com base na Nota Técnica nº 01/2024 do CPAPD, foram feitas as seguintes alterações: [1] alterada a legenda da figura 1.1 para:"vista frontal"; [2] adaptação do relatório descritivo.

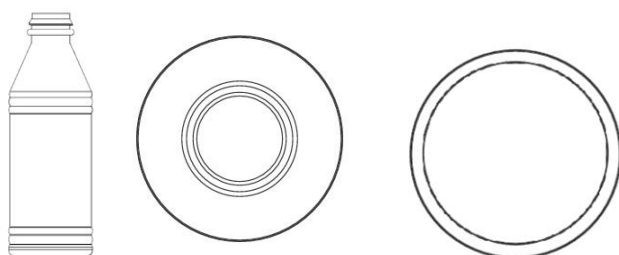

BR302024006491-8

Concessão de registro
 Código de despacho: 158
Titular: LABORATÓRIO FARMACÊUTICO ARBORETO LTDA [BR/MG]
 Autor: LUIZ ANTONIO SCHREINER CAVALIERI[BR]
 Título do registro: Tampas [para garrafas]
 Data de depósito: 26/11/2024
 Classificação: 09-07
 Procurador: Tavares Propriedade Intelectual Ltda. (alt. de Tavares & Companhia Ltda)



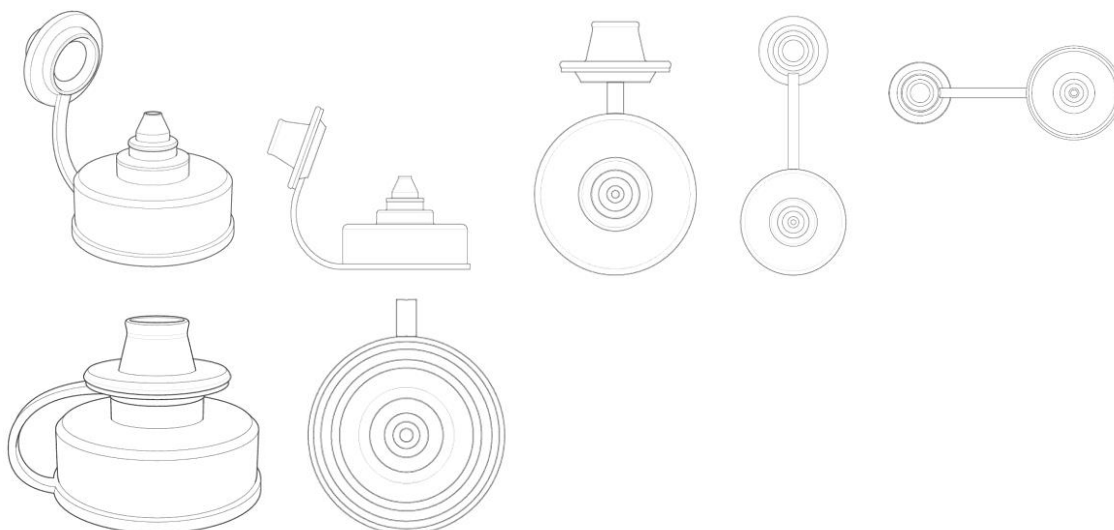

BR302024006495-0

Concessão de registro
 Código de despacho: 158
Titular: ZHEJIANG LEAPMOTOR TECHNOLOGY CO.,LTD [CN]
 Autor: ZIHENG NI[CN], SONG ZHANG[CN], HUIQIANG LIU[CN] e JIANING WU[CN]
 Título do registro: FAROL TRASEIRO PARA VEÍCULO
 Data de depósito: 27/11/2024
 Prioridade unionista: 2024304936369 05/08/2024 CN
 Classificação: 26-06
 Procurador: CARLOS ANTONIO, NEVES & VIDAL ADVOGADOS ASSOCIADOS



BR302024006499-3

Concessão de registro
 Código de despacho: 158
Titular: KIA CORPORATION [KR] e HYUNDAI MOTOR COMPANY [KR]
 Autor: WOO HYUN LEE[KR] e HYEONG SOO LEE[KR]
 Título do registro: AUTOMÓVEL
 Data de depósito: 27/11/2024
 Prioridade unionista: 30-2024-0020279 27/05/2024 KR
 Classificação: 12-08
 Procurador: Dannemann, Siemsen, Bigler & Ipanema Moreira



**BR302024006500-0**

Concessão de registro

Código de despacho: 158

Titular: DENIS DINIZ [BR/SP]

Autor: JOSÉ MARIA DINIZ[BR]

Título do registro: Suportes para câmeras fotográficas ou cinematográficas

Data de depósito: 27/11/2024

Classificação: 16-05

Procurador: Leonardo Regis Orlandini

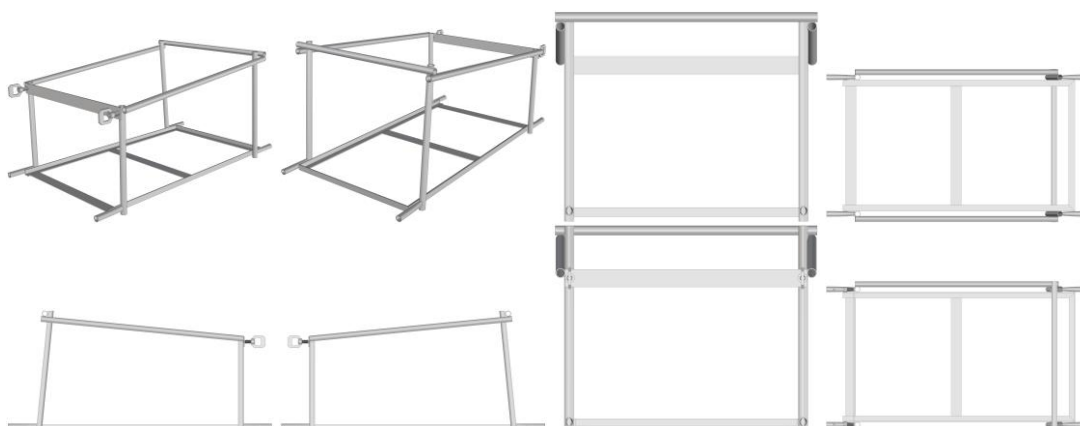
**BR302024006505-1**

Concessão de registro

Código de despacho: 158

Titular: ZHEJIANG LEAPMOTOR TECHNOLOGY CO.,LTD [CN]

Autor: ZIHENG NI[CN], SONG ZHANG[CN], HUIQIANG LIU[CN] e JIANING WU[CN]

Título do registro: AUTOMÓVEL

Data de depósito: 27/11/2024

Prioridade unionista: 2024304936477 05/08/2024 CN

Classificação: 12-08

Procurador: CARLOS ANTONIO, NEVES & VIDAL ADVOGADOS ASSOCIADOS

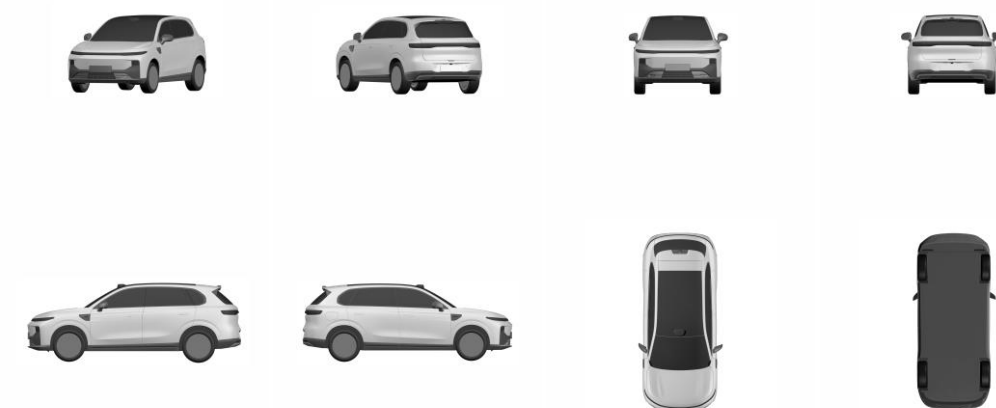
**BR302024006507-8**

Concessão de registro

Código de despacho: 158

Titular: BANCO DO BRASIL SA [BR/DF]

Autor: DANIELA BORGES TORRES MELO[BR], JOSELY GUEDES PIMENTEL SANTOS[BR], NADIA IRINA[BR] e RAFAEL CHIES DA SILVA[BR]

Título do registro: Ornamento para tabuleiro de jogo

Data de depósito: 27/11/2024

Classificação: 21-01

Procurador: Cerumar Serviços em Propriedade Intelectual Ltda

Detalhes do despacho: Considerando-se o item 5.3 do Manual e com base na Nota Técnica nº 01/2024 do CPAPD, foram feitas as seguintes alterações: [1] alteração do título do pedido, substituindo a expressão: "PADRÃO ORNAMENTAL APLICADO A/EM", por:"ORNAMENTO PARA", tendo em vista o item 5.3.1.1.b do Manual.

**BR302024006508-6**

Concessão de registro

Código de despacho: 158

Titular: SPLITC TECNOLOGIA DA INFORMACAO LTDA [BR/SP]

Autor: GABRIEL SEGERS FABRO[BR] e LUCAS SEGERS FABRO[BR]

Título do registro: Interfaces gráficas [layout de tela de dispositivo]

Data de depósito: 27/11/2024

Classificação: 14-04

Procurador: LEONOR MAGALHÃES PERES GALVÃO

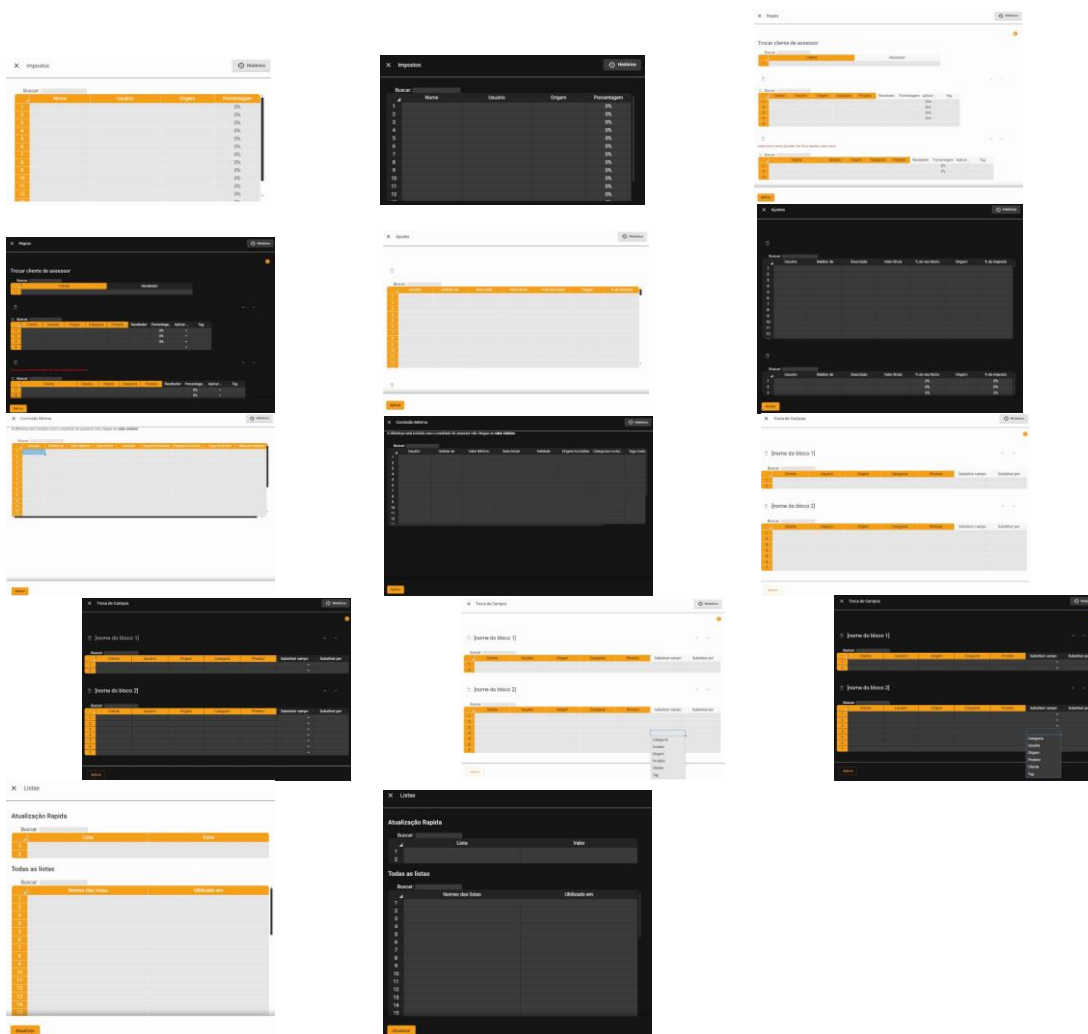

BR302024006509-4

Concessão de registro
 Código de despacho: 158
Titular: ZHEJIANG LEAPMOTOR TECHNOLOGY CO.,LTD [CN]
 Autor: ZIHENG NI[CN], SONG ZHANG[CN], HUIQIANG LIU[CN] e JIANING WU[CN]
 Título do registro: FAROL
 Data de depósito: 27/11/2024
 Prioridade unionista: 2024304936373 05/08/2024 CN
 Classificação: 26-06
 Procurador: CARLOS ANTONIO, NEVES & VIDAL ADVOGADOS ASSOCIADOS



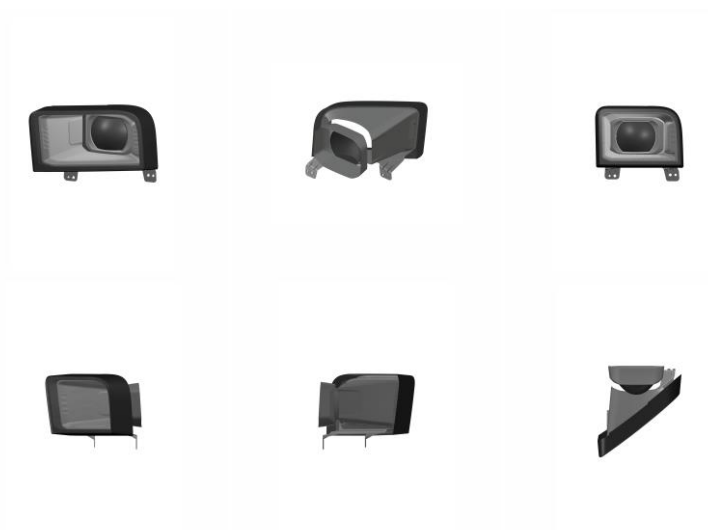

BR302024006510-8

Concessão de registro

Código de despacho: 158

Titular: BYD COMPANY LIMITED [CN]

Autor: WOLFGANG JOSEF EGGER[DE], ZILIN PAN[CN], YUBO LIAN[CN], SHIHAO HUANG[CN] e RUIQI ZHANG[CN]

Título do registro: AUTOMÓVEL

Data de depósito: 27/11/2024

Prioridade unionista: 202430331894.7 31/05/2024 CN

Classificação: 12-08

Procurador: Clarke, Modet Propriedade Intelectual Ltda.

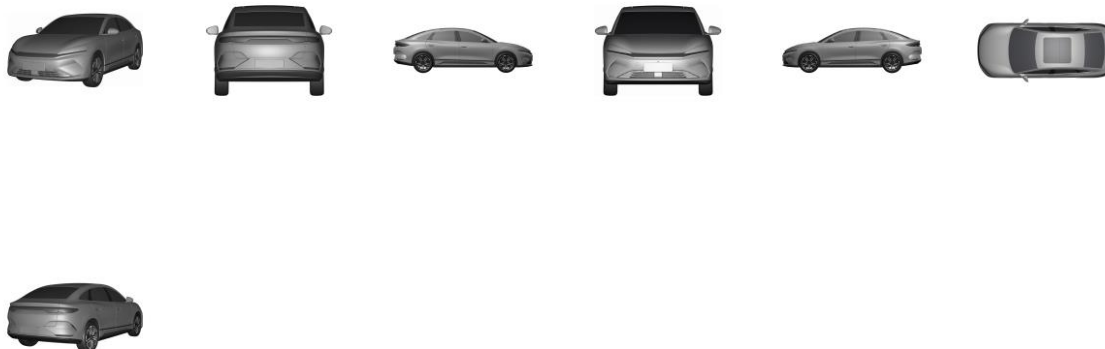

BR302024006511-6

Concessão de registro

Código de despacho: 158

Titular: ZHEJIANG LEAPMOTOR TECHNOLOGY CO.,LTD [CN]

Autor: ZIHENG NI[CN], SONG ZHANG[CN], HUIQIANG LIU[CN] e JIANING WU[CN]

Título do registro: FAROL DIANTEIRO PARA VEÍCULO

Data de depósito: 27/11/2024

Prioridade unionista: 2024304936458 05/08/2024 CN

Classificação: 26-06

Procurador: CARLOS ANTONIO, NEVES & VIDAL ADVOGADOS ASSOCIADOS

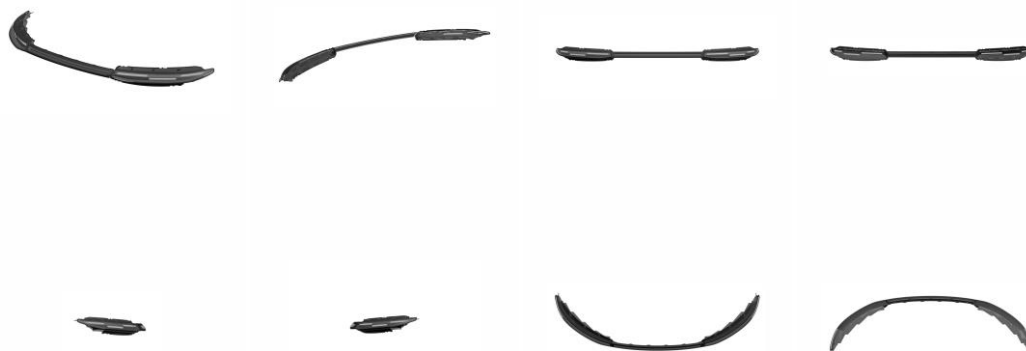

BR302024006519-1

Concessão de registro

Código de despacho: 158

Titular: ZHEJIANG LEAPMOTOR TECHNOLOGY CO.,LTD [CN]

Autor: HUIQIANG LIU[CN], SIYAO LYU[CN], YAFEI CHAI[CN], HAITAO HUANG[CN], PANPAN JIANG[CN], PENGCHENG ZHOU[CN] e SHUYUE YU[CN]

Título do registro: PAINEL DE INSTRUMENTO PARA VEÍCULO

Data de depósito: 27/11/2024

Prioridade unionista: 2024304936513 05/08/2024 CN

Classificação: 12-16

Procurador: CARLOS ANTONIO, NEVES & VIDAL ADVOGADOS ASSOCIADOS

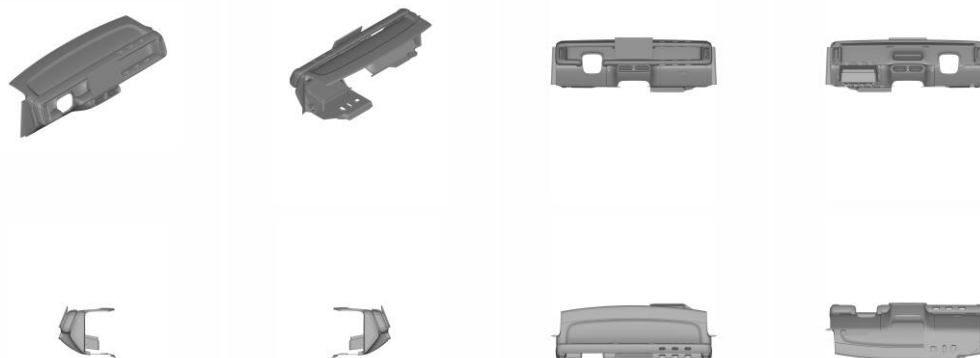

BR302024006525-6

Concessão de registro

Código de despacho: 158

Titular: ANGELO MITICA MELO MONTEZANO MARIAN [BR/SP]

Autor: ANGELO MITICA MELO MONTEZANO MARIAN[BR]

Título do registro: Protetores de para-choque

Data de depósito: 27/11/2024

Classificação: 12-16

Procurador: Pezzuol & Associados Marcas e Patentes Ltda.

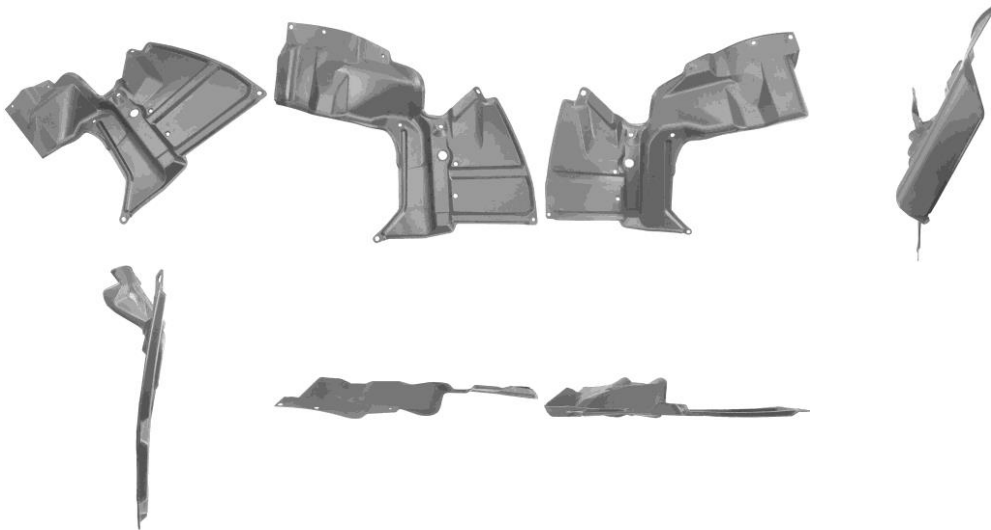

BR302024006532-9

Concessão de registro

Código de despacho: 158

Titular: INDÚSTRIA E PRESTADORA DE SERVIÇOS RATOROI LTDA [BR/SC]

Autor: FLAVIA VANELLI[BR] e ANDRÉ GUSE BARBI[BR]

Título do registro: MOBILIÁRIO

Data de depósito: 28/11/2024

Classificação: 06-01

Procurador: André Gosmann

Detalhes do despacho: Considerando-se o item 5.3 do Manual e com base na Nota Técnica nº 01/2024 do CPAPD, foram feitas as seguintes alterações: [1] alteração do título do pedido, retirando a expressão: "CONFIGURAÇÃO APLICADA EM/A", tendo em vista o item 5.3.1.1.b do Manual.

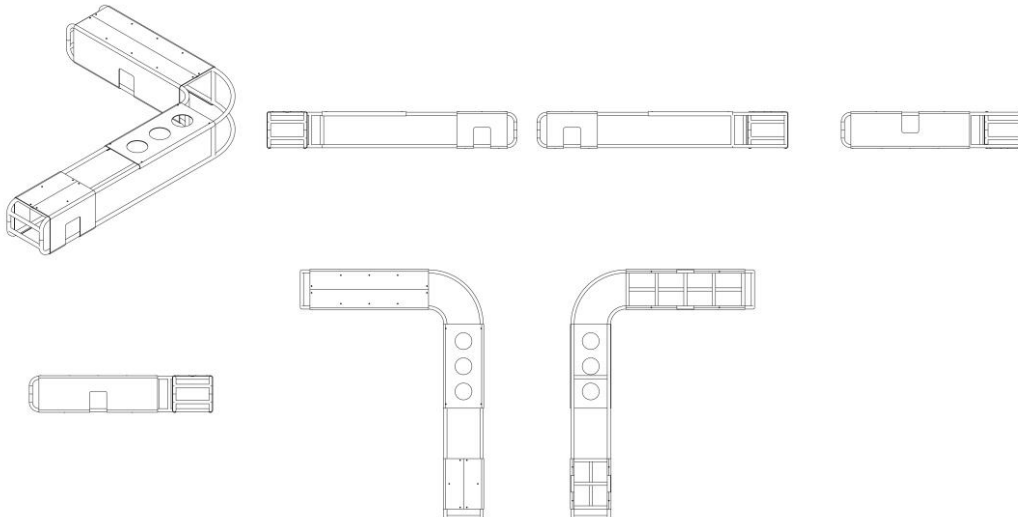

BR302024006534-5

Concessão de registro

Código de despacho: 158

Titular: INDÚSTRIA E PRESTADORA DE SERVIÇOS RATOROI LTDA [BR/SC]

Autor: FLAVIA VANELLI[BR] e ANDRÉ GUSE BARBI[BR]

Título do registro: MOBILIÁRIO

Data de depósito: 28/11/2024

Classificação: 06-01

Procurador: André Gosmann

Detalhes do despacho: Considerando-se o item 5.3 do Manual e com base na Nota Técnica nº 01/2024 do CPAPD, foram feitas as seguintes alterações: [1] alteração do título do pedido, retirando a expressão: "CONFIGURAÇÃO APLICADA EM/A", tendo em vista o item 5.3.1.1.b do Manual.



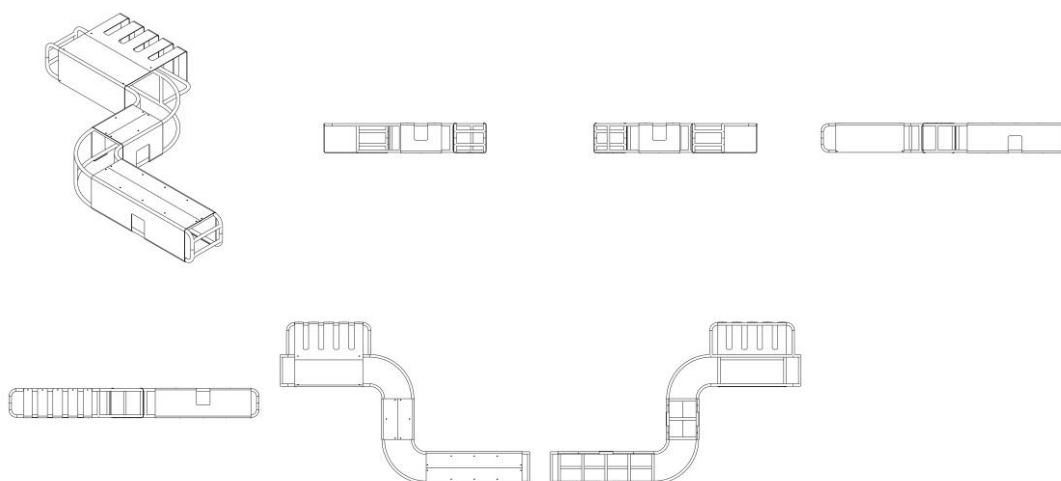

BR302024006535-3

Concessão de registro

Código de despacho: 158

Titular: INDÚSTRIA E PRESTADORA DE SERVIÇOS RATOROI LTDA [BR/SC]

Autor: FLAVIA VANELLI[BR] e ANDRÉ GUSE BARBI[BR]

Título do registro: MOBILIÁRIO

Data de depósito: 28/11/2024

Classificação: 06-01

Procurador: André Gosmann

Detalhes do despacho: Considerando-se o item 5.3 do Manual e com base na Nota Técnica nº 01/2024 do CPAPD, foram feitas as seguintes alterações: [1] alteração do título do pedido, retirando a expressão: "CONFIGURAÇÃO APLICADA EM/A", tendo em vista o item 5.3.1.1.b do Manual.

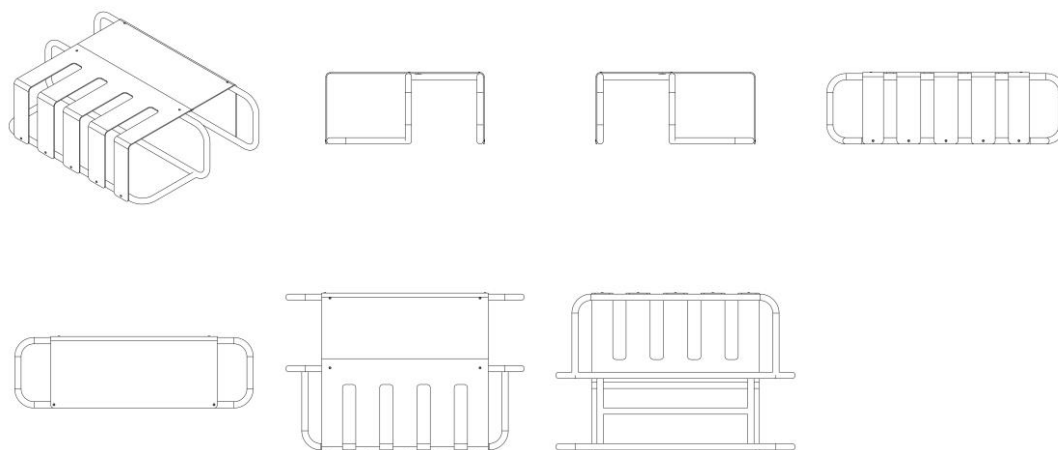

BR302024006536-1

Concessão de registro

Código de despacho: 158

Titular: INDÚSTRIA E PRESTADORA DE SERVIÇOS RATOROI LTDA [BR/SC]

Autor: FLAVIA VANELLI[BR] e ANDRÉ GUSE BARBI[BR]

Título do registro: MOBILIÁRIO

Data de depósito: 28/11/2024

Classificação: 06-01

Procurador: André Gosmann

Detalhes do despacho: Considerando-se o item 5.3 do Manual e com base na Nota Técnica nº 01/2024 do CPAPD, foram feitas as seguintes alterações: [1] alteração do título do pedido, retirando a expressão: "CONFIGURAÇÃO APLICADA EM/A", tendo em vista o item 5.3.1.1.b do Manual.



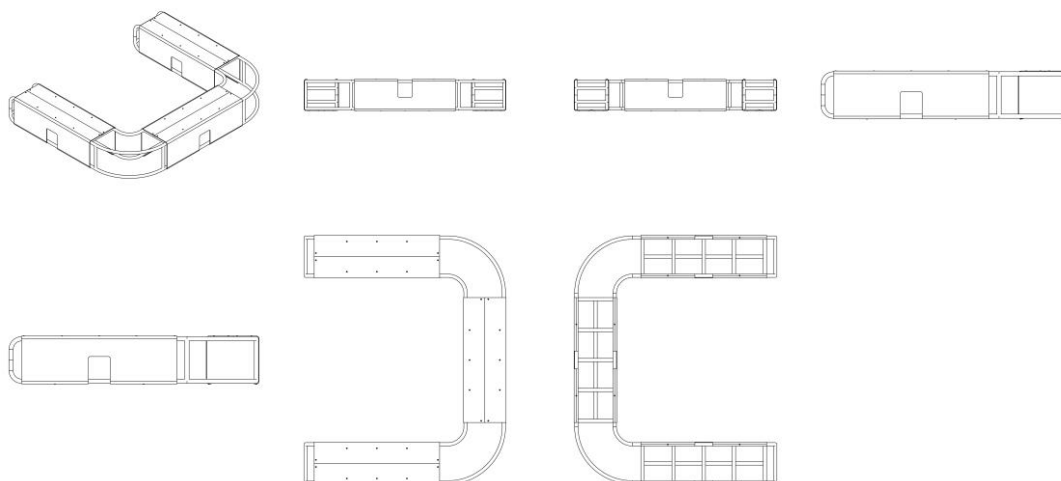

BR302024006537-0

Concessão de registro

Código de despacho: 158

Titular: **INDÚSTRIA E PRESTADORA DE SERVIÇOS RATOROI LTDA [BR/SC]**

Autor: FLAVIA VANELLI[BR] e ANDRÉ GUSE BARBI[BR]

Título do registro: MOBILIÁRIO

Data de depósito: 28/11/2024

Classificação: 06-01

Procurador: André Gosmann

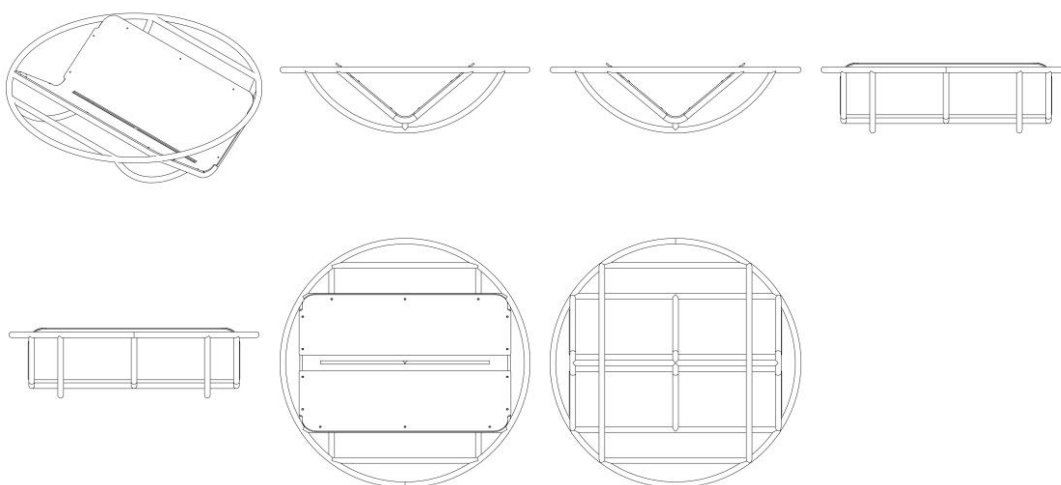

BR302024006538-8

Concessão de registro

Código de despacho: 158

Titular: **INDÚSTRIA E PRESTADORA DE SERVIÇOS RATOROI LTDA [BR/SC]**

Autor: FLAVIA VANELLI[BR] e ANDRÉ GUSE BARBI[BR]

Título do registro: MOBILIÁRIO

Data de depósito: 28/11/2024

Classificação: 06-01

Procurador: André Gosmann

Detalhes do despacho: Considerando-se o item 5.3 do Manual e com base na Nota Técnica nº 01/2024 do CPAPD, foram feitas as seguintes alterações: [1] alteração do título do pedido, retirando a expressão: "CONFIGURAÇÃO APLICADA EM/A", tendo em vista o item 5.3.1.1.b do Manual.



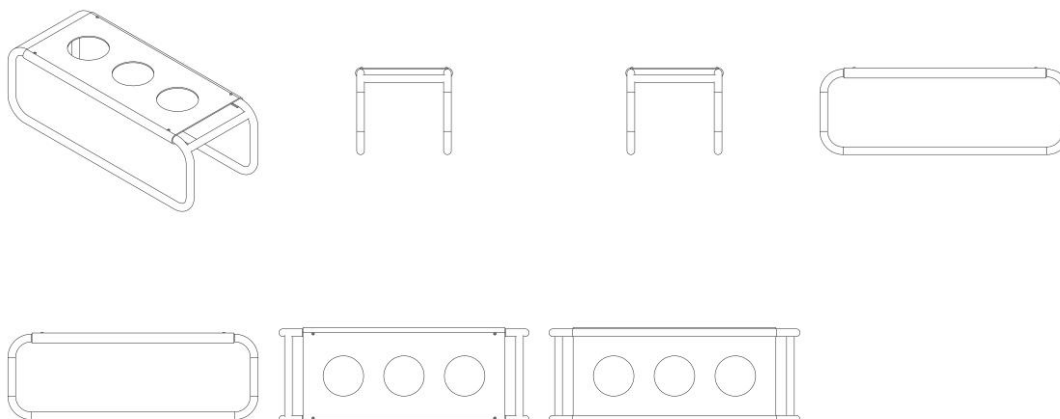

BR302024006540-0

Concessão de registro

Código de despacho: 158

Titular: INDÚSTRIA E PRESTADORA DE SERVIÇOS RATOROI LTDA [BR/SC]

Autor: FLAVIA VANELLI[BR] e ANDRÉ GUSE BARBI[BR]

Título do registro: MOBILIÁRIO

Data de depósito: 28/11/2024

Classificação: 06-01

Procurador: André Gosmann

Detalhes do despacho: Considerando-se o item 5.3 do Manual e com base na Nota Técnica nº 01/2024 do CPAPD, foram feitas as seguintes alterações: [1] alteração do título do pedido, retirando a expressão: "CONFIGURAÇÃO APLICADA EM/A", tendo em vista o item 5.3.1.1.b do Manual.

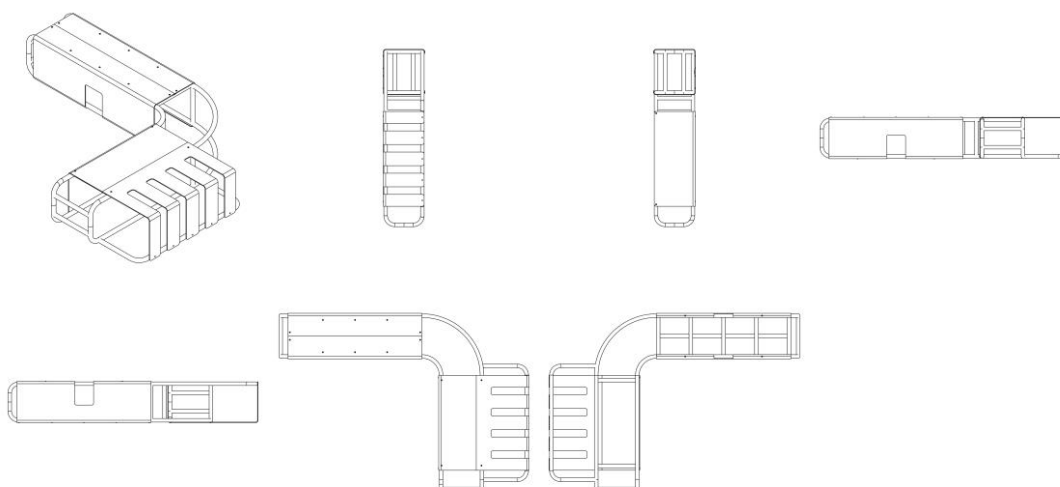

BR302024006544-2

Concessão de registro

Código de despacho: 158

Titular: FLIP INDÚSTRIA E COMÉRCIO DE ARTIGOS PARA FESTAS LTDA ME [BR/SP]

Autor: PAULO HENRIQUE DA SILVA TRIGO[BR]

Título do registro: Embalagens para gêneros alimentícios

Data de depósito: 28/11/2024

Classificação: 09-03

Procurador: Pezzuol & Associados Marcas e Patentes Ltda.



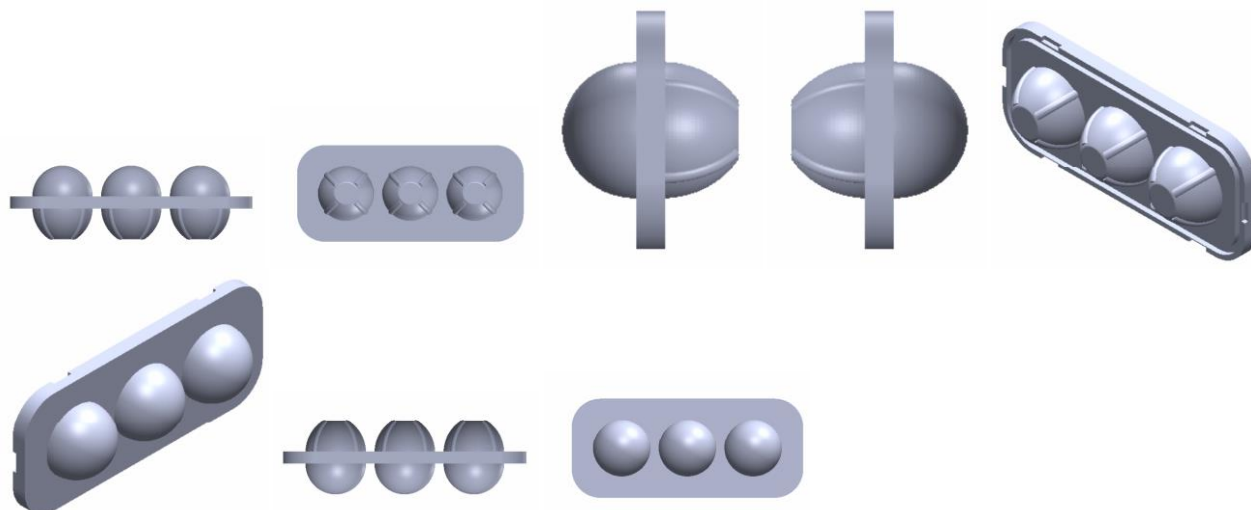

BR302024006547-7

Concessão de registro

Código de despacho: 158

Titular: B. BRAUN MELSUNGEN AG [DE]

Autor: INGO FICHTNER[DE], ANSGAR WICKER[DE] e MAXIMILIAN TRINDER[DE]

Título do registro: Seringa

Data de depósito: 28/11/2024

Prioridade unionista: 015063849-0001 18/06/2024 EM e 015063849-0005 18/06/2024 EM

Classificação: 24-02

Procurador: Dannemann, Siemsen, Bigler & Ipanema Moreira

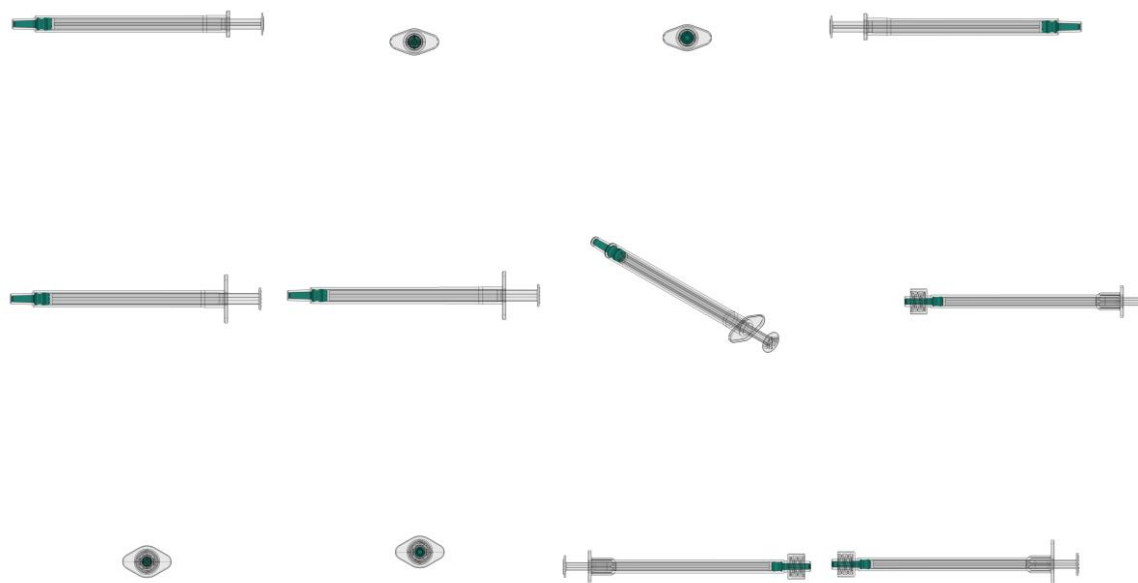



BR302024006557-4

Concessão de registro

Código de despacho: 158

Títular: PABLO MARCEL DE ARRUDA TORRES [BR/PB] e SAMARA ALVES DA SILVA [BR/PB]

Autor: HANIEL PEREIRA MACÊDO[BR], PABLO MARCEL DE ARRUDA TORRES[BR], GIOVANNA KATTLY PINHEIRO COSTA DE FARIAS[BR], MATHEUS FERREIRA ALVES[BR], NAYANNE SILVA FURTADO[BR] e SAMARA ALVES DA SILVA[BR]

Título do registro: Imobilizadores

Data de depósito: 29/11/2024

Classificação: 24-99

Detalhes do despacho: De acordo com o item 3.5.2 do Manual de Desenhos Industriais, o campo Descrição do formulário só deve ser usado para incluir informações necessárias à compreensão das figuras do desenho industrial. As informações inseridas neste campo no pedido que não cumpriam com a finalidade pretendida foram excluídas de ofício.

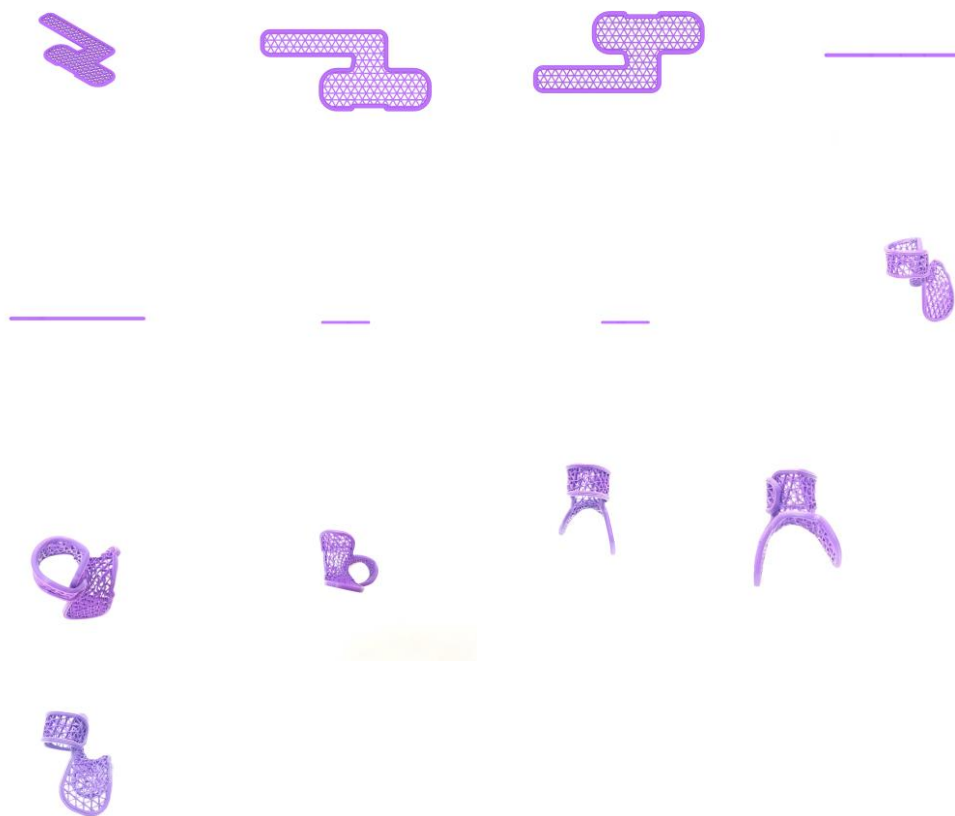

BR302024006558-2

Concessão de registro

Código de despacho: 158

Títular: PABLO MARCEL DE ARRUDA TORRES [BR/PB] e SAMARA ALVES DA SILVA [BR/PB]

Autor: PABLO MARCEL DE ARRUDA TORRES[BR], GIOVANNA KATTLY PINHEIRO COSTA DE FARIAS[BR], MATHEUS FERREIRA ALVES[BR], NAYANNE SILVA FURTADO[BR], SAMARA ALVES DA SILVA[BR] e HANIEL PEREIRA MACEDO[BR]

Título do registro: IMOBILIZADORES

Data de depósito: 29/11/2024

Classificação: 24-99



Detalhes do despacho: De acordo com o item 3.5.2 do Manual de Desenhos Industriais, o campo Descrição do formulário só deve ser usado para incluir informações necessárias à compreensão das figuras do desenho industrial. As informações inseridas neste campo no pedido que não cumpriam com a finalidade pretendida foram excluídas de ofício.

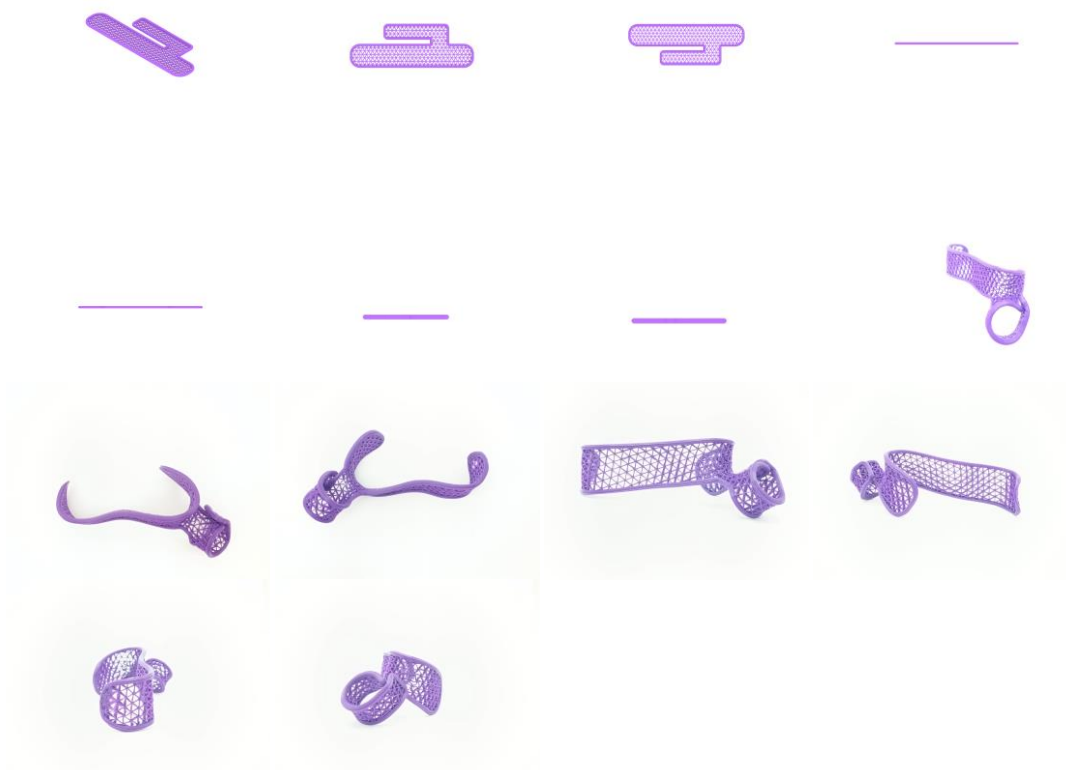

BR302024006560-4

Concessão de registro
 Código de despacho: 158
Titular: JULIANA DE SOUZA BELLO SCHLICHTING [BR/PR]
 Autor: JULIANA DE SOUZA BELLO SCHLICHTING[BR]
 Título do registro: CABIDEIRO
 Data de depósito: 29/11/2024
 Classificação: 06-08
 Procurador: RITTER ADVOGADOS

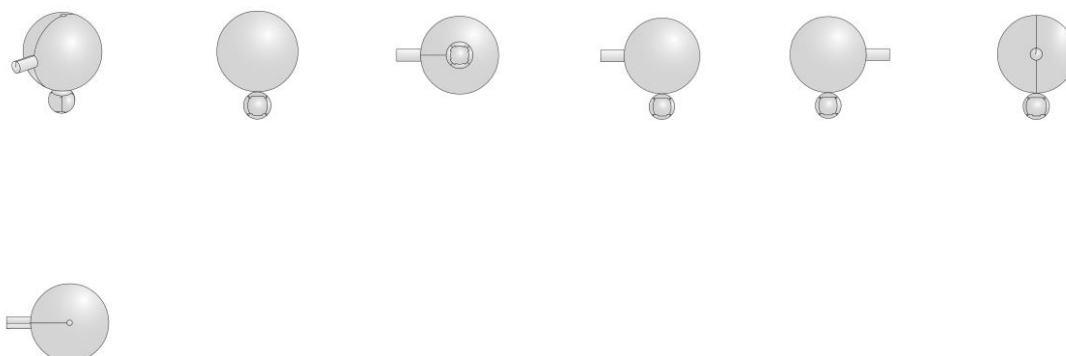

BR302024006567-1

Concessão de registro
 Código de despacho: 158



Titular: XUSHENG CHEN [CN]
 Autor: XUSHENG CHEN[CN]
 Título do registro: Extensão de tomada
 Data de depósito: 29/11/2024
 Classificação: 13-03
 Procurador: LAWI SERVIÇOS PARA STARTUPS LTDA

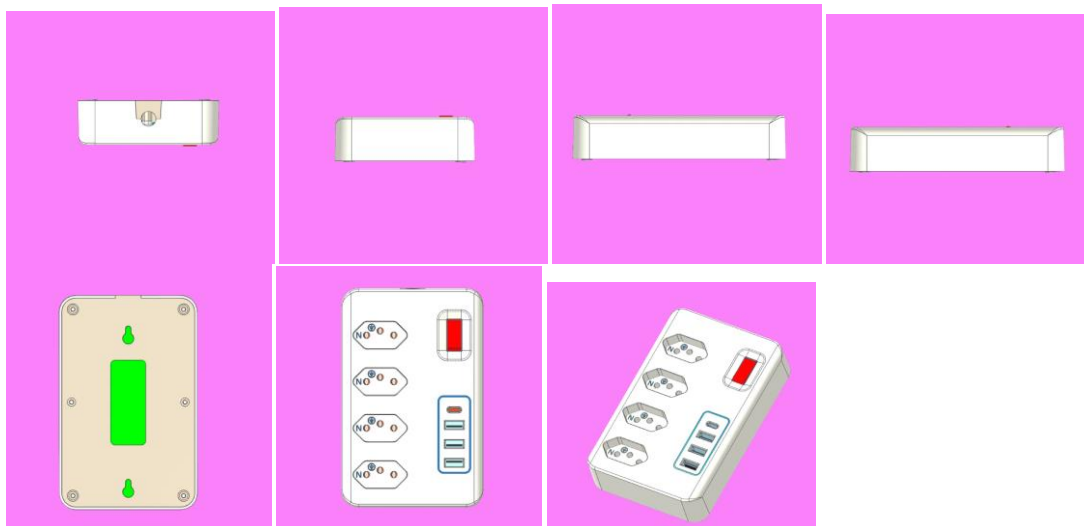

BR302024006569-8 Concessão de registro
 Código de despacho: 158
 Titular: XUSHENG CHEN [CN]
 Autor: XUSHENG CHEN[CN]
 Título do registro: Extensão de tomada
 Data de depósito: 29/11/2024
 Classificação: 13-03
 Procurador: LAWI SERVIÇOS PARA STARTUPS LTDA

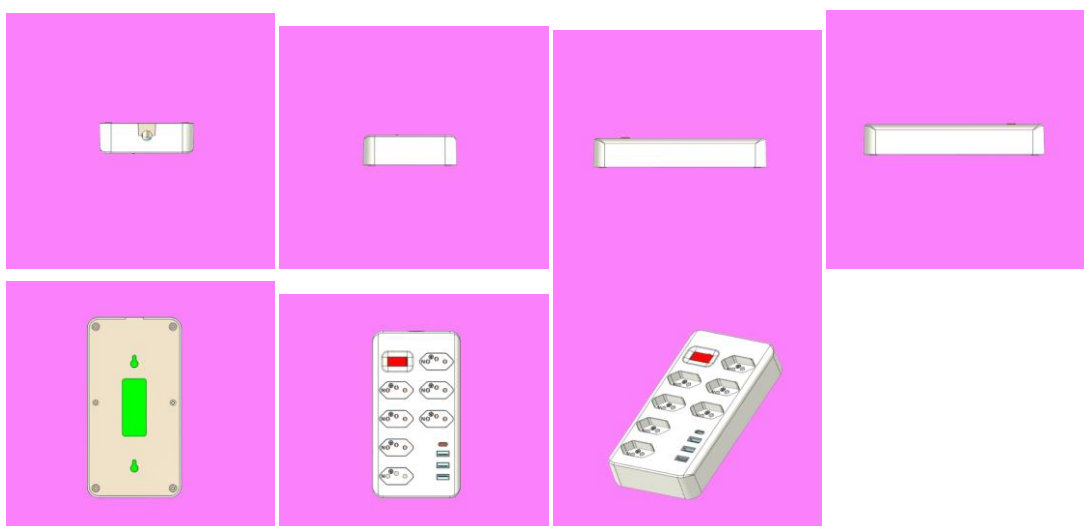

BR302024006571-0 Concessão de registro
 Código de despacho: 158
 Titular: JOSÉ EDUARDO PEDROBOM JUNIOR [BR/SP]
 Autor: JOSÉ EDUARDO PEDROBOM JUNIOR[BR]
 Título do registro: Espelhos [mobiliário]
 Data de depósito: 29/11/2024
 Classificação: 06-07
 Procurador: JOAO PEDRO BOSSI
 Detalhes do despacho: De acordo com o item 3.5.2 do Manual de Desenhos Industriais, o campo Descrição do formulário



só deve ser usado para incluir informações necessárias à compreensão das figuras do desenho industrial. As informações inseridas neste campo no pedido que não cumpriam com a finalidade pretendida foram excluídas de ofício.

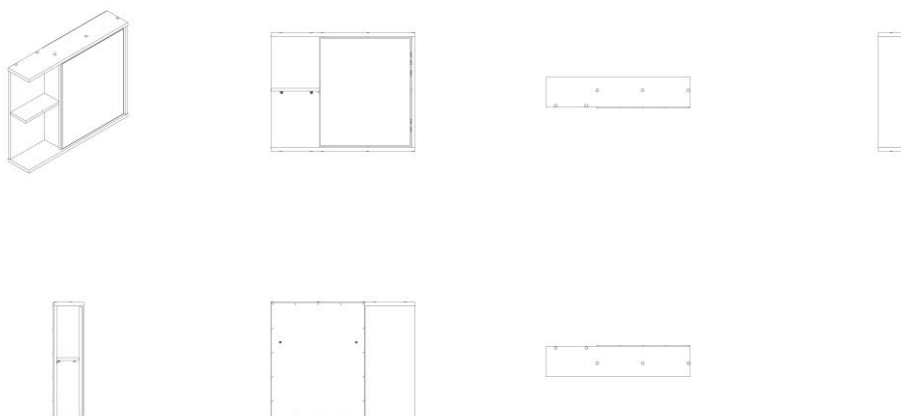

BR302024006579-5

Concessão de registro

Código de despacho: 158

Titular: BRENDON CONARTIOLI [BR/PR]

Autor: BRENDON CONARTIOLI[BR]

Título do registro: Poltrona

Data de depósito: 01/12/2024

Classificação: 06-03

Detalhes do despacho: De acordo com o item 3.5.2 do Manual de Desenhos Industriais, o campo Descrição do formulário só deve ser usado para incluir informações necessárias à compreensão das figuras do desenho industrial. As informações inseridas neste campo no pedido que não cumpriam com a finalidade pretendida foram excluídas de ofício.



BR302024006594-9

Concessão de registro

Código de despacho: 158

Titular: GUOBIN LIANG [BR/SP]

Autor: GUOBIN LIANG[CN]

Título do registro: Ventiladores

Data de depósito: 02/12/2024

Classificação: 23-04

Procurador: RODRIGO MACEDO DOS SANTOS



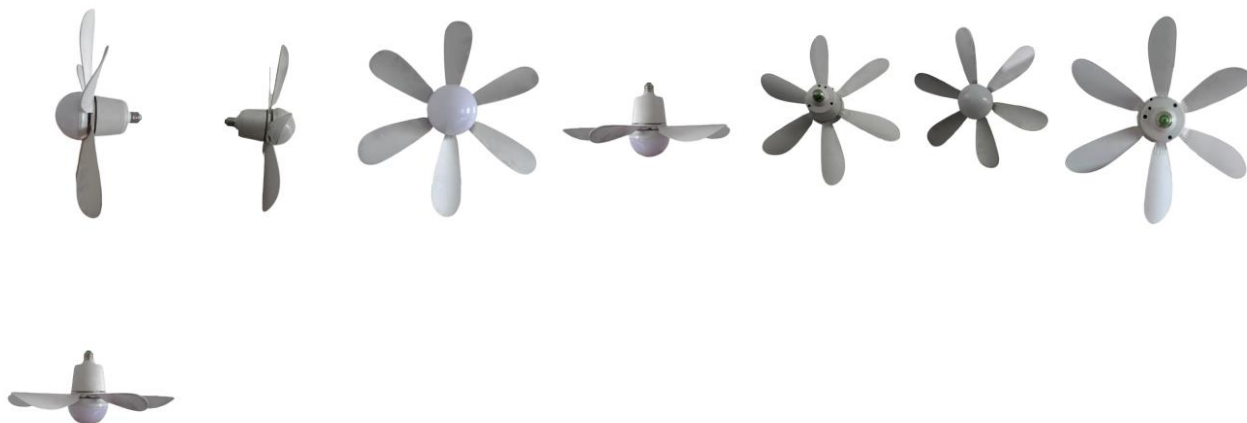

BR302024006595-7

Concessão de registro
 Código de despacho: 158
Titular: FRANCISCO DE ASSIS SILVA [BR/SP]
 Autor: FRANCISCO DE ASSIS SILVA[BR]
 Título do registro: JET PARA FUNDIÇÃO DE ALUMÍNIO
 Data de depósito: 02/12/2024
 Classificação: 15-09
 Procurador: Ana Paula Mazzei dos Santos Leite

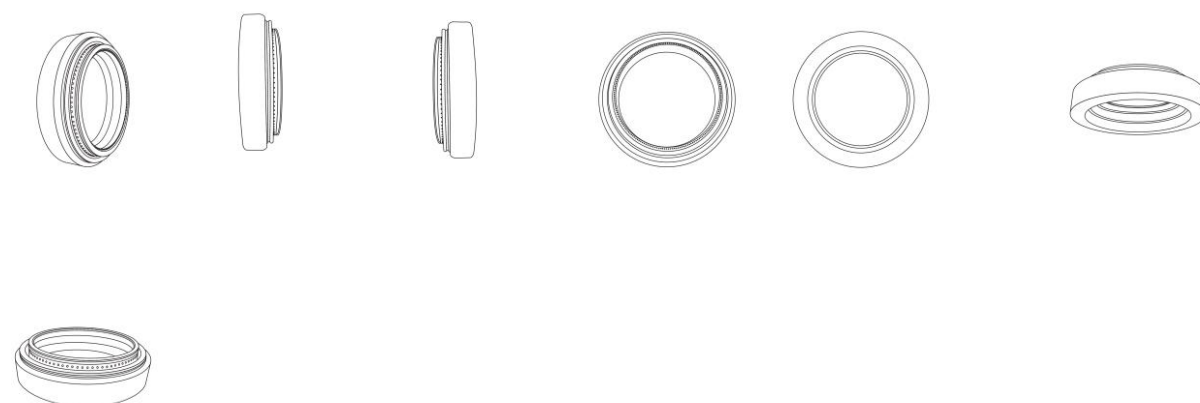

BR302024006596-5

Concessão de registro
 Código de despacho: 158
Titular: ACSA LTDA [BR/SC]
 Autor: ELAINE CRISTINA NOGUEIRA DE LIMA[BR] e RODRIGO RAMOS DE LIMA[BR]
 Título do registro: Bacias de vasos sanitários
 Data de depósito: 02/12/2024
 Classificação: 23-07
 Procurador: Camilla Soares





BR302024006598-1

Concessão de registro
 Código de despacho: 158
Titular: RASSA INDÚSTRIA E COMÉRCIO DE CALÇADOS LTDA. [BR/MG]
 Autor: MARIA CONCEICAO DO AMARAL MARTINS[BR]
 Título do registro: TÊNIS
 Data de depósito: 02/12/2024
 Classificação: 02-04
 Procurador: DAIMOND MARCAS E PATENTES LTDA



BR302024006601-5

Concessão de registro
 Código de despacho: 158
Titular: ISABELA ALVES MOTA [BR/SP]
 Autor: ISABELA ALVES MOTA[BR]
 Título do registro: Calçados
 Data de depósito: 02/12/2024
 Classificação: 02-04
 Procurador: IDENTIFIQUE MARCAS E PATENTES
 Detalhes do despacho: De acordo com o item 3.5.2 do Manual de Desenhos Industriais, o campo Descrição do formulário só deve ser usado para incluir informações necessárias à compreensão das figuras do desenho industrial. As informações inseridas neste campo no pedido não cumprem com a finalidade pretendida e foram excluídas de ofício.

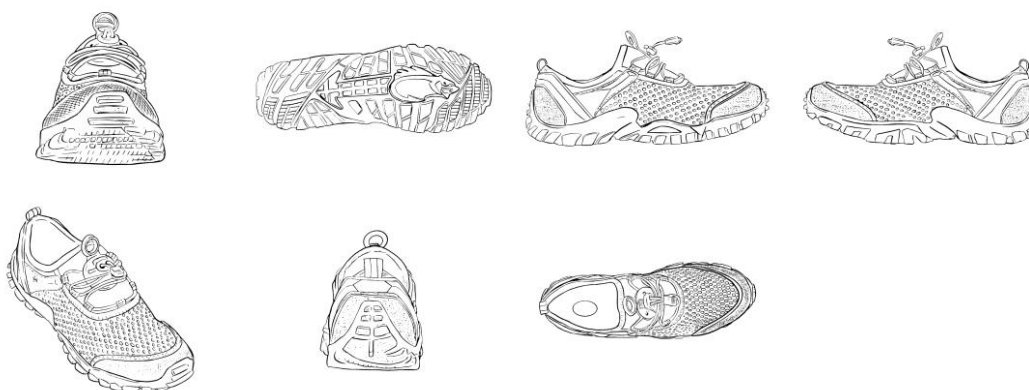

BR302024006602-3

Concessão de registro



Código de despacho: 158
Titular: ULTRA GLOBAL COMÉRCIO LTDA ME [BR/SP]
Autor: ZHOU FAN[CN]
Título do registro: Garrafas térmicas
Data de depósito: 02/12/2024
Classificação: 07-10
Procurador: Org. Mérito Marcas e Patentes Ltda.



BR302024006614-7

Concessão de registro
Código de despacho: 158
Titular: MAXXY MAR COMERCIO DE MAQUINAS, BENS, IMPORTACAO E EXPORTACAO LTDA ME [BR/SP]
Autor: PAULO PEREIRA[BR]
Título do registro: FRASCO
Data de depósito: 03/12/2024
Classificação: 09-01
Procurador: Crimark Propriedade Industrial S/S



BR302024006615-5

Concessão de registro
Código de despacho: 158
Titular: FIBRAFORM INDUSTRIA DE EMBALAGENS PLASTICAS LTDA. [BR/RS]
Autor: ROBERTO FRITZEN[BR]
Título do registro: TAMPA PARA COPO
Data de depósito: 03/12/2024
Classificação: 09-07
Procurador: RODRIGO MONTEIRO



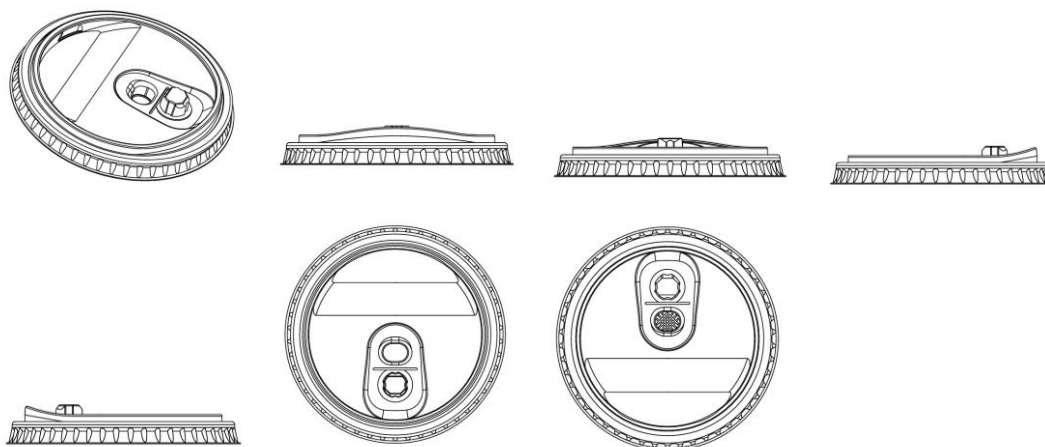

BR302024006616-3

Concessão de registro

Código de despacho: 158

Titular: INFINITO MARE BLUE SOLUTIONS LTDA. [BR/SP]

Autor: MAURICIO WAGNER DE NORONHA[BR] e RODRIGO PUPPI BRENNER[BR]

Título do registro: Dispositivo de tratamento Contínuo de Poluentes em Águas

Data de depósito: 03/12/2024

Classificação: 23-01

Procurador: RITTER ADVOGADOS

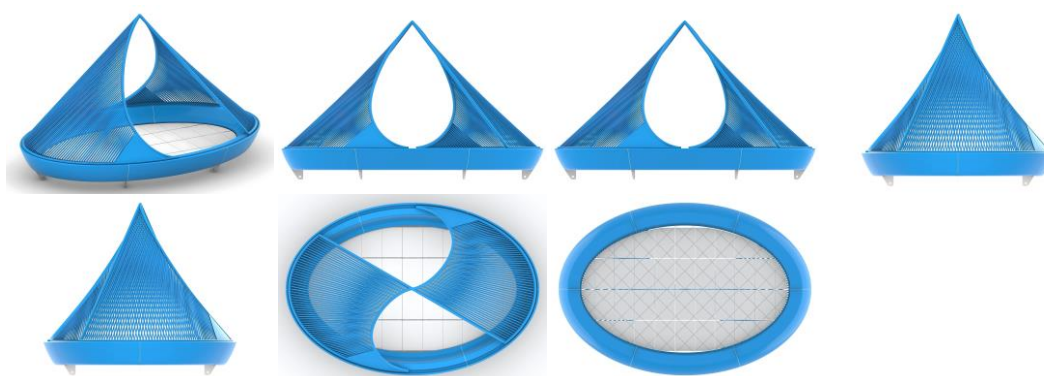

BR302024006617-1

Concessão de registro

Código de despacho: 158

Titular: SHENZHEN LANGMI TECHNOLOGY CO., LTD. [CN]

Autor: LANG WANG[CN]

Título do registro: Caixas [embalagem]

Data de depósito: 03/12/2024

Classificação: 09-03

Procurador: FLAVIA MANSUR MURAD SCHAAL



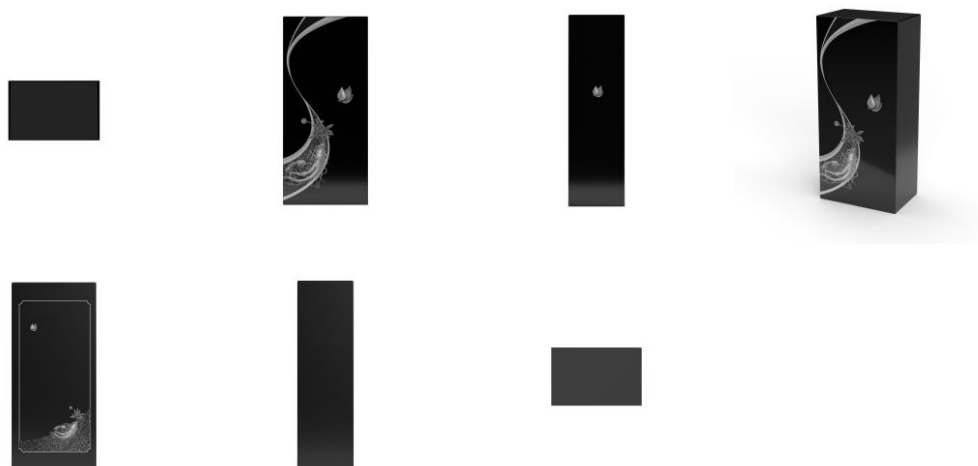

BR302024006618-0

Concessão de registro

Código de despacho: 158

Titular: HENRIQUE INDUSTRIA E COMERCIO DE MOVEIS JACI LTDA [BR/SP]

Autor: LEONARDO FERREIRA HENRIQUE[BR]

Título do registro: Estantes

Data de depósito: 03/12/2024

Classificação: 06-04

Procurador: Jonathan Henrique Fanhani Calsavara

Detalhes do despacho: As figuras demonstram produto com mais de uma maneira de uso (posição aberta e fechada), portanto, de acordo com o item 5.3.3 do Manual o pedido revela 2 variações do produto: a primeira é mostrada nas figuras 1.1 a 1.7, na qual o produto está fechado; a segunda é a que consta na figura 1.8, com o objeto revelando uma porta aberta. Com apoio no item 5.3 do Manual de Desenhos Industriais a numeração da figura 1.8 foi alterada para 2.1, tendo sido feita a correção no relatório descritivo indicando-a como VARIAÇÃO 2.

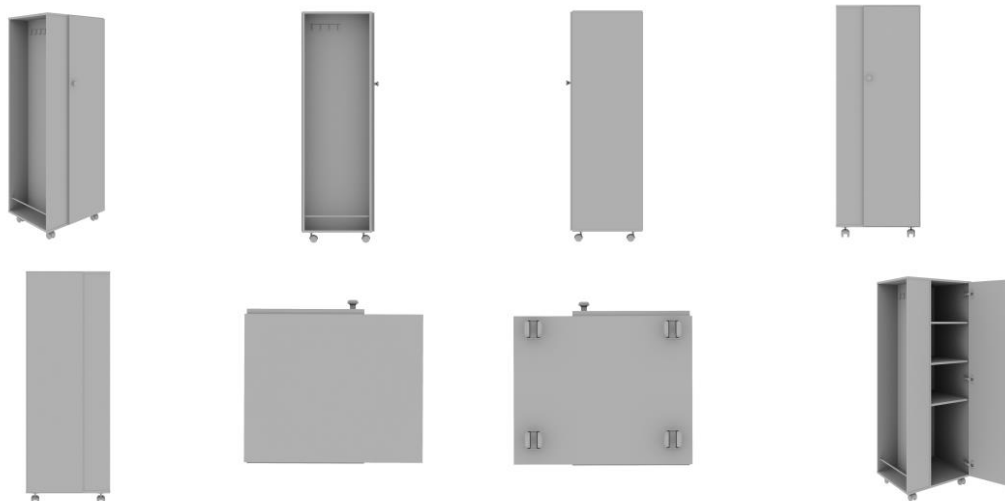

BR302024006621-0

Concessão de registro

Código de despacho: 158

Titular: ALBERTO IVAN ZAKIDALSKI [BR/PR]

Autor: ALBERTO IVAN ZAKIDALSKI[AR]

Título do registro: Caçamba

Data de depósito: 03/12/2024

Classificação: 09-09

Procurador: Vasco da Gama Coelho Pereira



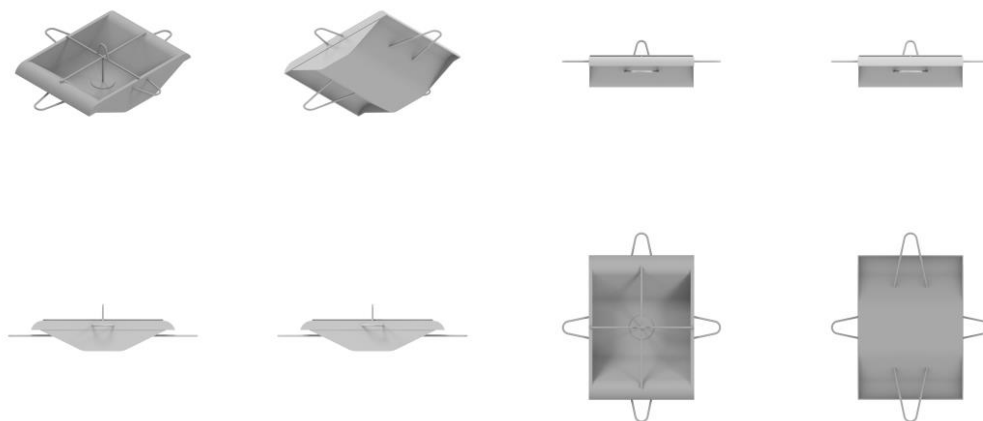

BR302024006625-2

Concessão de registro

Código de despacho: 158

Titular: UNIVERSIDADE FEDERAL DO RIO DE JANEIRO [BR/RJ]

Autor: ANAEL SILVA ALVES[BR], CAROLINA MARIA DO CARMO ALONSO[BR], LIGIA DOS SANTOS LEMOS[BR] e KARLA SANTANA MORENO[BR]

Título do registro: DISPOSITIVO PARA MÁSCARA DE CÍLIOS

Data de depósito: 03/12/2024

Classificação: 28-03

Detalhes do despacho: Considerando-se o item 5.3 do Manual e com base na Nota Técnica nº 01/2024 do CPAPD, foram feitas as seguintes alterações: [1] alteração do título do pedido, retirando a expressão: "CONFIGURAÇÃO APLICADA EM/A", tendo em vista o item 5.3.1.1.b do Manual.

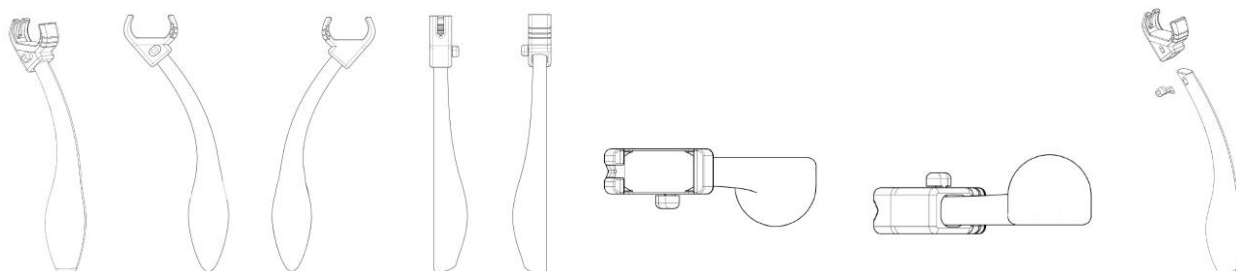

BR302024006628-7

Concessão de registro

Código de despacho: 158

Titular: H3 COMPONENTES AUTOMOTIVOS LTDA [BR/RS]

Autor: WILLIAM HOFFMANN[BR]

Título do registro: LANTERNA VEICULAR

Data de depósito: 04/12/2024

Classificação: 26-06

Procurador: Juarez de Araujo Ruiz

Detalhes do despacho: De acordo com o item 3.5.2 do Manual de Desenhos Industriais, o campo Descrição do formulário só deve ser usado para incluir informações necessárias à compreensão das figuras do desenho industrial. As informações inseridas neste campo no pedido que não cumpriam com a finalidade pretendida foram excluídas de ofício.



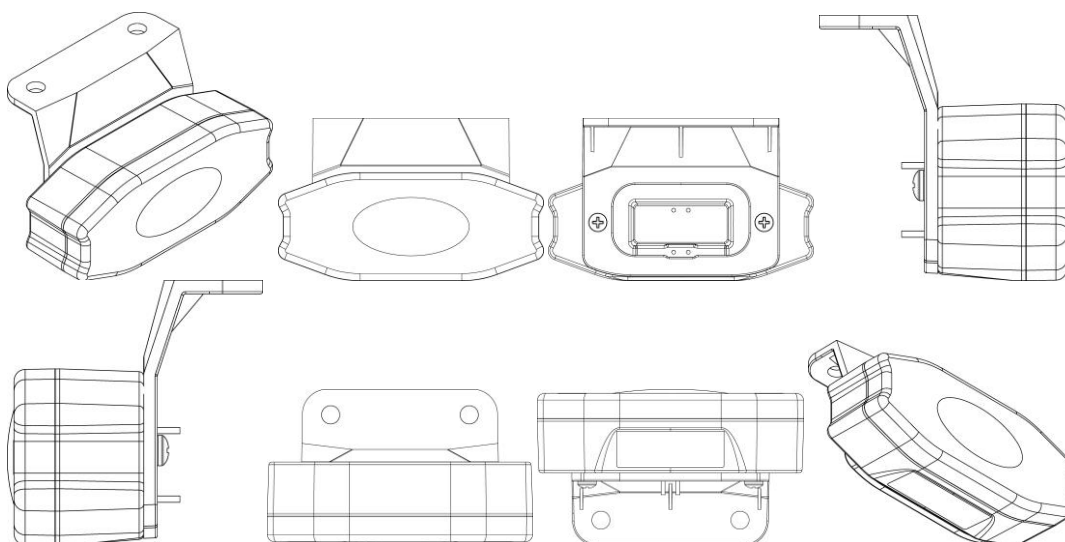

BR302024006632-5

Concessão de registro

Código de despacho: 158

Titular: BYD COMPANY LIMITED [CN]

Autor: XIN TAN[CN], WOLFGANG JOSEF EGGER[DE], YUBO LIAN[CN] e YUANZHEN PAN[CN]

Título do registro: AUTOMÓVEL

Data de depósito: 04/12/2024

Prioridade unionista: 202430337160X 04/06/2024 CN

Classificação: 12-08

Procurador: Clarke, Modet Propriedade Intelectual Ltda.

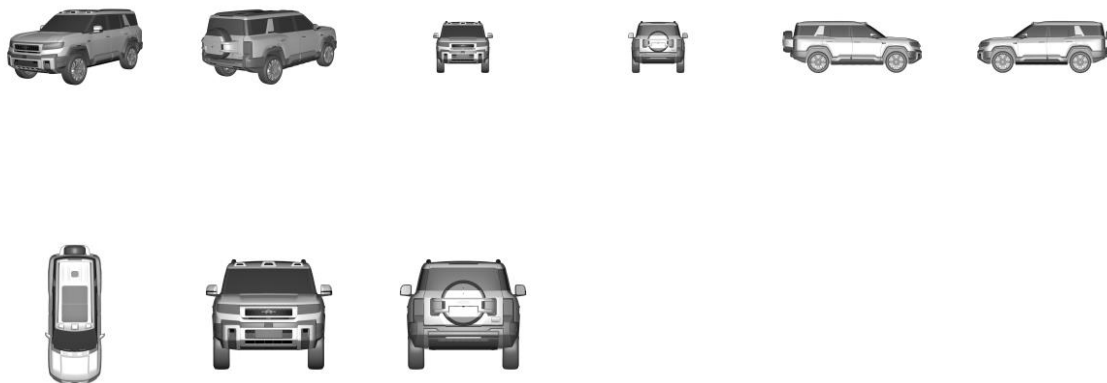

BR302024006635-0

Concessão de registro

Código de despacho: 158

Titular: UNIVERSIDADE FEDERAL DO RIO DE JANEIRO [BR/RJ]

Autor: HELENA DE MEDINA PORTO RIBEIRO[BR]

Título do registro: Colheres

Data de depósito: 04/12/2024

Classificação: 07-03





BR302024006636-8

Concessão de registro
 Código de despacho: 158
Titular: UNIVERSIDADE FEDERAL DO RIO DE JANEIRO [BR/RJ]
 Autor: HELENA DE MEDINA PORTO RIBEIRO[BR]
 Título do registro: Colheres
 Data de depósito: 04/12/2024
 Classificação: 07-03

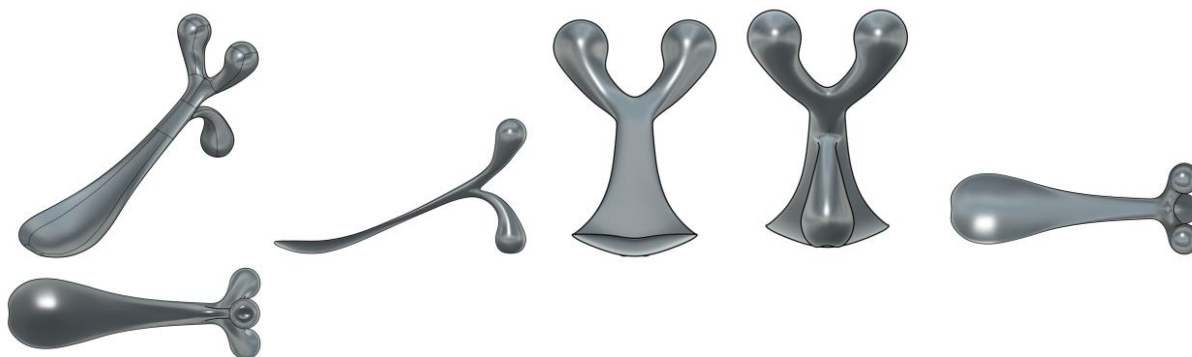

BR302024006637-6

Concessão de registro
 Código de despacho: 158
Titular: UNIVERSIDADE FEDERAL DO RIO DE JANEIRO [BR/RJ]
 Autor: HELENA DE MEDINA PORTO RIBEIRO[BR]
 Título do registro: Tigelas
 Data de depósito: 04/12/2024
 Classificação: 07-01

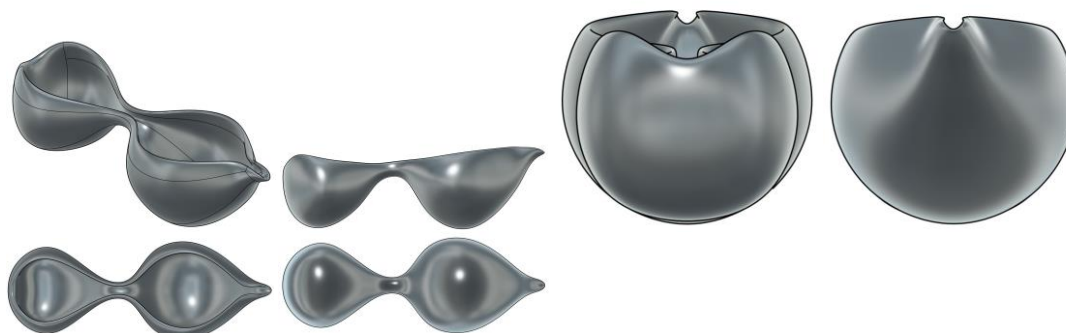

BR302024006639-2

Concessão de registro
 Código de despacho: 158
Titular: UNIVERSIDADE FEDERAL DO RIO DE JANEIRO [BR/RJ]
 Autor: HELENA DE MEDINA PORTO RIBEIRO[BR]
 Título do registro: Espátulas para cozinhar
 Data de depósito: 04/12/2024
 Classificação: 07-04



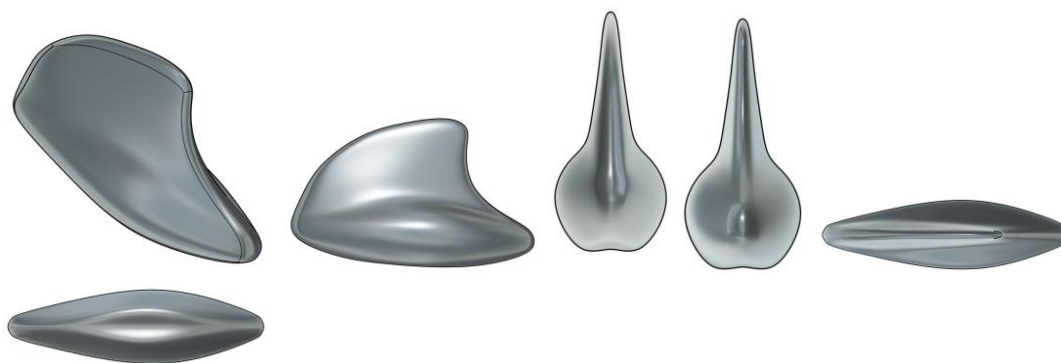

BR302024006640-6

Concessão de registro
 Código de despacho: 158
Titular: UNIVERSIDADE FEDERAL DO RIO DE JANEIRO [BR/RJ]
 Autor: HELENA DE MEDINA PORTO RIBEIRO[BR]
 Título do registro: Pratos [exceto puramente ornamentais]
 Data de depósito: 04/12/2024
 Classificação: 07-01



BR302024006646-5

Concessão de registro
 Código de despacho: 158
Titular: IRON HEALTH EQUIPAMENTOS ESPORTIVOS LTDA [BR/SC]
 Autor: MARCELO DOS SANTOS[BR]
 Título do registro: Aparelhos para desenvolver musculatura
 Data de depósito: 04/12/2024
 Classificação: 21-02
 Procurador: DIREÇÃO MARCAS E PATENTES LTDA

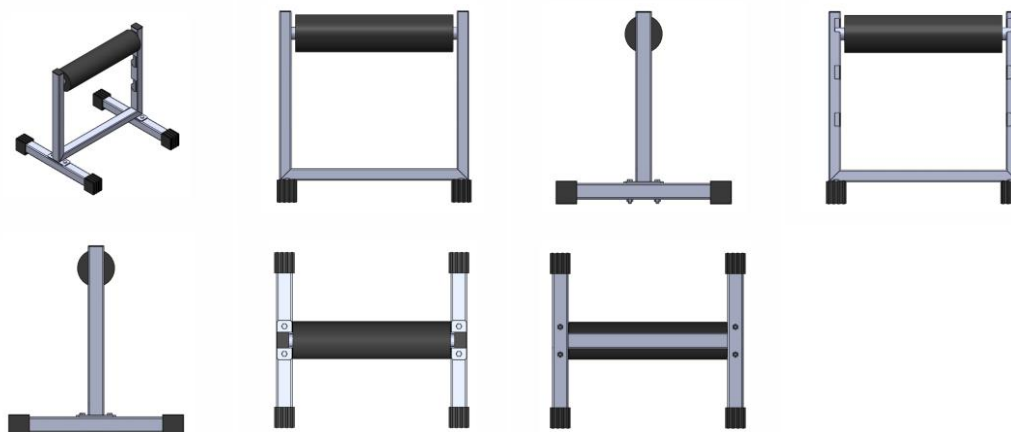

BR302024006650-3

Concessão de registro
 Código de despacho: 158
Titular: HENRIQUE INDUSTRIA E COMERCIO DE MOVEIS JACI LTDA [BR/SP]
 Autor: LEONARDO FERREIRA HENRIQUE[BR]
 Título do registro: Mesas
 Data de depósito: 04/12/2024
 Classificação: 06-03
 Procurador: cancelado

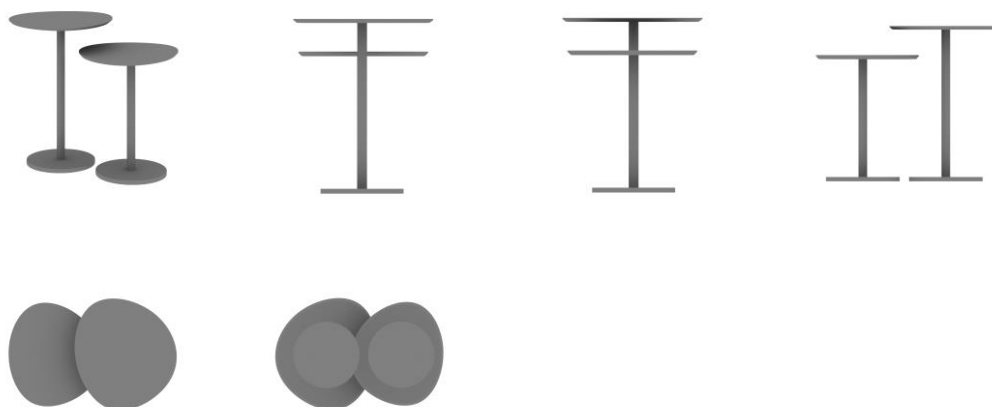

BR302024006651-1

Concessão de registro
 Código de despacho: 158
Titular: KAYK VINICIUS GUERRA CIPIONATO [BR/SP]
 Autor: KAYK VINICIUS GUERRA CIPIONATO[BR]
 Título do registro: Armários aéreos de banheiro
 Data de depósito: 04/12/2024
 Classificação: 06-04
 Procurador: Beatriz Da Silva Negri

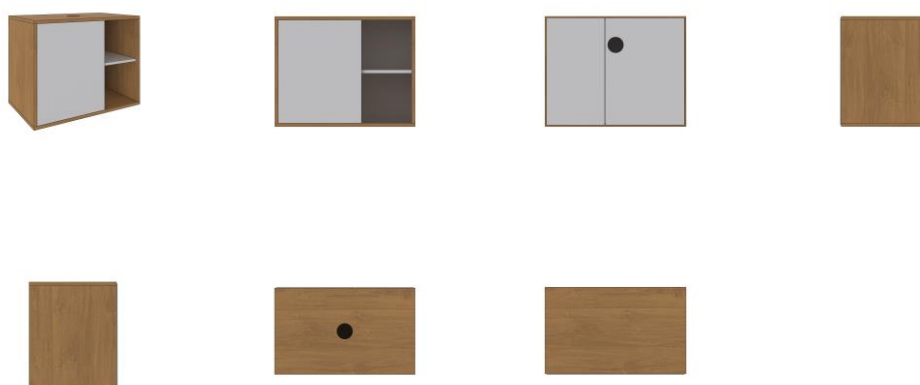

BR302024006654-6

Concessão de registro
 Código de despacho: 158
Titular: KAYK VINICIUS GUERRA CIPIONATO [BR/SP]
 Autor: KAYK VINICIUS GUERRA CIPIONATO[BR]

Título do registro: Armários aéreos de banheiro
Data de depósito: 04/12/2024
Classificação: 06-04
Procurador: Beatriz Da Silva Negri

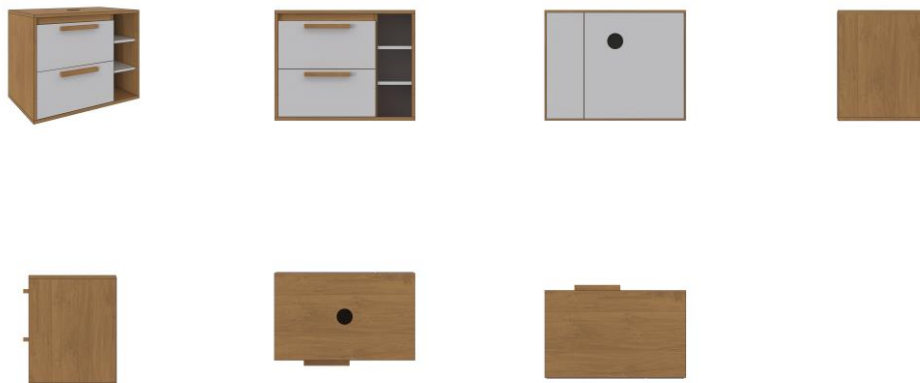
**BR302024006659-7**

Concessão de registro
Código de despacho: 158
Titular: KAYK VINICIUS GUERRA CIPIONATO [BR/SP]
Autor: KAYK VINICIUS GUERRA CIPIONATO[BR]
Título do registro: Móveis de armazenamento
Data de depósito: 04/12/2024
Classificação: 06-04
Procurador: Beatriz Da Silva Negri

**BR302024006661-9**

Concessão de registro
Código de despacho: 158
Titular: INDÚSTRIA E PRESTADORA DE SERVIÇOS RATOROI LTDA [BR/SC]
Autor: FLAVIA VANELLI[BR] e ANDRÉ GUSE BARBI[BR]
Título do registro: MOBILIÁRIO
Data de depósito: 04/12/2024
Classificação: 06-01
Procurador: André Gosmann
Detalhes do despacho: Considerando-se o item 5.3 do Manual e com base na Nota Técnica nº 01/2024 do CPAPD, foram feitas as seguintes alterações: [1] alteração do título do pedido, retirando a expressão: "CONFIGURAÇÃO APLICADA EM/A", tendo em vista o item 5.3.1.1.b do Manual.



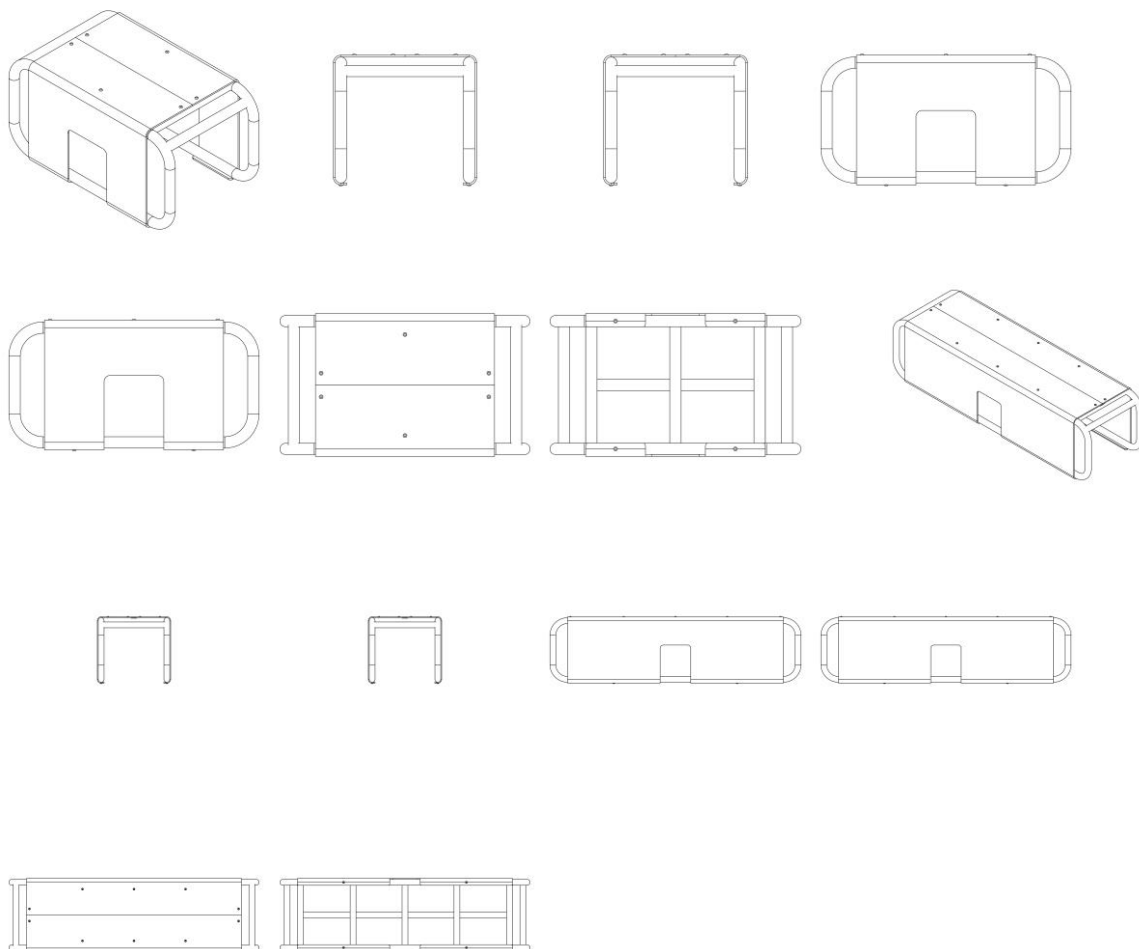

BR302024006673-2

Concessão de registro
 Código de despacho: 158
Titular: KAYK VINICIUS GUERRA CIPIONATO [BR/SP]
 Autor: KAYK VINICIUS GUERRA CIPIONATO[BR]
 Título do registro: Bufês [buffets]
 Data de depósito: 04/12/2024
 Classificação: 06-04
 Procurador: Beatriz Da Silva Negri





BR322024005450-8

Concessão de registro

Código de despacho: 158

Titular: FISHER & PAYKEL HEALTHCARE LIMITED [NZ]

Autor: TELGE NISHAN CHATURANGA; PEIRIS[NZ], LEVI JARD BRAND[NZ], ADI SHANKARA BLAKE BHATTACHARYA[NZ], HIMANSU BHARAT DAYA[NZ] e LUCY ELISE YOUNG[NZ]

Título do registro: TAMPA PARA RECIPIENTE MÉDICO

Data de depósito: 04/10/2024

Prioridade unionista: 29/876,349 19/05/2023 US

Classificação: 24-02

Procurador: Dannemann, Siemsen, Bigler & Ipanema Moreira

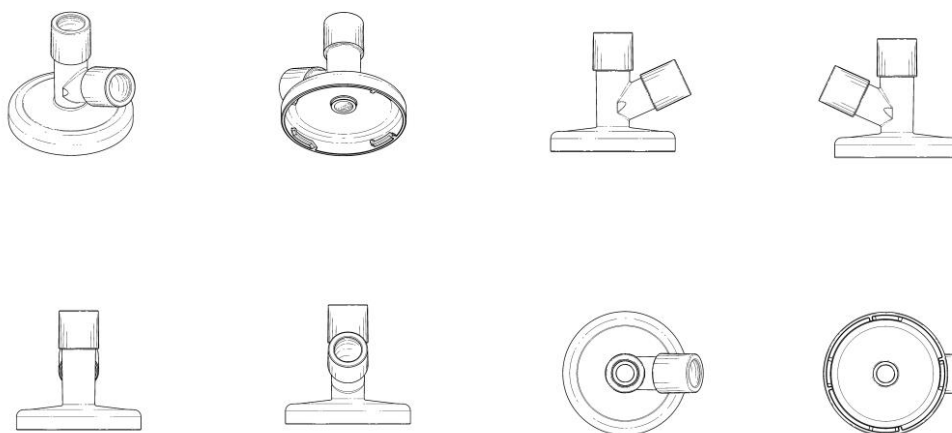

BR322024005451-6

Concessão de registro

Código de despacho: 158

Titular: FISHER & PAYKEL HEALTHCARE LIMITED [NZ]

Autor: TELGE NISHAN CHATURANGA; PEIRIS[NZ], LEVI JARD BRAND[NZ], ADI SHANKARA BLAKE BHATTACHARYA[NZ], HIMANSU BHARAT DAYA[NZ] e LUCY ELISE YOUNG[NZ]

Título do registro: RECIPIENTE MÉDICO

Data de depósito: 04/10/2024

Prioridade unionista: 29/876,349 19/05/2023 US e 29/916,841 15/11/2023 US

Classificação: 24-02

Procurador: Dannemann, Siemsen, Bigler & Ipanema Moreira



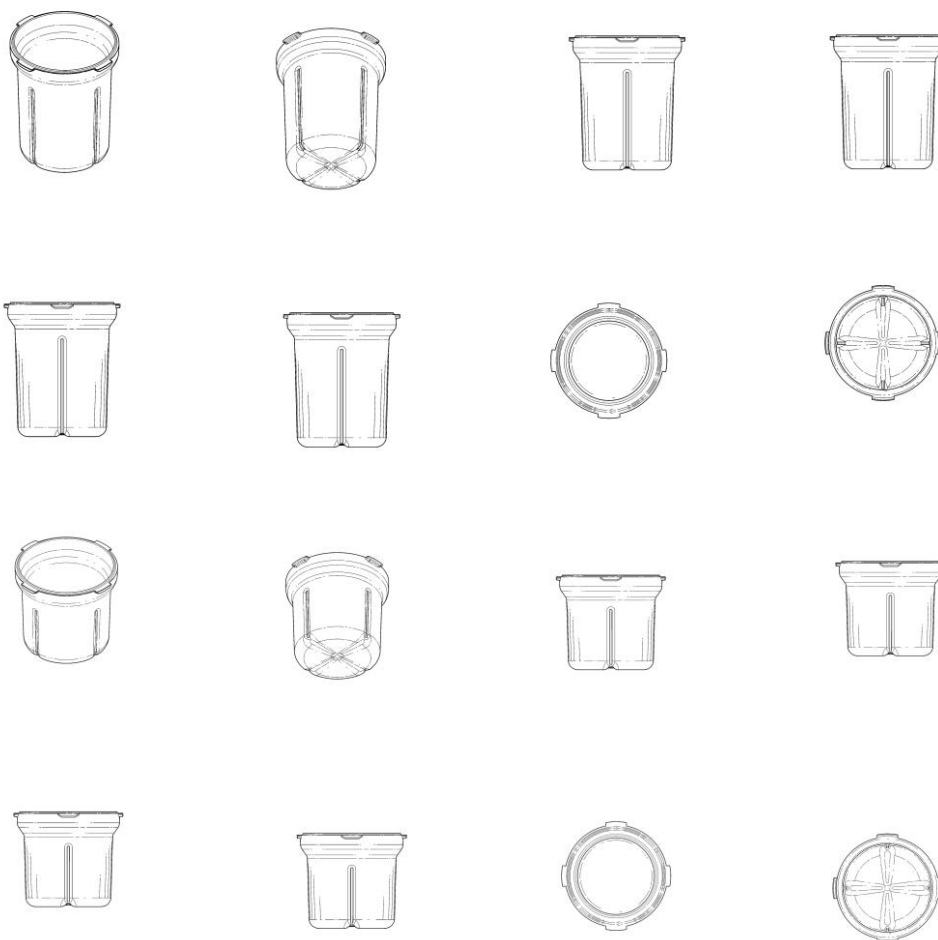

BR322024005452-4

Concessão de registro

Código de despacho: 158

Titular: FISHER & PAYKEL HEALTHCARE LIMITED [NZ]

Autor: TELGE NISHAN CHATURANGA; PEIRIS[NZ], LEVI JARD BRAND[NZ], ADI SHANKARA BLAKE BHATTACHARYA[NZ], HIMANSU BHARAT DAYA[NZ] e LUCY ELISE YOUNG[NZ]

Título do registro: RECIPIENTE MÉDICO

Data de depósito: 04/10/2024

Prioridade unionista: 29/876,349 19/05/2023 US

Classificação: 24-02

Procurador: Dannemann, Siemsen, Bigler & Ipanema Moreira

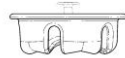
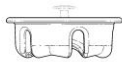
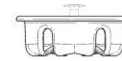
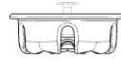
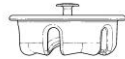
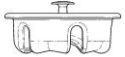
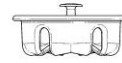
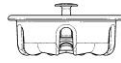

Concessão em designação

Os registros de desenho industrial, listados a seguir, foram concedidos, nos termos dos artigos 106 da Lei da Propriedade Industrial (LPI, lei n.º 9.279, de 14 de maio de 1996).

Art. 100. Não é registrável como desenho industrial:

I - o que for contrário à moral e aos bons costumes ou que ofenda a honra ou imagem de pessoas, ou atente contra liberdade de consciência, crença, culto religioso ou ideia e sentimentos dignos de respeito e veneração;

II - a forma necessária comum ou vulgar do objeto ou, ainda, aquela determinada essencialmente por considerações técnicas ou funcionais.

Art. 101. O pedido de registro, nas condições estabelecidas pelo INPI, conterà:

I - requerimento;

II - relatório descritivo, se for o caso;

III - reivindicações, se for o caso;

IV - desenhos ou fotografias;

V - campo de aplicação do objeto; e

VI - comprovante do pagamento da retribuição relativa ao depósito.

Parágrafo único. Os documentos que integram o pedido de registro deverão ser apresentados em língua portuguesa.

Art. 104. O pedido de registro de desenho industrial terá que se referir a um único objeto, permitida uma pluralidade de variações, desde que se destinem ao mesmo propósito e guardem entre si a mesma característica distintiva preponderante, limitado cada pedido ao máximo de 20 (vinte) variações.

Parágrafo único. O desenho deverá representar clara e suficientemente o objeto e suas variações, se houver, de modo a possibilitar sua reprodução por técnico no assunto.

Art. 106. Depositado o pedido de registro de desenho industrial e observado o disposto nos arts. 100, 101 e 104, será automaticamente publicado e simultaneamente concedido o registro, expedindo-se o respectivo certificado.

Os certificados dos registros de desenho industrial ora concedidos estarão disponíveis no site do INPI (www.inpi.gov.br), em até 60 (sessenta) dias contados da publicação desta RPI.).

BR312024236989-5
DM/236989

Concessão de registro (Haia)

Código de despacho: 1233

Titular: Versuni Holding B.V. [NL]

Autor: Variação 1 : Axelle Leriche[NL] e Variação 1 : David Kynoch[GB]

Título do registro: Variação 1 : Air fryer

Data de depósito: 03/05/2024

Prioridade unionista: Variação 1 : 015040348-0001 08/11/2023 EM

Classificação: 07-02

Procurador: Brandstock Legal GmbH



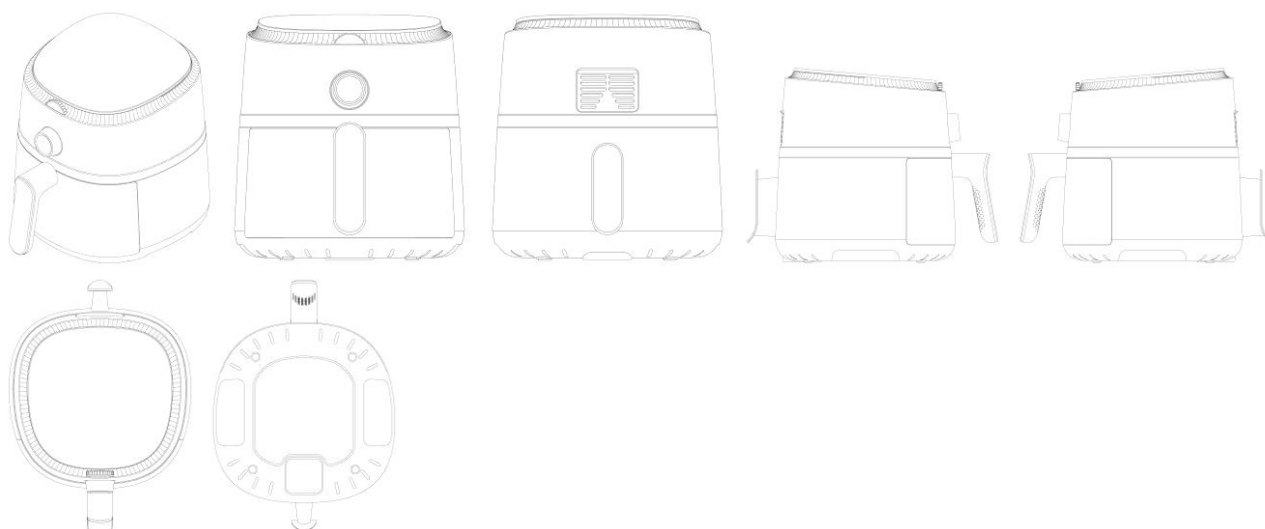

BR312024236991-7
DM/236991

Concessão de registro (Haia)
Código de despacho: 1233
Titular: Versuni Holding B.V. [NL]
Autor: Variação 1 : Axelle Leriche[NL] e Variação 1 : David Kynoch[GB]
Título do registro: Variação 1 : Air fryer

Data de depósito: 03/05/2024
Prioridade unionista: Variação 1 : 015040348-0007 08/11/2023 EM
Classificação: 07-02
Procurador: Brandstock Legal GmbH

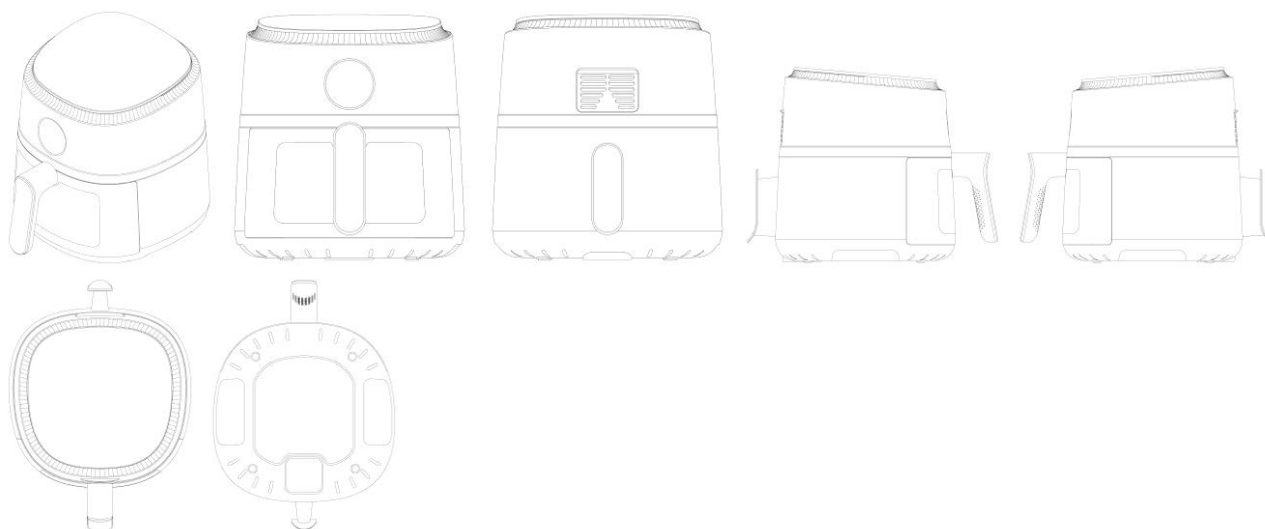

BR312024237407-4
DM/237407

Concessão de registro (Haia)
Código de despacho: 1233
Titular: EUPRANA S.R.L. [IT]
Autor: Variação 1 : Roberto AVATANEQ[IT]
Título do registro: Variação 1 : Tira nasal
Data de depósito: 22/04/2024
Prioridade unionista: Variação 1 : 015037886-0001 23/10/2023 EM
Classificação: 24-02
Procurador: STUDIO TORTA S.p.A.



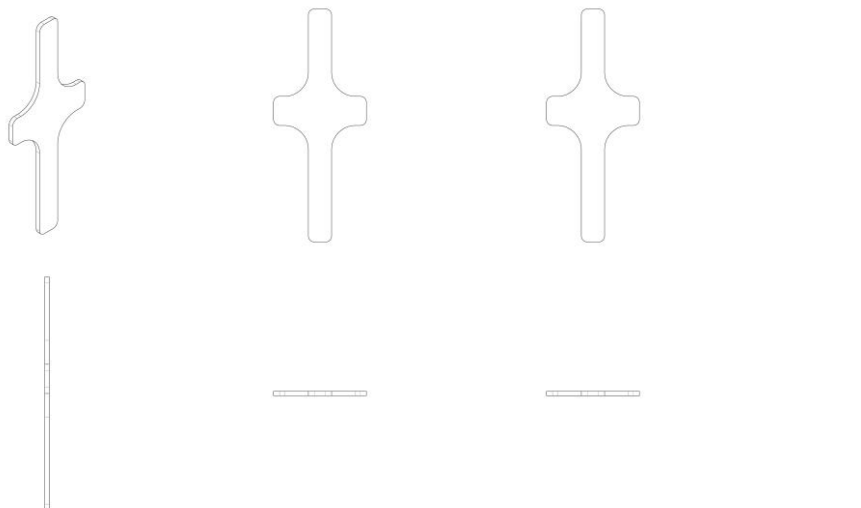

BR312024237611-5
DM/237611

Concessão de registro (Haia)
Código de despacho: 1233
Titular: TAU MEDICAL INC. [KR]
Autor: Variação 1 : June-Hong KIM[KR] e Variação 1 : Hyeonjun PARK[KR]
Título do registro: Variação 1 : Dispositivo transcatereter

Data de depósito: 03/05/2024
Prioridade unionista: Variação 1 : 30-2023-0044096 08/11/2023 KR
Classificação: 24-02
Procurador: BAE, KIM and LEE IP

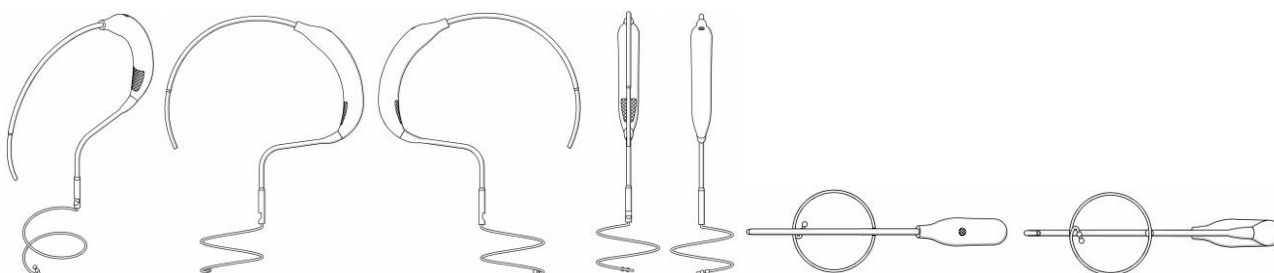

BR312024237728-6
DM/237728

Concessão de registro (Haia)
Código de despacho: 1233
Titular: TAU MEDICAL INC. [KR]
Autor: Variação 1 : June-Hong KIM[KR] e Variação 1 : Hyeonjun PARK[KR]
Título do registro: Variação 1 : Dispositivo transcatereter

Data de depósito: 03/05/2024
Prioridade unionista: Variação 1 : 30-2023-0044098 08/11/2023 KR
Classificação: 24-02
Procurador: BAE, KIM and LEE IP



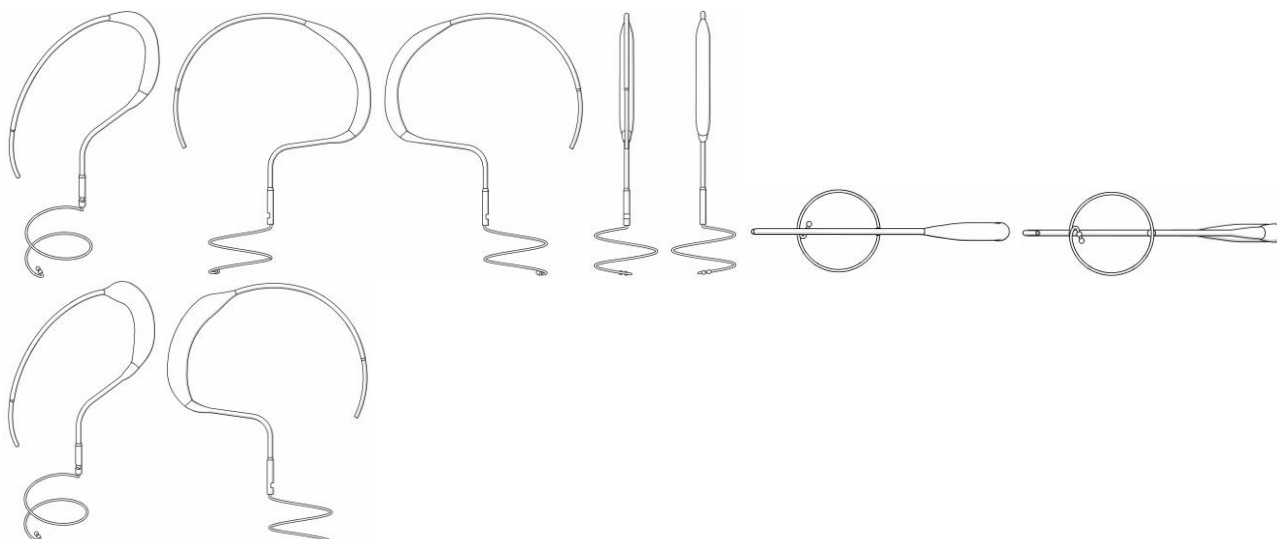

BR312024237738-3
DM/237738

Concessão de registro (Haia)
Código de despacho: 1233
Titular: TAU MEDICAL INC. [KR]
Autor: Variação 1 : June-Hong KIM[KR] e Variação 1 : Hyeonjun PARK[KR]
Título do registro: Variação 1 : Dispositivo transcatereter

Data de depósito: 03/05/2024
Prioridade unionista: Variação 1 : 30-2023-0044099 08/11/2023 KR
Classificação: 24-02
Procurador: BAE, KIM and LEE IP

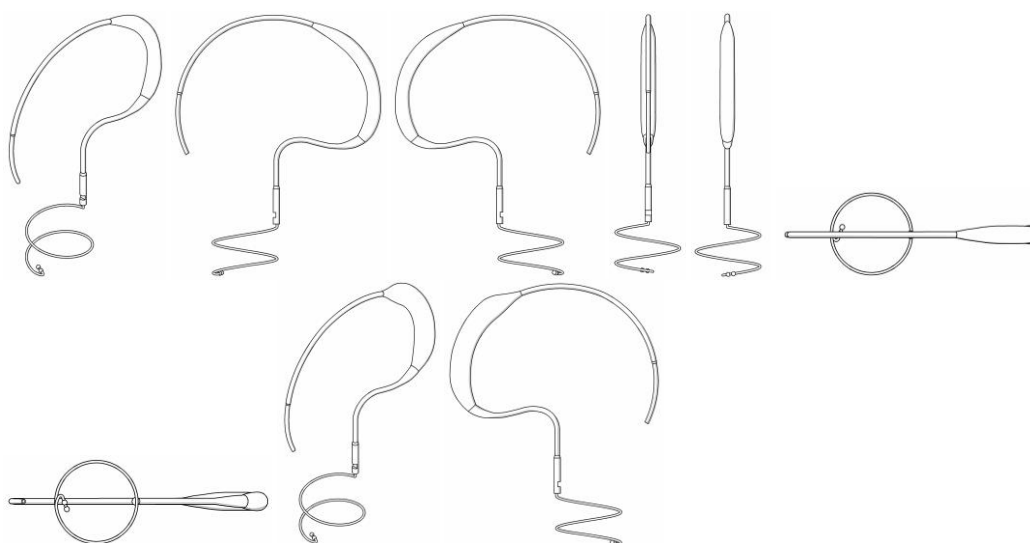

BR312024237830-4
DM/237830

Concessão de registro (Haia)
Código de despacho: 1233
Titular: STELLANTIS EUROPE S.P.A. [IT]
Autor: Variação 1 : Klaus-Heinrich BUSSE[IT]
Título do registro: Variação 1 : Veículo a motor
Data de depósito: 07/05/2024
Prioridade unionista: Variação 1 : 015040117-0001 07/11/2023 EM
Classificação: 12-08
Procurador: STUDIO TORTA S.p.A.



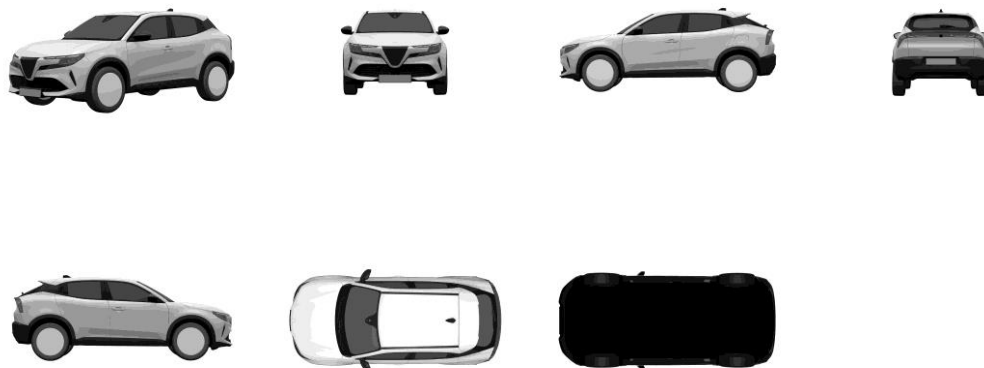

BR312024237996-3
DM/237996

Concessão de registro (Haia)
Código de despacho: 1233
Titular: LandQ OASIS PTE. LTD. [SG]
Autor: Variação 1 : Ken FELDMAN[CN] e Variação 1 : Wojciech FUS[CN]
Título do registro: Variação 1 : Parte de um brinquedo

Data de depósito: 30/04/2024
Prioridade unionista: Variação 1 : 29/919,351 04/12/2023 US
Classificação: 21-01
Procurador: BEIJING SAN GAO YONG XIN INTELLECTUAL PROPERTY AGENCY CO., LTD.

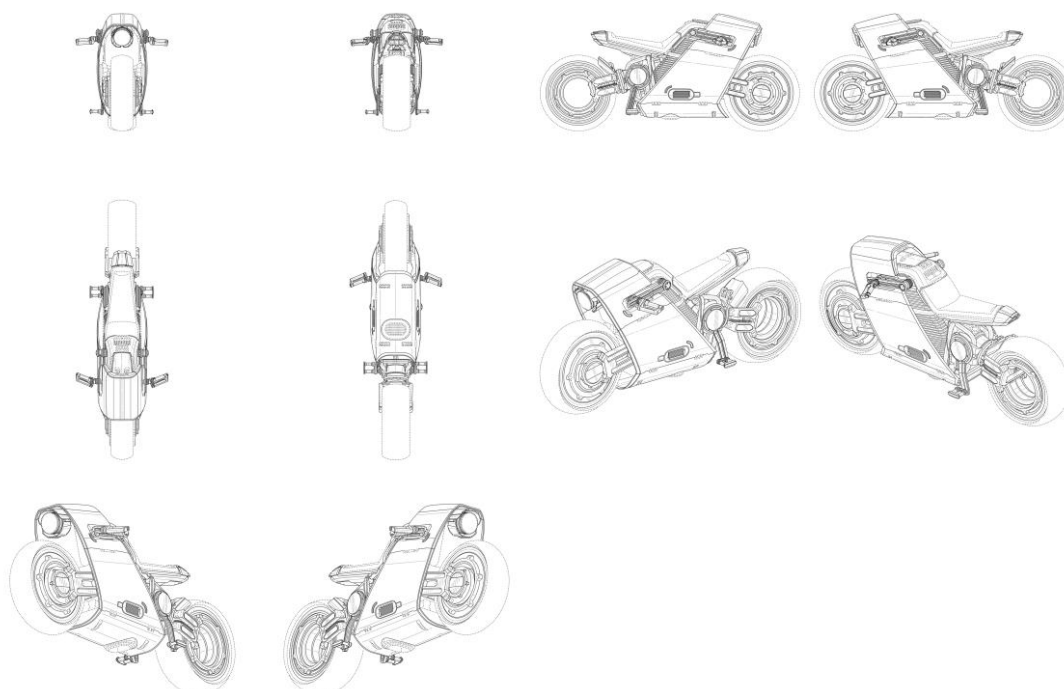

BR312024238353-7
DM/238353

Concessão de registro (Haia)
Código de despacho: 1233
Titular: TAU MEDICAL INC. [KR]
Autor: Variação 1 : June-Hong KIM[KR] e Variação 1 : Hyeonjun PARK[KR]



Título do registro: Variação 1 : Dispositivo transcatereter

Data de depósito: 03/05/2024

Prioridade unionista: Variação 1 : 30-2023-0044097 08/11/2023 KR

Classificação: 24-02

Procurador: BAE, KIM and LEE IP

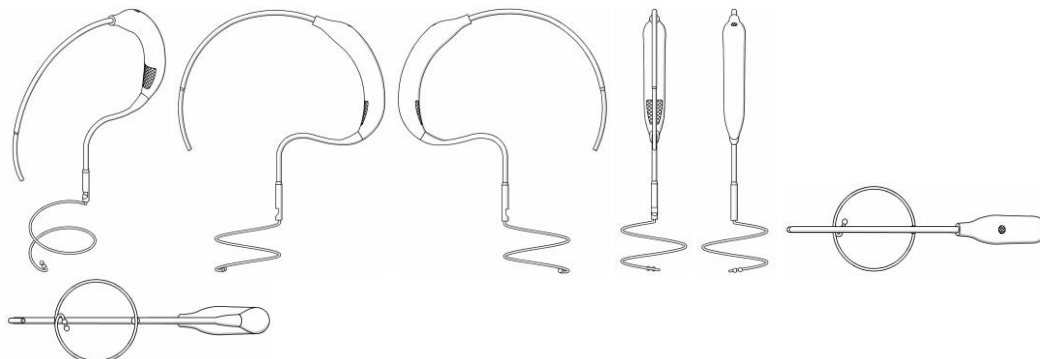

BR312024238395-2
DM/238395

Concessão de registro (Haia)

Código de despacho: 1233

Titular: Haleon UK IP Limited [GB]

Autor: Variação 1 : James Houghton[GB], Variação 1 : Kashif Amin[GB], Variação 2 : James Houghton[GB], Variação 2 : Kashif Amin[GB], Variação 3 : James Houghton[GB], Variação 3 : Kashif Amin[GB], Variação 4 : James Houghton[GB], Variação 4 : Kashif Amin[GB], Variação 5 : James Houghton[GB] e Variação 5 : Kashif Amin[GB]

Título do registro: Variação 1 : Tubo de pasta de dente

Variação 2 : Tubo de pasta de dente

Variação 3 : Tubo de pasta de dente

Variação 4 : Tubo de pasta de dente

Variação 5 : Tubo de pasta de dente

Data de depósito: 22/04/2024

Classificação: 09-05

Procurador: Norton Rose Fulbright LLP

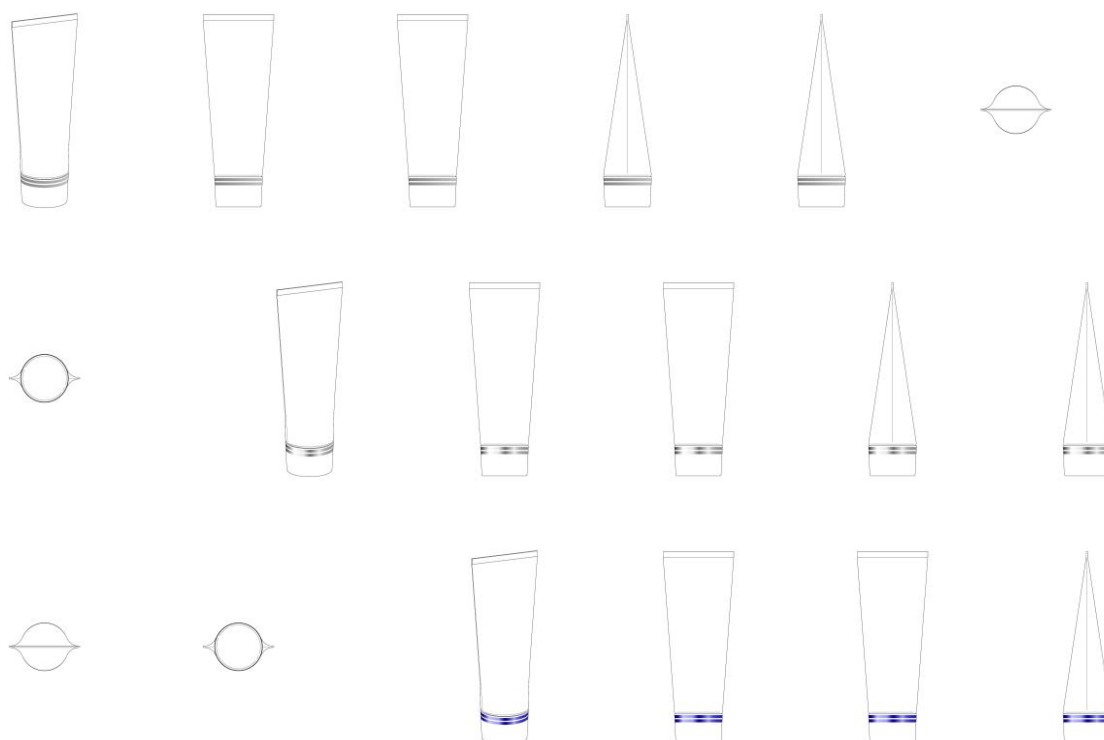



BR312024238397-9
DM/238397

Concessão de registro (Haia)

Código de despacho: 1233

Titular: Haleon UK IP Limited [GB]

Autor: Variação 1 : James Houghton[GB], Variação 1 : Kashif Amin[GB], Variação 2 : James Houghton[GB], Variação 2 : Kashif Amin[GB], Variação 3 : James Houghton[GB], Variação 3 : Kashif Amin[GB], Variação 4 : James Houghton[GB], Variação 4 : Kashif Amin[GB], Variação 5 : James Houghton[GB] e Variação 5 : Kashif Amin[GB]

Título do registro: Variação 1 : Tubo de pasta de dente

Variação 2 : Tubo de pasta de dente

Variação 3 : Tubo de pasta de dente

Variação 4 : Tubo de pasta de dente

Variação 5 : Tubo de pasta de dente

Data de depósito: 22/04/2024

Classificação: 09-05

Procurador: Norton Rose Fulbright LLP



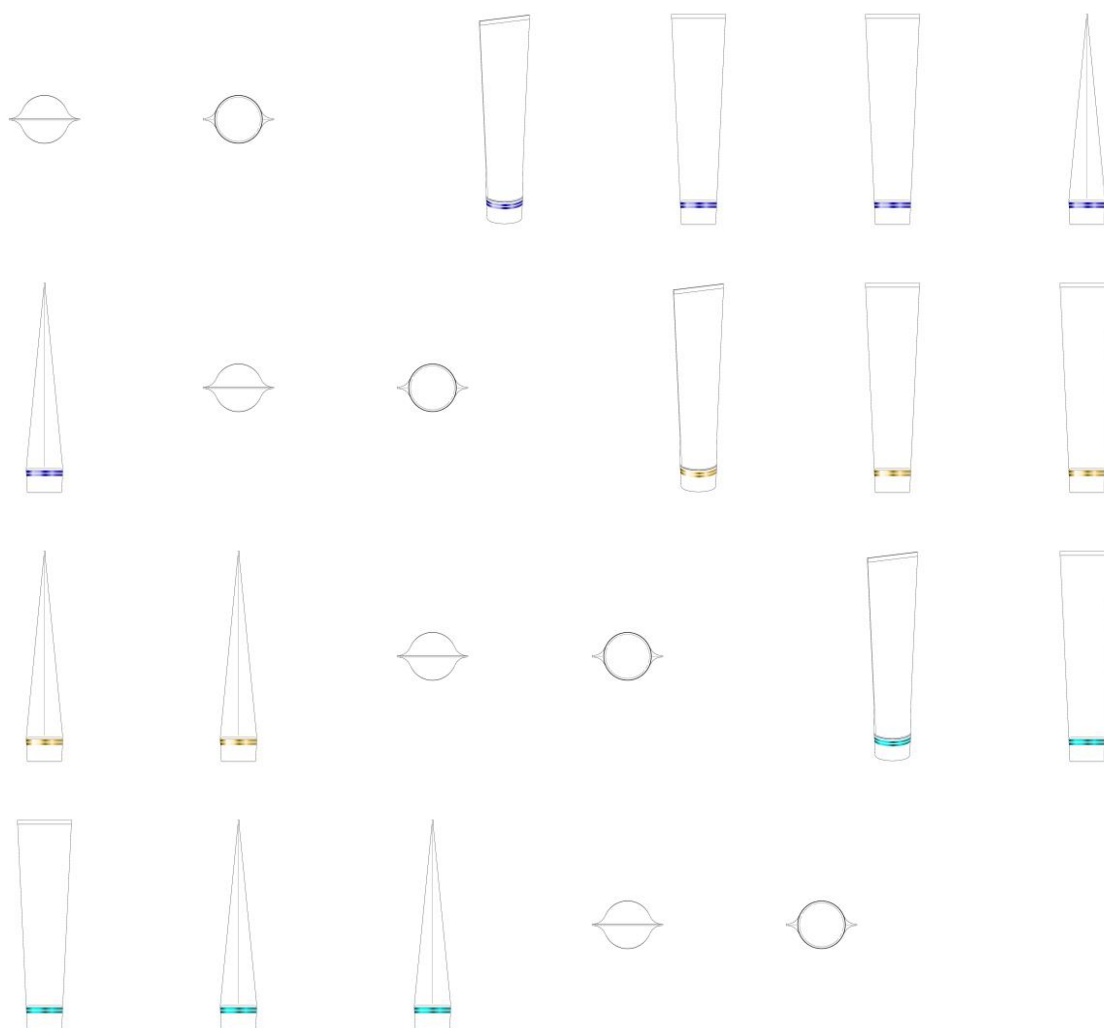

BR312024238404-5
DM/238404

Concessão de registro (Haia)

Código de despacho: 1233

Titular: Haleon UK IP Limited [GB]

Autor: Variação 1 : James Houghton[GB], Variação 1 : Kashif Amin[GB], Variação 2 : James Houghton[GB], Variação 2 : Kashif Amin[GB], Variação 3 : James Houghton[GB], Variação 3 : Kashif Amin[GB], Variação 4 : James Houghton[GB], Variação 4 : Kashif Amin[GB], Variação 5 : James Houghton[GB] e Variação 5 : Kashif Amin[GB]

Título do registro: Variação 1 : Tubo de pasta de dente

Variação 2 : Tubo de pasta de dente

Variação 3 : Tubo de pasta de dente

Variação 4 : Tubo de pasta de dente

Variação 5 : Tubo de pasta de dente

Data de depósito: 22/04/2024

Classificação: 09-05

Procurador: Norton Rose Fulbright LLP





BR312024238408-8
DM/238408

Concessão de registro (Haia)

Código de despacho: 1233

Titular: Haleon UK IP Limited [GB]

Autor: Variação 1 : James Houghton[GB], Variação 1 : Kashif Amin[GB], Variação 2 : James Houghton[GB], Variação 2 : Kashif Amin[GB], Variação 3 : James Houghton[GB], Variação 3 : Kashif Amin[GB], Variação 4 : James Houghton[GB], Variação 4 : Kashif Amin[GB], Variação 5 : James Houghton[GB] e Variação 5 : Kashif Amin[GB]



Título do registro: Variação 1 : Tubo de pasta de dente
Variação 2 : Tubo de pasta de dente
Variação 3 : Tubo de pasta de dente
Variação 4 : Tubo de pasta de dente
Variação 5 : Tubo de pasta de dente

Data de depósito: 22/04/2024
Classificação: 09-05
Procurador: Norton Rose Fulbright LLP

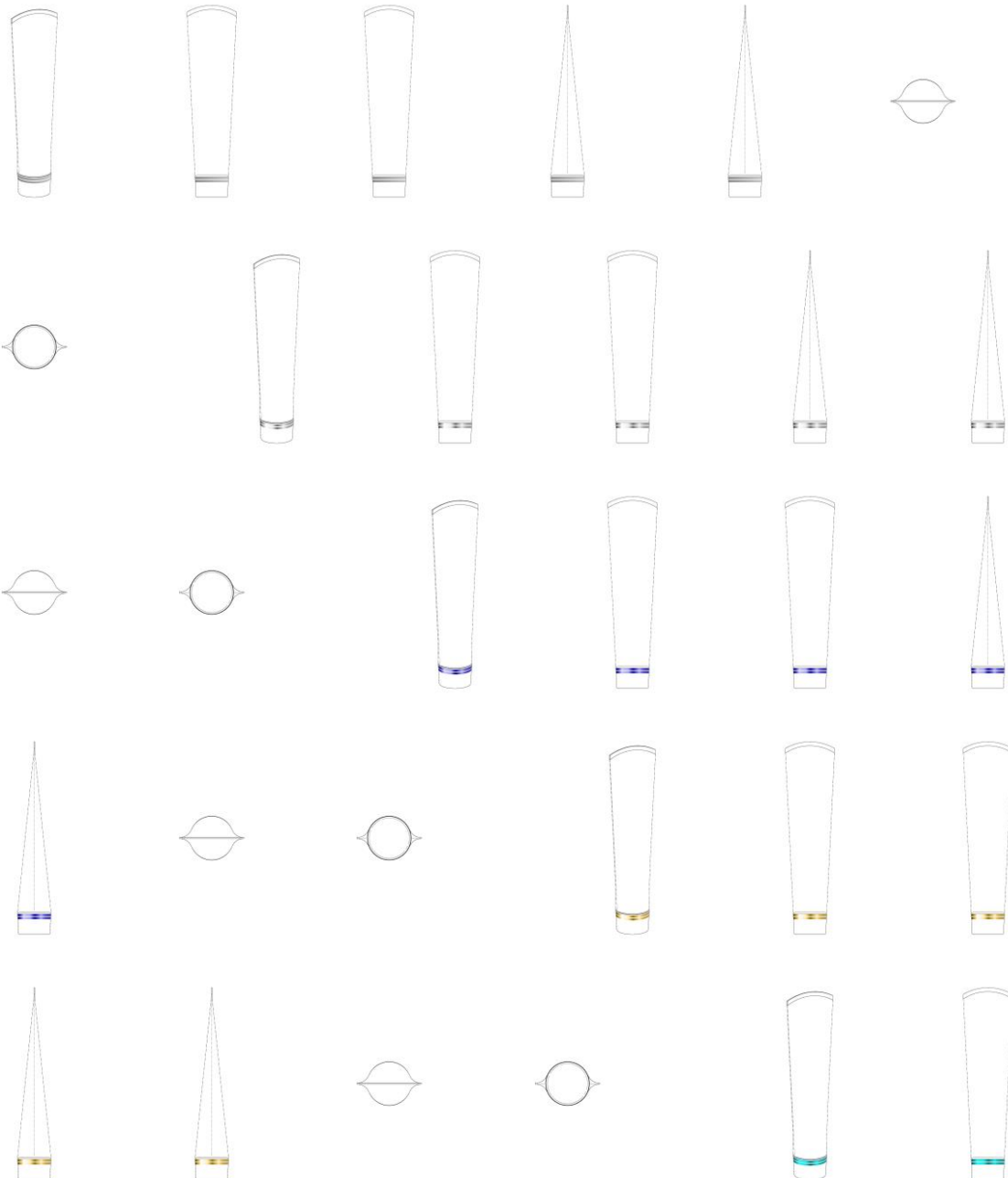

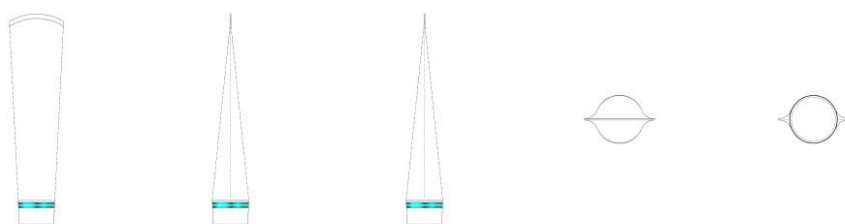

BR312024238436-3
DM/238436

Concessão de registro (Haia)

Código de despacho: 1233

Titular: Haleon UK IP Limited [GB]

Autor: Variação 1 : James Houghton[GB], Variação 1 : Kashif Amin[GB], Variação 2 : James Houghton[GB], Variação 2 : Kashif Amin[GB], Variação 3 : James Houghton[GB], Variação 3 : Kashif Amin[GB], Variação 4 : James Houghton[GB], Variação 4 : Kashif Amin[GB], Variação 5 : James Houghton[GB] e Variação 5 : Kashif Amin[GB]

Título do registro: Variação 1 : Tampa para tubo de pasta de dente

Variação 2 : Tampa para tubo de pasta de dente

Variação 3 : Tampa para tubo de pasta de dente

Variação 4 : Tampa para tubo de pasta de dente

Variação 5 : Tampa para tubo de pasta de dente

Data de depósito: 22/04/2024

Classificação: 09-07

Procurador: Norton Rose Fulbright LLP

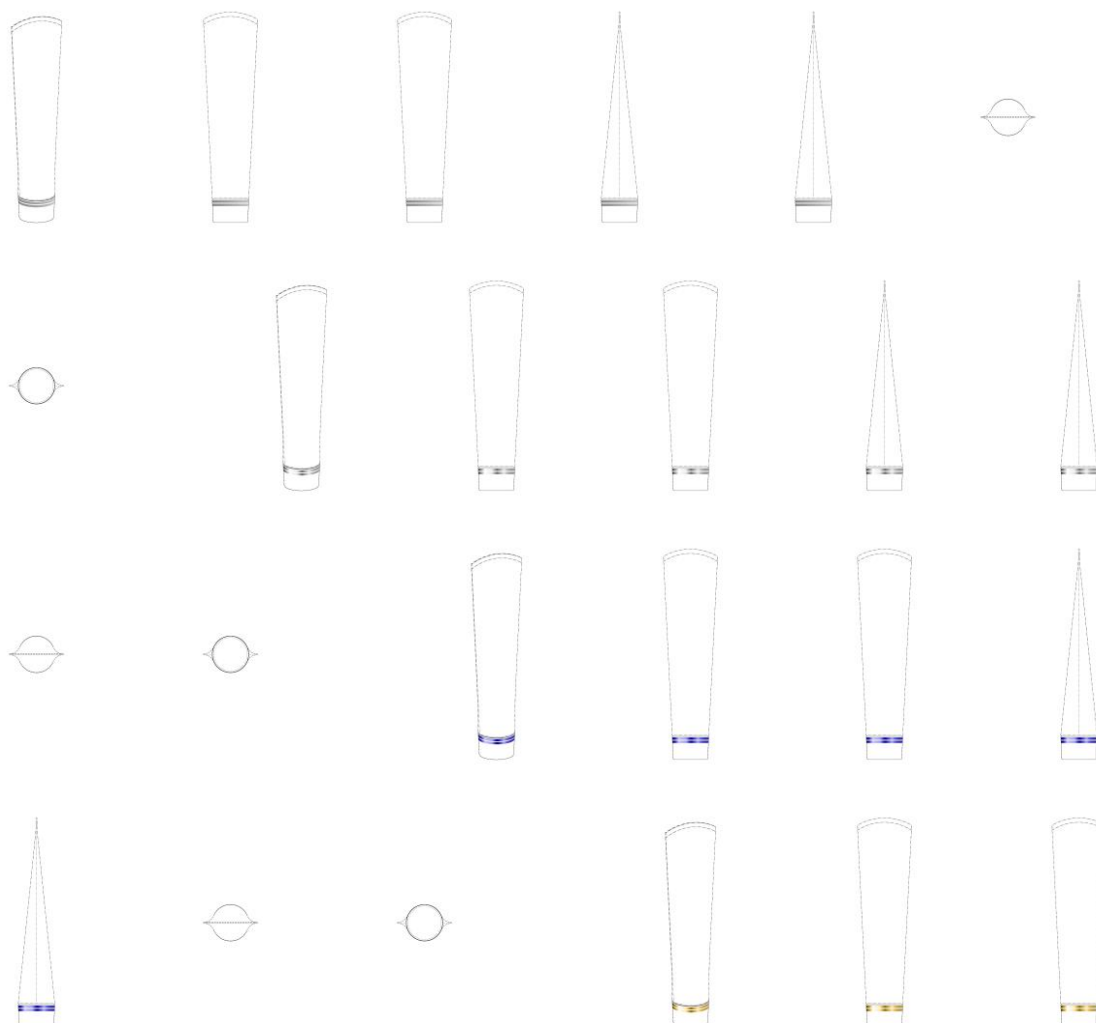

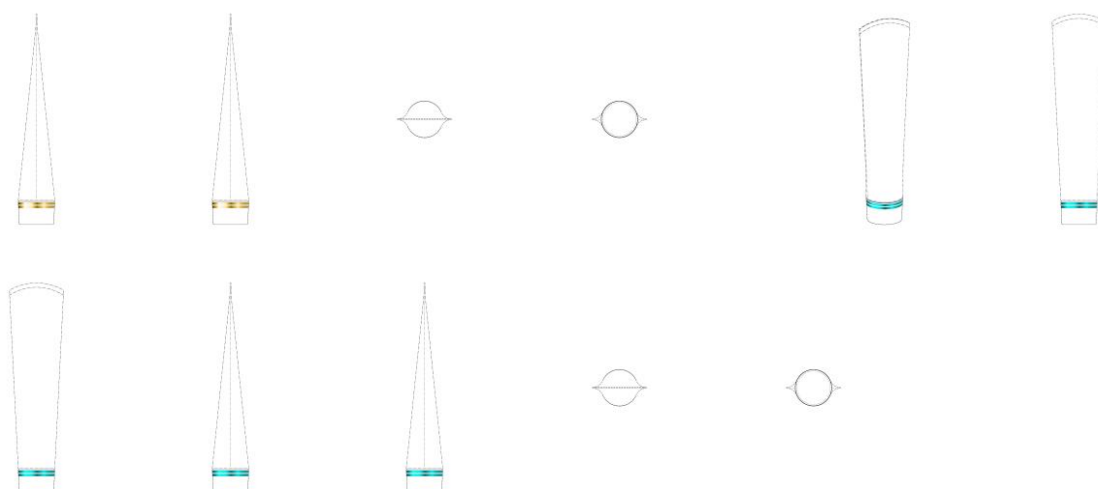

BR312024239000-2
DM/239000

Concessão de registro (Haia)
Código de despacho: 1233
Titular: Zhejiang Geely Holding Group Co., Ltd. [CN] e Zhejiang Zeekr Intelligent Technology Co., Ltd [CN]
Autor: Variação 1 : Lukas MEDEISIS[CN]
Título do registro: Variação 1 : Parte de veículo

Data de depósito: 06/05/2024
Prioridade unionista: Variação 1 : 015039909-0003 06/11/2023 EM
Classificação: 12-16
Procurador: ADVANCE CHINA IP LAW OFFICE

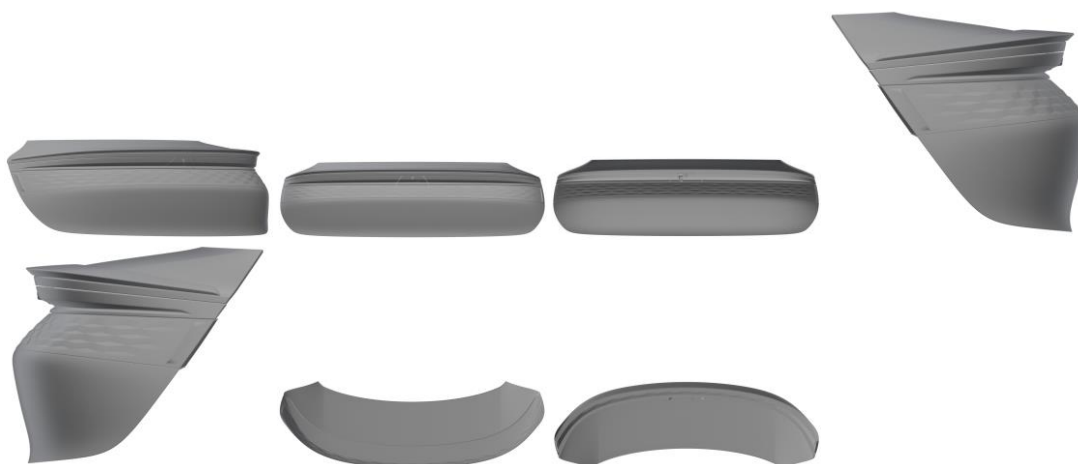

BR312024239001-0
DM/239001

Concessão de registro (Haia)
Código de despacho: 1233
Titular: Zhejiang Geely Holding Group Co., Ltd. [CN] e Zhejiang Zeekr Intelligent Technology Co., Ltd [CN]
Autor: Variação 1 : Markus QUARTA[CN]
Título do registro: Variação 1 : Luz de veículo

Data de depósito: 30/04/2024
Prioridade unionista: Variação 1 : 015040054-0001 06/11/2023 EM
Classificação: 26-06
Procurador: ADVANCE CHINA IP LAW OFFICE



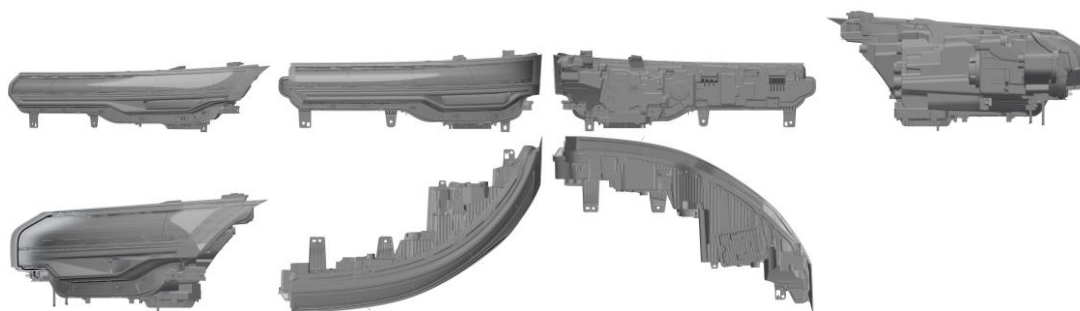

BR312024239160-2
DM/239160

Concessão de registro (Haia)

Código de despacho: 1233

Titular: YUJOO COMPANY LIMITED [KR]

Autor: Variação 1 : Sangki KIM[KR] e Variação 2 : Sangki KIM[KR]

Título do registro: Variação 1 : Bloco de concreto para estruturas de concreto offshore

Variação 2 : Bloco de concreto para estruturas de concreto offshore

Data de depósito: 23/04/2024

Classificação: 25-01

Procurador: Joon Soo KIM

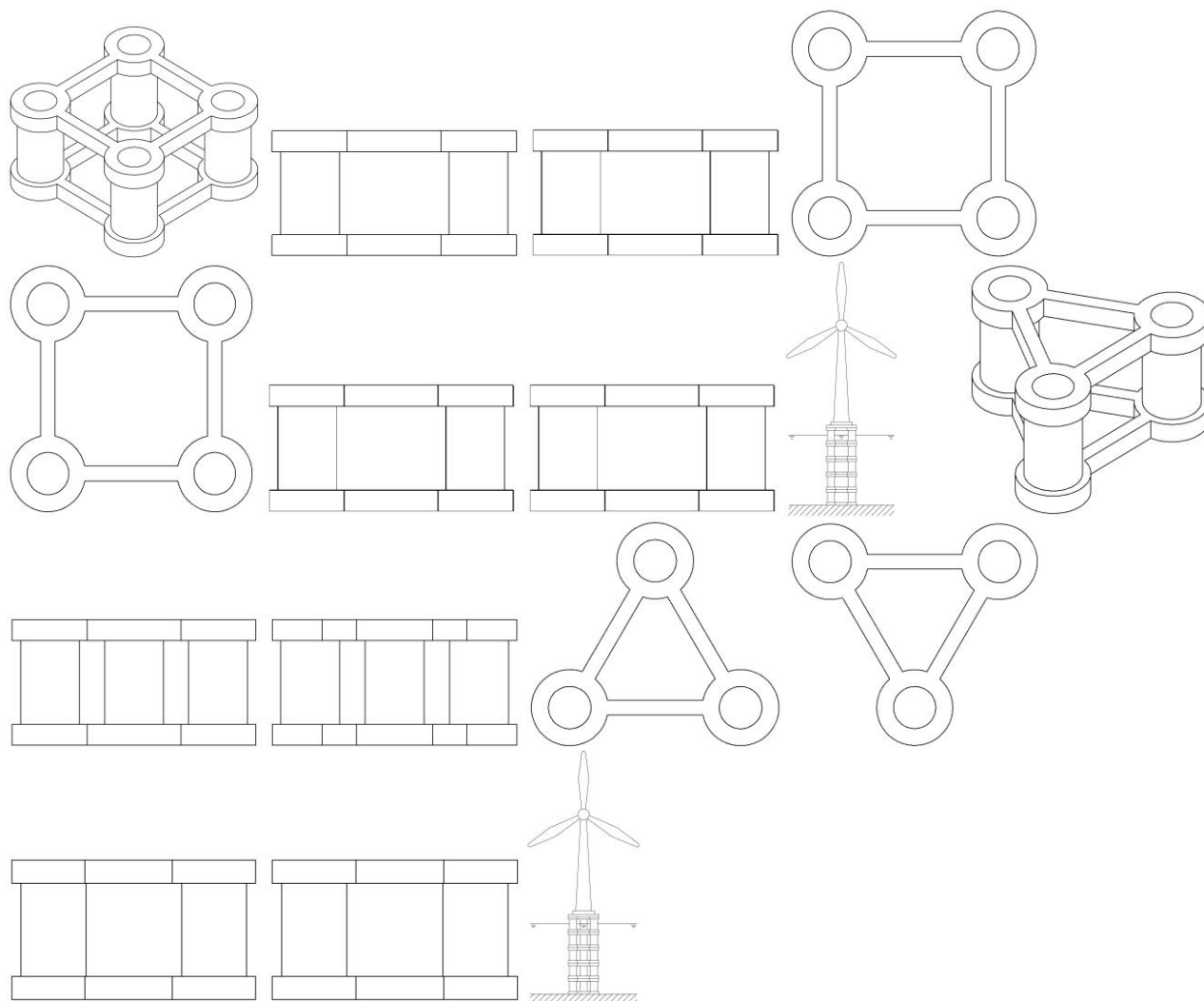

BR312024239397-4
DM/239397

Concessão de registro (Haia)

Código de despacho: 1233

Titular: LG ELECTRONICS INC. [KR]



Autor: Variação 1 : Jiyoun CHA[KR], Variação 1 : Mujin PARK[KR], Variação 1 : Kyoungha LEE[KR], Variação 1 : Hyunwook LEE[KR], Variação 1 : Sungwon SHIN[KR] e Variação 1 : Heejeong HEO[KR]
 Título do registro: Variação 1 : Projetor

Data de depósito: 16/05/2024
 Prioridade unionista: Variação 1 : 30-2023-0051414 15/12/2023 KR
 Classificação: 16-02
 Procurador: Jang Won PARK

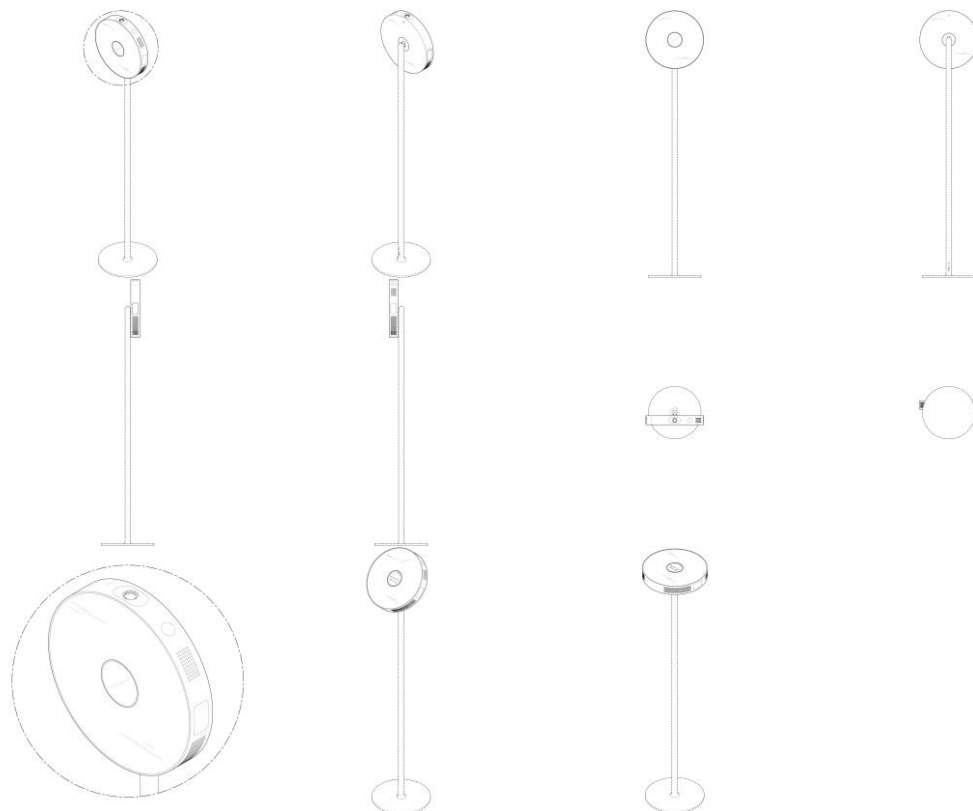

BR312024239484-9
 DM/239484

Concessão de registro (Haia)

Código de despacho: 1233

Titular: Triastek, Inc. [CN]

Autor: Variação 1 : Xianghao ZUO[CN], Variação 1 : Haohui LU[CN], Variação 1 : Qing LUO[CN], Variação 1 : Yu WU[CN],
 Variação 1 : Wei CHEN[CN], Variação 1 : Ang ZHAO[CN], Variação 1 : Zhou GUO[CN], Variação 1 : Feihuang DENG[CN],
 Variação 2 : Xianghao ZUO[CN], Variação 2 : Haohui LU[CN], Variação 2 : Qing LUO[CN], Variação 2 : Yu WU[CN],
 Variação 2 : Wei CHEN[CN], Variação 2 : Ang ZHAO[CN], Variação 2 : Zhou GUO[CN], Variação 2 : Feihuang DENG[CN],
 Variação 3 : Xianghao ZUO[CN], Variação 3 : Haohui LU[CN], Variação 3 : Qing LUO[CN], Variação 3 : Yu WU[CN],
 Variação 3 : Wei CHEN[CN], Variação 3 : Ang ZHAO[CN], Variação 3 : Zhou GUO[CN], Variação 3 : Feihuang DENG[CN],
 Variação 4 : Xianghao ZUO[CN], Variação 4 : Haohui LU[CN], Variação 4 : Qing LUO[CN], Variação 4 : Yu WU[CN],
 Variação 4 : Wei CHEN[CN], Variação 4 : Ang ZHAO[CN], Variação 4 : Zhou GUO[CN] e Variação 4 : Feihuang
 DENG[CN]

Título do registro: Variação 1 : Cápsula para produtos farmacêuticos

Variação 2 : Cápsula para produtos farmacêuticos

Variação 3 : Cápsula para produtos farmacêuticos

Variação 4 : Cápsula para produtos farmacêuticos

Data de depósito: 15/05/2024

Prioridade unionista: Variação 1 : 202330745064.4 15/11/2023 CN, Variação 2 : 202330745064.4 15/11/2023 CN,

Variação 3 : 202330745064.4 15/11/2023 CN e Variação 4 : 202330745064.4 15/11/2023 CN

Classificação: 28-01

Procurador: ADVANCE CHINA IP LAW OFFICE



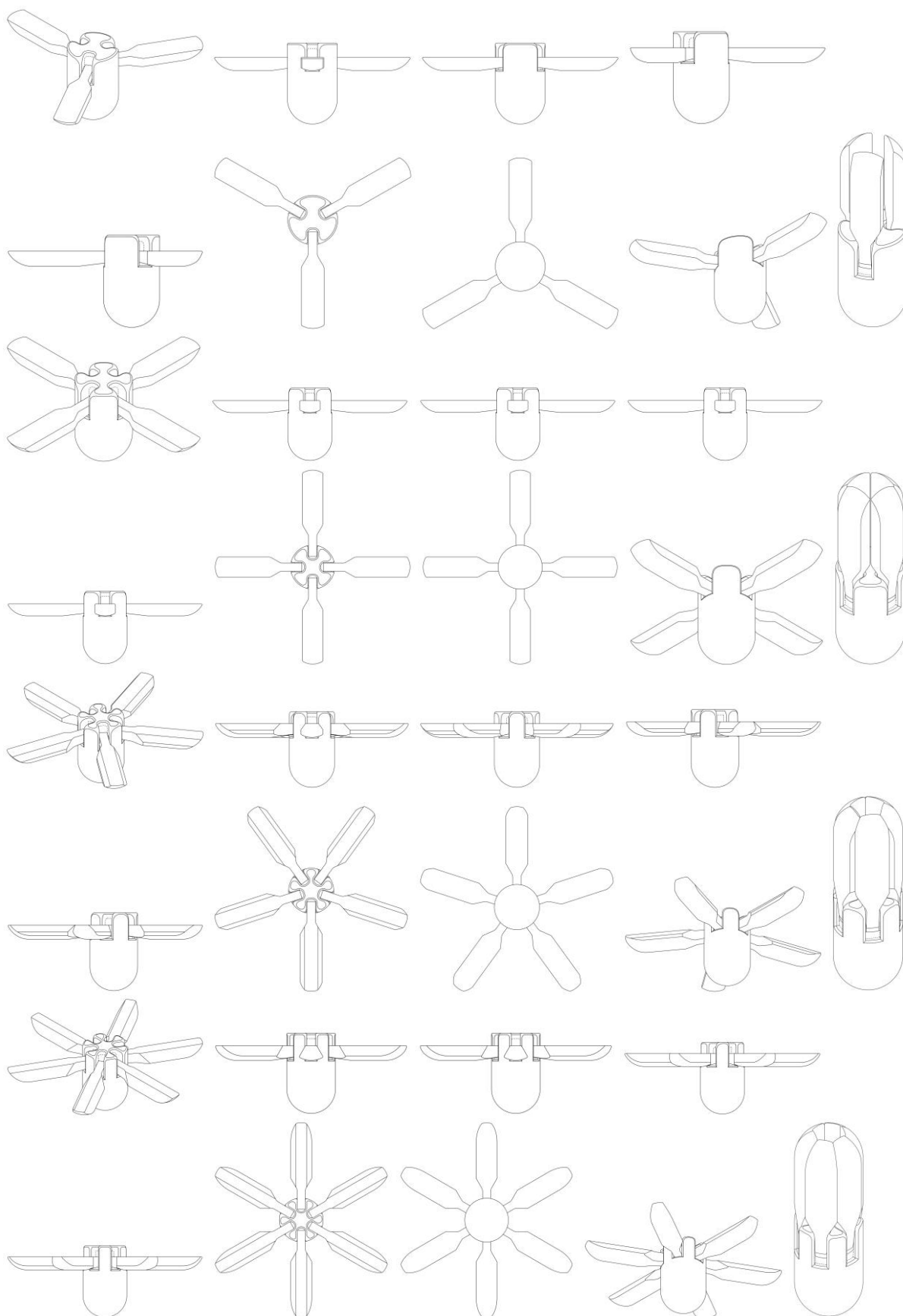

BR312024239487-3
DM/239487

Concessão de registro (Haia)
Código de despacho: 1233
Titular: LandQ OASIS PTE. LTD. [SG]



Autor: Variação 1 : Ken FELDMAN[CN], Variação 1 : Eliott LILLY[US] e Variação 1 : Cody FREEMAN[US]
 Título do registro: Variação 1 : Parte de um brinquedo

Data de depósito: 09/05/2024
 Prioridade unionista: Variação 1 : 29/919,339 04/12/2023 US
 Classificação: 21-01
 Procurador: BEIJING SAN GAO YONG XIN INTELLECTUAL PROPERTY AGENCY CO., LTD.

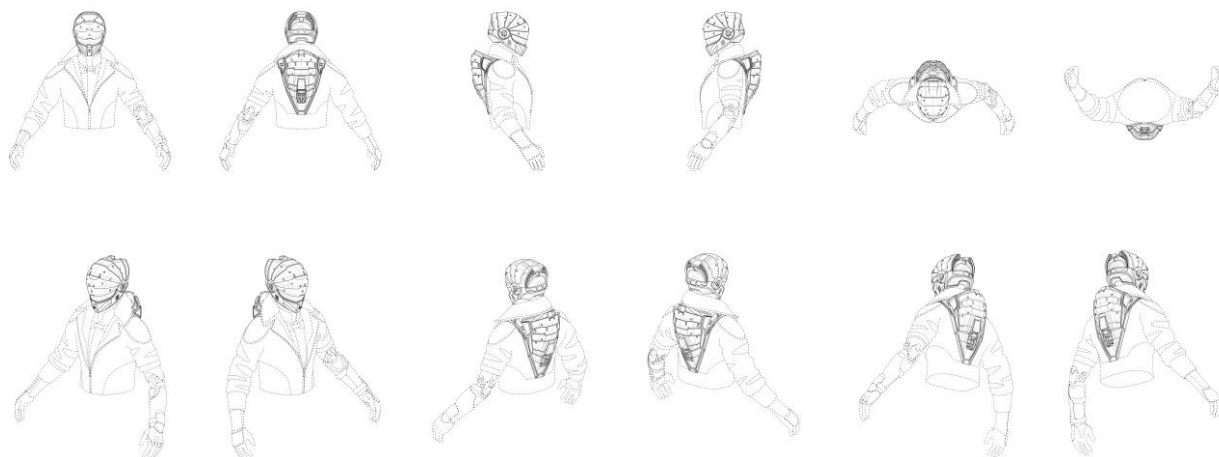

BR312024239546-2
 DM/239546

Concessão de registro (Haia)
 Código de despacho: 1233
Titular: Ann Lemon [US]
 Autor: Variação 1 : Ann Lemon[US]
 Título do registro: Variação 1 : Mouse de computador

Data de depósito: 07/05/2024
 Classificação: 14-02
 Detalhes do despacho: A prioridade unionista foi recusada, uma vez que o desenho industrial reivindicado no documento é distinto do desenho industrial reivindicado no registro internacional.

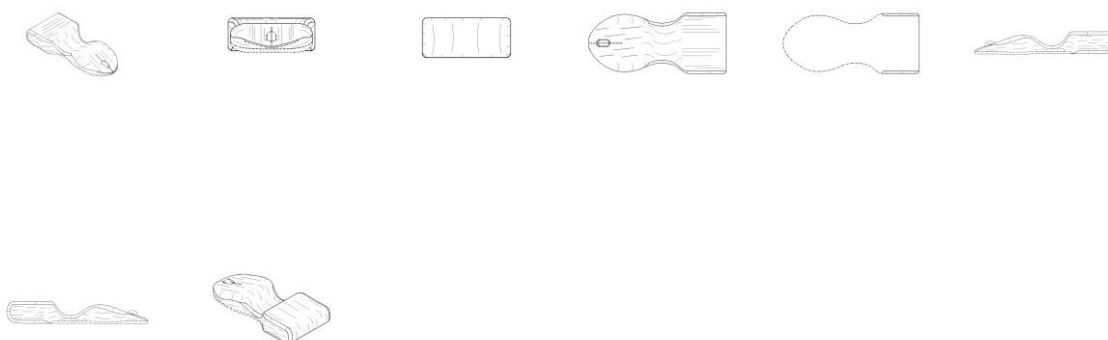

BR312024239569-1
 DM/239569

Concessão de registro (Haia)
 Código de despacho: 1233
Titular: Ann Lemon [US]
 Autor: Variação 1 : Ann Lemon[US]
 Título do registro: Variação 1 : Mouse de computador



Data de depósito: 07/05/2024

Classificação: 14-02

Detalhes do despacho: A prioridade unionista foi recusada, uma vez que o desenho industrial reivindicado no documento é distinto do desenho industrial reivindicado no registro internacional.

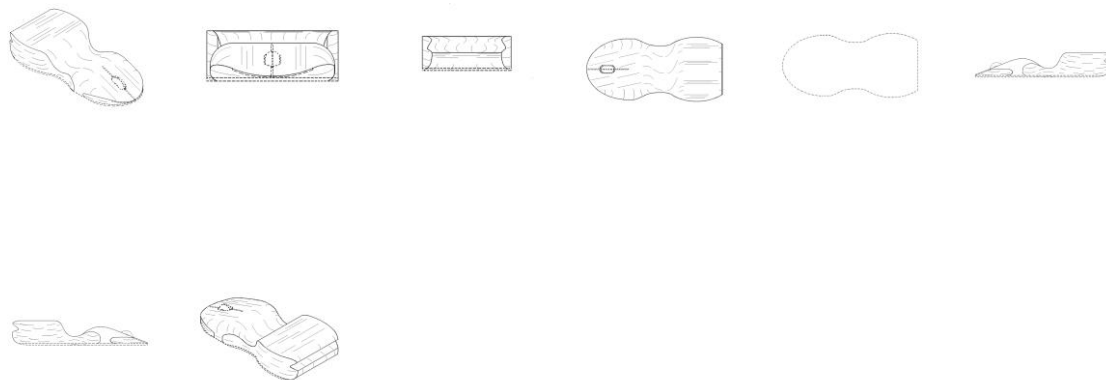

BR312024239748-1
DM/239748

Concessão de registro (Haia)

Código de despacho: 1233

Titular: Ann Lemon [US]

Autor: Variação 1 : Ann Lemon[US]

Título do registro: Variação 1 : Mouse de computador

Data de depósito: 15/05/2024

Classificação: 14-02

Detalhes do despacho: A prioridade unionista foi recusada, uma vez que o desenho industrial reivindicado no documento é distinto do desenho industrial reivindicado no registro internacional.

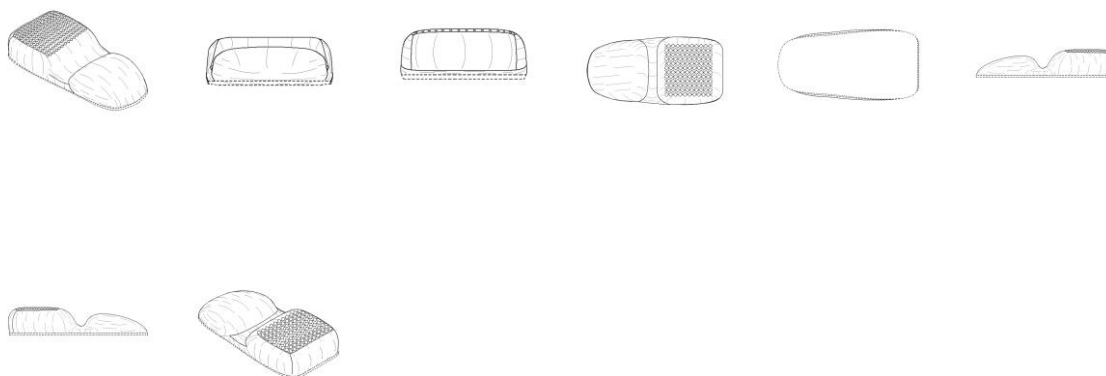

BR312024239749-0
DM/239749

Concessão de registro (Haia)

Código de despacho: 1233

Titular: Ann Lemon [US]

Autor: Variação 1 : Ann Lemon[US]

Título do registro: Variação 1 : Mouse de computador

Data de depósito: 15/05/2024

Classificação: 14-02

Detalhes do despacho: A prioridade unionista foi recusada, uma vez que o desenho industrial reivindicado no documento é distinto do desenho industrial reivindicado no registro internacional.



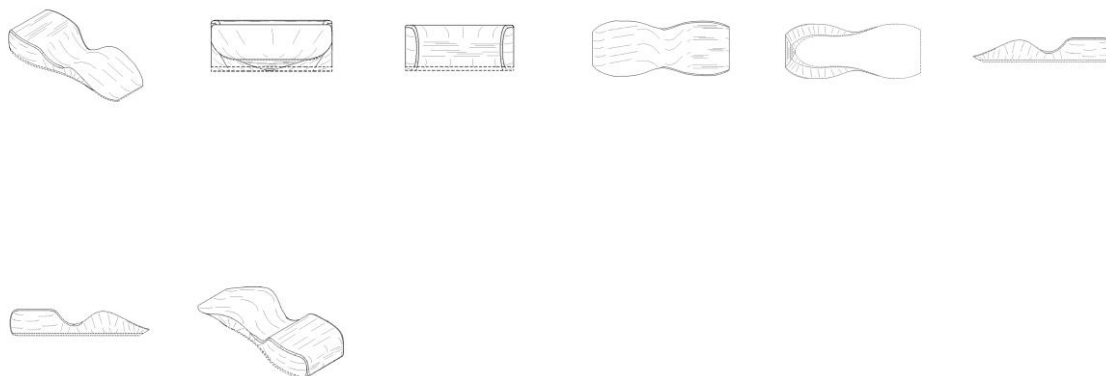

BR312024240149-7
DM/240149

Concessão de registro (Haia)
Código de despacho: 1233
Titular: Jacopo Giovanni Tolja [IT]
Autor: Variação 1 : Jacopo Giovanni Tolja[IT]
Título do registro: Variação 1: Conjunto de ferragens para móveis

Data de depósito: 26/03/2024

Classificação: 08-09

Procurador: Emanuele Cammareri

Detalhes do despacho: A prioridade unionista foi recusada, uma vez que o desenho industrial reivindicado no documento é distinto do desenho industrial reivindicado no registro internacional.

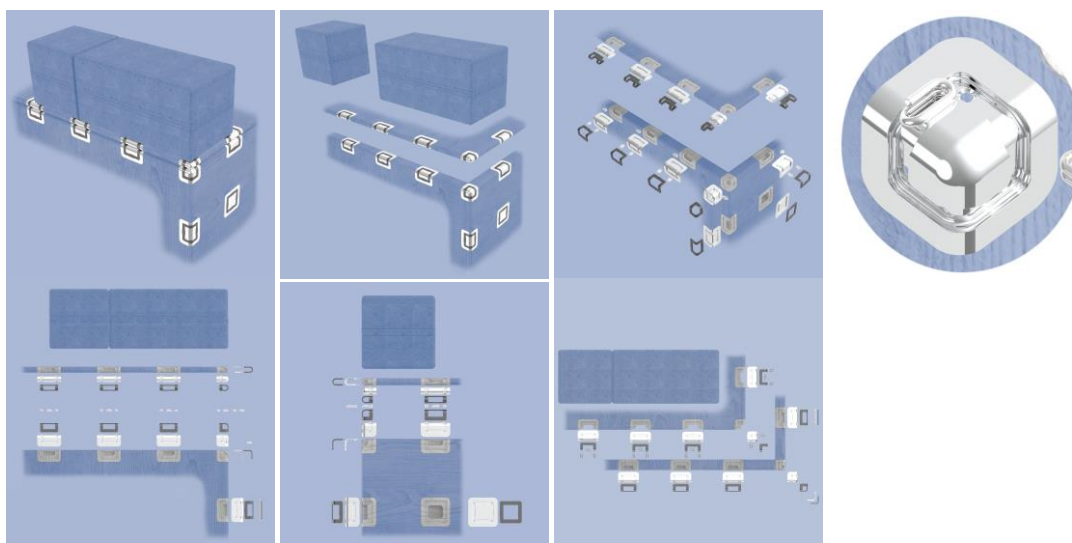

BR312024240381-3
DM/240381

Concessão de registro (Haia)

Código de despacho: 1233

Titular: Haleon UK IP Limited [GB]

Autor: Variação 1 : James Houghton[GB], Variação 1 : Kashif Amin[GB], Variação 2 : James Houghton[GB], Variação 2 : Kashif Amin[GB], Variação 3 : James Houghton[GB], Variação 3 : Kashif Amin[GB], Variação 4 : James Houghton[GB], Variação 4 : Kashif Amin[GB], Variação 5 : James Houghton[GB] e Variação 5 : Kashif Amin[GB]

Título do registro: Variação 1 : Caixa de pasta de dente com tubo e tampa

Variação 2 : Caixa de pasta de dente com tubo e tampa

Variação 3 : Caixa de pasta de dente com tubo e tampa

Variação 4 : Caixa de pasta de dente com tubo e tampa

Variação 5 : Caixa de pasta de dente com tubo e tampa



Data de depósito: 22/04/2024
Classificação: 09-03
Procurador: Norton Rose Fulbright LLP

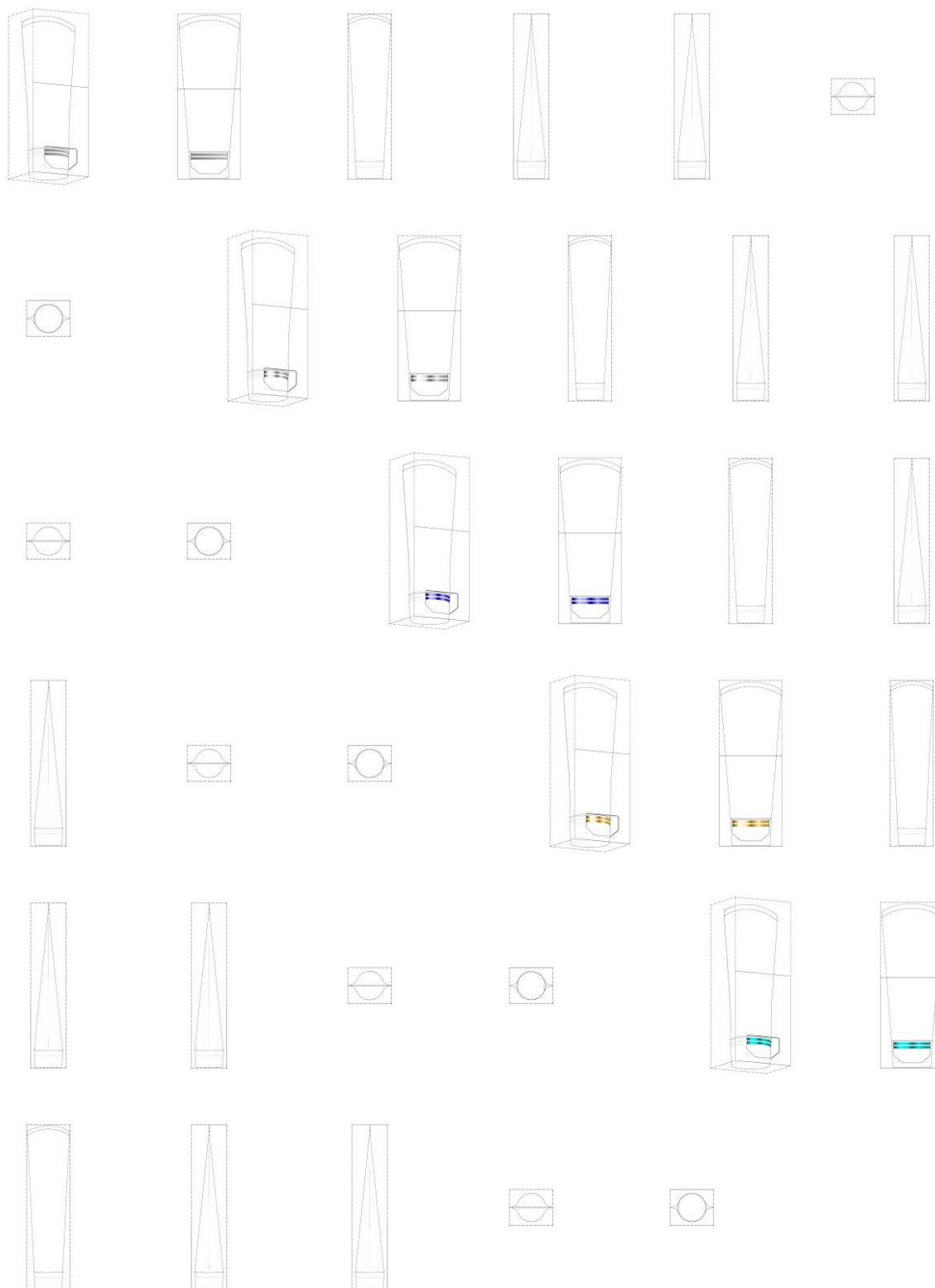

BR312024240387-2
DM/240387

Concessão de registro (Haia)
Código de despacho: 1233
Titular: Haleon UK IP Limited [GB]



Autor: Variação 1 : James Houghton[GB], Variação 1 : Kashif Amin[GB], Variação 2 : James Houghton[GB], Variação 2 : Kashif Amin[GB], Variação 3 : James Houghton[GB], Variação 3 : Kashif Amin[GB], Variação 4 : James Houghton[GB], Variação 4 : Kashif Amin[GB], Variação 5 : James Houghton[GB] e Variação 5 : Kashif Amin[GB]

Título do registro: Variação 1 : Caixa de pasta de dente com tubo e tampa

Variação 2 : Caixa de pasta de dente com tubo e tampa

Variação 3 : Caixa de pasta de dente com tubo e tampa

Variação 4 : Caixa de pasta de dente com tubo e tampa

Variação 5 : Caixa de pasta de dente com tubo e tampa

Data de depósito: 22/04/2024

Classificação: 09-03

Procurador: Norton Rose Fulbright LLP

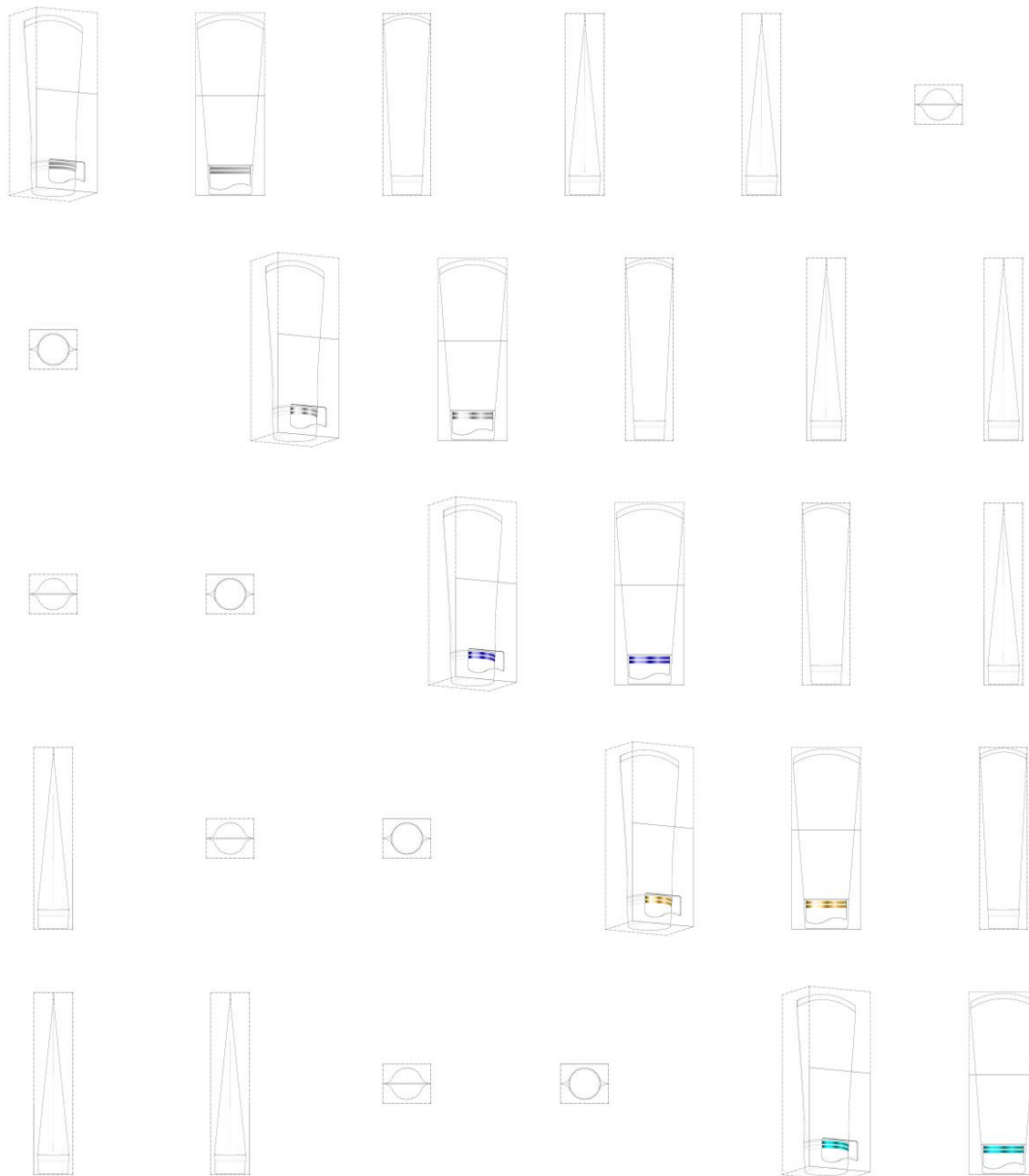

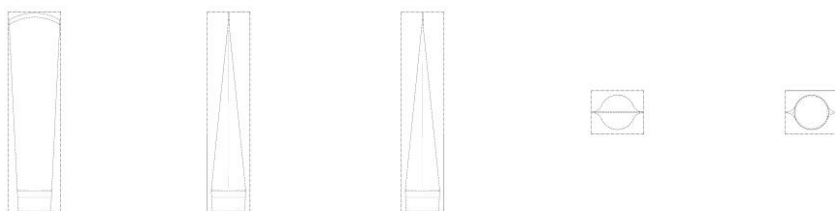

BR312024240388-0
DM/240388

Concessão de registro (Haia)

Código de despacho: 1233

Titular: Haleon UK IP Limited [GB]

Autor: Variação 1 : James Houghton[GB], Variação 1 : Kashif Amin[GB], Variação 2 : James Houghton[GB], Variação 2 : Kashif Amin[GB], Variação 3 : James Houghton[GB], Variação 3 : Kashif Amin[GB], Variação 4 : James Houghton[GB], Variação 4 : Kashif Amin[GB], Variação 5 : James Houghton[GB] e Variação 5 : Kashif Amin[GB]

Título do registro: Variação 1 : Caixa de pasta de dente com tubo e tampa

Variação 2 : Caixa de pasta de dente com tubo e tampa

Variação 3 : Caixa de pasta de dente com tubo e tampa

Variação 4 : Caixa de pasta de dente com tubo e tampa

Variação 5 : Caixa de pasta de dente com tubo e tampa

Data de depósito: 22/04/2024

Classificação: 09-03

Procurador: Norton Rose Fulbright LLP



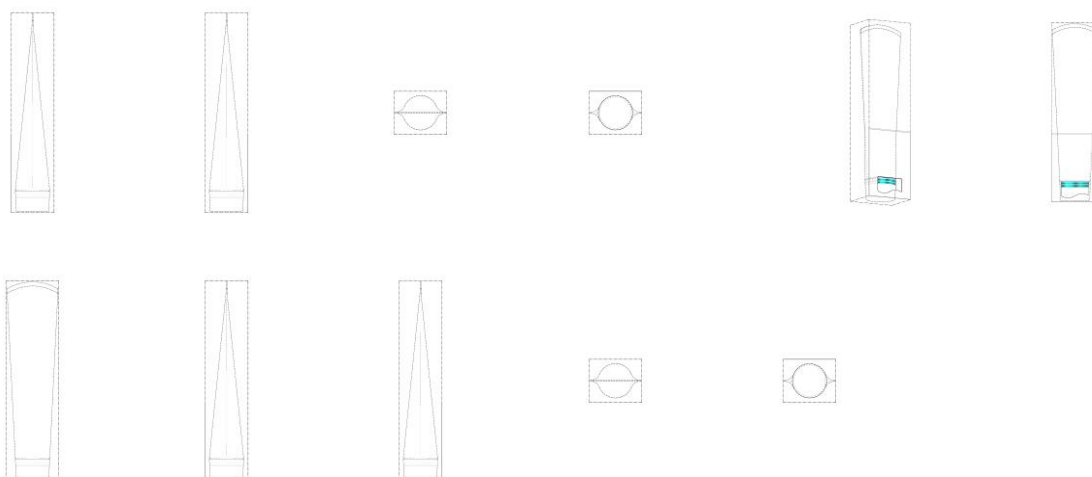

BR312024240389-9
DM/240389

Concessão de registro (Haia)

Código de despacho: 1233

Titular: Haleon UK IP Limited [GB]

Autor: Variação 1 : James Houghton[GB], Variação 1 : Kashif Amin[GB], Variação 2 : James Houghton[GB], Variação 2 :

Kashif Amin[GB], Variação 3 : James Houghton[GB], Variação 3 : Kashif Amin[GB], Variação 4 : James Houghton[GB],

Variação 4 : Kashif Amin[GB], Variação 5 : James Houghton[GB] e Variação 5 : Kashif Amin[GB]

Título do registro: Variação 1 : Caixa de pasta de dente com tubo e tampa

Variação 2 : Caixa de pasta de dente com tubo e tampa

Variação 3 : Caixa de pasta de dente com tubo e tampa

Variação 4 : Caixa de pasta de dente com tubo e tampa

Variação 5 : Caixa de pasta de dente com tubo e tampa

Data de depósito: 22/04/2024

Classificação: 09-03

Procurador: Norton Rose Fulbright LLP

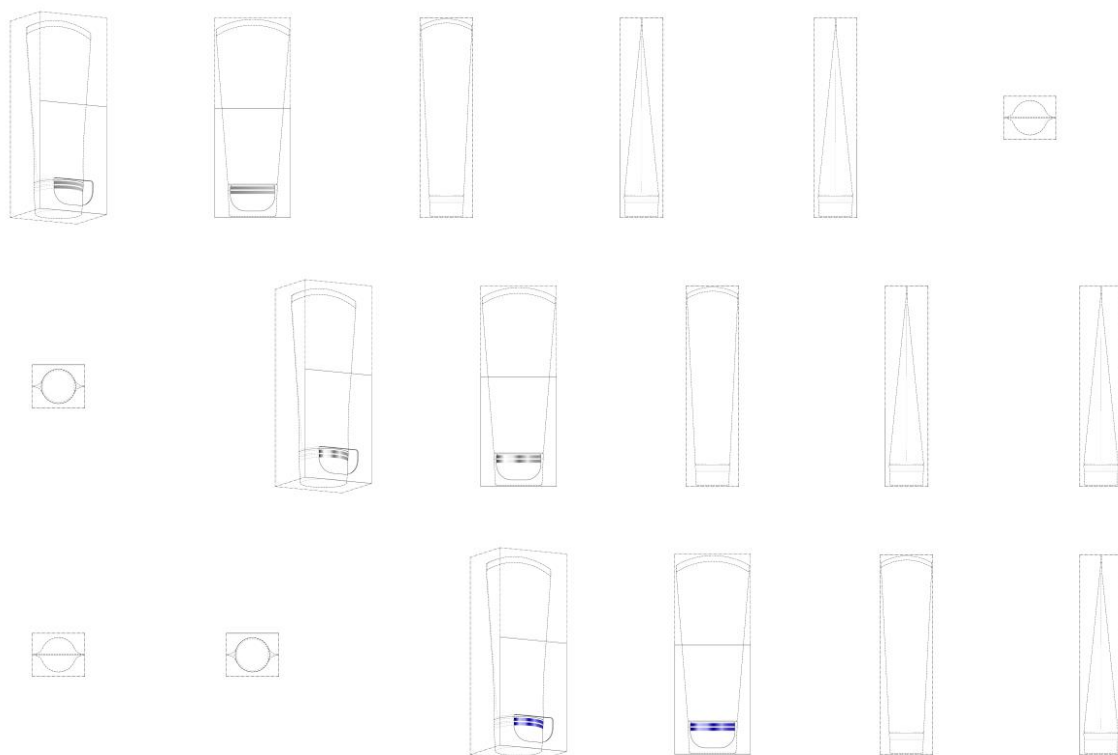

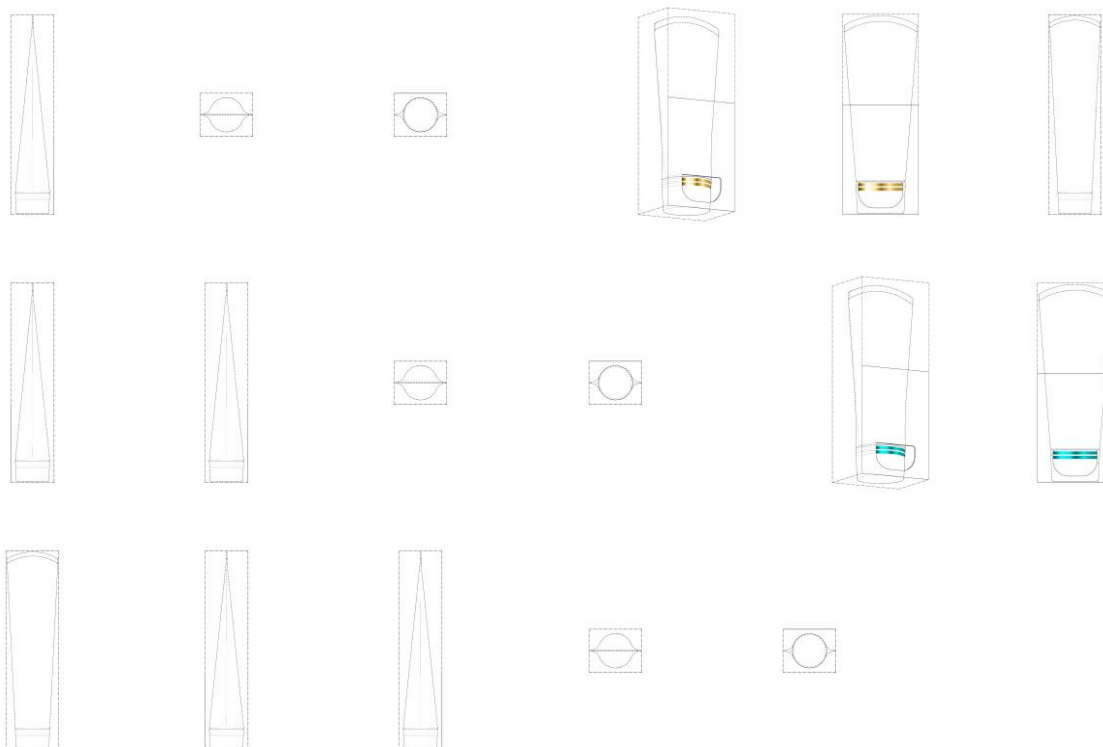

BR312024240390-2
DM/240390

Concessão de registro (Haia)

Código de despacho: 1233

Titular: Haleon UK IP Limited [GB]

Autor: Variação 1 : James Houghton[GB], Variação 1 : Kashif Amin[GB], Variação 2 : James Houghton[GB], Variação 2 : Kashif Amin[GB], Variação 3 : James Houghton[GB], Variação 3 : Kashif Amin[GB], Variação 4 : James Houghton[GB], Variação 4 : Kashif Amin[GB], Variação 5 : James Houghton[GB] e Variação 5 : Kashif Amin[GB]

Título do registro: Variação 1 : Caixa de pasta de dente com tubo e tampa

Variação 2 : Caixa de pasta de dente com tubo e tampa

Variação 3 : Caixa de pasta de dente com tubo e tampa

Variação 4 : Caixa de pasta de dente com tubo e tampa

Variação 5 : Caixa de pasta de dente com tubo e tampa

Data de depósito: 22/04/2024

Classificação: 09-03

Procurador: Norton Rose Fulbright LLP

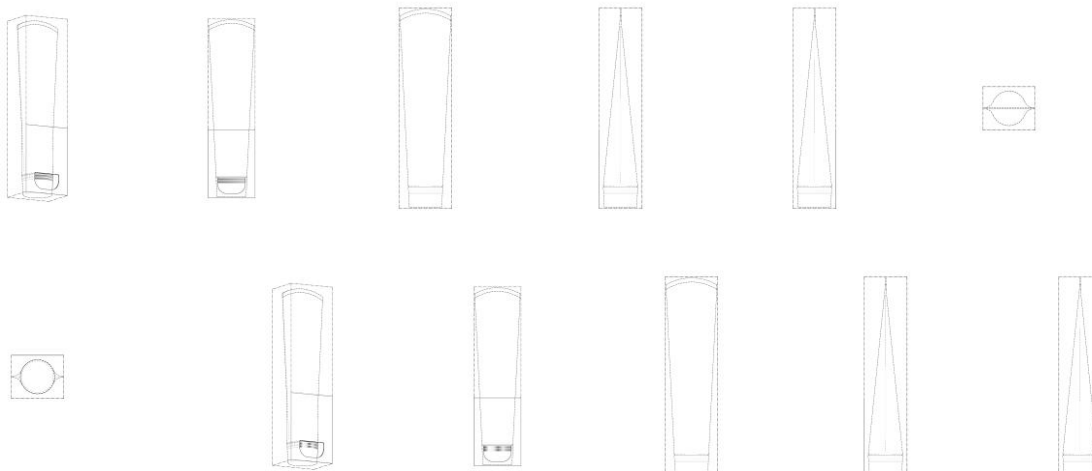



BR312024240391-0
DM/240391

Concessão de registro (Haia)

Código de despacho: 1233

Titular: Haleon UK IP Limited [GB]

Autor: Variação 1 : James Houghton[GB], Variação 1 : Kashif Amin[GB], Variação 2 : James Houghton[GB], Variação 2 : Kashif Amin[GB], Variação 3 : James Houghton[GB], Variação 3 : Kashif Amin[GB], Variação 4 : James Houghton[GB], Variação 4 : Kashif Amin[GB], Variação 5 : James Houghton[GB] e Variação 5 : Kashif Amin[GB]

Título do registro: Variação 1 : Caixa de pasta de dente com tubo e tampa

Variação 2 : Caixa de pasta de dente com tubo e tampa

Variação 3 : Caixa de pasta de dente com tubo e tampa

Variação 4 : Caixa de pasta de dente com tubo e tampa

Variação 5 : Caixa de pasta de dente com tubo e tampa

Data de depósito: 22/04/2024

Classificação: 09-03

Procurador: Norton Rose Fulbright LLP



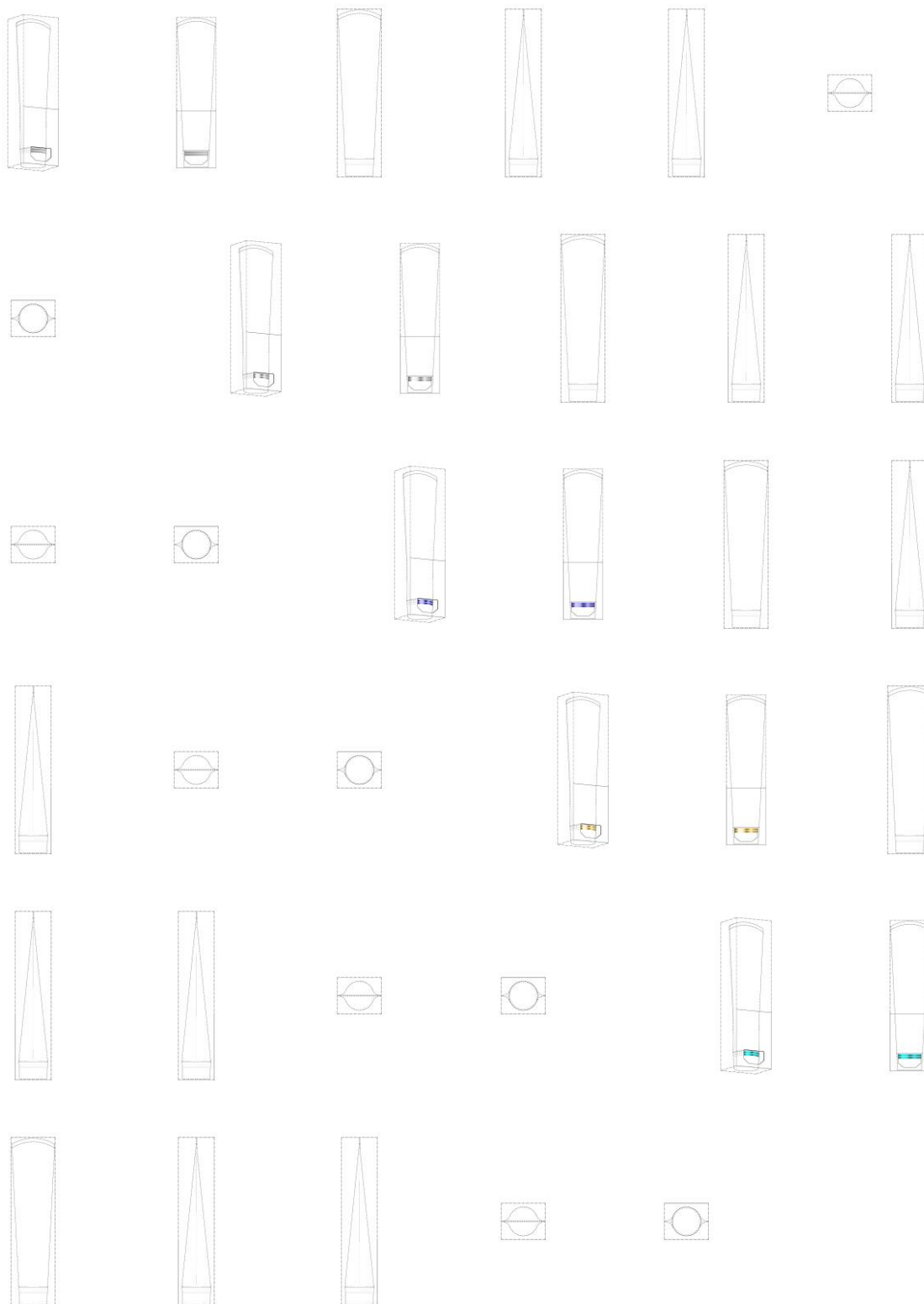

BR312024240392-9
DM/240392

Concessão de registro (Haia)
Código de despacho: 1233

Titular: Haleon UK IP Limited [GB]

Autor: Variação 1 : James Houghton[GB], Variação 1 : Kashif Amin[GB], Variação 2 : James Houghton[GB], Variação 2 : Kashif Amin[GB], Variação 3 : James Houghton[GB], Variação 3 : Kashif Amin[GB], Variação 4 : James Houghton[GB], Variação 4 : Kashif Amin[GB], Variação 5 : James Houghton[GB] e Variação 5 : Kashif Amin[GB]



Título do registro: Variação 1 : Tampa para tubo de pasta de dente
 Variação 2 : Tampa para tubo de pasta de dente
 Variação 3 : Tampa para tubo de pasta de dente
 Variação 4 : Tampa para tubo de pasta de dente
 Variação 5 : Tampa para tubo de pasta de dente

Data de depósito: 22/04/2024
 Classificação: 09-07
 Procurador: Norton Rose Fulbright LLP



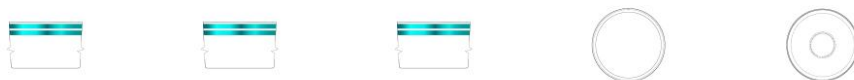

BR312024240393-7
DM/240393

Concessão de registro (Haia)

Código de despacho: 1233

Titular: Haleon UK IP Limited [GB]

Autor: Variação 1 : James Houghton[GB], Variação 1 : Kashif Amin[GB], Variação 2 : James Houghton[GB], Variação 2 : Kashif Amin[GB], Variação 3 : James Houghton[GB], Variação 3 : Kashif Amin[GB], Variação 4 : James Houghton[GB], Variação 4 : Kashif Amin[GB], Variação 5 : James Houghton[GB] e Variação 5 : Kashif Amin[GB]

Título do registro: Variação 1 : Tubo de pasta de dente

Variação 2 : Tubo de pasta de dente

Variação 3 : Tubo de pasta de dente

Variação 4 : Tubo de pasta de dente

Variação 5 : Tubo de pasta de dente

Data de depósito: 22/04/2024

Classificação: 09-05

Procurador: Norton Rose Fulbright LLP

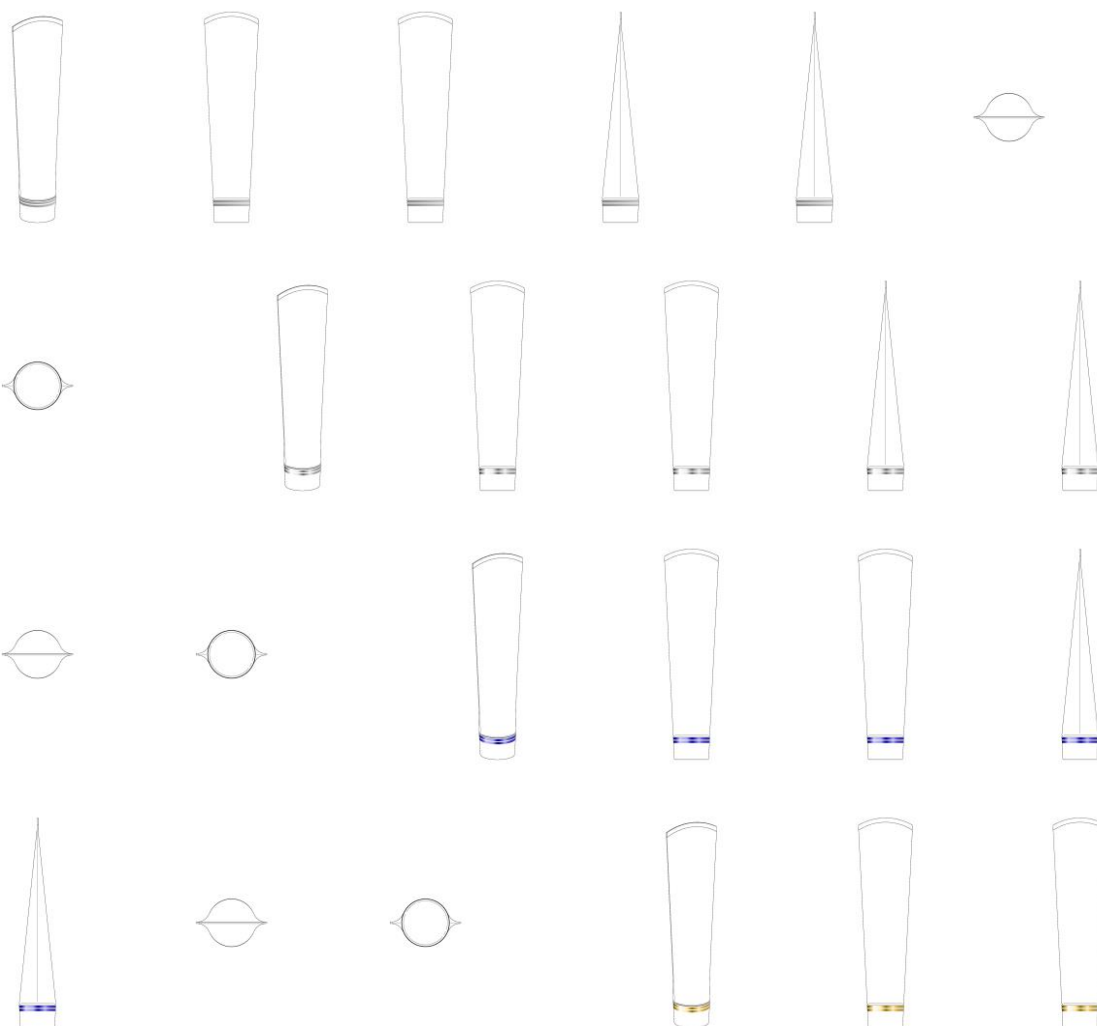

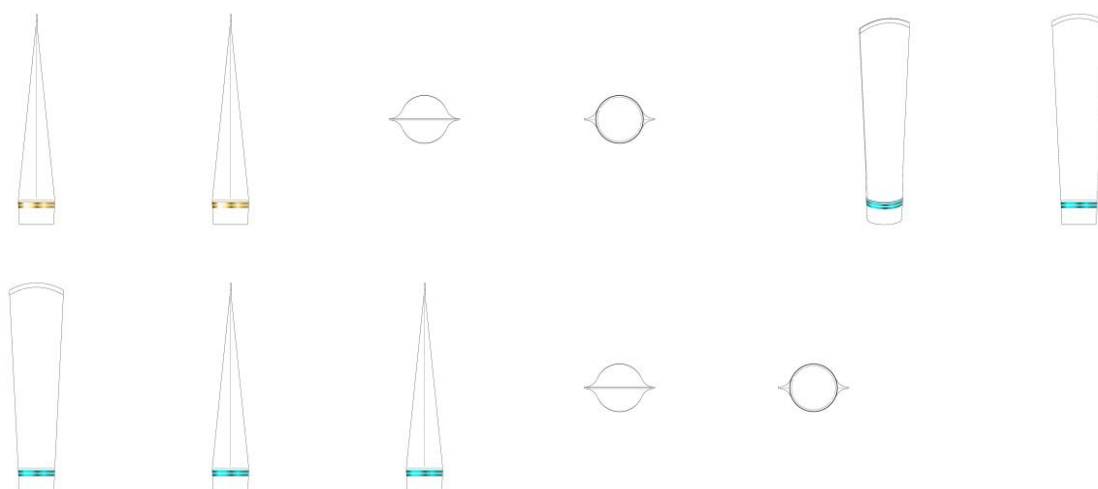

BR312024241869-1
DM/241869

Concessão de registro (Haia)
Código de despacho: 1233
Titular: Koninklijke Philips N.V. [NL]
Autor: Variação 1 : CHIAYEN TAI[CN], Variação 1 : Ting HSUEH[CN] e Variação 1 : Alessandra De SIMONE[NL]
Título do registro: Variação 1 : Bolsa para barbeador
Data de depósito: 07/11/2024
Prioridade unionista: Variação 1 : 015060647-0001 16/05/2024 EM
Classificação: 03-01
Procurador: Daniel Advogados (Alt.de Daniel & Cia)

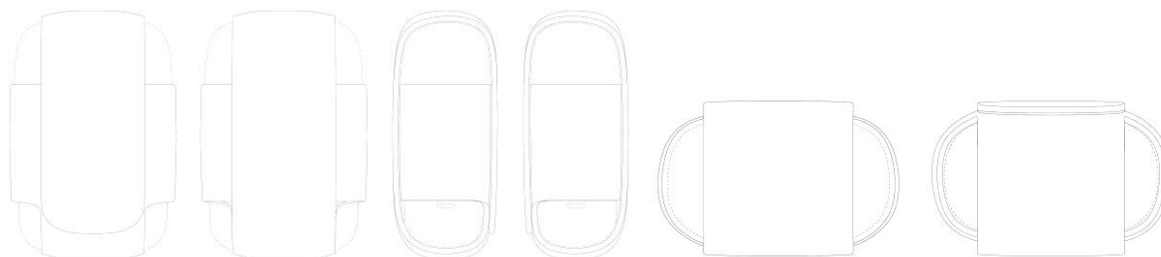

BR312024242170-6
DM/242170

Concessão de registro (Haia)
Código de despacho: 1233
Titular: Monos Travel Ltd. [CA]
Autor: Variação 1 : Hubert Jan-Wei Chan[CA], Variação 1 : Kathleen Westerhout[CA] e Variação 1 : Kenta Goto[CA]
Título do registro: Variação 1 : Porta cartões

Data de depósito: 31/10/2024
Classificação: 03-01
Procurador: DLA Piper (Canada) LLP



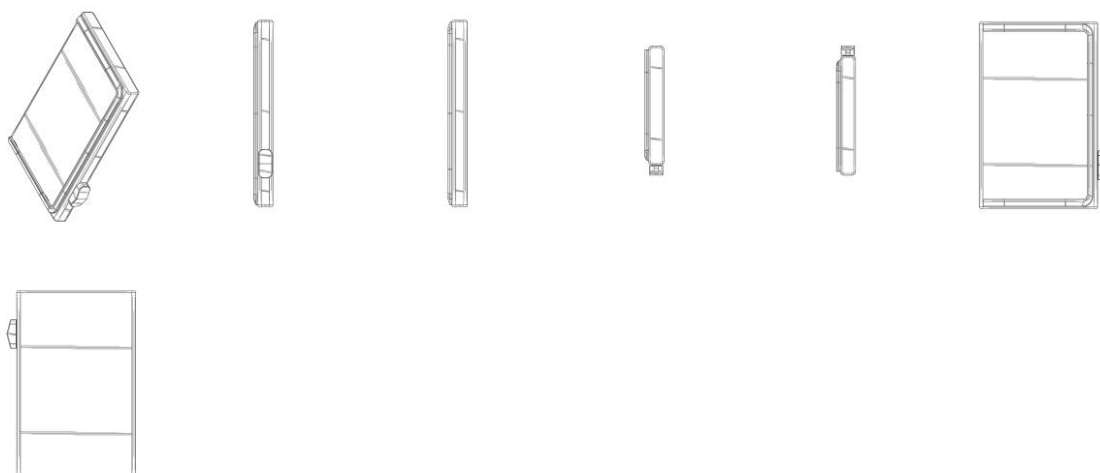

BR312024242523-0
DM/242523

Concessão de registro (Haia)
Código de despacho: 1233
Titular: Versuni Holding B.V. [NL]
Autor: Variação 1 : Tom Michael Bril[NL]
Título do registro: Variação 1 : Espumador de leite

Data de depósito: 02/05/2024
Prioridade unionista: Variação 1 : 015039247-0001 02/11/2023 EM
Classificação: 07-02
Procurador: Brandstock Legal GmbH

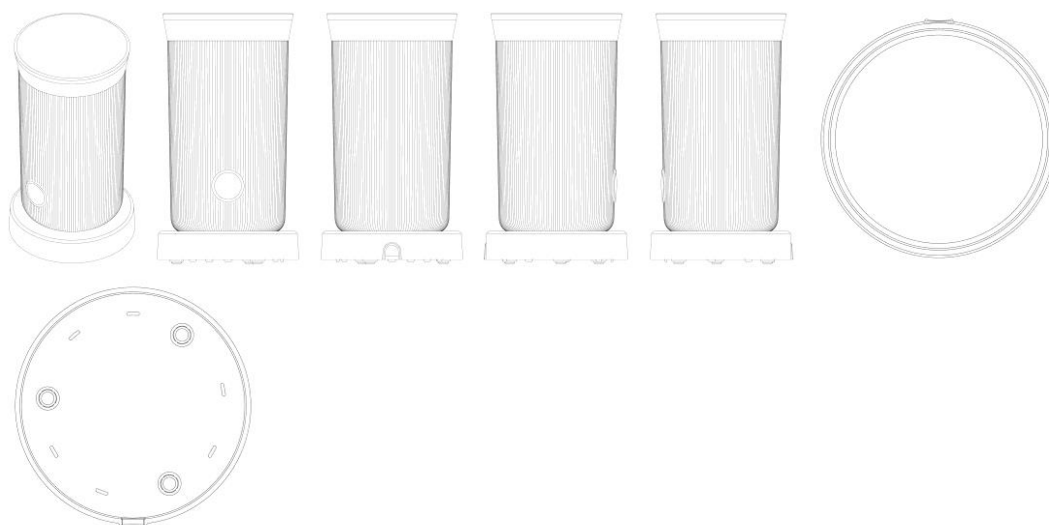

BR312024243881-1
DM/243881

Concessão de registro (Haia)
Código de despacho: 1233
Titular: Koninklijke Philips N.V. [NL]
Autor: Variação 1 : Régis Marie Eugène RIMAUD[DE], Variação 1 : Bianka WOHLFAHRT[DE], Variação 1 : Andreas SCHULZE[DE], Variação 2 : Régis Marie Eugène RIMAUD[DE], Variação 2 : Bianka WOHLFAHRT[DE] e Variação 2 : Andreas SCHULZE[DE]
Título do registro: Variação 1 : Conector de mangueira para uso médico
Variação 2 : Conector de mangueira para uso médico

Data de depósito: 14/11/2024
Prioridade unionista: Variação 1 : 015066228-0001 12/07/2024 EM e Variação 2 : 015066228-0002 12/07/2024 EM
Classificação: 24-01
Procurador: HERRERO & ASSOCIADOS BRASIL PROPRIEDADE INTELECTUAL LTDA.



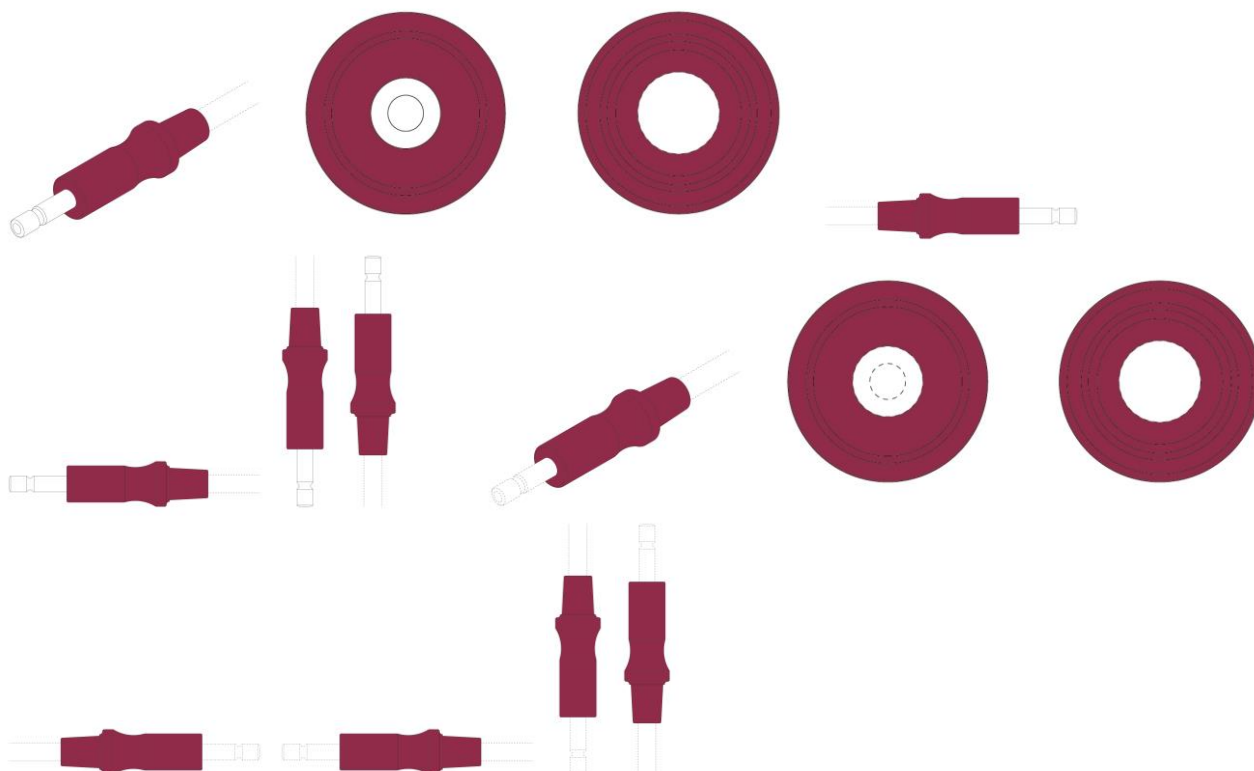

BR312024244274-6
DM/244274

Concessão de registro (Haia)
Código de despacho: 1233
Titular: **AUTO ELEX CO., LTD. [KR]**
Autor: Variação 1 : Jongyoon BAE[KR]
Título do registro: Variação 1 : Incubadora para animais

Data de depósito: 19/04/2024
Prioridade unionista: Variação 1 : 30-2023-0043748 07/11/2023 KR
Classificação: 24-01
Procurador: NAMCHON Patent and Law Firm

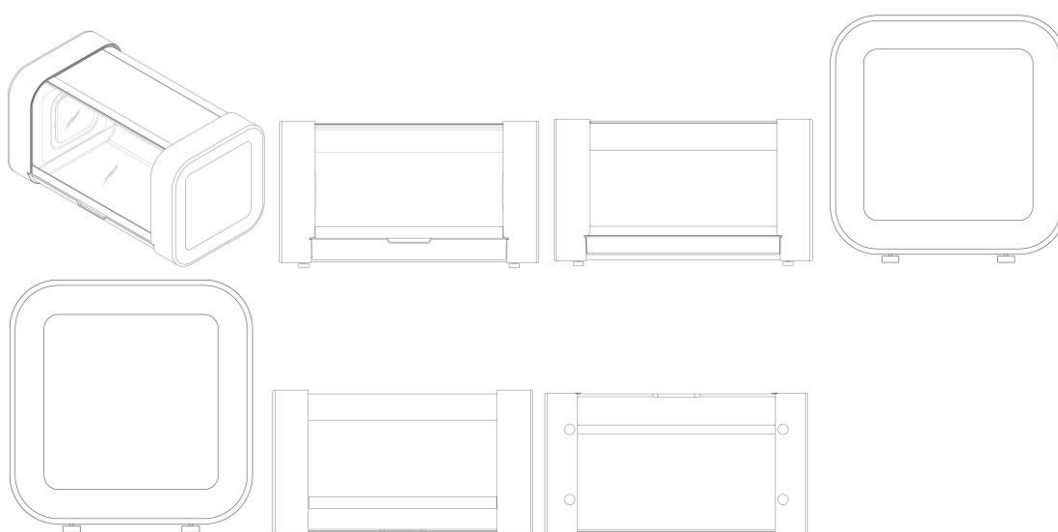

BR312024245703-4
DM/245703

Concessão de registro (Haia)
Código de despacho: 1233
Titular: **vVARDIS AG [CH]**
Autor: Variação 1 : Haleh Abivardi Brönnner[CH] e Variação 1 : Golnar Abivardi[CH]



Título do registro: Variação 1 : Embalagem blister

Data de depósito: 28/10/2024

Classificação: 09-05

Procurador: Freigutpartners IP Law Firm Rechtsanwalt / Sebastian Saissi

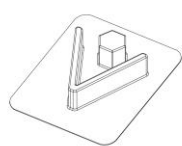

BR312024245930-4
DM/245930

Concessão de registro (Haia)

Código de despacho: 1233

Titular: Anna Ivanova [RU]

Autor: Variação 1 : Anna Ivanova[RU] e Variação 2 : Anna Ivanova[RU]

Título do registro: Variação 1 : Shorts

Variação 2 : Leggings

Data de depósito: 10/12/2024

Classificação: 02-02

Procurador: Igor Kerner



BR312025245676-6
DM/245676

Concessão de registro (Haia)

Código de despacho: 1233

Titular: Kromer GmbH [DE]

Autor: Variação 1 : Frank Elmar Detering[DE], Variação 2 : Frank Elmar Detering[DE], Variação 3 : Frank Elmar Detering[DE] e Variação 4 : Frank Elmar Detering[DE]

Título do registro: Variação 1 : Tampa do balanceador de mola

Variação 2 : Tampa do balanceador de mola

Variação 3 : Tampa do balanceador de mola



Varição 4 : Tapa do balanceador de mola

Data de depósito: 21/01/2025

Classificação: 10-04

Procurador: MAUCHER JENKINS Patentanwälte and Rechtsanwälte



BR312025245734-7

Concessão de registro (Haia)



DM/245734

Código de despacho: 1233

Titular: Guangzhou Phoenix Electrical Appliance Co., Ltd. [CN]

Autor: Variação 1 : ZhiYu YUAN[CN]

Título do registro: Variação 1 : Secador de cabelo

Data de depósito: 08/04/2025

Prioridade unionista: Variação 1 : 202430631771.5 08/10/2024 CN

Classificação: 28-06

Procurador: Way Insight IP Agency (Special General Partnership)

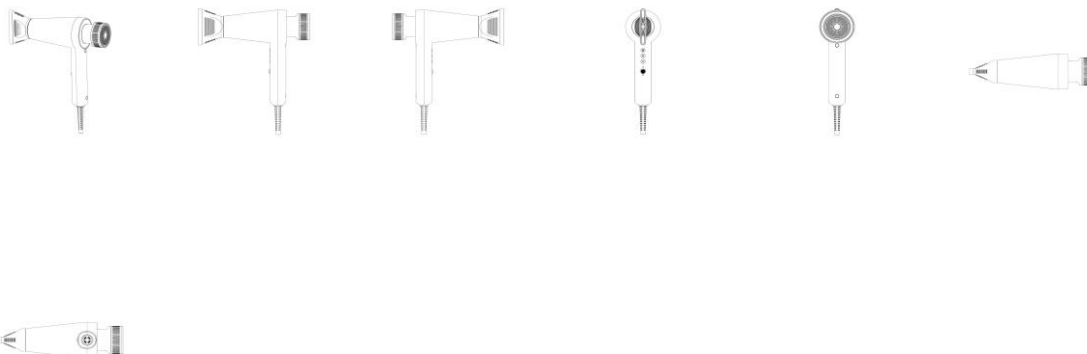
BR312025245783-5
DM/245783

Concessão de registro (Haia)

Código de despacho: 1233

Titular: EMBRAER S.A. [BR/SP]

Autor: Variação 1 : Silvio Hideo Lemos MOCHIDUKY[BR], Variação 1 : Bruno Kimura CASTANHA[BR], Variação 1 : Jay BEEVER[BR], Variação 1 : Chase Stephen DAVIS[BR], Variação 1 : Carlos Leonardo DOLCINOTTI[BR], Variação 1 : Hugo MOTOYAMA[BR], Variação 1 : Sophia Cobra DE SOUZA[BR] e Variação 1 : Oliver Turci DE CAMARGO DE CAMARGO[BR]

Título do registro: Variação 1 : Tela de exibição ou parte dela com interfaces gráficas de usuário animadas

Data de depósito: 20/02/2025

Prioridade unionista: Variação 1 : 29/980,281 23/12/2024 US

Classificação: 14-04

Procurador: VEIRANO ADVOGADOS

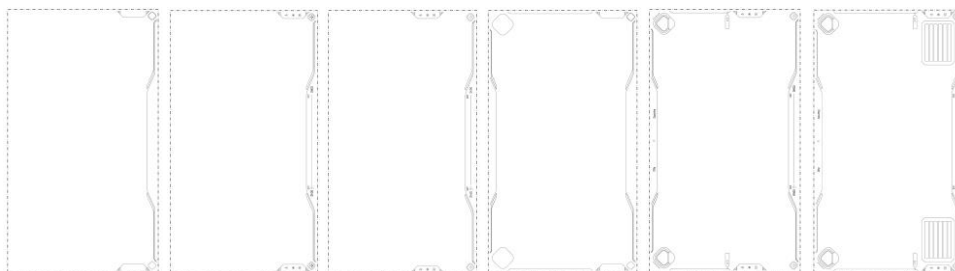
BR312025245824-6
DM/245824

Concessão de registro (Haia)

Código de despacho: 1233

Titular: Turlen Holding SA [CH]

Autor: Variação 1 : Cécile Guenat[CH]

Título do registro: Variação 1 : Relógio de pulso

Data de depósito: 15/04/2025

Prioridade unionista: Variação 1 : CH2025-00090 05/03/2025 CH

Classificação: 10-02

Procurador: Dannemann, Siemsen, Bigler & Ipanema Moreira



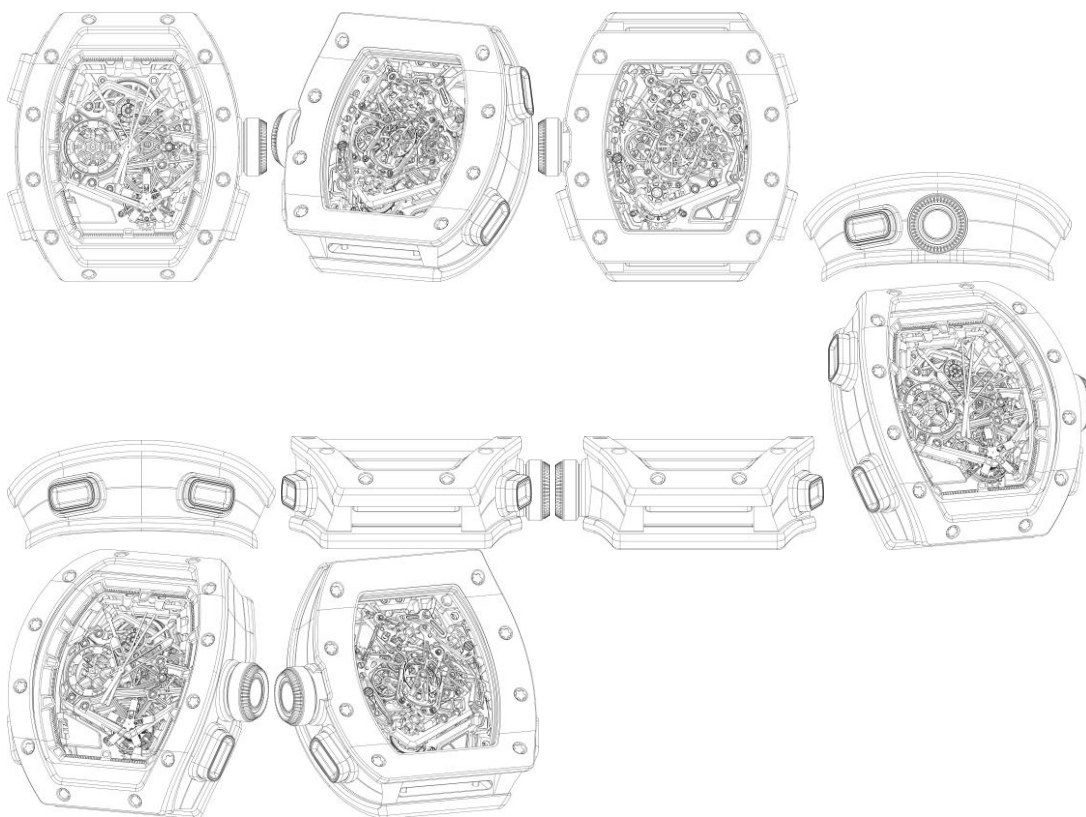

BR312025245832-7
DM/245832

Concessão de registro (Haia)
Código de despacho: 1233
Titular: TURLÉN HOLDING SA [CH]
Autor: Variação 1 : Cécile Guenat[CH]
Título do registro: Variação 1 : Caixa de relógio

Data de depósito: 16/04/2025
Prioridade unionista: Variação 1 : CH2025-00090 05/03/2025 CH
Classificação: 10-07
Procurador: Dannemann, Siemsen, Bigler & Ipanema Moreira

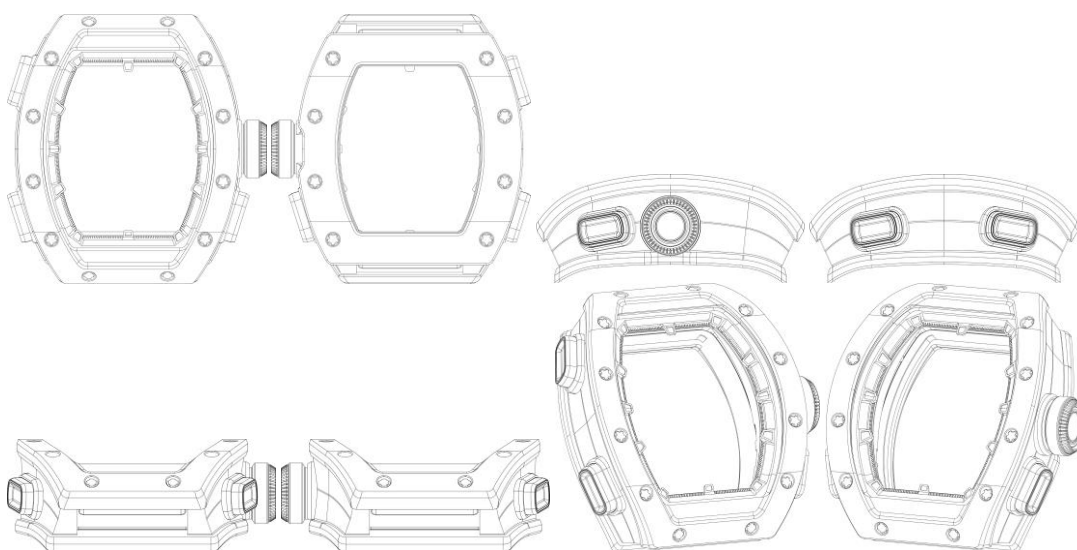

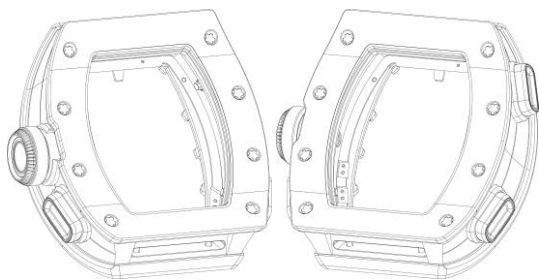

BR312025245833-5
DM/245833

Concessão de registro (Haia)
Código de despacho: 1233
Titular: Turlen Holding SA [CH]
Autor: Variação 1 : Cécile Guenat[CH]
Título do registro: Variação 1 : Caixa de relógio

Data de depósito: 16/04/2025
Prioridade unionista: Variação 1 : CH2025-00090 05/03/2025 CH
Classificação: 10-07
Procurador: Dannemann, Siemsen, Bigler & Ipanema Moreira

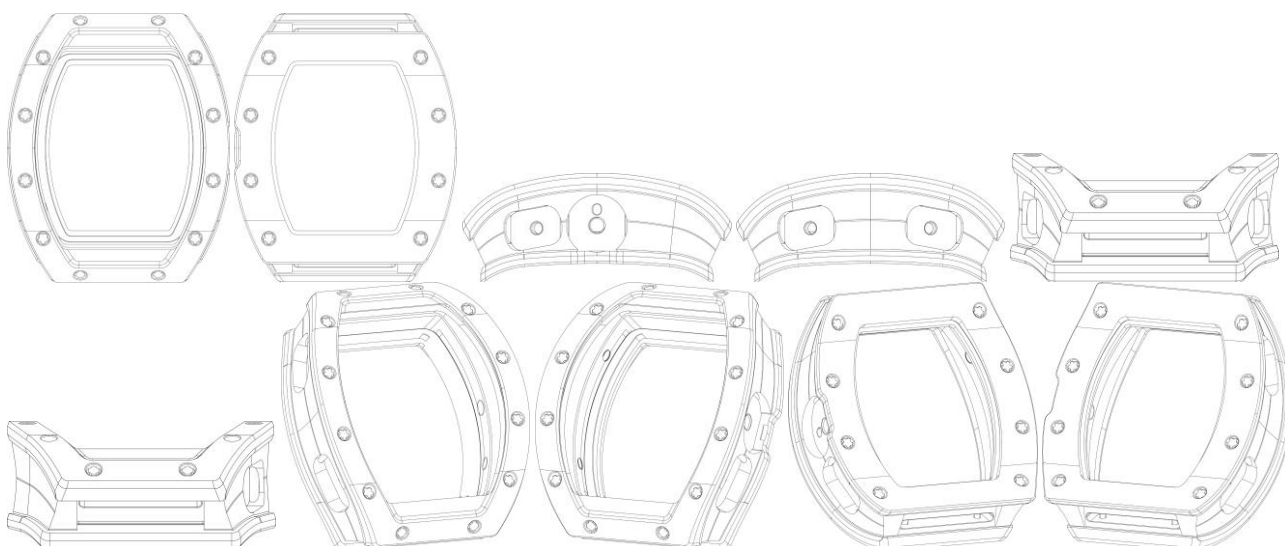

BR312025245867-0
DM/245867

Concessão de registro (Haia)
Código de despacho: 1233
Titular: Cilag GmbH International [CH]
Autor: Variação 1 : Brendan James Oberkircher[US], Variação 1 : Matthew Creighton Miller[US] e Variação 1 : Ian Liao[US]
Título do registro: Variação 1 : Plugue de energia para dispositivo médico

Data de depósito: 01/04/2025
Classificação: 13-03
Procurador: BARDEHLE PAGENBERG Partnerschaft mbB Patentanwälte, Rechtsanwälte





BR312025245891-2
DM/245891

Concessão de registro (Haia)
Código de despacho: 1233
Titular: EUROMOBILE INTERIORES S/A [BR/SP]
Autor: Variação 1 : PATRICIA ANASTASSIADIS[BR]
Título do registro: Variação 1 : Cadeira [assento]

Data de depósito: 07/03/2025
Classificação: 06-01
Procurador: JEFFERSON SERAFIM

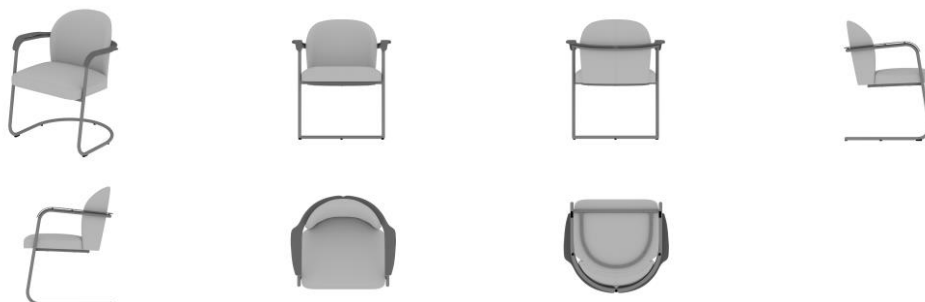

BR312025245892-0
DM/245892

Concessão de registro (Haia)
Código de despacho: 1233
Titular: EUROMOBILE INTERIORES S/A [BR/SP]
Autor: Variação 1 : PATRICIA ANASTASSIADIS[BR]
Título do registro: Variação 1 : Banco [mobiliário]

Data de depósito: 07/03/2025
Classificação: 06-01
Procurador: JEFFERSON SERAFIM

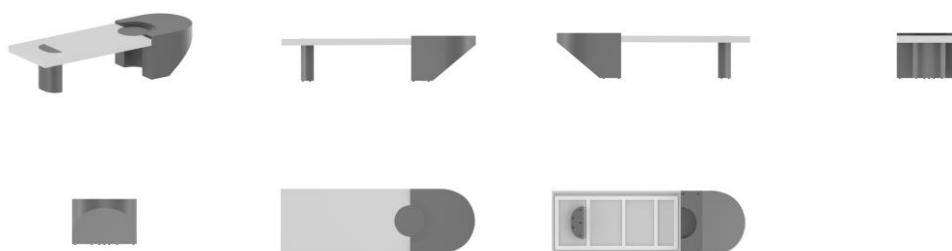

BR312025245902-1
DM/245902

Concessão de registro (Haia)
Código de despacho: 1233
Titular: AUTRY INTERNATIONAL S.P.A. [IT]
Autor: Variação 1 : Marco DORO[IT]
Título do registro: Variação 1 : Calçados

Data de depósito: 03/04/2025
Prioridade unionista: Variação 1 : 015075134-0001 03/10/2024 EM
Classificação: 02-04
Procurador: GALLO and PARTNERS S.R.L.



BR312025245913-7
DM/245913

Concessão de registro (Haia)
Código de despacho: 1233
Titular: Cilag GmbH International [CH]
Autor: Variação 1 : Brendan James Oberkircher[US], Variação 1 : Chunhui Xie[US], Variação 2 : Brendan James Oberkircher[US], Variação 2 : Chunhui Xie[US], Variação 3 : Brendan James Oberkircher[US], Variação 3 : Chunhui Xie[US], Variação 4 : Brendan James Oberkircher[US] e Variação 4 : Chunhui Xie[US]
Título do registro: Variação 1 : Interface gráfica do usuário para uma tela de exibição ou parte dela
Variação 2 : Interface gráfica do usuário para uma tela de exibição ou parte dela
Variação 3 : Interface gráfica do usuário para uma tela de exibição ou parte dela
Variação 4 : Interface gráfica do usuário para uma tela de exibição ou parte dela

Data de depósito: 01/04/2025
Classificação: 14-04
Procurador: BARDEHLE PAGENBERG Partnerschaft mbB Patentanwälte, Rechtsanwälte



BR312025245942-0
DM/245942

Concessão de registro (Haia)
Código de despacho: 1233
Titular: Tilt Beauty, LLC [US]
Autor: Variação 1 : Aerin Glazer[US], Variação 1 : Shari Glazer[US] e Variação 1 : Samuel O'Donahue[US]
Título do registro: Variação 1 : Refil de batom

Data de depósito: 10/02/2025
Prioridade unionista: Variação 1 : 29/957,384 13/08/2024 US
Classificação: 28-02
Procurador: Strategic Patents, P.C.



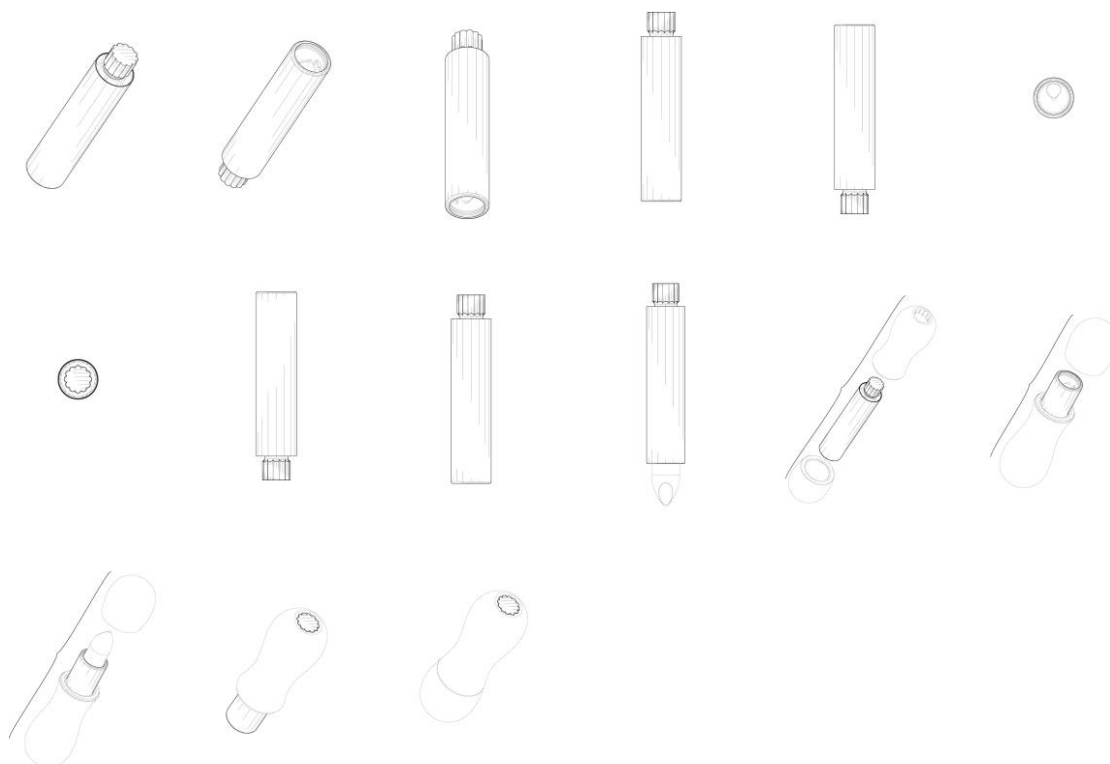

BR312025245960-9
DM/245960

Concessão de registro (Haia)

Código de despacho: 1233

Titular: Tilt Beauty, LLC [US]

Autor: Variação 1 : Aerin Glazer[US], Variação 1 : Shari Glazer[US] e Variação 1 : Samuel O'Donahue[US]

Título do registro: Variação 1 : Refil de produtos cosméticos

Data de depósito: 10/02/2025

Prioridade unionista: Variação 1 : 29/957,386 13/08/2024 US

Classificação: 28-02

Procurador: Strategic Patents, P.C.

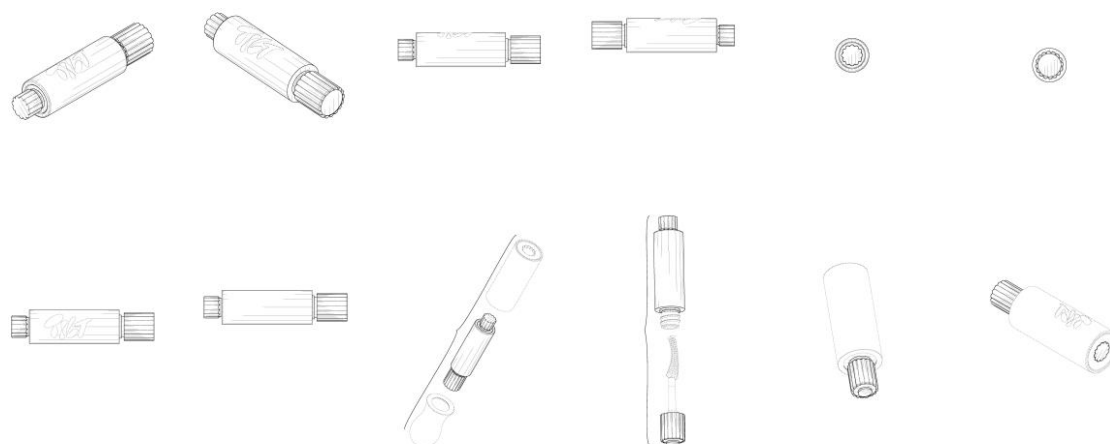



BR312025246027-5
DM/246027

Concessão de registro (Haia)
Código de despacho: 1233
Titular: SHENZHEN IMDK MEDICAL TECHNOLOGY CO., LTD [CN]
Autor: Variação 1 : Changchun XIA[CN] e Variação 1 : Xi Tang[CN]
Título do registro: Variação 1 : Dispositivo de terapia para apneia do sono
Data de depósito: 17/04/2025
Prioridade unionista: Variação 1 : 202430659351.8 18/10/2024 CN
Classificação: 24-02
Procurador: SHENZHEN HENGDA IP SERVICE CO., LTD

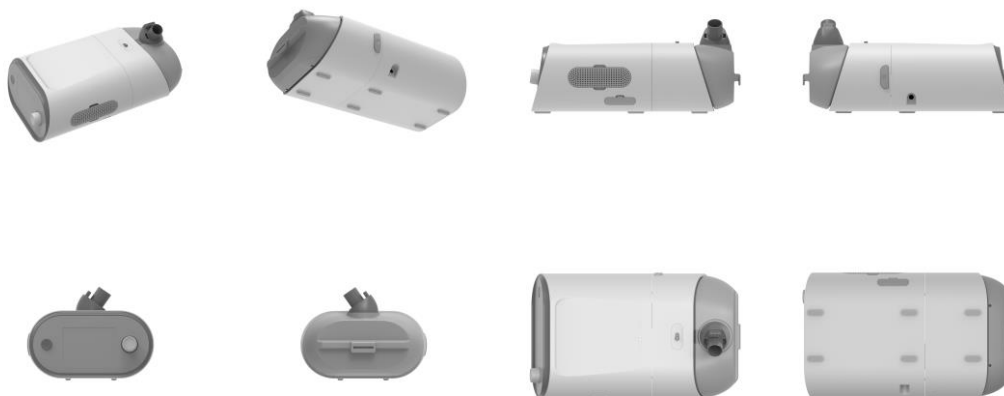

BR312025246060-7
DM/246060

Concessão de registro (Haia)
Código de despacho: 1233
Titular: LG ELECTRONICS INC. [KR]
Autor: Variação 1 : Jiyoun CHA[KR], Variação 1 : Hophil LEE[KR] e Variação 1 : Keedoo HAN[KR]
Título do registro: Variação 1 : Projetor

Data de depósito: 10/04/2025
Prioridade unionista: Variação 1 : 30-2024-0051139 12/12/2024 KR
Classificação: 16-02
Procurador: Jang Won PARK

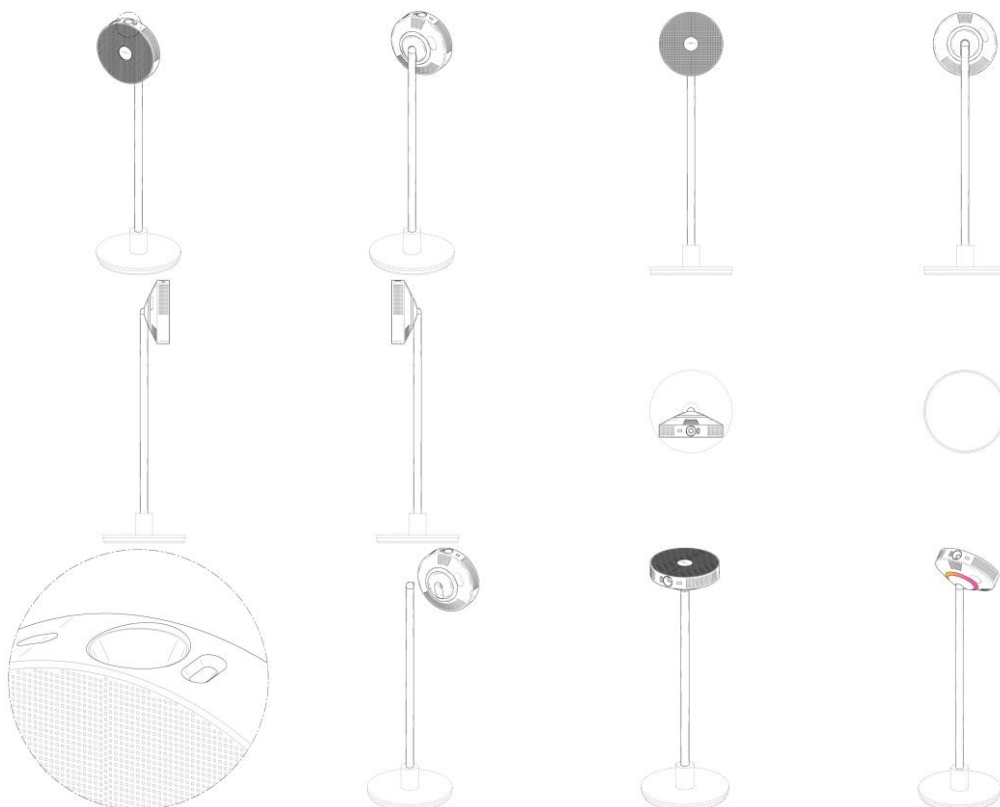

BR312025246070-4
DM/246070

Concessão de registro (Haia)
Código de despacho: 1233
Titular: Lilong DUAN [CN]
Autor: Variação 1 : Licong DUAN[CN] e Variação 1 : Lilong DUAN[CN]
Título do registro: Variação 1 : Braçadeira de cabo
Data de depósito: 13/03/2025
Classificação: 08-08
Procurador: SHEN ZHEN ZKSCI IP LAW OFFICE

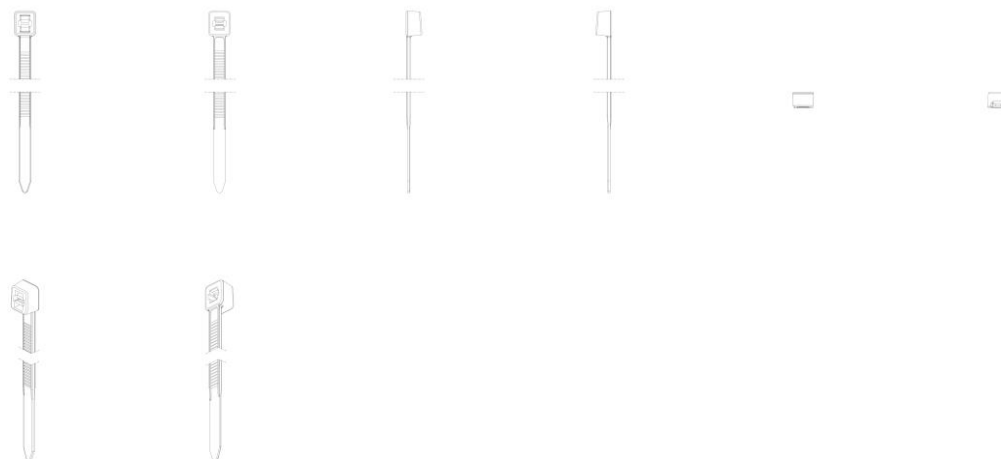

BR312025246075-5
DM/246075

Concessão de registro (Haia)
Código de despacho: 1233
Titular: Turlen Holding SA [CH]
Autor: Variação 1 : Cécile Guenat[CH]
Título do registro: Variação 1 : Mecanismo para relógios
Data de depósito: 17/04/2025



Prioridade unionista: Variação 1 : CH2025-00090 05/03/2025 CH

Classificação: 10-07

Procurador: Dannemann, Siemsen, Bigler & Ipanema Moreira

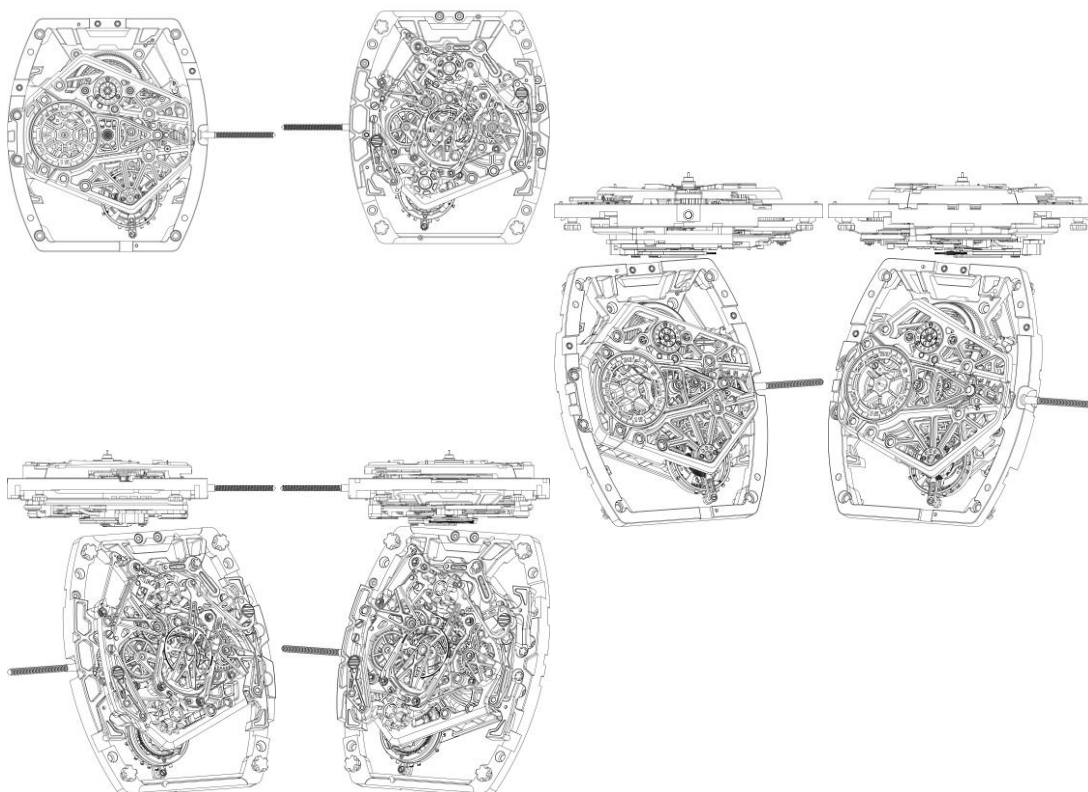

BR312025246110-7
DM/246110

Concessão de registro (Haia)

Código de despacho: 1233

Titular: HIKEit Trak Racer B.V. [NL]

Autor: Variação 1 : Matthew Ryan Sten[AU]

Título do registro: Variação 1 : Chassi de simulador de direção

Data de depósito: 21/03/2025

Classificação: 19-07

Procurador: IP Maison

Detalhes do despacho: A prioridade unionista reivindicada foi recusada, por não ter sido informado um código WIPO-DAS, nem apresentada cópia do documento de origem adequado, no prazo de 90 (noventa) dias a contar da data de publicação do registro pela Secretaria Internacional, contendo data, número de depósito e representação (desenhos ou fotografias) do desenho industrial reivindicado, acompanhado de sua tradução simples.



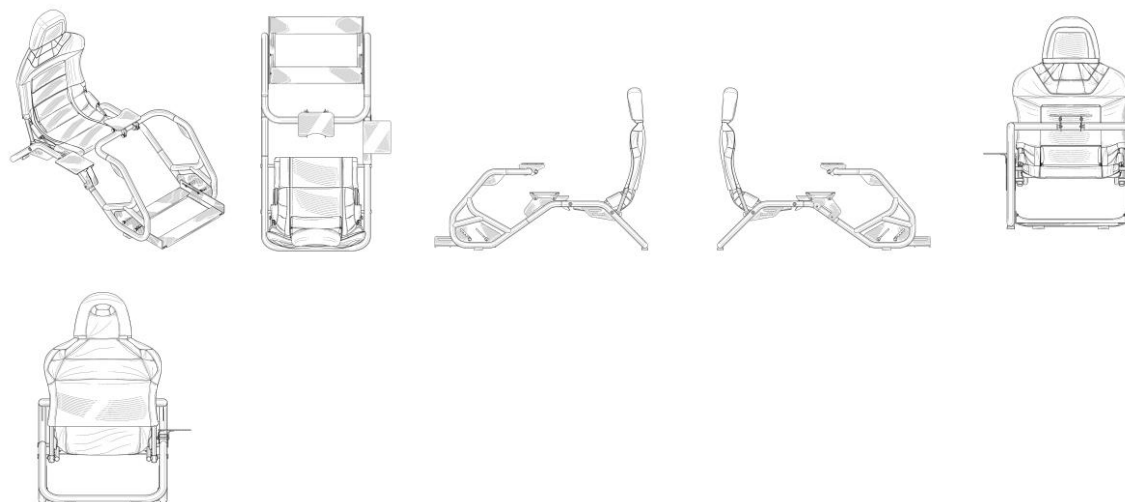

BR312025246141-7
DM/246141

Concessão de registro (Haia)
Código de despacho: 1233
Titular: GUANGZHOU DIPOWER ELECTRONIC TECHNOLOGY CO., LTD. [CN]
Autor: Variação 1 : HUI XU[CN]
Título do registro: Variação 1 : Câmara de oxigênio para fins médicos

Data de depósito: 23/01/2025
Prioridade unionista: Variação 1 : 2025300206304 13/01/2025 CN
Classificação: 24-01
Procurador: RONDA IP CO., LTD.

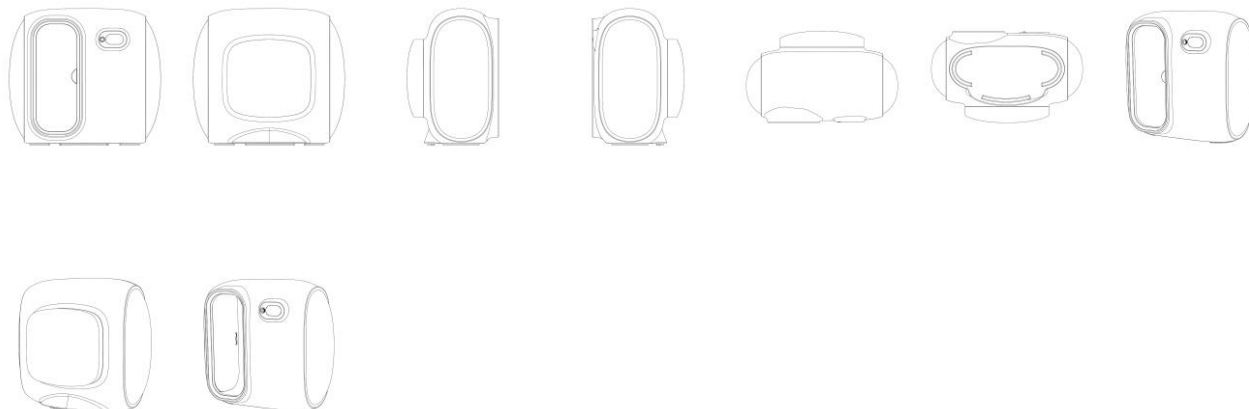

BR312025246155-7
DM/246155

Concessão de registro (Haia)
Código de despacho: 1233
Titular: MO YOUNG LIMITED [CN]
Autor: Variação 1 : Ziyang CHEN[CN] e Variação 1 : Wuxian WANG[CN]
Título do registro: Variação 1 : Anel inteligente com tela de exibição

Data de depósito: 19/02/2025
Prioridade unionista: Variação 1 : 202530047550.8 23/01/2025 CN
Classificação: 11-01
Procurador: Shenzhen Junrui Intellectual Property Agency





BR312025246174-3
DM/246174

Concessão de registro (Haia)
Código de despacho: 1233
Titular: Line Work Bucket Products, LLC [US]
Autor: Variação 1 : Harold Landon DEES[US] e Variação 2 : Harold Landon DEES[US]
Título do registro: Variação 1 : Grampo ajustável para cobertor
Variação 2 : Grampo ajustável para cobertor

Data de depósito: 27/01/2025
Prioridade unionista: Variação 1 : 29/956,466 07/08/2024 US e Variação 2 : 29/956,466 07/08/2024 US
Classificação: 08-08
Procurador: Hovey Williams LLP / Michael Hurd

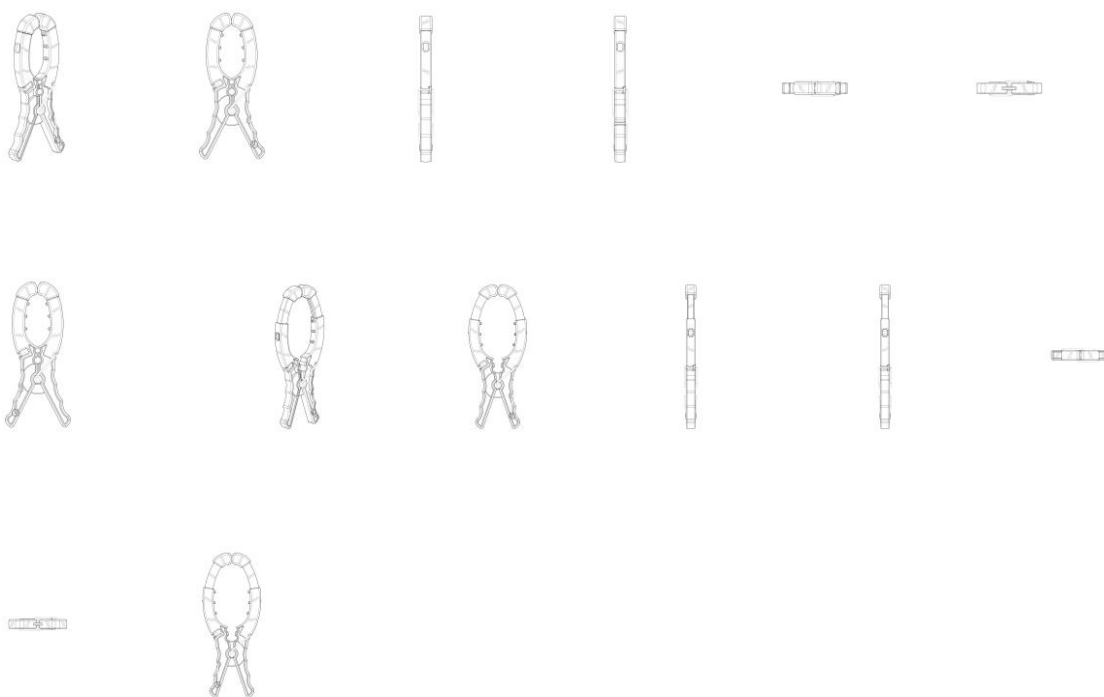

BR312025246176-0
DM/246176

Concessão de registro (Haia)
Código de despacho: 1233
Titular: Alliedstar (Shanghai) Medical Technology Co., Ltd. [CN]



Autor: Variação 1 : Zhitao Mao[CN], Variação 1 : Zhonghai Zhang[CN] e Variação 1 : Yangyang Zhang[CN]
 Título do registro: Variação 1 : Scanner intraoral com base

Data de depósito: 11/04/2025
 Prioridade unionista: Variação 1 : 2024306796813 28/10/2024 CN
 Classificação: 24-01
 Procurador: Shanghai Patent and Trademark Law Office, LLC



BR312025246195-6
 DM/246195

Concessão de registro (Haia)
 Código de despacho: 1233
Titular: Kverneland Group Nieuw-Vennep B.V. [NL]
 Autor: Variação 1 : Marijn Gerardus Mathijs Vos[NL]
 Título do registro: Variação 1 : Distribuidor de fertilizantes

Data de depósito: 25/04/2025
 Classificação: 15-03
 Procurador: BOEHMERT and BOEHMERT Anwaltspartnerschaft mbB - Patentanwälte Rechtsanwälte

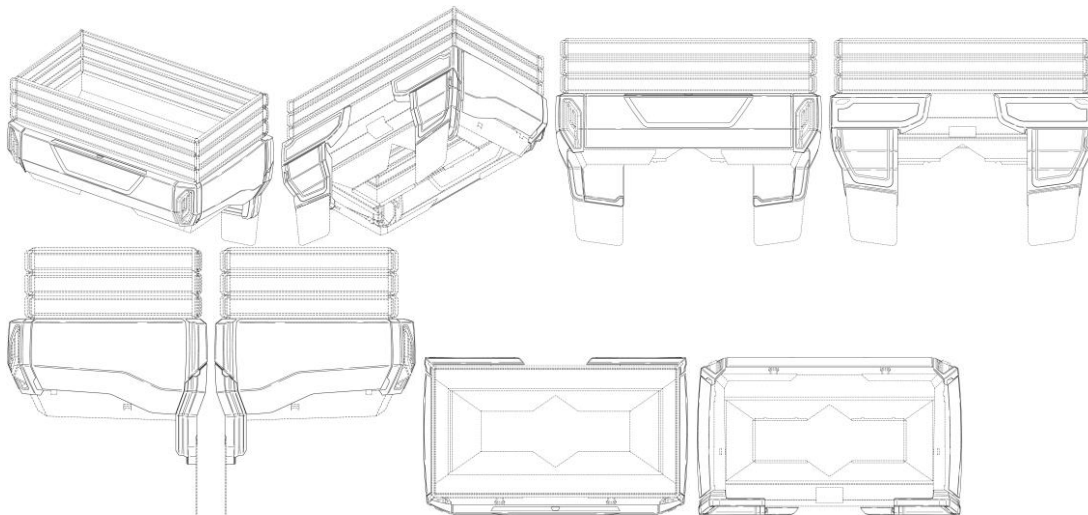

BR312025246225-1
 DM/246225

Concessão de registro (Haia)
 Código de despacho: 1233
Titular: DREAME TECHNOLOGY (SUZHOU) CO.,LTD. [CN]
 Autor: Variação 1 : Guang YANG[CN], Variação 1 : Zhenjiang HU[CN] e Variação 1 : Xiaoye XIE[CN]
 Título do registro: Variação 1 : Cabeça de aspirador de pó

Data de depósito: 17/03/2025



Prioridade unionista: Variação 1 : 2024307965999 16/12/2024 CN
 Classificação: 15-05
 Procurador: LEADER PATENT and TRADEMARK FIRM

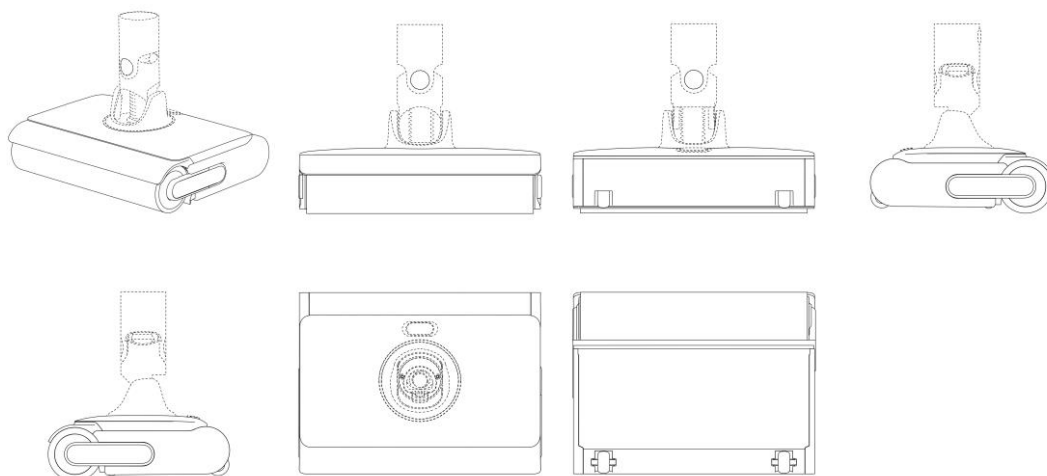

BR312025246296-0
 DM/246296

Concessão de registro (Haia)
 Código de despacho: 1233
Titular: SHENZHEN INVT ELECTRIC CO., LTD. [CN]
 Autor: Variação 1 : Xingchao YUAN[CN], Variação 1 : Jiale ZHU[CN] e Variação 1 : Peng JIANG[CN]
 Título do registro: Variação 1 : Conversor de frequência de corrente
 Data de depósito: 17/04/2025
 Prioridade unionista: Variação 1 : 202430656058.6 17/10/2024 CN
 Classificação: 13-02
 Procurador: Shenzhen Talent Patent Service

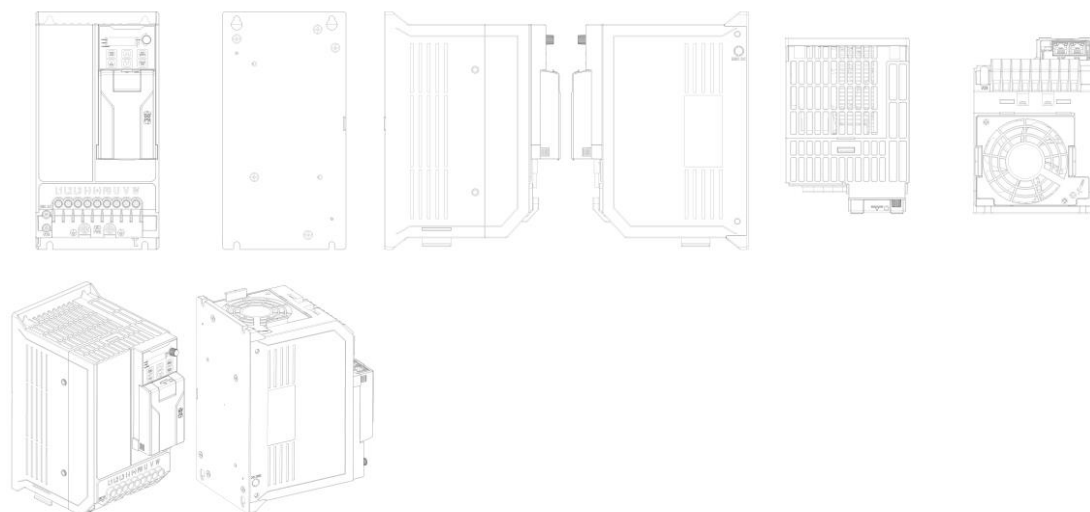

BR312025246298-7
 DM/246298

Concessão de registro (Haia)
 Código de despacho: 1233
Titular: SHENZHEN INVT ELECTRIC CO., LTD. [CN]
 Autor: Variação 1 : Xingchao YUAN[CN], Variação 1 : Peng JIANG[CN] e Variação 1 : Chuanlie JIANG[CN]
 Título do registro: Variação 1 : Conversor de frequência de corrente

 Data de depósito: 17/04/2025
 Prioridade unionista: Variação 1 : 202430656071.1 17/10/2024 CN
 Classificação: 13-02
 Procurador: Shenzhen Talent Patent Service



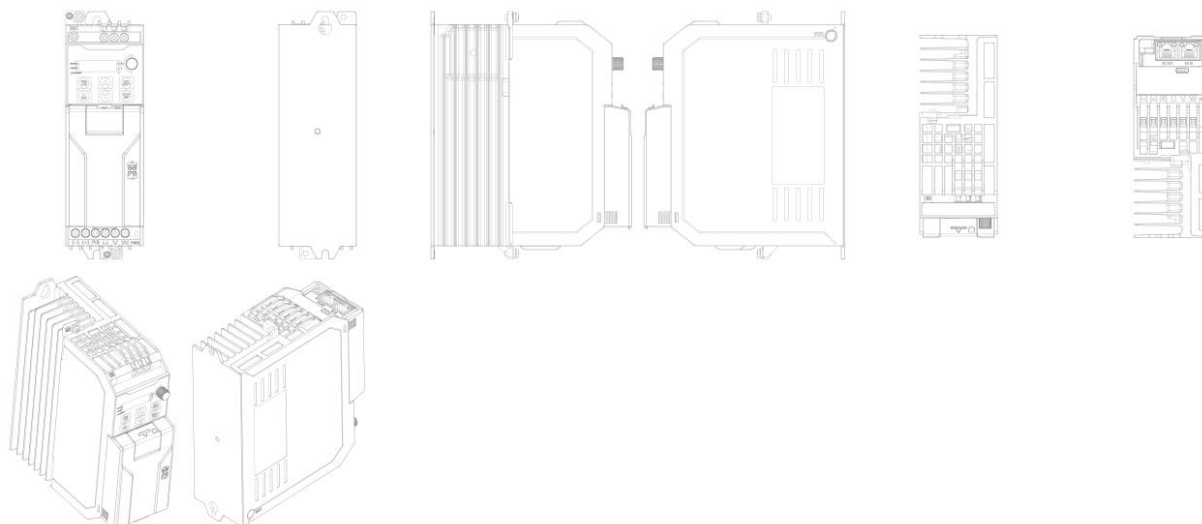

BR312025246359-2
DM/246359

Concessão de registro (Haia)
Código de despacho: 1233
Titular: HANGZHOU REJOIN MASTIN MEDICAL DEVICE CO., LTD. [CN]
Autor: Variação 1 : Shengjun XU[CN], Variação 1 : Nan ZHOU[CN] e Variação 1 : Bin LI[CN]
Título do registro: Variação 1 : Instrumento de costura para fins médicos

Data de depósito: 25/02/2025
Classificação: 24-02
Procurador: ADVANCE CHINA IP LAW OFFICE (HANGZHOU)
Detalhes do despacho: A prioridade unionista foi recusada, uma vez que o desenho industrial reivindicado no documento é distinto do desenho industrial reivindicado no registro internacional.



BR312025246381-9
DM/246381

Concessão de registro (Haia)
Código de despacho: 1233
Titular: PLEXAA LTD [GB]
Autor: Variação 1 : Thibault De Becdelievre[GB] e Variação 1 : Macdara O'Shea[GB]
Título do registro: Variação 1 : Dispositivo de pré-condicionamento de mama com bateria
Data de depósito: 14/04/2025
Prioridade unionista: Variação 1 : 6401233 30/10/2024 GB
Classificação: 24-02
Procurador: Boulton Wade Tennant LLP



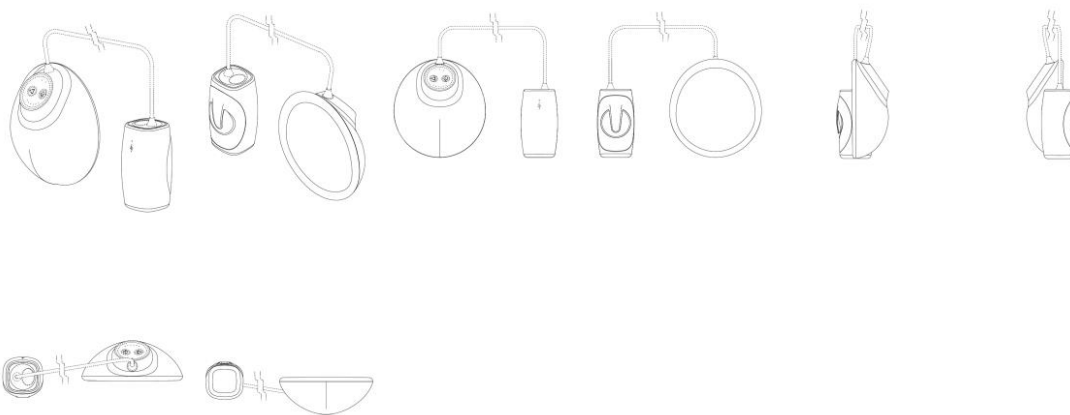

Registros de desenho industrial extintos

Pelo fim da vigência

Pela falta de pagamento da retribuição prevista nos arts. 108 e 120

Pela inobservância do artigo 217 da Lei da Propriedade Industrial



Pelo fim da vigência

Os registros de desenho industrial, listados a seguir, estão extintos, em vista da expiração do prazo de vigência máximo de 25 anos, nos termos do inciso I do artigo 119 da Lei da Propriedade Industrial (LPI, lei n.º 9.279, de 14 de maio de 1996).

Art. 108. O registro vigorará pelo prazo de 10 (dez) anos contados da data do depósito, prorrogável por 3 (três) períodos sucessivos de 5 (cinco) anos cada.

Art. 119. O registro extingue-se:

I - pela expiração do prazo de vigência;

(...)

DI6001802-0 Extinção de registro pela expiração do prazo de vigência (art. 119, I)
Código de despacho: 161
Titular: H. STERN COMÉRCIO E INDÚSTRIA S.A [BR/RJ]
Procurador: Monsen, Leonardos & Cia.
Detalhes do despacho: A contar de 22/07/2025

DI6001803-8 Extinção de registro pela expiração do prazo de vigência (art. 119, I)
Código de despacho: 161
Titular: H. STERN COMÉRCIO E INDÚSTRIA S.A. [BR/RJ]
Procurador: Monsen, Leonardos & Cia.
Detalhes do despacho: A contar de 22/07/2025

DI6001807-0 Extinção de registro pela expiração do prazo de vigência (art. 119, I)
Código de despacho: 161
Titular: Nintendo CO. , LTD [JP]
Procurador: NELLIE ANNE DÂNIEL SHORES
Detalhes do despacho: A contar de 22/07/2025

DI6001822-4 Extinção de registro pela expiração do prazo de vigência (art. 119, I)
Código de despacho: 161
Titular: Hisamitsu Pharmaceutical CO., INC [JP]
Procurador: MOMSEN, LEONARDOS & CIA.
Detalhes do despacho: A contar de 28/07/2025

DI6001860-7 Extinção de registro pela expiração do prazo de vigência (art. 119, I)
Código de despacho: 161
Titular: KARVIA DO BRASIL LTDA [BR/SP]
Procurador: ORG. MÉRITO MARCAS E PATENTES LTDA.
Detalhes do despacho: A contar de 18/07/2025

DI6001872-0 Extinção de registro pela expiração do prazo de vigência (art. 119, I)
Código de despacho: 161
Titular: Christiano Arthur Frederich e Cia Ltda [BR/SP]
Procurador: Toledo Corrêa Marcas e Patentes S/C Ltda.
Detalhes do despacho: A contar de 18/07/2025



DI6001955-7	Extinção de registro pela expiração do prazo de vigência (art. 119, I) Código de despacho: 161 Titular: Nintendo CO., LTD [JP] Procurador: NELLIE ANNE DANIEL SHORES Detalhes do despacho: A contar de 01/08/2025
DI6001956-5	Extinção de registro pela expiração do prazo de vigência (art. 119, I) Código de despacho: 161 Titular: Nintendo CO., LTD [JP] Procurador: NELLIE ANNE DANIEL SHORES Detalhes do despacho: A contar de 01/08/2025
DI6001959-0	Extinção de registro pela expiração do prazo de vigência (art. 119, I) Código de despacho: 161 Titular: The Gillette Company [US] Procurador: MOMSEN, LEONARDOS & CIA. Detalhes do despacho: A contar de 01/08/2025
DI6001965-4	Extinção de registro pela expiração do prazo de vigência (art. 119, I) Código de despacho: 161 Titular: Hisamitsu Pharmaceutical CO., INC [JP] Procurador: MOMSEN, LEONARDOS & CIA. Detalhes do despacho: A contar de 01/08/2025
DI6001994-8	Extinção de registro pela expiração do prazo de vigência (art. 119, I) Código de despacho: 161 Titular: DAN-FOAM Aps [DK] Procurador: DANNEMANN, SIEMSEN, BIGLER & IPANEMA MOREIRA Detalhes do despacho: A contar de 03/08/2025
DI6002043-1	Extinção de registro pela expiração do prazo de vigência (art. 119, I) Código de despacho: 161 Titular: Célio Batistela Sanches [BR/SP] Procurador: Seta Marcas e Patentes Ltda. Detalhes do despacho: A contar de 17/08/2025
DI6002046-6	Extinção de registro pela expiração do prazo de vigência (art. 119, I) Código de despacho: 161 Titular: Célio Batistela Sanches [BR/SP] Procurador: Seta Marcas e Patentes Ltda. Detalhes do despacho: A contar de 17/08/2025
DI6002047-4	Extinção de registro pela expiração do prazo de vigência (art. 119, I) Código de despacho: 161 Titular: THE GILLETTE COMPANY LLC [US] Procurador: KASZNAR, LEONARDOS ADVOGADOS Detalhes do despacho: A contar de 17/08/2025
DI6002064-4	Extinção de registro pela expiração do prazo de vigência (art. 119, I) Código de despacho: 161 Titular: Glauber Jensen Filho [BR/SP] Procurador: Cannon Marcas e Patentes S/C Ltda. Detalhes do despacho: A contar de 18/08/2025
DI6002080-6	Extinção de registro pela expiração do prazo de vigência (art. 119, I) Código de despacho: 161 Titular: THE GILLETTE COMPANY LLC [US] Procurador: KASZNAR, LEONARDOS ADVOGADOS Detalhes do despacho: A contar de 18/08/2025
DI6002089-0	Extinção de registro pela expiração do prazo de vigência (art. 119, I) Código de despacho: 161 Titular: Pisani Plásticos S.A [BR/RS] Procurador: Sko Oyarzáball Marcas e Patentes Sociedade Simples Ltda. Detalhes do despacho: A contar de 16/08/2025



DI6002112-8	Extinção de registro pela expiração do prazo de vigência (art. 119, I) Código de despacho: 161 Titular: GRENDENE S.A [BR/CE] Procurador: Custódio de Almeida & Cia Detalhes do despacho: A contar de 24/08/2025
DI6002168-3	Extinção de registro pela expiração do prazo de vigência (art. 119, I) Código de despacho: 161 Titular: Sidnei Evaristo Mazocco [BR/SP] Procurador: Paulo Euzébio Detalhes do despacho: A contar de 25/08/2025
DI6002170-5	Extinção de registro pela expiração do prazo de vigência (art. 119, I) Código de despacho: 161 Titular: Tetra Laval Holdings & Finance SA [CH] Procurador: MOMSEN, LEONARDOS & CIA. Detalhes do despacho: A contar de 25/08/2025
DI6002177-2	Extinção de registro pela expiração do prazo de vigência (art. 119, I) Código de despacho: 161 Titular: Schneider Electric Industries SAS [FR] Procurador: DANNEMANN, SIEMSEN, BIGLER & IPANEMA MOREIRA Detalhes do despacho: A contar de 15/08/2025
DI6002183-7	Extinção de registro pela expiração do prazo de vigência (art. 119, I) Código de despacho: 161 Titular: Alfredo Portella Marques [BR/SP] Procurador: Miguel e Consultores Associados S/C Ltda Detalhes do despacho: A contar de 04/08/2025
DI6002278-7	Extinção de registro pela expiração do prazo de vigência (art. 119, I) Código de despacho: 161 Titular: The Procter & Gamble Company [US] Procurador: DANNEMANN, SIEMSEN, BIGLER & IPANEMA MOREIRA Detalhes do despacho: A contar de 10/08/2025
DI6002280-9	Extinção de registro pela expiração do prazo de vigência (art. 119, I) Código de despacho: 161 Titular: Muller Eletrodomésticos S/A [BR/SC] Procurador: Paulo Afonso Pereira Cons. em Marcas e Patentes Ltda. S/C Detalhes do despacho: A contar de 10/08/2025
DI6002281-7	Extinção de registro pela expiração do prazo de vigência (art. 119, I) Código de despacho: 161 Titular: Mueller Eletrodomésticos S/A [BR/SC] Procurador: Paulo Afonso Pereira Cons. em Marcas e Patentes Ltda. S/C Detalhes do despacho: A contar de 10/08/2025
DI6002317-1	Extinção de registro pela expiração do prazo de vigência (art. 119, I) Código de despacho: 161 Titular: Memminger-Iro GMBH [DE] Procurador: DANNEMANN, SIEMSEN, BIGLER & IPANEMA MOREIRA Detalhes do despacho: A contar de 30/08/2025
DI6002318-0	Extinção de registro pela expiração do prazo de vigência (art. 119, I) Código de despacho: 161 Titular: THE GILLETTE COMPANY LLC [US] Procurador: KASZNAR, LEONARDOS ADVOGADOS Detalhes do despacho: A contar de 30/08/2025
DI6002321-0	Extinção de registro pela expiração do prazo de vigência (art. 119, I) Código de despacho: 161 Titular: ANDRY LAGSDIN [US] Procurador: Daniel & Cia Detalhes do despacho: A contar de 30/08/2025



DI6003473-4 Extinção de registro pela expiração do prazo de vigência (art. 119, I)
Código de despacho: 161
Titular: BRIL COSMÉTICOS S.A. [BR/SP]
Procurador: GUSTAVO ADOLFO DA SILVA GORDO PUGLIESI
Detalhes do despacho: A contar de 10/08/2025

DI6003581-1 Extinção de registro pela expiração do prazo de vigência (art. 119, I)
Código de despacho: 161
Titular: ANDRY LAGSDIN [US]
Procurador: NELLIE D SHORES
Detalhes do despacho: A contar de 30/08/2025

Pela falta de pagamento da retribuição prevista nos arts. 108 e 120

Os registros de desenho industrial, listados a seguir, estão extintos, em vista da expiração do prazo de vigência, nos termos do inciso III do artigo 119 da Lei da Propriedade Industrial (LPI, lei n.º 9.279, de 14 de maio de 1996).

Art. 119. O registro extingue-se:

...

III - pela falta de pagamento da retribuição prevista nos arts. 108 e 120

....

DI6500001-3	Extinção de registro pela falta de pagamento (art.119, III) Código de despacho: 870 Titular: Colgate-Palmolive Company [US] Procurador: Momsen, Leonardos & Cia Detalhes do despacho: A contar de 22/01/2025
DI6500103-6	Extinção de registro pela falta de pagamento (art.119, III) Código de despacho: 870 Titular: Grendene S.A. [BR/RS] Procurador: Custódio de Almeida & Cia Detalhes do despacho: A contar de 18/01/2025
DI6500117-6	Extinção de registro pela falta de pagamento (art.119, III) Código de despacho: 870 Titular: Assa Abloy AB [SE] Procurador: NELLIE D SHORES Detalhes do despacho: A contar de 18/01/2025
DI6500153-2	Extinção de registro pela falta de pagamento (art.119, III) Código de despacho: 870 Titular: Kyocera Mita Corporation [JP] Procurador: Dannemann, Siemsen, Bigler & Ipanema Moreira Detalhes do despacho: A contar de 07/01/2025
DI6500233-4	Extinção de registro pela falta de pagamento (art.119, III) Código de despacho: 870 Titular: Colgate-Palmolive Company [US] Procurador: Momsen, Leonardos & Cia. Detalhes do despacho: A contar de 22/01/2025
DI6500273-3	Extinção de registro pela falta de pagamento (art.119, III) Código de despacho: 870 Titular: Reckitt Benckiser LLC [US] Procurador: DI BLASI, PARENTE & ASSOCIADOS PROPRIEDADE INDUSTRIAL LTDA Detalhes do despacho: A contar de 05/02/2025
DI6500274-1	Extinção de registro pela falta de pagamento (art.119, III) Código de despacho: 870 Titular: Reckitt Benckiser LLC [US] Procurador: DI BLASI, PARENTE & ASSOCIADOS PROPRIEDADE INDUSTRIAL LTDA Detalhes do despacho: A contar de 05/02/2025



DI6500282-2	Extinção de registro pela falta de pagamento (art.119, III) Código de despacho: 870 Titular: Reckitt Benckiser LLC [US] Procurador: DI BLASI, PARENTE & ASSOCIADOS PROPRIEDADE INDUSTRIAL LTDA Detalhes do despacho: A contar de 05/02/2025
DI6500288-1	Extinção de registro pela falta de pagamento (art.119, III) Código de despacho: 870 Titular: Reckitt Benckiser LLC [US] Procurador: DI BLASI, PARENTE & ASSOCIADOS PROPRIEDADE INDUSTRIAL LTDA Detalhes do despacho: A contar de 01/02/2025
DI6500290-3	Extinção de registro pela falta de pagamento (art.119, III) Código de despacho: 870 Titular: Reckitt Benckiser LLC [US] Procurador: DI BLASI, PARENTE & ASSOCIADOS PROPRIEDADE INDUSTRIAL LTDA Detalhes do despacho: A contar de 01/02/2025
DI6500364-0	Extinção de registro pela falta de pagamento (art.119, III) Código de despacho: 870 Titular: Brother Industries, Ltd. [JP] Procurador: Daniel Rejman Detalhes do despacho: A contar de 02/02/2025
DI6500366-7	Extinção de registro pela falta de pagamento (art.119, III) Código de despacho: 870 Titular: Brother Industries, Ltd [JP] Detalhes do despacho: A contar de 02/02/2025
DI6500377-2	Extinção de registro pela falta de pagamento (art.119, III) Código de despacho: 870 Titular: Grendene S.A. [BR/RS] Procurador: Custódio de Almeida & Cia Detalhes do despacho: A contar de 29/01/2025
DI6500386-1	Extinção de registro pela falta de pagamento (art.119, III) Código de despacho: 870 Titular: Brother Industries, Ltd [JP] Procurador: R. ANDRADE ADVS. Detalhes do despacho: A contar de 02/02/2025
DI6500394-2	Extinção de registro pela falta de pagamento (art.119, III) Código de despacho: 870 Titular: Brother Industries, Ltd [JP] Procurador: R. ANDRADE ADVS. Detalhes do despacho: A contar de 02/02/2025
DI6500397-7	Extinção de registro pela falta de pagamento (art.119, III) Código de despacho: 870 Titular: CANGURU EMBALAGENS LTDA [BR/SC] Procurador: Marcos Aurélio de Jesus Detalhes do despacho: A contar de 05/02/2025
DI6501579-7	Extinção de registro pela falta de pagamento (art.119, III) Código de despacho: 870 Titular: Aethra Componentes Automotivos Ltda [BR/MG] Procurador: Soares Assessoria Empresarial Ltda Detalhes do despacho: A contar de 04/02/2025
DI6903665-9	Extinção de registro pela falta de pagamento (art.119, III) Código de despacho: 870 Titular: Fiat Group Automobiles [IT] Detalhes do despacho: A contar de 22/09/2024
DI7000079-4	Extinção de registro pela falta de pagamento (art.119, III) Código de despacho: 870 Titular: Xalingo S.A. Indústria e Comércio [BR/RS] Procurador: Custodio De Almeida & Cia Detalhes do despacho: A contar de 14/01/2025



DI7000086-7	Extinção de registro pela falta de pagamento (art.119, III) Código de despacho: 870 Titular: Kohler (China) Investment Co., Ltd. [CN] Procurador: Hugo Silva, Rosa & Maldonado-Prop. Int Detalhes do despacho: A contar de 13/01/2025
DI7000096-4	Extinção de registro pela falta de pagamento (art.119, III) Código de despacho: 870 Titular: Mag Instrument, Inc. [US] Procurador: Dannemann, Siemsen, Bigler & Ipanema Moreira Detalhes do despacho: A contar de 14/01/2025
DI7000105-7	Extinção de registro pela falta de pagamento (art.119, III) Código de despacho: 870 Titular: SITLAND S.P.A. [IT] Procurador: Walter de Almeida Martins Detalhes do despacho: A contar de 15/01/2025
DI7000109-0	Extinção de registro pela falta de pagamento (art.119, III) Código de despacho: 870 Titular: PAQUETÁ CALÇADOS LTDA [BR/CE] Procurador: CARPENA ADVOGADOS ASSOCIADOS Detalhes do despacho: A contar de 15/01/2025
DI7000134-0	Extinção de registro pela falta de pagamento (art.119, III) Código de despacho: 870 Titular: Honda Motor Co., Ltd. [JP] Procurador: Dannemann, Siemsen, Bigler & Ipanema Moreira Detalhes do despacho: A contar de 16/01/2025
DI7000155-3	Extinção de registro pela falta de pagamento (art.119, III) Código de despacho: 870 Titular: Bartco Traffic Equipment Pty. Ltd. [AU] Procurador: Orlando de Souza Detalhes do despacho: A contar de 19/01/2025
DI7000167-7	Extinção de registro pela falta de pagamento (art.119, III) Código de despacho: 870 Titular: F S INDÚSTRIA E COMÉRCIO DE CAIXAS ACÚSTICAS E ARTEFATOS PLÁSTICOS LTDA -ME [BR/SP] Procurador: PAULO CEZAR MOLINARI Detalhes do despacho: A contar de 19/01/2025
DI7000180-4	Extinção de registro pela falta de pagamento (art.119, III) Código de despacho: 870 Titular: MSD Consumer Care, Inc. [US] Procurador: KASZNAR LEONARDOS PROPRIEDADE INTELECTUAL Detalhes do despacho: A contar de 20/01/2025
DI7000194-4	Extinção de registro pela falta de pagamento (art.119, III) Código de despacho: 870 Titular: Honda Motor CO., Ltd. [JP] Procurador: Dannemann, Siemsen, Bigler & Ipanema Moreira Detalhes do despacho: A contar de 22/01/2025
DI7000218-5	Extinção de registro pela falta de pagamento (art.119, III) Código de despacho: 870 Titular: HONDA MOTOR CO., LTD. [JP] Procurador: Dannemann, Siemsen, Bigler & Ipanema Moreira Detalhes do despacho: A contar de 28/01/2025
DI7000233-9	Extinção de registro pela falta de pagamento (art.119, III) Código de despacho: 870 Titular: HONDA MOTOR CO., LTD. [JP] Procurador: Dannemann, Siemsen, Bigler & Ipanema Moreira Detalhes do despacho: A contar de 30/01/2025



DI7000255-0	Extinção de registro pela falta de pagamento (art.119, III) Código de despacho: 870 Titular: Hermes Sellier [FR] Procurador: Artur Francisco Schaal Detalhes do despacho: A contar de 23/01/2025
DI7000291-6	Extinção de registro pela falta de pagamento (art.119, III) Código de despacho: 870 Titular: Chune Avruch Janovich [BR/RS] e Temistocles Uriarte Zucchi [BR/RS] Procurador: Ernesto Luiz Holderbaum Detalhes do despacho: A contar de 26/01/2025
DI7000304-1	Extinção de registro pela falta de pagamento (art.119, III) Código de despacho: 870 Titular: POQUEMA INDÚSTRIA E COMÉRCIO DE MÓVEIS LTDA. [BR/PR] Procurador: Roberto Hudson Diniz Detalhes do despacho: A contar de 23/01/2025
DI7000305-0	Extinção de registro pela falta de pagamento (art.119, III) Código de despacho: 870 Titular: POQUEMA INDÚSTRIA E COMÉRCIO DE MÓVEIS LTDA. [BR/PR] Procurador: Roberto Hudson Diniz Detalhes do despacho: A contar de 23/01/2025
DI7000306-8	Extinção de registro pela falta de pagamento (art.119, III) Código de despacho: 870 Titular: POQUEMA INDÚSTRIA E COMÉRCIO DE MÓVEIS LTDA. [BR/PR] Procurador: Roberto Hudson Diniz Detalhes do despacho: A contar de 23/01/2025
DI7000307-6	Extinção de registro pela falta de pagamento (art.119, III) Código de despacho: 870 Titular: POQUEMA INDÚSTRIA E COMÉRCIO DE MÓVEIS LTDA. [BR/PR] Procurador: Roberto Hudson Diniz Detalhes do despacho: A contar de 23/01/2025
DI7000344-0	Extinção de registro pela falta de pagamento (art.119, III) Código de despacho: 870 Titular: Bticino S.P.A [IT] Procurador: Dannemann, Siemsem, Bigler & Ipanema Moreira Detalhes do despacho: A contar de 04/02/2025
DI7000375-0	Extinção de registro pela falta de pagamento (art.119, III) Código de despacho: 870 Titular: RECKITT & COLMAN (OVERSEAS) HYGIENE HOME LIMITED [GB] Procurador: Di Blasi, Parente, Vaz e Dias & AL Detalhes do despacho: A contar de 06/02/2025
BR302015000026-0	Extinção de registro pela falta de pagamento (art.119, III) Código de despacho: 870 Titular: LG ELECTRONICS INC. [KR] Procurador: DAVID DO NASCIMENTO ADVOGADOS ASSOCIADOS Detalhes do despacho: A contar de 08/01/2025
BR302015000027-9	Extinção de registro pela falta de pagamento (art.119, III) Código de despacho: 870 Titular: LG ELECTRONICS INC. [KR] Procurador: DAVID DO NASCIMENTO ADVOGADOS ASSOCIADOS Detalhes do despacho: A contar de 08/01/2025
BR302015000029-5	Extinção de registro pela falta de pagamento (art.119, III) Código de despacho: 870 Titular: HANGROHE SE [DE] Procurador: DANNEMANN, SIEMSEN, BIGLER & IPANEMA MOREIRA Detalhes do despacho: A contar de 08/01/2025



BR302015000030-9	Extinção de registro pela falta de pagamento (art.119, III) Código de despacho: 870 Titular: HANSGROHE SE [DE] Procurador: DANNEMANN, SIEMSEN, BIGLER & IPANEMA MOREIRA Detalhes do despacho: A contar de 08/01/2025
BR302015000076-7	Extinção de registro pela falta de pagamento (art.119, III) Código de despacho: 870 Titular: DOLCE & GABBANA S.R.L. [IT] Procurador: DANNEMANN, SIEMSEN, BIGLER & IPANEMA MOREIRA Detalhes do despacho: A contar de 09/01/2025
BR302015000093-7	Extinção de registro pela falta de pagamento (art.119, III) Código de despacho: 870 Titular: LG ELECTRONICS INC. [KR] Procurador: DAVID DO NASCIMENTO ADVOGADOS ASSOCIADOS Detalhes do despacho: A contar de 10/01/2025
BR302015000101-1	Extinção de registro pela falta de pagamento (art.119, III) Código de despacho: 870 Titular: DAIKIN INDUSTRIES LTD. [JP] Procurador: ARIBONI, FABBRI E SCHMIDT SOCIEDADE DE ADVOGADOS Detalhes do despacho: A contar de 13/01/2025
BR302015000102-0	Extinção de registro pela falta de pagamento (art.119, III) Código de despacho: 870 Titular: ABBVIE INC. [US] Procurador: RANA GOSAIN Detalhes do despacho: A contar de 13/01/2025
BR302015000104-6	Extinção de registro pela falta de pagamento (art.119, III) Código de despacho: 870 Titular: ABBVIE INC. [US] Procurador: RANA GOSAIN Detalhes do despacho: A contar de 13/01/2025
BR302015000105-4	Extinção de registro pela falta de pagamento (art.119, III) Código de despacho: 870 Titular: ABBVIE INC. [US] Procurador: RANA GOSAIN Detalhes do despacho: A contar de 13/01/2025
BR302015000125-9	Extinção de registro pela falta de pagamento (art.119, III) Código de despacho: 870 Titular: AGNALDO APARECIDO PEREIRA [BR/PR] Procurador: LONDON MARCAS E PATENTES SS LTDA Detalhes do despacho: A contar de 14/01/2025
BR302015000126-7	Extinção de registro pela falta de pagamento (art.119, III) Código de despacho: 870 Titular: AGNALDO APARECIDO PEREIRA [BR/PR] Procurador: LONDON MARCAS E PATENTES SS LTDA Detalhes do despacho: A contar de 14/01/2025
BR302015000128-3	Extinção de registro pela falta de pagamento (art.119, III) Código de despacho: 870 Titular: SS COMÉRCIO DE COSMÉTICOS E PRODUTOS DE HIGIENE PESSOAL LTDA. [BR/SP] Procurador: ADVOCACIA MASATO NINOMIYA Detalhes do despacho: A contar de 14/01/2025
BR302015000140-2	Extinção de registro pela falta de pagamento (art.119, III) Código de despacho: 870 Titular: JOEY INDÚSTRIA E COMÉRCIO DE CALÇADOS LTDA-EPP [BR/SP] Procurador: FABIO FERRAZ DE ARRUDA LEME Detalhes do despacho: A contar de 14/01/2025



BR302015000210-7	Extinção de registro pela falta de pagamento (art.119, III) Código de despacho: 870 Titular: FIBRASCA QUIMICA E TEXTIL LTDA [BR/SC] Procurador: VALOR PROPRIEDADE INTELECTUAL S/S LTDA Detalhes do despacho: A contar de 17/01/2025
BR302015000234-4	Extinção de registro pela falta de pagamento (art.119, III) Código de despacho: 870 Titular: TIFFANY AND COMPANY [US] Procurador: FLAVIA MANSUR MURAD SCHAAL Detalhes do despacho: A contar de 17/01/2025
BR302015000247-6	Extinção de registro pela falta de pagamento (art.119, III) Código de despacho: 870 Titular: RECKITT BENCKISER (BRANDS) LIMITED [GB] Procurador: DI BLASI, PARENTE & ASS. PROP. IND. LTDA Detalhes do despacho: A contar de 17/01/2025
BR302015000274-3	Extinção de registro pela falta de pagamento (art.119, III) Código de despacho: 870 Titular: NIKE INNOVATE C.V. [US] Procurador: ANTONIO MAURICIO PEDRAS ARNAUD Detalhes do despacho: A contar de 21/01/2025
BR302015000277-8	Extinção de registro pela falta de pagamento (art.119, III) Código de despacho: 870 Titular: SOMFY ACTIVITES SA [FR] Procurador: JACQUES LABRUINE Detalhes do despacho: A contar de 22/01/2025
BR302015000278-6	Extinção de registro pela falta de pagamento (art.119, III) Código de despacho: 870 Titular: SOMFY ACTIVITES SA [FR] Procurador: JACQUES LABRUINE Detalhes do despacho: A contar de 22/01/2025
BR302015000285-9	Extinção de registro pela falta de pagamento (art.119, III) Código de despacho: 870 Titular: MICROSOFT CORPORATION [US] Procurador: DI BLASI, PARENTE & ASS. PROP. IND. LTDA Detalhes do despacho: A contar de 22/01/2025
BR302015000287-5	Extinção de registro pela falta de pagamento (art.119, III) Código de despacho: 870 Titular: MICROSOFT CORPORATION [US] Procurador: DI BLASI, PARENTE & ASS. PROP. IND. LTDA Detalhes do despacho: A contar de 22/01/2025
BR302015000288-3	Extinção de registro pela falta de pagamento (art.119, III) Código de despacho: 870 Titular: MICROSOFT CORPORATION [US] Procurador: DI BLASI, PARENTE & ASS. PROP. IND. LTDA Detalhes do despacho: A contar de 22/01/2025
BR302015000289-1	Extinção de registro pela falta de pagamento (art.119, III) Código de despacho: 870 Titular: MICROSOFT CORPORATION [US] Procurador: DI BLASI, PARENTE & ASS. PROP. IND. LTDA Detalhes do despacho: A contar de 22/01/2025
BR302015000297-2	Extinção de registro pela falta de pagamento (art.119, III) Código de despacho: 870 Titular: ROMILDO JOSE DA SILVA [BR/SP] Procurador: MODAL MARCAS E PATENTES LTDA Detalhes do despacho: A contar de 23/01/2025



BR302015000329-4	Extinção de registro pela falta de pagamento (art.119, III) Código de despacho: 870 Titular: SUMITOMO RUBBER INDUSTRIES, LTD. [JP] Procurador: DI BLASI, PARENTE & ASS. PROP. IND. LTDA Detalhes do despacho: A contar de 23/01/2025
BR302015000332-4	Extinção de registro pela falta de pagamento (art.119, III) Código de despacho: 870 Titular: MICROSOFT CORPORATION [US] Procurador: DI BLASI, PARENTE & ASS. PROP. IND. LTDA Detalhes do despacho: A contar de 23/01/2025
BR302015000334-0	Extinção de registro pela falta de pagamento (art.119, III) Código de despacho: 870 Titular: MICROSOFT CORPORATION [US] Procurador: DI BLASI, PARENTE & ASS. PROP. IND. LTDA Detalhes do despacho: A contar de 23/01/2025
BR302015000335-9	Extinção de registro pela falta de pagamento (art.119, III) Código de despacho: 870 Titular: MICROSOFT CORPORATION [US] Procurador: DI BLASI, PARENTE & ASS. PROP. IND. LTDA Detalhes do despacho: A contar de 23/01/2025
BR302015000336-7	Extinção de registro pela falta de pagamento (art.119, III) Código de despacho: 870 Titular: MICROSOFT CORPORATION [US] Procurador: DI BLASI, PARENTE & ASSO. PROP. IND. LTDA Detalhes do despacho: A contar de 23/01/2025
BR302015000340-5	Extinção de registro pela falta de pagamento (art.119, III) Código de despacho: 870 Titular: NIKE INNOVATE C.V. [US] Procurador: ANTONIO MAURICIO PEDRAS ARNAUD Detalhes do despacho: A contar de 23/01/2025
BR302015000342-1	Extinção de registro pela falta de pagamento (art.119, III) Código de despacho: 870 Titular: HILL'S PET NUTRITION, INC. [US] Procurador: ORLANDO DE SOUZA Detalhes do despacho: A contar de 23/01/2025
BR302015000343-0	Extinção de registro pela falta de pagamento (art.119, III) Código de despacho: 870 Titular: HILL'S PET NUTRITION, INC. [US] Procurador: ORLANDO DE SOUZA Detalhes do despacho: A contar de 23/01/2025
BR302015000347-2	Extinção de registro pela falta de pagamento (art.119, III) Código de despacho: 870 Titular: A CASA DO CHURRO EM RODA LTDA. ME [BR/SP] Procurador: ANA MARGARIDA TEIXEIRA KFOURI SIQUEIRA Detalhes do despacho: A contar de 24/01/2025
BR302015000386-3	Extinção de registro pela falta de pagamento (art.119, III) Código de despacho: 870 Titular: FK GRUPO S/A [BR/SP] Procurador: SOMARCA ASSESSORIA EMPRESARIAL S/C LTDA Detalhes do despacho: A contar de 27/01/2025
BR302015000390-1	Extinção de registro pela falta de pagamento (art.119, III) Código de despacho: 870 Titular: PIROZZI CEREAIS LTDA [BR/RJ] Procurador: SOLMARK ASSES. EM PROP. INTELECTUAL Detalhes do despacho: A contar de 27/01/2025



BR302015000391-0	Extinção de registro pela falta de pagamento (art.119, III) Código de despacho: 870 Titular: PIROZZI CEREAIS LTDA [BR/RJ] Procurador: SOLMARK ASSES. EM PROP. INTELECTUAL Detalhes do despacho: A contar de 27/01/2025
BR302015000393-6	Extinção de registro pela falta de pagamento (art.119, III) Código de despacho: 870 Titular: H+H SYSTEM GMBH [AT] Procurador: DANNEMANN, SIEMSEN, BIGLER & IPANEMA MOREIRA Detalhes do despacho: A contar de 27/01/2025
BR302015000410-0	Extinção de registro pela falta de pagamento (art.119, III) Código de despacho: 870 Titular: RABBITH IVE CAROLINA MOREIRA SHITSUKA [BR/SP] Procurador: CELSO DE CARVALHO MELLO Detalhes do despacho: A contar de 28/01/2025
BR302015000422-3	Extinção de registro pela falta de pagamento (art.119, III) Código de despacho: 870 Titular: TIFFANY AND COMPANY [US] Procurador: VEIRANO E ADVOGADOS ASSOCIADOS Detalhes do despacho: A contar de 28/01/2025
BR302015000427-4	Extinção de registro pela falta de pagamento (art.119, III) Código de despacho: 870 Titular: THULE SWEDEN AB [SE] Procurador: KASZNAR LEONARDOS PROPRIEDADE INTELECTUAL Detalhes do despacho: A contar de 28/01/2025
BR302015000439-8	Extinção de registro pela falta de pagamento (art.119, III) Código de despacho: 870 Titular: NELSON FRANCISCO MARTINI [BR/RS] Procurador: CUSTÓDIO DE ALMEIDA & CIA Detalhes do despacho: A contar de 29/01/2025
BR302015000440-1	Extinção de registro pela falta de pagamento (art.119, III) Código de despacho: 870 Titular: NIKE INNOVATE C.V. [US] Procurador: ANTONIO MAURICIO PEDRAS ARNAUD Detalhes do despacho: A contar de 29/01/2025
BR302015000443-6	Extinção de registro pela falta de pagamento (art.119, III) Código de despacho: 870 Titular: NIKE INNOVATE C.V. [US] Procurador: ANTONIO MAURICIO PEDRAS ARNAUD Detalhes do despacho: A contar de 29/01/2025
BR302015000446-0	Extinção de registro pela falta de pagamento (art.119, III) Código de despacho: 870 Titular: NIKE INNOVATE C.V. [US] Procurador: ANTONIO MAURICIO PEDRAS ARNAUD Detalhes do despacho: A contar de 29/01/2025
BR302015000448-7	Extinção de registro pela falta de pagamento (art.119, III) Código de despacho: 870 Titular: NIKE INNOVATE C. V. [US] Procurador: ANTONIO MAURICIO PEDRAS ARNAUD Detalhes do despacho: A contar de 29/01/2025
BR302015000450-9	Extinção de registro pela falta de pagamento (art.119, III) Código de despacho: 870 Titular: RECKITT BENCKISER (BRANDS) LIMITED [GB] Procurador: DI BLASI, PARENTE & ASS. PROP. IND. LTDA Detalhes do despacho: A contar de 29/01/2025



BR302015000453-3	Extinção de registro pela falta de pagamento (art.119, III) Código de despacho: 870 Titular: RECKITT BENCKISER (BRANDS) LIMITED [GB] Procurador: DI BLASI, PARENTE & ASS. PROP. IND. LTDA Detalhes do despacho: A contar de 29/01/2025
BR302015000455-0	Extinção de registro pela falta de pagamento (art.119, III) Código de despacho: 870 Titular: RECKITT BENCKISER (BRANDS) LIMITED [GB] Procurador: DI BLASI, PARENTE & ASS. PROP. IND. LTDA Detalhes do despacho: A contar de 29/01/2025
BR302015000465-7	Extinção de registro pela falta de pagamento (art.119, III) Código de despacho: 870 Titular: ARTIS LLC [US] Procurador: HUGO SILVA E MALDONADO PROPRIEDADE INTELECTUAL Detalhes do despacho: A contar de 29/01/2025
BR302015000466-5	Extinção de registro pela falta de pagamento (art.119, III) Código de despacho: 870 Titular: ARTIS LLC [US] Procurador: HUGO SILVA & MALDONADO - PROPRIEDADE INTELECTUAL Detalhes do despacho: A contar de 29/01/2025
BR302015000474-6	Extinção de registro pela falta de pagamento (art.119, III) Código de despacho: 870 Titular: SKECHERS U.S.A., INC. II [US] Procurador: GUERRA PROPRIEDADE INDUSTRIAL Detalhes do despacho: A contar de 30/01/2025
BR302015000485-1	Extinção de registro pela falta de pagamento (art.119, III) Código de despacho: 870 Titular: GREAT WALL MOTOR COMPANY LIMITED [--] Procurador: LICKS ADVOGADOS Detalhes do despacho: A contar de 31/01/2025
BR302015000523-8	Extinção de registro pela falta de pagamento (art.119, III) Código de despacho: 870 Titular: ALEXANDRE CAMPOS DE OLIVEIRA NEVES [BR/SP] Procurador: SUL AMÉRICA MARCAS E PATENTES LTDA. Detalhes do despacho: A contar de 04/02/2025
BR302015000531-9	Extinção de registro pela falta de pagamento (art.119, III) Código de despacho: 870 Titular: ANGELUS INDÚSTRIA DE PRODUTOS ODONTOLÓGICOS S/A [BR/PR] Procurador: DI BLASI , PARENTE & ASS. PROP. IND. LTDA Detalhes do despacho: A contar de 05/02/2025
BR302015000550-5	Extinção de registro pela falta de pagamento (art.119, III) Código de despacho: 870 Titular: AUDI AG [DE] Procurador: ARIBONI, FABBRI E SCHMIDT SOCIEDADE DE ADVOGADOS Detalhes do despacho: A contar de 06/02/2025
BR302015000552-1	Extinção de registro pela falta de pagamento (art.119, III) Código de despacho: 870 Titular: ALBEA SERVICES [FR] Procurador: PROVEDEL SOCIEDADE DE ADVOGADOS Detalhes do despacho: A contar de 06/02/2025
BR302015000553-0	Extinção de registro pela falta de pagamento (art.119, III) Código de despacho: 870 Titular: SERGIO SANCHEZ DE OLIVEIRA [BR/SP] Procurador: MILTON PIONTE Detalhes do despacho: A contar de 07/02/2025



BR302015000560-2	Extinção de registro pela falta de pagamento (art.119, III) Código de despacho: 870 Titular: HANSGROHE SE [DE] Procurador: DANNEMANN, SIEMSEN, BIGLER & IPANEMA MOREIRA Detalhes do despacho: A contar de 07/02/2025
BR302015000561-0	Extinção de registro pela falta de pagamento (art.119, III) Código de despacho: 870 Titular: HANSGROHE SE [DE] Procurador: dannemann, siemsen, bigler & ipanema moreira Detalhes do despacho: A contar de 07/02/2025
BR302015000566-1	Extinção de registro pela falta de pagamento (art.119, III) Código de despacho: 870 Titular: ANGELUS INDÚSTRIA DE PRODUTOS ODONTOLÓGICOS S/A [BR/PR] Procurador: DI BLASI , PARENTE & ASS. PROP . IND . LTDA Detalhes do despacho: A contar de 07/02/2025
BR302015000567-0	Extinção de registro pela falta de pagamento (art.119, III) Código de despacho: 870 Titular: ANGELUS INDÚSTRIA DE PRODUTOS ODONTOLÓGICOS S/A [BR/PR] Procurador: DI BLASI, PARENTE & ASS. PROP. IND. LTDA Detalhes do despacho: A contar de 07/02/2025
BR302015000574-2	Extinção de registro pela falta de pagamento (art.119, III) Código de despacho: 870 Titular: CADBURY UK LIMITED [GB] Procurador: ORLANDO DE SOUZA Detalhes do despacho: A contar de 07/02/2025
BR302017004227-9	Extinção de registro pela falta de pagamento (art.119, III) Código de despacho: 870 Titular: KMMD DESENVOLVIMENTO E PESQUISA DE COSMÉTICOS LTDA. [BR/MG]
BR302018001640-8	Extinção de registro pela falta de pagamento (art.119, III) Código de despacho: 870 Titular: INSTITUTO FEDERAL DE EDUCAÇÃO CIÊNCIA E TECNOLOGIA DO ESPÍRITO SANTO [BR/ES], UNIVERSIDADE FEDERAL DE GOIÁS [BR/GO], UNIVERSIDADE FEDERAL DO ESPÍRITO SANTO [BR/ES] e UNIVERSIDADE FEDERAL DE SÃO JOAO DEL-REI [BR/MG] Detalhes do despacho: A contar de 27/09/2022
BR302020000027-7	Extinção de registro pela falta de pagamento (art.119, III) Código de despacho: 870 Titular: ARNAUD TRITANT [BR/SP] Detalhes do despacho: A contar de 07/01/2025
BR302020000033-1	Extinção de registro pela falta de pagamento (art.119, III) Código de despacho: 870 Titular: HENRI CHAR [FR] Procurador: SÉRGIO RIBEIRO LEMOS Detalhes do despacho: A contar de 07/01/2025
BR302020000034-0	Extinção de registro pela falta de pagamento (art.119, III) Código de despacho: 870 Titular: HENRI CHAR [FR] Procurador: SÉRGIO RIBEIRO LEMOS Detalhes do despacho: A contar de 07/01/2025
BR302020000035-8	Extinção de registro pela falta de pagamento (art.119, III) Código de despacho: 870 Titular: HENRI CHAR [FR] Procurador: SÉRGIO RIBEIRO LEMOS Detalhes do despacho: A contar de 07/01/2025
BR302020000045-5	Extinção de registro pela falta de pagamento (art.119, III) Código de despacho: 870 Titular: BIOTEGY CORPORATION [TW] e SU-BEN TSAO [TW] Procurador: KASZNAR LEONARDOS PROPRIEDADE INTELECTUAL Detalhes do despacho: A contar de 08/01/2025



BR302020000047-1	Extinção de registro pela falta de pagamento (art.119, III) Código de despacho: 870 Titular: DXID (NINGBO) INDUSTRIAL DESIGN CO., LTD [CN] Procurador: DAVID DO NASCIMENTO ADVOGADOS ASSOCIADOS Detalhes do despacho: A contar de 08/01/2025
BR302020000049-8	Extinção de registro pela falta de pagamento (art.119, III) Código de despacho: 870 Titular: TERRA E ÁGUA INDÚSTRIA DE CALÇADOS LTDA. [BR/RS] Procurador: CAPELLA & VELOSO ADVOGADOS ASSOCIADOS Detalhes do despacho: A contar de 09/01/2025
BR302020000060-9	Extinção de registro pela falta de pagamento (art.119, III) Código de despacho: 870 Titular: SMARTCARA CO., LTD [KR] Procurador: ARIBONI, FABBRI E SCHMIDT SOCIEDADE DE ADVOGADOS Detalhes do despacho: A contar de 10/01/2025
BR302020000061-7	Extinção de registro pela falta de pagamento (art.119, III) Código de despacho: 870 Titular: BETAPACK, S.A.U. [ES] Procurador: HERRERO & ASSOCIADOS BRASIL PROPRIEDADE INTELECTUAL LTDA. Detalhes do despacho: A contar de 10/01/2025
BR302020000062-5	Extinção de registro pela falta de pagamento (art.119, III) Código de despacho: 870 Titular: NEUTRIK AG [LI] Procurador: HERRERO & ASSOCIADOS BRASIL PROPRIEDADE INTELECTUAL LTDA. Detalhes do despacho: A contar de 10/01/2025
BR302020000064-1	Extinção de registro pela falta de pagamento (art.119, III) Código de despacho: 870 Titular: BETAPACK, S.A.U. [ES] Procurador: HERRERO & ASSOCIADOS BRASIL PROPRIEDADE INTELECTUAL LTDA. Detalhes do despacho: A contar de 10/01/2025
BR302020000067-6	Extinção de registro pela falta de pagamento (art.119, III) Código de despacho: 870 Titular: METALURGICA MOR S/A [BR/RS] Procurador: LEALVI MARCAS E PATENTES LTDA. Detalhes do despacho: A contar de 11/01/2025
BR302020000070-6	Extinção de registro pela falta de pagamento (art.119, III) Código de despacho: 870 Titular: DIVA TEIXEIRA DE MELO [BR/MG] Detalhes do despacho: A contar de 11/01/2025
BR302020000092-7	Extinção de registro pela falta de pagamento (art.119, III) Código de despacho: 870 Titular: FIBRAFORM INDUSTRIA DE EMBALAGENS PLASTICAS LTDA. [BR/RS] Procurador: D' Mark Registros de Marcas e Patentes S/S Ltda. Detalhes do despacho: A contar de 14/01/2025
BR302020000093-5	Extinção de registro pela falta de pagamento (art.119, III) Código de despacho: 870 Titular: DJ INDUSTRIA E COMERCIO DE MOVEIS LTDA [BR/PR] Procurador: LUCIANO SALVIATO Detalhes do despacho: A contar de 14/01/2025
BR302020000094-3	Extinção de registro pela falta de pagamento (art.119, III) Código de despacho: 870 Titular: DJ INDUSTRIA E COMERCIO DE MOVEIS LTDA [BR/PR] Procurador: LUCIANO SALVIATO Detalhes do despacho: A contar de 14/01/2025



BR302020000095-1 Extinção de registro pela falta de pagamento (art.119, III)
Código de despacho: 870
Titular: DJ INDUSTRIA E COMERCIO DE MOVEIS LTDA [BR/PR]
Procurador: LUCIANO SALVIATO
Detalhes do despacho: A contar de 14/01/2025

BR302020000096-0 Extinção de registro pela falta de pagamento (art.119, III)
Código de despacho: 870
Titular: DJ INDUSTRIA E COMERCIO DE MOVEIS LTDA [BR/PR]
Procurador: LUCIANO SALVIATO
Detalhes do despacho: A contar de 14/01/2025

BR302020000099-4 Extinção de registro pela falta de pagamento (art.119, III)
Código de despacho: 870
Titular: DJ INDUSTRIA E COMERCIO DE MOVEIS LTDA [BR/PR]
Procurador: LUCIANO SALVIATO
Detalhes do despacho: A contar de 14/01/2025

BR302020000100-1 Extinção de registro pela falta de pagamento (art.119, III)
Código de despacho: 870
Titular: DJ INDUSTRIA E COMERCIO DE MOVEIS LTDA [BR/PR]
Procurador: LUCIANO SALVIATO
Detalhes do despacho: A contar de 14/01/2025

BR302020000101-0 Extinção de registro pela falta de pagamento (art.119, III)
Código de despacho: 870
Titular: DJ INDUSTRIA E COMERCIO DE MOVEIS LTDA [BR/PR]
Procurador: LUCIANO SALVIATO
Detalhes do despacho: A contar de 14/01/2025

BR302020000102-8 Extinção de registro pela falta de pagamento (art.119, III)
Código de despacho: 870
Titular: DJ INDUSTRIA E COMERCIO DE MOVEIS LTDA [BR/PR]
Procurador: LUCIANO SALVIATO
Detalhes do despacho: A contar de 14/01/2025

BR302020000103-6 Extinção de registro pela falta de pagamento (art.119, III)
Código de despacho: 870
Titular: DJ INDUSTRIA E COMERCIO DE MOVEIS LTDA [BR/PR]
Procurador: LUCIANO SALVIATO
Detalhes do despacho: A contar de 14/01/2025

BR302020000104-4 Extinção de registro pela falta de pagamento (art.119, III)
Código de despacho: 870
Titular: DJ INDUSTRIA E COMERCIO DE MOVEIS LTDA [BR/PR]
Procurador: LUCIANO SALVIATO
Detalhes do despacho: A contar de 14/01/2025

BR302020000105-2 Extinção de registro pela falta de pagamento (art.119, III)
Código de despacho: 870
Titular: DJ INDUSTRIA E COMERCIO DE MOVEIS LTDA [BR/PR]
Procurador: LUCIANO SALVIATO
Detalhes do despacho: A contar de 14/01/2025

BR302020000106-0 Extinção de registro pela falta de pagamento (art.119, III)
Código de despacho: 870
Titular: DJ INDUSTRIA E COMERCIO DE MOVEIS LTDA [BR/PR]
Procurador: LUCIANO SALVIATO
Detalhes do despacho: A contar de 14/01/2025

BR302020000107-9 Extinção de registro pela falta de pagamento (art.119, III)
Código de despacho: 870
Titular: DJ INDUSTRIA E COMERCIO DE MOVEIS LTDA [BR/PR]
Procurador: LUCIANO SALVIATO
Detalhes do despacho: A contar de 14/01/2025



BR302020000108-7	Extinção de registro pela falta de pagamento (art.119, III) Código de despacho: 870 Titular: DJ INDUSTRIA E COMERCIO DE MOVEIS LTDA [BR/PR] Procurador: LUCIANO SALVIATO Detalhes do despacho: A contar de 14/01/2025
BR302020000109-5	Extinção de registro pela falta de pagamento (art.119, III) Código de despacho: 870 Titular: DJ INDUSTRIA E COMERCIO DE MOVEIS LTDA [BR/PR] Procurador: LUCIANO SALVIATO Detalhes do despacho: A contar de 14/01/2025
BR302020000110-9	Extinção de registro pela falta de pagamento (art.119, III) Código de despacho: 870 Titular: DJ INDUSTRIA E COMERCIO DE MOVEIS LTDA [BR/PR] Procurador: LUCIANO SALVIATO Detalhes do despacho: A contar de 14/01/2025
BR302020000111-7	Extinção de registro pela falta de pagamento (art.119, III) Código de despacho: 870 Titular: DJ INDUSTRIA E COMERCIO DE MOVEIS LTDA [BR/PR] Procurador: LUCIANO SALVIATO Detalhes do despacho: A contar de 14/01/2025
BR302020000113-3	Extinção de registro pela falta de pagamento (art.119, III) Código de despacho: 870 Titular: DJ INDUSTRIA E COMERCIO DE MOVEIS LTDA [BR/PR] Procurador: LUCIANO SALVIATO Detalhes do despacho: A contar de 14/01/2025
BR302020000123-0	Extinção de registro pela falta de pagamento (art.119, III) Código de despacho: 870 Titular: INABA SHOKUHIN CO., LTD. [JP] Procurador: DANNEMANN, SIEMSEN, BIGLER & IPANEMA MOREIRA Detalhes do despacho: A contar de 15/01/2025
BR302020000125-7	Extinção de registro pela falta de pagamento (art.119, III) Código de despacho: 870 Titular: JORGE HENRIQUE FORNASIER [BR/PR] Procurador: London Marcas e Patentes S/S Ltda. Detalhes do despacho: A contar de 15/01/2025
BR302020000127-3	Extinção de registro pela falta de pagamento (art.119, III) Código de despacho: 870 Titular: CALÇADOS PEGADA NORDESTE LTDA [BR/BA] Procurador: CAPELLA & VELOSO ADVOGADOS ASSOCIADOS Detalhes do despacho: A contar de 15/01/2025
BR302020000128-1	Extinção de registro pela falta de pagamento (art.119, III) Código de despacho: 870 Titular: CALÇADOS PEGADA NORDESTE LTDA [BR/BA] Procurador: CAPELLA & VELOSO ADVOGADOS ASSOCIADOS Detalhes do despacho: A contar de 15/01/2025
BR302020000130-3	Extinção de registro pela falta de pagamento (art.119, III) Código de despacho: 870 Titular: CALÇADOS PEGADA NORDESTE LTDA [BR/BA] Procurador: CAPELLA & VELOSO ADVOGADOS ASSOCIADOS Detalhes do despacho: A contar de 15/01/2025
BR302020000132-0	Extinção de registro pela falta de pagamento (art.119, III) Código de despacho: 870 Titular: CALÇADOS PEGADA NORDESTE LTDA [BR/BA] Procurador: CAPELLA & VELOSO ADVOGADOS ASSOCIADOS Detalhes do despacho: A contar de 15/01/2025



BR302020000133-8	Extinção de registro pela falta de pagamento (art.119, III) Código de despacho: 870 Titular: TONDO S/A [BR/RS] Procurador: CARLLOS HENRIQUE WIEBBELLING Detalhes do despacho: A contar de 15/01/2025
BR302020000135-4	Extinção de registro pela falta de pagamento (art.119, III) Código de despacho: 870 Titular: SM GESTÃO E NEGÓCIOS LTDA. [BR/RS] Procurador: RONER GUERRA FABRIS Detalhes do despacho: A contar de 16/01/2025
BR302020000136-2	Extinção de registro pela falta de pagamento (art.119, III) Código de despacho: 870 Titular: SM GESTÃO E NEGÓCIOS LTDA. [BR/RS] Procurador: RONER GUERRA FABRIS Detalhes do despacho: A contar de 16/01/2025
BR302020000138-9	Extinção de registro pela falta de pagamento (art.119, III) Código de despacho: 870 Titular: CALÇADOS PEGADA NORDESTE LTDA [BR/BA] Procurador: CAPELLA & VELOSO ADVOGADOS ASSOCIADOS Detalhes do despacho: A contar de 16/01/2025
BR302020000139-7	Extinção de registro pela falta de pagamento (art.119, III) Código de despacho: 870 Titular: CALÇADOS PEGADA NORDESTE LTDA [BR/BA] Procurador: CAPELLA & VELOSO ADVOGADOS ASSOCIADOS Detalhes do despacho: A contar de 16/01/2025
BR302020000150-8	Extinção de registro pela falta de pagamento (art.119, III) Código de despacho: 870 Titular: DUCASSE INDUSTRIAL S.A. [CL] Procurador: DAVID DO NASCIMENTO ADVOGADOS ASSOCIADOS Detalhes do despacho: A contar de 17/01/2025
BR302020000162-1	Extinção de registro pela falta de pagamento (art.119, III) Código de despacho: 870 Titular: JADERSON DE ALMEIDA [BR/SC] Detalhes do despacho: A contar de 17/01/2025
BR302020000170-2	Extinção de registro pela falta de pagamento (art.119, III) Código de despacho: 870 Titular: JADERSON DE ALMEIDA [BR/SC] Detalhes do despacho: A contar de 17/01/2025
BR302020000185-0	Extinção de registro pela falta de pagamento (art.119, III) Código de despacho: 870 Titular: VALENTINA LANG ALVES ZARPELLON [BR/SC] Procurador: LUANA KLAUS Detalhes do despacho: A contar de 18/01/2025
BR302020000192-3	Extinção de registro pela falta de pagamento (art.119, III) Código de despacho: 870 Titular: TRON INDUSTRIAL REFRIGERAÇÃO E ELETRÔNICA LTDA [BR/SP] Procurador: BEERRE ASSESSORIA EMPRESARIAL LTDA Detalhes do despacho: A contar de 18/01/2025
BR302020000193-1	Extinção de registro pela falta de pagamento (art.119, III) Código de despacho: 870 Titular: LOJAS RPM MÓVEIS LTDA. [BR/SP] Detalhes do despacho: A contar de 18/01/2025
BR302020000203-2	Extinção de registro pela falta de pagamento (art.119, III) Código de despacho: 870 Titular: EQUALITAS COMERCIO DE UTILIDADES LTDA [BR/SC] Procurador: BIMARCAS E PATENTES LTDA ME Detalhes do despacho: A contar de 22/01/2025



BR302020000205-9	Extinção de registro pela falta de pagamento (art.119, III) Código de despacho: 870 Titular: PLASDURAN INDÚSTRIA E COMÉRCIO DE PLÁSTICOS LTDA [BR/SP] Procurador: Rosana Carvalho de Andrade Detalhes do despacho: A contar de 22/01/2025
BR302020000206-7	Extinção de registro pela falta de pagamento (art.119, III) Código de despacho: 870 Titular: PLASDURAN INDÚSTRIA E COMÉRCIO DE PLÁSTICOS LTDA [BR/SP] Procurador: Rosana Carvalho de Andrade Detalhes do despacho: A contar de 22/01/2025
BR302020000209-1	Extinção de registro pela falta de pagamento (art.119, III) Código de despacho: 870 Titular: AGROPRATINHA S.A. [BR/PR] Procurador: Marpa Consultoria e Assessoria Empresarial Ltda. Detalhes do despacho: A contar de 22/01/2025
BR302020000213-0	Extinção de registro pela falta de pagamento (art.119, III) Código de despacho: 870 Titular: GUSTAVO FABIANO GODINHO [BR/SP] Detalhes do despacho: A contar de 22/01/2025
BR302020000231-8	Extinção de registro pela falta de pagamento (art.119, III) Código de despacho: 870 Titular: DÉCIO ZERWES [BR/SP] Procurador: Marca Brazil Marcas e Patentes Ltda Detalhes do despacho: A contar de 22/01/2025
BR302020000234-2	Extinção de registro pela falta de pagamento (art.119, III) Código de despacho: 870 Titular: DURANTE LOPES & BUENO LTDA ME [BR/SP] Procurador: MARCOS ANTONIO NUNES Detalhes do despacho: A contar de 22/01/2025
BR302020000243-1	Extinção de registro pela falta de pagamento (art.119, III) Código de despacho: 870 Titular: JADERSON DE ALMEIDA [BR/SC] Detalhes do despacho: A contar de 22/01/2025
BR302020000262-8	Extinção de registro pela falta de pagamento (art.119, III) Código de despacho: 870 Titular: MAKE GREAT SALES LIMITED [CN] Procurador: DANNEMANN, SIEMSEN, BIGLER & IPANEMA MOREIRA Detalhes do despacho: A contar de 23/01/2025
BR302020000263-6	Extinção de registro pela falta de pagamento (art.119, III) Código de despacho: 870 Titular: KLEITON DE SOUZA FONTES 31941828892 [BR/SP] Procurador: DANILO DE OLIVEIRA BEZERRA Detalhes do despacho: A contar de 23/01/2025
BR302020000264-4	Extinção de registro pela falta de pagamento (art.119, III) Código de despacho: 870 Titular: MAKE GREAT SALES LIMITED [CN] Procurador: DANNEMANN, SIEMSEN, BIGLER & IPANEMA MOREIRA Detalhes do despacho: A contar de 23/01/2025
BR302020000284-9	Extinção de registro pela falta de pagamento (art.119, III) Código de despacho: 870 Titular: ACG INSPECTION SYSTEMS PVT. LTD. [IN] Procurador: VILELA COELHO SOCIEDADE DE ADVOGADOS Detalhes do despacho: A contar de 23/01/2025
BR302020000285-7	Extinção de registro pela falta de pagamento (art.119, III) Código de despacho: 870 Titular: CAROLINA MAIA CORREA [BR/RJ] Procurador: JADERSON GAEWSKI Detalhes do despacho: A contar de 23/01/2025



BR302020000296-2	Extinção de registro pela falta de pagamento (art.119, III) Código de despacho: 870 Titular: VULCABRAS AZALEIA - RS, CALÇADOS E ARTIGOS ESPORTIVOS S/A [BR/RS] Procurador: DAVID DO NASCIMENTO ADVOGADOS ASSOCIADOS Detalhes do despacho: A contar de 24/01/2025
BR302020000297-0	Extinção de registro pela falta de pagamento (art.119, III) Código de despacho: 870 Titular: VULCABRAS AZALEIA - RS, CALÇADOS E ARTIGOS ESPORTIVOS S/A [BR/RS] Procurador: DAVID DO NASCIMENTO ADVOGADOS ASSOCIADOS Detalhes do despacho: A contar de 24/01/2025
BR302020000298-9	Extinção de registro pela falta de pagamento (art.119, III) Código de despacho: 870 Titular: VULCABRAS AZALEIA - RS, CALÇADOS E ARTIGOS ESPORTIVOS S/A [BR/RS] Procurador: DAVID DO NASCIMENTO ADVOGADOS ASSOCIADOS Detalhes do despacho: A contar de 24/01/2025
BR302020000299-7	Extinção de registro pela falta de pagamento (art.119, III) Código de despacho: 870 Titular: VULCABRAS AZALEIA - RS, CALÇADOS E ARTIGOS ESPORTIVOS S/A [BR/RS] Procurador: DAVID DO NASCIMENTO ADVOGADOS ASSOCIADOS Detalhes do despacho: A contar de 24/01/2025
BR302020000300-4	Extinção de registro pela falta de pagamento (art.119, III) Código de despacho: 870 Titular: VULCABRAS AZALEIA - RS, CALÇADOS E ARTIGOS ESPORTIVOS S/A [BR/RS] Procurador: DAVID DO NASCIMENTO ADVOGADOS ASSOCIADOS Detalhes do despacho: A contar de 24/01/2025
BR302020000313-6	Extinção de registro pela falta de pagamento (art.119, III) Código de despacho: 870 Titular: POPSOCKETS LLC [US] Procurador: DANIEL ADVOGADOS (ALT.DE DANIEL & CIA) Detalhes do despacho: A contar de 24/01/2025
BR302020000315-2	Extinção de registro pela falta de pagamento (art.119, III) Código de despacho: 870 Titular: RÍCIA MARCOS DA SILVA GAIO [BR/SP] Detalhes do despacho: A contar de 25/01/2025
BR302020000316-0	Extinção de registro pela falta de pagamento (art.119, III) Código de despacho: 870 Titular: G. R. DOS SANTOS - EPP [BR/SP] Procurador: CLAY ELLISON GOMES LEAL Detalhes do despacho: A contar de 25/01/2025
BR302020000317-9	Extinção de registro pela falta de pagamento (art.119, III) Código de despacho: 870 Titular: SODASTREAM INDUSTRIES LTD. [IL] Procurador: HERRERO & ASSOCIADOS BRASIL PROPRIEDADE INTELECTUAL LTDA. Detalhes do despacho: A contar de 25/01/2025
BR302020000320-9	Extinção de registro pela falta de pagamento (art.119, III) Código de despacho: 870 Titular: SMC CORPORATION [JP] Procurador: Clarke, Modet Propriedade Intelectual Ltda. Detalhes do despacho: A contar de 25/01/2025
BR302020000321-7	Extinção de registro pela falta de pagamento (art.119, III) Código de despacho: 870 Titular: SMC CORPORATION [JP] Procurador: Clarke, Modet Propriedade Intelectual Ltda. Detalhes do despacho: A contar de 25/01/2025



BR302020000322-5	Extinção de registro pela falta de pagamento (art.119, III) Código de despacho: 870 Titular: SMC CORPORATION [JP] Procurador: Clarke, Modet Propriedade Intelectual Ltda. Detalhes do despacho: A contar de 25/01/2025
BR302020000323-3	Extinção de registro pela falta de pagamento (art.119, III) Código de despacho: 870 Titular: RECKITT BENCKISER HEALTH LIMITED [GB] Procurador: DI BLASI, PARENTE & ADVOGADOS ASSOCIADOS Detalhes do despacho: A contar de 25/01/2025
BR302020000324-1	Extinção de registro pela falta de pagamento (art.119, III) Código de despacho: 870 Titular: RECKITT BENCKISER HEALTH LIMITED [GB] Procurador: DI BLASI, PARENTE & ADVOGADOS ASSOCIADOS Detalhes do despacho: A contar de 25/01/2025
BR302020000325-0	Extinção de registro pela falta de pagamento (art.119, III) Código de despacho: 870 Titular: EDSON NOSSA JUNIOR [BR/SP] Procurador: Vilage Marcas e Patentes Ltda Detalhes do despacho: A contar de 25/01/2025
BR302020000327-6	Extinção de registro pela falta de pagamento (art.119, III) Código de despacho: 870 Titular: AGN GROUP SUPRIMENTOS EIRELI - EPP [BR/PE] Detalhes do despacho: A contar de 25/01/2025
BR302020000328-4	Extinção de registro pela falta de pagamento (art.119, III) Código de despacho: 870 Titular: EDSON NOSSA JUNIOR [BR/SP] Procurador: Vilage Marcas e Patentes Ltda Detalhes do despacho: A contar de 25/01/2025
BR302020000333-0	Extinção de registro pela falta de pagamento (art.119, III) Código de despacho: 870 Titular: EDSON NOSSA JUNIOR [BR/SP] Procurador: Vilage Marcas e Patentes Ltda Detalhes do despacho: A contar de 25/01/2025
BR302020000336-5	Extinção de registro pela falta de pagamento (art.119, III) Código de despacho: 870 Titular: VZT INDÚSTRIA E COMÉRCIO DE CALÇADOS LTDA [BR/SP] Procurador: PAULO ARRUDA PEDROZO Detalhes do despacho: A contar de 25/01/2025
BR302020000339-0	Extinção de registro pela falta de pagamento (art.119, III) Código de despacho: 870 Titular: DECATHLON [FR] Procurador: LICKS ADVOGADOS Detalhes do despacho: A contar de 25/01/2025
BR302020000340-3	Extinção de registro pela falta de pagamento (art.119, III) Código de despacho: 870 Titular: RECREATIVOS FRANCO, S.A. [ES] Procurador: PINHEIRO NETO ADVOGADOS Detalhes do despacho: A contar de 25/01/2025
BR302020000342-0	Extinção de registro pela falta de pagamento (art.119, III) Código de despacho: 870 Titular: RECREATIVOS FRANCO, S.A. [ES] Procurador: PINHEIRO NETO ADVOGADOS Detalhes do despacho: A contar de 25/01/2025
BR302020000345-4	Extinção de registro pela falta de pagamento (art.119, III) Código de despacho: 870 Titular: ORLANDO JOSÉ VIANNA [BR/RJ] Detalhes do despacho: A contar de 26/01/2025



BR302020000346-2	Extinção de registro pela falta de pagamento (art.119, III) Código de despacho: 870 Titular: ROMULO MIRANDA GUIMARÃES [BR/MG] Detalhes do despacho: A contar de 27/01/2025
BR302020000347-0	Extinção de registro pela falta de pagamento (art.119, III) Código de despacho: 870 Titular: LOJAS RPM MÓVEIS LTDA. [BR/SP] Detalhes do despacho: A contar de 28/01/2025
BR302020000349-7	Extinção de registro pela falta de pagamento (art.119, III) Código de despacho: 870 Titular: RÍCIA MARCOS DA SILVA GAIO [BR/SP] Detalhes do despacho: A contar de 28/01/2025
BR302020000350-0	Extinção de registro pela falta de pagamento (art.119, III) Código de despacho: 870 Titular: RÍCIA MARCOS DA SILVA GAIO [BR/SP] Detalhes do despacho: A contar de 28/01/2025
BR302020000351-9	Extinção de registro pela falta de pagamento (art.119, III) Código de despacho: 870 Titular: INDUSTRIA DE CALÇADOS BEIRA RIO LTDA. [BR/SP] Procurador: DANILO DE OLIVEIRA BEZERRA Detalhes do despacho: A contar de 28/01/2025
BR302020000352-7	Extinção de registro pela falta de pagamento (art.119, III) Código de despacho: 870 Titular: INDUSTRIA DE CALÇADOS BEIRA RIO LTDA. [BR/SP] Procurador: DANILO DE OLIVEIRA BEZERRA Detalhes do despacho: A contar de 28/01/2025
BR302020000355-1	Extinção de registro pela falta de pagamento (art.119, III) Código de despacho: 870 Titular: LUPIN LTD. [IN] Procurador: Clarke, Modet Propriedade Intelectual Ltda. Detalhes do despacho: A contar de 28/01/2025
BR302020000360-8	Extinção de registro pela falta de pagamento (art.119, III) Código de despacho: 870 Titular: EVERBLOCK SYSTEMS, LLC. [US] Procurador: Peduti Sociedade de Advogados Detalhes do despacho: A contar de 28/01/2025
BR302020000361-6	Extinção de registro pela falta de pagamento (art.119, III) Código de despacho: 870 Titular: EVERBLOCK SYSTEMS, LLC. [US] Procurador: Peduti Sociedade de Advogados Detalhes do despacho: A contar de 28/01/2025
BR302020000363-2	Extinção de registro pela falta de pagamento (art.119, III) Código de despacho: 870 Titular: BANCO C6 S.A. [BR/SP] Procurador: OPICE BLUM, BRUNO, ABRUSIO E VAINZOF ADVOGADOS ASSOCIADOS Detalhes do despacho: A contar de 28/01/2025
BR302020000364-0	Extinção de registro pela falta de pagamento (art.119, III) Código de despacho: 870 Titular: BANCO C6 S.A. [BR/SP] Procurador: OPICE BLUM, BRUNO, ABRUSIO E VAINZOF ADVOGADOS ASSOCIADOS Detalhes do despacho: A contar de 28/01/2025
BR302020000365-9	Extinção de registro pela falta de pagamento (art.119, III) Código de despacho: 870 Titular: ROMULO MIRANDA GUIMARÃES [BR/MG] Detalhes do despacho: A contar de 28/01/2025



BR302020000366-7	Extinção de registro pela falta de pagamento (art.119, III) Código de despacho: 870 Titular: EDNA FERREIRA COELHO GALVÃO [BR/PA] e ROSÂNGELA LIMA DA SILVA [BR/PA] Detalhes do despacho: A contar de 28/01/2025
BR302020000367-5	Extinção de registro pela falta de pagamento (art.119, III) Código de despacho: 870 Titular: DIMAS BAGATOLLI [BR/PR] Procurador: DEFERE - SERVIÇOS EM PROPRIEDADE INTELECTUAL Detalhes do despacho: A contar de 29/01/2025
BR302020000378-0	Extinção de registro pela falta de pagamento (art.119, III) Código de despacho: 870 Titular: PLASDURAN INDÚSTRIA E COMÉRCIO DE PLÁSTICOS LTDA [BR/SP] Procurador: Rosana Carvalho de Andrade Detalhes do despacho: A contar de 29/01/2025
BR302020000383-7	Extinção de registro pela falta de pagamento (art.119, III) Código de despacho: 870 Titular: SMC CORPORATION [JP] Procurador: Clarke, Modet Propriedade Intelectual Ltda. Detalhes do despacho: A contar de 30/01/2025
BR302020000385-3	Extinção de registro pela falta de pagamento (art.119, III) Código de despacho: 870 Titular: SMC CORPORATION [JP] Procurador: Clarke, Modet Propriedade Intelectual Ltda. Detalhes do despacho: A contar de 30/01/2025
BR302020000388-8	Extinção de registro pela falta de pagamento (art.119, III) Código de despacho: 870 Titular: SR INDÚSTRIA E COMÉRCIO DE MÓVEIS LTDA EPP [BR/SP] Procurador: MODAL MARCAS E PATENTES LTDA. Detalhes do despacho: A contar de 30/01/2025
BR302020000389-6	Extinção de registro pela falta de pagamento (art.119, III) Código de despacho: 870 Titular: SMC CORPORATION [JP] Procurador: Clarke, Modet Propriedade Intelectual Ltda. Detalhes do despacho: A contar de 30/01/2025
BR302020000415-9	Extinção de registro pela falta de pagamento (art.119, III) Código de despacho: 870 Titular: LOJAS RPM MÓVEIS LTDA. [BR/SP] Detalhes do despacho: A contar de 31/01/2025
BR302020000418-3	Extinção de registro pela falta de pagamento (art.119, III) Código de despacho: 870 Titular: PSO-RITE.COM, LLC [US] Procurador: Baril & Advogados Associados Detalhes do despacho: A contar de 31/01/2025
BR302020000419-1	Extinção de registro pela falta de pagamento (art.119, III) Código de despacho: 870 Titular: LOJAS RPM MÓVEIS LTDA. [BR/SP] Detalhes do despacho: A contar de 01/02/2025
BR302020000425-6	Extinção de registro pela falta de pagamento (art.119, III) Código de despacho: 870 Titular: E. MISHAN & SONS, INC. [US] Procurador: Aguiar & Companhia S/C LTDA(Alterado para: Aguiar & Companhia Ltda) Detalhes do despacho: A contar de 01/02/2025
BR302020000426-4	Extinção de registro pela falta de pagamento (art.119, III) Código de despacho: 870 Titular: IRIS JANINE JUNGES [BR/RS] Procurador: CAPELLA & VELOSO ADVOGADOS ASSOCIADOS Detalhes do despacho: A contar de 01/02/2025



BR302020000427-2	Extinção de registro pela falta de pagamento (art.119, III) Código de despacho: 870 Titular: E. MISHAN & SONS, INC. [US] Procurador: Aguiar & Companhia S/C LTDA(Alterado para: Aguiar & Companhia Ltda) Detalhes do despacho: A contar de 01/02/2025
BR302020000429-9	Extinção de registro pela falta de pagamento (art.119, III) Código de despacho: 870 Titular: IRIS JANINE JUNGES [BR/RS] Procurador: CAPELLA & VELOSO ADVOGADOS ASSOCIADOS Detalhes do despacho: A contar de 01/02/2025
BR302020000436-1	Extinção de registro pela falta de pagamento (art.119, III) Código de despacho: 870 Titular: BRITISH AMERICAN TOBACCO JAPAN GODO KAISHA [JP] Procurador: BM&A PROPRIEDADE INTELECTUAL LTDA Detalhes do despacho: A contar de 01/02/2025
BR302020000438-8	Extinção de registro pela falta de pagamento (art.119, III) Código de despacho: 870 Titular: ELVIS LEANDRO DA SILVA 04080187980 [BR/PR] Detalhes do despacho: A contar de 01/02/2025
BR302020000445-0	Extinção de registro pela falta de pagamento (art.119, III) Código de despacho: 870 Titular: FRANCISCO HUGO OLIVEIRA FELIPE [BR/CE] Procurador: FRANCISCO LEITE DE OLIVEIRA FILHO Detalhes do despacho: A contar de 04/02/2025
BR302020000466-3	Extinção de registro pela falta de pagamento (art.119, III) Código de despacho: 870 Titular: TWITTER, INC. [US] Procurador: DANNEMANN, SIEMSEN, BIGLER & IPANEMA MOREIRA Detalhes do despacho: A contar de 05/02/2025
BR302020000471-0	Extinção de registro pela falta de pagamento (art.119, III) Código de despacho: 870 Titular: SANKOU COM. E IND. DE PLASTICOS LTDA-ME [BR/SP] Procurador: MODAL MARCAS E PATENTES LTDA. Detalhes do despacho: A contar de 05/02/2025
BR302020000472-8	Extinção de registro pela falta de pagamento (art.119, III) Código de despacho: 870 Titular: LIDER INDUSTRIA E COMERCIO DE ESTOFADOS LTDA [BR/MG] Procurador: EDUARDO LÍVIO DAIMOND Detalhes do despacho: A contar de 05/02/2025
BR302020000473-6	Extinção de registro pela falta de pagamento (art.119, III) Código de despacho: 870 Titular: LIDER INDUSTRIA E COMERCIO DE ESTOFADOS LTDA [BR/MG] Procurador: EDUARDO LÍVIO DAIMOND Detalhes do despacho: A contar de 05/02/2025
BR302020000474-4	Extinção de registro pela falta de pagamento (art.119, III) Código de despacho: 870 Titular: LIDER INDUSTRIA E COMERCIO DE ESTOFADOS LTDA [BR/MG] Procurador: EDUARDO LÍVIO DAIMOND Detalhes do despacho: A contar de 05/02/2025
BR302020000479-5	Extinção de registro pela falta de pagamento (art.119, III) Código de despacho: 870 Titular: LIDER INDUSTRIA E COMERCIO DE ESTOFADOS LTDA [BR/MG] Procurador: EDUARDO LÍVIO DAIMOND Detalhes do despacho: A contar de 05/02/2025



BR302020000480-9	Extinção de registro pela falta de pagamento (art.119, III) Código de despacho: 870 Titular: LIDER INDUSTRIA E COMERCIO DE ESTOFADOS LTDA [BR/MG] Procurador: EDUARDO LÍVIO DAIMOND Detalhes do despacho: A contar de 05/02/2025
BR302020000481-7	Extinção de registro pela falta de pagamento (art.119, III) Código de despacho: 870 Titular: LIDER INDUSTRIA E COMERCIO DE ESTOFADOS LTDA [BR/MG] Procurador: EDUARDO LÍVIO DAIMOND Detalhes do despacho: A contar de 05/02/2025
BR302020000487-6	Extinção de registro pela falta de pagamento (art.119, III) Código de despacho: 870 Titular: TOKE FRANQUIA LTDA [BR/SP] Procurador: Nascimento Advogados Detalhes do despacho: A contar de 06/02/2025
BR302020000488-4	Extinção de registro pela falta de pagamento (art.119, III) Código de despacho: 870 Titular: OFICINA 021 [BR/RJ] Detalhes do despacho: A contar de 06/02/2025
BR302020000489-2	Extinção de registro pela falta de pagamento (art.119, III) Código de despacho: 870 Titular: LIDER INDUSTRIA E COMERCIO DE ESTOFADOS LTDA [BR/MG] Procurador: EDUARDO LÍVIO DAIMOND Detalhes do despacho: A contar de 06/02/2025
BR302020000493-0	Extinção de registro pela falta de pagamento (art.119, III) Código de despacho: 870 Titular: OFICINA 021 [BR/RJ] Detalhes do despacho: A contar de 06/02/2025
BR302020000495-7	Extinção de registro pela falta de pagamento (art.119, III) Código de despacho: 870 Titular: LIDER INDUSTRIA E COMERCIO DE ESTOFADOS LTDA [BR/MG] Procurador: EDUARDO LÍVIO DAIMOND Detalhes do despacho: A contar de 06/02/2025
BR302020000496-5	Extinção de registro pela falta de pagamento (art.119, III) Código de despacho: 870 Titular: LIDER INDUSTRIA E COMERCIO DE ESTOFADOS LTDA [BR/MG] Procurador: EDUARDO LÍVIO DAIMOND Detalhes do despacho: A contar de 06/02/2025
BR302020000497-3	Extinção de registro pela falta de pagamento (art.119, III) Código de despacho: 870 Titular: LIDER INDUSTRIA E COMERCIO DE ESTOFADOS LTDA [BR/MG] Procurador: EDUARDO LÍVIO DAIMOND Detalhes do despacho: A contar de 06/02/2025
BR302020000498-1	Extinção de registro pela falta de pagamento (art.119, III) Código de despacho: 870 Titular: LIDER INDUSTRIA E COMERCIO DE ESTOFADOS LTDA [BR/MG] Procurador: EDUARDO LÍVIO DAIMOND Detalhes do despacho: A contar de 06/02/2025
BR302020000499-0	Extinção de registro pela falta de pagamento (art.119, III) Código de despacho: 870 Titular: LIDER INDUSTRIA E COMERCIO DE ESTOFADOS LTDA [BR/MG] Procurador: EDUARDO LÍVIO DAIMOND Detalhes do despacho: A contar de 06/02/2025
BR302020000500-7	Extinção de registro pela falta de pagamento (art.119, III) Código de despacho: 870 Titular: LIDER INDUSTRIA E COMERCIO DE ESTOFADOS LTDA [BR/MG] Procurador: EDUARDO LÍVIO DAIMOND Detalhes do despacho: A contar de 06/02/2025



BR302020000501-5	Extinção de registro pela falta de pagamento (art.119, III) Código de despacho: 870 Titular: PRISCILLA LORENZATTO MALACCO [BR/MG] Procurador: MAGALHÃES, NOGUEIRA SOCIEDADE DE ADVOGADOS Detalhes do despacho: A contar de 06/02/2025
BR302020000506-6	Extinção de registro pela falta de pagamento (art.119, III) Código de despacho: 870 Titular: INDUSTRIA E COMERCIO DE CALÇADOS DANPER LTDA - ME [BR/MG] Procurador: JOSÉ NAVES DE LACERDA JÚNIOR Detalhes do despacho: A contar de 06/02/2025
BR302020000507-4	Extinção de registro pela falta de pagamento (art.119, III) Código de despacho: 870 Titular: TWITTER, INC. [US] Procurador: DANNEMANN, SIEMSEN, BIGLER & IPANEMA MOREIRA Detalhes do despacho: A contar de 06/02/2025
BR302020000511-2	Extinção de registro pela falta de pagamento (art.119, III) Código de despacho: 870 Titular: ADVANCED NEW TECHNOLOGIES CO., LTD. [KY] Procurador: DANIEL ADVOGADOS (ALT.DE DANIEL & CIA) Detalhes do despacho: A contar de 06/02/2025
BR302020000512-0	Extinção de registro pela falta de pagamento (art.119, III) Código de despacho: 870 Titular: ADVANCED NEW TECHNOLOGIES CO., LTD. [KY] Procurador: DANIEL ADVOGADOS (ALT.DE DANIEL & CIA) Detalhes do despacho: A contar de 06/02/2025
BR302020000517-1	Extinção de registro pela falta de pagamento (art.119, III) Código de despacho: 870 Titular: NICOVENTURES TRADING LIMITED [GB] Procurador: BM&A PROPRIEDADE INTELECTUAL LTDA Detalhes do despacho: A contar de 06/02/2025
BR302020000522-8	Extinção de registro pela falta de pagamento (art.119, III) Código de despacho: 870 Titular: NEUZA PIEDADE DE ABREU SOUZA [BR/SP] Procurador: JADERSON GAEWSKI Detalhes do despacho: A contar de 07/02/2025
BR302020000526-0	Extinção de registro pela falta de pagamento (art.119, III) Código de despacho: 870 Titular: KAI R&D CENTER CO.,LTD. [JP] Procurador: Alberto Luis Camelier da Silva Detalhes do despacho: A contar de 07/02/2025
BR302020000527-9	Extinção de registro pela falta de pagamento (art.119, III) Código de despacho: 870 Titular: SAMUEL SALES NOGUEIRA VIANA [BR/MG] Procurador: VINÍCIUS SILVA DE OLIVEIRA Detalhes do despacho: A contar de 07/02/2025
BR302020000540-6	Extinção de registro pela falta de pagamento (art.119, III) Código de despacho: 870 Titular: KONINKLIJKE PHILIPS N.V. [NL] Procurador: DANIEL ADVOGADOS (ALT.DE DANIEL & CIA) Detalhes do despacho: A contar de 07/02/2025
BR302020000545-7	Extinção de registro pela falta de pagamento (art.119, III) Código de despacho: 870 Titular: PAULO CELSO CARDOSO BACCHI [BR/SP] Procurador: JEFFERSON DE ARAUJO SERAFIM Detalhes do despacho: A contar de 07/02/2025



BR322016003171-4	Extinção de registro pela falta de pagamento (art.119, III) Código de despacho: 870 Titular: SOMFY ACTIVITES SA [FR] Procurador: JACQUES LABRUINE Detalhes do despacho: A contar de 22/01/2025
BR322016003394-6	Extinção de registro pela falta de pagamento (art.119, III) Código de despacho: 870 Titular: RABBITH IVE CAROLINA MOREIRA SHITSUKA [BR/SP] Procurador: CELSO DE CARVALHO MELLO Detalhes do despacho: A contar de 28/01/2025
BR322016003505-1	Extinção de registro pela falta de pagamento (art.119, III) Código de despacho: 870 Titular: FK GRUPO S/A [BR/SP] Procurador: SOMARCA ASSESSORIA EMPRESARIAL S/C LTDA Detalhes do despacho: A contar de 27/01/2025
BR322016003506-0	Extinção de registro pela falta de pagamento (art.119, III) Código de despacho: 870 Titular: FK GRUPO S/A [BR/SP] Procurador: SOMARCA ASSESSORIA EMPRESARIAL S/C LTDA Detalhes do despacho: A contar de 27/01/2025
BR322016003507-8	Extinção de registro pela falta de pagamento (art.119, III) Código de despacho: 870 Titular: FK GRUPO S/A [BR/SP] Procurador: SOMARCA ASSESSORIA EMPRESARIAL S/C LTDA Detalhes do despacho: A contar de 27/01/2025
BR322016003508-6	Extinção de registro pela falta de pagamento (art.119, III) Código de despacho: 870 Titular: FK GRUPO S/A [BR/SP] Procurador: SOMARCA ASSESSORIA EMPRESARIAL S/C LTDA Detalhes do despacho: A contar de 27/01/2025
BR322016004088-8	Extinção de registro pela falta de pagamento (art.119, III) Código de despacho: 870 Titular: LG ELECTRONICS INC. [KR] Procurador: David do Nascimento Advogados Associados Detalhes do despacho: A contar de 08/01/2025
BR322016004145-0	Extinção de registro pela falta de pagamento (art.119, III) Código de despacho: 870 Titular: TIFFANY AND COMPANY [US] Procurador: VALDIR DE OLIVEIRA ROCHA FILHO Detalhes do despacho: A contar de 17/01/2025
BR322016005083-2	Extinção de registro pela falta de pagamento (art.119, III) Código de despacho: 870 Titular: TIFFANY AND COMPANY [US] Procurador: VALDIR DE OLIVEIRA ROCHA FILHO Detalhes do despacho: A contar de 20/01/2025
BR322016005084-0	Extinção de registro pela falta de pagamento (art.119, III) Código de despacho: 870 Titular: TIFFANY AND COMPANY [US] Procurador: VALDIR DE OLIVEIRA ROCHA FILHO Detalhes do despacho: A contar de 20/01/2025
BR322017000164-8	Extinção de registro pela falta de pagamento (art.119, III) Código de despacho: 870 Titular: HILL'S PET NUTRITION, INC. [US] Procurador: Orlando de Souza Detalhes do despacho: A contar de 23/01/2025



BR322020001139-5	Extinção de registro pela falta de pagamento (art.119, III) Código de despacho: 870 Titular: VALENTINA LANG ALVES ZARPELLON [BR/SC] Procurador: LUANA KLAUS Detalhes do despacho: A contar de 18/01/2025
BR322020002127-7	Extinção de registro pela falta de pagamento (art.119, III) Código de despacho: 870 Titular: KONINKLIJKE PHILIPS N.V. [NL] Procurador: DANIEL ADVOGADOS (ALT.DE DANIEL & CIA) Detalhes do despacho: A contar de 07/02/2025
BR322020002128-5	Extinção de registro pela falta de pagamento (art.119, III) Código de despacho: 870 Titular: KONINKLIJKE PHILIPS N.V. [NL] Procurador: DANIEL ADVOGADOS (ALT.DE DANIEL & CIA) Detalhes do despacho: A contar de 07/02/2025
BR322020002129-3	Extinção de registro pela falta de pagamento (art.119, III) Código de despacho: 870 Titular: KONINKLIJKE PHILIPS N.V. [NL] Procurador: DANIEL ADVOGADOS (ALT.DE DANIEL & CIA) Detalhes do despacho: A contar de 07/02/2025
BR322020002132-3	Extinção de registro pela falta de pagamento (art.119, III) Código de despacho: 870 Titular: KONINKLIJKE PHILIPS N.V. [NL] Procurador: DANIEL ADVOGADOS (ALT.DE DANIEL & CIA) Detalhes do despacho: A contar de 07/02/2025
BR322020002133-1	Extinção de registro pela falta de pagamento (art.119, III) Código de despacho: 870 Titular: KONINKLIJKE PHILIPS N.V. [NL] Procurador: DANIEL ADVOGADOS (ALT.DE DANIEL & CIA) Detalhes do despacho: A contar de 07/02/2025
BR322020002135-8	Extinção de registro pela falta de pagamento (art.119, III) Código de despacho: 870 Titular: KONINKLIJKE PHILIPS N.V. [NL] Procurador: DANIEL ADVOGADOS (ALT.DE DANIEL & CIA) Detalhes do despacho: A contar de 07/02/2025
BR322020003141-8	Extinção de registro pela falta de pagamento (art.119, III) Código de despacho: 870 Titular: BANCO C6 S.A. [BR/SP] Procurador: OPICE BLUM, BRUNO, ABRUSIO E VAINZOF ADVOGADOS ASSOCIADOS Detalhes do despacho: A contar de 28/01/2025
BR322020003143-4	Extinção de registro pela falta de pagamento (art.119, III) Código de despacho: 870 Titular: BANCO C6 S.A. [BR/SP] Procurador: OPICE BLUM, BRUNO, ABRUSIO E VAINZOF ADVOGADOS ASSOCIADOS Detalhes do despacho: A contar de 28/01/2025
BR322020003157-4	Extinção de registro pela falta de pagamento (art.119, III) Código de despacho: 870 Titular: TWITTER, INC. [US] Procurador: DANNEMANN, SIEMSEN, BIGLER & IPANEMA MOREIRA Detalhes do despacho: A contar de 06/02/2025
BR322020003161-2	Extinção de registro pela falta de pagamento (art.119, III) Código de despacho: 870 Titular: TWITTER, INC. [US] Procurador: DANNEMANN, SIEMSEN, BIGLER & IPANEMA MOREIRA Detalhes do despacho: A contar de 06/02/2025



BR322020004678-4	Extinção de registro pela falta de pagamento (art.119, III) Código de despacho: 870 Titular: KONINKLIJKE PHILIPS N.V. [NL] Procurador: DANIEL ADVOGADOS (ALT.DE DANIEL & CIA) Detalhes do despacho: A contar de 07/02/2025
BR322020004679-2	Extinção de registro pela falta de pagamento (art.119, III) Código de despacho: 870 Titular: KONINKLIJKE PHILIPS N.V. [NL] Procurador: DANIEL ADVOGADOS (ALT.DE DANIEL & CIA) Detalhes do despacho: A contar de 07/02/2025
BR322020004680-6	Extinção de registro pela falta de pagamento (art.119, III) Código de despacho: 870 Titular: KONINKLIJKE PHILIPS N.V. [NL] Procurador: DANIEL ADVOGADOS (ALT.DE DANIEL & CIA) Detalhes do despacho: A contar de 07/02/2025
BR322020004681-4	Extinção de registro pela falta de pagamento (art.119, III) Código de despacho: 870 Titular: KONINKLIJKE PHILIPS N.V. [NL] Procurador: DANIEL ADVOGADOS (ALT.DE DANIEL & CIA) Detalhes do despacho: A contar de 07/02/2025
BR322020004682-2	Extinção de registro pela falta de pagamento (art.119, III) Código de despacho: 870 Titular: KONINKLIJKE PHILIPS N.V. [NL] Procurador: DANIEL ADVOGADOS (ALT.DE DANIEL & CIA) Detalhes do despacho: A contar de 07/02/2025
BR322020004683-0	Extinção de registro pela falta de pagamento (art.119, III) Código de despacho: 870 Titular: KONINKLIJKE PHILIPS N.V. [NL] Procurador: DANIEL ADVOGADOS (ALT.DE DANIEL & CIA) Detalhes do despacho: A contar de 07/02/2025
BR322020004684-9	Extinção de registro pela falta de pagamento (art.119, III) Código de despacho: 870 Titular: KONINKLIJKE PHILIPS N.V. [NL] Procurador: DANIEL ADVOGADOS (ALT.DE DANIEL & CIA) Detalhes do despacho: A contar de 07/02/2025
BR322020004685-7	Extinção de registro pela falta de pagamento (art.119, III) Código de despacho: 870 Titular: KONINKLIJKE PHILIPS N.V. [NL] Procurador: DANIEL ADVOGADOS (ALT.DE DANIEL & CIA) Detalhes do despacho: A contar de 07/02/2025
BR322020004686-5	Extinção de registro pela falta de pagamento (art.119, III) Código de despacho: 870 Titular: KONINKLIJKE PHILIPS N.V. [NL] Procurador: DANIEL ADVOGADOS (ALT.DE DANIEL & CIA) Detalhes do despacho: A contar de 07/02/2025
BR322020004688-1	Extinção de registro pela falta de pagamento (art.119, III) Código de despacho: 870 Titular: KONINKLIJKE PHILIPS N.V. [NL] Procurador: DANIEL ADVOGADOS (ALT.DE DANIEL & CIA) Detalhes do despacho: A contar de 07/02/2025
BR322020004689-0	Extinção de registro pela falta de pagamento (art.119, III) Código de despacho: 870 Titular: KONINKLIJKE PHILIPS N.V. [NL] Procurador: DANIEL ADVOGADOS (ALT.DE DANIEL & CIA) Detalhes do despacho: A contar de 07/02/2025



Nulidades administrativas de registros de desenho industrial

Exigência de pagamento
Exigência de conformidade de petição
Notificação de instauração de nulidade administrativa, por requerimento de terceiros, para manifestação
Notificação de instauração de nulidade administrativa, de ofício, para manifestação
Instrução técnica: Exigência
Instrução técnica: Sobrestamento
Decisão da nulidade: Negado provimento
Decisão da nulidade: Provimento
Instrução técnica: Intimação para manifestação por parte do titular e do requerente
Outros despachos



Notificação de nulidade administrativa, por requerimento de terceiros, para manifestação

Notificação de processo administrativo de nulidade (PAN) instaurado mediante requerimento de terceiros. A partir da publicação deste ato, na Revista da Propriedade Industrial (RPI), inicia-se o prazo de 60 (sessenta) dias para que o titular do registro se manifeste, nos termos do artigo 170 da Lei da Propriedade Industrial (LPI, lei n.º 9.279, de 14 de maio de 1996).

Declara-se, ainda, neste ato, o interesse público no reexame da concessão do atual registro.

Art. 170 - O titular será intimado para se manifestar no prazo de 60 (sessenta) dias.

Para visualizar petições eletrônicas no site do INPI (www.inpi.gov.br):

1. Acesse a pesquisa da base de desenho industrial utilizando login e senha; e
 2. Informe o número do processo ao qual está vinculada a petição a ser visualizada.
3. Selecione o ícone "pdf" ao lado da petição desejada.

Para apresentar manifestação sobre nulidade administrativa:

1. Acesse o e-DI no site do INPI (www.inpi.gov.br);
2. Emita uma Guia de Recolhimento da União (GRU) para o serviço "manifestação ao processo administrativo de nulidade notificado" (código 108);
3. Efetue o pagamento; e
4. Preencha e envie o formulário eletrônico correspondente à opção indicada na emissão da GRU, acompanhado dos esclarecimentos, argumentos, provas ou documentos apropriados.

O prazo para apresentação de manifestação é de 60 (sessenta) dias, contados da data de publicação da notificação do processo administrativo de nulidade na Revista da Propriedade Industrial (RPI), nos termos dos art. 170, 221, 222 e 223 da Lei da Propriedade Industrial (LPI, Lei n.º 9.279, de 14 de maio de 1996).

Para esclarecer outras dúvidas e conhecer em detalhe o processamento de pedidos de registro de desenho industrial e outras petições, não deixe de consultar o Manual de Desenho Industrial <http://manualdedi.inpi.gov.br/projects/manual-de-desenho-industrial/wiki>

8/70250077024
29/08/2025

Notificação de instauração de processo de nulidade a requerimento
Código de despacho: 400
Petição (tipo): [107.02] Nulidade de registro de desenho industrial
Processo afetado: BR302020003305-1
Requerente: CASA MOVEIS - INDUSTRIA DE MOVEIS - EIRELI
Procurador: BEERRE ASSESSORIA EMPRESARIAL LTDA
Titular do registro: RÍCIA MARCOS DA SILVA GAIO [BR/SP]



870250081202 10/09/2025	Notificação de instauração de processo de nulidade a requerimento Código de despacho: 400 Petição (tipo): [107.02] Nulidade de registro de desenho industrial Processo afetado: BR302022002493-7 Requerente: ML SERVIÇO E COMERCIO DIGITAL LTDA Procurador: Lancaster Marcas e Patentes Gestão de Ativos Ltda Titular do registro: DUPOL SOLUÇÕES EM FERRAMENTAS LTDA [BR/SP] Procurador do titular: RAFAEL DAVI VASCONCELOS
870250078635 03/09/2025	Notificação de instauração de processo de nulidade a requerimento Código de despacho: 400 Petição (tipo): [107.02] Nulidade de registro de desenho industrial Processo afetado: BR302022006039-9 Requerente: CASA MOVEIS - INDUSTRIA DE MOVEIS - EIRELI Procurador: BEERRE ASSESSORIA EMPRESARIAL LTDA Titular do registro: LOJAS RPM MOVEIS LTDA [BR/SP]
870250079303 04/09/2025	Notificação de instauração de processo de nulidade a requerimento Código de despacho: 400 Petição (tipo): [107.02] Nulidade de registro de desenho industrial Processo afetado: BR302023000934-5 Requerente: INDÚSTRIA E COMÉRCIO DE MÓVEIS HENN LTDA Procurador: Sandro Conrado da Silva Titular do registro: LEONARDO BARBOSA RIGONATO [BR/SP] Procurador do titular: EDUARDA COLLA
870250079301 04/09/2025	Notificação de instauração de processo de nulidade a requerimento Código de despacho: 400 Petição (tipo): [107.02] Nulidade de registro de desenho industrial Processo afetado: BR302023001494-2 Requerente: INDÚSTRIA E COMÉRCIO DE MÓVEIS HENN LTDA Procurador: Sandro Conrado da Silva Titular do registro: LEONARDO BARBOSA RIGONATO [BR/SP] Procurador do titular: EDUARDA COLLA
870250081141 10/09/2025	Notificação de instauração de processo de nulidade a requerimento Código de despacho: 400 Petição (tipo): [107.02] Nulidade de registro de desenho industrial Processo afetado: BR302023005524-0 Requerente: AQUI TEM NACIONAL E IMPORTADO LTDA Titular do registro: TOKSHOP COMÉRCIO DE ARTIGOS DE VIAGEM LTDA. [BR/RS] Procurador do titular: ANDREOLA, TOMÁS E OSS ADVOGADOS ASSOCIADOS
870250077078 29/08/2025	Notificação de instauração de processo de nulidade a requerimento Código de despacho: 400 Petição (tipo): [107.02] Nulidade de registro de desenho industrial Processo afetado: BR302024000059-6 Requerente: CASA MOVEIS - INDUSTRIA DE MOVEIS - EIRELI Procurador: BEERRE ASSESSORIA EMPRESARIAL LTDA Titular do registro: RENATO SOARES TEIXEIRA [BR/SP]
870250077064 29/08/2025	Notificação de instauração de processo de nulidade a requerimento Código de despacho: 400 Petição (tipo): [107.02] Nulidade de registro de desenho industrial Processo afetado: BR302024000061-8 Requerente: CASA MOVEIS - INDUSTRIA DE MOVEIS - EIRELI Procurador: BEERRE ASSESSORIA EMPRESARIAL LTDA Titular do registro: RENATO SOARES TEIXEIRA [BR/SP]
870250077031 29/08/2025	Notificação de instauração de processo de nulidade a requerimento Código de despacho: 400 Petição (tipo): [107.02] Nulidade de registro de desenho industrial Processo afetado: BR302024000062-6 Requerente: CASA MOVEIS - INDUSTRIA DE MOVEIS - EIRELI Procurador: BEERRE ASSESSORIA EMPRESARIAL LTDA Titular do registro: RENATO SOARES TEIXEIRA [BR/SP]



870250075810
27/08/2025

Notificação de instauração de processo de nulidade a requerimento
Código de despacho: 400
Petição (tipo): [107.02] Nulidade de registro de desenho industrial
Processo afetado: BR302024003133-5
Requerente: RESFRI AR CLIMATIZADORES E EQUIPAMENTOS LTDA
Procurador: POLI ADVOGADOS ASSOCIADOS
Titular do registro: FOSHAN ALPICOOL HOLDING GROUP CO., LTD. [CN]
Procurador do titular: BRAZIL PATENT COMPANY LTDA



Instrução técnica: Intimação para manifestação por parte do titular e do requerente

Os titulares e requerentes, ou seus procuradores, deverão tomar conhecimento do parecer técnico que concluiu o processo de nulidade instaurado nos termos do Art. 115 da Lei da Propriedade Industrial (LPI, lei nº 9279, de 14 de maio de 1996).

A partir da publicação deste ato na Revista da Propriedade Industrial (RPI), inicia-se o prazo de 60 (sessenta) dias para a manifestação.

Art. 115. Havendo ou não manifestação, decorrido o prazo fixado no artigo anterior, o INPI emitirá parecer, intimando o titular e o requerente para se manifestarem no prazo comum de 60 (sessenta) dias.

Art. 116. Decorrido o prazo fixado no artigo anterior, mesmo que não apresentadas as manifestações, o processo será decidido pelo Presidente do INPI, encerrando-se a instância administrativa.

Para apresentar manifestação sobre o parecer da nulidade administrativa:

1. Acesse o e-DI no site do INPI (www.inpi.gov.br);
2. Emita uma Guia de Recolhimento da União (GRU) para o serviço de “manifestação ao processo administrativo de nulidade notificado” (código 108) ou “contrarrazões à nulidade (terceiros se manifestando) (código 162);
3. Efetue o pagamento; e
4. Preencha e envie o formulário eletrônico correspondente à opção indicada na emissão da GRU, acompanhado dos esclarecimentos, argumentos, provas ou documentos apropriados.

Para esclarecer outras dúvidas e conhecer em detalhe o processamento de pedidos de registro de desenho industrial e outras petições, não deixe de consultar o Manual de Desenho Industrial <http://manualdedi.inpi.gov.br/projects/manual-de-desenho-industrial/wiki>.

870190013261
08/02/2019

Intimação para manifestação por parte do titular e do requerente
Código de despacho: 1010
Petição (tipo): [107.01] [DESC.] Nulidade de registro de desenho industrial
Processo afetado: BR302014003799-4
Requerente: IBMF INDÚSTRIA DE MATERIAIS PARA CONSTRUÇÃO LTDA
Procurador: Fernando Muller
Titular do registro: RIBEIRO PLÁSTICOS LTDA ME [BR/SC]
Procurador do titular: KING'S MARCAS E PATENTES LTDA

870180061597
17/07/2018

Intimação para manifestação por parte do titular e do requerente
Código de despacho: 1010
Petição (tipo): [107.01] [DESC.] Nulidade de registro de desenho industrial
Processo afetado: BR302017005562-1
Requerente: MK ELETRODOMESTICOS MONDIAL S.A
Procurador: Vandré Cavalcante Bittencourt Torres
Titular do registro: DUNA ENTERPRISES S.L. [ES]
Procurador do titular: RUBENS DOS SANTOS FILHO



870180156222
28/11/2018
Intimação para manifestação por parte do titular e do requerente
Código de despacho: 1010
Petição (tipo): [107.01] [DESC.] Nulidade de registro de desenho industrial
Processo afetado: BR302018003373-6
Requerente: MK ELETRODOMESTICOS MONDIAL S.A
Procurador: Vandré Cavalcante Bittencourt Torres
Titular do registro: BRITÂNIA ELETRODOMÉSTICOS S.A. [BR/PR]
Procurador do titular: RITTER E MORAES PROPRIEDADE INTELECTUAL S/S

870190133199
13/12/2019
Intimação para manifestação por parte do titular e do requerente
Código de despacho: 1010
Petição (tipo): [107.01] [DESC.] Nulidade de registro de desenho industrial
Processo afetado: BR302019004502-8
Requerente: MK ELETRODOMESTICOS MONDIAL S.A
Procurador: Vandré Cavalcante Bittencourt Torres
Titular do registro: KONINKLIJKE PHILIPS N.V. [NL]
Procurador do titular: DANIEL ADVOGADOS (ALT.DE DANIEL & CIA)

870190133894
16/12/2019
Intimação para manifestação por parte do titular e do requerente
Código de despacho: 1010
Petição (tipo): [107.01] [DESC.] Nulidade de registro de desenho industrial
Processo afetado: BR302019004504-4
Requerente: MK ELETRODOMESTICOS MONDIAL S.A
Procurador: Vandré Cavalcante Bittencourt Torres
Titular do registro: KONINKLIJKE PHILIPS N.V. [NL]
Procurador do titular: DANIEL ADVOGADOS (ALT.DE DANIEL & CIA)

870190133215
13/12/2019
Intimação para manifestação por parte do titular e do requerente
Código de despacho: 1010
Petição (tipo): [107.01] [DESC.] Nulidade de registro de desenho industrial
Processo afetado: BR302019004509-5
Requerente: MK ELETRODOMESTICOS MONDIAL S.A
Procurador: Vandré Cavalcante Bittencourt Torres
Titular do registro: KONINKLIJKE PHILIPS N.V. [NL]
Procurador do titular: DANIEL ADVOGADOS (ALT.DE DANIEL & CIA)

870190133844
16/12/2019
Intimação para manifestação por parte do titular e do requerente
Código de despacho: 1010
Petição (tipo): [107.01] [DESC.] Nulidade de registro de desenho industrial
Processo afetado: BR302019004511-7
Requerente: MK ELETRODOMESTICOS MONDIAL S.A
Procurador: Vandré Cavalcante Bittencourt Torres
Titular do registro: KONINKLIJKE PHILIPS N.V. [NL]
Procurador do titular: DANIEL ADVOGADOS (ALT.DE DANIEL & CIA)

870190133859
16/12/2019
Intimação para manifestação por parte do titular e do requerente
Código de despacho: 1010
Petição (tipo): [107.01] [DESC.] Nulidade de registro de desenho industrial
Processo afetado: BR302019004513-3
Requerente: MK ELETRODOMESTICOS MONDIAL S.A
Procurador: Vandré Cavalcante Bittencourt Torres
Titular do registro: KONINKLIJKE PHILIPS N.V. [NL]
Procurador do titular: DANIEL ADVOGADOS (ALT.DE DANIEL & CIA)

870190133900
16/12/2019
Intimação para manifestação por parte do titular e do requerente
Código de despacho: 1010
Petição (tipo): [107.01] [DESC.] Nulidade de registro de desenho industrial
Processo afetado: BR302019004514-1
Requerente: MK ELETRODOMESTICOS MONDIAL S.A
Procurador: Vandré Cavalcante Bittencourt Torres
Titular do registro: KONINKLIJKE PHILIPS N.V. [NL]
Procurador do titular: DANIEL ADVOGADOS (ALT.DE DANIEL & CIA)



Manutenções e renovações de registros de desenho industrial

Exigência de pagamento de renovação
Exigência de pagamento de manutenção
Registro de desenho industrial prorrogado
Anotação de manutenção de registro
Outros despachos



Exigência de pagamento de renovação

Como etapa do exame da conformidade de petições, e a fim de assegurar que sejam atendidas as formalidades previstas em lei, formula-se exigência de conformidade – nos termos do artigo 220 da Lei da Propriedade Industrial (LPI, lei n.º 9.279, de 14 de maio de 1996) – relativa às questões de pagamento da retribuição conforme indicado abaixo. O prazo para responder a exigência de conformidade formulada para a petição é de 60 (sessenta) dias, nos termos do art. 214, 221, 222, 223 e 224 da LPI.

Art. 108. O registro vigorará pelo prazo de 10 (dez) anos contados da data do depósito, prorrogável por 3 (três) períodos sucessivos de 5 (cinco) anos cada.

§ 1º O pedido de prorrogação deverá ser formulado durante o último ano de vigência do registro, instruído com o comprovante do pagamento da respectiva retribuição.

§ 2º Se o pedido de prorrogação não tiver sido formulado até o termo final da vigência do registro, o titular poderá fazê-lo nos 180 (cento e oitenta) dias subsequentes, mediante o pagamento de retribuição adicional.

Art. 120. O titular do registro está sujeito ao pagamento de retribuição quinquenal, a partir do segundo quinquênio da data do depósito

§ 2º O pagamento dos demais quinquênios será apresentado junto com o pedido de prorrogação a que se refere o art. 108.

§ 3º O pagamento dos quinquênios poderá ainda ser efetuado dentro dos 6 (seis) meses subsequentes ao prazo estabelecido no parágrafo anterior, mediante pagamento de retribuição adicional.

Observar os valores referentes à tabela de retribuição vigente. Para cumprir a exigência ou complementar a retribuição anterior:

1. Acesse o e-DI no site do INPI (www.inpi.gov.br);
2. Emita uma Guia de Recolhimento da União (GRU) para o serviço “complementação de retribuição” (código 800), se for o caso, no exato valor da complementação, fazendo referência ao número da GRU anterior;
3. Efetue o pagamento da complementação, se for o caso;
4. Emita uma Guia de Recolhimento da União (GRU) para o serviço de “cumprimento de exigência decorrente de exame de conformidade em petição” (código 137), referente a petição; e
5. Preencha e envie o formulário eletrônico correspondente à opção indicada na emissão da GRU, acompanhado dos esclarecimentos, argumentos, provas ou documentos apropriados.

Os sistemas de informática do INPI identificarão o cumprimento de exigência, para que o pedido de registro prossiga automaticamente em seu processamento. Para esclarecer outras dúvidas e conhecer em detalhe o processamento de pedidos de registro de desenho industrial e outras petições, não deixe de consultar o Manual de Desenho Industrial <http://manualdedi.inpi.gov.br/projects/manual-de-desenho-industrial/wiki>.



800250026961 21/01/2025	Exigência de pagamento (em petição) Código de despacho: 089 Petição (tipo): [131.01] Renovação do registro de desenho industrial no prazo ordinário Processo afetado: BR302015000656-0 Requerente: APPLE INC. Procurador: David do Nascimento Advogados Associados Detalhes do despacho: Considerando que a concessão do pedido foi publicada após a entrada em vigor da nova tabela de retribuições e que o pagamento da taxa de renovação foi efetuado antes da concessão, em desacordo com o item 6.4 do Manual de Desenhos Industriais, para aproveitamento dos atos da parte solicita-se: complemente a retribuição devida no exato valor fixado na tabela vigente. Siga as instruções da seção 3.3.3 (item 'Complementação de Retribuições') do Manual de DI para efetuar a complementação do valor. Para cumprimento dessa exigência, é necessário protocolo de GRU de código 137, devidamente paga, anexando comprovante de recolhimento da complementação devida.
800250026962 21/01/2025	Exigência de pagamento (em petição) Código de despacho: 089 Petição (tipo): [131.01] Renovação do registro de desenho industrial no prazo ordinário Processo afetado: BR302015000657-9 Requerente: APPLE INC. Procurador: David do Nascimento Advogados Associados Detalhes do despacho: Considerando que a concessão do pedido foi publicada após a entrada em vigor da nova tabela de retribuições e que o pagamento da taxa de renovação foi efetuado antes da concessão, em desacordo com o item 6.4 do Manual de Desenhos Industriais, para aproveitamento dos atos da parte solicita-se: complemente a retribuição devida no exato valor fixado na tabela vigente. Siga as instruções da seção 3.3.3 (item 'Complementação de Retribuições') do Manual de DI para efetuar a complementação do valor. Para cumprimento dessa exigência, é necessário protocolo de GRU de código 137, devidamente paga, anexando comprovante de recolhimento da complementação devida.
800250026964 21/01/2025	Exigência de pagamento (em petição) Código de despacho: 089 Petição (tipo): [131.01] Renovação do registro de desenho industrial no prazo ordinário Processo afetado: BR302015000659-5 Requerente: APPLE INC. Procurador: David do Nascimento Advogados Associados Detalhes do despacho: Considerando que a concessão do pedido foi publicada após a entrada em vigor da nova tabela de retribuições e que o pagamento da taxa de renovação foi efetuado antes da concessão, em desacordo com o item 6.4 do Manual de Desenhos Industriais, para aproveitamento dos atos da parte solicita-se: complemente a retribuição devida no exato valor fixado na tabela vigente. Siga as instruções da seção 3.3.3 (item 'Complementação de Retribuições') do Manual de DI para efetuar a complementação do valor. Para cumprimento dessa exigência, é necessário protocolo de GRU de código 137, devidamente paga, anexando comprovante de recolhimento da complementação devida.

Exigência de pagamento de manutenção

Como etapa do exame da conformidade de petições, e a fim de assegurar que sejam atendidas as formalidades previstas em lei, formula-se exigência de conformidade – nos termos do artigo 220 da Lei da Propriedade Industrial (LPI, lei n.º 9.279, de 14 de maio de 1996) – relativa às questões de pagamento da retribuição conforme indicado abaixo. O prazo para responder a exigência de conformidade formulada para a petição é de 60 (sessenta) dias, nos termos do art. 214, 221, 222, 223 e 224 da LPI.

Art. 108. O registro vigorará pelo prazo de 10 (dez) anos contados da data do depósito, prorrogável por 3 (três) períodos sucessivos de 5 (cinco) anos cada.

§ 1º O pedido de prorrogação deverá ser formulado durante o último ano de vigência do registro, instruído com o comprovante do pagamento da respectiva retribuição.

§ 2º Se o pedido de prorrogação não tiver sido formulado até o termo final da vigência do registro, o titular poderá fazê-lo nos 180 (cento e oitenta) dias subsequentes, mediante o pagamento de retribuição adicional.

Art. 120. O titular do registro está sujeito ao pagamento de retribuição quinquenal, a partir do segundo quinquênio da data do depósito

§ 2º O pagamento dos demais quinquênios será apresentado junto com o pedido de prorrogação a que se refere o art. 108.

§ 3º O pagamento dos quinquênios poderá ainda ser efetuado dentro dos 6 (seis) meses subsequentes ao prazo estabelecido no parágrafo anterior, mediante pagamento de retribuição adicional.

Observar os valores referentes à tabela de retribuição vigente. Para cumprir a exigência ou complementar a retribuição anterior:

1. Acesse o e-DI no site do INPI (www.inpi.gov.br);
2. Emita uma Guia de Recolhimento da União (GRU) para o serviço “complementação de retribuição” (código 800), se for o caso, no exato valor da complementação, fazendo referência ao número da GRU anterior;
3. Efetue o pagamento da complementação, se for o caso;
4. Emita uma Guia de Recolhimento da União (GRU) para o serviço de “cumprimento de exigência” (código 105), referente a petição; e
5. Preencha e envie o formulário eletrônico correspondente à opção indicada na emissão da GRU, acompanhado dos esclarecimentos, argumentos, provas ou documentos apropriados.

Para esclarecer outras dúvidas e conhecer em detalhe o processamento de pedidos de registro de desenho industrial e outras petições, não deixe de consultar o Manual de Desenho Industrial <http://manualdedi.inpi.gov.br/projects/manual-de-desenho-industrial/wiki>.



800200011554 13/01/2020	Exigência de pagamento (em petição) Código de despacho: 089 Petição (tipo): [129.01] Manutenção: 2º quinquênio ordinário Processo afetado: BR302015000656-0 Requerente: APPLE INC. Procurador: Denis Allan Daniel Detalhes do despacho: Considerando que a concessão do pedido foi publicada após a entrada em vigor da nova tabela de retribuições e que o pagamento da taxa de manutenção foi efetuado antes da concessão, em desacordo com o item 6.4 do Manual de Desenhos Industriais, para aproveitamento dos atos da parte solicita-se: complemente a retribuição devida no exato valor fixado na tabela vigente. Siga as instruções da seção 3.3.3 (item 'Complementação de Retribuições') do Manual de DI para efetuar a complementação do valor. Para cumprimento dessa exigência, é necessário protocolo de GRU de código 137, devidamente paga, anexando comprovante de recolhimento da complementação devida.
800200011553 13/01/2020	Exigência de pagamento (em petição) Código de despacho: 089 Petição (tipo): [129.01] Manutenção: 2º quinquênio ordinário Processo afetado: BR302015000657-9 Requerente: APPLE INC. Procurador: Denis Allan Daniel Detalhes do despacho: Considerando que a concessão do pedido foi publicada após a entrada em vigor da nova tabela de retribuições e que o pagamento da taxa de manutenção foi efetuado antes da concessão, em desacordo com o item 6.4 do Manual de Desenhos Industriais, para aproveitamento dos atos da parte solicita-se: complemente a retribuição devida no exato valor fixado na tabela vigente. Siga as instruções da seção 3.3.3 (item 'Complementação de Retribuições') do Manual de DI para efetuar a complementação do valor. Para cumprimento dessa exigência, é necessário protocolo de GRU de código 137, devidamente paga, anexando comprovante de recolhimento da complementação devida.
800200011552 13/01/2020	Exigência de pagamento (em petição) Código de despacho: 089 Petição (tipo): [129.01] Manutenção: 2º quinquênio ordinário Processo afetado: BR302015000659-5 Requerente: APPLE INC. Procurador: Denis Allan Daniel Detalhes do despacho: Considerando que a concessão do pedido foi publicada após a entrada em vigor da nova tabela de retribuições e que o pagamento da taxa de manutenção foi efetuado antes da concessão, em desacordo com o item 6.4 do Manual de Desenhos Industriais, para aproveitamento dos atos da parte solicita-se: complemente a retribuição devida no exato valor fixado na tabela vigente. Siga as instruções da seção 3.3.3 (item 'Complementação de Retribuições') do Manual de DI para efetuar a complementação do valor. Para cumprimento dessa exigência, é necessário protocolo de GRU de código 137, devidamente paga, anexando comprovante de recolhimento da complementação devida.

Registro de desenho industrial renovado

Os registros de desenho industrial listados a seguir foram mantidos, em vista do cumprimento ao que dispõe os parágrafos 1º e 2º do artigo 108, bem como os parágrafos 2º e 3º do artigo 120 da Lei da Propriedade Industrial (LPI, lei n.º 9.279, de 14 de maio de 1996).

Art. 108. O registro vigorará pelo prazo de 10 (dez) anos contados da data do depósito, prorrogável por 3 (três) períodos sucessivos de 5 (cinco) anos cada.

§ 1º O pedido de prorrogação deverá ser formulado durante o último ano de vigência do registro, instruído com o comprovante do pagamento da respectiva retribuição.

§ 2º Se o pedido de prorrogação não tiver sido formulado até o termo final da vigência do registro, o titular poderá fazê-lo nos 180 (cento e oitenta) dias subsequentes, mediante o pagamento de retribuição adicional.

Art. 120. O titular do registro está sujeito ao pagamento de retribuição quinquenal, a partir do segundo quinquênio da data do depósito

§ 2º O pagamento dos demais quinquênios será apresentado junto com o pedido de prorrogação a que se refere o art. 108.

§ 3º O pagamento dos quinquênios poderá ainda ser efetuado dentro dos 6 (seis) meses subsequentes ao prazo estabelecido no parágrafo anterior, mediante pagamento de retribuição adicional.

800250348886 28/08/2025	Deferimento da petição Código de despacho: 270 Petição (tipo): [131.01] Renovação do registro de desenho industrial no prazo ordinário Processo afetado: DI6503191-1 Requerente: S. C. JOHNSON HOME STORAGE, INC. Procurador: Dannemann Siemsen Advogados Renovada vigência até 14/09/2030
-----------------------------------	--

800250350197 29/08/2025	Deferimento da petição Código de despacho: 270 Petição (tipo): [131.01] Renovação do registro de desenho industrial no prazo ordinário Processo afetado: DI6503281-0 Requerente: SUZANO S.A. Procurador: BM&A Propriedade Intelectual Ltda Renovada vigência até 01/09/2030
-----------------------------------	---

800250348861 28/08/2025	Deferimento da petição Código de despacho: 270 Petição (tipo): [131.01] Renovação do registro de desenho industrial no prazo ordinário Processo afetado: DI6503428-7 Requerente: GUSTAVO JENSEN Procurador: TINOCO SOARES SOCIEDADE DE ADVOGADOS Renovada vigência até 01/09/2030
-----------------------------------	---



800250348860
28/08/2025
Deferimento da petição
Código de despacho: 270
Petição (tipo): [131.01] Renovação do registro de desenho industrial no prazo ordinário
Processo afetado: DI6503429-5
Requerente: GUSTAVO JENSEN
Procurador: TINOCO SOARES SOCIEDADE DE ADVOGADOS
Renovada vigência até 01/09/2030

800250348859
28/08/2025
Deferimento da petição
Código de despacho: 270
Petição (tipo): [131.01] Renovação do registro de desenho industrial no prazo ordinário
Processo afetado: DI6503430-9
Requerente: GUSTAVO JENSEN
Procurador: TINOCO SOARES SOCIEDADE DE ADVOGADOS
Renovada vigência até 01/09/2030

800250347030
27/08/2025
Deferimento da petição
Código de despacho: 270
Petição (tipo): [131.01] Renovação do registro de desenho industrial no prazo ordinário
Processo afetado: DI6503456-2
Requerente: NAZCA COSMÉTICOS INDÚSTRIA E COMÉRCIO LTDA.
Procurador: Walter Calza Neto
Renovada vigência até 16/09/2030

800250357713
08/09/2025
Deferimento da petição
Código de despacho: 270
Petição (tipo): [131.01] Renovação do registro de desenho industrial no prazo ordinário
Processo afetado: DI6503543-7
Requerente: PEPSICO, INC.
Procurador: Dannemann Siemsen Advogados
Renovada vigência até 29/09/2030

800250357716
08/09/2025
Deferimento da petição
Código de despacho: 270
Petição (tipo): [131.01] Renovação do registro de desenho industrial no prazo ordinário
Processo afetado: DI6503602-6
Requerente: COLGATE-PALMOLIVE COMPANY
Procurador: Dannemann Siemsen Advogados
Renovada vigência até 30/09/2030

800250357730
08/09/2025
Deferimento da petição
Código de despacho: 270
Petição (tipo): [131.01] Renovação do registro de desenho industrial no prazo ordinário
Processo afetado: DI6503627-1
Requerente: A.W. FABER-CASTELL S.A.
Procurador: Dannemann, Siemsen, Bigler & Ipanema Moreira
Renovada vigência até 28/09/2030

800250359849
09/09/2025
Deferimento da petição
Código de despacho: 270
Petição (tipo): [131.01] Renovação do registro de desenho industrial no prazo ordinário
Processo afetado: DI6503678-6
Requerente: E.J. BROOKS COMPANY
Procurador: Dannemann Siemsen Advogados
Renovada vigência até 27/09/2030

800250357714
08/09/2025
Deferimento da petição
Código de despacho: 270
Petição (tipo): [131.01] Renovação do registro de desenho industrial no prazo ordinário
Processo afetado: DI6505233-1
Requerente: PEPSICO, INC.
Procurador: Dannemann Siemsen Advogados
Renovada vigência até 29/09/2030



800250350855 01/09/2025	Deferimento da petição Código de despacho: 270 Petição (tipo): [131.01] Renovação do registro de desenho industrial no prazo ordinário Processo afetado: DI6602722-5 Requerente: CAIO - INDUSCAR INDÚSTRIA E COMÉRCIO DE CARROCERIAS LTDA. Procurador: Org. Mérito Marcas e Patentes Ltda. Renovada vigência até 07/07/2031
800250350857 01/09/2025	Deferimento da petição Código de despacho: 270 Petição (tipo): [131.01] Renovação do registro de desenho industrial no prazo ordinário Processo afetado: DI6603234-2 Requerente: FLEXICOTTON INDÚSTRIA E COMÉRCIO DE PRODUTOS DE HIGIENE PESSOAL S/A Procurador: Baril & Advogados Associados Renovada vigência até 18/08/2031
800250350854 01/09/2025	Deferimento da petição Código de despacho: 270 Petição (tipo): [132.01] Renovação do registro de desenho industrial no prazo extraordinário Processo afetado: DI7001286-5 Requerente: DEXCO S.A. Procurador: MURTA GOYANES ADVOGADOS Renovada vigência até 12/04/2030
800250357723 08/09/2025	Deferimento da petição Código de despacho: 270 Petição (tipo): [131.01] Renovação do registro de desenho industrial no prazo ordinário Processo afetado: DI7003710-8 Requerente: MARS, INCORPORATED Procurador: Dannemann Siemsen Advogados Renovada vigência até 21/09/2030
800250357700 08/09/2025	Deferimento da petição Código de despacho: 270 Petição (tipo): [131.01] Renovação do registro de desenho industrial no prazo ordinário Processo afetado: DI7003808-2 Requerente: BORRACHAS VIPAL S/A. Procurador: Roner Guerra Fabris Renovada vigência até 24/09/2030
800250357719 08/09/2025	Deferimento da petição Código de despacho: 270 Petição (tipo): [131.01] Renovação do registro de desenho industrial no prazo ordinário Processo afetado: DI7003847-3 Requerente: AMERICAN STERILIZER COMPANY Procurador: Dannemann Siemsen Advogados Renovada vigência até 29/09/2030
800250357720 08/09/2025	Deferimento da petição Código de despacho: 270 Petição (tipo): [131.01] Renovação do registro de desenho industrial no prazo ordinário Processo afetado: DI7003848-1 Requerente: AMERICAN STERILIZER COMPANY Procurador: Dannemann Siemsen Advogados Renovada vigência até 29/09/2030
800250357724 08/09/2025	Deferimento da petição Código de despacho: 270 Petição (tipo): [131.01] Renovação do registro de desenho industrial no prazo ordinário Processo afetado: DI7003866-0 Requerente: MARS, INCORPORATED Procurador: Dannemann Siemsen Advogados Renovada vigência até 30/09/2030

800250355489
04/09/2025

Deferimento da petição
Código de despacho: 270
Petição (tipo): [131.01] Renovação do registro de desenho industrial no prazo ordinário
Processo afetado: DI7004126-1
Requerente: CONAIR LLC
Procurador: Clarke, Modet Propriedade Intelectual Ltda.
Renovada vigência até 14/10/2030

800250355490
04/09/2025

Deferimento da petição
Código de despacho: 270
Petição (tipo): [131.01] Renovação do registro de desenho industrial no prazo ordinário
Processo afetado: DI7004401-5
Requerente: CONAIR LLC
Procurador: Clarke, Modet Propriedade Intelectual Ltda.
Renovada vigência até 27/10/2030

800250347035
27/08/2025

Deferimento da petição
Código de despacho: 270
Petição (tipo): [131.01] Renovação do registro de desenho industrial no prazo ordinário
Processo afetado: DI7004511-9
Requerente: ELECTROLUX DO BRASIL S.A.
Procurador: David do Nascimento Advogados Associados
Renovada vigência até 08/09/2030

800250357733
08/09/2025

Deferimento da petição
Código de despacho: 270
Petição (tipo): [131.01] Renovação do registro de desenho industrial no prazo ordinário
Processo afetado: DI7004513-5
Requerente: FLAMAGAS, S.A.
Procurador: NATÁLIA MENEZES GOMES DE MATTOS
Renovada vigência até 09/09/2030

800250348889
28/08/2025

Deferimento da petição
Código de despacho: 270
Petição (tipo): [131.01] Renovação do registro de desenho industrial no prazo ordinário
Processo afetado: DI7004514-3
Requerente: S. C. JOHNSON & SON, INC.
Procurador: Dannemann Siemsen Advogados
Renovada vigência até 13/09/2030

800250347043
27/08/2025

Deferimento da petição
Código de despacho: 270
Petição (tipo): [131.01] Renovação do registro de desenho industrial no prazo ordinário
Processo afetado: DI7004599-2
Requerente: THE GILLETTE COMPANY
Procurador: David do Nascimento Advogados Associados
Renovada vigência até 21/09/2030

800250357721
08/09/2025

Deferimento da petição
Código de despacho: 270
Petição (tipo): [131.01] Renovação do registro de desenho industrial no prazo ordinário
Processo afetado: DI7004600-0
Requerente: ARMWEST, LLC
Procurador: Dannemann Siemsen Advogados
Renovada vigência até 22/09/2030

800250357722
08/09/2025

Deferimento da petição
Código de despacho: 270
Petição (tipo): [131.01] Renovação do registro de desenho industrial no prazo ordinário
Processo afetado: DI7004601-8
Requerente: ARMWEST, LLC
Procurador: Dannemann Siemsen Advogados
Renovada vigência até 22/09/2030



800250348890
28/08/2025

Deferimento da petição
Código de despacho: 270
Petição (tipo): [131.01] Renovação do registro de desenho industrial no prazo ordinário
Processo afetado: DI7004612-3
Requerente: EMD MILLIPORE CORPORATION
Procurador: Dannemann Siemsen Advogados
Renovada vigência até 23/09/2030

800250347044
27/08/2025

Deferimento da petição
Código de despacho: 270
Petição (tipo): [131.01] Renovação do registro de desenho industrial no prazo ordinário
Processo afetado: DI7004884-3
Requerente: GENE BRE GROUP, S.L.
Procurador: David do Nascimento Advogados Associados
Renovada vigência até 21/09/2030

800250357717
08/09/2025

Deferimento da petição
Código de despacho: 270
Petição (tipo): [131.01] Renovação do registro de desenho industrial no prazo ordinário
Processo afetado: DI7004892-4
Requerente: COLGATE-PALMOLIVE COMPANY
Procurador: Dannemann Siemsen Advogados
Renovada vigência até 29/09/2030

800250354737
03/09/2025

Deferimento da petição
Código de despacho: 270
Petição (tipo): [131.01] Renovação do registro de desenho industrial no prazo ordinário
Processo afetado: DI7005198-4
Requerente: VOLKSWAGEN AKTIENGESELLSCHAFT
Procurador: DI BLASI, PARENTE & ADVOGADOS ASSOCIADOS
Renovada vigência até 15/10/2030

800250354738
03/09/2025

Deferimento da petição
Código de despacho: 270
Petição (tipo): [131.01] Renovação do registro de desenho industrial no prazo ordinário
Processo afetado: DI7005199-2
Requerente: VOLKSWAGEN AKTIENGESELLSCHAFT
Procurador: DI BLASI, PARENTE & ADVOGADOS ASSOCIADOS
Renovada vigência até 15/10/2030

800250350851
01/09/2025

Deferimento da petição
Código de despacho: 270
Petição (tipo): [131.01] Renovação do registro de desenho industrial no prazo ordinário
Processo afetado: DI7005582-3
Requerente: EDUARDO ERNESTO BAZHUNI MAIA
Procurador: MAGALHÃES & ASSOCIADOS LTDA.
Renovada vigência até 30/12/2030

800250347059
27/08/2025

Deferimento da petição
Código de despacho: 270
Petição (tipo): [131.01] Renovação do registro de desenho industrial no prazo ordinário
Processo afetado: DI7104034-0
Requerente: UNINJET INDÚSTRIA E COMÉRCIO DE PLÁSTICOS LTDA
Procurador: São Paulo Marcas e Patentes Ltda.
Renovada vigência até 05/08/2031

800250355467
04/09/2025

Deferimento da petição
Código de despacho: 270
Petição (tipo): [131.01] Renovação do registro de desenho industrial no prazo ordinário
Processo afetado: DI7104542-2
Requerente: BERNAUER AQUACULTURA LTDA.
Procurador: Sylvia Regina de Carvalho Emygdio Pereira
Renovada vigência até 17/08/2031



800250346301 26/08/2025	Deferimento da petição Código de despacho: 270 Petição (tipo): [131.01] Renovação do registro de desenho industrial no prazo ordinário Processo afetado: DI7104832-4 Requerente: CNA S.A. Procurador: Francisco de Souza Ferreira Filho Renovada vigência até 24/08/2031
800250282143 18/07/2025	Deferimento da petição Código de despacho: 270 Petição (tipo): [131.01] Renovação do registro de desenho industrial no prazo ordinário Processo afetado: BR302015003327-4 Requerente: CENTEK LIMITED Procurador: David do Nascimento Advogados Associados Renovada vigência até 17/07/2030
800250282144 18/07/2025	Deferimento da petição Código de despacho: 270 Petição (tipo): [131.01] Renovação do registro de desenho industrial no prazo ordinário Processo afetado: BR302015003335-5 Requerente: CENTEK LIMITED Procurador: David do Nascimento Advogados Associados Renovada vigência até 17/07/2030
800250282145 18/07/2025	Deferimento da petição Código de despacho: 270 Petição (tipo): [131.01] Renovação do registro de desenho industrial no prazo ordinário Processo afetado: BR302015003340-1 Requerente: CENTEK LIMITED Procurador: David do Nascimento Advogados Associados Renovada vigência até 17/07/2030
800250282146 18/07/2025	Deferimento da petição Código de despacho: 270 Petição (tipo): [131.01] Renovação do registro de desenho industrial no prazo ordinário Processo afetado: BR302015003341-0 Requerente: CENTEK LIMITED Procurador: David do Nascimento Advogados Associados Renovada vigência até 17/07/2030
800250285398 21/07/2025	Deferimento da petição Código de despacho: 270 Petição (tipo): [131.01] Renovação do registro de desenho industrial no prazo ordinário Processo afetado: BR302015003342-8 Requerente: CENTEK LIMITED Procurador: David do Nascimento Advogados Associados Renovada vigência até 17/07/2030
800250350856 01/09/2025	Deferimento da petição Código de despacho: 270 Petição (tipo): [131.01] Renovação do registro de desenho industrial no prazo ordinário Processo afetado: BR302015004113-7 Requerente: GRENDENE S.A. Procurador: Custodio de Almeida & Cia. Renovada vigência até 02/09/2030
800250348882 28/08/2025	Deferimento da petição Código de despacho: 270 Petição (tipo): [131.01] Renovação do registro de desenho industrial no prazo ordinário Processo afetado: BR302015004116-1 Requerente: HONDA MOTOR CO., LTD. Procurador: Dannemann Siemsen Advogados Renovada vigência até 02/09/2030



800250346295 26/08/2025	Deferimento da petição Código de despacho: 270 Petição (tipo): [131.01] Renovação do registro de desenho industrial no prazo ordinário Processo afetado: BR302015004135-8 Requerente: THE COCA-COLA COMPANY Procurador: DI BLASI, PARENTE & ADVOGADOS ASSOCIADOS Renovada vigência até 03/09/2030
800250348887 28/08/2025	Deferimento da petição Código de despacho: 270 Petição (tipo): [131.01] Renovação do registro de desenho industrial no prazo ordinário Processo afetado: BR302015004139-0 Requerente: S. C. JOHNSON & SON, INC. Procurador: Dannemann Siemsen Advogados Renovada vigência até 04/09/2030
800250348880 28/08/2025	Deferimento da petição Código de despacho: 270 Petição (tipo): [131.01] Renovação do registro de desenho industrial no prazo ordinário Processo afetado: BR302015004140-4 Requerente: VDW GMBH Procurador: Dannemann Siemsen Advogados Renovada vigência até 04/09/2030
800250350852 01/09/2025	Deferimento da petição Código de despacho: 270 Petição (tipo): [131.01] Renovação do registro de desenho industrial no prazo ordinário Processo afetado: BR302015004149-8 Requerente: GEPAT GESTAO PATRIMONIAL LTDA. Procurador: Roner Guerra Fabris Renovada vigência até 04/09/2030
800250348883 28/08/2025	Deferimento da petição Código de despacho: 270 Petição (tipo): [131.01] Renovação do registro de desenho industrial no prazo ordinário Processo afetado: BR302015004169-2 Requerente: HONDA MOTOR CO., LTD. Procurador: Dannemann Siemsen Advogados Renovada vigência até 08/09/2030
800250347036 27/08/2025	Deferimento da petição Código de despacho: 270 Petição (tipo): [131.01] Renovação do registro de desenho industrial no prazo ordinário Processo afetado: BR302015004203-6 Requerente: HONEYWELL ENVIRONMENTAL AND COMBUSTION CONTROLS (TIAN JIN) CO., LTD. Procurador: David do Nascimento Advogados Associados Renovada vigência até 10/09/2030
800250354735 03/09/2025	Deferimento da petição Código de despacho: 270 Petição (tipo): [131.01] Renovação do registro de desenho industrial no prazo ordinário Processo afetado: BR302015004204-4 Requerente: NATURA COSMÉTICOS S.A. Procurador: Dannemann, Siemsen, Bigler & Ipanema Moreira Renovada vigência até 10/09/2030
800250354740 03/09/2025	Deferimento da petição Código de despacho: 270 Petição (tipo): [131.01] Renovação do registro de desenho industrial no prazo ordinário Processo afetado: BR302015004211-7 Requerente: J.C. BAMFORD EXCAVATORS LIMITED Procurador: Dennemeyer & Associates Propriedade Intelectual Ltda Renovada vigência até 10/09/2030



800250354742
03/09/2025

Deferimento da petição
Código de despacho: 270
Petição (tipo): [131.01] Renovação do registro de desenho industrial no prazo ordinário
Processo afetado: BR302015004212-5
Requerente: J.C. BAMFORD EXCAVATORS LIMITED
Procurador: Dennemeyer & Associates Propriedade Intelectual Ltda
Renovada vigência até 10/09/2030

800250354743
03/09/2025

Deferimento da petição
Código de despacho: 270
Petição (tipo): [131.01] Renovação do registro de desenho industrial no prazo ordinário
Processo afetado: BR302015004215-0
Requerente: J.C. BAMFORD EXCAVATORS LIMITED
Procurador: Dennemeyer & Associates Propriedade Intelectual Ltda
Renovada vigência até 10/09/2030

800250354744
03/09/2025

Deferimento da petição
Código de despacho: 270
Petição (tipo): [131.01] Renovação do registro de desenho industrial no prazo ordinário
Processo afetado: BR302015004218-4
Requerente: J.C. BAMFORD EXCAVATORS LIMITED
Procurador: Dennemeyer & Associates Propriedade Intelectual Ltda
Renovada vigência até 10/09/2030

800250354745
03/09/2025

Deferimento da petição
Código de despacho: 270
Petição (tipo): [131.01] Renovação do registro de desenho industrial no prazo ordinário
Processo afetado: BR302015004219-2
Requerente: J.C. BAMFORD EXCAVATORS LIMITED
Procurador: Dennemeyer & Associates Propriedade Intelectual Ltda
Renovada vigência até 10/09/2030

800250354746
03/09/2025

Deferimento da petição
Código de despacho: 270
Petição (tipo): [131.01] Renovação do registro de desenho industrial no prazo ordinário
Processo afetado: BR302015004220-6
Requerente: J.C. BAMFORD EXCAVATORS LIMITED
Procurador: Dennemeyer & Associates Propriedade Intelectual Ltda
Renovada vigência até 10/09/2030

800250354747
03/09/2025

Deferimento da petição
Código de despacho: 270
Petição (tipo): [131.01] Renovação do registro de desenho industrial no prazo ordinário
Processo afetado: BR302015004221-4
Requerente: J.C. BAMFORD EXCAVATORS LIMITED
Procurador: Dennemeyer & Associates Propriedade Intelectual Ltda
Renovada vigência até 10/09/2030

800250348881
28/08/2025

Deferimento da petição
Código de despacho: 270
Petição (tipo): [131.01] Renovação do registro de desenho industrial no prazo ordinário
Processo afetado: BR302015004239-7
Requerente: LM-INSTRUMENTS OY
Procurador: Dannemann Siemsen Advogados
Renovada vigência até 11/09/2030

800250356653
05/09/2025

Deferimento da petição
Código de despacho: 270
Petição (tipo): [131.01] Renovação do registro de desenho industrial no prazo ordinário
Processo afetado: BR302015004245-1
Requerente: BAYERISCHE MOTOREN WERKE AKTIENGESELLSCHAFT
Procurador: Dannemann Siemsen Advogados
Renovada vigência até 11/09/2030



800250354748
03/09/2025
Deferimento da petição
Código de despacho: 270
Petição (tipo): [131.01] Renovação do registro de desenho industrial no prazo ordinário
Processo afetado: BR302015004301-6
Requerente: J.C. BAMFORD EXCAVATORS LIMITED
Procurador: Dennemeyer & Associates Propriedade Intelectual Ltda
Renovada vigência até 10/09/2030

800250354749
03/09/2025
Deferimento da petição
Código de despacho: 270
Petição (tipo): [131.01] Renovação do registro de desenho industrial no prazo ordinário
Processo afetado: BR302015004302-4
Requerente: J.C. BAMFORD EXCAVATORS LIMITED
Procurador: Dennemeyer & Associates Propriedade Intelectual Ltda
Renovada vigência até 10/09/2030

800250348878
28/08/2025
Deferimento da petição
Código de despacho: 270
Petição (tipo): [131.01] Renovação do registro de desenho industrial no prazo ordinário
Processo afetado: BR302015004305-9
Requerente: SCHREDER
Procurador: Dannemann Siemsen Advogados
Renovada vigência até 17/09/2030

800250357710
08/09/2025
Deferimento da petição
Código de despacho: 270
Petição (tipo): [131.01] Renovação do registro de desenho industrial no prazo ordinário
Processo afetado: BR302015004308-3
Requerente: PEPSICO, INC.
Procurador: Dannemann Siemsen Advogados
Renovada vigência até 17/09/2030

800250357711
08/09/2025
Deferimento da petição
Código de despacho: 270
Petição (tipo): [131.01] Renovação do registro de desenho industrial no prazo ordinário
Processo afetado: BR302015004310-5
Requerente: PEPSICO, INC.
Procurador: Dannemann Siemsen Advogados
Renovada vigência até 17/09/2030

800250352726
02/09/2025
Deferimento da petição
Código de despacho: 270
Petição (tipo): [131.01] Renovação do registro de desenho industrial no prazo ordinário
Processo afetado: BR302015004319-9
Requerente: AVINTIV SPECIALTY MATERIALS INC.
Procurador: Kris Williamson
Renovada vigência até 17/09/2030

800250356638
05/09/2025
Deferimento da petição
Código de despacho: 270
Petição (tipo): [131.01] Renovação do registro de desenho industrial no prazo ordinário
Processo afetado: BR302015004333-4
Requerente: PHOENIX CONTACT GMBH & CO. KG
Procurador: David do Nascimento Advogados Associados
Renovada vigência até 18/09/2030

800250357731
08/09/2025
Deferimento da petição
Código de despacho: 270
Petição (tipo): [131.01] Renovação do registro de desenho industrial no prazo ordinário
Processo afetado: BR302015004347-4
Requerente: AMNEAL PHARMACEUTICALS COMPANY GMBH
Procurador: Dannemann Siemsen Advogados
Renovada vigência até 18/09/2030



800250347038 27/08/2025	Deferimento da petição Código de despacho: 270 Petição (tipo): [131.01] Renovação do registro de desenho industrial no prazo ordinário Processo afetado: BR302015004375-0 Requerente: OMRON HEALTHCARE CO., LTD. Procurador: David do Nascimento Advogados Associados Renovada vigência até 21/09/2030
800250346296 26/08/2025	Deferimento da petição Código de despacho: 270 Petição (tipo): [131.01] Renovação do registro de desenho industrial no prazo ordinário Processo afetado: BR302015004407-1 Requerente: THE COCA-COLA COMPANY Procurador: DI BLASI, PARENTE & ADVOGADOS ASSOCIADOS Renovada vigência até 23/09/2030
800250347039 27/08/2025	Deferimento da petição Código de despacho: 270 Petição (tipo): [131.01] Renovação do registro de desenho industrial no prazo ordinário Processo afetado: BR302015004412-8 Requerente: CASIO KEISANKI KABUSHIKI KAISHA D.B.A. CASIO COMPUTER CO., LTD. Procurador: David do Nascimento Advogados Associados Renovada vigência até 24/09/2030
800250347040 27/08/2025	Deferimento da petição Código de despacho: 270 Petição (tipo): [131.01] Renovação do registro de desenho industrial no prazo ordinário Processo afetado: BR302015004415-2 Requerente: DAIKIN INDUSTRIES, LTD. Procurador: David do Nascimento Advogados Associados Renovada vigência até 24/09/2030
800250347041 27/08/2025	Deferimento da petição Código de despacho: 270 Petição (tipo): [131.01] Renovação do registro de desenho industrial no prazo ordinário Processo afetado: BR302015004416-0 Requerente: DAIKIN INDUSTRIES, LTD. Procurador: David do Nascimento Advogados Associados Renovada vigência até 24/09/2030
800250347042 27/08/2025	Deferimento da petição Código de despacho: 270 Petição (tipo): [131.01] Renovação do registro de desenho industrial no prazo ordinário Processo afetado: BR302015004417-9 Requerente: DAIKIN INDUSTRIES, LTD. Procurador: David do Nascimento Advogados Associados Renovada vigência até 24/09/2030
800250348879 28/08/2025	Deferimento da petição Código de despacho: 270 Petição (tipo): [131.01] Renovação do registro de desenho industrial no prazo ordinário Processo afetado: BR302015004425-0 Requerente: SCHREDER Procurador: Dannemann Siemsen Advogados Renovada vigência até 24/09/2030
800250357715 08/09/2025	Deferimento da petição Código de despacho: 270 Petição (tipo): [131.01] Renovação do registro de desenho industrial no prazo ordinário Processo afetado: BR302015004426-8 Requerente: COLGATE-PALMOLIVE COMPANY Procurador: Dannemann Siemsen Advogados Renovada vigência até 24/09/2030



800250357718 08/09/2025	Deferimento da petição Código de despacho: 270 Petição (tipo): [131.01] Renovação do registro de desenho industrial no prazo ordinário Processo afetado: BR302015004432-2 Requerente: OAKLEY, INC. Procurador: Dannemann Siemsen Advogados Renovada vigência até 25/09/2030
800250357712 08/09/2025	Deferimento da petição Código de despacho: 270 Petição (tipo): [131.01] Renovação do registro de desenho industrial no prazo ordinário Processo afetado: BR302015004449-7 Requerente: PEPSICO, INC. Procurador: Dannemann Siemsen Advogados Renovada vigência até 25/09/2030
800250348884 28/08/2025	Deferimento da petição Código de despacho: 270 Petição (tipo): [131.01] Renovação do registro de desenho industrial no prazo ordinário Processo afetado: BR302015004481-0 Requerente: HONDA MOTOR CO., LTD. Procurador: Dannemann Siemsen Advogados Renovada vigência até 29/09/2030
800250348885 28/08/2025	Deferimento da petição Código de despacho: 270 Petição (tipo): [131.01] Renovação do registro de desenho industrial no prazo ordinário Processo afetado: BR302015004483-7 Requerente: HONDA MOTOR CO., LTD. Procurador: Dannemann Siemsen Advogados Renovada vigência até 29/09/2030
800250357729 08/09/2025	Deferimento da petição Código de despacho: 270 Petição (tipo): [131.01] Renovação do registro de desenho industrial no prazo ordinário Processo afetado: BR302015004622-8 Requerente: HOME CONTROL SINGAPORE PTE. LTD. Procurador: Daniel Advogados (Alt.de Daniel & Cia) Renovada vigência até 08/10/2030
800250354739 03/09/2025	Deferimento da petição Código de despacho: 270 Petição (tipo): [131.01] Renovação do registro de desenho industrial no prazo ordinário Processo afetado: BR302015004786-0 Requerente: VOLKSWAGEN AKTIENGESELLSCHAFT Procurador: DI BLASI, PARENTE & ADVOGADOS ASSOCIADOS Renovada vigência até 20/10/2030
800250354741 03/09/2025	Deferimento da petição Código de despacho: 270 Petição (tipo): [131.01] Renovação do registro de desenho industrial no prazo ordinário Processo afetado: BR302015004787-9 Requerente: VOLKSWAGEN AKTIENGESELLSCHAFT Procurador: DI BLASI, PARENTE & ADVOGADOS ASSOCIADOS Renovada vigência até 20/10/2030
800250357727 08/09/2025	Deferimento da petição Código de despacho: 270 Petição (tipo): [131.01] Renovação do registro de desenho industrial no prazo ordinário Processo afetado: BR302015004792-5 Requerente: CONROY MEDICAL AB Procurador: David do Nascimento Advogados Associados Renovada vigência até 20/10/2030

800250357728 08/09/2025	Deferimento da petição Código de despacho: 270 Petição (tipo): [131.01] Renovação do registro de desenho industrial no prazo ordinário Processo afetado: BR302015004828-0 Requerente: CONROY MEDICAL AB Procurador: David do Nascimento Advogados Associados Renovada vigência até 21/10/2030
800250354736 03/09/2025	Deferimento da petição Código de despacho: 270 Petição (tipo): [131.01] Renovação do registro de desenho industrial no prazo ordinário Processo afetado: BR302016003001-4 Requerente: JOSE ADEMAR GAVITTI Procurador: Crimark Propriedade Industrial S/S Renovada vigência até 14/07/2031
800250352727 02/09/2025	Deferimento da petição Código de despacho: 270 Petição (tipo): [131.01] Renovação do registro de desenho industrial no prazo ordinário Processo afetado: BR302016003077-4 Requerente: RAZZO LTDA Procurador: MODAL MARCAS E PATENTES LTDA. Renovada vigência até 21/07/2031
800250354733 03/09/2025	Deferimento da petição Código de despacho: 270 Petição (tipo): [131.01] Renovação do registro de desenho industrial no prazo ordinário Processo afetado: BR302016003401-0 Requerente: CRISTIANA DE SOUZA Procurador: MULPHA MARCAS E PATENTES Renovada vigência até 09/08/2031
800250355469 04/09/2025	Deferimento da petição Código de despacho: 270 Petição (tipo): [131.01] Renovação do registro de desenho industrial no prazo ordinário Processo afetado: BR302016003601-2 Requerente: GRENDENE S.A. Procurador: Remer Villaça & Nogueira Assessoria e Consultoria de Prop. Intelectual S/S Ltda. Renovada vigência até 18/08/2031
800250355470 04/09/2025	Deferimento da petição Código de despacho: 270 Petição (tipo): [131.01] Renovação do registro de desenho industrial no prazo ordinário Processo afetado: BR302016003602-0 Requerente: GRENDENE S.A. Procurador: Remer Villaça & Nogueira Assessoria e Consultoria de Prop. Intelectual S/S Ltda. Renovada vigência até 18/08/2031
800250355472 04/09/2025	Deferimento da petição Código de despacho: 270 Petição (tipo): [131.01] Renovação do registro de desenho industrial no prazo ordinário Processo afetado: BR302016003674-8 Requerente: GRENDENE S.A. Procurador: Remer Villaça & Nogueira Assessoria e Consultoria de Prop. Intelectual S/S Ltda. Renovada vigência até 24/08/2031
800250355471 04/09/2025	Deferimento da petição Código de despacho: 270 Petição (tipo): [131.01] Renovação do registro de desenho industrial no prazo ordinário Processo afetado: BR302016003677-2 Requerente: GRENDENE S.A. Procurador: Remer Villaça & Nogueira Assessoria e Consultoria de Prop. Intelectual S/S Ltda. Renovada vigência até 24/08/2031

800250348888
28/08/2025

Deferimento da petição
Código de despacho: 270
Petição (tipo): [131.01] Renovação do registro de desenho industrial no prazo ordinário
Processo afetado: BR322016005631-8
Requerente: S. C. JOHNSON & SON, INC.
Procurador: Dannemann Siemsen Advogados
Renovada vigência até 04/09/2030

800250354750
03/09/2025

Deferimento da petição
Código de despacho: 270
Petição (tipo): [131.01] Renovação do registro de desenho industrial no prazo ordinário
Processo afetado: BR322017002637-3
Requerente: J.C. BAMFORD EXCAVATORS LIMITED
Procurador: Dennemeyer & Associates Propriedade Intelectual Ltda
Renovada vigência até 10/09/2030

800250282173
18/07/2025

Deferimento da petição
Código de despacho: 270
Petição (tipo): [131.01] Renovação do registro de desenho industrial no prazo ordinário
Processo afetado: BR322018001051-8
Requerente: CENTEK LIMITED
Procurador: David do Nascimento Advogados Associados
Renovada vigência até 17/07/2030

800250282174
18/07/2025

Deferimento da petição
Código de despacho: 270
Petição (tipo): [131.01] Renovação do registro de desenho industrial no prazo ordinário
Processo afetado: BR322018001073-9
Requerente: CENTEK LIMITED
Procurador: David do Nascimento Advogados Associados
Renovada vigência até 17/07/2030



Anotação de manutenção de registro

Os registros de desenho industrial listados a seguir foram prorrogados, em vista do cumprimento ao que dispõe os parágrafos 1º e 2º do artigo 108, bem como os parágrafos 2º e 3º do artigo 120 da Lei da Propriedade Industrial (LPI, lei n.º 9.279, de 14 de maio de 1996).

Art. 108. O registro vigorará pelo prazo de 10 (dez) anos contados da data do depósito, prorrogável por 3 (três) períodos sucessivos de 5 (cinco) anos cada.

§ 1º O pedido de prorrogação deverá ser formulado durante o último ano de vigência do registro, instruído com o comprovante do pagamento da respectiva retribuição.

§ 2º Se o pedido de prorrogação não tiver sido formulado até o termo final da vigência do registro, o titular poderá fazê-lo nos 180 (cento e oitenta) dias subsequentes, mediante o pagamento de retribuição adicional.

Art. 120. O titular do registro está sujeito ao pagamento de retribuição quinquenal, a partir do segundo quinquênio da data do depósito

§ 2º O pagamento dos demais quinquênios será apresentado junto com o pedido de prorrogação a que se refere o art. 108.

§ 3º O pagamento dos quinquênios poderá ainda ser efetuado dentro dos 6 (seis) meses subsequentes ao prazo estabelecido no parágrafo anterior, mediante pagamento de retribuição adicional.

800250354751
03/09/2025

Deferimento da petição
Código de despacho: 270
Petição (tipo): [129.01] Manutenção: 2º quinquênio ordinário
Processo afetado: DI7005317-0
Requerente: OWENS-BROCKWAY GLASS CONTAINER INC.
Procurador: Dannemann, Siemsen, Bigler & Ipanema Moreira



Outros despachos - Renovação

Outros despachos de renovação.

800230251014
29/06/2023

Decisão de não conhecer da petição
Código de despacho: 428
Petição (tipo): [132.01] Renovação do registro de desenho industrial no prazo extraordinário
Processo afetado: DI7005317-0
Requerente: OWENS-BROCKWAY GLASS CONTAINER INC.
Procurador: Luiz Henrique Oliveira Do Amaral
Detalhes do despacho: Art. 219. Não serão conhecidos a petição, a oposição e o recurso, quando:

I - apresentados fora do prazo previsto nesta Lei;



Outros despachos – Manutenção

Outros despachos de manutenção.

800200368445 11/11/2020	Ato de prejudicar petição Código de despacho: 699 Petição (tipo): [130.01] Manutenção: 2º quinquênio extraordinário Processo afetado: BR302015002636-7 Requerente: MÁRCIO HERCULES AUGUSTO Procurador: Clovis Vassimon Júnior Detalhes do despacho: Ato pretendido não é aplicável uma vez que não houve concessão do registro.
800250348857 28/08/2025	Ato de prejudicar petição Código de despacho: 699 Petição (tipo): [129.01] Manutenção: 2º quinquênio ordinário Processo afetado: BR302015002636-7 Requerente: MÁRCIO HERCULES AUGUSTO Procurador: KARINA VASSIMON Detalhes do despacho: Ato pretendido não é aplicável uma vez que não houve concessão do registro.



Anotações de transferência de titularidade

Exigência de pagamento
Exigência de conformidade de petição
Exame de petição: Exigência
Exame de petição: Sobrestamento
Exame de petição: Indeferimento
Exame de petição: Deferimento
Outros despachos



Exame de petição: Deferimento

Concluído o exame, deferem-se as petições em referência.

Cabe recurso desta decisão, que deve ser apresentado no prazo de 60 (sessenta) dias, contados da data de publicação da decisão recorrida na Revista da Propriedade Industrial (RPI), nos termos dos art. 212, 221, 222, 223 e 224 da Lei da Propriedade Industrial (LPI, Lei n.º 9.279, de 14 de maio de 1996).

Para apresentar uma petição de recurso:

1. Acesse o e-DI no site do INPI (www.inpi.gov.br);
2. Emita uma Guia de Recolhimento da União (GRU) para o serviço de “Recurso de desenho industrial - exceto contra indeferimento de pedido de registro de DI” (código 142), referente a petição;
3. Efetue o pagamento; e
4. Preencha e envie o formulário eletrônico correspondente à opção indicada na emissão da GRU, acompanhado dos esclarecimentos, argumentos, provas ou documentos apropriados.

Para esclarecer outras dúvidas e conhecer em detalhe o processamento de pedidos de registro de desenho industrial e outras petições, não deixe de consultar o Manual de Desenho Industrial <http://manualdedi.inpi.gov.br/projects/manual-de-desenho-industrial/wiki>.

870250079311 04/09/2025	Deferimento da petição Código de despacho: 270 Petição (tipo): [114.02] Anotação de transferência de titular: cessão Processo afetado: DI6303073-0 Cedente: UNILEVER IP HOLDINGS B.V. [PB] Cessionário: MAGNUM IP HOLDINGS B.V. Procurador: Jacques Labrunie
-----------------------------------	--

870250079311 04/09/2025	Deferimento da petição Código de despacho: 270 Petição (tipo): [114.02] Anotação de transferência de titular: cessão Processo afetado: DI6304605-9 Cedente: UNILEVER IP HOLDINGS B.V. [PB] Cessionário: MAGNUM IP HOLDINGS B.V. Procurador: Jacques Labrunie
-----------------------------------	--

870250079311 04/09/2025	Deferimento da petição Código de despacho: 270 Petição (tipo): [114.02] Anotação de transferência de titular: cessão Processo afetado: DI6603522-8 Cedente: UNILEVER IP HOLDINGS B.V. [PB] Cessionário: MAGNUM IP HOLDINGS B.V. Procurador: Jacques Labrunie
-----------------------------------	--



870250079311
04/09/2025
Deferimento da petição
Código de despacho: 270
Petição (tipo): [114.02] Anotação de transferência de titular: cessão
Processo afetado: DI6700812-7
Cedente: UNILEVER IP HOLDINGS B.V. [PB]
Cessionário: MAGNUM IP HOLDINGS B.V.
Procurador: Jacques Labrunie

870250079311
04/09/2025
Deferimento da petição
Código de despacho: 270
Petição (tipo): [114.02] Anotação de transferência de titular: cessão
Processo afetado: DI6701077-6
Cedente: UNILEVER IP HOLDINGS B.V. [PB]
Cessionário: MAGNUM IP HOLDINGS B.V.
Procurador: Jacques Labrunie

870250079311
04/09/2025
Deferimento da petição
Código de despacho: 270
Petição (tipo): [114.02] Anotação de transferência de titular: cessão
Processo afetado: DI7002402-2
Cedente: UNILEVER IP HOLDINGS B.V. [PB]
Cessionário: MAGNUM IP HOLDINGS B.V.
Procurador: Jacques Labrunie

870250079311
04/09/2025
Deferimento da petição
Código de despacho: 270
Petição (tipo): [114.02] Anotação de transferência de titular: cessão
Processo afetado: DI7003861-9
Cedente: UNILEVER IP HOLDINGS B.V. [PB]
Cessionário: MAGNUM IP HOLDINGS B.V.
Procurador: Jacques Labrunie

870250079311
04/09/2025
Deferimento da petição
Código de despacho: 270
Petição (tipo): [114.02] Anotação de transferência de titular: cessão
Processo afetado: DI7003867-8
Cedente: UNILEVER IP HOLDINGS B.V. [PB]
Cessionário: MAGNUM IP HOLDINGS B.V.
Procurador: Jacques Labrunie

870250079311
04/09/2025
Deferimento da petição
Código de despacho: 270
Petição (tipo): [114.02] Anotação de transferência de titular: cessão
Processo afetado: DI7003868-6
Cedente: UNILEVER IP HOLDINGS B.V. [PB]
Cessionário: MAGNUM IP HOLDINGS B.V.
Procurador: Jacques Labrunie

870250079311
04/09/2025
Deferimento da petição
Código de despacho: 270
Petição (tipo): [114.02] Anotação de transferência de titular: cessão
Processo afetado: BR302012000505-1
Cedente: UNILEVER IP HOLDINGS B.V. [PB]
Cessionário: MAGNUM IP HOLDINGS B.V.
Procurador: Jacques Labrunie

870250079311
04/09/2025
Deferimento da petição
Código de despacho: 270
Petição (tipo): [114.02] Anotação de transferência de titular: cessão
Processo afetado: BR302012004549-5
Cedente: UNILEVER IP HOLDINGS B.V. [PB]
Cessionário: MAGNUM IP HOLDINGS B.V.
Procurador: Jacques Labrunie



870250079311
04/09/2025
Deferimento da petição
Código de despacho: 270
Petição (tipo): [114.02] Anotação de transferência de titular: cessão
Processo afetado: BR302012004591-6
Cedente: UNILEVER IP HOLDINGS B.V. [PB]
Cessionário: MAGNUM IP HOLDINGS B.V.
Procurador: Jacques Labrunie

870250079311
04/09/2025
Deferimento da petição
Código de despacho: 270
Petição (tipo): [114.02] Anotação de transferência de titular: cessão
Processo afetado: BR302012005816-3
Cedente: UNILEVER IP HOLDINGS B.V. [PB]
Cessionário: MAGNUM IP HOLDINGS B.V.
Procurador: Jacques Labrunie

870250079311
04/09/2025
Deferimento da petição
Código de despacho: 270
Petição (tipo): [114.02] Anotação de transferência de titular: cessão
Processo afetado: BR302012005817-1
Cedente: UNILEVER IP HOLDINGS B.V. [PB]
Cessionário: MAGNUM IP HOLDINGS B.V.
Procurador: Jacques Labrunie

870250079311
04/09/2025
Deferimento da petição
Código de despacho: 270
Petição (tipo): [114.02] Anotação de transferência de titular: cessão
Processo afetado: BR302015003779-2
Cedente: UNILEVER IP HOLDINGS B.V. [PB]
Cessionário: MAGNUM IP HOLDINGS B.V.
Procurador: Jacques Labrunie

870250079311
04/09/2025
Deferimento da petição
Código de despacho: 270
Petição (tipo): [114.02] Anotação de transferência de titular: cessão
Processo afetado: BR302015005897-8
Cedente: UNILEVER IP HOLDINGS B.V. [PB]
Cessionário: MAGNUM IP HOLDINGS B.V.
Procurador: Jacques Labrunie

870250079311
04/09/2025
Deferimento da petição
Código de despacho: 270
Petição (tipo): [114.02] Anotação de transferência de titular: cessão
Processo afetado: BR302015005898-6
Cedente: UNILEVER IP HOLDINGS B.V. [PB]
Cessionário: MAGNUM IP HOLDINGS B.V.
Procurador: Jacques Labrunie

870250079311
04/09/2025
Deferimento da petição
Código de despacho: 270
Petição (tipo): [114.02] Anotação de transferência de titular: cessão
Processo afetado: BR302015005899-4
Cedente: UNILEVER IP HOLDINGS B.V. [PB]
Cessionário: MAGNUM IP HOLDINGS B.V.
Procurador: Jacques Labrunie

870250079311
04/09/2025
Deferimento da petição
Código de despacho: 270
Petição (tipo): [114.02] Anotação de transferência de titular: cessão
Processo afetado: BR302015005931-1
Cedente: UNILEVER IP HOLDINGS B.V. [PB]
Cessionário: MAGNUM IP HOLDINGS B.V.
Procurador: Jacques Labrunie



870250079311
04/09/2025
Deferimento da petição
Código de despacho: 270
Petição (tipo): [114.02] Anotação de transferência de titular: cessão
Processo afetado: BR302016000830-2
Cedente: UNILEVER IP HOLDINGS B.V. [PB]
Cessionário: MAGNUM IP HOLDINGS B.V.
Procurador: Jacques Labrunie

870250079311
04/09/2025
Deferimento da petição
Código de despacho: 270
Petição (tipo): [114.02] Anotação de transferência de titular: cessão
Processo afetado: BR302016000833-7
Cedente: UNILEVER IP HOLDINGS B.V. [PB]
Cessionário: MAGNUM IP HOLDINGS B.V.
Procurador: Jacques Labrunie

870250079311
04/09/2025
Deferimento da petição
Código de despacho: 270
Petição (tipo): [114.02] Anotação de transferência de titular: cessão
Processo afetado: BR302016000841-8
Cedente: UNILEVER IP HOLDINGS B.V. [PB]
Cessionário: MAGNUM IP HOLDINGS B.V.
Procurador: Jacques Labrunie

870250079311
04/09/2025
Deferimento da petição
Código de despacho: 270
Petição (tipo): [114.02] Anotação de transferência de titular: cessão
Processo afetado: BR302016000842-6
Cedente: UNILEVER IP HOLDINGS B.V. [PB]
Cessionário: MAGNUM IP HOLDINGS B.V.
Procurador: Jacques Labrunie

870250079311
04/09/2025
Deferimento da petição
Código de despacho: 270
Petição (tipo): [114.02] Anotação de transferência de titular: cessão
Processo afetado: BR302016000845-0
Cedente: UNILEVER IP HOLDINGS B.V. [PB]
Cessionário: MAGNUM IP HOLDINGS B.V.
Procurador: Jacques Labrunie

870250079311
04/09/2025
Deferimento da petição
Código de despacho: 270
Petição (tipo): [114.02] Anotação de transferência de titular: cessão
Processo afetado: BR302016002878-8
Cedente: UNILEVER IP HOLDINGS B.V. [PB]
Cessionário: MAGNUM IP HOLDINGS B.V.
Procurador: Jacques Labrunie

870250079311
04/09/2025
Deferimento da petição
Código de despacho: 270
Petição (tipo): [114.02] Anotação de transferência de titular: cessão
Processo afetado: BR302016002879-6
Cedente: UNILEVER IP HOLDINGS B.V. [PB]
Cessionário: MAGNUM IP HOLDINGS B.V.
Procurador: Jacques Labrunie

870250079311
04/09/2025
Deferimento da petição
Código de despacho: 270
Petição (tipo): [114.02] Anotação de transferência de titular: cessão
Processo afetado: BR302017003076-9
Cedente: UNILEVER IP HOLDINGS B.V. [PB]
Cessionário: MAGNUM IP HOLDINGS B.V.
Procurador: Jacques Labrunie



870250079311
04/09/2025
Deferimento da petição
Código de despacho: 270
Petição (tipo): [114.02] Anotação de transferência de titular: cessão
Processo afetado: BR302017003078-5
Cedente: UNILEVER IP HOLDINGS B.V. [PB]
Cessionário: MAGNUM IP HOLDINGS B.V.
Procurador: Jacques Labrunie

870250079311
04/09/2025
Deferimento da petição
Código de despacho: 270
Petição (tipo): [114.02] Anotação de transferência de titular: cessão
Processo afetado: BR302017003083-1
Cedente: UNILEVER IP HOLDINGS B.V. [PB]
Cessionário: MAGNUM IP HOLDINGS B.V.
Procurador: Jacques Labrunie

870250079311
04/09/2025
Deferimento da petição
Código de despacho: 270
Petição (tipo): [114.02] Anotação de transferência de titular: cessão
Processo afetado: BR302017004218-0
Cedente: UNILEVER IP HOLDINGS B.V. [PB]
Cessionário: MAGNUM IP HOLDINGS B.V.
Procurador: Jacques Labrunie

870250079311
04/09/2025
Deferimento da petição
Código de despacho: 270
Petição (tipo): [114.02] Anotação de transferência de titular: cessão
Processo afetado: BR302018000059-5
Cedente: UNILEVER IP HOLDINGS B.V. [PB]
Cessionário: MAGNUM IP HOLDINGS B.V.
Procurador: Jacques Labrunie

870250079311
04/09/2025
Deferimento da petição
Código de despacho: 270
Petição (tipo): [114.02] Anotação de transferência de titular: cessão
Processo afetado: BR302018000060-9
Cedente: UNILEVER IP HOLDINGS B.V. [PB]
Cessionário: MAGNUM IP HOLDINGS B.V.
Procurador: Jacques Labrunie

870250079311
04/09/2025
Deferimento da petição
Código de despacho: 270
Petição (tipo): [114.02] Anotação de transferência de titular: cessão
Processo afetado: BR302018000337-3
Cedente: UNILEVER IP HOLDINGS B.V. [PB]
Cessionário: MAGNUM IP HOLDINGS B.V.
Procurador: Jacques Labrunie

870250079311
04/09/2025
Deferimento da petição
Código de despacho: 270
Petição (tipo): [114.02] Anotação de transferência de titular: cessão
Processo afetado: BR302018000345-4
Cedente: UNILEVER IP HOLDINGS B.V. [PB]
Cessionário: MAGNUM IP HOLDINGS B.V.
Procurador: Jacques Labrunie

870250079311
04/09/2025
Deferimento da petição
Código de despacho: 270
Petição (tipo): [114.02] Anotação de transferência de titular: cessão
Processo afetado: BR302018000359-4
Cedente: UNILEVER IP HOLDINGS B.V. [PB]
Cessionário: MAGNUM IP HOLDINGS B.V.
Procurador: Jacques Labrunie



870250079311
04/09/2025
Deferimento da petição
Código de despacho: 270
Petição (tipo): [114.02] Anotação de transferência de titular: cessão
Processo afetado: BR302018003396-5
Cedente: UNILEVER IP HOLDINGS B.V. [PB]
Cessionário: MAGNUM IP HOLDINGS B.V.
Procurador: Jacques Labrunie

870250079311
04/09/2025
Deferimento da petição
Código de despacho: 270
Petição (tipo): [114.02] Anotação de transferência de titular: cessão
Processo afetado: BR302018003397-3
Cedente: UNILEVER IP HOLDINGS B.V. [PB]
Cessionário: MAGNUM IP HOLDINGS B.V.
Procurador: Jacques Labrunie

870250079311
04/09/2025
Deferimento da petição
Código de despacho: 270
Petição (tipo): [114.02] Anotação de transferência de titular: cessão
Processo afetado: BR302018003419-8
Cedente: UNILEVER IP HOLDINGS B.V. [PB]
Cessionário: MAGNUM IP HOLDINGS B.V.
Procurador: Jacques Labrunie

870250079311
04/09/2025
Deferimento da petição
Código de despacho: 270
Petição (tipo): [114.02] Anotação de transferência de titular: cessão
Processo afetado: BR302019002259-1
Cedente: UNILEVER IP HOLDINGS B.V. [PB]
Cessionário: MAGNUM IP HOLDINGS B.V.
Procurador: Jacques Labrunie

870250079311
04/09/2025
Deferimento da petição
Código de despacho: 270
Petição (tipo): [114.02] Anotação de transferência de titular: cessão
Processo afetado: BR302019005348-9
Cedente: UNILEVER IP HOLDINGS B.V. [PB]
Cessionário: MAGNUM IP HOLDINGS B.V.
Procurador: Jacques Labrunie

870250079311
04/09/2025
Deferimento da petição
Código de despacho: 270
Petição (tipo): [114.02] Anotação de transferência de titular: cessão
Processo afetado: BR302019005357-8
Cedente: UNILEVER IP HOLDINGS B.V. [PB]
Cessionário: MAGNUM IP HOLDINGS B.V.
Procurador: Jacques Labrunie

870250079311
04/09/2025
Deferimento da petição
Código de despacho: 270
Petição (tipo): [114.02] Anotação de transferência de titular: cessão
Processo afetado: BR302020001057-4
Cedente: UNILEVER IP HOLDINGS B.V. [PB]
Cessionário: MAGNUM IP HOLDINGS B.V.
Procurador: Jacques Labrunie

870250079311
04/09/2025
Deferimento da petição
Código de despacho: 270
Petição (tipo): [114.02] Anotação de transferência de titular: cessão
Processo afetado: BR302020001758-7
Cedente: UNILEVER IP HOLDINGS B.V. [PB]
Cessionário: MAGNUM IP HOLDINGS B.V.
Procurador: Jacques Labrunie



870250079311
04/09/2025
Deferimento da petição
Código de despacho: 270
Petição (tipo): [114.02] Anotação de transferência de titular: cessão
Processo afetado: BR302020001759-5
Cedente: UNILEVER IP HOLDINGS B.V. [PB]
Cessionário: MAGNUM IP HOLDINGS B.V.
Procurador: Jacques Labrunie

870250079311
04/09/2025
Deferimento da petição
Código de despacho: 270
Petição (tipo): [114.02] Anotação de transferência de titular: cessão
Processo afetado: BR302021000443-7
Cedente: UNILEVER IP HOLDINGS B.V. [PB]
Cessionário: MAGNUM IP HOLDINGS B.V.
Procurador: Jacques Labrunie

870250079311
04/09/2025
Deferimento da petição
Código de despacho: 270
Petição (tipo): [114.02] Anotação de transferência de titular: cessão
Processo afetado: BR302021003004-7
Cedente: UNILEVER IP HOLDINGS B.V. [PB]
Cessionário: MAGNUM IP HOLDINGS B.V.
Procurador: Jacques Labrunie

870250079311
04/09/2025
Deferimento da petição
Código de despacho: 270
Petição (tipo): [114.02] Anotação de transferência de titular: cessão
Processo afetado: BR302021005222-9
Cedente: UNILEVER IP HOLDINGS B.V. [PB]
Cessionário: MAGNUM IP HOLDINGS B.V.
Procurador: Jacques Labrunie

870250079311
04/09/2025
Deferimento da petição
Código de despacho: 270
Petição (tipo): [114.02] Anotação de transferência de titular: cessão
Processo afetado: BR302021006294-1
Cedente: UNILEVER IP HOLDINGS B.V. [PB]
Cessionário: MAGNUM IP HOLDINGS B.V.
Procurador: Jacques Labrunie

870250079311
04/09/2025
Deferimento da petição
Código de despacho: 270
Petição (tipo): [114.02] Anotação de transferência de titular: cessão
Processo afetado: BR302022000313-1
Cedente: UNILEVER IP HOLDINGS B.V. [PB]
Cessionário: MAGNUM IP HOLDINGS B.V.
Procurador: Jacques Labrunie

870250079311
04/09/2025
Deferimento da petição
Código de despacho: 270
Petição (tipo): [114.02] Anotação de transferência de titular: cessão
Processo afetado: BR302022000503-7
Cedente: UNILEVER IP HOLDINGS B.V. [PB]
Cessionário: MAGNUM IP HOLDINGS B.V.
Procurador: Jacques Labrunie

870250079311
04/09/2025
Deferimento da petição
Código de despacho: 270
Petição (tipo): [114.02] Anotação de transferência de titular: cessão
Processo afetado: BR302024002446-0
Cedente: UNILEVER IP HOLDINGS B.V. [XX]
Cessionário: MAGNUM IP HOLDINGS B.V.
Procurador: Jacques Labrunie



870250079311
04/09/2025
Deferimento da petição
Código de despacho: 270
Petição (tipo): [114.02] Anotação de transferência de titular: cessão
Processo afetado: BR302024002912-8
Cedente: UNILEVER IP HOLDINGS B.V. [PB]
Cessionário: MAGNUM IP HOLDINGS B.V.
Procurador: Jacques Labrunie

870250079311
04/09/2025
Deferimento da petição
Código de despacho: 270
Petição (tipo): [114.02] Anotação de transferência de titular: cessão
Processo afetado: BR302024002915-2
Cedente: UNILEVER IP HOLDINGS B.V. [XX]
Cessionário: MAGNUM IP HOLDINGS B.V.
Procurador: Jacques Labrunie

870250079311
04/09/2025
Deferimento da petição
Código de despacho: 270
Petição (tipo): [114.02] Anotação de transferência de titular: cessão
Processo afetado: BR302024003750-3
Cedente: UNILEVER IP HOLDINGS B.V. [XX]
Cessionário: MAGNUM IP HOLDINGS B.V.
Procurador: Jacques Labrunie

870250079311
04/09/2025
Deferimento da petição
Código de despacho: 270
Petição (tipo): [114.02] Anotação de transferência de titular: cessão
Processo afetado: BR302024004457-7
Cedente: UNILEVER IP HOLDINGS B.V. [NL]
Cessionário: MAGNUM IP HOLDINGS B.V.
Procurador: Jacques Labrunie

870250079311
04/09/2025
Deferimento da petição
Código de despacho: 270
Petição (tipo): [114.02] Anotação de transferência de titular: cessão
Processo afetado: BR302024004464-0
Cedente: UNILEVER IP HOLDINGS B.V. [NL]
Cessionário: MAGNUM IP HOLDINGS B.V.
Procurador: Jacques Labrunie

870250079311
04/09/2025
Deferimento da petição
Código de despacho: 270
Petição (tipo): [114.02] Anotação de transferência de titular: cessão
Processo afetado: BR302024005549-8
Cedente: UNILEVER IP HOLDINGS B.V. [PB]
Cessionário: MAGNUM IP HOLDINGS B.V.
Procurador: Jacques Labrunie

870250079311
04/09/2025
Deferimento da petição
Código de despacho: 270
Petição (tipo): [114.02] Anotação de transferência de titular: cessão
Processo afetado: BR302024006150-1
Cedente: UNILEVER IP HOLDINGS B.V. [PB]
Cessionário: MAGNUM IP HOLDINGS B.V.
Procurador: Jacques Labrunie

870250079311
04/09/2025
Deferimento da petição
Código de despacho: 270
Petição (tipo): [114.02] Anotação de transferência de titular: cessão
Processo afetado: BR302024006155-2
Cedente: UNILEVER IP HOLDINGS B.V. [PB]
Cessionário: MAGNUM IP HOLDINGS B.V.
Procurador: Jacques Labrunie



870250079311
04/09/2025
Deferimento da petição
Código de despacho: 270
Petição (tipo): [114.02] Anotação de transferência de titular: cessão
Processo afetado: BR302024006159-5
Cedente: UNILEVER IP HOLDINGS B.V. [PB]
Cessionário: MAGNUM IP HOLDINGS B.V.
Procurador: Jacques Labrunie

870250079311
04/09/2025
Deferimento da petição
Código de despacho: 270
Petição (tipo): [114.02] Anotação de transferência de titular: cessão
Processo afetado: BR302024006160-9
Cedente: UNILEVER IP HOLDINGS B.V. [PB]
Cessionário: MAGNUM IP HOLDINGS B.V.
Procurador: Jacques Labrunie

870250079311
04/09/2025
Deferimento da petição
Código de despacho: 270
Petição (tipo): [114.02] Anotação de transferência de titular: cessão
Processo afetado: BR302024006163-3
Cedente: UNILEVER IP HOLDINGS B.V. [PB]
Cessionário: MAGNUM IP HOLDINGS B.V.
Procurador: Jacques Labrunie

870250079311
04/09/2025
Deferimento da petição
Código de despacho: 270
Petição (tipo): [114.02] Anotação de transferência de titular: cessão
Processo afetado: BR302024006164-1
Cedente: UNILEVER IP HOLDINGS B.V. [PB]
Cessionário: MAGNUM IP HOLDINGS B.V.
Procurador: Jacques Labrunie

870250079311
04/09/2025
Deferimento da petição
Código de despacho: 270
Petição (tipo): [114.02] Anotação de transferência de titular: cessão
Processo afetado: BR302024006165-0
Cedente: UNILEVER IP HOLDINGS B.V. [PB]
Cessionário: MAGNUM IP HOLDINGS B.V.
Procurador: Jacques Labrunie

870250079311
04/09/2025
Deferimento da petição
Código de despacho: 270
Petição (tipo): [114.02] Anotação de transferência de titular: cessão
Processo afetado: BR302024006169-2
Cedente: UNILEVER IP HOLDINGS B.V. [PB]
Cessionário: MAGNUM IP HOLDINGS B.V.
Procurador: Jacques Labrunie

870250079311
04/09/2025
Deferimento da petição
Código de despacho: 270
Petição (tipo): [114.02] Anotação de transferência de titular: cessão
Processo afetado: BR302024007226-0
Cedente: UNILEVER IP HOLDINGS B.V. [XX]
Cessionário: MAGNUM IP HOLDINGS B.V.
Procurador: Jacques Labrunie

870250079311
04/09/2025
Deferimento da petição
Código de despacho: 270
Petição (tipo): [114.02] Anotação de transferência de titular: cessão
Processo afetado: BR302024007227-9
Cedente: UNILEVER IP HOLDINGS B.V. [XX]
Cessionário: MAGNUM IP HOLDINGS B.V.
Procurador: Jacques Labrunie



870250079311
04/09/2025
Deferimento da petição
Código de despacho: 270
Petição (tipo): [114.02] Anotação de transferência de titular: cessão
Processo afetado: BR302025000294-0
Cedente: UNILEVER IP HOLDINGS B.V. [PB]
Cessionário: MAGNUM IP HOLDINGS B.V.
Procurador: Jacques Labrunie

870250079311
04/09/2025
Deferimento da petição
Código de despacho: 270
Petição (tipo): [114.02] Anotação de transferência de titular: cessão
Processo afetado: BR302025000296-6
Cedente: UNILEVER IP HOLDINGS B.V. [PB]
Cessionário: MAGNUM IP HOLDINGS B.V.
Procurador: Jacques Labrunie

870250079311
04/09/2025
Deferimento da petição
Código de despacho: 270
Petição (tipo): [114.02] Anotação de transferência de titular: cessão
Processo afetado: BR302025000325-3
Cedente: UNILEVER IP HOLDINGS B.V. [PB]
Cessionário: MAGNUM IP HOLDINGS B.V.
Procurador: Jacques Labrunie

870250079311
04/09/2025
Deferimento da petição
Código de despacho: 270
Petição (tipo): [114.02] Anotação de transferência de titular: cessão
Processo afetado: BR302025000986-3
Cedente: UNILEVER IP HOLDINGS B.V. [XX]
Cessionário: MAGNUM IP HOLDINGS B.V.
Procurador: Jacques Labrunie

870250079311
04/09/2025
Deferimento da petição
Código de despacho: 270
Petição (tipo): [114.02] Anotação de transferência de titular: cessão
Processo afetado: BR302025002064-6
Cedente: UNILEVER IP HOLDINGS B.V. [XX]
Cessionário: MAGNUM IP HOLDINGS B.V.
Procurador: Jacques Labrunie

870250079311
04/09/2025
Deferimento da petição
Código de despacho: 270
Petição (tipo): [114.02] Anotação de transferência de titular: cessão
Processo afetado: BR322019002175-0
Cedente: UNILEVER IP HOLDINGS B.V. [PB]
Cessionário: MAGNUM IP HOLDINGS B.V.
Procurador: Jacques Labrunie

870250079311
04/09/2025
Deferimento da petição
Código de despacho: 270
Petição (tipo): [114.02] Anotação de transferência de titular: cessão
Processo afetado: BR322019002176-8
Cedente: UNILEVER IP HOLDINGS B.V. [PB]
Cessionário: MAGNUM IP HOLDINGS B.V.
Procurador: Jacques Labrunie

870250079311
04/09/2025
Deferimento da petição
Código de despacho: 270
Petição (tipo): [114.02] Anotação de transferência de titular: cessão
Processo afetado: BR322019002177-6
Cedente: UNILEVER IP HOLDINGS B.V. [PB]
Cessionário: MAGNUM IP HOLDINGS B.V.
Procurador: Jacques Labrunie



870250079311
04/09/2025

Deferimento da petição
Código de despacho: 270
Petição (tipo): [114.02] Anotação de transferência de titular: cessão
Processo afetado: BR322019002178-4
Cedente: UNILEVER IP HOLDINGS B.V. [PB]
Cessionário: MAGNUM IP HOLDINGS B.V.
Procurador: Jacques Labrunie



Recursos

Exigência de pagamento
Exigência de conformidade de petição
Notificação de recurso para manifestação
Instrução técnica: Exigência de petição
Instrução técnica: Sobrestamento
Instrução técnica: Ciência de parecer
Decisão do recurso: Negado provimento
Decisão do recurso: Provimento
Outros despachos



Notificação de recurso para manifestação

Em vista da interposição de recurso contra as decisões listadas a seguir, notifica-se prazo de 60 (sessenta) dias para apresentação de contrarrazões ao recurso pelos interessados, nos termos do artigo 213 da Lei da Propriedade Industrial (LPI, lei n.º 9.279, de 14 de maio de 1996).

Art. 213 – Os interessados serão intimados para, no prazo de 60 (sessenta) dias, oferecerem contrarrazões ao recurso.

Para visualizar petições eletrônicas no site do INPI (www.inpi.gov.br):

1. Acesse a pesquisa da base de desenho industrial utilizando login e senha; e
2. Informe o número do processo ao qual está vinculada a petição a ser visualizada.

Para apresentar contrarrazões ao recurso:

1. Acesse o e-DI no site do INPI (www.inpi.gov.br);
2. Emita uma Guia de Recolhimento da União (GRU) para o serviço de “contrarrazões ao recurso/nulidade” (código 136);
3. Efetue o pagamento; e
4. Preencha e envie o formulário eletrônico correspondente à opção indicada na emissão da GRU, acompanhado dos esclarecimentos, argumentos, provas ou documentos apropriados.

O prazo para apresentação de contrarrazões é de 60 (sessenta) dias, contados da data de publicação da notificação de interposição de recurso na Revista da Propriedade Industrial (RPI), nos termos dos art. 213, 221, 222 e 223 da LPI.

Para esclarecer outras dúvidas e conhecer em detalhe o processamento de pedidos de registro de desenho industrial e outras petições, não deixe de consultar o Manual de Desenho Industrial <http://manualdedi.inpi.gov.br/projects/manual-de-desenho-industrial/wiki>.

870180051775
15/06/2018

Notificação de recurso
Código de despacho: 360
Petição (tipo): [106.01] [DESC.] Recurso de desenho industrial
Processo afetado: BR302017000530-6
Requerente: FCA FIAT CHRYSLER AUTOMOVEIS BRASIL LTDA
Detalhes do despacho: Recurso contra o indeferimento.

870250076363
28/08/2025

Notificação de recurso
Código de despacho: 360
Petição (tipo): [161.01] Outros recursos de DI: contra decisão em processo de registro
Processo afetado: BR302023006447-8
Requerente: BRIDGESTONE AMERICAS TIRE OPERATIONS, LLC
Procurador: MMV Agentes da Propriedade Industrial Ltda.
Detalhes do despacho: Recurso contra a perda de prioridade.



Outros despachos

O exame dos recursos em referência tiveram as decisões a seguir.

Encerra-se a instância administrativa nos termos do parágrafo 3º do Artigo 212 da Lei da Propriedade Industrial (LPI, lei n.º 9.279, de 14 de maio de 1996).

Art. 212 - Salvo expressa disposição em contrário, das decisões de que trata esta Lei cabe recurso, que será interposto no prazo de 60 (sessenta) dias.

Parágrafo 3º - Os recursos serão decididos pelo Presidente do INPI, encerrando-se a instância administrativa.

870250078982
04/09/2025

Decisão de não conhecer da petição
Código de despacho: 428
Petição (tipo): [161.01] Outros recursos de DI: contra decisão em processo de registro
Processo afetado: BR302021001956-6
Requerente: LUIS HENRIQUE DO PRADO
Procurador: Eduarda Colla
Detalhes do despacho: Art. 219. Não serão conhecidos a petição, a oposição e o recurso, quando:
...
II - não contiverem fundamentação legal; ou



Outras petições

Exigência de pagamento
Exigência de conformidade de petição
Exame de petição: Exigência
Exame de petição: Sobrestamento
Exame de petição: Indeferimento
Exame de petição: Deferimento
Exame de petição: petição de retificação (126) atendida
Exame de petição: petição de retificação (126) não atendida
Outros despachos



Exigência de pagamento

Como etapa do exame da conformidade de petições, e a fim de assegurar que sejam atendidas as formalidades previstas em lei, formula-se exigência de conformidade – nos termos do artigo 220 da Lei da Propriedade Industrial (LPI, lei n.º 9.279, de 14 de maio de 1996) – relativa às questões de pagamento da retribuição conforme indicado abaixo.

O prazo para responder a exigência de conformidade formulada para a petição é de 60 (sessenta) dias, nos termos do art. 214, 221, 222, 223 e 224 da LPI.

Para cumprir a exigência ou complementar a retribuição anterior:

1. Acesse o e-DI no site do INPI (www.inpi.gov.br);
2. Emita uma Guia de Recolhimento da União (GRU) para o serviço “complementação de retribuição” (código 800), se for o caso, no exato valor da complementação, fazendo referência ao número da GRU anterior;
3. Efetue o pagamento da complementação, se for o caso;
4. Emita uma Guia de Recolhimento da União (GRU) para o serviço de “cumprimento de exigência decorrente de exame de conformidade em petição” (código 137), referente a petição; e
5. Preencha e envie o formulário eletrônico correspondente à opção indicada na emissão da GRU, acompanhado dos esclarecimentos, argumentos, provas ou documentos apropriados.

Os sistemas de informática do INPI identificarão o cumprimento de exigência, para que o pedido de registro prossiga automaticamente em seu processamento.

Para esclarecer outras dúvidas e conhecer em detalhe o processamento de pedidos de registro de desenho industrial e outras petições, não deixe de consultar o Manual de Desenho Industrial <http://manualdedi.inpi.gov.br/projects/manual-de-desenho-industrial/wiki>.

870210060367 02/07/2021	Exigência de pagamento (em petição) Código de despacho: 089 Petição (tipo): [134.01] [DESC.] Manifestação sobre parecer técnico proferido em grau de recurso Processo afetado: BR302018055029-3 Requerente: MATOS STUDIO SERVICOS DE DESIGN LTDA Procurador: JEFFERSON DE ARAUJO SERAFIM Detalhes do despacho: Requerente da nulidade: MATOS STUDIO SERVICOS DE DESIGN LTDADespacho: Para que a petição nº 870210060367 de 2/7/2021 possa ser acatada como Manifestação em grau de Nulidade, o requerente deverá realizar o pagamento do valor da retribuição devida.
<hr/>	
870210060539 05/07/2021	Exigência de pagamento (em petição) Código de despacho: 089 Petição (tipo): [134.01] [DESC.] Manifestação sobre parecer técnico proferido em grau de recurso Processo afetado: BR302020000585-6 Requerente: GESSO 3D INDÚSTRIA E COMÉRCIO LTDA Procurador: Patrick Raphael Nascimento de Melo Detalhes do despacho: Para que a petição nº 870210060539 de 5/7/2021 possa ser acatada como Manifestação em grau de Nulidade, o requerente deverá realizar o pagamento do valor da retribuição devida.



870240038684 07/05/2024	Exigência de pagamento (em petição) Código de despacho: 089 Petição (tipo): [126.02] Retificação por erro de publicação na RPI: em processo Processo afetado: BR302023005124-4 Requerente: CASA MOVEIS - INDUSTRIA DE MOVEIS - EIRELI Procurador: Eduarda Colla Detalhes do despacho: Foi verificada a apresentação tempestiva de petição de cumprimento de exigência técnica utilizando uma GRU 126 (guia isenta de retribuição), quando o correto cumprimento desta exigência técnica é pela GRU 105 (guia com valor). Para permitir o andamento do pedido de registro, é necessário: [1] Gerar uma GRU de complementação (código 800) CORRETAMENTE ASSOCIADA À GRU 126, COM MESMO VALOR DA GRU 105 NA TABELA VIGENTE e realizar o pagamento. ATENÇÃO ESSA GRU NÃO PODE SER PROTOCOLADA NO PETICIONAMENTO ELETRÔNICO. [2] Gerar, pagar e protocolar GRU código serviço 137 - indicando o número do protocolo da GRU 104 no campo "petição vinculada" e enviar como anexo APENAS o comprovante de pagamento da GRU 800 (complementação).
870250072552 18/08/2025	Exigência de pagamento (em petição) Código de despacho: 089 Petição (tipo): [104.02] Cumprimento de exigência decorrente de exame formal [em pedido] Processo afetado: BR302024002929-2 Requerente: FERNANDO JORGE COMEL SCHNEIDER Detalhes do despacho: Foi verificada a apresentação tempestiva de petição de cumprimento de exigência técnica utilizando uma GRU 104 (guia isenta de retribuição), quando o correto cumprimento desta exigência técnica é pela GRU 105 (guia com valor). Para permitir o andamento do pedido de registro, é necessário: [1] Gerar uma GRU de complementação (código 800) CORRETAMENTE ASSOCIADA À GRU 104, COM MESMO VALOR DA GRU 105 NA TABELA VIGENTE e realizar o pagamento. ATENÇÃO ESSA GRU NÃO PODE SER PROTOCOLADA NO PETICIONAMENTO ELETRÔNICO. [2] Gerar, pagar e protocolar GRU código serviço 137 - indicando o número do protocolo da GRU 104 no campo "petição vinculada" e enviar como anexo APENAS o comprovante de pagamento da GRU 800 (complementação).
870250072580 18/08/2025	Exigência de pagamento (em petição) Código de despacho: 089 Petição (tipo): [104.02] Cumprimento de exigência decorrente de exame formal [em pedido] Processo afetado: BR302024002930-6 Requerente: FERNANDO JORGE COMEL SCHNEIDER Detalhes do despacho: Foi verificada a apresentação tempestiva de petição de cumprimento de exigência técnica utilizando uma GRU 104 (guia isenta de retribuição), quando o correto cumprimento desta exigência técnica é pela GRU 105 (guia com valor). Para permitir o andamento do pedido de registro, é necessário: [1] Gerar uma GRU de complementação (código 800) CORRETAMENTE ASSOCIADA À GRU 104, COM MESMO VALOR DA GRU 105 NA TABELA VIGENTE e realizar o pagamento. ATENÇÃO ESSA GRU NÃO PODE SER PROTOCOLADA NO PETICIONAMENTO ELETRÔNICO. [2] Gerar, pagar e protocolar GRU código serviço 137 - indicando o número do protocolo da GRU 104 no campo "petição vinculada" e enviar como anexo APENAS o comprovante de pagamento da GRU 800 (complementação).
870250072595 18/08/2025	Exigência de pagamento (em petição) Código de despacho: 089 Petição (tipo): [104.02] Cumprimento de exigência decorrente de exame formal [em pedido] Processo afetado: BR302024002932-2 Requerente: FERNANDO JORGE COMEL SCHNEIDER Detalhes do despacho: Foi verificada a apresentação tempestiva de petição de cumprimento de exigência técnica utilizando uma GRU 104 (guia isenta de retribuição), quando o correto cumprimento desta exigência técnica é pela GRU 105 (guia com valor). Para permitir o andamento do pedido de registro, é necessário: [1] Gerar uma GRU de complementação (código 800) CORRETAMENTE ASSOCIADA À GRU 104, COM MESMO VALOR DA GRU 105 NA TABELA VIGENTE e realizar o pagamento. ATENÇÃO ESSA GRU NÃO PODE SER PROTOCOLADA NO PETICIONAMENTO ELETRÔNICO. [2] Gerar, pagar e protocolar GRU código serviço 137 - indicando o número do protocolo da GRU 104 no campo "petição vinculada" e enviar como anexo APENAS o comprovante de pagamento da GRU 800 (complementação).

Exame de petição: Deferimento

Concluído o exame, deferem-se as petições em referência.

Cabe recurso desta decisão, que deve ser apresentado no prazo de 60 (sessenta) dias, contados da data de publicação da decisão recorrida na Revista da Propriedade Industrial (RPI), nos termos dos art. 212, 221, 222, 223 e 224 da Lei da Propriedade Industrial (LPI, Lei n.º 9.279, de 14 de maio de 1996).

Para apresentar uma petição de recurso:

1. Acesse o e-DI no site do INPI (www.inpi.gov.br);
2. Emita uma Guia de Recolhimento da União (GRU) para o serviço de “Recurso de desenho industrial - exceto contra indeferimento de pedido de registro de DI” (código 142), referente a petição;
3. Efetue o pagamento; e
4. Preencha e envie o formulário eletrônico correspondente à opção indicada na emissão da GRU, acompanhado dos esclarecimentos, argumentos, provas ou documentos apropriados.

Para esclarecer outras dúvidas e conhecer em detalhe o processamento de pedidos de registro de desenho industrial e outras petições, não deixe de consultar o Manual de Desenho Industrial <http://manualdedi.inpi.gov.br/projects/manual-de-desenho-industrial/wiki>.

870250072881 18/08/2025	Deferimento da petição Código de despacho: 270 Petição (tipo): [155.01] Correção de dados no processo devido à falha do interessado Processo afetado: BR302024002164-0 Requerente: CLASSIC MÓVEIS LTDA ME Procurador: IDENTIFIQUE MARCAS E PATENTES Detalhes do despacho: Dados corrigidos: nome do autor
-----------------------------------	---

870250068978 05/08/2025	Deferimento da petição Código de despacho: 270 Petição (tipo): [155.01] Correção de dados no processo devido à falha do interessado Processo afetado: BR302025002176-6 Requerente: ASSA ABLOY BRASIL INDÚSTRIA E COMÉRCIO LTDA Procurador: Cruzeiro Newmarc Patentes e Marcas Ltda. Detalhes do despacho: Dados corrigidos: nome do autor
-----------------------------------	---

870250068993 05/08/2025	Deferimento da petição Código de despacho: 270 Petição (tipo): [155.01] Correção de dados no processo devido à falha do interessado Processo afetado: BR302025002177-4 Requerente: ASSA ABLOY BRASIL INDÚSTRIA E COMÉRCIO LTDA Procurador: Cruzeiro Newmarc Patentes e Marcas Ltda. Detalhes do despacho: Dados corrigidos: nome do autor
-----------------------------------	---



870250068997
05/08/2025

Deferimento da petição
Código de despacho: 270
Petição (tipo): [155.01] Correção de dados no processo devido à falha do interessado
Processo afetado: BR302025002178-2
Requerente: ASSA ABLOY BRASIL INDÚSTRIA E COMÉRCIO LTDA
Procurador: Cruzeiro Newmarc Patentes e Marcas Ltda.
Detalhes do despacho: Dados corrigidos: nome do autor

870250069001
05/08/2025

Deferimento da petição
Código de despacho: 270
Petição (tipo): [155.01] Correção de dados no processo devido à falha do interessado
Processo afetado: BR302025002179-0
Requerente: ASSA ABLOY BRASIL INDÚSTRIA E COMÉRCIO LTDA
Procurador: Cruzeiro Newmarc Patentes e Marcas Ltda.
Detalhes do despacho: Dados corrigidos: nome do autor

870250069008
05/08/2025

Deferimento da petição
Código de despacho: 270
Petição (tipo): [155.01] Correção de dados no processo devido à falha do interessado
Processo afetado: BR302025002180-4
Requerente: ASSA ABLOY BRASIL INDÚSTRIA E COMÉRCIO LTDA
Procurador: Cruzeiro Newmarc Patentes e Marcas Ltda.
Detalhes do despacho: Dados corrigidos: nome do autor

870250070848
12/08/2025

Deferimento da petição
Código de despacho: 270
Petição (tipo): [155.01] Correção de dados no processo devido à falha do interessado
Processo afetado: BR302025003932-0
Requerente: ÁGUAS PRATA LTDA.
Procurador: DI BLASI, PARENTE & ADVOGADOS ASSOCIADOS
Detalhes do despacho: Dados corrigidos: nome dos autores



Exame de petição: Petição de retificação (126) atendida

Atendidas as solicitações das petições em referência, conforme indicado abaixo:

870250074671 22/08/2025	Petição de retificação atendida (com necessidade de reemissão de certificado) Código de despacho: 1322 Petição (tipo): [126.02] Retificação por erro de publicação na RPI: em processo Processo afetado: BR302024001311-6 Requerente: SAMSUNG ELECTRONICS CO., LTD. Procurador: Daniel Advogados (Alt.de Daniel & Cia) Detalhes do despacho: corrigidas nacionalidades dos autores.
870250068705 04/08/2025	Petição de retificação atendida Código de despacho: 566 Petição (tipo): [155.01] Correção de dados no processo devido à falha do interessado Processo afetado: BR302025000397-0 Requerente: BRADY WORLDWIDE, INC. Procurador: Julio Guidi Lima da Rocha Detalhes do despacho: corrigida nacionalidade dos autores
870250069990 06/08/2025	Petição de retificação atendida Código de despacho: 566 Petição (tipo): [126.02] Retificação por erro de publicação na RPI: em processo Processo afetado: BR322025003845-9 Requerente: BOTICA COMERCIAL FARMACÊUTICA LTDA. Procurador: André Luis Flesch Bretanha Jorge Detalhes do despacho: Corrigida data de depósito na base de dados.
870250069996 06/08/2025	Petição de retificação atendida Código de despacho: 566 Petição (tipo): [126.02] Retificação por erro de publicação na RPI: em processo Processo afetado: BR322025003847-5 Requerente: BOTICA COMERCIAL FARMACÊUTICA LTDA. Procurador: André Luis Flesch Bretanha Jorge Detalhes do despacho: Corrigida data de depósito na base de dados.



Exame de petição: Petição de retificação (126) não atendida

Não atendidas as solicitações das petições em referência, com base nos motivos indicados abaixo:

870250078208 02/09/2025	Petição de retificação não atendida Código de despacho: 567 Petição (tipo): [126.02] Retificação por erro de publicação na RPI: em processo Processo afetado: BR322024006079-6 Requerente: NEXTRACKER LLC Procurador: KASZNAR LEONARDOS PROPRIEDADE INTELECTUAL Detalhes do despacho: Conforme art 27 da LPI a data de depósito do pedido dividido é a mesma do pedido que o originou, desta forma não será atendida a solicitação de retificação, por estarem os dados corretos.
-----------------------------------	---



Outros despachos

Concluído o exame das petições em referência, publicam-se suas decisões conforme abaixo:

870220060356 08/07/2022	Decisão de não conhecer da petição Código de despacho: 428 Petição (tipo): [134.01] [DESC.] Manifestação sobre parecer técnico proferido em grau de recurso Processo afetado: BR302020000576-7 Requerente: GESSO 3D INDÚSTRIA E COMÉRCIO LTDA Procurador: Patrick Raphael Nascimento de Melo Detalhes do despacho: Art. 219. Não serão conhecidos a petição, a oposição e o recurso, quando: I - apresentados fora do prazo previsto nesta Lei;
870250076057 27/08/2025	Decisão de não conhecer da petição Código de despacho: 428 Petição (tipo): [105.02] Cumprimento de exigência - [em processo] Processo afetado: BR302024002682-0 Requerente: INSTITUTO FEDERAL DE EDUCAÇÃO, CIÊNCIA E TECNOLOGIA DE SANTA CATARINA Detalhes do despacho: Art. 219. Não serão conhecidos a petição, a oposição e o recurso, quando: I - apresentados fora do prazo previsto nesta Lei;
870250074144 21/08/2025	Ato de prejudicar petição Código de despacho: 699 Petição (tipo): [105.02] Cumprimento de exigência - [em processo] Processo afetado: BR302024002983-7 Requerente: JM3 INDUSTRIA E COMERCIO DE MOVEIS LTDA. Procurador: FABIO GIL DE OLIVEIRA Detalhes do despacho: tendo em vista não ter sido publicada exigência para o processo em questão.
870250074003 21/08/2025	Ato de prejudicar petição Código de despacho: 699 Petição (tipo): [105.02] Cumprimento de exigência - [em processo] Processo afetado: BR302024002983-7 Requerente: JM3 INDUSTRIA E COMERCIO DE MOVEIS LTDA. Procurador: FABIO GIL DE OLIVEIRA Detalhes do despacho: tendo em vista não ter sido publicada exigência para o processo em questão.
870250073898 21/08/2025	Decisão de não conhecer da petição Código de despacho: 428 Petição (tipo): [105.02] Cumprimento de exigência - [em processo] Processo afetado: BR302024003299-4 Requerente: ADAIVAN YURI BATISTA DE PAULA ROCHA Procurador: Ângelo Tadeu Baptista Detalhes do despacho: Art. 219. Não serão conhecidos a petição, a oposição e o recurso, quando: ... III - desacompanhados do comprovante do pagamento da retribuição correspondente.



870250073899
21/08/2025

Decisão de não conhecer da petição
Código de despacho: 428
Petição (tipo): [105.02] Cumprimento de exigência - [em processo]
Processo afetado: BR302024003622-1
Requerente: QRA - ADMINISTRADORA DE BENS E PARTICIPAÇÕES LTDA
Procurador: JULIANA APARECIDA ROCHA REQUENA
Detalhes do despacho: Art. 219. Não serão conhecidos a petição, a oposição e o recurso, quando:
...
III - desacompanhados do comprovante do pagamento da retribuição correspondente.

870250077923
01/09/2025

Decisão de não conhecer da petição
Código de despacho: 428
Petição (tipo): [105.02] Cumprimento de exigência - [em processo]
Processo afetado: BR302024004535-2
Requerente: UNIVERSIDADE FEDERAL DE SANTA CATARINA
Detalhes do despacho: Art. 219. Não serão conhecidos a petição, a oposição e o recurso, quando:

I - apresentados fora do prazo previsto nesta Lei;

870250073572
20/08/2025

Decisão de não conhecer da petição
Código de despacho: 428
Petição (tipo): [104.02] Cumprimento de exigência decorrente de exame formal [em pedido]
Processo afetado: BR302024006613-9
Requerente: ITENS COMERCIO DE ARTIGOS DE DECORAÇÃO EIRELI
Detalhes do despacho: Art. 219. Não serão conhecidos a petição, a oposição e o recurso, quando:

I - apresentados fora do prazo previsto nesta Lei;



Notificações e decisões judiciais

Notificação de procedimento judicial

Notificação de decisão judicial

Outros despachos



Notificação de procedimento judicial

301250011878	<p>Notificação de procedimento judicial Código de despacho: 462 Petição (tipo): [protocolo interno] Notificação judicial Processo afetado: DI5900744-3 Requerente: 1ª VARA FEDERAL DE CATANDUVA SP Detalhes do despacho: Notificação de Decisão Judicial / .Nº INPI: 52400.053913/2017-76 / .Origem: 1ª VARA FEDERAL DE CATANDUVA / .Ação Ordinária nº: 0000130-94.2017.4.03.6136 / .Autor: ELETRO METALÚRGICA VENTIDELTA LTDA. / .Réus: LOREN SID LTDA, SIDNEI EVARISTO MAZOCCO e INPI – INSTITUTO NACIONAL DA PROPRIEDADE INDUSTRIAL. / .SENTENÇA: “Ante o exposto, julgo PARCIALMENTE PROCEDENTES os pedidos formulados na Inicial, pelo que EXTINGO o processo, COM RESOLUÇÃO DO MÉRITO, nos termos do art. 487, I, do CPC, a fim de declarar a nulidade dos registros dos desenhos industriais DI 5900744-3 (configuração aplicada em grade para ventilador) e DI 6002168-3 (configuração aplicada em suporte base para ventilador). (...) Em consonância com o julgamento da parcial procedência da ação, MANTENHO parcialmente a decisão concessiva de tutela de urgência id. 18104062 quanto à suspensão dos registros de desenho industrial.”</p>
301250011879	<p>Notificação de procedimento judicial Código de despacho: 462 Petição (tipo): [protocolo interno] Notificação judicial Processo afetado: DI6002168-3 Requerente: 1ª VARA FEDERAL DE CATANDUVA SP Detalhes do despacho: Notificação de Decisão Judicial / .Nº INPI: 52400.053913/2017-76 / .Origem: 1ª VARA FEDERAL DE CATANDUVA / .Ação Ordinária nº: 0000130-94.2017.4.03.6136 / .Autor: ELETRO METALÚRGICA VENTIDELTA LTDA. / .Réus: LOREN SID LTDA, SIDNEI EVARISTO MAZOCCO e INPI – INSTITUTO NACIONAL DA PROPRIEDADE INDUSTRIAL. / .SENTENÇA: “Ante o exposto, julgo PARCIALMENTE PROCEDENTES os pedidos formulados na Inicial, pelo que EXTINGO o processo, COM RESOLUÇÃO DO MÉRITO, nos termos do art. 487, I, do CPC, a fim de declarar a nulidade dos registros dos desenhos industriais DI 5900744-3 (configuração aplicada em grade para ventilador) e DI 6002168-3 (configuração aplicada em suporte base para ventilador). (...) Em consonância com o julgamento da parcial procedência da ação, MANTENHO parcialmente a decisão concessiva de tutela de urgência id. 18104062 quanto à suspensão dos registros de desenho industrial.”</p>



Disponibilidade de documentos oficiais

Exigência de pagamento

Disponibilidade de certificados de registro

Disponibilidade de outros documentos oficiais

Outros despachos



Disponibilidade de outros documentos oficiais

800250344717 25/08/2025	Emissão de segunda via de certificado de registro Código de despacho: 579 Petição (tipo): [117.02] Expedição de segunda via de certificado de DI Processo afetado: BR302021001065-8 Requerente: ILSON IVO GOMES Procurador: Francisco Leite de Oliveira Filho
800250344712 25/08/2025	Emissão de segunda via de certificado de registro Código de despacho: 579 Petição (tipo): [117.02] Expedição de segunda via de certificado de DI Processo afetado: BR302021006688-2 Requerente: IVAN MOREIRA LOPES Procurador: Aguinaldo Dalberto
800250346302 26/08/2025	Emissão de segunda via de certificado de registro Código de despacho: 579 Petição (tipo): [117.02] Expedição de segunda via de certificado de DI Processo afetado: BR302022003710-9 Requerente: TUI MOTORS LTDA Procurador: Nirce Ivete Fassini
800250348858 28/08/2025	Emissão de segunda via de certificado de registro Código de despacho: 579 Petição (tipo): [117.02] Expedição de segunda via de certificado de DI Processo afetado: BR302022006872-1 Requerente: RADU INDÚSTRIA IMPORTAÇÃO E EXPORTAÇÃO LTDA Procurador: LIA E BARBOSA SOCIEDADE DE ADVOGADOS



Código internacional de países e organizações

Lista dos códigos de duas letras para representação dos Países, Entidades e Organizações Intergovernamentais baseada no Padrão ST.3 recomendado pela OMPI e na ISO 3166-1.

Por ordem de sigla

AD	ANDORRA	GL	GROELÂNDIA	NU	NIUE
AE	EMIRADOS ÁRABES UNIDOS	GM	GÂMBIA	NZ	NOVA ZELÂNDIA
AF	AFEGANISTÃO	GN	GUINÉ	OM	OMÃ
AG	ANTÍGUA E BARBUDA	GP	GUADALUPE	PA	PANAMÁ
AI	ANGUILLA	GQ	GUINÉ EQUATORIAL	PB	PAÍSES BAIXOS
AL	ALBÂNIA	GR	GRÉCIA	PE	PERU
AM	ARMÊNIA	GS	GEORGIA DO SUL E ILHAS SANDWICH DO SUL	PF	POLINÉSIA FRANCESA
AN	ANTILHAS HOLANDESAS	GT	GUATEMALA	PG	PAPUA NOVA GUINÉ
AO	ANGOLA	GU	GUAM	PH	FILIPINAS
AQ	ANTÁRTICA	GW	GUINÉ BISSAU	PK	PAQUISTÃO
AR	ARGENTINA	GY	GUIANA	PL	POLÓNIA
AS	SAMOA AMERICANA	HK	HONG-KONG	PM	SAINT PIERRE E MIQUELON
AT	ÁUSTRIA	HM	ILHAS HEARD E MCDONALD	PN	PITCAIRN
AU	AUSTRÁLIA	HN	HONDURAS	PR	PORTO RICO
AW	ARUBA	HR	CRÓÁCIA	PS	TERRITÓRIO OCUPADO PALESTINO
AZ	AZERBAIJÃO	HT	HAITI	PT	PORTUGAL
BA	BÓSNIA E HERZEGÓVINA	HU	HUNGRIA	PW	PALAU
BB	BARBADOS	ID	INDONÉSIA	PY	PARAGUAI
BD	BANGLADESH	IE	IRLANDA	QA	CATAR
BE	BÉLGICA	IL	ISRAEL	RE	REUNIÃO
BF	BURKINA FASO	IN	ÍNDIA	RO	ROMÊNIA
BG	BULGÁRIA	IO	TERRIT. BRITAN. OCEANO ÍNDICO	RS	SÉRBIA
BH	BAREINE	IQ	IRAQUE	RU	FEDERAÇÃO RUSSA
BI	BURUNDI	IR	IRÃ (REPÚBLICA ISLÂMICA DO)	RW	RUANDA
BJ	BENIN	IS	ISLÂNDIA	SA	ARÁBIA SAUDITA
BM	BERMUDAS	IT	ITÁLIA	SB	ILHAS SALOMÃO
BN	BRUNEI DARUSSALAM	JM	JAMAICA	SC	SEYCHELLES
BO	BOLÍVIA	JO	JORDÂNIA	SD	SUDÃO
BR	BRASIL	JP	JAPÃO	SE	SUÉCIA
BS	BAHAMAS	KE	QUÊNIA	SG	SINGAPURA
BT	BUTÃO	KG	QUIRGUISTÃO	SH	SANTA HELENA
BV	ILHA BOUVET	KH	CAMBOJA	SI	ESLOVENIA
BW	BOTSUANA	KI	KIRIBATI	SJ	SVALBARD E JAN MAYEN
BY	BELARUS	KM	COMORES	SK	ESLOVÁQUIA
BZ	BELIZE	KN	SÃO CRISTÓVÃO E NEVIS	SL	SERRA LEOA
CA	CANADÁ	KP	REPÚBLICA POPULAR DEM. DA CORÉIA	SM	SÃO MARINO
CC	ILHAS COCOS	KR	REPÚBLICA DA CORÉIA	SN	SENEGAL
CF	REPÚBLICA CENTRO AFRICANA	KW	KUWAIT	SO	SOMÁLIA
CG	CONGO	KY	ILHAS CAIMAN	SR	SURINAME
CH	SUIÇA	KZ	CAZAQUISTÃO	ST	SÃO TOMÉ E PRÍNCIPE
CI	COSTA DO MARFIM	LA	LAOS	SV	EL SALVADOR
CK	ILHAS COOK	LB	LÍBANO	SY	SÍRIA
CL	CHILE	LC	SANTA LÚCIA	SZ	SUAZILÂNDIA
CM	CAMARÕES	LI	LIECHTENSTEIN	TC	ILHAS TURKS E CAICOS
CN	CHINA	LK	SRI LANKA	TD	CHADE
CO	COLÔMBIA	LR	LIBÉRIA	TF	TERRAS AUSTRAIS FRANCESAS
CR	COSTA RICA	LS	LESOTO	TG	TOGO
CU	CUBA	LT	LITUÂNIA	TH	TAILÂNDIA
CV	CABO VERDE	LU	LUXEMBURGO	TJ	TADJIQUISTÃO
CX	ILHA NATAL	LV	LETÓNIA	TK	TOKELAU
CY	CHIPRE	LY	LÍBIA	TL	TIMOR-LESTE
CZ	REPÚBLICA TCHECA	MA	MARROCOS	TM	TURCOMENISTÃO
DE	ALEMANHA	MC	MÔNACO	TN	TUNÍSIA
DJ	DJIBUTI	MD	REPÚBLICA DA MOLDOVA	TO	TONGA
DK	DINAMARCA	MG	MADAGASCAR	TR	TURQUIA
DM	DOMINICA	MH	ILHAS MARSHALL	TT	TRINIDAD E TOBAGO
DO	REPÚBLICA DOMINICANA	MK	ANT. IUGOSLÁVIA (REP. MACEDÓNIA)	TV	TUVALU
DZ	ARGÉLIA	ML	MALI	TW	TAIWAN, PROVÍNCIA DA CHINA
EC	EQUADOR	MM	MIANMÁ	TZ	REPÚBLICA UNIDA DA TANZÂNIA
EE	ESTÓNIA	MN	MONGÓLIA	UA	UCRÂNIA
EG	EGITO	MO	MACAU	UG	UGANDA
EH	SAARA OCIDENTAL	MP	ILHAS MARIANAS DO NORTE	UM	ILHAS MENORES AFASTADAS EUA
EM	INSTITUTO DA PROPRIEDADE INTELECTUAL DA UNIÃO EUROPEIA	MQ	MARTINICA	US	ESTADOS UNIDOS
EP	ORGANIZAÇÃO EUROPÉIA DE PATENTES	MR	MAURITÂNIA	UY	URUGUAI
ER	ERITREIA	MS	MONT SERRAT	UZ	UZBEQUISTÃO
ES	ESPAÑHA	MT	MALTA	VA	VATICANO
ET	ETIÓPIA	MU	MAURÍCIO	VC	SÃO VICENTE E GRANADINAS
FI	FINLÂNDIA	MV	MALDIVAS	VE	VENEZUELA
FJ	FJI	MW	MALÁVI	VG	ILHAS VIRGENS (BRITÂNICAS)
FK	ILHAS MALVINAS	MX	MÉXICO	VI	ILHAS VIRGENS (U.S.)
FM	MICRONÉSIA (EST. DA FEDERAÇÃO)	MY	MALÁSIA	VN	VIETNÃ
FO	ILHAS FAROE	MZ	MOÇAMBIQUE	VU	VANUATU
FR	FRANÇA	NA	NAMÍBIA	WF	ILHAS WALLIS E FUTURA
GA	GABÃO	NC	NOVA CALEDÔNIA	WS	SAMOA OCIDENTAL
GB	REINO UNIDO	NE	NIGER	YE	IEMEN
GD	GRANADA	NF	ILHA NORFALK	YT	MAYOTTE
GE	GEÓRGIA	NG	NIGÉRIA	YU	YUGOSLÁVIA
GF	GUIANA FRANCESA	NI	NICARÁGUA	ZA	ÁFRICA DO SUL
GG	CHANNEL ISLAND OF GUERNSEY	NL	HOLANDA	ZM	ZÂMBIA
GH	GANÁ	NO	NORUEGA	ZR	ZAIRE
GI	GIBRALTAR	NP	NEPAL	ZW	ZIMBÁBUE
		NR	NAURU		

