

Revista da  
**Propriedade  
Industrial**

Nº 2866  
09 de dezembro de 2025

**Desenho Industrial**

Seção III



**REPÚBLICA FEDERATIVA DO BRASIL**

Presidente  
Luiz Inácio Lula da Silva

**MINISTÉRIO DO DESENVOLVIMENTO, INDÚSTRIA, COMÉRCIO E SERVIÇOS**

Ministro do Desenvolvimento, Indústria, Comércio e Serviços  
Geraldo José Rodrigues Alckmin Filho

**INSTITUTO NACIONAL DA PROPRIEDADE INDUSTRIAL**

Presidente  
Júlio César Castelo Branco Reis Moreira

---

De conformidade com a Lei nº 5.648 de 11 de dezembro de 1970, esta é a publicação oficial do Instituto Nacional da Propriedade Industrial, órgão vinculado ao Ministério do Desenvolvimento, Indústria, Comércio e Serviços do Brasil, que publica todos os seus atos, despachos e decisões relativos ao sistema de propriedade industrial no Brasil, compreendendo Marcas e Patentes, bem como os referentes a contratos de Transferência de Tecnologia e assuntos correlatos, além dos que dizem respeito ao registro de programas de computador como direito autoral.

As established by Law nº 5.648 of december 11, 1970, this is the official publication of the National Institute of Industrial Property, an office under the Ministry of Development, Industry, Commerce and Services of Brazil, which publishes all its official acts, orders and decisions regarding the industrial property system in Brazil, comprising Trademarks and Patents, as well as those referring to Technology Transfer agreements and related matters, besides those regarding software registering as copyright.

Según establece la Ley nº 5.648 de 11 diciembre 1970, esta es la publicación oficial del Instituto Nacional de la Propiedad Industrial, oficina vinculada al Ministerio de Fomento, Industria, Comercio y Servicios del Brasil, que publica todos sus actos, ordenes y decisiones referentes al sistema de propiedad industrial en Brasil, comprendiendo marcas y patentes así que los referentes a contratos de transferencia de tecnologia y asuntos corelacionados, además de los referentes al registro de programas de ordenador como derecho de autor.

---

Endereços, telefones e horários de atendimento da Sede, Divisões Regionais e Representações podem ser obtidos em:

[www.inpi.gov.br](http://www.inpi.gov.br)

# Índice Geral

<b>PEDIDOS DE REGISTRO DE DESENHO INDUSTRIAL EM ANDAMENTO</b> .....	<b>5</b>
Exigência de pagamento.....	6
Notificação de depósito.....	8
Notificação de designação.....	35
Notificação de depósito - pedido em sigilo.....	53
Exame técnico: Exigência.....	54
Exame técnico em designação: Exigência.....	69
Exame técnico: Indeferimento.....	70
Perda de Prioridade Unionista.....	71
<b>PEDIDOS DE REGISTRO DE DESENHO INDUSTRIAL CONSIDERADOS INEXISTENTES</b> .....	<b>72</b>
Em vista da falta de pagamento da retribuição.....	73
Em vista da ausência de resposta a exigência de pagamento.....	75
<b>PEDIDOS DE REGISTRO DE DESENHO INDUSTRIAL DEFINITIVAMENTE ARQUIVADOS</b> .....	<b>77</b>
Por falta de procuração.....	78
Por falta de resposta à exigência técnica.....	79
Por falta de resposta à exigência técnica em designação.....	81
<b>CONCESSÕES DE REGISTROS DE DESENHO INDUSTRIAL</b> .....	<b>83</b>
Registro de desenho industrial concedido.....	84
Concessão em designação.....	203
<b>NULIDADES ADMINISTRATIVAS DE REGISTROS DE DESENHO INDUSTRIAL</b> .....	<b>219</b>
Notificação de nulidade administrativa, por requerimento de terceiros, para manifestação.....	220
Instrução técnica: Exigência.....	224
Decisão da nulidade: Negado provimento.....	225
Decisão da nulidade: Provimento.....	227
Instrução técnica: Intimação para manifestação por parte do titular e do requerente.....	231
Outros despachos.....	233
<b>MANUTENÇÕES E RENOVAÇÕES DE REGISTROS DE DESENHO INDUSTRIAL</b> .....	<b>235</b>
Outros despachos – Manutenção.....	236
<b>ANOTAÇÕES DE ALTERAÇÃO DE NOME E ENDEREÇO</b> .....	<b>237</b>
Exame de petição: Deferimento.....	238
Outros despachos.....	240
<b>ANOTAÇÕES DE TRANSFERÊNCIA DE TITULARIDADE</b> .....	<b>241</b>
Exame de petição: Deferimento.....	242
<b>RECURSOS</b> .....	<b>251</b>
Notificação de recurso para manifestação.....	252
Decisão do recurso: Negado provimento.....	254
<b>OUTRAS PETIÇÕES</b> .....	<b>256</b>
Exame de petição: Deferimento.....	257
Exame de petição: Petição de retificação (126) atendida.....	259
Outros despachos.....	260
<b>ANULAÇÃO DE DESPACHOS</b> .....	<b>261</b>
Anulação de despachos relativos a processos de registro.....	262
Anulação de despachos relativos a petições.....	263
<b>NOTIFICAÇÕES E DECISÕES JUDICIAIS</b> .....	<b>264</b>
Notificação de decisão judicial.....	265
<b>DISPONIBILIDADE DE DOCUMENTOS OFICIAIS</b> .....	<b>266</b>
Disponibilidade de outros documentos oficiais.....	267
<b>EXAME QUANTO À NOVIDADE E À ORIGINALIDADE</b> .....	<b>268</b>
Notificação de exame quanto à novidade e originalidade.....	269



---

Deferimento .....	271
<b>CÓDIGO INTERNACIONAL DE PAÍSES E ORGANIZAÇÕES .....</b>	<b>272</b>



## Pedidos de registro de desenho industrial em andamento

Exigência de pagamento

Exigência formal

Notificação de depósito

Notificação de designação

Notificação de depósito – pedido em sigilo

Exame técnico: Exigência

Exame técnico em designação: Exigência

Exame técnico: Sobrestamento

Exame técnico em designação: Sobrestamento

Exame técnico: Indeferimento

Exame técnico em designação: Indeferimento

Perda de Prioridade Unionista

Perda de Prioridade Unionista – pedidos em designação



## Exigência de pagamento

Como etapa do exame formal dos pedidos de registro de desenho industrial, listados a seguir – nos termos do artigo 103 da Lei da Propriedade Industrial (LPI, lei n.º 9.279, de 14 de maio de 1996) – formula-se exigência formal, quanto às questões de pagamento da retribuição relativa ao depósito.

Art. 103. O pedido que não atender formalmente ao disposto no art. 101, mas que contiver dados suficientes relativos ao depositante, ao desenho industrial e ao autor, poderá ser entregue, mediante recibo datado, ao INPI, que estabelecerá as exigências a serem cumpridas, em 5 (cinco) dias, sob pena de ser considerado inexistente.

O prazo para responder à exigência de pagamento formulada para o pedido de registro é de 5 (cinco) dias, contados da publicação da exigência na Revista da Propriedade Industrial (RPI), nos termos dos art. 101, 103, 221, 222 e 223 da LPI.

Para cumprir a exigência ou complementar a retribuição anterior:

1. Acesse o e-DI no site do INPI ([www.inpi.gov.br](http://www.inpi.gov.br));
2. Emita uma Guia de Recolhimento da União (GRU) para o serviço "complementação de retribuição" (código 800), se for o caso, no exato valor da complementação, fazendo referência ao número da GRU anterior;
3. Efetue o pagamento da complementação;
4. Emita uma Guia de Recolhimento da União (GRU) para o serviço "cumprimento de exigência decorrente de exame formal em pedido de registro" (código 104);
5. Preencha e envie o formulário eletrônico correspondente à opção indicada na emissão da GRU (código 104), acompanhado dos esclarecimentos, argumentos, provas ou documentos apropriados.

Os sistemas de informática do INPI identificarão o cumprimento de exigência, para que o pedido de registro prossiga, automaticamente, em seu processamento.

Para esclarecer outras dúvidas e conhecer em detalhe o processamento de pedidos de registro de desenho industrial e outras petições, não deixe de consultar o Manual de Desenho Industrial (<http://manualdedi.inpi.gov.br/projects/manual-de-desenho-industrial/wiki>).

---

BR302025007482-7

Exigência de pagamento

Código de despacho: 395

**Titular: MARCOS ERNICA [BR/SP]**

Detalhes do despacho: Considerando que o pedido foi protocolado após a entrada em vigor da nova tabela de retribuições, complemente a retribuição devida no exato valor fixado na tabela vigente. Siga instruções da seção 3.3.3 do Manual de Desenhos Industriais para efetuar a complementação do valor devido, através de GRU sob o código de serviço 800. Cumpra esta exigência por meio de formulário de cumprimento de exigência formal (código de serviço 104), apresentando o comprovante de pagamento complementar. Prazo para cumprimento desta exigência: 5 dias (art. 103 e 221 da Lei da Propriedade Industrial).

---



- 
- BR302025007483-5** Exigência de pagamento  
Código de despacho: 395  
**Titular: MARCOS ERNICA [BR/SP]**  
Detalhes do despacho: Considerando que o pedido foi protocolado após a entrada em vigor da nova tabela de retribuições, complete a retribuição devida no exato valor fixado na tabela vigente. Siga instruções da seção 3.3.3 do Manual de Desenhos Industriais para efetuar a complementação do valor devido, através de GRU sob o código de serviço 800. Cumpra esta exigência por meio de formulário de cumprimento de exigência formal (código de serviço 104), apresentando o comprovante de pagamento complementar. Prazo para cumprimento desta exigência: 5 dias (art. 103 e 221 da Lei da Propriedade Industrial).
- 
- BR302025007484-3** Exigência de pagamento  
Código de despacho: 395  
**Titular: MARCOS ERNICA [BR/SP]**  
Detalhes do despacho: Considerando que o pedido foi protocolado após a entrada em vigor da nova tabela de retribuições, complete a retribuição devida no exato valor fixado na tabela vigente. Siga instruções da seção 3.3.3 do Manual de Desenhos Industriais para efetuar a complementação do valor devido, através de GRU sob o código de serviço 800. Cumpra esta exigência por meio de formulário de cumprimento de exigência formal (código de serviço 104), apresentando o comprovante de pagamento complementar. Prazo para cumprimento desta exigência: 5 dias (art. 103 e 221 da Lei da Propriedade Industrial).
- 
- BR302025007614-5** Exigência de pagamento  
Código de despacho: 395  
**Titular: NELY REGINA SARTORI [BR/SP]**  
Detalhes do despacho: Considerando que o pedido foi protocolado após a entrada em vigor da nova tabela de retribuições, complete a retribuição devida no exato valor fixado na tabela vigente. Siga instruções da seção 3.3.3 do Manual de Desenhos Industriais para efetuar a complementação do valor devido, através de GRU sob o código de serviço 800. Cumpra esta exigência por meio de formulário de cumprimento de exigência formal (código de serviço 104), apresentando o comprovante de pagamento complementar. Prazo para cumprimento desta exigência: 5 dias (art. 103 e 221 da Lei da Propriedade Industrial).
- 
- BR302025007686-2** Exigência de pagamento  
Código de despacho: 395  
**Titular: MANDY COLMEIAS COMERCIO DE PRODUTOS ORGANIZADORES LTDA [BR/SP]**  
Procurador: MATHEUS SOUZA GARAJAU  
Detalhes do despacho: Considerando que o pedido foi protocolado após a entrada em vigor da nova tabela de retribuições, complete a retribuição devida no exato valor fixado na tabela vigente. Siga instruções da seção 3.3.3 do Manual de Desenhos Industriais para efetuar a complementação do valor devido, através de GRU sob o código de serviço 800. Cumpra esta exigência por meio de formulário de cumprimento de exigência formal (código de serviço 104), apresentando o comprovante de pagamento complementar. Prazo para cumprimento desta exigência: 5 dias (art. 103 e 221 da Lei da Propriedade Industrial).
- 
- BR302025007692-7** Exigência de pagamento  
Código de despacho: 395  
**Titular: MANDY COLMEIAS COMERCIO DE PRODUTOS ORGANIZADORES LTDA [BR/SP]**  
Procurador: MATHEUS SOUZA GARAJAU  
Detalhes do despacho: Considerando que o pedido foi protocolado após a entrada em vigor da nova tabela de retribuições, complete a retribuição devida no exato valor fixado na tabela vigente. Siga instruções da seção 3.3.3 do Manual de Desenhos Industriais para efetuar a complementação do valor devido, através de GRU sob o código de serviço 800. Cumpra esta exigência por meio de formulário de cumprimento de exigência formal (código de serviço 104), apresentando o comprovante de pagamento complementar. Prazo para cumprimento desta exigência: 5 dias (art. 103 e 221 da Lei da Propriedade Industrial).
-

## Notificação de depósito

Notificam-se os pedidos de registro de desenho industrial listados a seguir. Os pedidos cumprem as condições de admissibilidade previstas na LPI e seguem para a etapa de exame técnico. Este despacho não gera direito à fotocópia por parte de terceiros.

Para esclarecer outras dúvidas e conhecer, em detalhe, o processamento de pedidos de registro de desenho industrial e outras petições, não deixe de consultar o Manual de Desenho Industrial (<http://manualdedi.inpi.gov.br/projects/manual-de-desenho-industrial/wiki>).

---

<b>BR302025005381-1</b>	Notificação do depósito (exame formal concluído) Código de despacho: 860 Data de depósito: 16/08/2025 <b>Titular: FELIPE ZORZETO BITTENCOURT [BR/DF]</b> Procurador: IFL & CO. LTDA.
<b>BR302025005382-0</b>	Notificação do depósito (exame formal concluído) Código de despacho: 860 Data de depósito: 16/08/2025 <b>Titular: FELIPE ZORZETO BITTENCOURT [BR/DF]</b> Procurador: IFL & CO. LTDA.
<b>BR302025005383-8</b>	Notificação do depósito (exame formal concluído) Código de despacho: 860 Data de depósito: 16/08/2025 <b>Titular: FELIPE ZORZETO BITTENCOURT [BR/DF]</b> Procurador: IFL & CO. LTDA.
<b>BR302025005384-6</b>	Notificação do depósito (exame formal concluído) Código de despacho: 860 Data de depósito: 16/08/2025 <b>Titular: FELIPE ZORZETO BITTENCOURT [BR/DF]</b> Procurador: IFL & CO. LTDA.
<b>BR302025005504-0</b>	Notificação do depósito (exame formal concluído) Código de despacho: 860 Data de depósito: 21/08/2025 <b>Titular: PATIO BRASIL INDUSTRIA E COMERCIO DE MOVEIS LTDA [BR/MG]</b> Procurador: ABM Assessoria Brasileira de Marcas Ltda.
<b>BR302025007497-5</b>	Notificação do depósito (exame formal concluído) Código de despacho: 860 Data de depósito: 05/11/2025 <b>Titular: ASPEN LASER SYSTEMS, LLC [US]</b> Procurador: Guerra Advogados Associados
<b>BR302025007499-1</b>	Notificação do depósito (exame formal concluído) Código de despacho: 860 Data de depósito: 05/11/2025 <b>Titular: CASTELLAR METALURGICA LTDA - ME [BR/RS]</b> Procurador: Heloísa Mersoni

---



---

<b>BR302025007503-3</b>	Notificação do depósito (exame formal concluído) Código de despacho: 860 Data de depósito: 05/11/2025 <b>Titular: JOSE NIVALDO RODRIGUES DE SOUSA [BR/PR]</b> Procurador: ABM Assessoria Brasileira de Marcas Ltda.
<b>BR302025007506-8</b>	Notificação do depósito (exame formal concluído) Código de despacho: 860 Data de depósito: 05/11/2025 <b>Titular: ALFAIATARIA CASA NOVA LTDA [BR/SP]</b> Procurador: NEW TIME ASSESSORIA EMPRESARIAL LTDA
<b>BR302025007507-6</b>	Notificação do depósito (exame formal concluído) Código de despacho: 860 Data de depósito: 05/11/2025 <b>Titular: CAROLINA OLIVEIRA PEREIRA 13658953608 [BR/MG]</b> Procurador: Ana Clara Gomes Alves
<b>BR302025007508-4</b>	Notificação do depósito (exame formal concluído) Código de despacho: 860 Data de depósito: 05/11/2025 <b>Titular: SHENZHEN SHOKZ CO., LTD. [CN]</b> Procurador: Cesar Alexandre Leão Barcellos
<b>BR302025007509-2</b>	Notificação do depósito (exame formal concluído) Código de despacho: 860 Data de depósito: 05/11/2025 <b>Titular: EMERSON JUNIOR GONCALVES DA SILVA [BR/MG]</b>
<b>BR302025007510-6</b>	Notificação do depósito (exame formal concluído) Código de despacho: 860 Data de depósito: 06/11/2025 <b>Titular: LD E-COMMERCE LTDA [BR/PR]</b> Procurador: IDEAL ASSESSORIA EMPRESARIAL LTDA - ME
<b>BR302025007511-4</b>	Notificação do depósito (exame formal concluído) Código de despacho: 860 Data de depósito: 06/11/2025 <b>Titular: DIEGO PAULO RAMOS [BR/SP]</b> Procurador: Eduarda Colla
<b>BR302025007512-2</b>	Notificação do depósito (exame formal concluído) Código de despacho: 860 Data de depósito: 06/11/2025 <b>Titular: HUAWEI TECHNOLOGIES CO., LTD. [CN]</b> Procurador: Clarke, Modet Propriedade Intelectual Ltda.
<b>BR302025007513-0</b>	Notificação do depósito (exame formal concluído) Código de despacho: 860 Data de depósito: 06/11/2025 <b>Titular: HUAWEI TECHNOLOGIES CO., LTD. [CN]</b> Procurador: Clarke, Modet Propriedade Intelectual Ltda.
<b>BR302025007514-9</b>	Notificação do depósito (exame formal concluído) Código de despacho: 860 Data de depósito: 06/11/2025 <b>Titular: HUAWEI TECHNOLOGIES CO., LTD. [CN]</b> Procurador: Clarke, Modet Propriedade Intelectual Ltda.
<b>BR302025007515-7</b>	Notificação do depósito (exame formal concluído) Código de despacho: 860 Data de depósito: 06/11/2025 <b>Titular: HUAWEI TECHNOLOGIES CO., LTD. [CN]</b> Procurador: Clarke, Modet Propriedade Intelectual Ltda.

---



---

BR302025007516-5	Notificação do depósito (exame formal concluído) Código de despacho: 860 Data de depósito: 06/11/2025 <b>Titular: HUAWEI TECHNOLOGIES CO., LTD. [CN]</b> Procurador: Clarke, Modet Propriedade Intelectual Ltda.
BR302025007517-3	Notificação do depósito (exame formal concluído) Código de despacho: 860 Data de depósito: 06/11/2025 <b>Titular: ECO MOBILIS LTDA ME [BR/PR]</b> Procurador: Alexandre Pietrângelo Lima
BR302025007524-6	Notificação do depósito (exame formal concluído) Código de despacho: 860 Data de depósito: 06/11/2025 <b>Titular: GRENDENE S.A. [BR/CE]</b> Procurador: Remer Villaça & Nogueira Assessoria e Consultoria de Prop. Intelectual S/S Ltda.
BR302025007529-7	Notificação do depósito (exame formal concluído) Código de despacho: 860 Data de depósito: 06/11/2025 <b>Titular: GRENDENE S.A. [BR/CE]</b> Procurador: Remer Villaça & Nogueira Assessoria e Consultoria de Prop. Intelectual S/S Ltda.
BR302025007530-0	Notificação do depósito (exame formal concluído) Código de despacho: 860 Data de depósito: 06/11/2025 <b>Titular: HUAWEI TECHNOLOGIES CO., LTD. [CN]</b> Procurador: Dannemann, Siemsen, Bigler & Ipanema Moreira
BR302025007531-9	Notificação do depósito (exame formal concluído) Código de despacho: 860 Data de depósito: 06/11/2025 <b>Titular: HUAWEI TECHNOLOGIES CO., LTD. [CN]</b> Procurador: Dannemann, Siemsen, Bigler & Ipanema Moreira
BR302025007532-7	Notificação do depósito (exame formal concluído) Código de despacho: 860 Data de depósito: 06/11/2025 <b>Titular: TOYA CORPORATION LTDA [BR/SP], MAXIMO E-COMMERCE LTDA [BR/SP] e INTEGRO MARKET SERVICOS ADMINISTRATIVOS LTDA [BR/SP]</b>
BR302025007534-3	Notificação do depósito (exame formal concluído) Código de despacho: 860 Data de depósito: 06/11/2025 <b>Titular: GRENDENE S.A. [BR/CE]</b> Procurador: Remer Villaça & Nogueira Assessoria e Consultoria de Prop. Intelectual S/S Ltda.
BR302025007535-1	Notificação do depósito (exame formal concluído) Código de despacho: 860 Data de depósito: 06/11/2025 <b>Titular: TOYA CORPORATION LTDA [BR/SP], MAXIMO E-COMMERCE LTDA [BR/SP] e INTEGRO MARKET SERVICOS ADMINISTRATIVOS LTDA [BR/SP]</b>
BR302025007536-0	Notificação do depósito (exame formal concluído) Código de despacho: 860 Data de depósito: 06/11/2025 <b>Titular: TOYA CORPORATION LTDA [BR/SP], MAXIMO E-COMMERCE LTDA [BR/SP] e INTEGRO MARKET SERVICOS ADMINISTRATIVOS LTDA [BR/SP]</b>
BR302025007537-8	Notificação do depósito (exame formal concluído) Código de despacho: 860 Data de depósito: 06/11/2025 <b>Titular: GRENDENE S.A. [BR/CE]</b> Procurador: Remer Villaça & Nogueira Assessoria e Consultoria de Prop. Intelectual S/S Ltda.

---



---

BR302025007538-6	Notificação do depósito (exame formal concluído) Código de despacho: 860 Data de depósito: 06/11/2025 <b>Titular: BIXGROUP IND E COM LTDA [BR/PR]</b> Procurador: Absoluta Marcas e Patentes Eireli
BR302025007539-4	Notificação do depósito (exame formal concluído) Código de despacho: 860 Data de depósito: 06/11/2025 <b>Titular: BIXGROUP IND E COM LTDA [BR/PR]</b> Procurador: Absoluta Marcas e Patentes Eireli
BR302025007540-8	Notificação do depósito (exame formal concluído) Código de despacho: 860 Data de depósito: 06/11/2025 <b>Titular: YONGKANG MAICHUN INDUSTRY AND TRADE CO., LTD [CN]</b> Procurador: Rodrigo Gomes Galvez
BR302025007541-6	Notificação do depósito (exame formal concluído) Código de despacho: 860 Data de depósito: 06/11/2025 <b>Titular: BIXGROUP IND E COM LTDA [BR/PR]</b> Procurador: Absoluta Marcas e Patentes Eireli
BR302025007542-4	Notificação do depósito (exame formal concluído) Código de despacho: 860 Data de depósito: 06/11/2025 <b>Titular: TOYA CORPORATION LTDA [BR/SP], MAXIMO E-COMMERCE LTDA [BR/SP] e INTEGRO MARKET SERVICOS ADMINISTRATIVOS LTDA [BR/SP]</b>
BR302025007543-2	Notificação do depósito (exame formal concluído) Código de despacho: 860 Data de depósito: 06/11/2025 <b>Titular: BIXGROUP IND E COM LTDA [BR/PR]</b> Procurador: Absoluta Marcas e Patentes Eireli
BR302025007544-0	Notificação do depósito (exame formal concluído) Código de despacho: 860 Data de depósito: 06/11/2025 <b>Titular: FABIANO ADILSON SANTOS FONSECA [BR/SP]</b>
BR302025007545-9	Notificação do depósito (exame formal concluído) Código de despacho: 860 Data de depósito: 06/11/2025 <b>Titular: TOYA CORPORATION LTDA [BR/SP], MAXIMO E-COMMERCE LTDA [BR/SP] e INTEGRO MARKET SERVICOS ADMINISTRATIVOS LTDA [BR/SP]</b>
BR302025007546-7	Notificação do depósito (exame formal concluído) Código de despacho: 860 Data de depósito: 06/11/2025 <b>Titular: HUAWEI TECHNOLOGIES CO., LTD. [CN]</b> Procurador: Dannemann, Siemsen, Bigler & Ipanema Moreira
BR302025007547-5	Notificação do depósito (exame formal concluído) Código de despacho: 860 Data de depósito: 06/11/2025 <b>Titular: DEERE &amp; COMPANY [US]</b> Procurador: KASZNAR LEONARDOS PROPRIEDADE INTELECTUAL
BR302025007548-3	Notificação do depósito (exame formal concluído) Código de despacho: 860 Data de depósito: 06/11/2025 <b>Titular: FABIANO ADILSON SANTOS FONSECA [BR/SP]</b>
BR302025007549-1	Notificação do depósito (exame formal concluído) Código de despacho: 860 Data de depósito: 06/11/2025 <b>Titular: CAROLINA OLIVEIRA PEREIRA 13658953608 [BR/MG]</b> Procurador: Ana Clara Gomes Alves

---



---

BR302025007550-5	Notificação do depósito (exame formal concluído) Código de despacho: 860 Data de depósito: 06/11/2025 <b>Titular: ERICK AMARO PINHEIRO PAIVA [BR/RJ]</b> Procurador: Júlia Parma Cantarino
BR302025007551-3	Notificação do depósito (exame formal concluído) Código de despacho: 860 Data de depósito: 06/11/2025 <b>Titular: PEDRO DOS SANTOS [BR/SP]</b> Procurador: PERITO PROPRIEDADE INDUSTRIAL LTDA
BR302025007555-6	Notificação do depósito (exame formal concluído) Código de despacho: 860 Data de depósito: 07/11/2025 <b>Titular: CRISTIANO BRAZ LOPES [BR/MG]</b>
BR302025007558-0	Notificação do depósito (exame formal concluído) Código de despacho: 860 Data de depósito: 07/11/2025 <b>Titular: EDENILSON TREMEA FURLAN [BR/PR]</b>
BR302025007559-9	Notificação do depósito (exame formal concluído) Código de despacho: 860 Data de depósito: 07/11/2025 <b>Titular: VALTER DA SILVA POSES FILHO [BR/RJ]</b> Procurador: carlos alberto dos santos das dores junior
BR302025007560-2	Notificação do depósito (exame formal concluído) Código de despacho: 860 Data de depósito: 07/11/2025 <b>Titular: COLGATE-PALMOLIVE COMPANY [US]</b> Procurador: Clarke, Modet Propriedade Intelectual Ltda.
BR302025007561-0	Notificação do depósito (exame formal concluído) Código de despacho: 860 Data de depósito: 07/11/2025 <b>Titular: THIAGO CAPOSSOLI [BR/SP]</b>
BR302025007562-9	Notificação do depósito (exame formal concluído) Código de despacho: 860 Data de depósito: 07/11/2025 <b>Titular: AGENCIA 145 MARKETING E COMERCIO DIGITAL LTDA [BR/SP]</b>
BR302025007563-7	Notificação do depósito (exame formal concluído) Código de despacho: 860 Data de depósito: 07/11/2025 <b>Titular: CALÇADOS WINI PEG LTDA. [BR/MG]</b> Procurador: Ricardo Luis de Souza
BR302025007564-5	Notificação do depósito (exame formal concluído) Código de despacho: 860 Data de depósito: 07/11/2025 <b>Titular: THIAGO CAPOSSOLI [BR/SP]</b>
BR302025007565-3	Notificação do depósito (exame formal concluído) Código de despacho: 860 Data de depósito: 07/11/2025 <b>Titular: THIAGO CAPOSSOLI [BR/SP]</b>
BR302025007566-1	Notificação do depósito (exame formal concluído) Código de despacho: 860 Data de depósito: 07/11/2025 <b>Titular: CALÇADOS WINI PEG LTDA. [BR/MG]</b> Procurador: Ricardo Luis de Souza

---



---

BR302025007567-0	Notificação do depósito (exame formal concluído) Código de despacho: 860 Data de depósito: 07/11/2025 <b>Titular: THIAGO CAPOSSOLI [BR/SP]</b>
BR302025007568-8	Notificação do depósito (exame formal concluído) Código de despacho: 860 Data de depósito: 07/11/2025 <b>Titular: THIAGO CAPOSSOLI [BR/SP]</b>
BR302025007569-6	Notificação do depósito (exame formal concluído) Código de despacho: 860 Data de depósito: 07/11/2025 <b>Titular: THIAGO CAPOSSOLI [BR/SP]</b>
BR302025007570-0	Notificação do depósito (exame formal concluído) Código de despacho: 860 Data de depósito: 07/11/2025 <b>Titular: DONGJU WANG [CN]</b> Procurador: LAWI SERVIÇOS PARA STARTUPS LTDA
BR302025007571-8	Notificação do depósito (exame formal concluído) Código de despacho: 860 Data de depósito: 07/11/2025 <b>Titular: DAVID NASCIMENTO DOS SANTOS [BR/SP]</b> Procurador: BEERRE ASSESSORIA EMPRESARIAL LTDA
BR302025007572-6	Notificação do depósito (exame formal concluído) Código de despacho: 860 Data de depósito: 07/11/2025 <b>Titular: THIAGO CAPOSSOLI [BR/SP]</b>
BR302025007574-2	Notificação do depósito (exame formal concluído) Código de despacho: 860 Data de depósito: 07/11/2025 <b>Titular: DONGJU WANG [CN]</b> Procurador: LAWI SERVIÇOS PARA STARTUPS LTDA
BR302025007575-0	Notificação do depósito (exame formal concluído) Código de despacho: 860 Data de depósito: 07/11/2025 <b>Titular: GELIUS INDÚSTRIA DE MÓVEIS LTDA [BR/SP]</b> Procurador: BEERRE ASSESSORIA EMPRESARIAL LTDA
BR302025007576-9	Notificação do depósito (exame formal concluído) Código de despacho: 860 Data de depósito: 07/11/2025 <b>Titular: GELIUS INDÚSTRIA DE MÓVEIS LTDA [BR/SP]</b> Procurador: BEERRE ASSESSORIA EMPRESARIAL LTDA
BR302025007577-7	Notificação do depósito (exame formal concluído) Código de despacho: 860 Data de depósito: 07/11/2025 <b>Titular: GELIUS INDÚSTRIA DE MÓVEIS LTDA [BR/SP]</b> Procurador: BEERRE ASSESSORIA EMPRESARIAL LTDA
BR302025007578-5	Notificação do depósito (exame formal concluído) Código de despacho: 860 Data de depósito: 07/11/2025 <b>Titular: DONGJU WANG [CN]</b> Procurador: LAWI SERVIÇOS PARA STARTUPS LTDA
BR302025007579-3	Notificação do depósito (exame formal concluído) Código de despacho: 860 Data de depósito: 07/11/2025 <b>Titular: MARCOS ANTONIO PEDROSO [BR/SP]</b> Procurador: BEERRE ASSESSORIA EMPRESARIAL LTDA

---



---

<b>BR302025007580-7</b>	Notificação do depósito (exame formal concluído) Código de despacho: 860 Data de depósito: 07/11/2025 <b>Titular: HIGOR MIRON LOUREIRO [BR/SP]</b> Procurador: Org. Mérito Marcas e Patentes Ltda.
<b>BR302025007581-5</b>	Notificação do depósito (exame formal concluído) Código de despacho: 860 Data de depósito: 07/11/2025 <b>Titular: DAIO PAPER CORPORATION [JP]</b> Procurador: SOERENSEN GARCIA ADVOGADOS ASSOCIADOS
<b>BR302025007582-3</b>	Notificação do depósito (exame formal concluído) Código de despacho: 860 Data de depósito: 07/11/2025 <b>Titular: HIGOR MIRON LOUREIRO [BR/SP]</b> Procurador: Org. Mérito Marcas e Patentes Ltda.
<b>BR302025007583-1</b>	Notificação do depósito (exame formal concluído) Código de despacho: 860 Data de depósito: 07/11/2025 <b>Titular: HIGOR MIRON LOUREIRO [BR/SP]</b> Procurador: Org. Mérito Marcas e Patentes Ltda.
<b>BR302025007584-0</b>	Notificação do depósito (exame formal concluído) Código de despacho: 860 Data de depósito: 07/11/2025 <b>Titular: HIGOR MIRON LOUREIRO [BR/SP]</b> Procurador: Org. Mérito Marcas e Patentes Ltda.
<b>BR302025007585-8</b>	Notificação do depósito (exame formal concluído) Código de despacho: 860 Data de depósito: 07/11/2025 <b>Titular: HIGOR MIRON LOUREIRO [BR/SP]</b> Procurador: Org. Mérito Marcas e Patentes Ltda.
<b>BR302025007586-6</b>	Notificação do depósito (exame formal concluído) Código de despacho: 860 Data de depósito: 07/11/2025 <b>Titular: HIGOR MIRON LOUREIRO [BR/SP]</b> Procurador: Org. Mérito Marcas e Patentes Ltda.
<b>BR302025007587-4</b>	Notificação do depósito (exame formal concluído) Código de despacho: 860 Data de depósito: 07/11/2025 <b>Titular: DAIO PAPER CORPORATION [JP]</b> Procurador: SOERENSEN GARCIA ADVOGADOS ASSOCIADOS
<b>BR302025007588-2</b>	Notificação do depósito (exame formal concluído) Código de despacho: 860 Data de depósito: 07/11/2025 <b>Titular: HIGOR MIRON LOUREIRO [BR/SP]</b> Procurador: Org. Mérito Marcas e Patentes Ltda.
<b>BR302025007589-0</b>	Notificação do depósito (exame formal concluído) Código de despacho: 860 Data de depósito: 07/11/2025 <b>Titular: HUAWEI TECHNOLOGIES CO., LTD. [CN]</b> Procurador: Dannemann, Siemsen, Bigler & Ipanema Moreira
<b>BR302025007590-4</b>	Notificação do depósito (exame formal concluído) Código de despacho: 860 Data de depósito: 07/11/2025 <b>Titular: BIXGROUP IND E COM LTDA [BR/PR]</b> Procurador: Absoluta Marcas e Patentes Eireli

---

---

<b>BR302025007591-2</b>	Notificação do depósito (exame formal concluído) Código de despacho: 860 Data de depósito: 07/11/2025 <b>Titular: BIXGROUP IND E COM LTDA [BR/PR]</b> Procurador: Absoluta Marcas e Patentes Eireli
<b>BR302025007592-0</b>	Notificação do depósito (exame formal concluído) Código de despacho: 860 Data de depósito: 07/11/2025 <b>Titular: LFTEIXEIRA IND COM E LOC DE ARTIGOS PLASTICOS LTDA [BR/SP]</b> Procurador: Francisco de Souza Ferreira Filho
<b>BR302025007593-9</b>	Notificação do depósito (exame formal concluído) Código de despacho: 860 Data de depósito: 07/11/2025 <b>Titular: BIXGROUP IND E COM LTDA [BR/PR]</b> Procurador: Absoluta Marcas e Patentes Eireli
<b>BR302025007594-7</b>	Notificação do depósito (exame formal concluído) Código de despacho: 860 Data de depósito: 07/11/2025 <b>Titular: FABRICIO AZEREDO COUTINHO [BR/RS]</b> Procurador: TOPMARK DO BRASIL - MARCAS E PATENTES LTDA
<b>BR302025007595-5</b>	Notificação do depósito (exame formal concluído) Código de despacho: 860 Data de depósito: 07/11/2025 <b>Titular: JOAO ROBERTO BORGES SALVIANO [BR/GO]</b> Procurador: Moisés Francisco da Silva
<b>BR302025007596-3</b>	Notificação do depósito (exame formal concluído) Código de despacho: 860 Data de depósito: 07/11/2025 <b>Titular: TACHYON LTDA [BR/SP]</b> Procurador: Dannemann, Siemsen, Bigler & Ipanema Moreira
<b>BR302025007597-1</b>	Notificação do depósito (exame formal concluído) Código de despacho: 860 Data de depósito: 07/11/2025 <b>Titular: GUILHERME BARRETO VIEIRA [BR/RJ]</b>
<b>BR302025007598-0</b>	Notificação do depósito (exame formal concluído) Código de despacho: 860 Data de depósito: 07/11/2025 <b>Titular: SUZANO S.A. [BR/BA]</b> Procurador: Licks Advogados
<b>BR302025007599-8</b>	Notificação do depósito (exame formal concluído) Código de despacho: 860 Data de depósito: 07/11/2025 <b>Titular: TRIANGLE BOOTS COMERCIO, IMPORTAÇÃO E EXPORTAÇÃO DE CALÇADOS LTDA [BR/MG]</b> Procurador: Michele Miari Fernandes
<b>BR302025007600-5</b>	Notificação do depósito (exame formal concluído) Código de despacho: 860 Data de depósito: 07/11/2025 <b>Titular: SUZANO S.A. [BR/BA]</b> Procurador: Licks Advogados
<b>BR302025007601-3</b>	Notificação do depósito (exame formal concluído) Código de despacho: 860 Data de depósito: 07/11/2025 <b>Titular: DELLAMED S.A. [BR/RS]</b> Procurador: ANDREOLA, TOMÁS, OSS E MARINS ADVOGADOS ASSOCIADOS
<b>BR302025007604-8</b>	Notificação do depósito (exame formal concluído) Código de despacho: 860 Data de depósito: 08/11/2025 <b>Titular: ATELIE PITANGA LTDA [BR/SP] e DANIELA PEREIRA MELO BENITE [BR/SP]</b>

---



---

BR302025007605-6	Notificação do depósito (exame formal concluído) Código de despacho: 860 Data de depósito: 10/11/2025 <b>Titular: B C G MOVEIS E DECORACOES LTDA [BR/SP]</b> Procurador: Eduarda Colla
BR302025007606-4	Notificação do depósito (exame formal concluído) Código de despacho: 860 Data de depósito: 10/11/2025 <b>Titular: RODRIGO SEBASTIÃO DA SILVA [BR/SP]</b> Procurador: Somarca Assessoria Empresarial S/C Ltda.
BR302025007607-2	Notificação do depósito (exame formal concluído) Código de despacho: 860 Data de depósito: 10/11/2025 <b>Titular: RODRIGO SEBASTIÃO DA SILVA [BR/SP]</b> Procurador: Somarca Assessoria Empresarial S/C Ltda.
BR302025007608-0	Notificação do depósito (exame formal concluído) Código de despacho: 860 Data de depósito: 10/11/2025 <b>Titular: AGENCIA 145 MARKETING E COMERCIO DIGITAL LTDA [BR/SP]</b>
BR302025007611-0	Notificação do depósito (exame formal concluído) Código de despacho: 860 Data de depósito: 10/11/2025 <b>Titular: AGENCIA 145 MARKETING E COMERCIO DIGITAL LTDA [BR/SP]</b>
BR302025007612-9	Notificação do depósito (exame formal concluído) Código de despacho: 860 Data de depósito: 10/11/2025 <b>Titular: ZITRO LABORATORY S.L.U. [ES]</b> Procurador: Rodrigo Gomes Galvez
BR302025007613-7	Notificação do depósito (exame formal concluído) Código de despacho: 860 Data de depósito: 10/11/2025 <b>Titular: ZHEJIANG LEAPMOTOR TECHNOLOGY CO.,LTD [CN]</b> Procurador: CARLOS ANTONIO, NEVES & VIDAL ADVOGADOS ASSOCIADOS
BR302025007615-3	Notificação do depósito (exame formal concluído) Código de despacho: 860 Data de depósito: 10/11/2025 <b>Titular: CHEN WENWU [BR/RJ]</b> Procurador: Monica da Silva Moraes
BR302025007616-1	Notificação do depósito (exame formal concluído) Código de despacho: 860 Data de depósito: 10/11/2025 <b>Titular: INDUSTRIA E COMERCIO DE CALCADOS M.E FLORENCIO LTDA - ME [BR/MG]</b> Procurador: Ricardo Luis de Souza
BR302025007617-0	Notificação do depósito (exame formal concluído) Código de despacho: 860 Data de depósito: 10/11/2025 <b>Titular: DEIN CARIOCA LTDA [BR/RJ]</b> Procurador: BEERRE ASSESSORIA EMPRESARIAL LTDA
BR302025007618-8	Notificação do depósito (exame formal concluído) Código de despacho: 860 Data de depósito: 10/11/2025 <b>Titular: SABRINA DE FREITAS SMIALOSKI [BR/SC]</b>
BR302025007619-6	Notificação do depósito (exame formal concluído) Código de despacho: 860 Data de depósito: 10/11/2025 <b>Titular: UNILEVER IP HOLDINGS B.V. [NL]</b> Procurador: Jacques Labrunie

---



BR302025007620-0 Notificação do depósito (exame formal concluído)  
Código de despacho: 860  
Data de depósito: 11/11/2025  
**Titular: BLS IND E COM DE PLASTICOS LTDA [BR/RS]**  
Procurador: Sko Oyarzáball Marcas e Patentes Sociedade Simples Ltda.

BR302025007621-8 Notificação do depósito (exame formal concluído)  
Código de despacho: 860  
Data de depósito: 11/11/2025  
**Titular: DEXCO S.A. [BR/SP]**  
Procurador: MURTA GOYANES ADVOGADOS

BR302025007622-6 Notificação do depósito (exame formal concluído)  
Código de despacho: 860  
Data de depósito: 11/11/2025  
**Titular: DEISE CRISTINA BONONI [BR/SP]**  
Procurador: Jorge Roberto Innocêncio da Costa

BR302025007623-4 Notificação do depósito (exame formal concluído)  
Código de despacho: 860  
Data de depósito: 11/11/2025  
**Titular: EDSON NOSSA JUNIOR [BR/SP]**  
Procurador: Vilage Marcas e Patentes Ltda

BR302025007624-2 Notificação do depósito (exame formal concluído)  
Código de despacho: 860  
Data de depósito: 11/11/2025  
**Titular: DEXCO S.A. [BR/SP]**  
Procurador: MURTA GOYANES ADVOGADOS

BR302025007625-0 Notificação do depósito (exame formal concluído)  
Código de despacho: 860  
Data de depósito: 11/11/2025  
**Titular: EDSON NOSSA JUNIOR [BR/SP]**  
Procurador: Vilage Marcas e Patentes Ltda

BR302025007626-9 Notificação do depósito (exame formal concluído)  
Código de despacho: 860  
Data de depósito: 11/11/2025  
**Titular: EDSON NOSSA JUNIOR [BR/SP]**  
Procurador: Vilage Marcas e Patentes Ltda

BR302025007627-7 Notificação do depósito (exame formal concluído)  
Código de despacho: 860  
Data de depósito: 11/11/2025  
**Titular: DEXCO S.A. [BR/SP]**  
Procurador: MURTA GOYANES ADVOGADOS

BR302025007628-5 Notificação do depósito (exame formal concluído)  
Código de despacho: 860  
Data de depósito: 11/11/2025  
**Titular: DEXCO S.A. [BR/SP]**  
Procurador: MURTA GOYANES ADVOGADOS

BR302025007629-3 Notificação do depósito (exame formal concluído)  
Código de despacho: 860  
Data de depósito: 11/11/2025  
**Titular: HIGRA INDUSTRIAL LTDA [BR/RS]**  
Procurador: Roner Guerra Fabris

BR302025007630-7 Notificação do depósito (exame formal concluído)  
Código de despacho: 860  
Data de depósito: 11/11/2025  
**Titular: DEXCO S.A. [BR/SP]**  
Procurador: MURTA GOYANES ADVOGADOS



---

BR302025007631-5	Notificação do depósito (exame formal concluído) Código de despacho: 860 Data de depósito: 11/11/2025 <b>Titular: DEXCO S.A. [BR/SP]</b> Procurador: MURTA GOYANES ADVOGADOS
BR302025007632-3	Notificação do depósito (exame formal concluído) Código de despacho: 860 Data de depósito: 11/11/2025 <b>Titular: LINEUP IMPORTAÇÃO E DISTRIBUIÇÃO S.A. [BR/SP]</b> Procurador: BARRETO VEIGA SOCIEDADE DE ADVOGADOS
BR302025007633-1	Notificação do depósito (exame formal concluído) Código de despacho: 860 Data de depósito: 11/11/2025 <b>Titular: DEXCO S.A. [BR/SP]</b> Procurador: MURTA GOYANES ADVOGADOS
BR302025007634-0	Notificação do depósito (exame formal concluído) Código de despacho: 860 Data de depósito: 11/11/2025 <b>Titular: MERCOFRICON S/A [BR/PE]</b> Procurador: FOCUS MARCAS E PATENTES LTDA.
BR302025007635-8	Notificação do depósito (exame formal concluído) Código de despacho: 860 Data de depósito: 11/11/2025 <b>Titular: MERCOFRICON S/A [BR/PE]</b> Procurador: FOCUS MARCAS E PATENTES LTDA.
BR302025007636-6	Notificação do depósito (exame formal concluído) Código de despacho: 860 Data de depósito: 11/11/2025 <b>Titular: MERCOFRICON S/A [BR/PE]</b> Procurador: FOCUS MARCAS E PATENTES LTDA.
BR302025007637-4	Notificação do depósito (exame formal concluído) Código de despacho: 860 Data de depósito: 11/11/2025 <b>Titular: INTERNATIONAL BRANDS GROUP, LLC [US]</b> Procurador: BARRETO VEIGA SOCIEDADE DE ADVOGADOS
BR302025007638-2	Notificação do depósito (exame formal concluído) Código de despacho: 860 Data de depósito: 11/11/2025 <b>Titular: FABRI INDÚSTRIA E COMÉRCIO LTDA. [BR/SP] e VALCIR FABRIS [BR/SP]</b> Procurador: Cannon Marcas e Patentes S/C Ltda.
BR302025007639-0	Notificação do depósito (exame formal concluído) Código de despacho: 860 Data de depósito: 11/11/2025 <b>Titular: FABRI INDÚSTRIA E COMÉRCIO LTDA. [BR/SP] e VALCIR FABRIS [BR/SP]</b> Procurador: Cannon Marcas e Patentes S/C Ltda.
BR302025007640-4	Notificação do depósito (exame formal concluído) Código de despacho: 860 Data de depósito: 11/11/2025 <b>Titular: FABRI INDÚSTRIA E COMÉRCIO LTDA. [BR/SP] e VALCIR FABRIS [BR/SP]</b> Procurador: Cannon Marcas e Patentes S/C Ltda.
BR302025007641-2	Notificação do depósito (exame formal concluído) Código de despacho: 860 Data de depósito: 11/11/2025 <b>Titular: FABRI INDÚSTRIA E COMÉRCIO LTDA. [BR/SP] e VALCIR FABRIS [BR/SP]</b> Procurador: Cannon Marcas e Patentes S/C Ltda.

---



---

BR302025007642-0	Notificação do depósito (exame formal concluído) Código de despacho: 860 Data de depósito: 11/11/2025 <b>Titular: H3 COMPONENTES AUTOMOTIVOS LTDA [BR/RS]</b> Procurador: Juarez de Araujo Ruiz
BR302025007643-9	Notificação do depósito (exame formal concluído) Código de despacho: 860 Data de depósito: 11/11/2025 <b>Titular: POLTRONAS PARANÁ LTDA [BR/PR]</b> Procurador: AGP - Assessoria Empresarial Ltda
BR302025007644-7	Notificação do depósito (exame formal concluído) Código de despacho: 860 Data de depósito: 11/11/2025 <b>Titular: ANDRESSA VIVIANE DA SILVA BENZATTI [BR/SP] e JOICE MARLUCI DA SILVA [BR/SP]</b> Procurador: PRIORIZE MARCAS E PATENTES LTDA
BR302025007645-5	Notificação do depósito (exame formal concluído) Código de despacho: 860 Data de depósito: 11/11/2025 <b>Titular: POLTRONAS PARANÁ LTDA [BR/PR]</b> Procurador: AGP - Assessoria Empresarial Ltda
BR302025007646-3	Notificação do depósito (exame formal concluído) Código de despacho: 860 Data de depósito: 11/11/2025 <b>Titular: MK COMERCIO DE PRODUTOS SINTÉTICOS LTDA [BR/SP]</b> Procurador: Ricardo Rabello Spoo
BR302025007647-1	Notificação do depósito (exame formal concluído) Código de despacho: 860 Data de depósito: 11/11/2025 <b>Titular: HUAWEI TECHNOLOGIES CO., LTD. [CN]</b> Procurador: Dannemann, Siemsen, Bigler & Ipanema Moreira
BR302025007648-0	Notificação do depósito (exame formal concluído) Código de despacho: 860 Data de depósito: 11/11/2025 <b>Titular: YONGKANG YONGLI WEIGHING APPARATUS CO., LTD [CN]</b> Procurador: Rodrigo Gomes Galvez
BR302025007649-8	Notificação do depósito (exame formal concluído) Código de despacho: 860 Data de depósito: 11/11/2025 <b>Titular: YONGKANG YONGLI WEIGHING APPARATUS CO., LTD [CN]</b> Procurador: Rodrigo Gomes Galvez
BR302025007650-1	Notificação do depósito (exame formal concluído) Código de despacho: 860 Data de depósito: 11/11/2025 <b>Titular: YONGKANG YONGLI WEIGHING APPARATUS CO., LTD [CN]</b> Procurador: Rodrigo Gomes Galvez
BR302025007651-0	Notificação do depósito (exame formal concluído) Código de despacho: 860 Data de depósito: 11/11/2025 <b>Titular: LIDER INDUSTRIA E COMERCIO DE ESTOFADOS S.A [BR/MG]</b> Procurador: DAIMOND MARCAS E PATENTES LTDA
BR302025007652-8	Notificação do depósito (exame formal concluído) Código de despacho: 860 Data de depósito: 11/11/2025 <b>Titular: LIDER INDUSTRIA E COMERCIO DE ESTOFADOS S.A [BR/MG]</b> Procurador: DAIMOND MARCAS E PATENTES LTDA

---



---

BR302025007653-6	Notificação do depósito (exame formal concluído) Código de despacho: 860 Data de depósito: 11/11/2025 <b>Titular: LIDER INDUSTRIA E COMERCIO DE ESTOFADOS S.A [BR/MG]</b> Procurador: DAIMOND MARCAS E PATENTES LTDA
BR302025007654-4	Notificação do depósito (exame formal concluído) Código de despacho: 860 Data de depósito: 11/11/2025 <b>Titular: WEDERLEY MENDES MIRANDA [BR/MG]</b> Procurador: CONSOLIDE ASSESSORIA EMPRESARIAL ONLINE LTDA
BR302025007655-2	Notificação do depósito (exame formal concluído) Código de despacho: 860 Data de depósito: 11/11/2025 <b>Titular: DM DISTRIBUIDOR E IMPORTADOR DE MATERIAL ESPORTIVO LTDA [BR/ES]</b> Procurador: BEERRE ASSESSORIA EMPRESARIAL LTDA
BR302025007656-0	Notificação do depósito (exame formal concluído) Código de despacho: 860 Data de depósito: 11/11/2025 <b>Titular: DM DISTRIBUIDOR E IMPORTADOR DE MATERIAL ESPORTIVO LTDA [BR/ES]</b> Procurador: BEERRE ASSESSORIA EMPRESARIAL LTDA
BR302025007657-9	Notificação do depósito (exame formal concluído) Código de despacho: 860 Data de depósito: 11/11/2025 <b>Titular: DRIMEC INDÚSTRIA MECÂNICA LTDA [BR/PR]</b> Procurador: DIREÇÃO MARCAS E PATENTES LTDA
BR302025007658-7	Notificação do depósito (exame formal concluído) Código de despacho: 860 Data de depósito: 11/11/2025 <b>Titular: AGENCIA 145 MARKETING E COMERCIO DIGITAL LTDA [BR/SP]</b>
BR302025007659-5	Notificação do depósito (exame formal concluído) Código de despacho: 860 Data de depósito: 11/11/2025 <b>Titular: GUSTAVO GOMES ENGELHARDT [BR/PR]</b>
BR302025007660-9	Notificação do depósito (exame formal concluído) Código de despacho: 860 Data de depósito: 11/11/2025 <b>Titular: CHEFFER DO BRASIL LTDA [BR/SP]</b> Procurador: Daniel Advogados (Alt.de Daniel & Cia)
BR302025007661-7	Notificação do depósito (exame formal concluído) Código de despacho: 860 Data de depósito: 12/11/2025 <b>Titular: RR STORE - COMERCIO DE ESTOFADOS E MOVEIS - EIRELI [BR/PR]</b> Procurador: Roberto Hudson Diniz
BR302025007662-5	Notificação do depósito (exame formal concluído) Código de despacho: 860 Data de depósito: 12/11/2025 <b>Titular: FABRI INDÚSTRIA E COMÉRCIO LTDA. [BR/SP] e VALCIR FABRIS [BR/SP]</b> Procurador: Cannon Marcas e Patentes S/C Ltda.
BR302025007663-3	Notificação do depósito (exame formal concluído) Código de despacho: 860 Data de depósito: 12/11/2025 <b>Titular: FABRI INDÚSTRIA E COMÉRCIO LTDA. [BR/SP] e VALCIR FABRIS [BR/SP]</b> Procurador: Cannon Marcas e Patentes S/C Ltda.
BR302025007664-1	Notificação do depósito (exame formal concluído) Código de despacho: 860 Data de depósito: 12/11/2025 <b>Titular: FABRI INDÚSTRIA E COMÉRCIO LTDA. [BR/SP] e VALCIR FABRIS [BR/SP]</b> Procurador: Cannon Marcas e Patentes S/C Ltda.

---



---

<b>BR302025007665-0</b>	Notificação do depósito (exame formal concluído) Código de despacho: 860 Data de depósito: 12/11/2025 <b>Titular: FABRI INDÚSTRIA E COMÉRCIO LTDA. [BR/SP] e VALCIR FABRIS [BR/SP]</b> Procurador: Cannon Marcas e Patentes S/C Ltda.
<b>BR302025007666-8</b>	Notificação do depósito (exame formal concluído) Código de despacho: 860 Data de depósito: 12/11/2025 <b>Titular: LIDER INDUSTRIA E COMERCIO DE ESTOFADOS S.A [BR/MG]</b> Procurador: DAIMOND MARCAS E PATENTES LTDA
<b>BR302025007667-6</b>	Notificação do depósito (exame formal concluído) Código de despacho: 860 Data de depósito: 12/11/2025 <b>Titular: PATIO BRASIL INDUSTRIA E COMERCIO DE MOVEIS LTDA [BR/MG]</b> Procurador: ABM Assessoria Brasileira de Marcas Ltda.
<b>BR302025007668-4</b>	Notificação do depósito (exame formal concluído) Código de despacho: 860 Data de depósito: 12/11/2025 <b>Titular: PATIO BRASIL INDUSTRIA E COMERCIO DE MOVEIS LTDA [BR/MG]</b> Procurador: ABM Assessoria Brasileira de Marcas Ltda.
<b>BR302025007669-2</b>	Notificação do depósito (exame formal concluído) Código de despacho: 860 Data de depósito: 12/11/2025 <b>Titular: SHENZHEN FUTURE ATOM TREE TECHNOLOGY CO., LTD. [CN]</b> Procurador: Gabriela Lopes Pinto
<b>BR302025007670-6</b>	Notificação do depósito (exame formal concluído) Código de despacho: 860 Data de depósito: 12/11/2025 <b>Titular: VINICIUS HENRIQUE ZANARDI [BR/SP]</b> Procurador: Eduarda Colla
<b>BR302025007671-4</b>	Notificação do depósito (exame formal concluído) Código de despacho: 860 Data de depósito: 12/11/2025 <b>Titular: AGENCIA 145 MARKETING E COMERCIO DIGITAL LTDA [BR/SP]</b>
<b>BR302025007672-2</b>	Notificação do depósito (exame formal concluído) Código de despacho: 860 Data de depósito: 12/11/2025 <b>Titular: VINICIUS HENRIQUE ZANARDI [BR/SP]</b> Procurador: Eduarda Colla
<b>BR302025007673-0</b>	Notificação do depósito (exame formal concluído) Código de despacho: 860 Data de depósito: 12/11/2025 <b>Titular: VINICIUS HENRIQUE ZANARDI [BR/SP]</b> Procurador: Eduarda Colla
<b>BR302025007674-9</b>	Notificação do depósito (exame formal concluído) Código de despacho: 860 Data de depósito: 12/11/2025 <b>Titular: VINICIUS HENRIQUE ZANARDI [BR/SP]</b> Procurador: Eduarda Colla
<b>BR302025007675-7</b>	Notificação do depósito (exame formal concluído) Código de despacho: 860 Data de depósito: 12/11/2025 <b>Titular: VINICIUS HENRIQUE ZANARDI [BR/SP]</b> Procurador: Eduarda Colla

---



---

BR302025007676-5	Notificação do depósito (exame formal concluído) Código de despacho: 860 Data de depósito: 12/11/2025 <b>Titular: VINICIUS HENRIQUE ZANARDI [BR/SP]</b> Procurador: Eduarda Colla
BR302025007677-3	Notificação do depósito (exame formal concluído) Código de despacho: 860 Data de depósito: 12/11/2025 <b>Titular: VOLMIR DETONI [BR/SC]</b> Procurador: Sandro Conrado da Silva
BR302025007678-1	Notificação do depósito (exame formal concluído) Código de despacho: 860 Data de depósito: 12/11/2025 <b>Titular: INBRANDS S.A [BR/SP]</b> Procurador: SANTUCCI SOCIEDADE DE ADVOGADOS
BR302025007679-0	Notificação do depósito (exame formal concluído) Código de despacho: 860 Data de depósito: 12/11/2025 <b>Titular: ESPERANÇA VERDE HOLDING LTDA [BR/ES]</b> Procurador: CARLOS ALBERTO DE ALMEIDA RIZZO - Precisa Marcas e Patentes.
BR302025007680-3	Notificação do depósito (exame formal concluído) Código de despacho: 860 Data de depósito: 12/11/2025 <b>Titular: GUANGZHOU ROISKIN TECHNOLOGY COMPANY [CN]</b> Procurador: CARLOS ANTONIO, NEVES & VIDAL ADVOGADOS ASSOCIADOS
BR302025007681-1	Notificação do depósito (exame formal concluído) Código de despacho: 860 Data de depósito: 12/11/2025 <b>Titular: TOYA CORPORATION LTDA [BR/SP], MAXIMO E-COMMERCE LTDA [BR/SP] e INTEGRO MARKET SERVICOS ADMINISTRATIVOS LTDA [BR/SP]</b>
BR302025007682-0	Notificação do depósito (exame formal concluído) Código de despacho: 860 Data de depósito: 12/11/2025 <b>Titular: NEW-TEC INTEGRATION (XIAMEN) CO., LTD. [CN]</b> Procurador: MMV Agentes da Propriedade Industrial Ltda.
BR302025007683-8	Notificação do depósito (exame formal concluído) Código de despacho: 860 Data de depósito: 12/11/2025 <b>Titular: TOYA CORPORATION LTDA [BR/SP], MAXIMO E-COMMERCE LTDA [BR/SP] e INTEGRO MARKET SERVICOS ADMINISTRATIVOS LTDA [BR/SP]</b>
BR302025007684-6	Notificação do depósito (exame formal concluído) Código de despacho: 860 Data de depósito: 12/11/2025 <b>Titular: PATIO BRASIL INDUSTRIA E COMERCIO DE MOVEIS LTDA [BR/MG]</b> Procurador: ABM Assessoria Brasileira de Marcas Ltda.
BR302025007685-4	Notificação do depósito (exame formal concluído) Código de despacho: 860 Data de depósito: 12/11/2025 <b>Titular: TOYA CORPORATION LTDA [BR/SP], MAXIMO E-COMMERCE LTDA [BR/SP] e INTEGRO MARKET SERVICOS ADMINISTRATIVOS LTDA [BR/SP]</b>
BR302025007687-0	Notificação do depósito (exame formal concluído) Código de despacho: 860 Data de depósito: 12/11/2025 <b>Titular: SHUPING GUI [BR/SP]</b> Procurador: Vilage Marcas e Patentes Ltda

---



---

BR302025007688-9	Notificação do depósito (exame formal concluído) Código de despacho: 860 Data de depósito: 12/11/2025 <b>Titular: SHUPING GUI [BR/SP]</b> Procurador: Vilage Marcas e Patentes Ltda
BR302025007693-5	Notificação do depósito (exame formal concluído) Código de despacho: 860 Data de depósito: 12/11/2025 <b>Titular: DRINKFINGER LTD. [GB]</b> Procurador: MURTA GOYANES ADVOGADOS
BR302025007694-3	Notificação do depósito (exame formal concluído) Código de despacho: 860 Data de depósito: 12/11/2025 <b>Titular: UNIVERSIDADE FEDERAL DO RIO GRANDE DO SUL [BR/RS]</b>
BR302025007695-1	Notificação do depósito (exame formal concluído) Código de despacho: 860 Data de depósito: 13/11/2025 <b>Titular: UNIVERSIDADE FEDERAL DO RECONCAVO DA BAHIA - UFRB [BR/BA]</b>
BR302025007696-0	Notificação do depósito (exame formal concluído) Código de despacho: 860 Data de depósito: 13/11/2025 <b>Titular: UNIVERSIDADE FEDERAL DO RECONCAVO DA BAHIA - UFRB [BR/BA]</b>
BR302025007697-8	Notificação do depósito (exame formal concluído) Código de despacho: 860 Data de depósito: 13/11/2025 <b>Titular: UNIVERSIDADE FEDERAL DO RECONCAVO DA BAHIA - UFRB [BR/BA]</b>
BR302025007698-6	Notificação do depósito (exame formal concluído) Código de despacho: 860 Data de depósito: 13/11/2025 <b>Titular: UNIVERSIDADE FEDERAL DO RECONCAVO DA BAHIA - UFRB [BR/BA]</b>
BR302025007699-4	Notificação do depósito (exame formal concluído) Código de despacho: 860 Data de depósito: 13/11/2025 <b>Titular: MARCOS PAULO TEIXEIRA RODRIGUES [BR/MG]</b>
BR302025007700-1	Notificação do depósito (exame formal concluído) Código de despacho: 860 Data de depósito: 13/11/2025 <b>Titular: THE COCA-COLA COMPANY [US]</b> Procurador: MURTA GOYANES ADVOGADOS
BR302025007701-0	Notificação do depósito (exame formal concluído) Código de despacho: 860 Data de depósito: 13/11/2025 <b>Titular: INDUSTRIA E COMERCIO DE CALCADOS M.E FLORENCIO LTDA - ME [BR/MG]</b> Procurador: Ricardo Luis de Souza
BR302025007703-6	Notificação do depósito (exame formal concluído) Código de despacho: 860 Data de depósito: 13/11/2025 <b>Titular: HEWERTON MORAES FERNANDES [BR/RJ]</b> Procurador: VALOR EASY SERVIÇOS DE APOIO ADMINISTRATIVO LTDA
BR302025007704-4	Notificação do depósito (exame formal concluído) Código de despacho: 860 Data de depósito: 13/11/2025 <b>Titular: MM OPTICS LTDA [BR/SP]</b> Procurador: Marcio Loreti

---



---

BR302025007705-2	Notificação do depósito (exame formal concluído) Código de despacho: 860 Data de depósito: 13/11/2025 <b>Titular: DEERE &amp; COMPANY [US]</b> Procurador: KASZNAR LEONARDOS PROPRIEDADE INTELECTUAL
BR302025007706-0	Notificação do depósito (exame formal concluído) Código de despacho: 860 Data de depósito: 13/11/2025 <b>Titular: HEWERTON MORAES FERNANDES [BR/RJ]</b> Procurador: VALOR EASY SERVIÇOS DE APOIO ADMINISTRATIVO LTDA
BR302025007707-9	Notificação do depósito (exame formal concluído) Código de despacho: 860 Data de depósito: 13/11/2025 <b>Titular: BRIDGESTONE BANDAG, LLC [US]</b> Procurador: MMV Agentes da Propriedade Industrial Ltda.
BR302025007708-7	Notificação do depósito (exame formal concluído) Código de despacho: 860 Data de depósito: 13/11/2025 <b>Titular: JM3 INDUSTRIA E COMERCIO DE MOVEIS LTDA. [BR/SP]</b> Procurador: Beatriz Da Silva Negri
BR302025007709-5	Notificação do depósito (exame formal concluído) Código de despacho: 860 Data de depósito: 13/11/2025 <b>Titular: LOJAS TCAZ LTDA [BR/SP]</b> Procurador: Beatriz Da Silva Negri
BR302025007717-6	Notificação do depósito (exame formal concluído) Código de despacho: 860 Data de depósito: 13/11/2025 <b>Titular: NORTE REBOQUE FABRICAÇÃO DE EQUIPAMENTOS INDUSTRIAIS LTDA [BR/AM]</b>
BR302025007718-4	Notificação do depósito (exame formal concluído) Código de despacho: 860 Data de depósito: 13/11/2025 <b>Titular: LUIZ CARLOS JENEIRO [BR/MG]</b> Procurador: Aline Porfirio Silva
BR302025007719-2	Notificação do depósito (exame formal concluído) Código de despacho: 860 Data de depósito: 13/11/2025 <b>Titular: DANIELLE CERQUEIRA CARVALHO [BR/RJ]</b>
BR302025007720-6	Notificação do depósito (exame formal concluído) Código de despacho: 860 Data de depósito: 14/11/2025 <b>Titular: DARIO PAIS DOS SANTOS [BR/SP]</b> Procurador: SLC SOLUCAO ASSESSORIA EMPRESARIAL LTDA
BR302025007721-4	Notificação do depósito (exame formal concluído) Código de despacho: 860 Data de depósito: 14/11/2025 <b>Titular: HUAWEI TECHNOLOGIES CO., LTD. [CN]</b> Procurador: Clarke, Modet Propriedade Intelectual Ltda.
BR302025007722-2	Notificação do depósito (exame formal concluído) Código de despacho: 860 Data de depósito: 14/11/2025 <b>Titular: HUAWEI TECHNOLOGIES CO., LTD. [CN]</b> Procurador: Clarke, Modet Propriedade Intelectual Ltda.
BR302025007723-0	Notificação do depósito (exame formal concluído) Código de despacho: 860 Data de depósito: 14/11/2025 <b>Titular: UNIVERSIDADE FEDERAL DE SERGIPE [BR/SE]</b>

---



---

BR302025007724-9	Notificação do depósito (exame formal concluído) Código de despacho: 860 Data de depósito: 14/11/2025 <b>Titular: VULCABRAS - CE, CALÇADOS E ARTIGOS ESPORTIVOS S.A. [BR/CE]</b> Procurador: David do Nascimento Advogados Associados
BR302025007725-7	Notificação do depósito (exame formal concluído) Código de despacho: 860 Data de depósito: 14/11/2025 <b>Titular: TERRAPLAST INDUSTRIAL DE PLÁSTICOS LTDA [BR/SC]</b> Procurador: ANEL MARCAS E PATENTES LTDA
BR302025007726-5	Notificação do depósito (exame formal concluído) Código de despacho: 860 Data de depósito: 14/11/2025 <b>Titular: VULCABRAS - CE, CALÇADOS E ARTIGOS ESPORTIVOS S.A. [BR/CE]</b> Procurador: David do Nascimento Advogados Associados
BR302025007732-0	Notificação do depósito (exame formal concluído) Código de despacho: 860 Data de depósito: 14/11/2025 <b>Titular: VULCABRAS - CE, CALÇADOS E ARTIGOS ESPORTIVOS S.A. [BR/CE]</b> Procurador: David do Nascimento Advogados Associados
BR302025007734-6	Notificação do depósito (exame formal concluído) Código de despacho: 860 Data de depósito: 14/11/2025 <b>Titular: VULCABRAS - CE, CALÇADOS E ARTIGOS ESPORTIVOS S.A. [BR/CE]</b> Procurador: David do Nascimento Advogados Associados
BR302025007736-2	Notificação do depósito (exame formal concluído) Código de despacho: 860 Data de depósito: 14/11/2025 <b>Titular: VULCABRAS - CE, CALÇADOS E ARTIGOS ESPORTIVOS S.A. [BR/CE]</b> Procurador: David do Nascimento Advogados Associados
BR302025007737-0	Notificação do depósito (exame formal concluído) Código de despacho: 860 Data de depósito: 14/11/2025 <b>Titular: VULCABRAS - CE, CALÇADOS E ARTIGOS ESPORTIVOS S.A. [BR/CE]</b> Procurador: David do Nascimento Advogados Associados
BR302025007789-3	Notificação do depósito (exame formal concluído) Código de despacho: 860 Data de depósito: 17/11/2025 <b>Titular: DAIO PAPER CORPORATION [JP]</b> Procurador: SOERENSEN GARCIA ADVOGADOS ASSOCIADOS
BR302025007791-5	Notificação do depósito (exame formal concluído) Código de despacho: 860 Data de depósito: 17/11/2025 <b>Titular: DAVID PETERLE DE SANT ANNA [BR/SP]</b> Procurador: Pezzuol & Associados Marcas e Patentes Ltda.
BR302025007792-3	Notificação do depósito (exame formal concluído) Código de despacho: 860 Data de depósito: 17/11/2025 <b>Titular: DAIO PAPER CORPORATION [JP]</b> Procurador: SOERENSEN GARCIA ADVOGADOS ASSOCIADOS
BR302025007794-0	Notificação do depósito (exame formal concluído) Código de despacho: 860 Data de depósito: 17/11/2025 <b>Titular: DPR TELECOMUNICACOES LTDA [BR/SP]</b> Procurador: Veronica Meyer Gaiarsa

---



---

BR302025007795-8	Notificação do depósito (exame formal concluído) Código de despacho: 860 Data de depósito: 17/11/2025 <b>Titular: TRITEC INDUSTRIAL DE PLASTICOS LTDA [BR/SC]</b> Procurador: André Gosmann
BR302025007796-6	Notificação do depósito (exame formal concluído) Código de despacho: 860 Data de depósito: 17/11/2025 <b>Titular: DPR TELECOMUNICACOES LTDA [BR/SP]</b> Procurador: Veronica Meyer Gaiarsa
BR302025007797-4	Notificação do depósito (exame formal concluído) Código de despacho: 860 Data de depósito: 17/11/2025 <b>Titular: DPR TELECOMUNICACOES LTDA [BR/SP]</b> Procurador: Veronica Meyer Gaiarsa
BR302025007798-2	Notificação do depósito (exame formal concluído) Código de despacho: 860 Data de depósito: 17/11/2025 <b>Titular: DPR TELECOMUNICACOES LTDA [BR/SP]</b> Procurador: Veronica Meyer Gaiarsa
BR302025007799-0	Notificação do depósito (exame formal concluído) Código de despacho: 860 Data de depósito: 17/11/2025 <b>Titular: TRITEC INDUSTRIAL DE PLASTICOS LTDA [BR/SC]</b> Procurador: André Gosmann
BR302025007800-8	Notificação do depósito (exame formal concluído) Código de despacho: 860 Data de depósito: 17/11/2025 <b>Titular: TRITEC INDUSTRIAL DE PLASTICOS LTDA [BR/SC]</b> Procurador: André Gosmann
BR302025007801-6	Notificação do depósito (exame formal concluído) Código de despacho: 860 Data de depósito: 17/11/2025 <b>Titular: TERMIX CLIMATIZAÇÃO INDÚSTRIA E COMÉRCIO LTDA [BR/SP]</b> Procurador: Vilage Marcas e Patentes Ltda
BR302025007802-4	Notificação do depósito (exame formal concluído) Código de despacho: 860 Data de depósito: 17/11/2025 <b>Titular: TERMIX CLIMATIZAÇÃO INDÚSTRIA E COMÉRCIO LTDA [BR/SP]</b> Procurador: Vilage Marcas e Patentes Ltda
BR302025007804-0	Notificação do depósito (exame formal concluído) Código de despacho: 860 Data de depósito: 17/11/2025 <b>Titular: QUANZHOU JIU ER YI CULTURE MEDIA CO., LTD. [CN]</b> Procurador: Ana Claudia Chaves Ramos Ferreira
BR302025007805-9	Notificação do depósito (exame formal concluído) Código de despacho: 860 Data de depósito: 17/11/2025 <b>Titular: QUANZHOU JIU ER YI CULTURE MEDIA CO., LTD. [CN]</b> Procurador: Ana Claudia Chaves Ramos Ferreira
BR302025007806-7	Notificação do depósito (exame formal concluído) Código de despacho: 860 Data de depósito: 17/11/2025 <b>Titular: QUANZHOU JIU ER YI CULTURE MEDIA CO., LTD. [CN]</b> Procurador: Ana Claudia Chaves Ramos Ferreira

---



---

BR302025007807-5	Notificação do depósito (exame formal concluído) Código de despacho: 860 Data de depósito: 17/11/2025 <b>Titular: HARRISON KENNY BRAN MUNOZ [BR/RS]</b>
BR302025007809-1	Notificação do depósito (exame formal concluído) Código de despacho: 860 Data de depósito: 18/11/2025 <b>Titular: REHR INDUSTRIA E COMERCIO LTDA [BR/SP]</b> Procurador: REZISTRO- ASSESSORIA EMPRESARIAL LTDA
BR302025007810-5	Notificação do depósito (exame formal concluído) Código de despacho: 860 Data de depósito: 18/11/2025 <b>Titular: R D F DE OLIVEIRA METALURGICA LTDA - ME [BR/SP]</b> Procurador: JEAN CARLO MAZZONI
BR302025007811-3	Notificação do depósito (exame formal concluído) Código de despacho: 860 Data de depósito: 18/11/2025 <b>Titular: RAFAEL CHIAVINI KIRSCHNER [BR/SP]</b> Procurador: Cannon Marcas e Patentes S/C Ltda.
BR302025007813-0	Notificação do depósito (exame formal concluído) Código de despacho: 860 Data de depósito: 18/11/2025 <b>Titular: ML SERVIÇO E COMERCIO DIGITAL LTDA [BR/MG]</b> Procurador: Lancaster Marcas e Patentes Gestão de Ativos Ltda
BR302025007815-6	Notificação do depósito (exame formal concluído) Código de despacho: 860 Data de depósito: 18/11/2025 <b>Titular: DANIEL ALEJANDRO FONSECA [BR/GO]</b> Procurador: ABM Assessoria Brasileira de Marcas Ltda.
BR302025007816-4	Notificação do depósito (exame formal concluído) Código de despacho: 860 Data de depósito: 18/11/2025 <b>Titular: MARIA EDUARDA TERENCE BUZAHR [BR/SP]</b>
BR302025007817-2	Notificação do depósito (exame formal concluído) Código de despacho: 860 Data de depósito: 18/11/2025 <b>Titular: MARIA EDUARDA TERENCE BUZAHR [BR/SP]</b>
BR302025007818-0	Notificação do depósito (exame formal concluído) Código de despacho: 860 Data de depósito: 18/11/2025 <b>Titular: MARIA EDUARDA TERENCE BUZAHR [BR/SP]</b>
BR302025007819-9	Notificação do depósito (exame formal concluído) Código de despacho: 860 Data de depósito: 18/11/2025 <b>Titular: MARIA EDUARDA TERENCE BUZAHR [BR/SP]</b>
BR302025007820-2	Notificação do depósito (exame formal concluído) Código de despacho: 860 Data de depósito: 18/11/2025 <b>Titular: MARIA EDUARDA TERENCE BUZAHR [BR/SP]</b>
BR302025007821-0	Notificação do depósito (exame formal concluído) Código de despacho: 860 Data de depósito: 18/11/2025 <b>Titular: MARIA EDUARDA TERENCE BUZAHR [BR/SP]</b>

---



---

BR302025007822-9	Notificação do depósito (exame formal concluído) Código de despacho: 860 Data de depósito: 18/11/2025 <b>Titular: ALANO PITTHAN STOLF [BR/RS]</b> Procurador: LEÃO PROPRIEDADE INTELECTUAL
BR302025007823-7	Notificação do depósito (exame formal concluído) Código de despacho: 860 Data de depósito: 18/11/2025 <b>Titular: DANIEL ALEJANDRO FONSECA [BR/GO]</b> Procurador: ABM Assessoria Brasileira de Marcas Ltda.
BR302025007824-5	Notificação do depósito (exame formal concluído) Código de despacho: 860 Data de depósito: 18/11/2025 <b>Titular: ISA ENERGIA BRASIL S.A. [BR/SP]</b> Procurador: Montaury Pimenta, Machado & Vieira de Mello Advogados
BR302025007825-3	Notificação do depósito (exame formal concluído) Código de despacho: 860 Data de depósito: 18/11/2025 <b>Titular: MARIA EDUARDA TERENCE BUZahr [BR/SP]</b>
BR302025007826-1	Notificação do depósito (exame formal concluído) Código de despacho: 860 Data de depósito: 18/11/2025 <b>Titular: MARIA EDUARDA TERENCE BUZahr [BR/SP]</b>
BR302025007827-0	Notificação do depósito (exame formal concluído) Código de despacho: 860 Data de depósito: 18/11/2025 <b>Titular: INPUT CENTER INFORMÁTICA EIRELI [BR/SP]</b>
BR302025007828-8	Notificação do depósito (exame formal concluído) Código de despacho: 860 Data de depósito: 18/11/2025 <b>Titular: SAFESOFT INDUSTRIA E COMERCIO DE EQUIPAMENTOS ELETRONICOS LTDA. [BR/PR]</b> Procurador: DIREÇÃO MARCAS E PATENTES LTDA
BR302025007829-6	Notificação do depósito (exame formal concluído) Código de despacho: 860 Data de depósito: 18/11/2025 <b>Titular: SHEILA PATRÍCIA KUSKOWSKI DA SILVA [BR/RS] e ISMAEL DO NASCIMENTO DA SILVA [BR/RS]</b>
BR302025007830-0	Notificação do depósito (exame formal concluído) Código de despacho: 860 Data de depósito: 18/11/2025 <b>Titular: SAFESOFT INDUSTRIA E COMERCIO DE EQUIPAMENTOS ELETRONICOS LTDA. [BR/PR]</b> Procurador: DIREÇÃO MARCAS E PATENTES LTDA
BR302025007831-8	Notificação do depósito (exame formal concluído) Código de despacho: 860 Data de depósito: 18/11/2025 <b>Titular: MARCIO SANTOS PIMENTEL [BR/SP]</b>
BR302025007832-6	Notificação do depósito (exame formal concluído) Código de despacho: 860 Data de depósito: 18/11/2025 <b>Titular: EDSON NOSSA JUNIOR [BR/SP]</b> Procurador: Vilage Marcas e Patentes Ltda
BR302025007833-4	Notificação do depósito (exame formal concluído) Código de despacho: 860 Data de depósito: 18/11/2025 <b>Titular: GUOBI CHEN [BR/SP]</b> Procurador: Felipe Feliman Camargo

---



**BR302025007834-2** Notificação do depósito (exame formal concluído)  
Código de despacho: 860  
Data de depósito: 18/11/2025  
**Titular: YONGKANG SMARDA INDUSTRY & TRADE CO., LTD. [CN]**  
Procurador: Paulo de Tarso Castro Brandão

---

**BR302025007835-0** Notificação do depósito (exame formal concluído)  
Código de despacho: 860  
Data de depósito: 18/11/2025  
**Titular: JINGEN CHENG [CN]**  
Procurador: Rodrigo Gomes Galvez

---

**BR302025007836-9** Notificação do depósito (exame formal concluído)  
Código de despacho: 860  
Data de depósito: 18/11/2025  
**Titular: GUOBI CHEN [BR/SP]**  
Procurador: Felipe Feliman Camargo

---

**BR302025007837-7** Notificação do depósito (exame formal concluído)  
Código de despacho: 860  
Data de depósito: 18/11/2025  
**Titular: GABRIELA MACHADO PECANHA [BR/RS]**  
Procurador: ADRIANA LARRUSCAHIM HAMILTON ILHA

---

**BR302025007838-5** Notificação do depósito (exame formal concluído)  
Código de despacho: 860  
Data de depósito: 18/11/2025  
**Titular: DPR TELECOMUNICACOES LTDA [BR/SP]**  
Procurador: Veronica Meyer Gaiarsa

---

**BR302025007839-3** Notificação do depósito (exame formal concluído)  
Código de despacho: 860  
Data de depósito: 18/11/2025  
**Titular: DPR TELECOMUNICACOES LTDA [BR/SP]**  
Procurador: Veronica Meyer Gaiarsa

---

**BR302025007840-7** Notificação do depósito (exame formal concluído)  
Código de despacho: 860  
Data de depósito: 18/11/2025  
**Titular: ADMILSON CASSAROTTI [BR/PR]**

---

**BR302025007841-5** Notificação do depósito (exame formal concluído)  
Código de despacho: 860  
Data de depósito: 18/11/2025  
**Titular: DPR TELECOMUNICACOES LTDA [BR/SP]**  
Procurador: Veronica Meyer Gaiarsa

---

**BR302025007842-3** Notificação do depósito (exame formal concluído)  
Código de despacho: 860  
Data de depósito: 18/11/2025  
**Titular: DPR TELECOMUNICACOES LTDA [BR/SP]**  
Procurador: Veronica Meyer Gaiarsa

---

**BR302025007843-1** Notificação do depósito (exame formal concluído)  
Código de despacho: 860  
Data de depósito: 18/11/2025  
**Titular: NELSON HENRIQUE GARCIA [BR/SP]**  
Procurador: CONE SUL SERVIÇOS ADMINISTRATIVOS LTDA

---

**BR302025007844-0** Notificação do depósito (exame formal concluído)  
Código de despacho: 860  
Data de depósito: 18/11/2025  
**Titular: LUIZ OTAVIO LUCHESE [BR/PR]**  
Procurador: AG MOREIRA MARCAS E PATENTES LTDA

---



---

BR302025007845-8	Notificação do depósito (exame formal concluído) Código de despacho: 860 Data de depósito: 18/11/2025 <b>Titular: C R BURMAIAN COSMÉTICOS E ARTIGOS DE MODA SOCIEDADE LIMITADA - ME [BR/SP]</b> Procurador: Pienegonda, Moreira & Associados Ltda
BR302025007846-6	Notificação do depósito (exame formal concluído) Código de despacho: 860 Data de depósito: 18/11/2025 <b>Titular: L A PROJECTS LTDA [BR/SP]</b> Procurador: ADRIANA LARRUSCAHIM HAMILTON ILHA
BR302025007847-4	Notificação do depósito (exame formal concluído) Código de despacho: 860 Data de depósito: 18/11/2025 <b>Titular: L A PROJECTS LTDA [BR/SP]</b> Procurador: ADRIANA LARRUSCAHIM HAMILTON ILHA
BR302025007848-2	Notificação do depósito (exame formal concluído) Código de despacho: 860 Data de depósito: 18/11/2025 <b>Titular: S.C. JOHNSON &amp; SON, INC [US]</b> Procurador: DANIEL CONSULTING GESTÃO DE ATIVOS LTDA
BR302025007849-0	Notificação do depósito (exame formal concluído) Código de despacho: 860 Data de depósito: 19/11/2025 <b>Titular: NOTORIAN CALCADOS LTDA [BR/SP]</b> Procurador: ALICERCE MARCAS & PATENTES LTDA
BR302025007850-4	Notificação do depósito (exame formal concluído) Código de despacho: 860 Data de depósito: 19/11/2025 <b>Titular: NOTORIAN CALCADOS LTDA [BR/SP]</b> Procurador: ALICERCE MARCAS & PATENTES LTDA
BR302025007851-2	Notificação do depósito (exame formal concluído) Código de despacho: 860 Data de depósito: 19/11/2025 <b>Titular: NOTORIAN CALCADOS LTDA [BR/SP]</b> Procurador: ALICERCE MARCAS & PATENTES LTDA
BR302025007855-5	Notificação do depósito (exame formal concluído) Código de despacho: 860 Data de depósito: 19/11/2025 <b>Titular: ALBER FLEX INDUSTRIA DE MOVEIS LTDA [BR/SP]</b> Procurador: P A Produtores Associados Marcas e Patentes Ltda.
BR302025007858-0	Notificação do depósito (exame formal concluído) Código de despacho: 860 Data de depósito: 19/11/2025 <b>Titular: ALBER FLEX INDUSTRIA DE MOVEIS LTDA [BR/SP]</b> Procurador: P A Produtores Associados Marcas e Patentes Ltda.
BR302025007905-5	Notificação do depósito (exame formal concluído) Código de despacho: 860 Data de depósito: 19/11/2025 <b>Titular: NOTORIAN CALCADOS LTDA [BR/SP]</b> Procurador: ALICERCE MARCAS & PATENTES LTDA
BR322025007481-1	Notificação do depósito (exame formal concluído) Código de despacho: 860 Data de depósito: 30/04/2024 <b>Titular: ZHEJIANG GEELY HOLDING GROUP CO., LTD [CN] e ZHEJIANG ZEEKR INTELLIGENT TECHNOLOGY CO., LTD. [CN]</b> Procurador: Daniel Advogados (Alt.de Daniel & Cia)

---



---

BR322025007485-4	Notificação do depósito (exame formal concluído) Código de despacho: 860 Data de depósito: 16/12/2024 <b>Titular: GEKA GMBH [DE]</b> Procurador: Daniel Advogados (Alt.de Daniel & Cia)
BR322025007487-0	Notificação do depósito (exame formal concluído) Código de despacho: 860 Data de depósito: 16/12/2024 <b>Titular: GEKA GMBH [DE]</b> Procurador: Daniel Advogados (Alt.de Daniel & Cia)
BR322025007488-9	Notificação do depósito (exame formal concluído) Código de despacho: 860 Data de depósito: 16/12/2024 <b>Titular: GEKA GMBH [DE]</b> Procurador: Daniel Advogados (Alt.de Daniel & Cia)
BR322025007489-7	Notificação do depósito (exame formal concluído) Código de despacho: 860 Data de depósito: 16/12/2024 <b>Titular: GEKA GMBH [DE]</b> Procurador: Daniel Advogados (Alt.de Daniel & Cia)
BR322025007498-6	Notificação do depósito (exame formal concluído) Código de despacho: 860 Data de depósito: 05/11/2024 <b>Titular: KONINKLIJKE PHILIPS N.V. [NL]</b> Procurador: HERRERO & ASSOCIADOS BRASIL PROPRIEDADE INTELECTUAL LTDA.
BR322025007500-1	Notificação do depósito (exame formal concluído) Código de despacho: 860 Data de depósito: 05/11/2024 <b>Titular: KONINKLIJKE PHILIPS N.V. [NL]</b> Procurador: HERRERO & ASSOCIADOS BRASIL PROPRIEDADE INTELECTUAL LTDA.
BR322025007501-0	Notificação do depósito (exame formal concluído) Código de despacho: 860 Data de depósito: 05/11/2024 <b>Titular: KONINKLIJKE PHILIPS N.V. [NL]</b> Procurador: HERRERO & ASSOCIADOS BRASIL PROPRIEDADE INTELECTUAL LTDA.
BR322025007502-8	Notificação do depósito (exame formal concluído) Código de despacho: 860 Data de depósito: 05/11/2024 <b>Titular: KONINKLIJKE PHILIPS N.V. [NL]</b> Procurador: HERRERO & ASSOCIADOS BRASIL PROPRIEDADE INTELECTUAL LTDA.
BR322025007518-4	Notificação do depósito (exame formal concluído) Código de despacho: 860 Data de depósito: 19/02/2025 <b>Titular: KONINKLIJKE PHILIPS N.V. [NL]</b> Procurador: Daniel Advogados (Alt.de Daniel & Cia)
BR322025007519-2	Notificação do depósito (exame formal concluído) Código de despacho: 860 Data de depósito: 19/02/2025 <b>Titular: KONINKLIJKE PHILIPS N.V. [NL]</b> Procurador: Daniel Advogados (Alt.de Daniel & Cia)
BR322025007520-6	Notificação do depósito (exame formal concluído) Código de despacho: 860 Data de depósito: 19/02/2025 <b>Titular: KONINKLIJKE PHILIPS N.V. [NL]</b> Procurador: Daniel Advogados (Alt.de Daniel & Cia)

---



---

BR322025007521-4	Notificação do depósito (exame formal concluído) Código de despacho: 860 Data de depósito: 19/02/2025 <b>Titular: KONINKLIJKE PHILIPS N.V. [NL]</b> Procurador: Daniel Advogados (Alt.de Daniel & Cia)
BR322025007522-2	Notificação do depósito (exame formal concluído) Código de despacho: 860 Data de depósito: 19/02/2025 <b>Titular: KONINKLIJKE PHILIPS N.V. [NL]</b> Procurador: Daniel Advogados (Alt.de Daniel & Cia)
BR322025007523-0	Notificação do depósito (exame formal concluído) Código de despacho: 860 Data de depósito: 19/02/2025 <b>Titular: KONINKLIJKE PHILIPS N.V. [NL]</b> Procurador: Daniel Advogados (Alt.de Daniel & Cia)
BR322025007525-7	Notificação do depósito (exame formal concluído) Código de despacho: 860 Data de depósito: 19/02/2025 <b>Titular: KONINKLIJKE PHILIPS N.V. [NL]</b> Procurador: Daniel Advogados (Alt.de Daniel & Cia)
BR322025007526-5	Notificação do depósito (exame formal concluído) Código de despacho: 860 Data de depósito: 19/02/2025 <b>Titular: KONINKLIJKE PHILIPS N.V. [NL]</b> Procurador: Daniel Advogados (Alt.de Daniel & Cia)
BR322025007527-3	Notificação do depósito (exame formal concluído) Código de despacho: 860 Data de depósito: 19/02/2025 <b>Titular: KONINKLIJKE PHILIPS N.V. [NL]</b> Procurador: Daniel Advogados (Alt.de Daniel & Cia)
BR322025007528-1	Notificação do depósito (exame formal concluído) Código de despacho: 860 Data de depósito: 19/02/2025 <b>Titular: KONINKLIJKE PHILIPS N.V. [NL]</b> Procurador: Daniel Advogados (Alt.de Daniel & Cia)
BR322025007533-8	Notificação do depósito (exame formal concluído) Código de despacho: 860 Data de depósito: 25/03/2025 <b>Titular: XIAMEN HANIN CO., LTD. [CN]</b> Procurador: Daniel Advogados (Alt.de Daniel & Cia)
BR322025007573-7	Notificação do depósito (exame formal concluído) Código de despacho: 860 Data de depósito: 28/03/2025 <b>Titular: NINGBO VERYKIND MEDICAL DEVICE CO., LTD. [CN]</b> Procurador: LEÃO PROPRIEDADE INTELECTUAL
BR322025007609-1	Notificação do depósito (exame formal concluído) Código de despacho: 860 Data de depósito: 10/06/2025 <b>Titular: CHANGSHU WANSHUN STEEL ANGLE SHELF MAKING CO.,LTD. [CN]</b> Procurador: LEÃO PROPRIEDADE INTELECTUAL
BR322025007610-5	Notificação do depósito (exame formal concluído) Código de despacho: 860 Data de depósito: 10/06/2025 <b>Titular: CHANGSHU WANSHUN STEEL ANGLE SHELF MAKING CO.,LTD. [CN]</b> Procurador: LEÃO PROPRIEDADE INTELECTUAL

---



BR322025007689-0 Notificação do depósito (exame formal concluído)  
Código de despacho: 860  
Data de depósito: 19/12/2024  
**Titular: INSTITUTO DE PESQUISAS ELDORADO [BR/SP]**  
Procurador: KASZNAR LEONARDOS PROPRIEDADE INTELECTUAL

BR322025007690-3 Notificação do depósito (exame formal concluído)  
Código de despacho: 860  
Data de depósito: 19/12/2024  
**Titular: INSTITUTO DE PESQUISAS ELDORADO [BR/SP]**  
Procurador: KASZNAR LEONARDOS PROPRIEDADE INTELECTUAL

BR322025007691-1 Notificação do depósito (exame formal concluído)  
Código de despacho: 860  
Data de depósito: 19/12/2024  
**Titular: INSTITUTO DE PESQUISAS ELDORADO [BR/SP]**  
Procurador: KASZNAR LEONARDOS PROPRIEDADE INTELECTUAL

BR322025007702-0 Notificação do depósito (exame formal concluído)  
Código de despacho: 860  
Data de depósito: 05/02/2025  
**Titular: WILHELM LAYHER GMBH & CO. KG. [DE]**  
Procurador: KASZNAR LEONARDOS PROPRIEDADE INTELECTUAL

BR322025007710-1 Notificação do depósito (exame formal concluído)  
Código de despacho: 860  
Data de depósito: 07/11/2024  
**Titular: KONINKLIJKE PHILIPS N.V. [NL]**  
Procurador: Daniel Advogados (Alt.de Daniel & Cia)

BR322025007711-0 Notificação do depósito (exame formal concluído)  
Código de despacho: 860  
Data de depósito: 07/11/2024  
**Titular: KONINKLIJKE PHILIPS N.V. [NL]**  
Procurador: Daniel Advogados (Alt.de Daniel & Cia)

BR322025007712-8 Notificação do depósito (exame formal concluído)  
Código de despacho: 860  
Data de depósito: 07/11/2024  
**Titular: KONINKLIJKE PHILIPS N.V. [NL]**  
Procurador: Daniel Advogados (Alt.de Daniel & Cia)

BR322025007713-6 Notificação do depósito (exame formal concluído)  
Código de despacho: 860  
Data de depósito: 07/11/2024  
**Titular: KONINKLIJKE PHILIPS N.V. [NL]**  
Procurador: Daniel Advogados (Alt.de Daniel & Cia)

BR322025007714-4 Notificação do depósito (exame formal concluído)  
Código de despacho: 860  
Data de depósito: 07/11/2024  
**Titular: KONINKLIJKE PHILIPS N.V. [NL]**  
Procurador: Daniel Advogados (Alt.de Daniel & Cia)

BR322025007715-2 Notificação do depósito (exame formal concluído)  
Código de despacho: 860  
Data de depósito: 07/11/2024  
**Titular: KONINKLIJKE PHILIPS N.V. [NL]**  
Procurador: Daniel Advogados (Alt.de Daniel & Cia)

BR322025007716-0 Notificação do depósito (exame formal concluído)  
Código de despacho: 860  
Data de depósito: 07/11/2024  
**Titular: KONINKLIJKE PHILIPS N.V. [NL]**  
Procurador: Daniel Advogados (Alt.de Daniel & Cia)



---

<b>BR322025007739-0</b>	Notificação do depósito (exame formal concluído) Código de despacho: 860 Data de depósito: 12/02/2025 <b>Titular: TECNOTRI INDUSTRIA DE PLASTICOS S.A [BR/RS]</b> Procurador: ELIANE DUZ
<b>BR322025007744-6</b>	Notificação do depósito (exame formal concluído) Código de despacho: 860 Data de depósito: 12/02/2025 <b>Titular: TECNOTRI INDUSTRIA DE PLASTICOS S.A [BR/RS]</b> Procurador: ELIANE DUZ
<b>BR322025007754-3</b>	Notificação do depósito (exame formal concluído) Código de despacho: 860 Data de depósito: 05/11/2024 <b>Titular: ORTHOMETRIC INDÚSTRIA E COMÉRCIO DE PRODUTOS MÉDICOS E ODONTOLÓGICOS LTDA [BR/SP]</b> Procurador: Dannemann, Siemsen, Bigler & Ipanema Moreira
<b>BR322025007758-6</b>	Notificação do depósito (exame formal concluído) Código de despacho: 860 Data de depósito: 20/02/2025 <b>Titular: EMBRAER S.A. [BR/SP]</b> Procurador: Veirano Advogados

---

## Notificação de designação

Notificam-se os pedidos de registro de designação listados a seguir. Os pedidos cumprem as condições de admissibilidade previstas na LPI e seguem para a etapa de exame técnico. Este despacho não gera direito à fotocópia por parte de terceiros.

Para esclarecer outras dúvidas e conhecer, em detalhe, o processamento de pedidos de registro de desenho industrial e outras petições, não deixe de consultar o Manual de Desenho Industrial (<http://manualdedi.inpi.gov.br/projects/manual-de-desenho-industrial/wiki>).

---

**BR312024240658-8**  
**DM/240658**

Notificação do depósito (exame formal de designação concluído)  
Código de despacho: 1214  
**Titular(es): SHENZHEN SHOKZ CO., LTD. [CN]**  
Procurador: METIS IP (CHENGDU) LLC

---

**BR312024240691-0**  
**DM/240691**

Notificação do depósito (exame formal de designação concluído)  
Código de despacho: 1214  
**Titular(es): GUANGZHOU AUTOMOBILE GROUP CO., LTD. [CN]**  
Procurador: SHENZHEN SCIENBIZIP INTELLECTUAL PROPERTY AGENCY CO., LTD.

---

**BR312024240711-8**  
**DM/240711**

Notificação do depósito (exame formal de designação concluído)  
Código de despacho: 1214  
**Titular(es): TETRA LAVAL HOLDINGS and FINANCE S.A. [CH]**  
Procurador: STUDIO TORTA S.p.A.

---

**BR312024240712-6**  
**DM/240712**

Notificação do depósito (exame formal de designação concluído)  
Código de despacho: 1214  
**Titular(es): TETRA LAVAL HOLDINGS and FINANCE S.A. [CH]**  
Procurador: STUDIO TORTA S.p.A.

---

**BR312024240716-9**  
**DM/240716**

Notificação do depósito (exame formal de designação concluído)  
Código de despacho: 1214  
**Titular(es): TETRA LAVAL HOLDINGS and FINANCE S.A. [CH]**  
Procurador: STUDIO TORTA S.p.A.

---

**BR312024240769-0**  
**DM/240769**

Notificação do depósito (exame formal de designação concluído)  
Código de despacho: 1214  
**Titular(es): SHENZHEN SHOKZ CO., LTD. [CN]**  
Procurador: METIS IP (CHENGDU) LLC

---

**BR312024240799-1**  
**DM/240799**

Notificação do depósito (exame formal de designação concluído)  
Código de despacho: 1214  
**Titular(es): Holzernte sp.z o.o. [PL]**

---



---

<b>BR312024240953-6</b> DM/240953	Notificação do depósito (exame formal de designação concluído) Código de despacho: 1214 <b>Titular(es): BYD COMPANY LIMITED [CN]</b> Procurador: Purplevine Intellectual Property (Shenzhen) Co., Ltd.
<b>BR312024240956-0</b> DM/240956	Notificação do depósito (exame formal de designação concluído) Código de despacho: 1214 <b>Titular(es): BYD COMPANY LIMITED [CN]</b> Procurador: Purplevine Intellectual Property (Shenzhen) Co., Ltd.
<b>BR312024240968-4</b> DM/240968	Notificação do depósito (exame formal de designação concluído) Código de despacho: 1214 <b>Titular(es): KEWPIE CORPORATION [JP]</b> Procurador: KYOWA PATENT AND LAW OFFICE / Manabu MIYAJIMA
<b>BR312024240988-9</b> DM/240988	Notificação do depósito (exame formal de designação concluído) Código de despacho: 1214 <b>Titular(es): Cilag GmbH International [CH]</b> Procurador: BARDEHLE PAGENBERG Partnerschaft mbB Patentanwälte, Rechtsanwälte
<b>BR312024241017-8</b> DM/241017	Notificação do depósito (exame formal de designação concluído) Código de despacho: 1214 <b>Titular(es): OMRON HEALTHCARE Co., Ltd. [JP]</b> Procurador: AOYAMA and PARTNERS / Norihito YAMAOKA
<b>BR312024241019-4</b> DM/241019	Notificação do depósito (exame formal de designação concluído) Código de despacho: 1214 <b>Titular(es): OMRON HEALTHCARE Co., Ltd. [JP]</b> Procurador: AOYAMA and PARTNERS / Norihito YAMAOKA
<b>BR312024241048-8</b> DM/241048	Notificação do depósito (exame formal de designação concluído) Código de despacho: 1214 <b>Titular(es): Versuni Holding B.V. [NL]</b> Procurador: Brandstock Legal GmbH
<b>BR312024241133-6</b> DM/241133	Notificação do depósito (exame formal de designação concluído) Código de despacho: 1214 <b>Titular(es): Nikko Co., Ltd. [JP]</b> Procurador: SAGAWA INTELLECTUAL PROPERTY FIRM
<b>BR312024241148-4</b> DM/241148	Notificação do depósito (exame formal de designação concluído) Código de despacho: 1214 <b>Titular(es): adidas AG [DE]</b> Procurador: BARDEHLE PAGENBERG Partnerschaft mbB Patentanwälte, Rechtsanwälte
<b>BR312024241150-6</b> DM/241150	Notificação do depósito (exame formal de designação concluído) Código de despacho: 1214 <b>Titular(es): Nikko Co., Ltd. [JP]</b> Procurador: SAGAWA INTELLECTUAL PROPERTY FIRM
<b>BR312024241396-7</b> DM/241396	Notificação do depósito (exame formal de designação concluído) Código de despacho: 1214 <b>Titular(es): PIRELLI TYRE S.p.A. [IT]</b> Procurador: Porta and Consulenti Associati S.p.A.

---



---

<b>BR312024241561-7</b> <b>DM/241561</b>	Notificação do depósito (exame formal de designação concluído) Código de despacho: 1214 <b>Titular(es): LAIA AVCOM, S.L. [ES]</b> Procurador: Nuria Capitán García
<b>BR312024241643-5</b> <b>DM/241643</b>	Notificação do depósito (exame formal de designação concluído) Código de despacho: 1214 <b>Titular(es): BYD COMPANY LIMITED [CN]</b> Procurador: Purplevine Intellectual Property (Shenzhen) Co., Ltd.
<b>BR312024241683-4</b> <b>DM/241683</b>	Notificação do depósito (exame formal de designação concluído) Código de despacho: 1214 <b>Titular(es): PATEK PHILIPPE SA GENEVE [CH]</b> Procurador: PandTS Marques SA
<b>BR312024241732-6</b> <b>DM/241732</b>	Notificação do depósito (exame formal de designação concluído) Código de despacho: 1214 <b>Titular(es): STELLANTIS AUTO SAS [FR]</b>
<b>BR312024241746-6</b> <b>DM/241746</b>	Notificação do depósito (exame formal de designação concluído) Código de despacho: 1214 <b>Titular(es): STELLANTIS AUTO SAS [FR]</b>
<b>BR312024241748-2</b> <b>DM/241748</b>	Notificação do depósito (exame formal de designação concluído) Código de despacho: 1214 <b>Titular(es): STELLANTIS AUTO SAS [FR]</b>
<b>BR312024241752-0</b> <b>DM/241752</b>	Notificação do depósito (exame formal de designação concluído) Código de despacho: 1214 <b>Titular(es): SARTORI AMBIENTE S.R.L. [IT]</b> Procurador: PRAXI INTELLECTUAL PROPERTY S.P.A.
<b>BR312024241760-1</b> <b>DM/241760</b>	Notificação do depósito (exame formal de designação concluído) Código de despacho: 1214 <b>Titular(es): CHERY AUTOMOBILE CO., LTD. [CN]</b> Procurador: BEIJING SAN GAO YONG XIN INTELLECTUAL PROPERTY AGENCY CO., LTD.
<b>BR312024241762-8</b> <b>DM/241762</b>	Notificação do depósito (exame formal de designação concluído) Código de despacho: 1214 <b>Titular(es): CHERY AUTOMOBILE CO., LTD. [CN]</b> Procurador: BEIJING SAN GAO YONG XIN INTELLECTUAL PROPERTY AGENCY CO., LTD.
<b>BR312024241773-3</b> <b>DM/241773</b>	Notificação do depósito (exame formal de designação concluído) Código de despacho: 1214 <b>Titular(es): GIANVITO ROSSI S.R.L. [IT]</b> Procurador: INTERPATENT S.R.L.
<b>BR312024241776-8</b> <b>DM/241776</b>	Notificação do depósito (exame formal de designação concluído) Código de despacho: 1214 <b>Titular(es): Chanel SARL [CH]</b>

---



---

<b>BR312024241778-4</b> DM/241778	Notificação do depósito (exame formal de designação concluído) Código de despacho: 1214 <b>Titular(es): STELLANTIS AUTO SAS [FR]</b>
<b>BR312024241779-2</b> DM/241779	Notificação do depósito (exame formal de designação concluído) Código de despacho: 1214 <b>Titular(es): STELLANTIS AUTO SAS [FR]</b>
<b>BR312024241780-6</b> DM/241780	Notificação do depósito (exame formal de designação concluído) Código de despacho: 1214 <b>Titular(es): STELLANTIS AUTO SAS [FR]</b>
<b>BR312024241781-4</b> DM/241781	Notificação do depósito (exame formal de designação concluído) Código de despacho: 1214 <b>Titular(es): STELLANTIS AUTO SAS [FR]</b>
<b>BR312024241845-4</b> DM/241845	Notificação do depósito (exame formal de designação concluído) Código de despacho: 1214 <b>Titular(es): CHERY AUTOMOBILE CO., LTD. [CN]</b> Procurador: BEIJING SAN GAO YONG XIN INTELLECTUAL PROPERTY AGENCY CO., LTD.
<b>BR312024241846-2</b> DM/241846	Notificação do depósito (exame formal de designação concluído) Código de despacho: 1214 <b>Titular(es): CHERY AUTOMOBILE CO., LTD. [CN]</b> Procurador: BEIJING SAN GAO YONG XIN INTELLECTUAL PROPERTY AGENCY CO., LTD.
<b>BR312024241850-0</b> DM/241850	Notificação do depósito (exame formal de designação concluído) Código de despacho: 1214 <b>Titular(es): rockethouse GmbH [CH]</b>
<b>BR312024241854-3</b> DM/241854	Notificação do depósito (exame formal de designação concluído) Código de despacho: 1214 <b>Titular(es): CHERY AUTOMOBILE CO., LTD. [CN]</b> Procurador: BEIJING SAN GAO YONG XIN INTELLECTUAL PROPERTY AGENCY CO., LTD.
<b>BR312024241855-1</b> DM/241855	Notificação do depósito (exame formal de designação concluído) Código de despacho: 1214 <b>Titular(es): CHERY AUTOMOBILE CO., LTD. [CN]</b> Procurador: BEIJING SAN GAO YONG XIN INTELLECTUAL PROPERTY AGENCY CO., LTD.
<b>BR312024241856-0</b> DM/241856	Notificação do depósito (exame formal de designação concluído) Código de despacho: 1214 <b>Titular(es): CHERY AUTOMOBILE CO., LTD. [CN]</b> Procurador: BEIJING SAN GAO YONG XIN INTELLECTUAL PROPERTY AGENCY CO., LTD.
<b>BR312024241897-7</b> DM/241897	Notificação do depósito (exame formal de designação concluído) Código de despacho: 1214 <b>Titular(es): J and D Brush Co., LLC [US]</b> Procurador: Gloria Tsui-Yip

---



---

<b>BR312024241917-5</b> <b>DM/241917</b>	Notificação do depósito (exame formal de designação concluído) Código de despacho: 1214 <b>Titular(es): SAGEMCOM BROADBAND SAS [FR]</b> Procurador: IPSIDE
<b>BR312024241951-5</b> <b>DM/241951</b>	Notificação do depósito (exame formal de designação concluído) Código de despacho: 1214 <b>Titular(es): CHERY AUTOMOBILE CO., LTD. [CN]</b> Procurador: BEIJING SAN GAO YONG XIN INTELLECTUAL PROPERTY AGENCY CO., LTD.
<b>BR312024242052-1</b> <b>DM/242052</b>	Notificação do depósito (exame formal de designação concluído) Código de despacho: 1214 <b>Titular(es): Lucid Corp. [CA]</b> Procurador: Bereskin and Parr LLP
<b>BR312024242066-1</b> <b>DM/242066</b>	Notificação do depósito (exame formal de designação concluído) Código de despacho: 1214 <b>Titular(es): GlobalMedia Group, LLC [US]</b> Procurador: Snell and Wilmer L.L.P. / Gregg Scheiferstein
<b>BR312024242132-3</b> <b>DM/242132</b>	Notificação do depósito (exame formal de designação concluído) Código de despacho: 1214 <b>Titular(es): Ilya Gomyrov [US]</b> Procurador: Vasily Rykov
<b>BR312024242155-2</b> <b>DM/242155</b>	Notificação do depósito (exame formal de designação concluído) Código de despacho: 1214 <b>Titular(es): SharkNinja Operating LLC [US]</b> Procurador: McAndrews, Held and Malloy, LTd.
<b>BR312024242208-7</b> <b>DM/242208</b>	Notificação do depósito (exame formal de designação concluído) Código de despacho: 1214 <b>Titular(es): The Surgical Company International B.V. [NL]</b> Procurador: Brinkhof N.V.
<b>BR312024242246-0</b> <b>DM/242246</b>	Notificação do depósito (exame formal de designação concluído) Código de despacho: 1214 <b>Titular(es): GUANGZHOU AUTOMOBILE GROUP CO., LTD. [CN]</b> Procurador: SHENZHEN SCIENBIZIP INTELLECTUAL PROPERTY AGENCY CO., LTD.
<b>BR312024242247-8</b> <b>DM/242247</b>	Notificação do depósito (exame formal de designação concluído) Código de despacho: 1214 <b>Titular(es): GUANGZHOU AUTOMOBILE GROUP CO., LTD. [CN]</b> Procurador: SHENZHEN SCIENBIZIP INTELLECTUAL PROPERTY AGENCY CO., LTD.
<b>BR312024242347-4</b> <b>DM/242347</b>	Notificação do depósito (exame formal de designação concluído) Código de despacho: 1214 <b>Titular(es): Sourhouse LLC [US]</b> Procurador: Taylor P. Langley
<b>BR312024242479-9</b> <b>DM/242479</b>	Notificação do depósito (exame formal de designação concluído) Código de despacho: 1214 <b>Titular(es): SharkNinja Operating LLC [US]</b> Procurador: Mintz Levin

---



---

<b>BR312024242515-9</b> <b>DM/242515</b>	Notificação do depósito (exame formal de designação concluído) Código de despacho: 1214 <b>Titular(es): BYD COMPANY LIMITED [CN]</b> Procurador: ZHIFAN and PARTNERS
<b>BR312024242611-2</b> <b>DM/242611</b>	Notificação do depósito (exame formal de designação concluído) Código de despacho: 1214 <b>Titular(es): The Steelstone Group LLC [US]</b> Procurador: Myers Wolin, LLC
<b>BR312024242759-3</b> <b>DM/242759</b>	Notificação do depósito (exame formal de designação concluído) Código de despacho: 1214 <b>Titular(es): CHERY AUTOMOBILE CO., LTD. [CN]</b> Procurador: BEIJING SAN GAO YONG XIN INTELLECTUAL PROPERTY AGENCY CO., LTD.
<b>BR312024242864-6</b> <b>DM/242864</b>	Notificação do depósito (exame formal de designação concluído) Código de despacho: 1214 <b>Titular(es): CHERY AUTOMOBILE CO., LTD. [CN]</b> Procurador: BEIJING SAN GAO YONG XIN INTELLECTUAL PROPERTY AGENCY CO., LTD.
<b>BR312024243038-1</b> <b>DM/243038</b>	Notificação do depósito (exame formal de designação concluído) Código de despacho: 1214 <b>Titular(es): VEJA TRADE FAIR SARL [FR]</b> Procurador: CABINET GERMAIN MAUREAU
<b>BR312024243226-0</b> <b>DM/243226</b>	Notificação do depósito (exame formal de designação concluído) Código de despacho: 1214 <b>Titular(es): HS PRODUKT D.O.O. [HR], HS PRODUKT D.O.O.Stjepan JELEN?!! [HR] e HS PRODUKT D.O.O.Ethan McKELVAIN [US]</b> Procurador: Woodard, Emhardt, Henry, Reeves and Wagner, LLP
<b>BR312024243233-3</b> <b>DM/243233</b>	Notificação do depósito (exame formal de designação concluído) Código de despacho: 1214 <b>Titular(es): Byredo AB [SE]</b> Procurador: ELZABURU, S.L.P.
<b>BR312024243245-7</b> <b>DM/243245</b>	Notificação do depósito (exame formal de designação concluído) Código de despacho: 1214 <b>Titular(es): BYD COMPANY LIMITED [CN]</b> Procurador: JW and PARTNERS
<b>BR312024243507-3</b> <b>DM/243507</b>	Notificação do depósito (exame formal de designação concluído) Código de despacho: 1214 <b>Titular(es): Wirtgen GmbH [DE]</b> Procurador: Jochen Herrmann
<b>BR312024244470-6</b> <b>DM/244470</b>	Notificação do depósito (exame formal de designação concluído) Código de despacho: 1214 <b>Titular(es): AUTO ELEX CO., LTD. [KR]</b> Procurador: NAMCHON Patent and Law Firm
<b>BR312024244716-0</b> <b>DM/244716</b>	Notificação do depósito (exame formal de designação concluído) Código de despacho: 1214 <b>Titular(es): Philip Radovic [US]</b> Procurador: CIONCA IP Law P.C.

---



---

**BR312024245036-6**  
**DM/245036**      Notificação do depósito (exame formal de designação concluído)  
Código de despacho: 1214  
**Titular(es): XTI Aircraft Company [US]**  
Procurador: Shane M. Niebergall

---

**BR312024245084-6**  
**DM/245084**      Notificação do depósito (exame formal de designação concluído)  
Código de despacho: 1214  
**Titular(es): Sarepta Therapeutics, Inc. [US]**  
Procurador: Foley and Lardner LLP

---

**BR312024245249-0**  
**DM/245249**      Notificação do depósito (exame formal de designação concluído)  
Código de despacho: 1214  
**Titular(es): The Clorox Company [US]**  
Procurador: Thomas Lynch

---

**BR312024245487-6**  
**DM/245487**      Notificação do depósito (exame formal de designação concluído)  
Código de despacho: 1214  
**Titular(es): NIDEC GLOBAL APPLIANCE BRASIL LTDA. [BR/SC]**  
Procurador: MARCELO OLIVEIRA DE SOUZA

---

**BR312024246837-0**  
**DM/246837**      Notificação do depósito (exame formal de designação concluído)  
Código de despacho: 1214  
**Titular(es): DLX Enterprises, LLC [US]**  
Procurador: MacCord Mason PLLC

---

**BR312024247159-2**  
**DM/247159**      Notificação do depósito (exame formal de designação concluído)  
Código de despacho: 1214  
**Titular(es): Abushi, Inc. [US]**  
Procurador: Edison Law Group / Peter Borsari

---

**BR312024247351-0**  
**DM/247351**      Notificação do depósito (exame formal de designação concluído)  
Código de despacho: 1214  
**Titular(es): SD BIOSENSOR, INC. [KR]**  
Procurador: HANOL INTELLECTUAL PROPERTY AND LAW

---

**BR312024250350-8**  
**DM/250350**      Notificação do depósito (exame formal de designação concluído)  
Código de despacho: 1214  
**Titular(es): Sunbeam Products, Inc. [US]**  
Procurador: Husch Blackwell LLP

---

**BR312025245803-3**  
**DM/245803**      Notificação do depósito (exame formal de designação concluído)  
Código de despacho: 1214  
**Titular(es): SharkNinja Operating LLC [US]**  
Procurador: McAndrews, Held and Malloy, Ltd.

---

**BR312025245808-4**  
**DM/245808**      Notificação do depósito (exame formal de designação concluído)  
Código de despacho: 1214  
**Titular(es): SharkNinja Operating LLC [US]**  
Procurador: McAndrews, Held and Malloy, Ltd.

---

**BR312025245809-2**  
**DM/245809**      Notificação do depósito (exame formal de designação concluído)  
Código de despacho: 1214  
**Titular(es): SharkNinja Operating LLC [US]**  
Procurador: McAndrews, Held and Malloy, Ltd.

---



---

<b>BR312025245862-9</b> DM/245862	Notificação do depósito (exame formal de designação concluído) Código de despacho: 1214 <b>Titular(es): SharkNinja Operating LLC [US]</b> Procurador: McAndrews, Held and Malloy, Ltd.
<b>BR312025246489-0</b> DM/246489	Notificação do depósito (exame formal de designação concluído) Código de despacho: 1214 <b>Titular(es): Joboo GmbH [DE]</b> Procurador: rospatt Rechtsanwälte PartGmbH
<b>BR312025246659-1</b> DM/246659	Notificação do depósito (exame formal de designação concluído) Código de despacho: 1214 <b>Titular(es): Minitutor ApS [DK]</b> Procurador: Mikael Kisbye Kristensen
<b>BR312025246813-6</b> DM/246813	Notificação do depósito (exame formal de designação concluído) Código de despacho: 1214 <b>Titular(es): Koninklijke Philips N.V. [NL]</b> Procurador: Philips Intellectual Property and Standards
<b>BR312025247940-5</b> DM/247940	Notificação do depósito (exame formal de designação concluído) Código de despacho: 1214 <b>Titular(es): SharkNinja Operating LLC [US]</b> Procurador: McAndrews, Held and Malloy, Ltd.
<b>BR312025247943-0</b> DM/247943	Notificação do depósito (exame formal de designação concluído) Código de despacho: 1214 <b>Titular(es): SharkNinja Operating LLC [US]</b> Procurador: McAndrews, Held and Malloy, Ltd.
<b>BR312025249078-6</b> DM/249078	Notificação do depósito (exame formal de designação concluído) Código de despacho: 1214 <b>Titular(es): Dentsply Sirona Systems [US] e Sirona Dental Systems GmbH [DE]</b> Procurador: Schwegman Lundberg and Woessner, P.A.
<b>BR312025249459-5</b> DM/249459	Notificação do depósito (exame formal de designação concluído) Código de despacho: 1214 <b>Titular(es): Jiangsu Jingchuang Electronics Co.,Ltd [CN]</b> Procurador: JW IP Law Firm
<b>BR312025249539-7</b> DM/249539	Notificação do depósito (exame formal de designação concluído) Código de despacho: 1214 <b>Titular(es): OSSTEM IMPLANT CO., LTD. [KR]</b> Procurador: HANA IP LAW FIRM
<b>BR312025249544-3</b> DM/249544	Notificação do depósito (exame formal de designação concluído) Código de despacho: 1214 <b>Titular(es): CHONGQING CHANGAN AUTOMOBILE CO., LTD. [CN]</b> Procurador: China WISPRO Intellectual Property LLP.
<b>BR312025249550-8</b> DM/249550	Notificação do depósito (exame formal de designação concluído) Código de despacho: 1214 <b>Titular(es): SOLARKY MOBILITY TECHNOLOGIES CO., LTD. [CN]</b> Procurador: BeijingTop Win Patent Agency Co.,Ltd.

---



---

<b>BR312025249551-6</b> DM/249551	Notificação do depósito (exame formal de designação concluído) Código de despacho: 1214 <b>Titular(es): CHONGQING CHANGAN AUTOMOBILE CO., LTD. [CN]</b> Procurador: China WISPRO Intellectual Property LLP.
<b>BR312025249559-1</b> DM/249559	Notificação do depósito (exame formal de designação concluído) Código de despacho: 1214 <b>Titular(es): Maschinenfabrik Gustav Eirich GmbH and Co. KG [DE]</b> Procurador: WSL Patentanwälte Partnerschaft mbB
<b>BR312025249573-7</b> DM/249573	Notificação do depósito (exame formal de designação concluído) Código de despacho: 1214 <b>Titular(es): SHENZHEN WOODY VAPES TECHNOLOGY CO., LTD. [CN]</b> Procurador: Shenzhen Talent Patent Service
<b>BR312025249586-9</b> DM/249586	Notificação do depósito (exame formal de designação concluído) Código de despacho: 1214 <b>Titular(es): Jiangsu Jingchuang Electronics Co.,Ltd [CN]</b> Procurador: JW IP Law Firm
<b>BR312025249610-5</b> DM/249610	Notificação do depósito (exame formal de designação concluído) Código de despacho: 1214 <b>Titular(es): CHONGQING CHANGAN AUTOMOBILE CO., LTD. [CN]</b> Procurador: China WISPRO Intellectual Property LLP.
<b>BR312025249659-8</b> DM/249659	Notificação do depósito (exame formal de designação concluído) Código de despacho: 1214 <b>Titular(es): Aleksandr MELNIKOV [RU] TEHPATENT OOO "TEHPATENT" / VASILY RYKOV</b>
<b>BR312025249690-3</b> DM/249690	Notificação do depósito (exame formal de designação concluído) Código de despacho: 1214 <b>Titular(es): ALLIEDSTAR (SHANGHAI) MEDICAL TECHNOLOGY CO., LTD. [CN]</b> Procurador: KING and WOOD MALLESONS
<b>BR312025249736-5</b> DM/249736	Notificação do depósito (exame formal de designação concluído) Código de despacho: 1214 <b>Titular(es): BIO HEALTH FRONTIERS, INC. [US]</b> Procurador: Andreas Holzwarth-Rochford
<b>BR312025249737-3</b> DM/249737	Notificação do depósito (exame formal de designação concluído) Código de despacho: 1214 <b>Titular(es): BIO HEALTH FRONTIERS, INC. [US]</b> Procurador: Andreas Holzwarth-Rochford
<b>BR312025249764-0</b> DM/249764	Notificação do depósito (exame formal de designação concluído) Código de despacho: 1214 <b>Titular(es): CHONGQING CHANGAN AUTOMOBILE CO., LTD. [CN]</b> Procurador: China WISPRO Intellectual Property LLP.
<b>BR312025249876-0</b> DM/249876	Notificação do depósito (exame formal de designação concluído) Código de despacho: 1214 <b>Titular(es): NMC sa [BE]</b> Procurador: Office Freylinger S.A

---



---

<b>BR312025249887-6</b> DM/249887	Notificação do depósito (exame formal de designação concluído) Código de despacho: 1214 <b>Titular(es): Regeneron Pharmaceuticals, Inc. [US]</b> Procurador: Eisenführ Speiser Patentanwälte Rechtsanwälte PartGmbH
<b>BR312025249888-4</b> DM/249888	Notificação do depósito (exame formal de designação concluído) Código de despacho: 1214 <b>Titular(es): Regeneron Pharmaceuticals, Inc. [US]</b> Procurador: Eisenführ Speiser Patentanwälte Rechtsanwälte PartGmbH
<b>BR312025249898-1</b> DM/249898	Notificação do depósito (exame formal de designação concluído) Código de despacho: 1214 <b>Titular(es): Arc Holding B.V. [NL]</b>
<b>BR312025249953-8</b> DM/249953	Notificação do depósito (exame formal de designação concluído) Código de despacho: 1214 <b>Titular(es): Jérémie Pierre René Trazic [FR]</b>
<b>BR312025250001-3</b> DM/250001	Notificação do depósito (exame formal de designação concluído) Código de despacho: 1214 <b>Titular(es): ELOY ALVAREZ LAMEIRO [ES]</b>
<b>BR312025250021-8</b> DM/250021	Notificação do depósito (exame formal de designação concluído) Código de despacho: 1214 <b>Titular(es): Magnetic Autocontrol GmbH [DE]</b> Procurador: Friedrich Graf von Westphalen and Partner mbB Rechtsanwälte
<b>BR312025250051-0</b> DM/250051	Notificação do depósito (exame formal de designação concluído) Código de despacho: 1214 <b>Titular(es): ESSILOR INTERNATIONAL [FR]</b> Procurador: SANTARELLI (Société IPSIDE)
<b>BR312025250073-0</b> DM/250073	Notificação do depósito (exame formal de designação concluído) Código de despacho: 1214 <b>Titular(es): ESSILOR INTERNATIONAL [FR]</b> Procurador: SANTARELLI (Société IPSIDE)
<b>BR312025250074-9</b> DM/250074	Notificação do depósito (exame formal de designação concluído) Código de despacho: 1214 <b>Titular(es): ESSILOR INTERNATIONAL [FR]</b> Procurador: SANTARELLI (Société IPSIDE)
<b>BR312025250081-1</b> DM/250081	Notificação do depósito (exame formal de designação concluído) Código de despacho: 1214 <b>Titular(es): CTP Innovations [NL]</b> Procurador: Algemeen Octrooi- en Merkenbureau B.V.
<b>BR312025250082-0</b> DM/250082	Notificação do depósito (exame formal de designação concluído) Código de despacho: 1214 <b>Titular(es): WUHU MIDEA KITCHEN AND BATH APPLIANCES MFG. CO., LTD. [CN]</b> Procurador: CHINA PAT INTELLECTUAL PROPERTY OFFICE

---



---

<b>BR312025250125-7</b> <b>DM/250125</b>	Notificação do depósito (exame formal de designação concluído) Código de despacho: 1214 <b>Titular(es): SANTONI S.P.A. [IT]</b> Procurador: PGA S.P.A.
<b>BR312025250150-8</b> <b>DM/250150</b>	Notificação do depósito (exame formal de designação concluído) Código de despacho: 1214 <b>Titular(es): Zhejiang Qibin Technology Co., Ltd. [CN]</b> Procurador: ZHEJIANG FANGXIANGZHIHE INTELLECTUAL PROPERTY RIGHTS AGENT CO., LTD.
<b>BR312025250163-0</b> <b>DM/250163</b>	Notificação do depósito (exame formal de designação concluído) Código de despacho: 1214 <b>Titular(es): Veisto Oy [FI]</b> Procurador: Papula Oy
<b>BR312025250164-8</b> <b>DM/250164</b>	Notificação do depósito (exame formal de designação concluído) Código de despacho: 1214 <b>Titular(es): Ying WANG [CN]</b> Procurador: Shenzhen Kaiming Patent Agency (General Partnership)
<b>BR312025250168-0</b> <b>DM/250168</b>	Notificação do depósito (exame formal de designação concluído) Código de despacho: 1214 <b>Titular(es): TK Elevator Innovation and Operations GmbH [DE]</b> Procurador: GE CHENG and CO., LTD.
<b>BR312025250169-9</b> <b>DM/250169</b>	Notificação do depósito (exame formal de designação concluído) Código de despacho: 1214 <b>Titular(es): Fujian LANDI Commercial Equipment Co., Ltd. [CN]</b> Procurador: BORSAM INTELLECTUAL PROPERTY LTD.
<b>BR312025250197-4</b> <b>DM/250197</b>	Notificação do depósito (exame formal de designação concluído) Código de despacho: 1214 <b>Titular(es): Sanditech Electrical (Shenzhen) Co., Ltd [CN]</b> Procurador: Hangzhou Wuzhou Puhua Patent Agency Firm (Special General Partnership)
<b>BR312025250224-5</b> <b>DM/250224</b>	Notificação do depósito (exame formal de designação concluído) Código de despacho: 1214 <b>Titular(es): JOO YEUN HAN [KR]</b>
<b>BR312025250253-9</b> <b>DM/250253</b>	Notificação do depósito (exame formal de designação concluído) Código de despacho: 1214 <b>Titular(es): Dongguan Easycare Maternal and Infant Supplies Co., Ltd. [CN]</b> Procurador: BORSAM INTELLECTUAL PROPERTY LTD.
<b>BR312025250309-8</b> <b>DM/250309</b>	Notificação do depósito (exame formal de designação concluído) Código de despacho: 1214 <b>Titular(es): Sunbeam Products, inc. [US]</b> Procurador: Husch Blackwell LLP
<b>BR312025250314-4</b> <b>DM/250314</b>	Notificação do depósito (exame formal de designação concluído) Código de despacho: 1214 <b>Titular(es): The Ridge Wallet LLC [US]</b> Procurador: KandL Gates LLP

---



---

<b>BR312025250318-7</b> DM/250318	Notificação do depósito (exame formal de designação concluído) Código de despacho: 1214 <b>Titular(es): TRE PONTI SRL [IT]</b>
<b>BR312025250389-6</b> DM/250389	Notificação do depósito (exame formal de designação concluído) Código de despacho: 1214 <b>Titular(es): OAKLEY, INC. [US]</b> Procurador: Sterne, Kessler, Goldstein and Fox P.L.L.C. / Tracy-Gene G. Durkin
<b>BR312025250394-2</b> DM/250394	Notificação do depósito (exame formal de designação concluído) Código de despacho: 1214 <b>Titular(es): LG ELECTRONICS INC. [KR]</b> Procurador: Yong Noke HAW
<b>BR312025250400-0</b> DM/250400	Notificação do depósito (exame formal de designação concluído) Código de despacho: 1214 <b>Titular(es): OAKLEY, INC. [US]</b> Procurador: Sterne, Kessler, Goldstein and Fox P.L.L.C. / Tracy-Gene G. Durkin
<b>BR312025250402-7</b> DM/250402	Notificação do depósito (exame formal de designação concluído) Código de despacho: 1214 <b>Titular(es): OAKLEY, INC. [US]</b> Procurador: Sterne, Kessler, Goldstein and Fox P.L.L.C. / Tracy-Gene G. Durkin
<b>BR312025250428-0</b> DM/250428	Notificação do depósito (exame formal de designação concluído) Código de despacho: 1214 <b>Titular(es): Hüseyin AKSU [DE]</b> Procurador: Rechtsanwältin Lintl, Renger Partnerschaft mbB
<b>BR312025250434-5</b> DM/250434	Notificação do depósito (exame formal de designação concluído) Código de despacho: 1214 <b>Titular(es): GUALA PACK S.P.A. [IT]</b> Procurador: Gianluca Antonio PULIERI
<b>BR312025250445-0</b> DM/250445	Notificação do depósito (exame formal de designação concluído) Código de despacho: 1214 <b>Titular(es): Emicela, S.A. [ES]</b> Procurador: ELZABURU, S.L.P.
<b>BR312025250467-1</b> DM/250467	Notificação do depósito (exame formal de designação concluído) Código de despacho: 1214 <b>Titular(es): Kistler Holding AG [CH]</b>
<b>BR312025250468-0</b> DM/250468	Notificação do depósito (exame formal de designação concluído) Código de despacho: 1214 <b>Titular(es): DEKA Products Limited Partnership [US]</b> Procurador: EIP Europe LLP
<b>BR312025250499-0</b> DM/250499	Notificação do depósito (exame formal de designação concluído) Código de despacho: 1214 <b>Titular(es): Guangdong Woodsun Housewares Co., Ltd [CN]</b> Procurador: Hangzhou Hepuhui Intellectual Property Agency (Special General Partnership)

---



---

<b>BR312025250500-7</b> <b>DM/250500</b>	Notificação do depósito (exame formal de designação concluído) Código de despacho: 1214 <b>Titular(es): Guangdong Woodsun Housewares Co., Ltd [CN]</b> Procurador: Hangzhou Hepuhui Intellectual Property Agency (Special General Partnership)
<b>BR312025250514-7</b> <b>DM/250514</b>	Notificação do depósito (exame formal de designação concluído) Código de despacho: 1214 <b>Titular(es): Guangdong Woodsun Housewares Co., Ltd [CN]</b> Procurador: Hangzhou Hepuhui Intellectual Property Agency (Special General Partnership)
<b>BR312025250532-5</b> <b>DM/250532</b>	Notificação do depósito (exame formal de designação concluído) Código de despacho: 1214 <b>Titular(es): Hach Lange GmbH [DE]</b> Procurador: terpatent PartGmbH
<b>BR312025250544-9</b> <b>DM/250544</b>	Notificação do depósito (exame formal de designação concluído) Código de despacho: 1214 <b>Titular(es): Rep Fitness LLC [US]</b> Procurador: Shane Percival
<b>BR312025250549-0</b> <b>DM/250549</b>	Notificação do depósito (exame formal de designação concluído) Código de despacho: 1214 <b>Titular(es): Nanjing Vmoto Co, Ltd [CN]</b> Procurador: Shenzhen HOYI International Intellectual Property Co., Ltd.
<b>BR312025250585-6</b> <b>DM/250585</b>	Notificação do depósito (exame formal de designação concluído) Código de despacho: 1214 <b>Titular(es): Retractable Technologies, Inc. [US] e Retractable Technologies, Inc. Thomas J. Shaw [US]</b> Procurador: Robin L Barnes
<b>BR312025250587-2</b> <b>DM/250587</b>	Notificação do depósito (exame formal de designação concluído) Código de despacho: 1214 <b>Titular(es): SMF-Holding GmbH [DE]</b> Procurador: Neumann Müller Oberwalleney Patentanwälte PartG mbB
<b>BR312025250596-1</b> <b>DM/250596</b>	Notificação do depósito (exame formal de designação concluído) Código de despacho: 1214 <b>Titular(es): Fujian LANDI Commercial Equipment Co., Ltd. [CN]</b> Procurador: BORSAM INTELLECTUAL PROPERTY LTD.
<b>BR312025250627-5</b> <b>DM/250627</b>	Notificação do depósito (exame formal de designação concluído) Código de despacho: 1214 <b>Titular(es): Apple Inc. [US]</b> Procurador: Sterne, Kessler, Goldstein and Fox P.L.L.C / Charles Hammond
<b>BR312025250643-7</b> <b>DM/250643</b>	Notificação do depósito (exame formal de designação concluído) Código de despacho: 1214 <b>Titular(es): VITRO, S.A. [ES]</b> Procurador: MANUEL ILLESCAS Y ASOCIADOS, S.L.U.
<b>BR312025250656-9</b> <b>DM/250656</b>	Notificação do depósito (exame formal de designação concluído) Código de despacho: 1214 <b>Titular(es): Fujian LANDI Commercial Equipment Co., Ltd. [CN]</b> Procurador: BORSAM INTELLECTUAL PROPERTY LTD.

---



---

<b>BR312025250657-7</b> <b>DM/250657</b>	Notificação do depósito (exame formal de designação concluído) Código de despacho: 1214 <b>Titular(es): Apple Inc. [US]</b> Procurador: Sterne, Kessler, Goldstein and Fox P.L.L.C / Charles Hammond
<b>BR312025250659-3</b> <b>DM/250659</b>	Notificação do depósito (exame formal de designação concluído) Código de despacho: 1214 <b>Titular(es): Fujian LANDI Commercial Equipment Co., Ltd. [CN]</b> Procurador: BORSAM INTELLECTUAL PROPERTY LTD.
<b>BR312025250694-1</b> <b>DM/250694</b>	Notificação do depósito (exame formal de designação concluído) Código de despacho: 1214 <b>Titular(es): OMICRON electronics GmbH [AT]</b> Procurador: Kraus and Lederer PartGmbB
<b>BR312025250709-3</b> <b>DM/250709</b>	Notificação do depósito (exame formal de designação concluído) Código de despacho: 1214 <b>Titular(es): FOCAL JMLab [FR]</b> Procurador: PLASSERAUD IP
<b>BR312025250723-9</b> <b>DM/250723</b>	Notificação do depósito (exame formal de designação concluído) Código de despacho: 1214 <b>Titular(es): BIO HEALTH FRONTIERS, INC. [US]</b> Procurador: Andreas Holzwarth-Rochford
<b>BR312025250744-1</b> <b>DM/250744</b>	Notificação do depósito (exame formal de designação concluído) Código de despacho: 1214 <b>Titular(es): Oatly AB [SE]</b> Procurador: AWA Sweden AB
<b>BR312025250773-5</b> <b>DM/250773</b>	Notificação do depósito (exame formal de designação concluído) Código de despacho: 1214 <b>Titular(es): DOGA S.A. [ES]</b> Procurador: CURELL SUNOL S.L.P.
<b>BR312025250808-1</b> <b>DM/250808</b>	Notificação do depósito (exame formal de designação concluído) Código de despacho: 1214 <b>Titular(es): Sanditech Electrical (Shenzhen) Co., Ltd [CN]</b> Procurador: Hangzhou Wuzhou Puhua Patent Agency Firm (Special General Partnership)
<b>BR312025250810-3</b> <b>DM/250810</b>	Notificação do depósito (exame formal de designação concluído) Código de despacho: 1214 <b>Titular(es): Sanditech Electrical (Shenzhen) Co., Ltd [CN]</b> Procurador: Hangzhou Wuzhou Puhua Patent Agency Firm (Special General Partnership)
<b>BR312025250816-2</b> <b>DM/250816</b>	Notificação do depósito (exame formal de designação concluído) Código de despacho: 1214 <b>Titular(es): DOGA S.A. [ES]</b> Procurador: CURELL SUNOL S.L.P.
<b>BR312025250830-8</b> <b>DM/250830</b>	Notificação do depósito (exame formal de designação concluído) Código de despacho: 1214 <b>Titular(es): Atlas Copco Airpower, naamloze vennootschap [BE]</b> Procurador: Ewan Benito Agnes Van Minnebruggen

---



---

<b>BR312025250859-6</b> DM/250859	Notificação do depósito (exame formal de designação concluído) Código de despacho: 1214 <b>Titular(es): Biwin Storage Technology Co., LTD [CN]</b> Procurador: SCIHEAD IP LAW FIRM
<b>BR312025250909-6</b> DM/250909	Notificação do depósito (exame formal de designação concluído) Código de despacho: 1214 <b>Titular(es): C-Loop Packaging Sweden AB [SE]</b> Procurador: Thompson Patent Law Offices PC
<b>BR312025250945-2</b> DM/250945	Notificação do depósito (exame formal de designação concluído) Código de despacho: 1214 <b>Titular(es): HANGZHOU HUACHENG SOFTWARE TECHNOLOGY CO., LTD. [CN] e INTELBRAS S.A. INDUSTRIA DE TELECOMUNICACAO ELETRONICA BRASILEIRA [BR/-]</b> Procurador: KANGXIN PARTNERS, P.C.
<b>BR312025250946-0</b> DM/250946	Notificação do depósito (exame formal de designação concluído) Código de despacho: 1214 <b>Titular(es): HANGZHOU HUACHENG SOFTWARE TECHNOLOGY CO., LTD. [CN] e INTELBRAS S.A. INDUSTRIA DE TELECOMUNICACAO ELETRONICA BRASILEIRA [BR/-]</b> Procurador: KANGXIN PARTNERS, P.C.
<b>BR312025250947-9</b> DM/250947	Notificação do depósito (exame formal de designação concluído) Código de despacho: 1214 <b>Titular(es): HANGZHOU HUACHENG SOFTWARE TECHNOLOGY CO., LTD. [CN] e INTELBRAS S.A. INDUSTRIA DE TELECOMUNICACAO ELETRONICA BRASILEIRA [BR/-]</b> Procurador: KANGXIN PARTNERS, P.C.
<b>BR312025250948-7</b> DM/250948	Notificação do depósito (exame formal de designação concluído) Código de despacho: 1214 <b>Titular(es): HANGZHOU HUACHENG SOFTWARE TECHNOLOGY CO., LTD. [CN] e INTELBRAS S.A. INDUSTRIA DE TELECOMUNICACAO ELETRONICA BRASILEIRA [BR/-]</b> Procurador: KANGXIN PARTNERS, P.C.
<b>BR312025250949-5</b> DM/250949	Notificação do depósito (exame formal de designação concluído) Código de despacho: 1214 <b>Titular(es): HANGZHOU HUACHENG SOFTWARE TECHNOLOGY CO., LTD. [CN] e INTELBRAS S.A. INDUSTRIA DE TELECOMUNICACAO ELETRONICA BRASILEIRA [BR/-]</b> Procurador: KANGXIN PARTNERS, P.C.
<b>BR312025250955-0</b> DM/250955	Notificação do depósito (exame formal de designação concluído) Código de despacho: 1214 <b>Titular(es): Suzhou Deep Foresight Technology Co., Ltd. [CN]</b>
<b>BR312025250963-0</b> DM/250963	Notificação do depósito (exame formal de designação concluído) Código de despacho: 1214 <b>Titular(es): Casetagram Limited [CN]</b> Procurador: ChinaHongKong Patent Limited
<b>BR312025250965-7</b> DM/250965	Notificação do depósito (exame formal de designação concluído) Código de despacho: 1214 <b>Titular(es): Shenzhen Peninsula Medical Group [CN]</b> Procurador: CENFO Intellectual Property Agency
<b>BR312025250966-5</b> DM/250966	Notificação do depósito (exame formal de designação concluído) Código de despacho: 1214 <b>Titular(es): Shenzhen Peninsula Medical Group [CN]</b> Procurador: CENFO Intellectual Property Agency

---



---

<b>BR312025250969-0</b> <b>DM/250969</b>	Notificação do depósito (exame formal de designação concluído) Código de despacho: 1214 <b>Titular(es): Shenzhen Hongchitang Technology Co., Ltd. [CN]</b> Procurador: Wayne Intellectual Property Agency Co.,Ltd.
<b>BR312025250970-3</b> <b>DM/250970</b>	Notificação do depósito (exame formal de designação concluído) Código de despacho: 1214 <b>Titular(es): Shenzhen Hongchitang Technology Co., Ltd. [CN]</b> Procurador: Wayne Intellectual Property Agency Co.,Ltd.
<b>BR312025250971-1</b> <b>DM/250971</b>	Notificação do depósito (exame formal de designação concluído) Código de despacho: 1214 <b>Titular(es): Shenzhen Hongchitang Technology Co., Ltd. [CN]</b> Procurador: Wayne Intellectual Property Agency Co.,Ltd.
<b>BR312025250990-8</b> <b>DM/250990</b>	Notificação do depósito (exame formal de designação concluído) Código de despacho: 1214 <b>Titular(es): 9527-3165 Québec inc. [CA]</b> Procurador: BENOIT and COTE
<b>BR312025250992-4</b> <b>DM/250992</b>	Notificação do depósito (exame formal de designação concluído) Código de despacho: 1214 <b>Titular(es): Fédération Internationale de Football Association (FIFA) [CH]</b> Procurador: HOYNG ROKH MONEGIER ESPAÑA, S.L.U.
<b>BR312025250994-0</b> <b>DM/250994</b>	Notificação do depósito (exame formal de designação concluído) Código de despacho: 1214 <b>Titular(es): Fédération Internationale de Football Association (FIFA) [CH]</b> Procurador: HOYNG ROKH MONEGIER ESPAÑA, S.L.U.
<b>BR312025250996-7</b> <b>DM/250996</b>	Notificação do depósito (exame formal de designação concluído) Código de despacho: 1214 <b>Titular(es): Fédération Internationale de Football Association (FIFA) [CH]</b> Procurador: HOYNG ROKH MONEGIER ESPAÑA, S.L.U.
<b>BR312025251002-7</b> <b>DM/251002</b>	Notificação do depósito (exame formal de designação concluído) Código de despacho: 1214 <b>Titular(es): Helmut Zepf Medizintechnik GmbH [DE]</b> Procurador: Westphal, Mussnug and Partner, Patentanwälte mbB
<b>BR312025251014-0</b> <b>DM/251014</b>	Notificação do depósito (exame formal de designação concluído) Código de despacho: 1214 <b>Titular(es): Hydrojug, Inc. [US]</b> Procurador: Project CIP / Preston P. Frischknecht
<b>BR312025251016-7</b> <b>DM/251016</b>	Notificação do depósito (exame formal de designação concluído) Código de despacho: 1214 <b>Titular(es): Hydrojug, Inc. [US]</b> Procurador: Project CIP / Preston P. Frischknecht
<b>BR312025251019-1</b> <b>DM/251019</b>	Notificação do depósito (exame formal de designação concluído) Código de despacho: 1214 <b>Titular(es): DANANG RUBBER JOINT STOCK COMPANY [VN]</b> Procurador: ASL LAW LIMITED COMPANY

---



BR312025251029-9  
DM/251029

Notificação do depósito (exame formal de designação concluído)  
Código de despacho: 1214  
**Titular(es): CORTAG INDUSTRIA E COMERCIO LTDA. [BR/--]**  
Procurador: INGENIAS CREACIONES SIGNOS E INVENCIONES, S.L. / Sara GONZAL POVEDA

---

BR312025251035-3  
DM/251035

Notificação do depósito (exame formal de designação concluído)  
Código de despacho: 1214  
**Titular(es): Marijana Wolfs [CH] e Biljana Mirceva [CH]**  
Procurador: Keller Schneider Patent- und Markenanwälte AG

---

BR312025251038-8  
DM/251038

Notificação do depósito (exame formal de designação concluído)  
Código de despacho: 1214  
**Titular(es): Starship (Qingdao) Rubber Technology Co., Ltd. [CN]**  
Procurador: CCPIT PATENT AND TRADEMARK LAW OFFICE

---

BR312025251065-5  
DM/251065

Notificação do depósito (exame formal de designação concluído)  
Código de despacho: 1214  
**Titular(es): Peter Ammann [CH]**  
Procurador: E. Blum and Co. AG

---

BR312025251069-8  
DM/251069

Notificação do depósito (exame formal de designação concluído)  
Código de despacho: 1214  
**Titular(es): MOBILE DECORATTA COMERCIO DE MOVEIS LTDA [BR/SP]**  
Procurador: JEFFERSON DE ARAÚJO SERAFIM

---

BR312025251078-7  
DM/251078

Notificação do depósito (exame formal de designação concluído)  
Código de despacho: 1214  
**Titular(es): MOBILE DECORATTA COMERCIO DE MOVEIS LTDA [BR/SP]**  
Procurador: JEFFERSON DE ARAÚJO SERAFIM

---

BR312025251098-1  
DM/251098

Notificação do depósito (exame formal de designação concluído)  
Código de despacho: 1214  
**Titular(es): Apple Inc. [US]**  
Procurador: Sterne, Kessler, Goldstein and Fox P.L.L.C / Daniel Gajewski

---

BR312025251101-5  
DM/251101

Notificação do depósito (exame formal de designação concluído)  
Código de despacho: 1214  
**Titular(es): Apple Inc. [US]**  
Procurador: Sterne, Kessler, Goldstein and Fox P.L.L.C / Daniel Gajewski

---

BR312025251103-1  
DM/251103

Notificação do depósito (exame formal de designação concluído)  
Código de despacho: 1214  
**Titular(es): MOBILE DECORATTA COMERCIO DE MOVEIS LTDA [BR/SP]**  
Procurador: JEFFERSON DE ARAÚJO SERAFIM

---

BR312025251104-0  
DM/251104

Notificação do depósito (exame formal de designação concluído)  
Código de despacho: 1214  
**Titular(es): Jorge Maurício Marques Paraiso [BR/RJ]**  
Procurador: Letícia Galdino Santos

---

BR312025251115-5  
DM/251115

Notificação do depósito (exame formal de designação concluído)  
Código de despacho: 1214  
**Titular(es): Zhejiang Haotao Technology Co., Ltd. [CN]**  
Procurador: Hangzhou Huihexin Patent Agency Co., Ltd.

---



---

<b>BR312025251119-8</b> DM/251119	Notificação do depósito (exame formal de designação concluído) Código de despacho: 1214 <b>Titular(es): Globter S. à r.l. [LU]</b> Procurador: LLF AVOCATS
<b>BR312025251155-4</b> DM/251155	Notificação do depósito (exame formal de designação concluído) Código de despacho: 1214 <b>Titular(es): MAN Truck and Bus SE [DE]</b>
<b>BR312025251173-2</b> DM/251173	Notificação do depósito (exame formal de designação concluído) Código de despacho: 1214 <b>Titular(es): Apple Inc. [US]</b> Procurador: Sterne, Kessler, Goldstein and Fox P.L.L.C. / Daniel A. Gajewski
<b>BR312025251187-2</b> DM/251187	Notificação do depósito (exame formal de designação concluído) Código de despacho: 1214 <b>Titular(es): Apple Inc. [US]</b> Procurador: Sterne, Kessler, Goldstein and Fox P.L.L.C. / Daniel A. Gajewski
<b>BR312025251195-3</b> DM/251195	Notificação do depósito (exame formal de designação concluído) Código de despacho: 1214 <b>Titular(es): JIANGSU YUYUE MEDICAL EQUIPMENT and SUPPLY CO., LTD. [CN], NANJING YUYUE SOFTWARE TECHNOLOGY CO., LTD. [CN] e SUZHOU YUYUE MEDICAL TECHNOLOGY CO., LTD. [CN]</b> Procurador: Beijing Junhui Intellectual Property Agent Office (Ordinary Partnership)
<b>BR312025251198-8</b> DM/251198	Notificação do depósito (exame formal de designação concluído) Código de despacho: 1214 <b>Titular(es): Globter S. à r.l. [LU]</b> Procurador: LLF AVOCATS
<b>BR312025251255-0</b> DM/251255	Notificação do depósito (exame formal de designação concluído) Código de despacho: 1214 <b>Titular(es): Turlen Holding SA [CH]</b> Procurador: Soprintel S.A.
<b>BR312025251268-2</b> DM/251268	Notificação do depósito (exame formal de designação concluído) Código de despacho: 1214 <b>Titular(es): Milan B?i?t?la [CZ]</b> Procurador: Marek Hejduk
<b>BR312025251282-8</b> DM/251282	Notificação do depósito (exame formal de designação concluído) Código de despacho: 1214 <b>Titular(es): Maschinenfabrik Gustav Eirich GmbH and Co. KG [DE]</b> Procurador: WSL Patentanwälte Partnerschaft mbB

---



## Notificação de depósito - pedido em sigilo

Notificam-se os pedidos de registro de desenho industrial listados a seguir. Os pedidos cumprem as condições de admissibilidade previstas na LPI e seguirão para a etapa de exame técnico, após a observação do prazo de sigilo. Este despacho não gera direito a fotocópia por parte de terceiros.

Tendo sido requerido o sigilo, na forma do art. 106 § 1º da LPI, o processamento do pedido será suspenso pelo prazo de 180 (cento e oitenta) dias. O depositante poderá solicitar a retirada do pedido, dentro do prazo de 90 (noventa) dias, contados da data do depósito. A retirada do pedido, sem que o mesmo tenha produzido qualquer efeito, dará prioridade ao depósito imediatamente posterior.

Caso seja de interesse a retirada do pedido:

1. Acesse o e-DI no site do INPI ([www.inpi.gov.br](http://www.inpi.gov.br));
2. Emita uma Guia de Recolhimento da União (GRU) para o serviço "retirada de pedido em sigilo" (código 159);
3. Preencha e envie o formulário eletrônico correspondente à opção indicada na emissão da GRU, acompanhado dos esclarecimentos, argumentos, provas ou documentos apropriados.

Para esclarecer outras dúvidas e conhecer, em detalhe, o processamento de pedidos de registro de desenho industrial e outras petições, não deixe de consultar o Manual de Desenho Industrial <http://manualdedi.inpi.gov.br/projects/manual-de-desenho-industrial/wiki>.

---

**BR302025007602-1**

Notificação do depósito com requerimento de sigilo (exame formal concluído)

Código de despacho: 009

Data de depósito: 07/11/2025

**Titular: INOVE PRIME PARTICIPACOES SOCIETARIAS LTDA [BR/SP]**

Procurador: Joviana Gisélia da Silva

---



## Exame técnico: Exigência

Como etapa do exame técnico dos pedidos de registro de desenho industrial, listados a seguir – nos termos do artigo 106, § 3º da Lei da Propriedade Industrial (LPI, lei n.º 9.279, de 14 de maio de 1996) – formula-se exigência relativa às questões indicadas.

Para cumprir ou contestar a exigência de petição:

1. Acesse o e-DI no site do INPI ([www.inpi.gov.br](http://www.inpi.gov.br));
2. Emita uma Guia de Recolhimento da União (GRU) para o serviço de “cumprimento de exigência” (código 105 – em processo), referente a processo de registro;
3. Efetue o pagamento; e
4. Preencha e envie o formulário eletrônico correspondente à opção indicada na emissão da GRU, acompanhado dos esclarecimentos, argumentos, provas ou documentos apropriados.

Os sistemas de informática do INPI identificarão o cumprimento de exigência, para que o pedido de registro prossiga, automaticamente, em seu processamento.

Para esclarecer outras dúvidas e conhecer em detalhe o processamento de pedidos de registro de desenho industrial e outras petições, não deixe de consultar o Manual de Desenho Industrial (<http://manualdedi.inpi.gov.br/projects/manual-de-desenho-industrial/wiki>).

---

**DI7005983-7**

Exigência técnica

Código de despacho: 136

**Titular: KHS AG [DE]**

Procurador: Dannemann, Siemsen, Bigler & Ipanema Moreira

Detalhes do despacho: Com base no Manual de Desenhos Industriais instituído pela Portaria INPI/PR nº 36/2023 e no Comunicado DIRMA publicado na RPI 2753 de 10 de outubro de 2023, alínea c), tomando como referências as figuras apresentadas no ato do depósito do pedido mãe DI7000681-4, formula(m)-se a(s) seguinte(s) exigência(s): Reapresentar apenas as figuras inicialmente numeradas como 23.1 e 23.2, tal qual depositadas, como variações, sem o acréscimo de novas vistas ortogonais.

---

**BR302021001236-7**

Exigência técnica

Código de despacho: 136

**Titular: LG ELECTRONICS INC. [KR]**

Procurador: DANNEMANN, SIEMSEN, BIGLER & IPANEMA MOREIRA display Com base no Manual de Desenhos Industriais instituído pela Portaria INPI/PR nº 36/2023 e no Comunicado DIRMA publicado na RPI 2753 de 10 de outubro de 2023, alínea c), tomando como referências as figuras apresentadas no ato do depósito, formula(m)-se a(s) seguinte(s) exigência(s): A nova edição do Manual de Desenhos Industriais não prevê a indicação de figuras meramente ilustrativas. Reapresentar as figuras trazidas no ato do depósito, excluindo as figuras denominadas como meramente ilustrativas ou adequando as suas respectivas legendas, conforme o caso (vista ampliada, perspectiva, vista lateral direita, etc.). Se escolhida a segunda opção, retirar as indicações das partes do desenho industrial mostradas nas figs 20 a 24, relacionadas com os termos "display" e "design", bem como tais expressões.

---



BR302023000839-0

Exigência técnica

Código de despacho: 136

**Titular: PISANI PLÁSTICOS S.A. [BR/RS]**

Procurador: SKO OYARZÁBAL MARCAS E PATENTES SOCIEDADE SIMPLES LTDA.

Detalhes do despacho: Com base no Manual de Desenhos Industriais instituído pela Portaria INPI/PR nº 36/2023 e no Comunicado DIRMA publicado na RPI 2753 de 10 de outubro de 2023, alínea c), tomando como referências as figuras apresentadas no ato do depósito, formula(m)-se a(s) seguinte(s) exigência(s): O atual pedido não atende aos requisitos do art. 104, conforme disposições do item 5.3.3 Exame quanto à unidade do desenho industrial, pois não compartilham das mesmas características distintivas preponderantes com relação ao reivindicado nas figuras ou fotografias: um desenho industrial foi representado na(s) figura(s) 1.1, 2.1 e 3.1; outro desenho industrial foi representado na(s) figura(s) 4.1. O pedido deverá ser dividido, facultando-se ao requerente indicar o desenho industrial que será mantido no pedido original. Os demais desenhos industriais poderão ser depositados como pedidos divididos, caso haja interesse em sua proteção. Cada pedido dividido dará origem a um novo depósito; para maiores informações e procedimentos a respeito de como proceder, veja o item 3.5 do Manual de Desenhos Industriais, disponível em [http://manualdedi.inpi.gov.br/projects/manual-de-desenho-industrial/wiki/03\\_05\\_Peticionamento\\_pelo\\_e-DI#351-Acesso-ao-formul%C3%A1rio](http://manualdedi.inpi.gov.br/projects/manual-de-desenho-industrial/wiki/03_05_Peticionamento_pelo_e-DI#351-Acesso-ao-formul%C3%A1rio).

BR302023001143-9

Exigência técnica

Código de despacho: 136

**Titular: LIDER INDUSTRIA E COMERCIO DE ESTOFADOS S.A [BR/MG]**

Procurador: DAIMOND MARCAS E PATENTES LTDA

Detalhes do despacho: De acordo com o item 5.3.4.3 do Manual de Desenhos Industriais, a representação do desenho industrial poderá ser feita por meio de desenhos (em linha ou renderizados) ou fotografias. Independentemente do tipo de representação utilizado, o desenho industrial deve ser representado de maneira clara e nítida, de modo a permitir a suficiência descritiva da reivindicação. Desta forma, as figuras do cumprimento de exigência devem ser apresentadas com a mesma representação mostrada no ato do depósito, caso contrário, essas novas figuras passariam a constituir uma nova variação do desenho industrial reivindicado, configurando acréscimo de matéria, o que não é permitido. Reapresente a(s) figura(s) com a mesma representação utilizada no depósito.

BR302023004436-1

Exigência técnica

Código de despacho: 136

**Titular: ANCHOR CONCRETE PRODUCTS LIMITED [CA]**

Procurador: LEONOR MAGALHÃES PERES GALVÃO perspectiva A nova edição do Manual de Desenhos Industriais não mais admite a possibilidade de apresentação de figuras meramente ilustrativas. Ademais, os objetos mostrados nas figs. 1.8 e 2.8 são composições dos objetos mostrados nas respectivas figuras anteriores, devendo ser apresentados, portanto, como variações. Desta forma, o objeto da fig. 1.8 deverá ser apresentado como variação do objeto mostrado nas figs. 1.1 a 1.7, assim como o objeto da fig. 2.8 deverá ser apresentado como variação do objeto mostrado nas figs. 2.1 a 2.7. A fig. 4.8 deverá ter sua legenda alterada para "perspectiva", desta feita não devendo ser enquadrado como variação. Opcionalmente, tais figuras "meramente ilustrativas" poderão ser excluídas do conjunto. Em atenção ao item 5.3.4.4 do Manual de Desenhos Industriais, reapresentar as figuras com as alterações requeridas, em formato .jpg, sem alteração de matéria e correspondentes entre si. Ao reapresentar as figuras no formato solicitado, o relatório e a reivindicação serão gerados automaticamente pelo sistema de peticionamento eletrônico. Caso as figuras ou esses documentos sejam também apresentados como anexos em pdf, os mesmos serão desconsiderados, podendo ainda ocasionar a formulação de nova exigência. Para saber como proceder, veja o item 3.5.2, letra G, do Manual de Desenhos Industriais, disponível em [http://manualdedi.inpi.gov.br/projects/manual-de-desenho-industrial/wiki/03\\_05\\_Peticionamento\\_pelo\\_e-DI#352-Preenchimento-do-formul%C3%A1rio](http://manualdedi.inpi.gov.br/projects/manual-de-desenho-industrial/wiki/03_05_Peticionamento_pelo_e-DI#352-Preenchimento-do-formul%C3%A1rio).

BR302023005282-8

Exigência técnica

Código de despacho: 136

**Titular: INSTITUTO EVANDRO CHAGAS [BR/PA]**

MODELO Com base no Manual de Desenhos Industriais instituído pela Portaria INPI/PR nº 36/2023 e no Comunicado DIRMA publicado na RPI 2753 de 10 de outubro de 2023, formula(m)-se a(s) seguinte(s) exigência(s): [1]- Em atenção ao item 5.3.4.4 do Manual de Desenhos Industriais, reapresentar as figuras, em formato .jpg, sem alteração de matéria e correspondentes entre si. Ao reapresentar as figuras no formato solicitado, o relatório e a reivindicação serão gerados automaticamente pelo sistema de peticionamento eletrônico. Caso as figuras ou esses documentos sejam também apresentados como anexos em pdf, os mesmos serão desconsiderados, podendo ainda ocasionar a formulação de nova exigência. Para saber como proceder, veja o item 3.5.2, letra G, do Manual de Desenhos Industriais, disponível em [http://manualdedi.inpi.gov.br/projects/manual-de-desenho-industrial/wiki/03\\_05\\_Peticionamento\\_pelo\\_e-DI#352-Preenchimento-do-formul%C3%A1rio](http://manualdedi.inpi.gov.br/projects/manual-de-desenho-industrial/wiki/03_05_Peticionamento_pelo_e-DI#352-Preenchimento-do-formul%C3%A1rio). [2]- Em atendimento ao item 5.3.1.1 do Manual de Desenhos Industriais, a indicação do produto no título do pedido deve ser clara e concisa e adequada ao produto representado nas figuras, de preferência em concordância com a lista de produtos disponibilizada na Classificação de Locarno. Sugerimos modificar o título para "MODELO DIDÁTICO DE BARBEIRO". Se necessário, classe e subclasse também deverão ser alteradas. [3]- Atentar para o fato de que, de forma similar ao disposto no item 5.3.13 do Manual de Desenhos Industriais, o desenho industrial constituído por configuração que reproduza formas de seres encontrados na natureza terá seu registro concedido e será objeto de proposição de nulidade administrativa por não revelar elementos que caracterizem uma criação ornamental.



BR302023005296-8

Exigência técnica

Código de despacho: 136

**Titular: INSTITUTO EVANDRO CHAGAS [BR/PA]** MODELO Com base no Manual de Desenhos Industriais instituído pela Portaria INPI/PR nº 36/2023 e no Comunicado DIRMA publicado na RPI 2753 de 10 de outubro de 2023, formula(m)-se a(s) seguinte(s) exigência(s): [1]- Em atenção ao item 5.3.4.4 do Manual de Desenhos Industriais, reapresentar as figuras, em formato .jpg, sem alteração de matéria e correspondentes entre si. Ao reapresentar as figuras no formato solicitado, o relatório e a reivindicação serão gerados automaticamente pelo sistema de peticionamento eletrônico. Caso as figuras ou esses documentos sejam também apresentados como anexos em pdf, os mesmos serão desconsiderados, podendo ainda ocasionar a formulação de nova exigência. Para saber como proceder, veja o item 3.5.2, letra G, do Manual de Desenhos Industriais, disponível em [http://manualdedi.inpi.gov.br/projects/manual-de-desenho-industrial/wiki/03\\_05\\_Peticionamento\\_pelo\\_e-DI#352-Preenchimento-do-formul%C3%A1rio](http://manualdedi.inpi.gov.br/projects/manual-de-desenho-industrial/wiki/03_05_Peticionamento_pelo_e-DI#352-Preenchimento-do-formul%C3%A1rio). [2]- Em atendimento ao item 5.3.1.1 do Manual de Desenhos Industriais, a indicação do produto no título do pedido deve ser clara e concisa e adequada ao produto representado nas figuras, de preferência em concordância com a lista de produtos disponibilizada na Classificação de Locarno. Sugerimos modificar o título para "MODELO DIDÁTICO DE BARBEIRO". Se necessário, classe e subclasse também deverão ser alteradas. [3]- Atentar para o fato de que, de forma similar ao disposto no item 5.3.13 do Manual de Desenhos Industriais, o desenho industrial constituído por configuração que reproduza formas de seres encontrados na natureza terá seu registro concedido e será objeto de proposição de nulidade administrativa por não revelar elementos que caracterizem uma criação ornamental.

BR302023005305-0

Exigência técnica

Código de despacho: 136

**Titular: INSTITUTO EVANDRO CHAGAS [BR/PA]** MODELO Com base no Manual de Desenhos Industriais instituído pela Portaria INPI/PR nº 36/2023 e no Comunicado DIRMA publicado na RPI 2753 de 10 de outubro de 2023, formula(m)-se a(s) seguinte(s) exigência(s): [1]- Em atenção ao item 5.3.4.4 do Manual de Desenhos Industriais, reapresentar as figuras, em formato .jpg, sem alteração de matéria e correspondentes entre si. Ao reapresentar as figuras no formato solicitado, o relatório e a reivindicação serão gerados automaticamente pelo sistema de peticionamento eletrônico. Caso as figuras ou esses documentos sejam também apresentados como anexos em pdf, os mesmos serão desconsiderados, podendo ainda ocasionar a formulação de nova exigência. Para saber como proceder, veja o item 3.5.2, letra G, do Manual de Desenhos Industriais, disponível em [http://manualdedi.inpi.gov.br/projects/manual-de-desenho-industrial/wiki/03\\_05\\_Peticionamento\\_pelo\\_e-DI#352-Preenchimento-do-formul%C3%A1rio](http://manualdedi.inpi.gov.br/projects/manual-de-desenho-industrial/wiki/03_05_Peticionamento_pelo_e-DI#352-Preenchimento-do-formul%C3%A1rio). [2]- Em atendimento ao item 5.3.1.1 do Manual de Desenhos Industriais, a indicação do produto no título do pedido deve ser clara e concisa e adequada ao produto representado nas figuras, de preferência em concordância com a lista de produtos disponibilizada na Classificação de Locarno. Sugerimos modificar o título para "MODELO DIDÁTICO DE BARBEIRO". Se necessário, classe e subclasse também deverão ser alteradas. [3]- Atentar para o fato de que, de forma similar ao disposto no item 5.3.13 do Manual de Desenhos Industriais, o desenho industrial constituído por configuração que reproduza formas de seres encontrados na natureza terá seu registro concedido e será objeto de proposição de nulidade administrativa por não revelar elementos que caracterizem uma criação ornamental.

BR302023005537-1

Exigência técnica

Código de despacho: 136

**Titular: INSTITUTO EVANDRO CHAGAS [BR/PA]** MODELO Com base no Manual de Desenhos Industriais instituído pela Portaria INPI/PR nº 36/2023 e no Comunicado DIRMA publicado na RPI 2753 de 10 de outubro de 2023, formula(m)-se a(s) seguinte(s) exigência(s): [1]- Em atenção ao item 5.3.4.4 do Manual de Desenhos Industriais, reapresentar as figuras, em formato .jpg, sem alteração de matéria e correspondentes entre si. Ao reapresentar as figuras no formato solicitado, o relatório e a reivindicação serão gerados automaticamente pelo sistema de peticionamento eletrônico. Caso as figuras ou esses documentos sejam também apresentados como anexos em pdf, os mesmos serão desconsiderados, podendo ainda ocasionar a formulação de nova exigência. Para saber como proceder, veja o item 3.5.2, letra G, do Manual de Desenhos Industriais, disponível em [http://manualdedi.inpi.gov.br/projects/manual-de-desenho-industrial/wiki/03\\_05\\_Peticionamento\\_pelo\\_e-DI#352-Preenchimento-do-formul%C3%A1rio](http://manualdedi.inpi.gov.br/projects/manual-de-desenho-industrial/wiki/03_05_Peticionamento_pelo_e-DI#352-Preenchimento-do-formul%C3%A1rio). [2]- Em atendimento ao item 5.3.1.1 do Manual de Desenhos Industriais, a indicação do produto no título do pedido deve ser clara e concisa e adequada ao produto representado nas figuras, de preferência em concordância com a lista de produtos disponibilizada na Classificação de Locarno. Sugerimos modificar o título para "MODELO DIDÁTICO DE BARBEIRO". Se necessário, classe e subclasse também deverão ser alteradas. [3]- Atentar para o fato de que, de forma similar ao disposto no item 5.3.13 do Manual de Desenhos Industriais, o desenho industrial constituído por configuração que reproduza formas de seres encontrados na natureza terá seu registro concedido e será objeto de proposição de nulidade administrativa por não revelar elementos que caracterizem uma criação ornamental.



BR302023005675-0

Exigência técnica

Código de despacho: 136

**Titular: HD FLEX IND.E COM.DE ADESIVOS,SELANTES E ENVASAMENTO DE AEROSOL LTDA-ME [BR/SP]**

Procurador: Antonio Carlos Valverde

Detalhes do despacho: De acordo com o item 5.3.4.3 do Manual de Desenhos Industriais, a representação do desenho industrial poderá ser feita por meio de desenhos (em linha ou renderizados) ou fotografias.

Independentemente do tipo de representação utilizado, o desenho industrial deve ser representado de maneira clara e nítida, de modo a permitir a suficiência descritiva da reivindicação. Desta forma, todas as figuras devem ser apresentadas com a mesma representação, caso contrário, figuras com representação diferente das demais passariam a constituir um nova variação do desenho industrial reivindicado. Reapresente a(s) figura(s) 1.2 com a mesma representação utilizada nas demais figuras mostradas no pedido, apenas em linhas e sem cor de preenchimento.

BR302024005094-1

Exigência técnica

Código de despacho: 136

**Titular: ITALY LINE FERRAGENS LTDA [BR/MG]**

Procurador: Sâmia Batista Amin ( nome anterior Sâmia Amin Santos)

Detalhes do despacho: Com base no Manual de Desenhos Industriais instituído pela Portaria INPI/PR nº

36/2023, formulam-se as seguintes exigências: O requerente modificou o desenho industrial sem que a alteração decorresse de solicitação publicada em exigência, incorrendo, portanto, na alteração da matéria inicialmente reivindicada: o friso lateral do produto foi removido de todas as figuras. Em atendimento ao item 5.3.1.1 do Manual, descartar as figuras alteradas e reapresentar as figuras do desenho industrial originalmente depositado com as correções solicitadas. Verifica-se que há inconsistência entre as vistas: A parte do produto que tem frisos paralelos e horizontais, que preenchem desde rebaixo medial até a parte posterior, precisa ser harmonizado nas figuras 1.1, 1.5, 1.6 e 1.7. A figura 1.5 revela um friso retangular periférico por todo o produto, mas as figuras 1.1 e 1.2 não possuem esse ornamento. A figura 1.7 revela uma textura listrada que está representada no sentido vertical, porém horizontal nas demais figuras; adequar. A figura 1.6 deverá ser rebatida horizontalmente para manter a coerência na representação. Em atenção ao item 5.3.4.4 do Manual reapresente as figuras com as correções indicadas e quaisquer outras que sejam necessárias para que as imagens apresentem coerência entre si corrigidas. Para o cumprimento desta exigência, utilizar o formulário eletrônico para a inclusão de figuras. Não apresentar as figuras em documento pdf, sob pena de publicação de nova exigência. [http://manualdedi.inpi.gov.br/projects/manual-de-desenho-industrial/wiki/03\\_05\\_Peticionamento\\_pelo\\_e-DI#352-Preenchimento-do-formul%C3%A1rio](http://manualdedi.inpi.gov.br/projects/manual-de-desenho-industrial/wiki/03_05_Peticionamento_pelo_e-DI#352-Preenchimento-do-formul%C3%A1rio)

BR302025000259-1

Exigência técnica

Código de despacho: 136

**Titular: VRS INDÚSTRIA DE METAIS SANITÁRIOS LTDA [BR/PR]**

Procurador: Kátia Rocha dos Santos Martins

Detalhes do despacho: Com base no Manual de Desenhos Industriais instituído pela Portaria INPI/PR nº

36/2023, formulam-se as seguintes exigências: [1] O requerente modificou o desenho industrial sem que a alteração decorresse de solicitação publicada em exigência, incorrendo, portanto, na alteração da matéria inicialmente reivindicada: na exigência anterior foi solicitado que o requerente harmonizasse a cor do objeto em todas as figuras e que o requerente deveria eleger uma cor; porém, o requerente representou o objeto em cor diferente das que constavam na petição de depósito. De acordo com o item 5.3.1.2 do Manual a simples alteração de cor caracteriza variação do objeto, ou seja, o objeto apresentado no cumprimento da exigência seria uma variação do depósito, mas não estava contido nele, o que configura alteração de matéria. Em atendimento ao item 5.3.1.1(a) do Manual, descartar as figuras alteradas e reapresentar as figuras revelando o produto reivindicado no depósito, representando-o em uma das cores reveladas na petição inicial: o requerente deve eleger a cor de uma figura do depósito e apresentar igual em todas as vistas. Sugerimos que evite usar a cor de fundo parecida com a do produto, a fim de evitar confusão na visualização. [2] Assim como no cumprimento anterior, todos os dados do pedido (figuras, título e classificação) devem ser inseridos exclusivamente conforme instruções no item 3.5.2 G do Manual (recomendamos a leitura do item para ver o passo a passo). Não anexe arquivos PDF com figuras, relatório ou reivindicação.



BR302025002123-5

Exigência técnica

Código de despacho: 136

**Titular: ELAINE FARIAS DA SILVA [BR/SP]**

Procurador: Alex Aparecido do Nascimento não Com base no Manual de Desenhos Industriais instituído pela Portaria INPI/PR nº 36/2023, formulam-se as seguintes exigências:[1] De acordo com os itens 5.3.4.3 do Manual, “não é permitida a utilização, na mesma variação, de figuras representadas por meio de linhas e outras representadas por fotografias ou renderizações. Assim, uma variação não pode apresentar a perspectiva renderizada e as demais vistas representadas por meio de linhas”. Nas figuras 1.1 a 1.4 o produto é representado em linhas. enquanto que na figura 1.5 o produto é representado por meio de fotografia. Caso o requerente deseje manter apenas um dos tipos de representação, apresentar novo conjunto de figuras apenas com a(s) figura(s) correspondente(s) a esse tipo de representação. Caso queira proteger os dois tipos de representação, apresentar novo conjunto de figuras, numerando-as como variações (ex: Fig. 1.1, Fig. 1.2, Fig. 1.3 etc para a primeira variação; Fig. 2.1, Fig. 2.2, Fig. 2.3 etc para a segunda variação), conforme definido nos itens 5.3.3 e 5.3.4.5. Não é possível acrescentar outras vistas além das que foram apresentadas para cada variação, pois isso constituiria acréscimo de matéria. [2] De acordo com o item 5.3.6 não é permitida a inclusão, nas figuras, de caracteres, palavras ou elementos textuais que não façam parte da configuração do desenho industrial. Assim sendo, o novo conjunto de figuras não deve conter legendas “Fig. 1”, “Fig. 2”; e assim por diante. [3] De acordo com o item 3.5.2 do Manual de Desenhos Industriais, o campo Descrição do formulário só deve ser usado para incluir informações necessárias à compreensão das figuras do desenho industrial. As informações inseridas neste campo no pedido não cumprem com a finalidade pretendida e foram excluídas de ofício.

BR302025002137-5

Exigência técnica

Código de despacho: 136

**Titular: HARMAN INTERNATIONAL INDUSTRIES, INCORPORATED [US]**

Procurador: EDUARDO LOURENÇO GUEDES SERRÃO DE OTERO

Detalhes do despacho: Com base no Manual de Desenhos Industriais instituído pela Portaria INPI/PR nº 36/2023, formulam-se as seguintes exigências: .[1] Considerando que o que está sendo reivindicado nas figuras é o que está representado por linhas cheias e que as linhas tracejadas não fazem parte da reivindicação, o pedido não atende aos requisitos do art. 104 da LPI, conforme disposições do item 5.3.3 do Manual, pois os objetos apresentados não compartilham das mesmas características distintivas preponderantes. Foram identificados 2 desenhos industriais: um desenho industrial tem 2 variações é o revelado nas figuras 2.1 a 2.8 (1ª variação) e 3.1 a 3.7 (segunda variação); outro desenho industrial é o revelado nas figuras 1.1 a 1.8. O pedido deverá ser dividido, conforme item 5.3.3.1 do Manual, facultando-se ao requerente indicar o desenho industrial que será mantido no pedido original. O outro desenho industrial poderá ser depositado como pedido dividido. Veja detalhes sobre depósito de pedidos divididos nos itens 5.3.3.1 e 3.5.2 A do Manual. .[2] No pedido que contiver as figuras 1.1 a 1.8 inclua esclarecimento, na descrição do desenho industrial, quanto ao caráter contextual das linhas tracejadas incluídas na representação.Exemplo: As linhas tracejadas representam elementos contextuais e não fazem parte do desenho industrial reivindicado. .[3] Assim como no depósito, todos os dados do pedido (figuras, título e classificação) devem ser inseridos exclusivamente conforme instruções no item 3.5.2 G do Manual. Não anexe arquivos PDF com figuras, relatório ou reivindicação.

BR302025002139-1

Exigência técnica

Código de despacho: 136

**Titular: TRYMAX INDUSTRIA E COMERCIO DE ARTEFATOS CIMENTICIOS EIRELI [BR/RS]**

Detalhes do despacho: Com base no Manual de Desenhos Industriais instituído pela Portaria INPI/PR nº 36/2023, formulam-se as seguintes exigências: .[1] Verifica-se que há inconsistência entre as vistas: a figura 1.4 está idêntica à figura 1.5, rebatida, e a figura 1.6 está idêntica à figura 1.7, rebatida; ocorre que as vistas laterais não são idênticas, bem como a vista superior não é idêntica à vista inferior. Em atenção ao item 5.3.4.4 do Manual reapresente as figuras corrigindo as irregularidades indicadas e quaisquer outras que sejam necessárias para que as imagens apresentem coerência entre si. .[2] Assim como no depósito, todos os dados do pedido (figuras, título e classificação) devem ser inseridos exclusivamente conforme instruções no item 3.5.2 G do Manual (recomendamos a leitura do item para ver o passo a passo). Não anexe arquivos PDF com figuras, relatório ou reivindicação.



BR302025002145-6

Exigência técnica

Código de despacho: 136

**Titular: FOSHAN CITY MAGIC CRYSTAL TECHNOLOGY DEVELOPMENT CO., LTD. [CN]**

Procurador: Bhering Advogados ( nome anterior Bhering Assessoria S/C Ltda.)

Detalhes do despacho: Com base no Manual de Desenhos Industriais instituído pela Portaria INPI/PR nº 36/2023, formulam-se as seguintes exigências: .[1] O atual pedido não atende aos requisitos do art. 104, conforme disposições do item 5.3.3 Exame quanto à unidade do desenho industrial, pois não compartilham das mesmas características distintivas preponderantes. A análise das mesmas características distintivas pauta-se não num conceito ou numa ideia, mas nas características ornamentais preponderantes representadas nas figuras. Por conseguinte, a existência de um conceito comum não assegura que as configurações possuam as mesmas características distintivas preponderantes. Foram identificados 2 desenhos industriais: nas figuras 1.1 a 1.7 está representado um desenho industrial; nas figuras 1.8, 1.9, 1.10, 1.12, 2.1 e 2.2 (renumeradas como 2.1 a 2.7 na petição 870250036451, de 06/05/25) temos outro desenho industrial. O pedido deverá ser dividido, facultando-se ao requerente eleger o desenho industrial que será mantido no pedido original. O outro desenho industrial poderá ser apresentado em pedido dividido. Veja detalhes sobre depósito de pedidos divididos nos itens 5.3.3.1 e 3.5.2 A do Manual. .[2] Com apoio no item 5.3 do Manual o título foi alterado de ofício: foi excluída a expressão CONFIGURAÇÃO APLICADA A/EM, que não constitui a indicação do produto, em atenção ao item 5.3.1.1 b do Manual. .[3] Assim como no depósito, todos os dados do pedido (figuras, título e classificação) devem ser inseridos exclusivamente conforme instruções no item 3.5.2 G do Manual (recomendamos a leitura do item para ver o passo a passo). Não anexe arquivos PDF com figuras, relatório ou reivindicação.

BR302025002158-8

Exigência técnica

Código de despacho: 136

**Titular: NCG INDUSTRIA E COMERCIO LTDA - ME [BR/SP]**

Procurador: Pezzuol &amp; Associados Marcas e Patentes Ltda.

Detalhes do despacho: Com base no Manual de Desenhos Industriais instituído pela Portaria INPI/PR nº 36/2023, formulam-se as seguintes exigências: A representação das figuras não apresenta qualidade adequada: as figuras apresentam linhas pixelizadas e imprecisas, particularmente as perspectivas. Em atendimento ao item 5.3.4.1 do Manual, apresentar figuras com melhor qualidade. Para o cumprimento desta exigência, utilizar o formulário eletrônico para a inclusão de figuras. Não apresentar as figuras em documento pdf, sob pena de publicação de nova exigência. [http://manualdedi.inpi.gov.br/projects/manual-de-desenho-industrial/wiki/03\\_05\\_Peticionamento\\_pelo\\_e-DI#352-Preenchimento-do-formul%C3%A1rio](http://manualdedi.inpi.gov.br/projects/manual-de-desenho-industrial/wiki/03_05_Peticionamento_pelo_e-DI#352-Preenchimento-do-formul%C3%A1rio)

BR302025002160-0

Exigência técnica

Código de despacho: 136

**Titular: E D L MARCAS E PATENTES LTDA [BR/PR]**

Detalhes do despacho: Com base no Manual de Desenhos Industriais instituído pela Portaria INPI/PR nº 36/2023, formulam-se as seguintes exigências: Conforme o item 5.3.4.3 do Manual de Desenhos Industriais, as figuras não deverão conter linhas auxiliares, cotas, molduras, descrição e outros caracteres indicativos que não façam parte da configuração do desenho industrial. Apenas as figuras com o produto reivindicado deverão ser representadas. A figura 1.1 não é uma vista explodida, mas um desenho com detalhes construtivos do produto e deverá ser excluída. Para o cumprimento desta exigência, utilizar o formulário eletrônico para a inclusão de figuras. Não apresentar as figuras em documento pdf, sob pena de publicação de nova exigência. [http://manualdedi.inpi.gov.br/projects/manual-de-desenho-industrial/wiki/03\\_05\\_Peticionamento\\_pelo\\_e-DI#352-Preenchimento-do-formul%C3%A1rio](http://manualdedi.inpi.gov.br/projects/manual-de-desenho-industrial/wiki/03_05_Peticionamento_pelo_e-DI#352-Preenchimento-do-formul%C3%A1rio)

BR302025002161-8

Exigência técnica

Código de despacho: 136

**Titular: DIOGO CARRIAO MARTINS NETTO [BR/SP]**

Detalhes do despacho: Com base no Manual de Desenhos Industriais instituído pela Portaria INPI/PR nº 36/2023, formulam-se as seguintes exigências: .[1] Reapresente as figuras corrigidas: as figuras não devem ter numeração de folha ou legenda no arquivo JPEG a ser inserido, pois a numeração e as legendas são preenchidas automaticamente pelo sistema de acordo com as informações fornecidas pelo usuário no momento de inserção das figuras; observe que no pedido as figuras ficaram com legenda duplicada. Todos os dados do pedido (figuras, título e classificação) devem ser inseridos exclusivamente conforme instruções no item 3.5.2 G do Manual (recomendamos a leitura do item para ver o passo a passo). Não anexe arquivos PDF com figuras, relatório ou reivindicação. O relatório descritivo e a reivindicação serão gerados automaticamente. .[2] Verificamos que foi anexado arquivo PDF com figuras, relatório e reivindicação: tal arquivo será desconsiderado (sem prejuízos para o requerente, pois as figuras são as mesmas inseridas em formato JPEG nas páginas 5/23 a 11/23 da petição). Neste arquivo foi informado título diferente: será considerado o outro título (mochilas), que é o que corresponde ao objeto revelado nas figuras.



BR302025002162-6

Exigência técnica

Código de despacho: 136

**Titular: DIOGO CARRIAO MARTINS NETTO [BR/SP]**

Detalhes do despacho: Com base no Manual de Desenhos Industriais instituído pela Portaria INPI/PR nº 36/2023, formulam-se as seguintes exigências: .[1] Reapresente as figuras corrigidas: as figuras não devem ter numeração de folha ou legenda no arquivo JPEG a ser inserido, pois a numeração e as legendas são preenchidas automaticamente pelo sistema de acordo com as informações fornecidas pelo usuário no momento de inserção das figuras; observe que no pedido as figuras ficaram com legenda duplicada. Todos os dados do pedido (figuras, título e classificação) devem ser inseridos exclusivamente conforme instruções no item 3.5.2 G do Manual (recomendamos a leitura do item para ver o passo a passo). Não anexe arquivos PDF com figuras, relatório ou reivindicação. O relatório descritivo e a reivindicação serão gerados automaticamente. .[2] Verificamos que foi anexado arquivo PDF com figuras, relatório e reivindicação: tal arquivo será desconsiderado (sem prejuízos para o requerente, pois as figuras são as mesmas inseridas em formato JPEG nas páginas 5/23 a 11/23 da petição).

BR302025002165-0

Exigência técnica

Código de despacho: 136

**Titular: QRA - ADMINISTRADORA DE BENS E PARTICIPAÇÕES LTDA [BR/SP]**

Procurador: JULIANA APARECIDA ROCHA REQUENA

Detalhes do despacho: Com base no Manual de Desenhos Industriais instituído pela Portaria INPI/PR nº 36/2023, formulam-se as seguintes exigências: .[1] A qualidade das figuras está insatisfatória: não é possível saber quais áreas do objeto são vazadas, pois a cor do fundo se confunde com a cor do objeto. Apresentar as figuras com qualidade satisfatória que permita visualizar com clareza a forma e os limites do contorno do objeto, como determinam os itens 5.3.4.1 e 5.3.4.3 do Manual: use outra cor para o fundo, sem degradê. .[2] Corrija as legendas das figuras a fim de que indiquem corretamente as vistas que representam: a figura 1.2 é a vista lateral direita; a figura 1.5 é a vista lateral esquerda; a figura 1.6 é a vista anterior; a figura 1.7 é a vista posterior; a figura 1.8 é perspectiva. .[3] Assim como no depósito, todos os dados do pedido (figuras, título e classificação) devem ser inseridos exclusivamente conforme instruções no item 3.5.2 G do Manual (recomendamos a leitura do item para ver o passo a passo). Não anexe arquivos PDF com figuras, relatório ou reivindicação. .[4] De acordo com o item 3.5.2 G do Manual o campo DESCRIÇÃO pode ser usado para adicionar informações consideradas necessárias para uma melhor compreensão das FIGURAS do desenho industrial de maneira a esclarecer recursos gráficos utilizados nas figuras ou ainda esclarecer como tais recursos podem influenciar o que é reivindicado nas figuras, além de declarações sobre omissão de vistas. Com apoio no item 5.3 do Manual o texto do campo Descrição foi excluído de ofício por conter informações que não se enquadram no previsto nos itens 3.5.2.G e 5.3 do Manual.

BR302025002170-7

Exigência técnica

Código de despacho: 136

**Titular: COLGATE-PALMOLIVE COMPANY [US]**

Procurador: Clarke, Modet Propriedade Intelectual Ltda.

Detalhes do despacho: Com base no Manual de Desenhos Industriais instituído pela Portaria INPI/PR nº 36/2023, formulam-se as seguintes exigências: .[1] Conforme item 5.2.3 do Manual o tipo de representação (ex.: desenho, renderização ou fotografia) utilizado nas figuras da prioridade deve ser, preferencialmente, o mesmo utilizado nas figuras do pedido nacional. Caso as figuras da prioridade apresentem cor ou combinações de cores, hachuras ou pontilhismo na representação do desenho industrial, recomenda-se que as figuras do pedido nacional sejam representadas da mesma maneira. No presente pedido foi alterada a forma de representação, mas a alteração não ficou consistente em todas as vistas: nas perspectivas foram representadas linhas que não constam nas demais vistas, resultando em inconsistência entre as vistas. Em atenção ao item 5.3.4.4 do Manual reapresente as figuras corrigindo as irregularidades indicadas e quaisquer outras que sejam necessárias para que as imagens apresentem coerência entre si: as figuras devem ser apresentadas, preferencialmente, conforme a prioridade. .[2] Assim como no depósito, todos os dados do pedido (figuras, título e classificação) devem ser inseridos exclusivamente conforme instruções no item 3.5.2 G do Manual (recomendamos a leitura do item para ver o passo a passo). Não anexe arquivos PDF com figuras, relatório ou reivindicação.



BR302025002174-0

Exigência técnica

Código de despacho: 136

**Titular: ASSA ABLOY BRASIL INDÚSTRIA E COMÉRCIO LTDA [BR/SP]**

Procurador: Cruzeiro Newmarc Patentes e Marcas Ltda.

Detalhes do despacho: Com base no Manual de Desenhos Industriais instituído pela Portaria INPI/PR nº 36/2023, formulam-se as seguintes exigências: .[1] A qualidade das figuras está insatisfatória: considerando que o que difere as variações é o acabamento / cor, e que entre algumas variações a diferença é sutil, é necessário que sejam representados de maneira inequívoca; nas variações 3, 5, 11 e 13 os brilhos e reflexos confundem a visualização da forma: em algumas vistas o objeto parece ter faixas / listras escuras que variam de uma vista para outra, fazendo com que não haja correspondência entre as vistas. Apresentar as figuras com qualidade satisfatória que permita visualizar com clareza a forma e os limites do contorno do objeto, como determinam os itens 5.3.4.1 e 5.3.4.3 do Manual. .[2] Assim como no depósito, todos os dados do pedido (figuras, título e classificação) devem ser inseridos exclusivamente conforme instruções no item 3.5.2 G do Manual (recomendamos a leitura do item para ver o passo a passo). Não anexe arquivos PDF com figuras, relatório ou reivindicação. [3] Com apoio no item 5.3 do Manual o título foi alterado de ofício: foi excluída a expressão CONJUNTO, que não constitui a indicação do produto, em atenção aos itens 5.3.1.1 b e 5.3.3 do Manual.

BR302025002176-6

Exigência técnica

Código de despacho: 136

**Titular: ASSA ABLOY BRASIL INDÚSTRIA E COMÉRCIO LTDA [BR/SP]**

Procurador: Cruzeiro Newmarc Patentes e Marcas Ltda.

Detalhes do despacho: Com base no Manual de Desenhos Industriais instituído pela Portaria INPI/PR nº 36/2023, formulam-se as seguintes exigências: .[1] A qualidade das figuras está insatisfatória: considerando que o que difere as variações é o acabamento / cor, e que entre algumas variações a diferença é sutil, é necessário que sejam representados de maneira inequívoca; na figura 2.1, por exemplo, há peças escuras, mas na figura 2.3 as mesmas peças estão claras; este é apenas um exemplo, mas deve-se observar a correspondência de cor entre todas as vistas de todas as variações; brilhos e reflexos confundem a visualização da forma: em algumas vistas o objeto parece ter faixas / listras escuras que variam de uma vista para outra, fazendo com que não haja correspondência entre as vistas; ainda que o recurso tenha sido usado para ressaltar volumetria, o resultado não foi adequado. Apresentar as figuras com qualidade satisfatória que permita visualizar com clareza a forma e os limites do contorno do objeto, como determinam os itens 5.3.4.1 e 5.3.4.3 do Manual. .[2] Assim como no depósito, todos os dados do pedido (figuras, título e classificação) devem ser inseridos exclusivamente conforme instruções no item 3.5.2 G do Manual (recomendamos a leitura do item para ver o passo a passo). Não anexe arquivos PDF com figuras, relatório ou reivindicação. [3] Com apoio no item 5.3 do Manual o título foi alterado de ofício: foi excluída a expressão CONJUNTO, que não constitui a indicação do produto, em atenção aos itens 5.3.1.1 b e 5.3.3 do Manual.

BR302025002177-4

Exigência técnica

Código de despacho: 136

**Titular: ASSA ABLOY BRASIL INDÚSTRIA E COMÉRCIO LTDA [BR/SP]**

Procurador: Cruzeiro Newmarc Patentes e Marcas Ltda.

Detalhes do despacho: Com base no Manual de Desenhos Industriais instituído pela Portaria INPI/PR nº 36/2023, formulam-se as seguintes exigências: .[1] O título menciona dois tipos de objetos, mas o que se observa nas figuras é que se trata do mesmo objeto (que parece ser a maçaneta, não o puxador), variando apenas o acabamento / cor. Apresente esclarecimentos informando se são, de fato, dois produtos diferentes. .[2] Corrija o título do pedido: em atenção aos itens 5.3.1.1 b e 5.3.3 do Manual exclua a expressão CONJUNTO, que não constitui a indicação do produto, e indique o objeto correspondente ao mostrado nas figuras. .[3] A qualidade das figuras está insatisfatória: considerando que o que difere as variações é o acabamento / cor, e que entre algumas variações a diferença é sutil, é necessário que sejam representados de maneira inequívoca; nas variações 3, 4 e 8 os brilhos e reflexos confundem a visualização da forma: em algumas vistas o objeto parece ter faixas / listras escuras que variam de uma vista para outra, fazendo com que não haja correspondência entre as vistas. Apresentar as figuras com qualidade satisfatória que permita visualizar com clareza a forma e os limites do contorno do objeto, como determinam os itens 5.3.4.1 e 5.3.4.3 do Manual. .[4] Assim como no depósito, todos os dados do pedido (figuras, título e classificação) devem ser inseridos exclusivamente conforme instruções no item 3.5.2 G do Manual (recomendamos a leitura do item para ver o passo a passo). Não anexe arquivos PDF com figuras, relatório ou reivindicação.



BR302025002178-2

Exigência técnica

Código de despacho: 136

**Titular: ASSA ABLOY BRASIL INDÚSTRIA E COMÉRCIO LTDA [BR/SP]**

Procurador: Cruzeiro Newmarc Patentes e Marcas Ltda.

Detalhes do despacho: Com base no Manual de Desenhos Industriais instituído pela Portaria INPI/PR nº

36/2023, formulam-se as seguintes exigências: .[1] A qualidade das figuras está insatisfatória e há inconsistência entre as vistas: considerando que o que difere algumas variações é o acabamento / cor, e que entre algumas variações a diferença é sutil, é necessário que sejam representados de maneira inequívoca; na variação 1 e na variação 5, por exemplo, a face frontal é escura nas figuras 1.1 e 5.1, mas é clara nas figuras 1.2 e 5.2; na figura 3.1 a face frontal parece ter 2 cores, mas na figura 3.2 tem apenas uma; na figura 4.1 o objeto tem brilho, parecendo representar metal, mas na figura 4.2 a vista revela objeto opaco, em cores escuras; estes são apenas alguns exemplos, mas deve-se observar a correspondência de cor entre todas as vistas de todas as variações; brilhos e reflexos confundem a visualização da forma: em algumas vistas o objeto parece ter faixas / listras escuras que variam de uma vista para outra, fazendo com que não haja correspondência entre as vistas. Apresentar as figuras com qualidade satisfatória que permita visualizar com clareza a forma e os limites do contorno do objeto, como determinam os itens 5.3.4.1 e 5.3.4.3 do Manual. .[2] O atual pedido não atende aos requisitos do art. 104, conforme disposições do item 5.3.3 Exame quanto à unidade do desenho industrial, pois não compartilham das mesmas características distintivas preponderantes. A análise das mesmas características distintivas pauta-se não num conceito ou numa ideia, mas nas características ornamentais preponderantes representadas nas figuras. Por conseguinte, a existência de um conceito comum não assegura que as configurações possuam as mesmas características distintivas preponderantes. Foram identificados 4 desenhos industriais: um desenho industrial com 2 variações está representado nas figuras 1.1 a 1.7 (1ª variação) e 2.1 a 2.7 (2ª variação); outro desenho industrial com 5 variações está representado nas figuras 3.1 a 3.7 (1ª variação), 4.1 a 4.7 (2ª variação), 5.1 a 5.7 (3ª variação), 6.1 a 6.7 (4ª variação) e 7.1 a 7.7 (5ª variação); outro desenho industrial com 2 variações está representado nas figuras 8.1 a 8.7 (1ª variação) e 9.1 a 9.7 (2ª variação); outro desenho industrial com 2 variações está representado nas figuras 10.1 a 10.7 (1ª variação) e 11.1 a 11.7 (2ª variação). O pedido deverá ser dividido, facultando-se ao requerente eleger o desenho industrial que será mantido no pedido original. Os outros desenhos industriais poderão ser apresentados em pedidos divididos. Veja detalhes sobre depósito de pedidos divididos nos itens 5.3.3.1 e 3.5.2 A do Manual. .[3] Assim como no depósito, todos os dados do pedido (figuras, título e classificação) devem ser inseridos exclusivamente conforme instruções no item 3.5.2 G do Manual (recomendamos a leitura do item para ver o passo a passo). Não anexe arquivos PDF com figuras, relatório ou reivindicação.

BR302025002179-0

Exigência técnica

Código de despacho: 136

**Titular: ASSA ABLOY BRASIL INDÚSTRIA E COMÉRCIO LTDA [BR/SP]**

Procurador: Cruzeiro Newmarc Patentes e Marcas Ltda.

Detalhes do despacho: Com base no Manual de Desenhos Industriais instituído pela Portaria INPI/PR nº

36/2023, formulam-se as seguintes exigências: .[1] A qualidade das figuras está insatisfatória e há inconsistência entre as vistas: considerando que o que difere as variações é o acabamento / cor, é necessário que sejam representados de maneira inequívoca; na variação 1, por exemplo, a face frontal é escura nas figuras 1.1, mas é clara na figura 1.2; este é apenas um exemplo, mas deve-se observar a correspondência de cor entre todas as vistas de todas as variações; brilhos e reflexos confundem a visualização da forma: em algumas vistas o objeto parece ter faixas / listras escuras que variam de uma vista para outra, fazendo com que não haja correspondência entre as vistas. Apresentar as figuras com qualidade satisfatória que permita visualizar com clareza a forma e os limites do contorno do objeto, como determinam os itens 5.3.4.1 e 5.3.4.3 do Manual. .[2] Assim como no depósito, todos os dados do pedido (figuras, título e classificação) devem ser inseridos exclusivamente conforme instruções no item 3.5.2 G do Manual (recomendamos a leitura do item para ver o passo a passo). Não anexe arquivos PDF com figuras, relatório ou reivindicação.

BR302025002180-4

Exigência técnica

Código de despacho: 136

**Titular: ASSA ABLOY BRASIL INDÚSTRIA E COMÉRCIO LTDA [BR/SP]**

Procurador: Cruzeiro Newmarc Patentes e Marcas Ltda.

Detalhes do despacho: Com base no Manual de Desenhos Industriais instituído pela Portaria INPI/PR nº

36/2023, formulam-se as seguintes exigências: .[1] A qualidade das figuras está insatisfatória e há inconsistência entre as vistas: considerando que o que difere as variações é o acabamento / cor, é necessário que sejam representados de maneira inequívoca; na variação 1, por exemplo, a face frontal é escura nas figuras 1.1, mas é clara na figura 1.2; este é apenas um exemplo, mas deve-se observar a correspondência de cor entre todas as vistas de todas as variações; brilhos e reflexos confundem a visualização da forma: em algumas vistas o objeto parece ter faixas / listras escuras que variam de uma vista para outra, fazendo com que não haja correspondência entre as vistas. Apresentar as figuras com qualidade satisfatória que permita visualizar com clareza a forma e os limites do contorno do objeto, como determinam os itens 5.3.4.1 e 5.3.4.3 do Manual. .[2] Assim como no depósito, todos os dados do pedido (figuras, título e classificação) devem ser inseridos exclusivamente conforme instruções no item 3.5.2 G do Manual (recomendamos a leitura do item para ver o passo a passo). Não anexe arquivos PDF com figuras, relatório ou reivindicação.



BR302025002188-0

Exigência técnica

Código de despacho: 136

**Titular: MANGELS INDUSTRIAL S.A [BR/MG]**

Procurador: Maurício de Souza Tavares

Detalhes do despacho: Com base no Manual de Desenhos Industriais instituído pela Portaria INPI/PR nº 36/2023, formulam-se as seguintes exigências: .[1] Foram apresentados 2 jogos de figuras: o primeiro revela as figuras 1.1 e 2.1(arquivo JPEG); o segundo jogo foi apresentado como anexo em formato PDF (contrariando as determinações do Manual), contendo as figuras 1.1 a 1.8. Apresente esclarecimentos informando para quais figuras deseja proteção e reapresente tais figuras. .[2] No arquivo anexado em PDF também há relatório descritivo (página 11/21 da petição), no qual o título difere do informado na página 3/21 da petição. Apresente esclarecimentos informando qual título deve ser usado. .[3] Os esclarecimentos podem constar no campo TEXTO DA PETIÇÃO ou podem ser apresentados em arquivo anexo em formato PDF (veja instruções no item 3.5.2 H do Manual). .[4] As figuras, o relatório e a reivindicação NÃO devem ser apresentados como arquivos anexos em formato PDF. Todos os dados do pedido (figuras, título e classificação) devem ser apresentados exclusivamente conforme descrito no item 3.5.2 G do Manual de Desenhos Industriais (recomendamos a leitura do item para ver o passo a passo). As figuras não devem ter numeração de folha ou legenda no arquivo JPEG a ser inserido: a numeração e as legendas serão preenchidas automaticamente pelo sistema de acordo com as informações fornecidas pelo usuário no momento de inserção das figuras. O relatório descritivo e a reivindicação serão gerados automaticamente. [5] De acordo com o item 3.5.2 G do Manual o campo DESCRIÇÃO pode ser usado para adicionar informações consideradas necessárias para uma melhor compreensão das FIGURAS do desenho industrial de maneira a esclarecer recursos gráficos utilizados nas figuras ou ainda esclarecer como tais recursos podem influenciar o que é reivindicado nas figuras, além de declarações sobre omissão de vistas. Com apoio no item 5.3 do Manual o texto do campo Descrição foi excluído de ofício por conter informações que não se enquadram no previsto nos itens 3.5.2.G e 5.3 do Manual.

BR302025002207-0

Exigência técnica

Código de despacho: 136

**Titular: PATRICIA CARLA DA COSTA [BR/GO]**

Procurador: LARISSA PRISCILLA PASSOS JUNQUEIRA REIS BAREATO vista Com base no Manual de Desenhos Industriais instituído pela Portaria INPI/PR nº 36/2023, formulam-se as seguintes exigências: As figuras 1.1 a 1.4 mostram vistas em corte. Todas as vistas em corte deverão receber a legenda "vista em corte".De acordo com o item 5.3.4.2, de maneira a esclarecer a área a que se refere a vista em corte, uma das demais vistas (ou mais de uma) do desenho industrial deverá conter a indicação das áreas seccionadas.De acordo com o item 3.5.2 do Manual de Desenhos Industriais, o campo Descrição do formulário só deve ser usado para incluir informações necessárias à compreensão das figuras do desenho industrial. As informações inseridas neste campo no pedido não cumprem com a finalidade pretendida e foram excluídas de ofício. Para o cumprimento desta exigência, utilizar o formulário eletrônico para a inclusão de figuras. Não apresentar as figuras em documento pdf, sob pena de publicação de nova exigência.[http://manualdedi.inpi.gov.br/projects/manual-de-desenho-industrial/wiki/03\\_05\\_Peticionamento\\_pelo\\_e-DI#352-Preenchimento-do-formul%C3%A1rio](http://manualdedi.inpi.gov.br/projects/manual-de-desenho-industrial/wiki/03_05_Peticionamento_pelo_e-DI#352-Preenchimento-do-formul%C3%A1rio)

BR302025002209-6

Exigência técnica

Código de despacho: 136

**Titular: SOCIÉTÉ DES PRODUITS NESTLÉ S.A. [CH]**

Procurador: Dannemann, Siemsen, Bigler &amp; Ipanema Moreira

Detalhes do despacho: Com base no Manual de Desenhos Industriais instituído pela Portaria INPI/PR nº 36/2023, formulam-se as seguintes exigências: O atual pedido não atende aos requisitos do art. 104, conforme disposições do item 5.3.3 Exame quanto à unidade do desenho industrial, pois não compartilham das mesmas características distintivas preponderantes. Um desenho industrial foi representado nas figuras 1.1, 1.3 a 1.10. Outro desenho industrial foi representado na figura 1.2. Outro desenho industrial foi representado na figura 1.11. Outro desenho industrial foi representado nas figuras 1.12 e 2.1. Outro desenho industrial foi representado nas figuras 2.2 e 2.3. Outro desenho industrial foi representado nas figuras 2.4 a 2.10; fig. 3.7 e 3.8. Outro desenho industrial foi representado nas figuras 2.11 e 3.6. Outro desenho industrial foi representado nas figuras 3.2 e 3.3. Outro desenho industrial foi representado na figura 2.12. Outro desenho industrial foi representado na figura 3.1. Outro desenho industrial foi representado na figura 3.4. Outro desenho industrial foi representado na figura 3.5. O pedido deverá ser dividido, facultando-se ao requerente indicar o desenho industrial que será mantido no pedido original. Cada desenho deverá ser numerado como variação. Ex. fig. 1.1, fig. 2.1, fig. 3.1, fig. 4.1, etc..Para o cumprimento desta exigência, utilizar o formulário eletrônico para a inclusão de figuras. Não apresentar as figuras em documento pdf, sob pena de publicação de nova exigência.[http://manualdedi.inpi.gov.br/projects/manual-de-desenho-industrial/wiki/03\\_05\\_Peticionamento\\_pelo\\_e-DI#352-Preenchimento-do-formul%C3%A1rio](http://manualdedi.inpi.gov.br/projects/manual-de-desenho-industrial/wiki/03_05_Peticionamento_pelo_e-DI#352-Preenchimento-do-formul%C3%A1rio)



BR302025002220-7

Exigência técnica

Código de despacho: 136

**Titular: GABRIELA ALVES BARBOSA [BR/PE]**

Detalhes do despacho: Com base no Manual de Desenhos Industriais instituído pela Portaria INPI/PR nº 36/2023, formula-se a seguinte exigência: .[1] As figuras apresentam palavras, elementos textuais, linhas auxiliares, cotas, tela de programa e outros caracteres indicativos que não fazem parte da configuração do desenho industrial e prejudicam a compreensão da forma do objeto requerido. Em atenção ao item 5.3.4.3 do Manual rerepresentar a figura sem estes elementos. Somente o objeto deve ser representado nas figuras. Apresente em escala maior a fim de permitir uma melhor visualização dos detalhes. .[2] Do texto da descrição depreende-se que o produto seria uma decoração para doces, na classe 01-01 (caso seja um gênero alimentício). Sugerimos alterar o título para ELEMENTO DECORATIVO PARA CONFEITARIA, e alterar a classe para 01-01, a fim de indicar corretamente o objeto requerido, em atenção aos itens 5.3.1.1 a e 5.3.1.1 b do Manual. Caso nosso entendimento esteja equivocado, mantenha o título e a classificação atuais. .[3] Assim como no depósito, todos os dados do pedido (figuras, título e classificação) devem ser inseridos exclusivamente conforme instruções no item 3.5.2 G do Manual (recomendamos a leitura do item para ver o passo a passo). Não anexe arquivos PDF com figuras, relatório ou reivindicação. .[4] De acordo com o item 3.5.2 G do Manual o campo DESCRIÇÃO pode ser usado para adicionar informações consideradas necessárias para uma melhor compreensão das FIGURAS do desenho industrial de maneira a esclarecer recursos gráficos utilizados nas figuras ou ainda esclarecer como tais recursos podem influenciar o que é reivindicado nas figuras, além de declarações sobre omissão de vistas. Com apoio no item 5.3 do Manual o texto do campo Descrição foi excluído de ofício por conter informações que não se enquadram no previsto nos itens 3.5.2.G e 5.3 do Manual.

BR302025002222-3

Exigência técnica

Código de despacho: 136

**Titular: JOÃO PEDRO RIPKE DIAS [BR/SP]**

Detalhes do despacho: Com base no Manual de Desenhos Industriais instituído pela Portaria INPI/PR nº 36/2023, formulam-se as seguintes exigências: .[1] De acordo com o item 5.3.4 do Manual, cada vista do desenho industrial deverá ser apresentada em uma figura. Na apresentação atual do pedido cada figura revela mais de uma vista. Cada figura deve conter apenas uma vista. Na figura 1.1, por exemplo, foram apresentadas 3 vistas explodidas: a vista anterior, a vista superior e a perspectiva, ou seja, deveriam ter sido apresentadas 3 figuras, cada uma com uma vista. Apresentar cada figura com apenas uma vista. .[2] A figura 1.4, que mostra o método de encaixe, deve ser excluída do pedido por revelar apenas detalhes técnicos não visíveis na configuração externa do objeto. .[3] As figuras apresentam palavras, elementos textuais, linhas auxiliares e outros caracteres indicativos que não fazem parte da configuração do desenho industrial e prejudicam a compreensão da forma do objeto requerido. Em atenção ao item 5.3.4.3 do Manual rerepresentar as figuras sem estes elementos. Somente o objeto deve ser representado nas figuras. .[4] De acordo com o item 2.5 do Manual, configuração externa é requisito relativo à visibilidade da forma plástica ou do conjunto de linhas e cores, excluídos elementos internos visíveis apenas com a desmontagem do produto. No item 5.3.1.2 do Manual temos que: o registro de desenho industrial protege apenas as características visuais que se manifestam na aparência externa do desenho industrial, ou seja, não há proteção para as características visíveis apenas caso o produto seja desmontado. No item 5.3.4.2 do Manual consta que as partes, peças ou componentes visíveis apenas na vista explodida (ou seja, aquelas que não são visíveis na configuração externa do produto montado) não são protegidas pelo registro do desenho industrial da forma montada; a vista explodida deve ser identificada como tal, a fim de não ser confundida com a representação de mais de um desenho industrial. Assim sendo, o produto reivindicado no presente pedido a ser protegido é o revelado nas 3 vistas da figura 1.2 (chamada de montagem do estojo (fechado)). As vistas explodidas (figura 1.1, chamada de montagem do estojo (aberto)) podem ser rerepresentadas, devidamente identificadas na legenda como VISTA EXPLODIDA. .[5] As peças reveladas nas figuras 1.3 e 1.5 (parte externa e parte interna) não devem ser apresentadas no pedido, pois não revelam a forma completa do objeto requerido. Caso deseje proteger tais peças isoladamente cada uma delas deve ser apresentada em pedido dividido, pois não compartilham das mesmas características distintivas preponderantes, de maneira que o pedido não atende aos requisitos do art. 104, conforme disposições do item 5.3.3 do Manual. Veja detalhes sobre depósito de pedidos divididos nos itens 5.3.3.1 e 3.5.2 A do Manual. .[6] Caso apresente os pedidos divididos conforme item [5] acima, corrija as figuras: foram representadas linhas tracejadas para indicar elementos internos não visíveis, pois o objeto não é transparente; tais linhas não devem ser representadas. .[7] Assim como no depósito, todos os dados do pedido (figuras, título e classificação) devem ser inseridos exclusivamente conforme instruções no item 3.5.2 G do Manual (recomendamos a leitura do item para ver o passo a passo). Não anexe arquivos PDF com figuras, relatório ou reivindicação. .[8] De acordo com o item 3.5.2 G do Manual o campo DESCRIÇÃO pode ser usado para adicionar informações consideradas necessárias para uma melhor compreensão das FIGURAS do desenho industrial de maneira a esclarecer recursos gráficos utilizados nas figuras ou ainda esclarecer como tais recursos podem influenciar o que é reivindicado nas figuras, além de declarações sobre omissão de vistas. Com apoio no item 5.3 do Manual o texto do campo Descrição foi excluído de ofício por conter informações que não se enquadram no previsto nos itens 3.5.2.G e 5.3 do Manual.



BR302025002232-0

Exigência técnica

Código de despacho: 136

**Titular: ROBERTA BANQUERI SERRA [BR/SP]**

Detalhes do despacho: Com base no Manual de Desenhos Industriais instituído pela Portaria INPI/PR nº 36/2023, formulam-se as seguintes exigências: .[1] O atual pedido não atende aos requisitos do art. 104, conforme disposições do item 5.3.3 Exame quanto à unidade do desenho industrial, pois não compartilham das mesmas características distintivas preponderantes. A análise das mesmas características distintivas pauta-se não num conceito ou numa ideia, mas nas características ornamentais preponderantes representadas nas figuras. Por conseguinte, a existência de um conceito comum não assegura que as configurações possuam as mesmas características distintivas preponderantes. Foram identificados 2 desenhos industriais: um desenho industrial está representado nas figuras 1.1 a 1.9; outro desenho industrial está representado nas figuras 2.1 a 2.9. O pedido deverá ser dividido, facultando-se ao requerente eleger o desenho industrial que será mantido no pedido original. O outro desenho industrial poderá ser apresentado em pedido dividido. Veja detalhes sobre depósito de pedidos divididos nos itens 5.3.3.1 e 3.5.2 A do Manual. .[2] Assim como no depósito, todos os dados do pedido (figuras, título e classificação) devem ser inseridos exclusivamente conforme instruções no item 3.5.2 G do Manual (recomendamos a leitura do item para ver o passo a passo). Não anexe arquivos PDF com figuras, relatório ou reivindicação. .[3] De acordo com o item 3.5.2 G do Manual o campo DESCRIÇÃO pode ser usado para adicionar informações consideradas necessárias para uma melhor compreensão das FIGURAS do desenho industrial de maneira a esclarecer recursos gráficos utilizados nas figuras ou ainda esclarecer como tais recursos podem influenciar o que é reivindicado nas figuras, além de declarações sobre omissão de vistas. Com apoio no item 5.3 do Manual o texto do campo Descrição foi excluído de ofício por conter informações que não se enquadram no previsto nos itens 3.5.2.G e 5.3 do Manual. .[4] Com apoio no item 5.3 do Manual a Classificação foi alterada de ofício de 06-05 para 06-03, a fim de corresponder ao objeto requerido, conforme item 5.3.1.1 c do Manual.

BR302025002258-4

Exigência técnica

Código de despacho: 136

**Titular: LA ERREVIEFFE AMERICA ARTIGOS FUNERARIOS LTDA [BR/SP]**

Procurador: Julio Guidi Lima da Rocha

Detalhes do despacho: Com base no Manual de Desenhos Industriais instituído pela Portaria INPI/PR nº 36/2023, formulam-se as seguintes exigências: O fundo das figuras apresentadas revela texturas e/ou elementos desnecessários ou irrelevantes ao desenho industrial reivindicado. De acordo com o item 5.3.4.1, o fundo dos desenhos ou fotografias deverá ser neutro, sem revelar qualquer padrão ou textura e sem interferir nas formas do desenho industrial representado. Apresentar novas figuras com adequação. Verifica-se que há inconsistência entre as vistas: as figuras 1.2 e 1.4 revelaram vistas idênticas às figuras 1.1 e 1.3. Como se trata de prismas pentagonais, as vistas opostas (fig. 1.2 e 1.4) não poderão ser idênticas. Revisar desenhos. Em atenção ao item 5.3.4.4 do Manual reapresente as figuras com as correções indicadas e quaisquer outras que sejam necessárias para que as imagens apresentem coerência entre si. Para o cumprimento desta exigência, utilizar o formulário eletrônico para a inclusão de figuras. Não apresentar as figuras em documento pdf, sob pena de publicação de nova exigência. [http://manualdedi.inpi.gov.br/projects/manual-de-desenho-industrial/wiki/03\\_05\\_Peticionamento\\_pelo\\_e-DI#352-Preenchimento-do-formul%C3%A1rio](http://manualdedi.inpi.gov.br/projects/manual-de-desenho-industrial/wiki/03_05_Peticionamento_pelo_e-DI#352-Preenchimento-do-formul%C3%A1rio)

BR302025002268-1

Exigência técnica

Código de despacho: 136

**Titular: LA ERREVIEFFE AMERICA ARTIGOS FUNERARIOS LTDA [BR/SP]**

Procurador: Julio Guidi Lima da Rocha

Detalhes do despacho: Com base no Manual de Desenhos Industriais instituído pela Portaria INPI/PR nº 36/2023, formulam-se as seguintes exigências: O fundo das figuras apresentadas revela texturas e/ou elementos desnecessários ou irrelevantes ao desenho industrial reivindicado. De acordo com o item 5.3.4.1, o fundo dos desenhos ou fotografias deverá ser neutro, sem revelar qualquer padrão ou textura e sem interferir nas formas do desenho industrial representado. Apresentar novas figuras com adequação. A atual figura 1.3 não é a figura oposta à figura 1.2, anterior. Portanto, alterar legenda para perspectiva. Para o cumprimento desta exigência, utilizar o formulário eletrônico para a inclusão de figuras. Não apresentar as figuras em documento pdf, sob pena de publicação de nova exigência. [http://manualdedi.inpi.gov.br/projects/manual-de-desenho-industrial/wiki/03\\_05\\_Peticionamento\\_pelo\\_e-DI#352-Preenchimento-do-formul%C3%A1rio](http://manualdedi.inpi.gov.br/projects/manual-de-desenho-industrial/wiki/03_05_Peticionamento_pelo_e-DI#352-Preenchimento-do-formul%C3%A1rio)

BR302025002275-4

Exigência técnica

Código de despacho: 136

**Titular: LA ERREVIEFFE AMERICA ARTIGOS FUNERARIOS LTDA [BR/SP]**

Procurador: Julio Guidi Lima da Rocha

Detalhes do despacho: Com base no Manual de Desenhos Industriais instituído pela Portaria INPI/PR nº 36/2023, formulam-se as seguintes exigências: O fundo das figuras apresentadas revela texturas e/ou elementos desnecessários ou irrelevantes ao desenho industrial reivindicado. De acordo com o item 5.3.4.1, o fundo dos desenhos ou fotografias deverá ser neutro, sem revelar qualquer padrão ou textura e sem interferir nas formas do desenho industrial representado. Apresentar novas figuras com adequação. Para o cumprimento desta exigência, utilizar o formulário eletrônico para a inclusão de figuras. Não apresentar as figuras em documento pdf, sob pena de publicação de nova exigência. [http://manualdedi.inpi.gov.br/projects/manual-de-desenho-industrial/wiki/03\\_05\\_Peticionamento\\_pelo\\_e-DI#352-Preenchimento-do-formul%C3%A1rio](http://manualdedi.inpi.gov.br/projects/manual-de-desenho-industrial/wiki/03_05_Peticionamento_pelo_e-DI#352-Preenchimento-do-formul%C3%A1rio)



BR302025002279-7

Exigência técnica

Código de despacho: 136

**Titular: LA ERREVIEFFE AMERICA ARTIGOS FUNERARIOS LTDA [BR/SP]**

Procurador: Julio Guidi Lima da Rocha

Detalhes do despacho: Com base no Manual de Desenhos Industriais instituído pela Portaria INPI/PR nº 36/2023, formulam-se as seguintes exigências: O fundo das figuras apresentadas revela texturas e/ou elementos desnecessários ou irrelevantes ao desenho industrial reivindicado. De acordo com o item 5.3.4.1, o fundo dos desenhos ou fotografias deverá ser neutro, sem revelar qualquer padrão ou textura e sem interferir nas formas do desenho industrial representado. Apresentar novas figuras com adequação. Para o cumprimento desta exigência, utilizar o formulário eletrônico para a inclusão de figuras. Não apresentar as figuras em documento pdf, sob pena de publicação de nova exigência. [http://manualdedi.inpi.gov.br/projects/manual-de-desenho-industrial/wiki/03\\_05\\_Peticionamento\\_pelo\\_e-DI#352-Preenchimento-do-formul%C3%A1rio](http://manualdedi.inpi.gov.br/projects/manual-de-desenho-industrial/wiki/03_05_Peticionamento_pelo_e-DI#352-Preenchimento-do-formul%C3%A1rio)

BR302025002282-7

Exigência técnica

Código de despacho: 136

**Titular: MILLER SIMBERG ANAIA - ME [BR/SP]**

Procurador: Vanessa Garcia de Oliveira

Detalhes do despacho: De acordo com o item 5.3.2.2 do Manual de DI, a forma comum ou vulgar é aquela em que não há nenhum tipo de esforço criativo por parte do autor, como nos casos em que o desenho industrial apenas reproduz uma forma básica sem nenhuma característica visual que a torne distintiva. A partir da apresentação do objeto no pedido, não foi possível perceber características ornamentais em sua forma, uma vez que se trata de uma forma comum ou vulgar na classe reivindicada. No caso de a forma pleiteada possuir aspectos ornamentais, deve-se esclarecer quais elementos caracterizam esses aspectos. O fundamental é demonstrar quais elementos da forma do objeto permitem liberdade de escolha na criação para lhe conferir certo grau de ornamentalidade.

BR302025002283-5

Exigência técnica

Código de despacho: 136

**Titular: MILLER SIMBERG ANAIA - ME [BR/SP]**

Procurador: Vanessa Garcia de Oliveira

Detalhes do despacho: De acordo com o item 5.3.2.2 do Manual de DI, a forma comum ou vulgar é aquela em que não há nenhum tipo de esforço criativo por parte do autor, como nos casos em que o desenho industrial apenas reproduz uma forma básica sem nenhuma característica visual que a torne distintiva. A partir da apresentação do objeto no pedido, não foi possível perceber características ornamentais em sua forma, uma vez que se trata de uma forma comum ou vulgar na classe reivindicada. No caso de a forma pleiteada possuir aspectos ornamentais, deve-se esclarecer quais elementos caracterizam esses aspectos. O fundamental é demonstrar quais elementos da forma do objeto permitem liberdade de escolha na criação para lhe conferir certo grau de ornamentalidade.

BR302025002284-3

Exigência técnica

Código de despacho: 136

**Titular: MILLER SIMBERG ANAIA - ME [BR/SP]**

Procurador: Vanessa Garcia de Oliveira

Detalhes do despacho: De acordo com o item 5.3.2.2 do Manual de DI, a forma comum ou vulgar é aquela em que não há nenhum tipo de esforço criativo por parte do autor, como nos casos em que o desenho industrial apenas reproduz uma forma básica sem nenhuma característica visual que a torne distintiva. A partir da apresentação do objeto no pedido, não foi possível perceber características ornamentais em sua forma, uma vez que se trata de uma forma comum ou vulgar na classe reivindicada. No caso de a forma pleiteada possuir aspectos ornamentais, deve-se esclarecer quais elementos caracterizam esses aspectos. O fundamental é demonstrar quais elementos da forma do objeto permitem liberdade de escolha na criação para lhe conferir certo grau de ornamentalidade.



- 
- BR302025002285-1** Exigência técnica  
Código de despacho: 136  
**Titular: MCX LOCAÇÕES DE ESTRUTURAS LTDA. [BR/PR]**  
Detalhes do despacho: Com base no Manual de Desenhos Industriais instituído pela Portaria INPI/PR nº 36/2023, formulam-se as seguintes exigências: Em atendimento ao item 5.3.1.1, a indicação do produto no título do pedido deve ser clara e concisa e adequada ao produto representado nas figuras, de preferência em concordância com a lista de produtos disponibilizada na Classificação de Locarno. Sugerimos modificar o título para: Estrutura para árvore. Se necessário, classe e subclasse também deverão ser alteradas. O título do pedido se refere a uma estrutura metálica, representada pela figura 1.1. Porém, nos anexos há outros produtos mostrados. Esclarecer se somente o produto da fig. 1.1 será reivindicado como desenho industrial, incluindo as demais vistas desse produto no pedido, ou os demais produtos também. No último caso, apenas os produtos contidos nas figuras 2.4, 3.1, 3.2.1, 3.3, 4.1 e 5.1, sem as legendas e número de páginas, se habilitam para ser apresentados em pedidos divididos, um em cada pedido, em atenção aos requisitos do art. 104 e disposições do item 5.3.3 do Manual. A representação das figuras não apresenta qualidade adequada: apresenta figuras com pouca definição e pixelizadas. Em atendimento ao item 5.3.4.1 do Manual, apresentar figuras com melhor qualidade. Para o cumprimento desta exigência, utilizar o formulário eletrônico para a inclusão de figuras. Não apresentar as figuras em documento pdf, sob pena de publicação de nova exigência. [http://manualdedi.inpi.gov.br/projects/manual-de-desenho-industrial/wiki/03\\_05\\_Peticionamento\\_pelo\\_e-DI#352-Preenchimento-do-formul%C3%A1rio](http://manualdedi.inpi.gov.br/projects/manual-de-desenho-industrial/wiki/03_05_Peticionamento_pelo_e-DI#352-Preenchimento-do-formul%C3%A1rio)
- 
- BR302025002309-2** Exigência técnica  
Código de despacho: 136  
**Titular: CAROLINA GOMES MATARAZZO [BR/SP]**  
Procurador: Alcides Ribeiro Filho  
Detalhes do despacho: Com base no Manual de Desenhos Industriais instituído pela Portaria INPI/PR nº 36/2023, formulam-se as seguintes exigências: A representação das figuras não apresenta qualidade adequada: apresenta figuras com pouca definição e pixelizadas. Em atendimento ao item 5.3.4.1 do Manual, apresentar figuras com melhor qualidade. As figuras mostram o que parece ser linhas tracejadas. Linhas tracejadas representam, em geral, formas não reivindicadas nos desenhos. Apenas as linhas cheias representam os elementos reivindicados. Se se tratar de linhas de construção das formas, o mais adequado é preenchê-las com linhas cheias. Se representar detalhes internos, devem ser excluídas. Para o cumprimento desta exigência, utilizar o formulário eletrônico para a inclusão de figuras. Não apresentar as figuras em documento pdf, sob pena de publicação de nova exigência. [http://manualdedi.inpi.gov.br/projects/manual-de-desenho-industrial/wiki/03\\_05\\_Peticionamento\\_pelo\\_e-DI#352-Preenchimento-do-formul%C3%A1rio](http://manualdedi.inpi.gov.br/projects/manual-de-desenho-industrial/wiki/03_05_Peticionamento_pelo_e-DI#352-Preenchimento-do-formul%C3%A1rio)
- 
- BR302025002311-4** Exigência técnica  
Código de despacho: 136  
**Titular: BOTICA COMERCIAL FARMACÊUTICA LTDA. [BR/PR]**  
Procurador: André Luis Flesch Bretanha Jorge  
Detalhes do despacho: Com base no Manual de Desenhos Industriais instituído pela Portaria INPI/PR nº 36/2023, formulam-se as seguintes exigências: Verifica-se que há inconsistência entre as vistas: a figura 2.6 não revelou adequadamente as formas do frasco. As figuras 2.2 a 2.5 mostram que a base do produto é maior que a tampa. Portanto, a figura 2.6 precisa ser adequada. Em atenção ao item 5.3.4.4 do Manual rerepresente as figuras com as correções indicadas e quaisquer outras que sejam necessárias para que as imagens apresentem coerência entre si. Para o cumprimento desta exigência, utilizar o formulário eletrônico para a inclusão de figuras. Não apresentar as figuras em documento pdf, sob pena de publicação de nova exigência. [http://manualdedi.inpi.gov.br/projects/manual-de-desenho-industrial/wiki/03\\_05\\_Peticionamento\\_pelo\\_e-DI#352-Preenchimento-do-formul%C3%A1rio](http://manualdedi.inpi.gov.br/projects/manual-de-desenho-industrial/wiki/03_05_Peticionamento_pelo_e-DI#352-Preenchimento-do-formul%C3%A1rio)
- 
- BR302025002362-9** Exigência técnica  
Código de despacho: 136  
**Titular: ECOSUSTENTAVEL COMERCIO DE MATERIAIS ECOLOGICOS LTDA. [BR/SC]**  
Procurador: GOMES & KLOC ADVOGADOS ASSOCIADOS  
Detalhes do despacho: Com base no Manual de Desenhos Industriais instituído pela Portaria INPI/PR nº 36/2023, formulam-se as seguintes exigências: [1] Os fundos das figuras revelam texturas e/ou elementos desnecessários ou irrelevantes ao desenho industrial reivindicado. De acordo com o item 5.3.4.1, o fundo dos desenhos ou fotografias deverá ser neutro, sem revelar qualquer elemento, padrão ou textura e sem interferir nas formas do desenho industrial representado. Apresentar novo conjunto de figuras com correção.
- 
- BR302025002368-8** Exigência técnica  
Código de despacho: 136  
**Titular: NATIELI BRUNING [BR/PR]**  
Procurador: DEFERE - SERVIÇOS EM PROPRIEDADE INTELECTUAL  
Detalhes do despacho: Com base no Manual de Desenhos Industriais instituído pela Portaria INPI/PR nº 36/2023, formulam-se as seguintes exigências: [1] Os fundos das figuras revelam texturas e/ou elementos desnecessários ou irrelevantes ao desenho industrial reivindicado. De acordo com o item 5.3.4.1, o fundo dos desenhos ou fotografias deverá ser neutro, sem revelar qualquer elemento, padrão ou textura e sem interferir nas formas do desenho industrial representado. Apresentar novo conjunto de figuras com correção.
-

---

<b>BR302025006576-3</b>	<p>Exigência técnica Código de despacho: 136 <b>Titular: JINWEN CHEN [BR/SP]</b> Procurador: Leandro de Souza Frigo Detalhes do despacho: Com base no Manual de Desenhos Industriais instituído pela Portaria INPI/PR nº 36/2023, formulam-se as seguintes exigências: .[1] Verifica-se que há inconsistência entre as vistas: apenas nas figuras 1.5 e 2.5 foi representado um cabo; este elemento deve ser representado em todas as vistas de cada variação em que seja visível ou retirado das figuras 1.5 e 2.5. Em atenção ao item 5.3.4.4 do Manual reapresente as figuras corrigindo as irregularidades indicadas e quaisquer outras que sejam necessárias para que as imagens apresentem coerência entre si. .[2] Assim como no depósito, todos os dados do pedido (figuras, título e classificação) devem ser inseridos exclusivamente conforme instruções no item 3.5.2 G do Manual (recomendamos a leitura do item para ver o passo a passo). Não anexe arquivos PDF com figuras, relatório ou reivindicação.</p>
<b>BR322024002643-1</b>	<p>Exigência técnica Código de despacho: 136 <b>Titular: RENATO DE FREITAS VIEIRA 29596875825 [BR/SP]</b> Procurador: Ricardo Rabello Spoo Detalhes do despacho: O desenho industrial reivindicado no presente pedido dividido não encontra correspondência com o desenho industrial reivindicado no pedido mãe. Favor esclarecer.</p>
<b>BR322024002644-0</b>	<p>Exigência técnica Código de despacho: 136 <b>Titular: RENATO DE FREITAS VIEIRA 29596875825 [BR/SP]</b> Procurador: Ricardo Rabello Spoo Detalhes do despacho: O desenho industrial reivindicado no presente pedido dividido não encontra correspondência com o desenho industrial reivindicado no pedido mãe. Favor esclarecer.</p>
<b>BR322024002646-6</b>	<p>Exigência técnica Código de despacho: 136 <b>Titular: RENATO DE FREITAS VIEIRA 29596875825 [BR/SP]</b> Procurador: Ricardo Rabello Spoo Detalhes do despacho: O desenho industrial reivindicado no presente pedido dividido não encontra correspondência com o desenho industrial reivindicado no pedido mãe. Favor esclarecer.</p>
<b>BR322024003209-1</b>	<p>Exigência técnica Código de despacho: 136 <b>Titular: AUTRY INTERNATIONAL S.R.L. [IT]</b> Procurador: Ariboni, Fabbri e Schmidt Sociedade de Advogados Detalhes do despacho: A prioridade unionista informada não faz referência a uma prioridade válida, mas indica o número do registro internacional do pedido mãe. Caso o desenho industrial reivindicado no pedido dividido possua uma prioridade válida, favor indicá-la no cumprimento desta exigência, com seu respectivo código WIPO-DAS. Caso contrário, deverá ser informado que houve erro no preenchimento das informações do pedido em tela e que a prioridade informada deverá ser desconsiderada.</p>
<b>BR322024005745-0</b>	<p>Exigência técnica Código de despacho: 136 <b>Titular: NABTESCO PRECISION EUROPE GMBH [DE]</b> Procurador: Bhering Advogados ( nome anterior Bhering Assessoria S/C Ltda.) Detalhes do despacho: No pedido original, o desenho industrial mostrado na fig. 1.1 é uma variação configurativa do desenho industrial mostrado nas figs. 1.2 a 1.7. Reapresentar as figuras de acordo com o apresentado no pedido inicial.</p>

---



## Exame técnico em designação: Exigência

Como etapa do exame técnico das designações de registro de desenho industrial, listados a seguir – nos termos do artigo 106, § 3º da Lei da Propriedade Industrial (LPI, lei n.º 9.279, de 14 de maio de 1996) – formula-se exigência relativa às questões indicadas.

Para cumprir ou contestar a exigência de petição:

1. Acesse o e-DI no site do INPI ([www.inpi.gov.br](http://www.inpi.gov.br));
2. Emita uma Guia de Recolhimento da União (GRU) para o serviço de “cumprimento de exigência” (código 105 – em processo), referente a processo de registro;
3. Efetue o pagamento; e
4. Preencha e envie o formulário eletrônico correspondente à opção indicada na emissão da GRU, acompanhado dos esclarecimentos, argumentos, provas ou documentos apropriados.

Os sistemas de informática do INPI identificarão o cumprimento de exigência, para que o pedido de registro prossiga, automaticamente, em seu processamento.

Para esclarecer outras dúvidas e conhecer em detalhe o processamento de pedidos de registro de desenho industrial e outras petições, não deixe de consultar o Manual de Desenho Industrial (<http://manualdedi.inpi.gov.br/projects/manual-de-desenho-industrial/wiki>).

---

**BR312023233173-9**  
**DM/233173**

Exigência técnica em designação recebida

Código de despacho: 1232

**Titular(es): Cilag GmbH International [CH]**

Procurador: Dannemann, Siemsen, Bigler & Ipanema Moreira

Detalhes do despacho: Verifica-se que há inconsistência entre as vistas: a fig. 2.5, identificada como vista lateral esquerda, encontra-se em desacordo com as demais vistas e idêntica à fig. 2.2. Em atenção ao item 5.3.4.4 do Manual de Desenhos Industriais reapresente a(s) figura(s) corrigida(s), em formato .jpg, correspondente(s) com as demais figuras. No cumprimento desta exigência, não é necessário reapresentar todas as figuras, apenas as que tiveram a correção solicitada. Neste caso, será gerado, automaticamente, novos relatório e reivindicação, fazendo referência somente à(s) nova(s) figura(s) apresentada(s), que serão desconsiderados, sendo aproveitados os documentos originalmente apresentados para a confecção do certificado, caso o pedido seja concedido.

---



## Exame técnico: Indeferimento

Como parte do exame técnico dos pedidos de registro de desenho industrial analisou-se a adequação do(s) objeto(s) reivindicado(s) nos pedidos de registro de desenho industrial quanto ao disposto no art. 100 da LPI.

Concluído o exame, indeferem-se os pedidos de registro listados a seguir com base nos fundamentos legais indicados.

Cabe recurso desta decisão, que deve ser apresentado no prazo de 60 (sessenta) dias, contados da data de publicação da decisão recorrida na Revista da Propriedade Industrial (RPI), nos termos dos art. 212, 221, 222, 223 e 224 da Lei da Propriedade Industrial (LPI, Lei n.º 9.279, de 14 de maio de 1996).

Para apresentar uma petição de recurso:

1. Acesse o e-DI no site do INPI ([www.inpi.gov.br](http://www.inpi.gov.br));
2. Emita uma Guia de Recolhimento da União (GRU) para o serviço de “recurso contra indeferimento de pedido de registro de desenho industrial” (código 153);
3. Efetue o pagamento; e
4. Preencha e envie o formulário eletrônico correspondente à opção indicada na emissão da GRU, acompanhado dos esclarecimentos, argumentos, provas ou documentos apropriados.

Para esclarecer outras dúvidas e conhecer, em detalhe, o processamento de pedidos de registro de desenho industrial e outras petições, não deixe de consultar o Manual de Desenho Industrial <http://manualdedi.inpi.gov.br/projects/manual-de-desenho-industrial/wiki>). Caso permaneça dúvida sobre o indeferimento, entre em contato pelo Fale Conosco, selecionando DIRMA - Desenho Industrial - Área Técnica.

Este despacho não gera direito a fotocópia por parte de terceiros.

---

BR302023003165-0

Indeferimento do pedido

Código de despacho: 024

**Titular:** CRISTINA ANGELA COLPANI EIRELI ME [BR/SC]

Procurador : Catiane Zini Borela pode O objeto é constituído simplesmente por uma chapa metálica dobrada em formato de U, sem nenhum aspecto ornamental. Ademais, a partir dos próprios esclarecimentos apresentados em resposta à exigência técnica formulada, o objeto é descrito como um perfil que "pode ser disposto na parte superior de galpões funcionando como terça estrutural", ou seja, possuindo sua forma ditada essencialmente por considerações técnicas ou funcionais.

---



## Perda de Prioridade Unionista

Perda da prioridade reivindicada por não atender às disposições previstas no Art. 99 da LPI. O titular poderá apresentar recurso contra a perda de prioridade. Desta data corre o prazo de 60 (sessenta) dias para eventual recurso do interessado. Sobrestado o exame do pedido até o fim do exame do recurso ou, na ausência deste, até o fim do prazo de 60 (sessenta) dias.

---

<b>BR322025002488-1</b>	Perda de Prioridade (sobrestamento do exame) Código de despacho: 135 <b>Titular: HS PRODUKT D.O.O. [HR]</b> Procurador: Daniel Advogados (Alt.de Daniel & Cia) Detalhes do despacho: Por não ter sido apresentado documento comprobatório dentro do prazo previsto na LPI.
<b>BR322025002489-0</b>	Perda de Prioridade (sobrestamento do exame) Código de despacho: 135 <b>Titular: HS PRODUKT D.O.O. [HR]</b> Procurador: Daniel Advogados (Alt.de Daniel & Cia) Detalhes do despacho: Por não ter sido apresentado documento comprobatório dentro do prazo previsto na LPI.
<b>BR322025002490-3</b>	Perda de Prioridade (sobrestamento do exame) Código de despacho: 135 <b>Titular: HS PRODUKT D.O.O. [HR]</b> Procurador: Daniel Advogados (Alt.de Daniel & Cia) Detalhes do despacho: Por não ter sido apresentado documento comprobatório dentro do prazo previsto na LPI.
<b>BR322025002492-0</b>	Perda de Prioridade (sobrestamento do exame) Código de despacho: 135 <b>Titular: HS PRODUKT D.O.O. [HR]</b> Procurador: Daniel Advogados (Alt.de Daniel & Cia) Detalhes do despacho: Por não ter sido apresentado documento comprobatório dentro do prazo previsto na LPI.
<b>BR322025002493-8</b>	Perda de Prioridade (sobrestamento do exame) Código de despacho: 135 <b>Titular: HS PRODUKT D.O.O. [HR]</b> Procurador: Daniel Advogados (Alt.de Daniel & Cia) Detalhes do despacho: Por não ter sido apresentado documento comprobatório dentro do prazo previsto na LPI.

---



## Pedidos de registro de desenho industrial considerados inexistentes

Em vista da falta de pagamento da retribuição

Em vista da ausência de resposta a exigência de pagamento

Em vista do cumprimento insatisfatório de exigência de pagamento

Em vista da ausência de resposta a exigência formal

Em vista do cumprimento insatisfatório de exigência formal

Em vista da falta de requisitos mínimos de admissibilidade

Pedido retirado

Numeração anulada



## Em vista da falta de pagamento da retribuição

Os pedidos de registro de desenho industrial listados a seguir foram considerados inexistentes, em vista da falta de pagamento da retribuição devida, nos termos do inciso IV do artigo 101 e do artigo 103 da Lei da Propriedade Industrial (LPI, lei n.º 9.279, de 14 de maio de 1996).

Art. 101. O pedido de registro, nas condições estabelecidas pelo INPI, conterà:

I - requerimento;

II - relatório descritivo, se for o caso;

III - reivindicações, se for o caso;

IV - desenhos ou fotografias;

V - campo de aplicação do objeto; e

VI - comprovante do pagamento da retribuição relativa ao depósito.

Art. 103. O pedido que não atender formalmente ao disposto no art. 101, mas que contiver dados suficientes relativos ao depositante, ao desenho industrial e ao autor, poderá ser entregue, mediante recibo datado, ao INPI, que estabelecerá as exigências a serem cumpridas, em 5 (cinco) dias, sob pena de ser considerado inexistente.

Este despacho não gera direito a fotocópia por parte de terceiros.

---

<b>BR302025007552-1</b>	Decisão de considerar pedido inexistente por falta de pagamento Código de despacho: 047 <b>Titular: ABRAÃO DE OLIVEIRA XAVIER LIMA [BR/AM]</b> Detalhes do despacho: Pedido de registro de desenho industrial sem pagamento ou com pagamento posterior à data de envio do formulário eletrônico, em inobservância ao Art. 103 da Lei da Propriedade Industrial e em inobservância ao disposto no Art. 4º na Portaria 07/2022.
<b>BR302025007553-0</b>	Decisão de considerar pedido inexistente por falta de pagamento Código de despacho: 047 <b>Titular: ANA CLARA MARTINS DE OLIVEIRA [BR/AM]</b> Detalhes do despacho: Pedido de registro de desenho industrial sem pagamento ou com pagamento posterior à data de envio do formulário eletrônico, em inobservância ao Art. 103 da Lei da Propriedade Industrial e em inobservância ao disposto no Art. 4º na Portaria 07/2022.
<b>BR302025007554-8</b>	Decisão de considerar pedido inexistente por falta de pagamento Código de despacho: 047 <b>Titular: ANA REBECA DE SOUSA CORDOVIL [BR/AM]</b> Detalhes do despacho: Pedido de registro de desenho industrial sem pagamento ou com pagamento posterior à data de envio do formulário eletrônico, em inobservância ao Art. 103 da Lei da Propriedade Industrial e em inobservância ao disposto no Art. 4º na Portaria 07/2022.
<b>BR302025007556-4</b>	Decisão de considerar pedido inexistente por falta de pagamento Código de despacho: 047 <b>Titular: RENATA DA SILVA PINHEIRO [BR/AM]</b> Detalhes do despacho: Pedido de registro de desenho industrial sem pagamento ou com pagamento posterior à data de envio do formulário eletrônico, em inobservância ao Art. 103 da Lei da Propriedade Industrial e em inobservância ao disposto no Art. 4º na Portaria 07/2022.

---



---

**BR302025007557-2**

Decisão de considerar pedido inexistente por falta de pagamento

Código de despacho: 047

**Titular: ALICE AYANO FREITAS TAKATANI [BR/AM]**

Detalhes do despacho: Pedido de registro de desenho industrial sem pagamento ou com pagamento posterior à data de envio do formulário eletrônico, em inobservância ao Art. 103 da Lei da Propriedade Industrial e em inobservância ao disposto no Art. 4º na Portaria 07/2022.

---

**BR302025007603-0**

Decisão de considerar pedido inexistente por falta de pagamento

Código de despacho: 047

**Titular: DESIREE ALEIXO JACKMONTH [BR/AM]**

Detalhes do despacho: Pedido de registro de desenho industrial sem pagamento ou com pagamento posterior à data de envio do formulário eletrônico, em inobservância ao Art. 103 da Lei da Propriedade Industrial e em inobservância ao disposto no Art. 4º na Portaria 07/2022.

## Em vista da ausência de resposta a exigência de pagamento

Os pedidos de registro de desenho industrial, listados a seguir, foram considerados inexistentes, em vista da falta de resposta à exigência de pagamento, nos termos do artigo 103 da Lei da Propriedade Industrial (LPI, lei n.º 9.279, de 14 de maio de 1996).

Art. 103. O pedido que não atender formalmente ao disposto no art. 101, mas que contiver dados suficientes relativos ao depositante, ao desenho industrial e ao autor, poderá ser entregue, mediante recibo datado, ao INPI, que estabelecerá as exigências a serem cumpridas, em 5 (cinco) dias, sob pena de ser considerado inexistente.

Este despacho não gera direito a fotocópia por parte de terceiros.

---

<b>BR302025005380-3</b>	Decisão de considerar pedido inexistente por exigência de pagamento não respondida Código de despacho: 033 <b>Titular: FLAVIA CRISTINA MATIAS RAMOS CEZARIO [BR/RJ]</b>
<b>BR302025005403-6</b>	Decisão de considerar pedido inexistente por exigência de pagamento não respondida Código de despacho: 033 <b>Titular: MISTY MORNING HOLDINGS LTD. [BS]</b> Procurador: Diego Mahaut Duarte Pereira
<b>BR302025005404-4</b>	Decisão de considerar pedido inexistente por exigência de pagamento não respondida Código de despacho: 033 <b>Titular: MISTY MORNING HOLDINGS LTD. [BS]</b> Procurador: Diego Mahaut Duarte Pereira
<b>BR302025005415-0</b>	Decisão de considerar pedido inexistente por exigência de pagamento não respondida Código de despacho: 033 <b>Titular: SONHO BAZAR FESTAS [BR/SP]</b>
<b>BR302025005447-8</b>	Decisão de considerar pedido inexistente por exigência de pagamento não respondida Código de despacho: 033 <b>Titular: LEANDRO JÚLIO DA SILVA [BR/MG]</b>
<b>BR302025005458-3</b>	Decisão de considerar pedido inexistente por exigência de pagamento não respondida Código de despacho: 033 <b>Titular: ECOSAUNA INDÚSTRIA E COMÉRCIO LTDA [BR/MG]</b> Procurador: Ana Cristina de Oliveira - EDIFICAR
<b>BR302025005460-5</b>	Decisão de considerar pedido inexistente por exigência de pagamento não respondida Código de despacho: 033 <b>Titular: BRAZOLIM AURORA ATELIER LTDA [BR/SP]</b>
<b>BR302025005463-0</b>	Decisão de considerar pedido inexistente por exigência de pagamento não respondida Código de despacho: 033 <b>Titular: THIAGO CAPOSSOLI [BR/SP]</b>
<b>BR302025005496-6</b>	Decisão de considerar pedido inexistente por exigência de pagamento não respondida Código de despacho: 033 <b>Titular: FUNDAÇÃO UNIVERSIDADE DO AMAZONAS [BR/AM]</b>

---



---

<b>BR302025005497-4</b>	Decisão de considerar pedido inexistente por exigência de pagamento não respondida Código de despacho: 033 <b>Titular: SHUPING GUI [BR/SP]</b> Procurador: SHUPING GUI
<b>BR302025005511-3</b>	Decisão de considerar pedido inexistente por exigência de pagamento não respondida Código de despacho: 033 <b>Titular: FUNDAÇÃO UNIVERSIDADE DO AMAZONAS [BR/AM]</b>
<b>BR302025005514-8</b>	Decisão de considerar pedido inexistente por exigência de pagamento não respondida Código de despacho: 033 <b>Titular: FUNDAÇÃO UNIVERSIDADE DO AMAZONAS [BR/AM]</b>
<b>BR302025005552-0</b>	Decisão de considerar pedido inexistente por exigência de pagamento não respondida Código de despacho: 033 <b>Titular: CONTINENTE DO BRASIL IMP DISTRIBUIDORA LTDA [BR/SC]</b>
<b>BR302025005554-7</b>	Decisão de considerar pedido inexistente por exigência de pagamento não respondida Código de despacho: 033 <b>Titular: CONTINENTE DO BRASIL IMP DISTRIBUIDORA LTDA [BR/SC]</b>
<b>BR302025005555-5</b>	Decisão de considerar pedido inexistente por exigência de pagamento não respondida Código de despacho: 033 <b>Titular: VLADIMIR RIBEIRO MOITINHO [BR/SP]</b>
<b>BR302025006515-1</b>	Decisão de considerar pedido inexistente por exigência de pagamento não respondida Código de despacho: 033 <b>Titular: ENGEKAN SOLUCOES LTDA [BR/PA]</b>

---

## **Pedidos de registro de desenho industrial definitivamente arquivados**

Por falta de procuração

Por falta de resposta à exigência técnica

Exigência de designação não respondida



## Por falta de procuração

Os pedidos de registro de desenho industrial, listados a seguir, foram, definitivamente, arquivados, em vista da ausência de procuração, nos termos do parágrafo 2º do artigo 216 da Lei da Propriedade Industrial (LPI, lei n.º 9.279, de 14 de maio de 1996).

Com respeito a esses processos, encerra-se a instância administrativa, nos termos do parágrafo 2º do artigo 216 da Lei da Propriedade Industrial (LPI, lei n.º 9.279, de 14 de maio de 1996).

Art. 216 - Os atos previstos nesta Lei serão praticados pelas partes ou por seus procuradores, devidamente qualificados.

Parágrafo 2º - A procuração deverá ser apresentada em até 60 (sessenta) dias contados da prática do primeiro ato da parte no processo, independente de notificação ou exigência, sob pena de arquivamento, sendo definitivo o arquivamento do pedido de patente, do pedido de registro de desenho industrial e de registro de marca.

Este despacho não gera direito a fotocópia por parte de terceiros.

---

**BR302025006055-9**

Arquivamento definitivo de pedido de registro por falta de procuração

Código de despacho: 106

**Titular: FERDAN COMERCIO DE UTENSILIOS DOMESTICOS E DECORACOES LTDA [BR/RJ]**

Procurador: MOVE ON CONSULTORIA E PROPRIEDADE INTELECTUAL LTDA

Detalhes do despacho: Pedido arquivado por não ter sido apresentada a procuração dentro do prazo de 60 dias da data do primeiro ato da parte no processo, Artigo 216, §2º da Lei 9279/96.

---



## Por falta de resposta à exigência técnica

Os pedidos de registro de desenho industrial, listados a seguir, foram, definitivamente, arquivados, em vista da ausência de resposta a uma exigência técnica. Com respeito a esses processos, encerra-se a instância administrativa, nos termos do parágrafo 3º do artigo 106 da Lei da Propriedade Industrial (LPI, lei n.º 9.279, de 14 de maio de 1996).

Art. 106. Depositado o pedido de registro de desenho industrial e observado o disposto nos arts. 100, 101 e 104, será automaticamente publicado e simultaneamente concedido o registro, expedindo-se o respectivo certificado.

§ 3º Não atendido o disposto nos arts. 101 e 104, será formulada exigência, que deverá ser respondida em 60 (sessenta) dias, sob pena de arquivamento definitivo.

Este despacho não gera direito a fotocópia por parte de terceiros.

---

<b>BR302023005307-7</b>	Arquivamento definitivo de pedido de registro por falta de cumprimento de exigência técnica Código de despacho: 139 <b>Titular: TRYMAX INDUSTRIA E COMERCIO DE ARTEFATOS CIMENTICIOS EIRELI [BR/RS]</b> Detalhes do despacho: Pedido arquivado por não ter sido apresentada a petição de cumprimento de exigência no prazo legal de 60 dias da publicação da exigência técnica.
<b>BR302024001634-4</b>	Arquivamento definitivo de pedido de registro por falta de cumprimento de exigência técnica Código de despacho: 139 <b>Titular: UNIVERSIDADE FEDERAL RURAL DE PERNAMBUCO [BR/PE]</b> Detalhes do despacho: Pedido arquivado por não ter sido apresentada a petição de cumprimento de exigência no prazo legal de 60 dias da publicação da exigência técnica.
<b>BR302024001683-2</b>	Arquivamento definitivo de pedido de registro por falta de cumprimento de exigência técnica Código de despacho: 139 <b>Titular: ATENUARE COMÉRCIO VAREJISTA DE PRODUTOS TERAPÊUTICOS LTDA [BR/SP]</b> Procurador: Andre Alvares de Lima Machado Franca Detalhes do despacho: Pedido arquivado por não ter sido apresentada a petição de cumprimento de exigência no prazo legal de 60 dias da publicação da exigência técnica.
<b>BR302024001686-7</b>	Arquivamento definitivo de pedido de registro por falta de cumprimento de exigência técnica Código de despacho: 139 <b>Titular: L DE L RIVAS EPP [BR/SP]</b> Detalhes do despacho: Pedido arquivado por não ter sido apresentada a petição de cumprimento de exigência no prazo legal de 60 dias da publicação da exigência técnica.
<b>BR302024001704-9</b>	Arquivamento definitivo de pedido de registro por falta de cumprimento de exigência técnica Código de despacho: 139 <b>Titular: GUILHERME HOLTZ GUERREIRO - ME [BR/SP]</b> Procurador: Rodrigo Holtz Guerreiro Detalhes do despacho: Pedido arquivado por não ter sido apresentada a petição de cumprimento de exigência no prazo legal de 60 dias da publicação da exigência técnica.
<b>BR302024006093-9</b>	Arquivamento definitivo de pedido de registro por falta de cumprimento de exigência técnica Código de despacho: 139 <b>Titular: FASTER COMERCIO E SERVIÇOS LTDA [BR/CE]</b> Detalhes do despacho: Pedido arquivado definitivamente por não ter sido apresentada a petição de cumprimento de exigência técnica no prazo legal de 60 dias a contar da publicação na RPI 2854, de 16/09/2025.

---



---

**BR302024006100-5** Arquivamento definitivo de pedido de registro por falta de cumprimento de exigência técnica  
Código de despacho: 139  
**Titular: ESTASY JOIAS E SEMIJOIAS [BR/MG]**  
Detalhes do despacho: Pedido arquivado definitivamente por não ter sido apresentada a petição de cumprimento de exigência técnica no prazo legal de 60 dias a contar da publicação na RPI 2854, de 16/09/2025.

---

**BR302024006110-2** Arquivamento definitivo de pedido de registro por falta de cumprimento de exigência técnica  
Código de despacho: 139  
**Titular: VLADIMIR TADEU RAMOS [BR/SP]**  
Procurador: ENMP Marcas e Patentes - Marcio dos Santos Cocciolito  
Detalhes do despacho: Pedido arquivado definitivamente por não ter sido apresentada a petição de cumprimento de exigência técnica no prazo legal de 60 dias a contar da publicação na RPI 2854, de 16/09/2025.

---



## Por falta de resposta à exigência técnica em designação

Os pedidos de registro de desenho industrial, listados a seguir, foram, definitivamente, arquivados, em vista da ausência de resposta a uma exigência técnica. Com respeito a esses processos, encerra-se a instância administrativa, nos termos do parágrafo 3º do artigo 106 da Lei da Propriedade Industrial (LPI, lei n.º 9.279, de 14 de maio de 1996).

Art. 106. Depositado o pedido de registro de desenho industrial e observado o disposto nos arts. 100, 101 e 104, será automaticamente publicado e simultaneamente concedido o registro, expedindo-se o respectivo certificado.

§ 3º Não atendido o disposto nos arts. 101 e 104, será formulada exigência, que deverá ser respondida em 60 (sessenta) dias, sob pena de arquivamento definitivo.

Este despacho não gera direito a fotocópia por parte de terceiros.

---

<b>BR312023232411-2</b> <b>DM/232411</b>	Arquivamento definitivo de designação de registro por falta de cumprimento de exigência técnica Código de despacho: 1222 <b>Titular(es): Monos Travel Ltd. [CA]</b> Procurador: DLA Piper (Canada) LLP Detalhes do despacho: Pedido arquivado por não ter sido apresentada a petição de cumprimento de exigência no prazo legal de 60 dias da publicação da exigência técnica.
<b>BR312023232692-1</b> <b>DM/232692</b>	Arquivamento definitivo de designação de registro por falta de cumprimento de exigência técnica Código de despacho: 1222 <b>Titular(es): SoSimple Innovations LLC [US] e SoSimple Innovations LLCGe Gao [US]</b> Detalhes do despacho: Pedido arquivado por não ter sido apresentada a petição de cumprimento de exigência no prazo legal de 60 dias da publicação da exigência técnica.
<b>BR312023232865-7</b> <b>DM/232865</b>	Arquivamento definitivo de designação de registro por falta de cumprimento de exigência técnica Código de despacho: 1222 <b>Titular(es): Shenzhen WeiLai nail art Co., LTD [CN]</b> Detalhes do despacho: Pedido arquivado por não ter sido apresentada a petição de cumprimento de exigência no prazo legal de 60 dias da publicação da exigência técnica.
<b>BR312023232883-5</b> <b>DM/232883</b>	Arquivamento definitivo de designação de registro por falta de cumprimento de exigência técnica Código de despacho: 1222 <b>Titular(es): O.E. Wheel Distributors, LLC [US]</b> Procurador: Shumaker, Loop, and Kendrick Detalhes do despacho: Pedido arquivado por não ter sido apresentada a petição de cumprimento de exigência no prazo legal de 60 dias da publicação da exigência técnica.
<b>BR312023233980-2</b> <b>DM/233980</b>	Arquivamento definitivo de designação de registro por falta de cumprimento de exigência técnica Código de despacho: 1222 <b>Titular(es): WingXpand, Inc. [US]</b> Procurador: Jason T. Jonovski Detalhes do despacho: Pedido arquivado por não ter sido apresentada a petição de cumprimento de exigência no prazo legal de 60 dias da publicação da exigência técnica.

---



**BR312023235235-3**  
**DM/235235**

Arquivamento definitivo de designação de registro por falta de cumprimento de exigência técnica

Código de despacho: 1222

**Titular(es): Anna Christina Rodrigues Moraes de Oliva Maya [BR/SC]**

Detalhes do despacho: Pedido arquivado por não ter sido apresentada a petição de cumprimento de exigência no prazo legal de 60 dias da publicação da exigência técnica.

---



## Concessões de registros de desenho industrial

Registro de desenho industrial concedido

Concessão em designação



## Registro de desenho industrial concedido

Os registros de desenho industrial, listados a seguir, foram concedidos, nos termos dos artigos 106 da Lei da Propriedade Industrial (LPI, lei n.º 9.279, de 14 de maio de 1996).

Art. 100. Não é registrável como desenho industrial:

I - o que for contrário à moral e aos bons costumes ou que ofenda a honra ou imagem de pessoas, ou atente contra liberdade de consciência, crença, culto religioso ou ideia e sentimentos dignos de respeito e veneração;

II - a forma necessária comum ou vulgar do objeto ou, ainda, aquela determinada essencialmente por considerações técnicas ou funcionais.

Art. 101. O pedido de registro, nas condições estabelecidas pelo INPI, conterà:

I - requerimento;

II - relatório descritivo, se for o caso;

III - reivindicações, se for o caso;

IV - desenhos ou fotografias;

V - campo de aplicação do objeto; e

VI - comprovante do pagamento da retribuição relativa ao depósito.

Parágrafo único. Os documentos que integram o pedido de registro deverão ser apresentados em língua portuguesa.

Art. 104. O pedido de registro de desenho industrial terá que se referir a um único objeto, permitida uma pluralidade de variações, desde que se destinem ao mesmo propósito e guardem entre si a mesma característica distintiva preponderante, limitado cada pedido ao máximo de 20 (vinte) variações.

Parágrafo único. O desenho deverá representar clara e suficientemente o objeto e suas variações, se houver, de modo a possibilitar sua reprodução por técnico no assunto.

Art. 106. Depositado o pedido de registro de desenho industrial e observado o disposto nos arts. 100, 101 e 104, será automaticamente publicado e simultaneamente concedido o registro, expedindo-se o respectivo certificado.

Os certificados dos registros de desenho industrial ora concedidos estarão disponíveis no site do INPI ([www.inpi.gov.br](http://www.inpi.gov.br)), em até 60 (sessenta) dias contados da publicação desta RPI.).

---

BR302022001619-5

Concessão de registro

Código de despacho: 158

Titular: **SARSTEDT AG & CO. KG [DE]**

Autor: OLAF BARSKI[DE]

Título do registro: DISPOSITIVO PARA TRIAGEM DE TUBOS DE COLETA DE SANGUE

Data de depósito: 30/03/2022

Prioridade unionista: WIPO114469 08/03/2022 WO

Classificação: 24-01

Procurador: PAULO DE TARSO CASTRO BRANDÃO





BR302023000094-1

Concessão de registro

Código de despacho: 158

**Titular: ESCO GROUP LLC [US]**

Autor: RAY J. MORRIS[US], CAMERON, R. LEEDHAM[US], CHRISTOPHER D. SNYDER[US] e MICHAEL MARTIN[US]

Título do registro: MEMBRO DE DESGASTE

Data de depósito: 10/01/2023

Prioridade unionista: 29/846,009 12/07/2022 US

Classificação: 15-04

Procurador: DANNEMANN, SIEMSEN, BIGLER & IPANEMA MOREIRA

Detalhes do despacho: Com base no Comunicado DIRMA publicado na RPI 2753 de 10 de outubro de 2023, alínea c), aproveita-se a documentação apresentada no ato do depósito, com relação às figuras. Legenda da(s) figura(s) 1.8 alterada(s) de ofício, de acordo com a Nota Técnica INPI/CPAPD nº 01/2024, para adequação ao disposto no Manual de Desenhos Industriais.

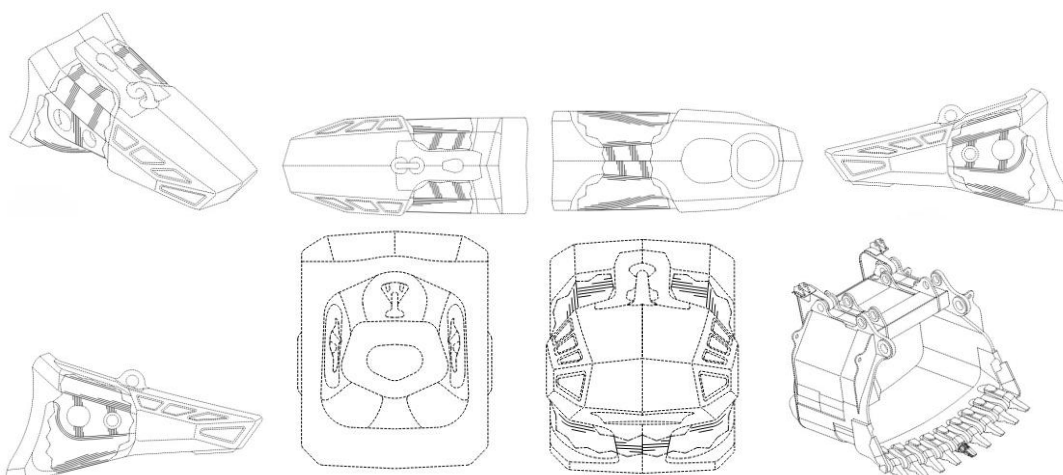

BR302023005339-5

Concessão de registro

Código de despacho: 158

**Titular: INSTITUTO EVANDRO CHAGAS [BR/PA]**

Autor: LOURDES MARIA GARCEZ DOS SANTOS[BR], WALTER SOUZA SANTOS[BR], EDIVALDO COSTA SOUSA JÚNIOR[BR] e FABIANO REIS DA SILVA[BR]

Título do registro: MATERIAIS DE ENSINO

Data de depósito: 03/10/2023

Classificação: 19-07



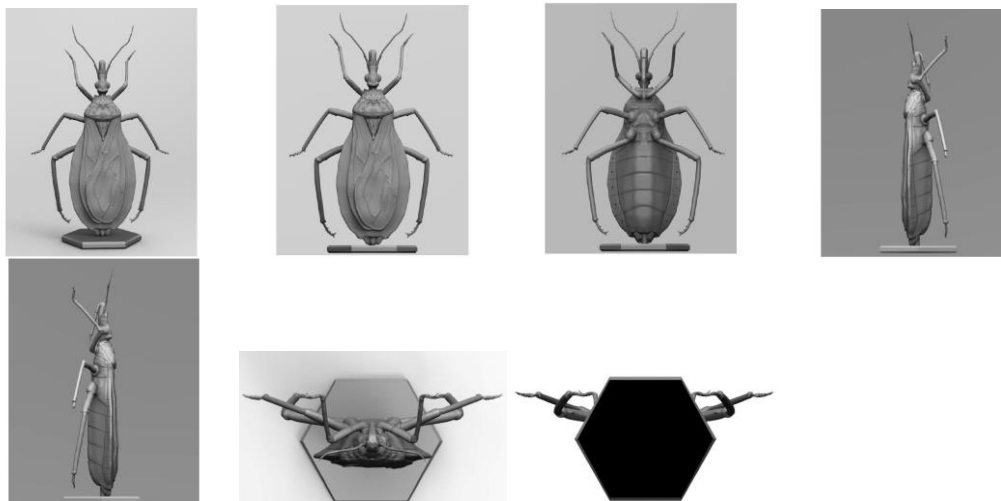

BR302024000205-0

Concessão de registro  
 Código de despacho: 158  
**Titular: JOSÉ CLÁUDIO LEONARDO [BR/MG]**  
 Autor: JOSE CLAUDIO LEONARDO[BR]  
 Título do registro: Placas para telhado  
 Data de depósito: 19/01/2024  
 Classificação: 25-01  
 Procurador: Ricardo Rabello Spoo

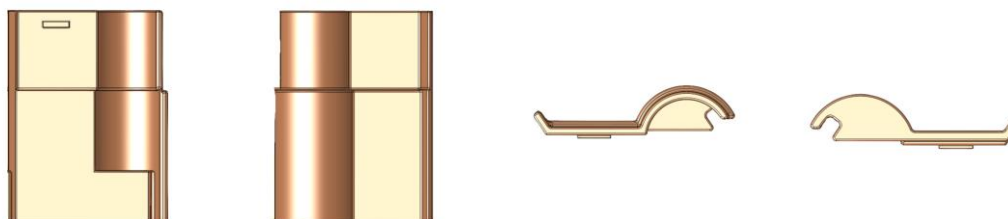

BR302024000211-4

Concessão de registro  
 Código de despacho: 158  
**Titular: CRISTIANE APARECIDA OYA DIAS [BR/SP]**  
 Autor: EDMUR JOSE DIAS JUNIOR[BR]  
 Título do registro: ÓCULOS DE SOL  
 Data de depósito: 19/01/2024  
 Classificação: 16-06  
 Procurador: ALAN BENITES DA SILVA

Detalhes do despacho: Considerando-se o item 5.3 do Manual e com base na Nota Técnica nº 01/2024 do CPAPD, foram feitas as seguintes alterações: [1] Incluída variações tendo em vista a diferente maneira de uso do objeto, observando o item 5.3.3 do Manual; [2] adaptação do relatório descritivo; [3] adequação da numeração das figuras; [4] alterada a classe para LOC(13) 16-06 tendo em vista o produto reivindicado.



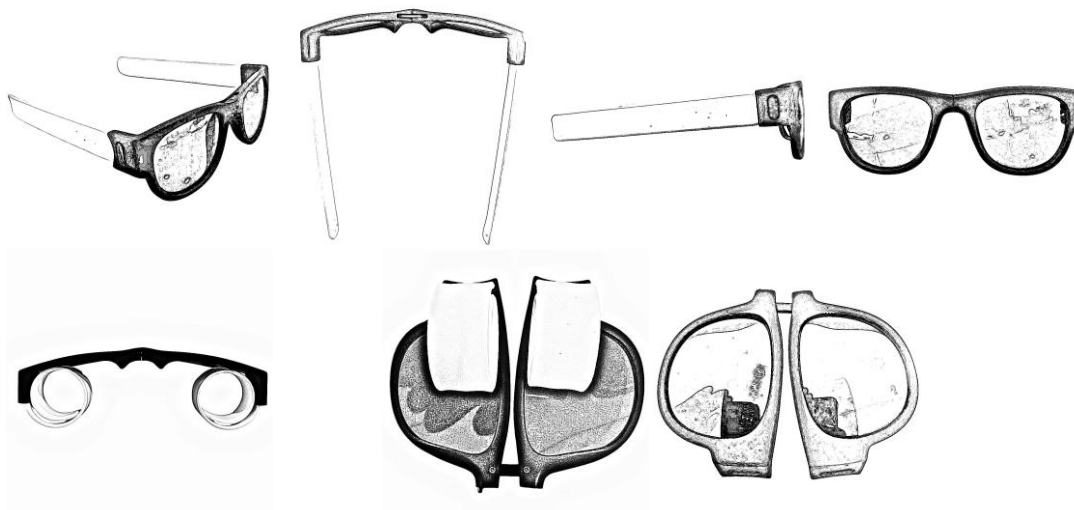

BR302024000911-9

Concessão de registro  
 Código de despacho: 158  
**Titular: VINICIUS LATOCH ROBAZZA [BR/PR]**  
 Autor: VINICIUS LATOCH ROBAZZA[BR]  
 Título do registro: Mesas de bilhar  
 Data de depósito: 26/02/2024  
 Classificação: 21-01  
 Procurador: Leonardo Mestre Negri



BR302024001953-0

Concessão de registro  
 Código de despacho: 158  
**Titular: EXTRAMOLD JOMO INDÚSTRIA DE PLÁSTICOS LTDA [BR/RS]**  
 Autor: DAGMAR LUISE MOHRBACH[DE]  
 Título do registro: Porta-Joias  
 Data de depósito: 23/04/2024  
 Classificação: 03-01  
 Procurador: EMERSON SALBEGO HOFART

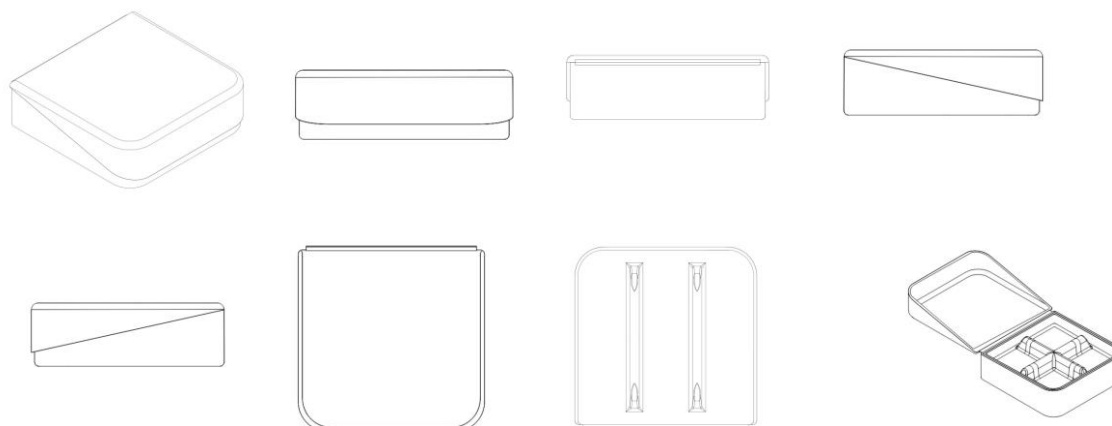

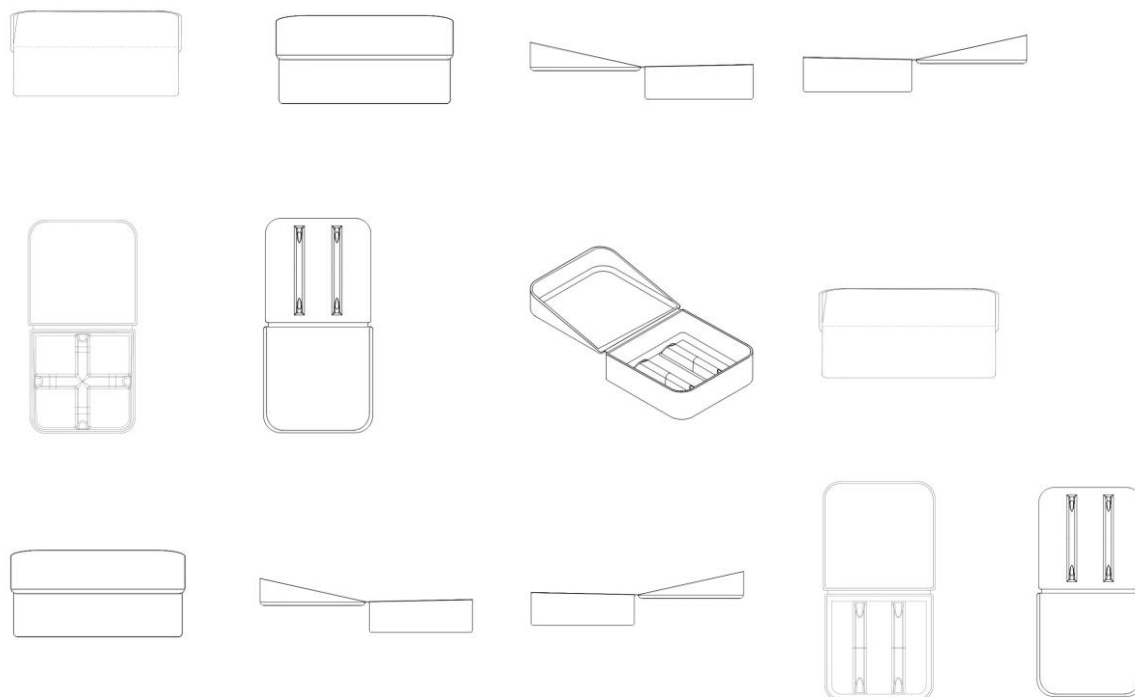

BR302024001954-8

Concessão de registro  
 Código de despacho: 158  
**Titular:** BLISSBABY INDUSTRIA E COMERCIO LTDA [BR/PR] e KARINA APARECIDA CARDOSO DOS SANTOS [BR/PR]  
 Autor: KARINA APARECIDA CARDOSO DOS SANTOS[BR]  
 Título do registro: Poltronas  
 Data de depósito: 23/04/2024  
 Classificação: 06-01  
 Procurador: Nayara Correia Pires



BR302024002425-8

Concessão de registro  
 Código de despacho: 158  
**Titular:** PIRELLI TYRE S.P.A. [IT]  
 Autor: MARIO MARIANI[IT] e ALESSIO CASALI[IT]  
 Título do registro: PNEU  
 Data de depósito: 22/05/2024  
 Prioridade unionista: 015042058-0003 23/11/2023 EM, 015042058-0004 23/11/2023 EM, 015042058-0006 23/11/2023 EM, 015042058-0009 23/11/2023 EM e 015042058-0011 23/11/2023 EM  
 Classificação: 12-15  
 Procurador: KASZNAR LEONARDOS PROPRIEDADE INTELECTUAL

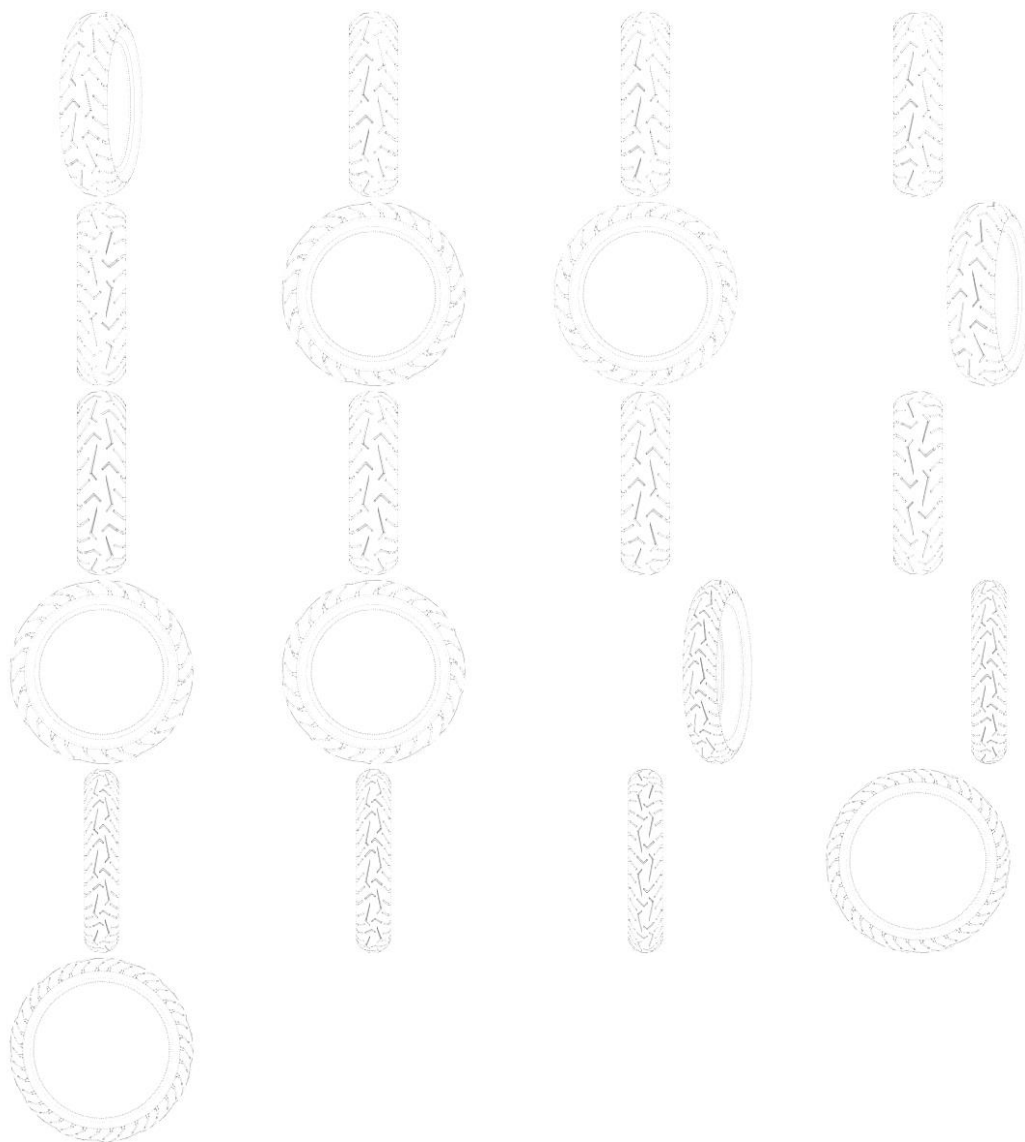

**BR302024003073-8**

Concessão de registro

Código de despacho: 158

**Titular: DUNA ENTERPRISES S.L. [ES]**

Autor: CARLOS JOSÉ CEVA[AR]

Título do registro: Ferros para frisar e ondular cabelo

Data de depósito: 26/06/2024

Classificação: 28-03

Procurador: Rubens dos Santos Filho

Detalhes do despacho: Descrição excluída de ofício de acordo com a nota técnica 01/2024.

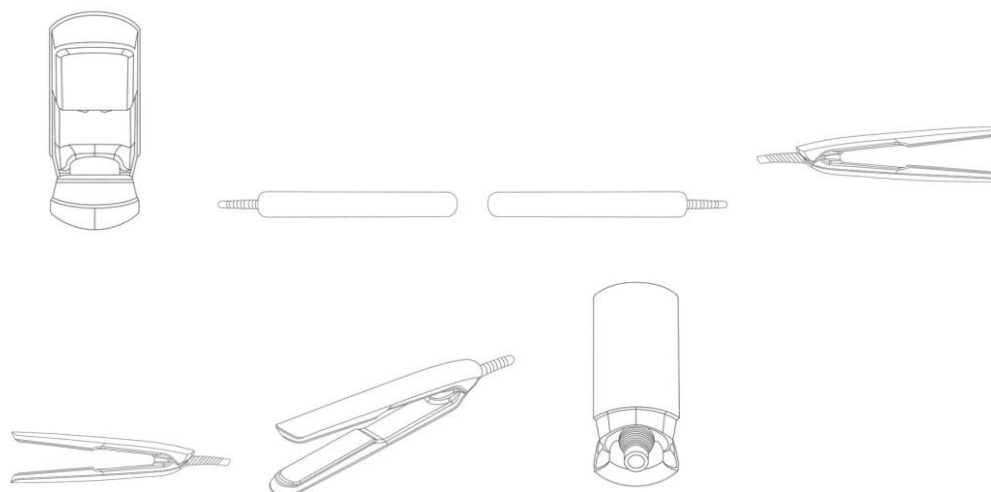

BR302024003150-5

Concessão de registro

Código de despacho: 158

**Titular:** UNIVERSIDADE FEDERAL DE ALAGOAS [BR/AL] e UNIVERSIDADE FEDERAL DE PERNAMBUCO [BR/PE]

Autor: NIRLIANE RIBEIRO BARBOSA[BR], ANA CAROLINE MELO DOS SANTOS[BR], CHARLES RODRIGUES DA SILVA PEREIRA[BR], ARTUR TOLEDO DE ALBUQUERQUE[BR], KAROL FIREMAN DE FARIAS[BR], TATIANE LUCIANO BALLIANO[BR], TERESINHA GONCALVES DA SILVA[BR], ELAINE VIRGINIA MARTINS DE SOUZA FIGUEIREDO[BR], HAMILTON PIMENTEL DOS SANTOS FILHO[BR], EDILSON LEITE DE MOURA[BR] e CARLOS ALBERTO DE CARVALHO FRAGA[BR]

Título do registro: DISPOSITIVO PARA INSPEÇÃO VISUAL DO COLO UTERINO

Data de depósito: 01/07/2024

Classificação: 24-01

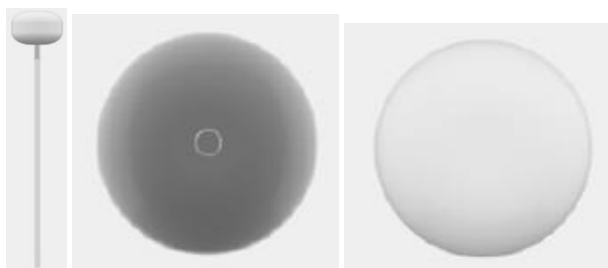

BR302024003181-5

Concessão de registro

Código de despacho: 158

**Titular:** ORTHOMETRIC - INDÚSTRIA E COMÉRCIO DE PRODUTOS MÉDICOS E ODONTOLÓGICOS LTDA [BR/SP]

Autor: FABIO BEGGIORA[BR] e MARCOS DOS REIS PEREIRA JANSON[BR]

Título do registro: Elemento de Aparelho Ortodôntico

Data de depósito: 02/07/2024

Classificação: 24-99

Procurador: Dannemann, Siemsen, Bigler &amp; Ipanema Moreira

Detalhes do despacho: Tendo em vista os esclarecimentos apresentados na petição de cumprimento de exigência (870250061952, de 18/07/2025) foram mantidas as figuras tais como apresentadas no depósito.



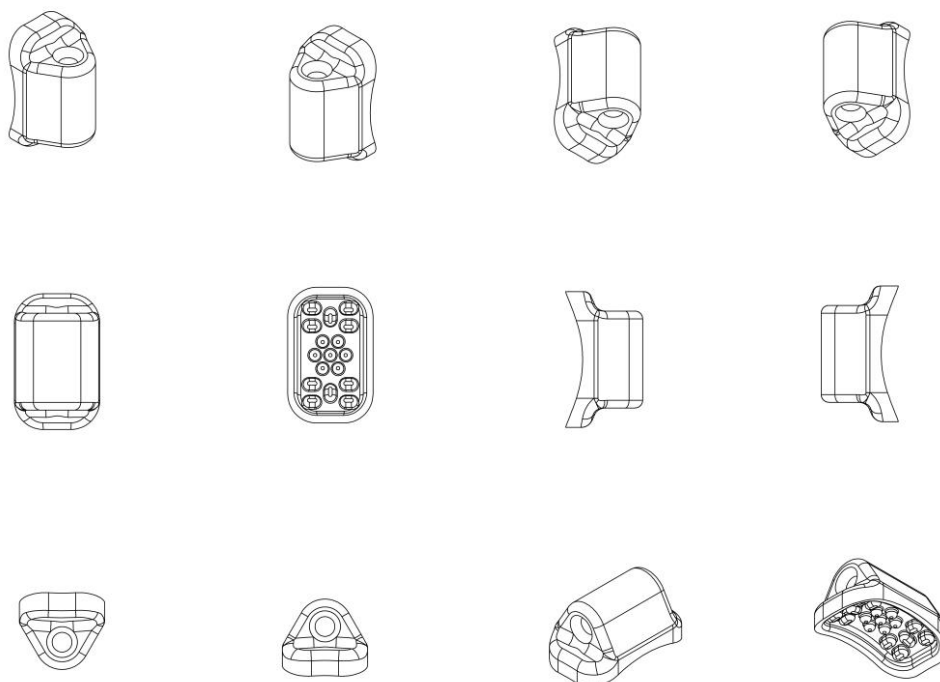

BR302024003184-0

Concessão de registro

Código de despacho: 158

**Titular:** ORTHOMETRIC - INDÚSTRIA E COMÉRCIO DE PRODUTOS MÉDICOS E ODONTOLÓGICOS LTDA [BR/SP]

**Autor:** FABIO BEGGIORA[BR] e MARCOS DOS REIS PEREIRA JANSON[BR]

**Título do registro:** Elemento de Aparelho Ortodôntico

**Data de depósito:** 02/07/2024

**Classificação:** 24-99

**Procurador:** Dannemann, Siemsen, Bigler & Ipanema Moreira

**Detalhes do despacho:** Tendo em vista os esclarecimentos apresentados na petição de cumprimento de exigência (870250061938, de 18/07/2025) foram mantidas as figuras tais como apresentadas no depósito.

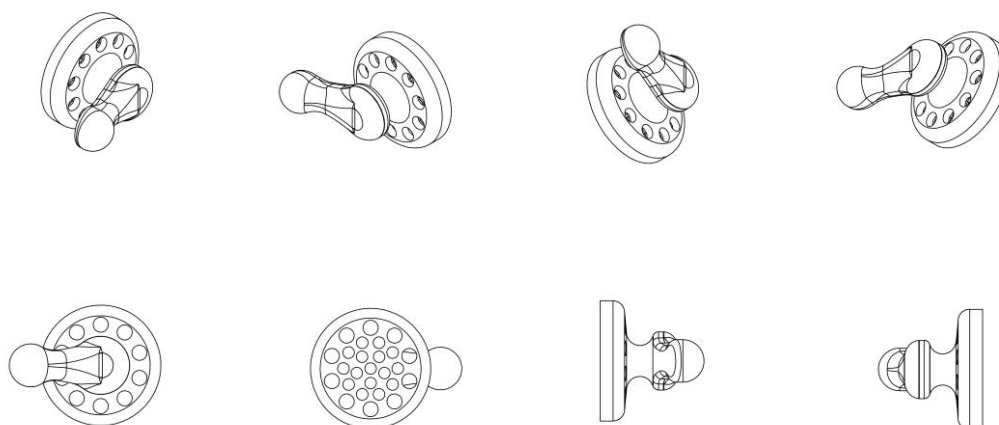

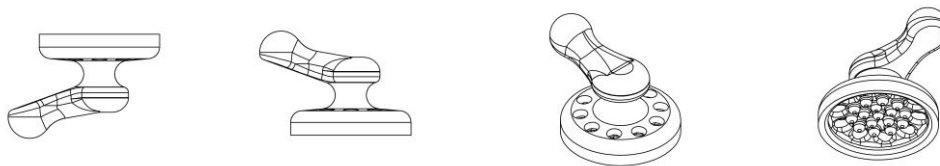

BR302024003271-4

Concessão de registro  
 Código de despacho: 158  
**Titular: LEVA MOTORS LTDA [BR/SP]**  
 Autor: JOAO PAULO TADEU BORGES PAIVA[BR]  
 Título do registro: MOTOCICLETA ELÉTRICA  
 Data de depósito: 05/07/2024  
 Classificação: 12-11  
 Procurador: Matheus Albuquerque dos Santos



BR302024003971-9

Concessão de registro  
 Código de despacho: 158  
**Titular: UNILEVER IP HOLDINGS B.V. [XX]**  
 Autor: CHRISTOPHER PAUL WEIR[GB], LIAM MARTIN BREEN[GB] e JESSICA FRANCES, SOPHIA PEAKE[GB]  
 Título do registro: Garrafas  
 Data de depósito: 08/08/2024  
 Prioridade unionista: 015051061-0001 21/02/2024 EM, 015051061-0003 21/02/2024 EM e 015051061-0004 21/02/2024 EM  
 Classificação: 09-01  
 Procurador: Remer Villaça & Nogueira Assessoria e Consultoria de Prop. Intelectual S/S Ltda.  
 Detalhes do despacho: As prioridades EM015051061-0002 e 0005 foram excluídas do pedido.



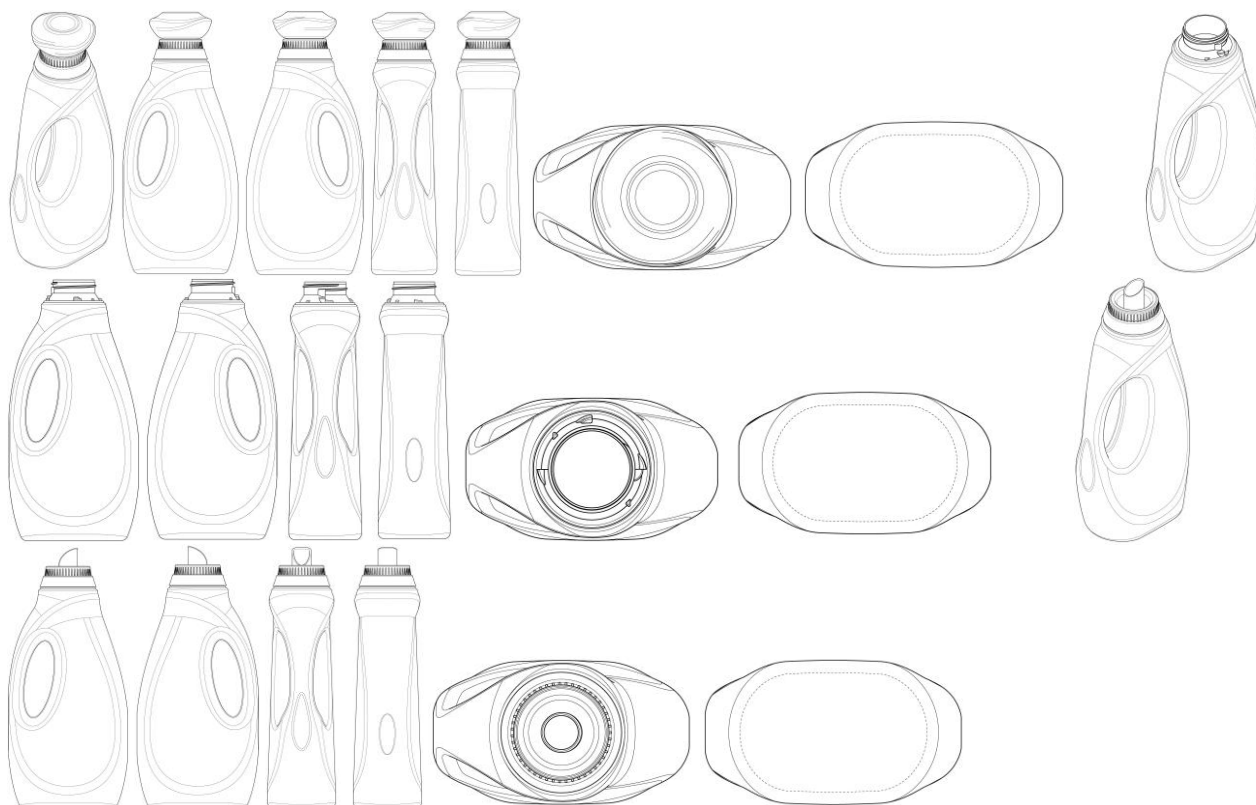

BR302024004347-3

Concessão de registro  
 Código de despacho: 158  
**Titular: BRITÂNIA ELETRODOMÉSTICOS S.A. [BR/PR]**  
 Autor: CESAR EDUARDO ISAACSON BUFFARA[BR]  
 Título do registro: Alto-falante  
 Data de depósito: 22/08/2024  
 Classificação: 14-01  
 Procurador: Licks Advogados

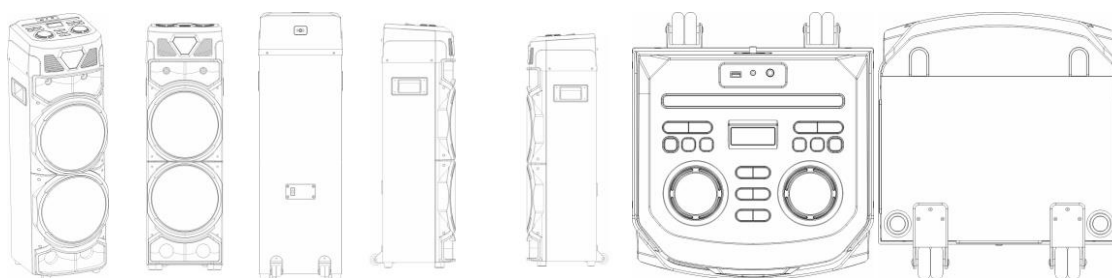

BR302025000278-8

Concessão de registro  
 Código de despacho: 158  
**Titular: ROBSON DE CARVALHO MAGALHÃES OLIVEIRA [BR/MG]**  
 Autor: ROBSON DE CARVALHO MAGALHÃES OLIVEIRA[BR]  
 Título do registro: Calhas  
 Data de depósito: 21/01/2025  
 Classificação: 23-01  
 Procurador: Margareth Rodrigues Pena  
 Detalhes do despacho: As figuras 1.8 e 2.8 foram excluídas do pedido, conforme solicitado. As figuras 1.1 e 1.2 do cumprimento da exigência substituíram as figuras 2.3 e 2.2 do depósito, respectivamente.



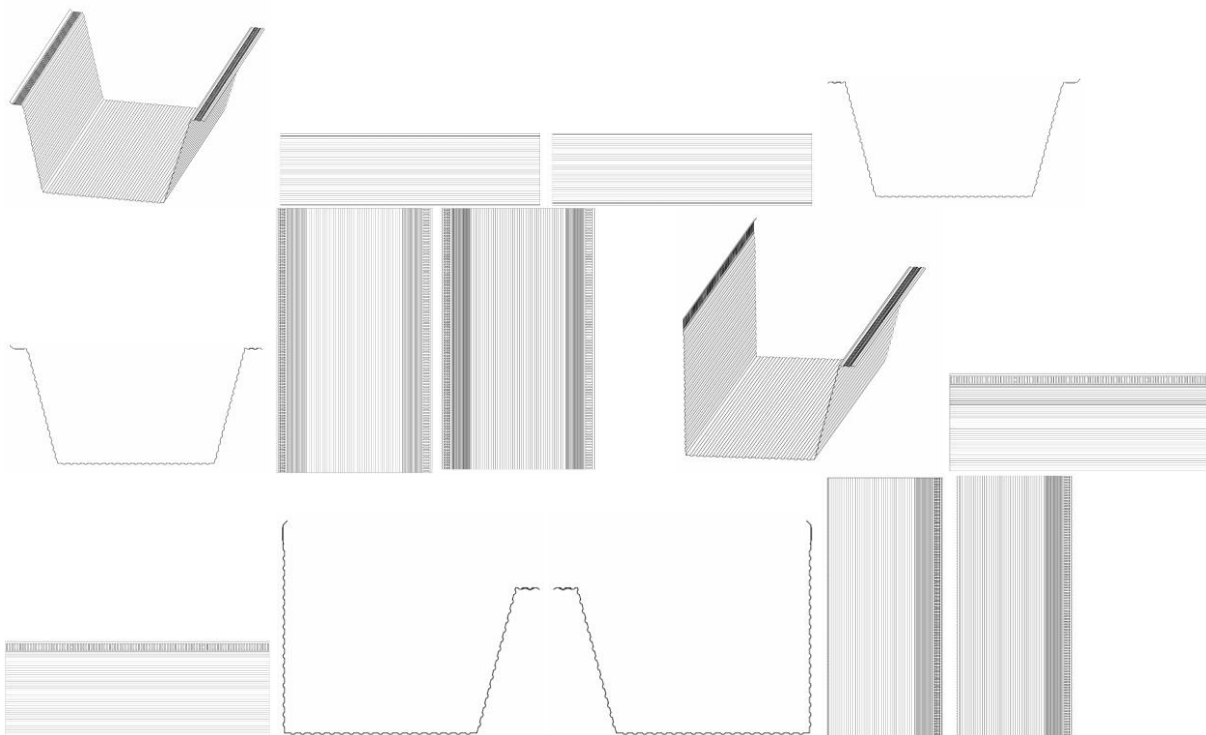

BR302025000279-6

Concessão de registro  
 Código de despacho: 158  
**Titular: ROBSON DE CARVALHO MAGALHÃES OLIVEIRA [BR/MG]**  
 Autor: ROBSON DE CARVALHO MAGALHÃES OLIVEIRA[BR]  
 Título do registro: Rufo  
 Data de depósito: 21/01/2025  
 Classificação: 25-01  
 Procurador: Margareth Rodrigues Pena

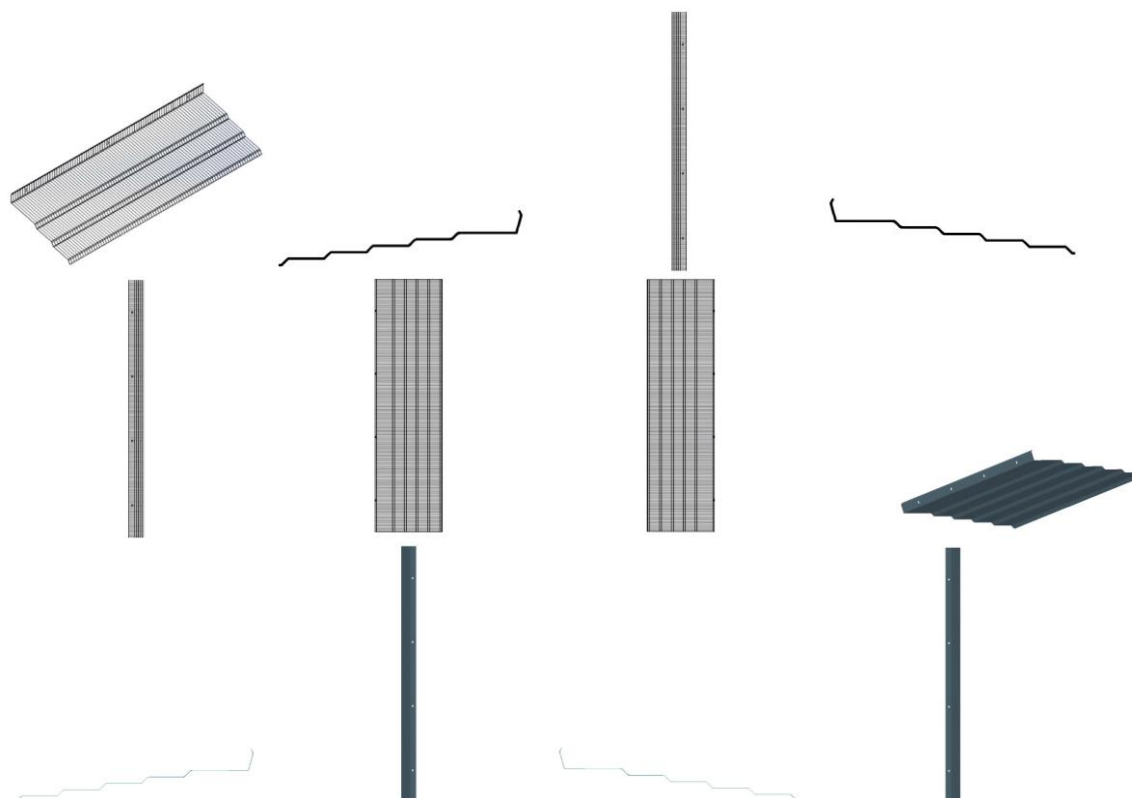



BR302025000747-0

Concessão de registro

Código de despacho: 158

**Titular: QRA - ADMINISTRADORA DE BENS E PARTICIPAÇÕES LTDA [BR/SP]**

Autor: RODRIGO SOARES DA SILVA[BR]

Título do registro: Cadeiras [assentos]

Data de depósito: 13/02/2025

Classificação: 06-01

Procurador: JULIANA APARECIDA ROCHA REQUENA

Detalhes do despacho: De acordo com o item 3.5.2 do Manual de Desenhos Industriais, o campo Descrição do formulário só deve ser usado para incluir informações necessárias à compreensão das figuras do desenho industrial. As informações inseridas neste campo no pedido não cumprem com a finalidade pretendida e foram excluídas de ofício.



BR302025001673-8

Concessão de registro

Código de despacho: 158

**Titular: TA INSTRUMENTS-WATERS LLC [US]**

Autor: CHRISTOPHER UBELACKER[US], ARTHUR ORTNER[US], KEYVAN SAFAEI[US] e SCOTT MERRULLO[US]

Título do registro: REÔMETRO

Data de depósito: 26/03/2025

Prioridade unionista: 29/965,486 27/09/2024 US

Classificação: 10-04

Procurador: Daniel Advogados (Alt.de Daniel & Cia)

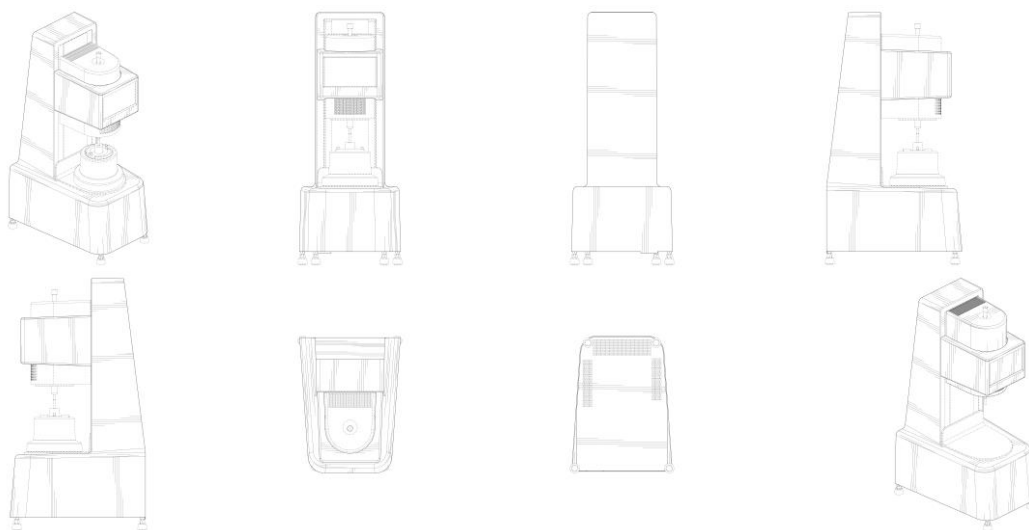

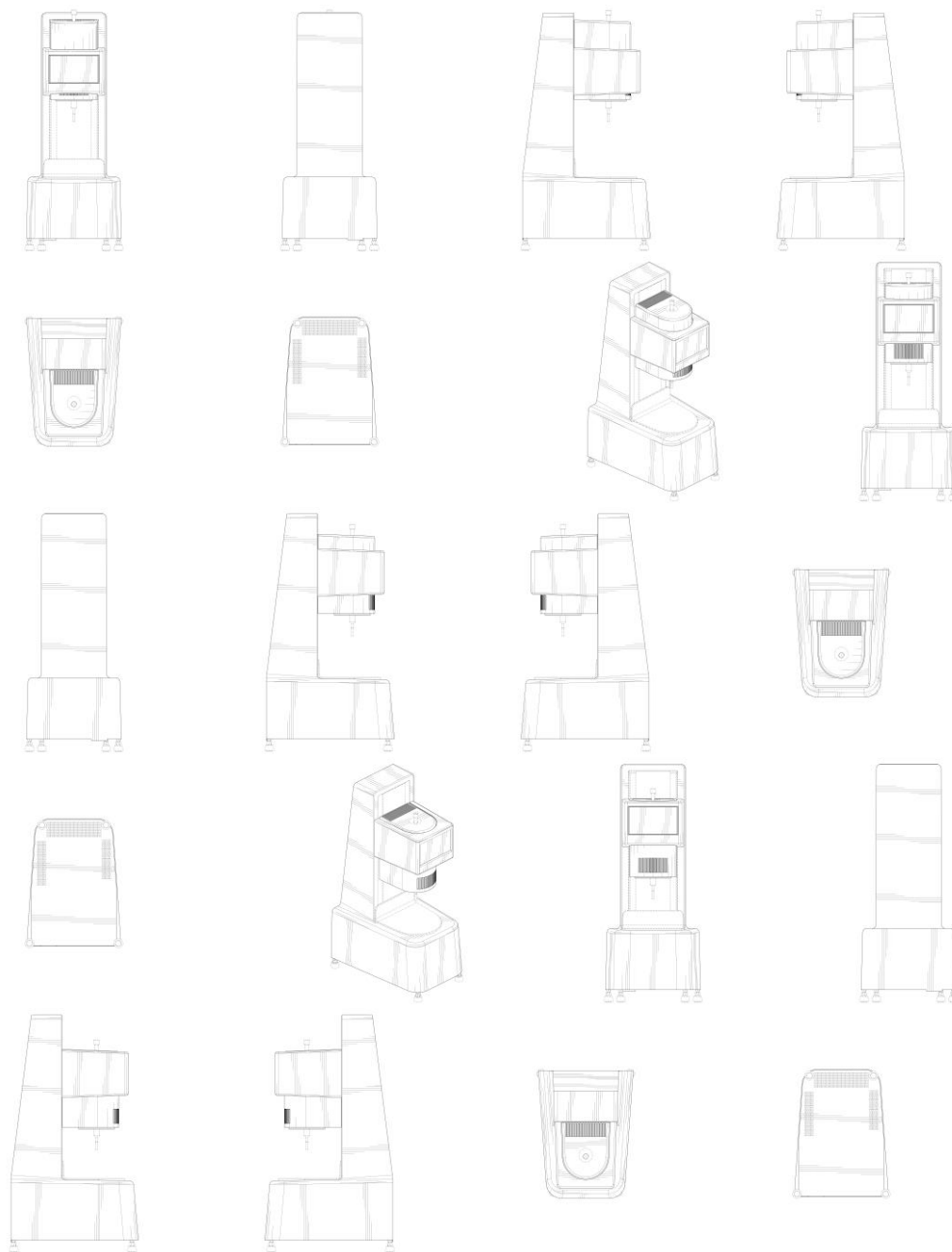

BR302025002075-1

Concessão de registro

Código de despacho: 158

**Titular: UNIVERSIDADE ESTADUAL DE FEIRA DE SANTANA [BR/BA]**

Autor: MATHEUS FERREIRA PORTO[BR], DIEGO DOS SANTOS GOMES ESTRÊLA[BR], LAURA VALENTINA MEJIA MARULANDA[BR], CARLOS RAIMUNDO DOS SANTOS SOUZA[BR], VINICIUS MENESES LELIS[BR], SORAYA CASTRO TRINDADE[BR], PHABLO VINICIUS DOS SANTOS CARNEIRO[BR] e DAVID SAMPAIO MOREIRA[BR]

Título do registro: Peças de xadrez

Data de depósito: 10/04/2025

Classificação: 21-01



BR302025002109-0

Concessão de registro

Código de despacho: 158

**Titular: RUMINANT BIOTECH CORP LIMITED [NZ]**

Autor: BISHAL RAJ ADHIKARI[NP], DAVID SIEGEL[DE], DAVID CHARLES COLSELL[NZ] e NEIL RICHARD GLADDEN[NZ]

Título do registro: Dispositivo de permanência gástrica para animais

Data de depósito: 10/04/2025

Prioridade unionista: 434482 11/10/2024 NZ, 434483 11/10/2024 NZ e 434484 11/10/2024 NZ

Classificação: 24-02

Procurador: MURTA GOYANES ADVOGADOS

Detalhes do despacho: De acordo com o item 3.5.2 do Manual de Desenhos Industriais, o campo Descrição do formulário só deve ser usado para incluir informações necessárias à compreensão das figuras do desenho industrial. As informações inseridas neste campo no pedido que não cumpriam com a finalidade pretendida foram excluídas de ofício.



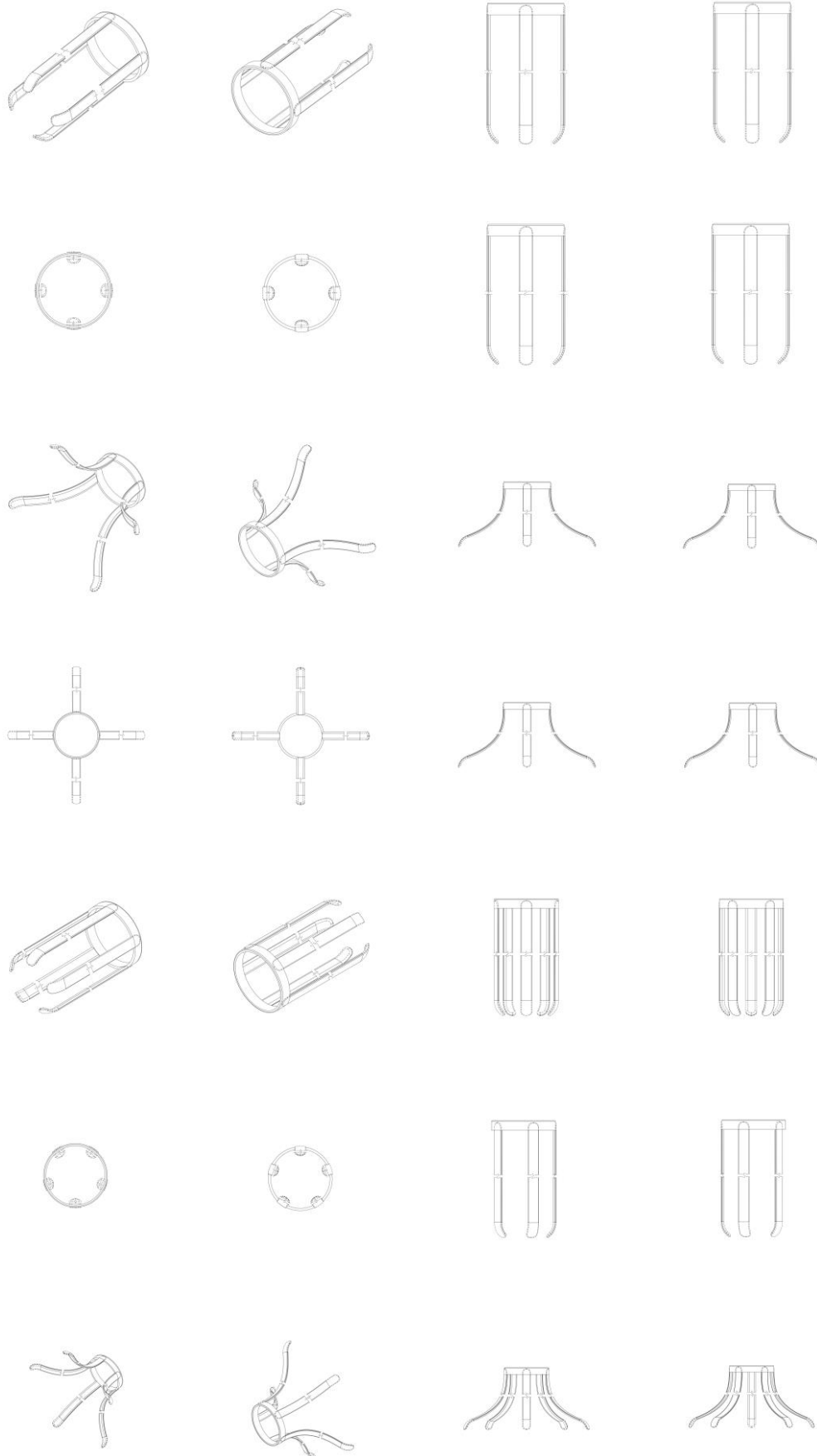

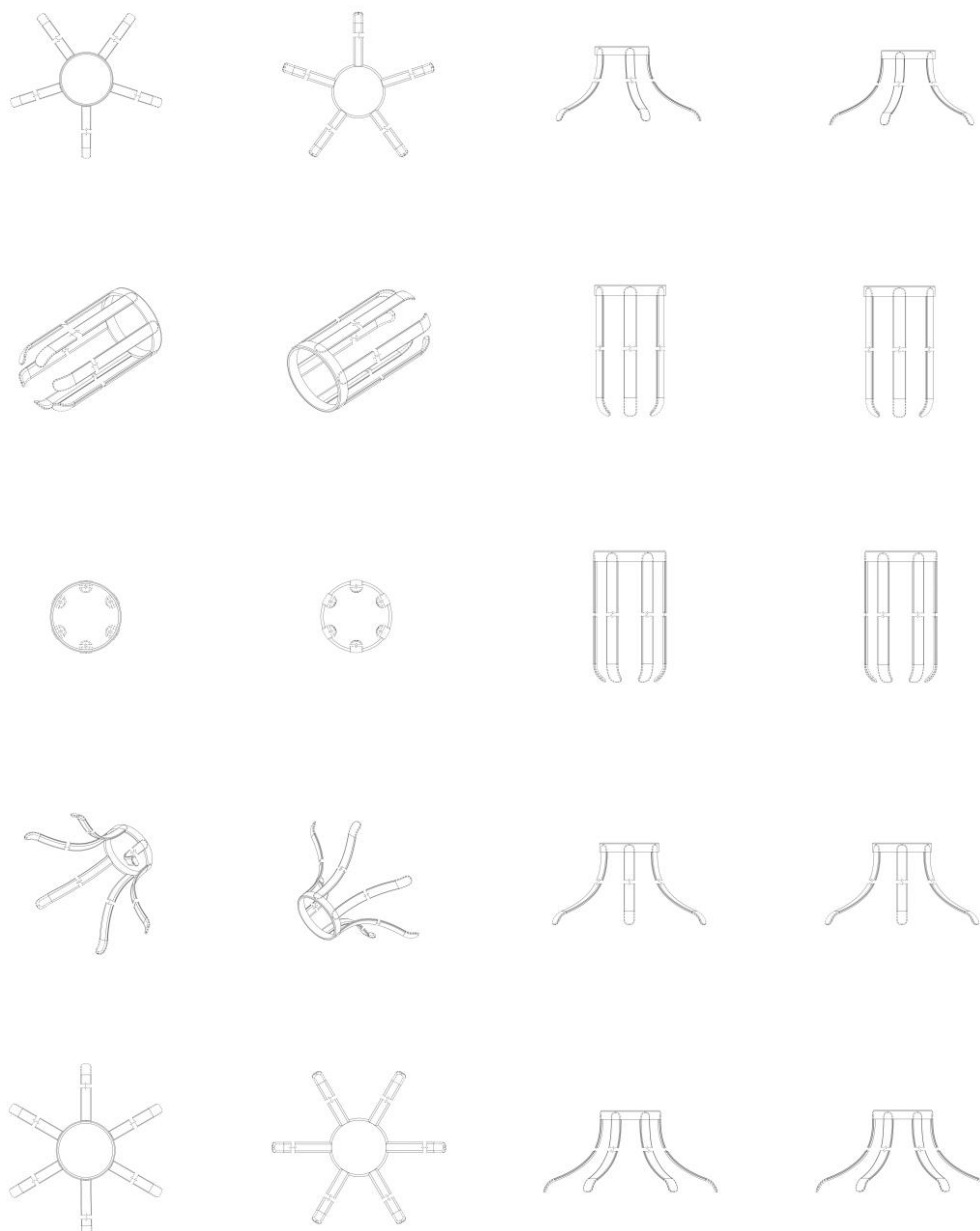

BR302025002111-1

Concessão de registro

Código de despacho: 158

**Titular: RUMINANT BIOTECH CORP LIMITED [NZ]**

Autor: BISHAL RAJ ADHIKARI[NP], DAVID SIEGEL[DE], DAVID CHARLES COLSELL[NZ] e NEIL RICHARD GLADDEN[NZ]

Título do registro: Dispositivo de permanência gástrica para animais

Data de depósito: 10/04/2025

Prioridade unionista: 434485 11/10/2024 NZ

Classificação: 24-02

Procurador: MURTA GOYANES ADVOGADOS

Detalhes do despacho: De acordo com o item 3.5.2 do Manual de Desenhos Industriais, o campo Descrição do formulário só deve ser usado para incluir informações necessárias à compreensão das figuras do desenho industrial. As informações inseridas neste campo no pedido que não cumpriam com a finalidade pretendida foram excluídas de ofício.



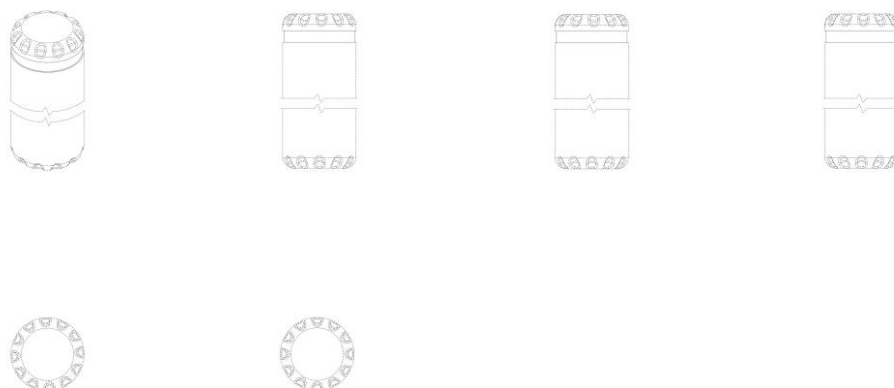

BR302025002112-0

Concessão de registro

Código de despacho: 158

**Titular: PAX COMPUTER TECHNOLOGY (SHENZHEN) CO., LTD. [CN]**

Autor: DEQIANG DONG[CN], YUZHUO WANG[CN], XIAOJUN HUANG[CN], ZHIQIANG HUANG[CN] e QIAOQIAO QIU[CN]

Título do registro: Terminal de Ponto de Venda

Data de depósito: 10/04/2025

Prioridade unionista: 202530143376.7 21/03/2025 CN

Classificação: 14-02

Procurador: Jacques Labrunie

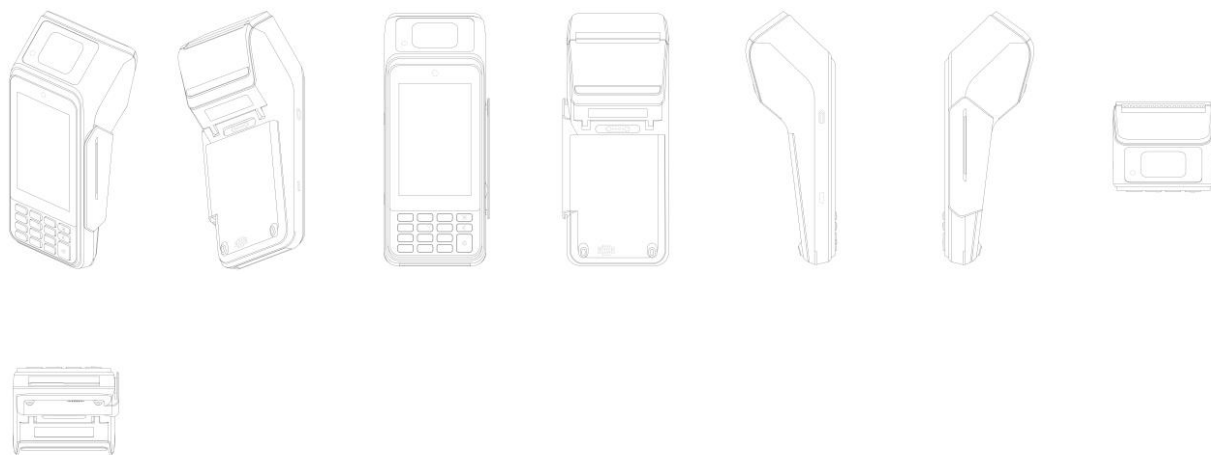

BR302025002116-2

Concessão de registro

Código de despacho: 158

**Titular: UNIVERSIDADE FEDERAL DO RIO GRANDE DO SUL [BR/RS]**

Autor: MARIANA POHLMANN DE OLIVEIRA[BR], WILLIAM DE ALMEIDA PETERS[BR], LEIA MIOTTO BRUSCATO[BR] e LUCAS DE OLIVEIRA EINSFELD[BR]

Título do registro: Dispositivo tátil reproduzidor de áudio

Data de depósito: 10/04/2025

Classificação: 14-01



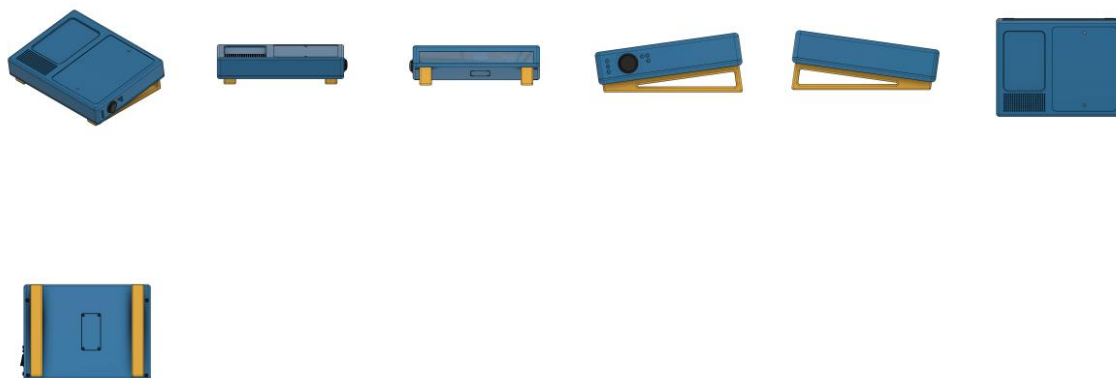

BR302025002117-0

Concessão de registro

Código de despacho: 158

**Titular: BYD COMPANY LIMITED [CN]**

Autor: SHANGQING LIN[CN], FENGYANG LI[CN], JUNXIN CHEN[CN], FEIYUE GUO[CN] e SHIHAO XU[CN]

Título do registro: LUZ DIANTEIRA DO AUTOMÓVEL

Data de depósito: 10/04/2025

Prioridade unionista: 202430663591.5 21/10/2024 CN

Classificação: 26-06

Procurador: KASZNAR LEONARDOS PROPRIEDADE INTELECTUAL



BR302025002118-9

Concessão de registro

Código de despacho: 158

**Titular: REHR INDUSTRIA E COMERCIO LTDA [BR/SP]**

Autor: RONALDO ROSA RANGEL[BR]

Título do registro: Aparelhos e equipamentos de ginástica

Data de depósito: 11/04/2025

Classificação: 21-02

Procurador: REZISTRO- ASSESSORIA EMPRESARIAL LTDA



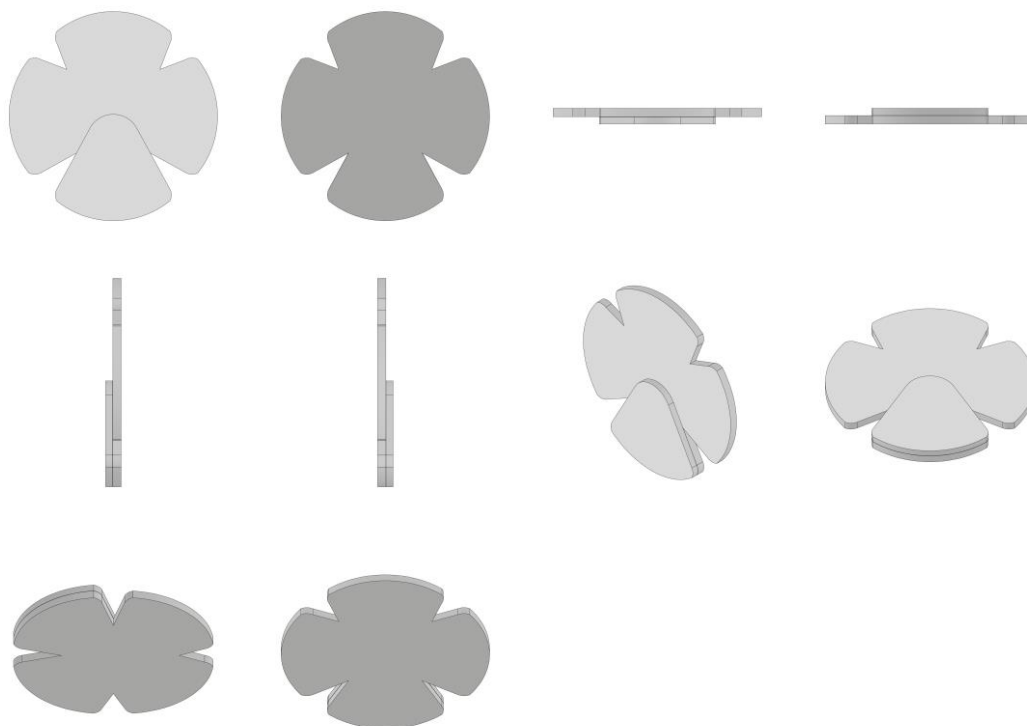

BR302025002119-7

Concessão de registro  
 Código de despacho: 158  
**Titular: THIAGO CAPOSSOLI [BR/SP]**  
 Autor: THIAGO CAPOSSOLI[BR]  
 Título do registro: Suporte para fixação vertical de console de videogame em superfícies inferiores  
 Data de depósito: 11/04/2025  
 Classificação: 14-02

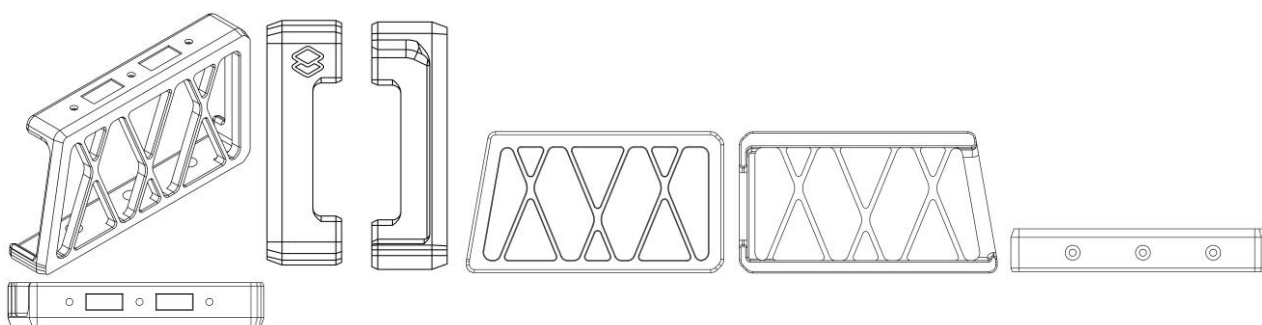

BR302025002131-6

Concessão de registro  
 Código de despacho: 158  
**Titular: VOLVO TRUCK CORPORATION [SE]**  
 Autor: DEJAN TOMIC[SE], CARINA BYSTRÖM[SE] e PHILIP MA[US]  
 Título do registro: HASTE DE CONTROLE  
 Data de depósito: 11/04/2025  
 Prioridade unionista: 29/968,003 14/10/2024 US  
 Classificação: 12-16  
 Procurador: Dannemann, Siemsen, Bigler & Ipanema Moreira



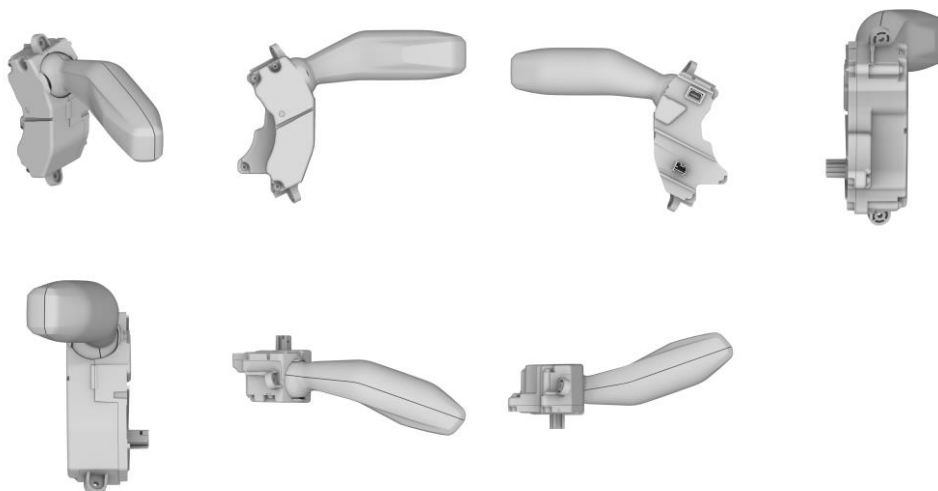

BR302025002133-2

Concessão de registro

Código de despacho: 158

**Titular: VOLVO TRUCK CORPORATION [SE]**

Autor: DEJAN TOMIC[SE], CARINA BYSTRÖM[SE] e PHILIP MA[US]

Título do registro: HASTE DE CONTROLE

Data de depósito: 11/04/2025

Prioridade unionista: 29/968,003 14/10/2024 US

Classificação: 12-16

Procurador: Dannemann, Siemsen, Bigler &amp; Ipanema Moreira

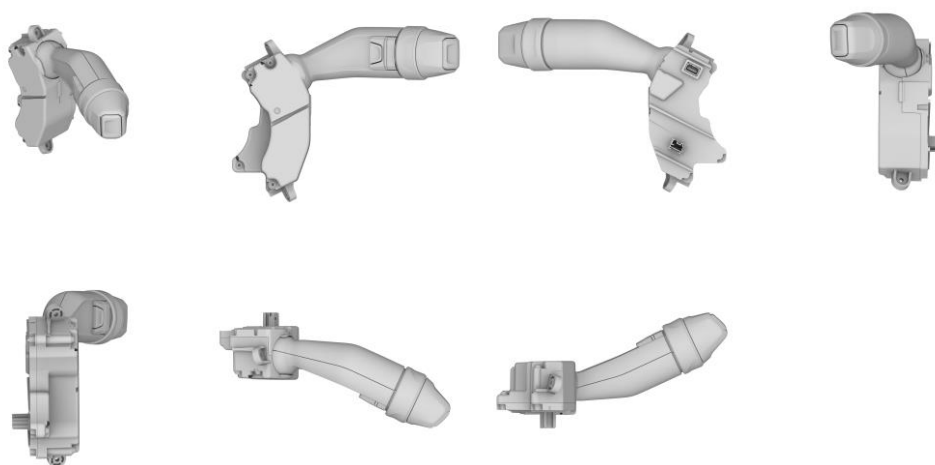

BR302025002135-9

Concessão de registro

Código de despacho: 158

**Titular: VOLVO TRUCK CORPORATION [SE]**

Autor: DEJAN TOMIC[SE], CARINA BYSTRÖM[SE] e PHILIP MA[US]

Título do registro: HASTE DE CONTROLE

Data de depósito: 11/04/2025

Prioridade unionista: 29/968,003 14/10/2024 US

Classificação: 12-16

Procurador: Dannemann, Siemsen, Bigler &amp; Ipanema Moreira

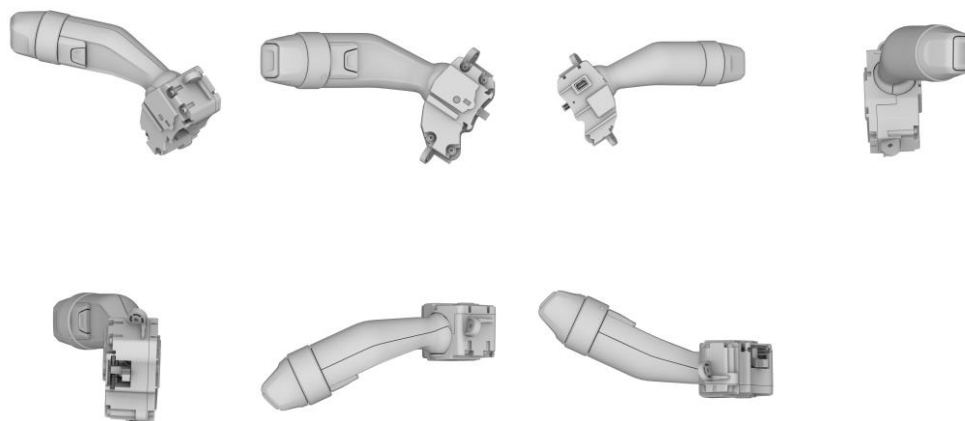

BR302025002140-5

Concessão de registro

Código de despacho: 158

**Titular:** TRYMAX INDUSTRIA E COMERCIO DE ARTEFATOS CIMENTICIOS EIRELI [BR/RS]

Autor: RAUL ANÍBAL PANOZZO[AR]

Título do registro: Molduras arquitetônicas

Data de depósito: 11/04/2025

Classificação: 25-01

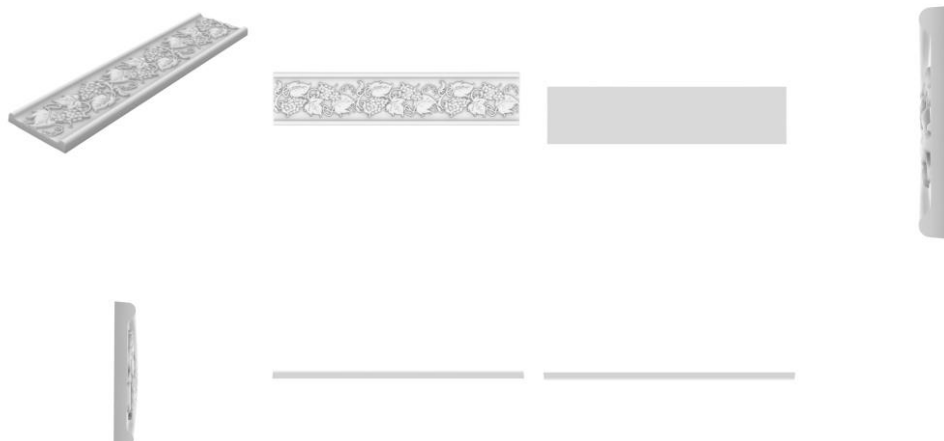

BR302025002141-3

Concessão de registro

Código de despacho: 158

**Titular:** BYD COMPANY LIMITED [CN]

Autor: JIHAN FAN[CN], WENTAO LYU[CN], YONG SU[CN], JINTAO WANG[CN] e YINGKAI YANG[CN]

Título do registro: Grade para Veículos

Data de depósito: 11/04/2025

Prioridade unionista: 202430667251.X 23/10/2024 CN

Classificação: 12-16

Procurador: MAGELLAN IP PROPRIEDADE INTELECTUAL LTDA. - EPP

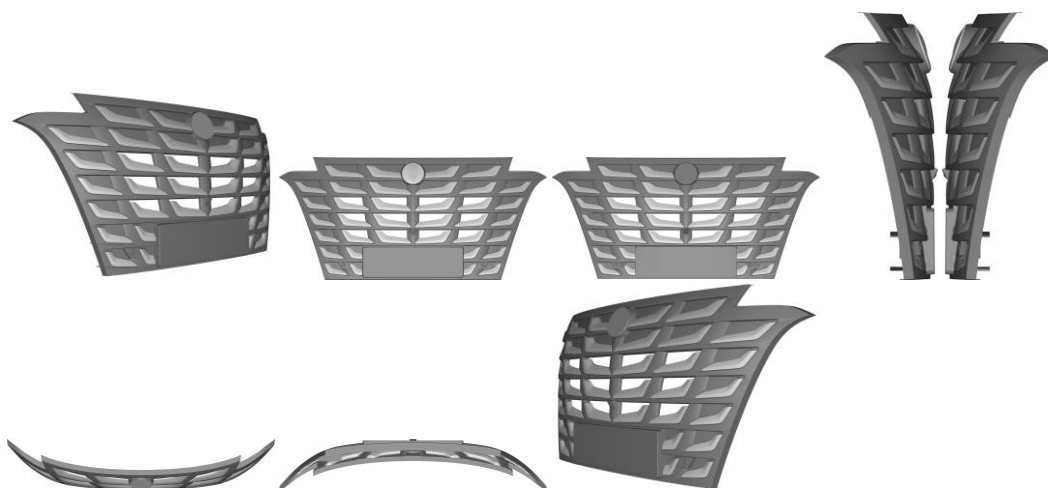

BR302025002142-1

Concessão de registro

Código de despacho: 158

Titular: TRYMAX INDUSTRIA E COMERCIO DE ARTEFATOS CIMENTICIOS EIRELI [BR/RS]

Autor: RAUL ANÍBAL PANOZZO[AR]

Título do registro: Molduras arquitetônicas

Data de depósito: 11/04/2025

Classificação: 25-01

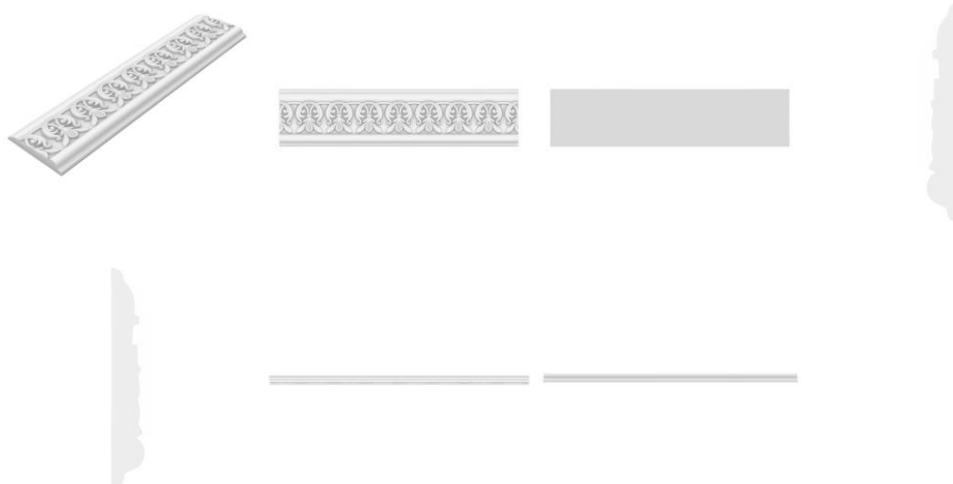

BR302025002143-0

Concessão de registro

Código de despacho: 158

Titular: FOSHAN CITY MAGIC CRYSTAL TECHNOLOGY DEVELOPMENT CO., LTD. [CN]

Autor: CHISENG WONG[CN]

Título do registro: GARRAFA

Data de depósito: 11/04/2025

Prioridade unionista: CN202430715946.0 12/11/2024 CN

Classificação: 09-01

Procurador: Bhering Advogados ( nome anterior Bhering Assessoria S/C Ltda.)

Detalhes do despacho: Com apoio no item 5.3 do Manual de Desenhos Industriais foram feitas as seguintes alterações de ofício: .[1] Título: foi excluída a expressão CONFIGURAÇÃO APLICADA EM, que não constitui a indicação do produto, em atenção ao item 5.3.1.1 b do Manual. .[2] Legenda da figura 1.1 alterada para VISTA POSTERIOR, a fim de identificar corretamente a vista que representa.



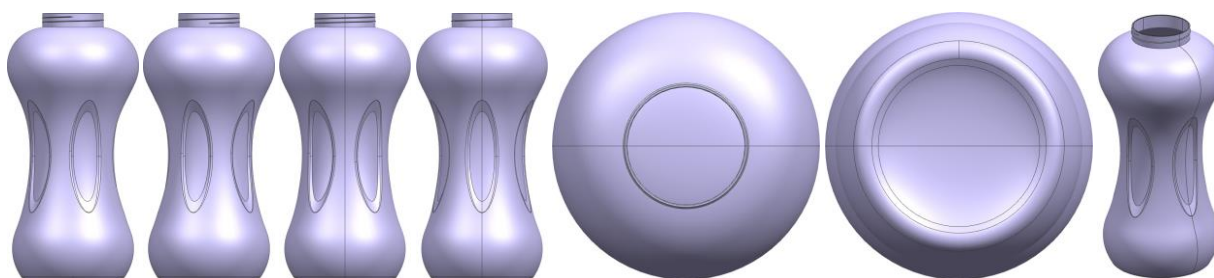

BR302025002144-8

Concessão de registro  
 Código de despacho: 158  
**Titular: SUA MESA SUAS VONTADES CONFECÇÕES LTDA [BR/SP]**  
 Autor: OSCAR WELLINGTON DANIEL[BR] e BEATRIZ MAXIMO PEREIRA DANIEL[BR]  
 Título do registro: Padrões de superfície  
 Data de depósito: 11/04/2025  
 Classificação: 32-00  
 Procurador: CMRD MARCAS E SOLUÇÕES ESTRATÉGICAS LTDA  
 Detalhes do despacho: Descrição excluída, legenda adequada de ofício de acordo com a nota técnica 01/2024.



BR302025002146-4

Concessão de registro  
 Código de despacho: 158  
**Titular: GRENDENE S.A. [BR/CE]**  
 Autor: SCHANA CENCI MARIN[BR]  
 Título do registro: Calçado  
 Data de depósito: 11/04/2025  
 Classificação: 02-04  
 Procurador: Remer Villaça & Nogueira Assessoria e Consultoria de Prop. Intelectual S/S Ltda.



BR302025002147-2

Concessão de registro  
 Código de despacho: 158  
**Titular: GRENDENE S.A. [BR/CE]**  
 Autor: SCHANA CENCI MARIN[BR]



Título do registro: Calçado  
 Data de depósito: 11/04/2025  
 Classificação: 02-04  
 Procurador: Remer Villaça & Nogueira Assessoria e Consultoria de Prop. Intelectual S/S Ltda.



BR302025002148-0

Concessão de registro  
 Código de despacho: 158  
**Titular: DOUGLAS PRIMO [BR/RS] e ELISANDRO MATOS PERES [BR/RS]**  
 Autor: DOUGLAS PRIMO[BR] e ELISANDRO MATOS PERES[BR]  
 Título do registro: BANDEJA  
 Data de depósito: 11/04/2025  
 Classificação: 09-03  
 Procurador: ANDERSON ANDRÉ COLOMBO

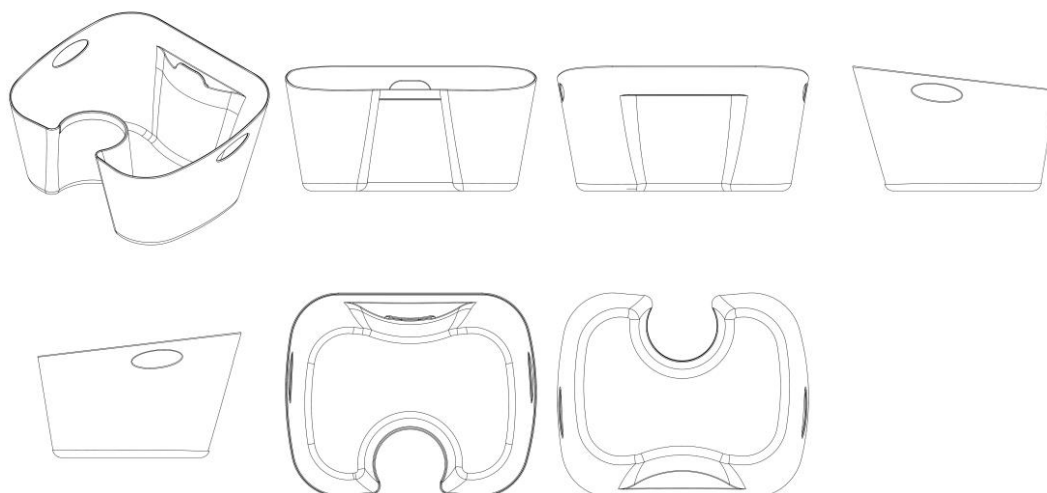

BR302025002149-9

Concessão de registro  
 Código de despacho: 158  
**Titular: GRENDENE S.A. [BR/CE]**  
 Autor: SCHANA CENCI MARIN[BR]  
 Título do registro: Calçado  
 Data de depósito: 11/04/2025  
 Classificação: 02-04  
 Procurador: Remer Villaça & Nogueira Assessoria e Consultoria de Prop. Intelectual S/S Ltda.





BR302025002150-2

Concessão de registro  
 Código de despacho: 158  
**Titular: PADO S/A INDUSTRIAL COMERCIAL E IMPORTADORA [BR/SP]**  
 Autor: JOSE DE SOUZA JUNIOR[BR]  
 Título do registro: Fechaduras  
 Data de depósito: 11/04/2025  
 Classificação: 08-07  
 Procurador: Peduti Sociedade de Advogados

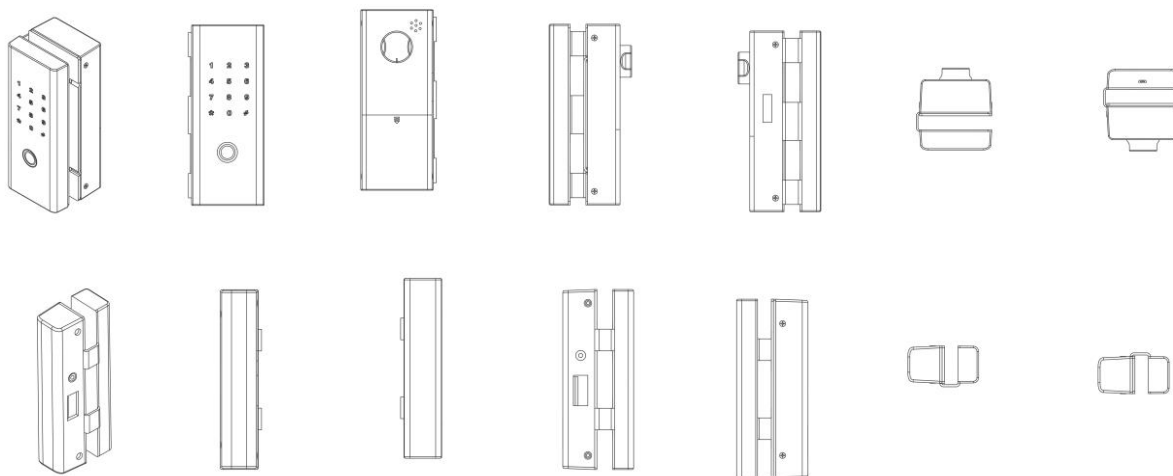

BR302025002151-0

Concessão de registro  
 Código de despacho: 158  
**Titular: GRENDENE S.A. [BR/CE]**  
 Autor: SCHANA CENCI MARIN[BR]  
 Título do registro: Calçado  
 Data de depósito: 11/04/2025  
 Classificação: 02-04  
 Procurador: Remer Villaça & Nogueira Assessoria e Consultoria de Prop. Intelectual S/S Ltda.





BR302025002152-9

Concessão de registro

Código de despacho: 158

**Titular:** GRENDENE S.A. [BR/CE]

Autor: SCHANA CENCI MARIN[BR]

Título do registro: Calçado

Data de depósito: 11/04/2025

Classificação: 02-04

Procurador: Remer Villaça &amp; Nogueira Assessoria e Consultoria de Prop. Intelectual S/S Ltda.



BR302025002153-7

Concessão de registro

Código de despacho: 158

**Titular:** GUANGZHOU MENGHE COSMETICS CO., LTD [CN]

Autor: MENGLAN LI[CN]

Título do registro: Frascos para cosméticos

Data de depósito: 11/04/2025

Classificação: 09-01

Procurador: IPLATAM SERVIÇOS EM PROPRIEDADE INTELECTUAL E FRANCHISING LTDA



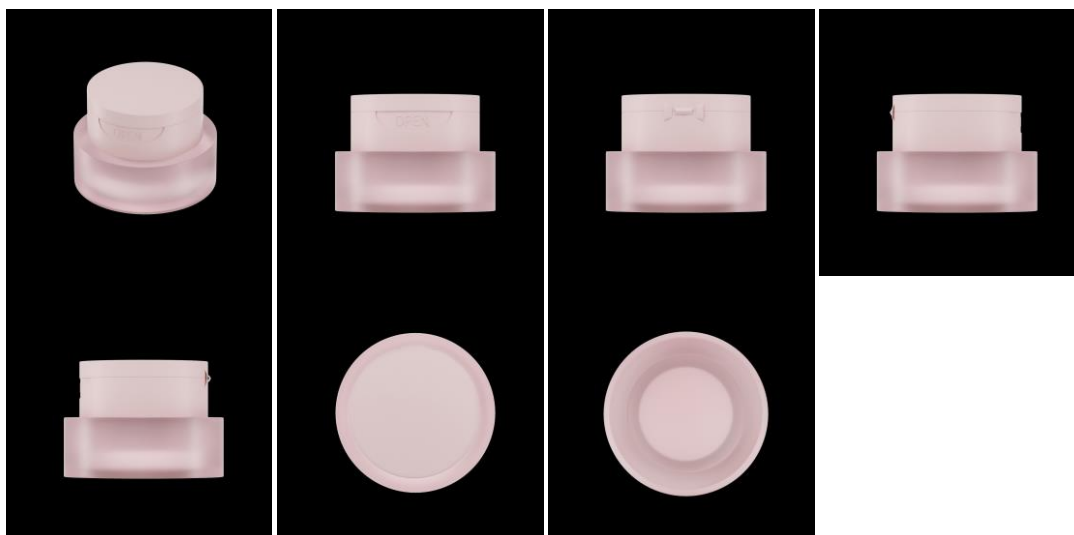

BR302025002154-5

Concessão de registro  
 Código de despacho: 158  
**Titular: LAMIPAK PACKAGING (KUNSHAN) CO., LTD [CN]**  
 Autor: ZHI LIU[CN]  
 Título do registro: CANUDO  
 Data de depósito: 11/04/2025  
 Prioridade unionista: 2025300034651 03/01/2025 CN  
 Classificação: 07-06  
 Procurador: Julio Guidi Lima da Rocha

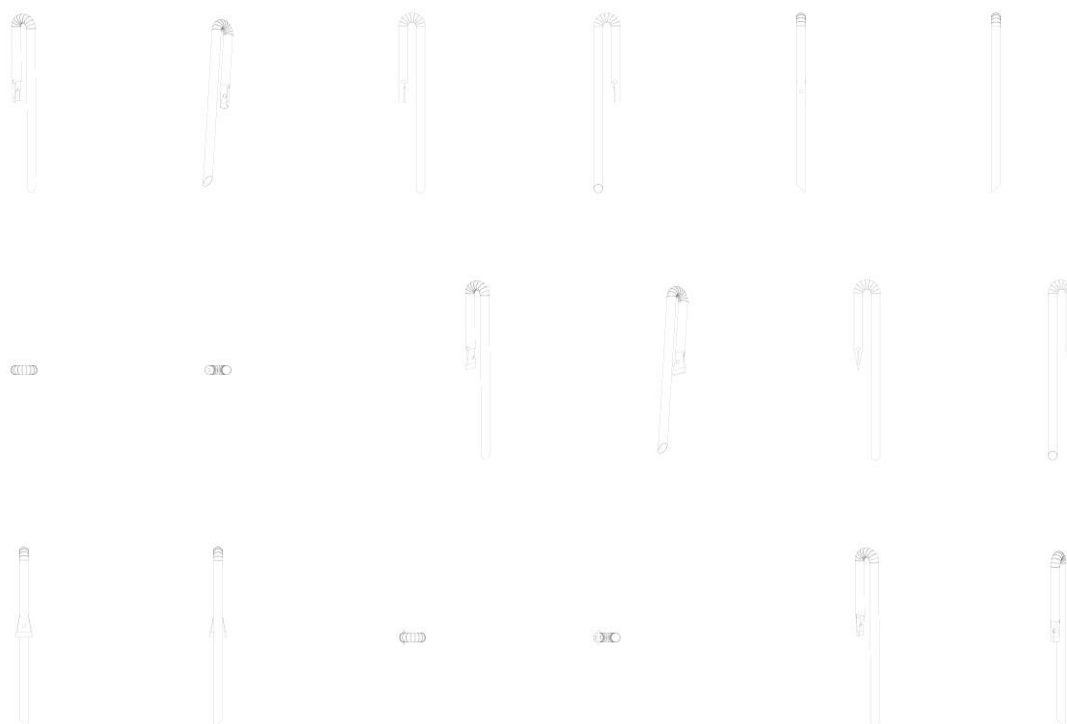

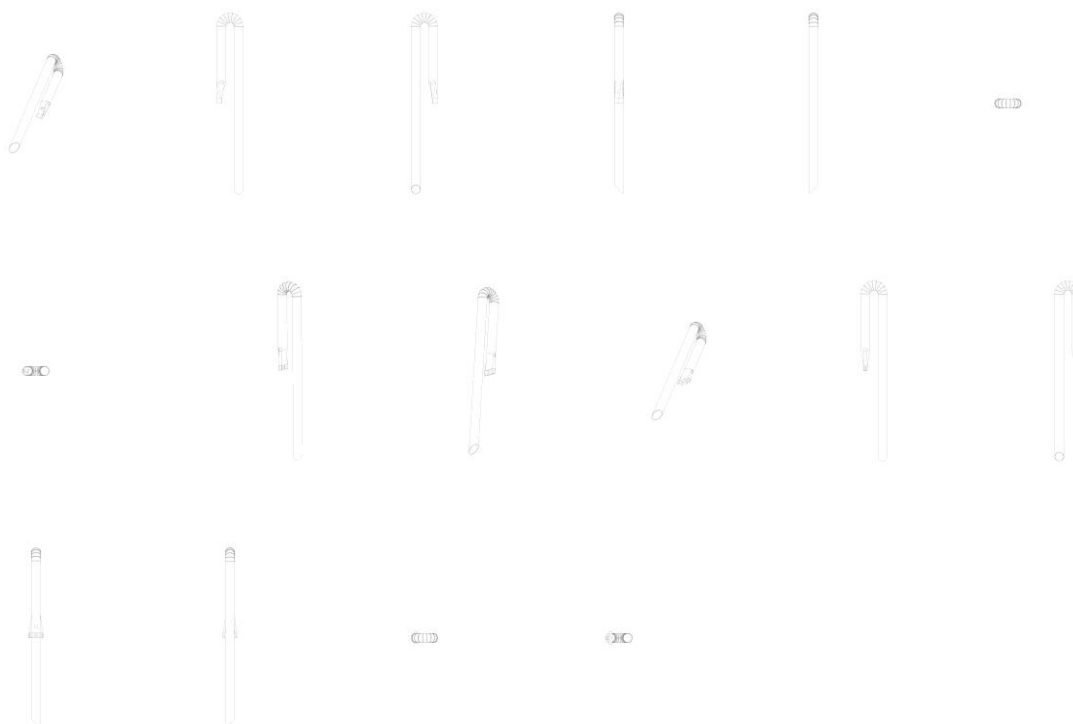

BR302025002155-3

Concessão de registro  
 Código de despacho: 158  
**Titular: GRENDENE S.A. [BR/CE]**  
 Autor: SCHANA CENCI MARIN[BR]  
 Título do registro: Calçado  
 Data de depósito: 11/04/2025  
 Classificação: 02-04  
 Procurador: Remer Villaça & Nogueira Assessoria e Consultoria de Prop. Intelectual S/S Ltda.



BR302025002156-1

Concessão de registro  
 Código de despacho: 158  
**Titular: GRENDENE S.A. [BR/CE]**  
 Autor: SCHANA CENCI MARIN[BR]  
 Título do registro: Calçado  
 Data de depósito: 11/04/2025  
 Classificação: 02-04



Procurador: Remer Villaça & Nogueira Assessoria e Consultoria de Prop. Intelectual S/S Ltda.



BR302025002157-0

Concessão de registro  
 Código de despacho: 158  
**Titular: NEW JOIAS INDUSTRIA E COMERCIO DE BIJUTERIAS LTDA [BR/SP]**  
 Autor: MAURILIO SANTANA DA SILVA[BR]  
 Título do registro: Prendedores de cabelo [exceto joalheria]  
 Data de depósito: 11/04/2025  
 Classificação: 28-06  
 Procurador: Pezzuol & Associados Marcas e Patentes Ltda.  
 Detalhes do despacho: Descrição excluída de ofício de acordo com a nota técnica 01/2024.



BR302025002159-6

Concessão de registro  
 Código de despacho: 158  
**Titular: CHARLES EMANUEL BERNARDINO DOS SANTOS [BR/RJ]**  
 Autor: CHARLES EMANUEL BERNARDINO DOS SANTOS[BR]  
 Título do registro: Cassetetes  
 Data de depósito: 11/04/2025  
 Classificação: 22-02  
 Procurador: Elizabeth nogueira lemes nunes  
 Detalhes do despacho: Legenda da figura 1.1 alterada de ofício de acordo com a nota técnica 01/2024.



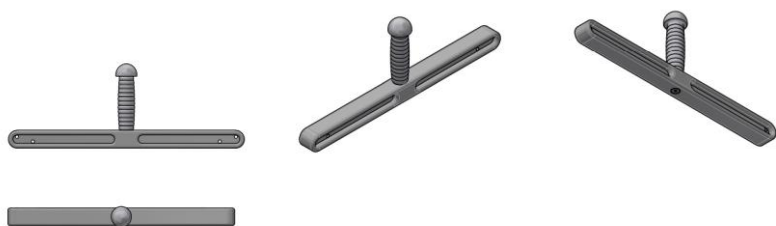

BR302025002163-4

Concessão de registro  
Código de despacho: 158  
**Titular: DIOGO CARRIAO MARTINS NETTO [BR/SP]**  
Autor: DIOGO CARRIAO MARTINS NETTO[BR]  
Título do registro: MALA  
Data de depósito: 12/04/2025  
Classificação: 03-01



BR302025002164-2

Concessão de registro  
Código de despacho: 158  
**Titular: THAMYRES CAPOROSI [BR/SP]**  
Autor: THAMYRES CAPOROSI JOVITA[BR]  
Título do registro: Símbolos gráficos [personagens]  
Data de depósito: 12/04/2025  
Classificação: 32-01

Detalhes do despacho: De acordo com o item 3.5.2 G do Manual o campo DESCRIÇÃO pode ser usado para adicionar informações consideradas necessárias para uma melhor compreensão das FIGURAS do desenho industrial de maneira a esclarecer recursos gráficos utilizados nas figuras ou ainda esclarecer como tais recursos podem influenciar o que é reivindicado nas figuras, além de declarações sobre omissão de vistas. Com apoio no item 5.3 do Manual o texto do campo Descrição foi excluído de ofício por conter informações que não se enquadram no previsto nos itens 3.5.2.G e 5.3 do Manual.



BR302025002166-9

Concessão de registro  
 Código de despacho: 158  
**Titular: LLB COMERCIO DE ENXOVAL, MOVEIS E DECORAÇÃO LTDA. [BR/SP]**  
 Autor: FABIO DA SILVA BRANCO[BR]  
 Título do registro: Berços  
 Data de depósito: 14/04/2025  
 Classificação: 06-02  
 Procurador: KALASHI MARCAS E PATENTES LTDA EPP

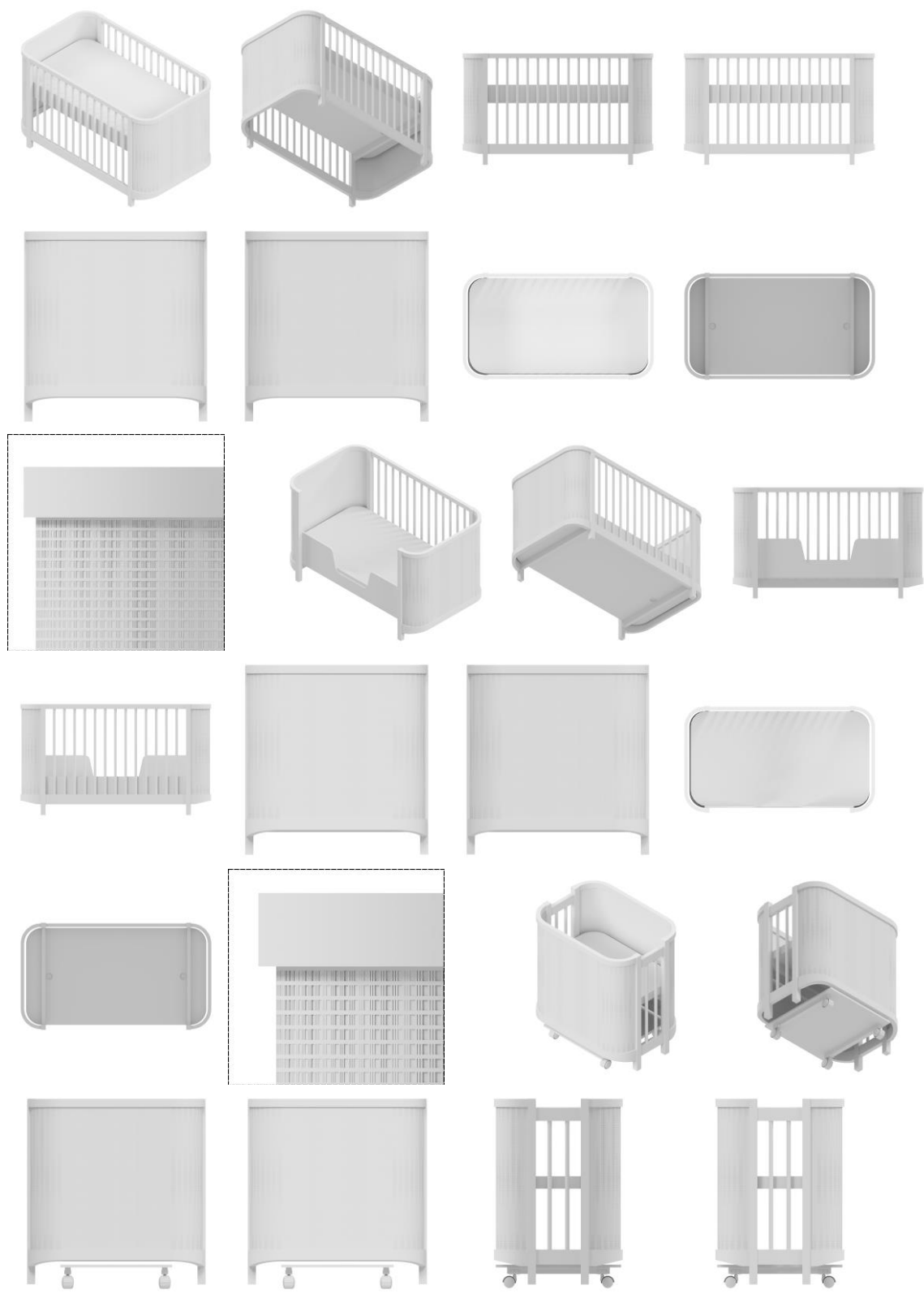

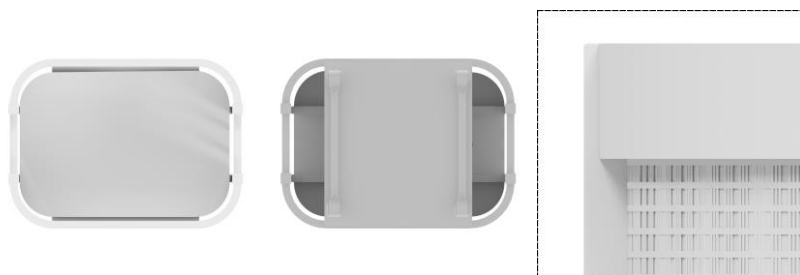

BR302025002167-7

Concessão de registro

Código de despacho: 158

**Titular: QRA - ADMINISTRADORA DE BENS E PARTICIPAÇÕES LTDA [BR/SP]**

Autor: RODRIGO SOARES DA SILVA[BR]

Título do registro: Cestos para roupa

Data de depósito: 14/04/2025

Classificação: 07-07

Procurador: JULIANA APARECIDA ROCHA REQUENA

Detalhes do despacho: De acordo com o item 3.5.2 G do Manual o campo DESCRIÇÃO pode ser usado para adicionar informações consideradas necessárias para uma melhor compreensão das FIGURAS do desenho industrial de maneira a esclarecer recursos gráficos utilizados nas figuras ou ainda esclarecer como tais recursos podem influenciar o que é reivindicado nas figuras, além de declarações sobre omissão de vistas. Com apoio no item 5.3 do Manual o texto do campo Descrição foi excluído de ofício por conter informações que não se enquadram no previsto nos itens 3.5.2.G e 5.3 do Manual. Além disso, o texto descreve objeto diferente do representado na figura (com tampa, por exemplo) e menciona mudança de cor, que não é protegida pelo registro.

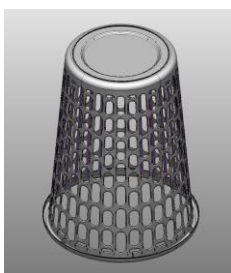

BR302025002168-5

Concessão de registro

Código de despacho: 158

**Titular: COLGATE-PALMOLIVE COMPANY [US]**

Autor: XUQI ZHOU[CN] e YONGCHAO TIAN[CN]

Título do registro: Embalagem

Data de depósito: 14/04/2025

Prioridade unionista: 29/969994 25/10/2024 US

Classificação: 09-03

Procurador: Clarke, Modet Propriedade Intelectual Ltda.

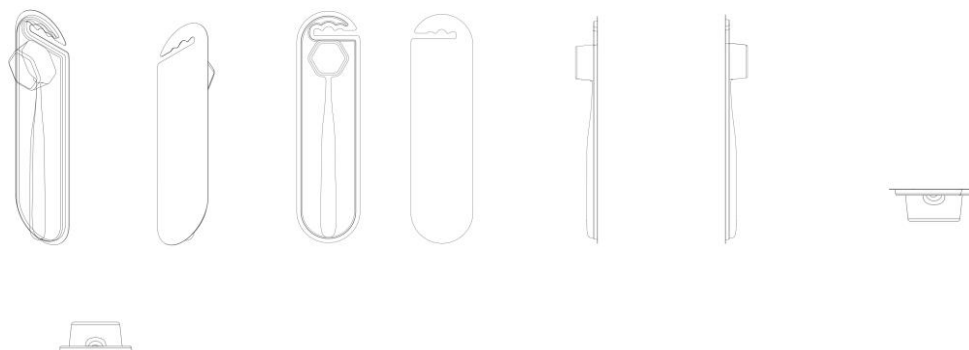

BR302025002169-3

Concessão de registro

Código de despacho: 158



**Titular:** ROSIVALDO FERREIRA DA SILVA [BR/AM]

**Autor:** ROSIVALDO FERREIRA DA SILVA[BR]

**Título do registro:** Símbolos gráficos

**Data de depósito:** 14/04/2025

**Classificação:** 32-01

**Procurador:** DIREÇÃO MARCAS E PATENTES LTDA

**Detalhes do despacho:** Com apoio no item 5.3 do Manual de Desenhos Industriais foram feitas as seguintes alterações de ofício: .[1] Classificação alterada de ofício de 32-00 para 32-01, a fim de corresponder ao objeto requerido, conforme item 5.3.1.1 c do Manual. .[2] Legenda da figura 1.1 alterada para VISTA PLANIFICADA, a fim de identificar corretamente a vista que representa.



**BR302025002171-5**

Concessão de registro

Código de despacho: 158

**Titular:** MÁQUINAS AGRÍCOLAS JACTO S/A. [BR/SP]

**Autor:** CRISTIANO DUARTE DE OLIVEIRA[BR], DIEGO MORANDO DOS SANTOS[BR], FABRÍCIO FREIRE[BR] e CLAUDIO ZOMPERO[BR]

**Título do registro:** RESERVATÓRIO PARA ADUBADOR COSTAL

**Data de depósito:** 14/04/2025

**Classificação:** 15-03

**Procurador:** Roger Pampana Nicolau



**BR302025002172-3**

Concessão de registro

Código de despacho: 158

**Titular:** OBISPA METALÚRGICA LTDA. [BR/RS]

**Autor:** CESAR CINI[BR]

**Título do registro:** PUXADOR PARA MÓVEIS

**Data de depósito:** 14/04/2025

**Classificação:** 08-06

**Procurador:** LEÃO PROPRIEDADE INTELECTUAL





BR302025002173-1

Concessão de registro  
Código de despacho: 158  
**Titular: OBISPA METALÚRGICA LTDA. [BR/RS]**  
Autor: CESAR CINI[BR]  
Título do registro: PUXADOR PARA MÓVEIS  
Data de depósito: 14/04/2025  
Classificação: 08-06  
Procurador: LEÃO PROPRIEDADE INTELECTUAL

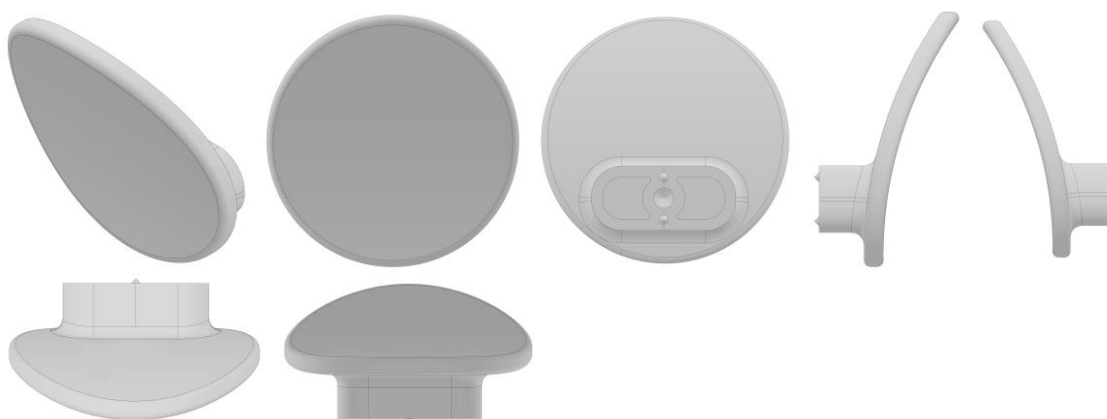

BR302025002175-8

Concessão de registro  
Código de despacho: 158  
**Titular: OBISPA METALÚRGICA LTDA. [BR/RS]**  
Autor: CESAR CINI[BR]  
Título do registro: PUXADOR PARA MÓVEIS  
Data de depósito: 14/04/2025  
Classificação: 08-06  
Procurador: LEÃO PROPRIEDADE INTELECTUAL

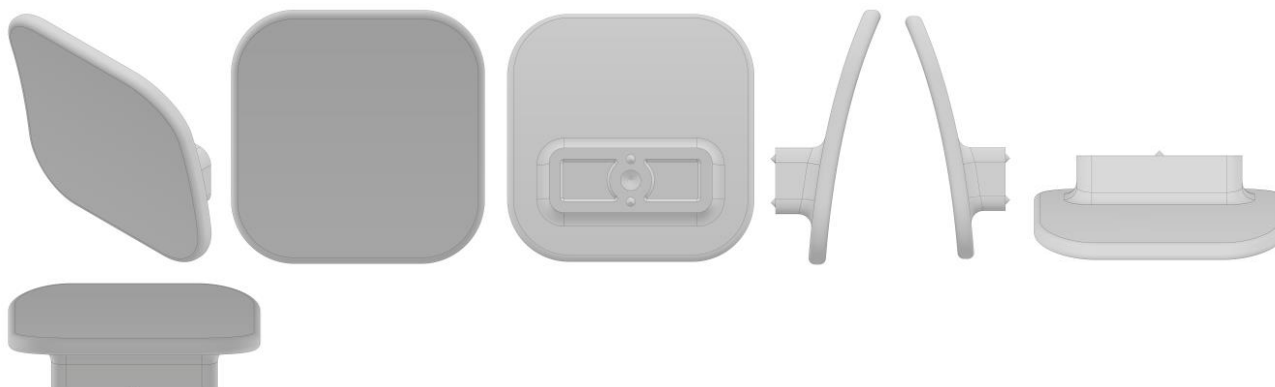

BR302025002182-0

Concessão de registro  
Código de despacho: 158  
**Titular: ACSA LTDA [BR/SC]**



Autor: RODRIGO RAMOS DE LIMA[BR] e ELAINE CRISTINA NOGUEIRA DE LIMA[BR]  
 Título do registro: Caixas acopladas para vasos sanitários  
 Data de depósito: 14/04/2025  
 Classificação: 23-07  
 Procurador: Camilla Soares

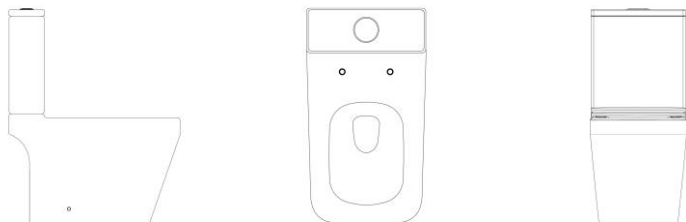

BR302025002183-9

Concessão de registro  
 Código de despacho: 158  
**Titular: DIOGO CARRIAO MARTINS NETTO [BR/SP]**  
 Autor: DIOGO CARRIAO MARTINS NETTO[BR]  
 Título do registro: Porta Moedas [bolsas]  
 Data de depósito: 14/04/2025  
 Classificação: 03-01



BR302025002184-7

Concessão de registro  
 Código de despacho: 158  
**Titular: BYD COMPANY LIMITED [CN]**  
 Autor: CONG YU[CN], BO YANG[CN], ZIHUAI LIU[CN], HAIDONG WANG[CN] e DEYAN KONG[CN]  
 Título do registro: PARA-CHOQUE DIANTEIRO DE AUTOMÓVEL  
 Data de depósito: 14/04/2025  
 Prioridade unionista: 202430736142.9 20/11/2024 CN  
 Classificação: 12-16  
 Procurador: KASZMAR LEONARDOS PROPRIEDADE INTELECTUAL





BR302025002185-5

Concessão de registro  
 Código de despacho: 158  
**Titular: FABIANO DE MORAES [BR/SP]**  
 Autor: FABIANO DE MORAES[BR]  
 Título do registro: ESCORREDOR DE LOUÇA  
 Data de depósito: 14/04/2025  
 Classificação: 07-05  
 Procurador: Joaquim Calheiros de Morais

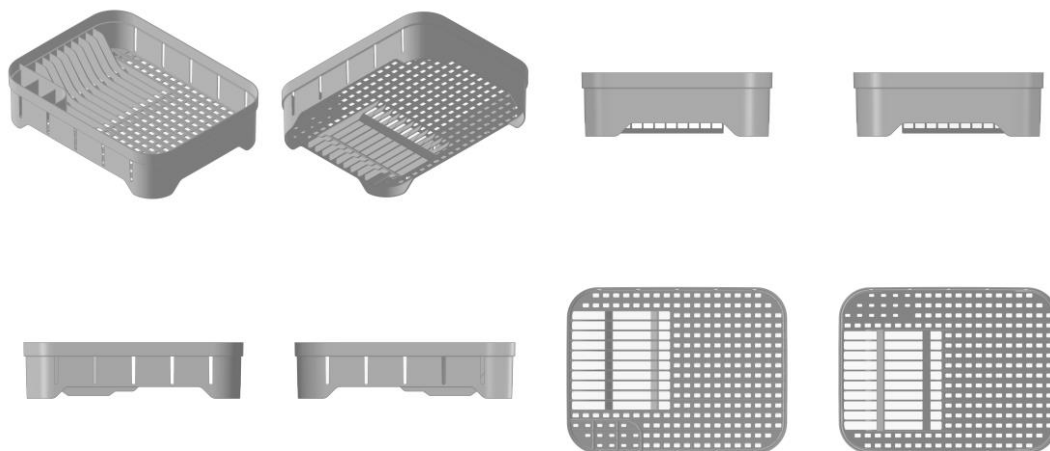

BR302025002186-3

Concessão de registro  
 Código de despacho: 158  
**Titular: THIAGO CAPOSSOLI [BR/SP]**  
 Autor: THIAGO CAPOSSOLI[BR]  
 Título do registro: PROTETOR PARA FECHADURA DIGITAL  
 Data de depósito: 14/04/2025  
 Classificação: 08-99

Detalhes do despacho: Com apoio no item 5.3 do Manual de Desenhos Industriais foram feitas as seguintes alterações de ofício: [1] Título: alterado para PROTETOR PARA FECHADURA DIGITAL, com base no texto da Descrição, a fim de identificar corretamente o objeto requerido, conforme item 5.3.1.1 b do Manual. [2] Classificação: alterada de 10-07 para 08-99, a fim de corresponder ao objeto requerido, conforme item 5.3.1.1 c do Manual. [2] De acordo com o item 3.5.2 G do Manual o campo DESCRIÇÃO pode ser usado para adicionar informações consideradas necessárias para uma melhor compreensão das FIGURAS do desenho industrial de maneira a esclarecer recursos gráficos utilizados nas figuras ou ainda esclarecer como tais recursos podem influenciar o que é reivindicado nas figuras, além de declarações sobre omissão de vistas. O texto do campo Descrição foi excluído por conter informações que não se enquadram no previsto nos itens 3.5.2.G e 5.3 do Manual.



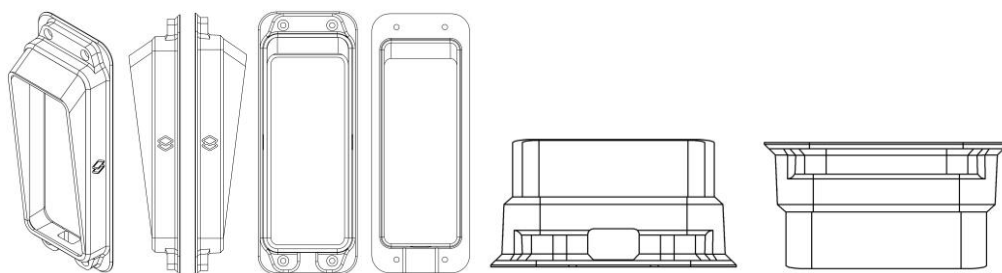

BR302025002189-8

Concessão de registro

Código de despacho: 158

**Titular:** GUANGZHOU AUTOMOBILE GROUP CO., LTD. [CN]

Autor: LIUDONG LI[CN], HONGWEI WANG[CN], TIAN ZENG[CN], SHANSHAN ZHU[CN], KUNYAN WEI[CN] e JUNRU PAN[CN]

Título do registro: GRADE DE AUTOMÓVEL

Data de depósito: 14/04/2025

Prioridade unionista: 202430746292.8 25/11/2024 CN

Classificação: 12-16

Procurador: KASZMAR LEONARDOS PROPRIEDADE INTELECTUAL

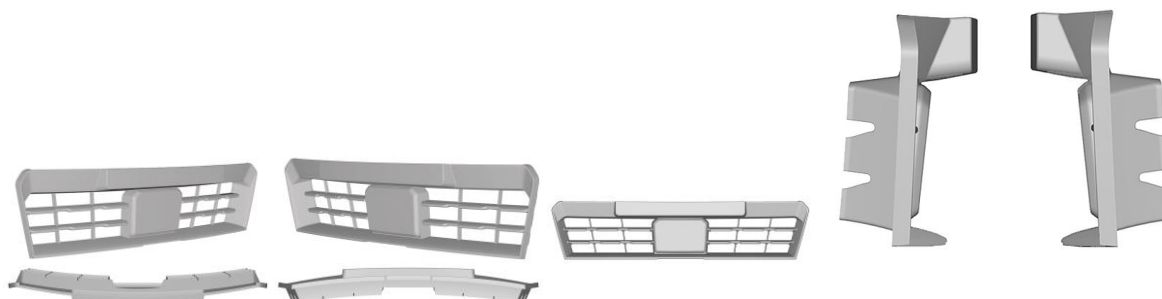

BR302025002190-1

Concessão de registro

Código de despacho: 158

**Titular:** GUANGZHOU AUTOMOBILE GROUP CO., LTD. [CN]

Autor: KA DAN[CN], HONGWEI WANG[CN], SHANSHAN ZHU[CN], JUNRU PAN[CN], SHUCHANG WANG[CN], CICHONG FANG[CN], YI KONG[CN] e YU LIN[CN]

Título do registro: GRADE DE AUTOMÓVEL

Data de depósito: 14/04/2025

Prioridade unionista: 202430746290.9 25/11/2024 CN

Classificação: 12-16

Procurador: KASZMAR LEONARDOS PROPRIEDADE INTELECTUAL

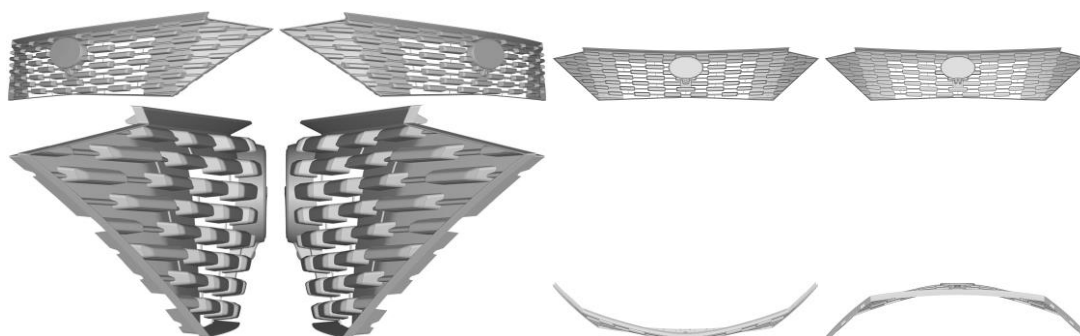

BR302025002191-0

Concessão de registro

Código de despacho: 158

**Titular:** YIWU HAPPYMAX IMP & EXP CO., LTD., [CN]

Autor: XU JIE[CN]

Título do registro: Cabeças de bonecas

Data de depósito: 14/04/2025

Classificação: 21-01



Procurador: Org. Mérito Marcas e Patentes Ltda.



BR302025002192-8

Concessão de registro  
 Código de despacho: 158  
**Titular:** YIWU HAPPYMAX IMP & EXP CO., LTD., [CN]  
 Autor: XU JIE[CN]  
 Título do registro: Cabeças de bonecas  
 Data de depósito: 14/04/2025  
 Classificação: 21-01  
 Procurador: Org. Mérito Marcas e Patentes Ltda.



BR302025002193-6

Concessão de registro  
 Código de despacho: 158  
**Titular:** YIWU HAPPYMAX IMP & EXP CO., LTD., [CN]  
 Autor: XU JIE[CN]  
 Título do registro: Cabeças de bonecas  
 Data de depósito: 14/04/2025  
 Classificação: 21-01  
 Procurador: Org. Mérito Marcas e Patentes Ltda.





BR302025002194-4

Concessão de registro  
Código de despacho: 158  
**Titular:** YIWU HAPPYMAX IMP & EXP CO., LTD., [CN]  
Autor: XU JIE[CN]  
Título do registro: Cabeças de bonecas  
Data de depósito: 14/04/2025  
Classificação: 21-01  
Procurador: Org. Mérito Marcas e Patentes Ltda.



BR302025002195-2

Concessão de registro  
Código de despacho: 158  
**Titular:** YIWU HAPPYMAX IMP & EXP CO., LTD., [CN]  
Autor: XU JIE[CN]  
Título do registro: Cabeças de bonecas  
Data de depósito: 14/04/2025  
Classificação: 21-01  
Procurador: Org. Mérito Marcas e Patentes Ltda.





BR302025002196-0

Concessão de registro  
Código de despacho: 158  
**Titular: YIWU HAPPYMAX IMP & EXP CO., LTD., [CN]**  
Autor: XU JIE[CN]  
Título do registro: Cabeças de bonecas  
Data de depósito: 14/04/2025  
Classificação: 21-01  
Procurador: Org. Mérito Marcas e Patentes Ltda.



BR302025002197-9

Concessão de registro  
Código de despacho: 158  
**Titular: YIWU HAPPYMAX IMP & EXP CO., LTD., [CN]**  
Autor: XU JIE[CN]  
Título do registro: Cabeças de bonecas  
Data de depósito: 14/04/2025  
Classificação: 21-01  
Procurador: Org. Mérito Marcas e Patentes Ltda.





BR302025002198-7

Concessão de registro  
 Código de despacho: 158  
**Titular: CHRISTIAN DIOR COUTURE [FR]**  
 Autor: VICTOIRE DE CASTELLANE[FR]  
 Título do registro: COLAR  
 Data de depósito: 14/04/2025  
 Prioridade unionista: DM/242283 22/11/2024 WO  
 Classificação: 11-01  
 Procurador: LUIZ LEONARDOS & ADVOGADOS

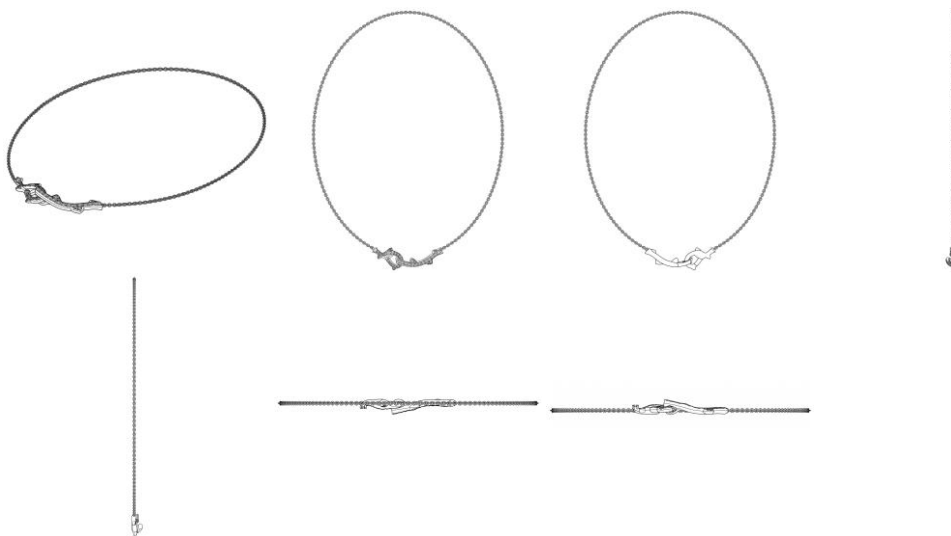

BR302025002199-5

Concessão de registro  
 Código de despacho: 158  
**Titular: YIWU HAPPYMAX IMP & EXP CO., LTD., [CN]**  
 Autor: XU JIE[CN]  
 Título do registro: Cabeças de bonecas  
 Data de depósito: 14/04/2025  
 Classificação: 21-01  
 Procurador: Org. Mérito Marcas e Patentes Ltda.





BR302025002200-2

Concessão de registro  
Código de despacho: 158  
**Titular:** YIWU HAPPYMAX IMP & EXP CO., LTD., [CN]  
Autor: XU JIE[CN]  
Título do registro: Cabeças de bonecas  
Data de depósito: 14/04/2025  
Classificação: 21-01  
Procurador: Org. Mérito Marcas e Patentes Ltda.



BR302025002201-0

Concessão de registro  
Código de despacho: 158  
**Titular:** CHRISTIAN DIOR COUTURE [FR]  
Autor: VICTOIRE DE CASTELLANE[FR]  
Título do registro: COLAR  
Data de depósito: 14/04/2025  
Prioridade unionista: DM/242283 22/11/2024 WO  
Classificação: 11-01  
Procurador: LUIZ LEONARDOS & ADVOGADOS



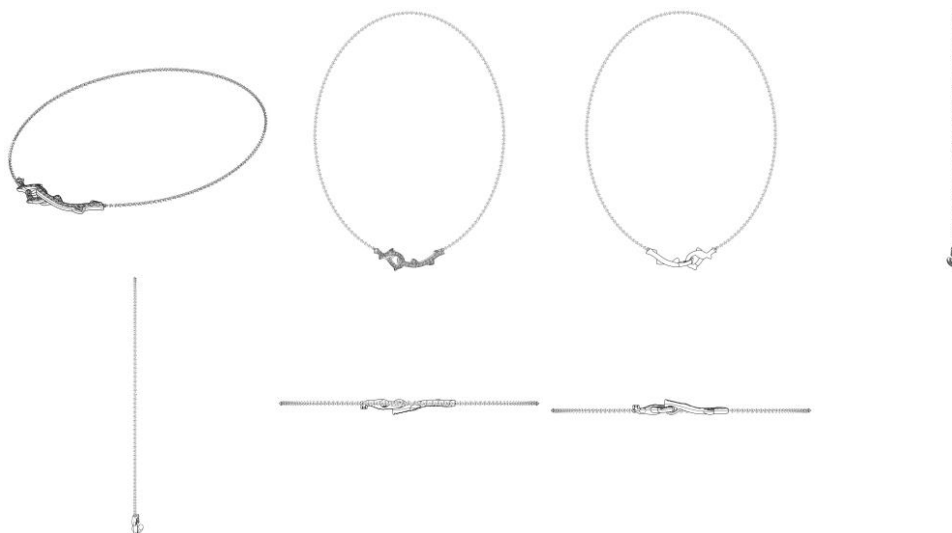

BR302025002202-9

Concessão de registro  
 Código de despacho: 158  
**Titular: YIWU HAPPYMAX IMP & EXP CO., LTD., [CN]**  
 Autor: XU JIE[CN]  
 Título do registro: Cabeças de bonecas  
 Data de depósito: 14/04/2025  
 Classificação: 21-01  
 Procurador: Org. Mérito Marcas e Patentes Ltda.



BR302025002206-1

Concessão de registro  
 Código de despacho: 158  
**Titular: PRO-AQUA INTERNATIONAL GMBH [DE]**  
 Autor: MAREIKE ROTH[DE]  
 Título do registro: Aspiradores de pó [uso industrial ou doméstico]  
 Data de depósito: 15/04/2025  
 Classificação: 15-05  
 Procurador: Aguiar & Companhia S/C LTDA(Alterado para: Aguiar & Companhia Ltda)





BR302025002208-8

Concessão de registro  
 Código de despacho: 158  
**Titular: LFTEIXEIRA IND COM E LOC DE ARTIGOS PLASTICOS LTDA [BR/SP]**  
 Autor: LUIS FERNANDO TEIXEIRA[BR]  
 Título do registro: PEDESTAL DE SINALIZAÇÃO  
 Data de depósito: 15/04/2025  
 Classificação: 10-06  
 Procurador: Francisco de Souza Ferreira Filho



BR302025002210-0

Concessão de registro  
 Código de despacho: 158  
**Titular: GRACO MINNESOTA INC. [US]**  
 Autor: JEROMY D. HORNING[US], DAVID M. LARSEN[US], CHRISTOPHER C. HINES[US], STEPHEN M. KELLY[US] e ANDREW J. ERICSON[US]  
 Título do registro: CARTUCHO PARA PISTOLA DE PULVERIZAÇÃO  
 Data de depósito: 15/04/2025  
 Prioridade unionista: 29/972,085 07/11/2024 US  
 Classificação: 23-01  
 Procurador: KASZMAR LEONARDOS PROPRIEDADE INTELECTUAL



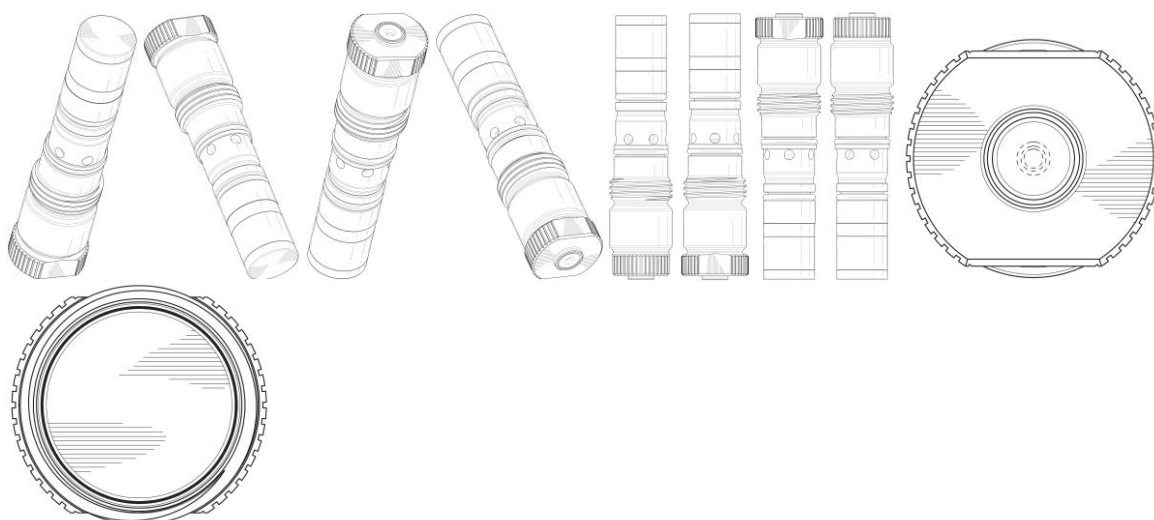

BR302025002211-8

Concessão de registro

Código de despacho: 158

**Titular: THIAGO CAPOSSOLI [BR/SP]**

Autor: THIAGO CAPOSSOLI[BR]

Título do registro: Suportes para secadores de cabelo

Data de depósito: 15/04/2025

Classificação: 07-09

Detalhes do despacho: Descrição excluída e classe de locarno alterada de ofício para 07-09 - Suportes de utensílios de uso doméstico, de acordo com a nota técnica 01/2024.

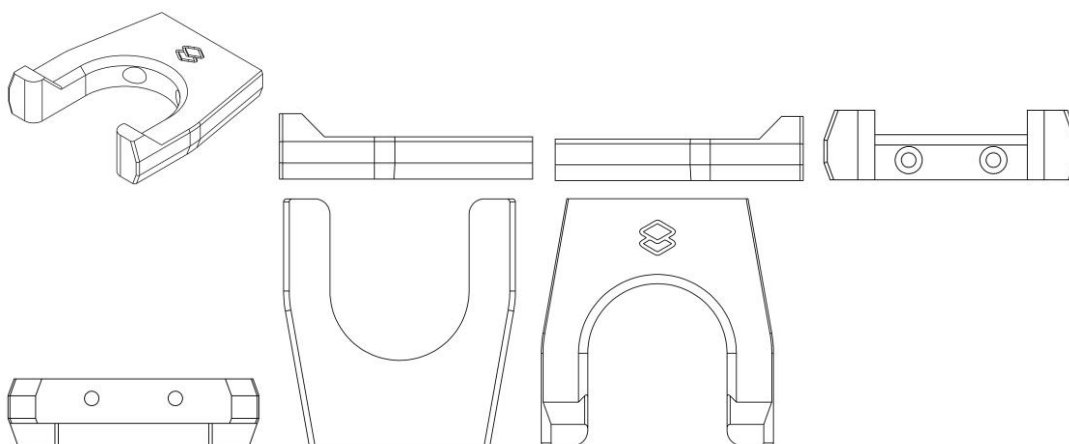

BR302025002212-6

Concessão de registro

Código de despacho: 158

**Titular: EDSILVIO TOMAZ DA SILVA [BR/SP]**

Autor: EDSILVIO TOMAZ DA SILVA[BR]

Título do registro: Bocais de lavagem

Data de depósito: 15/04/2025

Classificação: 23-01

Procurador: Rodrigo Martins Naves





BR302025002213-4

Concessão de registro

Código de despacho: 158

**Titular: THIAGO CAPOSSOLI [BR/SP]**

Autor: THIAGO CAPOSSOLI[BR]

Título do registro: Suporte para fone de ouvido

Data de depósito: 15/04/2025

Classificação: 08-08

Detalhes do despacho: Título adequado de ofício e classe de locarno alterada para 08-08 - Dispositivos de fixação, suporte ou montagem não incluídos em outras classes, de acordo com a nota técnica 01/2024.

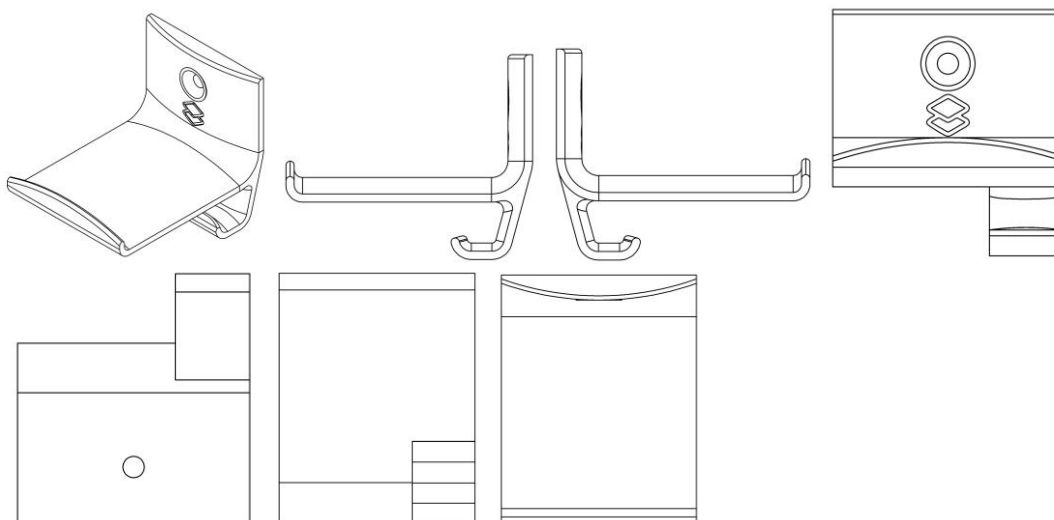

BR302025002214-2

Concessão de registro

Código de despacho: 158

**Titular: EZIEL FERREIRA SANTOS JUNIOR [BR/RJ]**

Autor: EZIEL FERREIRA SANTOS JUNIOR[BR]

Título do registro: PANEIA PRATO

Data de depósito: 15/04/2025

Classificação: 07-04

Procurador: Ângelo Tadeu Baptista

Detalhes do despacho: Legendas alteradas de ofício de acordo com a nota técnica 01/2024.



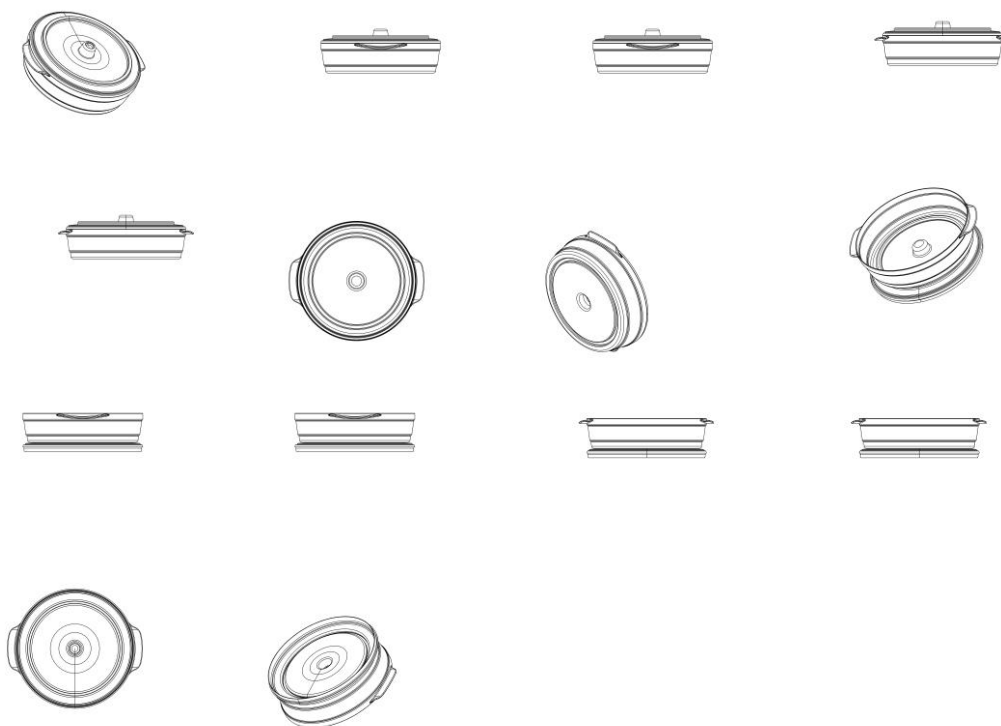

BR302025002215-0

Concessão de registro  
 Código de despacho: 158  
**Titular: JOEY INDÚSTRIA E COMÉRCIO DE CALÇADOS LTDA [BR/SP]**  
 Autor: SCOTT GORDON MCINERNEY[AU]  
 Título do registro: Calçados  
 Data de depósito: 15/04/2025  
 Classificação: 02-04  
 Procurador: Clarke, Modet Propriedade Intelectual Ltda.



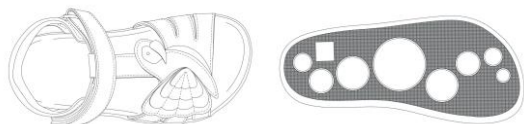

BR302025002216-9

Concessão de registro  
 Código de despacho: 158  
**Titular: JOEY INDÚSTRIA E COMÉRCIO DE CALÇADOS LTDA [BR/SP]**  
 Autor: SCOTT GORDON MCINERNEY[AU]  
 Título do registro: Calçados  
 Data de depósito: 15/04/2025  
 Classificação: 02-04  
 Procurador: Clarke, Modet Propriedade Intelectual Ltda.



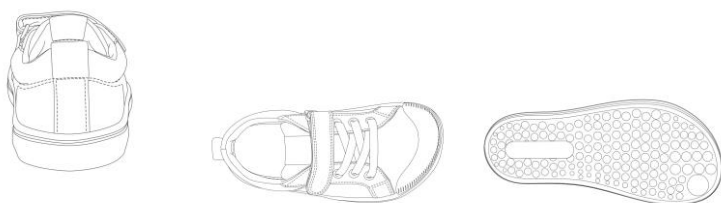

BR302025002217-7

Concessão de registro

Código de despacho: 158

**Titular: DECORE AGORA MOVEIS E DECORACOES LTDA [BR/SP]**

Autor: RAFAEL RUFINO NEGRI[BR]

Título do registro: PAINEL

Data de depósito: 15/04/2025

Classificação: 06-04

Procurador: Beatriz Da Silva Negri

Detalhes do despacho: Classe de locarno alterada de ofício para 06-04 - Móveis para armazenagem, de acordo com a nota técnica 01/2024.

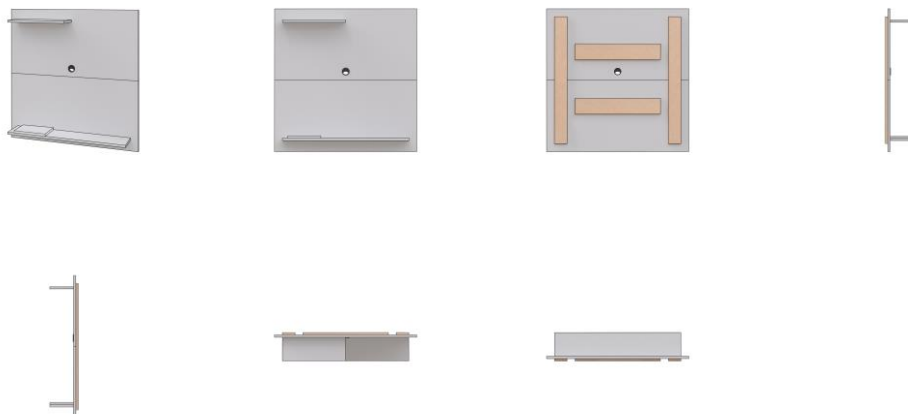

BR302025002218-5

Concessão de registro

Código de despacho: 158

**Titular: THIAGO CAPOSSOLI [BR/SP]**

Autor: THIAGO CAPOSSOLI[BR]

Título do registro: Protetor para vídeo porteiro

Data de depósito: 15/04/2025

Classificação: 14-03

Detalhes do despacho: Título adequado de ofício e classe de locarno alterada para 14-03 -Equipamentos de comunicação, controles remotos sem fio e amplificadores de rádio, de acordo com a nota técnica 01/2024.

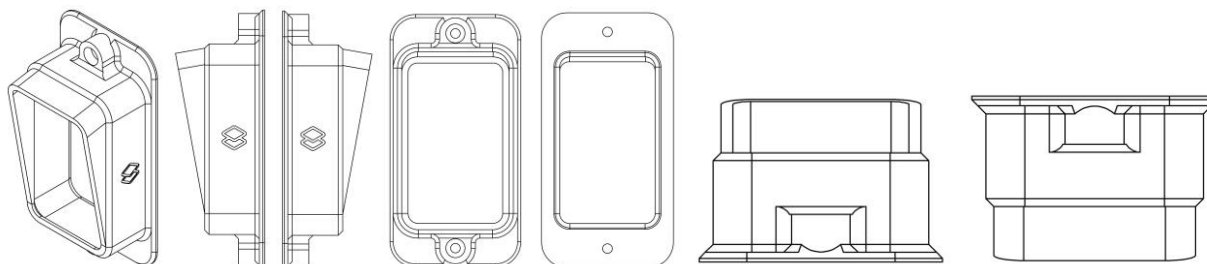

BR302025002219-3

Concessão de registro

Código de despacho: 158



**Titular:** MILLER SIMBERG ANAIA [BR/SP]  
**Autor:** MILLER SIMBERG ANAIA[BR]  
**Título do registro:** TAMPA PARA RECIPIENTE  
**Data de depósito:** 15/04/2025  
**Classificação:** 09-07  
**Procurador:** ABM Assessoria Brasileira de Marcas Ltda.



**BR302025002221-5**

Concessão de registro  
 Código de despacho: 158  
**Titular:** AC ATACADO, VAREJO E IMPORTACAO LTDA [BR/SP]  
**Autor:** ANDERSON CUANI[BR]  
**Título do registro:** CARRINHO DE BONECA  
**Data de depósito:** 15/04/2025  
**Classificação:** 21-01  
**Procurador:** ABM Assessoria Brasileira de Marcas Ltda.  
**Detalhes do despacho:** Com apoio no item 5.3 do Manual o título foi alterado de ofício: foi excluída a expressão CONFIGURAÇÃO APLICADA A/EM, que não constitui a indicação do produto, em atenção ao item 5.3.1.1 b do Manual.



**BR302025002223-1**

Concessão de registro  
 Código de despacho: 158  
**Titular:** DOCOL INDÚSTRIA E COMÉRCIO LTDA. [BR/SC]  
**Autor:** GABRIEL DE SOUZA E SILVA[BR], ALEX POSSAMAI[BR] e MARCOS ALEXANDRE KAMIENSKI[BR]  
**Título do registro:** CUBA  
**Data de depósito:** 15/04/2025  
**Classificação:** 23-06  
**Procurador:** Vilage Marcas e Patentes Ltda



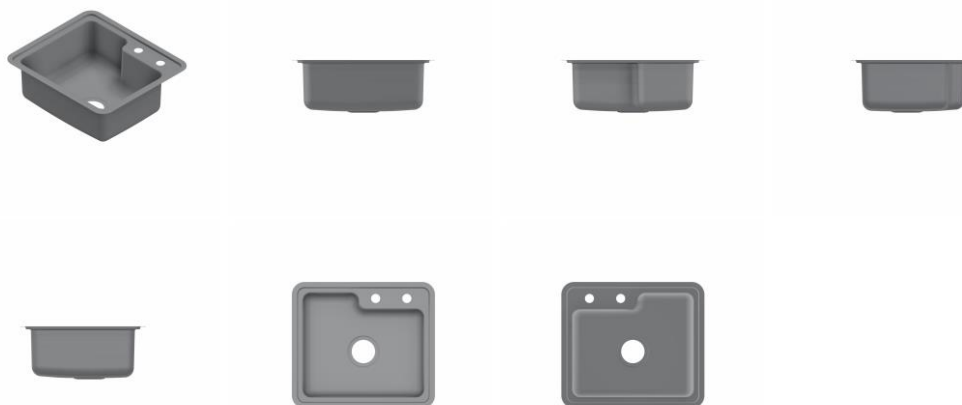

BR302025002224-0

Concessão de registro  
 Código de despacho: 158  
**Titular: PROIMPORT BRASIL LTDA. [BR/SC]**  
 Autor: GUSTAVO HENRIQUE ZORZO[BR]  
 Título do registro: Quadros para ciclos ou motocicletas  
 Data de depósito: 15/04/2025  
 Classificação: 12-11  
 Procurador: Peduti Sociedade de Advogados



BR302025002225-8

Concessão de registro  
 Código de despacho: 158  
**Titular: ROBERTA BANQUERI SERRA [BR/SP]**  
 Autor: ROBERTA BANQUERI SERRA[BR]  
 Título do registro: Mesas de jantar  
 Data de depósito: 15/04/2025  
 Classificação: 06-03  
 Detalhes do despacho: De acordo com o item 3.5.2 G do Manual o campo DESCRIÇÃO pode ser usado para adicionar informações consideradas necessárias para uma melhor compreensão das FIGURAS do desenho industrial de maneira a esclarecer recursos gráficos utilizados nas figuras ou ainda esclarecer como tais recursos podem influenciar o que é reivindicado nas figuras, além de declarações sobre omissão de vistas. Com apoio no item 5.3 do Manual o texto do campo Descrição foi excluído de ofício por conter informações que não se enquadram no previsto nos itens 3.5.2.G e 5.3 do Manual.

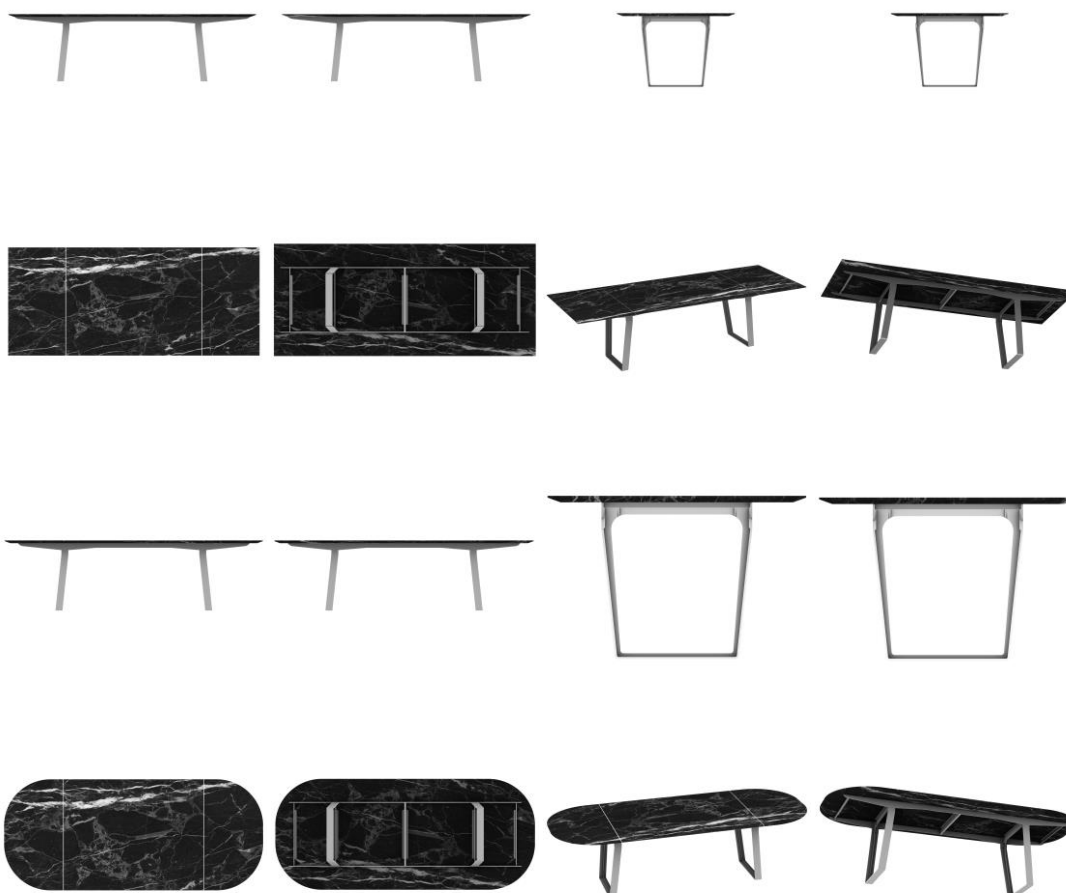

**BR302025002226-6**

Concessão de registro

Código de despacho: 158

**Titular: VALDINEY JOSÉ RODRIGUES MEDEIROS [BR/SP]**

Autor: VALDINEY JOSE RODRIGUES DE MEDEIROS[BR]

Título do registro: JOGOS

Data de depósito: 15/04/2025

Classificação: 21-01

Procurador: ABM Assessoria Brasileira de Marcas Ltda.

Detalhes do despacho: Título adequado de ofício de acordo com a nota técnica 01/2024

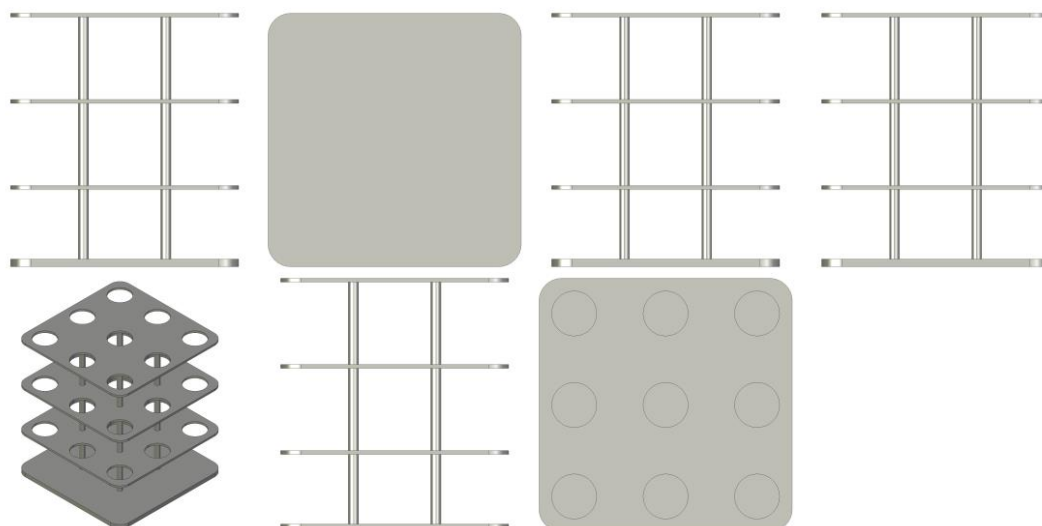

BR302025002227-4

Concessão de registro

Código de despacho: 158

**Titular: JOAO LUIZ MARINHO DE ANDRADE CORREIA [BR/CE]**

Autor: JOAO LUIZ MARINHO DE ANDRADE CORREIA[BR]

Título do registro: Mesas laterais

Data de depósito: 15/04/2025

Classificação: 06-03

Detalhes do despacho: Descrição adequada de ofício de acordo com a nota técnica 01/2024.

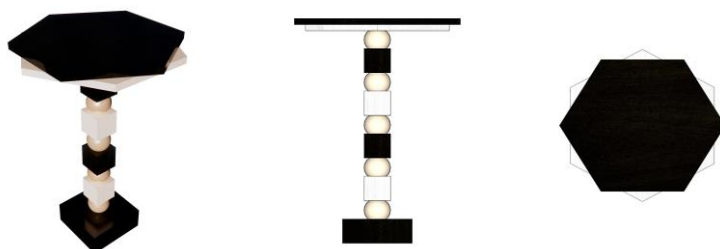

BR302025002228-2

Concessão de registro

Código de despacho: 158

**Titular: ROBERTA BANQUERI SERRA [BR/SP]**

Autor: ROBERTA BANQUERI SERRA[BR]

Título do registro: Mesas de centro

Data de depósito: 15/04/2025

Classificação: 06-03

Detalhes do despacho: De acordo com o item 3.5.2 G do Manual o campo DESCRIÇÃO pode ser usado para adicionar informações consideradas necessárias para uma melhor compreensão das FIGURAS do desenho industrial de maneira a esclarecer recursos gráficos utilizados nas figuras ou ainda esclarecer como tais recursos podem influenciar o que é reivindicado nas figuras, além de declarações sobre omissão de vistas. Com apoio no item 5.3 do Manual o texto do campo Descrição foi excluído de ofício por conter informações que não se enquadram no previsto nos itens 3.5.2.G e 5.3 do Manual.

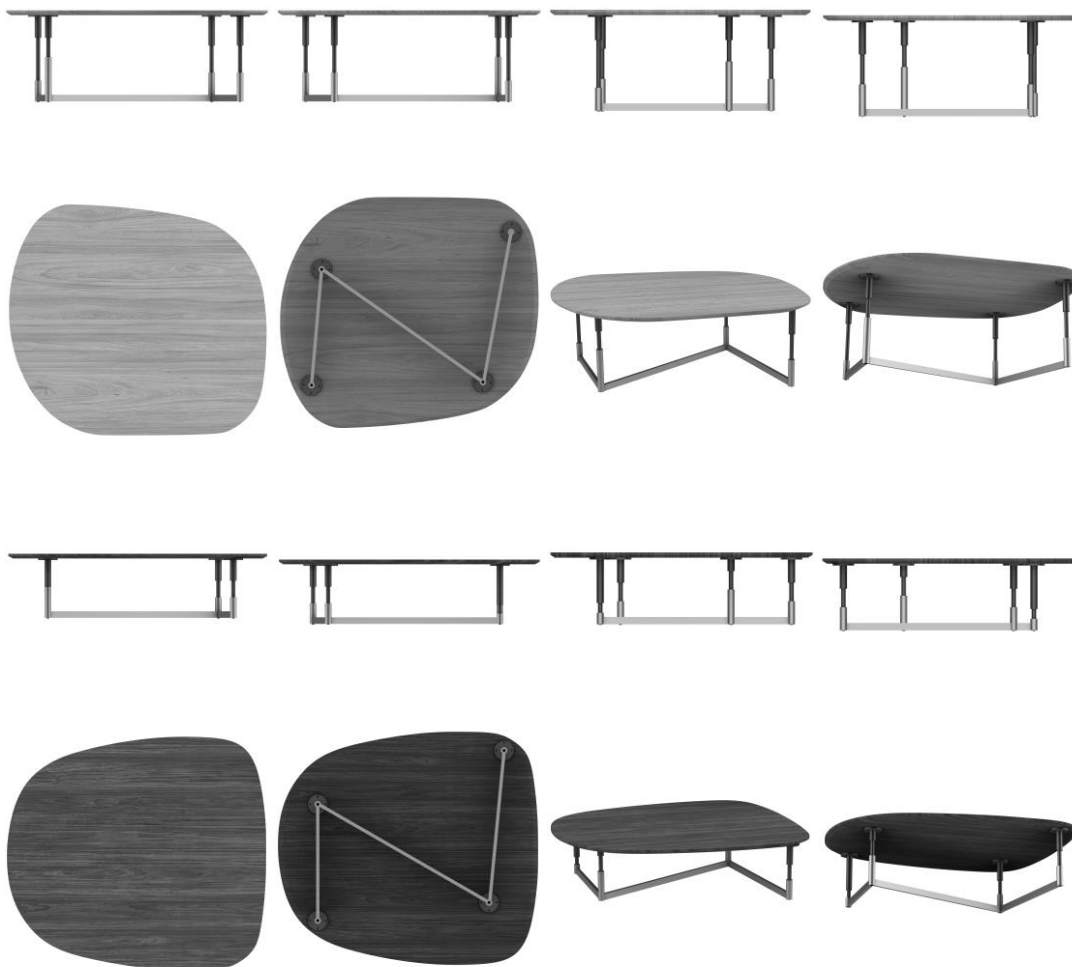

**BR302025002229-0**

Concessão de registro

Código de despacho: 158

**Titular: ROBERTA BANQUERI SERRA [BR/SP]**

Autor: ROBERTA BANQUERI SERRA[BR]

Título do registro: Mesas de centro

Data de depósito: 15/04/2025

Classificação: 06-03

Detalhes do despacho: De acordo com o item 3.5.2 G do Manual o campo DESCRIÇÃO pode ser usado para adicionar informações consideradas necessárias para uma melhor compreensão das FIGURAS do desenho industrial de maneira a esclarecer recursos gráficos utilizados nas figuras ou ainda esclarecer como tais recursos podem influenciar o que é reivindicado nas figuras, além de declarações sobre omissão de vistas. Com apoio no item 5.3 do Manual o texto do campo Descrição foi excluído de ofício por conter informações que não se enquadram no previsto nos itens 3.5.2.G e 5.3 do Manual.



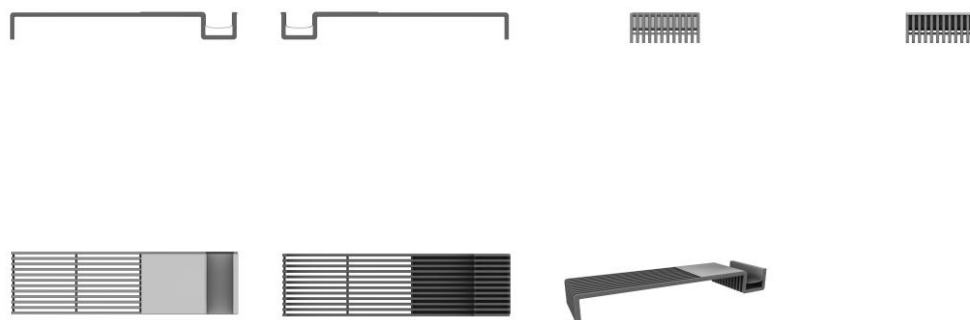

BR302025002230-4

Concessão de registro

Código de despacho: 158

Titular: **ROBERTA BANQUERI SERRA [BR/SP]**

Autor: ROBERTA BANQUERI SERRA[BR]

Título do registro: Mesas de jantar

Data de depósito: 15/04/2025

Classificação: 06-03

Detalhes do despacho: De acordo com o item 3.5.2 G do Manual o campo DESCRIÇÃO pode ser usado para adicionar informações consideradas necessárias para uma melhor compreensão das FIGURAS do desenho industrial de maneira a esclarecer recursos gráficos utilizados nas figuras ou ainda esclarecer como tais recursos podem influenciar o que é reivindicado nas figuras, além de declarações sobre omissão de vistas. Com apoio no item 5.3 do Manual o texto do campo Descrição foi excluído de ofício por conter informações que não se enquadram no previsto nos itens 3.5.2.G e 5.3 do Manual.

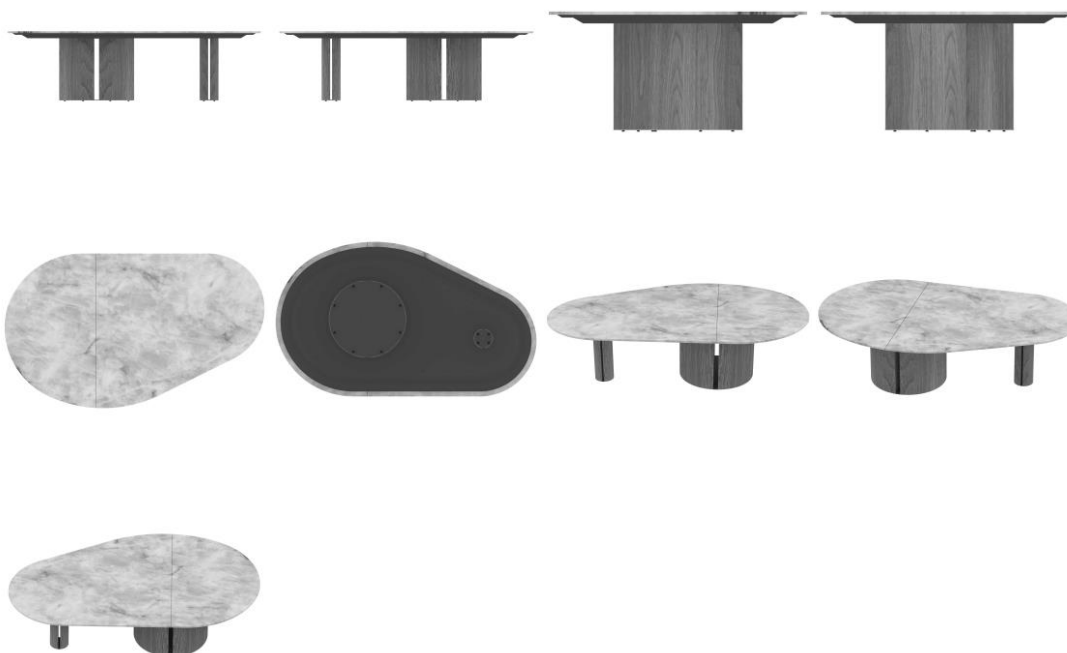

BR302025002231-2

Concessão de registro



Código de despacho: 158

**Titular: THE GILLETTE COMPANY LLC [US]**

Autor: MICHAEL HAL BRUNO[US], BRIAN PATRICK WATSON[US], KYRA CECELIA POST[US], RORY FREDERICK WELLINGTON MCGARRY[CA] e BRIANNA ROSE DEROOY[US]

Título do registro: DISPENSADOR DE CARTUCHO DE BARBEAR OU DEPILAR

Data de depósito: 15/04/2025

Prioridade unionista: 29/968650 17/10/2024 US

Classificação: 28-03

Procurador: TRENCH ROSSI E WATANABE ADVOGADOS ( RJ )

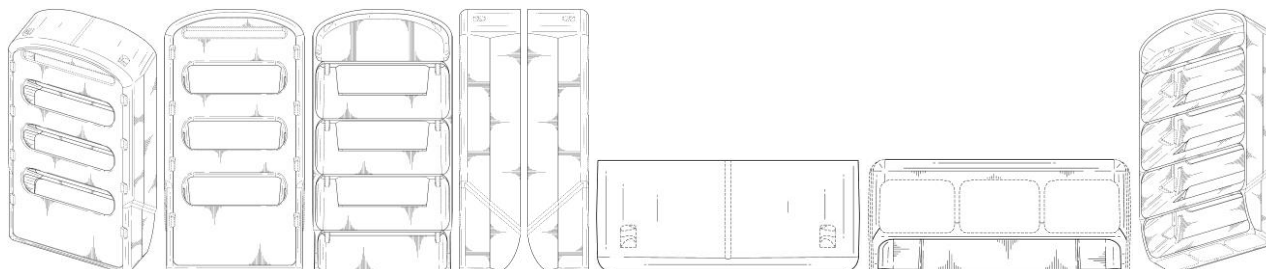

**BR302025002234-7**

Concessão de registro

Código de despacho: 158

**Titular: GAAM INDUSTRIA E COMERCIO DE MOVEIS LTDA [BR/PR]**

Autor: PEDRO RODRIGUES DA SILVA[BR]

Título do registro: Lavatórios

Data de depósito: 16/04/2025

Classificação: 23-06

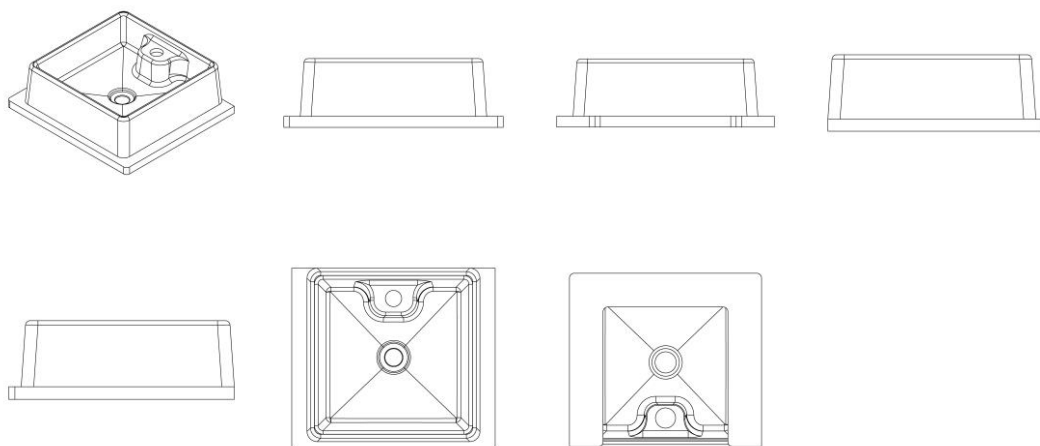

**BR302025002235-5**

Concessão de registro

Código de despacho: 158

**Titular: VG ARTIGOS ESPORTIVOS LTDA [BR/RS]**

Autor: VINICIUS GASPARGASPAR CONRADO[BR]

Título do registro: Mesas

Data de depósito: 16/04/2025

Classificação: 06-03





BR302025002238-0

Concessão de registro

Código de despacho: 158

**Titular: UNIVERSIDADE FEDERAL DE SANTA MARIA [BR/RS]**

Autor: FELIPE LUIS PALOMBINI[BR], RAFAELA SAVIAN DE OLIVEIRA[BR], CRISTINA LANDERDAHL DALLA COSTA[BR] e DANIELLE DIFANTE PEDROZO[BR]

Título do registro: Queimadores de incenso

Data de depósito: 16/04/2025

Classificação: 11-02

Detalhes do despacho: De acordo com o item 3.5.2 do Manual de Desenhos Industriais, o campo Descrição do formulário só deve ser usado para incluir informações necessárias à compreensão das figuras do desenho industrial. As informações inseridas neste campo no pedido não cumprem com a finalidade pretendida e foram excluídas de ofício.

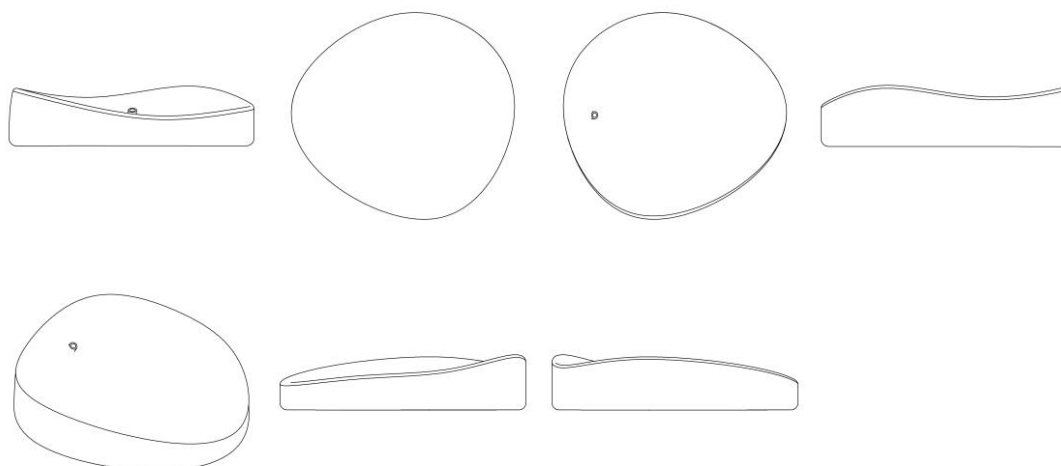

BR302025002239-8

Concessão de registro

Código de despacho: 158

**Titular: SOUZA & JATOBÁ UTENSÍLIOS ELÉTRICOS LTDA [BR/SP]**

Autor: FELIPE OLIVEIRA JATOBÁ[BR]

Título do registro: TOALHEIRO TÉRMICO

Data de depósito: 16/04/2025

Classificação: 23-08

Procurador: Vilage Marcas e Patentes Ltda



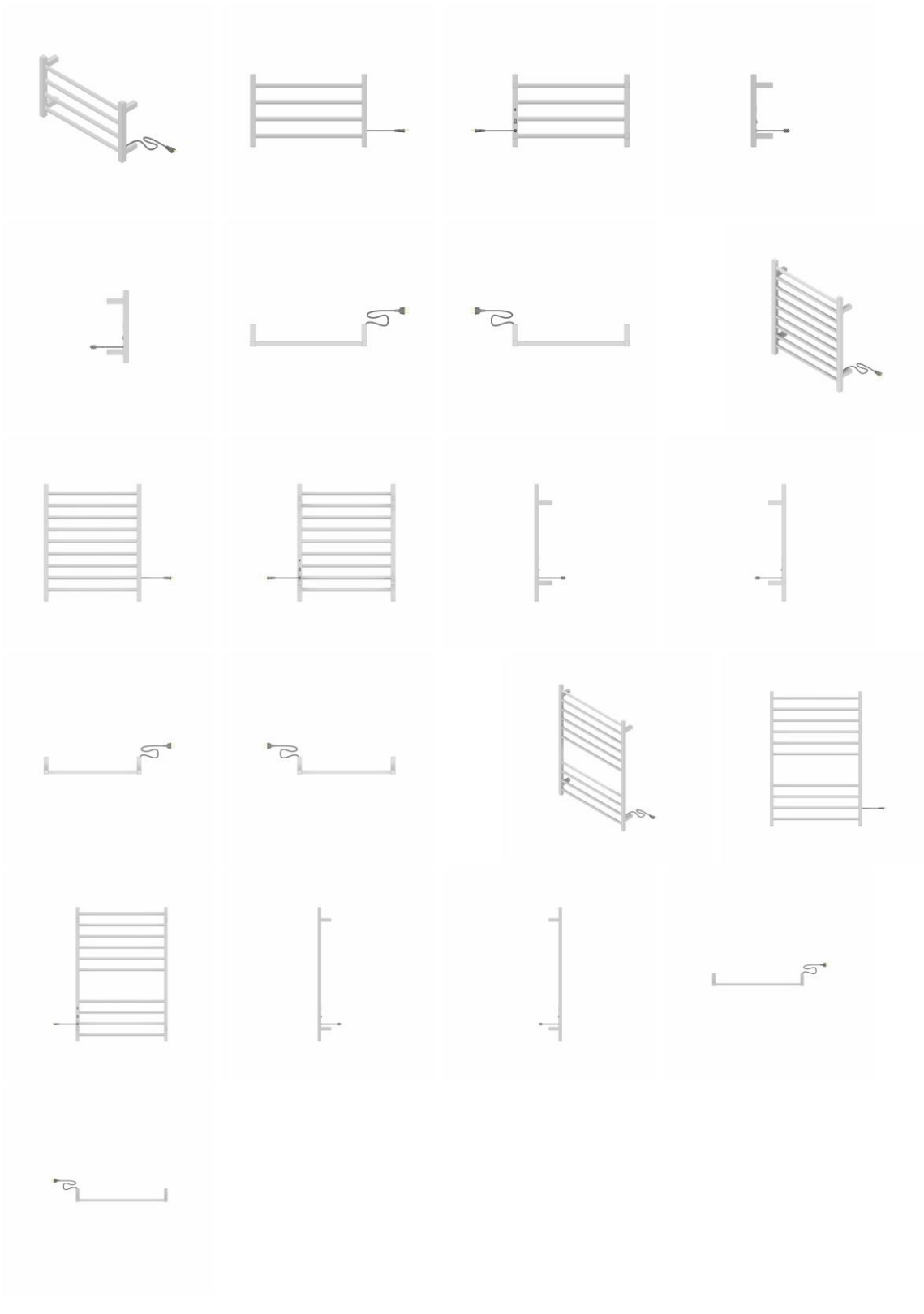

BR302025002240-1

Concessão de registro  
 Código de despacho: 158  
**Titular: MARCOS FERNANDO PUPIM [BR/SP]**  
 Autor: MARCOS FERNANDO PUPIM[BR]  
 Título do registro: Banquetas [tamboretas] [mobiliário]  
 Data de depósito: 16/04/2025  
 Classificação: 06-01  
 Procurador: Eduarda Colla



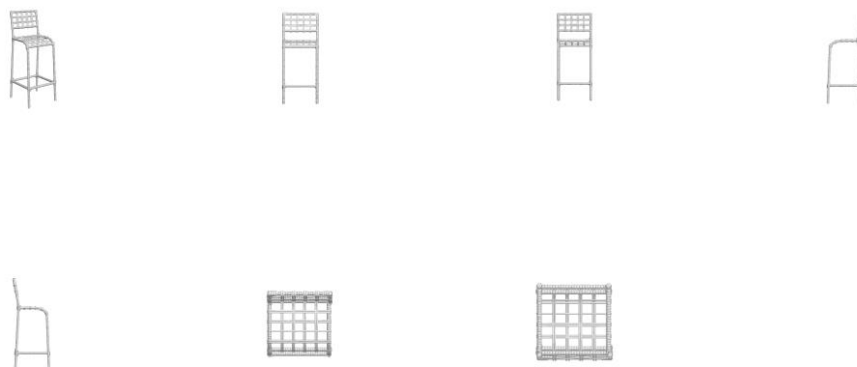

BR302025002241-0

Concessão de registro  
Código de despacho: 158  
**Titular: MARCOS FERNANDO PUPIM [BR/SP]**  
Autor: MARCOS FERNANDO PUPIM[BR]  
Título do registro: Banquetas [tamboretas] [mobiliário]  
Data de depósito: 16/04/2025  
Classificação: 06-01  
Procurador: Eduarda Colla

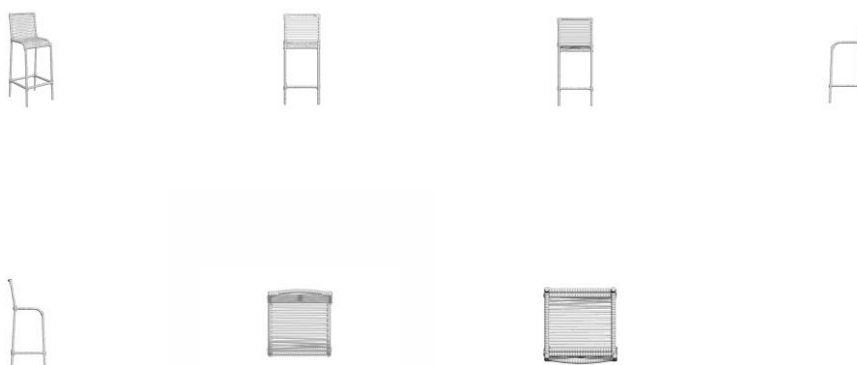

BR302025002242-8

Concessão de registro  
Código de despacho: 158  
**Titular: MARCOS FERNANDO PUPIM [BR/SP]**  
Autor: MARCOS FERNANDO PUPIM[BR]  
Título do registro: Sofás  
Data de depósito: 16/04/2025  
Classificação: 06-01  
Procurador: Eduarda Colla



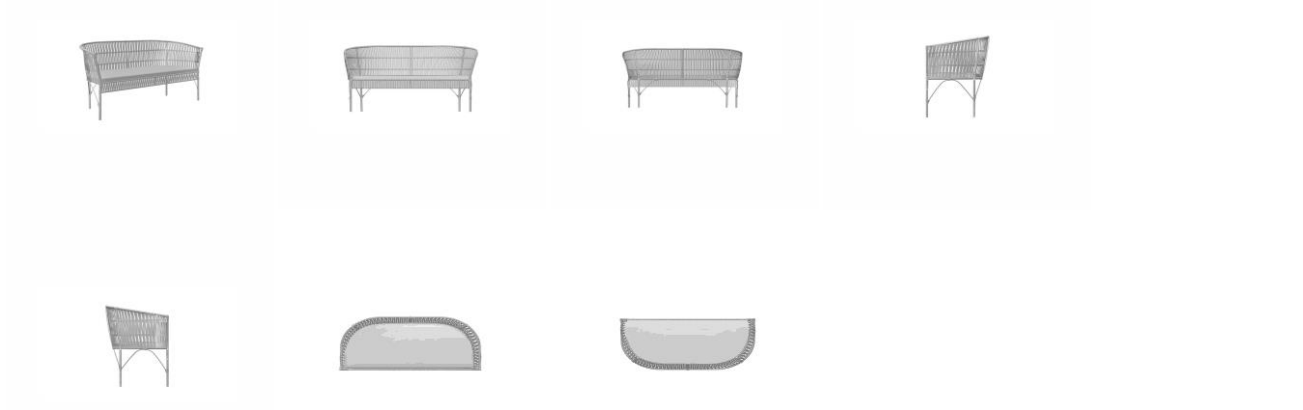

BR302025002243-6

Concessão de registro  
Código de despacho: 158  
**Titular: MARCOS FERNANDO PUPIM [BR/SP]**  
Autor: MARCOS FERNANDO PUPIM[BR]  
Título do registro: Sofás  
Data de depósito: 16/04/2025  
Classificação: 06-01  
Procurador: Eduarda Colla

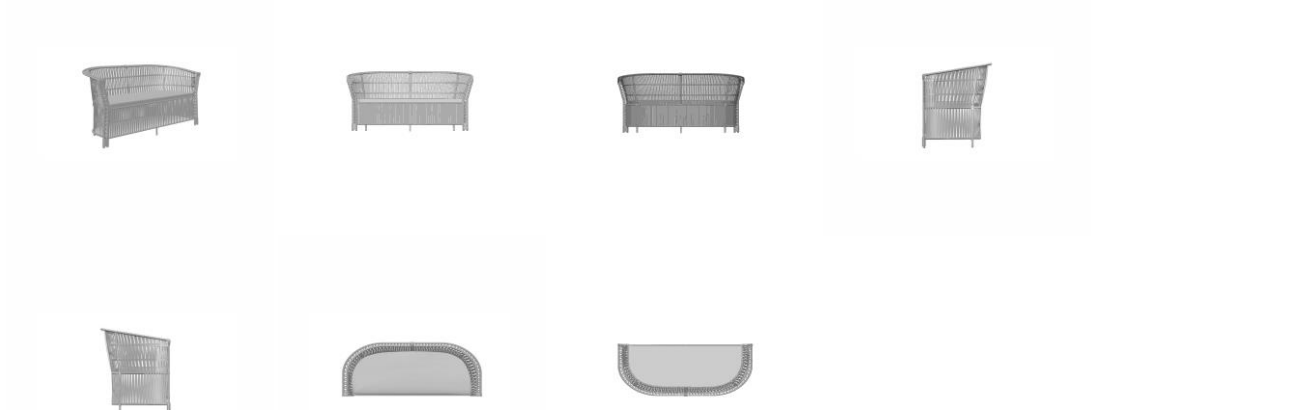

BR302025002244-4

Concessão de registro  
Código de despacho: 158  
**Titular: MARCOS FERNANDO PUPIM [BR/SP]**  
Autor: MARCOS FERNANDO PUPIM[BR]  
Título do registro: Poltronas  
Data de depósito: 16/04/2025  
Classificação: 06-01  
Procurador: Eduarda Colla





---

**BR302025002245-2**

Concessão de registro  
Código de despacho: 158  
**Titular: MARCOS FERNANDO PUPIM [BR/SP]**  
Autor: MARCOS FERNANDO PUPIM[BR]  
Título do registro: Poltronas  
Data de depósito: 16/04/2025  
Classificação: 06-01  
Procurador: Eduarda Colla



---

**BR302025002246-0**

Concessão de registro  
Código de despacho: 158  
**Titular: MARCOS FERNANDO PUPIM [BR/SP]**  
Autor: MARCOS FERNANDO PUPIM[BR]  
Título do registro: Poltronas  
Data de depósito: 16/04/2025  
Classificação: 06-01  
Procurador: Eduarda Colla



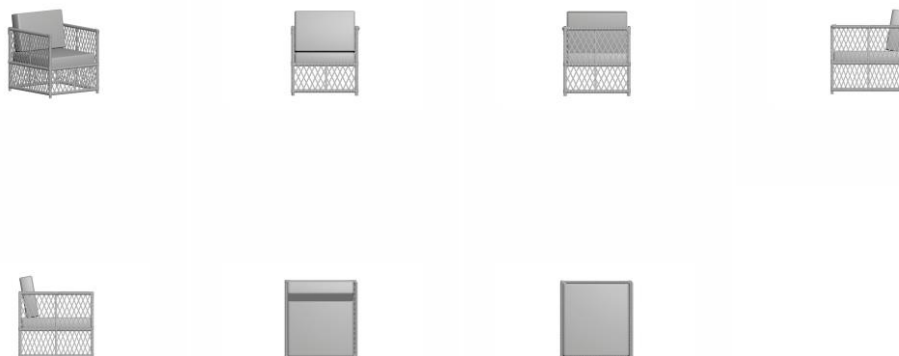

BR302025002247-9

Concessão de registro  
Código de despacho: 158  
**Titular: THIAGO CAPOSSOLI [BR/SP]**  
Autor: THIAGO CAPOSSOLI[BR]  
Título do registro: Suporte para modems  
Data de depósito: 16/04/2025  
Classificação: 14-03

Detalhes do despacho: De acordo com o item 3.5.2 do Manual de Desenhos Industriais, o campo Descrição do formulário só deve ser usado para incluir informações necessárias à compreensão das figuras do desenho industrial. As informações inseridas neste campo no pedido que não cumpriam com a finalidade pretendida foram excluídas de ofício.

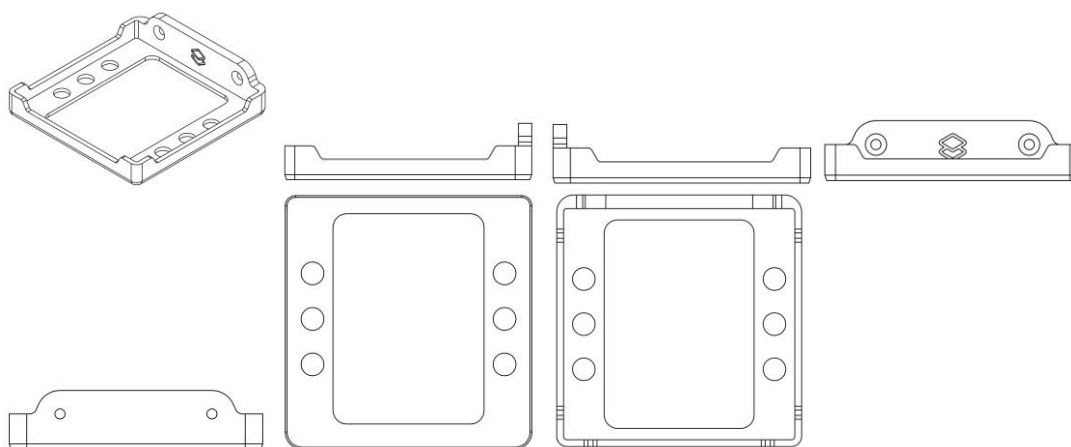

BR302025002248-7

Concessão de registro  
Código de despacho: 158  
**Titular: MARCOS FERNANDO PUPIM [BR/SP]**  
Autor: MARCOS FERNANDO PUPIM[BR]  
Título do registro: Sofás  
Data de depósito: 16/04/2025  
Classificação: 06-01  
Procurador: Eduarda Colla



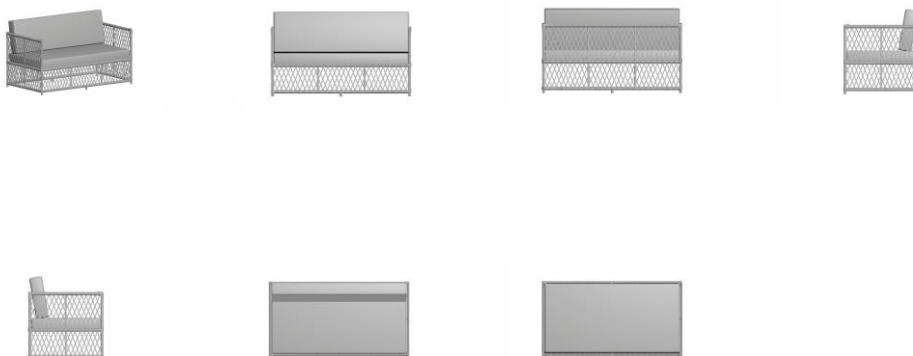

BR302025002249-5

Concessão de registro

Código de despacho: 158

**Titular: ARATU S.A. [BR/ES]**

Autor: NELIO AUGUSTO SECCHIN[BR], DIANA FROTA DE ABREU SECCHIN[BR] e SAVIO CUZZUOL DE OLIVEIRA[BR]

Título do registro: Aparelhos para análise de fluídos

Data de depósito: 16/04/2025

Classificação: 10-05

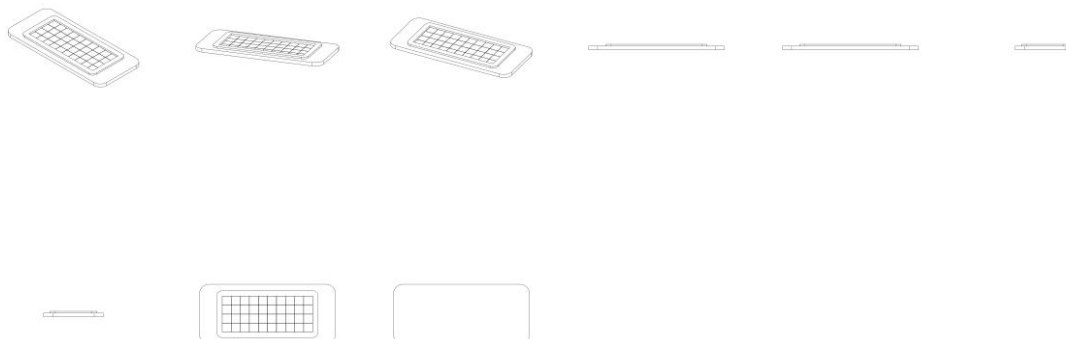

BR302025002250-9

Concessão de registro

Código de despacho: 158

**Titular: VG ARTIGOS ESPORTIVOS LTDA [BR/RS]**

Autor: VINICIUS GASPAS CONRADO[BR]

Título do registro: Cadeira

Data de depósito: 16/04/2025

Classificação: 06-03





BR302025002251-7

Concessão de registro  
Código de despacho: 158  
**Titular: VG ARTIGOS ESPORTIVOS LTDA [BR/RS]**  
Autor: VINICIUS GASPAR CONRADO[BR]  
Título do registro: Banco  
Data de depósito: 16/04/2025  
Classificação: 06-03



BR302025002252-5

Concessão de registro  
Código de despacho: 158  
**Titular: NEW JOIAS INDUSTRIA E COMERCIO DE BIJUTERIAS LTDA [BR/SP]**  
Autor: MAURILIO SANTANA DA SILVA[BR]  
Título do registro: Prendedores de cabelo [exceto joalheria]  
Data de depósito: 16/04/2025  
Classificação: 28-06  
Procurador: Pezzuol & Associados Marcas e Patentes Ltda.



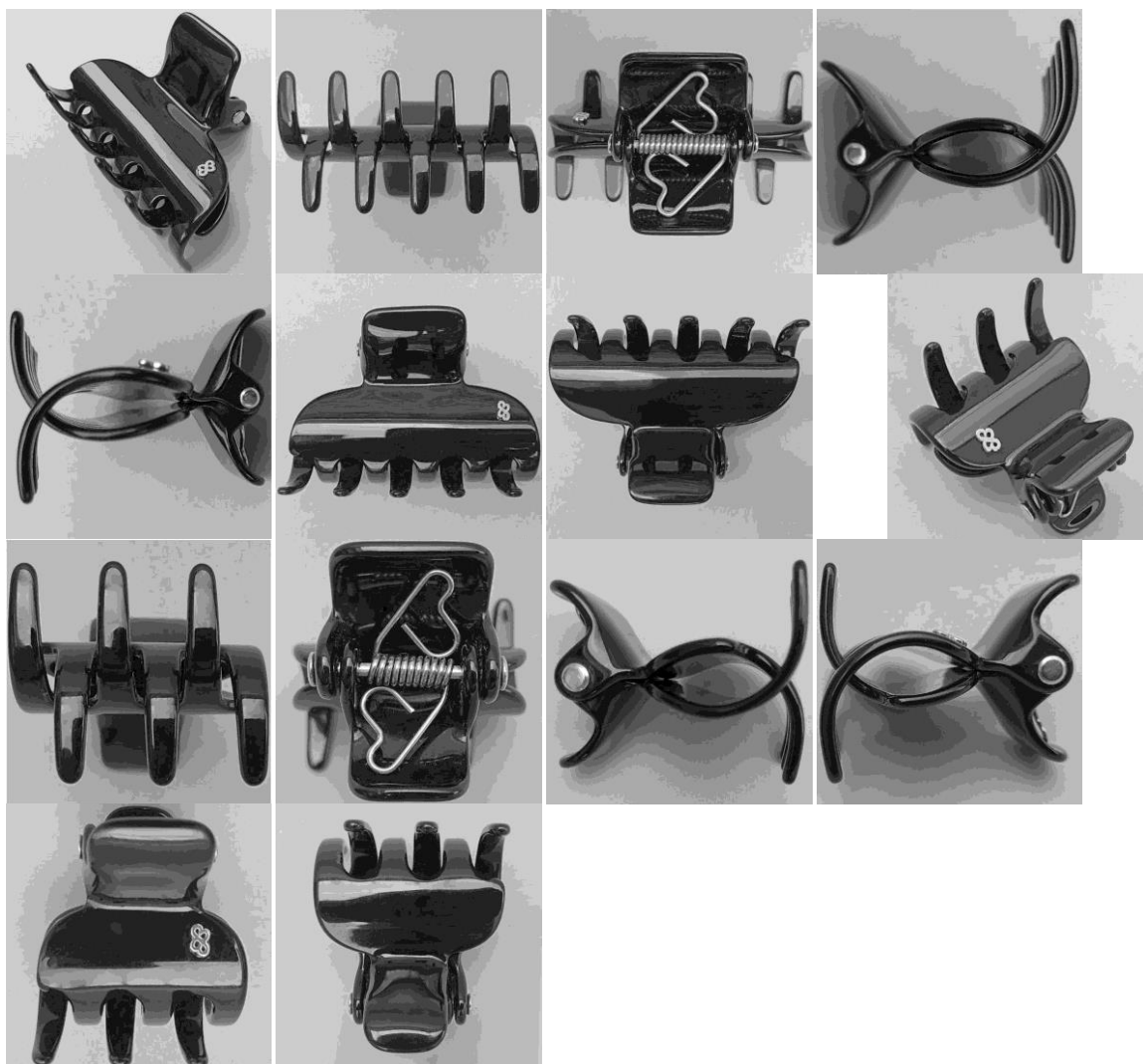

BR302025002253-3

Concessão de registro  
 Código de despacho: 158  
**Titular: PANASONIC INTELLECTUAL PROPERTY MANAGEMENT CO., LTD. [JP]**  
 Autor: TOMOYUKI ISHIMARU[JP] e MASASHI SUGIMOTO[JP]  
 Título do registro: Lavadora de roupas  
 Data de depósito: 16/04/2025  
 Classificação: 15-05  
 Procurador: Daniel Advogados (Alt.de Daniel & Cia)

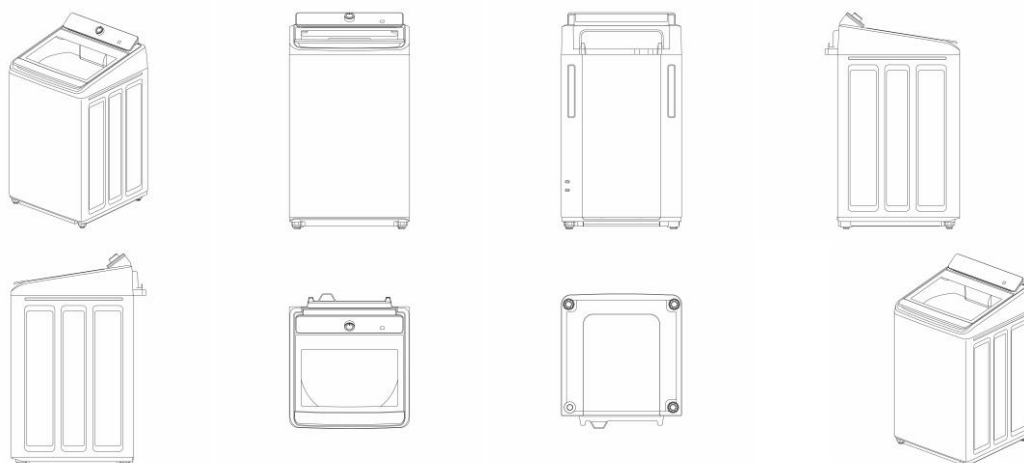

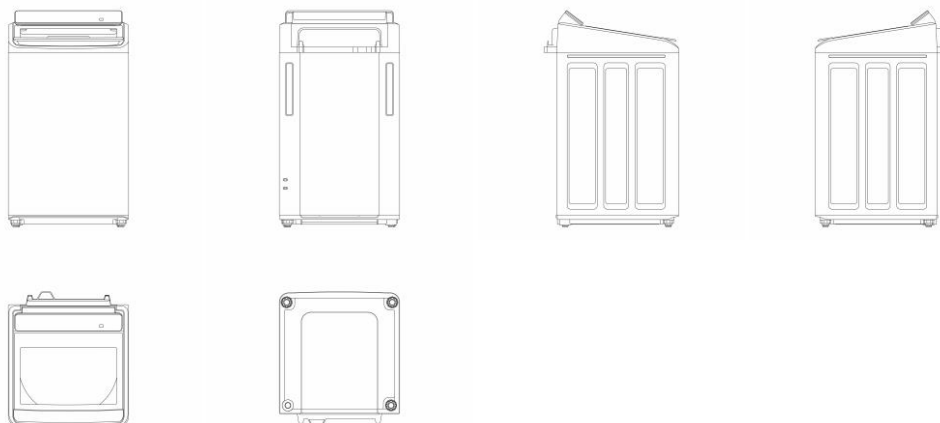

BR302025002254-1

Concessão de registro  
 Código de despacho: 158  
**Titular: TRAMONTINA DELTA S/A [BR/PE]**  
 Autor: RUI JOSE BALDASSO[BR]  
 Título do registro: BASE DE MESA  
 Data de depósito: 16/04/2025  
 Classificação: 06-03  
 Procurador: CREAZIONE MARCAS E PATENTES LTDA.

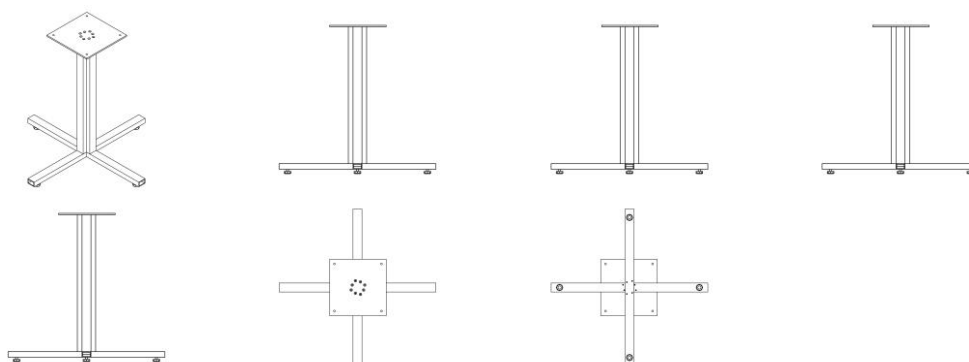

BR302025002256-8

Concessão de registro  
 Código de despacho: 158  
**Titular: YIWU MINGZHOUWU E-COMMERCE CO., LTD., [CN]**  
 Autor: PENG JUAN[CN]  
 Título do registro: Cabeças de bonecas  
 Data de depósito: 16/04/2025  
 Classificação: 21-01  
 Procurador: Org. Mérito Marcas e Patentes Ltda.





BR302025002257-6

Concessão de registro

Código de despacho: 158

Titular: YIWU MINGZHOUWU E-COMMERCE CO., LTD., [CN]

Autor: PENG JUAN[CN]

Título do registro: Cabeças de bonecas

Data de depósito: 16/04/2025

Classificação: 21-01

Procurador: Org. Mérito Marcas e Patentes Ltda.



BR302025002259-2

Concessão de registro

Código de despacho: 158

Titular: YIWU MINGZHOUWU E-COMMERCE CO., LTD., [CN]

Autor: PENG JUAN[CN]

Título do registro: Cabeças de bonecas

Data de depósito: 16/04/2025

Classificação: 21-01

Procurador: Org. Mérito Marcas e Patentes Ltda.



BR302025002260-6

Concessão de registro

Código de despacho: 158

**Titular: MISTY MORNING HOLDINGS LTD. [BS]**

Autor: LUCIANA NIGRO MELLO[BR], EURICO RANGEL LINS[BR] e MARCO ANTONIO DA CONCEICAO JUNIOR[BR]

Título do registro: Calçados

Data de depósito: 16/04/2025

Classificação: 02-04

Procurador: Diego Mahaut Duarte Pereira



BR302025002261-4

Concessão de registro

Código de despacho: 158

**Titular: YIWU MINGZHOUWU E-COMMERCE CO., LTD., [CN]**

Autor: PENG JUAN[CN]

Título do registro: Cabeças de bonecas

Data de depósito: 16/04/2025

Classificação: 21-01

Procurador: Org. Mérito Marcas e Patentes Ltda.



BR302025002262-2

Concessão de registro

Código de despacho: 158

**Titular: MISTY MORNING HOLDINGS LTD. [BS]**

Autor: LUCIANA NIGRO MELLO[BR], EURICO RANGEL LINS[BR] e MARCO ANTONIO DA CONCEICAO JUNIOR[BR]

Título do registro: Calçados

Data de depósito: 16/04/2025

Classificação: 02-04

Procurador: Diego Mahaut Duarte Pereira



BR302025002263-0

Concessão de registro

Código de despacho: 158

**Titular: YIWU MINGZHOUWU E-COMMERCE CO., LTD., [CN]**

Autor: PENG JUAN[CN]

Título do registro: Cabeças de bonecas

Data de depósito: 16/04/2025

Classificação: 21-01

Procurador: Org. Mérito Marcas e Patentes Ltda.



BR302025002264-9

Concessão de registro

Código de despacho: 158

Titular: YIWU MINGZHOUWU E-COMMERCE CO., LTD., [CN]

Autor: PENG JUAN[CN]

Título do registro: Cabeças de bonecas

Data de depósito: 16/04/2025

Classificação: 21-01

Procurador: Org. Mérito Marcas e Patentes Ltda.



BR302025002265-7

Concessão de registro

Código de despacho: 158

Titular: BRIDGESTONE BANDAG, LLC [US]

Autor: TERRY A. WESTAWAY[US] e JORDAN ROYLANCE[US]

Título do registro: PNEUMÁTICO

Data de depósito: 16/04/2025

Prioridade unionista: 29/969,387 22/10/2024 US

Classificação: 12-15

Procurador: MMV Agentes da Propriedade Industrial Ltda.

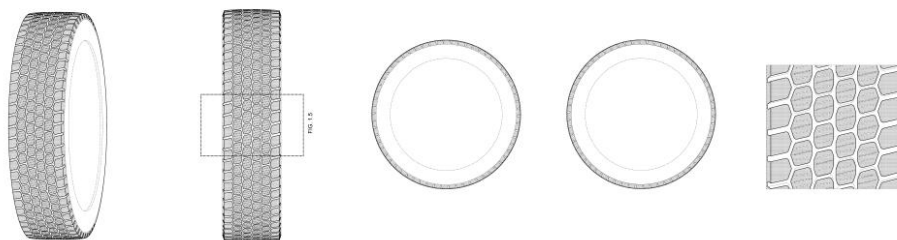

BR302025002266-5

Concessão de registro  
Código de despacho: 158  
**Titular: YIWU MINGZHOUWU E-COMMERCE CO., LTD., [CN]**  
Autor: PENG JUAN[CN]  
Título do registro: Cabeças de bonecas  
Data de depósito: 16/04/2025  
Classificação: 21-01  
Procurador: Org. Mérito Marcas e Patentes Ltda.



BR302025002267-3

Concessão de registro  
Código de despacho: 158  
**Titular: SHENZHEN JINGHUITONG TECHNOLOGY CO., LTD. [CN]**  
Autor: JIE DENG[CN]  
Título do registro: Projetores  
Data de depósito: 16/04/2025  
Classificação: 16-02  
Procurador: LAWI SERVIÇOS PARA STARTUPS LTDA



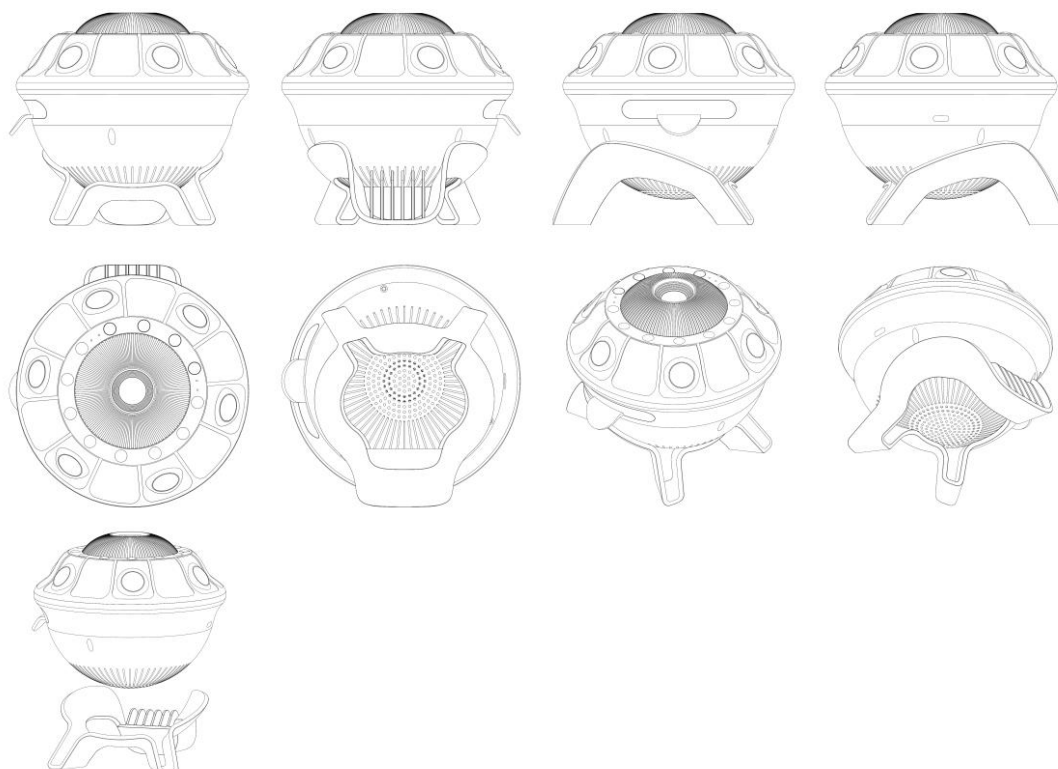

BR302025002269-0

Concessão de registro  
 Código de despacho: 158  
**Titular: OBSERVADOR LTDA - ME [BR/RS]**  
 Autor: ALEX SANDRO TORRES ALVES[BR]  
 Título do registro: TOTEM PARA PORTEIRO ELETRÔNICO  
 Data de depósito: 16/04/2025  
 Classificação: 14-02  
 Procurador: Sko Oyarzáball Marcas e Patentes Sociedade Simples Ltda.



BR302025002270-3

Concessão de registro  
 Código de despacho: 158  
**Titular: YIWU MINGZHOUWU E-COMMERCE CO., LTD., [CN]**  
 Autor: PENG JUAN[CN]  
 Título do registro: Cabeças de bonecas  
 Data de depósito: 16/04/2025  
 Classificação: 21-01  
 Procurador: Org. Mérito Marcas e Patentes Ltda.





BR302025002271-1

Concessão de registro  
Código de despacho: 158  
**Titular: YIWU MINGZHOUWU E-COMMERCE CO., LTD., [CN]**  
Autor: PENG JUAN[CN]  
Título do registro: Cabeças de bonecas  
Data de depósito: 16/04/2025  
Classificação: 21-01  
Procurador: Org. Mérito Marcas e Patentes Ltda.



BR302025002272-0

Concessão de registro  
Código de despacho: 158  
**Titular: YIWU MINGZHOUWU E-COMMERCE CO., LTD., [CN]**  
Autor: PENG JUAN[CN]  
Título do registro: Cabeças de bonecas  
Data de depósito: 16/04/2025  
Classificação: 21-01  
Procurador: Org. Mérito Marcas e Patentes Ltda.





BR302025002273-8

Concessão de registro  
Código de despacho: 158  
**Titular: YIWU HAPPYMAX IMP & EXP CO., LTD., [CN]**  
Autor: XU JIE[CN]  
Título do registro: Cabeças de bonecas  
Data de depósito: 16/04/2025  
Classificação: 21-01  
Procurador: Org. Mérito Marcas e Patentes Ltda.



BR302025002274-6

Concessão de registro  
Código de despacho: 158  
**Titular: YIWU HAPPYMAX IMP & EXP CO., LTD., [CN]**  
Autor: XU JIE[CN]  
Título do registro: Cabeças de bonecas  
Data de depósito: 16/04/2025  
Classificação: 21-01  
Procurador: Org. Mérito Marcas e Patentes Ltda.





BR302025002276-2

Concessão de registro  
 Código de despacho: 158  
**Titular: LIFEN ZHU [BR/SP]**  
 Autor: LIFEN ZHU[CN]  
 Título do registro: Bonecas  
 Data de depósito: 16/04/2025  
 Classificação: 21-01  
 Procurador: Org. Mérito Marcas e Patentes Ltda.



BR302025002277-0

Concessão de registro  
 Código de despacho: 158  
**Titular: NEW-TEC INTEGRATION (XIAMEN) CO., LTD. [CN]**  
 Autor: LUHAO LENG[CN]  
 Título do registro: COLCHÃO  
 Data de depósito: 16/04/2025  
 Prioridade unionista: 202430668895.0 23/10/2024 CN  
 Classificação: 06-01  
 Procurador: MMV Agentes da Propriedade Industrial Ltda.



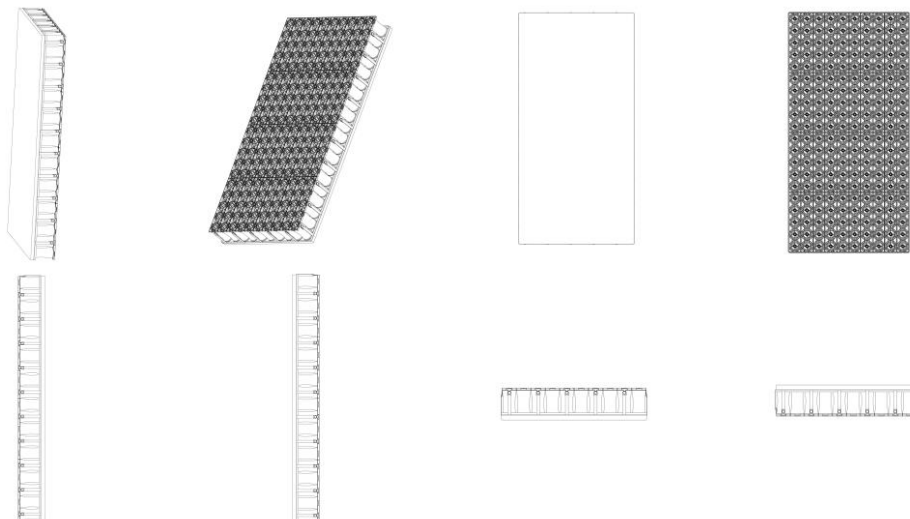

BR302025002278-9

Concessão de registro  
 Código de despacho: 158  
**Titular: DALTON IAGALLO CONDE GUERREIRO [BR/SP]**  
 Autor: DALTON IAGALLO CONDE GUERREIRO[BR]  
 Título do registro: Alto-falantes  
 Data de depósito: 16/04/2025  
 Classificação: 14-01  
 Procurador: Paulo Cezar Molinari

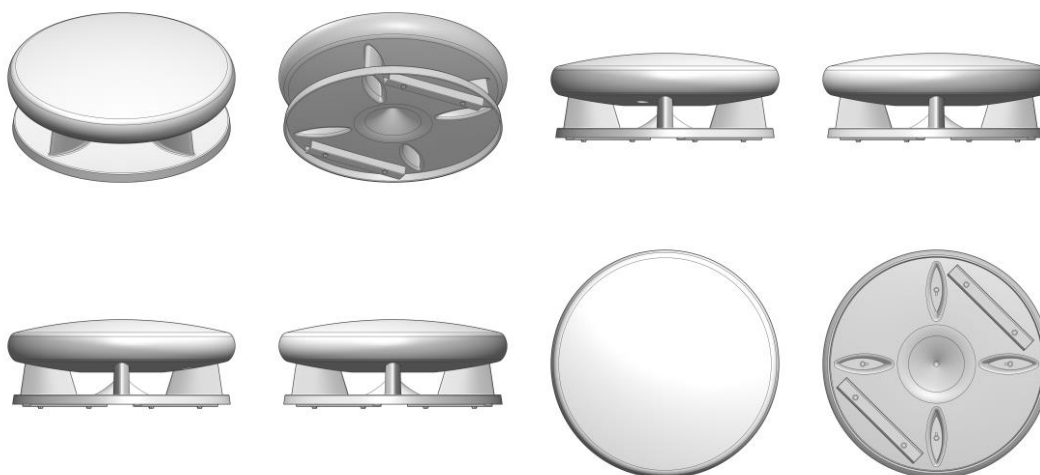

BR302025002280-0

Concessão de registro  
 Código de despacho: 158  
**Titular: BRIDGESTONE AMERICAS TIRE OPERATIONS, LLC [US]**  
 Autor: MICHAEL A. KINDIG[US] e ELIZABETH A. LARSON[US]  
 Título do registro: Pneumático  
 Data de depósito: 16/04/2025  
 Prioridade unionista: 29/974,457 22/11/2024 US  
 Classificação: 12-15  
 Procurador: MMV Agentes da Propriedade Industrial Ltda.



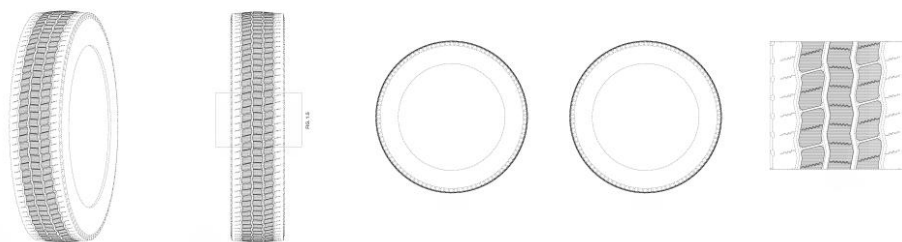

BR302025002281-9

Concessão de registro

Código de despacho: 158

**Titular: NORDSON CORPORATION [US]**

Autor: CHRISTOPHER R. CHASTINE[US], WILLIAM MICHAEL RIDGE[US], CHAD ROSSELL WHITAKER[US] e LEONARD JAMES LANIER[US]

Título do registro: MÓDULO DE DISPENSAÇÃO UNIVERSAL

Data de depósito: 16/04/2025

Prioridade unionista: 29/971,212 01/11/2024 US

Classificação: 15-10

Procurador: LUIZ LEONARDOS & ADVOGADOSUNIVERSAL Considerando-se o item 5.3 do Manual e com base na Nota Técnica nº 01/2024 do CPAPD, foram feitas as seguintes alterações: [1] alteração do título do pedido título do pedido, retirando a expressão: "UNIVERSAL", tendo em vista o item 5.3.1.1.b do Manual.

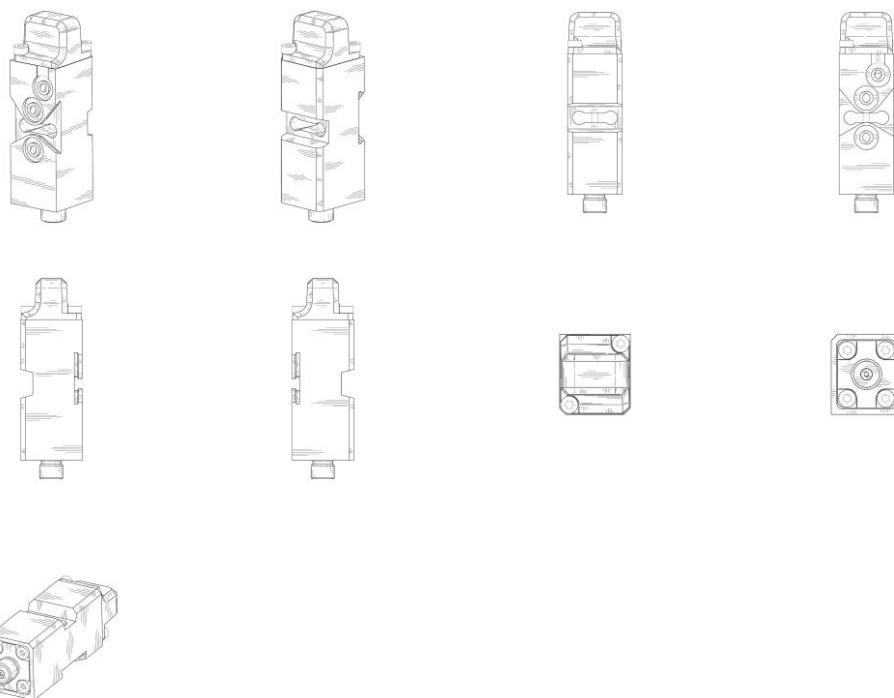

BR302025002286-0

Concessão de registro

Código de despacho: 158

**Titular: JIANGSU ZHONGXING MOTORCYCLE CO.,LTD. [CN]**

Autor: JIANG YANG[CN], YIMIN GUO[CN] e YIJIAN GUO[CN]

Título do registro: Bicicletas elétricas

Data de depósito: 16/04/2025

Classificação: 12-11

Procurador: Julio Guidi Lima da Rocha



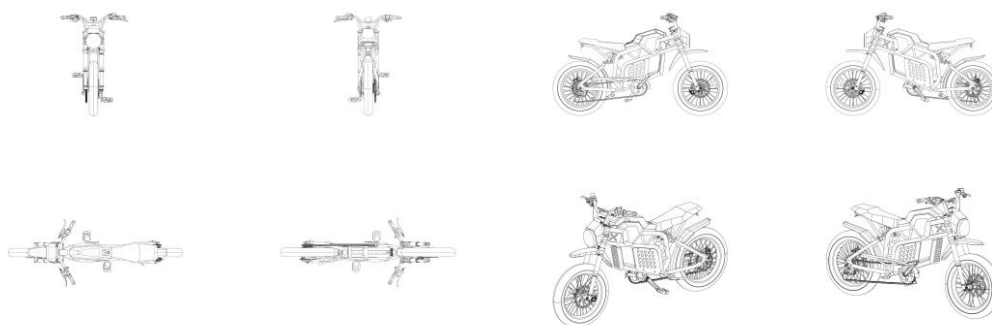

BR302025002287-8

Concessão de registro

Código de despacho: 158

**Títular: JIANGSU ZHONGXING MOTORCYCLE CO.,LTD. [CN]**

Autor: JIANG YANG[CN], YIMIN GUO[CN] e YIJIAN GUO[CN]

Título do registro: Bicicletas elétricas

Data de depósito: 16/04/2025

Classificação: 12-11

Procurador: Julio Guidi Lima da Rocha



BR302025002288-6

Concessão de registro

Código de despacho: 158

**Títular: UNIVERSIDADE FEDERAL DE SANTA CATARINA [BR/SC]**

Autor: EUGENIO ANDRES DIAZ MERINO[BR], DIOGO PONTES COSTA[BR], CESAR NUNES GIRACCA[BR], IRANDIR IZAQUIEL PAULO[BR] e GISELLE SCHMIDT ALVES DIAZ MERINO[BR]

Título do registro: Laringoscópios

Data de depósito: 17/04/2025

Classificação: 24-02

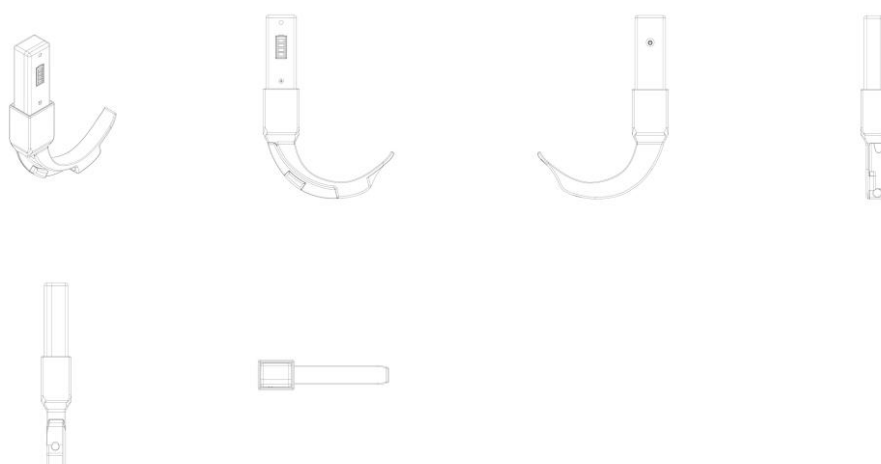
**BR302025002289-4**

Concessão de registro  
Código de despacho: 158  
**Titular: HUAWEI TECHNOLOGIES CO., LTD. [CN]**  
Autor: XIANG YUAN[CN]  
Título do registro: CORPO DE RELÓGIO  
Data de depósito: 17/04/2025  
Prioridade unionista: 202430667029.X 23/10/2024 CN  
Classificação: 10-07  
Procurador: Clarke, Modet Propriedade Intelectual Ltda.

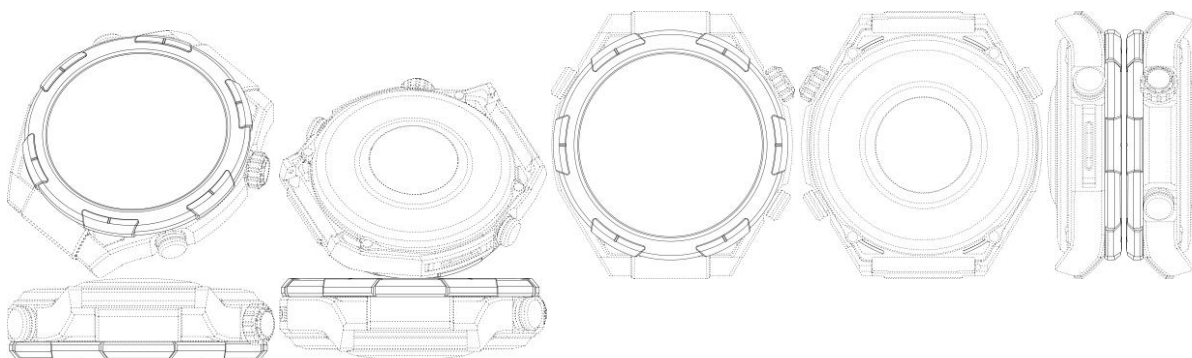
**BR302025002290-8**

Concessão de registro  
Código de despacho: 158  
**Titular: HUAWEI TECHNOLOGIES CO., LTD. [CN]**  
Autor: XIANG YUAN[CN]  
Título do registro: CORPO DE RELÓGIO  
Data de depósito: 17/04/2025  
Prioridade unionista: 202430667029.X 23/10/2024 CN  
Classificação: 10-07  
Procurador: Clarke, Modet Propriedade Intelectual Ltda.



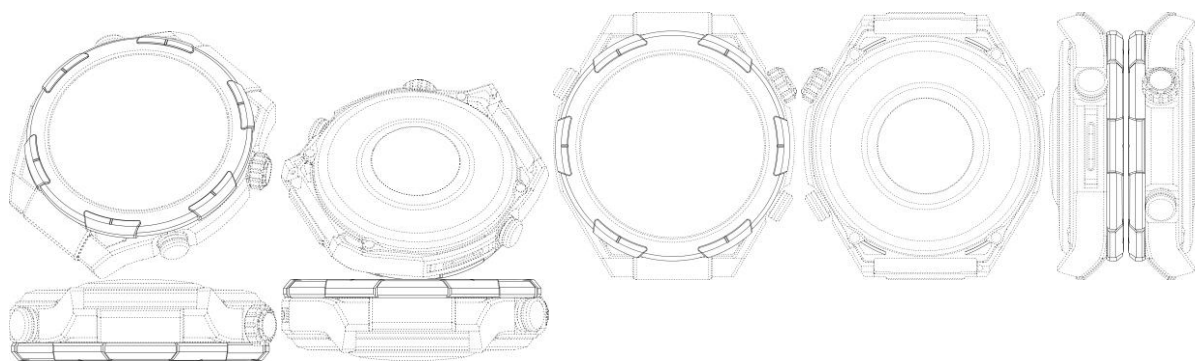

**BR302025002291-6** Concessão de registro  
 Código de despacho: 158  
**Titular: HUAWEI TECHNOLOGIES CO., LTD. [CN]**  
 Autor: XIANG YUAN[CN]  
 Título do registro: CORPO DE RELÓGIO  
 Data de depósito: 17/04/2025  
 Prioridade unionista: 202430667268.5 23/10/2024 CN  
 Classificação: 10-07  
 Procurador: Clarke, Modet Propriedade Intelectual Ltda.

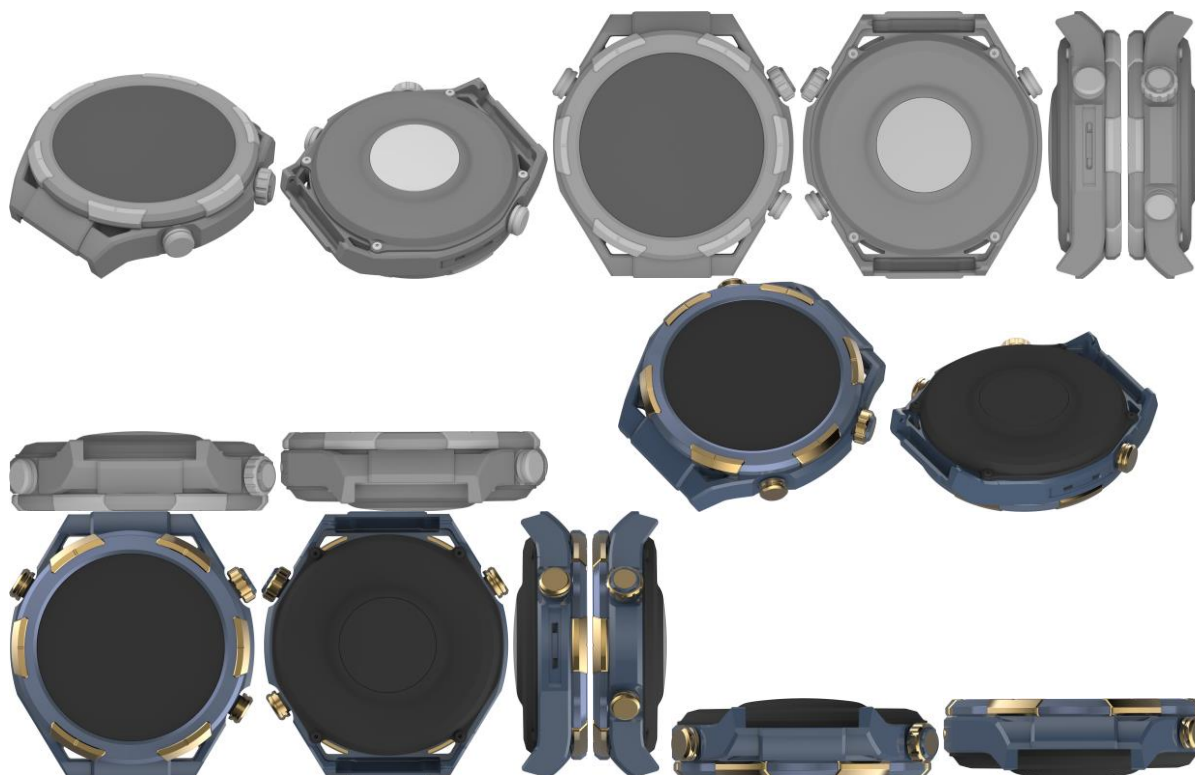

**BR302025002292-4** Concessão de registro  
 Código de despacho: 158  
**Titular: BRIDGESTONE AMERICAS TIRE OPERATIONS, LLC [US]**  
 Autor: ELIZABETH A. LARSON[US] e MICHAEL A. KINDIG[US]  
 Título do registro: PNEUMÁTICO  
 Data de depósito: 17/04/2025  
 Prioridade unionista: 29/974,451 22/11/2024 US  
 Classificação: 12-15  
 Procurador: MMV Agentes da Propriedade Industrial Ltda.



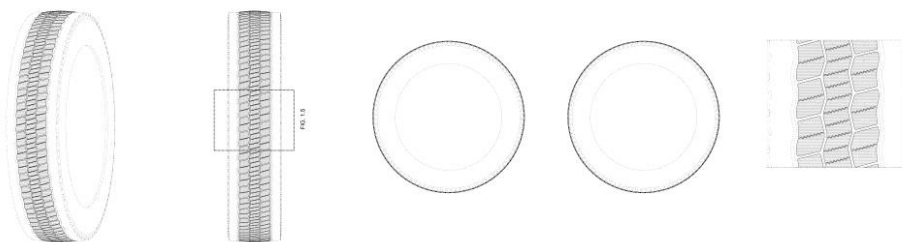

BR302025002293-2

Concessão de registro  
 Código de despacho: 158  
**Titular: HUAWEI TECHNOLOGIES CO., LTD. [CN]**  
 Autor: XIANG YUAN[CN]  
 Título do registro: CORPO DE RELÓGIO  
 Data de depósito: 17/04/2025  
 Prioridade unionista: 202430667268.5 23/10/2024 CN  
 Classificação: 10-07  
 Procurador: Clarke, Modet Propriedade Intelectual Ltda.

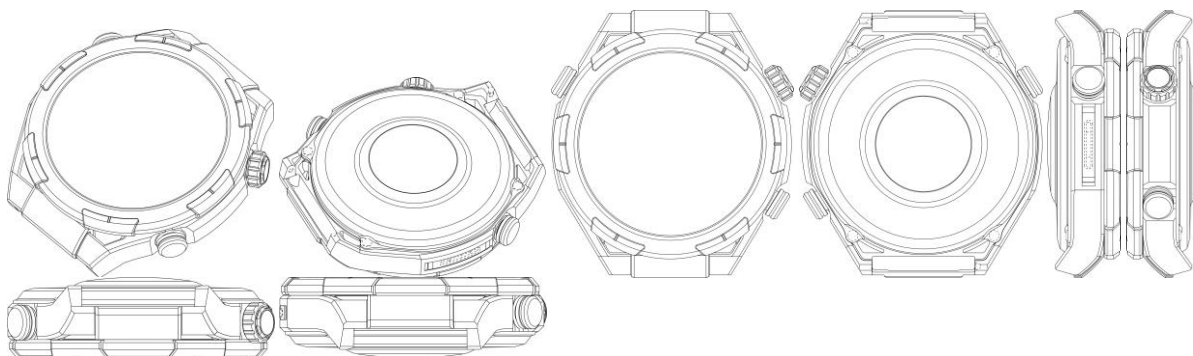

BR302025002294-0

Concessão de registro  
 Código de despacho: 158  
**Titular: CARLOS ALBERTO FIOROTTI [BR/SP]**  
 Autor: CARLOS ALBERTO FIOROTTI[BR]  
 Título do registro: TAMPA TRASEIRA DE MOTOCICLETA  
 Data de depósito: 17/04/2025  
 Classificação: 12-11  
 Procurador: Silvio Darré Júnior  
 Detalhes do despacho: Título adequado de ofício de acordo com a nota técnica 01/2024.

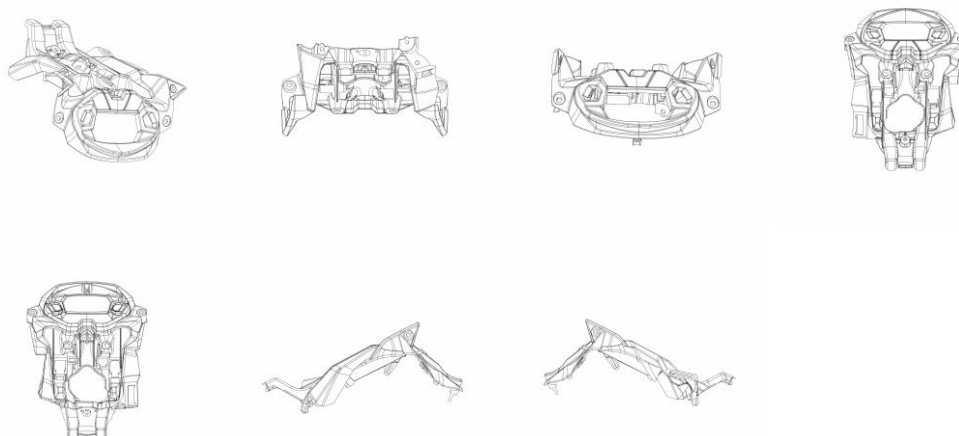

**BR302025002295-9** Concessão de registro  
 Código de despacho: 158  
**Titular: RUBENS COELHO DE SOUZA JUNIOR [BR/SP]**  
 Autor: RUBENS COELHO DE SOUZA JUNIOR[BR]  
 Título do registro: VISEIRA PARA CAPACETE  
 Data de depósito: 17/04/2025  
 Classificação: 02-03  
 Procurador: José Edis Rodrigues

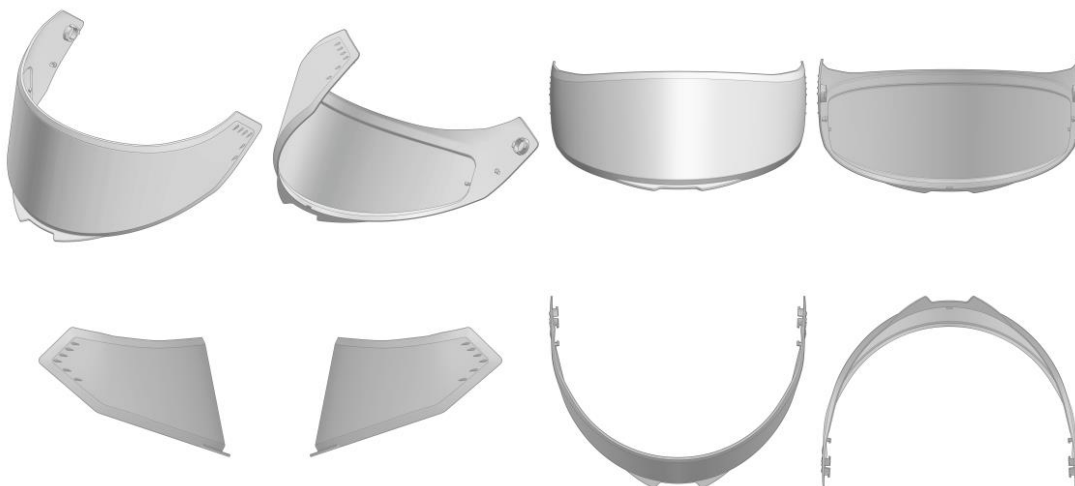

**BR302025002296-7** Concessão de registro  
 Código de despacho: 158  
**Titular: CARLOS ALBERTO FIOROTTI [BR/SP]**  
 Autor: CARLOS ALBERTO FIOROTTI[BR]  
 Título do registro: MOLDURA PARA MOTOCICLETA  
 Data de depósito: 17/04/2025  
 Classificação: 12-11  
 Procurador: Silvio Darré Júnior  
 Detalhes do despacho: Título adequado de ofício de acordo com a nota técnica 01/2024.

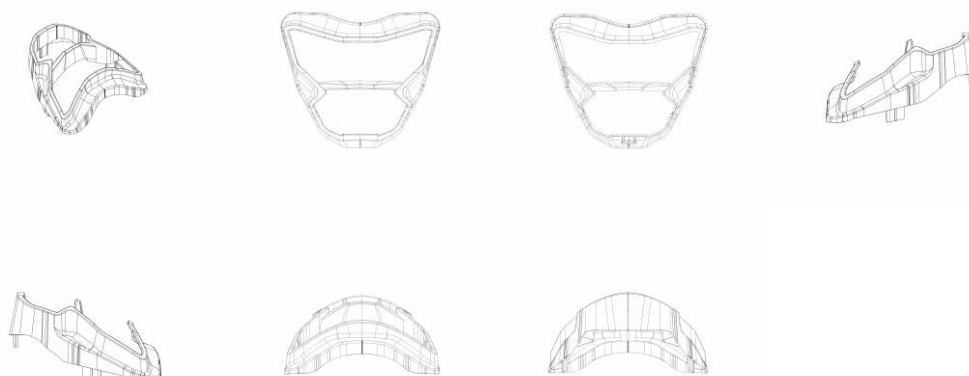

**BR302025002297-5** Concessão de registro  
 Código de despacho: 158  
**Titular: OBISPA METALÚRGICA LTDA. [BR/RS]**  
 Autor: CESAR CINI[BR]



Título do registro: PUXADOR PARA MÓVEIS  
 Data de depósito: 17/04/2025  
 Classificação: 08-06  
 Procurador: LEÃO PROPRIEDADE INTELECTUAL

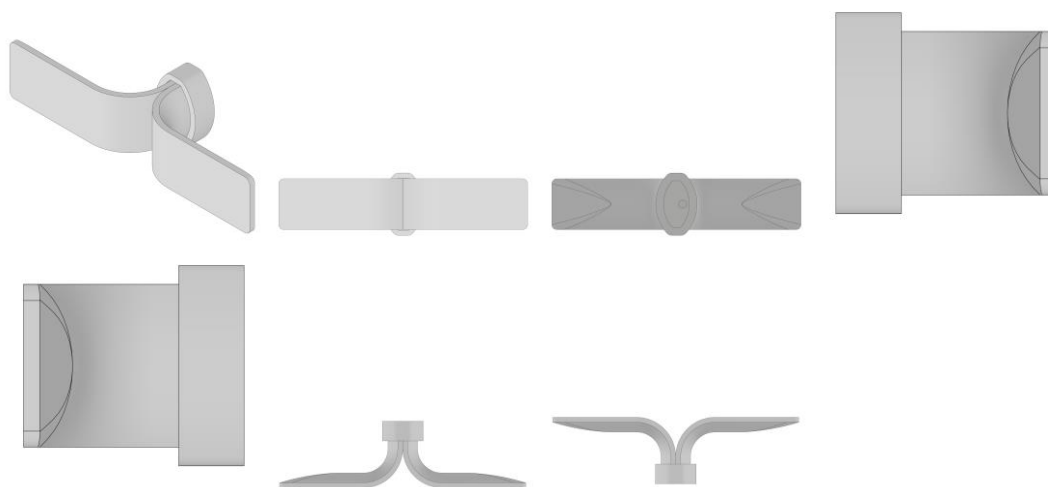

BR302025002298-3

Concessão de registro  
 Código de despacho: 158  
**Titular: CARLOS ALBERTO FIOROTTI [BR/SP]**  
 Autor: CARLOS ALBERTO FIOROTTI[BR]  
 Título do registro: REFLETOR PARA MOTOCICLETA  
 Data de depósito: 17/04/2025  
 Classificação: 12-11  
 Procurador: Silvio Darré Júnior  
 Detalhes do despacho: Título adequado de ofício de acordo com a nota técnica 01/2024.

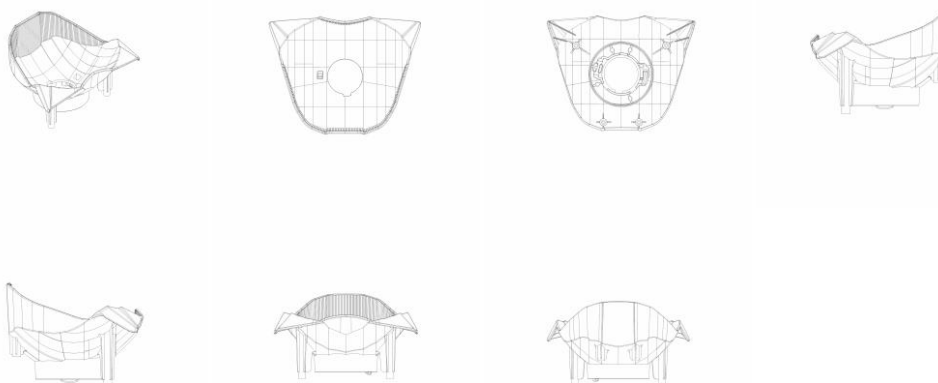

BR302025002299-1

Concessão de registro  
 Código de despacho: 158  
**Titular: CARLOS ALBERTO FIOROTTI [BR/SP]**  
 Autor: CARLOS ALBERTO FIOROTTI[BR]  
 Título do registro: TAMPA PARA MOTOCICLETA  
 Data de depósito: 17/04/2025  
 Classificação: 12-11  
 Procurador: Silvio Darré Júnior  
 Detalhes do despacho: Título adequado de ofício de acordo com a nota técnica 01/2024.



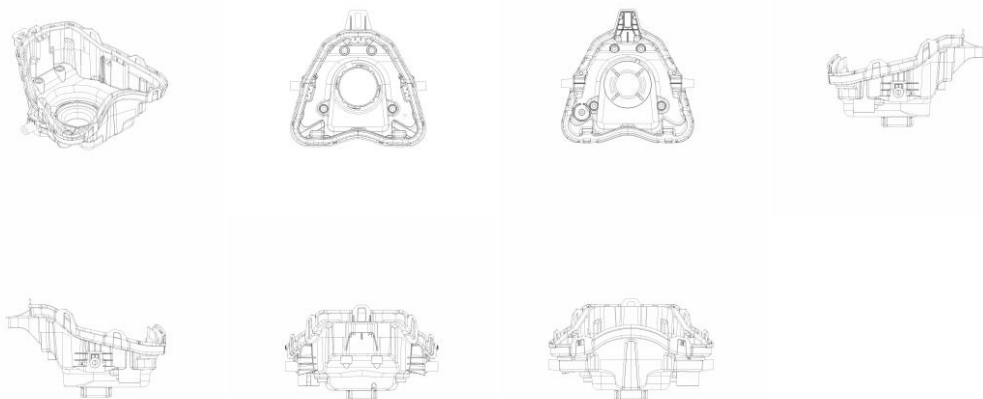

BR302025002301-7

Concessão de registro  
 Código de despacho: 158  
**Titular: INDIO DA COSTA LICENSING LTDA. [BR/RJ]**  
 Autor: LUIZ AUGUSTO DE SIQUEIRA INDIO DA COSTA[BR]  
 Título do registro: Estruturas para estacionar bicicleta [bicicletário]  
 Data de depósito: 17/04/2025  
 Classificação: 08-10



BR302025002302-5

Concessão de registro  
 Código de despacho: 158  
**Titular: OBISPA METALÚRGICA LTDA. [BR/RS]**  
 Autor: CESAR CINI[BR]  
 Título do registro: PUXADOR PARA MÓVEIS  
 Data de depósito: 17/04/2025  
 Classificação: 08-06



Procurador: LEÃO PROPRIEDADE INTELECTUAL

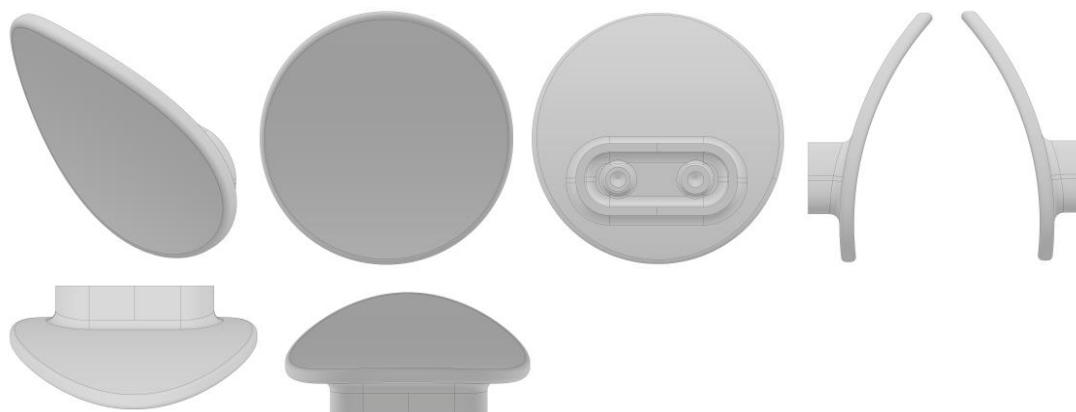

BR302025002303-3

Concessão de registro  
 Código de despacho: 158  
**Titular: ARMADIETTO HOME STORE LTDA [BR/SC]**  
 Autor: CRISTIANO JOSE NEOTTI LAZZAROTTI[BR]  
 Título do registro: Ornamentos de lareira  
 Data de depósito: 17/04/2025  
 Classificação: 11-02  
 Procurador: Everton Luis Rossin  
 Detalhes do despacho: Descrição excluída de ofício de acordo com a nota técnica 01/2024.

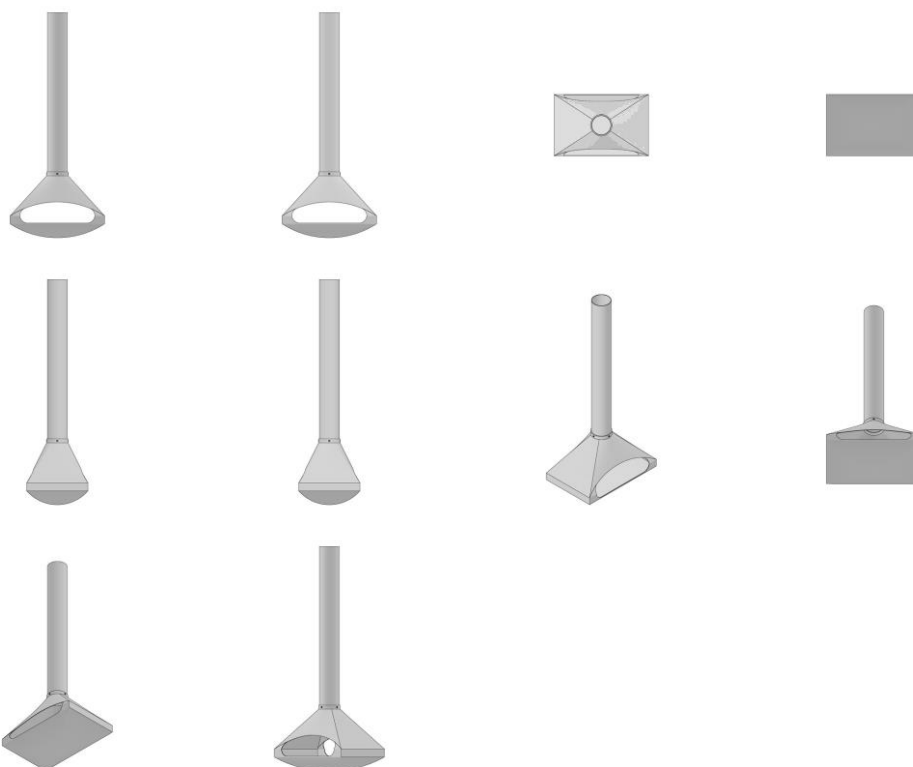

BR302025002304-1

Concessão de registro  
 Código de despacho: 158  
**Titular: LUCIANA LOPES ME [BR/SP]**  
 Autor: ORIANA REY TANAKA SANTOS[BR]  
 Título do registro: Latas de lixo [lixeiras]  
 Data de depósito: 17/04/2025  
 Classificação: 09-09  
 Procurador: Maysa Machia Rodrigues Zardo





BR302025002308-4

Concessão de registro  
 Código de despacho: 158  
**Titular: MINXUN HUANG [CN]**  
 Autor: MINXUN HUANG[CN]  
 Título do registro: Secadores de cabelo  
 Data de depósito: 17/04/2025  
 Prioridade unionista: 015099179 16/04/2025 EM  
 Classificação: 28-06  
 Procurador: Carolina Calheiros Brast

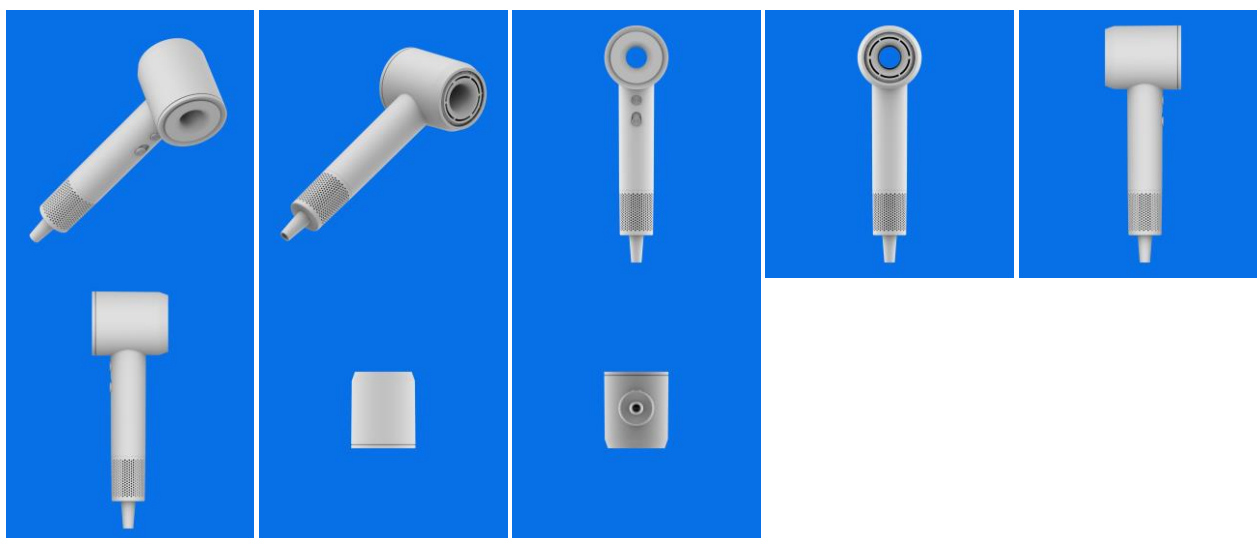

BR302025002313-0

Concessão de registro  
 Código de despacho: 158  
**Titular: ARBRATO TECNOLOGIA E RESOLUÇÃO DE CONFLITOS LTDA [BR/SC]**  
 Autor: THIAGO PIRES CANAL[BR]  
 Título do registro: Interfaces gráficas [layout de tela de dispositivo]  
 Data de depósito: 20/04/2025  
 Classificação: 14-04  
 Procurador: PROTEMARK MARCAS E PATENTES LTDA.  
 Detalhes do despacho: Considerando-se o item 5.3 do Manual e com base na Nota Técnica nº 01/2024 do CPAPD, foram feitas as seguintes alterações: [1] Incluída uma variação decorrente da maneira de uso do objeto; [2] adaptação do relatório descritivo e da reivindicação; [3] adequação da numeração das figuras.





**BR302025002315-7** Concessão de registro  
 Código de despacho: 158  
**Titular: EDUARDO XIMENES DOBES [BR/SP]**  
 Autor: EDUARDO XIMENES DOBES[BR]  
 Título do registro: Mesas  
 Data de depósito: 21/04/2025  
 Classificação: 06-03  
 Procurador: Anderson Toni

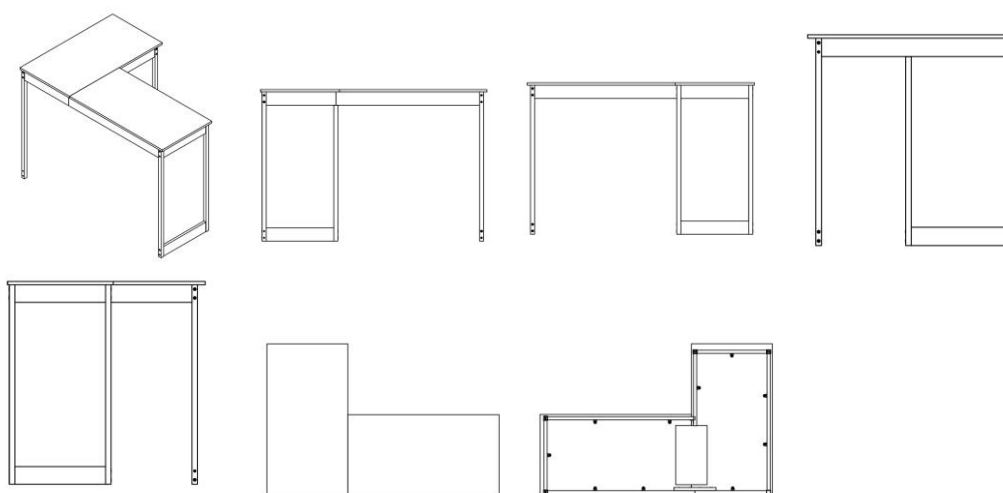

**BR302025002316-5** Concessão de registro  
 Código de despacho: 158  
**Titular: EDUARDO XIMENES DOBES [BR/SP]**  
 Autor: EDUARDO XIMENES DOBES[BR]  
 Título do registro: Sofás  
 Data de depósito: 21/04/2025  
 Classificação: 06-01  
 Procurador: Anderson Toni





BR302025002319-0

Concessão de registro  
 Código de despacho: 158  
**Titular: LARISSA PACK IND. E COM. DE EMBALAGENS PLASTICAS EIRELI - ME [BR/SP]**  
 Autor: SIDINEI AMADOR[BR]  
 Título do registro: Potes [embalagem]  
 Data de depósito: 22/04/2025  
 Classificação: 09-01  
 Procurador: MODAL MARCAS E PATENTES LTDA.

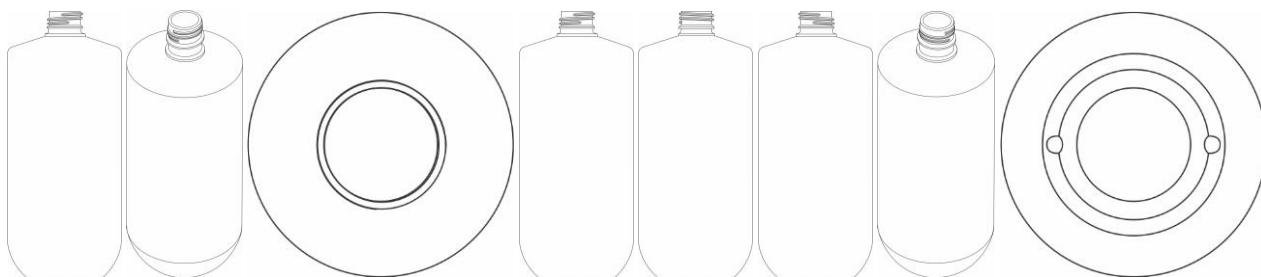

BR302025002320-3

Concessão de registro  
 Código de despacho: 158  
**Titular: OLEA DESIGN GRÁFICO E PRODUTOS PERSONALIZADOS LTDA. [BR/SP]**  
 Autor: GUILHERME LEHTO GOMES[BR]  
 Título do registro: SUPORTE PARA FILTRO INDIVIDUAL DE CAFÉ  
 Data de depósito: 22/04/2025  
 Classificação: 07-04  
 Procurador: TINOCO SOARES SOCIEDADE DE ADVOGADOS



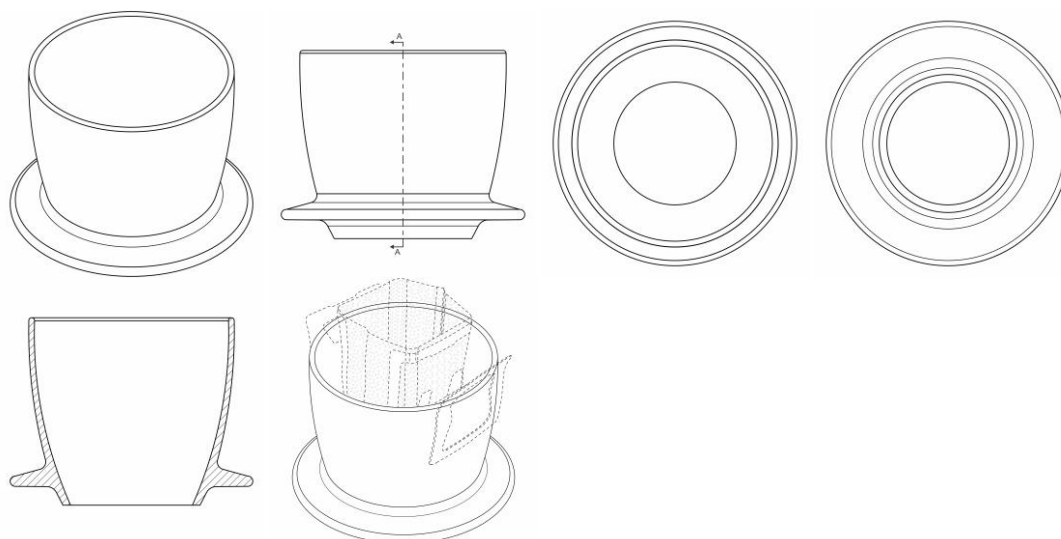

BR302025002331-9

Concessão de registro  
 Código de despacho: 158  
**Titular: ADRIANA MARIA YAZBEK ME [BR/SP]**  
 Autor: ADRIANA MARIA YAZBEK[BR]  
 Título do registro: Luminárias  
 Data de depósito: 22/04/2025  
 Classificação: 26-05  
 Procurador: VALESKA SANTOS GUIMARÃES



BR302025002333-5

Concessão de registro  
 Código de despacho: 158  
**Titular: ADRIANA MARIA YAZBEK ME [BR/SP]**  
 Autor: ADRIANA MARIA YAZBEK[BR]  
 Título do registro: Luminárias  
 Data de depósito: 22/04/2025  
 Classificação: 26-05  
 Procurador: VALESKA SANTOS GUIMARÃES





BR302025002334-3

Concessão de registro

Código de despacho: 158

**Titular: BRIDGESTONE AMERICAS TIRE OPERATIONS, LLC [US]**

Autor: DAISUKE NAKAHARA[JP], CHARLES L. DAUGHERTY[US] e CHARLES D. BERRY[US]

Título do registro: PNEUMÁTICO

Data de depósito: 22/04/2025

Prioridade unionista: 29/971,810 06/11/2024 US

Classificação: 12-15

Procurador: MMV Agentes da Propriedade Industrial Ltda.

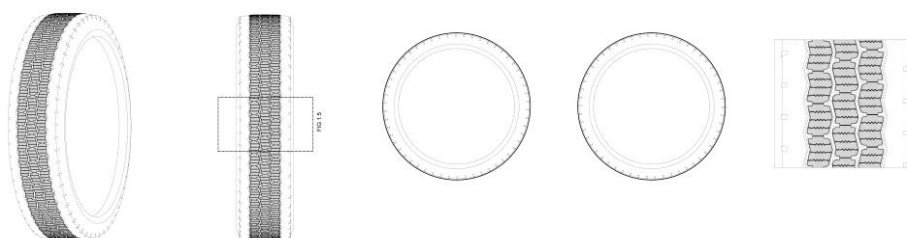

BR302025002336-0

Concessão de registro

Código de despacho: 158

**Titular: ENERBRAS MATERIAIS ELÉTRICOS LTDA [BR/PR]**

Autor: EDUARDO CROVADORE[BR]

Título do registro: Chuveiros

Data de depósito: 22/04/2025

Classificação: 23-06

Procurador: Alcion Bubniak



**BR302025002337-8**

Concessão de registro

Código de despacho: 158

**Titular: BYD COMPANY LIMITED [CN]**

Autor: JIHAN FAN[CN], WOLFGANG JOSEF EGGER[DE], XING ZHAO[CN], ZONGFU LIU[CN] e WENTAO LYU[CN]

Título do registro: AUTOMÓVEL

Data de depósito: 22/04/2025

Prioridade unionista: 202430666194.3 22/10/2024 CN e 202430669368.1 23/10/2024 CN

Classificação: 12-08

Procurador: Clarke, Modet Propriedade Intelectual Ltda.



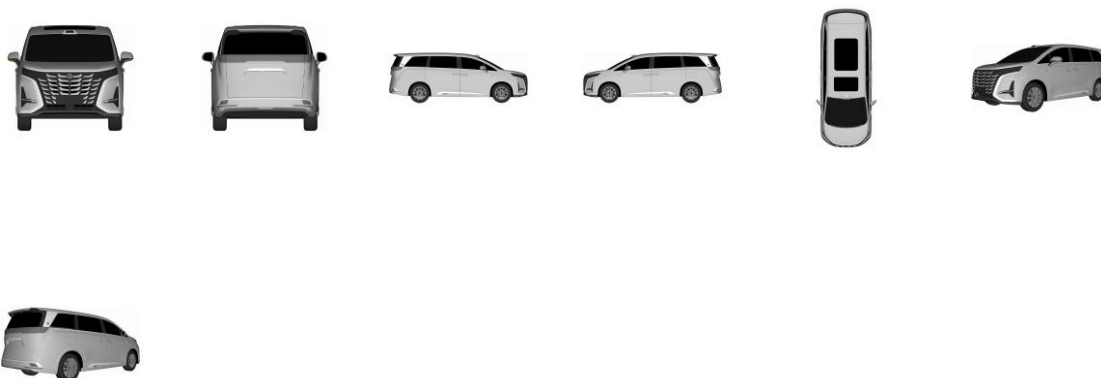

BR302025002338-6

Concessão de registro  
 Código de despacho: 158  
**Titular: LARISSA PACK IND. E COM. DE EMBALAGENS PLASTICAS EIRELI - ME [BR/SP]**  
 Autor: SIDINEI AMADOR[BR]  
 Título do registro: Potes [embalagem]  
 Data de depósito: 22/04/2025  
 Classificação: 09-01  
 Procurador: MODAL MARCAS E PATENTES LTDA.

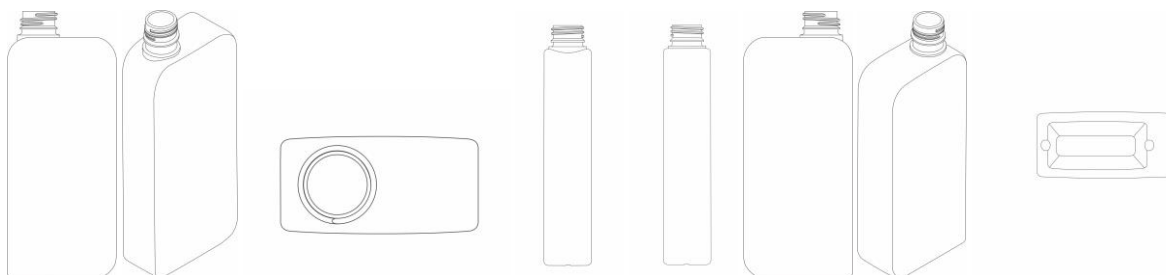

BR302025002339-4

Concessão de registro  
 Código de despacho: 158  
**Titular: OBISPA METALÚRGICA LTDA. [BR/RS]**  
 Autor: CESAR CINI[BR]  
 Título do registro: PUXADOR PARA MÓVEIS  
 Data de depósito: 22/04/2025  
 Classificação: 08-06  
 Procurador: LEÃO PROPRIEDADE INTELECTUAL

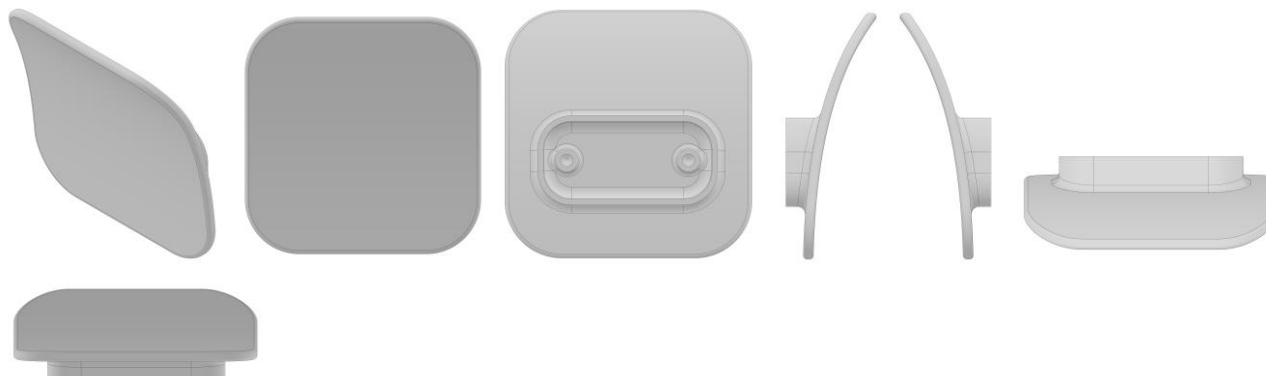

BR302025002340-8

Concessão de registro  
Código de despacho: 158  
**Titular: ANRAN SUPPLY CHAIN MANAGEMENT LIMITED [CN]**  
Autor: ZIHUA ZOU[CN]  
Título do registro: Colchões infláveis [colchões de ar]  
Data de depósito: 22/04/2025  
Classificação: 06-09  
Procurador: Org. Mérito Marcas e Patentes Ltda.



BR302025002341-6

Concessão de registro  
Código de despacho: 158  
**Titular: ANRAN SUPPLY CHAIN MANAGEMENT LIMITED [CN]**  
Autor: ZIHUA ZOU[CN]  
Título do registro: Garrafas térmicas  
Data de depósito: 22/04/2025  
Classificação: 07-10  
Procurador: Org. Mérito Marcas e Patentes Ltda.



BR302025002342-4

Concessão de registro  
Código de despacho: 158  
**Titular: ANRAN SUPPLY CHAIN MANAGEMENT LIMITED [CN]**  
Autor: ZIHUA ZOU[CN]  
Título do registro: Garrafas térmicas  
Data de depósito: 22/04/2025  
Classificação: 07-10  
Procurador: Org. Mérito Marcas e Patentes Ltda.





BR302025002343-2

Concessão de registro

Código de despacho: 158

**Titular: FUNDAÇÃO UNIVERSIDADE DO AMAZONAS [BR/AM]**

Autor: MELLANIE ORELLANA VALDIVIA[BR] e LARISSA ALBUQUERQUE DE ALENCAR[BR]

Título do registro: Mobiliário modular para animais domésticos

Data de depósito: 22/04/2025

Classificação: 30-06 PATITAS: Considerando-se o item 5.3 do Manual e com base na Nota Técnica nº 01/2024 do CPAPD, foram feitas as seguintes alterações: [1] alteração do título do pedido título do pedido, retirando a expressão: "PATITAS:", tendo em vista o item 5.3.1.1.b do Manual.

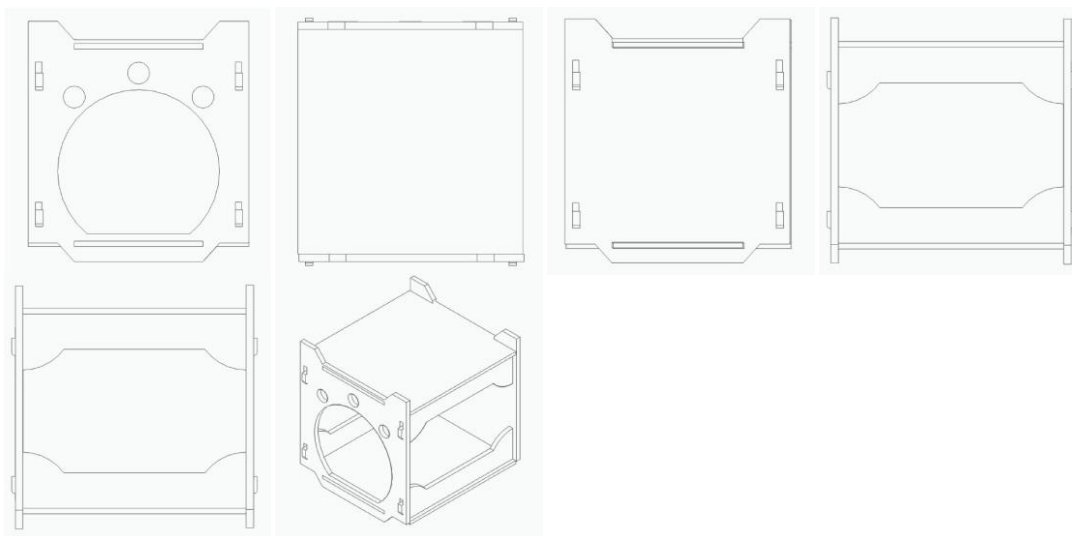

BR302025002344-0

Concessão de registro

Código de despacho: 158

**Titular: OBISPA METALÚRGICA LTDA. [BR/RS]**

Autor: CESAR CINI[BR]

Título do registro: PUXADOR PARA MÓVEIS

Data de depósito: 23/04/2025

Classificação: 08-06

Procurador: LEÃO PROPRIEDADE INTELECTUAL

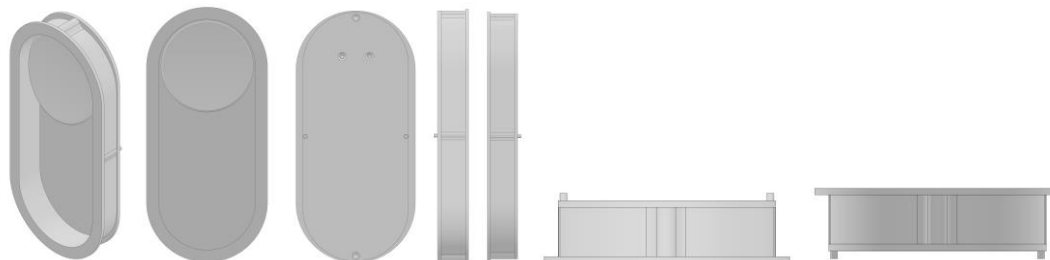

BR302025002345-9

Concessão de registro

Código de despacho: 158

**Titular: PIETRO LUIGI VERONA DESIGN LTDA [BR/PR]**

Autor: PIETRO LUIGI VERONA[BR]



Título do registro: Poltronas  
 Data de depósito: 23/04/2025  
 Classificação: 06-01  
 Procurador: Rômulo Mingotti



BR302025002346-7

Concessão de registro  
 Código de despacho: 158  
**Titular: OBISPA METALÚRGICA LTDA. [BR/RS]**  
 Autor: CESAR CINI[BR]  
 Título do registro: PUXADOR PARA MÓVEIS  
 Data de depósito: 23/04/2025  
 Classificação: 08-06  
 Procurador: LEÃO PROPRIEDADE INTELECTUAL

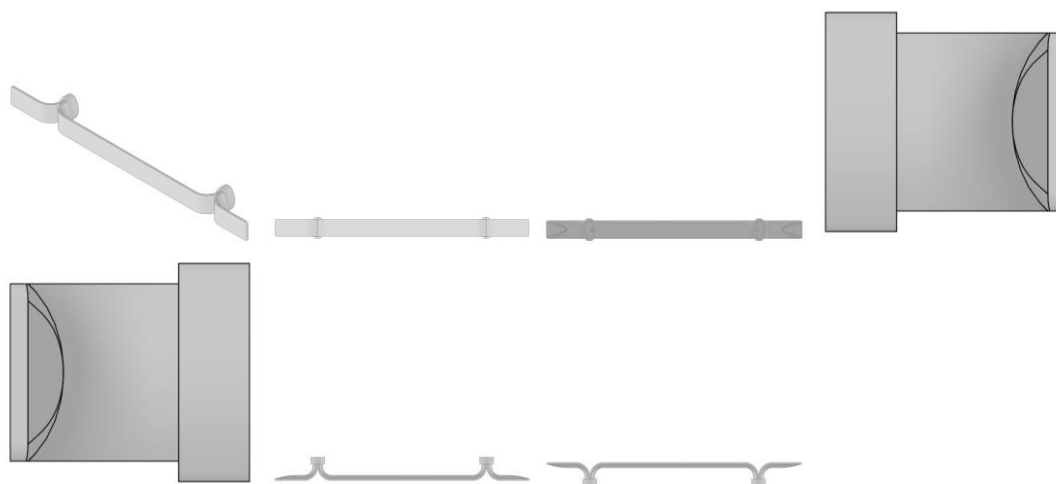

BR302025002347-5

Concessão de registro  
 Código de despacho: 158  
**Titular: OBISPA METALÚRGICA LTDA. [BR/RS]**  
 Autor: CESAR CINI[BR]  
 Título do registro: PUXADOR PARA MÓVEIS  
 Data de depósito: 23/04/2025  
 Classificação: 08-06  
 Procurador: LEÃO PROPRIEDADE INTELECTUAL



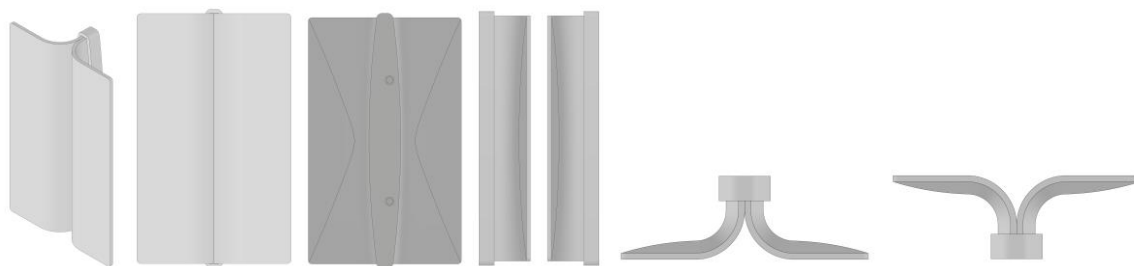

**BR302025002349-1** Concessão de registro  
 Código de despacho: 158  
**Titular: OBISPA METALÚRGICA LTDA. [BR/RS]**  
 Autor: CESAR CINI[BR]  
 Título do registro: PUXADOR PARA MÓVEIS  
 Data de depósito: 23/04/2025  
 Classificação: 08-06  
 Procurador: LEÃO PROPRIEDADE INTELECTUAL

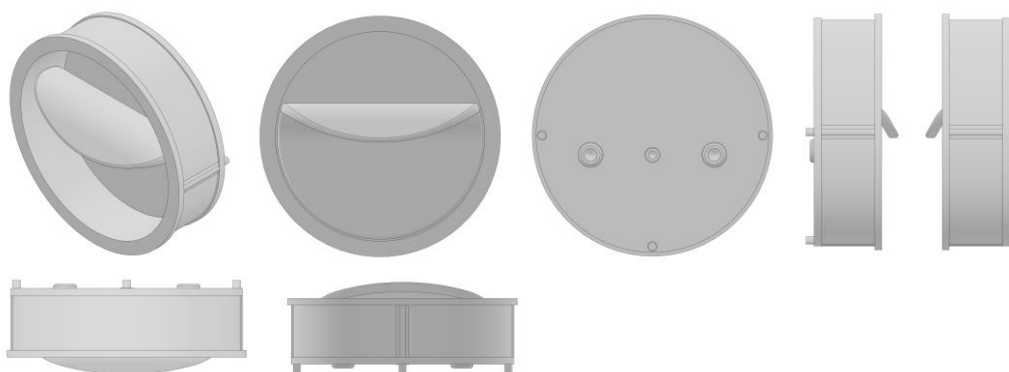

**BR302025002351-3** Concessão de registro  
 Código de despacho: 158  
**Titular: PIETRO LUIGI VERONA DESIGN LTDA [BR/PR]**  
 Autor: PIETRO LUIGI VERONA[BR]  
 Título do registro: Cadeiras [assentos]  
 Data de depósito: 23/04/2025  
 Classificação: 06-01  
 Procurador: Rômulo Mingotti

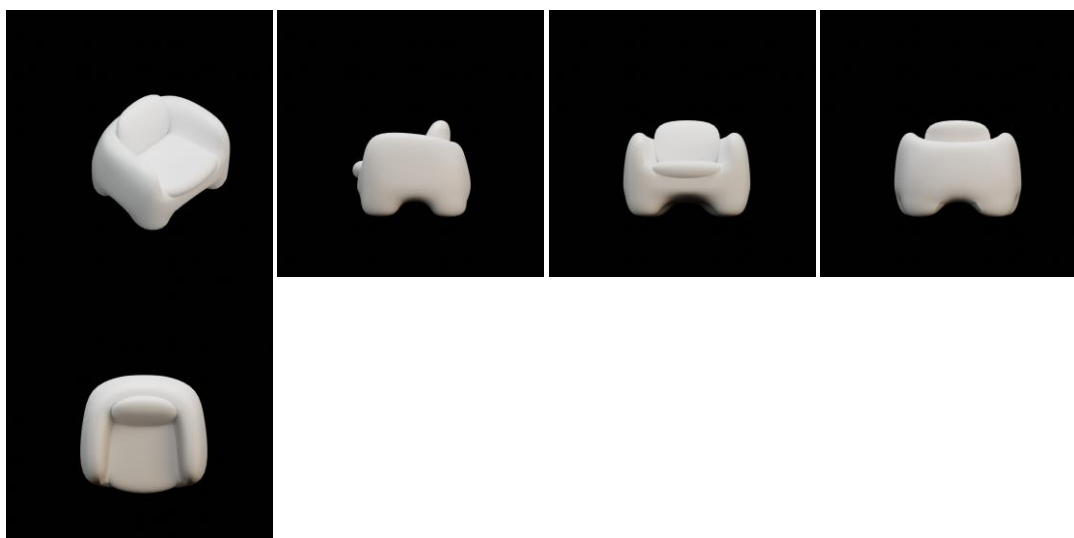

**BR302025002354-8** Concessão de registro



Código de despacho: 158  
**Titular:** OBISPA METALÚRGICA LTDA. [BR/RS]  
 Autor: CESAR CINI[BR]  
 Título do registro: PUXADOR PARA MÓVEIS  
 Data de depósito: 23/04/2025  
 Classificação: 08-06  
 Procurador: LEÃO PROPRIEDADE INTELECTUAL

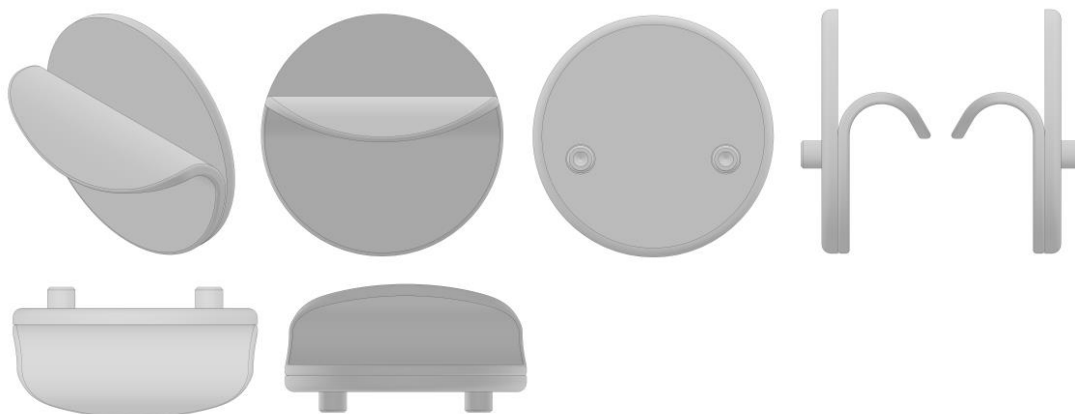

BR302025002358-0

Concessão de registro  
 Código de despacho: 158  
**Titular:** ROBERTO LUIZ DA VEIGA [BR/SC]  
 Autor: ROBERTO LUIZ DA VEIGA[BR]  
 Título do registro: FRASCO  
 Data de depósito: 23/04/2025  
 Classificação: 09-01  
 Procurador: Sandro Wunderlich

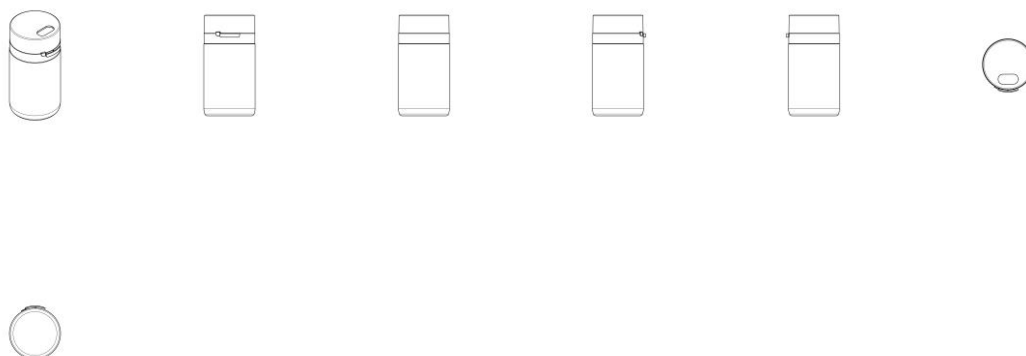

BR302025002359-9

Concessão de registro  
 Código de despacho: 158  
**Titular:** GABRIEL JOHANSSON AZEREDO [BR/RS]  
 Autor: GABRIEL JOHANSSON AZEREDO[BR]  
 Título do registro: Poltronas  
 Data de depósito: 23/04/2025  
 Classificação: 06-01



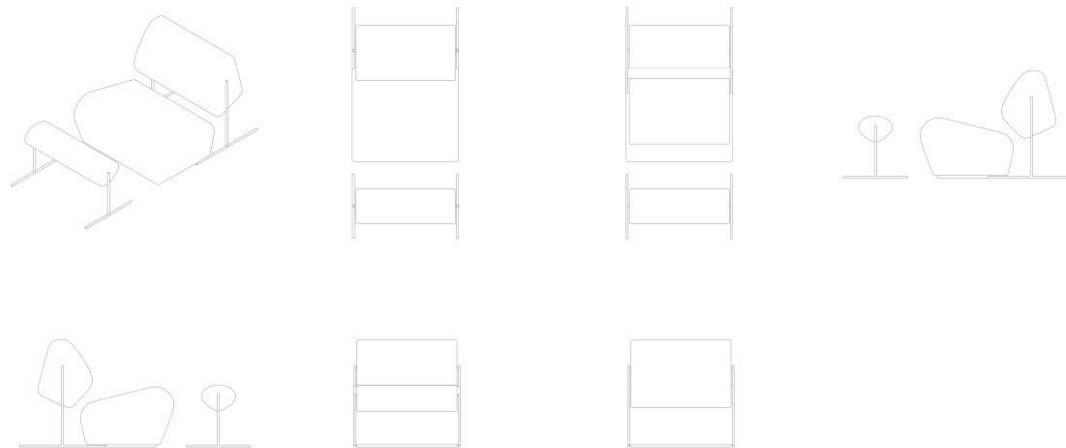

BR302025002361-0

Concessão de registro  
 Código de despacho: 158  
**Títular: GABRIEL JOHANSSON AZEREDO [BR/RS]**  
 Autor: GABRIEL JOHANSSON AZEREDO[BR]  
 Título do registro: Poltronas  
 Data de depósito: 23/04/2025  
 Classificação: 06-01

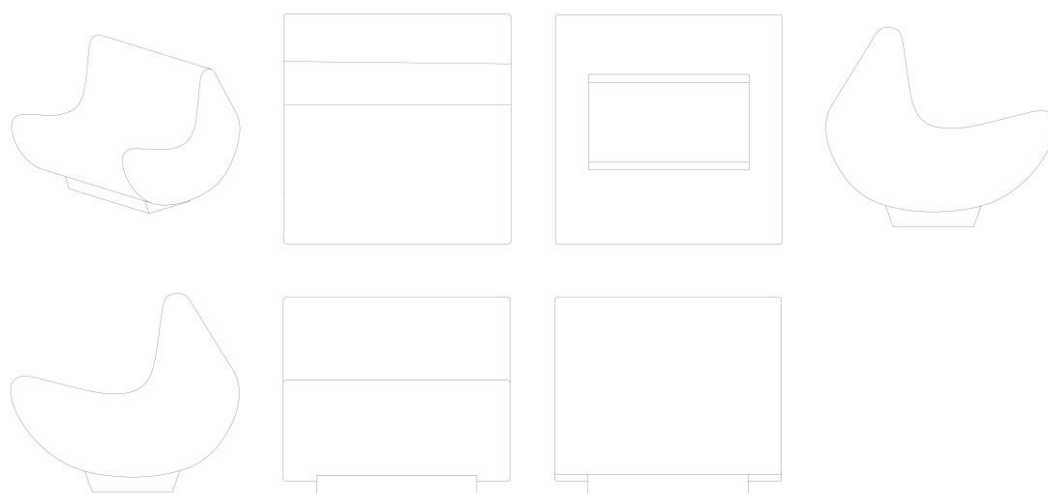

BR302025002363-7

Concessão de registro  
 Código de despacho: 158  
**Títular: RENATO RIBEIRO DE OLIVEIRA [BR/MG]**  
 Autor: RENATO RIBEIRO DE OLIVEIRA[BR]  
 Título do registro: BOLSA PARA RECIPIENTE DE ARMAZENAGEM DE LÍQUIDOS  
 Data de depósito: 23/04/2025  
 Classificação: 03-01  
 Procurador: Alexandre Aguilar Santos



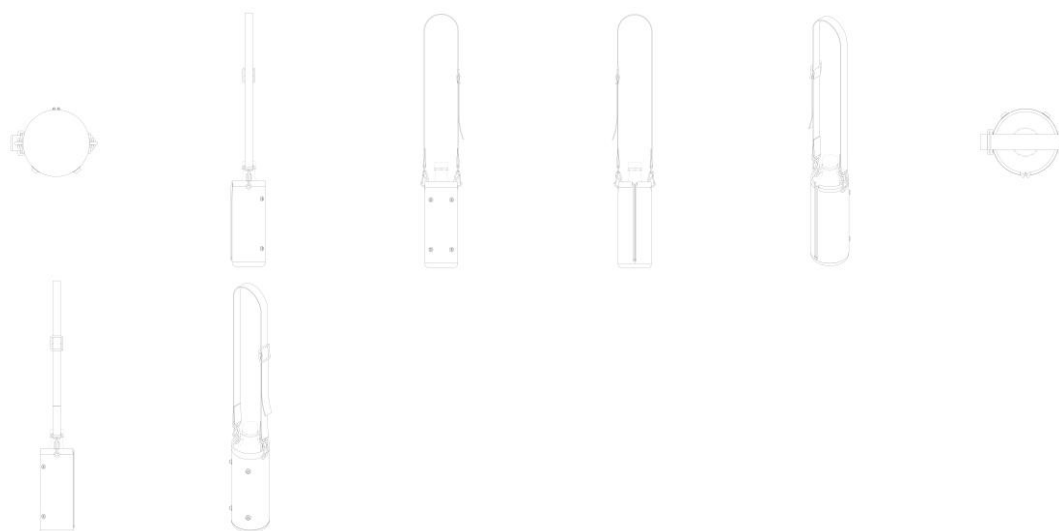

BR302025002364-5

Concessão de registro  
 Código de despacho: 158  
**Titular: TRAMONTINA S/A CUTELARIA [BR/RS]**  
 Autor: MARCOS ANTONIO GRESPAN[BR]  
 Título do registro: POMEL PARA TAMPA DE PAINELA  
 Data de depósito: 23/04/2025  
 Classificação: 07-02  
 Procurador: CREAÇÃO MARCAS E PATENTES LTDA.

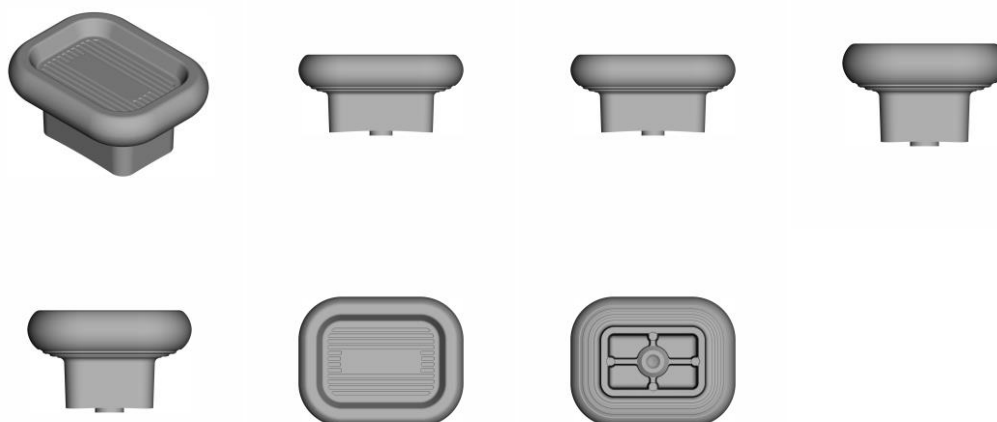

BR302025002365-3

Concessão de registro  
 Código de despacho: 158  
**Titular: TRAMONTINA S/A CUTELARIA [BR/RS]**  
 Autor: MARCOS ANTONIO GRESPAN[BR]  
 Título do registro: Cabos de panela  
 Data de depósito: 23/04/2025  
 Classificação: 07-02  
 Procurador: CREAÇÃO MARCAS E PATENTES LTDA.



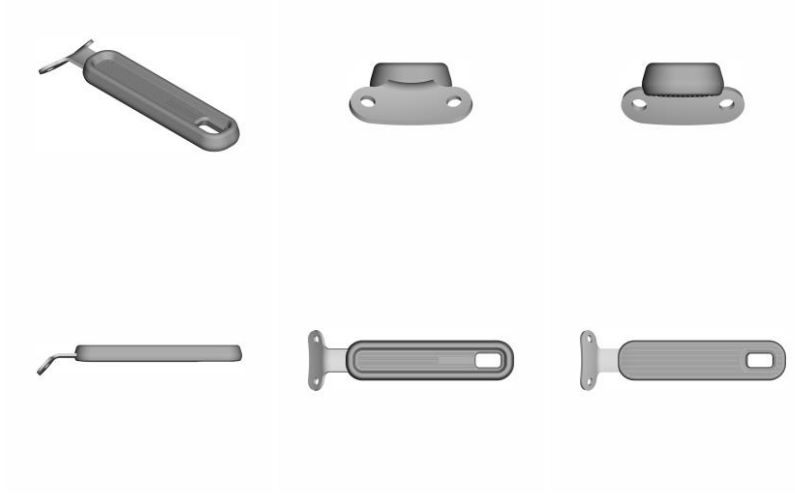

BR302025002366-1

Concessão de registro  
 Código de despacho: 158  
**Titular: RENATO RIBEIRO DE OLIVEIRA [BR/MG]**  
 Autor: RENATO RIBEIRO DE OLIVEIRA[BR]  
 Título do registro: BOLSA  
 Data de depósito: 23/04/2025  
 Classificação: 03-01  
 Procurador: Alexandre Aguilar Santos



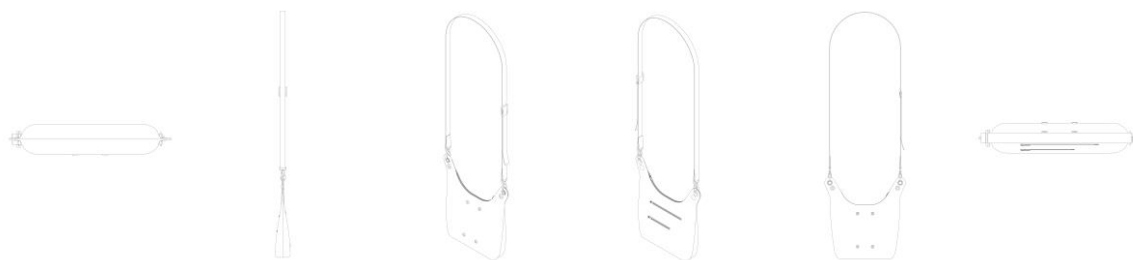

BR302025002367-0

Concessão de registro  
 Código de despacho: 158  
**Titular: TRAMONTINA S/A CUTELARIA [BR/RS]**  
 Autor: MARCOS ANTONIO GRESPAN[BR]  
 Título do registro: ALÇAS PARA PANEIA  
 Data de depósito: 23/04/2025  
 Classificação: 07-02  
 Procurador: CREAÇÃO MARCAS E PATENTES LTDA.

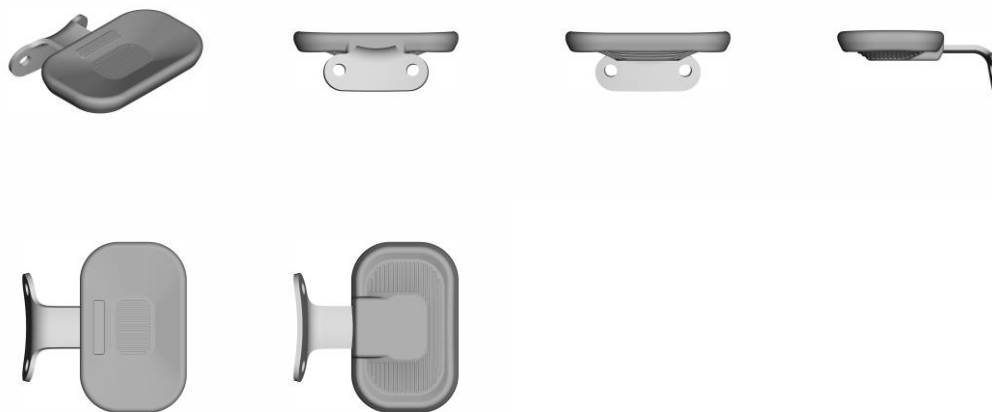

BR302025002371-8

Concessão de registro  
 Código de despacho: 158  
**Titular: YIWU HAPPYMAX IMP & EXP CO., LTD., [CN]**  
 Autor: XU JIE[CN]  
 Título do registro: Cabeças de bonecas  
 Data de depósito: 23/04/2025  
 Classificação: 21-01  
 Procurador: Org. Mérito Marcas e Patentes Ltda.





BR302025002372-6

Concessão de registro  
Código de despacho: 158  
**Titular: YIWU HAPPYMAX IMP & EXP CO., LTD., [CN]**  
Autor: XU JIE[CN]  
Título do registro: Cabeças de bonecas  
Data de depósito: 23/04/2025  
Classificação: 21-01  
Procurador: Org. Mérito Marcas e Patentes Ltda.



BR302025002373-4

Concessão de registro  
Código de despacho: 158  
**Titular: YIWU HAPPYMAX IMP & EXP CO., LTD., [CN]**  
Autor: XU JIE[CN]  
Título do registro: Cabeças de bonecas  
Data de depósito: 23/04/2025  
Classificação: 21-01  
Procurador: Org. Mérito Marcas e Patentes Ltda.





BR302025002374-2

Concessão de registro  
Código de despacho: 158  
**Titular: YIWU HAPPYMAX IMP & EXP CO., LTD., [CN]**  
Autor: XU JIE[CN]  
Título do registro: Cabeças de bonecas  
Data de depósito: 23/04/2025  
Classificação: 21-01  
Procurador: Org. Mérito Marcas e Patentes Ltda.



BR302025002375-0

Concessão de registro  
Código de despacho: 158  
**Titular: YIWU HAPPYMAX IMP & EXP CO., LTD., [CN]**  
Autor: XU JIE[CN]  
Título do registro: Cabeças de bonecas  
Data de depósito: 23/04/2025  
Classificação: 21-01  
Procurador: Org. Mérito Marcas e Patentes Ltda.





BR302025002376-9

Concessão de registro  
Código de despacho: 158  
**Titular: YIWU HAPPYMAX IMP & EXP CO., LTD., [CN]**  
Autor: XU JIE[CN]  
Título do registro: Cabeças de bonecas  
Data de depósito: 23/04/2025  
Classificação: 21-01  
Procurador: Org. Mérito Marcas e Patentes Ltda.



BR302025002377-7

Concessão de registro  
Código de despacho: 158  
**Titular: YIWU HAPPYMAX IMP & EXP CO., LTD., [CN]**  
Autor: XU JIE[CN]  
Título do registro: Cabeças de bonecas  
Data de depósito: 23/04/2025  
Classificação: 21-01  
Procurador: Org. Mérito Marcas e Patentes Ltda.





BR302025002378-5

Concessão de registro  
Código de despacho: 158  
**Titular: YIWU HAPPYMAX IMP & EXP CO., LTD., [CN]**  
Autor: XU JIE[CN]  
Título do registro: Cabeças de bonecas  
Data de depósito: 23/04/2025  
Classificação: 21-01  
Procurador: Org. Mérito Marcas e Patentes Ltda.



BR302025002379-3

Concessão de registro  
Código de despacho: 158  
**Titular: YIWU HAPPYMAX IMP & EXP CO., LTD., [CN]**  
Autor: XU JIE[CN]  
Título do registro: Cabeças de bonecas  
Data de depósito: 23/04/2025  
Classificação: 21-01  
Procurador: Org. Mérito Marcas e Patentes Ltda.





BR302025006572-0

Concessão de registro  
Código de despacho: 158  
**Titular: JINWEN CHEN [BR/SP]**  
Autor: JINWEN CHEN[CN]  
Título do registro: Joysticks para computadores  
Data de depósito: 01/10/2025  
Classificação: 14-02  
Procurador: Leandro de Souza Frigo



BR302025006573-9

Concessão de registro  
Código de despacho: 158  
**Titular: JINWEN CHEN [BR/SP]**  
Autor: JINWEN CHEN[CN]  
Título do registro: Joysticks para computadores  
Data de depósito: 01/10/2025  
Classificação: 14-02  
Procurador: Leandro de Souza Frigo





BR302025006574-7

Concessão de registro  
Código de despacho: 158  
**Titular: JINWEN CHEN [BR/SP]**  
Autor: JINWEN CHEN[CN]  
Título do registro: Refletores  
Data de depósito: 01/10/2025  
Classificação: 26-03  
Procurador: Leandro de Souza Frigo



BR302025006575-5

Concessão de registro  
Código de despacho: 158  
**Titular: JINWEN CHEN [BR/SP]**  
Autor: JINWEN CHEN[CN]  
Título do registro: Câmeras de vigilância  
Data de depósito: 01/10/2025  
Classificação: 16-01  
Procurador: Leandro de Souza Frigo





BR322024003390-0

Concessão de registro  
 Código de despacho: 158  
**Titular: FOCAL JMLAB [FR]**  
 Autor: CEDRICK BOUTONET[FR]  
 Título do registro: EQUIPAMENTO PARA GRAVAÇÃO OU REPRODUÇÃO DE IMAGENS  
 Data de depósito: 26/10/2023  
 Classificação: 14-01  
 Procurador: Dannemann, Siemsen, Bigler & Ipanema Moreira

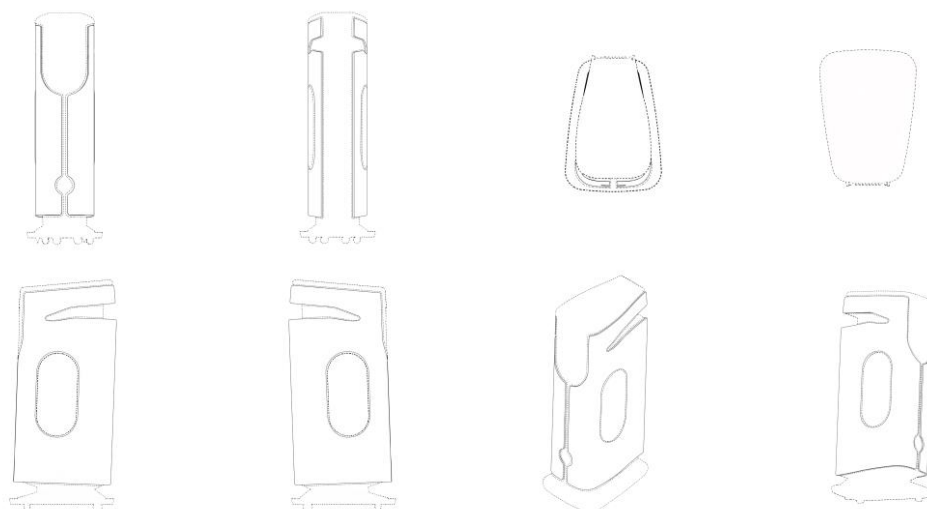

BR322024003391-8

Concessão de registro  
 Código de despacho: 158  
**Titular: FOCAL JMLAB [FR]**  
 Autor: CEDRICK BOUTONET[FR]  
 Título do registro: EQUIPAMENTO PARA GRAVAÇÃO OU REPRODUÇÃO DE IMAGENS  
 Data de depósito: 26/10/2023  
 Classificação: 14-01  
 Procurador: Dannemann, Siemsen, Bigler & Ipanema Moreira



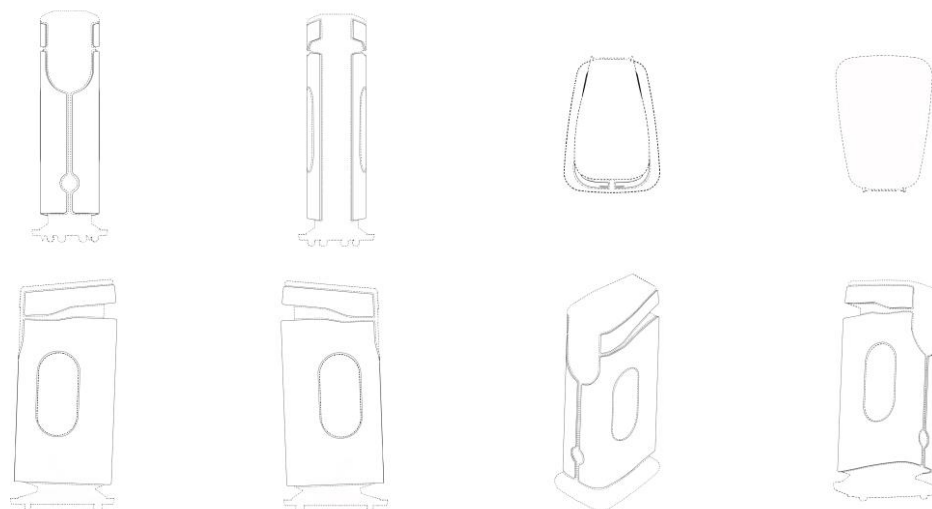

BR322024003569-4

Concessão de registro

Código de despacho: 158

**Titular: ORTHODONTIC RESEARCH AND DEVELOPMENT, S.L. [ES]**

Autor: LUIS CARRIÈRE LLUCH[ES], ALLEN TUCKER[US], NIHIR PATEL[US], TEJDEEP S RIAT[US] e JIM THOMPSON[US]

Título do registro: APARELHO DENTÁRIO

Data de depósito: 20/10/2023

Classificação: 24-99

Procurador: Dannemann, Siemsen, Bigler &amp; Ipanema Moreira

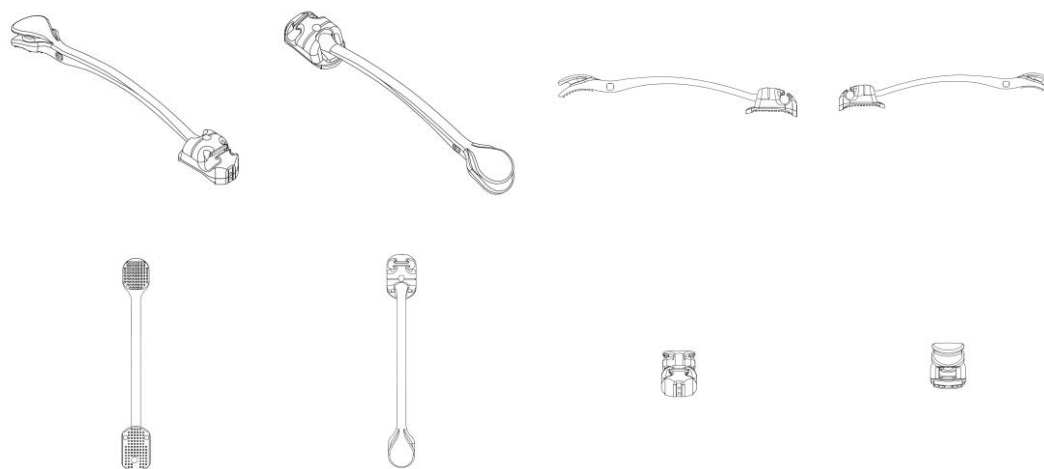

BR322024003570-8

Concessão de registro

Código de despacho: 158

**Titular: ORTHODONTIC RESEARCH AND DEVELOPMENT, S.L. [ES]**

Autor: LUIS CARRIÈRE LLUCH[ES], ALLEN TUCKER[US], NIHIR PATEL[US], TEJDEEP S RIAT[US] e JIM THOMPSON[US]

Título do registro: APARELHO DENTÁRIO

Data de depósito: 20/10/2023

Classificação: 24-99

Procurador: Dannemann, Siemsen, Bigler &amp; Ipanema Moreira



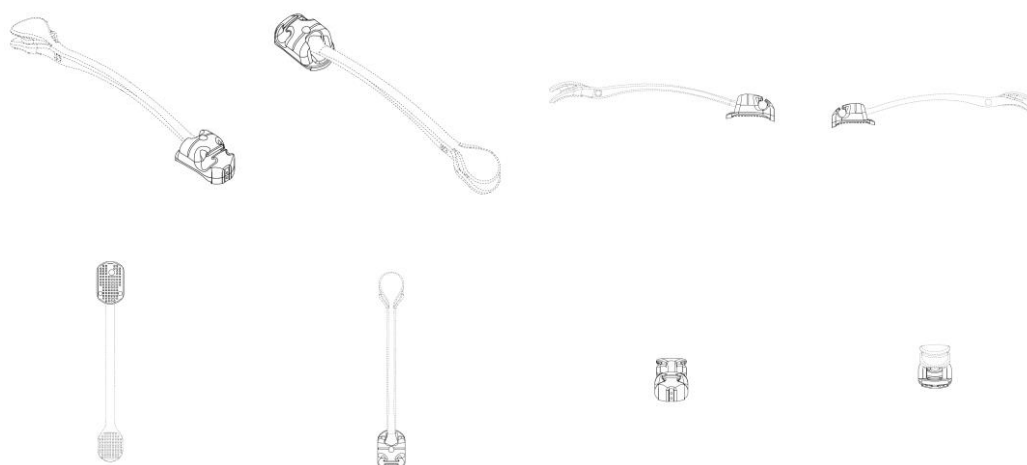

BR322024003571-6

Concessão de registro

Código de despacho: 158

**Titular: ORTHODONTIC RESEARCH AND DEVELOPMENT, S.L. [ES]**

Autor: LUIS CARRIÈRE LLUCH[ES], ALLEN TUCKER[US], NIHIR PATEL[US], TEJDEEP S RIAT[US] e JIM THOMPSON[US]

Título do registro: APARELHO DENTÁRIO

Data de depósito: 20/10/2023

Classificação: 24-99

Procurador: Dannemann, Siemsen, Bigler &amp; Ipanema Moreira



BR322024003670-4

Concessão de registro

Código de despacho: 158

**Titular: BRAINLAB AG [DE]**

Autor: ANDREW AYALA[DE], CHRISTINA BODENSTEINER[DE] e ELMAR SCHLERETH[DE]

Título do registro: AGULHA DE BIÓPSIA

Data de depósito: 20/11/2023

Prioridade unionista: 015023119-0002 31/05/2023 EM

Classificação: 24-02

Procurador: KASZNAR LEONARDOS PROPRIEDADE INTELECTUAL

Detalhes do despacho: Prioridade excluída de ofício, de acordo com o disposto no item 5.2.3 do Manual de Desenhos Industriais.



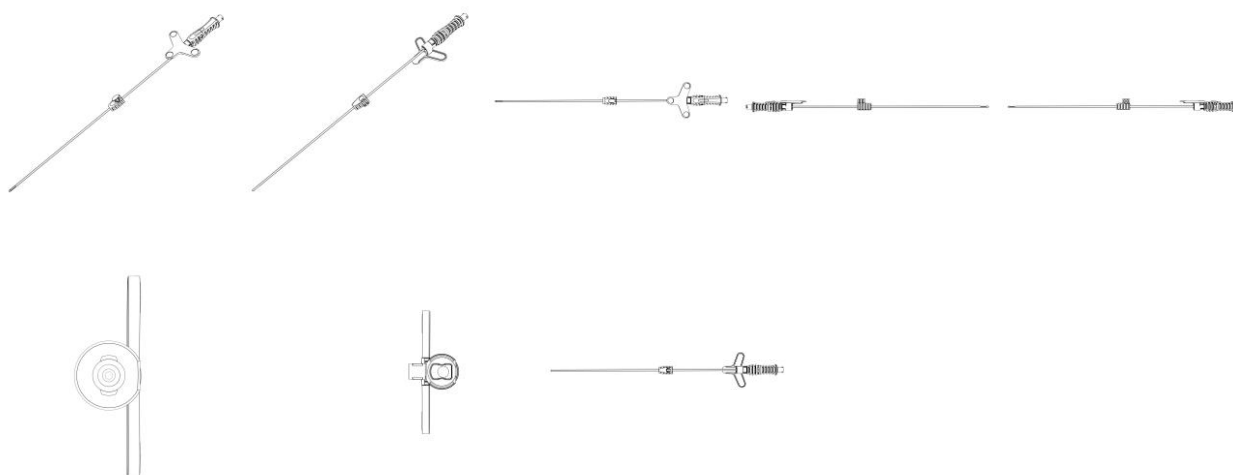

BR322024005792-2

Concessão de registro  
 Código de despacho: 158  
**Titular: C-LOOP PACKAGING SWEDEN AB [SE]**  
 Autor: NICHOLAS GUY PAGET[SE], PAUL F. KLIPS[US], HANNAH M. BOGGS[US], ELIJAH R. PERKINS[US],  
 MATTHEW ERIC BATCHELOR[GB] e DANIEL BARNES[GB]  
 Título do registro: EXTREMIDADE DE LATA  
 Data de depósito: 23/10/2024  
 Prioridade unionista: 29/875,234 01/05/2023 US  
 Classificação: 09-07  
 Procurador: David do Nascimento Advogados Associados

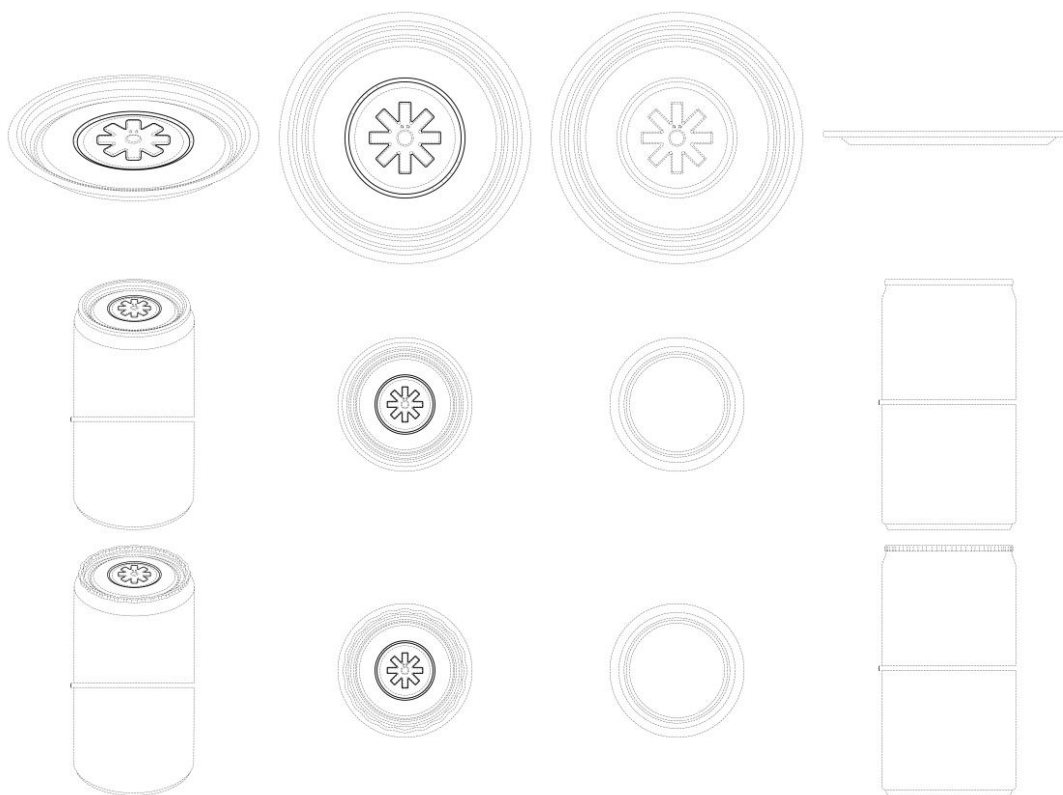

BR322024005798-1

Concessão de registro  
 Código de despacho: 158  
**Titular: SPECTRIS CANADA INC. [CA]**  
 Autor: JULIEN BOISCLAIR[CA]



Título do registro: SUPORTE PARA AMOSTRAS  
Data de depósito: 23/10/2024  
Prioridade unionista: 29/873,668 05/04/2023 US  
Classificação: 24-02  
Procurador: Dannemann, Siemsen, Bigler & Ipanema Moreira

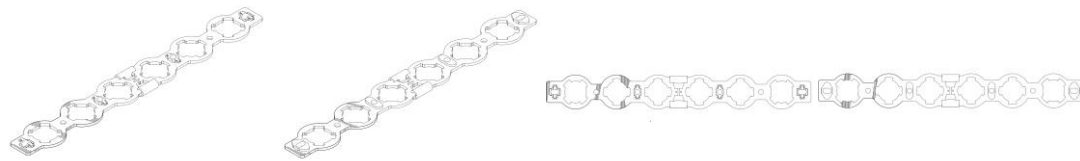
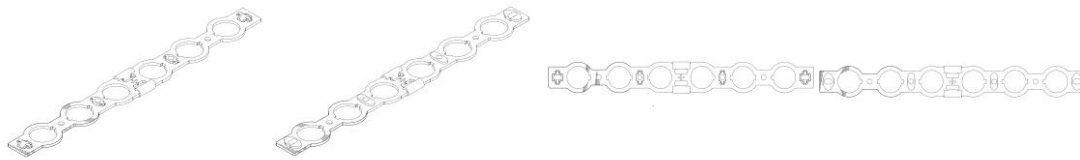

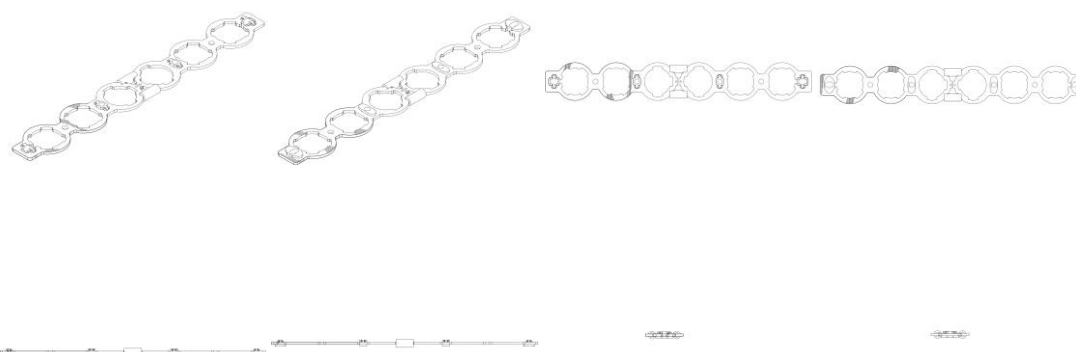

BR322024005964-0

Concessão de registro

Código de despacho: 158

**Titular: KONINKLIJKE PHILIPS N.V. [NL]**

Autor: PETER GAL[HU], KLAUDIUSZ MAKSYMILIAN WASIAK[PL] e ELENI ADRIANA ARJATI SOERJO[DE]

Título do registro: CORPO PARA APARADOR DE PELOS

Data de depósito: 30/10/2024

Prioridade unionista: 015022509-0007 24/05/2023 EM e 015022509-0008 24/05/2023 EM

Classificação: 28-03

Procurador: Daniel Advogados (Alt.de Daniel & Cia)

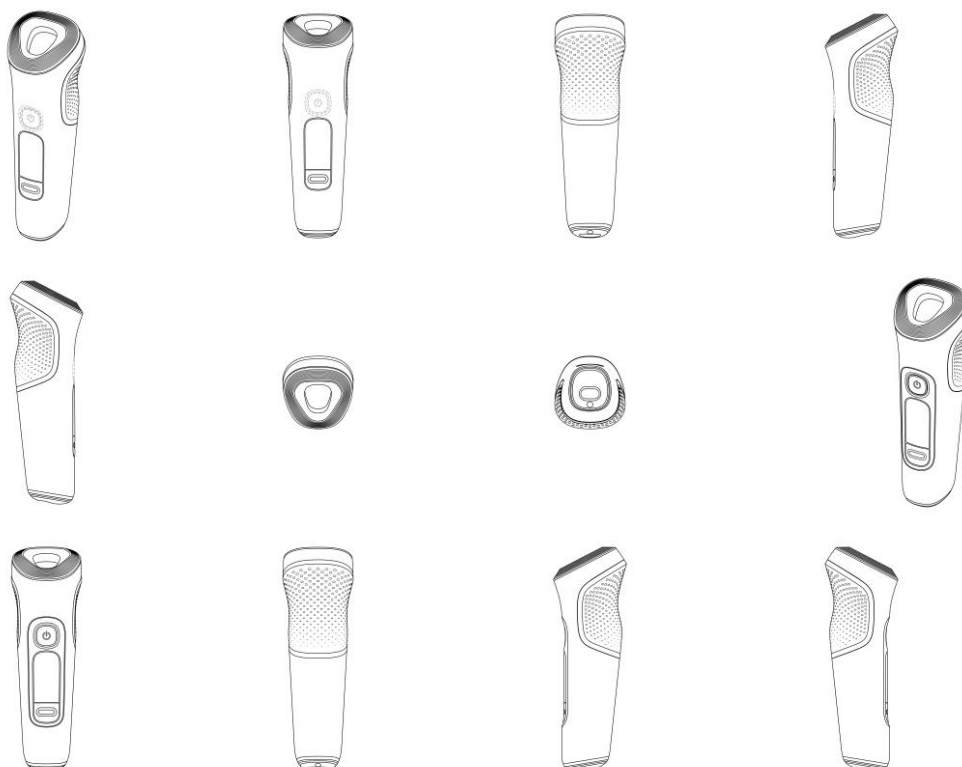



BR322024005966-6

Concessão de registro

Código de despacho: 158

**Titular: KONINKLIJKE PHILIPS N.V. [NL]**

Autor: ELENI ADRIANA ARJATI SOERJO[NL], PETER GAL[HU] e KLAUDIUSZ MAKSYMILIAN WASIAK[PL]

Título do registro: CORPO PARA APARADOR DE PELOS

Data de depósito: 30/10/2024

Prioridade unionista: 015022509-0004 24/05/2023 EM e 015022509-0006 24/05/2023 EM

Classificação: 28-03

Procurador: Daniel Advogados (Alt.de Daniel & Cia)

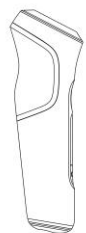

BR322024005967-4

Concessão de registro

Código de despacho: 158

**Titular: KONINKLIJKE PHILIPS N.V. [NL]**

Autor: ELENI ADRIANA ARJATI SOERJO[NL], PETER GAL[HU] e KLAUDIUSZ MAKSYMILIAN WASIAK[PL]



Título do registro: APARADOR DE PELOS  
 Data de depósito: 30/10/2024  
 Prioridade unionista: 015022509-0003 24/05/2023 EM  
 Classificação: 28-03  
 Procurador: Daniel Advogados (Alt.de Daniel & Cia)



BR322025000601-8

Concessão de registro  
 Código de despacho: 158  
**Titular: IVECO S.P.A. [IT]**  
 Autor: MARCO ARMIGLIATO[IT] e GIUSEPPE BRUNO[IT]  
 Título do registro: PAINÉIS DE COMANDO PARA VEÍCULOS  
 Data de depósito: 26/09/2023  
 Prioridade unionista: 015015864-0004 27/03/2023 EM  
 Classificação: 12-16  
 Procurador: Vaz e Dias Advogados & Associados

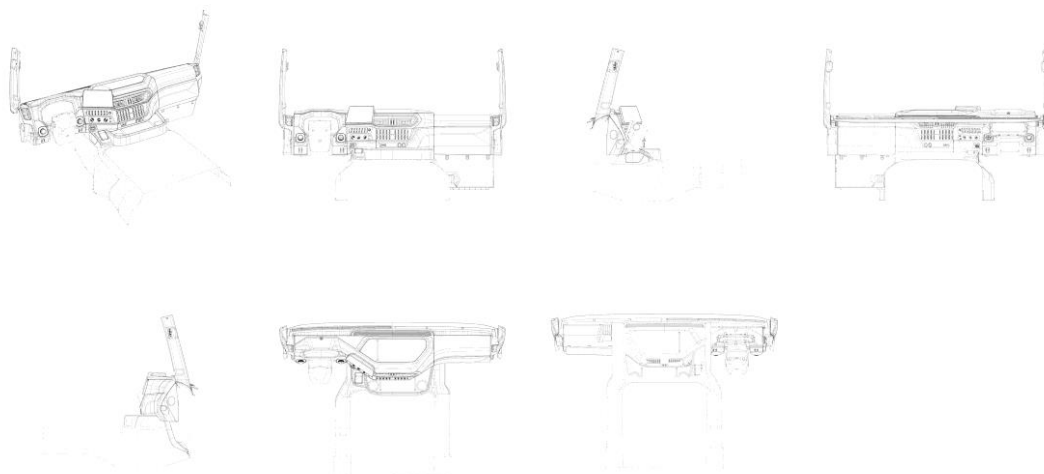

BR322025000602-6

Concessão de registro  
 Código de despacho: 158  
**Titular: IVECO S.P.A. [IT]**  
 Autor: MARCO ARMIGLIATO[IT] e GIUSEPPE BRUNO[IT]  
 Título do registro: PAINÉIS DE COMANDO PARA VEÍCULOS  
 Data de depósito: 26/09/2023  
 Prioridade unionista: 015015866-0004 27/03/2023 EM  
 Classificação: 12-16  
 Procurador: Vaz e Dias Advogados & Associados



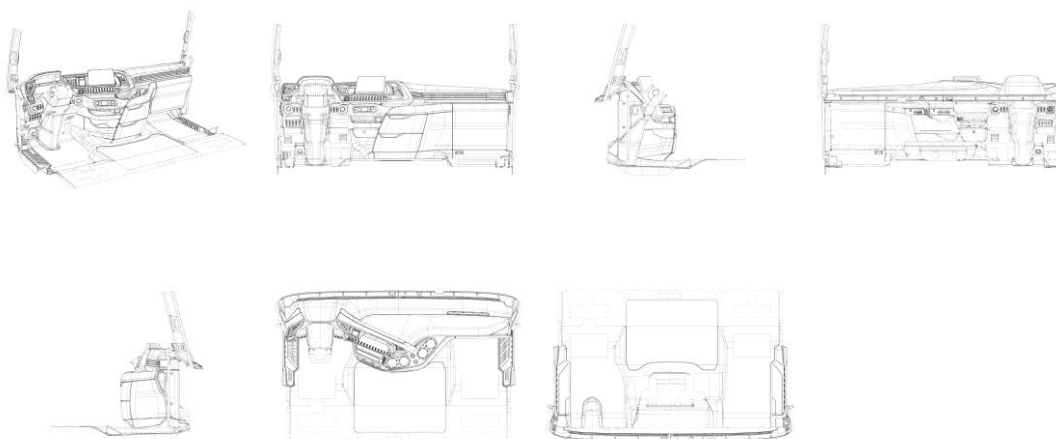

BR322025000612-3

Concessão de registro  
 Código de despacho: 158  
**Titular: IVECO S.P.A. [IT]**  
 Autor: MARCO ARMIGLIATO[IT] e GIUSEPPE BRUNO[IT]  
 Título do registro: PARA-CHOQUES PARA VEÍCULOS  
 Data de depósito: 26/09/2023  
 Prioridade unionista: 015015843-0004 27/03/2023 EM  
 Classificação: 12-16  
 Procurador: Vaz e Dias Advogados & Associados

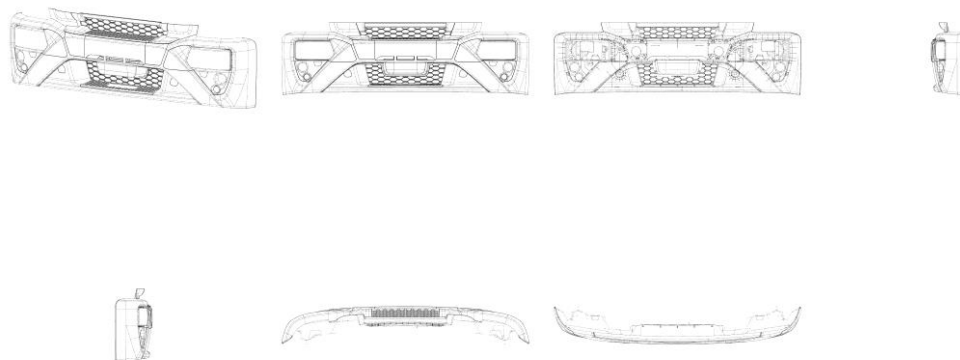

BR322025000614-0

Concessão de registro  
 Código de despacho: 158  
**Titular: IVECO S.P.A. [IT]**  
 Autor: MARCO ARMIGLIATO[IT] e GIUSEPPE BRUNO[IT]  
 Título do registro: PARA-CHOQUES PARA VEÍCULOS  
 Data de depósito: 26/09/2023  
 Prioridade unionista: 015015843-0006 27/03/2023 EM  
 Classificação: 12-16  
 Procurador: Vaz e Dias Advogados & Associados



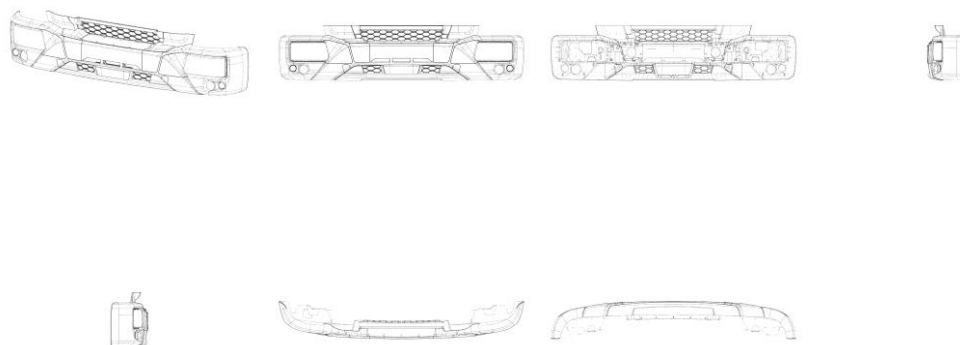

BR322025000617-4

Concessão de registro  
Código de despacho: 158  
**Titular: IVECO S.P.A. [IT]**  
Autor: MARCO ARMIGLIATO[IT] e GIUSEPPE BRUNO[IT]  
Título do registro: PARA-CHOQUES PARA VEÍCULOS  
Data de depósito: 26/09/2023  
Prioridade unionista: 015015843-0008 27/03/2023 EM  
Classificação: 12-16  
Procurador: Vaz e Dias Advogados & Associados

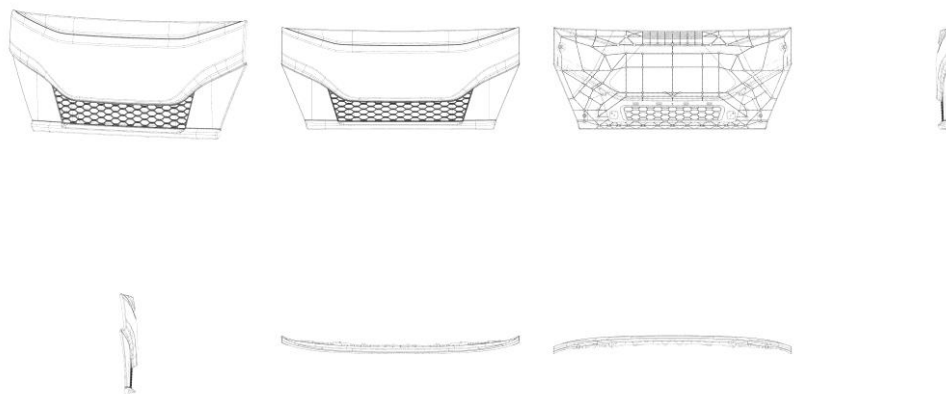

BR322025000758-8

Concessão de registro  
Código de despacho: 158  
**Titular: TIKI SAFETY AB [SE]**  
Autor: MIKAEL KLOCKSETH[SE]  
Título do registro: ELEMENTO DE MASCARA DE RESPIRAÇÃO  
Data de depósito: 10/10/2023  
Prioridade unionista: 015017686-0004 12/04/2023 EM  
Classificação: 29-02  
Procurador: Dannemann, Siemsen, Bigler & Ipanema Moreira



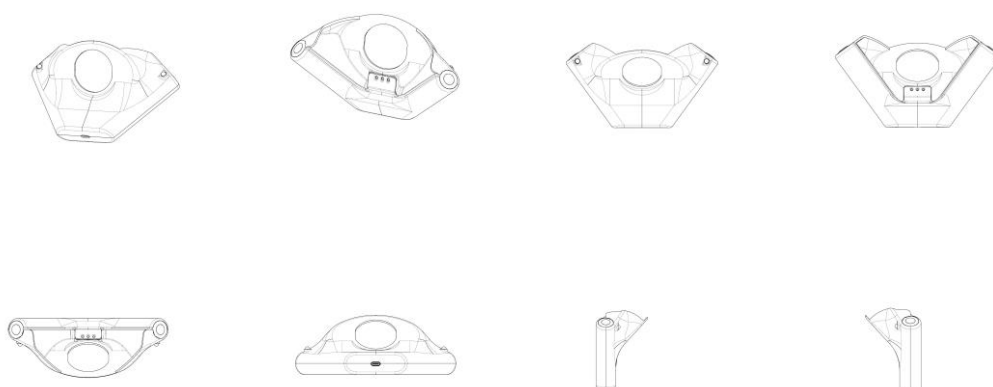

BR322025000799-5

Concessão de registro

Código de despacho: 158

**Titular: CNH INDUSTRIAL AMERICA LLC [US], CNH INDUSTRIAL BELGIUM N.V. [BE] e CNH INDUSTRIAL ITALIA S.P.A. [IT]**

Autor: ERIC MICHAEL JACOBSTHAL[US], DAVID MELVIN WILKIE[US], GIAMPIERO VIETTI NICLOT[IT] e KENNETH VAN GHELUWE[BE]

Título do registro: COLHEITADEIRA

Data de depósito: 06/10/2023

Prioridade unionista: 29/888,966 06/04/2023 US

Classificação: 15-03

Procurador: Daniel Advogados (Alt.de Daniel &amp; Cia)

Detalhes do despacho: Título alterado de ofício, de acordo com a Nota Técnica INPI/CPAPD nº 01/2024, para adequação ao disposto no item 5.3.1.1 do Manual de Desenhos Industriais.

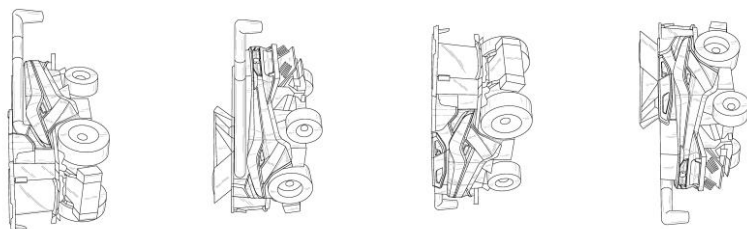

BR322025000809-6

Concessão de registro

Código de despacho: 158

**Titular: CNH INDUSTRIAL AMERICA LLC [US]**

Autor: ERIC MICHAEL JACOBSTHAL[US], WILLIAM VENTH[US], JAMES HSIN YAO LEE[US] e RYAN SMIEJA[US]

Título do registro: COLHEITADEIRA

Data de depósito: 06/10/2023

Prioridade unionista: 29/888,971 06/04/2023 US

Classificação: 15-03

Procurador: Daniel Advogados (Alt.de Daniel &amp; Cia)

Detalhes do despacho: Título alterado de ofício, de acordo com a Nota Técnica INPI/CPAPD nº 01/2024, para adequação ao disposto no item 5.3.1.1 do Manual de Desenhos Industriais.



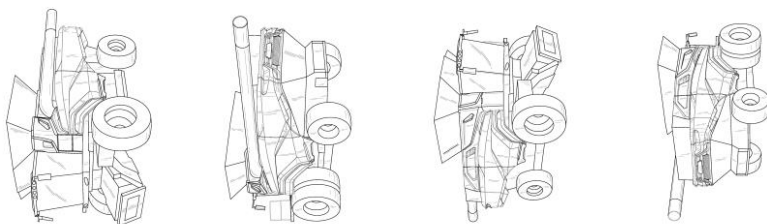

BR322025002787-2

Concessão de registro

Código de despacho: 158

**Titular: WAYNE FUELING SYSTEMS LLC [US]**

Autor: MATTIAS G. MARTENSSON[SE] e ANTONY PILLAI[US]

Título do registro: BOMBA DE GASOLINA

Data de depósito: 22/11/2023

Classificação: 20-02

Procurador: Dannemann, Siemsen, Bigler & Ipanema Moreira

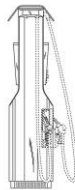
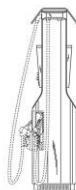
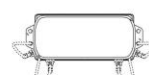
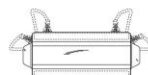
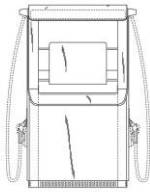
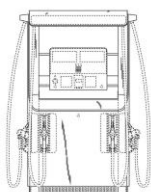
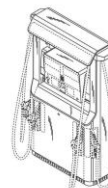
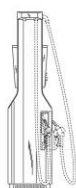
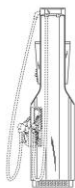
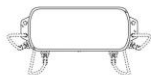
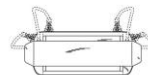
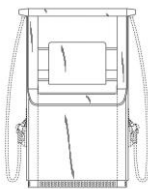
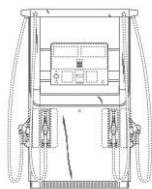
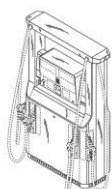

## Concessão em designação

Os registros de desenho industrial, listados a seguir, foram concedidos, nos termos dos artigos 106 da Lei da Propriedade Industrial (LPI, lei n.º 9.279, de 14 de maio de 1996).

Art. 100. Não é registrável como desenho industrial:

I - o que for contrário à moral e aos bons costumes ou que ofenda a honra ou imagem de pessoas, ou atente contra liberdade de consciência, crença, culto religioso ou ideia e sentimentos dignos de respeito e veneração;

II - a forma necessária comum ou vulgar do objeto ou, ainda, aquela determinada essencialmente por considerações técnicas ou funcionais.

Art. 101. O pedido de registro, nas condições estabelecidas pelo INPI, conterà:

I - requerimento;

II - relatório descritivo, se for o caso;

III - reivindicações, se for o caso;

IV - desenhos ou fotografias;

V - campo de aplicação do objeto; e

VI - comprovante do pagamento da retribuição relativa ao depósito.

Parágrafo único. Os documentos que integram o pedido de registro deverão ser apresentados em língua portuguesa.

Art. 104. O pedido de registro de desenho industrial terá que se referir a um único objeto, permitida uma pluralidade de variações, desde que se destinem ao mesmo propósito e guardem entre si a mesma característica distintiva preponderante, limitado cada pedido ao máximo de 20 (vinte) variações.

Parágrafo único. O desenho deverá representar clara e suficientemente o objeto e suas variações, se houver, de modo a possibilitar sua reprodução por técnico no assunto.

Art. 106. Depositado o pedido de registro de desenho industrial e observado o disposto nos arts. 100, 101 e 104, será automaticamente publicado e simultaneamente concedido o registro, expedindo-se o respectivo certificado.

Os certificados dos registros de desenho industrial ora concedidos estarão disponíveis no site do INPI ([www.inpi.gov.br](http://www.inpi.gov.br)), em até 60 (sessenta) dias contados da publicação desta RPI.).

BR312023232583-6  
DM/232583

Concessão de registro (Haia)

Código de despacho: 1233

**Titular: SPECTRIS CANADA INC. [CA]**

Autor: Variação 1 : Julien Boisclair[CA], Variação 2 : Julien Boisclair[CA], Variação 3 : Julien Boisclair[CA] e Variação 4 : Julien Boisclair[CA]

Título do registro: Variação 1 : SUPORTE DE AMOSTRAS

Variação 2 : SUPORTE DE AMOSTRAS

Variação 3 : SUPORTE DE AMOSTRAS

Variação 4 : SUPORTE DE AMOSTRAS

Data de depósito: 02/10/2023

Prioridade unionista: Variação 1 : 29/873,668 05/04/2023 US, Variação 2 : 29/873,668 05/04/2023 US, Variação 3 :



29/873,668 05/04/2023 US e Variação 4 : 29/873,668 05/04/2023 US

Classificação: 08-08

Procurador: Dannemann, Siemsen, Bigler & Ipanema Moreira



BR312023232629-8  
DM/232629

Concessão de registro (Haia)

Código de despacho: 1233

**Titular: TIKI Safety AB [SE]**

Autor: Variação 1 : Mikael Klockseth[SE], Variação 2 : Mikael Klockseth[SE] e Variação 3 : Mikael Klockseth[SE]



Título do registro: Variação 1 : MASCARA DE RESPIRAÇÃO

Variação 2 : MASCARA DE RESPIRAÇÃO

Variação 3 : MASCARA DE RESPIRAÇÃO

Data de depósito: 10/10/2023

Prioridade unionista: Variação 1 : 015017686-0001 12/04/2023 EM, Variação 2 : 015017686-0002 12/04/2023 EM e

Variação 3 : 015017686-0003 12/04/2023 EM

Classificação: 29-02

Procurador: Dannemann, Siemsen, Bigler & Ipanema Moreira

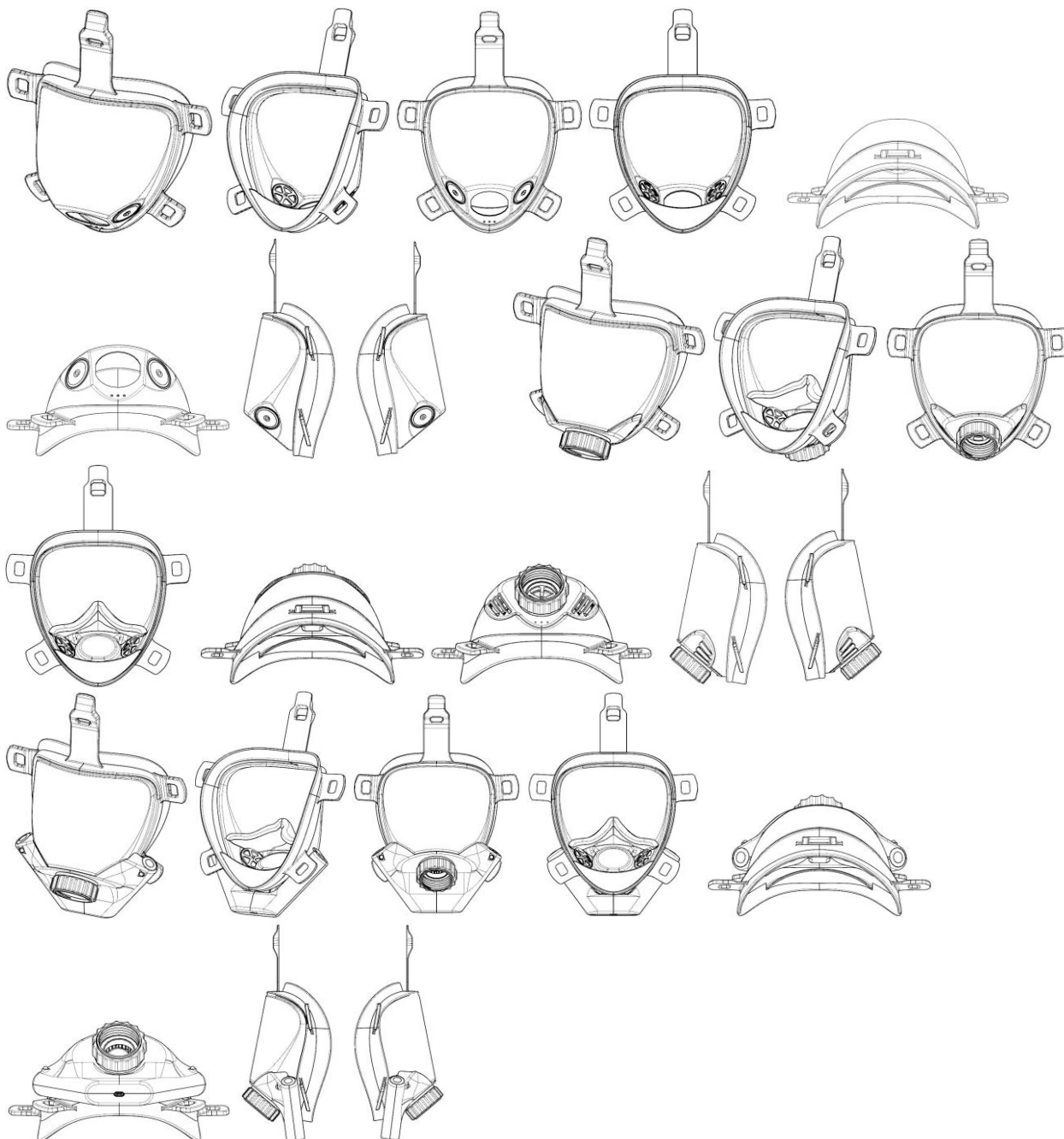

BR312023232824-0  
DM/232824

Concessão de registro (Haia)

Código de despacho: 1233

**Titular: IVECO S.p.A. [IT]**

Autor: Variação 1 : Giuseppe BRUNO[IT], Variação 1 : Marco ARMIGLIATO[IT], Variação 2 : Giuseppe BRUNO[IT] e

Variação 2 : Marco ARMIGLIATO[IT]

Título do registro: Variação 1 : GRADES DE RADIADOR PARA VEÍCULOS

Variação 2 : GRADES DE RADIADOR PARA VEÍCULOS



Data de depósito: 26/09/2023

Prioridade unionista: Variação 1 : 015015864-0001 27/03/2023 EM e Variação 2 : 015015864-0002 27/03/2023 EM

Classificação: 12-16

Procurador: STUDIO TORTA S.p.A.

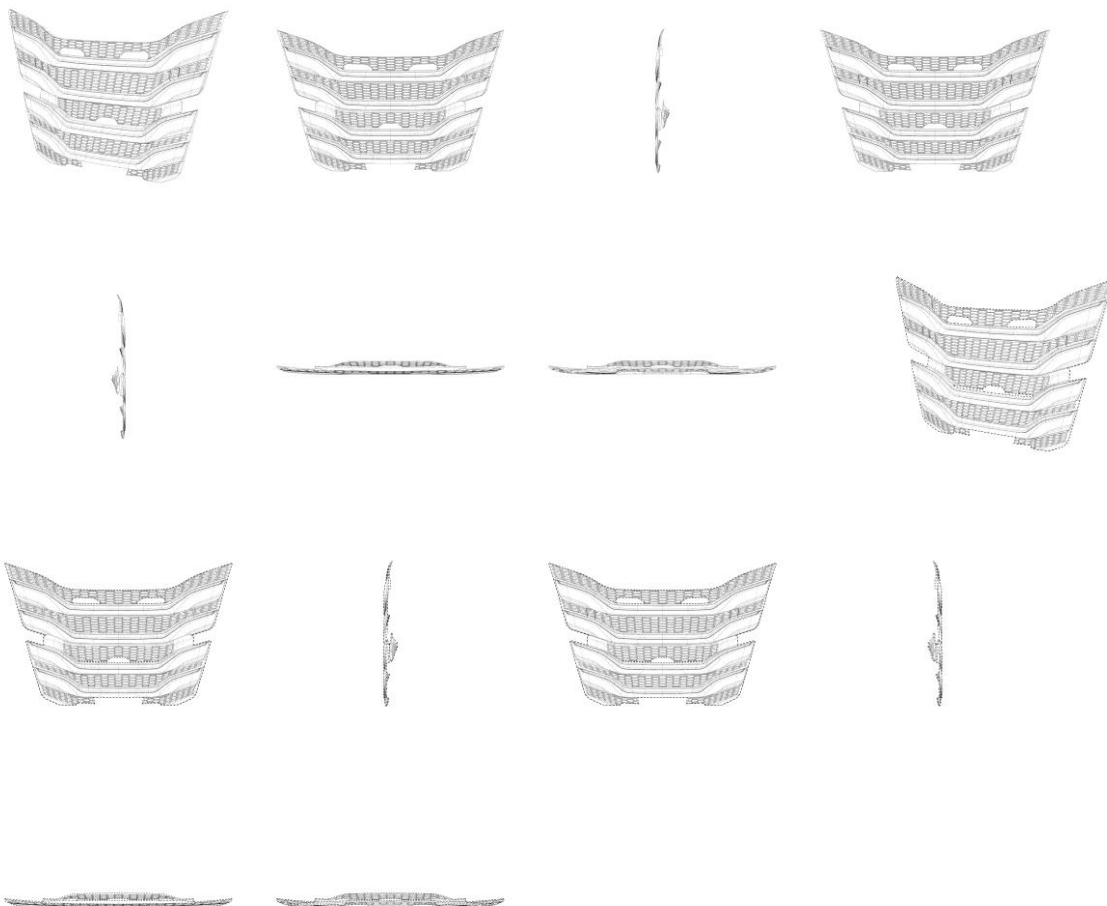

BR312023232930-0  
DM/232930

Concessão de registro (Haia)

Código de despacho: 1233

**Titular: FOCAL JMLab [FR]**

Autor: Variação 1 : Cedrick Boutonet[FR] e Variação 2 : Cedrick Boutonet[FR]

Título do registro: Variação 1 : ALTO FALANTE

Variação 2 : ALTO FALANTE

Data de depósito: 26/10/2023

Classificação: 14-01

Procurador: Luiz Henrique Oliveira Do Amaral



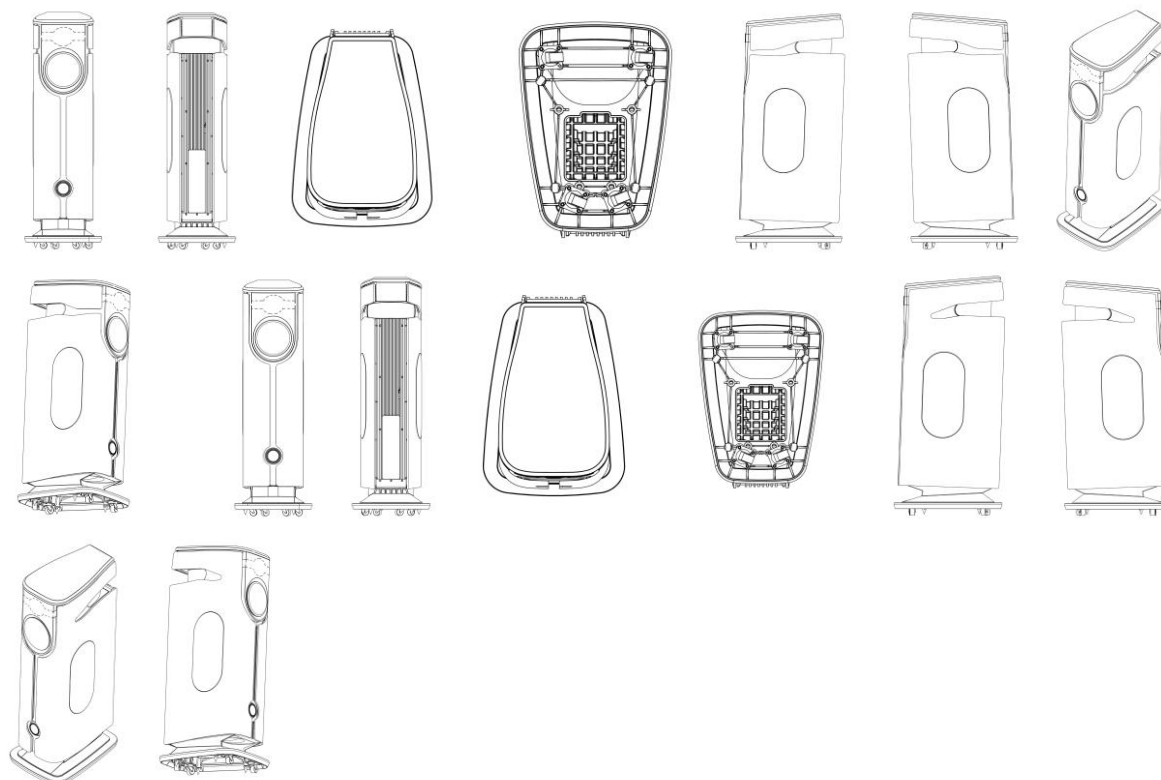

BR312023233057-0  
DM/233057

Concessão de registro (Haia)

Código de despacho: 1233

**Titular:** Autry International S.r.l. [IT]

Autor: Variação 1 : Marco DORO[IT] e Variação 2 : Marco DORO[IT]

Título do registro: Variação 1 : CALÇADOS

Variação 2 : CALÇADOS

Data de depósito: 31/10/2023

Prioridade unionista: Variação1: 015020288-0001 02/05/2023 EM e Variação2: 015020288-0003 02/05/2023 EM

Classificação: 02-04

Procurador: GALLO and PARTNERS SRL



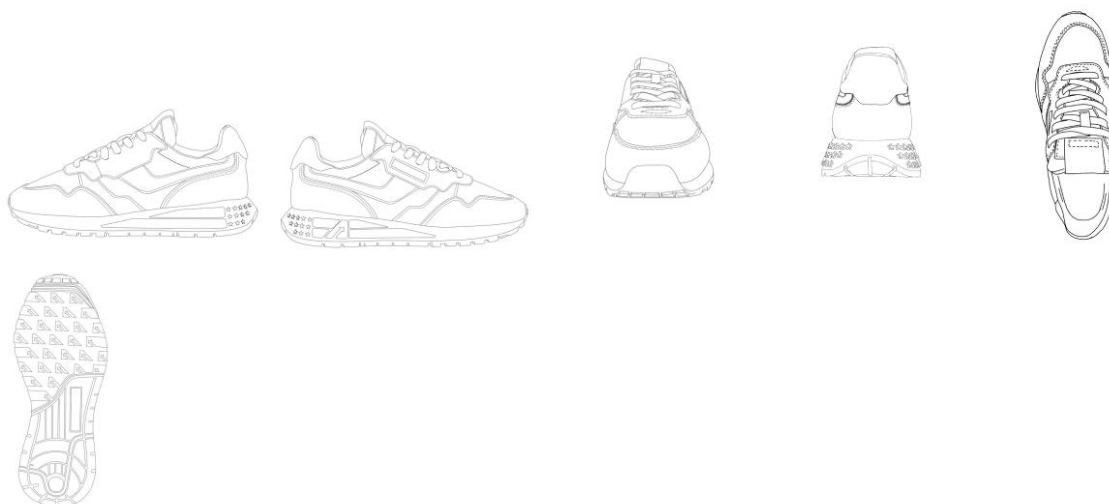

BR312023233235-2  
DM/233235

Concessão de registro (Haia)

Código de despacho: 1233

**Titular:** ORTHODONTIC RESEARCH AND DEVELOPMENT, S.L. [ES]

Autor: Variação 1 : Luis Carrière Lluch[ES], Variação 1 : Allen Tucker[US], Variação 1 : Nihir Patel[US], Variação 1 : Tejdeep S Riat[US], Variação 1 : Jim Thompson[US], Variação 2 : Luis Carrière Lluch[ES], Variação 2 : Allen Tucker[US], Variação 2 : Nihir Patel[US], Variação 2 : Tejdeep S Riat[US] e Variação 2 : Jim Thompson[US]

Título do registro: Variação 1 : APARELHO DENTÁRIO

Variação 2 : APARELHO DENTÁRIO

Data de depósito: 20/10/2023

Classificação: 24-99

Procurador: Dannemann, Siemsen, Bigler & Ipanema Moreira

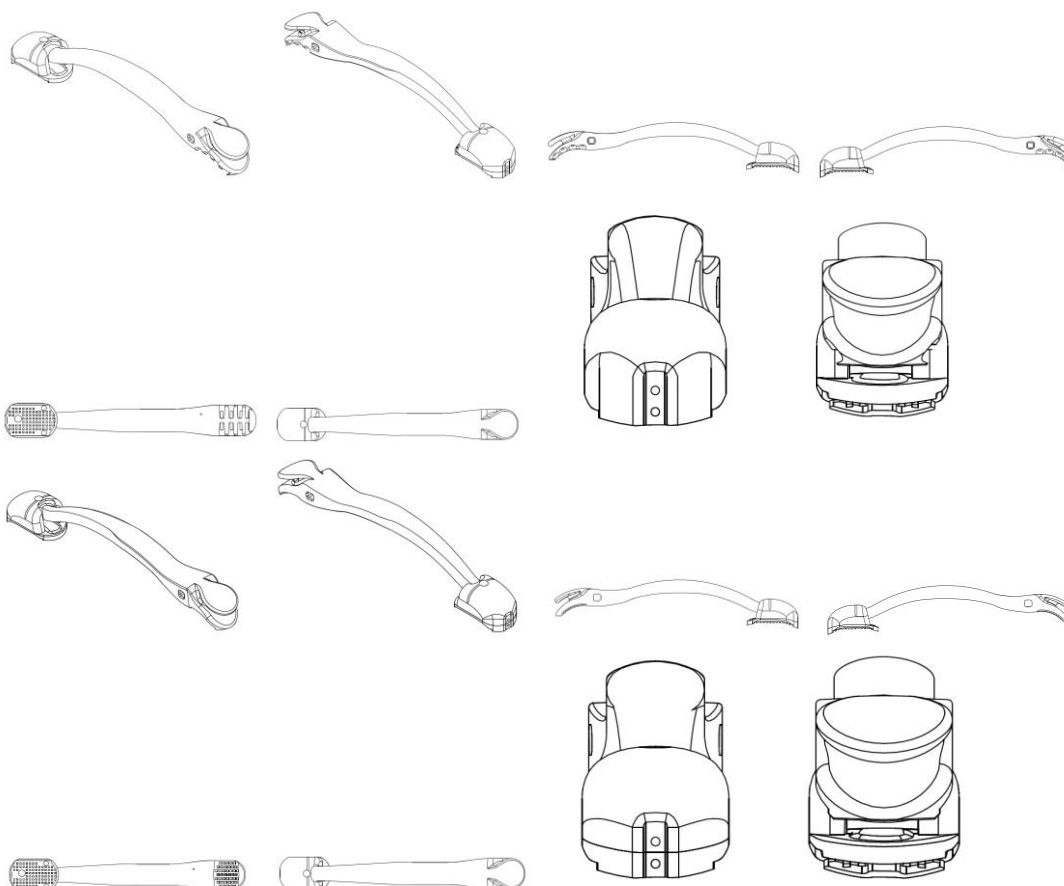

**BR312023233276-0**  
**DM/233276**

Concessão de registro (Haia)

Código de despacho: 1233

**Titular: Koninklijke Philips N.V. [NL]**

Autor: Variação 1 : Eleni Adriana Arjati SOERJO[NL], Variação 1 : Peter GAL[NL], Variação 1 : Klaudiusz Maksymilian WASIAK[AT], Variação 2 : Eleni Adriana Arjati SOERJO[NL], Variação 2 : Peter GAL[NL] e Variação 2 : Klaudiusz Maksymilian WASIAK[AT]

Título do registro: Variação 1 : CABEÇA PARA APARADOR DE PELOS

Variação 2 : CABEÇA PARA APARADOR DE PELOS

Data de depósito: 14/11/2023

Prioridade unionista: Variação 1 : 015022509-0001 24/05/2023 EM e Variação 2 : 015022509-0009 24/05/2023 EM

Classificação: 28-03

Procurador: Daniel Advogados (Alt.de Daniel & Cia)

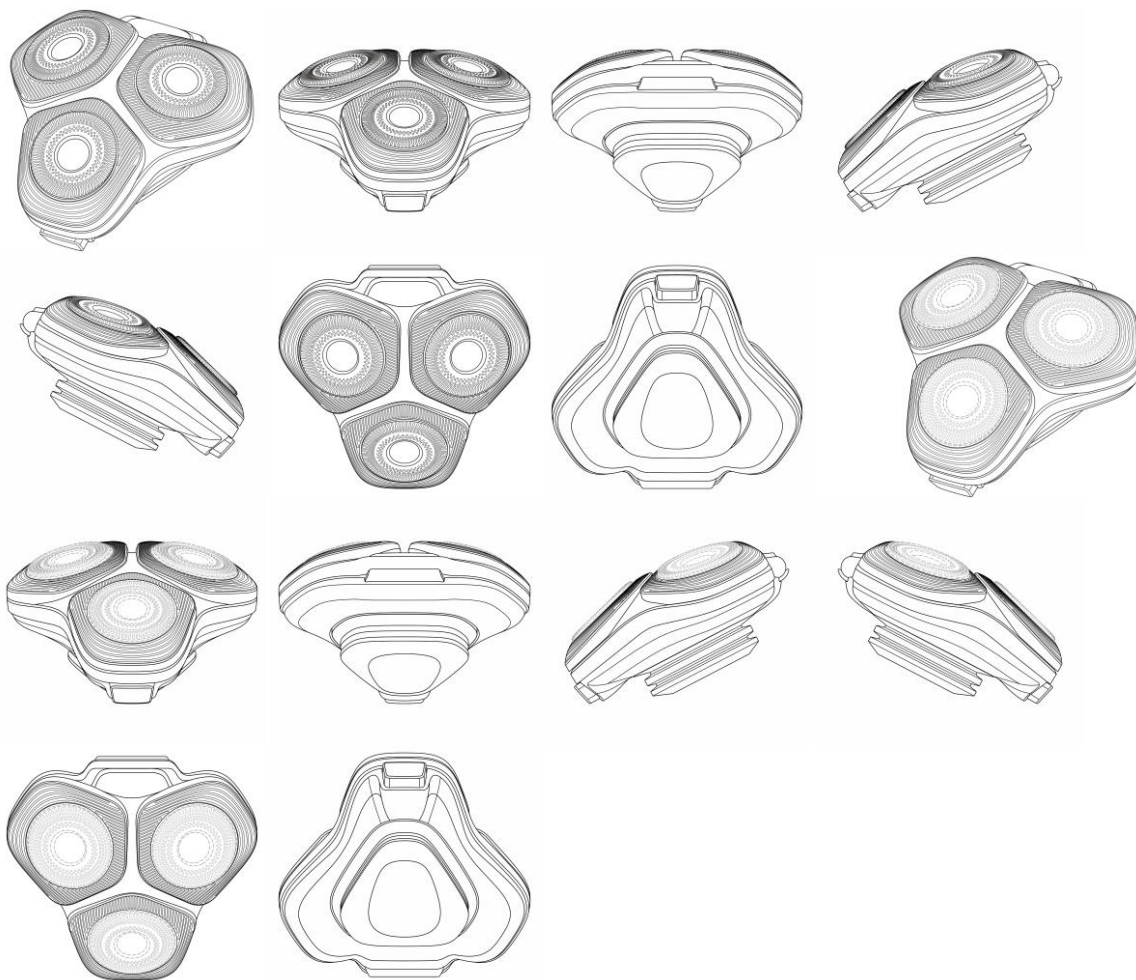

**BR312023233569-6**  
**DM/233569**

Concessão de registro (Haia)

Código de despacho: 1233

**Titular: Brainlab AG [DE]**

Autor: Variação 1 : Andrew AYALA[DE], Variação 1 : Christina BODENSTEINER[DE] e Variação 1 : Elmar SCHLERETH[DE]

Título do registro: Variação 1 : Marcador médico

Data de depósito: 20/11/2023

Prioridade unionista: Variação1: 015023119-0001 31/05/2023 EM

Classificação: 24-02

Procurador: SSM Sandmair Patentanwälte Rechtsanwalt Partnerschaft mbB



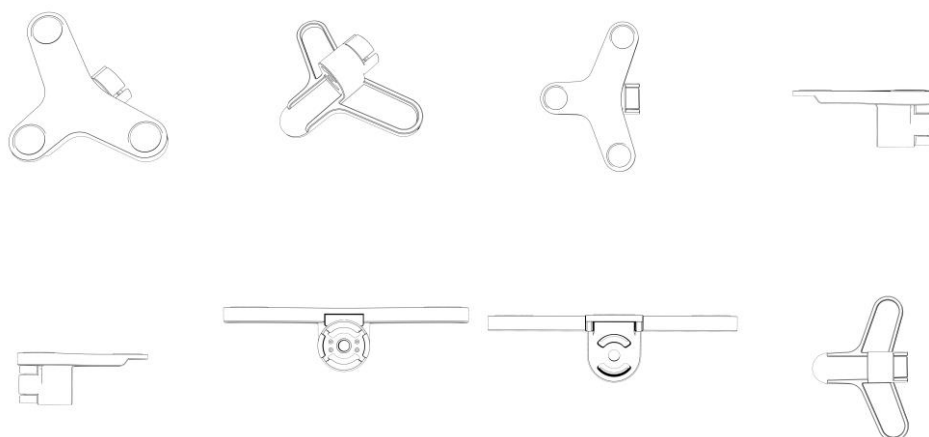

BR312023234266-8  
DM/234266

Concessão de registro (Haia)

Código de despacho: 1233

Titular: IVECO S.p.A. [IT]

Autor: Variação 1 : Giuseppe BRUNO[IT], Variação 1 : Marco ARMIGLIATO[IT], Variação 2 : Giuseppe BRUNO[IT] e Variação 2 : Marco ARMIGLIATO[IT]

Título do registro: Variação 1 : GRADES DE ENTRADA DE AR PARA VEÍCULOS

Variação 2 : GRADES DE ENTRADA DE AR PARA VEÍCULOS

Data de depósito: 26/09/2023

Prioridade unionista: Variação 1 : 015015866-0001 27/03/2023 EM e Variação 2 : 015015866-0002 27/03/2023 EM

Classificação: 12-16

Procurador: STUDIO TORTA S.p.A.

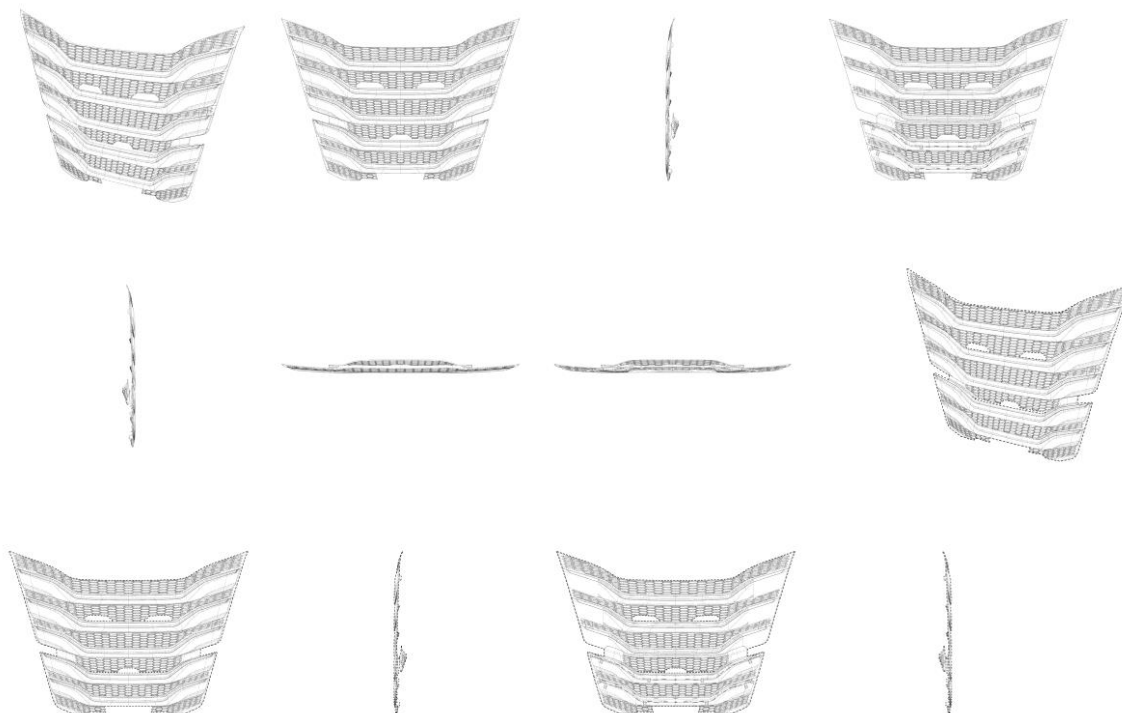



**BR312023234267-6**  
**DM/234267**

Concessão de registro (Haia)

Código de despacho: 1233

**Titular: IVECO S.p.A. [IT]**

Autor: Variação 1 : Giuseppe BRUNO[IT] e Variação 1 : Marco ARMIGLIATO[IT]

Título do registro: Variação 1 : PAINÉIS DE COMANDO PARA VEÍCULOS

Data de depósito: 26/09/2023

Prioridade unionista: Variação 1 : 015015843-0002 27/03/2023 EM

Classificação: 12-16

Procurador: STUDIO TORTA S.p.A.

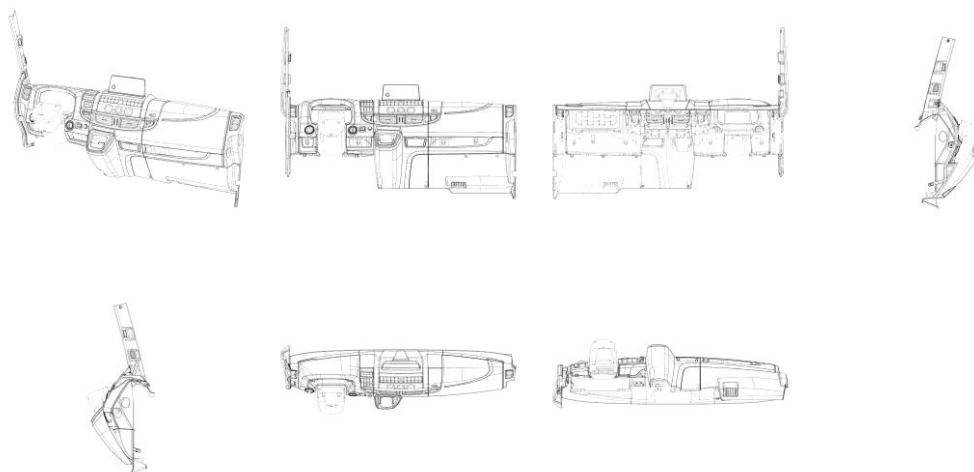

**BR312023234468-7**  
**DM/234468**

Concessão de registro (Haia)

Código de despacho: 1233

**Titular: UROMED Kurt Drews KG [DE]**

Autor: Variação 1 : Werner Schwarz[DE], Variação 2 : Werner Schwarz[DE], Variação 3 : Werner Schwarz[DE], Variação 4 : Werner Schwarz[DE] e Variação 5 : Werner Schwarz[DE]

Título do registro: Variação 1 : CABO PARA DISPOSITIVO MÉDICO

Variação 2 : CABO PARA DISPOSITIVO MÉDICO

Variação 3 : CABO PARA DISPOSITIVO MÉDICO

Variação 4 : CABO PARA DISPOSITIVO MÉDICO

Variação 5 : CABO PARA DISPOSITIVO MÉDICO

Data de depósito: 27/09/2023

Classificação: 24-99

Procurador: Dannemann, Siemsen, Bigler & Ipanema Moreira



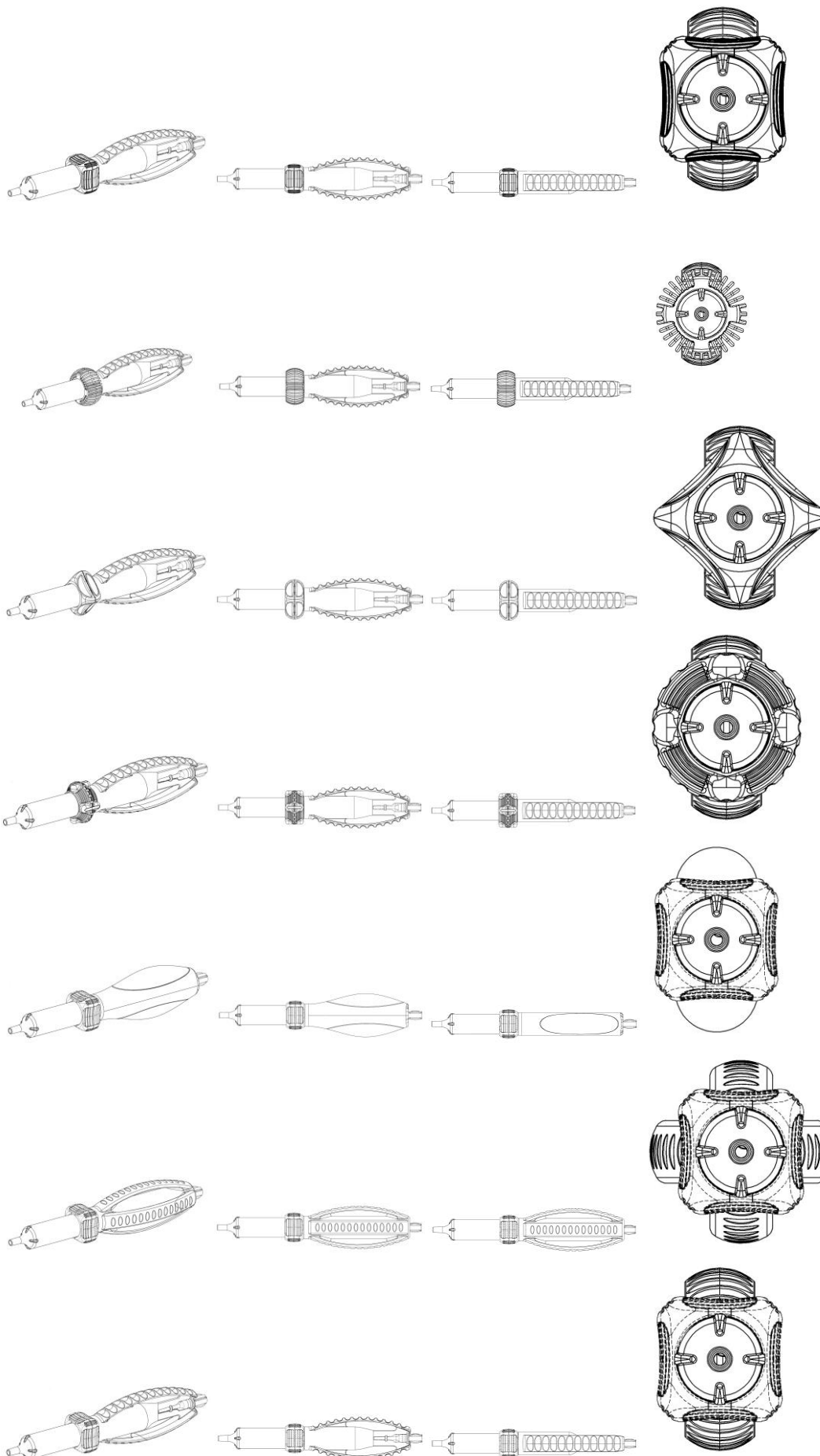

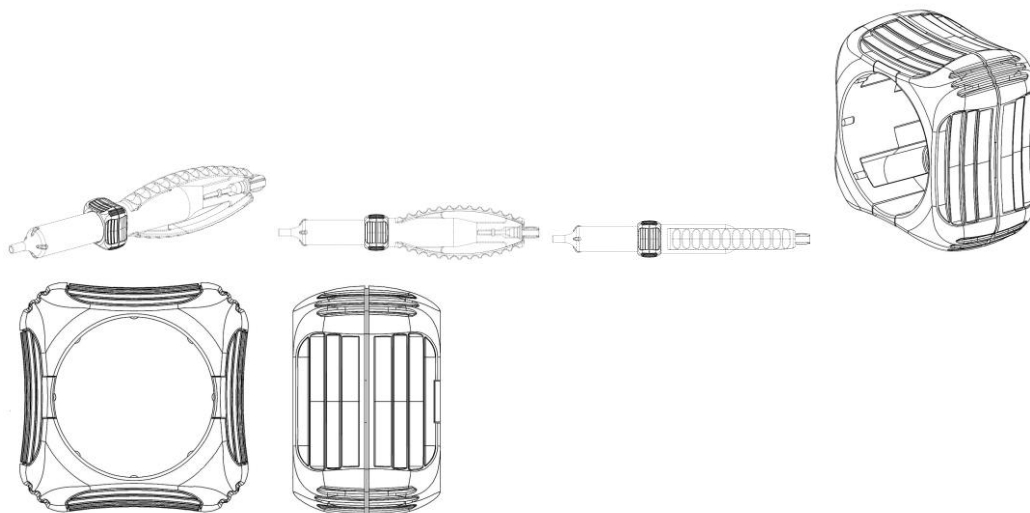

BR312023235070-9  
DM/235070

Concessão de registro (Haia)  
Código de despacho: 1233  
**Titular: Line Work Bucket Products, LLC [US]**  
Autor: Variação 1 : Harold Landon DEES[US]  
Título do registro: Variação 1 : PEGA PARA FERRAMENTA DE PERFURAÇÃO  
Data de depósito: 10/11/2023  
Prioridade unionista: Variação1: 29/876190 17/05/2023 US  
Classificação: 08-08  
Procurador: Dannemann, Siemsen, Bigler & Ipanema Moreira

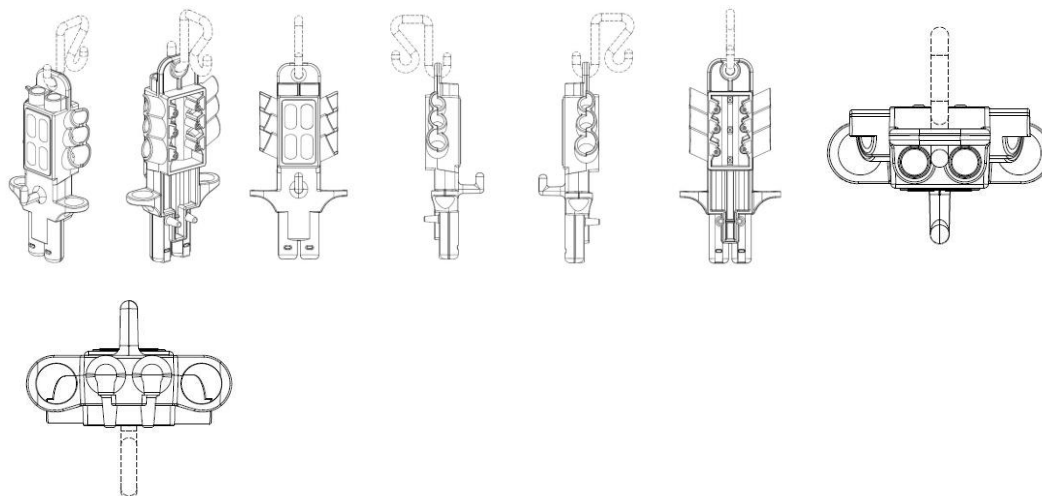

BR312023235104-7  
DM/235104

Concessão de registro (Haia)  
Código de despacho: 1233  
**Titular: HS PRODUKT D.O.O. [HR]**  
Autor: Variação 1 : Dubravko JAGUNIC[HR], Variação 1 : Stephen H. MCKELVAIN[US], Variação 1 : Dennis J. REESE[US], Variação 1 : Benjamin Boyd MCKELVAIN[US], Variação 1 : Anthony KIEL[US] e Variação 1 : Rob LEATHAM[US]  
Título do registro: Variação 1 : ARMA DE FOGO  
Data de depósito: 27/10/2023  
Classificação: 22-01  
Procurador: Daniel Advogados (Alt.de Daniel & Cia)  
Detalhes do despacho: A prioridade unionista reivindicada foi recusada, por não ter sido informado um código WIPO-DAS, nem apresentada cópia do documento de origem adequado, no prazo de 90 (noventa) dias a contar da data de publicação do registro pela Secretaria Internacional, contendo data, número de depósito e representação (desenhos ou fotografias) do desenho industrial reivindicado, acompanhado de sua tradução simples.



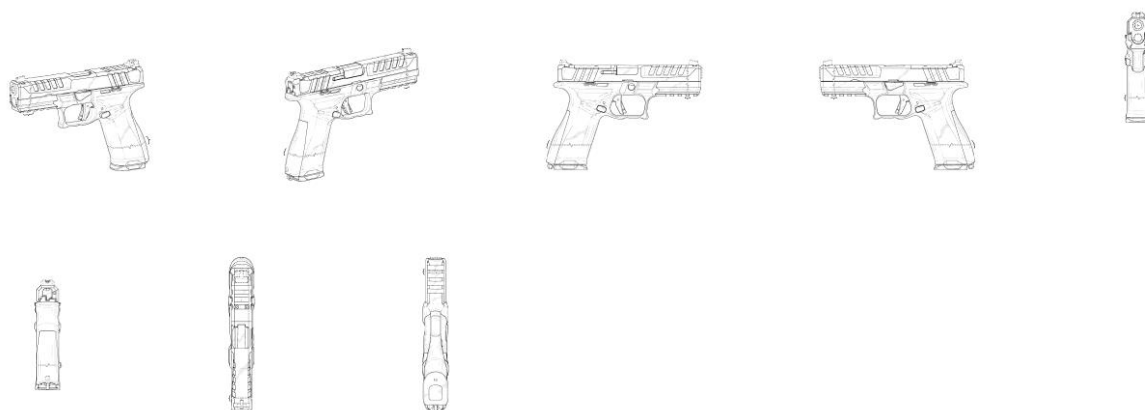

BR312023235182-9  
DM/235182

Concessão de registro (Haia)

Código de despacho: 1233

**Titular: Wayne Fueling Systems LLC [US]**

Autor: Variação 1 : Mattias G. Martensson[SE], Variação 1 : Antony Pillai[US], Variação 2 : Mattias G. Martensson[SE] e

Variação 2 : Antony Pillai[US]

Título do registro: Variação 1 : BOMBA DE GASOLINA

Variação 2 : BOMBA DE GASOLINA

Data de depósito: 22/11/2023

Classificação: 20-02

Procurador: Dannemann, Siemsen, Bigler & Ipanema Moreira

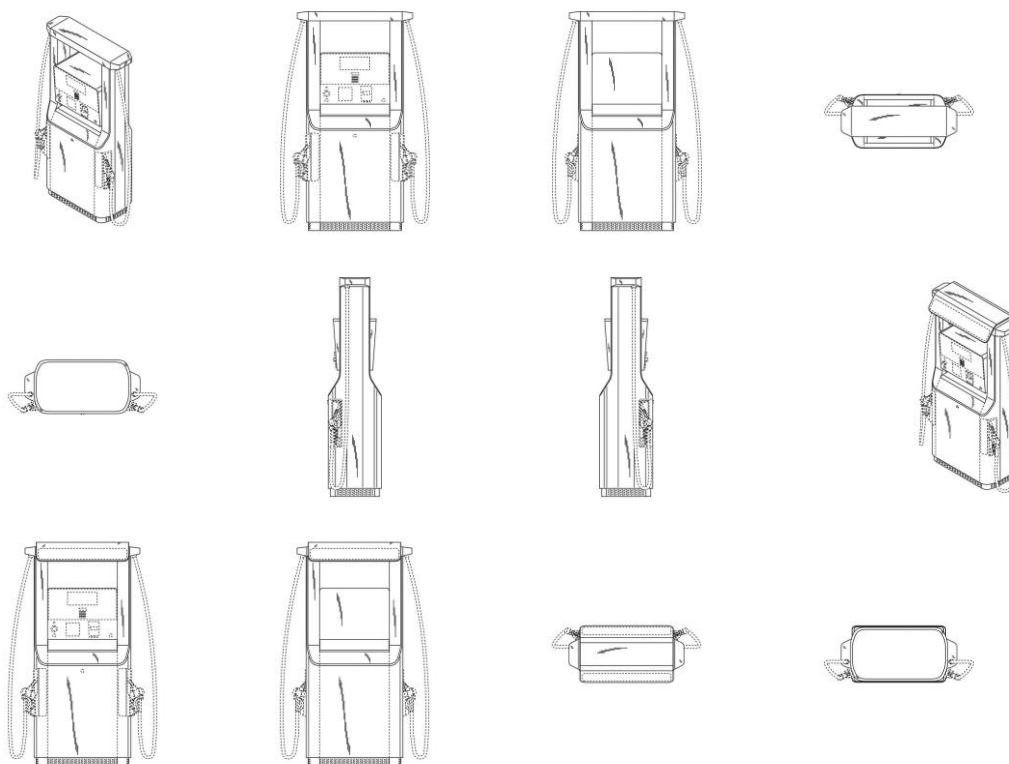

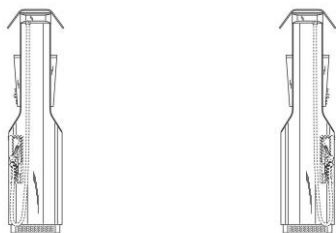

**BR312023235426-7**  
**DM/235426**

Concessão de registro (Haia)  
Código de despacho: 1233

**Titular: Nabtesco Precision Europe GmbH [DE]**

Autor: Variação 1 : Anne Meiners[DE] e Variação 2 : Anne Meiners[DE]

Título do registro: Variação 1 : Mascote [robô antropomórfico]

Variação 2 : Mascote [robô antropomórfico]

Data de depósito: 12/10/2023

Prioridade unionista: Variação 1 : 015018060-0001 14/04/2023 EM e Variação 2 : 015018060-0002 14/04/2023 EM

Classificação: 20-99

Procurador: Bhering Advogados ( nome anterior Bhering Assessoria S/C Ltda.)

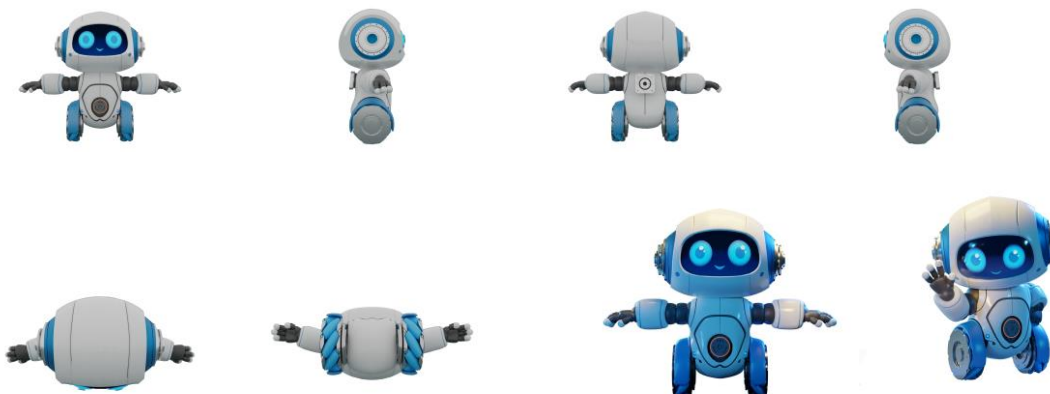

**BR312023235800-9**  
**DM/235800**

Concessão de registro (Haia)  
Código de despacho: 1233

**Titular: LABORATOIRES VIVACY [FR]**

Autor: Variação 1 : Emma Rochedix[FR], Variação 1 : Pierre Suc[FR] e Variação 1 : Safia Mouldi[FR]

Título do registro: Variação 1 : Pistão de seringa

Data de depósito: 25/09/2023

Classificação: 24-02

Procurador: DLA Piper France LLP

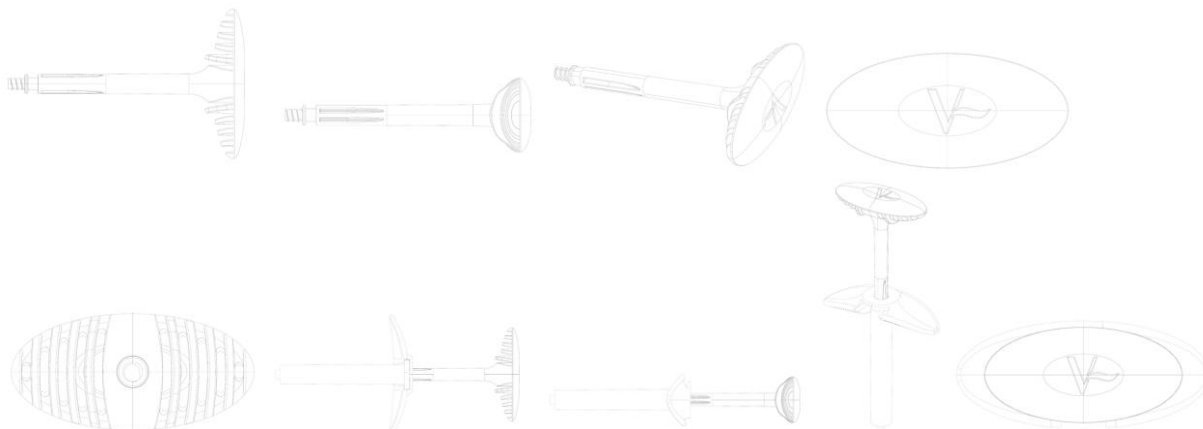

**BR312023235936-6**

Concessão de registro (Haia)



DM/235936

Código de despacho: 1233

**Titular: C-Loop Packaging Sweden AB [SE]**

Autor: Variação 1 : Nicholas Guy Paget[SE], Variação 1 : Paul F. Klips[US], Variação 1 : Hannah M. Boggs[US], Variação 1 : Elijah R. Perkins[US], Variação 1 : Matthew Eric Batchelor[GB], Variação 1 : Daniel Barnes[GB], Variação 2 : Nicholas Guy Paget[SE], Variação 2 : Paul F. Klips[US], Variação 2 : Hannah M. Boggs[US], Variação 2 : Elijah R. Perkins[US], Variação 2 : Matthew Eric Batchelor[GB], Variação 2 : Daniel Barnes[GB], Variação 3 : Nicholas Guy Paget[SE], Variação 3 : Paul F. Klips[US], Variação 3 : Hannah M. Boggs[US], Variação 3 : Elijah R. Perkins[US], Variação 3 : Matthew Eric Batchelor[GB] e Variação 3 : Daniel Barnes[GB]

Título do registro: Variação 1 : EXTREMIDADE DE LATA

Variação 2 : EXTREMIDADE DE LATA

Variação 3 : EXTREMIDADE DE LATA

Data de depósito: 01/11/2023

Prioridade unionista: Variação 1 : 29/875,234 01/05/2023 US, Variação 2 : 29/875,234 01/05/2023 US e Variação 3 : 29/875,234 01/05/2023 US

Classificação: 09-07

Procurador: Thompson Patent Law Offices PC / Craige Thompson / Timothy D. Snowden / Daniel B. Cafferata

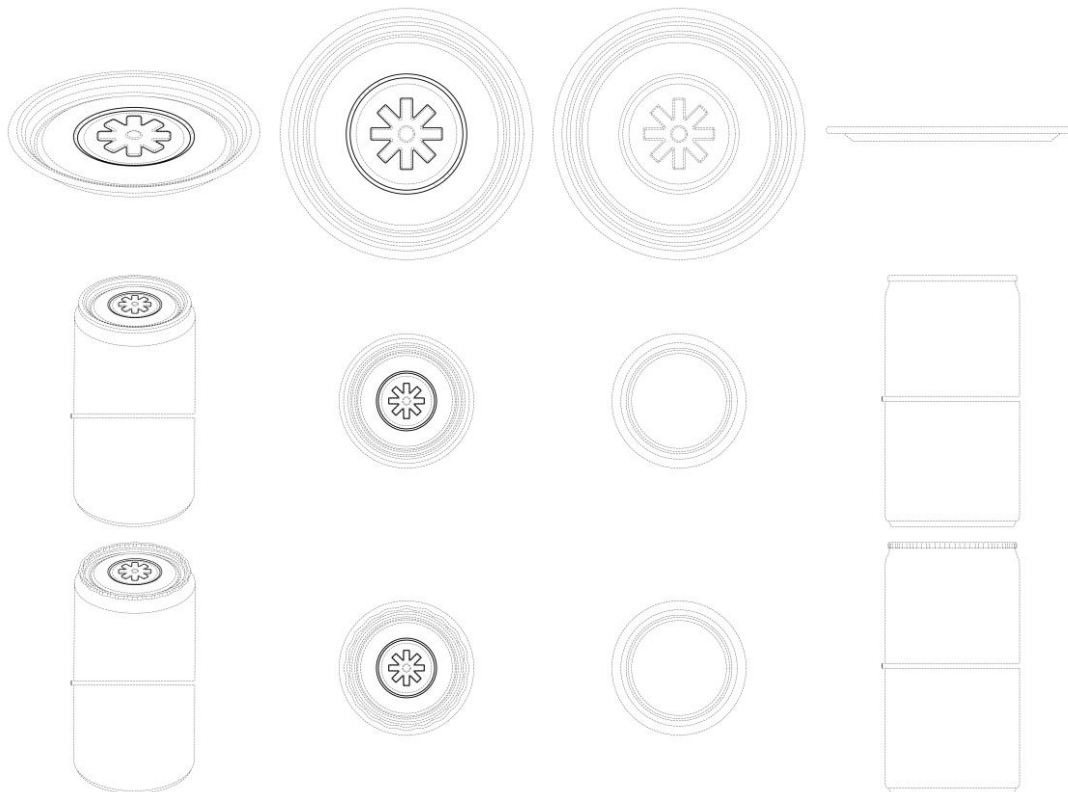
BR312023236541-2  
DM/236541

Concessão de registro (Haia)

Código de despacho: 1233

**Titular: CNH Industrial America LLC [US]**

Autor: Variação 1 : Eric Michael Jacobsthal[US], Variação 1 : James Hsin Yao Lee[US], Variação 1 : William Venth[US], Variação 1 : Ryan Smieja[US], Variação 2 : Eric Michael Jacobsthal[US], Variação 2 : James Hsin Yao Lee[US], Variação 2 : William Venth[US] e Variação 2 : Ryan Smieja[US]

Título do registro: Variação 1 : PROTETOR EXTERNO DE COLHEITADEIRA

Variação 2 : PROTETOR EXTERNO DE COLHEITADEIRA

Data de depósito: 06/10/2023

Prioridade unionista: Variação 1 : 29/888971 06/04/2023 US e Variação 2 : 29/888971 06/04/2023 US

Classificação: 15-03



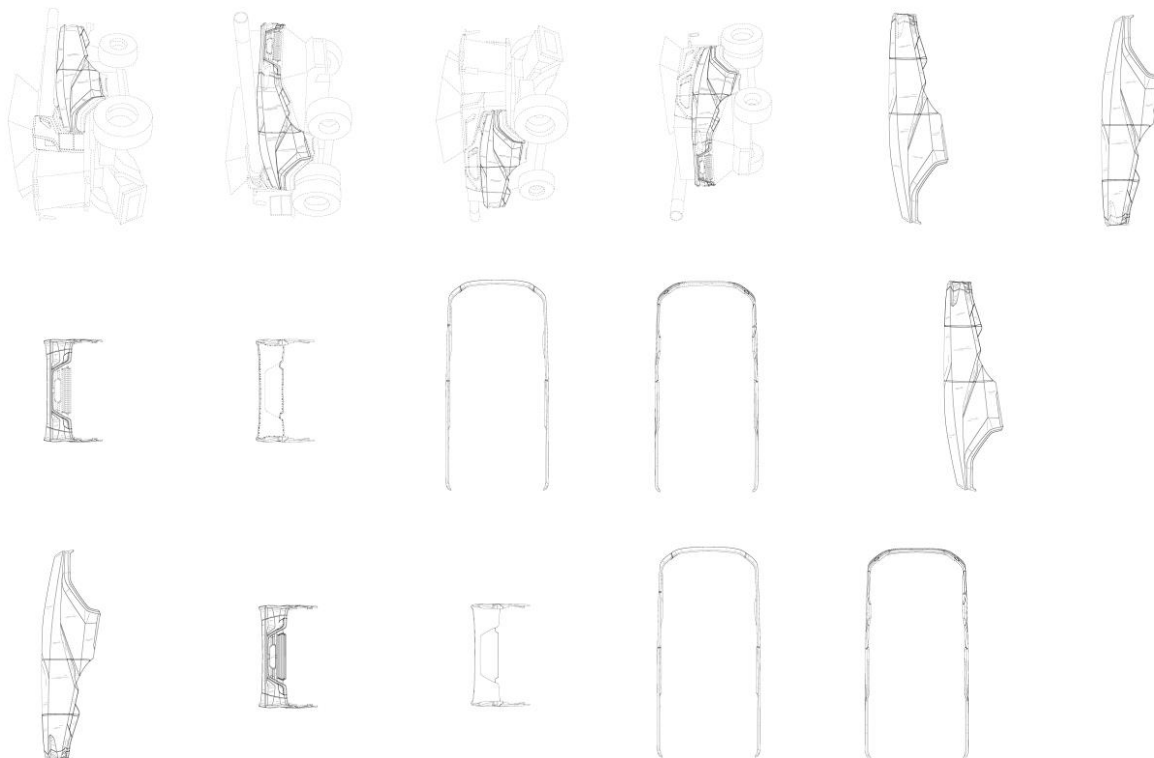

BR312023236542-0  
DM/236542

Concessão de registro (Haia)

Código de despacho: 1233

**Titular:** CNH Industrial America LLC [US], CNH Industrial Italia S.p.A. [IT] e CNH Industrial Belgium N.V. [BE]

Autor: Variação 1 : Eric Michael Jacobsthal[US], Variação 2 : Eric Michael Jacobsthal[US], Variação 1 : Giampiero Vietti Niclot[IT], Variação 2 : David Melvin Wilkie[IT], Variação 1 : Kenneth Van Gheluwe[BE], Variação 2 : Giampiero Vietti Niclot[IT], Variação 2 : David Melvin Wilkie[IT] e Variação 2 : Kenneth Van Gheluwe[BE]

Título do registro: Variação 1 : PROTETOR EXTERNO DE COLHEITADEIRA

Variação 2 : PROTETOR EXTERNO DE COLHEITADEIRA

Data de depósito: 06/10/2023

Prioridade unionista: Variação 1 : 29/888966 06/04/2023 US e Variação 2 : 29/888966 06/04/2023 US

Classificação: 15-03

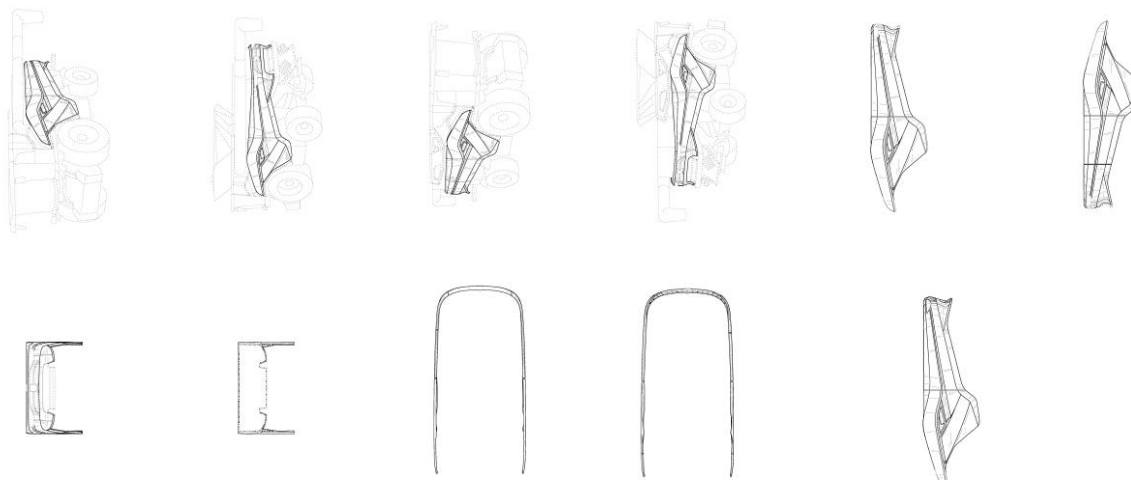

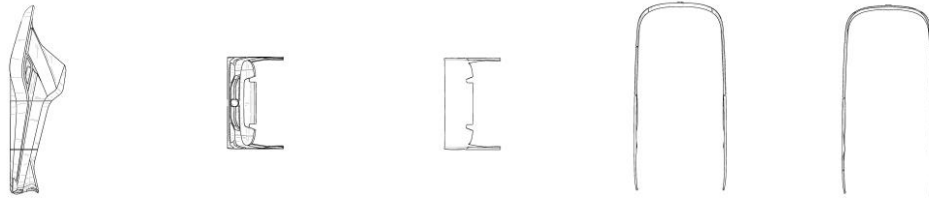

# Nulidades administrativas de registros de desenho industrial

Exigência de pagamento  
Exigência de conformidade de petição  
Notificação de instauração de nulidade administrativa, por requerimento de terceiros, para manifestação  
Notificação de instauração de nulidade administrativa, de ofício, para manifestação  
Instrução técnica: Exigência  
Instrução técnica: Sobrestamento  
Decisão da nulidade: Negado provimento  
Decisão da nulidade: Provimento  
Instrução técnica: Intimação para manifestação por parte do titular e do requerente  
Outros despachos



## Notificação de nulidade administrativa, por requerimento de terceiros, para manifestação

Notificação de processo administrativo de nulidade (PAN) instaurado mediante requerimento de terceiros. A partir da publicação deste ato, na Revista da Propriedade Industrial (RPI), inicia-se o prazo de 60 (sessenta) dias para que o titular do registro se manifeste, nos termos do artigo 170 da Lei da Propriedade Industrial (LPI, lei n.º 9.279, de 14 de maio de 1996).

Declara-se, ainda, neste ato, o interesse público no reexame da concessão do atual registro.

Art. 170 - O titular será intimado para se manifestar no prazo de 60 (sessenta) dias.

Para visualizar petições eletrônicas no site do INPI ([www.inpi.gov.br](http://www.inpi.gov.br)):

1. Acesse a pesquisa da base de desenho industrial utilizando login e senha; e
2. Informe o número do processo ao qual está vinculada a petição a ser visualizada.
3. Selecione o ícone "pdf" ao lado da petição desejada.

Para apresentar manifestação sobre nulidade administrativa:

1. Acesse o e-DI no site do INPI ([www.inpi.gov.br](http://www.inpi.gov.br));
2. Emita uma Guia de Recolhimento da União (GRU) para o serviço "manifestação ao processo administrativo de nulidade notificado" (código 108);
3. Efetue o pagamento; e
4. Preencha e envie o formulário eletrônico correspondente à opção indicada na emissão da GRU, acompanhado dos esclarecimentos, argumentos, provas ou documentos apropriados.

O prazo para apresentação de manifestação é de 60 (sessenta) dias, contados da data de publicação da notificação do processo administrativo de nulidade na Revista da Propriedade Industrial (RPI), nos termos dos art. 170, 221, 222 e 223 da Lei da Propriedade Industrial (LPI, Lei n.º 9.279, de 14 de maio de 1996).

Para esclarecer outras dúvidas e conhecer em detalhe o processamento de pedidos de registro de desenho industrial e outras petições, não deixe de consultar o Manual de Desenho Industrial <http://manualdedi.inpi.gov.br/projects/manual-de-desenho-industrial/wiki>

---

20150001346  
26/01/2015

Notificação de instauração de processo de nulidade a requerimento  
Código de despacho: 400  
Petição (tipo): [107.01] [DESC.] Nulidade de registro de desenho industrial  
Processo afetado: BR302013004191-3  
Requerente: MK ELETRODOMÉSTICOS MONDIAL S/A  
Procurador: Geisler Chbane Bosso  
Titular do registro: MICROSOFT MOBILE OY [FI]  
Procurador do titular: ARARIPE & ASSOCIADOS

---



---

<b>870250107152</b> 24/11/2025	Notificação de instauração de processo de nulidade a requerimento Código de despacho: 400 Petição (tipo): [107.02] Nulidade de registro de desenho industrial Processo afetado: BR302020005237-4 Requerente: VICMANN KAPTRON LTDA Procurador: JULIANA APARECIDA ROCHA REQUENA Titular do registro: LEONARDO SANTOS MARTINS [BR/SP] Procurador do titular: Vilage Marcas e Patentes Ltda
<b>870250101134</b> 05/11/2025	Notificação de instauração de processo de nulidade a requerimento Código de despacho: 400 Petição (tipo): [107.02] Nulidade de registro de desenho industrial Processo afetado: BR302021003934-6 Requerente: CASA MOVEIS - INDUSTRIA DE MOVEIS - EIRELI Procurador: BEERRE ASSESSORIA EMPRESARIAL LTDA Titular do registro: LOJAS RPM MOVEIS EIRELI [BR/SP]
<b>870250102286</b> 07/11/2025	Notificação de instauração de processo de nulidade a requerimento Código de despacho: 400 Petição (tipo): [107.02] Nulidade de registro de desenho industrial Processo afetado: BR302022000211-9 Requerente: INOVE PRIME PARTICIPACOES SOCIETARIAS LTDA Procurador: Joviana Gisélia da Silva Titular do registro: BELTRAO PENEIRAS LTDA [BR/PR]
<b>870250101226</b> 05/11/2025	Notificação de instauração de processo de nulidade a requerimento Código de despacho: 400 Petição (tipo): [107.02] Nulidade de registro de desenho industrial Processo afetado: BR302023000662-1 Requerente: DANILO YUKIO IAMAMURA Procurador: DEBORA MAGALY SILVA Titular do registro: RENE VICTOR SIQUEIRA BATISTA E SILVA 00946190186 [BR/GO] Procurador do titular: IVO ROBSON DA SILVA SANTOS
<b>870250104439</b> 14/11/2025	Notificação de instauração de processo de nulidade a requerimento Código de despacho: 400 Petição (tipo): [107.02] Nulidade de registro de desenho industrial Processo afetado: BR302024001425-2 Requerente: R.A.E. INDUSTRIA DE ARTEFATOS PLASTICOS LTDA Titular do registro: RISCHIOTO IND. E COM. DE PLASTICOS LTDA [BR/SP] Procurador do titular: Adauto Silva Emerenciano
<b>870250101074</b> 04/11/2025	Notificação de instauração de processo de nulidade a requerimento Código de despacho: 400 Petição (tipo): [107.02] Nulidade de registro de desenho industrial Processo afetado: BR302024005459-9 Requerente: FML SALINAS LTDA Procurador: FELIPE CAMPANELLI DO NASCIMENTO Titular do registro: MING LIN COMERCIAL ELETRONICOS LTDA [BR/SP] Procurador do titular: Ricardo Rabello Spoo
<b>870250102759</b> 10/11/2025	Notificação de instauração de processo de nulidade a requerimento Código de despacho: 400 Petição (tipo): [107.02] Nulidade de registro de desenho industrial Processo afetado: BR302024005940-0 Requerente: MK ELETRODOMESTICOS MONDIAL S.A Procurador: Vandré Cavalcante Bittencourt Torres Titular do registro: MING LIN COMERCIAL ELETRONICOS LTDA [BR/SP] Procurador do titular: Ricardo Rabello Spoo
<b>870250102787</b> 10/11/2025	Notificação de instauração de processo de nulidade a requerimento Código de despacho: 400 Petição (tipo): [107.02] Nulidade de registro de desenho industrial Processo afetado: BR302024005942-6 Requerente: MK ELETRODOMESTICOS MONDIAL S.A Procurador: Vandré Cavalcante Bittencourt Torres Titular do registro: MING LIN COMERCIAL ELETRONICOS LTDA [BR/SP] Procurador do titular: Ricardo Rabello Spoo

---



---

<b>870250102783</b> 10/11/2025	Notificação de instauração de processo de nulidade a requerimento Código de despacho: 400 Petição (tipo): [107.02] Nulidade de registro de desenho industrial Processo afetado: BR302024005943-4 Requerente: MK ELETRODOMESTICOS MONDIAL S.A Procurador: Vandré Cavalcante Bittencourt Torres Titular do registro: MING LIN COMERCIAL ELETRONICOS LTDA [BR/SP] Procurador do titular: Ricardo Rabello Spoo
<b>870250102777</b> 10/11/2025	Notificação de instauração de processo de nulidade a requerimento Código de despacho: 400 Petição (tipo): [107.02] Nulidade de registro de desenho industrial Processo afetado: BR302024005944-2 Requerente: MK ELETRODOMESTICOS MONDIAL S.A Procurador: Vandré Cavalcante Bittencourt Torres Titular do registro: MING LIN COMERCIAL ELETRONICOS LTDA [BR/SP] Procurador do titular: Ricardo Rabello Spoo
<b>870250102771</b> 10/11/2025	Notificação de instauração de processo de nulidade a requerimento Código de despacho: 400 Petição (tipo): [107.02] Nulidade de registro de desenho industrial Processo afetado: BR302024005945-0 Requerente: MK ELETRODOMESTICOS MONDIAL S.A Procurador: Vandré Cavalcante Bittencourt Torres Titular do registro: WAHL CLIPPER CORPORATION [US] Procurador do titular: City Patentes e Marcas Ltda.
<b>870250102819</b> 10/11/2025	Notificação de instauração de processo de nulidade a requerimento Código de despacho: 400 Petição (tipo): [107.02] Nulidade de registro de desenho industrial Processo afetado: BR302024005963-9 Requerente: MK ELETRODOMESTICOS MONDIAL S.A Procurador: Vandré Cavalcante Bittencourt Torres Titular do registro: YONGKANG JINFENG TOOLS TECHNOLOGY CO., LTD. [CN] Procurador do titular: LEÃO PROPRIEDADE INTELECTUAL
<b>870250102816</b> 10/11/2025	Notificação de instauração de processo de nulidade a requerimento Código de despacho: 400 Petição (tipo): [107.02] Nulidade de registro de desenho industrial Processo afetado: BR302024006035-1 Requerente: MK ELETRODOMESTICOS MONDIAL S.A Procurador: Vandré Cavalcante Bittencourt Torres Titular do registro: GUOBIN LIANG [BR/SP] Procurador do titular: RODRIGO MACEDO DOS SANTOS
<b>870250105089</b> 17/11/2025	Notificação de instauração de processo de nulidade a requerimento Código de despacho: 400 Petição (tipo): [107.02] Nulidade de registro de desenho industrial Processo afetado: BR302024006122-6 Requerente: MK ELETRODOMESTICOS MONDIAL S.A Procurador: Vandré Cavalcante Bittencourt Torres Titular do registro: BRITÂNIA ELETRODOMÉSTICOS S.A. [BR/PR] Procurador do titular: Licks Advogados
<b>870250105084</b> 17/11/2025	Notificação de instauração de processo de nulidade a requerimento Código de despacho: 400 Petição (tipo): [107.02] Nulidade de registro de desenho industrial Processo afetado: BR302024006129-3 Requerente: MK ELETRODOMESTICOS MONDIAL S.A Procurador: Vandré Cavalcante Bittencourt Torres Titular do registro: BRITÂNIA ELETRODOMÉSTICOS S.A. [BR/PR] Procurador do titular: Licks Advogados

---



**870250105091**  
17/11/2025

Notificação de instauração de processo de nulidade a requerimento  
Código de despacho: 400  
Petição (tipo): [107.02] Nulidade de registro de desenho industrial  
Processo afetado: BR302024006131-5  
Requerente: MK ELETRODOMESTICOS MONDIAL S.A  
Procurador: Vandrê Cavalcante Bittencourt Torres  
Titular do registro: BRITÂNIA ELETRODOMÉSTICOS S.A. [BR/PR]  
Procurador do titular: Licks Advogados

---

**870250105077**  
17/11/2025

Notificação de instauração de processo de nulidade a requerimento  
Código de despacho: 400  
Petição (tipo): [107.02] Nulidade de registro de desenho industrial  
Processo afetado: BR302024006133-1  
Requerente: MK ELETRODOMESTICOS MONDIAL S.A  
Procurador: Vandrê Cavalcante Bittencourt Torres  
Titular do registro: BRITÂNIA ELETRODOMÉSTICOS S.A. [BR/PR]  
Procurador do titular: Licks Advogados

---

**870250102739**  
10/11/2025

Notificação de instauração de processo de nulidade a requerimento  
Código de despacho: 400  
Petição (tipo): [107.02] Nulidade de registro de desenho industrial  
Processo afetado: BR302025000851-4  
Requerente: MK ELETRODOMESTICOS MONDIAL S.A  
Procurador: Vandrê Cavalcante Bittencourt Torres  
Titular do registro: BRITÂNIA ELETRODOMÉSTICOS S.A. [BR/PR]  
Procurador do titular: Licks Advogados

---

**870250103973**  
13/11/2025

Notificação de instauração de processo de nulidade a requerimento  
Código de despacho: 400  
Petição (tipo): [107.02] Nulidade de registro de desenho industrial  
Processo afetado: BR302025001847-1  
Requerente: MAITE FROES GERCHEVSKI  
Titular do registro: RICARDO FERRON JUNIOR [BR/SP]  
Procurador do titular: Vilage Marcas e Patentes Ltda

---



## Instrução técnica: Exigência

Como etapa da instrução técnica de petições, formula-se exigência – nos termos do artigo 220 da Lei da Propriedade Industrial (LPI, lei n.º 9.279, de 14 de maio de 1996) – relativa às questões indicadas a seguir.

O prazo para responder à exigência formulada para a petição é de 60 (sessenta) dias, nos termos do art. 221, 222, 223 e 224 da LPI.

Para cumprir ou contestar a exigência:

1. Acesse o e-DI no site do INPI ([www.inpi.gov.br](http://www.inpi.gov.br));
2. Emita uma Guia de Recolhimento da União (GRU) para o serviço de “cumprimento de exigência em grau de recurso/nulidade” (código 135);
3. Efetue o pagamento; e
4. Preencha e envie o formulário eletrônico correspondente à opção indicada na emissão da GRU, acompanhado dos esclarecimentos, argumentos, provas ou documentos apropriados.

Os sistemas de informática do INPI identificarão o cumprimento de exigência, para que o pedido de registro prossiga automaticamente em seu processamento.

Para esclarecer outras dúvidas e conhecer em detalhe o processamento de pedidos de registro de desenho industrial e outras petições, não deixe de consultar o Manual de Desenho Industrial <http://manualdedi.inpi.gov.br/projects/manual-de-desenho-industrial/wiki>.

---

**870240089068**  
17/10/2024

Exigência em grau de recurso/nulidade  
Código de despacho: 1289  
Petição (tipo): [107.02] Nulidade de registro de desenho industrial  
Processo afetado: BR302023001395-4  
Requerente: MIRA CONFECÇÕES E VESTUÁRIO LTDA  
Procurador: Ricardo Chiamulera Baierle  
Titular do registro: ANDREA ALMEIDA MARTINS [BR/MG]  
Procurador do titular: CLÁUDIO MENDES ROCHA  
Detalhes do despacho: Deve a titular, ANDREA ALMEIDA MARTINS, titular do presente registro, apresentar suas considerações acerca das novas provas de anterioridades. A requerente MIRA CONFECÇÕES E VESTUÁRIO LTDA, querendo, também poderá se manifestar

---



## Decisão da nulidade: Negado provimento

Os processos administrativos de nulidade de registro, listados a seguir, foram conhecidos e não providos por decisão do Presidente do INPI.

Ficam, assim, mantidas as concessões dos registros de desenho industrial relacionados, encerrando-se a instância administrativa nos termos do artigo 171 da Lei da Propriedade Industrial (LPI, lei n.º 9.279, de 14 de maio de 1996).

Art. 171 – Decorrido o prazo fixado no artigo anterior, mesmo que não apresentada a manifestação, o processo será decidido pelo Presidente do INPI, encerrando-se a instância administrativa.

---

<b>20100059026</b> 30/06/2010	Requerimento não provido (mantida a concessão) Código de despacho: 532 Petição (tipo): [107.01] [DESC.] Nulidade de registro de desenho industrial Processo afetado: DI6805959-0 Requerente: ANTONIO RICARDO PACHECO Procurador: Claudemir Elias Calheiros Titular do registro: Mariana Ozores Michalany [BR/SP] e Priscilla de Carvalho M. Telles Ferreira [BR/SP] Procurador do titular: Algo Assessoria em Propriedade Intelectual Ltda
<b>870160052649</b> 19/09/2016	Requerimento não provido (mantida a concessão) Código de despacho: 532 Petição (tipo): [107.01] [DESC.] Nulidade de registro de desenho industrial Processo afetado: DI7100242-1 Requerente: VALDINEI FRANCISCO BOBATO Procurador: Elizabete Pereira Titular do registro: Rotoplast Indústria de Climatizadores Ltda. [BR/SC] Procurador do titular: Nirce Ivete Fassini
<b>870180060084</b> 12/07/2018	Requerimento não provido (mantida a concessão) Código de despacho: 532 Petição (tipo): [107.01] [DESC.] Nulidade de registro de desenho industrial Processo afetado: BR302012005836-8 Requerente: KEKO ACESSÓRIOS S/A Procurador: João Cassiano Bairros Oyarzábal Titular do registro: MATEUS ANDRÉ MENEGUZZO [BR/RS] Procurador do titular: CITY PATENTES E MARCAS LTDA
<b>870230003598</b> 13/01/2023	Requerimento não provido (mantida a concessão) Código de despacho: 532 Petição (tipo): [107.01] [DESC.] Nulidade de registro de desenho industrial Processo afetado: BR302017002736-9 Requerente: MAURICIO BALBINOT Procurador: João Cassiano Bairros Oyarzábal Titular do registro: LEONARDO BERTASSI BORTOLOTTI [BR/RS] Procurador do titular: Custodio de Almeida & Cia.

---



---

<b>870190039642</b> 26/04/2019	Requerimento não provido (mantida a concessão) Código de despacho: 532 Petição (tipo): [107.01] [DESC.] Nulidade de registro de desenho industrial Processo afetado: BR302019000014-8 Requerente: MK ELETRODOMESTICOS MONDIAL S.A Procurador: Vandré Cavalcante Bittencourt Torres Titular do registro: YOOWO CO., LIMITED [CN] Procurador do titular: LEÃO PROPRIEDADE INTELECTUAL
<b>870200151557</b> 02/12/2020	Requerimento não provido (mantida a concessão) Código de despacho: 532 Petição (tipo): [107.01] [DESC.] Nulidade de registro de desenho industrial Processo afetado: BR302020004158-5 Requerente: SITMED EQUIPAMENTOS MÉDICOS LTDA Procurador: Alberto Jeronimo Guerra Neto Titular do registro: FORZA INDÚSTRIA DE EQUIPAMENTOS MÉDICOS LTDA [BR/RS]
<b>870220019187</b> 07/03/2022	Requerimento não provido (mantida a concessão) Código de despacho: 532 Petição (tipo): [107.01] [DESC.] Nulidade de registro de desenho industrial Processo afetado: BR302021001606-0 Requerente: MK ELETRODOMESTICOS MONDIAL S.A Procurador: Vandré Cavalcante Bittencourt Torres Titular do registro: HY CITE ENTERPRISES, LLC [US] Procurador do titular: Clarke, Modet Propriedade Intelectual Ltda.
<b>870230000919</b> 04/01/2023	Requerimento não provido (mantida a concessão) Código de despacho: 532 Petição (tipo): [107.01] [DESC.] Nulidade de registro de desenho industrial Processo afetado: BR302022005627-8 Requerente: MAURICIO BALBINOT Procurador: João Cassiano Bairros Oyarzábal Titular do registro: M-LIGHT LANTERNAS LTDA [BR/RS] Procurador do titular: PAULO AFONSO PEREIRA

---

## Decisão da nulidade: Provimento

Os processos administrativos de nulidade de registro listados foram conhecidos e providos por decisão do Presidente do INPI.

Declarados, assim, nulos os registros de desenho industrial relacionados - nos termos do artigo 168 da Lei da Propriedade Industrial (LPI, lei n.º 9.279, de 14 de maio de 1996) - face à infringência das normas legais apontadas a seguir.

Encerra-se a instância administrativa nos termos do artigo 171 da Lei da Propriedade Industrial (LPI, lei n.º 9.279, de 14 de maio de 1996).

Art. 171 – Decorrido o prazo fixado no artigo anterior, mesmo que não apresentada a manifestação, o processo será decidido pelo Presidente do INPI, encerrando-se a instância administrativa.

---

**30325000024**  
27/05/2025

Requerimento provido (nulo o registro)  
Código de despacho: 530  
Petição (tipo): [protocolo interno] Nulidade administrativa de registro de DI  
Processo afetado: BR302012006118-0  
Requerente: DIRMA/GABINETE  
Titular do registro: ALBERTO AVETTI [BR/RS]  
Procurador do titular: Pedro Renato Kowski

---

**30325000023**  
27/05/2025

Requerimento provido (nulo o registro)  
Código de despacho: 530  
Petição (tipo): [protocolo interno] Nulidade administrativa de registro de DI  
Processo afetado: BR302014002037-4  
Requerente: DIRMA/GABINETE  
Titular do registro: SID-NYL INDÚSTRIA E COMÉRCIO LTDA [BR/SP]  
Procurador do titular: ICAMP MARCAS E PATENTES LTDA

---

**30325000027**  
27/05/2025

Requerimento provido (nulo o registro)  
Código de despacho: 530  
Petição (tipo): [protocolo interno] Nulidade administrativa de registro de DI  
Processo afetado: BR302016002683-1  
Requerente: DIRMA/GABINETE  
Titular do registro: DÉRIO ROST [BR/PR]  
Procurador do titular: MARCOS ANTONIO NUNES

---

**30325000022**  
27/05/2025

Requerimento provido (nulo o registro)  
Código de despacho: 530  
Petição (tipo): [protocolo interno] Nulidade administrativa de registro de DI  
Processo afetado: BR302017001340-6  
Requerente: DIRMA/GABINETE  
Titular do registro: PHILIP MORRIS PRODUCTS S.A. [CH]  
Procurador do titular: Dannemann, Siemsen, Bigler & Ipanema Moreira

---



---

<b>30325000032</b> 27/05/2025	Requerimento provido (nulo o registro) Código de despacho: 530 Petição (tipo): [protocolo interno] Nulidade administrativa de registro de DI Processo afetado: BR302018003408-2 Requerente: DIRMA/GABINETE Titular do registro: MIAJE ARTEFATOS PLASTICOS LTDA - EPP [BR/SP] Procurador do titular: Logos Marcas e Patentes S/S- Ltda
<b>870190037987</b> 22/04/2019	Requerimento provido (nulo o registro) Código de despacho: 530 Petição (tipo): [107.01] [DESC.] Nulidade de registro de desenho industrial Processo afetado: BR302018056100-7 Requerente: MARCHESAN IMPLEMENTOS E MÁQUINAS AGRÍCOLAS TATU S.A. Procurador: Luiz Henrique Oliveira Do Amaral Titular do registro: TIRTH AGRO TECHNOLOGY PRIVATE LIMITED [IN] Procurador do titular: DI BLASI, PARENTE & ADVOGADOS ASSOCIADOS
<b>30325000035</b> 26/06/2025	Requerimento provido (nulo o registro) Código de despacho: 530 Petição (tipo): [protocolo interno] Nulidade administrativa de registro de DI Processo afetado: BR302020002582-2 Requerente: DIRMA/GABINETE Titular do registro: MIELLE INDÚSTRIA E COMÉRCIO DE PLÁSTICOS LTDA [BR/SP] Procurador do titular: Vilage Marcas e Patentes Ltda
<b>870210084347</b> 13/09/2021	Requerimento provido (nulo o registro) Código de despacho: 530 Petição (tipo): [107.01] [DESC.] Nulidade de registro de desenho industrial Processo afetado: BR302020003642-5 Requerente: FORZA INDÚSTRIA DE EQUIPAMENTOS MÉDICOS LTDA Titular do registro: SITMED EQUIPAMENTOS MÉDICOS LTDA [BR/RS] Procurador do titular: GUERRA PROPRIEDADE INDUSTRIAL
<b>870240027164</b> 28/03/2024	Requerimento provido (nulo o registro) Código de despacho: 530 Petição (tipo): [107.02] Nulidade de registro de desenho industrial Processo afetado: BR302020004113-5 Requerente: TERMIKAS TECNOLOGIA EM CLIMATIZAÇÃO EIRELLI Procurador: Celino Bento de Souza Titular do registro: CASP INDÚSTRIA E COMÉRCIO LTDA [BR/SP] Procurador do titular: Icamp Marcas e Patentes Ltda
<b>870220030310</b> 08/04/2022	Requerimento provido (nulo o registro) Código de despacho: 530 Petição (tipo): [107.01] [DESC.] Nulidade de registro de desenho industrial Processo afetado: BR302021002710-0 Requerente: MK ELETRODOMESTICOS MONDIAL S.A Procurador: Vandrê Cavalcante Bittencourt Torres Titular do registro: KONINKLIJKE PHILIPS N.V. [PB] Procurador do titular: HERRERO & ASSOCIADOS BRASIL PROPRIEDADE INTELECTUAL LTDA.
<b>870220119206</b> 19/12/2022	Requerimento provido (nulo o registro) Código de despacho: 530 Petição (tipo): [107.01] [DESC.] Nulidade de registro de desenho industrial Processo afetado: BR302021003389-5 Requerente: CLAUDIA REJANE LIMA VERDE SOARES Procurador: JAIR SOUZA E SILVA Titular do registro: MEU ARCO-IRIS MIÇANGAS LTDA [BR/SP] Procurador do titular: MODAL MARCAS E PATENTES LTDA.
<b>870220043983</b> 20/05/2022	Requerimento provido (nulo o registro) Código de despacho: 530 Petição (tipo): [107.01] [DESC.] Nulidade de registro de desenho industrial Processo afetado: BR302021003389-5 Requerente: PLASNEW UTILIDADES DOMÉSTICAS LTDA. Procurador: MARCO ANTÔNIO DE OLIVEIRA Titular do registro: MEU ARCO-IRIS MIÇANGAS LTDA [BR/SP] Procurador do titular: MODAL MARCAS E PATENTES LTDA.

---



---

<b>870220047138</b> 30/05/2022	Requerimento provido (nulo o registro) Código de despacho: 530 Petição (tipo): [107.01] [DESC.] Nulidade de registro de desenho industrial Processo afetado: BR302021003389-5 Requerente: ANITA COMERCIO DE BIJUTERIAS LTDA Procurador: JAIR SOUZA E SILVA Titular do registro: MEU ARCO-IRIS MIÇANGAS LTDA [BR/SP] Procurador do titular: MODAL MARCAS E PATENTES LTDA.
<b>870220067212</b> 29/07/2022	Requerimento provido (nulo o registro) Código de despacho: 530 Petição (tipo): [107.01] [DESC.] Nulidade de registro de desenho industrial Processo afetado: BR302022000440-5 Requerente: MARCHESAN IMPLEMENTOS E MÁQUINAS AGRÍCOLAS TATU S.A. Procurador: Luiz Henrique Oliveira Do Amaral Titular do registro: TRITON MAQUINAS AGRICOLAS LTDA [BR/SC] Procurador do titular: LUANA KLAUS
<b>870220071438</b> 10/08/2022	Requerimento provido (nulo o registro) Código de despacho: 530 Petição (tipo): [107.01] [DESC.] Nulidade de registro de desenho industrial Processo afetado: BR302022001003-0 Requerente: SOIN SOCIEDADE INDUSTRIAL IMPORTACAO E EXPORTACAO LTDA Procurador: Cristina Zamarion Carretoni Titular do registro: AROMASIL - INDÚSTRIA, COMÉRCIO E DISTRIBUIÇÃO LTDA [BR/SP] Procurador do titular: VILAGE MARCAS E PATENTES LTDA
<b>870220070121</b> 08/08/2022	Requerimento provido (nulo o registro) Código de despacho: 530 Petição (tipo): [107.01] [DESC.] Nulidade de registro de desenho industrial Processo afetado: BR302022002688-3 Requerente: EMERSON MARQUES DA SILVA Titular do registro: DIVIAVES EQUIPAMENTOS PARA AVIÁRIOS LTDA ME [BR/PR] Procurador do titular: Rômulo Mingotti
<b>870230093060</b> 20/10/2023	Requerimento provido (nulo o registro) Código de despacho: 530 Petição (tipo): [107.02] Nulidade de registro de desenho industrial Processo afetado: BR302022006015-1 Requerente: SKYLIGHTS DO BRASIL INDUSTRIA E COMERCIO DE MATERIAIS PARA CONSTRUCAO CIVIL EIRELI Procurador: Carlos Eduardo Gomes da Silva Titular do registro: CASSIO PISSETTI [BR/PR] Procurador do titular: Licks Advogados
<b>870240097351</b> 13/11/2024	Requerimento provido (nulo o registro) Código de despacho: 530 Petição (tipo): [107.02] Nulidade de registro de desenho industrial Processo afetado: BR302023004718-2 Requerente: IRON HEALTH EQUIPAMENTOS ESPORTIVOS LTDA Procurador: DIREÇÃO MARCAS E PATENTES LTDA Titular do registro: WELDER LUIZ MARTINS CARDOSO [BR/SP] Procurador do titular: RESOLVA CONOSCO ASSESSORIA - EIRELI - ME
<b>870240097652</b> 14/11/2024	Requerimento provido (nulo o registro) Código de despacho: 530 Petição (tipo): [107.02] Nulidade de registro de desenho industrial Processo afetado: BR302024000313-7 Requerente: ATLAS INDUSTRIA DE ELETRODOMESTICOS LTDA Procurador: FG PROPRIEDADE INTELECTUAL LTDA Titular do registro: MK ELETRODOMESTICOS MONDIAL S.A [BR/BA] Procurador do titular: Vandrê Cavalcante Bittencourt Torres

---



30325000001  
08/01/2025

Requerimento provido (nulo o registro)  
Código de despacho: 530  
Petição (tipo): [protocolo interno] Nulidade administrativa de registro de DI  
Processo afetado: BR322012001486-0  
Requerente: DIRMA/GABINETE  
Titular do registro: OZOTEC INDUSTRIA E COMERCIO LTDA EPP [BR/SP]  
Procurador do titular: MODAL MARCAS E PATENTES LTDA

---



## Instrução técnica: Intimação para manifestação por parte do titular e do requerente

Os titulares e requerentes, ou seus procuradores, deverão tomar conhecimento do parecer técnico que concluiu o processo de nulidade instaurado nos termos do Art. 115 da Lei da Propriedade Industrial (LPI, lei nº 9279, de 14 de maio de 1996).

A partir da publicação deste ato na Revista da Propriedade Industrial (RPI), inicia-se o prazo de 60 (sessenta) dias para a manifestação.

Art. 115. Havendo ou não manifestação, decorrido o prazo fixado no artigo anterior, o INPI emitirá parecer, intimando o titular e o requerente para se manifestarem no prazo comum de 60 (sessenta) dias.

Art. 116. Decorrido o prazo fixado no artigo anterior, mesmo que não apresentadas as manifestações, o processo será decidido pelo Presidente do INPI, encerrando-se a instância administrativa.

Para apresentar manifestação sobre o parecer da nulidade administrativa:

1. Acesse o e-DI no site do INPI ([www.inpi.gov.br](http://www.inpi.gov.br));
2. Emita uma Guia de Recolhimento da União (GRU) para o serviço de “manifestação ao processo administrativo de nulidade notificado” (código 108) ou “contrarrazões à nulidade (terceiros se manifestando)” (código 162);
3. Efetue o pagamento; e
4. Preencha e envie o formulário eletrônico correspondente à opção indicada na emissão da GRU, acompanhado dos esclarecimentos, argumentos, provas ou documentos apropriados.

Para esclarecer outras dúvidas e conhecer em detalhe o processamento de pedidos de registro de desenho industrial e outras petições, não deixe de consultar o Manual de Desenho Industrial <http://manualdedi.inpi.gov.br/projects/manual-de-desenho-industrial/wiki>.

---

**870230004388**  
17/01/2023

Intimação para manifestação por parte do titular e do requerente  
Código de despacho: 1010  
Petição (tipo): [107.01] [DESC.] Nulidade de registro de desenho industrial  
Processo afetado: BR302022003305-7  
Requerente: MÁRCIO MATHIAS VALVERDE DANTAS  
Procurador: Diego Fernandes Lima  
Titular do registro: M. L. DOS SANTOS - COMERCIO DE PECAS [BR/SP]  
Procurador do titular: MATHEUS RAINERY DOS SANTOS

---

**870230016386**  
27/02/2023

Intimação para manifestação por parte do titular e do requerente  
Código de despacho: 1010  
Petição (tipo): [107.01] [DESC.] Nulidade de registro de desenho industrial  
Processo afetado: BR302022005648-0  
Requerente: IGUI WORLDWIDE PISCINAS LTDA EPP  
Procurador: Celino Bento de Souza  
Titular do registro: RAFAEL HAAG [BR/RS]  
Procurador do titular: LUANA KLAUS

---



870240094597  
04/11/2024

Intimação para manifestação por parte do titular e do requerente  
Código de despacho: 1010  
Petição (tipo): [107.02] Nulidade de registro de desenho industrial  
Processo afetado: BR312024236549-0  
Requerente: GRUPO SOHOME LTDA  
Procurador: ANDREZA RODRIGUES DA SILVA  
Titular do registro: EUROMOBILE INTERIORES S/A [BR/SP]



## Outros despachos

Concluído o exame das petições em referência, publicam-se suas decisões conforme abaixo:

---

<b>870170007195</b> 02/02/2017	<p>Ato de prejudicar petição Código de despacho: 699 Petição (tipo): [107.01] [DESC.] Nulidade de registro de desenho industrial Processo afetado: BR302015003278-2 Requerente: ZAMAD ZAVALLA COMÉRCIO IMPORTAÇÃO E EXPORTAÇÃO DE MADEIRA LTDA EPP Procurador: ELIANE DUZ Titular do registro: RAFAEL TADEU BIANCALANA [BR/SP] Procurador do titular: MANOEL PAIXÃO DO NASCIMENTO Detalhes do despacho: Processo Administrativo de Nulidade prejudicado em face de decisão transitada em julgado. INPI: 52400081347/2017-92 - Origem: 1ª Vara Federal de Marília - Ação Ordinária nº: 0000527-34.2017.4.03.6111 - Autor: MARCENARIA REAL LTDA - ME - Réus: RAFAEL TADEU BIANCALANA E INPI - DECISÃO: Ante o exposto, resolvendo o mérito nos termos do artigo 487, inciso I, do Código de Processo Civil, foi julgado PROCEDENTE o pedido formulado nestes autos, para declarar a nulidade dos Certificados de Registro de Desenho Industrial de números BR302015003278-2 e BR302015003279-0, concedidos ao réu Rafael Tadeu Biancalana, nulidade que produzirá efeitos a partir da data do depósito do pedido (artigo 112, § 1º, da Lei nº 9.279/96). Decisão publicada na RPI 2863, de 18/11/2025.</p>
<b>870170007841</b> 06/02/2017	<p>Ato de prejudicar petição Código de despacho: 699 Petição (tipo): [107.01] [DESC.] Nulidade de registro de desenho industrial Processo afetado: BR302015003278-2 Requerente: MADESIL INDÚSTRIA E COMÉRCIO DE MÓVEIS - EIRELI - EPP Procurador: Geisler Chbane Bosso Titular do registro: RAFAEL TADEU BIANCALANA [BR/SP] Procurador do titular: MANOEL PAIXÃO DO NASCIMENTO Detalhes do despacho: Processo Administrativo de Nulidade prejudicado em face de decisão transitada em julgado. INPI: 52400081347/2017-92 - Origem: 1ª Vara Federal de Marília - Ação Ordinária nº: 0000527-34.2017.4.03.6111 - Autor: MARCENARIA REAL LTDA - ME - Réus: RAFAEL TADEU BIANCALANA E INPI - DECISÃO: Ante o exposto, resolvendo o mérito nos termos do artigo 487, inciso I, do Código de Processo Civil, foi julgado PROCEDENTE o pedido formulado nestes autos, para declarar a nulidade dos Certificados de Registro de Desenho Industrial de números BR302015003278-2 e BR302015003279-0, concedidos ao réu Rafael Tadeu Biancalana, nulidade que produzirá efeitos a partir da data do depósito do pedido (artigo 112, § 1º, da Lei nº 9.279/96). Decisão publicada na RPI 2863, de 18/11/2025.</p>

---



---

<b>87017009209</b> 10/02/2017	Ato de prejudicar petição Código de despacho: 699 Petição (tipo): [107.01] [DESC.] Nulidade de registro de desenho industrial Processo afetado: BR302015003279-0 Requerente: GUARAMESAS COMÉRCIO E INDÚSTRIA DE MÓVEIS EIRELI Procurador: CLAUDIO FUENTES MOREIRA Titular do registro: RAFAEL TADEU BIANCALANA [BR/SP] Procurador do titular: MANOEL PAIXÃO DO NASCIMENTO Detalhes do despacho: Processo Administrativo de Nulidade prejudicado em face de decisão transitada em julgado. INPI: 52400081347/2017-92 - Origem: 1ª Vara Federal de Marília - Ação Ordinária nº: 0000527-34.2017.4.03.6111 - Autor: MARCENARIA REAL LTDA - ME - Réus: RAFAEL TADEU BIANCALANA E INPI - DECISÃO: Ante o exposto, resolvendo o mérito nos termos do artigo 487, inciso I, do Código de Processo Civil, foi julgado PROCEDENTE o pedido formulado nestes autos, para declarar a nulidade dos Certificados de Registro de Desenho Industrial de números BR302015003278-2 e BR302015003279-0, concedidos ao réu Rafael Tadeu Biancalana, nulidade que produzirá efeitos a partir da data do depósito do pedido (artigo 112, § 1º, da Lei nº 9.279/96). Decisão publicada na RPI 2863, de 18/11/2025.
<b>87017008197</b> 07/02/2017	Ato de prejudicar petição Código de despacho: 699 Petição (tipo): [107.01] [DESC.] Nulidade de registro de desenho industrial Processo afetado: BR302015003279-0 Requerente: MADESIL INDÚSTRIA E COMÉRCIO DE MÓVEIS - EIRELI - EPP Procurador: Geisler Chbane Bosso Titular do registro: RAFAEL TADEU BIANCALANA [BR/SP] Procurador do titular: MANOEL PAIXÃO DO NASCIMENTO Detalhes do despacho: Processo Administrativo de Nulidade prejudicado em face de decisão transitada em julgado. INPI: 52400081347/2017-92 - Origem: 1ª Vara Federal de Marília - Ação Ordinária nº: 0000527-34.2017.4.03.6111 - Autor: MARCENARIA REAL LTDA - ME - Réus: RAFAEL TADEU BIANCALANA E INPI - DECISÃO: Ante o exposto, resolvendo o mérito nos termos do artigo 487, inciso I, do Código de Processo Civil, foi julgado PROCEDENTE o pedido formulado nestes autos, para declarar a nulidade dos Certificados de Registro de Desenho Industrial de números BR302015003278-2 e BR302015003279-0, concedidos ao réu Rafael Tadeu Biancalana, nulidade que produzirá efeitos a partir da data do depósito do pedido (artigo 112, § 1º, da Lei nº 9.279/96). Decisão publicada na RPI 2863, de 18/11/2025.
<b>87017008925</b> 10/02/2017	Ato de prejudicar petição Código de despacho: 699 Petição (tipo): [107.01] [DESC.] Nulidade de registro de desenho industrial Processo afetado: BR302015003279-0 Requerente: MOVEIS FIMAP LTDA Procurador: Celino Bento de Souza Titular do registro: RAFAEL TADEU BIANCALANA [BR/SP] Procurador do titular: MANOEL PAIXÃO DO NASCIMENTO Detalhes do despacho: Processo Administrativo de Nulidade prejudicado em face de decisão transitada em julgado. INPI: 52400081347/2017-92 - Origem: 1ª Vara Federal de Marília - Ação Ordinária nº: 0000527-34.2017.4.03.6111 - Autor: MARCENARIA REAL LTDA - ME - Réus: RAFAEL TADEU BIANCALANA E INPI - DECISÃO: Ante o exposto, resolvendo o mérito nos termos do artigo 487, inciso I, do Código de Processo Civil, foi julgado PROCEDENTE o pedido formulado nestes autos, para declarar a nulidade dos Certificados de Registro de Desenho Industrial de números BR302015003278-2 e BR302015003279-0, concedidos ao réu Rafael Tadeu Biancalana, nulidade que produzirá efeitos a partir da data do depósito do pedido (artigo 112, § 1º, da Lei nº 9.279/96). Decisão publicada na RPI 2863, de 18/11/2025.

---

## Manutenções e renovações de registros de desenho industrial

Exigência de pagamento de renovação  
Exigência de pagamento de manutenção  
Registro de desenho industrial prorrogado  
Anotação de manutenção de registro  
Outros despachos



## Outros despachos – Manutenção

Outros despachos de manutenção.

---

<b>800250335995</b> 13/08/2025	Decisão de não conhecer da petição Código de despacho: 428 Petição (tipo): [129.01] Manutenção: 2º quinquênio ordinário Processo afetado: BR302016002843-5 Requerente: MARIA DAS GRAÇAS SILVA Procurador: Ana Cristina de Oliveira - EDIFICAR Detalhes do despacho: Por não ter sido cumprida a exigência que visava regularizar o pagamento da taxa de manutenção/renovação, considera-se não ter havido pagamento da taxa em questão.
<b>800230307527</b> 08/08/2023	Ato de prejudicar petição Código de despacho: 699 Petição (tipo): [129.01] Manutenção: 2º quinquênio ordinário Processo afetado: BR302018003531-3 Requerente: PSA AUTOMOBILES SA Procurador: Ricardo Pernold Vieira de Mello Detalhes do despacho: Ato pretendido não é aplicável uma vez que não houve concessão do registro.
<b>800240360030</b> 11/10/2024	Ato de prejudicar petição Código de despacho: 699 Petição (tipo): [129.01] Manutenção: 2º quinquênio ordinário Processo afetado: BR302019004901-5 Requerente: ANTONIO LUIZ MARQUES FILHO Procurador: José Henrique de Lima Rodrigues Detalhes do despacho: Ato pretendido não é aplicável uma vez que não houve concessão do registro.
<b>800240325049</b> 17/09/2024	Ato de prejudicar petição Código de despacho: 699 Petição (tipo): [129.01] Manutenção: 2º quinquênio ordinário Processo afetado: BR302019005005-6 Requerente: KONINKLIJKE PHILIPS N.V. Procurador: David do Nascimento Advogados Associados Detalhes do despacho: Ato pretendido não é aplicável uma vez que não houve concessão do registro.
<b>800240404635</b> 13/11/2024	Ato de prejudicar petição Código de despacho: 699 Petição (tipo): [129.01] Manutenção: 2º quinquênio ordinário Processo afetado: BR302019005988-6 Requerente: BSN MEDICAL GMBH Procurador: David do Nascimento Advogados Associados Detalhes do despacho: Ato pretendido não é aplicável uma vez que não houve concessão do registro.
<b>800240325054</b> 17/09/2024	Ato de prejudicar petição Código de despacho: 699 Petição (tipo): [129.01] Manutenção: 2º quinquênio ordinário Processo afetado: BR322020001351-7 Requerente: KONINKLIJKE PHILIPS N.V. Procurador: David do Nascimento Advogados Associados Detalhes do despacho: Ato pretendido não é aplicável uma vez que não houve concessão do registro.

---



## Anotações de alteração de nome e endereço

Exigência de pagamento  
Exigência de conformidade de petição  
Exame de petição: Exigência  
Exame de petição: Sobrestamento  
Exame de petição: Indeferimento  
Exame de petição: Deferimento  
Outros despachos



## Exame de petição: Deferimento

Concluído o exame, deferem-se as petições em referência.

Cabe recurso desta decisão, que deve ser apresentado no prazo de 60 (sessenta) dias, contados da data de publicação da decisão recorrida na Revista da Propriedade Industrial (RPI), nos termos dos art. 212, 221, 222, 223 e 224 da Lei da Propriedade Industrial (LPI, Lei n.º 9.279, de 14 de maio de 1996).

Para apresentar uma petição de recurso:

1. Acesse o e-DI no site do INPI ([www.inpi.gov.br](http://www.inpi.gov.br));
2. Emita uma Guia de Recolhimento da União (GRU) para o serviço de “Recurso de desenho industrial - exceto contra indeferimento de pedido de registro de DI” (código 142), referente a petição;
3. Efetue o pagamento; e
4. Preencha e envie o formulário eletrônico correspondente à opção indicada na emissão da GRU, acompanhado dos esclarecimentos, argumentos, provas ou documentos apropriados.

Para esclarecer outras dúvidas e conhecer em detalhe o processamento de pedidos de registro de desenho industrial e outras petições, não deixe de consultar o Manual de Desenho Industrial <http://manualdedi.inpi.gov.br/projects/manual-de-desenho-industrial/wiki>.

---

<b>870250105768</b> 19/11/2025	Deferimento da petição Código de despacho: 270 Petição (tipo): [113.02] Anotação de alteração de nome, sede e/ou endereço: nome, sede ou endereço Processo afetado: BR302023006772-8 Requerente: VITA SONO LTDA Procurador: Vilage Marcas e Patentes Ltda Detalhes do despacho: Alteração de sede.
-----------------------------------	--

---

<b>870250105768</b> 19/11/2025	Deferimento da petição Código de despacho: 270 Petição (tipo): [113.02] Anotação de alteração de nome, sede e/ou endereço: nome, sede ou endereço Processo afetado: BR302024000819-8 Requerente: VITA SONO LTDA Procurador: Vilage Marcas e Patentes Ltda Detalhes do despacho: Alteração de sede.
-----------------------------------	--

---

<b>870250105768</b> 19/11/2025	Deferimento da petição Código de despacho: 270 Petição (tipo): [113.02] Anotação de alteração de nome, sede e/ou endereço: nome, sede ou endereço Processo afetado: BR302024001468-6 Requerente: VITA SONO LTDA Procurador: Vilage Marcas e Patentes Ltda Detalhes do despacho: Alteração de sede.
-----------------------------------	--

---



---

**870250105768**  
19/11/2025

Deferimento da petição  
Código de despacho: 270  
Petição (tipo): [113.02] Anotação de alteração de nome, sede e/ou endereço: nome, sede ou endereço  
Processo afetado: BR302024006892-1  
Requerente: VITA SONO LTDA  
Procurador: Vilage Marcas e Patentes Ltda  
Detalhes do despacho: Alteração de sede.

---

**870250105768**  
19/11/2025

Deferimento da petição  
Código de despacho: 270  
Petição (tipo): [113.02] Anotação de alteração de nome, sede e/ou endereço: nome, sede ou endereço  
Processo afetado: BR302024006893-0  
Requerente: VITA SONO LTDA  
Procurador: Vilage Marcas e Patentes Ltda  
Detalhes do despacho: Alteração de sede.

---

## Outros despachos

Concluído o exame das petições em referência, publicam-se suas decisões conforme abaixo:

---

<b>870240066754</b> 07/08/2024	Decisão de não conhecer da petição Código de despacho: 428 Petição (tipo): [113.02] Anotação de alteração de nome, sede e/ou endereço: nome, sede ou endereço Processo afetado: BR302024000699-3 Requerente: JAQUERLEI PIRES CARRIEL Procurador: Leonardo Regis Orlandini Detalhes do despacho: Foi publicada exigência para regularização do cumprimento de exigência em questão. Não tendo sido cumprida a exigência de pagamento, considera-se não ter havido pagamento da taxa.
-----------------------------------	---

---



## Anotações de transferência de titularidade

Exigência de pagamento  
Exigência de conformidade de petição  
Exame de petição: Exigência  
Exame de petição: Sobrestamento  
Exame de petição: Indeferimento  
Exame de petição: Deferimento  
Outros despachos



## Exame de petição: Deferimento

Concluído o exame, deferem-se as petições em referência.

Cabe recurso desta decisão, que deve ser apresentado no prazo de 60 (sessenta) dias, contados da data de publicação da decisão recorrida na Revista da Propriedade Industrial (RPI), nos termos dos art. 212, 221, 222, 223 e 224 da Lei da Propriedade Industrial (LPI, Lei n.º 9.279, de 14 de maio de 1996).

Para apresentar uma petição de recurso:

1. Acesse o e-DI no site do INPI ([www.inpi.gov.br](http://www.inpi.gov.br));
2. Emita uma Guia de Recolhimento da União (GRU) para o serviço de “Recurso de desenho industrial - exceto contra indeferimento de pedido de registro de DI” (código 142), referente a petição;
3. Efetue o pagamento; e
4. Preencha e envie o formulário eletrônico correspondente à opção indicada na emissão da GRU, acompanhado dos esclarecimentos, argumentos, provas ou documentos apropriados.

Para esclarecer outras dúvidas e conhecer em detalhe o processamento de pedidos de registro de desenho industrial e outras petições, não deixe de consultar o Manual de Desenho Industrial <http://manualdedi.inpi.gov.br/projects/manual-de-desenho-industrial/wiki>.

---

<b>870250101607</b> 06/11/2025	Deferimento da petição Código de despacho: 270 Petição (tipo): [114.02] Anotação de transferência de titular: cessão Processo afetado: DI6303806-4 Cedente: GINO LEONELLO CORAZZARI NETO [BR/SP] Cessionário: NITRONPLAST INDÚSTRIA E COMÉRCIO LTDA Procurador: MAURO COSTA FERREIRA
-----------------------------------	--

---

<b>870250101607</b> 06/11/2025	Deferimento da petição Código de despacho: 270 Petição (tipo): [114.02] Anotação de transferência de titular: cessão Processo afetado: DI6304458-7 Cedente: GINO LEONELLO CORAZZARI NETO [BR/SP] Cessionário: NITRONPLAST INDÚSTRIA E COMÉRCIO LTDA Procurador: MAURO COSTA FERREIRA
-----------------------------------	--

---

<b>870250101607</b> 06/11/2025	Deferimento da petição Código de despacho: 270 Petição (tipo): [114.02] Anotação de transferência de titular: cessão Processo afetado: DI6401126-7 Cedente: Gino Leonello Corazzari Neto [BR/SP] Cessionário: NITRONPLAST INDÚSTRIA E COMÉRCIO LTDA Procurador: MAURO COSTA FERREIRA
-----------------------------------	--

---



**870250101607**  
06/11/2025  
Deferimento da petição  
Código de despacho: 270  
Petição (tipo): [114.02] Anotação de transferência de titular: cessão  
Processo afetado: DI6402474-1  
Cedente: GINO LEONELLO CORAZZARI NETO [BR/SP]  
Cessionário: NITRONPLAST INDÚSTRIA E COMÉRCIO LTDA  
Procurador: MAURO COSTA FERREIRA

---

**870250101607**  
06/11/2025  
Deferimento da petição  
Código de despacho: 270  
Petição (tipo): [114.02] Anotação de transferência de titular: cessão  
Processo afetado: DI6403872-6  
Cedente: Gino Leonello Corazzari Neto [BR/SP]  
Cessionário: NITRONPLAST INDÚSTRIA E COMÉRCIO LTDA  
Procurador: MAURO COSTA FERREIRA

---

**870250101607**  
06/11/2025  
Deferimento da petição  
Código de despacho: 270  
Petição (tipo): [114.02] Anotação de transferência de titular: cessão  
Processo afetado: DI6504298-0  
Cedente: Gino Leonello Corazzari Neto [BR/SP]  
Cessionário: NITRONPLAST INDÚSTRIA E COMÉRCIO LTDA  
Procurador: MAURO COSTA FERREIRA

---

**870250101607**  
06/11/2025  
Deferimento da petição  
Código de despacho: 270  
Petição (tipo): [114.02] Anotação de transferência de titular: cessão  
Processo afetado: DI6602064-6  
Cedente: Gino Leonello Corazzari Neto [BR/SP]  
Cessionário: NITRONPLAST INDÚSTRIA E COMÉRCIO LTDA  
Procurador: MAURO COSTA FERREIRA

---

**870250101607**  
06/11/2025  
Deferimento da petição  
Código de despacho: 270  
Petição (tipo): [114.02] Anotação de transferência de titular: cessão  
Processo afetado: DI6603316-0  
Cedente: Gino Leonello Corazzari Neto [BR/SP]  
Cessionário: NITRONPLAST INDÚSTRIA E COMÉRCIO LTDA  
Procurador: MAURO COSTA FERREIRA

---

**870250101607**  
06/11/2025  
Deferimento da petição  
Código de despacho: 270  
Petição (tipo): [114.02] Anotação de transferência de titular: cessão  
Processo afetado: DI6603548-1  
Cedente: Gino Leonello Corazzari Neto [BR/SP]  
Cessionário: NITRONPLAST INDÚSTRIA E COMÉRCIO LTDA  
Procurador: MAURO COSTA FERREIRA

---

**870250101607**  
06/11/2025  
Deferimento da petição  
Código de despacho: 270  
Petição (tipo): [114.02] Anotação de transferência de titular: cessão  
Processo afetado: DI6703190-0  
Cedente: Gino Leonello Corazzari Neto [BR/SP]  
Cessionário: NITRONPLAST INDÚSTRIA E COMÉRCIO LTDA  
Procurador: MAURO COSTA FERREIRA

---

**870250101607**  
06/11/2025  
Deferimento da petição  
Código de despacho: 270  
Petição (tipo): [114.02] Anotação de transferência de titular: cessão  
Processo afetado: DI6704891-9  
Cedente: Gino Leonello Corazzari Neto [BR/SP]  
Cessionário: NITRONPLAST INDÚSTRIA E COMÉRCIO LTDA  
Procurador: MAURO COSTA FERREIRA

---



**870250101607**  
06/11/2025  
Deferimento da petição  
Código de despacho: 270  
Petição (tipo): [114.02] Anotação de transferência de titular: cessão  
Processo afetado: DI6803180-7  
Cedente: GINO LEONELLO CORAZZARI NETO [BR/SP]  
Cessionário: NITRONPLAST INDÚSTRIA E COMÉRCIO LTDA  
Procurador: MAURO COSTA FERREIRA

---

**870250101607**  
06/11/2025  
Deferimento da petição  
Código de despacho: 270  
Petição (tipo): [114.02] Anotação de transferência de titular: cessão  
Processo afetado: DI6804187-0  
Cedente: GINO LEONELLO CORAZZARI NETO [BR/SP]  
Cessionário: NITRONPLAST INDÚSTRIA E COMÉRCIO LTDA  
Procurador: MAURO COSTA FERREIRA

---

**870250101607**  
06/11/2025  
Deferimento da petição  
Código de despacho: 270  
Petição (tipo): [114.02] Anotação de transferência de titular: cessão  
Processo afetado: DI6804809-2  
Cedente: GINO LEONELLO CORAZZARI NETO [BR/SP]  
Cessionário: NITRONPLAST INDÚSTRIA E COMÉRCIO LTDA  
Procurador: MAURO COSTA FERREIRA

---

**870250101607**  
06/11/2025  
Deferimento da petição  
Código de despacho: 270  
Petição (tipo): [114.02] Anotação de transferência de titular: cessão  
Processo afetado: DI6900473-0  
Cedente: GINO LEONELLO CORAZZARI NETO [BR/SP]  
Cessionário: NITRONPLAST INDÚSTRIA E COMÉRCIO LTDA  
Procurador: MAURO COSTA FERREIRA

---

**870250101607**  
06/11/2025  
Deferimento da petição  
Código de despacho: 270  
Petição (tipo): [114.02] Anotação de transferência de titular: cessão  
Processo afetado: DI6901521-0  
Cedente: GINO LEONELLO CORAZZARI NETO [BR/SP]  
Cessionário: NITRONPLAST INDÚSTRIA E COMÉRCIO LTDA  
Procurador: MAURO COSTA FERREIRA

---

**870250101607**  
06/11/2025  
Deferimento da petição  
Código de despacho: 270  
Petição (tipo): [114.02] Anotação de transferência de titular: cessão  
Processo afetado: DI6901522-8  
Cedente: GINO LEONELLO CORAZZARI NETO [BR/SP]  
Cessionário: NITRONPLAST INDÚSTRIA E COMÉRCIO LTDA  
Procurador: MAURO COSTA FERREIRA

---

**870250101607**  
06/11/2025  
Deferimento da petição  
Código de despacho: 270  
Petição (tipo): [114.02] Anotação de transferência de titular: cessão  
Processo afetado: DI6902373-5  
Cedente: GINO LEONELLO CORAZZARI NETO [BR/SP]  
Cessionário: NITRONPLAST INDÚSTRIA E COMÉRCIO LTDA  
Procurador: MAURO COSTA FERREIRA

---

**870250101607**  
06/11/2025  
Deferimento da petição  
Código de despacho: 270  
Petição (tipo): [114.02] Anotação de transferência de titular: cessão  
Processo afetado: DI6902374-3  
Cedente: GINO LEONELLO CORAZZARI NETO [BR/SP]  
Cessionário: NITRONPLAST INDÚSTRIA E COMÉRCIO LTDA  
Procurador: MAURO COSTA FERREIRA

---



**870250101607**  
06/11/2025  
Deferimento da petição  
Código de despacho: 270  
Petição (tipo): [114.02] Anotação de transferência de titular: cessão  
Processo afetado: DI6903101-0  
Cedente: GINO LEONELLO CORAZZARI NETO [BR/SP]  
Cessionário: NITRONPLAST INDÚSTRIA E COMÉRCIO LTDA  
Procurador: MAURO COSTA FERREIRA

---

**870250101607**  
06/11/2025  
Deferimento da petição  
Código de despacho: 270  
Petição (tipo): [114.02] Anotação de transferência de titular: cessão  
Processo afetado: DI6904136-9  
Cedente: GINO LEONELLO CORAZZARI NETO [BR/SP]  
Cessionário: NITRONPLAST INDÚSTRIA E COMÉRCIO LTDA  
Procurador: MAURO COSTA FERREIRA

---

**870250101607**  
06/11/2025  
Deferimento da petição  
Código de despacho: 270  
Petição (tipo): [114.02] Anotação de transferência de titular: cessão  
Processo afetado: DI6904137-7  
Cedente: GINO LEONELLO CORAZZARI NETO [BR/SP]  
Cessionário: NITRONPLAST INDÚSTRIA E COMÉRCIO LTDA  
Procurador: MAURO COSTA FERREIRA

---

**870250101607**  
06/11/2025  
Deferimento da petição  
Código de despacho: 270  
Petição (tipo): [114.02] Anotação de transferência de titular: cessão  
Processo afetado: DI6904138-5  
Cedente: GINO LEONELLO CORAZZARI NETO [BR/SP]  
Cessionário: NITRONPLAST INDÚSTRIA E COMÉRCIO LTDA  
Procurador: MAURO COSTA FERREIRA

---

**870250101607**  
06/11/2025  
Deferimento da petição  
Código de despacho: 270  
Petição (tipo): [114.02] Anotação de transferência de titular: cessão  
Processo afetado: DI7001297-0  
Cedente: GINO LEONELLO CORAZZARI NETO [BR/SP]  
Cessionário: NITRONPLAST INDÚSTRIA E COMÉRCIO LTDA  
Procurador: MAURO COSTA FERREIRA

---

**870250101607**  
06/11/2025  
Deferimento da petição  
Código de despacho: 270  
Petição (tipo): [114.02] Anotação de transferência de titular: cessão  
Processo afetado: DI7002667-0  
Cedente: GINO LEONELLO CORAZZARI NETO [BR/SP]  
Cessionário: NITRONPLAST INDÚSTRIA E COMÉRCIO LTDA  
Procurador: MAURO COSTA FERREIRA

---

**870250106501**  
20/11/2025  
Deferimento da petição  
Código de despacho: 270  
Petição (tipo): [114.02] Anotação de transferência de titular: cessão  
Processo afetado: DI7003830-9  
Cedente: Roberto Zagonel [BR/SP]  
Cessionário: ZAGONEL S.A.  
Procurador: Nirce Ivete Fassini

---

**870250101607**  
06/11/2025  
Deferimento da petição  
Código de despacho: 270  
Petição (tipo): [114.02] Anotação de transferência de titular: cessão  
Processo afetado: DI7003839-2  
Cedente: GINO LEONELLO CORAZZARI NETO [BR/SP]  
Cessionário: NITRONPLAST INDÚSTRIA E COMÉRCIO LTDA  
Procurador: MAURO COSTA FERREIRA

---



**870250101607**  
06/11/2025  
Deferimento da petição  
Código de despacho: 270  
Petição (tipo): [114.02] Anotação de transferência de titular: cessão  
Processo afetado: DI7003840-6  
Cedente: GINO LEONELLO CORAZZARI NETO [BR/SP]  
Cessionário: NITRONPLAST INDÚSTRIA E COMÉRCIO LTDA  
Procurador: MAURO COSTA FERREIRA

---

**870250101607**  
06/11/2025  
Deferimento da petição  
Código de despacho: 270  
Petição (tipo): [114.02] Anotação de transferência de titular: cessão  
Processo afetado: DI7003841-4  
Cedente: GINO LEONELLO CORAZZARI NETO [BR/SP]  
Cessionário: NITRONPLAST INDÚSTRIA E COMÉRCIO LTDA  
Procurador: MAURO COSTA FERREIRA

---

**870250101607**  
06/11/2025  
Deferimento da petição  
Código de despacho: 270  
Petição (tipo): [114.02] Anotação de transferência de titular: cessão  
Processo afetado: DI7003843-0  
Cedente: GINO LEONELLO CORAZZARI NETO [BR/SP]  
Cessionário: NITRONPLAST INDÚSTRIA E COMÉRCIO LTDA  
Procurador: MAURO COSTA FERREIRA

---

**870250101607**  
06/11/2025  
Deferimento da petição  
Código de despacho: 270  
Petição (tipo): [114.02] Anotação de transferência de titular: cessão  
Processo afetado: DI7101853-0  
Cedente: GINO LEONELLO CORAZZARI NETO [BR/SP]  
Cessionário: NITRONPLAST INDÚSTRIA E COMÉRCIO LTDA  
Procurador: MAURO COSTA FERREIRA

---

**870250101607**  
06/11/2025  
Deferimento da petição  
Código de despacho: 270  
Petição (tipo): [114.02] Anotação de transferência de titular: cessão  
Processo afetado: DI7106144-4  
Cedente: GINO LEONELLO CORAZZARI NETO [BR/SP]  
Cessionário: NITRONPLAST INDÚSTRIA E COMÉRCIO LTDA  
Procurador: MAURO COSTA FERREIRA

---

**870250101607**  
06/11/2025  
Deferimento da petição  
Código de despacho: 270  
Petição (tipo): [114.02] Anotação de transferência de titular: cessão  
Processo afetado: DI7106145-2  
Cedente: GINO LEONELLO CORAZZARI NETO [BR/SP]  
Cessionário: NITRONPLAST INDÚSTRIA E COMÉRCIO LTDA  
Procurador: MAURO COSTA FERREIRA

---

**870250101607**  
06/11/2025  
Deferimento da petição  
Código de despacho: 270  
Petição (tipo): [114.02] Anotação de transferência de titular: cessão  
Processo afetado: DI7106146-0  
Cedente: GINO LEONELLO CORAZZARI NETO [BR/SP]  
Cessionário: NITRONPLAST INDÚSTRIA E COMÉRCIO LTDA  
Procurador: MAURO COSTA FERREIRA

---

**870250101607**  
06/11/2025  
Deferimento da petição  
Código de despacho: 270  
Petição (tipo): [114.02] Anotação de transferência de titular: cessão  
Processo afetado: BR302012003891-0  
Cedente: GINO LEONELLO CORAZZARI NETO [BR/SP]  
Cessionário: NITRONPLAST INDÚSTRIA E COMÉRCIO LTDA  
Procurador: MAURO COSTA FERREIRA

---



**870250101607**  
06/11/2025  
Deferimento da petição  
Código de despacho: 270  
Petição (tipo): [114.02] Anotação de transferência de titular: cessão  
Processo afetado: BR302012003892-8  
Cedente: GINO LEONELLO CORAZZARI NETO [BR/SP]  
Cessionário: NITRONPLAST INDÚSTRIA E COMÉRCIO LTDA  
Procurador: MAURO COSTA FERREIRA

---

**870250101607**  
06/11/2025  
Deferimento da petição  
Código de despacho: 270  
Petição (tipo): [114.02] Anotação de transferência de titular: cessão  
Processo afetado: BR302012003893-6  
Cedente: GINO LEONELLO CORAZZARI NETO [BR/SP]  
Cessionário: NITRONPLAST INDÚSTRIA E COMÉRCIO LTDA  
Procurador: MAURO COSTA FERREIRA

---

**870250101607**  
06/11/2025  
Deferimento da petição  
Código de despacho: 270  
Petição (tipo): [114.02] Anotação de transferência de titular: cessão  
Processo afetado: BR302012005658-6  
Cedente: GINO LEONELLO CORAZZARI NETO [BR/SP]  
Cessionário: NITRONPLAST INDÚSTRIA E COMÉRCIO LTDA  
Procurador: MAURO COSTA FERREIRA

---

**870250101607**  
06/11/2025  
Deferimento da petição  
Código de despacho: 270  
Petição (tipo): [114.02] Anotação de transferência de titular: cessão  
Processo afetado: BR302012006367-1  
Cedente: GINO LEONELLO CORAZZARI NETO [BR/SP]  
Cessionário: NITRONPLAST INDÚSTRIA E COMÉRCIO LTDA  
Procurador: MAURO COSTA FERREIRA

---

**870250101607**  
06/11/2025  
Deferimento da petição  
Código de despacho: 270  
Petição (tipo): [114.02] Anotação de transferência de titular: cessão  
Processo afetado: BR302012006368-0  
Cedente: GINO LEONELLO CORAZZARI NETO [BR/SP]  
Cessionário: NITRONPLAST INDÚSTRIA E COMÉRCIO LTDA  
Procurador: MAURO COSTA FERREIRA

---

**870250101607**  
06/11/2025  
Deferimento da petição  
Código de despacho: 270  
Petição (tipo): [114.02] Anotação de transferência de titular: cessão  
Processo afetado: BR302012006369-8  
Cedente: GINO LEONELLO CORAZZARI NETO [BR/SP]  
Cessionário: NITRONPLAST INDÚSTRIA E COMÉRCIO LTDA  
Procurador: MAURO COSTA FERREIRA

---

**870250101607**  
06/11/2025  
Deferimento da petição  
Código de despacho: 270  
Petição (tipo): [114.02] Anotação de transferência de titular: cessão  
Processo afetado: BR302012006370-1  
Cedente: GINO LEONELLO CORAZZARI NETO [BR/SP]  
Cessionário: NITRONPLAST INDÚSTRIA E COMÉRCIO LTDA  
Procurador: MAURO COSTA FERREIRA

---

**870250101607**  
06/11/2025  
Deferimento da petição  
Código de despacho: 270  
Petição (tipo): [114.02] Anotação de transferência de titular: cessão  
Processo afetado: BR302013002427-0  
Cedente: GINO LEONELLO CORAZZARI NETO [BR/SP]  
Cessionário: NITRONPLAST INDÚSTRIA E COMÉRCIO LTDA  
Procurador: MAURO COSTA FERREIRA

---



**870250101607**  
06/11/2025  
Deferimento da petição  
Código de despacho: 270  
Petição (tipo): [114.02] Anotação de transferência de titular: cessão  
Processo afetado: BR302013004767-9  
Cedente: GINO LEONELLO CORAZZARI NETO [BR/SP]  
Cessionário: NITRONPLAST INDÚSTRIA E COMÉRCIO LTDA  
Procurador: MAURO COSTA FERREIRA

---

**870250101607**  
06/11/2025  
Deferimento da petição  
Código de despacho: 270  
Petição (tipo): [114.02] Anotação de transferência de titular: cessão  
Processo afetado: BR302013004768-7  
Cedente: GINO LEONELLO CORAZZARI NETO [BR/SP]  
Cessionário: NITRONPLAST INDÚSTRIA E COMÉRCIO LTDA  
Procurador: MAURO COSTA FERREIRA

---

**870250101607**  
06/11/2025  
Deferimento da petição  
Código de despacho: 270  
Petição (tipo): [114.02] Anotação de transferência de titular: cessão  
Processo afetado: BR302014000834-0  
Cedente: GINO LEONELLO CORAZZARI NETO [BR/SP]  
Cessionário: NITRONPLAST INDÚSTRIA E COMÉRCIO LTDA  
Procurador: MAURO COSTA FERREIRA

---

**870250101607**  
06/11/2025  
Deferimento da petição  
Código de despacho: 270  
Petição (tipo): [114.02] Anotação de transferência de titular: cessão  
Processo afetado: BR302014001166-9  
Cedente: GINO LEONELLO CORAZZARI NETO [BR/SP]  
Cessionário: NITRONPLAST INDÚSTRIA E COMÉRCIO LTDA  
Procurador: MAURO COSTA FERREIRA

---

**870250101607**  
06/11/2025  
Deferimento da petição  
Código de despacho: 270  
Petição (tipo): [114.02] Anotação de transferência de titular: cessão  
Processo afetado: BR302015003141-7  
Cedente: GINO LEONELLO CORAZZARI NETO [BR/SP]  
Cessionário: NITRONPLAST INDÚSTRIA E COMÉRCIO LTDA  
Procurador: MAURO COSTA FERREIRA

---

**870250101607**  
06/11/2025  
Deferimento da petição  
Código de despacho: 270  
Petição (tipo): [114.02] Anotação de transferência de titular: cessão  
Processo afetado: BR302015004495-0  
Cedente: GINO LEONELLO CORAZZARI NETO [BR/SP]  
Cessionário: NITRONPLAST INDÚSTRIA E COMÉRCIO LTDA  
Procurador: MAURO COSTA FERREIRA

---

**870250106505**  
20/11/2025  
Deferimento da petição  
Código de despacho: 270  
Petição (tipo): [114.02] Anotação de transferência de titular: cessão  
Processo afetado: BR302016002194-5  
Cedente: ROBERTO ZAGONEL [BR/SC]  
Cessionário: ZAGONEL ILUMINAÇÃO S.A  
Procurador: Nirce Ivete Fassini

---



---

<b>870250042667</b> 23/05/2025	Deferimento da petição Código de despacho: 270 Petição (tipo): [114.02] Anotação de transferência de titular: cessão Processo afetado: BR302020001235-6 Cedente: FUNDAÇÃO UNIVERSIDADE FEDERAL DO MATO GROSSO DO SUL [BR/MS], ENERGISA ACRE - DISTRIBUIDORA DE ENERGIA S.A. [BR/YY], ENERGISA SERGIPE - DISTRIBUIDORA DE ENERGIA S.A. [BR/YY], ENERGISA SUL-SUDESTE DISTRIBUIDORA DE ENERGIA S.A. [BR/YY], ENERGISA TOCANTINS DISTRIBUIDORA DE ENERGIA S.A. [BR/YY], ENERGISA MATO GROSSO - DISTRIBUIDORA DE ENERGIA S.A. [BR/YY], ENERGISA MINAS RIO - DISTRIBUIDORA DE ENERGIA S.A. [BR/YY], ENERGISA PARAÍBA - DISTRIBUIDORA DE ENERGIA S.A. [BR/YY] e ENERGISA RONDÔNIA - DISTRIBUIDORA DE ENERGIA S.A. [BR/YY] Cessionário: ENERGISA MATO GROSSO DO SUL - DISTRIBUIDORA DE ENERGIA S.A., ENERGISA ACRE - DISTRIBUIDORA DE ENERGIA S.A., ENERGISA SERGIPE - DISTRIBUIDORA DE ENERGIA S.A., ENERGISA SUL-SUDESTE DISTRIBUIDORA DE ENERGIA S.A., ENERGISA TOCANTINS DISTRIBUIDORA DE ENERGIA S.A., ENERGISA MATO GROSSO - DISTRIBUIDORA DE ENERGIA S.A., ENERGISA MINAS RIO - DISTRIBUIDORA DE ENERGIA S.A., ENERGISA PARAÍBA - DISTRIBUIDORA DE ENERGIA S.A. e ENERGISA RONDÔNIA - DISTRIBUIDORA DE ENERGIA S.A. Procurador: Montaury Pimenta, Machado & Vieira de Mello Advogados Detalhes do despacho: Em retificação ao despacho publicado na RPI 2848, a fim de incluir cessionária.
<b>870250106501</b> 20/11/2025	Deferimento da petição Código de despacho: 270 Petição (tipo): [114.02] Anotação de transferência de titular: cessão Processo afetado: BR302020002697-7 Cedente: ROBERTO ZAGONEL [BR/SC] Cessionário: ZAGONEL S.A. Procurador: Nirce Ivete Fassini
<b>870250106501</b> 20/11/2025	Deferimento da petição Código de despacho: 270 Petição (tipo): [114.02] Anotação de transferência de titular: cessão Processo afetado: BR302021002007-6 Cedente: ROBERTO ZAGONEL [BR/SC] Cessionário: ZAGONEL S.A. Procurador: Nirce Ivete Fassini
<b>870250106501</b> 20/11/2025	Deferimento da petição Código de despacho: 270 Petição (tipo): [114.02] Anotação de transferência de titular: cessão Processo afetado: BR302021002363-6 Cedente: ROBERTO ZAGONEL [BR/SC] Cessionário: ZAGONEL S.A. Procurador: Nirce Ivete Fassini
<b>870250106501</b> 20/11/2025	Deferimento da petição Código de despacho: 270 Petição (tipo): [114.02] Anotação de transferência de titular: cessão Processo afetado: BR302023003447-1 Cedente: ROBERTO ZAGONEL [BR/SC] Cessionário: ZAGONEL S.A. Procurador: Nirce Ivete Fassini
<b>870250106501</b> 20/11/2025	Deferimento da petição Código de despacho: 270 Petição (tipo): [114.02] Anotação de transferência de titular: cessão Processo afetado: BR302023003453-6 Cedente: ROBERTO ZAGONEL [BR/SC] Cessionário: ZAGONEL S.A. Procurador: Nirce Ivete Fassini
<b>870250106501</b> 20/11/2025	Deferimento da petição Código de despacho: 270 Petição (tipo): [114.02] Anotação de transferência de titular: cessão Processo afetado: BR302023005926-1 Cedente: ROBERTO ZAGONEL [BR/SC] Cessionário: ZAGONEL S.A. Procurador: Nirce Ivete Fassini

---



**870250106501**  
20/11/2025  
Deferimento da petição  
Código de despacho: 270  
Petição (tipo): [114.02] Anotação de transferência de titular: cessão  
Processo afetado: BR302024004766-5  
Cedente: ROBERTO ZAGONEL [BR/SC]  
Cessionário: ZAGONEL S.A.  
Procurador: Nirce Ivete Fassini

---

**870250106505**  
20/11/2025  
Deferimento da petição  
Código de despacho: 270  
Petição (tipo): [114.02] Anotação de transferência de titular: cessão  
Processo afetado: BR302024005793-8  
Cedente: ROBERTO ZAGONEL [BR/SC]  
Cessionário: ZAGONEL ILUMINAÇÃO S.A  
Procurador: Nirce Ivete Fassini

---

**870250106501**  
20/11/2025  
Deferimento da petição  
Código de despacho: 270  
Petição (tipo): [114.02] Anotação de transferência de titular: cessão  
Processo afetado: BR302024005795-4  
Cedente: ROBERTO ZAGONEL [BR/SC]  
Cessionário: ZAGONEL S.A.  
Procurador: Nirce Ivete Fassini

---

**870250106501**  
20/11/2025  
Deferimento da petição  
Código de despacho: 270  
Petição (tipo): [114.02] Anotação de transferência de titular: cessão  
Processo afetado: BR302025000577-9  
Cedente: ROBERTO ZAGONEL [BR/SC]  
Cessionário: ZAGONEL S.A.  
Procurador: Nirce Ivete Fassini

---



## Recursos

Exigência de pagamento  
Exigência de conformidade de petição  
Notificação de recurso para manifestação  
Instrução técnica: Exigência de petição  
Instrução técnica: Sobrestamento  
Instrução técnica: Ciência de parecer  
Decisão do recurso: Negado provimento  
Decisão do recurso: Provimento  
Outros despachos



## Notificação de recurso para manifestação

Em vista da interposição de recurso contra as decisões listadas a seguir, notifica-se prazo de 60 (sessenta) dias para apresentação de contrarrazões ao recurso pelos interessados, nos termos do artigo 213 da Lei da Propriedade Industrial (LPI, lei n.º 9.279, de 14 de maio de 1996).

Art. 213 – Os interessados serão intimados para, no prazo de 60 (sessenta) dias, oferecerem contrarrazões ao recurso.

Para visualizar petições eletrônicas no site do INPI ([www.inpi.gov.br](http://www.inpi.gov.br)):

1. Acesse a pesquisa da base de desenho industrial utilizando login e senha; e
2. Informe o número do processo ao qual está vinculada a petição a ser visualizada.

Para apresentar contrarrazões ao recurso:

1. Acesse o e-DI no site do INPI ([www.inpi.gov.br](http://www.inpi.gov.br));
2. Emita uma Guia de Recolhimento da União (GRU) para o serviço de “contrarrazões ao recurso/nulidade” (código 136);
3. Efetue o pagamento; e
4. Preencha e envie o formulário eletrônico correspondente à opção indicada na emissão da GRU, acompanhado dos esclarecimentos, argumentos, provas ou documentos apropriados.

O prazo para apresentação de contrarrazões é de 60 (sessenta) dias, contados da data de publicação da notificação de interposição de recurso na Revista da Propriedade Industrial (RPI), nos termos dos art. 213, 221, 222 e 223 da LPI.

Para esclarecer outras dúvidas e conhecer em detalhe o processamento de pedidos de registro de desenho industrial e outras petições, não deixe de consultar o Manual de Desenho Industrial <http://manualdedi.inpi.gov.br/projects/manual-de-desenho-industrial/wiki>.

---

870250103581  
12/11/2025

Notificação de recurso  
Código de despacho: 360  
Petição (tipo): [161.02] Outros recursos de DI: contra decisão em petição  
Processo afetado: BR302013000691-3  
Petição afetada: Nro. 870160050719 Data 13/09/2016 Tipo [121.01] [DESC.] Pedido de devolução de prazo por impedimento do interessado CONFIGURAÇÃO Indeferimento da petição Notificada 16/09/2025 Afeta Petição 870160050719 ([121.01] [DESC.] Pedido de devolução de prazo por impedimento do interessado) Referente ao processo 3 ("CONFIGURAÇÃO APLICADA EM REFRIGERADOR")  
Requerente: SAMSUNG ELECTRONICS CO., LTD.  
Procurador: Cruzeiro Newmarc Patentes e Marcas Ltda.  
Detalhes do despacho: Recurso contra a devolução de prazo negada.

---



---

**870250102480**  
10/11/2025

Notificação de recurso  
Código de despacho: 360  
Petição (tipo): [161.02] Outros recursos de DI: contra decisão em petição  
Processo afetado: BR302022002840-1  
Petição afetada: Nro. 870250070636 Data 11/08/2025 Tipo [161.02] Outros recursos de DI: contra decisão em petição  
Decisão recorrida: Decisão de não conhecer de petição Notificada 09/09/2025 Afeta Petição 870250070636 ([161.02] Outros recursos de DI: contra decisão em petição) Referente ao processo 3 (CONFIGURAÇÃO APLICADA A/EM POTE)  
Requerente: DUX COMPANY S.A.  
Procurador: FARIA, CENDÃO & MAIA ADVOGADOS  
Detalhes do despacho: Recurso contra decisão de petição não conhecida.

---

**870250105734**  
18/11/2025

Notificação de recurso  
Código de despacho: 360  
Petição (tipo): [161.02] Outros recursos de DI: contra decisão em petição  
Processo afetado: BR302025001822-6  
Petição afetada: Nro. 870250045764 Data 02/06/2025 Tipo [103.02] Pedido de exame do registro quanto à novidade e originalidade  
Requerente: BRUNO HENRIQUE YEKIA  
Detalhes do despacho: Recurso contra decisão de petição não conhecida.

---



## Decisão do recurso: Negado provimento

Os recursos listados foram conhecidos e não providos por decisão do Presidente do INPI, nos termos indicados abaixo.

Encerra-se a instância administrativa nos termos do parágrafo 3º do Artigo 212 da Lei da Propriedade Industrial (LPI, lei n.º 9.279, de 14 de maio de 1996).

Art. 212 - Salvo expressa disposição em contrário, das decisões de que trata esta Lei cabe recurso, que será interposto no prazo de 60 (sessenta) dias.

Parágrafo 3º - Os recursos serão decididos pelo Presidente do INPI, encerrando-se a instância administrativa.

---

<b>870180066309</b> 31/07/2018	Recurso não provido (decisão mantida) Código de despacho: 235 Petição (tipo): [106.01] [DESC.] Recurso de desenho industrial Processo afetado: BR302015003227-8 Requerente: FRICAECO AMERICA SAPI DE CV Procurador: LEONOR MAGALHÃES PERES GALVÃO
<b>870180124108</b> 31/08/2018	Recurso não provido (decisão mantida) Código de despacho: 235 Petição (tipo): [106.01] [DESC.] Recurso de desenho industrial Processo afetado: BR302017000600-0 Requerente: THE GILLETTE COMPANY LLC Procurador: Marcela Trigo de Souza
<b>870180124106</b> 31/08/2018	Recurso não provido (decisão mantida) Código de despacho: 235 Petição (tipo): [106.01] [DESC.] Recurso de desenho industrial Processo afetado: BR302017000601-9 Requerente: THE GILLETTE COMPANY LLC Procurador: Marcela Trigo de Souza
<b>870180124101</b> 31/08/2018	Recurso não provido (decisão mantida) Código de despacho: 235 Petição (tipo): [106.01] [DESC.] Recurso de desenho industrial Processo afetado: BR302017000602-7 Requerente: THE GILLETTE COMPANY LLC Procurador: Flávia Maria Vasconcelos Pereira
<b>870180066456</b> 31/07/2018	Recurso não provido (decisão mantida) Código de despacho: 235 Petição (tipo): [106.01] [DESC.] Recurso de desenho industrial Processo afetado: BR302018000119-2 Requerente: PLANTRONICS, INC. Procurador: EDUARDO LOURENÇO GUEDES SERRÃO DE OTERO

---



---

<b>870210039229</b> 30/04/2021	Recurso não provido (decisão mantida) Código de despacho: 235 Petição (tipo): [106.01] [DESC.] Recurso de desenho industrial Processo afetado: BR302020005221-8 Requerente: ANSELMO LAGE NICOLI Procurador: Sâmia Batista Amin ( nome anterior Sâmia Amin Santos)
<b>870180063058</b> 20/07/2018	Recurso não provido (decisão mantida) Código de despacho: 235 Petição (tipo): [106.01] [DESC.] Recurso de desenho industrial Processo afetado: BR322016004874-9 Requerente: HARMAN INTERNATIONAL INDUSTRIES, INCORPORATED Procurador: EDUARDO LOURENÇO GUEDES SERRÃO DE OTERO
<b>870210046527</b> 24/05/2021	Recurso não provido (decisão mantida) Código de despacho: 235 Petição (tipo): [106.01] [DESC.] Recurso de desenho industrial Processo afetado: BR322021000223-2 Requerente: WORTHINGTON ARMSTRONG VENTURE Procurador: Antônio Maurício Pedras Arnaud

---



## Outras petições

Exigência de pagamento  
Exigência de conformidade de petição  
Exame de petição: Exigência  
Exame de petição: Sobrestamento  
Exame de petição: Indeferimento  
Exame de petição: Deferimento  
Exame de petição: petição de retificação (126) atendida  
Exame de petição: petição de retificação (126) não atendida  
Outros despachos



## Exame de petição: Deferimento

Concluído o exame, deferem-se as petições em referência.

Cabe recurso desta decisão, que deve ser apresentado no prazo de 60 (sessenta) dias, contados da data de publicação da decisão recorrida na Revista da Propriedade Industrial (RPI), nos termos dos art. 212, 221, 222, 223 e 224 da Lei da Propriedade Industrial (LPI, Lei n.º 9.279, de 14 de maio de 1996).

Para apresentar uma petição de recurso:

1. Acesse o e-DI no site do INPI ([www.inpi.gov.br](http://www.inpi.gov.br));
2. Emita uma Guia de Recolhimento da União (GRU) para o serviço de “Recurso de desenho industrial - exceto contra indeferimento de pedido de registro de DI” (código 142), referente a petição;
3. Efetue o pagamento; e
4. Preencha e envie o formulário eletrônico correspondente à opção indicada na emissão da GRU, acompanhado dos esclarecimentos, argumentos, provas ou documentos apropriados.

Para esclarecer outras dúvidas e conhecer em detalhe o processamento de pedidos de registro de desenho industrial e outras petições, não deixe de consultar o Manual de Desenho Industrial <http://manualdedi.inpi.gov.br/projects/manual-de-desenho-industrial/wiki>.

---

<b>870250014592</b> 23/02/2025	Deferimento da petição Código de despacho: 270 Petição (tipo): [155.01] Correção de dados no processo devido à falha do interessado Processo afetado: BR302024003766-0 Requerente: APPLE INC. Procurador: Dannemann, Siemsen, Bigler & Ipanema Moreira Detalhes do despacho: Dados corrigidos: inclusão de autores
-----------------------------------	--

---

<b>870250014593</b> 23/02/2025	Deferimento da petição Código de despacho: 270 Petição (tipo): [155.01] Correção de dados no processo devido à falha do interessado Processo afetado: BR302024003770-8 Requerente: APPLE INC. Procurador: Dannemann, Siemsen, Bigler & Ipanema Moreira Detalhes do despacho: Dados corrigidos: inclusão de autores
-----------------------------------	--

---

<b>870250101886</b> 06/11/2025	Deferimento da petição Código de despacho: 270 Petição (tipo): [155.01] Correção de dados no processo devido à falha do interessado Processo afetado: BR302025006735-9 Requerente: BAYER AKTIENGESELLSCHAFT Procurador: Montaury Pimenta, Machado & Vieira de Mello Advogados Detalhes do despacho: Dados corrigidos: endereço do titular
-----------------------------------	---

---



---

<b>870250096269</b> 21/10/2025	Deferimento da petição Código de despacho: 270 Petição (tipo): [155.01] Correção de dados no processo devido à falha do interessado Processo afetado: BR302025006822-3 Requerente: SIEMENS ENERGY GLOBAL GMBH & CO. KG Procurador: Dannemann, Siemsen, Bigler & Ipanema Moreira Detalhes do despacho: Petição deferida. Pagamento foi conciliado manualmente pelo setor responsável, tendo em vista as alegações do requerente e a documentação apresentada.
<b>870250096268</b> 21/10/2025	Deferimento da petição Código de despacho: 270 Petição (tipo): [155.01] Correção de dados no processo devido à falha do interessado Processo afetado: BR302025006824-0 Requerente: SIEMENS ENERGY GLOBAL GMBH & CO. KG Procurador: Dannemann, Siemsen, Bigler & Ipanema Moreira Detalhes do despacho: Petição deferida. Pagamento foi conciliado manualmente pelo setor responsável, tendo em vista as alegações do requerente e a documentação apresentada.
<b>870250096264</b> 21/10/2025	Deferimento da petição Código de despacho: 270 Petição (tipo): [155.01] Correção de dados no processo devido à falha do interessado Processo afetado: BR302025006828-2 Requerente: HENRY TEDJAKUSUMA Procurador: Dannemann, Siemsen, Bigler & Ipanema Moreira Detalhes do despacho: Petição deferida. Pagamento foi conciliado manualmente pelo setor responsável, tendo em vista as alegações do requerente e a documentação apresentada.

---

## Exame de petição: Petição de retificação (126) atendida

Atendidas as solicitações das petições em referência, conforme indicado abaixo:

---

<b>870250105525</b> 18/11/2025	Petição de retificação atendida (com necessidade de reemissão de certificado) Código de despacho: 1322 Petição (tipo): [126.02] Retificação por erro de publicação na RPI: em processo Processo afetado: BR302024003766-0 Requerente: APPLE INC. Procurador: Dannemann, Siemsen, Bigler & Ipanema Moreira
<b>870250105540</b> 18/11/2025	Petição de retificação atendida (com necessidade de reemissão de certificado) Código de despacho: 1322 Petição (tipo): [126.02] Retificação por erro de publicação na RPI: em processo Processo afetado: BR302024003770-8 Requerente: APPLE INC. Procurador: Dannemann, Siemsen, Bigler & Ipanema Moreira
<b>870250097342</b> 24/10/2025	Petição de retificação atendida (com necessidade de reemissão de certificado) Código de despacho: 1322 Petição (tipo): [126.02] Retificação por erro de publicação na RPI: em processo Processo afetado: BR302025000057-2 Requerente: UNILEVER IP HOLDINGS B.V. Procurador: Jacques Labrunie Detalhes do despacho: correção realizada: dados do titular.
<b>870250098640</b> 28/10/2025	Petição de retificação atendida (com necessidade de reemissão de certificado) Código de despacho: 1322 Petição (tipo): [126.02] Retificação por erro de publicação na RPI: em processo Processo afetado: BR312023230865-6 Requerente: MAPED Procurador: Dannemann, Siemsen, Bigler & Ipanema Moreira
<b>870250098630</b> 28/10/2025	Petição de retificação atendida (com necessidade de reemissão de certificado) Código de despacho: 1322 Petição (tipo): [126.02] Retificação por erro de publicação na RPI: em processo Processo afetado: BR312023232872-0 Requerente: MAPED Procurador: Dannemann, Siemsen, Bigler & Ipanema Moreira

---



## Outros despachos

Concluído o exame das petições em referência, publicam-se suas decisões conforme abaixo:

---

<b>870210118912</b> 21/12/2021	Decisão de não conhecer da petição Código de despacho: 428 Petição (tipo): [126.01] [DESC.] Pedido de correção de erro por parte do INPI Processo afetado: BR302021000602-2 Requerente: REGINALDO LUIZ MARCHEZI Procurador: Wagner José Fafá Borges Detalhes do despacho: Art. 219. Não serão conhecidos a petição, a oposição e o recurso, quando: ... II - não contiverem fundamentação legal; ou
-----------------------------------	---

---



## Anulação de despachos

Anulação de despachos relativos a processos de registro

Anulação de despachos relativos a petições



## Anulação de despachos relativos a processos de registro

Os despachos listados a seguir tiveram sua publicação anulada com base nos motivos indicados:

---

<b>BR302021004244-4</b>	Anulação de despacho (em processo) Código de despacho: 402 <b>Titular: BJB GMBH &amp; CO. KG [DE]</b> Procurador: KASZNAR LEONARDOS PROPRIEDADE INTELECTUAL Detalhes do despacho: Anulação do despacho de exigência publicado na RPI 2861, em 04/11/2025, por ser indevido.
<b>BR302025006822-3</b>	Anulação de despacho (em processo) Código de despacho: 402 <b>Titular: SIEMENS ENERGY GLOBAL GMBH &amp; CO. KG [DE]</b> Procurador: Dannemann, Siemsen, Bigler & Ipanema Moreira Detalhes do despacho: Anulado o despacho que considerou o pedido inexistente, com publicação na RPI 2861 de 04/11/2025, pois a conciliação do pagamento foi efetuada após a decisão de considerar o pedido inexistente.
<b>BR302025006824-0</b>	Anulação de despacho (em processo) Código de despacho: 402 <b>Titular: SIEMENS ENERGY GLOBAL GMBH &amp; CO. KG [DE]</b> Procurador: Dannemann, Siemsen, Bigler & Ipanema Moreira Detalhes do despacho: Anulado o despacho que considerou o pedido inexistente, com publicação na RPI 2861 de 04/11/2025, pois a conciliação do pagamento foi efetuada após a decisão de considerar o pedido inexistente.
<b>BR302025006828-2</b>	Anulação de despacho (em processo) Código de despacho: 402 <b>Titular: HENRY TEDJAKUSUMA [ID]</b> Procurador: Dannemann, Siemsen, Bigler & Ipanema Moreira Detalhes do despacho: Anulado o despacho que considerou o pedido inexistente, com publicação na RPI 2861 de 04/11/2025, pois a conciliação do pagamento foi efetuada após a decisão de considerar o pedido inexistente.

---



## Anulação de despachos relativos a petições

Os despachos listados a seguir tiveram sua publicação anulada com base nos motivos indicados:

---

**800250397076**  
20/10/2025

Anulação de despacho (em petição)  
Código de despacho: 403  
Petição (tipo): [131.01] Renovação do registro de desenho industrial no prazo ordinário  
Processo afetado: BR302016004832-0  
Requerente: SEMEATO S/A INDÚSTRIA E COMÉRCIO  
Procurador: David Nilton Pereira de Lucena  
Detalhes do despacho: Anulado despacho de 'petição não conhecida', publicado na RPI 2863, por ter sido indevido.

---



## Notificações e decisões judiciais

Notificação de procedimento judicial

Notificação de decisão judicial

Outros despachos



## Notificação de decisão judicial

---

301250105221

Publicação de decisão judicial transitada em julgado

Código de despacho: 639

Petição (tipo): [protocolo interno] Notificação judicial

Processo afetado: DI6904357-4

Requerente: 31ª VARA FEDERAL DO RIO DE JANEIRO Diante NOTIFICAÇÃO DE DECISÃO JUDICIAL TRANSITADA EM JULGADO REFERENTE AO PROCESSO SEI. INPI: 52400.004971/2010-08; Origem: 31ª VARA FEDERAL DO RIO DE JANEIRO (TRF2); Ação Ordinária nº: 0811492-35.2010.4.02.5101; Autor: POLAR INDÚSTRIA DE PLÁSTICOS LTDA. ME; Réus: ENIO DE BONA SARTO e INPI - INSTITUTO NACIONAL DA PROPRIEDADE INDUSTRIAL. Decisão: "Diante do exposto, JULGO PROCEDENTES OS PEDIDOS, para declarar a nulidade do registro de desenho industrial nº DI6904357-4, concedido pelo INPI em favor do 1º réu, bem como para que este se abstenha de usar, a qualquer título, o objeto do referido registro.". Tal decisão de transitado em julgado, proferida pelo M. Juízo da 31ª VARA FEDERAL DO RIO DE JANEIRO (TRF2), foi ainda confirmada pelo não provimento à apelação no TRIBUNAL REGIONAL FEDERAL (TRF) e pela inadmissão do recurso especial no SUPREMO TRIBUNAL DE JUSTIÇA (STJ).

---



## Disponibilidade de documentos oficiais

Exigência de pagamento

Disponibilidade de certificados de registro

Disponibilidade de outros documentos oficiais

Outros despachos



---

## Disponibilidade de outros documentos oficiais

---

**870250093377**  
13/10/2025

Emissão de cópia oficial de registro de desenho industrial  
Código de despacho: 575  
Petição (tipo): [118.02] Cópia oficial para efeito de reivindicação de prioridade  
Processo afetado: BR302024001252-7  
Requerente: M2 SOLUÇÕES EM ENGENHARIA LTDA  
Procurador: Jacques Labrunie

---

**870250093398**  
13/10/2025

Emissão de cópia oficial de registro de desenho industrial  
Código de despacho: 575  
Petição (tipo): [118.02] Cópia oficial para efeito de reivindicação de prioridade  
Processo afetado: BR302024001254-3  
Requerente: M2 SOLUÇÕES EM ENGENHARIA LTDA  
Procurador: Jacques Labrunie

---



## Exame quanto à novidade e à originalidade

Notificação de exame quanto à novidade e à originalidade

Sobrestamento quanto à novidade e à originalidade

Indeferimento

Deferimento

Outros despachos



## Notificação de exame quanto à novidade e originalidade

Notificação de Requerimento de Exame de Mérito, quanto aos aspectos de novidade e de originalidade, formulado pelo Titular do Registro.

---

<b>870250105406</b> 18/11/2025	Notificação de requerimento de exame de novidade e originalidade Código de despacho: 907 Petição (tipo): [103.02] Pedido de exame do registro quanto à novidade e originalidade Processo afetado: DI6900590-7 Requerente: COMPAGNIE GENERALE DES ETABLISSEMENTS MICHELIN Procurador: Guerra Advogados Associados
<b>870250105408</b> 18/11/2025	Notificação de requerimento de exame de novidade e originalidade Código de despacho: 907 Petição (tipo): [103.02] Pedido de exame do registro quanto à novidade e originalidade Processo afetado: BR302013001132-1 Requerente: COMPAGNIE GENERALE DES ETABLISSEMENTS MICHELIN Procurador: Guerra Advogados Associados
<b>870250101860</b> 06/11/2025	Notificação de requerimento de exame de novidade e originalidade Código de despacho: 907 Petição (tipo): [103.02] Pedido de exame do registro quanto à novidade e originalidade Processo afetado: BR302020006134-9 Requerente: WHIRLPOOL S.A Procurador: Daniel Advogados (Alt.de Daniel & Cia)
<b>870250104282</b> 14/11/2025	Notificação de requerimento de exame de novidade e originalidade Código de despacho: 907 Petição (tipo): [103.02] Pedido de exame do registro quanto à novidade e originalidade Processo afetado: BR302023004502-3 Requerente: JOSÉ MAURICIO ALVES GUERRA Procurador: VERSATY MARCAS E PATENTES LTDA ME
<b>870250105754</b> 19/11/2025	Notificação de requerimento de exame de novidade e originalidade Código de despacho: 907 Petição (tipo): [103.02] Pedido de exame do registro quanto à novidade e originalidade Processo afetado: BR302024006958-8 Requerente: ESCOBEL - INDÚSTRIA E COMÉRCIO DE PRODUTOS DE HIGIENE E BELEZA LTDA. Procurador: LEÃO PROPRIEDADE INTELECTUAL
<b>870250101706</b> 06/11/2025	Notificação de requerimento de exame de novidade e originalidade Código de despacho: 907 Petição (tipo): [103.02] Pedido de exame do registro quanto à novidade e originalidade Processo afetado: BR302024007033-0 Requerente: FORGE IND. E COM. DE EQUIPAMENTOS LTDA Procurador: Alcion Bubniak
<b>870250101711</b> 06/11/2025	Notificação de requerimento de exame de novidade e originalidade Código de despacho: 907 Petição (tipo): [103.02] Pedido de exame do registro quanto à novidade e originalidade Processo afetado: BR302024007036-5 Requerente: FORGE IND. E COM. DE EQUIPAMENTOS LTDA Procurador: Alcion Bubniak

---



**870250101714**  
06/11/2025

Notificação de requerimento de exame de novidade e originalidade  
Código de despacho: 907  
Petição (tipo): [103.02] Pedido de exame do registro quanto à novidade e originalidade  
Processo afetado: BR302024007037-3  
Requerente: FORGE IND. E COM. DE EQUIPAMENTOS LTDA  
Procurador: Alcion Bubniak

---

**870250105756**  
19/11/2025

Notificação de requerimento de exame de novidade e originalidade  
Código de despacho: 907  
Petição (tipo): [103.02] Pedido de exame do registro quanto à novidade e originalidade  
Processo afetado: BR302025000009-2  
Requerente: ESCOBEL - INDÚSTRIA E COMÉRCIO DE PRODUTOS DE HIGIENE E BELEZA LTDA.  
Procurador: LEÃO PROPRIEDADE INTELECTUAL

---



## Deferimento

NÃO foram identificadas anterioridades: o registro atende ao artigo 95 da LPI. Notifica-se a emissão do parecer de mérito conforme previsto no Art. 111 da LPI. Poderá ser requerida cópia do parecer.

---

**870210026696**  
22/03/2021

Exame de Novidade e Originalidade - Manutenção do Registro  
Código de despacho: 911  
Petição (tipo): [103.01] [DESC.] Pedido de exame do registro quanto à novidade e originalidade  
Processo afetado: BR302020005933-6  
Requerente: PERFIL ALUMINIO DO BRASIL S.A  
Procurador: Celino Bento de Souza  
Detalhes do despacho: Não foram identificadas anterioridades: o registro atende o artigo 95 da LPI.

---



# Código internacional de países e organizações

Lista dos códigos de duas letras para representação dos Países, Entidades e Organizações Intergovernamentais baseada no Padrão ST.3 recomendado pela OMPI e na ISO 3166-1.

Por ordem de sigla

AD	ANDORRA	GL	GROELÂNDIA	NU	NIUE
AE	EMIRADOS ÁRABES UNIDOS	GM	GÂMBIA	NZ	NOVA ZELÂNDIA
AF	AFEGANISTÃO	GN	GUINÉ	OM	OMÃ
AG	ANTÍGUA E BARBUDA	GP	GUADALUPE	PA	PANAMÃ
AI	ANGUILLA	GQ	GUINÉ EQUATORIAL	PB	PAÍSES BAIXOS
AL	ALBÂNIA	GR	GRÉCIA	PE	PERU
AM	ARMÊNIA	GS	GEORGIA DO SUL E ILHAS SANDWICH DO SUL	PF	POLINÉSIA FRANCESA
AN	ANTILHAS HOLANDESES	GT	GUATEMALA	PG	PAPUA NOVA GUINÉ
AO	ANGOLA	GU	GUAM	PH	FILIPINAS
AQ	ANTÁRTICA	GW	GUINÉ BISSAU	PK	PAQUISTÃO
AR	ARGENTINA	GY	GUIANA	PL	POLÓNIA
AS	SAMOA AMERICANA	HK	HONG-KONG	PM	SAINT PIERRE E MIQUELON
AT	ÁUSTRIA	HM	ILHAS HEARD E MCDONALD	PN	PITCAIRN
AU	AUSTRÁLIA	HN	HONDURAS	PR	PORTO RICO
AW	ARUBA	HR	CRÓÁCIA	PS	TERRITÓRIO OCUPADO PALESTINO
AZ	AZERBAIJÃO	HT	HAITI	PT	PORTUGAL
BA	BÓSNIA E HERZEGÓVINA	HU	HUNGRIA	PW	PALAU
BB	BARBADOS	ID	INDONÉSIA	PY	PARAGUAI
BD	BANGLADESH	IE	IRLÂNDIA	QA	CATAR
BE	BÉLGICA	IL	ISRAEL	RE	REUNIÃO
BF	BURKINA FASO	IN	ÍNDIA	RO	ROMÊNIA
BG	BULGÁRIA	IO	TERRIT. BRITAN. OCEANO ÍNDICO	RS	SERBIA
BH	BAREINE	IQ	IRAQUE	RU	FEDERAÇÃO RUSSA
BI	BURUNDI	IR	IRÃ (REPÚBLICA ISLÂMICA DO)	RW	RUANDA
BJ	BENIN	IS	ISLÂNDIA	SA	ARÁBIA SAUDITA
BM	BERMUDAS	IT	ITÁLIA	SB	ILHAS SALOMÃO
BN	BRUNEI DARUSSALAM	JM	JAMAICA	SC	SEYCHELLES
BO	BOLÍVIA	JO	JORDÂNIA	SD	SUDÃO
BR	BRASIL	JP	JAPÃO	SE	SUÉCIA
BS	BAHAMAS	KE	QUÊNIA	SG	SINGAPURA
BT	BUTÃO	KG	QUIRGUISTÃO	SH	SANTA HELENA
BV	ILHA BOUVET	KH	CAMBOJA	SI	ESLOVENIA
BW	BOTSUANA	KI	KIRIBATI	SJ	SVALBARD E JAN MAYEN
BY	BELARUS	KM	COMORES	SK	ESLOVÁQUIA
BZ	BELIZE	KN	SÃO CRISTÓVÃO E NEVIS	SL	SERRA LEOA
CA	CANADÁ	KP	REPÚBLICA POPULAR DEM. DA CORÉIA	SM	SÃO MARINO
CC	ILHAS COCOS	KR	REPÚBLICA DA CORÉIA	SN	SENEGAL
CF	REPÚBLICA CENTRO AFRICANA	KW	KUWAIT	SO	SOMÁLIA
CG	CONGO	KY	ILHAS CAIMAN	SR	SURINAME
CH	SUIÇA	KZ	CAZAQUISTÃO	ST	SÃO TOMÉ E PRÍNCIPE
CI	COSTA DO MARFIM	LA	LAOS	SV	EL SALVADOR
CK	ILHAS COOK	LB	LÍBANO	SY	SÍRIA
CL	CHILE	LC	SANTA LÚCIA	SZ	SUAZILÂNDIA
CM	CAMARÕES	LI	LIECHTENSTEIN	TC	ILHAS TURKS E CAICOS
CN	CHINA	LK	SRI LANKA	TD	CHADE
CO	COLÔMBIA	LR	LIBÉRIA	TF	TERRAS AUSTRAIS FRANCESAS
CR	COSTA RICA	LS	LESOTO	TG	TOGO
CU	CUBA	LT	LITUÂNIA	TH	TAILÂNDIA
CV	CABO VERDE	LU	LUXEMBURGO	TJ	TADJIQUISTÃO
CX	ILHA NATAL	LV	LETÓNIA	TK	TOKELAU
CY	CHIPRE	LY	LÍBIA	TL	TIMOR-LESTE
CZ	REPÚBLICA TCHECA	MA	MARROCOS	TM	TURCOMENISTÃO
DE	ALEMANHA	MC	MÔNACO	TN	TUNÍSIA
DJ	DJIBUTI	MD	REPÚBLICA DA MOLDOVA	TO	TONGA
DK	DINAMARCA	MG	MADAGASCAR	TR	TURQUIA
DM	DOMINICA	MH	ILHAS MARSHALL	TT	TRINIDAD E TOBAGO
DO	REPÚBLICA DOMINICANA	MK	ANT. IUGOSLÁVIA (REP. MACEDÓNIA)	TV	TUVALU
DZ	ARGÉLIA	ML	MALI	TW	TAIWAN, PROVÍNCIA DA CHINA
EC	EQUADOR	MM	MIANMÁ	TZ	REPÚBLICA UNIDA DA TANZÂNIA
EE	ESTÓNIA	MN	MONGÓLIA	UA	UCRÂNIA
EG	EGITO	MO	MACAU	UG	UGANDA
EH	SAARA OCIDENTAL	MP	ILHAS MARIANAS DO NORTE	UM	ILHAS MENORES AFASTADAS EUA
EM	INSTITUTO DA PROPRIEDADE INTELECTUAL DA UNIÃO EUROPEIA	MQ	MARTINICA	US	ESTADOS UNIDOS
EP	ORGANIZAÇÃO EUROPÉIA DE PATENTES	MR	MAURITÂNIA	UY	URUGUAI
ER	ERITREIA	MS	MONT SERRAT	UZ	UZBEQUISTÃO
ES	ESPAÑA	MT	MALTA	VA	VATICANO
ET	ETIÓPIA	MU	MAURÍCIO	VC	SÃO VICENTE E GRANADINAS
FI	FINLÂNDIA	MV	MALDIVAS	VE	VENEZUELA
FJ	FJI	MW	MALÁVI	VG	ILHAS VIRGENS (BRITÂNICAS)
FK	ILHAS MALVINAS	MX	MÉXICO	VI	ILHAS VIRGENS (U.S.)
FM	MICRONÉSIA (EST. DA FEDERAÇÃO)	MY	MALÁSIA	VN	VIETNÃ
FO	ILHAS FAROE	MZ	MOÇAMBIQUE	VU	VANUATU
FR	FRANÇA	NA	NAMÍBIA	WF	ILHAS WALLIS E FUTURA
GA	GABÃO	NC	NOVA CALEDÔNIA	WS	SAMOA OCIDENTAL
GB	REINO UNIDO	NE	NIGER	YE	IÊMEN
GD	GRANADA	NF	ILHA NORFALK	YT	MAYOTTE
GE	GEÓRGIA	NG	NIGÉRIA	YU	YUGOSLÁVIA
GF	GUIANA FRANCESA	NI	NICARÁGUA	ZA	ÁFRICA DO SUL
GG	CHANNEL ISLAND OF GUERNSEY	NL	HOLANDA	ZM	ZÂMBIA
GH	GANÁ	NO	NORUEGA	ZR	ZAIRE
GI	GIBRALTAR	NP	NEPAL	ZW	ZIMBÁBUE
		NR	NAURU		

