

Revista da  
**Propriedade  
Industrial**

Nº 2867  
16 de dezembro de 2025

**Desenho Industrial**

Seção III



**REPÚBLICA FEDERATIVA DO BRASIL**

Presidente  
Luiz Inácio Lula da Silva

**MINISTÉRIO DO DESENVOLVIMENTO, INDÚSTRIA, COMÉRCIO E SERVIÇOS**

Ministro do Desenvolvimento, Indústria, Comércio e Serviços  
Geraldo José Rodrigues Alckmin Filho

**INSTITUTO NACIONAL DA PROPRIEDADE INDUSTRIAL**

Presidente  
Júlio César Castelo Branco Reis Moreira

---

De conformidade com a Lei nº 5.648 de 11 de dezembro de 1970, esta é a publicação oficial do Instituto Nacional da Propriedade Industrial, órgão vinculado ao Ministério do Desenvolvimento, Indústria, Comércio e Serviços do Brasil, que publica todos os seus atos, despachos e decisões relativos ao sistema de propriedade industrial no Brasil, compreendendo Marcas e Patentes, bem como os referentes a contratos de Transferência de Tecnologia e assuntos correlatos, além dos que dizem respeito ao registro de programas de computador como direito autoral.

As established by Law nº 5.648 of december 11, 1970, this is the official publication of the National Institute of Industrial Property, an office under the Ministry of Development, Industry, Commerce and Services of Brazil, which publishes all its official acts, orders and decisions regarding the industrial property system in Brazil, comprising Trademarks and Patents, as well as those referring to Technology Transfer agreements and related matters, besides those regarding software registering as copyright.

Según establece la Ley nº 5.648 de 11 diciembre 1970, esta es la publicación oficial del Instituto Nacional de la Propiedad Industrial, oficina vinculada al Ministerio de Fomento, Industria, Comercio y Servicios del Brasil, que publica todos sus actos, ordenes y decisiones referentes al sistema de propiedad industrial en Brasil, comprendiendo marcas y patentes así que los referentes a contratos de transferencia de tecnologia y asuntos corelacionados, además de los referentes al registro de programas de ordenador como derecho de autor.

---

Endereços, telefones e horários de atendimento da Sede, Divisões Regionais e Representações podem ser obtidos em:

[www.inpi.gov.br](http://www.inpi.gov.br)

# Índice Geral

<b>PEDIDOS DE REGISTRO DE DESENHO INDUSTRIAL EM ANDAMENTO</b> .....	<b>4</b>
Notificação de depósito .....	5
Notificação de depósito - pedido em sigilo.....	47
Exame técnico: Exigência .....	49
Exame técnico em designação: Exigência.....	84
Perda de Prioridade Unionista .....	86
<b>PEDIDOS DE REGISTRO DE DESENHO INDUSTRIAL CONSIDERADOS INEXISTENTES</b> .....	<b>88</b>
Em vista da ausência de resposta a exigência de pagamento .....	89
<b>PEDIDOS DE REGISTRO DE DESENHO INDUSTRIAL DEFINITIVAMENTE ARQUIVADOS</b> .....	<b>90</b>
Por falta de procuração .....	91
Por falta de resposta à exigência técnica .....	92
Por falta de resposta à exigência técnica em designação .....	94
<b>CONCESSÕES DE REGISTROS DE DESENHO INDUSTRIAL</b> .....	<b>96</b>
Registro de desenho industrial concedido .....	97
Concessão em designação .....	211
<b>NULIDADES ADMINISTRATIVAS DE REGISTROS DE DESENHO INDUSTRIAL</b> .....	<b>234</b>
Notificação de nulidade administrativa, por requerimento de terceiros, para manifestação .....	235
Decisão da nulidade: Negado provimento .....	238
Decisão da nulidade: Provimento.....	239
Instrução técnica: Intimação para manifestação por parte do titular e do requerente .....	240
Outros despachos .....	243
<b>ANOTAÇÕES DE ALTERAÇÃO DE NOME E ENDEREÇO</b> .....	<b>244</b>
Exame de petição: Deferimento .....	245
<b>ANOTAÇÕES DE TRANSFERÊNCIA DE TITULARIDADE</b> .....	<b>247</b>
Exame de petição: Exigência .....	248
Exame de petição: Indeferimento.....	249
Exame de petição: Deferimento .....	250
<b>OUTRAS PETIÇÕES</b> .....	<b>252</b>
Exame de petição: Deferimento .....	253
Outros despachos .....	254
<b>NOTIFICAÇÕES E DECISÕES JUDICIAIS</b> .....	<b>255</b>
Notificação de procedimento judicial .....	256
Notificação de decisão judicial .....	257
<b>DISPONIBILIDADE DE DOCUMENTOS OFICIAIS</b> .....	<b>258</b>
Disponibilidade de outros documentos oficiais .....	259
<b>CÓDIGO INTERNACIONAL DE PAÍSES E ORGANIZAÇÕES</b> .....	<b>261</b>



## Pedidos de registro de desenho industrial em andamento

Exigência de pagamento  
Exigência formal  
Notificação de depósito  
Notificação de designação  
Notificação de depósito – pedido em sigilo  
Exame técnico: Exigência  
Exame técnico em designação: Exigência  
Exame técnico: Sobrestamento  
Exame técnico em designação: Sobrestamento  
Exame técnico: Indeferimento  
Exame técnico em designação: Indeferimento  
Perda de Prioridade Unionista  
Perda de Prioridade Unionista – pedidos em designação



## Notificação de depósito

Notificam-se os pedidos de registro de desenho industrial listados a seguir. Os pedidos cumprem as condições de admissibilidade previstas na LPI e seguem para a etapa de exame técnico. Este despacho não gera direito à fotocópia por parte de terceiros.

Para esclarecer outras dúvidas e conhecer, em detalhe, o processamento de pedidos de registro de desenho industrial e outras petições, não deixe de consultar o Manual de Desenho Industrial (<http://manualdedi.inpi.gov.br/projects/manual-de-desenho-industrial/wiki>).

---

<b>BR302025003404-3</b>	Notificação do depósito (exame formal concluído) Código de despacho: 860 Data de depósito: 30/05/2025 <b>Titular: DS INDUSTRIA E COMERCIO LTDA [BR/ES] e DORION LOPES SOARES [BR/ES]</b>
<b>BR302025004887-7</b>	Notificação do depósito (exame formal concluído) Código de despacho: 860 Data de depósito: 31/07/2025 <b>Titular: ORICA INTERNATIONAL PTE LTD [XX]</b> Procurador: MAGELLAN IP PROPRIEDADE INTELECTUAL LTDA. - EPP
<b>BR302025005347-1</b>	Notificação do depósito (exame formal concluído) Código de despacho: 860 Data de depósito: 15/08/2025 <b>Titular: CERES TAG LTD [AU]</b> Procurador: HERRERO & ASSOCIADOS BRASIL PROPRIEDADE INTELECTUAL LTDA.
<b>BR302025006299-3</b>	Notificação do depósito (exame formal concluído) Código de despacho: 860 Data de depósito: 23/09/2025 <b>Titular: UNIVERSIDADE FEDERAL DE SANTA CATARINA [BR/SC]</b> Procurador: Maico Oliveira Buss
<b>BR302025006322-1</b>	Notificação do depósito (exame formal concluído) Código de despacho: 860 Data de depósito: 23/09/2025 <b>Titular: AN UDDER IP COMPANY LIMITED [GB]</b> Procurador: HERRERO & ASSOCIADOS BRASIL PROPRIEDADE INTELECTUAL LTDA.
<b>BR302025006355-8</b>	Notificação do depósito (exame formal concluído) Código de despacho: 860 Data de depósito: 24/09/2025 <b>Titular: B &amp; T S.R.L. [IT]</b> Procurador: Ariboni, Fabbri e Schmidt Sociedade de Advogados
<b>BR302025006769-3</b>	Notificação do depósito (exame formal concluído) Código de despacho: 860 Data de depósito: 07/10/2025 <b>Titular: VCS COMÉRCIO E DESIGN DE MÓVEIS LTDA. [BR/ES] e VIVIAN COZER SETTE FERRAÇO [BR/ES]</b> Procurador: Flávia Sangiorgi Dalla Bernardina

---



BR302025006770-7 Notificação do depósito (exame formal concluído)  
Código de despacho: 860  
Data de depósito: 07/10/2025  
**Titular: VCS COMÉRCIO E DESIGN DE MÓVEIS LTDA. [BR/ES]**  
Procurador: Flávia Sangiorgi Dalla Bernardina

---

BR302025006771-5 Notificação do depósito (exame formal concluído)  
Código de despacho: 860  
Data de depósito: 07/10/2025  
**Titular: VCS COMÉRCIO E DESIGN DE MÓVEIS LTDA. [BR/ES]**  
Procurador: Flávia Sangiorgi Dalla Bernardina

---

BR302025006772-3 Notificação do depósito (exame formal concluído)  
Código de despacho: 860  
Data de depósito: 07/10/2025  
**Titular: VCS COMÉRCIO E DESIGN DE MÓVEIS LTDA. [BR/ES]**  
Procurador: Flávia Sangiorgi Dalla Bernardina

---

BR302025006773-1 Notificação do depósito (exame formal concluído)  
Código de despacho: 860  
Data de depósito: 07/10/2025  
**Titular: VCS COMÉRCIO E DESIGN DE MÓVEIS LTDA. [BR/ES]**  
Procurador: Flávia Sangiorgi Dalla Bernardina

---

BR302025006774-0 Notificação do depósito (exame formal concluído)  
Código de despacho: 860  
Data de depósito: 07/10/2025  
**Titular: VCS COMÉRCIO E DESIGN DE MÓVEIS LTDA. [BR/ES]**  
Procurador: Flávia Sangiorgi Dalla Bernardina

---

BR302025006775-8 Notificação do depósito (exame formal concluído)  
Código de despacho: 860  
Data de depósito: 07/10/2025  
**Titular: VCS COMÉRCIO E DESIGN DE MÓVEIS LTDA. [BR/ES]**  
Procurador: Flávia Sangiorgi Dalla Bernardina

---

BR302025006822-3 Notificação do depósito (exame formal concluído)  
Código de despacho: 860  
Data de depósito: 08/10/2025  
**Titular: SIEMENS ENERGY GLOBAL GMBH & CO. KG [DE]**  
Procurador: Dannemann, Siemsen, Bigler & Ipanema Moreira

---

BR302025006824-0 Notificação do depósito (exame formal concluído)  
Código de despacho: 860  
Data de depósito: 08/10/2025  
**Titular: SIEMENS ENERGY GLOBAL GMBH & CO. KG [DE]**  
Procurador: Dannemann, Siemsen, Bigler & Ipanema Moreira

---

BR302025006828-2 Notificação do depósito (exame formal concluído)  
Código de despacho: 860  
Data de depósito: 08/10/2025  
**Titular: HENRY TEDJAKUSUMA [ID]**  
Procurador: Dannemann, Siemsen, Bigler & Ipanema Moreira

---

BR302025007727-3 Notificação do depósito (exame formal concluído)  
Código de despacho: 860  
Data de depósito: 14/11/2025  
**Titular: DPR TELECOMUNICACOES LTDA [BR/SP]**  
Procurador: Veronica Meyer Gaiarsa

---

BR302025007728-1 Notificação do depósito (exame formal concluído)  
Código de despacho: 860  
Data de depósito: 14/11/2025  
**Titular: DPR TELECOMUNICACOES LTDA [BR/SP]**  
Procurador: Veronica Meyer Gaiarsa

---



---

BR302025007729-0	Notificação do depósito (exame formal concluído) Código de despacho: 860 Data de depósito: 14/11/2025 <b>Titular: DPR TELECOMUNICACOES LTDA [BR/SP]</b> Procurador: Veronica Meyer Gaiarsa
BR302025007730-3	Notificação do depósito (exame formal concluído) Código de despacho: 860 Data de depósito: 14/11/2025 <b>Titular: DPR TELECOMUNICACOES LTDA [BR/SP]</b> Procurador: Veronica Meyer Gaiarsa
BR302025007731-1	Notificação do depósito (exame formal concluído) Código de despacho: 860 Data de depósito: 14/11/2025 <b>Titular: DPR TELECOMUNICACOES LTDA [BR/SP]</b> Procurador: Veronica Meyer Gaiarsa
BR302025007733-8	Notificação do depósito (exame formal concluído) Código de despacho: 860 Data de depósito: 14/11/2025 <b>Titular: VERSUNI HOLDING B.V. [NL]</b> Procurador: LEÃO PROPRIEDADE INTELECTUAL
BR302025007738-9	Notificação do depósito (exame formal concluído) Código de despacho: 860 Data de depósito: 14/11/2025 <b>Titular: NINGBO RYACA ELECTRICAL CO., LTD [CN]</b> Procurador: Paulo de Tarso Castro Brandão
BR302025007740-0	Notificação do depósito (exame formal concluído) Código de despacho: 860 Data de depósito: 14/11/2025 <b>Titular: PATIO BRASIL INDUSTRIA E COMERCIO DE MOVEIS LTDA [BR/MG]</b> Procurador: ABM Assessoria Brasileira de Marcas Ltda.
BR302025007741-9	Notificação do depósito (exame formal concluído) Código de despacho: 860 Data de depósito: 14/11/2025 <b>Titular: HONG KONG FIKE TECHNOLOGY CO., LIMITED [CN]</b> Procurador: Org. Mérito Marcas e Patentes Ltda.
BR302025007742-7	Notificação do depósito (exame formal concluído) Código de despacho: 860 Data de depósito: 14/11/2025 <b>Titular: CARRÃO AUTO PEÇAS ITAPIRA LTDA [BR/SP]</b> Procurador: Interação Marcas e Patentes Ltda
BR302025007743-5	Notificação do depósito (exame formal concluído) Código de despacho: 860 Data de depósito: 14/11/2025 <b>Titular: HONG KONG FIKE TECHNOLOGY CO., LIMITED [CN]</b> Procurador: Org. Mérito Marcas e Patentes Ltda.
BR302025007745-1	Notificação do depósito (exame formal concluído) Código de despacho: 860 Data de depósito: 14/11/2025 <b>Titular: HONG KONG FIKE TECHNOLOGY CO., LIMITED [CN]</b> Procurador: Org. Mérito Marcas e Patentes Ltda.
BR302025007746-0	Notificação do depósito (exame formal concluído) Código de despacho: 860 Data de depósito: 14/11/2025 <b>Titular: HONG KONG FIKE TECHNOLOGY CO., LIMITED [CN]</b> Procurador: Org. Mérito Marcas e Patentes Ltda.

---

---

BR302025007747-8	Notificação do depósito (exame formal concluído) Código de despacho: 860 Data de depósito: 14/11/2025 <b>Titular: HONG KONG FIKE TECHNOLOGY CO., LIMITED [CN]</b> Procurador: Org. Mérito Marcas e Patentes Ltda.
BR302025007749-4	Notificação do depósito (exame formal concluído) Código de despacho: 860 Data de depósito: 14/11/2025 <b>Titular: HONG KONG FIKE TECHNOLOGY CO., LIMITED [CN]</b> Procurador: Org. Mérito Marcas e Patentes Ltda.
BR302025007750-8	Notificação do depósito (exame formal concluído) Código de despacho: 860 Data de depósito: 14/11/2025 <b>Titular: HONG KONG FIKE TECHNOLOGY CO., LIMITED [CN]</b> Procurador: Org. Mérito Marcas e Patentes Ltda.
BR302025007751-6	Notificação do depósito (exame formal concluído) Código de despacho: 860 Data de depósito: 14/11/2025 <b>Titular: HONG KONG FIKE TECHNOLOGY CO., LIMITED [CN]</b> Procurador: Org. Mérito Marcas e Patentes Ltda.
BR302025007752-4	Notificação do depósito (exame formal concluído) Código de despacho: 860 Data de depósito: 14/11/2025 <b>Titular: HONG KONG FIKE TECHNOLOGY CO., LIMITED [CN]</b> Procurador: Org. Mérito Marcas e Patentes Ltda.
BR302025007753-2	Notificação do depósito (exame formal concluído) Código de despacho: 860 Data de depósito: 14/11/2025 <b>Titular: ANRAN SUPPLY CHAIN MANAGEMENT LIMITED [CN]</b> Procurador: Org. Mérito Marcas e Patentes Ltda.
BR302025007756-7	Notificação do depósito (exame formal concluído) Código de despacho: 860 Data de depósito: 14/11/2025 <b>Titular: EWERTON EYRE DE MORAIS ALONSO [BR/SC], EWERTON EYRE DE MORAIS ALONSO [BR/SC] e VITOR EDUARDO SILVA [BR/SC]</b> Procurador: Cerumar Serviços em Propriedade Intelectual Ltda
BR302025007757-5	Notificação do depósito (exame formal concluído) Código de despacho: 860 Data de depósito: 14/11/2025 <b>Titular: JRC GESTAO E PARTICIPACOES LTDA [BR/SP]</b> Procurador: Sandra Santos
BR302025007759-1	Notificação do depósito (exame formal concluído) Código de despacho: 860 Data de depósito: 14/11/2025 <b>Titular: LIANDRA MARTINS FERREIRA BAPTISTA [BR/PR]</b>
BR302025007760-5	Notificação do depósito (exame formal concluído) Código de despacho: 860 Data de depósito: 14/11/2025 <b>Titular: BEIJING SANKUAI ONLINE TECHNOLOGY CO., LTD. [CN]</b> Procurador: Licks Advogados
BR302025007761-3	Notificação do depósito (exame formal concluído) Código de despacho: 860 Data de depósito: 15/11/2025 <b>Titular: 35.792.632 VERONICA DOURADO RIBEIRO DIAS [BR/BA]</b>
BR302025007762-1	Notificação do depósito (exame formal concluído) Código de despacho: 860 Data de depósito: 16/11/2025 <b>Titular: FERNANDO ROBERTO DE FREITAS GUIMARÃES [BR/SP]</b>

---



---

BR302025007763-0	Notificação do depósito (exame formal concluído) Código de despacho: 860 Data de depósito: 16/11/2025 <b>Titular: CLAIVE VIDIZ JUNIOR [BR/SP]</b>
BR302025007764-8	Notificação do depósito (exame formal concluído) Código de despacho: 860 Data de depósito: 16/11/2025 <b>Titular: MISTY MORNING HOLDINGS LTD. [BS]</b> Procurador: Diego Mahaut Duarte Pereira
BR302025007765-6	Notificação do depósito (exame formal concluído) Código de despacho: 860 Data de depósito: 16/11/2025 <b>Titular: HARRISON KENNY BRAN MUNOZ [BR/RS]</b>
BR302025007766-4	Notificação do depósito (exame formal concluído) Código de despacho: 860 Data de depósito: 16/11/2025 <b>Titular: ROBERTO LUCHINI OLIVI [BR/SP] e CRISTINA BALAGUE MONTALA OLIVI [BR/SP]</b>
BR302025007767-2	Notificação do depósito (exame formal concluído) Código de despacho: 860 Data de depósito: 17/11/2025 <b>Titular: 38.455.037 MARIA DE JESUS OLIVEIRA SPRINGER SUZUKI [BR/SP]</b>
BR302025007771-0	Notificação do depósito (exame formal concluído) Código de despacho: 860 Data de depósito: 17/11/2025 <b>Titular: YUYAO KUAIYI ELECTRIC APPLIANCE CO.,LTD. [CN]</b> Procurador: Rodrigo Gomes Galvez
BR302025007772-9	Notificação do depósito (exame formal concluído) Código de despacho: 860 Data de depósito: 17/11/2025 <b>Titular: EXPLORATION HOLDING PARTICIPACOES LTDA [BR/SP]</b> Procurador: MOVE ON CONSULTORIA E PROPRIEDADE INTELECTUAL LTDA
BR302025007773-7	Notificação do depósito (exame formal concluído) Código de despacho: 860 Data de depósito: 17/11/2025 <b>Titular: GUANGDONG MACRO-VIDEO SMART TECHNOLOGIES CO., LTD [CN]</b> Procurador: Rodrigo Gomes Galvez
BR302025007774-5	Notificação do depósito (exame formal concluído) Código de despacho: 860 Data de depósito: 17/11/2025 <b>Titular: JÚLIO CÉSAR SARDINHA RUFINO [BR/SP]</b> Procurador: BEERRE ASSESSORIA EMPRESARIAL LTDA
BR302025007775-3	Notificação do depósito (exame formal concluído) Código de despacho: 860 Data de depósito: 17/11/2025 <b>Titular: FLAVIA T DE FREITAS [BR/MG]</b> Procurador: Ediney Neto Chagas
BR302025007776-1	Notificação do depósito (exame formal concluído) Código de despacho: 860 Data de depósito: 17/11/2025 <b>Titular: RAIMUNDO ENEAS CARNEIRO [BR/SC]</b> Procurador: AGP - Assessoria Empresarial Ltda
BR302025007777-0	Notificação do depósito (exame formal concluído) Código de despacho: 860 Data de depósito: 17/11/2025 <b>Titular: X-THERMA, INC. [US]</b> Procurador: Dannemann, Siemsen, Bigler & Ipanema Moreira

---



---

BR302025007778-8	Notificação do depósito (exame formal concluído) Código de despacho: 860 Data de depósito: 17/11/2025 <b>Titular: DANIEL RODRIGUES AROUCAS GARCIA [BR/RJ]</b>
BR302025007779-6	Notificação do depósito (exame formal concluído) Código de despacho: 860 Data de depósito: 17/11/2025 <b>Titular: BATTLE ELECTRIC VEHICLE TECHNOLOGY (CHANGZHOU) CO., LTD. [CN]</b> Procurador: Rodrigo Gomes Galvez
BR302025007780-0	Notificação do depósito (exame formal concluído) Código de despacho: 860 Data de depósito: 17/11/2025 <b>Titular: X-THERMA, INC. [US]</b> Procurador: Dannemann, Siemsen, Bigler & Ipanema Moreira
BR302025007781-8	Notificação do depósito (exame formal concluído) Código de despacho: 860 Data de depósito: 17/11/2025 <b>Titular: GUOBI CHEN [BR/SP]</b> Procurador: Felipe Feliman Camargo
BR302025007782-6	Notificação do depósito (exame formal concluído) Código de despacho: 860 Data de depósito: 17/11/2025 <b>Titular: OLYMPUS MEDICAL SYSTEMS CORP. [JP]</b> Procurador: KASZNAR LEONARDOS PROPRIEDADE INTELECTUAL
BR302025007783-4	Notificação do depósito (exame formal concluído) Código de despacho: 860 Data de depósito: 17/11/2025 <b>Titular: CP GROUP COMÉRCIO LTDA EPP [BR/SP]</b> Procurador: NOVA LOGOS CONSULTORIA, ESTRATÉGIA E LICITAÇÕES LTDA
BR302025007784-2	Notificação do depósito (exame formal concluído) Código de despacho: 860 Data de depósito: 17/11/2025 <b>Titular: CELSO JUNIO AGUIAR MENDONÇA [BR/PR]</b> Procurador: Tema Marcas e Patentes Ltda.
BR302025007785-0	Notificação do depósito (exame formal concluído) Código de despacho: 860 Data de depósito: 17/11/2025 <b>Titular: FABIANO DE MORAES [BR/SP]</b> Procurador: Joaquim Calheiros de Moraes
BR302025007786-9	Notificação do depósito (exame formal concluído) Código de despacho: 860 Data de depósito: 17/11/2025 <b>Titular: FABIANO DE MORAES [BR/SP]</b> Procurador: Joaquim Calheiros de Moraes
BR302025007787-7	Notificação do depósito (exame formal concluído) Código de despacho: 860 Data de depósito: 17/11/2025 <b>Titular: FABIANO DE MORAES [BR/SP]</b> Procurador: Joaquim Calheiros de Moraes
BR302025007788-5	Notificação do depósito (exame formal concluído) Código de despacho: 860 Data de depósito: 17/11/2025 <b>Titular: FABIANO DE MORAES [BR/SP]</b> Procurador: Joaquim Calheiros de Moraes

---



---

BR302025007790-7	Notificação do depósito (exame formal concluído) Código de despacho: 860 Data de depósito: 17/11/2025 <b>Titular: FABIANO DE MORAES [BR/SP]</b> Procurador: Joaquim Calheiros de Moraes
BR302025007793-1	Notificação do depósito (exame formal concluído) Código de despacho: 860 Data de depósito: 17/11/2025 <b>Titular: GUOBI CHEN [BR/SP]</b> Procurador: Felipe Feliman Camargo
BR302025007859-8	Notificação do depósito (exame formal concluído) Código de despacho: 860 Data de depósito: 19/11/2025 <b>Titular: JOANITO MARQUES DE SOUZA [BR/RS]</b> Procurador: Vilage Marcas e Patentes Ltda
BR302025007860-1	Notificação do depósito (exame formal concluído) Código de despacho: 860 Data de depósito: 19/11/2025 <b>Titular: WANDERLEI FIRMINO DOS SANTOS [BR/PR]</b> Procurador: London Marcas e Patentes S/S Ltda.
BR302025007861-0	Notificação do depósito (exame formal concluído) Código de despacho: 860 Data de depósito: 19/11/2025 <b>Titular: SHANDONG LINGLONG TIRE CO., LTD [CN]</b> Procurador: CARLOS ANTONIO, NEVES & VIDAL ADVOGADOS ASSOCIADOS
BR302025007862-8	Notificação do depósito (exame formal concluído) Código de despacho: 860 Data de depósito: 19/11/2025 <b>Titular: HAOWEN LIN [BR/SP]</b> Procurador: LIA E BARBOSA SOCIEDADE DE ADVOGADOS
BR302025007863-6	Notificação do depósito (exame formal concluído) Código de despacho: 860 Data de depósito: 19/11/2025 <b>Titular: HAOWEN LIN [BR/SP]</b> Procurador: LIA E BARBOSA SOCIEDADE DE ADVOGADOS
BR302025007864-4	Notificação do depósito (exame formal concluído) Código de despacho: 860 Data de depósito: 19/11/2025 <b>Titular: ALVARO RICARDO DE SOUZA [BR/SC]</b> Procurador: Samuel Claudino Simoes
BR302025007865-2	Notificação do depósito (exame formal concluído) Código de despacho: 860 Data de depósito: 19/11/2025 <b>Titular: GUOBI CHEN [BR/SP]</b> Procurador: Felipe Feliman Camargo
BR302025007866-0	Notificação do depósito (exame formal concluído) Código de despacho: 860 Data de depósito: 19/11/2025 <b>Titular: OVO MOBILIÁRIO EIRELI - EPP [BR/SP]</b>
BR302025007867-9	Notificação do depósito (exame formal concluído) Código de despacho: 860 Data de depósito: 19/11/2025 <b>Titular: JOLLY INNOVATION TECHNOLOGY CO., LTD. [CN]</b> Procurador: Jacques Labrunie

---



---

BR302025007868-7	Notificação do depósito (exame formal concluído) Código de despacho: 860 Data de depósito: 19/11/2025 <b>Titular: GUOBI CHEN [BR/SP]</b> Procurador: Felipe Feliman Camargo
BR302025007869-5	Notificação do depósito (exame formal concluído) Código de despacho: 860 Data de depósito: 19/11/2025 <b>Titular: WILLIAN OBRZUT RIBEIRO VANDRESEN [BR/PR]</b> Procurador: Rocha Marcas e Patentes S/C Ltda.
BR302025007872-5	Notificação do depósito (exame formal concluído) Código de despacho: 860 Data de depósito: 19/11/2025 <b>Titular: GUOBI CHEN [BR/SP]</b> Procurador: Felipe Feliman Camargo
BR302025007873-3	Notificação do depósito (exame formal concluído) Código de despacho: 860 Data de depósito: 19/11/2025 <b>Titular: COMMSCOPE CABOS DO BRASIL LTDA [BR/SP]</b> Procurador: Sko Oyarzáball Marcas e Patentes Sociedade Simples Ltda.
BR302025007875-0	Notificação do depósito (exame formal concluído) Código de despacho: 860 Data de depósito: 19/11/2025 <b>Titular: GUOBI CHEN [BR/SP]</b> Procurador: Felipe Feliman Camargo
BR302025007876-8	Notificação do depósito (exame formal concluído) Código de despacho: 860 Data de depósito: 19/11/2025 <b>Titular: ECOINNO (H.K.) LIMITED [CN]</b> Procurador: LUIZ LEONARDOS & ADVOGADOS
BR302025007877-6	Notificação do depósito (exame formal concluído) Código de despacho: 860 Data de depósito: 19/11/2025 <b>Titular: ECOINNO (H.K.) LIMITED [CN]</b> Procurador: LUIZ LEONARDOS & ADVOGADOS
BR302025007878-4	Notificação do depósito (exame formal concluído) Código de despacho: 860 Data de depósito: 19/11/2025 <b>Titular: UNIVERSIDADE FEDERAL DO RECONCAVO DA BAHIA - UFRB [BR/BA]</b>
BR302025007880-6	Notificação do depósito (exame formal concluído) Código de despacho: 860 Data de depósito: 19/11/2025 <b>Titular: UNIVERSIDADE FEDERAL DO RECONCAVO DA BAHIA - UFRB [BR/BA]</b>
BR302025007881-4	Notificação do depósito (exame formal concluído) Código de despacho: 860 Data de depósito: 19/11/2025 <b>Titular: SHENZHEN PENINSULA MEDICAL GROUP [CN]</b> Procurador: APEX INTELLECTUAL PROPERTY SERVICOS ADMINISTRATIVOS LTDA
BR302025007883-0	Notificação do depósito (exame formal concluído) Código de despacho: 860 Data de depósito: 19/11/2025 <b>Titular: FUNDAÇÃO UNIVERSIDADE DE BRASILIA [BR/DF]</b>
BR302025007884-9	Notificação do depósito (exame formal concluído) Código de despacho: 860 Data de depósito: 19/11/2025 <b>Titular: UNIVERSIDADE FEDERAL DO RECONCAVO DA BAHIA - UFRB [BR/BA]</b>

---



---

BR302025007885-7	Notificação do depósito (exame formal concluído) Código de despacho: 860 Data de depósito: 19/11/2025 <b>Titular: RENATA SELISTER PICCOLI [BR/RS]</b>
BR302025007886-5	Notificação do depósito (exame formal concluído) Código de despacho: 860 Data de depósito: 19/11/2025 <b>Titular: UNIVERSIDADE FEDERAL DO RECONCAVO DA BAHIA - UFRB [BR/BA]</b>
BR302025007887-3	Notificação do depósito (exame formal concluído) Código de despacho: 860 Data de depósito: 19/11/2025 <b>Titular: UNIVERSIDADE FEDERAL DO RECONCAVO DA BAHIA - UFRB [BR/BA]</b>
BR302025007888-1	Notificação do depósito (exame formal concluído) Código de despacho: 860 Data de depósito: 19/11/2025 <b>Titular: UNIVERSIDADE FEDERAL DO RECONCAVO DA BAHIA - UFRB [BR/BA]</b>
BR302025007889-0	Notificação do depósito (exame formal concluído) Código de despacho: 860 Data de depósito: 19/11/2025 <b>Titular: SANOFI [FR]</b> Procurador: Dannemann, Siemsen, Bigler & Ipanema Moreira
BR302025007891-1	Notificação do depósito (exame formal concluído) Código de despacho: 860 Data de depósito: 19/11/2025 <b>Titular: SANOFI [FR]</b> Procurador: Dannemann, Siemsen, Bigler & Ipanema Moreira
BR302025007892-0	Notificação do depósito (exame formal concluído) Código de despacho: 860 Data de depósito: 19/11/2025 <b>Titular: ELC MANAGEMENT LLC [US]</b> Procurador: Dannemann, Siemsen, Bigler & Ipanema Moreira
BR302025007893-8	Notificação do depósito (exame formal concluído) Código de despacho: 860 Data de depósito: 19/11/2025 <b>Titular: ADRIANA PATRICIA DE JESUS [BR/MG]</b>
BR302025007894-6	Notificação do depósito (exame formal concluído) Código de despacho: 860 Data de depósito: 19/11/2025 <b>Titular: ML SERVIÇO E COMERCIO DIGITAL LTDA [BR/MG]</b> Procurador: Lancaster Marcas e Patentes Gestão de Ativos Ltda
BR302025007895-4	Notificação do depósito (exame formal concluído) Código de despacho: 860 Data de depósito: 19/11/2025 <b>Titular: ML SERVIÇO E COMERCIO DIGITAL LTDA [BR/MG]</b> Procurador: Lancaster Marcas e Patentes Gestão de Ativos Ltda
BR302025007896-2	Notificação do depósito (exame formal concluído) Código de despacho: 860 Data de depósito: 19/11/2025 <b>Titular: INSTITUTO DE TECNOLOGIA PARA O DESENVOLVIMENTO [BR/PR]</b> Procurador: RITTER E MORAES PROPRIEDADE INTELECTUAL S/S
BR302025007897-0	Notificação do depósito (exame formal concluído) Código de despacho: 860 Data de depósito: 19/11/2025 <b>Titular: MARCELO DEL BAGNO BARRETO [BR/SP]</b> Procurador: SILVIA MARTINS

---



---

BR302025007898-9	Notificação do depósito (exame formal concluído) Código de despacho: 860 Data de depósito: 19/11/2025 <b>Titular: ALEXANDRE HENRIQUE SOUZA CAVALCANTE [BR/AM]</b> Procurador: AGILIZA ASSESSORIA EMPRESARIAL LTDA.
BR302025007899-7	Notificação do depósito (exame formal concluído) Código de despacho: 860 Data de depósito: 19/11/2025 <b>Titular: ZOXY SISTEMAS E EQUIPAMENTOS DE SAUDE LTDA [BR/PR]</b>
BR302025007900-4	Notificação do depósito (exame formal concluído) Código de despacho: 860 Data de depósito: 19/11/2025 <b>Titular: THE PROCTER &amp; GAMBLE COMPANY [US]</b> Procurador: TRENCH ROSSI E WATANABE ADVOGADOS ( RJ )
BR302025007901-2	Notificação do depósito (exame formal concluído) Código de despacho: 860 Data de depósito: 19/11/2025 <b>Titular: THE PROCTER &amp; GAMBLE COMPANY [US]</b> Procurador: TRENCH ROSSI E WATANABE ADVOGADOS ( RJ )
BR302025007902-0	Notificação do depósito (exame formal concluído) Código de despacho: 860 Data de depósito: 19/11/2025 <b>Titular: SHENZHEN SHOKZ CO., LTD. [CN]</b> Procurador: Cesar Alexandre Leão Barcellos
BR302025007903-9	Notificação do depósito (exame formal concluído) Código de despacho: 860 Data de depósito: 19/11/2025 <b>Titular: T. SCHNEIDER LTDA [BR/RS]</b>
BR302025007904-7	Notificação do depósito (exame formal concluído) Código de despacho: 860 Data de depósito: 19/11/2025 <b>Titular: COMPAGNIE GENERALE DES ETABLISSEMENTS MICHELIN [FR]</b> Procurador: Guerra Advogados Associados
BR302025007906-3	Notificação do depósito (exame formal concluído) Código de despacho: 860 Data de depósito: 20/11/2025 <b>Titular: PATRICK EL YOUSSEF [BR/SP]</b> Detalhes do despacho: Notificação de depósito SEM solicitação de sigilo, tendo em vista o pagamento de sigilo após o protocolo. Segundo o item 4.2.1.1 do Manual de DI: Será verificado o pagamento da retribuição para o serviço solicitado. Não será conhecido o sigilo peticionado posteriormente ao ato do depósito, não cabendo a devolução de taxa recolhida para o serviço.
BR302025007907-1	Notificação do depósito (exame formal concluído) Código de despacho: 860 Data de depósito: 20/11/2025 <b>Titular: ANA BEATRIZ MANGEON NÓBREGA [BR/PB]</b> Procurador: Rebeca Maria Estrela Bezerra Cavalcanti
BR302025007908-0	Notificação do depósito (exame formal concluído) Código de despacho: 860 Data de depósito: 20/11/2025 <b>Titular: MODULAR DATA CENTERS INDUSTRIA, COMÉRCIO E SERVIÇOS LTDA [BR/SP]</b> Procurador: Marcos Capuzzo
BR302025007909-8	Notificação do depósito (exame formal concluído) Código de despacho: 860 Data de depósito: 21/11/2025 <b>Titular: THIAGO CAPOSSOLI [BR/SP]</b>

---



---

<b>BR302025007910-1</b>	Notificação do depósito (exame formal concluído) Código de despacho: 860 Data de depósito: 21/11/2025 <b>Titular: THIAGO CAPOSSOLI [BR/SP]</b>
<b>BR302025007911-0</b>	Notificação do depósito (exame formal concluído) Código de despacho: 860 Data de depósito: 21/11/2025 <b>Titular: PALUDETTO &amp; CIA LTDA [BR/PR]</b> Procurador: LUCIANO SALVIATO
<b>BR302025007912-8</b>	Notificação do depósito (exame formal concluído) Código de despacho: 860 Data de depósito: 21/11/2025 <b>Titular: PALUDETTO &amp; CIA LTDA [BR/PR]</b> Procurador: LUCIANO SALVIATO
<b>BR302025007913-6</b>	Notificação do depósito (exame formal concluído) Código de despacho: 860 Data de depósito: 21/11/2025 <b>Titular: PALUDETTO &amp; CIA LTDA [BR/PR]</b> Procurador: LUCIANO SALVIATO
<b>BR302025007914-4</b>	Notificação do depósito (exame formal concluído) Código de despacho: 860 Data de depósito: 21/11/2025 <b>Titular: PALUDETTO &amp; CIA LTDA [BR/PR]</b> Procurador: LUCIANO SALVIATO
<b>BR302025007916-0</b>	Notificação do depósito (exame formal concluído) Código de despacho: 860 Data de depósito: 21/11/2025 <b>Titular: GARIANI INDUSTRIA E COMERCIO DE ESTOFADOS LTDA [BR/PR]</b> Procurador: Roberto Hudson Diniz
<b>BR302025007917-9</b>	Notificação do depósito (exame formal concluído) Código de despacho: 860 Data de depósito: 21/11/2025 <b>Titular: GARIANI INDUSTRIA E COMERCIO DE ESTOFADOS LTDA [BR/PR]</b> Procurador: Roberto Hudson Diniz
<b>BR302025007918-7</b>	Notificação do depósito (exame formal concluído) Código de despacho: 860 Data de depósito: 21/11/2025 <b>Titular: PET SHELLTER, TRGOVINA NA DROBNO, D.O.O. [SI]</b> Procurador: Licks Advogados
<b>BR302025007919-5</b>	Notificação do depósito (exame formal concluído) Código de despacho: 860 Data de depósito: 21/11/2025 <b>Titular: CLEITON HENRIQUE DA SILVA SOARES LTDA [BR/SP]</b> Procurador: Org. Mérito Marcas e Patentes Ltda.
<b>BR302025007920-9</b>	Notificação do depósito (exame formal concluído) Código de despacho: 860 Data de depósito: 21/11/2025 <b>Titular: CLEITON HENRIQUE DA SILVA SOARES LTDA [BR/SP]</b> Procurador: Org. Mérito Marcas e Patentes Ltda.
<b>BR302025007921-7</b>	Notificação do depósito (exame formal concluído) Código de despacho: 860 Data de depósito: 21/11/2025 <b>Titular: CLEITON HENRIQUE DA SILVA SOARES LTDA [BR/SP]</b> Procurador: Org. Mérito Marcas e Patentes Ltda.

---



---

BR302025007922-5	Notificação do depósito (exame formal concluído) Código de despacho: 860 Data de depósito: 21/11/2025 <b>Titular: CLEITON HENRIQUE DA SILVA SOARES LTDA [BR/SP]</b> Procurador: Org. Mérito Marcas e Patentes Ltda.
BR302025007923-3	Notificação do depósito (exame formal concluído) Código de despacho: 860 Data de depósito: 21/11/2025 <b>Titular: CLEITON HENRIQUE DA SILVA SOARES LTDA [BR/SP]</b> Procurador: Org. Mérito Marcas e Patentes Ltda.
BR302025007924-1	Notificação do depósito (exame formal concluído) Código de despacho: 860 Data de depósito: 21/11/2025 <b>Titular: CLEITON HENRIQUE DA SILVA SOARES LTDA [BR/SP]</b> Procurador: Org. Mérito Marcas e Patentes Ltda.
BR302025007925-0	Notificação do depósito (exame formal concluído) Código de despacho: 860 Data de depósito: 21/11/2025 <b>Titular: CLEITON HENRIQUE DA SILVA SOARES LTDA [BR/SP]</b> Procurador: Org. Mérito Marcas e Patentes Ltda.
BR302025007926-8	Notificação do depósito (exame formal concluído) Código de despacho: 860 Data de depósito: 21/11/2025 <b>Titular: CLEITON HENRIQUE DA SILVA SOARES LTDA [BR/SP]</b> Procurador: Org. Mérito Marcas e Patentes Ltda.
BR302025007927-6	Notificação do depósito (exame formal concluído) Código de despacho: 860 Data de depósito: 21/11/2025 <b>Titular: CLEITON HENRIQUE DA SILVA SOARES LTDA [BR/SP]</b> Procurador: Org. Mérito Marcas e Patentes Ltda.
BR302025007928-4	Notificação do depósito (exame formal concluído) Código de despacho: 860 Data de depósito: 21/11/2025 <b>Titular: CLEITON HENRIQUE DA SILVA SOARES LTDA [BR/SP]</b> Procurador: Org. Mérito Marcas e Patentes Ltda.
BR302025007929-2	Notificação do depósito (exame formal concluído) Código de despacho: 860 Data de depósito: 21/11/2025 <b>Titular: TRAMONTINA S/A CUTELARIA [BR/RS]</b> Procurador: CREAÇÃO MARCAS E PATENTES LTDA.
BR302025007930-6	Notificação do depósito (exame formal concluído) Código de despacho: 860 Data de depósito: 21/11/2025 <b>Titular: TRAMONTINA S/A CUTELARIA [BR/RS]</b> Procurador: CREAÇÃO MARCAS E PATENTES LTDA.
BR302025007931-4	Notificação do depósito (exame formal concluído) Código de despacho: 860 Data de depósito: 21/11/2025 <b>Titular: TRAMONTINA S/A CUTELARIA [BR/RS]</b> Procurador: CREAÇÃO MARCAS E PATENTES LTDA.
BR302025007934-9	Notificação do depósito (exame formal concluído) Código de despacho: 860 Data de depósito: 21/11/2025 <b>Titular: KIMBERLY-CLARK WORLDWIDE, INC. [US]</b> Procurador: KASZNAR LEONARDOS PROPRIEDADE INTELECTUAL

---



---

BR302025007935-7	Notificação do depósito (exame formal concluído) Código de despacho: 860 Data de depósito: 21/11/2025 <b>Titular: MATHEUS VIANA BRAGA PINHEIRO [BR/SP]</b> Procurador: Leandro de Souza Frigo
BR302025007937-3	Notificação do depósito (exame formal concluído) Código de despacho: 860 Data de depósito: 21/11/2025 <b>Titular: PACIFIC MARKET INTERNATIONAL, LLC [US]</b> Procurador: Dannemann, Siemsen, Bigler & Ipanema Moreira
BR302025007938-1	Notificação do depósito (exame formal concluído) Código de despacho: 860 Data de depósito: 21/11/2025 <b>Titular: TOYA CORPORATION LTDA [BR/SP], MAXIMO E-COMMERCE LTDA [BR/SP] e INTEGRO MARKET SERVICOS ADMINISTRATIVOS LTDA [BR/SP]</b>
BR302025007939-0	Notificação do depósito (exame formal concluído) Código de despacho: 860 Data de depósito: 21/11/2025 <b>Titular: TOYA CORPORATION LTDA [BR/SP], MAXIMO E-COMMERCE LTDA [BR/SP] e INTEGRO MARKET SERVICOS ADMINISTRATIVOS LTDA [BR/SP]</b>
BR302025007940-3	Notificação do depósito (exame formal concluído) Código de despacho: 860 Data de depósito: 21/11/2025 <b>Titular: TOYA CORPORATION LTDA [BR/SP], MAXIMO E-COMMERCE LTDA [BR/SP] e INTEGRO MARKET SERVICOS ADMINISTRATIVOS LTDA [BR/SP]</b>
BR302025007941-1	Notificação do depósito (exame formal concluído) Código de despacho: 860 Data de depósito: 22/11/2025 <b>Titular: J M MACIEL COMÉRCIO E SERVIÇOS LTDA [BR/AP]</b>
BR302025007943-8	Notificação do depósito (exame formal concluído) Código de despacho: 860 Data de depósito: 23/11/2025 <b>Titular: LECCA IMPRESSAO 3D LTDA [BR/SP]</b> Procurador: AMANDA PEREIRA RAMOS
BR302025007944-6	Notificação do depósito (exame formal concluído) Código de despacho: 860 Data de depósito: 23/11/2025 <b>Titular: ARTRO INDUSTRIA, COMERCIO, IMPORTACAO E EXPORTACAO LTDA [BR/SP]</b> Procurador: SERGIO JUVENCIO HERCULANO
BR302025007946-2	Notificação do depósito (exame formal concluído) Código de despacho: 860 Data de depósito: 24/11/2025 <b>Titular: NATÁLIA DE LIMA MENDES [BR/SP]</b> Procurador: Eduarda Colla
BR302025007947-0	Notificação do depósito (exame formal concluído) Código de despacho: 860 Data de depósito: 24/11/2025 <b>Titular: NATÁLIA DE LIMA MENDES [BR/SP]</b> Procurador: Eduarda Colla
BR302025007948-9	Notificação do depósito (exame formal concluído) Código de despacho: 860 Data de depósito: 24/11/2025 <b>Titular: GILSON DOS SANTOS [BR/SE]</b>
BR302025007950-0	Notificação do depósito (exame formal concluído) Código de despacho: 860 Data de depósito: 24/11/2025 <b>Titular: FUNDAÇÃO UNIVERSIDADE ESTADUAL DO CEARÁ - FUNECE [BR/CE]</b>

---



---

BR302025007951-9	Notificação do depósito (exame formal concluído) Código de despacho: 860 Data de depósito: 24/11/2025 <b>Titular: BRIDGESTONE AMERICAS TIRE OPERATIONS, LLC [US]</b> Procurador: MMV Agentes da Propriedade Industrial Ltda.
BR302025007952-7	Notificação do depósito (exame formal concluído) Código de despacho: 860 Data de depósito: 24/11/2025 <b>Titular: VIVIANE BRITO PINHEIRO DAVID [BR/SP]</b> Procurador: Paulo Batista do Nascimento Filho
BR302025007954-3	Notificação do depósito (exame formal concluído) Código de despacho: 860 Data de depósito: 24/11/2025 <b>Titular: THIAGO CAPOSSOLI [BR/SP]</b>
BR302025007955-1	Notificação do depósito (exame formal concluído) Código de despacho: 860 Data de depósito: 24/11/2025 <b>Titular: ITIBAN SISTEMAS DE SEGURANÇA LTDA [BR/SP]</b>
BR302025007956-0	Notificação do depósito (exame formal concluído) Código de despacho: 860 Data de depósito: 24/11/2025 <b>Titular: ITIBAN SISTEMAS DE SEGURANÇA LTDA [BR/SP]</b>
BR302025007957-8	Notificação do depósito (exame formal concluído) Código de despacho: 860 Data de depósito: 24/11/2025 <b>Titular: MINERAÇÃO ARROIO BONITO LTDA - ME [BR/RS]</b> Procurador: AUDITA ASSESSORIA EMPRESARIAL LTDA.
BR302025007958-6	Notificação do depósito (exame formal concluído) Código de despacho: 860 Data de depósito: 24/11/2025 <b>Titular: JOAO GABRIEL PEREIRA DA COSTA [BR/SP]</b> Procurador: Eduarda Colla
BR302025007959-4	Notificação do depósito (exame formal concluído) Código de despacho: 860 Data de depósito: 24/11/2025 <b>Titular: TOYA CORPORATION LTDA [BR/SP], MAXIMO E-COMMERCE LTDA [BR/SP] e INTEGRO MARKET SERVICOS ADMINISTRATIVOS LTDA [BR/SP]</b>
BR302025007960-8	Notificação do depósito (exame formal concluído) Código de despacho: 860 Data de depósito: 24/11/2025 <b>Titular: YONGKANG SMARDA INDUSTRY &amp; TRADE CO., LTD. [CN]</b> Procurador: Paulo de Tarso Castro Brandão
BR302025007961-6	Notificação do depósito (exame formal concluído) Código de despacho: 860 Data de depósito: 24/11/2025 <b>Titular: TOYA CORPORATION LTDA [BR/SP], MAXIMO E-COMMERCE LTDA [BR/SP] e INTEGRO MARKET SERVICOS ADMINISTRATIVOS LTDA [BR/SP]</b>
BR302025007962-4	Notificação do depósito (exame formal concluído) Código de despacho: 860 Data de depósito: 24/11/2025 <b>Titular: FLÁVIO APARECIDO PERES [BR/SP]</b> Procurador: Vilage Marcas e Patentes Ltda
BR302025007963-2	Notificação do depósito (exame formal concluído) Código de despacho: 860 Data de depósito: 24/11/2025 <b>Titular: UNILEVER IP HOLDINGS B.V. [NL]</b> Procurador: Jacques Labrunie

---



---

BR302025007964-0	Notificação do depósito (exame formal concluído) Código de despacho: 860 Data de depósito: 24/11/2025 <b>Titular: CÍCERO EDUARDO DE MATOS CASSIANO [BR/CE]</b>
BR302025007965-9	Notificação do depósito (exame formal concluído) Código de despacho: 860 Data de depósito: 24/11/2025 <b>Titular: THIAGO CAPOSSOLI [BR/SP]</b>
BR302025007966-7	Notificação do depósito (exame formal concluído) Código de despacho: 860 Data de depósito: 24/11/2025 <b>Titular: LUNA SHOES [BR/MG]</b>
BR302025007967-5	Notificação do depósito (exame formal concluído) Código de despacho: 860 Data de depósito: 24/11/2025 <b>Titular: TOYA CORPORATION LTDA [BR/SP], MAXIMO E-COMMERCE LTDA [BR/SP] e INTEGRO MARKET SERVICOS ADMINISTRATIVOS LTDA [BR/SP]</b>
BR302025007968-3	Notificação do depósito (exame formal concluído) Código de despacho: 860 Data de depósito: 24/11/2025 <b>Titular: TOYA CORPORATION LTDA [BR/SP], MAXIMO E-COMMERCE LTDA [BR/SP] e INTEGRO MARKET SERVICOS ADMINISTRATIVOS LTDA [BR/SP]</b>
BR302025007969-1	Notificação do depósito (exame formal concluído) Código de despacho: 860 Data de depósito: 24/11/2025 <b>Titular: UNILEVER IP HOLDINGS B.V. [NL]</b> Procurador: Jacques Labrunie
BR302025007973-0	Notificação do depósito (exame formal concluído) Código de despacho: 860 Data de depósito: 24/11/2025 <b>Titular: UNILEVER IP HOLDINGS B.V. [NL]</b> Procurador: Jacques Labrunie
BR302025007974-8	Notificação do depósito (exame formal concluído) Código de despacho: 860 Data de depósito: 24/11/2025 <b>Titular: TOYA CORPORATION LTDA [BR/SP], MAXIMO E-COMMERCE LTDA [BR/SP] e INTEGRO MARKET SERVICOS ADMINISTRATIVOS LTDA [BR/SP]</b>
BR302025007977-2	Notificação do depósito (exame formal concluído) Código de despacho: 860 Data de depósito: 24/11/2025 <b>Titular: TOYA CORPORATION LTDA [BR/SP], MAXIMO E-COMMERCE LTDA [BR/SP] e INTEGRO MARKET SERVICOS ADMINISTRATIVOS LTDA [BR/SP]</b>
BR302025007978-0	Notificação do depósito (exame formal concluído) Código de despacho: 860 Data de depósito: 24/11/2025 <b>Titular: DECORYUMI COMERCIAL EIRELI. - M.E. [BR/SP]</b> Procurador: Rafael Davi Vasconcelos
BR302025007979-9	Notificação do depósito (exame formal concluído) Código de despacho: 860 Data de depósito: 24/11/2025 <b>Titular: RAFAEL HAAG [BR/RS]</b> Procurador: LUANA KLAUS
BR302025007980-2	Notificação do depósito (exame formal concluído) Código de despacho: 860 Data de depósito: 24/11/2025 <b>Titular: UNILEVER IP HOLDINGS B.V. [NL]</b> Procurador: Jacques Labrunie

---



---

BR302025007982-9	Notificação do depósito (exame formal concluído) Código de despacho: 860 Data de depósito: 24/11/2025 <b>Titular: SANTOS MAIA IMPORTACAO LTDA [BR/SP]</b> Procurador: FELIPE CAMPANELLI DO NASCIMENTO
BR302025007984-5	Notificação do depósito (exame formal concluído) Código de despacho: 860 Data de depósito: 25/11/2025 <b>Titular: THALES ALAN DOS SANTOS LTDA [BR/SP]</b>
BR302025007985-3	Notificação do depósito (exame formal concluído) Código de despacho: 860 Data de depósito: 25/11/2025 <b>Titular: H. W. J COMÉRCIO E IMPORTAÇÃO E EXPORTAÇÃO DE VESTUÁRIOS E PRESENTES LTDA [BR/SP]</b> Procurador: Lucas Andriolli Mianuti
BR302025007986-1	Notificação do depósito (exame formal concluído) Código de despacho: 860 Data de depósito: 25/11/2025 <b>Titular: INSTITUTO DE TECNOLOGIA PARA O DESENVOLVIMENTO [BR/PR]</b> Procurador: RITTER E MORAES PROPRIEDADE INTELECTUAL S/S
BR302025007987-0	Notificação do depósito (exame formal concluído) Código de despacho: 860 Data de depósito: 25/11/2025 <b>Titular: H. W. J COMÉRCIO E IMPORTAÇÃO E EXPORTAÇÃO DE VESTUÁRIOS E PRESENTES LTDA [BR/SP]</b> Procurador: Lucas Andriolli Mianuti
BR302025007989-6	Notificação do depósito (exame formal concluído) Código de despacho: 860 Data de depósito: 25/11/2025 <b>Titular: HUAWEI TECHNOLOGIES CO., LTD. [CN]</b> Procurador: Dannemann, Siemsen, Bigler & Ipanema Moreira
BR302025007990-0	Notificação do depósito (exame formal concluído) Código de despacho: 860 Data de depósito: 25/11/2025 <b>Titular: HUAWEI TECHNOLOGIES CO., LTD. [CN]</b> Procurador: Dannemann, Siemsen, Bigler & Ipanema Moreira
BR302025007991-8	Notificação do depósito (exame formal concluído) Código de despacho: 860 Data de depósito: 25/11/2025 <b>Titular: H. W. J COMÉRCIO E IMPORTAÇÃO E EXPORTAÇÃO DE VESTUÁRIOS E PRESENTES LTDA [BR/SP]</b> Procurador: Lucas Andriolli Mianuti
BR302025007992-6	Notificação do depósito (exame formal concluído) Código de despacho: 860 Data de depósito: 25/11/2025 <b>Titular: H. W. J COMÉRCIO E IMPORTAÇÃO E EXPORTAÇÃO DE VESTUÁRIOS E PRESENTES LTDA [BR/SP]</b> Procurador: Lucas Andriolli Mianuti
BR302025007993-4	Notificação do depósito (exame formal concluído) Código de despacho: 860 Data de depósito: 25/11/2025 <b>Titular: HUAWEI TECHNOLOGIES CO., LTD. [CN]</b> Procurador: Clarke, Modet Propriedade Intelectual Ltda.
BR302025007994-2	Notificação do depósito (exame formal concluído) Código de despacho: 860 Data de depósito: 25/11/2025 <b>Titular: H. W. J COMÉRCIO E IMPORTAÇÃO E EXPORTAÇÃO DE VESTUÁRIOS E PRESENTES LTDA [BR/SP]</b> Procurador: Lucas Andriolli Mianuti

---



---

BR302025007995-0	Notificação do depósito (exame formal concluído) Código de despacho: 860 Data de depósito: 25/11/2025 <b>Titular: M STEEL INDUSTRIAL LTDA [BR/SP]</b> Procurador: Vilage Marcas e Patentes Ltda
BR302025007997-7	Notificação do depósito (exame formal concluído) Código de despacho: 860 Data de depósito: 25/11/2025 <b>Titular: H. W. J COMÉRCIO E IMPORTAÇÃO E EXPORTAÇÃO DE VESTUÁRIOS E PRESENTES LTDA [BR/SP]</b> Procurador: Lucas Andriolli Mianuti
BR302025007998-5	Notificação do depósito (exame formal concluído) Código de despacho: 860 Data de depósito: 25/11/2025 <b>Titular: ANRAN SUPPLY CHAIN MANAGEMENT LIMITED [CN]</b> Procurador: Org. Mérito Marcas e Patentes Ltda.
BR302025007999-3	Notificação do depósito (exame formal concluído) Código de despacho: 860 Data de depósito: 25/11/2025 <b>Titular: ANRAN SUPPLY CHAIN MANAGEMENT LIMITED [CN]</b> Procurador: Org. Mérito Marcas e Patentes Ltda.
BR302025008000-2	Notificação do depósito (exame formal concluído) Código de despacho: 860 Data de depósito: 25/11/2025 <b>Titular: ANRAN SUPPLY CHAIN MANAGEMENT LIMITED [CN]</b> Procurador: Org. Mérito Marcas e Patentes Ltda.
BR302025008001-0	Notificação do depósito (exame formal concluído) Código de despacho: 860 Data de depósito: 25/11/2025 <b>Titular: H. W. J COMÉRCIO E IMPORTAÇÃO E EXPORTAÇÃO DE VESTUÁRIOS E PRESENTES LTDA [BR/SP]</b> Procurador: Lucas Andriolli Mianuti
BR302025008002-9	Notificação do depósito (exame formal concluído) Código de despacho: 860 Data de depósito: 25/11/2025 <b>Titular: H. W. J COMÉRCIO E IMPORTAÇÃO E EXPORTAÇÃO DE VESTUÁRIOS E PRESENTES LTDA [BR/SP]</b> Procurador: Lucas Andriolli Mianuti
BR302025008003-7	Notificação do depósito (exame formal concluído) Código de despacho: 860 Data de depósito: 25/11/2025 <b>Titular: CLEBERSON VITOR DOS SANTOS [BR/MG]</b> Procurador: Nizete Lacerda Araujo
BR302025008004-5	Notificação do depósito (exame formal concluído) Código de despacho: 860 Data de depósito: 25/11/2025 <b>Titular: FLAZA METALURGICA LTDA. [BR/RS]</b> Procurador: CREAÇÃO MARCAS E PATENTES LTDA.
BR302025008005-3	Notificação do depósito (exame formal concluído) Código de despacho: 860 Data de depósito: 25/11/2025 <b>Titular: FLAZA METALURGICA LTDA. [BR/RS]</b> Procurador: CREAÇÃO MARCAS E PATENTES LTDA.
BR302025008006-1	Notificação do depósito (exame formal concluído) Código de despacho: 860 Data de depósito: 25/11/2025 <b>Titular: H. W. J COMÉRCIO E IMPORTAÇÃO E EXPORTAÇÃO DE VESTUÁRIOS E PRESENTES LTDA [BR/SP]</b> Procurador: Lucas Andriolli Mianuti

---



---

BR302025008007-0	Notificação do depósito (exame formal concluído) Código de despacho: 860 Data de depósito: 25/11/2025 <b>Titular: LUCAS LIMA VELLOSO [BR/RJ]</b> Procurador: Rafael Davi Vasconcelos
BR302025008008-8	Notificação do depósito (exame formal concluído) Código de despacho: 860 Data de depósito: 25/11/2025 <b>Titular: J M MACIEL COMÉRCIO E SERVIÇOS LTDA [BR/AP]</b>
BR302025008009-6	Notificação do depósito (exame formal concluído) Código de despacho: 860 Data de depósito: 25/11/2025 <b>Titular: PEIHONG LI [CN]</b> Procurador: FLAVIA MANSUR MURAD SCHAAL
BR302025008010-0	Notificação do depósito (exame formal concluído) Código de despacho: 860 Data de depósito: 25/11/2025 <b>Titular: PEIHONG LI [CN]</b> Procurador: FLAVIA MANSUR MURAD SCHAAL
BR302025008011-8	Notificação do depósito (exame formal concluído) Código de despacho: 860 Data de depósito: 25/11/2025 <b>Titular: MIRUS LLC [US]</b> Procurador: Dannemann, Siemsen, Bigler & Ipanema Moreira
BR302025008012-6	Notificação do depósito (exame formal concluído) Código de despacho: 860 Data de depósito: 25/11/2025 <b>Titular: LUCAS LIMA VELLOSO [BR/RJ]</b> Procurador: Rafael Davi Vasconcelos
BR302025008013-4	Notificação do depósito (exame formal concluído) Código de despacho: 860 Data de depósito: 25/11/2025 <b>Titular: MIRUS LLC [US]</b> Procurador: Dannemann, Siemsen, Bigler & Ipanema Moreira
BR302025008014-2	Notificação do depósito (exame formal concluído) Código de despacho: 860 Data de depósito: 25/11/2025 <b>Titular: LUCAS LIMA VELLOSO [BR/RJ]</b> Procurador: Rafael Davi Vasconcelos
BR302025008015-0	Notificação do depósito (exame formal concluído) Código de despacho: 860 Data de depósito: 25/11/2025 <b>Titular: J M MACIEL COMÉRCIO E SERVIÇOS LTDA [BR/AP]</b>
BR302025008016-9	Notificação do depósito (exame formal concluído) Código de despacho: 860 Data de depósito: 25/11/2025 <b>Titular: LUCAS LIMA VELLOSO [BR/RJ]</b> Procurador: Rafael Davi Vasconcelos
BR302025008017-7	Notificação do depósito (exame formal concluído) Código de despacho: 860 Data de depósito: 25/11/2025 <b>Titular: EDIANE DO SOCORRO VASCONCELOS DA SILVA [BR/PA]</b>
BR302025008018-5	Notificação do depósito (exame formal concluído) Código de despacho: 860 Data de depósito: 25/11/2025 <b>Titular: RELCOM IMPORTAÇÃO E COMERCIO LTDA [BR/SP]</b> Procurador: Aguinaldo Dalberto

---



---

BR302025008019-3	Notificação do depósito (exame formal concluído) Código de despacho: 860 Data de depósito: 26/11/2025 <b>Titular: QRA - ADMINISTRADORA DE BENS E PARTICIPAÇÕES LTDA [BR/SP]</b> Procurador: JULIANA APARECIDA ROCHA REQUENA
BR302025008020-7	Notificação do depósito (exame formal concluído) Código de despacho: 860 Data de depósito: 26/11/2025 <b>Titular: QRA - ADMINISTRADORA DE BENS E PARTICIPAÇÕES LTDA [BR/SP]</b> Procurador: JULIANA APARECIDA ROCHA REQUENA
BR302025008021-5	Notificação do depósito (exame formal concluído) Código de despacho: 860 Data de depósito: 26/11/2025 <b>Titular: DPR TELECOMUNICAÇÕES LTDA [BR/SP]</b> Procurador: Veronica Meyer Gaiarsa
BR302025008022-3	Notificação do depósito (exame formal concluído) Código de despacho: 860 Data de depósito: 26/11/2025 <b>Titular: DPR TELECOMUNICAÇÕES LTDA [BR/SP]</b> Procurador: Veronica Meyer Gaiarsa
BR302025008023-1	Notificação do depósito (exame formal concluído) Código de despacho: 860 Data de depósito: 26/11/2025 <b>Titular: DPR TELECOMUNICAÇÕES LTDA [BR/SP]</b> Procurador: Veronica Meyer Gaiarsa
BR302025008024-0	Notificação do depósito (exame formal concluído) Código de despacho: 860 Data de depósito: 26/11/2025 <b>Titular: DPR TELECOMUNICAÇÕES LTDA [BR/SP]</b> Procurador: Veronica Meyer Gaiarsa
BR302025008025-8	Notificação do depósito (exame formal concluído) Código de despacho: 860 Data de depósito: 26/11/2025 <b>Titular: DPR TELECOMUNICAÇÕES LTDA [BR/SP]</b> Procurador: Veronica Meyer Gaiarsa
BR302025008026-6	Notificação do depósito (exame formal concluído) Código de despacho: 860 Data de depósito: 26/11/2025 <b>Titular: DPR TELECOMUNICAÇÕES LTDA [BR/SP]</b> Procurador: Veronica Meyer Gaiarsa
BR302025008027-4	Notificação do depósito (exame formal concluído) Código de despacho: 860 Data de depósito: 26/11/2025 <b>Titular: QRA - ADMINISTRADORA DE BENS E PARTICIPAÇÕES LTDA [BR/SP]</b> Procurador: JULIANA APARECIDA ROCHA REQUENA
BR302025008028-2	Notificação do depósito (exame formal concluído) Código de despacho: 860 Data de depósito: 26/11/2025 <b>Titular: DPR TELECOMUNICAÇÕES LTDA [BR/SP]</b> Procurador: Veronica Meyer Gaiarsa
BR302025008029-0	Notificação do depósito (exame formal concluído) Código de despacho: 860 Data de depósito: 26/11/2025 <b>Titular: DPR TELECOMUNICAÇÕES LTDA [BR/SP]</b> Procurador: Veronica Meyer Gaiarsa

---



---

BR302025008030-4	Notificação do depósito (exame formal concluído) Código de despacho: 860 Data de depósito: 26/11/2025 <b>Titular: DPR TELECOMUNICAÇÕES LTDA [BR/SP]</b> Procurador: Veronica Meyer Gaiarsa
BR302025008031-2	Notificação do depósito (exame formal concluído) Código de despacho: 860 Data de depósito: 26/11/2025 <b>Titular: DPR TELECOMUNICAÇÕES LTDA [BR/SP]</b> Procurador: Veronica Meyer Gaiarsa
BR302025008032-0	Notificação do depósito (exame formal concluído) Código de despacho: 860 Data de depósito: 26/11/2025 <b>Titular: DPR TELECOMUNICAÇÕES LTDA [BR/SP]</b> Procurador: Veronica Meyer Gaiarsa
BR302025008033-9	Notificação do depósito (exame formal concluído) Código de despacho: 860 Data de depósito: 26/11/2025 <b>Titular: DPR TELECOMUNICAÇÕES LTDA [BR/SP]</b> Procurador: Veronica Meyer Gaiarsa
BR302025008034-7	Notificação do depósito (exame formal concluído) Código de despacho: 860 Data de depósito: 26/11/2025 <b>Titular: DPR TELECOMUNICAÇÕES LTDA [BR/SP]</b> Procurador: Veronica Meyer Gaiarsa
BR302025008035-5	Notificação do depósito (exame formal concluído) Código de despacho: 860 Data de depósito: 26/11/2025 <b>Titular: DPR TELECOMUNICAÇÕES LTDA [BR/SP]</b> Procurador: Veronica Meyer Gaiarsa
BR302025008036-3	Notificação do depósito (exame formal concluído) Código de despacho: 860 Data de depósito: 26/11/2025 <b>Titular: DPR TELECOMUNICAÇÕES LTDA [BR/SP]</b> Procurador: Veronica Meyer Gaiarsa
BR302025008037-1	Notificação do depósito (exame formal concluído) Código de despacho: 860 Data de depósito: 26/11/2025 <b>Titular: DPR TELECOMUNICAÇÕES LTDA [BR/SP]</b> Procurador: Veronica Meyer Gaiarsa
BR302025008038-0	Notificação do depósito (exame formal concluído) Código de despacho: 860 Data de depósito: 26/11/2025 <b>Titular: DPR TELECOMUNICAÇÕES LTDA [BR/SP]</b> Procurador: Veronica Meyer Gaiarsa
BR302025008039-8	Notificação do depósito (exame formal concluído) Código de despacho: 860 Data de depósito: 26/11/2025 <b>Titular: DPR TELECOMUNICAÇÕES LTDA [BR/SP]</b> Procurador: Veronica Meyer Gaiarsa
BR302025008040-1	Notificação do depósito (exame formal concluído) Código de despacho: 860 Data de depósito: 26/11/2025 <b>Titular: CLAYTON FARIA MACHADO [BR/DF]</b> Procurador: MOVE ON CONSULTORIA E PROPRIEDADE INTELECTUAL LTDA

---



---

BR302025008041-0	Notificação do depósito (exame formal concluído) Código de despacho: 860 Data de depósito: 26/11/2025 <b>Titular: DPR TELECOMUNICAÇÕES LTDA [BR/SP]</b> Procurador: Veronica Meyer Gaiarsa
BR302025008042-8	Notificação do depósito (exame formal concluído) Código de despacho: 860 Data de depósito: 26/11/2025 <b>Titular: DPR TELECOMUNICAÇÕES LTDA [BR/SP]</b> Procurador: Veronica Meyer Gaiarsa
BR302025008043-6	Notificação do depósito (exame formal concluído) Código de despacho: 860 Data de depósito: 26/11/2025 <b>Titular: UNIVERSIDADE DO ESTADO DA BAHIA [BR/BA]</b>
BR302025008045-2	Notificação do depósito (exame formal concluído) Código de despacho: 860 Data de depósito: 26/11/2025 <b>Titular: FUNDAÇÃO UNIVERSIDADE DE BRASILIA [BR/DF]</b>
BR302025008046-0	Notificação do depósito (exame formal concluído) Código de despacho: 860 Data de depósito: 26/11/2025 <b>Titular: FUNDAÇÃO UNIVERSIDADE DE BRASILIA [BR/DF]</b>
BR302025008047-9	Notificação do depósito (exame formal concluído) Código de despacho: 860 Data de depósito: 26/11/2025 <b>Titular: FUNDAÇÃO UNIVERSIDADE DE BRASILIA [BR/DF]</b>
BR302025008048-7	Notificação do depósito (exame formal concluído) Código de despacho: 860 Data de depósito: 26/11/2025 <b>Titular: LEONARDO BARBOSA RIGONATO [BR/SP]</b> Procurador: Eduarda Colla
BR302025008049-5	Notificação do depósito (exame formal concluído) Código de despacho: 860 Data de depósito: 26/11/2025 <b>Titular: LEONARDO BARBOSA RIGONATO [BR/SP]</b> Procurador: Eduarda Colla
BR302025008050-9	Notificação do depósito (exame formal concluído) Código de despacho: 860 Data de depósito: 26/11/2025 <b>Titular: RELOADER LTDA [BR/SC]</b>
BR302025008051-7	Notificação do depósito (exame formal concluído) Código de despacho: 860 Data de depósito: 26/11/2025 <b>Titular: LEONARDO BARBOSA RIGONATO [BR/SP]</b> Procurador: Eduarda Colla
BR302025008052-5	Notificação do depósito (exame formal concluído) Código de despacho: 860 Data de depósito: 26/11/2025 <b>Titular: PATIO BRASIL INDUSTRIA E COMERCIO DE MOVEIS LTDA [BR/MG]</b> Procurador: ABM Assessoria Brasileira de Marcas Ltda.
BR302025008053-3	Notificação do depósito (exame formal concluído) Código de despacho: 860 Data de depósito: 26/11/2025 <b>Titular: LEONARDO BARBOSA RIGONATO [BR/SP]</b> Procurador: Eduarda Colla

---



---

BR302025008054-1	Notificação do depósito (exame formal concluído) Código de despacho: 860 Data de depósito: 26/11/2025 <b>Titular: FUNDAÇÃO UNIVERSIDADE DE BRASILIA [BR/DF]</b>
BR302025008055-0	Notificação do depósito (exame formal concluído) Código de despacho: 860 Data de depósito: 26/11/2025 <b>Titular: PATIO BRASIL INDUSTRIA E COMERCIO DE MOVEIS LTDA [BR/MG]</b> Procurador: ABM Assessoria Brasileira de Marcas Ltda.
BR302025008056-8	Notificação do depósito (exame formal concluído) Código de despacho: 860 Data de depósito: 26/11/2025 <b>Titular: RELOADER LTDA [BR/SC]</b>
BR302025008057-6	Notificação do depósito (exame formal concluído) Código de despacho: 860 Data de depósito: 26/11/2025 <b>Titular: GUILHERME HOLTZ GUERREIRO - ME [BR/SP]</b> Procurador: Rodrigo Holtz Guerreiro
BR302025008058-4	Notificação do depósito (exame formal concluído) Código de despacho: 860 Data de depósito: 26/11/2025 <b>Titular: THIAGO CAPOSSOLI [BR/SP]</b>
BR302025008059-2	Notificação do depósito (exame formal concluído) Código de despacho: 860 Data de depósito: 26/11/2025 <b>Titular: GUILHERME HOLTZ GUERREIRO - ME [BR/SP]</b> Procurador: Rodrigo Holtz Guerreiro
BR302025008061-4	Notificação do depósito (exame formal concluído) Código de despacho: 860 Data de depósito: 26/11/2025 <b>Titular: THIAGO CAPOSSOLI [BR/SP]</b>
BR302025008062-2	Notificação do depósito (exame formal concluído) Código de despacho: 860 Data de depósito: 26/11/2025 <b>Titular: THIAGO CAPOSSOLI [BR/SP]</b>
BR302025008063-0	Notificação do depósito (exame formal concluído) Código de despacho: 860 Data de depósito: 26/11/2025 <b>Titular: JING XIA ME [BR/SP]</b> Procurador: Org. Mérito Marcas e Patentes Ltda.
BR302025008064-9	Notificação do depósito (exame formal concluído) Código de despacho: 860 Data de depósito: 26/11/2025 <b>Titular: LUCAS LIMA VELLOSO [BR/RJ]</b> Procurador: Rafael Davi Vasconcelos
BR302025008065-7	Notificação do depósito (exame formal concluído) Código de despacho: 860 Data de depósito: 26/11/2025 <b>Titular: JING XIA ME [BR/SP]</b> Procurador: Org. Mérito Marcas e Patentes Ltda.
BR302025008066-5	Notificação do depósito (exame formal concluído) Código de despacho: 860 Data de depósito: 26/11/2025 <b>Titular: THIAGO CAPOSSOLI [BR/SP]</b>

---



---

<b>BR302025008068-1</b>	Notificação do depósito (exame formal concluído) Código de despacho: 860 Data de depósito: 26/11/2025 <b>Titular: CLEBER LUIS DA RÉ [BR/RS]</b> Procurador: STOCK MARCAS E PATENTES LTDA - ME
<b>BR302025008071-1</b>	Notificação do depósito (exame formal concluído) Código de despacho: 860 Data de depósito: 26/11/2025 <b>Titular: CLEBER LUIS DA RÉ [BR/RS]</b> Procurador: STOCK MARCAS E PATENTES LTDA - ME
<b>BR302025008073-8</b>	Notificação do depósito (exame formal concluído) Código de despacho: 860 Data de depósito: 26/11/2025 <b>Titular: SIDMAR DOS SANTOS OLIVEIRA [BR/MT]</b> Procurador: ON MARCAS GESTÃO DE NEGÓCIOS E INTELIGÊNCIA EM PROPRIEDADE INTELECTUAL
<b>BR302025008077-0</b>	Notificação do depósito (exame formal concluído) Código de despacho: 860 Data de depósito: 26/11/2025 <b>Titular: DEXCO S.A. [BR/SP]</b> Procurador: MURTA GOYANES ADVOGADOS
<b>BR302025008080-0</b>	Notificação do depósito (exame formal concluído) Código de despacho: 860 Data de depósito: 26/11/2025 <b>Titular: WAMOVALE COMERCIO E INDUSTRIA DE MOLDES E PLÁSTICOS LTDA ME [BR/SP]</b> Procurador: J. C. PINHEIRO SOCIEDADE INDIVIDUAL DE ADVOCACIA
<b>BR302025008081-9</b>	Notificação do depósito (exame formal concluído) Código de despacho: 860 Data de depósito: 26/11/2025 <b>Titular: DEXCO S.A. [BR/SP]</b> Procurador: MURTA GOYANES ADVOGADOS
<b>BR302025008082-7</b>	Notificação do depósito (exame formal concluído) Código de despacho: 860 Data de depósito: 27/11/2025 <b>Titular: GAAM INDUSTRIA E COMERCIO DE MOVEIS LTDA [BR/PR]</b>
<b>BR302025008083-5</b>	Notificação do depósito (exame formal concluído) Código de despacho: 860 Data de depósito: 27/11/2025 <b>Titular: FUNDAÇÃO MAMÍFEROS AQUÁTICOS [BR/PE]</b> Procurador: Somos Marcas e Patentes Ltda
<b>BR302025008084-3</b>	Notificação do depósito (exame formal concluído) Código de despacho: 860 Data de depósito: 27/11/2025 <b>Titular: TAU VENDA DE JÓIAS LTDA [BR/RJ]</b> Procurador: Juliana Keffler
<b>BR302025008085-1</b>	Notificação do depósito (exame formal concluído) Código de despacho: 860 Data de depósito: 27/11/2025 <b>Titular: DEXCO S.A. [BR/SP]</b> Procurador: MURTA GOYANES ADVOGADOS
<b>BR302025008086-0</b>	Notificação do depósito (exame formal concluído) Código de despacho: 860 Data de depósito: 27/11/2025 <b>Titular: ANRAN SUPPLY CHAIN MANAGEMENT LIMITED [CN]</b> Procurador: Org. Mérito Marcas e Patentes Ltda.

---



---

BR302025008087-8	Notificação do depósito (exame formal concluído) Código de despacho: 860 Data de depósito: 27/11/2025 <b>Titular: DEXCO S.A. [BR/SP]</b> Procurador: MURTA GOYANES ADVOGADOS
BR302025008089-4	Notificação do depósito (exame formal concluído) Código de despacho: 860 Data de depósito: 27/11/2025 <b>Titular: DEXCO S.A. [BR/SP]</b> Procurador: MURTA GOYANES ADVOGADOS
BR302025008090-8	Notificação do depósito (exame formal concluído) Código de despacho: 860 Data de depósito: 27/11/2025 <b>Titular: BORILLI GESTÃO E LICENCIAMENTO DE ATIVOS INDUSTRIAIS E INTELLECTUAIS LTDA [BR/RS]</b> Procurador: Marpa Consultoria e Assessoria Empresarial Ltda.
BR302025008091-6	Notificação do depósito (exame formal concluído) Código de despacho: 860 Data de depósito: 27/11/2025 <b>Titular: JOÃO VICTOR GONÇALVES DE SOUZA [BR/SP]</b> Procurador: Julio Guidi Lima da Rocha
BR302025008093-2	Notificação do depósito (exame formal concluído) Código de despacho: 860 Data de depósito: 27/11/2025 <b>Titular: BORILLI GESTÃO E LICENCIAMENTO DE ATIVOS INDUSTRIAIS E INTELLECTUAIS LTDA [BR/RS]</b> Procurador: Marpa Consultoria e Assessoria Empresarial Ltda.
BR302025008094-0	Notificação do depósito (exame formal concluído) Código de despacho: 860 Data de depósito: 27/11/2025 <b>Titular: RICCA MOBILI LTDA [BR/PR]</b>
BR302025008095-9	Notificação do depósito (exame formal concluído) Código de despacho: 860 Data de depósito: 27/11/2025 <b>Titular: INTERCONTINENTAL GREAT BRANDS LLC [US]</b> Procurador: Clarke, Modet Propriedade Intelectual Ltda.
BR302025008096-7	Notificação do depósito (exame formal concluído) Código de despacho: 860 Data de depósito: 27/11/2025 <b>Titular: KC SHOP COMERCIO DE VARIEDADES LTDA [BR/SP]</b>
BR302025008097-5	Notificação do depósito (exame formal concluído) Código de despacho: 860 Data de depósito: 27/11/2025 <b>Titular: DYNAMOX S/A [BR/SC]</b>
BR302025008098-3	Notificação do depósito (exame formal concluído) Código de despacho: 860 Data de depósito: 27/11/2025 <b>Titular: KWP INDUSTRIA E COMERCIO DE ARTEFATOS PLASTICOS LTDA [BR/PR]</b> Procurador: Suprema Marcas e Patentes Ltda. ME
BR302025008099-1	Notificação do depósito (exame formal concluído) Código de despacho: 860 Data de depósito: 27/11/2025 <b>Titular: KC SHOP COMERCIO DE VARIEDADES LTDA [BR/SP]</b>
BR302025008101-7	Notificação do depósito (exame formal concluído) Código de despacho: 860 Data de depósito: 27/11/2025 <b>Titular: DEXCO S.A. [BR/SP]</b> Procurador: MURTA GOYANES ADVOGADOS

---



BR302025008103-3 Notificação do depósito (exame formal concluído)  
Código de despacho: 860  
Data de depósito: 27/11/2025  
**Titular: BALTAR TECNOLOGIA E EQUIPAMENTOS LTDA EPP [BR/PE]**  
Procurador: João Fausto José Coutinho Miranda

BR302025008105-0 Notificação do depósito (exame formal concluído)  
Código de despacho: 860  
Data de depósito: 27/11/2025  
**Titular: KC SHOP COMERCIO DE VARIEDADES LTDA [BR/SP]**

BR302025008107-6 Notificação do depósito (exame formal concluído)  
Código de despacho: 860  
Data de depósito: 27/11/2025  
**Titular: CLAUDINEI APARECIDO DA COSTA [BR/SP]**  
Procurador: Jair Silva de Andrade

BR302025008109-2 Notificação do depósito (exame formal concluído)  
Código de despacho: 860  
Data de depósito: 27/11/2025  
**Titular: KC SHOP COMERCIO DE VARIEDADES LTDA [BR/SP]**

BR302025008110-6 Notificação do depósito (exame formal concluído)  
Código de despacho: 860  
Data de depósito: 27/11/2025  
**Titular: CLAUDINEI APARECIDO DA COSTA [BR/SP]**  
Procurador: Jair Silva de Andrade

BR302025008111-4 Notificação do depósito (exame formal concluído)  
Código de despacho: 860  
Data de depósito: 27/11/2025  
**Titular: BR SOLDAS ESPECIAIS LTDA [BR/RS]**  
Procurador: LUANA KLAUS

BR302025008112-2 Notificação do depósito (exame formal concluído)  
Código de despacho: 860  
Data de depósito: 27/11/2025  
**Titular: KC SHOP COMERCIO DE VARIEDADES LTDA [BR/SP]**

BR302025008113-0 Notificação do depósito (exame formal concluído)  
Código de despacho: 860  
Data de depósito: 27/11/2025  
**Titular: CASSIANO MURILLO ZANETTI [BR/SC]**  
Procurador: Adriana Mara Muzzillo Coelho

BR302025008114-9 Notificação do depósito (exame formal concluído)  
Código de despacho: 860  
Data de depósito: 27/11/2025  
**Titular: HOIST FITNESS SYSTEMS, INC. [US]**  
Procurador: KASZNAR LEONARDOS PROPRIEDADE INTELECTUAL

BR302025008115-7 Notificação do depósito (exame formal concluído)  
Código de despacho: 860  
Data de depósito: 27/11/2025  
**Titular: JANAINA PESERICO [BR/MS]**

BR302025008118-1 Notificação do depósito (exame formal concluído)  
Código de despacho: 860  
Data de depósito: 27/11/2025  
**Titular: CLEITON HENRIQUE DA SILVA SOARES LTDA [BR/SP]**  
Procurador: Org. Mérito Marcas e Patentes Ltda.

BR302025008119-0 Notificação do depósito (exame formal concluído)  
Código de despacho: 860  
Data de depósito: 27/11/2025  
**Titular: CLEITON HENRIQUE DA SILVA SOARES LTDA [BR/SP]**  
Procurador: Org. Mérito Marcas e Patentes Ltda.



---

**BR302025008121-1** Notificação do depósito (exame formal concluído)  
Código de despacho: 860  
Data de depósito: 27/11/2025  
**Titular: CLEITON HENRIQUE DA SILVA SOARES LTDA [BR/SP]**  
Procurador: Org. Mérito Marcas e Patentes Ltda.

---

**BR302025008122-0** Notificação do depósito (exame formal concluído)  
Código de despacho: 860  
Data de depósito: 27/11/2025  
**Titular: CLEITON HENRIQUE DA SILVA SOARES LTDA [BR/SP]**  
Procurador: Org. Mérito Marcas e Patentes Ltda.

---

**BR302025008123-8** Notificação do depósito (exame formal concluído)  
Código de despacho: 860  
Data de depósito: 27/11/2025  
**Titular: CLEITON HENRIQUE DA SILVA SOARES LTDA [BR/SP]**  
Procurador: Org. Mérito Marcas e Patentes Ltda.

---

**BR302025008126-2** Notificação do depósito (exame formal concluído)  
Código de despacho: 860  
Data de depósito: 27/11/2025  
**Titular: CLEITON HENRIQUE DA SILVA SOARES LTDA [BR/SP]**  
Procurador: Org. Mérito Marcas e Patentes Ltda.

---

**BR302025008128-9** Notificação do depósito (exame formal concluído)  
Código de despacho: 860  
Data de depósito: 27/11/2025  
**Titular: CLEITON HENRIQUE DA SILVA SOARES LTDA [BR/SP]**  
Procurador: Org. Mérito Marcas e Patentes Ltda.

---

**BR302025008130-0** Notificação do depósito (exame formal concluído)  
Código de despacho: 860  
Data de depósito: 27/11/2025  
**Titular: CLEITON HENRIQUE DA SILVA SOARES LTDA [BR/SP]**  
Procurador: Org. Mérito Marcas e Patentes Ltda.

---

**BR302025008131-9** Notificação do depósito (exame formal concluído)  
Código de despacho: 860  
Data de depósito: 27/11/2025  
**Titular: LANE MARINHO SALES DE PAIVA LTDA [BR/SP]**  
Procurador: CASSIO NOGUEIRA GARCIA MOSSE

---

**BR302025008132-7** Notificação do depósito (exame formal concluído)  
Código de despacho: 860  
Data de depósito: 27/11/2025  
**Titular: CLEITON HENRIQUE DA SILVA SOARES LTDA [BR/SP]**  
Procurador: Org. Mérito Marcas e Patentes Ltda.

---

**BR302025008134-3** Notificação do depósito (exame formal concluído)  
Código de despacho: 860  
Data de depósito: 27/11/2025  
**Titular: MÁQUINAS AGRÍCOLAS JACTO S/A. [BR/SP]**  
Procurador: Roger Pampana Nicolau

---

**BR302025008135-1** Notificação do depósito (exame formal concluído)  
Código de despacho: 860  
Data de depósito: 27/11/2025  
**Titular: CLEITON HENRIQUE DA SILVA SOARES LTDA [BR/SP]**  
Procurador: Org. Mérito Marcas e Patentes Ltda.

---

**BR302025008136-0** Notificação do depósito (exame formal concluído)  
Código de despacho: 860  
Data de depósito: 27/11/2025  
**Titular: DEXCO S.A. [BR/SP]**  
Procurador: MURTA GOYANES ADVOGADOS

---



---

<b>BR302025008138-6</b>	Notificação do depósito (exame formal concluído) Código de despacho: 860 Data de depósito: 27/11/2025 <b>Titular: CELSO FREDERICO SACHETO JUNIOR [BR/SP] e ANTONIO CRUZ FILHO [BR/SP]</b>
<b>BR302025008139-4</b>	Notificação do depósito (exame formal concluído) Código de despacho: 860 Data de depósito: 27/11/2025 <b>Titular: ANA PAULA DA SILVA [BR/SC]</b> Procurador: Giovana Raulino Cunha
<b>BR302025008141-6</b>	Notificação do depósito (exame formal concluído) Código de despacho: 860 Data de depósito: 27/11/2025 <b>Titular: XI RUI ELETRÔNICOS EIRELI [BR/SP]</b> Procurador: NOVA LOGOS CONSULTORIA, ESTRATÉGIA E LICITAÇÕES LTDA
<b>BR302025008142-4</b>	Notificação do depósito (exame formal concluído) Código de despacho: 860 Data de depósito: 27/11/2025 <b>Titular: XI RUI ELETRÔNICOS EIRELI [BR/SP]</b> Procurador: NOVA LOGOS CONSULTORIA, ESTRATÉGIA E LICITAÇÕES LTDA
<b>BR302025008143-2</b>	Notificação do depósito (exame formal concluído) Código de despacho: 860 Data de depósito: 27/11/2025 <b>Titular: LKD COSMETICOS LTDA [BR/MG]</b> Procurador: Lancaster Marcas e Patentes Gestão de Ativos Ltda
<b>BR302025008144-0</b>	Notificação do depósito (exame formal concluído) Código de despacho: 860 Data de depósito: 27/11/2025 <b>Titular: XI RUI ELETRÔNICOS EIRELI [BR/SP]</b> Procurador: NOVA LOGOS CONSULTORIA, ESTRATÉGIA E LICITAÇÕES LTDA
<b>BR302025008145-9</b>	Notificação do depósito (exame formal concluído) Código de despacho: 860 Data de depósito: 27/11/2025 <b>Titular: XI RUI ELETRÔNICOS EIRELI [BR/SP]</b> Procurador: NOVA LOGOS CONSULTORIA, ESTRATÉGIA E LICITAÇÕES LTDA
<b>BR302025008146-7</b>	Notificação do depósito (exame formal concluído) Código de despacho: 860 Data de depósito: 27/11/2025 <b>Titular: XI RUI ELETRÔNICOS EIRELI [BR/SP]</b> Procurador: NOVA LOGOS CONSULTORIA, ESTRATÉGIA E LICITAÇÕES LTDA
<b>BR302025008147-5</b>	Notificação do depósito (exame formal concluído) Código de despacho: 860 Data de depósito: 28/11/2025 <b>Titular: HAO YU COMERCIAL LTDA [BR/SP]</b> Procurador: Ricardo Rabello Spoo
<b>BR302025008148-3</b>	Notificação do depósito (exame formal concluído) Código de despacho: 860 Data de depósito: 28/11/2025 <b>Titular: QRA - ADMINISTRADORA DE BENS E PARTICIPAÇÕES LTDA [BR/SP]</b> Procurador: JULIANA APARECIDA ROCHA REQUENA
<b>BR302025008150-5</b>	Notificação do depósito (exame formal concluído) Código de despacho: 860 Data de depósito: 28/11/2025 <b>Titular: ANIZIO RAMOS DE OLIVEIRA [BR/SP] e FABIO VARAVALLI DE OLIVEIRA [BR/SP]</b> Procurador: Eduardo Pereira da Silva

---



---

BR302025008152-1	Notificação do depósito (exame formal concluído) Código de despacho: 860 Data de depósito: 28/11/2025 <b>Titular: GUANGZHOU XUNDD TECHNOLOGY CO., LTD. [CN]</b> Procurador: Gabriela Lopes Pinto
BR302025008153-0	Notificação do depósito (exame formal concluído) Código de despacho: 860 Data de depósito: 28/11/2025 <b>Titular: GUANGZHOU XUNDD TECHNOLOGY CO., LTD. [CN]</b> Procurador: Gabriela Lopes Pinto
BR302025008154-8	Notificação do depósito (exame formal concluído) Código de despacho: 860 Data de depósito: 28/11/2025 <b>Titular: CELSO JUNIO AGUIAR MENDONÇA [BR/PR]</b> Procurador: Tema Marcas e Patentes Ltda.
BR302025008155-6	Notificação do depósito (exame formal concluído) Código de despacho: 860 Data de depósito: 28/11/2025 <b>Titular: HANDAN MIDEA SMART KITCHEN APPLIANCE MANUFACTURING CO., LTD. [CN]</b> Procurador: CARLOS ANTONIO, NEVES & VIDAL ADVOGADOS ASSOCIADOS
BR302025008156-4	Notificação do depósito (exame formal concluído) Código de despacho: 860 Data de depósito: 28/11/2025 <b>Titular: CELSO JUNIO AGUIAR MENDONÇA [BR/PR]</b> Procurador: Tema Marcas e Patentes Ltda.
BR302025008157-2	Notificação do depósito (exame formal concluído) Código de despacho: 860 Data de depósito: 28/11/2025 <b>Titular: CELSO JUNIO AGUIAR MENDONÇA [BR/PR]</b> Procurador: Tema Marcas e Patentes Ltda.
BR302025008158-0	Notificação do depósito (exame formal concluído) Código de despacho: 860 Data de depósito: 28/11/2025 <b>Titular: VS TUNERS LTDA [BR/SP]</b>
BR302025008159-9	Notificação do depósito (exame formal concluído) Código de despacho: 860 Data de depósito: 28/11/2025 <b>Titular: VS TUNERS LTDA [BR/SP]</b>
BR302025008160-2	Notificação do depósito (exame formal concluído) Código de despacho: 860 Data de depósito: 28/11/2025 <b>Titular: VS TUNERS LTDA [BR/SP]</b>
BR302025008161-0	Notificação do depósito (exame formal concluído) Código de despacho: 860 Data de depósito: 28/11/2025 <b>Titular: VS TUNERS LTDA [BR/SP]</b>
BR302025008164-5	Notificação do depósito (exame formal concluído) Código de despacho: 860 Data de depósito: 28/11/2025 <b>Titular: HAOWEN LIN [BR/SP]</b> Procurador: Ana Paula Barros Leitão
BR302025008166-1	Notificação do depósito (exame formal concluído) Código de despacho: 860 Data de depósito: 28/11/2025 <b>Titular: HAOWEN LIN [BR/SP]</b> Procurador: Ana Paula Barros Leitão

---



---

<b>BR302025008168-8</b>	Notificação do depósito (exame formal concluído) Código de despacho: 860 Data de depósito: 28/11/2025 <b>Titular: FUJIAN NEWLAND PAYMENT TECHNOLOGY CO., LTD [CN]</b> Procurador: Montaury Pimenta, Machado & Vieira de Mello Advogados
<b>BR302025008169-6</b>	Notificação do depósito (exame formal concluído) Código de despacho: 860 Data de depósito: 28/11/2025 <b>Titular: HAOWEN LIN [BR/SP]</b> Procurador: Ana Paula Barros Leitão
<b>BR302025008171-8</b>	Notificação do depósito (exame formal concluído) Código de despacho: 860 Data de depósito: 28/11/2025 <b>Titular: HAOWEN LIN [BR/SP]</b> Procurador: Ana Paula Barros Leitão
<b>BR302025008173-4</b>	Notificação do depósito (exame formal concluído) Código de despacho: 860 Data de depósito: 28/11/2025 <b>Titular: FUJIAN NEWLAND PAYMENT TECHNOLOGY CO., LTD [CN]</b> Procurador: Montaury Pimenta, Machado & Vieira de Mello Advogados
<b>BR302025008174-2</b>	Notificação do depósito (exame formal concluído) Código de despacho: 860 Data de depósito: 28/11/2025 <b>Titular: MOBILIDADII COMÉRCIO VAREJISTA DE ARTIGOS ESPORTIVOS LTDA. EPP. [BR/SC]</b>
<b>BR302025008176-9</b>	Notificação do depósito (exame formal concluído) Código de despacho: 860 Data de depósito: 28/11/2025 <b>Titular: NEW-TEC INTEGRATION (XIAMEN) CO., LTD. [CN]</b> Procurador: MMV Agentes da Propriedade Industrial Ltda.
<b>BR302025008177-7</b>	Notificação do depósito (exame formal concluído) Código de despacho: 860 Data de depósito: 28/11/2025 <b>Titular: ANRAN SUPPLY CHAIN MANAGEMENT LIMITED [CN]</b> Procurador: Org. Mérito Marcas e Patentes Ltda.
<b>BR302025008178-5</b>	Notificação do depósito (exame formal concluído) Código de despacho: 860 Data de depósito: 28/11/2025 <b>Titular: JIANGSU THINTRON INDUSTRIAL DESIGN AND RESEARCH INSTITUTE LTD [CN]</b> Procurador: APEX INTELLECTUAL PROPERTY SERVICOS ADMINISTRATIVOS LTDA
<b>BR302025008179-3</b>	Notificação do depósito (exame formal concluído) Código de despacho: 860 Data de depósito: 28/11/2025 <b>Titular: NEW-TEC INTEGRATION (XIAMEN) CO., LTD. [CN]</b> Procurador: MMV Agentes da Propriedade Industrial Ltda.
<b>BR302025008180-7</b>	Notificação do depósito (exame formal concluído) Código de despacho: 860 Data de depósito: 28/11/2025 <b>Titular: NEW-TEC INTEGRATION (XIAMEN) CO., LTD. [CN]</b> Procurador: MMV Agentes da Propriedade Industrial Ltda.
<b>BR302025008181-5</b>	Notificação do depósito (exame formal concluído) Código de despacho: 860 Data de depósito: 28/11/2025 <b>Titular: NEW-TEC INTEGRATION (XIAMEN) CO., LTD. [CN]</b> Procurador: MMV Agentes da Propriedade Industrial Ltda.

---



---

BR302025008182-3	Notificação do depósito (exame formal concluído) Código de despacho: 860 Data de depósito: 28/11/2025 <b>Titular: DUPOL SOLUÇÕES EM FERRAMENTAS LTDA [BR/SP]</b> Procurador: Rafael Davi Vasconcelos
BR302025008183-1	Notificação do depósito (exame formal concluído) Código de despacho: 860 Data de depósito: 28/11/2025 <b>Titular: AUTO ADESIVOS PARANÁ S.A. [BR/PR]</b> Procurador: Vivianne Franco Araujo Gianullo
BR302025008186-6	Notificação do depósito (exame formal concluído) Código de despacho: 860 Data de depósito: 28/11/2025 <b>Titular: GANNE LIFE IMPORTACAO E EXPORTACAO LTDA [BR/SP]</b> Procurador: SILVIA MARTINS
BR302025008188-2	Notificação do depósito (exame formal concluído) Código de despacho: 860 Data de depósito: 28/11/2025 <b>Titular: KUNYONG WU [BR/SP]</b> Procurador: SILVIA MARTINS
BR302025008189-0	Notificação do depósito (exame formal concluído) Código de despacho: 860 Data de depósito: 29/11/2025 <b>Titular: JÚLIO PANZERA GONÇALVES [BR/MG]</b>
BR302025008191-2	Notificação do depósito (exame formal concluído) Código de despacho: 860 Data de depósito: 29/11/2025 <b>Titular: JOSE ANTONIO DAMIAO GONZAGA DA SILVA [BR/GO] e INDÚSTRIA TECNOLÓGICA MECÂNICA NAVAL FURIUS [BR/GO]</b>
BR302025008192-0	Notificação do depósito (exame formal concluído) Código de despacho: 860 Data de depósito: 30/11/2025 <b>Titular: INSTITUTO FEDERAL DE EDUCAÇÃO, CIÊNCIA E TECNOLOGIA GOIANO [BR/GO]</b> Procurador: Luiza Luanna Amorim Purcena
BR302025008193-9	Notificação do depósito (exame formal concluído) Código de despacho: 860 Data de depósito: 30/11/2025 <b>Titular: INSTITUTO FEDERAL DE EDUCAÇÃO, CIÊNCIA E TECNOLOGIA GOIANO [BR/GO] e INSTITUTO FEDERAL DE EDUCAÇÃO, CIÊNCIA E TECNOLOGIA DE MATO GROSSO [BR/MT]</b> Procurador: Luiza Luanna Amorim Purcena
BR302025008194-7	Notificação do depósito (exame formal concluído) Código de despacho: 860 Data de depósito: 30/11/2025 <b>Titular: MODULAR DATA CENTERS INDUSTRIA, COMÉRCIO E SERVIÇOS LTDA [BR/SP]</b> Procurador: Marcos Capuzzo
BR302025008196-3	Notificação do depósito (exame formal concluído) Código de despacho: 860 Data de depósito: 01/12/2025 <b>Titular: NEW-TEC INTEGRATION (XIAMEN) CO., LTD. [CN]</b> Procurador: MMV Agentes da Propriedade Industrial Ltda.
BR302025008197-1	Notificação do depósito (exame formal concluído) Código de despacho: 860 Data de depósito: 01/12/2025 <b>Titular: TATIANA DE ALMEIDA BEZZI ELIAS [BR/SP]</b> Procurador: Britânia Marcas e Patentes Ltda.

---



---

BR302025008198-0	Notificação do depósito (exame formal concluído) Código de despacho: 860 Data de depósito: 01/12/2025 <b>Titular: DJALMA FLORES BLANS [BR/MS]</b> Procurador: LUCIANO ALVES VIEIRA PEREIRA
BR302025008199-8	Notificação do depósito (exame formal concluído) Código de despacho: 860 Data de depósito: 01/12/2025 <b>Titular: ZAGONEL S.A. [BR/SC]</b> Procurador: Nirce Ivete Fassini
BR302025008200-5	Notificação do depósito (exame formal concluído) Código de despacho: 860 Data de depósito: 01/12/2025 <b>Titular: ZAGONEL S.A. [BR/SC]</b> Procurador: Nirce Ivete Fassini
BR302025008202-1	Notificação do depósito (exame formal concluído) Código de despacho: 860 Data de depósito: 01/12/2025 <b>Titular: LUCKY GROBO COMERCIAL, IMPORTADORA E EXPORTADORA DE ARTIGOS DE ARMARINHO EIRELI [BR/SP]</b> Procurador: Difusão Marcas e Patentes Ltda.
BR302025008203-0	Notificação do depósito (exame formal concluído) Código de despacho: 860 Data de depósito: 01/12/2025 <b>Titular: FICONE &amp; REIS COMÉRCIO DE PEÇAS E UTILIDADES LTDA. [BR/SP]</b> Procurador: COLONIAL REGISTROS DE MARCAS E PATENTES LTDA
BR302025008204-8	Notificação do depósito (exame formal concluído) Código de despacho: 860 Data de depósito: 01/12/2025 <b>Titular: FICONE &amp; REIS COMÉRCIO DE PEÇAS E UTILIDADES LTDA. [BR/SP]</b> Procurador: COLONIAL REGISTROS DE MARCAS E PATENTES LTDA
BR302025008205-6	Notificação do depósito (exame formal concluído) Código de despacho: 860 Data de depósito: 01/12/2025 <b>Titular: LNL ADMINISTRAÇÃO PATRIMONIAL FAMILIAR LTDA [BR/PR]</b> Procurador: Everton Luis Rossin
BR302025008206-4	Notificação do depósito (exame formal concluído) Código de despacho: 860 Data de depósito: 01/12/2025 <b>Titular: SWM SOLUCOES INDUSTRIA E COMERCIO DE PRODUTOS INDUSTRIAIS LTDA [BR/RS]</b> Procurador: Paulo Afonso Pereira
BR302025008208-0	Notificação do depósito (exame formal concluído) Código de despacho: 860 Data de depósito: 01/12/2025 <b>Titular: FUJIAN NEWLAND PAYMENT TECHNOLOGY CO., LTD [CN]</b> Procurador: Montaury Pimenta, Machado & Vieira de Mello Advogados
BR302025008209-9	Notificação do depósito (exame formal concluído) Código de despacho: 860 Data de depósito: 01/12/2025 <b>Titular: 63.233.392 LYLLAN VITORIA DOS SANTOS [BR/SP]</b>
BR302025008210-2	Notificação do depósito (exame formal concluído) Código de despacho: 860 Data de depósito: 01/12/2025 <b>Titular: JOSÉ ALEXANDRE DO AMARAL COSTA [BR/SE]</b> Procurador: Regina Maria de Carvalho

---



---

**BR302025008211-0** Notificação do depósito (exame formal concluído)  
Código de despacho: 860  
Data de depósito: 01/12/2025  
**Titular: RELOADER LTDA [BR/SC]**

---

**BR302025008212-9** Notificação do depósito (exame formal concluído)  
Código de despacho: 860  
Data de depósito: 02/12/2025  
**Titular: DANIEL ALEJANDRO FONSECA [BR/GO]**  
Procurador: ABM Assessoria Brasileira de Marcas Ltda.

---

**BR302025008213-7** Notificação do depósito (exame formal concluído)  
Código de despacho: 860  
Data de depósito: 02/12/2025  
**Titular: MINCONG HUANG [CN]**  
Procurador: Carolina Calheiros Brast

---

**BR302025008214-5** Notificação do depósito (exame formal concluído)  
Código de despacho: 860  
Data de depósito: 02/12/2025  
**Titular: MINCONG HUANG [CN]**  
Procurador: Carolina Calheiros Brast

---

**BR302025008215-3** Notificação do depósito (exame formal concluído)  
Código de despacho: 860  
Data de depósito: 02/12/2025  
**Titular: MINCONG HUANG [CN]**  
Procurador: Carolina Calheiros Brast

---

**BR302025008216-1** Notificação do depósito (exame formal concluído)  
Código de despacho: 860  
Data de depósito: 02/12/2025  
**Titular: MINCONG HUANG [CN]**  
Procurador: Carolina Calheiros Brast

---

**BR302025008217-0** Notificação do depósito (exame formal concluído)  
Código de despacho: 860  
Data de depósito: 02/12/2025  
**Titular: MINCONG HUANG [CN]**  
Procurador: Carolina Calheiros Brast

---

**BR302025008218-8** Notificação do depósito (exame formal concluído)  
Código de despacho: 860  
Data de depósito: 02/12/2025  
**Titular: D. R. BARBOSA LTDA [BR/SP]**  
Procurador: ABM Assessoria Brasileira de Marcas Ltda.

---

**BR302025008219-6** Notificação do depósito (exame formal concluído)  
Código de despacho: 860  
Data de depósito: 02/12/2025  
**Titular: BEM BRASIL ALIMENTOS S.A. [BR/MG]**  
Procurador: Cidwan Uberlândia Ltda.

---

**BR302025008220-0** Notificação do depósito (exame formal concluído)  
Código de despacho: 860  
Data de depósito: 02/12/2025  
**Titular: JINWEN CHEN [BR/SP]**  
Procurador: Leandro de Souza Frigo

---

**BR302025008221-8** Notificação do depósito (exame formal concluído)  
Código de despacho: 860  
Data de depósito: 02/12/2025  
**Titular: JINWEN CHEN [BR/SP]**  
Procurador: Leandro de Souza Frigo

---



---

<b>BR302025008222-6</b>	Notificação do depósito (exame formal concluído) Código de despacho: 860 Data de depósito: 02/12/2025 <b>Titular: JINWEN CHEN [BR/SP]</b> Procurador: Leandro de Souza Frigo
<b>BR302025008223-4</b>	Notificação do depósito (exame formal concluído) Código de despacho: 860 Data de depósito: 02/12/2025 <b>Titular: JINWEN CHEN [BR/SP]</b> Procurador: Leandro de Souza Frigo
<b>BR302025008224-2</b>	Notificação do depósito (exame formal concluído) Código de despacho: 860 Data de depósito: 02/12/2025 <b>Titular: JINWEN CHEN [BR/SP]</b> Procurador: Leandro de Souza Frigo
<b>BR302025008225-0</b>	Notificação do depósito (exame formal concluído) Código de despacho: 860 Data de depósito: 02/12/2025 <b>Titular: JINWEN CHEN [BR/SP]</b> Procurador: Leandro de Souza Frigo
<b>BR302025008226-9</b>	Notificação do depósito (exame formal concluído) Código de despacho: 860 Data de depósito: 02/12/2025 <b>Titular: JINWEN CHEN [BR/SP]</b> Procurador: Leandro de Souza Frigo
<b>BR302025008227-7</b>	Notificação do depósito (exame formal concluído) Código de despacho: 860 Data de depósito: 02/12/2025 <b>Titular: JINWEN CHEN [BR/SP]</b> Procurador: Leandro de Souza Frigo
<b>BR302025008228-5</b>	Notificação do depósito (exame formal concluído) Código de despacho: 860 Data de depósito: 02/12/2025 <b>Titular: JINWEN CHEN [BR/SP]</b> Procurador: Leandro de Souza Frigo
<b>BR302025008229-3</b>	Notificação do depósito (exame formal concluído) Código de despacho: 860 Data de depósito: 02/12/2025 <b>Titular: JINWEN CHEN [BR/SP]</b> Procurador: Leandro de Souza Frigo
<b>BR302025008230-7</b>	Notificação do depósito (exame formal concluído) Código de despacho: 860 Data de depósito: 02/12/2025 <b>Titular: INDUSTRIA DE MOVEIS PEROBA LTDA [BR/ES]</b> Procurador: RICARDO CARLOS MACHADO BERGAMIN
<b>BR302025008231-5</b>	Notificação do depósito (exame formal concluído) Código de despacho: 860 Data de depósito: 02/12/2025 <b>Titular: JINWEN CHEN [BR/SP]</b> Procurador: Leandro de Souza Frigo
<b>BR302025008232-3</b>	Notificação do depósito (exame formal concluído) Código de despacho: 860 Data de depósito: 02/12/2025 <b>Titular: JINWEN CHEN [BR/SP]</b> Procurador: Leandro de Souza Frigo

---



---

<b>BR302025008233-1</b>	Notificação do depósito (exame formal concluído) Código de despacho: 860 Data de depósito: 02/12/2025 <b>Titular: TAIAN DALU MEDICAL INSTRUMENT CO., LTD. [CN]</b> Procurador: Vaz e Dias Advogados & Associados
<b>BR302025008234-0</b>	Notificação do depósito (exame formal concluído) Código de despacho: 860 Data de depósito: 02/12/2025 <b>Titular: UNILEVER IP HOLDINGS B.V. [XX]</b> Procurador: Remer Villaça & Nogueira Assessoria e Consultoria de Prop. Intelectual S/S Ltda.
<b>BR302025008235-8</b>	Notificação do depósito (exame formal concluído) Código de despacho: 860 Data de depósito: 02/12/2025 <b>Titular: INDUSTRIA DE MOVEIS PEROBA LTDA [BR/ES]</b> Procurador: RICARDO CARLOS MACHADO BERGAMIN
<b>BR302025008236-6</b>	Notificação do depósito (exame formal concluído) Código de despacho: 860 Data de depósito: 02/12/2025 <b>Titular: JINWEN CHEN [BR/SP]</b> Procurador: Leandro de Souza Frigo
<b>BR302025008237-4</b>	Notificação do depósito (exame formal concluído) Código de despacho: 860 Data de depósito: 02/12/2025 <b>Titular: JINWEN CHEN [BR/SP]</b> Procurador: Leandro de Souza Frigo
<b>BR302025008238-2</b>	Notificação do depósito (exame formal concluído) Código de despacho: 860 Data de depósito: 02/12/2025 <b>Titular: JINWEN CHEN [BR/SP]</b> Procurador: Leandro de Souza Frigo
<b>BR302025008239-0</b>	Notificação do depósito (exame formal concluído) Código de despacho: 860 Data de depósito: 02/12/2025 <b>Titular: JINWEN CHEN [BR/SP]</b> Procurador: Leandro de Souza Frigo
<b>BR302025008240-4</b>	Notificação do depósito (exame formal concluído) Código de despacho: 860 Data de depósito: 02/12/2025 <b>Titular: JINWEN CHEN [BR/SP]</b> Procurador: Leandro de Souza Frigo
<b>BR302025008241-2</b>	Notificação do depósito (exame formal concluído) Código de despacho: 860 Data de depósito: 02/12/2025 <b>Titular: TAIAN DALU MEDICAL INSTRUMENT CO., LTD. [CN]</b> Procurador: Vaz e Dias Advogados & Associados
<b>BR302025008242-0</b>	Notificação do depósito (exame formal concluído) Código de despacho: 860 Data de depósito: 02/12/2025 <b>Titular: JINWEN CHEN [BR/SP]</b> Procurador: Leandro de Souza Frigo
<b>BR302025008243-9</b>	Notificação do depósito (exame formal concluído) Código de despacho: 860 Data de depósito: 02/12/2025 <b>Titular: JINWEN CHEN [BR/SP]</b> Procurador: Leandro de Souza Frigo

---

---

<b>BR302025008244-7</b>	Notificação do depósito (exame formal concluído) Código de despacho: 860 Data de depósito: 02/12/2025 <b>Titular: JINWEN CHEN [BR/SP]</b> Procurador: Leandro de Souza Frigo
<b>BR302025008245-5</b>	Notificação do depósito (exame formal concluído) Código de despacho: 860 Data de depósito: 02/12/2025 <b>Titular: POSITIVO TECNOLOGIA S.A. [BR/PR]</b> Procurador: Baril & Advogados Associados
<b>BR302025008246-3</b>	Notificação do depósito (exame formal concluído) Código de despacho: 860 Data de depósito: 02/12/2025 <b>Titular: D. R. BARBOSA LTDA [BR/SP]</b> Procurador: ABM Assessoria Brasileira de Marcas Ltda.
<b>BR302025008247-1</b>	Notificação do depósito (exame formal concluído) Código de despacho: 860 Data de depósito: 02/12/2025 <b>Titular: CALÇADOS PEGADA NORDESTE LTDA [BR/BA]</b> Procurador: CAPELLA & VELOSO ADVOGADOS ASSOCIADOS
<b>BR302025008248-0</b>	Notificação do depósito (exame formal concluído) Código de despacho: 860 Data de depósito: 02/12/2025 <b>Titular: JINWEN CHEN [BR/SP]</b> Procurador: Leandro de Souza Frigo
<b>BR302025008249-8</b>	Notificação do depósito (exame formal concluído) Código de despacho: 860 Data de depósito: 02/12/2025 <b>Titular: CALÇADOS PEGADA NORDESTE LTDA [BR/BA]</b> Procurador: CAPELLA & VELOSO ADVOGADOS ASSOCIADOS
<b>BR302025008250-1</b>	Notificação do depósito (exame formal concluído) Código de despacho: 860 Data de depósito: 02/12/2025 <b>Titular: CALÇADOS PEGADA NORDESTE LTDA [BR/BA]</b> Procurador: CAPELLA & VELOSO ADVOGADOS ASSOCIADOS
<b>BR302025008251-0</b>	Notificação do depósito (exame formal concluído) Código de despacho: 860 Data de depósito: 02/12/2025 <b>Titular: WAGNER ALVES DA SILVA 34008658858. [BR/SP]</b>
<b>BR302025008252-8</b>	Notificação do depósito (exame formal concluído) Código de despacho: 860 Data de depósito: 02/12/2025 <b>Titular: CALÇADOS PEGADA NORDESTE LTDA [BR/BA]</b> Procurador: CAPELLA & VELOSO ADVOGADOS ASSOCIADOS
<b>BR302025008253-6</b>	Notificação do depósito (exame formal concluído) Código de despacho: 860 Data de depósito: 02/12/2025 <b>Titular: CALÇADOS PEGADA NORDESTE LTDA [BR/BA]</b> Procurador: CAPELLA & VELOSO ADVOGADOS ASSOCIADOS
<b>BR302025008254-4</b>	Notificação do depósito (exame formal concluído) Código de despacho: 860 Data de depósito: 02/12/2025 <b>Titular: JINWEN CHEN [BR/SP]</b> Procurador: Leandro de Souza Frigo

---



BR302025008255-2 Notificação do depósito (exame formal concluído)  
Código de despacho: 860  
Data de depósito: 02/12/2025  
**Titular: CALÇADOS PEGADA NORDESTE LTDA [BR/BA]**  
Procurador: CAPELLA & VELOSO ADVOGADOS ASSOCIADOS

---

BR302025008257-9 Notificação do depósito (exame formal concluído)  
Código de despacho: 860  
Data de depósito: 02/12/2025  
**Titular: JINWEN CHEN [BR/SP]**  
Procurador: Leandro de Souza Frigo

---

BR302025008258-7 Notificação do depósito (exame formal concluído)  
Código de despacho: 860  
Data de depósito: 02/12/2025  
**Titular: JINWEN CHEN [BR/SP]**  
Procurador: Leandro de Souza Frigo

---

BR302025008259-5 Notificação do depósito (exame formal concluído)  
Código de despacho: 860  
Data de depósito: 02/12/2025  
**Titular: JINWEN CHEN [BR/SP]**  
Procurador: Leandro de Souza Frigo

---

BR302025008260-9 Notificação do depósito (exame formal concluído)  
Código de despacho: 860  
Data de depósito: 02/12/2025  
**Titular: JINWEN CHEN [BR/SP]**  
Procurador: Leandro de Souza Frigo

---

BR302025008261-7 Notificação do depósito (exame formal concluído)  
Código de despacho: 860  
Data de depósito: 02/12/2025  
**Titular: D. R. BARBOSA LTDA [BR/SP]**  
Procurador: ABM Assessoria Brasileira de Marcas Ltda.

---

BR302025008262-5 Notificação do depósito (exame formal concluído)  
Código de despacho: 860  
Data de depósito: 02/12/2025  
**Titular: JINWEN CHEN [BR/SP]**  
Procurador: Leandro de Souza Frigo

---

BR302025008263-3 Notificação do depósito (exame formal concluído)  
Código de despacho: 860  
Data de depósito: 02/12/2025  
**Titular: JINWEN CHEN [BR/SP]**  
Procurador: Leandro de Souza Frigo

---

BR302025008264-1 Notificação do depósito (exame formal concluído)  
Código de despacho: 860  
Data de depósito: 02/12/2025  
**Titular: INDUSTRIA DE MOVEIS PEROBA LTDA [BR/ES]**  
Procurador: RICARDO CARLOS MACHADO BERGAMIN

---

BR302025008265-0 Notificação do depósito (exame formal concluído)  
Código de despacho: 860  
Data de depósito: 02/12/2025  
**Titular: D. R. BARBOSA LTDA [BR/SP]**  
Procurador: ABM Assessoria Brasileira de Marcas Ltda.

---

BR302025008267-6 Notificação do depósito (exame formal concluído)  
Código de despacho: 860  
Data de depósito: 02/12/2025  
**Titular: INDUSTRIA DE MOVEIS PEROBA LTDA [BR/ES]**  
Procurador: RICARDO CARLOS MACHADO BERGAMIN

---



---

<b>BR302025008269-2</b>	Notificação do depósito (exame formal concluído) Código de despacho: 860 Data de depósito: 02/12/2025 <b>Titular: GUOBI CHEN [BR/SP]</b> Procurador: Felipe Feliman Camargo
<b>BR302025008270-6</b>	Notificação do depósito (exame formal concluído) Código de despacho: 860 Data de depósito: 02/12/2025 <b>Titular: JINWEN CHEN [BR/SP]</b> Procurador: Leandro de Souza Frigo
<b>BR302025008271-4</b>	Notificação do depósito (exame formal concluído) Código de despacho: 860 Data de depósito: 02/12/2025 <b>Titular: JINWEN CHEN [BR/SP]</b> Procurador: Leandro de Souza Frigo
<b>BR302025008272-2</b>	Notificação do depósito (exame formal concluído) Código de despacho: 860 Data de depósito: 02/12/2025 <b>Titular: GOLDEN INTERNACIONAL TRADE COMÉRCIO LTDA [BR/SP]</b> Procurador: SOARES MARCAS E PATENTES LTDA
<b>BR302025008273-0</b>	Notificação do depósito (exame formal concluído) Código de despacho: 860 Data de depósito: 03/12/2025 <b>Titular: TER BRASIL EQUIPAMENTOS HIDRÁULICOS LTDA [BR/RS]</b> Procurador: STOCK MARCAS E PATENTES LTDA - ME
<b>BR302025008274-9</b>	Notificação do depósito (exame formal concluído) Código de despacho: 860 Data de depósito: 03/12/2025 <b>Titular: BIKER ACESSORIOS LTDA EPP [BR/RS]</b> Procurador: EXPERT - MARCAS E PATENTES LTDA
<b>BR302025008275-7</b>	Notificação do depósito (exame formal concluído) Código de despacho: 860 Data de depósito: 03/12/2025 <b>Titular: OIL STATES INDUSTRIES (UK) LIMITED [GB]</b> Procurador: Carlos André Barbosa Cavalcanti
<b>BR302025008276-5</b>	Notificação do depósito (exame formal concluído) Código de despacho: 860 Data de depósito: 03/12/2025 <b>Titular: OIL STATES INDUSTRIES (UK) LIMITED [GB]</b> Procurador: Carlos André Barbosa Cavalcanti
<b>BR302025008277-3</b>	Notificação do depósito (exame formal concluído) Código de despacho: 860 Data de depósito: 03/12/2025 <b>Titular: OIL STATES INDUSTRIES (UK) LIMITED [GB]</b> Procurador: Carlos André Barbosa Cavalcanti
<b>BR302025008278-1</b>	Notificação do depósito (exame formal concluído) Código de despacho: 860 Data de depósito: 03/12/2025 <b>Titular: OIL STATES INDUSTRIES (UK) LIMITED [GB]</b> Procurador: Carlos André Barbosa Cavalcanti
<b>BR302025008279-0</b>	Notificação do depósito (exame formal concluído) Código de despacho: 860 Data de depósito: 03/12/2025 <b>Titular: SHUPING GUI [BR/SP]</b> Procurador: Vilage Marcas e Patentes Ltda

---



BR302025008280-3 Notificação do depósito (exame formal concluído)  
Código de despacho: 860  
Data de depósito: 03/12/2025  
**Titular: POLLUS INDÚSTRIA E COMÉRCIO DE MÓVEIS LTDA [BR/SP]**  
Procurador: Vilage Marcas e Patentes Ltda

BR302025008281-1 Notificação do depósito (exame formal concluído)  
Código de despacho: 860  
Data de depósito: 03/12/2025  
**Titular: RENATO RODRIGUES PEREIRA [BR/SP]**

BR302025008282-0 Notificação do depósito (exame formal concluído)  
Código de despacho: 860  
Data de depósito: 03/12/2025  
**Titular: SHUPING GUI [BR/SP]**  
Procurador: Vilage Marcas e Patentes Ltda

BR302025008283-8 Notificação do depósito (exame formal concluído)  
Código de despacho: 860  
Data de depósito: 03/12/2025  
**Titular: SHUPING GUI [BR/SP]**  
Procurador: Vilage Marcas e Patentes Ltda

BR302025008284-6 Notificação do depósito (exame formal concluído)  
Código de despacho: 860  
Data de depósito: 03/12/2025  
**Titular: LOLLY BRASIL LTDA [BR/SP]**  
Procurador: BEERRE ASSESSORIA EMPRESARIAL LTDA

BR302025008285-4 Notificação do depósito (exame formal concluído)  
Código de despacho: 860  
Data de depósito: 03/12/2025  
**Titular: MARILDA APARECIDA DE OLIVEIRA [BR/MG]**

BR302025008286-2 Notificação do depósito (exame formal concluído)  
Código de despacho: 860  
Data de depósito: 03/12/2025  
**Titular: WASHINGTON RAMOS DE LUCCAS [BR/SC]**  
Procurador: Sandro Conrado da Silva

BR302025008287-0 Notificação do depósito (exame formal concluído)  
Código de despacho: 860  
Data de depósito: 03/12/2025  
**Titular: WASHINGTON RAMOS DE LUCCAS [BR/SC]**  
Procurador: Sandro Conrado da Silva

BR302025008288-9 Notificação do depósito (exame formal concluído)  
Código de despacho: 860  
Data de depósito: 03/12/2025  
**Titular: WASHINGTON RAMOS DE LUCCAS [BR/SC]**  
Procurador: Sandro Conrado da Silva

BR302025008289-7 Notificação do depósito (exame formal concluído)  
Código de despacho: 860  
Data de depósito: 03/12/2025  
**Titular: REWPLASTIC ARTEFATOS PLASTICOS LTDA - ME [BR/SP]**  
Procurador: AYBORES ASSESSORIA EMPRESARIAL LTDA

BR302025008290-0 Notificação do depósito (exame formal concluído)  
Código de despacho: 860  
Data de depósito: 03/12/2025  
**Titular: REWPLASTIC ARTEFATOS PLASTICOS LTDA - ME [BR/SP]**  
Procurador: AYBORES ASSESSORIA EMPRESARIAL LTDA

BR302025008291-9 Notificação do depósito (exame formal concluído)  
Código de despacho: 860  
Data de depósito: 03/12/2025  
**Titular: VELOMOTORS TREINAMENTOS LTDA [BR/SP]**  
Procurador: Interação Marcas e Patentes Ltda



---

BR302025008292-7	Notificação do depósito (exame formal concluído) Código de despacho: 860 Data de depósito: 03/12/2025 <b>Titular: AUTARQUIA UNIVERSIDADE DO SUDOESTE [BR/BA]</b> Procurador: CWLAW PROPRIEDADE INTELECTUAL LTDA - EPP
BR302025008293-5	Notificação do depósito (exame formal concluído) Código de despacho: 860 Data de depósito: 03/12/2025 <b>Titular: TABONE INDÚSTRIA E COMÉRCIO DE PLÁSTICOS LTDA. [BR/RS]</b> Procurador: CAPELLA & VELOSO ADVOGADOS ASSOCIADOS
BR302025008294-3	Notificação do depósito (exame formal concluído) Código de despacho: 860 Data de depósito: 03/12/2025 <b>Titular: AUTARQUIA UNIVERSIDADE DO SUDOESTE [BR/BA]</b> Procurador: CWLAW PROPRIEDADE INTELECTUAL LTDA - EPP
BR302025008295-1	Notificação do depósito (exame formal concluído) Código de despacho: 860 Data de depósito: 03/12/2025 <b>Titular: AUTARQUIA UNIVERSIDADE DO SUDOESTE [BR/BA]</b> Procurador: CWLAW PROPRIEDADE INTELECTUAL LTDA - EPP
BR302025008296-0	Notificação do depósito (exame formal concluído) Código de despacho: 860 Data de depósito: 03/12/2025 <b>Titular: LOVELY POINT PRESENTES LTDA [BR/SP]</b> Procurador: Alexandre Bolzani Morello
BR302025008297-8	Notificação do depósito (exame formal concluído) Código de despacho: 860 Data de depósito: 03/12/2025 <b>Titular: LG ELECTRONICS INC. [KR]</b> Procurador: Dannemann, Siemsen, Bigler & Ipanema Moreira
BR302025008298-6	Notificação do depósito (exame formal concluído) Código de despacho: 860 Data de depósito: 03/12/2025 <b>Titular: EZIO MELEGARI FILHO [BR/DF]</b> Procurador: BEERRE ASSESSORIA EMPRESARIAL LTDA
BR302025008299-4	Notificação do depósito (exame formal concluído) Código de despacho: 860 Data de depósito: 03/12/2025 <b>Titular: SERGIO ADRIANO PINHEIRO [BR/MG]</b>
BR302025008300-1	Notificação do depósito (exame formal concluído) Código de despacho: 860 Data de depósito: 03/12/2025 <b>Titular: YONG WANG [BR/SP]</b> Procurador: Fernando Jucá Vieira de Campos
BR302025008301-0	Notificação do depósito (exame formal concluído) Código de despacho: 860 Data de depósito: 03/12/2025 <b>Titular: SERGIO ADRIANO PINHEIRO [BR/MG]</b>
BR302025008302-8	Notificação do depósito (exame formal concluído) Código de despacho: 860 Data de depósito: 03/12/2025 <b>Titular: NATHAN CONRADO GOMES COELHO [BR/MG]</b> Procurador: BEERRE ASSESSORIA EMPRESARIAL LTDA
BR302025008303-6	Notificação do depósito (exame formal concluído) Código de despacho: 860 Data de depósito: 03/12/2025 <b>Titular: KC SHOP COMERCIO DE VARIEDADES LTDA [BR/SP]</b>

---



---

BR302025008304-4	Notificação do depósito (exame formal concluído) Código de despacho: 860 Data de depósito: 03/12/2025 <b>Titular: PATIO BRASIL INDUSTRIA E COMERCIO DE MOVEIS LTDA [BR/MG]</b> Procurador: ABM Assessoria Brasileira de Marcas Ltda.
BR302025008305-2	Notificação do depósito (exame formal concluído) Código de despacho: 860 Data de depósito: 03/12/2025 <b>Titular: YONG WANG [BR/SP]</b> Procurador: Fernando Jucá Vieira de Campos
BR302025008307-9	Notificação do depósito (exame formal concluído) Código de despacho: 860 Data de depósito: 03/12/2025 <b>Titular: LUIZ HENRIQUE TRIDICO BIANCHI [BR/SP]</b> Procurador: Beatriz Da Silva Negri
BR302025008308-7	Notificação do depósito (exame formal concluído) Código de despacho: 860 Data de depósito: 03/12/2025 <b>Titular: RAFAEL ANTRILLI AVANZO [BR/SP]</b> Procurador: BEERRE ASSESSORIA EMPRESARIAL LTDA
BR302025008309-5	Notificação do depósito (exame formal concluído) Código de despacho: 860 Data de depósito: 03/12/2025 <b>Titular: GOLDEN INTERNACIONAL TRADE COMÉRCIO LTDA [BR/SP]</b> Procurador: SOARES MARCAS E PATENTES LTDA
BR302025008310-9	Notificação do depósito (exame formal concluído) Código de despacho: 860 Data de depósito: 03/12/2025 <b>Titular: JINWEN CHEN [BR/SP]</b> Procurador: Leandro de Souza Frigo
BR302025008311-7	Notificação do depósito (exame formal concluído) Código de despacho: 860 Data de depósito: 03/12/2025 <b>Titular: JINWEN CHEN [BR/SP]</b> Procurador: Leandro de Souza Frigo
BR302025008312-5	Notificação do depósito (exame formal concluído) Código de despacho: 860 Data de depósito: 03/12/2025 <b>Titular: JM3 INDUSTRIA E COMERCIO DE MOVEIS LTDA. [BR/SP]</b> Procurador: Beatriz Da Silva Negri
BR302025008313-3	Notificação do depósito (exame formal concluído) Código de despacho: 860 Data de depósito: 03/12/2025 <b>Titular: BERNARDO SIQUEIRA DE OLIVEIRA [BR/PE]</b> Procurador: BEERRE ASSESSORIA EMPRESARIAL LTDA
BR302025008314-1	Notificação do depósito (exame formal concluído) Código de despacho: 860 Data de depósito: 03/12/2025 <b>Titular: MARÍLIA FREITAS DOS REIS [BR/DF]</b> Procurador: BEERRE ASSESSORIA EMPRESARIAL LTDA
BR302025008315-0	Notificação do depósito (exame formal concluído) Código de despacho: 860 Data de depósito: 03/12/2025 <b>Titular: POLLUS INDÚSTRIA E COMÉRCIO DE MÓVEIS LTDA [BR/SP]</b> Procurador: Vilage Marcas e Patentes Ltda

---



---

<b>BR302025008316-8</b>	Notificação do depósito (exame formal concluído) Código de despacho: 860 Data de depósito: 03/12/2025 <b>Titular: RIJO INDUSTRIA MECANICA LTDA [BR/MG]</b> Procurador: SEGURANCA MARCAS E PATENTES
<b>BR302025008318-4</b>	Notificação do depósito (exame formal concluído) Código de despacho: 860 Data de depósito: 04/12/2025 <b>Titular: WALTER PEREIRA DA SILVA [BR/MG]</b>
<b>BR302025008319-2</b>	Notificação do depósito (exame formal concluído) Código de despacho: 860 Data de depósito: 04/12/2025 <b>Titular: GPG MOVEIS ONLINE LTDA [BR/SP]</b> Procurador: BEERRE ASSESSORIA EMPRESARIAL LTDA
<b>BR302025008320-6</b>	Notificação do depósito (exame formal concluído) Código de despacho: 860 Data de depósito: 04/12/2025 <b>Titular: ADIDAS AG [DE]</b> Procurador: Bhering Advogados ( nome anterior Bhering Assessoria S/C Ltda.)
<b>BR302025008321-4</b>	Notificação do depósito (exame formal concluído) Código de despacho: 860 Data de depósito: 04/12/2025 <b>Titular: ADIDAS AG [DE]</b> Procurador: Bhering Advogados ( nome anterior Bhering Assessoria S/C Ltda.)
<b>BR302025008322-2</b>	Notificação do depósito (exame formal concluído) Código de despacho: 860 Data de depósito: 04/12/2025 <b>Titular: MK ELETRODOMESTICOS MONDIAL S.A [BR/BA] e JACQUES IVO KRASUSE [BR/SP]</b> Procurador: Vandr� Cavalcante Bittencourt Torres
<b>BR302025008323-0</b>	Notificação do depósito (exame formal concluído) Código de despacho: 860 Data de depósito: 04/12/2025 <b>Titular: INDUSTRIA DE CALÇADOS BEIRA RIO LTDA. [BR/SP]</b> Procurador: Danilo de Oliveira Bezerra
<b>BR302025008324-9</b>	Notificação do depósito (exame formal concluído) Código de despacho: 860 Data de depósito: 04/12/2025 <b>Titular: S.C. JOHNSON &amp; SON, INC [US]</b> Procurador: DANIEL CONSULTING GESTÃO DE ATIVOS LTDA
<b>BR302025008325-7</b>	Notificação do depósito (exame formal concluído) Código de despacho: 860 Data de depósito: 04/12/2025 <b>Titular: ISABEL FRANCISCA PEREIRA DA SILVA [BR/SP]</b> Procurador: Anderson Toni
<b>BR302025008326-5</b>	Notificação do depósito (exame formal concluído) Código de despacho: 860 Data de depósito: 04/12/2025 <b>Titular: ISABEL FRANCISCA PEREIRA DA SILVA [BR/SP]</b> Procurador: Anderson Toni
<b>BR302025008327-3</b>	Notificação do depósito (exame formal concluído) Código de despacho: 860 Data de depósito: 04/12/2025 <b>Titular: ISABEL FRANCISCA PEREIRA DA SILVA [BR/SP]</b> Procurador: Anderson Toni

---



---

<b>BR302025008328-1</b>	Notificação do depósito (exame formal concluído) Código de despacho: 860 Data de depósito: 04/12/2025 <b>Titular: DON LUCHESE DISTILLERY &amp; CO. LTDA [BR/MG]</b> Procurador: BEERRE ASSESSORIA EMPRESARIAL LTDA
<b>BR302025008329-0</b>	Notificação do depósito (exame formal concluído) Código de despacho: 860 Data de depósito: 04/12/2025 <b>Titular: ESPELHARE ARTE LTDA [BR/SP]</b>
<b>BR302025008330-3</b>	Notificação do depósito (exame formal concluído) Código de despacho: 860 Data de depósito: 04/12/2025 <b>Titular: NANODETECTION TECHNOLOGY, INC. [US]</b> Procurador: Clarke, Modet Propriedade Intelectual Ltda.
<b>BR302025008331-1</b>	Notificação do depósito (exame formal concluído) Código de despacho: 860 Data de depósito: 04/12/2025 <b>Titular: RAFAL TOMASZ MARKIEWICZ [PL]</b> Procurador: ELIV MARCAS E PATENTES LTDA
<b>BR302025008332-0</b>	Notificação do depósito (exame formal concluído) Código de despacho: 860 Data de depósito: 04/12/2025 <b>Titular: NANODETECTION TECHNOLOGY, INC. [US]</b> Procurador: Clarke, Modet Propriedade Intelectual Ltda.
<b>BR302025008333-8</b>	Notificação do depósito (exame formal concluído) Código de despacho: 860 Data de depósito: 04/12/2025 <b>Titular: KM STORE CALCADOS LTDA - ME [BR/MG]</b> Procurador: Ricardo Luis de Souza
<b>BR302025008334-6</b>	Notificação do depósito (exame formal concluído) Código de despacho: 860 Data de depósito: 04/12/2025 <b>Titular: DR-IE COMÉRCIO DE LIVROS E MANUAIS AUTOMOTIVOS LTDA. [BR/SC]</b> Procurador: OPICE BLUM E BRUNO ADVOGADOS ASSOCIADOS
<b>BR302025008335-4</b>	Notificação do depósito (exame formal concluído) Código de despacho: 860 Data de depósito: 04/12/2025 <b>Titular: DR-IE COMÉRCIO DE LIVROS E MANUAIS AUTOMOTIVOS LTDA. [BR/SC]</b> Procurador: OPICE BLUM E BRUNO ADVOGADOS ASSOCIADOS
<b>BR302025008336-2</b>	Notificação do depósito (exame formal concluído) Código de despacho: 860 Data de depósito: 04/12/2025 <b>Titular: ATOS EDIÇÕES LTDA [BR/CE]</b> Procurador: Camilla Beckman Borges Lannes
<b>BR302025008337-0</b>	Notificação do depósito (exame formal concluído) Código de despacho: 860 Data de depósito: 04/12/2025 <b>Titular: ATOS EDIÇÕES LTDA [BR/CE]</b> Procurador: Camilla Beckman Borges Lannes

---



## Notificação de depósito - pedido em sigilo

Notificam-se os pedidos de registro de desenho industrial listados a seguir. Os pedidos cumprem as condições de admissibilidade previstas na LPI e seguirão para a etapa de exame técnico, após a observação do prazo de sigilo. Este despacho não gera direito a fotocópia por parte de terceiros.

Tendo sido requerido o sigilo, na forma do art. 106 § 1º da LPI, o processamento do pedido será suspenso pelo prazo de 180 (cento e oitenta) dias. O depositante poderá solicitar a retirada do pedido, dentro do prazo de 90 (noventa) dias, contados da data do depósito. A retirada do pedido, sem que o mesmo tenha produzido qualquer efeito, dará prioridade ao depósito imediatamente posterior.

Caso seja de interesse a retirada do pedido:

1. Acesse o e-DI no site do INPI ([www.inpi.gov.br](http://www.inpi.gov.br));
2. Emita uma Guia de Recolhimento da União (GRU) para o serviço "retirada de pedido em sigilo" (código 159);
3. Preencha e envie o formulário eletrônico correspondente à opção indicada na emissão da GRU, acompanhado dos esclarecimentos, argumentos, provas ou documentos apropriados.

Para esclarecer outras dúvidas e conhecer, em detalhe, o processamento de pedidos de registro de desenho industrial e outras petições, não deixe de consultar o Manual de Desenho Industrial <http://manualdedi.inpi.gov.br/projects/manual-de-desenho-industrial/wiki>.

---

**BR302025005242-4** Notificação do depósito com requerimento de sigilo (exame formal concluído)  
Código de despacho: 009  
Data de depósito: 11/08/2025  
**Titular: FERRARI S.P.A. [IT]**  
Procurador: Ariboni, Fabbri e Schmidt Sociedade de Advogados

---

**BR302025005261-0** Notificação do depósito com requerimento de sigilo (exame formal concluído)  
Código de despacho: 009  
Data de depósito: 12/08/2025  
**Titular: MAURICIO BALBINOT [BR/RS]**  
Procurador: Sko Oyarzáball Marcas e Patentes Sociedade Simples Ltda.

---

**BR302025005262-9** Notificação do depósito com requerimento de sigilo (exame formal concluído)  
Código de despacho: 009  
Data de depósito: 12/08/2025  
**Titular: MAURICIO BALBINOT [BR/RS]**  
Procurador: Sko Oyarzáball Marcas e Patentes Sociedade Simples Ltda.

---

**BR302025005263-7** Notificação do depósito com requerimento de sigilo (exame formal concluído)  
Código de despacho: 009  
Data de depósito: 12/08/2025  
**Titular: MAURICIO BALBINOT [BR/RS]**  
Procurador: Sko Oyarzáball Marcas e Patentes Sociedade Simples Ltda.

---

**BR302025007915-2** Notificação do depósito com requerimento de sigilo (exame formal concluído)  
Código de despacho: 009  
Data de depósito: 21/11/2025  
**Titular: PATRICK EL YOUSSEF [BR/SP]**

---



**BR302025007945-4** Notificação do depósito com requerimento de sigilo (exame formal concluído)  
Código de despacho: 009  
Data de depósito: 24/11/2025  
**Titular: PATRICK EL YOUSSEF [BR/SP]**

---

**BR302025008201-3** Notificação do depósito com requerimento de sigilo (exame formal concluído)  
Código de despacho: 009  
Data de depósito: 01/12/2025  
**Titular: MANUFACTURAS TOMAS, S.A. [ES]**  
Procurador: David do Nascimento Advogados Associados

---

**BR302025008266-8** Notificação do depósito com requerimento de sigilo (exame formal concluído)  
Código de despacho: 009  
Data de depósito: 02/12/2025  
**Titular: OURA HEALTH OY [FI]**  
Procurador: Jacques Labrunie

---



## Exame técnico: Exigência

Como etapa do exame técnico dos pedidos de registro de desenho industrial, listados a seguir – nos termos do artigo 106, § 3º da Lei da Propriedade Industrial (LPI, lei n.º 9.279, de 14 de maio de 1996) – formula-se exigência relativa às questões indicadas.

Para cumprir ou contestar a exigência de petição:

1. Acesse o e-DI no site do INPI ([www.inpi.gov.br](http://www.inpi.gov.br));
2. Emita uma Guia de Recolhimento da União (GRU) para o serviço de “cumprimento de exigência” (código 105 – em processo), referente a processo de registro;
3. Efetue o pagamento; e
4. Preencha e envie o formulário eletrônico correspondente à opção indicada na emissão da GRU, acompanhado dos esclarecimentos, argumentos, provas ou documentos apropriados.

Os sistemas de informática do INPI identificarão o cumprimento de exigência, para que o pedido de registro prossiga, automaticamente, em seu processamento.

Para esclarecer outras dúvidas e conhecer em detalhe o processamento de pedidos de registro de desenho industrial e outras petições, não deixe de consultar o Manual de Desenho Industrial (<http://manualdedi.inpi.gov.br/projects/manual-de-desenho-industrial/wiki>).

---

**DI6702605-2**

Exigência técnica

Código de despacho: 136

**Titular: ALSTOM TECHNOLOGY LTD. [CH]**

Procurador: DANNEMANN, SIEMSEN, BIGLER & IPANEMA MOREIRA

Detalhes do despacho: Com base no Manual de Desenhos Industriais instituído pela Portaria INPI/PR nº 36/2023 e no Comunicado DIRMA publicado na RPI 2753 de 10 de outubro de 2023, alíneas c) e e), tomando como referências as figuras apresentadas na petição 020080063036, de 28/04/2008, formula(m)-se a(s) seguinte(s) exigência(s): [1]- De acordo com o item 5.3.4.3 do Manual de Desenhos Industriais, não é permitida a utilização, na mesma variação, de figuras representadas por meio de linhas e outras representadas por outros meios, como fotografias ou renderizações. Assim, uma variação não pode apresentar a perspectiva renderizada e as demais vistas representadas por meio de linhas, p. ex. Reapresentar as figuras, em formato .jpg, com o mesmo tipo de representação em todas elas. Opcionalmente, as figuras com representações diferentes poderão ser apresentadas como variações (figs. 1.1 a 1.3 como a primeira variação e figs. 1.4 a 1.8 como a segunda variação).

---

**BR302023001860-3**

Exigência técnica

Código de despacho: 136

**Titular: ELECTROLUX APPLIANCES AKTIEBOLAG [SE]**

Procurador: VILELA COELHO SOCIEDADE DE ADVOGADOS

Detalhes do despacho: Em atendimento ao item 5.3.4.2 do Manual de Desenhos Industriais, reapresente as figuras completando a parte do objeto não reivindicada (em linhas tracejadas) a fim de poder revelar o desenho industrial objeto do pedido de forma completa.

---



---

BR302023004215-6	<p>Exigência técnica Código de despacho: 136 <b>Titular: NATANAEL PEREIRA DE CAMARGO [BR/SP]</b> Procurador: HEMERSON GABRIEL SILVA Detalhes do despacho: Em atendimento ao item 5.3.4.2 do Manual de Desenhos Industriais, rerepresente as figuras representando a estrutura da cadeira em linhas tracejadas, a fim de poder revelar o desenho industrial objeto do pedido de forma completa. Opcionalmente, o pedido poderá ser dividido, mantendo no pedido principal o encosto e no pedido dividido o assento. Cada pedido dividido dará origem a um novo depósito; para maiores informações e procedimentos a respeito de como proceder, veja o item 3.5 do Manual de Desenhos Industriais, disponível em <a href="http://manualdedi.inpi.gov.br/projects/manual-de-desenho-industrial/wiki/03_05_Peticionamento_pelo_e-DI#351-Acesso-ao-formul%C3%A1rio">http://manualdedi.inpi.gov.br/projects/manual-de-desenho-industrial/wiki/03_05_Peticionamento_pelo_e-DI#351-Acesso-ao-formul%C3%A1rio</a>.</p>
BR302023004311-0	<p>Exigência técnica Código de despacho: 136 <b>Titular: MARCHESAN IMPLEMENTOS E MÁQUINAS AGRÍCOLAS TATU S.A. [BR/SP]</b> Procurador: DANNEMANN, SIEMSEN, BIGLER &amp; IPANEMA MOREIRA determinada A seguinte exigência fundamenta-se no Manual de Desenhos Industriais – 2ª revisão (out/2023), instituído pela Portaria INPI/PR nº 36/2023, acessível em <a href="http://manualdedi.inpi.gov.br/projects/manual-de-desenho-industrial/wiki/Manual_de_Desenhos_Industriais">http:// manualdedi.inpi.gov.br/projects/manual-de-desenho-industrial/wiki/Manual_de_Desenhos_Industriais</a>: [1] De acordo com o item 5.3.1.3 do Manual, o exame de registrabilidade deve avaliar se o desenho industrial incide nas situações previstas pelo artigo 100 da Lei de Propriedade Industrial, segundo o qual, não é registrável como desenho industrial a forma “determinada essencialmente por considerações técnicas ou funcionais”. Considera-se ainda que “nem todas as características visuais de uma configuração podem ser consideradas ornamentais. Alguns produtos possuem características visuais essencialmente ditadas pela sua função. É o caso da área de rosca de um parafuso, por exemplo. Nesses casos, ainda que o desenho industrial apresente alguma ornamentalidade, caso fique constatado que as características visuais da forma são essencialmente ditadas pela função, considera-se o desenho industrial não registrável”. A partir da apresentação do objeto e suas variações no pedido, não foi possível perceber características ornamentais em sua forma. No caso de a forma pleiteada possuir aspectos ornamentais, deve-se esclarecer quais elementos caracterizam esses aspectos. Ademais, segundo o item 5.3.2 do Manual, o requerente deverá fornecer indícios que seu desenho industrial é registrável. Os esclarecimentos podem incluir, entre outros, argumentos quanto às características ornamentais do desenho industrial, e/ou figuras que demonstrem como o produto é usado, acoplado, encaixado, etc. O fundamental é demonstrar quais elementos da forma apresentada do objeto permitem liberdade de escolha na criação para lhe conferir certo grau de ornamentalidade em relação à forma necessária do objeto.</p>
BR302023004358-6	<p>Exigência técnica Código de despacho: 136 <b>Titular: EDSON BUENO DE MORAIS [BR/SC]</b> Detalhes do despacho: Com base no Manual de Desenhos Industriais instituído pela Portaria INPI/PR nº 36/2023 e no Comunicado publicado na RPI 2753, de 10/10/2023, formulam-se as seguintes exigências: [1] Verifica-se que há inconsistência entre as vistas, pois as cores das partes do objeto variam de uma vista para outra: nas figuras 1.1 e 2.1 a face anterior (correspondentes às figuras 1.2 e 2.2) estão escuras, enquanto nas figuras 1.2 e 2.2 estão claras; deve haver correspondência de cor entre as vistas. Em atenção ao item 5.3.4.4 do Manual rerepresente as figuras corrigindo as irregularidades indicadas e quaisquer outras que sejam necessárias para que as imagens apresentem coerência entre si. [2] Assim como no cumprimento anterior, todos os dados do pedido (figuras, título e classificação) devem ser inseridos exclusivamente conforme instruções no item 3.5.2 G do Manual (recomendamos a leitura do item para ver o passo a passo). Não anexe arquivos PDF com figuras, relatório ou reivindicação.</p>
BR302023005394-8	<p>Exigência técnica Código de despacho: 136 <b>Titular: TROPIMAX INDUSTRIA E COMERCIO DE CALCADOS LTDA [BR/CE]</b> Procurador: EDUARDO DE FREITAS ALVARENGA Detalhes do despacho: Com base no Manual de Desenhos Industriais instituído pela Portaria INPI/PR nº 36/2023, formulam-se as seguintes exigências: [1] Como dito na exigência anterior, caso o produto seja bidimensional o título deveria ser ORNAMENTO APLICADO EM TIRA DE CHINELO (como apresentado no último cumprimento) e a figura deveria ter como legenda VISTA PLANIFICADA. Caso se tratasse de produto tridimensional o título deveria ser TIRA DE CHINELO e a legenda da figura deveria ser VISTA SUPERIOR. Ao cumprir a exigência foi informado título ORNAMENTO APLICADO EM TIRA DE CHINELO (indicando produto BIDIMENSIONAL), mas a legenda da figura é VISTA SUPERIOR, (indicando produto TRIDIMENSIONAL). No anexo com as razões o requerente se limitou a copiar o texto da exigência, sem apresentar esclarecimentos, de modo que não é possível concluir qual a proteção pretendida. Apresente esclarecimentos indicando objetivamente se deseja proteger o objeto como bidimensional ou tridimensional, com título e legenda correspondentes. Os esclarecimentos podem constar no campo TEXTO DA PETIÇÃO ou podem ser apresentados em arquivo anexo em formato PDF (veja instruções no item 3.5.2 H do Manual). Não é necessário rerepresentar a figura.</p>

---



BR302023005395-6

Exigência técnica

Código de despacho: 136

**Titular: TROPIMAX INDUSTRIA E COMERCIO DE CALCADOS LTDA [BR/CE]**

Procurador: EDUARDO DE FREITAS ALVARENGA

Detalhes do despacho: Com base no Manual de Desenhos Industriais instituído pela Portaria INPI/PR nº 36/2023, formulam-se as seguintes exigências: [1] Como dito na exigência anterior, caso o produto seja bidimensional o título deveria ser ORNAMENTO APLICADO EM SOLADO (como apresentado no último cumprimento) e a figura deveria ter como legenda VISTA PLANIFICADA. Caso se tratasse de produto tridimensional o título deveria ser SOLADO e a legenda da figura deveria ser VISTA SUPERIOR. Ao cumprir a exigência foi informado título ORNAMENTO APLICADO EM SOLADO (indicando produto BIDIMENSIONAL), mas a legenda da figura é VISTA SUPERIOR, (indicando produto TRIDIMENSIONAL). No anexo com as razões o requerente se limitou a copiar o texto da exigência, sem apresentar esclarecimentos, de modo que não é possível concluir qual a proteção pretendida. Apresente esclarecimentos indicando objetivamente se deseja proteger o objeto como bidimensional ou tridimensional, com título e legenda correspondentes. Os esclarecimentos podem constar no campo TEXTO DA PETIÇÃO ou podem ser apresentados em arquivo anexo em formato PDF (veja instruções no item 3.5.2 H do Manual). Não é necessário reapresentar a figura.

BR302023005396-4

Exigência técnica

Código de despacho: 136

**Titular: TROPIMAX INDUSTRIA E COMERCIO DE CALCADOS LTDA [BR/CE]**

Procurador: EDUARDO DE FREITAS ALVARENGA

Detalhes do despacho: Com base no Manual de Desenhos Industriais instituído pela Portaria INPI/PR nº 36/2023, formulam-se as seguintes exigências: [1] Como dito na exigência anterior, caso o produto seja bidimensional o título deveria ser ORNAMENTO APLICADO EM SOLADO (como apresentado no último cumprimento) e a figura deveria ter como legenda VISTA PLANIFICADA. Caso se tratasse de produto tridimensional o título deveria ser SOLADO e a legenda da figura deveria ser VISTA SUPERIOR. Ao cumprir a exigência foi informado título ORNAMENTO APLICADO EM SOLADO (indicando produto BIDIMENSIONAL), mas a legenda da figura é VISTA SUPERIOR, (indicando produto TRIDIMENSIONAL). No anexo com as razões o requerente se limitou a copiar o texto da exigência, sem apresentar esclarecimentos, de modo que não é possível concluir qual a proteção pretendida. Apresente esclarecimentos indicando objetivamente se deseja proteger o objeto como bidimensional ou tridimensional, com título e legenda correspondentes. Os esclarecimentos podem constar no campo TEXTO DA PETIÇÃO ou podem ser apresentados em arquivo anexo em formato PDF (veja instruções no item 3.5.2 H do Manual). Não é necessário reapresentar a figura.

BR302023005419-7

Exigência técnica

Código de despacho: 136

**Titular: ROBSON DOS SANTOS GONÇALVES [BR/CE]**

Procurador: Paulo Cesar de Oliveira

Detalhes do despacho: Com base no Manual de Desenhos Industriais instituído pela Portaria INPI/PR nº 36/2023, formulam-se as seguintes exigências:[1] O requerente apresentou as mesmas figuras do depósito, sem nenhuma correção solicitada nas exigências anteriores. Assim sendo, repetimos a primeira exigência:[2] Verifica-se que há inconsistência entre as vistas: as figuras 1.4 e 1.5 estão idênticas, mas a altura da aba inclinada superior deveria ser diferente, considerando-se as demais vistas, especialmente as laterais; as figuras 1.6 e 1.7 também estão idênticas, mas na vista inferior deveria estar representada a separação da placa vertical para a aba inclinada, que é uma aresta viva. Em atenção ao item 5.3.4.4 do Manual reapresente as figuras com as correções indicadas e quaisquer outras que sejam necessárias para que as imagens apresentem coerência entre si. [3] Assim como no depósito, todos os dados do pedido (figuras, título e classificação) devem ser inseridos exclusivamente conforme instruções no item 3.5.2 G do Manual (recomendamos a leitura do item para ver o passo a passo). Não anexe arquivos PDF com figuras, relatório ou reivindicação.

BR302023005457-0

Exigência técnica

Código de despacho: 136

**Titular: IMPORIO COMERCIO EXTERIOR LTDA [BR/RJ]**

Procurador: Sergio Luis de Souza Vieira

Detalhes do despacho: Com base no Manual de Desenhos Industriais instituído pela Portaria INPI/PR nº 36/2023, formulam-se as seguintes exigências: [1] Ao cumprir a exigência anterior o requerente inseriu a figura conforme instruções do item 3.5.2 G do Manual, em formato JPEG, sem legenda ou numeração de folha, porém a figura não correspondia ao objeto apresentado no depósito. Acreditando ter sido superada a falha na inserção da figura, a segunda exigência solicitou que fosse apresentada a figura do depósito, mas com as correções feitas anteriormente, e com a legenda corrigida. No entanto, o requerente apresentou exatamente como no depósito, sem legenda indicando o tipo de vista, indicando apenas o número da figura, e numeração de folha, e ainda em anexo no formato PDF, como tinha sido orientado a não fazer. Sendo assim, solicitamos que a figura mostrando o MESMO OBJETO REPRESENTADO NO DEPÓSITO seja inserida EXCLUSIVAMENTE conforme descrito no ITEM 3.5.2 G do Manual (recomendamos a leitura do item para ver o passo a passo). As figuras não devem ter numeração de folha ou legenda no arquivo JPEG a ser inserido: a numeração e as legendas serão preenchidas automaticamente pelo sistema de acordo com as informações fornecidas pelo usuário no momento de inserção das figuras. O relatório descritivo e a reivindicação serão gerados automaticamente (não anexe arquivos PDF com figuras, relatório ou reivindicação). O título foi alterado.



---

BR302023005466-9	<p>Exigência técnica Código de despacho: 136 <b>Titular: IMPORIO COMERCIO EXTERIOR LTDA [BR/RJ]</b> Procurador: Sergio Luis de Souza Vieira Detalhes do despacho: Com base no Manual de Desenhos Industriais instituído pela Portaria INPI/PR nº 36/2023, formulam-se as seguintes exigências: .[1] Ao cumprir a exigência anterior o requerente inseriu a figura conforme instruções do item 3.5.2 G do Manual, em formato JPEG, sem legenda ou numeração de folha, porém a figura não correspondia ao objeto apresentado no depósito. Acreditando ter sido superada a falha na inserção da figura, a segunda exigência solicitou que fosse apresentada a figura do depósito, mas com as correções feitas anteriormente, e com a legenda corrigida. No entanto, o requerente apresentou exatamente como no depósito, sem legenda indicando o tipo de vista, indicando apenas o número da figura, e numeração de folha, e ainda em anexo no formato PDF, como tinha sido orientado a não fazer. Sendo assim, solicitamos que a figura mostrando o MESMO OBJETO REPRESENTADO NO DEPÓSITO seja inserida EXCLUSIVAMENTE conforme descrito no ITEM 3.5.2 G do Manual (recomendamos a leitura do item para ver o passo a passo). As figuras não devem ter numeração de folha ou legenda no arquivo JPEG a ser inserido: a numeração e as legendas serão preenchidas automaticamente pelo sistema de acordo com as informações fornecidas pelo usuário no momento de inserção das figuras. O relatório descritivo e a reivindicação serão gerados automaticamente (não anexe arquivos PDF com figuras, relatório ou reivindicação). .O título foi alterado.</p>
BR302023005468-5	<p>Exigência técnica Código de despacho: 136 <b>Titular: IMPORIO COMERCIO EXTERIOR LTDA [BR/RJ]</b> Procurador: Sergio Luis de Souza Vieira Detalhes do despacho: Com base no Manual de Desenhos Industriais instituído pela Portaria INPI/PR nº 36/2023, formulam-se as seguintes exigências: .[1] Ao cumprir a exigência anterior o requerente inseriu a figura conforme instruções do item 3.5.2 G do Manual, em formato JPEG, sem legenda ou numeração de folha, porém a figura não correspondia ao objeto apresentado no depósito. Acreditando ter sido superada a falha na inserção da figura, a segunda exigência solicitou que fosse apresentada a figura do depósito, mas com as correções feitas anteriormente, e com a legenda corrigida. No entanto, o requerente apresentou exatamente como no depósito, sem legenda indicando o tipo de vista, indicando apenas o número da figura, e numeração de folha, e ainda em anexo no formato PDF, como tinha sido orientado a não fazer. Sendo assim, solicitamos que a figura mostrando o MESMO OBJETO REPRESENTADO NO DEPÓSITO seja inserida EXCLUSIVAMENTE conforme descrito no ITEM 3.5.2 G do Manual (recomendamos a leitura do item para ver o passo a passo). As figuras não devem ter numeração de folha ou legenda no arquivo JPEG a ser inserido: a numeração e as legendas serão preenchidas automaticamente pelo sistema de acordo com as informações fornecidas pelo usuário no momento de inserção das figuras. O relatório descritivo e a reivindicação serão gerados automaticamente (não anexe arquivos PDF com figuras, relatório ou reivindicação). .O título foi alterado.</p>
BR302023005735-8	<p>Exigência técnica Código de despacho: 136 <b>Titular: FELIPE SOARES TIBURCIO [BR/SC]</b> temas O pedido de registro de desenho industrial pode conter um total de 20 variações, com o máximo de 12 figuras para cada variação. Além disso, para que possam se manter em um mesmo pedido, todas as variações deverão possuir as mesmas características distintivas preponderantes, caso contrário o pedido deverá ser dividido. Reapresente as figuras, agrupando as cartas em variações com, no máximo, 12 figuras cada, de acordo com as características de cada carta. Sugere-se que as cartas sejam agrupadas por "temas", como lugares, pessoas, etc., com cada um desses temas inserido em uma variação distinta. Em atenção ao item 5.3.4.4 do Manual de Desenhos Industriais, reapresentar as figuras, em formato .jpg, sem alteração de matéria e correspondentes entre si. Ao reapresentar as figuras no formato solicitado, o relatório e a reivindicação serão gerados automaticamente pelo sistema de peticionamento eletrônico. Caso as figuras ou esses documentos sejam também apresentados como anexos em pdf, os mesmos serão desconsiderados, podendo ainda ocasionar a formulação de nova exigência. Para saber como proceder, veja o item 3.5.2, letra G, do Manual de Desenhos Industriais, disponível em <a href="http://manualdedi.inpi.gov.br/projects/manual-de-desenho-industrial/wiki/03_05_Peticionamento_pelo_e-DI#352-Preenchimento-do-formul%C3%A1rio">http://manualdedi.inpi.gov.br/projects/manual-de-desenho-industrial/wiki/03_05_Peticionamento_pelo_e-DI#352-Preenchimento-do-formul%C3%A1rio</a>.</p>
BR302023006399-4	<p>Exigência técnica Código de despacho: 136 <b>Titular: APPLE INC. [US]</b> Procurador: Luiz Henrique Oliveira Do Amaral Detalhes do despacho: Em atendimento ao item 5.3.4.2 do Manual de Desenhos Industriais, reapresente as figuras completando a parte do objeto não reivindicada (em linhas tracejadas) a fim de poder revelar o desenho industrial objeto do pedido de forma completa.</p>

---



BR302024001059-1

Exigência técnica

Código de despacho: 136

**Titular: IMAK INDUSTRIAL LTDA [BR/RS]**

Procurador: Rosemari Silva Soares determinada A seguinte exigência fundamenta-se no Manual de Desenhos Industriais – 2º revisão (out/2023), instituído pela Portaria INPI/PR nº 36/2023, acessível em [http://manualdedi.inpi.gov.br/projects/manual-de-desenho-industrial/wiki/Manual\\_de\\_Desenhos\\_Industriais](http://manualdedi.inpi.gov.br/projects/manual-de-desenho-industrial/wiki/Manual_de_Desenhos_Industriais): [1] De acordo com o item 5.3.1.3 do Manual, o exame de registrabilidade deve avaliar se o desenho industrial incide nas situações previstas pelo artigo 100 da Lei de Propriedade Industrial, segundo o qual, não é registrável como desenho industrial a forma “determinada essencialmente por considerações técnicas ou funcionais”. Considera-se ainda que “nem todas as características visuais de uma configuração podem ser consideradas ornamentais. Alguns produtos possuem características visuais essencialmente ditadas pela sua função. É o caso da área de rosca de um parafuso, por exemplo. Nesses casos, ainda que o desenho industrial apresente alguma ornamentalidade, caso fique constatado que as características visuais da forma são essencialmente ditadas pela função, considera-se o desenho industrial não registrável”. A partir da apresentação do objeto e suas variações no pedido, não foi possível perceber características ornamentais em sua forma. No caso de a forma pleiteada possuir aspectos ornamentais, deve-se esclarecer quais elementos caracterizam esses aspectos. Ademais, segundo o item 5.3.2 do Manual, o requerente deverá fornecer indícios que seu desenho industrial é registrável. Os esclarecimentos podem incluir, entre outros, argumentos quanto às características ornamentais do desenho industrial, e/ou figuras que demonstrem como o produto é usado, acoplado, encaixado, etc. O fundamental é demonstrar quais elementos da forma apresentada do objeto permitem liberdade de escolha na criação para lhe conferir certo grau de ornamentalidade em relação à forma necessária do objeto.

BR302024002287-5

Exigência técnica

Código de despacho: 136

**Titular: BITMEX COMERCIO EXTERIOR LTDA [BR/GO]**

Detalhes do despacho: A seguinte exigência fundamenta-se no Manual de Desenhos Industriais – 2º revisão (out/2023), instituído pela Portaria INPI/PR nº 36/2023, acessível em [http://manualdedi.inpi.gov.br/projects/manual-de-desenho-industrial/wiki/Manual\\_de\\_Desenhos\\_Industriais](http://manualdedi.inpi.gov.br/projects/manual-de-desenho-industrial/wiki/Manual_de_Desenhos_Industriais): [1] De acordo com o item 5.3.6 do Manual, não é permitida a inclusão, nas figuras, de caracteres, palavras ou elementos textuais que não façam parte da configuração do desenho industrial, por exemplo, indicações, cotas, medidas, assinaturas, título, carimbos etc. Apresente um novo conjunto de figuras, excluindo a cotagem das figuras (linhas de cota e valores numéricos). [2] De acordo com o item 5.3.4.1, o fundo dos desenhos ou fotografias deverá ser neutro, sem revelar qualquer padrão ou textura e sem interferir nas formas do desenho industrial representado. Apresente um novo conjunto de figuras excluindo o fundo quadriculado.

BR302024002517-3

Exigência técnica

Código de despacho: 136

**Titular: BRUNO ROCHA GARBIN [BR/RS]**

Procurador: AUDITA ASSESSORIA EMPRESARIAL LTDA.

Detalhes do despacho: Com base no Manual de Desenhos Industriais instituído pela Portaria INPI/PR nº 36/2023, formulam-se as seguintes exigências: Embora alguns ajustes nas figuras tenham sido feitos, verifica-se que ainda há inconsistência entre as vistas: considerando a figura 1.1, a 5ª e 6ª traves não revelaram o elo com a base horizontal. As 3 traves transversais, que dão apoio à estrutura, não têm volume nas figuras 1.1, 1.4 a 1.6; parecem uma chapa fina. Todas as linhas divisórias das hastes verticais e horizontais não acompanham a forma tubular das traves; estão representadas com linhas retas. As divisórias as hastes verticais da figura 1.2 não estão representadas nas figuras 1.1, 1.3 e 1.4. REVISAR TODOS OS DESENHOS. Em atenção ao item 5.3.4.4 do Manual rerepresente as figuras com as correções indicadas e quaisquer outras que sejam necessárias para que as imagens apresentem coerência entre si. Para o cumprimento desta exigência, utilizar o indexador de figuras do formulário eletrônico para a inclusão de figuras. Não apresentar as figuras em documento pdf, sob pena de publicação de nova exigência. [http://manualdedi.inpi.gov.br/projects/manual-de-desenho-industrial/wiki/03\\_05\\_Peticionamento\\_pelo\\_e-DI#352-Preenchimento-do-formul%C3%A1rio](http://manualdedi.inpi.gov.br/projects/manual-de-desenho-industrial/wiki/03_05_Peticionamento_pelo_e-DI#352-Preenchimento-do-formul%C3%A1rio)

BR302024007065-9

Exigência técnica

Código de despacho: 136

**Titular: SKY CP LIMITED [GB]**

Procurador: KASZNAR LEONARDOS PROPRIEDADE INTELECTUAL

Detalhes do despacho: Com base no Manual de Desenhos Industriais instituído pela Portaria INPI/PR nº 36/2023, formula-se a seguinte exigência: [1] O desenho industrial reivindicado nas figuras da prioridade não corresponde ao desenho industrial reivindicado nas figuras do pedido nacional: nas duas variações há elementos na face lateral (figuras 1 e 4 das 2 prioridades) que não existem nas figuras 1.1, 1.4, 1.7 e 1.10 do pedido nacional. Em atendimento ao item 5.2.3 do Manual, apresentar documento de prioridade que corresponda integralmente à matéria do depósito nacional, sob pena de publicação de perda da prioridade. Não se admite que a configuração reivindicada no depósito nacional seja modificada para corresponder ao documento de prioridade. [2] O pedido contém 2 variações: a primeira está revelada nas figuras 1.1 a 1.6 e a segunda é a das figuras 1.7 a 1.12. As figuras 1.7 a 1.12 foram renumeradas de ofício como 2.1 a 2.6, respectivamente, conforme determinado no item 5.3.4.5 do Manual, com apoio no item 5.3 do Manual. Não é necessário rerepresentar as figuras.



BR302025001919-2

Exigência técnica

Código de despacho: 136

**Titular: ROTOTECNICA DO BRASIL LTDA [BR/SC]**

Procurador: Nirce Ivete Fassini determinada A seguinte exigência fundamenta-se no Manual de Desenhos Industriais – 2º revisão (out/2023), instituído pela Portaria INPI/PR nº 36/2023, acessível em [http://manualdedi.inpi.gov.br/projects/manual-de-desenho-industrial/wiki/Manual\\_de\\_Desenhos\\_Industriais](http://manualdedi.inpi.gov.br/projects/manual-de-desenho-industrial/wiki/Manual_de_Desenhos_Industriais): [1] De acordo com o item 5.3.1.3 do Manual, o exame de registrabilidade deve avaliar se o desenho industrial incide nas situações previstas pelo artigo 100 da Lei de Propriedade Industrial, segundo o qual, não é registrável como desenho industrial a forma “determinada essencialmente por considerações técnicas ou funcionais”. Considera-se ainda que “nem todas as características visuais de uma configuração podem ser consideradas ornamentais. Alguns produtos possuem características visuais essencialmente ditadas pela sua função. É o caso da área de rosca de um parafuso, por exemplo. Nesses casos, ainda que o desenho industrial apresente alguma ornamentalidade, caso fique constatado que as características visuais da forma são essencialmente ditadas pela função, considera-se o desenho industrial não registrável”. A partir da apresentação do objeto e suas variações no pedido, não foi possível perceber características ornamentais em sua forma. No caso de a forma pleiteada possuir aspectos ornamentais, deve-se esclarecer quais elementos caracterizam esses aspectos. Ademais, segundo o item 5.3.2 do Manual, o requerente deverá fornecer indícios que seu desenho industrial é registrável. Os esclarecimentos podem incluir, entre outros, argumentos quanto às características ornamentais do desenho industrial, e/ou figuras que demonstrem como o produto é usado, acoplado, encaixado, etc. O fundamental é demonstrar quais elementos da forma apresentada do objeto permitem liberdade de escolha na criação para lhe conferir certo grau de ornamentalidade em relação à forma necessária do objeto.

BR302025002324-6

Exigência técnica

Código de despacho: 136

**Titular: META ESPORTES LTDA [BR/PB]**

Procurador: CMRD MARCAS E SOLUÇÕES ESTRATÉGICAS LTDA

Detalhes do despacho: Com base no Manual de Desenhos Industriais instituído pela Portaria INPI/PR nº 36/2023, formulam-se as seguintes exigências: Em atendimento ao item 5.3.1.1, a indicação do produto no título do pedido deve ser clara e concisa e adequada ao produto representado nas figuras, de preferência em concordância com a lista de produtos disponibilizada na Classificação de Locarno. Sugerimos modificar o título para: Expositor de calçados. Se necessário, classe e subclasse também deverão ser alteradas. A figura 1.1 está correta, nada há a fazer. Conforme o item 5.3.6 do Manual de Desenhos Industriais, não é permitida a inclusão, nas figuras, de caracteres, palavras ou elementos textuais que não façam parte da configuração do desenho industrial. As figuras 1.2 a 1.5 foram apresentadas com legendas superiores já tendo aquelas geradas pelo sistema na parte inferior. Reapresentar as figuras sem as legendas superiores. Não foi possível identificar diferença entre as figuras 1.3 e 1.4, de modo que apenas uma será necessária. Verifica-se que há inconsistência entre as vistas: a figura 1.5 deverá estar espelhada horizontalmente para conformar com a figura 1.2. As figuras 1.3 e 1.4 não revelaram a espessura das prateleiras e estão demasiadamente distorcidas, com as prateleiras inclinadas e pontos de fuga diversos. Remover a escada dos desenhos. Em atenção ao item 5.3.4.4 do Manual reapresente as figuras com as correções indicadas e quaisquer outras que sejam necessárias para que as imagens apresentem coerência entre si. De acordo com o item 3.5.2 do Manual de Desenhos Industriais, o campo Descrição do formulário só deve ser usado para incluir informações necessárias à compreensão das figuras do desenho industrial. As informações inseridas neste campo no pedido não cumprem com a finalidade pretendida e foram excluídas de ofício. Para o cumprimento desta exigência, utilizar o formulário eletrônico para a inclusão de figuras. Não apresentar as figuras em documento pdf, sob pena de publicação de nova exigência. [http://manualdedi.inpi.gov.br/projects/manual-de-desenho-industrial/wiki/03\\_05\\_Peticionamento\\_pelo\\_e-DI#352-Preenchimento-do-formul%C3%A1rio](http://manualdedi.inpi.gov.br/projects/manual-de-desenho-industrial/wiki/03_05_Peticionamento_pelo_e-DI#352-Preenchimento-do-formul%C3%A1rio)

BR302025002325-4

Exigência técnica

Código de despacho: 136

**Titular: THIAGO CAPOSSOLI [BR/SP]**

Detalhes do despacho: Com base no Manual de Desenhos Industriais instituído pela Portaria INPI/PR nº 36/2023, formulam-se as seguintes exigências: Em atendimento ao item 5.3.1.1, a indicação do produto no título do pedido deve ser clara e concisa e adequada ao produto representado nas figuras, de preferência em concordância com a lista de produtos disponibilizada na Classificação de Locarno. Sugerimos modificar o título para: Suporte de elevação. Se necessário, classe e subclasse também deverão ser alteradas. Classe de locarno alterada para 08-08 - Dispositivos de fixação, suporte ou montagem não incluídos em outras classes.



BR302025002326-2

Exigência técnica

Código de despacho: 136

**Titular: THIAGO CAPOSSOLI [BR/SP]**

Detalhes do despacho: Com base no Manual de Desenhos Industriais instituído pela Portaria INPI/PR nº 36/2023, formulam-se as seguintes exigências: Em atendimento ao item 5.3.1.1, a indicação do produto no título do pedido deve ser clara e concisa e adequada ao produto representado nas figuras, de preferência em concordância com a lista de produtos disponibilizada na Classificação de Locarno. Sugerimos modificar o título para: Suporte de parede. Classe de locarno alterada para 08-08 - Dispositivos de fixação, suporte ou montagem não incluídos em outras classes. O atual pedido não atende aos requisitos do art. 104, conforme disposições do item 5.3.3 Exame quanto à unidade do desenho industrial, pois não compartilham das mesmas características distintivas preponderantes. Um desenho industrial foi representado nas figuras 1.1 a 1.7. Outro desenho industrial foi representado nas figuras 2.1 a 2.7. O pedido deverá ser dividido, facultando-se ao requerente indicar o desenho industrial que será mantido no pedido original. Para o cumprimento desta exigência, utilizar o formulário eletrônico para a inclusão de figuras. Não apresentar as figuras em documento pdf, sob pena de publicação de nova exigência. [http://manualdedi.inpi.gov.br/projects/manual-de-desenho-industrial/wiki/03\\_05\\_Peticionamento\\_pelo\\_e-DI#352-Preenchimento-do-formul%C3%A1rio](http://manualdedi.inpi.gov.br/projects/manual-de-desenho-industrial/wiki/03_05_Peticionamento_pelo_e-DI#352-Preenchimento-do-formul%C3%A1rio)

BR302025002327-0

Exigência técnica

Código de despacho: 136

**Titular: THIAGO CAPOSSOLI [BR/SP]**

Detalhes do despacho: Com base no Manual de Desenhos Industriais instituído pela Portaria INPI/PR nº 36/2023, formulam-se as seguintes exigências: Em atendimento ao item 5.3.1.1, a indicação do produto no título do pedido deve ser clara e concisa e adequada ao produto representado nas figuras, de preferência em concordância com a lista de produtos disponibilizada na Classificação de Locarno. Sugerimos modificar o título para: Suporte para tomadas. Classe de locarno alterada para 08-08 - Dispositivos de fixação, suporte ou montagem não incluídos em outras classes. De acordo com o item 3.5.2 do Manual de Desenhos Industriais, o campo Descrição do formulário só deve ser usado para incluir informações necessárias à compreensão das figuras do desenho industrial. As informações inseridas neste campo no pedido não cumprem com a finalidade pretendida e foram excluídas de ofício.

BR302025002330-0

Exigência técnica

Código de despacho: 136

**Titular: MOISES ALVES DE OLIVEIRA [BR/SP]**

Detalhes do despacho: Com base no Manual de Desenhos Industriais instituído pela Portaria INPI/PR nº 36/2023, formulam-se as seguintes exigências: Foram apresentados 4 produtos no pedido, que não possuem as mesmas características distintivas preponderantes, não atendendo aos requisitos do art. 104 e disposições do item 5.3.3 Exame quanto à unidade do desenho industrial. Cada um dos produtos deverá ser apresentado, individualmente, em um pedido, facultando-se ao requerente indicar o desenho industrial que será mantido no pedido original. A representação das figuras não apresenta qualidade adequada: apresenta figuras sem definição e pixelizadas}. Em atendimento ao item 5.3.4.1 do Manual, apresentar figuras com melhor qualidade, sem as remissões numéricas. De acordo com o item 3.5.2 do Manual de Desenhos Industriais, o campo Descrição do formulário só deve ser usado para incluir informações necessárias à compreensão das figuras do desenho industrial. As informações inseridas neste campo no pedido não cumprem com a finalidade pretendida e foram excluídas de ofício. Em atendimento ao item 5.3.1.1, a indicação do produto no título do pedido deve ser clara e concisa e adequada ao produto representado nas figuras, de preferência em concordância com a lista de produtos disponibilizada na Classificação de Locarno. Sugerimos modificar o título para: Antena de proteção. Classe de locarno alterada para 12-11 - Ciclos e motocicletas. Para o cumprimento desta exigência, utilizar o formulário eletrônico para a inclusão de figuras. Não apresentar as figuras em documento pdf, sob pena de publicação de nova exigência. [http://manualdedi.inpi.gov.br/projects/manual-de-desenho-industrial/wiki/03\\_05\\_Peticionamento\\_pelo\\_e-DI#352-Preenchimento-do-formul%C3%A1rio](http://manualdedi.inpi.gov.br/projects/manual-de-desenho-industrial/wiki/03_05_Peticionamento_pelo_e-DI#352-Preenchimento-do-formul%C3%A1rio)

BR302025002332-7

Exigência técnica

Código de despacho: 136

**Titular: THIAGO CAPOSSOLI [BR/SP]**

Detalhes do despacho: Com base no Manual de Desenhos Industriais instituído pela Portaria INPI/PR nº 36/2023, formulam-se as seguintes exigências: Em atendimento ao item 5.3.1.1, a indicação do produto no título do pedido deve ser clara e concisa e adequada ao produto representado nas figuras, de preferência em concordância com a lista de produtos disponibilizada na Classificação de Locarno. Sugerimos modificar o título para: Suporte para dispositivo de comunicação. Classe de locarno alterada para 08-08 - Dispositivos de fixação, suporte ou montagem não incluídos em outras classes. De acordo com o item 3.5.2 do Manual de Desenhos Industriais, o campo Descrição do formulário só deve ser usado para incluir informações necessárias à compreensão das figuras do desenho industrial. As informações inseridas neste campo no pedido não cumprem com a finalidade pretendida e foram excluídas de ofício.



---

BR302025002353-0	<p>Exigência técnica Código de despacho: 136 <b>Titular: RESFRIAR CLIMATIZADORES E EQUIPAMENTOS LTDA [BR/RS]</b> Procurador: POLI ADVOGADOS ASSOCIADOS Detalhes do despacho: Com base no Manual de Desenhos Industriais instituído pela Portaria INPI/PR nº 36/2023, formulam-se as seguintes exigências: A representação das figuras não apresenta qualidade adequada: apresenta figuras sem definição e pixelizadas. As regiões na cor preta estão incompreensíveis. Em atendimento ao item 5.3.4.1 do Manual, apresentar figuras com melhor qualidade, sem as remissões numéricas. Classe de locarno 23-04 - Equipamentos para ventilação e ar condicionado incluída no processo. Para o cumprimento desta exigência, utilizar o formulário eletrônico para a inclusão de figuras. Não apresentar as figuras em documento pdf, sob pena de publicação de nova exigência. <a href="http://manualdedi.inpi.gov.br/projects/manual-de-desenho-industrial/wiki/03_05_Peticionamento_pelo_e-DI#352-Preenchimento-do-formul%C3%A1rio">http://manualdedi.inpi.gov.br/projects/manual-de-desenho-industrial/wiki/03_05_Peticionamento_pelo_e-DI#352-Preenchimento-do-formul%C3%A1rio</a></p>
BR302025002355-6	<p>Exigência técnica Código de despacho: 136 <b>Titular: OZIEL DA CONCEIÇÃO GUIMARÃES [BR/RJ]</b> Detalhes do despacho: Com base no Manual de Desenhos Industriais instituído pela Portaria INPI/PR nº 36/2023, formulam-se as seguintes exigências: Apenas a atual figura 1, contida na página 1/4 dos anexos, poderá ser apresentada no pedido. As demais não são registráveis como desenho industrial, pois atentam contra a moral e bons costumes. Reapresentar apenas a figura mencionada, sem as remissões numéricas (1, 2 e 3) e legenda, que será gerada automaticamente pelo sistema. Para o cumprimento desta exigência, utilizar o formulário eletrônico para a inclusão de figuras. Não apresentar as figuras em documento pdf, sob pena de publicação de nova exigência. <a href="http://manualdedi.inpi.gov.br/projects/manual-de-desenho-industrial/wiki/03_05_Peticionamento_pelo_e-DI#352-Preenchimento-do-formul%C3%A1rio">http://manualdedi.inpi.gov.br/projects/manual-de-desenho-industrial/wiki/03_05_Peticionamento_pelo_e-DI#352-Preenchimento-do-formul%C3%A1rio</a></p>
BR302025002357-2	<p>Exigência técnica Código de despacho: 136 <b>Titular: YANLI HUANG [BR/SP]</b> Procurador: Juliano Henrique Negrão Granato Detalhes do despacho: Conforme o item 5.1 do Manual de Desenhos Industriais solicita-se reapresentar o documento de procuração em que conste poderes ao outorgado para receber citações judiciais (art. 217 da LPI), ratificando os atos anteriormente praticados ou com data de assinatura igual ou anterior à do protocolo do pedido de registro ou da petição em que a procuração foi apresentada</p>
BR302025002360-2	<p>Exigência técnica Código de despacho: 136 <b>Titular: YANLI HUANG [BR/SP]</b> Procurador: Juliano Henrique Negrão Granato Detalhes do despacho: Conforme o item 5.1 do Manual de Desenhos Industriais solicita-se reapresentar o documento de procuração em que conste poderes ao outorgado para receber citações judiciais (art. 217 da LPI), ratificando os atos anteriormente praticados ou com data de assinatura igual ou anterior à do protocolo do pedido de registro ou da petição em que a procuração foi apresentada</p>
BR302025002369-6	<p>Exigência técnica Código de despacho: 136 <b>Titular: DURVAL RIBEIRO FAGÁ JÚNIOR [BR/SP]</b> Procurador: Marcio Loreti Detalhes do despacho: A seguinte exigência fundamenta-se no Manual de Desenhos Industriais – 2º revisão (out/2023), instituído pela Portaria INPI/PR nº 36/2023, acessível em <a href="http://manualdedi.inpi.gov.br/projects/manual-de-desenho-industrial/wiki/Manual_de_Desenhos_Industriais">http://manualdedi.inpi.gov.br/projects/manual-de-desenho-industrial/wiki/Manual_de_Desenhos_Industriais</a>: [1] O atual pedido não atende aos requisitos do art. 104, conforme disposições do item 5.3.3.1 do Manual, pois os desenhos industriais apresentados não compartilham das mesmas características distintivas preponderantes. Um desenho industrial foi representado nas figuras 1.1 a 1.4. Outro desenho industrial foi representado nas figuras 2.1 a 2.4. Outro desenho industrial foi representado nas figuras 3.1 a 3.4. O pedido deverá ser dividido, facultando-se ao requerente indicar o desenho industrial que será mantido no pedido original. Os demais desenhos industriais poderão ser depositados como pedidos divididos. Adequar numeração de página e figuras. [2] De acordo com o item 3.5.2 do Manual de Desenhos Industriais, o campo Descrição do formulário só deve ser usado para incluir informações necessárias à compreensão das figuras do desenho industrial. As informações inseridas neste campo no pedido não cumprem com a finalidade pretendida e devem ser excluídas.</p>

---



- 
- BR302025002384-0** Exigência técnica  
Código de despacho: 136  
**Titular: 6,28 TECHNOLOGY S/A [BR/PI]**  
Procurador: Ana Paula Santos Celidonio  
Detalhes do despacho: Com base no Manual de Desenhos Industriais instituído pela Portaria INPI/PR nº 36/2023, formulam-se as seguintes exigências: A representação das figuras não apresenta qualidade adequada: apresenta figuras com regiões muito escurecidas, não permitindo a visualização dos detalhes das formas. Atenção para não haver mudança na representação e nas cores. Apenas melhorar o brilho. Em atendimento ao item 5.3.4.1 do Manual, apresentar figuras com melhor qualidade. Para o cumprimento desta exigência, utilizar o formulário eletrônico para a inclusão de figuras. Não apresentar as figuras em documento pdf, sob pena de publicação de nova exigência. [http://manualdedi.inpi.gov.br/projects/manual-de-desenho-industrial/wiki/03\\_05\\_Peticionamento\\_pelo\\_e-DI#352-Preenchimento-do-formul%C3%A1rio](http://manualdedi.inpi.gov.br/projects/manual-de-desenho-industrial/wiki/03_05_Peticionamento_pelo_e-DI#352-Preenchimento-do-formul%C3%A1rio)
- 
- BR302025002385-8** Exigência técnica  
Código de despacho: 136  
**Titular: UNIVERSIDADE FEDERAL RURAL DE PERNAMBUCO [BR/PE]**  
Detalhes do despacho: Com base no Manual de Desenhos Industriais instituído pela Portaria INPI/PR nº 36/2023, formulam-se as seguintes exigências: Todas as figuras apresentadas relevam produtos bidimensionais. Portanto, todas as legendas devem ser de vista planificada. De acordo com o item 5.3.1.1 do Manual, o título não deve conter: informações técnicas do produto; nome comercial do produto ou indicação de código, numeração ou modelo; adjetivos; referência a kits, conjuntos ou jogos de objetos; descrição de forma ou material de fabricação. Sugerimos modificar o título para: Desenhos gráficos [bidimensionais]. O atual pedido não atende aos requisitos do art. 104, conforme disposições do item 5.3.3 Exame quanto à unidade do desenho industrial, pois não compartilham das mesmas características distintivas preponderantes. Um desenho industrial foi representado na figura 1.1. Outro desenho industrial foi representado nas figuras 2.1 a 2.12 e 3.2 a 4.12. Outro desenho industrial foi representado na figura 3.1. Outro desenho industrial foi representado na figura 5.1. Outro desenho industrial foi representado nas figuras 5.2 a 5.5. O pedido deverá ser dividido, facultando-se ao requerente indicar o desenho industrial que será mantido no pedido original. Cada figura deverá ser numerada como variação. Assim, as legendas deverão ser fig. 1.1, fig. 2.1, fig. 3.1, fig. 4.1... etc. Para o cumprimento desta exigência, utilizar o formulário eletrônico para a inclusão de figuras. Não apresentar as figuras em documento pdf, sob pena de publicação de nova exigência. [http://manualdedi.inpi.gov.br/projects/manual-de-desenho-industrial/wiki/03\\_05\\_Peticionamento\\_pelo\\_e-DI#352-Preenchimento-do-formul%C3%A1rio](http://manualdedi.inpi.gov.br/projects/manual-de-desenho-industrial/wiki/03_05_Peticionamento_pelo_e-DI#352-Preenchimento-do-formul%C3%A1rio)
- 
- BR302025002396-3** Exigência técnica  
Código de despacho: 136  
**Titular: JADERSON DE ALMEIDA [BR/SC]**  
Detalhes do despacho: Com base no Manual de Desenhos Industriais instituído pela Portaria INPI/PR nº 36/2023, formulam-se as seguintes exigências: A figura 1.1, em traços preto e branco, está com representação distinta das demais vistas, que apresentam preenchimento cinza e degradê. Harmonizar as figuras para o mesmo tipo de representação ou mudar a legenda da atual figura 1.1 para 2.1, adequando a legenda das demais vistas para fig. 1.1 a 1.6, de acordo com o item 5.3.4.5 do manual de desenho industrial. Para o cumprimento desta exigência, utilizar o indexador de figuras do formulário eletrônico para a inclusão de figuras. Não apresentar as figuras em documento pdf, sob pena de publicação de nova exigência. [http://manualdedi.inpi.gov.br/projects/manual-de-desenho-industrial/wiki/03\\_05\\_Peticionamento\\_pelo\\_e-DI#352-Preenchimento-do-formul%C3%A1rio](http://manualdedi.inpi.gov.br/projects/manual-de-desenho-industrial/wiki/03_05_Peticionamento_pelo_e-DI#352-Preenchimento-do-formul%C3%A1rio)
- 
- BR302025002397-1** Exigência técnica  
Código de despacho: 136  
**Titular: JADERSON DE ALMEIDA [BR/SC]**  
Detalhes do despacho: Com base no Manual de Desenhos Industriais instituído pela Portaria INPI/PR nº 36/2023, formulam-se as seguintes exigências: A figura 1.1 está com representação do assento e barços (preto e branco) distinta das demais vistas, que apresentam preenchimento cinza e/ou degradê. Harmonizar as figuras para o mesmo tipo de representação ou mudar a legenda da atual figura 1.1 para 2.1, adequando a legenda das demais vistas para fig. 1.1 a 1.6, de acordo com o item 5.3.4.5 do manual de desenho industrial. A representação das figuras não apresenta qualidade adequada: apresenta os contornos da peça com linhas incompletas e imprecisas. Em atendimento ao item 5.3.4.1 do Manual, apresentar figuras com melhor qualidade. Para o cumprimento desta exigência, utilizar o indexador de figuras do formulário eletrônico para a inclusão de figuras. Não apresentar as figuras em documento pdf, sob pena de publicação de nova exigência. [http://manualdedi.inpi.gov.br/projects/manual-de-desenho-industrial/wiki/03\\_05\\_Peticionamento\\_pelo\\_e-DI#352-Preenchimento-do-formul%C3%A1rio](http://manualdedi.inpi.gov.br/projects/manual-de-desenho-industrial/wiki/03_05_Peticionamento_pelo_e-DI#352-Preenchimento-do-formul%C3%A1rio)
- 



---

BR302025002401-3	<p>Exigência técnica Código de despacho: 136 <b>Titular: JADERSON DE ALMEIDA [BR/SC]</b> Detalhes do despacho: Com base no Manual de Desenhos Industriais instituído pela Portaria INPI/PR nº 36/2023, formulam-se as seguintes exigências: A figura 1.1 está com representação do assento e braços (preto e branco) distinta das demais vistas, que apresentam preenchimento cinza e/ou degradê. Harmonizar as figuras para o mesmo tipo de representação ou mudar a legenda da atual figura 1.1 para 2.1, adequando a legenda das demais vistas para fig. 1.1 a 1.6, de acordo com o item 5.3.4.5 do manual de desenho industrial. Para o cumprimento desta exigência, utilizar o indexador de figuras do formulário eletrônico para a inclusão de figuras. Não apresentar as figuras em documento pdf, sob pena de publicação de nova exigência. <a href="http://manualdedi.inpi.gov.br/projects/manual-de-desenho-industrial/wiki/03_05_Peticionamento_pelo_e-DI#352-Preenchimento-do-formul%C3%A1rio">http://manualdedi.inpi.gov.br/projects/manual-de-desenho-industrial/wiki/03_05_Peticionamento_pelo_e-DI#352-Preenchimento-do-formul%C3%A1rio</a></p>
BR302025002402-1	<p>Exigência técnica Código de despacho: 136 <b>Titular: JADERSON DE ALMEIDA [BR/SC]</b> Detalhes do despacho: Com base no Manual de Desenhos Industriais instituído pela Portaria INPI/PR nº 36/2023, formulam-se as seguintes exigências: As figuras 1.1, 1.4 e 1.5 estão com a representação do assento e braços (preto e branco) distinta das demais vistas, que apresentam preenchimento cinza e/ou degradê. Harmonizar as figuras para o mesmo tipo de representação ou mudar a legenda das atuais figuras 1.1, 1.4 e 1.5 para 2.1, 2.2 e 2.3 adequando a legenda das demais vistas para fig. 1.1 a 1.4, de acordo com o item 5.3.4.5 do manual de desenho industrial. Para o cumprimento desta exigência, utilizar o indexador de figuras do formulário eletrônico para a inclusão de figuras. Não apresentar as figuras em documento pdf, sob pena de publicação de nova exigência. <a href="http://manualdedi.inpi.gov.br/projects/manual-de-desenho-industrial/wiki/03_05_Peticionamento_pelo_e-DI#352-Preenchimento-do-formul%C3%A1rio">http://manualdedi.inpi.gov.br/projects/manual-de-desenho-industrial/wiki/03_05_Peticionamento_pelo_e-DI#352-Preenchimento-do-formul%C3%A1rio</a></p>
BR302025002403-0	<p>Exigência técnica Código de despacho: 136 <b>Titular: JADERSON DE ALMEIDA [BR/SC]</b> Detalhes do despacho: Com base no Manual de Desenhos Industriais instituído pela Portaria INPI/PR nº 36/2023, formulam-se as seguintes exigências: As figuras 1.1, 1.4, 1.5 e 1.6 estão com a representação do assento e pés (preto e branco) distinta das demais vistas, que apresentam preenchimento cinza e/ou degradê. Harmonizar as figuras para o mesmo tipo de representação ou mudar a legenda das atuais figuras 1.1, 1.4, 1.5 e 1.6 para 2.1, 2.2, 2.3 e 2.4 adequando a legenda das demais vistas para fig. 1.1 a 1.3, de acordo com o item 5.3.4.5 do manual de desenho industrial. Para o cumprimento desta exigência, utilizar o indexador de figuras do formulário eletrônico para a inclusão de figuras. Não apresentar as figuras em documento pdf, sob pena de publicação de nova exigência. <a href="http://manualdedi.inpi.gov.br/projects/manual-de-desenho-industrial/wiki/03_05_Peticionamento_pelo_e-DI#352-Preenchimento-do-formul%C3%A1rio">http://manualdedi.inpi.gov.br/projects/manual-de-desenho-industrial/wiki/03_05_Peticionamento_pelo_e-DI#352-Preenchimento-do-formul%C3%A1rio</a></p>
BR302025002404-8	<p>Exigência técnica Código de despacho: 136 <b>Titular: JADERSON DE ALMEIDA [BR/SC]</b> Detalhes do despacho: Com base no Manual de Desenhos Industriais instituído pela Portaria INPI/PR nº 36/2023, formulam-se as seguintes exigências: Verifica-se que há inconsistência entre as vistas: a figura 1.7 não revelou adequadamente as formas do cilindro inferior, base da luminária. Faltou a linha da aresta superior do cilindro. Em atenção ao item 5.3.4.4 do Manual rerepresente as figuras com as correções indicadas e quaisquer outras que sejam necessárias para que as imagens apresentem coerência entre si. Para o cumprimento desta exigência, utilizar o indexador de figuras do formulário eletrônico para a inclusão de figuras. Não apresentar as figuras em documento pdf, sob pena de publicação de nova exigência. <a href="http://manualdedi.inpi.gov.br/projects/manual-de-desenho-industrial/wiki/03_05_Peticionamento_pelo_e-DI#352-Preenchimento-do-formul%C3%A1rio">http://manualdedi.inpi.gov.br/projects/manual-de-desenho-industrial/wiki/03_05_Peticionamento_pelo_e-DI#352-Preenchimento-do-formul%C3%A1rio</a></p>
BR302025002405-6	<p>Exigência técnica Código de despacho: 136 <b>Titular: JADERSON DE ALMEIDA [BR/SC]</b> Detalhes do despacho: Com base no Manual de Desenhos Industriais instituído pela Portaria INPI/PR nº 36/2023, formulam-se as seguintes exigências: Verifica-se que há inconsistência entre as vistas: a figura 1.7 não revelou adequadamente as formas do cilindro inferior, base da luminária. Faltou a linha da aresta superior do cilindro. Em atenção ao item 5.3.4.4 do Manual rerepresente as figuras com as correções indicadas e quaisquer outras que sejam necessárias para que as imagens apresentem coerência entre si. Para o cumprimento desta exigência, utilizar o indexador de figuras do formulário eletrônico para a inclusão de figuras. Não apresentar as figuras em documento pdf, sob pena de publicação de nova exigência. <a href="http://manualdedi.inpi.gov.br/projects/manual-de-desenho-industrial/wiki/03_05_Peticionamento_pelo_e-DI#352-Preenchimento-do-formul%C3%A1rio">http://manualdedi.inpi.gov.br/projects/manual-de-desenho-industrial/wiki/03_05_Peticionamento_pelo_e-DI#352-Preenchimento-do-formul%C3%A1rio</a></p>

---



- 
- BR302025002408-0** Exigência técnica  
Código de despacho: 136  
**Titular: JADERSON DE ALMEIDA [BR/SC]**  
Detalhes do despacho: Com base no Manual de Desenhos Industriais instituído pela Portaria INPI/PR nº 36/2023, formulam-se as seguintes exigências: Verifica-se que há inconsistência entre as vistas: a figura 1.7 não revelou adequadamente as formas base da luminária. Faltou a linha da aresta superior do prato. Harmonizar. Em atenção ao item 5.3.4.4 do Manual rerepresente as figuras com as correções indicadas e quaisquer outras que sejam necessárias para que as imagens apresentem coerência entre si. Para o cumprimento desta exigência, utilizar o indexador de figuras do formulário eletrônico para a inclusão de figuras. Não apresentar as figuras em documento pdf, sob pena de publicação de nova exigência. [http://manualdedi.inpi.gov.br/projects/manual-de-desenho-industrial/wiki/03\\_05\\_Peticionamento\\_pelo\\_e-DI#352-Preenchimento-do-formul%C3%A1rio](http://manualdedi.inpi.gov.br/projects/manual-de-desenho-industrial/wiki/03_05_Peticionamento_pelo_e-DI#352-Preenchimento-do-formul%C3%A1rio)
- 
- BR302025002409-9** Exigência técnica  
Código de despacho: 136  
**Titular: JADERSON DE ALMEIDA [BR/SC]**  
Detalhes do despacho: Com base no Manual de Desenhos Industriais instituído pela Portaria INPI/PR nº 36/2023, formulam-se as seguintes exigências: Verifica-se que há inconsistência entre as vistas: a figura 1.7 não revelou adequadamente as formas base da luminária. Faltou a linha da aresta superior do prato. Harmonizar. Em atenção ao item 5.3.4.4 do Manual rerepresente as figuras com as correções indicadas e quaisquer outras que sejam necessárias para que as imagens apresentem coerência entre si. Para o cumprimento desta exigência, utilizar o indexador de figuras do formulário eletrônico para a inclusão de figuras. Não apresentar as figuras em documento pdf, sob pena de publicação de nova exigência. [http://manualdedi.inpi.gov.br/projects/manual-de-desenho-industrial/wiki/03\\_05\\_Peticionamento\\_pelo\\_e-DI#352-Preenchimento-do-formul%C3%A1rio](http://manualdedi.inpi.gov.br/projects/manual-de-desenho-industrial/wiki/03_05_Peticionamento_pelo_e-DI#352-Preenchimento-do-formul%C3%A1rio)
- 
- BR302025002410-2** Exigência técnica  
Código de despacho: 136  
**Titular: JADERSON DE ALMEIDA [BR/SC]**  
Detalhes do despacho: Com base no Manual de Desenhos Industriais instituído pela Portaria INPI/PR nº 36/2023, formulam-se as seguintes exigências: Verifica-se que há inconsistência entre as vistas: a figura 1.7 revelou o tampo da mesa na cor cinza e a figura 1.1 um tampo branco. Harmonizar. Em atenção ao item 5.3.4.4 do Manual rerepresente as figuras com as correções indicadas e quaisquer outras que sejam necessárias para que as imagens apresentem coerência entre si. De acordo com o inciso II do art. 100 da LPI, não é registrável como desenho industrial a forma necessária comum ou vulgar do objeto. A partir da apresentação do produto no pedido não foi possível perceber a contribuição criativa na criação da forma do objeto. Apresente esclarecimentos descrevendo o que faz com que a forma do objeto pleiteado não seja considerada comum ou vulgar. Para o cumprimento desta exigência, utilizar o indexador de figuras do formulário eletrônico para a inclusão de figuras. Não apresentar as figuras em documento pdf, sob pena de publicação de nova exigência. [http://manualdedi.inpi.gov.br/projects/manual-de-desenho-industrial/wiki/03\\_05\\_Peticionamento\\_pelo\\_e-DI#352-Preenchimento-do-formul%C3%A1rio](http://manualdedi.inpi.gov.br/projects/manual-de-desenho-industrial/wiki/03_05_Peticionamento_pelo_e-DI#352-Preenchimento-do-formul%C3%A1rio)
- 
- BR302025002411-0** Exigência técnica  
Código de despacho: 136  
**Titular: JADERSON DE ALMEIDA [BR/SC]**  
Detalhes do despacho: Com base no Manual de Desenhos Industriais instituído pela Portaria INPI/PR nº 36/2023, formulam-se as seguintes exigências: Verifica-se que há inconsistência entre as vistas: a figura 1.7 revelou o tampo da mesa na cor cinza e a figura 1.1 um tampo branco. Harmonizar. Em atenção ao item 5.3.4.4 do Manual rerepresente as figuras com as correções indicadas e quaisquer outras que sejam necessárias para que as imagens apresentem coerência entre si. Para o cumprimento desta exigência, utilizar o indexador de figuras do formulário eletrônico para a inclusão de figuras. Não apresentar as figuras em documento pdf, sob pena de publicação de nova exigência. [http://manualdedi.inpi.gov.br/projects/manual-de-desenho-industrial/wiki/03\\_05\\_Peticionamento\\_pelo\\_e-DI#352-Preenchimento-do-formul%C3%A1rio](http://manualdedi.inpi.gov.br/projects/manual-de-desenho-industrial/wiki/03_05_Peticionamento_pelo_e-DI#352-Preenchimento-do-formul%C3%A1rio)
- 
- BR302025002412-9** Exigência técnica  
Código de despacho: 136  
**Titular: JADERSON DE ALMEIDA [BR/SC]**  
Detalhes do despacho: Com base no Manual de Desenhos Industriais instituído pela Portaria INPI/PR nº 36/2023, formulam-se as seguintes exigências: Verifica-se que há inconsistência entre as vistas: a figura 1.3 revelou o pé da mesa com partes na cor cinza e nas demais vistas o pé está na cor branca. A figura 1.7 revelou elementos não reivindicados, com linhas tracejadas, no pé da mesa. Esclarecer e harmonizar com as demais vistas que possuem linhas cheias. Em atenção ao item 5.3.4.4 do Manual rerepresente as figuras com as correções indicadas e quaisquer outras que sejam necessárias para que as imagens apresentem coerência entre si. Para o cumprimento desta exigência, utilizar o indexador de figuras do formulário eletrônico para a inclusão de figuras. Não apresentar as figuras em documento pdf, sob pena de publicação de nova exigência. [http://manualdedi.inpi.gov.br/projects/manual-de-desenho-industrial/wiki/03\\_05\\_Peticionamento\\_pelo\\_e-DI#352-Preenchimento-do-formul%C3%A1rio](http://manualdedi.inpi.gov.br/projects/manual-de-desenho-industrial/wiki/03_05_Peticionamento_pelo_e-DI#352-Preenchimento-do-formul%C3%A1rio)
-

BR302025002416-1

Exigência técnica

Código de despacho: 136

**Titular: JADERSON DE ALMEIDA [BR/SC]**

Detalhes do despacho: Com base no Manual de Desenhos Industriais instituído pela Portaria INPI/PR nº 36/2023, formulam-se as seguintes exigências: A figura 1.1 está com representação do assento e braços (preto e branco) distinta das demais vistas, que apresentam preenchimento cinza e/ou degradê. Harmonizar as figuras para o mesmo tipo de representação ou mudar a legenda da atual figura 1.1 para 2.1, adequando a legenda das demais vistas para fig. 1.1 a 1.6, de acordo com o item 5.3.4.5 do manual de desenho industrial. A representação das figuras não apresenta qualidade adequada: apresenta os contornos da peça com linhas incompletas e imprecisas. Em atendimento ao item 5.3.4.1 do Manual, apresentar figuras com melhor qualidade. Para o cumprimento desta exigência, utilizar o indexador de figuras do formulário eletrônico para a inclusão de figuras. Não apresentar as figuras em documento pdf, sob pena de publicação de nova exigência. [http://manualdedi.inpi.gov.br/projects/manual-de-desenho-industrial/wiki/03\\_05\\_Peticionamento\\_pelo\\_e-DI#352-Preenchimento-do-formul%C3%A1rio](http://manualdedi.inpi.gov.br/projects/manual-de-desenho-industrial/wiki/03_05_Peticionamento_pelo_e-DI#352-Preenchimento-do-formul%C3%A1rio)

BR302025002417-0

Exigência técnica

Código de despacho: 136

**Titular: JADERSON DE ALMEIDA [BR/SC]**

Detalhes do despacho: Com base no Manual de Desenhos Industriais instituído pela Portaria INPI/PR nº 36/2023, formulam-se as seguintes exigências: A figura 1.1 está com representação do assento e braços (preto e branco) distinta das demais vistas, que apresentam preenchimento cinza e/ou degradê. Harmonizar as figuras para o mesmo tipo de representação ou mudar a legenda da atual figura 1.1 para 2.1, adequando a legenda das demais vistas para fig. 1.1 a 1.6, de acordo com o item 5.3.4.5 do manual de desenho industrial. Para o cumprimento desta exigência, utilizar o indexador de figuras do formulário eletrônico para a inclusão de figuras. Não apresentar as figuras em documento pdf, sob pena de publicação de nova exigência. [http://manualdedi.inpi.gov.br/projects/manual-de-desenho-industrial/wiki/03\\_05\\_Peticionamento\\_pelo\\_e-DI#352-Preenchimento-do-formul%C3%A1rio](http://manualdedi.inpi.gov.br/projects/manual-de-desenho-industrial/wiki/03_05_Peticionamento_pelo_e-DI#352-Preenchimento-do-formul%C3%A1rio)

BR302025002445-5

Exigência técnica

Código de despacho: 136

**Titular: RICHARD REN [BR/SP]**

Procurador: Tatiane Ribeiro Andriolli Mianuti

Detalhes do despacho: Com base no Manual de Desenhos Industriais instituído pela Portaria INPI/PR nº 36/2023, formulam-se as seguintes exigências: [1] O campo correspondente à indicação do produto foi preenchido com a classe, enquanto o título foi informado no campo descrição. Informe o título correto (TORNEIRA) no campo correspondente. [2] De acordo com o item 3.5.2 G do Manual o campo DESCRIÇÃO pode ser usado para adicionar informações consideradas necessárias para uma melhor compreensão das FIGURAS do desenho industrial de maneira a esclarecer recursos gráficos utilizados nas figuras ou ainda esclarecer como tais recursos podem influenciar o que é reivindicado nas figuras, além de declarações sobre omissão de vistas. Com apoio no item 5.3 do Manual o texto do campo Descrição foi excluído de ofício por conter informações que não se enquadram no previsto nos itens 3.5.2.G e 5.3 do Manual. [3] O fundo das figuras apresentadas revela texturas e/ou elementos (malha quadriculada e linhas de eixo) desnecessários ou irrelevantes ao desenho industrial reivindicado. De acordo com o item 5.3.4.1 do Manual, o fundo dos desenhos ou fotografias deverá ser neutro, sem revelar qualquer padrão ou textura e sem interferir nas formas do desenho industrial representado. Apresentar as figuras com fundo neutro. [4] A qualidade das figuras está insatisfatória: as linhas estão imprecisas, pixeladas; as linhas de construção estão muito grossas, parecendo fazer parte da ornamentação da superfície: caso sejam linhas realmente visíveis, podem ser apresentadas com a mesma espessura das demais, mas caso sejam linhas de construção devem ser representadas com espessura mais fina para diferenciarem-se; a cor do objeto não deve variar de uma vista para outra. Apresentar as figuras com qualidade satisfatória que permita visualizar com clareza a forma e os limites do contorno do objeto, como determinam os itens 5.3.4.1 e 5.3.4.3 do Manual. [5] Assim como no depósito, todos os dados do pedido (figuras, título e classificação) devem ser inseridos exclusivamente conforme instruções no item 3.5.2 G do Manual (recomendamos a leitura do item para ver o passo a passo). Não anexe arquivos PDF com figuras, relatório ou reivindicação.



BR302025002446-3

Exigência técnica

Código de despacho: 136

**Titular: RICHARD REN [BR/SP]**

Procurador: Tatiane Ribeiro Andriolli Mianuti

Detalhes do despacho: Com base no Manual de Desenhos Industriais instituído pela Portaria INPI/PR nº

36/2023, formulam-se as seguintes exigências: .[1] O campo correspondente à indicação do produto foi preenchido com a classe, enquanto o título foi informado no campo descrição. Informe o título correto (TORNEIRA) no campo correspondente. .[2] De acordo com o item 3.5.2 G do Manual o campo DESCRIÇÃO pode ser usado para adicionar informações consideradas necessárias para uma melhor compreensão das FIGURAS do desenho industrial de maneira a esclarecer recursos gráficos utilizados nas figuras ou ainda esclarecer como tais recursos podem influenciar o que é reivindicado nas figuras, além de declarações sobre omissão de vistas. Com apoio no item 5.3 do Manual o texto do campo Descrição foi excluído de ofício por conter informações que não se enquadram no previsto nos itens 3.5.2.G e 5.3 do Manual. .[3] O fundo das figuras apresentadas revela texturas e/ou elementos (malha quadriculada e linhas de eixo) desnecessários ou irrelevantes ao desenho industrial reivindicado. De acordo com o item 5.3.4.1 do Manual, o fundo dos desenhos ou fotografias deverá ser neutro, sem revelar qualquer padrão ou textura e sem interferir nas formas do desenho industrial representado. Apresentar as figuras com fundo neutro. .[4] A qualidade das figuras está insatisfatória: as linhas estão imprecisas, pixeladas; as linhas de construção estão muito grossas, parecendo fazer parte da ornamentação da superfície: caso sejam linhas realmente visíveis, podem ser apresentadas com a mesma espessura das demais, mas caso sejam linhas de construção devem ser representadas com espessura mais fina para diferenciarem-se; a cor do objeto não deve variar de uma vista para outra. Apresentar as figuras com qualidade satisfatória que permita visualizar com clareza a forma e os limites do contorno do objeto, como determinam os itens 5.3.4.1 e 5.3.4.3 do Manual. .[5] Assim como no depósito, todos os dados do pedido (figuras, título e classificação) devem ser inseridos exclusivamente conforme instruções no item 3.5.2 G do Manual (recomendamos a leitura do item para ver o passo a passo). Não anexe arquivos PDF com figuras, relatório ou reivindicação.

BR302025002447-1

Exigência técnica

Código de despacho: 136

**Titular: RICHARD REN [BR/SP]**

Procurador: Tatiane Ribeiro Andriolli Mianuti

Detalhes do despacho: Com base no Manual de Desenhos Industriais instituído pela Portaria INPI/PR nº

36/2023, formulam-se as seguintes exigências: .[1] O campo correspondente à indicação do produto foi preenchido com a classe, enquanto o título foi informado no campo descrição. Informe o título correto (TORNEIRA) no campo correspondente. .[2] De acordo com o item 3.5.2 G do Manual o campo DESCRIÇÃO pode ser usado para adicionar informações consideradas necessárias para uma melhor compreensão das FIGURAS do desenho industrial de maneira a esclarecer recursos gráficos utilizados nas figuras ou ainda esclarecer como tais recursos podem influenciar o que é reivindicado nas figuras, além de declarações sobre omissão de vistas. Com apoio no item 5.3 do Manual o texto do campo Descrição foi excluído de ofício por conter informações que não se enquadram no previsto nos itens 3.5.2.G e 5.3 do Manual. .[3] O fundo das figuras apresentadas revela texturas e/ou elementos (malha quadriculada e linhas de eixo) desnecessários ou irrelevantes ao desenho industrial reivindicado. De acordo com o item 5.3.4.1 do Manual, o fundo dos desenhos ou fotografias deverá ser neutro, sem revelar qualquer padrão ou textura e sem interferir nas formas do desenho industrial representado. Apresentar as figuras com fundo neutro. .[4] A qualidade das figuras está insatisfatória: as linhas estão imprecisas, pixeladas; as linhas de construção estão muito grossas, parecendo fazer parte da ornamentação da superfície: caso sejam linhas realmente visíveis, podem ser apresentadas com a mesma espessura das demais, mas caso sejam linhas de construção devem ser representadas com espessura mais fina para diferenciarem-se; a cor do objeto não deve variar de uma vista para outra. Apresentar as figuras com qualidade satisfatória que permita visualizar com clareza a forma e os limites do contorno do objeto, como determinam os itens 5.3.4.1 e 5.3.4.3 do Manual. .[5] Assim como no depósito, todos os dados do pedido (figuras, título e classificação) devem ser inseridos exclusivamente conforme instruções no item 3.5.2 G do Manual (recomendamos a leitura do item para ver o passo a passo). Não anexe arquivos PDF com figuras, relatório ou reivindicação.



BR302025002448-0

Exigência técnica

Código de despacho: 136

**Titular: RICHARD REN [BR/SP]**

Procurador: Tatiane Ribeiro Andriolli Mianuti

Detalhes do despacho: Com base no Manual de Desenhos Industriais instituído pela Portaria INPI/PR nº

36/2023, formulam-se as seguintes exigências: .[1] O campo correspondente à indicação do produto foi preenchido com a classe, enquanto o título foi informado no campo descrição. Informe o título correto (TORNEIRA) no campo correspondente. .[2] De acordo com o item 3.5.2 G do Manual o campo DESCRIÇÃO pode ser usado para adicionar informações consideradas necessárias para uma melhor compreensão das FIGURAS do desenho industrial de maneira a esclarecer recursos gráficos utilizados nas figuras ou ainda esclarecer como tais recursos podem influenciar o que é reivindicado nas figuras, além de declarações sobre omissão de vistas. Com apoio no item 5.3 do Manual o texto do campo Descrição foi excluído de ofício por conter informações que não se enquadram no previsto nos itens 3.5.2.G e 5.3 do Manual. .[3] O fundo das figuras apresentadas revela texturas e/ou elementos (malha quadriculada e linhas de eixo) desnecessários ou irrelevantes ao desenho industrial reivindicado. De acordo com o item 5.3.4.1 do Manual, o fundo dos desenhos ou fotografias deverá ser neutro, sem revelar qualquer padrão ou textura e sem interferir nas formas do desenho industrial representado. Apresentar as figuras com fundo neutro. .[4] A qualidade das figuras está insatisfatória: as linhas estão imprecisas, pixeladas; as linhas de construção estão muito grossas, parecendo fazer parte da ornamentação da superfície: caso sejam linhas realmente visíveis, podem ser apresentadas com a mesma espessura das demais, mas caso sejam linhas de construção devem ser representadas com espessura mais fina para diferenciarem-se; a cor do objeto não deve variar de uma vista para outra. Apresentar as figuras com qualidade satisfatória que permita visualizar com clareza a forma e os limites do contorno do objeto, como determinam os itens 5.3.4.1 e 5.3.4.3 do Manual. .[5] Assim como no depósito, todos os dados do pedido (figuras, título e classificação) devem ser inseridos exclusivamente conforme instruções no item 3.5.2 G do Manual (recomendamos a leitura do item para ver o passo a passo). Não anexe arquivos PDF com figuras, relatório ou reivindicação.

BR302025002449-8

Exigência técnica

Código de despacho: 136

**Titular: RICHARD REN [BR/SP]**

Procurador: Tatiane Ribeiro Andriolli Mianuti

Detalhes do despacho: Com base no Manual de Desenhos Industriais instituído pela Portaria INPI/PR nº

36/2023, formulam-se as seguintes exigências: .[1] O campo correspondente à indicação do produto foi preenchido com a classe, enquanto o título foi informado no campo descrição. Informe o título correto (TORNEIRA) no campo correspondente. .[2] De acordo com o item 3.5.2 G do Manual o campo DESCRIÇÃO pode ser usado para adicionar informações consideradas necessárias para uma melhor compreensão das FIGURAS do desenho industrial de maneira a esclarecer recursos gráficos utilizados nas figuras ou ainda esclarecer como tais recursos podem influenciar o que é reivindicado nas figuras, além de declarações sobre omissão de vistas. Com apoio no item 5.3 do Manual o texto do campo Descrição foi excluído de ofício por conter informações que não se enquadram no previsto nos itens 3.5.2.G e 5.3 do Manual. .[3] O fundo das figuras apresentadas revela texto e texturas e/ou elementos (malha quadriculada, linhas de eixo, indicação da origem) desnecessários ou irrelevantes ao desenho industrial reivindicado. De acordo com o item 5.3.4.1 do Manual, o fundo dos desenhos ou fotografias deverá ser neutro, sem revelar qualquer padrão ou textura e sem interferir nas formas do desenho industrial representado. Apresentar as figuras com fundo neutro. .[4] A qualidade das figuras está insatisfatória: as linhas estão imprecisas, pixeladas; as linhas de construção estão muito grossas, parecendo fazer parte da ornamentação da superfície: caso sejam linhas realmente visíveis, podem ser apresentadas com a mesma espessura das demais, mas caso sejam linhas de construção devem ser representadas com espessura mais fina para diferenciarem-se; a cor do objeto não deve variar de uma vista para outra. Apresentar as figuras com qualidade satisfatória que permita visualizar com clareza a forma e os limites do contorno do objeto, como determinam os itens 5.3.4.1 e 5.3.4.3 do Manual. .[5] Assim como no depósito, todos os dados do pedido (figuras, título e classificação) devem ser inseridos exclusivamente conforme instruções no item 3.5.2 G do Manual (recomendamos a leitura do item para ver o passo a passo). Não anexe arquivos PDF com figuras, relatório ou reivindicação.



BR302025002451-0

Exigência técnica

Código de despacho: 136

**Titular: MOBUSI CLASSIFICADOS LTDA [BR/MG]**

Procurador: Robert Emmanuel de Oliveira

Detalhes do despacho: Com base no Manual de Desenhos Industriais instituído pela Portaria INPI/PR nº 36/2023, formulam-se as seguintes exigências: .[1] O pedido não atende aos requisitos do art. 104, conforme disposições do item 5.3.3 do Manual, pois os objetos não compartilham das mesmas características distintivas preponderantes. Foram identificados 2 desenhos industriais: um desenho industrial está representado na figura 1.1; outro desenho industrial tem 2 variações representadas nas figuras 2.1 e 3.1. O pedido deverá ser dividido, facultando-se ao requerente eleger o desenho industrial que será mantido no pedido original. O outro desenho industrial poderá ser apresentado em pedido dividido. Veja detalhes sobre depósito de pedidos divididos nos itens 5.3.3.1 e 3.5.2 A do Manual. .[2] Assim como no depósito, todos os dados do pedido (figuras, título e classificação) devem ser inseridos exclusivamente conforme instruções no item 3.5.2 G do Manual (recomendamos a leitura do item para ver o passo a passo). Não anexe arquivos PDF com figuras, relatório ou reivindicação. .[3] De acordo com o item 3.5.2 G do Manual o campo DESCRIÇÃO pode ser usado para adicionar informações consideradas necessárias para uma melhor compreensão das FIGURAS do desenho industrial de maneira a esclarecer recursos gráficos utilizados nas figuras ou ainda esclarecer como tais recursos podem influenciar o que é reivindicado nas figuras, além de declarações sobre omissão de vistas. Com apoio no item 5.3 do Manual o texto do campo Descrição foi excluído de ofício por conter informações que não se enquadram no previsto nos itens 3.5.2.G e 5.3 do Manual.

BR302025002453-6

Exigência técnica

Código de despacho: 136

**Titular: FIBRACEM TELEINFORMÁTICA LTDA [BR/PR]**

Procurador: Alcion Bubniak

Detalhes do despacho: Com base no Manual de Desenhos Industriais instituído pela Portaria INPI/PR nº 36/2023, formulam-se as seguintes exigências: .[1] A qualidade das figuras está insatisfatória: as linhas estão muito grossas e imprecisas; o objeto apresenta muitas linhas próximas e a escala pequena, somada à espessura das linhas dificulta a visualização dos detalhes da forma, de maneira mais acentuada nas figuras 1.1 e 1.7. Apresentar as figuras com qualidade satisfatória e escala maior que permita visualizar com clareza a forma e os limites do contorno do objeto, como determinam os itens 5.3.4.1 e 5.3.4.3 do Manual. .[2] Assim como no depósito, todos os dados do pedido (figuras, título e classificação) devem ser inseridos exclusivamente conforme instruções no item 3.5.2 G do Manual (recomendamos a leitura do item para ver o passo a passo). Não anexe arquivos PDF com figuras, relatório ou reivindicação.

BR302025002454-4

Exigência técnica

Código de despacho: 136

**Titular: RICHARD REN [BR/SP]**

Procurador: Tatiane Ribeiro Andriolli Mianuti

Detalhes do despacho: Com base no Manual de Desenhos Industriais instituído pela Portaria INPI/PR nº 36/2023, formulam-se as seguintes exigências: .[1] O campo correspondente à indicação do produto foi preenchido com a classe, enquanto o título foi informado no campo descrição. Informe o título correto (TORNEIRA) no campo correspondente. .[2] De acordo com o item 3.5.2 G do Manual o campo DESCRIÇÃO pode ser usado para adicionar informações consideradas necessárias para uma melhor compreensão das FIGURAS do desenho industrial de maneira a esclarecer recursos gráficos utilizados nas figuras ou ainda esclarecer como tais recursos podem influenciar o que é reivindicado nas figuras, além de declarações sobre omissão de vistas. Com apoio no item 5.3 do Manual o texto do campo Descrição foi excluído de ofício por conter informações que não se enquadram no previsto nos itens 3.5.2.G e 5.3 do Manual. .[3] O fundo das figuras apresentadas revela texturas e/ou elementos (malha quadriculada e linhas de eixo) desnecessários ou irrelevantes ao desenho industrial reivindicado. De acordo com o item 5.3.4.1 do Manual, o fundo dos desenhos ou fotografias deverá ser neutro, sem revelar qualquer padrão ou textura e sem interferir nas formas do desenho industrial representado. Apresentar as figuras com fundo neutro. .[4] A qualidade das figuras está insatisfatória: as linhas estão imprecisas, pixeladas; as linhas de construção estão muito grossas, parecendo fazer parte da ornamentação da superfície: caso sejam linhas realmente visíveis, podem ser apresentadas com a mesma espessura das demais, mas caso sejam linhas de construção devem ser representadas com espessura mais fina para diferenciarem-se; a cor do objeto não deve variar de uma vista para outra. Apresentar as figuras com qualidade satisfatória que permita visualizar com clareza a forma e os limites do contorno do objeto, como determinam os itens 5.3.4.1 e 5.3.4.3 do Manual. .[5] Assim como no depósito, todos os dados do pedido (figuras, título e classificação) devem ser inseridos exclusivamente conforme instruções no item 3.5.2 G do Manual (recomendamos a leitura do item para ver o passo a passo). Não anexe arquivos PDF com figuras, relatório ou reivindicação.



BR302025002456-0

Exigência técnica

Código de despacho: 136

**Titular: RICHARD REN [BR/SP]**

Procurador: Tatiane Ribeiro Andriolli Mianuti

Detalhes do despacho: Com base no Manual de Desenhos Industriais instituído pela Portaria INPI/PR nº 36/2023, formulam-se as seguintes exigências: .[1] O campo correspondente à indicação do produto foi preenchido com a classe, enquanto o título foi informado no campo descrição. Informe o título correto (TORNEIRA) no campo correspondente. .[2] De acordo com o item 3.5.2 G do Manual o campo DESCRIÇÃO pode ser usado para adicionar informações consideradas necessárias para uma melhor compreensão das FIGURAS do desenho industrial de maneira a esclarecer recursos gráficos utilizados nas figuras ou ainda esclarecer como tais recursos podem influenciar o que é reivindicado nas figuras, além de declarações sobre omissão de vistas. Com apoio no item 5.3 do Manual o texto do campo Descrição foi excluído de ofício por conter informações que não se enquadram no previsto nos itens 3.5.2.G e 5.3 do Manual. .[3] O fundo das figuras apresentadas revela texturas e/ou elementos (malha quadriculada e linhas de eixo) desnecessários ou irrelevantes ao desenho industrial reivindicado. De acordo com o item 5.3.4.1 do Manual, o fundo dos desenhos ou fotografias deverá ser neutro, sem revelar qualquer padrão ou textura e sem interferir nas formas do desenho industrial representado. Apresentar as figuras com fundo neutro. .[4] A qualidade das figuras está insatisfatória: as linhas estão imprecisas, pixeladas; as linhas de construção estão muito grossas, parecendo fazer parte da ornamentação da superfície: caso sejam linhas realmente visíveis, podem ser apresentadas com a mesma espessura das demais, mas caso sejam linhas de construção devem ser representadas com espessura mais fina para diferenciarem-se; a cor do objeto não deve variar de uma vista para outra. Apresentar as figuras com qualidade satisfatória que permita visualizar com clareza a forma e os limites do contorno do objeto, como determinam os itens 5.3.4.1 e 5.3.4.3 do Manual. .[5] Assim como no depósito, todos os dados do pedido (figuras, título e classificação) devem ser inseridos exclusivamente conforme instruções no item 3.5.2 G do Manual (recomendamos a leitura do item para ver o passo a passo). Não anexe arquivos PDF com figuras, relatório ou reivindicação.

BR302025002457-9

Exigência técnica

Código de despacho: 136

**Titular: RICHARD REN [BR/SP]**

Procurador: Tatiane Ribeiro Andriolli Mianuti

Detalhes do despacho: Com base no Manual de Desenhos Industriais instituído pela Portaria INPI/PR nº 36/2023, formulam-se as seguintes exigências: .[1] O campo correspondente à indicação do produto foi preenchido com a classe, enquanto o título foi informado no campo descrição. Informe o título correto (TORNEIRA) no campo correspondente. .[2] De acordo com o item 3.5.2 G do Manual o campo DESCRIÇÃO pode ser usado para adicionar informações consideradas necessárias para uma melhor compreensão das FIGURAS do desenho industrial de maneira a esclarecer recursos gráficos utilizados nas figuras ou ainda esclarecer como tais recursos podem influenciar o que é reivindicado nas figuras, além de declarações sobre omissão de vistas. Com apoio no item 5.3 do Manual o texto do campo Descrição foi excluído de ofício por conter informações que não se enquadram no previsto nos itens 3.5.2.G e 5.3 do Manual. .[3] O fundo das figuras apresentadas revela texturas e/ou elementos (malha quadriculada e linhas de eixo) desnecessários ou irrelevantes ao desenho industrial reivindicado. De acordo com o item 5.3.4.1 do Manual, o fundo dos desenhos ou fotografias deverá ser neutro, sem revelar qualquer padrão ou textura e sem interferir nas formas do desenho industrial representado. Apresentar as figuras com fundo neutro. .[4] A qualidade das figuras está insatisfatória: as linhas estão imprecisas, pixeladas; as linhas de construção estão muito grossas, parecendo fazer parte da ornamentação da superfície: caso sejam linhas realmente visíveis, podem ser apresentadas com a mesma espessura das demais, mas caso sejam linhas de construção devem ser representadas com espessura mais fina para diferenciarem-se; a cor do objeto não deve variar de uma vista para outra. Apresentar as figuras com qualidade satisfatória que permita visualizar com clareza a forma e os limites do contorno do objeto, como determinam os itens 5.3.4.1 e 5.3.4.3 do Manual. .[5] Assim como no depósito, todos os dados do pedido (figuras, título e classificação) devem ser inseridos exclusivamente conforme instruções no item 3.5.2 G do Manual (recomendamos a leitura do item para ver o passo a passo). Não anexe arquivos PDF com figuras, relatório ou reivindicação.



BR302025002458-7

Exigência técnica

Código de despacho: 136

**Titular: RICHARD REN [BR/SP]**

Procurador: Tatiane Ribeiro Andriolli Mianuti

Detalhes do despacho: Com base no Manual de Desenhos Industriais instituído pela Portaria INPI/PR nº

36/2023, formulam-se as seguintes exigências: .[1] O campo correspondente à indicação do produto foi preenchido com a classe, enquanto o título foi informado no campo descrição. Informe o título correto (TORNEIRA) no campo correspondente. .[2] De acordo com o item 3.5.2 G do Manual o campo DESCRIÇÃO pode ser usado para adicionar informações consideradas necessárias para uma melhor compreensão das FIGURAS do desenho industrial de maneira a esclarecer recursos gráficos utilizados nas figuras ou ainda esclarecer como tais recursos podem influenciar o que é reivindicado nas figuras, além de declarações sobre omissão de vistas. Com apoio no item 5.3 do Manual o texto do campo Descrição foi excluído de ofício por conter informações que não se enquadram no previsto nos itens 3.5.2.G e 5.3 do Manual. .[3] O fundo das figuras apresentadas revela texturas e/ou elementos (malha quadriculada e linhas de eixo) desnecessários ou irrelevantes ao desenho industrial reivindicado. De acordo com o item 5.3.4.1 do Manual, o fundo dos desenhos ou fotografias deverá ser neutro, sem revelar qualquer padrão ou textura e sem interferir nas formas do desenho industrial representado. Apresentar as figuras com fundo neutro. .[4] A qualidade das figuras está insatisfatória: as linhas estão imprecisas, pixeladas; as linhas de construção estão muito grossas, parecendo fazer parte da ornamentação da superfície: caso sejam linhas realmente visíveis, podem ser apresentadas com a mesma espessura das demais, mas caso sejam linhas de construção devem ser representadas com espessura mais fina para diferenciarem-se; a cor do objeto não deve variar de uma vista para outra. Apresentar as figuras com qualidade satisfatória que permita visualizar com clareza a forma e os limites do contorno do objeto, como determinam os itens 5.3.4.1 e 5.3.4.3 do Manual. .[5] Assim como no depósito, todos os dados do pedido (figuras, título e classificação) devem ser inseridos exclusivamente conforme instruções no item 3.5.2 G do Manual (recomendamos a leitura do item para ver o passo a passo). Não anexe arquivos PDF com figuras, relatório ou reivindicação.

BR302025002459-5

Exigência técnica

Código de despacho: 136

**Titular: RICHARD REN [BR/SP]**

Procurador: Tatiane Ribeiro Andriolli Mianuti

Detalhes do despacho: Com base no Manual de Desenhos Industriais instituído pela Portaria INPI/PR nº

36/2023, formulam-se as seguintes exigências: .[1] O campo correspondente à indicação do produto foi preenchido com a classe, enquanto o título foi informado no campo descrição. Informe o título correto (TORNEIRA) no campo correspondente. .[2] De acordo com o item 3.5.2 G do Manual o campo DESCRIÇÃO pode ser usado para adicionar informações consideradas necessárias para uma melhor compreensão das FIGURAS do desenho industrial de maneira a esclarecer recursos gráficos utilizados nas figuras ou ainda esclarecer como tais recursos podem influenciar o que é reivindicado nas figuras, além de declarações sobre omissão de vistas. Com apoio no item 5.3 do Manual o texto do campo Descrição foi excluído de ofício por conter informações que não se enquadram no previsto nos itens 3.5.2.G e 5.3 do Manual. .[3] O fundo das figuras apresentadas revela texturas e/ou elementos (malha quadriculada e linhas de eixo) desnecessários ou irrelevantes ao desenho industrial reivindicado. De acordo com o item 5.3.4.1 do Manual, o fundo dos desenhos ou fotografias deverá ser neutro, sem revelar qualquer padrão ou textura e sem interferir nas formas do desenho industrial representado. Apresentar as figuras com fundo neutro. .[4] A qualidade das figuras está insatisfatória: as linhas estão imprecisas, pixeladas; as linhas de construção estão muito grossas, parecendo fazer parte da ornamentação da superfície: caso sejam linhas realmente visíveis, podem ser apresentadas com a mesma espessura das demais, mas caso sejam linhas de construção devem ser representadas com espessura mais fina para diferenciarem-se; a cor do objeto não deve variar de uma vista para outra. Apresentar as figuras com qualidade satisfatória que permita visualizar com clareza a forma e os limites do contorno do objeto, como determinam os itens 5.3.4.1 e 5.3.4.3 do Manual. .[5] Assim como no depósito, todos os dados do pedido (figuras, título e classificação) devem ser inseridos exclusivamente conforme instruções no item 3.5.2 G do Manual (recomendamos a leitura do item para ver o passo a passo). Não anexe arquivos PDF com figuras, relatório ou reivindicação.



BR302025002460-9

Exigência técnica

Código de despacho: 136

**Titular: RICHARD REN [BR/SP]**

Procurador: Tatiane Ribeiro Andriolli Mianuti

Detalhes do despacho: Com base no Manual de Desenhos Industriais instituído pela Portaria INPI/PR nº

36/2023, formulam-se as seguintes exigências: .[1] O campo correspondente à indicação do produto foi preenchido com a classe, enquanto o título foi informado no campo descrição. Informe o título correto (TORNEIRA) no campo correspondente. .[2] De acordo com o item 3.5.2 G do Manual o campo DESCRIÇÃO pode ser usado para adicionar informações consideradas necessárias para uma melhor compreensão das FIGURAS do desenho industrial de maneira a esclarecer recursos gráficos utilizados nas figuras ou ainda esclarecer como tais recursos podem influenciar o que é reivindicado nas figuras, além de declarações sobre omissão de vistas. Com apoio no item 5.3 do Manual o texto do campo Descrição foi excluído de ofício por conter informações que não se enquadram no previsto nos itens 3.5.2.G e 5.3 do Manual. .[3] O fundo das figuras apresentadas revela texturas e/ou elementos (malha quadriculada e linhas de eixo) desnecessários ou irrelevantes ao desenho industrial reivindicado. De acordo com o item 5.3.4.1 do Manual, o fundo dos desenhos ou fotografias deverá ser neutro, sem revelar qualquer padrão ou textura e sem interferir nas formas do desenho industrial representado. Apresentar as figuras com fundo neutro. .[4] A qualidade das figuras está insatisfatória: as linhas estão imprecisas, pixeladas; as linhas de construção estão muito grossas, parecendo fazer parte da ornamentação da superfície: caso sejam linhas realmente visíveis, podem ser apresentadas com a mesma espessura das demais, mas caso sejam linhas de construção devem ser representadas com espessura mais fina para diferenciarem-se; a cor do objeto não deve variar de uma vista para outra. Apresentar as figuras com qualidade satisfatória que permita visualizar com clareza a forma e os limites do contorno do objeto, como determinam os itens 5.3.4.1 e 5.3.4.3 do Manual. .[5] Assim como no depósito, todos os dados do pedido (figuras, título e classificação) devem ser inseridos exclusivamente conforme instruções no item 3.5.2 G do Manual (recomendamos a leitura do item para ver o passo a passo). Não anexe arquivos PDF com figuras, relatório ou reivindicação.

BR302025002461-7

Exigência técnica

Código de despacho: 136

**Titular: RICHARD REN [BR/SP]**

Procurador: Tatiane Ribeiro Andriolli Mianuti

Detalhes do despacho: Com base no Manual de Desenhos Industriais instituído pela Portaria INPI/PR nº

36/2023, formulam-se as seguintes exigências: .[1] O campo correspondente à indicação do produto foi preenchido com a classe, enquanto o título foi informado no campo descrição. Informe o título correto (TORNEIRA) no campo correspondente. .[2] De acordo com o item 3.5.2 G do Manual o campo DESCRIÇÃO pode ser usado para adicionar informações consideradas necessárias para uma melhor compreensão das FIGURAS do desenho industrial de maneira a esclarecer recursos gráficos utilizados nas figuras ou ainda esclarecer como tais recursos podem influenciar o que é reivindicado nas figuras, além de declarações sobre omissão de vistas. Com apoio no item 5.3 do Manual o texto do campo Descrição foi excluído de ofício por conter informações que não se enquadram no previsto nos itens 3.5.2.G e 5.3 do Manual. .[3] O fundo das figuras apresentadas revela texturas e/ou elementos (malha quadriculada e linhas de eixo) desnecessários ou irrelevantes ao desenho industrial reivindicado. De acordo com o item 5.3.4.1 do Manual, o fundo dos desenhos ou fotografias deverá ser neutro, sem revelar qualquer padrão ou textura e sem interferir nas formas do desenho industrial representado. Apresentar as figuras com fundo neutro. .[4] A qualidade das figuras está insatisfatória: as linhas estão imprecisas, pixeladas; as linhas de construção estão muito grossas, parecendo fazer parte da ornamentação da superfície: caso sejam linhas realmente visíveis, podem ser apresentadas com a mesma espessura das demais, mas caso sejam linhas de construção devem ser representadas com espessura mais fina para diferenciarem-se; a cor do objeto não deve variar de uma vista para outra. Apresentar as figuras com qualidade satisfatória que permita visualizar com clareza a forma e os limites do contorno do objeto, como determinam os itens 5.3.4.1 e 5.3.4.3 do Manual. .[5] Assim como no depósito, todos os dados do pedido (figuras, título e classificação) devem ser inseridos exclusivamente conforme instruções no item 3.5.2 G do Manual (recomendamos a leitura do item para ver o passo a passo). Não anexe arquivos PDF com figuras, relatório ou reivindicação.



BR302025002462-5

Exigência técnica

Código de despacho: 136

**Titular: IVAN APARECIDO MORETTO [BR/SP]**

Procurador: TREVO SOLUCOES INTEGRADAS LTDA

Detalhes do despacho: Com base no Manual de Desenhos Industriais instituído pela Portaria INPI/PR nº

36/2023, formulam-se as seguintes exigências: .[1] Verifica-se que há inconsistência entre as vistas: nas figuras 1.1, 1.3, 1.4 e 1.6 foi representado o pé esquerdo; na figura 1.7 foi representado o pé direito; na figura 1.2 foram representados os 2 pés; não é possível identificar a qual pé corresponde a figura 1.5; esclareça para qual objeto deseja proteção: pé direito, pé esquerdo ou ambos, e em atenção ao item 5.3.4.4 do Manual reapresente as figuras corrigindo as irregularidades indicadas e quaisquer outras que sejam necessárias para que as imagens apresentem coerência entre si. .[2] Corrija as legendas das figuras a fim de que indiquem corretamente as vistas que representam: a figura 1.5 é a vista posterior; a figura 1.6 é a vista anterior; a figura 1.7 é a vista superior. .[3] O fundo das figuras apresentadas revela áreas sombreadas que comprometem a visualização da forma do objeto. De acordo com o item 5.3.4.1 do Manual a configuração deve ser representada sem sombras ou reflexos que comprometam a visualização de suas características ornamentais e o fundo dos desenhos ou fotografias deverá ser neutro, sem revelar qualquer padrão ou textura e sem interferir nas formas do desenho industrial representado. Apresentar as figuras com fundo neutro, sem áreas sombreadas. .[4] Assim como no depósito, todos os dados do pedido (figuras, título e classificação) devem ser inseridos exclusivamente conforme instruções no item 3.5.2 G do Manual (recomendamos a leitura do item para ver o passo a passo). Não anexe arquivos PDF com figuras, relatório ou reivindicação. O arquivo PDF referente a relatório descritivo anexado será desconsiderado, pois não atende o Manual. As figuras não devem ter numeração de folha ou legenda no arquivo JPEG a ser inserido: a numeração e as legendas serão preenchidas automaticamente pelo sistema de acordo com as informações fornecidas pelo usuário no momento de inserção das figuras. O relatório descritivo e a reivindicação serão gerados automaticamente. .[5] De acordo com o item 3.5.2 G do Manual o campo DESCRIÇÃO pode ser usado para adicionar informações consideradas necessárias para uma melhor compreensão das FIGURAS do desenho industrial de maneira a esclarecer recursos gráficos utilizados nas figuras ou ainda esclarecer como tais recursos podem influenciar o que é reivindicado nas figuras, além de declarações sobre omissão de vistas. Com apoio no item 5.3 do Manual o texto do campo Descrição foi excluído de ofício por conter informações que não se enquadram no previsto nos itens 3.5.2.G e 5.3 do Manual.

BR302025002463-3

Exigência técnica

Código de despacho: 136

**Titular: RICHARD REN [BR/SP]**

Procurador: Tatiane Ribeiro Andriolli Mianuti

Detalhes do despacho: Com base no Manual de Desenhos Industriais instituído pela Portaria INPI/PR nº

36/2023, formulam-se as seguintes exigências: .[1] O campo correspondente à indicação do produto foi preenchido com a classe, enquanto o título foi informado no campo descrição. Informe o título correto (TORNEIRA) no campo correspondente. .[2] De acordo com o item 3.5.2 G do Manual o campo DESCRIÇÃO pode ser usado para adicionar informações consideradas necessárias para uma melhor compreensão das FIGURAS do desenho industrial de maneira a esclarecer recursos gráficos utilizados nas figuras ou ainda esclarecer como tais recursos podem influenciar o que é reivindicado nas figuras, além de declarações sobre omissão de vistas. Com apoio no item 5.3 do Manual o texto do campo Descrição foi excluído de ofício por conter informações que não se enquadram no previsto nos itens 3.5.2.G e 5.3 do Manual. .[3] O fundo das figuras apresentadas revela texturas e/ou elementos (malha quadriculada e linhas de eixo) desnecessários ou irrelevantes ao desenho industrial reivindicado. De acordo com o item 5.3.4.1 do Manual, o fundo dos desenhos ou fotografias deverá ser neutro, sem revelar qualquer padrão ou textura e sem interferir nas formas do desenho industrial representado. Apresentar as figuras com fundo neutro. .[4] A qualidade das figuras está insatisfatória: as linhas estão imprecisas, pixeladas; as linhas de construção estão muito grossas, parecendo fazer parte da ornamentação da superfície: caso sejam linhas realmente visíveis, podem ser apresentadas com a mesma espessura das demais, mas caso sejam linhas de construção devem ser representadas com espessura mais fina para diferenciarem-se; a cor do objeto não deve variar de uma vista para outra. Apresentar as figuras com qualidade satisfatória que permita visualizar com clareza a forma e os limites do contorno do objeto, como determinam os itens 5.3.4.1 e 5.3.4.3 do Manual. .[5] Assim como no depósito, todos os dados do pedido (figuras, título e classificação) devem ser inseridos exclusivamente conforme instruções no item 3.5.2 G do Manual (recomendamos a leitura do item para ver o passo a passo). Não anexe arquivos PDF com figuras, relatório ou reivindicação.



BR302025002464-1

Exigência técnica

Código de despacho: 136

**Titular: RAFAEL DE DEUS MARQUES [BR/MG]**

Detalhes do despacho: Com base no Manual de Desenhos Industriais instituído pela Portaria INPI/PR nº 36/2023, formulam-se as seguintes exigências: .[1] O pedido não atende aos requisitos do art. 104 da LPI, conforme disposições do item 5.3.3 do Manual, pois os objetos apresentados não compartilham das mesmas características distintivas preponderantes: ainda que possam pertencer a uma linha de produtos, a forma final de cada uma é distinta e o pedido não se enquadra na condição de conjunto prevista no item 5.3.3. A análise das mesmas características distintivas pauta-se não num conceito ou numa ideia, mas nas características ornamentais preponderantes representadas nas figuras. Por conseguinte, a existência de um conceito comum não assegura que as configurações possuam as mesmas características distintivas preponderantes. Foram identificados 3 desenhos industriais: o primeiro desenho industrial é o revelado nas figuras 1.1, 1.2 e 1.3; o segundo desenho industrial é o revelado nas figuras 2.1, 2.2 e 2.3; o terceiro desenho industrial é o contido nas figuras 3.1, 3.2 e 3.3. O pedido deverá ser dividido, conforme item 5.3.3.1 do Manual, facultando-se ao requerente indicar o desenho industrial que será mantido no pedido original. Os outros desenhos industriais poderão ser depositados como pedidos divididos. Veja detalhes sobre depósito de pedidos divididos nos itens 5.3.3.1 e 3.5.2 A do Manual. .[2] Corrija a legenda da figura 3.2, que representa uma perspectiva. .[3] Assim como no depósito, todos os dados do pedido (figuras, título e classificação) devem ser inseridos exclusivamente conforme instruções no item 3.5.2 G do Manual (recomendamos a leitura do item para ver o passo a passo). Não anexe arquivos PDF com figuras, relatório ou reivindicação. .[4] De acordo com o item 3.5.2 G do Manual o campo DESCRIÇÃO pode ser usado para adicionar informações consideradas necessárias para uma melhor compreensão das FIGURAS do desenho industrial de maneira a esclarecer recursos gráficos utilizados nas figuras ou ainda esclarecer como tais recursos podem influenciar o que é reivindicado nas figuras, além de declarações sobre omissão de vistas. Com apoio no item 5.3 do Manual o texto do campo Descrição foi excluído de ofício por conter informações que não se enquadram no previsto nos itens 3.5.2.G e 5.3 do Manual.

BR302025002465-0

Exigência técnica

Código de despacho: 136

**Titular: CIRO TIMOTEO OTT [BR/PR]**

Procurador: VILELA COELHO SOCIEDADE DE ADVOGADOS

Detalhes do despacho: Com base no Manual de Desenhos Industriais instituído pela Portaria INPI/PR nº 36/2023, formulam-se as seguintes exigências: .[1] Verifica-se que há inconsistência entre as vistas: a figura 1.7 está incompleta, pois faltou representar a peça na extremidade do cabo enrolado (elemento à direita na figura 1.1). Em atenção ao item 5.3.4.4 do Manual reapresente as figuras corrigindo as irregularidades indicadas e quaisquer outras que sejam necessárias para que as imagens apresentem coerência entre si. .[2] A qualidade das figuras está insatisfatória: as linhas estão imprecisas, serrilhadas, tremidas. Apresentar as figuras com qualidade satisfatória que permita visualizar com clareza a forma e os limites do contorno do objeto, como determinam os itens 5.3.4.1 e 5.3.4.3 do Manual. .[3] Assim como no depósito, todos os dados do pedido (figuras, título e classificação) devem ser inseridos exclusivamente conforme instruções no item 3.5.2 G do Manual (recomendamos a leitura do item para ver o passo a passo). Não anexe arquivos PDF com figuras, relatório ou reivindicação.

BR302025002476-5

Exigência técnica

Código de despacho: 136

**Titular: KONINKLIJKE PHILIPS N.V. [NL]**

Procurador: Daniel Advogados (Alt.de Daniel &amp; Cia)

Detalhes do despacho: Com base no Manual de Desenhos Industriais instituído pela Portaria INPI/PR nº 36/2023, formulam-se as seguintes exigências: .[1] Verifica-se que há inconsistência entre as vistas: na figura 1.2 a borda superior está representada como se não houvesse a aba menor nas extremidades direita e esquerda. Em atenção ao item 5.3.4.4 do Manual reapresente as figuras corrigindo as irregularidades indicadas e quaisquer outras que sejam necessárias para que as imagens apresentem coerência entre si. A correção não prejudicará a reivindicação da prioridade. .[2] Assim como no depósito, todos os dados do pedido (figuras, título e classificação) devem ser inseridos exclusivamente conforme instruções no item 3.5.2 G do Manual (recomendamos a leitura do item para ver o passo a passo). Não anexe arquivos PDF com figuras, relatório ou reivindicação.



BR302025002479-0

Exigência técnica

Código de despacho: 136

**Titular: LAURA MARQUES CRUZ 11191237630 [BR/MG]**

Procurador: João Lucas Rocha Duarte

Detalhes do despacho: Com base no Manual de Desenhos Industriais instituído pela Portaria INPI/PR nº 36/2023, formulam-se as seguintes exigências: .[1] De acordo com o item 5.3.1.2 do Manual a alteração de cor ou do tipo de representação (desenhos, fotografias, imagens renderizadas) caracteriza variação do objeto. Foram observados 3 tipos de representação diferentes: a primeira é a das figuras 1.1, 1.2 e 1.3, que mostram o objeto renderizado; a figura 1.4 é uma fotografia e mostra produto diferente do mostrado nas figuras 1.1, 1.2 e 1.3 (curvatura na porção superior, por exemplo, enquanto o outro produto é plano); as figuras 1.5, 1.6, 1.7 e 1.8 mostram imagens geradas por software, com acabamento de superfície e forma diferente dos demais. Portanto, o pedido tem 3 variações: as figuras 1.1, 1.3 e 1.4 revelam uma variação, a figura 1.4 revela outra variação e as figuras 1.5, 1.6, 1.7 e 1.8 mostram a terceira variação. Reapresente as figuras como variações, conforme explicado, obedecendo a seguinte formatação de numeração, conforme determinado no item 5.3.4.5 do Manual: fig. 1.1, fig. 1.2, fig. 1.3, etc. para primeira variação; fig. 2.1, 2.2, 2.3, etc., para a segunda variação. .[2] O fundo das figuras 1.5, 1.6, 1.7 e 1.8 revela texturas e/ou elementos (malha quadriculada e linhas de eixo) desnecessários ou irrelevantes ao desenho industrial reivindicado. De acordo com o item 5.3.4.1 do Manual, o fundo dos desenhos ou fotografias deverá ser neutro, sem revelar qualquer padrão ou textura e sem interferir nas formas do desenho industrial representado. Apresentar as figuras com fundo neutro. No texto da Descrição foi solicitado que estes elementos fossem desconsiderados, mas não é possível aceitar a solicitação: é necessário que o requerente corrija as figuras. .[3] De acordo com o item 5.3.4.3 do Manual as linhas de construção podem ser admitidas como recursos auxiliares à melhor compreensão do desenho industrial. Entretanto, as linhas de construção nas figuras 1.5, 1.6, 1.7 e 1.8 prejudicam a compreensão do desenho industrial. Corrija estas figuras retirando as linhas de construção. Caso façam parte da configuração do objeto poderão ser mantidas. .[4] A representação das figuras não apresenta qualidade adequada: há muitos reflexos e sombras que interferem na visualização da forma, de maneira mais acentuada nas figuras 1.1 1.2 e 1.3. Em atendimento ao item 5.3.4.1 do Manual, apresentar figuras com melhor qualidade, sem sombras e reflexos que prejudiquem a visualização da forma. .[5] Corrija as legendas das figuras a fim de que indiquem corretamente as vistas que representam: as figuras 1.3, 1.4, 1.5 e 1.7 são perspectivas. .[6] Assim como no depósito, todos os dados do pedido (figuras, título e classificação) devem ser inseridos exclusivamente conforme instruções no item 3.5.2 G do Manual (recomendamos a leitura do item para ver o passo a passo). Não anexe arquivos PDF com figuras, relatório ou reivindicação. .[7] De acordo com o item 3.5.2 G do Manual o campo DESCRIÇÃO pode ser usado para adicionar informações consideradas necessárias para uma melhor compreensão das FIGURAS do desenho industrial de maneira a esclarecer recursos gráficos utilizados nas figuras ou ainda esclarecer como tais recursos podem influenciar o que é reivindicado nas figuras, além de declarações sobre omissão de vistas. Com apoio no item 5.3 do Manual o texto do campo Descrição foi excluído de ofício por conter informações que não se enquadram no previsto nos itens 3.5.2.G e 5.3 do Manual.

BR302025002481-1

Exigência técnica

Código de despacho: 136

**Titular: CLEBER LUIS DA RÉ [BR/RS]**

Procurador: STOCK MARCAS E PATENTES LTDA - ME

Detalhes do despacho: Com base no Manual de Desenhos Industriais instituído pela Portaria INPI/PR nº 36/2023, formulam-se as seguintes exigências: .[1] A representação das figuras não apresenta qualidade adequada: as linhas estão imprecisas, tremidas, de modo que o contorno dos objetos está irregular. Em atendimento ao item 5.3.4.1 do Manual, apresentar figuras com melhor qualidade, com linhas precisas. .[2] Em atenção ao item 5.3.1.1 b do Manual corrija o título do pedido, retirando a expressão CONFIGURAÇÃO EM, que não constitui a indicação do produto. .[3] Assim como no depósito, todos os dados do pedido (figuras, título e classificação) devem ser inseridos exclusivamente conforme instruções no item 3.5.2 G do Manual (recomendamos a leitura do item para ver o passo a passo). Não anexe arquivos PDF com figuras, relatório ou reivindicação. .[4] De acordo com o item 3.5.2 G do Manual o campo DESCRIÇÃO pode ser usado para adicionar informações consideradas necessárias para uma melhor compreensão das FIGURAS do desenho industrial de maneira a esclarecer recursos gráficos utilizados nas figuras ou ainda esclarecer como tais recursos podem influenciar o que é reivindicado nas figuras, além de declarações sobre omissão de vistas. Com apoio no item 5.3 do Manual o texto do campo Descrição foi excluído de ofício por conter informações que não se enquadram no previsto nos itens 3.5.2.G e 5.3 do Manual.



BR302025002483-8

Exigência técnica

Código de despacho: 136

**Titular:** LACUNA S.A. [UY] e MARTINA MARIA RAY [AR]

Procurador: Vaz e Dias Advogados &amp; Associados

Detalhes do despacho: Com base no Manual de Desenhos Industriais instituído pela Portaria INPI/PR nº 36/2023, formulam-se as seguintes exigências: .[1] De acordo com o inciso II do art. 100 da LPI, não é registrável como desenho industrial a forma necessária comum ou vulgar do objeto. A partir da apresentação do produto no pedido não foi possível perceber a contribuição criativa na forma do objeto: considerando que o que está reivindicado é o que está representado por linhas contínuas, o produto reproduz uma forma geométrica básica (trapézio). Apresente esclarecimentos descrevendo o que faz com que a forma do objeto pleiteado não seja considerada comum ou vulgar (aquela em que não há nenhum tipo de esforço criativo por parte do autor, como nos casos em que o desenho industrial apenas reproduz uma forma básica sem nenhuma característica visual que a torne distintiva, conforme item 5.3.2.2 do Manual). .[2] Os esclarecimentos podem ser apresentados em arquivo anexo em formato PDF (veja instruções no item 3.5.2 H do Manual) ou no campo TEXTO DA PETIÇÃO. Não é necessário rerepresentar as figuras.

BR302025002484-6

Exigência técnica

Código de despacho: 136

**Titular:** CAMÍLIO EMPREENDIMENTOS LTDA [BR/PE] e ALPHA TECNOLOGIA E INOVACAO LTDA [BR/PE]

ou Com base no Manual de Desenhos Industriais instituído pela Portaria INPI/PR nº 36/2023, formulam-se as seguintes exigências: .[1] Em atendimento ao item 5.3.1.1, a indicação do produto no título do pedido deve ser clara e concisa, sem informações técnicas e sem a expressões como Configuração aplicada a/em..." ou "Padrão ornamental aplicado a/em..."", que não constituam apenas a indicação do produto. Altere o título para LAPTOP. .[2] Com apoio no item 5.3 do Manual a Classificação foi alterada de ofício de 14-99 para 14-02, com base no item 5.3.1.1 do Manual, a fim de se adequar ao objeto requerido. .[3] De acordo com o item 5.3.3 do Manual, cada maneira de uso (aberto e fechado, por exemplo) e cada tipo de representação (desenhos, fotografias, imagens renderizadas) constitui uma variação, portanto o pedido tem 3 variações: a figura 1.1 é uma fotografia revela a primeira variação do objeto, que está na posição aberta a 90 graus e revela uma imagem na tela; a segunda variação mostra o objeto fechado nas figuras 1.2, 1.3 e 1.5 (imagens renderizadas); nas figuras 1.4 e 1.6 (imagens renderizadas) temos a terceira variação do objeto, que está aberto, com a tampa inclinada, sem imagem da tela. Reapresente as figuras como variações, conforme explicado, obedecendo a seguinte formatação de numeração, conforme determinado no item 5.3.4.5 do Manual: fig. 1.1, fig. 1.2, fig. 1.3, etc. para primeira variação; fig. 2.1, 2.2, 2.3, etc., para a segunda variação, e assim por diante. .[4] Corrija a figura 1.2: no canto superior direito a imagem está cortada e o objeto não está completamente revelado. .[5] A representação das figuras 1.2 a 1.6 não apresenta qualidade adequada: as linhas estão imprecisas, tremidas. Em atendimento ao item 5.3.4.1 do Manual, apresentar figuras com melhor qualidade, com linhas precisas. .[6] As figuras apresentam texto (legenda acima das figuras) que não faz parte da configuração do desenho industrial e prejudicam a compreensão da forma do objeto requerido. Em atenção ao item 5.3.4.3 do Manual reapresentar as figuras sem este texto. Somente o objeto deve ser representado nas figuras. .[7] Corrija a legenda da figura 1.5, que representa a vista inferior. .[8] Todos os dados do pedido (figuras, título e classificação) devem ser apresentados exclusivamente conforme instruções no item 3.5.2 G do Manual (recomendamos a leitura do item para ver o passo a passo). Não anexe arquivos PDF com figuras, relatório ou reivindicação. As figuras não devem ter numeração de folha ou legenda no arquivo JPEG a ser inserido: a numeração e as legendas serão preenchidas automaticamente pelo sistema de acordo com as informações fornecidas pelo usuário no momento de inserção das figuras. O relatório descritivo e a reivindicação serão gerados automaticamente. O relatório descritivo e a reivindicação apresentados como anexos serão desconsiderados.

BR302025002486-2

Exigência técnica

Código de despacho: 136

**Titular:** WAGO VERWALTUNGSGESELLSCHAFT MIT BESCHRÄNKTER HAFTUNG [DE]

Procurador: Dannemann, Siemsen, Bigler &amp; Ipanema Moreira

Detalhes do despacho: Com base no Manual de Desenhos Industriais instituído pela Portaria INPI/PR nº 36/2023, formulam-se as seguintes exigências: .[1] O pedido não atende aos requisitos do art. 104, conforme disposições do item 5.3.3 do Manual, pois os objetos apresentados não compartilham das mesmas características distintivas preponderantes. Foram identificados 2 desenhos industriais: um desenho industrial tem 8 variações, reveladas nas figuras 1.1 a 1.7, 2.1 a 2.7, 3.1 a 3.7, 4.1 a 4.7, 8.1 a 8.7, 9.1 a 9.7, 10.1 a 10.7 e 13.7; outro desenho industrial tem 7 variações e está representado nas figuras 5.1 a 5.7, 6.1 a 6.7, 7.1 a 7.7, 11.1 a 11.7, 12.1 a 12.7, 14.1 a 14.7 e 15.1 a 15.7. O pedido deverá ser dividido, conforme item 5.3.3.1 do Manual, facultando-se ao requerente indicar o desenho industrial que será mantido no pedido original. O outro desenho industrial poderá ser depositado como pedido dividido. Veja detalhes sobre depósito de pedidos divididos nos itens 5.3.3.1 e 3.5.2 A do Manual. .[2] Corrija a legenda da figura 12.7, que representa uma vista superior. .[3] Assim como no depósito, todos os dados do pedido (figuras, título e classificação) devem ser inseridos exclusivamente conforme instruções no item 3.5.2 G do Manual (recomendamos a leitura do item para ver o passo a passo). Não anexe arquivos PDF com figuras, relatório ou reivindicação.



BR302025002491-9

Exigência técnica

Código de despacho: 136

**Titular: VANESSA OLIVEIRA RAMOS [BR/DF]**

Detalhes do despacho: Com base no Manual de Desenhos Industriais instituído pela Portaria INPI/PR nº 36/2023, formulam-se as seguintes exigências: .[1] De acordo com o item 5.3.3 do Manual, cada configuração /peça de jogo é considerada uma variação do desenho industrial de um único produto, desde que se refira a um único produto, que todas as configurações pertençam a uma única classe e subclasse da Classificação de Locarno e possuam as mesmas características distintivas preponderantes. Portanto, o presente pedido tem 4 variações, representadas nas figuras 1.1, 1.2, 1.3 e 1.4: cada carta é uma variação. Reapresente as figuras como variações, conforme explicado, obedecendo a seguinte formatação de numeração, conforme determinado no item 5.3.4.5 do Manual: fig. 1.1, fig. 1.2, fig. 1.3, etc. para primeira variação; fig. 2.1, 2.2, 2.3, etc., para a segunda variação, e assim por diante. .[2] Caso a figura 1.5 represente a vista posterior de todas as cartas, deve ser apresentada para cada variação: não é permitido apresentar uma figura que valha para todas as variações. Caso corresponda a apenas uma das variações, apresente junto / sequencialmente com a vista anterior correspondente. .[3] Se tratando de cartas, não há que se falar em vista explodida. Exclua a figura 1.6 do pedido. .[4] De acordo com o item 3.5.2 G do Manual o campo DESCRIÇÃO pode ser usado para adicionar informações consideradas necessárias para uma melhor compreensão das FIGURAS do desenho industrial de maneira a esclarecer recursos gráficos utilizados nas figuras ou ainda esclarecer como tais recursos podem influenciar o que é reivindicado nas figuras, além de declarações sobre omissão de vistas. Com apoio no item 5.3 do Manual o texto do campo Descrição foi excluído de ofício por conter informações que não se enquadram no previsto nos itens 3.5.2.G e 5.3 do Manual. .[5] Assim como no depósito, todos os dados do pedido (figuras, título e classificação) devem ser inseridos exclusivamente conforme instruções no item 3.5.2 G do Manual (recomendamos a leitura do item para ver o passo a passo). Não anexe arquivos PDF com figuras, relatório ou reivindicação.

BR302025002494-3

Exigência técnica

Código de despacho: 136

**Titular: JOAO ROBERTO BORGES SALVIANO [BR/GO]**

Procurador: Moisés Francisco da Silva

Detalhes do despacho: Com base no Manual de Desenhos Industriais instituído pela Portaria INPI/PR nº 36/2023, formulam-se as seguintes exigências: .[1] O título e a classe informados não parecem condizentes com o objeto revelado nas figuras: não é possível identificar o objeto requerido. Em atendimento ao item 5.3.1.1 do Manual solicitamos que o requerente forneça esclarecimentos quanto ao título e à classificação apresentados. Se necessário, informe novo título e nova classe adequados ao objeto. .[2] Verifica-se que há inconsistência entre as vistas: na figura 1.1 as abas inferiores têm espessura que deveria ser vista nas figuras 1.4, 1.5, 1.6 e 1.7, mas não foram representadas; não é possível identificar o ponto de referência para observação das figuras 1.4, 1.5, 1.6 e 1.7 a fim de verificar a correspondência com as demais vistas: apresente esclarecimentos. Em atenção ao item 5.3.4.4 do Manual reapresente as figuras corrigindo as irregularidades indicadas e quaisquer outras que sejam necessárias para que as imagens apresentem coerência entre si. .[3] Assim como no depósito, todos os dados do pedido (figuras, título e classificação) devem ser inseridos exclusivamente conforme instruções no item 3.5.2 G do Manual (recomendamos a leitura do item para ver o passo a passo). Não anexe arquivos PDF com figuras, relatório ou reivindicação. As figuras não devem ter numeração de folha ou legenda no arquivo JPEG a ser inserido: note que na atual apresentação as figuras ficaram com legenda duplicada e numeração de folha; a numeração e as legendas serão preenchidas automaticamente pelo sistema de acordo com as informações fornecidas pelo usuário no momento de inserção das figuras. O relatório descritivo e a reivindicação serão gerados automaticamente. .[4] Os esclarecimentos podem constar no campo TEXTO DA PETIÇÃO ou podem ser apresentados em arquivo anexo em formato PDF (veja instruções no item 3.5.2 H do Manual).

BR302025002521-4

Exigência técnica

Código de despacho: 136

**Titular: INTEGRO MARKET SERVICOS ADMINISTRATIVOS LTDA [BR/SP], GERONIMO E-COMMERCE LTDA [BR/SP], BARATOTAL E-COMMERCE LTDA [BR/SP], MAXIMO E-COMMERCE LTDA [BR/SP] e TOYA CORPORATION LTDA [BR/SP]**

Detalhes do despacho: Com base no Manual de Desenhos Industriais instituído pela Portaria INPI/PR nº 36/2023, formulam-se as seguintes exigências: A representação das figuras não apresenta qualidade adequada: apresenta figuras mal recortadas com diversas regiões com detalhes do fundo das figuras, como por exemplo o cesto das figuras 1.5 e 1.6. Em atendimento ao item 5.3.4.1 do Manual, apresentar figuras com melhor qualidade. As figuras 1.3, 1.4 e 1.6 apresentadas não são suficientes para revelar o desenho industrial reivindicado e permitir a identificação do produto no qual o desenho industrial é aplicado, pois não revela o produto de forma completa. As fotos estão cortadas. Em atendimento ao item 5.3.4.2, apresentar novas figuras com o produto completo. Classe de locarno alterada para 07-05 -Ferros de passar e equipamentos de lavar, limpar e secar Para o cumprimento desta exigência, utilizar o indexador de figuras do formulário eletrônico para a inclusão de figuras. Não apresentar as figuras em documento pdf, sob pena de publicação de nova exigência. [http://manualdedi.inpi.gov.br/projects/manual-de-desenho-industrial/wiki/03\\_05\\_Peticionamento\\_pelo\\_e-DI#352-Preenchimento-do-formul%C3%A1rio](http://manualdedi.inpi.gov.br/projects/manual-de-desenho-industrial/wiki/03_05_Peticionamento_pelo_e-DI#352-Preenchimento-do-formul%C3%A1rio)



BR302025002586-9

Exigência técnica

Código de despacho: 136

**Titular: BLUWE COMERCIO E IMP DE COSMETICOS E CUTELARIA LTDA [BR/ES]**

Procurador: Elizabeth nogueira lemes nunes

Detalhes do despacho: Com base no Manual de Desenhos Industriais instituído pela Portaria INPI/PR nº 36/2023, formulam-se as seguintes exigências: A representação das figuras não apresenta qualidade adequada: as atuais figuras 1.1, 1.3 e 1.4 representam o produto com linhas serrilhadas/pixelizadas. Em atendimento ao item 5.3.4.1 do Manual, apresentar figuras com melhor qualidade. Cada forma distinta de representação do mesmo produto deverá ser numerada como variação configurativa. Assim, as figuras da primeira variação (preto e branco) serão numeradas como 1.1, 1.2 e 1.3; A figura de uma segunda variação (colorida) será numerada como 2.1, de acordo com o item 5.3.4.5 do manual de desenho industrial. Para o cumprimento desta exigência, utilizar o indexador de figuras do formulário eletrônico para a inclusão de figuras. Não apresentar as figuras em documento pdf, sob pena de publicação de nova exigência. [http://manualdedi.inpi.gov.br/projects/manual-de-desenho-industrial/wiki/03\\_05\\_Peticionamento\\_pelo\\_e-DI#352-Preenchimento-do-formul%C3%A1rio](http://manualdedi.inpi.gov.br/projects/manual-de-desenho-industrial/wiki/03_05_Peticionamento_pelo_e-DI#352-Preenchimento-do-formul%C3%A1rio)

BR302025002587-7

Exigência técnica

Código de despacho: 136

**Titular: BLUWE COMERCIO E IMP DE COSMETICOS E CUTELARIA LTDA [BR/ES]**

Procurador: Elizabeth nogueira lemes nunes

Detalhes do despacho: Com base no Manual de Desenhos Industriais instituído pela Portaria INPI/PR nº 36/2023, formulam-se as seguintes exigências: A representação das figuras não apresenta qualidade adequada: as atuais figuras 1.2, 1.3 e 1.4 representam o produto com linhas serrilhadas/pixelizadas. Em atendimento ao item 5.3.4.1 do Manual, apresentar figuras com melhor qualidade. Cada forma distinta de representação do mesmo produto deverá ser numerada como variação configurativa. Assim, as figuras da primeira variação (preto e branco) serão numeradas como 1.1, 1.2 e 1.3; A figura de uma segunda variação (colorida) será numerada como 2.1, de acordo com o item 5.3.4.5 do manual de desenho industrial. Classe de locarno alterada para 09-01 - Garrafas, frascos, potes, garrações, garrações empalhados e recipientes com dispensadores dinâmicos. Para o cumprimento desta exigência, utilizar o indexador de figuras do formulário eletrônico para a inclusão de figuras. Não apresentar as figuras em documento pdf, sob pena de publicação de nova exigência. [http://manualdedi.inpi.gov.br/projects/manual-de-desenho-industrial/wiki/03\\_05\\_Peticionamento\\_pelo\\_e-DI#352-Preenchimento-do-formul%C3%A1rio](http://manualdedi.inpi.gov.br/projects/manual-de-desenho-industrial/wiki/03_05_Peticionamento_pelo_e-DI#352-Preenchimento-do-formul%C3%A1rio)

BR302025002595-8

Exigência técnica

Código de despacho: 136

**Titular: SALDANHA RODRIGUES LTDA. [BR/AM]**

Procurador: ELVIS FERNANDO REGONASCHI determinada A seguinte exigência fundamenta-se no Manual de Desenhos Industriais – 2º revisão (out/2023), instituído pela Portaria INPI/PR nº 36/2023, acessível em [http://manualdedi.inpi.gov.br/projects/manual-de-desenho-industrial/wiki/Manual\\_de\\_Desenhos\\_Industriais](http://manualdedi.inpi.gov.br/projects/manual-de-desenho-industrial/wiki/Manual_de_Desenhos_Industriais): [1] De acordo com o item 5.3.1.3 do Manual, o exame de registrabilidade deve avaliar se o desenho industrial incide nas situações previstas pelo artigo 100 da Lei de Propriedade Industrial, segundo o qual, não é registrável como desenho industrial a forma “determinada essencialmente por considerações técnicas ou funcionais”. Considera-se ainda que “nem todas as características visuais de uma configuração podem ser consideradas ornamentais. Alguns produtos possuem características visuais essencialmente ditadas pela sua função. É o caso da área de rosca de um parafuso, por exemplo. Nesses casos, ainda que o desenho industrial apresente alguma ornamentalidade, caso fique constatado que as características visuais da forma são essencialmente ditadas pela função, considera-se o desenho industrial não registrável”. A partir da apresentação do objeto e suas variações no pedido, não foi possível perceber características ornamentais em sua forma. No caso de a forma pleiteada possuir aspectos ornamentais, deve-se esclarecer quais elementos caracterizam esses aspectos. Ademais, segundo o item 5.3.2 do Manual, o requerente deverá fornecer indícios que seu desenho industrial é registrável. Os esclarecimentos podem incluir, entre outros, argumentos quanto às características ornamentais do desenho industrial, e/ou figuras que demonstrem como o produto é usado, acoplado, encaixado, etc. O fundamental é demonstrar quais elementos da forma apresentada do objeto permitem liberdade de escolha na criação para lhe conferir certo grau de ornamentalidade em relação à forma necessária do objeto.



BR302025002600-8

Exigência técnica

Código de despacho: 136

**Titular: MARIA BELEN POMBO DE MACEDO [BR/SP] e CELSO LEAL DE MACEDO [BR/SP]**

Procurador: Ana Paula Mazzei dos Santos Leite

Detalhes do despacho: Com base no Manual de Desenhos Industriais instituído pela Portaria INPI/PR nº

36/2023, formula-se a seguinte exigência: .[1] A numeração das variações parece não corresponder ao que se observa nas figuras. As figuras 1.1, 1.2, 1.3, 1.4, 1.6 e 2.1 mostram o objeto aberto, com a parte central também ligeiramente aberta, ou seja, mostram a mesma variação, sendo que as figuras 1.6 e 2.1 mostram o mesmo que a figura 1.2 (vista superior); apenas uma vista superior deve ser apresentada, as duplicadas devem ser excluídas; não é possível saber se a figura 1.5 mostra a vista inferior (oposta à figura 1.2, que foi indicada como vista superior) da mesma variação das figuras 1.1, 1.2, 1.3, 1.4, 1.6 e 2.1, ou se seria outra variação. As figuras 2.2 e 2.3 revelam um objeto com duas camadas, não sendo possível aferir se tem as mesmas características distintivas da primeira variação, se seria o mesmo objeto dobrado ao meio, formando duas camadas. Quanto à figura 2.4 não é possível verificar se seria a perspectiva da primeira variação mostrando a face da figura 1.5. Esclareça as características do objeto em cada figura para que se possa avaliar quantas variações foram apresentadas e reapresente as figuras numeradas conforme as variações que indicar nos esclarecimentos, seguindo o determinado no item 5.3.4.5 do Manual. .[2] Os esclarecimentos podem constar no campo TEXTO DA PETIÇÃO ou podem ser apresentados em arquivo anexo em formato PDF (veja instruções no item 3.5.2 H do Manual). .[3] Assim como no depósito, todos os dados do pedido (figuras, título e classificação) devem ser inseridos exclusivamente conforme instruções no item 3.5.2 G do Manual (recomendamos a leitura do item para ver o passo a passo). Não anexe arquivos PDF com figuras, relatório ou reivindicação. .[4] Com apoio no item 5.3 do Manual o título foi alterado de ofício: foi excluída a expressão DESCARTÁVEL, por se tratar de informação técnica do produto, em atenção ao item 5.3.1.1 b do Manual.

BR302025002604-0

Exigência técnica

Código de despacho: 136

**Titular: ONPLAY [BR/GO]**

Procurador: BRUNO CESAR TEIXEIRA SANTOS

Detalhes do despacho: Com base no Manual de Desenhos Industriais instituído pela Portaria INPI/PR nº

36/2023, formula-se a seguinte exigência: .[1] O fundo das figuras apresentadas revela texturas e/ou elementos desnecessários ou irrelevantes ao desenho industrial reivindicado. De acordo com o item 5.3.4.1, o fundo dos desenhos ou fotografias deverá ser neutro, sem revelar qualquer padrão ou textura e sem interferir nas formas do desenho industrial representado. Apresentar as figuras com fundo neutro: somente o objeto deve ser representado. .[2] Não foi possível identificar diferenças entre a variação apresentada nas figuras 1.1 a 1.4 e a revelada nas figuras 2.1 a 2.4; aparentemente, o pedido contém apenas uma variação. O que observamos foi o seguinte: a figura 1.1 mostra a perspectiva; a figura 1.2 é uma das vistas laterais; a figura 1.3 é a vista superior; a figura 1.4 parece ser a vista oposta da figura 1.3, portanto é a vista inferior; a figura 2.1 mostra também a vista inferior, com inclinação ligeiramente diferente da figura 1.4: como a figura 1.4 está cortada, incompleta, exclua a figura 1.4 e apresente apenas a figura 2.1; a figura 2.2 é semelhante à figura 1.3, com inclinação que pode caracterizar uma perspectiva; a figura 2.3 é idêntica à figura 1.1, portanto deve ser excluída do pedido; a figura 2.4 revela o objeto em posição praticamente idêntica à da figura 2.2: como a figura 2.4 está incompleta, deve ser retirada do pedido. Caso nosso entendimento esteja correto, reapresente as figuras corrigidas conforme observações acima (corrija as legendas e renumere as que forem reapresentadas). Caso nosso entendimento esteja equivocado e as figuras revelem, de fato, variações configurativas, esclarecer qual (is) elemento (s) da forma varia (m) de uma para a outra. .[3] Os esclarecimentos podem constar no campo TEXTO DA PETIÇÃO ou podem ser apresentados em arquivo anexo em formato PDF (veja instruções no item 3.5.2 H do Manual). .[4] Todos os dados do pedido (figuras, título e classificação) devem ser inseridos exclusivamente conforme instruções no item 3.5.2 G do Manual (recomendamos a leitura do item para ver o passo a passo). Não anexe arquivos PDF com figuras, relatório ou reivindicação. As figuras não devem ter numeração de folha ou legenda no arquivo JPEG a ser inserido: note que na atual apresentação as figuras ficaram com legenda duplicada e numeração de folha; a numeração e as legendas serão preenchidas automaticamente pelo sistema de acordo com as informações fornecidas pelo usuário no momento de inserção das figuras. O relatório descritivo e a reivindicação serão gerados automaticamente. As figuras apresentadas em arquivo anexo em formato PDF serão desconsideradas, sem prejuízos ao pedido, pois revelam as mesmas figuras 1.1 a 1.4 e 2.1 a 2.4 inseridas corretamente.



BR302025002612-1

Exigência técnica

Código de despacho: 136

**Titular: LISSIO CRUZ FIOD [BR/SP]**

Procurador: BEERRE ASSESSORIA EMPRESARIAL LTDA

Detalhes do despacho: Com base no Manual de Desenhos Industriais instituído pela Portaria INPI/PR nº 36/2023, formulam-se as seguintes exigências: .[1] De acordo com o item 5.3.1.2 do Manual a simples alteração de cor caracteriza variação do objeto. Verifica-se que há inconsistência entre as vistas, pois as cores das partes do objeto variam de uma vista para outra: nas figuras 1.1 a 1.6 o objeto é todo da mesma cor, com linhas de contorno e linhas de construção pretas e coloridas, mas na figura 1.7 o objeto foi representado com duas cores e as linhas de contorno e linhas de construção pretas. É necessário que as peças sejam representadas de maneira uniforme, na mesma cor em todas as vistas: deve-se eleger uma das figuras apresentadas no depósito como referência; alterar cor acarreta alteração de matéria, o que não é aceito. Além disso, não é possível ver correspondência entre as linhas coloridas nas figuras 1.1, 1.2, 1.3 e 1.4 com a volumetria do objeto: esclareça se as linhas fazem parte do objeto ou se são algum efeito gráfico; caso sejam um efeito gráfico, estão confundindo a visualização da forma e devem ser excluídas. Em atenção ao item 5.3.4.4 do Manual rerepresente as figuras corrigindo as irregularidades indicadas e quaisquer outras que sejam necessárias para que as imagens apresentem coerência entre si. .[2] A representação das figuras não apresenta qualidade adequada: as linhas estão imprecisas, tremidas. Em atendimento ao item 5.3.4.1 do Manual, apresentar figuras com melhor qualidade, com linhas precisas, que permitam visualizar com clareza a forma do objeto. .[3] Assim como no depósito, todos os dados do pedido (figuras, título e classificação) devem ser inseridos exclusivamente conforme instruções no item 3.5.2 G do Manual. Não anexe arquivos PDF com figuras, relatório ou reivindicação.

BR302025002614-8

Exigência técnica

Código de despacho: 136

**Titular: LISSIO CRUZ FIOD [BR/SP]**

Procurador: BEERRE ASSESSORIA EMPRESARIAL LTDA

Detalhes do despacho: Com base no Manual de Desenhos Industriais instituído pela Portaria INPI/PR nº 36/2023, formulam-se as seguintes exigências: .[1] De acordo com o item 5.3.1.2 do Manual a simples alteração de cor caracteriza variação do objeto. Verifica-se que há inconsistência entre as vistas, pois as cores das partes do objeto variam de uma vista para outra: nas figuras 1.1 a 1.6 o objeto é todo da mesma cor, com linhas de contorno e linhas de construção pretas e coloridas, mas na figura 1.7 o objeto foi representado com duas cores e as linhas de contorno e linhas de construção pretas. É necessário que as peças sejam representadas de maneira uniforme, na mesma cor em todas as vistas: deve-se eleger uma das figuras apresentadas no depósito como referência; alterar cor acarreta alteração de matéria, o que não é aceito. Além disso, não é possível ver correspondência entre as linhas coloridas nas figuras 1.1, 1.2, 1.3 e 1.4 com a volumetria do objeto: esclareça se as linhas fazem parte do objeto ou se são algum efeito gráfico; caso sejam um efeito gráfico, estão confundindo a visualização da forma e devem ser excluídas. As figuras 1.5 e 1.6 estão idênticas, mas uma deveria ser espelhada da outra. Em atenção ao item 5.3.4.4 do Manual rerepresente as figuras corrigindo as irregularidades indicadas e quaisquer outras que sejam necessárias para que as imagens apresentem coerência entre si. .[2] A representação das figuras não apresenta qualidade adequada: as linhas estão imprecisas, tremidas. Em atendimento ao item 5.3.4.1 do Manual, apresentar figuras com melhor qualidade, com linhas precisas, que permitam visualizar com clareza a forma do objeto. .[3] Assim como no depósito, todos os dados do pedido (figuras, título e classificação) devem ser inseridos exclusivamente conforme instruções no item 3.5.2 G do Manual. Não anexe arquivos PDF com figuras, relatório ou reivindicação.



BR302025002616-4

Exigência técnica

Código de despacho: 136

**Titular: LISSIO CRUZ FIOD [BR/SP]**

Procurador: BEERRE ASSESSORIA EMPRESARIAL LTDA

Detalhes do despacho: Com base no Manual de Desenhos Industriais instituído pela Portaria INPI/PR nº 36/2023, formulam-se as seguintes exigências: .[1] De acordo com o item 5.3.1.2 do Manual a simples alteração de cor caracteriza variação do objeto. Verifica-se que há inconsistência entre as vistas, pois as cores das partes do objeto variam de uma vista para outra: nas figuras 1.1 a 1.6 o objeto é todo da mesma cor, com linhas de contorno e linhas de construção pretas e coloridas, mas na figura 1.7 o objeto foi representado com duas cores e as linhas de contorno e linhas de construção pretas. É necessário que as peças sejam representadas de maneira uniforme, na mesma cor em todas as vistas: deve-se eleger uma das figuras apresentadas no depósito como referência; alterar cor acarreta alteração de matéria, o que não é aceito. Além disso, não é possível ver correspondência entre as linhas coloridas nas figuras 1.1, 1.2, 1.3 e 1.4 com a volumetria do objeto: esclareça se as linhas fazem parte do objeto ou se são algum efeito gráfico; caso sejam um efeito gráfico, estão confundindo a visualização da forma e devem ser excluídas. Em atenção ao item 5.3.4.4 do Manual rerepresente as figuras corrigindo as irregularidades indicadas e quaisquer outras que sejam necessárias para que as imagens apresentem coerência entre si. .[2] A representação das figuras não apresenta qualidade adequada: as linhas estão imprecisas, tremidas. Em atendimento ao item 5.3.4.1 do Manual, apresentar figuras com melhor qualidade, com linhas precisas, que permitam visualizar com clareza a forma do objeto. .[3] Assim como no depósito, todos os dados do pedido (figuras, título e classificação) devem ser inseridos exclusivamente conforme instruções no item 3.5.2 G do Manual. Não anexe arquivos PDF com figuras, relatório ou reivindicação.

BR302025002618-0

Exigência técnica

Código de despacho: 136

**Titular: LISSIO CRUZ FIOD [BR/SP]**

Procurador: BEERRE ASSESSORIA EMPRESARIAL LTDA

Detalhes do despacho: Com base no Manual de Desenhos Industriais instituído pela Portaria INPI/PR nº 36/2023, formulam-se as seguintes exigências: .[1] De acordo com o item 5.3.1.2 do Manual a simples alteração de cor caracteriza variação do objeto. Verifica-se que há inconsistência entre as vistas, pois as cores das partes do objeto variam de uma vista para outra: nas figuras 1.1 a 1.6 o objeto é todo da mesma cor, com linhas de contorno e linhas de construção pretas e brancas, mas na figura 1.7 o objeto foi representado com duas cores e as linhas de contorno e linhas de construção pretas. É necessário que as peças sejam representadas de maneira uniforme, na mesma cor em todas as vistas: deve-se eleger uma das figuras apresentadas no depósito como referência; alterar cor acarreta alteração de matéria, o que não é aceito. Além disso, não é possível ver correspondência entre as linhas coloridas nas figuras 1.1, 1.2, 1.3 e 1.4 com a volumetria do objeto: esclareça se as linhas fazem parte do objeto ou se são algum efeito gráfico; caso sejam um efeito gráfico, estão confundindo a visualização da forma e devem ser excluídas. Em atenção ao item 5.3.4.4 do Manual rerepresente as figuras corrigindo as irregularidades indicadas e quaisquer outras que sejam necessárias para que as imagens apresentem coerência entre si. .[2] A representação das figuras não apresenta qualidade adequada: as linhas estão imprecisas, tremidas. Em atendimento ao item 5.3.4.1 do Manual, apresentar figuras com melhor qualidade, com linhas precisas, que permitam visualizar com clareza a forma do objeto. .[3] Assim como no depósito, todos os dados do pedido (figuras, título e classificação) devem ser inseridos exclusivamente conforme instruções no item 3.5.2 G do Manual. Não anexe arquivos PDF com figuras, relatório ou reivindicação.

BR302025002619-9

Exigência técnica

Código de despacho: 136

**Titular: LISSIO CRUZ FIOD [BR/SP]**

Procurador: BEERRE ASSESSORIA EMPRESARIAL LTDA

Detalhes do despacho: Com base no Manual de Desenhos Industriais instituído pela Portaria INPI/PR nº 36/2023, formulam-se as seguintes exigências: .[1] De acordo com o item 5.3.1.2 do Manual a simples alteração de cor caracteriza variação do objeto. Verifica-se que há inconsistência entre as vistas, pois as cores das partes do objeto variam de uma vista para outra: nas figuras 1.1 a 1.6 o objeto é todo da mesma cor, com linhas de contorno e linhas de construção pretas e coloridas, mas na figura 1.7 o objeto foi representado com duas cores e as linhas de contorno e linhas de construção pretas. É necessário que as peças sejam representadas de maneira uniforme, na mesma cor em todas as vistas: deve-se eleger uma das figuras apresentadas no depósito como referência; alterar cor acarreta alteração de matéria, o que não é aceito. Além disso, não é possível ver correspondência entre as linhas coloridas nas figuras 1.1, 1.2, 1.3 e 1.4 com a volumetria do objeto: esclareça se as linhas fazem parte do objeto ou se são algum efeito gráfico; caso sejam um efeito gráfico, estão confundindo a visualização da forma e devem ser excluídas. Em atenção ao item 5.3.4.4 do Manual rerepresente as figuras corrigindo as irregularidades indicadas e quaisquer outras que sejam necessárias para que as imagens apresentem coerência entre si. .[2] A representação das figuras não apresenta qualidade adequada: as linhas estão imprecisas, tremidas. Em atendimento ao item 5.3.4.1 do Manual, apresentar figuras com melhor qualidade, com linhas precisas, que permitam visualizar com clareza a forma do objeto. .[3] Assim como no depósito, todos os dados do pedido (figuras, título e classificação) devem ser inseridos exclusivamente conforme instruções no item 3.5.2 G do Manual. Não anexe arquivos PDF com figuras, relatório ou reivindicação.



BR302025002620-2

Exigência técnica

Código de despacho: 136

**Titular: INTEGRO MARKET SERVICOS ADMINISTRATIVOS LTDA [BR/SP], GERONIMO E-COMMERCE LTDA [BR/SP], BARATOTAL E-COMMERCE LTDA [BR/SP], MAXIMO E-COMMERCE LTDA [BR/SP] e TOYA CORPORATION LTDA [BR/SP]**

SNOW A seguinte exigência fundamenta-se no Manual de Desenhos Industriais – 2ª revisão (out/2023), instituído pela Portaria INPI/PR nº 36/2023, acessível em [http://manualdedi.inpi.gov.br/projects/manual-de-desenho-industrial/wiki/Manual\\_de\\_Desenhos\\_Industriais](http://manualdedi.inpi.gov.br/projects/manual-de-desenho-industrial/wiki/Manual_de_Desenhos_Industriais): [1] Conforme o item 5.3.4.1 do Manual, as figuras que representam o desenho industrial devem possuir contraste, nitidez e resolução suficientes para a plena compreensão do mesmo. As figuras não estão de acordo a qualidade esperada uma vez que apresentam reflexos que não fazem parte da configuração do objeto e comprometem a visualização de suas características ornamentais. Apresente um novo conjunto de figuras com melhor qualidade, sem reflexo. [2] Em atenção ao item 5.3.1.1.b do Manual, o título apresentado deve indicar claramente o produto no qual o desenho industrial é aplicado. Altere o título a fim de indicar de forma clara e concisa o produto a ser reivindicado, excluindo a expressão: “SNOW FOAM”. [3] De acordo com o item 3.5.2 do Manual de Desenhos Industriais, o campo Descrição do formulário só deve ser usado para incluir informações necessárias à compreensão das figuras do desenho industrial. As informações inseridas neste campo no pedido não cumprem com a finalidade pretendida e devem ser excluídas.

BR302025002622-9

Exigência técnica

Código de despacho: 136

**Titular: LISSIO CRUZ FIOD [BR/SP]**

Procurador: BEERRE ASSESSORIA EMPRESARIAL LTDA

Detalhes do despacho: Com base no Manual de Desenhos Industriais instituído pela Portaria INPI/PR nº 36/2023, formulam-se as seguintes exigências: [1] De acordo com o item 5.3.1.2 do Manual a simples alteração de cor caracteriza variação do objeto. Verifica-se que há inconsistência entre as vistas, pois as cores das partes do objeto variam de uma vista para outra: nas figuras 1.1 a 1.6 o objeto é todo da mesma cor, com linhas de contorno e linhas de construção pretas e coloridas, mas na figura 1.7 o objeto foi representado com duas cores e as linhas de contorno e linhas de construção pretas. É necessário que as peças sejam representadas de maneira uniforme, na mesma cor em todas as vistas: deve-se eleger uma das figuras apresentadas no depósito como referência; alterar cor acarreta alteração de matéria, o que não é aceito. Além disso, não é possível ver correspondência entre as linhas coloridas nas figuras 1.1, 1.2, 1.3 e 1.4 com a volumetria do objeto: esclareça se as linhas fazem parte do objeto ou se são algum efeito gráfico; caso sejam um efeito gráfico, estão confundindo a visualização da forma e devem ser excluídas. Em atenção ao item 5.3.4.4 do Manual rerepresente as figuras corrigindo as irregularidades indicadas e quaisquer outras que sejam necessárias para que as imagens apresentem coerência entre si. [2] A representação das figuras não apresenta qualidade adequada: as linhas estão imprecisas, tremidas. Em atendimento ao item 5.3.4.1 do Manual, apresentar figuras com melhor qualidade, com linhas precisas, que permitam visualizar com clareza a forma do objeto. [3] Assim como no depósito, todos os dados do pedido (figuras, título e classificação) devem ser inseridos exclusivamente conforme instruções no item 3.5.2 G do Manual. Não anexe arquivos PDF com figuras, relatório ou reivindicação.

BR302025002624-5

Exigência técnica

Código de despacho: 136

**Titular: LISSIO CRUZ FIOD [BR/SP]**

Procurador: BEERRE ASSESSORIA EMPRESARIAL LTDA

Detalhes do despacho: Com base no Manual de Desenhos Industriais instituído pela Portaria INPI/PR nº 36/2023, formulam-se as seguintes exigências: [1] De acordo com o item 5.3.1.2 do Manual a simples alteração de cor caracteriza variação do objeto. Verifica-se que há inconsistência entre as vistas, pois as cores das partes do objeto variam de uma vista para outra: nas figuras 1.1 a 1.6 o objeto é todo da mesma cor, com linhas de contorno e linhas de construção pretas e coloridas, mas na figura 1.7 o objeto foi representado com duas cores e as linhas de contorno e linhas de construção pretas. É necessário que as peças sejam representadas de maneira uniforme, na mesma cor em todas as vistas: deve-se eleger uma das figuras apresentadas no depósito como referência; alterar cor acarreta alteração de matéria, o que não é aceito. Além disso, não é possível ver correspondência entre as linhas coloridas nas figuras 1.1, 1.2, 1.3 e 1.4 com a volumetria do objeto: esclareça se as linhas fazem parte do objeto ou se são algum efeito gráfico; caso sejam um efeito gráfico, estão confundindo a visualização da forma e devem ser excluídas. Em atenção ao item 5.3.4.4 do Manual rerepresente as figuras corrigindo as irregularidades indicadas e quaisquer outras que sejam necessárias para que as imagens apresentem coerência entre si. [2] A representação das figuras não apresenta qualidade adequada: as linhas estão imprecisas, tremidas. Em atendimento ao item 5.3.4.1 do Manual, apresentar figuras com melhor qualidade, com linhas precisas, que permitam visualizar com clareza a forma do objeto. [3] Assim como no depósito, todos os dados do pedido (figuras, título e classificação) devem ser inseridos exclusivamente conforme instruções no item 3.5.2 G do Manual. Não anexe arquivos PDF com figuras, relatório ou reivindicação.



BR302025002625-3

Exigência técnica

Código de despacho: 136

**Titular: CMT INDÚSTRIA E COMÉRCIO DE MÓVEIS LTDA [BR/BA]**

Procurador: Baril &amp; Advogados Associados

Detalhes do despacho: Com base no Manual de Desenhos Industriais instituído pela Portaria INPI/PR nº 36/2023, formulam-se as seguintes exigências: O atual pedido não atende aos requisitos do art. 104, conforme disposições do item 5.3.3 Exame quanto à unidade do desenho industrial, pois não compartilham das mesmas características distintivas preponderantes. Um desenho industrial foi representado nas figuras 1.1 e 2.1. Outro desenho industrial foi representado na figura 3.1. Outro desenho industrial foi representado nas figuras 4.1, 5.1 e 11.1. Outro desenho industrial foi representado na figura 6.1. Outro desenho industrial foi representado na figura 7.1. Outro desenho industrial foi representado nas figuras 8.1, 9.1 e 11.1. Outro desenho industrial foi representado na figura 12.1. O pedido deverá ser dividido, facultando-se ao requerente indicar o desenho industrial que será mantido no pedido original. Para o cumprimento desta exigência, utilizar o indexador de figuras do formulário eletrônico para a inclusão de figuras. Não apresentar as figuras em documento pdf, sob pena de publicação de nova exigência. [http://manualdedi.inpi.gov.br/projects/manual-de-desenho-industrial/wiki/03\\_05\\_Peticionamento\\_pelo\\_e-DI#352-Preenchimento-do-formul%C3%A1rio](http://manualdedi.inpi.gov.br/projects/manual-de-desenho-industrial/wiki/03_05_Peticionamento_pelo_e-DI#352-Preenchimento-do-formul%C3%A1rio)

BR302025002632-6

Exigência técnica

Código de despacho: 136

**Titular: LISSIO CRUZ FIOD [BR/SP]**

Procurador: BEERRE ASSESSORIA EMPRESARIAL LTDA

Detalhes do despacho: Com base no Manual de Desenhos Industriais instituído pela Portaria INPI/PR nº 36/2023, formulam-se as seguintes exigências: .[1] De acordo com o item 5.3.1.2 do Manual a simples alteração de cor caracteriza variação do objeto. Verifica-se que há inconsistência entre as vistas, pois as cores das partes do objeto variam de uma vista para outra: nas figuras 1.1 a 1.6 o objeto é todo da mesma cor, com linhas de contorno e linhas de construção pretas e coloridas, mas na figura 1.7 o objeto foi representado com duas cores e as linhas de contorno e linhas de construção pretas. É necessário que as peças sejam representadas de maneira uniforme, na mesma cor em todas as vistas: deve-se eleger uma das figuras apresentadas no depósito como referência; alterar cor acarreta alteração de matéria, o que não é aceito. Além disso, não é possível ver correspondência entre as linhas coloridas nas figuras 1.1, 1.2, 1.3 e 1.4 com a volumetria do objeto: esclareça se as linhas fazem parte do objeto ou se são algum efeito gráfico; caso sejam um efeito gráfico, estão confundindo a visualização da forma e devem ser excluídas. Em atenção ao item 5.3.4.4 do Manual rerepresente as figuras corrigindo as irregularidades indicadas e quaisquer outras que sejam necessárias para que as imagens apresentem coerência entre si. .[2] A representação das figuras não apresenta qualidade adequada: as linhas estão imprecisas, tremidas. Em atendimento ao item 5.3.4.1 do Manual, apresentar figuras com melhor qualidade, com linhas precisas, que permitam visualizar com clareza a forma do objeto. .[3] Assim como no depósito, todos os dados do pedido (figuras, título e classificação) devem ser inseridos exclusivamente conforme instruções no item 3.5.2 G do Manual. Não anexe arquivos PDF com figuras, relatório ou reivindicação.

BR302025002634-2

Exigência técnica

Código de despacho: 136

**Titular: LISSIO CRUZ FIOD [BR/SP]**

Procurador: BEERRE ASSESSORIA EMPRESARIAL LTDA

Detalhes do despacho: Com base no Manual de Desenhos Industriais instituído pela Portaria INPI/PR nº 36/2023, formulam-se as seguintes exigências: .[1] De acordo com o item 5.3.1.2 do Manual a simples alteração de cor caracteriza variação do objeto. Verifica-se que há inconsistência entre as vistas, pois as cores das partes do objeto variam de uma vista para outra: nas figuras 1.1 a 1.6 o objeto é todo da mesma cor, com linhas de contorno e linhas de construção pretas e coloridas, mas na figura 1.7 o objeto foi representado com duas cores e as linhas de contorno e linhas de construção pretas. É necessário que as peças sejam representadas de maneira uniforme, na mesma cor em todas as vistas: deve-se eleger uma das figuras apresentadas no depósito como referência; alterar cor acarreta alteração de matéria, o que não é aceito. Além disso, não é possível ver correspondência entre as linhas coloridas nas figuras 1.1, 1.2, 1.3 e 1.4 com a volumetria do objeto: esclareça se as linhas fazem parte do objeto ou se são algum efeito gráfico; caso sejam um efeito gráfico, estão confundindo a visualização da forma e devem ser excluídas. Em atenção ao item 5.3.4.4 do Manual rerepresente as figuras corrigindo as irregularidades indicadas e quaisquer outras que sejam necessárias para que as imagens apresentem coerência entre si. .[2] A representação das figuras não apresenta qualidade adequada: as linhas estão imprecisas, tremidas. Em atendimento ao item 5.3.4.1 do Manual, apresentar figuras com melhor qualidade, com linhas precisas, que permitam visualizar com clareza a forma do objeto. .[3] Assim como no depósito, todos os dados do pedido (figuras, título e classificação) devem ser inseridos exclusivamente conforme instruções no item 3.5.2 G do Manual. Não anexe arquivos PDF com figuras, relatório ou reivindicação.



---

BR302025002637-7	<p>Exigência técnica Código de despacho: 136 <b>Titular: THE PROCTER &amp; GAMBLE COMPANY [US]</b> Procurador: TRENCH ROSSI E WATANABE ADVOGADOS ( RJ ) Detalhes do despacho: Com base no Manual de Desenhos Industriais instituído pela Portaria INPI/PR nº 36/2023, formulam-se as seguintes exigências: De acordo com o item 5.3.1.1 do Manual, o título não deve conter: informações técnicas do produto; nome comercial do produto ou indicação de código, numeração ou modelo; adjetivos; referência a kits, conjuntos ou jogos de objetos; descrição de forma ou material de fabricação. Sugerimos modificar o título para: Embalagem.</p>
BR302025002638-5	<p>Exigência técnica Código de despacho: 136 <b>Titular: THE PROCTER &amp; GAMBLE COMPANY [US]</b> Procurador: TRENCH ROSSI E WATANABE ADVOGADOS ( RJ ) Detalhes do despacho: Com base no Manual de Desenhos Industriais instituído pela Portaria INPI/PR nº 36/2023, formulam-se as seguintes exigências: De acordo com o item 5.3.1.1 do Manual, o título não deve conter: informações técnicas do produto; nome comercial do produto ou indicação de código, numeração ou modelo; adjetivos; referência a kits, conjuntos ou jogos de objetos; descrição de forma ou material de fabricação. Sugerimos modificar o título para: Embalagem.</p>
BR302025002639-3	<p>Exigência técnica Código de despacho: 136 <b>Titular: THE PROCTER &amp; GAMBLE COMPANY [US]</b> Procurador: TRENCH ROSSI E WATANABE ADVOGADOS ( RJ ) Detalhes do despacho: Com base no Manual de Desenhos Industriais instituído pela Portaria INPI/PR nº 36/2023, formulam-se as seguintes exigências: De acordo com o item 5.3.1.1 do Manual, o título não deve conter: informações técnicas do produto; nome comercial do produto ou indicação de código, numeração ou modelo; adjetivos; referência a kits, conjuntos ou jogos de objetos; descrição de forma ou material de fabricação. Sugerimos modificar o título para: Embalagem.</p>
BR302025002641-5	<p>Exigência técnica Código de despacho: 136 <b>Titular: THE PROCTER &amp; GAMBLE COMPANY [US]</b> Procurador: TRENCH ROSSI E WATANABE ADVOGADOS ( RJ ) Detalhes do despacho: Com base no Manual de Desenhos Industriais instituído pela Portaria INPI/PR nº 36/2023, formulam-se as seguintes exigências: De acordo com o item 5.3.1.1 do Manual, o título não deve conter: informações técnicas do produto; nome comercial do produto ou indicação de código, numeração ou modelo; adjetivos; referência a kits, conjuntos ou jogos de objetos; descrição de forma ou material de fabricação. Sugerimos modificar o título para: Embalagem.</p>
BR302025002645-8	<p>Exigência técnica Código de despacho: 136 <b>Titular: CACTO SPORT LTDA [BR/MG]</b> Detalhes do despacho: Com base no Manual de Desenhos Industriais instituído pela Portaria INPI/PR nº 36/2023, formulam-se as seguintes exigências: De acordo com o inciso II do art. 100 da LPI, não é registrável como desenho industrial a forma necessária comum ou vulgar do objeto. A partir da apresentação do produto no pedido não foi possível perceber a contribuição criativa na criação da forma do objeto. Apresente esclarecimentos descrevendo o que faz com que a forma do objeto pleiteado não seja considerada comum ou vulgar.</p>
BR302025002646-6	<p>Exigência técnica Código de despacho: 136 <b>Titular: CACTO SPORT LTDA [BR/MG]</b> Detalhes do despacho: Com base no Manual de Desenhos Industriais instituído pela Portaria INPI/PR nº 36/2023, formulam-se as seguintes exigências: De acordo com o inciso II do art. 100 da LPI, não é registrável como desenho industrial a forma necessária comum ou vulgar do objeto. A partir da apresentação do produto no pedido não foi possível perceber a contribuição criativa na criação da forma do objeto. Apresente esclarecimentos descrevendo o que faz com que a forma do objeto pleiteado não seja considerada comum ou vulgar.</p>

---



BR302025002647-4

Exigência técnica

Código de despacho: 136

**Titular: CACTO SPORT LTDA [BR/MG]**

Detalhes do despacho: Com base no Manual de Desenhos Industriais instituído pela Portaria INPI/PR nº 36/2023, formulam-se as seguintes exigências: De acordo com o inciso II do art. 100 da LPI, não é registrável como desenho industrial a forma necessária comum ou vulgar do objeto. A partir da apresentação do produto no pedido não foi possível perceber a contribuição criativa na criação da forma do objeto. Apresente esclarecimentos descrevendo o que faz com que a forma do objeto pleiteado não seja considerada comum ou vulgar. Verifica-se que há inconsistência entre as vistas: as figuras 1.1 e 2.1 representaram o produto de forma incompleta, faltando a parte posterior das alças. Além disso, a tira posterior direita está sobrepondo a parte frontal da peça da fig. 2.1 Em atenção ao item 5.3.4.4 do Manual reapresente as figuras com as correções indicadas e quaisquer outras que sejam necessárias para que as imagens apresentem coerência entre si. Para o cumprimento desta exigência, utilizar o indexador de figuras do formulário eletrônico para a inclusão de figuras. Não apresentar as figuras em documento pdf, sob pena de publicação de nova exigência. [http://manualdedi.inpi.gov.br/projects/manual-de-desenho-industrial/wiki/03\\_05\\_Peticionamento\\_pelo\\_e-DI#352-Preenchimento-do-formul%C3%A1rio](http://manualdedi.inpi.gov.br/projects/manual-de-desenho-industrial/wiki/03_05_Peticionamento_pelo_e-DI#352-Preenchimento-do-formul%C3%A1rio)

BR302025002648-2

Exigência técnica

Código de despacho: 136

**Titular: VINICIUS CARVALHO DOS SANTOS [BR/RS]**

Detalhes do despacho: Com base no Manual de Desenhos Industriais instituído pela Portaria INPI/PR nº 36/2023, formulam-se as seguintes exigências: De acordo com o item 5.3.1.1 do Manual, o título não deve conter: informações técnicas do produto; nome comercial do produto ou indicação de código, numeração ou modelo; adjetivos; referência a kits, conjuntos ou jogos de objetos; descrição de forma ou material de fabricação. Sugerimos modificar o título para: Tábuas. Classe de locarno alterada de ofício para 07-04 - Aparelhos e utensílios de operação manual para preparar comida ou bebida. Excluir a atual figura 1.5 que já está representada na figura 1.1. Corrigir a legenda da figura 1.7 para vista superior. De acordo com o item 3.5.2 do Manual de Desenhos Industriais, o campo Descrição do formulário só deve ser usado para incluir informações necessárias à compreensão das figuras do desenho industrial. As informações inseridas neste campo no pedido não cumprem com a finalidade pretendida e foram excluídas de ofício. Para o cumprimento desta exigência, utilizar o indexador de figuras do formulário eletrônico para a inclusão de figuras. Não apresentar as figuras em documento pdf, sob pena de publicação de nova exigência. [http://manualdedi.inpi.gov.br/projects/manual-de-desenho-industrial/wiki/03\\_05\\_Peticionamento\\_pelo\\_e-DI#352-Preenchimento-do-formul%C3%A1rio](http://manualdedi.inpi.gov.br/projects/manual-de-desenho-industrial/wiki/03_05_Peticionamento_pelo_e-DI#352-Preenchimento-do-formul%C3%A1rio)

BR302025002650-4

Exigência técnica

Código de despacho: 136

**Titular: JEFFERSON WALTRICK [BR/RS]**

Procurador: Vilage Marcas e Patentes Ltda

Detalhes do despacho: Com base no Manual de Desenhos Industriais instituído pela Portaria INPI/PR nº 36/2023, formulam-se as seguintes exigências: .[1] Não há adequação entre o título e a representação das figuras, não sendo possível identificar o produto requerido ou aferir se a classificação indicada está correta. Em atenção ao item 5.3.1.1 do Manual informe título que indique claramente o produto no qual o desenho industrial é aplicado. Não utilize a expressão ERGONÔMICO, por se tratar de informação técnica do produto, em atenção ao item 5.3.1.1 b do Manual. Se necessário, informe também nova classe mais adequada. Os esclarecimentos podem constar no campo TEXTO DA PETIÇÃO ou podem ser apresentados em arquivo anexo em formato PDF (veja instruções no item 3.5.2 H do Manual). Não é necessário reapresentar as figuras.



BR302025002657-1

Exigência técnica

Código de despacho: 136

**Titular: ALLCA - INDUSTRIA, COMERCIO E IMPORTACAO LTDA [BR/SC]**

Procurador: GUILHERME BASSANI

Detalhes do despacho: Com base no Manual de Desenhos Industriais instituído pela Portaria INPI/PR nº

36/2023, formulam-se as seguintes exigências: .[1] De acordo com o item 5.3.1.2 do Manual a simples alteração de cor caracteriza variação do objeto. Verifica-se que há inconsistência entre as vistas, pois as cores das partes do objeto variam de uma vista para outra: na figura 1.1, por exemplo, o volume superior à direita do cilindro principal (com elemento vermelho na tampa) é representado cinza escuro, enquanto na figura 1.6 está representado em tom bem mais claro de cinza; a porção inferior do mesmo cilindro principal, que é afunilada, é representada em cores variadas; é necessário verificar todas as partes em todas as vistas. Não foi possível identificar um padrão de sombreamento que justifique tais variações: caso a intenção tenha sido usar sombreamento, o resultado não foi satisfatório, causando confusão na visualização da forma. É necessário que as peças sejam representadas de maneira uniforme, na mesma cor em todas as vistas: deve-se eleger uma das figuras apresentadas no depósito como referência; alterar cor acarreta alteração de matéria, o que não é aceito. Em atenção ao item 5.3.4.4 do Manual reapresente as figuras corrigindo as irregularidades indicadas e quaisquer outras que sejam necessárias para que as imagens apresentem coerência entre si. .[2] A representação das figuras não apresenta qualidade adequada: o objeto tem detalhes pequenos e, por conta disso, há linhas muito próximas; tais linhas estão espessas, se mesclando, impedindo a perfeita visualização da forma do objeto. Em atendimento ao item 5.3.4.1 do Manual, apresentar figuras com melhor qualidade, com linhas precisas, que permitam visualizar com clareza a forma do objeto. .[3] Com apoio no item 5.3 do Manual o título foi alterado de ofício: foi excluída a expressão CONFIGURAÇÃO APLICADA A/EM, que não constitui a indicação do produto, em atenção ao item 5.3.1.1 b do Manual. .[4] Assim como no depósito, todos os dados do pedido (figuras, título e classificação) devem ser inseridos exclusivamente conforme instruções no item 3.5.2 G do Manual. Não anexe arquivos PDF com figuras, relatório ou reivindicação.

BR302025002667-9

Exigência técnica

Código de despacho: 136

**Titular: WALYSSON FRANCISCO LIMA DOS SANTOS [BR/PR] e SANDRA CRISTINA SILVA DOS SANTOS [BR/PR]**

Detalhes do despacho: Com base no Manual de Desenhos Industriais instituído pela Portaria INPI/PR nº

36/2023, formulam-se as seguintes exigências: .[1] De acordo com o item 5.3.4 do Manual, cada vista do desenho industrial deverá ser apresentada em uma figura. Na apresentação atual do pedido as figuras 1.3 e 1.4 revelam duas vistas cada. Apresentar cada figura com apenas uma vista. .[2] De acordo com o item 5.3.1.2 do Manual a alteração de cor ou do tipo de representação (desenhos, fotografias, imagens renderizadas) e diferentes posições de uso (aberto e fechado, por exemplo) caracterizam variação do objeto. Foram identificadas 4 variações no pedido: a primeira é a das figuras 1.1, 1.2, vista inferior da figura 1.3 (vista anterior) e vista inferior da figura 1.4 (vista lateral) que mostram o objeto representado por desenhos em linhas com cor, na posição fechada; a vista superior da figura 1.3 (vista anterior), a vista superior da figura 1.4 (vista lateral) e a figura 1.6 mostram a segunda variação, na qual o objeto está aberto, com cor diferente das figuras 1.1 e 1.2; na figura 1.5 temos a terceira variação, na qual o objeto está fechado e com cor diferente da primeira variação; nas figuras 1.7 e 1.8 temos a quarta variação do produto, na posição aberta e representado por fotografias. Reapresente as figuras como variações, conforme explicado, obedecendo a seguinte formatação de numeração, conforme determinado no item 5.3.4.5 do Manual: fig. 1.1, fig. 1.2, fig. 1.3, etc. para primeira variação; fig. 2.1, 2.2, 2.3, etc., para a segunda variação, e assim por diante. .[3] Verifica-se que há inconsistência entre as vistas: as cores da segunda variação estão diferentes de uma vista para a outra (diferentes tons de cinza); na figura 1.6, por exemplo, apenas algumas partes da estrutura cinza estão colorizadas, enquanto outras partes estão brancas, como se fossem manchas; é necessário harmonizar as cores de cada parte do objeto em todas as vistas. Em atenção ao item 5.3.4.4 do Manual reapresente as figuras corrigindo as irregularidades indicadas e quaisquer outras que sejam necessárias para que as imagens apresentem coerência entre si. .[4] Assim como no depósito, todos os dados do pedido (figuras, título e classificação) devem ser inseridos exclusivamente conforme instruções no item 3.5.2 G do Manual. Não anexe arquivos PDF com figuras, relatório ou reivindicação. .[5] De acordo com o item 3.5.2 G do Manual o campo DESCRIÇÃO pode ser usado para adicionar informações consideradas necessárias para uma melhor compreensão das FIGURAS do desenho industrial de maneira a esclarecer recursos gráficos utilizados nas figuras ou ainda esclarecer como tais recursos podem influenciar o que é reivindicado nas figuras, além de declarações sobre omissão de vistas. O texto do campo Descrição foi excluído de ofício por conter informações que não se enquadram no previsto nos itens 3.5.2.G e 5.3 do Manual.



BR302025002668-7

Exigência técnica

Código de despacho: 136

**Titular: THIAGO CAPOSSOLI [BR/SP]**

Detalhes do despacho: Com base no Manual de Desenhos Industriais instituído pela Portaria INPI/PR nº 36/2023, formulam-se as seguintes exigências: .[1] Verifica-se que há inconsistência entre as vistas: as figuras 1.4 e 1.5 estão idênticas, mas isso não é possível pois, se o elemento protuberante no apoio central (como um parafuso) é visto do mesmo lado nas duas vistas opostas, deve ser representado em ambos os lados, ou uma das figuras deve ser rebatida de maneira que o parafuso seja visto apenas uma vez, cada hora de um lado, já que as vistas revelam o objeto visto por lados opostos. Em atenção ao item 5.3.4.4 do Manual reapresente as figuras corrigindo as irregularidades indicadas e quaisquer outras que sejam necessárias para que as imagens apresentem coerência entre si. .[2] Assim como no depósito, todos os dados do pedido (figuras, título e classificação) devem ser inseridos exclusivamente conforme instruções no item 3.5.2 G do Manual. Não anexe arquivos PDF com figuras, relatório ou reivindicação. .[3] Com apoio no item 5.3 do Manual o título foi alterado de ofício para SUPORTE PARA DISPOSITIVO DE COMUNICAÇÃO COM TELA, a fim de identificar corretamente o objeto requerido, conforme item 5.3.1.1 b do Manual. .[4] Com apoio no item 5.3 do Manual a classificação foi alterada de ofício de 14-03 para 14-06, a fim de corresponder ao objeto requerido, sem informações técnicas do produto, conforme item 5.3.1.1 c do Manual. .[5] De acordo com o item 3.5.2 G do Manual o campo DESCRIÇÃO pode ser usado para adicionar informações consideradas necessárias para uma melhor compreensão das FIGURAS do desenho industrial de maneira a esclarecer recursos gráficos utilizados nas figuras ou ainda esclarecer como tais recursos podem influenciar o que é reivindicado nas figuras, além de declarações sobre omissão de vistas. O texto do campo Descrição foi excluído de ofício por conter informações que não se enquadram no previsto nos itens 3.5.2.G e 5.3 do Manual.

BR302025002698-9

Exigência técnica

Código de despacho: 136

**Titular: FRANCA GARCIA ALOISE [BR/SP]**

Procurador: SERGIO JUVENCIO HERCULANO

Detalhes do despacho: Com base no Manual de Desenhos Industriais instituído pela Portaria INPI/PR nº 36/2023, formulam-se as seguintes exigências: [1] De acordo com o item 5.5 do manual, os desenhos devem revelar a configuração do objeto de maneira coerente e consistente em todas as vistas. Nas figuras atuais, o produto representado na perspectiva (Fig. 1.1) e na vista anterior (Fig.1.2) parece não corresponder ao que é revelado nas demais, pois nas Figs. 1.1 e 1.2 há círculo concêntrico intermediário que não está representado nas outras. Solicitamos que o requerente apresente novo conjunto de figuras em que todas as vistas devem ser coerentes entre si, representando exatamente a mesma configuração do objeto. Sugerimos manter na mesma escala, para facilitar a comparação. Não é permitida a alteração da matéria do depósito.

BR302025002735-7

Exigência técnica

Código de despacho: 136

**Titular: ANDRESA PERPETUA MORAIS DOMINGUES 27489479835 [BR/SP]**

Procurador: Alexandre Bolzani Morello

Detalhes do despacho: 302025002735-7 – pufes Com base no Manual de Desenhos Industriais instituído pela Portaria INPI/PR nº 36/2023, formulam-se as seguintes exigências: .[1] As figuras apresentam uma linha abaixo da imagem do objeto que não faz parte da configuração do desenho industrial. Em atenção ao item 5.3.4.3 do Manual reapresentar a figura sem tais linhas. Somente o objeto deve ser representado nas figuras. .[2] Ao apresentar as figuras corrija as legendas, a fim de indicar corretamente as vistas que representam: as figuras 1.3 e 1.4 revelam perspectivas. .[3] Assim como no depósito, todos os dados do pedido (figuras, título e classificação) devem ser inseridos exclusivamente conforme instruções no item 3.5.2 G do Manual (recomendamos a leitura do item para ver o passo a passo). Não anexe arquivos PDF com figuras, relatório ou reivindicação.

BR302025002739-0

Exigência técnica

Código de despacho: 136

**Titular: IRRITEC S.P.A. [IT]**

Procurador: Roberto Rodrigues Monteiro de Pinho

Detalhes do despacho: Com base no Manual de Desenhos Industriais instituído pela Portaria INPI/PR nº 36/2023, formulam-se as seguintes exigências: .[1] O pedido não atende aos requisitos do art. 104, conforme disposições do item 5.3.3 do Manual, pois os objetos não compartilham das mesmas características distintivas preponderantes. Foram identificados 3 desenhos industriais: um desenho industrial tem 4 variações e está representado nas figuras 1.1, 3.1, 4.1 e 5.1; outro desenho industrial tem 2 variações representadas nas figuras 2.1 e 6.1; o outro desenho industrial também tem 2 variações, que são reveladas nas figuras 7.1 e 8.1. O pedido deverá ser dividido, facultando-se ao requerente eleger o desenho industrial que será mantido no pedido original. Os outros desenhos industriais poderão ser apresentados em pedidos divididos. Em cada pedido devem ser informadas apenas as prioridades correspondentes às variações neles contidas. Veja detalhes sobre depósito de pedidos divididos nos itens 5.3.3.1 e 3.5.2 A do Manual. .[2] Assim como no depósito, todos os dados do pedido (figuras, título e classificação) devem ser inseridos exclusivamente conforme instruções no item 3.5.2 G do Manual (recomendamos a leitura do item para ver o passo a passo). Não anexe arquivos PDF com figuras, relatório ou reivindicação.



BR302025002740-3

Exigência técnica

Código de despacho: 136

**Titular: COMERCIAL GLÓRIA DO ORIENTE ELETRÔNICOS LTDA [BR/SP]**

Procurador: Org. Mérito Marcas e Patentes Ltda.

Detalhes do despacho: Com base no Manual de Desenhos Industriais instituído pela Portaria INPI/PR nº

36/2023, formulam-se as seguintes exigências: .[1] Verifica-se que há inconsistência entre as vistas: na figura 1.6 não foi representado o pino localizado próximo à extremidade do motor que se vê nas figuras 1.3, 1.4 e 1.5.

Em atenção ao item 5.3.4.4 do Manual rerepresente as figuras corrigindo as irregularidades indicadas e quaisquer outras que sejam necessárias para que as imagens apresentem coerência entre si. .[2] Assim como no depósito, todos os dados do pedido (figuras, título e classificação) devem ser inseridos exclusivamente conforme instruções no item 3.5.2 G do Manual (recomendamos a leitura do item para ver o passo a passo).

Não anexe arquivos PDF com figuras, relatório ou reivindicação

BR302025002742-0

Exigência técnica

Código de despacho: 136

**Titular: COMERCIAL GLÓRIA DO ORIENTE ELETRÔNICOS LTDA [BR/SP]**

Procurador: Org. Mérito Marcas e Patentes Ltda.

Detalhes do despacho: Com base no Manual de Desenhos Industriais instituído pela Portaria INPI/PR nº

36/2023, formulam-se as seguintes exigências: .[1] Verifica-se que há inconsistência entre as vistas: na figura 1.7 não foram representados os 2 cordões que se veem nas demais figuras. Em atenção ao item 5.3.4.4 do

Manual rerepresente as figuras corrigindo as irregularidades indicadas e quaisquer outras que sejam necessárias para que as imagens apresentem coerência entre si. .[2] Assim como no depósito, todos os dados do pedido (figuras, título e classificação) devem ser inseridos exclusivamente conforme instruções no item 3.5.2 G do Manual (recomendamos a leitura do item para ver o passo a passo). Não anexe arquivos PDF com figuras, relatório ou reivindicação.

BR302025002743-8

Exigência técnica

Código de despacho: 136

**Titular: ANDRESA PERPETUA MORAIS DOMINGUES 27489479835 [BR/SP]**

Procurador: Alexandre Bolzani Morello

Detalhes do despacho: Com base no Manual de Desenhos Industriais instituído pela Portaria INPI/PR nº

36/2023, formulam-se as seguintes exigências: .[1] As figuras apresentam uma linha abaixo da imagem do objeto que não faz parte da configuração do desenho industrial. Em atenção ao item 5.3.4.3 do Manual

reapresentar a figura sem tais linhas. Somente o objeto deve ser representado nas figuras. .[2] Ao apresentar as figuras corrija a legenda da figura 1.3, que é uma perspectiva, a fim de indicar corretamente a vista que representa. .[3] Assim como no depósito, todos os dados do pedido (figuras, título e classificação) devem ser inseridos exclusivamente conforme instruções no item 3.5.2 G do Manual (recomendamos a leitura do item para ver o passo a passo). Não anexe arquivos PDF com figuras, relatório ou reivindicação.

BR302025002744-6

Exigência técnica

Código de despacho: 136

**Titular: GILBERTO ARAGÃO [BR/SP]**

Procurador: Jair Silva de Andrade

Detalhes do despacho: Com base no Manual de Desenhos Industriais instituído pela Portaria INPI/PR nº

36/2023, formulam-se as seguintes exigências: .[1] Verifica-se que há inconsistência entre as vistas: na figura 1.3 (vista superior) a cantoneira que apoia a placa no canto inferior foi representada por cima da placa, quando

deveria ser por baixo; nesta mesma placa há elementos circulares (aparentemente são rebites) que foram representados em posições diferentes nas figuras e não é possível saber se atravessam ou não as cantoneiras, pois não foram representados na parte inferior em todas as vistas; na figura 1.8 (vista inferior) a estrutura tubular ao redor do funil e da placa adjacente ao funil não foi representada; nas perspectivas o contorno do objeto está representado com linhas duplas, enquanto nas demais figuras as linhas são simples: esclareça. Em atenção ao item 5.3.4.4 do Manual rerepresente as figuras corrigindo as irregularidades indicadas e quaisquer outras que sejam necessárias para que as imagens apresentem coerência entre si. .[2] Assim como no depósito, todos os dados do pedido (figuras, título e classificação) devem ser inseridos exclusivamente conforme instruções no item 3.5.2 G do Manual (recomendamos a leitura do item para ver o passo a passo). Não anexe arquivos PDF com figuras, relatório ou reivindicação.



---

BR302025002746-2	<p>Exigência técnica Código de despacho: 136 <b>Titular: ANDRESA PERPETUA MORAIS DOMINGUES 27489479835 [BR/SP]</b> Procurador: Alexandre Bolzani Morello Detalhes do despacho: Com base no Manual de Desenhos Industriais instituído pela Portaria INPI/PR nº 36/2023, formulam-se as seguintes exigências: .[1] As figuras apresentam uma linha abaixo da imagem do objeto que não faz parte da configuração do desenho industrial. Em atenção ao item 5.3.4.3 do Manual reapresentar a figura sem tais linhas. Somente o objeto deve ser representado nas figuras. .[2] Ao apresentar as figuras corrija a legenda da figura 1.3, que é uma perspectiva, a fim de indicar corretamente a vista que representa. .[3] Assim como no depósito, todos os dados do pedido (figuras, título e classificação) devem ser inseridos exclusivamente conforme instruções no item 3.5.2 G do Manual (recomendamos a leitura do item para ver o passo a passo). Não anexe arquivos PDF com figuras, relatório ou reivindicação.</p>
BR322024003887-1	<p>Exigência técnica Código de despacho: 136 <b>Titular: DRÄGERWERK AG &amp; CO. KGAA [DE]</b> Procurador: Dannemann, Siemsen, Bigler &amp; Ipanema Moreira Detalhes do despacho: As figuras mostradas no pedido não encontram correspondência com as figuras 5.1 a 5.7 e 6.1 a 6.7 do pedido original. Reapresentar as figuras correspondentes às mostradas no registro internacional.</p>
BR322024003888-0	<p>Exigência técnica Código de despacho: 136 <b>Titular: DRÄGERWERK AG &amp; CO. KGAA [DE]</b> Procurador: Dannemann, Siemsen, Bigler &amp; Ipanema Moreira Detalhes do despacho: As figuras mostradas no pedido fazem menção às figuras 7.1 a 8.7 do pedido original, porém, o registro internacional possui apenas uma figura para cada uma dessas variações, as figuras 7.1 e 8.1. Reapresente o pedido mostrando apenas as figuras inicialmente depositadas no registro internacional.</p>
BR322024003890-1	<p>Exigência técnica Código de despacho: 136 <b>Titular: DRÄGERWERK AG &amp; CO. KGAA [DE]</b> Procurador: Dannemann, Siemsen, Bigler &amp; Ipanema Moreira Detalhes do despacho: As figuras mostradas no pedido fazem menção às figuras 3.1 a 4.1 do pedido original, porém, o registro internacional possui apenas uma figura para cada uma dessas variações, as figuras 3.1 e 4.1. Reapresente o pedido mostrando apenas as figuras inicialmente depositadas no registro internacional.</p>
BR322025000372-8	<p>Exigência técnica Código de despacho: 136 <b>Titular: FLORIAN ENGHARD [DE]</b> Procurador: Dannemann, Siemsen, Bigler &amp; Ipanema Moreira determinada De acordo com o Art. 100 da LPI, não é registrável como desenho industrial a forma “determinada essencialmente por considerações técnicas ou funcionais”. A partir da apresentação do objeto no pedido, não foi possível perceber características ornamentais em sua forma. No caso de a forma pleiteada possuir aspectos ornamentais, deve-se esclarecer quais elementos caracterizam esses aspectos. Sugerimos que sejam apresentadas imagens demonstrando como o objeto do pedido é usado no produto final e argumentos sobre a liberdade de escolha para se chegar a esta forma, independentemente do resultado técnico e funcional que se atingiria. O fato de existirem formatos diferentes pode significar, em muitos casos, que este formato é necessário para que outro objeto funcione ou para se encaixar em outro objeto específico, ou seja, não afasta a possibilidade de a forma ser determinada essencialmente por questões técnicas ou funcionais. O fundamental é demonstrar quais elementos da forma do objeto permitem liberdade de escolha na criação para lhe conferir certo grau de ornamentalidade. As explicações podem ser através de argumentações textuais, podendo incluir figuras que demonstrem como o objeto é usado, acoplado, encaixado, etc.</p>

---



## Exame técnico em designação: Exigência

Como etapa do exame técnico das designações de registro de desenho industrial, listados a seguir – nos termos do artigo 106, § 3º da Lei da Propriedade Industrial (LPI, lei n.º 9.279, de 14 de maio de 1996) – formula-se exigência relativa às questões indicadas.

Para cumprir ou contestar a exigência de petição:

1. Acesse o e-DI no site do INPI ([www.inpi.gov.br](http://www.inpi.gov.br));
2. Emita uma Guia de Recolhimento da União (GRU) para o serviço de “cumprimento de exigência” (código 105 – em processo), referente a processo de registro;
3. Efetue o pagamento; e
4. Preencha e envie o formulário eletrônico correspondente à opção indicada na emissão da GRU, acompanhado dos esclarecimentos, argumentos, provas ou documentos apropriados.

Os sistemas de informática do INPI identificarão o cumprimento de exigência, para que o pedido de registro prossiga, automaticamente, em seu processamento.

Para esclarecer outras dúvidas e conhecer em detalhe o processamento de pedidos de registro de desenho industrial e outras petições, não deixe de consultar o Manual de Desenho Industrial (<http://manualdedi.inpi.gov.br/projects/manual-de-desenho-industrial/wiki>).

**BR312023233826-1**  
**DM/233826**

Exigência técnica em designação recebida  
Código de despacho: 1232  
**Titular(es): Drägerwerk AG and Co. KGaA [DE]**  
Procurador: Dannemann, Siemsen, Bigler & Ipanema Moreira  
Detalhes do despacho: As figuras 2.1 a 2.7, mostradas na petição de cumprimento de exigência, não correspondem às figuras 2.1 a 2.7 do pedido inicial. Reapresentar as figuras, fazendo corresponder as da segunda variação de acordo com o inicialmente depositado no registro internacional.

**BR312023235497-6**  
**DM/235497**

Exigência técnica em designação recebida  
Código de despacho: 1232  
**Titular(es): YURLOV ALEXEI PICHARDO LUNA [MX]**  
Procurador: HAZUR SAHIB SOCCONINI ALVARADO  
Detalhes do despacho: Em atendimento ao item 5.3.4.2 do Manual de Desenhos Industriais, a vista em corte deve ser apresentada em figura exclusivamente para esse fim. Para esclarecer a área a que se refere a vista em corte, uma das outras vistas do desenho industrial deve conter a indicação da área seccionada. O requerente deverá reenviar um ou mais dos desenhos ou fotografias já apresentados com a correspondente indicação da(s) área(s) seccionada(s) apresentada(s) na(s) fig(s). 1.8 e 1.9.

**BR312023236213-8**  
**DM/236213**

Exigência técnica em designação recebida  
Código de despacho: 1232  
**Titular(es): EOHC COMERCIO E INDUSTRIA LTDA [BR/PA]**  
Detalhes do despacho: Em atendimento ao item 5.3.4.2 do Manual de Desenhos Industriais, uma vez que há mais de uma figura com indicação das vistas de corte, é imprescindível que cada uma das novas figuras apresentadas indique a qual das vistas seccionadas se refere, preferencialmente com tal indicação posicionada nas setas indicativas do sentido do corte em cada uma delas. Por exemplo, se a linha de corte na figura mostrada refere-se à vista seccionada da fig. 1.5, colocar essa indicação junto às setas de direção do corte, adotando o mesmo procedimento com a outra figura. Sugere-se verificar as notações comumente utilizadas para indicar linhas de corte em desenho técnico.



---

<b>BR312024235174-0</b> <b>DM/235174</b>	Exigência técnica em designação recebida Código de despacho: 1232 <b>Titular(es): XING-YI LAI [CN]</b> Detalhes do despacho: A exigência deve ser cumprida e, por consequência, a petição de cumprimento de exigência deve ser protocolizada em nome do titular do pedido, não sendo possível que terceiros, mesmo que seu representante legal, protocolize uma petição em seu nome. Reapresente a petição de cumprimento de exigência, com as correções solicitadas e com novo pagamento da respectiva GRU, onde conste o titular do pedido como interessado. Para tanto, a GRU correspondente deverá ser gerada em nome do titular, não do seu representante legal.
<b>BR312024235419-7</b> <b>DM/235419</b>	Exigência técnica em designação recebida Código de despacho: 1232 <b>Titular(es): LG ELECTRONICS INC. [KR]</b> Procurador: Dannemann, Siemsen, Bigler & Ipanema Moreira Detalhes do despacho: A indicação de corte deve ser feita por uma linha de corte, que mostra a localização do plano imaginário de corte em uma vista. Nas extremidades dessa linha, devem ser colocadas setas que indicam a direção de visualização, acompanhadas pela indicação da figura na qual o corte é mostrado. Desta forma, solicita-se novamente: A vista em corte deve ser apresentada em uma figura exclusiva para esse fim. De maneira a esclarecer a área a que se refere a vista em corte, uma das demais vistas do desenho industrial deverá conter a indicação da área seccionada. Reapresentar alguma das figuras já apresentadas com a respectiva indicação da área seccionada mostrada na fig. 1.10.
<b>BR312024238637-4</b> <b>DM/238637</b>	Exigência técnica em designação recebida Código de despacho: 1232 <b>Titular(es): Florian Enghard [AE]</b> Procurador: Dannemann, Siemsen, Bigler & Ipanema Moreira determinada De acordo com o Art. 100 da LPI, não é registrável como desenho industrial a forma “determinada essencialmente por considerações técnicas ou funcionais”. A partir da apresentação do objeto no pedido, não foi possível perceber características ornamentais em sua forma. No caso de a forma pleiteada possuir aspectos ornamentais, deve-se esclarecer quais elementos caracterizam esses aspectos. Sugerimos que sejam apresentadas imagens demonstrando como o objeto do pedido é usado no produto final e argumentos sobre a liberdade de escolha para se chegar a esta forma, independentemente do resultado técnico e funcional que se atingiria. O fato de existirem formatos diferentes pode significar, em muitos casos, que este formato é necessário para que outro objeto funcione ou para se encaixar em outro objeto específico, ou seja, não afasta a possibilidade de a forma ser determinada essencialmente por questões técnicas ou funcionais. O fundamental é demonstrar quais elementos da forma do objeto permitem liberdade de escolha na criação para lhe conferir certo grau de ornamentalidade. As explicações podem ser através de argumentações textuais, podendo incluir figuras que demonstrem como o objeto é usado, acoplado, encaixado, etc.
<b>BR312024240058-0</b> <b>DM/240058</b>	Exigência técnica em designação recebida Código de despacho: 1232 <b>Titular(es): Jacopo Giovanni Tolja [IT]</b> Procurador: Emanuele Cammareri Detalhes do despacho: O requerente modificou o desenho industrial sem que a alteração decorresse de solicitação publicada em exigência, incorrendo, portanto, na alteração da matéria inicialmente reivindicada: foi apresentada uma nova vista inferior, não revelada no pedido internacional. Em atendimento ao item 5.3.1.1 do Manual de Desenhos Industriais, as novas figuras estão sendo desconsideradas. Baseado nas figuras apresentadas no pedido internacional, solicita-se: A vista em corte deve ser apresentada em figura exclusivamente para esse fim. Para esclarecer a área a que se refere a vista em corte, uma das outras vistas do desenho industrial deve conter a indicação da área seccionada. O requerente deverá reenviar um ou mais dos desenhos ou fotografias já apresentados com a correspondente indicação da(s) área(s) seccionada(s) apresentada(s) na(s) fig(s). 1.2.

---

## Perda de Prioridade Unionista

Perda da prioridade reivindicada por não atender às disposições previstas no Art. 99 da LPI. O titular poderá apresentar recurso contra a perda de prioridade. Desta data corre o prazo de 60 (sessenta) dias para eventual recurso do interessado. Sobrestado o exame do pedido até o fim do exame do recurso ou, na ausência deste, até o fim do prazo de 60 (sessenta) dias.

---

<b>BR322025000360-4</b>	Perda de Prioridade (sobrestamento do exame) Código de despacho: 135 <b>Titular: NOVARTIS AG [CH]</b> Procurador: David do Nascimento Advogados Associados Detalhes do despacho: O documento de prioridade do pedido mãe BR312024238011-2 foi apresentado fora do prazo legal estipulado pelo art. 9º da PORTARIA/INPI/PR Nº 25, DE 03 DE JULHO DE 2023, que dispõe sobre o registro de desenho industrial no âmbito do Acordo de Haia.
<b>BR322025000361-2</b>	Perda de Prioridade (sobrestamento do exame) Código de despacho: 135 <b>Titular: NOVARTIS AG [CH]</b> Procurador: David do Nascimento Advogados Associados Detalhes do despacho: O documento de prioridade do pedido mãe BR312024238011-2 foi apresentado fora do prazo legal estipulado pelo art. 9º da PORTARIA/INPI/PR Nº 25, DE 03 DE JULHO DE 2023, que dispõe sobre o registro de desenho industrial no âmbito do Acordo de Haia. Por ter sido o documento comprobatório apresentado fora do prazo previsto na LPI.
<b>BR322025000362-0</b>	Perda de Prioridade (sobrestamento do exame) Código de despacho: 135 <b>Titular: NOVARTIS AG [CH]</b> Procurador: David do Nascimento Advogados Associados Detalhes do despacho: O documento de prioridade do pedido mãe BR312024238011-2 foi apresentado fora do prazo legal estipulado pelo art. 9º da PORTARIA/INPI/PR Nº 25, DE 03 DE JULHO DE 2023, que dispõe sobre o registro de desenho industrial no âmbito do Acordo de Haia. Por ter sido o documento comprobatório apresentado fora do prazo previsto na LPI.
<b>BR322025000364-7</b>	Perda de Prioridade (sobrestamento do exame) Código de despacho: 135 <b>Titular: NOVARTIS AG [CH]</b> Procurador: David do Nascimento Advogados Associados Detalhes do despacho: O documento de prioridade do pedido mãe BR312024238011-2 foi apresentado fora do prazo legal estipulado pelo art. 9º da PORTARIA/INPI/PR Nº 25, DE 03 DE JULHO DE 2023, que dispõe sobre o registro de desenho industrial no âmbito do Acordo de Haia. Por ter sido o documento comprobatório apresentado fora do prazo previsto na LPI.
<b>BR322025000366-3</b>	Perda de Prioridade (sobrestamento do exame) Código de despacho: 135 <b>Titular: NOVARTIS AG [CH]</b> Procurador: David do Nascimento Advogados Associados Detalhes do despacho: O documento de prioridade do pedido mãe BR312024238011-2 foi apresentado fora do prazo legal estipulado pelo art. 9º da PORTARIA/INPI/PR Nº 25, DE 03 DE JULHO DE 2023, que dispõe sobre o registro de desenho industrial no âmbito do Acordo de Haia.

---



---

<b>BR322025000367-1</b>	Perda de Prioridade (sobrestamento do exame) Código de despacho: 135 <b>Titular: NOVARTIS AG [CH]</b> Procurador: David do Nascimento Advogados Associados Detalhes do despacho: O documento de prioridade do pedido mãe BR312024238011-2 foi apresentado fora do prazo legal estipulado pelo art. 9º da PORTARIA/INPI/PR Nº 25, DE 03 DE JULHO DE 2023, que dispõe sobre o registro de desenho industrial no âmbito do Acordo de Haia.
<b>BR322025000368-0</b>	Perda de Prioridade (sobrestamento do exame) Código de despacho: 135 <b>Titular: NOVARTIS AG [CH]</b> Procurador: David do Nascimento Advogados Associados Detalhes do despacho: O documento de prioridade do pedido mãe BR312024238011-2 foi apresentado fora do prazo legal estipulado pelo art. 9º da PORTARIA/INPI/PR Nº 25, DE 03 DE JULHO DE 2023, que dispõe sobre o registro de desenho industrial no âmbito do Acordo de Haia.
<b>BR322025004311-8</b>	Perda de Prioridade (sobrestamento do exame) Código de despacho: 135 <b>Titular: SEW-EURODRIVE GMBH &amp; CO. KG [DE]</b> Procurador: Dannemann, Siemsen, Bigler & Ipanema Moreira Detalhes do despacho: O documento de prioridade do pedido mãe BR312024239140 foi apresentado fora do prazo legal estipulado pelo art. 9º da PORTARIA/INPI/PR Nº 25, DE 03 DE JULHO DE 2023, que dispõe sobre o registro de desenho industrial no âmbito do Acordo de Haia.
<b>BR322025004314-2</b>	Perda de Prioridade (sobrestamento do exame) Código de despacho: 135 <b>Titular: SEW-EURODRIVE GMBH &amp; CO. KG [DE]</b> Procurador: Dannemann, Siemsen, Bigler & Ipanema Moreira Detalhes do despacho: O documento de prioridade do pedido mãe BR312024239140 foi apresentado fora do prazo legal estipulado pelo art. 9º da PORTARIA/INPI/PR Nº 25, DE 03 DE JULHO DE 2023, que dispõe sobre o registro de desenho industrial no âmbito do Acordo de Haia.

---

## Pedidos de registro de desenho industrial considerados inexistentes

Em vista da falta de pagamento da retribuição

Em vista da ausência de resposta a exigência de pagamento

Em vista do cumprimento insatisfatório de exigência de pagamento

Em vista da ausência de resposta a exigência formal

Em vista do cumprimento insatisfatório de exigência formal

Em vista da falta de requisitos mínimos de admissibilidade

Pedido retirado

Numeração anulada



## Em vista da ausência de resposta a exigência de pagamento

Os pedidos de registro de desenho industrial, listados a seguir, foram considerados inexistentes, em vista da falta de resposta à exigência de pagamento, nos termos do artigo 103 da Lei da Propriedade Industrial (LPI, lei n.º 9.279, de 14 de maio de 1996).

Art. 103. O pedido que não atender formalmente ao disposto no art. 101, mas que contiver dados suficientes relativos ao depositante, ao desenho industrial e ao autor, poderá ser entregue, mediante recibo datado, ao INPI, que estabelecerá as exigências a serem cumpridas, em 5 (cinco) dias, sob pena de ser considerado inexistente.

Este despacho não gera direito a fotocópia por parte de terceiros.

---

<b>BR302025006835-5</b>	Decisão de considerar pedido inexistente por exigência de pagamento não respondida Código de despacho: 033 <b>Titular: EDGE OF SPACE IND. COM. ENG. E CONSULT. LTDA [BR/SP]</b> Procurador: Rodolfo Milhomem Batista Detalhes do despacho: Pedido de registro de desenho industrial considerado inexistente nos termos do artigo 103 da LPI, tendo em vista não ter sido apresentado cumprimento para a exigência de pagamento formulada.
<b>BR302025006899-1</b>	Decisão de considerar pedido inexistente por exigência de pagamento não respondida Código de despacho: 033 <b>Titular: BOX FAN LTDA [BR/SP]</b> Procurador: RAIANA SABRINA BARBOSA Detalhes do despacho: Pedido de registro de desenho industrial considerado inexistente nos termos do artigo 103 da LPI, tendo em vista não ter sido apresentado cumprimento para a exigência de pagamento formulada.
<b>BR302025006941-6</b>	Decisão de considerar pedido inexistente por exigência de pagamento não respondida Código de despacho: 033 <b>Titular: CRISTIANO BRAZ LOPES [BR/MG]</b> Detalhes do despacho: Pedido de registro de desenho industrial considerado inexistente nos termos do artigo 103 da LPI, tendo em vista não ter sido apresentado cumprimento para a exigência de pagamento formulada.
<b>BR302025006995-5</b>	Decisão de considerar pedido inexistente por exigência de pagamento não respondida Código de despacho: 033 <b>Titular: MK ELETRODOMESTICOS MONDIAL S.A [BR/BA]</b> Procurador: Vandrê Cavalcante Bittencourt Torres Detalhes do despacho: Pedido de registro de desenho industrial considerado inexistente nos termos do artigo 103 da LPI, tendo em vista não ter sido apresentado cumprimento para a exigência de pagamento formulada.
<b>BR302025006997-1</b>	Decisão de considerar pedido inexistente por exigência de pagamento não respondida Código de despacho: 033 <b>Titular: MK ELETRODOMESTICOS MONDIAL S.A [BR/BA]</b> Procurador: Vandrê Cavalcante Bittencourt Torres Detalhes do despacho: Pedido de registro de desenho industrial considerado inexistente nos termos do artigo 103 da LPI, tendo em vista não ter sido apresentado cumprimento para a exigência de pagamento formulada.

---



## **Pedidos de registro de desenho industrial definitivamente arquivados**

Por falta de procuração

Por falta de resposta à exigência técnica

Exigência de designação não respondida



## Por falta de procuração

Os pedidos de registro de desenho industrial, listados a seguir, foram, definitivamente, arquivados, em vista da ausência de procuração, nos termos do parágrafo 2º do artigo 216 da Lei da Propriedade Industrial (LPI, lei n.º 9.279, de 14 de maio de 1996).

Com respeito a esses processos, encerra-se a instância administrativa, nos termos do parágrafo 2º do artigo 216 da Lei da Propriedade Industrial (LPI, lei n.º 9.279, de 14 de maio de 1996).

Art. 216 - Os atos previstos nesta Lei serão praticados pelas partes ou por seus procuradores, devidamente qualificados.

Parágrafo 2º - A procuração deverá ser apresentada em até 60 (sessenta) dias contados da prática do primeiro ato da parte no processo, independente de notificação ou exigência, sob pena de arquivamento, sendo definitivo o arquivamento do pedido de patente, do pedido de registro de desenho industrial e de registro de marca.

Este despacho não gera direito a fotocópia por parte de terceiros.

---

BR302025004219-4

Arquivamento definitivo de pedido de registro por falta de procuração

Código de despacho: 106

**Titular: VMC PRESTADORA DE SERVIÇOS DE TANATOPRAXIA LTDA [BR/MG]**

Procurador: MATHEUS HENRIQUE VIDAL DE PAULA

Detalhes do despacho: Pedido arquivado por não ter sido apresentada a procuração dentro do prazo de 60 dias da data do primeiro ato da parte no processo, Artigo 216, §2º da Lei 9279/96.

---



## Por falta de resposta à exigência técnica

Os pedidos de registro de desenho industrial, listados a seguir, foram, definitivamente, arquivados, em vista da ausência de resposta a uma exigência técnica. Com respeito a esses processos, encerra-se a instância administrativa, nos termos do parágrafo 3º do artigo 106 da Lei da Propriedade Industrial (LPI, lei n.º 9.279, de 14 de maio de 1996).

Art. 106. Depositado o pedido de registro de desenho industrial e observado o disposto nos arts. 100, 101 e 104, será automaticamente publicado e simultaneamente concedido o registro, expedindo-se o respectivo certificado.

§ 3º Não atendido o disposto nos arts. 101 e 104, será formulada exigência, que deverá ser respondida em 60 (sessenta) dias, sob pena de arquivamento definitivo.

Este despacho não gera direito a fotocópia por parte de terceiros.

---

<b>BR302023005654-8</b>	Arquivamento definitivo de pedido de registro por falta de cumprimento de exigência técnica Código de despacho: 139 <b>Titular: GIOVANI CONRADO CARLINI [BR/SC]</b> Detalhes do despacho: Pedido arquivado por não ter sido apresentada a petição de cumprimento de exigência no prazo legal de 60 dias da publicação da exigência técnica.
<b>BR302023006179-7</b>	Arquivamento definitivo de pedido de registro por falta de cumprimento de exigência técnica Código de despacho: 139 <b>Titular: UNIVERSIDADE FEDERAL RURAL DE PERNAMBUCO [BR/PE]</b> Detalhes do despacho: Pedido arquivado por não ter sido apresentada a petição de cumprimento de exigência no prazo legal de 60 dias da publicação da exigência técnica.
<b>BR302024006231-1</b>	Arquivamento definitivo de pedido de registro por falta de cumprimento de exigência técnica Código de despacho: 139 <b>Titular: FRANCISCO RICARDO VIANA [BR/SP]</b> Procurador: Eduarda Colla Detalhes do despacho: Pedido arquivado por não ter sido apresentada a petição de cumprimento de exigência no prazo legal de 60 dias da publicação da exigência técnica.
<b>BR302024006280-0</b>	Arquivamento definitivo de pedido de registro por falta de cumprimento de exigência técnica Código de despacho: 139 <b>Titular: JOSÉ DAL MOLIN FIGUEIRÓ [BR/RS]</b> Detalhes do despacho: Pedido arquivado por não ter sido apresentada a petição de cumprimento de exigência no prazo legal de 60 dias da publicação da exigência técnica.
<b>BR302024006402-0</b>	Arquivamento definitivo de pedido de registro por falta de cumprimento de exigência técnica Código de despacho: 139 <b>Titular: LUFWARE INDUSTRIA E COMERCIO [BR/SP]</b> Detalhes do despacho: Pedido arquivado definitivamente por não ter sido apresentada a petição de cumprimento de exigência técnica no prazo legal de 60 dias a contar da publicação na RPI 2855, de 23/09/2025.
<b>BR302024006607-4</b>	Arquivamento definitivo de pedido de registro por falta de cumprimento de exigência técnica Código de despacho: 139 <b>Titular: BREX IMPORTADORA E DISTRIBUIDORA LTDA. [BR/SP]</b> Procurador: Michel Pereira da Silva Detalhes do despacho: Pedido arquivado definitivamente por não ter sido apresentada a petição de cumprimento de exigência técnica no prazo legal de 60 dias a contar da publicação na RPI 2855, de 23/09/2025.

---



---

**BR302024006608-2**

Arquivamento definitivo de pedido de registro por falta de cumprimento de exigência técnica

Código de despacho: 139

**Titular: MALUANA FRANCO DE BRITO [BR/PR]**

Detalhes do despacho: Pedido arquivado definitivamente por não ter sido apresentada a petição de cumprimento de exigência técnica no prazo legal de 60 dias a contar da publicação na RPI 2855, de 23/09/2025.

---

**BR302025000365-2**

Arquivamento definitivo de pedido de registro por falta de cumprimento de exigência técnica

Código de despacho: 139

**Titular: SAVIA PROPRIEDADE INTELECTUAL LTDA [BR/PR]**

Procurador: ANDREZA RODRIGUES DA SILVA

Detalhes do despacho: Pedido arquivado por não ter sido apresentada a petição de cumprimento de exigência no prazo legal de 60 dias da publicação da exigência técnica.

## Por falta de resposta à exigência técnica em designação

Os pedidos de registro de desenho industrial, listados a seguir, foram, definitivamente, arquivados, em vista da ausência de resposta a uma exigência técnica. Com respeito a esses processos, encerra-se a instância administrativa, nos termos do parágrafo 3º do artigo 106 da Lei da Propriedade Industrial (LPI, lei n.º 9.279, de 14 de maio de 1996).

Art. 106. Depositado o pedido de registro de desenho industrial e observado o disposto nos arts. 100, 101 e 104, será automaticamente publicado e simultaneamente concedido o registro, expedindo-se o respectivo certificado.

§ 3º Não atendido o disposto nos arts. 101 e 104, será formulada exigência, que deverá ser respondida em 60 (sessenta) dias, sob pena de arquivamento definitivo.

Este despacho não gera direito a fotocópia por parte de terceiros.

---

<b>BR312023233858-0</b> <b>DM/233858</b>	Arquivamento definitivo de designação de registro por falta de cumprimento de exigência técnica Código de despacho: 1222 <b>Titular(es): Sound Fun Corporation [JP]</b> Detalhes do despacho: Pedido arquivado por não ter sido apresentada a petição de cumprimento de exigência no prazo legal de 60 dias da publicação da exigência técnica.
<b>BR312024236398-6</b> <b>DM/236398</b>	Arquivamento definitivo de designação de registro por falta de cumprimento de exigência técnica Código de despacho: 1222 <b>Titular(es): EUROMOBILE INTERIORES S/A [BR/SP]</b> Detalhes do despacho: Pedido arquivado por não ter sido apresentada a petição de cumprimento de exigência no prazo legal de 60 dias da publicação da exigência técnica.
<b>BR312024236514-8</b> <b>DM/236514</b>	Arquivamento definitivo de designação de registro por falta de cumprimento de exigência técnica Código de despacho: 1222 <b>Titular(es): EUROMOBILE INTERIORES S/A [BR/SP]</b> Detalhes do despacho: Pedido arquivado por não ter sido apresentada a petição de cumprimento de exigência no prazo legal de 60 dias da publicação da exigência técnica.
<b>BR312024236574-1</b> <b>DM/236574</b>	Arquivamento definitivo de designação de registro por falta de cumprimento de exigência técnica Código de despacho: 1222 <b>Titular(es): NMC SA [BE]</b> Procurador: Office Freylinger S.A. Detalhes do despacho: Pedido arquivado por não ter sido apresentada a petição de cumprimento de exigência no prazo legal de 60 dias da publicação da exigência técnica.
<b>BR312024236868-6</b> <b>DM/236868</b>	Arquivamento definitivo de designação de registro por falta de cumprimento de exigência técnica Código de despacho: 1222 <b>Titular(es): Emma Sleep GmbH [DE]</b> Procurador: Prinz and Partner mbB Detalhes do despacho: Pedido arquivado por não ter sido apresentada a petição de cumprimento de exigência no prazo legal de 60 dias da publicação da exigência técnica.

---



**BR312024237505-4**  
**DM/237505**

Arquivamento definitivo de designação de registro por falta de cumprimento de exigência técnica  
Código de despacho: 1222  
**Titular(es): PORTICO GESTION E INGENIERIA, S.L. [ES]**  
Procurador: HERRERO and ASOCIADOS, S.L.  
Detalhes do despacho: Pedido arquivado por não ter sido apresentada a petição de cumprimento de exigência no prazo legal de 60 dias da publicação da exigência técnica.

---

**BR312024240359-7**  
**DM/240359**

Arquivamento definitivo de designação de registro por falta de cumprimento de exigência técnica  
Código de despacho: 1222  
**Titular(es): SIQING XU [CN]**  
Detalhes do despacho: Pedido arquivado por não ter sido apresentada a petição de cumprimento de exigência no prazo legal de 60 dias da publicação da exigência técnica.

---

**BR312024241422-0**  
**DM/241422**

Arquivamento definitivo de designação de registro por falta de cumprimento de exigência técnica  
Código de despacho: 1222  
**Titular(es): XING-YI LAI [CN]**  
Detalhes do despacho: Pedido arquivado por não ter sido apresentada a petição de cumprimento de exigência no prazo legal de 60 dias da publicação da exigência técnica.

---



## Concessões de registros de desenho industrial

Registro de desenho industrial concedido

Concessão em designação



## Registro de desenho industrial concedido

Os registros de desenho industrial, listados a seguir, foram concedidos, nos termos dos artigos 106 da Lei da Propriedade Industrial (LPI, lei n.º 9.279, de 14 de maio de 1996).

Art. 100. Não é registrável como desenho industrial:

I - o que for contrário à moral e aos bons costumes ou que ofenda a honra ou imagem de pessoas, ou atente contra liberdade de consciência, crença, culto religioso ou ideia e sentimentos dignos de respeito e veneração;

II - a forma necessária comum ou vulgar do objeto ou, ainda, aquela determinada essencialmente por considerações técnicas ou funcionais.

Art. 101. O pedido de registro, nas condições estabelecidas pelo INPI, conterà:

I - requerimento;

II - relatório descritivo, se for o caso;

III - reivindicações, se for o caso;

IV - desenhos ou fotografias;

V - campo de aplicação do objeto; e

VI - comprovante do pagamento da retribuição relativa ao depósito.

Parágrafo único. Os documentos que integram o pedido de registro deverão ser apresentados em língua portuguesa.

Art. 104. O pedido de registro de desenho industrial terá que se referir a um único objeto, permitida uma pluralidade de variações, desde que se destinem ao mesmo propósito e guardem entre si a mesma característica distintiva preponderante, limitado cada pedido ao máximo de 20 (vinte) variações.

Parágrafo único. O desenho deverá representar clara e suficientemente o objeto e suas variações, se houver, de modo a possibilitar sua reprodução por técnico no assunto.

Art. 106. Depositado o pedido de registro de desenho industrial e observado o disposto nos arts. 100, 101 e 104, será automaticamente publicado e simultaneamente concedido o registro, expedindo-se o respectivo certificado.

Os certificados dos registros de desenho industrial ora concedidos estarão disponíveis no site do INPI ([www.inpi.gov.br](http://www.inpi.gov.br)), em até 60 (sessenta) dias contados da publicação desta RPI.).

---

BR302019002669-4

Concessão de registro

Código de despacho: 158

**Titular: HOLOGIC, INC. [US]**

Autor: RAYMOND JENOSKI[US], MICHAEL CORDEIRO[US] e RYAN P. OLIVA[US]

Título do registro: INTERFACES GRÁFICAS [LAYOUT DE TELA DE DISPOSITIVO]

Data de depósito: 18/06/2019

Prioridade unionista: 29/674,258 20/12/2018 US

Classificação: 14-04

Procurador: DANNEMANN, SIEMSEN, BIGLER & IPANEMA MOREIRA

Detalhes do despacho: Com base no Comunicado DIRMA publicado na RPI 2753 de 10 de outubro de 2023, alínea c), aproveita-se a documentação apresentada na petição de cumprimento de exigência 870230089748. Numeração da(s)



figura(s) 1.11 e 1.12 alterada de ofício, de acordo com a Nota Técnica INPI/CPAPD nº 01/2024, para adequação ao disposto no item 5.3.3 do Manual de Desenhos Industriais.

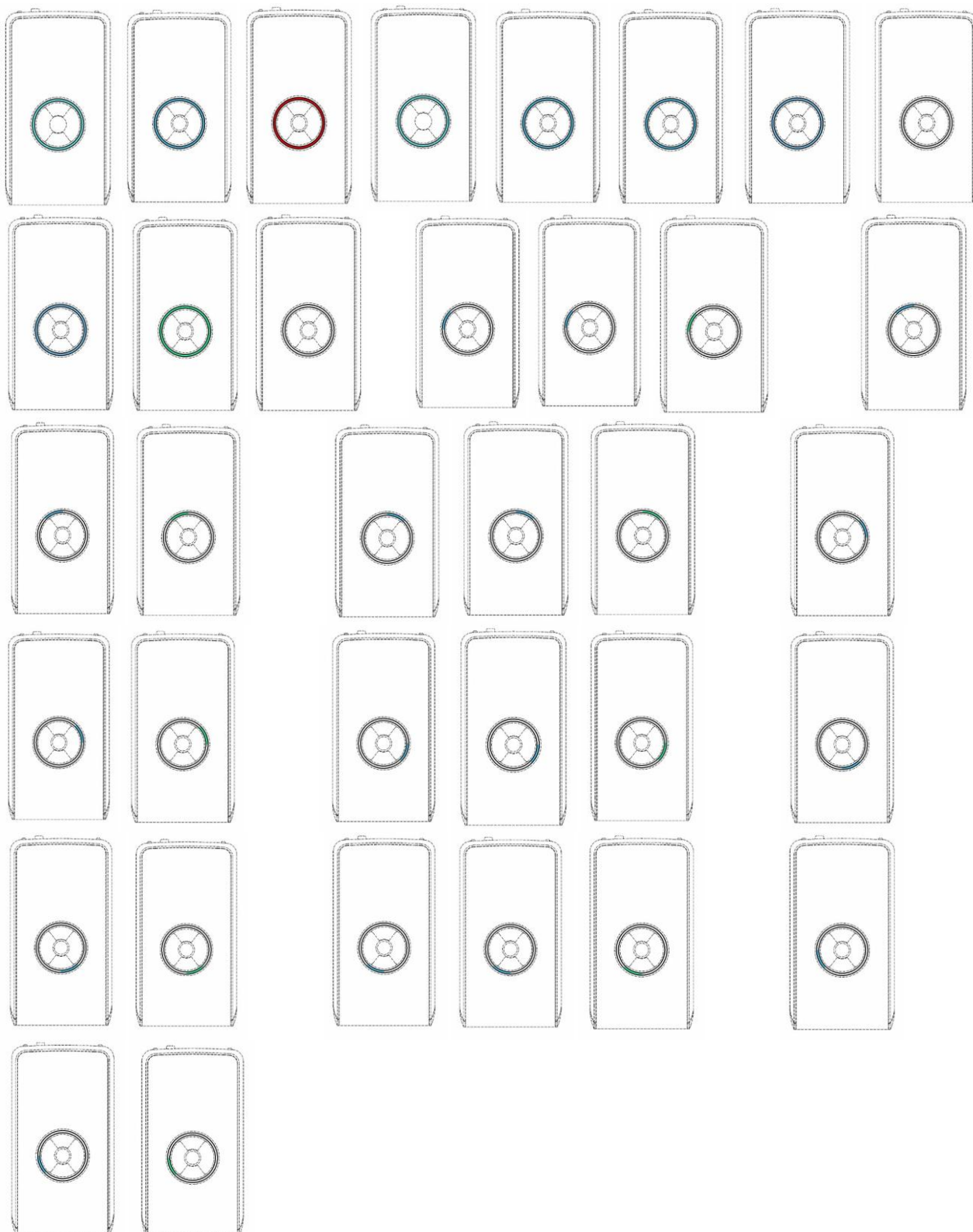

BR302023004538-4

Concessão de registro

Código de despacho: 158

Titular: UNIVERSIDADE FEDERAL DO RIO GRANDE DO SUL [BR/RS]

Autor: HENRIQUE ANDREWS GERLACH BORBA[BR], LAUREN CATARINA BENGOCHEA DE ARAÚJO[BR], : LUIZA GRAZZIOTIN SELAU[BR] e VICTORIA JAQUET BOTTI[BR]



Título do registro: EMBALAGEM PARA FONE DE OUVIDO E CÂMERA DE VÍDEO

Data de depósito: 21/08/2023

Classificação: 09-03 e 09-99

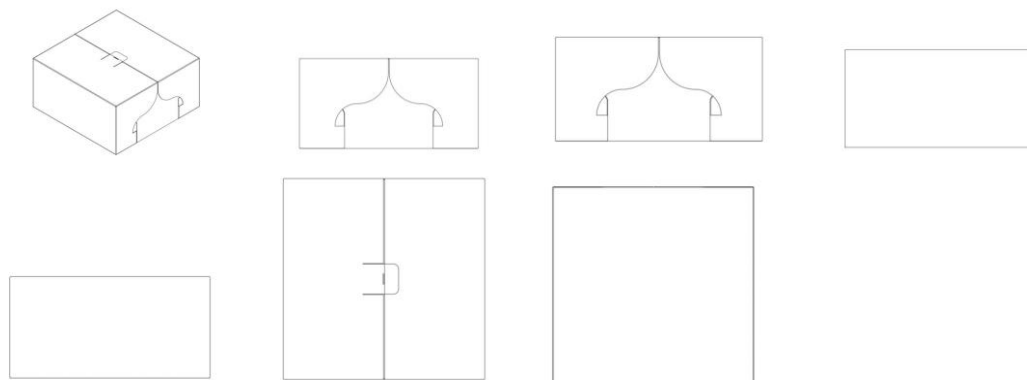

BR302023005323-9

Concessão de registro

Código de despacho: 158

**Titular: FIVE LITTLE MONKEYS COMERCIO [BR/SP]**

Autor: RENATA MAIA VILLAS BOAS[BR]

Título do registro: Sofás

Data de depósito: 03/10/2023

Classificação: 06-01

Procurador: Anizio Dias de Oliveira

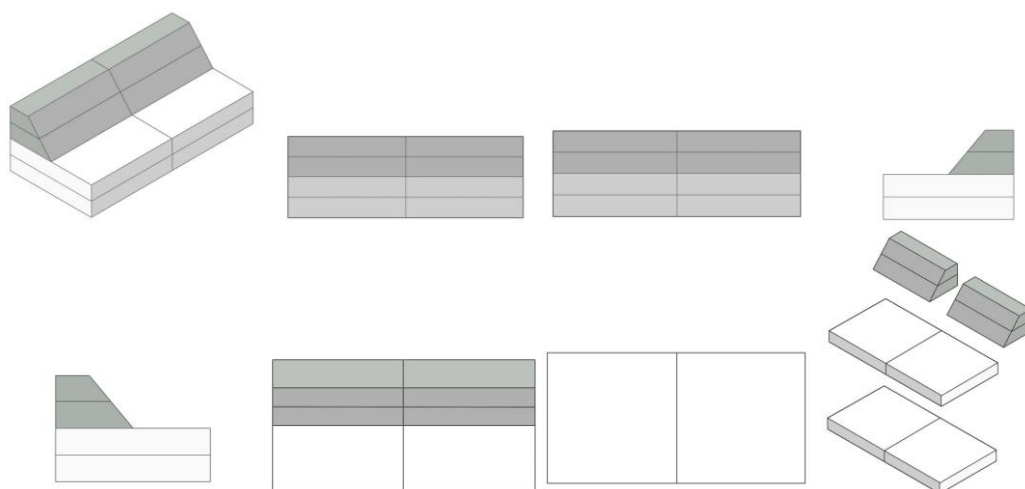

BR302023005400-6

Concessão de registro

Código de despacho: 158

**Titular: VRS INDÚSTRIA DE METAIS SANITÁRIOS LTDA [BR/PR]**

Autor: ROBERTO BRUNO DA SILVA JUNIOR[BR]

Título do registro: Prendedor de Porta

Data de depósito: 05/10/2023

Classificação: 08-08





BR302024000103-7

Concessão de registro

Código de despacho: 158

**Títular: SKYRYSE, INC [US]**

Autor: MARK DANIEL GRODEN[US], JUSTIN MARK RYAN[US], ZEKE ROBERT MARKSHAUSEN[US] e DANIEL JAMES STILLION[US]

Título do registro: TELAS DE COMPUTADOR

Data de depósito: 12/01/2024

Prioridade unionista: 29/897,473 14/07/2023 US

Classificação: 14-02

Procurador: Andréa Gama Possinhas

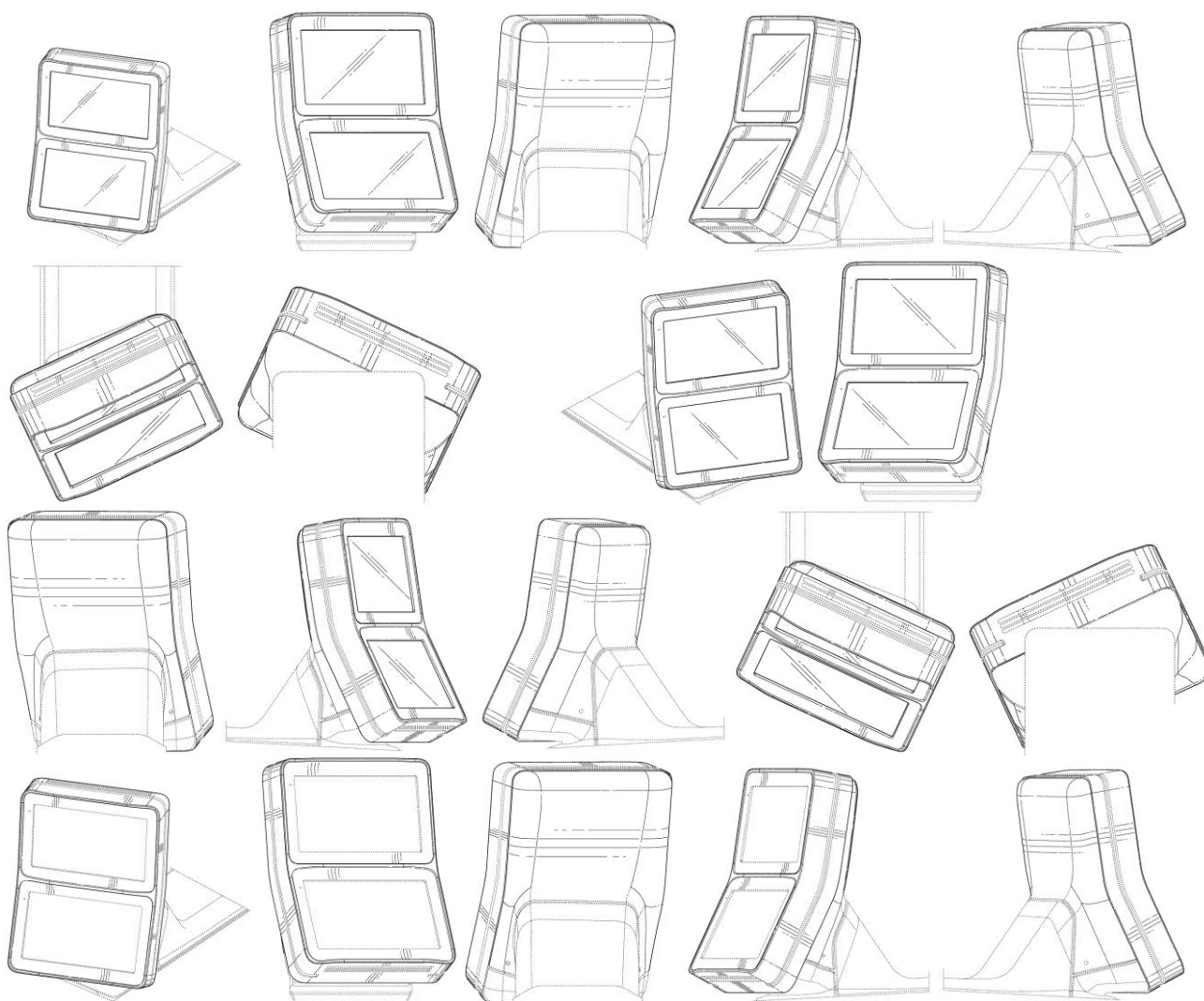



BR302024000104-5

Concessão de registro

Código de despacho: 158

**Titular: CORBA UTILIDADES DOMESTICA LTDA EPP [BR/CE]**

Autor: AGINELIO OLIVEIRA NUNES[BR]

Título do registro: PANEIS DE PRESSÃO COM TAMPAS AUXILIARES

Data de depósito: 12/01/2024

Classificação: 07-02

Procurador: Francisco Leite de Oliveira Filho

Detalhes do despacho: Título alterado de ofício, de acordo com a Nota Técnica INPI/CPAPD nº 01/2024, para adequação ao disposto no item 5.3.1.1 do Manual de Desenhos Industriais.

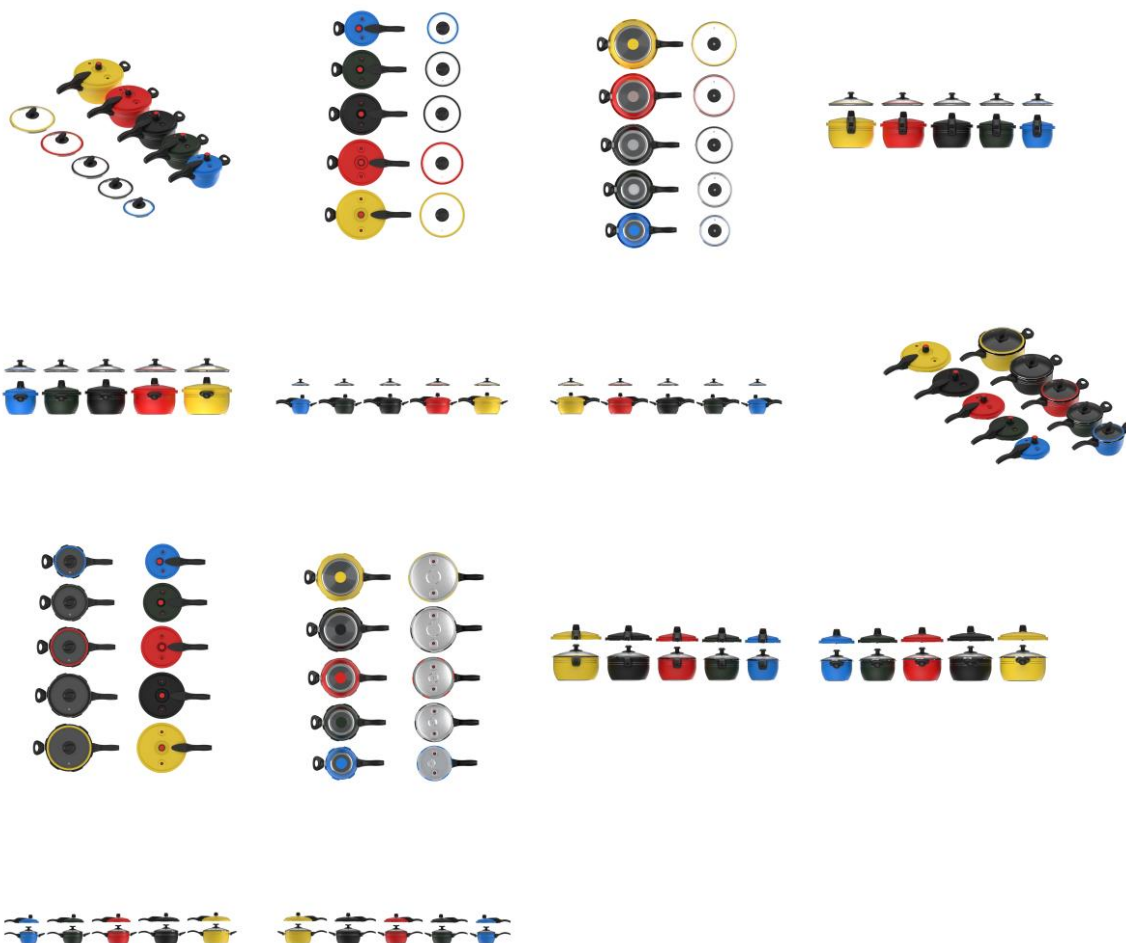

BR302024000108-8

Concessão de registro  
 Código de despacho: 158  
**Titular: SKYRYSE, INC [US]**  
 Autor: MARK DANIEL GRODEN[US], JUSTIN MARK RYAN[US] e ZEKE ROBERT MARKSHAUSEN[US]  
 Título do registro: JOYSTICKS PARA COMPUTADORES  
 Data de depósito: 12/01/2024  
 Prioridade unionista: 29/897,475 14/07/2023 US  
 Classificação: 14-02  
 Procurador: Andréa Gama Possinhas



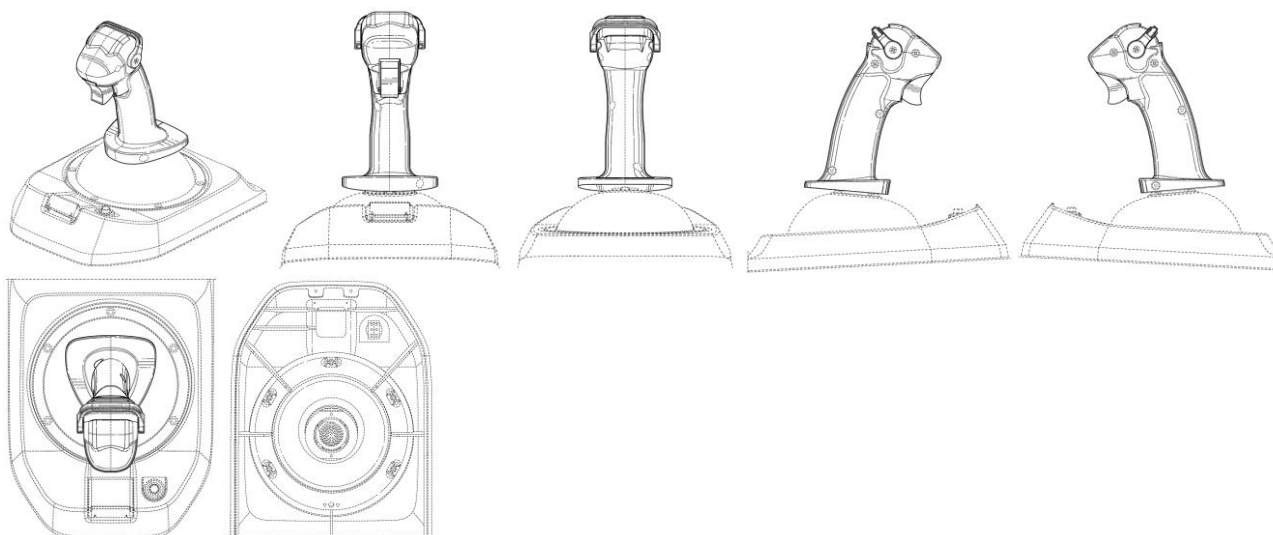

BR302024000392-7

Concessão de registro

Código de despacho: 158

**Titular: YURI KOZOWSKI [BR/RS]**

Autor: YURI KOZOWSKI[BR]

Título do registro: Mesas

Data de depósito: 29/01/2024

Classificação: 06-03

Procurador: Natalicio Eduardo Gromovski Hentz

Detalhes do despacho: De acordo com o item 5.3.1.1.a. do Manual, a matéria representada não pode sofrer acréscimos ou alterações durante o processo de registro, com exceção daquelas oriundas de correções solicitadas pelo examinador no decorrer do exame. Desta forma, foram consideradas as figuras contidas na petição de depósito, com amparo no Comunicado publicado na RPI 2753, de 10/10/2023.

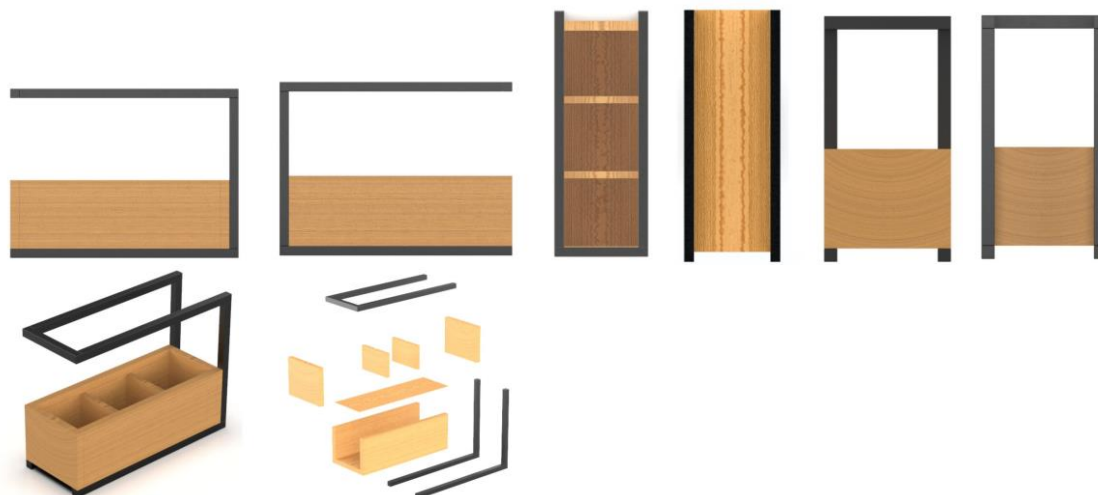

BR302024001903-3

Concessão de registro

Código de despacho: 158

**Titular: PISANI PLÁSTICOS S.A. [BR/RS]**

Autor: PAULO FRANCISCO WEBBER[BR]

Título do registro: CARENAGEM PARA CARRINHO DE TRANSPORTE

Data de depósito: 19/04/2024

Classificação: 12-05

Procurador: João Cassiano Bairros Oyarzábal

Detalhes do despacho: Considerando-se o item 5.3 do Manual e com base na Nota Técnica nº 01/2024 do CPAPD, foram feitas as seguintes alterações: [1] alterada a classe tendo em vista o produto reivindicado.



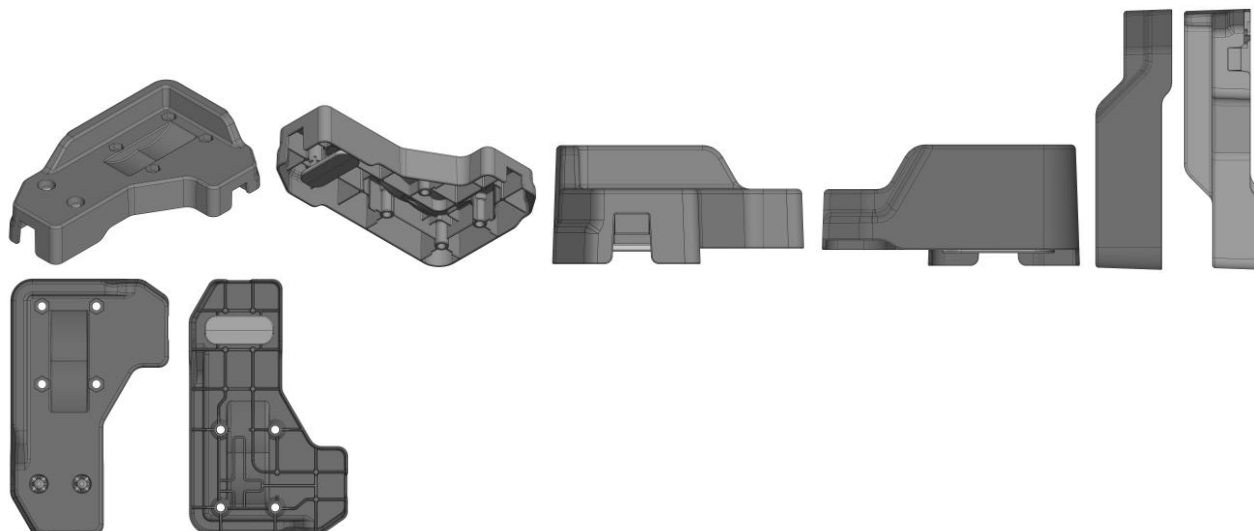

BR302024002428-2

Concessão de registro

Código de despacho: 158

**Titular: PIRELLI TYRE S.P.A. [IT]**

Autor: MARIO MARIANI[IT] e ALESSIO CASALI[IT]

Título do registro: PNEU

Data de depósito: 22/05/2024

Prioridade unionista: 015042057-0001 23/11/2023 EM, 015042057-0003 23/11/2023 EM, 015042057-0005 23/11/2023 EM e 015042057-0007 23/11/2023 EM

Classificação: 12-15

Procurador: KASZNAR LEONARDOS PROPRIEDADE INTELECTUAL

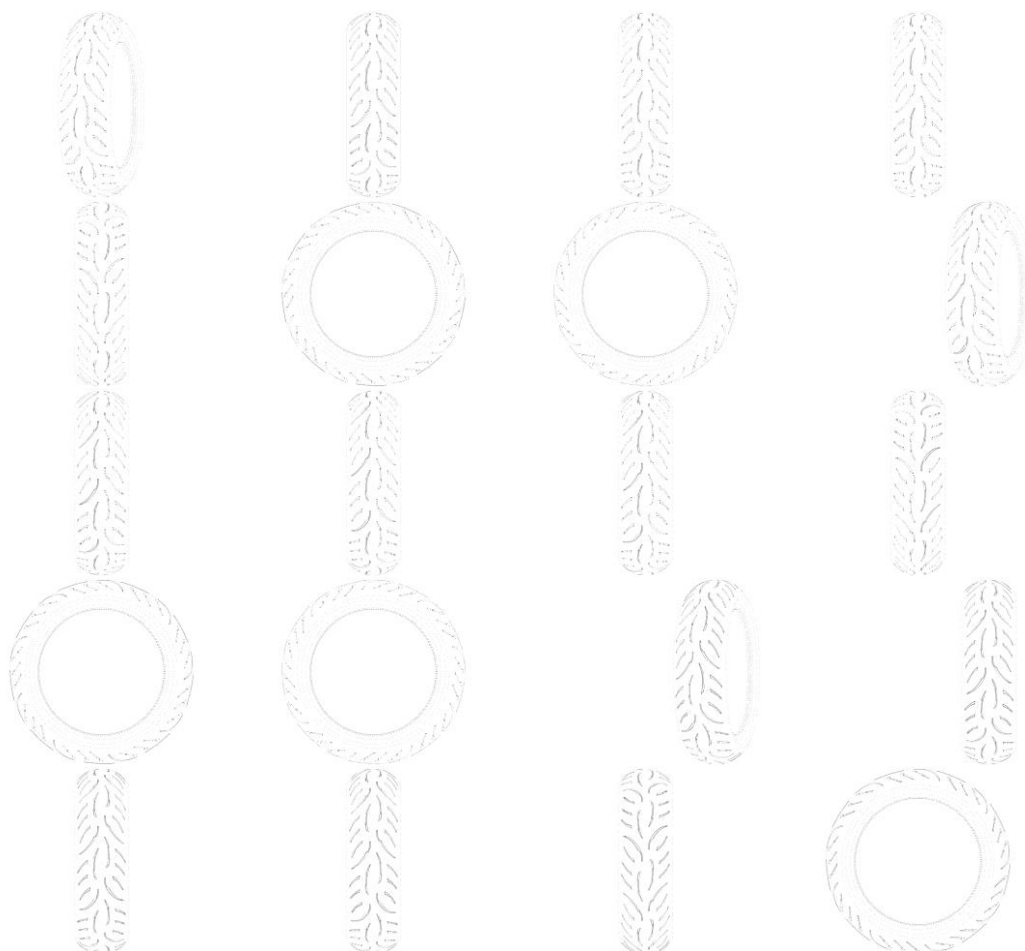



BR302024006180-3

Concessão de registro  
Código de despacho: 158  
**Titular: LUIZ HENRIQUE DO LIVRAMENTO MELLO [BR/SP]**  
Autor: LUIZ HENRIQUE DO LIVRAMENTO MELLO[BR]  
Título do registro: Poltronas  
Data de depósito: 07/11/2024  
Classificação: 06-01  
Procurador: Eduarda Colla



BR302024006306-7

Concessão de registro  
Código de despacho: 158  
**Titular: KONINKLIJKE PHILIPS N.V. [NL]**  
Autor: DAAN KUHLMANN[NL], CARL JOHANNES PETRUS GEORGE MEGENS[NL] e ANDREW J SZURLEY[US]  
Título do registro: Ícones  
Data de depósito: 13/11/2024  
Prioridade unionista: 015060319-0001 14/05/2024 EM e 015060319-0002 14/05/2024 EM  
Classificação: 14-04  
Procurador: Daniel Advogados (Alt.de Daniel & Cia)



BR302024006407-1

Concessão de registro  
Código de despacho: 158  
**Titular: BYD COMPANY LIMITED [CN]**  
Autor: YAOPING WEN[CN], JIHAN FAN[CN], WOLFGANG JOSEF EGGER[DE], YUBO LIAN[CN], WANGXING ZHU[CN], YUHAO YANG[CN] e JIANGMING CHU[CN]  
Título do registro: AUTOMÓVEL  
Data de depósito: 21/11/2024



Prioridade unionista: 202430297490.0 20/05/2024 CN  
 Classificação: 12-08  
 Procurador: KASZNAR LEONARDOS PROPRIEDADE INTELECTUAL

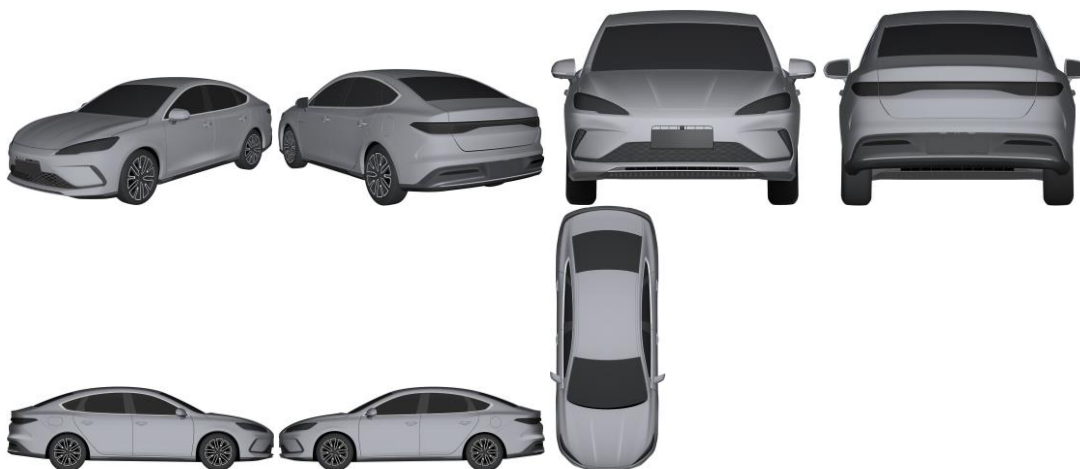

BR302024006411-0

Concessão de registro  
 Código de despacho: 158  
**Titular: CLEBER LUIS DA RÉ [BR/RS]**  
 Autor: CLEBER LUIS DA RÉ[BR]  
 Título do registro: Maçanetas  
 Data de depósito: 21/11/2024  
 Classificação: 08-06  
 Procurador: STOCK MARCAS E PATENTES LTDA - ME

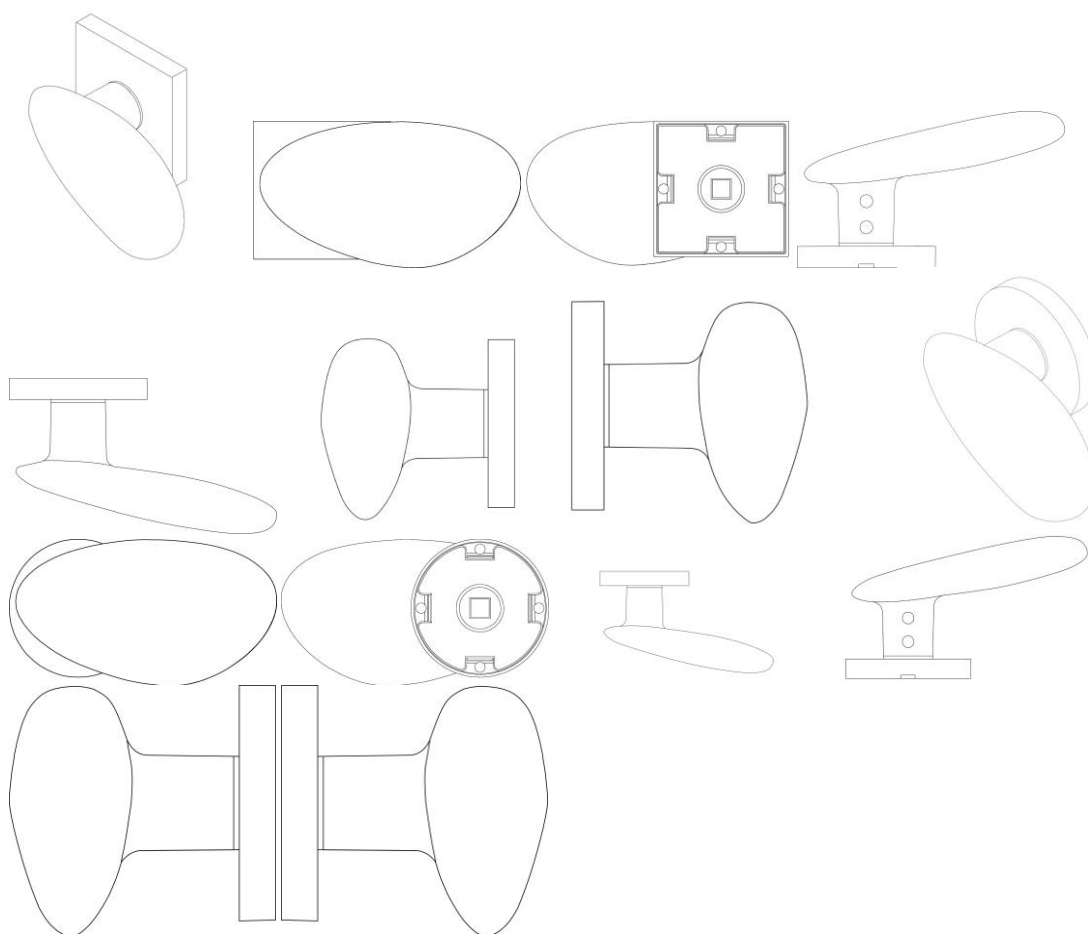

BR302025002317-3

Concessão de registro  
 Código de despacho: 158  
**Titular: THIAGO CAPOSSOLI [BR/SP]**  
 Autor: THIAGO CAPOSSOLI[BR]  
 Título do registro: Suporte ergonômico de mesa para console portátil  
 Data de depósito: 21/04/2025  
 Classificação: 14-02 Configuração Considerando-se o item 5.3 do Manual e com base na Nota Técnica nº 01/2024 do CPAPD, foram feitas as seguintes alterações: [1] alteração do título do pedido título do pedido, retirando as expressões: "Configuração aplicada a/em", tendo em vista o item 5.3.1.1.b do Manual. De acordo com o item 3.5.2 do Manual de Desenhos Industriais, o campo Descrição do formulário só deve ser usado para incluir informações necessárias à compreensão das figuras do desenho industrial. As informações inseridas neste campo no pedido que não cumpriam com a finalidade pretendida foram excluídas de ofício.

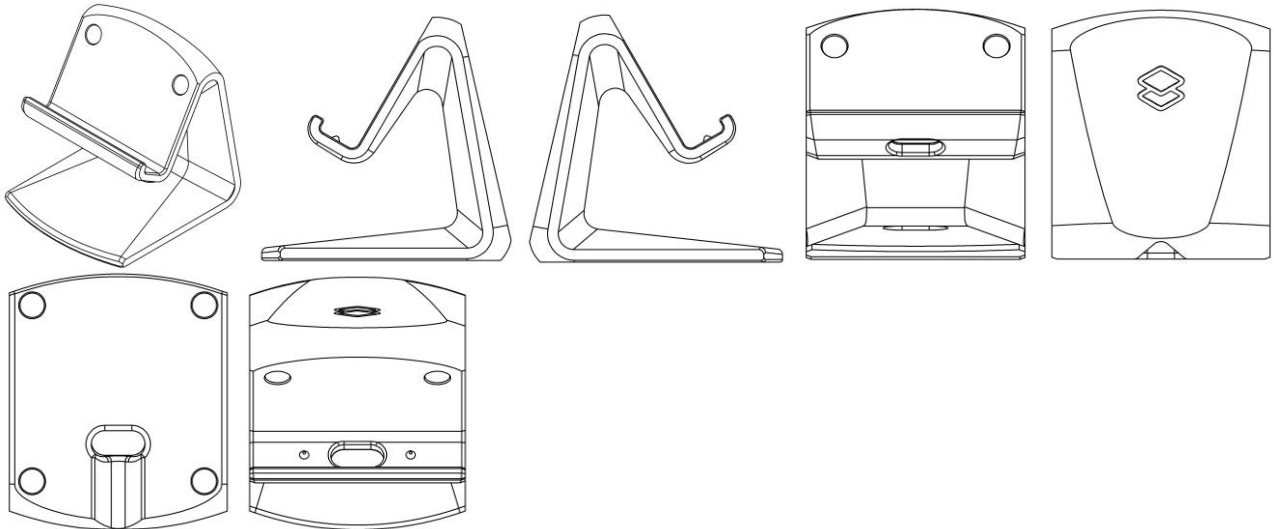

BR302025002318-1

Concessão de registro  
 Código de despacho: 158  
**Titular: THIAGO CAPOSSOLI [BR/SP]**  
 Autor: THIAGO CAPOSSOLI[BR]  
 Título do registro: Suporte técnico de elevação para console de videogame  
 Data de depósito: 21/04/2025  
 Classificação: 14-02 Configuração Considerando-se o item 5.3 do Manual e com base na Nota Técnica nº 01/2024 do CPAPD, foram feitas as seguintes alterações: [1] alteração do título do pedido título do pedido, retirando as expressões: "Configuração aplicada a/em", tendo em vista o item 5.3.1.1.b do Manual. De acordo com o item 3.5.2 do Manual de Desenhos Industriais, o campo Descrição do formulário só deve ser usado para incluir informações necessárias à compreensão das figuras do desenho industrial. As informações inseridas neste campo no pedido que não cumpriam com a finalidade pretendida foram excluídas de ofício.

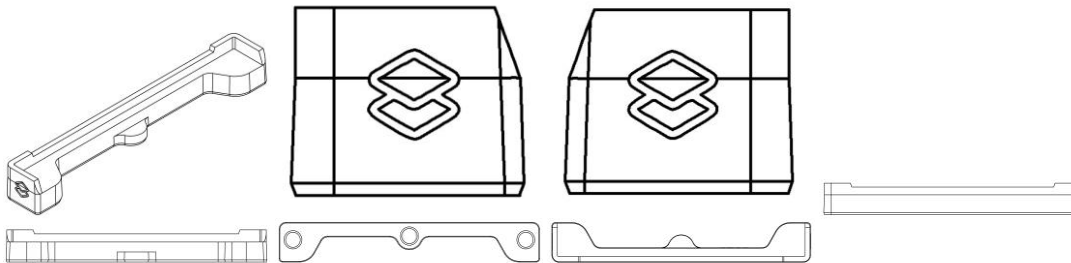

BR302025002321-1

Concessão de registro  
 Código de despacho: 158  
**Titular: PIETROBON CIA LTDA [BR/RS]**  
 Autor: VALDIR PIETROBON[BR]  
 Título do registro: Embalagem  
 Data de depósito: 22/04/2025  
 Classificação: 09-03  
 Procurador: GILBERTO LUIS DA SILVEIRA



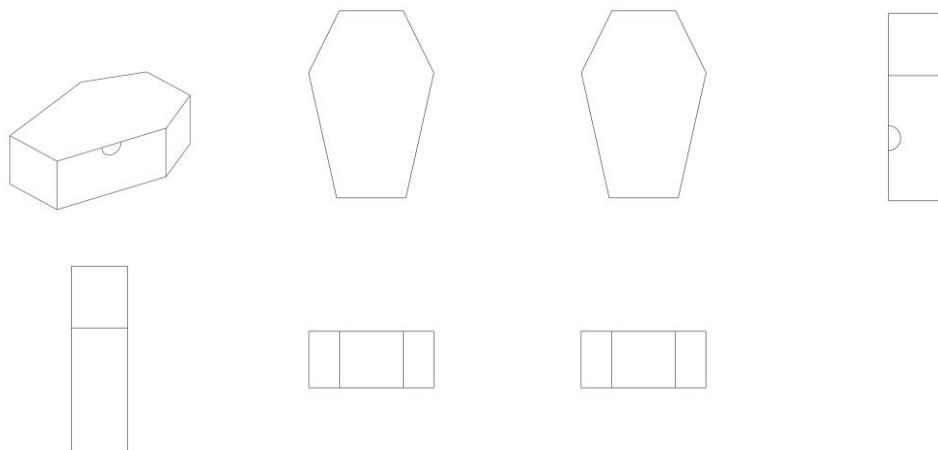

BR302025002323-8

Concessão de registro  
 Código de despacho: 158  
**Titular: FHS E-COMMERCE LTDA - ME [BR/SP]**  
 Autor: FERNANDO HECTOR SOTO[AR]  
 Título do registro: Luminárias  
 Data de depósito: 22/04/2025  
 Classificação: 26-05  
 Procurador: AUDITA ASSESSORIA EMPRESARIAL LTDA.

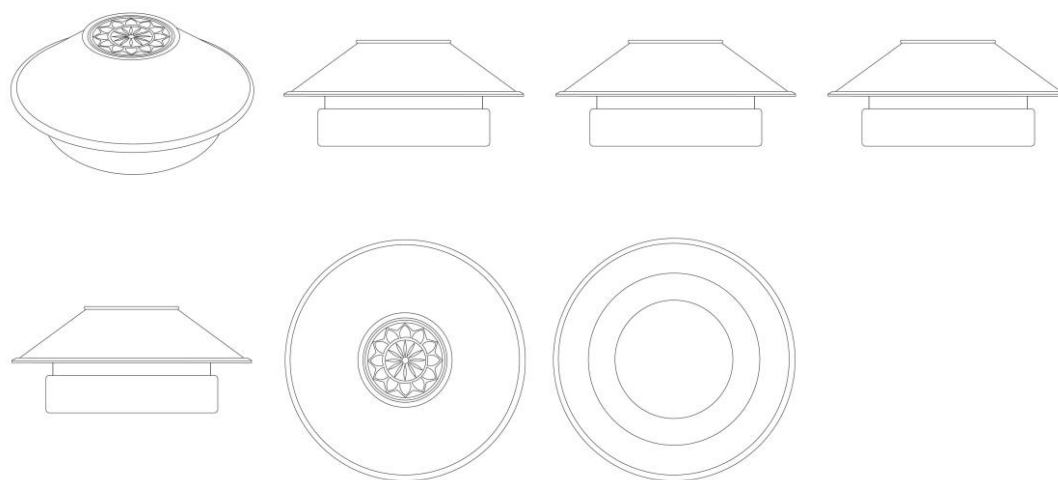

BR302025002328-9

Concessão de registro  
 Código de despacho: 158  
**Titular: DELLAMED S.A. [BR/RS]**  
 Autor: FELIPE DELLA GIUSTINA[BR]  
 Título do registro: Cadeiras motorizadas  
 Data de depósito: 22/04/2025  
 Classificação: 12-12  
 Procurador: ANDREOLA, TOMÁS, OSS E MARINS ADVOGADOS ASSOCIADOS







BR302025002329-7

Concessão de registro  
Código de despacho: 158  
**Titular: DELLAMED S.A. [BR/RS]**  
Autor: FELIPE DELLA GIUSTINA[BR]  
Título do registro: Umidificadores de ar  
Data de depósito: 22/04/2025  
Classificação: 23-04



Procurador: ANDREOLA, TOMÁS, OSS E MARINS ADVOGADOS ASSOCIADOS

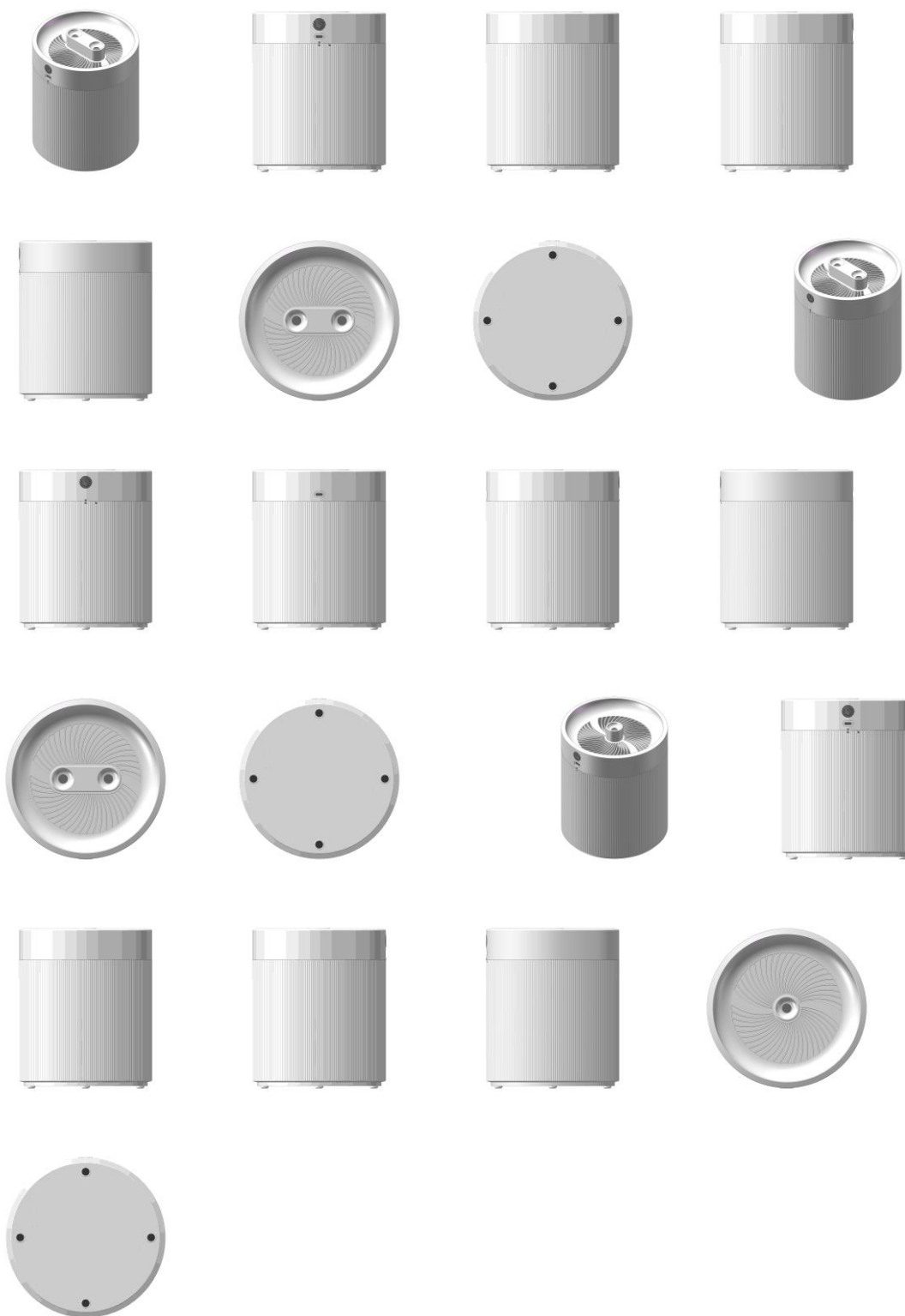

BR302025002352-1

Concessão de registro  
 Código de despacho: 158  
**Titular: DIEGO XAVIER DOS SANTOS [BR/SP]**  
 Autor: DIEGO XAVIER DOS SANTOS[BR]



Título do registro: Brincos  
Data de depósito: 23/04/2025  
Classificação: 11-01  
Procurador: AMANDA REGINA DE SOUZA SILVA  
Detalhes do despacho: De acordo com o item 3.5.2 do Manual de Desenhos Industriais, o campo Descrição do formulário só deve ser usado para incluir informações necessárias à compreensão das figuras do desenho industrial. As informações inseridas neste campo no pedido que não cumpriam com a finalidade pretendida foram excluídas de ofício. Considerando-se o item 5.3 do Manual e com base na Nota Técnica nº 01/2024 do CPAPD, foram feitas as seguintes alterações: [1] adequação da legenda tendo em vista o objeto apresentado.

**BR302025002356-4**

Concessão de registro  
Código de despacho: 158  
**Titular: BEATRIZ NOTARO BASTIDA [BR/SP]**  
Autor: BEATRIZ NOTARO BASTIDA[BR]  
Título do registro: Urinol descartável  
Data de depósito: 23/04/2025  
Classificação: 23-07  
Procurador: VALOR EASY SERVIÇOS DE APOIO ADMINISTRATIVO LTDA

**BR302025002370-0**

Concessão de registro  
Código de despacho: 158  
**Titular: VALCIR BONORA -ME [BR/PR]**  
Autor: VALCIR BONORA[BR]  
Título do registro: Barcos  
Data de depósito: 23/04/2025  
Classificação: 12-06  
Procurador: AGP - Assessoria Empresarial Ltda



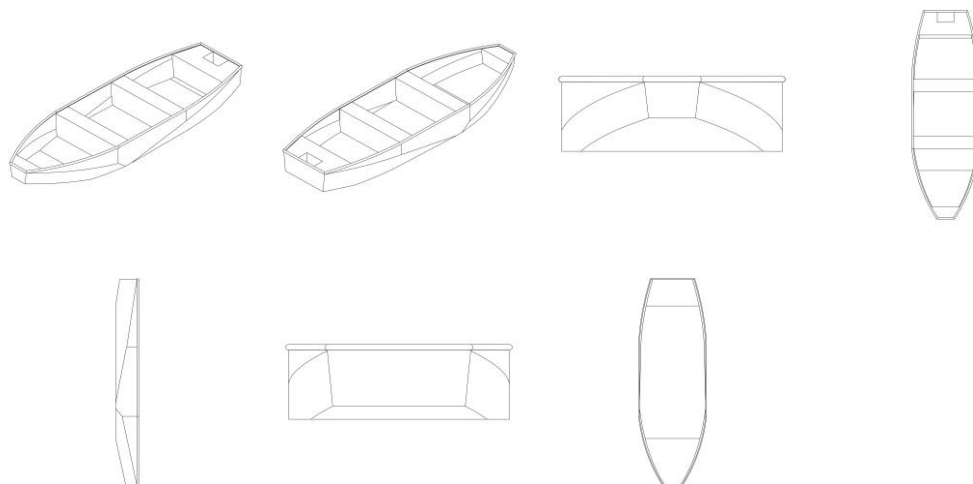

BR302025002380-7

Concessão de registro  
 Código de despacho: 158  
**Titular: YIWU HAPPYMAX IMP & EXP CO., LTD., [CN]**  
 Autor: XU JIE[CN]  
 Título do registro: Cabeças de bonecas  
 Data de depósito: 23/04/2025  
 Classificação: 21-01  
 Procurador: Org. Mérito Marcas e Patentes Ltda.



BR302025002381-5

Concessão de registro  
 Código de despacho: 158  
**Titular: SANTA FE INDUSTRIA DE ROTOMOLDADOS LTDA [BR/SC]**  
 Autor: DILSON DEROCI BOCK[BR]  
 Título do registro: Abrigos para animais  
 Data de depósito: 23/04/2025  
 Classificação: 30-02  
 Procurador: Nirce Ivete Fassini  
 Detalhes do despacho: Classe de locarno alterada de ofício para 30-03 -Currais, gaiolas, casas de cachorro e abrigos similares de acordo com a nota técnica 01/2024.





BR302025002382-3

Concessão de registro  
 Código de despacho: 158  
**Titular: 6,28 TECHNOLOGY S/A [BR/PI]**  
 Autor: GILDÁRIO DIAS LIMA[BR]  
 Título do registro: Telescópio  
 Data de depósito: 23/04/2025  
 Classificação: 16-06  
 Procurador: Ana Paula Santos Celidonio

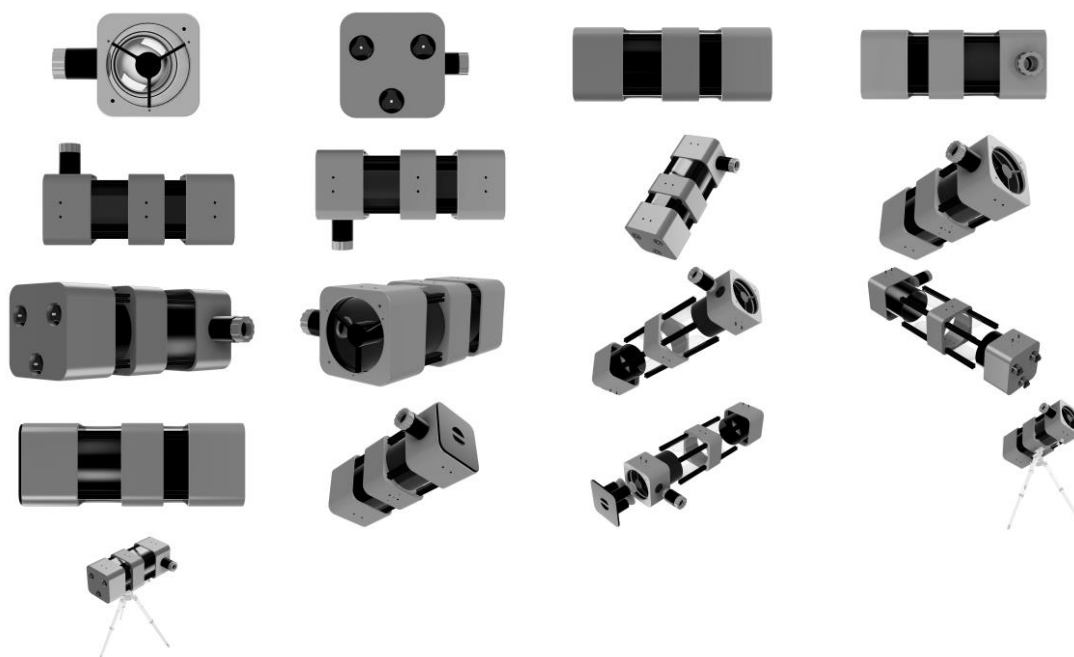

BR302025002383-1

Concessão de registro  
 Código de despacho: 158  
**Titular: 6,28 TECHNOLOGY S/A [BR/PI]**  
 Autor: GILDÁRIO DIAS LIMA[BR]  
 Título do registro: Estojo para telescópio  
 Data de depósito: 23/04/2025  
 Classificação: 03-01 e 16-06  
 Procurador: Ana Paula Santos Celidonio  
 Detalhes do despacho: Classe de locarno 03-01 -Baús, malas, pastas, bolsas, chaveiros, estojos especialmente criados para seu conteúdo, carteiras e artigos similares, incluída de ofício de acordo com a nota técnica 01/2024.



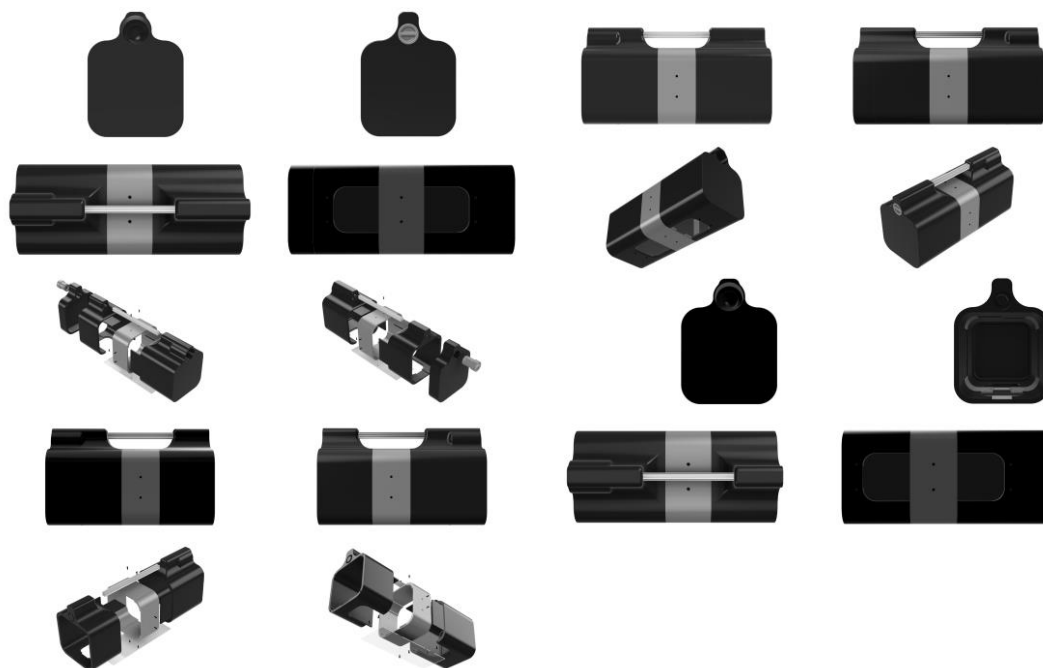

BR302025002387-4

Concessão de registro  
 Código de despacho: 158  
**Titular: CACAU OURO NEGRO CHOCOLATES LTDA [BR/SP]**  
 Autor: JULIANA DE SOUZA FINOTELLI[BR]  
 Título do registro: Papéis de embalagem  
 Data de depósito: 23/04/2025  
 Classificação: 05-06  
 Procurador: Paula Rejane Farias Bispo

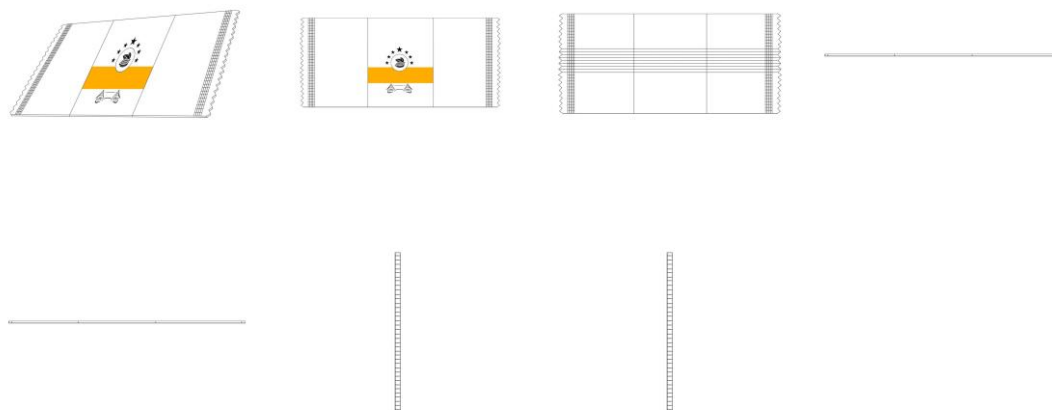

BR302025002392-0

Concessão de registro  
 Código de despacho: 158  
**Titular: JADERSON DE ALMEIDA [BR/SC]**  
 Autor: JADERSON DE ALMEIDA[BR]  
 Título do registro: Bancos [mobiliário]  
 Data de depósito: 24/04/2025  
 Classificação: 06-01



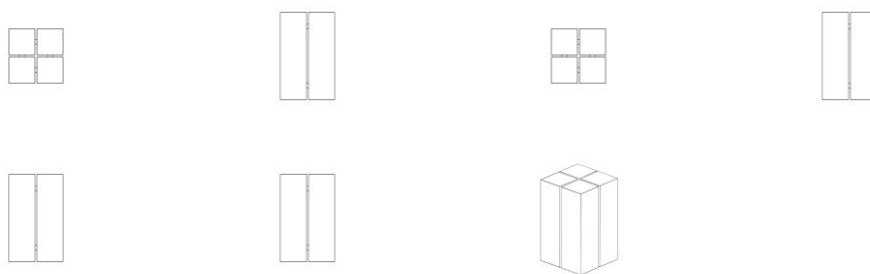

BR302025002393-9

Concessão de registro  
 Código de despacho: 158  
**Titular: JADERSON DE ALMEIDA [BR/SC]**  
 Autor: JADERSON DE ALMEIDA[BR]  
 Título do registro: Bancos [mobiliário]  
 Data de depósito: 24/04/2025  
 Classificação: 06-01



BR302025002394-7

Concessão de registro  
 Código de despacho: 158  
**Titular: JADERSON DE ALMEIDA [BR/SC]**  
 Autor: JADERSON DE ALMEIDA[BR]  
 Título do registro: Bancos [mobiliário]  
 Data de depósito: 24/04/2025  
 Classificação: 06-01

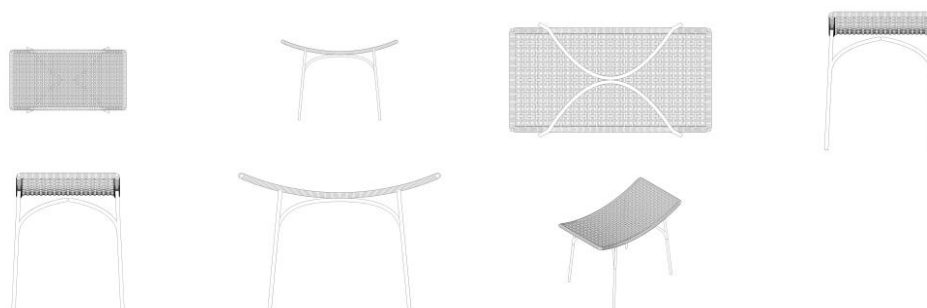

BR302025002395-5

Concessão de registro  
 Código de despacho: 158  
**Titular: JADERSON DE ALMEIDA [BR/SC]**  
 Autor: JADERSON DE ALMEIDA[BR]  
 Título do registro: Banquetas [tamboretas] [mobiliário]  
 Data de depósito: 24/04/2025  
 Classificação: 06-01

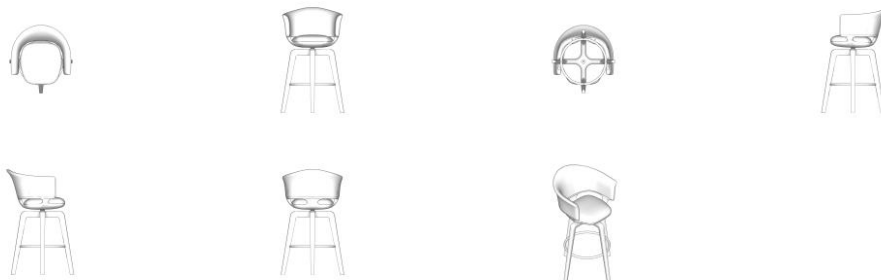

**BR302025002398-0**

Concessão de registro

Código de despacho: 158

**Titular: BYD COMPANY LIMITED [CN]**

Autor: JIHAN FAN[CN], YADONG YIN[CN], WOLFGANG JOSEF EGGER[DE], SHUAIZHI CHEN[CN] e DI WU[CN]

Título do registro: AUTOMÓVEL

Data de depósito: 24/04/2025

Prioridade unionista: 202430759087.5 29/11/2024 CN

Classificação: 12-08

Procurador: Clarke, Modet Propriedade Intelectual Ltda.

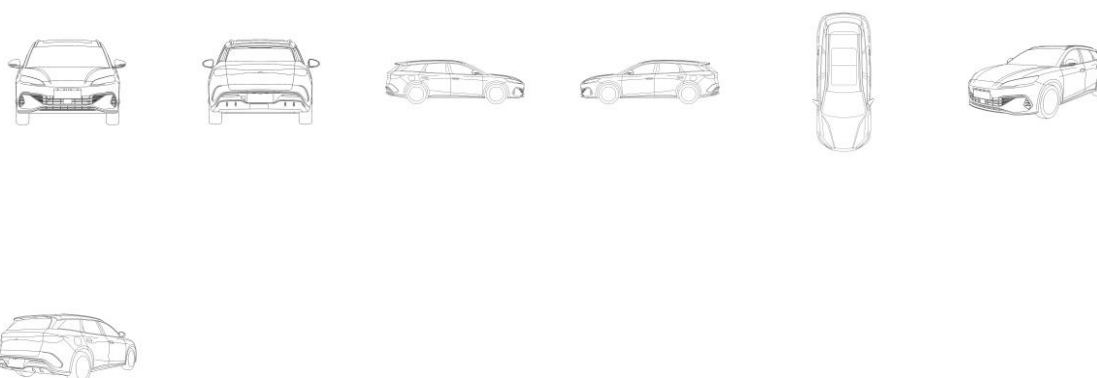
**BR302025002399-8**

Concessão de registro

Código de despacho: 158

**Titular: SOPRANO INDÚSTRIA ELETROMETALÚRGICA EIRELI [BR/RS]**

Autor: GUSTAVO MIOTTI[BR]

Título do registro: Garrafas

Data de depósito: 24/04/2025

Classificação: 09-01

Procurador: CAPELLA &amp; VELOSO ADVOGADOS ASSOCIADOS

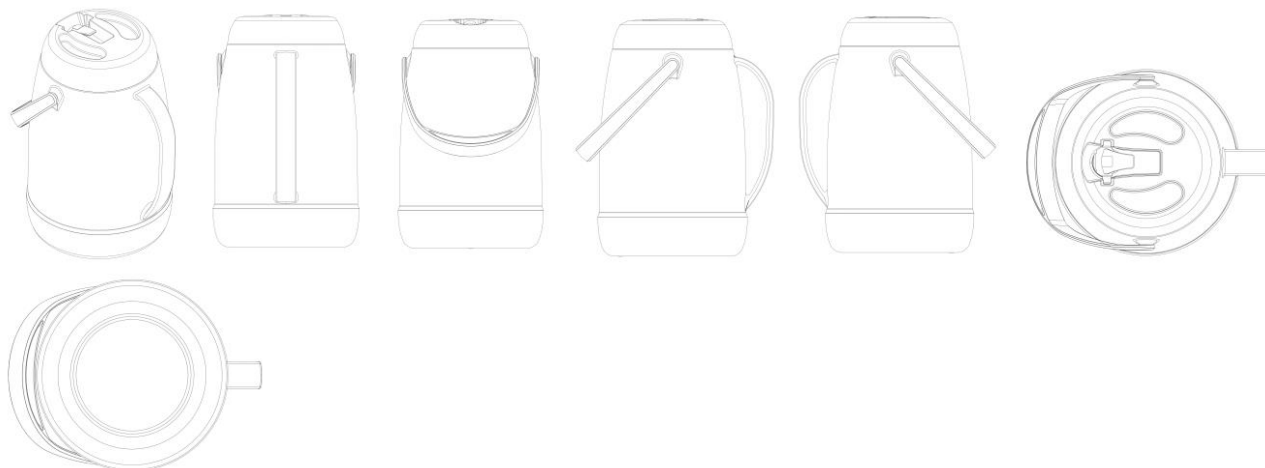

BR302025002400-5

Concessão de registro  
 Código de despacho: 158  
**Titular: JADERSON DE ALMEIDA [BR/SC]**  
 Autor: JADERSON DE ALMEIDA[BR]  
 Título do registro: Cadeiras [assentos]  
 Data de depósito: 24/04/2025  
 Classificação: 06-01

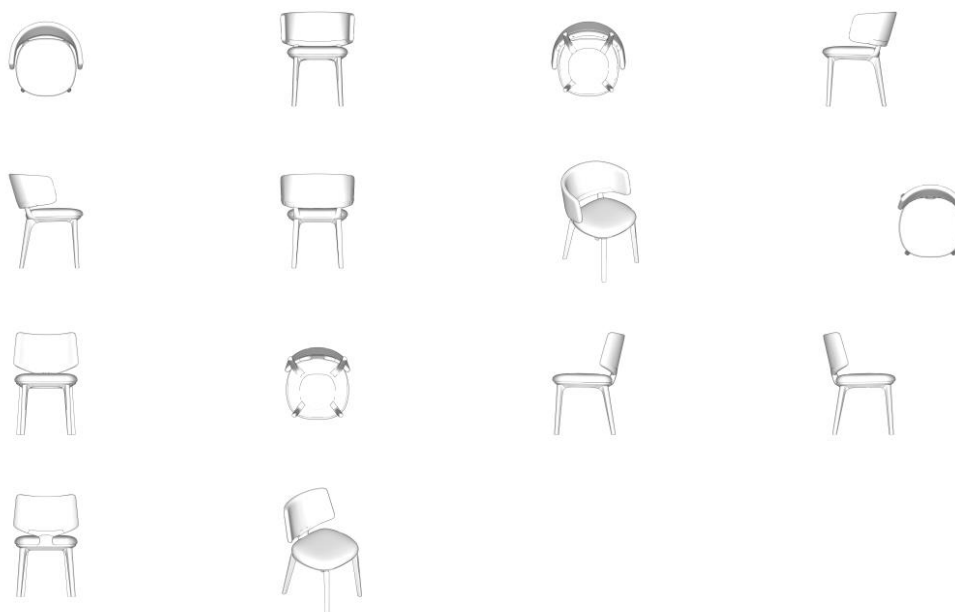

BR302025002407-2

Concessão de registro  
 Código de despacho: 158  
**Titular: JADERSON DE ALMEIDA [BR/SC]**  
 Autor: JADERSON DE ALMEIDA[BR]  
 Título do registro: Luminárias de chão  
 Data de depósito: 24/04/2025  
 Classificação: 26-05



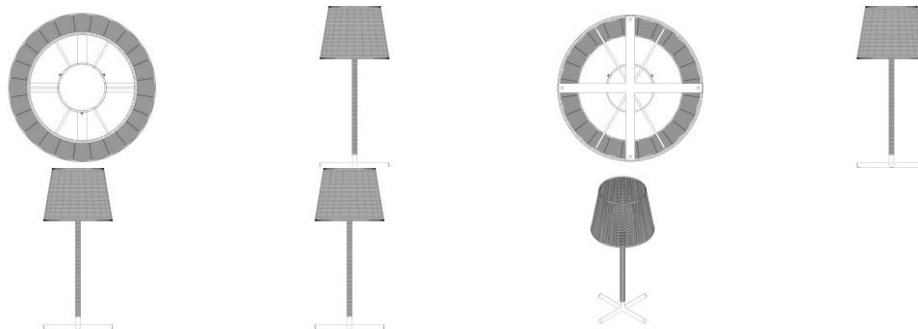

BR302025002413-7

Concessão de registro  
 Código de despacho: 158  
**Titular: JADERSON DE ALMEIDA [BR/SC]**  
 Autor: JADERSON DE ALMEIDA[BR]  
 Título do registro: Luminárias de teto  
 Data de depósito: 24/04/2025  
 Classificação: 26-05

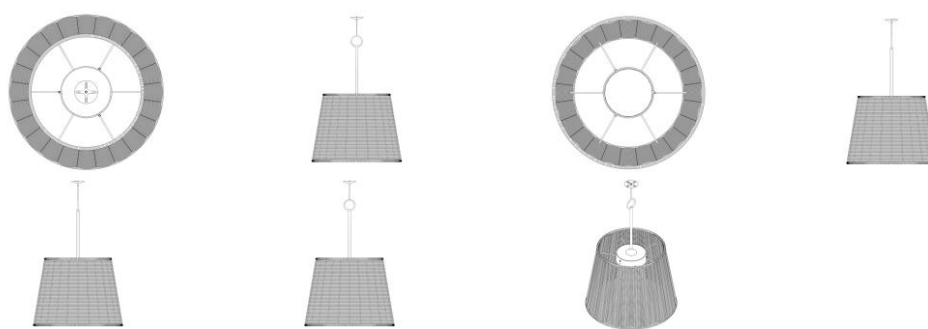

BR302025002414-5

Concessão de registro  
 Código de despacho: 158  
**Titular: JADERSON DE ALMEIDA [BR/SC]**  
 Autor: JADERSON DE ALMEIDA[BR]  
 Título do registro: Luminárias de teto  
 Data de depósito: 24/04/2025  
 Classificação: 26-05

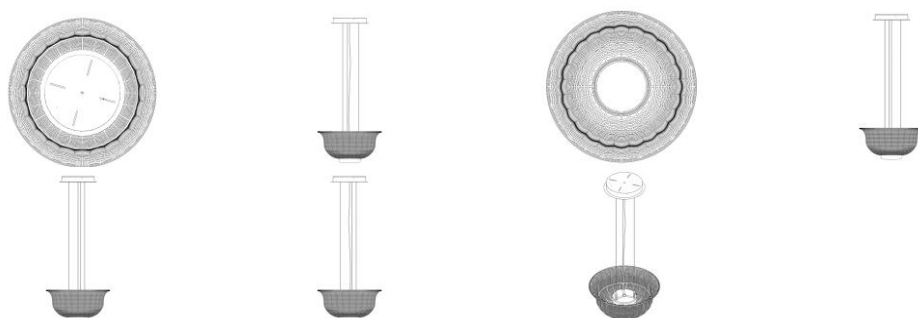

BR302025002415-3

Concessão de registro  
 Código de despacho: 158  
**Titular: JADERSON DE ALMEIDA [BR/SC]**  
 Autor: JADERSON DE ALMEIDA[BR]  
 Título do registro: Luminárias de teto  
 Data de depósito: 24/04/2025  
 Classificação: 26-05



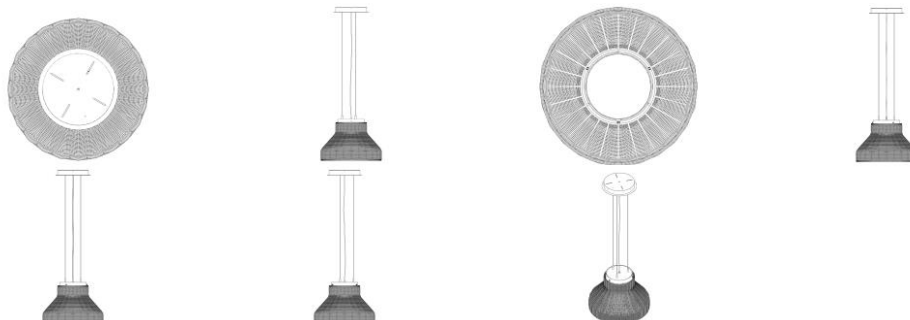

**BR302025002418-8** Concessão de registro  
 Código de despacho: 158  
**Titular: JADERSON DE ALMEIDA [BR/SC]**  
 Autor: JADERSON DE ALMEIDA[BR]  
 Título do registro: Sofás  
 Data de depósito: 24/04/2025  
 Classificação: 06-01

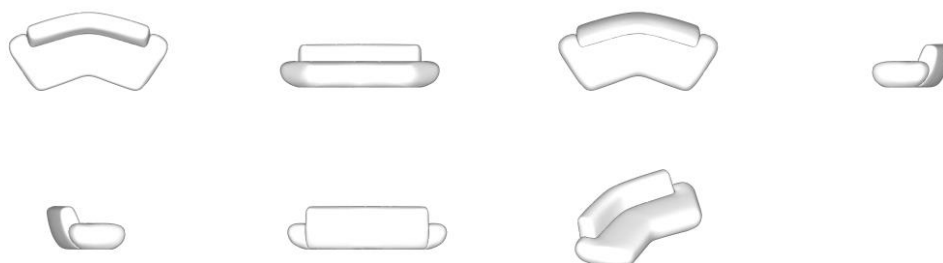

**BR302025002419-6** Concessão de registro  
 Código de despacho: 158  
**Titular: UNO MULTIVENDAS SLU LTDA [BR/SP]**  
 Autor: FANGWEI WU[CN]  
 Título do registro: Bonecas  
 Data de depósito: 24/04/2025  
 Classificação: 21-01  
 Procurador: Org. Mérito Marcas e Patentes Ltda.



**BR302025002420-0** Concessão de registro  
 Código de despacho: 158



**Titular:** YIWU MINGZHOUWU E-COMMERCE CO., LTD., [CN]

**Autor:** PENG JUAN[CN]

**Título do registro:** Cabeças de bonecas

**Data de depósito:** 24/04/2025

**Classificação:** 21-01

**Procurador:** Org. Mérito Marcas e Patentes Ltda.



**BR302025002421-8**

**Concessão de registro**

**Código de despacho:** 158

**Titular:** YIWU MINGZHOUWU E-COMMERCE CO., LTD., [CN]

**Autor:** PENG JUAN[CN]

**Título do registro:** Cabeças de bonecas

**Data de depósito:** 24/04/2025

**Classificação:** 21-01

**Procurador:** Org. Mérito Marcas e Patentes Ltda.



**BR302025002422-6**

**Concessão de registro**

**Código de despacho:** 158

**Titular:** YIWU MINGZHOUWU E-COMMERCE CO., LTD., [CN]

**Autor:** PENG JUAN[CN]

**Título do registro:** Cabeças de bonecas

**Data de depósito:** 24/04/2025

**Classificação:** 21-01

**Procurador:** Org. Mérito Marcas e Patentes Ltda.





BR302025002423-4

Concessão de registro  
Código de despacho: 158  
**Titular:** YIWU MINGZHOUWU E-COMMERCE CO., LTD., [CN]  
Autor: PENG JUAN[CN]  
Título do registro: Cabeças de bonecas  
Data de depósito: 24/04/2025  
Classificação: 21-01  
Procurador: Org. Mérito Marcas e Patentes Ltda.



BR302025002424-2

Concessão de registro  
Código de despacho: 158  
**Titular:** YIWU MINGZHOUWU E-COMMERCE CO., LTD., [CN]  
Autor: PENG JUAN[CN]  
Título do registro: Cabeças de bonecas  
Data de depósito: 24/04/2025  
Classificação: 21-01  
Procurador: Org. Mérito Marcas e Patentes Ltda.





BR302025002425-0

Concessão de registro

Código de despacho: 158

Titular: YIWU MINGZHOUWU E-COMMERCE CO., LTD., [CN]

Autor: PENG JUAN[CN]

Título do registro: Cabeças de bonecas

Data de depósito: 24/04/2025

Classificação: 21-01

Procurador: Org. Mérito Marcas e Patentes Ltda.



BR302025002426-9

Concessão de registro

Código de despacho: 158

Titular: YIWU MINGZHOUWU E-COMMERCE CO., LTD., [CN]

Autor: PENG JUAN[CN]

Título do registro: Cabeças de bonecas

Data de depósito: 24/04/2025

Classificação: 21-01

Procurador: Org. Mérito Marcas e Patentes Ltda.



BR302025002427-7

Concessão de registro  
Código de despacho: 158  
**Titular: YIWU MINGZHOUWU E-COMMERCE CO., LTD., [CN]**  
Autor: PENG JUAN[CN]  
Título do registro: Cabeças de bonecas  
Data de depósito: 24/04/2025  
Classificação: 21-01  
Procurador: Org. Mérito Marcas e Patentes Ltda.



BR302025002428-5

Concessão de registro  
Código de despacho: 158  
**Titular: ANRAN SUPPLY CHAIN MANAGEMENT LIMITED [CN]**  
Autor: ZIHUA ZOU[CN]  
Título do registro: Mochilas  
Data de depósito: 24/04/2025  
Classificação: 03-01  
Procurador: Org. Mérito Marcas e Patentes Ltda.





BR302025002429-3

Concessão de registro

Código de despacho: 158

Titular: ANRAN SUPPLY CHAIN MANAGEMENT LIMITED [CN]

Autor: ZIHUA ZOU[CN]

Título do registro: Moedores de café [não elétricos] [uso doméstico]

Data de depósito: 24/04/2025

Classificação: 07-04

Procurador: Org. Mérito Marcas e Patentes Ltda.



BR302025002430-7

Concessão de registro

Código de despacho: 158

Titular: ANRAN SUPPLY CHAIN MANAGEMENT LIMITED [CN]

Autor: ZIHUA ZOU[CN]

Título do registro: Bonecas

Data de depósito: 24/04/2025

Classificação: 21-01

Procurador: Org. Mérito Marcas e Patentes Ltda.



BR302025002431-5

Concessão de registro

Código de despacho: 158

Titular: ANRAN SUPPLY CHAIN MANAGEMENT LIMITED [CN]

Autor: ZIHUA ZOU[CN]

Título do registro: Bonecas  
Data de depósito: 24/04/2025  
Classificação: 21-01  
Procurador: Org. Mérito Marcas e Patentes Ltda.

**BR302025002432-3**

Concessão de registro  
Código de despacho: 158  
**Titular: ANRAN SUPPLY CHAIN MANAGEMENT LIMITED [CN]**  
Autor: ZIHUA ZOU[CN]  
Título do registro: Bonecas  
Data de depósito: 24/04/2025  
Classificação: 21-01  
Procurador: Org. Mérito Marcas e Patentes Ltda.

**BR302025002434-0**

Concessão de registro  
Código de despacho: 158  
**Titular: MIRTA SANI RODRIGUES DO CARMO [BR/BA]**  
Autor: MIRTA SANI RODRIGUES DO CARMO[BR]  
Título do registro: Caixas de correspondência  
Data de depósito: 24/04/2025  
Classificação: 25-03  
Procurador: REZISTRO- ASSESSORIA EMPRESARIAL LTDA



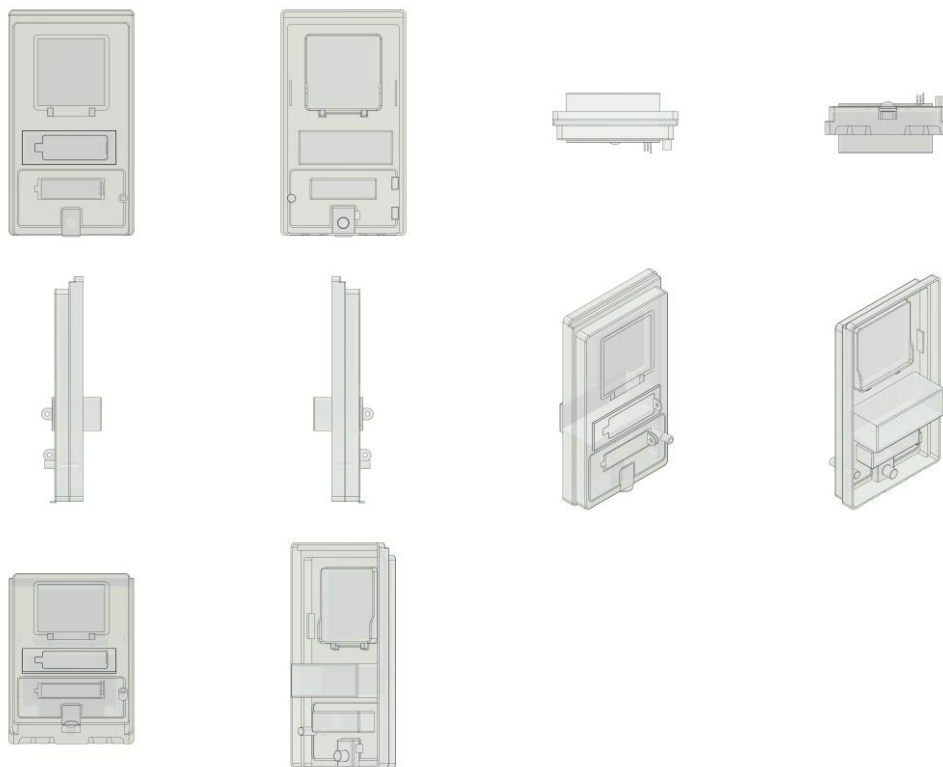

BR302025002435-8

Concessão de registro  
 Código de despacho: 158  
**Titular: SOCIETE BIC [FR]**  
 Autor: NIKOLAOS OVVADIAS[GR]  
 Título do registro: Cartucho de Barbear  
 Data de depósito: 24/04/2025  
 Prioridade unionista: 29/970,026 25/10/2024 US  
 Classificação: 28-03  
 Procurador: Jacques Labrunie

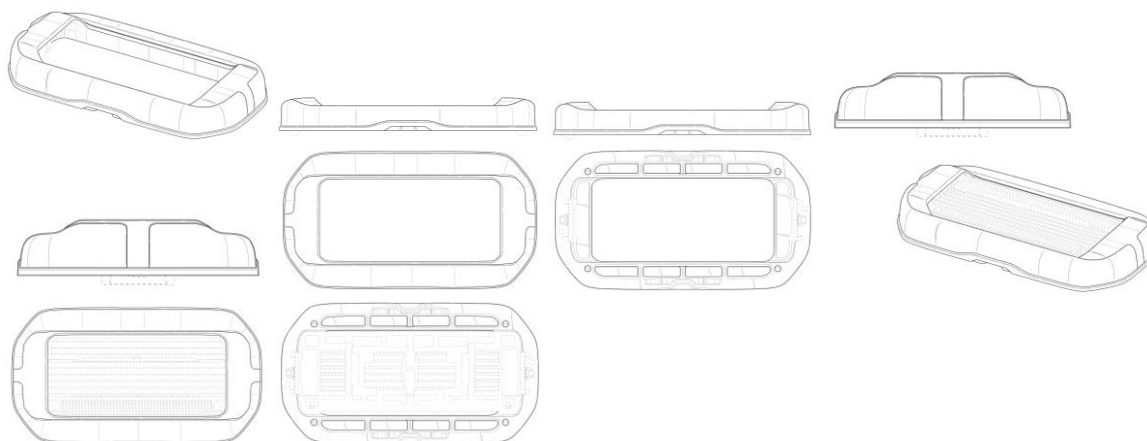

BR302025002436-6

Concessão de registro  
 Código de despacho: 158  
**Titular: BRIDGESTONE AMERICAS TIRE OPERATIONS, LLC [US]**  
 Autor: DAISUKE NAKAHARA[JP], CHARLES L. DAUGHERTY[US] e CHARLES D. BERRY[US]  
 Título do registro: PNEUMÁTICO  
 Data de depósito: 24/04/2025  
 Prioridade unionista: 29/971,813 06/11/2024 US  
 Classificação: 12-15  
 Procurador: MMV Agentes da Propriedade Industrial Ltda.



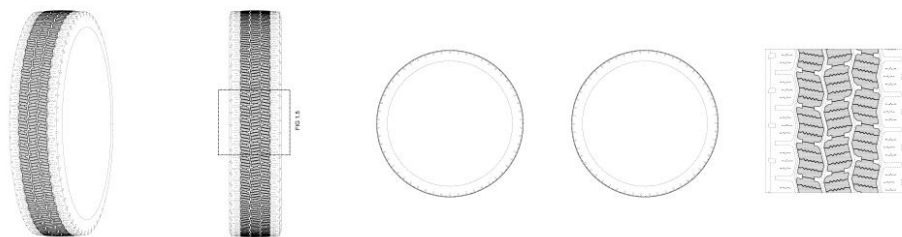

BR302025002437-4

Concessão de registro  
 Código de despacho: 158  
**Titular: HENRY TEDJAKUSUMA [ID]**  
 Autor: HENRY TEDJAKUSUMA[ID]  
 Título do registro: RESPIRADOURO DE QUEIXO DE CAPACETE  
 Data de depósito: 24/04/2025  
 Classificação: 02-03  
 Procurador: Dannemann, Siemsen, Bigler & Ipanema Moreira

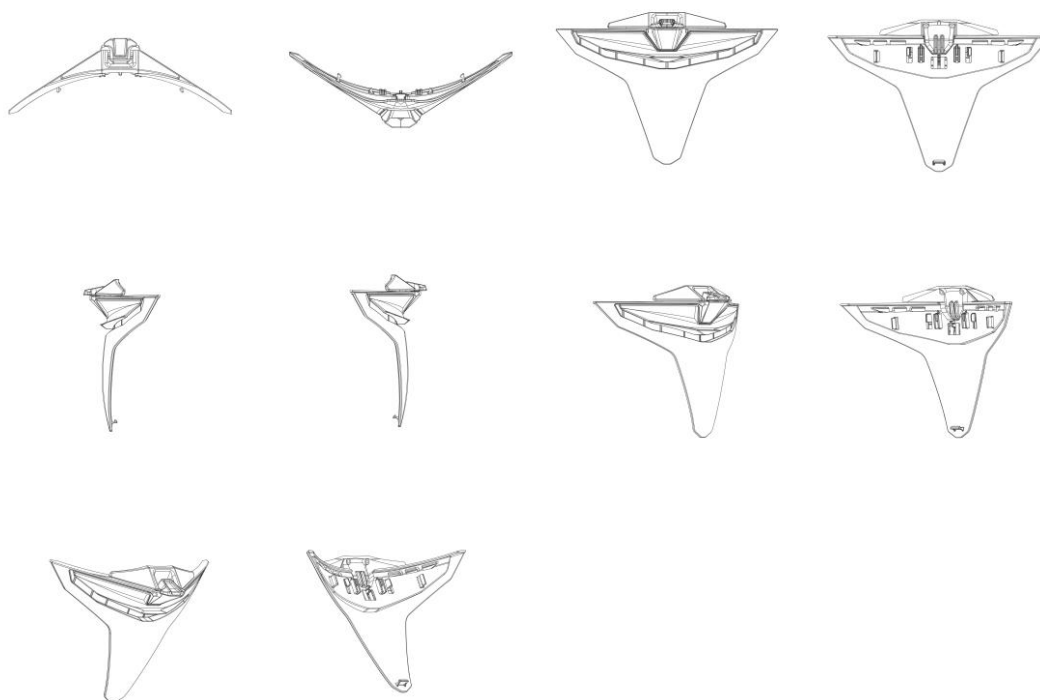

BR302025002438-2

Concessão de registro  
 Código de despacho: 158  
**Titular: HENRY TEDJAKUSUMA [ID]**  
 Autor: HENRY TEDJAKUSUMA[ID]  
 Título do registro: TRAVA DE VISEIRA DE CAPACETE  
 Data de depósito: 24/04/2025  
 Classificação: 02-03  
 Procurador: Dannemann, Siemsen, Bigler & Ipanema Moreira



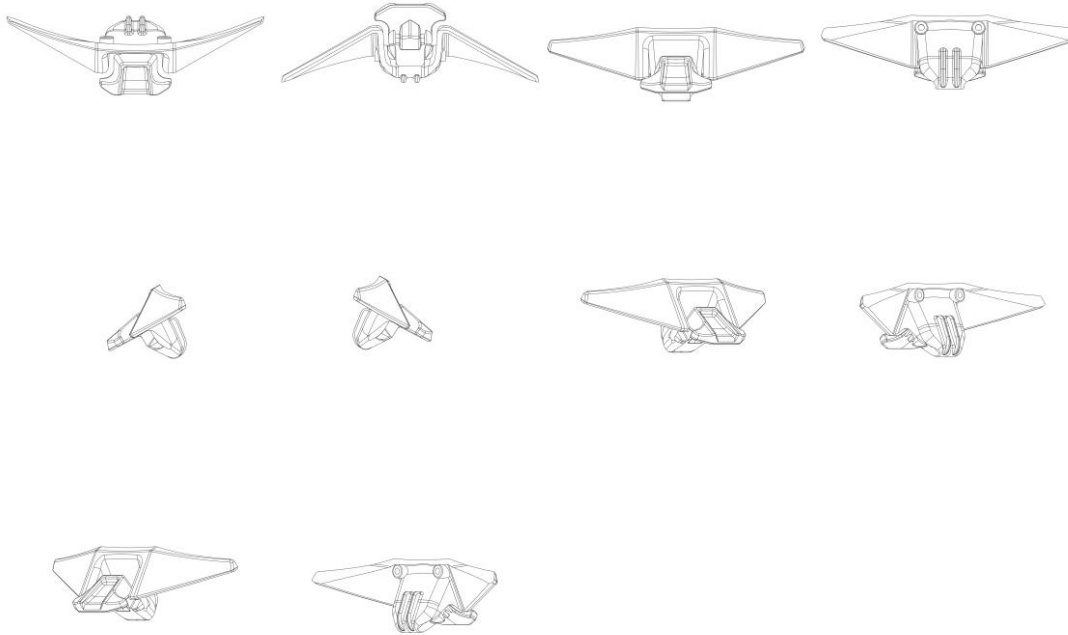

BR302025002439-0

Concessão de registro  
 Código de despacho: 158  
**Titular: HENRY TEDJAKUSUMA [ID]**  
 Autor: HENRY TEDJAKUSUMA[ID]  
 Título do registro: CAPACETE  
 Data de depósito: 24/04/2025  
 Classificação: 02-03  
 Procurador: Dannemann, Siemsen, Bigler & Ipanema Moreira



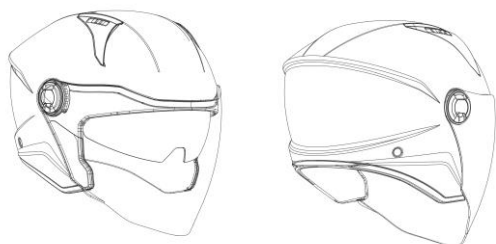

BR302025002440-4

Concessão de registro  
 Código de despacho: 158  
**Titular: HENRY TEDJAKUSUMA [ID]**  
 Autor: HENRY TEDJAKUSUMA[ID]  
 Título do registro: VISEIRA DE CAPACETE  
 Data de depósito: 24/04/2025  
 Classificação: 02-03  
 Procurador: Dannemann, Siemsen, Bigler & Ipanema Moreira

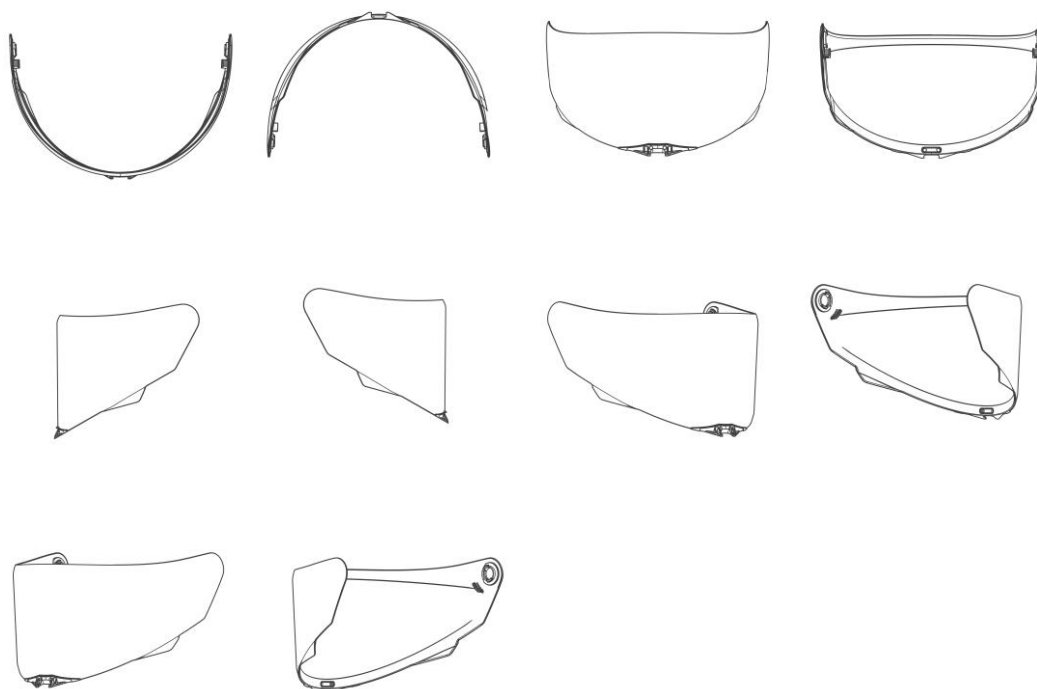

BR302025002442-0

Concessão de registro  
 Código de despacho: 158  
**Titular: TOYA CORPORATION LTDA [BR/SP], MAXIMO E-COMMERCE LTDA [BR/SP] e INTEGRO MARKET SERVICOS ADMINISTRATIVOS LTDA [BR/SP]**  
 Autor: LIN ZIBIN[CN] e FRANK LIN HUNG[TW]  
 Título do registro: Secadores de cabelo  
 Data de depósito: 24/04/2025  
 Classificação: 28-06  
 Detalhes do despacho: De acordo com o item 3.5.2 do Manual de Desenhos Industriais, o campo Descrição do formulário só deve ser usado para incluir informações necessárias à compreensão das figuras do desenho industrial. As informações inseridas neste campo no pedido não cumprem com a finalidade pretendida e foram excluídas de ofício.





BR302025002443-9

Concessão de registro

Código de despacho: 158

**Titular: GIROTEC TECNOLOGIAS EDUCACIONAIS EIRELI [BR/MA]**

Autor: RAIMUNDO KLEBER CASTRO SANTOS[BR]

Título do registro: ROBÔ

Data de depósito: 24/04/2025

Classificação: 14-03 CONFIGURAÇÃO Considerando-se o item 5.3 do Manual e com base na Nota Técnica nº 01/2024 do CPAPD, foram feitas as seguintes alterações: [1] alteração do título do pedido, retirando a expressão: "CONFIGURAÇÃO APLICADA EM/A", tendo em vista o item 5.3.1.1.b do Manual.

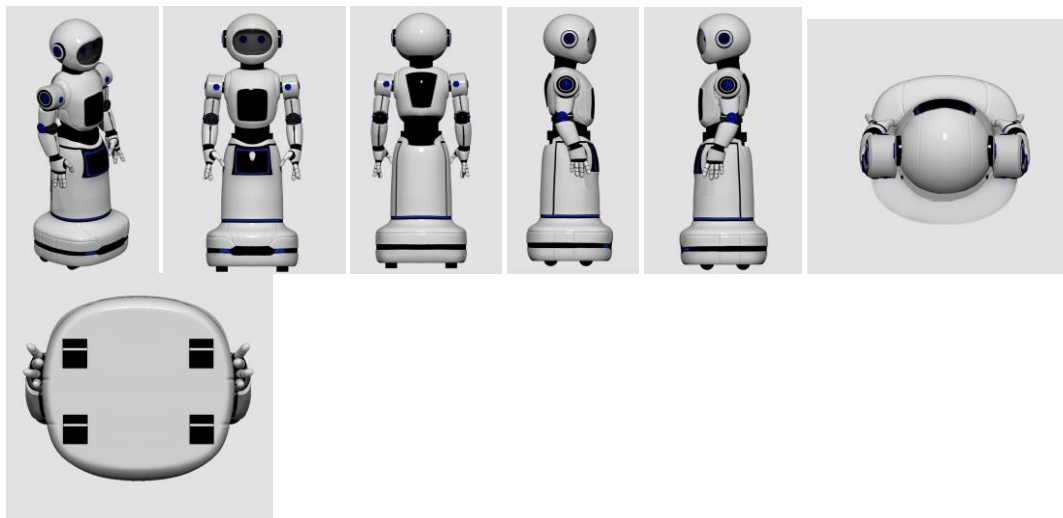

BR302025002444-7

Concessão de registro

Código de despacho: 158

**Titular: MARIANA ROSA BATISTA DE SOUZA [BR/SP]**

Autor: MARIANA ROSA BATISTA DE SOUZA[BR]

Título do registro: Bufês [buffets]

Data de depósito: 24/04/2025

Classificação: 06-04

Procurador: JOAO PEDRO BOSSI



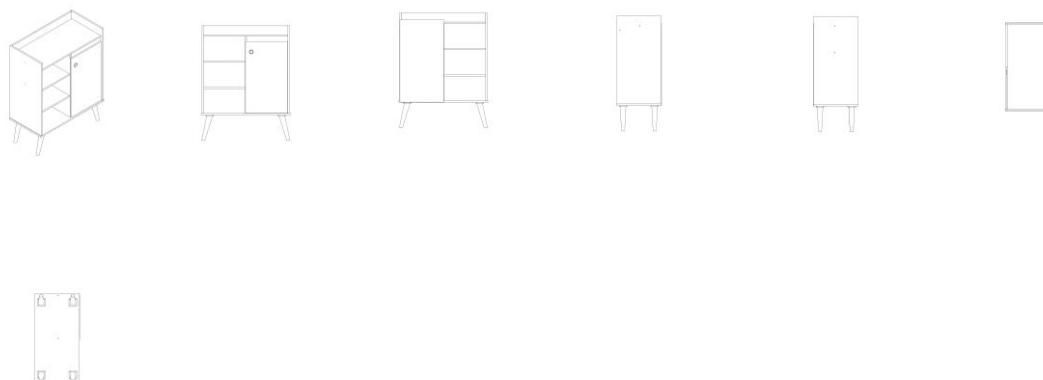

BR302025002450-1

Concessão de registro

Código de despacho: 158

**Titular:** TOYA CORPORATION LTDA [BR/SP], MAXIMO E-COMMERCE LTDA [BR/SP], INTEGRO MARKET SERVICOS ADMINISTRATIVOS LTDA [BR/SP], GERONIMO E-COMMERCE LTDA [BR/SP] e BARATOTAL E-COMMERCE LTDA [BR/SP]

Autor: LIN ZIBIN[CN] e FRANK LIN HUNG[TW]

Título do registro: Secadores de cabelo

Data de depósito: 24/04/2025

Classificação: 28-06

Detalhes do despacho: De acordo com o item 3.5.2 do Manual de Desenhos Industriais, o campo Descrição do formulário só deve ser usado para incluir informações necessárias à compreensão das figuras do desenho industrial. As informações inseridas neste campo no pedido não cumprem com a finalidade pretendida e foram excluídas de ofício.



BR302025002452-8

Concessão de registro

Código de despacho: 158

**Titular:** FIBRACEM TELEINFORMÁTICA LTDA [BR/PR]

Autor: LUIZ CARLOS SILVEIRA DE BITENCOURT[BR]

Título do registro: Equipamentos de comunicação

Data de depósito: 24/04/2025

Classificação: 14-03

Procurador: Alcion Bubniak



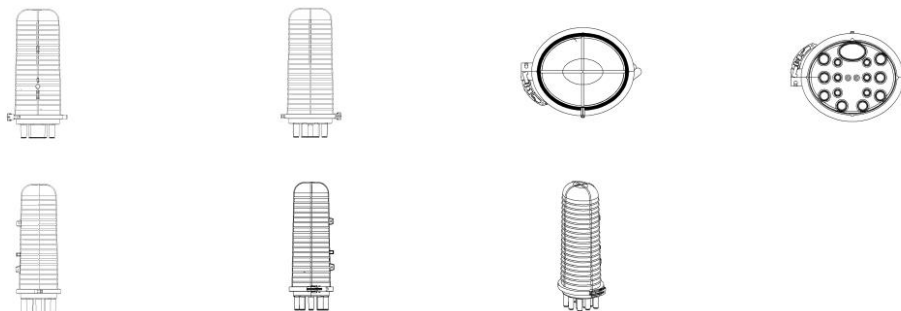

BR302025002466-8

Concessão de registro  
 Código de despacho: 158  
**Titular:** MARCHESAN IMPLEMENTOS E MÁQUINAS AGRÍCOLAS TATU S.A. [BR/SP]  
 Autor: JOSÉ LUIZ ALBERTO MARCHESAN[BR] e ALLYSON FERNANDES LOPES[BR]  
 Título do registro: RESERVATÓRIO AGRÍCOLA  
 Data de depósito: 25/04/2025  
 Classificação: 15-03  
 Procurador: Dannemann, Siemsen, Bigler & Ipanema Moreira

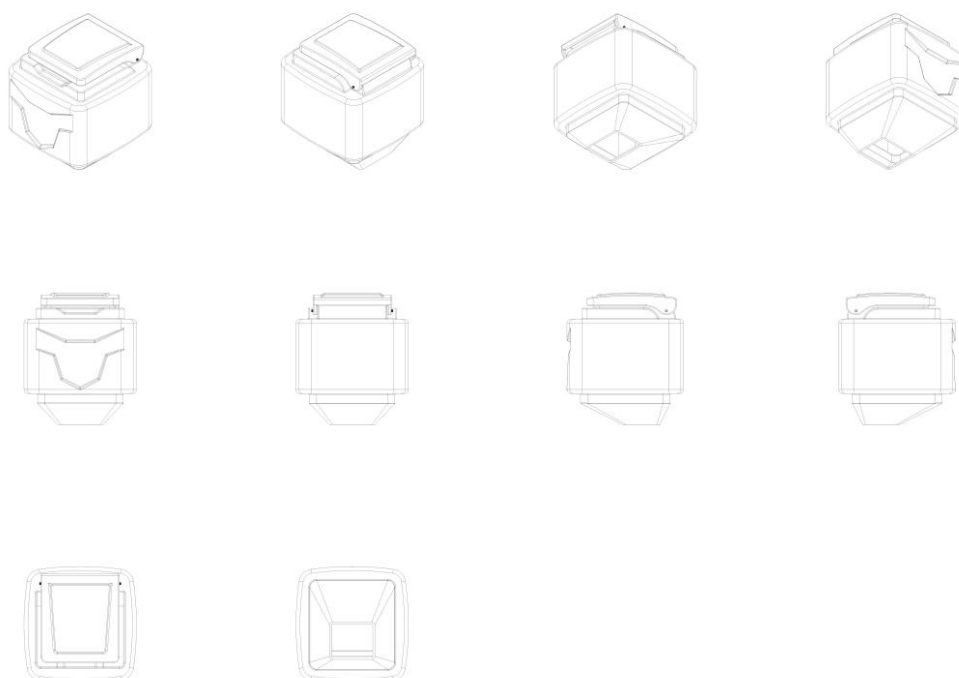

BR302025002467-6

Concessão de registro  
 Código de despacho: 158  
**Titular:** MARCHESAN IMPLEMENTOS E MÁQUINAS AGRÍCOLAS TATU S.A. [BR/SP]  
 Autor: JOSE LUIZ ALBERTO MARCHESAN[BR] e ALLYSON FERNANDES LOPES[BR]  
 Título do registro: Chassi de dosador agrícola  
 Data de depósito: 25/04/2025  
 Classificação: 15-03  
 Procurador: Dannemann, Siemsen, Bigler & Ipanema Moreira



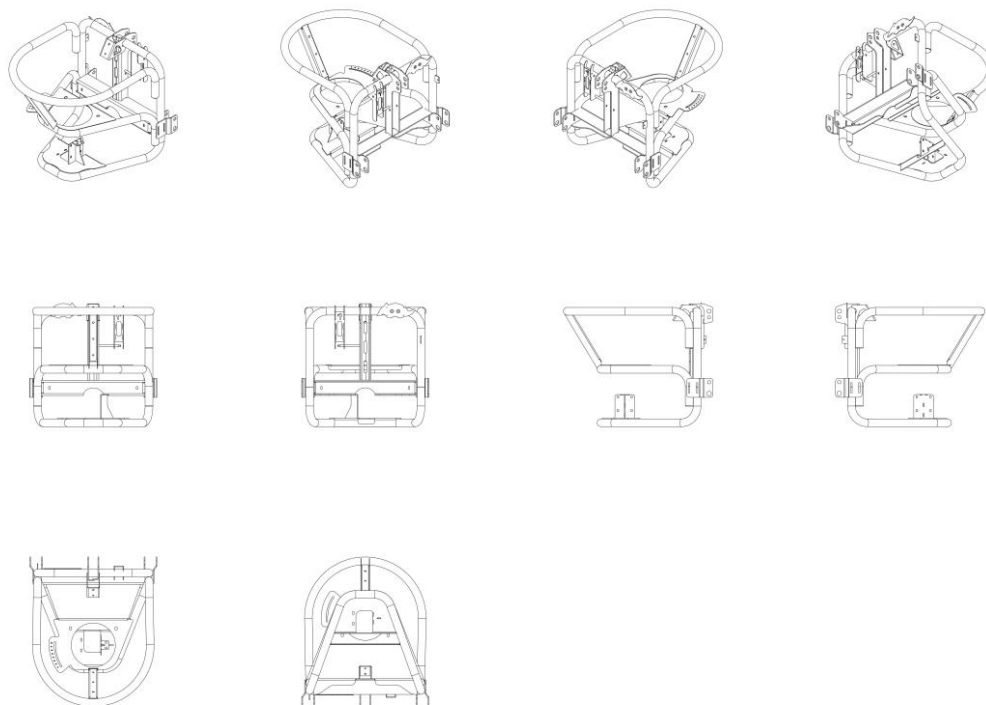

BR302025002468-4

Concessão de registro

Código de despacho: 158

**Titular:** MARCHESAN IMPLEMENTOS E MÁQUINAS AGRÍCOLAS TATU S.A. [BR/SP]

**Autor:** JOSE LUIZ ALBERTO MARCHESAN[BR] e ALLYSON FERNANDES LOPES[BR]

**Título do registro:** Chassi de dosador agrícola

**Data de depósito:** 25/04/2025

**Classificação:** 15-03

**Procurador:** Dannemann, Siemsen, Bigler & Ipanema Moreira

**Detalhes do despacho:** Com apoio no item 5.3 do Manual de Desenhos Industriais as legendas das figuras 1.9 e 1.10 foram alteradas de ofício para VISTA INFERIOR e VISTA SUPERIOR, respectivamente, a fim de identificarem corretamente as vistas que representam.

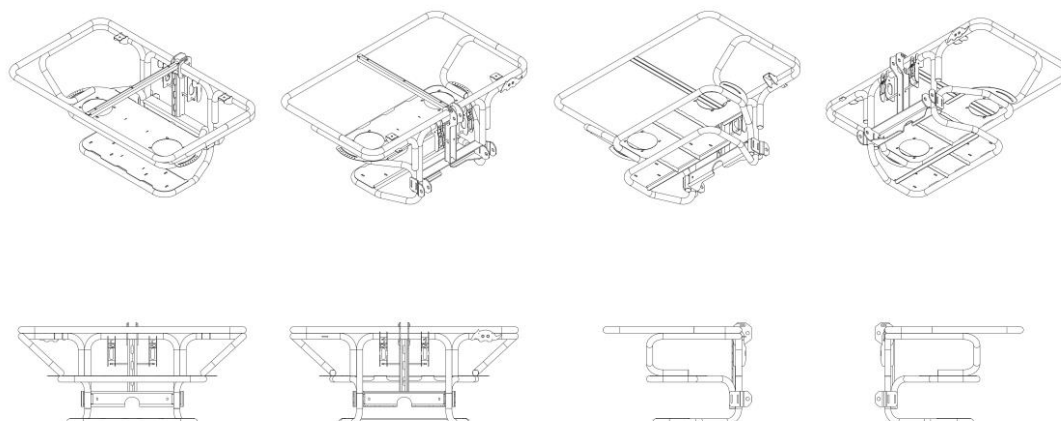

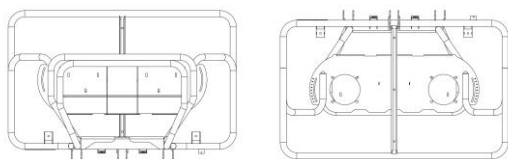

BR302025002469-2

Concessão de registro

Código de despacho: 158

**Titular: MARCHESAN IMPLEMENTOS E MÁQUINAS AGRÍCOLAS TATU S.A. [BR/SP]**

Autor: JOSÉ LUIZ ALBERTO MARCHESAN[BR] e ALLYSON FERNANDES LOPES[BR]

Título do registro: DOSADOR AGRÍCOLA

Data de depósito: 25/04/2025

Classificação: 15-03

Procurador: Dannemann, Siemsen, Bigler & Ipanema Moreira

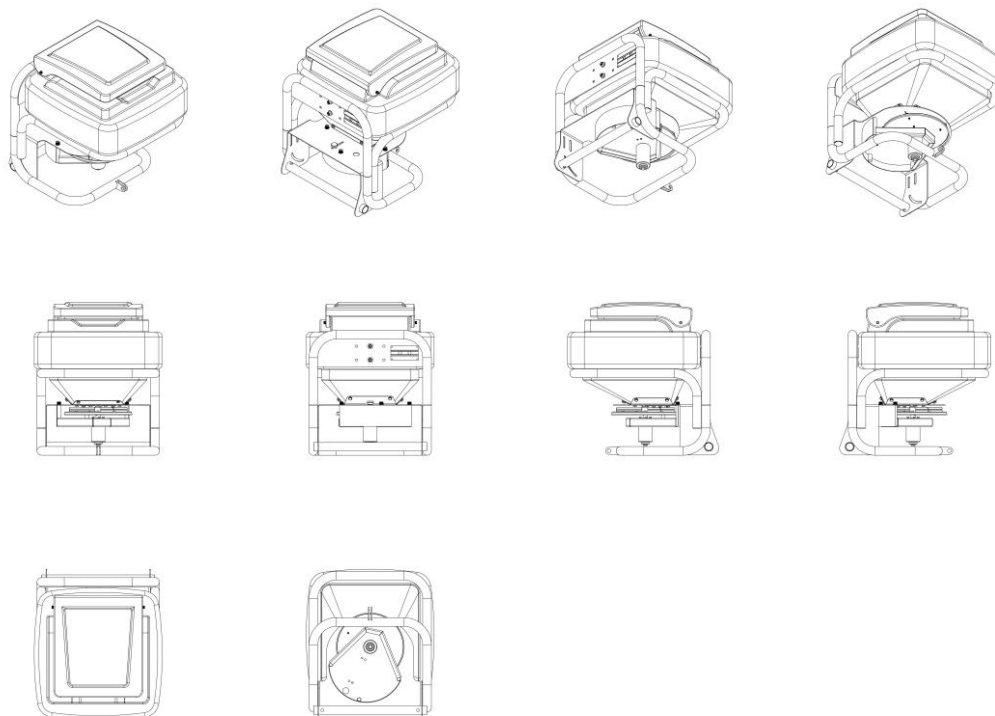

BR302025002470-6

Concessão de registro

Código de despacho: 158

**Titular: MARCHESAN IMPLEMENTOS E MÁQUINAS AGRÍCOLAS TATU S.A. [BR/SP]**

Autor: JOSE LUIZ ALBERTO MARCHESAN[BR] e ALLYSON FERNANDES LOPES[BR]

Título do registro: Reservatório agrícola

Data de depósito: 25/04/2025

Classificação: 15-03

Procurador: Dannemann, Siemsen, Bigler & Ipanema Moreira



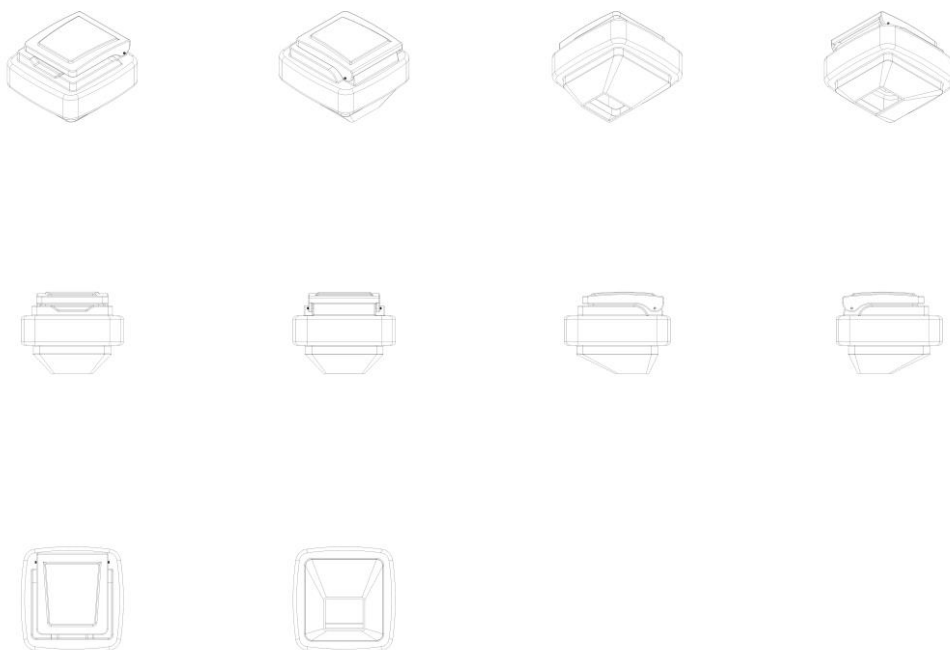

BR302025002471-4

Concessão de registro  
 Código de despacho: 158  
**Titular:** MARCHESAN IMPLEMENTOS E MÁQUINAS AGRÍCOLAS TATU S.A. [BR/SP]  
**Autor:** JOSE LUIZ ALBERTO MARCHESAN[BR] e ALLYSON FERNANDES LOPES[BR]  
**Título do registro:** CHASSI DE DOSADOR AGRÍCOLA  
 Data de depósito: 25/04/2025  
 Classificação: 15-03  
 Procurador: Dannemann, Siemsen, Bigler & Ipanema Moreira

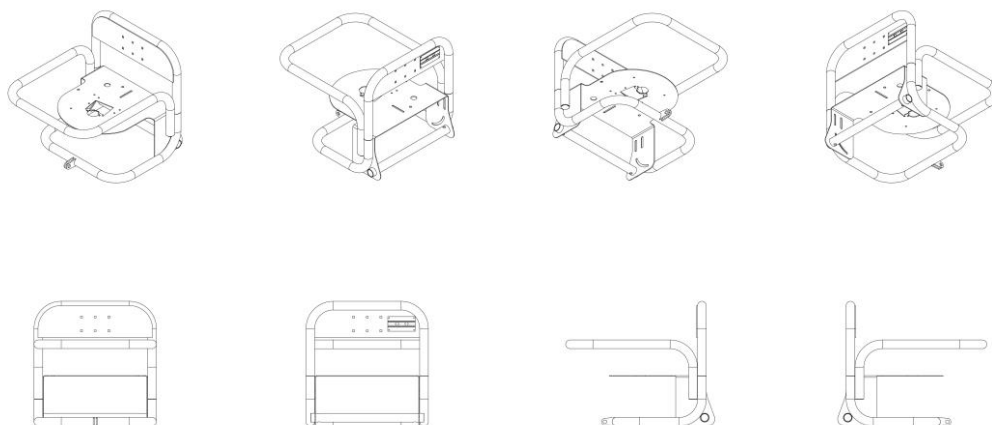

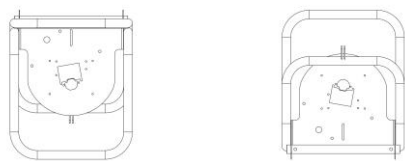
**BR302025002472-2**

Concessão de registro

Código de despacho: 158

**Titular: PLASMONT INDUSTRIA E COMERCIO DE PLASTICOS LTDA. [BR/SP]**

Autor: PAULO VINICIUS DE MORAES MONTI[BR]

Título do registro: Potes [embalagem]

Data de depósito: 25/04/2025

Classificação: 09-01

Procurador: Toledo Corrêa Marcas e Patentes S/C Ltda.

Detalhes do despacho: Legendas adequadas de ofício de acordo com a nota técnica 01/2024.

**BR302025002473-0**

Concessão de registro

Código de despacho: 158

**Titular: STETSOM INDUSTRIA ELETRÔNICA LTDA. [BR/SP]**

Autor: ANDERSON COELHO DA SILVA[BR], RODRIGO BARBOSA BRIANO DA SILVA[BR] e CAIO HENRIQUE BEDIN TROMBETTE[BR]

Título do registro: CAIXA DE SOM

Data de depósito: 25/04/2025

Classificação: 14-03

Procurador: KASZNAR LEONARDOS PROPRIEDADE INTELECTUAL

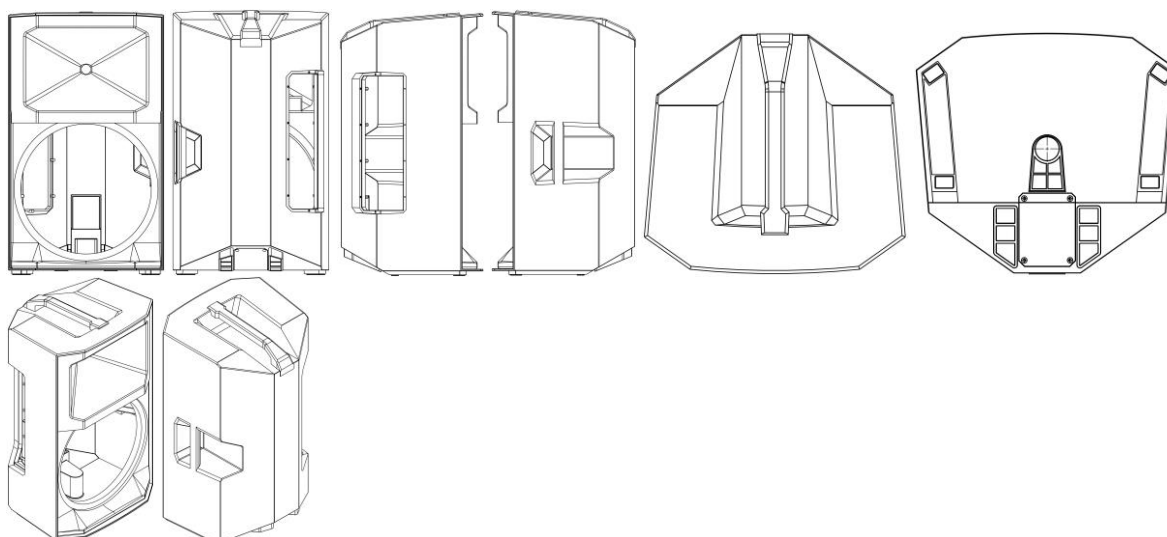

BR302025002474-9

Concessão de registro

Código de despacho: 158

**Titular:** TOYA CORPORATION LTDA [BR/SP], MAXIMO E-COMMERCE LTDA [BR/SP], INTEGRO MARKET SERVICOS ADMINISTRATIVOS LTDA [BR/SP], GERONIMO E-COMMERCE LTDA [BR/SP] e BARATOTAL E-COMMERCE LTDA [BR/SP]

Autor: FRANK LIN HUNG[TW] e KLYE XU[CN]

Título do registro: Caixas de areia [para gatos]

Data de depósito: 25/04/2025

Classificação: 30-11

Detalhes do despacho: Conforme item 5.3.1.2 do Manual, as características visuais de um desenho industrial incluem a forma e, caso haja, a cor, a textura e o acabamento de superfície, desde que proporcionem aspecto visual na aparência externa de sua configuração. A cor (ou combinação de cores) integra as características visuais do desenho industrial.

Ainda que o registro de um desenho industrial que empregue determinada cor ou combinação de cores não dê ao titular exclusividade do uso da cor (ou da combinação de cores) em si, não se pode desconsiderar a cor da reivindicação representada nas figuras. Além disso, de acordo com o item 3.5.2 G do Manual o campo DESCRIÇÃO pode ser usado para adicionar informações consideradas necessárias para uma melhor compreensão das FIGURAS do desenho industrial de maneira a esclarecer recursos gráficos utilizados nas figuras ou ainda esclarecer como tais recursos podem influenciar a que é reivindicado nas figuras, além de declarações sobre omissão de vistas. A declaração apresentada referente a cores e materiais não é válida. Com apoio no item 5.3 do Manual o texto do campo Descrição foi excluído de ofício por conter informações que não se enquadram no previsto nos itens 3.5.2.G e 5.3 do Manual.

Além disso, de acordo com o item 3.5.2 G do Manual o campo DESCRIÇÃO pode ser usado para adicionar informações consideradas necessárias para uma melhor compreensão das FIGURAS do desenho industrial de maneira a esclarecer recursos gráficos utilizados nas figuras ou ainda esclarecer como tais recursos podem influenciar a que é reivindicado nas figuras, além de declarações sobre omissão de vistas. A declaração apresentada referente a cores e materiais não é válida. Com apoio no item 5.3 do Manual o texto do campo Descrição foi excluído de ofício por conter informações que não se enquadram no previsto nos itens 3.5.2.G e 5.3 do Manual.

Além disso, de acordo com o item 3.5.2 G do Manual o campo DESCRIÇÃO pode ser usado para adicionar informações consideradas necessárias para uma melhor compreensão das FIGURAS do desenho industrial de maneira a esclarecer recursos gráficos utilizados nas figuras ou ainda esclarecer como tais recursos podem influenciar a que é reivindicado nas figuras, além de declarações sobre omissão de vistas. A declaração apresentada referente a cores e materiais não é válida. Com apoio no item 5.3 do Manual o texto do campo Descrição foi excluído de ofício por conter informações que não se enquadram no previsto nos itens 3.5.2.G e 5.3 do Manual.



BR302025002475-7

Concessão de registro

Código de despacho: 158

**Titular:** CLEBER LUIS DA RÉ [BR/RS]

Autor: CLEBER LUIS DA RÉ[BR]



Título do registro: CALÇADO  
 Data de depósito: 25/04/2025  
 Classificação: 02-04  
 Procurador: STOCK MARCAS E PATENTES LTDA - ME  
 Detalhes do despacho: Com apoio no item 5.3 do Manual de Desenhos Industriais foram feitas as seguintes alterações de ofício: [1] Título: foi excluída a expressão CONFIGURAÇÃO EM, que não constitui a indicação do produto, em atenção ao item 5.3.1.1 b do Manual. [2] Legendas das figuras 1.3, 1.4, 1.7 e 1.8 alteradas a fim de identificar corretamente as vistas que representam, como se segue: figura 1.3 – vista lateral direita; figura 1.4 – vista lateral direita; figura 1.7 – vista anterior; figura 1.8 – vista posterior.[3] De acordo com o item 3.5.2 G do Manual o campo DESCRIÇÃO pode ser usado para adicionar informações consideradas necessárias para uma melhor compreensão das FIGURAS do desenho industrial de maneira a esclarecer recursos gráficos utilizados nas figuras ou ainda esclarecer como tais recursos podem influenciar o que é reivindicado nas figuras, além de declarações sobre omissão de vistas. O texto do campo Descrição foi excluído por conter informações que não se enquadram no previsto nos itens 3.5.2.G e 5.3 do Manual.



BR302025002477-3

Concessão de registro  
 Código de despacho: 158  
**Titular: KONINKLIJKE PHILIPS N.V. [NL]**  
 Autor: FABIAN DOMINIK BENEDIKTER[DE] e CHUANLIN ZHENG[CN]  
 Título do registro: MONITOR DE PACIENTE  
 Data de depósito: 25/04/2025  
 Prioridade unionista: 015079882-0001 11/11/2024 EM, 015079882-0003 11/11/2024 EM, 015079882-0007 11/11/2024 EM e 015079882-0010 11/11/2024 EM  
 Classificação: 24-01  
 Procurador: Daniel Advogados (Alt.de Daniel & Cia)



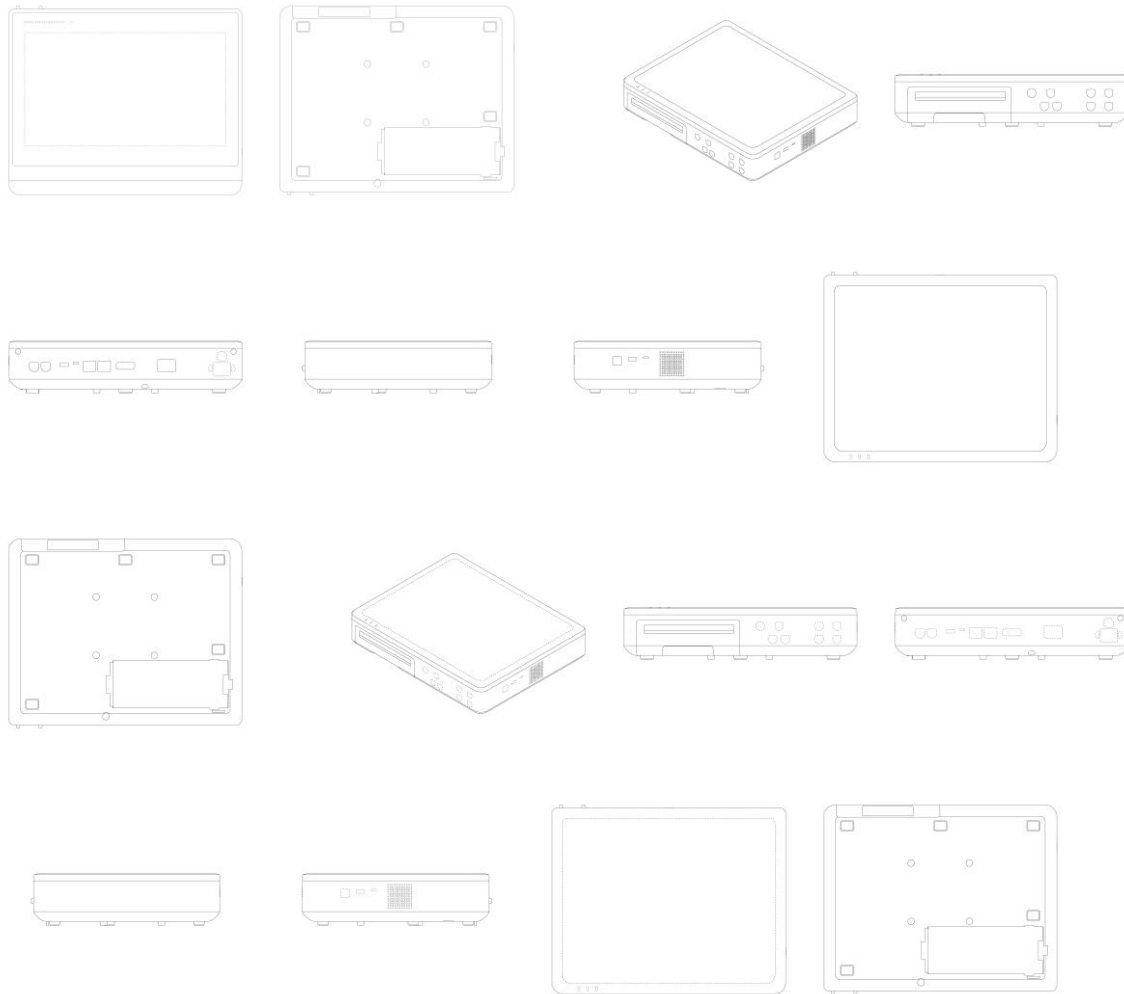

BR302025002482-0

Concessão de registro  
 Código de despacho: 158  
**Titular: GABRIEL JOHANSSON AZEREDO [BR/RS]**  
 Autor: GABRIEL JOHANSSON AZEREDO[BR]  
 Título do registro: Poltronas  
 Data de depósito: 25/04/2025  
 Classificação: 06-01



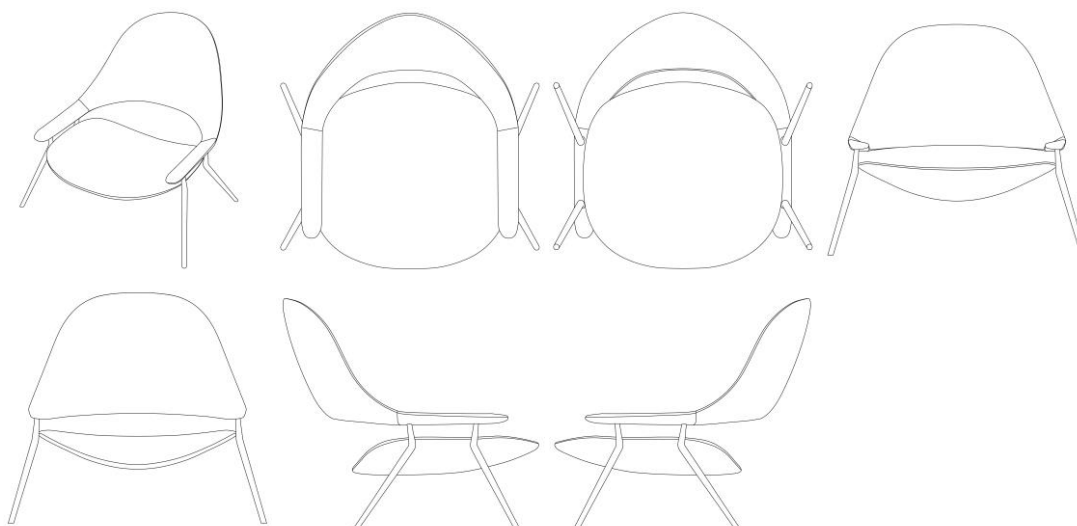

BR302025002485-4

Concessão de registro

Código de despacho: 158

**Titular: JOAO PAULO OLIVEIRA GOMES QUEIROZ LTDA [BR/SP]**

Autor: JOAO PAULO OLIVEIRA GOMES QUEIROZ[BR]

Título do registro: Frigideiras

Data de depósito: 25/04/2025

Classificação: 07-02

Detalhes do despacho: Com apoio no item 5.3 do Manual de Desenhos Industriais foram feitas as seguintes alterações de ofício: .[1] A legenda da figura 1.2 foi alterada para PERSPECTIVA a fim de identificar corretamente a vista que representa. .[2] De acordo com o item 3.5.2 G do Manual o campo DESCRIÇÃO pode ser usado para adicionar informações consideradas necessárias para uma melhor compreensão das FIGURAS do desenho industrial de maneira a esclarecer recursos gráficos utilizados nas figuras ou ainda esclarecer como tais recursos podem influenciar o que é reivindicado nas figuras, além de declarações sobre omissão de vistas. O texto do campo Descrição foi excluído por conter informações que não se enquadram no previsto nos itens 3.5.2.G e 5.3 do Manual.



BR302025002487-0

Concessão de registro

Código de despacho: 158

**Titular: BP TECNOLOGIA EM SISTEMAS E LOCACAO EM EQUIPAMENTOS LTDA [BR/SC]**

Autor: ALEXANDRE AUGUSTO FLORES[BR]

Título do registro: Máquina de autoatendimento para bebidas

Data de depósito: 25/04/2025

Classificação: 20-01

Procurador: Cerumar Serviços em Propriedade Intelectual Ltda

Detalhes do despacho: Com apoio no item 5.3 do Manual o título foi alterado de ofício: foi excluída a expressão CONFIGURAÇÃO APLICADA A/EM, que não constitui a indicação do produto, em atenção ao item 5.3.1.1 b do Manual.



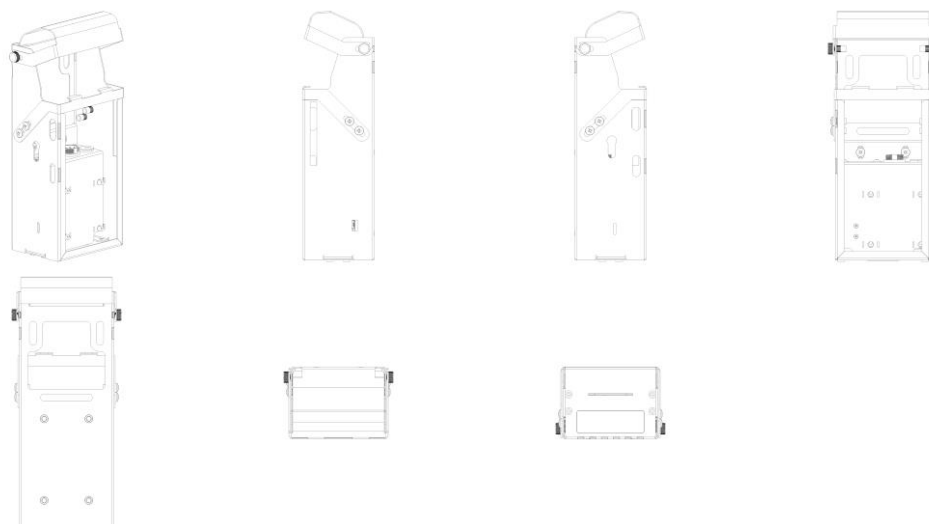

BR302025002495-1

Concessão de registro  
 Código de despacho: 158  
**Titular: LYND CALÇADOS LTDA [BR/MG]**  
 Autor: RICARDO ANDRADE DE LACERDA[BR]  
 Título do registro: Solas para Calçados  
 Data de depósito: 28/04/2025  
 Classificação: 02-04  
 Procurador: MÁRIO DE ALMEIDA MARCAS E PATENTES LTDA

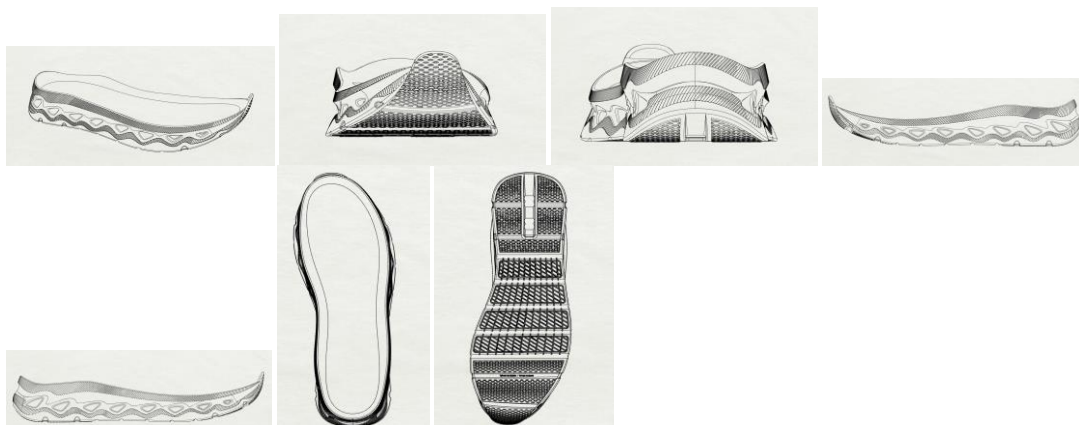

BR302025002497-8

Concessão de registro  
 Código de despacho: 158  
**Titular: ANNA CHRISTINA RODRIGUES MORAES DE OLIVA MAYA [BR/SC]**  
 Autor: ANNA CHRISTINA RODRIGUES MORAES DE OLIVA MAYA[BR]  
 Título do registro: Pufes  
 Data de depósito: 28/04/2025  
 Classificação: 06-01



BR302025002501-0

Concessão de registro  
 Código de despacho: 158  
**Titular: YIWU HAPPYMAX IMP & EXP CO., LTD., [CN]**  
 Autor: XU JIE[CN]



Título do registro: Bonecas  
Data de depósito: 28/04/2025  
Classificação: 21-01  
Procurador: Org. Mérito Marcas e Patentes Ltda.

**BR302025002502-8**

Concessão de registro  
Código de despacho: 158  
**Titular: YIWU HAPPYMAX IMP & EXP CO., LTD., [CN]**  
Autor: XU JIE[CN]  
Título do registro: Cabeças de bonecas  
Data de depósito: 28/04/2025  
Classificação: 21-01  
Procurador: Org. Mérito Marcas e Patentes Ltda.

**BR302025002503-6**

Concessão de registro  
Código de despacho: 158  
**Titular: YIWU HAPPYMAX IMP & EXP CO., LTD., [CN]**  
Autor: XU JIE[CN]  
Título do registro: Cabeças de bonecas  
Data de depósito: 28/04/2025  
Classificação: 21-01  
Procurador: Org. Mérito Marcas e Patentes Ltda.





BR302025002504-4

Concessão de registro

Código de despacho: 158

**Titular:** INTEGRO MARKET SERVICOS ADMINISTRATIVOS LTDA [BR/SP], GERONIMO E-COMMERCE LTDA [BR/SP], BARATOTAL E-COMMERCE LTDA [BR/SP], MAXIMO E-COMMERCE LTDA [BR/SP] e TOYA CORPORATION LTDA [BR/SP]

Autor: FRANK LIN HUNG[TW] e KYLE XU[CN]

Título do registro: Armários com rodas

Data de depósito: 28/04/2025

Classificação: 06-04



BR302025002505-2

Concessão de registro

Código de despacho: 158

**Titular:** YIWU HAPPYMAX IMP & EXP CO., LTD., [CN]

Autor: XU JIE[CN]

Título do registro: Cabeças de bonecas

Data de depósito: 28/04/2025

Classificação: 21-01

Procurador: Org. Mérito Marcas e Patentes Ltda.





BR302025002506-0

Concessão de registro  
Código de despacho: 158  
**Titular:** YIWU HAPPYMAX IMP & EXP CO., LTD., [CN]  
Autor: XU JIE[CN]  
Título do registro: Cabeças de bonecas  
Data de depósito: 28/04/2025  
Classificação: 21-01  
Procurador: Org. Mérito Marcas e Patentes Ltda.



BR302025002507-9

Concessão de registro  
Código de despacho: 158  
**Titular:** YIWU HAPPYMAX IMP & EXP CO., LTD., [CN]  
Autor: XU JIE[CN]  
Título do registro: Cabeças de bonecas  
Data de depósito: 28/04/2025  
Classificação: 21-01  
Procurador: Org. Mérito Marcas e Patentes Ltda.



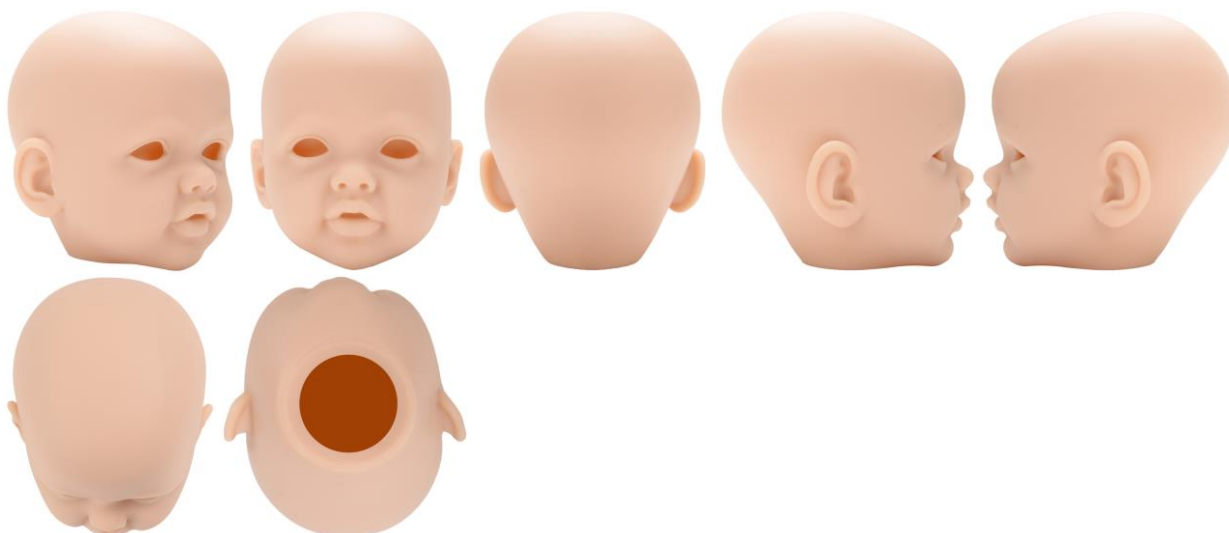

BR302025002585-0

Concessão de registro

Código de despacho: 158

**Titular:** BLUWE COMERCIO E IMP DE COSMETICOS E CUTELARIA LTDA [BR/ES]

Autor: LARA MACHADO BONADIMAN MORENO[BR]

Título do registro: Frasco Higienizador

Data de depósito: 30/04/2025

Classificação: 09-01

Procurador: Elizabeth nogueira lemes nunes

Detalhes do despacho: Classe de locarno alterada de ofício para 09-01 - Garrafas, frascos, potes, garrafões, garrafões empalhados e recipientes com dispensadores dinâmicos e legendas adequadas de ofício de acordo com a nota técnica 01/2024.



BR302025002588-5

Concessão de registro

Código de despacho: 158

**Titular:** SHENZHEN TOPSHARP PRECISION ELECTRONICS CO. LTD [CN]

Autor: XU WENLONG[CN]

Título do registro: Caneca com ventilador

Data de depósito: 30/04/2025

Classificação: 09-01

Procurador: LEÃO PROPRIEDADE INTELECTUAL

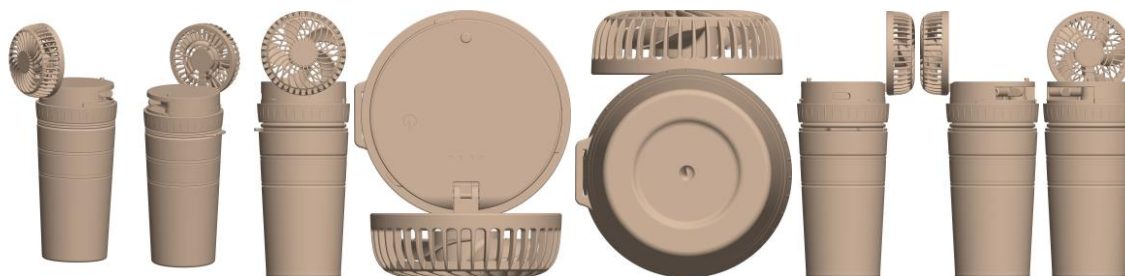

BR302025002589-3

Concessão de registro

Código de despacho: 158



**Titular:** GRUPO MVD IND E COM LTDA [BR/MG]  
**Autor:** NICOLLAS GOMES RODRIGUES[BR]  
**Título do registro:** Mesas de cabeceira  
**Data de depósito:** 30/04/2025  
**Classificação:** 06-03



BR302025002590-7

Concessão de registro  
 Código de despacho: 158  
**Titular:** BEAUTY MOVEIS ONLINE LTDA [BR/SP]  
**Autor:** LEONARDO RICARDO BARNES[BR]  
**Título do registro:** Gabinete  
**Data de depósito:** 30/04/2025  
**Classificação:** 06-04  
**Procurador:** Eduarda Colla

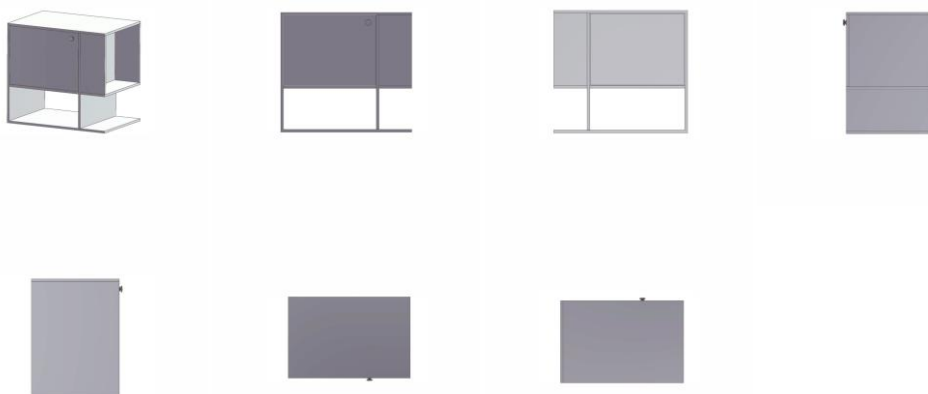

BR302025002594-0

Concessão de registro  
 Código de despacho: 158  
**Titular:** INTEGRO MARKET SERVICOS ADMINISTRATIVOS LTDA [BR/SP], GERONIMO E-COMMERCE LTDA [BR/SP], BARATOTAL E-COMMERCE LTDA [BR/SP], MAXIMO E-COMMERCE LTDA [BR/SP] e TOYA CORPORATION LTDA [BR/SP]  
**Autor:** FRANK LIN HUNG[TW] e KYLE XU[CN]  
**Título do registro:** Armários com rodas  
**Data de depósito:** 30/04/2025  
**Classificação:** 06-04

Detalhes do despacho: De acordo com o item 3.5.2 do Manual de Desenhos Industriais, o campo Descrição do formulário só deve ser usado para incluir informações necessárias à compreensão das figuras do desenho industrial. As informações inseridas neste campo no pedido que não cumpriam com a finalidade pretendida foram excluídas de ofício.





BR302025002596-6

Concessão de registro  
 Código de despacho: 158  
**Titular:** SHENZHEN LUTE JIACHENG SUPPLY CHAIN MANAGEMENT CO., LTD. [CN]  
 Autor: ZONGSHUAI XU[CN] e YIZHI ZHANG[CN]  
 Título do registro: Bombas para extrair leite materno  
 Data de depósito: 30/04/2025  
 Prioridade unionista: 2024307895676 12/12/2024 CN  
 Classificação: 24-02  
 Procurador: LEÃO PROPRIEDADE INTELECTUAL

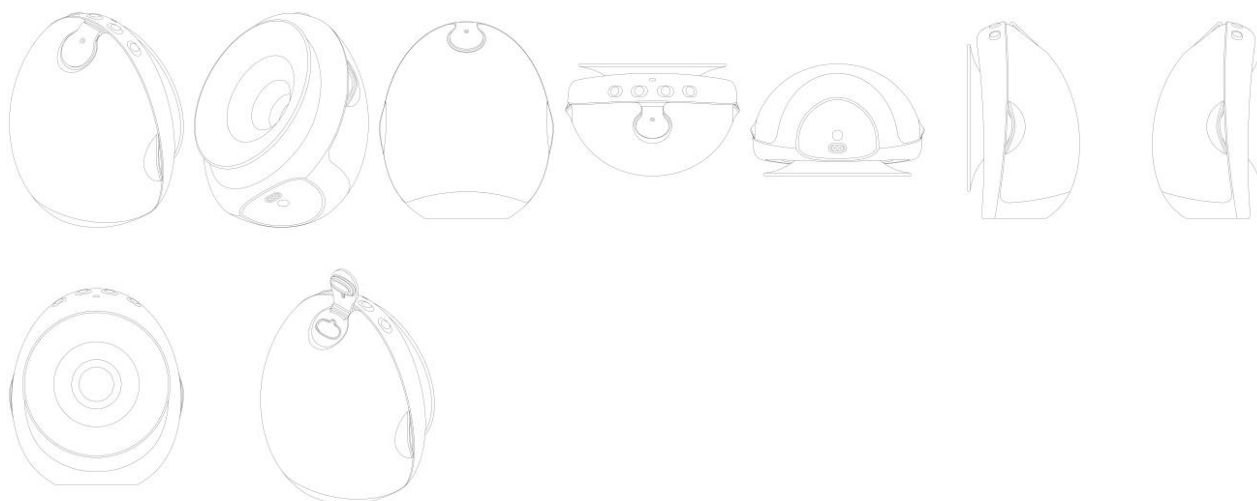

BR302025002597-4

Concessão de registro  
 Código de despacho: 158  
**Titular:** SHENZHEN LUTE JIACHENG SUPPLY CHAIN MANAGEMENT CO., LTD. [CN]  
 Autor: ZONGSHUAI XU[CN] e YIZHI ZHANG[CN]  
 Título do registro: Reservatório de extrator de leite materno  
 Data de depósito: 30/04/2025  
 Prioridade unionista: 202430789577X 12/12/2024 CN  
 Classificação: 24-04  
 Procurador: LEÃO PROPRIEDADE INTELECTUAL



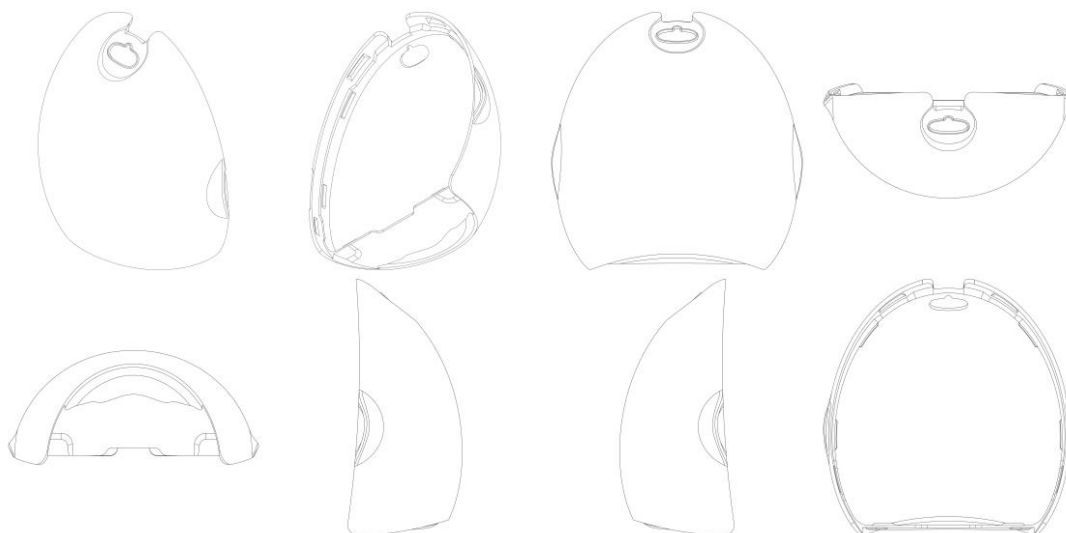

BR302025002598-2

Concessão de registro

Código de despacho: 158

Titular: SHENZHEN LUTE JIACHENG SUPPLY CHAIN MANAGEMENT CO., LTD. [CN]

Autor: ZONGSHUAI XU[CN] e YIZHI ZHANG[CN]

Título do registro: Tampa de reservatório de extrator de leite materno

Data de depósito: 30/04/2025

Prioridade unionista: 2024307895801 12/12/2024 CN

Classificação: 24-02

Procurador: LEÃO PROPRIEDADE INTELECTUAL

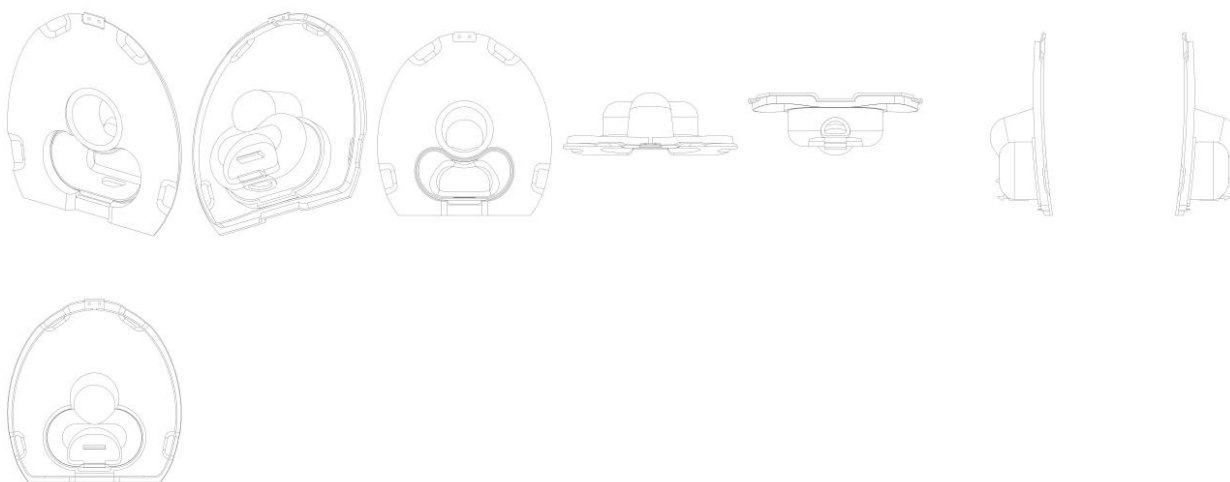

BR302025002601-6

Concessão de registro

Código de despacho: 158

Titular: SHENZHEN LUTE JIACHENG SUPPLY CHAIN MANAGEMENT CO., LTD. [CN]

Autor: ZONGSHUAI XU[CN] e YIZHI ZHANG[CN]

Título do registro: Unidade principal de extrator de leite materno

Data de depósito: 30/04/2025

Prioridade unionista: 2024307895816 12/12/2024 CN

Classificação: 24-02

Procurador: LEÃO PROPRIEDADE INTELECTUAL

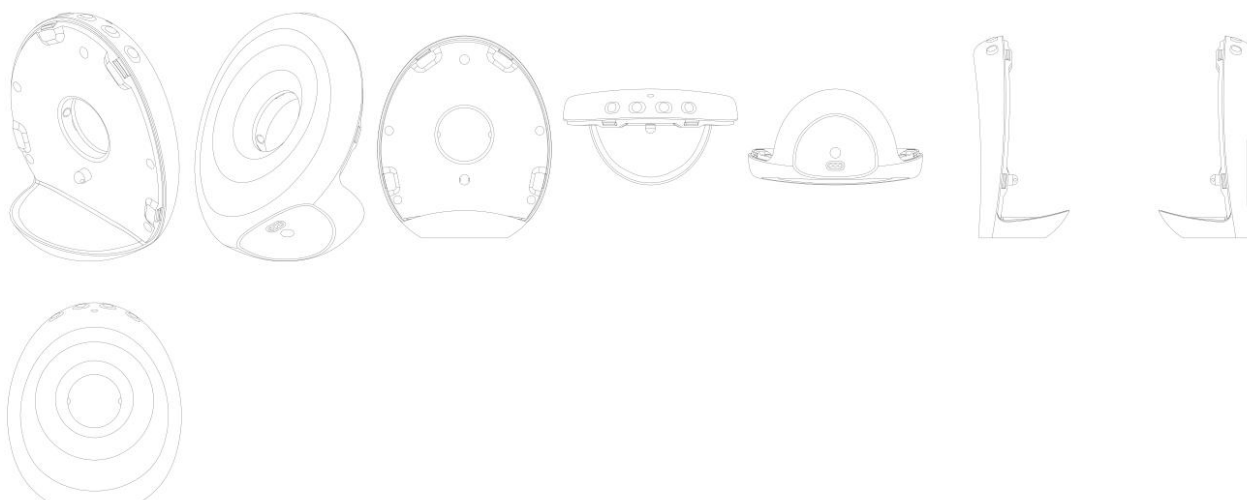

BR302025002606-7

Concessão de registro

Código de despacho: 158

**Titular:** INTEGRO MARKET SERVICOS ADMINISTRATIVOS LTDA [BR/SP], GERONIMO E-COMMERCE LTDA [BR/SP], BARATOTAL E-COMMERCE LTDA [BR/SP], MAXIMO E-COMMERCE LTDA [BR/SP] e TOYA CORPORATION LTDA [BR/SP]

Autor: FRANK LIN HUNG[TW] e KYLE XU[CN]

Título do registro: Cercadinho para bebê

Data de depósito: 30/04/2025

Classificação: 12-12

Detalhes do despacho: De acordo com o item 3.5.2 do Manual de Desenhos Industriais, o campo Descrição do formulário só deve ser usado para incluir informações necessárias à compreensão das figuras do desenho industrial. As informações inseridas neste campo no pedido que não cumpriam com a finalidade pretendida foram excluídas de ofício.



BR302025002607-5

Concessão de registro

Código de despacho: 158

**Titular:** LUCIANA RAUNAIMER [BR/SP]

Autor: LUCIANA RAUNAIMER[BR]

Título do registro: Berços

Data de depósito: 30/04/2025

Classificação: 06-02



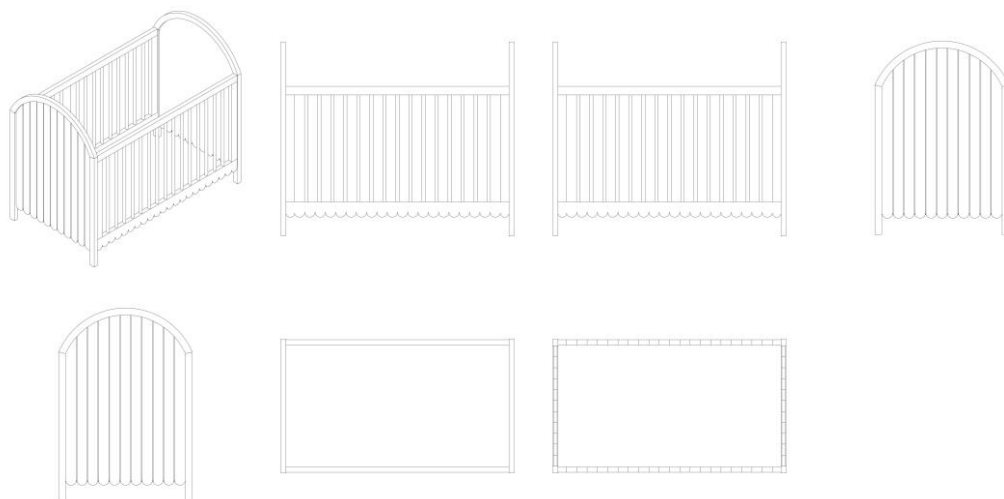

BR302025002623-7

Concessão de registro

Código de despacho: 158

**Titular: DPR TELECOMUNICAÇÕES LTDA [BR/SP]**

Autor: LUIS CARLOS VICENTE[BR], PEDRO MIGUEL HYPOLITO SERRANO[BR], JOAO PEDRO TON DATO DA SILVA[BR], RODRIGO HILARIO DE OLIVEIRA[BR] e CASSIO SERAFIM[BR]

Título do registro: Caixa de terminação óptica

Data de depósito: 30/04/2025

Classificação: 14-99

Procurador: Veronica Meyer Gaiarsa

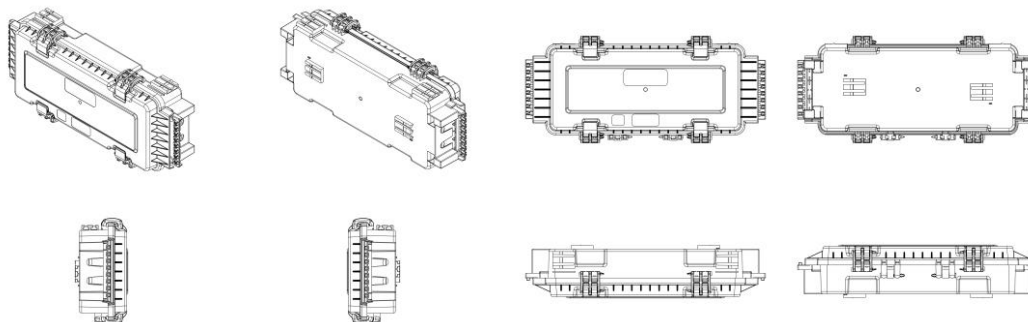

BR302025002626-1

Concessão de registro

Código de despacho: 158

**Titular: DPR TELECOMUNICAÇÕES LTDA [BR/SP]**

Autor: LUIS CARLOS VICENTE[BR], PEDRO MIGUEL HYPOLITO SERRANO[BR], JOAO PEDRO TON DATO DA SILVA[BR], RODRIGO HILARIO DE OLIVEIRA[BR] e CASSIO SERAFIM[BR]

Título do registro: Caixa de terminação óptica

Data de depósito: 30/04/2025

Classificação: 14-99

Procurador: Veronica Meyer Gaiarsa



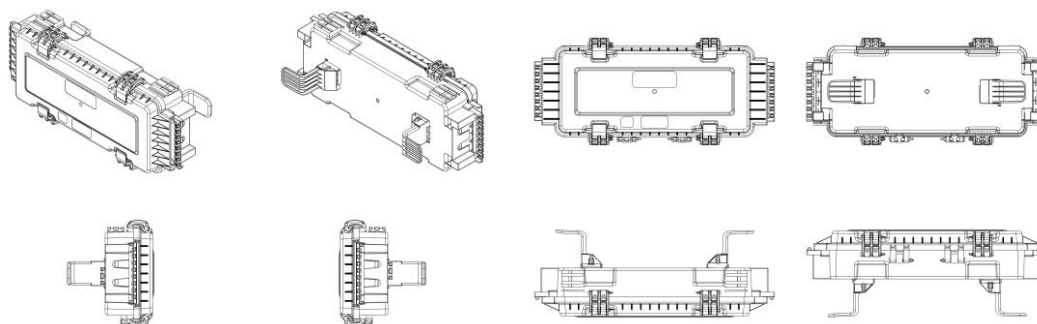

BR302025002627-0

Concessão de registro

Código de despacho: 158

**Titular:** DPR TELECOMUNICAÇÕES LTDA [BR/SP]

Autor: LUIS CARLOS VICENTE[BR], PEDRO MIGUEL HYPOLITO SERRANO[BR], JOAO PEDRO TON DATO DA SILVA[BR], RODRIGO HILARIO DE OLIVEIRA[BR] e CASSIO SERAFIM[BR]

Título do registro: Caixa de terminação óptica

Data de depósito: 30/04/2025

Classificação: 14-99

Procurador: Veronica Meyer Gaiarsa

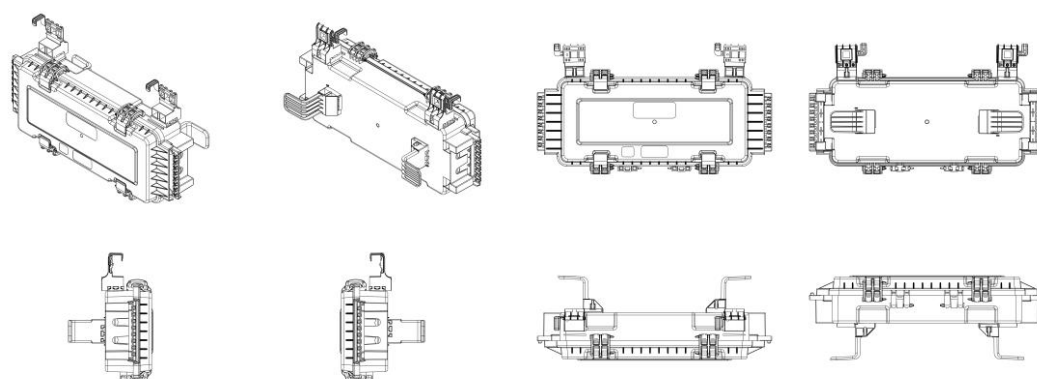

BR302025002628-8

Concessão de registro

Código de despacho: 158

**Titular:** DPR TELECOMUNICAÇÕES LTDA [BR/SP]

Autor: LUIS CARLOS VICENTE[BR], PEDRO MIGUEL HYPOLITO SERRANO[BR], JOAO PEDRO TON DATO DA SILVA[BR], RODRIGO HILARIO DE OLIVEIRA[BR] e CASSIO SERAFIM[BR]

Título do registro: Caixa de terminação óptica

Data de depósito: 30/04/2025

Classificação: 14-99

Procurador: Veronica Meyer Gaiarsa

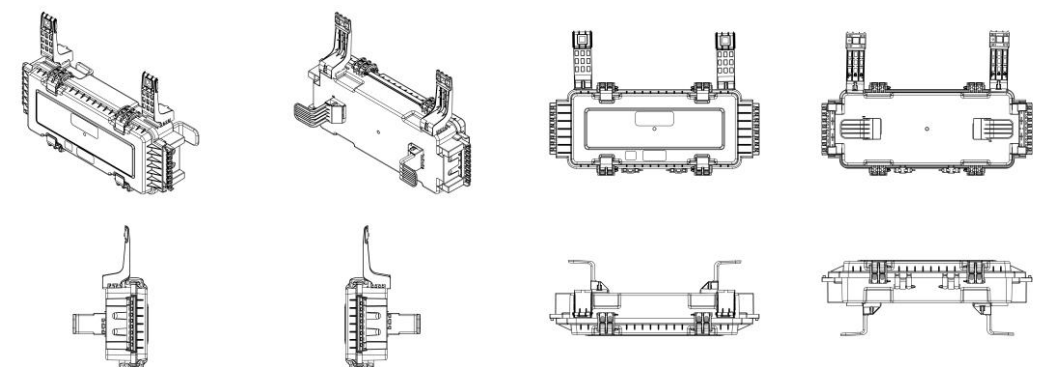

BR302025002629-6

Concessão de registro  
 Código de despacho: 158  
**Titular: DPR TELECOMUNICAÇÕES LTDA [BR/SP]**  
 Autor: LUIS CARLOS VICENTE[BR], PEDRO MIGUEL HYPOLITO SERRANO[BR], JOAO PEDRO TONDATO DA SILVA[BR], RODRIGO HILARIO DE OLIVEIRA[BR] e CASSIO SERAFIM[BR]  
 Título do registro: Caixa de terminação óptica  
 Data de depósito: 30/04/2025  
 Classificação: 14-99  
 Procurador: Veronica Meyer Gaiarsa

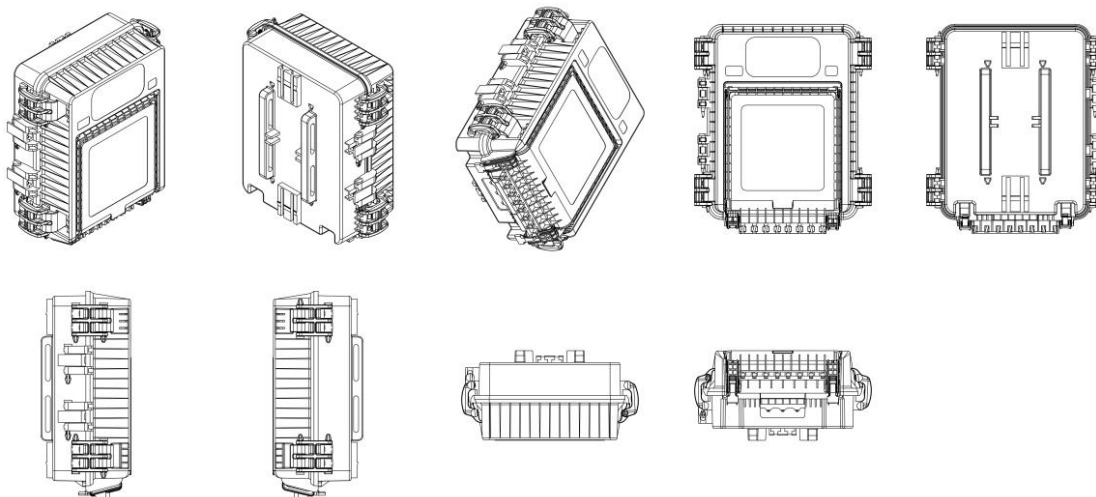

BR302025002630-0

Concessão de registro  
 Código de despacho: 158  
**Titular: DPR TELECOMUNICAÇÕES LTDA [BR/SP]**  
 Autor: LUIS CARLOS VICENTE[BR], PEDRO MIGUEL HYPOLITO SERRANO[BR], JOAO PEDRO TONDATO DA SILVA[BR], RODRIGO HILARIO DE OLIVEIRA[BR] e CASSIO SERAFIM[BR]  
 Título do registro: Caixa de terminação óptica  
 Data de depósito: 30/04/2025  
 Classificação: 14-99  
 Procurador: Veronica Meyer Gaiarsa

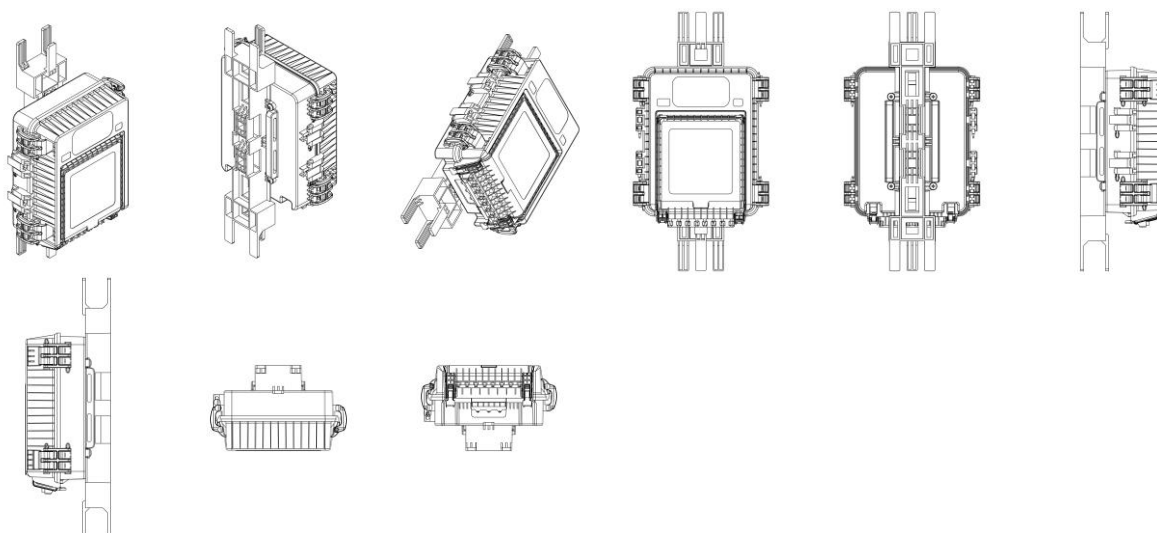

BR302025002631-8

Concessão de registro  
 Código de despacho: 158  
**Titular: DPR TELECOMUNICAÇÕES LTDA [BR/SP]**  
 Autor: LUIS CARLOS VICENTE[BR], PEDRO MIGUEL HYPOLITO SERRANO[BR], JOAO PEDRO TONDATO DA SILVA[BR], RODRIGO HILARIO DE OLIVEIRA[BR] e CASSIO SERAFIM[BR]



Título do registro: Caixa de terminação óptica

Data de depósito: 30/04/2025

Classificação: 14-99

Procurador: Veronica Meyer Gaiarsa

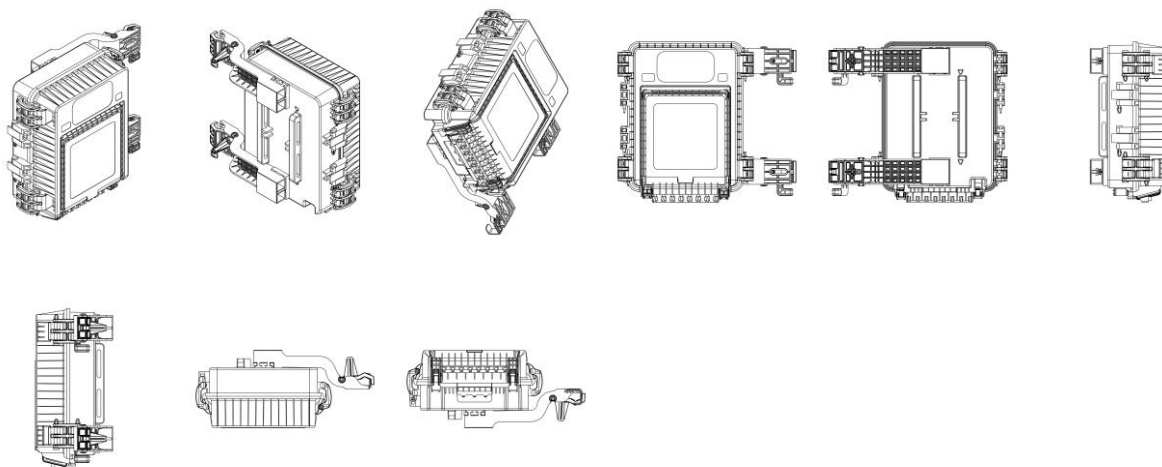

BR302025002633-4

Concessão de registro

Código de despacho: 158

**Titular: INTEGRO MARKET SERVICOS ADMINISTRATIVOS LTDA [BR/SP], GERONIMO E-COMMERCE LTDA [BR/SP], BARATOTAL E-COMMERCE LTDA [BR/SP], MAXIMO E-COMMERCE LTDA [BR/SP] e TOYA CORPORATION LTDA [BR/SP]**

Autor: FRANK LIN HUNG[TW] e KYLE XU[CN]

Título do registro: Assento infantil com Escada para vaso sanitário

Data de depósito: 30/04/2025

Classificação: 06-01

Detalhes do despacho: De acordo com o item 3.5.2 do Manual de Desenhos Industriais, o campo Descrição do formulário só deve ser usado para incluir informações necessárias à compreensão das figuras do desenho industrial. As informações inseridas neste campo no pedido que não cumpriam com a finalidade pretendida foram excluídas de ofício.



BR302025002636-9

Concessão de registro

Código de despacho: 158

**Titular: INTEGRO MARKET SERVICOS ADMINISTRATIVOS LTDA [BR/SP], GERONIMO E-COMMERCE LTDA [BR/SP], BARATOTAL E-COMMERCE LTDA [BR/SP], MAXIMO E-COMMERCE LTDA [BR/SP] e TOYA CORPORATION LTDA [BR/SP]**

Autor: FRANK LIN HUNG[TW] e KYLE XU[CN]



Título do registro: Assento infantil com escada para vaso sanitário

Data de depósito: 30/04/2025

Classificação: 06-01

Detalhes do despacho: De acordo com o item 3.5.2 do Manual de Desenhos Industriais, o campo Descrição do formulário só deve ser usado para incluir informações necessárias à compreensão das figuras do desenho industrial. As informações inseridas neste campo no pedido que não cumpriam com a finalidade pretendida foram excluídas de ofício.



BR302025002640-7

Concessão de registro

Código de despacho: 158

**Titular: INTEGRO MARKET SERVICOS ADMINISTRATIVOS LTDA [BR/SP], GERONIMO E-COMMERCE LTDA [BR/SP], BARATOTAL E-COMMERCE LTDA [BR/SP], MAXIMO E-COMMERCE LTDA [BR/SP] e TOYA CORPORATION LTDA [BR/SP]**

Autor: FRANK LIN HUNG[TW] e KYLE XU[CN]

Título do registro: Banheiras de bebês

Data de depósito: 30/04/2025

Classificação: 23-06

Detalhes do despacho: De acordo com o item 3.5.2 do Manual de Desenhos Industriais, o campo Descrição do formulário só deve ser usado para incluir informações necessárias à compreensão das figuras do desenho industrial. As informações inseridas neste campo no pedido que não cumpriam com a finalidade pretendida foram excluídas de ofício.



BR302025002642-3

Concessão de registro

Código de despacho: 158

**Titular: THE PROCTER & GAMBLE COMPANY [US]**

Autor: MARTIN JAY MAROTTI[US], MAGGIE LYON WOLFE[US] e JENIFER MARIE ESSEN[US]



Título do registro: TUBO PARA COMPOSIÇÃO PARA CUIDADO ORAL  
 Data de depósito: 30/04/2025  
 Prioridade unionista: 29/971,186 01/11/2024 US  
 Classificação: 09-05  
 Procurador: TRENCH ROSSI E WATANABE ADVOGADOS ( RJ )

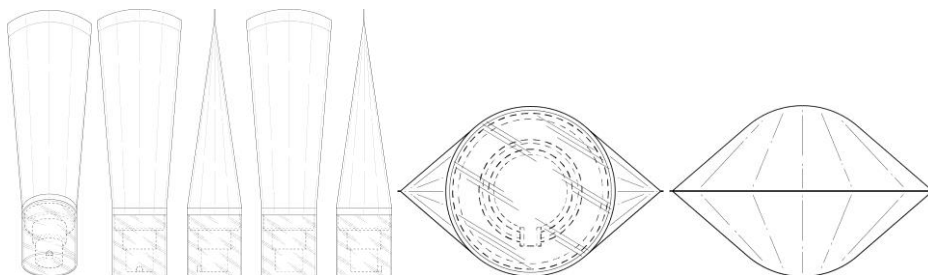

BR302025002643-1

Concessão de registro  
 Código de despacho: 158  
**Titular: THE PROCTER & GAMBLE COMPANY [US]**  
 Autor: MARTIN JAY MAROTTI[US], JENNIFER MARIE HASSE[US] e MAGGIE LYON WOLFE[US]  
 Título do registro: TUBO PARA COMPOSIÇÃO PARA CUIDADO ORAL  
 Data de depósito: 30/04/2025  
 Prioridade unionista: 29/971,186 01/11/2024 US  
 Classificação: 09-05  
 Procurador: TRENCH ROSSI E WATANABE ADVOGADOS ( RJ )

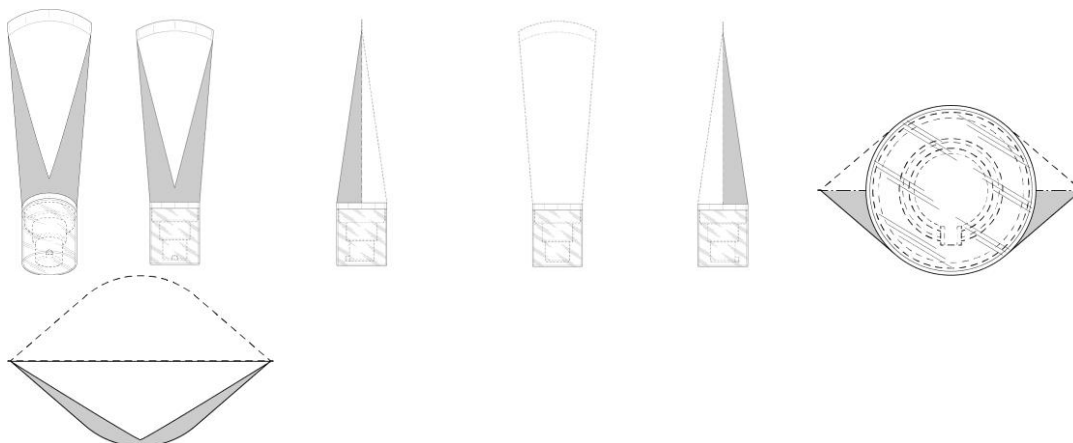

BR302025002649-0

Concessão de registro  
 Código de despacho: 158  
**Titular: COTIPLÁS INDÚSTRIA E COMÉRCIO DE ARTEFATOS PLÁSTICOS LTDA [BR/SP]**  
 Autor: CARLOS ALBERTO BAZZO[BR], PAULO ROBERTO BAZZO[BR] e LUIZ ANTONIO BAZZO JUNIOR[BR]  
 Título do registro: Brinquedos  
 Data de depósito: 02/05/2025  
 Classificação: 21-01  
 Procurador: Marília Cruzatti





BR302025002651-2

Concessão de registro

Código de despacho: 158

**Titular: COTIPLÁS INDÚSTRIA E COMÉRCIO DE ARTEFATOS PLÁSTICOS LTDA [BR/SP]**

Autor: CARLOS ALBERTO BAZZO[BR], PAULO ROBERTO BAZZO[BR] e LUIZ ANTONIO BAZZO JUNIOR[BR]

Título do registro: Bonecas

Data de depósito: 02/05/2025

Classificação: 21-01

Procurador: Marília Crozatti



BR302025002652-0

Concessão de registro

Código de despacho: 158

**Titular: COTIPLÁS INDÚSTRIA E COMÉRCIO DE ARTEFATOS PLÁSTICOS LTDA [BR/SP]**

Autor: CARLOS ALBERTO BAZZO[BR], PAULO ROBERTO BAZZO[BR] e LUIZ ANTONIO BAZZO JUNIOR[BR]

Título do registro: Bonecos e estatuetas [brinquedos]

Data de depósito: 02/05/2025

Classificação: 21-01

Procurador: Marília Crozatti





BR302025002653-9

Concessão de registro

Código de despacho: 158

**Titular:** COTIPLÁS INDÚSTRIA E COMÉRCIO DE ARTEFATOS PLÁSTICOS LTDA [BR/SP]

Autor: CARLOS ALBERTO BAZZO[BR], PAULO ROBERTO BAZZO[BR] e LUIZ ANTONIO BAZZO JUNIOR[BR]

Título do registro: Bonecas

Data de depósito: 02/05/2025

Classificação: 21-01

Procurador: Marília Cruzatti



BR302025002654-7

Concessão de registro

Código de despacho: 158

**Titular:** COTIPLÁS INDÚSTRIA E COMÉRCIO DE ARTEFATOS PLÁSTICOS LTDA [BR/SP]

Autor: CARLOS ALBERTO BAZZO[BR], PAULO ROBERTO BAZZO[BR] e LUIZ ANTONIO BAZZO JUNIOR[BR]

Título do registro: Bonecas

Data de depósito: 02/05/2025

Classificação: 21-01

Procurador: Marília Cruzatti



BR302025002655-5

Concessão de registro

Código de despacho: 158

**Titular:** COTIPLÁS INDÚSTRIA E COMÉRCIO DE ARTEFATOS PLÁSTICOS LTDA [BR/SP]

Autor: CARLOS ALBERTO BAZZO[BR], PAULO ROBERTO BAZZO[BR] e LUIZ ANTONIO BAZZO JUNIOR[BR]

Título do registro: Bonecos e estatuetas [brinquedos]

Data de depósito: 02/05/2025

Classificação: 21-01

Procurador: Marília Cruzatti

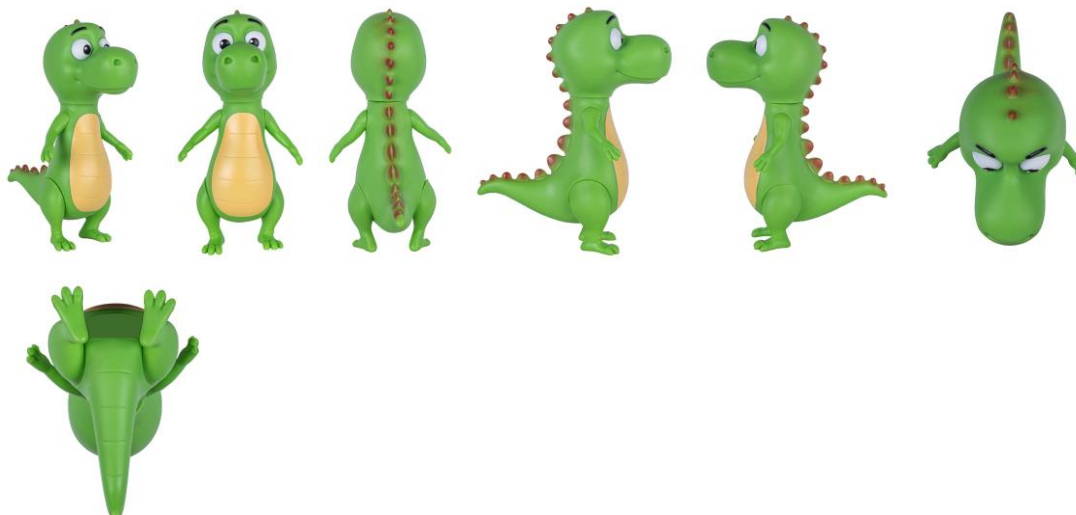

BR302025002656-3

Concessão de registro

Código de despacho: 158

**Titular:** COTIPLÁS INDÚSTRIA E COMÉRCIO DE ARTEFATOS PLÁSTICOS LTDA [BR/SP]

Autor: CARLOS ALBERTO BAZZO[BR], PAULO ROBERTO BAZZO[BR] e LUIZ ANTONIO BAZZO JUNIOR[BR]

Título do registro: Bonecos e estatuetas [brinquedos]

Data de depósito: 02/05/2025

Classificação: 21-01

Procurador: Marília Cruzatti



BR302025002658-0

Concessão de registro

Código de despacho: 158

**Titular:** COTIPLÁS INDÚSTRIA E COMÉRCIO DE ARTEFATOS PLÁSTICOS LTDA [BR/SP]

Autor: CARLOS ALBERTO BAZZO[BR], PAULO ROBERTO BAZZO[BR] e LUIZ ANTONIO BAZZO JUNIOR[BR]

Título do registro: Bonecas

Data de depósito: 02/05/2025

Classificação: 21-01

Procurador: Marília Cruzatti





BR302025002659-8

Concessão de registro  
 Código de despacho: 158  
**Titular: COTIPLÁS INDÚSTRIA E COMÉRCIO DE ARTEFATOS PLÁSTICOS LTDA [BR/SP]**  
 Autor: CARLOS ALBERTO BAZZO[BR], PAULO ROBERTO BAZZO[BR] e LUIZ ANTONIO BAZZO JUNIOR[BR]  
 Título do registro: Bonecas  
 Data de depósito: 02/05/2025  
 Classificação: 21-01  
 Procurador: Marília Crozatti



BR302025002660-1

Concessão de registro  
 Código de despacho: 158  
**Titular: COTIPLÁS INDÚSTRIA E COMÉRCIO DE ARTEFATOS PLÁSTICOS LTDA [BR/SP]**  
 Autor: CARLOS ALBERTO BAZZO[BR], PAULO ROBERTO BAZZO[BR] e LUIZ ANTONIO BAZZO JUNIOR[BR]  
 Título do registro: Bonecas  
 Data de depósito: 02/05/2025  
 Classificação: 21-01  
 Procurador: Marília Crozatti



BR302025002661-0

Concessão de registro  
 Código de despacho: 158  
**Titular: COTIPLÁS INDÚSTRIA E COMÉRCIO DE ARTEFATOS PLÁSTICOS LTDA [BR/SP]**  
 Autor: CARLOS ALBERTO BAZZO[BR], PAULO ROBERTO BAZZO[BR] e LUIZ ANTONIO BAZZO JUNIOR[BR]  
 Título do registro: Bonecas  
 Data de depósito: 02/05/2025  
 Classificação: 21-01  
 Procurador: Marília Crozatti





BR302025002662-8

Concessão de registro

Código de despacho: 158

**Titular: ORANGE INDUSTRIA E COMERCIO DE FERRAGENS LTDA [BR/RS]**

Autor: OMAR PEREIRA DOS SANTOS[BR]

Título do registro: Estrado

Data de depósito: 02/05/2025

Classificação: 06-02

Procurador: LEONOR MAGALHÃES PERES GALVÃO

Detalhes do despacho: Com apoio no item 5.3 do Manual o título foi alterado de ofício: foi excluída a expressão EXPANSIVO, por se tratar de informação técnica do produto, em atenção ao item 5.3.1.1 b do Manual.

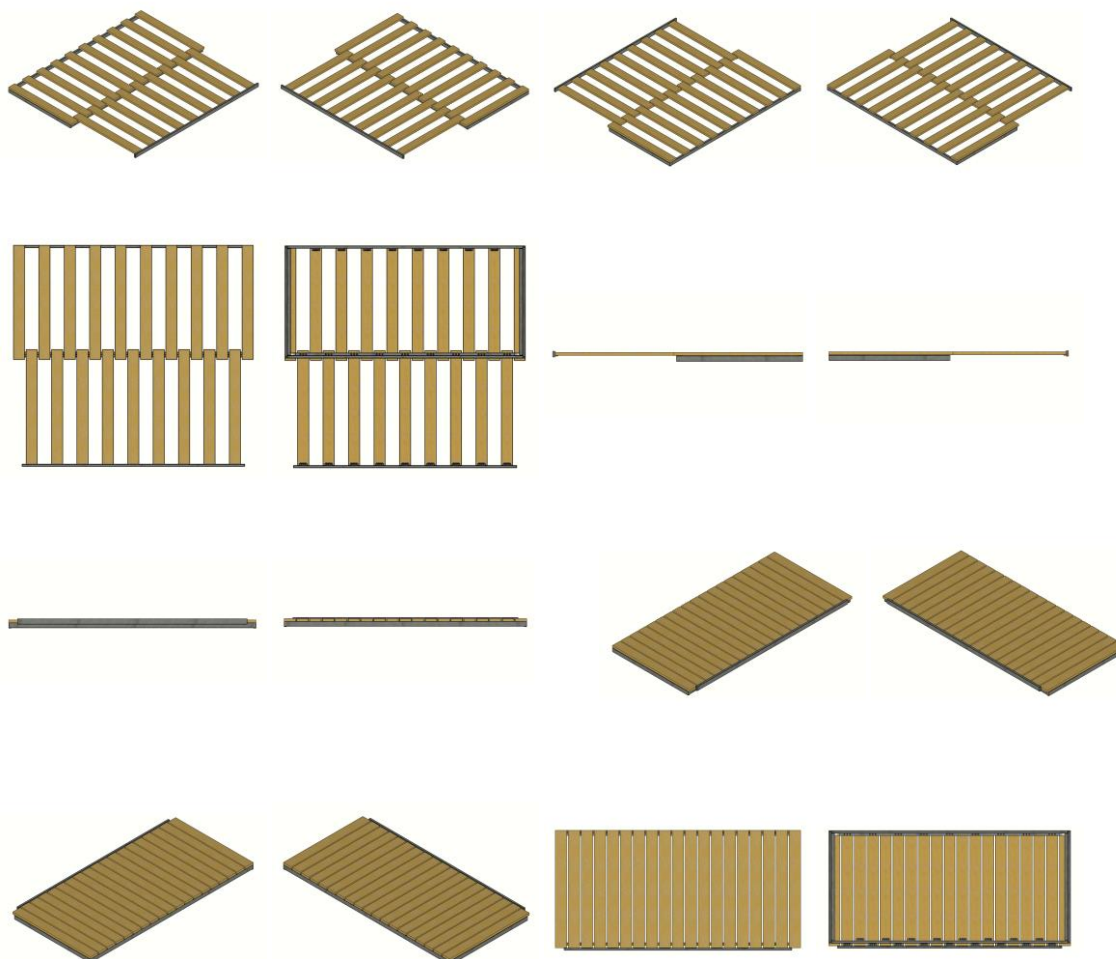

BR302025002663-6

Concessão de registro

Código de despacho: 158

**Titular:** SUPER TOYS INDÚSTRIA E COMÉRCIO DE ARTEFATOS PLÁSTICOS LTDA. [BR/SP]

Autor: CARLOS ALBERTO BAZZO[BR], PAULO ROBERTO BAZZO[BR] e LUIZ ANTONIO BAZZO JUNIOR[BR]

Título do registro: Bonecas

Data de depósito: 02/05/2025

Classificação: 21-01

Procurador: Marília Crozatti



BR302025002664-4

Concessão de registro

Código de despacho: 158

**Titular:** SUPER TOYS INDÚSTRIA E COMÉRCIO DE ARTEFATOS PLÁSTICOS LTDA. [BR/SP]

Autor: CARLOS ALBERTO BAZZO[BR], PAULO ROBERTO BAZZO[BR] e LUIZ ANTONIO BAZZO JUNIOR[BR]

Título do registro: Bonecas

Data de depósito: 02/05/2025

Classificação: 21-01

Procurador: Marília Crozatti

Detalhes do despacho: Com apoio no item 5.3 do Manual de Desenhos Industriais o título foi alterado de ofício para BONECAS, a fim de identificar mais precisamente o objeto requerido, conforme item 5.3.1.1 b do Manual.



BR302025002665-2

Concessão de registro

Código de despacho: 158

**Titular:** SUPER TOYS INDÚSTRIA E COMÉRCIO DE ARTEFATOS PLÁSTICOS LTDA. [BR/SP]

Autor: CARLOS ALBERTO BAZZO[BR], PAULO ROBERTO BAZZO[BR] e LUIZ ANTONIO BAZZO JUNIOR[BR]

Título do registro: Bonecas

Data de depósito: 02/05/2025

Classificação: 21-01

Procurador: Marília Crozatti





BR302025002666-0

Concessão de registro

Código de despacho: 158

**Titular: THIAGO CAPOSSOLI [BR/SP]**

Autor: THIAGO CAPOSSOLI[BR]

Título do registro: Suporte para computadores compactos

Data de depósito: 02/05/2025

Classificação: 14-06

Detalhes do despacho: Com apoio no item 5.3 do Manual de Desenhos Industriais foram feitas as seguintes alterações de ofício: .[1] Título: alterado para SUPORTE PARA COMPUTADORES COMPACTOS, a fim de identificar corretamente o objeto requerido, conforme item 5.3.1.1 b do Manual. .[2] Classificação: alterada de 14-02 para 14-06, a fim de corresponder ao objeto requerido, sem informações técnicas do produto, conforme item 5.3.1.1 c do Manual. .[3] De acordo com o item 3.5.2 G do Manual o campo DESCRIÇÃO pode ser usado para adicionar informações consideradas necessárias para uma melhor compreensão das FIGURAS do desenho industrial de maneira a esclarecer recursos gráficos utilizados nas figuras ou ainda esclarecer como tais recursos podem influenciar o que é reivindicado nas figuras, além de declarações sobre omissão de vistas. O texto do campo Descrição foi excluído por conter informações que não se enquadram no previsto nos itens 3.5.2.G e 5.3 do Manual.

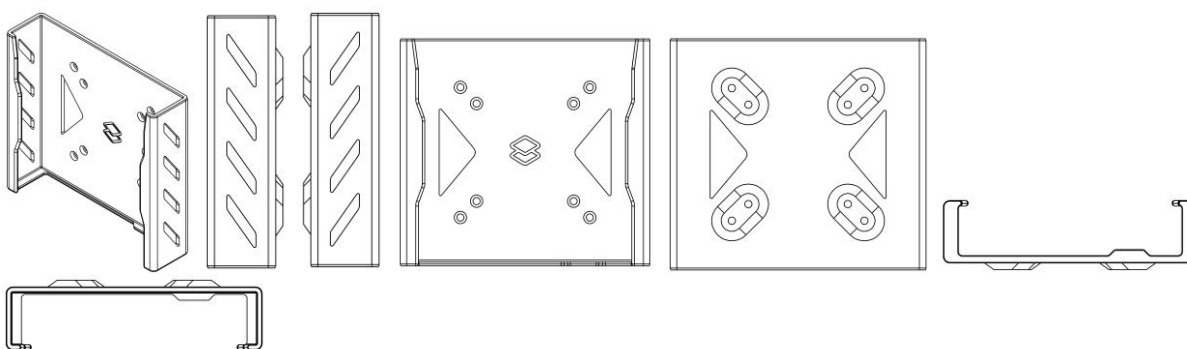

BR302025002669-5

Concessão de registro

Código de despacho: 158

**Titular: CALÇADOS BOTTERO LTDA [BR/RS]**

Autor: GERVÁSIO MULLER DE OLIVEIRA[BR]

Título do registro: SOLADO

Data de depósito: 02/05/2025

Classificação: 02-04

Procurador: Montaury Pimenta, Machado &amp; Vieira de Mello Advogados





BR302025002672-5

Concessão de registro  
Código de despacho: 158  
**Titular: LIFEN ZHU [BR/SP]**  
Autor: LIFEN ZHU[CN]  
Título do registro: Luminárias  
Data de depósito: 02/05/2025  
Classificação: 26-05  
Procurador: Org. Mérito Marcas e Patentes Ltda.

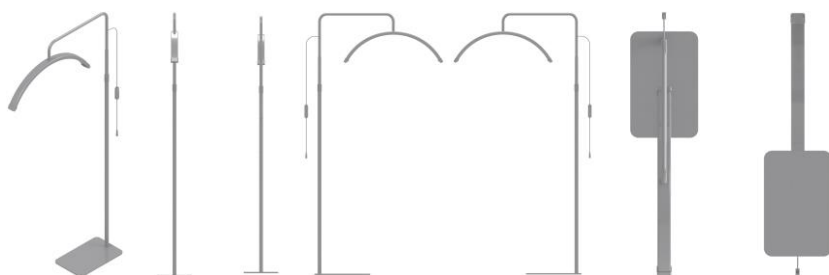

BR302025002674-1

Concessão de registro  
Código de despacho: 158  
**Titular: LIFEN ZHU [BR/SP]**  
Autor: LIFEN ZHU[CN]  
Título do registro: Cortadores de grama [ferramentas]  
Data de depósito: 02/05/2025  
Classificação: 08-03  
Procurador: Org. Mérito Marcas e Patentes Ltda.





BR302025002678-4

Concessão de registro  
 Código de despacho: 158  
**Titular: S.F.PEREIRA & CIA LTDA EPP [BR/PR]**  
 Autor: SÉRGIO FREITAS PEREIRA[BR]  
 Título do registro: Vasos de flor  
 Data de depósito: 02/05/2025  
 Classificação: 11-02  
 Procurador: AGP - Assessoria Empresarial Ltda

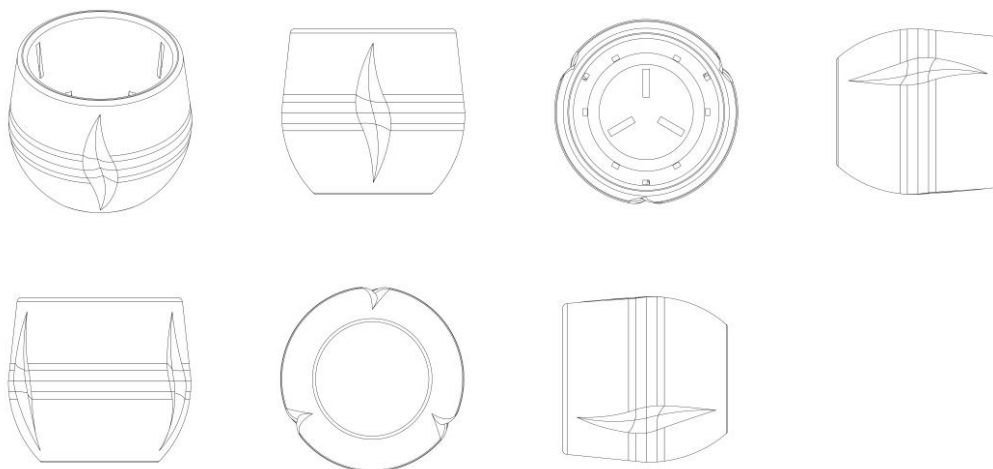

BR302025002679-2

Concessão de registro  
 Código de despacho: 158  
**Titular: CRISTALCOPO S/A [BR/SC]**  
 Autor: ANSELMO AUGUSTO RABELO FREITAS[BR]  
 Título do registro: Bandejas para embalar comida  
 Data de depósito: 02/05/2025  
 Classificação: 09-03  
 Procurador: D' Mark Registros de Marcas e Patentes S/S Ltda.



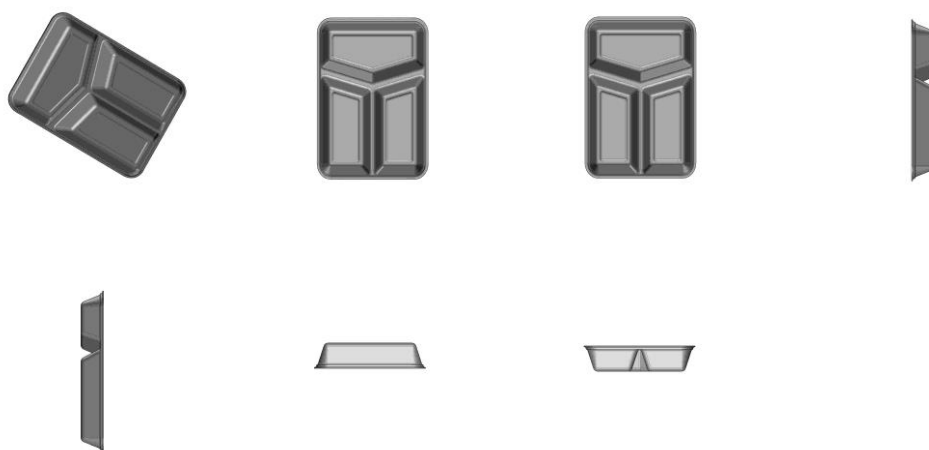

BR302025002680-6

Concessão de registro  
 Código de despacho: 158  
**Titular: CRISTALCOPO S/A [BR/SC]**  
 Autor: ANSELMO AUGUSTO RABELO FREITAS[BR]  
 Título do registro: Bandejas para embalar comida  
 Data de depósito: 02/05/2025  
 Classificação: 09-03  
 Procurador: D' Mark Registros de Marcas e Patentes S/S Ltda.

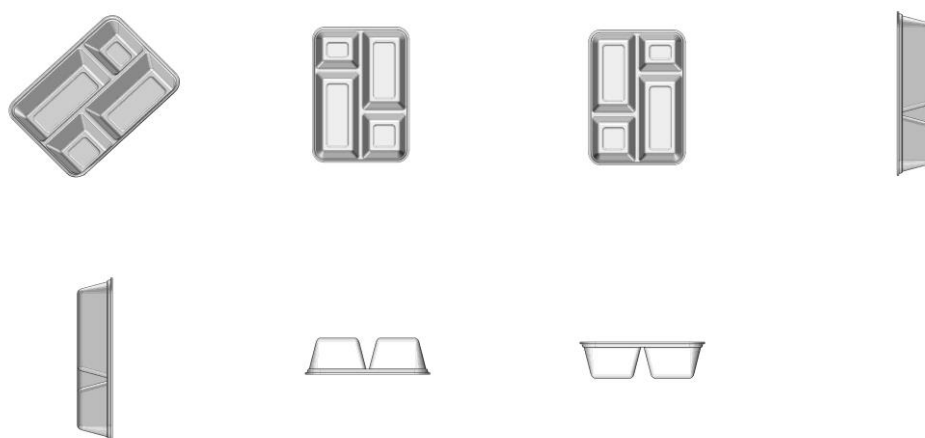

BR302025002681-4

Concessão de registro  
 Código de despacho: 158  
**Titular: CRISTALCOPO S/A [BR/SC]**  
 Autor: ANSELMO AUGUSTO RABELO FREITAS[BR]  
 Título do registro: Tampas para utensílios domésticos  
 Data de depósito: 02/05/2025  
 Classificação: 07-02  
 Procurador: D' Mark Registros de Marcas e Patentes S/S Ltda.





**BR302025002682-2** Concessão de registro  
 Código de despacho: 158  
**Titular: BELLANO VASSOURAS LTDA [BR/BA]**  
 Autor: THIAGO GAMA FERRAZ[BR]  
 Título do registro: Pincéis de pintura  
 Data de depósito: 02/05/2025  
 Classificação: 04-04  
 Procurador: A Provincia Marcas e Patentes Ltda.

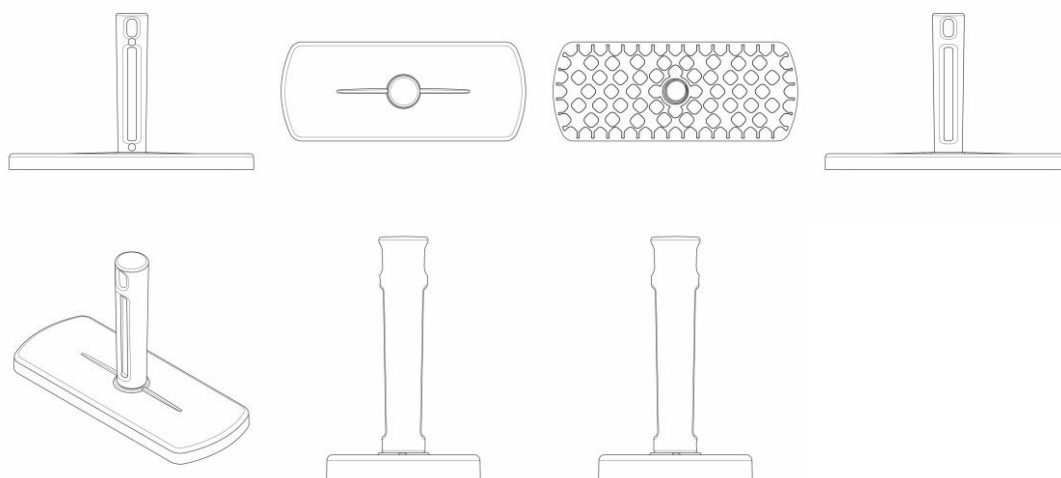

**BR302025002700-4** Concessão de registro  
 Código de despacho: 158  
**Titular: VINICIUS HENRIQUE ZANARDI [BR/SP]**  
 Autor: VINICIUS HENRIQUE ZANARDI[BR]  
 Título do registro: Escrivadinhas  
 Data de depósito: 05/05/2025  
 Classificação: 06-03  
 Procurador: Eduarda Colla



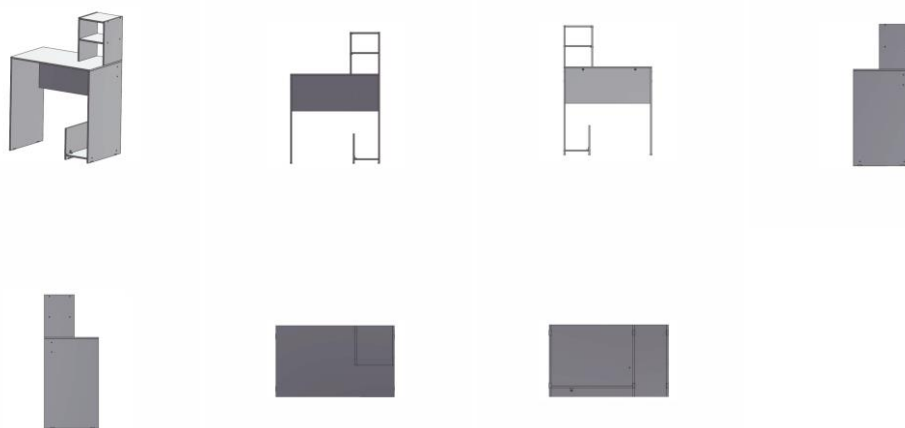

BR302025002722-5

Concessão de registro  
 Código de despacho: 158  
**Titular: BEST DRIVE SOLUÇÕES AUTOMOTIVAS LTDA. [BR/SP]**  
 Autor: DANIEL MARTINS DE OLIVEIRA[BR]  
 Título do registro: SUPORTE  
 Data de depósito: 05/05/2025  
 Classificação: 08-08  
 Procurador: Francisco de Souza Ferreira Filho

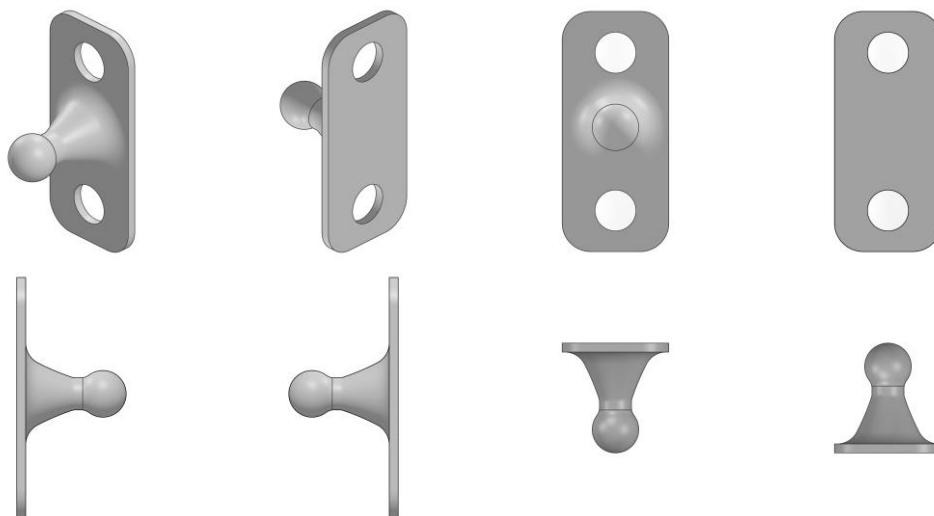

BR302025002726-8

Concessão de registro  
 Código de despacho: 158  
**Titular: NISSILIGHT COMERCIAL DE MATERIAIS ELÉTRICOS LTDA [BR/SC]**  
 Autor: ZHU DAOYI[BR]  
 Título do registro: Luminárias  
 Data de depósito: 05/05/2025  
 Classificação: 26-05  
 Procurador: Informark - Propriedade Intelectual Ltda





BR302025002730-6

Concessão de registro

Código de despacho: 158

**Titular:** GREEN INNOVATION SOURCE LTDA. [BR/SC]

Autor: LUIZ ARMANDO NICOLAO[BR]

Título do registro: Veículo

Data de depósito: 06/05/2025

Classificação: 12-08

Procurador: Cerumar Serviços em Propriedade Intelectual Ltda



BR302025002731-4

Concessão de registro

Código de despacho: 158

**Titular:** COMERCIAL GLÓRIA DO ORIENTE ELETRÔNICOS LTDA [BR/SP]

Autor: WANG WAN RUI[CN]

Título do registro: Ventiladores

Data de depósito: 06/05/2025

Classificação: 23-04

Procurador: Org. Mérito Marcas e Patentes Ltda.



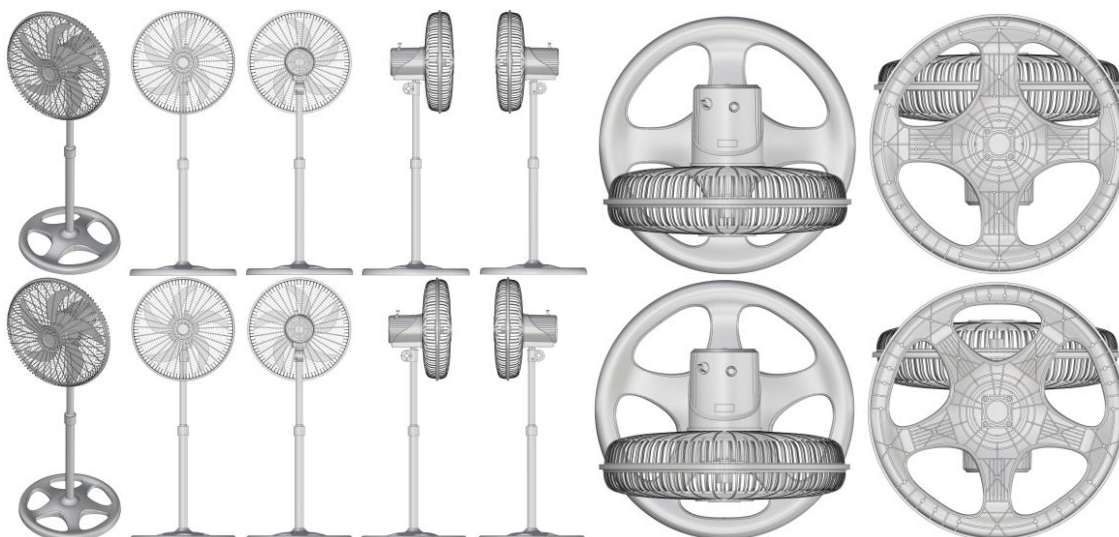

BR302025002732-2

Concessão de registro  
 Código de despacho: 158  
**Titular: GREEN INNOVATION SOURCE LTDA. [BR/SC]**  
 Autor: LUIZ ARMANDO NICOLAO[BR]  
 Título do registro: VEÍCULO  
 Data de depósito: 06/05/2025  
 Classificação: 12-08  
 Procurador: Cerumar Serviços em Propriedade Intelectual Ltda

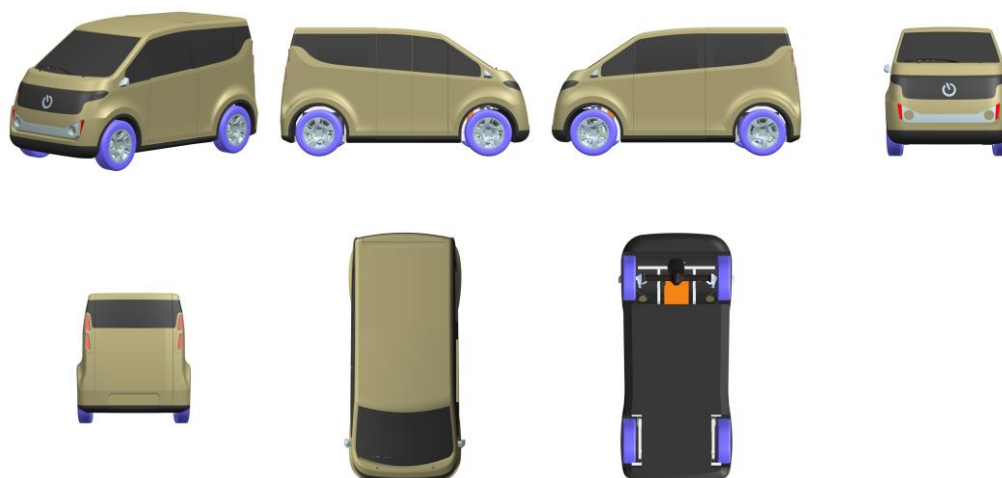

BR302025002733-0

Concessão de registro  
 Código de despacho: 158  
**Titular: IRRITEC S.P.A. [IT]**  
 Autor: CARMELO GIUFFRÉ[IT]  
 Título do registro: Tubos para irrigação  
 Data de depósito: 06/05/2025  
 Prioridade unionista: 015079206-0001 06/11/2024 EM, 015079206-0002 06/11/2024 EM, 015079206-0003 06/11/2024 EM, 015079206-0004 06/11/2024 EM, 015079206-0005 06/11/2024 EM, 015079206-0006 06/11/2024 EM, 015079206-0007 06/11/2024 EM, 015079206-0008 06/11/2024 EM, 015079206-0009 06/11/2024 EM, 015079206-0010 06/11/2024 EM, 015079206-0011 06/11/2024 EM, 015079206-0012 06/11/2024 EM e 015079206-0013 06/11/2024 EM  
 Classificação: 23-01  
 Procurador: Roberto Rodrigues Monteiro de Pinho





BR302025002734-9

Concessão de registro  
 Código de despacho: 158  
**Titular: COMERCIAL GLÓRIA DO ORIENTE ELETRÔNICOS LTDA [BR/SP]**  
 Autor: WANG WAN RUI[CN]  
 Título do registro: Ventiladores  
 Data de depósito: 06/05/2025  
 Classificação: 23-04  
 Procurador: Org. Mérito Marcas e Patentes Ltda.



BR302025002736-5

Concessão de registro  
 Código de despacho: 158  
**Titular: COMERCIAL GLÓRIA DO ORIENTE ELETRÔNICOS LTDA [BR/SP]**  
 Autor: WANG WAN RUI[CN]



Título do registro: Ventiladores  
 Data de depósito: 06/05/2025  
 Classificação: 23-04  
 Procurador: Org. Mérito Marcas e Patentes Ltda.



BR302025002737-3

Concessão de registro  
 Código de despacho: 158  
**Titular: COMERCIAL GLÓRIA DO ORIENTE ELETRÔNICOS LTDA [BR/SP]**  
 Autor: WANG WAN RUI[CN]  
 Título do registro: Ventiladores  
 Data de depósito: 06/05/2025  
 Classificação: 23-04  
 Procurador: Org. Mérito Marcas e Patentes Ltda.



BR302025002738-1

Concessão de registro  
 Código de despacho: 158  
**Titular: COMERCIAL GLÓRIA DO ORIENTE ELETRÔNICOS LTDA [BR/SP]**  
 Autor: WANG WAN RUI[CN]  
 Título do registro: Ventiladores  
 Data de depósito: 06/05/2025  
 Classificação: 23-04  
 Procurador: Org. Mérito Marcas e Patentes Ltda.



BR302025002741-1

Concessão de registro  
 Código de despacho: 158  
**Titular: COMERCIAL GLÓRIA DO ORIENTE ELETRÔNICOS LTDA [BR/SP]**  
 Autor: WANG WAN RUI[CN]  
 Título do registro: Ventiladores  
 Data de depósito: 06/05/2025  
 Classificação: 23-04  
 Procurador: Org. Mérito Marcas e Patentes Ltda.





BR302025002748-9

Concessão de registro  
 Código de despacho: 158  
**Titular: FELIPE GARCIA FERRON [BR/PR]**  
 Autor: FELIPE GARCIA FERRON[BR]  
 Título do registro: Antenas de rádio  
 Data de depósito: 06/05/2025  
 Classificação: 14-03  
 Procurador: Suprema Marcas e Patentes Ltda. ME

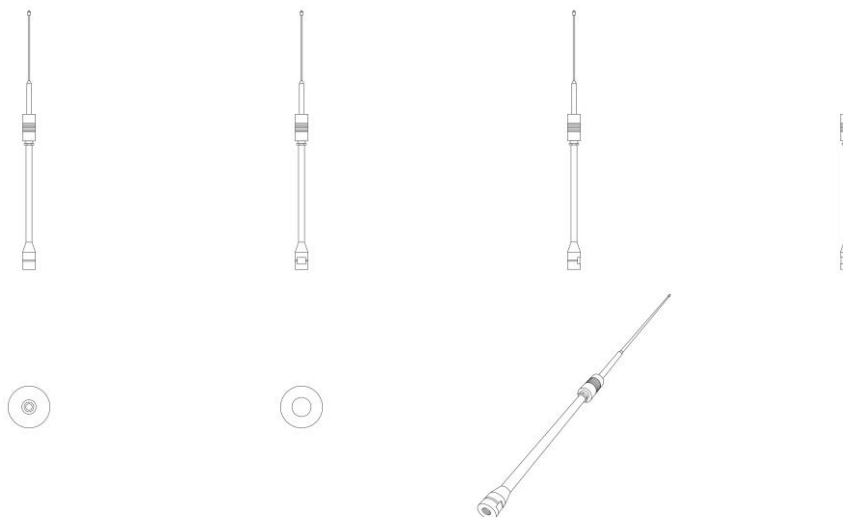

BR302025002750-0

Concessão de registro  
 Código de despacho: 158  
**Titular: GREEN FLIP FLOPS BRASIL LTDA [BR/RJ]**  
 Autor: MANOEL ARTHUR VILLABOIM DA COSTA LEITE[BR] e JOÃO BAILEY[BR]  
 Título do registro: Solas para Calçados  
 Data de depósito: 06/05/2025  
 Classificação: 02-04  
 Procurador: DI BLASI, PARENTE & ADVOGADOS ASSOCIADOS

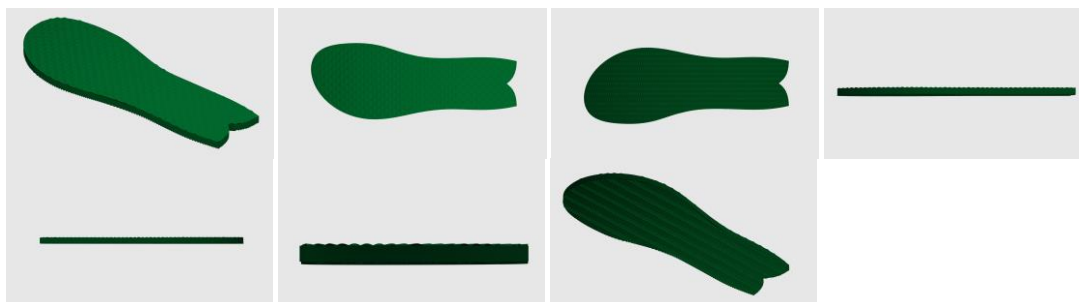

BR302025002752-7

Concessão de registro  
 Código de despacho: 158  
**Titular: GREEN INNOVATION SOURCE LTDA. [BR/SC]**  
 Autor: LUIZ ARMANDO NICOLAO[BR]



Título do registro: VEÍCULO  
 Data de depósito: 06/05/2025  
 Classificação: 12-08  
 Procurador: Cerumar Serviços em Propriedade Intelectual Ltda

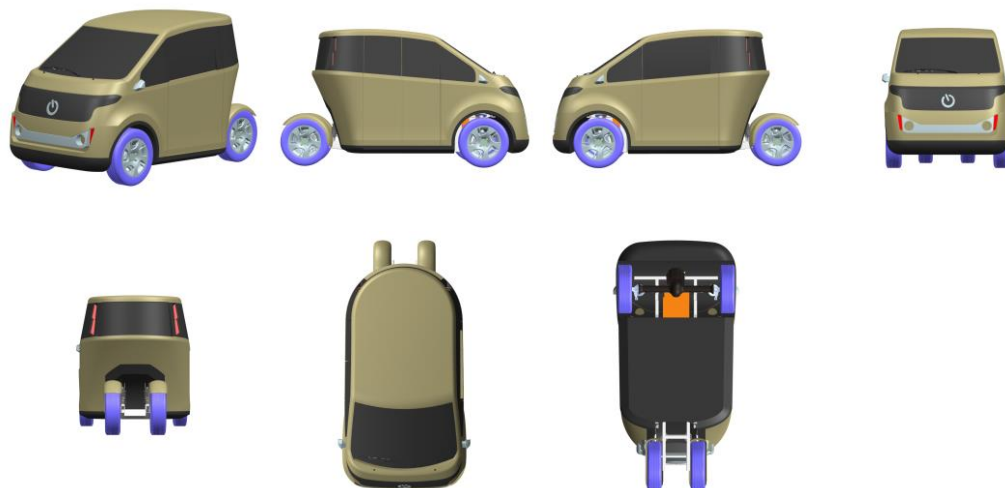

BR302025002756-0

Concessão de registro  
 Código de despacho: 158  
**Títular: LUCIANO BITENCOURT GRANA [BR/SP]**  
 Autor: LUCIANO BITENCOURT GRANA[BR]  
 Título do registro: BALANÇO PARA ANIMAIS  
 Data de depósito: 06/05/2025  
 Classificação: 30-12  
 Procurador: DANILO ALVES

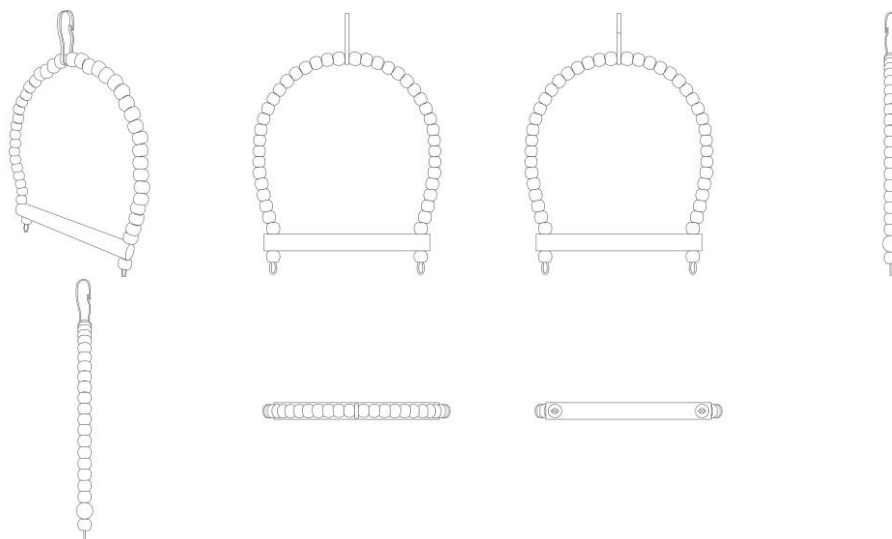

BR302025002758-6

Concessão de registro  
 Código de despacho: 158  
**Títular: LUCIANO BITENCOURT GRANA [BR/SP]**  
 Autor: LUCIANO BITENCOURT GRANA[BR]  
 Título do registro: ESCADA PARA ANIMAIS  
 Data de depósito: 06/05/2025  
 Classificação: 30-12  
 Procurador: DANILO ALVES



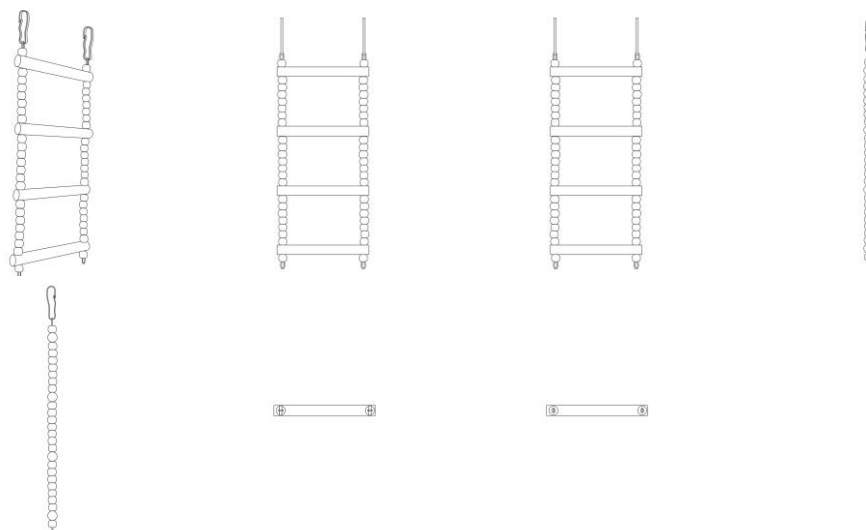

BR302025002759-4

Concessão de registro  
 Código de despacho: 158  
**Titular: BHS COMÉRCIO DE PRODUTOS E SERVIÇOS PARA SAÚDE LTDA - EPP [BR/SP]**  
 Autor: ROBERTO YUNES[BR]  
 Título do registro: Coletor  
 Data de depósito: 06/05/2025  
 Classificação: 09-09  
 Procurador: Jacques Labrunie

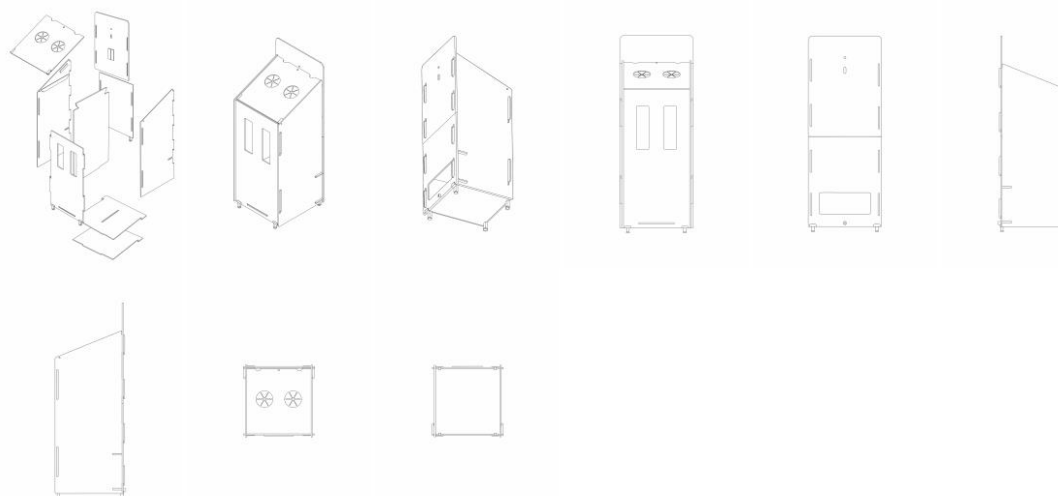

BR302025002760-8

Concessão de registro  
 Código de despacho: 158  
**Titular: INDUSTRIA E COMERCIO DE CALCADOS BOXSTER LTDA - ME [BR/MG]**  
 Autor: PEDRO HENRIQUE URBANO DE FREITAS[BR]  
 Título do registro: Sapatos  
 Data de depósito: 06/05/2025  
 Classificação: 02-04  
 Procurador: Ricardo Luis de Souza





BR302025002761-6

Concessão de registro

Código de despacho: 158

**Titular: INDUSTRIA E COMERCIO DE CALCADOS BOXSTER LTDA - ME [BR/MG]**

Autor: PEDRO HENRIQUE URBANO DE FREITAS[BR]

Título do registro: Sapatos

Data de depósito: 06/05/2025

Classificação: 02-04

Procurador: Ricardo Luis de Souza



BR302025002762-4

Concessão de registro

Código de despacho: 158

**Titular: LUCIANA RAUNAIMER [BR/SP]**

Autor: LUCIANA RAUNAIMER[BR]

Título do registro: Berços

Data de depósito: 07/05/2025

Classificação: 06-02

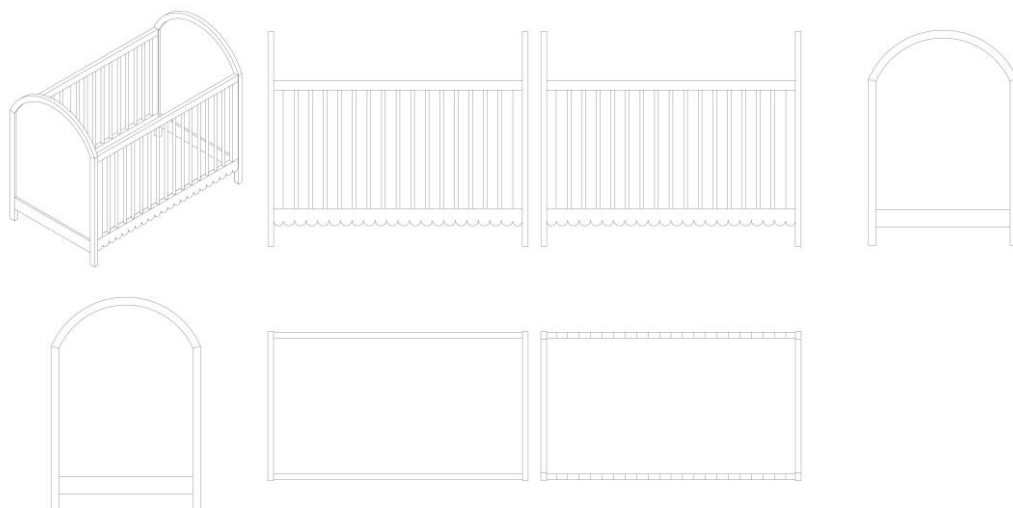

BR302025002763-2

Concessão de registro  
 Código de despacho: 158  
**Titular: LUCIANA RAUNAIMER [BR/SP]**  
 Autor: LUCIANA RAUNAIMER[BR]  
 Título do registro: Cômodas  
 Data de depósito: 07/05/2025  
 Classificação: 06-04

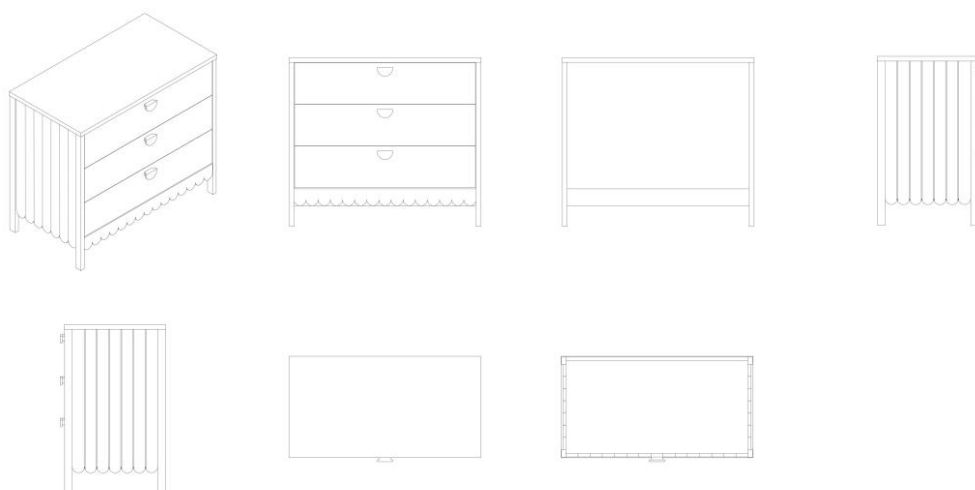

BR302025002766-7

Concessão de registro  
 Código de despacho: 158  
**Titular: BRASIL INDÚSTRIA E COMÉRCIO DE PLÁSTICOS LTDA [BR/SC]**  
 Autor: DAVID DE BORBA[BR]  
 Título do registro: CAIXA DE PASSAGEM  
 Data de depósito: 07/05/2025  
 Classificação: 23-04  
 Procurador: BIANCA GABRIELA GOMES



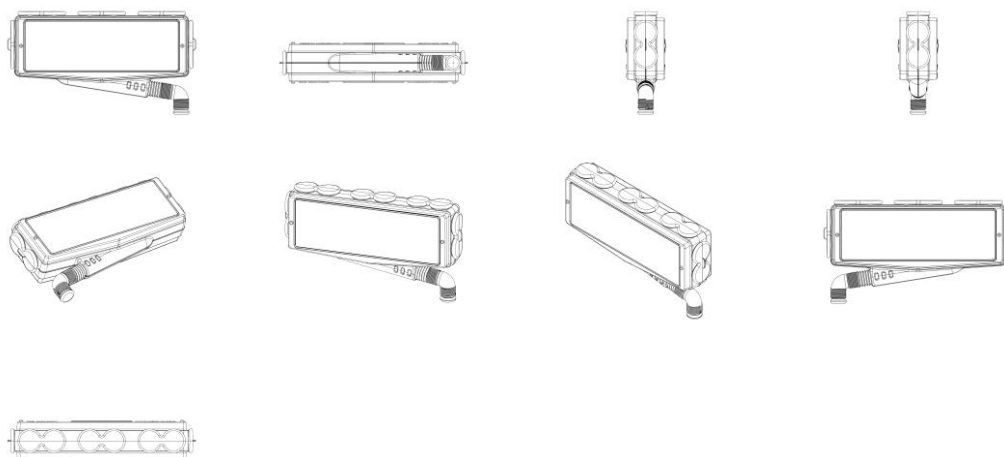

BR302025002768-3

Concessão de registro  
 Código de despacho: 158  
**Titular: BRASIL INDÚSTRIA E COMÉRCIO DE PLÁSTICOS LTDA [BR/SC]**  
 Autor: DAVID DE BORBA[BR]  
 Título do registro: TAMPA PARA CAIXA DE PASSAGEM  
 Data de depósito: 07/05/2025  
 Classificação: 23-04  
 Procurador: BIANCA GABRIELA GOMES

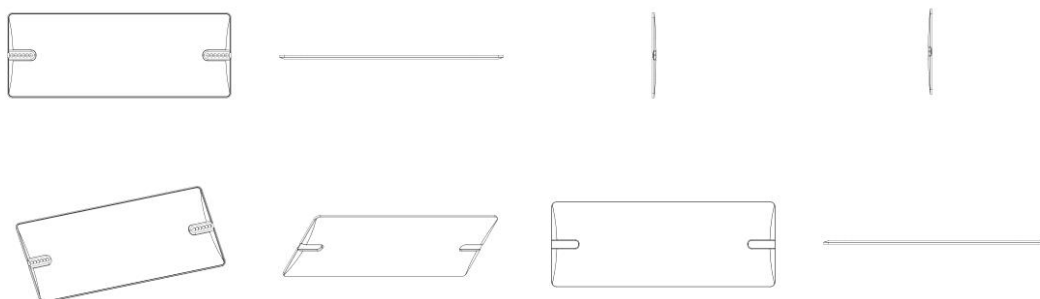

BR302025002770-5

Concessão de registro  
 Código de despacho: 158  
**Titular: JOEY INDÚSTRIA E COMÉRCIO DE CALÇADOS LTDA [BR/SP]**  
 Autor: SCOTT GORDON MCINERNEY[AU]  
 Título do registro: Calçados  
 Data de depósito: 07/05/2025  
 Classificação: 02-04  
 Procurador: Clarke, Modet Propriedade Intelectual Ltda.



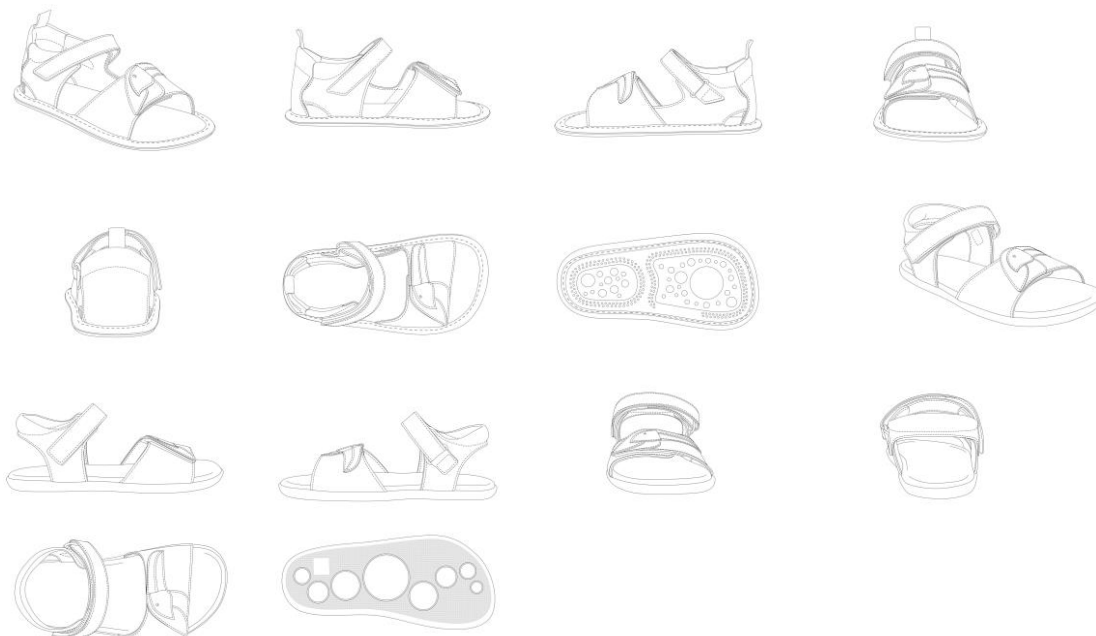

BR302025002776-4

Concessão de registro  
 Código de despacho: 158  
**Titular: BEAUTY MOVEIS ONLINE LTDA [BR/SP]**  
 Autor: LEONARDO RICARDO BARNES[BR]  
 Título do registro: Armários de banheiro  
 Data de depósito: 07/05/2025  
 Classificação: 06-04  
 Procurador: Eduarda Colla

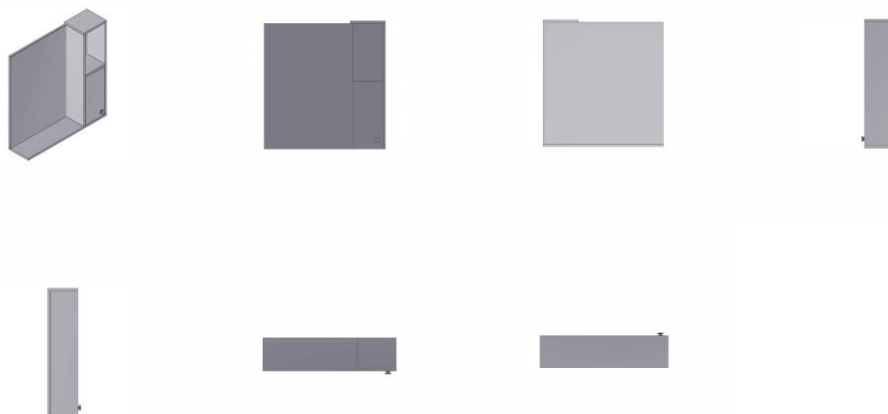

BR302025002777-2

Concessão de registro  
 Código de despacho: 158  
**Titular: TRAMONTINA DELTA S/A [BR/PE]**  
 Autor: RUI JOSE BALDASSO[BR]  
 Título do registro: Cadeiras [assentos]  
 Data de depósito: 07/05/2025  
 Classificação: 06-01  
 Procurador: CREAÇÃO MARCAS E PATENTES LTDA.



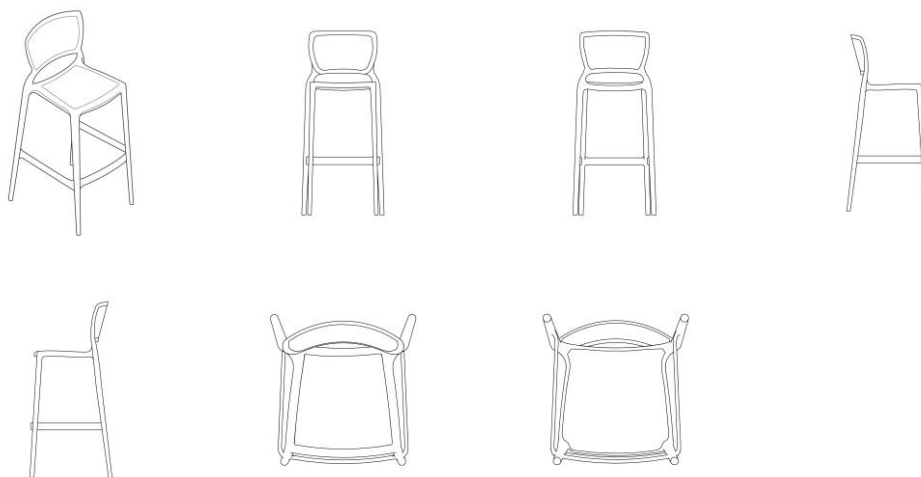

BR302025002778-0

Concessão de registro  
 Código de despacho: 158  
**Titular: SILVIO BUGELLI [BR/SP]**  
 Autor: SILVIO BUGELLI[BR]  
 Título do registro: Garrafas  
 Data de depósito: 07/05/2025  
 Classificação: 09-01  
 Procurador: ALAN BENITES DA SILVA

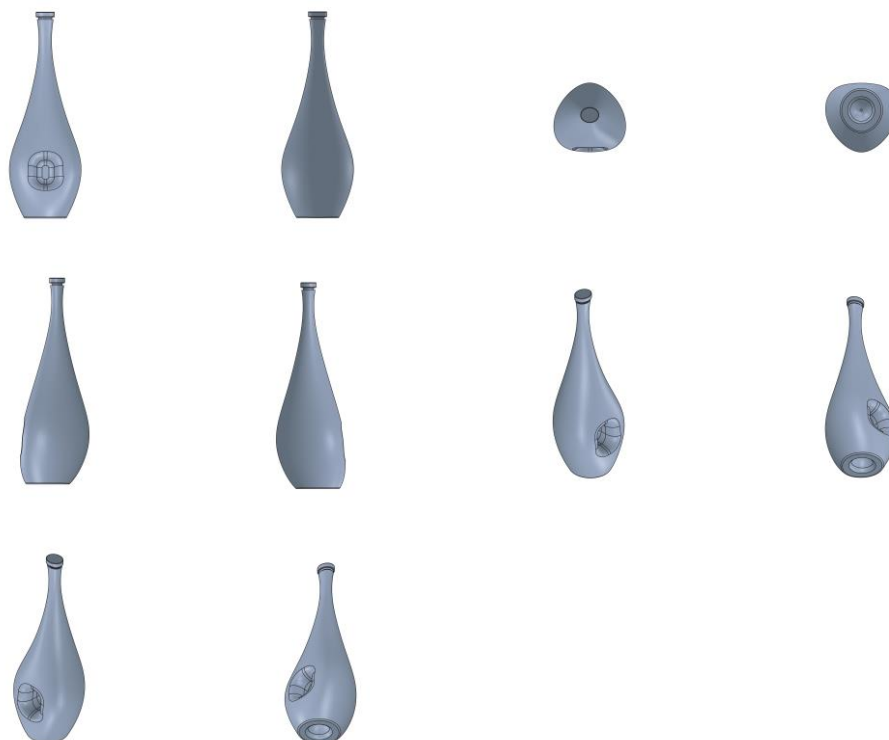

BR302025002779-9

Concessão de registro  
 Código de despacho: 158  
**Titular: TRAMONTINA DELTA S/A [BR/PE]**  
 Autor: RUI JOSE BALDASSO[BR]



Título do registro: Cadeiras [assentos]  
 Data de depósito: 07/05/2025  
 Classificação: 06-01  
 Procurador: CREAÇÃO MARCAS E PATENTES LTDA.

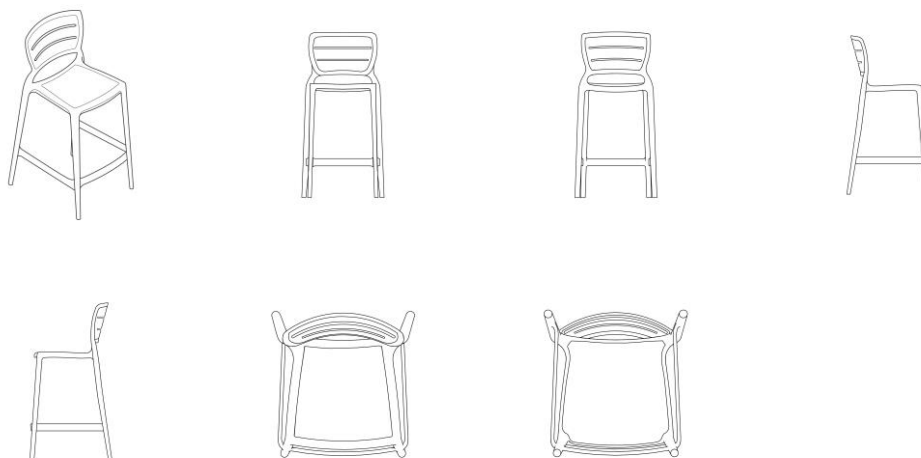

**BR302025002780-2** Concessão de registro  
 Código de despacho: 158  
**Titular: GRUPO MVD IND E COM LTDA [BR/MG]**  
 Autor: NICOLLAS GOMES RODRIGUES[BR]  
 Título do registro: Balcões  
 Data de depósito: 07/05/2025  
 Classificação: 06-03

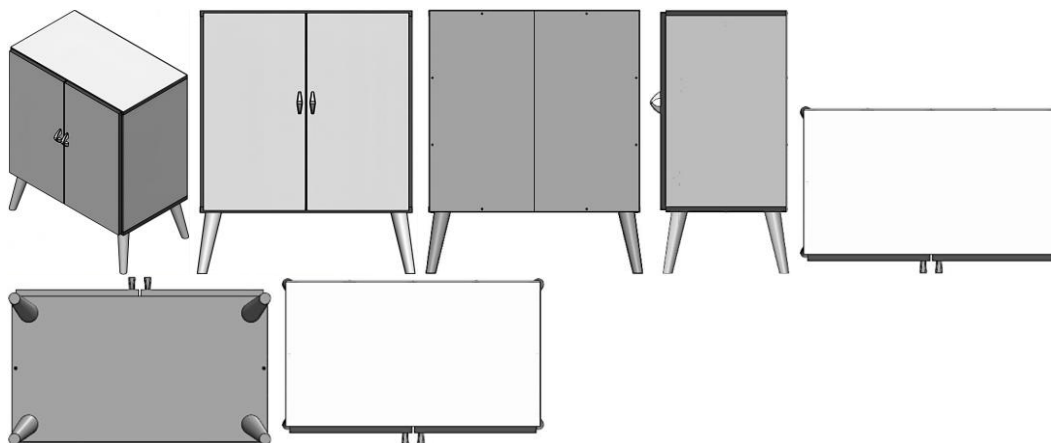

**BR302025002781-0** Concessão de registro  
 Código de despacho: 158  
**Titular: TRAMONTINA DELTA S/A [BR/PE]**  
 Autor: RUI JOSE BALDASSO[BR]  
 Título do registro: Cadeiras [assentos]  
 Data de depósito: 07/05/2025  
 Classificação: 06-01  
 Procurador: CREAÇÃO MARCAS E PATENTES LTDA.



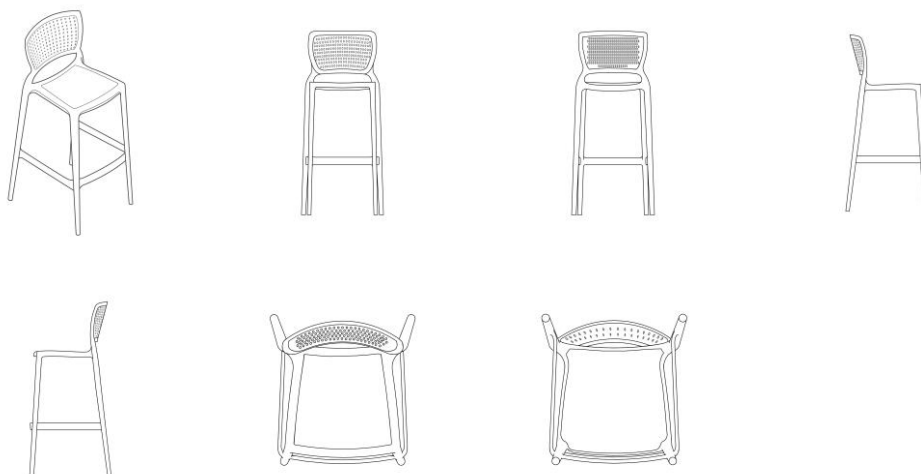

BR302025002782-9

Concessão de registro

Código de despacho: 158

**Titular:** RUSVEL TINOCO PINTO JUNIOR [BR/SP]

Autor: RUSVEL TINOCO PINTO JUNIOR[BR]

Título do registro: TÊNIS

Data de depósito: 07/05/2025

Classificação: 02-04

Procurador: C. MARCAS - MARCAS E PATENTES LTDA. Configuração Considerando-se o item 5.3 do Manual e com base na Nota Técnica nº 01/2024 do CPAPD, foram feitas as seguintes alterações: [1] excluída a expressão "Configuração aplicada a/em" do título do pedido e do relatório descritivo.



BR302025002785-3

Concessão de registro

Código de despacho: 158

**Titular:** ANRAN SUPPLY CHAIN MANAGEMENT LIMITED [CN]

Autor: ZIHUA ZOU[CN]

Título do registro: Jogos [jogos educativos]

Data de depósito: 07/05/2025

Classificação: 21-01

Procurador: Org. Mérito Marcas e Patentes Ltda.

Detalhes do despacho: Considerando-se o item 5.3 do Manual e com base na Nota Técnica nº 01/2024 do CPAPD, foram feitas as seguintes alterações: [1] alteração do título do pedido título do pedido, tendo em vista o item 5.3.1.1.b do Manual.







BR302025002786-1

Concessão de registro  
 Código de despacho: 158  
**Titular: FELIPE ROTA CARAVINA [BR/SP]**  
 Autor: FELIPE ROTA CARAVINA[BR]  
 Título do registro: Mesa para manicure  
 Data de depósito: 07/05/2025  
 Classificação: 06-03  
 Procurador: RESOLVA CONOSCO ASSESSORIA - EIRELI - ME

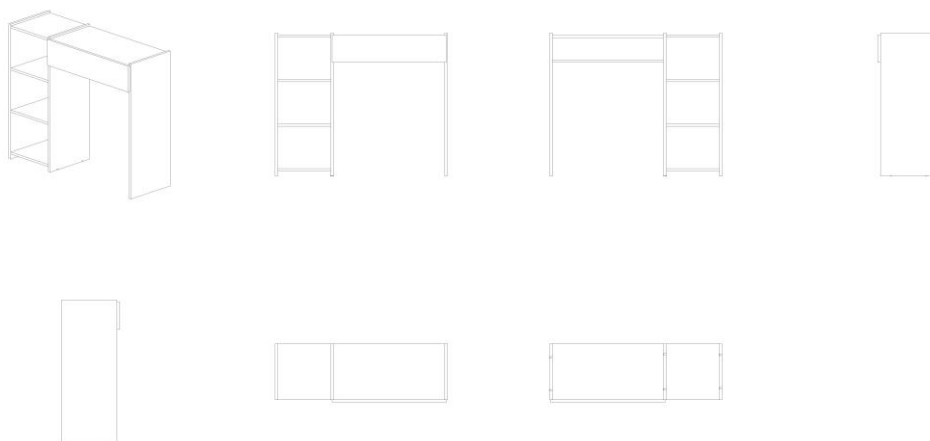

BR302025002788-8

Concessão de registro  
 Código de despacho: 158  
**Titular: ANRAN SUPPLY CHAIN MANAGEMENT LIMITED [CN]**  
 Autor: ZIHUA ZOU[CN]  
 Título do registro: LEITOR DE CARTÕES  
 Data de depósito: 07/05/2025  
 Classificação: 14-02  
 Procurador: Org. Mérito Marcas e Patentes Ltda.



BR302025002789-6

Concessão de registro  
 Código de despacho: 158  
**Titular: ANRAN SUPPLY CHAIN MANAGEMENT LIMITED [CN]**



Autor: ZIHUA ZOU[CN]  
 Título do registro: Colchões infláveis [colchões de ar]  
 Data de depósito: 07/05/2025  
 Classificação: 06-09  
 Procurador: Org. Mérito Marcas e Patentes Ltda.



BR302025002790-0

Concessão de registro  
 Código de despacho: 158  
**Titular: ANRAN SUPPLY CHAIN MANAGEMENT LIMITED [CN]**  
 Autor: ZIHUA ZOU[CN]  
 Título do registro: Cafeteiras  
 Data de depósito: 07/05/2025  
 Classificação: 07-02  
 Procurador: Org. Mérito Marcas e Patentes Ltda.



BR302025002791-8

Concessão de registro  
 Código de despacho: 158  
**Titular: PONTOECOM LTDA [BR/MG]**  
 Autor: MARCO PORDEUS SHAFEE[BR] e FELIPE NEPOMUCENO DA SILVA[BR]  
 Título do registro: Barbeadores elétricos  
 Data de depósito: 07/05/2025  
 Classificação: 28-03  
 Procurador: VINÍCIUS SILVA DE OLIVEIRA





BR302025002793-4

Concessão de registro

Código de despacho: 158

**Titular: FELIPE ROTA CARAVINA [BR/SP]**

Autor: FELIPE ROTA CARAVINA[BR]

Título do registro: Mesa manicure com gaveteira

Data de depósito: 07/05/2025

Classificação: 06-03

Procurador: RESOLVA CONOSCO ASSESSORIA - EIRELI - ME

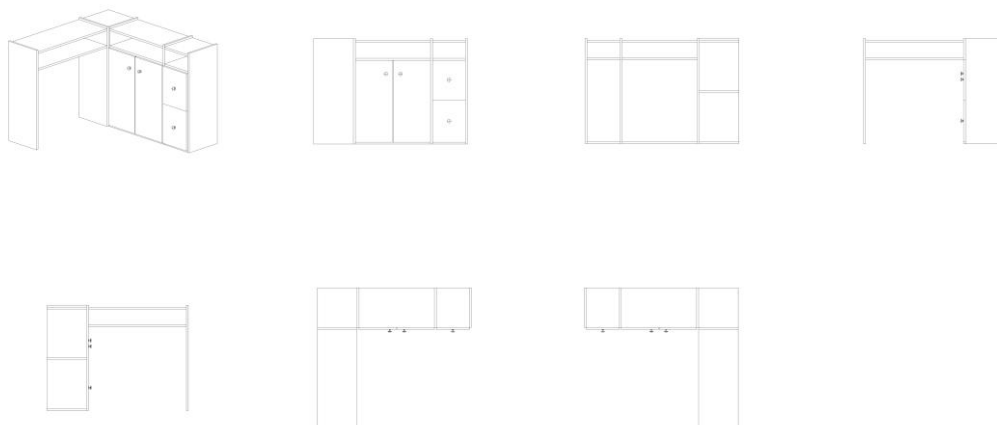

BR302025002794-2

Concessão de registro

Código de despacho: 158

**Titular: CARLOS HENRIQUE BARCELOS DA SILVA [BR/SP]**

Autor: CARLOS HENRIQUE BARCELOS DA SILVA[BR]

Título do registro: Logotipos

Data de depósito: 07/05/2025

Classificação: 32-01

Detalhes do despacho: De acordo com o item 3.5.2 do Manual de Desenhos Industriais, o campo Descrição do formulário só deve ser usado para incluir informações necessárias à compreensão das figuras do desenho industrial. As informações inseridas neste campo no pedido não cumprem com a finalidade pretendida e foram excluídas de ofício.





BR322024004164-3

Concessão de registro

Código de despacho: 158

**Titular: CILAG GMBH INTERNATIONAL [CH]**

Autor: MENGLI YANG[CN], SHENG DING[CN], QINGLONG LIU[CN], JIE ZHANG[CN] e SIJIN HE[CN]

Título do registro: dispositivo de sutura

Data de depósito: 15/08/2024

Classificação: 24-02

Procurador: Dannemann, Siemsen, Bigler &amp; Ipanema Moreira



BR322024004165-1

Concessão de registro

Código de despacho: 158

**Titular: CILAG GMBH INTERNATIONAL [CH]**

Autor: MENGLI YANG[CN], SHENG DING[CN], QINGLONG LIU[CN], JIE ZHANG[CN] e SIJIN HE[CN]

Título do registro: DISPOSITIVO DE SUTURA

Data de depósito: 15/08/2024

Classificação: 24-02

Procurador: Dannemann, Siemsen, Bigler &amp; Ipanema Moreira



BR322024005485-0

Concessão de registro

Código de despacho: 158

**Titular: MUNTERS EUROPE AKTIEBOLAG [SE]**

Autor: LUCIANO UNGARELLI[AR], ZARA MÁRTENSSON[SE] e ILANGO LOURDUDOSS[SE]

Título do registro: UNIDADE PORTÁTIL DE TRATAMENTO DE AR E DESUMIDIFICAÇÃO

Data de depósito: 07/10/2024

Prioridade unionista: 015032751-0001 31/08/2023 EM

Classificação: 23-04

Procurador: KASZNAR LEONARDOS PROPRIEDADE INTELECTUAL

Detalhes do despacho: Prioridade excluída de ofício, de acordo com o disposto no item 5.2.3 do Manual de Desenhos Industriais.

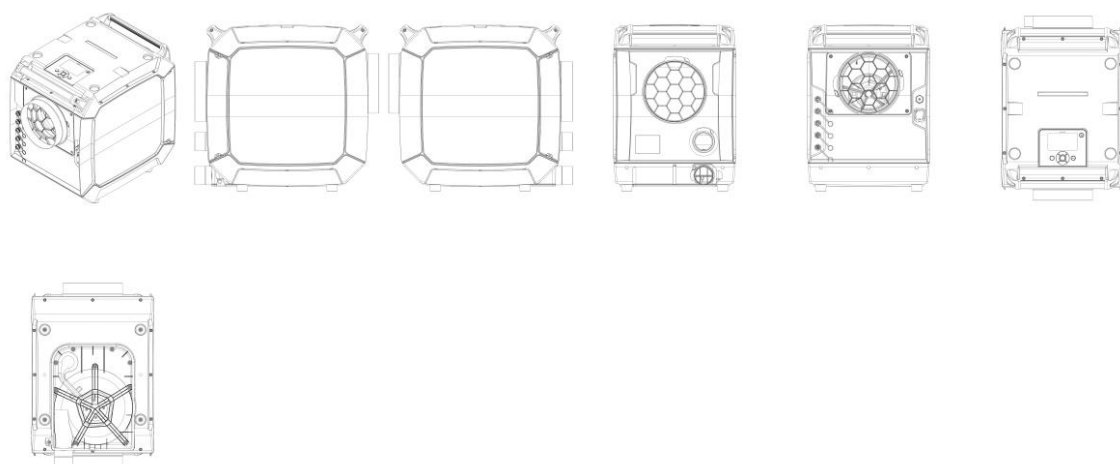

BR322024005972-0

Concessão de registro  
 Código de despacho: 158  
**Titular: PEPSICO, INC. [US]**  
 Autor: MARCO CIMATTI[US], ZACKARY LEE FILBERT[US] e CHRISTOPHER ANDREW GREGORY[US]  
 Título do registro: TAMPA  
 Data de depósito: 30/10/2024  
 Prioridade unionista: 29/914,629 19/10/2023 US  
 Classificação: 09-07  
 Procurador: Dannemann, Siemsen, Bigler & Ipanema Moreira

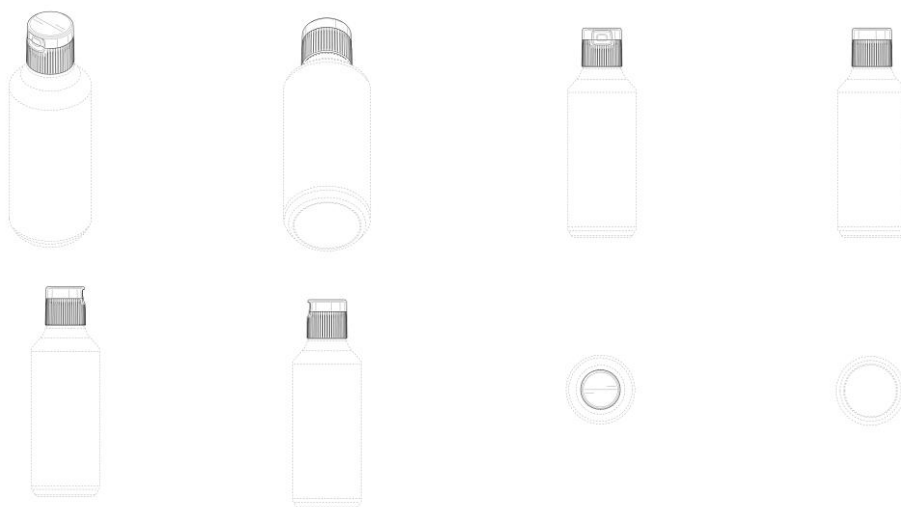

BR322024006033-8

Concessão de registro  
 Código de despacho: 158  
**Titular: VOLVO TRUCK CORPORATION [SE]**  
 Autor: ISMAIL OVACIK[SE], ALIREZA TAJIK[SE], SINISA BRIGLEVIC[DE] e JULIE BAASKE[DE]  
 Título do registro: PAINEL DE QUINA  
 Data de depósito: 01/11/2024  
 Prioridade unionista: 40 2023 100 356.3 01/06/2023 DE e 015023441 01/06/2023 EM  
 Classificação: 12-16  
 Procurador: Dannemann, Siemsen, Bigler & Ipanema Moreira



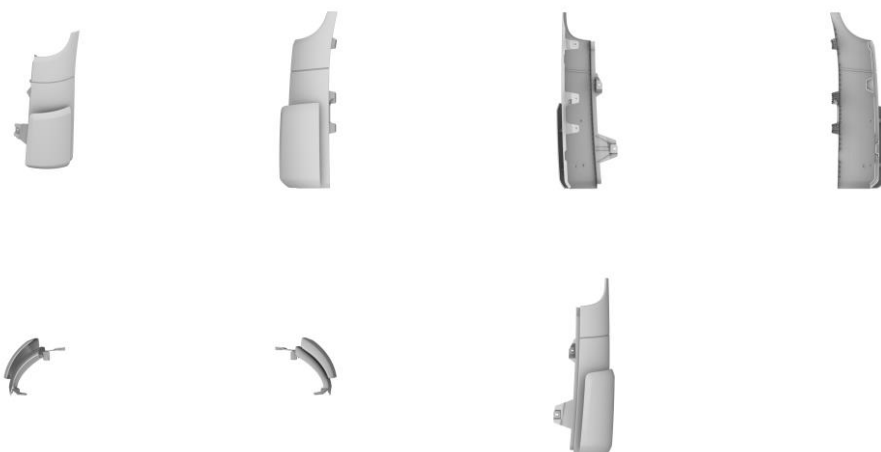

BR322024006034-6

Concessão de registro

Código de despacho: 158

**Titular: VOLVO TRUCK CORPORATION [SE]**

Autor: ISMAIL OVACIK[SE], ALIREZA TAJIK[SE], SINISA BRIGLEVIC[DE] e JULIE BAASKE[DE]

Título do registro: GRADE DE RADIADOR

Data de depósito: 01/11/2024

Prioridade unionista: 40 2023 100 356.3 01/06/2023 DE e 015023441 01/06/2023 EM

Classificação: 12-16

Procurador: Dannemann, Siemsen, Bigler & Ipanema Moreira

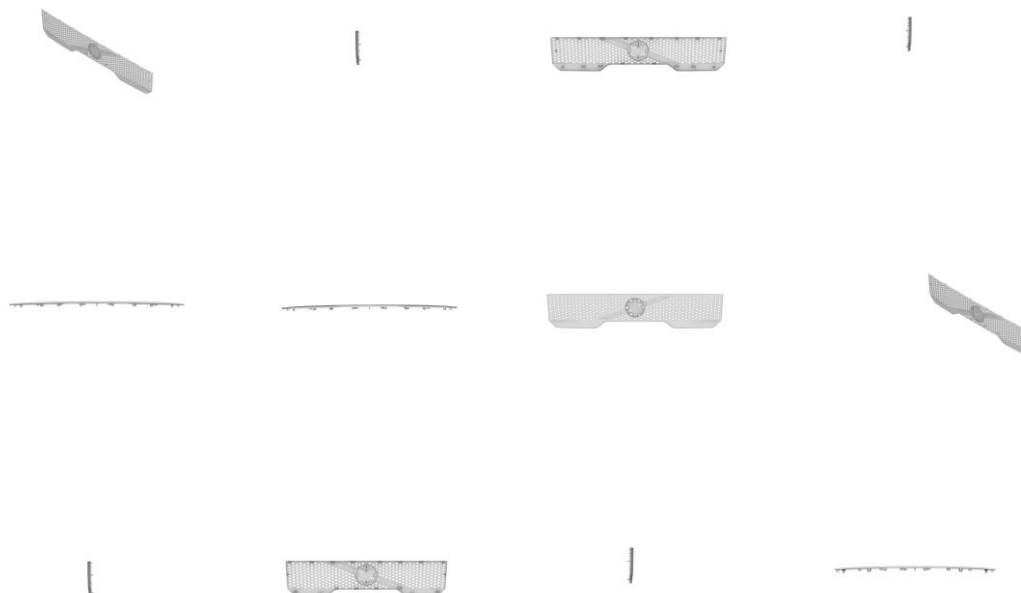

**BR322024006808-8**

Concessão de registro  
Código de despacho: 158  
**Titular: KONINKLIJKE PHILIPS N.V. [NL]**  
Autor: HIU FUNG LEUNG[CN]  
Título do registro: DISPOSITIVO DE REMOÇÃO DE PELOS  
Data de depósito: 11/12/2024  
Prioridade unionista: 015033328-0003 07/09/2023 EM  
Classificação: 28-03  
Procurador: Daniel Advogados (Alt.de Daniel & Cia)

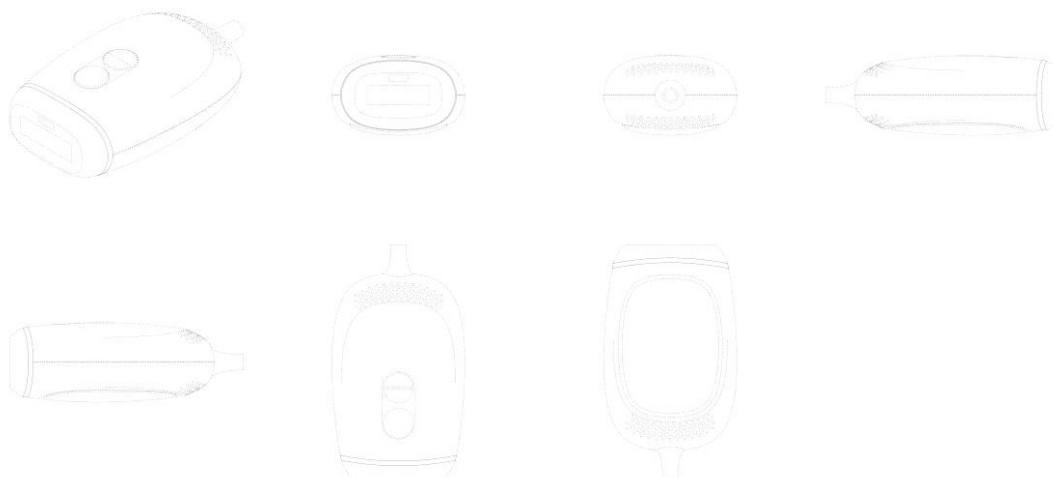
**BR322024006904-1**

Concessão de registro  
Código de despacho: 158  
**Titular: KONINKLIJKE PHILIPS N.V. [NL]**  
Autor: HIU FUNG LEUNG[CN] e TZU-HUA CHEN[CN]  
Título do registro: INTERFACE DE USUÁRIO GRÁFICA ANIMADA PARA ESCOVA DE DENTES  
Data de depósito: 14/12/2024  
Prioridade unionista: 015029839-0002 01/08/2023 EM  
Classificação: 14-04  
Procurador: HERRERO & ASSOCIADOS BRASIL PROPRIEDADE INTELECTUAL LTDA.

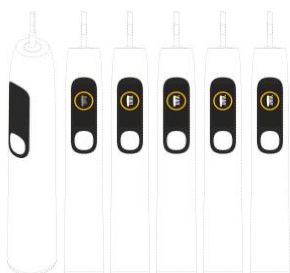
**BR322024007240-9**

Concessão de registro  
Código de despacho: 158  
**Titular: GESKE GMBH [DE]**



Autor: PATRIC MOAMMER[US], LUCAS LEHMAN[US] e SEUNG KEUN KIM[US]  
 Título do registro: DISPOSITIVO ANTI RUGAS  
 Data de depósito: 11/01/2024  
 Classificação: 28-03  
 Procurador: Dannemann, Siemsen, Bigler & Ipanema Moreira

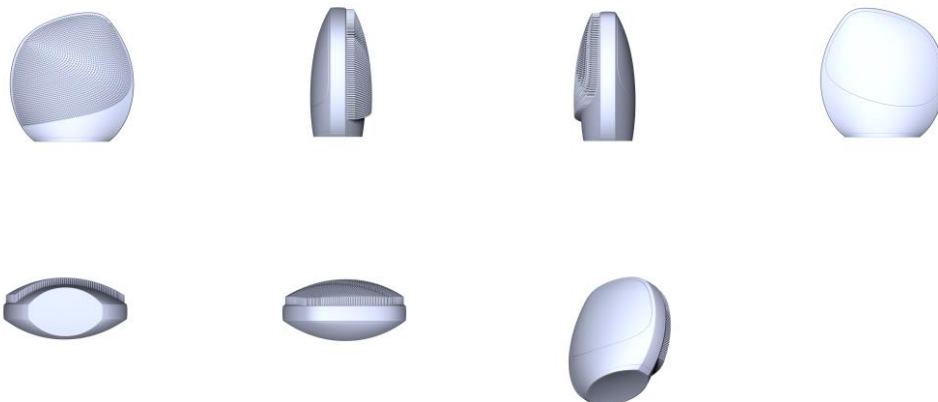

BR322024007244-1

Concessão de registro  
 Código de despacho: 158  
**Titular: STELLANTIS EUROPE S.P.A. [IT]**  
 Autor: KLAUS-HEINRICH BUSSE[IT]  
 Título do registro: PARA-CHOQUES PARA VEÍCULOS  
 Data de depósito: 27/12/2024  
 Classificação: 12-16  
 Procurador: Ariboni, Fabbri e Schmidt Sociedade de Advogados

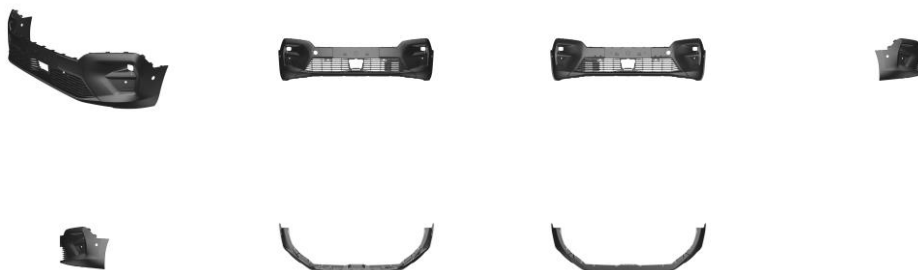

BR322024007245-0

Concessão de registro  
 Código de despacho: 158  
**Titular: STELLANTIS EUROPE S.P.A. [IT]**  
 Autor: KLAUS-HEINRICH BUSSE[IT]  
 Título do registro: GRADES DE ENTRADA DE AR PARA VEÍCULOS  
 Data de depósito: 27/12/2024  
 Classificação: 12-16  
 Procurador: Ariboni, Fabbri e Schmidt Sociedade de Advogados



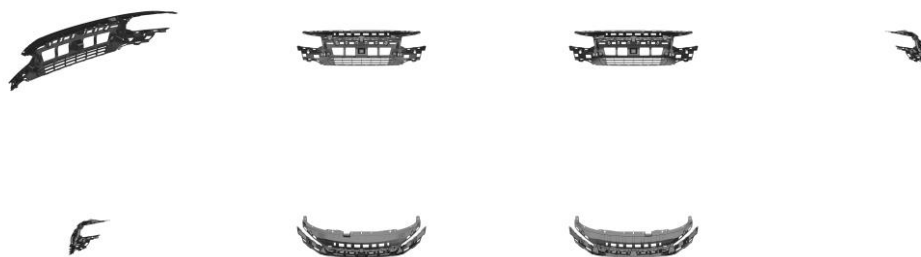

BR322024007246-8

Concessão de registro  
 Código de despacho: 158  
**Titular: STELLANTIS EUROPE S.P.A. [IT]**  
 Autor: KLAUS-HEINRICH BUSSE[IT]  
 Título do registro: MOLDURAS DECORATIVAS PARA VEÍCULOS  
 Data de depósito: 27/12/2024  
 Classificação: 12-16  
 Procurador: Ariboni, Fabbri e Schmidt Sociedade de Advogados



BR322024007248-4

Concessão de registro  
 Código de despacho: 158  
**Titular: STELLANTIS EUROPE S.P.A. [IT]**  
 Autor: KLAUS-HEINRICH BUSSE[IT]  
 Título do registro: PARA-CHOQUES PARA VEÍCULOS  
 Data de depósito: 27/12/2024  
 Classificação: 12-16  
 Procurador: Ariboni, Fabbri e Schmidt Sociedade de Advogados



BR322024007249-2

Concessão de registro  
 Código de despacho: 158  
**Titular: STELLANTIS EUROPE S.P.A. [IT]**



Autor: KLAUS-HEINRICH BUSSE[IT]  
Título do registro: MOLDURAS DECORATIVAS PARA VEÍCULOS  
Data de depósito: 27/12/2024  
Classificação: 12-16  
Procurador: Ariboni, Fabbri e Schmidt Sociedade de Advogados



BR322024007250-6

Concessão de registro  
Código de despacho: 158  
**Titular: STELLANTIS EUROPE S.P.A. [IT]**  
Autor: KLAUS-HEINRICH BUSSE[IT]  
Título do registro: MOLDURAS DECORATIVAS PARA VEÍCULOS  
Data de depósito: 27/12/2024  
Classificação: 12-16  
Procurador: Ariboni, Fabbri e Schmidt Sociedade de Advogados



BR322024007251-4

Concessão de registro  
Código de despacho: 158  
**Titular: STELLANTIS EUROPE S.P.A. [IT]**  
Autor: KLAUS-HEINRICH BUSSE[IT]  
Título do registro: PARA-CHOQUES PARA VEÍCULOS  
Data de depósito: 27/12/2024  
Classificação: 12-16  
Procurador: Ariboni, Fabbri e Schmidt Sociedade de Advogados



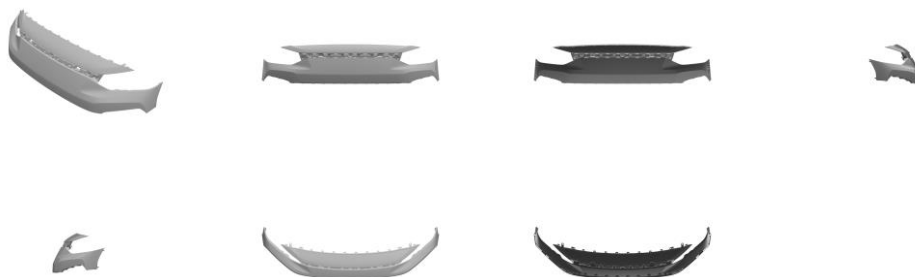

BR322024007252-2

Concessão de registro  
 Código de despacho: 158  
**Titular: STELLANTIS EUROPE S.P.A. [IT]**  
 Autor: KLAUS-HEINRICH BUSSE[IT]  
 Título do registro: GRADES DE RADIADOR PARA VEÍCULOS  
 Data de depósito: 12/04/2024  
 Classificação: 12-16  
 Procurador: Ariboni, Fabbri e Schmidt Sociedade de Advogados

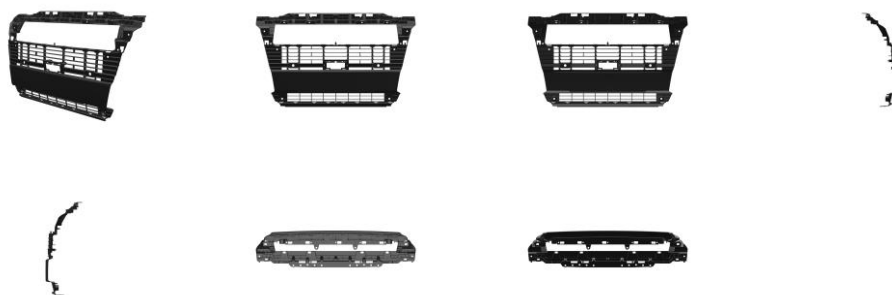

BR322024007253-0

Concessão de registro  
 Código de despacho: 158  
**Titular: STELLANTIS EUROPE S.P.A. [IT]**  
 Autor: KLAUS-HEINRICH BUSSE[IT]  
 Título do registro: MOLDURAS DECORATIVAS PARA VEÍCULOS  
 Data de depósito: 27/12/2024  
 Classificação: 12-16  
 Procurador: Ariboni, Fabbri e Schmidt Sociedade de Advogados



BR322024007254-9

Concessão de registro  
 Código de despacho: 158  
**Titular: STELLANTIS EUROPE S.P.A. [IT]**



Autor: KLAUS-HEINRICH BUSSE[IT]  
Título do registro: MOLDURAS DECORATIVAS PARA VEÍCULOS  
Data de depósito: 27/12/2024  
Classificação: 12-16  
Procurador: Ariboni, Fabbri e Schmidt Sociedade de Advogados



---

**BR322024007255-7**

Concessão de registro  
Código de despacho: 158  
**Titular: STELLANTIS EUROPE S.P.A. [IT]**  
Autor: KLAUS-HEINRICH BUSSE[IT]  
Título do registro: MOLDURAS DECORATIVAS PARA VEÍCULOS  
Data de depósito: 27/12/2024  
Classificação: 12-16  
Procurador: Ariboni, Fabbri e Schmidt Sociedade de Advogados



---

**BR322024007256-5**

Concessão de registro  
Código de despacho: 158  
**Titular: STELLANTIS EUROPE S.P.A. [IT]**  
Autor: KLAUS-HEINRICH BUSSE[IT]  
Título do registro: MOLDURAS DECORATIVAS PARA VEÍCULOS  
Data de depósito: 27/12/2024  
Classificação: 12-16  
Procurador: Ariboni, Fabbri e Schmidt Sociedade de Advogados





BR322024007257-3

Concessão de registro  
 Código de despacho: 158  
**Titular: STELLANTIS EUROPE S.P.A. [IT]**  
 Autor: KLAUS-HEINRICH BUSSE[IT]  
 Título do registro: MOLDURAS DECORATIVAS PARA VEÍCULOS  
 Data de depósito: 27/12/2024  
 Classificação: 12-16  
 Procurador: Ariboni, Fabbri e Schmidt Sociedade de Advogados

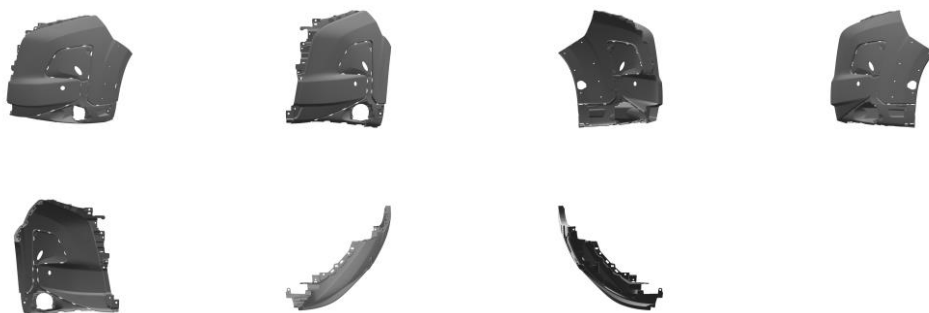

BR322024007258-1

Concessão de registro  
 Código de despacho: 158  
**Titular: STELLANTIS EUROPE S.P.A. [IT]**  
 Autor: KLAUS-HEINRICH BUSSE[IT]  
 Título do registro: GRADES DE ENTRADA DE AR PARA VEÍCULOS  
 Data de depósito: 27/12/2024  
 Classificação: 12-16  
 Procurador: Ariboni, Fabbri e Schmidt Sociedade de Advogados

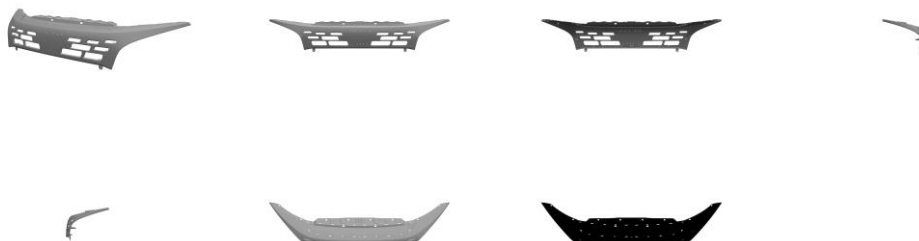

BR322024007259-0

Concessão de registro  
 Código de despacho: 158  
**Titular: STELLANTIS EUROPE S.P.A. [IT]**



Autor: KLAUS-HEINRICH BUSSE[IT]  
Título do registro: MOLDURAS DECORATIVAS PARA VEÍCULOS  
Data de depósito: 27/12/2024  
Classificação: 12-16  
Procurador: Ariboni, Fabbri e Schmidt Sociedade de Advogados

**BR322024007261-1**

Concessão de registro  
Código de despacho: 158  
**Titular: METALLICA [US]**  
Autor: DAVID TURNER[US] e JAMIE MCCATHIE[US]  
Título do registro: LOGO  
Data de depósito: 30/12/2024  
Prioridade unionista: 015029035-0001 24/07/2023 EM  
Classificação: 32-00  
Procurador: EDUARDO LOURENÇO GUEDES SERRÃO DE OTERO  
Detalhes do despacho: De acordo com o item 3.5.2 do Manual de Desenhos Industriais, o campo Descrição do formulário só deve ser usado para incluir informações necessárias à compreensão das figuras do desenho industrial. As informações inseridas neste campo no pedido não cumprem com a finalidade pretendida e foram excluídas de ofício, conforme a Nota Técnica INPI/CPAPD nº 01/2024.

**BR322024007262-0**

Concessão de registro  
Código de despacho: 158  
**Titular: METALLICA [US]**  
Autor: DAVID TURNER[US] e JAMIE MCCATHIE[US]  
Título do registro: LOGO  
Data de depósito: 24/01/2024  
Prioridade unionista: 015029035-0003 24/07/2023 EM  
Classificação: 32-00  
Procurador: EDUARDO LOURENÇO GUEDES SERRÃO DE OTERO  
Detalhes do despacho: De acordo com o item 3.5.2 do Manual de Desenhos Industriais, o campo Descrição do formulário só deve ser usado para incluir informações necessárias à compreensão das figuras do desenho industrial. As informações inseridas neste campo no pedido não cumprem com a finalidade pretendida e foram excluídas de ofício, conforme a Nota Técnica INPI/CPAPD nº 01/2024.





BR322024007263-8

Concessão de registro

Código de despacho: 158

**Titular: METALLICA [US]**

Autor: DAVID TURNER[US] e JAMIE MCCATHIE[US]

Título do registro: LOGO

Data de depósito: 30/12/2024

Prioridade unionista: 015029035-0005 24/07/2023 EM

Classificação: 32-00

Procurador: EDUARDO LOURENÇO GUEDES SERRÃO DE OTERO

Detalhes do despacho: De acordo com o item 3.5.2 do Manual de Desenhos Industriais, o campo Descrição do formulário só deve ser usado para incluir informações necessárias à compreensão das figuras do desenho industrial. As informações inseridas neste campo no pedido não cumprem com a finalidade pretendida e foram excluídas de ofício, conforme a Nota Técnica INPI/CPAPD nº 01/2024.



BR322024007264-6

Concessão de registro

Código de despacho: 158

**Titular: METALLICA [US]**

Autor: DAVID TURNER[US] e JAMIE MCCATHIE[US]

Título do registro: LOGO

Data de depósito: 30/12/2024

Prioridade unionista: 015029035-0006 24/07/2023 EM

Classificação: 32-00

Procurador: EDUARDO LOURENÇO GUEDES SERRÃO DE OTERO

Detalhes do despacho: De acordo com o item 3.5.2 do Manual de Desenhos Industriais, o campo Descrição do formulário só deve ser usado para incluir informações necessárias à compreensão das figuras do desenho industrial. As informações inseridas neste campo no pedido não cumprem com a finalidade pretendida e foram excluídas de ofício, conforme a Nota Técnica INPI/CPAPD nº 01/2024.



BR322025000212-8

Concessão de registro

Código de despacho: 158

**Titular: KONINKLIJKE PHILIPS N.V. [NL]**

Autor: YAN ZHUANG[CN]

Título do registro: APARELHO DE ULTRASSOM

Data de depósito: 14/12/2023

Prioridade unionista: 015025568-0006 22/06/2023 EM e 015025568-0007 22/06/2023 EM

Classificação: 24-01

Procurador: HERRERO &amp; ASSOCIADOS BRASIL PROPRIEDADE INTELECTUAL LTDA.



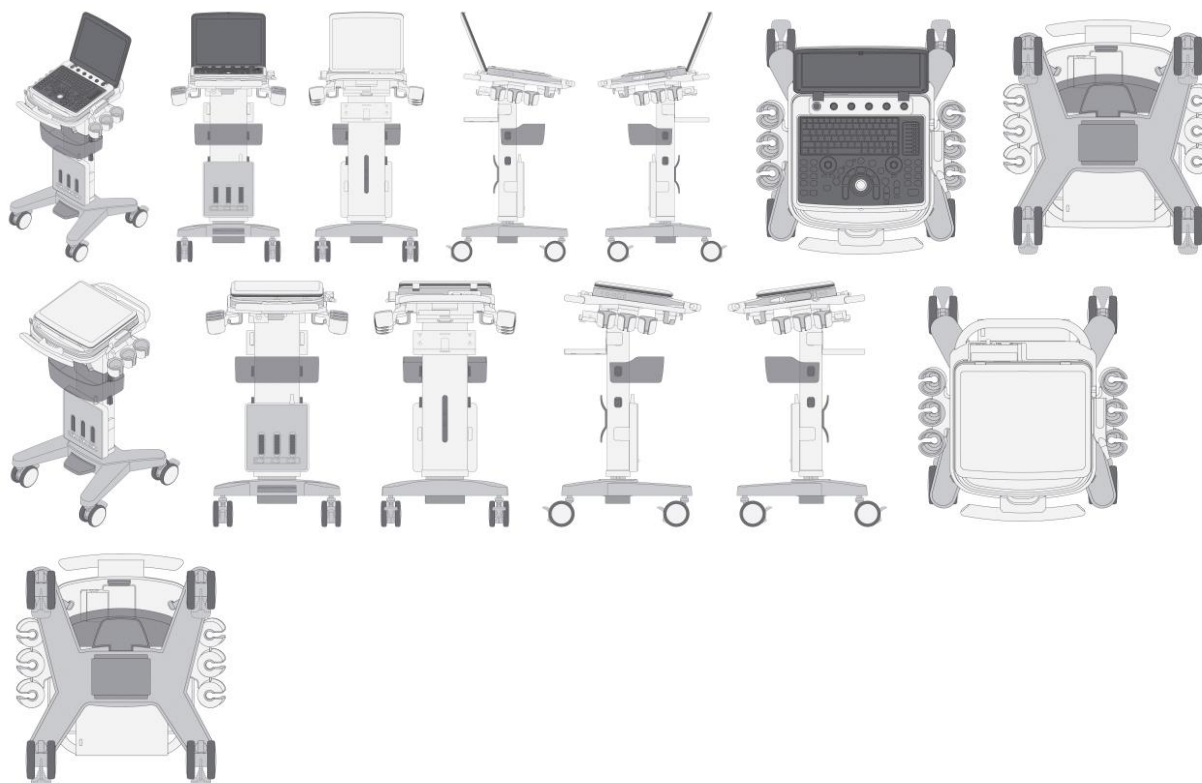

BR322025000222-5

Concessão de registro

Código de despacho: 158

**Titular:** SOCIÉTÉ DES PRODUITS NESTLÉ S.A. [CH]

Autor: ANDREW KING[FR]

Título do registro: ORNAMENTAÇÃO DE EMBALAGEM

Data de depósito: 17/01/2025

Prioridade unionista: 147708 27/11/2023 CH

Classificação: 32-00

Procurador: Dannemann, Siemsen, Bigler &amp; Ipanema Moreira

Detalhes do despacho: Numeração da(s) figura(s) 1.2 alterada de ofício, de acordo com a Nota Técnica INPI/CPAPD nº 01/2024, para adequação ao disposto no item 5.3.3 do Manual de Desenhos Industriais.



BR322025000223-3

Concessão de registro

Código de despacho: 158

**Titular:** SOCIÉTÉ DES PRODUITS NESTLÉ S.A. [CH]

Autor: ANDREW KING[FR]

Título do registro: ORNAMENTAÇÃO DE EMBALAGEM

Data de depósito: 17/01/2025

Prioridade unionista: 147708 27/11/2023 CH

Classificação: 32-00

Procurador: Dannemann, Siemsen, Bigler &amp; Ipanema Moreira





BR322025000224-1

Concessão de registro  
Código de despacho: 158  
**Titular: SOCIÉTÉ DES PRODUITS NESTLÉ S.A. [CH]**  
Autor: ANDREW KING[FR]  
Título do registro: ORNAMENTAÇÃO DE EMBALAGEM  
Data de depósito: 17/01/2025  
Prioridade unionista: 147708 27/11/2023 CH  
Classificação: 32-00  
Procurador: Dannemann, Siemsen, Bigler & Ipanema Moreira



BR322025000225-0

Concessão de registro  
Código de despacho: 158  
**Titular: SOCIÉTÉ DES PRODUITS NESTLÉ S.A. [CH]**  
Autor: ANDREW KING[FR]  
Título do registro: ORNAMENTAÇÃO DE EMBALAGEM  
Data de depósito: 17/01/2025  
Prioridade unionista: 147708 27/11/2023 CH  
Classificação: 32-00  
Procurador: Dannemann, Siemsen, Bigler & Ipanema Moreira



BR322025000306-0

Concessão de registro  
Código de despacho: 158  
**Titular: KONINKLIJKE PHILIPS N.V. [NL]**  
Autor: RÉGIS MARIE EUGÈNE RIMAUD[NL], BIANKA WOHLFAHRT[NL] e ANDREAS SCHULZE[NL]  
Título do registro: CONECTOR DE MANGUEIRA PARA USO MÉDICO  
Data de depósito: 19/01/2024  
Prioridade unionista: 015032397-0002 28/08/2023 EM  
Classificação: 24-01  
Procurador: HERRERO & ASSOCIADOS BRASIL PROPRIEDADE INTELECTUAL LTDA.



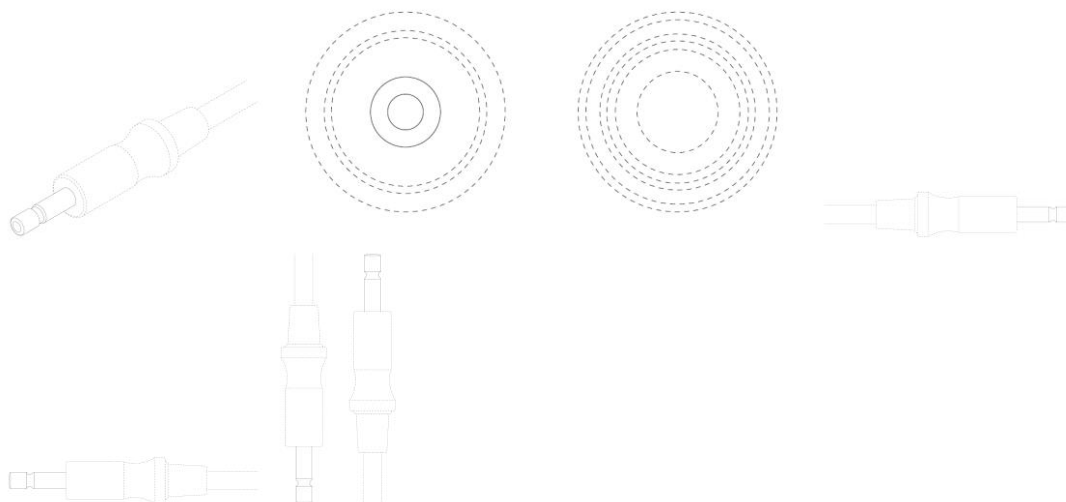

BR322025000314-0

Concessão de registro  
 Código de despacho: 158  
**Titular: SPLASH ABOUT INTERNATIONAL LIMITED [GB]**  
 Autor: LESLEY BEACH[GB], BERNADETTE SPOFFORTH[GB], BRIGIT CHEESMAN[GB] e SARAH HODGES[GB]  
 Título do registro: TRAJES DE BANHO  
 Data de depósito: 24/01/2025  
 Prioridade unionista: 6315894 GB 29/09/2023 GB e 6315904 GB 29/09/2023 GB  
 Classificação: 02-02  
 Procurador: Custodio de Almeida & Cia.

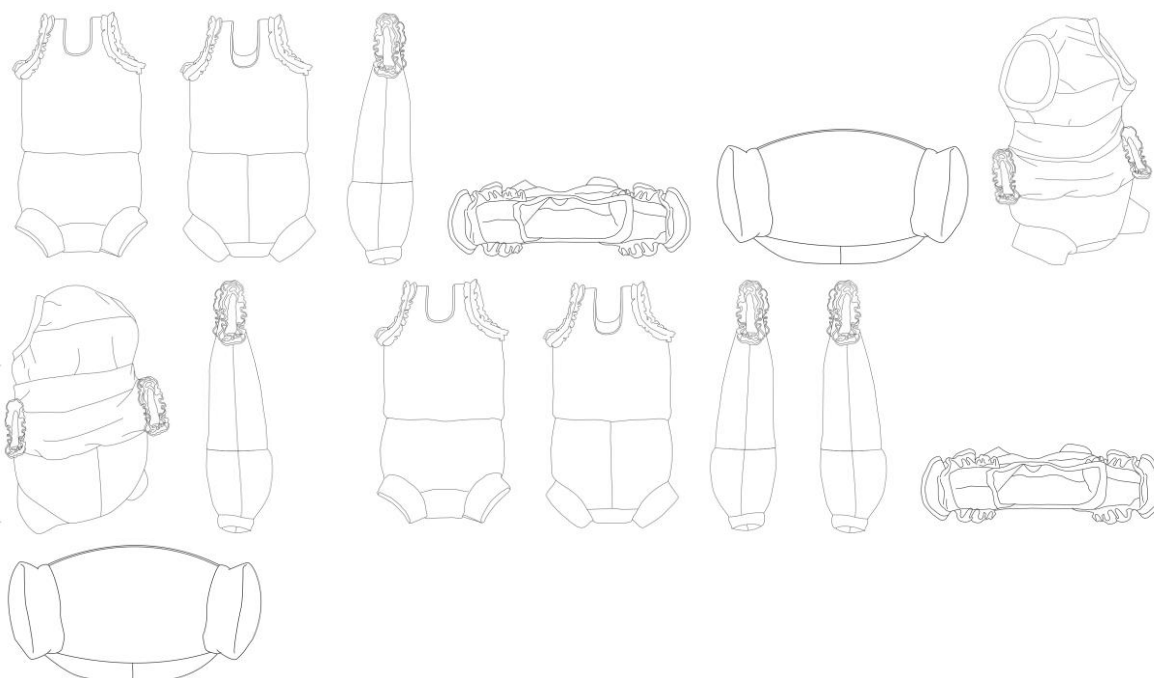

BR322025000326-4

Concessão de registro  
 Código de despacho: 158  
**Titular: SPLASH ABOUT INTERNATIONAL LIMITED [GB]**  
 Autor: LESLEY BEACH[GB], BERNADETTE SPOFFORTH[GB], BRIGIT CHEESMAN[GB] e SARAH HODGES[GB]  
 Título do registro: TRAJES DE BANHO  
 Data de depósito: 24/01/2025  
 Prioridade unionista: 6315899 GB 29/09/2023 GB, 6315900 GB 29/09/2023 GB, 6315901 GB 29/09/2023 GB, 6315902 GB 29/09/2023 GB, 6315907 GB 29/09/2023 GB e 6315908 GB 29/09/2023 GB  
 Classificação: 02-02  
 Procurador: Custodio de Almeida & Cia.



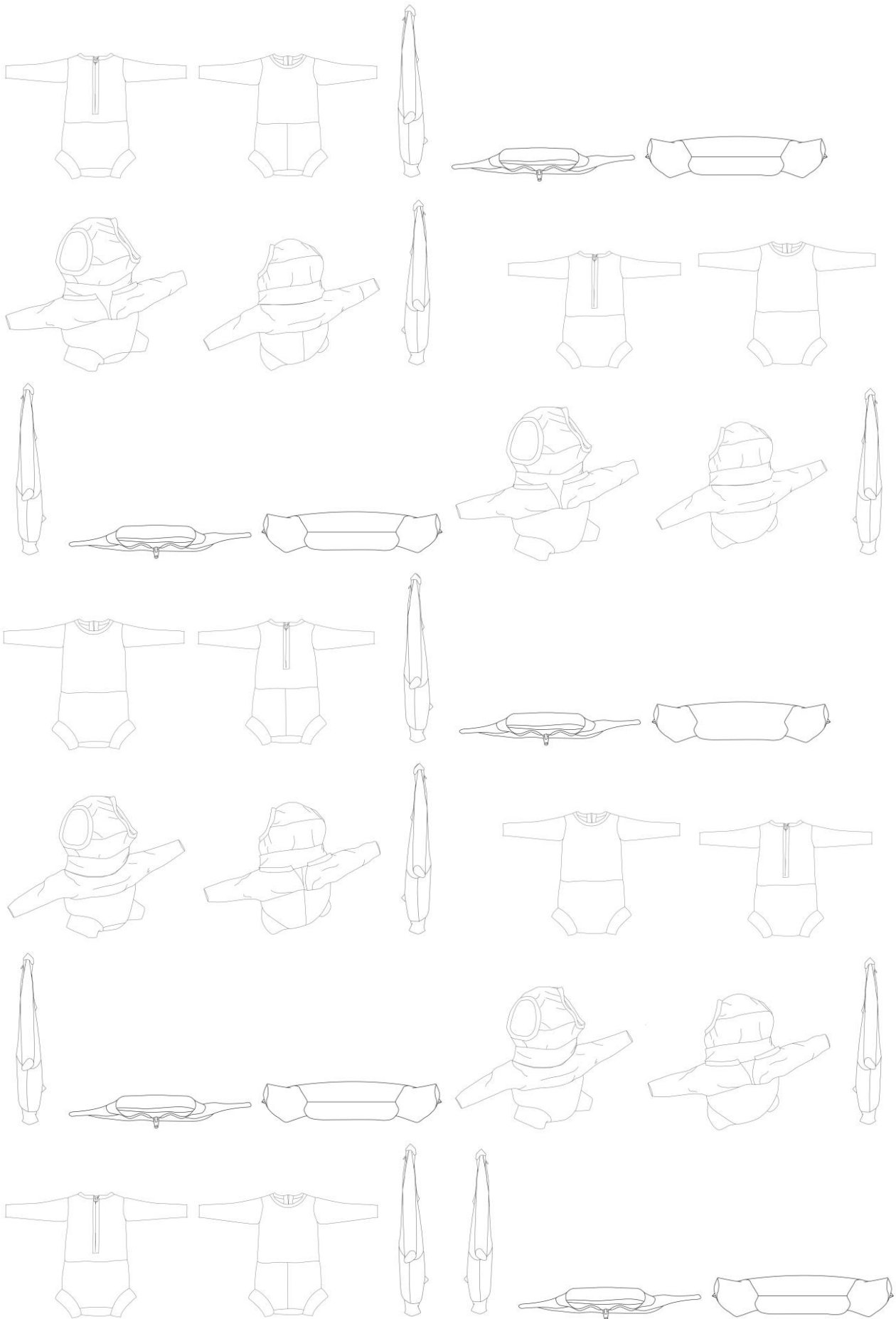

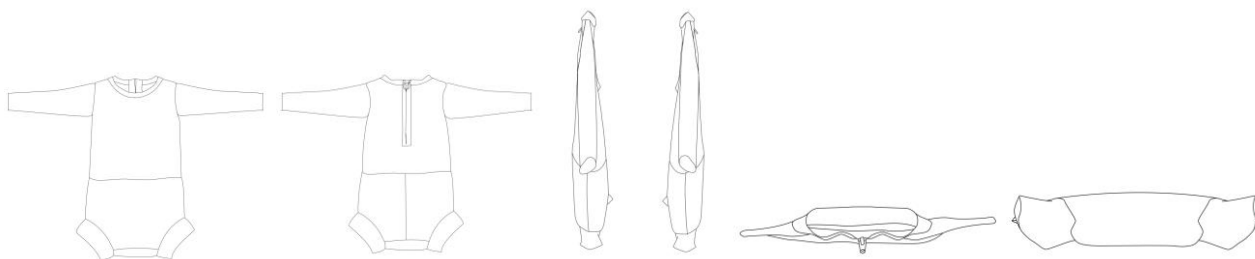

BR322025000344-2

Concessão de registro  
 Código de despacho: 158  
**Titular: STELLANTIS AUTO SAS [FR]**  
 Autor: JEAN-PIERRE PLOUÉ[FR]  
 Título do registro: GRADE DE RADIADOR DE VEÍCULO  
 Data de depósito: 13/04/2024  
 Prioridade unionista: 015037076-0008 13/10/2023 EM  
 Classificação: 12-16  
 Procurador: Montaury Pimenta, Machado & Vieira de Mello Advogados  
 Detalhes do despacho: Prioridade excluída de ofício, de acordo com o disposto no item 5.2.3 do Manual de Desenhos Industriais.



BR322025000346-9

Concessão de registro  
 Código de despacho: 158  
**Titular: STELLANTIS AUTO SAS [FR]**  
 Autor: JEAN-PIERRE PLOUÉ[FR]  
 Título do registro: GRADE DE RADIADOR DE VEÍCULO  
 Data de depósito: 13/04/2024  
 Prioridade unionista: 015037076-0009 13/10/2023 EM  
 Classificação: 12-16  
 Procurador: Montaury Pimenta, Machado & Vieira de Mello Advogados  
 Detalhes do despacho: Prioridade excluída de ofício, de acordo com o disposto no item 5.2.3 do Manual de Desenhos Industriais.

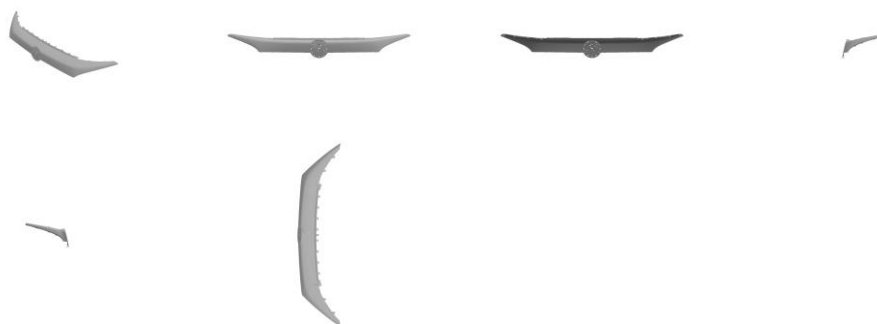

BR322025000585-2

Concessão de registro



Código de despacho: 158  
**Titular: SPRINTRAY INC. [US]**  
 Autor: HOSSEIN BASSIR[US] e LEE HENDRICKSON[US]  
 Título do registro: CARTUCHO PARA IMPRESSORA 3D  
 Data de depósito: 18/04/2024  
 Prioridade unionista: 29/928,224 08/02/2024 US  
 Classificação: 14-02  
 Procurador: Dannemann, Siemsen, Bigler & Ipanema Moreira

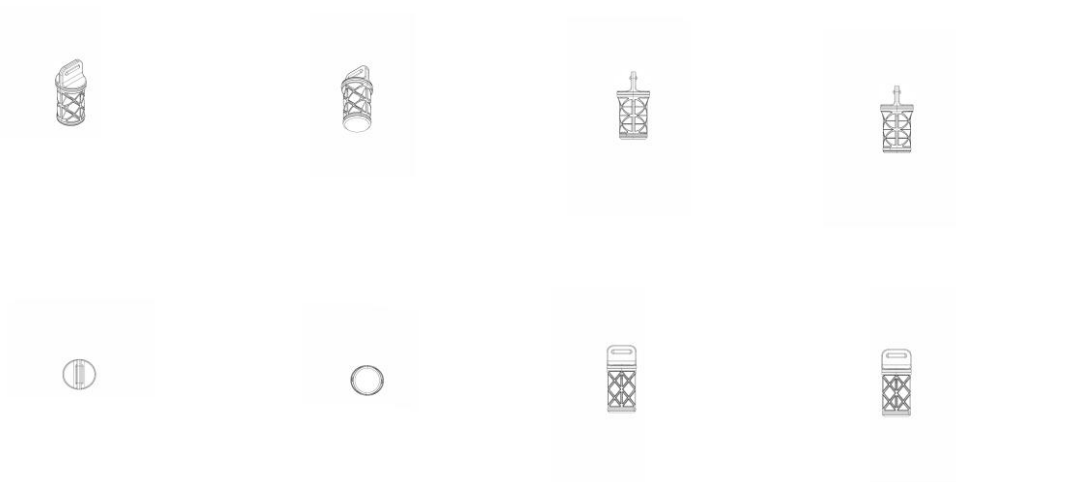

**BR322025000586-0**

Concessão de registro  
 Código de despacho: 158  
**Titular: SPRINTRAY INC. [US]**  
 Autor: HOSSEIN BASSIR[US] e LEE HENDRICKSON[US]  
 Título do registro: CARTUCHO PARA IMPRESSORA 3D  
 Data de depósito: 18/04/2024  
 Prioridade unionista: 29/928,224 08/02/2024 US  
 Classificação: 14-02  
 Procurador: Dannemann, Siemsen, Bigler & Ipanema Moreira

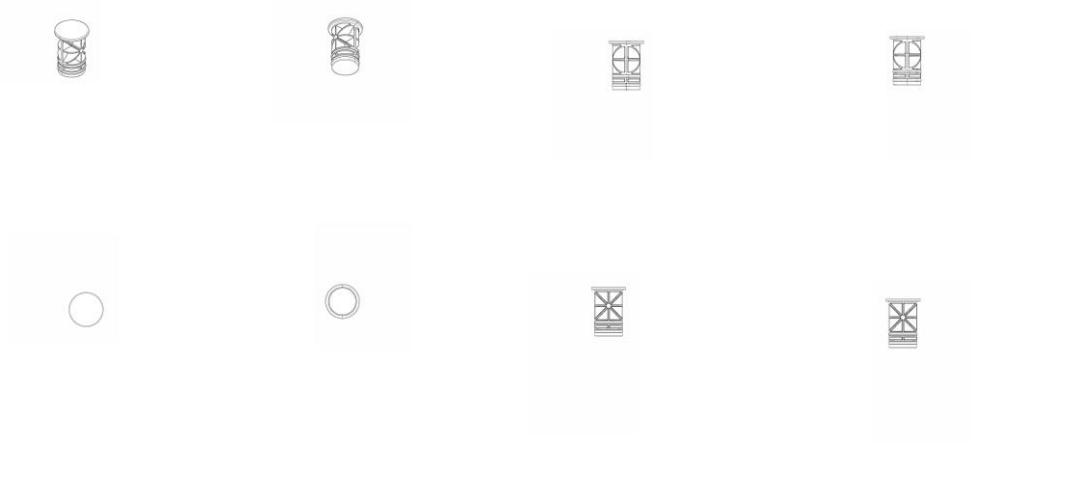

**BR322025000587-9**

Concessão de registro  
 Código de despacho: 158  
**Titular: SPRINTRAY INC. [US]**  
 Autor: HOSSEIN BASSIR[US] e LEE HENDRICKSON[US]  
 Título do registro: CARTUCHO PARA IMPRESSORA 3D  
 Data de depósito: 18/04/2024



Prioridade unionista: 29/928,224 08/02/2024 US  
 Classificação: 14-02  
 Procurador: Dannemann, Siemsen, Bigler & Ipanema Moreira

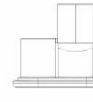

BR322025000719-7

Concessão de registro  
 Código de despacho: 158  
**Titular: INTERCONTINENTAL GREAT BRANDS LLC [US]**  
 Autor: GILMAR FERNANDES[BR] e JAQUELINE DE OLIVEIRA[BR]  
 Título do registro: BANDEJA  
 Data de depósito: 02/10/2023  
 Classificação: 09-03  
 Procurador: Clarke, Modet Propriedade Intelectual Ltda.

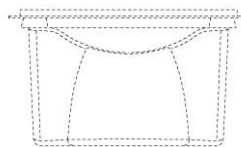
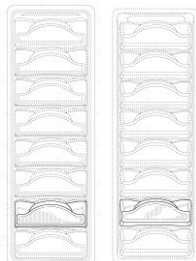
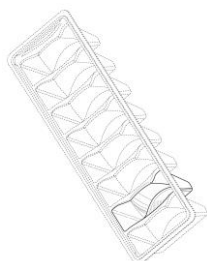
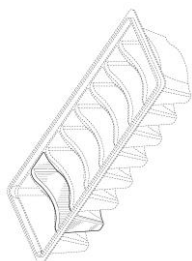

BR322025001962-4

Concessão de registro  
 Código de despacho: 158  
**Titular: IVECO S.P.A. [IT]**  
 Autor: RAFFAELE VERGANO[IT]  
 Título do registro: PAINÉIS DE COMANDO PARA VEÍCULOS  
 Data de depósito: 18/12/2023  
 Prioridade unionista: 015025214-0003 19/06/2023 EM e 015025214-0004 19/06/2023 EM  
 Classificação: 12-16  
 Procurador: Vaz e Dias Advogados & Associados

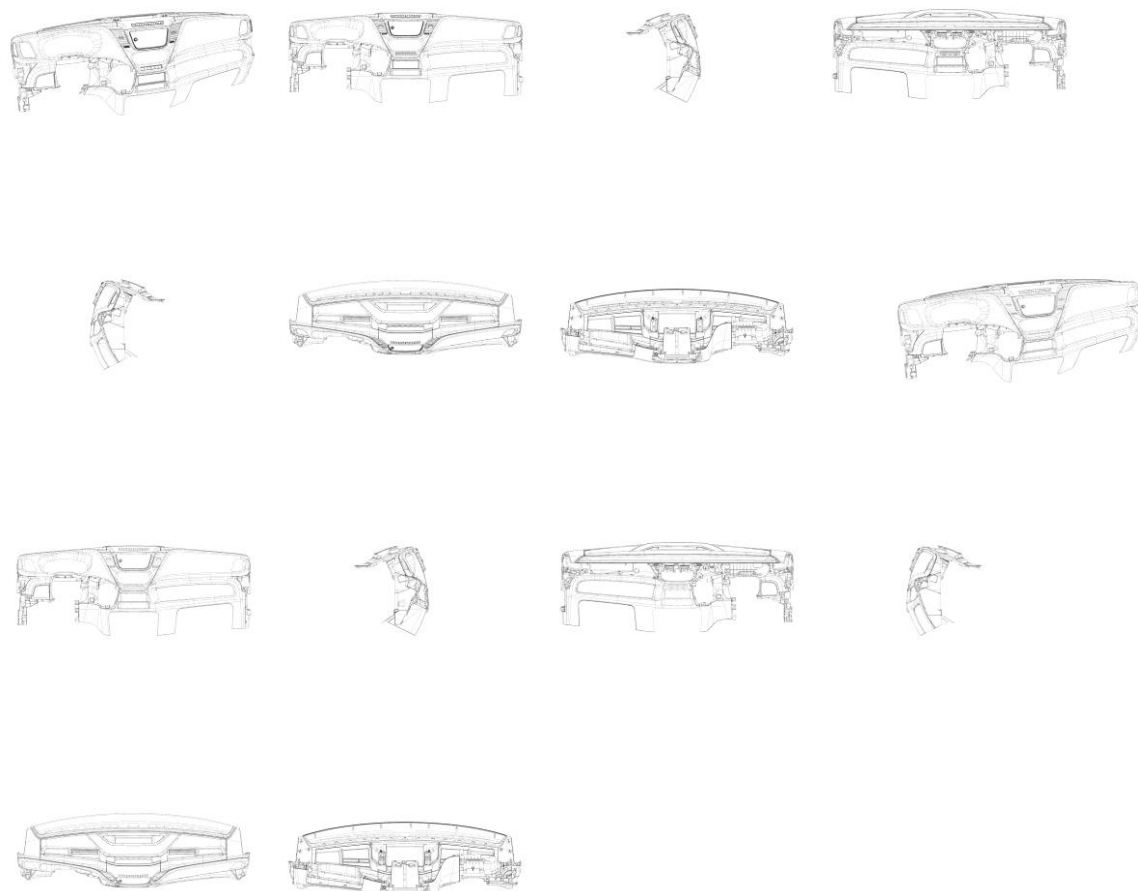

**BR322025001963-2**

Concessão de registro

Código de despacho: 158

**Titular: IVECO S.P.A. [IT]**

Autor: RAFFAELE VERGANO[IT]

Título do registro: PAINÉIS DE COMANDO PARA VEÍCULOS

Data de depósito: 18/12/2023

Prioridade unionista: 015025214-0005 19/06/2023 EM e 015025214-0006 19/06/2023 EM

Classificação: 12-16

Procurador: Vaz e Dias Advogados &amp; Associados

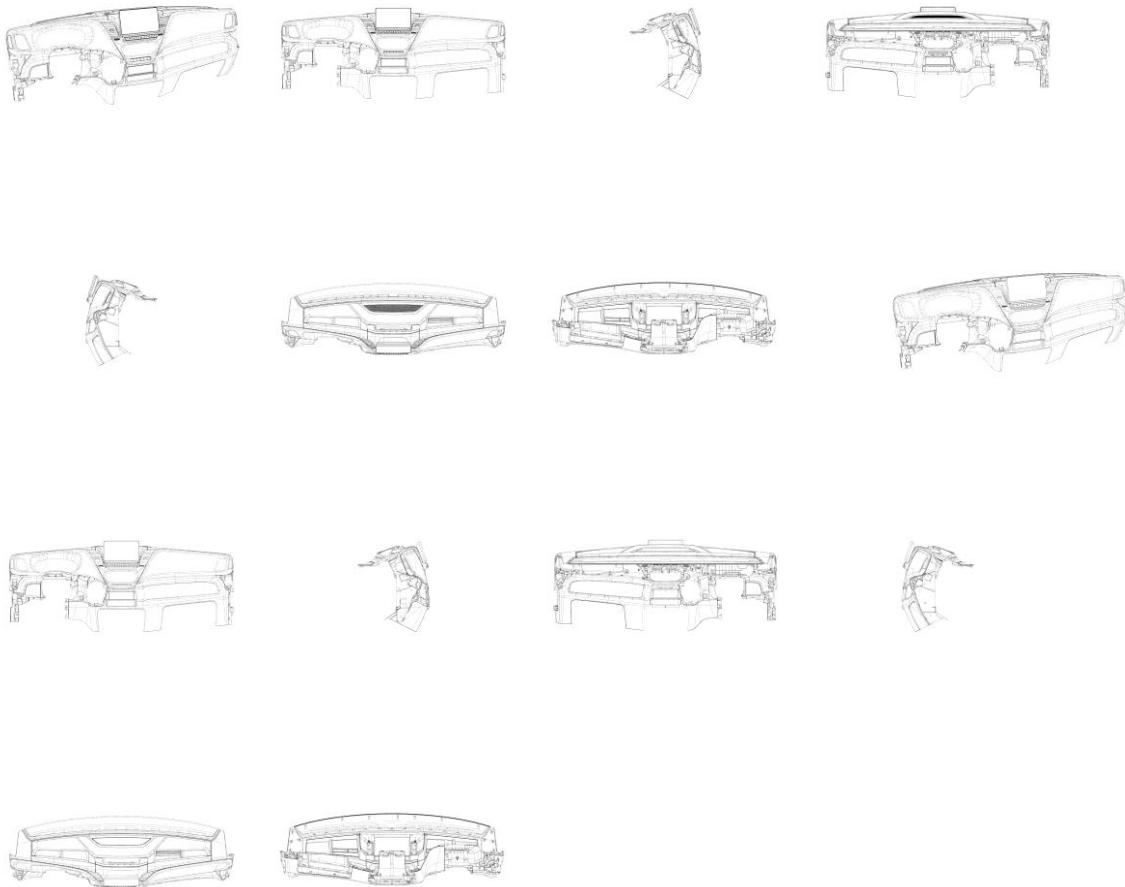

**BR322025004129-8**

Concessão de registro

Código de despacho: 158

**Titular: GC CORPORATION [JP]**

Autor: SHOTA TAKIGAWA[JP], DAIKI KISHIMOTO[JP] e NORITO INAGAKI[JP]

Título do registro: BICO DE SERINGA DENTAL

Data de depósito: 22/03/2024

Prioridade unionista: 2023-019682 D 26/09/2023 JP, 2023-019683 D 26/09/2023 JP e 2023-019684 D 26/09/2023 JP

Classificação: 24-02

Procurador: Dannemann, Siemsen, Bigler & Ipanema Moreira



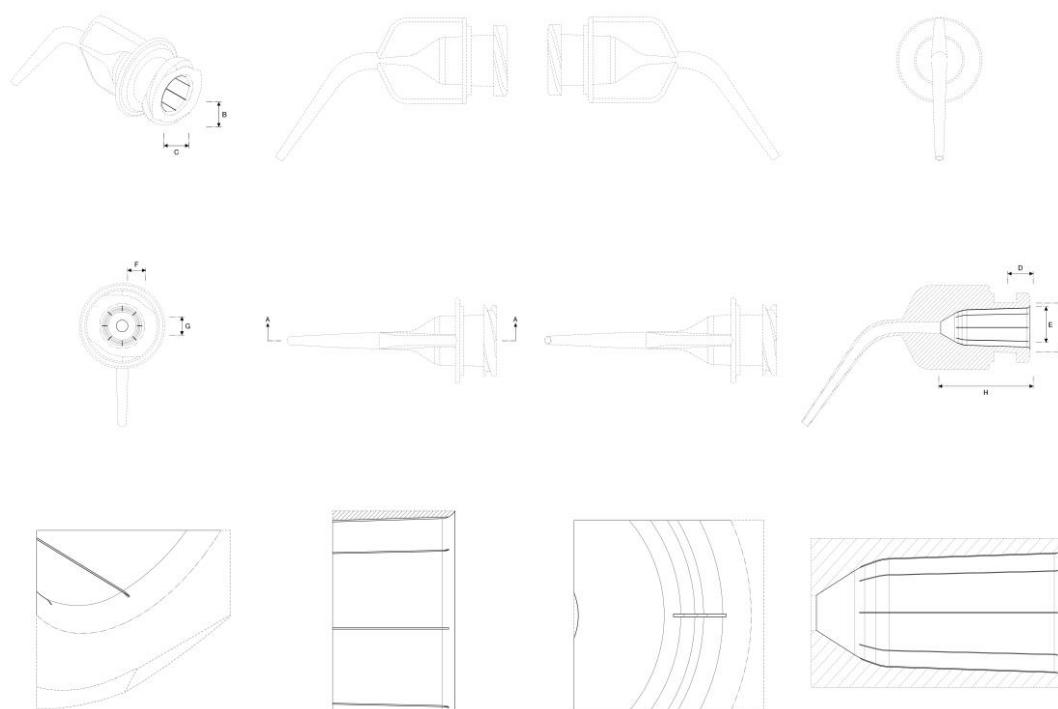

BR322025004213-8

Concessão de registro  
 Código de despacho: 158  
**Titular: THE STEELSTONE GROUP LLC [US]**  
 Autor: NAPHTALI BIEGELEISEN[US]  
 Título do registro: AIR FRYER DISPLAY  
 Data de depósito: 06/02/2024  
 Classificação: 07-02  
 Procurador: Pacheco e Advogados Associados

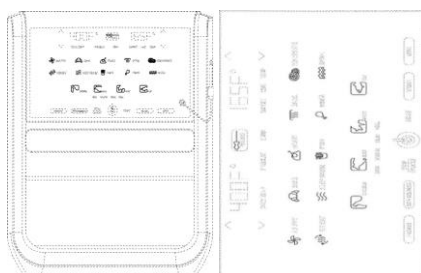

BR322025004216-2

Concessão de registro  
 Código de despacho: 158  
**Titular: BOUNCE CURL, LLC [US]**  
 Autor: MERIAN ODESHO[US]  
 Título do registro: ESCOVA DE CABELO  
 Data de depósito: 04/03/2024  
 Prioridade unionista: 29/920,466 11/12/2023 US  
 Classificação: 04-02  
 Procurador: Montauray Pimenta, Machado & Vieira de Mello Advogados



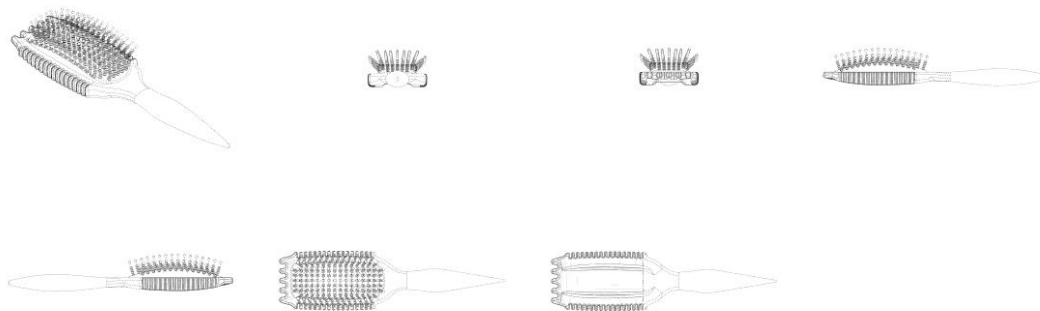

BR322025004295-2

Concessão de registro  
 Código de despacho: 158  
**Titular: SHENZHEN SHOKZ CO., LTD. [CN]**  
 Autor: HAOCHEN LIU[CN] e LEI ZHONG[CN]  
 Título do registro: FONES DE OUVIDO  
 Data de depósito: 02/02/2024  
 Classificação: 14-01  
 Procurador: PERANDIN SOCIEDADE DE ADVOGADOS



BR322025004296-0

Concessão de registro  
 Código de despacho: 158  
**Titular: SHENZHEN SHOKZ CO., LTD. [CN]**  
 Autor: HAOCHEN LIU[CN] e LEI ZHONG[CN]  
 Título do registro: FONES DE OUVIDO  
 Data de depósito: 02/02/2024  
 Classificação: 14-01  
 Procurador: PERANDIN SOCIEDADE DE ADVOGADOS



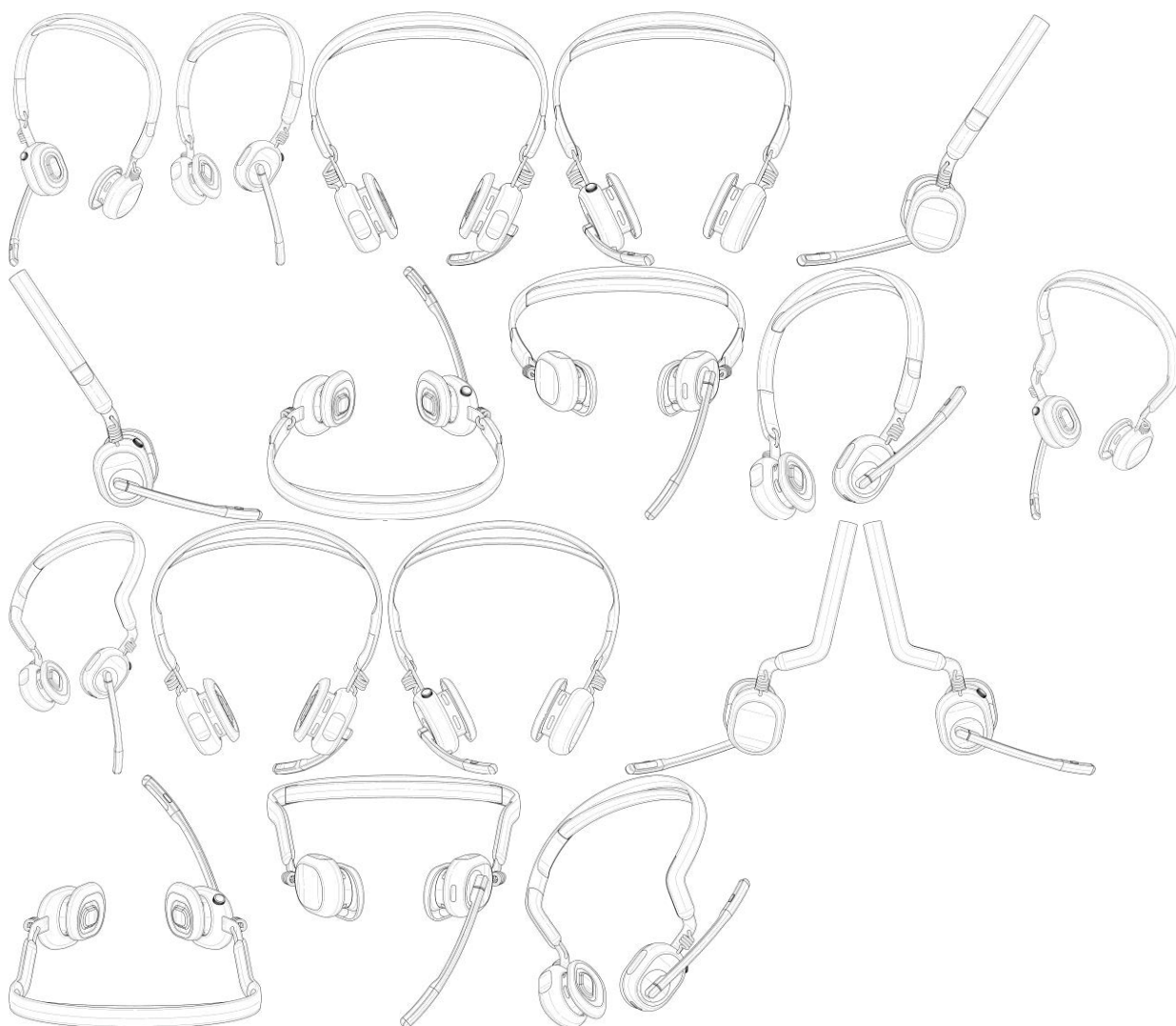

## Concessão em designação

Os registros de desenho industrial, listados a seguir, foram concedidos, nos termos dos artigos 106 da Lei da Propriedade Industrial (LPI, lei n.º 9.279, de 14 de maio de 1996).

Art. 100. Não é registrável como desenho industrial:

I - o que for contrário à moral e aos bons costumes ou que ofenda a honra ou imagem de pessoas, ou atente contra liberdade de consciência, crença, culto religioso ou ideia e sentimentos dignos de respeito e veneração;

II - a forma necessária comum ou vulgar do objeto ou, ainda, aquela determinada essencialmente por considerações técnicas ou funcionais.

Art. 101. O pedido de registro, nas condições estabelecidas pelo INPI, conterà:

I - requerimento;

II - relatório descritivo, se for o caso;

III - reivindicações, se for o caso;

IV - desenhos ou fotografias;

V - campo de aplicação do objeto; e

VI - comprovante do pagamento da retribuição relativa ao depósito.

Parágrafo único. Os documentos que integram o pedido de registro deverão ser apresentados em língua portuguesa.

Art. 104. O pedido de registro de desenho industrial terá que se referir a um único objeto, permitida uma pluralidade de variações, desde que se destinem ao mesmo propósito e guardem entre si a mesma característica distintiva preponderante, limitado cada pedido ao máximo de 20 (vinte) variações.

Parágrafo único. O desenho deverá representar clara e suficientemente o objeto e suas variações, se houver, de modo a possibilitar sua reprodução por técnico no assunto.

Art. 106. Depositado o pedido de registro de desenho industrial e observado o disposto nos arts. 100, 101 e 104, será automaticamente publicado e simultaneamente concedido o registro, expedindo-se o respectivo certificado.

Os certificados dos registros de desenho industrial ora concedidos estarão disponíveis no site do INPI ([www.inpi.gov.br](http://www.inpi.gov.br)), em até 60 (sessenta) dias contados da publicação desta RPI.).

BR312023233594-7  
DM/233594

Concessão de registro (Haia)

Código de despacho: 1233

**Titular:** Nir Nahum [IL]

Autor: Variação 1 : Nir Nahum[IL], Variação 2 : Nir Nahum[IL] e Variação 3 : Nir Nahum[IL]

Título do registro: Variação 1 : SIFÃO PARA PIA

Variação 2 : SIFÃO PARA PIA

Variação 3 : SIFÃO PARA PIA

Data de depósito: 27/11/2023

Classificação: 23-01

Procurador: Bustanai, Law Offices





BR312023233830-0  
DM/233830

Concessão de registro (Haia)  
Código de despacho: 1233  
**Titular: Osborne Industries, Inc. [US]**  
Autor: Variação 1 : George R. Eakin[US]  
Título do registro: Variação 1 : Gaiola de parto

Data de depósito: 29/11/2023

Classificação: 30-02

Procurador: Thompson Law, P.A.

Detalhes do despacho: A prioridade unionista reivindicada foi recusada, por não ter sido informado um código WIPO-DAS, nem apresentada cópia do documento de origem adequado, no prazo de 90 (noventa) dias a contar da data de publicação do registro pela Secretaria Internacional, contendo data, número de depósito e representação (desenhos ou fotografias) do desenho industrial reivindicado, acompanhado de sua tradução simples.



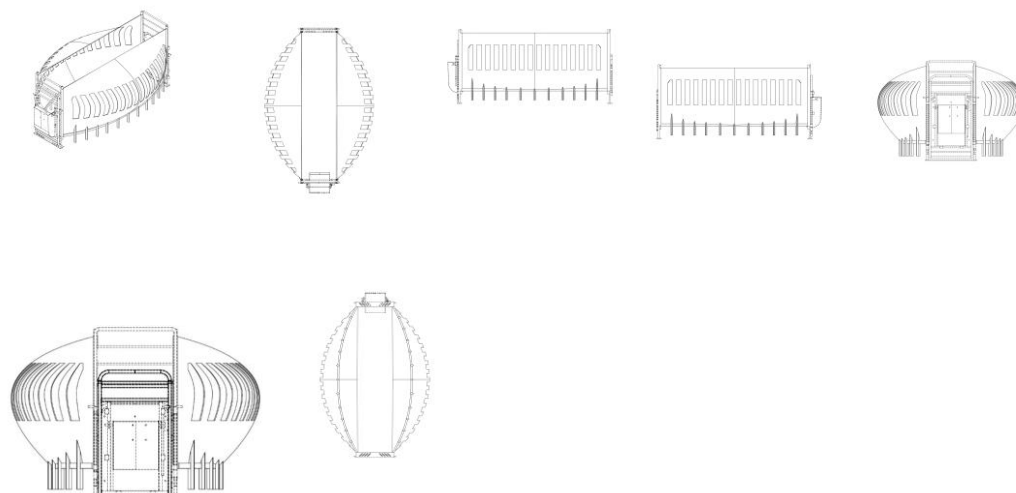

BR312023234066-5  
DM/234066

Concessão de registro (Haia)

Código de despacho: 1233

**Titular: Koninklijke Philips N.V. [NL]**

Autor: Variação 1 : Yan ZHUANG[CN]

Título do registro: Variação 1 : DISPOSITIVO DE IMAGEM DE ULTRASSOM

Data de depósito: 14/12/2023

Prioridade unionista: Variação 1 : 015025568-0004 22/06/2023 EM

Classificação: 24-01

Procurador: HERRERO & ASSOCIADOS BRASIL PROPRIEDADE INTELECTUAL LTDA.

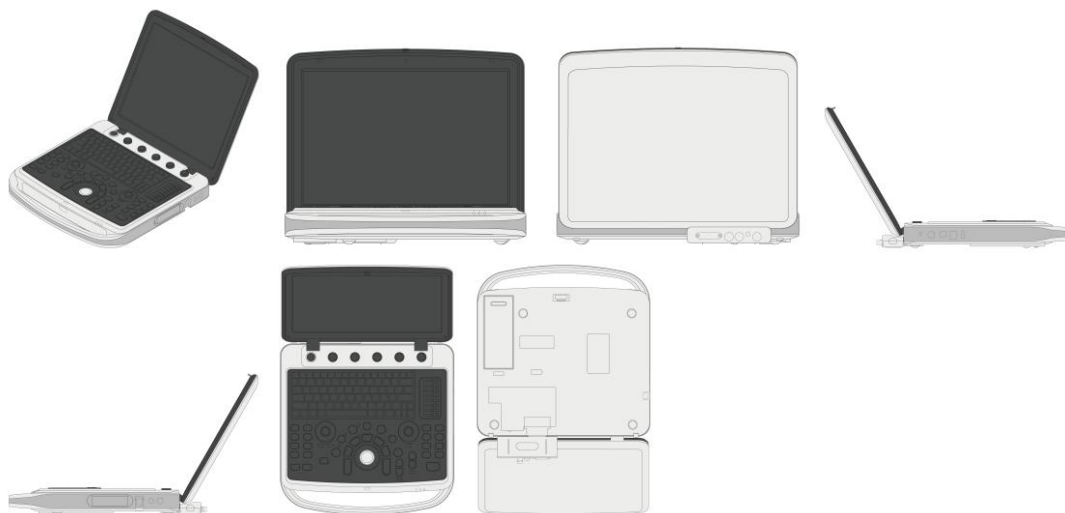

BR312023234594-2  
DM/234594

Concessão de registro (Haia)

Código de despacho: 1233

**Titular: Volvo Truck Corporation [SE]**

Autor: Variação 1 : Alireza Tajik[SE], Variação 1 : Ismail Ovacik[SE] e Variação 1 : Sinisa Briglevic[DE]

Título do registro: Variação 1 : CABINE DE CAMINHÃO

Data de depósito: 29/11/2023

Prioridade unionista: Variação 1 : 015023441 01/06/2023 EM

Classificação: 12-16

Procurador: Dannemann, Siemsen, Bigler & Ipanema Moreira





BR312023234679-5  
DM/234679

Concessão de registro (Haia)

Código de despacho: 1233

Titular: IVECO S.p.A. [IT]

Autor: Variação 1 : Raffaele VERGANO[IT] e Variação 2 : Raffaele VERGANO[IT]

Título do registro: Variação 1 : PARA-CHOQUES PARA VEÍCULOS

Variação 2 : PARA-CHOQUES PARA VEÍCULOS

Data de depósito: 18/12/2023

Prioridade unionista: Variação 1 : 015025214-0001 19/06/2023 EM e Variação 2 : 015025214-0002 19/06/2023 EM

Classificação: 12-16

Procurador: STUDIO TORTA S.p.A.

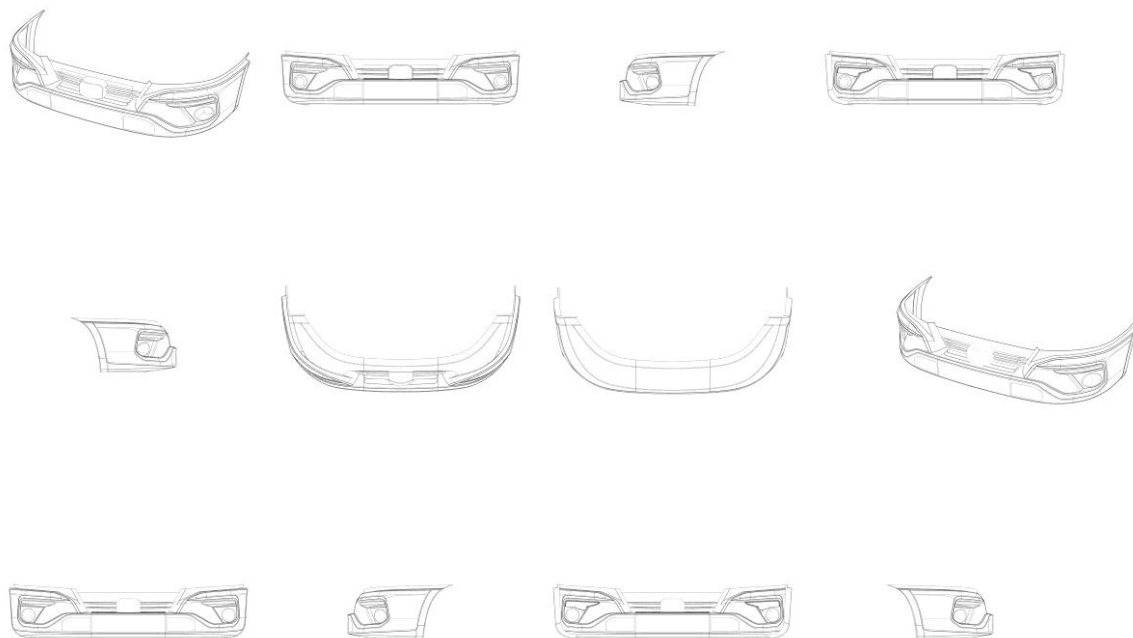



BR312023234794-5  
DM/234794

Concessão de registro (Haia)  
Código de despacho: 1233

**Titular: SHANTOU KIDKICKING INTELLIGENT TECHNOLOGY CO., LTD. [CN]**

Autor: Variação 1 : Shaoxian Cai[CN] e Variação 2 : Shaoxian Cai[CN]

Título do registro: Variação 1 : Brinquedo

Variação 2 : Brinquedo

Data de depósito: 11/12/2023

Classificação: 21-01

Procurador: Guangdong Nanyue Patent and Trademark Law Office

Detalhes do despacho: As prioridades unionistas foram recusadas, uma vez que o desenho industrial reivindicado nos documentos é distinto do desenho industrial reivindicado no registro internacional.

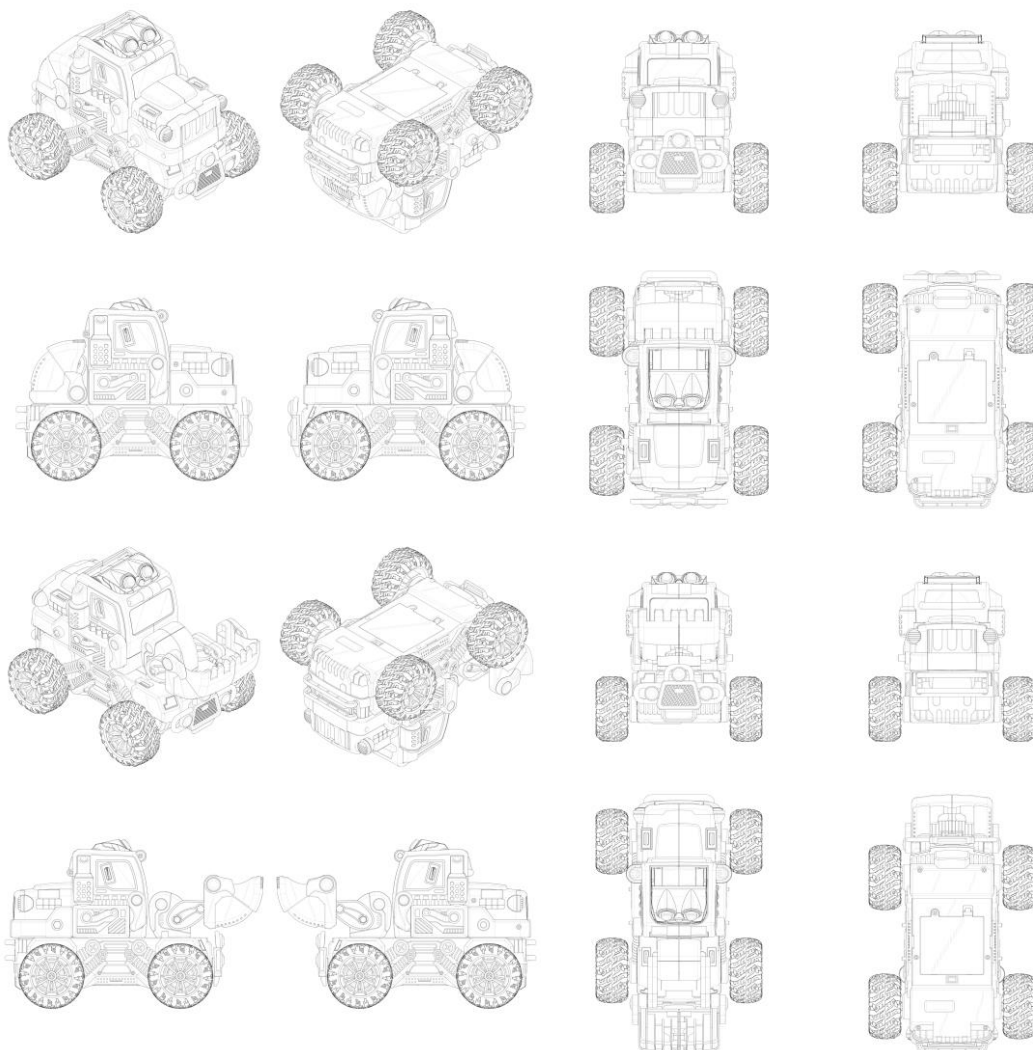

BR312024235030-2  
DM/235030

Concessão de registro (Haia)  
Código de despacho: 1233

**Titular: Cilag GmbH International [CH]**



Autor: Variação 1 : Mengli Yang[CN], Variação 1 : Sheng Ding[CN], Variação 1 : Qinglong Liu[CN], Variação 1 : Jie Zhang[CN], Variação 1 : Sijin He[CN], Variação 2 : Mengli Yang[CN], Variação 2 : Sheng Ding[CN], Variação 2 : Qinglong Liu[CN], Variação 2 : Jie Zhang[CN] e Variação 2 : Sijin He[CN]  
 Título do registro: Variação 1 : DISPOSITIVO DE SUTURA  
 Variação 2 : DISPOSITIVO DE SUTURA  
 Data de depósito: 24/01/2024  
 Classificação: 24-02  
 Procurador: Dannemann, Siemsen, Bigler & Ipanema Moreira



**BR312024235162-7**  
**DM/235162**

Concessão de registro (Haia)  
 Código de despacho: 1233  
**Titular: ARCHIMORA B.D. SRL [IT]**  
 Autor: Variação 1 : Pier Paolo RAUCO[IT]  
 Título do registro: Variação 1 : BIBELÔS

Data de depósito: 17/01/2024  
 Classificação: 11-02  
 Procurador: Ariboni, Fabbri e Schmidt Sociedade de Advogados

Detalhes do despacho: A prioridade unionista reivindicada foi recusada, por não ter sido informado um código WIPO-DAS, nem apresentada cópia do documento de origem adequado, no prazo de 90 (noventa) dias a contar da data de publicação do registro pela Secretaria Internacional, contendo data, número de depósito e representação (desenhos ou fotografias) do desenho industrial reivindicado, acompanhado de sua tradução simples.

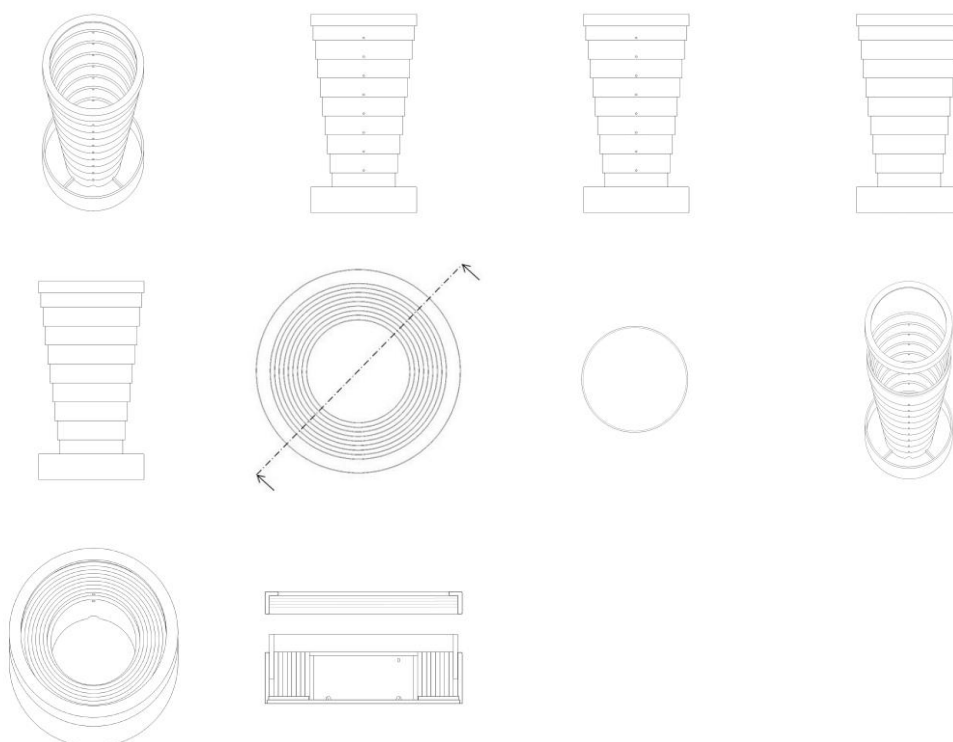

**BR312024235424-3**  
**DM/235424**

Concessão de registro (Haia)  
 Código de despacho: 1233



**Titular: MO YOUNG LIMITED [CN]**

Autor: Variação 1 : Zhiguo Liu[CN]

Título do registro: Variação 1 : ANÉIS

Data de depósito: 18/01/2024

Prioridade unionista: Variação 1 : 202430016337.6 10/01/2024 CN

Classificação: 11-01

Procurador: Jia Guo

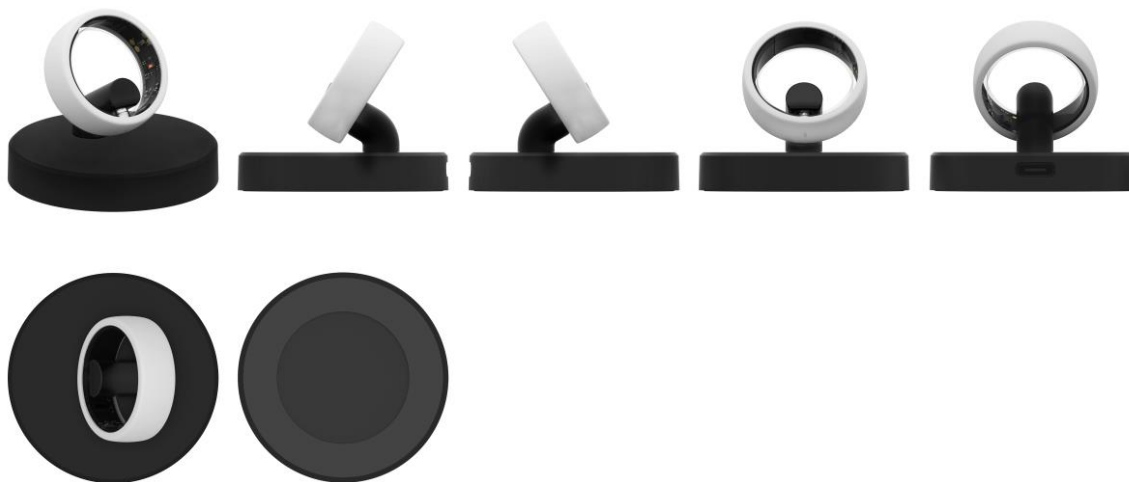

**BR312024235597-5  
DM/235597**

Concessão de registro (Haia)

Código de despacho: 1233

**Titular: SHENZHEN SHOKZ CO., LTD. [CN]**

Autor: Variação 1 : Lei ZHONG[CN], Variação 2 : Lei ZHONG[CN], Variação 1 : Haochen LIU[CN] e Variação 2 : Haochen LIU[CN]

Título do registro: Variação 1 : FONES DE OUVIDO

Variação 2 : FONES DE OUVIDO

Data de depósito: 02/02/2024

Prioridade unionista: Variação 1 : 202330503786.9 08/08/2023 CN e Variação 2 : 202330503786.9 08/08/2023 CN

Classificação: 14-01

Procurador: METIS IP (CHENGDU) LLC



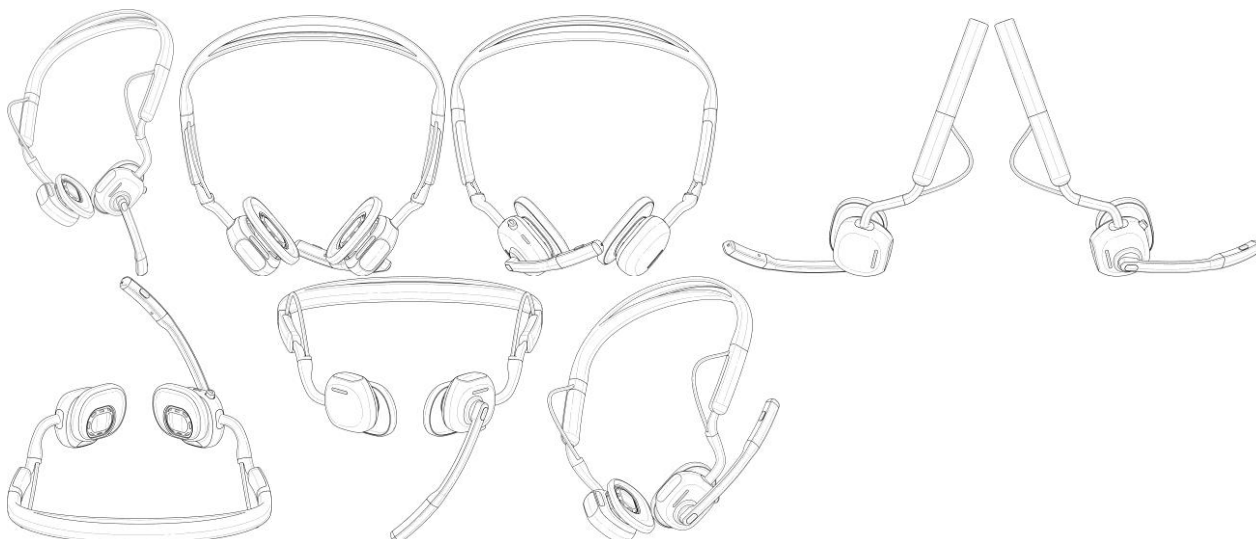

BR312024235772-2  
DM/235772

Concessão de registro (Haia)

Código de despacho: 1233

**Titular: Munters Europe Aktiebolag [SE]**

Autor: Variação 1 : Luciano UNGARELLI[SE], Variação 1 : Zara MÁRTENSSON[SE] e Variação 1 : Ilango LOURDUDOSS[SE]

Título do registro: Variação 1 : UNIDADE DE TRATAMENTO DE AR E DESUMIDIFICADOR PORTÁTIL

Data de depósito: 22/02/2024

Prioridade unionista: Variação 1 : 015032751-0003 31/08/2023 EM

Classificação: 23-04

Procurador: Zacco Sweden AB

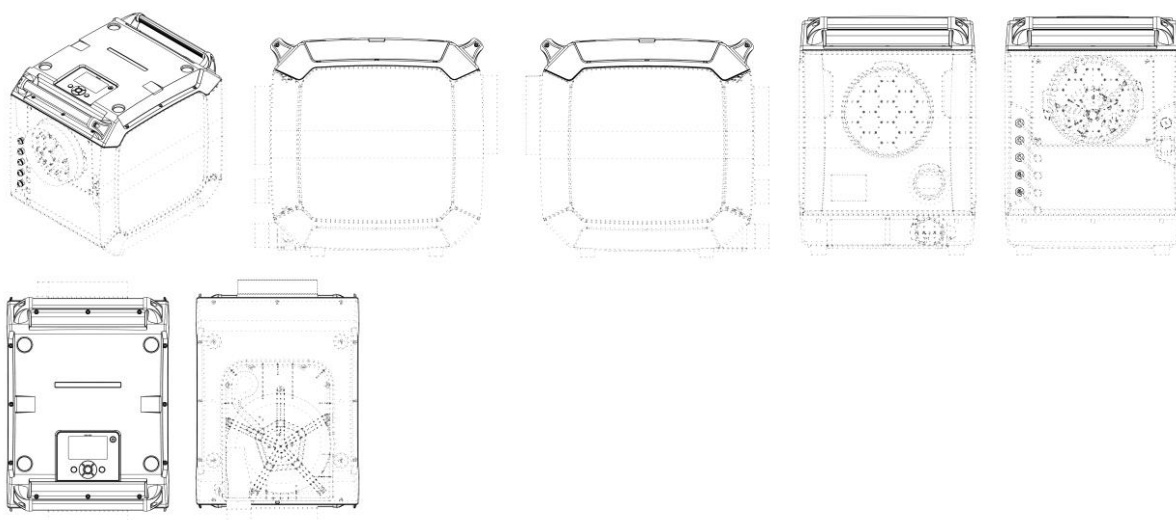

BR312024235949-0  
DM/235949

Concessão de registro (Haia)

Código de despacho: 1233

**Titular: Koninklijke Philips N.V. [NL]**

Autor: Variação 1 : Régis Marie Eugène RIMAUD[NL], Variação 1 : Bianka WOHLFAHRT[NL] e Variação 1 : Andreas SCHULZE[NL]

Título do registro: Variação 1 : CONECTOR DE MANGUEIRA PARA USO MÉDICO

Data de depósito: 19/01/2024

Prioridade unionista: Variação 1 : 015032397-0001 28/08/2023 EM

Classificação: 24-01

Procurador: HERRERO & ASSOCIADOS BRASIL PROPRIEDADE INTELECTUAL LTDA.



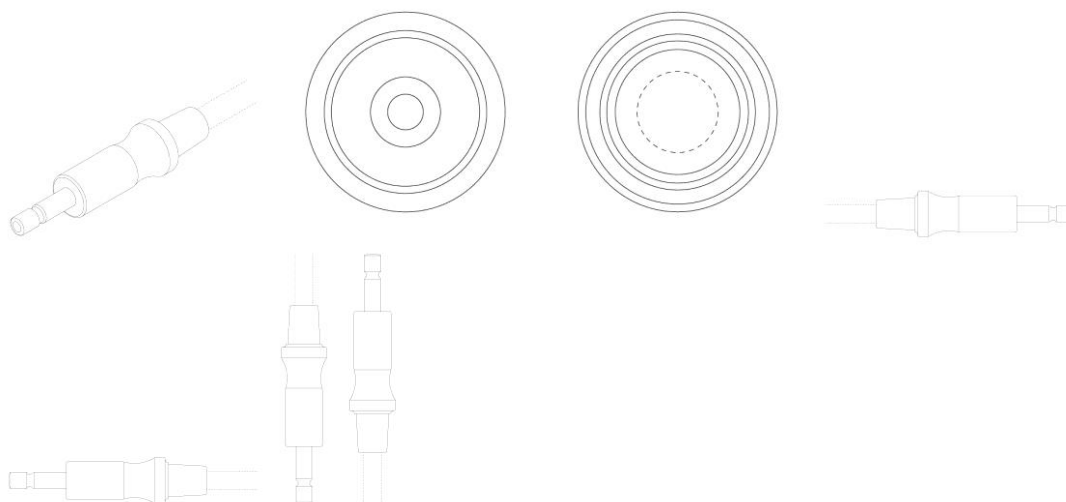

**BR312024235951-2**  
**DM/235951**

Concessão de registro (Haia)  
Código de despacho: 1233  
**Titular: Koninklijke Philips N.V. [NL]**  
Autor: Variação 1 : HIU FUNG LEUNG[CN]  
Título do registro: Variação 1 : DISPOSITIVO DE REMOÇÃO DE PELOS  
Data de depósito: 17/01/2024  
Prioridade unionista: Variação 1 : 015033328-0002 07/09/2023 EM  
Classificação: 28-03  
Procurador: Daniel Advogados (Alt.de Daniel & Cia)

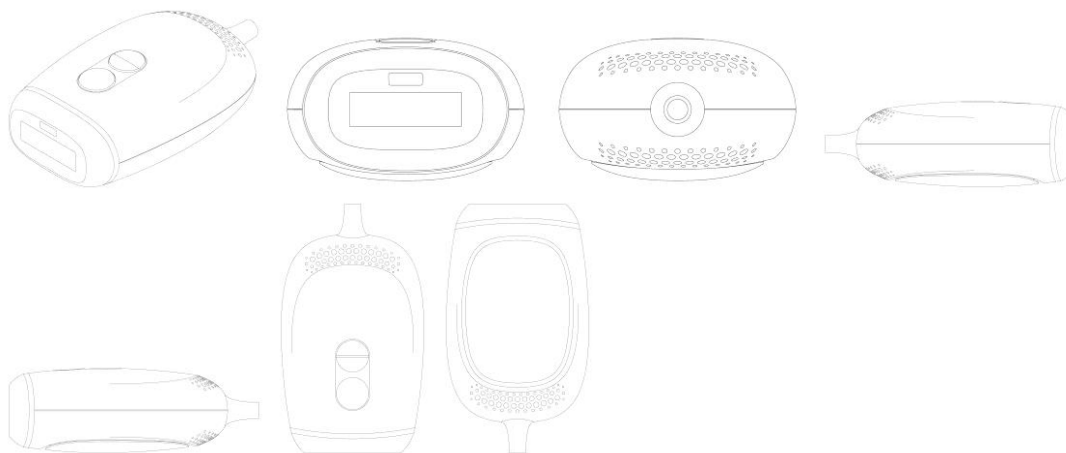

**BR312024235980-6**  
**DM/235980**

Concessão de registro (Haia)  
Código de despacho: 1233  
**Titular: VP System sp. z o.o. [PL]**  
Autor: Variação 1 : Tomasz Gruszka[PL], Variação 1 : Rafal Juszek[PL], Variação 1 : Jakub Zajdel[PL], Variação 1 : Arkadiusz Zemlak[PL], Variação 2 : Tomasz Gruszka[PL], Variação 2 : Rafal Juszek[PL], Variação 2 : Jakub Zajdel[PL] e Variação 2 : Arkadiusz Zemlak[PL]  
Título do registro: Variação 1 : Rotor de turbina eólica  
Variação 2 : Rotor de turbina eólica  
Data de depósito: 08/02/2024  
Prioridade unionista: Variação 1 : WIPO136348 09/08/2023 IB e Variação 2 : WIPO136348 09/08/2023 IB  
Classificação: 15-01  
Procurador: JWP Rzecznicy Patentowi Dorota Rzazewska sp.k.



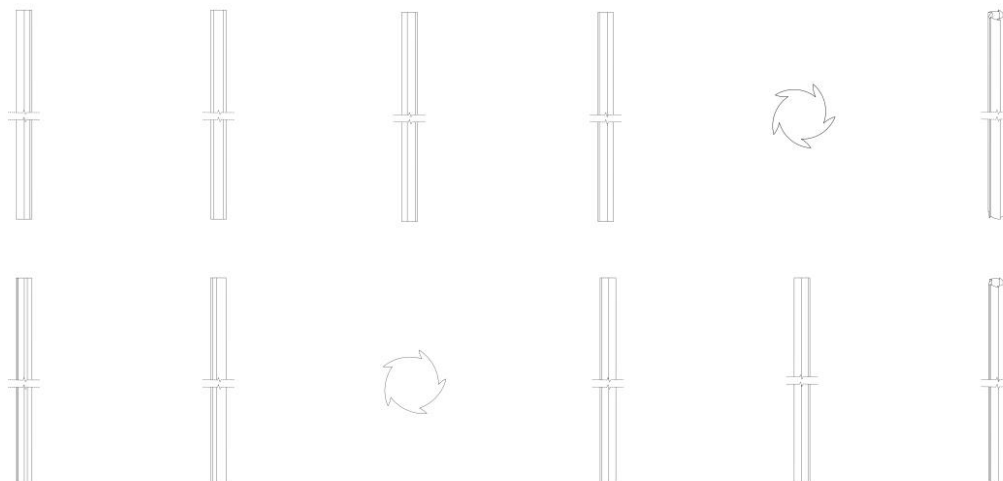

**BR312024236088-0**  
**DM/236088**

Concessão de registro (Haia)  
Código de despacho: 1233  
**Titular: MECALUX, S.A. [ES]**  
Autor: Variação 1 : Kevin Blanch España[ES]  
Título do registro: Variação 1 : TRANSPORTADOR [MÁQUINA]  
Data de depósito: 06/03/2024  
Classificação: 12-05  
Procurador: ISERN PATENTES Y MARCAS S.L.



**BR312024236433-8**  
**DM/236433**

Concessão de registro (Haia)  
Código de despacho: 1233  
**Titular: Guangzhou Jinmu Stage Lighting Equipment Co., Ltd. [CN]**  
Autor: Variação 1 : Wei Chen[CN]  
Título do registro: Variação 1 : EQUIPAMENTOS DE ILUMINAÇÃO PÚBLICA  
Data de depósito: 29/03/2024  
Classificação: 26-03  
Procurador: SHENZHEN ZHAOWEN INTELLECTUAL PROPERTY AGENCY OFFICE(GENERAL PARTNER)



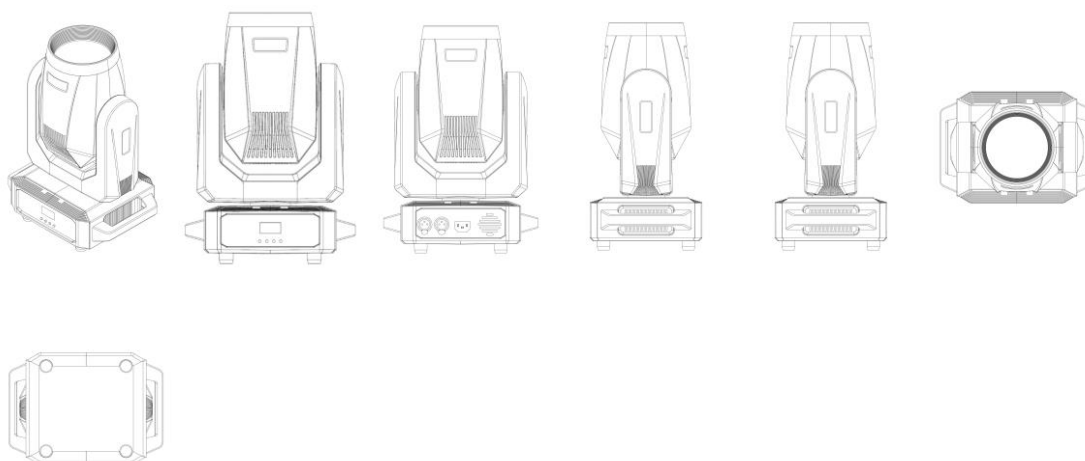

BR312024236507-5  
DM/236507

Concessão de registro (Haia)  
Código de despacho: 1233  
**Titular: Bounce Curl, LLC [US]**  
Autor: Variação 1 : Merian Odesho[US] e Variação 2 : Merian Odesho[US]  
Título do registro: Variação 1 : ESCOVAS DE CABELO  
Variação 2 : ESCOVAS DE CABELO  
Data de depósito: 04/03/2024  
Prioridade unionista: Variação 1 : 29920466 11/12/2023 US e Variação 2 : 29920466 11/12/2023 US  
Classificação: 04-02  
Procurador: Montaury Pimenta, Machado & Vieira de Mello Advogados

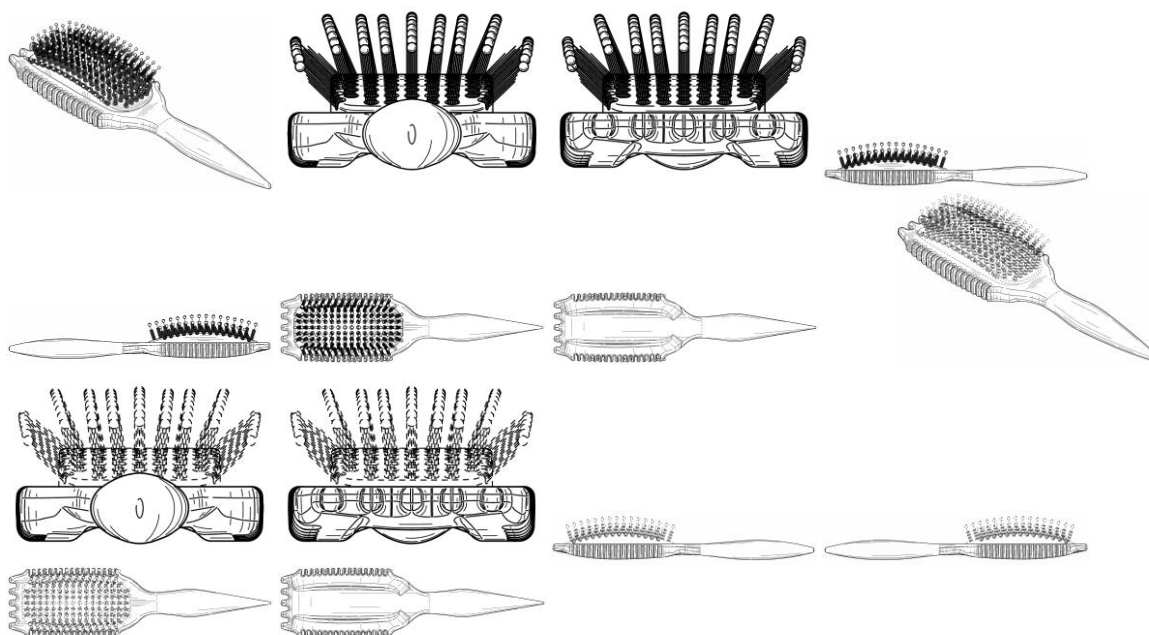

BR312024236669-1  
DM/236669

Concessão de registro (Haia)  
Código de despacho: 1233  
**Titular: ZIGGI d.o.o. [SI]**  
Autor: Variação 1 : Jure Staric[SI]  
Título do registro: Variação 1 : EMBALAGEM  
Data de depósito: 11/03/2024  
Prioridade unionista: Variação 1 : 015033783-0008 11/09/2023 EM  
Classificação: 27-06  
Procurador: Dannemann, Siemsen, Bigler & Ipanema Moreira



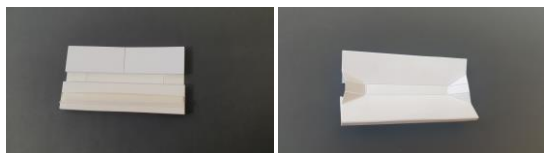

BR312024236828-7  
DM/236828

Concessão de registro (Haia)  
Código de despacho: 1233  
**Titular: PepsiCo, Inc. [US]**  
Autor: Variação 1 : Marco CIMATTI[US], Variação 1 : Zackary Lee FILBERT[US] e Variação 1 : Christopher Andrew GREGORY[US]  
Título do registro: Variação 1 : GARRAFA  
Data de depósito: 08/04/2024  
Prioridade unionista: Variação 1 : 29/914,629 19/10/2023 US  
Classificação: 09-01  
Procurador: Dannemann, Siemsen, Bigler & Ipanema Moreira

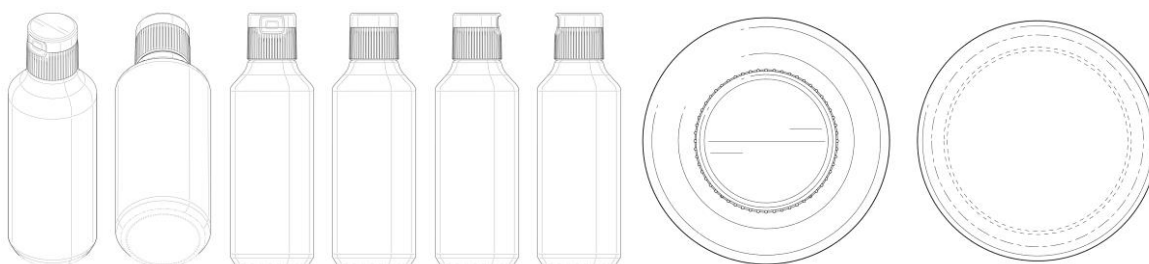

BR312024236884-8  
DM/236884

Concessão de registro (Haia)  
Código de despacho: 1233  
**Titular: Koninklijke Philips N.V. [NL]**  
Autor: Variação 1 : HIU FUNG LEUNG[CN] e Variação 1 : TZU-HUA CHEN[CN]  
Título do registro: Variação 1 : INTERFACE GRÁFICA DE USUÁRIO ANIMADA PARA ESCOVA DE DENTES  
Data de depósito: 08/01/2024  
Prioridade unionista: Variação 1 : 015029839-0001 01/08/2023 EM  
Classificação: 14-04  
Procurador: HERRERO & ASSOCIADOS BRASIL PROPRIEDADE INTELECTUAL LTDA.

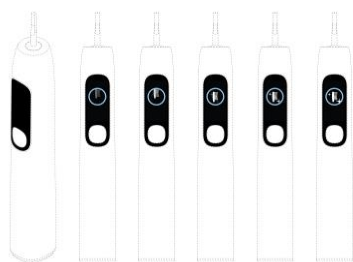

BR312024236945-3  
DM/236945

Concessão de registro (Haia)  
Código de despacho: 1233  
**Titular: Metallica [US]**  
Autor: Variação 1 : David Turner[US], Variação 1 : Jamie McCathie[US], Variação 2 : David Turner[US] e Variação 2 : Jamie McCathie[US]  
Título do registro: Variação 1 : LOGO  
Variação 2 : LOGO  
Data de depósito: 24/01/2024  
Prioridade unionista: Variação 1 : 015029035-0002 24/07/2023 EM e Variação 2 : 015029035-0004 24/07/2023 EM  
Classificação: 32-00  
Procurador: BIRD and BIRD LLP



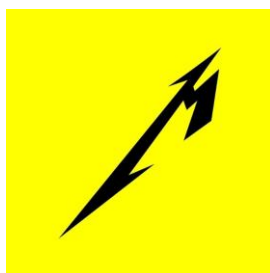

BR312024237061-3  
DM/237061

Concessão de registro (Haia)

Código de despacho: 1233

**Titular:** STELLANTIS EUROPE S.P.A. [IT]

Autor: Variação 1 : Klaus-Heinrich BUSSE[IT] e Variação 2 : Klaus-Heinrich BUSSE[IT]

Título do registro: Variação 1 : AUTOMÓVEIS

Variação 2 : AUTOMÓVEIS

Data de depósito: 12/04/2024

Prioridade unionista: Variação 1 : 015037036-0001 13/10/2023 EM e Variação 2 : 015037036-0002 13/10/2023 EM

Classificação: 12-08

Procurador: Ariboni, Fabbri e Schmidt Sociedade de Advogados

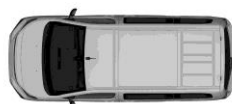

BR312024237078-8  
DM/237078

Concessão de registro (Haia)

Código de despacho: 1233

**Titular:** STELLANTIS EUROPE S.P.A. [IT]

Autor: Variação 1 : Klaus-Heinrich BUSSE[IT] e Variação 2 : Klaus-Heinrich BUSSE[IT]



Título do registro: Variação 1 : AUTOMÓVEIS  
Variação 2 : AUTOMÓVEIS  
Data de depósito: 12/04/2024  
Prioridade unionista: Variação 1 : 015037033-0001 13/10/2023 EM e Variação 2 : 015037033-0002 13/10/2023 EM  
Classificação: 12-08  
Procurador: Ariboni, Fabbri e Schmidt Sociedade de Advogados

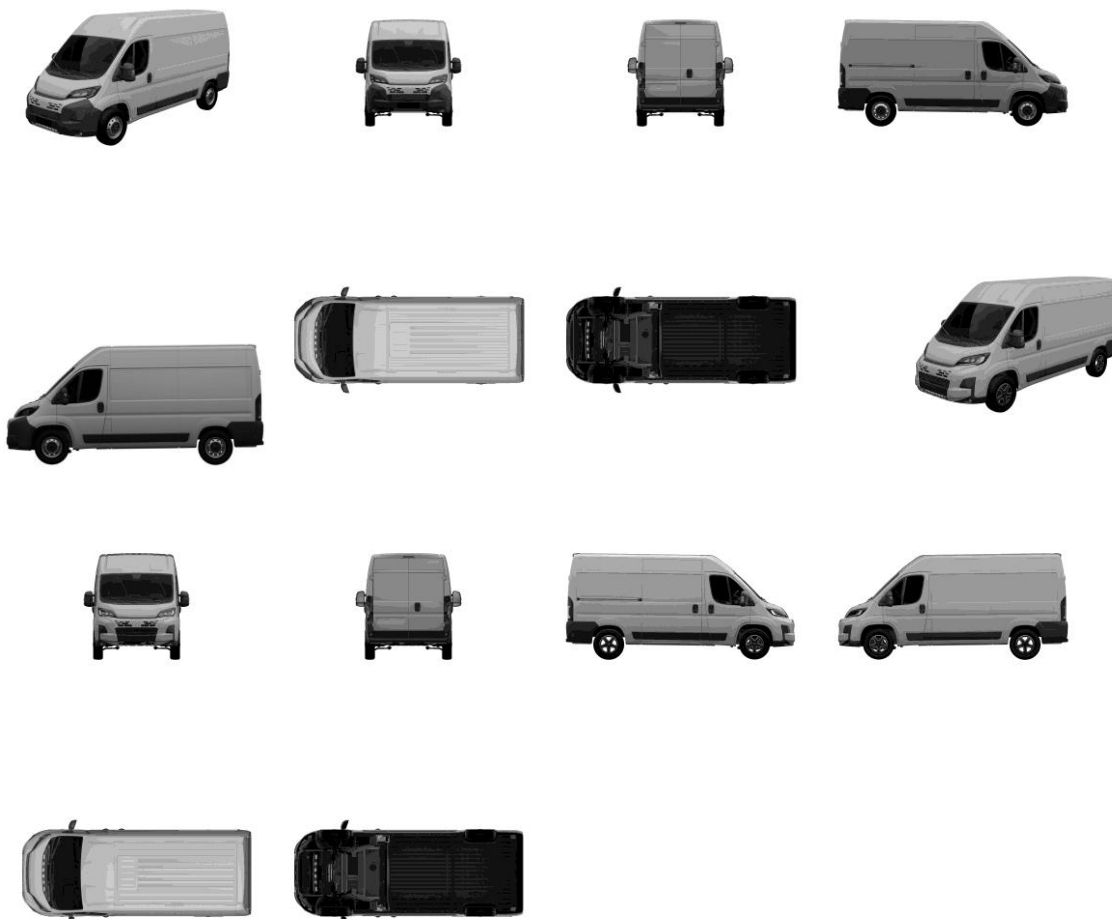

BR312024237085-0  
DM/237085

Concessão de registro (Haia)  
Código de despacho: 1233  
**Titular: STELLANTIS EUROPE S.P.A. [IT]**  
Autor: Variação 1 : Klaus-Heinrich BUSSE[IT] e Variação 2 : Klaus-Heinrich BUSSE[IT]  
Título do registro: Variação 1 : AUTOMÓVEIS  
Variação 2 : AUTOMÓVEIS  
Data de depósito: 12/04/2024  
Prioridade unionista: Variação 1 : 015037016-0001 13/10/2023 EM e Variação 2 : 015037016-0002 13/10/2023 EM  
Classificação: 12-08  
Procurador: Ariboni, Fabbri e Schmidt Sociedade de Advogados



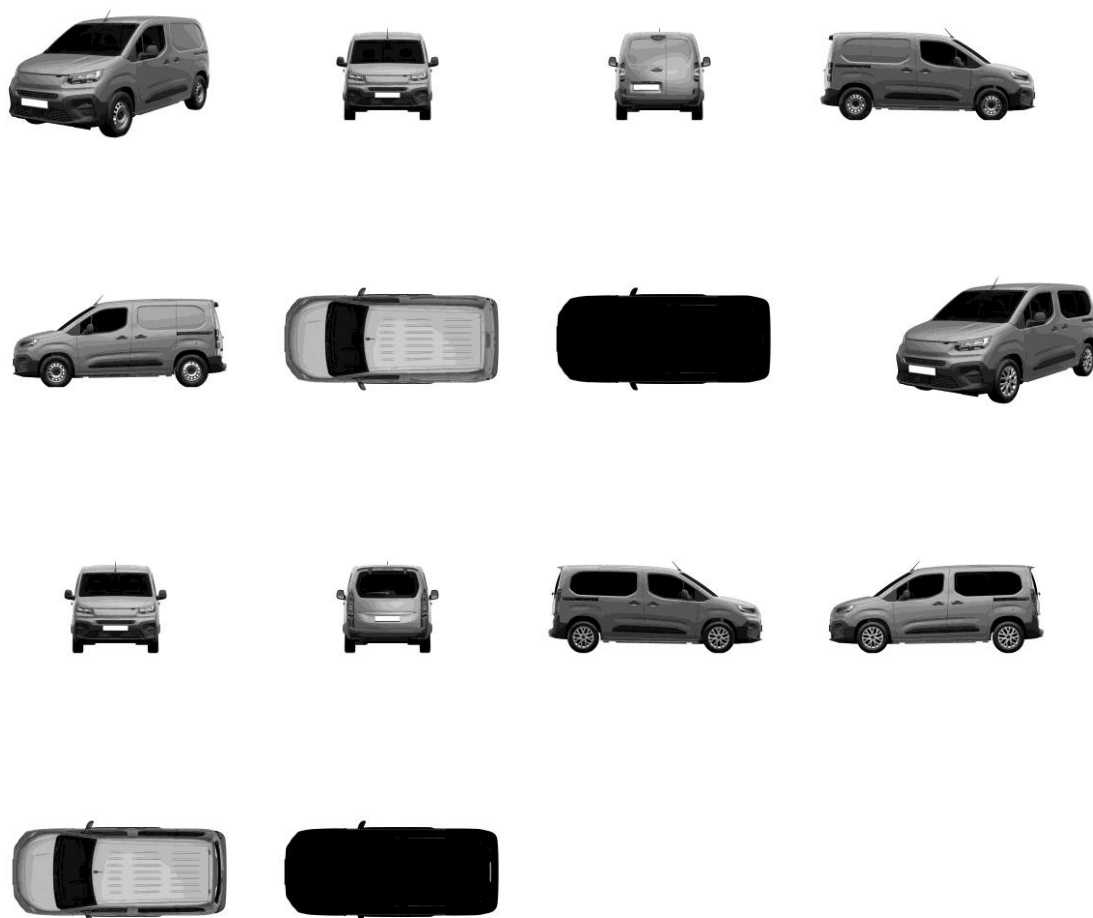

BR312024237566-6  
DM/237566

Concessão de registro (Haia)  
Código de despacho: 1233  
**Titular: TOSA home appliances GmbH [DE]**  
Autor: Variação 1 : Marcel Nagler[DE] e Variação 1 : Toni Plewe[DE]  
Título do registro: Variação 1 : Aparelho de secagem de roupa

Data de depósito: 19/03/2024  
Classificação: 15-05  
Procurador: Paulo Gustavo Zanetti Morais Badan

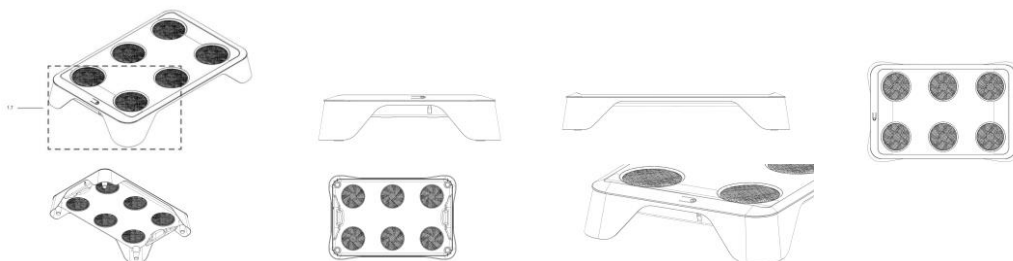

BR312024237693-0  
DM/237693

Concessão de registro (Haia)  
Código de despacho: 1233  
**Titular: STELLANTIS AUTO SAS [FR]**  
Autor: Variação 1 : Jean-Pierre PLOUE[FR]



Título do registro: Variação 1 : GRADE DE RADIADOR DE VEÍCULO  
 Data de depósito: 13/04/2024  
 Prioridade unionista: Variação 1 : 015037076-0011 13/10/2023 EM  
 Classificação: 12-16  
 Procurador: Montauray Pimenta, Machado & Vieira de Mello Advogados

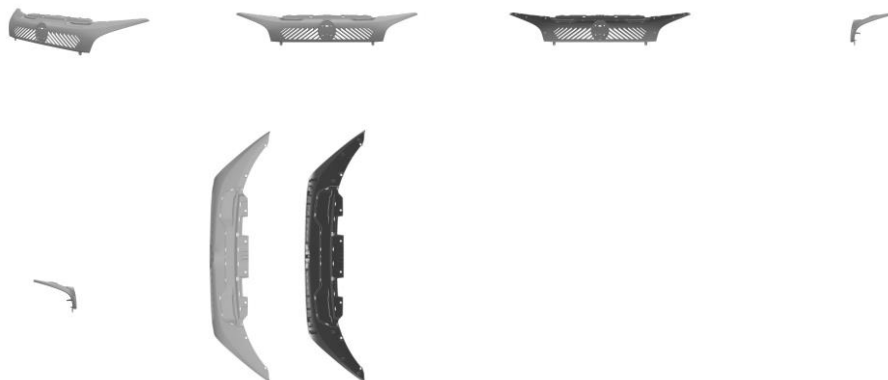

BR312024237695-6  
 DM/237695

Concessão de registro (Haia)  
 Código de despacho: 1233  
**Titular: Eppendorf SE [DE]**  
 Autor: Variação 1 : Christian Rogge[DE] e Variação 2 : Christian Rogge[DE]  
 Título do registro: Variação 1 : INCUBADORA DE CULTURA CELULAR  
 Variação 2 : INCUBADORA DE CULTURA CELULAR  
 Data de depósito: 10/01/2024  
 Classificação: 24-01  
 Procurador: Dannemann, Siemsen, Bigler & Ipanema Moreira

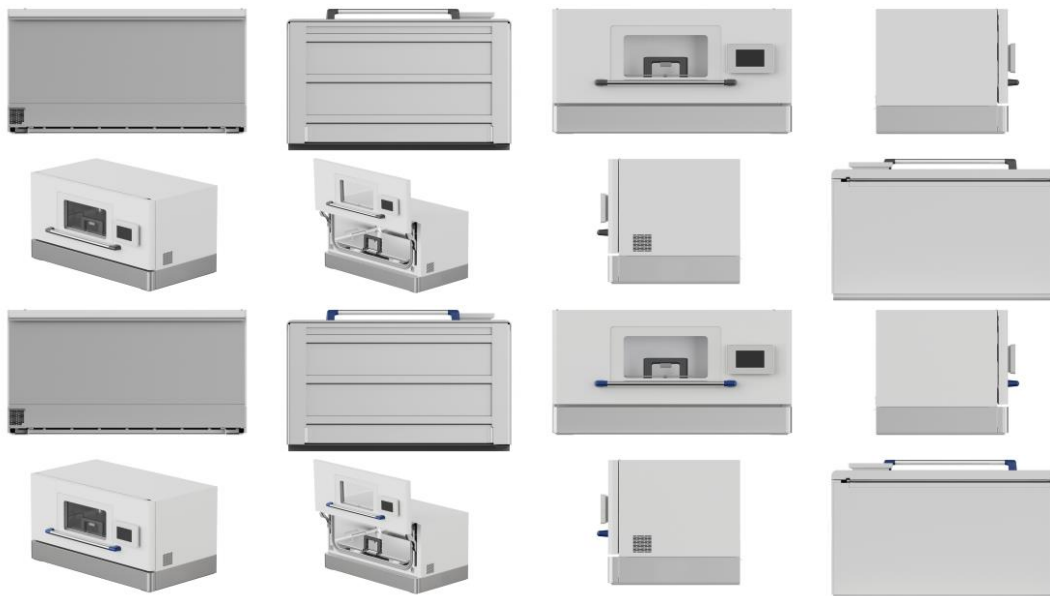

BR312024237724-3  
 DM/237724

Concessão de registro (Haia)  
 Código de despacho: 1233  
**Titular: Soci t  des Produits Nestl  S.A. [CH]**  
 Autor: Variação 1 : Andrew King[FR] e Variação 2 : Andrew King[FR]  
 Título do registro: Variação 1 : ORNAMENTAÇÃO GRÁFICA  
 Variação 2 : ORNAMENTAÇÃO GRÁFICA  
 Data de depósito: 11/04/2024  
 Prioridade unionista: Variação 1 : 147708 27/11/2023 CH e Variação 2 : 147708 27/11/2023 CH  
 Classificação: 32-00  
 Procurador: Dannemann, Siemsen, Bigler & Ipanema Moreira





**BR312024237844-4**  
**DM/237844**

Concessão de registro (Haia)  
Código de despacho: 1233

**Titular: GC Corporation [JP]**

Autor: Variação 1 : Shota TAKIGAWA[JP], Variação 1 : Daiki KISHIMOTO[JP], Variação 1 : Norito INAGAKI[JP], Variação 2 : Shota TAKIGAWA[JP] e Variação 2 : Norito INAGAKI[JP]

Título do registro: Variação 1 : BICO DE SERINGA DENTAL

Variação 2 : BICO DE SERINGA DENTAL

Data de depósito: 22/03/2024

Prioridade unionista: Variação 1 : 2023-019682 D 26/09/2023 JP e Variação 2 : 2023-019684 D 26/09/2023 JP

Classificação: 24-02

Procurador: Dannemann, Siemsen, Bigler & Ipanema Moreira

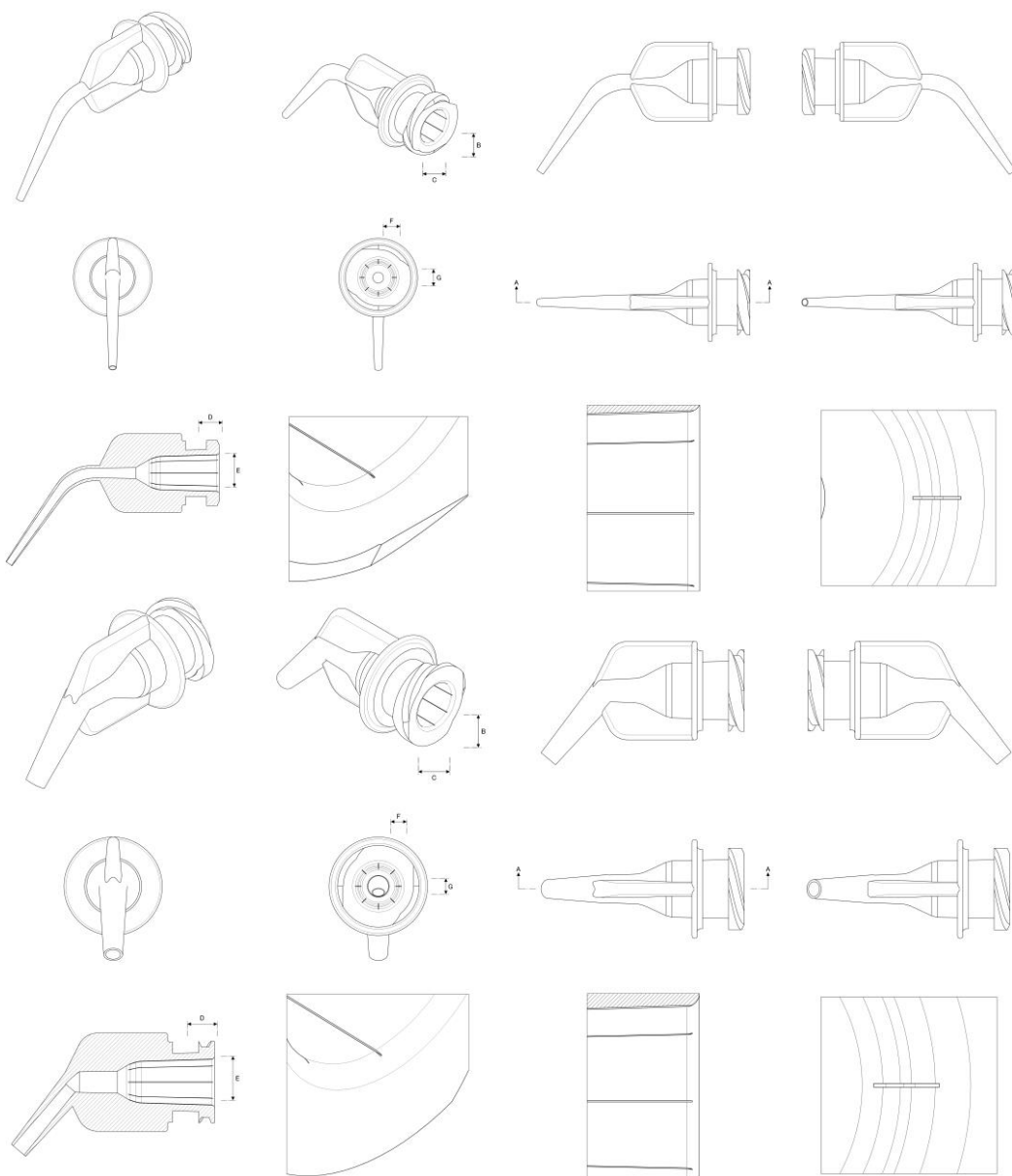

**BR312024238011-2**  
**DM/238011**

Concessão de registro (Haia)  
Código de despacho: 1233



**Titular: Novartis AG [CH]**

Autor: Variação 1 : Mark Teisler Goldsmith[GB], Variação 2 : Mark Teisler Goldsmith[GB], Variação 3 : Mark Teisler Goldsmith[GB], Variação 4 : Mark Teisler Goldsmith[GB] e Variação 5 : Mark Teisler Goldsmith[GB]

Título do registro: Variação 1 : LOGOTIPO

Variação 2 : LOGOTIPO

Variação 3 : LOGOTIPO

Variação 4 : LOGOTIPO

Variação 5 : LOGOTIPO

Data de depósito: 12/04/2024

Classificação: 32-00

Procurador: David do Nascimento Advogados Associados

Detalhes do despacho: A prioridade unionista reivindicada foi recusada, por não ter sido informado um código WIPO-DAS, nem apresentada cópia do documento de origem adequado, no prazo de 90 (noventa) dias a contar da data de publicação do registro pela Secretaria Internacional, contendo data, número de depósito e representação (desenhos ou fotografias) do desenho industrial reivindicado, acompanhado de sua tradução simples.

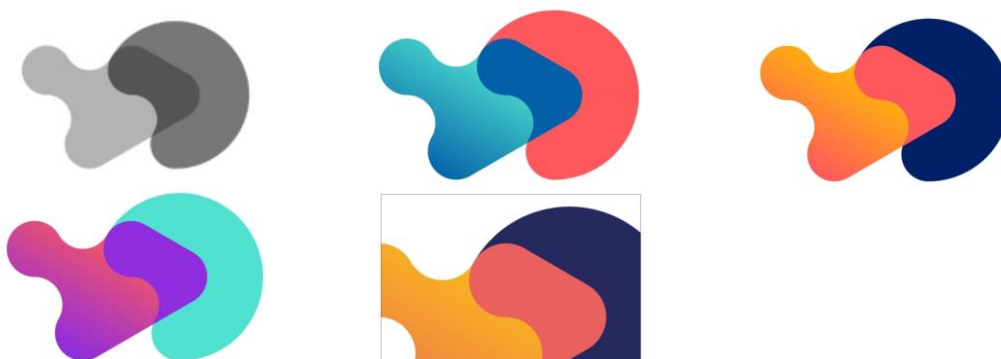

**BR312024238705-2**  
**DM/238705**

Concessão de registro (Haia)

Código de despacho: 1233

**Titular: Splash About International Limited [GB]**

Autor: Variação 1 : Lesley Beach[GB], Variação 1 : Bernadette Spofforth[GB], Variação 1 : Brigit Cheesman[GB], Variação 1 : Sarah Hodges[GB], Variação 2 : Lesley Beach[GB], Variação 2 : Bernadette Spofforth[GB], Variação 2 : Brigit Cheesman[GB] e Variação 2 : Sarah Hodges[GB]

Título do registro: Variação 1 : Trajes de banho

Variação 2 : Trajes de banho

Data de depósito: 28/03/2024

Prioridade unionista: Variação 1 : 6315893 29/09/2023 GB e Variação 2 : 6315903 29/09/2023 GB

Classificação: 02-02

Procurador: Wilson Gunn

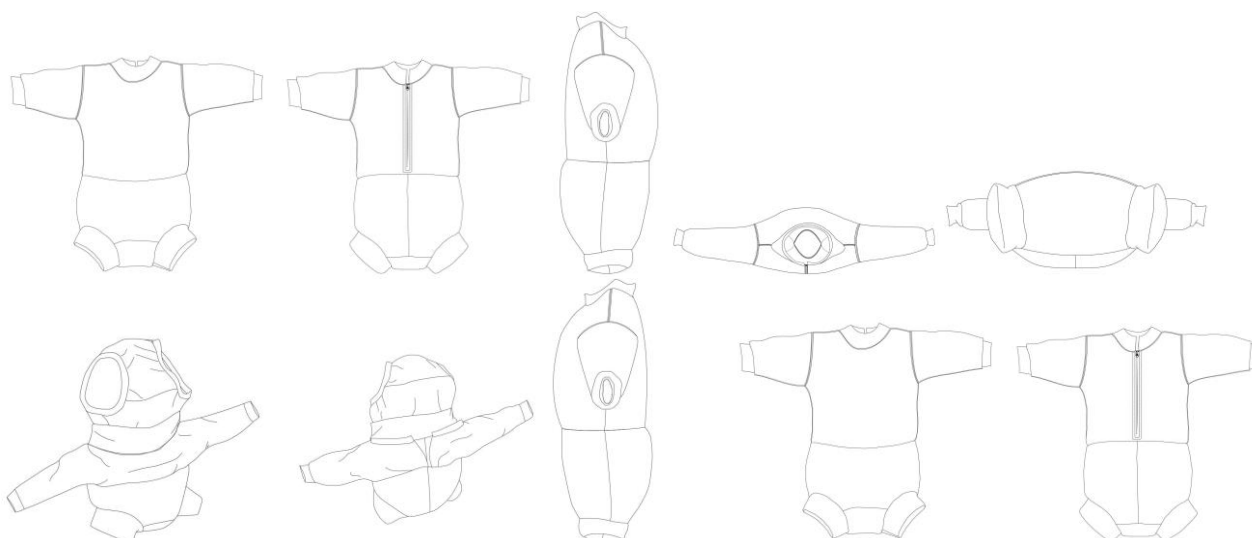

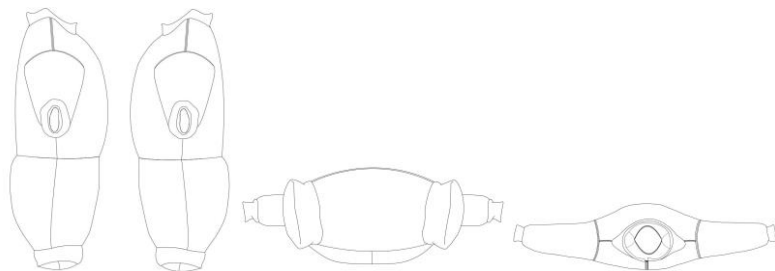

**BR312024238868-7**  
**DM/238868**

Concessão de registro (Haia)

Código de despacho: 1233

**Titular: JIANGSU YUWELL MEDICAL EQUIPMENT and SUPPLY CO., LTD. [CN], NANJING YUWELL SOFTWARE TECHNOLOGY CO., LTD. [CN] e SUZHOU YUWELL MEDICAL TECHNOLOGY CO., LTD. [CN]**

Autor: Variação 1 : Bo QIU[CN], Variação 1 : Hao HUA[CN] e Variação 1 : Shuai ZHAO[CN]

Título do registro: Variação 1 : APARELHOS E EQUIPAMENTOS PARA MÉDICOS, HOSPITAIS E LABORATÓRIOS

Data de depósito: 28/02/2024

Prioridade unionista: Variação 1 : 202330555692.6 29/08/2023 CN

Classificação: 24-01

Procurador: Beijing Junhui Intellectual Property Agent Office (Ordinary Partnership)

Detalhes do despacho: Numeração da(s) figura(s) 2.1 alterada de ofício, de acordo com a Nota Técnica INPI/CPAPD nº 01/2024, para adequação ao disposto no item 5.3.3 do Manual de Desenhos Industriais.

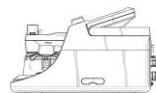
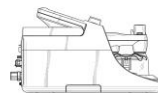

**BR312024238965-9**  
**DM/238965**

Concessão de registro (Haia)

Código de despacho: 1233

**Titular: Biosense Webster (Israel) Ltd. [IL]**

Autor: Variação 1 : Natan Sharon Katz[IL], Variação 1 : Benjamin Cohen[IL], Variação 2 : Natan Sharon Katz[IL], Variação 2 : Benjamin Cohen[IL], Variação 3 : Natan Sharon Katz[IL], Variação 3 : Benjamin Cohen[IL], Variação 1 : Dror Berman[US], Variação 1 : Roni Rosenzweig[IL], Variação 2 : Dror Berman[US], Variação 2 : Roni Rosenzweig[IL], Variação 3 : Dror Berman[US] e Variação 3 : Roni Rosenzweig[IL]

Título do registro: Variação 1: INTERFACE GRÁFICA ANIMADA

Variação 2: INTERFACE GRÁFICA ANIMADA

Variação 3: INTERFACE GRÁFICA ANIMADA

Data de depósito: 21/03/2024

Classificação: 14-04

Procurador: Dannemann, Siemsen, Bigler & Ipanema Moreira



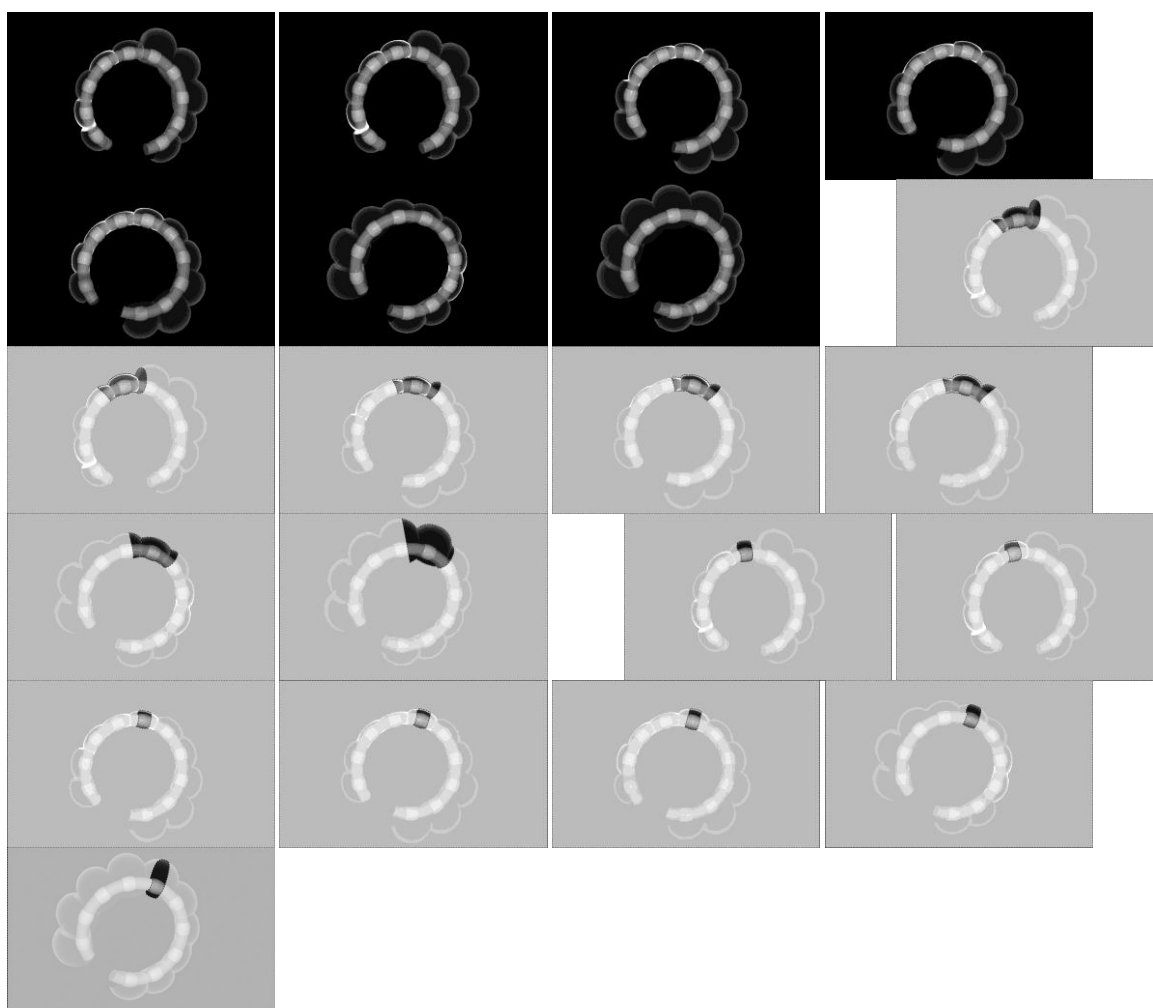

BR312024239140-8  
DM/239140

Concessão de registro (Haia)

Código de despacho: 1233

**Titular: SEW-EURODRIVE GmbH and Co KG [DE]**

Autor: Variação 1 : Jürgen Goos[DE], Variação 1 : Tobias Schwan[DE], Variação 1 : Jan Knittel[DE], Variação 1 : Peter Eller[DE], Variação 2 : Bettina Baacke[DE], Variação 2 : Jürgen Goos[DE], Variação 2 : Tobias Schwan[DE], Variação 2 : Jan Knittel[DE], Variação 2 : Peter Eller[DE], Variação 3 : Bettina Baacke[DE], Variação 3 : Jürgen Goos[DE], Variação 3 : Tobias Schwan[DE], Variação 3 : Jan Knittel[DE], Variação 3 : Peter Eller[DE], Variação 4 : Bettina Baacke[DE], Variação 4 : Jürgen Goos[DE], Variação 4 : Tobias Schwan[DE], Variação 4 : Jan Knittel[DE] e Variação 4 : Peter Eller[DE]

Título do registro: Variação 1 : CAIXA DE CÂMBIO PARA MOTORES ELÉTRICOS

Variação 2 : CAIXA DE CÂMBIO PARA MOTORES ELÉTRICOS

Variação 3 : CAIXA DE CÂMBIO PARA MOTORES ELÉTRICOS

Variação 4 : CAIXA DE CÂMBIO PARA MOTORES ELÉTRICOS

Data de depósito: 02/02/2024

Classificação: 13-01

Procurador: Dannemann, Siemsen, Bigler & Ipanema Moreira

Detalhes do despacho: A prioridade unionista reivindicada foi recusada, por não ter sido informado um código WIPO-DAS, nem apresentada cópia do documento de origem adequado, no prazo de 90 (noventa) dias a contar da data de publicação do registro pela Secretaria Internacional, contendo data, número de depósito e representação (desenhos ou fotografias) do desenho industrial reivindicado, acompanhado de sua tradução simples.



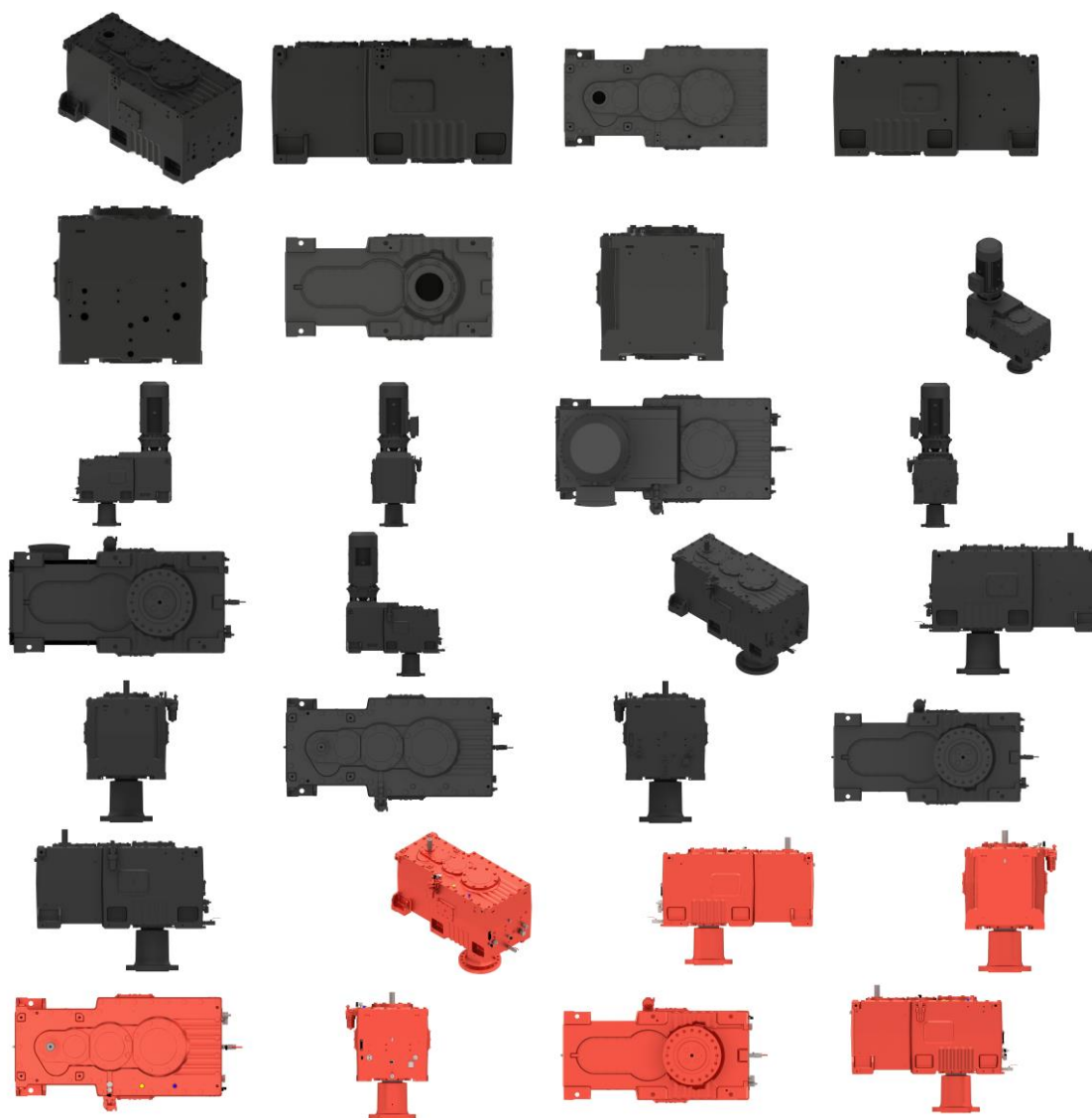

BR312024239863-1  
DM/239863

Concessão de registro (Haia)

Código de despacho: 1233

**Titular: SprintRay, Inc. [US]**

Autor: Variação 1 : Hossein Bassir[US] e Variação 1 : Lee Hendrickson[US]

Título do registro: Variação 1 : CARTUCHO PARA IMPRESSORA 3D

Data de depósito: 18/04/2024

Prioridade unionista: Variação 1 : 29/928,224 08/02/2024 US

Classificação: 15-09

Procurador: Dannemann, Siemsen, Bigler & Ipanema Moreira

Detalhes do despacho: Numeração da(s) figura(s) 2.1 alterada de ofício, de acordo com a Nota Técnica INPI/CPAPD nº 01/2024, para adequação ao disposto no item 5.3.3 do Manual de Desenhos Industriais.



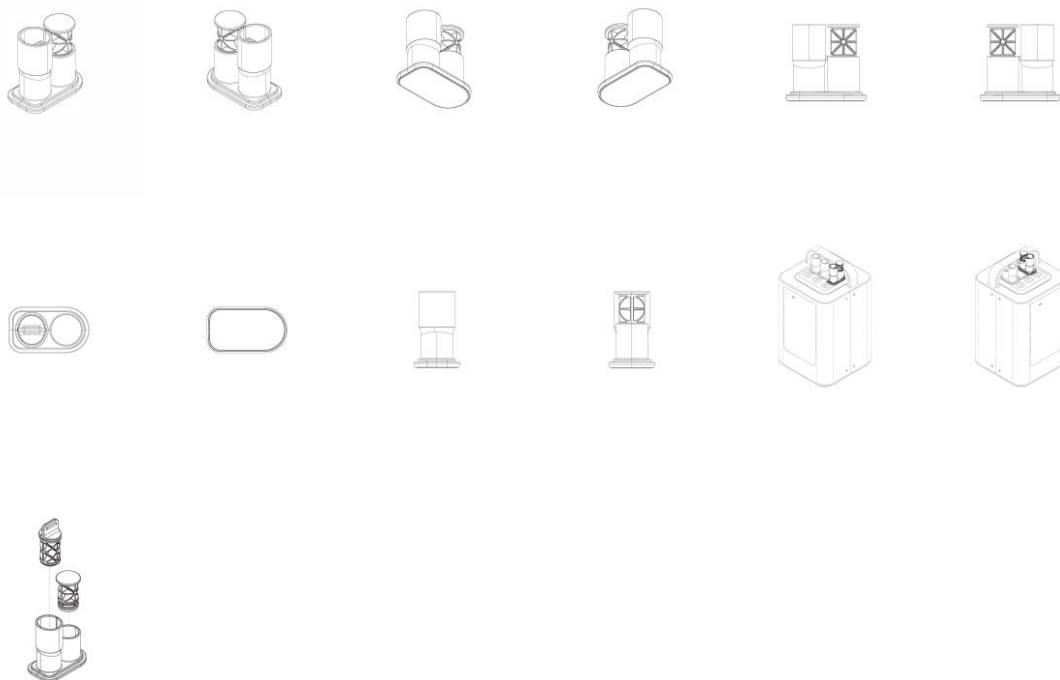

BR312024239890-9  
DM/239890

Concessão de registro (Haia)  
Código de despacho: 1233  
**Titular: The Steelstone Group LLC [US]**  
Autor: Variação 1 : Naphtali Biegeleisen[US]  
Título do registro: Variação 1 : AIR FRYER  
Data de depósito: 06/02/2024  
Classificação: 07-02  
Procurador: Myers Wolin, LLC

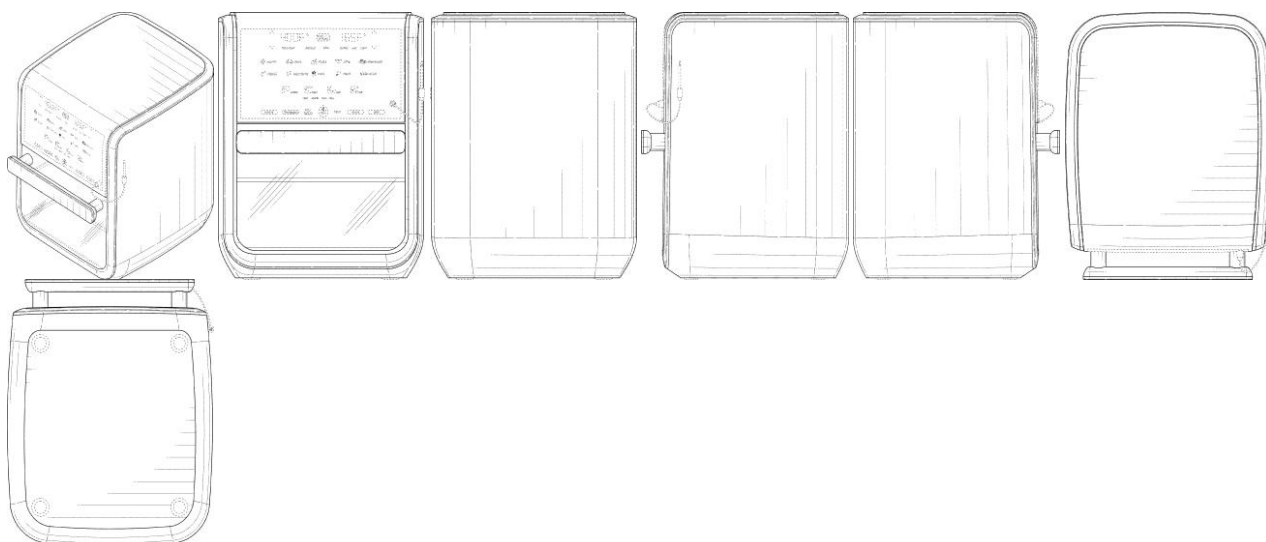

BR312024243741-6  
DM/243741

Concessão de registro (Haia)  
Código de despacho: 1233  
**Titular: Elizaveta Mikhailovna Chernovol [RU]**  
Autor: Variação 1 : Anatoly Mikhailovich Baranov[RU] e Variação 1 : Ilya Kotovs[RU]  
Título do registro: Variação 1: Implante dentário



Data de depósito: 21/06/2024  
 Classificação: 24-03  
 Procurador: Yuri Alexandrovich Fedotov

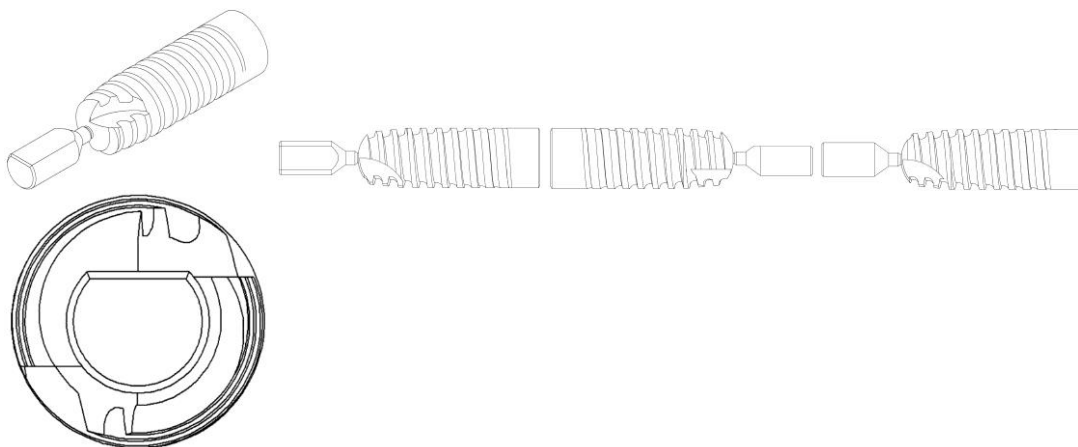

BR312025249104-9  
 DM/249104

Concessão de registro (Haia)  
 Código de despacho: 1233  
**Titular: HIKEit Trak Racer B.V. [NL]**  
 Autor: Variação 1 : Matthew Ryan Sten[AU]  
 Título do registro: Variação 1 : Chassi de simulador de direção

Data de depósito: 22/07/2025  
 Classificação: 19-07  
 Procurador: IP Maison  
 Detalhes do despacho: A prioridade unionista reivindicada foi recusada, por não ter sido informado um código WIPO-DAS, nem apresentada cópia do documento de origem adequado, no prazo de 90 (noventa) dias a contar da data de publicação do registro pela Secretaria Internacional, contendo data, número de depósito e representação (desenhos ou fotografias) do desenho industrial reivindicado, acompanhado de sua tradução simples.

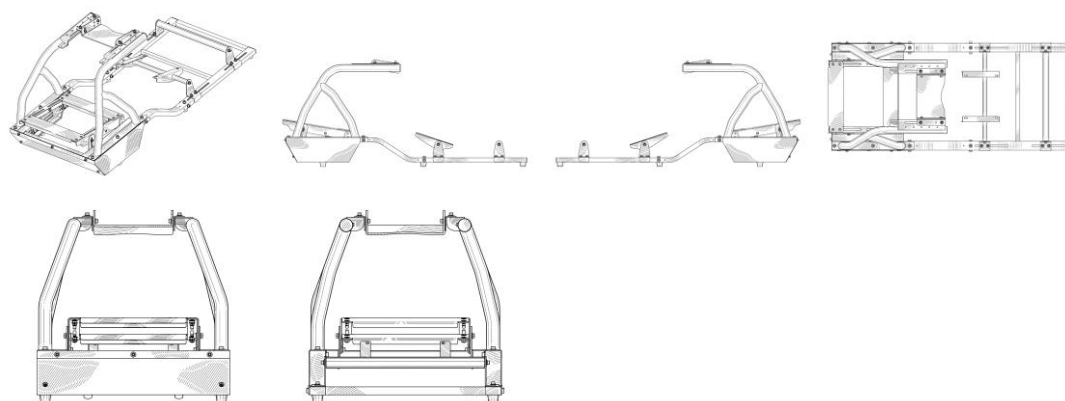

# Nulidades administrativas de registros de desenho industrial

Exigência de pagamento  
Exigência de conformidade de petição  
Notificação de instauração de nulidade administrativa, por requerimento de terceiros, para manifestação  
Notificação de instauração de nulidade administrativa, de ofício, para manifestação  
Instrução técnica: Exigência  
Instrução técnica: Sobrestamento  
Decisão da nulidade: Negado provimento  
Decisão da nulidade: Provimento  
Instrução técnica: Intimação para manifestação por parte do titular e do requerente  
Outros despachos



## Notificação de nulidade administrativa, por requerimento de terceiros, para manifestação

Notificação de processo administrativo de nulidade (PAN) instaurado mediante requerimento de terceiros. A partir da publicação deste ato, na Revista da Propriedade Industrial (RPI), inicia-se o prazo de 60 (sessenta) dias para que o titular do registro se manifeste, nos termos do artigo 170 da Lei da Propriedade Industrial (LPI, lei n.º 9.279, de 14 de maio de 1996).

Declara-se, ainda, neste ato, o interesse público no reexame da concessão do atual registro.

Art. 170 - O titular será intimado para se manifestar no prazo de 60 (sessenta) dias.

Para visualizar petições eletrônicas no site do INPI ([www.inpi.gov.br](http://www.inpi.gov.br)):

1. Acesse a pesquisa da base de desenho industrial utilizando login e senha; e
  2. Informe o número do processo ao qual está vinculada a petição a ser visualizada.
3. Selecione o ícone "pdf" ao lado da petição desejada.

Para apresentar manifestação sobre nulidade administrativa:

1. Acesse o e-DI no site do INPI ([www.inpi.gov.br](http://www.inpi.gov.br));
2. Emita uma Guia de Recolhimento da União (GRU) para o serviço "manifestação ao processo administrativo de nulidade notificado" (código 108);
3. Efetue o pagamento; e
4. Preencha e envie o formulário eletrônico correspondente à opção indicada na emissão da GRU, acompanhado dos esclarecimentos, argumentos, provas ou documentos apropriados.

O prazo para apresentação de manifestação é de 60 (sessenta) dias, contados da data de publicação da notificação do processo administrativo de nulidade na Revista da Propriedade Industrial (RPI), nos termos dos art. 170, 221, 222 e 223 da Lei da Propriedade Industrial (LPI, Lei n.º 9.279, de 14 de maio de 1996).

Para esclarecer outras dúvidas e conhecer em detalhe o processamento de pedidos de registro de desenho industrial e outras petições, não deixe de consultar o Manual de Desenho Industrial <http://manualdedi.inpi.gov.br/projects/manual-de-desenho-industrial/wiki>

---

870250110836  
03/12/2025

Notificação de instauração de processo de nulidade a requerimento  
Código de despacho: 400  
Petição (tipo): [107.02] Nulidade de registro de desenho industrial  
Processo afetado: BR302023005781-1  
Requerente: VALEMIX CONCRETOS E SERVIÇOS LTDA  
Procurador: VINÍCIUS SILVA DE OLIVEIRA  
Titular do registro: RONI AGMAR DE SOUZA FERNANDES [BR/MG]  
Procurador do titular: LEONARDO BRAGA DE MIRANDA

---



---

<b>870250111089</b> 03/12/2025	Notificação de instauração de processo de nulidade a requerimento Código de despacho: 400 Petição (tipo): [107.02] Nulidade de registro de desenho industrial Processo afetado: BR302024000251-3 Requerente: TATIANA SANTOS JANUÁRIO INTERMEDIações DE NEGóCIOS Procurador: Thomas Hannickel Titular do registro: 37.855.701 MATTHEUS GOMES DA SILVA ALENCAR [BR/GO] Procurador do titular: Tyago Paulo da Cruz
<b>870250072930</b> 18/08/2025	Notificação de instauração de processo de nulidade a requerimento Código de despacho: 400 Petição (tipo): [107.02] Nulidade de registro de desenho industrial Processo afetado: BR302024003250-1 Requerente: LOJAS RPM MOVEIS LTDA Titular do registro: EGGERS SERVICOS EMPRESARIAIS LTDA [BR/PR] Procurador do titular: Rodrigo Bordignon
<b>870250072467</b> 18/08/2025	Notificação de instauração de processo de nulidade a requerimento Código de despacho: 400 Petição (tipo): [107.02] Nulidade de registro de desenho industrial Processo afetado: BR302024004132-2 Requerente: ARTHI COMERCIAL LTDA Procurador: Juliana de Moraes Carvalho Mello Titular do registro: 45.063.889 FELIPPE FRANCISCO DE JESUS TELES DE OLIVEIRA [BR/SP] Procurador do titular: NOVA MARCA CONSULTORES ASSOCIADOS LTDA.
<b>870250111441</b> 04/12/2025	Notificação de instauração de processo de nulidade a requerimento Código de despacho: 400 Petição (tipo): [107.02] Nulidade de registro de desenho industrial Processo afetado: BR302024006709-7 Requerente: DETAGLI INDUSTRIA E COMERCIO DE MOVEIS LTDA Procurador: Paulo Machado Pontes Titular do registro: MOLLDE SERVIÇOS ME [BR/SP] Procurador do titular: Newton Maria do Valle
<b>870250110168</b> 01/12/2025	Notificação de instauração de processo de nulidade a requerimento Código de despacho: 400 Petição (tipo): [107.02] Nulidade de registro de desenho industrial Processo afetado: BR302024006946-4 Requerente: MK ELETRODOMESTICOS MONDIAL S.A Procurador: Vandrê Cavalcante Bittencourt Torres Titular do registro: UNIAO GOLD PARTICIPACOES E BENS LTDA - DEMAIS [BR/SP] Procurador do titular: Leandro de Souza Frigo
<b>870250110214</b> 01/12/2025	Notificação de instauração de processo de nulidade a requerimento Código de despacho: 400 Petição (tipo): [107.02] Nulidade de registro de desenho industrial Processo afetado: BR302024006957-0 Requerente: MK ELETRODOMESTICOS MONDIAL S.A Procurador: Vandrê Cavalcante Bittencourt Torres Titular do registro: UNIAO GOLD PARTICIPACOES E BENS LTDA - DEMAIS [BR/SP] Procurador do titular: Leandro de Souza Frigo
<b>870250110717</b> 02/12/2025	Notificação de instauração de processo de nulidade a requerimento Código de despacho: 400 Petição (tipo): [107.02] Nulidade de registro de desenho industrial Processo afetado: BR302025000096-3 Requerente: IRMAOS TRAINOTTI LTDA Procurador: GUILHERME BASSANI Titular do registro: C4 EMBALAGENS DISTRIBUIÇÃO E COMÉRCIO LTDA - ME [BR/SP] Procurador do titular: João Batista Valverde

---



**870250110163**  
01/12/2025

Notificação de instauração de processo de nulidade a requerimento  
Código de despacho: 400  
Petição (tipo): [107.02] Nulidade de registro de desenho industrial  
Processo afetado: BR312024242920-0  
Requerente: MK ELETRODOMESTICOS MONDIAL S.A  
Procurador: Vandrê Cavalcante Bittencourt Torres  
Titular do registro: LG ELECTRONICS INC. [KR]  
Procurador do titular: Jang Won PARK



## Decisão da nulidade: Negado provimento

Os processos administrativos de nulidade de registro, listados a seguir, foram conhecidos e não providos por decisão do Presidente do INPI.

Ficam, assim, mantidas as concessões dos registros de desenho industrial relacionados, encerrando-se a instância administrativa nos termos do artigo 171 da Lei da Propriedade Industrial (LPI, lei n.º 9.279, de 14 de maio de 1996).

Art. 171 – Decorrido o prazo fixado no artigo anterior, mesmo que não apresentada a manifestação, o processo será decidido pelo Presidente do INPI, encerrando-se a instância administrativa.

---

<b>870240043066</b> 21/05/2024	Requerimento não provido (mantida a concessão) Código de despacho: 532 Petição (tipo): [107.02] Nulidade de registro de desenho industrial Processo afetado: BR302021003549-9 Requerente: NELSON KOVACS Procurador: Vilage Marcas e Patentes Ltda Titular do registro: CARLOS HENRIQUE DE SOUZA PLÁSTICOS EIRELI [BR/SP] Procurador do titular: Francisco de Souza Ferreira Filho
-----------------------------------	--

---

<b>870240090058</b> 22/10/2024	Requerimento não provido (mantida a concessão) Código de despacho: 532 Petição (tipo): [107.02] Nulidade de registro de desenho industrial Processo afetado: BR302023003253-3 Requerente: LEANDRO BARRETO ABDALA Titular do registro: MARCEL CRISTIANS NOGUEIRA RIBEIRO [BR/SP] Procurador do titular: DIREÇÃO MARCAS E PATENTES LTDA
-----------------------------------	---

---



## Decisão da nulidade: Provimento

Os processos administrativos de nulidade de registro listados foram conhecidos e providos por decisão do Presidente do INPI.

Declarados, assim, nulos os registros de desenho industrial relacionados - nos termos do artigo 168 da Lei da Propriedade Industrial (LPI, lei n.º 9.279, de 14 de maio de 1996) - face à infringência das normas legais apontadas a seguir.

Encerra-se a instância administrativa nos termos do artigo 171 da Lei da Propriedade Industrial (LPI, lei n.º 9.279, de 14 de maio de 1996).

Art. 171 – Decorrido o prazo fixado no artigo anterior, mesmo que não apresentada a manifestação, o processo será decidido pelo Presidente do INPI, encerrando-se a instância administrativa.

---

**870240055250**  
28/06/2024

Requerimento provido (nulo o registro)  
Código de despacho: 530  
Petição (tipo): [107.02] Nulidade de registro de desenho industrial  
Processo afetado: BR302023005117-1  
Requerente: NCG IND.COM.LTDA  
Procurador: DENIS BORGES BARBOSA ADVOGADOS  
Titular do registro: FERNANDA CRISTINA DE OLIVEIRA [BR/SP]  
Procurador do titular: VANESSA SANTICIOLI DA COSTA

---



## Instrução técnica: Intimação para manifestação por parte do titular e do requerente

Os titulares e requerentes, ou seus procuradores, deverão tomar conhecimento do parecer técnico que concluiu o processo de nulidade instaurado nos termos do Art. 115 da Lei da Propriedade Industrial (LPI, lei nº 9279, de 14 de maio de 1996).

A partir da publicação deste ato na Revista da Propriedade Industrial (RPI), inicia-se o prazo de 60 (sessenta) dias para a manifestação.

Art. 115. Havendo ou não manifestação, decorrido o prazo fixado no artigo anterior, o INPI emitirá parecer, intimando o titular e o requerente para se manifestarem no prazo comum de 60 (sessenta) dias.

Art. 116. Decorrido o prazo fixado no artigo anterior, mesmo que não apresentadas as manifestações, o processo será decidido pelo Presidente do INPI, encerrando-se a instância administrativa.

Para apresentar manifestação sobre o parecer da nulidade administrativa:

1. Acesse o e-DI no site do INPI ([www.inpi.gov.br](http://www.inpi.gov.br));
2. Emita uma Guia de Recolhimento da União (GRU) para o serviço de “manifestação ao processo administrativo de nulidade notificado” (código 108) ou “contrarrazões à nulidade (terceiros se manifestando)” (código 162);
3. Efetue o pagamento; e
4. Preencha e envie o formulário eletrônico correspondente à opção indicada na emissão da GRU, acompanhado dos esclarecimentos, argumentos, provas ou documentos apropriados.

Para esclarecer outras dúvidas e conhecer em detalhe o processamento de pedidos de registro de desenho industrial e outras petições, não deixe de consultar o Manual de Desenho Industrial <http://manualdedi.inpi.gov.br/projects/manual-de-desenho-industrial/wiki>.

---

<b>1113000212</b> 08/04/2013	Intimação para manifestação por parte do titular e do requerente Código de despacho: 1010 Petição (tipo): [107.01] [DESC.] Nulidade de registro de desenho industrial Processo afetado: BR302012001652-5 Requerente: MK ELETRODOMESTICOS MONDIAL S.A Titular do registro: KONINKLIJKE PHILIPS N.V. [NL] Procurador do titular: DAVID DO NASCIMENTO ADVOGADOS ASSOCIADOS
---------------------------------	---

---

<b>870180059067</b> 09/07/2018	Intimação para manifestação por parte do titular e do requerente Código de despacho: 1010 Petição (tipo): [107.01] [DESC.] Nulidade de registro de desenho industrial Processo afetado: BR302017002850-0 Requerente: BRITÂNIA ELETRODOMÉSTICOS S.A Procurador: HENRIQUE RIBEIRO DA LUZ DE MORAES Titular do registro: MK ELETRODOMESTICOS MONDIAL S.A [BR/BA] Procurador do titular: VANDRÉ CAVALCANTE BITTENCOURT TORRES
-----------------------------------	--

---



---

<b>870240104108</b> 06/12/2024	Intimação para manifestação por parte do titular e do requerente Código de despacho: 1010 Petição (tipo): [107.02] Nulidade de registro de desenho industrial Processo afetado: BR302023003680-6 Requerente: MOBILIDADII COMÉRCIO VAREJISTA DE ARTIGOS ESPORTIVOS LTDA. EPP. Procurador: Kleyton Leandro lung D'Avila Titular do registro: RENATO SILVA ANTONINI [BR/SP] Procurador do titular: MOISES, VOLPE, VICARI E DEL BIANCO SOCIEDADE DE ADVOGADOS
<b>870240108653</b> 19/12/2024	Intimação para manifestação por parte do titular e do requerente Código de despacho: 1010 Petição (tipo): [107.02] Nulidade de registro de desenho industrial Processo afetado: BR302023003680-6 Requerente: ATACADO DAS PULSEIRAS LTDA. Procurador: José Luís Mazuquelli Junior Titular do registro: RENATO SILVA ANTONINI [BR/SP] Procurador do titular: MOISES, VOLPE, VICARI E DEL BIANCO SOCIEDADE DE ADVOGADOS
<b>870240107212</b> 16/12/2024	Intimação para manifestação por parte do titular e do requerente Código de despacho: 1010 Petição (tipo): [107.02] Nulidade de registro de desenho industrial Processo afetado: BR302023003680-6 Requerente: SUPERCUBO LTDA Titular do registro: RENATO SILVA ANTONINI [BR/SP] Procurador do titular: MOISES, VOLPE, VICARI E DEL BIANCO SOCIEDADE DE ADVOGADOS
<b>870240102534</b> 02/12/2024	Intimação para manifestação por parte do titular e do requerente Código de despacho: 1010 Petição (tipo): [107.02] Nulidade de registro de desenho industrial Processo afetado: BR302023006182-7 Requerente: FIORI DO BRASIL LTDA Procurador: Guerra Advogados Associados Titular do registro: VALEMIX CONCRETOS E SERVIÇOS LTDA [BR/MG] Procurador do titular: SERGIO RODRIGUES DE OLIVEIRA
<b>870240110528</b> 27/12/2024	Intimação para manifestação por parte do titular e do requerente Código de despacho: 1010 Petição (tipo): [107.02] Nulidade de registro de desenho industrial Processo afetado: BR302023006182-7 Requerente: RONI AGMAR DE SOUZA FERNANDES Procurador: LEONARDO BRAGA DE MIRANDA Titular do registro: VALEMIX CONCRETOS E SERVIÇOS LTDA [BR/MG] Procurador do titular: SERGIO RODRIGUES DE OLIVEIRA
<b>870240110555</b> 27/12/2024	Intimação para manifestação por parte do titular e do requerente Código de despacho: 1010 Petição (tipo): [107.02] Nulidade de registro de desenho industrial Processo afetado: BR302023006229-7 Requerente: RONI AGMAR DE SOUZA FERNANDES Procurador: LEONARDO BRAGA DE MIRANDA Titular do registro: VALEMIX CONCRETOS E SERVIÇOS LTDA [BR/MG] Procurador do titular: SERGIO RODRIGUES DE OLIVEIRA
<b>870240102539</b> 02/12/2024	Intimação para manifestação por parte do titular e do requerente Código de despacho: 1010 Petição (tipo): [107.02] Nulidade de registro de desenho industrial Processo afetado: BR302023006229-7 Requerente: FIORI DO BRASIL LTDA Procurador: Guerra Advogados Associados Titular do registro: VALEMIX CONCRETOS E SERVIÇOS LTDA [BR/MG] Procurador do titular: SERGIO RODRIGUES DE OLIVEIRA

---



---

<b>870240095917</b> 08/11/2024	Intimação para manifestação por parte do titular e do requerente Código de despacho: 1010 Petição (tipo): [107.02] Nulidade de registro de desenho industrial Processo afetado: BR302024000434-6 Requerente: AMARILDO CARRASCO ALVES Procurador: REGIBRAS LTDA EPP Titular do registro: PLASTPENSER INDUSTRIAL LTDA - ME [BR/SP] Procurador do titular: CLAY ELLISON GOMES LEAL - REGISTRA MARCAS E PATENTES LTDA
<b>870240095696</b> 07/11/2024	Intimação para manifestação por parte do titular e do requerente Código de despacho: 1010 Petição (tipo): [107.02] Nulidade de registro de desenho industrial Processo afetado: BR302024000998-4 Requerente: LOJAS RPM MOVEIS LTDA Titular do registro: JEAN OTAVIO LEAO LIMA [BR/SP] Procurador do titular: Eduarda Colla
<b>870240095088</b> 06/11/2024	Intimação para manifestação por parte do titular e do requerente Código de despacho: 1010 Petição (tipo): [107.02] Nulidade de registro de desenho industrial Processo afetado: BR302024001039-7 Requerente: LOJAS RPM MOVEIS LTDA Titular do registro: GRUPO MVD IND E COM LTDA [BR/MG]
<b>870240103898</b> 05/12/2024	Intimação para manifestação por parte do titular e do requerente Código de despacho: 1010 Petição (tipo): [107.02] Nulidade de registro de desenho industrial Processo afetado: BR302024001602-6 Requerente: SR BASTOS METALURGICA LTDA Procurador: Paulo Afonso Pereira Titular do registro: IURI MIGNONI FINOTTI [BR/RS] Procurador do titular: João Cassiano Bairros Oyarzábal

---



## Outros despachos

Concluído o exame das petições em referência, publicam-se suas decisões conforme abaixo:

---

**870250070650**  
11/08/2025

Decisão de não conhecer da petição  
Código de despacho: 428  
Petição (tipo): [107.02] Nulidade de registro de desenho industrial  
Processo afetado: BR302024006524-8  
Requerente: MK ELETRODOMESTICOS MONDIAL S.A  
Procurador: Vandrê Cavalcante Bittencourt Torres  
Titular do registro: BRITÂNIA ELETRODOMÉSTICOS S.A. [BR/PR]  
Procurador do titular: Licks Advogados  
Detalhes do despacho: Art. 219. Não serão conhecidos a petição, a oposição e o recurso, quando:  
...  
III - desacompanhados do comprovante do pagamento da retribuição correspondente.

---

**870250070652**  
11/08/2025

Decisão de não conhecer da petição  
Código de despacho: 428  
Petição (tipo): [107.02] Nulidade de registro de desenho industrial  
Processo afetado: BR302024006541-8  
Requerente: MK ELETRODOMESTICOS MONDIAL S.A  
Procurador: Vandrê Cavalcante Bittencourt Torres  
Titular do registro: BRITÂNIA ELETRODOMÉSTICOS S.A. [BR/PR]  
Procurador do titular: Licks Advogados  
Detalhes do despacho: Art. 219. Não serão conhecidos a petição, a oposição e o recurso, quando:  
...  
III - desacompanhados do comprovante do pagamento da retribuição correspondente.

---



## Anotações de alteração de nome e endereço

Exigência de pagamento  
Exigência de conformidade de petição  
Exame de petição: Exigência  
Exame de petição: Sobrestamento  
Exame de petição: Indeferimento  
Exame de petição: Deferimento  
Outros despachos



## Exame de petição: Deferimento

Concluído o exame, deferem-se as petições em referência.

Cabe recurso desta decisão, que deve ser apresentado no prazo de 60 (sessenta) dias, contados da data de publicação da decisão recorrida na Revista da Propriedade Industrial (RPI), nos termos dos art. 212, 221, 222, 223 e 224 da Lei da Propriedade Industrial (LPI, Lei n.º 9.279, de 14 de maio de 1996).

Para apresentar uma petição de recurso:

1. Acesse o e-DI no site do INPI ([www.inpi.gov.br](http://www.inpi.gov.br));
2. Emita uma Guia de Recolhimento da União (GRU) para o serviço de “Recurso de desenho industrial - exceto contra indeferimento de pedido de registro de DI” (código 142), referente a petição;
3. Efetue o pagamento; e
4. Preencha e envie o formulário eletrônico correspondente à opção indicada na emissão da GRU, acompanhado dos esclarecimentos, argumentos, provas ou documentos apropriados.

Para esclarecer outras dúvidas e conhecer em detalhe o processamento de pedidos de registro de desenho industrial e outras petições, não deixe de consultar o Manual de Desenho Industrial <http://manualdedi.inpi.gov.br/projects/manual-de-desenho-industrial/wiki>.

---

<b>870250100503</b> 03/11/2025	Deferimento da petição Código de despacho: 270 Petição (tipo): [113.02] Anotação de alteração de nome, sede e/ou endereço: nome, sede ou endereço Processo afetado: DI6701600-6 Requerente: CONSORT MEDICAL LIMITED Procurador: Dennemeyer & Associates Propriedade Intelectual Ltda Detalhes do despacho: Alteração de razão social.
-----------------------------------	---

---

<b>870250068004</b> 04/08/2025	Deferimento da petição Código de despacho: 270 Petição (tipo): [113.02] Anotação de alteração de nome, sede e/ou endereço: nome, sede ou endereço Processo afetado: DI6800879-1 Requerente: FOSECO INTERNATIONAL LIMITED Procurador: KASZNAR LEONARDOS PROPRIEDADE INTELECTUAL Detalhes do despacho: Alteração de sede.
-----------------------------------	---

---

<b>870250101094</b> 04/11/2025	Deferimento da petição Código de despacho: 270 Petição (tipo): [113.02] Anotação de alteração de nome, sede e/ou endereço: nome, sede ou endereço Processo afetado: DI7102515-4 Requerente: COMPANHIA MÜLLER DE BEBIDAS Procurador: Nascimento Advogados Detalhes do despacho: Alteração de sede.
-----------------------------------	---

---



---

<b>870250101096</b> 04/11/2025	Deferimento da petição Código de despacho: 270 Petição (tipo): [113.02] Anotação de alteração de nome, sede e/ou endereço: nome, sede ou endereço Processo afetado: DI7103972-4 Requerente: COMPANHIA MÜLLER DE BEBIDAS Procurador: Nascimento Advogados Detalhes do despacho: Alteração de sede.
<b>870250107040</b> 24/11/2025	Deferimento da petição Código de despacho: 270 Petição (tipo): [113.02] Anotação de alteração de nome, sede e/ou endereço: nome, sede ou endereço Processo afetado: DI7105728-5 Requerente: TENNECO INC. Procurador: Dannemann, Siemsen, Bigler & Ipanema Moreira Detalhes do despacho: Alteração de sede.
<b>870250105296</b> 18/11/2025	Deferimento da petição Código de despacho: 270 Petição (tipo): [113.02] Anotação de alteração de nome, sede e/ou endereço: nome, sede ou endereço Processo afetado: BR302022002031-1 Requerente: R D F DE OLIVEIRA METALURGICA LTDA - ME Detalhes do despacho: Alteração de sede.
<b>870250109787</b> 28/11/2025	Deferimento da petição Código de despacho: 270 Petição (tipo): [113.02] Anotação de alteração de nome, sede e/ou endereço: nome, sede ou endereço Processo afetado: BR302024002200-0 Requerente: KABUSHIKI KAISHA TOSHIBA Procurador: Dannemann, Siemsen, Bigler & Ipanema Moreira Detalhes do despacho: Alteração de sede.
<b>870250109787</b> 28/11/2025	Deferimento da petição Código de despacho: 270 Petição (tipo): [113.02] Anotação de alteração de nome, sede e/ou endereço: nome, sede ou endereço Processo afetado: BR302024002202-6 Requerente: KABUSHIKI KAISHA TOSHIBA Procurador: Dannemann, Siemsen, Bigler & Ipanema Moreira Detalhes do despacho: Alteração de sede.
<b>870250103702</b> 12/11/2025	Deferimento da petição Código de despacho: 270 Petição (tipo): [113.02] Anotação de alteração de nome, sede e/ou endereço: nome, sede ou endereço Processo afetado: BR302024002579-3 Requerente: AMAZONIA AROMATIZANTES COMERCIAL LTDA Procurador: MULPHA MARCAS E PATENTES Detalhes do despacho: Alteração de sede.
<b>870250110662</b> 02/12/2025	Deferimento da petição Código de despacho: 270 Petição (tipo): [113.02] Anotação de alteração de nome, sede e/ou endereço: nome, sede ou endereço Processo afetado: BR302024006903-0 Requerente: KUCMAQ AUTOMACAO AGROINDUSTRIAL LTDA Procurador: Paulo Gustavo Zanetti Morais Badan Detalhes do despacho: Alteração da razão social.
<b>870250110662</b> 02/12/2025	Deferimento da petição Código de despacho: 270 Petição (tipo): [113.02] Anotação de alteração de nome, sede e/ou endereço: nome, sede ou endereço Processo afetado: BR302024007026-8 Requerente: KUCMAQ AUTOMACAO AGROINDUSTRIAL LTDA Procurador: Paulo Gustavo Zanetti Morais Badan Detalhes do despacho: Alteração da razão social.

---

## Anotações de transferência de titularidade

Exigência de pagamento  
Exigência de conformidade de petição  
Exame de petição: Exigência  
Exame de petição: Sobrestamento  
Exame de petição: Indeferimento  
Exame de petição: Deferimento  
Outros despachos



## Exame de petição: Exigência

Como etapa do exame das petições em referência, formula-se exigência – nos termos do artigo 220 da Lei da Propriedade Industrial (LPI, lei n.º 9.279, de 14 de maio de 1996) – relativa às questões indicadas abaixo.

O prazo para responder à exigência formulada para a petição é de 60 (sessenta) dias, nos termos do art. 221, 222, 223 e 224 da LPI.

Para cumprir ou contestar a exigência :

1. Acesse o e-DI no site do INPI ([www.inpi.gov.br](http://www.inpi.gov.br));
2. Emita uma Guia de Recolhimento da União (GRU) para o serviço de “cumprimento de exigência” (código 105), referente a petição;
3. Efetue o pagamento; e
4. Preencha e envie o formulário eletrônico correspondente à opção indicada na emissão da GRU, acompanhado dos esclarecimentos, argumentos, provas ou documentos apropriados.

Os sistemas de informática do INPI identificarão o cumprimento de exigência, para que o pedido de registro prossiga automaticamente em seu processamento.

Para esclarecer outras dúvidas e conhecer em detalhe o processamento de pedidos de registro de desenho industrial e outras petições, não deixe de consultar o Manual de Desenho Industrial <http://manualdedi.inpi.gov.br/projects/manual-de-desenho-industrial/wiki>.

---

**870250043792**  
27/05/2025

Exigência em exame de petição  
Código de despacho: 267  
Petição (tipo): [114.02] Anotação de transferência de titular: cessão  
Processo afetado: BR302024006350-4  
Requerente: 54047309 VANIA BATISTA DOS SANTOS  
Detalhes do despacho: Necessária a apresentação de documento de cessão em que a cedente (atual titular do registro na base de dados do INPI) mencione, expressamente, o ato de cessão do registro ao cessionário (aquele que pretende figurar como novo titular na base de dados do INPI) constando a qualificação das partes e suas respectivas assinaturas. Essa exigência deve ser cumprida no prazo de 60 (sessenta) dias corridos, a contar do primeiro dia útil posterior à publicação na Revista Eletrônica da Propriedade Industrial.

---



## Exame de petição: Indeferimento

Concluído o exame de petição, indeferem-se as petições em referência, com base nos motivos indicados abaixo.

Cabe recurso desta decisão, que deve ser apresentado no prazo de 60 (sessenta) dias, contados da data de publicação da decisão recorrida na Revista da Propriedade Industrial (RPI), nos termos dos art. 212, 221, 222, 223 e 224 da Lei da Propriedade Industrial (LPI, Lei n.º 9.279, de 14 de maio de 1996).

Para apresentar uma petição de recurso:

1. Acesse o e-DI no site do INPI ([www.inpi.gov.br](http://www.inpi.gov.br));
2. Emita uma Guia de Recolhimento da União (GRU) para o serviço de “Recurso de desenho industrial - exceto contra indeferimento de pedido de registro de DI” (código 142), referente a petição;
3. Efetue o pagamento; e
4. Preencha e envie o formulário eletrônico correspondente à opção indicada na emissão da GRU, acompanhado dos esclarecimentos, argumentos, provas ou documentos apropriados.

Para esclarecer outras dúvidas e conhecer em detalhe o processamento de pedidos de registro de desenho industrial e outras petições, não deixe de consultar o Manual de Desenho Industrial <http://manualdedi.inpi.gov.br/projects/manual-de-desenho-industrial/wiki>.

---

**870250022259**  
20/03/2025

Indeferimento da petição  
Código de despacho: 271  
Petição (tipo): [114.02] Anotação de transferência de titular: cessão  
Processo afetado: BR302024004938-2  
Requerente: 54047309 VANIA BATISTA DOS SANTOS  
Detalhes do despacho: Tendo em vista o não cumprimento da exigência publicada na RPI 2834.

---



## Exame de petição: Deferimento

Concluído o exame, deferem-se as petições em referência.

Cabe recurso desta decisão, que deve ser apresentado no prazo de 60 (sessenta) dias, contados da data de publicação da decisão recorrida na Revista da Propriedade Industrial (RPI), nos termos dos art. 212, 221, 222, 223 e 224 da Lei da Propriedade Industrial (LPI, Lei n.º 9.279, de 14 de maio de 1996).

Para apresentar uma petição de recurso:

1. Acesse o e-DI no site do INPI ([www.inpi.gov.br](http://www.inpi.gov.br));
2. Emita uma Guia de Recolhimento da União (GRU) para o serviço de “Recurso de desenho industrial - exceto contra indeferimento de pedido de registro de DI” (código 142), referente a petição;
3. Efetue o pagamento; e
4. Preencha e envie o formulário eletrônico correspondente à opção indicada na emissão da GRU, acompanhado dos esclarecimentos, argumentos, provas ou documentos apropriados.

Para esclarecer outras dúvidas e conhecer em detalhe o processamento de pedidos de registro de desenho industrial e outras petições, não deixe de consultar o Manual de Desenho Industrial (<http://manualdedi.inpi.gov.br/projects/manual-de-desenho-industrial/wiki>).

---

<b>870250102880</b> 10/11/2025	Deferimento da petição Código de despacho: 270 Petição (tipo): [114.02] Anotação de transferência de titular: cessão Processo afetado: DI6904438-4 Cedente: ROGÉRIO ALBERTO DOS REIS [BR/PR] Cessionário: HELPER TECNOLOGIA DE SEGURANCA S/A Procurador: DENIS BORGES BARBOSA ADVOGADOS
-----------------------------------	---

---

<b>870250108373</b> 26/11/2025	Deferimento da petição Código de despacho: 270 Petição (tipo): [114.02] Anotação de transferência de titular: cessão Processo afetado: BR302017003197-8 Cedente: GENERAL MILLS, INC. [US] Cessionário: MIDWEST YOGURT, INC. Procurador: Dannemann, Siemsen, Bigler & Ipanema Moreira
-----------------------------------	--

---

<b>870250103041</b> 11/11/2025	Deferimento da petição Código de despacho: 270 Petição (tipo): [114.02] Anotação de transferência de titular: cessão Processo afetado: BR302018055588-0 Cedente: LUIZ FELIPE GAIOSO LUCAS [BR/PE] Cessionário: AQUALITO S/A
-----------------------------------	--

---

<b>870250077537</b> 01/09/2025	Deferimento da petição Código de despacho: 270 Petição (tipo): [114.02] Anotação de transferência de titular: cessão Processo afetado: BR302020005745-7 Cedente: DSM Austria GmbH [AT] Cessionário: ROMER LABS GLOBAL HOLDING GMBH Procurador: MMV Agentes da Propriedade Industrial Ltda.
-----------------------------------	--

---



---

<b>870250077537</b> 01/09/2025	Deferimento da petição Código de despacho: 270 Petição (tipo): [114.02] Anotação de transferência de titular: cessão Processo afetado: BR302020005746-5 Cedente: DSM Austria GmbH [AT] Cessionário: ROMER LABS GLOBAL HOLDING GMBH Procurador: MMV Agentes da Propriedade Industrial Ltda.
<b>870250103200</b> 11/11/2025	Deferimento da petição Código de despacho: 270 Petição (tipo): [114.02] Anotação de transferência de titular: cessão Processo afetado: BR302021004082-4 Cedente: MENZOIL INDÚSTRIA DE LUBRIFICANTES LTDA [BR/SP] Cessionário: INTERNATIONAL BRANDS GROUP, LLC Procurador: BARRETO VEIGA SOCIEDADE DE ADVOGADOS
<b>870250109273</b> 28/11/2025	Deferimento da petição Código de despacho: 270 Petição (tipo): [114.02] Anotação de transferência de titular: cessão Processo afetado: BR302023003500-1 Cedente: 51.284.038 DIEGO MARCEL DOS SANTOS ME [BR/SC] Cessionário: RITA LUCIANE DE OLIVEIRA BORMANN ME Procurador: TAMPER ASSESSORIA E CONSULTORIA EMPRESARIAL LTDA.-ME

---

## Outras petições

Exigência de pagamento  
Exigência de conformidade de petição  
Exame de petição: Exigência  
Exame de petição: Sobrestamento  
Exame de petição: Indeferimento  
Exame de petição: Deferimento  
Exame de petição: petição de retificação (126) atendida  
Exame de petição: petição de retificação (126) não atendida  
Outros despachos



## Exame de petição: Deferimento

Concluído o exame, deferem-se as petições em referência.

Cabe recurso desta decisão, que deve ser apresentado no prazo de 60 (sessenta) dias, contados da data de publicação da decisão recorrida na Revista da Propriedade Industrial (RPI), nos termos dos art. 212, 221, 222, 223 e 224 da Lei da Propriedade Industrial (LPI, Lei n.º 9.279, de 14 de maio de 1996).

Para apresentar uma petição de recurso:

1. Acesse o e-DI no site do INPI ([www.inpi.gov.br](http://www.inpi.gov.br));
2. Emita uma Guia de Recolhimento da União (GRU) para o serviço de "Recurso de desenho industrial - exceto contra indeferimento de pedido de registro de DI" (código 142), referente a petição;
3. Efetue o pagamento; e
4. Preencha e envie o formulário eletrônico correspondente à opção indicada na emissão da GRU, acompanhado dos esclarecimentos, argumentos, provas ou documentos apropriados.

Para esclarecer outras dúvidas e conhecer em detalhe o processamento de pedidos de registro de desenho industrial e outras petições, não deixe de consultar o Manual de Desenho Industrial <http://manualdedi.inpi.gov.br/projects/manual-de-desenho-industrial/wiki>.

---

<b>870250095939</b> 21/10/2025	Deferimento da petição Código de despacho: 270 Petição (tipo): [156.01] Nomeação, destituição ou substituição de procurador: processo Processo afetado: BR302012002472-2 Requerente: BALASKA EQUIPE INDÚSTRIA E COMÉRCIO LTDA Procurador: Continental Marcas e Patentes S/S Ltda. Detalhes do despacho: Destituído o procurador ALGO ALLIANCE ASSESSORIA EM PROPRIEDADE INTELLECTUAL LTDA e nomeado novo representante Continental Marcas e Patentes S/S Ltda. com poderes para representar o titular do processo perante o INPI.
<b>870250049952</b> 13/06/2025	Deferimento da petição Código de despacho: 270 Petição (tipo): [155.01] Correção de dados no processo devido à falha do interessado Processo afetado: BR302025002643-1 Requerente: THE PROCTER & GAMBLE COMPANY Procurador: TRENCH ROSSI E WATANABE ADVOGADOS ( RJ ) Detalhes do despacho: Apresentação de figuras corrigidas.

---



## Outros despachos

Concluído o exame das petições em referência, publicam-se suas decisões conforme abaixo:

---

**870250099983**  
31/10/2025

Decisão de não conhecer da petição  
Código de despacho: 428  
Petição (tipo): [105.02] Cumprimento de exigência - [em processo]  
Processo afetado: BR302024002630-7  
Requerente: J MARTINS DA CRUZ MOVEIS  
Detalhes do despacho: Art. 219. Não serão conhecidos a petição, a oposição e o recurso, quando:

I - apresentados fora do prazo previsto nesta Lei;

---

**870250103829**  
13/11/2025

Decisão de não conhecer da petição  
Código de despacho: 428  
Petição (tipo): [105.02] Cumprimento de exigência - [em processo]  
Processo afetado: BR302024005938-8  
Requerente: MING LIN COMERCIAL ELETRONICOS LTDA  
Procurador: Ricardo Rabello Spoo  
Detalhes do despacho: Art. 219. Não serão conhecidos a petição, a oposição e o recurso, quando:

I - apresentados fora do prazo previsto nesta Lei;

---

**870250103834**  
13/11/2025

Decisão de não conhecer da petição  
Código de despacho: 428  
Petição (tipo): [105.02] Cumprimento de exigência - [em processo]  
Processo afetado: BR302024005939-6  
Requerente: MING LIN COMERCIAL ELETRONICOS LTDA  
Procurador: Ricardo Rabello Spoo  
Detalhes do despacho: Art. 219. Não serão conhecidos a petição, a oposição e o recurso, quando:

I - apresentados fora do prazo previsto nesta Lei;

---

**870250108568**  
27/11/2025

Decisão de não conhecer da petição  
Código de despacho: 428  
Petição (tipo): [104.02] Cumprimento de exigência decorrente de exame formal [em pedido]  
Processo afetado: BR302025006835-5  
Requerente: EDGE OF SPACE IND. COM. ENG. E CONSULT. LTDA  
Procurador: Rodolfo Milhomem Batista  
Detalhes do despacho: Art. 219. Não serão conhecidos a petição, a oposição e o recurso, quando:

I - apresentados fora do prazo previsto nesta Lei;

---



## Notificações e decisões judiciais

Notificação de procedimento judicial

Notificação de decisão judicial

Outros despachos



## Notificação de procedimento judicial

---

<b>301250120399</b>	<p>Notificação de procedimento judicial Código de despacho: 462 Petição (tipo): [protocolo interno] Notificação judicial Processo afetado: BR302020001474-0 Requerente: 4ª VARA CÍVEL FEDERAL DE SÃO PAULO Detalhes do despacho: Notificação de Procedimento Judicial: Registro sub judice. . INPI: 52402.016392/2025-66 / .Origem: 4ª VARA CÍVEL FEDERAL DE SÃO PAULO / SP / .Ação Ordinária nº: 5016465-70.2024.4.03.6100/ .Autor: TRUCKVAN INDÚSTRIA E COMÉRCIO LTDA. / .Réus: LABOR EQUIPAMENTOS RODOVIÁRIOS LTDA., HEBERSON COSSO e INPI / .Decisão: REGISTRO SUB JUDICE.</p>
<b>301250116488</b>	<p>Notificação de procedimento judicial Código de despacho: 462 Petição (tipo): [protocolo interno] Anotação de limitação ou ônus Processo afetado: BR302020006264-7 Requerente: ZINZANE COMÉRCIO E CONFECÇÃO DE VESTUÁRIO LTDA Detalhes do despacho: Anotada a penhora do presente registro, em cumprimento ao determinado pelo MM. Juízo da 28ª Vara Cível - Foro Central Cível - Comarca de São Paulo - SP. Processo nº 4007184-56.2025.8.26.0100/SP. Processo SEI nº 52402.016925/2025-18.</p>
<b>301250116488</b>	<p>Notificação de procedimento judicial Código de despacho: 462 Petição (tipo): [protocolo interno] Anotação de limitação ou ônus Processo afetado: BR302020006265-5 Requerente: ZINZANE COMÉRCIO E CONFECÇÃO DE VESTUÁRIO LTDA Detalhes do despacho: Anotada a penhora do presente registro, em cumprimento ao determinado pelo MM. Juízo da 28ª Vara Cível - Foro Central Cível - Comarca de São Paulo - SP. Processo nº 4007184-56.2025.8.26.0100/SP. Processo SEI nº 52402.016925/2025-18.</p>
<b>301250125561</b>	<p>Notificação de procedimento judicial Código de despacho: 462 Petição (tipo): [protocolo interno] Notificação judicial Processo afetado: BR302021005051-0 Requerente: 006ª VARA FEDERAL DE CAMPINAS Detalhes do despacho: NOTIFICAÇÃO DE AÇÃO JUDICIAL. REFERENTE AO PROCESSO SEI INPI: 52402.016737/2025-81. Origem: 6ª VARA FEDERAL DE CAMPINAS (TRF3). Ação ordinária: 5011500-34.2024.4.03.6105 Autor: PLASNEW UTILIDADES DOMÉSTICAS LTDA. Réus: PRATIC PLASTICOS INDUSTRIA E COMERCIO LTDA e INSTITUTO NACIONAL DA PROPRIEDADE INDUSTRIAL - INPI. REGISTRO SUB JUDICE.</p>

---



## Notificação de decisão judicial

---

**301250125579**

Publicação de decisão judicial transitada em julgado

Código de despacho: 639

Petição (tipo): [protocolo interno] Notificação judicial

Processo afetado: DI7002301-8

Requerente: 09ª VARA FEDERAL DO RIO DE JANEIRO CONFIGURAÇÃO NOTIFICAÇÃO DE AÇÃO JUDICIAL REFERENTE AO REGISTRO - DECISÃO TRANSITADO EM JULGADO - INPI: 52400015781/2012-70 - Origem: 9ª VARA FEDERAL DO RIO DE JANEIRO - Ação Ordinária nº: 0012533-02.2012.4.02.5101 - Autor: BLUKIT METALÚRGICA LTDA - Réus: INSTITUTO NACIONAL DE PROPRIEDADE INDUSTRIAL e CENSI INDÚSTRIA DE PRODUTOS HIDRO-SANITÁRIOS LTDA - DECISÃO: Ante o exposto, JULGO PROCEDENTE O PEDIDO, para declarar a nulidade do registro de Desenho Industrial nº DI 7002301-8, concedido em 04/01/2011 à 2ª ré, intitulado de "CONFIGURAÇÃO APLICADA EM VÁLVULA DE DESCARGA D'ÁGUA PARA VASO SANITÁRIO" (fls.65).

---



## Disponibilidade de documentos oficiais

Exigência de pagamento

Disponibilidade de certificados de registro

Disponibilidade de outros documentos oficiais

Outros despachos



## Disponibilidade de outros documentos oficiais

---

<b>870250102883</b> 10/11/2025	Emissão de certidão de andamento Código de despacho: 523 Petição (tipo): [115.02] Certidão de atos relativos ao processo Processo afetado: DI6904438-4 Requerente: ROGERIO ALBERTO DOS REIS Procurador: DENIS BORGES BARBOSA ADVOGADOS
<b>870250110723</b> 02/12/2025	Emissão de cópia oficial de pedido de registro Código de despacho: 576 Petição (tipo): [118.02] Cópia oficial para efeito de reivindicação de prioridade Processo afetado: BR302025001069-1 Requerente: VOLKSWAGEN DO BRASIL INDÚSTRIA DE VEÍCULOS AUTOMOTORES LTDA. Procurador: DI BLASI, PARENTE & ADVOGADOS ASSOCIADOS
<b>870250110724</b> 02/12/2025	Emissão de cópia oficial de registro de desenho industrial Código de despacho: 575 Petição (tipo): [118.02] Cópia oficial para efeito de reivindicação de prioridade Processo afetado: BR302025001070-5 Requerente: VOLKSWAGEN DO BRASIL INDÚSTRIA DE VEÍCULOS AUTOMOTORES LTDA. Procurador: DI BLASI, PARENTE & ADVOGADOS ASSOCIADOS
<b>870250110725</b> 02/12/2025	Emissão de cópia oficial de pedido de registro Código de despacho: 576 Petição (tipo): [118.02] Cópia oficial para efeito de reivindicação de prioridade Processo afetado: BR302025001073-0 Requerente: VOLKSWAGEN DO BRASIL INDÚSTRIA DE VEÍCULOS AUTOMOTORES LTDA. Procurador: DI BLASI, PARENTE & ADVOGADOS ASSOCIADOS
<b>870250110727</b> 02/12/2025	Emissão de cópia oficial de registro de desenho industrial Código de despacho: 575 Petição (tipo): [118.02] Cópia oficial para efeito de reivindicação de prioridade Processo afetado: BR302025001076-4 Requerente: VOLKSWAGEN DO BRASIL INDÚSTRIA DE VEÍCULOS AUTOMOTORES LTDA. Procurador: DI BLASI, PARENTE & ADVOGADOS ASSOCIADOS
<b>870250110720</b> 02/12/2025	Emissão de cópia oficial de pedido de registro Código de despacho: 576 Petição (tipo): [118.02] Cópia oficial para efeito de reivindicação de prioridade Processo afetado: BR302025001097-7 Requerente: VOLKSWAGEN DO BRASIL INDÚSTRIA DE VEÍCULOS AUTOMOTORES LTDA. Procurador: DI BLASI, PARENTE & ADVOGADOS ASSOCIADOS
<b>870250110719</b> 02/12/2025	Emissão de cópia oficial de pedido de registro Código de despacho: 576 Petição (tipo): [118.02] Cópia oficial para efeito de reivindicação de prioridade Processo afetado: BR302025001114-0 Requerente: VOLKSWAGEN DO BRASIL INDÚSTRIA DE VEÍCULOS AUTOMOTORES LTDA. Procurador: DI BLASI, PARENTE & ADVOGADOS ASSOCIADOS

---



---

**870250110721**  
02/12/2025

Emissão de cópia oficial de pedido de registro  
Código de despacho: 576  
Petição (tipo): [118.02] Cópia oficial para efeito de reivindicação de prioridade  
Processo afetado: BR302025001116-7  
Requerente: VOLKSWAGEN DO BRASIL INDÚSTRIA DE VEÍCULOS AUTOMOTORES LTDA.  
Procurador: DI BLASI, PARENTE & ADVOGADOS ASSOCIADOS

---

**870250110722**  
02/12/2025

Emissão de cópia oficial de pedido de registro  
Código de despacho: 576  
Petição (tipo): [118.02] Cópia oficial para efeito de reivindicação de prioridade  
Processo afetado: BR302025001127-2  
Requerente: VOLKSWAGEN DO BRASIL INDÚSTRIA DE VEÍCULOS AUTOMOTORES LTDA.  
Procurador: DI BLASI, PARENTE & ADVOGADOS ASSOCIADOS

---

**870250108833**  
27/11/2025

Emissão de cópia oficial de pedido de registro  
Código de despacho: 576  
Petição (tipo): [118.02] Cópia oficial para efeito de reivindicação de prioridade  
Processo afetado: BR302025005262-9  
Requerente: MAURICIO BALBINOT  
Procurador: Sko Oyarzáball Marcas e Patentes Sociedade Simples Ltda.

---



# Código internacional de países e organizações

Lista dos códigos de duas letras para representação dos Países, Entidades e Organizações Intergovernamentais baseada no Padrão ST.3 recomendado pela OMPI e na ISO 3166-1.

Por ordem de sigla

AD	ANDORRA	GL	GROELÂNDIA	NU	NIUE
AE	EMIRADOS ÁRABES UNIDOS	GM	GÂMBIA	NZ	NOVA ZELÂNDIA
AF	AFEGANISTÃO	GN	GUINÉ	OM	OMÃ
AG	ANTÍGUA E BARBUDA	GP	GUADALUPE	PA	PANAMÁ
AI	ANGUILLA	GQ	GUINÉ EQUATORIAL	PB	PAÍSES BAIXOS
AL	ALBÂNIA	GR	GRÉCIA	PE	PERU
AM	ARMÊNIA	GS	GEORGIA DO SUL E ILHAS SANDWICH DO SUL	PF	POLINÉSIA FRANCESA
AN	ANTILHAS HOLANDESES	GT	GUATEMALA	PG	PAPUA NOVA GUINÉ
AO	ANGOLA	GU	GUAM	PH	FILIPINAS
AQ	ANTÁRTICA	GW	GUINÉ BISSAU	PK	PAQUISTÃO
AR	ARGENTINA	GY	GUIANA	PL	POLÓNIA
AS	SAMOA AMERICANA	HK	HONG-KONG	PM	SAINT PIERRE E MIQUELON
AT	ÁUSTRIA	HM	ILHAS HEARD E MCDONALD	PN	PITCAIRN
AU	AUSTRÁLIA	HN	HONDURAS	PR	PORTO RICO
AW	ARUBA	HR	CRÓACIA	PS	TERRITÓRIO OCUPADO PALESTINO
AZ	AZERBAIJÃO	HT	HAITI	PT	PORTUGAL
BA	BÓSNIA E HERZEGÓVINA	HU	HUNGRIA	PW	PALAU
BB	BARBADOS	ID	INDONÉSIA	PY	PARAGUAI
BD	BANGLADESH	IE	IRLANDA	QA	CATAR
BE	BÉLGICA	IL	ISRAEL	RE	REUNIÃO
BF	BURKINA FASO	IN	ÍNDIA	RO	ROMÊNIA
BG	BULGÁRIA	IO	TERRIT. BRITAN. OCEANO ÍNDICO	RS	SERBIA
BH	BAREINE	IQ	IRAQUE	RU	FEDERAÇÃO RUSSA
BI	BURUNDI	IR	IRÃ (REPÚBLICA ISLÂMICA DO)	RW	RUANDA
BJ	BENIN	IS	ISLÂNDIA	SA	ARÁBIA SAUDITA
BM	BERMUDAS	IT	ITÁLIA	SB	ILHAS SALOMÃO
BN	BRUNEI DARUSSALAM	JM	JAMAICA	SC	SEYCHELLES
BO	BOLÍVIA	JO	JORDÂNIA	SD	SUDÃO
BR	BRASIL	JP	JAPÃO	SE	SUÉCIA
BS	BAHAMAS	KE	QUÊNIA	SG	SINGAPURA
BT	BUTÃO	KG	QUIRGUISTÃO	SH	SANTA HELENA
BV	ILHA BOUVET	KH	CAMBOJA	SI	ESLOVENIA
BW	BOTSUANA	KI	KIRIBATI	SJ	SVALBARD E JAN MAYEN
BY	BELARUS	KM	COMORES	SK	ESLOVÁQUIA
BZ	BELIZE	KN	SÃO CRISTÓVÃO E NEVIS	SL	SERRA LEOA
CA	CANADÁ	KP	REPÚBLICA POPULAR DEM. DA CORÉIA	SM	SÃO MARINO
CC	ILHAS COCOS	KR	REPÚBLICA DA CORÉIA	SN	SENEGAL
CF	REPÚBLICA CENTRO AFRICANA	KW	KUWAIT	SO	SOMÁLIA
CG	CONGO	KY	ILHAS CAIMAN	SR	SURINAME
CH	SUIÇA	KZ	CAZAQUISTÃO	ST	SÃO TOMÉ E PRÍNCIPE
CI	COSTA DO MARFIM	LA	LAOS	SV	EL SALVADOR
CK	ILHAS COOK	LB	LÍBANO	SY	SÍRIA
CL	CHILE	LC	SANTA LÚCIA	SZ	SUAZILÂNDIA
CM	CAMARÕES	LI	LIECHTENSTEIN	TC	ILHAS TURKS E CAICOS
CN	CHINA	LK	SRI LANKA	TD	CHADE
CO	COLÔMBIA	LR	LIBÉRIA	TF	TERRAS AUSTRAIS FRANCESAS
CR	COSTA RICA	LS	LESOTO	TG	TOGO
CU	CUBA	LT	LITUÂNIA	TH	TAILÂNDIA
CV	CABO VERDE	LU	LUXEMBURGO	TJ	TADJIQUISTÃO
CX	ILHA NATAL	LV	LETÓNIA	TK	TOKELAU
CY	CHIPRE	LY	LÍBIA	TL	TIMOR-LESTE
CZ	REPÚBLICA TCHECA	MA	MARROCOS	TM	TURCOMENISTÃO
DE	ALEMANHA	MC	MÔNACO	TN	TUNÍSIA
DJ	DJIBUTI	MD	REPÚBLICA DA MOLDOVA	TO	TONGA
DK	DINAMARCA	MG	MADAGASCAR	TR	TURQUIA
DM	DOMINICA	MH	ILHAS MARSHALL	TT	TRINIDAD E TOBAGO
DO	REPÚBLICA DOMINICANA	MK	ANT. IUGOSLÁVIA (REP. MACEDÓNIA)	TV	TUVALU
DZ	ARGÉLIA	ML	MALI	TW	TAIWAN, PROVÍNCIA DA CHINA
EC	EQUADOR	MM	MIANMÁ	TZ	REPÚBLICA UNIDA DA TANZÂNIA
EE	ESTÓNIA	MN	MONGÓLIA	UA	UCRÂNIA
EG	EGITO	MO	MACAU	UG	UGANDA
EH	SAARA OCIDENTAL	MP	ILHAS MARIANAS DO NORTE	UM	ILHAS MENORES AFASTADAS EUA
EM	INSTITUTO DA PROPRIEDADE INTELECTUAL DA UNIÃO EUROPEIA	MQ	MARTINICA	US	ESTADOS UNIDOS
EP	ORGANIZAÇÃO EUROPÉIA DE PATENTES	MR	MAURITÂNIA	UY	URUGUAI
ER	ERITREIA	MS	MONT SERRAT	UZ	UZBEQUISTÃO
ES	ESPAÑHA	MT	MALTA	VA	VATICANO
ET	ETIÓPIA	MU	MAURÍCIO	VC	SÃO VICENTE E GRANADINAS
FI	FINLÂNDIA	MV	MALDIVAS	VE	VENEZUELA
FJ	FJI	MW	MALÁVI	VG	ILHAS VIRGENS (BRITÂNICAS)
FK	ILHAS MALVINAS	MX	MÉXICO	VI	ILHAS VIRGENS (U.S.)
FM	MICRONÉSIA (EST. DA FEDERAÇÃO)	MY	MALÁSIA	VN	VIETNÃ
FO	ILHAS FAROE	MZ	MOÇAMBIQUE	VU	VANUATU
FR	FRANÇA	NA	NAMÍBIA	WF	ILHAS WALLIS E FUTURA
GA	GABÃO	NC	NOVA CALEDÔNIA	WS	SAMOA OCIDENTAL
GB	REINO UNIDO	NE	NIGER	YE	IEMEN
GD	GRANADA	NF	ILHA NORFALK	YT	MAYOTTE
GE	GEÓRGIA	NG	NIGÉRIA	YU	YUGOSLÁVIA
GF	GUIANA FRANCESA	NI	NICARÁGUA	ZA	ÁFRICA DO SUL
GG	CHANNEL ISLAND OF GUERNSEY	NL	HOLANDA	ZM	ZÂMBIA
GH	GANÁ	NO	NORUEGA	ZR	ZAIRE
GI	GIBRALTAR	NP	NEPAL	ZW	ZIMBÁBUE
		NR	NAURU		

