

Revista da  
**Propriedade  
Industrial**

Nº 2869  
23 de dezembro de 2025

**Desenho Industrial**

Seção III



**REPÚBLICA FEDERATIVA DO BRASIL**

Presidente  
Luiz Inácio Lula da Silva

**MINISTÉRIO DO DESENVOLVIMENTO, INDÚSTRIA, COMÉRCIO E SERVIÇOS**

Ministro do Desenvolvimento, Indústria, Comércio e Serviços  
Geraldo José Rodrigues Alckmin Filho

**INSTITUTO NACIONAL DA PROPRIEDADE INDUSTRIAL**

Presidente  
Júlio César Castelo Branco Reis Moreira

---

De conformidade com a Lei nº 5.648 de 11 de dezembro de 1970, esta é a publicação oficial do Instituto Nacional da Propriedade Industrial, órgão vinculado ao Ministério do Desenvolvimento, Indústria, Comércio e Serviços do Brasil, que publica todos os seus atos, despachos e decisões relativos ao sistema de propriedade industrial no Brasil, compreendendo Marcas e Patentes, bem como os referentes a contratos de Transferência de Tecnologia e assuntos correlatos, além dos que dizem respeito ao registro de programas de computador como direito autoral.

As established by Law nº 5.648 of december 11, 1970, this is the official publication of the National Institute of Industrial Property, an office under the Ministry of Development, Industry, Commerce and Services of Brazil, which publishes all its official acts, orders and decisions regarding the industrial property system in Brazil, comprising Trademarks and Patents, as well as those referring to Technology Transfer agreements and related matters, besides those regarding software registering as copyright.

Según establece la Ley nº 5.648 de 11 diciembre 1970, esta es la publicación oficial del Instituto Nacional de la Propiedad Industrial, oficina vinculada al Ministerio de Fomento, Industria, Comercio y Servicios del Brasil, que publica todos sus actos, ordenes y decisiones referentes al sistema de propiedad industrial en Brasil, comprendiendo marcas y patentes así que los referentes a contratos de transferencia de tecnologia y asuntos corelacionados, además de los referentes al registro de programas de ordenador como derecho de autor.

---

Endereços, telefones e horários de atendimento da Sede, Divisões Regionais e Representações podem ser obtidos em:

[www.inpi.gov.br](http://www.inpi.gov.br)



# Índice Geral

<b>PEDIDOS DE REGISTRO DE DESENHO INDUSTRIAL EM ANDAMENTO</b> .....	<b>4</b>
Notificação de depósito .....	5
Notificação de depósito - pedido em sigilo.....	21
Exame técnico: Exigência .....	22
Exame técnico em designação: Exigência.....	42
Exame técnico: Indeferimento.....	44
Perda de Prioridade Unionista .....	45
<b>PEDIDOS DE REGISTRO DE DESENHO INDUSTRIAL CONSIDERADOS INEXISTENTES</b> .....	<b>46</b>
Em vista da falta de pagamento da retribuição.....	47
<b>PEDIDOS DE REGISTRO DE DESENHO INDUSTRIAL DEFINITIVAMENTE ARQUIVADOS</b> .....	<b>48</b>
Por falta de procuração .....	49
Por falta de resposta à exigência técnica .....	50
Por falta de resposta à exigência técnica em designação.....	56
<b>CONCESSÕES DE REGISTROS DE DESENHO INDUSTRIAL</b> .....	<b>57</b>
Registro de desenho industrial concedido .....	58
Concessão em designação .....	172
<b>NULIDADES ADMINISTRATIVAS DE REGISTROS DE DESENHO INDUSTRIAL</b> .....	<b>190</b>
Notificação de nulidade administrativa, por requerimento de terceiros, para manifestação .....	191
Decisão da nulidade: Negado provimento .....	194
Decisão da nulidade: Provimento.....	196
Instrução técnica: Intimação para manifestação por parte do titular e do requerente.....	198
Outros despachos .....	199
<b>MANUTENÇÕES E RENOVAÇÕES DE REGISTROS DE DESENHO INDUSTRIAL</b> .....	<b>200</b>
Registro de desenho industrial renovado.....	201
Anotação de manutenção de registro .....	259
Outros despachos - Renovação.....	283
Outros despachos – Manutenção .....	284
<b>ANOTAÇÕES DE ALTERAÇÃO DE NOME E ENDEREÇO</b> .....	<b>285</b>
Exame de petição: Deferimento .....	286
<b>ANOTAÇÕES DE TRANSFERÊNCIA DE TITULARIDADE</b> .....	<b>288</b>
Exame de petição: Deferimento.....	289
<b>RECURSOS</b> .....	<b>290</b>
Notificação de recurso para manifestação .....	291
Outros despachos .....	292
<b>OUTRAS PETIÇÕES</b> .....	<b>293</b>
Exame de petição: Deferimento .....	294
Outros despachos .....	299
<b>ANULAÇÃO DE DESPACHOS</b> .....	<b>301</b>
Anulação de despachos relativos a processos de registro .....	302
<b>DISPONIBILIDADE DE DOCUMENTOS OFICIAIS</b> .....	<b>303</b>
Disponibilidade de outros documentos oficiais .....	304
<b>EXAME QUANTO À NOVIDADE E À ORIGINALIDADE</b> .....	<b>307</b>
Notificação de exame quanto à novidade e originalidade.....	308
Outros despachos .....	310
<b>CÓDIGO INTERNACIONAL DE PAÍSES E ORGANIZAÇÕES</b> .....	<b>311</b>



## Pedidos de registro de desenho industrial em andamento

Exigência de pagamento

Exigência formal

Notificação de depósito

Notificação de designação

Notificação de depósito – pedido em sigilo

Exame técnico: Exigência

Exame técnico em designação: Exigência

Exame técnico: Sobrestamento

Exame técnico em designação: Sobrestamento

Exame técnico: Indeferimento

Exame técnico em designação: Indeferimento

Perda de Prioridade Unionista

Perda de Prioridade Unionista – pedidos em designação



## Notificação de depósito

Notificam-se os pedidos de registro de desenho industrial listados a seguir. Os pedidos cumprem as condições de admissibilidade previstas na LPI e seguem para a etapa de exame técnico. Este despacho não gera direito à fotocópia por parte de terceiros.

Para esclarecer outras dúvidas e conhecer, em detalhe, o processamento de pedidos de registro de desenho industrial e outras petições, não deixe de consultar o Manual de Desenho Industrial (<http://manualdedi.inpi.gov.br/projects/manual-de-desenho-industrial/wiki>).

---

<b>BR302025006414-7</b>	Notificação do depósito (exame formal concluído) Código de despacho: 860 Data de depósito: 25/09/2025 <b>Titular: SHENZHEN YINWANG INTELLIGENT TECHNOLOGIES CO., LTD. [CN]</b> Procurador: Dannemann, Siemsen, Bigler & Ipanema Moreira Detalhes do despacho: Documentos enviados de forma satisfatória e dentro do prazo legal
<b>BR302025006418-0</b>	Notificação do depósito (exame formal concluído) Código de despacho: 860 Data de depósito: 25/09/2025 <b>Titular: SHENZHEN YINWANG INTELLIGENT TECHNOLOGIES CO., LTD. [CN]</b> Procurador: Dannemann, Siemsen, Bigler & Ipanema Moreira Detalhes do despacho: Documentos enviados de forma satisfatória e dentro do prazo legal
<b>BR302025007222-0</b>	Notificação do depósito (exame formal concluído) Código de despacho: 860 Data de depósito: 24/10/2025 <b>Titular: BAYERISCHE MOTOREN WERKE AKTIENGESELLSCHAFT [DE]</b> Procurador: Dannemann, Siemsen, Bigler & Ipanema Moreira Detalhes do despacho: Documento de prioridade apresentado dentro do prazo e de forma satisfatória
<b>BR302025007224-7</b>	Notificação do depósito (exame formal concluído) Código de despacho: 860 Data de depósito: 24/10/2025 <b>Titular: BEIJING ZITIAO NETWORK TECHNOLOGY CO., LTD. [CN]</b> Procurador: Licks Advogados Detalhes do despacho: Documento de prioridade apresentado dentro do prazo e de forma satisfatória
<b>BR302025007735-4</b>	Notificação do depósito (exame formal concluído) Código de despacho: 860 Data de depósito: 14/11/2025 <b>Titular: CARRÃO AUTO PEÇAS ITAPIRA LTDA [BR/SP]</b> Procurador: Interação Marcas e Patentes Ltda
<b>BR302025007748-6</b>	Notificação do depósito (exame formal concluído) Código de despacho: 860 Data de depósito: 14/11/2025 <b>Titular: CARRÃO AUTO PEÇAS ITAPIRA LTDA [BR/SP]</b> Procurador: Interação Marcas e Patentes Ltda

---



---

BR302025007755-9	Notificação do depósito (exame formal concluído) Código de despacho: 860 Data de depósito: 14/11/2025 <b>Titular: EWERTON EYRE DE MORAIS ALONSO [BR/SC], EWERTON EYRE DE MORAIS ALONSO [BR/SC] e VITOR EDUARDO SILVA [BR/SC]</b> Procurador: Cerumar Serviços em Propriedade Intelectual Ltda
BR302025008306-0	Notificação do depósito (exame formal concluído) Código de despacho: 860 Data de depósito: 03/12/2025 <b>Titular: SHENZHEN MEIND TECHNOLOGY CO., LTD [CN]</b> Procurador: APEX INTELLECTUAL PROPERTY SERVICOS ADMINISTRATIVOS LTDA
BR302025008317-6	Notificação do depósito (exame formal concluído) Código de despacho: 860 Data de depósito: 03/12/2025 <b>Titular: LUJUN YI [CN] e MINGBAO ZHANG [CN]</b> Procurador: APEX INTELLECTUAL PROPERTY SERVICOS ADMINISTRATIVOS LTDA
BR302025008339-7	Notificação do depósito (exame formal concluído) Código de despacho: 860 Data de depósito: 05/12/2025 <b>Titular: HOPE COMÉRCIO DE METAIS LTDA [BR/PR]</b> Procurador: JOSE ROBERTO FAVARIN
BR302025008340-0	Notificação do depósito (exame formal concluído) Código de despacho: 860 Data de depósito: 05/12/2025 <b>Titular: ESPELHARE ARTE LTDA [BR/SP]</b>
BR302025008341-9	Notificação do depósito (exame formal concluído) Código de despacho: 860 Data de depósito: 05/12/2025 <b>Titular: DANIEL FRANZERI [BR/SP]</b>
BR302025008342-7	Notificação do depósito (exame formal concluído) Código de despacho: 860 Data de depósito: 05/12/2025 <b>Titular: LABORATÓRIO DE PRÓTESE E ÓRTESE LTDA - EPP [BR/MG]</b> Procurador: Própria Assessoria e Consultoria Marcas e Patentes Ltda.
BR302025008343-5	Notificação do depósito (exame formal concluído) Código de despacho: 860 Data de depósito: 05/12/2025 <b>Titular: ESPELHARE ARTE LTDA [BR/SP]</b>
BR302025008344-3	Notificação do depósito (exame formal concluído) Código de despacho: 860 Data de depósito: 05/12/2025 <b>Titular: VALDIR DE LIMA [BR/GO]</b> Procurador: SILVESTRE ASSESSORIA EMPRESARIAL LTDA
BR302025008345-1	Notificação do depósito (exame formal concluído) Código de despacho: 860 Data de depósito: 05/12/2025 <b>Titular: DANIEL FRANZERI [BR/SP]</b>
BR302025008346-0	Notificação do depósito (exame formal concluído) Código de despacho: 860 Data de depósito: 05/12/2025 <b>Titular: ESPELHARE ARTE LTDA [BR/SP]</b>
BR302025008347-8	Notificação do depósito (exame formal concluído) Código de despacho: 860 Data de depósito: 05/12/2025 <b>Titular: CHARLES EMANUEL BERNARDINO DOS SANTOS [BR/RJ]</b> Procurador: Danilo de Oliveira Bezerra

---



---

<b>BR302025008348-6</b>	Notificação do depósito (exame formal concluído) Código de despacho: 860 Data de depósito: 05/12/2025 <b>Titular: JINWEN CHEN [BR/SP]</b> Procurador: Leandro de Souza Frigo
<b>BR302025008349-4</b>	Notificação do depósito (exame formal concluído) Código de despacho: 860 Data de depósito: 05/12/2025 <b>Titular: JINWEN CHEN [BR/SP]</b> Procurador: Leandro de Souza Frigo
<b>BR302025008351-6</b>	Notificação do depósito (exame formal concluído) Código de despacho: 860 Data de depósito: 05/12/2025 <b>Titular: VALDINEI GILCIMAR GRANDE [BR/SC]</b> Procurador: IDEAL ASSESSORIA EMPRESARIAL LTDA - ME
<b>BR302025008352-4</b>	Notificação do depósito (exame formal concluído) Código de despacho: 860 Data de depósito: 05/12/2025 <b>Titular: ADEMILSON FERNANDO TAPPARO LTDA [BR/SP]</b> Procurador: Vilage Marcas e Patentes Ltda
<b>BR302025008353-2</b>	Notificação do depósito (exame formal concluído) Código de despacho: 860 Data de depósito: 05/12/2025 <b>Titular: JINWEN CHEN [BR/SP]</b> Procurador: Leandro de Souza Frigo
<b>BR302025008354-0</b>	Notificação do depósito (exame formal concluído) Código de despacho: 860 Data de depósito: 05/12/2025 <b>Titular: JINWEN CHEN [BR/SP]</b> Procurador: Leandro de Souza Frigo
<b>BR302025008355-9</b>	Notificação do depósito (exame formal concluído) Código de despacho: 860 Data de depósito: 05/12/2025 <b>Titular: JINWEN CHEN [BR/SP]</b> Procurador: Leandro de Souza Frigo
<b>BR302025008356-7</b>	Notificação do depósito (exame formal concluído) Código de despacho: 860 Data de depósito: 05/12/2025 <b>Titular: JINWEN CHEN [BR/SP]</b> Procurador: Leandro de Souza Frigo
<b>BR302025008357-5</b>	Notificação do depósito (exame formal concluído) Código de despacho: 860 Data de depósito: 05/12/2025 <b>Titular: VITA SONO LTDA [BR/SP]</b> Procurador: Vilage Marcas e Patentes Ltda
<b>BR302025008358-3</b>	Notificação do depósito (exame formal concluído) Código de despacho: 860 Data de depósito: 05/12/2025 <b>Titular: JINWEN CHEN [BR/SP]</b> Procurador: Leandro de Souza Frigo
<b>BR302025008359-1</b>	Notificação do depósito (exame formal concluído) Código de despacho: 860 Data de depósito: 05/12/2025 <b>Titular: JINWEN CHEN [BR/SP]</b> Procurador: Leandro de Souza Frigo

---

---

BR302025008360-5	Notificação do depósito (exame formal concluído) Código de despacho: 860 Data de depósito: 05/12/2025 <b>Titular: MEDMIX SWITZERLAND AG [CH]</b> Procurador: Daniel Advogados (Alt.de Daniel & Cia)
BR302025008361-3	Notificação do depósito (exame formal concluído) Código de despacho: 860 Data de depósito: 05/12/2025 <b>Titular: JINWEN CHEN [BR/SP]</b> Procurador: Leandro de Souza Frigo
BR302025008363-0	Notificação do depósito (exame formal concluído) Código de despacho: 860 Data de depósito: 05/12/2025 <b>Titular: MEDMIX SWITZERLAND AG [CH]</b> Procurador: Daniel Advogados (Alt.de Daniel & Cia)
BR302025008365-6	Notificação do depósito (exame formal concluído) Código de despacho: 860 Data de depósito: 05/12/2025 <b>Titular: JINWEN CHEN [BR/SP]</b> Procurador: Leandro de Souza Frigo
BR302025008366-4	Notificação do depósito (exame formal concluído) Código de despacho: 860 Data de depósito: 05/12/2025 <b>Titular: HYVA DO BRASIL HIDRAULICA LTDA [BR/RS]</b> Procurador: Marpa Consultoria e Assessoria Empresarial Ltda.
BR302025008367-2	Notificação do depósito (exame formal concluído) Código de despacho: 860 Data de depósito: 05/12/2025 <b>Titular: JINWEN CHEN [BR/SP]</b> Procurador: Leandro de Souza Frigo
BR302025008368-0	Notificação do depósito (exame formal concluído) Código de despacho: 860 Data de depósito: 05/12/2025 <b>Titular: JINWEN CHEN [BR/SP]</b> Procurador: Leandro de Souza Frigo
BR302025008369-9	Notificação do depósito (exame formal concluído) Código de despacho: 860 Data de depósito: 05/12/2025 <b>Titular: JINWEN CHEN [BR/SP]</b> Procurador: Leandro de Souza Frigo
BR302025008371-0	Notificação do depósito (exame formal concluído) Código de despacho: 860 Data de depósito: 05/12/2025 <b>Titular: TUVAPLAST COMERCIO LTDA [BR/SP]</b>
BR302025008372-9	Notificação do depósito (exame formal concluído) Código de despacho: 860 Data de depósito: 05/12/2025 <b>Titular: TUVAPLAST COMERCIO LTDA [BR/SP]</b>
BR302025008373-7	Notificação do depósito (exame formal concluído) Código de despacho: 860 Data de depósito: 05/12/2025 <b>Titular: AUDAZ FOODS LTDA [BR/PR]</b> Procurador: London Marcas e Patentes S/S Ltda.
BR302025008374-5	Notificação do depósito (exame formal concluído) Código de despacho: 860 Data de depósito: 05/12/2025 <b>Titular: PATRÍCIA CARDOSO BARBOZA [BR/RJ]</b> Procurador: NUNES E CAMPOS PROPRIEDADE INTELECTUAL LTDA

---



---

BR302025008375-3	Notificação do depósito (exame formal concluído) Código de despacho: 860 Data de depósito: 05/12/2025 <b>Titular: QUIMIPROL PRODUTOS DE LIMPEZA LTDA. [BR/SC]</b> Procurador: ANEL MARCAS E PATENTES LTDA
BR302025008376-1	Notificação do depósito (exame formal concluído) Código de despacho: 860 Data de depósito: 05/12/2025 <b>Titular: QUIMIPROL PRODUTOS DE LIMPEZA LTDA. [BR/SC]</b> Procurador: ANEL MARCAS E PATENTES LTDA
BR302025008377-0	Notificação do depósito (exame formal concluído) Código de despacho: 860 Data de depósito: 05/12/2025 <b>Titular: THE GROWING SOFA LIMITED [HK]</b> Procurador: Peduti Sociedade de Advogados
BR302025008378-8	Notificação do depósito (exame formal concluído) Código de despacho: 860 Data de depósito: 05/12/2025 <b>Titular: POLLUS INDÚSTRIA E COMÉRCIO DE MÓVEIS LTDA [BR/SP]</b> Procurador: Vilage Marcas e Patentes Ltda
BR302025008379-6	Notificação do depósito (exame formal concluído) Código de despacho: 860 Data de depósito: 05/12/2025 <b>Titular: POLLUS INDÚSTRIA E COMÉRCIO DE MÓVEIS LTDA [BR/SP]</b> Procurador: Vilage Marcas e Patentes Ltda
BR302025008380-0	Notificação do depósito (exame formal concluído) Código de despacho: 860 Data de depósito: 05/12/2025 <b>Titular: ATOS EDIÇÕES LTDA [BR/CE]</b> Procurador: Camilla Beckman Borges Lannes
BR302025008381-8	Notificação do depósito (exame formal concluído) Código de despacho: 860 Data de depósito: 06/12/2025 <b>Titular: MICHAEL ANDERSON RESENDE [BR/RJ]</b>
BR302025008382-6	Notificação do depósito (exame formal concluído) Código de despacho: 860 Data de depósito: 06/12/2025 <b>Titular: JN BERNADEAUD DORLUS [BR/MG]</b>
BR302025008383-4	Notificação do depósito (exame formal concluído) Código de despacho: 860 Data de depósito: 06/12/2025 <b>Titular: FENIX COMÉRCIO DE MODA LTDA [BR/SC]</b> Procurador: Luciana Balieiro
BR302025008384-2	Notificação do depósito (exame formal concluído) Código de despacho: 860 Data de depósito: 06/12/2025 <b>Titular: FENIX COMÉRCIO DE MODA LTDA [BR/SC]</b> Procurador: Luciana Balieiro
BR302025008385-0	Notificação do depósito (exame formal concluído) Código de despacho: 860 Data de depósito: 07/12/2025 <b>Titular: FENIX COMÉRCIO DE MODA LTDA [BR/SC]</b> Procurador: Luciana Balieiro
BR302025008386-9	Notificação do depósito (exame formal concluído) Código de despacho: 860 Data de depósito: 08/12/2025 <b>Titular: ISABEL FRANCISCA PEREIRA DA SILVA [BR/SP]</b> Procurador: Anderson Toni

---



---

BR302025008387-7	Notificação do depósito (exame formal concluído) Código de despacho: 860 Data de depósito: 08/12/2025 <b>Titular: BLUE MOBY LTDA [BR/SP]</b> Procurador: Eduarda Colla
BR302025008388-5	Notificação do depósito (exame formal concluído) Código de despacho: 860 Data de depósito: 08/12/2025 <b>Titular: JINWEN CHEN [BR/SP]</b> Procurador: Leandro de Souza Frigo
BR302025008389-3	Notificação do depósito (exame formal concluído) Código de despacho: 860 Data de depósito: 08/12/2025 <b>Titular: POLLUS INDÚSTRIA E COMÉRCIO DE MÓVEIS LTDA [BR/SP]</b> Procurador: Vilage Marcas e Patentes Ltda
BR302025008390-7	Notificação do depósito (exame formal concluído) Código de despacho: 860 Data de depósito: 08/12/2025 <b>Titular: JINWEN CHEN [BR/SP]</b> Procurador: Leandro de Souza Frigo
BR302025008391-5	Notificação do depósito (exame formal concluído) Código de despacho: 860 Data de depósito: 08/12/2025 <b>Titular: POLLUS INDÚSTRIA E COMÉRCIO DE MÓVEIS LTDA [BR/SP]</b> Procurador: Vilage Marcas e Patentes Ltda
BR302025008392-3	Notificação do depósito (exame formal concluído) Código de despacho: 860 Data de depósito: 08/12/2025 <b>Titular: FIBRAFORM INDUSTRIA DE EMBALAGENS PLASTICAS LTDA. [BR/RS]</b> Procurador: RODRIGO MONTEIRO
BR302025008393-1	Notificação do depósito (exame formal concluído) Código de despacho: 860 Data de depósito: 08/12/2025 <b>Titular: JINWEN CHEN [BR/SP]</b> Procurador: Leandro de Souza Frigo
BR302025008394-0	Notificação do depósito (exame formal concluído) Código de despacho: 860 Data de depósito: 08/12/2025 <b>Titular: POLLUS INDÚSTRIA E COMÉRCIO DE MÓVEIS LTDA [BR/SP]</b> Procurador: Vilage Marcas e Patentes Ltda
BR302025008395-8	Notificação do depósito (exame formal concluído) Código de despacho: 860 Data de depósito: 08/12/2025 <b>Titular: JINWEN CHEN [BR/SP]</b> Procurador: Leandro de Souza Frigo
BR302025008396-6	Notificação do depósito (exame formal concluído) Código de despacho: 860 Data de depósito: 08/12/2025 <b>Titular: POLLUS INDÚSTRIA E COMÉRCIO DE MÓVEIS LTDA [BR/SP]</b> Procurador: Vilage Marcas e Patentes Ltda
BR302025008397-4	Notificação do depósito (exame formal concluído) Código de despacho: 860 Data de depósito: 08/12/2025 <b>Titular: JINWEN CHEN [BR/SP]</b> Procurador: Leandro de Souza Frigo

---



---

BR302025008398-2	Notificação do depósito (exame formal concluído) Código de despacho: 860 Data de depósito: 08/12/2025 <b>Titular: JINWEN CHEN [BR/SP]</b> Procurador: Leandro de Souza Frigo
BR302025008399-0	Notificação do depósito (exame formal concluído) Código de despacho: 860 Data de depósito: 08/12/2025 <b>Titular: JINWEN CHEN [BR/SP]</b> Procurador: Leandro de Souza Frigo
BR302025008400-8	Notificação do depósito (exame formal concluído) Código de despacho: 860 Data de depósito: 08/12/2025 <b>Titular: JINWEN CHEN [BR/SP]</b> Procurador: Leandro de Souza Frigo
BR302025008401-6	Notificação do depósito (exame formal concluído) Código de despacho: 860 Data de depósito: 08/12/2025 <b>Titular: JINWEN CHEN [BR/SP]</b> Procurador: Leandro de Souza Frigo
BR302025008402-4	Notificação do depósito (exame formal concluído) Código de despacho: 860 Data de depósito: 08/12/2025 <b>Titular: PAPAIZ - UDINESE METAIS INDÚSTRIA E COMERCIO LTDA. [BR/SP]</b> Procurador: Cruzeiro Newmarc Patentes e Marcas Ltda.
BR302025008403-2	Notificação do depósito (exame formal concluído) Código de despacho: 860 Data de depósito: 08/12/2025 <b>Titular: JINWEN CHEN [BR/SP]</b> Procurador: Leandro de Souza Frigo
BR302025008405-9	Notificação do depósito (exame formal concluído) Código de despacho: 860 Data de depósito: 08/12/2025 <b>Titular: JINWEN CHEN [BR/SP]</b> Procurador: Leandro de Souza Frigo
BR302025008406-7	Notificação do depósito (exame formal concluído) Código de despacho: 860 Data de depósito: 08/12/2025 <b>Titular: JINWEN CHEN [BR/SP]</b> Procurador: Leandro de Souza Frigo
BR302025008407-5	Notificação do depósito (exame formal concluído) Código de despacho: 860 Data de depósito: 08/12/2025 <b>Titular: JINWEN CHEN [BR/SP]</b> Procurador: Leandro de Souza Frigo
BR302025008408-3	Notificação do depósito (exame formal concluído) Código de despacho: 860 Data de depósito: 08/12/2025 <b>Titular: JINWEN CHEN [BR/SP]</b> Procurador: Leandro de Souza Frigo
BR302025008409-1	Notificação do depósito (exame formal concluído) Código de despacho: 860 Data de depósito: 08/12/2025 <b>Titular: BONA GROUP LTDA [BR/SC]</b> Procurador: LUCIANO ALVES VIEIRA PEREIRA

---



BR302025008410-5 Notificação do depósito (exame formal concluído)  
Código de despacho: 860  
Data de depósito: 08/12/2025  
**Titular: WTA - WATANABE TECNOLOGIA APLICADA LTDA [BR/SP]**

---

BR302025008411-3 Notificação do depósito (exame formal concluído)  
Código de despacho: 860  
Data de depósito: 08/12/2025  
**Titular: JINWEN CHEN [BR/SP]**  
Procurador: Leandro de Souza Frigo

---

BR302025008412-1 Notificação do depósito (exame formal concluído)  
Código de despacho: 860  
Data de depósito: 08/12/2025  
**Titular: JINWEN CHEN [BR/SP]**  
Procurador: Leandro de Souza Frigo

---

BR302025008413-0 Notificação do depósito (exame formal concluído)  
Código de despacho: 860  
Data de depósito: 08/12/2025  
**Titular: JINWEN CHEN [BR/SP]**  
Procurador: Leandro de Souza Frigo

---

BR302025008414-8 Notificação do depósito (exame formal concluído)  
Código de despacho: 860  
Data de depósito: 08/12/2025  
**Titular: JINWEN CHEN [BR/SP]**  
Procurador: Leandro de Souza Frigo

---

BR302025008415-6 Notificação do depósito (exame formal concluído)  
Código de despacho: 860  
Data de depósito: 08/12/2025  
**Titular: VITA SONO LTDA [BR/SP]**  
Procurador: Vilage Marcas e Patentes Ltda

---

BR302025008416-4 Notificação do depósito (exame formal concluído)  
Código de despacho: 860  
Data de depósito: 08/12/2025  
**Titular: JINWEN CHEN [BR/SP]**  
Procurador: Leandro de Souza Frigo

---

BR302025008417-2 Notificação do depósito (exame formal concluído)  
Código de despacho: 860  
Data de depósito: 08/12/2025  
**Titular: JINWEN CHEN [BR/SP]**  
Procurador: Leandro de Souza Frigo

---

BR302025008418-0 Notificação do depósito (exame formal concluído)  
Código de despacho: 860  
Data de depósito: 08/12/2025  
**Titular: JINWEN CHEN [BR/SP]**  
Procurador: Leandro de Souza Frigo

---

BR302025008419-9 Notificação do depósito (exame formal concluído)  
Código de despacho: 860  
Data de depósito: 08/12/2025  
**Titular: ANRAN SUPPLY CHAIN MANAGEMENT LIMITED [CN]**  
Procurador: Org. Mérito Marcas e Patentes Ltda.

---

BR302025008420-2 Notificação do depósito (exame formal concluído)  
Código de despacho: 860  
Data de depósito: 08/12/2025  
**Titular: ANRAN SUPPLY CHAIN MANAGEMENT LIMITED [CN]**  
Procurador: Org. Mérito Marcas e Patentes Ltda.

---



---

BR302025008421-0	Notificação do depósito (exame formal concluído) Código de despacho: 860 Data de depósito: 08/12/2025 <b>Titular: JINWEN CHEN [BR/SP]</b> Procurador: Leandro de Souza Frigo
BR302025008422-9	Notificação do depósito (exame formal concluído) Código de despacho: 860 Data de depósito: 08/12/2025 <b>Titular: ANRAN SUPPLY CHAIN MANAGEMENT LIMITED [CN]</b> Procurador: Org. Mérito Marcas e Patentes Ltda.
BR302025008423-7	Notificação do depósito (exame formal concluído) Código de despacho: 860 Data de depósito: 08/12/2025 <b>Titular: ANRAN SUPPLY CHAIN MANAGEMENT LIMITED [CN]</b> Procurador: Org. Mérito Marcas e Patentes Ltda.
BR302025008424-5	Notificação do depósito (exame formal concluído) Código de despacho: 860 Data de depósito: 08/12/2025 <b>Titular: ANRAN SUPPLY CHAIN MANAGEMENT LIMITED [CN]</b> Procurador: Org. Mérito Marcas e Patentes Ltda.
BR302025008425-3	Notificação do depósito (exame formal concluído) Código de despacho: 860 Data de depósito: 08/12/2025 <b>Titular: ANRAN SUPPLY CHAIN MANAGEMENT LIMITED [CN]</b> Procurador: Org. Mérito Marcas e Patentes Ltda.
BR302025008426-1	Notificação do depósito (exame formal concluído) Código de despacho: 860 Data de depósito: 08/12/2025 <b>Titular: JINWEN CHEN [BR/SP]</b> Procurador: Leandro de Souza Frigo
BR302025008427-0	Notificação do depósito (exame formal concluído) Código de despacho: 860 Data de depósito: 08/12/2025 <b>Titular: ANRAN SUPPLY CHAIN MANAGEMENT LIMITED [CN]</b> Procurador: Org. Mérito Marcas e Patentes Ltda.
BR302025008428-8	Notificação do depósito (exame formal concluído) Código de despacho: 860 Data de depósito: 08/12/2025 <b>Titular: JINWEN CHEN [BR/SP]</b> Procurador: Leandro de Souza Frigo
BR302025008429-6	Notificação do depósito (exame formal concluído) Código de despacho: 860 Data de depósito: 08/12/2025 <b>Titular: ANRAN SUPPLY CHAIN MANAGEMENT LIMITED [CN]</b> Procurador: Org. Mérito Marcas e Patentes Ltda.
BR302025008430-0	Notificação do depósito (exame formal concluído) Código de despacho: 860 Data de depósito: 08/12/2025 <b>Titular: JINWEN CHEN [BR/SP]</b> Procurador: Leandro de Souza Frigo
BR302025008431-8	Notificação do depósito (exame formal concluído) Código de despacho: 860 Data de depósito: 08/12/2025 <b>Titular: ANRAN SUPPLY CHAIN MANAGEMENT LIMITED [CN]</b> Procurador: Org. Mérito Marcas e Patentes Ltda.

---



---

<b>BR302025008432-6</b>	Notificação do depósito (exame formal concluído) Código de despacho: 860 Data de depósito: 08/12/2025 <b>Titular: JINWEN CHEN [BR/SP]</b> Procurador: Leandro de Souza Frigo
<b>BR302025008433-4</b>	Notificação do depósito (exame formal concluído) Código de despacho: 860 Data de depósito: 08/12/2025 <b>Titular: KC SHOP COMERCIO DE VARIEDADES LTDA [BR/SP]</b>
<b>BR302025008434-2</b>	Notificação do depósito (exame formal concluído) Código de despacho: 860 Data de depósito: 08/12/2025 <b>Titular: ANRAN SUPPLY CHAIN MANAGEMENT LIMITED [CN]</b> Procurador: Org. Mérito Marcas e Patentes Ltda.
<b>BR302025008435-0</b>	Notificação do depósito (exame formal concluído) Código de despacho: 860 Data de depósito: 08/12/2025 <b>Titular: ANRAN SUPPLY CHAIN MANAGEMENT LIMITED [CN]</b> Procurador: Org. Mérito Marcas e Patentes Ltda.
<b>BR302025008436-9</b>	Notificação do depósito (exame formal concluído) Código de despacho: 860 Data de depósito: 08/12/2025 <b>Titular: ANRAN SUPPLY CHAIN MANAGEMENT LIMITED [CN]</b> Procurador: Org. Mérito Marcas e Patentes Ltda.
<b>BR302025008437-7</b>	Notificação do depósito (exame formal concluído) Código de despacho: 860 Data de depósito: 08/12/2025 <b>Titular: ANRAN SUPPLY CHAIN MANAGEMENT LIMITED [CN]</b> Procurador: Org. Mérito Marcas e Patentes Ltda.
<b>BR302025008438-5</b>	Notificação do depósito (exame formal concluído) Código de despacho: 860 Data de depósito: 08/12/2025 <b>Titular: STETSOM INDUSTRIA ELETRÔNICA LTDA. [BR/SP]</b> Procurador: KASZNAR LEONARDOS PROPRIEDADE INTELECTUAL
<b>BR302025008439-3</b>	Notificação do depósito (exame formal concluído) Código de despacho: 860 Data de depósito: 08/12/2025 <b>Titular: LOVELY POINT PRESENTES LTDA [BR/SP]</b> Procurador: Alexandre Bolzani Morello
<b>BR302025008440-7</b>	Notificação do depósito (exame formal concluído) Código de despacho: 860 Data de depósito: 08/12/2025 <b>Titular: LUCAS MATEUS FRANCISCO DE LIMA -ME [BR/MG]</b> Procurador: Ricardo Luis de Souza
<b>BR302025008441-5</b>	Notificação do depósito (exame formal concluído) Código de despacho: 860 Data de depósito: 08/12/2025 <b>Titular: LUCAS MATEUS FRANCISCO DE LIMA -ME [BR/MG]</b> Procurador: Ricardo Luis de Souza
<b>BR302025008442-3</b>	Notificação do depósito (exame formal concluído) Código de despacho: 860 Data de depósito: 08/12/2025 <b>Titular: POLLUS INDÚSTRIA E COMÉRCIO DE MÓVEIS LTDA [BR/SP]</b> Procurador: Vilage Marcas e Patentes Ltda

---



BR302025008443-1 Notificação do depósito (exame formal concluído)  
Código de despacho: 860  
Data de depósito: 08/12/2025  
**Titular: POLLUS INDÚSTRIA E COMÉRCIO DE MÓVEIS LTDA [BR/SP]**  
Procurador: Vilage Marcas e Patentes Ltda

BR302025008444-0 Notificação do depósito (exame formal concluído)  
Código de despacho: 860  
Data de depósito: 08/12/2025  
**Titular: POLLUS INDÚSTRIA E COMÉRCIO DE MÓVEIS LTDA [BR/SP]**  
Procurador: Vilage Marcas e Patentes Ltda

BR302025008445-8 Notificação do depósito (exame formal concluído)  
Código de despacho: 860  
Data de depósito: 08/12/2025  
**Titular: SETH SOLUCOES SUSTENTAVEIS LTDA [BR/PR]**  
Procurador: London Marcas e Patentes S/S Ltda.

BR302025008446-6 Notificação do depósito (exame formal concluído)  
Código de despacho: 860  
Data de depósito: 08/12/2025  
**Titular: SETH SOLUCOES SUSTENTAVEIS LTDA [BR/PR]**  
Procurador: London Marcas e Patentes S/S Ltda.

BR302025008447-4 Notificação do depósito (exame formal concluído)  
Código de despacho: 860  
Data de depósito: 08/12/2025  
**Titular: AUDAZ FOODS LTDA [BR/PR]**  
Procurador: London Marcas e Patentes S/S Ltda.

BR302025008448-2 Notificação do depósito (exame formal concluído)  
Código de despacho: 860  
Data de depósito: 08/12/2025  
**Titular: CLEBER LUIS DA RÉ [BR/RS]**  
Procurador: STOCK MARCAS E PATENTES LTDA - ME

BR302025008449-0 Notificação do depósito (exame formal concluído)  
Código de despacho: 860  
Data de depósito: 08/12/2025  
**Titular: CLEBER LUIS DA RÉ [BR/RS]**  
Procurador: STOCK MARCAS E PATENTES LTDA - ME

BR302025008451-2 Notificação do depósito (exame formal concluído)  
Código de despacho: 860  
Data de depósito: 08/12/2025  
**Titular: WTA - WATANABE TECNOLOGIA APLICADA LTDA [BR/SP]**

BR302025008452-0 Notificação do depósito (exame formal concluído)  
Código de despacho: 860  
Data de depósito: 08/12/2025  
**Titular: 100% LOCAÇÃO DE MÓVEIS E MONTAGENS LTDA. [BR/SP]**  
Procurador: DIAS TEIXEIRA SOCIEDADE DE ADVOGADOS

BR302025008453-9 Notificação do depósito (exame formal concluído)  
Código de despacho: 860  
Data de depósito: 08/12/2025  
**Titular: NATALIA DE JESUS SOUZA [BR/SP]**

BR302025008454-7 Notificação do depósito (exame formal concluído)  
Código de despacho: 860  
Data de depósito: 09/12/2025  
**Titular: XH MAR BETHLEHEM COMÉRCIO E SERVIÇOS LTDA [BR/SC]**  
Procurador: Sandro Conrado da Silva

BR302025008455-5 Notificação do depósito (exame formal concluído)  
Código de despacho: 860  
Data de depósito: 09/12/2025  
**Titular: CLEBER LUIS DA RÉ [BR/RS]**  
Procurador: STOCK MARCAS E PATENTES LTDA - ME



---

BR302025008456-3	Notificação do depósito (exame formal concluído) Código de despacho: 860 Data de depósito: 09/12/2025 <b>Titular: CLEBER LUIS DA RÉ [BR/RS]</b> Procurador: STOCK MARCAS E PATENTES LTDA - ME
BR302025008457-1	Notificação do depósito (exame formal concluído) Código de despacho: 860 Data de depósito: 09/12/2025 <b>Titular: 100% LOCAÇÃO DE MÓVEIS E MONTAGENS LTDA. [BR/SP]</b> Procurador: DIAS TEIXEIRA SOCIEDADE DE ADVOGADOS
BR302025008458-0	Notificação do depósito (exame formal concluído) Código de despacho: 860 Data de depósito: 09/12/2025 <b>Titular: ANDRÉ BUDAG E CIA LTDA [BR/SC]</b> Procurador: INTELLINOVA CONSULTORIA EMPRESARIAL LTDA.ME
BR302025008459-8	Notificação do depósito (exame formal concluído) Código de despacho: 860 Data de depósito: 09/12/2025 <b>Titular: FR INDÚSTRIA E COMÉRCIO DE MÓVEIS S/A [BR/MG]</b> Procurador: DAIMOND MARCAS E PATENTES LTDA
BR302025008460-1	Notificação do depósito (exame formal concluído) Código de despacho: 860 Data de depósito: 09/12/2025 <b>Titular: FR INDÚSTRIA E COMÉRCIO DE MÓVEIS S/A [BR/MG]</b> Procurador: DAIMOND MARCAS E PATENTES LTDA
BR302025008461-0	Notificação do depósito (exame formal concluído) Código de despacho: 860 Data de depósito: 09/12/2025 <b>Titular: FR INDÚSTRIA E COMÉRCIO DE MÓVEIS S/A [BR/MG]</b> Procurador: DAIMOND MARCAS E PATENTES LTDA
BR302025008462-8	Notificação do depósito (exame formal concluído) Código de despacho: 860 Data de depósito: 09/12/2025 <b>Titular: FR INDÚSTRIA E COMÉRCIO DE MÓVEIS S/A [BR/MG]</b> Procurador: DAIMOND MARCAS E PATENTES LTDA
BR302025008463-6	Notificação do depósito (exame formal concluído) Código de despacho: 860 Data de depósito: 09/12/2025 <b>Titular: FR INDÚSTRIA E COMÉRCIO DE MÓVEIS S/A [BR/MG]</b> Procurador: DAIMOND MARCAS E PATENTES LTDA
BR302025008464-4	Notificação do depósito (exame formal concluído) Código de despacho: 860 Data de depósito: 09/12/2025 <b>Titular: FR INDÚSTRIA E COMÉRCIO DE MÓVEIS S/A [BR/MG]</b> Procurador: DAIMOND MARCAS E PATENTES LTDA
BR302025008465-2	Notificação do depósito (exame formal concluído) Código de despacho: 860 Data de depósito: 09/12/2025 <b>Titular: FR INDÚSTRIA E COMÉRCIO DE MÓVEIS S/A [BR/MG]</b> Procurador: DAIMOND MARCAS E PATENTES LTDA
BR302025008466-0	Notificação do depósito (exame formal concluído) Código de despacho: 860 Data de depósito: 09/12/2025 <b>Titular: MED MAIS SOLUCOES EM SERVICOS ESPECIAIS LTDA [BR/DF]</b> Procurador: Suprema Marcas e Patentes Ltda. ME

---



---

BR302025008467-9	Notificação do depósito (exame formal concluído) Código de despacho: 860 Data de depósito: 09/12/2025 <b>Titular: 100% LOCAÇÃO DE MÓVEIS E MONTAGENS LTDA. [BR/SP]</b> Procurador: DIAS TEIXEIRA SOCIEDADE DE ADVOGADOS
BR302025008469-5	Notificação do depósito (exame formal concluído) Código de despacho: 860 Data de depósito: 09/12/2025 <b>Titular: BELLA VIDA COMÉRCIO DE PRESENTES LTDA [BR/SP]</b> Procurador: Lucas Andriolli Mianuti
BR302025008470-9	Notificação do depósito (exame formal concluído) Código de despacho: 860 Data de depósito: 09/12/2025 <b>Titular: WAGNER SOUZA [BR/RS]</b> Procurador: Rejane Retamoso Moreira
BR302025008471-7	Notificação do depósito (exame formal concluído) Código de despacho: 860 Data de depósito: 09/12/2025 <b>Titular: JADERSON DE ALMEIDA [BR/SC]</b>
BR302025008472-5	Notificação do depósito (exame formal concluído) Código de despacho: 860 Data de depósito: 09/12/2025 <b>Titular: WAGNER SOUZA [BR/RS]</b> Procurador: Rejane Retamoso Moreira
BR302025008473-3	Notificação do depósito (exame formal concluído) Código de despacho: 860 Data de depósito: 09/12/2025 <b>Titular: ESPELHARE ARTE LTDA [BR/SP]</b>
BR302025008474-1	Notificação do depósito (exame formal concluído) Código de despacho: 860 Data de depósito: 09/12/2025 <b>Titular: 100% LOCAÇÃO DE MÓVEIS E MONTAGENS LTDA. [BR/SP]</b> Procurador: DIAS TEIXEIRA SOCIEDADE DE ADVOGADOS
BR302025008475-0	Notificação do depósito (exame formal concluído) Código de despacho: 860 Data de depósito: 09/12/2025 <b>Titular: FUELTECH LTDA [BR/RS]</b> Procurador: POLI ADVOGADOS ASSOCIADOS
BR302025008476-8	Notificação do depósito (exame formal concluído) Código de despacho: 860 Data de depósito: 09/12/2025 <b>Titular: ESPELHARE ARTE LTDA [BR/SP]</b>
BR302025008477-6	Notificação do depósito (exame formal concluído) Código de despacho: 860 Data de depósito: 09/12/2025 <b>Titular: FUELTECH LTDA [BR/RS]</b> Procurador: POLI ADVOGADOS ASSOCIADOS
BR302025008478-4	Notificação do depósito (exame formal concluído) Código de despacho: 860 Data de depósito: 09/12/2025 <b>Titular: 100% LOCAÇÃO DE MÓVEIS E MONTAGENS LTDA. [BR/SP]</b> Procurador: DIAS TEIXEIRA SOCIEDADE DE ADVOGADOS
BR302025008479-2	Notificação do depósito (exame formal concluído) Código de despacho: 860 Data de depósito: 09/12/2025 <b>Titular: GRENDENE S.A. [BR/CE]</b> Procurador: Remer Villaça & Nogueira Assessoria e Consultoria de Prop. Intelectual S/S Ltda.

---



---

BR302025008480-6	Notificação do depósito (exame formal concluído) Código de despacho: 860 Data de depósito: 09/12/2025 <b>Titular: ROBERTA RODRIGUES DE CAMARGO OLIVEIRA [BR/SP]</b> Procurador: BEERRE ASSESSORIA EMPRESARIAL LTDA
BR302025008481-4	Notificação do depósito (exame formal concluído) Código de despacho: 860 Data de depósito: 09/12/2025 <b>Titular: GRENDENE S.A. [BR/CE]</b> Procurador: Remer Villaça & Nogueira Assessoria e Consultoria de Prop. Intelectual S/S Ltda.
BR302025008482-2	Notificação do depósito (exame formal concluído) Código de despacho: 860 Data de depósito: 09/12/2025 <b>Titular: GRENDENE S.A. [BR/CE]</b> Procurador: Remer Villaça & Nogueira Assessoria e Consultoria de Prop. Intelectual S/S Ltda.
BR302025008483-0	Notificação do depósito (exame formal concluído) Código de despacho: 860 Data de depósito: 09/12/2025 <b>Titular: E GOL ARTIGOS PARA PRESENTES COMERCIO , IMPORTACAO E EXPORTACAO LTDA [BR/SP]</b> Procurador: PERITO PROPRIEDADE INDUSTRIAL LTDA
BR302025008484-9	Notificação do depósito (exame formal concluído) Código de despacho: 860 Data de depósito: 09/12/2025 <b>Titular: E GOL ARTIGOS PARA PRESENTES COMERCIO , IMPORTACAO E EXPORTACAO LTDA [BR/SP]</b> Procurador: PERITO PROPRIEDADE INDUSTRIAL LTDA
BR302025008485-7	Notificação do depósito (exame formal concluído) Código de despacho: 860 Data de depósito: 09/12/2025 <b>Titular: INSTITUTO FEDERAL DE EDUCAÇÃO, CIÊNCIA E TECNOLOGIA DO TRIÂNGULO MINEIRO [BR/MG]</b>
BR302025008486-5	Notificação do depósito (exame formal concluído) Código de despacho: 860 Data de depósito: 09/12/2025 <b>Titular: 100% LOCAÇÃO DE MÓVEIS E MONTAGENS LTDA. [BR/SP]</b> Procurador: DIAS TEIXEIRA SOCIEDADE DE ADVOGADOS
BR302025008487-3	Notificação do depósito (exame formal concluído) Código de despacho: 860 Data de depósito: 09/12/2025 <b>Titular: BAILÉU INDÚSTRIA, COMÉRCIO E LOCAÇÃO DE EQUIPAMENTOS LTDA - EPP [BR/SP]</b> Procurador: Sul América Marcas e Patentes Ltda.
BR302025008488-1	Notificação do depósito (exame formal concluído) Código de despacho: 860 Data de depósito: 09/12/2025 <b>Titular: PISANI PLÁSTICOS S.A. [BR/RS]</b> Procurador: Sko Oyarzáball Marcas e Patentes Sociedade Simples Ltda.
BR302025008489-0	Notificação do depósito (exame formal concluído) Código de despacho: 860 Data de depósito: 09/12/2025 <b>Titular: 100% LOCAÇÃO DE MÓVEIS E MONTAGENS LTDA. [BR/SP]</b> Procurador: DIAS TEIXEIRA SOCIEDADE DE ADVOGADOS
BR302025008492-0	Notificação do depósito (exame formal concluído) Código de despacho: 860 Data de depósito: 09/12/2025 <b>Titular: PISANI PLÁSTICOS S.A. [BR/RS]</b> Procurador: Sko Oyarzáball Marcas e Patentes Sociedade Simples Ltda.

---



---

BR302025008494-6	Notificação do depósito (exame formal concluído) Código de despacho: 860 Data de depósito: 09/12/2025 <b>Titular: 100% LOCAÇÃO DE MÓVEIS E MONTAGENS LTDA. [BR/SP]</b> Procurador: DIAS TEIXEIRA SOCIEDADE DE ADVOGADOS
BR302025008496-2	Notificação do depósito (exame formal concluído) Código de despacho: 860 Data de depósito: 09/12/2025 <b>Titular: 100% LOCAÇÃO DE MÓVEIS E MONTAGENS LTDA. [BR/SP]</b> Procurador: DIAS TEIXEIRA SOCIEDADE DE ADVOGADOS
BR302025008501-2	Notificação do depósito (exame formal concluído) Código de despacho: 860 Data de depósito: 09/12/2025 <b>Titular: 100% LOCAÇÃO DE MÓVEIS E MONTAGENS LTDA. [BR/SP]</b> Procurador: DIAS TEIXEIRA SOCIEDADE DE ADVOGADOS
BR302025008504-7	Notificação do depósito (exame formal concluído) Código de despacho: 860 Data de depósito: 09/12/2025 <b>Titular: 100% LOCAÇÃO DE MÓVEIS E MONTAGENS LTDA. [BR/SP]</b> Procurador: DIAS TEIXEIRA SOCIEDADE DE ADVOGADOS
BR302025008505-5	Notificação do depósito (exame formal concluído) Código de despacho: 860 Data de depósito: 09/12/2025 <b>Titular: PISANI PLÁSTICOS S.A. [BR/RS]</b> Procurador: Sko Oyarzáball Marcas e Patentes Sociedade Simples Ltda.
BR302025008506-3	Notificação do depósito (exame formal concluído) Código de despacho: 860 Data de depósito: 09/12/2025 <b>Titular: 100% LOCAÇÃO DE MÓVEIS E MONTAGENS LTDA. [BR/SP]</b> Procurador: DIAS TEIXEIRA SOCIEDADE DE ADVOGADOS
BR302025008507-1	Notificação do depósito (exame formal concluído) Código de despacho: 860 Data de depósito: 09/12/2025 <b>Titular: 100% LOCAÇÃO DE MÓVEIS E MONTAGENS LTDA. [BR/SP]</b> Procurador: DIAS TEIXEIRA SOCIEDADE DE ADVOGADOS
BR302025008510-1	Notificação do depósito (exame formal concluído) Código de despacho: 860 Data de depósito: 09/12/2025 <b>Titular: 100% LOCAÇÃO DE MÓVEIS E MONTAGENS LTDA. [BR/SP]</b> Procurador: DIAS TEIXEIRA SOCIEDADE DE ADVOGADOS
BR302025008511-0	Notificação do depósito (exame formal concluído) Código de despacho: 860 Data de depósito: 09/12/2025 <b>Titular: 100% LOCAÇÃO DE MÓVEIS E MONTAGENS LTDA. [BR/SP]</b> Procurador: DIAS TEIXEIRA SOCIEDADE DE ADVOGADOS
BR302025008512-8	Notificação do depósito (exame formal concluído) Código de despacho: 860 Data de depósito: 09/12/2025 <b>Titular: PISANI PLÁSTICOS S.A. [BR/RS]</b> Procurador: Sko Oyarzáball Marcas e Patentes Sociedade Simples Ltda.
BR302025008516-0	Notificação do depósito (exame formal concluído) Código de despacho: 860 Data de depósito: 09/12/2025 <b>Titular: 100% LOCAÇÃO DE MÓVEIS E MONTAGENS LTDA. [BR/SP]</b> Procurador: DIAS TEIXEIRA SOCIEDADE DE ADVOGADOS

---



---

**BR302025008517-9** Notificação do depósito (exame formal concluído)  
Código de despacho: 860  
Data de depósito: 09/12/2025  
**Titular: 100% LOCAÇÃO DE MÓVEIS E MONTAGENS LTDA. [BR/SP]**  
Procurador: DIAS TEIXEIRA SOCIEDADE DE ADVOGADOS

---

**BR302025008520-9** Notificação do depósito (exame formal concluído)  
Código de despacho: 860  
Data de depósito: 09/12/2025  
**Titular: 100% LOCAÇÃO DE MÓVEIS E MONTAGENS LTDA. [BR/SP]**  
Procurador: DIAS TEIXEIRA SOCIEDADE DE ADVOGADOS

---

**BR302025008521-7** Notificação do depósito (exame formal concluído)  
Código de despacho: 860  
Data de depósito: 09/12/2025  
**Titular: 100% LOCAÇÃO DE MÓVEIS E MONTAGENS LTDA. [BR/SP]**  
Procurador: DIAS TEIXEIRA SOCIEDADE DE ADVOGADOS

---

## Notificação de depósito - pedido em sigilo

Notificam-se os pedidos de registro de desenho industrial listados a seguir. Os pedidos cumprem as condições de admissibilidade previstas na LPI e seguirão para a etapa de exame técnico, após a observação do prazo de sigilo. Este despacho não gera direito a fotocópia por parte de terceiros.

Tendo sido requerido o sigilo, na forma do art. 106 § 1º da LPI, o processamento do pedido será suspenso pelo prazo de 180 (cento e oitenta) dias. O depositante poderá solicitar a retirada do pedido, dentro do prazo de 90 (noventa) dias, contados da data do depósito. A retirada do pedido, sem que o mesmo tenha produzido qualquer efeito, dará prioridade ao depósito imediatamente posterior.

Caso seja de interesse a retirada do pedido:

1. Acesse o e-DI no site do INPI ([www.inpi.gov.br](http://www.inpi.gov.br));
2. Emita uma Guia de Recolhimento da União (GRU) para o serviço "retirada de pedido em sigilo" (código 159);
3. Preencha e envie o formulário eletrônico correspondente à opção indicada na emissão da GRU, acompanhado dos esclarecimentos, argumentos, provas ou documentos apropriados.

Para esclarecer outras dúvidas e conhecer, em detalhe, o processamento de pedidos de registro de desenho industrial e outras petições, não deixe de consultar o Manual de Desenho Industrial <http://manualdedi.inpi.gov.br/projects/manual-de-desenho-industrial/wiki>.

---

<b>BR302025008256-0</b>	Notificação do depósito com requerimento de sigilo (exame formal concluído) Código de despacho: 009 Data de depósito: 02/12/2025 <b>Titular: FELIPE AUGUSTO REZENDE PENIDO [BR/MG] e RAFAEL MARTINS PENIDO [BR/MG]</b>
<b>BR302025008268-4</b>	Notificação do depósito com requerimento de sigilo (exame formal concluído) Código de despacho: 009 Data de depósito: 02/12/2025 <b>Titular: RAFAEL MARTINS PENIDO [BR/MG] e FELIPE AUGUSTO REZENDE PENIDO [BR/MG]</b>
<b>BR302025008338-9</b>	Notificação do depósito com requerimento de sigilo (exame formal concluído) Código de despacho: 009 Data de depósito: 04/12/2025 <b>Titular: GASAR DO BRASIL INDÚSTRIA E COMÉRCIO DE MÁQUINAS LTDA [BR/SP]</b>
<b>BR302025008468-7</b>	Notificação do depósito com requerimento de sigilo (exame formal concluído) Código de despacho: 009 Data de depósito: 09/12/2025 <b>Titular: SHIMANO INC. [JP]</b> Procurador: Dannemann, Siemsen, Bigler & Ipanema Moreira

---



## Exame técnico: Exigência

Como etapa do exame técnico dos pedidos de registro de desenho industrial, listados a seguir – nos termos do artigo 106, § 3º da Lei da Propriedade Industrial (LPI, lei n.º 9.279, de 14 de maio de 1996) – formula-se exigência relativa às questões indicadas.

Para cumprir ou contestar a exigência de petição:

1. Acesse o e-DI no site do INPI ([www.inpi.gov.br](http://www.inpi.gov.br));
2. Emita uma Guia de Recolhimento da União (GRU) para o serviço de “cumprimento de exigência” (código 105 – em processo), referente a processo de registro;
3. Efetue o pagamento; e
4. Preencha e envie o formulário eletrônico correspondente à opção indicada na emissão da GRU, acompanhado dos esclarecimentos, argumentos, provas ou documentos apropriados.

Os sistemas de informática do INPI identificarão o cumprimento de exigência, para que o pedido de registro prossiga, automaticamente, em seu processamento.

Para esclarecer outras dúvidas e conhecer em detalhe o processamento de pedidos de registro de desenho industrial e outras petições, não deixe de consultar o Manual de Desenho Industrial (<http://manualdedi.inpi.gov.br/projects/manual-de-desenho-industrial/wiki>).

---

**BR302019004270-3**

Exigência técnica

Código de despacho: 136

**Titular: TWITTER, INC. [US]**

Procurador: DANNEMANN, SIEMSEN, BIGLER & IPANEMA MOREIRA

Detalhes do despacho: Com base no Manual de Desenhos Industriais instituído pela Portaria INPI/PR nº 36/2023, formulam-se as seguintes exigências: Corrigir título do pedido para Interface gráfica. O atual pedido não atende aos requisitos do art. 104, conforme disposições do item 5.3.3 Exame quanto à unidade do desenho industrial, pois não compartilham das mesmas características distintivas preponderantes. Um desenho industrial foi representado nas figuras 1.1, 1.4 e 1.14. Outro desenho industrial foi representado nas figuras 1.2, 1.12, 2.2, 2.3, 2.7 e 2.11. Outro desenho industrial foi representado na figura 2.12. Um outro desenho industrial foi representado nas figuras 1.3 e 1.13. Um outro desenho industrial foi representado nas figuras 1.5 e 1.9. Um outro desenho industrial foi representado nas figuras 1.6, 1.7, 1.8, 1.11 e 2.6. Um outro desenho industrial foi representado na figura 1.10. Um outro desenho industrial foi representado nas figuras 1.15 e 1.16. Outro desenho industrial foi representado na figura 2.1. Outro desenho industrial foi representado nas figuras 2.4 e 2.5. Outro desenho industrial foi representado na figura 2.8. Outro desenho industrial foi representado nas figuras 2.9 e 2.10. Outro desenho industrial foi representado nas figuras 2.13 e 2.14. Outro desenho industrial foi representado na figura 2.15. Outro desenho industrial foi representado na figura 2.16. O pedido deverá ser dividido, facultando-se ao requerente indicar o desenho industrial que será mantido no pedido original. Cada novo produto bidimensional deverá ser numerado como variação configurativa. Para o cumprimento desta exigência, utilizar o indexador de figuras do formulário eletrônico para a inclusão de figuras. Não apresentar as figuras em documento pdf, sob pena de publicação de nova exigência. [http://manualdedi.inpi.gov.br/projects/manual-de-desenho-industrial/wiki/03\\_05\\_Peticionamento\\_pelo\\_e-DI#352-Preenchimento-do-formul%C3%A1rio](http://manualdedi.inpi.gov.br/projects/manual-de-desenho-industrial/wiki/03_05_Peticionamento_pelo_e-DI#352-Preenchimento-do-formul%C3%A1rio)

---



---

BR302019004274-6	<p>Exigência técnica Código de despacho: 136 <b>Titular: TWITTER, INC. [US]</b> Procurador: DANNEMANN, SIEMSEN, BIGLER &amp; IPANEMA MOREIRA Detalhes do despacho: formulam-se as seguintes exigências: Corrigir título do pedido para Interface gráfica.O atual pedido não atende aos requisitos do art. 104, conforme disposições do item 5.3.3 Exame quanto à unidade do desenho industrial, pois não compartilham das mesmas características distintivas preponderantes. Um desenho industrial foi representado nas figuras 1.1 a 4.1. Outro desenho industrial foi representado na figura 5.1. Outro desenho industrial foi representado na figura 6.1.O pedido deverá ser dividido, facultando-se ao requerente indicar o desenho industrial que será mantido no pedido original. Para o cumprimento desta exigência, utilizar o indexador de figuras do formulário eletrônico para a inclusão de figuras. Não apresentar as figuras em documento pdf, sob pena de publicação de nova exigência.<a href="http://manualdedi.inpi.gov.br/projects/manual-de-desenho-industrial/wiki/03_05_Peticionamento_pelo_e-DI#352-Preenchimento-do-formul%C3%A1rio">http://manualdedi.inpi.gov.br/projects/manual-de-desenho-industrial/wiki/03_05_Peticionamento_pelo_e-DI#352-Preenchimento-do-formul%C3%A1rio</a></p>
BR302019004759-4	<p>Exigência técnica Código de despacho: 136 <b>Titular: TWITTER, INC. [US]</b> Procurador: DANNEMANN, SIEMSEN, BIGLER &amp; IPANEMA MOREIRA Detalhes do despacho: Com base no Manual de Desenhos Industriais instituído pela Portaria INPI/PR nº 36/2023, formulam-se as seguintes exigências: Corrigir título do pedido para Interface gráfica.O atual pedido não atende aos requisitos do art. 104, conforme disposições do item 5.3.3 Exame quanto à unidade do desenho industrial, pois não compartilham das mesmas características distintivas preponderantes. Um desenho industrial foi representado nas figuras 1.1, 1.5, 1.6, 1.7, 1.12 a 1.17 e 1.20. Outro desenho industrial foi representado na figura 1.2. Outro desenho industrial foi representado na figura 1.3. Outro desenho industrial foi representado nas figuras 1.8 e 1.9. Outro desenho industrial foi representado nas figuras 1.10 e 1.11. Outro desenho industrial foi representado nas figuras 1.4, 1.18, 1.19 e 1.21. O pedido deverá ser dividido, facultando-se ao requerente indicar o desenho industrial que será mantido no pedido original. Para o cumprimento desta exigência, utilizar o indexador de figuras do formulário eletrônico para a inclusão de figuras. Não apresentar as figuras em documento pdf, sob pena de publicação de nova exigência.<a href="http://manualdedi.inpi.gov.br/projects/manual-de-desenho-industrial/wiki/03_05_Peticionamento_pelo_e-DI#352-Preenchimento-do-formul%C3%A1rio">http://manualdedi.inpi.gov.br/projects/manual-de-desenho-industrial/wiki/03_05_Peticionamento_pelo_e-DI#352-Preenchimento-do-formul%C3%A1rio</a></p>
BR302021004244-4	<p>Exigência técnica Código de despacho: 136 <b>Titular: BJB GMBH &amp; CO. KG [DE]</b> Procurador: KASZNAR LEONARDOS PROPRIEDADE INTELECTUAL Configuração A seguinte exigência fundamenta-se no Manual de Desenhos Industriais – 2º revisão (out/2023), instituído pela Portaria INPI/PR nº 36/2023, acessível em <a href="http://manualdedi.inpi.gov.br/projects/manual-de-desenho-industrial/wiki/Manual_de_Desenhos_Industriais">http:// manualdedi.inpi.gov.br/projects/manual-de-desenho-industrial/wiki/Manual_de_Desenhos_Industriais</a>: [1] O atual pedido não atende aos requisitos do art. 104, conforme disposições do item 5.3.3.1 do Manual, pois os desenhos industriais apresentados não compartilham das mesmas características distintivas preponderantes. Um desenho industrial foi representado nas figuras 1.1 a 3.7. Outro desenho industrial foi representado nas figuras 4.1 a 5.7. Outro desenho industrial foi representado nas figuras 6.1 a 7.7. E outro, representado nas figuras 8.1 a 9.7. O pedido deverá ser dividido, facultando-se ao requerente indicar o desenho industrial que será mantido no pedido original. Os demais desenhos industriais poderão ser depositados como pedidos divididos. Adequar numeração de página e figuras. [2] Em atenção ao item 5.3.1.1.b do Manual, o título do desenho industrial deve indicar claramente o produto no qual o desenho industrial é aplicado. Altere o título a fim de indicar de forma clara e concisa o produto a ser reivindicado, excluindo a expressão: “Configuração aplicada a/em”. Altere o título no relatório descritivo e na reivindicação. Sugere-se modificar o título para: “Luminárias”</p>
BR302023003355-6	<p>Exigência técnica Código de despacho: 136 <b>Titular: FABRITECH INDUSTRIA E COMÉRCIO DE CAPACETES EIRELI [BR/SP]</b> Procurador: Fernandes Associados Detalhes do despacho: Com base no Manual de Desenhos Industriais instituído pela Portaria INPI/PR nº 36/2023, formulam-se as seguintes exigências: Exceto pela viseira do capacete, que é uma superfície lisa, os botões e entradas de ar têm volumetria distinta. Da forma como estão representados com uma mancha preta, não é possível compreender as características ornamentais. Portanto, reapresente novos desenhos, sem alterar a matéria do pedido, de maneira que os elementos em preto tenham suficiência descritiva, com qualidade de imagem melhor, em atendimento ao item 5.3.4.1 do Manual.Para o cumprimento desta exigência, utilizar o indexador de figuras do formulário eletrônico para a inclusão de figuras. Não apresentar as figuras em documento pdf, sob pena de publicação de nova exigência.<a href="http://manualdedi.inpi.gov.br/projects/manual-de-desenho-industrial/wiki/03_05_Peticionamento_pelo_e-DI#352-Preenchimento-do-formul%C3%A1rio">http://manualdedi.inpi.gov.br/projects/manual-de-desenho-industrial/wiki/03_05_Peticionamento_pelo_e-DI#352-Preenchimento-do-formul%C3%A1rio</a></p>

---



---

BR302023006015-4	<p>Exigência técnica Código de despacho: 136 <b>Titular: MBL INDÚSTRIA E COMÉRCIO DE ARTIGOS PARA FESTAS EIRELI [BR/PR]</b> Procurador: Karen Christine Nalin Sinnema Detalhes do despacho: Com base no Manual de Desenhos Industriais instituído pela Portaria INPI/PR nº 36/2023, formulam-se as seguintes exigências: A representação da figura 1.5 não apresenta qualidade adequada: apresenta o produto desfocado, sem suficiência descritiva. Em atendimento ao item 5.3.4.1 do Manual, apresentar figura com melhor qualidade. Para o cumprimento desta exigência, utilizar o indexador de figuras do formulário eletrônico para a inclusão de figuras. Não apresentar as figuras em documento pdf, sob pena de publicação de nova exigência. <a href="http://manualdedi.inpi.gov.br/projects/manual-de-desenho-industrial/wiki/03_05_Peticionamento_pelo_e-DI#352-Preenchimento-do-formul%C3%A1rio">http://manualdedi.inpi.gov.br/projects/manual-de-desenho-industrial/wiki/03_05_Peticionamento_pelo_e-DI#352-Preenchimento-do-formul%C3%A1rio</a></p>
BR302023006017-0	<p>Exigência técnica Código de despacho: 136 <b>Titular: TRYMAX INDUSTRIA E COMERCIO DE ARTEFATOS CIMENTICIOS EIRELI [BR/RS]</b> Detalhes do despacho: Não foram observadas as correções solicitadas na exigência técnica publicada, de modo que o conteúdo da exigência será transcrito abaixo: Com base no Manual de Desenhos Industriais instituído pela Portaria INPI/PR nº 36/2023, formulam-se as seguintes exigências: Não há adequação entre o título, o campo de aplicação e a representação das figuras, não sendo possível identificar o produto requerido. Em atenção ao item 5.3.1.1 do Manual informe título que indique claramente o produto no qual o desenho industrial é aplicado. Se necessário, informe também nova classe mais adequada. Além disso, todas as figuras devem ser apresentadas por meio do formulário de petição eletrônico para serem processadas pelo sistema e consequente anexação ao certificado. Apenas as figuras em perspectiva e superior foram apresentadas conforme o indicado. Para o cumprimento desta exigência, utilizar o indexador de figuras do formulário eletrônico para a inclusão de figuras. Não apresentar as figuras em documento pdf, sob pena de publicação de nova exigência. <a href="http://manualdedi.inpi.gov.br/projects/manual-de-desenho-industrial/wiki/03_05_Peticionamento_pelo_e-DI#352-Preenchimento-do-formul%C3%A1rio">http://manualdedi.inpi.gov.br/projects/manual-de-desenho-industrial/wiki/03_05_Peticionamento_pelo_e-DI#352-Preenchimento-do-formul%C3%A1rio</a></p>
BR302024001939-4	<p>Exigência técnica Código de despacho: 136 <b>Titular: MAAI SERVICOS DE DECORACAO E PAISAGISMO S/S LTDA [BR/DF]</b> Procurador: Guilherme Villela de Andrade Detalhes do despacho: Com base no Manual de Desenhos Industriais instituído pela Portaria INPI/PR nº 36/2023, formulam-se as seguintes exigências: Corrigir as legendas das figuras 1.2, 1.3, 1.4, 2.2, 2.3, 2.4, 3.2 e 3.3 para perspectiva. Adequar a numeração das figuras com as variações que permanecerem no pedido. As atuais figuras 1.1, 2.1 e 3.1 revelam desenhos esquemáticos de funcionamento do sistema de gavetas, que deverão ser excluídos do pedido. Para o cumprimento desta exigência, utilizar o indexador de figuras do formulário eletrônico para a inclusão de figuras. Não apresentar as figuras em documento pdf, sob pena de publicação de nova exigência. <a href="http://manualdedi.inpi.gov.br/projects/manual-de-desenho-industrial/wiki/03_05_Peticionamento_pelo_e-DI#352-Preenchimento-do-formul%C3%A1rio">http://manualdedi.inpi.gov.br/projects/manual-de-desenho-industrial/wiki/03_05_Peticionamento_pelo_e-DI#352-Preenchimento-do-formul%C3%A1rio</a></p>
BR302024006219-2	<p>Exigência técnica Código de despacho: 136 <b>Titular: FELICIO TADEU BRAGANTE [BR/SP]</b> Procurador: BEERRE ASSESSORIA EMPRESARIAL LTDA Detalhes do despacho: Com base no Manual de Desenhos Industriais instituído pela Portaria INPI/PR nº 36/2023, formulam-se as seguintes exigências: As correções solicitadas na exigência técnica não foram implementadas nas figuras, de modo que a exigência será transcrita abaixo para adequação: Verifica-se que há inconsistência entre as vistas: as figuras 1.1, 1.2, 1.5 e 1.6 não representaram as linhas de construção das treliças e suas ponteiras, como estão dispostos na perspectiva. Em atenção ao item 5.3.4.4 do Manual rerepresente as figuras com as correções indicadas e quaisquer outras que sejam necessárias para que as imagens apresentem coerência entre si corrigidas. Para o cumprimento desta exigência, utilizar o formulário eletrônico para a inclusão de figuras. Não apresentar as figuras em documento pdf, sob pena de publicação de nova exigência. <a href="http://manualdedi.inpi.gov.br/projects/manual-de-desenho-industrial/wiki/03_05_Peticionamento_pelo_e-DI#352-Preenchimento-do-formul%C3%A1rio">http://manualdedi.inpi.gov.br/projects/manual-de-desenho-industrial/wiki/03_05_Peticionamento_pelo_e-DI#352-Preenchimento-do-formul%C3%A1rio</a></p>

---



BR302025002335-1

Exigência técnica

Código de despacho: 136

**Titular: HELENA JENICHEN PROVESI [BR/SC]**

Procurador: Ivair Cunha não Com base no Manual de Desenhos Industriais instituído pela Portaria INPI/PR nº 36/2023, formulam-se as seguintes exigências: [1] Na vista inferior (figura 1.5) existem linhas tracejadas. Esclareça se a representação em tracejado representa renúncia. Caso as linhas tracejadas da Figura 1.5 façam parte da reivindicação, é necessário apresentar novo conjunto de figuras completando, ou seja, tomando essas linhas contínuas. [2] De acordo com os itens 5.3.4.3 do Manual, "não é permitida a utilização, na mesma variação, de figuras representadas por meio de linhas e outras representadas por fotografias ou renderizações. Assim, uma variação não pode apresentar a perspectiva renderizada e as demais vistas representadas por meio de linhas". Nas figuras 1.1 a 1.4 e 1.7 o produto é representado renderizado, enquanto que nas Figura 1.5 e 1.6 o produto é representado em linhas. Caso o requerente deseje manter apenas um dos tipos de representação, apresentar novo conjunto de figuras revelando todas as vistas apresentadas com o tipo de representação escolhido. Caso queira proteger os dois tipos de representação, apresentar novo conjunto de figuras, numerando-as como variações (ex: Fig. 1.1, Fig. 1.2, Fig. 1.3 etc para a primeira variação; Fig. 2.1, Fig. 2.2, Fig. 2.3 etc para a segunda variação), conforme definido nos itens 5.3.3 e 5.3.4.5.

BR302025002685-7

Exigência técnica

Código de despacho: 136

**Titular: ANRAN SUPPLY CHAIN MANAGEMENT LIMITED [CN]**

Procurador: Org. Mérito Marcas e Patentes Ltda.

Detalhes do despacho: Com base no Manual de Desenhos Industriais instituído pela Portaria INPI/PR nº 36/2023, formulam-se as seguintes exigências: Verifica-se que há inconsistência entre as vistas: o laço no cabelo da figura 1.6 está no lado oposto daquele representado nas figuras 1.2 e 1.5. Corrigir a figura 1.6. Em atenção ao item 5.3.4.4 do Manual rerepresente as figuras com as correções indicadas e quaisquer outras que sejam necessárias para que as imagens apresentem coerência entre si. Para o cumprimento desta exigência, utilizar o indexador de figuras do formulário eletrônico para a inclusão de figuras. Não apresentar as figuras em documento pdf, sob pena de publicação de nova exigência. [http://manualdedi.inpi.gov.br/projects/manual-de-desenho-industrial/wiki/03\\_05\\_Peticionamento\\_pelo\\_e-DI#352-Preenchimento-do-formul%C3%A1rio](http://manualdedi.inpi.gov.br/projects/manual-de-desenho-industrial/wiki/03_05_Peticionamento_pelo_e-DI#352-Preenchimento-do-formul%C3%A1rio)

BR302025002699-7

Exigência técnica

Código de despacho: 136

**Titular: TOMATCHE SOLUCOES INTELIGENTES LTDA [BR/RS]**

Procurador: Douglas Matheus de Azevedo não Com base no Manual de Desenhos Industriais instituído pela Portaria INPI/PR nº 36/2023, formulam-se as seguintes exigências: [1] De acordo com os itens 5.3.4.3 do Manual, "não é permitida a utilização, na mesma variação, de figuras representadas por meio de linhas e outras representadas por fotografias ou renderizações. Assim, uma variação não pode apresentar a perspectiva renderizada e as demais vistas representadas por meio de linhas". Nas figuras 1.1 e 1.3 a 1.5; 2.1 e 2.3 a 2.5; 3.1 a 3.4 o produto é representado por meio de linhas, enquanto que nas Figura 1.2, 2.2 e 3.5 o produto é representado renderizado. Caso o requerente deseje manter apenas um dos tipos de representação, apresentar novo conjunto de figuras apenas com a(s) figura(s) correspondente(s) a esse tipo de representação. Caso queira proteger os dois tipos de representação, apresentar novo conjunto de figuras, numerando-as como variações (ex: Fig. 1.1, Fig. 1.2, Fig. 1.3 etc para a primeira variação; Fig. 2.1, Fig. 2.2, Fig. 2.3 etc para a segunda variação), conforme definido nos itens 5.3.3 e 5.3.4.5. O exame será feito com base na petição de depósito. [2] O atual pedido não atende aos requisitos do art. 104, conforme disposições do item 5.3.3 do Manual, pois os desenhos industriais representados nas figuras 1.1 a 1.5; 2.1 a 2.5 e 3.1 a 3.5 são distintos entre si. O pedido deverá ser dividido, facultando-se ao requerente indicar o desenho industrial que será mantido no pedido original. Os outros dois desenhos industriais poderão ser depositados como pedidos divididos.



BR302025002747-0

Exigência técnica

Código de despacho: 136

**Titular: VICTOR HUGO GOMES VEDUATTO [BR/SP]**

Procurador: BELLINE MARCAS E PATENTES

Detalhes do despacho: Com base no Manual de Desenhos Industriais instituído pela Portaria INPI/PR nº

36/2023, formulam-se as seguintes exigências: .[1] O pedido não atende aos requisitos do art. 104, conforme disposições do item 5.3.3 do Manual, pois os objetos não compartilham das mesmas características distintivas preponderantes. A análise das mesmas características distintivas pauta-se não num conceito ou numa ideia, mas nas características ornamentais preponderantes representadas nas figuras. Por conseguinte, a existência de um conceito comum não assegura que as configurações possuam as mesmas características distintivas preponderantes: as partes superiores são muito distintas. Foram identificados 5 desenhos industriais: um desenho industrial tem 2 variações e está representado nas figuras 1.1 a 1.7 e 2.1 a 2.7; outro desenho industrial com 2 variações é representado nas figuras 3.1 a 3.7 e 5.1 a 5.7; outro desenho industrial também com 2 variações é o das figuras 4.1 a 4.7 e 9.1 a 9.7; as figuras 6.1 a 6.7 revelam outro desenho industrial; o quinto desenho industrial tem 2 variações reveladas nas figuras 7.1 a 7.7 e 8.1 a 8.7. O pedido deverá ser dividido, facultando-se ao requerente eleger o desenho industrial que será mantido no pedido original. Os outros desenhos industriais poderão ser apresentados em pedidos divididos. Veja detalhes sobre depósito de pedidos divididos nos itens 5.3.3.1 e 3.5.2 A do Manual. .[2] Conforme item 5.3.4.3 do Manual as linhas de construção podem ser admitidas como recursos auxiliares à melhor compreensão do desenho industrial, mas recomenda-se parcimônia na utilização de tal recurso, uma vez que podem ser consideradas prejudiciais a essa compreensão. Esclareça se as linhas nas superfícies dos objetos fazem parte da configuração dos mesmos ou se são linhas de construção. Caso sejam linhas de construção retire tais linhas, pois confundem a visualização das formas. É permitido usar recurso de sombreamento, também com parcimônia, para que não resulte em alteração de cor do objeto de uma vista para outra. Caso tais linhas façam parte da configuração apresente declaração referente à natureza destas linhas para que conste no relatório descritivo. Os esclarecimentos podem constar no campo TEXTO DA PETIÇÃO ou podem ser apresentados em arquivo anexo em formato PDF (veja instruções no item 3.5.2 H do Manual). .[3] Assim como no depósito, todos os dados do pedido (figuras, título e classificação) devem ser inseridos exclusivamente conforme instruções no item 3.5.2 G do Manual (recomendamos a leitura do item para ver o passo a passo). Não anexe arquivos PDF com figuras, relatório ou reivindicação.

BR302025002751-9

Exigência técnica

Código de despacho: 136

**Titular: MARTINS TREFILADOS E PROTEÇÃO PERIMETRAL LTDA [BR/SP]**

Procurador: Difusão Marcas e Patentes Ltda.

Detalhes do despacho: Com base no Manual de Desenhos Industriais instituído pela Portaria INPI/PR nº

36/2023, formulam-se as seguintes exigências: .[1] Em atendimento ao item 5.3.1.1, a indicação do produto no título do pedido deve ser clara e concisa e adequada ao produto representado nas figuras, de preferência em concordância com a lista de produtos disponibilizada na Classificação de Locarno. O título informado é vago, não sendo possível identificar o produto requerido, que parece ser da classe 13, não 08. Em atenção ao item 5.3.1.1 do Manual informe título que indique claramente o produto no qual o desenho industrial é aplicado. Se necessário, informe também nova classe mais adequada. Os esclarecimentos podem constar no campo TEXTO DA PETIÇÃO ou podem ser apresentados em arquivo anexo em formato PDF (veja instruções no item 3.5.2 H do Manual). Não é necessário reapresentar as figuras.

BR302025002753-5

Exigência técnica

Código de despacho: 136

**Titular: MARTINS TREFILADOS E PROTEÇÃO PERIMETRAL LTDA [BR/SP]**

Procurador: Difusão Marcas e Patentes Ltda.

Detalhes do despacho: Com base no Manual de Desenhos Industriais instituído pela Portaria INPI/PR nº

36/2023, formulam-se as seguintes exigências: .[1] Em atendimento ao item 5.3.1.1, a indicação do produto no título do pedido deve ser clara e concisa e adequada ao produto representado nas figuras, de preferência em concordância com a lista de produtos disponibilizada na Classificação de Locarno. O título informado é vago, não sendo possível identificar o produto requerido, que parece ser da classe 13, não 08. Em atenção ao item 5.3.1.1 do Manual informe título que indique claramente o produto no qual o desenho industrial é aplicado. Se necessário, informe também nova classe mais adequada. Os esclarecimentos podem constar no campo TEXTO DA PETIÇÃO ou podem ser apresentados em arquivo anexo em formato PDF (veja instruções no item 3.5.2 H do Manual). Não é necessário reapresentar as figuras.



BR302025002795-0

Exigência técnica

Código de despacho: 136

**Titular: INSTITUTO FEDERAL DE EDUCAÇÃO, CIÊNCIA E TECNOLOGIA DE MATO GROSSO DO SUL [BR/MS]**

Detalhes do despacho: Com base no Manual de Desenhos Industriais instituído pela Portaria INPI/PR nº 36/2023, formulam-se as seguintes exigências: A representação das figuras não apresenta qualidade adequada: apresenta figuras sem definição e pixelizadas. Em atendimento ao item 5.3.4.1 do Manual, apresentar figuras com melhor qualidade. O fundo das figuras apresentadas revela texturas e/ou elementos desnecessários ou irrelevantes ao desenho industrial reivindicado. De acordo com o item 5.3.4.1, o fundo dos desenhos ou fotografias deverá ser neutro, sem revelar qualquer padrão ou textura e sem interferir nas formas do desenho industrial representado. Apresentar novas figuras com adequação. Corrigir legenda da figura 1.2 para perspectiva. Para o cumprimento desta exigência, utilizar o indexador de figuras do formulário eletrônico para a inclusão de figuras. Não apresentar as figuras em documento pdf, sob pena de publicação de nova exigência. [http://manualdedi.inpi.gov.br/projects/manual-de-desenho-industrial/wiki/03\\_05\\_Peticionamento\\_pelo\\_e-DI#352-Preenchimento-do-formul%C3%A1rio](http://manualdedi.inpi.gov.br/projects/manual-de-desenho-industrial/wiki/03_05_Peticionamento_pelo_e-DI#352-Preenchimento-do-formul%C3%A1rio)

BR302025002796-9

Exigência técnica

Código de despacho: 136

**Titular: GABRIEL GOMES RIBEIRO [BR/GO]**

Detalhes do despacho: Com base no Manual de Desenhos Industriais instituído pela Portaria INPI/PR nº 36/2023, formulam-se as seguintes exigências: Conforme o item 5.3.4.3 do Manual de Desenhos Industriais, as figuras não deverão conter linhas auxiliares, cotas e outros caracteres indicativos que não façam parte da configuração do desenho industrial. O atual pedido não atende aos requisitos do art. 104, conforme disposições do item 5.3.3 Exame quanto à unidade do desenho industrial, pois não compartilham das mesmas características distintivas preponderantes: Um desenho industrial foi representado nas figuras 1.1 a 2.6. Outro desenho industrial foi representado nas figuras 3.1 a 3.4. Outro desenho industrial foi representado nas figuras 4.1 a 4.4. O pedido deverá ser dividido, facultando-se ao requerente indicar o desenho industrial que será mantido no pedido original. Cada forma distinta de representação do mesmo produto deverá ser numerada como variação configurativa. Assim, as figuras da primeira variação (traço preto e branco) serão numeradas como 1.1, 1.2, 1.3; As figuras de uma segunda variação ( cor cinza) serão numeradas como 2.1, 2.2, 2.3 etc., as figuras da terceira variação serão numeradas como 3.1, 3.2, 3.3 etc., de acordo com o item 5.3.4.5 do manual de desenho industrial. A figura 1.2 é uma outra representação do produto e deverá ter numeração de variação configurativa. Ou seja, qualquer modificação na posição ou cor deverá ser numerada como variação configurativa. Além disso, melhorar a qualidade desta figura, pois apresenta linhas de contorno incompletas. As linhas tracejadas se referem a técnica de representação de desenhos técnicos e devem ser removidas dos desenhos. Apenas as linhas cheias deverão representadas nas figuras. Para o cumprimento desta exigência, utilizar o indexador de figuras do formulário eletrônico para a inclusão de figuras. Não apresentar as figuras em documento pdf, sob pena de publicação de nova exigência. [http://manualdedi.inpi.gov.br/projects/manual-de-desenho-industrial/wiki/03\\_05\\_Peticionamento\\_pelo\\_e-DI#352-Preenchimento-do-formul%C3%A1rio](http://manualdedi.inpi.gov.br/projects/manual-de-desenho-industrial/wiki/03_05_Peticionamento_pelo_e-DI#352-Preenchimento-do-formul%C3%A1rio)

BR302025002803-5

Exigência técnica

Código de despacho: 136

**Titular: CONCEITO DODE LTDA [BR/MG]**

Detalhes do despacho: Com base no Manual de Desenhos Industriais instituído pela Portaria INPI/PR nº 36/2023, formulam-se as seguintes exigências: Cada forma distinta de representação do mesmo produto deverá ser numerada como variação configurativa. Assim, as figuras da primeira variação (atuais 1.2 a 1.4) serão numeradas como 1.1, 1.2, 1.3; A figura de uma segunda variação ( atual fig. 1.1) será numerada como 2.1, as figuras da terceira variação (atuais 2.2 a 2.4) serão numeradas como 3.1, 3.2, 3.3; A figura de uma quarta variação ( atual fig. 2.1) será numerada como 4.1, de acordo com o item 5.3.4.5 do manual de desenho industrial. Conforme o item 5.3.4.3 do Manual de Desenhos Industriais, as figuras não deverão conter linhas auxiliares, cotas, caracteres indicativos ou legendas que não façam parte da configuração do desenho industrial. A legenda será gerada automaticamente pelo sistema. De acordo com o item 3.5.2 do Manual de Desenhos Industriais, o campo Descrição do formulário só deve ser usado para incluir informações necessárias à compreensão das figuras do desenho industrial. As informações inseridas neste campo no pedido não cumprem com a finalidade pretendida e foram excluídas de ofício. A representação das figuras 1.1 e 2.1 não apresenta qualidade adequada: apresenta figuras sem definição e pixelizadas. Em atendimento ao item 5.3.4.1 do Manual, apresentar figuras com melhor qualidade. Para o cumprimento desta exigência, utilizar o indexador de figuras do formulário eletrônico para a inclusão de figuras. Não apresentar as figuras em documento pdf, sob pena de publicação de nova exigência. [http://manualdedi.inpi.gov.br/projects/manual-de-desenho-industrial/wiki/03\\_05\\_Peticionamento\\_pelo\\_e-DI#352-Preenchimento-do-formul%C3%A1rio](http://manualdedi.inpi.gov.br/projects/manual-de-desenho-industrial/wiki/03_05_Peticionamento_pelo_e-DI#352-Preenchimento-do-formul%C3%A1rio)



BR302025002846-9

Exigência técnica

Código de despacho: 136

**Titular: MAURURU INTERNACIONAL COMERCIO DE ELETRONICOS EIRELI [BR/SP]**

Procurador: RENATO JANUARIO NALDI JUNIOR

Detalhes do despacho: Com base no Manual de Desenhos Industriais instituído pela Portaria INPI/PR nº

36/2023, formulam-se as seguintes exigências: .[1] O pedido não atende aos requisitos do art. 104, conforme disposições do item 5.3.3 do Manual, pois os objetos não compartilham das mesmas características distintivas preponderantes. Foram identificados 2 desenhos industriais: um desenho industrial está representado nas figuras 1.1 a 1.7 e o outro desenho industrial é o revelado nas figuras 2.1 a 2.7. O pedido deverá ser dividido, facultando-se ao requerente eleger o desenho industrial que será mantido no pedido original. O outro desenho industrial poderá ser apresentado em pedido dividido. Veja detalhes sobre depósito de pedidos divididos nos itens 5.3.3.1 e 3.5.2 A do Manual. .[2] De acordo com o item 5.3.4 do Manual, cada vista do desenho industrial deverá ser apresentada em uma figura. Na apresentação atual do pedido, as figuras 1.7 e 2.7 revelam 2 vistas do desenho industrial. Apresentar cada figura com apenas uma vista. .[3] Verifica-se que há inconsistência entre as vistas: as figuras 2.2 e 2.3 não correspondem às demais vistas do objeto; nas figuras 2.4, 2.5, 2.6 e 2.7 há um elemento cilíndrico protuberante na porção inferior da face frontal que não é representado nas figuras 2.2 e 2.3. Em atenção ao item 5.3.4.4 do Manual rerepresente as figuras corrigindo as irregularidades indicadas e quaisquer outras que sejam necessárias para que as imagens apresentem coerência entre si. .[4] A figura 2.5 apresenta uma faixa escura na parte inferior que não faz parte da configuração do desenho industrial e prejudica a compreensão da forma do objeto requerido. Em atenção ao item 5.3.4.3 do Manual rerepresentar a figura sem a faixa. Somente o objeto deve ser representado nas figuras. .[5] Ao rerepresentar as figuras corrija as legendas das figuras 1.1, 1.2, 1.4, 1.5, 2.1, 2.2, 2.4 e 2.5, a fim de indicarem corretamente as vistas que representam: figuras 1.1 e 2.1 – vista posterior; figuras 1.2 e 2.2 – vista superior; figuras 1.3 e 2.3 – vista inferior; figuras 1.4 e 2.4 – vista anterior. .[6] De acordo com o item 3.5.2 G do Manual o campo DESCRIÇÃO pode ser usado para adicionar informações consideradas necessárias para uma melhor compreensão das FIGURAS do desenho industrial de maneira a esclarecer recursos gráficos utilizados nas figuras ou ainda esclarecer como tais recursos podem influenciar o que é reivindicado nas figuras, além de declarações sobre omissão de vistas. O texto do campo Descrição foi excluído de ofício por conter informações que não se enquadram no previsto nos itens 3.5.2.G e 5.3 do Manual. .[7] Assim como no depósito, todos os dados do pedido (figuras, título e classificação) devem ser inseridos exclusivamente conforme instruções no item 3.5.2 G do Manual (recomendamos a leitura do item para ver o passo a passo). Não anexe arquivos PDF com figuras, relatório ou reivindicação.

BR302025002849-3

Exigência técnica

Código de despacho: 136

**Titular: MAURURU INTERNACIONAL COMERCIO DE ELETRONICOS EIRELI [BR/SP]**

Procurador: RENATO JANUARIO NALDI JUNIOR

Detalhes do despacho: Com base no Manual de Desenhos Industriais instituído pela Portaria INPI/PR nº

36/2023, formulam-se as seguintes exigências: .[1] A figura 1.6 apresenta uma linha na parte inferior que não faz parte da configuração do desenho industrial e prejudica a compreensão da forma do objeto requerido. Em atenção ao item 5.3.4.3 do Manual rerepresentar a figura sem a faixa. Somente o objeto deve ser representado nas figuras. .[2] Ao rerepresentar as figuras corrija as legendas das figuras 1.1, 1.2, 1.4, 1.5, 2.1, 2.2, 2.4 e 2.5, a fim de indicarem corretamente as vistas que representam: a fim de indicarem corretamente as vistas que representam: Figura 1.1 – vista superior; Figura 1.2 – vista inferior; Figura 1.3 – vista anterior; figura 1.4 – vista posterior. .[3] De acordo com o item 3.5.2 G do Manual o campo DESCRIÇÃO pode ser usado para adicionar informações consideradas necessárias para uma melhor compreensão das FIGURAS do desenho industrial de maneira a esclarecer recursos gráficos utilizados nas figuras ou ainda esclarecer como tais recursos podem influenciar o que é reivindicado nas figuras, além de declarações sobre omissão de vistas. O texto do campo Descrição foi excluído de ofício por conter informações que não se enquadram no previsto nos itens 3.5.2.G e 5.3 do Manual. .[4] Assim como no depósito, todos os dados do pedido (figuras, título e classificação) devem ser inseridos exclusivamente conforme instruções no item 3.5.2 G do Manual (recomendamos a leitura do item para ver o passo a passo). Não anexe arquivos PDF com figuras, relatório ou reivindicação.



- 
- BR302025002850-7** Exigência técnica  
Código de despacho: 136  
**Titular: KONINKLIJKE PHILIPS N.V. [NL]**  
Procurador: Daniel Advogados (Alt.de Daniel & Cia)  
Detalhes do despacho: Com base no Manual de Desenhos Industriais instituído pela Portaria INPI/PR nº 36/2023, formulam-se as seguintes exigências: .[1] De acordo com o item 5.3.12 do Manual a interface gráfica pode apresentar configuração dinâmica (ou animada), ou seja, uma configuração cuja aparência se altera ao longo do tempo por meio da exibição de uma sequência predefinida de figuras. As figuras 1.1 a 1.4 foram apresentadas com numeração sequencial, agrupadas como interface gráfica dinâmica, mas não foi identificado como o agrupamento se enquadraria em sequência. Caso nosso entendimento esteja equivocado, apresente esclarecimentos demonstrando como as imagens podem ser consideradas sequências, com base na numeração das figuras agrupadas. .[2] Em atenção ao item 5.3.4.5 do Manual rerepresente as figuras renumeradas como 1.1, 2.1, 3.1, 4.1, 5.1, 6.1 e 7.1, pois cada uma revela uma variação. .[3] Assim como no depósito, todos os dados do pedido (figuras, título e classificação) devem ser inseridos exclusivamente conforme instruções no item 3.5.2 G do Manual. Não anexe arquivos PDF com figuras, relatório ou reivindicação.
- 
- BR302025002854-0** Exigência técnica  
Código de despacho: 136  
**Titular: ADVANCED DRAINAGE SYSTEMS, INC. [US]**  
Procurador: Dannemann, Siemsen, Bigler & Ipanema Moreira  
Detalhes do despacho: Com base no Manual de Desenhos Industriais instituído pela Portaria INPI/PR nº 36/2023, formulam-se as seguintes exigências: .[1] Não há adequação entre o título, o campo de aplicação e a representação das figuras, não sendo possível identificar o produto requerido. Em atenção ao item 5.3.1.1 do Manual informe título que indique claramente o produto no qual o desenho industrial é aplicado, especificando, por exemplo, o tipo de câmara, se for o caso. Se necessário, informe também nova classe mais adequada.
- 
- BR302025002857-4** Exigência técnica  
Código de despacho: 136  
**Titular: PRO-MARKET MÓVEIS E EXPOSITORES LTDA [BR/SP]**  
Procurador: VILELA COELHO SOCIEDADE DE ADVOGADOS  
Detalhes do despacho: Com base no Manual de Desenhos Industriais instituído pela Portaria INPI/PR nº 36/2023, formulam-se as seguintes exigências: .[1] Verifica-se que há inconsistência entre as vistas: a figura 1.7 está espelhada em relação às demais no sentido do eixo horizontal, pois a parte plana deveria estar na porção superior da figura, enquanto as caixas inclinadas escalonadas deveriam estar na parte inferior. Em atenção ao item 5.3.4.4 do Manual rerepresente as figuras corrigindo as irregularidades indicadas e quaisquer outras que sejam necessárias para que as imagens apresentem coerência entre si. .[2] Assim como no depósito, todos os dados do pedido (figuras, título e classificação) devem ser inseridos exclusivamente conforme instruções no item 3.5.2 G do Manual (recomendamos a leitura do item para ver o passo a passo). Não anexe arquivos PDF com figuras, relatório ou reivindicação.
- 
- BR302025002872-8** Exigência técnica  
Código de despacho: 136  
**Titular: RICHARD REN [BR/SP]**  
Procurador: Tatiane Ribeiro Andriolli Mianuti  
Detalhes do despacho: De acordo com o item 5.3.3 do Manual de Desenhos Industriais, o desenho industrial de um produto cujas configurações são destinadas a integrar conjuntos, kits ou jogos é registrável desde que se refira a um único produto, que todas as configurações pertençam a uma única classe e subclasse da Classificação de Locarno e possuam as mesmas características distintivas preponderante; no entanto, cada configuração (por exemplo, o garfo, a colher e a faca ou o rei, o bispo e o peão) poderá ser considerada uma variação do desenho industrial de um único produto (no exemplo, talheres ou peças de xadrez). Desta forma, apresente cada peça do conjunto como uma variação. Proceda a correção de forma que os produtos tenham a seguinte formatação: fig. 1.1, 1.2, 1.3 etc., para primeira variação; fig. 2.1, 2.2, 2.3, etc., para a segunda variação e assim sucessivamente, conforme determinado no item 5.3.4.5 do Manual.
- 
- BR302025002873-6** Exigência técnica  
Código de despacho: 136  
**Titular: RICHARD REN [BR/SP]**  
Procurador: Tatiane Ribeiro Andriolli Mianuti  
Detalhes do despacho: De acordo com o item 5.3.3 do Manual de Desenhos Industriais, o desenho industrial de um produto cujas configurações são destinadas a integrar conjuntos, kits ou jogos é registrável desde que se refira a um único produto, que todas as configurações pertençam a uma única classe e subclasse da Classificação de Locarno e possuam as mesmas características distintivas preponderante; no entanto, cada configuração (por exemplo, o garfo, a colher e a faca ou o rei, o bispo e o peão) poderá ser considerada uma variação do desenho industrial de um único produto (no exemplo, talheres ou peças de xadrez). Desta forma, apresente cada peça do conjunto como uma variação. Proceda a correção de forma que os produtos tenham a seguinte formatação: fig. 1.1, 1.2, 1.3 etc., para primeira variação; fig. 2.1, 2.2, 2.3, etc., para a segunda variação e assim sucessivamente, conforme determinado no item 5.3.4.5 do Manual.
-

BR302025002874-4

Exigência técnica

Código de despacho: 136

**Titular: RICHARD REN [BR/SP]**

Procurador: Tatiane Ribeiro Andriolli Mianuti

Detalhes do despacho: De acordo com o item 5.3.3 do Manual de Desenhos Industriais, o desenho industrial de um produto cujas configurações são destinadas a integrar conjuntos, kits ou jogos é registrável desde que se refira a um único produto, que todas as configurações pertençam a uma única classe e subclasse da Classificação de Locarno e possuam as mesmas características distintivas preponderante; no entanto, cada configuração (por exemplo, o garfo, a colher e a faca ou o rei, o bispo e o peão) poderá ser considerada uma variação do desenho industrial de um único produto (no exemplo, talheres ou peças de xadrez). Desta forma, apresente cada peça do conjunto como uma variação. Proceda a correção de forma que os produtos tenham a seguinte formatação: fig. 1.1, 1.2, 1.3 etc., para primeira variação; fig. 2.1, 2.2, 2.3, etc., para a segunda variação e assim sucessivamente, conforme determinado no item 5.3.4.5 do Manual.

BR302025002879-5

Exigência técnica

Código de despacho: 136

**Titular: HEITOR FERRARI GAVIOLI [BR/SP] e FELIPE FERRARI GAVIOLI [BR/SP]**

Procurador: NOVA MARCA CONSULTORES ASSOCIADOS LTDA.

Detalhes do despacho: Com base no Manual de Desenhos Industriais instituído pela Portaria INPI/PR nº 36/2023, formulam-se as seguintes exigências: .[1] Corrija as legendas das figuras a fim de indicar corretamente as vistas que representam: as figuras 1.1, 2.1, 3.1, 4.1, 5.1, 6.1, 7.1, 8.1 e 9.1 são vistas anteriores; a figura 1.2 é vista inferior; a figura 1.3 é a vista superior; as figuras 1.4, 1.5, 2.4, 2.5, 3.4, 3.5, 4.6, 4.7, 4.8, 5.6, 5.7, 5.8, 5.9, 6.4, 6.5, 7.4, 7.5, 8.4, 8.5, 9.6, 9.7, 9.8 e 9.9 são perspectivas. .[2] Verifica-se que há inconsistência entre as vistas: na vista superior e na inferior da variação 4 as pequenas curvaturas das bordas superiores e inferiores (círculos concêntricos) não correspondem às bordas e às marcações ao longo da altura de cada variação representadas nas demais vistas; na figura 4.7, por exemplo, é possível ver, inclusive, círculos na parte interior do objeto; nas demais variações a quantidade de círculos está correta, mas as distâncias entre elas não parecem corresponder às demais vistas de cada variação. Em atenção ao item 5.3.4.4 do Manual rerepresente as figuras corrigindo as irregularidades indicadas e quaisquer outras que sejam necessárias para que as imagens apresentem coerência entre si. .[3] Corrija as declarações da Descrição: o sistema nomeia vista anterior, não vista frontal; ao invés de Figura 1, Figura 2, etc. mencione a variação, por exemplo: a vista posterior, a lateral esquerda e a lateral direita da 1ª variação foram omitidas por serem idênticas à vista anterior. Revise todas as variações. Na petição de cumprimento da exigência não há o campo DESCRIÇÃO, então as declarações devem estar no campo TEXTO DA PETIÇÃO ou podem ser apresentados em arquivo anexo em formato PDF (veja instruções no item 3.5.2 H do Manual), acompanhadas de esclarecimentos informando que devem substituir o texto da DESCRIÇÃO. .[4] Assim como no depósito, todos os dados do pedido (figuras, título e classificação) devem ser inseridos exclusivamente conforme instruções no item 3.5.2 G do Manual (recomendamos a leitura do item para ver o passo a passo). Não anexe arquivos PDF com figuras, relatório ou reivindicação.

BR302025002888-4

Exigência técnica

Código de despacho: 136

**Titular: TOYA CORPORATION LTDA [BR/SP] e MAXIMO E-COMMERCE LTDA [BR/SP]**

Detalhes do despacho: Com base no Manual de Desenhos Industriais instituído pela Portaria INPI/PR nº 36/2023, formulam-se as seguintes exigências: .[1] A qualidade das figuras está insatisfatória e há inconsistência entre as vistas: o cabo foi representado igual nas figuras 1.1, 1.2, 1.3, 1.4 e 1.7, com uma região mais clara e o restante muito escuro, não permitindo visualizar a forma do objeto, de modo que não é possível reproduzi-la. Apresentar as figuras com qualidade satisfatória que permita visualizar com clareza a forma e os limites do contorno do objeto, coerentes entre si, como determinam os itens 5.3.4.3 e 5.3.4.4 do Manual: sugerimos usar a cor mais clara, pois na região mais clara a forma é perfeitamente visualizada. .[2] De acordo com o item 3.5.2 G do Manual o campo DESCRIÇÃO pode ser usado para adicionar informações consideradas necessárias para uma melhor compreensão das FIGURAS do desenho industrial de maneira a esclarecer recursos gráficos utilizados nas figuras ou ainda esclarecer como tais recursos podem influenciar o que é reivindicado nas figuras, além de declarações sobre omissão de vistas. Além disso, conforme item 5.3.1.2 do Manual, as características visuais de um desenho industrial incluem a forma e, caso haja, a cor, a textura e o acabamento de superfície, desde que proporcionem aspecto visual na aparência externa de sua configuração. A cor (ou combinação de cores) integra as características visuais do desenho industrial. Ainda que o registro de um desenho industrial que empregue determinada cor ou combinação de cores não dê ao titular exclusividade do uso da cor (ou da combinação de cores) em si, não se pode desconsiderar a cor da reivindicação representada nas figuras: a declaração referente a cores não é válida. O texto da Descrição, portanto, será excluído de ofício por conter informações que não se enquadram no previsto nos itens 3.5.2.G e 5.3 do Manual. .[3] Assim como no depósito, todos os dados do pedido (figuras, título e classificação) devem ser apresentados exclusivamente conforme instruções no item 3.5.2 G do Manual (recomendamos a leitura do item para ver o passo a passo). Não anexe arquivos PDF com figuras, relatório ou reivindicação.



BR302025002891-4

Exigência técnica

Código de despacho: 136

**Titular: ELIABI PEREIRA DA SILVA [BR/PE]**

Procurador: A Provincia Marcas e Patentes Ltda.

Detalhes do despacho: Com base no Manual de Desenhos Industriais instituído pela Portaria INPI/PR nº 36/2023, formulam-se as seguintes exigências: As atuais figuras 1.1 e 1.2 estão cortadas, sem suficiência descritiva, e deverão ser excluídas do pedido. O fundo das figuras apresentadas revela texturas e/ou elementos desnecessários ou irrelevantes ao desenho industrial reivindicado. De acordo com o item 5.3.4.1, o fundo dos desenhos ou fotografias deverá ser neutro, sem revelar qualquer padrão ou textura e sem interferir nas formas do desenho industrial representado. Apresentar novas figuras com adequação. Cada forma distinta de representação do mesmo produto deverá ser numerada como variação configurativa. Assim, as figuras da primeira variação (atuais figs. 1.3, 1.6 e 1.7) serão numeradas como 1.1, 1.2, 1.3; A figura de uma segunda variação (atuais figs. 1.4 e 1.5, apenas o tabuleiro) serão numeradas como fig. 2.1 e 2.2, de acordo com o item 5.3.4.5 do manual de desenho industrial. Para o cumprimento desta exigência, utilizar o indexador de figuras do formulário eletrônico para a inclusão de figuras. Não apresentar as figuras em documento pdf, sob pena de publicação de nova exigência. [http://manualdedi.inpi.gov.br/projects/manual-de-desenho-industrial/wiki/03\\_05\\_Peticionamento\\_pelo\\_e-DI#352-Preenchimento-do-formul%C3%A1rio](http://manualdedi.inpi.gov.br/projects/manual-de-desenho-industrial/wiki/03_05_Peticionamento_pelo_e-DI#352-Preenchimento-do-formul%C3%A1rio)

BR302025002892-2

Exigência técnica

Código de despacho: 136

**Titular: JONAS ZIEMER [BR/PR]**

Procurador: A Provincia Marcas e Patentes Ltda.

Detalhes do despacho: Com base no Manual de Desenhos Industriais instituído pela Portaria INPI/PR nº 36/2023, formulam-se as seguintes exigências: Verifica-se que há inconsistência entre as vistas: a figura 1.3 revela a tampa de combustível no lado esquerdo, mas na figura 1.1 ela está representada no lado direito. Rebatendo as figuras 1.1 e 1.2 horizontalmente para manter a coerência. Em atenção ao item 5.3.4.4 do Manual rerepresente as figuras com as correções indicadas e quaisquer outras que sejam necessárias para que as imagens apresentem coerência entre si. Para o cumprimento desta exigência, utilizar o indexador de figuras do formulário eletrônico para a inclusão de figuras. Não apresentar as figuras em documento pdf, sob pena de publicação de nova exigência. [http://manualdedi.inpi.gov.br/projects/manual-de-desenho-industrial/wiki/03\\_05\\_Peticionamento\\_pelo\\_e-DI#352-Preenchimento-do-formul%C3%A1rio](http://manualdedi.inpi.gov.br/projects/manual-de-desenho-industrial/wiki/03_05_Peticionamento_pelo_e-DI#352-Preenchimento-do-formul%C3%A1rio)

BR302025002894-9

Exigência técnica

Código de despacho: 136

**Titular: KARL STORZ SE & CO. KG [DE]**

Procurador: Maurício de Souza Tavares

Detalhes do despacho: Com base no Manual de Desenhos Industriais instituído pela Portaria INPI/PR nº 36/2023, formulam-se as seguintes exigências: Apenas as perspectivas foram incluídas no pedido pelo formulário de petição eletrônico. Os demais desenhos peticionados no depósito foram apresentados na forma de anexos, em formato pdf, quando deveriam ter sido utilizados os campos do formulário de petição eletrônico de DI (e-DI), em atenção ao item 3.5.2 G do manual de desenhos industriais. [http://manualdedi.inpi.gov.br/projects/manual-de-desenho-industrial/wiki/03\\_05\\_Peticionamento\\_pelo\\_e-DI#352-Preenchimento-do-formul%C3%A1rio](http://manualdedi.inpi.gov.br/projects/manual-de-desenho-industrial/wiki/03_05_Peticionamento_pelo_e-DI#352-Preenchimento-do-formul%C3%A1rio) Portanto, rerepresente os documentos utilizando o formulário disponibilizado no sistema para que o pedido possa ser examinado. De acordo com o item 3.5.2 do Manual de Desenhos Industriais, o campo Descrição do formulário só deve ser usado para incluir informações necessárias à compreensão das figuras do desenho industrial. As informações inseridas neste campo no pedido não cumprem com a finalidade pretendida e foram excluídas de ofício.

BR302025002896-5

Exigência técnica

Código de despacho: 136

**Titular: UNIVERSIDADE FEDERAL DE MINAS GERAIS [BR/MG]**

Detalhes do despacho: Com base no Manual de Desenhos Industriais instituído pela Portaria INPI/PR nº 36/2023, formulam-se as seguintes exigências: As figuras 1.2, 2.2, 3.2, 4.2, 4.6 e 5.6 parecem vistas em corte, pois não correspondem às suas respectivas perspectivas. Esclarecer e, se for o caso, adequar a legenda das figuras para vista em corte. A representação das figuras não apresenta qualidade adequada: apresenta linhas pixelizadas e imprecisas. Em atendimento ao item 5.3.4.1 do Manual, apresentar figuras com melhor qualidade. Verifica-se que há inconsistência entre as vistas: as vistas posteriores todas deverão ser rebatidas horizontalmente para manter a coerência com as demais figuras. A figura 2.1 representou a haste tubular transversal translúcida, diferente das demais vistas; harmonizar. A figura 4.4 revela na trave vertical direita uma face totalmente plana até a parte superior. Porém, a figura 1.1 mostra que o acabamento da trave superior tem um rebaixo que termina na face direita do produto; harmonizar. Rebatendo horizontalmente a figura 4.5. Em atenção ao item 5.3.4.4 do Manual rerepresente as figuras com as correções indicadas e quaisquer outras que sejam necessárias para que as imagens apresentem coerência entre si. Para o cumprimento desta exigência, utilizar o indexador de figuras do formulário eletrônico para a inclusão de figuras. Não apresentar as figuras em documento pdf, sob pena de publicação de nova exigência. [http://manualdedi.inpi.gov.br/projects/manual-de-desenho-industrial/wiki/03\\_05\\_Peticionamento\\_pelo\\_e-DI#352-Preenchimento-do-formul%C3%A1rio](http://manualdedi.inpi.gov.br/projects/manual-de-desenho-industrial/wiki/03_05_Peticionamento_pelo_e-DI#352-Preenchimento-do-formul%C3%A1rio)



- 
- BR302025002897-3** Exigência técnica  
Código de despacho: 136  
**Titular: UNIVERSIDADE FEDERAL DE MINAS GERAIS [BR/MG]**  
Detalhes do despacho: Com base no Manual de Desenhos Industriais instituído pela Portaria INPI/PR nº 36/2023, formulam-se as seguintes exigências: Verifica-se que há inconsistência entre as vistas: a figura 1.5 deverá ser rebatida horizontalmente para manter a coerência com as demais figuras. Em atenção ao item 5.3.4.4 do Manual rerepresente as figuras com as correções indicadas e quaisquer outras que sejam necessárias para que as imagens apresentem coerência entre si. A representação das figuras não apresenta qualidade adequada: apresenta linhas pixelizadas e imprecisas. Em atendimento ao item 5.3.4.1 do Manual, apresentar figuras com melhor qualidade. Para o cumprimento desta exigência, utilizar o indexador de figuras do formulário eletrônico para a inclusão de figuras. Não apresentar as figuras em documento pdf, sob pena de publicação de nova exigência. [http://manualdedi.inpi.gov.br/projects/manual-de-desenho-industrial/wiki/03\\_05\\_Peticionamento\\_pelo\\_e-DI#352-Preenchimento-do-formul%C3%A1rio](http://manualdedi.inpi.gov.br/projects/manual-de-desenho-industrial/wiki/03_05_Peticionamento_pelo_e-DI#352-Preenchimento-do-formul%C3%A1rio)
- 
- BR302025002898-1** Exigência técnica  
Código de despacho: 136  
**Titular: UNIVERSIDADE FEDERAL DE MINAS GERAIS [BR/MG]**  
Detalhes do despacho: Com base no Manual de Desenhos Industriais instituído pela Portaria INPI/PR nº 36/2023, formulam-se as seguintes exigências: Verifica-se que há inconsistência entre as vistas: a figura 1.2 revelou dois círculos, representando os tubos do produto, que não estão representados na figura 1.1. Em atenção ao item 5.3.4.4 do Manual rerepresente as figuras com as correções indicadas e quaisquer outras que sejam necessárias para que as imagens apresentem coerência entre si. A representação das figuras não apresenta qualidade adequada: apresenta linhas pixelizadas e imprecisas. Em atendimento ao item 5.3.4.1 do Manual, apresentar figuras com melhor qualidade. Para o cumprimento desta exigência, utilizar o indexador de figuras do formulário eletrônico para a inclusão de figuras. Não apresentar as figuras em documento pdf, sob pena de publicação de nova exigência. [http://manualdedi.inpi.gov.br/projects/manual-de-desenho-industrial/wiki/03\\_05\\_Peticionamento\\_pelo\\_e-DI#352-Preenchimento-do-formul%C3%A1rio](http://manualdedi.inpi.gov.br/projects/manual-de-desenho-industrial/wiki/03_05_Peticionamento_pelo_e-DI#352-Preenchimento-do-formul%C3%A1rio)
- 
- BR302025002899-0** Exigência técnica  
Código de despacho: 136  
**Titular: UNIVERSIDADE FEDERAL DE MINAS GERAIS [BR/MG]**  
Detalhes do despacho: Com base no Manual de Desenhos Industriais instituído pela Portaria INPI/PR nº 36/2023, formulam-se as seguintes exigências: Não há adequação entre o título, o campo de aplicação e a representação das figuras, não sendo possível identificar o produto requerido. Em atenção ao item 5.3.1.1 do Manual informe título que indique claramente o produto no qual o desenho industrial é aplicado. Se necessário, informe também nova classe mais adequada. Sugere-se Mobiliário urbano. Classe de locarno 25-02 - Partes de edifício pré-fabricadas ou pré-montadas. Verifica-se que há inconsistência entre as vistas: a figura 2.6 não revelou adequadamente a espessura da estrutura do teto, bem como as formas do banco, tampo da mesa, etc., que deveriam estar visíveis nesta vista. Em atenção ao item 5.3.4.4 do Manual rerepresente as figuras com as correções indicadas e quaisquer outras que sejam necessárias para que as imagens apresentem coerência entre si. A representação das figuras não apresenta qualidade adequada: apresenta linhas pixelizadas e imprecisas. Em atendimento ao item 5.3.4.1 do Manual, apresentar figuras com melhor qualidade. Para o cumprimento desta exigência, utilizar o indexador de figuras do formulário eletrônico para a inclusão de figuras. Não apresentar as figuras em documento pdf, sob pena de publicação de nova exigência. [http://manualdedi.inpi.gov.br/projects/manual-de-desenho-industrial/wiki/03\\_05\\_Peticionamento\\_pelo\\_e-DI#352-Preenchimento-do-formul%C3%A1rio](http://manualdedi.inpi.gov.br/projects/manual-de-desenho-industrial/wiki/03_05_Peticionamento_pelo_e-DI#352-Preenchimento-do-formul%C3%A1rio)
- 
- BR302025002933-3** Exigência técnica  
Código de despacho: 136  
**Titular: TELMA GONDIM FREITAS [BR/CE]**  
Procurador: Francisco Fleury Uchôa Santos Neto  
Detalhes do despacho: Com base no Manual de Desenhos Industriais instituído pela Portaria INPI/PR nº 36/2023, formulam-se as seguintes exigências: Apenas a perspectiva foi incluída no pedido pelo formulário de petição eletrônico. As demais figuras peticionadas no depósito foram apresentadas na forma de anexos, em formato pdf, quando deveriam ter sido utilizados os campos do formulário de petição eletrônico de DI (e-DI), em atenção ao item 3.5.2 G do manual de desenhos industriais. [http://manualdedi.inpi.gov.br/projects/manual-de-desenho-industrial/wiki/03\\_05\\_Peticionamento\\_pelo\\_e-DI#352-Preenchimento-do-formul%C3%A1rio](http://manualdedi.inpi.gov.br/projects/manual-de-desenho-industrial/wiki/03_05_Peticionamento_pelo_e-DI#352-Preenchimento-do-formul%C3%A1rio) Portanto, rerepresente os documentos utilizando o formulário disponibilizado no sistema para que o pedido possa ser examinado. Excluir as legendas das figuras que serão geradas automaticamente pelo sistema. De acordo com o item 3.5.2 do Manual de Desenhos Industriais, o campo Descrição do formulário só deve ser usado para incluir informações necessárias à compreensão das figuras do desenho industrial. As informações inseridas neste campo no pedido não cumprem com a finalidade pretendida e foram excluídas de ofício.
-

---

BR302025002935-0	<p>Exigência técnica Código de despacho: 136 <b>Titular: EDUARDO SILVA CURADO [US]</b> Procurador: Renan de Oliveira Liscano Detalhes do despacho: Conforme o item 5.1 do Manual de Desenhos Industriais solicita-se reapresentar o documento de procuração em que conste poderes ao outorgado para receber citações judiciais (art. 217 da LPI), ratificando os atos anteriormente praticados ou com data de assinatura igual ou anterior à do protocolo do pedido de registro ou da petição em que a procuração foi apresentada</p>
BR302025002938-4	<p>Exigência técnica Código de despacho: 136 <b>Titular: IGOR VICENTE QUADROS [BR/SP]</b> Detalhes do despacho: Com base no Manual de Desenhos Industriais instituído pela Portaria INPI/PR nº 36/2023, formulam-se as seguintes exigências: Verifica-se que há inconsistência entre as vistas: a perspectiva não revelou o suporte central visto nas figuras 1.2, 1.3, 1.6 e 1.7; harmonizar. Em atenção ao item 5.3.4.4 do Manual reapresente as figuras com as correções indicadas e quaisquer outras que sejam necessárias para que as imagens apresentem coerência entre si. Para o cumprimento desta exigência, utilizar o indexador de figuras do formulário eletrônico para a inclusão de figuras. Não apresentar as figuras em documento pdf, sob pena de publicação de nova exigência. <a href="http://manualdedi.inpi.gov.br/projects/manual-de-desenho-industrial/wiki/03_05_Peticionamento_pelo_e-DI#352-Preenchimento-do-formul%C3%A1rio">http://manualdedi.inpi.gov.br/projects/manual-de-desenho-industrial/wiki/03_05_Peticionamento_pelo_e-DI#352-Preenchimento-do-formul%C3%A1rio</a></p>
BR302025002939-2	<p>Exigência técnica Código de despacho: 136 <b>Titular: VAGNER QUEIRÓZ DOS SANTOS [BR/SP]</b> Procurador: LAB.PI LTDA Detalhes do despacho: Com base no Manual de Desenhos Industriais instituído pela Portaria INPI/PR nº 36/2023, formulam-se as seguintes exigências: O atual pedido não atende aos requisitos do art. 104, conforme disposições do item 5.3.3 Exame quanto à unidade do desenho industrial, pois não compartilham das mesmas características distintivas preponderantes. Um desenho industrial foi representado na figura 1.1. Um desenho industrial foi representado na figura 3.1. Outro desenho industrial foi representado nas figuras 2.1 a 5.1. Um desenho industrial foi representado na figura 4.1. O pedido deverá ser dividido, facultando-se ao requerente indicar o desenho industrial que será mantido no pedido original. Corrigir legendas das figuras para perspectiva, exceto a figura 5.1 para vista frontal. Classe de locarno alterada para 11-02 - Bibelôs, ornamentos de mesa, lareira e parede, vasos e potes de flor. Para o cumprimento desta exigência, utilizar o indexador de figuras do formulário eletrônico para a inclusão de figuras. Não apresentar as figuras em documento pdf, sob pena de publicação de nova exigência. <a href="http://manualdedi.inpi.gov.br/projects/manual-de-desenho-industrial/wiki/03_05_Peticionamento_pelo_e-DI#352-Preenchimento-do-formul%C3%A1rio">http://manualdedi.inpi.gov.br/projects/manual-de-desenho-industrial/wiki/03_05_Peticionamento_pelo_e-DI#352-Preenchimento-do-formul%C3%A1rio</a></p>
BR302025002940-6	<p>Exigência técnica Código de despacho: 136 <b>Titular: ALKMIM CHAVES MAQUINAS E SERVICOS LTDA [BR/MG]</b> Detalhes do despacho: Com base no Manual de Desenhos Industriais instituído pela Portaria INPI/PR nº 36/2023, formulam-se as seguintes exigências: Verifica-se que há inconsistência entre as vistas: a figura 1 mostra a corrente sobrepondo quadro e roda do produto e uma caixa trapezoidal na cor vermelha não identificada na figura 4. Em atenção ao item 5.3.4.4 do Manual reapresente as figuras com as correções indicadas e quaisquer outras que sejam necessárias para que as imagens apresentem coerência entre si. Remover legendas e a linha tracejada das molduras das figuras. A representação das figuras não apresenta qualidade adequada: apresenta linhas pixelizadas e imprecisas. Em atendimento ao item 5.3.4.1 do Manual, apresentar figuras com melhor qualidade. Apenas a perspectiva e a lateral esquerda foram incluídas no pedido pelo formulário de petição eletrônico. As demais figuras peticionadas no depósito foram apresentadas na forma de anexos (páginas 16 e 17), em formato pdf, quando deveriam ter sido utilizados os campos do formulário de petição eletrônico de DI (e-DI), em atenção ao item 3.5.2 G do manual de desenhos industriais. Para o cumprimento desta exigência, utilizar o indexador de figuras do formulário eletrônico para a inclusão de figuras. Não apresentar as figuras em documento pdf, sob pena de publicação de nova exigência. <a href="http://manualdedi.inpi.gov.br/projects/manual-de-desenho-industrial/wiki/03_05_Peticionamento_pelo_e-DI#352-Preenchimento-do-formul%C3%A1rio">http://manualdedi.inpi.gov.br/projects/manual-de-desenho-industrial/wiki/03_05_Peticionamento_pelo_e-DI#352-Preenchimento-do-formul%C3%A1rio</a></p>

---



BR302025002948-1

Exigência técnica

Código de despacho: 136

**Titular: ALKMIM CHAVES MAQUINAS E SERVICOS LTDA [BR/MG]**

Detalhes do despacho: Com base no Manual de Desenhos Industriais instituído pela Portaria INPI/PR nº 36/2023, formulam-se as seguintes exigências: Apenas a vista anterior e lateral esquerda foram incluídas no pedido pelo formulário de petição eletrônico. As demais figuras peticionadas no depósito foram apresentadas na forma de anexos (páginas 17 a 19), em formato pdf, quando deveriam ter sido utilizados os campos do formulário de petição eletrônico de DI (e-DI), em atenção ao item 3.5.2 G do manual de desenhos industriais. [http://manualdedi.inpi.gov.br/projects/manual-de-desenho-industrial/wiki/03\\_05\\_Peticionamento\\_pelo\\_e-DI#352-Preenchimento-do-formul%C3%A1rioPortanto](http://manualdedi.inpi.gov.br/projects/manual-de-desenho-industrial/wiki/03_05_Peticionamento_pelo_e-DI#352-Preenchimento-do-formul%C3%A1rioPortanto), reapresente os documentos utilizando o formulário disponibilizado no sistema para que o pedido possa ser examinado. A representação das figuras não apresenta qualidade adequada: apresenta linhas pixelizadas e imprecisas. Em atendimento ao item 5.3.4.1 do Manual, apresentar figuras com melhor qualidade. De acordo com o item 3.5.2 do Manual de Desenhos Industriais, o campo Descrição do formulário só deve ser usado para incluir informações necessárias à compreensão das figuras do desenho industrial. As informações inseridas neste campo no pedido não cumprem com a finalidade pretendida e foram excluídas de ofício.

BR302025002951-1

Exigência técnica

Código de despacho: 136

**Titular: ALBERTO ROZENWAJN SUSSMANN [BR/RJ]**

Detalhes do despacho: A seguinte exigência fundamenta-se no Manual de Desenhos Industriais – 2ª revisão (out/2023), instituído pela Portaria INPI/PR nº 36/2023, acessível em [http://manualdedi.inpi.gov.br/projects/manual-de-desenho-industrial/wiki/Manual\\_de\\_Desenhos\\_Industriais](http://manualdedi.inpi.gov.br/projects/manual-de-desenho-industrial/wiki/Manual_de_Desenhos_Industriais): [1] De acordo com o item 5.3.4.1, as figuras apresentadas devem possuir contraste suficiente para a plena compreensão do produto reivindicado. O fundo das figuras deve ser neutro, sem exercer nenhuma interferência na compreensão das formas do desenho industrial representado. Apresente um novo conjunto de figuras com o fundo preferencialmente branco, ou com apenas uma cor que produza contraste com a cor do produto reivindicado; [2] De acordo com o item 5.3.6 do Manual, não é permitida a inclusão, nas figuras, de caracteres, palavras ou elementos textuais que não façam parte da configuração do desenho industrial, por exemplo, indicações, cotas, medidas, assinaturas, título, carimbos etc. Apresente um novo conjunto de figuras, excluindo a cotagem das figuras (linhas de cota e valores numéricos); [3] Conforme o item 5.3.4.1 do Manual, as figuras que representam o desenho industrial devem possuir contraste, nitidez e resolução suficientes para a plena compreensão do mesmo. As figuras não estão de acordo a qualidade esperada uma vez que apresentam sombras que comprometem a visualização de suas características ornamentais. Apresente um novo conjunto de figuras com melhor qualidade, excluindo as sombras.

BR302025002968-6

Exigência técnica

Código de despacho: 136

**Titular: CULLIGAN INTERNATIONAL COMPANY [US]**

Procurador: Daniel Advogados (Alt.de Daniel & Cia) Interface Com base no Manual de Desenhos Industriais instituído pela Portaria INPI/PR nº 36/2023, formulam-se as seguintes exigências: O título informa que se trata de pedido com interface animada, mas não foi possível identificar a sequência visual entre as variações apresentadas, de forma que o interessado deverá demonstrar a sequência da animação ou dividir o pedido conforme abaixo trocando o título para “Interface gráfica”. O atual pedido não atende aos requisitos do art. 104, conforme disposições do item 5.3.3 Exame quanto à unidade do desenho industrial, pois não compartilham das mesmas características distintivas preponderantes. Um desenho industrial foi representado nas figuras 1.1, 3.1, 8.1 e 10.1. Outro desenho industrial foi representado nas figuras 2.1 e 9.1. Outro desenho industrial foi representado nas figuras 4.1, 7.1, 11.1 e 14.1. Outro desenho industrial foi representado nas figuras 5.1 e 12.1. Outro desenho industrial foi representado nas figuras 6.1 e 13.1. O pedido deverá ser dividido, facultando-se ao requerente indicar o desenho industrial que será mantido no pedido original. Para o cumprimento desta exigência, utilizar o indexador de figuras do formulário eletrônico para a inclusão de figuras. Não apresentar as figuras em documento pdf, sob pena de publicação de nova exigência. [http://manualdedi.inpi.gov.br/projects/manual-de-desenho-industrial/wiki/03\\_05\\_Peticionamento\\_pelo\\_e-DI#352-Preenchimento-do-formul%C3%A1rio](http://manualdedi.inpi.gov.br/projects/manual-de-desenho-industrial/wiki/03_05_Peticionamento_pelo_e-DI#352-Preenchimento-do-formul%C3%A1rio)

BR302025002969-4

Exigência técnica

Código de despacho: 136

**Titular: ANDERSON PEREIRA DOS SANTOS [BR/PB]**

Procurador: HEAT MARCAS E PATENTES ASSESSORIA EMPRESARIAL LTDA

Detalhes do despacho: Com base no Manual de Desenhos Industriais instituído pela Portaria INPI/PR nº 36/2023, formulam-se as seguintes exigências: A representação das figuras não apresenta qualidade adequada: apresenta o produto desfocado, sem permitir a identificação da forma circular, em alto relevo, na face superior. Em atendimento ao item 5.3.4.1 do Manual, apresentar figura com melhor qualidade. Para o cumprimento desta exigência, utilizar o indexador de figuras do formulário eletrônico para a inclusão de figuras. Não apresentar as figuras em documento pdf, sob pena de publicação de nova exigência. [http://manualdedi.inpi.gov.br/projects/manual-de-desenho-industrial/wiki/03\\_05\\_Peticionamento\\_pelo\\_e-DI#352-Preenchimento-do-formul%C3%A1rio](http://manualdedi.inpi.gov.br/projects/manual-de-desenho-industrial/wiki/03_05_Peticionamento_pelo_e-DI#352-Preenchimento-do-formul%C3%A1rio)



---

BR302025002970-8	<p>Exigência técnica Código de despacho: 136 <b>Titular: STOLLE MACHINERY COMPANY, LLC [US]</b> Procurador: Gruenbaum, Possinhas &amp; Teixeira Ltda. Detalhes do despacho: Com base no Manual de Desenhos Industriais instituído pela Portaria INPI/PR nº 36/2023, formulam-se as seguintes exigências: De acordo com o item 5.3.4.2, de maneira a esclarecer a área a que se refere a vista em corte, uma das demais vistas do desenho industrial deverá conter a indicação da área seccionada. Para o cumprimento desta exigência, utilizar o indexador de figuras do formulário eletrônico para a inclusão de figuras. Não apresentar as figuras em documento pdf, sob pena de publicação de nova exigência. <a href="http://manualdedi.inpi.gov.br/projects/manual-de-desenho-industrial/wiki/03_05_Peticionamento_pelo_e-DI#352-Preenchimento-do-formul%C3%A1rio">http://manualdedi.inpi.gov.br/projects/manual-de-desenho-industrial/wiki/03_05_Peticionamento_pelo_e-DI#352-Preenchimento-do-formul%C3%A1rio</a></p>
BR302025002971-6	<p>Exigência técnica Código de despacho: 136 <b>Titular: STOLLE MACHINERY COMPANY, LLC [US]</b> Procurador: Gruenbaum, Possinhas &amp; Teixeira Ltda. Detalhes do despacho: Com base no Manual de Desenhos Industriais instituído pela Portaria INPI/PR nº 36/2023, formulam-se as seguintes exigências: De acordo com o item 5.3.4.2, de maneira a esclarecer a área a que se refere a vista em corte, uma das demais vistas do desenho industrial deverá conter a indicação da área seccionada. Para o cumprimento desta exigência, utilizar o indexador de figuras do formulário eletrônico para a inclusão de figuras. Não apresentar as figuras em documento pdf, sob pena de publicação de nova exigência. <a href="http://manualdedi.inpi.gov.br/projects/manual-de-desenho-industrial/wiki/03_05_Peticionamento_pelo_e-DI#352-Preenchimento-do-formul%C3%A1rio">http://manualdedi.inpi.gov.br/projects/manual-de-desenho-industrial/wiki/03_05_Peticionamento_pelo_e-DI#352-Preenchimento-do-formul%C3%A1rio</a></p>
BR302025002972-4	<p>Exigência técnica Código de despacho: 136 <b>Titular: EDUARDO ZANFORLIN MAUTNER [BR/SP] e RAFAEL FARIA LOPES SILVA [BR/SP]</b> Procurador: CARLOS HENRIQUE ALMEIDA SALGADO Detalhes do despacho: Com base no Manual de Desenhos Industriais instituído pela Portaria INPI/PR nº 36/2023, formulam-se as seguintes exigências: De acordo com o item 5.3.1.1 do Manual, o título não deve conter: informações técnicas do produto; nome comercial do produto ou indicação de código, numeração ou modelo; adjetivos; referência a kits, conjuntos ou jogos de objetos; descrição de forma ou material de fabricação. Sugerimos modificar o título para: Regulador de cabos. Corrigir legenda das figuras 1.3 e 1.7 para, respectivamente, vista superior e anterior. Para o cumprimento desta exigência, utilizar o indexador de figuras do formulário eletrônico para a inclusão de figuras. Não apresentar as figuras em documento pdf, sob pena de publicação de nova exigência. <a href="http://manualdedi.inpi.gov.br/projects/manual-de-desenho-industrial/wiki/03_05_Peticionamento_pelo_e-DI#352-Preenchimento-do-formul%C3%A1rio">http://manualdedi.inpi.gov.br/projects/manual-de-desenho-industrial/wiki/03_05_Peticionamento_pelo_e-DI#352-Preenchimento-do-formul%C3%A1rio</a></p>
BR302025002973-2	<p>Exigência técnica Código de despacho: 136 <b>Titular: STOLLE MACHINERY COMPANY, LLC [US]</b> Procurador: Gruenbaum, Possinhas &amp; Teixeira Ltda. Detalhes do despacho: Com base no Manual de Desenhos Industriais instituído pela Portaria INPI/PR nº 36/2023, formulam-se as seguintes exigências: De acordo com o item 5.3.4.2, de maneira a esclarecer a área a que se referem as vistas em corte, uma das demais vistas de cada variação do desenho industrial deverá conter a indicação da área seccionada. Para o cumprimento desta exigência, utilizar o indexador de figuras do formulário eletrônico para a inclusão de figuras. Não apresentar as figuras em documento pdf, sob pena de publicação de nova exigência. <a href="http://manualdedi.inpi.gov.br/projects/manual-de-desenho-industrial/wiki/03_05_Peticionamento_pelo_e-DI#352-Preenchimento-do-formul%C3%A1rio">http://manualdedi.inpi.gov.br/projects/manual-de-desenho-industrial/wiki/03_05_Peticionamento_pelo_e-DI#352-Preenchimento-do-formul%C3%A1rio</a></p>
BR302025003026-9	<p>Exigência técnica Código de despacho: 136 <b>Titular: ERE LAB CRIAÇÃO E DESENVOLVIMENTO DE EQUIPAMENTOS LTDA [BR/SP]</b> Procurador: TINOCO SOARES SOCIEDADE DE ADVOGADOS Detalhes do despacho: Com base no Manual de Desenhos Industriais instituído pela Portaria INPI/PR nº 36/2023, formulam-se as seguintes exigências: .[1] O pedido não atende aos requisitos do art. 104, conforme disposições do item 5.3.3 do Manual, pois os objetos apresentados não compartilham das mesmas características distintivas preponderantes. A análise das mesmas características distintivas pauta-se não num conceito ou numa ideia, mas nas características ornamentais preponderantes representadas nas figuras. Por conseguinte, a existência de um conceito comum não assegura que as configurações possuam as mesmas características distintivas preponderantes. Foram identificados 3 desenhos industriais (DI): nas figuras 1.1 a 1.7 está representado um DI; nas figuras 2.1 a 2.7 temos outro DI; um terceiro DI está representado nas figuras 3.1 a 3.7. O pedido deverá ser dividido, facultando-se ao requerente eleger o desenho industrial que será mantido no pedido original. Os outros desenhos industriais poderão ser apresentados em pedidos divididos (4 divididos). Veja detalhes sobre depósito de pedidos divididos nos itens 5.3.3.1 e 3.5.2 A do Manual. .[2] Assim como no depósito, todos os dados do pedido (figuras, título e classificação) devem ser inseridos exclusivamente conforme instruções no item 3.5.2 G do Manual (recomendamos a leitura do item para ver o passo a passo). Não anexe arquivos PDF com figuras, relatório ou reivindicação.</p>

---



---

BR302025003029-3	<p>Exigência técnica Código de despacho: 136 <b>Titular: VERSUNI HOLDING B.V. [NL]</b> Procurador: LEÃO PROPRIEDADE INTELECTUAL Detalhes do despacho: Com base no Manual de Desenhos Industriais instituído pela Portaria INPI/PR nº 36/2023, formulam-se as seguintes exigências: .[1] Verifica-se que há inconsistência entre as vistas: na figura 1.1 há uma linha vertical na porção central da face correspondente à figura 1.2, mas na figura 1.2 tal linha não está representada. Em atenção ao item 5.3.4.4 do Manual rerepresente as figuras corrigindo as irregularidades indicadas e quaisquer outras que sejam necessárias para que as imagens apresentem coerência entre si. Esta correção não prejudica a reivindicação da prioridade. .[2] Assim como no depósito, todos os dados do pedido (figuras, título e classificação) devem ser inseridos exclusivamente conforme instruções no item 3.5.2 G do Manual (recomendamos a leitura do item para ver o passo a passo). Não anexe arquivos PDF com figuras, relatório ou reivindicação.</p>
BR302025003039-0	<p>Exigência técnica Código de despacho: 136 <b>Titular: ILLINOIS TOOL WORKS INC. [US]</b> Procurador: Daniel Advogados (Alt.de Daniel &amp; Cia) Detalhes do despacho: Com base no Manual de Desenhos Industriais instituído pela Portaria INPI/PR nº 36/2023, formulam-se as seguintes exigências: O campo de aplicação indicado não parece condizente com o desenho industrial representado nas figuras. Em atendimento ao item 5.3.1.1 do Manual, solicitamos que o requerente forneça esclarecimentos quanto à classificação proposta ou informe nova classe adequada.O título se refere a uma bucha e a classe indicada uma tela de exibição. Esclarecer a aplicação do produto.</p>
BR302025003108-7	<p>Exigência técnica Código de despacho: 136 <b>Titular: MILETO TECH MOTORS INDUSTRIA DE VEICULOS AUTOMOTORES LTDA [BR/RJ]</b> Procurador: Henrique Cazerta de Godoy Bueno Detalhes do despacho: Com base no Manual de Desenhos Industriais instituído pela Portaria INPI/PR nº 36/2023, formulam-se as seguintes exigências: Verifica-se que há inconsistência entre as vistas: na fig. 1.5 observa-se uma pequena forma quadrada na parte inferior, próximo à roda traseira, que não está na figura 1.1. O pequeno círculo acima do friso da porta na figura 1.1 está abaixo do friso na figura 1.5. O friso pontiagudo da figura 1.1, que vai da porta até o farol, não está plenamente representado na fig. 1.2, nem o círculo acima do friso. Em atenção ao item 5.3.4.4 do Manual rerepresente as figuras com as correções indicadas e quaisquer outras que sejam necessárias para que as imagens apresentem coerência entre si.Para o cumprimento desta exigência, utilizar o indexador de figuras do formulário eletrônico para a inclusão de figuras. Não apresentar as figuras em documento pdf, sob pena de publicação de nova exigência.<a href="http://manualdedi.inpi.gov.br/projects/manual-de-desenho-industrial/wiki/03_05_Peticionamento_pelo_e-DI#352-Preenchimento-do-formul%C3%A1rio">http://manualdedi.inpi.gov.br/projects/manual-de-desenho-industrial/wiki/03_05_Peticionamento_pelo_e-DI#352-Preenchimento-do-formul%C3%A1rio</a></p>
BR302025003163-0	<p>Exigência técnica Código de despacho: 136 <b>Titular: CONFORT RIDE LTDA ME [BR/PR]</b> Procurador: DEBORA MAGALY SILVA Detalhes do despacho: Com base no Manual de Desenhos Industriais instituído pela Portaria INPI/PR nº 36/2023, formulam-se as seguintes exigências: [1] De acordo com o item 5.5 do manual, os desenhos devem revelar a configuração do objeto de maneira coerente e consistente em todas as vistas. Nas figuras atuais, o produto representado a vista anterior (Fig. 1.1) e a vista posterior (1.6) são idênticas, o que parece não corresponder à realidade, já que há um estreitamento no produto. Além disso, nessas vistas, na parte inferior, abaixo do tracejado, não aparecem as bolinhas que são reveladas nas demais vistas. Solicitamos que o requerente apresente novo conjunto de figuras em que todas as vistas devem ser coerentes entre si, representando exatamente a mesma configuração do objeto. Sugerimos manter na mesma escala, para facilitar a comparação. [2] Esclarecer se as linhas tracejadas se referem à costura. Em caso positivo, recomenda-se que tal fato seja indicado pelo requerente por meio de descrição no relatório descritivo, em atendimento ao item 5.3.4.3. (Exemplo: As linhas tracejadas representam costura e fazem parte do desenho industrial reivindicado). Dessa maneira, a representação tracejada será considerada parte da reivindicação.</p>

---



BR302025003182-6

Exigência técnica

Código de despacho: 136

**Titular: RODOLFO LEPSKI [BR/SP]**

Procurador: MARIA VILMA DA CONCEIÇÃO OLIVEIRA

Detalhes do despacho: Com base no Manual de Desenhos Industriais instituído pela Portaria INPI/PR nº 36/2023, formulam-se as seguintes exigências: .[1] A forma do objeto é complexa, com muitos volumes, e as figuras apresentadas não descrevem o desenho industrial de maneira suficiente para possibilitar a reprodução da forma reivindicada. Não é possível aferir a correspondência entre as vistas. Em atenção ao item 5.3.4.2 do Manual apresente ao menos mais uma perspectiva de ângulo diferente da que foi apresentada (preferencialmente mostrando a partir da face posterior (tomando como referência a legenda da figura 1.3) vista de cima. .[2] Apesar de não ser possível aferir toda a forma do objeto, verifica-se que há inconsistência entre as vistas: na figura 1.1 o volume à esquerda (que deveria corresponder ao volume do canto inferior direito na figura 1.4 e no canto superior direito da figura 1.5) não vai até a base do objeto, enquanto nas demais figuras, inclusive as figuras 1.4 e 1.5, está alinhado com o restante do objeto. Após a apresentação das novas figuras será reavaliada a correspondência entre as vistas. Em atenção ao item 5.3.4.4 do Manual reapresente as figuras corrigindo as irregularidades indicadas e quaisquer outras que sejam necessárias para que as imagens apresentem coerência entre si. .[3] Assim como no depósito, todos os dados do pedido (figuras, título e classificação) devem ser inseridos exclusivamente conforme instruções no item 3.5.2 G do Manual (recomendamos a leitura do item para ver o passo a passo). Não anexe arquivos PDF com figuras, relatório ou reivindicação.

BR302025003185-0

Exigência técnica

Código de despacho: 136

**Titular: GREEN INNOVATION SOURCE LTDA. [BR/SC]**

Procurador: EXPERT - MARCAS E PATENTES LTDA

Detalhes do despacho: Com base no Manual de Desenhos Industriais instituído pela Portaria INPI/PR nº 36/2023, formulam-se as seguintes exigências: .[1] Não há adequação entre o título, o campo de aplicação e a representação das figuras, não sendo possível identificar o produto requerido: o objeto parece inteiro, um volume monolítico com rodas, não parecendo se tratar do objeto mencionado no título na posição fechada. Em atenção ao item 5.3.1.1 do Manual informe título que indique claramente o produto no qual o desenho industrial é aplicado. Se necessário, informe também nova classe mais adequada. Os esclarecimentos podem constar no campo TEXTO DA PETIÇÃO ou podem ser apresentados em arquivo anexo em formato PDF (veja instruções no item 3.5.2 H do Manual). Não é necessário reapresentar as figuras.

BR302025003190-7

Exigência técnica

Código de despacho: 136

**Titular: R.C.O. & SITI MAQUINAS E EQUIPAMENTOS LTDA [BR/SP]**

Procurador: BEERRE ASSESSORIA EMPRESARIAL LTDA

Detalhes do despacho: Com base no Manual de Desenhos Industriais instituído pela Portaria INPI/PR nº 36/2023, formulam-se as seguintes exigências: .[1] A representação das figuras não apresenta qualidade adequada: há muitos reflexos e sombras que interferem na visualização da forma; as cores do objeto variam de uma vista para a outra e há áreas esbranquiçadas que se confundem com o fundo branco. Em atendimento ao item 5.3.4.1 do Manual, apresentar figuras com melhor qualidade. .[2] Assim como no depósito, todos os dados do pedido (figuras, título e classificação) devem ser inseridos exclusivamente conforme instruções no item 3.5.2 G do Manual (recomendamos a leitura do item para ver o passo a passo). Não anexe arquivos PDF com figuras, relatório ou reivindicação.



BR302025003191-5

Exigência técnica

Código de despacho: 136

**Titular: F MARCIO BRITO DE LIMA LTDA [BR/RO]**

Procurador: DIREÇÃO MARCAS E PATENTES LTDA

Detalhes do despacho: Com base no Manual de Desenhos Industriais instituído pela Portaria INPI/PR nº 36/2023, formulam-se as seguintes exigências: .[1] Verifica-se que há inconsistência entre as vistas: na figura 1.7 o corpo principal do objeto é cilíndrico (largura constante), enquanto nas demais figuras o objeto é mais largo no fundo, diminuindo a largura até o topo: esclareça se são dois objetos ou se houve erro na representação das figuras; na figura 1.5 há um círculo na parte superior que não se observa nas figuras 1.1, 1.2, 1.3, 1.4 e 1.5, às quais deveria corresponder. .[1.1] Se forem 2 objetos, o pedido deve ser dividido, pois não atende aos requisitos do art. 104, conforme disposições do item 5.3.3 do Manual, já que os objetos não compartilham das mesmas características distintivas preponderantes. O pedido deverá ser dividido, facultando-se ao requerente indicar o desenho industrial que será mantido no pedido original. O outro desenho industrial poderá ser apresentado em pedido dividido. Veja detalhes sobre depósito de pedidos divididos nos itens 5.3.3.1 e 3.5.2 A do Manual. .[1.2] Se for erro de representação, em atenção ao item 5.3.4.4 do Manual rerepresente as figuras corrigindo as irregularidades indicadas no item [1] acima e quaisquer outras que sejam necessárias para que as imagens apresentem coerência entre si. .[2] Reapresente as figuras corrigidas, pois não devem ter numeração de folha ou legenda no arquivo JPEG a ser inserido, já que a numeração e as legendas são preenchidas automaticamente pelo sistema de acordo com as informações fornecidas pelo usuário no momento de inserção das figuras; observe que no pedido as figuras ficaram com legenda duplicada; somente o objeto deve ser representado na figura. Assim como no depósito, todos os dados do pedido (figuras, título e classificação) devem ser inseridos exclusivamente conforme instruções no item 3.5.2 G do Manual (recomendamos a leitura do item para ver o passo a passo). Não anexe arquivos PDF com figuras, relatório ou reivindicação. O relatório descritivo e a reivindicação serão gerados automaticamente.

BR302025003192-3

Exigência técnica

Código de despacho: 136

**Titular: SILMO LOURENÇO DE AVILA [BR/RS]**

Procurador: Sko Oyarzáball Marcas e Patentes Sociedade Simples Ltda.

Detalhes do despacho: Com base no Manual de Desenhos Industriais instituído pela Portaria INPI/PR nº 36/2023, formula-se a seguinte exigência: .[1] De acordo com o item 5.3.1.2 do Manual a simples alteração de cor caracteriza variação do objeto. Verifica-se que há inconsistência entre as vistas: as cores das partes do objeto variam de uma vista para outra, por exemplo: na figura 1.6 há peças brancas que estão representadas em outras cores (tons de cinza diferentes) nas demais figuras. É necessário que as peças sejam representadas de maneira uniforme, na mesma cor em todas as vistas. Em atenção ao item 5.3.4.4 do Manual rerepresente as figuras corrigindo as irregularidades indicadas e quaisquer outras que sejam necessárias para que as imagens apresentem coerência entre si. .[2] A representação das figuras não apresenta qualidade adequada: as linhas estão imprecisas, pixeladas, borradas, impedindo a perfeita visualização da forma. Em atendimento ao item 5.3.4.1 do Manual, apresentar figuras com melhor qualidade. .[3] Assim como no depósito, todos os dados do pedido (figuras, título e classificação) devem ser inseridos exclusivamente conforme instruções no item 3.5.2 G do Manual (recomendamos a leitura do item para ver o passo a passo). Não anexe arquivos PDF com figuras, relatório ou reivindicação.

BR302025003196-6

Exigência técnica

Código de despacho: 136

**Titular: HEBERSON COSSO [BR/SP]**

Procurador: Sérgio Victor Mastrocco

Detalhes do despacho: Com base no Manual de Desenhos Industriais instituído pela Portaria INPI/PR nº 36/2023, formulam-se as seguintes exigências: .[1] Verifica-se que há inconsistência entre as vistas: na figura 1.1 não foi representado o guarda corpo ao final da plataforma (extremidade oposta à escada) que se observa nas demais vistas da primeira variação; nas figuras 2.3 e 2.5 não foi representada a manivela lateral (à esquerda), como consta nas demais vistas da segunda variação. Em atenção ao item 5.3.4.4 do Manual rerepresente as figuras corrigindo as irregularidades indicadas e quaisquer outras que sejam necessárias para que as imagens apresentem coerência entre si. .[2] Assim como no depósito, todos os dados do pedido (figuras, título e classificação) devem ser inseridos exclusivamente conforme instruções no item 3.5.2 G do Manual (recomendamos a leitura do item para ver o passo a passo). Não anexe arquivos PDF com figuras, relatório ou reivindicação.



BR302025003198-2

Exigência técnica

Código de despacho: 136

**Titular: VINICIUS FELIPE VIVEIROS [BR/SP]**

Procurador: Eduarda Colla

Detalhes do despacho: Com base no Manual de Desenhos Industriais instituído pela Portaria INPI/PR nº 36/2023, formula-se a seguinte exigência: .[1] De acordo com o item 5.3.1.2 do Manual a simples alteração de cor caracteriza variação do objeto. Verifica-se que há inconsistência entre as vistas: as cores das partes do objeto variam de uma vista para outra, por exemplo: na figura 1.1 o tampo e a lateral estão representados na cor cinza claro, mas na figura 1.6 o tampo está bem escuro, quase preto, e na figura 1.4 a lateral está com outro tom de cinza. É necessário que as peças sejam representadas de maneira uniforme, na mesma cor em todas as vistas. Em atenção ao item 5.3.4.4 do Manual rerepresente as figuras corrigindo as irregularidades indicadas e quaisquer outras que sejam necessárias para que as imagens apresentem coerência entre si. .[2] Assim como no depósito, todos os dados do pedido (figuras, título e classificação) devem ser inseridos exclusivamente conforme instruções no item 3.5.2 G do Manual (recomendamos a leitura do item para ver o passo a passo). Não anexe arquivos PDF com figuras, relatório ou reivindicação.

BR302025003199-0

Exigência técnica

Código de despacho: 136

**Titular: RAFAEL LAHOZ JUNIOR [BR/SP]**

Procurador: Michele Miari Fernandes

Detalhes do despacho: Com base no Manual de Desenhos Industriais instituído pela Portaria INPI/PR nº 36/2023, formula-se a seguinte exigência: .[1] As figuras foram apresentadas em arquivo anexo em formato PDF. Rerepresente as figuras: todos os dados do pedido (figuras, título e classificação) devem ser inseridos exclusivamente conforme instruções no item 3.5.2 G do Manual (recomendamos a leitura do item para ver o passo a passo). As figuras não devem ter numeração de folha ou legenda no arquivo JPEG a ser inserido, já que a numeração e as legendas são preenchidas automaticamente pelo sistema de acordo com as informações fornecidas pelo usuário no momento de inserção das figuras; somente o objeto deve ser representado nas figuras. Não anexe arquivos PDF com figuras, relatório ou reivindicação. O relatório descritivo e a reivindicação serão gerados automaticamente. .[2] Em atendimento ao item 5.3.1.1 b do Manual, a indicação do produto no título do pedido deve ser clara e concisa e adequada ao produto representado nas figuras, de preferência em concordância com a lista de produtos disponibilizada na Classificação de Locarno, porém sem informações técnicas do produto. Além disso, não se trata de um produto público. Altere o título para: MICTÓRIO. O formulário eletrônico permite o livre preenchimento (veja item 3.5.2 G do Manual).

BR302025003201-6

Exigência técnica

Código de despacho: 136

**Titular: RACING FORCE INTERNATIONAL W.L.L. [BH]**

Procurador: Vaz e Dias Advogados &amp; Associados

Detalhes do despacho: Com base no Manual de Desenhos Industriais instituído pela Portaria INPI/PR nº 36/2023, formula-se a seguinte exigência: .[1] Verifica-se que há inconsistência entre as vistas: na vista posterior há uma peça hexagonal, mas nas figuras 1.3, 1.4, 1.5 e 1.6 foi representada lisa, com a superfície plana. Em atenção ao item 5.3.4.4 do Manual rerepresente as figuras corrigindo as irregularidades indicadas e quaisquer outras que sejam necessárias para que as imagens apresentem coerência entre si. Sugerimos que as figuras sejam representadas por linhas mais escuras, a fim de que fiquem perfeitamente visíveis no certificado, em caso de concessão. .[2] Assim como no depósito, todos os dados do pedido (figuras, título e classificação) devem ser inseridos exclusivamente conforme instruções no item 3.5.2 G do Manual (recomendamos a leitura do item para ver o passo a passo). Não anexe arquivos PDF com figuras, relatório ou reivindicação.



---

BR302025003259-8	<p>Exigência técnica Código de despacho: 136 <b>Titular: PINCEIS COMPEL INDUSTRIA E COMERCIO LTDA [BR/SP]</b> Procurador: Somarca Assessoria Empresarial S/C Ltda. Detalhes do despacho: Com base no Manual de Desenhos Industriais instituído pela Portaria INPI/PR nº 36/2023, formula-se a seguinte exigência: .[1] De acordo com o item 5.3.1.2 do Manual a simples alteração de cor caracteriza variação do objeto. Verifica-se que há inconsistência entre as vistas: as cores das partes do objeto variam de uma vista para outra, por exemplo: nas figura 1.1 e 1.2 o objeto é monocromático, mas nas demais figuras há partes mais claras; na figura 1.7 a superfície externa está listrada, apresentando pelo menos 4 cores diferentes. É necessário que as peças sejam representadas de maneira uniforme, na mesma cor em todas as vistas. Em atenção ao item 5.3.4.4 do Manual reapresente as figuras corrigindo as irregularidades indicadas e quaisquer outras que sejam necessárias para que as imagens apresentem coerência entre si. .[2] Foram informados 2 títulos: no relatório consta CABOS DE PINCÉIS DE PINTURA e na descrição consta CABO EXTENSOR PARA ROLO DE PINTURA. Esclareça qual título deve ser usado. Os esclarecimentos podem constar no campo TEXTO DA PETIÇÃO ou podem ser apresentados em arquivo anexo em formato PDF (veja instruções no item 3.5.2 H do Manual). .[3] Assim como no depósito, todos os dados do pedido (figuras, título e classificação) devem ser inseridos exclusivamente conforme instruções no item 3.5.2 G do Manual (recomendamos a leitura do item para ver o passo a passo). Não anexe arquivos PDF com figuras, relatório ou reivindicação. .[4] De acordo com o item 3.5.2 G do Manual o campo DESCRIÇÃO pode ser usado para adicionar informações consideradas necessárias para uma melhor compreensão das FIGURAS do desenho industrial de maneira a esclarecer recursos gráficos utilizados nas figuras ou ainda esclarecer como tais recursos podem influenciar o que é reivindicado nas figuras, além de declarações sobre omissão de vistas. O texto do campo Descrição foi excluído de ofício por conter informações que não se enquadram no previsto nos itens 3.5.2.G e 5.3 do Manual.</p>
BR302025003261-0	<p>Exigência técnica Código de despacho: 136 <b>Titular: WILTON RIOS DE OLIVEIRA [BR/SP]</b> Procurador: Leandro de Souza Frigo Detalhes do despacho: Com base no Manual de Desenhos Industriais instituído pela Portaria INPI/PR nº 36/2023, formulam-se as seguintes exigências: Verifica-se que há inconsistência entre as vistas: a perspectiva revela que as vistas frontal e posterior não são simétricas. Portanto, a representação das vistas laterais não pode ser idêntica. A figura 1.7 deverá ser rebatida horizontalmente para haver coerência. Em atenção ao item 5.3.4.4 do Manual reapresente as figuras com as correções indicadas e quaisquer outras que sejam necessárias para que as imagens apresentem coerência entre si. Para o cumprimento desta exigência, utilizar o indexador de figuras do formulário eletrônico para a inclusão de figuras. Não apresentar as figuras em documento pdf, sob pena de publicação de nova exigência. <a href="http://manualdedi.inpi.gov.br/projects/manual-de-desenho-industrial/wiki/03_05_Peticionamento_pelo_e-DI#352-Preenchimento-do-formul%C3%A1rio">http://manualdedi.inpi.gov.br/projects/manual-de-desenho-industrial/wiki/03_05_Peticionamento_pelo_e-DI#352-Preenchimento-do-formul%C3%A1rio</a></p>
BR302025003271-7	<p>Exigência técnica Código de despacho: 136 <b>Titular: PROCOMP AMAZONIA INDÚSTRIA ELETRÔNICA LTDA. [BR/AM]</b> Procurador: DEMAREST advogados - Almeida Rotenberg e Boscoli - Sociedade de Advogados Detalhes do despacho: Com base no Manual de Desenhos Industriais instituído pela Portaria INPI/PR nº 36/2023, formulam-se as seguintes exigências: A representação das figuras não apresenta qualidade adequada: apresenta as figuras baixa definição e pixelizadas. Em atendimento ao item 5.3.4.1 do Manual, apresentar figuras com melhor qualidade. Verifica-se que há inconsistência entre as vistas: as figuras 1.1 e 1.2 revelam uma tela na cor cinza e na figura 1.5 uma tela na cor branca. Harmonizar. Em atenção ao item 5.3.4.4 do Manual reapresente as figuras com as correções indicadas e quaisquer outras que sejam necessárias para que as imagens apresentem coerência entre si. Para o cumprimento desta exigência, utilizar o indexador de figuras do formulário eletrônico para a inclusão de figuras. Não apresentar as figuras em documento pdf, sob pena de publicação de nova exigência. <a href="http://manualdedi.inpi.gov.br/projects/manual-de-desenho-industrial/wiki/03_05_Peticionamento_pelo_e-DI#352-Preenchimento-do-formul%C3%A1rio">http://manualdedi.inpi.gov.br/projects/manual-de-desenho-industrial/wiki/03_05_Peticionamento_pelo_e-DI#352-Preenchimento-do-formul%C3%A1rio</a></p>
BR322025000373-6	<p>Exigência técnica Código de despacho: 136 <b>Titular: GUANGDONG WOODSUN HOUSEWARES CO., LTD [CN]</b> Procurador: Licks Advogados Detalhes do despacho: De acordo com o item 5.2.3 do Manual de Desenhos Industriais, a reivindicação nas figuras do desenho industrial depositado no Brasil deve corresponder integralmente à reivindicação nas figuras do desenho industrial do documento de prioridade. Reapresente as figuras, mantendo no pedido apenas as vistas reivindicadas no documento de prioridade US 29927026. As demais prioridades reivindicadas serão excluídas de ofício, de acordo com o disposto no item 5.2.3 do Manual de Desenhos Industriais.</p>

---



---

BR322025000375-2	<p>Exigência técnica Código de despacho: 136 <b>Titular: GUANGDONG WOODSUN HOUSEWARES CO., LTD [CN]</b> Procurador: Licks Advogados Detalhes do despacho: De acordo com o item 5.2.3 do Manual de Desenhos Industriais, a reivindicação nas figuras do desenho industrial depositado no Brasil deve corresponder integralmente à reivindicação nas figuras do desenho industrial do documento de prioridade. O desenho industrial reivindicado nas figuras do pedido nacional não corresponde ao desenho industrial reivindicado nas figuras de nenhuma das prioridades informadas. Em atendimento ao item 5.2.3 do Manual de Desenhos Industriais, apresentar documento de prioridade que corresponda integralmente à matéria do depósito nacional, sob pena de publicação de perda das prioridades.</p>
BR322025000376-0	<p>Exigência técnica Código de despacho: 136 <b>Titular: GUANGDONG WOODSUN HOUSEWARES CO., LTD [CN]</b> Procurador: Licks Advogados Detalhes do despacho: As figuras do pedido nacional apresentam algum tipo de representação, cor ou combinações de cores, hachuras ou pontilhismo diverso daquele das figuras da prioridade. Embora tal fato não implique em diferença na reivindicação, para melhor caracterização da correspondência entre prioridade e reivindicação, apresentar figuras do pedido nacional sem alteração da matéria inicialmente reivindicada, com o mesmo tipo de representação utilizado nas figuras da prioridade CN 2024300286802, conforme proposto no item 5.2.3 do Manual de Desenhos Industriais. As demais prioridades reivindicadas serão excluídas de ofício, de acordo com o disposto no item 5.2.3 do Manual de Desenhos Industriais.</p>
BR322025000379-5	<p>Exigência técnica Código de despacho: 136 <b>Titular: GUANGDONG WOODSUN HOUSEWARES CO., LTD [CN]</b> Procurador: Licks Advogados Detalhes do despacho: De acordo com o item 5.2.3 do Manual de Desenhos Industriais, a reivindicação nas figuras do desenho industrial depositado no Brasil deve corresponder integralmente à reivindicação nas figuras do desenho industrial do documento de prioridade. O desenho industrial reivindicado nas figuras do pedido nacional não corresponde ao desenho industrial reivindicado nas figuras de nenhuma das prioridades informadas. Em atendimento ao item 5.2.3 do Manual de Desenhos Industriais, apresentar documento de prioridade que corresponda integralmente à matéria do depósito nacional, sob pena de publicação de perda das prioridades.</p>
BR322025000380-9	<p>Exigência técnica Código de despacho: 136 <b>Titular: GUANGDONG WOODSUN HOUSEWARES CO., LTD [CN]</b> Procurador: Licks Advogados Detalhes do despacho: De acordo com o item 5.2.3 do Manual de Desenhos Industriais, a reivindicação nas figuras do desenho industrial depositado no Brasil deve corresponder integralmente à reivindicação nas figuras do desenho industrial do documento de prioridade. O desenho industrial reivindicado nas figuras do pedido nacional não corresponde ao desenho industrial reivindicado nas figuras de nenhuma das prioridades informadas. Em atendimento ao item 5.2.3 do Manual de Desenhos Industriais, apresentar documento de prioridade que corresponda integralmente à matéria do depósito nacional, sob pena de publicação de perda das prioridades.</p>

---



## Exame técnico em designação: Exigência

Como etapa do exame técnico das designações de registro de desenho industrial, listados a seguir – nos termos do artigo 106, § 3º da Lei da Propriedade Industrial (LPI, lei n.º 9.279, de 14 de maio de 1996) – formula-se exigência relativa às questões indicadas.

Para cumprir ou contestar a exigência de petição:

1. Acesse o e-DI no site do INPI ([www.inpi.gov.br](http://www.inpi.gov.br));
2. Emita uma Guia de Recolhimento da União (GRU) para o serviço de “cumprimento de exigência” (código 105 – em processo), referente a processo de registro;
3. Efetue o pagamento; e
4. Preencha e envie o formulário eletrônico correspondente à opção indicada na emissão da GRU, acompanhado dos esclarecimentos, argumentos, provas ou documentos apropriados.

Os sistemas de informática do INPI identificarão o cumprimento de exigência, para que o pedido de registro prossiga, automaticamente, em seu processamento.

Para esclarecer outras dúvidas e conhecer em detalhe o processamento de pedidos de registro de desenho industrial e outras petições, não deixe de consultar o Manual de Desenho Industrial (<http://manualdedi.inpi.gov.br/projects/manual-de-desenho-industrial/wiki>).

---

**BR312024237313-2**  
**DM/237313**

Exigência técnica em designação recebida

Código de despacho: 1232

**Titular(es): ARCHI.MO.RA. S.r.l. [IT]**

Procurador: JACOBACCI and PARTNERS SPA / Pierluigi CARANGELO

Detalhes do despacho: A vista em corte deve ser apresentada em figura exclusivamente para esse fim. Para esclarecer a área a que se refere a vista em corte, uma das outras vistas do desenho industrial deve conter a indicação da área seccionada. A indicação de corte mostrada na fig. 1.4 refere-se à vista em corte mostrada na fig. 1.6, porém não encontra correspondência com a vista em corte da fig. 1.9. O requerente deverá reenviar um ou mais dos desenhos ou fotografias já apresentados com a correspondente indicação da(s) área(s) seccionada(s) apresentada(s) na(s) fig(s). 1.6 e 1.9.

---

**BR312024238378-2**  
**DM/238378**

Exigência técnica em designação recebida

Código de despacho: 1232

**Titular(es): Guangdong Woodsun Housewares Co., Ltd [CN]**

Procurador: Hangzhou Hepuhui Intellectual Property Agency (Special General Partnership)

Detalhes do despacho: De acordo com o item 5.2.3 do Manual de Desenhos Industriais, a reivindicação nas figuras do desenho industrial depositado no Brasil deve corresponder integralmente à reivindicação nas figuras do desenho industrial do documento de prioridade. Reapresente as figuras, mantendo no pedido apenas as vistas reivindicadas no documento de prioridade US 29927028.

---



BR312024238504-1  
DM/238504

Exigência técnica em designação recebida

Código de despacho: 1232

**Titular(es): Hydrojug, Inc. [US]**

Procurador: Project CIP / Preston P. Frischknecht a De acordo com o Art. 100 da LPI, não é registrável como desenho industrial "a forma necessária comum ou vulgar do objeto ou, ainda, aquela determinada essencialmente por considerações técnicas ou funcionais". A partir da apresentação do desenho industrial no pedido, não foi possível perceber características ornamentais em sua forma. No caso de a forma pleiteada possuir aspectos ornamentais, deve-se esclarecer quais elementos caracterizam esses aspectos. Sugerimos que sejam apresentadas imagens demonstrando como o objeto do pedido é usado no produto final e argumentos sobre a liberdade de escolha para se chegar a esta forma, independentemente do resultado técnico e funcional que se atingiria.



## Exame técnico: Indeferimento

Como parte do exame técnico dos pedidos de registro de desenho industrial analisou-se a adequação do(s) objeto(s) reivindicado(s) nos pedidos de registro de desenho industrial quanto ao disposto no art. 100 da LPI.

Concluído o exame, indeferem-se os pedidos de registro listados a seguir com base nos fundamentos legais indicados.

Cabe recurso desta decisão, que deve ser apresentado no prazo de 60 (sessenta) dias, contados da data de publicação da decisão recorrida na Revista da Propriedade Industrial (RPI), nos termos dos art. 212, 221, 222, 223 e 224 da Lei da Propriedade Industrial (LPI, Lei n.º 9.279, de 14 de maio de 1996).

Para apresentar uma petição de recurso:

1. Acesse o e-DI no site do INPI ([www.inpi.gov.br](http://www.inpi.gov.br));
2. Emita uma Guia de Recolhimento da União (GRU) para o serviço de “recurso contra indeferimento de pedido de registro de desenho industrial” (código 153);
3. Efetue o pagamento; e
4. Preencha e envie o formulário eletrônico correspondente à opção indicada na emissão da GRU, acompanhado dos esclarecimentos, argumentos, provas ou documentos apropriados.

Para esclarecer outras dúvidas e conhecer, em detalhe, o processamento de pedidos de registro de desenho industrial e outras petições, não deixe de consultar o Manual de Desenho Industrial <http://manualdedi.inpi.gov.br/projects/manual-de-desenho-industrial/wiki>. Caso permaneça dúvida sobre o indeferimento, entre em contato pelo Fale Conosco, selecionando DIRMA - Desenho Industrial - Área Técnica.

Este despacho não gera direito a fotocópia por parte de terceiros.

---

BR302023003357-2

Indeferimento do pedido

Código de despacho: 024

**Titular:** FABRITECH INDUSTRIA E COMÉRCIO DE CAPACETES EIRELI [BR/SP]

Procurador : Fernandes Associados

Detalhes do despacho: Pedido indeferido devido à não conformidade ao contido no art. 101, inciso IV, c/c art. 106, caput, da LPI e item 5.12.2 do Manual de Desenho Industrial.

Após sucessivas exigências técnicas na tentativa de sanar o pedido, sem lograr êxito, o produto reivindicado carece de suficiência descritiva para análise.

---



## Perda de Prioridade Unionista

Perda da prioridade reivindicada por não atender às disposições previstas no Art. 99 da LPI. O titular poderá apresentar recurso contra a perda de prioridade. Desta data corre o prazo de 60 (sessenta) dias para eventual recurso do interessado. Sobrestado o exame do pedido até o fim do exame do recurso ou, na ausência deste, até o fim do prazo de 60 (sessenta) dias.

---

**BR302024001971-8**

Perda de Prioridade (sobrestamento do exame)

Código de despacho: 135

**Titular: COLGATE-PALMOLIVE COMPANY [US]**

Procurador: Flávia Salim Lopes

Detalhes do despacho: Referente à reivindicação de Prioridade US 29/915,003 por não haver correspondência entre a matéria da prioridade e do pedido. Sobrestado o exame do pedido até o fim do exame do recurso ou, na ausência deste, até o fim do prazo de 60 (sessenta) dias. Verifica-se que o documento de prioridade apresentado não tem reivindicado somente os produtos bidimensionais das figuras 1.1 a 3.1 do depósito, mas sim a região delimitada pelas linhas traço-ponto das escovas de dente, portanto, compreendendo também parte do produto tridimensional.

---



## Pedidos de registro de desenho industrial considerados inexistentes

Em vista da falta de pagamento da retribuição

Em vista da ausência de resposta a exigência de pagamento

Em vista do cumprimento insatisfatório de exigência de pagamento

Em vista da ausência de resposta a exigência formal

Em vista do cumprimento insatisfatório de exigência formal

Em vista da falta de requisitos mínimos de admissibilidade

Pedido retirado

Numeração anulada



## Em vista da falta de pagamento da retribuição

Os pedidos de registro de desenho industrial listados a seguir foram considerados inexistentes, em vista da falta de pagamento da retribuição devida, nos termos do inciso IV do artigo 101 e do artigo 103 da Lei da Propriedade Industrial (LPI, lei n.º 9.279, de 14 de maio de 1996).

Art. 101. O pedido de registro, nas condições estabelecidas pelo INPI, conterà:

- I - requerimento;
- II - relatório descritivo, se for o caso;
- III - reivindicações, se for o caso;
- IV - desenhos ou fotografias;
- V - campo de aplicação do objeto; e
- VI - comprovante do pagamento da retribuição relativa ao depósito.

Art. 103. O pedido que não atender formalmente ao disposto no art. 101, mas que contiver dados suficientes relativos ao depositante, ao desenho industrial e ao autor, poderá ser entregue, mediante recibo datado, ao INPI, que estabelecerá as exigências a serem cumpridas, em 5 (cinco) dias, sob pena de ser considerado inexistente.

Este despacho não gera direito a fotocópia por parte de terceiros.

---

**BR302025007936-5**

Decisão de considerar pedido inexistente por falta de pagamento

Código de despacho: 047

**Titular: JULIANE DE OLIVEIRA GANEM ACHTSCHIN [BR/SP]**

Procurador: MARIA LUIZA FERNANDES MOMM

Detalhes do despacho: Pedido de registro de desenho industrial sem pagamento ou com pagamento posterior à data de envio do formulário eletrônico, em inobservância ao Art. 103 da Lei da Propriedade Industrial e em inobservância ao disposto no Art. 4º na Portaria 07/2022.

---

**BR302025007953-5**

Decisão de considerar pedido inexistente por falta de pagamento

Código de despacho: 047

**Titular: C.W ADMINISTRACAO DE BENS LTDA [BR/SP]**

Procurador: NAM KI KANG

Detalhes do despacho: Pedido de registro de desenho industrial sem pagamento ou com pagamento posterior à data de envio do formulário eletrônico, em inobservância ao Art. 103 da Lei da Propriedade Industrial e em inobservância ao disposto no Art. 4º na Portaria 07/2022.

---



## **Pedidos de registro de desenho industrial definitivamente arquivados**

Por falta de procuração

Por falta de resposta à exigência técnica

Exigência de designação não respondida



## Por falta de procuração

Os pedidos de registro de desenho industrial, listados a seguir, foram, definitivamente, arquivados, em vista da ausência de procuração, nos termos do parágrafo 2º do artigo 216 da Lei da Propriedade Industrial (LPI, lei n.º 9.279, de 14 de maio de 1996).

Com respeito a esses processos, encerra-se a instância administrativa, nos termos do parágrafo 2º do artigo 216 da Lei da Propriedade Industrial (LPI, lei n.º 9.279, de 14 de maio de 1996).

Art. 216 - Os atos previstos nesta Lei serão praticados pelas partes ou por seus procuradores, devidamente qualificados.

Parágrafo 2º - A procuração deverá ser apresentada em até 60 (sessenta) dias contados da prática do primeiro ato da parte no processo, independente de notificação ou exigência, sob pena de arquivamento, sendo definitivo o arquivamento do pedido de patente, do pedido de registro de desenho industrial e de registro de marca.

Este despacho não gera direito a fotocópia por parte de terceiros.

---

**BR302025006175-0**

Arquivamento definitivo de pedido de registro por falta de procuração

Código de despacho: 106

**Titular: KUNYONG WU [BR/SP]**

Procurador: SILVIA MARTINS

Detalhes do despacho: Pedido arquivado por não ter sido apresentada a procuração dentro do prazo de 60 dias da data do primeiro ato da parte no processo, Artigo 216, §2º da Lei 9279/96.

---



## Por falta de resposta à exigência técnica

Os pedidos de registro de desenho industrial, listados a seguir, foram, definitivamente, arquivados, em vista da ausência de resposta a uma exigência técnica. Com respeito a esses processos, encerra-se a instância administrativa, nos termos do parágrafo 3º do artigo 106 da Lei da Propriedade Industrial (LPI, lei n.º 9.279, de 14 de maio de 1996).

Art. 106. Depositado o pedido de registro de desenho industrial e observado o disposto nos arts. 100, 101 e 104, será automaticamente publicado e simultaneamente concedido o registro, expedindo-se o respectivo certificado.

§ 3º Não atendido o disposto nos arts. 101 e 104, será formulada exigência, que deverá ser respondida em 60 (sessenta) dias, sob pena de arquivamento definitivo.

Este despacho não gera direito a fotocópia por parte de terceiros.

---

<b>BR302021005647-0</b>	Arquivamento definitivo de pedido de registro por falta de cumprimento de exigência técnica Código de despacho: 139 <b>Titular: UNIMASTER USINAGEM LTDA [BR/MG]</b> Detalhes do despacho: Pedido arquivado por não ter sido apresentada a petição de cumprimento de exigência no prazo legal de 60 dias da publicação da exigência técnica.
<b>BR302022002320-5</b>	Arquivamento definitivo de pedido de registro por falta de cumprimento de exigência técnica Código de despacho: 139 <b>Titular: NATHÁLIA RIBEIRO DE OLIVEIRA [BR/SP]</b> Detalhes do despacho: Pedido arquivado por não ter sido apresentada a petição de cumprimento de exigência no prazo legal de 60 dias da publicação da exigência técnica.
<b>BR302022005170-5</b>	Arquivamento definitivo de pedido de registro por falta de cumprimento de exigência técnica Código de despacho: 139 <b>Titular: MICHELLE DA SILVA BEZERRA [BR/CE] e EMERSON DOS SANTOS LIRA [BR/CE]</b> Detalhes do despacho: Pedido arquivado por não ter sido apresentada a petição de cumprimento de exigência no prazo legal de 60 dias da publicação da exigência técnica.
<b>BR302022005353-8</b>	Arquivamento definitivo de pedido de registro por falta de cumprimento de exigência técnica Código de despacho: 139 <b>Titular: O FRANCÊS GRAVATARIA LTDA - ME [BR/SP]</b> Detalhes do despacho: Pedido arquivado por não ter sido apresentada a petição de cumprimento de exigência no prazo legal de 60 dias da publicação da exigência técnica.
<b>BR302023002273-2</b>	Arquivamento definitivo de pedido de registro por falta de cumprimento de exigência técnica Código de despacho: 139 <b>Titular: AURIC ENTERPRISES, LLC [US]</b> Procurador: CLARKE, MODET PROPRIEDADE INTELECTUAL LTDA. Detalhes do despacho: Pedido arquivado por não ter sido apresentada a petição de cumprimento de exigência no prazo legal de 60 dias da publicação da exigência técnica.
<b>BR302023002769-6</b>	Arquivamento definitivo de pedido de registro por falta de cumprimento de exigência técnica Código de despacho: 139 <b>Titular: THOMAS LAIQ [NO]</b> Procurador: DAVID DO NASCIMENTO ADVOGADOS ASSOCIADOS Detalhes do despacho: Pedido arquivado por não ter sido apresentada a petição de cumprimento de exigência no prazo legal de 60 dias da publicação da exigência técnica.

---



---

BR302023003430-7	Arquivamento definitivo de pedido de registro por falta de cumprimento de exigência técnica Código de despacho: 139 <b>Titular: DELTAFLEX INDUSTRIA E COMERCIO DE MOVEIS LTDA-ME [BR/SP]</b> Procurador: HEMERSON GABRIEL SILVA Detalhes do despacho: Pedido arquivado por não ter sido apresentada a petição de cumprimento de exigência no prazo legal de 60 dias da publicação da exigência técnica.
BR302024003106-8	Arquivamento definitivo de pedido de registro por falta de cumprimento de exigência técnica Código de despacho: 139 <b>Titular: SAMPEL INDUSTRIA E COMERCIO DE PEÇAS AUTOMOTIVAS LTDA [BR/SP]</b> Procurador: Somarca Assessoria Empresarial S/C Ltda. Detalhes do despacho: Pedido arquivado por não ter sido apresentada a petição de cumprimento de exigência no prazo legal de 60 dias da publicação da exigência técnica.
BR302024003715-5	Arquivamento definitivo de pedido de registro por falta de cumprimento de exigência técnica Código de despacho: 139 <b>Titular: COXILHA AGRICOLA LTDA [BR/RS]</b> Procurador: Clair Antonio Leusin Detalhes do despacho: Pedido arquivado por não ter sido apresentada a petição de cumprimento de exigência no prazo legal de 60 dias da publicação da exigência técnica.
BR302024003753-8	Arquivamento definitivo de pedido de registro por falta de cumprimento de exigência técnica Código de despacho: 139 <b>Titular: UNIVERSIDADE FEDERAL DE UBERLÂNDIA [BR/MG] e PETRÓLEO BRASILEIRO S.A. - PETROBRAS [BR/RJ]</b> Detalhes do despacho: Pedido arquivado por não ter sido apresentada a petição de cumprimento de exigência no prazo legal de 60 dias da publicação da exigência técnica.
BR302024003867-4	Arquivamento definitivo de pedido de registro por falta de cumprimento de exigência técnica Código de despacho: 139 <b>Titular: KD COMERCIO DE MOVEIS E DECORACAO LTDA [BR/SP]</b> Detalhes do despacho: Pedido arquivado por não ter sido apresentada a petição de cumprimento de exigência no prazo legal de 60 dias da publicação da exigência técnica.
BR302024004087-3	Arquivamento definitivo de pedido de registro por falta de cumprimento de exigência técnica Código de despacho: 139 <b>Titular: SAVIA PROPRIEDADE INTELECTUAL LTDA [BR/PR]</b> Procurador: ANDREZA RODRIGUES DA SILVA Detalhes do despacho: Pedido arquivado por não ter sido apresentada a petição de cumprimento de exigência no prazo legal de 60 dias da publicação da exigência técnica.
BR302024004104-7	Arquivamento definitivo de pedido de registro por falta de cumprimento de exigência técnica Código de despacho: 139 <b>Titular: SAVIA PROPRIEDADE INTELECTUAL LTDA [BR/PR]</b> Procurador: ANDREZA RODRIGUES DA SILVA Detalhes do despacho: Pedido arquivado por não ter sido apresentada a petição de cumprimento de exigência no prazo legal de 60 dias da publicação da exigência técnica.
BR302024004105-5	Arquivamento definitivo de pedido de registro por falta de cumprimento de exigência técnica Código de despacho: 139 <b>Titular: SAVIA PROPRIEDADE INTELECTUAL LTDA [BR/PR]</b> Procurador: ANDREZA RODRIGUES DA SILVA Detalhes do despacho: Pedido arquivado por não ter sido apresentada a petição de cumprimento de exigência no prazo legal de 60 dias da publicação da exigência técnica.
BR302024004121-7	Arquivamento definitivo de pedido de registro por falta de cumprimento de exigência técnica Código de despacho: 139 <b>Titular: SAVIA PROPRIEDADE INTELECTUAL LTDA [BR/PR]</b> Procurador: ANDREZA RODRIGUES DA SILVA Detalhes do despacho: Pedido arquivado por não ter sido apresentada a petição de cumprimento de exigência no prazo legal de 60 dias da publicação da exigência técnica.
BR302024004217-5	Arquivamento definitivo de pedido de registro por falta de cumprimento de exigência técnica Código de despacho: 139 <b>Titular: ARAUJO LOPES &amp; CIA LTDA [BR/SC]</b> Detalhes do despacho: Pedido arquivado por não ter sido apresentada a petição de cumprimento de exigência no prazo legal de 60 dias da publicação da exigência técnica.

---

---

BR302024004218-3	Arquivamento definitivo de pedido de registro por falta de cumprimento de exigência técnica Código de despacho: 139 <b>Titular: ARAUJO LOPES &amp; CIA LTDA [BR/SC]</b> Detalhes do despacho: Pedido arquivado por não ter sido apresentada a petição de cumprimento de exigência no prazo legal de 60 dias da publicação da exigência técnica.
BR302024004219-1	Arquivamento definitivo de pedido de registro por falta de cumprimento de exigência técnica Código de despacho: 139 <b>Titular: DOG STAR FOODS NUTRIÇÃO ANIMAL EIRELI [BR/SP]</b> Procurador: Antônio Sérgio Mucci Detalhes do despacho: Pedido arquivado por não ter sido apresentada a petição de cumprimento de exigência no prazo legal de 60 dias da publicação da exigência técnica.
BR302024004300-7	Arquivamento definitivo de pedido de registro por falta de cumprimento de exigência técnica Código de despacho: 139 <b>Titular: ITENS COMERCIO DE ARTIGOS DE DECORAÇÃO EIRELI [BR/SP]</b> Detalhes do despacho: Pedido arquivado por não ter sido apresentada a petição de cumprimento de exigência no prazo legal de 60 dias da publicação da exigência técnica.
BR302024004305-8	Arquivamento definitivo de pedido de registro por falta de cumprimento de exigência técnica Código de despacho: 139 <b>Titular: ITENS COMERCIO DE ARTIGOS DE DECORAÇÃO EIRELI [BR/SP]</b> Detalhes do despacho: Pedido arquivado por não ter sido apresentada a petição de cumprimento de exigência no prazo legal de 60 dias da publicação da exigência técnica.
BR302024004322-8	Arquivamento definitivo de pedido de registro por falta de cumprimento de exigência técnica Código de despacho: 139 <b>Titular: ITENS COMERCIO DE ARTIGOS DE DECORAÇÃO EIRELI [BR/SP]</b> Detalhes do despacho: Pedido arquivado por não ter sido apresentada a petição de cumprimento de exigência no prazo legal de 60 dias da publicação da exigência técnica.
BR302024004534-4	Arquivamento definitivo de pedido de registro por falta de cumprimento de exigência técnica Código de despacho: 139 <b>Titular: INSTITUTO FEDERAL DE EDUCAÇÃO, CIÊNCIA E TECNOLOGIA DE ALAGOAS - IFAL [BR/AL]</b> Detalhes do despacho: Pedido arquivado por não ter sido apresentada a petição de cumprimento de exigência no prazo legal de 60 dias da publicação da exigência técnica.
BR302024004910-2	Arquivamento definitivo de pedido de registro por falta de cumprimento de exigência técnica Código de despacho: 139 <b>Titular: INJEPPLAUSE INDUSTRIA DE SOLATOS LTDA [BR/SP]</b> Procurador: Luis Gustavo Volpe Detalhes do despacho: Pedido arquivado por não ter sido apresentada a petição de cumprimento de exigência no prazo legal de 60 dias da publicação da exigência técnica.
BR302024005092-5	Arquivamento definitivo de pedido de registro por falta de cumprimento de exigência técnica Código de despacho: 139 <b>Titular: UNIVIDROS COM E IND E IMPORTADORA DE VIDROS LTDA [BR/SC]</b> Procurador: Cerumar Serviços em Propriedade Intelectual Ltda Detalhes do despacho: Pedido arquivado por não ter sido apresentada a petição de cumprimento de exigência no prazo legal de 60 dias da publicação da exigência técnica.
BR302024005234-0	Arquivamento definitivo de pedido de registro por falta de cumprimento de exigência técnica Código de despacho: 139 <b>Titular: DENDÊ DO TAUÁ S/A DENTAUÁ. [BR/PA]</b> Procurador: AGILITY CONSULTORIA EM PROPRIEDADE INTELECTUAL LTDA Detalhes do despacho: Pedido arquivado por não ter sido apresentada a petição de cumprimento de exigência no prazo legal de 60 dias da publicação da exigência técnica.
BR302024005359-2	Arquivamento definitivo de pedido de registro por falta de cumprimento de exigência técnica Código de despacho: 139 <b>Titular: MANA CONSULTORIA E PROJETOS LTDA [BR/RJ]</b> Detalhes do despacho: Pedido arquivado por não ter sido apresentada a petição de cumprimento de exigência no prazo legal de 60 dias da publicação da exigência técnica.

---

---

BR302024005577-3	Arquivamento definitivo de pedido de registro por falta de cumprimento de exigência técnica Código de despacho: 139 <b>Titular: EGGERS SERVICOS EMPRESARIAIS LTDA [BR/PR]</b> Procurador: Rodrigo Bordignon Detalhes do despacho: Pedido arquivado por não ter sido apresentada a petição de cumprimento de exigência no prazo legal de 60 dias da publicação da exigência técnica.
BR302024005585-4	Arquivamento definitivo de pedido de registro por falta de cumprimento de exigência técnica Código de despacho: 139 <b>Titular: WOOD IN BOX LTDA [BR/PR]</b> Procurador: Alexandre Pietrângelo Lima Detalhes do despacho: Pedido arquivado por não ter sido apresentada a petição de cumprimento de exigência no prazo legal de 60 dias da publicação da exigência técnica.
BR302024005588-9	Arquivamento definitivo de pedido de registro por falta de cumprimento de exigência técnica Código de despacho: 139 <b>Titular: WOOD IN BOX LTDA [BR/PR]</b> Procurador: Alexandre Pietrângelo Lima Detalhes do despacho: Pedido arquivado por não ter sido apresentada a petição de cumprimento de exigência no prazo legal de 60 dias da publicação da exigência técnica.
BR302024005589-7	Arquivamento definitivo de pedido de registro por falta de cumprimento de exigência técnica Código de despacho: 139 <b>Titular: WOOD IN BOX LTDA [BR/PR]</b> Procurador: Alexandre Pietrângelo Lima Detalhes do despacho: Pedido arquivado por não ter sido apresentada a petição de cumprimento de exigência no prazo legal de 60 dias da publicação da exigência técnica.
BR302024005603-6	Arquivamento definitivo de pedido de registro por falta de cumprimento de exigência técnica Código de despacho: 139 <b>Titular: CENARIUM BRASIL CENÁRIOS EXPOSIÇÕES ILUMINAÇÕES LTDA [BR/PR]</b> Detalhes do despacho: Pedido arquivado por não ter sido apresentada a petição de cumprimento de exigência no prazo legal de 60 dias da publicação da exigência técnica.
BR302024005726-1	Arquivamento definitivo de pedido de registro por falta de cumprimento de exigência técnica Código de despacho: 139 <b>Titular: MILK - INDÚSTRIA E COMÉRCIO DE BRINQUEDOS LTDA [BR/SP]</b> Procurador: Marcelo Domingos Detalhes do despacho: Pedido arquivado por não ter sido apresentada a petição de cumprimento de exigência no prazo legal de 60 dias da publicação da exigência técnica.
BR302024006151-0	Arquivamento definitivo de pedido de registro por falta de cumprimento de exigência técnica Código de despacho: 139 <b>Titular: KALIARQUITETURA SERVICOS DE ARQUITETURA LTDA. [BR/RS]</b> Detalhes do despacho: Pedido arquivado por não ter sido apresentada a petição de cumprimento de exigência no prazo legal de 60 dias da publicação da exigência técnica.
BR302024006349-0	Arquivamento definitivo de pedido de registro por falta de cumprimento de exigência técnica Código de despacho: 139 <b>Titular: HUNTER &amp; RODRIGUES LTDA [BR/RS]</b> Procurador: INOVAPICOR CONSULTORIA EMPRESARIAL LTDA Detalhes do despacho: Pedido arquivado por não ter sido apresentada a petição de cumprimento de exigência no prazo legal de 60 dias da publicação da exigência técnica.
BR302024006391-1	Arquivamento definitivo de pedido de registro por falta de cumprimento de exigência técnica Código de despacho: 139 <b>Titular: NINGBO LUKAI ELECTRIC APPLIANCE CO., LTD [CN]</b> Procurador: LAWI SERVIÇOS PARA STARTUPS LTDA Detalhes do despacho: Pedido arquivado por não ter sido apresentada a petição de cumprimento de exigência no prazo legal de 60 dias da publicação da exigência técnica.
BR302024006392-0	Arquivamento definitivo de pedido de registro por falta de cumprimento de exigência técnica Código de despacho: 139 <b>Titular: NINGBO LUKAI ELECTRIC APPLIANCE CO., LTD [CN]</b> Procurador: LAWI SERVIÇOS PARA STARTUPS LTDA Detalhes do despacho: Pedido arquivado por não ter sido apresentada a petição de cumprimento de exigência no prazo legal de 60 dias da publicação da exigência técnica.

---

---

BR302024006395-4	Arquivamento definitivo de pedido de registro por falta de cumprimento de exigência técnica Código de despacho: 139 <b>Titular: LIU MI LANG [BR/SP]</b> Procurador: Alcides Ribeiro Filho Detalhes do despacho: Pedido arquivado por não ter sido apresentada a petição de cumprimento de exigência no prazo legal de 60 dias da publicação da exigência técnica.
BR302024006521-3	Arquivamento definitivo de pedido de registro por falta de cumprimento de exigência técnica Código de despacho: 139 <b>Titular: UNIVERSIDADE FEDERAL DA PARAIBA [BR/PB]</b> Detalhes do despacho: Pedido arquivado por não ter sido apresentada a petição de cumprimento de exigência no prazo legal de 60 dias da publicação da exigência técnica.
BR302024006542-6	Arquivamento definitivo de pedido de registro por falta de cumprimento de exigência técnica Código de despacho: 139 <b>Titular: PASCOALI E HEIKO ARQUITETURA LTDA [BR/PR]</b> Procurador: Luana Cavalcante Pereira Detalhes do despacho: Pedido arquivado por não ter sido apresentada a petição de cumprimento de exigência no prazo legal de 60 dias da publicação da exigência técnica.
BR302024006561-2	Arquivamento definitivo de pedido de registro por falta de cumprimento de exigência técnica Código de despacho: 139 <b>Titular: PAULO SERGIO BIAGI [BR/SP]</b> Procurador: Marcelo Gozeloto Detalhes do despacho: Pedido arquivado por não ter sido apresentada a petição de cumprimento de exigência no prazo legal de 60 dias da publicação da exigência técnica.
BR302024006582-5	Arquivamento definitivo de pedido de registro por falta de cumprimento de exigência técnica Código de despacho: 139 <b>Titular: INDÚSTRIA DE PELES MINUANO LTDA [BR/RS]</b> Procurador: Andréa Kirst Schneider Detalhes do despacho: Pedido arquivado por não ter sido apresentada a petição de cumprimento de exigência no prazo legal de 60 dias da publicação da exigência técnica.
BR302024006649-0	Arquivamento definitivo de pedido de registro por falta de cumprimento de exigência técnica Código de despacho: 139 <b>Titular: METALURGICA ESTRELA DE ACO LTDA [BR/GO]</b> Procurador: DIREÇÃO MARCAS E PATENTES LTDA Detalhes do despacho: Pedido arquivado por não ter sido apresentada a petição de cumprimento de exigência no prazo legal de 60 dias da publicação da exigência técnica.
BR302024006657-0	Arquivamento definitivo de pedido de registro por falta de cumprimento de exigência técnica Código de despacho: 139 <b>Titular: HENRIQUE INDUSTRIA E COMERCIO DE MOVEIS JACI LTDA [BR/SP]</b> Procurador: cancelado Detalhes do despacho: Pedido arquivado por não ter sido apresentada a petição de cumprimento de exigência no prazo legal de 60 dias da publicação da exigência técnica.
BR302024006723-2	Arquivamento definitivo de pedido de registro por falta de cumprimento de exigência técnica Código de despacho: 139 <b>Titular: BREX IMPORTADORA E DISTRIBUIDORA LTDA. [BR/SP]</b> Procurador: Michel Pereira da Silva Detalhes do despacho: Pedido arquivado definitivamente por não ter sido apresentada a petição de cumprimento de exigência técnica no prazo legal de 60 dias a contar da publicação na RPI 2856, de 30/09/2025.
BR302024006725-9	Arquivamento definitivo de pedido de registro por falta de cumprimento de exigência técnica Código de despacho: 139 <b>Titular: BREX IMPORTADORA E DISTRIBUIDORA LTDA. [BR/SP]</b> Procurador: Michel Pereira da Silva Detalhes do despacho: Pedido arquivado definitivamente por não ter sido apresentada a petição de cumprimento de exigência técnica no prazo legal de 60 dias a contar da publicação na RPI 2856, de 30/09/2025.
BR302024006726-7	Arquivamento definitivo de pedido de registro por falta de cumprimento de exigência técnica Código de despacho: 139 <b>Titular: BREX IMPORTADORA E DISTRIBUIDORA LTDA. [BR/SP]</b> Procurador: Michel Pereira da Silva Detalhes do despacho: Pedido arquivado definitivamente por não ter sido apresentada a petição de cumprimento de exigência técnica no prazo legal de 60 dias a contar da publicação na RPI 2856, de 30/09/2025.

---

---

BR302024006727-5	Arquivamento definitivo de pedido de registro por falta de cumprimento de exigência técnica Código de despacho: 139 <b>Titular: BREX IMPORTADORA E DISTRIBUIDORA LTDA. [BR/SP]</b> Procurador: Michel Pereira da Silva Detalhes do despacho: Pedido arquivado definitivamente por não ter sido apresentada a petição de cumprimento de exigência técnica no prazo legal de 60 dias a contar da publicação na RPI 2856, de 30/09/2025.
BR302024006732-1	Arquivamento definitivo de pedido de registro por falta de cumprimento de exigência técnica Código de despacho: 139 <b>Titular: BREX IMPORTADORA E DISTRIBUIDORA LTDA. [BR/SP]</b> Procurador: Michel Pereira da Silva Detalhes do despacho: Pedido arquivado definitivamente por não ter sido apresentada a petição de cumprimento de exigência técnica no prazo legal de 60 dias a contar da publicação na RPI 2856, de 30/09/2025.
BR302024006733-0	Arquivamento definitivo de pedido de registro por falta de cumprimento de exigência técnica Código de despacho: 139 <b>Titular: BREX IMPORTADORA E DISTRIBUIDORA LTDA. [BR/SP]</b> Procurador: Michel Pereira da Silva Detalhes do despacho: Pedido arquivado definitivamente por não ter sido apresentada a petição de cumprimento de exigência técnica no prazo legal de 60 dias a contar da publicação na RPI 2856, de 30/09/2025.
BR302024006736-4	Arquivamento definitivo de pedido de registro por falta de cumprimento de exigência técnica Código de despacho: 139 <b>Titular: BREX IMPORTADORA E DISTRIBUIDORA LTDA. [BR/SP]</b> Procurador: Michel Pereira da Silva Detalhes do despacho: Pedido arquivado definitivamente por não ter sido apresentada a petição de cumprimento de exigência técnica no prazo legal de 60 dias a contar da publicação na RPI 2856, de 30/09/2025.
BR302024006738-0	Arquivamento definitivo de pedido de registro por falta de cumprimento de exigência técnica Código de despacho: 139 <b>Titular: BREX IMPORTADORA E DISTRIBUIDORA LTDA. [BR/SP]</b> Procurador: Michel Pereira da Silva Detalhes do despacho: Pedido arquivado definitivamente por não ter sido apresentada a petição de cumprimento de exigência técnica no prazo legal de 60 dias a contar da publicação na RPI 2856, de 30/09/2025.
BR302024006739-9	Arquivamento definitivo de pedido de registro por falta de cumprimento de exigência técnica Código de despacho: 139 <b>Titular: BREX IMPORTADORA E DISTRIBUIDORA LTDA. [BR/SP]</b> Procurador: Michel Pereira da Silva Detalhes do despacho: Pedido arquivado definitivamente por não ter sido apresentada a petição de cumprimento de exigência técnica no prazo legal de 60 dias a contar da publicação na RPI 2856, de 30/09/2025.
BR302024006741-0	Arquivamento definitivo de pedido de registro por falta de cumprimento de exigência técnica Código de despacho: 139 <b>Titular: BREX IMPORTADORA E DISTRIBUIDORA LTDA. [BR/SP]</b> Procurador: Michel Pereira da Silva Detalhes do despacho: Pedido arquivado definitivamente por não ter sido apresentada a petição de cumprimento de exigência técnica no prazo legal de 60 dias a contar da publicação na RPI 2856, de 30/09/2025.
BR302024006744-5	Arquivamento definitivo de pedido de registro por falta de cumprimento de exigência técnica Código de despacho: 139 <b>Titular: BREX IMPORTADORA E DISTRIBUIDORA LTDA. [BR/SP]</b> Procurador: Michel Pereira da Silva Detalhes do despacho: Pedido arquivado definitivamente por não ter sido apresentada a petição de cumprimento de exigência técnica no prazo legal de 60 dias a contar da publicação na RPI 2856, de 30/09/2025.
BR302024006745-3	Arquivamento definitivo de pedido de registro por falta de cumprimento de exigência técnica Código de despacho: 139 <b>Titular: BREX IMPORTADORA E DISTRIBUIDORA LTDA. [BR/SP]</b> Procurador: Michel Pereira da Silva Detalhes do despacho: Pedido arquivado definitivamente por não ter sido apresentada a petição de cumprimento de exigência técnica no prazo legal de 60 dias a contar da publicação na RPI 2856, de 30/09/2025.
BR302024006746-1	Arquivamento definitivo de pedido de registro por falta de cumprimento de exigência técnica Código de despacho: 139 <b>Titular: BREX IMPORTADORA E DISTRIBUIDORA LTDA. [BR/SP]</b> Procurador: Michel Pereira da Silva Detalhes do despacho: Pedido arquivado definitivamente por não ter sido apresentada a petição de cumprimento de exigência técnica no prazo legal de 60 dias a contar da publicação na RPI 2856, de 30/09/2025.

---



## Por falta de resposta à exigência técnica em designação

Os pedidos de registro de desenho industrial, listados a seguir, foram, definitivamente, arquivados, em vista da ausência de resposta a uma exigência técnica. Com respeito a esses processos, encerra-se a instância administrativa, nos termos do parágrafo 3º do artigo 106 da Lei da Propriedade Industrial (LPI, lei n.º 9.279, de 14 de maio de 1996).

Art. 106. Depositado o pedido de registro de desenho industrial e observado o disposto nos arts. 100, 101 e 104, será automaticamente publicado e simultaneamente concedido o registro, expedindo-se o respectivo certificado.

§ 3º Não atendido o disposto nos arts. 101 e 104, será formulada exigência, que deverá ser respondida em 60 (sessenta) dias, sob pena de arquivamento definitivo.

Este despacho não gera direito a fotocópia por parte de terceiros.

---

**BR312025246538-2**  
**DM/246538**

Arquivamento definitivo de designação de registro por falta de cumprimento de exigência técnica  
Código de despacho: 1222  
**Titular(es): eZtain Lab [FR]**  
Procurador: Cabinet NUSS  
Detalhes do despacho: Pedido arquivado por não ter sido apresentada a petição de cumprimento de exigência no prazo legal de 60 dias da publicação da exigência técnica.

---

**BR312025246561-7**  
**DM/246561**

Arquivamento definitivo de designação de registro por falta de cumprimento de exigência técnica  
Código de despacho: 1222  
**Titular(es): SEB [FR]**  
Procurador: SEB DEVELOPPEMENT/ Direction Juridique / Isabelle PIERRE  
Detalhes do despacho: Pedido arquivado por não ter sido apresentada a petição de cumprimento de exigência no prazo legal de 60 dias da publicação da exigência técnica.

---



## Concessões de registros de desenho industrial

Registro de desenho industrial concedido

Concessão em designação



## Registro de desenho industrial concedido

Os registros de desenho industrial, listados a seguir, foram concedidos, nos termos dos artigos 106 da Lei da Propriedade Industrial (LPI, lei n.º 9.279, de 14 de maio de 1996).

Art. 100. Não é registrável como desenho industrial:

I - o que for contrário à moral e aos bons costumes ou que ofenda a honra ou imagem de pessoas, ou atente contra liberdade de consciência, crença, culto religioso ou ideia e sentimentos dignos de respeito e veneração;

II - a forma necessária comum ou vulgar do objeto ou, ainda, aquela determinada essencialmente por considerações técnicas ou funcionais.

Art. 101. O pedido de registro, nas condições estabelecidas pelo INPI, conterà:

I - requerimento;

II - relatório descritivo, se for o caso;

III - reivindicações, se for o caso;

IV - desenhos ou fotografias;

V - campo de aplicação do objeto; e

VI - comprovante do pagamento da retribuição relativa ao depósito.

Parágrafo único. Os documentos que integram o pedido de registro deverão ser apresentados em língua portuguesa.

Art. 104. O pedido de registro de desenho industrial terá que se referir a um único objeto, permitida uma pluralidade de variações, desde que se destinem ao mesmo propósito e guardem entre si a mesma característica distintiva preponderante, limitado cada pedido ao máximo de 20 (vinte) variações.

Parágrafo único. O desenho deverá representar clara e suficientemente o objeto e suas variações, se houver, de modo a possibilitar sua reprodução por técnico no assunto.

Art. 106. Depositado o pedido de registro de desenho industrial e observado o disposto nos arts. 100, 101 e 104, será automaticamente publicado e simultaneamente concedido o registro, expedindo-se o respectivo certificado.

Os certificados dos registros de desenho industrial ora concedidos estarão disponíveis no site do INPI ([www.inpi.gov.br](http://www.inpi.gov.br)), em até 60 (sessenta) dias contados da publicação desta RPI.).

---

BR302018003531-3

Concessão de registro

Código de despacho: 158

**Titular: PSA AUTOMOBILES SA [FR]**

Autor: JEAN-PIERRE PLOUÉ[FR]

Título do registro: PORTA-MALAS

Data de depósito: 09/08/2018

Classificação: 12-16

Procurador: MONTAURY PIMENTA, MACHADO & VIEIRA DE MELLO ADVOGADOS



**BR302018003599-2**

Concessão de registro

Código de despacho: 158

**Titular: PSA AUTOMOBILES SA [FR]**

Autor: JEAN-PIERRE PLOUÉ[FR]

Título do registro: PAINEL DIREITO DE PORTA TRASEIRA

Data de depósito: 10/08/2018

Prioridade unionista: DM/101428 12/02/2018 WO

Classificação: 12-16

Procurador: MONTAURY PIMENTA, MACHADO &amp; VIEIRA DE MELLO ADVOGADOS

**BR302018003604-2**

Concessão de registro

Código de despacho: 158

**Titular: PSA AUTOMOBILES SA [FR]**

Autor: JEAN-PIERRE PLOUÉ[FR]

Título do registro: PARA-CHOQUE TRASEIRO LATERAL ESQUERDO

Data de depósito: 10/08/2018

Prioridade unionista: DM/101428 12/02/2018 WO

Classificação: 12-16

Procurador: MONTAURY PIMENTA, MACHADO &amp; VIEIRA DE MELLO ADVOGADOS

**BR302018003608-5**

Concessão de registro

Código de despacho: 158

**Titular: PSA AUTOMOBILES SA [FR]**

Autor: JEAN-PIERRE PLOUÉ[FR]

Título do registro: ALETA FRONTAL DIREITA

Data de depósito: 10/08/2018

Prioridade unionista: DM/101428 12/02/2018 WO

Classificação: 12-16

Procurador: MONTAURY PIMENTA, MACHADO &amp; VIEIRA DE MELLO ADVOGADOS

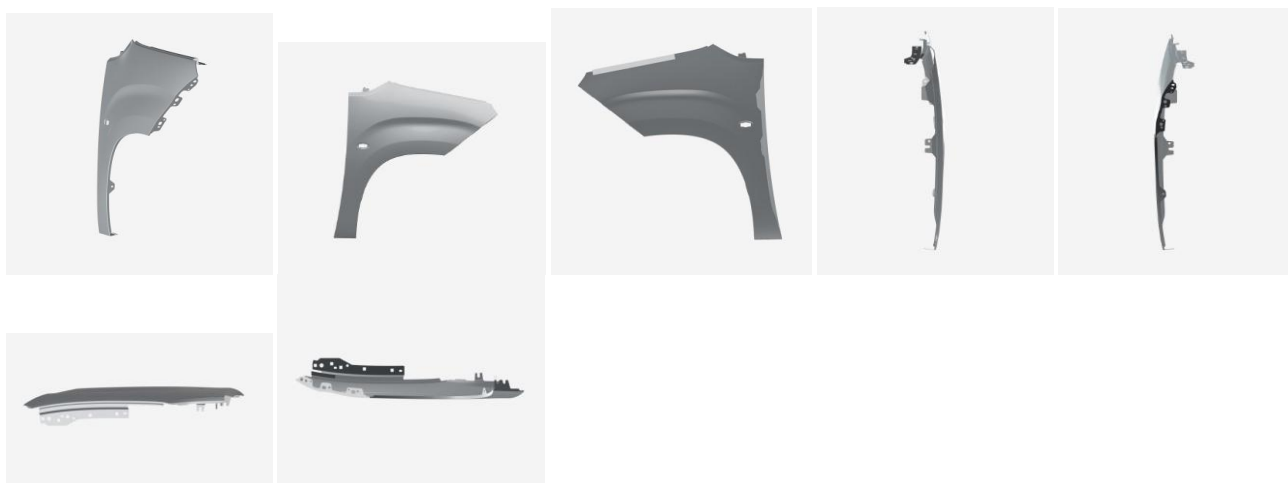
**BR302018003614-0**

Concessão de registro

Código de despacho: 158

**Titular: PSA AUTOMOBILES SA [FR]**

Autor: JEAN-PIERRE PLOUÉ[FR]

Título do registro: PORTA-MALAS

Data de depósito: 10/08/2018

Prioridade unionista: DM/101428 12/02/2018 WO

Classificação: 12-16

Procurador: MONTAURY PIMENTA, MACHADO &amp; VIEIRA DE MELLO ADVOGADOS





BR302022006756-3

Concessão de registro

Código de despacho: 158

**Titular:** JIM BEAM BRANDS CO. [US]

Autor: GREGOR JOHNSTONE[US], MIKE PERRY[US] e CLAIRE PARKER[US]

Título do registro: CINTO PARA GARRAFA

Data de depósito: 09/12/2022

Prioridade unionista: 29/842,387 13/06/2022 US

Classificação: 09-01

Procurador: TAUIL E CHEQUERADVOGADOS

Detalhes do despacho: Classe de locamo alterada de ofício para -09-01 - Garrafas, frascos, potes, garrações, garrações empalhados e recipientes com dispensadores dinâmicos, de acordo com a nota técnica 01/2024.

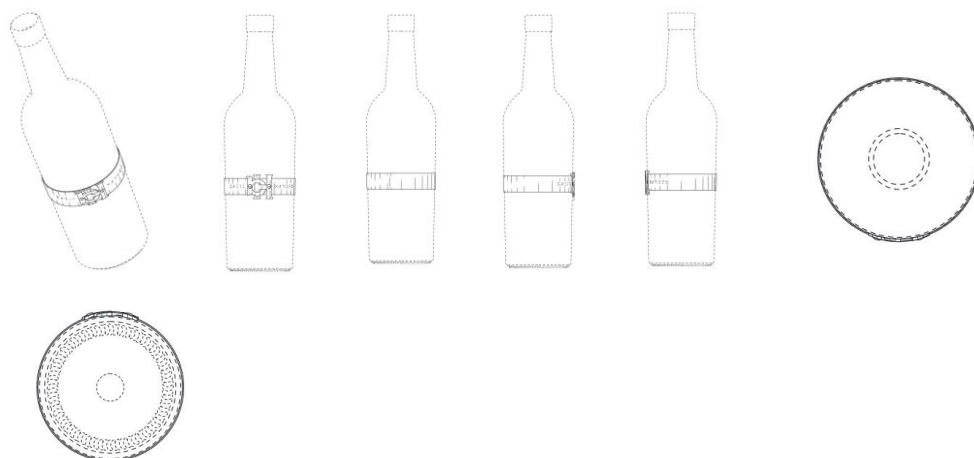

BR302024002297-2

Concessão de registro

Código de despacho: 158

**Titular:** AYAKO MASUDA BABA [BR/SP]

Autor: AYAKO MASUDA BABA[JP]

Título do registro: Símbolos gráficos

Data de depósito: 14/05/2024

Classificação: 32-00

Detalhes do despacho: De acordo com o item 3.5.2 do Manual de Desenhos Industriais, o campo Descrição do formulário só deve ser usado para incluir informações necessárias à compreensão das figuras do desenho industrial. As informações inseridas neste campo no pedido não cumprem com a finalidade pretendida e foram excluídas de ofício.



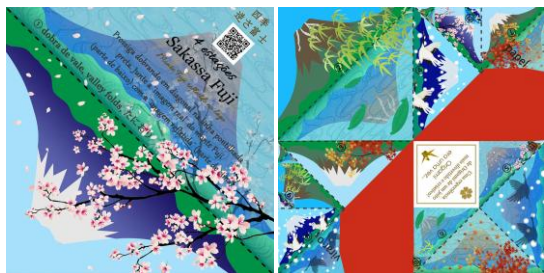

BR302024002342-1

Concessão de registro

Código de despacho: 158

**Titular: DELLAMED S.A. [BR/RS]**

Autor: FELIPE DELLA GIUSTINA[BR]

Título do registro: Cadeira de Banho Infantil

Data de depósito: 16/05/2024

Classificação: 12-12

Procurador: ANDREOLA, TOMÁS E OSS ADVOGADOS ASSOCIADOS

Detalhes do despacho: Considerando-se o item 5.3 do Manual e com base na Nota Técnica nº 01/2024 do CPAPD, foram feitas as seguintes alterações: [1] Incluída variação decorrente da diferente maneira de uso do produto, tendo em vista o item 5.3.3 do Manual; [2] adaptação do relatório descritivo; [3] adequação da numeração das figuras.

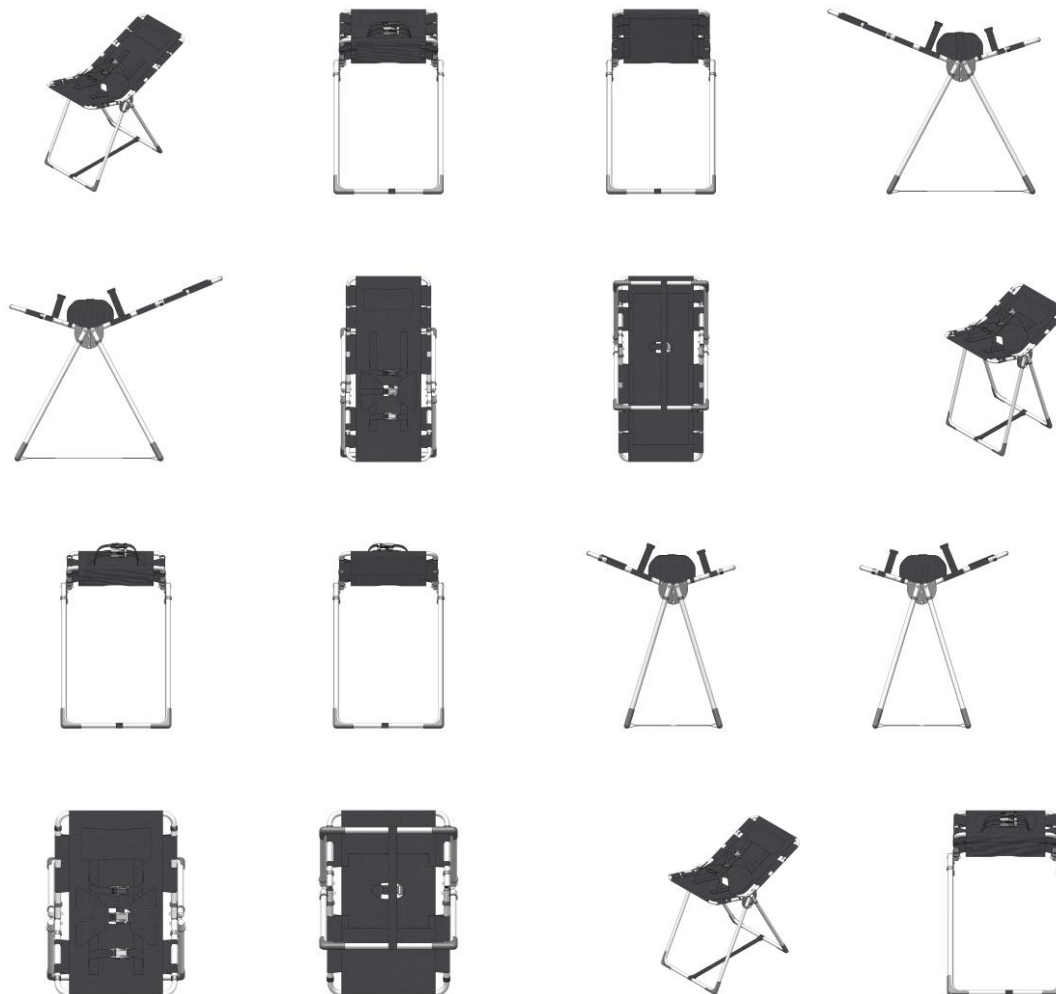

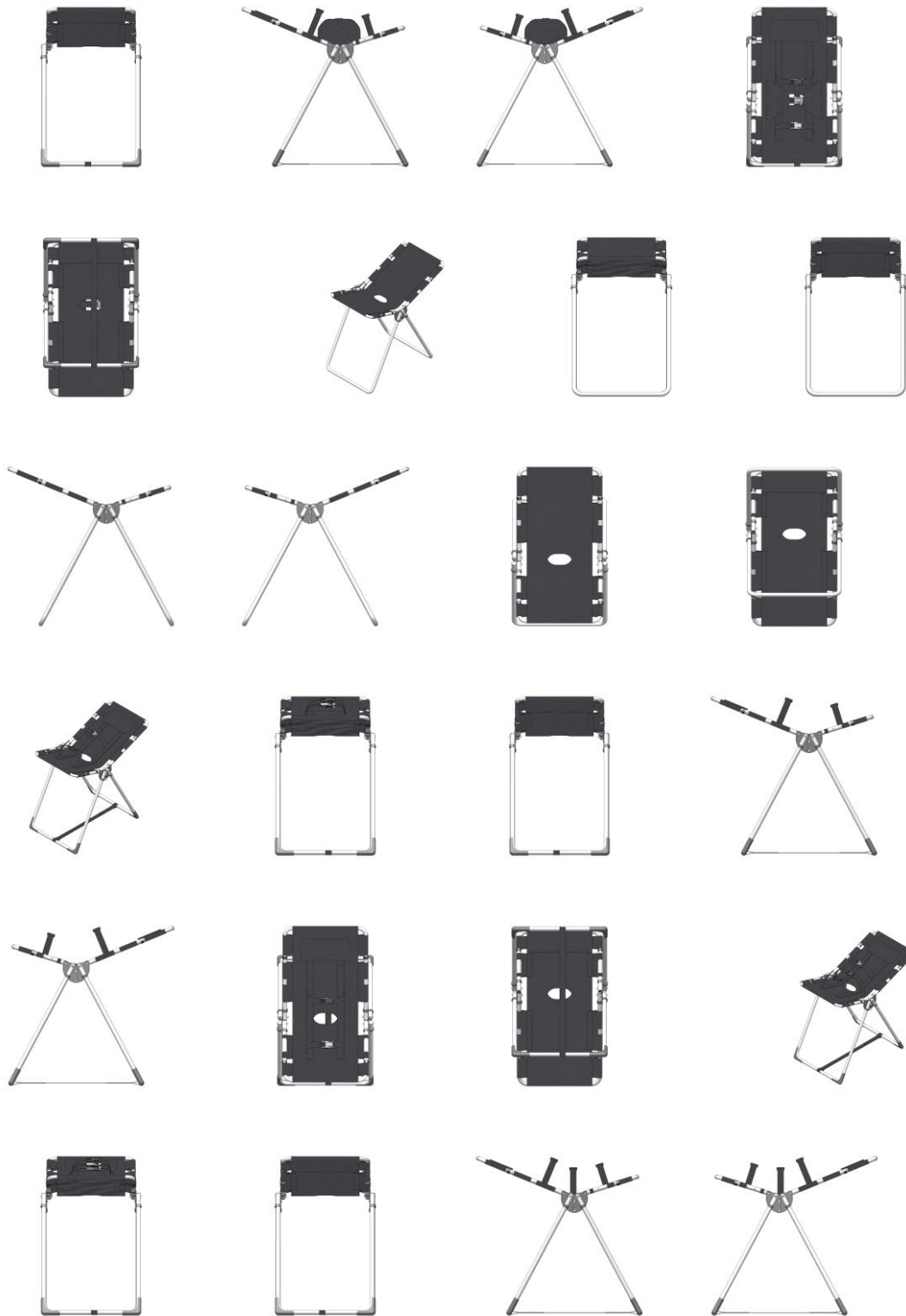



BR302024002608-0

Concessão de registro  
 Código de despacho: 158  
**Titular: CLEBER LUIS DA RÉ [BR/RS]**  
 Autor: CLEBER LUIS DA RÉ[BR]  
 Título do registro: Puxador  
 Data de depósito: 31/05/2024  
 Classificação: 08-06  
 Procurador: STOCK MARCAS E PATENTES LTDA - ME

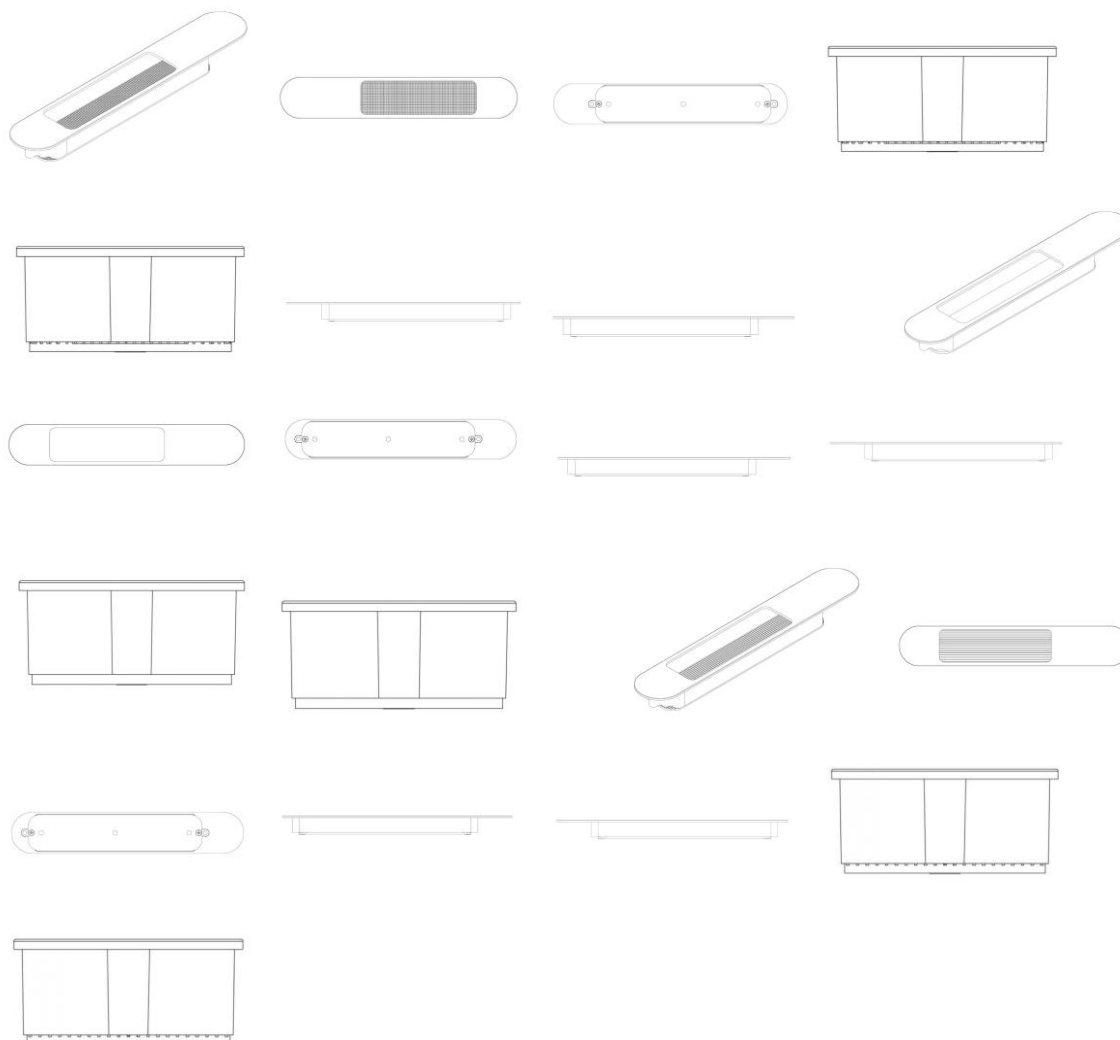

BR302025002125-1

Concessão de registro  
 Código de despacho: 158  
**Titular: COMPAGNIE GERVAIS DANONE [FR]**  
 Autor: TARCIO SCHWARZ BORGGO[BR]



Título do registro: Garrafa  
 Data de depósito: 11/04/2025  
 Prioridade unionista: 015094083-0001 28/02/2025 EM  
 Classificação: 09-01  
 Procurador: Jacques Labrunie



BR302025002683-0

Concessão de registro  
 Código de despacho: 158  
**Titular: ANRAN SUPPLY CHAIN MANAGEMENT LIMITED [CN]**  
 Autor: ZIHUA ZOU[CN]  
 Título do registro: Bonecas  
 Data de depósito: 02/05/2025  
 Classificação: 21-01  
 Procurador: Org. Mérito Marcas e Patentes Ltda.



BR302025002684-9

Concessão de registro  
 Código de despacho: 158  
**Titular: ANRAN SUPPLY CHAIN MANAGEMENT LIMITED [CN]**  
 Autor: ZIHUA ZOU[CN]  
 Título do registro: Bonecas  
 Data de depósito: 02/05/2025  
 Classificação: 21-01  
 Procurador: Org. Mérito Marcas e Patentes Ltda.



BR302025002686-5

Concessão de registro  
 Código de despacho: 158  
**Titular: ANRAN SUPPLY CHAIN MANAGEMENT LIMITED [CN]**  
 Autor: ZIHUA ZOU[CN]  
 Título do registro: Bonecas  
 Data de depósito: 02/05/2025  
 Classificação: 21-01  
 Procurador: Org. Mérito Marcas e Patentes Ltda.





BR302025002687-3

Concessão de registro  
 Código de despacho: 158  
**Titular: ANRAN SUPPLY CHAIN MANAGEMENT LIMITED [CN]**  
 Autor: ZIHUA ZOU[CN]  
 Título do registro: Bonecas  
 Data de depósito: 02/05/2025  
 Classificação: 21-01  
 Procurador: Org. Mérito Marcas e Patentes Ltda.



BR302025002688-1

Concessão de registro  
 Código de despacho: 158  
**Titular: ANRAN SUPPLY CHAIN MANAGEMENT LIMITED [CN]**  
 Autor: ZIHUA ZOU[CN]  
 Título do registro: Bonecas  
 Data de depósito: 02/05/2025  
 Classificação: 21-01  
 Procurador: Org. Mérito Marcas e Patentes Ltda.



BR302025002689-0

Concessão de registro  
 Código de despacho: 158  
**Titular: ANRAN SUPPLY CHAIN MANAGEMENT LIMITED [CN]**  
 Autor: ZIHUA ZOU[CN]  
 Título do registro: Bonecas  
 Data de depósito: 02/05/2025  
 Classificação: 21-01  
 Procurador: Org. Mérito Marcas e Patentes Ltda.





BR302025002690-3

Concessão de registro  
 Código de despacho: 158  
**Titular: ANRAN SUPPLY CHAIN MANAGEMENT LIMITED [CN]**  
 Autor: ZIHUA ZOU[CN]  
 Título do registro: Bonecas  
 Data de depósito: 02/05/2025  
 Classificação: 21-01  
 Procurador: Org. Mérito Marcas e Patentes Ltda.



BR302025002691-1

Concessão de registro  
 Código de despacho: 158  
**Titular: ANRAN SUPPLY CHAIN MANAGEMENT LIMITED [CN]**  
 Autor: ZIHUA ZOU[CN]  
 Título do registro: Bonecas  
 Data de depósito: 02/05/2025  
 Classificação: 21-01  
 Procurador: Org. Mérito Marcas e Patentes Ltda.



BR302025002692-0

Concessão de registro  
 Código de despacho: 158  
**Titular: ANRAN SUPPLY CHAIN MANAGEMENT LIMITED [CN]**  
 Autor: ZIHUA ZOU[CN]  
 Título do registro: Bonecas  
 Data de depósito: 02/05/2025  
 Classificação: 21-01  
 Procurador: Org. Mérito Marcas e Patentes Ltda.





BR302025002693-8

Concessão de registro  
 Código de despacho: 158  
**Titular: ANRAN SUPPLY CHAIN MANAGEMENT LIMITED [CN]**  
 Autor: ZIHUA ZOU[CN]  
 Título do registro: Bonecas  
 Data de depósito: 02/05/2025  
 Classificação: 21-01  
 Procurador: Org. Mérito Marcas e Patentes Ltda.



BR302025002694-6

Concessão de registro  
 Código de despacho: 158  
**Titular: ANRAN SUPPLY CHAIN MANAGEMENT LIMITED [CN]**  
 Autor: ZIHUA ZOU[CN]  
 Título do registro: Bonecas  
 Data de depósito: 02/05/2025  
 Classificação: 21-01  
 Procurador: Org. Mérito Marcas e Patentes Ltda.



BR302025002695-4

Concessão de registro  
 Código de despacho: 158  
**Titular: ANRAN SUPPLY CHAIN MANAGEMENT LIMITED [CN]**  
 Autor: ZIHUA ZOU[CN]  
 Título do registro: Bonecas  
 Data de depósito: 02/05/2025  
 Classificação: 21-01  
 Procurador: Org. Mérito Marcas e Patentes Ltda.





BR302025002696-2

Concessão de registro  
 Código de despacho: 158  
**Titular: ANRAN SUPPLY CHAIN MANAGEMENT LIMITED [CN]**  
 Autor: ZIHUA ZOU[CN]  
 Título do registro: Bonecas  
 Data de depósito: 02/05/2025  
 Classificação: 21-01  
 Procurador: Org. Mérito Marcas e Patentes Ltda.



BR302025002755-1

Concessão de registro  
 Código de despacho: 158  
**Titular: KLIVISSON DENNISON CAMPELO DOS SANTOS [BR/PB]**  
 Autor: KLIVISSON DENNISON CAMPELO DOS SANTOS[BR] e EDSON MARTONE HENRIQUE VIEIRA[BR]  
 Título do registro: Aparadores  
 Data de depósito: 06/05/2025  
 Classificação: 06-04  
 Detalhes do despacho: Com apoio no item 5.3 do Manual de Desenhos Industriais a Classificação foi alterada de ofício de 06-06 para 06-04, a fim de corresponder ao objeto requerido, conforme item 5.3.1.1 c do Manual.



BR302025002784-5

Concessão de registro  
 Código de despacho: 158  
**Titular: ANDREY ROGERIO GABRIEL DA ROCHA [BR/PR]**  
 Autor: ANDREY ROGERIO GABRIEL DA ROCHA[BR]  
 Título do registro: Suportes para escovas e pincéis  
 Data de depósito: 07/05/2025  
 Classificação: 07-09  
 Procurador: Suprema Marcas e Patentes Ltda. ME



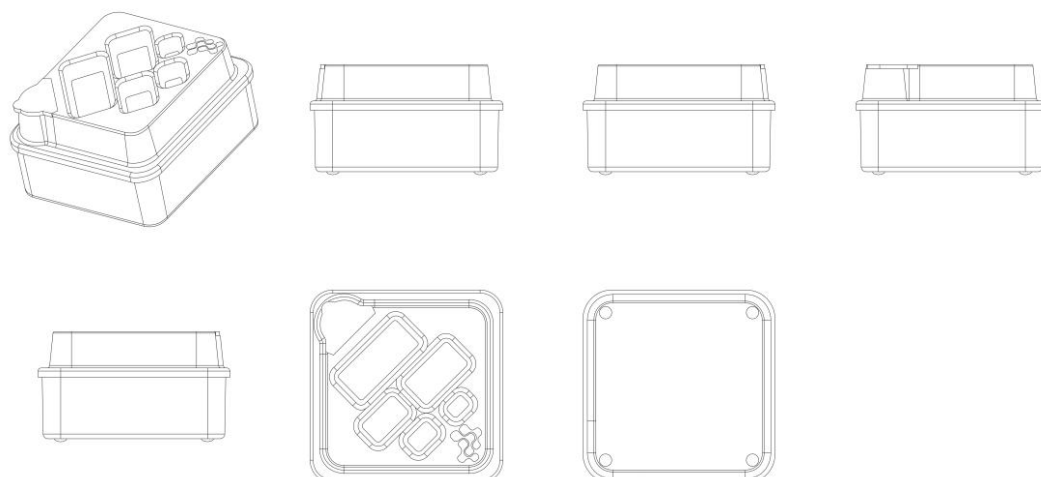

BR302025002797-7

Concessão de registro

Código de despacho: 158

**Titular:** KONINKLIJKE PHILIPS N.V. [NL]

Autor: XIN GUAN[CN], QUAN ZHANG[CN] e LIANG YONG TANG[CN]

Título do registro: MONITORES PARA PACIENTES

Data de depósito: 08/05/2025

Prioridade unionista: 015080319-0020 13/11/2024 EM

Classificação: 24-01

Procurador: HERRERO &amp; ASSOCIADOS BRASIL PROPRIEDADE INTELECTUAL LTDA.

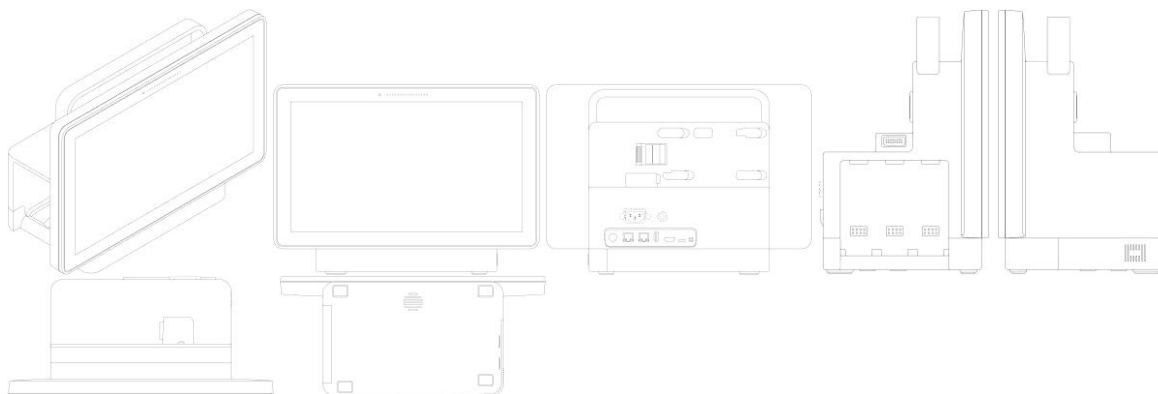

BR302025002798-5

Concessão de registro

Código de despacho: 158

**Titular:** CELSUS METALÚRGICA LTDA [BR/RS]

Autor: CARLOS DANIEL SIEGLE[BR]

Título do registro: GUIA PARA MÓVEIS

Data de depósito: 08/05/2025

Classificação: 06-06

Procurador: Vilage Marcas e Patentes Ltda





BR302025002799-3

Concessão de registro  
 Código de despacho: 158  
**Titular: COLGATE-PALMOLIVE COMPANY [US]**  
 Autor: LEIGHTON DAVIES-SMITH[US] e CHRISTOPHER RANDALL ZAIC[US]  
 Título do registro: DISPOSITIVO DE CUIDADO ORAL  
 Data de depósito: 08/05/2025  
 Prioridade unionista: 29/973,639 18/11/2024 US  
 Classificação: 04-02  
 Procurador: Clarke, Modet Propriedade Intelectual Ltda.

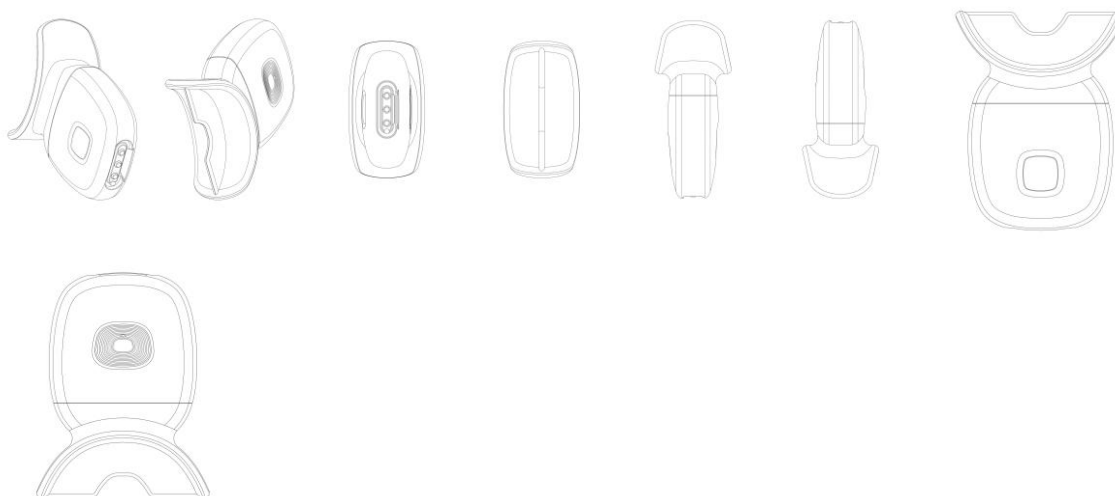

BR302025002800-0

Concessão de registro  
 Código de despacho: 158  
**Titular: JOEY INDÚSTRIA E COMÉRCIO DE CALÇADOS LTDA [BR/SP]**  
 Autor: SCOTT GORDON MCINERNEY[AU]  
 Título do registro: Calçados  
 Data de depósito: 08/05/2025  
 Classificação: 02-04  
 Procurador: Clarke, Modet Propriedade Intelectual Ltda.





BR302025002801-9

Concessão de registro  
 Código de despacho: 158  
**Títular: JOEY INDÚSTRIA E COMÉRCIO DE CALÇADOS LTDA [BR/SP]**  
 Autor: SCOTT GORDON MCINERNEY[AU]  
 Título do registro: Calçados  
 Data de depósito: 08/05/2025  
 Classificação: 02-04  
 Procurador: Clarke, Modet Propriedade Intelectual Ltda.

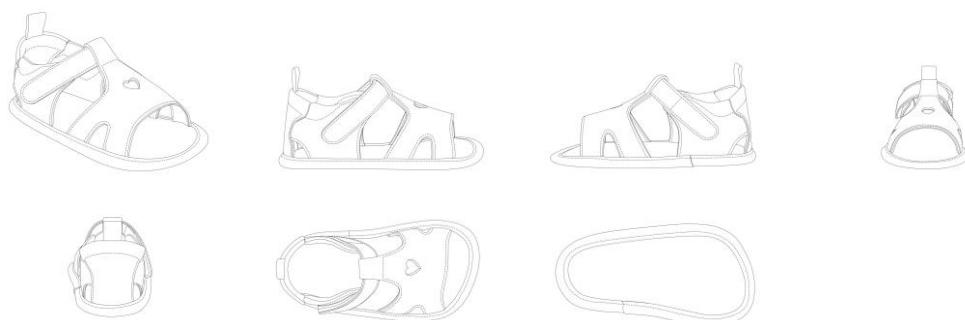

BR302025002802-7

Concessão de registro  
 Código de despacho: 158  
**Titular: JOEY INDÚSTRIA E COMÉRCIO DE CALÇADOS LTDA [BR/SP]**  
 Autor: SCOTT GORDON MCINERNEY[AU]  
 Título do registro: Calçados  
 Data de depósito: 08/05/2025  
 Classificação: 02-04  
 Procurador: Clarke, Modet Propriedade Intelectual Ltda.



BR302025002804-3

Concessão de registro  
 Código de despacho: 158  
**Titular: ARATU S.A. [BR/ES]**  
 Autor: NELIO AUGUSTO SECCHIN[BR], DIANA FROTA DE ABREU SECCHIN[BR] e SAVIO CUZZUOL DE OLIVEIRA[BR]  
 Título do registro: Armadilhas para lagostas, enguias, etc  
 Data de depósito: 08/05/2025  
 Classificação: 22-05

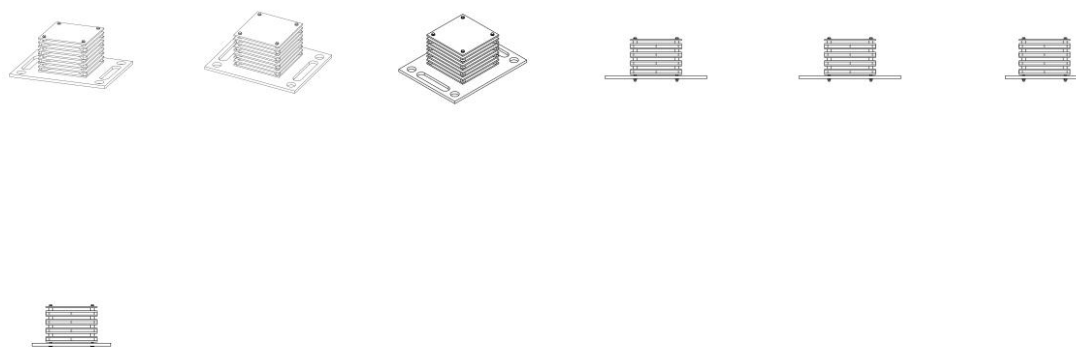

BR302025002805-1

Concessão de registro  
 Código de despacho: 158  
**Titular: ROMA JENSEN COMÉRCIO E INDÚSTRIA LTDA. [BR/SP]**



Autor: GUSTAVO JENSEN[BR]  
 Título do registro: Brinquedo  
 Data de depósito: 08/05/2025  
 Classificação: 21-01  
 Procurador: TINOCO SOARES SOCIEDADE DE ADVOGADOS



BR302025002806-0 Concessão de registro  
 Código de despacho: 158  
**Titular: ROMA JENSEN COMÉRCIO E INDÚSTRIA LTDA. [BR/SP]**  
 Autor: GUSTAVO JENSEN[BR]  
 Título do registro: Brinquedo  
 Data de depósito: 08/05/2025  
 Classificação: 21-01  
 Procurador: TINOCO SOARES SOCIEDADE DE ADVOGADOS



BR302025002807-8 Concessão de registro  
 Código de despacho: 158  
**Titular: INDÚSTRIA DE MÓVEIS LEÃO LTDA [BR/PR]**  
 Autor: YUKIO TAKIZAWA[BR]  
 Título do registro: Estantes  
 Data de depósito: 08/05/2025  
 Classificação: 06-04  
 Procurador: LUCIANO SALVIATO



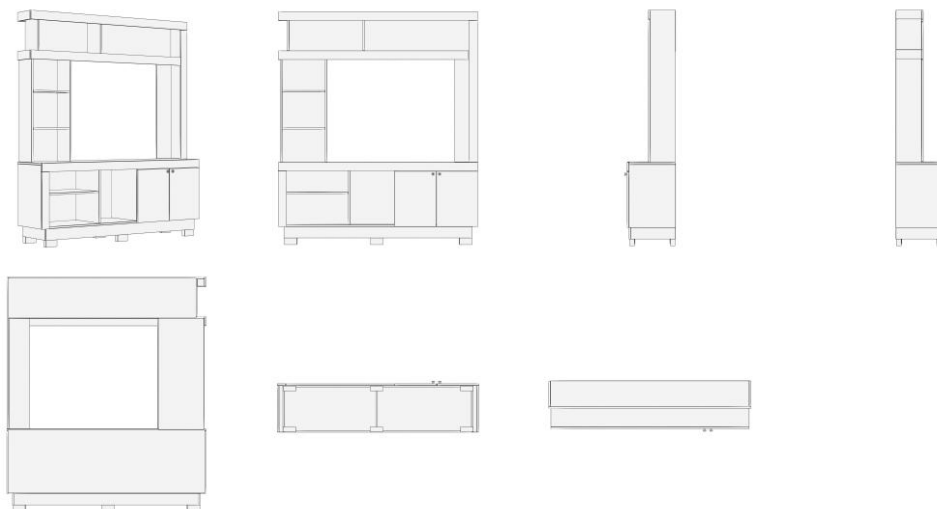

BR302025002808-6

Concessão de registro  
 Código de despacho: 158  
**Titular: MARCOS SABINO DOS SANTOS [BR/SP]**  
 Autor: MARCOS SABINO DOS SANTOS[BR]  
 Título do registro: CASA PARA GATOS  
 Data de depósito: 08/05/2025  
 Classificação: 30-02  
 Procurador: Estrela Marcas e Patentes Ltda. ME

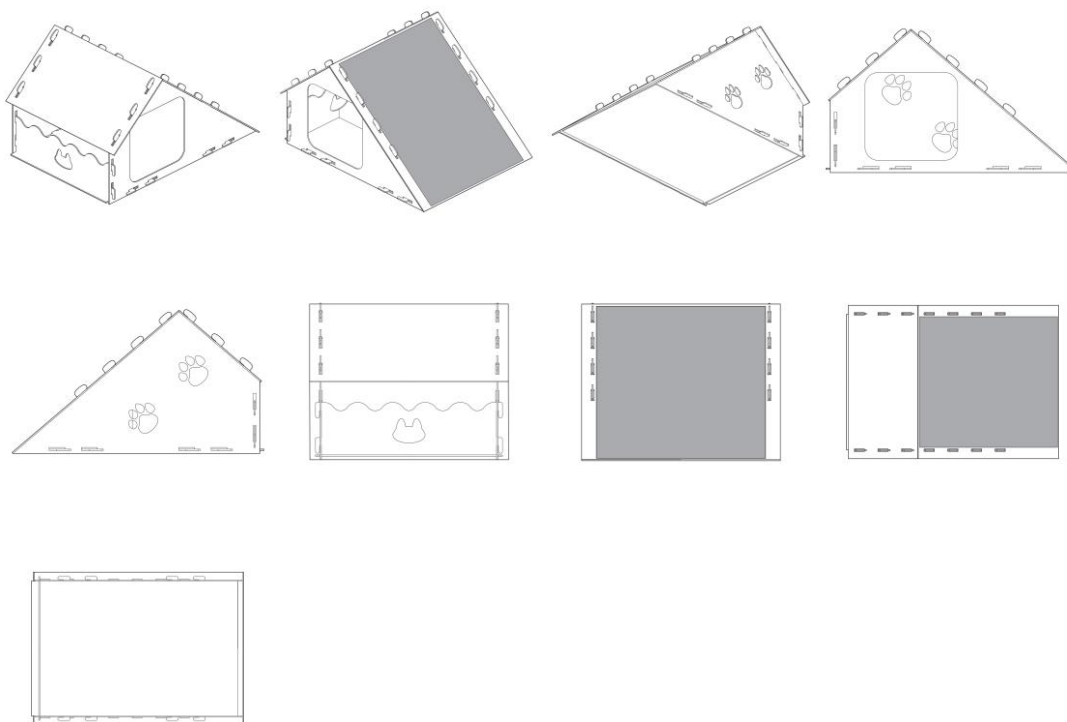

BR302025002809-4

Concessão de registro  
 Código de despacho: 158  
**Titular: JM3 INDUSTRIA E COMERCIO DE MOVEIS LTDA. [BR/SP]**  
 Autor: WIPERSON HENRIQUE FRANCISCO DE SOUZA[BR]



Título do registro: Armários com rodas  
 Data de depósito: 08/05/2025  
 Classificação: 06-04  
 Procurador: Beatriz Da Silva Negri

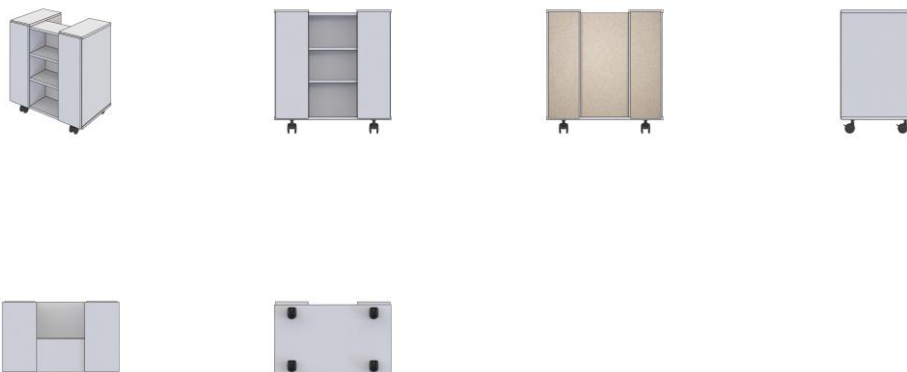

BR302025002810-8

Concessão de registro  
 Código de despacho: 158  
**Titular: GRENDENE S.A. [BR/CE]**  
 Autor: SCHANA CENCI MARIN[BR]  
 Título do registro: Calçado  
 Data de depósito: 08/05/2025  
 Classificação: 02-04  
 Procurador: Remer Villaça & Nogueira Assessoria e Consultoria de Prop. Intelectual S/S Ltda.

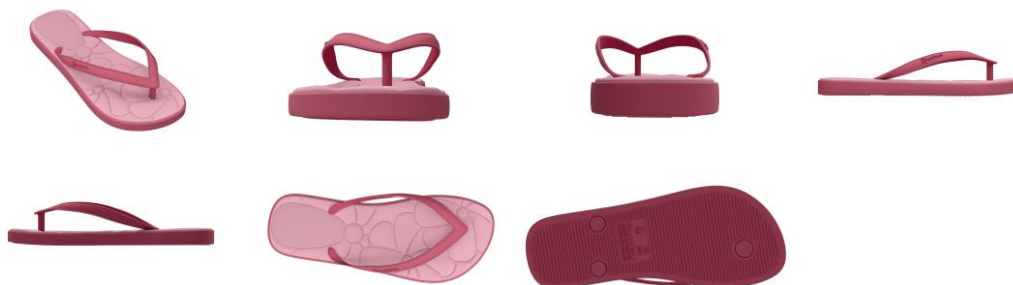

BR302025002811-6

Concessão de registro  
 Código de despacho: 158  
**Titular: THIAGO CAPOSSOLI [BR/SP]**  
 Autor: THIAGO CAPOSSOLI[BR]  
 Título do registro: Suporte para controle e headset e videogame  
 Data de depósito: 08/05/2025  
 Classificação: 14-06  
 Detalhes do despacho: Com apoio no item 5.3 do Manual de Desenhos Industriais foram feitas as seguintes alterações de ofício: .[1] Título: alterado para SUPORTE PARA CONSOLE E HEADSET DE VIDEOGAME, a fim de identificar corretamente o objeto requerido, sem informações técnicas do produto, conforme item 5.3.1.1 b do Manual. .[2] Classificação: alterada de 14-02 para 14-06, a fim de corresponder ao objeto requerido, conforme item 5.3.1.1 c do Manual. .[3] De acordo com o item 3.5.2 G do Manual o campo DESCRIÇÃO pode ser usado para adicionar informações consideradas necessárias para uma melhor compreensão das FIGURAS do desenho industrial de maneira a esclarecer recursos gráficos utilizados nas figuras ou ainda esclarecer como tais recursos podem influenciar o que é reivindicado nas figuras, além de declarações sobre omissão de vistas. O texto do campo Descrição foi excluído por conter informações que não se enquadram no previsto nos itens 3.5.2.G e 5.3 do Manual.



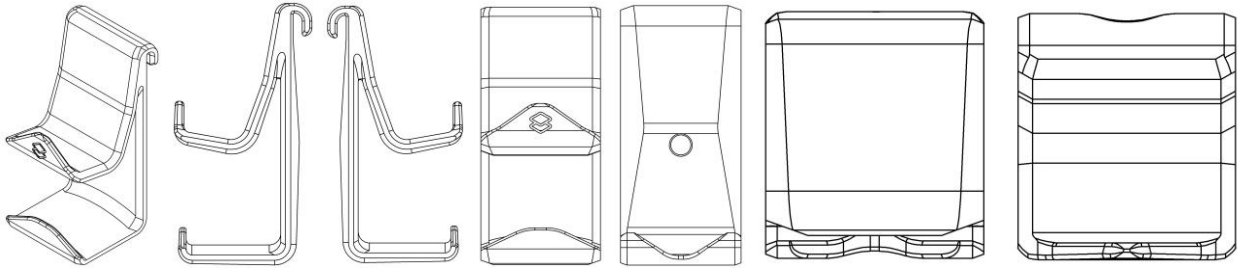

BR302025002812-4

Concessão de registro

Código de despacho: 158

**Titular: THIAGO CAPOSSOLI [BR/SP]**

Autor: THIAGO CAPOSSOLI[BR]

Título do registro: Suporte para exibição de modelos colecionáveis de brinquedo

Data de depósito: 08/05/2025

Classificação: 08-08

Detalhes do despacho: Com apoio no item 5.3 do Manual de Desenhos Industriais foram feitas as seguintes alterações de ofício: .[1] Título: alterado, com exclusão da expressão DE FIXAÇÃO VERTICAL, a fim de identificar corretamente o objeto requerido, sem informações técnicas, conforme item 5.3.1.1 b do Manual. .[2] Classificação: alterada de 21-01 para 08-08, a fim de corresponder ao objeto requerido, conforme item 5.3.1.1 c do Manual. .[3] De acordo com o item 3.5.2 G do Manual o campo DESCRIÇÃO pode ser usado para adicionar informações consideradas necessárias para uma melhor compreensão das FIGURAS do desenho industrial de maneira a esclarecer recursos gráficos utilizados nas figuras ou ainda esclarecer como tais recursos podem influenciar o que é reivindicado nas figuras, além de declarações sobre omissão de vistas. O texto do campo Descrição foi excluído por conter informações que não se enquadram no previsto nos itens 3.5.2.G e 5.3 do Manual.

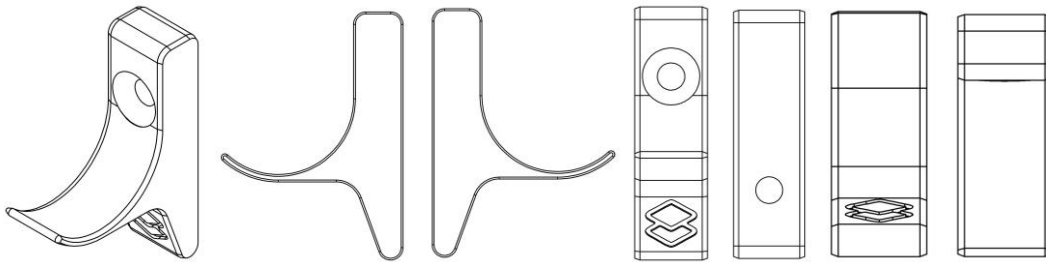

BR302025002813-2

Concessão de registro

Código de despacho: 158

**Titular: THIAGO CAPOSSOLI [BR/SP]**

Autor: THIAGO CAPOSSOLI[BR]

Título do registro: SUPORTE PARA EXIBIÇÃO DE MODELO E MINIFIGURA DE BRINQUEDO COLECIONÁVEL

Data de depósito: 08/05/2025

Classificação: 08-08

Detalhes do despacho: Com apoio no item 5.3 do Manual de Desenhos Industriais foram feitas as seguintes alterações de ofício: .[1] Título: alterado para SUPORTE PARA EXIBIÇÃO DE MODELO E MINIFIGURA DE BRINQUEDO COLECIONÁVEL, a fim de identificar corretamente o objeto requerido, sem informações técnicas do produto, conforme item 5.3.1.1 b do Manual. .[2] Classificação: alterada de 21-01 para 08-08, a fim de corresponder ao objeto requerido, conforme item 5.3.1.1 c do Manual. .[3] De acordo com o item 3.5.2 G do Manual o campo DESCRIÇÃO pode ser usado para adicionar informações consideradas necessárias para uma melhor compreensão das FIGURAS do desenho industrial de maneira a esclarecer recursos gráficos utilizados nas figuras ou ainda esclarecer como tais recursos podem influenciar o que é reivindicado nas figuras, além de declarações sobre omissão de vistas. O texto do campo Descrição foi excluído por conter informações que não se enquadram no previsto nos itens 3.5.2.G e 5.3 do Manual.



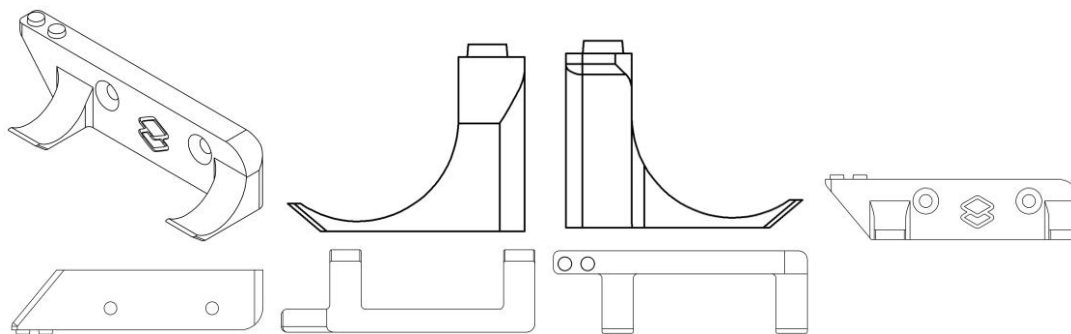

BR302025002814-0

Concessão de registro

Código de despacho: 158

**Titular: JM3 INDUSTRIA E COMERCIO DE MOVEIS LTDA. [BR/SP]**

Autor: WIPERSON HENRIQUE FRANCISCO DE SOUZA[BR]

Título do registro: Armários aéreos de banheiro

Data de depósito: 08/05/2025

Classificação: 06-04

Procurador: Beatriz Da Silva Negri

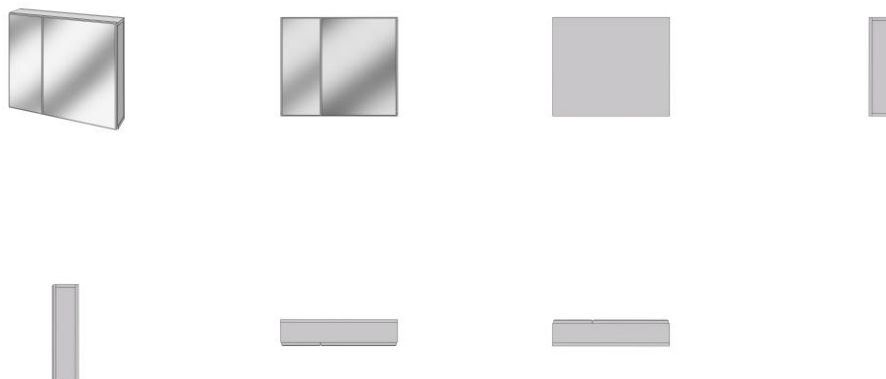

BR302025002815-9

Concessão de registro

Código de despacho: 158

**Titular: GRENDENE S.A. [BR/CE]**

Autor: SCHANA CENCI MARIN[BR]

Título do registro: Calçado

Data de depósito: 08/05/2025

Classificação: 02-04

Procurador: Remer Villaça &amp; Nogueira Assessoria e Consultoria de Prop. Intelectual S/S Ltda.



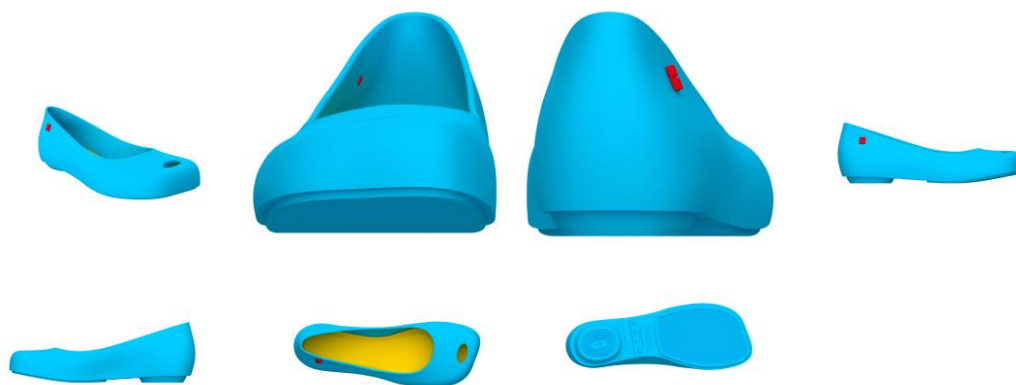

BR302025002842-6

Concessão de registro  
 Código de despacho: 158  
**Titular: LEGRAND BRASIL LTDA. [BR/SP]**  
 Autor: VITOR TORESIN MORAES[BR]  
 Título do registro: PLUGUE MACHO  
 Data de depósito: 09/05/2025  
 Classificação: 13-03  
 Procurador: Antônio Maurício Pedras Arnaud

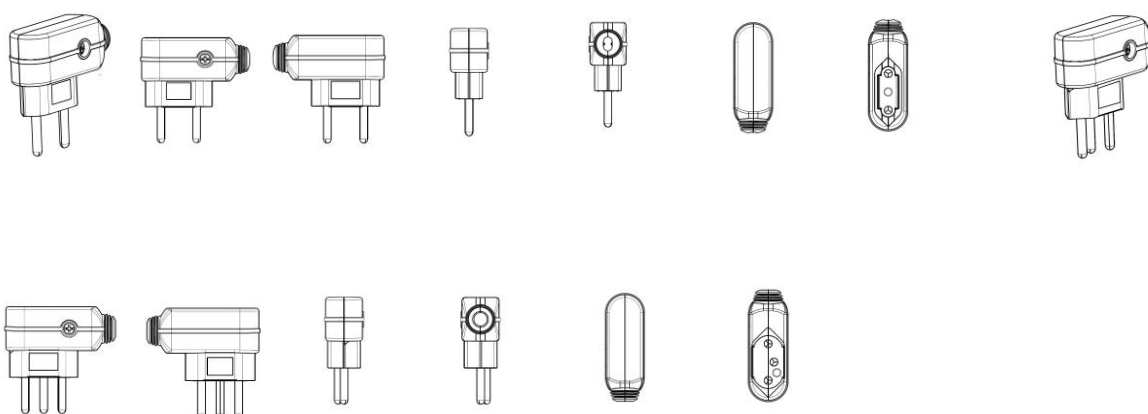

BR302025002843-4

Concessão de registro  
 Código de despacho: 158  
**Titular: NINAVI COMERCIO E INDUSTRIA DE BRINDES LTDA - ME [BR/SP]**  
 Autor: ALEX PAES DE FIGUEIREDO[BR]  
 Título do registro: Potes [embalagem]  
 Data de depósito: 09/05/2025  
 Classificação: 09-01  
 Procurador: MODAL MARCAS E PATENTES LTDA.



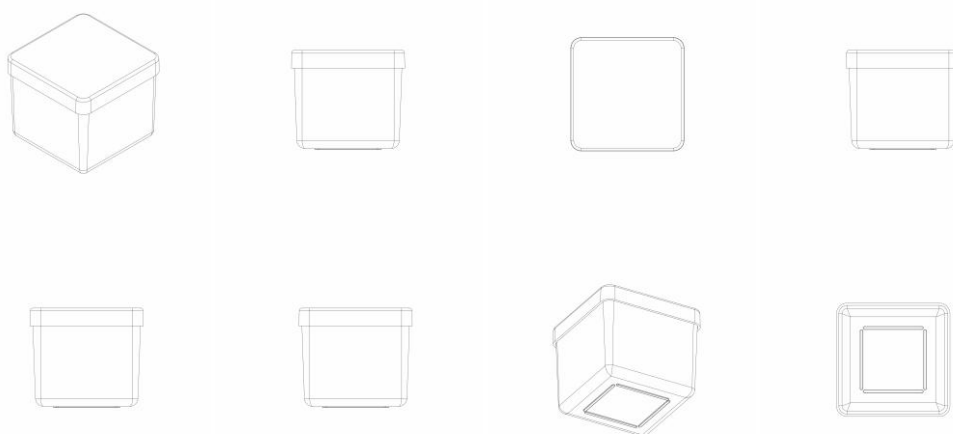

BR302025002844-2

Concessão de registro

Código de despacho: 158

**Titular: MAURURU INTERNACIONAL COMERCIO DE ELETRONICOS EIRELI [BR/SP]**

Autor: LEE MEN SHANG[CN]

Título do registro: Fechaduras

Data de depósito: 09/05/2025

Classificação: 08-07

Procurador: RENATO JANUARIO NALDI JUNIOR

Detalhes do despacho: Com apoio no item 5.3 do Manual de Desenhos Industriais foram feitas as seguintes alterações de ofício: .[1] Legendas das figuras 1.1, 1.2, 1.4 e 1.5 foram corrigidas, a fim de indicarem corretamente as vistas que representam: Figura 1.1 – vista posterior; Figura 1.2 – vista superior; Figura 1.3 – vista inferior; figura 1.4 – vista anterior. .[2] De acordo com o item 3.5.2 G do Manual o campo DESCRIÇÃO pode ser usado para adicionar informações consideradas necessárias para uma melhor compreensão das FIGURAS do desenho industrial de maneira a esclarecer recursos gráficos utilizados nas figuras ou ainda esclarecer como tais recursos podem influenciar o que é reivindicado nas figuras, além de declarações sobre omissão de vistas. O texto do campo Descrição foi excluído por conter informações que não se enquadram no previsto nos itens 3.5.2.G e 5.3 do Manual.

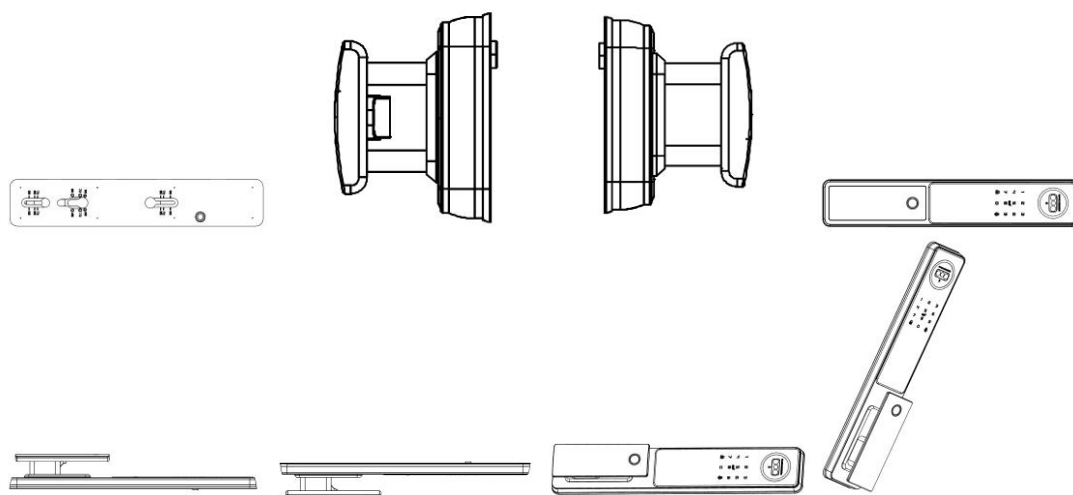

BR302025002845-0

Concessão de registro

Código de despacho: 158

**Titular: INDÚSTRIA DE PELES MINUANO LTDA [BR/RS]**

Autor: SAMUEL SCHAUN GERBER[BR]

Título do registro: Sofás

Data de depósito: 09/05/2025

Classificação: 06-01

Procurador: Andréa Kirst Schneider

Detalhes do despacho: Com apoio no item 5.3 do Manual de Desenhos Industriais foram feitas as seguintes alterações



de ofício: .[1] As legendas das figuras 1.1 e 1.2 foram corrigidas, a fim de indicarem corretamente as vistas que representam: Figura 1.1 – vista posterior; Figura 1.2 – vista anterior. .[2] De acordo com o item 3.5.2 G do Manual o campo DESCRIÇÃO pode ser usado para adicionar informações consideradas necessárias para uma melhor compreensão das FIGURAS do desenho industrial de maneira a esclarecer recursos gráficos utilizados nas figuras ou ainda esclarecer como tais recursos podem influenciar o que é reivindicado nas figuras, além de declarações sobre omissão de vistas. Conforme item 5.3.1.2 do Manual, as características visuais de um desenho industrial incluem a forma e, caso haja, a cor, a textura e o acabamento de superfície, desde que proporcionem aspecto visual na aparência externa de sua configuração. A cor (ou combinação de cores) integra as características visuais do desenho industrial. Ainda que o registro de um desenho industrial que empregue determinada cor ou combinação de cores não dê ao titular exclusividade do uso da cor (ou da combinação de cores) em si, não se pode desconsiderar a cor da reivindicação representada nas figuras. O texto da Descrição foi excluído, pois a informação sobre variação de cor não é válida e as demais informações não se enquadram no previsto nos itens 3.5.2.G e 5.3 do Manual.



BR302025002847-7

Concessão de registro

Código de despacho: 158

**Titular: MAURURU INTERNACIONAL COMERCIO DE ELETRONICOS EIRELI [BR/SP]**

Autor: LEE MEN SHANG[CN]

Título do registro: Interruptores [eletricidade]

Data de depósito: 09/05/2025

Classificação: 13-03

Procurador: RENATO JANUARIO NALDI JUNIOR

Detalhes do despacho: Com apoio no item 5.3 do Manual de Desenhos Industriais foram feitas as seguintes alterações de ofício: .[1] As legendas das figuras 1.1, 1.2, 1.3 e 1.7 foram corrigidas, a fim de indicarem corretamente as vistas que representam: Figura 1.1 – vista superior; Figura 1.2 – vista inferior; Figura 1.3 – vista anterior; figura 1.7 – vista posterior. .[2] De acordo com o item 3.5.2 G do Manual o campo DESCRIÇÃO pode ser usado para adicionar informações consideradas necessárias para uma melhor compreensão das FIGURAS do desenho industrial de maneira a esclarecer recursos gráficos utilizados nas figuras ou ainda esclarecer como tais recursos podem influenciar o que é reivindicado nas figuras, além de declarações sobre omissão de vistas. O texto do campo Descrição foi excluído por conter informações que não se enquadram no previsto nos itens 3.5.2.G e 5.3 do Manual.



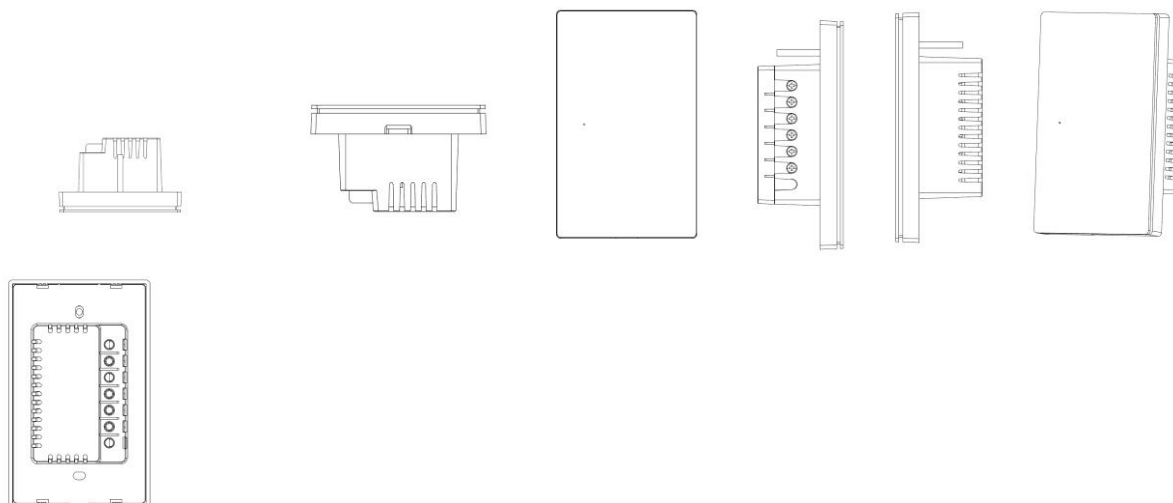

BR302025002848-5

Concessão de registro  
 Código de despacho: 158  
**Titular: MAURURU INTERNACIONAL COMERCIO DE ELETRONICOS EIRELI [BR/SP]**  
 Autor: LEE MEN SHANG[CN]  
 Título do registro: Interruptores [eletricidade]  
 Data de depósito: 09/05/2025  
 Classificação: 13-03  
 Procurador: RENATO JANUARIO NALDI JUNIOR

Detalhes do despacho: Com apoio no item 5.3 do Manual de Desenhos Industriais foram feitas as seguintes alterações de ofício: .[1] As legendas das figuras 1.1, 1.2, 1.3 e 1.7 foram corrigidas, a fim de indicarem corretamente as vistas que representam: Figura 1.1 – vista superior; Figura 1.2 – vista inferior; Figura 1.3 – vista anterior; figura 1.7 – vista posterior. .[2] De acordo com o item 3.5.2 G do Manual o campo DESCRIÇÃO pode ser usado para adicionar informações consideradas necessárias para uma melhor compreensão das FIGURAS do desenho industrial de maneira a esclarecer recursos gráficos utilizados nas figuras ou ainda esclarecer como tais recursos podem influenciar o que é reivindicado nas figuras, além de declarações sobre omissão de vistas. O texto do campo Descrição foi excluído por conter informações que não se enquadram no previsto nos itens 3.5.2.G e 5.3 do Manual.

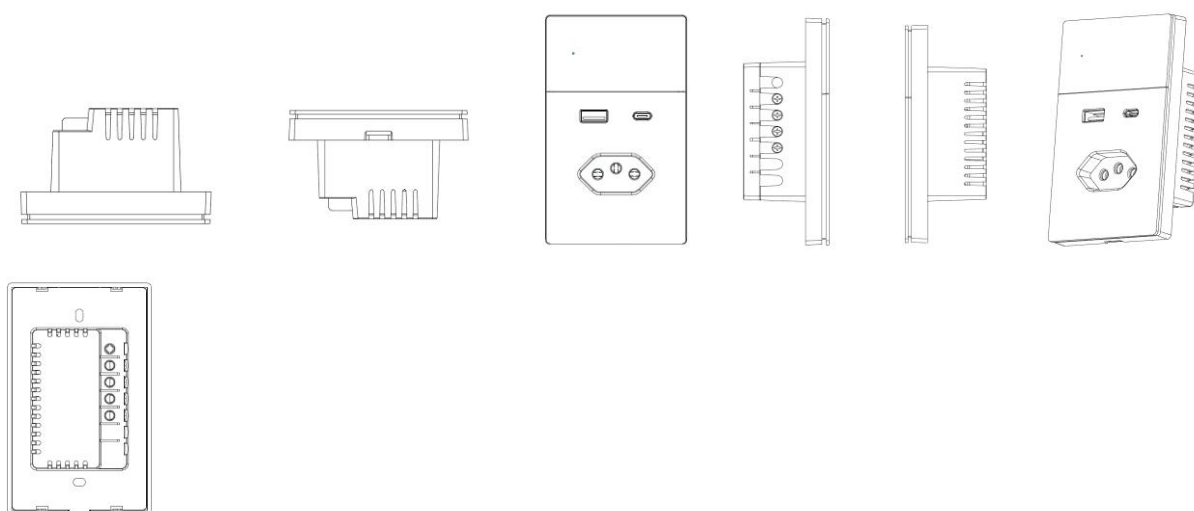

BR302025002851-5

Concessão de registro  
 Código de despacho: 158  
**Titular: MAURURU INTERNACIONAL COMERCIO DE ELETRONICOS EIRELI [BR/SP]**  
 Autor: LEE MEN SHANG[CN]  
 Título do registro: Interruptores [eletricidade]  
 Data de depósito: 09/05/2025  
 Classificação: 13-03



Procurador: RENATO JANUARIO NALDI JUNIOR

Detalhes do despacho: Com apoio no item 5.3 do Manual de Desenhos Industriais foram feitas as seguintes alterações de ofício: .[1] As legendas das figuras 1.1, 1.2, 1.3 e 1.4 foram corrigidas, a fim de indicarem corretamente as vistas que representam: Figura 1.1 – vista superior; Figura 1.2 – vista inferior; Figura 1.3 – vista anterior; figura 1.4 – vista posterior. .[2] De acordo com o item 3.5.2 G do Manual o campo DESCRIÇÃO pode ser usado para adicionar informações consideradas necessárias para uma melhor compreensão das FIGURAS do desenho industrial de maneira a esclarecer recursos gráficos utilizados nas figuras ou ainda esclarecer como tais recursos podem influenciar o que é reivindicado nas figuras, além de declarações sobre omissão de vistas. O texto do campo Descrição foi excluído por conter informações que não se enquadram no previsto nos itens 3.5.2.G e 5.3 do Manual.

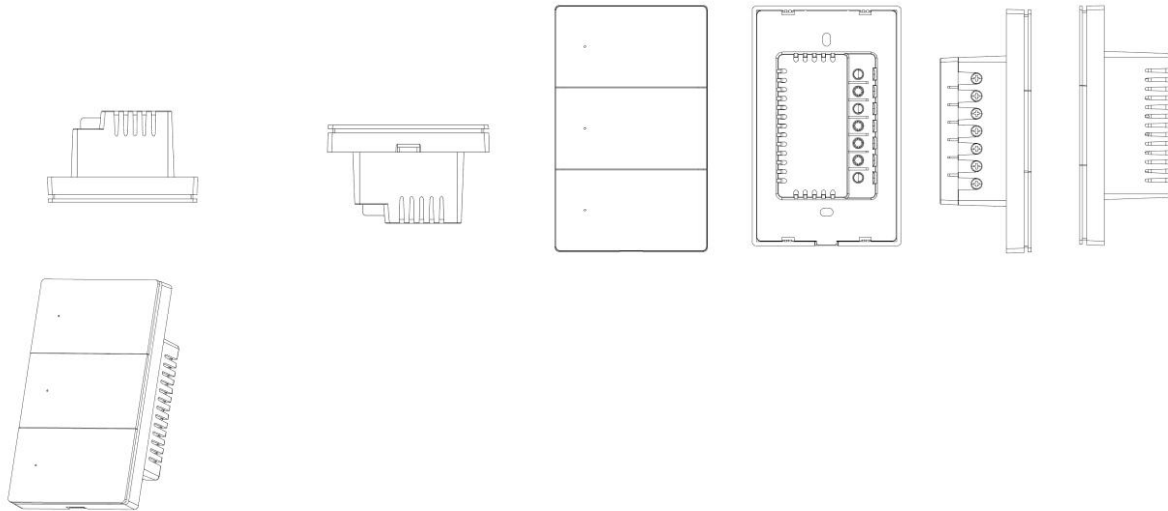

BR302025002852-3

Concessão de registro

Código de despacho: 158

**Titular: MAURURU INTERNACIONAL COMERCIO DE ELETRONICOS EIRELI [BR/SP]**

Autor: LEE MEN SHANG[CN]

Título do registro: Interruptores [eletricidade]

Data de depósito: 09/05/2025

Classificação: 13-03

Procurador: RENATO JANUARIO NALDI JUNIOR

Detalhes do despacho: Com apoio no item 5.3 do Manual de Desenhos Industriais foram feitas as seguintes alterações de ofício: .[1] As legendas das figuras 1.1, 1.2, 1.3 e 1.4 foram corrigidas, a fim de indicarem corretamente as vistas que representam: Figura 1.1 – vista superior; Figura 1.2 – vista inferior; Figura 1.3 – vista anterior; figura 1.4 – vista posterior. .[2] De acordo com o item 3.5.2 G do Manual o campo DESCRIÇÃO pode ser usado para adicionar informações consideradas necessárias para uma melhor compreensão das FIGURAS do desenho industrial de maneira a esclarecer recursos gráficos utilizados nas figuras ou ainda esclarecer como tais recursos podem influenciar o que é reivindicado nas figuras, além de declarações sobre omissão de vistas. O texto do campo Descrição foi excluído por conter informações que não se enquadram no previsto nos itens 3.5.2.G e 5.3 do Manual.



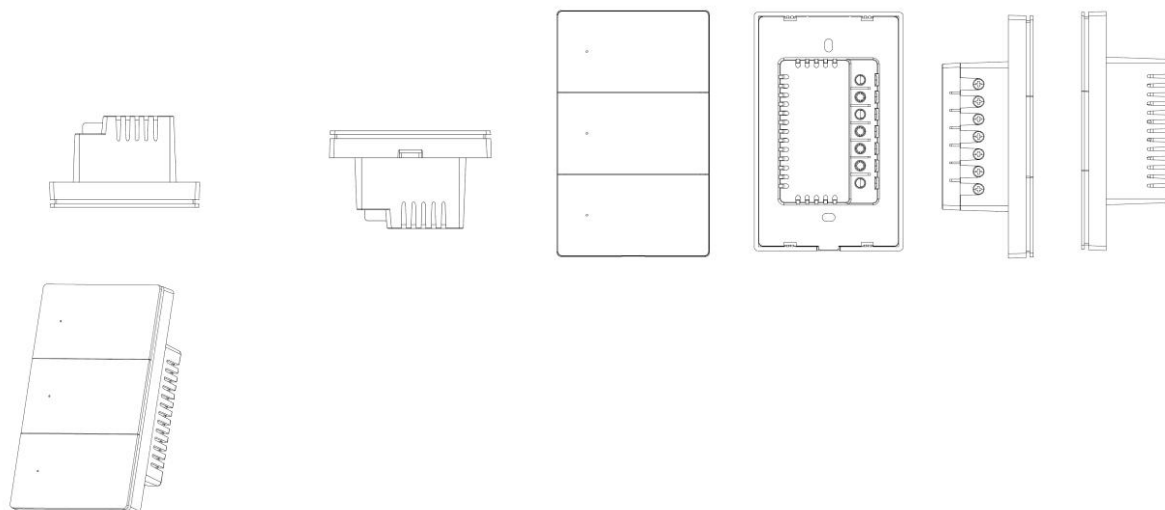

BR302025002853-1

Concessão de registro

Código de despacho: 158

**Titular: MAURURU INTERNACIONAL COMERCIO DE ELETRONICOS EIRELI [BR/SP]**

Autor: LEE MEN SHANG[CN]

Título do registro: Interruptores [eletricidade]

Data de depósito: 09/05/2025

Classificação: 13-03

Procurador: RENATO JANUARIO NALDI JUNIOR

Detalhes do despacho: Com apoio no item 5.3 do Manual de Desenhos Industriais foram feitas as seguintes alterações de ofício: .[1] As legendas das figuras 1.1, 1.2, 1.3 e 1.4 foram corrigidas, a fim de indicarem corretamente as vistas que representam: Figura 1.1 – vista posterior; Figura 1.2 – vista superior; Figura 1.3 – vista inferior; figura 1.4 – vista anterior. .[2] De acordo com o item 3.5.2 G do Manual o campo DESCRIÇÃO pode ser usado para adicionar informações consideradas necessárias para uma melhor compreensão das FIGURAS do desenho industrial de maneira a esclarecer recursos gráficos utilizados nas figuras ou ainda esclarecer como tais recursos podem influenciar o que é reivindicado nas figuras, além de declarações sobre omissão de vistas. O texto do campo Descrição foi excluído por conter informações que não se enquadram no previsto nos itens 3.5.2.G e 5.3 do Manual.

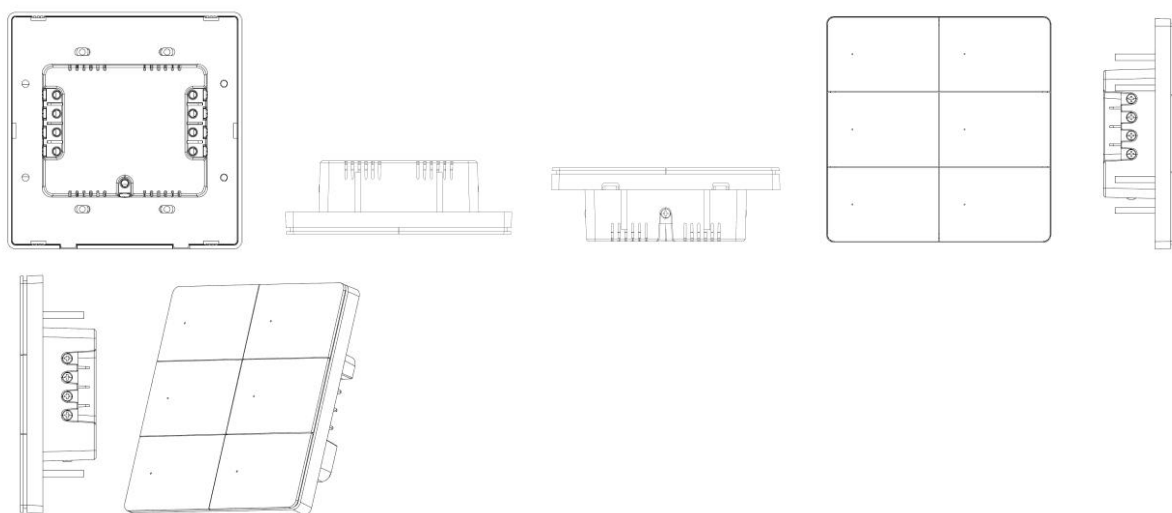

BR302025002855-8

Concessão de registro

Código de despacho: 158

**Titular: PRO-MARKET MÓVEIS E EXPOSITORES LTDA [BR/SP]**

Autor: JOSÉ MARIO MONTEIRO BENJAMIN[BR]

Título do registro: Expositor

Data de depósito: 09/05/2025

Classificação: 20-02

Procurador: VILELA COELHO SOCIEDADE DE ADVOGADOS



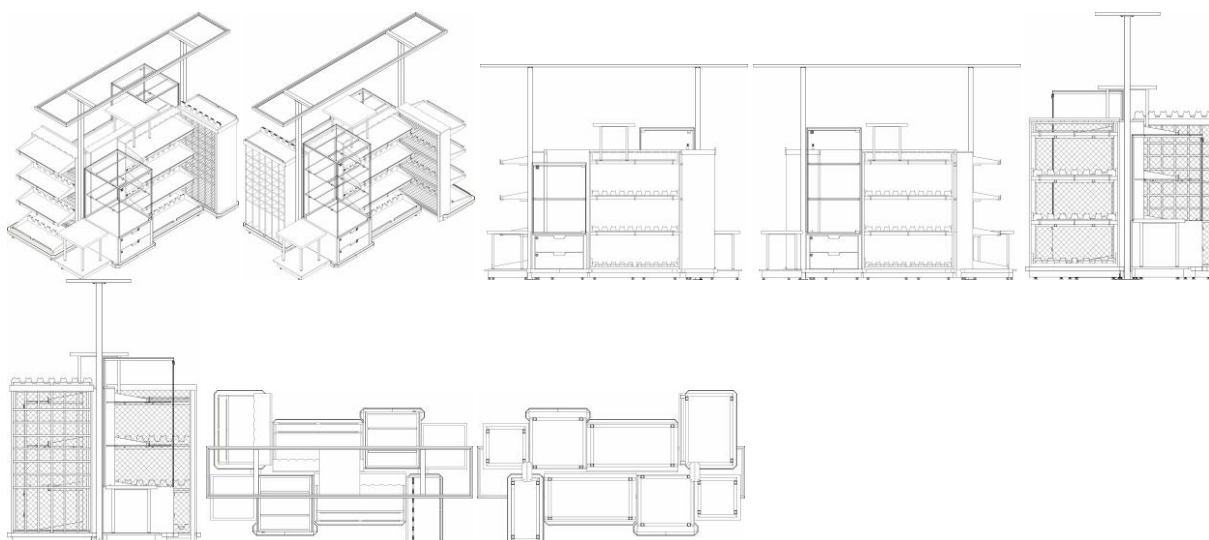

BR302025002856-6

Concessão de registro

Código de despacho: 158

**Titular: QINGLAN XU [CN]**

Autor: QINGLAN XU[CN]

Título do registro: Monitor de sono

Data de depósito: 09/05/2025

Classificação: 10-04

Procurador: LAWI SERVIÇOS PARA STARTUPS LTDA

Detalhes do despacho: Considerando-se o item 5.3 do Manual e com base na Nota Técnica nº 01/2024 do CPAPD, foram feitas as seguintes alterações: [1] alteração do título do pedido título do pedido, tendo em vista o item 5.3.1.1.b do Manual;

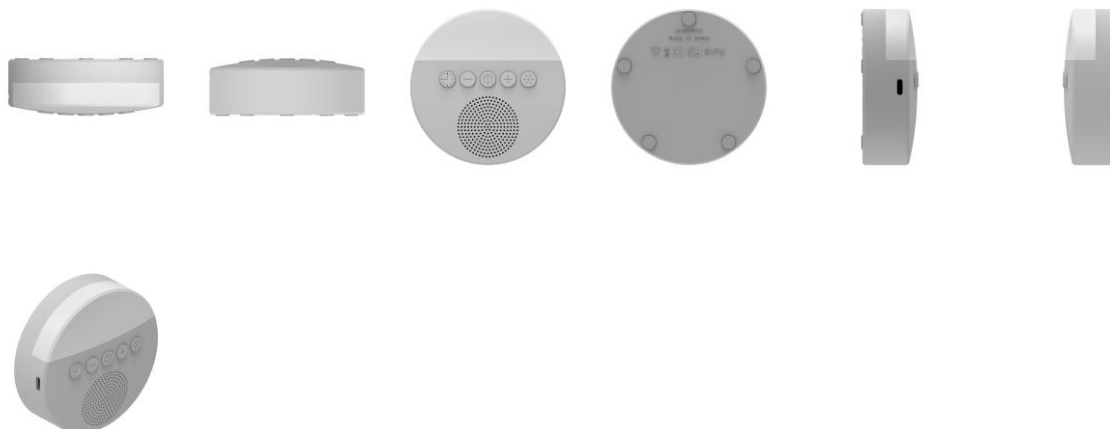

BR302025002858-2

Concessão de registro

Código de despacho: 158

**Titular: PRO-MARKET MÓVEIS E EXPOSITORES LTDA [BR/SP]**

Autor: JOSÉ MARIO MONTEIRO BENJAMIN[BR]

Título do registro: Expositor

Data de depósito: 09/05/2025

Classificação: 20-02

Procurador: VILELA COELHO SOCIEDADE DE ADVOGADOS



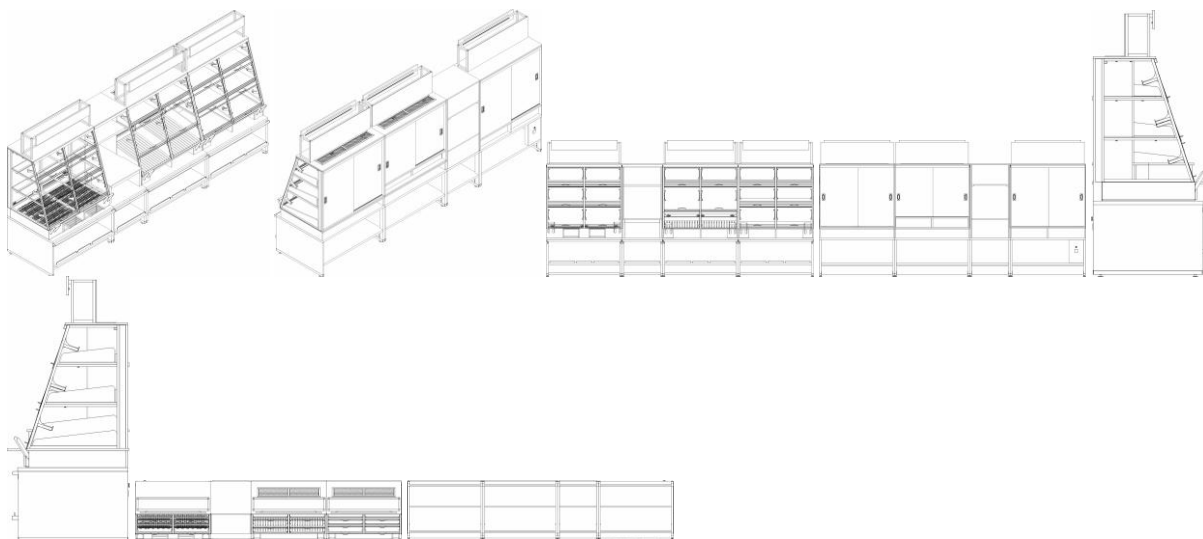

BR302025002859-0

Concessão de registro  
 Código de despacho: 158  
**Titular: SINAI PLASTIC MATERIAIS PROMOCIONAIS EIRELI [BR/SP]**  
 Autor: GEVAMIR MARTINS VITALI JUNIOR[BR]  
 Título do registro: Baldes  
 Data de depósito: 09/05/2025  
 Classificação: 07-07  
 Procurador: PIRAMIDY REGISTRO DE MARCAS E PATENTES

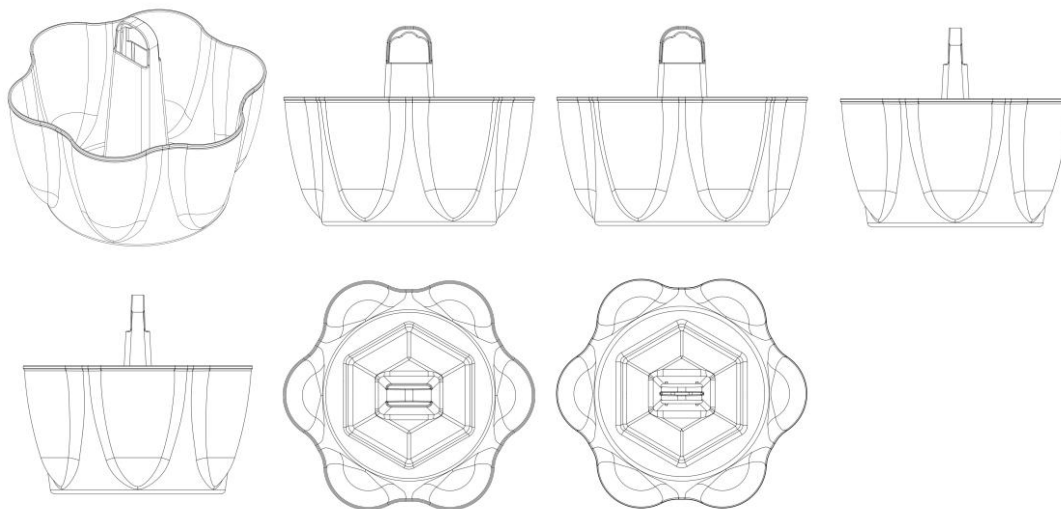

BR302025002860-4

Concessão de registro  
 Código de despacho: 158  
**Titular: PRO-MARKET MÓVEIS E EXPOSITORES LTDA [BR/SP]**  
 Autor: JOSÉ MARIO MONTEIRO BENJAMIN[BR]  
 Título do registro: Estufa  
 Data de depósito: 09/05/2025  
 Classificação: 23-03  
 Procurador: VILELA COELHO SOCIEDADE DE ADVOGADOS



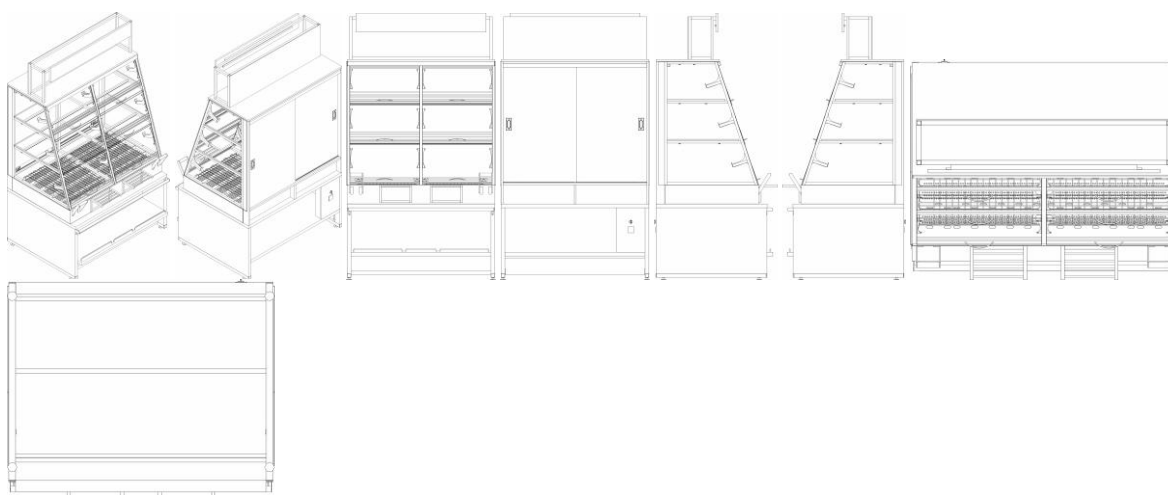

**BR302025002861-2**

Concessão de registro

Código de despacho: 158

**Titular: PRO-MARKET MÓVEIS E EXPOSITORES LTDA [BR/SP]**

Autor: JOSÉ MARIO MONTEIRO BENJAMIN[BR]

Título do registro: Expositor

Data de depósito: 09/05/2025

Classificação: 20-02

Procurador: VILELA COELHO SOCIEDADE DE ADVOGADOS

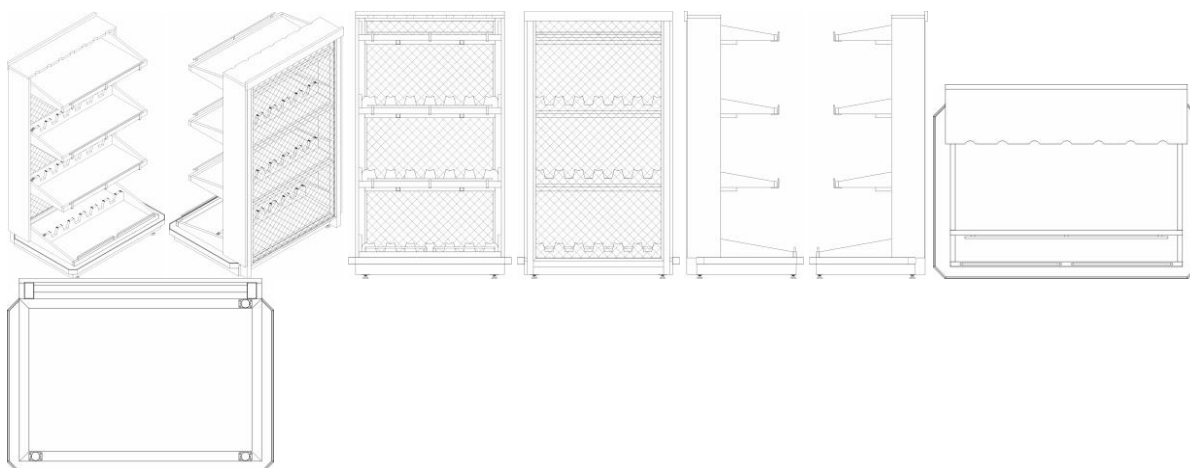

**BR302025002862-0**

Concessão de registro

Código de despacho: 158

**Titular: PRO-MARKET MÓVEIS E EXPOSITORES LTDA [BR/SP]**

Autor: JOSÉ MARIO MONTEIRO BENJAMIN[BR]

Título do registro: Expositor

Data de depósito: 09/05/2025

Classificação: 20-02

Procurador: VILELA COELHO SOCIEDADE DE ADVOGADOS



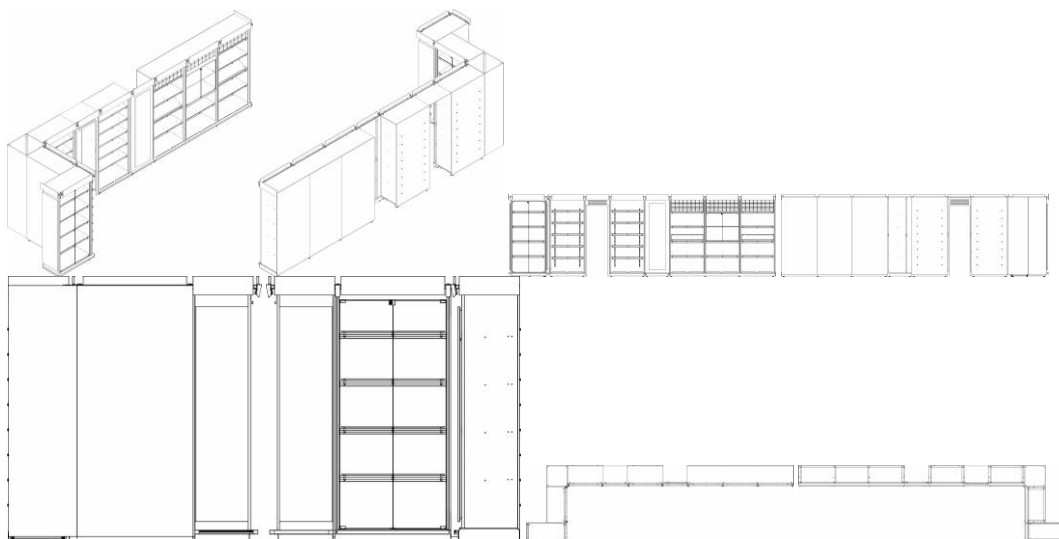

BR302025002863-9

Concessão de registro

Código de despacho: 158

**Titular: PRO-MARKET MÓVEIS E EXPOSITORES LTDA [BR/SP]**

Autor: JOSÉ MARIO MONTEIRO BENJAMIN[BR]

Título do registro: Expositor

Data de depósito: 09/05/2025

Classificação: 20-02

Procurador: VILELA COELHO SOCIEDADE DE ADVOGADOS

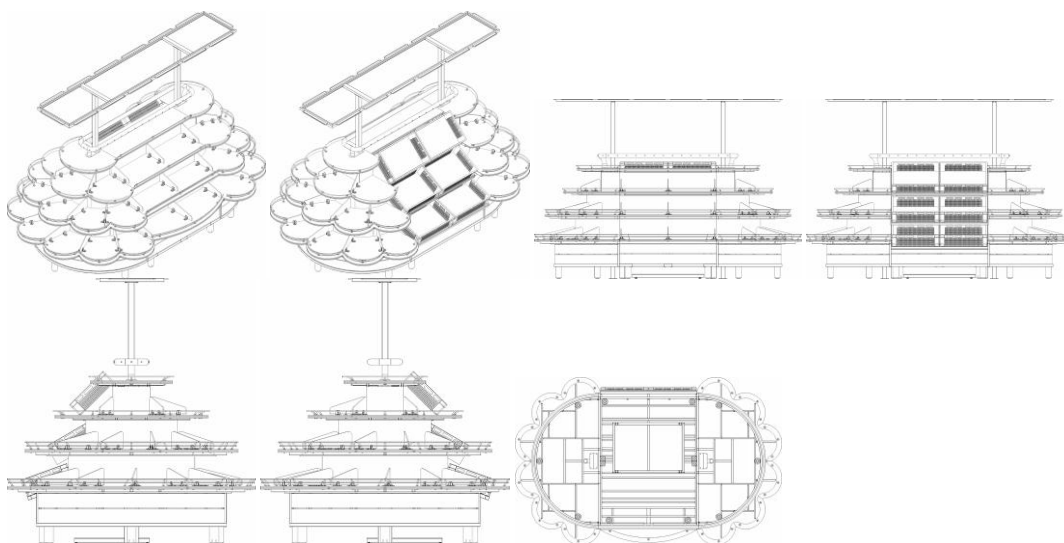

BR302025002864-7

Concessão de registro

Código de despacho: 158

**Titular: EISLER BERNAR ZANELLA [BR/PR]**

Autor: EISLER BERNAR ZANELLA[BR]

Título do registro: Dispositivos corta-chamas

Data de depósito: 09/05/2025

Classificação: 29-01

Procurador: AGP - Assessoria Empresarial Ltda



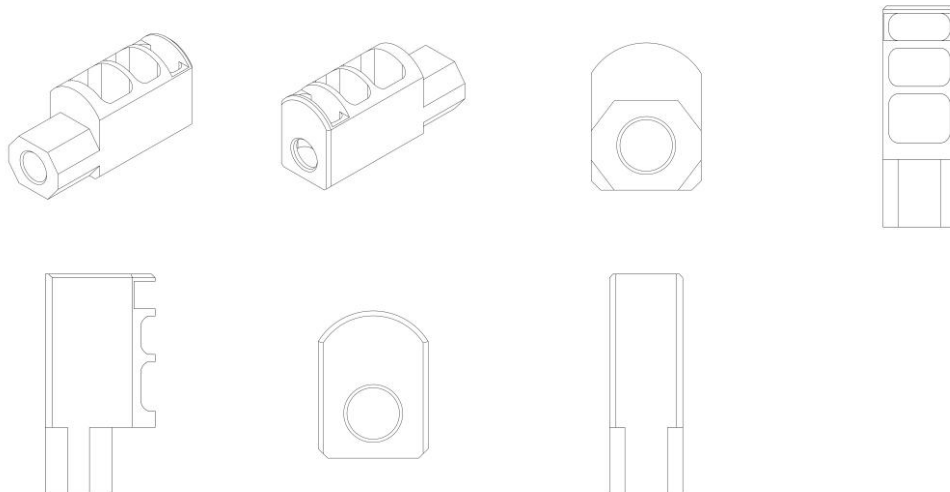

BR302025002865-5

Concessão de registro

Código de despacho: 158

**Titular: KLIVISSON DENNISON CAMPELO DOS SANTOS [BR/PB]**

Autor: KLIVISSON DENNISON CAMPELO DOS SANTOS[BR] e EDSON MARTONE HENRIQUE VIEIRA[BR]

Título do registro: Mesas

Data de depósito: 09/05/2025

Classificação: 06-03



BR302025002866-3

Concessão de registro

Código de despacho: 158

**Titular: KLIVISSON DENNISON CAMPELO DOS SANTOS [BR/PB]**

Autor: KLIVISSON DENNISON CAMPELO DOS SANTOS[BR] e EDSON MARTONE HENRIQUE VIEIRA[BR]

Título do registro: Cadeiras [assentos]

Data de depósito: 09/05/2025

Classificação: 06-01



BR302025002867-1

Concessão de registro  
 Código de despacho: 158  
**Titular: KLIVISSON DENNISON CAMPELO DOS SANTOS [BR/PB]**  
 Autor: KLIVISSON DENNISON CAMPELO DOS SANTOS[BR] e EDSON MARTONE HENRIQUE VIEIRA[BR]  
 Título do registro: MESA  
 Data de depósito: 09/05/2025  
 Classificação: 07-06  
 Detalhes do despacho: Considerando-se o item 5.3 do Manual e com base na Nota Técnica nº 01/2024 do CPAPD, foram feitas as seguintes alterações: [1] alteração do título do pedido, tendo em vista o item 5.3.1.1.b do Manual.



BR302025002868-0

Concessão de registro  
 Código de despacho: 158  
**Titular: KLIVISSON DENNISON CAMPELO DOS SANTOS [BR/PB]**  
 Autor: KLIVISSON DENNISON CAMPELO DOS SANTOS[BR] e EDSON MARTONE HENRIQUE VIEIRA[BR]  
 Título do registro: Mesas  
 Data de depósito: 09/05/2025  
 Classificação: 06-03



BR302025002870-1

Concessão de registro  
 Código de despacho: 158  
**Titular: KLIVISSON DENNISON CAMPELO DOS SANTOS [BR/PB]**  
 Autor: KLIVISSON DENNISON CAMPELO DOS SANTOS[BR] e EDSON MARTONE HENRIQUE VIEIRA[BR]  
 Título do registro: Cadeiras [assentos]  
 Data de depósito: 10/05/2025  
 Classificação: 06-01



BR302025002875-2

Concessão de registro  
 Código de despacho: 158



**Titular:** ELIANE SILMARA MAGRINI DUARTE [BR/SP]

**Autor:** ELIANE SILMARA MAGRINI DUARTE[BR]

**Título do registro:** Mesas de jantar

**Data de depósito:** 12/05/2025

**Classificação:** 06-03

**Procurador:** Eduarda Colla



**BR302025002876-0**

Concessão de registro

Código de despacho: 158

**Titular:** JEAN BUSSOLO ANTUNES [BR/SC] e DIEGO ANTUNES [BR/SC]

**Autor:** JEAN BUSSOLO ANTUNES[BR] e DIEGO ANTUNES[BR]

**Título do registro:** suporte para acondicionamento de peças em paletes

**Data de depósito:** 12/05/2025

**Classificação:** 09-99

**Procurador:** Cerumar Serviços em Propriedade Intelectual Ltda

**Detalhes do despacho:** Com apoio no item 5.3 do Manual de Desenhos Industriais o título foi alterado de ofício: foi excluída a expressão CONFIGURAÇÃO APLICADA A, que não constitui a indicação do produto, em atenção ao item 5.3.1.1 b do Manual.

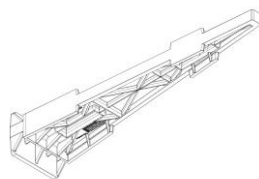
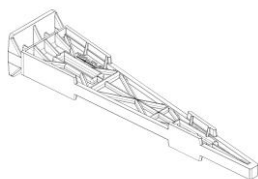

**BR302025002877-9**

Concessão de registro

Código de despacho: 158

**Titular:** JEAN BUSSOLO ANTUNES [BR/SC] e DIEGO ANTUNES [BR/SC]

**Autor:** JEAN BUSSOLO ANTUNES[BR] e DIEGO ANTUNES[BR]



Título do registro: Dispositivo para travamento e transporte de peças planas

Data de depósito: 12/05/2025

Classificação: 09-99

Procurador: Cerumar Serviços em Propriedade Intelectual Ltda

Detalhes do despacho: Com apoio no item 5.3 do Manual de Desenhos Industriais o título foi alterado de ofício: foi excluída a expressão CONFIGURAÇÃO APLICADA EM, que não constitui a indicação do produto, em atenção ao item 5.3.1.1 b do Manual.

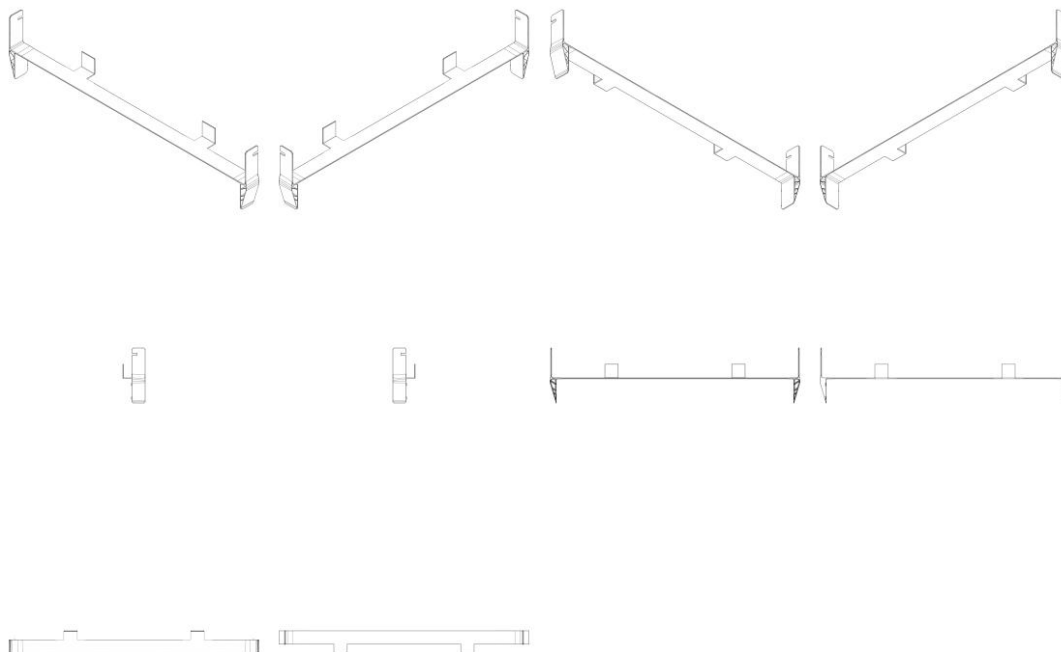

BR302025002878-7

Concessão de registro

Código de despacho: 158

**Titular: PONTO ORG ORGANIZAÇÃO DE EVENTOS LTDA. [BR/MG]**

Autor: HENRIQUE DOS SANTOS COSTA GOMES[BR]

Título do registro: Brinquedos

Data de depósito: 12/05/2025

Classificação: 21-01

Procurador: Dolabella Advocacia e Consultoria



BR302025002880-9

Concessão de registro

Código de despacho: 158

**Titular: HUAWEI TECHNOLOGIES CO., LTD. [CN]**

Autor: BO LI[CN], CHENGZHEN WANG[CN] e BEIJIE HONG[CN]

Título do registro: ROTEADORES

Data de depósito: 12/05/2025

Prioridade unionista: 202430715055.5 12/11/2024 CN

Classificação: 14-03

Procurador: Clarke, Modet Propriedade Intelectual Ltda.

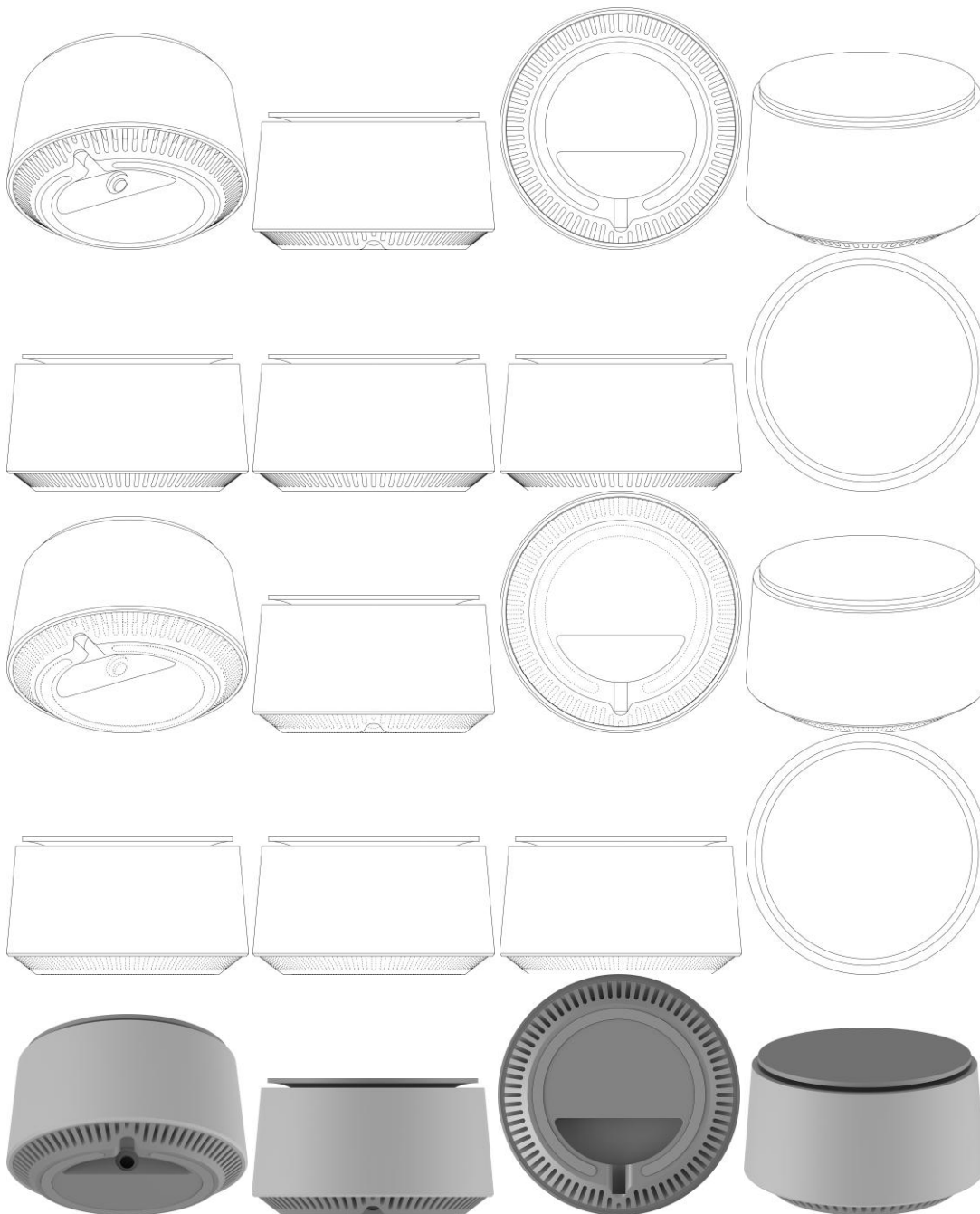



BR302025002881-7

Concessão de registro  
Código de despacho: 158  
**Titular: LEONARDO GUARDIA [BR/SP]**  
Autor: LEONARDO GUARDIA[BR]  
Título do registro: CABO DE DESEMPENADEIRA  
Data de depósito: 12/05/2025  
Classificação: 08-05  
Procurador: Icamp Marcas e Patentes Ltda



BR302025002882-5

Concessão de registro  
Código de despacho: 158  
**Titular: LEONARDO GUARDIA [BR/SP]**  
Autor: LEONARDO GUARDIA[BR]  
Título do registro: ESPAÇADOR NIVELADOR DE REVESTIMENTOS  
Data de depósito: 12/05/2025  
Classificação: 25-01  
Procurador: Icamp Marcas e Patentes Ltda





BR302025002883-3

Concessão de registro  
 Código de despacho: 158  
**Titular: HUAWEI TECHNOLOGIES CO., LTD. [CN]**  
 Autor: BO LI[CN], CHENGZHEN WANG[CN] e BEIJIE HONG[CN]  
 Título do registro: ROTEADOR  
 Data de depósito: 12/05/2025  
 Prioridade unionista: 202430715140.1 12/11/2024 CN  
 Classificação: 14-03  
 Procurador: Clarke, Modet Propriedade Intelectual Ltda.

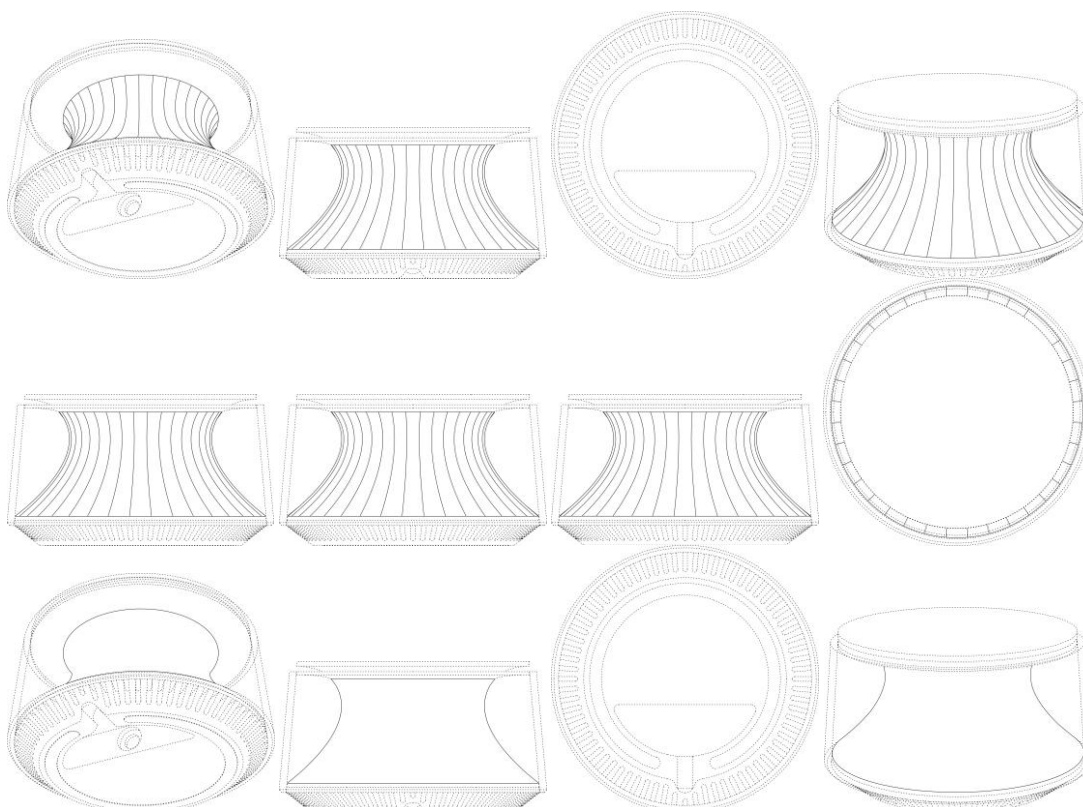

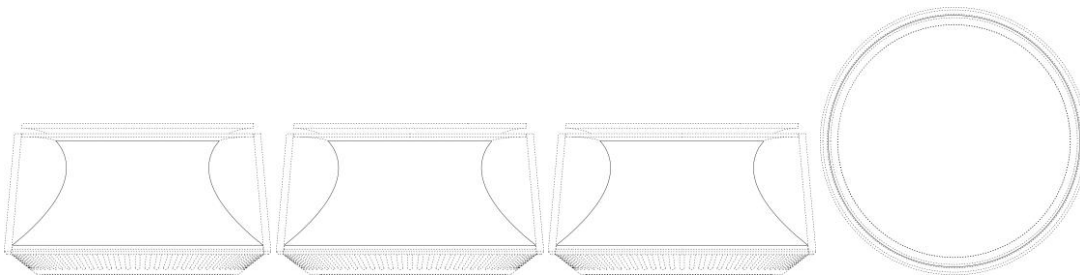

BR302025002884-1

Concessão de registro

Código de despacho: 158

**Titular: THIAGO CAPOSSOLI [BR/SP]**

Autor: THIAGO CAPOSSOLI[BR]

Título do registro: Suporte para controles de videogame

Data de depósito: 12/05/2025

Classificação: 14-06

Detalhes do despacho: Com apoio no item 5.3 do Manual de Desenhos Industriais foram feitas as seguintes alterações de ofício: .[1] Título: alterado para SUPORTE PARA CONTROLES DE VIDEOGAME, a fim de identificar corretamente o objeto requerido, sem informações técnicas do produto, conforme item 5.3.1.1 b do Manual. .[2] Classificação: alterada de 14-02 para 14-06, a fim de corresponder ao objeto requerido, conforme item 5.3.1.1 c do Manual. .[3] De acordo com o item 3.5.2 G do Manual o campo DESCRIÇÃO pode ser usado para adicionar informações consideradas necessárias para uma melhor compreensão das FIGURAS do desenho industrial de maneira a esclarecer recursos gráficos utilizados nas figuras ou ainda esclarecer como tais recursos podem influenciar o que é reivindicado nas figuras, além de declarações sobre omissão de vistas. O texto do campo Descrição foi excluído por conter informações que não se enquadram no previsto nos itens 3.5.2.G e 5.3 do Manual.

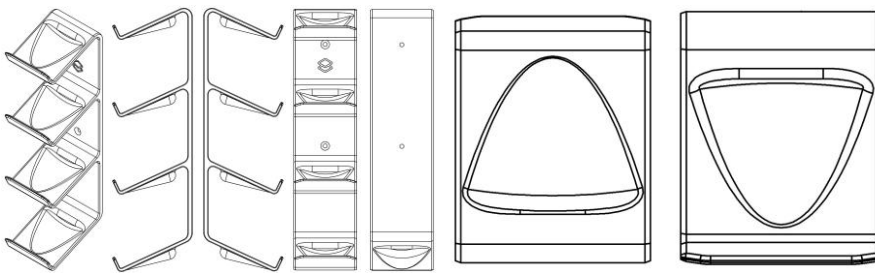

BR302025002885-0

Concessão de registro

Código de despacho: 158

**Titular: THIAGO CAPOSSOLI [BR/SP]**

Autor: THIAGO CAPOSSOLI[BR]

Título do registro: Suporte para headset

Data de depósito: 12/05/2025

Classificação: 14-06

Detalhes do despacho: Com apoio no item 5.3 do Manual de Desenhos Industriais foram feitas as seguintes alterações de ofício: .[1] Título: alterado para SUPORTE PARA HEADSET, a fim de identificar corretamente o objeto requerido, sem informações técnicas do produto, conforme item 5.3.1.1 b do Manual. .[2] Classificação: alterada de 14-02 para 14-06, a fim de corresponder ao objeto requerido, conforme item 5.3.1.1 c do Manual. .[3] De acordo com o item 3.5.2 G do Manual o campo DESCRIÇÃO pode ser usado para adicionar informações consideradas necessárias para uma melhor compreensão das FIGURAS do desenho industrial de maneira a esclarecer recursos gráficos utilizados nas figuras ou ainda esclarecer como tais recursos podem influenciar o que é reivindicado nas figuras, além de declarações sobre omissão de vistas. O texto do campo Descrição foi excluído por conter informações que não se enquadram no previsto nos itens 3.5.2.G e 5.3 do Manual.



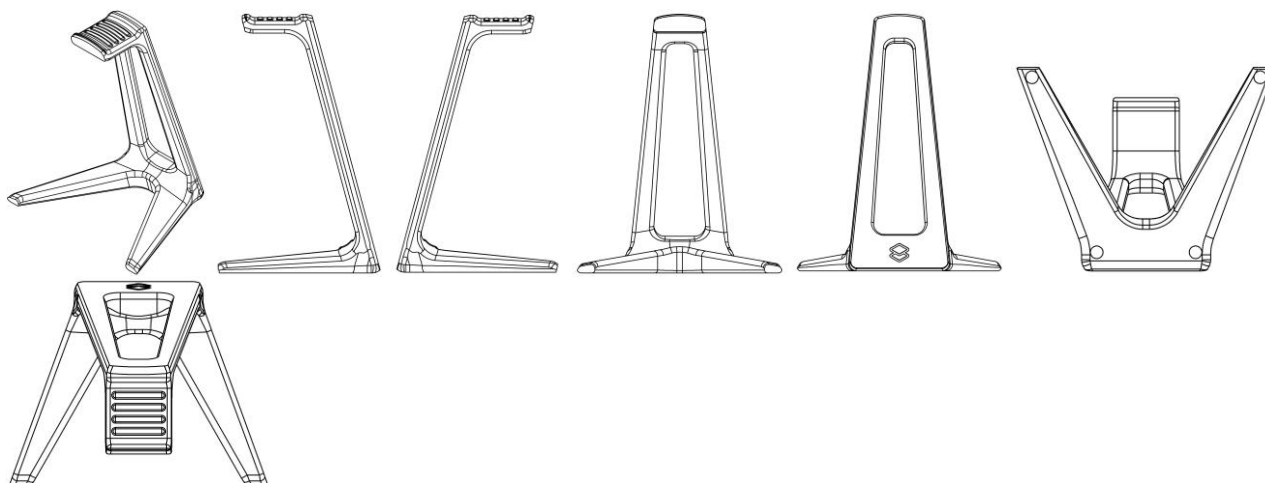

BR302025002886-8

Concessão de registro

Código de despacho: 158

**Titular:** THIAGO CAPOSSOLI [BR/SP]

Autor: THIAGO CAPOSSOLI[BR]

Título do registro: Suporte para headset

Data de depósito: 12/05/2025

Classificação: 14-06

Detalhes do despacho: Com apoio no item 5.3 do Manual de Desenhos Industriais foram feitas as seguintes alterações de ofício: .[1] Título: alterado para SUPORTE PARA HEADSET, a fim de identificar corretamente o objeto requerido, sem informações técnicas do produto, conforme item 5.3.1.1 b do Manual. .[2] Classificação: alterada de 14-02 para 14-06, a fim de corresponder ao objeto requerido, conforme item 5.3.1.1 c do Manual. .[3] De acordo com o item 3.5.2 G do Manual o campo DESCRIÇÃO pode ser usado para adicionar informações consideradas necessárias para uma melhor compreensão das FIGURAS do desenho industrial de maneira a esclarecer recursos gráficos utilizados nas figuras ou ainda esclarecer como tais recursos podem influenciar o que é reivindicado nas figuras, além de declarações sobre omissão de vistas. O texto do campo Descrição foi excluído por conter informações que não se enquadram no previsto nos itens 3.5.2.G e 5.3 do Manual.

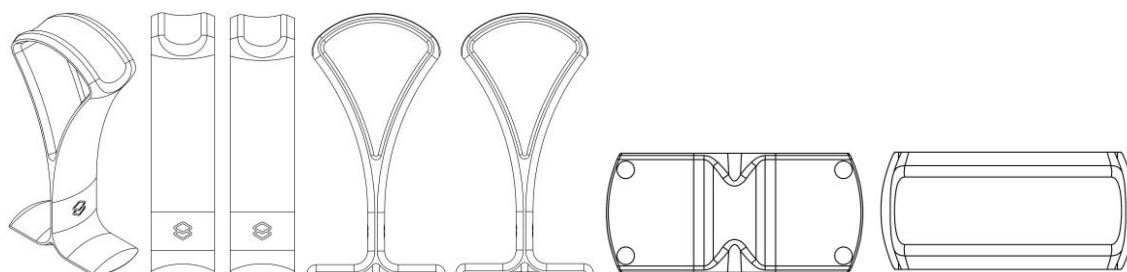

BR302025002889-2

Concessão de registro

Código de despacho: 158

**Titular:** FRANCINE THER [BR/SP]

Autor: FRANCINE THER[BR]

Título do registro: Comedouro elevado

Data de depósito: 12/05/2025

Classificação: 30-03

Procurador: AG MOREIRA MARCAS E PATENTES LTDA



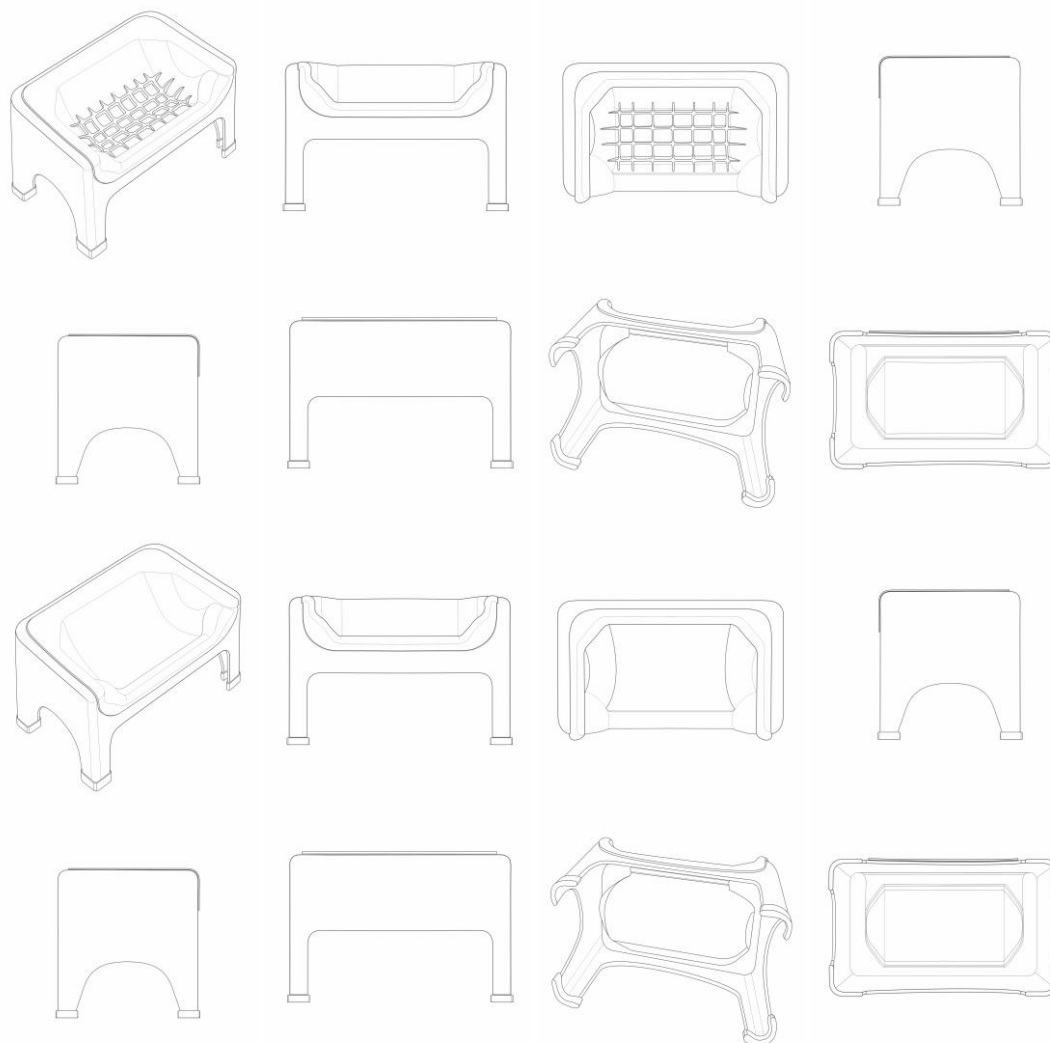

BR302025002890-6

Concessão de registro

Código de despacho: 158

**Titular: THIAGO CAPOSSOLI [BR/SP]**

Autor: THIAGO CAPOSSOLI[BR]

Título do registro: Suporte para exibição de espada

Data de depósito: 12/05/2025

Classificação: 08-08

Detalhes do despacho: Com apoio no item 5.3 do Manual de Desenhos Industriais foram feitas as seguintes alterações de ofício: .[1] Título: alterado para SUPORTE PARA EXIBIÇÃO DE ESPADAS, a fim de identificar corretamente o objeto requerido, sem informações técnicas do produto, conforme item 5.3.1.1 b do Manual. .[2] Classificação: alterada de 06-06 para 08-08, a fim de corresponder ao objeto requerido, conforme item 5.3.1.1 c do Manual. .[3] De acordo com o item 3.5.2 G do Manual o campo DESCRIÇÃO pode ser usado para adicionar informações consideradas necessárias para uma melhor compreensão das FIGURAS do desenho industrial de maneira a esclarecer recursos gráficos utilizados nas figuras ou ainda esclarecer como tais recursos podem influenciar o que é reivindicado nas figuras, além de declarações sobre omissão de vistas. O texto do campo Descrição foi excluído por conter informações que não se enquadram no previsto nos itens 3.5.2.G e 5.3 do Manual.



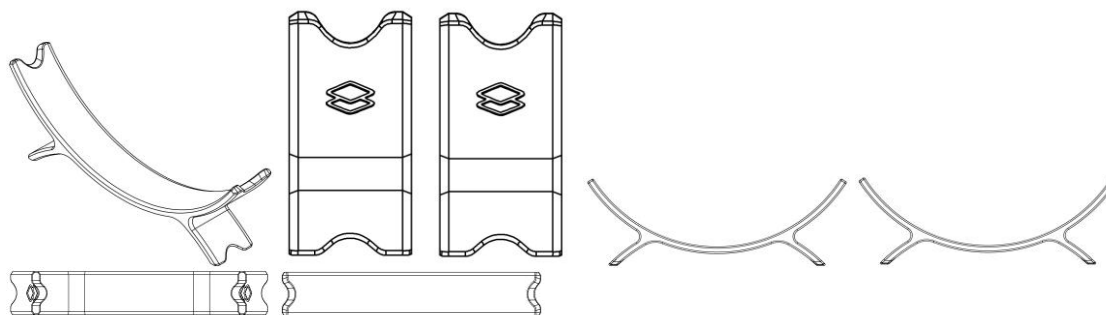

BR302025002893-0

Concessão de registro

Código de despacho: 158

**Titular:** HUAWEI TECHNOLOGIES CO., LTD. [CN]

**Autor:** BO LI[CN], CHENGZHEN WANG[CN] e BEIJIE HONG[CN]

**Título do registro:** ROTEADOR

**Data de depósito:** 12/05/2025

**Prioridade unionista:** 202430713386.5 12/11/2024 CN

**Classificação:** 14-03

**Procurador:** Clarke, Modet Propriedade Intelectual Ltda.

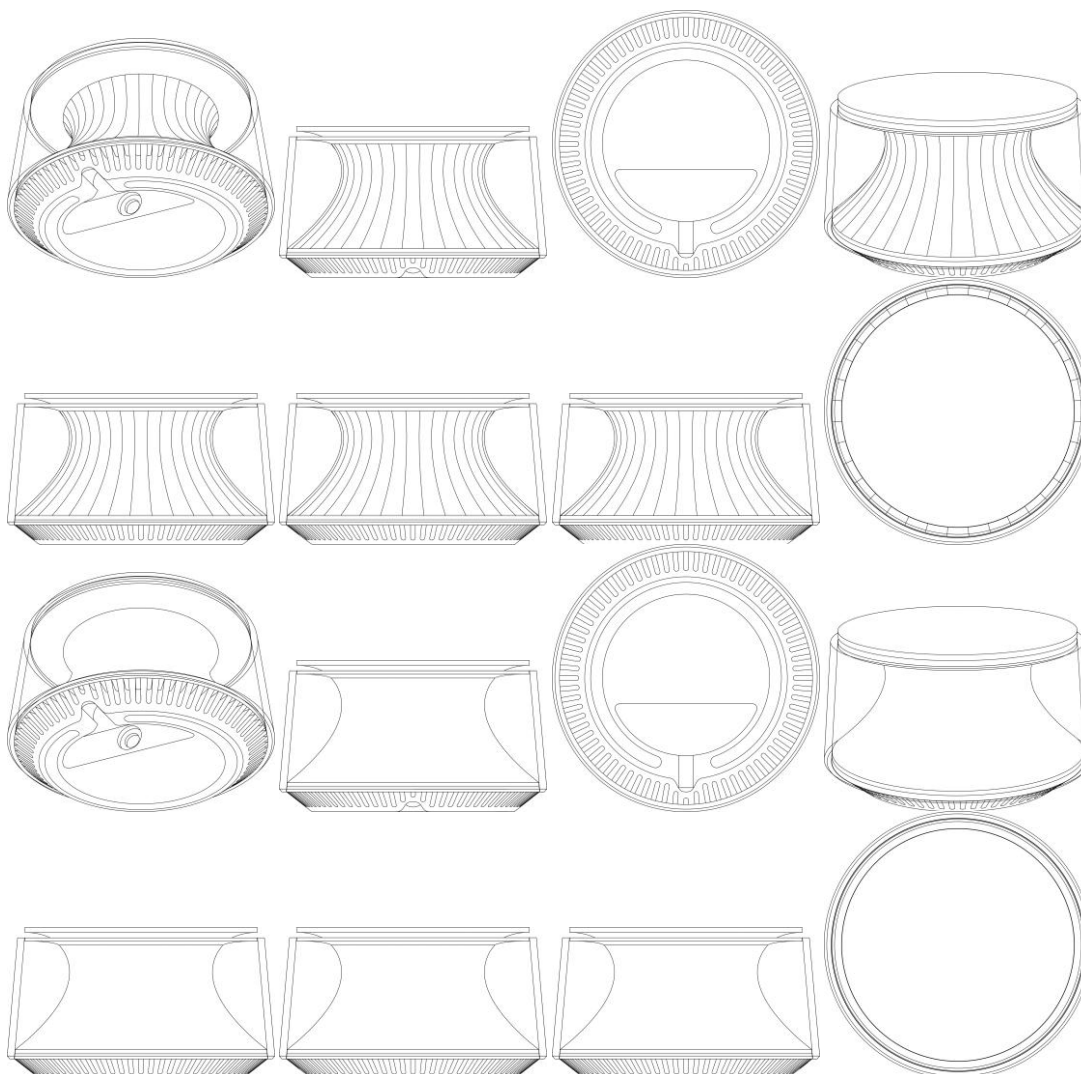

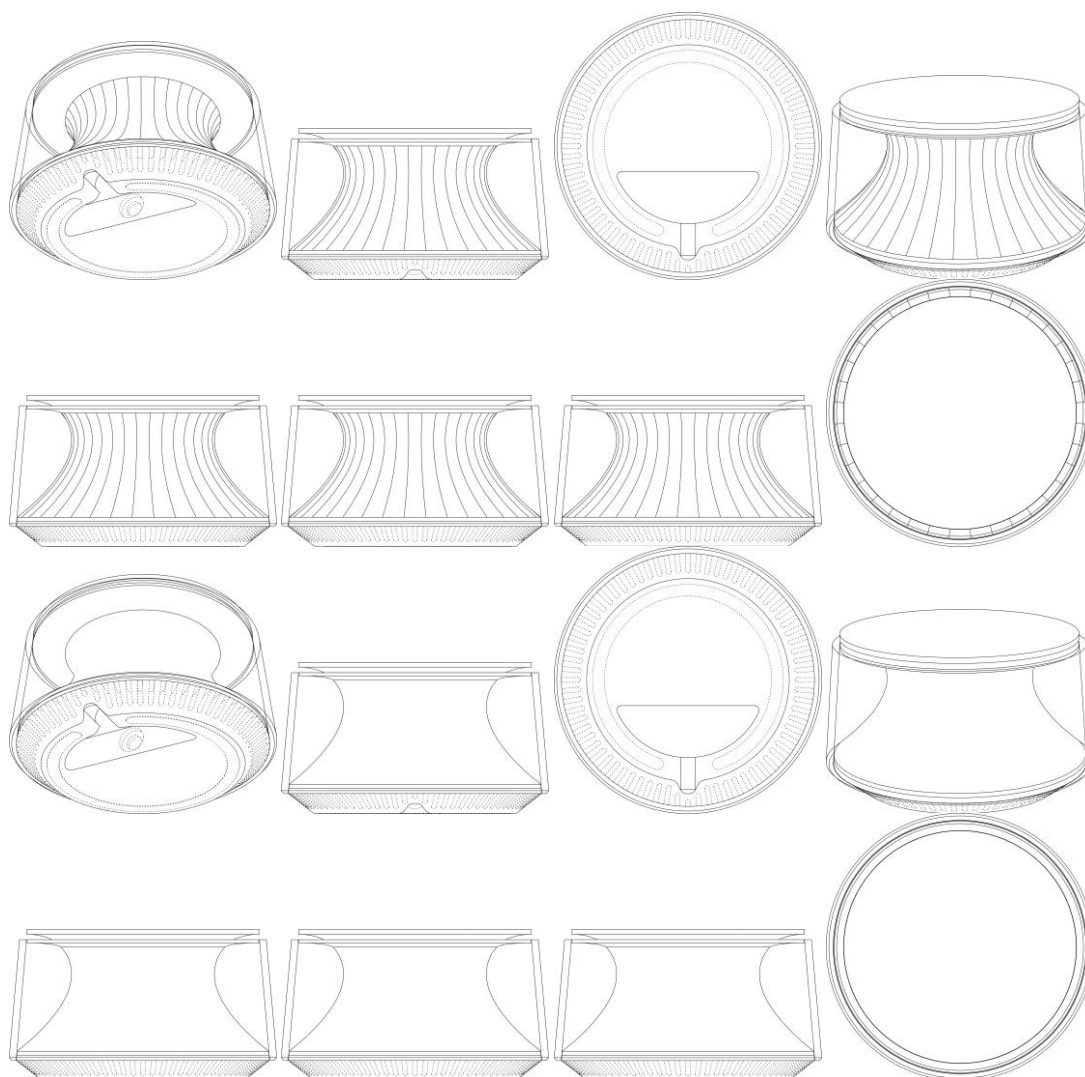

BR302025002934-1

Concessão de registro

Código de despacho: 158

**Titular:** LAÍS MARIA CARVALHO DE ALMEIDA [BR/PB], ANA KARLA FREIRE DE OLIVEIRA [BR/PB], THALLISON DINIZ [BR/PB], LUIZ FELIPE DE ALMEIDA LUCENA [BR/PB], PAULO ADELINO TRIGUEIRO [BR/PB], MARIA CLARA TEREZA LIMEIRA DA SILVA [BR/PB], ANA BEATRIZ XAVIER SOUZA [BR/PB], EMANUELE LACERDA AMORIM PINHEIRO [BR/PB], HEVELIN KELLY OLIVEIRA SILVA [BR/BA], EULLER FIGUEIREDO [BR/PB], ALANNY DE ALMEIDA CARDOSO [BR/PB], ÍTALO LAURENT AZEVEDO LIRA [BR/PB], EMANUEL GLÉDSON SANTOS SOUSA [BR/PB], FELIPE CALIXTO DINIZ [BR/PB], IASMIM AGRA [BR/PB], PEDRO HENRIQUE DE FARIAS ALVES VASCONCELOS [BR/PB] e BERNARDO RIBEIRO CARLEIAL [BR/PB]

**Autor:** LAÍS MARIA CARVALHO DE ALMEIDA[BR], ANA KARLA FREIRE DE OLIVEIRA[BR], THALLISON DINIZ[BR], LUIZ FELIPE DE ALMEIDA LUCENA[BR], PAULO ADELINO TRIGUEIRO[BR], MARIA CLARA TEREZA LIMEIRA DA SILVA[BR], ANA BEATRIZ XAVIER SOUZA[BR], EMANUELE LACERDA AMORIM PINHEIRO[BR], HEVELIN KELLY OLIVEIRA SILVA[BR], EULLER FIGUEIREDO[BR], ALANNY DE ALMEIDA CARDOSO[BR], ÍTALO LAURENT AZEVEDO LIRA[BR], EMANUEL GLÉDSON SANTOS SOUSA[BR], FELIPE CALIXTO DINIZ[BR], IASMIM AGRA[BR], PEDRO HENRIQUE DE FARIAS ALVES VASCONCELOS[BR] e BERNARDO RIBEIRO CARLEIAL[BR]

Título do registro: Revestimento

Data de depósito: 14/05/2025

Classificação: 25-01

Detalhes do despacho: Classe de locarno alterada de ofício para 25-01 - Materiais de construção, de acordo com a nota técnica 01/2024.



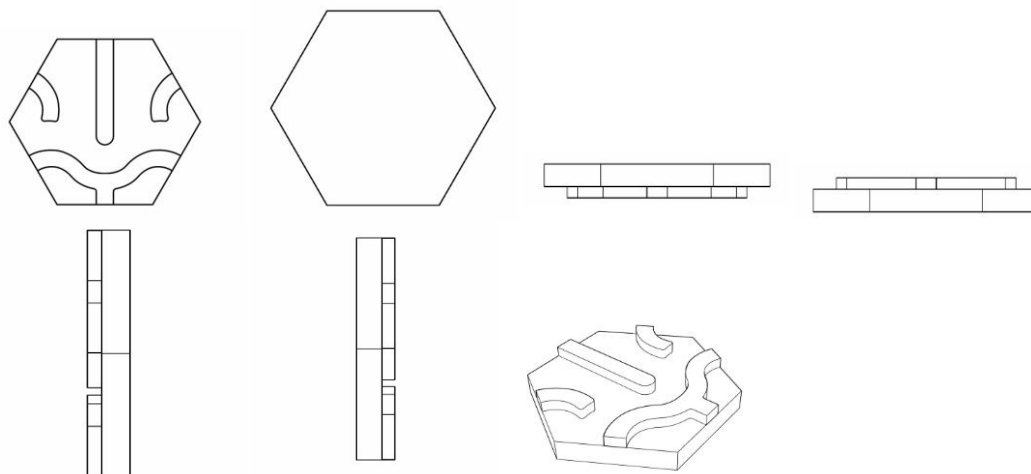

BR302025002937-6

Concessão de registro  
 Código de despacho: 158  
**Titular: IGOR VICENTE QUADROS [BR/SP]**  
 Autor: IGOR VICENTE QUADROS[BR]  
 Título do registro: Suportes para alimentar animais  
 Data de depósito: 14/05/2025  
 Classificação: 30-03



BR302025002941-4

Concessão de registro  
 Código de despacho: 158  
**Titular: MAJESTY HOLDINGS CO., LTD. [CN]**  
 Autor: JUN LI[CN], LIDI LI[CN] e XIAODONG HUANG[CN]  
 Título do registro: Tampas pulverizadoras para recipientes de aerossol  
 Data de depósito: 14/05/2025  
 Prioridade unionista: 2025301423801 21/03/2025 CN  
 Classificação: 09-07  
 Procurador: Daniel Advogados (Alt.de Daniel & Cia)





BR302025002944-9

Concessão de registro  
 Código de despacho: 158  
**Titular: DAVI SERAFIM ROCHA [BR/RN] e HELENA ROCHA [BR/RN]**  
 Autor: DAVI SERAFIM ROCHA[BR] e HELENA ROCHA[BR]  
 Título do registro: SUPORTE PARA FRUTA  
 Data de depósito: 14/05/2025  
 Classificação: 08-05  
 Procurador: COMPETENCE MARCAS E PATENTES LTDA

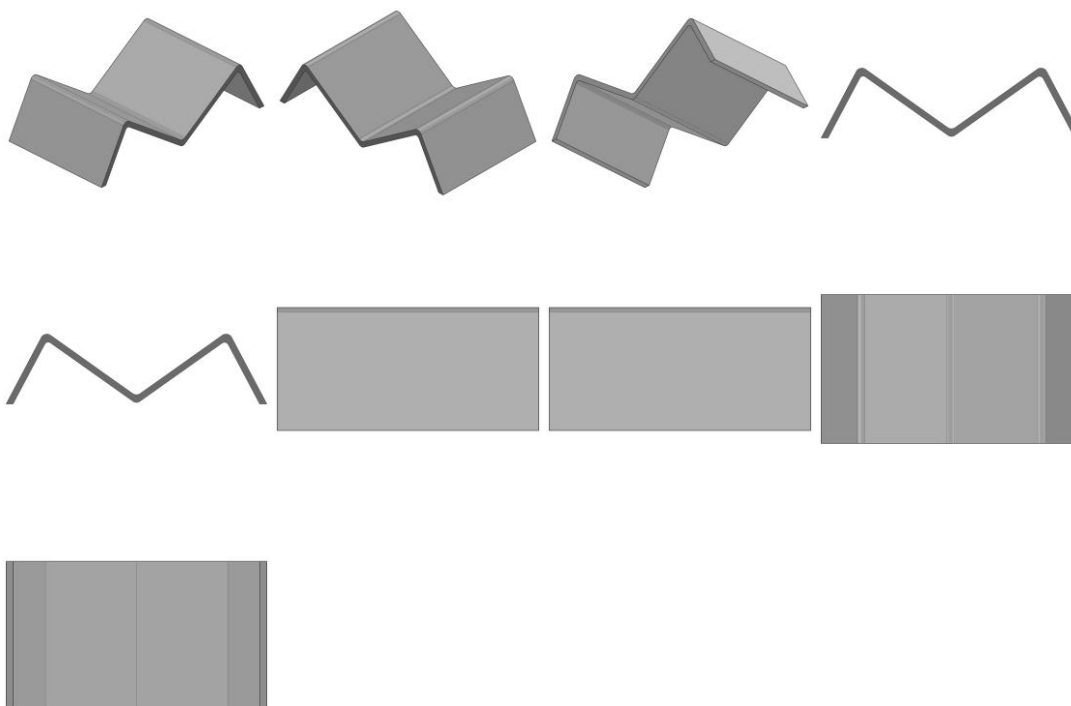

BR302025002946-5

Concessão de registro  
 Código de despacho: 158  
**Titular: SPORTIVE INDÚSTRIA E COMÉRCIO DE PEÇAS PARA MOTOCICLETAS LTDA - EPP [BR/SP]**  
 Autor: WILSON ROBERTO REPEKE[BR]



Título do registro: Para-lamas para ciclos ou motocicletas

Data de depósito: 14/05/2025

Classificação: 12-11

Procurador: MODAL MARCAS E PATENTES LTDA.

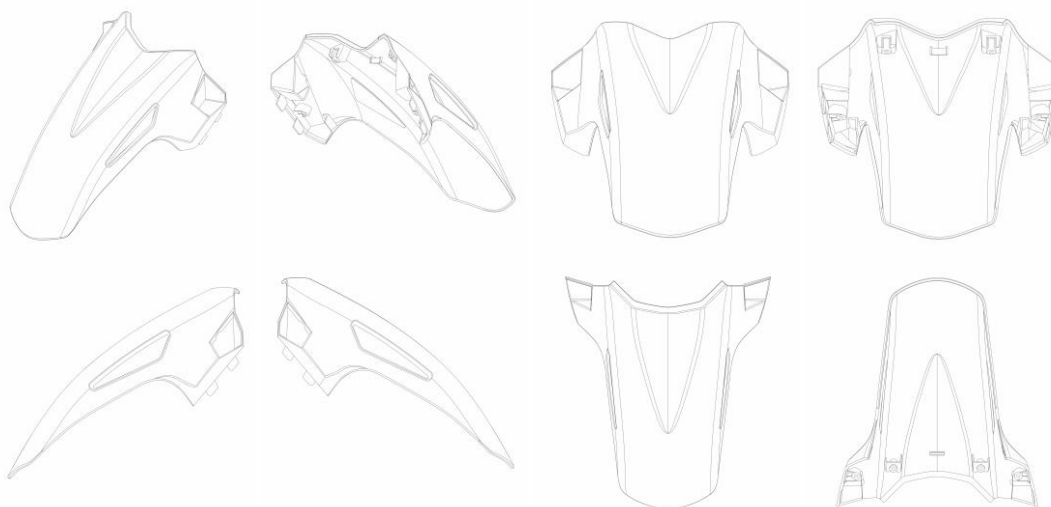

BR302025002947-3

Concessão de registro

Código de despacho: 158

**Títular: SPORTIVE INDÚSTRIA E COMÉRCIO DE PEÇAS PARA MOTOCICLETAS LTDA - EPP [BR/SP]**

Autor: WILSON ROBERTO REPEKE[BR]

Título do registro: Para-lamas para ciclos ou motocicletas

Data de depósito: 14/05/2025

Classificação: 12-11

Procurador: MODAL MARCAS E PATENTES LTDA.

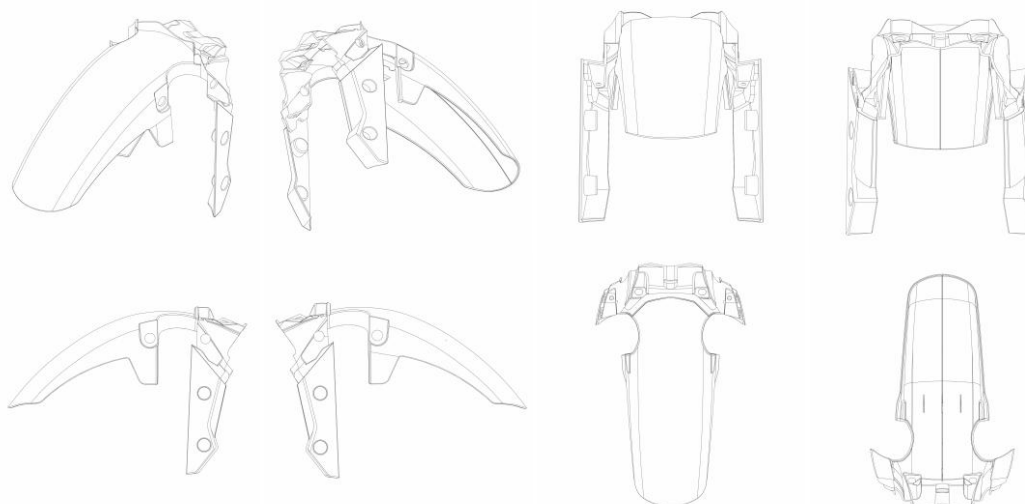

BR302025002953-8

Concessão de registro

Código de despacho: 158

**Títular: GOLD SPELL CO COSMÉTICOS LTDA [BR/SP]**

Autor: ANDERSON MORAIS DE ARAUJO[BR]

Título do registro: FRASCO

Data de depósito: 15/05/2025

Classificação: 09-01

Procurador: Vilage Marcas e Patentes Ltda





BR302025002954-6

Concessão de registro  
 Código de despacho: 158  
**Titular: IGOR VICENTE QUADROS [BR/SP]**  
 Autor: IGOR VICENTE QUADROS[BR]  
 Título do registro: Suportes para alimentar animais  
 Data de depósito: 15/05/2025  
 Classificação: 30-03



BR302025002955-4

Concessão de registro  
 Código de despacho: 158  
**Titular: LEONARDO BARBOSA RIGONATO [BR/SP]**  
 Autor: LEONARDO BARBOSA RIGONATO[BR]  
 Título do registro: Escrivaninhas  
 Data de depósito: 15/05/2025  
 Classificação: 06-03  
 Procurador: Eduarda Colla



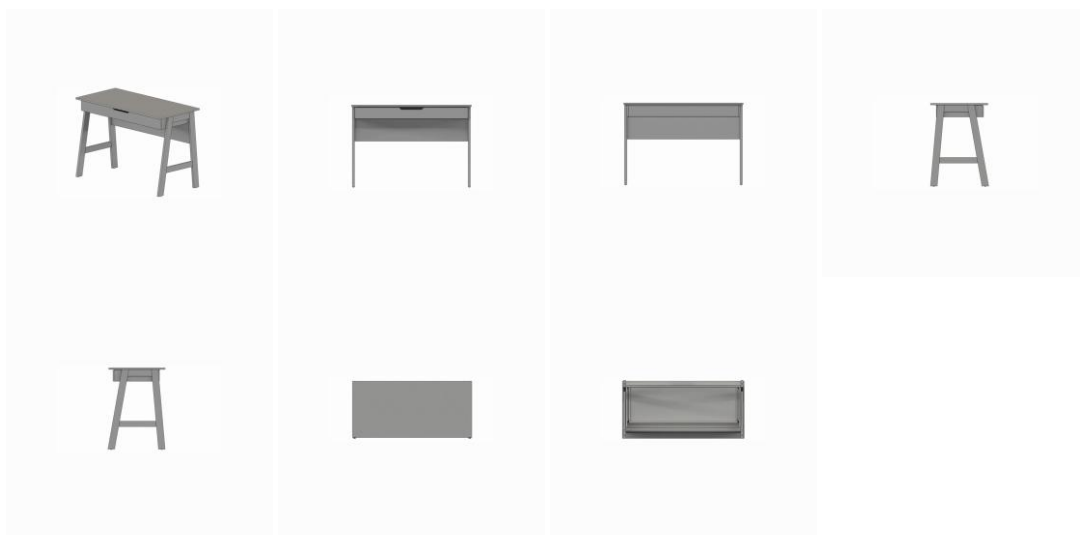

BR302025002957-0

Concessão de registro  
Código de despacho: 158  
**Titular: LEONARDO BARBOSA RIGONATO [BR/SP]**  
Autor: LEONARDO BARBOSA RIGONATO[BR]  
Título do registro: Escrivaninhas  
Data de depósito: 15/05/2025  
Classificação: 06-03  
Procurador: Eduarda Colla

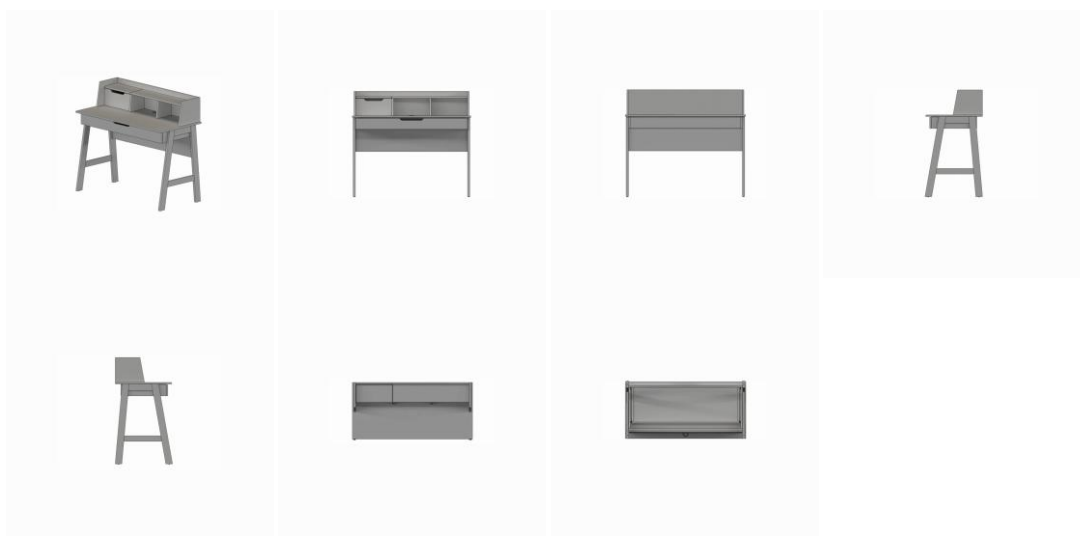

BR302025002958-9

Concessão de registro  
Código de despacho: 158  
**Titular: FRANCCINO MOVEIS LTDA [BR/MG]**  
Autor: OMMAR DANIEL URIBE JUÁREZ[ES]  
Título do registro: Cadeiras [assentos]  
Data de depósito: 15/05/2025  
Classificação: 06-01  
Procurador: DAIMOND MARCAS E PATENTES LTDA





BR302025002959-7

Concessão de registro  
Código de despacho: 158  
**Titular: FRANCCINO MOVEIS LTDA [BR/MG]**  
Autor: OMMAR DANIEL URIBE JUÁREZ[ES]  
Título do registro: Mesas de jantar  
Data de depósito: 15/05/2025  
Classificação: 06-03  
Procurador: DAIMOND MARCAS E PATENTES LTDA



BR302025002960-0

Concessão de registro  
Código de despacho: 158  
**Titular: DAVI PIRES RIOS [CH] e LUCAS CORDEIRO CARDIM [BR/PE]**  
Autor: LUCAS CORDEIRO CARDIM[BR] e DAVI PIRES RIOS[BR]  
Título do registro: Interfaces gráficas [layout de tela de dispositivo]  
Data de depósito: 15/05/2025  
Classificação: 14-04  
Procurador: Daniel Advogados (Alt.de Daniel & Cia)



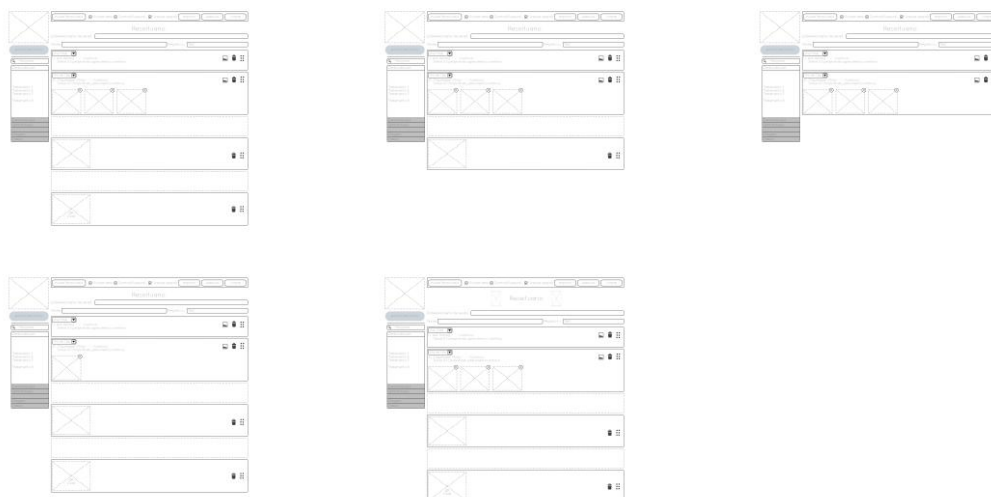

BR302025002962-7

Concessão de registro

Código de despacho: 158

**Titular: RAUL LOPES RAMOS [BR/RS]**

Autor: RAUL LOPES RAMOS[BR]

Título do registro: Suporte para Fixação

Data de depósito: 15/05/2025

Classificação: 08-99

Detalhes do despacho: Considerando-se o item 5.3 do Manual e com base na Nota Técnica nº 01/2024 do CPAPD, foram feitas as seguintes alterações: [1] alteração do título do pedido título do pedido, tendo em vista o item 5.3.1.1.b do Manual;

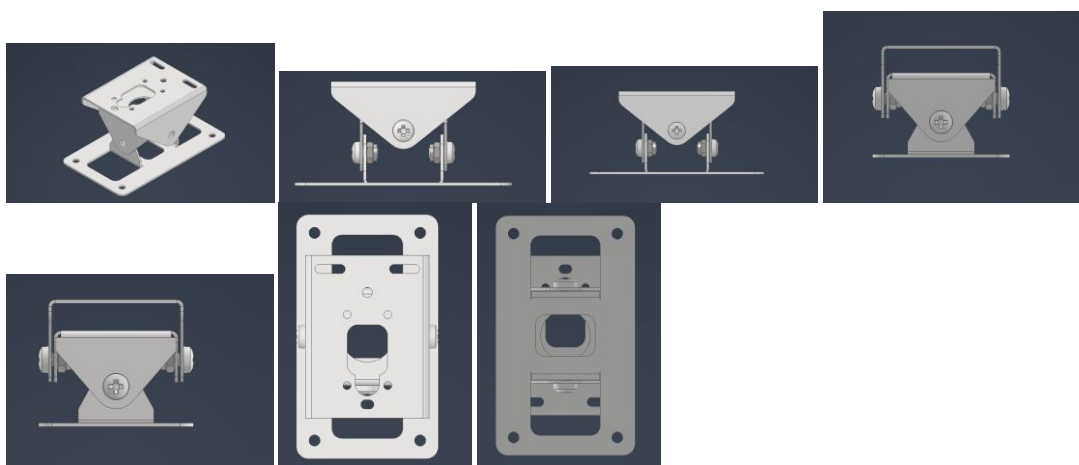

BR302025002963-5

Concessão de registro

Código de despacho: 158

**Titular: RAUL LOPES RAMOS [BR/RS]**

Autor: RAUL LOPES RAMOS[BR]

Título do registro: SUPORTE CATRACA

Data de depósito: 15/05/2025

Classificação: 08-08

Detalhes do despacho: Considerando-se o item 5.3 do Manual e com base na Nota Técnica nº 01/2024 do CPAPD, foram feitas as seguintes alterações: [1] alteração do título do pedido título do pedido, tendo em vista o item 5.3.1.1.b do Manual. De acordo com o item 3.5.2 do Manual de Desenhos Industriais, o campo Descrição do formulário só deve ser usado para incluir informações necessárias à compreensão das figuras do desenho industrial. As informações inseridas neste campo no pedido não cumprem com a finalidade pretendida e foram excluídas de ofício.



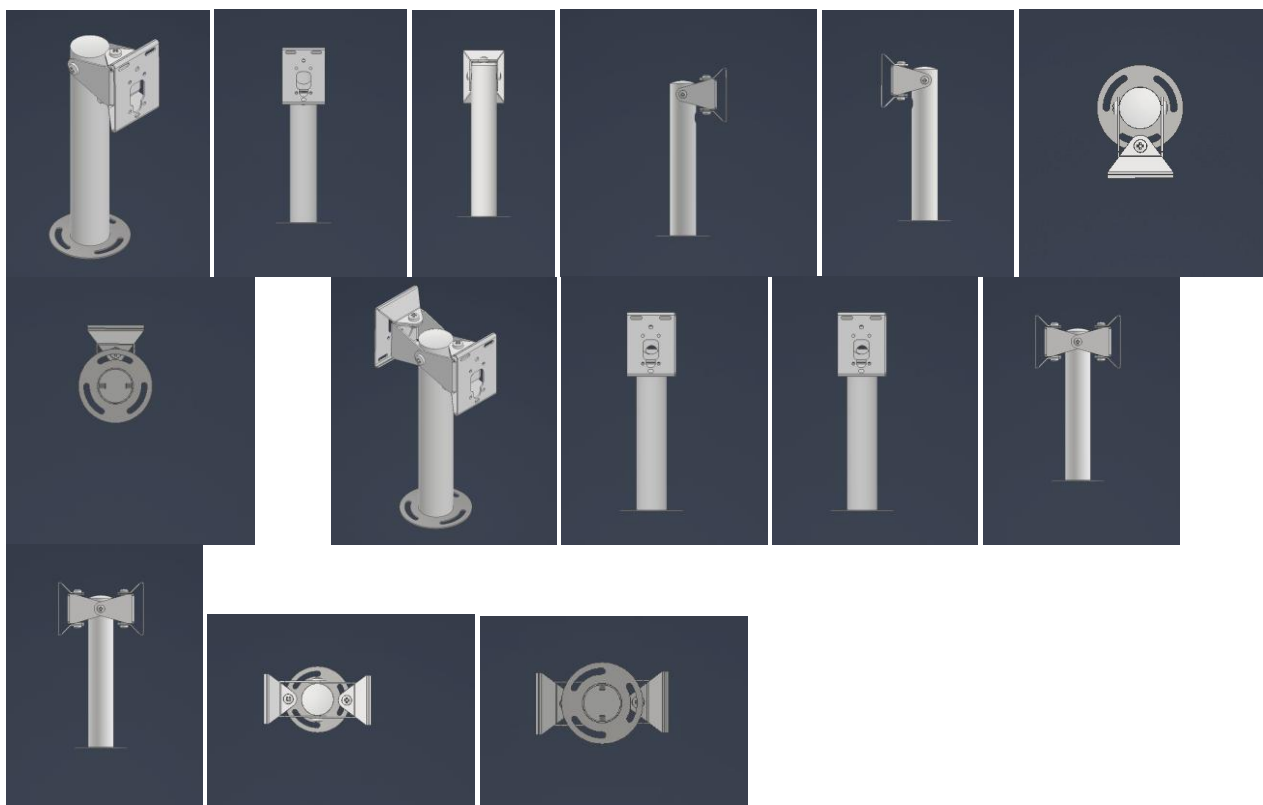

BR302025002964-3

Concessão de registro  
 Código de despacho: 158  
**Titular: FERTRACK SEGURANCA PRIVADA LTDA [BR/RS]**  
 Autor: FERNANDO SCHOMMER[BR]  
 Título do registro: Coletes  
 Data de depósito: 15/05/2025  
 Classificação: 02-02  
 Procurador: RENOVA LTDA



BR302025002965-1

Concessão de registro  
 Código de despacho: 158  
**Titular: BLUWE COMERCIO E IMP DE COSMETICOS E CUTELARIA LTDA [BR/ES]**  
 Autor: LARA MACHADO BONADIMAN MORENO[BR]  
 Título do registro: Unha  
 Data de depósito: 15/05/2025  
 Classificação: 28-02  
 Procurador: Elizabeth nogueira lemes nunes  
 Detalhes do despacho: Considerando-se o item 5.3 do Manual e com base na Nota Técnica nº 01/2024 do CPAPD, foram feitas as seguintes alterações: [1] alteração do título do pedido título do pedido, tendo em vista o item 5.3.1.1.b do Manual;





BR302025002966-0

Concessão de registro  
 Código de despacho: 158  
**Titular: NÉLSON MARTINS [BR/SP]**  
 Autor: NÉLSON MARTINS[BR]  
 Título do registro: Expositores  
 Data de depósito: 15/05/2025  
 Classificação: 20-02  
 Procurador: EDUARDO DE FREITAS ALVARENGA

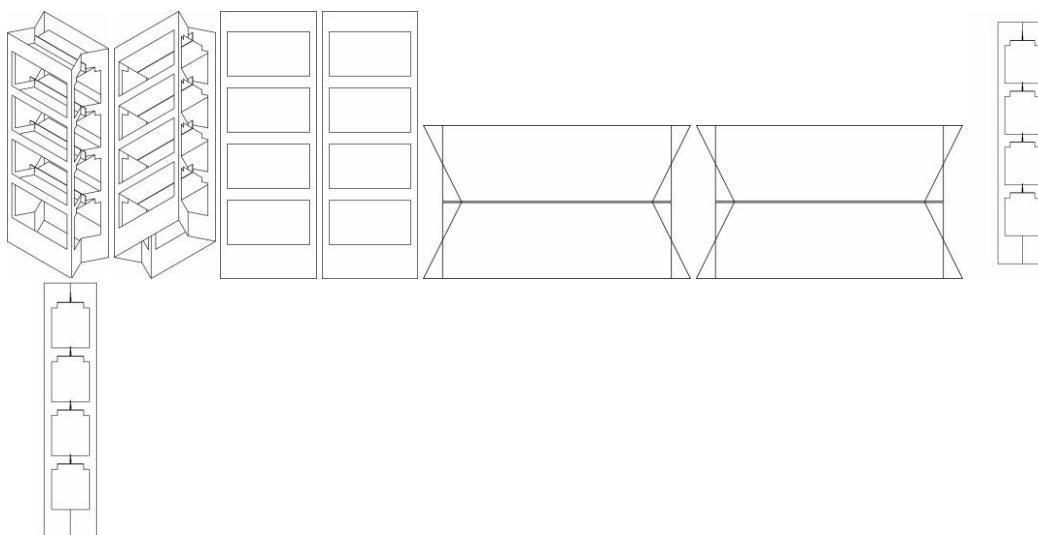

BR302025002974-0

Concessão de registro  
 Código de despacho: 158  
**Titular: BRUNO HENRIQUE DE SOUSA BARBOSA [BR/GO]**  
 Autor: BRUNO HENRIQUE DE SOUSA BARBOSA[BR]  
 Título do registro: Bebedouros  
 Data de depósito: 15/05/2025  
 Classificação: 23-01  
 Detalhes do despacho: Descrição excluída de ofício de acordo com a nota técnica 01/2024.





BR302025002975-9

Concessão de registro  
 Código de despacho: 158  
**Titular: HVM COMÉRCIO, EXPORTAÇÃO E IMPORTAÇÃO DE FRUTAS LTDA [BR/SP]**  
 Autor: MATHEUS DEANTONI LACARINI[BR]  
 Título do registro: CAIXA PARA TRANSPORTE DE FRUTAS  
 Data de depósito: 15/05/2025  
 Classificação: 09-03  
 Procurador: Icamp Marcas e Patentes Ltda  
 Detalhes do despacho: Título adequado de ofício de acordo com a nota técnica 01/2024.

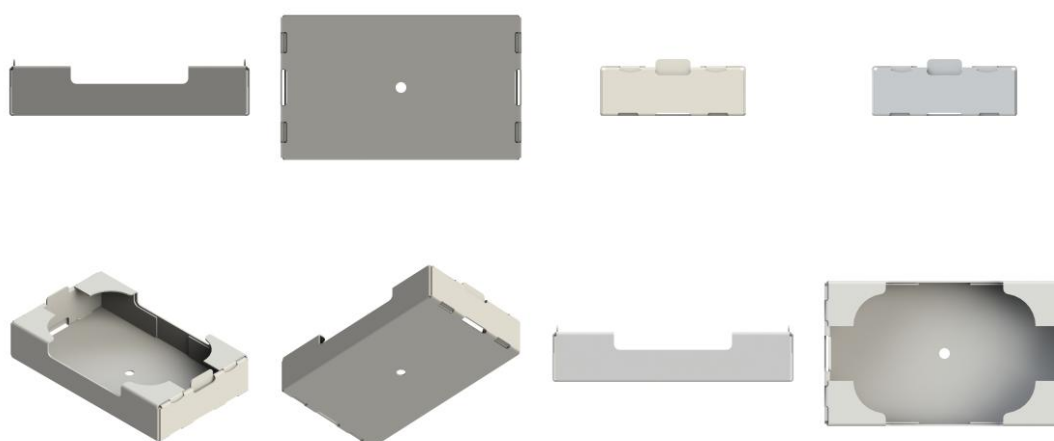

BR302025002976-7

Concessão de registro  
 Código de despacho: 158  
**Titular: MAIMAI CREAM COMERCIO DE SORVETES [BR/SP]**  
 Autor: MELINA FRANCHINI GOMES[BR]



Título do registro: Embalagem  
 Data de depósito: 15/05/2025  
 Classificação: 09-03  
 Detalhes do despacho: Título adequado de ofício de acordo com a nota técnica 01/2024.

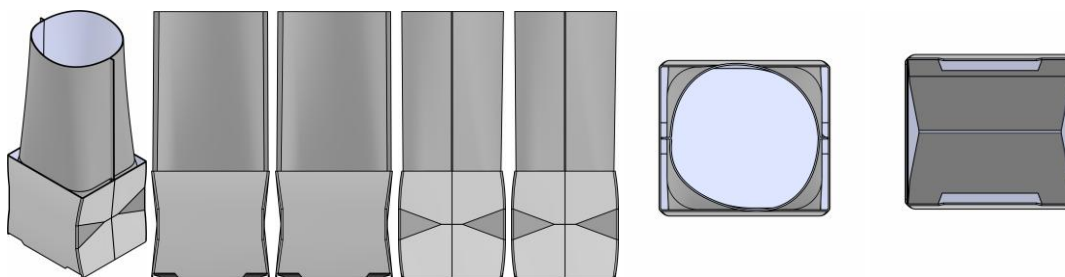

BR302025003014-5

Concessão de registro  
 Código de despacho: 158  
**Titular: EDUARDO XIMENES DOBES [BR/SP]**  
 Autor: EDUARDO XIMENES DOBES[BR]  
 Título do registro: Cômodas  
 Data de depósito: 19/05/2025  
 Classificação: 06-04  
 Procurador: Anderson Toni

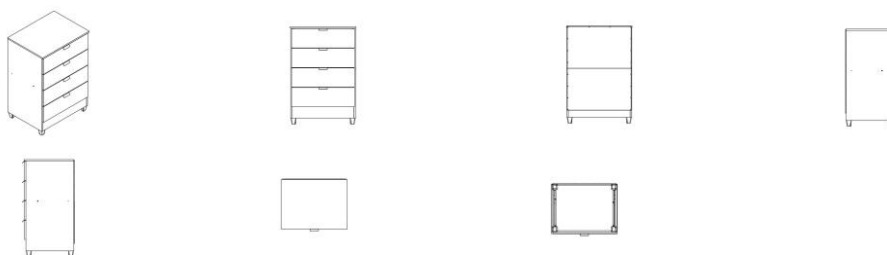

BR302025003015-3

Concessão de registro  
 Código de despacho: 158  
**Titular: EDUARDO XIMENES DOBES [BR/SP]**  
 Autor: EDUARDO XIMENES DOBES[BR]  
 Título do registro: Cômodas  
 Data de depósito: 19/05/2025  
 Classificação: 06-04  
 Procurador: Anderson Toni

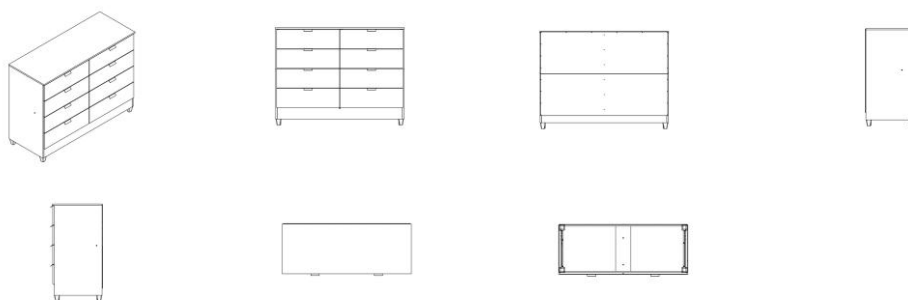

BR302025003016-1

Concessão de registro  
 Código de despacho: 158  
**Titular: EDUARDO XIMENES DOBES [BR/SP]**  
 Autor: EDUARDO XIMENES DOBES[BR]  
 Título do registro: Armários de cozinha  
 Data de depósito: 19/05/2025  
 Classificação: 06-04



Procurador: Anderson Toni

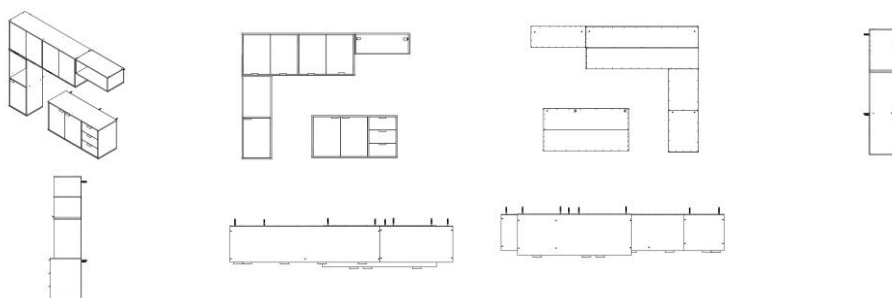

BR302025003017-0

Concessão de registro  
 Código de despacho: 158  
**Titular: PATIO BRASIL INDUSTRIA E COMERCIO DE MOVEIS LTDA [BR/MG]**  
 Autor: CRISTIANA CHAVES BRASIL SALOMAO[BR]  
 Título do registro: CADEIRA  
 Data de depósito: 19/05/2025  
 Classificação: 06-01  
 Procurador: ABM Assessoria Brasileira de Marcas Ltda.



BR302025003018-8

Concessão de registro  
 Código de despacho: 158  
**Titular: ANDRE LUIZ MACHADO FERNANDES [BR/RJ] e MARCELO ALVES BARBOSA DE ARAUJO [BR/RJ]**  
 Autor: ANDRE LUIZ MACHADO FERNANDES[BR] e MARCELO ALVES BARBOSA DE ARAUJO[BR]  
 Título do registro: TROFÉU  
 Data de depósito: 19/05/2025  
 Prioridade unionista: 30/000,102 18/04/2025 US  
 Classificação: 11-02  
 Procurador: Felipe Rocha  
 Detalhes do despacho: Com apoio no item 5.3 do Manual de Desenhos Industriais foram feitas as seguintes alterações de ofício: .[1] Título: alterado para TROFÉU, a fim de identificar corretamente o objeto requerido, sem descrição da forma ou expressões que não constituam a indicação do objeto requerido, conforme item 5.3.1.1 b do Manual. .[2] O texto do campo Descrição foi excluído por conter declaração que não se aplica ao pedido: não foram representadas linhas tracejadas nas figuras.



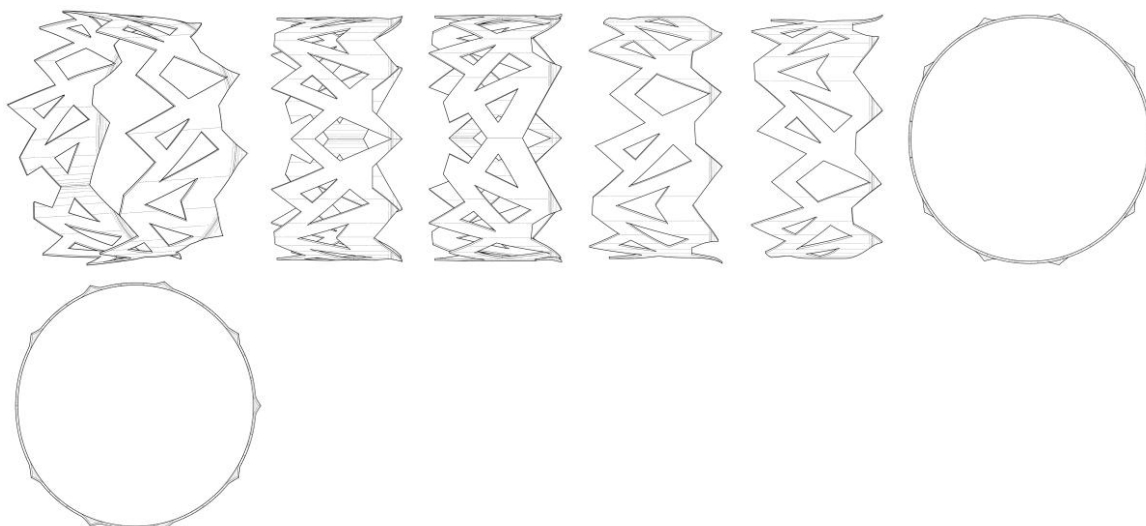

BR302025003019-6

Concessão de registro

Código de despacho: 158

**Titular: PATIO BRASIL INDUSTRIA E COMERCIO DE MOVEIS LTDA [BR/MG]**

Autor: CRISTIANA CHAVES BRASIL SALOMAO[BR]

Título do registro: BANCO

Data de depósito: 19/05/2025

Classificação: 06-01

Procurador: ABM Assessoria Brasileira de Marcas Ltda.

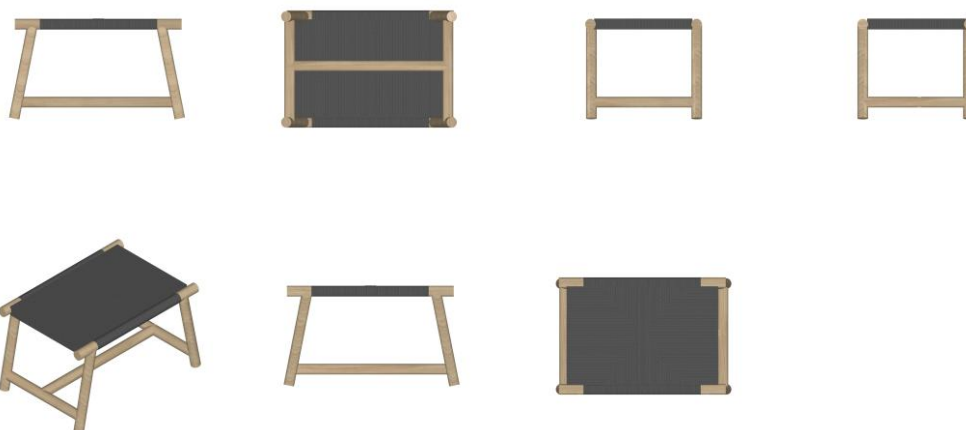

BR302025003020-0

Concessão de registro

Código de despacho: 158

**Titular: PATIO BRASIL INDUSTRIA E COMERCIO DE MOVEIS LTDA [BR/MG]**

Autor: CRISTIANA CHAVES BRASIL SALOMAO[BR]

Título do registro: CADEIRA

Data de depósito: 19/05/2025

Classificação: 06-01

Procurador: ABM Assessoria Brasileira de Marcas Ltda.





BR302025003022-6

Concessão de registro  
 Código de despacho: 158  
**Titular: JOÃO JACOB GIACON CAMARGO [BR/SP]**  
 Autor: JOAO JACOB GIACON CAMARGO[BR]  
 Título do registro: Calçados  
 Data de depósito: 19/05/2025  
 Classificação: 02-04  
 Procurador: AUDITA ASSESSORIA EMPRESARIAL LTDA.



BR302025003023-4

Concessão de registro  
 Código de despacho: 158  
**Titular: CLAUDILENE B. MONTEIRO MÓVEIS [BR/SP]**  
 Autor: CLAUDILENE BRITO MONTEIRO[BR]  
 Título do registro: Mesa de Cabeceira  
 Data de depósito: 19/05/2025  
 Classificação: 06-04  
 Procurador: Eduarda Colla



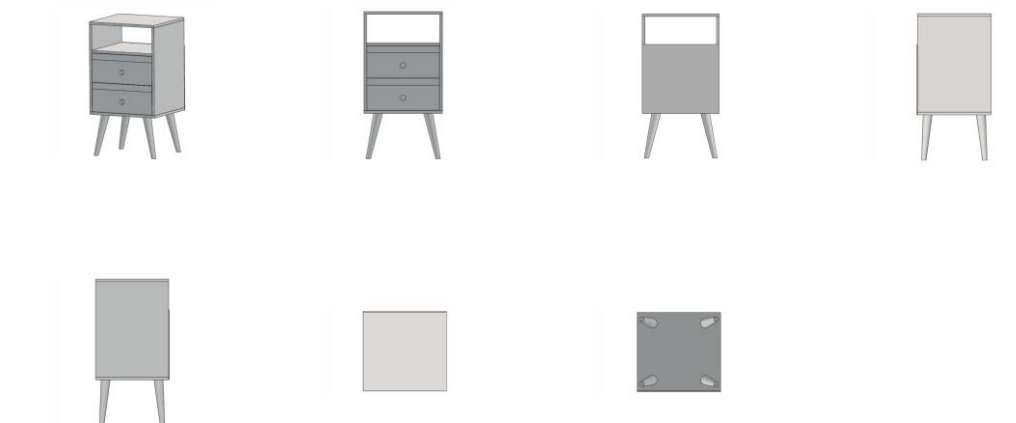

BR302025003028-5

Concessão de registro  
 Código de despacho: 158  
**Titular: VERSUNI HOLDING B.V. [NL]**  
 Autor: EMMANUEL PIERRE FRAN-COIS DELATER[FR]  
 Título do registro: Máquina de café expresso  
 Data de depósito: 19/05/2025  
 Prioridade unionista: 015082306-0027 19/11/2024 EM  
 Classificação: 07-02  
 Procurador: LEÃO PROPRIEDADE INTELECTUAL

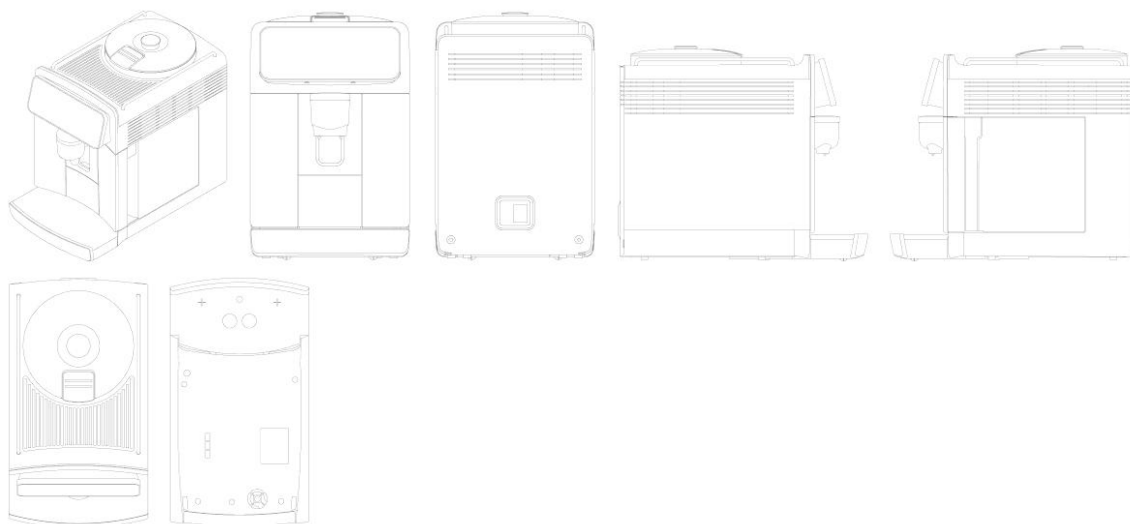

BR302025003035-8

Concessão de registro  
 Código de despacho: 158  
**Titular: VERSUNI HOLDING B.V. [NL]**  
 Autor: EMMANUEL PIERRE FRANCOIS DELATER[NL]  
 Título do registro: Máquina de café expresso  
 Data de depósito: 19/05/2025  
 Prioridade unionista: 015082306-0031 19/11/2024 EM  
 Classificação: 07-02  
 Procurador: LEÃO PROPRIEDADE INTELECTUAL



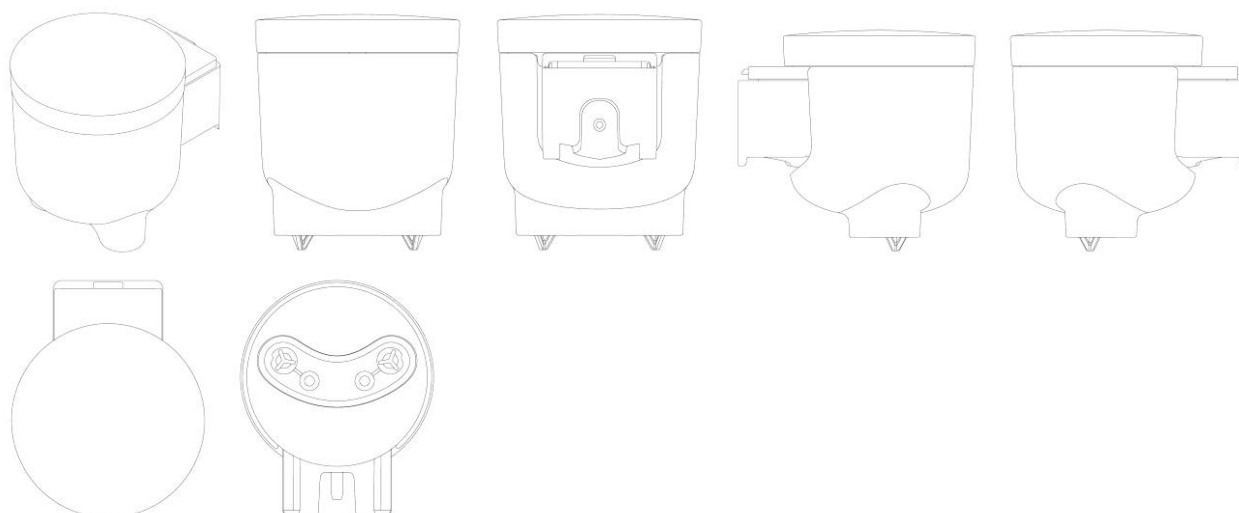

BR302025003036-6

Concessão de registro

Código de despacho: 158

**Titular: NILKO TECNOLOGIA LTDA [BR/PR]**

Autor: ANDREA HUSCHER[BR]

Título do registro: Quadro de distribuição

Data de depósito: 19/05/2025

Classificação: 13-03

Procurador: Licks Advogados

Detalhes do despacho: Com apoio no item 5.3 do Manual de Desenhos Industriais as figuras 1.9 e 1.10 foram renumeradas de ofício como 2.1 e 2.2, respectivamente, como determina o item 5.3.4.5 do Manual, pois, de acordo com o item 5.3.3 do Manual configurações que variam em decorrência das suas maneiras de uso (por exemplo, aberta e fechada, como no presente pedido) constituem variações, logo, trata-se de uma segunda variação.

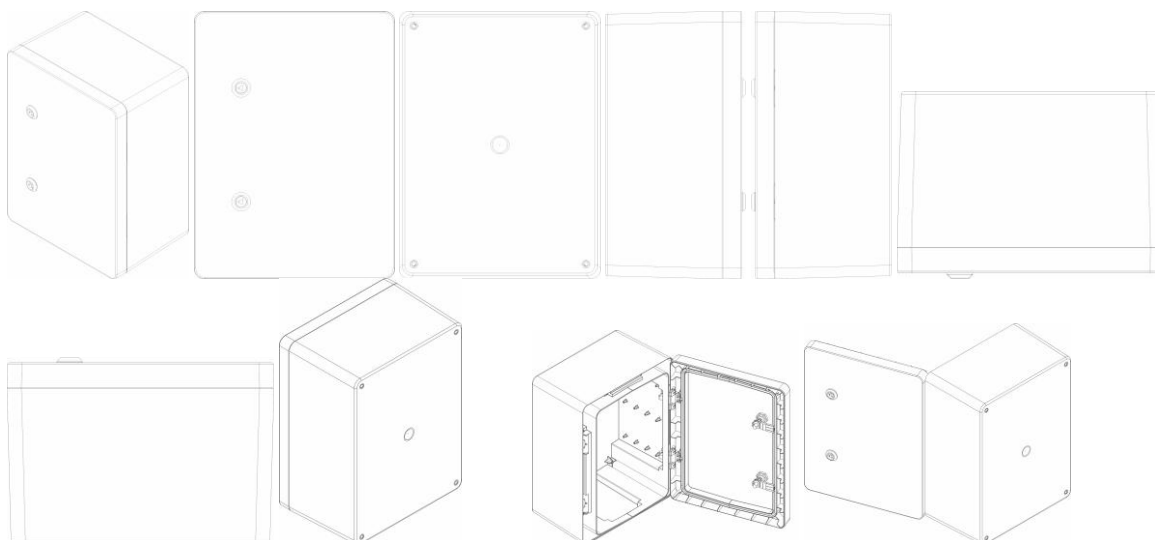

BR302025003037-4

Concessão de registro

Código de despacho: 158

**Titular: DIOGO CARRIAO MARTINS NETTO [BR/SP]**

Autor: DIOGO CARRIAO MARTINS NETTO[BR]

Título do registro: Mochilas

Data de depósito: 19/05/2025

Classificação: 03-01





BR302025003038-2

Concessão de registro

Código de despacho: 158

Titular: UNIAO GOLD PARTICIPACOES E BENS LTDA - DEMAIS [BR/SP]

Autor: YONGHUI CHEN[CN]

Título do registro: Anel iluminador

Data de depósito: 19/05/2025

Classificação: 26-04

Procurador: Leandro de Souza Frigo



BR302025003041-2

Concessão de registro

Código de despacho: 158

Titular: UNIAO GOLD PARTICIPACOES E BENS LTDA - DEMAIS [BR/SP]

Autor: YONGHUI CHEN[CN]

Título do registro: Câmeras de vigilância

Data de depósito: 19/05/2025

Classificação: 16-01

Procurador: Leandro de Souza Frigo

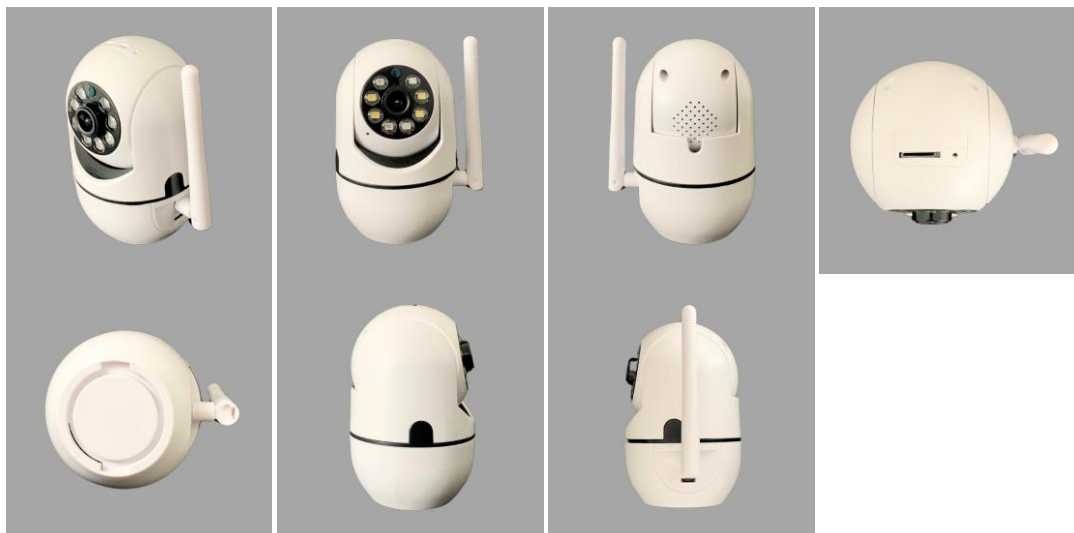

BR302025003042-0

Concessão de registro

Código de despacho: 158

Titular: UNIAO GOLD PARTICIPACOES E BENS LTDA - DEMAIS [BR/SP]

Autor: YONGHUI CHEN[CN]

Título do registro: Umidificadores de ar

Data de depósito: 19/05/2025

Classificação: 23-04

Procurador: Leandro de Souza Frigo



BR302025003043-9

Concessão de registro

Código de despacho: 158

Titular: BIOMEC BOMBAS DE VÁCUO E COMPRESSORES DE AR LTDA - EPP [BR/PR]

Autor: CARLOS EDUARDO DOS SANTOS PIMENTA[BR]

Título do registro: Compressores

Data de depósito: 19/05/2025

Classificação: 15-02

Procurador: Christine Hackradt Zimmermann



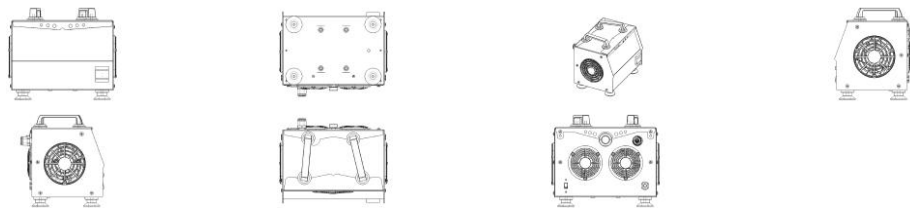

BR302025003044-7

Concessão de registro  
 Código de despacho: 158  
**Titular: UNIAO GOLD PARTICIPACOES E BENS LTDA - DEMAIS [BR/SP]**  
 Autor: YONGHUI CHEN[CN]  
 Título do registro: FONES DE OUVIDO COM ESTOJO  
 Data de depósito: 19/05/2025  
 Classificação: 14-01  
 Procurador: Leandro de Souza Frigo  
 Detalhes do despacho: Com apoio no item 5.3 do Manual de Desenhos Industriais o título foi alterado de ofício para FONES DE OUVIDO COM ESTOJO, a fim de identificar corretamente o objeto requerido, conforme item 5.3.1.1 b do Manual.



BR302025003045-5

Concessão de registro  
 Código de despacho: 158  
**Titular: UNIAO GOLD PARTICIPACOES E BENS LTDA - DEMAIS [BR/SP]**  
 Autor: YONGHUI CHEN[CN]  
 Título do registro: Lâmpada  
 Data de depósito: 19/05/2025  
 Classificação: 26-05  
 Procurador: Leandro de Souza Frigo  
 Detalhes do despacho: Com apoio no item 5.3 do Manual de Desenhos Industriais o título foi alterado de ofício para LÂMPADA, a fim de identificar corretamente o objeto requerido, sem informações técnicas, conforme item 5.3.1.1 b do Manual.





BR302025003047-1

Concessão de registro  
 Código de despacho: 158  
**Titular: UNIAO GOLD PARTICIPACOES E BENS LTDA - DEMAIS [BR/SP]**  
 Autor: YONGHUI CHEN[CN]  
 Título do registro: Máquinas de costura  
 Data de depósito: 19/05/2025  
 Classificação: 15-06  
 Procurador: Leandro de Souza Frigo

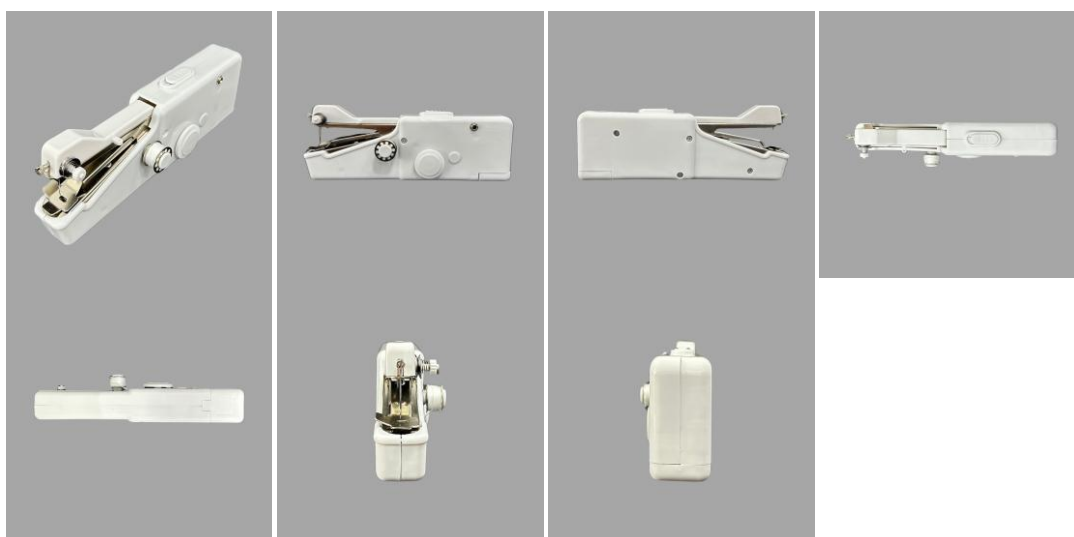

BR302025003048-0

Concessão de registro  
 Código de despacho: 158  
**Titular: UNIAO GOLD PARTICIPACOES E BENS LTDA - DEMAIS [BR/SP]**  
 Autor: YONGHUI CHEN[CN]  
 Título do registro: Bolsas canguru [para carregar bebês]  
 Data de depósito: 19/05/2025  
 Classificação: 03-05  
 Procurador: Leandro de Souza Frigo





BR302025003049-8

Concessão de registro

Código de despacho: 158

**Titular: VERSUNI HOLDING B.V. [XX]**

Autor: TOM MICHAEL BRIL[NL]

Título do registro: Máquinas de café expresso

Data de depósito: 19/05/2025

Prioridade unionista: 015082306-0002 19/11/2024 EM

Classificação: 07-02

Procurador: MAGALHÃES, NOGUEIRA SOCIEDADE DE ADVOGADOS

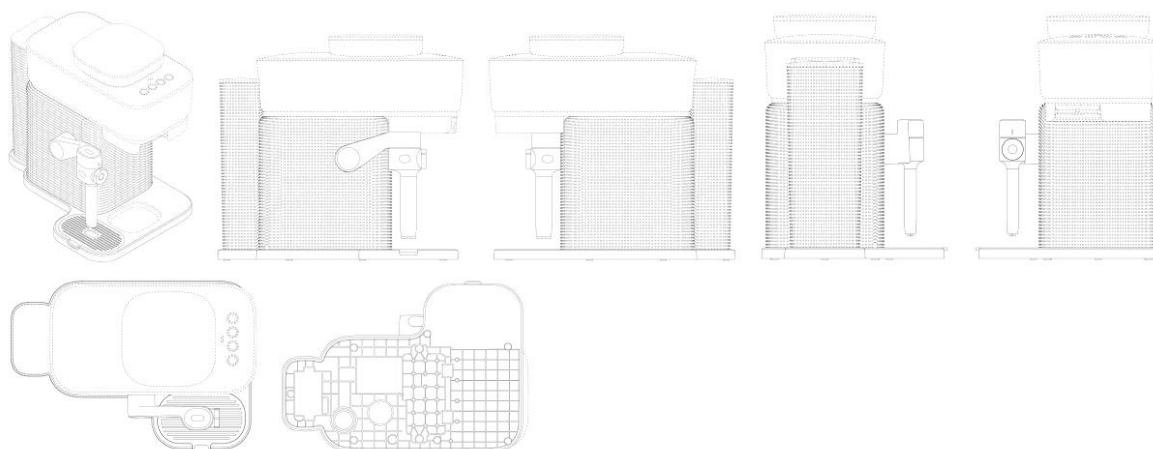

BR302025003050-1

Concessão de registro

Código de despacho: 158

**Titular: UNIAO GOLD PARTICIPACOES E BENS LTDA - DEMAIS [BR/SP]**

Autor: YONGHUI CHEN[CN]

Título do registro: Escovas de limpeza

Data de depósito: 19/05/2025

Classificação: 04-01

Procurador: Leandro de Souza Frigo



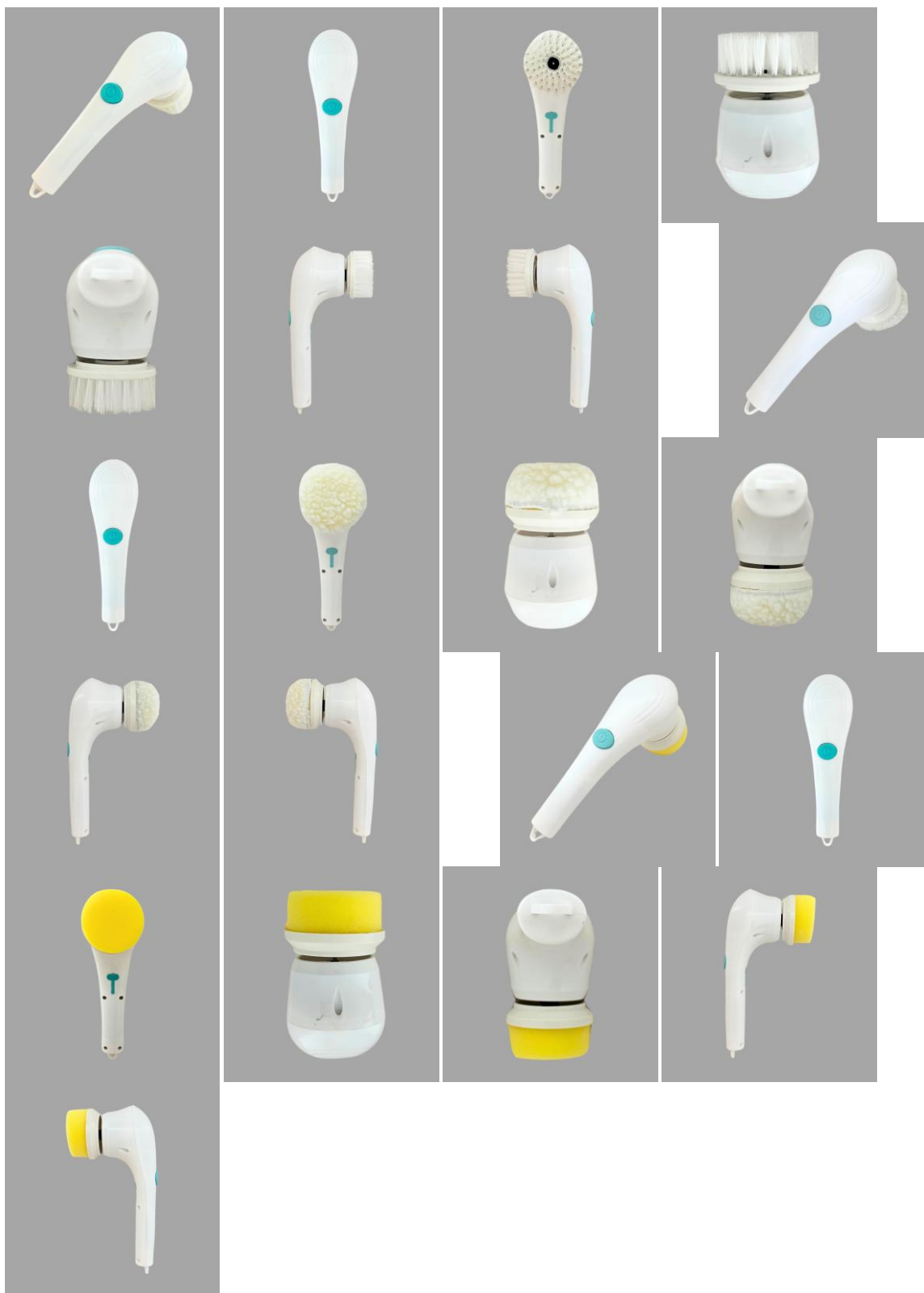

BR302025003051-0

Concessão de registro  
 Código de despacho: 158  
**Titular: UNIAO GOLD PARTICIPACOES E BENS LTDA - DEMAIS [BR/SP]**  
 Autor: YONGHUI CHEN[CN]  
 Título do registro: FONES DE OUVIDO COM ESTOJO  
 Data de depósito: 19/05/2025  
 Classificação: 14-01



Procurador: Leandro de Souza Frigo

Detalhes do despacho: Com apoio no item 5.3 do Manual de Desenhos Industriais o título foi alterado de ofício para FONES DE OUVIDO COM ESTOJO, a fim de identificar corretamente o objeto requerido, conforme item 5.3.1.1 b do Manual.



BR302025003052-8

Concessão de registro

Código de despacho: 158

**Titular:** UNIAO GOLD PARTICIPACOES E BENS LTDA - DEMAIS [BR/SP]

Autor: YONGHUI CHEN[CN]

Título do registro: Aparelho para ouvir batimentos cardíacos

Data de depósito: 19/05/2025

Classificação: 24-02

Procurador: Leandro de Souza Frigo

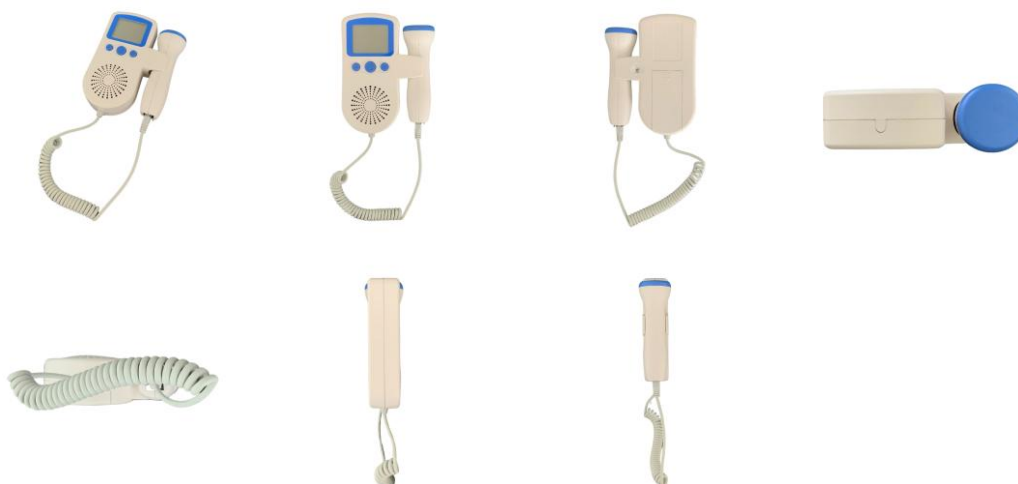

BR302025003053-6

Concessão de registro

Código de despacho: 158

**Titular:** UNIAO GOLD PARTICIPACOES E BENS LTDA - DEMAIS [BR/SP]

Autor: YONGHUI CHEN[CN]

Título do registro: Difusor e aromatizador

Data de depósito: 19/05/2025

Classificação: 23-04

Procurador: Leandro de Souza Frigo





BR302025003054-4

Concessão de registro  
 Código de despacho: 158  
**Titular: UNIAO GOLD PARTICIPACOES E BENS LTDA - DEMAIS [BR/SP]**  
 Autor: YONGHUI CHEN[CN]  
 Título do registro: Tripé  
 Data de depósito: 19/05/2025  
 Classificação: 16-05  
 Procurador: Leandro de Souza Frigo

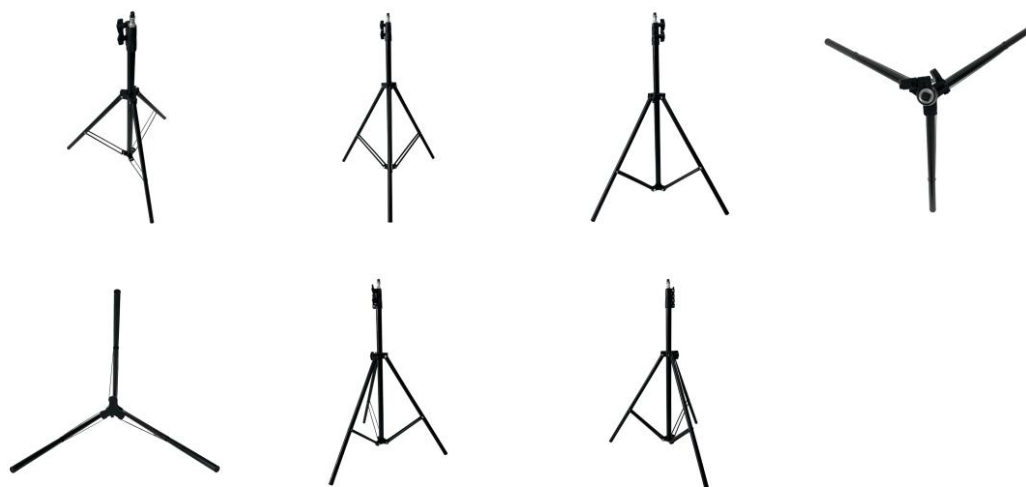

BR302025003055-2

Concessão de registro  
 Código de despacho: 158  
**Titular: MATOS STUDIO SERVICOS DE DESIGN LTDA [BR/PB]**  
 Autor: SÉRGIO JOSÉ DE MATOS[BR]  
 Título do registro: Poltronas  
 Data de depósito: 19/05/2025  
 Classificação: 06-01





BR302025003056-0

Concessão de registro

Código de despacho: 158

**Titular:** UNIAO GOLD PARTICIPACOES E BENS LTDA - DEMAIS [BR/SP]

Autor: YONGHUI CHEN[CN]

Título do registro: Tubos luminosos [iluminação]

Data de depósito: 19/05/2025

Classificação: 26-04

Procurador: Leandro de Souza Frigo



BR302025003060-9

Concessão de registro

Código de despacho: 158

**Titular:** VERSUNI HOLDING B.V. [XX]

Autor: TOM MICHAEL BRIL[NL]

Título do registro: Máquinas de café espresso

Data de depósito: 19/05/2025

Prioridade unionista: 015082306-0005 19/11/2024 EM

Classificação: 07-02

Procurador: MAGALHÃES, NOGUEIRA SOCIEDADE DE ADVOGADOS

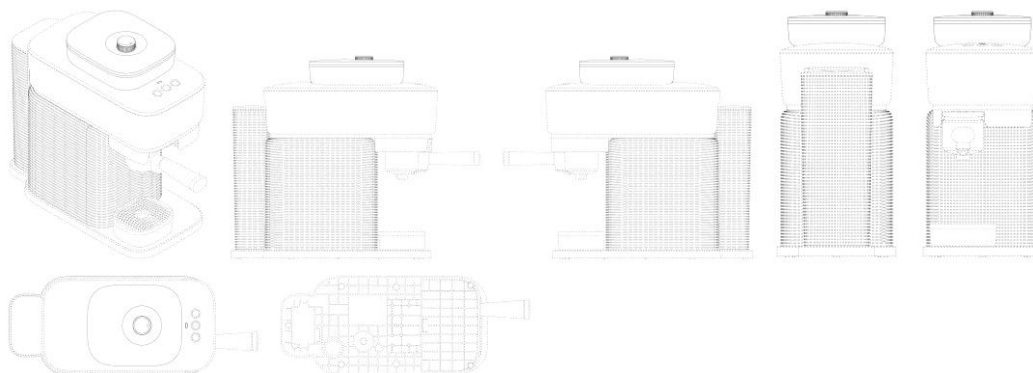

BR302025003109-5

Concessão de registro  
 Código de despacho: 158  
**Titular: NINGKANG YANG [CN]**  
 Autor: NINGKANG YANG[CN]  
 Título do registro: Protetores de Orelha  
 Data de depósito: 20/05/2025  
 Classificação: 02-03  
 Procurador: Ana Claudia Chaves Ramos Ferreira



BR302025003133-8

Concessão de registro  
 Código de despacho: 158  
**Titular: FABIANO DE MORAES [BR/SP]**  
 Autor: FABIANO DE MORAES[BR]  
 Título do registro: POTE COM TAMPA  
 Data de depósito: 21/05/2025  
 Classificação: 09-01  
 Procurador: Joaquim Calheiros de Moraes  
 Detalhes do despacho: Legendas adequadas de ofício de acordo com a nota técnica 01/2024.



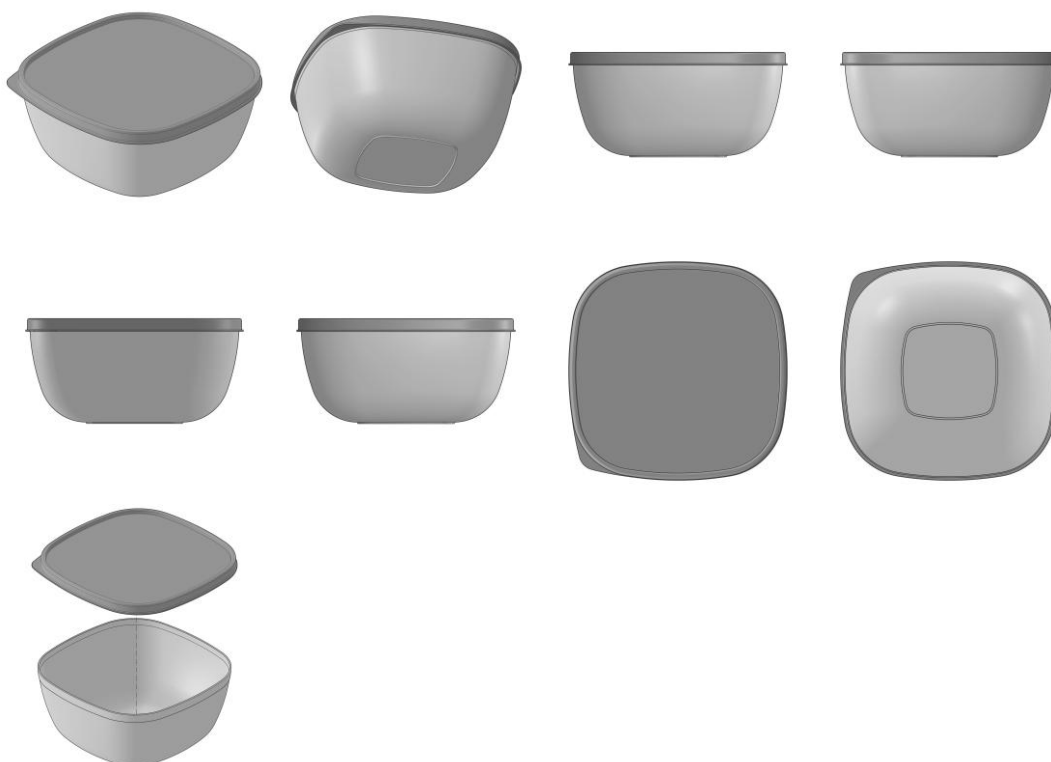

BR302025003134-6

Concessão de registro  
 Código de despacho: 158  
**Titular:** LIFEN ZHU [BR/SP]  
**Autor:** LIFEN ZHU[CN]  
 Título do registro: Jogos [jogos educativos]  
 Data de depósito: 21/05/2025  
 Classificação: 21-01  
 Procurador: Org. Mérito Marcas e Patentes Ltda.  
 Detalhes do despacho: Considerando-se o item 5.3 do Manual e com base na Nota Técnica nº 01/2024 do CPAPD, foram feitas as seguintes alterações: [1] alteração do título do pedido título do pedido, tendo em vista o item 5.3.1.1.b do Manual.

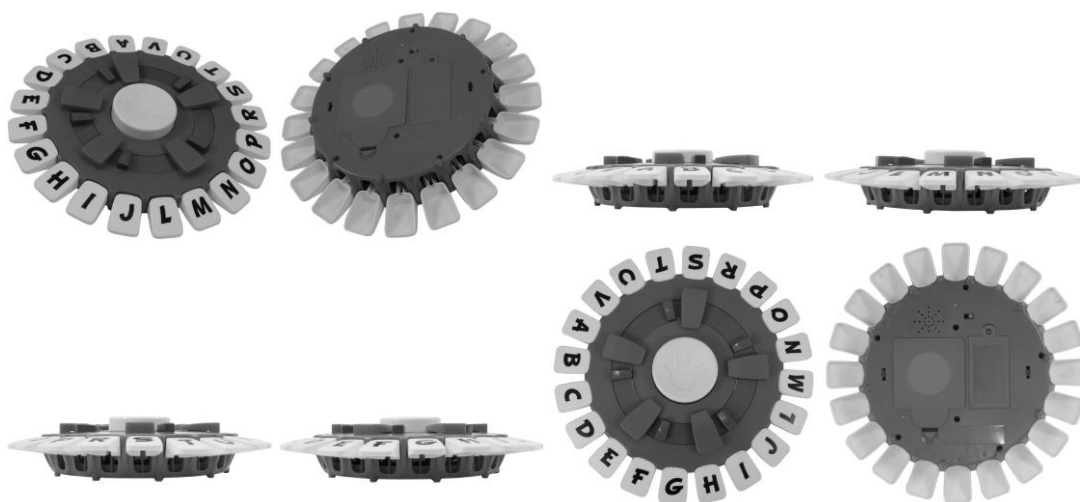

BR302025003135-4

Concessão de registro  
 Código de despacho: 158  
**Titular:** LIFEN ZHU [BR/SP]  
**Autor:** LIFEN ZHU[CN]



Título do registro: Trituradores de alimentos  
 Data de depósito: 21/05/2025  
 Classificação: 31-00  
 Procurador: Org. Mérito Marcas e Patentes Ltda.



BR302025003136-2

Concessão de registro  
 Código de despacho: 158  
**Titular: LIFEN ZHU [BR/SP]**  
 Autor: LIFEN ZHU[CN]  
 Título do registro: Aparelhos para exercício físico  
 Data de depósito: 21/05/2025  
 Classificação: 21-02  
 Procurador: Org. Mérito Marcas e Patentes Ltda.



BR302025003137-0

Concessão de registro  
 Código de despacho: 158  
**Titular: LIFEN ZHU [BR/SP]**  
 Autor: LIFEN ZHU[CN]  
 Título do registro: Bonecas  
 Data de depósito: 21/05/2025  
 Classificação: 21-01  
 Procurador: Org. Mérito Marcas e Patentes Ltda.



BR302025003138-9

Concessão de registro  
 Código de despacho: 158



**Titular:** LIFEN ZHU [BR/SP]  
**Autor:** LIFEN ZHU[CN]  
**Título do registro:** Bonecas  
**Data de depósito:** 21/05/2025  
**Classificação:** 21-01  
**Procurador:** Org. Mérito Marcas e Patentes Ltda.



**BR302025003139-7**

**Concessão de registro**  
**Código de despacho:** 158  
**Titular:** LIFEN ZHU [BR/SP]  
**Autor:** LIFEN ZHU[CN]  
**Título do registro:** Bonecas  
**Data de depósito:** 21/05/2025  
**Classificação:** 21-01  
**Procurador:** Org. Mérito Marcas e Patentes Ltda.



**BR302025003140-0**

**Concessão de registro**  
**Código de despacho:** 158  
**Titular:** LIFEN ZHU [BR/SP]  
**Autor:** LIFEN ZHU[CN]  
**Título do registro:** Bonecas  
**Data de depósito:** 21/05/2025  
**Classificação:** 21-01  
**Procurador:** Org. Mérito Marcas e Patentes Ltda.



**BR302025003141-9**

**Concessão de registro**  
**Código de despacho:** 158  
**Titular:** LIFEN ZHU [BR/SP]  
**Autor:** LIFEN ZHU[CN]  
**Título do registro:** Bonecas  
**Data de depósito:** 21/05/2025  
**Classificação:** 21-01  
**Procurador:** Org. Mérito Marcas e Patentes Ltda.





BR302025003142-7

Concessão de registro  
 Código de despacho: 158  
**Titular: TAPETES SÃO CARLOS LTDA [BR/SP]**  
 Autor: PEDRO PAULO SANTORO FRANCO[BR]  
 Título do registro: tapete  
 Data de depósito: 21/05/2025  
 Classificação: 06-12  
 Procurador: Alcides Ribeiro Filho



BR302025003143-5

Concessão de registro  
 Código de despacho: 158  
**Titular: CARLOS ALBERTO PERROTA DUARTE [BR/RJ]**  
 Autor: CARLOS ALBERTO PERROTA DUARTE[BR]  
 Título do registro: Jogos [jogos educativos]  
 Data de depósito: 21/05/2025  
 Classificação: 21-01

Detalhes do despacho: Considerando-se o item 5.3 do Manual e com base na Nota Técnica nº 01/2024 do CPAPD, foram feitas as seguintes alterações: [1] Incluída variação decorrente da diferente maneira de uso do produto, tendo em vista o item 5.3.3 do Manual; [2] adaptação do relatório descritivo; [3] adequação da numeração das figuras; [4] alteração do título do pedido título do pedido, tendo em vista o item 5.3.1.1.b do Manual. De acordo com o item 3.5.2 do Manual de Desenhos Industriais, o campo Descrição do formulário só deve ser usado para incluir informações necessárias à compreensão das figuras do desenho industrial. As informações inseridas neste campo no pedido que não cumpriam com a finalidade pretendida foram excluídas de ofício.

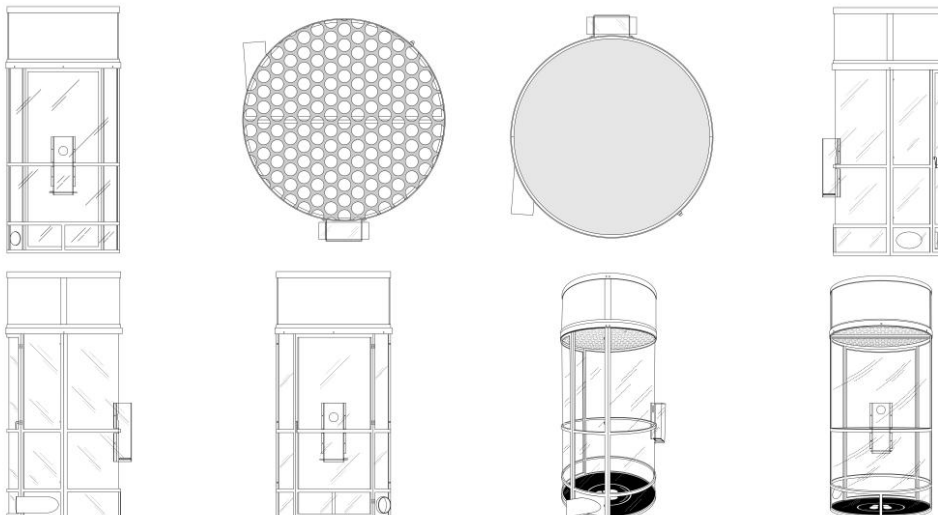



BR302025003151-6

Concessão de registro  
 Código de despacho: 158  
**Titular: Z2 FOODS SUPLEMENTOS ESPORTIVOS S.A. [BR/SP]**  
 Autor: GABRIEL GONÇALVES DE MORAIS[BR]  
 Título do registro: Saquetas [embalagem]  
 Data de depósito: 22/05/2025  
 Classificação: 09-05  
 Procurador: FLAVIA MANSUR MURAD SCHAAL



BR302025003152-4

Concessão de registro  
 Código de despacho: 158  
**Titular: M E GOMES DA SILVA [BR/SP]**  
 Autor: MATHEUS EMANOEL GOMES DA SILVA[BR]  
 Título do registro: SUPORTE CELULAR  
 Data de depósito: 22/05/2025  
 Classificação: 08-08



BR302025003155-9

Concessão de registro  
 Código de despacho: 158  
**Titular: VICTOR HUGO BARBOSA COSTA [BR/SP] e LUIS AUGUSTO TANUS AZARIAS [BR/YY]**  
 Autor: VICTOR HUGO BARBOSA COSTA[BR]



Título do registro: CARRINHO DE BRINQUEDO  
 Data de depósito: 22/05/2025  
 Classificação: 21-01  
 Procurador: RENOMARK ASSESSORIA EMPRESARIAL LTDA ME



BR302025003156-7 Concessão de registro  
 Código de despacho: 158  
**Titular: LUIZ ANTONINO DA VEIGA [BR/SP]**  
 Autor: LUIZ ANTONINO DA VEIGA[BR]  
 Título do registro: Ornamentos de mesa  
 Data de depósito: 22/05/2025  
 Classificação: 11-02  
 Procurador: A Provincia Marcas e Patentes Ltda.

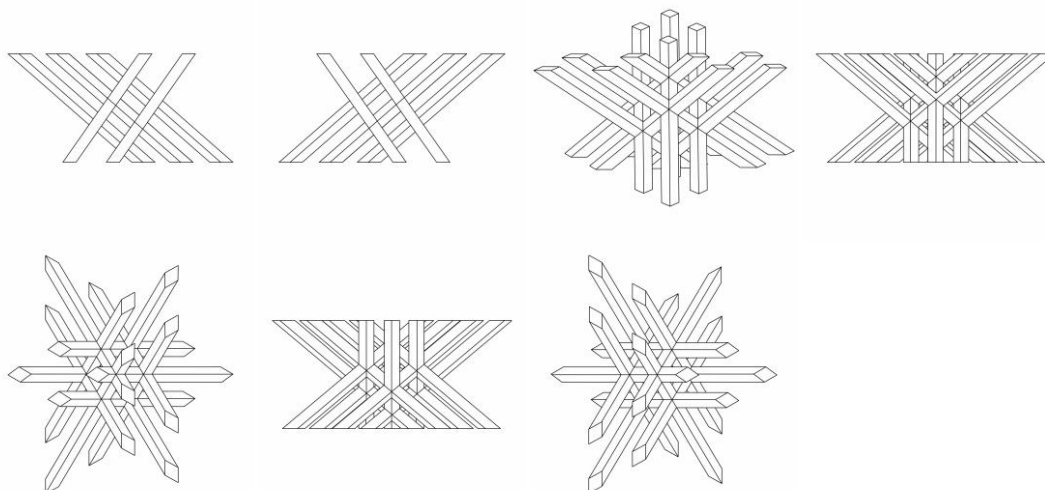

BR302025003158-3 Concessão de registro  
 Código de despacho: 158  
**Titular: FIBRACEM TELEINFORMÁTICA LTDA [BR/PR]**  
 Autor: LUIZ CARLOS SILVEIRA DE BITENCOURT[BR]  
 Título do registro: Equipamentos de comunicação  
 Data de depósito: 22/05/2025  
 Classificação: 14-03  
 Procurador: Alcion Bubniak



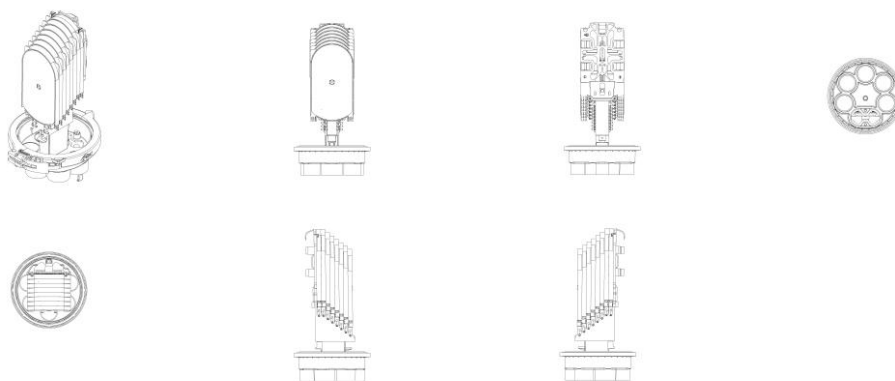

BR302025003159-1

Concessão de registro  
 Código de despacho: 158  
**Titular: ALTAIR MIGUEL SGANZERLA [BR/RS]**  
 Autor: ALTAIR MIGUEL SGANZERLA[BR]  
 Título do registro: BOTA  
 Data de depósito: 22/05/2025  
 Classificação: 02-04  
 Procurador: Norberto Pardelhas de Barcellos

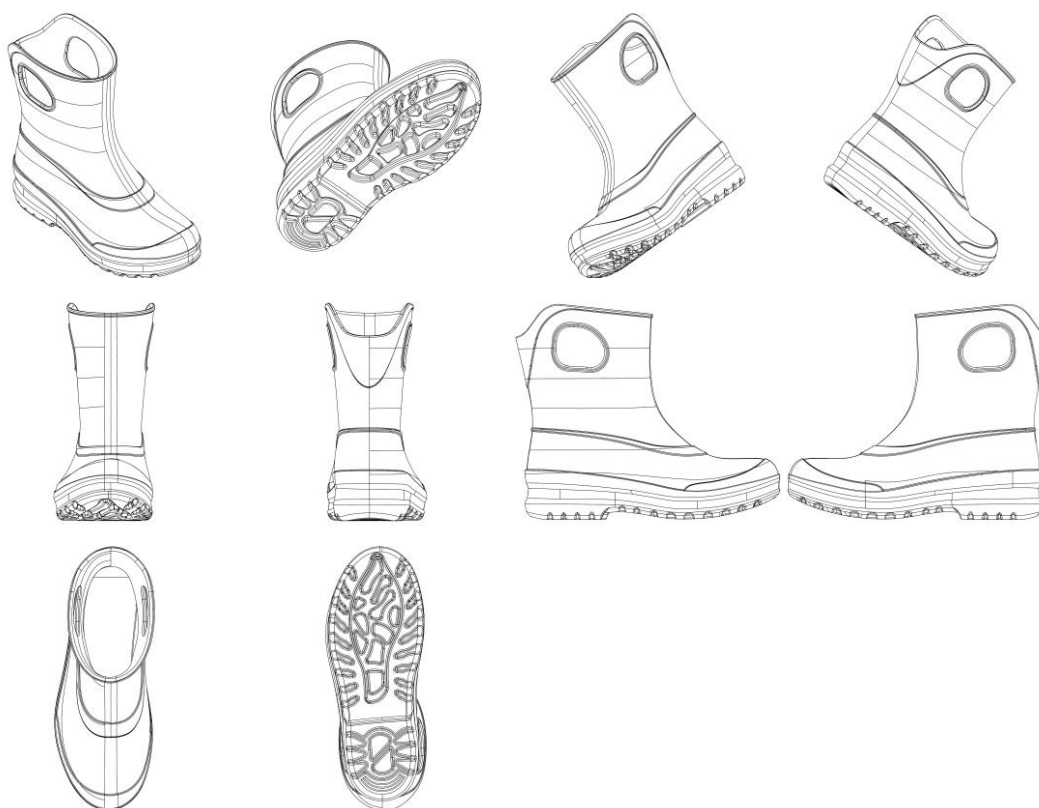

BR302025003160-5

Concessão de registro  
 Código de despacho: 158  
**Titular: FIBRACEM TELEINFORMÁTICA LTDA [BR/PR]**  
 Autor: LUIZ CARLOS SILVEIRA DE BITENCOURT[BR]  
 Título do registro: Equipamentos de comunicação  
 Data de depósito: 22/05/2025  
 Classificação: 14-03  
 Procurador: Alcion Bubniak



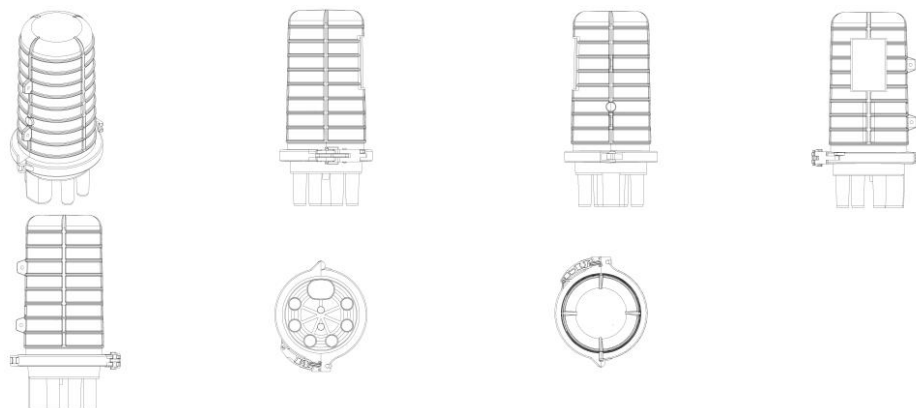

BR302025003161-3

Concessão de registro  
 Código de despacho: 158  
**Titular:** HUI WU COMERCIO DE UTILIDADES LTDA [BR/SP]  
 Autor: HUI GAO[CN]  
 Título do registro: Microfones [exceto para telefones]  
 Data de depósito: 23/05/2025  
 Classificação: 14-01  
 Procurador: MARIA APARECIDA SILVA PEREIRA



BR302025003162-1

Concessão de registro  
 Código de despacho: 158  
**Titular:** IRMÃOS DALANEZE LTDA [BR/SP]  
 Autor: ADILSON DALANEZ[BR]  
 Título do registro: PENTEADEIRA DE BRINQUEDO  
 Data de depósito: 23/05/2025  
 Classificação: 21-01  
 Procurador: Icamp Marcas e Patentes Ltda



BR302025003164-8

Concessão de registro  
 Código de despacho: 158  
**Titular:** PLASMONT INDUSTRIA E COMERCIO DE PLASTICOS LTDA. [BR/SP]  
 Autor: PAULO VINICIUS DE MORAES MONTI[BR]

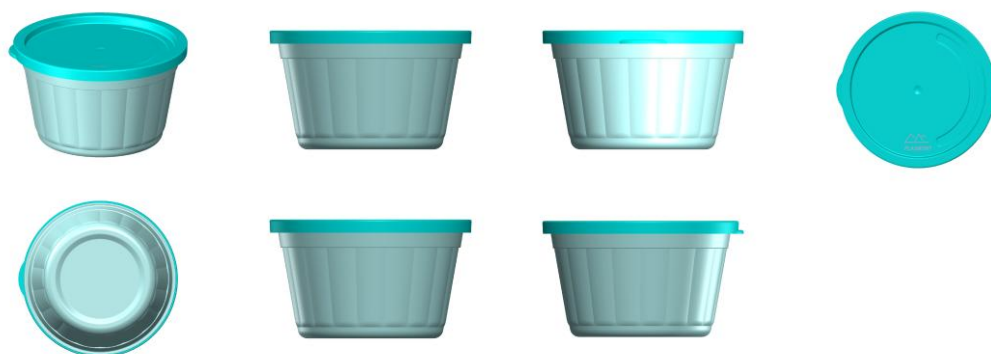

Título do registro: Tigelas  
Data de depósito: 23/05/2025  
Classificação: 07-01  
Procurador: Toledo Corrêa Marcas e Patentes S/C Ltda.

**BR302025003165-6**

Concessão de registro  
Código de despacho: 158  
Titular: **TIANJIN ZHUORUIXIN PACKAGING PRODUCTS CO., LTD [CN]**  
Autor: YAN, SHAOSONG[CN]  
Título do registro: Haste telescópica  
Data de depósito: 23/05/2025  
Classificação: 08-05  
Procurador: LEÃO PROPRIEDADE INTELECTUAL

**BR302025003166-4**

Concessão de registro  
Código de despacho: 158  
Titular: **TOYA CORPORATION LTDA [BR/SP] e MAXIMO E-COMMERCE LTDA [BR/SP]**  
Autor: LIN ZIBIN[CN] e FRANK LIN HUNG[TW]  
Título do registro: Escovas de dentes  
Data de depósito: 23/05/2025  
Classificação: 04-02





BR302025003167-2

Concessão de registro  
 Código de despacho: 158  
**Titular: HUI WU COMERCIO DE UTILIDADES LTDA [BR/SP]**  
 Autor: HUI GAO[CN]  
 Título do registro: Equipamentos para distribuição de energia elétrica  
 Data de depósito: 23/05/2025  
 Classificação: 13-03  
 Procurador: MARIA APARECIDA SILVA PEREIRA



BR302025003168-0

Concessão de registro  
 Código de despacho: 158  
**Titular: TOYA CORPORATION LTDA [BR/SP] e MAXIMO E-COMMERCE LTDA [BR/SP]**  
 Autor: LIN ZIBIN[CN] e FRANK LIN HUNG[TW]  
 Título do registro: Escovas de dentes  
 Data de depósito: 23/05/2025  
 Classificação: 04-02

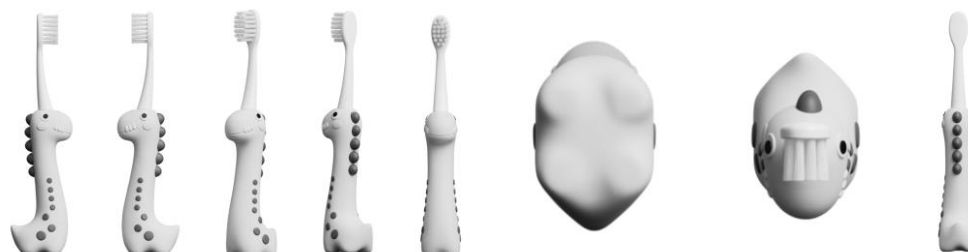

BR302025003170-2

Concessão de registro  
 Código de despacho: 158  
**Titular: TOYA CORPORATION LTDA [BR/SP] e MAXIMO E-COMMERCE LTDA [BR/SP]**  
 Autor: LIN ZIBIN[CN] e FRANK LIN HUNG[TW]  
 Título do registro: Escovas de dentes  
 Data de depósito: 23/05/2025  
 Classificação: 04-02



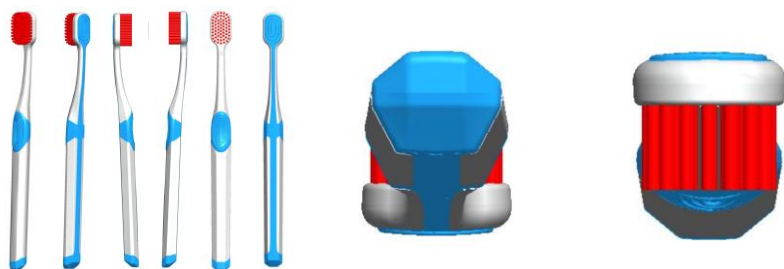

BR302025003172-9

Concessão de registro  
 Código de despacho: 158  
**Titular: TOYA CORPORATION LTDA [BR/SP] e MAXIMO E-COMMERCE LTDA [BR/SP]**  
 Autor: LIN ZIBIN[CN] e FRANK LIN HUNG[TW]  
 Título do registro: Escovas de dentes  
 Data de depósito: 23/05/2025  
 Classificação: 04-02

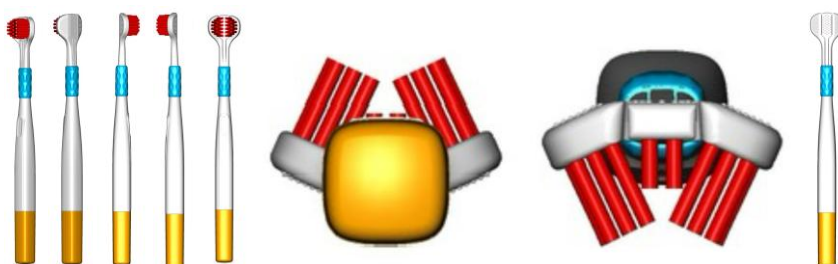

BR302025003173-7

Concessão de registro  
 Código de despacho: 158  
**Titular: FELIPE GARCIA FERRON [BR/PR]**  
 Autor: FELIPE GARCIA FERRON[BR]  
 Título do registro: Antenas de rádio  
 Data de depósito: 23/05/2025  
 Classificação: 14-03  
 Procurador: Suprema Marcas e Patentes Ltda. ME

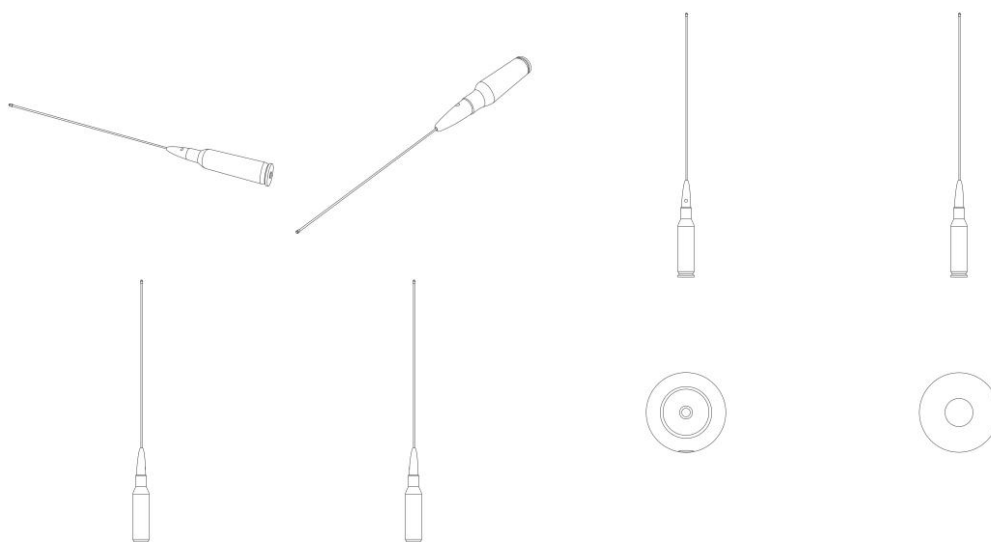

BR302025003175-3

Concessão de registro  
 Código de despacho: 158  
**Titular: HUI WU COMERCIO DE UTILIDADES LTDA [BR/SP]**  
 Autor: HUI GAO[CN]



Título do registro: Equipamentos para distribuição de energia elétrica

Data de depósito: 23/05/2025

Classificação: 13-03

Procurador: MARIA APARECIDA SILVA PEREIRA



BR302025003176-1

Concessão de registro

Código de despacho: 158

**Titular: FORNOS BRABO LTDA ME [BR/SP]**

Autor: LEONARDO LUCAS LIMA DA SILVA[BR] e WESLEY NASCIMENTO GONCALVES[BR]

Título do registro: Fornos industriais

Data de depósito: 23/05/2025

Classificação: 23-03

Procurador: AUNIMARK SERVIÇOS EMPRESARIAIS LTDA. ME

Detalhes do despacho: Com apoio no item 5.3 do Manual de Desenhos Industriais foram feitas as seguintes alterações de ofício: .[1] Legenda da figura 1.2 alterada para VISTA ANTERIOR a fim de identificar corretamente a vista que representa. .[2] De acordo com o item 3.5.2 G do Manual o campo DESCRIÇÃO pode ser usado para adicionar informações consideradas necessárias para uma melhor compreensão das FIGURAS do desenho industrial de maneira a esclarecer recursos gráficos utilizados nas figuras ou ainda esclarecer como tais recursos podem influenciar o que é reivindicado nas figuras, além de declarações sobre omissão de vistas. O texto do campo Descrição foi excluído por conter informações que não se enquadram no previsto nos itens 3.5.2.G e 5.3 do Manual.



BR302025003180-0

Concessão de registro

Código de despacho: 158

**Titular: HUI WU COMERCIO DE UTILIDADES LTDA [BR/SP]**

Autor: HUI GAO[CN]

Título do registro: Equipamentos para distribuição de energia elétrica

Data de depósito: 23/05/2025

Classificação: 13-03



Procurador: MARIA APARECIDA SILVA PEREIRA



BR302025003181-8

Concessão de registro

Código de despacho: 158

**Titular: WENZHOU LENA ELECTRIC PRODUCTS CO., LTD [CN]**

Autor: LINCHENG ZHANG[CN] e QIXIANG CHEN[CN]

Título do registro: Cabo para modelador de cabelo

Data de depósito: 23/05/2025

Classificação: 28-06

Procurador: LEÃO PROPRIEDADE INTELECTUAL

Detalhes do despacho: Com apoio no item 5.3 do Manual de Desenhos Industriais a Classificação foi alterada de ofício 28-03 para 28-06, a fim de corresponder ao objeto requerido, conforme item 5.3.1.1 c do Manual.

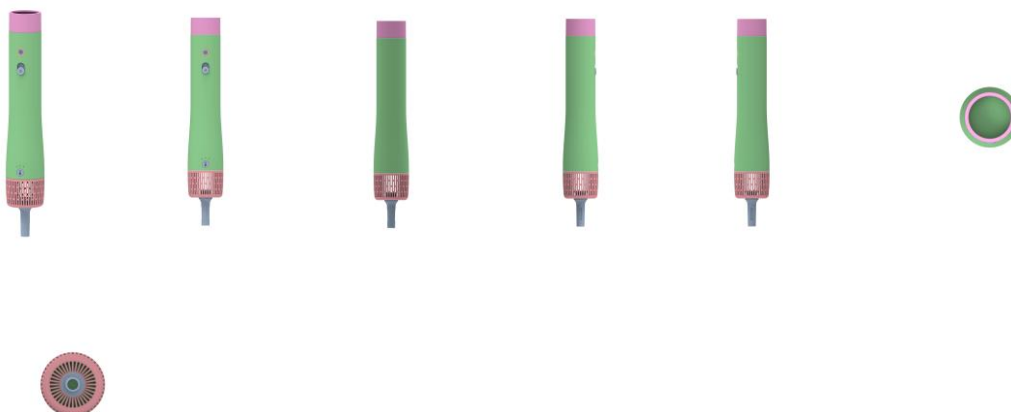

BR302025003184-2

Concessão de registro

Código de despacho: 158

**Titular: HUI WU COMERCIO DE UTILIDADES LTDA [BR/SP]**

Autor: HUI GAO[CN]

Título do registro: Equipamentos para distribuição de energia elétrica

Data de depósito: 23/05/2025

Classificação: 13-03

Procurador: MARIA APARECIDA SILVA PEREIRA





BR302025003187-7

Concessão de registro  
 Código de despacho: 158  
**Titular: LOLLY BRASIL LTDA [BR/SP]**  
 Autor: FABIO ANNES DUARTE[BR]  
 Título do registro: LAVADOR NASAL  
 Data de depósito: 23/05/2025  
 Classificação: 24-04  
 Procurador: BEERRE ASSESSORIA EMPRESARIAL LTDA

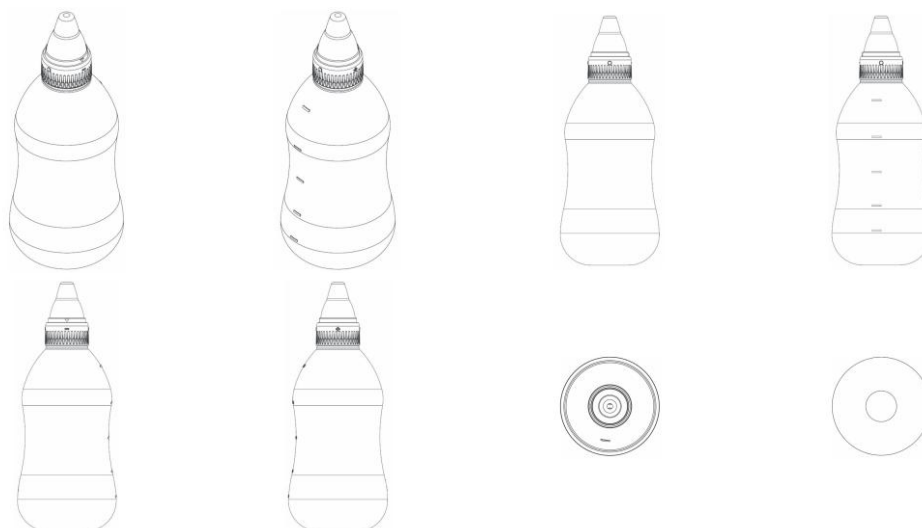

BR302025003188-5

Concessão de registro  
 Código de despacho: 158  
**Titular: TRAMONTINA S/A CUTELARIA [BR/RS]**  
 Autor: MARCOS ANTONIO GRESPAN[BR]  
 Título do registro: Churrasqueiras  
 Data de depósito: 23/05/2025  
 Classificação: 07-02  
 Procurador: CREAÇÃO MARCAS E PATENTES LTDA.



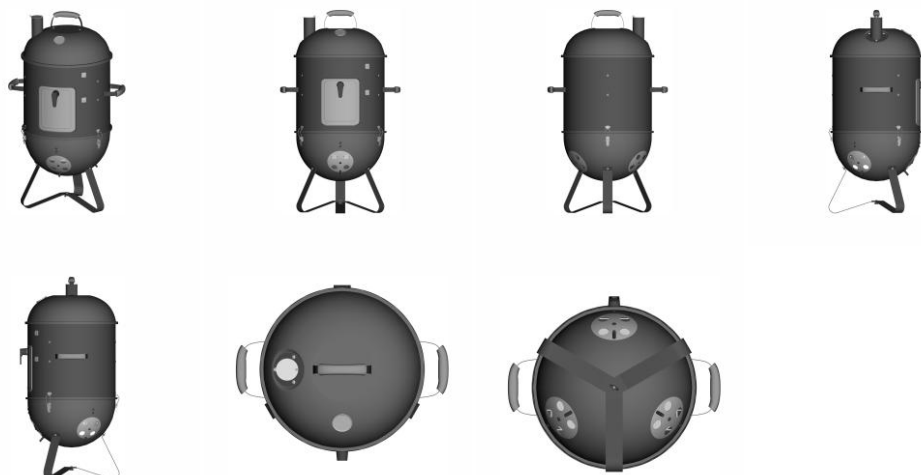

BR302025003189-3

Concessão de registro  
 Código de despacho: 158  
**Titular: IRMÃOS DALANEZE LTDA [BR/SP]**  
 Autor: ADILSON DALANEZI[BR]  
 Título do registro: COZINHA DE BRINQUEDO  
 Data de depósito: 23/05/2025  
 Classificação: 21-01  
 Procurador: Icamp Marcas e Patentes Ltda



BR302025003194-0

Concessão de registro  
 Código de despacho: 158  
**Titular: FELIPE ROTA CARAVINA [BR/SP]**  
 Autor: FELIPE ROTA CARAVINA[BR]  
 Título do registro: Mesa armário  
 Data de depósito: 23/05/2025  
 Classificação: 06-05  
 Procurador: RESOLVA CONOSCO ASSESSORIA - EIRELI - ME  
 Detalhes do despacho: Com apoio no item 5.3 do Manual de Desenhos Industriais a Classificação foi alterada de ofício 06-03 para 06-05, a fim de corresponder ao objeto requerido, conforme item 5.3.1.1 c do Manual.



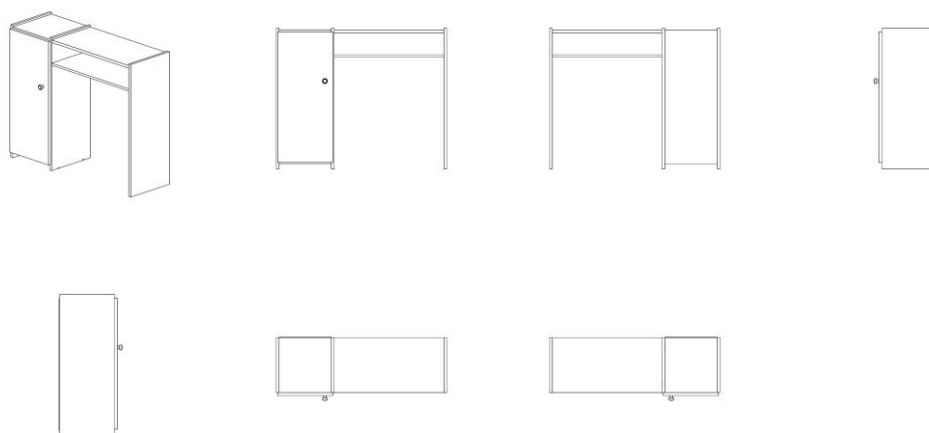

BR302025003195-8

Concessão de registro

Código de despacho: 158

**Titular: LANE MARINHO SALES DE PAIVA LTDA [BR/SP]**

Autor: LANE MARINHO SALES DE PAIVA[BR]

Título do registro: Sandálias

Data de depósito: 23/05/2025

Classificação: 02-04

Procurador: CASSIO NOGUEIRA GARCIA MOSSE

Detalhes do despacho: De acordo com o item 3.5.2 G do Manual o campo DESCRIÇÃO pode ser usado para adicionar informações consideradas necessárias para uma melhor compreensão das FIGURAS do desenho industrial de maneira a esclarecer recursos gráficos utilizados nas figuras ou ainda esclarecer como tais recursos podem influenciar o que é reivindicado nas figuras, além de declarações sobre omissão de vistas. O texto do campo Descrição foi excluído de ofício por conter informações que não se enquadram no previsto nos itens 3.5.2.G e 5.3 do Manual.

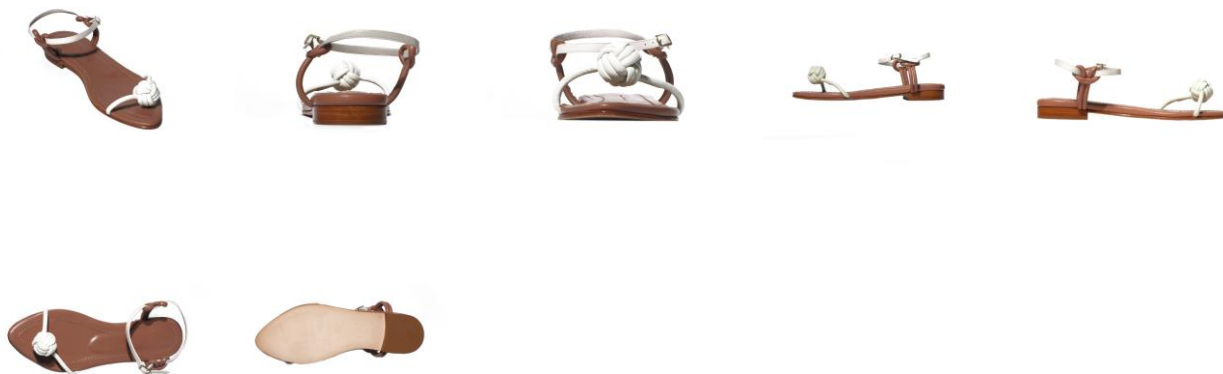

BR302025003197-4

Concessão de registro

Código de despacho: 158

**Titular: FELIPE ROTA CARAVINA [BR/SP]**

Autor: IGOR DE CARVALHO GOMES[BR]

Título do registro: Cadeiras [assentos]

Data de depósito: 23/05/2025

Classificação: 06-01

Procurador: RESOLVA CONOSCO ASSESSORIA - EIRELI - ME



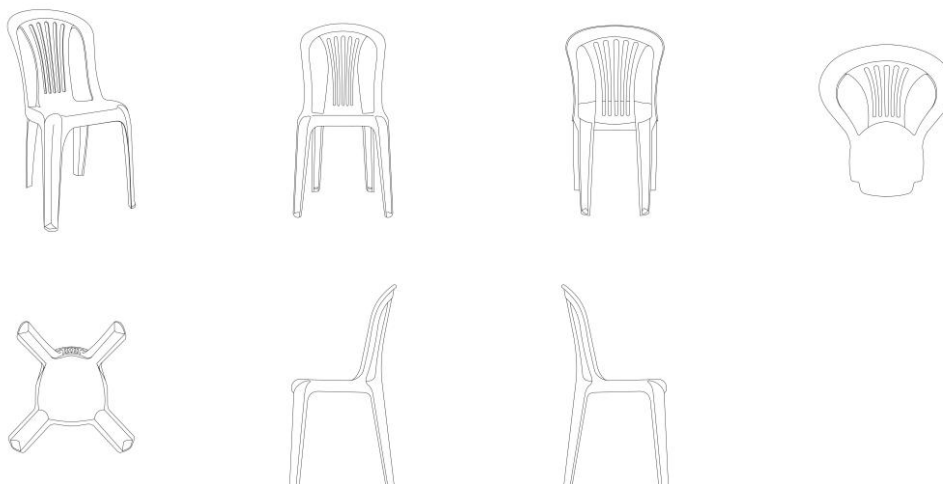

BR302025003202-4

Concessão de registro  
 Código de despacho: 158  
**Titular: ANRAN SUPPLY CHAIN MANAGEMENT LIMITED [CN]**  
 Autor: ZIHUA ZOU[CN]  
 Título do registro: Bonecas  
 Data de depósito: 26/05/2025  
 Classificação: 21-01  
 Procurador: Org. Mérito Marcas e Patentes Ltda.



BR302025003262-8

Concessão de registro  
 Código de despacho: 158  
**Titular: GRENDENE S.A. [BR/CE]**  
 Autor: SCHANA CENCI MARIN[BR]  
 Título do registro: Calçado.  
 Data de depósito: 28/05/2025  
 Classificação: 02-04  
 Procurador: Remer Villaça & Nogueira Assessoria e Consultoria de Prop. Intelectual S/S Ltda.





BR302025003265-2

Concessão de registro  
 Código de despacho: 158  
**Titular: MÓVEIS DALLA COSTA LTDA [BR/RS]**  
 Autor: MATEUS DALLA COSTA[BR]  
 Título do registro: CADEIRA  
 Data de depósito: 28/05/2025  
 Classificação: 06-01  
 Procurador: Cláudia Gimenez Sociedade Individual de Advocacia  
 Detalhes do despacho: Título adequado de ofício de acordo com a nota técnica 01/2024.

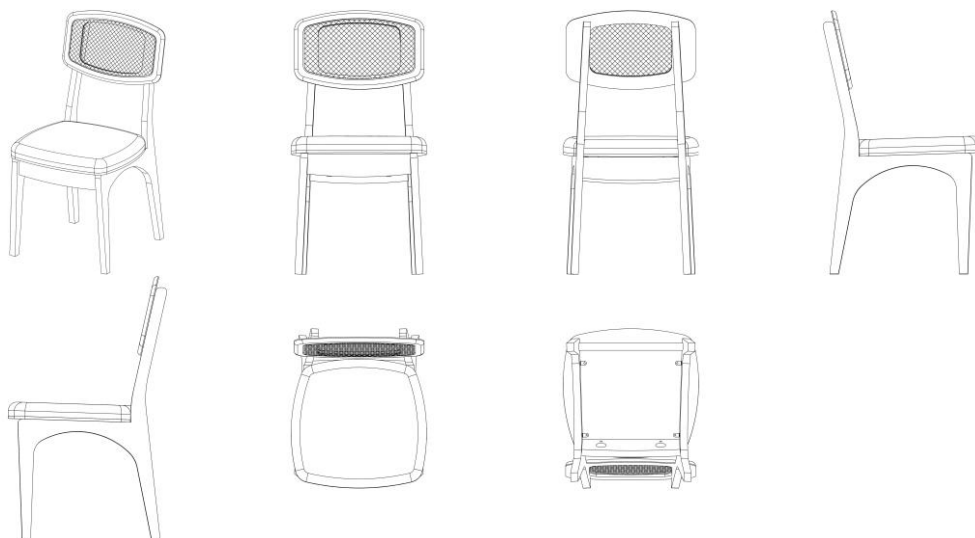

BR302025003267-9

Concessão de registro  
 Código de despacho: 158  
**Titular: MÓVEIS DALLA COSTA LTDA [BR/RS]**  
 Autor: MATEUS DALLA COSTA[BR]  
 Título do registro: ESTRADO DE COLCHÃO  
 Data de depósito: 28/05/2025  
 Classificação: 06-02  
 Procurador: Cláudia Gimenez Sociedade Individual de Advocacia  
 Detalhes do despacho: Título adequado de ofício de acordo com a nota técnica 01/2024.



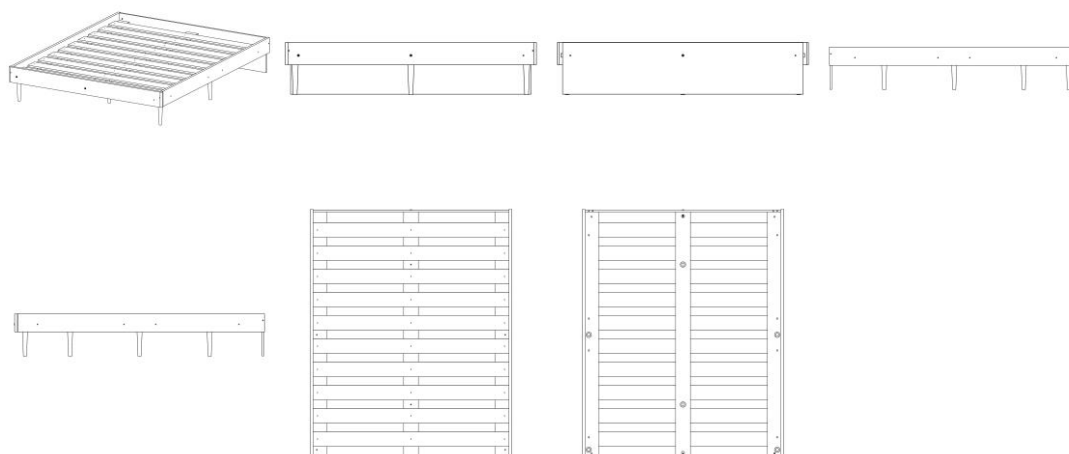

BR302025003268-7

Concessão de registro  
 Código de despacho: 158  
**Titular: MÓVEIS DALLA COSTA LTDA [BR/RS]**  
 Autor: MATEUS DALLA COSTA[BR]  
 Título do registro: MESA  
 Data de depósito: 28/05/2025  
 Classificação: 06-03  
 Procurador: Cláudia Gimenez Sociedade Individual de Advocacia  
 Detalhes do despacho: Título adequado de ofício de acordo com a nota técnica 01/2024.

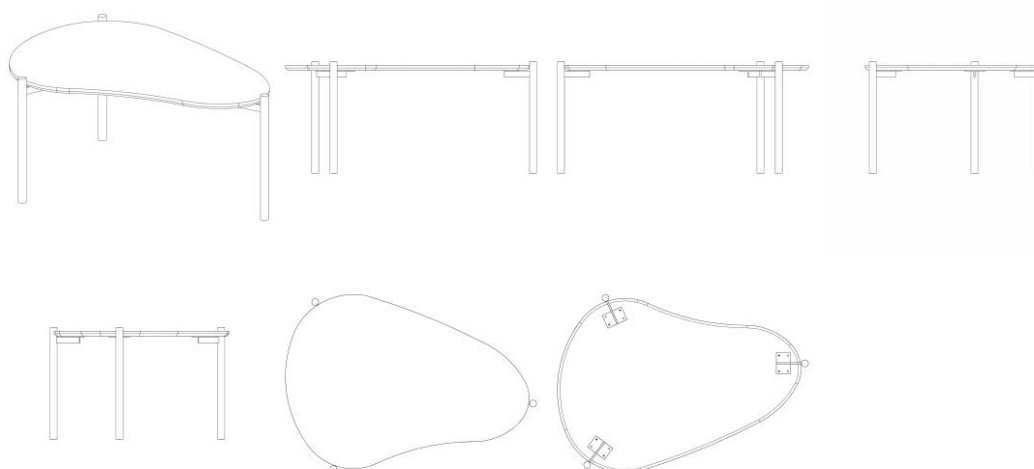

BR302025003270-9

Concessão de registro  
 Código de despacho: 158  
**Titular: MÓVEIS DALLA COSTA LTDA [BR/RS]**  
 Autor: MATEUS DALLA COSTA[BR]  
 Título do registro: RACK  
 Data de depósito: 28/05/2025  
 Classificação: 06-04  
 Procurador: Cláudia Gimenez Sociedade Individual de Advocacia  
 Detalhes do despacho: Título adequado de ofício de acordo com a nota técnica 01/2024.



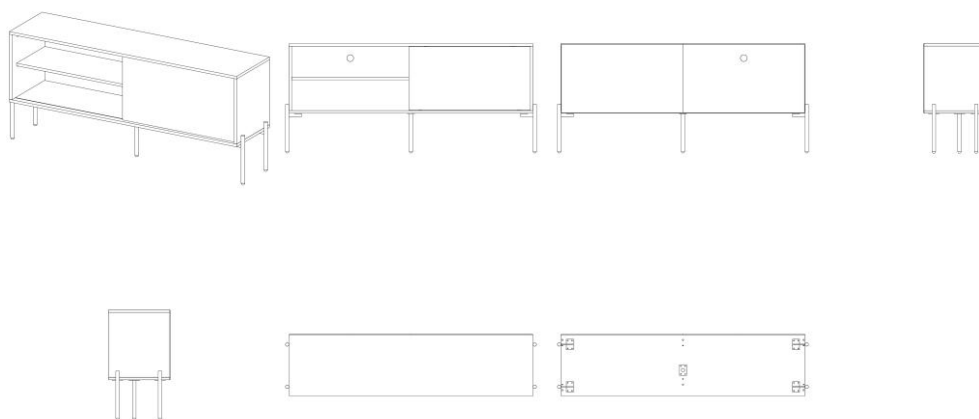

BR302025003272-5

Concessão de registro  
 Código de despacho: 158  
**Titular: JUNIOR CESAR BENEVENTO [BR/PR]**  
 Autor: JUNIOR CESAR BENEVENTO[BR]  
 Título do registro: Acabamentos para molduras  
 Data de depósito: 28/05/2025  
 Classificação: 06-07  
 Procurador: AGP - Assessoria Empresarial Ltda

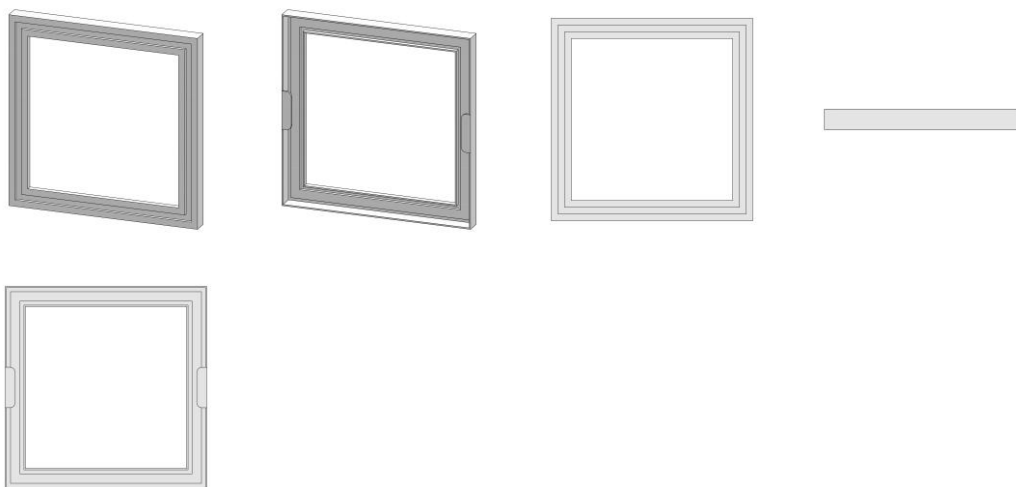

BR302025003273-3

Concessão de registro  
 Código de despacho: 158  
**Titular: DIEGO STAHELIN [BR/SC]**  
 Autor: DIEGO STAHELIN[BR]  
 Título do registro: Vasos de flor  
 Data de depósito: 28/05/2025  
 Classificação: 11-02





BR302025003275-0

Concessão de registro  
 Código de despacho: 158  
**Titular: YOGUI MARKETING E INTERMEDIACAO EM VENDAS ONLINE LTDA [BR/MG]**  
 Autor: DANIEL WILLIAM DA COSTA[BR]  
 Título do registro: Calçados  
 Data de depósito: 28/05/2025  
 Classificação: 02-04  
 Procurador: Luan Leal Pereira Sousa



BR302025003276-8

Concessão de registro  
 Código de despacho: 158  
**Titular: GRACIELLI PEREIRA AMANCIO [BR/PR] e LUIZA AFONSA DA COSTA [BR/PR]**  
 Autor: GRACIELLI PEREIRA AMANCIO[BR] e LUIZA AFONSA DA COSTA[BR]  
 Título do registro: Fraldas-calça  
 Data de depósito: 28/05/2025  
 Classificação: 02-01  
 Procurador: YNGA DO BRASIL PATENTES E MARCAS LTDA  
 Detalhes do despacho: As figuras 2.1 a 2.5 foram excluídas de ofício do pedido, de acordo com a nota técnica 01/2024, pois não se trata de desenho industrial.



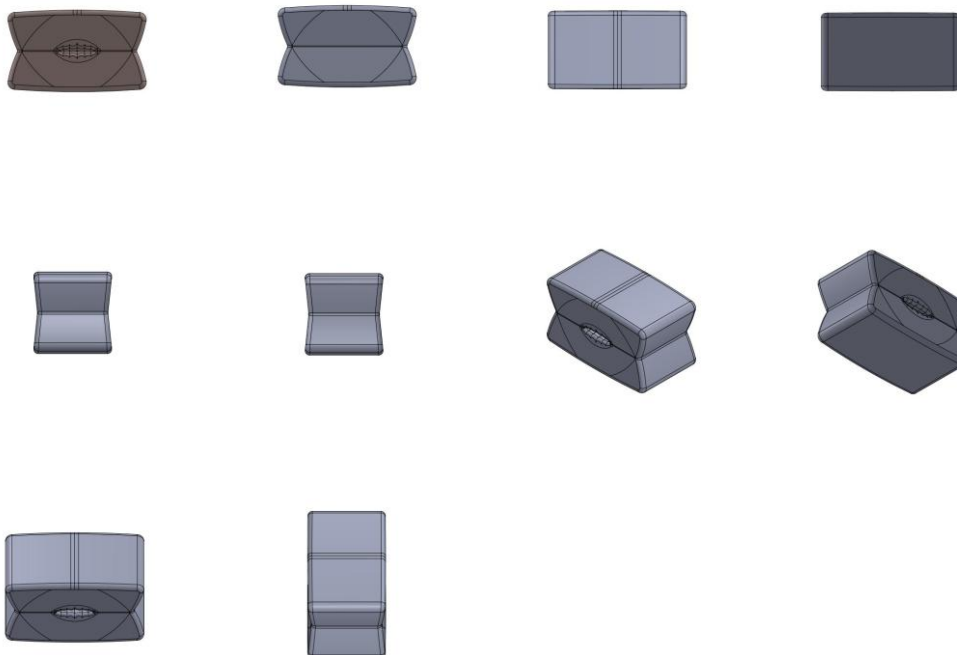

BR302025003278-4

Concessão de registro  
 Código de despacho: 158  
**Titular: CRIAÇÕES J. GIL LTDA [BR/MG]**  
 Autor: GUSTAVO FERNANDES LÁCERDA[BR]  
 Título do registro: Calçados  
 Data de depósito: 28/05/2025  
 Classificação: 02-04  
 Procurador: José Naves de Lacerda Júnior



BR302025003289-0

Concessão de registro  
 Código de despacho: 158  
**Titular: B C G MOVEIS E DECORACOES LTDA [BR/SP]**  
 Autor: GILMAR RODRIGUES DOS SANTOS[BR]  
 Título do registro: Aparador  
 Data de depósito: 29/05/2025  
 Classificação: 06-04  
 Procurador: Eduarda Colla



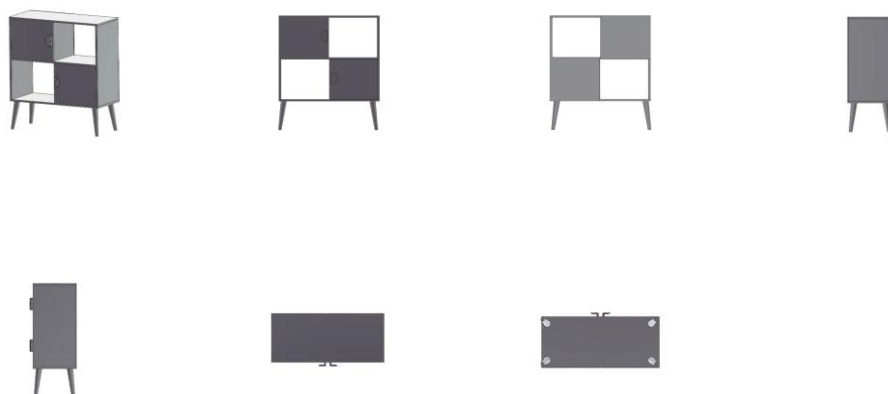

BR302025003290-3

Concessão de registro  
 Código de despacho: 158  
**Titular: FRANCCINO MOVEIS LTDA [BR/MG]**  
 Autor: OMMAR DANIEL URIBE JUÁREZ[ES]  
 Título do registro: Mesas  
 Data de depósito: 29/05/2025  
 Classificação: 06-03  
 Procurador: DAIMOND MARCAS E PATENTES LTDA



BR302025003291-1

Concessão de registro  
 Código de despacho: 158  
**Titular: HEALTH ID LAB LTDA [BR/RS]**  
 Autor: GABRIEL LINDEN[BR], MARIELE FEIFFER CHARAO[BR] e RAFAEL LINDEN[BR]  
 Título do registro: APARELHO PARA COLETAR AMOSTRAS DE SANGUE  
 Data de depósito: 29/05/2025  
 Classificação: 24-02  
 Procurador: Vilage Marcas e Patentes Ltda

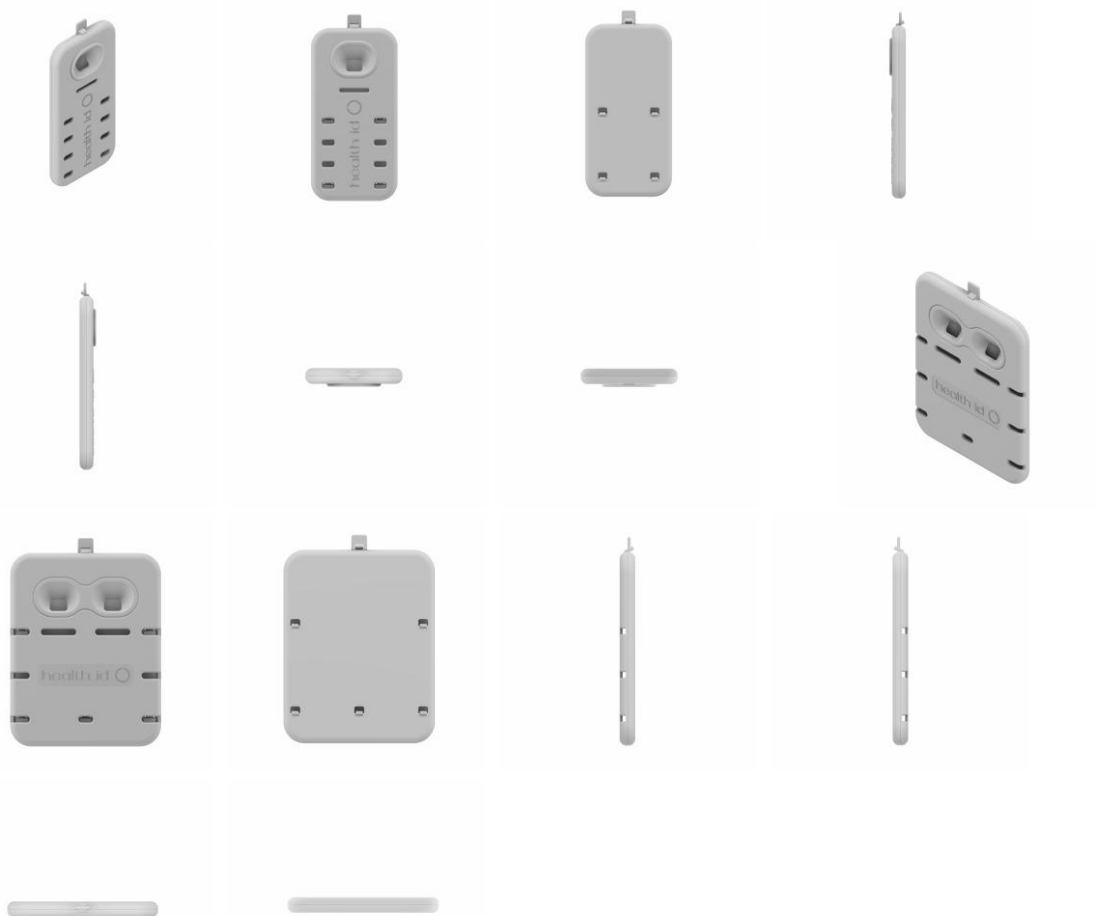

**BR302025003296-2**

Concessão de registro  
Código de despacho: 158  
**Titular: RICARDO CAMPOS VIEIRA [BR/RJ]**  
Autor: RICARDO CAMPOS VIEIRA[BR]  
Título do registro: Cabideiros  
Data de depósito: 29/05/2025  
Classificação: 06-08  
Procurador: Roberto M C Freire Marcas e Patentes Ltda.

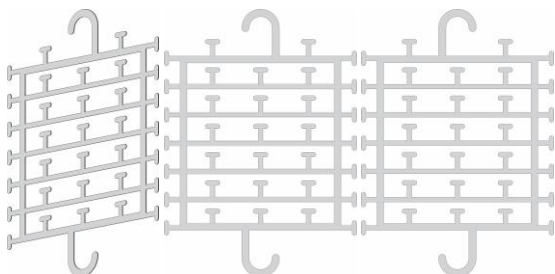
**BR302025003298-9**

Concessão de registro  
Código de despacho: 158  
**Titular: BEL FIX IMPORTAÇÃO LTDA [BR/PR]**  
Autor: MARCELO MARQUES KAC[BR]



Título do registro: Mesas  
 Data de depósito: 29/05/2025  
 Classificação: 06-03  
 Procurador: Baril & Advogados Associados



BR302025003299-7

Concessão de registro  
 Código de despacho: 158  
**Titular: GRENDENE S.A. [BR/CE]**  
 Autor: SCHANA CENCI MARIN[BR]  
 Título do registro: Calçado.  
 Data de depósito: 29/05/2025  
 Classificação: 02-04  
 Procurador: Remer Villaça & Nogueira Assessoria e Consultoria de Prop. Intelectual S/S Ltda.



BR302025003300-4

Concessão de registro  
 Código de despacho: 158  
**Titular: BEL FIX IMPORTAÇÃO LTDA [BR/PR]**  
 Autor: MARCELO MARQUES KAC[BR]  
 Título do registro: Cadeiras [assentos]  
 Data de depósito: 29/05/2025  
 Classificação: 06-01  
 Procurador: Baril & Advogados Associados



**BR302025003301-2**

Concessão de registro

Código de despacho: 158

**Titular: GRENDENE S.A. [BR/CE]**

Autor: SCHANA CENCI MARIN[BR]

Título do registro: Calçado.

Data de depósito: 29/05/2025

Classificação: 02-04

Procurador: Remer Villaça &amp; Nogueira Assessoria e Consultoria de Prop. Intelectual S/S Ltda.

**BR302025003302-0**

Concessão de registro

Código de despacho: 158

**Titular: GRENDENE S.A. [BR/CE]**

Autor: SCHANA CENCI MARIN[BR]

Título do registro: Calçado.

Data de depósito: 29/05/2025

Classificação: 02-04

Procurador: Remer Villaça &amp; Nogueira Assessoria e Consultoria de Prop. Intelectual S/S Ltda.



BR302025003303-9

Concessão de registro

Código de despacho: 158

**Titular:** GRENDENE S.A. [BR/CE]

Autor: SCHANA CENCI MARIN[BR]

Título do registro: Calçado.

Data de depósito: 29/05/2025

Classificação: 02-04

Procurador: Remer Villaça &amp; Nogueira Assessoria e Consultoria de Prop. Intelectual S/S Ltda.



BR302025003305-5

Concessão de registro

Código de despacho: 158

**Titular:** DJ INDUSTRIA E COMERCIO DE MOVEIS LTDA [BR/PR]

Autor: DEVANIL MAROSTICA[BR]

Título do registro: Móveis de armazenamento

Data de depósito: 29/05/2025

Classificação: 06-04

Procurador: FREDERICO RODRIGUES DE ARAUJO

Detalhes do despacho: De acordo com o item 3.5.2 do Manual de Desenhos Industriais, o campo Descrição do formulário só deve ser usado para incluir informações necessárias à compreensão das figuras do desenho industrial. As informações inseridas neste campo no pedido não cumprem com a finalidade pretendida e foram excluídas de ofício.



BR302025003306-3

Concessão de registro



Código de despacho: 158  
**Titular:** GRENDENE S.A. [BR/CE]  
Autor: SCHANA CENCI MARIN[BR]  
Título do registro: Calçado.  
Data de depósito: 29/05/2025  
Classificação: 02-04  
Procurador: Remer Villaça & Nogueira Assessoria e Consultoria de Prop. Intelectual S/S Ltda.

**BR302025003307-1**

Concessão de registro  
Código de despacho: 158  
**Titular:** DJ INDUSTRIA E COMERCIO DE MOVEIS LTDA [BR/PR]  
Autor: DEVANIL MAROSTICA[BR]  
Título do registro: Móveis de armazenamento  
Data de depósito: 29/05/2025  
Classificação: 06-04  
Procurador: FREDERICO RODRIGUES DE ARAUJO  
Detalhes do despacho: De acordo com o item 3.5.2 do Manual de Desenhos Industriais, o campo Descrição do formulário só deve ser usado para incluir informações necessárias à compreensão das figuras do desenho industrial. As informações inseridas neste campo no pedido não cumprem com a finalidade pretendida e foram excluídas de ofício.

**BR302025003309-8**

Concessão de registro  
Código de despacho: 158  
**Titular:** GRENDENE S.A. [BR/CE]  
Autor: SCHANA CENCI MARIN[BR]  
Título do registro: Calçado.  
Data de depósito: 29/05/2025  
Classificação: 02-04  
Procurador: Remer Villaça & Nogueira Assessoria e Consultoria de Prop. Intelectual S/S Ltda.



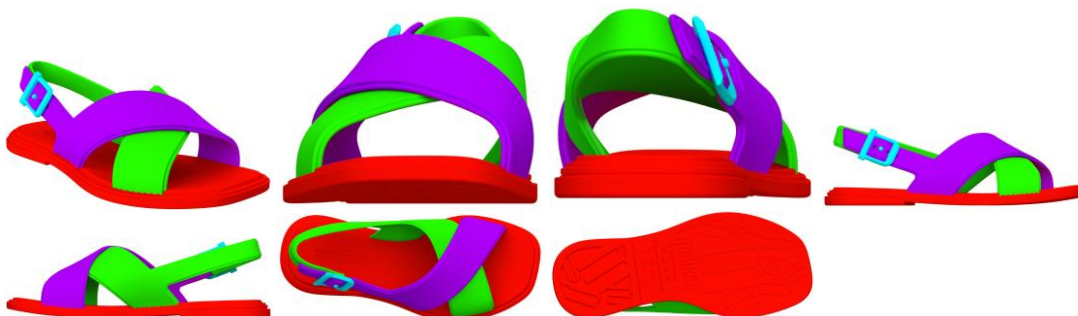

BR302025003313-6

Concessão de registro

Código de despacho: 158

Titular: GRENDENE S.A. [BR/CE]

Autor: SCHANA CENCI MARIN[BR]

Título do registro: Bolsa.

Data de depósito: 29/05/2025

Classificação: 03-01

Procurador: Remer Villaça &amp; Nogueira Assessoria e Consultoria de Prop. Intelectual S/S Ltda.

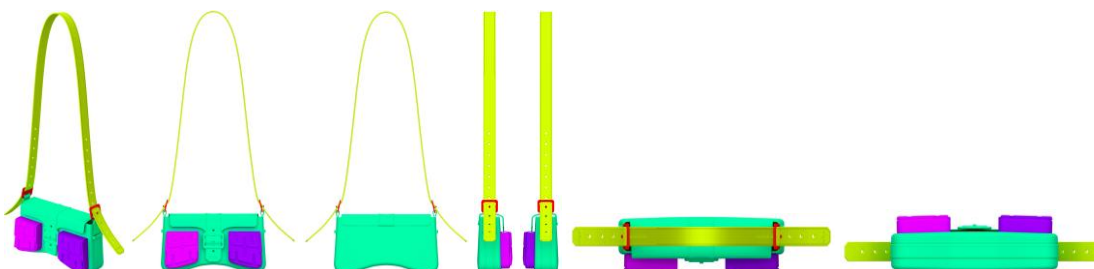

BR302025003314-4

Concessão de registro

Código de despacho: 158

Titular: GRENDENE S.A. [BR/CE]

Autor: SCHANA CENCI MARIN[BR]

Título do registro: Bolsa.

Data de depósito: 29/05/2025

Classificação: 03-01

Procurador: Remer Villaça &amp; Nogueira Assessoria e Consultoria de Prop. Intelectual S/S Ltda.

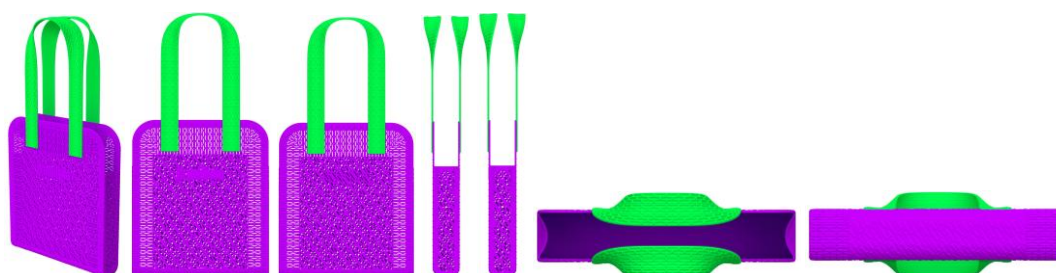

BR302025003331-4

Concessão de registro

Código de despacho: 158

Titular: STELLA IMPORTAÇÃO E EXPORTAÇÃO DE LUMINÁRIAS LTDA [BR/RS]

Autor: LISANDRO HENRIQUE BERLITZ[BR]

Título do registro: Luminárias

Data de depósito: 29/05/2025

Classificação: 26-05

Procurador: Sko Oyarzáball Marcas e Patentes Sociedade Simples Ltda.



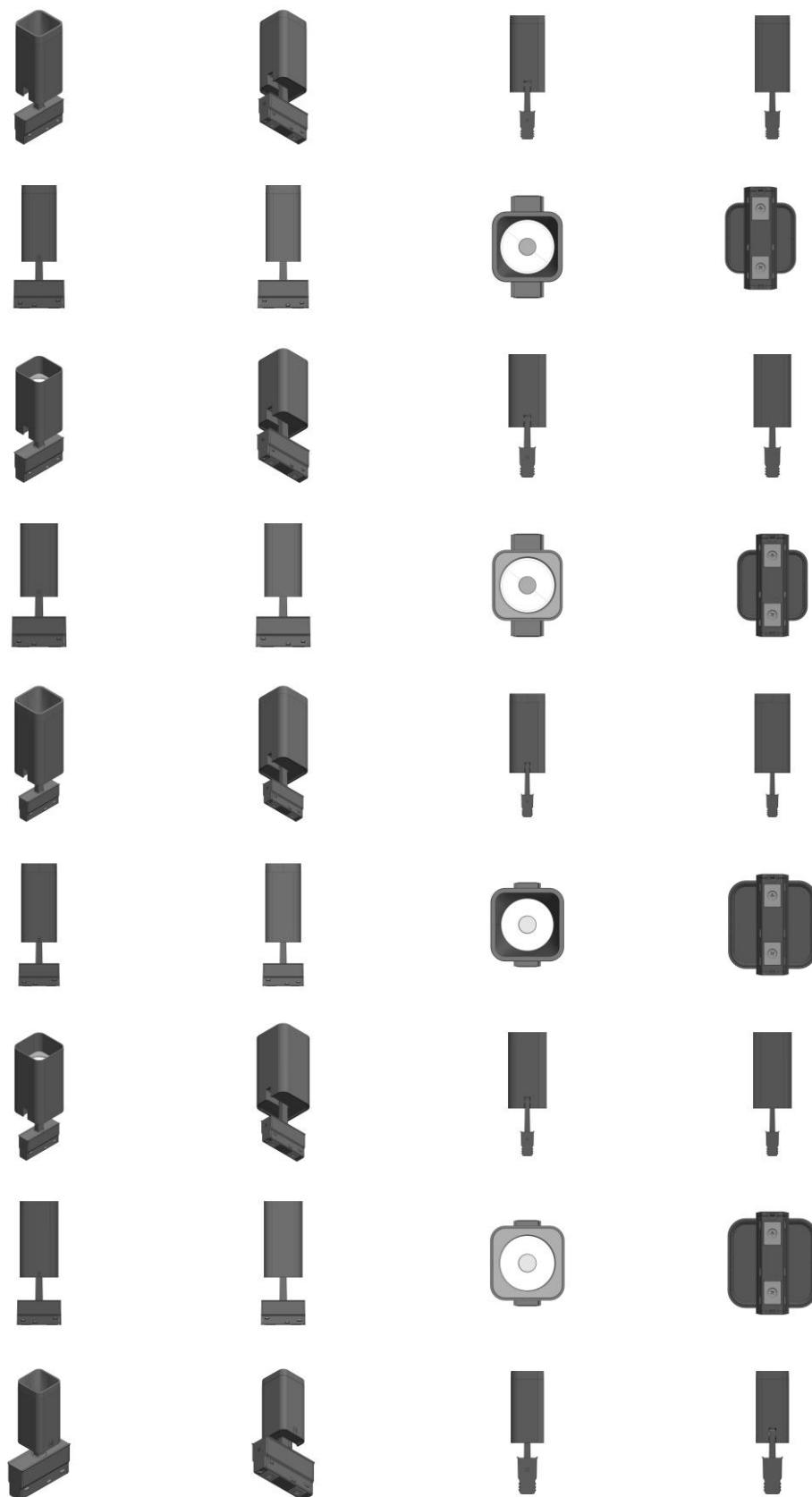

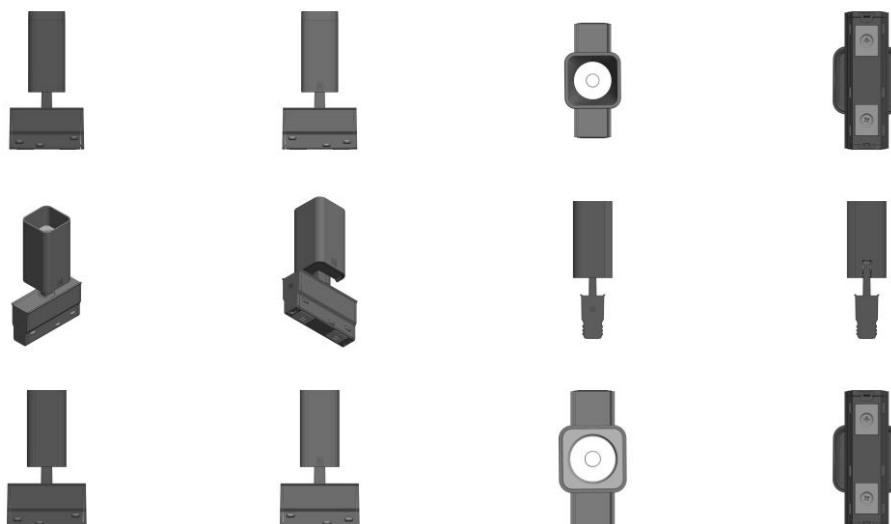

BR302025003349-7

Concessão de registro  
 Código de despacho: 158  
**Titular: STELLA IMPORTAÇÃO E EXPORTAÇÃO DE LUMINÁRIAS LTDA [BR/RS]**  
 Autor: LISANDRO HENRIQUE BERLITZ[BR]  
 Título do registro: Luminárias  
 Data de depósito: 29/05/2025  
 Classificação: 26-05  
 Procurador: Sko Oyarzáball Marcas e Patentes Sociedade Simples Ltda.

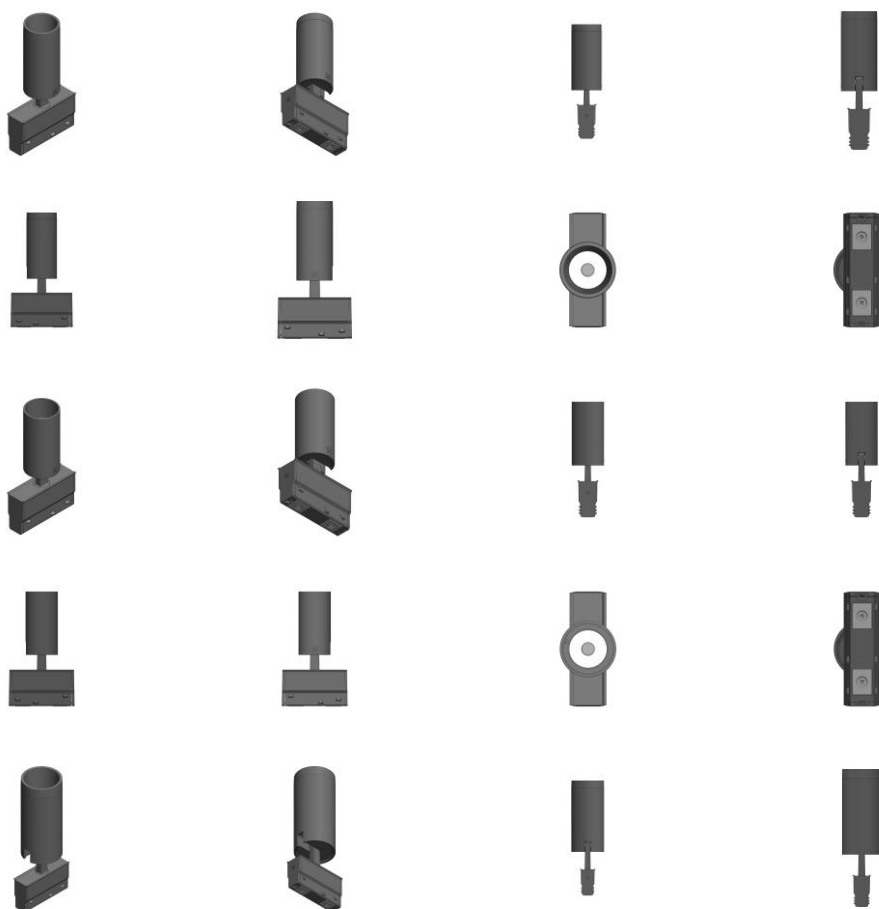

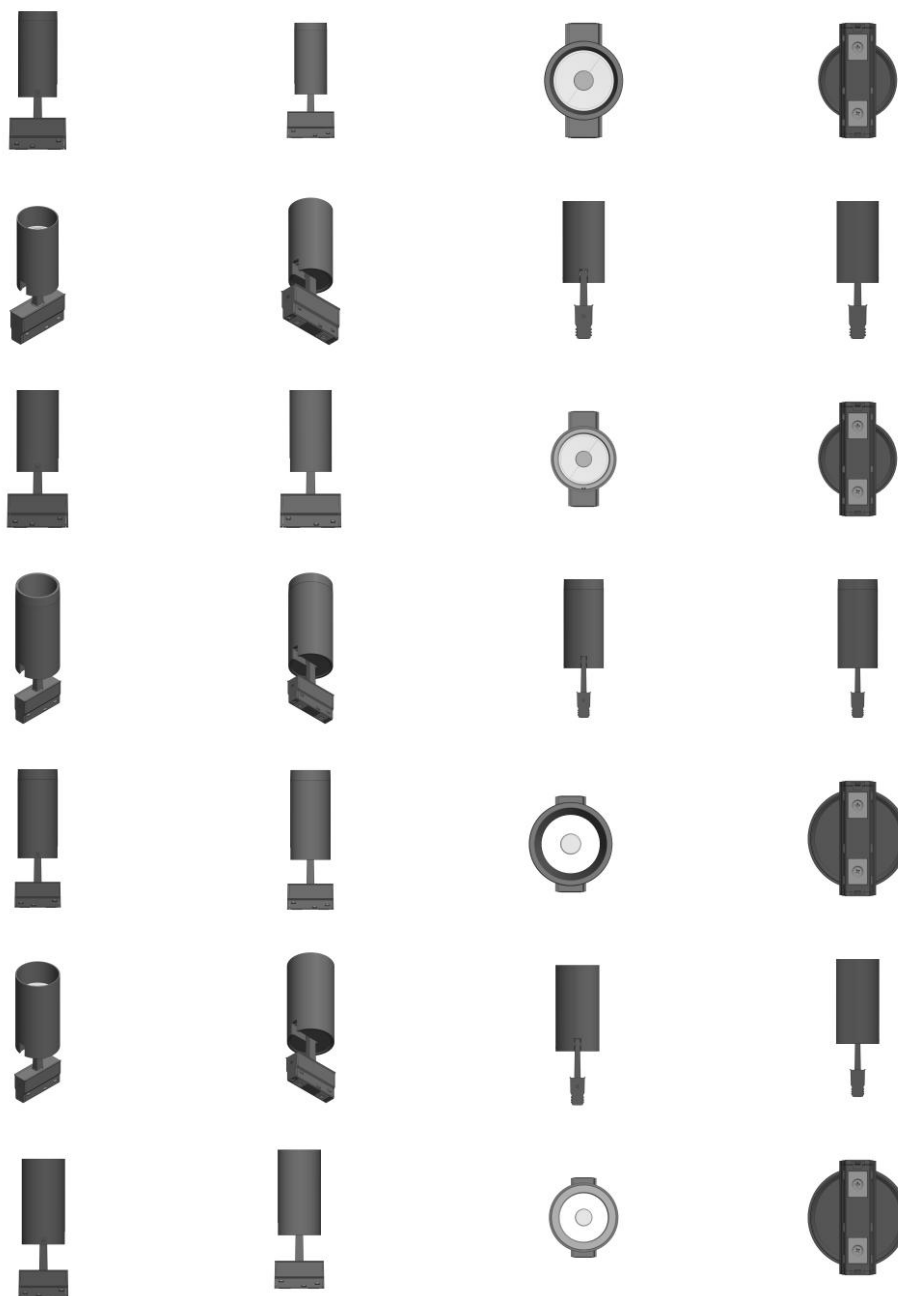

BR302025003356-0

Concessão de registro

Código de despacho: 158

**Titular: HEALTH ID LAB LTDA [BR/RS]**

Autor: GABRIEL LINDEN[BR], MARIELE FEIFFER CHARAO[BR] e RAFAEL LINDEN[BR]

Título do registro: APARELHO PARA COLETAR AMOSTRAS DE SANGUE

Data de depósito: 29/05/2025

Classificação: 24-02

Procurador: Vilage Marcas e Patentes Ltda



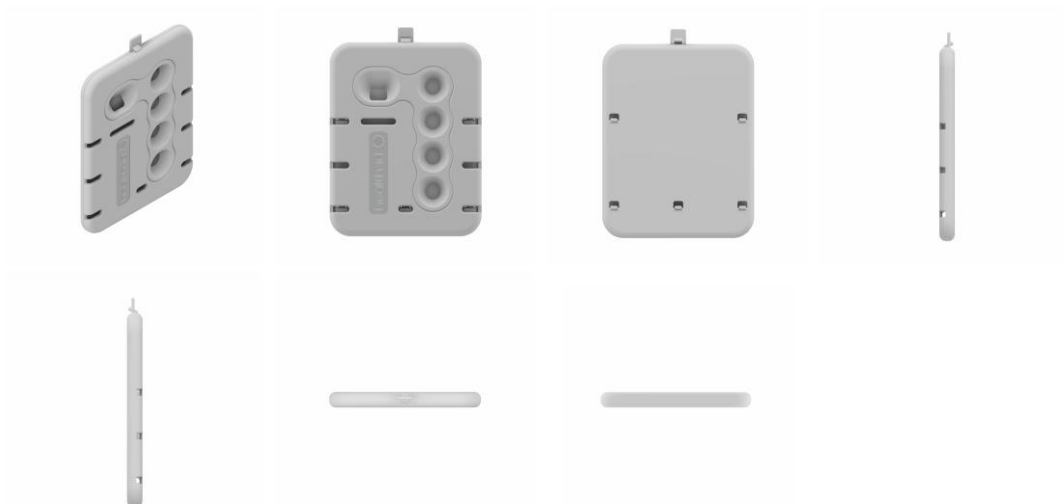

BR302025003357-8

Concessão de registro

Código de despacho: 158

**Titular: HEALTH ID LAB LTDA [BR/RS]**

Autor: GABRIEL LINDEN[BR], MARIELE FEIFFER CHARAO[BR] e RAFAEL LINDEN[BR]

Título do registro: APARELHO PARA COLETAR AMOSTRAS DE SANGUE

Data de depósito: 29/05/2025

Classificação: 24-02

Procurador: Vilage Marcas e Patentes Ltda

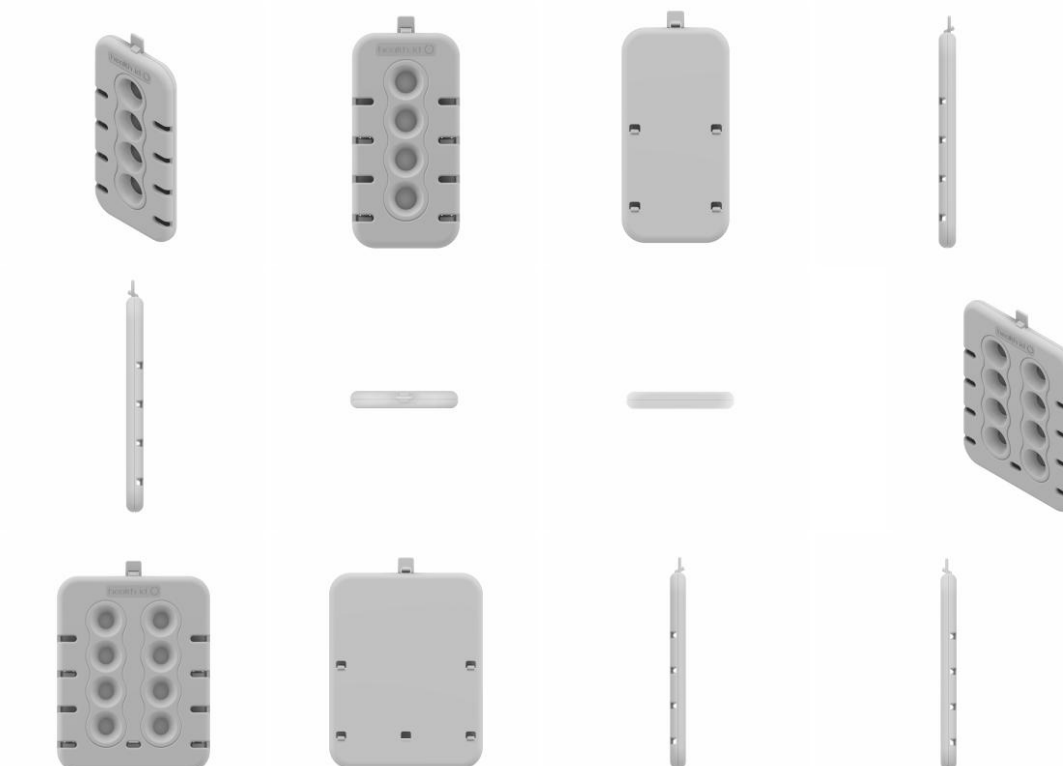

BR302025003376-4

Concessão de registro  
Código de despacho: 158  
**Titular: GRENDENE S.A. [BR/CE]**  
Autor: SCHANA CENCI MARIN[BR]  
Título do registro: Chaveiro.  
Data de depósito: 30/05/2025  
Classificação: 03-01  
Procurador: Remer Villaça & Nogueira Assessoria e Consultoria de Prop. Intelectual S/S Ltda.

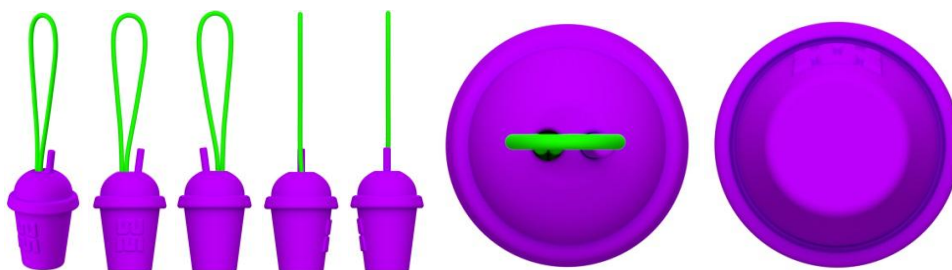

BR302025003378-0

Concessão de registro  
Código de despacho: 158  
**Titular: GRENDENE S.A. [BR/CE]**  
Autor: SCHANA CENCI MARIN[BR]  
Título do registro: Chaveiro.  
Data de depósito: 30/05/2025  
Classificação: 03-01  
Procurador: Remer Villaça & Nogueira Assessoria e Consultoria de Prop. Intelectual S/S Ltda.

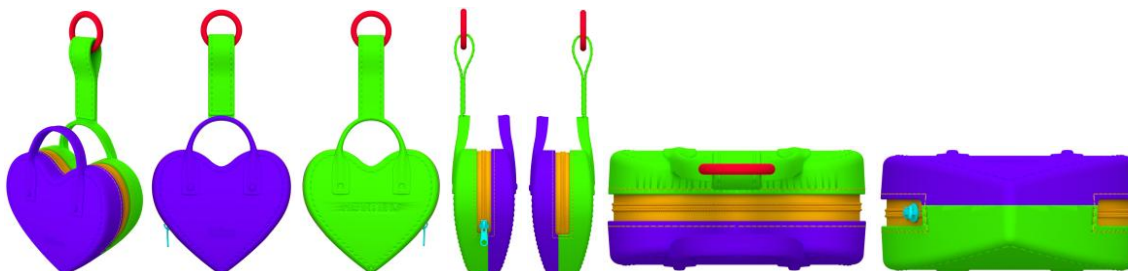

BR302025003380-2

Concessão de registro  
Código de despacho: 158  
**Titular: GRENDENE S.A. [BR/CE]**  
Autor: SCHANA CENCI MARIN[BR]  
Título do registro: Calçado.  
Data de depósito: 30/05/2025  
Classificação: 02-04  
Procurador: Remer Villaça & Nogueira Assessoria e Consultoria de Prop. Intelectual S/S Ltda.





BR302025003381-0

Concessão de registro

Código de despacho: 158

**Titular: GRENEDE S.A. [BR/CE]**

Autor: SCHANA CENCI MARIN[BR]

Título do registro: Calçado.

Data de depósito: 30/05/2025

Classificação: 02-04

Procurador: Remer Villaça &amp; Nogueira Assessoria e Consultoria de Prop. Intelectual S/S Ltda.

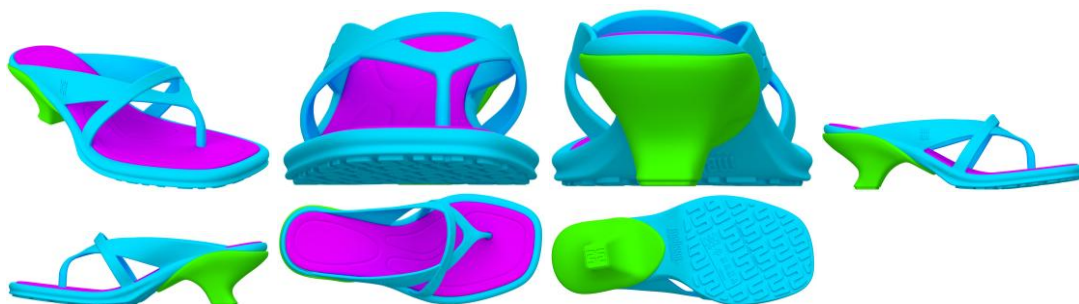

BR302025003384-5

Concessão de registro

Código de despacho: 158

**Titular: GRENEDE S.A. [BR/CE]**

Autor: SCHANA CENCI MARIN[BR]

Título do registro: Calçado.

Data de depósito: 30/05/2025

Classificação: 02-04

Procurador: Remer Villaça &amp; Nogueira Assessoria e Consultoria de Prop. Intelectual S/S Ltda.



BR302025003385-3

Concessão de registro

Código de despacho: 158

**Titular: GRENEDE S.A. [BR/CE]**

Autor: SCHANA CENCI MARIN[BR]

Título do registro: Calçado.

Data de depósito: 30/05/2025

Classificação: 02-04



Procurador: Remer Villaça & Nogueira Assessoria e Consultoria de Prop. Intelectual S/S Ltda.

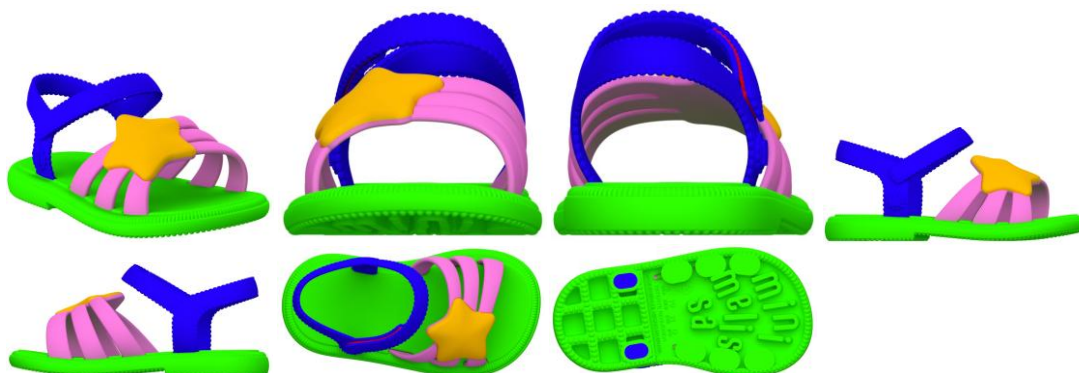

BR302025003386-1

Concessão de registro

Código de despacho: 158

**Titular: GRENDENE S.A. [BR/CE]**

Autor: SCHANA CENCI MARIN[BR]

Título do registro: Calçado.

Data de depósito: 30/05/2025

Classificação: 02-04

Procurador: Remer Villaça & Nogueira Assessoria e Consultoria de Prop. Intelectual S/S Ltda.



BR302025003387-0

Concessão de registro

Código de despacho: 158

**Titular: GRENDENE S.A. [BR/CE]**

Autor: SCHANA CENCI MARIN[BR]

Título do registro: Calçado.

Data de depósito: 30/05/2025

Classificação: 02-04

Procurador: Remer Villaça & Nogueira Assessoria e Consultoria de Prop. Intelectual S/S Ltda.



BR302025003403-5

Concessão de registro

Código de despacho: 158

**Titular: GRENDENE S.A. [BR/CE]**

Autor: SCHANA CENCI MARIN[BR]



Título do registro: Calçado.  
 Data de depósito: 30/05/2025  
 Classificação: 02-04  
 Procurador: Remer Villaça & Nogueira Assessoria e Consultoria de Prop. Intelectual S/S Ltda.

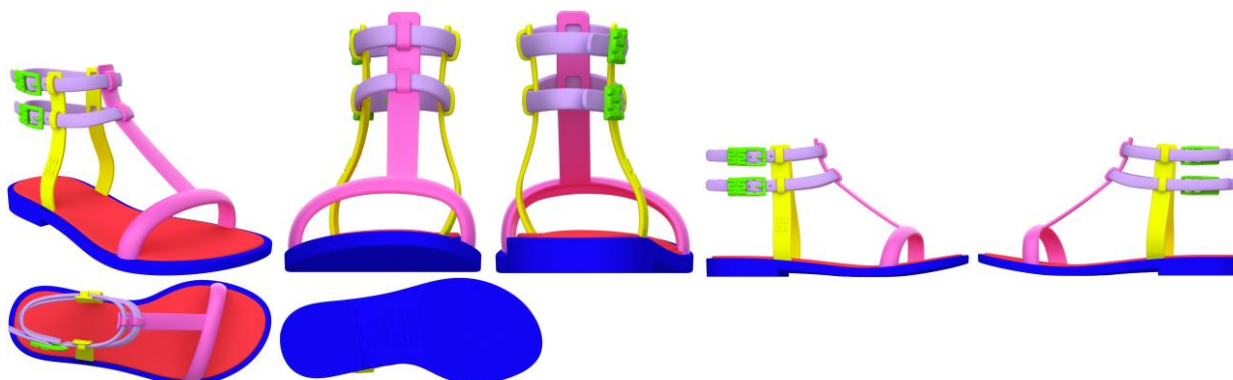

BR302025006577-1

Concessão de registro  
 Código de despacho: 158  
**Titular: JINWEN CHEN [BR/SP]**  
 Autor: JINWEN CHEN[CN]  
 Título do registro: Parafusadeira  
 Data de depósito: 01/10/2025  
 Classificação: 08-05  
 Procurador: Leandro de Souza Frigo





BR302025006578-0

Concessão de registro  
Código de despacho: 158  
**Titular: JINWEN CHEN [BR/SP]**  
Autor: JINWEN CHEN[CN]  
Título do registro: Removedores de fiapos  
Data de depósito: 01/10/2025  
Classificação: 07-05  
Procurador: Leandro de Souza Frigo



BR302025006579-8

Concessão de registro  
Código de despacho: 158  
**Titular: JINWEN CHEN [BR/SP]**  
Autor: JINWEN CHEN[CN]  
Título do registro: Câmeras de vigilância  
Data de depósito: 01/10/2025  
Classificação: 16-01  
Procurador: Leandro de Souza Frigo



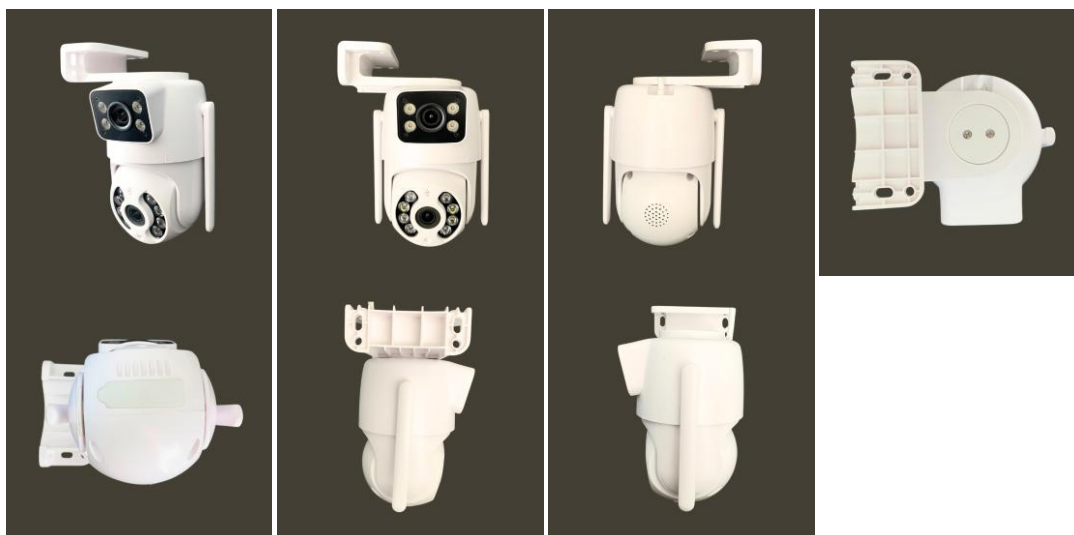

BR302025006580-1

Concessão de registro  
 Código de despacho: 158  
**Titular: JINWEN CHEN [BR/SP]**  
 Autor: JINWEN CHEN[CN]  
 Título do registro: Bolsas de mão  
 Data de depósito: 01/10/2025  
 Classificação: 03-01  
 Procurador: Leandro de Souza Frigo



BR302025006581-0

Concessão de registro  
 Código de despacho: 158  
**Titular: JINWEN CHEN [BR/SP]**  
 Autor: JINWEN CHEN[CN]  
 Título do registro: Marmiteiras  
 Data de depósito: 01/10/2025  
 Classificação: 07-07  
 Procurador: Leandro de Souza Frigo





BR322024005969-0

Concessão de registro

Código de despacho: 158

**Titular: THALES [FR] e BA HEALTHCARE [FR]**

Autor: GUILLAUME ROYER[FR], JEAN-BAPTISTE GUIRIMAND[FR], STEFANIA NUZZO[FR], NICOLAS COUSTAUD[FR], DAVID POTTIER-VINCENT[FR] e FRANÇOIS RIEFFEL[FR]

Título do registro: APARELHO DE RAIOS-X

Data de depósito: 30/10/2024

Prioridade unionista: 015042308-0001 25/11/2023 EM

Classificação: 24-01

Procurador: Daniel Advogados (Alt.de Daniel &amp; Cia)



BR322025000137-7

Concessão de registro

Código de despacho: 158

**Titular: OPELLA HEALTHCARE GROUP SAS [FR]**

Autor: GIANLUCA CIANCAGLINI[IT]

Título do registro: FAMÍLIA TIPOGRÁFICA

Data de depósito: 13/01/2025

Classificação: 18-03

Procurador: Carolina Nakata

Detalhes do despacho: De acordo com o item 3.5.2 do Manual de Desenhos Industriais, o campo Descrição do formulário só deve ser usado para incluir informações necessárias à compreensão das figuras do desenho industrial. As informações inseridas neste campo no pedido não cumprem com a finalidade pretendida e foram excluídas de ofício, conforme a Nota Técnica INPI/CPAPD nº 01/2024.



ABCDEFGHIJKLMNPOQRSTUVWXYZ  
abcdefghijklmnopqrstuvwxyz  
0123456789

**BR322025000262-4**

Concessão de registro

Código de despacho: 158

**Titular: HUAWEI TECHNOLOGIES CO., LTD. [CN]**

Autor: SIYAO LIU[CN], HUAN WANG[CN] e XU FANG[CN]

Título do registro: GATEWAY DOMÉSTICO

Data de depósito: 20/01/2025

Prioridade unionista: 202330789403.9 30/11/2023 CN e 202430094084.4 25/02/2024 CN

Classificação: 14-03

Procurador: SIMÕES &amp; ASSOCIADOS PROP IND LTDA

Detalhes do despacho: De acordo com o item 3.5.2 do Manual de Desenhos Industriais, o campo Descrição do formulário só deve ser usado para incluir informações necessárias à compreensão das figuras do desenho industrial. As informações inseridas neste campo no pedido não cumprem com a finalidade pretendida e foram excluídas de ofício, conforme a Nota Técnica INPI/CPAPD nº 01/2024.

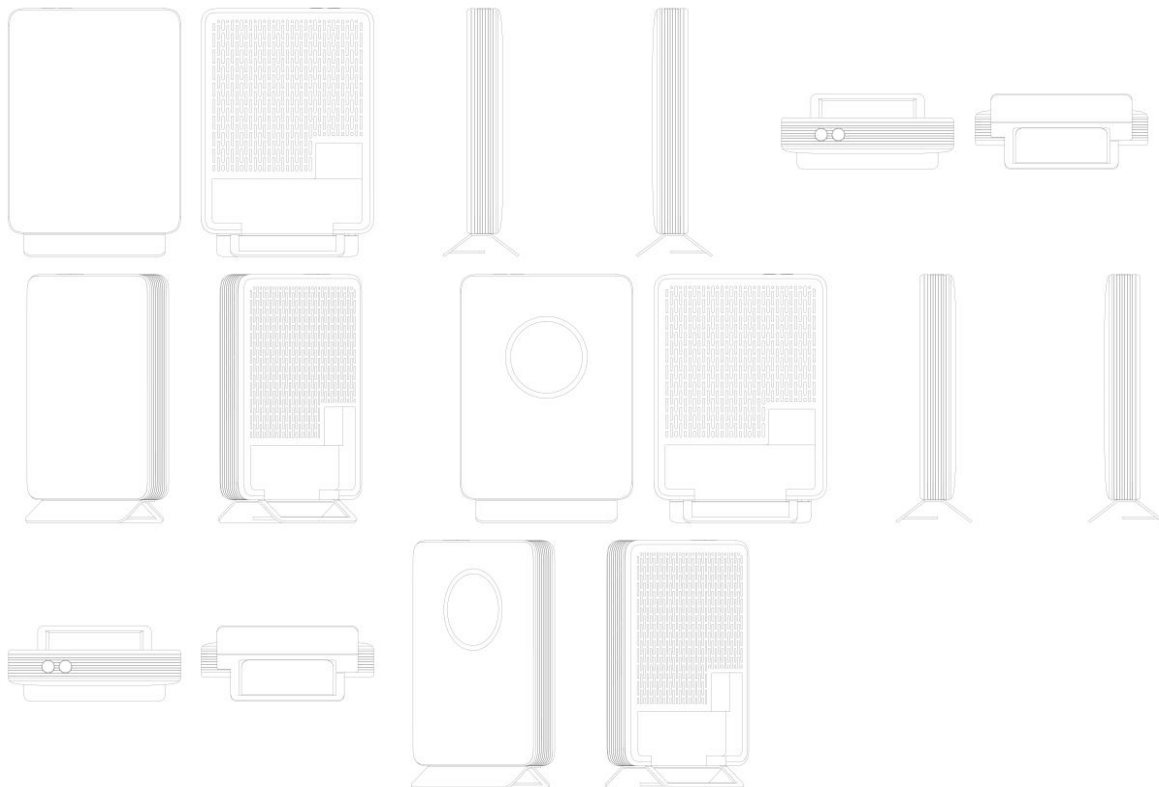
**BR322025000310-8**

Concessão de registro

Código de despacho: 158

**Titular: SMTP MEDICAL CO., LTD. [CN]**

Autor: SONGTAO ZHAN[CN], YINGFEI FANG[CN], QUN CAO[CN] e ZHILING DAI[CN]

Título do registro: CABEÇA DE FACA ULTRA SÔNICA

Data de depósito: 23/01/2025

Prioridade unionista: 202330828470.7 15/12/2023 CN

Classificação: 24-02

Procurador: Dannemann, Siemsen, Bigler &amp; Ipanema Moreira



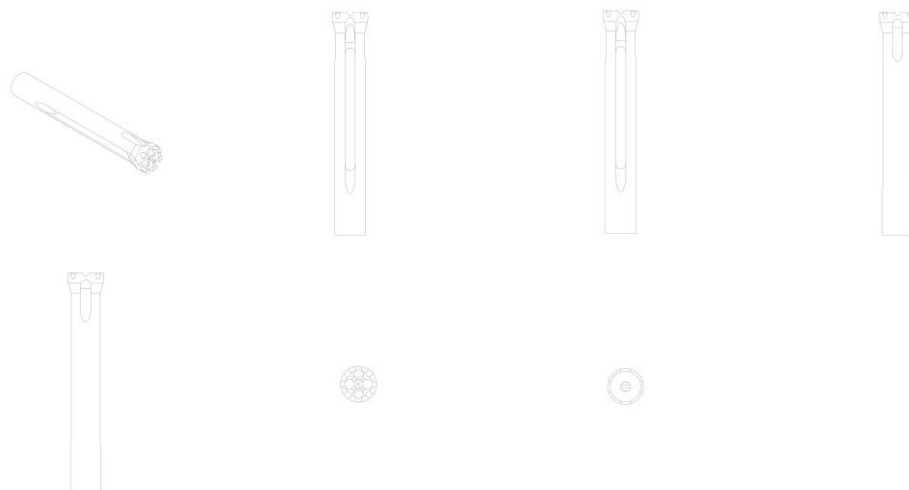

BR322025000648-4

Concessão de registro

Código de despacho: 158

**Titular: ROCA SANITARIO, S.A. [ES]**

Autor: MIGUEL ANGEL MUNAR SAURA[ES]

Título do registro: BANHEIRA

Data de depósito: 21/06/2024

Classificação: 23-06

Procurador: Jacques Labrunie

Detalhes do despacho: De acordo com o item 3.5.2 do Manual de Desenhos Industriais, o campo Descrição do formulário só deve ser usado para incluir informações necessárias à compreensão das figuras do desenho industrial. As informações inseridas neste campo no pedido não cumprem com a finalidade pretendida e foram excluídas de ofício, conforme a Nota Técnica INPI/CPAPD nº 01/2024.

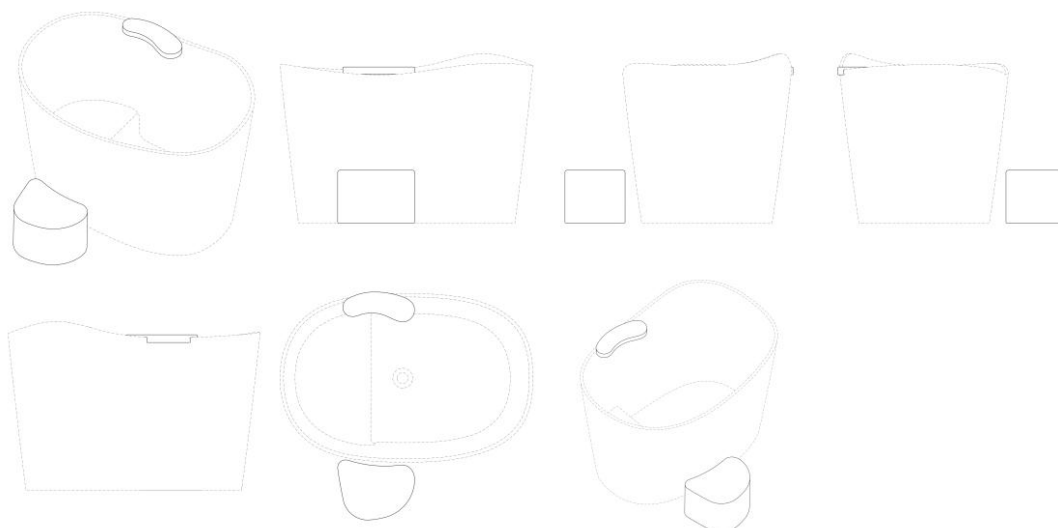

BR322025000649-2

Concessão de registro

Código de despacho: 158

**Titular: ROCA SANITARIO, S.A. [ES]**

Autor: MIGUEL ANGEL MUNAR SAURA[ES]

Título do registro: PIA

Data de depósito: 22/04/2024

Classificação: 23-06

Procurador: Jacques Labrunie

Detalhes do despacho: De acordo com o item 3.5.2 do Manual de Desenhos Industriais, o campo Descrição do formulário só deve ser usado para incluir informações necessárias à compreensão das figuras do desenho industrial. As informações inseridas neste campo no pedido não cumprem com a finalidade pretendida e foram excluídas de ofício, conforme a Nota Técnica INPI/CPAPD nº 01/2024.



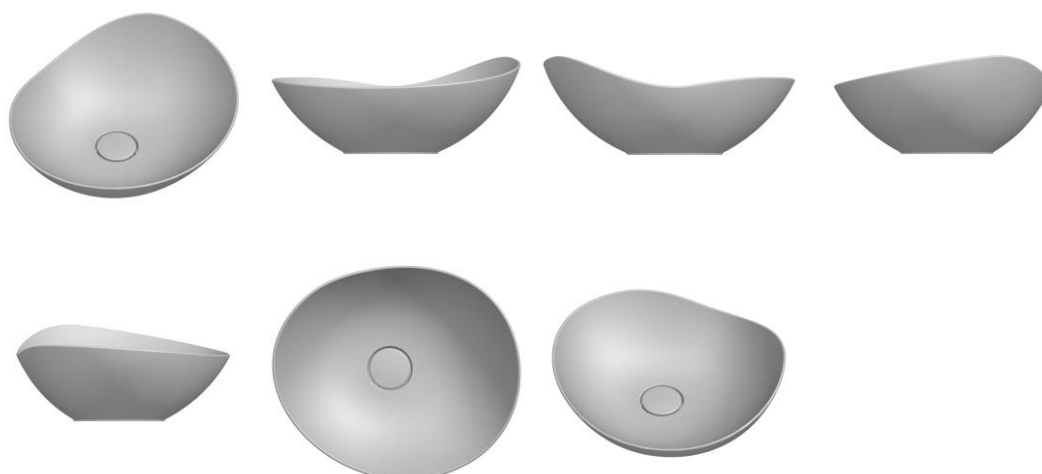

BR322025000650-6

Concessão de registro

Código de despacho: 158

**Titular:** ROCA SANITARIO, S.A. [ES]

Autor: MIGUEL ANGEL MUNAR SAURA[ES]

Título do registro: PIA

Data de depósito: 22/04/2024

Classificação: 23-06

Procurador: Jacques Labrunie

Detalhes do despacho: De acordo com o item 3.5.2 do Manual de Desenhos Industriais, o campo Descrição do formulário só deve ser usado para incluir informações necessárias à compreensão das figuras do desenho industrial. As informações inseridas neste campo no pedido não cumprem com a finalidade pretendida e foram excluídas de ofício, conforme a Nota Técnica INPI/CPAPD nº 01/2024.

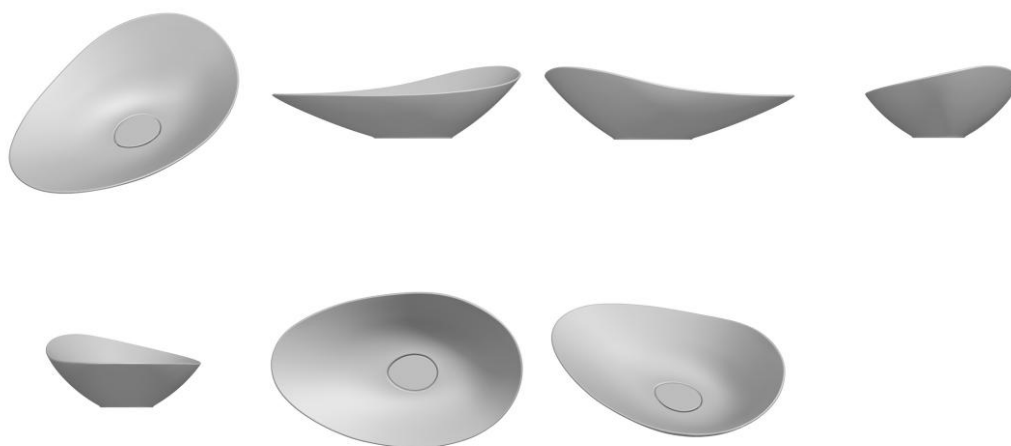

BR322025000764-2

Concessão de registro

Código de despacho: 158

**Titular:** KONINKLIJKE PHILIPS N.V. [NL]

Autor: HAROLD JOHANNES ANTONIUS PEETERS[NL], DENNIS PIOUS[IN], SUGANYA SELVARAJ[IN] e SABITHA SHREE S[IN]

Título do registro: ÍCONE PARA INTERFACE GRÁFICA DO USUÁRIO PARA DISPOSITIVO DE IMAGEM MÉDICA

Data de depósito: 24/04/2024

Prioridade unionista: 015041820-0010 23/11/2023 EM

Classificação: 14-04

Procurador: HERRERO &amp; ASSOCIADOS BRASIL PROPRIEDADE INTELECTUAL LTDA.



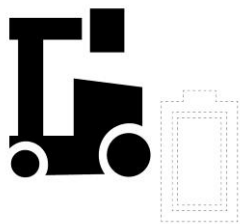

BR32202500768-5

Concessão de registro

Código de despacho: 158

**Titular:** KONINKLIJKE PHILIPS N.V. [NL]

Autor: HAROLD JOHANNES ANTONIUS PEETERS[NL], DENNIS PIOUS[IN], SUGANYA SELVARAJ[IN] e SABITHA SHREE S[IN]

Título do registro: ÍCONE PARA INTERFACE GRÁFICA DO USUÁRIO PARA DISPOSITIVO DE IMAGEM MÉDICA

Data de depósito: 24/04/2024

Prioridade unionista: 015041820-0006 23/11/2023 EM

Classificação: 14-04

Procurador: HERRERO &amp; ASSOCIADOS BRASIL PROPRIEDADE INTELECTUAL LTDA.

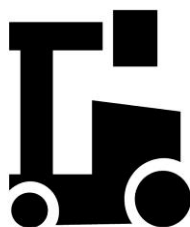

BR322025002994-8

Concessão de registro

Código de despacho: 158

**Titular:** JOSIEL DE OLIVEIRA ALVES PEDRO [BR/SC]

Autor: JOSIEL DE OLIVEIRA ALVES PEDRO[BR]

Título do registro: SACOLAS DE PAPEL

Data de depósito: 06/06/2024

Classificação: 09-05

Procurador: VINÍCIUS SILVA DE OLIVEIRA

Detalhes do despacho: De acordo com o item 3.5.2 do Manual de Desenhos Industriais, o campo Descrição do formulário só deve ser usado para incluir informações necessárias à compreensão das figuras do desenho industrial. As informações inseridas neste campo no pedido não cumprem com a finalidade pretendida e foram excluídas de ofício, conforme a Nota Técnica INPI/CPAPD nº 01/2024.

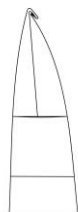
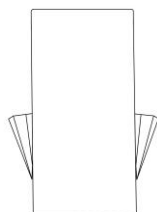
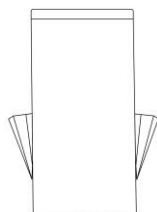
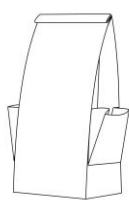

BR322025002995-6

Concessão de registro

Código de despacho: 158

**Titular: JOSIEL DE OLIVEIRA ALVES PEDRO [BR/SC]**

Autor: JOSIEL DE OLIVEIRA ALVES PEDRO [BR]

Título do registro: SACOLAS DE PAPEL

Data de depósito: 06/06/2024

Classificação: 09-05

Procurador: VINÍCIUS SILVA DE OLIVEIRA

Detalhes do despacho: De acordo com o item 3.5.2 do Manual de Desenhos Industriais, o campo Descrição do formulário só deve ser usado para incluir informações necessárias à compreensão das figuras do desenho industrial. As informações inseridas neste campo no pedido não cumprem com a finalidade pretendida e foram excluídas de ofício, conforme a Nota Técnica INPI/CPAPD nº 01/2024.

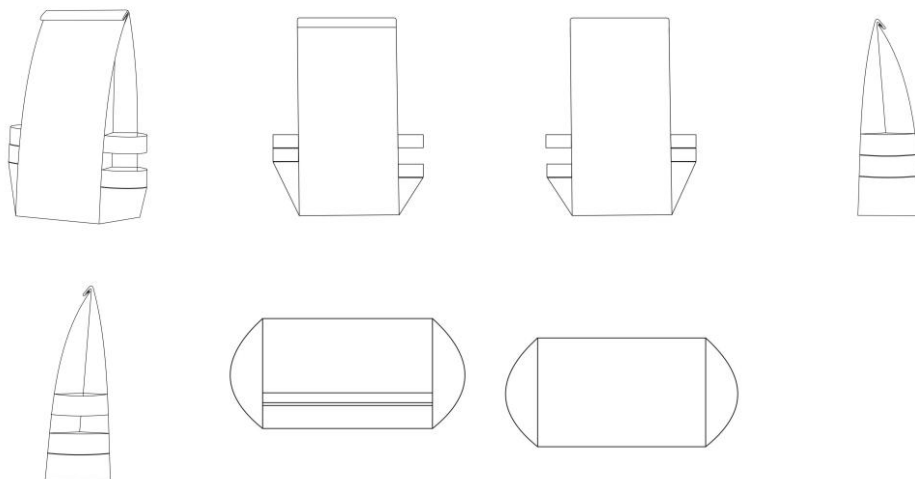

BR322025006943-5

Concessão de registro

Código de despacho: 158

**Titular: FLAMAGAS, S.A. [ES]**

Autor: CLAUDI GARCIA [ES]

Título do registro: ACENDEDORES DE GÁS

Data de depósito: 08/05/2024

Classificação: 07-99

Procurador: NATÁLIA MENEZES GOMES DE MATTOS

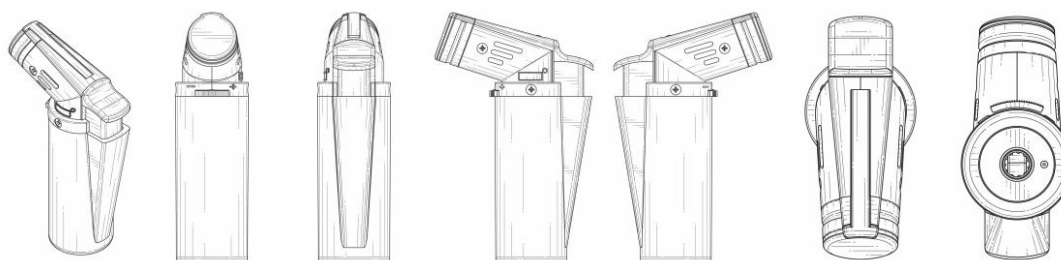

## Concessão em designação

Os registros de desenho industrial, listados a seguir, foram concedidos, nos termos dos artigos 106 da Lei da Propriedade Industrial (LPI, lei n.º 9.279, de 14 de maio de 1996).

Art. 100. Não é registrável como desenho industrial:

I - o que for contrário à moral e aos bons costumes ou que ofenda a honra ou imagem de pessoas, ou atente contra liberdade de consciência, crença, culto religioso ou ideia e sentimentos dignos de respeito e veneração;

II - a forma necessária comum ou vulgar do objeto ou, ainda, aquela determinada essencialmente por considerações técnicas ou funcionais.

Art. 101. O pedido de registro, nas condições estabelecidas pelo INPI, conterà:

I - requerimento;

II - relatório descritivo, se for o caso;

III - reivindicações, se for o caso;

IV - desenhos ou fotografias;

V - campo de aplicação do objeto; e

VI - comprovante do pagamento da retribuição relativa ao depósito.

Parágrafo único. Os documentos que integram o pedido de registro deverão ser apresentados em língua portuguesa.

Art. 104. O pedido de registro de desenho industrial terá que se referir a um único objeto, permitida uma pluralidade de variações, desde que se destinem ao mesmo propósito e guardem entre si a mesma característica distintiva preponderante, limitado cada pedido ao máximo de 20 (vinte) variações.

Parágrafo único. O desenho deverá representar clara e suficientemente o objeto e suas variações, se houver, de modo a possibilitar sua reprodução por técnico no assunto.

Art. 106. Depositado o pedido de registro de desenho industrial e observado o disposto nos arts. 100, 101 e 104, será automaticamente publicado e simultaneamente concedido o registro, expedindo-se o respectivo certificado.

Os certificados dos registros de desenho industrial ora concedidos estarão disponíveis no site do INPI ([www.inpi.gov.br](http://www.inpi.gov.br)), em até 60 (sessenta) dias contados da publicação desta RPI.).

BR312024236680-2  
DM/236680

Concessão de registro (Haia)

Código de despacho: 1233

**Titular: THALES [FR] e BA HEALTHCARE [FR]**

Autor: Variação 1 : Guillaume ROYER[FR], Variação 1 : Jean-Baptiste GUIRIMAND[FR], Variação 1 : Stefania NUZZO[FR], Variação 1 : Nicolas COUSTAUD[FR], Variação 1 : David POTTIER-VINCENT[FR] e Variação 1 : François RIEFFEL[FR]

Título do registro: Variação 1 : APARELHO DE RAIO-X

Data de depósito: 18/04/2024

Prioridade unionista: Variação 1 : 015042308-0002 25/11/2023 EM

Classificação: 24-01

Procurador: Daniel Advogados (Alt.de Daniel & Cia)





BR312024237171-7  
DM/237171

Concessão de registro (Haia)

Código de despacho: 1233

**Titular: Non-Stop Dogwear AS [NO]**

Autor: Variação 1 : Matthew Brown[NO]

Título do registro: Variação 1 : ARREIO PEITORAL PARA CÃO

Data de depósito: 06/05/2024

Classificação: 30-04

Procurador: Dannemann, Siemsen, Bigler & Ipanema Moreira



BR312024237283-7  
DM/237283

Concessão de registro (Haia)

Código de despacho: 1233

**Titular: Cilag GmbH International [CH]**

Autor: Variação 1 : Kaikai Wu[CN], Variação 1 : Jingyi Zhang[CN], Variação 1 : Xiaoguang Guan[CN], Variação 2 : Kaikai Wu[CN], Variação 2 : Jingyi Zhang[CN] e Variação 2 : Xiaoguang Guan[CN]

Título do registro: Variação 1 : TELA DE EXIBIÇÃO E ÍCONES

Variação 2 : TELA DE EXIBIÇÃO E ÍCONES

Data de depósito: 25/04/2024

Classificação: 14-04

Procurador: BARDEHLE PAGENBERG Partnerschaft mbB Patentanwälte, Rechtsanwälte



BR312024237993-9  
DM/237993

Concessão de registro (Haia)

Código de despacho: 1233

**Titular: LandQ OASIS PTE. LTD. [SG]**

Autor: Variação 1 : Ken FELDMAN[CN], Variação 1 : Eliott LILLY[US] e Variação 1 : Cody FREEMAN[US]

Título do registro: Variação 1 : BRINQUEDOS

Data de depósito: 30/04/2024

Prioridade unionista: Variação 1 : 29/919,379 04/12/2023 US

Classificação: 21-01

Procurador: BEIJING SAN GAO YONG XIN INTELLECTUAL PROPERTY AGENCY CO., LTD.



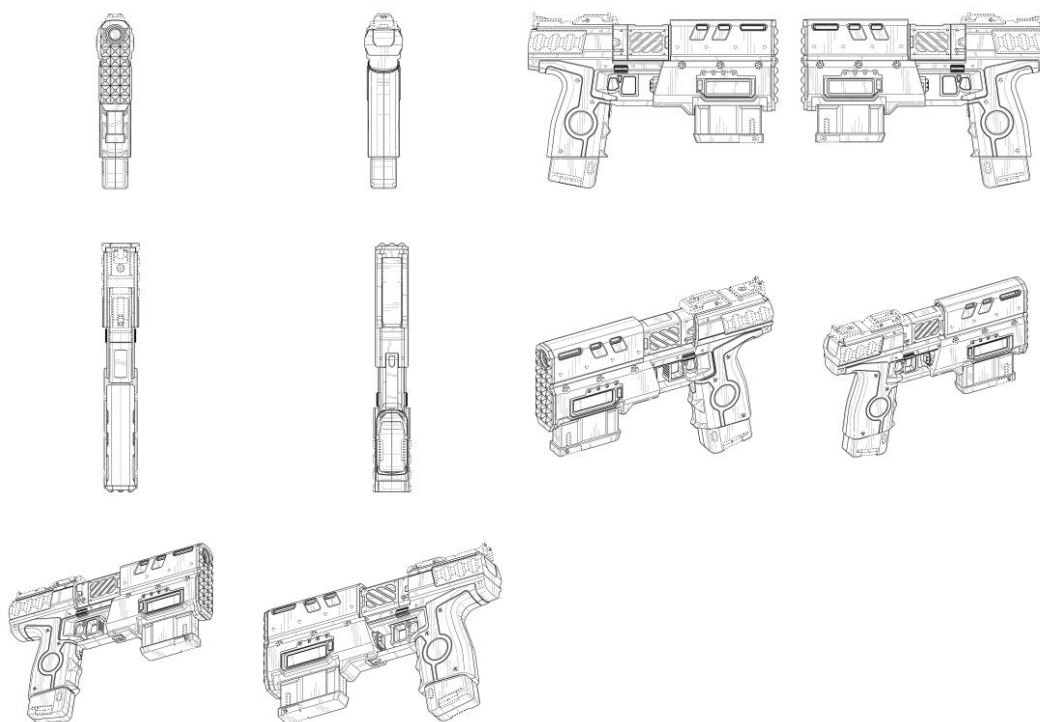

**BR312024238049-0**  
**DM/238049**

Concessão de registro (Haia)

Código de despacho: 1233

**Titular: SMTP MEDICAL CO., LTD. [CN]**

Autor: Variação 1 : Qun CAO[CN], Variação 1 : Songtao ZHAN[CN], Variação 1 : Zhiling DAI[CN] e Variação 1 : Yingfei FANG[CN]

Título do registro: Variação 1 : CABEÇA DE FACA ULTRA SÔNICA

Data de depósito: 27/05/2024

Prioridade unionista: Variação 1 : 202330828470.7 15/12/2023 CN

Classificação: 24-02

Procurador: Dannemann, Siemsen, Bigler & Ipanema Moreira

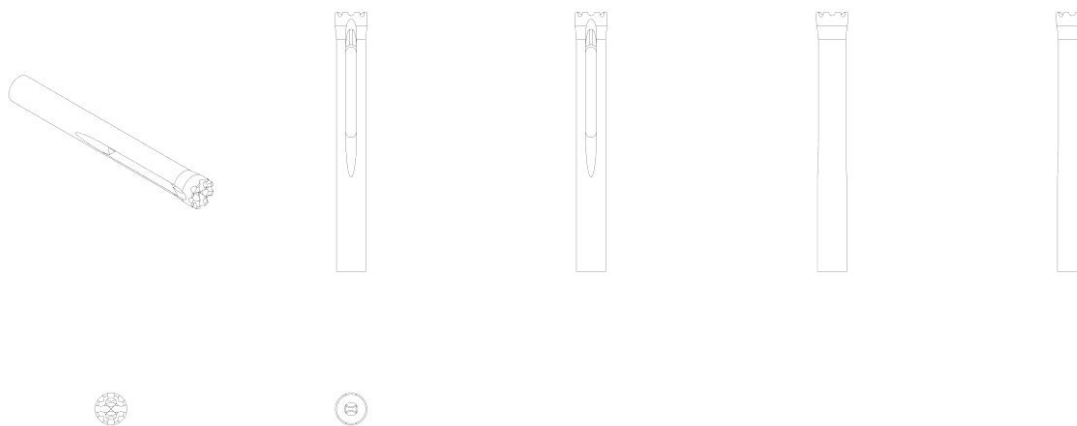

**BR312024238273-5**  
**DM/238273**

Concessão de registro (Haia)

Código de despacho: 1233

**Titular: HUAWEI TECHNOLOGIES CO., LTD. [CN]**



Autor: Variação 1 : Siyao Liu[CN], Variação 1 : Huan Wang[CN], Variação 1 : Xu Fang[CN], Variação 2 : Siyao Liu[CN], Variação 2 : Huan Wang[CN], Variação 2 : Xu Fang[CN], Variação 3 : Siyao Liu[CN], Variação 3 : Huan Wang[CN], Variação 3 : Xu Fang[CN], Variação 4 : Siyao Liu[CN], Variação 4 : Huan Wang[CN], Variação 4 : Xu Fang[CN], Variação 5 : Siyao Liu[CN], Variação 5 : Huan Wang[CN], Variação 5 : Xu Fang[CN], Variação 6 : Siyao Liu[CN], Variação 6 : Huan Wang[CN], Variação 6 : Xu Fang[CN], Variação 7 : Siyao Liu[CN], Variação 7 : Huan Wang[CN], Variação 7 : Xu Fang[CN], Variação 8 : Siyao Liu[CN], Variação 8 : Huan Wang[CN] e Variação 8 : Xu Fang[CN]

Título do registro: Variação 1 : Gateway

Variação 2 : Gateway

Variação 3 : Gateway

Variação 4 : Gateway

Variação 5 : Gateway

Variação 6 : Gateway

Variação 7 : Gateway

Variação 8 : Gateway

Data de depósito: 27/05/2024

Prioridade unionista: Variação 1 : 202330789403.9 30/11/2023 CN, Variação 1 : 202430094084.4 25/02/2024 CN, Variação 2 : 202330789403.9 30/11/2023 CN, Variação 2 : 202430094084.4 25/02/2024 CN, Variação 3 : 202330789403.9 30/11/2023 CN, Variação 3 : 202430094084.4 25/02/2024 CN, Variação 4 : 202330789403.9 30/11/2023 CN, Variação 4 : 202430094084.4 25/02/2024 CN, Variação 5 : 202330789403.9 30/11/2023 CN, Variação 5 : 202430094084.4 25/02/2024 CN, Variação 6 : 202330789403.9 30/11/2023 CN, Variação 6 : 202430094084.4 25/02/2024 CN, Variação 7 : 202330789403.9 30/11/2023 CN, Variação 7 : 202430094084.4 25/02/2024 CN, Variação 8 : 202330789403.9 30/11/2023 CN e Variação 8 : 202430094084.4 25/02/2024 CN  
Classificação: 14-03

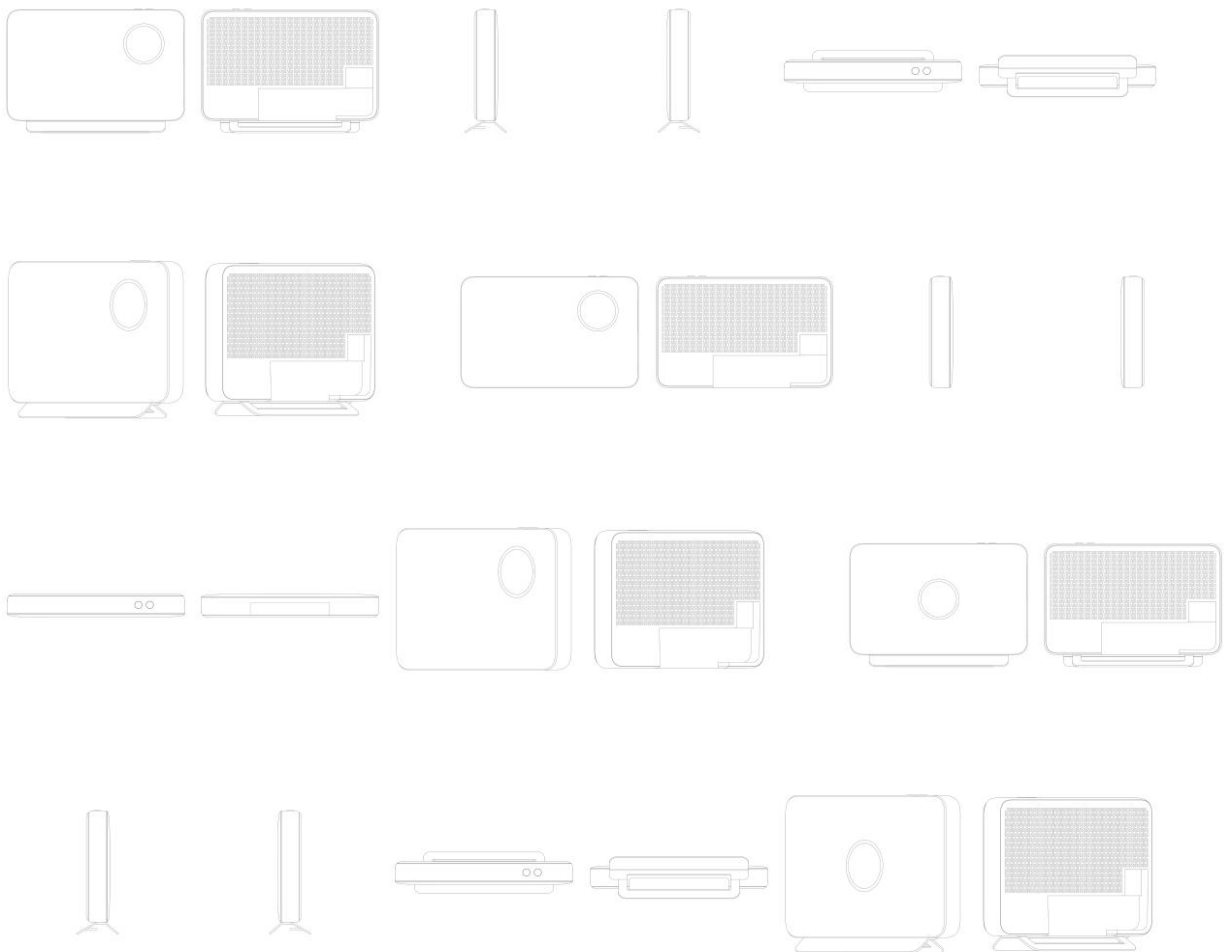

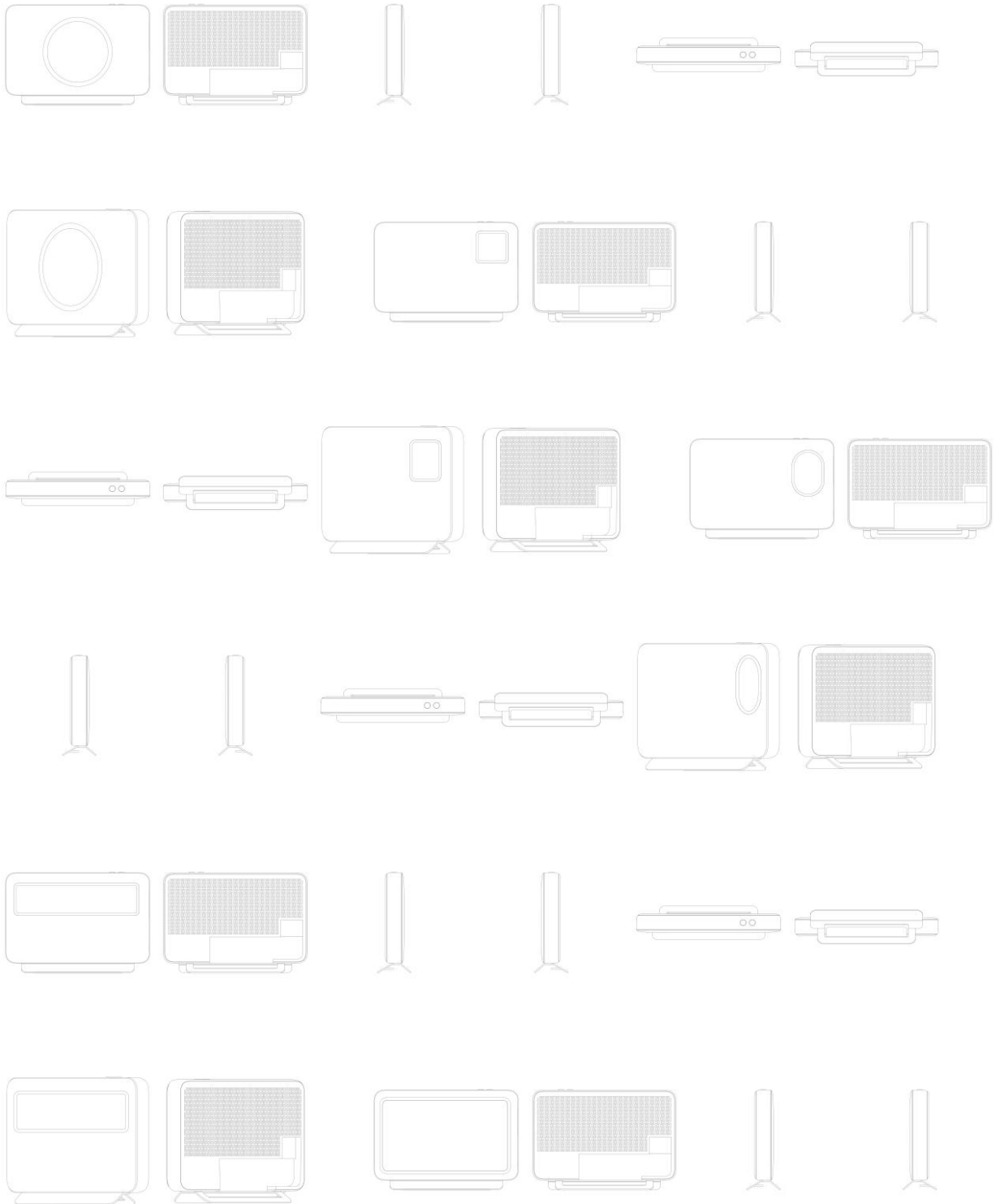

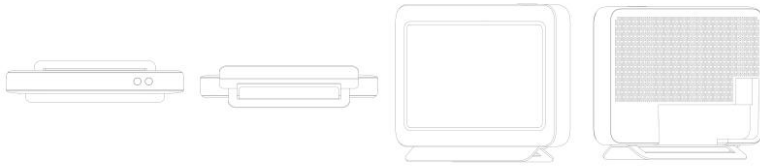

BR312024238785-0  
DM/238785

Concessão de registro (Haia)  
Código de despacho: 1233

**Titular: Koninklijke Philips N.V. [NL]**

Autor: Variação 1 : Dennis PIOUS[IN], Variação 1 : Suganya SELVARAJ[DE], Variação 1 : Sabitha Shree S[IN], Variação 1 : Harold Johannes Antonius PEETERS[NL], Variação 2 : Dennis PIOUS[IN], Variação 2 : Suganya SELVARAJ[DE], Variação 2 : Sabitha Shree S[IN], Variação 2 : Harold Johannes Antonius PEETERS[NL], Variação 3 : Dennis PIOUS[IN], Variação 3 : Suganya SELVARAJ[DE], Variação 3 : Sabitha Shree S[IN] e Variação 3 : Harold Johannes Antonius PEETERS[NL]

Título do registro: Variação 1 : ÍCONE PARA INTERFACE GRÁFICA DO USUÁRIO PARA DISPOSITIVO DE IMAGEM MÉDICA

Variação 2 : ÍCONE PARA INTERFACE GRÁFICA DO USUÁRIO PARA DISPOSITIVO DE IMAGEM MÉDICA

Variação 3 : ÍCONE PARA INTERFACE GRÁFICA DO USUÁRIO PARA DISPOSITIVO DE IMAGEM MÉDICA

Data de depósito: 24/04/2024

Prioridade unionista: Variação 1 : 015041820-0007 23/11/2023 EM, Variação 2 : 015041820-0008 23/11/2023 EM e Variação 3 : 015041820-0009 23/11/2023 EM

Classificação: 14-04

Procurador: HERRERO & ASSOCIADOS BRASIL PROPRIEDADE INTELECTUAL LTDA.

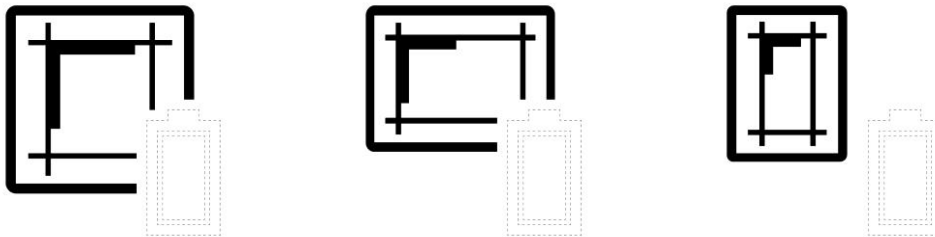

BR312024238787-7  
DM/238787

Concessão de registro (Haia)  
Código de despacho: 1233

**Titular: Koninklijke Philips N.V. [NL]**

Autor: Variação 1 : Dennis PIOUS[IN], Variação 1 : Suganya SELVARAJ[DE], Variação 1 : Sabitha Shree S[IN], Variação 1 : Harold Johannes Antonius PEETERS[NL], Variação 2 : Dennis PIOUS[IN], Variação 2 : Suganya SELVARAJ[DE], Variação 2 : Sabitha Shree S[IN], Variação 2 : Harold Johannes Antonius PEETERS[NL], Variação 3 : Dennis PIOUS[IN], Variação 3 : Suganya SELVARAJ[DE], Variação 3 : Sabitha Shree S[IN] e Variação 3 : Harold Johannes Antonius PEETERS[NL]

Título do registro: Variação 1 : ÍCONE PARA INTERFACE GRÁFICA DO USUÁRIO PARA DISPOSITIVO DE IMAGEM MÉDICA

Variação 2 : ÍCONE PARA INTERFACE GRÁFICA DO USUÁRIO PARA DISPOSITIVO DE IMAGEM MÉDICA

Variação 3 : ÍCONE PARA INTERFACE GRÁFICA DO USUÁRIO PARA DISPOSITIVO DE IMAGEM MÉDICA

Data de depósito: 24/04/2024

Prioridade unionista: Variação 1 : 015041820-0003 23/11/2023 EM, Variação 2 : 015041820-0004 23/11/2023 EM e Variação 3 : 015041820-0005 23/11/2023 EM

Classificação: 14-04

Procurador: HERRERO & ASSOCIADOS BRASIL PROPRIEDADE INTELECTUAL LTDA.



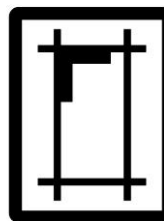
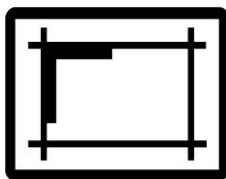
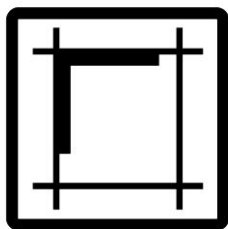

BR312024238979-9  
DM/238979

Concessão de registro (Haia)  
Código de despacho: 1233

**Titular: LM-Instruments Oy [FI]**

Autor: Variação 1 : Jani Ahokas[FI], Variação 2 : Jani Ahokas[FI], Variação 3 : Jani Ahokas[FI] e Variação 4 : Jani Ahokas[FI]

Título do registro: Variação 1 : APARELHO ORAL REMOVÍVEL

Variação 2 : APARELHO ORAL REMOVÍVEL

Variação 3 : APARELHO ORAL REMOVÍVEL

Variação 4 : APARELHO ORAL REMOVÍVEL

Data de depósito: 30/04/2024

Classificação: 24-99

Procurador: Juha Tawast

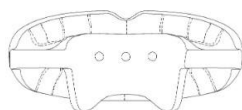
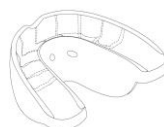
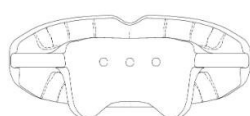
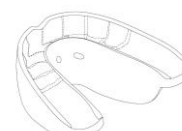
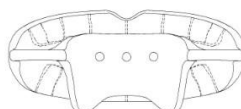
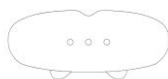
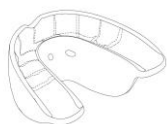

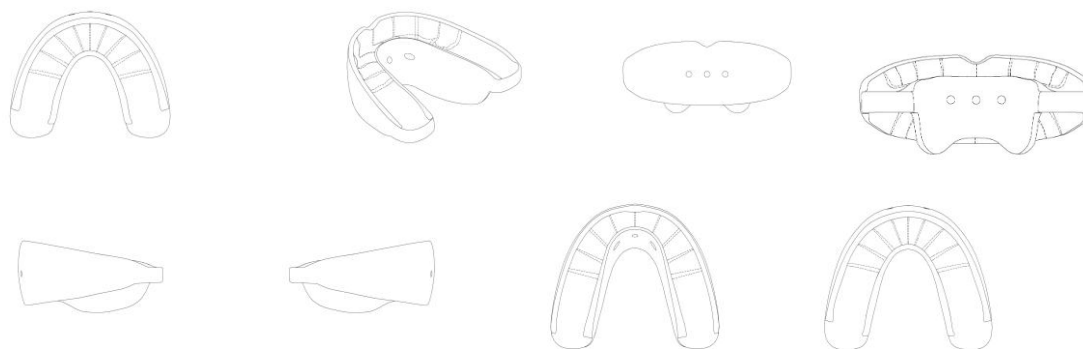

**BR312024239037-1**  
**DM/239037**

Concessão de registro (Haia)  
Código de despacho: 1233  
**Titular: FLAMAGAS, S.A. [ES]**  
Autor: Variação 1 : Claudi Garcia[ES] e Variação 2 : Claudi Garcia[ES]  
Título do registro: Variação 1 : ACENDEDORES DE GÁS  
Variação 2 : ACENDEDORES DE GÁS  
Data de depósito: 08/05/2024  
Classificação: 07-99  
Procurador: Eduardo Zamora Martínez

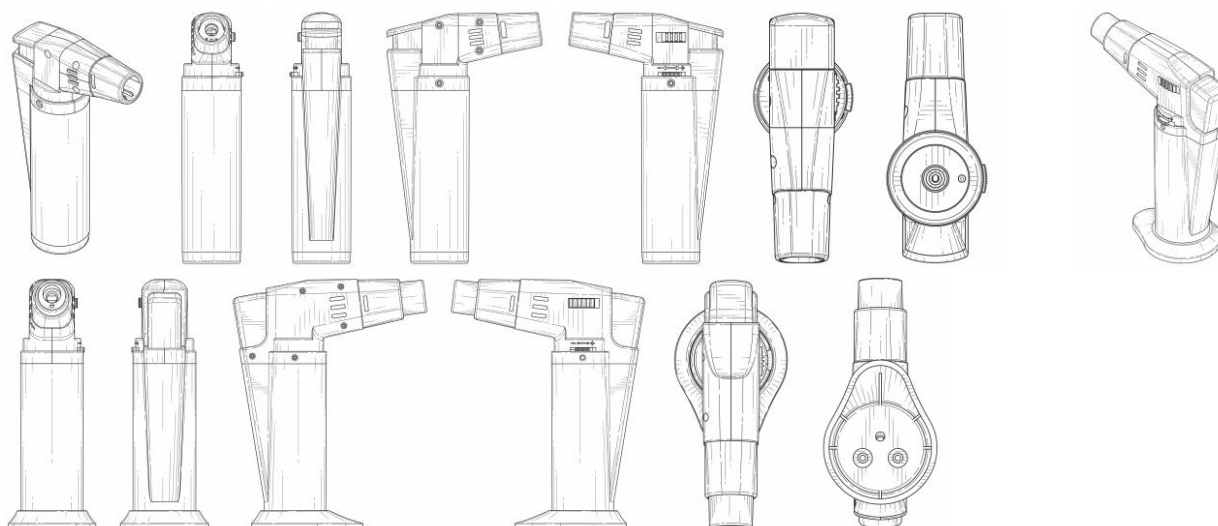

**BR312024239113-0**  
**DM/239113**

Concessão de registro (Haia)  
Código de despacho: 1233  
**Titular: Opella Healthcare Group SAS [FR]**  
Autor: Variação 1 : Gianluca Ciancaglini[IT]  
Título do registro: Variação 1 : FAMÍLIAS TIPOGRÁFICAS  
Data de depósito: 18/06/2024  
Classificação: 18-03  
Procurador: Jacques Labrunie

ABCDEFGHIJKLMN OPQRSTUVWXYZ  
abcdefghijklmnopqrstu vwx yz  
0123456789

**BR312024239481-4**  
**DM/239481**

Concessão de registro (Haia)  
Código de despacho: 1233  
**Titular: Zhejiang smart Intelligence Technology Co., Ltd. [CN]**  
Autor: Variação 1 : Lei GUI[CN], Variação 1 : Pingping SHU[CN], Variação 1 : Huanfeng JIN[CN], Variação 1 : Longhai LOU[CN] e Variação 1 : Hao TONG[CN]  
Título do registro: Variação 1 : FARCIS TRASEIROS PARA VEÍCULOS  
Data de depósito: 17/05/2024



Prioridade unionista: Variação 1 : 202330759404.9 20/11/2023 CN

Classificação: 26-06

Procurador: LEADER PATENT and TRADEMARK FIRM



BR312024239505-5  
DM/239505

Concessão de registro (Haia)

Código de despacho: 1233

**Titular: Zhejiang smart Intelligence Technology Co., Ltd. [CN]**

Autor: Variação 1 : Mingyu SHI[CN], Variação 1 : Congbin WANG[CN], Variação 1 : Hong ZHANG[CN], Variação 1 : Longfei ZHAO[CN], Variação 1 : Baimen DENG[CN], Variação 1 : Dawei YANG[CN], Variação 2 : Mingyu SHI[CN], Variação 2 : Congbin WANG[CN], Variação 2 : Hong ZHANG[CN], Variação 2 : Longfei ZHAO[CN], Variação 2 : Baimen DENG[CN] e Variação 2 : Dawei YANG[CN]

Título do registro: Variação 1 : ASSENTO PARA VEÍCULOS

Variação 2 : ASSENTO PARA VEÍCULOS

Data de depósito: 17/05/2024

Prioridade unionista: Variação 1 : 202330759840.6 20/11/2023 CN e Variação 2 : 202330759840.6 20/11/2023 CN

Classificação: 06-01

Procurador: LEADER PATENT and TRADEMARK FIRM





**BR312024239533-0**  
**DM/239533**

Concessão de registro (Haia)  
Código de despacho: 1233

**Titular: Zhejiang smart Intelligence Technology Co., Ltd. [CN]**

Autor: Variação 1 : Pingping SHU[CN], Variação 1 : Huanfeng JIN[CN], Variação 2 : Hao TONG[CN], Variação 2 : Huanfeng JIN[CN], Variação 1 : Fengyu CHEN[CN], Variação 1 : Hao TONG[CN], Variação 2 : Fengyu CHEN[CN] e Variação 2 : Pingping SHU[CN]

Título do registro: Variação 1 : AUTOMÓVEIS

Variação 2 : AUTOMÓVEIS

Data de depósito: 17/05/2024

Prioridade unionista: Variação 1 : 202330759400.0 20/11/2023 CN e Variação 2 : 202330759400.0 20/11/2023 CN

Classificação: 12-16

Procurador: Leader Patent and Trademark Firm

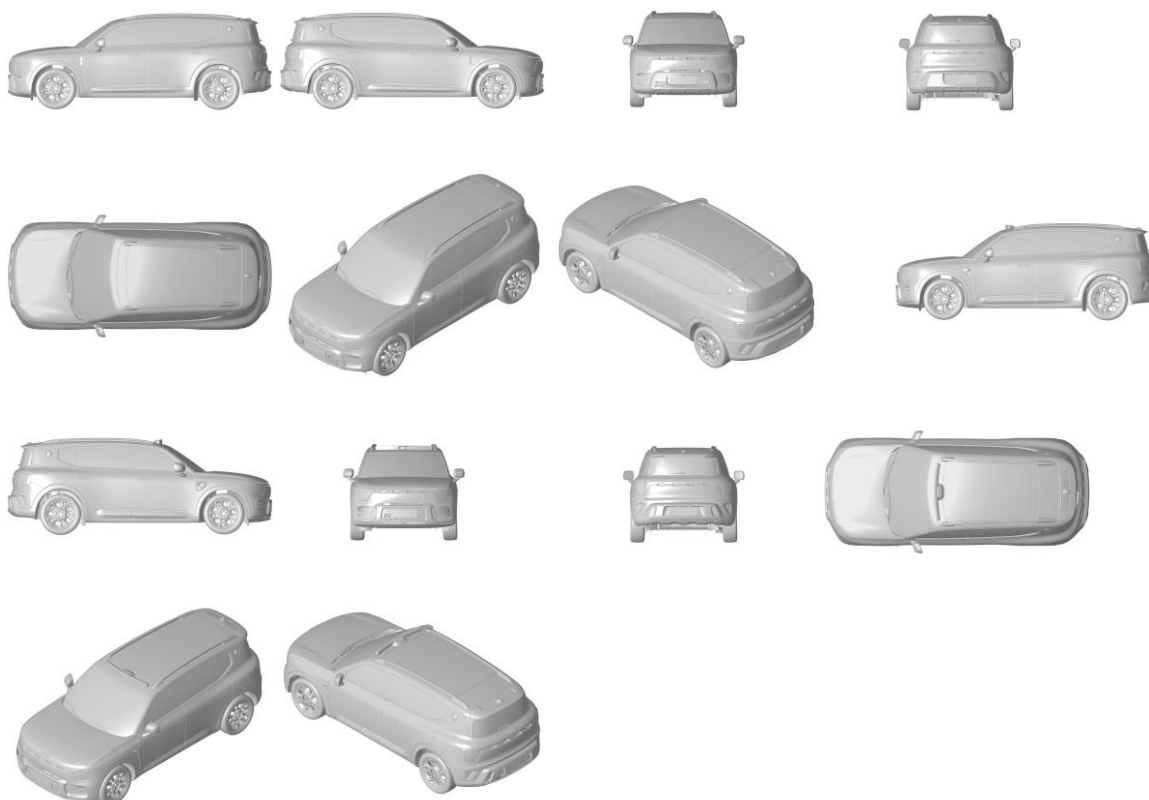

**BR312024239571-3**  
**DM/239571**

Concessão de registro (Haia)  
Código de despacho: 1233

**Titular: Zhejiang smart Intelligence Technology Co., Ltd. [CN]**

Autor: Variação 1 : Xuefeng QU[CN]

Título do registro: Variação 1 : PAINEL EXTERNO DA ESTRUTURA LATERAL PARA VEÍCULOS

Data de depósito: 19/05/2024

Prioridade unionista: Variação 1 : 202330759626.0 20/11/2023 CN

Classificação: 12-16

Procurador: Leader Patent and Trademark Firm



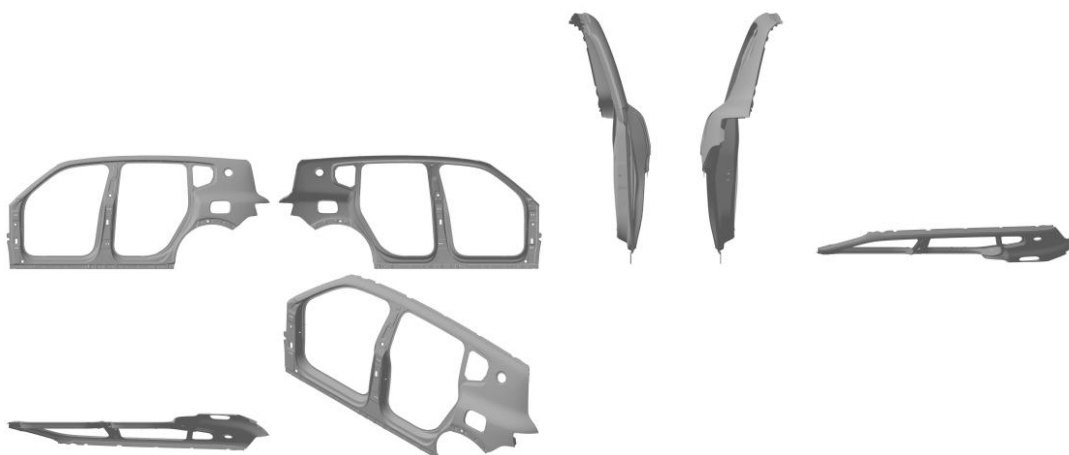

BR312024239653-1  
DM/239653

Concessão de registro (Haia)  
Código de despacho: 1233  
**Titular: Josiel De Oliveira Alves Pedro [BR/SP]**  
Autor: Variação 1 : Josiel De Oliveira Alves Pedro[BR]  
Título do registro: Variação 1 : SACOLAS DE PAPEL  
Data de depósito: 06/06/2024  
Classificação: 09-05

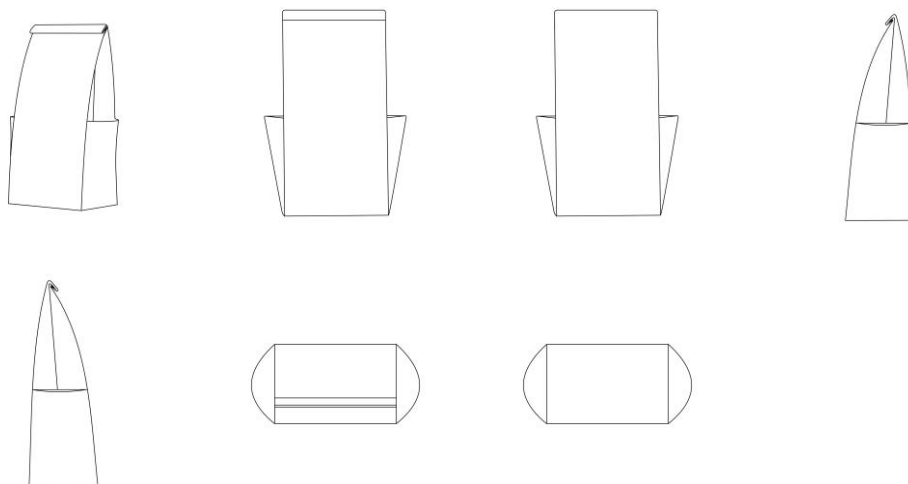

BR312024239712-0  
DM/239712

Concessão de registro (Haia)  
Código de despacho: 1233  
**Titular: Zhejiang smart Intelligence Technology Co., Ltd. [CN]**  
Autor: Variação 1 : Longhai LOU[CN], Variação 1 : Pingping SHU[CN], Variação 1 : Huanfeng JIN[CN], Variação 1 : Hao TONG[CN] e Variação 1 : Lei GUI[CN]  
Título do registro: Variação 1 : LUZES PARA VEÍCULOS  
Data de depósito: 19/05/2024  
Prioridade unionista: Variação 1 : 202330759403.4 20/11/2023 CN  
Classificação: 26-06  
Procurador: LEADER PATENT and TRADEMARK FIRM



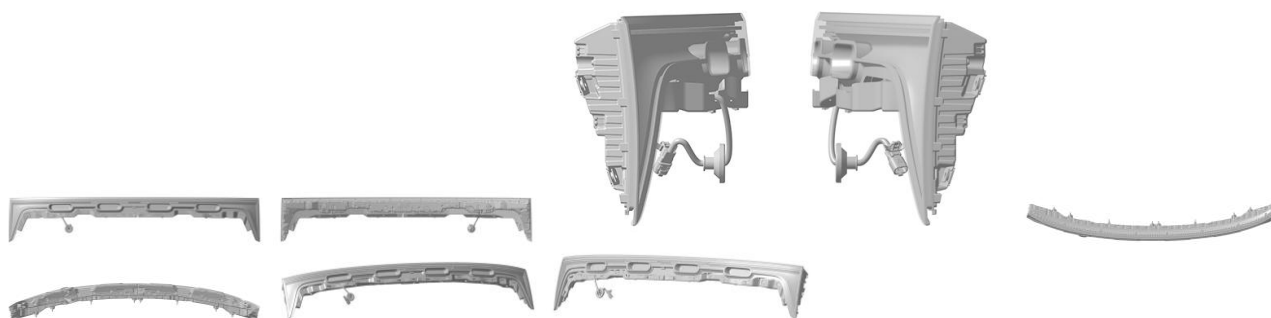

BR312024240095-4  
DM/240095

Concessão de registro (Haia)

Código de despacho: 1233

**Titular:** Zhejiang Geely Holding Group Co., Ltd. [CN] e Zhejiang Zeekr Intelligent Technology Co., Ltd [CN]

Autor: Variação 1 : Lukas MEDEISIS[CN]

Título do registro: Variação 1 : AUTOMÓVEIS

Data de depósito: 30/04/2024

Prioridade unionista: Variação 1 : 015039909-0021 06/11/2023 EM

Classificação: 12-08

Procurador: ADVANCE CHINA IP LAW OFFICE



BR312024240164-0  
DM/240164

Concessão de registro (Haia)

Código de despacho: 1233

**Titular:** Zhejiang smart Intelligence Technology Co., Ltd. [CN]

Autor: Variação 1 : Jiangle NIU[CN], Variação 1 : Baimen DENG[CN], Variação 1 : Bing TANG[CN], Variação 1 : Jian JIANG[CN] e Variação 1 : Congbin WANG[CN]

Título do registro: Variação 1 : VOLANTES

Data de depósito: 19/05/2024

Prioridade unionista: Variação 1 : 202330759835.5 20/11/2023 CN

Classificação: 12-16

Procurador: Leader Patent and Trademark Firm



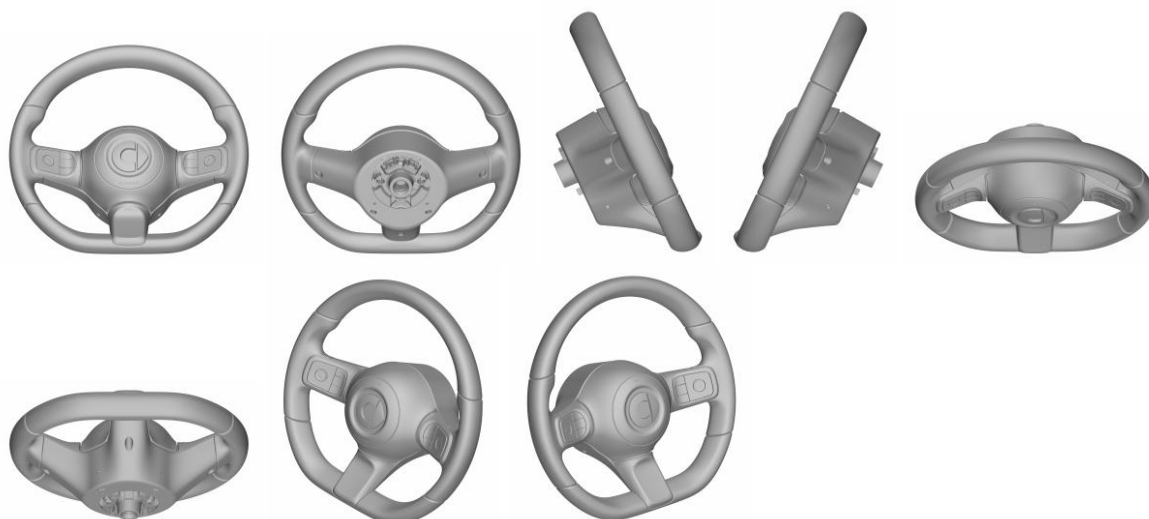

BR312024240302-3  
DM/240302

Concessão de registro (Haia)

Código de despacho: 1233

**Titular: TETRA LAVAL HOLDINGS and FINANCE S.A. [CH]**

Autor: Variação 1 : Marcello BARBIERI[IT], Variação 1 : Giovanni PALLAORO[IT], Variação 1 : Stefano PICCININI[IT], Variação 1 : Pietro MARTINI[IT], Variação 1 : Giorgia ZANOTTI[IT], Variação 2 : Marcello BARBIERI[IT], Variação 2 : Giovanni PALLAORO[IT], Variação 2 : Stefano PICCININI[IT], Variação 2 : Pietro MARTINI[IT], Variação 2 : Giorgia ZANOTTI[IT], Variação 3 : Marcello BARBIERI[IT], Variação 3 : Giovanni PALLAORO[IT], Variação 3 : Stefano PICCININI[IT], Variação 3 : Pietro MARTINI[IT], Variação 3 : Giorgia ZANOTTI[IT], Variação 4 : Marcello BARBIERI[IT], Variação 4 : Giovanni PALLAORO[IT], Variação 4 : Stefano PICCININI[IT], Variação 4 : Pietro MARTINI[IT] e Variação 4 : Giorgia ZANOTTI[IT]

Título do registro: Variação 1 : CAIXAS [EMBALAGEM]

Variação 2 : CAIXAS [EMBALAGEM]

Variação 3 : CAIXAS [EMBALAGEM]

Variação 4 : CAIXAS [EMBALAGEM]

Data de depósito: 14/05/2024

Prioridade unionista: Variação 1 : 015041143-0001 15/11/2023 EM, Variação 2 : 015041143-0003 15/11/2023 EM,

Variação 3 : 015041143-0005 15/11/2023 EM e Variação 4 : 015041143-0007 15/11/2023 EM

Classificação: 09-03

Procurador: STUDIO TORTA S.p.A.

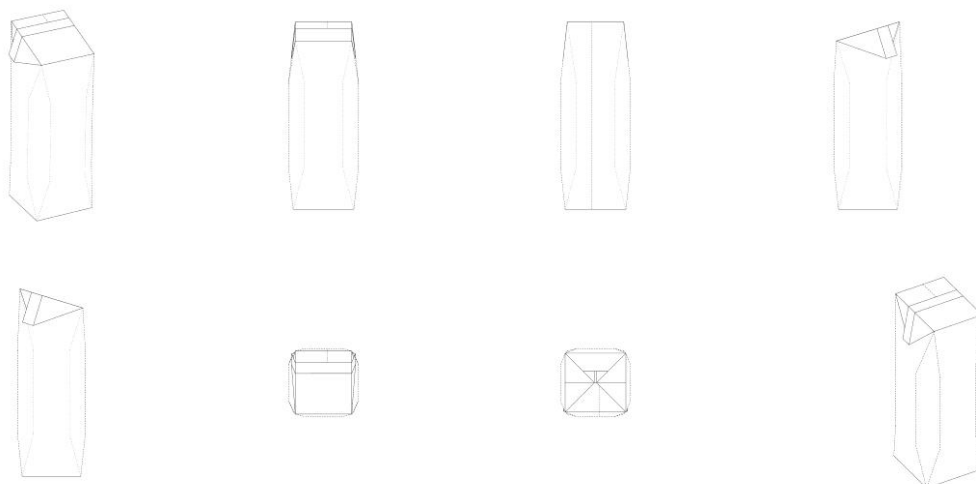



BR312024240562-0  
DM/240562

Concessão de registro (Haia)  
Código de despacho: 1233  
Titular: **ROCA SANITARIO, S.A. [ES]**  
Autor: Variação 1 : Miguel Angel MUNAR SAURA[ES]  
Título do registro: Variação 1 : BANHEIRAS  
Data de depósito: 22/04/2024  
Classificação: 23-06  
Procurador: Joan SALVÀ FERRER



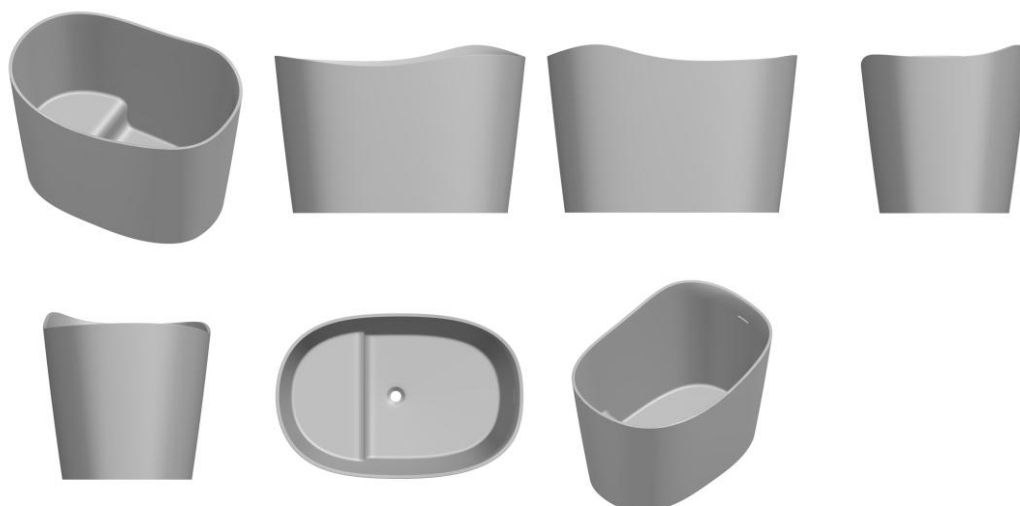

**BR312024240664-2**  
**DM/240664**

Concessão de registro (Haia)  
Código de despacho: 1233  
**Titular: eeapos GmbH [DE]**  
Autor: Variação 1 : Michael Hindenberg[DE] e Variação 2 : Michael Hindenberg[DE]  
Título do registro: Variação 1 : PERFIL  
Variação 2 : PERFIL

Data de depósito: 23/05/2024  
Prioridade unionista: Variação 1 : 015042082-0002 24/11/2023 EM e Variação 2 : 015042082-0001 24/11/2023 EM  
Classificação: 25-01  
Procurador: dompatent von Kreisler Selting Werner - Partnerschaft von Patentanwälten und Rechtsanwälten mbB

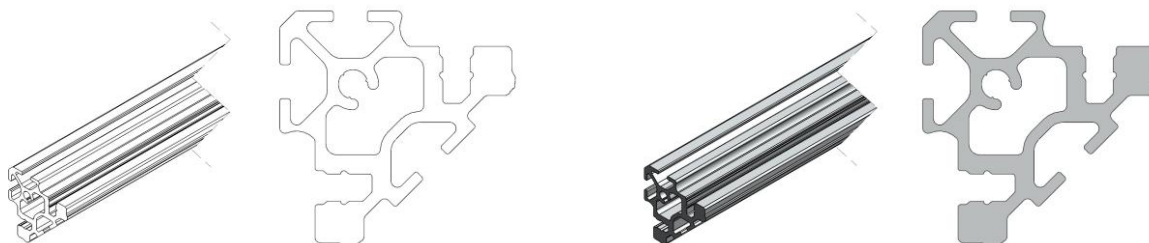

**BR312024240750-9**  
**DM/240750**

Concessão de registro (Haia)  
Código de despacho: 1233  
**Titular: ROCA SANITARIO, S. A. [ES]**  
Autor: Variação 1 : Miguel Angel MUNAR SAURA[ES]  
Título do registro: Variação 1 : BANHEIRAS  
Data de depósito: 21/06/2024  
Classificação: 23-06  
Procurador: Joan SALVÀ FERRER



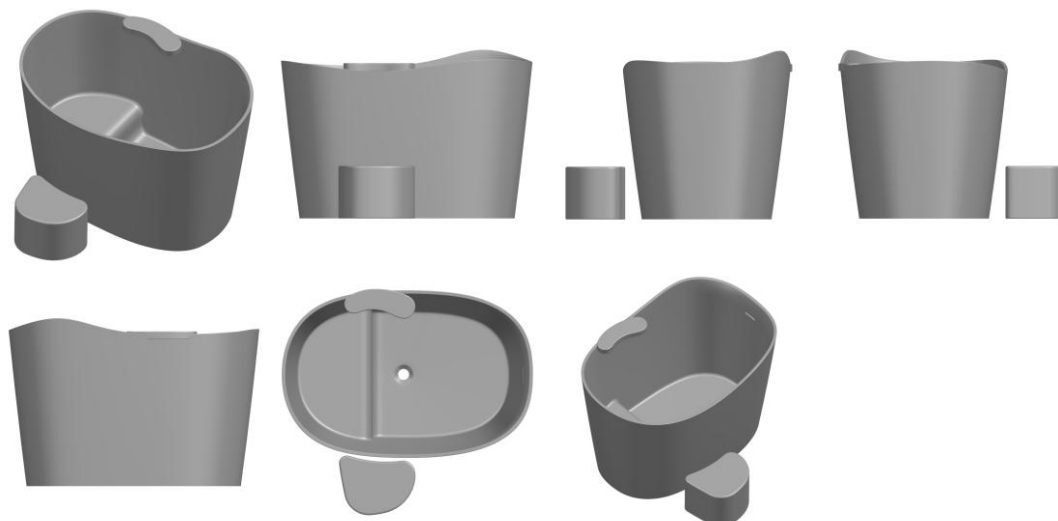

**BR312024242594-9**  
**DM/242594**

Concessão de registro (Haia)  
Código de despacho: 1233  
**Titular: SHOALS TECHNOLOGIES GROUP, LLC [US]**  
Autor: Variação 1 : Dorothy MICHAEL[US]  
Título do registro: Variação 1 : Suporte de cabo  
Data de depósito: 10/05/2024  
Prioridade unionista: Variação 1 : 29/916.429 10/11/2023 US  
Classificação: 08-08  
Procurador: Maschoff Brennan

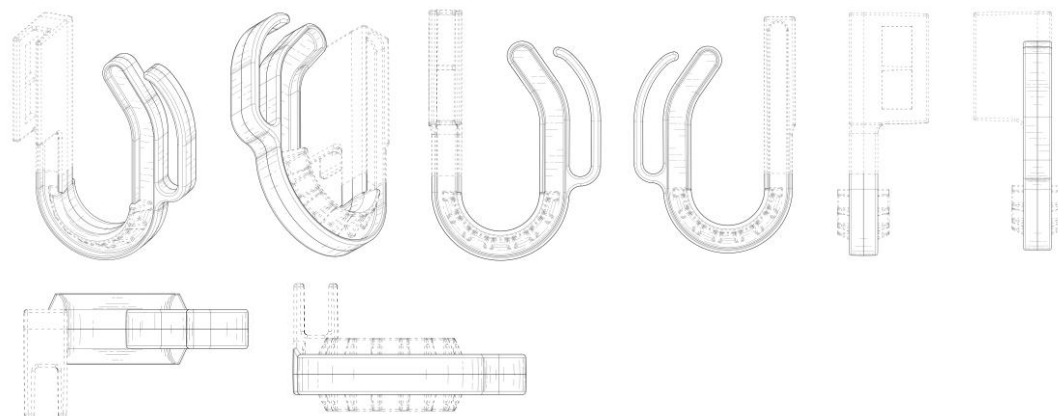

**BR312024242645-7**  
**DM/242645**

Concessão de registro (Haia)  
Código de despacho: 1233  
**Titular: United Industries Corporation [US]**  
Autor: Variação 1 : Alex J. Wall[US], Variação 2 : Alex J. Wall[US] e Variação 3 : Alex J. Wall[US]  
Título do registro: Variação 1 : ARTIGO PARA CONTROLE DE PRAGAS  
Variação 2 : ARTIGO PARA CONTROLE DE PRAGAS  
Variação 3 : ARTIGO PARA CONTROLE DE PRAGAS  
Data de depósito: 02/05/2024  
Prioridade unionista: Variação 1 : 29/915,685 02/11/2023 US, Variação 2 : 29/915,685 02/11/2023 US e Variação 3 : 29/915,685 02/11/2023 US  
Classificação: 22-06  
Procurador: Steven C. BRUESS





**BR312024244094-8**  
**DM/244094**

Concessão de registro (Haia)  
 Código de despacho: 1233  
**Titular: Betzabe Bellema LLC [US]**  
 Autor: Variação 1 : Betzabe Gonzalez[US]  
 Título do registro: Variação 1 : SALTO PARA SAPATO  
 Data de depósito: 20/05/2024  
 Classificação: 02-04  
 Procurador: Dannemann, Siemsen, Bigler & Ipanema Moreira



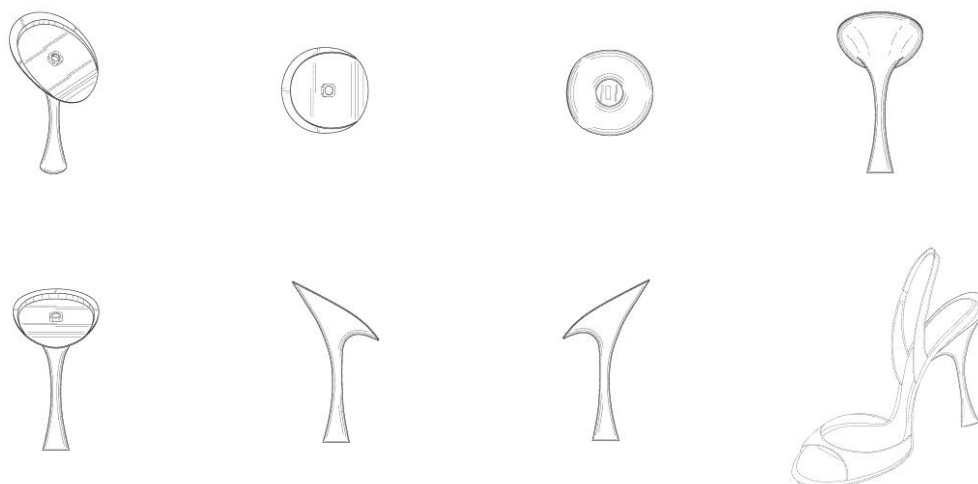

BR312024246565-7  
DM/246565

Concessão de registro (Haia)

Código de despacho: 1233

**Titular: Giovanni Mirci [CH]**

Autor: Variação 1 : Giovanni Mirci[CH]

Título do registro: Variação 1 : INSTRUMENTO CIRÚRGICO

Data de depósito: 20/06/2024

Classificação: 24-02

Procurador: SCHRADE and PARTNER Rechtsanwälte PartmbB

Detalhes do despacho: Ficaram mantidas todas as figuras originalmente depositadas no pedido internacional, com relação ao desenho industrial para o qual a proteção foi requerida no Brasil, efetuando-se as respectivas alterações no relatório descritivo, na numeração e nas legendas das figuras, conforme o caso.



# Nulidades administrativas de registros de desenho industrial

Exigência de pagamento  
Exigência de conformidade de petição  
Notificação de instauração de nulidade administrativa, por requerimento de terceiros, para manifestação  
Notificação de instauração de nulidade administrativa, de ofício, para manifestação  
Instrução técnica: Exigência  
Instrução técnica: Sobrestamento  
Decisão da nulidade: Negado provimento  
Decisão da nulidade: Provimento  
Instrução técnica: Intimação para manifestação por parte do titular e do requerente  
Outros despachos



## Notificação de nulidade administrativa, por requerimento de terceiros, para manifestação

Notificação de processo administrativo de nulidade (PAN) instaurado mediante requerimento de terceiros. A partir da publicação deste ato, na Revista da Propriedade Industrial (RPI), inicia-se o prazo de 60 (sessenta) dias para que o titular do registro se manifeste, nos termos do artigo 170 da Lei da Propriedade Industrial (LPI, lei n.º 9.279, de 14 de maio de 1996).

Declara-se, ainda, neste ato, o interesse público no reexame da concessão do atual registro.

Art. 170 - O titular será intimado para se manifestar no prazo de 60 (sessenta) dias.

Para visualizar petições eletrônicas no site do INPI ([www.inpi.gov.br](http://www.inpi.gov.br)):

1. Acesse a pesquisa da base de desenho industrial utilizando login e senha; e
  2. Informe o número do processo ao qual está vinculada a petição a ser visualizada.
3. Selecione o ícone "pdf" ao lado da petição desejada.

Para apresentar manifestação sobre nulidade administrativa:

1. Acesse o e-DI no site do INPI ([www.inpi.gov.br](http://www.inpi.gov.br));
2. Emita uma Guia de Recolhimento da União (GRU) para o serviço "manifestação ao processo administrativo de nulidade notificado" (código 108);
3. Efetue o pagamento; e
4. Preencha e envie o formulário eletrônico correspondente à opção indicada na emissão da GRU, acompanhado dos esclarecimentos, argumentos, provas ou documentos apropriados.

O prazo para apresentação de manifestação é de 60 (sessenta) dias, contados da data de publicação da notificação do processo administrativo de nulidade na Revista da Propriedade Industrial (RPI), nos termos dos art. 170, 221, 222 e 223 da Lei da Propriedade Industrial (LPI, Lei n.º 9.279, de 14 de maio de 1996).

Para esclarecer outras dúvidas e conhecer em detalhe o processamento de pedidos de registro de desenho industrial e outras petições, não deixe de consultar o Manual de Desenho Industrial <http://manualdedi.inpi.gov.br/projects/manual-de-desenho-industrial/wiki>

---

18070058617  
06/09/2007

Notificação de instauração de processo de nulidade a requerimento  
Código de despacho: 400  
Petição (tipo): [107.01] [DESC.] Nulidade de registro de desenho industrial  
Processo afetado: DI6201291-6  
Requerente: SIN - SISTEMA DE IMPLANTE NACIONAL  
Procurador: Luis Antonio Moraes  
Titular do registro: Rodolfo Cândia Alba Junior [BR/SP]  
Procurador do titular: M. Rosário Asses. Prop.Industrial S/C LTDA

---



**18070058620**  
06/09/2007

Notificação de instauração de processo de nulidade a requerimento  
Código de despacho: 400  
Petição (tipo): [107.01] [DESC.] Nulidade de registro de desenho industrial  
Processo afetado: DI6201304-1  
Requerente: SIN - SISTEMA DE IMPLANTE NACIONAL  
Procurador: Luis Antonio Moraes  
Titular do registro: RODOLFO CÂNDIA ALBA JUNIOR [BR/SP]  
Procurador do titular: M. Rosário Asses. Prop.Industrial S/C LTDA

---

**18070055436**  
24/08/2007

Notificação de instauração de processo de nulidade a requerimento  
Código de despacho: 400  
Petição (tipo): [107.01] [DESC.] Nulidade de registro de desenho industrial  
Processo afetado: DI6301403-3  
Requerente: PLÁSTICOS SAMURAI LTDA.  
Procurador: Neto Galizi  
Titular do registro: METALÚRGICA VOLTRU LTDA [BR/RS]  
Procurador do titular: Renato Hahn

---

**18070071594**  
29/10/2007

Notificação de instauração de processo de nulidade a requerimento  
Código de despacho: 400  
Petição (tipo): [107.01] [DESC.] Nulidade de registro de desenho industrial  
Processo afetado: DI6302393-8  
Requerente: ALUK SISTEMA EM ALUMÍNIO LTDA.  
Procurador: Milton José Felix  
Titular do registro: ADRIANA REGINA QUEIROZ [BR/SP]  
Procurador do titular: Edmundo Brunner Assessoria S/C Ltda.

---

**18070071601**  
29/10/2007

Notificação de instauração de processo de nulidade a requerimento  
Código de despacho: 400  
Petição (tipo): [107.01] [DESC.] Nulidade de registro de desenho industrial  
Processo afetado: DI6302432-2  
Requerente: ALUK SISTEMA EM ALUMÍNIO LTDA.  
Procurador: Milton José Felix  
Titular do registro: ADRIANA REGINA QUEIROZ [BR/SP]  
Procurador do titular: Edmundo Brunner Assessoria S/C Ltda

---

**18070071600**  
29/10/2007

Notificação de instauração de processo de nulidade a requerimento  
Código de despacho: 400  
Petição (tipo): [107.01] [DESC.] Nulidade de registro de desenho industrial  
Processo afetado: DI6302469-1  
Requerente: ALUK SISTEMA EM ALUMÍNIO LTDA.  
Procurador: Milton José Felix  
Titular do registro: ADRIANA REGINA QUEIROZ [BR/SP]  
Procurador do titular: Edmundo Brunner Assessoria S/C LTDA

---

**20070150133**  
24/10/2007

Notificação de instauração de processo de nulidade a requerimento  
Código de despacho: 400  
Petição (tipo): [107.01] [DESC.] Nulidade de registro de desenho industrial  
Processo afetado: DI6402244-7  
Requerente: ADIDAS INTERNATIONAL MARKETING BV  
Procurador: Pedro Afonso Vieira Bhering  
Titular do registro: KLIN PRODUTOS INFANTIS LTDA [BR/SP]  
Procurador do titular: Beerre Assessoria Empresarial Ltda

---

**16070003654**  
28/05/2007

Notificação de instauração de processo de nulidade a requerimento  
Código de despacho: 400  
Petição (tipo): [107.01] [DESC.] Nulidade de registro de desenho industrial  
Processo afetado: DI6504444-4  
Requerente: KEKO ACESSÓRIOS S/A  
Procurador: João Cassiano Bairos Oyarzábal  
Titular do registro: INSTALADORA SÃO MARCOS LTDA [BR/RS]  
Procurador do titular: City Patentes e Marcas Ltda

---



---

<b>870250113763</b> 10/12/2025	Notificação de instauração de processo de nulidade a requerimento Código de despacho: 400 Petição (tipo): [107.02] Nulidade de registro de desenho industrial Processo afetado: BR302024000941-0 Requerente: ANDRISON RODRIGUES TEIXEIRA LTDA Procurador: PATAMAR MARCAS E PATENTES LTDA Titular do registro: VIA AROMA INDÚSTRIA DE AROMATIZANTES DE AMBIENTES LTDA. [BR/RS] Procurador do titular: CHRISTIAN STROEHER
<b>870250111749</b> 05/12/2025	Notificação de instauração de processo de nulidade a requerimento Código de despacho: 400 Petição (tipo): [107.02] Nulidade de registro de desenho industrial Processo afetado: BR302024007075-6 Requerente: PLASTPENSER INDUSTRIAL LTDA - ME Procurador: CLAY ELLISON GOMES LEAL - REGISTRA MARCAS E PATENTES LTDA Titular do registro: BRANDS BRAZIL LICENCIAMENTOS LTDA [BR/SC] Procurador do titular: REGIBRAS LTDA EPP
<b>870250113003</b> 09/12/2025	Notificação de instauração de processo de nulidade a requerimento Código de despacho: 400 Petição (tipo): [107.02] Nulidade de registro de desenho industrial Processo afetado: BR302025000221-4 Requerente: ROTOLINE EQUIPAMENTOS INDUSTRIAIS LTDA Procurador: Sandro Conrado da Silva Titular do registro: ROTOTECNICA DO BRASIL LTDA [BR/SC] Procurador do titular: Nirce Ivete Fassini
<b>870250113399</b> 10/12/2025	Notificação de instauração de processo de nulidade a requerimento Código de despacho: 400 Petição (tipo): [107.02] Nulidade de registro de desenho industrial Processo afetado: BR302025000243-5 Requerente: T L BONAN LTDA Procurador: Eduarda Colla Titular do registro: FELIPE ROTA CARAVINA [BR/SP] Procurador do titular: RESOLVA CONOSCO ASSESSORIA - EIRELI - ME

---

## Decisão da nulidade: Negado provimento

Os processos administrativos de nulidade de registro, listados a seguir, foram conhecidos e não providos por decisão do Presidente do INPI.

Ficam, assim, mantidas as concessões dos registros de desenho industrial relacionados, encerrando-se a instância administrativa nos termos do artigo 171 da Lei da Propriedade Industrial (LPI, lei n.º 9.279, de 14 de maio de 1996).

Art. 171 – Decorrido o prazo fixado no artigo anterior, mesmo que não apresentada a manifestação, o processo será decidido pelo Presidente do INPI, encerrando-se a instância administrativa.

---

**870170055942**  
04/08/2017

Requerimento não provido (mantida a concessão)  
Código de despacho: 532  
Petição (tipo): [107.01] [DESC.] Nulidade de registro de desenho industrial  
Processo afetado: BR302014000386-0  
Requerente: METALURGICA GRAM SERV LTDA  
Procurador: NEWTON SILVEIRA  
Titular do registro: INCESA INDUSTRIA DE COMPONENTES ELÉTRICOS LTDA [BR/SP]  
Procurador do titular: CINTIA LOURENÇO MOSSO

---

**870180061597**  
17/07/2018

Requerimento não provido (mantida a concessão)  
Código de despacho: 532  
Petição (tipo): [107.01] [DESC.] Nulidade de registro de desenho industrial  
Processo afetado: BR302017005562-1  
Requerente: MK ELETRODOMESTICOS MONDIAL S.A  
Procurador: Vandré Cavalcante Bittencourt Torres  
Titular do registro: DUNA ENTERPRISES S.L. [ES]  
Procurador do titular: RUBENS DOS SANTOS FILHO

---

**870180156222**  
28/11/2018

Requerimento não provido (mantida a concessão)  
Código de despacho: 532  
Petição (tipo): [107.01] [DESC.] Nulidade de registro de desenho industrial  
Processo afetado: BR302018003373-6  
Requerente: MK ELETRODOMESTICOS MONDIAL S.A  
Procurador: Vandré Cavalcante Bittencourt Torres  
Titular do registro: BRITÂNIA ELETRODOMÉSTICOS S.A. [BR/PR]  
Procurador do titular: RITTER E MORAES PROPRIEDADE INTELECTUAL S/S

---

**870190133199**  
13/12/2019

Requerimento não provido (mantida a concessão)  
Código de despacho: 532  
Petição (tipo): [107.01] [DESC.] Nulidade de registro de desenho industrial  
Processo afetado: BR302019004502-8  
Requerente: MK ELETRODOMESTICOS MONDIAL S.A  
Procurador: Vandré Cavalcante Bittencourt Torres  
Titular do registro: KONINKLIJKE PHILIPS N.V. [NL]  
Procurador do titular: DANIEL ADVOGADOS (ALT.DE DANIEL & CIA)

---



**870190133894**  
16/12/2019  
Requerimento não provido (mantida a concessão)  
Código de despacho: 532  
Petição (tipo): [107.01] [DESC.] Nulidade de registro de desenho industrial  
Processo afetado: BR302019004504-4  
Requerente: MK ELETRODOMESTICOS MONDIAL S.A  
Procurador: Vandré Cavalcante Bittencourt Torres  
Titular do registro: KONINKLIJKE PHILIPS N.V. [NL]  
Procurador do titular: DANIEL ADVOGADOS (ALT.DE DANIEL & CIA)

---

**870190133215**  
13/12/2019  
Requerimento não provido (mantida a concessão)  
Código de despacho: 532  
Petição (tipo): [107.01] [DESC.] Nulidade de registro de desenho industrial  
Processo afetado: BR302019004509-5  
Requerente: MK ELETRODOMESTICOS MONDIAL S.A  
Procurador: Vandré Cavalcante Bittencourt Torres  
Titular do registro: KONINKLIJKE PHILIPS N.V. [NL]  
Procurador do titular: DANIEL ADVOGADOS (ALT.DE DANIEL & CIA)

---

**870190133844**  
16/12/2019  
Requerimento não provido (mantida a concessão)  
Código de despacho: 532  
Petição (tipo): [107.01] [DESC.] Nulidade de registro de desenho industrial  
Processo afetado: BR302019004511-7  
Requerente: MK ELETRODOMESTICOS MONDIAL S.A  
Procurador: Vandré Cavalcante Bittencourt Torres  
Titular do registro: KONINKLIJKE PHILIPS N.V. [NL]  
Procurador do titular: DANIEL ADVOGADOS (ALT.DE DANIEL & CIA)

---

**870190133859**  
16/12/2019  
Requerimento não provido (mantida a concessão)  
Código de despacho: 532  
Petição (tipo): [107.01] [DESC.] Nulidade de registro de desenho industrial  
Processo afetado: BR302019004513-3  
Requerente: MK ELETRODOMESTICOS MONDIAL S.A  
Procurador: Vandré Cavalcante Bittencourt Torres  
Titular do registro: KONINKLIJKE PHILIPS N.V. [NL]  
Procurador do titular: DANIEL ADVOGADOS (ALT.DE DANIEL & CIA)

---

**870190133900**  
16/12/2019  
Requerimento não provido (mantida a concessão)  
Código de despacho: 532  
Petição (tipo): [107.01] [DESC.] Nulidade de registro de desenho industrial  
Processo afetado: BR302019004514-1  
Requerente: MK ELETRODOMESTICOS MONDIAL S.A  
Procurador: Vandré Cavalcante Bittencourt Torres  
Titular do registro: KONINKLIJKE PHILIPS N.V. [NL]  
Procurador do titular: DANIEL ADVOGADOS (ALT.DE DANIEL & CIA)

---

**870240094593**  
04/11/2024  
Requerimento não provido (mantida a concessão)  
Código de despacho: 532  
Petição (tipo): [107.02] Nulidade de registro de desenho industrial  
Processo afetado: BR312024236560-1  
Requerente: GRUPO SOHOME LTDA  
Procurador: ANDREZA RODRIGUES DA SILVA  
Titular do registro: EUROMOBILE INTERIORES S/A [BR/SP]

---



## Decisão da nulidade: Provimento

Os processos administrativos de nulidade de registro listados foram conhecidos e providos por decisão do Presidente do INPI.

Declarados, assim, nulos os registros de desenho industrial relacionados - nos termos do artigo 168 da Lei da Propriedade Industrial (LPI, lei n.º 9.279, de 14 de maio de 1996) - face à infringência das normas legais apontadas a seguir.

Encerra-se a instância administrativa nos termos do artigo 171 da Lei da Propriedade Industrial (LPI, lei n.º 9.279, de 14 de maio de 1996).

Art. 171 – Decorrido o prazo fixado no artigo anterior, mesmo que não apresentada a manifestação, o processo será decidido pelo Presidente do INPI, encerrando-se a instância administrativa.

<b>303250000033</b> 25/06/2025	Requerimento provido (nulo o registro) Código de despacho: 530 Petição (tipo): [protocolo interno] Nulidade administrativa de registro de DI Processo afetado: DI7106557-1 Requerente: DIRMA/GABINETE Titular do registro: MAURICIO BALBINOT [BR/RS] Procurador do titular: SKO OYARZABAL MARCAS E PATENTES S/S LTDA
<b>870190013261</b> 08/02/2019	Requerimento provido (nulo o registro) Código de despacho: 530 Petição (tipo): [107.01] [DESC.] Nulidade de registro de desenho industrial Processo afetado: BR302014003799-4 Requerente: IBMF INDÚSTRIA DE MATERIAIS PARA CONSTRUÇÃO LTDA Procurador: Fernando Muller Titular do registro: RIBEIRO PLÁSTICOS LTDA ME [BR/SC] Procurador do titular: KING'S MARCAS E PATENTES LTDA
<b>303250000028</b> 27/05/2025	Requerimento provido (nulo o registro) Código de despacho: 530 Petição (tipo): [protocolo interno] Nulidade administrativa de registro de DI Processo afetado: BR302018000795-6 Requerente: DIRMA/GABINETE Titular do registro: NELY CRISTINA BRAIDOTTI CAVALARI [BR/SP] Procurador do titular: Montaury Pimenta, Machado & Vieira de Mello Advogados
<b>303250000029</b> 27/05/2025	Requerimento provido (nulo o registro) Código de despacho: 530 Petição (tipo): [protocolo interno] Nulidade administrativa de registro de DI Processo afetado: BR302018000801-4 Requerente: DIRMA/GABINETE Titular do registro: NELY CRISTINA BRAIDOTTI CAVALARI [BR/SP] Procurador do titular: Montaury Pimenta, Machado & Vieira de Mello Advogados



30325000038  
26/06/2025

Requerimento provido (nulo o registro)  
Código de despacho: 530  
Petição (tipo): [protocolo interno] Nulidade administrativa de registro de DI  
Processo afetado: BR302022002344-2  
Requerente: DIRMA/GABINETE  
Titular do registro: SCANIA CV AB [SE]  
Procurador do titular: DANIEL ADVOGADOS (ALT.DE DANIEL & CIA)

---



## Instrução técnica: Intimação para manifestação por parte do titular e do requerente

Os titulares e requerentes, ou seus procuradores, deverão tomar conhecimento do parecer técnico que concluiu o processo de nulidade instaurado nos termos do Art. 115 da Lei da Propriedade Industrial (LPI, lei nº 9279, de 14 de maio de 1996).

A partir da publicação deste ato na Revista da Propriedade Industrial (RPI), inicia-se o prazo de 60 (sessenta) dias para a manifestação.

Art. 115. Havendo ou não manifestação, decorrido o prazo fixado no artigo anterior, o INPI emitirá parecer, intimando o titular e o requerente para se manifestarem no prazo comum de 60 (sessenta) dias.

Art. 116. Decorrido o prazo fixado no artigo anterior, mesmo que não apresentadas as manifestações, o processo será decidido pelo Presidente do INPI, encerrando-se a instância administrativa.

Para apresentar manifestação sobre o parecer da nulidade administrativa:

1. Acesse o e-DI no site do INPI ([www.inpi.gov.br](http://www.inpi.gov.br));
2. Emita uma Guia de Recolhimento da União (GRU) para o serviço de “manifestação ao processo administrativo de nulidade notificado” (código 108) ou “contrarrazões à nulidade (terceiros se manifestando) (código 162);
3. Efetue o pagamento; e
4. Preencha e envie o formulário eletrônico correspondente à opção indicada na emissão da GRU, acompanhado dos esclarecimentos, argumentos, provas ou documentos apropriados.

Para esclarecer outras dúvidas e conhecer em detalhe o processamento de pedidos de registro de desenho industrial e outras petições, não deixe de consultar o Manual de Desenho Industrial <http://manualdedi.inpi.gov.br/projects/manual-de-desenho-industrial/wiki>.

---

<b>870240104612</b> 09/12/2024	Intimação para manifestação por parte do titular e do requerente Código de despacho: 1010 Petição (tipo): [107.02] Nulidade de registro de desenho industrial Processo afetado: BR302024000204-1 Requerente: MR ESTOFADOS LTDA Procurador: Roberto Hudson Diniz Titular do registro: RR INDÚSTRIA E COMÉRCIO DE MOVEIS LTDA - ME [BR/PR] Procurador do titular: Calisto Vendrame Sobrinho
-----------------------------------	--

---

<b>870240106912</b> 16/12/2024	Intimação para manifestação por parte do titular e do requerente Código de despacho: 1010 Petição (tipo): [107.02] Nulidade de registro de desenho industrial Processo afetado: BR302024001585-2 Requerente: PISANI PLÁSTICOS S.A. Procurador: Sko Oyarzáball Marcas e Patentes Sociedade Simples Ltda. Titular do registro: PLÁSTICOS NOVEL SÃO PAULO LTDA [BR/SP] Procurador do titular: TATIANA CAMPELLO LOPES
-----------------------------------	--

---



## Outros despachos

Concluído o exame das petições em referência, publicam-se suas decisões conforme abaixo:

---

<b>870250105260</b> 17/11/2025	Decisão de não conhecer da petição Código de despacho: 428 Petição (tipo): [107.02] Nulidade de registro de desenho industrial Processo afetado: BR302024006084-0 Requerente: MONIKA HOSAKI SILVINO DA SILVA Procurador: CREATOR NEXUS CONSULTORIA Titular do registro: ATTO BRASIL LTDA [BR/MG] Procurador do titular: Camilla Soares Detalhes do despacho: Art. 219. Não serão conhecidos a petição, a oposição e o recurso, quando: ... III - desacompanhados do comprovante do pagamento da retribuição correspondente.
-----------------------------------	---

---



## Manutenções e renovações de registros de desenho industrial

Exigência de pagamento de renovação  
Exigência de pagamento de manutenção  
Registro de desenho industrial prorrogado  
Anotação de manutenção de registro  
Outros despachos



## Registro de desenho industrial renovado

Os registros de desenho industrial listados a seguir foram mantidos, em vista do cumprimento ao que dispõe os parágrafos 1º e 2º do artigo 108, bem como os parágrafos 2º e 3º do artigo 120 da Lei da Propriedade Industrial (LPI, lei n.º 9.279, de 14 de maio de 1996).

Art. 108. O registro vigorará pelo prazo de 10 (dez) anos contados da data do depósito, prorrogável por 3 (três) períodos sucessivos de 5 (cinco) anos cada.

§ 1º O pedido de prorrogação deverá ser formulado durante o último ano de vigência do registro, instruído com o comprovante do pagamento da respectiva retribuição.

§ 2º Se o pedido de prorrogação não tiver sido formulado até o termo final da vigência do registro, o titular poderá fazê-lo nos 180 (cento e oitenta) dias subsequentes, mediante o pagamento de retribuição adicional.

Art. 120. O titular do registro está sujeito ao pagamento de retribuição quinquenal, a partir do segundo quinquênio da data do depósito

§ 2º O pagamento dos demais quinquênios será apresentado junto com o pedido de prorrogação a que se refere o art. 108.

§ 3º O pagamento dos quinquênios poderá ainda ser efetuado dentro dos 6 (seis) meses subsequentes ao prazo estabelecido no parágrafo anterior, mediante pagamento de retribuição adicional.

---

<b>800250400279</b> 27/10/2025	Deferimento da petição Código de despacho: 270 Petição (tipo): [131.01] Renovação do registro de desenho industrial no prazo ordinário Processo afetado: DI6504017-1 Requerente: THE GILLETTE COMPANY LLC Procurador: David do Nascimento Advogados Associados Renovada vigência até 04/11/2030
-----------------------------------	---

---

<b>800250400280</b> 27/10/2025	Deferimento da petição Código de despacho: 270 Petição (tipo): [131.01] Renovação do registro de desenho industrial no prazo ordinário Processo afetado: DI6504119-4 Requerente: NINTENDO CO., LTD. Procurador: David do Nascimento Advogados Associados Renovada vigência até 14/11/2030
-----------------------------------	---

---

<b>800250400281</b> 27/10/2025	Deferimento da petição Código de despacho: 270 Petição (tipo): [131.01] Renovação do registro de desenho industrial no prazo ordinário Processo afetado: DI6504120-8 Requerente: NINTENDO CO., LTD. Procurador: David do Nascimento Advogados Associados Renovada vigência até 14/11/2030
-----------------------------------	---

---



---

<b>800250400282</b> 27/10/2025	Deferimento da petição Código de despacho: 270 Petição (tipo): [131.01] Renovação do registro de desenho industrial no prazo ordinário Processo afetado: DI6504128-3 Requerente: NINTENDO CO., LTD. Procurador: David do Nascimento Advogados Associados Renovada vigência até 11/11/2030
<b>800250414070</b> 10/11/2025	Deferimento da petição Código de despacho: 270 Petição (tipo): [131.01] Renovação do registro de desenho industrial no prazo ordinário Processo afetado: DI6504180-1 Requerente: LEGRAND BRASIL LTDA. Procurador: Paulo Sérgio Scatamburlo Renovada vigência até 11/11/2030
<b>800250409290</b> 04/11/2025	Deferimento da petição Código de despacho: 270 Petição (tipo): [131.01] Renovação do registro de desenho industrial no prazo ordinário Processo afetado: DI6504204-2 Requerente: SAINT-GOBAIN CALMAR INC. Procurador: Dannemann Siemsen Advogados Renovada vigência até 23/11/2030
<b>800250423128</b> 24/11/2025	Deferimento da petição Código de despacho: 270 Petição (tipo): [131.01] Renovação do registro de desenho industrial no prazo ordinário Processo afetado: DI6504280-8 Requerente: SUMIG SOLUCOES PARA SOLDA E CORTE LTDA. Procurador: EXPERT - MARCAS E PATENTES LTDA Renovada vigência até 24/11/2030
<b>800250405610</b> 30/10/2025	Deferimento da petição Código de despacho: 270 Petição (tipo): [131.01] Renovação do registro de desenho industrial no prazo ordinário Processo afetado: DI6504292-1 Requerente: INSTALADORA SÃO MARCOS LTDA Procurador: City Patentes e Marcas Ltda. Renovada vigência até 04/11/2030
<b>800250399631</b> 24/10/2025	Deferimento da petição Código de despacho: 270 Petição (tipo): [131.01] Renovação do registro de desenho industrial no prazo ordinário Processo afetado: DI6504298-0 Requerente: GINO LEONELLO CORAZZARI NETO Procurador: MAURO COSTA FERREIRA Renovada vigência até 09/11/2030
<b>800250407132</b> 31/10/2025	Deferimento da petição Código de despacho: 270 Petição (tipo): [131.01] Renovação do registro de desenho industrial no prazo ordinário Processo afetado: DI6504319-7 Requerente: INSTALADORA SÃO MARCOS LTDA Procurador: City Patentes e Marcas Ltda. Renovada vigência até 03/11/2030
<b>800250399653</b> 24/10/2025	Deferimento da petição Código de despacho: 270 Petição (tipo): [131.01] Renovação do registro de desenho industrial no prazo ordinário Processo afetado: DI6504324-3 Requerente: RGZ MAGNETI MARELLI COPAF AUTOPEÇAS S/A Procurador: Dannemann Siemsen Advogados Renovada vigência até 11/11/2030

---

**800250400283**  
27/10/2025

Deferimento da petição  
Código de despacho: 270  
Petição (tipo): [131.01] Renovação do registro de desenho industrial no prazo ordinário  
Processo afetado: DI6504335-9  
Requerente: NIKE INNOVATE C.V.  
Procurador: David do Nascimento Advogados Associados  
Renovada vigência até 03/11/2030

---

**800250403339**  
28/10/2025

Deferimento da petição  
Código de despacho: 270  
Petição (tipo): [131.01] Renovação do registro de desenho industrial no prazo ordinário  
Processo afetado: DI6504354-5  
Requerente: NIKE INNOVATE C.V.  
Procurador: David do Nascimento Advogados Associados  
Renovada vigência até 22/11/2030

---

**800250400284**  
27/10/2025

Deferimento da petição  
Código de despacho: 270  
Petição (tipo): [131.01] Renovação do registro de desenho industrial no prazo ordinário  
Processo afetado: DI6504385-5  
Requerente: NIKE INNOVATE C.V.  
Procurador: David do Nascimento Advogados Associados  
Renovada vigência até 17/11/2030

---

**800250422778**  
21/11/2025

Deferimento da petição  
Código de despacho: 270  
Petição (tipo): [131.01] Renovação do registro de desenho industrial no prazo ordinário  
Processo afetado: DI6504433-9  
Requerente: MITSUBISHI PENCIL CO., LTD.  
Procurador: David do Nascimento Advogados Associados  
Renovada vigência até 30/11/2030

---

**800250403341**  
28/10/2025

Deferimento da petição  
Código de despacho: 270  
Petição (tipo): [131.01] Renovação do registro de desenho industrial no prazo ordinário  
Processo afetado: DI6504462-2  
Requerente: NIKE INNOVATE C.V.  
Procurador: David do Nascimento Advogados Associados  
Renovada vigência até 24/11/2030

---

**800250403340**  
28/10/2025

Deferimento da petição  
Código de despacho: 270  
Petição (tipo): [131.01] Renovação do registro de desenho industrial no prazo ordinário  
Processo afetado: DI6504464-9  
Requerente: NIKE INNOVATE C.V.  
Procurador: David do Nascimento Advogados Associados  
Renovada vigência até 24/11/2030

---

**800250422779**  
21/11/2025

Deferimento da petição  
Código de despacho: 270  
Petição (tipo): [131.01] Renovação do registro de desenho industrial no prazo ordinário  
Processo afetado: DI6504477-0  
Requerente: THE GILLETTE COMPANY LLC  
Procurador: David do Nascimento Advogados Associados  
Renovada vigência até 13/12/2030

---

**800250422780**  
21/11/2025

Deferimento da petição  
Código de despacho: 270  
Petição (tipo): [131.01] Renovação do registro de desenho industrial no prazo ordinário  
Processo afetado: DI6504490-8  
Requerente: NIKE INNOVATE C.V.  
Procurador: David do Nascimento Advogados Associados  
Renovada vigência até 28/11/2030

---



**800250428078**  
26/11/2025  
Deferimento da petição  
Código de despacho: 270  
Petição (tipo): [131.01] Renovação do registro de desenho industrial no prazo ordinário  
Processo afetado: DI6504510-6  
Requerente: SANTHER - FÁBRICA DE PAPEL SANTA THEREZINHA S/A  
Procurador: RICCI & ASSOCIADOS PROPRIEDADE INTELECTUAL S/S LTDA  
Renovada vigência até 05/12/2030

**800250403342**  
28/10/2025  
Deferimento da petição  
Código de despacho: 270  
Petição (tipo): [131.01] Renovação do registro de desenho industrial no prazo ordinário  
Processo afetado: DI6504521-1  
Requerente: NIKE INNOVATE C.V.  
Procurador: David do Nascimento Advogados Associados  
Renovada vigência até 25/11/2030

**800250409557**  
05/11/2025  
Deferimento da petição  
Código de despacho: 270  
Petição (tipo): [131.01] Renovação do registro de desenho industrial no prazo ordinário  
Processo afetado: DI6504597-1  
Requerente: SCA HYGIENE PRODUCTS AB  
Procurador: David do Nascimento Advogados Associados  
Renovada vigência até 02/12/2030

**800250415601**  
12/11/2025  
Deferimento da petição  
Código de despacho: 270  
Petição (tipo): [131.01] Renovação do registro de desenho industrial no prazo ordinário  
Processo afetado: DI6504625-0  
Requerente: INVENTIO AKTIENGESELLSCHAFT  
Procurador: Dannemann, Siemsen, Bigler & Ipanema Moreira  
Renovada vigência até 19/12/2030

**800250415602**  
12/11/2025  
Deferimento da petição  
Código de despacho: 270  
Petição (tipo): [131.01] Renovação do registro de desenho industrial no prazo ordinário  
Processo afetado: DI6504626-9  
Requerente: INVENTIO AKTIENGESELLSCHAFT  
Procurador: Dannemann, Siemsen, Bigler & Ipanema Moreira  
Renovada vigência até 19/12/2030

**800250436508**  
05/12/2025  
Deferimento da petição  
Código de despacho: 270  
Petição (tipo): [131.01] Renovação do registro de desenho industrial no prazo ordinário  
Processo afetado: DI6504773-7  
Requerente: PIRELLI PNEUMATICI S.P.A.  
Procurador: Dannemann Siemsen Advogados  
Renovada vigência até 28/12/2030

**800250407130**  
31/10/2025  
Deferimento da petição  
Código de despacho: 270  
Petição (tipo): [131.01] Renovação do registro de desenho industrial no prazo ordinário  
Processo afetado: DI6504780-0  
Requerente: BOTICÁRIO PRODUTOS DE BELEZA LTDA.  
Procurador: André Luis Flesch Bretanha Jorge  
Renovada vigência até 26/12/2030

**800250420945**  
19/11/2025  
Deferimento da petição  
Código de despacho: 270  
Petição (tipo): [131.01] Renovação do registro de desenho industrial no prazo ordinário  
Processo afetado: DI6504802-4  
Requerente: DEXCO S.A.  
Procurador: MURTA GOYANES ADVOGADOS  
Renovada vigência até 01/12/2030



**800250420947**  
19/11/2025  
Deferimento da petição  
Código de despacho: 270  
Petição (tipo): [131.01] Renovação do registro de desenho industrial no prazo ordinário  
Processo afetado: DI6504806-7  
Requerente: DEXCO S.A.  
Procurador: MURTA GOYANES ADVOGADOS  
Renovada vigência até 01/12/2030

---

**800250420948**  
19/11/2025  
Deferimento da petição  
Código de despacho: 270  
Petição (tipo): [131.01] Renovação do registro de desenho industrial no prazo ordinário  
Processo afetado: DI6504807-5  
Requerente: DEXCO S.A.  
Procurador: MURTA GOYANES ADVOGADOS  
Renovada vigência até 01/12/2030

---

**800250434057**  
03/12/2025  
Deferimento da petição  
Código de despacho: 270  
Petição (tipo): [131.01] Renovação do registro de desenho industrial no prazo ordinário  
Processo afetado: DI6504869-5  
Requerente: GRENDENE S.A.  
Procurador: Custodio de Almeida & Cia.  
Renovada vigência até 07/12/2030

---

**800250434058**  
03/12/2025  
Deferimento da petição  
Código de despacho: 270  
Petição (tipo): [131.01] Renovação do registro de desenho industrial no prazo ordinário  
Processo afetado: DI6504870-9  
Requerente: GRENDENE S.A.  
Procurador: Custodio de Almeida & Cia.  
Renovada vigência até 07/12/2030

---

**800250429317**  
28/11/2025  
Deferimento da petição  
Código de despacho: 270  
Petição (tipo): [131.01] Renovação do registro de desenho industrial no prazo ordinário  
Processo afetado: DI6504957-8  
Requerente: SAVERGLASS  
Procurador: David do Nascimento Advogados Associados  
Renovada vigência até 29/12/2030

---

**800250429318**  
28/11/2025  
Deferimento da petição  
Código de despacho: 270  
Petição (tipo): [131.01] Renovação do registro de desenho industrial no prazo ordinário  
Processo afetado: DI6504958-6  
Requerente: SAVERGLASS  
Procurador: David do Nascimento Advogados Associados  
Renovada vigência até 29/12/2030

---

**800250436509**  
05/12/2025  
Deferimento da petição  
Código de despacho: 270  
Petição (tipo): [131.01] Renovação do registro de desenho industrial no prazo ordinário  
Processo afetado: DI6505021-5  
Requerente: PIRELLI PNEUMATICI S.P.A.  
Procurador: Dannemann Siemsen Advogados  
Renovada vigência até 28/12/2030

---

**800250407546**  
03/11/2025  
Deferimento da petição  
Código de despacho: 270  
Petição (tipo): [131.01] Renovação do registro de desenho industrial no prazo ordinário  
Processo afetado: DI6505030-4  
Requerente: AMBU A/S  
Procurador: Dannemann, Siemsen, Bigler & Ipanema Moreira  
Renovada vigência até 30/12/2030

---



---

<b>800250422804</b> 21/11/2025	Deferimento da petição Código de despacho: 270 Petição (tipo): [131.01] Renovação do registro de desenho industrial no prazo ordinário Processo afetado: DI6505052-5 Requerente: THE COCA-COLA COMPANY Procurador: DI BLASI, PARENTE & ADVOGADOS ASSOCIADOS Renovada vigência até 29/12/2030
<b>800250429319</b> 28/11/2025	Deferimento da petição Código de despacho: 270 Petição (tipo): [131.01] Renovação do registro de desenho industrial no prazo ordinário Processo afetado: DI6505053-3 Requerente: SAVERGLASS Procurador: David do Nascimento Advogados Associados Renovada vigência até 29/12/2030
<b>800250425847</b> 25/11/2025	Deferimento da petição Código de despacho: 270 Petição (tipo): [131.01] Renovação do registro de desenho industrial no prazo ordinário Processo afetado: DI6505127-0 Requerente: PROCOMP INDÚSTRIA ELETRÔNICA LTDA Procurador: Dannemann Siemsen Advogados Renovada vigência até 09/12/2030
<b>800250425848</b> 25/11/2025	Deferimento da petição Código de despacho: 270 Petição (tipo): [131.01] Renovação do registro de desenho industrial no prazo ordinário Processo afetado: DI6505128-9 Requerente: PROCOMP INDÚSTRIA ELETRÔNICA LTDA Procurador: Dannemann Siemsen Advogados Renovada vigência até 19/12/2030
<b>800250414072</b> 10/11/2025	Deferimento da petição Código de despacho: 270 Petição (tipo): [131.01] Renovação do registro de desenho industrial no prazo ordinário Processo afetado: DI6600223-0 Requerente: LEGRAND BRASIL LTDA. Procurador: Paulo Sérgio Scatamburlo Renovada vigência até 23/01/2031
<b>800250429131</b> 27/11/2025	Deferimento da petição Código de despacho: 270 Petição (tipo): [131.01] Renovação do registro de desenho industrial no prazo ordinário Processo afetado: DI6603076-5 Requerente: SÉRGIO ROBERTO DE SOUZA Procurador: A Provincia Marcas e Patentes Ltda. Renovada vigência até 21/08/2031
<b>800250407538</b> 03/11/2025	Deferimento da petição Código de despacho: 270 Petição (tipo): [131.01] Renovação do registro de desenho industrial no prazo ordinário Processo afetado: DI6603245-8 Requerente: INBRANDS S.A Procurador: SANTUCCI SOCIEDADE DE ADVOGADOS Renovada vigência até 17/08/2031
<b>800250405617</b> 30/10/2025	Deferimento da petição Código de despacho: 270 Petição (tipo): [131.01] Renovação do registro de desenho industrial no prazo ordinário Processo afetado: DI6603606-2 Requerente: BETTANIN S.A. Procurador: LEÃO PROPRIEDADE INTELECTUAL Renovada vigência até 27/09/2031

---



---

<b>800250409549</b> 05/11/2025	Deferimento da petição Código de despacho: 270 Petição (tipo): [131.01] Renovação do registro de desenho industrial no prazo ordinário Processo afetado: DI6603675-5 Requerente: SILA DO BRASIL LTDA Procurador: Ana Paula Ferreira Bedran Renovada vigência até 29/09/2031
<b>800250407543</b> 03/11/2025	Deferimento da petição Código de despacho: 270 Petição (tipo): [131.01] Renovação do registro de desenho industrial no prazo ordinário Processo afetado: DI6603897-9 Requerente: ACHÉ LABORATÓRIOS FARMACÊUTICOS S.A. Procurador: Katia Jane Ferreira Evangelista (nome ant. Katia Jane Ferreira) Renovada vigência até 06/10/2031
<b>800250418881</b> 17/11/2025	Deferimento da petição Código de despacho: 270 Petição (tipo): [131.01] Renovação do registro de desenho industrial no prazo ordinário Processo afetado: DI6604083-3 Requerente: RESERHOLDING PARTICIPACOES LTDA Procurador: André Gosmann Renovada vigência até 31/10/2031
<b>800250429132</b> 27/11/2025	Deferimento da petição Código de despacho: 270 Petição (tipo): [131.01] Renovação do registro de desenho industrial no prazo ordinário Processo afetado: DI6604172-4 Requerente: WILSON DE LIMA VIEIRA Procurador: City Patentes e Marcas Ltda. Renovada vigência até 14/09/2031
<b>800250428081</b> 26/11/2025	Deferimento da petição Código de despacho: 270 Petição (tipo): [131.01] Renovação do registro de desenho industrial no prazo ordinário Processo afetado: DI6604337-9 Requerente: ANTÔNIO CARLOS DANIELE Procurador: Sandro Wunderlich Renovada vigência até 24/11/2031
<b>800250422807</b> 21/11/2025	Deferimento da petição Código de despacho: 270 Petição (tipo): [132.01] Renovação do registro de desenho industrial no prazo extraordinário Processo afetado: DI7002050-7 Requerente: ENBA INDÚSTRIA DE EMBALAGENS PLÁSTICAS LTDA Procurador: Toledo Corrêa Marcas e Patentes S/C Ltda. Renovada vigência até 24/05/2030
<b>800250441664</b> 10/12/2025	Deferimento da petição Código de despacho: 270 Petição (tipo): [132.01] Renovação do registro de desenho industrial no prazo extraordinário Processo afetado: DI7002541-0 Requerente: CARLOS DE ANDRADE Procurador: King'S Marcas e Patentes Ltda. Renovada vigência até 10/06/2030
<b>800250414458</b> 11/11/2025	Deferimento da petição Código de despacho: 270 Petição (tipo): [132.01] Renovação do registro de desenho industrial no prazo extraordinário Processo afetado: DI7002603-3 Requerente: VERALLIA BRASIL S.A. Procurador: KASZNAR LEONARDOS PROPRIEDADE INTELECTUAL Renovada vigência até 01/07/2030

---

---

<b>800250420965</b> 19/11/2025	Deferimento da petição Código de despacho: 270 Petição (tipo): [132.01] Renovação do registro de desenho industrial no prazo extraordinário Processo afetado: DI7004182-2 Requerente: LIEZER BERTAGNOLI Procurador: Pezzuol & Associados Marcas e Patentes Ltda. Renovada vigência até 19/10/2030
<b>800250399625</b> 24/10/2025	Deferimento da petição Código de despacho: 270 Petição (tipo): [131.01] Renovação do registro de desenho industrial no prazo ordinário Processo afetado: DI7004399-0 Requerente: ROBERTO GALVAN Procurador: Roginaldo Fabiano da Silveira Renovada vigência até 27/10/2030
<b>800250399635</b> 24/10/2025	Deferimento da petição Código de despacho: 270 Petição (tipo): [131.01] Renovação do registro de desenho industrial no prazo ordinário Processo afetado: DI7004439-2 Requerente: MARCHESAN IMPLEMENTOS E MÁQUINAS AGRÍCOLAS TATU S.A. Procurador: Dannemann, Siemsen, Bigler & Ipanema Moreira Renovada vigência até 28/10/2030
<b>800250399634</b> 24/10/2025	Deferimento da petição Código de despacho: 270 Petição (tipo): [131.01] Renovação do registro de desenho industrial no prazo ordinário Processo afetado: DI7004440-6 Requerente: MARCHESAN IMPLEMENTOS E MÁQUINAS AGRÍCOLAS TATU S.A. Procurador: Dannemann, Siemsen, Bigler & Ipanema Moreira Renovada vigência até 28/10/2030
<b>800250399626</b> 24/10/2025	Deferimento da petição Código de despacho: 270 Petição (tipo): [131.01] Renovação do registro de desenho industrial no prazo ordinário Processo afetado: DI7004454-6 Requerente: AMAURY CEZAR CRUZ COUTO Procurador: AGP - Assessoria Empresarial Ltda Renovada vigência até 29/10/2030
<b>800250403301</b> 28/10/2025	Deferimento da petição Código de despacho: 270 Petição (tipo): [131.01] Renovação do registro de desenho industrial no prazo ordinário Processo afetado: DI7004686-7 Requerente: SERGIO EDUARDO CALTABIANO Procurador: Sul América Marcas e Patentes Ltda. Renovada vigência até 05/11/2030
<b>800250409564</b> 05/11/2025	Deferimento da petição Código de despacho: 270 Petição (tipo): [131.01] Renovação do registro de desenho industrial no prazo ordinário Processo afetado: DI7004689-1 Requerente: NELY CRISTINA BRAIDOTTI Procurador: Montauray Pimenta, Machado & Vieira de Mello Advogados Renovada vigência até 05/11/2030
<b>800250409563</b> 05/11/2025	Deferimento da petição Código de despacho: 270 Petição (tipo): [131.01] Renovação do registro de desenho industrial no prazo ordinário Processo afetado: DI7004690-5 Requerente: NELY CRISTINA BRAIDOTTI Procurador: Montauray Pimenta, Machado & Vieira de Mello Advogados Renovada vigência até 05/11/2030

---

---

<b>800250409562</b> 05/11/2025	Deferimento da petição Código de despacho: 270 Petição (tipo): [131.01] Renovação do registro de desenho industrial no prazo ordinário Processo afetado: DI7004691-3 Requerente: NELY CRISTINA BRAIDOTTI Procurador: Montaury Pimenta, Machado & Vieira de Mello Advogados Renovada vigência até 05/11/2030
<b>800250415618</b> 12/11/2025	Deferimento da petição Código de despacho: 270 Petição (tipo): [131.01] Renovação do registro de desenho industrial no prazo ordinário Processo afetado: DI7004766-9 Requerente: TIGRE S.A. PARTICIPAÇÕES Procurador: Jacques Labrunie Renovada vigência até 12/11/2030
<b>800250415596</b> 12/11/2025	Deferimento da petição Código de despacho: 270 Petição (tipo): [131.01] Renovação do registro de desenho industrial no prazo ordinário Processo afetado: DI7004767-7 Requerente: EMBRAER S.A. Procurador: Veirano Advogados Renovada vigência até 12/11/2030
<b>800250399665</b> 24/10/2025	Deferimento da petição Código de despacho: 270 Petição (tipo): [131.01] Renovação do registro de desenho industrial no prazo ordinário Processo afetado: DI7004810-0 Requerente: 3M INNOVATIVE PROPERTIES COMPANY Procurador: Dannemann Siemsen Advogados Renovada vigência até 19/11/2030
<b>800250415612</b> 12/11/2025	Deferimento da petição Código de despacho: 270 Petição (tipo): [131.01] Renovação do registro de desenho industrial no prazo ordinário Processo afetado: DI7004824-0 Requerente: ELECTROLUX DO BRASIL S.A. Procurador: David do Nascimento Advogados Associados Renovada vigência até 23/11/2030
<b>800250420657</b> 18/11/2025	Deferimento da petição Código de despacho: 270 Petição (tipo): [131.01] Renovação do registro de desenho industrial no prazo ordinário Processo afetado: DI7004856-8 Requerente: SOCIÉTÉ BIC Procurador: Dannemann Siemsen Advogados Renovada vigência até 26/11/2030
<b>800250431736</b> 01/12/2025	Deferimento da petição Código de despacho: 270 Petição (tipo): [131.01] Renovação do registro de desenho industrial no prazo ordinário Processo afetado: DI7004932-7 Requerente: NELY CRISTINA BRAIDOTTI Procurador: Montaury Pimenta, Machado & Vieira de Mello Advogados Renovada vigência até 01/12/2030
<b>800250429252</b> 28/11/2025	Deferimento da petição Código de despacho: 270 Petição (tipo): [131.01] Renovação do registro de desenho industrial no prazo ordinário Processo afetado: DI7004943-2 Requerente: ROMA JENSEN COMÉRCIO E INDÚSTRIA LTDA. Procurador: TINOCO SOARES SOCIEDADE DE ADVOGADOS Renovada vigência até 02/12/2030

---

---

<b>800250429253</b> 28/11/2025	Deferimento da petição Código de despacho: 270 Petição (tipo): [131.01] Renovação do registro de desenho industrial no prazo ordinário Processo afetado: DI7004944-0 Requerente: ROMA JENSEN COMÉRCIO E INDÚSTRIA LTDA. Procurador: TINOCO SOARES SOCIEDADE DE ADVOGADOS Renovada vigência até 02/12/2030
<b>800250429254</b> 28/11/2025	Deferimento da petição Código de despacho: 270 Petição (tipo): [131.01] Renovação do registro de desenho industrial no prazo ordinário Processo afetado: DI7004945-9 Requerente: ROMA JENSEN COMÉRCIO E INDÚSTRIA LTDA. Procurador: TINOCO SOARES SOCIEDADE DE ADVOGADOS Renovada vigência até 02/12/2030
<b>800250429255</b> 28/11/2025	Deferimento da petição Código de despacho: 270 Petição (tipo): [131.01] Renovação do registro de desenho industrial no prazo ordinário Processo afetado: DI7004946-7 Requerente: ROMA JENSEN COMÉRCIO E INDÚSTRIA LTDA. Procurador: TINOCO SOARES SOCIEDADE DE ADVOGADOS Renovada vigência até 02/12/2030
<b>800250432038</b> 02/12/2025	Deferimento da petição Código de despacho: 270 Petição (tipo): [131.01] Renovação do registro de desenho industrial no prazo ordinário Processo afetado: DI7004977-7 Requerente: DIONIR ROGÉRIO FLECK Procurador: RITTER ADVOGADOS Renovada vigência até 07/12/2030
<b>800250429313</b> 28/11/2025	Deferimento da petição Código de despacho: 270 Petição (tipo): [131.01] Renovação do registro de desenho industrial no prazo ordinário Processo afetado: DI7004978-5 Requerente: TETRA LAVAL HOLDINGS & FINANCE S.A. Procurador: David do Nascimento Advogados Associados Renovada vigência até 07/12/2030
<b>800250432018</b> 02/12/2025	Deferimento da petição Código de despacho: 270 Petição (tipo): [131.01] Renovação do registro de desenho industrial no prazo ordinário Processo afetado: DI7004992-0 Requerente: TRAMONTINA S/A CUTE LARIA Procurador: CREA ZIONE MARCAS E PATENTES LTDA. Renovada vigência até 08/12/2030
<b>800250432017</b> 02/12/2025	Deferimento da petição Código de despacho: 270 Petição (tipo): [131.01] Renovação do registro de desenho industrial no prazo ordinário Processo afetado: DI7004993-9 Requerente: TRAMONTINA S/A CUTE LARIA Procurador: CREA ZIONE MARCAS E PATENTES LTDA. Renovada vigência até 08/12/2030
<b>800250436852</b> 08/12/2025	Deferimento da petição Código de despacho: 270 Petição (tipo): [131.01] Renovação do registro de desenho industrial no prazo ordinário Processo afetado: DI7004997-1 Requerente: TERPINS DESIGN COMÉRCIO E PRODUÇÕES ARTÍSTICAS LTDA - EPP Procurador: AG MOREIRA MARCAS E PATENTES LTDA Renovada vigência até 08/12/2030

---

---

<b>800250422712</b> 21/11/2025	Deferimento da petição Código de despacho: 270 Petição (tipo): [131.01] Renovação do registro de desenho industrial no prazo ordinário Processo afetado: DI7005032-5 Requerente: CROWN PACKAGING TECHNOLOGY, INC. Procurador: Dennemeyer & Associates Propriedade Intelectual Ltda Renovada vigência até 10/12/2030
<b>800250420963</b> 19/11/2025	Deferimento da petição Código de despacho: 270 Petição (tipo): [131.01] Renovação do registro de desenho industrial no prazo ordinário Processo afetado: DI7005056-2 Requerente: K. HARTWALL OY AB Procurador: Maurício de Souza Tavares Renovada vigência até 14/12/2030
<b>800250420964</b> 19/11/2025	Deferimento da petição Código de despacho: 270 Petição (tipo): [131.01] Renovação do registro de desenho industrial no prazo ordinário Processo afetado: DI7005057-0 Requerente: K. HARTWALL OY AB Procurador: Maurício de Souza Tavares Renovada vigência até 14/12/2030
<b>800250441671</b> 10/12/2025	Deferimento da petição Código de despacho: 270 Petição (tipo): [131.01] Renovação do registro de desenho industrial no prazo ordinário Processo afetado: DI7005078-3 Requerente: GRENDENE S.A. Procurador: Custodio de Almeida & Cia. Renovada vigência até 16/12/2030
<b>800250432039</b> 02/12/2025	Deferimento da petição Código de despacho: 270 Petição (tipo): [131.01] Renovação do registro de desenho industrial no prazo ordinário Processo afetado: DI7005101-1 Requerente: INSTITUTO DE TECNOLOGIA PARA O DESENVOLVIMENTO Procurador: RITTER E MORAES PROPRIEDADE INTELECTUAL S/S Renovada vigência até 20/12/2030
<b>800250432030</b> 02/12/2025	Deferimento da petição Código de despacho: 270 Petição (tipo): [131.01] Renovação do registro de desenho industrial no prazo ordinário Processo afetado: DI7005103-8 Requerente: TRAMONTINA S/A CUTELARIA Procurador: CREAÇÃO MARCAS E PATENTES LTDA. Renovada vigência até 20/12/2030
<b>800250414069</b> 10/11/2025	Deferimento da petição Código de despacho: 270 Petição (tipo): [132.01] Renovação do registro de desenho industrial no prazo extraordinário Processo afetado: DI7005235-2 Requerente: T A SAVERY AND CO LTD Procurador: David do Nascimento Advogados Associados Renovada vigência até 20/10/2030
<b>800250405619</b> 30/10/2025	Deferimento da petição Código de despacho: 270 Petição (tipo): [131.01] Renovação do registro de desenho industrial no prazo ordinário Processo afetado: DI7005323-5 Requerente: B. BRAUN MELSUNGEN AG Procurador: Dannemann Siemsen Advogados Renovada vigência até 10/11/2030

---

**800250400285**  
27/10/2025  
Deferimento da petição  
Código de despacho: 270  
Petição (tipo): [131.01] Renovação do registro de desenho industrial no prazo ordinário  
Processo afetado: DI7005324-3  
Requerente: THE GILLETTE COMPANY LLC  
Procurador: David do Nascimento Advogados Associados  
Renovada vigência até 10/11/2030

---

**800250400286**  
27/10/2025  
Deferimento da petição  
Código de despacho: 270  
Petição (tipo): [131.01] Renovação do registro de desenho industrial no prazo ordinário  
Processo afetado: DI7005326-0  
Requerente: THE GILLETTE COMPANY LLC  
Procurador: David do Nascimento Advogados Associados  
Renovada vigência até 10/11/2030

---

**800250400287**  
27/10/2025  
Deferimento da petição  
Código de despacho: 270  
Petição (tipo): [131.01] Renovação do registro de desenho industrial no prazo ordinário  
Processo afetado: DI7005330-8  
Requerente: KAISER ALUMINUM WARRICK, LLC  
Procurador: David do Nascimento Advogados Associados  
Renovada vigência até 11/11/2030

---

**800250400288**  
27/10/2025  
Deferimento da petição  
Código de despacho: 270  
Petição (tipo): [131.01] Renovação do registro de desenho industrial no prazo ordinário  
Processo afetado: DI7005399-5  
Requerente: INTRALOT S.A. - INTEGRATED LOTTERY SYSTEMS AND SERVICES  
Procurador: David do Nascimento Advogados Associados  
Renovada vigência até 12/11/2030

---

**800250400289**  
27/10/2025  
Deferimento da petição  
Código de despacho: 270  
Petição (tipo): [131.01] Renovação do registro de desenho industrial no prazo ordinário  
Processo afetado: DI7005404-5  
Requerente: KAISER ALUMINUM WARRICK, LLC  
Procurador: David do Nascimento Advogados Associados  
Renovada vigência até 12/11/2030

---

**800250400290**  
27/10/2025  
Deferimento da petição  
Código de despacho: 270  
Petição (tipo): [131.01] Renovação do registro de desenho industrial no prazo ordinário  
Processo afetado: DI7005442-8  
Requerente: BRAUN GMBH  
Procurador: David do Nascimento Advogados Associados  
Renovada vigência até 18/11/2030

---

**800250420961**  
19/11/2025  
Deferimento da petição  
Código de despacho: 270  
Petição (tipo): [131.01] Renovação do registro de desenho industrial no prazo ordinário  
Processo afetado: DI7005451-7  
Requerente: PAULO CESAR ROSA LOURENÇO ME  
Procurador: Sérgio Ribeiro Da Silva  
Renovada vigência até 19/11/2030

---

**800250409292**  
04/11/2025  
Deferimento da petição  
Código de despacho: 270  
Petição (tipo): [131.01] Renovação do registro de desenho industrial no prazo ordinário  
Processo afetado: DI7005456-8  
Requerente: RUBBERMAID COMMERCIAL PRODUCTS LLC  
Procurador: Dannemann Siemsen Advogados  
Renovada vigência até 22/11/2030

---



---

**800250409293**  
04/11/2025

Deferimento da petição  
Código de despacho: 270  
Petição (tipo): [131.01] Renovação do registro de desenho industrial no prazo ordinário  
Processo afetado: DI7005457-6  
Requerente: RUBBERMAID COMMERCIAL PRODUCTS LLC  
Procurador: Dannemann Siemsen Advogados  
Renovada vigência até 22/11/2030

---

**800250403335**  
28/10/2025

Deferimento da petição  
Código de despacho: 270  
Petição (tipo): [131.01] Renovação do registro de desenho industrial no prazo ordinário  
Processo afetado: DI7005472-0  
Requerente: SONY COMPUTER ENTERTAINMENT INC.  
Procurador: David do Nascimento Advogados Associados  
Renovada vigência até 23/11/2030

---

**800250403336**  
28/10/2025

Deferimento da petição  
Código de despacho: 270  
Petição (tipo): [131.01] Renovação do registro de desenho industrial no prazo ordinário  
Processo afetado: DI7005473-8  
Requerente: SONY COMPUTER ENTERTAINMENT INC.  
Procurador: David do Nascimento Advogados Associados  
Renovada vigência até 23/11/2030

---

**800250403308**  
28/10/2025

Deferimento da petição  
Código de despacho: 270  
Petição (tipo): [131.01] Renovação do registro de desenho industrial no prazo ordinário  
Processo afetado: DI7005478-9  
Requerente: GLOBO COMUNICAÇÃO E PARTICIPAÇÕES S.A.  
Procurador: Matos & Associados - Advogados  
Renovada vigência até 23/11/2030

---

**800250423143**  
24/11/2025

Deferimento da petição  
Código de despacho: 270  
Petição (tipo): [131.01] Renovação do registro de desenho industrial no prazo ordinário  
Processo afetado: DI7005484-3  
Requerente: TERMOTÉCNICA LTDA.  
Procurador: Montaury Pimenta, Machado & Vieira de Mello Advogados  
Renovada vigência até 24/11/2030

---

**800250423142**  
24/11/2025

Deferimento da petição  
Código de despacho: 270  
Petição (tipo): [131.01] Renovação do registro de desenho industrial no prazo ordinário  
Processo afetado: DI7005485-1  
Requerente: TERMOTÉCNICA LTDA.  
Procurador: Montaury Pimenta, Machado & Vieira de Mello Advogados  
Renovada vigência até 24/11/2030

---

**800250409297**  
04/11/2025

Deferimento da petição  
Código de despacho: 270  
Petição (tipo): [131.01] Renovação do registro de desenho industrial no prazo ordinário  
Processo afetado: DI7005605-6  
Requerente: SCHOLL'S WELLNESS COMPANY LLC  
Procurador: Dannemann Siemsen Advogados  
Renovada vigência até 25/11/2030

---

**800250409295**  
04/11/2025

Deferimento da petição  
Código de despacho: 270  
Petição (tipo): [131.01] Renovação do registro de desenho industrial no prazo ordinário  
Processo afetado: DI7005606-4  
Requerente: MSD CONSUMER CARE, INC.  
Procurador: Dannemann Siemsen Advogados  
Renovada vigência até 25/11/2030

---



**800250409298**  
04/11/2025  
Deferimento da petição  
Código de despacho: 270  
Petição (tipo): [131.01] Renovação do registro de desenho industrial no prazo ordinário  
Processo afetado: DI7005607-2  
Requerente: SCHOLL'S WELLNESS COMPANY LLC  
Procurador: Dannemann Siemsen Advogados  
Renovada vigência até 25/11/2030

---

**800250409299**  
04/11/2025  
Deferimento da petição  
Código de despacho: 270  
Petição (tipo): [131.01] Renovação do registro de desenho industrial no prazo ordinário  
Processo afetado: DI7005608-0  
Requerente: SCHOLL'S WELLNESS COMPANY LLC  
Procurador: Dannemann Siemsen Advogados  
Renovada vigência até 25/11/2030

---

**800250409300**  
04/11/2025  
Deferimento da petição  
Código de despacho: 270  
Petição (tipo): [131.01] Renovação do registro de desenho industrial no prazo ordinário  
Processo afetado: DI7005609-9  
Requerente: SCHOLL'S WELLNESS COMPANY LLC  
Procurador: Dannemann Siemsen Advogados  
Renovada vigência até 25/11/2030

---

**800250403338**  
28/10/2025  
Deferimento da petição  
Código de despacho: 270  
Petição (tipo): [131.01] Renovação do registro de desenho industrial no prazo ordinário  
Processo afetado: DI7005614-5  
Requerente: SELEX SISTEMI INTEGRATI S.P.A.  
Procurador: David do Nascimento Advogados Associados  
Renovada vigência até 26/11/2030

---

**800250403337**  
28/10/2025  
Deferimento da petição  
Código de despacho: 270  
Petição (tipo): [131.01] Renovação do registro de desenho industrial no prazo ordinário  
Processo afetado: DI7005615-3  
Requerente: THE GILLETTE COMPANY  
Procurador: David do Nascimento Advogados Associados  
Renovada vigência até 26/11/2030

---

**800250409552**  
05/11/2025  
Deferimento da petição  
Código de despacho: 270  
Petição (tipo): [131.01] Renovação do registro de desenho industrial no prazo ordinário  
Processo afetado: DI7005616-1  
Requerente: HERBALIFE INTERNATIONAL, INC.  
Procurador: Maurício de Souza Tavares  
Renovada vigência até 26/11/2030

---

**800250429139**  
27/11/2025  
Deferimento da petição  
Código de despacho: 270  
Petição (tipo): [131.01] Renovação do registro de desenho industrial no prazo ordinário  
Processo afetado: DI7005626-9  
Requerente: TIGRE S.A. PARTICIPAÇÕES  
Procurador: Jacques Labrunie  
Renovada vigência até 30/11/2030

---

**800250425860**  
25/11/2025  
Deferimento da petição  
Código de despacho: 270  
Petição (tipo): [131.01] Renovação do registro de desenho industrial no prazo ordinário  
Processo afetado: DI7005633-1  
Requerente: BERMAD CS LTD  
Procurador: David do Nascimento Advogados Associados  
Renovada vigência até 02/12/2030

---



---

<b>800250425877</b> 25/11/2025	Deferimento da petição Código de despacho: 270 Petição (tipo): [131.01] Renovação do registro de desenho industrial no prazo ordinário Processo afetado: DI7005635-8 Requerente: BEAUTY TRADEMARK HOLDING LIMITED Procurador: Dennemeyer & Associates Propriedade Intelectual Ltda Renovada vigência até 02/12/2030
<b>800250422707</b> 21/11/2025	Deferimento da petição Código de despacho: 270 Petição (tipo): [131.01] Renovação do registro de desenho industrial no prazo ordinário Processo afetado: DI7005652-8 Requerente: DORMAKABA DEUTSCHLAND GMBH Procurador: Dennemeyer & Associates Propriedade Intelectual Ltda Renovada vigência até 08/12/2030
<b>800250420649</b> 18/11/2025	Deferimento da petição Código de despacho: 270 Petição (tipo): [131.01] Renovação do registro de desenho industrial no prazo ordinário Processo afetado: DI7005656-0 Requerente: MANNKIND CORPORATION Procurador: Dannemann Siemsen Advogados Renovada vigência até 09/12/2030
<b>800250420650</b> 18/11/2025	Deferimento da petição Código de despacho: 270 Petição (tipo): [131.01] Renovação do registro de desenho industrial no prazo ordinário Processo afetado: DI7005663-3 Requerente: MANNKIND CORPORATION Procurador: Dannemann Siemsen Advogados Renovada vigência até 10/12/2030
<b>800250420651</b> 18/11/2025	Deferimento da petição Código de despacho: 270 Petição (tipo): [131.01] Renovação do registro de desenho industrial no prazo ordinário Processo afetado: DI7005664-1 Requerente: MANNKIND CORPORATION Procurador: Dannemann Siemsen Advogados Renovada vigência até 10/12/2030
<b>800250425858</b> 25/11/2025	Deferimento da petição Código de despacho: 270 Petição (tipo): [131.01] Renovação do registro de desenho industrial no prazo ordinário Processo afetado: DI7005713-3 Requerente: BRIDGESTONE AMERICAS TIRE OPERATIONS, LLC Procurador: Dannemann Siemsen Advogados Renovada vigência até 02/12/2030
<b>800250425859</b> 25/11/2025	Deferimento da petição Código de despacho: 270 Petição (tipo): [131.01] Renovação do registro de desenho industrial no prazo ordinário Processo afetado: DI7005715-0 Requerente: BRIDGESTONE AMERICAS TIRE OPERATIONS, LLC Procurador: Dannemann Siemsen Advogados Renovada vigência até 06/12/2030
<b>800250420643</b> 18/11/2025	Deferimento da petição Código de despacho: 270 Petição (tipo): [131.01] Renovação do registro de desenho industrial no prazo ordinário Processo afetado: DI7005723-0 Requerente: WEST PHARMACEUTICAL SERVICES DEUTSCHLAND GMBH & CO. KG Procurador: Dannemann Siemsen Advogados Renovada vigência até 14/12/2030

---

---

**800250422727**  
21/11/2025

Deferimento da petição  
Código de despacho: 270  
Petição (tipo): [131.01] Renovação do registro de desenho industrial no prazo ordinário  
Processo afetado: DI7005728-1  
Requerente: PIAGGIO & C. S.P.A.  
Procurador: Dennemeyer & Associates Propriedade Intelectual Ltda  
Renovada vigência até 15/12/2030

---

**800250422728**  
21/11/2025

Deferimento da petição  
Código de despacho: 270  
Petição (tipo): [131.01] Renovação do registro de desenho industrial no prazo ordinário  
Processo afetado: DI7005729-0  
Requerente: PIAGGIO & C. S.P.A.  
Procurador: Dennemeyer & Associates Propriedade Intelectual Ltda  
Renovada vigência até 15/12/2030

---

**800250422781**  
21/11/2025

Deferimento da petição  
Código de despacho: 270  
Petição (tipo): [131.01] Renovação do registro de desenho industrial no prazo ordinário  
Processo afetado: DI7005730-3  
Requerente: SHIN-ETSU CHEMICAL CO., LTD.  
Procurador: David do Nascimento Advogados Associados  
Renovada vigência até 15/12/2030

---

**800250422729**  
21/11/2025

Deferimento da petição  
Código de despacho: 270  
Petição (tipo): [131.01] Renovação do registro de desenho industrial no prazo ordinário  
Processo afetado: DI7005732-0  
Requerente: PIAGGIO & C. S.P.A.  
Procurador: Dennemeyer & Associates Propriedade Intelectual Ltda  
Renovada vigência até 15/12/2030

---

**800250422782**  
21/11/2025

Deferimento da petição  
Código de despacho: 270  
Petição (tipo): [131.01] Renovação do registro de desenho industrial no prazo ordinário  
Processo afetado: DI7005736-2  
Requerente: THE GILLETTE COMPANY LLC  
Procurador: David do Nascimento Advogados Associados  
Renovada vigência até 16/12/2030

---

**800250422783**  
21/11/2025

Deferimento da petição  
Código de despacho: 270  
Petição (tipo): [131.01] Renovação do registro de desenho industrial no prazo ordinário  
Processo afetado: DI7005740-0  
Requerente: THE PROCTER & GAMBLE COMPANY  
Procurador: David do Nascimento Advogados Associados  
Renovada vigência até 16/12/2030

---

**800250429306**  
28/11/2025

Deferimento da petição  
Código de despacho: 270  
Petição (tipo): [131.01] Renovação do registro de desenho industrial no prazo ordinário  
Processo afetado: DI7005749-4  
Requerente: IDEXX LABORATORIES, INC.  
Procurador: David do Nascimento Advogados Associados  
Renovada vigência até 20/12/2030

---

**800250429307**  
28/11/2025

Deferimento da petição  
Código de despacho: 270  
Petição (tipo): [131.01] Renovação do registro de desenho industrial no prazo ordinário  
Processo afetado: DI7005750-8  
Requerente: IDEXX LABORATORIES, INC.  
Procurador: David do Nascimento Advogados Associados  
Renovada vigência até 20/12/2030

---



**800250429304**  
28/11/2025  
Deferimento da petição  
Código de despacho: 270  
Petição (tipo): [131.01] Renovação do registro de desenho industrial no prazo ordinário  
Processo afetado: DI7005751-6  
Requerente: IDEXX LABORATORIES, INC.  
Procurador: David do Nascimento Advogados Associados  
Renovada vigência até 20/12/2030

---

**800250429305**  
28/11/2025  
Deferimento da petição  
Código de despacho: 270  
Petição (tipo): [131.01] Renovação do registro de desenho industrial no prazo ordinário  
Processo afetado: DI7005752-4  
Requerente: IDEXX LABORATORIES, INC.  
Procurador: David do Nascimento Advogados Associados  
Renovada vigência até 20/12/2030

---

**800250425866**  
25/11/2025  
Deferimento da petição  
Código de despacho: 270  
Petição (tipo): [131.01] Renovação do registro de desenho industrial no prazo ordinário  
Processo afetado: DI7005753-2  
Requerente: THE GILLETTE COMPANY LLC  
Procurador: David do Nascimento Advogados Associados  
Renovada vigência até 20/12/2030

---

**800250425852**  
25/11/2025  
Deferimento da petição  
Código de despacho: 270  
Petição (tipo): [131.01] Renovação do registro de desenho industrial no prazo ordinário  
Processo afetado: DI7005754-0  
Requerente: SAINT-GOBAIN CERAMICS & PLASTICS, INC.  
Procurador: Dannemann Siemsen Advogados  
Renovada vigência até 20/12/2030

---

**800250425865**  
25/11/2025  
Deferimento da petição  
Código de despacho: 270  
Petição (tipo): [131.01] Renovação do registro de desenho industrial no prazo ordinário  
Processo afetado: DI7005755-9  
Requerente: THE GILLETTE COMPANY LLC  
Procurador: David do Nascimento Advogados Associados  
Renovada vigência até 20/12/2030

---

**800250425864**  
25/11/2025  
Deferimento da petição  
Código de despacho: 270  
Petição (tipo): [131.01] Renovação do registro de desenho industrial no prazo ordinário  
Processo afetado: DI7005756-7  
Requerente: THE GILLETTE COMPANY LLC  
Procurador: David do Nascimento Advogados Associados  
Renovada vigência até 20/12/2030

---

**800250425867**  
25/11/2025  
Deferimento da petição  
Código de despacho: 270  
Petição (tipo): [131.01] Renovação do registro de desenho industrial no prazo ordinário  
Processo afetado: DI7005765-6  
Requerente: PENTEL KABUSHIKI KAISHA  
Procurador: David do Nascimento Advogados Associados  
Renovada vigência até 22/12/2030

---

**800250436850**  
08/12/2025  
Deferimento da petição  
Código de despacho: 270  
Petição (tipo): [131.01] Renovação do registro de desenho industrial no prazo ordinário  
Processo afetado: DI7005770-2  
Requerente: IBERIUS LLC  
Procurador: Dannemann, Siemsen, Bigler & Ipanema Moreira  
Renovada vigência até 22/12/2030

---



**800250422753**  
21/11/2025  
Deferimento da petição  
Código de despacho: 270  
Petição (tipo): [131.01] Renovação do registro de desenho industrial no prazo ordinário  
Processo afetado: DI7005775-3  
Requerente: BYD COMPANY LIMITED  
Procurador: Dennemeyer & Associates Propriedade Intelectual Ltda  
Renovada vigência até 22/12/2030

**800250418565**  
14/11/2025  
Deferimento da petição  
Código de despacho: 270  
Petição (tipo): [131.01] Renovação do registro de desenho industrial no prazo ordinário  
Processo afetado: DI7005783-4  
Requerente: INDÚSTRIA E COMÉRCIO DE PLÁSTICOS CAJOVIL LTDA  
Procurador: King'S Marcas e Patentes Ltda.  
Renovada vigência até 22/12/2030

**800250425868**  
25/11/2025  
Deferimento da petição  
Código de despacho: 270  
Petição (tipo): [131.01] Renovação do registro de desenho industrial no prazo ordinário  
Processo afetado: DI7005785-0  
Requerente: THE PROCTER & GAMBLE COMPANY  
Procurador: David do Nascimento Advogados Associados  
Renovada vigência até 22/12/2030

**800250436517**  
05/12/2025  
Deferimento da petição  
Código de despacho: 270  
Petição (tipo): [131.01] Renovação do registro de desenho industrial no prazo ordinário  
Processo afetado: DI7005789-3  
Requerente: MEADWESTVACO CALMAR, INC.  
Procurador: Dannemann Siemsen Advogados  
Renovada vigência até 23/12/2030

**800250399633**  
24/10/2025  
Deferimento da petição  
Código de despacho: 270  
Petição (tipo): [131.01] Renovação do registro de desenho industrial no prazo ordinário  
Processo afetado: DI7005794-0  
Requerente: BAYER AKTIENGESELLSCHAFT  
Procurador: Montaury Pimenta, Machado & Vieira de Mello Advogados  
Renovada vigência até 27/10/2030

**800250432014**  
02/12/2025  
Deferimento da petição  
Código de despacho: 270  
Petição (tipo): [131.01] Renovação do registro de desenho industrial no prazo ordinário  
Processo afetado: DI7005815-6  
Requerente: CASTERTECH FUNDIÇÃO E TECNOLOGIA LTDA  
Procurador: Montaury Pimenta, Machado & Vieira de Mello Advogados  
Renovada vigência até 27/12/2030

**800250425851**  
25/11/2025  
Deferimento da petição  
Código de despacho: 270  
Petição (tipo): [131.01] Renovação do registro de desenho industrial no prazo ordinário  
Processo afetado: DI7005818-0  
Requerente: S.C. JOHNSON & SON, INC  
Procurador: Dannemann Siemsen Advogados  
Renovada vigência até 27/12/2030

**800250425857**  
25/11/2025  
Deferimento da petição  
Código de despacho: 270  
Petição (tipo): [131.01] Renovação do registro de desenho industrial no prazo ordinário  
Processo afetado: DI7005829-6  
Requerente: BRIDGESTONE BANDAG, LLC  
Procurador: Dannemann Siemsen Advogados  
Renovada vigência até 28/12/2030



**800250436513**  
05/12/2025

Deferimento da petição  
Código de despacho: 270  
Petição (tipo): [131.01] Renovação do registro de desenho industrial no prazo ordinário  
Processo afetado: DI7005833-4  
Requerente: OWENS-BROCKWAY GLASS CONTAINER INC.  
Procurador: Dannemann Siemsen Advogados  
Renovada vigência até 29/12/2030

---

**800250436516**  
05/12/2025

Deferimento da petição  
Código de despacho: 270  
Petição (tipo): [131.01] Renovação do registro de desenho industrial no prazo ordinário  
Processo afetado: DI7005842-3  
Requerente: COLGATE-PALMOLIVE COMPANY  
Procurador: Dannemann Siemsen Advogados  
Renovada vigência até 29/12/2030

---

**800250429292**  
28/11/2025

Deferimento da petição  
Código de despacho: 270  
Petição (tipo): [131.01] Renovação do registro de desenho industrial no prazo ordinário  
Processo afetado: DI7005847-4  
Requerente: ALCAN PACKAGING BEAUTY SERVICES  
Procurador: LUIZ LEONARDOS & ADVOGADOS  
Renovada vigência até 30/12/2030

---

**800250429291**  
28/11/2025

Deferimento da petição  
Código de despacho: 270  
Petição (tipo): [131.01] Renovação do registro de desenho industrial no prazo ordinário  
Processo afetado: DI7005848-2  
Requerente: ALCAN PACKAGING BEAUTY SERVICES  
Procurador: LUIZ LEONARDOS & ADVOGADOS  
Renovada vigência até 30/12/2030

---

**800250422784**  
21/11/2025

Deferimento da petição  
Código de despacho: 270  
Petição (tipo): [131.01] Renovação do registro de desenho industrial no prazo ordinário  
Processo afetado: DI7005949-7  
Requerente: NINTENDO CO., LTD.  
Procurador: David do Nascimento Advogados Associados  
Renovada vigência até 13/12/2030

---

**800250422785**  
21/11/2025

Deferimento da petição  
Código de despacho: 270  
Petição (tipo): [131.01] Renovação do registro de desenho industrial no prazo ordinário  
Processo afetado: DI7005950-0  
Requerente: NINTENDO CO., LTD.  
Procurador: David do Nascimento Advogados Associados  
Renovada vigência até 10/12/2030

---

**800250400291**  
27/10/2025

Deferimento da petição  
Código de despacho: 270  
Petição (tipo): [131.01] Renovação do registro de desenho industrial no prazo ordinário  
Processo afetado: DI7100776-8  
Requerente: THE PROCTER & GAMBLE COMPANY  
Procurador: David do Nascimento Advogados Associados  
Renovada vigência até 16/11/2030

---

**800250400292**  
27/10/2025

Deferimento da petição  
Código de despacho: 270  
Petição (tipo): [131.01] Renovação do registro de desenho industrial no prazo ordinário  
Processo afetado: DI7100777-6  
Requerente: THE PROCTER & GAMBLE COMPANY  
Procurador: David do Nascimento Advogados Associados  
Renovada vigência até 16/11/2030

---



---

<b>800250414071</b> 10/11/2025	Deferimento da petição Código de despacho: 270 Petição (tipo): [131.01] Renovação do registro de desenho industrial no prazo ordinário Processo afetado: DI7100041-0 Requerente: LEGRAND BRASIL LTDA. Procurador: Paulo Sérgio Scatamburlo Renovada vigência até 07/01/2031
<b>800250429130</b> 27/11/2025	Deferimento da petição Código de despacho: 270 Petição (tipo): [131.01] Renovação do registro de desenho industrial no prazo ordinário Processo afetado: DI7100137-9 Requerente: TELLERINA COMÉRCIO DE PRESENTES E ARTIGOS PARA DECORAÇÃO S.A. Procurador: Wilson Pinheiro Jabur Renovada vigência até 17/01/2031
<b>800250431718</b> 01/12/2025	Deferimento da petição Código de despacho: 270 Petição (tipo): [131.01] Renovação do registro de desenho industrial no prazo ordinário Processo afetado: DI7100258-8 Requerente: HISAMITSU PHARMACEUTICAL CO., INC. Procurador: NINOMIYA PROPRIEDADE INTELECTUAL LTDA Renovada vigência até 27/01/2031
<b>800250431719</b> 01/12/2025	Deferimento da petição Código de despacho: 270 Petição (tipo): [131.01] Renovação do registro de desenho industrial no prazo ordinário Processo afetado: DI7100260-0 Requerente: HISAMITSU PHARMACEUTICAL CO., INC. Procurador: NINOMIYA PROPRIEDADE INTELECTUAL LTDA Renovada vigência até 27/01/2031
<b>800250431720</b> 01/12/2025	Deferimento da petição Código de despacho: 270 Petição (tipo): [131.01] Renovação do registro de desenho industrial no prazo ordinário Processo afetado: DI7100261-8 Requerente: HISAMITSU PHARMACEUTICAL CO., INC. Procurador: NINOMIYA PROPRIEDADE INTELECTUAL LTDA Renovada vigência até 27/01/2031
<b>800250431721</b> 01/12/2025	Deferimento da petição Código de despacho: 270 Petição (tipo): [131.01] Renovação do registro de desenho industrial no prazo ordinário Processo afetado: DI7100263-4 Requerente: HISAMITSU PHARMACEUTICAL CO., INC. Procurador: NINOMIYA PROPRIEDADE INTELECTUAL LTDA Renovada vigência até 27/01/2031
<b>800250431722</b> 01/12/2025	Deferimento da petição Código de despacho: 270 Petição (tipo): [131.01] Renovação do registro de desenho industrial no prazo ordinário Processo afetado: DI7100264-2 Requerente: HISAMITSU PHARMACEUTICAL CO., INC. Procurador: NINOMIYA PROPRIEDADE INTELECTUAL LTDA Renovada vigência até 27/01/2031
<b>800250431723</b> 01/12/2025	Deferimento da petição Código de despacho: 270 Petição (tipo): [131.01] Renovação do registro de desenho industrial no prazo ordinário Processo afetado: DI7100265-0 Requerente: HISAMITSU PHARMACEUTICAL CO., INC. Procurador: NINOMIYA PROPRIEDADE INTELECTUAL LTDA Renovada vigência até 27/01/2031

---

**800250420639**  
18/11/2025  
Deferimento da petição  
Código de despacho: 270  
Petição (tipo): [131.01] Renovação do registro de desenho industrial no prazo ordinário  
Processo afetado: DI7100475-0  
Requerente: WHIRLPOOL S.A  
Procurador: Daniel Advogados (Alt.de Daniel & Cia)  
Renovada vigência até 18/02/2031

---

**800250420640**  
18/11/2025  
Deferimento da petição  
Código de despacho: 270  
Petição (tipo): [131.01] Renovação do registro de desenho industrial no prazo ordinário  
Processo afetado: DI7100476-9  
Requerente: WHIRLPOOL S.A  
Procurador: Daniel Advogados (Alt.de Daniel & Cia)  
Renovada vigência até 18/02/2031

---

**800250441677**  
10/12/2025  
Deferimento da petição  
Código de despacho: 270  
Petição (tipo): [131.01] Renovação do registro de desenho industrial no prazo ordinário  
Processo afetado: DI7100583-8  
Requerente: CHRISTIAN DIOR COUTURE  
Procurador: LUIZ LEONARDOS & ADVOGADOS  
Renovada vigência até 21/01/2031

---

**800250438455**  
09/12/2025  
Deferimento da petição  
Código de despacho: 270  
Petição (tipo): [131.01] Renovação do registro de desenho industrial no prazo ordinário  
Processo afetado: DI7100592-7  
Requerente: VITORIA EMPREENDIMENTOS E INDUSTRIA LTDA  
Procurador: André Gosmann  
Renovada vigência até 24/01/2031

---

**800250423144**  
24/11/2025  
Deferimento da petição  
Código de despacho: 270  
Petição (tipo): [131.01] Renovação do registro de desenho industrial no prazo ordinário  
Processo afetado: DI7100848-9  
Requerente: ISRINGHAUSEN GMBH & CO. KG  
Procurador: Dannemann, Siemsen, Bigler & Ipanema Moreira  
Renovada vigência até 16/02/2031

---

**800250434052**  
03/12/2025  
Deferimento da petição  
Código de despacho: 270  
Petição (tipo): [131.01] Renovação do registro de desenho industrial no prazo ordinário  
Processo afetado: DI7100971-0  
Requerente: MAGNUM INDÚSTRIA DA AMAZÔNIA S/A  
Procurador: Marcia Ferreira Gomes  
Renovada vigência até 17/03/2031

---

**800250434053**  
03/12/2025  
Deferimento da petição  
Código de despacho: 270  
Petição (tipo): [131.01] Renovação do registro de desenho industrial no prazo ordinário  
Processo afetado: DI7100972-8  
Requerente: MAGNUM INDÚSTRIA DA AMAZÔNIA S/A  
Procurador: Marcia Ferreira Gomes  
Renovada vigência até 17/03/2031

---

**800250434054**  
03/12/2025  
Deferimento da petição  
Código de despacho: 270  
Petição (tipo): [131.01] Renovação do registro de desenho industrial no prazo ordinário  
Processo afetado: DI7100973-6  
Requerente: MAGNUM INDÚSTRIA DA AMAZÔNIA S/A  
Procurador: Marcia Ferreira Gomes  
Renovada vigência até 17/03/2031

---



**800250434055**  
03/12/2025  
Deferimento da petição  
Código de despacho: 270  
Petição (tipo): [131.01] Renovação do registro de desenho industrial no prazo ordinário  
Processo afetado: DI7100974-4  
Requerente: MAGNUM INDÚSTRIA DA AMAZÔNIA S/A  
Procurador: Marcia Ferreira Gomes  
Renovada vigência até 17/03/2031

**800250415974**  
13/11/2025  
Deferimento da petição  
Código de despacho: 270  
Petição (tipo): [131.01] Renovação do registro de desenho industrial no prazo ordinário  
Processo afetado: DI7101041-6  
Requerente: LUIS ANTONIO MACEDO RAMOS  
Procurador: Juares de Araujo Ruiz  
Renovada vigência até 31/03/2031

**800250429290**  
28/11/2025  
Deferimento da petição  
Código de despacho: 270  
Petição (tipo): [131.01] Renovação do registro de desenho industrial no prazo ordinário  
Processo afetado: DI7101100-5  
Requerente: JAIME TEIXEIRA DRUMMOND  
Procurador: Alberto Luis Camelier da Silva  
Renovada vigência até 23/03/2031

**800250407136**  
31/10/2025  
Deferimento da petição  
Código de despacho: 270  
Petição (tipo): [131.01] Renovação do registro de desenho industrial no prazo ordinário  
Processo afetado: DI7102393-3  
Requerente: TERRAS DE AVENTURA INDÚSTRIA DE ARTIGOS ESPORTIVOS S.A.  
Procurador: MURTA GOYANES ADVOGADOS  
Renovada vigência até 29/04/2031

**800250409276**  
04/11/2025  
Deferimento da petição  
Código de despacho: 270  
Petição (tipo): [131.01] Renovação do registro de desenho industrial no prazo ordinário  
Processo afetado: DI7102515-4  
Requerente: COMPANHIA MÜLLER DE BEBIDAS  
Procurador: Nascimento Advogados  
Renovada vigência até 20/06/2031

**800250429133**  
27/11/2025  
Deferimento da petição  
Código de despacho: 270  
Petição (tipo): [131.01] Renovação do registro de desenho industrial no prazo ordinário  
Processo afetado: DI7102731-9  
Requerente: MAM BABYARTIKEL GESELLSCHAFT M.B.H.  
Procurador: Dannemann, Siemsen, Bigler & Ipanema Moreira  
Renovada vigência até 27/05/2031

**800250415975**  
13/11/2025  
Deferimento da petição  
Código de despacho: 270  
Petição (tipo): [131.01] Renovação do registro de desenho industrial no prazo ordinário  
Processo afetado: DI7103330-0  
Requerente: LUIS ANTONIO MACEDO RAMOS  
Procurador: Juares de Araujo Ruiz  
Renovada vigência até 12/07/2031

**800250415604**  
12/11/2025  
Deferimento da petição  
Código de despacho: 270  
Petição (tipo): [131.01] Renovação do registro de desenho industrial no prazo ordinário  
Processo afetado: DI7103798-5  
Requerente: MK ELETRODOMÉSTICOS MONDIAL S/A  
Procurador: Vilage Marcas e Patentes Ltda  
Renovada vigência até 08/09/2031



**800250409275**  
04/11/2025  
Deferimento da petição  
Código de despacho: 270  
Petição (tipo): [131.01] Renovação do registro de desenho industrial no prazo ordinário  
Processo afetado: DI7103972-4  
Requerente: COMPANHIA MÜLLER DE BEBIDAS  
Procurador: Nascimento Advogados  
Renovada vigência até 29/07/2031

**800250414452**  
11/11/2025  
Deferimento da petição  
Código de despacho: 270  
Petição (tipo): [131.01] Renovação do registro de desenho industrial no prazo ordinário  
Processo afetado: DI7104027-7  
Requerente: IGREJA PENTECOSTAL DEUS É AMOR  
Procurador: Sul América Marcas e Patentes Ltda.  
Renovada vigência até 04/08/2031

**800250404352**  
29/10/2025  
Deferimento da petição  
Código de despacho: 270  
Petição (tipo): [131.01] Renovação do registro de desenho industrial no prazo ordinário  
Processo afetado: DI7104345-4  
Requerente: QT EQUIPAMENTOS LTDA  
Procurador: Paulo Afonso Pereira  
Renovada vigência até 26/09/2031

**800250415977**  
13/11/2025  
Deferimento da petição  
Código de despacho: 270  
Petição (tipo): [131.01] Renovação do registro de desenho industrial no prazo ordinário  
Processo afetado: DI7104379-9  
Requerente: LUIS ANTONIO MACEDO RAMOS  
Procurador: Juares de Araujo Ruiz  
Renovada vigência até 11/10/2031

**800250415976**  
13/11/2025  
Deferimento da petição  
Código de despacho: 270  
Petição (tipo): [131.01] Renovação do registro de desenho industrial no prazo ordinário  
Processo afetado: DI7104380-2  
Requerente: LUIS ANTONIO MACEDO RAMOS  
Procurador: Juares de Araujo Ruiz  
Renovada vigência até 11/10/2031

**800250415981**  
13/11/2025  
Deferimento da petição  
Código de despacho: 270  
Petição (tipo): [131.01] Renovação do registro de desenho industrial no prazo ordinário  
Processo afetado: DI7104609-7  
Requerente: ROGÉRIO LUIZ DE SOUSA  
Procurador: Kleyton Leandro lung D'Avila  
Renovada vigência até 01/11/2031

**800250415982**  
13/11/2025  
Deferimento da petição  
Código de despacho: 270  
Petição (tipo): [131.01] Renovação do registro de desenho industrial no prazo ordinário  
Processo afetado: DI7104610-0  
Requerente: ROGÉRIO LUIZ DE SOUSA  
Procurador: Kleyton Leandro lung D'Avila  
Renovada vigência até 01/11/2031

**800250404356**  
29/10/2025  
Deferimento da petição  
Código de despacho: 270  
Petição (tipo): [131.01] Renovação do registro de desenho industrial no prazo ordinário  
Processo afetado: DI7104767-0  
Requerente: MK ELETRODOMÉSTICOS MONDIAL S/A  
Procurador: Vilage Marcas e Patentes Ltda  
Renovada vigência até 29/09/2031



**800250431732**  
01/12/2025  
Deferimento da petição  
Código de despacho: 270  
Petição (tipo): [131.01] Renovação do registro de desenho industrial no prazo ordinário  
Processo afetado: DI7104850-2  
Requerente: ROGÉRIO LUIZ DE SOUSA  
Procurador: Kleyton Leandro lung D'Avila  
Renovada vigência até 30/11/2031

**800250431733**  
01/12/2025  
Deferimento da petição  
Código de despacho: 270  
Petição (tipo): [131.01] Renovação do registro de desenho industrial no prazo ordinário  
Processo afetado: DI7104851-0  
Requerente: ROGÉRIO LUIZ DE SOUSA  
Procurador: Kleyton Leandro lung D'Avila  
Renovada vigência até 30/11/2031

**800250436854**  
08/12/2025  
Deferimento da petição  
Código de despacho: 270  
Petição (tipo): [131.01] Renovação do registro de desenho industrial no prazo ordinário  
Processo afetado: DI7104964-9  
Requerente: VLAMIR DA SILVA RIGO  
Procurador: João Batista Valverde  
Renovada vigência até 14/09/2031

**800250404347**  
29/10/2025  
Deferimento da petição  
Código de despacho: 270  
Petição (tipo): [131.01] Renovação do registro de desenho industrial no prazo ordinário  
Processo afetado: DI7104966-5  
Requerente: INDÚSTRIAS COLOMBO S.A.  
Procurador: Marcia Ferreira Gomes  
Renovada vigência até 15/09/2031

**800250409267**  
04/11/2025  
Deferimento da petição  
Código de despacho: 270  
Petição (tipo): [131.01] Renovação do registro de desenho industrial no prazo ordinário  
Processo afetado: DI7105307-7  
Requerente: JOAO BATISTA SILVA NETO  
Procurador: Nina Cerniavskis  
Renovada vigência até 14/10/2031

**800250429134**  
27/11/2025  
Deferimento da petição  
Código de despacho: 270  
Petição (tipo): [131.01] Renovação do registro de desenho industrial no prazo ordinário  
Processo afetado: DI7105562-2  
Requerente: MK ELETRODOMÉSTICOS MONDIAL S/A  
Procurador: Vilage Marcas e Patentes Ltda  
Renovada vigência até 03/11/2031

**800250429296**  
28/11/2025  
Deferimento da petição  
Código de despacho: 270  
Petição (tipo): [131.01] Renovação do registro de desenho industrial no prazo ordinário  
Processo afetado: DI7105584-3  
Requerente: GIVI S.P.A.  
Procurador: Edmundo Brunner Assessoria em Propriedade industrial Ltda  
Renovada vigência até 07/11/2031

**800250429297**  
28/11/2025  
Deferimento da petição  
Código de despacho: 270  
Petição (tipo): [131.01] Renovação do registro de desenho industrial no prazo ordinário  
Processo afetado: DI7105585-1  
Requerente: GIVI S.P.A.  
Procurador: Edmundo Brunner Assessoria em Propriedade industrial Ltda  
Renovada vigência até 07/11/2031



---

<b>800250429298</b> 28/11/2025	Deferimento da petição Código de despacho: 270 Petição (tipo): [131.01] Renovação do registro de desenho industrial no prazo ordinário Processo afetado: DI7105586-0 Requerente: GIVI S.P.A. Procurador: Edmundo Brunner Assessoria em Propriedade industrial Ltda Renovada vigência até 07/11/2031
<b>800250415978</b> 13/11/2025	Deferimento da petição Código de despacho: 270 Petição (tipo): [131.01] Renovação do registro de desenho industrial no prazo ordinário Processo afetado: DI7105633-5 Requerente: ALEXANDRE BRUM Procurador: Vilage Marcas e Patentes Ltda Renovada vigência até 07/11/2031
<b>800250441669</b> 10/12/2025	Deferimento da petição Código de despacho: 270 Petição (tipo): [131.01] Renovação do registro de desenho industrial no prazo ordinário Processo afetado: DI7105678-5 Requerente: MK ELETRODOMÉSTICOS MONDIAL S/A Procurador: Vilage Marcas e Patentes Ltda Renovada vigência até 10/11/2031
<b>800250422805</b> 21/11/2025	Deferimento da petição Código de despacho: 270 Petição (tipo): [131.01] Renovação do registro de desenho industrial no prazo ordinário Processo afetado: DI7105731-5 Requerente: CAIO - INDUSCAR INDÚSTRIA E COMÉRCIO DE CARROCERIAS LTDA. Procurador: Org. Mérito Marcas e Patentes Ltda. Renovada vigência até 18/11/2031
<b>800250409273</b> 04/11/2025	Deferimento da petição Código de despacho: 270 Petição (tipo): [131.01] Renovação do registro de desenho industrial no prazo ordinário Processo afetado: DI7106723-0 Requerente: ALEXANDRE BRUM Procurador: Vilage Marcas e Patentes Ltda Renovada vigência até 25/10/2031
<b>800250128448</b> 04/04/2025	Deferimento da petição Código de despacho: 270 Petição (tipo): [131.01] Renovação do registro de desenho industrial no prazo ordinário Processo afetado: BR302015001157-2 Requerente: NARCISO YBARZABAL PONS Procurador: VALOR EASY SERVIÇOS DE APOIO ADMINISTRATIVO LTDA Renovada vigência até 13/03/2030
<b>800250128450</b> 04/04/2025	Deferimento da petição Código de despacho: 270 Petição (tipo): [131.01] Renovação do registro de desenho industrial no prazo ordinário Processo afetado: BR302015001159-9 Requerente: NARCISO YBARZABAL PONS Procurador: VALOR EASY SERVIÇOS DE APOIO ADMINISTRATIVO LTDA Renovada vigência até 13/03/2030
<b>800250414067</b> 10/11/2025	Deferimento da petição Código de despacho: 270 Petição (tipo): [132.01] Renovação do registro de desenho industrial no prazo extraordinário Processo afetado: BR302015002150-0 Requerente: VULCABRAS AZALEIA - RS, CALÇADOS E ARTIGOS ESPORTIVOS S/A Procurador: David do Nascimento Advogados Associados Renovada vigência até 08/05/2030

---



---

<b>800250436506</b> 05/12/2025	Deferimento da petição Código de despacho: 270 Petição (tipo): [132.01] Renovação do registro de desenho industrial no prazo extraordinário Processo afetado: BR302015002581-6 Requerente: NATURA COSMÉTICOS S.A. Procurador: David do Nascimento Advogados Associados Renovada vigência até 05/06/2030
<b>800250348867</b> 28/08/2025	Deferimento da petição Código de despacho: 270 Petição (tipo): [131.01] Renovação do registro de desenho industrial no prazo ordinário Processo afetado: BR302015003368-1 Requerente: MICROSOFT CORPORATION Procurador: Dannemann, Siemsen, Bigler & Ipanema Moreira Renovada vigência até 20/07/2030
<b>800250425876</b> 25/11/2025	Deferimento da petição Código de despacho: 270 Petição (tipo): [132.01] Renovação do registro de desenho industrial no prazo extraordinário Processo afetado: BR302015004136-6 Requerente: RECKITT BENCKISER HEALTH LIMITED Procurador: David do Nascimento Advogados Associados Renovada vigência até 04/09/2030
<b>800250414470</b> 11/11/2025	Deferimento da petição Código de despacho: 270 Petição (tipo): [132.01] Renovação do registro de desenho industrial no prazo extraordinário Processo afetado: BR302015004572-8 Requerente: LUCIANA RAUNAIMER Renovada vigência até 06/10/2030
<b>800250414469</b> 11/11/2025	Deferimento da petição Código de despacho: 270 Petição (tipo): [132.01] Renovação do registro de desenho industrial no prazo extraordinário Processo afetado: BR302015004576-0 Requerente: LUCIANA RAUNAIMER Renovada vigência até 06/10/2030
<b>800250431724</b> 01/12/2025	Deferimento da petição Código de despacho: 270 Petição (tipo): [132.01] Renovação do registro de desenho industrial no prazo extraordinário Processo afetado: BR302015004715-1 Requerente: DELTA FRIO INDÚSTRIA DE REFRIGERAÇÃO LTDA Procurador: Sko Oyarzáball Marcas e Patentes Sociedade Simples Ltda. Renovada vigência até 14/10/2030
<b>800250399628</b> 24/10/2025	Deferimento da petição Código de despacho: 270 Petição (tipo): [131.01] Renovação do registro de desenho industrial no prazo ordinário Processo afetado: BR302015004890-5 Requerente: VISIVALDO MANOEL SILVA Procurador: Cannon Marcas e Patentes S/C Ltda. Renovada vigência até 26/10/2030
<b>800250400252</b> 27/10/2025	Deferimento da petição Código de despacho: 270 Petição (tipo): [131.01] Renovação do registro de desenho industrial no prazo ordinário Processo afetado: BR302015004904-9 Requerente: MAINETTI DO BRASIL COMERCIO E INDUSTRIA LTDA Procurador: Veirano Advogados Renovada vigência até 27/10/2030
<b>800250400249</b> 27/10/2025	Deferimento da petição Código de despacho: 270 Petição (tipo): [131.01] Renovação do registro de desenho industrial no prazo ordinário Processo afetado: BR302015004932-4 Requerente: SANOFI Procurador: David do Nascimento Advogados Associados Renovada vigência até 28/10/2030

---

**800250399627**  
24/10/2025  
Deferimento da petição  
Código de despacho: 270  
Petição (tipo): [131.01] Renovação do registro de desenho industrial no prazo ordinário  
Processo afetado: BR302015004934-0  
Requerente: VISIVALDO MANOEL SILVA  
Procurador: Cannon Marcas e Patentes S/C Ltda.  
Renovada vigência até 28/10/2030

**800250400250**  
27/10/2025  
Deferimento da petição  
Código de despacho: 270  
Petição (tipo): [131.01] Renovação do registro de desenho industrial no prazo ordinário  
Processo afetado: BR302015004951-0  
Requerente: SAMSUNG ELECTRONICS CO., LTD.  
Procurador: David do Nascimento Advogados Associados  
Renovada vigência até 29/10/2030

**800250400251**  
27/10/2025  
Deferimento da petição  
Código de despacho: 270  
Petição (tipo): [131.01] Renovação do registro de desenho industrial no prazo ordinário  
Processo afetado: BR302015004957-0  
Requerente: SAMSUNG ELECTRONICS CO., LTD.  
Procurador: David do Nascimento Advogados Associados  
Renovada vigência até 29/10/2030

**800250400319**  
27/10/2025  
Deferimento da petição  
Código de despacho: 270  
Petição (tipo): [131.01] Renovação do registro de desenho industrial no prazo ordinário  
Processo afetado: BR302015004963-4  
Requerente: KF SOLUÇÕES AMBIENTAIS LTDA  
Procurador: Gruenbaum, Possinhas & Teixeira Ltda.  
Renovada vigência até 29/10/2030

**800250400255**  
27/10/2025  
Deferimento da petição  
Código de despacho: 270  
Petição (tipo): [131.01] Renovação do registro de desenho industrial no prazo ordinário  
Processo afetado: BR302015004964-2  
Requerente: SAMSUNG ELECTRONICS CO., LTD.  
Procurador: David do Nascimento Advogados Associados  
Renovada vigência até 29/10/2030

**800250400256**  
27/10/2025  
Deferimento da petição  
Código de despacho: 270  
Petição (tipo): [131.01] Renovação do registro de desenho industrial no prazo ordinário  
Processo afetado: BR302015004965-0  
Requerente: SAMSUNG ELECTRONICS CO., LTD.  
Procurador: David do Nascimento Advogados Associados  
Renovada vigência até 29/10/2030

**800250400257**  
27/10/2025  
Deferimento da petição  
Código de despacho: 270  
Petição (tipo): [131.01] Renovação do registro de desenho industrial no prazo ordinário  
Processo afetado: BR302015004966-9  
Requerente: SAMSUNG ELECTRONICS CO., LTD.  
Procurador: David do Nascimento Advogados Associados  
Renovada vigência até 29/10/2030

**800250400258**  
27/10/2025  
Deferimento da petição  
Código de despacho: 270  
Petição (tipo): [131.01] Renovação do registro de desenho industrial no prazo ordinário  
Processo afetado: BR302015004968-5  
Requerente: SAMSUNG ELECTRONICS CO., LTD.  
Procurador: David do Nascimento Advogados Associados  
Renovada vigência até 29/10/2030



**800250400259**  
27/10/2025  
Deferimento da petição  
Código de despacho: 270  
Petição (tipo): [131.01] Renovação do registro de desenho industrial no prazo ordinário  
Processo afetado: BR302015004969-3  
Requerente: SAMSUNG ELECTRONICS CO., LTD.  
Procurador: David do Nascimento Advogados Associados  
Renovada vigência até 29/10/2030

---

**800250400261**  
27/10/2025  
Deferimento da petição  
Código de despacho: 270  
Petição (tipo): [131.01] Renovação do registro de desenho industrial no prazo ordinário  
Processo afetado: BR302015004971-5  
Requerente: SAMSUNG ELECTRONICS CO., LTD.  
Procurador: David do Nascimento Advogados Associados  
Renovada vigência até 29/10/2030

---

**800250400262**  
27/10/2025  
Deferimento da petição  
Código de despacho: 270  
Petição (tipo): [131.01] Renovação do registro de desenho industrial no prazo ordinário  
Processo afetado: BR302015004972-3  
Requerente: SAMSUNG ELECTRONICS CO., LTD.  
Procurador: David do Nascimento Advogados Associados  
Renovada vigência até 29/10/2030

---

**800250400263**  
27/10/2025  
Deferimento da petição  
Código de despacho: 270  
Petição (tipo): [131.01] Renovação do registro de desenho industrial no prazo ordinário  
Processo afetado: BR302015004973-1  
Requerente: SAMSUNG ELECTRONICS CO., LTD.  
Procurador: David do Nascimento Advogados Associados  
Renovada vigência até 29/10/2030

---

**800250400264**  
27/10/2025  
Deferimento da petição  
Código de despacho: 270  
Petição (tipo): [131.01] Renovação do registro de desenho industrial no prazo ordinário  
Processo afetado: BR302015004975-8  
Requerente: SAMSUNG ELECTRONICS CO., LTD.  
Procurador: David do Nascimento Advogados Associados  
Renovada vigência até 29/10/2030

---

**800250400265**  
27/10/2025  
Deferimento da petição  
Código de despacho: 270  
Petição (tipo): [131.01] Renovação do registro de desenho industrial no prazo ordinário  
Processo afetado: BR302015004991-0  
Requerente: SAMSUNG ELECTRONICS CO., LTD.  
Procurador: David do Nascimento Advogados Associados  
Renovada vigência até 30/10/2030

---

**800250405615**  
30/10/2025  
Deferimento da petição  
Código de despacho: 270  
Petição (tipo): [131.01] Renovação do registro de desenho industrial no prazo ordinário  
Processo afetado: BR302015004997-9  
Requerente: MAINETTI DO BRASIL COMERCIO E INDUSTRIA LTDA  
Procurador: Veirano Advogados  
Renovada vigência até 30/10/2030

---

**800250405616**  
30/10/2025  
Deferimento da petição  
Código de despacho: 270  
Petição (tipo): [131.01] Renovação do registro de desenho industrial no prazo ordinário  
Processo afetado: BR302015004998-7  
Requerente: MAINETTI DO BRASIL COMERCIO E INDUSTRIA LTDA  
Procurador: Veirano Advogados  
Renovada vigência até 30/10/2030

---



**800250405618**  
30/10/2025  
Deferimento da petição  
Código de despacho: 270  
Petição (tipo): [131.01] Renovação do registro de desenho industrial no prazo ordinário  
Processo afetado: BR302015004999-5  
Requerente: MAINETTI DO BRASIL COMERCIO E INDUSTRIA LTDA  
Procurador: Veirano Advogados  
Renovada vigência até 30/10/2030

---

**800250407133**  
31/10/2025  
Deferimento da petição  
Código de despacho: 270  
Petição (tipo): [131.01] Renovação do registro de desenho industrial no prazo ordinário  
Processo afetado: BR302015005023-3  
Requerente: MAINETTI DO BRASIL COMERCIO E INDUSTRIA LTDA  
Procurador: Veirano Advogados  
Renovada vigência até 04/11/2030

---

**800250407134**  
31/10/2025  
Deferimento da petição  
Código de despacho: 270  
Petição (tipo): [131.01] Renovação do registro de desenho industrial no prazo ordinário  
Processo afetado: BR302015005024-1  
Requerente: MAINETTI DO BRASIL COMERCIO E INDUSTRIA LTDA  
Procurador: Veirano Advogados  
Renovada vigência até 04/11/2030

---

**800250407135**  
31/10/2025  
Deferimento da petição  
Código de despacho: 270  
Petição (tipo): [131.01] Renovação do registro de desenho industrial no prazo ordinário  
Processo afetado: BR302015005026-8  
Requerente: MAINETTI DO BRASIL COMERCIO E INDUSTRIA LTDA  
Procurador: Veirano Advogados  
Renovada vigência até 04/11/2030

---

**800250409269**  
04/11/2025  
Deferimento da petição  
Código de despacho: 270  
Petição (tipo): [131.01] Renovação do registro de desenho industrial no prazo ordinário  
Processo afetado: BR302015005031-4  
Requerente: TRAMONTINA DELTA S/A  
Procurador: CREAÇÃO MARCAS E PATENTES LTDA.  
Renovada vigência até 04/11/2030

---

**800250409268**  
04/11/2025  
Deferimento da petição  
Código de despacho: 270  
Petição (tipo): [131.01] Renovação do registro de desenho industrial no prazo ordinário  
Processo afetado: BR302015005033-0  
Requerente: TRAMONTINA DELTA S/A  
Procurador: CREAÇÃO MARCAS E PATENTES LTDA.  
Renovada vigência até 04/11/2030

---

**800250409566**  
05/11/2025  
Deferimento da petição  
Código de despacho: 270  
Petição (tipo): [131.01] Renovação do registro de desenho industrial no prazo ordinário  
Processo afetado: BR302015005052-7  
Requerente: ERNESTO COSTA DE SOUZA JUNIOR  
Procurador: Seniors Marcas e Patentes S/C Ltda.  
Renovada vigência até 06/11/2030

---

**800250411915**  
06/11/2025  
Deferimento da petição  
Código de despacho: 270  
Petição (tipo): [131.01] Renovação do registro de desenho industrial no prazo ordinário  
Processo afetado: BR302015005057-8  
Requerente: MAINETTI DO BRASIL COMERCIO E INDUSTRIA LTDA  
Procurador: Veirano Advogados  
Renovada vigência até 06/11/2030

---



**800250400266**  
27/10/2025  
Deferimento da petição  
Código de despacho: 270  
Petição (tipo): [131.01] Renovação do registro de desenho industrial no prazo ordinário  
Processo afetado: BR302015005059-4  
Requerente: NIKE INNOVATE C.V.  
Procurador: David do Nascimento Advogados Associados  
Renovada vigência até 06/11/2030

**800250399654**  
24/10/2025  
Deferimento da petição  
Código de despacho: 270  
Petição (tipo): [131.01] Renovação do registro de desenho industrial no prazo ordinário  
Processo afetado: BR302015005111-6  
Requerente: HONDA MOTOR CO., LTD.  
Procurador: Dannemann Siemsen Advogados  
Renovada vigência até 11/11/2030

**800250399655**  
24/10/2025  
Deferimento da petição  
Código de despacho: 270  
Petição (tipo): [131.01] Renovação do registro de desenho industrial no prazo ordinário  
Processo afetado: BR302015005112-4  
Requerente: HONDA MOTOR CO., LTD.  
Procurador: Dannemann Siemsen Advogados  
Renovada vigência até 11/11/2030

**800250399656**  
24/10/2025  
Deferimento da petição  
Código de despacho: 270  
Petição (tipo): [131.01] Renovação do registro de desenho industrial no prazo ordinário  
Processo afetado: BR302015005113-2  
Requerente: HONDA MOTOR CO., LTD.  
Procurador: Dannemann Siemsen Advogados  
Renovada vigência até 11/11/2030

**800250399657**  
24/10/2025  
Deferimento da petição  
Código de despacho: 270  
Petição (tipo): [131.01] Renovação do registro de desenho industrial no prazo ordinário  
Processo afetado: BR302015005114-0  
Requerente: HONDA MOTOR CO., LTD.  
Procurador: Dannemann Siemsen Advogados  
Renovada vigência até 11/11/2030

**800250399658**  
24/10/2025  
Deferimento da petição  
Código de despacho: 270  
Petição (tipo): [131.01] Renovação do registro de desenho industrial no prazo ordinário  
Processo afetado: BR302015005116-7  
Requerente: HONDA MOTOR CO., LTD.  
Procurador: Dannemann Siemsen Advogados  
Renovada vigência até 11/11/2030

**800250399659**  
24/10/2025  
Deferimento da petição  
Código de despacho: 270  
Petição (tipo): [131.01] Renovação do registro de desenho industrial no prazo ordinário  
Processo afetado: BR302015005117-5  
Requerente: HONDA MOTOR CO., LTD.  
Procurador: Dannemann Siemsen Advogados  
Renovada vigência até 11/11/2030

**800250399660**  
24/10/2025  
Deferimento da petição  
Código de despacho: 270  
Petição (tipo): [131.01] Renovação do registro de desenho industrial no prazo ordinário  
Processo afetado: BR302015005118-3  
Requerente: HONDA MOTOR CO., LTD.  
Procurador: Dannemann Siemsen Advogados  
Renovada vigência até 11/11/2030



**800250399661**  
24/10/2025  
Deferimento da petição  
Código de despacho: 270  
Petição (tipo): [131.01] Renovação do registro de desenho industrial no prazo ordinário  
Processo afetado: BR302015005119-1  
Requerente: HONDA MOTOR CO., LTD.  
Procurador: Dannemann Siemsen Advogados  
Renovada vigência até 11/11/2030

---

**800250400267**  
27/10/2025  
Deferimento da petição  
Código de despacho: 270  
Petição (tipo): [131.01] Renovação do registro de desenho industrial no prazo ordinário  
Processo afetado: BR302015005121-3  
Requerente: NIKE INNOVATE C.V.  
Procurador: David do Nascimento Advogados Associados  
Renovada vigência até 11/11/2030

---

**800250400268**  
27/10/2025  
Deferimento da petição  
Código de despacho: 270  
Petição (tipo): [131.01] Renovação do registro de desenho industrial no prazo ordinário  
Processo afetado: BR302015005123-0  
Requerente: NIKE INNOVATE C.V.  
Procurador: David do Nascimento Advogados Associados  
Renovada vigência até 11/11/2030

---

**800250400269**  
27/10/2025  
Deferimento da petição  
Código de despacho: 270  
Petição (tipo): [131.01] Renovação do registro de desenho industrial no prazo ordinário  
Processo afetado: BR302015005160-4  
Requerente: METSO FINLAND OY  
Procurador: David do Nascimento Advogados Associados  
Renovada vigência até 12/11/2030

---

**800250400270**  
27/10/2025  
Deferimento da petição  
Código de despacho: 270  
Petição (tipo): [131.01] Renovação do registro de desenho industrial no prazo ordinário  
Processo afetado: BR302015005185-0  
Requerente: NIKE INNOVATE C.V.  
Procurador: David do Nascimento Advogados Associados  
Renovada vigência até 13/11/2030

---

**800250400271**  
27/10/2025  
Deferimento da petição  
Código de despacho: 270  
Petição (tipo): [131.01] Renovação do registro de desenho industrial no prazo ordinário  
Processo afetado: BR302015005187-6  
Requerente: NIKE INNOVATE C.V.  
Procurador: David do Nascimento Advogados Associados  
Renovada vigência até 13/11/2030

---

**800250400272**  
27/10/2025  
Deferimento da petição  
Código de despacho: 270  
Petição (tipo): [131.01] Renovação do registro de desenho industrial no prazo ordinário  
Processo afetado: BR302015005188-4  
Requerente: NIKE INNOVATE C.V.  
Procurador: David do Nascimento Advogados Associados  
Renovada vigência até 13/11/2030

---

**800250400273**  
27/10/2025  
Deferimento da petição  
Código de despacho: 270  
Petição (tipo): [131.01] Renovação do registro de desenho industrial no prazo ordinário  
Processo afetado: BR302015005189-2  
Requerente: NIKE INNOVATE C.V.  
Procurador: David do Nascimento Advogados Associados  
Renovada vigência até 13/11/2030

---



**800250400274**  
27/10/2025  
Deferimento da petição  
Código de despacho: 270  
Petição (tipo): [131.01] Renovação do registro de desenho industrial no prazo ordinário  
Processo afetado: BR302015005192-2  
Requerente: NIKE INNOVATE C.V.  
Procurador: David do Nascimento Advogados Associados  
Renovada vigência até 13/11/2030

---

**800250400275**  
27/10/2025  
Deferimento da petição  
Código de despacho: 270  
Petição (tipo): [131.01] Renovação do registro de desenho industrial no prazo ordinário  
Processo afetado: BR302015005193-0  
Requerente: NIKE INNOVATE C.V.  
Procurador: David do Nascimento Advogados Associados  
Renovada vigência até 13/11/2030

---

**800250400276**  
27/10/2025  
Deferimento da petição  
Código de despacho: 270  
Petição (tipo): [131.01] Renovação do registro de desenho industrial no prazo ordinário  
Processo afetado: BR302015005194-9  
Requerente: NIKE INNOVATE C.V.  
Procurador: David do Nascimento Advogados Associados  
Renovada vigência até 13/11/2030

---

**800250414465**  
11/11/2025  
Deferimento da petição  
Código de despacho: 270  
Petição (tipo): [131.01] Renovação do registro de desenho industrial no prazo ordinário  
Processo afetado: BR302015005200-7  
Requerente: SUZANO S.A.  
Procurador: Licks Advogados  
Renovada vigência até 13/11/2030

---

**800250418566**  
14/11/2025  
Deferimento da petição  
Código de despacho: 270  
Petição (tipo): [131.01] Renovação do registro de desenho industrial no prazo ordinário  
Processo afetado: BR302015005209-0  
Requerente: GIOPLAST INDÚSTRIA E COMÉRCIO LTDA  
Procurador: Vilage Marcas e Patentes Ltda  
Renovada vigência até 16/11/2030

---

**800250414466**  
11/11/2025  
Deferimento da petição  
Código de despacho: 270  
Petição (tipo): [131.01] Renovação do registro de desenho industrial no prazo ordinário  
Processo afetado: BR302015005210-4  
Requerente: SUZANO S.A.  
Procurador: Licks Advogados  
Renovada vigência até 16/11/2030

---

**800250414467**  
11/11/2025  
Deferimento da petição  
Código de despacho: 270  
Petição (tipo): [131.01] Renovação do registro de desenho industrial no prazo ordinário  
Processo afetado: BR302015005211-2  
Requerente: SUZANO S.A.  
Procurador: Licks Advogados  
Renovada vigência até 16/11/2030

---

**800250400277**  
27/10/2025  
Deferimento da petição  
Código de despacho: 270  
Petição (tipo): [131.01] Renovação do registro de desenho industrial no prazo ordinário  
Processo afetado: BR302015005213-9  
Requerente: SUMITOMO RUBBER INDUSTRIES, LTD.  
Procurador: David do Nascimento Advogados Associados  
Renovada vigência até 16/11/2030

---



**800250414468**  
11/11/2025  
Deferimento da petição  
Código de despacho: 270  
Petição (tipo): [131.01] Renovação do registro de desenho industrial no prazo ordinário  
Processo afetado: BR302015005214-7  
Requerente: SUZANO S.A.  
Procurador: Licks Advogados  
Renovada vigência até 16/11/2030

---

**800250407545**  
03/11/2025  
Deferimento da petição  
Código de despacho: 270  
Petição (tipo): [131.01] Renovação do registro de desenho industrial no prazo ordinário  
Processo afetado: BR302015005216-3  
Requerente: KIMBERLY-CLARK WORLDWIDE, INC.  
Procurador: Dannemann Siemsen Advogados  
Renovada vigência até 17/11/2030

---

**800250400278**  
27/10/2025  
Deferimento da petição  
Código de despacho: 270  
Petição (tipo): [131.01] Renovação do registro de desenho industrial no prazo ordinário  
Processo afetado: BR302015005225-2  
Requerente: ETHICON LLC  
Procurador: David do Nascimento Advogados Associados  
Renovada vigência até 17/11/2030

---

**800250415969**  
13/11/2025  
Deferimento da petição  
Código de despacho: 270  
Petição (tipo): [131.01] Renovação do registro de desenho industrial no prazo ordinário  
Processo afetado: BR302015005229-5  
Requerente: W3 INDÚSTRIAS REUNIDAS S/A  
Procurador: AGP - Assessoria Empresarial Ltda  
Renovada vigência até 17/11/2030

---

**800250409291**  
04/11/2025  
Deferimento da petição  
Código de despacho: 270  
Petição (tipo): [131.01] Renovação do registro de desenho industrial no prazo ordinário  
Processo afetado: BR302015005318-6  
Requerente: COLGATE-PALMOLIVE COMPANY  
Procurador: Dannemann Siemsen Advogados  
Renovada vigência até 19/11/2030

---

**800250403331**  
28/10/2025  
Deferimento da petição  
Código de despacho: 270  
Petição (tipo): [131.01] Renovação do registro de desenho industrial no prazo ordinário  
Processo afetado: BR302015005322-4  
Requerente: THE GILLETTE COMPANY  
Procurador: David do Nascimento Advogados Associados  
Renovada vigência até 19/11/2030

---

**800250403330**  
28/10/2025  
Deferimento da petição  
Código de despacho: 270  
Petição (tipo): [131.01] Renovação do registro de desenho industrial no prazo ordinário  
Processo afetado: BR302015005323-2  
Requerente: THE GILLETTE COMPANY  
Procurador: David do Nascimento Advogados Associados  
Renovada vigência até 19/11/2030

---

**800250403329**  
28/10/2025  
Deferimento da petição  
Código de despacho: 270  
Petição (tipo): [131.01] Renovação do registro de desenho industrial no prazo ordinário  
Processo afetado: BR302015005324-0  
Requerente: THE GILLETTE COMPANY  
Procurador: David do Nascimento Advogados Associados  
Renovada vigência até 19/11/2030

---



---

<b>800250403328</b> 28/10/2025	Deferimento da petição Código de despacho: 270 Petição (tipo): [131.01] Renovação do registro de desenho industrial no prazo ordinário Processo afetado: BR302015005325-9 Requerente: THE GILLETTE COMPANY Procurador: David do Nascimento Advogados Associados Renovada vigência até 19/11/2030
<b>800250414451</b> 11/11/2025	Deferimento da petição Código de despacho: 270 Petição (tipo): [131.01] Renovação do registro de desenho industrial no prazo ordinário Processo afetado: BR302015005326-7 Requerente: FUNDAÇÃO BAHIANA PARA DESENVOLVIMENTO DAS CIÊNCIAS Renovada vigência até 20/11/2030
<b>800250420946</b> 19/11/2025	Deferimento da petição Código de despacho: 270 Petição (tipo): [131.01] Renovação do registro de desenho industrial no prazo ordinário Processo afetado: BR302015005328-3 Requerente: ECO LTDA EPP Procurador: Sko Oyarzáball Marcas e Patentes Sociedade Simples Ltda. Renovada vigência até 20/11/2030
<b>800250412207</b> 07/11/2025	Deferimento da petição Código de despacho: 270 Petição (tipo): [131.01] Renovação do registro de desenho industrial no prazo ordinário Processo afetado: BR302015005342-9 Requerente: SATAKE CORPORATION Procurador: Dannemann Siemsen Advogados Renovada vigência até 23/11/2030
<b>800250403333</b> 28/10/2025	Deferimento da petição Código de despacho: 270 Petição (tipo): [131.01] Renovação do registro de desenho industrial no prazo ordinário Processo afetado: BR302015005354-2 Requerente: THE GILLETTE COMPANY Procurador: David do Nascimento Advogados Associados Renovada vigência até 23/11/2030
<b>800250415616</b> 12/11/2025	Deferimento da petição Código de despacho: 270 Petição (tipo): [131.01] Renovação do registro de desenho industrial no prazo ordinário Processo afetado: BR302015005355-0 Requerente: SENSORMATIC ELECTRONICS LLC Procurador: David do Nascimento Advogados Associados Renovada vigência até 23/11/2030
<b>800250403332</b> 28/10/2025	Deferimento da petição Código de despacho: 270 Petição (tipo): [131.01] Renovação do registro de desenho industrial no prazo ordinário Processo afetado: BR302015005356-9 Requerente: THE GILLETTE COMPANY Procurador: David do Nascimento Advogados Associados Renovada vigência até 23/11/2030
<b>800250415613</b> 12/11/2025	Deferimento da petição Código de despacho: 270 Petição (tipo): [131.01] Renovação do registro de desenho industrial no prazo ordinário Processo afetado: BR302015005372-0 Requerente: ELECTROLUX DO BRASIL S.A. Procurador: David do Nascimento Advogados Associados Renovada vigência até 24/11/2030

---



**800250409294**  
04/11/2025  
Deferimento da petição  
Código de despacho: 270  
Petição (tipo): [131.01] Renovação do registro de desenho industrial no prazo ordinário  
Processo afetado: BR302015005373-9  
Requerente: DART INDUSTRIES INC.  
Procurador: Dannemann Siemsen Advogados  
Renovada vigência até 24/11/2030

**800250420960**  
19/11/2025  
Deferimento da petição  
Código de despacho: 270  
Petição (tipo): [131.01] Renovação do registro de desenho industrial no prazo ordinário  
Processo afetado: BR302015005382-8  
Requerente: MUDE MOBILIÁRIOS URBANOS DESPORTIVOS S.A.  
Procurador: Dannemann, Siemsen, Bigler & Ipanema Moreira  
Renovada vigência até 25/11/2030

**800250420656**  
18/11/2025  
Deferimento da petição  
Código de despacho: 270  
Petição (tipo): [131.01] Renovação do registro de desenho industrial no prazo ordinário  
Processo afetado: BR302015005384-4  
Requerente: SOCIÉTÉ BIC  
Procurador: Dannemann Siemsen Advogados  
Renovada vigência até 26/11/2030

**800250420655**  
18/11/2025  
Deferimento da petição  
Código de despacho: 270  
Petição (tipo): [131.01] Renovação do registro de desenho industrial no prazo ordinário  
Processo afetado: BR302015005388-7  
Requerente: NEOPERL GMBH  
Procurador: Dannemann Siemsen Advogados  
Renovada vigência até 26/11/2030

**800250403334**  
28/10/2025  
Deferimento da petição  
Código de despacho: 270  
Petição (tipo): [131.01] Renovação do registro de desenho industrial no prazo ordinário  
Processo afetado: BR302015005389-5  
Requerente: NITTO DENKO CORPORATION  
Procurador: David do Nascimento Advogados Associados  
Renovada vigência até 26/11/2030

**800250414454**  
11/11/2025  
Deferimento da petição  
Código de despacho: 270  
Petição (tipo): [131.01] Renovação do registro de desenho industrial no prazo ordinário  
Processo afetado: BR302015005415-8  
Requerente: K. HARTWALL OY AB  
Procurador: Maurício de Souza Tavares  
Renovada vigência até 27/11/2030

**800250414455**  
11/11/2025  
Deferimento da petição  
Código de despacho: 270  
Petição (tipo): [131.01] Renovação do registro de desenho industrial no prazo ordinário  
Processo afetado: BR302015005416-6  
Requerente: K. HARTWALL OY AB  
Procurador: Maurício de Souza Tavares  
Renovada vigência até 27/11/2030

**800250420658**  
18/11/2025  
Deferimento da petição  
Código de despacho: 270  
Petição (tipo): [131.01] Renovação do registro de desenho industrial no prazo ordinário  
Processo afetado: BR302015005418-2  
Requerente: SATAKE CORPORATION  
Procurador: Dannemann Siemsen Advogados  
Renovada vigência até 27/11/2030



**800250409296**  
04/11/2025  
Deferimento da petição  
Código de despacho: 270  
Petição (tipo): [131.01] Renovação do registro de desenho industrial no prazo ordinário  
Processo afetado: BR302015005439-5  
Requerente: AIRLITE PLASTICS CO.  
Procurador: Dannemann Siemsen Advogados  
Renovada vigência até 30/11/2030

---

**800250399662**  
24/10/2025  
Deferimento da petição  
Código de despacho: 270  
Petição (tipo): [131.01] Renovação do registro de desenho industrial no prazo ordinário  
Processo afetado: BR302015005444-1  
Requerente: HONDA MOTOR CO., LTD.  
Procurador: Dannemann Siemsen Advogados  
Renovada vigência até 30/11/2030

---

**800250399663**  
24/10/2025  
Deferimento da petição  
Código de despacho: 270  
Petição (tipo): [131.01] Renovação do registro de desenho industrial no prazo ordinário  
Processo afetado: BR302015005445-0  
Requerente: HONDA MOTOR CO., LTD.  
Procurador: Dannemann Siemsen Advogados  
Renovada vigência até 30/11/2030

---

**800250399664**  
24/10/2025  
Deferimento da petição  
Código de despacho: 270  
Petição (tipo): [131.01] Renovação do registro de desenho industrial no prazo ordinário  
Processo afetado: BR302015005447-6  
Requerente: HONDA MOTOR CO., LTD.  
Procurador: Dannemann Siemsen Advogados  
Renovada vigência até 30/11/2030

---

**800250429288**  
28/11/2025  
Deferimento da petição  
Código de despacho: 270  
Petição (tipo): [131.01] Renovação do registro de desenho industrial no prazo ordinário  
Processo afetado: BR302015005450-6  
Requerente: STELLANTIS AUTOMOVEIS BRASIL LTDA  
Procurador: Ariboni, Fabbri e Schmidt Sociedade de Advogados  
Renovada vigência até 30/11/2030

---

**800250429268**  
28/11/2025  
Deferimento da petição  
Código de despacho: 270  
Petição (tipo): [131.01] Renovação do registro de desenho industrial no prazo ordinário  
Processo afetado: BR302015005451-4  
Requerente: STELLANTIS AUTOMOVEIS BRASIL LTDA  
Procurador: Ariboni, Fabbri e Schmidt Sociedade de Advogados  
Renovada vigência até 30/11/2030

---

**800250429269**  
28/11/2025  
Deferimento da petição  
Código de despacho: 270  
Petição (tipo): [131.01] Renovação do registro de desenho industrial no prazo ordinário  
Processo afetado: BR302015005452-2  
Requerente: STELLANTIS AUTOMOVEIS BRASIL LTDA  
Procurador: Ariboni, Fabbri e Schmidt Sociedade de Advogados  
Renovada vigência até 30/11/2030

---

**800250429270**  
28/11/2025  
Deferimento da petição  
Código de despacho: 270  
Petição (tipo): [131.01] Renovação do registro de desenho industrial no prazo ordinário  
Processo afetado: BR302015005453-0  
Requerente: STELLANTIS AUTOMOVEIS BRASIL LTDA  
Procurador: Ariboni, Fabbri e Schmidt Sociedade de Advogados  
Renovada vigência até 30/11/2030

---



---

**800250429271**  
28/11/2025

Deferimento da petição  
Código de despacho: 270  
Petição (tipo): [131.01] Renovação do registro de desenho industrial no prazo ordinário  
Processo afetado: BR302015005454-9  
Requerente: STELLANTIS AUTOMOVEIS BRASIL LTDA  
Procurador: Ariboni, Fabbri e Schmidt Sociedade de Advogados  
Renovada vigência até 30/11/2030

---

**800250429272**  
28/11/2025

Deferimento da petição  
Código de despacho: 270  
Petição (tipo): [131.01] Renovação do registro de desenho industrial no prazo ordinário  
Processo afetado: BR302015005455-7  
Requerente: STELLANTIS AUTOMOVEIS BRASIL LTDA  
Procurador: Ariboni, Fabbri e Schmidt Sociedade de Advogados  
Renovada vigência até 30/11/2030

---

**800250429273**  
28/11/2025

Deferimento da petição  
Código de despacho: 270  
Petição (tipo): [131.01] Renovação do registro de desenho industrial no prazo ordinário  
Processo afetado: BR302015005456-5  
Requerente: STELLANTIS AUTOMOVEIS BRASIL LTDA  
Procurador: Ariboni, Fabbri e Schmidt Sociedade de Advogados  
Renovada vigência até 30/11/2030

---

**800250429274**  
28/11/2025

Deferimento da petição  
Código de despacho: 270  
Petição (tipo): [131.01] Renovação do registro de desenho industrial no prazo ordinário  
Processo afetado: BR302015005457-3  
Requerente: STELLANTIS AUTOMOVEIS BRASIL LTDA  
Procurador: Ariboni, Fabbri e Schmidt Sociedade de Advogados  
Renovada vigência até 30/11/2030

---

**800250429275**  
28/11/2025

Deferimento da petição  
Código de despacho: 270  
Petição (tipo): [131.01] Renovação do registro de desenho industrial no prazo ordinário  
Processo afetado: BR302015005459-0  
Requerente: STELLANTIS AUTOMOVEIS BRASIL LTDA  
Procurador: Ariboni, Fabbri e Schmidt Sociedade de Advogados  
Renovada vigência até 30/11/2030

---

**800250429276**  
28/11/2025

Deferimento da petição  
Código de despacho: 270  
Petição (tipo): [131.01] Renovação do registro de desenho industrial no prazo ordinário  
Processo afetado: BR302015005460-3  
Requerente: STELLANTIS AUTOMOVEIS BRASIL LTDA  
Procurador: Ariboni, Fabbri e Schmidt Sociedade de Advogados  
Renovada vigência até 30/11/2030

---

**800250429277**  
28/11/2025

Deferimento da petição  
Código de despacho: 270  
Petição (tipo): [131.01] Renovação do registro de desenho industrial no prazo ordinário  
Processo afetado: BR302015005461-1  
Requerente: STELLANTIS AUTOMOVEIS BRASIL LTDA  
Procurador: Ariboni, Fabbri e Schmidt Sociedade de Advogados  
Renovada vigência até 30/11/2030

---

**800250429278**  
28/11/2025

Deferimento da petição  
Código de despacho: 270  
Petição (tipo): [131.01] Renovação do registro de desenho industrial no prazo ordinário  
Processo afetado: BR302015005462-0  
Requerente: STELLANTIS AUTOMOVEIS BRASIL LTDA  
Procurador: Ariboni, Fabbri e Schmidt Sociedade de Advogados  
Renovada vigência até 30/11/2030

---



**800250429279**  
28/11/2025  
Deferimento da petição  
Código de despacho: 270  
Petição (tipo): [131.01] Renovação do registro de desenho industrial no prazo ordinário  
Processo afetado: BR302015005463-8  
Requerente: STELLANTIS AUTOMOVEIS BRASIL LTDA  
Procurador: Ariboni, Fabbri e Schmidt Sociedade de Advogados  
Renovada vigência até 30/11/2030

---

**800250429280**  
28/11/2025  
Deferimento da petição  
Código de despacho: 270  
Petição (tipo): [131.01] Renovação do registro de desenho industrial no prazo ordinário  
Processo afetado: BR302015005464-6  
Requerente: STELLANTIS AUTOMOVEIS BRASIL LTDA  
Procurador: Ariboni, Fabbri e Schmidt Sociedade de Advogados  
Renovada vigência até 30/11/2030

---

**800250429281**  
28/11/2025  
Deferimento da petição  
Código de despacho: 270  
Petição (tipo): [131.01] Renovação do registro de desenho industrial no prazo ordinário  
Processo afetado: BR302015005465-4  
Requerente: STELLANTIS AUTOMOVEIS BRASIL LTDA  
Procurador: Ariboni, Fabbri e Schmidt Sociedade de Advogados  
Renovada vigência até 30/11/2030

---

**800250429282**  
28/11/2025  
Deferimento da petição  
Código de despacho: 270  
Petição (tipo): [131.01] Renovação do registro de desenho industrial no prazo ordinário  
Processo afetado: BR302015005466-2  
Requerente: STELLANTIS AUTOMOVEIS BRASIL LTDA  
Procurador: Ariboni, Fabbri e Schmidt Sociedade de Advogados  
Renovada vigência até 30/11/2030

---

**800250429283**  
28/11/2025  
Deferimento da petição  
Código de despacho: 270  
Petição (tipo): [131.01] Renovação do registro de desenho industrial no prazo ordinário  
Processo afetado: BR302015005467-0  
Requerente: STELLANTIS AUTOMOVEIS BRASIL LTDA  
Procurador: Ariboni, Fabbri e Schmidt Sociedade de Advogados  
Renovada vigência até 30/11/2030

---

**800250429284**  
28/11/2025  
Deferimento da petição  
Código de despacho: 270  
Petição (tipo): [131.01] Renovação do registro de desenho industrial no prazo ordinário  
Processo afetado: BR302015005468-9  
Requerente: STELLANTIS AUTOMOVEIS BRASIL LTDA  
Procurador: Ariboni, Fabbri e Schmidt Sociedade de Advogados  
Renovada vigência até 30/11/2030

---

**800250429285**  
28/11/2025  
Deferimento da petição  
Código de despacho: 270  
Petição (tipo): [131.01] Renovação do registro de desenho industrial no prazo ordinário  
Processo afetado: BR302015005469-7  
Requerente: STELLANTIS AUTOMOVEIS BRASIL LTDA  
Procurador: Ariboni, Fabbri e Schmidt Sociedade de Advogados  
Renovada vigência até 30/11/2030

---

**800250429286**  
28/11/2025  
Deferimento da petição  
Código de despacho: 270  
Petição (tipo): [131.01] Renovação do registro de desenho industrial no prazo ordinário  
Processo afetado: BR302015005470-0  
Requerente: STELLANTIS AUTOMOVEIS BRASIL LTDA  
Procurador: Ariboni, Fabbri e Schmidt Sociedade de Advogados  
Renovada vigência até 30/11/2030

---



---

<b>800250429287</b> 28/11/2025	Deferimento da petição Código de despacho: 270 Petição (tipo): [131.01] Renovação do registro de desenho industrial no prazo ordinário Processo afetado: BR302015005471-9 Requerente: STELLANTIS AUTOMOVEIS BRASIL LTDA Procurador: Ariboni, Fabbri e Schmidt Sociedade de Advogados Renovada vigência até 30/11/2030
<b>800250422764</b> 21/11/2025	Deferimento da petição Código de despacho: 270 Petição (tipo): [131.01] Renovação do registro de desenho industrial no prazo ordinário Processo afetado: BR302015005472-7 Requerente: SCANIA CV AB Procurador: David do Nascimento Advogados Associados Renovada vigência até 30/11/2030
<b>800250409289</b> 04/11/2025	Deferimento da petição Código de despacho: 270 Petição (tipo): [131.01] Renovação do registro de desenho industrial no prazo ordinário Processo afetado: BR302015005476-0 Requerente: KONGSBERG MARITIME AS Procurador: Dannemann Siemsen Advogados Renovada vigência até 30/11/2030
<b>800250420950</b> 19/11/2025	Deferimento da petição Código de despacho: 270 Petição (tipo): [131.01] Renovação do registro de desenho industrial no prazo ordinário Processo afetado: BR302015005477-8 Requerente: DEXCO S.A. Procurador: MURTA GOYANES ADVOGADOS Renovada vigência até 01/12/2030
<b>800250420949</b> 19/11/2025	Deferimento da petição Código de despacho: 270 Petição (tipo): [131.01] Renovação do registro de desenho industrial no prazo ordinário Processo afetado: BR302015005479-4 Requerente: DEXCO S.A. Procurador: MURTA GOYANES ADVOGADOS Renovada vigência até 01/12/2030
<b>800250420652</b> 18/11/2025	Deferimento da petição Código de despacho: 270 Petição (tipo): [131.01] Renovação do registro de desenho industrial no prazo ordinário Processo afetado: BR302015005481-6 Requerente: MARS, INCORPORATED Procurador: Dannemann Siemsen Advogados Renovada vigência até 01/12/2030
<b>800250420653</b> 18/11/2025	Deferimento da petição Código de despacho: 270 Petição (tipo): [131.01] Renovação do registro de desenho industrial no prazo ordinário Processo afetado: BR302015005482-4 Requerente: MARS, INCORPORATED Procurador: Dannemann Siemsen Advogados Renovada vigência até 01/12/2030
<b>800250425879</b> 25/11/2025	Deferimento da petição Código de despacho: 270 Petição (tipo): [131.01] Renovação do registro de desenho industrial no prazo ordinário Processo afetado: BR302015005489-1 Requerente: SATAKE CORPORATION Procurador: Dannemann Siemsen Advogados Renovada vigência até 02/12/2030

---

**800250434050**  
03/12/2025  
Deferimento da petição  
Código de despacho: 270  
Petição (tipo): [131.01] Renovação do registro de desenho industrial no prazo ordinário  
Processo afetado: BR302015005506-5  
Requerente: NORDTECH MÁQUINAS E MOTORES LTDA  
Procurador: Carlos Eduardo Leme de Jesus  
Renovada vigência até 03/12/2030

---

**800250434051**  
03/12/2025  
Deferimento da petição  
Código de despacho: 270  
Petição (tipo): [131.01] Renovação do registro de desenho industrial no prazo ordinário  
Processo afetado: BR302015005508-1  
Requerente: NORDTECH MÁQUINAS E MOTORES LTDA  
Procurador: Carlos Eduardo Leme de Jesus  
Renovada vigência até 03/12/2030

---

**800250435037**  
04/12/2025  
Deferimento da petição  
Código de despacho: 270  
Petição (tipo): [131.01] Renovação do registro de desenho industrial no prazo ordinário  
Processo afetado: BR302015005517-0  
Requerente: DOSATRON INTERNATIONAL  
Procurador: Daniel Advogados (Alt.de Daniel & Cia)  
Renovada vigência até 04/12/2030

---

**800250435036**  
04/12/2025  
Deferimento da petição  
Código de despacho: 270  
Petição (tipo): [131.01] Renovação do registro de desenho industrial no prazo ordinário  
Processo afetado: BR302015005518-9  
Requerente: DOSATRON INTERNATIONAL  
Procurador: Daniel Advogados (Alt.de Daniel & Cia)  
Renovada vigência até 04/12/2030

---

**800250435035**  
04/12/2025  
Deferimento da petição  
Código de despacho: 270  
Petição (tipo): [131.01] Renovação do registro de desenho industrial no prazo ordinário  
Processo afetado: BR302015005519-7  
Requerente: DOSATRON INTERNATIONAL  
Procurador: Daniel Advogados (Alt.de Daniel & Cia)  
Renovada vigência até 04/12/2030

---

**800250425853**  
25/11/2025  
Deferimento da petição  
Código de despacho: 270  
Petição (tipo): [131.01] Renovação do registro de desenho industrial no prazo ordinário  
Processo afetado: BR302015005520-0  
Requerente: 3M INNOVATIVE PROPERTIES COMPANY  
Procurador: Dannemann Siemsen Advogados  
Renovada vigência até 04/12/2030

---

**800250425854**  
25/11/2025  
Deferimento da petição  
Código de despacho: 270  
Petição (tipo): [131.01] Renovação do registro de desenho industrial no prazo ordinário  
Processo afetado: BR302015005521-9  
Requerente: 3M INNOVATIVE PROPERTIES COMPANY  
Procurador: Dannemann Siemsen Advogados  
Renovada vigência até 04/12/2030

---

**800250420644**  
18/11/2025  
Deferimento da petição  
Código de despacho: 270  
Petição (tipo): [131.01] Renovação do registro de desenho industrial no prazo ordinário  
Processo afetado: BR302015005526-0  
Requerente: DART INDUSTRIES INC.  
Procurador: Dannemann Siemsen Advogados  
Renovada vigência até 04/12/2030

---



**800250420645**  
18/11/2025  
Deferimento da petição  
Código de despacho: 270  
Petição (tipo): [131.01] Renovação do registro de desenho industrial no prazo ordinário  
Processo afetado: BR302015005527-8  
Requerente: DART INDUSTRIES INC.  
Procurador: Dannemann Siemsen Advogados  
Renovada vigência até 04/12/2030

**800250415599**  
12/11/2025  
Deferimento da petição  
Código de despacho: 270  
Petição (tipo): [131.01] Renovação do registro de desenho industrial no prazo ordinário  
Processo afetado: BR302015005543-0  
Requerente: INVENTIO AG  
Procurador: Dannemann, Siemsen, Bigler & Ipanema Moreira  
Renovada vigência até 08/12/2030

**800250415598**  
12/11/2025  
Deferimento da petição  
Código de despacho: 270  
Petição (tipo): [131.01] Renovação do registro de desenho industrial no prazo ordinário  
Processo afetado: BR302015005545-6  
Requerente: INVENTIO AG  
Procurador: Dannemann, Siemsen, Bigler & Ipanema Moreira  
Renovada vigência até 08/12/2030

**800250422706**  
21/11/2025  
Deferimento da petição  
Código de despacho: 270  
Petição (tipo): [131.01] Renovação do registro de desenho industrial no prazo ordinário  
Processo afetado: BR302015005553-7  
Requerente: RENAULT S.A.S.  
Procurador: Dennemeyer & Associates Propriedade Intelectual Ltda  
Renovada vigência até 08/12/2030

**800250436847**  
08/12/2025  
Deferimento da petição  
Código de despacho: 270  
Petição (tipo): [131.01] Renovação do registro de desenho industrial no prazo ordinário  
Processo afetado: BR302015005554-5  
Requerente: SARAH JANE CHOFKIAN  
Procurador: Clovis Silveira  
Renovada vigência até 08/12/2030

**800250436848**  
08/12/2025  
Deferimento da petição  
Código de despacho: 270  
Petição (tipo): [131.01] Renovação do registro de desenho industrial no prazo ordinário  
Processo afetado: BR302015005555-3  
Requerente: SARAH JANE CHOFKIAN  
Procurador: Clovis Silveira  
Renovada vigência até 08/12/2030

**800250415600**  
12/11/2025  
Deferimento da petição  
Código de despacho: 270  
Petição (tipo): [131.01] Renovação do registro de desenho industrial no prazo ordinário  
Processo afetado: BR302015005556-1  
Requerente: INVENTIO AG  
Procurador: Dannemann, Siemsen, Bigler & Ipanema Moreira  
Renovada vigência até 08/12/2030

**800250429320**  
28/11/2025  
Deferimento da petição  
Código de despacho: 270  
Petição (tipo): [131.01] Renovação do registro de desenho industrial no prazo ordinário  
Processo afetado: BR302015005557-0  
Requerente: LUXOTTICA S.R.L.  
Procurador: Dannemann Siemsen Advogados  
Renovada vigência até 08/12/2030



**800250422765**  
21/11/2025  
Deferimento da petição  
Código de despacho: 270  
Petição (tipo): [131.01] Renovação do registro de desenho industrial no prazo ordinário  
Processo afetado: BR302015005561-8  
Requerente: THE GILLETTE COMPANY  
Procurador: David do Nascimento Advogados Associados  
Renovada vigência até 09/12/2030

---

**800250422766**  
21/11/2025  
Deferimento da petição  
Código de despacho: 270  
Petição (tipo): [131.01] Renovação do registro de desenho industrial no prazo ordinário  
Processo afetado: BR302015005562-6  
Requerente: THE GILLETTE COMPANY  
Procurador: David do Nascimento Advogados Associados  
Renovada vigência até 09/12/2030

---

**800250422767**  
21/11/2025  
Deferimento da petição  
Código de despacho: 270  
Petição (tipo): [131.01] Renovação do registro de desenho industrial no prazo ordinário  
Processo afetado: BR302015005563-4  
Requerente: THE GILLETTE COMPANY  
Procurador: David do Nascimento Advogados Associados  
Renovada vigência até 09/12/2030

---

**800250422768**  
21/11/2025  
Deferimento da petição  
Código de despacho: 270  
Petição (tipo): [131.01] Renovação do registro de desenho industrial no prazo ordinário  
Processo afetado: BR302015005564-2  
Requerente: THE GILLETTE COMPANY  
Procurador: David do Nascimento Advogados Associados  
Renovada vigência até 09/12/2030

---

**800250422769**  
21/11/2025  
Deferimento da petição  
Código de despacho: 270  
Petição (tipo): [131.01] Renovação do registro de desenho industrial no prazo ordinário  
Processo afetado: BR302015005565-0  
Requerente: THE GILLETTE COMPANY  
Procurador: David do Nascimento Advogados Associados  
Renovada vigência até 09/12/2030

---

**800250422770**  
21/11/2025  
Deferimento da petição  
Código de despacho: 270  
Petição (tipo): [131.01] Renovação do registro de desenho industrial no prazo ordinário  
Processo afetado: BR302015005566-9  
Requerente: THE GILLETTE COMPANY  
Procurador: David do Nascimento Advogados Associados  
Renovada vigência até 09/12/2030

---

**800250422771**  
21/11/2025  
Deferimento da petição  
Código de despacho: 270  
Petição (tipo): [131.01] Renovação do registro de desenho industrial no prazo ordinário  
Processo afetado: BR302015005567-7  
Requerente: THE GILLETTE COMPANY  
Procurador: David do Nascimento Advogados Associados  
Renovada vigência até 09/12/2030

---

**800250422708**  
21/11/2025  
Deferimento da petição  
Código de despacho: 270  
Petição (tipo): [131.01] Renovação do registro de desenho industrial no prazo ordinário  
Processo afetado: BR302015005570-7  
Requerente: RENAULT S.A.S.  
Procurador: Dennemeyer & Associates Propriedade Intelectual Ltda  
Renovada vigência até 09/12/2030

---



**800250422709**  
21/11/2025  
Deferimento da petição  
Código de despacho: 270  
Petição (tipo): [131.01] Renovação do registro de desenho industrial no prazo ordinário  
Processo afetado: BR302015005572-3  
Requerente: BRIDGESTONE CORPORATION  
Procurador: Dennemeyer & Associates Propriedade Intelectual Ltda  
Renovada vigência até 09/12/2030

---

**800250422772**  
21/11/2025  
Deferimento da petição  
Código de despacho: 270  
Petição (tipo): [131.01] Renovação do registro de desenho industrial no prazo ordinário  
Processo afetado: BR302015005573-1  
Requerente: THE GILLETTE COMPANY  
Procurador: David do Nascimento Advogados Associados  
Renovada vigência até 09/12/2030

---

**800250422710**  
21/11/2025  
Deferimento da petição  
Código de despacho: 270  
Petição (tipo): [131.01] Renovação do registro de desenho industrial no prazo ordinário  
Processo afetado: BR302015005574-0  
Requerente: BRIDGESTONE CORPORATION  
Procurador: Dennemeyer & Associates Propriedade Intelectual Ltda  
Renovada vigência até 09/12/2030

---

**800250422773**  
21/11/2025  
Deferimento da petição  
Código de despacho: 270  
Petição (tipo): [131.01] Renovação do registro de desenho industrial no prazo ordinário  
Processo afetado: BR302015005575-8  
Requerente: THE GILLETTE COMPANY  
Procurador: David do Nascimento Advogados Associados  
Renovada vigência até 09/12/2030

---

**800250422774**  
21/11/2025  
Deferimento da petição  
Código de despacho: 270  
Petição (tipo): [131.01] Renovação do registro de desenho industrial no prazo ordinário  
Processo afetado: BR302015005582-0  
Requerente: THE GILLETTE COMPANY  
Procurador: David do Nascimento Advogados Associados  
Renovada vigência até 09/12/2030

---

**800250422775**  
21/11/2025  
Deferimento da petição  
Código de despacho: 270  
Petição (tipo): [131.01] Renovação do registro de desenho industrial no prazo ordinário  
Processo afetado: BR302015005583-9  
Requerente: THE GILLETTE COMPANY  
Procurador: David do Nascimento Advogados Associados  
Renovada vigência até 09/12/2030

---

**800250422776**  
21/11/2025  
Deferimento da petição  
Código de despacho: 270  
Petição (tipo): [131.01] Renovação do registro de desenho industrial no prazo ordinário  
Processo afetado: BR302015005585-5  
Requerente: THE GILLETTE COMPANY LLC  
Procurador: David do Nascimento Advogados Associados  
Renovada vigência até 09/12/2030

---

**800250422711**  
21/11/2025  
Deferimento da petição  
Código de despacho: 270  
Petição (tipo): [131.01] Renovação do registro de desenho industrial no prazo ordinário  
Processo afetado: BR302015005586-3  
Requerente: BRIDGESTONE CORPORATION  
Procurador: Dennemeyer & Associates Propriedade Intelectual Ltda  
Renovada vigência até 09/12/2030

---



**800250404370**  
29/10/2025  
Deferimento da petição  
Código de despacho: 270  
Petição (tipo): [131.01] Renovação do registro de desenho industrial no prazo ordinário  
Processo afetado: BR302015005601-0  
Requerente: DR. ING. H.C. F. PORSCHE AKTIENGESELLSCHAFT  
Procurador: Licks Advogados  
Renovada vigência até 10/12/2030

---

**800250404369**  
29/10/2025  
Deferimento da petição  
Código de despacho: 270  
Petição (tipo): [131.01] Renovação do registro de desenho industrial no prazo ordinário  
Processo afetado: BR302015005602-9  
Requerente: DR. ING. H.C. F. PORSCHE AKTIENGESELLSCHAFT  
Procurador: Licks Advogados  
Renovada vigência até 10/12/2030

---

**800250404367**  
29/10/2025  
Deferimento da petição  
Código de despacho: 270  
Petição (tipo): [131.01] Renovação do registro de desenho industrial no prazo ordinário  
Processo afetado: BR302015005603-7  
Requerente: DR. ING. H.C. F. PORSCHE AKTIENGESELLSCHAFT  
Procurador: Licks Advogados  
Renovada vigência até 10/12/2030

---

**800250435048**  
04/12/2025  
Deferimento da petição  
Código de despacho: 270  
Petição (tipo): [131.01] Renovação do registro de desenho industrial no prazo ordinário  
Processo afetado: BR302015005609-6  
Requerente: SCHNEIDER ELECTRIC INDUSTRIES SAS  
Procurador: David do Nascimento Advogados Associados  
Renovada vigência até 11/12/2030

---

**800250435049**  
04/12/2025  
Deferimento da petição  
Código de despacho: 270  
Petição (tipo): [131.01] Renovação do registro de desenho industrial no prazo ordinário  
Processo afetado: BR302015005611-8  
Requerente: SCHNEIDER ELECTRIC INDUSTRIES SAS  
Procurador: David do Nascimento Advogados Associados  
Renovada vigência até 11/12/2030

---

**800250425880**  
25/11/2025  
Deferimento da petição  
Código de despacho: 270  
Petição (tipo): [131.01] Renovação do registro de desenho industrial no prazo ordinário  
Processo afetado: BR302015005637-1  
Requerente: MARCELO DE OLIVEIRA BLACK HOLD ARTEFATOS DE COURO  
Procurador: Gilson Batista Tavares Junior  
Renovada vigência até 12/12/2030

---

**800250428083**  
26/11/2025  
Deferimento da petição  
Código de despacho: 270  
Petição (tipo): [131.01] Renovação do registro de desenho industrial no prazo ordinário  
Processo afetado: BR302015005656-8  
Requerente: MOACIR LOPES  
Procurador: JOSE ROBERTO FAVARIN  
Renovada vigência até 14/12/2030

---

**800250429321**  
28/11/2025  
Deferimento da petição  
Código de despacho: 270  
Petição (tipo): [131.01] Renovação do registro de desenho industrial no prazo ordinário  
Processo afetado: BR302015005673-8  
Requerente: CRYOSTAR SAS  
Procurador: Dannemann Siemsen Advogados  
Renovada vigência até 14/12/2030

---



---

<b>800250441673</b> 10/12/2025	Deferimento da petição Código de despacho: 270 Petição (tipo): [131.01] Renovação do registro de desenho industrial no prazo ordinário Processo afetado: BR302015005685-1 Requerente: WOEHNER GMBH & CO. KG ELEKTROTECHNISCHE SYSTEME Procurador: Dannemann Siemsen Advogados Renovada vigência até 15/12/2030
<b>800250422713</b> 21/11/2025	Deferimento da petição Código de despacho: 270 Petição (tipo): [131.01] Renovação do registro de desenho industrial no prazo ordinário Processo afetado: BR302015005688-6 Requerente: RENAULT S.A.S. Procurador: Dennemeyer & Associates Propriedade Intelectual Ltda Renovada vigência até 15/12/2030
<b>800250422714</b> 21/11/2025	Deferimento da petição Código de despacho: 270 Petição (tipo): [131.01] Renovação do registro de desenho industrial no prazo ordinário Processo afetado: BR302015005690-8 Requerente: RENAULT S.A.S. Procurador: Dennemeyer & Associates Propriedade Intelectual Ltda Renovada vigência até 15/12/2030
<b>800250422715</b> 21/11/2025	Deferimento da petição Código de despacho: 270 Petição (tipo): [131.01] Renovação do registro de desenho industrial no prazo ordinário Processo afetado: BR302015005691-6 Requerente: RENAULT S.A.S. Procurador: Dennemeyer & Associates Propriedade Intelectual Ltda Renovada vigência até 15/12/2030
<b>800250422716</b> 21/11/2025	Deferimento da petição Código de despacho: 270 Petição (tipo): [131.01] Renovação do registro de desenho industrial no prazo ordinário Processo afetado: BR302015005692-4 Requerente: RENAULT S.A.S. Procurador: Dennemeyer & Associates Propriedade Intelectual Ltda Renovada vigência até 15/12/2030
<b>800250422717</b> 21/11/2025	Deferimento da petição Código de despacho: 270 Petição (tipo): [131.01] Renovação do registro de desenho industrial no prazo ordinário Processo afetado: BR302015005693-2 Requerente: RENAULT S.A.S. Procurador: Dennemeyer & Associates Propriedade Intelectual Ltda Renovada vigência até 15/12/2030
<b>800250422718</b> 21/11/2025	Deferimento da petição Código de despacho: 270 Petição (tipo): [131.01] Renovação do registro de desenho industrial no prazo ordinário Processo afetado: BR302015005694-0 Requerente: RENAULT S.A.S. Procurador: Dennemeyer & Associates Propriedade Intelectual Ltda Renovada vigência até 15/12/2030
<b>800250422719</b> 21/11/2025	Deferimento da petição Código de despacho: 270 Petição (tipo): [131.01] Renovação do registro de desenho industrial no prazo ordinário Processo afetado: BR302015005695-9 Requerente: RENAULT S.A.S. Procurador: Dennemeyer & Associates Propriedade Intelectual Ltda Renovada vigência até 15/12/2030

---

---

**800250422720**  
21/11/2025

Deferimento da petição  
Código de despacho: 270  
Petição (tipo): [131.01] Renovação do registro de desenho industrial no prazo ordinário  
Processo afetado: BR302015005696-7  
Requerente: RENAULT S.A.S.  
Procurador: Dennemeyer & Associates Propriedade Intelectual Ltda  
Renovada vigência até 15/12/2030

---

**800250422721**  
21/11/2025

Deferimento da petição  
Código de despacho: 270  
Petição (tipo): [131.01] Renovação do registro de desenho industrial no prazo ordinário  
Processo afetado: BR302015005698-3  
Requerente: RENAULT S.A.S.  
Procurador: Dennemeyer & Associates Propriedade Intelectual Ltda  
Renovada vigência até 15/12/2030

---

**800250422722**  
21/11/2025

Deferimento da petição  
Código de despacho: 270  
Petição (tipo): [131.01] Renovação do registro de desenho industrial no prazo ordinário  
Processo afetado: BR302015005700-9  
Requerente: RENAULT S.A.S.  
Procurador: Dennemeyer & Associates Propriedade Intelectual Ltda  
Renovada vigência até 15/12/2030

---

**800250422723**  
21/11/2025

Deferimento da petição  
Código de despacho: 270  
Petição (tipo): [131.01] Renovação do registro de desenho industrial no prazo ordinário  
Processo afetado: BR302015005701-7  
Requerente: RENAULT S.A.S.  
Procurador: Dennemeyer & Associates Propriedade Intelectual Ltda  
Renovada vigência até 15/12/2030

---

**800250422724**  
21/11/2025

Deferimento da petição  
Código de despacho: 270  
Petição (tipo): [131.01] Renovação do registro de desenho industrial no prazo ordinário  
Processo afetado: BR302015005703-3  
Requerente: RENAULT SAS  
Procurador: Dennemeyer & Associates Propriedade Intelectual Ltda  
Renovada vigência até 15/12/2030

---

**800250422725**  
21/11/2025

Deferimento da petição  
Código de despacho: 270  
Petição (tipo): [131.01] Renovação do registro de desenho industrial no prazo ordinário  
Processo afetado: BR302015005704-1  
Requerente: RENAULT SAS  
Procurador: Dennemeyer & Associates Propriedade Intelectual Ltda  
Renovada vigência até 15/12/2030

---

**800250422726**  
21/11/2025

Deferimento da petição  
Código de despacho: 270  
Petição (tipo): [131.01] Renovação do registro de desenho industrial no prazo ordinário  
Processo afetado: BR302015005711-4  
Requerente: COMPAGNIE GENERALE DES ETABLISSEMENTS MICHELIN  
Procurador: Dennemeyer & Associates Propriedade Intelectual Ltda  
Renovada vigência até 15/12/2030

---

**800250422777**  
21/11/2025

Deferimento da petição  
Código de despacho: 270  
Petição (tipo): [131.01] Renovação do registro de desenho industrial no prazo ordinário  
Processo afetado: BR302015005725-4  
Requerente: SAMSUNG ELECTRONICS CO., LTD.  
Procurador: David do Nascimento Advogados Associados  
Renovada vigência até 15/12/2030

---



**800250422762**  
21/11/2025  
Deferimento da petição  
Código de despacho: 270  
Petição (tipo): [131.01] Renovação do registro de desenho industrial no prazo ordinário  
Processo afetado: BR302015005727-0  
Requerente: KARL STORZ SE & CO. KG  
Procurador: David do Nascimento Advogados Associados  
Renovada vigência até 16/12/2030

---

**800250420957**  
19/11/2025  
Deferimento da petição  
Código de despacho: 270  
Petição (tipo): [131.01] Renovação do registro de desenho industrial no prazo ordinário  
Processo afetado: BR302015005728-9  
Requerente: DEXCO S.A.  
Procurador: MURTA GOYANES ADVOGADOS  
Renovada vigência até 16/12/2030

---

**800250420956**  
19/11/2025  
Deferimento da petição  
Código de despacho: 270  
Petição (tipo): [131.01] Renovação do registro de desenho industrial no prazo ordinário  
Processo afetado: BR302015005729-7  
Requerente: DEXCO S.A.  
Procurador: MURTA GOYANES ADVOGADOS  
Renovada vigência até 16/12/2030

---

**800250422763**  
21/11/2025  
Deferimento da petição  
Código de despacho: 270  
Petição (tipo): [131.01] Renovação do registro de desenho industrial no prazo ordinário  
Processo afetado: BR302015005730-0  
Requerente: KARL STORZ SE & CO. KG  
Procurador: David do Nascimento Advogados Associados  
Renovada vigência até 16/12/2030

---

**800250420955**  
19/11/2025  
Deferimento da petição  
Código de despacho: 270  
Petição (tipo): [131.01] Renovação do registro de desenho industrial no prazo ordinário  
Processo afetado: BR302015005731-9  
Requerente: DEXCO S.A.  
Procurador: MURTA GOYANES ADVOGADOS  
Renovada vigência até 16/12/2030

---

**800250420954**  
19/11/2025  
Deferimento da petição  
Código de despacho: 270  
Petição (tipo): [131.01] Renovação do registro de desenho industrial no prazo ordinário  
Processo afetado: BR302015005734-3  
Requerente: DEXCO S.A.  
Procurador: MURTA GOYANES ADVOGADOS  
Renovada vigência até 16/12/2030

---

**800250420953**  
19/11/2025  
Deferimento da petição  
Código de despacho: 270  
Petição (tipo): [131.01] Renovação do registro de desenho industrial no prazo ordinário  
Processo afetado: BR302015005735-1  
Requerente: DEXCO S.A.  
Procurador: MURTA GOYANES ADVOGADOS  
Renovada vigência até 16/12/2030

---

**800250420952**  
19/11/2025  
Deferimento da petição  
Código de despacho: 270  
Petição (tipo): [131.01] Renovação do registro de desenho industrial no prazo ordinário  
Processo afetado: BR302015005736-0  
Requerente: DEXCO S.A.  
Procurador: MURTA GOYANES ADVOGADOS  
Renovada vigência até 16/12/2030

---



**800250420951**  
19/11/2025  
Deferimento da petição  
Código de despacho: 270  
Petição (tipo): [131.01] Renovação do registro de desenho industrial no prazo ordinário  
Processo afetado: BR302015005738-6  
Requerente: DEXCO S.A.  
Procurador: MURTA GOYANES ADVOGADOS  
Renovada vigência até 16/12/2030

**800250425855**  
25/11/2025  
Deferimento da petição  
Código de despacho: 270  
Petição (tipo): [131.01] Renovação do registro de desenho industrial no prazo ordinário  
Processo afetado: BR302015005751-3  
Requerente: ELI LILLY AND COMPANY  
Procurador: Dannemann Siemsen Advogados  
Renovada vigência até 16/12/2030

**800250438448**  
09/12/2025  
Deferimento da petição  
Código de despacho: 270  
Petição (tipo): [131.01] Renovação do registro de desenho industrial no prazo ordinário  
Processo afetado: BR302015005753-0  
Requerente: SANTHER - FÁBRICA DE PAPEL SANTA THEREZINHA S/A  
Procurador: RICCI & ASSOCIADOS PROPRIEDADE INTELECTUAL S/S LTDA  
Renovada vigência até 16/12/2030

**800250435050**  
04/12/2025  
Deferimento da petição  
Código de despacho: 270  
Petição (tipo): [131.01] Renovação do registro de desenho industrial no prazo ordinário  
Processo afetado: BR302015005755-6  
Requerente: SCHNEIDER ELECTRIC INDUSTRIES SAS  
Procurador: David do Nascimento Advogados Associados  
Renovada vigência até 17/12/2030

**800250435051**  
04/12/2025  
Deferimento da petição  
Código de despacho: 270  
Petição (tipo): [131.01] Renovação do registro de desenho industrial no prazo ordinário  
Processo afetado: BR302015005756-4  
Requerente: SCHNEIDER ELECTRIC INDUSTRIES SAS  
Procurador: David do Nascimento Advogados Associados  
Renovada vigência até 17/12/2030

**800250425856**  
25/11/2025  
Deferimento da petição  
Código de despacho: 270  
Petição (tipo): [131.01] Renovação do registro de desenho industrial no prazo ordinário  
Processo afetado: BR302015005757-2  
Requerente: THE GOODYEAR TIRE & RUBBER COMPANY  
Procurador: Dannemann Siemsen Advogados  
Renovada vigência até 17/12/2030

**800250435052**  
04/12/2025  
Deferimento da petição  
Código de despacho: 270  
Petição (tipo): [131.01] Renovação do registro de desenho industrial no prazo ordinário  
Processo afetado: BR302015005758-0  
Requerente: SCHNEIDER ELECTRIC INDUSTRIES SAS  
Procurador: David do Nascimento Advogados Associados  
Renovada vigência até 17/12/2030

**800250435053**  
04/12/2025  
Deferimento da petição  
Código de despacho: 270  
Petição (tipo): [131.01] Renovação do registro de desenho industrial no prazo ordinário  
Processo afetado: BR302015005759-9  
Requerente: SCHNEIDER ELECTRIC INDUSTRIES SAS  
Procurador: David do Nascimento Advogados Associados  
Renovada vigência até 17/12/2030



**800250436507**  
05/12/2025  
Deferimento da petição  
Código de despacho: 270  
Petição (tipo): [131.01] Renovação do registro de desenho industrial no prazo ordinário  
Processo afetado: BR302015005778-5  
Requerente: SELLE ROYAL GROUP S.P.A.  
Procurador: Dannemann Siemsen Advogados  
Renovada vigência até 17/12/2030

**800250425850**  
25/11/2025  
Deferimento da petição  
Código de despacho: 270  
Petição (tipo): [131.01] Renovação do registro de desenho industrial no prazo ordinário  
Processo afetado: BR302015005779-3  
Requerente: HONDA MOTOR CO., LTD.  
Procurador: Dannemann Siemsen Advogados  
Renovada vigência até 17/12/2030

**800250441670**  
10/12/2025  
Deferimento da petição  
Código de despacho: 270  
Petição (tipo): [131.01] Renovação do registro de desenho industrial no prazo ordinário  
Processo afetado: BR302015005780-7  
Requerente: GRENDENE S.A.  
Procurador: Custodio de Almeida & Cia.  
Renovada vigência até 17/12/2030

**800250436514**  
05/12/2025  
Deferimento da petição  
Código de despacho: 270  
Petição (tipo): [131.01] Renovação do registro de desenho industrial no prazo ordinário  
Processo afetado: BR302015005821-8  
Requerente: KIMBERLY-CLARK WORLDWIDE, INC.  
Procurador: Dannemann Siemsen Advogados  
Renovada vigência até 18/12/2030

**800250409272**  
04/11/2025  
Deferimento da petição  
Código de despacho: 270  
Petição (tipo): [131.01] Renovação do registro de desenho industrial no prazo ordinário  
Processo afetado: BR302015005827-7  
Requerente: AUTOMOBILI LAMBORGHINI S.P.A.  
Procurador: Araripe & Associados  
Renovada vigência até 18/12/2030

**800250429314**  
28/11/2025  
Deferimento da petição  
Código de despacho: 270  
Petição (tipo): [131.01] Renovação do registro de desenho industrial no prazo ordinário  
Processo afetado: BR302015005848-0  
Requerente: KARL STORZ IMAGING, INC.  
Procurador: David do Nascimento Advogados Associados  
Renovada vigência até 21/12/2030

**800250431725**  
01/12/2025  
Deferimento da petição  
Código de despacho: 270  
Petição (tipo): [131.01] Renovação do registro de desenho industrial no prazo ordinário  
Processo afetado: BR302015005850-1  
Requerente: HYPERA S.A.  
Procurador: DANIEL CONSULTING GESTÃO DE ATIVOS LTDA  
Renovada vigência até 21/12/2030

**800250429315**  
28/11/2025  
Deferimento da petição  
Código de despacho: 270  
Petição (tipo): [131.01] Renovação do registro de desenho industrial no prazo ordinário  
Processo afetado: BR302015005851-0  
Requerente: KARL STORZ IMAGING, INC.  
Procurador: David do Nascimento Advogados Associados  
Renovada vigência até 21/12/2030



---

<b>800250422749</b> 21/11/2025	Deferimento da petição Código de despacho: 270 Petição (tipo): [131.01] Renovação do registro de desenho industrial no prazo ordinário Processo afetado: BR302015005858-7 Requerente: RUNWAY BLUE, LLC Procurador: Dennemeyer & Associates Propriedade Intelectual Ltda Renovada vigência até 21/12/2030
<b>800250425863</b> 25/11/2025	Deferimento da petição Código de despacho: 270 Petição (tipo): [131.01] Renovação do registro de desenho industrial no prazo ordinário Processo afetado: BR302015005872-2 Requerente: NOVARTIS AG Procurador: David do Nascimento Advogados Associados Renovada vigência até 22/12/2030
<b>800250425862</b> 25/11/2025	Deferimento da petição Código de despacho: 270 Petição (tipo): [131.01] Renovação do registro de desenho industrial no prazo ordinário Processo afetado: BR302015005873-0 Requerente: NOVARTIS AG Procurador: David do Nascimento Advogados Associados Renovada vigência até 22/12/2030
<b>800250425861</b> 25/11/2025	Deferimento da petição Código de despacho: 270 Petição (tipo): [131.01] Renovação do registro de desenho industrial no prazo ordinário Processo afetado: BR302015005874-9 Requerente: NOVARTIS AG Procurador: David do Nascimento Advogados Associados Renovada vigência até 22/12/2030
<b>800250422750</b> 21/11/2025	Deferimento da petição Código de despacho: 270 Petição (tipo): [131.01] Renovação do registro de desenho industrial no prazo ordinário Processo afetado: BR302015005882-0 Requerente: MARY KAY INC. Procurador: Dennemeyer & Associates Propriedade Intelectual Ltda Renovada vigência até 22/12/2030
<b>800250429316</b> 28/11/2025	Deferimento da petição Código de despacho: 270 Petição (tipo): [131.01] Renovação do registro de desenho industrial no prazo ordinário Processo afetado: BR302015005884-6 Requerente: FERRARI S.P.A. Procurador: David do Nascimento Advogados Associados Renovada vigência até 22/12/2030
<b>800250422751</b> 21/11/2025	Deferimento da petição Código de despacho: 270 Petição (tipo): [131.01] Renovação do registro de desenho industrial no prazo ordinário Processo afetado: BR302015005886-2 Requerente: MARY KAY INC. Procurador: Dennemeyer & Associates Propriedade Intelectual Ltda Renovada vigência até 22/12/2030
<b>800250422752</b> 21/11/2025	Deferimento da petição Código de despacho: 270 Petição (tipo): [131.01] Renovação do registro de desenho industrial no prazo ordinário Processo afetado: BR302015005887-0 Requerente: MARY KAY INC. Procurador: Dennemeyer & Associates Propriedade Intelectual Ltda Renovada vigência até 22/12/2030

---

---

<b>800250436518</b> 05/12/2025	Deferimento da petição Código de despacho: 270 Petição (tipo): [131.01] Renovação do registro de desenho industrial no prazo ordinário Processo afetado: BR302015005903-6 Requerente: APEX BRANDS, INC. Procurador: Dannemann Siemsen Advogados Renovada vigência até 23/12/2030
<b>800250422754</b> 21/11/2025	Deferimento da petição Código de despacho: 270 Petição (tipo): [131.01] Renovação do registro de desenho industrial no prazo ordinário Processo afetado: BR302015005910-9 Requerente: KITO CORPORATION Procurador: Dennemeyer & Associates Propriedade Intelectual Ltda Renovada vigência até 23/12/2030
<b>800250423139</b> 24/11/2025	Deferimento da petição Código de despacho: 270 Petição (tipo): [131.01] Renovação do registro de desenho industrial no prazo ordinário Processo afetado: BR302015005911-7 Requerente: DEXCO S.A. Procurador: MURTA GOYANES ADVOGADOS Renovada vigência até 23/12/2030
<b>800250423138</b> 24/11/2025	Deferimento da petição Código de despacho: 270 Petição (tipo): [131.01] Renovação do registro de desenho industrial no prazo ordinário Processo afetado: BR302015005914-1 Requerente: DEXCO S.A. Procurador: MURTA GOYANES ADVOGADOS Renovada vigência até 23/12/2030
<b>800250423137</b> 24/11/2025	Deferimento da petição Código de despacho: 270 Petição (tipo): [131.01] Renovação do registro de desenho industrial no prazo ordinário Processo afetado: BR302015005916-8 Requerente: DEXCO S.A. Procurador: MURTA GOYANES ADVOGADOS Renovada vigência até 23/12/2030
<b>800250423136</b> 24/11/2025	Deferimento da petição Código de despacho: 270 Petição (tipo): [131.01] Renovação do registro de desenho industrial no prazo ordinário Processo afetado: BR302015005918-4 Requerente: DEXCO S.A. Procurador: MURTA GOYANES ADVOGADOS Renovada vigência até 23/12/2030
<b>800250423135</b> 24/11/2025	Deferimento da petição Código de despacho: 270 Petição (tipo): [131.01] Renovação do registro de desenho industrial no prazo ordinário Processo afetado: BR302015005919-2 Requerente: DEXCO S.A. Procurador: MURTA GOYANES ADVOGADOS Renovada vigência até 23/12/2030
<b>800250420959</b> 19/11/2025	Deferimento da petição Código de despacho: 270 Petição (tipo): [131.01] Renovação do registro de desenho industrial no prazo ordinário Processo afetado: BR302015005920-6 Requerente: DEXCO S.A. Procurador: MURTA GOYANES ADVOGADOS Renovada vigência até 23/12/2030

---

**800250420958**  
19/11/2025  
Deferimento da petição  
Código de despacho: 270  
Petição (tipo): [131.01] Renovação do registro de desenho industrial no prazo ordinário  
Processo afetado: BR302015005921-4  
Requerente: DEXCO S.A.  
Procurador: MURTA GOYANES ADVOGADOS  
Renovada vigência até 23/12/2030

**800250422755**  
21/11/2025  
Deferimento da petição  
Código de despacho: 270  
Petição (tipo): [131.01] Renovação do registro de desenho industrial no prazo ordinário  
Processo afetado: BR302015005922-2  
Requerente: COMPAGNIE GENERALE DES ETABLISSEMENTS MICHELIN  
Procurador: Dennemeyer & Associates Propriedade Intelectual Ltda  
Renovada vigência até 23/12/2030

**800250404368**  
29/10/2025  
Deferimento da petição  
Código de despacho: 270  
Petição (tipo): [131.01] Renovação do registro de desenho industrial no prazo ordinário  
Processo afetado: BR302015005937-0  
Requerente: DR. ING. H.C. F. PORSCHE AKTIENGESELLSCHAFT  
Procurador: Licks Advogados  
Renovada vigência até 23/12/2030

**800250422757**  
21/11/2025  
Deferimento da petição  
Código de despacho: 270  
Petição (tipo): [131.01] Renovação do registro de desenho industrial no prazo ordinário  
Processo afetado: BR302015005969-9  
Requerente: COMPAGNIE GENERALE DES ETABLISSEMENTS MICHELIN  
Procurador: Dennemeyer & Associates Propriedade Intelectual Ltda  
Renovada vigência até 28/12/2030

**800250436515**  
05/12/2025  
Deferimento da petição  
Código de despacho: 270  
Petição (tipo): [131.01] Renovação do registro de desenho industrial no prazo ordinário  
Processo afetado: BR302015005976-1  
Requerente: WM. WRIGLEY JR. COMPANY  
Procurador: Dannemann Siemsen Advogados  
Renovada vigência até 28/12/2030

**800250425849**  
25/11/2025  
Deferimento da petição  
Código de despacho: 270  
Petição (tipo): [131.01] Renovação do registro de desenho industrial no prazo ordinário  
Processo afetado: BR302015005999-0  
Requerente: GLAXOSMITHKLINE CONSUMER HEALTHCARE (UK) IP LIMITED  
Procurador: Dannemann Siemsen Advogados  
Renovada vigência até 30/12/2030

**800250429303**  
28/11/2025  
Deferimento da petição  
Código de despacho: 270  
Petição (tipo): [131.01] Renovação do registro de desenho industrial no prazo ordinário  
Processo afetado: BR302015006011-5  
Requerente: KONTROLFREEK, LLC  
Procurador: David do Nascimento Advogados Associados  
Renovada vigência até 30/12/2030

**800250438451**  
09/12/2025  
Deferimento da petição  
Código de despacho: 270  
Petição (tipo): [131.01] Renovação do registro de desenho industrial no prazo ordinário  
Processo afetado: BR302016000048-4  
Requerente: THE SY-KLONE COMPANY  
Procurador: Dannemann, Siemsen, Bigler & Ipanema Moreira  
Renovada vigência até 08/01/2031



**800250409567**  
05/11/2025  
Deferimento da petição  
Código de despacho: 270  
Petição (tipo): [131.01] Renovação do registro de desenho industrial no prazo ordinário  
Processo afetado: BR302016001888-0  
Requerente: FAVA - AGRO COMERCIAL LTDA.  
Procurador: AG MOREIRA MARCAS E PATENTES LTDA  
Renovada vigência até 06/05/2031

**800250407540**  
03/11/2025  
Deferimento da petição  
Código de despacho: 270  
Petição (tipo): [131.01] Renovação do registro de desenho industrial no prazo ordinário  
Processo afetado: BR302016002513-4  
Requerente: CARLOS EDUARDO SANCHES  
Procurador: Seta Marcas e Patentes Ltda.  
Renovada vigência até 15/06/2031

**800250429257**  
28/11/2025  
Deferimento da petição  
Código de despacho: 270  
Petição (tipo): [131.01] Renovação do registro de desenho industrial no prazo ordinário  
Processo afetado: BR302016002514-2  
Requerente: CARLOS EDUARDO SANCHES  
Procurador: Seta Marcas e Patentes Ltda.  
Renovada vigência até 15/06/2031

**800250414459**  
11/11/2025  
Deferimento da petição  
Código de despacho: 270  
Petição (tipo): [131.01] Renovação do registro de desenho industrial no prazo ordinário  
Processo afetado: BR302016003165-7  
Requerente: VERALLIA BRASIL S.A.  
Procurador: KASZNAR LEONARDOS PROPRIEDADE INTELECTUAL  
Renovada vigência até 27/07/2031

**800250428077**  
26/11/2025  
Deferimento da petição  
Código de despacho: 270  
Petição (tipo): [131.01] Renovação do registro de desenho industrial no prazo ordinário  
Processo afetado: BR302016003319-6  
Requerente: GLENDA SOFIA ARTMANN - ME  
Procurador: TOPMARK DO BRASIL - MARCAS E PATENTES LTDA  
Renovada vigência até 03/08/2031

**800250415611**  
12/11/2025  
Deferimento da petição  
Código de despacho: 270  
Petição (tipo): [131.01] Renovação do registro de desenho industrial no prazo ordinário  
Processo afetado: BR302016003324-2  
Requerente: BIO-ART EQUIPAMENTOS ODONTOLÓGICOS LTDA  
Procurador: Cruzeiro Newmarc Patentes e Marcas Ltda.  
Renovada vigência até 03/08/2031

**800250409554**  
05/11/2025  
Deferimento da petição  
Código de despacho: 270  
Petição (tipo): [131.01] Renovação do registro de desenho industrial no prazo ordinário  
Processo afetado: BR302016003467-2  
Requerente: VENAX ELETRODOMÉSTICOS LTDA  
Procurador: MÁRIO DE ALMEIDA MARCAS E PATENTES LTDA  
Renovada vigência até 15/08/2031

**800250414460**  
11/11/2025  
Deferimento da petição  
Código de despacho: 270  
Petição (tipo): [131.01] Renovação do registro de desenho industrial no prazo ordinário  
Processo afetado: BR302016003481-8  
Requerente: VERALLIA BRASIL S.A.  
Procurador: KASZNAR LEONARDOS PROPRIEDADE INTELECTUAL  
Renovada vigência até 15/08/2031



**800250414461**  
11/11/2025  
Deferimento da petição  
Código de despacho: 270  
Petição (tipo): [131.01] Renovação do registro de desenho industrial no prazo ordinário  
Processo afetado: BR302016003488-5  
Requerente: VERALLIA BRASIL S.A.  
Procurador: KASZNAR LEONARDOS PROPRIEDADE INTELECTUAL  
Renovada vigência até 15/08/2031

---

**800250414462**  
11/11/2025  
Deferimento da petição  
Código de despacho: 270  
Petição (tipo): [131.01] Renovação do registro de desenho industrial no prazo ordinário  
Processo afetado: BR302016003491-5  
Requerente: VERALLIA BRASIL S.A.  
Procurador: KASZNAR LEONARDOS PROPRIEDADE INTELECTUAL  
Renovada vigência até 15/08/2031

---

**800250405611**  
30/10/2025  
Deferimento da petição  
Código de despacho: 270  
Petição (tipo): [131.01] Renovação do registro de desenho industrial no prazo ordinário  
Processo afetado: BR302016004021-4  
Requerente: LIBBS FARMACÊUTICA LTDA  
Renovada vigência até 12/09/2031

---

**800250422703**  
21/11/2025  
Deferimento da petição  
Código de despacho: 270  
Petição (tipo): [131.01] Renovação do registro de desenho industrial no prazo ordinário  
Processo afetado: BR302016004198-9  
Requerente: W&M DESIGN DE MÓVEIS EIRELI  
Procurador: Alcion Bubniak  
Renovada vigência até 21/09/2031

---

**800250404348**  
29/10/2025  
Deferimento da petição  
Código de despacho: 270  
Petição (tipo): [131.01] Renovação do registro de desenho industrial no prazo ordinário  
Processo afetado: BR302016004271-3  
Requerente: INDÚSTRIAS COLOMBO S.A.  
Procurador: Marcia Ferreira Gomes  
Renovada vigência até 23/09/2031

---

**800250404358**  
29/10/2025  
Deferimento da petição  
Código de despacho: 270  
Petição (tipo): [131.01] Renovação do registro de desenho industrial no prazo ordinário  
Processo afetado: BR302016004414-7  
Requerente: ROBINSON DE SOUZA LEITE  
Procurador: Crimark Propriedade Industrial S/S  
Renovada vigência até 29/09/2031

---

**800250404355**  
29/10/2025  
Deferimento da petição  
Código de despacho: 270  
Petição (tipo): [131.01] Renovação do registro de desenho industrial no prazo ordinário  
Processo afetado: BR302016004526-7  
Requerente: VITORIA EMPREENDIMENTOS E INDUSTRIA LTDA  
Procurador: André Gosmann  
Renovada vigência até 04/10/2031

---

**800250415605**  
12/11/2025  
Deferimento da petição  
Código de despacho: 270  
Petição (tipo): [131.01] Renovação do registro de desenho industrial no prazo ordinário  
Processo afetado: BR302016004565-8  
Requerente: JORGE LUIS RODRIGUES MADEIRA & CIA LTDA  
Procurador: REGIBRAS LTDA EPP  
Renovada vigência até 05/10/2031

---



---

<b>800250404371</b> 29/10/2025	Deferimento da petição Código de despacho: 270 Petição (tipo): [131.01] Renovação do registro de desenho industrial no prazo ordinário Processo afetado: BR302016004586-0 Requerente: CINCO PLASTIC INDUSTRIA DE ARTEFATOS DE PLASTICO LTDA Procurador: Sandro Wunderlich Renovada vigência até 05/10/2031
<b>800250397076</b> 20/10/2025	Deferimento da petição Código de despacho: 270 Petição (tipo): [131.01] Renovação do registro de desenho industrial no prazo ordinário Processo afetado: BR302016004832-0 Requerente: SEMEATO S/A INDÚSTRIA E COMÉRCIO Procurador: David Nilton Pereira de Lucena Renovada vigência até 21/10/2031
<b>800250429122</b> 27/11/2025	Deferimento da petição Código de despacho: 270 Petição (tipo): [131.01] Renovação do registro de desenho industrial no prazo ordinário Processo afetado: BR302016005070-8 Requerente: LOCALIZA RENT A CAR S.A. Procurador: Do Nascimento Souza Advogados Renovada vigência até 08/11/2031
<b>800250429123</b> 27/11/2025	Deferimento da petição Código de despacho: 270 Petição (tipo): [131.01] Renovação do registro de desenho industrial no prazo ordinário Processo afetado: BR302016005071-6 Requerente: LOCALIZA RENT A CAR S.A. Procurador: Do Nascimento Souza Advogados Renovada vigência até 08/11/2031
<b>800250429124</b> 27/11/2025	Deferimento da petição Código de despacho: 270 Petição (tipo): [131.01] Renovação do registro de desenho industrial no prazo ordinário Processo afetado: BR302016005072-4 Requerente: LOCALIZA RENT A CAR S.A. Procurador: Do Nascimento Souza Advogados Renovada vigência até 08/11/2031
<b>800250429125</b> 27/11/2025	Deferimento da petição Código de despacho: 270 Petição (tipo): [131.01] Renovação do registro de desenho industrial no prazo ordinário Processo afetado: BR302016005073-2 Requerente: LOCALIZA RENT A CAR S.A. Procurador: Do Nascimento Souza Advogados Renovada vigência até 08/11/2031
<b>800250429126</b> 27/11/2025	Deferimento da petição Código de despacho: 270 Petição (tipo): [131.01] Renovação do registro de desenho industrial no prazo ordinário Processo afetado: BR302016005074-0 Requerente: LOCALIZA RENT A CAR S.A. Procurador: Do Nascimento Souza Advogados Renovada vigência até 08/11/2031
<b>800250429127</b> 27/11/2025	Deferimento da petição Código de despacho: 270 Petição (tipo): [131.01] Renovação do registro de desenho industrial no prazo ordinário Processo afetado: BR302016005075-9 Requerente: LOCALIZA RENT A CAR S.A. Procurador: Do Nascimento Souza Advogados Renovada vigência até 08/11/2031

---

---

<b>800250429128</b> 27/11/2025	Deferimento da petição Código de despacho: 270 Petição (tipo): [131.01] Renovação do registro de desenho industrial no prazo ordinário Processo afetado: BR302016005076-7 Requerente: LOCALIZA RENT A CAR S.A. Procurador: Do Nascimento Souza Advogados Renovada vigência até 08/11/2031
<b>800250425831</b> 25/11/2025	Deferimento da petição Código de despacho: 270 Petição (tipo): [131.01] Renovação do registro de desenho industrial no prazo ordinário Processo afetado: BR302016005163-1 Requerente: CMPC TISSUE S.A. Procurador: HERRERO & ASSOCIADOS BRASIL PROPRIEDADE INTELECTUAL LTDA. Renovada vigência até 10/11/2031
<b>800250425832</b> 25/11/2025	Deferimento da petição Código de despacho: 270 Petição (tipo): [131.01] Renovação do registro de desenho industrial no prazo ordinário Processo afetado: BR302016005166-6 Requerente: CMPC TISSUE S.A. Procurador: HERRERO & ASSOCIADOS BRASIL PROPRIEDADE INTELECTUAL LTDA. Renovada vigência até 10/11/2031
<b>800250425835</b> 25/11/2025	Deferimento da petição Código de despacho: 270 Petição (tipo): [131.01] Renovação do registro de desenho industrial no prazo ordinário Processo afetado: BR302016005187-9 Requerente: DANIEL BOLONHESE Procurador: Vilage Marcas e Patentes Ltda Renovada vigência até 11/11/2031
<b>800250425834</b> 25/11/2025	Deferimento da petição Código de despacho: 270 Petição (tipo): [131.01] Renovação do registro de desenho industrial no prazo ordinário Processo afetado: BR302016005188-7 Requerente: DANIEL BOLONHESE Procurador: Vilage Marcas e Patentes Ltda Renovada vigência até 11/11/2031
<b>800250436839</b> 08/12/2025	Deferimento da petição Código de despacho: 270 Petição (tipo): [131.01] Renovação do registro de desenho industrial no prazo ordinário Processo afetado: BR302016005206-9 Requerente: GRENDENE S.A. Procurador: Remer Villaça & Nogueira Assessoria e Consultoria de Prop. Intelectual S/S Ltda. Renovada vigência até 11/11/2031
<b>800250436841</b> 08/12/2025	Deferimento da petição Código de despacho: 270 Petição (tipo): [131.01] Renovação do registro de desenho industrial no prazo ordinário Processo afetado: BR302016005213-1 Requerente: GRENDENE S.A. Procurador: Remer Villaça & Nogueira Assessoria e Consultoria de Prop. Intelectual S/S Ltda. Renovada vigência até 11/11/2031
<b>800250436840</b> 08/12/2025	Deferimento da petição Código de despacho: 270 Petição (tipo): [131.01] Renovação do registro de desenho industrial no prazo ordinário Processo afetado: BR302016005227-1 Requerente: GRENDENE S.A. Procurador: Remer Villaça & Nogueira Assessoria e Consultoria de Prop. Intelectual S/S Ltda. Renovada vigência até 11/11/2031

---

---

<b>800250425833</b> 25/11/2025	Deferimento da petição Código de despacho: 270 Petição (tipo): [131.01] Renovação do registro de desenho industrial no prazo ordinário Processo afetado: BR302016005428-2 Requerente: CMPC TISSUE S.A. Procurador: HERRERO & ASSOCIADOS BRASIL PROPRIEDADE INTELECTUAL LTDA. Renovada vigência até 24/11/2031
<b>800250423133</b> 24/11/2025	Deferimento da petição Código de despacho: 270 Petição (tipo): [131.01] Renovação do registro de desenho industrial no prazo ordinário Processo afetado: BR302016005435-5 Requerente: SUMMIT GLOVE INC. Procurador: MSANTOS PROPRIEDADE INTELECTUAL LTDA- EPP- Renovada vigência até 24/11/2031
<b>800250423132</b> 24/11/2025	Deferimento da petição Código de despacho: 270 Petição (tipo): [131.01] Renovação do registro de desenho industrial no prazo ordinário Processo afetado: BR302016005437-1 Requerente: SUMMIT GLOVE INC. Procurador: MSANTOS PROPRIEDADE INTELECTUAL LTDA- EPP- Renovada vigência até 24/11/2031
<b>800250438449</b> 09/12/2025	Deferimento da petição Código de despacho: 270 Petição (tipo): [131.01] Renovação do registro de desenho industrial no prazo ordinário Processo afetado: BR302016005493-2 Requerente: MARIO FERNANDEZ ALVITTI Procurador: SILVIA MARTINS Renovada vigência até 28/11/2031
<b>800250436838</b> 08/12/2025	Deferimento da petição Código de despacho: 270 Petição (tipo): [131.01] Renovação do registro de desenho industrial no prazo ordinário Processo afetado: BR302016005494-0 Requerente: GRENDENE S.A. Procurador: Remer Villaça & Nogueira Assessoria e Consultoria de Prop. Intelectual S/S Ltda. Renovada vigência até 28/11/2031
<b>800250438454</b> 09/12/2025	Deferimento da petição Código de despacho: 270 Petição (tipo): [131.01] Renovação do registro de desenho industrial no prazo ordinário Processo afetado: BR302016005555-6 Requerente: FRONTEC INDÚSTRIA DE COMPONENTES DE FIXAÇÃO LTDA Procurador: Vilage Marcas e Patentes Ltda Renovada vigência até 30/11/2031
<b>800250438453</b> 09/12/2025	Deferimento da petição Código de despacho: 270 Petição (tipo): [131.01] Renovação do registro de desenho industrial no prazo ordinário Processo afetado: BR302016005747-8 Requerente: MAM BABYARTIKEL GESELLSCHAFT M.B.H. Procurador: Dannemann, Siemsen, Bigler & Ipanema Moreira Renovada vigência até 09/12/2031
<b>800250438452</b> 09/12/2025	Deferimento da petição Código de despacho: 270 Petição (tipo): [131.01] Renovação do registro de desenho industrial no prazo ordinário Processo afetado: BR302016005748-6 Requerente: MAM BABYARTIKEL GESELLSCHAFT M.B.H. Procurador: Dannemann, Siemsen, Bigler & Ipanema Moreira Renovada vigência até 09/12/2031

---

---

**800250422730**  
21/11/2025

Deferimento da petição  
Código de despacho: 270  
Petição (tipo): [131.01] Renovação do registro de desenho industrial no prazo ordinário  
Processo afetado: BR322017002984-4  
Requerente: RENAULT SAS  
Procurador: Dennemeyer & Associates Propriedade Intelectual Ltda  
Renovada vigência até 15/12/2030

---

**800250422731**  
21/11/2025

Deferimento da petição  
Código de despacho: 270  
Petição (tipo): [131.01] Renovação do registro de desenho industrial no prazo ordinário  
Processo afetado: BR322017002985-2  
Requerente: RENAULT SAS  
Procurador: Dennemeyer & Associates Propriedade Intelectual Ltda  
Renovada vigência até 15/12/2030

---

**800250423134**  
24/11/2025

Deferimento da petição  
Código de despacho: 270  
Petição (tipo): [131.01] Renovação do registro de desenho industrial no prazo ordinário  
Processo afetado: BR322018000215-9  
Requerente: SUMMIT GLOVE INC.  
Procurador: MSANTOS PROPRIEDADE INTELECTUAL LTDA- EPP-  
Renovada vigência até 24/11/2031

---



## Anotação de manutenção de registro

Os registros de desenho industrial listados a seguir foram prorrogados, em vista do cumprimento ao que dispõe os parágrafos 1º e 2º do artigo 108, bem como os parágrafos 2º e 3º do artigo 120 da Lei da Propriedade Industrial (LPI, lei n.º 9.279, de 14 de maio de 1996).

Art. 108. O registro vigorará pelo prazo de 10 (dez) anos contados da data do depósito, prorrogável por 3 (três) períodos sucessivos de 5 (cinco) anos cada.

§ 1º O pedido de prorrogação deverá ser formulado durante o último ano de vigência do registro, instruído com o comprovante do pagamento da respectiva retribuição.

§ 2º Se o pedido de prorrogação não tiver sido formulado até o termo final da vigência do registro, o titular poderá fazê-lo nos 180 (cento e oitenta) dias subsequentes, mediante o pagamento de retribuição adicional.

Art. 120. O titular do registro está sujeito ao pagamento de retribuição quinquenal, a partir do segundo quinquênio da data do depósito

§ 2º O pagamento dos demais quinquênios será apresentado junto com o pedido de prorrogação a que se refere o art. 108.

§ 3º O pagamento dos quinquênios poderá ainda ser efetuado dentro dos 6 (seis) meses subsequentes ao prazo estabelecido no parágrafo anterior, mediante pagamento de retribuição adicional.

---

**800250429119**  
27/11/2025

Deferimento da petição  
Código de despacho: 270  
Petição (tipo): [130.01] Manutenção: 2º quinquênio extraordinário  
Processo afetado: BR302020002434-6  
Requerente: ITENS COMERCIO DE ARTIGOS DE DECORAÇÃO LTDA  
Procurador: TINOCO SOARES SOCIEDADE DE ADVOGADOS

---

**800250429129**  
27/11/2025

Deferimento da petição  
Código de despacho: 270  
Petição (tipo): [130.01] Manutenção: 2º quinquênio extraordinário  
Processo afetado: BR302020002677-2  
Requerente: ITENS COMERCIO DE ARTIGOS DE DECORAÇÃO LTDA  
Procurador: TINOCO SOARES SOCIEDADE DE ADVOGADOS

---

**800250423092**  
21/11/2025

Deferimento da petição  
Código de despacho: 270  
Petição (tipo): [130.01] Manutenção: 2º quinquênio extraordinário  
Processo afetado: BR302020004516-5  
Requerente: UNIVERSIDADE FEDERAL DE GOIÁS

---

**800250409257**  
04/11/2025

Deferimento da petição  
Código de despacho: 270  
Petição (tipo): [130.01] Manutenção: 2º quinquênio extraordinário  
Processo afetado: BR302020005017-7  
Requerente: PAULO CELSO CARDOSO BACCHI  
Procurador: JEFFERSON DE ARAUJO SERAFIM

---



---

<b>800250409258</b> 04/11/2025	Deferimento da petição Código de despacho: 270 Petição (tipo): [130.01] Manutenção: 2º quinquênio extraordinário Processo afetado: BR302020005018-5 Requerente: PAULO CELSO CARDOSO BACCHI Procurador: JEFFERSON DE ARAUJO SERAFIM
<b>800250409259</b> 04/11/2025	Deferimento da petição Código de despacho: 270 Petição (tipo): [130.01] Manutenção: 2º quinquênio extraordinário Processo afetado: BR302020005020-7 Requerente: PAULO CELSO CARDOSO BACCHI Procurador: JEFFERSON DE ARAUJO SERAFIM
<b>800250409260</b> 04/11/2025	Deferimento da petição Código de despacho: 270 Petição (tipo): [130.01] Manutenção: 2º quinquênio extraordinário Processo afetado: BR302020005021-5 Requerente: PAULO CELSO CARDOSO BACCHI Procurador: JEFFERSON DE ARAUJO SERAFIM
<b>800250409261</b> 04/11/2025	Deferimento da petição Código de despacho: 270 Petição (tipo): [130.01] Manutenção: 2º quinquênio extraordinário Processo afetado: BR302020005024-0 Requerente: PAULO CELSO CARDOSO BACCHI Procurador: JEFFERSON DE ARAUJO SERAFIM
<b>800250409262</b> 04/11/2025	Deferimento da petição Código de despacho: 270 Petição (tipo): [130.01] Manutenção: 2º quinquênio extraordinário Processo afetado: BR302020005028-2 Requerente: PAULO CELSO CARDOSO BACCHI Procurador: JEFFERSON DE ARAUJO SERAFIM
<b>800250409263</b> 04/11/2025	Deferimento da petição Código de despacho: 270 Petição (tipo): [130.01] Manutenção: 2º quinquênio extraordinário Processo afetado: BR302020005033-9 Requerente: PAULO CELSO CARDOSO BACCHI Procurador: JEFFERSON DE ARAUJO SERAFIM
<b>800250431712</b> 01/12/2025	Deferimento da petição Código de despacho: 270 Petição (tipo): [130.01] Manutenção: 2º quinquênio extraordinário Processo afetado: BR302020005116-5 Requerente: KLEBER ROGÉRIO DALPINO Procurador: ESTEFANI CAROLINE GARCIA KRALL
<b>800250400294</b> 27/10/2025	Deferimento da petição Código de despacho: 270 Petição (tipo): [129.01] Manutenção: 2º quinquênio ordinário Processo afetado: BR302020005128-9 Requerente: CANPACK S.A. Procurador: David do Nascimento Advogados Associados
<b>800250423130</b> 24/11/2025	Deferimento da petição Código de despacho: 270 Petição (tipo): [130.01] Manutenção: 2º quinquênio extraordinário Processo afetado: BR302020005306-0 Requerente: STOLLE MACHINERY COMPANY, LLC Procurador: MSANTOS PROPRIEDADE INTELECTUAL LTDA- EPP-
<b>800250423129</b> 24/11/2025	Deferimento da petição Código de despacho: 270 Petição (tipo): [130.01] Manutenção: 2º quinquênio extraordinário Processo afetado: BR302020005307-9 Requerente: STOLLE MACHINERY COMPANY, LLC Procurador: MSANTOS PROPRIEDADE INTELECTUAL LTDA- EPP-

---



---

<b>800250423131</b> 24/11/2025	Deferimento da petição Código de despacho: 270 Petição (tipo): [130.01] Manutenção: 2º quinquênio extraordinário Processo afetado: BR302020005308-7 Requerente: STOLLE MACHINERY COMPANY, LLC Procurador: MSANTOS PROPRIEDADE INTELECTUAL LTDA- EPP-
<b>800250425805</b> 24/11/2025	Deferimento da petição Código de despacho: 270 Petição (tipo): [129.01] Manutenção: 2º quinquênio ordinário Processo afetado: BR302020005588-8 Requerente: INSTITUTO FEDERAL DE EDUCAÇÃO, CIÊNCIA E TECNOLOGIA DE PERNAMBUCO
<b>800250429258</b> 28/11/2025	Deferimento da petição Código de despacho: 270 Petição (tipo): [129.01] Manutenção: 2º quinquênio ordinário Processo afetado: BR302020005775-9 Requerente: JADERSON DE ALMEIDA
<b>800250429267</b> 28/11/2025	Deferimento da petição Código de despacho: 270 Petição (tipo): [129.01] Manutenção: 2º quinquênio ordinário Processo afetado: BR302020005776-7 Requerente: JADERSON DE ALMEIDA
<b>800250429260</b> 28/11/2025	Deferimento da petição Código de despacho: 270 Petição (tipo): [129.01] Manutenção: 2º quinquênio ordinário Processo afetado: BR302020005777-5 Requerente: JADERSON DE ALMEIDA
<b>800250429259</b> 28/11/2025	Deferimento da petição Código de despacho: 270 Petição (tipo): [129.01] Manutenção: 2º quinquênio ordinário Processo afetado: BR302020005779-1 Requerente: JADERSON DE ALMEIDA
<b>800250431735</b> 01/12/2025	Deferimento da petição Código de despacho: 270 Petição (tipo): [129.01] Manutenção: 2º quinquênio ordinário Processo afetado: BR302020005787-2 Requerente: ADEMIR KLOSSOWSKI Procurador: Seniors Marcas e Patentes S/C Ltda.
<b>800250411916</b> 06/11/2025	Deferimento da petição Código de despacho: 270 Petição (tipo): [129.01] Manutenção: 2º quinquênio ordinário Processo afetado: BR302020005788-0 Requerente: PROTECOP Procurador: Alberto Luis Camelier da Silva
<b>800250411917</b> 06/11/2025	Deferimento da petição Código de despacho: 270 Petição (tipo): [129.01] Manutenção: 2º quinquênio ordinário Processo afetado: BR302020005790-2 Requerente: PROTECOP Procurador: Alberto Luis Camelier da Silva
<b>800250434059</b> 03/12/2025	Deferimento da petição Código de despacho: 270 Petição (tipo): [129.01] Manutenção: 2º quinquênio ordinário Processo afetado: BR302020005792-9 Requerente: SILVIO ALVES DE SOUZA Procurador: STOCK MARCAS E PATENTES LTDA - ME

---



---

<b>800250425878</b> 25/11/2025	Deferimento da petição Código de despacho: 270 Petição (tipo): [129.01] Manutenção: 2º quinquênio ordinário Processo afetado: BR302020005798-8 Requerente: RIMOWA GMBH Procurador: Dannemann Siemsen Advogados
<b>800250415606</b> 12/11/2025	Deferimento da petição Código de despacho: 270 Petição (tipo): [129.01] Manutenção: 2º quinquênio ordinário Processo afetado: BR302020005800-3 Requerente: BABYLISS FACO SRL Procurador: Dannemann, Siemsen, Bigler & Ipanema Moreira
<b>800250412196</b> 07/11/2025	Deferimento da petição Código de despacho: 270 Petição (tipo): [129.01] Manutenção: 2º quinquênio ordinário Processo afetado: BR302020005810-0 Requerente: DIVIAVES EQUIPAMENTOS PARA AVIÁRIOS LTDA Procurador: Rômulo Mingotti
<b>800250412195</b> 07/11/2025	Deferimento da petição Código de despacho: 270 Petição (tipo): [129.01] Manutenção: 2º quinquênio ordinário Processo afetado: BR302020005811-9 Requerente: DIVIAVES EQUIPAMENTOS PARA AVIÁRIOS LTDA Procurador: Rômulo Mingotti
<b>800250412193</b> 07/11/2025	Deferimento da petição Código de despacho: 270 Petição (tipo): [129.01] Manutenção: 2º quinquênio ordinário Processo afetado: BR302020005812-7 Requerente: DIVIAVES EQUIPAMENTOS PARA AVIÁRIOS LTDA Procurador: Rômulo Mingotti
<b>800250421905</b> 19/11/2025	Deferimento da petição Código de despacho: 270 Petição (tipo): [129.01] Manutenção: 2º quinquênio ordinário Processo afetado: BR302020005813-5 Requerente: UNIVERSIDADE FEDERAL DE MINAS GERAIS
<b>800250425842</b> 25/11/2025	Deferimento da petição Código de despacho: 270 Petição (tipo): [129.01] Manutenção: 2º quinquênio ordinário Processo afetado: BR302020005814-3 Requerente: REGENERON PHARMACEUTICALS, INC. Procurador: Dannemann Siemsen Advogados
<b>800250412194</b> 07/11/2025	Deferimento da petição Código de despacho: 270 Petição (tipo): [129.01] Manutenção: 2º quinquênio ordinário Processo afetado: BR302020005815-1 Requerente: DIVIAVES EQUIPAMENTOS PARA AVIÁRIOS LTDA Procurador: Rômulo Mingotti
<b>800250415597</b> 12/11/2025	Deferimento da petição Código de despacho: 270 Petição (tipo): [129.01] Manutenção: 2º quinquênio ordinário Processo afetado: BR302020005821-6 Requerente: TUTTI BABY INDÚSTRIA E COMÉRCIO DE ARTIGOS INFANTIS LTDA Procurador: Cerumar Serviços em Propriedade Intelectual Ltda
<b>800250412198</b> 07/11/2025	Deferimento da petição Código de despacho: 270 Petição (tipo): [129.01] Manutenção: 2º quinquênio ordinário Processo afetado: BR302020005839-9 Requerente: CHRISTIAN DIOR COUTURE Procurador: LUIZ LEONARDOS & ADVOGADOS

---



**800250412199**  
07/11/2025  
Deferimento da petição  
Código de despacho: 270  
Petição (tipo): [129.01] Manutenção: 2º quinquênio ordinário  
Processo afetado: BR302020005840-2  
Requerente: CHRISTIAN DIOR COUTURE  
Procurador: LUIZ LEONARDOS & ADVOGADOS

---

**800250412200**  
07/11/2025  
Deferimento da petição  
Código de despacho: 270  
Petição (tipo): [129.01] Manutenção: 2º quinquênio ordinário  
Processo afetado: BR302020005841-0  
Requerente: CHRISTIAN DIOR COUTURE  
Procurador: LUIZ LEONARDOS & ADVOGADOS

---

**800250412201**  
07/11/2025  
Deferimento da petição  
Código de despacho: 270  
Petição (tipo): [129.01] Manutenção: 2º quinquênio ordinário  
Processo afetado: BR302020005842-9  
Requerente: CHRISTIAN DIOR COUTURE  
Procurador: LUIZ LEONARDOS & ADVOGADOS

---

**800250420646**  
18/11/2025  
Deferimento da petição  
Código de despacho: 270  
Petição (tipo): [129.01] Manutenção: 2º quinquênio ordinário  
Processo afetado: BR302020005843-7  
Requerente: DART INDUSTRIES INC.  
Procurador: Dannemann Siemsen Advogados

---

**800250422790**  
21/11/2025  
Deferimento da petição  
Código de despacho: 270  
Petição (tipo): [129.01] Manutenção: 2º quinquênio ordinário  
Processo afetado: BR302020005844-5  
Requerente: TEFAL  
Procurador: David do Nascimento Advogados Associados

---

**800250422791**  
21/11/2025  
Deferimento da petição  
Código de despacho: 270  
Petição (tipo): [129.01] Manutenção: 2º quinquênio ordinário  
Processo afetado: BR302020005848-8  
Requerente: SAMSUNG ELECTRONICS CO., LTD.  
Procurador: David do Nascimento Advogados Associados

---

**800250422792**  
21/11/2025  
Deferimento da petição  
Código de despacho: 270  
Petição (tipo): [129.01] Manutenção: 2º quinquênio ordinário  
Processo afetado: BR302020005849-6  
Requerente: SAMSUNG ELECTRONICS CO., LTD.  
Procurador: David do Nascimento Advogados Associados

---

**800250422793**  
21/11/2025  
Deferimento da petição  
Código de despacho: 270  
Petição (tipo): [129.01] Manutenção: 2º quinquênio ordinário  
Processo afetado: BR302020005850-0  
Requerente: SAMSUNG ELECTRONICS CO., LTD.  
Procurador: David do Nascimento Advogados Associados

---

**800250422794**  
21/11/2025  
Deferimento da petição  
Código de despacho: 270  
Petição (tipo): [129.01] Manutenção: 2º quinquênio ordinário  
Processo afetado: BR302020005851-8  
Requerente: SAMSUNG ELECTRONICS CO., LTD.  
Procurador: David do Nascimento Advogados Associados

---

**800250422795**  
21/11/2025  
Deferimento da petição  
Código de despacho: 270  
Petição (tipo): [129.01] Manutenção: 2º quinquênio ordinário  
Processo afetado: BR302020005852-6  
Requerente: SAMSUNG ELECTRONICS CO., LTD.  
Procurador: David do Nascimento Advogados Associados

---



---

<b>800250422796</b> 21/11/2025	Deferimento da petição Código de despacho: 270 Petição (tipo): [129.01] Manutenção: 2º quinquênio ordinário Processo afetado: BR302020005853-4 Requerente: SAMSUNG ELECTRONICS CO., LTD. Procurador: David do Nascimento Advogados Associados
<b>800250420647</b> 18/11/2025	Deferimento da petição Código de despacho: 270 Petição (tipo): [129.01] Manutenção: 2º quinquênio ordinário Processo afetado: BR302020005873-9 Requerente: DART INDUSTRIES INC. Procurador: Dannemann Siemsen Advogados
<b>800250432033</b> 02/12/2025	Deferimento da petição Código de despacho: 270 Petição (tipo): [129.01] Manutenção: 2º quinquênio ordinário Processo afetado: BR302020005875-5 Requerente: WD-40 COMPANY Procurador: Dannemann, Siemsen, Bigler & Ipanema Moreira
<b>800250429302</b> 28/11/2025	Deferimento da petição Código de despacho: 270 Petição (tipo): [129.01] Manutenção: 2º quinquênio ordinário Processo afetado: BR302020005877-1 Requerente: LOVEVERY, INC. Procurador: David do Nascimento Advogados Associados
<b>800250429301</b> 28/11/2025	Deferimento da petição Código de despacho: 270 Petição (tipo): [129.01] Manutenção: 2º quinquênio ordinário Processo afetado: BR302020005878-0 Requerente: LOVEVERY, INC. Procurador: David do Nascimento Advogados Associados
<b>800250429300</b> 28/11/2025	Deferimento da petição Código de despacho: 270 Petição (tipo): [129.01] Manutenção: 2º quinquênio ordinário Processo afetado: BR302020005880-1 Requerente: LOVEVERY, INC. Procurador: David do Nascimento Advogados Associados
<b>800250429299</b> 28/11/2025	Deferimento da petição Código de despacho: 270 Petição (tipo): [129.01] Manutenção: 2º quinquênio ordinário Processo afetado: BR302020005881-0 Requerente: LOVEVERY, INC. Procurador: David do Nascimento Advogados Associados
<b>800250422797</b> 21/11/2025	Deferimento da petição Código de despacho: 270 Petição (tipo): [129.01] Manutenção: 2º quinquênio ordinário Processo afetado: BR302020005883-6 Requerente: THE GILLETTE COMPANY LLC Procurador: David do Nascimento Advogados Associados
<b>800250432032</b> 02/12/2025	Deferimento da petição Código de despacho: 270 Petição (tipo): [129.01] Manutenção: 2º quinquênio ordinário Processo afetado: BR302020005888-7 Requerente: BIGFER INDÚSTRIA E COMÉRCIO DE FERRAGENS LTDA Procurador: Carlos Eduardo Leme de Jesus
<b>800250425844</b> 25/11/2025	Deferimento da petição Código de despacho: 270 Petição (tipo): [129.01] Manutenção: 2º quinquênio ordinário Processo afetado: BR302020005900-0 Requerente: BALL CORPORATION Procurador: Dannemann Siemsen Advogados

---



---

<b>800250422798</b> 21/11/2025	Deferimento da petição Código de despacho: 270 Petição (tipo): [129.01] Manutenção: 2º quinquênio ordinário Processo afetado: BR302020005904-2 Requerente: APPLE INC. Procurador: David do Nascimento Advogados Associados
<b>800250422799</b> 21/11/2025	Deferimento da petição Código de despacho: 270 Petição (tipo): [129.01] Manutenção: 2º quinquênio ordinário Processo afetado: BR302020005906-9 Requerente: APPLE INC. Procurador: David do Nascimento Advogados Associados
<b>800250432034</b> 02/12/2025	Deferimento da petição Código de despacho: 270 Petição (tipo): [129.01] Manutenção: 2º quinquênio ordinário Processo afetado: BR302020005911-5 Requerente: HIZHO COMÉRCIO IMPORTAÇÃO E EXPORTAÇÃO LTDA. Procurador: Org. Mérito Marcas e Patentes Ltda.
<b>800250415603</b> 12/11/2025	Deferimento da petição Código de despacho: 270 Petição (tipo): [129.01] Manutenção: 2º quinquênio ordinário Processo afetado: BR302020005923-9 Requerente: INVENTIO AG Procurador: Dannemann, Siemsen, Bigler & Ipanema Moreira
<b>800250422800</b> 21/11/2025	Deferimento da petição Código de despacho: 270 Petição (tipo): [129.01] Manutenção: 2º quinquênio ordinário Processo afetado: BR302020005932-8 Requerente: SENNINGER IRRIGATION, INC. Procurador: David do Nascimento Advogados Associados
<b>800250420941</b> 19/11/2025	Deferimento da petição Código de despacho: 270 Petição (tipo): [129.01] Manutenção: 2º quinquênio ordinário Processo afetado: BR302020005934-4 Requerente: AIRHAIR SOLUTIONS CORP Procurador: TINOCO SOARES SOCIEDADE DE ADVOGADOS
<b>800250431731</b> 01/12/2025	Deferimento da petição Código de despacho: 270 Petição (tipo): [129.01] Manutenção: 2º quinquênio ordinário Processo afetado: BR302020005959-0 Requerente: MMC BRASIL INDÚSTRIA E COMÉRCIO LTDA. Procurador: Licks Advogados
<b>800250420648</b> 18/11/2025	Deferimento da petição Código de despacho: 270 Petição (tipo): [129.01] Manutenção: 2º quinquênio ordinário Processo afetado: BR302020005960-3 Requerente: DART INDUSTRIES INC. Procurador: Dannemann Siemsen Advogados
<b>800250429264</b> 28/11/2025	Deferimento da petição Código de despacho: 270 Petição (tipo): [129.01] Manutenção: 2º quinquênio ordinário Processo afetado: BR302020005968-9 Requerente: JADERSON DE ALMEIDA
<b>800250429262</b> 28/11/2025	Deferimento da petição Código de despacho: 270 Petição (tipo): [129.01] Manutenção: 2º quinquênio ordinário Processo afetado: BR302020005969-7 Requerente: JADERSON DE ALMEIDA

---

**800250429263**  
28/11/2025  
Deferimento da petição  
Código de despacho: 270  
Petição (tipo): [129.01] Manutenção: 2º quinquênio ordinário  
Processo afetado: BR302020005971-9  
Requerente: JADERSON DE ALMEIDA

---

**800250429261**  
28/11/2025  
Deferimento da petição  
Código de despacho: 270  
Petição (tipo): [129.01] Manutenção: 2º quinquênio ordinário  
Processo afetado: BR302020005973-5  
Requerente: JADERSON DE ALMEIDA

---

**800250429266**  
28/11/2025  
Deferimento da petição  
Código de despacho: 270  
Petição (tipo): [129.01] Manutenção: 2º quinquênio ordinário  
Processo afetado: BR302020005974-3  
Requerente: JADERSON DE ALMEIDA

---

**800250429265**  
28/11/2025  
Deferimento da petição  
Código de despacho: 270  
Petição (tipo): [129.01] Manutenção: 2º quinquênio ordinário  
Processo afetado: BR302020005982-4  
Requerente: JADERSON DE ALMEIDA

---

**800250432019**  
02/12/2025  
Deferimento da petição  
Código de despacho: 270  
Petição (tipo): [129.01] Manutenção: 2º quinquênio ordinário  
Processo afetado: BR302020005990-5  
Requerente: TRAMONTINA S/A CUTELARIA  
Procurador: CREAÇÃO MARCAS E PATENTES LTDA.

---

**800250432020**  
02/12/2025  
Deferimento da petição  
Código de despacho: 270  
Petição (tipo): [129.01] Manutenção: 2º quinquênio ordinário  
Processo afetado: BR302020005991-3  
Requerente: TRAMONTINA S/A CUTELARIA  
Procurador: CREAÇÃO MARCAS E PATENTES LTDA.

---

**800250432021**  
02/12/2025  
Deferimento da petição  
Código de despacho: 270  
Petição (tipo): [129.01] Manutenção: 2º quinquênio ordinário  
Processo afetado: BR302020005993-0  
Requerente: TRAMONTINA S/A CUTELARIA  
Procurador: CREAÇÃO MARCAS E PATENTES LTDA.

---

**800250432022**  
02/12/2025  
Deferimento da petição  
Código de despacho: 270  
Petição (tipo): [129.01] Manutenção: 2º quinquênio ordinário  
Processo afetado: BR302020005994-8  
Requerente: TRAMONTINA S/A CUTELARIA  
Procurador: CREAÇÃO MARCAS E PATENTES LTDA.

---

**800250432023**  
02/12/2025  
Deferimento da petição  
Código de despacho: 270  
Petição (tipo): [129.01] Manutenção: 2º quinquênio ordinário  
Processo afetado: BR302020005995-6  
Requerente: TRAMONTINA S/A CUTELARIA  
Procurador: CREAÇÃO MARCAS E PATENTES LTDA.

---

**800250432024**  
02/12/2025  
Deferimento da petição  
Código de despacho: 270  
Petição (tipo): [129.01] Manutenção: 2º quinquênio ordinário  
Processo afetado: BR302020005996-4  
Requerente: TRAMONTINA S/A CUTELARIA  
Procurador: CREAÇÃO MARCAS E PATENTES LTDA.

---



**800250432025**  
02/12/2025  
Deferimento da petição  
Código de despacho: 270  
Petição (tipo): [129.01] Manutenção: 2º quinquênio ordinário  
Processo afetado: BR302020005997-2  
Requerente: TRAMONTINA S/A CUTELARIA  
Procurador: CREAÇÃO MARCAS E PATENTES LTDA.

---

**800250432026**  
02/12/2025  
Deferimento da petição  
Código de despacho: 270  
Petição (tipo): [129.01] Manutenção: 2º quinquênio ordinário  
Processo afetado: BR302020005998-0  
Requerente: TRAMONTINA S/A CUTELARIA  
Procurador: CREAÇÃO MARCAS E PATENTES LTDA.

---

**800250432027**  
02/12/2025  
Deferimento da petição  
Código de despacho: 270  
Petição (tipo): [129.01] Manutenção: 2º quinquênio ordinário  
Processo afetado: BR302020005999-9  
Requerente: TRAMONTINA S/A CUTELARIA  
Procurador: CREAÇÃO MARCAS E PATENTES LTDA.

---

**800250432028**  
02/12/2025  
Deferimento da petição  
Código de despacho: 270  
Petição (tipo): [129.01] Manutenção: 2º quinquênio ordinário  
Processo afetado: BR302020006000-8  
Requerente: TRAMONTINA S/A CUTELARIA  
Procurador: CREAÇÃO MARCAS E PATENTES LTDA.

---

**800250432029**  
02/12/2025  
Deferimento da petição  
Código de despacho: 270  
Petição (tipo): [129.01] Manutenção: 2º quinquênio ordinário  
Processo afetado: BR302020006001-6  
Requerente: TRAMONTINA S/A CUTELARIA  
Procurador: CREAÇÃO MARCAS E PATENTES LTDA.

---

**800250428085**  
26/11/2025  
Deferimento da petição  
Código de despacho: 270  
Petição (tipo): [129.01] Manutenção: 2º quinquênio ordinário  
Processo afetado: BR302020006003-2  
Requerente: NANJING VMOTO CO, LTD  
Procurador: Dannemann Siemsen Advogados

---

**800250428086**  
26/11/2025  
Deferimento da petição  
Código de despacho: 270  
Petição (tipo): [129.01] Manutenção: 2º quinquênio ordinário  
Processo afetado: BR302020006005-9  
Requerente: NANJING VMOTO CO, LTD  
Procurador: Dannemann Siemsen Advogados

---

**800250422801**  
21/11/2025  
Deferimento da petição  
Código de despacho: 270  
Petição (tipo): [129.01] Manutenção: 2º quinquênio ordinário  
Processo afetado: BR302020006007-5  
Requerente: SUMITOMO ELECTRIC HARDMETAL CORP.  
Procurador: David do Nascimento Advogados Associados

---

**800250420642**  
18/11/2025  
Deferimento da petição  
Código de despacho: 270  
Petição (tipo): [129.01] Manutenção: 2º quinquênio ordinário  
Processo afetado: BR302020006030-0  
Requerente: NOKIAN HEAVY TYRES LTD  
Procurador: David do Nascimento Advogados Associados

---

**800250409558**  
05/11/2025  
Deferimento da petição  
Código de despacho: 270  
Petição (tipo): [129.01] Manutenção: 2º quinquênio ordinário  
Processo afetado: BR302020006033-4  
Requerente: KONINKLIJKE PHILIPS N.V.  
Procurador: David do Nascimento Advogados Associados

---



---

<b>800250409559</b> 05/11/2025	Deferimento da petição Código de despacho: 270 Petição (tipo): [129.01] Manutenção: 2º quinquênio ordinário Processo afetado: BR302020006034-2 Requerente: KONINKLIJKE PHILIPS N.V. Procurador: David do Nascimento Advogados Associados
<b>800250422802</b> 21/11/2025	Deferimento da petição Código de despacho: 270 Petição (tipo): [129.01] Manutenção: 2º quinquênio ordinário Processo afetado: BR302020006053-9 Requerente: THE GILLETTE COMPANY LLC Procurador: David do Nascimento Advogados Associados
<b>800250422732</b> 21/11/2025	Deferimento da petição Código de despacho: 270 Petição (tipo): [129.01] Manutenção: 2º quinquênio ordinário Processo afetado: BR302020006068-7 Requerente: COMPAGNIE GENERALE DES ETABLISSEMENTS MICHELIN Procurador: Dennemeyer & Associates Propriedade Intelectual Ltda
<b>800250436505</b> 05/12/2025	Deferimento da petição Código de despacho: 270 Petição (tipo): [129.01] Manutenção: 2º quinquênio ordinário Processo afetado: BR302020006076-8 Requerente: ALVES & FLORES LTDA ME Procurador: SEMAPA MARCAS E PATENTES EIRELI.
<b>800250409301</b> 04/11/2025	Deferimento da petição Código de despacho: 270 Petição (tipo): [129.01] Manutenção: 2º quinquênio ordinário Processo afetado: BR302020006086-5 Requerente: AUTOMOBILI LAMBORGHINI S.P.A. Procurador: EDUARDO LOURENÇO GUEDES SERRÃO DE OTERO
<b>800250422733</b> 21/11/2025	Deferimento da petição Código de despacho: 270 Petição (tipo): [129.01] Manutenção: 2º quinquênio ordinário Processo afetado: BR302020006091-1 Requerente: LEGO A/S Procurador: Dennemeyer & Associates Propriedade Intelectual Ltda
<b>800250422734</b> 21/11/2025	Deferimento da petição Código de despacho: 270 Petição (tipo): [129.01] Manutenção: 2º quinquênio ordinário Processo afetado: BR302020006092-0 Requerente: LEGO A/S Procurador: Dennemeyer & Associates Propriedade Intelectual Ltda
<b>800250422735</b> 21/11/2025	Deferimento da petição Código de despacho: 270 Petição (tipo): [129.01] Manutenção: 2º quinquênio ordinário Processo afetado: BR302020006094-6 Requerente: LEGO A/S Procurador: Dennemeyer & Associates Propriedade Intelectual Ltda
<b>800250422736</b> 21/11/2025	Deferimento da petição Código de despacho: 270 Petição (tipo): [129.01] Manutenção: 2º quinquênio ordinário Processo afetado: BR302020006095-4 Requerente: LEGO A/S Procurador: Dennemeyer & Associates Propriedade Intelectual Ltda
<b>800250422737</b> 21/11/2025	Deferimento da petição Código de despacho: 270 Petição (tipo): [129.01] Manutenção: 2º quinquênio ordinário Processo afetado: BR302020006097-0 Requerente: LEGO A/S Procurador: Dennemeyer & Associates Propriedade Intelectual Ltda

---



**800250422738**  
21/11/2025  
Deferimento da petição  
Código de despacho: 270  
Petição (tipo): [129.01] Manutenção: 2º quinquênio ordinário  
Processo afetado: BR302020006098-9  
Requerente: LEGO A/S  
Procurador: Dennemeyer & Associates Propriedade Intelectual Ltda

---

**800250422739**  
21/11/2025  
Deferimento da petição  
Código de despacho: 270  
Petição (tipo): [129.01] Manutenção: 2º quinquênio ordinário  
Processo afetado: BR302020006099-7  
Requerente: LEGO A/S  
Procurador: Dennemeyer & Associates Propriedade Intelectual Ltda

---

**800250422740**  
21/11/2025  
Deferimento da petição  
Código de despacho: 270  
Petição (tipo): [129.01] Manutenção: 2º quinquênio ordinário  
Processo afetado: BR302020006100-4  
Requerente: LEGO A/S  
Procurador: Dennemeyer & Associates Propriedade Intelectual Ltda

---

**800250422741**  
21/11/2025  
Deferimento da petição  
Código de despacho: 270  
Petição (tipo): [129.01] Manutenção: 2º quinquênio ordinário  
Processo afetado: BR302020006101-2  
Requerente: LEGO A/S  
Procurador: Dennemeyer & Associates Propriedade Intelectual Ltda

---

**800250422742**  
21/11/2025  
Deferimento da petição  
Código de despacho: 270  
Petição (tipo): [129.01] Manutenção: 2º quinquênio ordinário  
Processo afetado: BR302020006103-9  
Requerente: LEGO A/S  
Procurador: Dennemeyer & Associates Propriedade Intelectual Ltda

---

**800250422743**  
21/11/2025  
Deferimento da petição  
Código de despacho: 270  
Petição (tipo): [129.01] Manutenção: 2º quinquênio ordinário  
Processo afetado: BR302020006104-7  
Requerente: LEGO A/S  
Procurador: Dennemeyer & Associates Propriedade Intelectual Ltda

---

**800250422744**  
21/11/2025  
Deferimento da petição  
Código de despacho: 270  
Petição (tipo): [129.01] Manutenção: 2º quinquênio ordinário  
Processo afetado: BR302020006105-5  
Requerente: LEGO A/S  
Procurador: Dennemeyer & Associates Propriedade Intelectual Ltda

---

**800250422745**  
21/11/2025  
Deferimento da petição  
Código de despacho: 270  
Petição (tipo): [129.01] Manutenção: 2º quinquênio ordinário  
Processo afetado: BR302020006106-3  
Requerente: LEGO A/S  
Procurador: Dennemeyer & Associates Propriedade Intelectual Ltda

---

**800250422746**  
21/11/2025  
Deferimento da petição  
Código de despacho: 270  
Petição (tipo): [129.01] Manutenção: 2º quinquênio ordinário  
Processo afetado: BR302020006107-1  
Requerente: LEGO A/S  
Procurador: Dennemeyer & Associates Propriedade Intelectual Ltda

---

**800250422747**  
21/11/2025  
Deferimento da petição  
Código de despacho: 270  
Petição (tipo): [129.01] Manutenção: 2º quinquênio ordinário  
Processo afetado: BR302020006108-0  
Requerente: LEGO A/S  
Procurador: Dennemeyer & Associates Propriedade Intelectual Ltda

---



---

<b>800250428080</b> 26/11/2025	Deferimento da petição Código de despacho: 270 Petição (tipo): [129.01] Manutenção: 2º quinquênio ordinário Processo afetado: BR302020006110-1 Requerente: ROBERT BOSCH LIMITADA Procurador: Daniel Advogados (Alt.de Daniel & Cia)
<b>800250428079</b> 26/11/2025	Deferimento da petição Código de despacho: 270 Petição (tipo): [129.01] Manutenção: 2º quinquênio ordinário Processo afetado: BR302020006112-8 Requerente: ROBERT BOSCH LIMITADA Procurador: Daniel Advogados (Alt.de Daniel & Cia)
<b>800250436510</b> 05/12/2025	Deferimento da petição Código de despacho: 270 Petição (tipo): [129.01] Manutenção: 2º quinquênio ordinário Processo afetado: BR302020006114-4 Requerente: GCE GROUP AB Procurador: Dannemann Siemsen Advogados
<b>800250422748</b> 21/11/2025	Deferimento da petição Código de despacho: 270 Petição (tipo): [129.01] Manutenção: 2º quinquênio ordinário Processo afetado: BR302020006115-2 Requerente: GALDERMA S.A. Procurador: Dennemeyer & Associates Propriedade Intelectual Ltda
<b>800250425869</b> 25/11/2025	Deferimento da petição Código de despacho: 270 Petição (tipo): [129.01] Manutenção: 2º quinquênio ordinário Processo afetado: BR302020006130-6 Requerente: PMI SOUTH AMERICA CONSUMER GOODS LTDA. Procurador: David do Nascimento Advogados Associados
<b>800250429308</b> 28/11/2025	Deferimento da petição Código de despacho: 270 Petição (tipo): [129.01] Manutenção: 2º quinquênio ordinário Processo afetado: BR302020006134-9 Requerente: WHIRLPOOL S.A. Procurador: David do Nascimento Advogados Associados
<b>800250436502</b> 05/12/2025	Deferimento da petição Código de despacho: 270 Petição (tipo): [129.01] Manutenção: 2º quinquênio ordinário Processo afetado: BR302020006137-3 Requerente: FUNDAÇÃO UNIVERSIDADE REGIONAL DE BLUMENAU
<b>800250436501</b> 05/12/2025	Deferimento da petição Código de despacho: 270 Petição (tipo): [129.01] Manutenção: 2º quinquênio ordinário Processo afetado: BR302020006142-0 Requerente: FUNDAÇÃO UNIVERSIDADE REGIONAL DE BLUMENAU
<b>800250425870</b> 25/11/2025	Deferimento da petição Código de despacho: 270 Petição (tipo): [129.01] Manutenção: 2º quinquênio ordinário Processo afetado: BR302020006144-6 Requerente: APPLE INC. Procurador: David do Nascimento Advogados Associados
<b>800250429309</b> 28/11/2025	Deferimento da petição Código de despacho: 270 Petição (tipo): [129.01] Manutenção: 2º quinquênio ordinário Processo afetado: BR302020006170-5 Requerente: ELC MANAGEMENT LLC Procurador: David do Nascimento Advogados Associados

---



---

<b>800250425841</b> 25/11/2025	Deferimento da petição Código de despacho: 270 Petição (tipo): [129.01] Manutenção: 2º quinquênio ordinário Processo afetado: BR302020006171-3 Requerente: WAHL CLIPPER CORPORATION Procurador: Dannemann Siemsen Advogados
<b>800250429310</b> 28/11/2025	Deferimento da petição Código de despacho: 270 Petição (tipo): [129.01] Manutenção: 2º quinquênio ordinário Processo afetado: BR302020006172-1 Requerente: ELC MANAGEMENT LLC Procurador: David do Nascimento Advogados Associados
<b>800250422756</b> 21/11/2025	Deferimento da petição Código de despacho: 270 Petição (tipo): [129.01] Manutenção: 2º quinquênio ordinário Processo afetado: BR302020006173-0 Requerente: CHERY AUTOMOBILE CO., LTD. Procurador: Dennemeyer & Associates Propriedade Intelectual Ltda
<b>800250429311</b> 28/11/2025	Deferimento da petição Código de despacho: 270 Petição (tipo): [129.01] Manutenção: 2º quinquênio ordinário Processo afetado: BR302020006174-8 Requerente: ELC MANAGEMENT LLC Procurador: David do Nascimento Advogados Associados
<b>800250429312</b> 28/11/2025	Deferimento da petição Código de despacho: 270 Petição (tipo): [129.01] Manutenção: 2º quinquênio ordinário Processo afetado: BR302020006175-6 Requerente: ELC MANAGEMENT LLC Procurador: David do Nascimento Advogados Associados
<b>800250425875</b> 25/11/2025	Deferimento da petição Código de despacho: 270 Petição (tipo): [129.01] Manutenção: 2º quinquênio ordinário Processo afetado: BR302020006177-2 Requerente: APPLE INC. Procurador: David do Nascimento Advogados Associados
<b>800250425874</b> 25/11/2025	Deferimento da petição Código de despacho: 270 Petição (tipo): [129.01] Manutenção: 2º quinquênio ordinário Processo afetado: BR302020006178-0 Requerente: APPLE INC. Procurador: David do Nascimento Advogados Associados
<b>800250425873</b> 25/11/2025	Deferimento da petição Código de despacho: 270 Petição (tipo): [129.01] Manutenção: 2º quinquênio ordinário Processo afetado: BR302020006179-9 Requerente: APPLE INC. Procurador: David do Nascimento Advogados Associados
<b>800250425872</b> 25/11/2025	Deferimento da petição Código de despacho: 270 Petição (tipo): [129.01] Manutenção: 2º quinquênio ordinário Processo afetado: BR302020006181-0 Requerente: APPLE INC. Procurador: David do Nascimento Advogados Associados
<b>800250425843</b> 25/11/2025	Deferimento da petição Código de despacho: 270 Petição (tipo): [129.01] Manutenção: 2º quinquênio ordinário Processo afetado: BR302020006188-8 Requerente: BAKER HUGHES OILFIELD OPERATIONS LLC Procurador: Dannemann Siemsen Advogados

---



---

<b>800250403298</b> 28/10/2025	Deferimento da petição Código de despacho: 270 Petição (tipo): [129.01] Manutenção: 2º quinquênio ordinário Processo afetado: BR302020006194-2 Requerente: PISANI PLÁSTICOS S.A. Procurador: Sko Oyarzáball Marcas e Patentes Sociedade Simples Ltda.
<b>800250403299</b> 28/10/2025	Deferimento da petição Código de despacho: 270 Petição (tipo): [129.01] Manutenção: 2º quinquênio ordinário Processo afetado: BR302020006195-0 Requerente: PISANI PLÁSTICOS S.A. Procurador: Sko Oyarzáball Marcas e Patentes Sociedade Simples Ltda.
<b>800250399630</b> 24/10/2025	Deferimento da petição Código de despacho: 270 Petição (tipo): [129.01] Manutenção: 2º quinquênio ordinário Processo afetado: BR302020006196-9 Requerente: VOLKSWAGEN AKTIENGESELLSCHAFT Procurador: Ariboni, Fabbri e Schmidt Sociedade de Advogados
<b>800250425871</b> 25/11/2025	Deferimento da petição Código de despacho: 270 Petição (tipo): [129.01] Manutenção: 2º quinquênio ordinário Processo afetado: BR302020006206-0 Requerente: RECKITT & COLMAN (OVERSEAS) HYGIENE HOME LIMITED Procurador: David do Nascimento Advogados Associados
<b>800250428087</b> 26/11/2025	Deferimento da petição Código de despacho: 270 Petição (tipo): [129.01] Manutenção: 2º quinquênio ordinário Processo afetado: BR302020006207-8 Requerente: NANJING VMOTO CO, LTD Procurador: Dannemann Siemsen Advogados
<b>800250428088</b> 26/11/2025	Deferimento da petição Código de despacho: 270 Petição (tipo): [129.01] Manutenção: 2º quinquênio ordinário Processo afetado: BR302020006208-6 Requerente: NANJING VMOTO CO, LTD Procurador: Dannemann Siemsen Advogados
<b>800250425837</b> 25/11/2025	Deferimento da petição Código de despacho: 270 Petição (tipo): [129.01] Manutenção: 2º quinquênio ordinário Processo afetado: BR302020006219-1 Requerente: HONDA MOTOR CO., LTD. Procurador: Dannemann Siemsen Advogados
<b>800250425838</b> 25/11/2025	Deferimento da petição Código de despacho: 270 Petição (tipo): [129.01] Manutenção: 2º quinquênio ordinário Processo afetado: BR302020006221-3 Requerente: HONDA MOTOR CO., LTD. Procurador: Dannemann Siemsen Advogados
<b>800250425839</b> 25/11/2025	Deferimento da petição Código de despacho: 270 Petição (tipo): [129.01] Manutenção: 2º quinquênio ordinário Processo afetado: BR302020006233-7 Requerente: HONDA MOTOR CO., LTD. Procurador: Dannemann Siemsen Advogados
<b>800250425840</b> 25/11/2025	Deferimento da petição Código de despacho: 270 Petição (tipo): [129.01] Manutenção: 2º quinquênio ordinário Processo afetado: BR302020006234-5 Requerente: HONDA MOTOR CO., LTD. Procurador: Dannemann Siemsen Advogados

---



---

<b>800250435054</b> 04/12/2025	Deferimento da petição Código de despacho: 270 Petição (tipo): [129.01] Manutenção: 2º quinquênio ordinário Processo afetado: BR302020006235-3 Requerente: ESSITY HYGIENE AND HEALTH AKTIEBOLAG Procurador: David do Nascimento Advogados Associados
<b>800250435055</b> 04/12/2025	Deferimento da petição Código de despacho: 270 Petição (tipo): [129.01] Manutenção: 2º quinquênio ordinário Processo afetado: BR302020006236-1 Requerente: ESSITY HYGIENE AND HEALTH AKTIEBOLAG Procurador: David do Nascimento Advogados Associados
<b>800250423141</b> 24/11/2025	Deferimento da petição Código de despacho: 270 Petição (tipo): [129.01] Manutenção: 2º quinquênio ordinário Processo afetado: BR302020006252-3 Requerente: DEXCO S.A. Procurador: MURTA GOYANES ADVOGADOS
<b>800250423145</b> 24/11/2025	Deferimento da petição Código de despacho: 270 Petição (tipo): [129.01] Manutenção: 2º quinquênio ordinário Processo afetado: BR302020006253-1 Requerente: DEXCO S.A. Procurador: MURTA GOYANES ADVOGADOS
<b>800250423146</b> 24/11/2025	Deferimento da petição Código de despacho: 270 Petição (tipo): [129.01] Manutenção: 2º quinquênio ordinário Processo afetado: BR302020006254-0 Requerente: DEXCO S.A. Procurador: MURTA GOYANES ADVOGADOS
<b>800250422758</b> 21/11/2025	Deferimento da petição Código de despacho: 270 Petição (tipo): [129.01] Manutenção: 2º quinquênio ordinário Processo afetado: BR302020006256-6 Requerente: KAZUO SATO Procurador: Dennemeyer & Associates Propriedade Intelectual Ltda
<b>800250422759</b> 21/11/2025	Deferimento da petição Código de despacho: 270 Petição (tipo): [129.01] Manutenção: 2º quinquênio ordinário Processo afetado: BR302020006257-4 Requerente: KAZUO SATO Procurador: Dennemeyer & Associates Propriedade Intelectual Ltda
<b>800250422760</b> 21/11/2025	Deferimento da petição Código de despacho: 270 Petição (tipo): [129.01] Manutenção: 2º quinquênio ordinário Processo afetado: BR302020006258-2 Requerente: KAZUO SATO Procurador: Dennemeyer & Associates Propriedade Intelectual Ltda
<b>800250423140</b> 24/11/2025	Deferimento da petição Código de despacho: 270 Petição (tipo): [129.01] Manutenção: 2º quinquênio ordinário Processo afetado: BR302020006260-4 Requerente: DEXCO S.A. Procurador: MURTA GOYANES ADVOGADOS
<b>800250422761</b> 21/11/2025	Deferimento da petição Código de despacho: 270 Petição (tipo): [129.01] Manutenção: 2º quinquênio ordinário Processo afetado: BR302020006262-0 Requerente: COMPAGNIE GENERALE DES ETABLISSEMENTS MICHELIN Procurador: Dennemeyer & Associates Propriedade Intelectual Ltda

---



**800250418882**  
17/11/2025  
Deferimento da petição  
Código de despacho: 270  
Petição (tipo): [129.01] Manutenção: 2º quinquênio ordinário  
Processo afetado: BR302021000063-6  
Requerente: ANDRITZ AB  
Procurador: Dannemann, Siemsen, Bigler & Ipanema Moreira

---

**800250435038**  
04/12/2025  
Deferimento da petição  
Código de despacho: 270  
Petição (tipo): [129.01] Manutenção: 2º quinquênio ordinário  
Processo afetado: BR302021000065-2  
Requerente: KONINKLIJKE PHILIPS N.V.  
Procurador: David do Nascimento Advogados Associados

---

**800250435039**  
04/12/2025  
Deferimento da petição  
Código de despacho: 270  
Petição (tipo): [129.01] Manutenção: 2º quinquênio ordinário  
Processo afetado: BR302021000066-0  
Requerente: KONINKLIJKE PHILIPS N.V.  
Procurador: David do Nascimento Advogados Associados

---

**800250435040**  
04/12/2025  
Deferimento da petição  
Código de despacho: 270  
Petição (tipo): [129.01] Manutenção: 2º quinquênio ordinário  
Processo afetado: BR302021000067-9  
Requerente: KONINKLIJKE PHILIPS N.V.  
Procurador: David do Nascimento Advogados Associados

---

**800250435041**  
04/12/2025  
Deferimento da petição  
Código de despacho: 270  
Petição (tipo): [129.01] Manutenção: 2º quinquênio ordinário  
Processo afetado: BR302021000070-9  
Requerente: KONINKLIJKE PHILIPS N.V.  
Procurador: David do Nascimento Advogados Associados

---

**800250435042**  
04/12/2025  
Deferimento da petição  
Código de despacho: 270  
Petição (tipo): [129.01] Manutenção: 2º quinquênio ordinário  
Processo afetado: BR302021000071-7  
Requerente: KONINKLIJKE PHILIPS N.V.  
Procurador: David do Nascimento Advogados Associados

---

**800250435043**  
04/12/2025  
Deferimento da petição  
Código de despacho: 270  
Petição (tipo): [129.01] Manutenção: 2º quinquênio ordinário  
Processo afetado: BR302021000072-5  
Requerente: KONINKLIJKE PHILIPS N.V.  
Procurador: David do Nascimento Advogados Associados

---

**800250435044**  
04/12/2025  
Deferimento da petição  
Código de despacho: 270  
Petição (tipo): [129.01] Manutenção: 2º quinquênio ordinário  
Processo afetado: BR302021000077-6  
Requerente: KONINKLIJKE PHILIPS N.V.  
Procurador: David do Nascimento Advogados Associados

---

**800250435045**  
04/12/2025  
Deferimento da petição  
Código de despacho: 270  
Petição (tipo): [129.01] Manutenção: 2º quinquênio ordinário  
Processo afetado: BR302021000082-2  
Requerente: KONINKLIJKE PHILIPS N.V.  
Procurador: David do Nascimento Advogados Associados

---

**800250429256**  
28/11/2025  
Deferimento da petição  
Código de despacho: 270  
Petição (tipo): [129.01] Manutenção: 2º quinquênio ordinário  
Processo afetado: BR302021000224-8  
Requerente: SETH SOLUCOES SUSTENTAVEIS LTDA  
Procurador: London Marcas e Patentes S/S Ltda.

---



---

<b>800250409548</b> 05/11/2025	Deferimento da petição Código de despacho: 270 Petição (tipo): [129.01] Manutenção: 2º quinquênio ordinário Processo afetado: BR302021000245-0 Requerente: VIDROFORTE INDÚSTRIA E COMÉRCIO DE VIDROS LTDA Procurador: EXPERT - MARCAS E PATENTES LTDA
<b>800250436504</b> 05/12/2025	Deferimento da petição Código de despacho: 270 Petição (tipo): [129.01] Manutenção: 2º quinquênio ordinário Processo afetado: BR302021000639-1 Requerente: CNH INDUSTRIAL BRASIL LTDA. Procurador: Daniel Advogados (Alt.de Daniel & Cia)
<b>800250419964</b> 17/11/2025	Deferimento da petição Código de despacho: 270 Petição (tipo): [129.01] Manutenção: 2º quinquênio ordinário Processo afetado: BR302021001263-4 Requerente: GILENO GOMES DA SILVA Procurador: JEAN CARLO MAZZONI
<b>800250414471</b> 11/11/2025	Deferimento da petição Código de despacho: 270 Petição (tipo): [129.01] Manutenção: 2º quinquênio ordinário Processo afetado: BR302021001306-1 Requerente: LARISSA PACK IND. E COM. DE EMBALAGENS PLASTICAS EIRELI - ME Procurador: MODAL MARCAS E PATENTES LTDA.
<b>800250415186</b> 11/11/2025	Deferimento da petição Código de despacho: 270 Petição (tipo): [129.01] Manutenção: 2º quinquênio ordinário Processo afetado: BR302021001513-7 Requerente: AZS CAPTADORES E INSTRUMENTOS MUSICAIS LTDA
<b>800250415968</b> 13/11/2025	Deferimento da petição Código de despacho: 270 Petição (tipo): [129.01] Manutenção: 2º quinquênio ordinário Processo afetado: BR302021001818-7 Requerente: 2I PRODUTOS ODONTOLOGICOS E MEDICO HOSPITALARES S.A. Procurador: Samuel José Azevedo Silva
<b>800250404364</b> 29/10/2025	Deferimento da petição Código de despacho: 270 Petição (tipo): [129.01] Manutenção: 2º quinquênio ordinário Processo afetado: BR302021001865-9 Requerente: JOSÉ LUIS RUEDA CALVET Procurador: Gruenbaum, Possinhas & Teixeira Ltda.
<b>800250405607</b> 30/10/2025	Deferimento da petição Código de despacho: 270 Petição (tipo): [129.01] Manutenção: 2º quinquênio ordinário Processo afetado: BR302021001981-7 Requerente: SAFESOFT INDUSTRIA E COMERCIO DE EQUIPAMENTOS ELETRONICOS LTDA.
<b>800250405608</b> 30/10/2025	Deferimento da petição Código de despacho: 270 Petição (tipo): [129.01] Manutenção: 2º quinquênio ordinário Processo afetado: BR302021001984-1 Requerente: SAFESOFT INDUSTRIA E COMERCIO DE EQUIPAMENTOS ELETRONICOS LTDA.
<b>800250405605</b> 30/10/2025	Deferimento da petição Código de despacho: 270 Petição (tipo): [129.01] Manutenção: 2º quinquênio ordinário Processo afetado: BR302021002672-4 Requerente: SAFESOFT INDUSTRIA E COMERCIO DE EQUIPAMENTOS ELETRONICOS LTDA.

---



---

**800250405606**  
30/10/2025  
Deferimento da petição  
Código de despacho: 270  
Petição (tipo): [129.01] Manutenção: 2º quinquênio ordinário  
Processo afetado: BR302021002837-9  
Requerente: SAFESOFT INDUSTRIA E COMERCIO DE EQUIPAMENTOS ELETRONICOS LTDA.

---

**800250350849**  
01/09/2025  
Deferimento da petição  
Código de despacho: 270  
Petição (tipo): [129.01] Manutenção: 2º quinquênio ordinário  
Processo afetado: BR302021003082-9  
Requerente: JURERÉ CAFFE COMÉRCIO DE ALIMENTOS LTDA  
Procurador: Peduti Sociedade de Advogados

---

**800250404354**  
29/10/2025  
Deferimento da petição  
Código de despacho: 270  
Petição (tipo): [129.01] Manutenção: 2º quinquênio ordinário  
Processo afetado: BR302021003274-0  
Requerente: SABENSUL EMBALAGENS DO BRASIL LTDA  
Procurador: André Gosmann

---

**800250407127**  
31/10/2025  
Deferimento da petição  
Código de despacho: 270  
Petição (tipo): [129.01] Manutenção: 2º quinquênio ordinário  
Processo afetado: BR302021003671-1  
Requerente: MARINHO STRASSI DE OLIVEIRA SILVA

---

**800250407128**  
31/10/2025  
Deferimento da petição  
Código de despacho: 270  
Petição (tipo): [129.01] Manutenção: 2º quinquênio ordinário  
Processo afetado: BR302021003672-0  
Requerente: MARINHO STRASSI DE OLIVEIRA SILVA

---

**800250407129**  
31/10/2025  
Deferimento da petição  
Código de despacho: 270  
Petição (tipo): [129.01] Manutenção: 2º quinquênio ordinário  
Processo afetado: BR302021003673-8  
Requerente: MARINHO STRASSI DE OLIVEIRA SILVA

---

**800250400318**  
27/10/2025  
Deferimento da petição  
Código de despacho: 270  
Petição (tipo): [129.01] Manutenção: 2º quinquênio ordinário  
Processo afetado: BR302021003738-6  
Requerente: TEC VIDRO IND. COM. SERV. TÉCNICOS LTDA.  
Procurador: Proind Marcas e Patentes Ltda

---

**800250400317**  
27/10/2025  
Deferimento da petição  
Código de despacho: 270  
Petição (tipo): [129.01] Manutenção: 2º quinquênio ordinário  
Processo afetado: BR302021003739-4  
Requerente: TEC VIDRO IND. COM. SERV. TÉCNICOS LTDA.  
Procurador: Proind Marcas e Patentes Ltda

---

**800250400314**  
27/10/2025  
Deferimento da petição  
Código de despacho: 270  
Petição (tipo): [129.01] Manutenção: 2º quinquênio ordinário  
Processo afetado: BR302021004043-3  
Requerente: TEC VIDRO IND. COM. SERV. TÉCNICOS LTDA.  
Procurador: Proind Marcas e Patentes Ltda

---

**800250400315**  
27/10/2025  
Deferimento da petição  
Código de despacho: 270  
Petição (tipo): [129.01] Manutenção: 2º quinquênio ordinário  
Processo afetado: BR302021004044-1  
Requerente: TEC VIDRO IND. COM. SERV. TÉCNICOS LTDA.  
Procurador: Proind Marcas e Patentes Ltda

---



---

<b>800250403309</b> 28/10/2025	Deferimento da petição Código de despacho: 270 Petição (tipo): [129.01] Manutenção: 2º quinquênio ordinário Processo afetado: BR302021004105-7 Requerente: IGUI WORLDWIDE PISCINAS LTDA Procurador: BEERRE ASSESSORIA EMPRESARIAL LTDA
<b>800250425881</b> 25/11/2025	Deferimento da petição Código de despacho: 270 Petição (tipo): [129.01] Manutenção: 2º quinquênio ordinário Processo afetado: BR302021004126-0 Requerente: JOÃO RODRIGUES PASCHOAL FILHO Procurador: São Paulo Marcas e Patentes Ltda.
<b>800250420641</b> 18/11/2025	Deferimento da petição Código de despacho: 270 Petição (tipo): [129.01] Manutenção: 2º quinquênio ordinário Processo afetado: BR302021004140-5 Requerente: FAVA - AGRO COMERCIAL LTDA. Procurador: AG MOREIRA MARCAS E PATENTES LTDA
<b>800250409555</b> 05/11/2025	Deferimento da petição Código de despacho: 270 Petição (tipo): [129.01] Manutenção: 2º quinquênio ordinário Processo afetado: BR302021004354-8 Requerente: VÍTOR HUGO BICEGO GOMES RIBEIRO FERNEDA Procurador: Vilage Marcas e Patentes Ltda
<b>800250420962</b> 19/11/2025	Deferimento da petição Código de despacho: 270 Petição (tipo): [129.01] Manutenção: 2º quinquênio ordinário Processo afetado: BR302021004405-6 Requerente: JOSÉ DOMINGUEZ Procurador: Fernando Pereira Torres Galindo Junior
<b>800250400316</b> 27/10/2025	Deferimento da petição Código de despacho: 270 Petição (tipo): [129.01] Manutenção: 2º quinquênio ordinário Processo afetado: BR302021004483-8 Requerente: TEC VIDRO IND. COM. SERV. TÉCNICOS LTDA. Procurador: Proind Marcas e Patentes Ltda
<b>800250414457</b> 11/11/2025	Deferimento da petição Código de despacho: 270 Petição (tipo): [129.01] Manutenção: 2º quinquênio ordinário Processo afetado: BR302021004591-5 Requerente: SINBRAX INDUSTRIA E COMERCIO DE PECAS PARA VEICULOS LTDA Procurador: ANEL MARCAS E PATENTES LTDA
<b>800250411913</b> 06/11/2025	Deferimento da petição Código de despacho: 270 Petição (tipo): [129.01] Manutenção: 2º quinquênio ordinário Processo afetado: BR302021004625-3 Requerente: MARCOS ROISMANN Procurador: Magister Marcas e Patentes S/C Ltda.
<b>800250415617</b> 12/11/2025	Deferimento da petição Código de despacho: 270 Petição (tipo): [129.01] Manutenção: 2º quinquênio ordinário Processo afetado: BR302021004663-6 Requerente: TECNOMETAL TANQUES LTDA Procurador: ABM Assessoria Brasileira de Marcas Ltda.
<b>800250405609</b> 30/10/2025	Deferimento da petição Código de despacho: 270 Petição (tipo): [129.01] Manutenção: 2º quinquênio ordinário Processo afetado: BR302021004739-0 Requerente: ASSOCIAÇÃO FRATELUZ Procurador: Fortrade Brasil Marcas e Patentes S/S LTDA

---



---

<b>800250409550</b> 05/11/2025	Deferimento da petição Código de despacho: 270 Petição (tipo): [129.01] Manutenção: 2º quinquênio ordinário Processo afetado: BR302021004773-0 Requerente: GARTHEN INDUSTRIA E COMERCIO DE MAQUINAS LTDA Procurador: TINOCO SOARES SOCIEDADE DE ADVOGADOS
<b>800250418880</b> 17/11/2025	Deferimento da petição Código de despacho: 270 Petição (tipo): [129.01] Manutenção: 2º quinquênio ordinário Processo afetado: BR302021004838-8 Requerente: PREDILECTA ALIMENTOS LTDA Procurador: Jorge Roberto Innocência da Costa
<b>800250407539</b> 03/11/2025	Deferimento da petição Código de despacho: 270 Petição (tipo): [129.01] Manutenção: 2º quinquênio ordinário Processo afetado: BR302021005020-0 Requerente: LÚCIO ORISTIDES DE OLIVEIRA Procurador: Jorge Roberto Innocência da Costa
<b>800250404361</b> 29/10/2025	Deferimento da petição Código de despacho: 270 Petição (tipo): [129.01] Manutenção: 2º quinquênio ordinário Processo afetado: BR302021005080-3 Requerente: CARBUSS INDUSTRIA CATARINENSE DE CARROCERIAS LTDA Procurador: Org. Mérito Marcas e Patentes Ltda.
<b>800250422700</b> 21/11/2025	Deferimento da petição Código de despacho: 270 Petição (tipo): [129.01] Manutenção: 2º quinquênio ordinário Processo afetado: BR302021005103-6 Requerente: CONTEMAR AMBIENTAL COMÉRCIO DE CONTAINERS LTDA Procurador: FOCUS MARCAS E PATENTES LTDA.
<b>800250422701</b> 21/11/2025	Deferimento da petição Código de despacho: 270 Petição (tipo): [129.01] Manutenção: 2º quinquênio ordinário Processo afetado: BR302021005106-0 Requerente: CONTEMAR AMBIENTAL COMÉRCIO DE CONTAINERS LTDA Procurador: FOCUS MARCAS E PATENTES LTDA.
<b>800250422702</b> 21/11/2025	Deferimento da petição Código de despacho: 270 Petição (tipo): [129.01] Manutenção: 2º quinquênio ordinário Processo afetado: BR302021005107-9 Requerente: CONTEMAR AMBIENTAL COMÉRCIO DE CONTAINERS LTDA Procurador: FOCUS MARCAS E PATENTES LTDA.
<b>800250409256</b> 04/11/2025	Deferimento da petição Código de despacho: 270 Petição (tipo): [129.01] Manutenção: 2º quinquênio ordinário Processo afetado: BR302021005117-6 Requerente: MATRIZ COMÉRCIO DE ESSÊNCIAS E EMBALAGENS LTDA Procurador: MOR ASSESSORIA EMPRESARIAL EIRELI ME
<b>800250414064</b> 10/11/2025	Deferimento da petição Código de despacho: 270 Petição (tipo): [129.01] Manutenção: 2º quinquênio ordinário Processo afetado: BR302021005131-1 Requerente: MISTY MORNING HOLDINGS LTD. Procurador: Diego Mahaut Duarte Pereira
<b>800250415970</b> 13/11/2025	Deferimento da petição Código de despacho: 270 Petição (tipo): [129.01] Manutenção: 2º quinquênio ordinário Processo afetado: BR302021005159-1 Requerente: GRENDENE S.A. Procurador: Remer Villaça & Nogueira Assessoria e Consultoria de Prop. Intelectual S/S Ltda.

---



---

<b>800250425830</b> 25/11/2025	Deferimento da petição Código de despacho: 270 Petição (tipo): [129.01] Manutenção: 2º quinquênio ordinário Processo afetado: BR302021005198-2 Requerente: FIBRACEM TELEINFORMÁTICA LTDA Procurador: Alcion Bubniak
<b>800250425826</b> 25/11/2025	Deferimento da petição Código de despacho: 270 Petição (tipo): [129.01] Manutenção: 2º quinquênio ordinário Processo afetado: BR302021005200-8 Requerente: FIBRACEM TELEINFORMÁTICA LTDA Procurador: Alcion Bubniak
<b>800250425827</b> 25/11/2025	Deferimento da petição Código de despacho: 270 Petição (tipo): [129.01] Manutenção: 2º quinquênio ordinário Processo afetado: BR302021005203-2 Requerente: FIBRACEM TELEINFORMÁTICA LTDA Procurador: Alcion Bubniak
<b>800250425829</b> 25/11/2025	Deferimento da petição Código de despacho: 270 Petição (tipo): [129.01] Manutenção: 2º quinquênio ordinário Processo afetado: BR302021005207-5 Requerente: FIBRACEM TELEINFORMÁTICA LTDA Procurador: Alcion Bubniak
<b>800250425828</b> 25/11/2025	Deferimento da petição Código de despacho: 270 Petição (tipo): [129.01] Manutenção: 2º quinquênio ordinário Processo afetado: BR302021005210-5 Requerente: FIBRACEM TELEINFORMÁTICA LTDA Procurador: Alcion Bubniak
<b>800250415971</b> 13/11/2025	Deferimento da petição Código de despacho: 270 Petição (tipo): [129.01] Manutenção: 2º quinquênio ordinário Processo afetado: BR302021005252-0 Requerente: GRENDENE S.A. Procurador: Remer Villaça & Nogueira Assessoria e Consultoria de Prop. Intelectual S/S Ltda.
<b>800250414066</b> 10/11/2025	Deferimento da petição Código de despacho: 270 Petição (tipo): [129.01] Manutenção: 2º quinquênio ordinário Processo afetado: BR302021005260-1 Requerente: VALNERI BOCCHI Procurador: BIANCA GABRIELA GOMES
<b>800250405613</b> 30/10/2025	Deferimento da petição Código de despacho: 270 Petição (tipo): [129.01] Manutenção: 2º quinquênio ordinário Processo afetado: BR302021005288-1 Requerente: MÁQUINAS AGRÍCOLAS JACTO S/A. Procurador: Roger Pampana Nicolau
<b>800250405614</b> 30/10/2025	Deferimento da petição Código de despacho: 270 Petição (tipo): [129.01] Manutenção: 2º quinquênio ordinário Processo afetado: BR302021005289-0 Requerente: MÁQUINAS AGRÍCOLAS JACTO S/A. Procurador: Roger Pampana Nicolau
<b>800250429135</b> 27/11/2025	Deferimento da petição Código de despacho: 270 Petição (tipo): [129.01] Manutenção: 2º quinquênio ordinário Processo afetado: BR302021005296-2 Requerente: WELT LIGHT BRASIL FABRICACAO DE LUMINARIAS LTDA Procurador: ANEL MARCAS E PATENTES LTDA

---



---

<b>800250415972</b> 13/11/2025	Deferimento da petição Código de despacho: 270 Petição (tipo): [129.01] Manutenção: 2º quinquênio ordinário Processo afetado: BR302021005314-4 Requerente: GRENDENE S.A. Procurador: Remer Villaça & Nogueira Assessoria e Consultoria de Prop. Intelectual S/S Ltda.
<b>800250415973</b> 13/11/2025	Deferimento da petição Código de despacho: 270 Petição (tipo): [129.01] Manutenção: 2º quinquênio ordinário Processo afetado: BR302021005367-5 Requerente: GLEISON MARTINS DA CRUZ Procurador: LEÃO PROPRIEDADE INTELECTUAL
<b>800250431713</b> 01/12/2025	Deferimento da petição Código de despacho: 270 Petição (tipo): [129.01] Manutenção: 2º quinquênio ordinário Processo afetado: BR302021005640-2 Requerente: INDUSTRIA E COMÉRCIO DE POLIDORES PEROLA LTDA Procurador: SPI - Marcas e Patentes S/C Ltda.
<b>800250423081</b> 21/11/2025	Deferimento da petição Código de despacho: 270 Petição (tipo): [129.01] Manutenção: 2º quinquênio ordinário Processo afetado: BR302021005643-7 Requerente: BRENO CHAME LINS DE MELLO
<b>800250435034</b> 04/12/2025	Deferimento da petição Código de despacho: 270 Petição (tipo): [129.01] Manutenção: 2º quinquênio ordinário Processo afetado: BR302021005653-4 Requerente: PAE EDITORA E DISTRIBUIDORA DE LIVROS LTDA Procurador: Tecnomark Assessoria da Propriedade Industrial Ltda.
<b>800250425846</b> 25/11/2025	Deferimento da petição Código de despacho: 270 Petição (tipo): [129.01] Manutenção: 2º quinquênio ordinário Processo afetado: BR302021005673-9 Requerente: ICBRAS INDÚSTRIA E COMÉRCIO LTDA Procurador: Sandro Wunderlich
<b>800250436503</b> 05/12/2025	Deferimento da petição Código de despacho: 270 Petição (tipo): [129.01] Manutenção: 2º quinquênio ordinário Processo afetado: BR302021005684-4 Requerente: FIBRACEM TELEINFORMÁTICA LTDA Procurador: Alcion Bubniak
<b>800250425836</b> 25/11/2025	Deferimento da petição Código de despacho: 270 Petição (tipo): [129.01] Manutenção: 2º quinquênio ordinário Processo afetado: BR302021005688-7 Requerente: VIA ROVIGO INDÚSTRIA, COMÉRCIO E DISTRIBUIÇÃO DE PRODUTOS ALIMENTÍCIOS S.A Procurador: Vilage Marcas e Patentes Ltda
<b>800250422806</b> 21/11/2025	Deferimento da petição Código de despacho: 270 Petição (tipo): [129.01] Manutenção: 2º quinquênio ordinário Processo afetado: BR302021005718-2 Requerente: CAIO - INDUSCAR INDÚSTRIA E COMÉRCIO DE CARROCERIAS LTDA. Procurador: Org. Mérito Marcas e Patentes Ltda.
<b>800250428084</b> 26/11/2025	Deferimento da petição Código de despacho: 270 Petição (tipo): [129.01] Manutenção: 2º quinquênio ordinário Processo afetado: BR302021005729-8 Requerente: LIANG YAOWEN Procurador: MNIP PATENTES E INOVACAO LTDA

---



---

<b>800250429289</b> 28/11/2025	Deferimento da petição Código de despacho: 270 Petição (tipo): [129.01] Manutenção: 2º quinquênio ordinário Processo afetado: BR302021005891-0 Requerente: ALEX GORT-BARTEN Procurador: Ariboni, Fabbri e Schmidt Sociedade de Advogados
<b>800250429295</b> 28/11/2025	Deferimento da petição Código de despacho: 270 Petição (tipo): [129.01] Manutenção: 2º quinquênio ordinário Processo afetado: BR302021005915-0 Requerente: GIVI S.P.A. Procurador: Edmundo Brunner Assessoria em Propriedade industrial Ltda
<b>800250429294</b> 28/11/2025	Deferimento da petição Código de despacho: 270 Petição (tipo): [129.01] Manutenção: 2º quinquênio ordinário Processo afetado: BR302021005917-7 Requerente: GIVI S.P.A. Procurador: Edmundo Brunner Assessoria em Propriedade industrial Ltda
<b>800250429293</b> 28/11/2025	Deferimento da petição Código de despacho: 270 Petição (tipo): [129.01] Manutenção: 2º quinquênio ordinário Processo afetado: BR302021005918-5 Requerente: GIVI S.P.A. Procurador: Edmundo Brunner Assessoria em Propriedade industrial Ltda
<b>800250425845</b> 25/11/2025	Deferimento da petição Código de despacho: 270 Petição (tipo): [129.01] Manutenção: 2º quinquênio ordinário Processo afetado: BR302021005938-0 Requerente: MONIQUE MARCELLI CONCEICAO GUIMARAES Procurador: LUIZ LEONARDOS & ADVOGADOS
<b>800250434056</b> 03/12/2025	Deferimento da petição Código de despacho: 270 Petição (tipo): [129.01] Manutenção: 2º quinquênio ordinário Processo afetado: BR302021006009-4 Requerente: MINERADORA SANTA MARIA DE SERRA NEGRA LTDA Procurador: Embramarcas - Empresa Brasileira de Marcas Ltda.
<b>800250434061</b> 03/12/2025	Deferimento da petição Código de despacho: 270 Petição (tipo): [129.01] Manutenção: 2º quinquênio ordinário Processo afetado: BR302021006017-5 Requerente: GRUPO ROTOPLAS, S.A.B. DE C.V. Procurador: MAGELLAN IP PROPRIEDADE INTELECTUAL LTDA. - EPP
<b>800250429137</b> 27/11/2025	Deferimento da petição Código de despacho: 270 Petição (tipo): [129.01] Manutenção: 2º quinquênio ordinário Processo afetado: BR302021006021-3 Requerente: MUELLER FOGÕES LTDA. Procurador: Licks Advogados
<b>800250432031</b> 02/12/2025	Deferimento da petição Código de despacho: 270 Petição (tipo): [129.01] Manutenção: 2º quinquênio ordinário Processo afetado: BR302021006095-7 Requerente: CROCS, INC. Procurador: Felsberg e Pedretti Advogados e Consultores Legais
<b>800250429121</b> 27/11/2025	Deferimento da petição Código de despacho: 270 Petição (tipo): [130.01] Manutenção: 2º quinquênio extraordinário Processo afetado: BR322020002802-6 Requerente: ITENS COMERCIO DE ARTIGOS DE DECORAÇÃO LTDA Procurador: TINOCO SOARES SOCIEDADE DE ADVOGADOS

---



**800250429120**  
27/11/2025  
Deferimento da petição  
Código de despacho: 270  
Petição (tipo): [130.01] Manutenção: 2º quinquênio extraordinário  
Processo afetado: BR322020002803-4  
Requerente: ITENS COMERCIO DE ARTIGOS DE DECORAÇÃO LTDA  
Procurador: TINOCO SOARES SOCIEDADE DE ADVOGADOS

**800250407131**  
31/10/2025  
Deferimento da petição  
Código de despacho: 270  
Petição (tipo): [130.01] Manutenção: 2º quinquênio extraordinário  
Processo afetado: BR322020005159-1  
Requerente: RINALDI S/A INDÚSTRIA DE PNEUMÁTICOS  
Procurador: Sko Oyarzáball Marcas e Patentes Sociedade Simples Ltda.

**800250422803**  
21/11/2025  
Deferimento da petição  
Código de despacho: 270  
Petição (tipo): [129.01] Manutenção: 2º quinquênio ordinário  
Processo afetado: BR322021001404-4  
Requerente: TEFAL  
Procurador: David do Nascimento Advogados Associados

**800250420944**  
19/11/2025  
Deferimento da petição  
Código de despacho: 270  
Petição (tipo): [129.01] Manutenção: 2º quinquênio ordinário  
Processo afetado: BR322021001512-1  
Requerente: AIRHAIR SOLUTIONS CORP  
Procurador: TINOCO SOARES SOCIEDADE DE ADVOGADOS

**800250420943**  
19/11/2025  
Deferimento da petição  
Código de despacho: 270  
Petição (tipo): [129.01] Manutenção: 2º quinquênio ordinário  
Processo afetado: BR322021001516-4  
Requerente: AIRHAIR SOLUTIONS CORP  
Procurador: TINOCO SOARES SOCIEDADE DE ADVOGADOS

**800250420942**  
19/11/2025  
Deferimento da petição  
Código de despacho: 270  
Petição (tipo): [129.01] Manutenção: 2º quinquênio ordinário  
Processo afetado: BR322021001520-2  
Requerente: AIRHAIR SOLUTIONS CORP  
Procurador: TINOCO SOARES SOCIEDADE DE ADVOGADOS

**800250436511**  
05/12/2025  
Deferimento da petição  
Código de despacho: 270  
Petição (tipo): [129.01] Manutenção: 2º quinquênio ordinário  
Processo afetado: BR322021001615-2  
Requerente: GCE GROUP AB  
Procurador: Dannemann Siemsen Advogados

**800250436512**  
05/12/2025  
Deferimento da petição  
Código de despacho: 270  
Petição (tipo): [129.01] Manutenção: 2º quinquênio ordinário  
Processo afetado: BR322021001616-0  
Requerente: GCE GROUP AB  
Procurador: Dannemann Siemsen Advogados

**800250435046**  
04/12/2025  
Deferimento da petição  
Código de despacho: 270  
Petição (tipo): [129.01] Manutenção: 2º quinquênio ordinário  
Processo afetado: BR322021002970-0  
Requerente: KONINKLIJKE PHILIPS N.V.  
Procurador: David do Nascimento Advogados Associados

**800250399629**  
24/10/2025  
Deferimento da petição  
Código de despacho: 270  
Petição (tipo): [129.01] Manutenção: 2º quinquênio ordinário  
Processo afetado: BR322021004353-2  
Requerente: VOLKSWAGEN AKTIENGESELLSCHAFT  
Procurador: Ariboni, Fabbri e Schmidt Sociedade de Advogados



## Outros despachos - Renovação

Outros despachos de renovação.

---

<b>800250400260</b> 27/10/2025	Ato de prejudicar petição Código de despacho: 699 Petição (tipo): [131.01] Renovação do registro de desenho industrial no prazo ordinário Processo afetado: DI7004399-0 Requerente: ALCINO DE OLIVEIRA NETO Procurador: Sko Oyarzáball Marcas e Patentes Sociedade Simples Ltda. Detalhes do despacho: Petição prejudicada por carecer de objeto, tendo em vista solicitação em duplicidade em relação à petição 800250399625.
<b>800250436520</b> 05/12/2025	Ato de prejudicar petição Código de despacho: 699 Petição (tipo): [131.01] Renovação do registro de desenho industrial no prazo ordinário Processo afetado: DI7005833-4 Requerente: OWENS-BROCKWAY GLASS CONTAINER INC. Procurador: Dannemann, Siemsen, Bigler & Ipanema Moreira Detalhes do despacho: Petição prejudicada por carecer de objeto, tendo em vista solicitação em duplicidade em relação à petição 800250436513.
<b>800250420660</b> 18/11/2025	Ato de prejudicar petição Código de despacho: 699 Petição (tipo): [131.01] Renovação do registro de desenho industrial no prazo ordinário Processo afetado: BR302015005341-0 Requerente: MARCUS AUGUSTO RIGO Procurador: STOCK MARCAS E PATENTES LTDA - ME Detalhes do despacho: Petição prejudicada por carecer de objeto. O presente processo de marca encontra-se nulo.
<b>800250436519</b> 05/12/2025	Ato de prejudicar petição Código de despacho: 699 Petição (tipo): [131.01] Renovação do registro de desenho industrial no prazo ordinário Processo afetado: BR302015005903-6 Requerente: APEX BRANDS, INC. Procurador: Dannemann, Siemsen, Bigler & Ipanema Moreira Detalhes do despacho: Petição prejudicada por carecer de objeto, tendo em vista solicitação em duplicidade em relação à petição 800250436518.

---



## Outros despachos – Manutenção

Outros despachos de manutenção.

---

<b>800250431726</b> 01/12/2025	Ato de prejudicar petição Código de despacho: 699 Petição (tipo): [129.01] Manutenção: 2º quinquênio ordinário Processo afetado: BR302021000334-1 Requerente: HYPERA S.A. Procurador: DANIEL CONSULTING GESTÃO DE ATIVOS LTDA Detalhes do despacho: Prejudicada a presente petição, por carecer de objeto, tendo em vista que o presente registro encontra-se nulo.
<b>800250435047</b> 04/12/2025	Ato de prejudicar petição Código de despacho: 699 Petição (tipo): [129.01] Manutenção: 2º quinquênio ordinário Processo afetado: BR322021004012-6 Requerente: KONINKLIJKE PHILIPS N.V. Procurador: David do Nascimento Advogados Associados Detalhes do despacho: Prejudicada a presente petição, por carecer de objeto, tendo em vista que o presente registro encontra-se nulo.

---



## Anotações de alteração de nome e endereço

Exigência de pagamento  
Exigência de conformidade de petição  
Exame de petição: Exigência  
Exame de petição: Sobrestamento  
Exame de petição: Indeferimento  
Exame de petição: Deferimento  
Outros despachos



## Exame de petição: Deferimento

Concluído o exame, deferem-se as petições em referência.

Cabe recurso desta decisão, que deve ser apresentado no prazo de 60 (sessenta) dias, contados da data de publicação da decisão recorrida na Revista da Propriedade Industrial (RPI), nos termos dos art. 212, 221, 222, 223 e 224 da Lei da Propriedade Industrial (LPI, Lei n.º 9.279, de 14 de maio de 1996).

Para apresentar uma petição de recurso:

1. Acesse o e-DI no site do INPI ([www.inpi.gov.br](http://www.inpi.gov.br));
2. Emita uma Guia de Recolhimento da União (GRU) para o serviço de "Recurso de desenho industrial - exceto contra indeferimento de pedido de registro de DI" (código 142), referente a petição;
3. Efetue o pagamento; e
4. Preencha e envie o formulário eletrônico correspondente à opção indicada na emissão da GRU, acompanhado dos esclarecimentos, argumentos, provas ou documentos apropriados.

Para esclarecer outras dúvidas e conhecer em detalhe o processamento de pedidos de registro de desenho industrial e outras petições, não deixe de consultar o Manual de Desenho Industrial <http://manualdedi.inpi.gov.br/projects/manual-de-desenho-industrial/wiki>.

---

<b>870250111957</b> 05/12/2025	Deferimento da petição Código de despacho: 270 Petição (tipo): [113.02] Anotação de alteração de nome, sede e/ou endereço: nome, sede ou endereço Processo afetado: BR302020001991-1 Requerente: VIA ROVIGO INDÚSTRIA, COMÉRCIO E DISTRIBUIÇÃO DE PRODUTOS ALIMENTÍCIOS S.A Procurador: Vilage Marcas e Patentes Ltda Detalhes do despacho: Alteração da razão social.
-----------------------------------	--

---

<b>870250111957</b> 05/12/2025	Deferimento da petição Código de despacho: 270 Petição (tipo): [113.02] Anotação de alteração de nome, sede e/ou endereço: nome, sede ou endereço Processo afetado: BR302021005688-7 Requerente: VIA ROVIGO INDÚSTRIA, COMÉRCIO E DISTRIBUIÇÃO DE PRODUTOS ALIMENTÍCIOS S.A Procurador: Vilage Marcas e Patentes Ltda Detalhes do despacho: Alteração da razão social.
-----------------------------------	--

---

<b>870250111957</b> 05/12/2025	Deferimento da petição Código de despacho: 270 Petição (tipo): [113.02] Anotação de alteração de nome, sede e/ou endereço: nome, sede ou endereço Processo afetado: BR302023001296-6 Requerente: VIA ROVIGO INDÚSTRIA, COMÉRCIO E DISTRIBUIÇÃO DE PRODUTOS ALIMENTÍCIOS S.A Procurador: Vilage Marcas e Patentes Ltda Detalhes do despacho: Alteração da razão social.
-----------------------------------	--

---



870250111957  
05/12/2025

Deferimento da petição  
Código de despacho: 270  
Petição (tipo): [113.02] Anotação de alteração de nome, sede e/ou endereço: nome, sede ou endereço  
Processo afetado: BR302024003156-4  
Requerente: VIA ROVIGO INDÚSTRIA, COMÉRCIO E DISTRIBUIÇÃO DE PRODUTOS ALIMENTÍCIOS S.A  
Procurador: Vilage Marcas e Patentes Ltda  
Detalhes do despacho: Alteração da razão social.

---



## Anotações de transferência de titularidade

Exigência de pagamento  
Exigência de conformidade de petição  
Exame de petição: Exigência  
Exame de petição: Sobrestamento  
Exame de petição: Indeferimento  
Exame de petição: Deferimento  
Outros despachos



## Exame de petição: Deferimento

Concluído o exame , deferem-se as petições em referência.

Cabe recurso desta decisão, que deve ser apresentado no prazo de 60 (sessenta) dias, contados da data de publicação da decisão recorrida na Revista da Propriedade Industrial (RPI), nos termos dos art. 212, 221, 222, 223 e 224 da Lei da Propriedade Industrial (LPI, Lei n.º 9.279, de 14 de maio de 1996).

Para apresentar uma petição de recurso:

1. Acesse o e-DI no site do INPI ([www.inpi.gov.br](http://www.inpi.gov.br));
2. Emita uma Guia de Recolhimento da União (GRU) para o serviço de “Recurso de desenho industrial - exceto contra indeferimento de pedido de registro de DI” (código 142), referente a petição;
3. Efetue o pagamento; e
4. Preencha e envie o formulário eletrônico correspondente à opção indicada na emissão da GRU, acompanhado dos esclarecimentos, argumentos, provas ou documentos apropriados.

Para esclarecer outras dúvidas e conhecer em detalhe o processamento de pedidos de registro de desenho industrial e outras petições, não deixe de consultar o Manual de Desenho Industrial <http://manualdedi.inpi.gov.br/projects/manual-de-desenho-industrial/wiki>.

---

**870250112679**  
08/12/2025

Deferimento da petição  
Código de despacho: 270  
Petição (tipo): [114.07] Anotação de transferência de titular: outros motivos  
Processo afetado: BR302015003380-0  
Cedente: MONTAG INVESTMENTS, LLC [US]  
Cessionário: MONTAG MANUFACTURING INC.  
Procurador: CARLOS ANTONIO, NEVES & VIDAL ADVOGADOS ASSOCIADOS

---



## Recursos

Exigência de pagamento  
Exigência de conformidade de petição  
Notificação de recurso para manifestação  
Instrução técnica: Exigência de petição  
Instrução técnica: Sobrestamento  
Instrução técnica: Ciência de parecer  
Decisão do recurso: Negado provimento  
Decisão do recurso: Provimento  
Outros despachos



## Notificação de recurso para manifestação

Em vista da interposição de recurso contra as decisões listadas a seguir, notifica-se prazo de 60 (sessenta) dias para apresentação de contrarrazões ao recurso pelos interessados, nos termos do artigo 213 da Lei da Propriedade Industrial (LPI, lei n.º 9.279, de 14 de maio de 1996).

Art. 213 – Os interessados serão intimados para, no prazo de 60 (sessenta) dias, oferecerem contrarrazões ao recurso.

Para visualizar petições eletrônicas no site do INPI ([www.inpi.gov.br](http://www.inpi.gov.br)):

1. Acesse a pesquisa da base de desenho industrial utilizando login e senha; e
2. Informe o número do processo ao qual está vinculada a petição a ser visualizada.

Para apresentar contrarrazões ao recurso:

1. Acesse o e-DI no site do INPI ([www.inpi.gov.br](http://www.inpi.gov.br));
2. Emita uma Guia de Recolhimento da União (GRU) para o serviço de “contrarrazões ao recurso/nulidade” (código 136);
3. Efetue o pagamento; e
4. Preencha e envie o formulário eletrônico correspondente à opção indicada na emissão da GRU, acompanhado dos esclarecimentos, argumentos, provas ou documentos apropriados.

O prazo para apresentação de contrarrazões é de 60 (sessenta) dias, contados da data de publicação da notificação de interposição de recurso na Revista da Propriedade Industrial (RPI), nos termos dos art. 213, 221, 222 e 223 da LPI.

Para esclarecer outras dúvidas e conhecer em detalhe o processamento de pedidos de registro de desenho industrial e outras petições, não deixe de consultar o Manual de Desenho Industrial <http://manualdedi.inpi.gov.br/projects/manual-de-desenho-industrial/wiki>.

---

<b>20080120157</b> 15/09/2008	Notificação de recurso Código de despacho: 360 Petição (tipo): [106.01] [DESC.] Recurso de desenho industrial Processo afetado: DI6800895-3 Requerente: NEW BALANCE ATHLETICS, INC. Procurador: Nellie Anne Daniel Shores Detalhes do despacho: Recurso contra a perda de prioridade.
----------------------------------	---

---

<b>20160001937</b> 30/03/2016	Notificação de recurso Código de despacho: 360 Petição (tipo): [106.01] [DESC.] Recurso de desenho industrial Processo afetado: BR302013000337-0 Requerente: TOYOTA JIDOSHA KABUSHIKI KAISHA Procurador: Orlando de Souza Detalhes do despacho: Recurso contra o indeferimento.
----------------------------------	---

---



## Outros despachos

O exame dos recursos em referência tiveram as decisões a seguir.

Encerra-se a instância administrativa nos termos do parágrafo 3º do Artigo 212 da Lei da Propriedade Industrial (LPI, lei n.º 9.279, de 14 de maio de 1996).

Art. 212 - Salvo expressa disposição em contrário, das decisões de que trata esta Lei cabe recurso, que será interposto no prazo de 60 (sessenta) dias.

Parágrafo 3º - Os recursos serão decididos pelo Presidente do INPI, encerrando-se a instância administrativa.

---

**870250105746**  
19/11/2025

Decisão de não conhecer da petição  
Código de despacho: 428  
Petição (tipo): [161.02] Outros recursos de DI: contra decisão em petição  
Processo afetado: BR302020001293-3  
Petição afetada: Nro. 800250404346 Data 28/10/2025 Tipo [132.01] Renovação do registro de desenho industrial no prazo extraordinário  
Requerente: LUCIANA RAUNAIMER  
Detalhes do despacho: Art. 219. Não serão conhecidos a petição, a oposição e o recurso, quando:  
...  
III - desacompanhados do comprovante do pagamento da retribuição correspondente.

---



## Outras petições

Exigência de pagamento  
Exigência de conformidade de petição  
Exame de petição: Exigência  
Exame de petição: Sobrestamento  
Exame de petição: Indeferimento  
Exame de petição: Deferimento  
Exame de petição: petição de retificação (126) atendida  
Exame de petição: petição de retificação (126) não atendida  
Outros despachos



## Exame de petição: Deferimento

Concluído o exame, deferem-se as petições em referência.

Cabe recurso desta decisão, que deve ser apresentado no prazo de 60 (sessenta) dias, contados da data de publicação da decisão recorrida na Revista da Propriedade Industrial (RPI), nos termos dos art. 212, 221, 222, 223 e 224 da Lei da Propriedade Industrial (LPI, Lei n.º 9.279, de 14 de maio de 1996).

Para apresentar uma petição de recurso:

1. Acesse o e-DI no site do INPI ([www.inpi.gov.br](http://www.inpi.gov.br));
2. Emita uma Guia de Recolhimento da União (GRU) para o serviço de "Recurso de desenho industrial - exceto contra indeferimento de pedido de registro de DI" (código 142), referente a petição;
3. Efetue o pagamento; e
4. Preencha e envie o formulário eletrônico correspondente à opção indicada na emissão da GRU, acompanhado dos esclarecimentos, argumentos, provas ou documentos apropriados.

Para esclarecer outras dúvidas e conhecer em detalhe o processamento de pedidos de registro de desenho industrial e outras petições, não deixe de consultar o Manual de Desenho Industrial <http://manualdedi.inpi.gov.br/projects/manual-de-desenho-industrial/wiki>.

<b>870250107670</b> 25/11/2025	Deferimento da petição Código de despacho: 270 Petição (tipo): [156.01] Nomeação, destituição ou substituição de procurador: processo Processo afetado: DI6504510-6 Requerente: SANTHER - FÁBRICA DE PAPEL SANTA THEREZINHA S/A Procurador: RICCI & ASSOCIADOS PROPRIEDADE INTELECTUAL S/S LTDA Detalhes do despacho: Destituído o procurador Alberto Luís Camelier da Silva e nomeado novo representante RICCI & ASSOCIADOS PROPRIEDADE INTELECTUAL S/S LTDA com poderes para representar o titular do processo perante o INPI.
<b>870250108160</b> 26/11/2025	Deferimento da petição Código de despacho: 270 Petição (tipo): [156.01] Nomeação, destituição ou substituição de procurador: processo Processo afetado: BR302015005656-8 Requerente: MOACIR LOPES Procurador: JOSE ROBERTO FAVARIN Detalhes do despacho: Destituído o procurador A Provincia Marcas e Patentes Ltda e nomeado novo representante JOSE ROBERTO FAVARIN com poderes para representar o titular do processo perante o INPI.
<b>870250104763</b> 15/11/2025	Deferimento da petição Código de despacho: 270 Petição (tipo): [156.01] Nomeação, destituição ou substituição de procurador: processo Processo afetado: BR302018055029-3 Requerente: ALUMINAS MÓVEIS LTDA Procurador: VIVIANE ROCHA CARREGAL RAMOS DE ASSIS Detalhes do despacho: Destituído o procurador EDUARDO LÍVIO DAIMOND e nomeado novo representante VIVIANE ROCHA CARREGAL RAMOS DE ASSIS com poderes para representar o titular do processo perante o INPI.



---

<b>870250104762</b> 15/11/2025	Deferimento da petição Código de despacho: 270 Petição (tipo): [156.01] Nomeação, destituição ou substituição de procurador: processo Processo afetado: BR302019001403-3 Requerente: ALUMINAS MÓVEIS LTDA Procurador: VIVIANE ROCHA CARREGAL RAMOS DE ASSIS Detalhes do despacho: Destituído o procurador EDUARDO LÍVIO DAIMOND e nomeado novo representante VIVIANE ROCHA CARREGAL RAMOS DE ASSIS com poderes para representar o titular do processo perante o INPI.
<b>870250108719</b> 27/11/2025	Deferimento da petição Código de despacho: 270 Petição (tipo): [156.01] Nomeação, destituição ou substituição de procurador: processo Processo afetado: BR302020002434-6 Requerente: ITENS COMERCIO DE ARTIGOS DE DECORAÇÃO LTDA Procurador: TINOCO SOARES SOCIEDADE DE ADVOGADOS Detalhes do despacho: Destituído o procurador JEFFERSON DE ARAUJO SERAFIM e nomeado novo representante TINOCO SOARES SOCIEDADE DE ADVOGADOS com poderes para representar o titular do processo perante o INPI.
<b>870250108721</b> 27/11/2025	Deferimento da petição Código de despacho: 270 Petição (tipo): [156.01] Nomeação, destituição ou substituição de procurador: processo Processo afetado: BR302020002677-2 Requerente: ITENS COMERCIO DE ARTIGOS DE DECORAÇÃO LTDA Procurador: TINOCO SOARES SOCIEDADE DE ADVOGADOS Detalhes do despacho: Destituído o procurador JEFFERSON DE ARAUJO SERAFIM e nomeado novo representante TINOCO SOARES SOCIEDADE DE ADVOGADOS com poderes para representar o titular do processo perante o INPI.
<b>870250108724</b> 27/11/2025	Deferimento da petição Código de despacho: 270 Petição (tipo): [156.01] Nomeação, destituição ou substituição de procurador: processo Processo afetado: BR302020002679-9 Requerente: ITENS COMERCIO DE ARTIGOS DE DECORAÇÃO LTDA Procurador: TINOCO SOARES SOCIEDADE DE ADVOGADOS Detalhes do despacho: Destituído o procurador JEFFERSON DE ARAUJO SERAFIM e nomeado novo representante TINOCO SOARES SOCIEDADE DE ADVOGADOS com poderes para representar o titular do processo perante o INPI.
<b>870250096206</b> 21/10/2025	Deferimento da petição Código de despacho: 270 Petição (tipo): [156.01] Nomeação, destituição ou substituição de procurador: processo Processo afetado: BR302020006113-6 Requerente: S.C.R. (ENGINEERS) LIMITED Procurador: Licks Advogados Detalhes do despacho: Destituído o procurador JULIO GUIDI LIMA DA ROCHA e nomeado novo representante LICKS ADVOGADOS com poderes para representar o titular do processo perante o INPI.
<b>870250103211</b> 11/11/2025	Deferimento da petição Código de despacho: 270 Petição (tipo): [156.01] Nomeação, destituição ou substituição de procurador: processo Processo afetado: BR302022003888-1 Requerente: FAZENDA TREVISAN INDÚSTRIA DE LATICÍNIOS E AGROPECUÁRIA LTDA. Procurador: Silvana Miriam Giacomini Werner Detalhes do despacho: Destituído o procurador ANDREOLA, TOMAS, OSS E MIRANDA ADVOGADOS ASSOCIADOS e nomeado novo representante Silvana Miriam Giacomini Werner com poderes para representar o titular do processo perante o INPI.
<b>870250110776</b> 03/12/2025	Deferimento da petição Código de despacho: 270 Petição (tipo): [156.01] Nomeação, destituição ou substituição de procurador: processo Processo afetado: BR302023004144-3 Requerente: ROBERTO PEREIRA DE FREITAS JUNIOR Procurador: Elise Barbosa Loureiro Detalhes do despacho: Destituído o procurador A PROVINCIA MARCAS E PATENTES LTDA e nomeado novo representante Elise Barbosa Loureiro com poderes para representar o titular do processo perante o INPI.

---



---

<b>870250098088</b> 27/10/2025	Deferimento da petição Código de despacho: 270 Petição (tipo): [156.01] Nomeação, destituição ou substituição de procurador: processo Processo afetado: BR302024002983-7 Requerente: JM3 INDUSTRIA E COMERCIO DE MOVEIS LTDA. Procurador: Beatriz Da Silva Negri Detalhes do despacho: Destituído o procurador FABIO GIL DE OLIVEIRA e nomeado novo representante BEATRIZ DA SILVA NEGRI com poderes para representar o titular do processo perante o INPI.
<b>870250104929</b> 17/11/2025	Deferimento da petição Código de despacho: 270 Petição (tipo): [156.01] Nomeação, destituição ou substituição de procurador: processo Processo afetado: BR302024006344-0 Requerente: IVAN LUIS DE FREITAS CARDOSO Procurador: VICTOR DE MELO FORATO - (FORATO CONSULTORIA MARCAS E PATENTES) Detalhes do despacho: Nomeado procurador VICTOR DE MELO FORATO - (FORATO CONSULTORIA MARCAS E PATENTES) com poderes para representar o titular do processo perante o INPI.
<b>870250102994</b> 11/11/2025	Deferimento da petição Código de despacho: 270 Petição (tipo): [156.01] Nomeação, destituição ou substituição de procurador: processo Processo afetado: BR302024006438-1 Requerente: REBIRTH UTILIDADES LTDA Procurador: RESOLVA CONOSCO ASSESSORIA - EIRELI - ME Detalhes do despacho: Destituído o procurador Elisama Campelo Santos e nomeado novo representante RESOLVA CONOSCO ASSESSORIA com poderes para representar o titular do processo perante o INPI.
<b>870250104761</b> 15/11/2025	Deferimento da petição Código de despacho: 270 Petição (tipo): [156.01] Nomeação, destituição ou substituição de procurador: processo Processo afetado: BR302025000807-7 Requerente: ALUMINAS MÓVEIS LTDA Procurador: VIVIANE ROCHA CARREGAL RAMOS DE ASSIS Detalhes do despacho: Destituído o procurador DAIMOND MARCAS E PATENTES LTDA e nomeado novo representante VIVIANE ROCHA CARREGAL RAMOS DE ASSIS com poderes para representar o titular do processo perante o INPI.
<b>870250100101</b> 31/10/2025	Deferimento da petição Código de despacho: 270 Petição (tipo): [156.01] Nomeação, destituição ou substituição de procurador: processo Processo afetado: BR312024237283-7 Requerente: CILAG GMBH INTERNATIONAL Procurador: Dannemann, Siemsen, Bigler & Ipanema Moreira Detalhes do despacho: Nomeado procurador DANNEMANN, SIEMSEN, BIGLER & IPANEMA MOREIRA com poderes para representar o titular do processo perante o INPI.
<b>870250105137</b> 17/11/2025	Deferimento da petição Código de despacho: 270 Petição (tipo): [156.01] Nomeação, destituição ou substituição de procurador: processo Processo afetado: BR312024242594-9 Requerente: SHOALS TECHNOLOGIES GROUP, LLC Procurador: Veirano e Advogados Associados Detalhes do despacho: Nomeado procurador Veirano e Advogados Associados com poderes para representar o titular do processo perante o INPI.
<b>870250096777</b> 23/10/2025	Deferimento da petição Código de despacho: 270 Petição (tipo): [156.01] Nomeação, destituição ou substituição de procurador: processo Processo afetado: BR312024242658-9 Requerente: METTLER-TOLEDO (CHANGZHOU) PRECISION INSTRUMENTS LTD. Procurador: Dannemann, Siemsen, Bigler & Ipanema Moreira Detalhes do despacho: Nomeado procurador DANNEMANN, SIEMSEN, BIGLER & IPANEMA MOREIRA com poderes para representar o titular do processo perante o INPI.

---



---

<b>870250097567</b> 24/10/2025	Deferimento da petição Código de despacho: 270 Petição (tipo): [156.01] Nomeação, destituição ou substituição de procurador: processo Processo afetado: BR312024242659-7 Requerente: METTLER-TOLEDO (CHANGZHOU) PRECISION INSTRUMENTS LTD. Procurador: Dannemann, Siemsen, Bigler & Ipanema Moreira Detalhes do despacho: Nomeado procurador DANNEMANN, SIEMSEN, BIGLER & IPANEMA MOREIRA com poderes para representar o titular do processo perante o INPI.
<b>870250099356</b> 30/10/2025	Deferimento da petição Código de despacho: 270 Petição (tipo): [156.01] Nomeação, destituição ou substituição de procurador: processo Processo afetado: BR312025245940-4 Requerente: CILAG GMBH INTERNATIONAL Procurador: Dannemann, Siemsen, Bigler & Ipanema Moreira Detalhes do despacho: Nomeado procurador DANNEMANN, SIEMSEN, BIGLER & IPANEMA MOREIRA com poderes para representar o titular do processo perante o INPI.
<b>870250102037</b> 07/11/2025	Deferimento da petição Código de despacho: 270 Petição (tipo): [156.01] Nomeação, destituição ou substituição de procurador: processo Processo afetado: BR312025247620-1 Requerente: JACK TECHNOLOGY CO., LTD. Procurador: Paulo de Tarso Castro Brandão Detalhes do despacho: Nomeado procurador PAULO DE TARSO CASTRO BRANDÃO com poderes para representar o titular do processo perante o INPI.
<b>870250096603</b> 22/10/2025	Deferimento da petição Código de despacho: 270 Petição (tipo): [156.01] Nomeação, destituição ou substituição de procurador: processo Processo afetado: BR312025247636-8 Requerente: CORTAG INDUSTRIA E COMERCIO LTDA Procurador: Daniel Advogados (Alt.de Daniel & Cia) Detalhes do despacho: Nomeado procurador DANIEL ADVOGADOS com poderes para representar o titular do processo perante o INPI.
<b>870250096716</b> 22/10/2025	Deferimento da petição Código de despacho: 270 Petição (tipo): [156.01] Nomeação, destituição ou substituição de procurador: processo Processo afetado: BR312025248672-0 Requerente: SMART PACKAGING SOLUTIONS Procurador: Jacques Labrunie Detalhes do despacho: Destituído o procurador CABINET BEAU DE LOMENIE e nomeado novo representante JACQUES LABRUNIE com poderes para representar o titular do processo perante o INPI.
<b>870250092132</b> 08/10/2025	Deferimento da petição Código de despacho: 270 Petição (tipo): [156.01] Nomeação, destituição ou substituição de procurador: processo Processo afetado: BR312025249470-6 Requerente: CURADEN AG Procurador: Dannemann, Siemsen, Bigler & Ipanema Moreira Detalhes do despacho: Nomeado procurador DANNEMANN, SIEMSEN, BIGLER & IPANEMA MOREIRA com poderes para representar o titular do processo perante o INPI.
<b>870250108727</b> 27/11/2025	Deferimento da petição Código de despacho: 270 Petição (tipo): [156.01] Nomeação, destituição ou substituição de procurador: processo Processo afetado: BR322020002802-6 Requerente: ITENS COMERCIO DE ARTIGOS DE DECORAÇÃO LTDA Procurador: TINOCO SOARES SOCIEDADE DE ADVOGADOS Detalhes do despacho: Destituído o procurador JEFFERSON DE ARAUJO SERAFIM e nomeado novo representante TINOCO SOARES SOCIEDADE DE ADVOGADOS com poderes para representar o titular do processo perante o INPI.

---



870250108731  
27/11/2025

Deferimento da petição  
Código de despacho: 270  
Petição (tipo): [156.01] Nomeação, destituição ou substituição de procurador: processo  
Processo afetado: BR322020002803-4  
Requerente: ITENS COMERCIO DE ARTIGOS DE DECORAÇÃO LTDA  
Procurador: TINOCO SOARES SOCIEDADE DE ADVOGADOS  
Detalhes do despacho: Destituído o procurador JEFFERSON DE ARAUJO SERAFIM e nomeado novo representante TINOCO SOARES SOCIEDADE DE ADVOGADOS com poderes para representar o titular do processo perante o INPI.



## Outros despachos

Concluído o exame das petições em referência, publicam-se suas decisões conforme abaixo:

---

<b>870210060367</b> 02/07/2021	Decisão de não conhecer da petição Código de despacho: 428 Petição (tipo): [134.01] [DESC.] Manifestação sobre parecer técnico proferido em grau de recurso Processo afetado: BR302018055029-3 Requerente: MATOS STUDIO SERVICOS DE DESIGN LTDA Procurador: JEFFERSON DE ARAUJO SERAFIM Detalhes do despacho: Art. 219. Não serão conhecidos a petição, a oposição e o recurso, quando: ... III - desacompanhados do comprovante do pagamento da retribuição correspondente.
<b>870240085253</b> 04/10/2024	Decisão de não conhecer da petição Código de despacho: 428 Petição (tipo): [134.02] Manifestação sobre parecer técnico proferido em grau de recurso Processo afetado: BR302019000549-2 Petição afetada: Nro. 870240009130 Data 01/02/2024 Tipo [126.02] Retificação por erro de publicação na RPI: em processo Requerente: SANPLAST INDUSTRIA E COMERCIO DE PLASTICOS LTDA Procurador: CIBELE ANTONIA KLOC E SILVA Detalhes do despacho: Art. 219. Não serão conhecidos a petição, a oposição e o recurso, quando: ... II - não contiverem fundamentação legal; ou De acordo com o artigo 116 da Lei 9279, após a decisão da nulidade encerra-se a instância administrativa.
<b>870210060539</b> 05/07/2021	Decisão de não conhecer da petição Código de despacho: 428 Petição (tipo): [134.01] [DESC.] Manifestação sobre parecer técnico proferido em grau de recurso Processo afetado: BR302020000585-6 Requerente: GESSO 3D INDÚSTRIA E COMÉRCIO LTDA Procurador: Patrick Raphael Nascimento de Melo Detalhes do despacho: Art. 219. Não serão conhecidos a petição, a oposição e o recurso, quando: ... III - desacompanhados do comprovante do pagamento da retribuição correspondente.
<b>870250107541</b> 24/11/2025	Decisão de não conhecer da petição Código de despacho: 428 Petição (tipo): [105.02] Cumprimento de exigência - [em processo] Processo afetado: BR302024007147-7 Requerente: ROBERTA BANQUERI SERRA Detalhes do despacho: Art. 219. Não serão conhecidos a petição, a oposição e o recurso, quando:  I - apresentados fora do prazo previsto nesta Lei;

---



**870250107546**  
24/11/2025

Decisão de não conhecer da petição  
Código de despacho: 428  
Petição (tipo): [105.02] Cumprimento de exigência - [em processo]  
Processo afetado: BR302024007153-1  
Requerente: ROBERTA BANQUERI SERRA  
Detalhes do despacho: Art. 219. Não serão conhecidos a petição, a oposição e o recurso, quando:

I - apresentados fora do prazo previsto nesta Lei;



## Anulação de despachos

Anulação de despachos relativos a processos de registro

Anulação de despachos relativos a petições



## Anulação de despachos relativos a processos de registro

Os despachos listados a seguir tiveram sua publicação anulada com base nos motivos indicados:

---

<b>BR302023005360-3</b>	Anulação de despacho (em processo) Código de despacho: 402 <b>Titular: GRAMMER AG [DE]</b> Procurador: João Luis DOrey Facco Vianna Detalhes do despacho: Referente a RPI 2863 - despacho 49.00 - Perda de Prioridade, publicado em: 18/11/2025, por ter sido indevido.
-------------------------	---

---



## Disponibilidade de documentos oficiais

Exigência de pagamento

Disponibilidade de certificados de registro

Disponibilidade de outros documentos oficiais

Outros despachos



## Disponibilidade de outros documentos oficiais

---

<b>870250109202</b> 28/11/2025	Emissão de cópia oficial de registro de desenho industrial Código de despacho: 575 Petição (tipo): [118.02] Cópia oficial para efeito de reivindicação de prioridade Processo afetado: BR302022003523-8 Requerente: STELLA IMPORTAÇÃO E EXPORTAÇÃO DE LUMINÁRIAS LTDA Procurador: Sko Oyarzáball Marcas e Patentes Sociedade Simples Ltda.
<b>870250108759</b> 27/11/2025	Emissão de cópia oficial de registro de desenho industrial Código de despacho: 575 Petição (tipo): [118.02] Cópia oficial para efeito de reivindicação de prioridade Processo afetado: BR302025000744-5 Requerente: PADO S/A INDUSTRIAL COMERCIAL E IMPORTADORA Procurador: Peduti Sociedade de Advogados
<b>870250108757</b> 27/11/2025	Emissão de cópia oficial de registro de desenho industrial Código de despacho: 575 Petição (tipo): [118.02] Cópia oficial para efeito de reivindicação de prioridade Processo afetado: BR302025000745-3 Requerente: PADO S/A INDUSTRIAL COMERCIAL E IMPORTADORA Procurador: Peduti Sociedade de Advogados
<b>870250108755</b> 27/11/2025	Emissão de cópia oficial de registro de desenho industrial Código de despacho: 575 Petição (tipo): [118.02] Cópia oficial para efeito de reivindicação de prioridade Processo afetado: BR302025000824-7 Requerente: PADO S/A INDUSTRIAL COMERCIAL E IMPORTADORA Procurador: Peduti Sociedade de Advogados
<b>870250108752</b> 27/11/2025	Emissão de cópia oficial de registro de desenho industrial Código de despacho: 575 Petição (tipo): [118.02] Cópia oficial para efeito de reivindicação de prioridade Processo afetado: BR302025000825-5 Requerente: PADO S/A INDUSTRIAL COMERCIAL E IMPORTADORA Procurador: Peduti Sociedade de Advogados
<b>870250108750</b> 27/11/2025	Emissão de cópia oficial de registro de desenho industrial Código de despacho: 575 Petição (tipo): [118.02] Cópia oficial para efeito de reivindicação de prioridade Processo afetado: BR302025000826-3 Requerente: PADO S/A INDUSTRIAL COMERCIAL E IMPORTADORA Procurador: Peduti Sociedade de Advogados
<b>870250110730</b> 02/12/2025	Emissão de cópia oficial de registro de desenho industrial Código de despacho: 575 Petição (tipo): [118.02] Cópia oficial para efeito de reivindicação de prioridade Processo afetado: BR302025001071-3 Requerente: VOLKSWAGEN DO BRASIL INDÚSTRIA DE VEÍCULOS AUTOMOTORES LTDA. Procurador: DI BLASI, PARENTE & ADVOGADOS ASSOCIADOS

---



**870250110731**  
02/12/2025  
Emissão de cópia oficial de pedido de registro  
Código de despacho: 576  
Petição (tipo): [118.02] Cópia oficial para efeito de reivindicação de prioridade  
Processo afetado: BR302025001072-1  
Requerente: VOLKSWAGEN DO BRASIL INDÚSTRIA DE VEÍCULOS AUTOMOTORES LTDA.  
Procurador: DI BLASI, PARENTE & ADVOGADOS ASSOCIADOS

**870250110726**  
02/12/2025  
Emissão de cópia oficial de registro de desenho industrial  
Código de despacho: 575  
Petição (tipo): [118.02] Cópia oficial para efeito de reivindicação de prioridade  
Processo afetado: BR302025001074-8  
Requerente: VOLKSWAGEN DO BRASIL INDÚSTRIA DE VEÍCULOS AUTOMOTORES LTDA.  
Procurador: DI BLASI, PARENTE & ADVOGADOS ASSOCIADOS

**870250110729**  
02/12/2025  
Emissão de cópia oficial de registro de desenho industrial  
Código de despacho: 575  
Petição (tipo): [118.02] Cópia oficial para efeito de reivindicação de prioridade  
Processo afetado: BR302025001075-6  
Requerente: VOLKSWAGEN DO BRASIL INDÚSTRIA DE VEÍCULOS AUTOMOTORES LTDA.  
Procurador: DI BLASI, PARENTE & ADVOGADOS ASSOCIADOS

**870250110728**  
02/12/2025  
Emissão de cópia oficial de pedido de registro  
Código de despacho: 576  
Petição (tipo): [118.02] Cópia oficial para efeito de reivindicação de prioridade  
Processo afetado: BR302025001077-2  
Requerente: VOLKSWAGEN DO BRASIL INDÚSTRIA DE VEÍCULOS AUTOMOTORES LTDA.  
Procurador: DI BLASI, PARENTE & ADVOGADOS ASSOCIADOS

**870250110732**  
02/12/2025  
Emissão de cópia oficial de pedido de registro  
Código de despacho: 576  
Petição (tipo): [118.02] Cópia oficial para efeito de reivindicação de prioridade  
Processo afetado: BR302025001098-5  
Requerente: VOLKSWAGEN DO BRASIL INDÚSTRIA DE VEÍCULOS AUTOMOTORES LTDA.  
Procurador: DI BLASI, PARENTE & ADVOGADOS ASSOCIADOS

**870250108747**  
27/11/2025  
Emissão de cópia oficial de registro de desenho industrial  
Código de despacho: 575  
Petição (tipo): [118.02] Cópia oficial para efeito de reivindicação de prioridade  
Processo afetado: BR302025001156-6  
Requerente: PADO S/A INDUSTRIAL COMERCIAL E IMPORTADORA  
Procurador: Peduti Sociedade de Advogados

**870250108746**  
27/11/2025  
Emissão de cópia oficial de registro de desenho industrial  
Código de despacho: 575  
Petição (tipo): [118.02] Cópia oficial para efeito de reivindicação de prioridade  
Processo afetado: BR302025001183-3  
Requerente: PADO S/A INDUSTRIAL COMERCIAL E IMPORTADORA  
Procurador: Peduti Sociedade de Advogados

**870250103255**  
11/11/2025  
Emissão de cópia oficial de registro de desenho industrial  
Código de despacho: 575  
Petição (tipo): [118.02] Cópia oficial para efeito de reivindicação de prioridade  
Processo afetado: BR302025001336-4  
Requerente: JJGC INDÚSTRIA E COMÉRCIO DE MATERIAIS DENTÁRIOS S.A.  
Procurador: Daniel Advogados (Alt.de Daniel & Cia)

**870250103789**  
13/11/2025  
Emissão de cópia oficial de pedido de registro  
Código de despacho: 576  
Petição (tipo): [118.02] Cópia oficial para efeito de reivindicação de prioridade  
Processo afetado: BR302025003399-3  
Requerente: INTERCONTINENTAL GREAT BRANDS LLC  
Procurador: Clarke, Modet Propriedade Intelectual Ltda.

**870250103783**  
13/11/2025  
Emissão de cópia oficial de pedido de registro  
Código de despacho: 576  
Petição (tipo): [118.02] Cópia oficial para efeito de reivindicação de prioridade  
Processo afetado: BR302025003401-9  
Requerente: INTERCONTINENTAL GREAT BRANDS LLC  
Procurador: Clarke, Modet Propriedade Intelectual Ltda.



**870250102336**  
07/11/2025  
Emissão de cópia oficial de pedido de registro  
Código de despacho: 576  
Petição (tipo): [118.02] Cópia oficial para efeito de reivindicação de prioridade  
Processo afetado: BR302025006996-3  
Requerente: WEG EQUIPAMENTOS ELÉTRICOS S/A  
Procurador: Licks Advogados

---

**870250102323**  
07/11/2025  
Emissão de cópia oficial de pedido de registro  
Código de despacho: 576  
Petição (tipo): [118.02] Cópia oficial para efeito de reivindicação de prioridade  
Processo afetado: BR302025007013-9  
Requerente: WEG EQUIPAMENTOS ELÉTRICOS S/A  
Procurador: Licks Advogados

---

**870250102372**  
07/11/2025  
Emissão de cópia oficial de pedido de registro  
Código de despacho: 576  
Petição (tipo): [118.02] Cópia oficial para efeito de reivindicação de prioridade  
Processo afetado: BR302025007017-1  
Requerente: WEG EQUIPAMENTOS ELÉTRICOS S/A  
Procurador: Licks Advogados

---

**870250102375**  
07/11/2025  
Emissão de cópia oficial de pedido de registro  
Código de despacho: 576  
Petição (tipo): [118.02] Cópia oficial para efeito de reivindicação de prioridade  
Processo afetado: BR302025007019-8  
Requerente: WEG EQUIPAMENTOS ELÉTRICOS S/A  
Procurador: Licks Advogados

---

**870250102329**  
07/11/2025  
Emissão de cópia oficial de pedido de registro  
Código de despacho: 576  
Petição (tipo): [118.02] Cópia oficial para efeito de reivindicação de prioridade  
Processo afetado: BR302025007020-1  
Requerente: WEG EQUIPAMENTOS ELÉTRICOS S/A  
Procurador: Licks Advogados

---



## Exame quanto à novidade e à originalidade

Notificação de exame quanto à novidade e à originalidade

Sobrestamento quanto à novidade e à originalidade

Indeferimento

Deferimento

Outros despachos



## Notificação de exame quanto à novidade e originalidade

Notificação de Requerimento de Exame de Mérito, quanto aos aspectos de novidade e de originalidade, formulado pelo Titular do Registro.

---

<b>870250108726</b> 27/11/2025	Notificação de requerimento de exame de novidade e originalidade Código de despacho: 907 Petição (tipo): [103.02] Pedido de exame do registro quanto à novidade e originalidade Processo afetado: BR302023002874-9 Requerente: CAMPO LIMPO - RECICLAGEM E TRANSFORMAÇÃO DE PLÁSTICOS S.A. Procurador: Edmundo Brunner Assessoria em Propriedade industrial Ltda
<b>870250111464</b> 04/12/2025	Notificação de requerimento de exame de novidade e originalidade Código de despacho: 907 Petição (tipo): [103.02] Pedido de exame do registro quanto à novidade e originalidade Processo afetado: BR302024002803-2 Requerente: STELLA IMPORTAÇÃO E EXPORTAÇÃO DE LUMINÁRIAS LTDA Procurador: Sko Oyarzáball Marcas e Patentes Sociedade Simples Ltda.
<b>870250107603</b> 25/11/2025	Notificação de requerimento de exame de novidade e originalidade Código de despacho: 907 Petição (tipo): [103.02] Pedido de exame do registro quanto à novidade e originalidade Processo afetado: BR302024005331-2 Requerente: GRUPO K1 S.A Procurador: LEÃO PROPRIEDADE INTELECTUAL
<b>870250111508</b> 04/12/2025	Notificação de requerimento de exame de novidade e originalidade Código de despacho: 907 Petição (tipo): [103.02] Pedido de exame do registro quanto à novidade e originalidade Processo afetado: BR302024005900-0 Requerente: JOANA PAULA EVANGELISTA Procurador: Sko Oyarzáball Marcas e Patentes Sociedade Simples Ltda.
<b>870250114217</b> 11/12/2025	Notificação de requerimento de exame de novidade e originalidade Código de despacho: 907 Petição (tipo): [103.02] Pedido de exame do registro quanto à novidade e originalidade Processo afetado: BR302024006142-0 Requerente: RESTART INDUSTRIA, COMERCIO, IMPORTACAO, EXPORTACAO DE EQUIPAMENTOS E ACESSORIOS ELETRICOS LTDA. Procurador: RITTER ADVOGADOS
<b>870250113490</b> 10/12/2025	Notificação de requerimento de exame de novidade e originalidade Código de despacho: 907 Petição (tipo): [103.02] Pedido de exame do registro quanto à novidade e originalidade Processo afetado: BR302024006760-7 Requerente: MAURICIO BALBINOT Procurador: Sko Oyarzáball Marcas e Patentes Sociedade Simples Ltda.

---



---

<b>870250110087</b> 01/12/2025	Notificação de requerimento de exame de novidade e originalidade Código de despacho: 907 Petição (tipo): [103.02] Pedido de exame do registro quanto à novidade e originalidade Processo afetado: BR302024007009-8 Requerente: ANGELITA MARIA MARTINATI BERTOLINI Procurador: Crimark Propriedade Industrial S/S
<b>870250111451</b> 04/12/2025	Notificação de requerimento de exame de novidade e originalidade Código de despacho: 907 Petição (tipo): [103.02] Pedido de exame do registro quanto à novidade e originalidade Processo afetado: BR302025001007-1 Requerente: PISANI PLÁSTICOS S.A. Procurador: Sko Oyarzáball Marcas e Patentes Sociedade Simples Ltda.
<b>870250111489</b> 04/12/2025	Notificação de requerimento de exame de novidade e originalidade Código de despacho: 907 Petição (tipo): [103.02] Pedido de exame do registro quanto à novidade e originalidade Processo afetado: BR322023006091-2 Requerente: MAURICIO BALBINOT Procurador: Sko Oyarzáball Marcas e Patentes Sociedade Simples Ltda.
<b>870250111497</b> 04/12/2025	Notificação de requerimento de exame de novidade e originalidade Código de despacho: 907 Petição (tipo): [103.02] Pedido de exame do registro quanto à novidade e originalidade Processo afetado: BR322023006093-9 Requerente: MAURICIO BALBINOT Procurador: Sko Oyarzáball Marcas e Patentes Sociedade Simples Ltda.
<b>870250108991</b> 27/11/2025	Notificação de requerimento de exame de novidade e originalidade Código de despacho: 907 Petição (tipo): [103.02] Pedido de exame do registro quanto à novidade e originalidade Processo afetado: BR322024006039-7 Requerente: ALCIMAR JUSTINO NOGUEIRA Procurador: LEÃO PROPRIEDADE INTELECTUAL

---



## Outros despachos

---

**870250112332**  
08/12/2025

Ato de prejudicar petição  
Código de despacho: 699  
Petição (tipo): [103.02] Pedido de exame do registro quanto à novidade e originalidade  
Processo afetado: BR302024002803-2  
Requerente: STELLA IMPORTAÇÃO E EXPORTAÇÃO DE LUMINÁRIAS LTDA  
Procurador: Sko Oyarzáball Marcas e Patentes Sociedade Simples Ltda.  
Detalhes do despacho: Petição prejudicada pela perda de objeto, tendo em vista solicitação em duplicidade em relação à petição 870250111464.

---



# Código internacional de países e organizações

Lista dos códigos de duas letras para representação dos Países, Entidades e Organizações Intergovernamentais baseada no Padrão ST.3 recomendado pela OMPI e na ISO 3166-1.

Por ordem de sigla

AD	ANDORRA	GL	GROELÂNDIA	NU	NIUE
AE	EMIRADOS ÁRABES UNIDOS	GM	GÂMBIA	NZ	NOVA ZELÂNDIA
AF	AFEGANISTÃO	GN	GUINÉ	OM	OMÃ
AG	ANTÍGUA E BARBUDA	GP	GUADALUPE	PA	PANAMÃ
AI	ANGUILLA	GQ	GUINÉ EQUATORIAL	PB	PAÍSES BAIXOS
AL	ALBÂNIA	GR	GRÉCIA	PE	PERU
AM	ARMÊNIA	GS	GEORGIA DO SUL E ILHAS SANDWICH DO SUL	PF	POLINÉSIA FRANCESA
AN	ANTILHAS HOLANDESAS	GT	GUATEMALA	PG	PAPUA NOVA GUINÉ
AO	ANGOLA	GU	GUAM	PH	FILIPINAS
AQ	ANTÁRTICA	GW	GUINÉ BISSAU	PK	PAQUISTÃO
AR	ARGENTINA	GY	GUIANA	PL	POLÓNIA
AS	SAMOA AMERICANA	HK	HONG-KONG	PM	SAINT PIERRE E MIQUELON
AT	ÁUSTRIA	HM	ILHAS HEARD E MCDONALD	PN	PITCAIRN
AU	AUSTRÁLIA	HN	HONDURAS	PR	PORTO RICO
AW	ARUBA	HR	CRÓÁCIA	PS	TERRITÓRIO OCUPADO PALESTINO
AZ	AZERBAIJÃO	HT	HAITI	PT	PORTUGAL
BA	BÓSNIA E HERZEGÓVINA	HU	HUNGRIA	PW	PALAU
BB	BARBADOS	ID	INDONÉSIA	PY	PARAGUAI
BD	BANGLADESH	IE	IRLANDA	QA	CATAR
BE	BÉLGICA	IL	ISRAEL	RE	REUNIÃO
BF	BURKINA FASO	IN	ÍNDIA	RO	ROMÊNIA
BG	BULGÁRIA	IO	TERRIT. BRITAN. OCEANO ÍNDICO	RS	SERBIA
BH	BAREINE	IQ	IRAQUE	RU	FEDERAÇÃO RUSSA
BI	BURUNDI	IR	IRÃ (REPÚBLICA ISLÂMICA DO)	RW	RUANDA
BJ	BENIN	IS	ISLÂNDIA	SA	ARÁBIA SAUDITA
BM	BERMUDAS	IT	ITÁLIA	SB	ILHAS SALOMÃO
BN	BRUNEI DARUSSALAM	JM	JAMAICA	SC	SEYCHELLES
BO	BOLÍVIA	JO	JORDÂNIA	SD	SUDÃO
BR	BRASIL	JP	JAPÃO	SE	SUÉCIA
BS	BAHAMAS	KE	QUÊNIA	SG	SINGAPURA
BT	BUTÃO	KG	QUIRGUISTÃO	SH	SANTA HELENA
BV	ILHA BOUVET	KH	CAMBOJA	SI	ESLOVENIA
BW	BOTSUANA	KI	KIRIBATI	SJ	SVALBARD E JAN MAYEN
BY	BELARUS	KM	COMORES	SK	ESLOVÁQUIA
BZ	BELIZE	KN	SÃO CRISTÓVÃO E NEVIS	SL	SERRA LEOA
CA	CANADÁ	KP	REPÚBLICA POPULAR DEM. DA CORÉIA	SM	SÃO MARINO
CC	ILHAS COCOS	KR	REPÚBLICA DA CORÉIA	SN	SENEGAL
CF	REPÚBLICA CENTRO AFRICANA	KW	KUWAIT	SO	SOMÁLIA
CG	CONGO	KY	ILHAS CAIMAN	SR	SURINAME
CH	SUIÇA	KZ	CAZAQUISTÃO	ST	SÃO TOMÉ E PRÍNCIPE
CI	COSTA DO MARFIM	LA	LAOS	SV	EL SALVADOR
CK	ILHAS COOK	LB	LÍBANO	SY	SÍRIA
CL	CHILE	LC	SANTA LÚCIA	SZ	SUAZILÂNDIA
CM	CAMARÕES	LI	LIECHTENSTEIN	TC	ILHAS TURKS E CAICOS
CN	CHINA	LK	SRI LANKA	TD	CHADE
CO	COLÔMBIA	LR	LIBÉRIA	TF	TERRAS AUSTRAIS FRANCESAS
CR	COSTA RICA	LS	LESOTO	TG	TOGO
CU	CUBA	LT	LITUÂNIA	TH	TAILÂNDIA
CV	CABO VERDE	LU	LUXEMBURGO	TJ	TADJIQUISTÃO
CX	ILHA NATAL	LV	LETÓNIA	TK	TOKELAU
CY	CHIPRE	LY	LÍBIA	TL	TIMOR-LESTE
CZ	REPÚBLICA TCHECA	MA	MARROCOS	TM	TURCOMENISTÃO
DE	ALEMANHA	MC	MÔNACO	TN	TUNÍSIA
DJ	DJIBUTI	MD	REPÚBLICA DA MOLDOVA	TO	TONGA
DK	DINAMARCA	MG	MADAGASCAR	TR	TURQUIA
DM	DOMINICA	MH	ILHAS MARSHALL	TT	TRINIDAD E TOBAGO
DO	REPÚBLICA DOMINICANA	MK	ANT. IUGOSLÁVIA (REP. MACEDÓNIA)	TV	TUVALU
DZ	ARGÉLIA	ML	MALI	TW	TAIWAN, PROVÍNCIA DA CHINA
EC	EQUADOR	MM	MIANMÁ	TZ	REPÚBLICA UNIDA DA TANZÂNIA
EE	ESTÓNIA	MN	MONGÓLIA	UA	UCRÂNIA
EG	EGITO	MO	MACAU	UG	UGANDA
EH	SAARA OCIDENTAL	MP	ILHAS MARIANAS DO NORTE	UM	ILHAS MENORES AFASTADAS EUA
EM	INSTITUTO DA PROPRIEDADE INTELECTUAL DA UNIÃO EUROPEIA	MQ	MARTINICA	US	ESTADOS UNIDOS
EP	ORGANIZAÇÃO EUROPÉIA DE PATENTES	MR	MAURITÂNIA	UY	URUGUAI
ER	ERITREIA	MS	MONT SERRAT	UZ	UZBEQUISTÃO
ES	ESPAÑA	MT	MALTA	VA	VATICANO
ET	ETIÓPIA	MU	MAURÍCIO	VC	SÃO VICENTE E GRANADINAS
FI	FINLÂNDIA	MV	MALDIVAS	VE	VENEZUELA
FJ	FJI	MW	MALÁVI	VG	ILHAS VIRGENS (BRITÂNICAS)
FK	ILHAS MALVINAS	MX	MÉXICO	VI	ILHAS VIRGENS (U.S.)
FM	MICRONÉSIA (EST. DA FEDERAÇÃO)	MY	MALÁSIA	VN	VIETNÃ
FO	ILHAS FAROE	MZ	MOÇAMBIQUE	VU	VANUATU
FR	FRANÇA	NA	NAMÍBIA	WF	ILHAS WALLIS E FUTURA
GA	GABÃO	NC	NOVA CALEDÔNIA	WS	SAMOA OCIDENTAL
GB	REINO UNIDO	NE	NIGER	YE	IEMEN
GD	GRANADA	NF	ILHA NORFALK	YT	MAYOTTE
GE	GEÓRGIA	NG	NIGÉRIA	YU	YUGOSLÁVIA
GF	GUIANA FRANCESA	NI	NICARÁGUA	ZA	ÁFRICA DO SUL
GG	CHANNEL ISLAND OF GUERNSEY	NL	HOLANDA	ZM	ZÂMBIA
GH	GANÁ	NO	NORUEGA	ZR	ZAIRE
GI	GIBRALTAR	NP	NEPAL	ZW	ZIMBÁBUE
		NR	NAURU		

