

Revista da  
**Propriedade  
Industrial**

Nº 2869  
30 de dezembro de 2025

**Desenho Industrial**

Seção III



**REPÚBLICA FEDERATIVA DO BRASIL**

Presidente

Luiz Inácio Lula da Silva

**MINISTÉRIO DO DESENVOLVIMENTO, INDÚSTRIA, COMÉRCIO E SERVIÇOS**

Ministro do Desenvolvimento, Indústria, Comércio e Serviços

Geraldo José Rodrigues Alckmin Filho

**INSTITUTO NACIONAL DA PROPRIEDADE INDUSTRIAL**

Presidente

Júlio César Castelo Branco Reis Moreira

---

De conformidade com a Lei nº 5.648 de 11 de dezembro de 1970, esta é a publicação oficial do Instituto Nacional da Propriedade Industrial, órgão vinculado ao Ministério do Desenvolvimento, Indústria, Comércio e Serviços do Brasil, que publica todos os seus atos, despachos e decisões relativos ao sistema de propriedade industrial no Brasil, compreendendo Marcas e Patentes, bem como os referentes a contratos de Transferência de Tecnologia e assuntos correlatos, além dos que dizem respeito ao registro de programas de computador como direito autoral.

As established by Law nº 5.648 of december 11, 1970, this is the official publication of the National Institute of Industrial Property, an office under the Ministry of Development, Industry, Commerce and Services of Brazil, which publishes all its official acts, orders and decisions regarding the industrial property system in Brazil, comprising Trademarks and Patents, as well as those referring to Technology Transfer agreements and related matters, besides those regarding software registering as copyright.

Según establece la Ley nº 5.648 de 11 diciembre 1970, esta es la publicación oficial del Instituto Nacional de la Propiedad Industrial, oficina vinculada al Ministerio de Fomento, Industria, Comercio y Servicios del Brasil, que publica todos sus actos, ordenes y decisiones referentes al sistema de propiedad industrial en Brasil, comprendiendo marcas y patentes así que los referentes a contratos de transferencia de tecnologia y asuntos corelacionados, además de los referentes al registro de programas de ordenador como derecho de autor.

---

Endereços, telefones e horários de atendimento da Sede, Divisões Regionais e Representações podem ser obtidos em:

[www.inpi.gov.br](http://www.inpi.gov.br)

# Índice Geral

<b>PEDIDOS DE REGISTRO DE DESENHO INDUSTRIAL EM ANDAMENTO</b> .....	<b>4</b>
Exigência formal .....	5
Notificação de depósito .....	6
Notificação de depósito - pedido em sigilo .....	30
Exame técnico: Exigência .....	31
<b>PEDIDOS DE REGISTRO DE DESENHO INDUSTRIAL CONSIDERADOS INEXISTENTES</b> .....	<b>36</b>
Em vista da falta de pagamento da retribuição .....	37
Em vista da divisão fora do prazo ou não solicitada .....	38
<b>DESISTÊNCIAS EM PEDIDO DE REGISTRO DE DESENHO INDUSTRIAL</b> .....	<b>39</b>
Exame de petição: Deferimento .....	40
<b>CONCESSÕES DE REGISTROS DE DESENHO INDUSTRIAL</b> .....	<b>41</b>
Registro de desenho industrial concedido .....	42
<b>NULIDADES ADMINISTRATIVAS DE REGISTROS DE DESENHO INDUSTRIAL</b> .....	<b>119</b>
Notificação de nulidade administrativa, por requerimento de terceiros, para manifestação .....	120
<b>MANUTENÇÕES E RENOVAÇÕES DE REGISTROS DE DESENHO INDUSTRIAL</b> .....	<b>122</b>
Outros despachos – Manutenção .....	123
<b>ANOTAÇÕES DE ALTERAÇÃO DE NOME E ENDEREÇO</b> .....	<b>124</b>
Exame de petição: Deferimento .....	125
<b>ANOTAÇÕES DE TRANSFERÊNCIA DE TITULARIDADE</b> .....	<b>129</b>
Exame de petição: Exigência .....	130
Exame de petição: Deferimento .....	131
Outros despachos .....	135
<b>OUTRAS PETIÇÕES</b> .....	<b>136</b>
Exigência de pagamento .....	137
Exame de petição: Deferimento .....	139
Exame de petição: Petição de retificação (126) atendida .....	140
Outros despachos .....	141
<b>ANULAÇÃO DE DESPACHOS</b> .....	<b>142</b>
Anulação de despachos relativos a processos de registro .....	143
<b>DISPONIBILIDADE DE DOCUMENTOS OFICIAIS</b> .....	<b>144</b>
Disponibilidade de outros documentos oficiais .....	145
<b>CÓDIGO INTERNACIONAL DE PAÍSES E ORGANIZAÇÕES</b> .....	<b>147</b>



## Pedidos de registro de desenho industrial em andamento

Exigência de pagamento  
Exigência formal  
Notificação de depósito  
Notificação de designação  
Notificação de depósito – pedido em sigilo  
Exame técnico: Exigência  
Exame técnico em designação: Exigência  
Exame técnico: Sobrestamento  
Exame técnico em designação: Sobrestamento  
Exame técnico: Indeferimento  
Exame técnico em designação: Indeferimento  
Perda de Prioridade Unionista  
Perda de Prioridade Unionista – pedidos em designação



## Exigência formal

Como etapa do exame formal dos pedidos de registro de desenho industrial listados a seguir – nos termos do artigo 103 da Lei da Propriedade Industrial (LPI, lei n.º 9.279, de 14 de maio de 1996) – formula-se exigência formal relativa às questões indicadas abaixo.

Art. 103. O pedido que não atender formalmente ao disposto no art. 101, mas que contiver dados suficientes relativos ao depositante, ao desenho industrial e ao autor, poderá ser entregue, mediante recibo datado, ao INPI, que estabelecerá as exigências a serem cumpridas, em 5 (cinco) dias, sob pena de ser considerado inexistente.

O prazo para responder à exigência formal em pedido de registro é de 5 (cinco) dias, contados da publicação da exigência na Revista da Propriedade Industrial (RPI), nos termos dos art. 101, 103, 221, 222 e 223 da LPI.

Para cumprir a exigência formal:

1. Acesse o e-DI no site do INPI ([www.inpi.gov.br](http://www.inpi.gov.br));
2. Emita uma Guia de Recolhimento da União (GRU) para o serviço "cumprimento de exigência decorrente de exame formal em pedido de registro" (código 104);
3. Preencha e envie o formulário eletrônico correspondente à opção indicada na emissão da GRU, acompanhado dos esclarecimentos, argumentos, provas ou documentos apropriados.

Os sistemas de informática do INPI identificarão o cumprimento de exigência, para que o pedido de registro prossiga automaticamente em seu processamento.

Para esclarecer outras dúvidas e conhecer, em detalhe, o processamento de pedidos de registro de desenho industrial e outras petições, não deixe de consultar o Manual de Desenho Industrial (<http://manualdedi.inpi.gov.br/projects/manual-de-desenho-industrial/wiki>).

---

BR322025008404-3

Exigência formal

Código de despacho: 005

**Titular: KR DISTRIBUIDORA DE ALUMINIO LTDA [BR/SC]**

Procurador: André Gosmann

Detalhes do despacho: Apresente esclarecimentos onde conste o motivo do pedido dividido não ter sido apresentado em conformidade com o item 5.3.3.1 do Manual de Desenhos Industriais, Portaria INPI/PR nº 36/2023.

---



## Notificação de depósito

Notificam-se os pedidos de registro de desenho industrial listados a seguir. Os pedidos cumprem as condições de admissibilidade previstas na LPI e seguem para a etapa de exame técnico. Este despacho não gera direito à fotocópia por parte de terceiros.

Para esclarecer outras dúvidas e conhecer, em detalhe, o processamento de pedidos de registro de desenho industrial e outras petições, não deixe de consultar o Manual de Desenho Industrial (<http://manualdedi.inpi.gov.br/projects/manual-de-desenho-industrial/wiki>).

---

<b>BR302025008491-1</b>	Notificação do depósito (exame formal concluído) Código de despacho: 860 Data de depósito: 09/12/2025 <b>Titular: KARVIA DO BRASIL LTDA [BR/SP]</b> Procurador: Vilage Marcas e Patentes Ltda
<b>BR302025008493-8</b>	Notificação do depósito (exame formal concluído) Código de despacho: 860 Data de depósito: 09/12/2025 <b>Titular: MAXMIX - PRODUTOS DE BELEZA LTDA [BR/SP]</b> Procurador: CARLOS ANTONIO, NEVES & VIDAL ADVOGADOS ASSOCIADOS
<b>BR302025008495-4</b>	Notificação do depósito (exame formal concluído) Código de despacho: 860 Data de depósito: 09/12/2025 <b>Titular: GIOVANI PICININI [BR/RS]</b>
<b>BR302025008497-0</b>	Notificação do depósito (exame formal concluído) Código de despacho: 860 Data de depósito: 09/12/2025 <b>Titular: FARDANOVA UNIFORMES PROFISSIONAIS LTDA [BR/CE]</b> Procurador: VLÁDIA DO NASCIMENTO GONÇALVES LOPES
<b>BR302025008498-9</b>	Notificação do depósito (exame formal concluído) Código de despacho: 860 Data de depósito: 09/12/2025 <b>Titular: HONDA MOTOR CO., LTD. [JP]</b> Procurador: Dannemann, Siemsen, Bigler & Ipanema Moreira
<b>BR302025008499-7</b>	Notificação do depósito (exame formal concluído) Código de despacho: 860 Data de depósito: 09/12/2025 <b>Titular: HONDA MOTOR CO., LTD. [JP]</b> Procurador: Dannemann, Siemsen, Bigler & Ipanema Moreira
<b>BR302025008500-4</b>	Notificação do depósito (exame formal concluído) Código de despacho: 860 Data de depósito: 09/12/2025 <b>Titular: JF FIBRA OTICA LTDA [BR/SP]</b>

---



---

BR302025008502-0	Notificação do depósito (exame formal concluído) Código de despacho: 860 Data de depósito: 09/12/2025 <b>Titular: HONDA MOTOR CO., LTD. [JP]</b> Procurador: Dannemann, Siemsen, Bigler & Ipanema Moreira
BR302025008503-9	Notificação do depósito (exame formal concluído) Código de despacho: 860 Data de depósito: 09/12/2025 <b>Titular: AMARO OLIVEIRA DE MORAES [BR/RJ]</b>
BR302025008508-0	Notificação do depósito (exame formal concluído) Código de despacho: 860 Data de depósito: 09/12/2025 <b>Titular: SAFIRA AGENCIAMENTO E SERVICOS LTDA [BR/SP]</b> Procurador: Ricardo Rabello Spoo
BR302025008509-8	Notificação do depósito (exame formal concluído) Código de despacho: 860 Data de depósito: 09/12/2025 <b>Titular: SAFIRA AGENCIAMENTO E SERVICOS LTDA [BR/SP]</b> Procurador: Ricardo Rabello Spoo
BR302025008513-6	Notificação do depósito (exame formal concluído) Código de despacho: 860 Data de depósito: 09/12/2025 <b>Titular: ANRAN SUPPLY CHAIN MANAGEMENT LIMITED [CN]</b> Procurador: Org. Mérito Marcas e Patentes Ltda.
BR302025008514-4	Notificação do depósito (exame formal concluído) Código de despacho: 860 Data de depósito: 09/12/2025 <b>Titular: ANRAN SUPPLY CHAIN MANAGEMENT LIMITED [CN]</b> Procurador: Org. Mérito Marcas e Patentes Ltda.
BR302025008515-2	Notificação do depósito (exame formal concluído) Código de despacho: 860 Data de depósito: 09/12/2025 <b>Titular: COMERCIAL GLÓRIA DO ORIENTE ELETRÔNICOS LTDA [BR/SP]</b> Procurador: Org. Mérito Marcas e Patentes Ltda.
BR302025008518-7	Notificação do depósito (exame formal concluído) Código de despacho: 860 Data de depósito: 09/12/2025 <b>Titular: BISBEL COMERCIO E IMPORTACOES LTDA [BR/SP]</b> Procurador: ALICERCE MARCAS & PATENTES LTDA
BR302025008519-5	Notificação do depósito (exame formal concluído) Código de despacho: 860 Data de depósito: 09/12/2025 <b>Titular: BISBEL COMERCIO E IMPORTACOES LTDA [BR/SP]</b> Procurador: ALICERCE MARCAS & PATENTES LTDA
BR302025008522-5	Notificação do depósito (exame formal concluído) Código de despacho: 860 Data de depósito: 09/12/2025 <b>Titular: DANILO PAGANI GÜRTLER [BR/SP]</b>
BR302025008523-3	Notificação do depósito (exame formal concluído) Código de despacho: 860 Data de depósito: 09/12/2025 <b>Titular: CASSIUS CORDEIRO [BR/GO]</b> Procurador: Michelle O B Paccola Machado
BR302025008524-1	Notificação do depósito (exame formal concluído) Código de despacho: 860 Data de depósito: 10/12/2025 <b>Titular: GAAM INDUSTRIA E COMERCIO DE MOVEIS LTDA [BR/PR]</b>

---



---

BR302025008525-0	Notificação do depósito (exame formal concluído) Código de despacho: 860 Data de depósito: 10/12/2025 <b>Titular: NEW CYCLE INDÚSTRIA E COMÉRCIO DE PRODUTOS MÉDICOS, ORTOPÉDICOS E FISIOTERAPIA LTDA [BR/SP]</b>
BR302025008527-6	Notificação do depósito (exame formal concluído) Código de despacho: 860 Data de depósito: 10/12/2025 <b>Titular: PAPER+CUP INDÚSTRIA E COMÉRCIO DE COPOS E EMBALAGENS LTDA [BR/SP]</b> Procurador: Danilo de Oliveira Bezerra
BR302025008528-4	Notificação do depósito (exame formal concluído) Código de despacho: 860 Data de depósito: 10/12/2025 <b>Titular: DANILO PAGANI GÜRTLER [BR/SP]</b>
BR302025008529-2	Notificação do depósito (exame formal concluído) Código de despacho: 860 Data de depósito: 10/12/2025 <b>Titular: CICERO DA SILVA FRANCISCO [BR/SP]</b> Procurador: RENOMARK ASSESSORIA EMPRESARIAL LTDA ME
BR302025008530-6	Notificação do depósito (exame formal concluído) Código de despacho: 860 Data de depósito: 10/12/2025 <b>Titular: LUCAS M ABRÃO [BR/MG]</b> Procurador: REGISTRO SIMPLIFICADO MARCAS E PATENTES LTDA
BR302025008531-4	Notificação do depósito (exame formal concluído) Código de despacho: 860 Data de depósito: 10/12/2025 <b>Titular: PAPER+CUP INDÚSTRIA E COMÉRCIO DE COPOS E EMBALAGENS LTDA [BR/SP]</b> Procurador: Danilo de Oliveira Bezerra
BR302025008532-2	Notificação do depósito (exame formal concluído) Código de despacho: 860 Data de depósito: 10/12/2025 <b>Titular: PAPER+CUP INDÚSTRIA E COMÉRCIO DE COPOS E EMBALAGENS LTDA [BR/SP]</b> Procurador: Danilo de Oliveira Bezerra
BR302025008533-0	Notificação do depósito (exame formal concluído) Código de despacho: 860 Data de depósito: 10/12/2025 <b>Titular: PAPER+CUP INDÚSTRIA E COMÉRCIO DE COPOS E EMBALAGENS LTDA [BR/SP]</b> Procurador: Danilo de Oliveira Bezerra
BR302025008534-9	Notificação do depósito (exame formal concluído) Código de despacho: 860 Data de depósito: 10/12/2025 <b>Titular: PAPER+CUP INDÚSTRIA E COMÉRCIO DE COPOS E EMBALAGENS LTDA [BR/SP]</b> Procurador: Danilo de Oliveira Bezerra
BR302025008535-7	Notificação do depósito (exame formal concluído) Código de despacho: 860 Data de depósito: 10/12/2025 <b>Titular: GEDARTHIL INDÚSTRIA E COMÉRCIO DE ARTEFATOS PLÁSTICOS LTDA. [BR/SC]</b> Procurador: SISTEMARCAS MARCAS E PATENTES LTDA
BR302025008536-5	Notificação do depósito (exame formal concluído) Código de despacho: 860 Data de depósito: 10/12/2025 <b>Titular: INDÚSTRIAS ROSSI ELETROMECÂNICA EIRELI [BR/DF]</b> Procurador: Cruzeiro Newmarc Patentes e Marcas Ltda.
BR302025008537-3	Notificação do depósito (exame formal concluído) Código de despacho: 860 Data de depósito: 10/12/2025 <b>Titular: ROSALFONSO BORTONI [BR/SC]</b>

---



---

<b>BR302025008538-1</b>	Notificação do depósito (exame formal concluído) Código de despacho: 860 Data de depósito: 10/12/2025 <b>Titular: HALKEY-ROBERTS CORPORATION [US]</b> Procurador: Clarke, Modet Propriedade Intelectual Ltda.
<b>BR302025008541-1</b>	Notificação do depósito (exame formal concluído) Código de despacho: 860 Data de depósito: 10/12/2025 <b>Titular: BRITÂNIA ELETRODOMÉSTICOS S.A. [BR/PR]</b> Procurador: Licks Advogados
<b>BR302025008542-0</b>	Notificação do depósito (exame formal concluído) Código de despacho: 860 Data de depósito: 10/12/2025 <b>Titular: ZAGONEL S.A. [BR/SC]</b> Procurador: Nirce Ivete Fassini
<b>BR302025008543-8</b>	Notificação do depósito (exame formal concluído) Código de despacho: 860 Data de depósito: 10/12/2025 <b>Titular: BRITÂNIA ELETRODOMÉSTICOS S.A. [BR/PR]</b> Procurador: Licks Advogados
<b>BR302025008545-4</b>	Notificação do depósito (exame formal concluído) Código de despacho: 860 Data de depósito: 11/12/2025 <b>Titular: EDSON NOSSA JUNIOR [BR/SP]</b> Procurador: Vilage Marcas e Patentes Ltda
<b>BR302025008546-2</b>	Notificação do depósito (exame formal concluído) Código de despacho: 860 Data de depósito: 11/12/2025 <b>Titular: SHORELINE S/A [BR/MG]</b> Procurador: LUANNA CATELLI VIEIRA DA SILVA
<b>BR302025008547-0</b>	Notificação do depósito (exame formal concluído) Código de despacho: 860 Data de depósito: 11/12/2025 <b>Titular: ESPELHARE ARTE LTDA [BR/SP]</b>
<b>BR302025008548-9</b>	Notificação do depósito (exame formal concluído) Código de despacho: 860 Data de depósito: 11/12/2025 <b>Titular: FELIPE ROTA CARAVINA [BR/SP]</b> Procurador: RESOLVA CONOSCO ASSESSORIA - EIRELI - ME
<b>BR302025008549-7</b>	Notificação do depósito (exame formal concluído) Código de despacho: 860 Data de depósito: 11/12/2025 <b>Titular: ELLEN NETO DE SOUZA [BR/SC]</b> Procurador: Johnny Cardoso
<b>BR302025008550-0</b>	Notificação do depósito (exame formal concluído) Código de despacho: 860 Data de depósito: 11/12/2025 <b>Titular: BALTAR TECNOLOGIA E EQUIPAMENTOS LTDA EPP [BR/PE]</b> Procurador: João Fausto José Coutinho Miranda
<b>BR302025008551-9</b>	Notificação do depósito (exame formal concluído) Código de despacho: 860 Data de depósito: 11/12/2025 <b>Titular: SILVANA RODRIGUES SANDER [BR/SP]</b> Procurador: B & B MARCAS E PATENTES

---



---

BR302025008552-7	Notificação do depósito (exame formal concluído) Código de despacho: 860 Data de depósito: 11/12/2025 <b>Titular: VIBOR BORRACHAS LTDA [BR/SP]</b> Procurador: MARCO ANTÔNIO DE OLIVEIRA
BR302025008553-5	Notificação do depósito (exame formal concluído) Código de despacho: 860 Data de depósito: 11/12/2025 <b>Titular: JIHANG WANG [CN]</b> Procurador: Org. Mérito Marcas e Patentes Ltda.
BR302025008554-3	Notificação do depósito (exame formal concluído) Código de despacho: 860 Data de depósito: 11/12/2025 <b>Titular: 45.063.889 FELIPPE FRANCISCO DE JESUS TELES DE OLIVEIRA [BR/SP]</b> Procurador: NOVA MARCA CONSULTORES ASSOCIADOS LTDA.
BR302025008555-1	Notificação do depósito (exame formal concluído) Código de despacho: 860 Data de depósito: 11/12/2025 <b>Titular: SANDBOX ENTERPRISES, LLC [US]</b> Procurador: SIMÕES PROPRIEDADE INTELECTUAL LTDA
BR302025008556-0	Notificação do depósito (exame formal concluído) Código de despacho: 860 Data de depósito: 11/12/2025 <b>Titular: JIHANG WANG [CN]</b> Procurador: Org. Mérito Marcas e Patentes Ltda.
BR302025008557-8	Notificação do depósito (exame formal concluído) Código de despacho: 860 Data de depósito: 11/12/2025 <b>Titular: JIHANG WANG [CN]</b> Procurador: Org. Mérito Marcas e Patentes Ltda.
BR302025008558-6	Notificação do depósito (exame formal concluído) Código de despacho: 860 Data de depósito: 11/12/2025 <b>Titular: TOYA CORPORATION LTDA [BR/SP], MAXIMO E-COMMERCE LTDA [BR/SP] e INTEGRO MARKET SERVICOS ADMINISTRATIVOS LTDA [BR/SP]</b>
BR302025008559-4	Notificação do depósito (exame formal concluído) Código de despacho: 860 Data de depósito: 11/12/2025 <b>Titular: JIHANG WANG [CN]</b> Procurador: Org. Mérito Marcas e Patentes Ltda.
BR302025008560-8	Notificação do depósito (exame formal concluído) Código de despacho: 860 Data de depósito: 11/12/2025 <b>Titular: JIHANG WANG [CN]</b> Procurador: Org. Mérito Marcas e Patentes Ltda.
BR302025008561-6	Notificação do depósito (exame formal concluído) Código de despacho: 860 Data de depósito: 11/12/2025 <b>Titular: JIHANG WANG [CN]</b> Procurador: Org. Mérito Marcas e Patentes Ltda.
BR302025008562-4	Notificação do depósito (exame formal concluído) Código de despacho: 860 Data de depósito: 11/12/2025 <b>Titular: TOYA CORPORATION LTDA [BR/SP], MAXIMO E-COMMERCE LTDA [BR/SP] e INTEGRO MARKET SERVICOS ADMINISTRATIVOS LTDA [BR/SP]</b>

---



---

BR302025008563-2	Notificação do depósito (exame formal concluído) Código de despacho: 860 Data de depósito: 11/12/2025 <b>Titular: JIHANG WANG [CN]</b> Procurador: Org. Mérito Marcas e Patentes Ltda.
BR302025008564-0	Notificação do depósito (exame formal concluído) Código de despacho: 860 Data de depósito: 11/12/2025 <b>Titular: JIHANG WANG [CN]</b> Procurador: Org. Mérito Marcas e Patentes Ltda.
BR302025008565-9	Notificação do depósito (exame formal concluído) Código de despacho: 860 Data de depósito: 11/12/2025 <b>Titular: JIHANG WANG [CN]</b> Procurador: Org. Mérito Marcas e Patentes Ltda.
BR302025008566-7	Notificação do depósito (exame formal concluído) Código de despacho: 860 Data de depósito: 11/12/2025 <b>Titular: JIHANG WANG [CN]</b> Procurador: Org. Mérito Marcas e Patentes Ltda.
BR302025008567-5	Notificação do depósito (exame formal concluído) Código de despacho: 860 Data de depósito: 11/12/2025 <b>Titular: ATLAS INDUSTRIA DE ELETRODOMESTICOS LTDA [BR/PR]</b> Procurador: FG PROPRIEDADE INTELECTUAL LTDA
BR302025008568-3	Notificação do depósito (exame formal concluído) Código de despacho: 860 Data de depósito: 11/12/2025 <b>Titular: JIHANG WANG [CN]</b> Procurador: Org. Mérito Marcas e Patentes Ltda.
BR302025008569-1	Notificação do depósito (exame formal concluído) Código de despacho: 860 Data de depósito: 11/12/2025 <b>Titular: TOYA CORPORATION LTDA [BR/SP], MAXIMO E-COMMERCE LTDA [BR/SP] e INTEGRO MARKET SERVICOS ADMINISTRATIVOS LTDA [BR/SP]</b>
BR302025008570-5	Notificação do depósito (exame formal concluído) Código de despacho: 860 Data de depósito: 11/12/2025 <b>Titular: TOYA CORPORATION LTDA [BR/SP], MAXIMO E-COMMERCE LTDA [BR/SP] e INTEGRO MARKET SERVICOS ADMINISTRATIVOS LTDA [BR/SP]</b>
BR302025008571-3	Notificação do depósito (exame formal concluído) Código de despacho: 860 Data de depósito: 11/12/2025 <b>Titular: ATLAS INDUSTRIA DE ELETRODOMESTICOS LTDA [BR/PR]</b> Procurador: FG PROPRIEDADE INTELECTUAL LTDA
BR302025008572-1	Notificação do depósito (exame formal concluído) Código de despacho: 860 Data de depósito: 11/12/2025 <b>Titular: WEHEAL LTDA [BR/PR]</b> Procurador: Suprema Marcas e Patentes Ltda. ME
BR302025008573-0	Notificação do depósito (exame formal concluído) Código de despacho: 860 Data de depósito: 11/12/2025 <b>Titular: ATLAS INDUSTRIA DE ELETRODOMESTICOS LTDA [BR/PR]</b> Procurador: FG PROPRIEDADE INTELECTUAL LTDA

---



---

BR302025008574-8	Notificação do depósito (exame formal concluído) Código de despacho: 860 Data de depósito: 11/12/2025 <b>Titular: ATLAS INDUSTRIA DE ELETRODOMESTICOS LTDA [BR/PR]</b> Procurador: FG PROPRIEDADE INTELECTUAL LTDA
BR302025008575-6	Notificação do depósito (exame formal concluído) Código de despacho: 860 Data de depósito: 11/12/2025 <b>Titular: ATLAS INDUSTRIA DE ELETRODOMESTICOS LTDA [BR/PR]</b> Procurador: FG PROPRIEDADE INTELECTUAL LTDA
BR302025008576-4	Notificação do depósito (exame formal concluído) Código de despacho: 860 Data de depósito: 11/12/2025 <b>Titular: ATLAS INDUSTRIA DE ELETRODOMESTICOS LTDA [BR/PR]</b> Procurador: FG PROPRIEDADE INTELECTUAL LTDA
BR302025008577-2	Notificação do depósito (exame formal concluído) Código de despacho: 860 Data de depósito: 11/12/2025 <b>Titular: TOYA CORPORATION LTDA [BR/SP], MAXIMO E-COMMERCE LTDA [BR/SP] e INTEGRO MARKET SERVICOS ADMINISTRATIVOS LTDA [BR/SP]</b>
BR302025008578-0	Notificação do depósito (exame formal concluído) Código de despacho: 860 Data de depósito: 11/12/2025 <b>Titular: TOYA CORPORATION LTDA [BR/SP], MAXIMO E-COMMERCE LTDA [BR/SP] e INTEGRO MARKET SERVICOS ADMINISTRATIVOS LTDA [BR/SP]</b>
BR302025008579-9	Notificação do depósito (exame formal concluído) Código de despacho: 860 Data de depósito: 11/12/2025 <b>Titular: JB SOLUCOES POS COLHEITA LTDA [BR/PR]</b> Procurador: ON MARCAS GESTÃO DE NEGÓCIOS E INTELIGÊNCIA EM PROPRIEDADE INTELECTUAL
BR302025008580-2	Notificação do depósito (exame formal concluído) Código de despacho: 860 Data de depósito: 11/12/2025 <b>Titular: TOYA CORPORATION LTDA [BR/SP], MAXIMO E-COMMERCE LTDA [BR/SP] e INTEGRO MARKET SERVICOS ADMINISTRATIVOS LTDA [BR/SP]</b>
BR302025008581-0	Notificação do depósito (exame formal concluído) Código de despacho: 860 Data de depósito: 11/12/2025 <b>Titular: ALINE MOTTA STABILE [BR/SP], DANIEL MINARI STABILE [BR/SP] e MISTA METALÚRGICA LTDA [BR/SP]</b>
BR302025008582-9	Notificação do depósito (exame formal concluído) Código de despacho: 860 Data de depósito: 11/12/2025 <b>Titular: MODULAR DATA CENTERS INDUSTRIA, COMÉRCIO E SERVIÇOS LTDA [BR/SP]</b> Procurador: Marcos Capuzzo
BR302025008584-5	Notificação do depósito (exame formal concluído) Código de despacho: 860 Data de depósito: 11/12/2025 <b>Titular: CUBOS COMERCIO E INDUSTRIA LTDA. [BR/SP]</b> Procurador: A Provincia Marcas e Patentes Ltda.
BR302025008585-3	Notificação do depósito (exame formal concluído) Código de despacho: 860 Data de depósito: 11/12/2025 <b>Titular: CUBOS COMERCIO E INDUSTRIA LTDA. [BR/SP]</b> Procurador: A Provincia Marcas e Patentes Ltda.

---



---

<b>BR302025008586-1</b>	Notificação do depósito (exame formal concluído) Código de despacho: 860 Data de depósito: 11/12/2025 <b>Titular: HUAWEI TECHNOLOGIES CO., LTD. [CN]</b> Procurador: Dannemann, Siemsen, Bigler & Ipanema Moreira
<b>BR302025008587-0</b>	Notificação do depósito (exame formal concluído) Código de despacho: 860 Data de depósito: 11/12/2025 <b>Titular: JOSE ANTONIO DAMIAO GONZAGA DA SILVA [BR/GO] e INDÚSTRIA TECNOLÓGICA MECÂNICA NAVAL FURIUS [BR/GO]</b>
<b>BR302025008588-8</b>	Notificação do depósito (exame formal concluído) Código de despacho: 860 Data de depósito: 11/12/2025 <b>Titular: HUAWEI TECHNOLOGIES CO., LTD. [CN]</b> Procurador: Dannemann, Siemsen, Bigler & Ipanema Moreira
<b>BR302025008589-6</b>	Notificação do depósito (exame formal concluído) Código de despacho: 860 Data de depósito: 11/12/2025 <b>Titular: THIAGO BUSATO MENDONÇA [BR/PR]</b>
<b>BR302025008590-0</b>	Notificação do depósito (exame formal concluído) Código de despacho: 860 Data de depósito: 12/12/2025 <b>Titular: ROBSON TALVANY MELVINO ARAUJO [BR/SP]</b>
<b>BR302025008591-8</b>	Notificação do depósito (exame formal concluído) Código de despacho: 860 Data de depósito: 12/12/2025 <b>Titular: EDNILVA MARIANE DE OLIVEIRA LTDA [BR/SP]</b> Procurador: DIREÇÃO MARCAS E PATENTES LTDA
<b>BR302025008592-6</b>	Notificação do depósito (exame formal concluído) Código de despacho: 860 Data de depósito: 12/12/2025 <b>Titular: COLGATE-PALMOLIVE COMPANY [US]</b> Procurador: Clarke, Modet Propriedade Intelectual Ltda.
<b>BR302025008593-4</b>	Notificação do depósito (exame formal concluído) Código de despacho: 860 Data de depósito: 12/12/2025 <b>Titular: THIAGO CAPOSSOLI [BR/SP]</b>
<b>BR302025008594-2</b>	Notificação do depósito (exame formal concluído) Código de despacho: 860 Data de depósito: 12/12/2025 <b>Titular: BRITÂNIA ELETRODOMÉSTICOS S.A. [BR/PR]</b> Procurador: Licks Advogados
<b>BR302025008595-0</b>	Notificação do depósito (exame formal concluído) Código de despacho: 860 Data de depósito: 12/12/2025 <b>Titular: REISTAR INDUSTRIA E COMERCIO DE ELETRONICOS LTDA [BR/SP] e GUANGZHOU CHAOYUE ELECTRONIC CO., LTD [CN]</b> Procurador: Douglas Domingues Fiorotto
<b>BR302025008596-9</b>	Notificação do depósito (exame formal concluído) Código de despacho: 860 Data de depósito: 12/12/2025 <b>Titular: FDS BEAUTY CONSULTING, UNIPessoal LDA [PT]</b> Procurador: Leandro de Souza Frigo

---



---

BR302025008597-7	Notificação do depósito (exame formal concluído) Código de despacho: 860 Data de depósito: 12/12/2025 <b>Titular: REISTAR INDUSTRIA E COMERCIO DE ELETRONICOS LTDA [BR/SP] e GUANGZHOU CHAOYUE ELECTRONIC CO., LTD [CN]</b> Procurador: Douglas Domingues Fiorotto
BR302025008598-5	Notificação do depósito (exame formal concluído) Código de despacho: 860 Data de depósito: 12/12/2025 <b>Titular: LAUNCH PAD TECNOLOGIA, SERVIÇOS E PAGAMENTOS LTDA. [BR/MG]</b> Procurador: Dannemann, Siemsen, Bigler & Ipanema Moreira
BR302025008599-3	Notificação do depósito (exame formal concluído) Código de despacho: 860 Data de depósito: 12/12/2025 <b>Titular: HARRISON KENNY BRAN MUNOZ [BR/RS]</b>
BR302025008611-6	Notificação do depósito (exame formal concluído) Código de despacho: 860 Data de depósito: 12/12/2025 <b>Titular: DUPOL SOLUÇÕES EM FERRAMENTAS LTDA [BR/SP]</b> Procurador: AUDAZ GESTAO DE MARCAS E PATENTES LTDA
BR302025008612-4	Notificação do depósito (exame formal concluído) Código de despacho: 860 Data de depósito: 12/12/2025 <b>Titular: GRUPO GKMIX COMERCIO ATACADISTA LTDA [BR/SP]</b> Procurador: BEERRE ASSESSORIA EMPRESARIAL LTDA
BR302025008613-2	Notificação do depósito (exame formal concluído) Código de despacho: 860 Data de depósito: 12/12/2025 <b>Titular: RADU INDÚSTRIA IMPORTAÇÃO E EXPORTAÇÃO LTDA [BR/RJ]</b> Procurador: LIA E BARBOSA SOCIEDADE DE ADVOGADOS
BR302025008614-0	Notificação do depósito (exame formal concluído) Código de despacho: 860 Data de depósito: 12/12/2025 <b>Titular: CRISTIANE DLUHOSCH [BR/PR]</b> Procurador: Luiz Andrade Riff
BR302025008615-9	Notificação do depósito (exame formal concluído) Código de despacho: 860 Data de depósito: 12/12/2025 <b>Titular: PAX COMPUTER TECHNOLOGY (SHENZHEN) CO., LTD. [CN]</b> Procurador: Jacques Labrunie
BR302025008616-7	Notificação do depósito (exame formal concluído) Código de despacho: 860 Data de depósito: 12/12/2025 <b>Titular: COMPAGNIE GENERALE DES ETABLISSEMENTS MICHELIN [FR]</b> Procurador: Guerra Advogados Associados
BR302025008618-3	Notificação do depósito (exame formal concluído) Código de despacho: 860 Data de depósito: 15/12/2025 <b>Titular: LUANA APARECIDA PEREIRA ANDRADE [BR/SP]</b> Procurador: Eduarda Colla
BR302025008619-1	Notificação do depósito (exame formal concluído) Código de despacho: 860 Data de depósito: 15/12/2025 <b>Titular: LUANA APARECIDA PEREIRA ANDRADE [BR/SP]</b> Procurador: Eduarda Colla

---



---

BR302025008620-5	Notificação do depósito (exame formal concluído) Código de despacho: 860 Data de depósito: 15/12/2025 <b>Titular: RODRIGO PRADO DOS SANTOS [BR/SP]</b> Procurador: Eduarda Colla
BR302025008621-3	Notificação do depósito (exame formal concluído) Código de despacho: 860 Data de depósito: 15/12/2025 <b>Titular: QIT EQUIPAMENTOS E MOBILIARIOS PROFISSIONAIS LTDA [BR/SP]</b> Procurador: VALOR EASY SERVIÇOS DE APOIO ADMINISTRATIVO LTDA
BR302025008622-1	Notificação do depósito (exame formal concluído) Código de despacho: 860 Data de depósito: 15/12/2025 <b>Titular: DRU RESCHKE [AU]</b> Procurador: ANDRÉ BASTOS VENTURINI
BR302025008623-0	Notificação do depósito (exame formal concluído) Código de despacho: 860 Data de depósito: 15/12/2025 <b>Titular: GIMENEZ PAINES EIRELI ME [BR/RS]</b> Procurador: RENOVA LTDA
BR302025008624-8	Notificação do depósito (exame formal concluído) Código de despacho: 860 Data de depósito: 15/12/2025 <b>Titular: RUFATTO PLANEJADOS E ENGENHARIA LTDA [BR/SP]</b>
BR302025008626-4	Notificação do depósito (exame formal concluído) Código de despacho: 860 Data de depósito: 15/12/2025 <b>Titular: PEDRO BARRANKIEVICZ NETO [BR/PR]</b>
BR302025008627-2	Notificação do depósito (exame formal concluído) Código de despacho: 860 Data de depósito: 15/12/2025 <b>Titular: FELIPE NOGUEIRA SABADINI [BR/SP]</b> Procurador: Sul América Marcas e Patentes Ltda.
BR302025008628-0	Notificação do depósito (exame formal concluído) Código de despacho: 860 Data de depósito: 15/12/2025 <b>Titular: FAKANGLIN VARIEDADES LTDA [BR/SP]</b> Procurador: Letícia Ferreira de Goes
BR302025008629-9	Notificação do depósito (exame formal concluído) Código de despacho: 860 Data de depósito: 15/12/2025 <b>Titular: GIULIA IMBIRIBA HESKETH CARON E SILVA [BR/SP]</b> Procurador: Sul América Marcas e Patentes Ltda.
BR302025008630-2	Notificação do depósito (exame formal concluído) Código de despacho: 860 Data de depósito: 15/12/2025 <b>Titular: BRASIL INDÚSTRIA E COMÉRCIO DE PLÁSTICOS LTDA [BR/SC]</b> Procurador: BIANCA GABRIELA GOMES
BR302025008631-0	Notificação do depósito (exame formal concluído) Código de despacho: 860 Data de depósito: 15/12/2025 <b>Titular: FAME - FÁBRICA DE APARELHOS E MATERIAL ELÉTRICO LTDA [BR/SP]</b> Procurador: Dante Lioi Filho
BR302025008632-9	Notificação do depósito (exame formal concluído) Código de despacho: 860 Data de depósito: 15/12/2025 <b>Titular: GIULIA IMBIRIBA HESKETH CARON E SILVA [BR/SP]</b> Procurador: Sul América Marcas e Patentes Ltda.

---



---

BR302025008633-7	Notificação do depósito (exame formal concluído) Código de despacho: 860 Data de depósito: 15/12/2025 <b>Titular: MATHEUS VILMAR DIAS [BR/SC] e VANCEI DOS SANTOS DE MELLO [BR/SC]</b> Procurador: BIANCA GABRIELA GOMES
BR302025008634-5	Notificação do depósito (exame formal concluído) Código de despacho: 860 Data de depósito: 15/12/2025 <b>Titular: GIULIA IMBIRIBA HESKETH CARON E SILVA [BR/SP]</b> Procurador: Sul América Marcas e Patentes Ltda.
BR302025008635-3	Notificação do depósito (exame formal concluído) Código de despacho: 860 Data de depósito: 15/12/2025 <b>Titular: FELISBERTO ARCANJO DE OLIVEIRA [BR/SP]</b> Procurador: Camilla Soares
BR302025008636-1	Notificação do depósito (exame formal concluído) Código de despacho: 860 Data de depósito: 15/12/2025 <b>Titular: GIULIA IMBIRIBA HESKETH CARON E SILVA [BR/SP]</b> Procurador: Sul América Marcas e Patentes Ltda.
BR302025008637-0	Notificação do depósito (exame formal concluído) Código de despacho: 860 Data de depósito: 15/12/2025 <b>Titular: FAME - FÁBRICA DE APARELHOS E MATERIAL ELÉTRICO LTDA [BR/SP]</b> Procurador: Dante Lioi Filho
BR302025008638-8	Notificação do depósito (exame formal concluído) Código de despacho: 860 Data de depósito: 15/12/2025 <b>Titular: CAI ZHENGHAO [CN]</b> Procurador: Leandro de Souza Frigo
BR302025008639-6	Notificação do depósito (exame formal concluído) Código de despacho: 860 Data de depósito: 15/12/2025 <b>Titular: CAI ZHENGHAO [CN]</b> Procurador: Leandro de Souza Frigo
BR302025008640-0	Notificação do depósito (exame formal concluído) Código de despacho: 860 Data de depósito: 15/12/2025 <b>Titular: JR DE LIMA VITRINES LTDA [BR/PR]</b> Procurador: London Marcas e Patentes S/S Ltda.
BR302025008641-8	Notificação do depósito (exame formal concluído) Código de despacho: 860 Data de depósito: 15/12/2025 <b>Titular: CAI ZHENGHAO [CN]</b> Procurador: Leandro de Souza Frigo
BR302025008642-6	Notificação do depósito (exame formal concluído) Código de despacho: 860 Data de depósito: 15/12/2025 <b>Titular: JR DE LIMA VITRINES LTDA [BR/PR]</b> Procurador: London Marcas e Patentes S/S Ltda.
BR302025008644-2	Notificação do depósito (exame formal concluído) Código de despacho: 860 Data de depósito: 15/12/2025 <b>Titular: KTELI INDÚSTRIA E COMÉRCIO LTDA - ME [BR/SP]</b> Procurador: Mariana Feijon Michetti

---



---

BR302025008645-0	Notificação do depósito (exame formal concluído) Código de despacho: 860 Data de depósito: 15/12/2025 <b>Titular: FAME - FÁBRICA DE APARELHOS E MATERIAL ELÉTRICO LTDA [BR/SP]</b> Procurador: Dante Lioi Filho
BR302025008646-9	Notificação do depósito (exame formal concluído) Código de despacho: 860 Data de depósito: 15/12/2025 <b>Titular: BOX FAN LTDA [BR/SP]</b> Procurador: RAIANA SABRINA BARBOSA
BR302025008647-7	Notificação do depósito (exame formal concluído) Código de despacho: 860 Data de depósito: 15/12/2025 <b>Titular: PIETRO TERLIZZI DESIGN DE INTERIORES LTDA [BR/SP]</b>
BR302025008648-5	Notificação do depósito (exame formal concluído) Código de despacho: 860 Data de depósito: 15/12/2025 <b>Titular: PEDREIRA GESTAO DE NEGOCIOS EIRELI [BR/SP]</b>
BR302025008649-3	Notificação do depósito (exame formal concluído) Código de despacho: 860 Data de depósito: 15/12/2025 <b>Titular: PEDREIRA GESTAO DE NEGOCIOS EIRELI [BR/SP]</b>
BR302025008650-7	Notificação do depósito (exame formal concluído) Código de despacho: 860 Data de depósito: 15/12/2025 <b>Titular: PEDREIRA GESTAO DE NEGOCIOS EIRELI [BR/SP]</b>
BR302025008651-5	Notificação do depósito (exame formal concluído) Código de despacho: 860 Data de depósito: 15/12/2025 <b>Titular: PEDREIRA GESTAO DE NEGOCIOS EIRELI [BR/SP]</b>
BR302025008652-3	Notificação do depósito (exame formal concluído) Código de despacho: 860 Data de depósito: 15/12/2025 <b>Titular: FAME - FÁBRICA DE APARELHOS E MATERIAL ELÉTRICO LTDA [BR/SP]</b> Procurador: Dante Lioi Filho
BR302025008653-1	Notificação do depósito (exame formal concluído) Código de despacho: 860 Data de depósito: 15/12/2025 <b>Titular: KTELI INDÚSTRIA E COMÉRCIO LTDA - ME [BR/SP]</b> Procurador: Mariana Feijon Michetti
BR302025008654-0	Notificação do depósito (exame formal concluído) Código de despacho: 860 Data de depósito: 15/12/2025 <b>Titular: LIANJIANG LIANGDA TRADING CO., LTD. [CN]</b> Procurador: Suyang Cassiano de Melo
BR302025008655-8	Notificação do depósito (exame formal concluído) Código de despacho: 860 Data de depósito: 15/12/2025 <b>Titular: JOSELAINÉ FERNANDES DIOGO [BR/SP]</b>
BR302025008656-6	Notificação do depósito (exame formal concluído) Código de despacho: 860 Data de depósito: 15/12/2025 <b>Titular: JUAN PAULO GAMA RODRIGUES [BR/MA]</b>

---



---

BR302025008657-4	Notificação do depósito (exame formal concluído) Código de despacho: 860 Data de depósito: 16/12/2025 <b>Titular: JIANBING WANG [CN]</b> Procurador: Diego Gomes Do Vale
BR302025008659-0	Notificação do depósito (exame formal concluído) Código de despacho: 860 Data de depósito: 16/12/2025 <b>Titular: KTELI INDÚSTRIA E COMÉRCIO LTDA - ME [BR/SP]</b> Procurador: Mariana Feijon Michetti
BR302025008661-2	Notificação do depósito (exame formal concluído) Código de despacho: 860 Data de depósito: 16/12/2025 <b>Titular: XINGXIANG MEI [BR/RJ]</b> Procurador: Nicolai Aquino Silva Gomes
BR302025008662-0	Notificação do depósito (exame formal concluído) Código de despacho: 860 Data de depósito: 16/12/2025 <b>Titular: KTELI INDÚSTRIA E COMÉRCIO LTDA - ME [BR/SP]</b> Procurador: Mariana Feijon Michetti
BR302025008663-9	Notificação do depósito (exame formal concluído) Código de despacho: 860 Data de depósito: 16/12/2025 <b>Titular: THIAGO CAPOSSOLI [BR/SP]</b>
BR302025008664-7	Notificação do depósito (exame formal concluído) Código de despacho: 860 Data de depósito: 16/12/2025 <b>Titular: THIAGO CAPOSSOLI [BR/SP]</b>
BR302025008666-3	Notificação do depósito (exame formal concluído) Código de despacho: 860 Data de depósito: 16/12/2025 <b>Titular: EDUARDO ERNESTO BAZHUNI MAIA [BR/RJ]</b> Procurador: Clarke, Modet Propriedade Intelectual Ltda.
BR302025008667-1	Notificação do depósito (exame formal concluído) Código de despacho: 860 Data de depósito: 16/12/2025 <b>Titular: S.E.C. INDUSTRIA E COMERCIO LTDA [BR/SP]</b> Procurador: C. MARCAS - MARCAS E PATENTES LTDA.
BR302025008668-0	Notificação do depósito (exame formal concluído) Código de despacho: 860 Data de depósito: 16/12/2025 <b>Titular: LUMAR INDUSTRIA E COMERCIO DE PLASTICOS LTDA [BR/CE]</b> Procurador: HG PROPRIEDADE INTELECTUAL E SERVIÇOS LTDA
BR302025008669-8	Notificação do depósito (exame formal concluído) Código de despacho: 860 Data de depósito: 16/12/2025 <b>Titular: ANRAN SUPPLY CHAIN MANAGEMENT LIMITED [CN]</b> Procurador: Org. Mérito Marcas e Patentes Ltda.
BR302025008670-1	Notificação do depósito (exame formal concluído) Código de despacho: 860 Data de depósito: 16/12/2025 <b>Titular: ANRAN SUPPLY CHAIN MANAGEMENT LIMITED [CN]</b> Procurador: Org. Mérito Marcas e Patentes Ltda.
BR302025008671-0	Notificação do depósito (exame formal concluído) Código de despacho: 860 Data de depósito: 16/12/2025 <b>Titular: Z-TECH COMMUNICATION(SZ) CO., LTD [CN]</b> Procurador: Rodrigo Gomes Galvez

---



---

BR302025008672-8	Notificação do depósito (exame formal concluído) Código de despacho: 860 Data de depósito: 16/12/2025 <b>Titular: WILLIAM DE OLIVEIRA [BR/SP]</b> Procurador: RENOMARK ASSESSORIA EMPRESARIAL LTDA ME
BR302025008673-6	Notificação do depósito (exame formal concluído) Código de despacho: 860 Data de depósito: 16/12/2025 <b>Titular: KTELI INDÚSTRIA E COMÉRCIO LTDA - ME [BR/SP]</b> Procurador: Mariana Feijon Michetti
BR302025008676-0	Notificação do depósito (exame formal concluído) Código de despacho: 860 Data de depósito: 16/12/2025 <b>Titular: CASSIO RODRIGO PANITZ SELAIMEN [BR/RS]</b> Procurador: Guerra Advogados Associados
BR302025008677-9	Notificação do depósito (exame formal concluído) Código de despacho: 860 Data de depósito: 16/12/2025 <b>Titular: JULIANA DA SILVA LTDA [BR/SP]</b> Procurador: NIDUS CONSULTORIA E PROPRIEDADE INTELECTUAL LTDA
BR302025008678-7	Notificação do depósito (exame formal concluído) Código de despacho: 860 Data de depósito: 16/12/2025 <b>Titular: CAIO CUNHA VIEIRA DE MORAES [BR/SP], HEITOR SANTOS GARCIA [BR/SP] e GABRIEL GONÇALO FANTAUZZI [BR/SP]</b> Procurador: Ana Clara Gomes Alves
BR302025008679-5	Notificação do depósito (exame formal concluído) Código de despacho: 860 Data de depósito: 16/12/2025 <b>Titular: PEDRO PAULO MENDES DA SILVA [BR/MG]</b> Procurador: REGISTRO SIMPLIFICADO MARCAS E PATENTES LTDA
BR302025008680-9	Notificação do depósito (exame formal concluído) Código de despacho: 860 Data de depósito: 16/12/2025 <b>Titular: AURON ARTEFATOS [BR/RS]</b>
BR302025008682-5	Notificação do depósito (exame formal concluído) Código de despacho: 860 Data de depósito: 17/12/2025 <b>Titular: BASPLAY INDÚSTRIA GRÁFICA E EDITORA LTDA. [BR/RJ]</b> Procurador: MAGELLAN IP PROPRIEDADE INTELECTUAL LTDA. - EPP
BR302025008683-3	Notificação do depósito (exame formal concluído) Código de despacho: 860 Data de depósito: 17/12/2025 <b>Titular: ASSOCIAÇÃO BRASILEIRA DE CEFALeia EM SALVAS E ENXAQUECA [BR/SP]</b> Procurador: MNIP PATENTES E INOVACAO LTDA
BR302025008684-1	Notificação do depósito (exame formal concluído) Código de despacho: 860 Data de depósito: 17/12/2025 <b>Titular: EDUARDO ERNESTO BAZHUNI MAIA [BR/RJ]</b> Procurador: Clarke, Modet Propriedade Intelectual Ltda.
BR302025008685-0	Notificação do depósito (exame formal concluído) Código de despacho: 860 Data de depósito: 17/12/2025 <b>Titular: TRACK&amp;FIELD CO S.A. [BR/SP] e RETAIL SOLUTIONS ASSESSORIA E CONSULTORIA DE MERCHANDISING LTDA. [BR/SP]</b> Procurador: FLAVIA MANSUR MURAD SCHAAL

---



---

BR302025008686-8	Notificação do depósito (exame formal concluído) Código de despacho: 860 Data de depósito: 17/12/2025 <b>Titular: XIANGQUAN XIONG [CN]</b> Procurador: LAWI SERVIÇOS PARA STARTUPS LTDA
BR302025008687-6	Notificação do depósito (exame formal concluído) Código de despacho: 860 Data de depósito: 17/12/2025 <b>Titular: TRACK&amp;FIELD CO S.A. [BR/SP] e RETAIL SOLUTIONS ASSESSORIA E CONSULTORIA DE MERCHANDISING LTDA. [BR/SP]</b> Procurador: FLAVIA MANSUR MURAD SCHAAL
BR302025008688-4	Notificação do depósito (exame formal concluído) Código de despacho: 860 Data de depósito: 17/12/2025 <b>Titular: DANILO MENDES DE SOUSA [BR/GO]</b> Procurador: RITTER ADVOGADOS
BR302025008689-2	Notificação do depósito (exame formal concluído) Código de despacho: 860 Data de depósito: 17/12/2025 <b>Titular: TRACK&amp;FIELD CO S.A. [BR/SP] e RETAIL SOLUTIONS ASSESSORIA E CONSULTORIA DE MERCHANDISING LTDA. [BR/SP]</b> Procurador: FLAVIA MANSUR MURAD SCHAAL
BR302025008691-4	Notificação do depósito (exame formal concluído) Código de despacho: 860 Data de depósito: 17/12/2025 <b>Titular: GZ MULTIMERCADOS LTDA [BR/PR]</b> Procurador: Suprema Marcas e Patentes Ltda. ME
BR302025008692-2	Notificação do depósito (exame formal concluído) Código de despacho: 860 Data de depósito: 17/12/2025 <b>Titular: DYNAMOX S/A [BR/SC]</b>
BR302025008693-0	Notificação do depósito (exame formal concluído) Código de despacho: 860 Data de depósito: 17/12/2025 <b>Titular: INGLEZA INDUSTRIA PRODUTOS DE LIMPEZA E COSMETICOS LTDA [BR/MG]</b> Procurador: JEAN HENRIQUE DE MAIA LEITE
BR302025008694-9	Notificação do depósito (exame formal concluído) Código de despacho: 860 Data de depósito: 17/12/2025 <b>Titular: UNILEVER IP HOLDINGS B.V. [XX]</b> Procurador: Remer Villaça & Nogueira Assessoria e Consultoria de Prop. Intelectual S/S Ltda.
BR302025008695-7	Notificação do depósito (exame formal concluído) Código de despacho: 860 Data de depósito: 17/12/2025 <b>Titular: INGLEZA INDUSTRIA PRODUTOS DE LIMPEZA E COSMETICOS LTDA [BR/MG]</b> Procurador: JEAN HENRIQUE DE MAIA LEITE
BR302025008696-5	Notificação do depósito (exame formal concluído) Código de despacho: 860 Data de depósito: 17/12/2025 <b>Titular: UNILEVER IP HOLDINGS B.V. [XX]</b> Procurador: Remer Villaça & Nogueira Assessoria e Consultoria de Prop. Intelectual S/S Ltda.
BR302025008697-3	Notificação do depósito (exame formal concluído) Código de despacho: 860 Data de depósito: 17/12/2025 <b>Titular: INGLEZA INDUSTRIA PRODUTOS DE LIMPEZA E COSMETICOS LTDA [BR/MG]</b> Procurador: JEAN HENRIQUE DE MAIA LEITE

---



---

BR302025008698-1	Notificação do depósito (exame formal concluído) Código de despacho: 860 Data de depósito: 17/12/2025 <b>Titular: ANRAN SUPPLY CHAIN MANAGEMENT LIMITED [CN]</b> Procurador: Org. Mérito Marcas e Patentes Ltda.
BR302025008699-0	Notificação do depósito (exame formal concluído) Código de despacho: 860 Data de depósito: 17/12/2025 <b>Titular: UNILEVER IP HOLDINGS B.V. [XX]</b> Procurador: Remer Villaça & Nogueira Assessoria e Consultoria de Prop. Intelectual S/S Ltda.
BR302025008700-7	Notificação do depósito (exame formal concluído) Código de despacho: 860 Data de depósito: 17/12/2025 <b>Titular: ANRAN SUPPLY CHAIN MANAGEMENT LIMITED [CN]</b> Procurador: Org. Mérito Marcas e Patentes Ltda.
BR302025008701-5	Notificação do depósito (exame formal concluído) Código de despacho: 860 Data de depósito: 17/12/2025 <b>Titular: ANRAN SUPPLY CHAIN MANAGEMENT LIMITED [CN]</b> Procurador: Org. Mérito Marcas e Patentes Ltda.
BR302025008702-3	Notificação do depósito (exame formal concluído) Código de despacho: 860 Data de depósito: 17/12/2025 <b>Titular: ANRAN SUPPLY CHAIN MANAGEMENT LIMITED [CN]</b> Procurador: Org. Mérito Marcas e Patentes Ltda.
BR302025008703-1	Notificação do depósito (exame formal concluído) Código de despacho: 860 Data de depósito: 17/12/2025 <b>Titular: ANRAN SUPPLY CHAIN MANAGEMENT LIMITED [CN]</b> Procurador: Org. Mérito Marcas e Patentes Ltda.
BR302025008704-0	Notificação do depósito (exame formal concluído) Código de despacho: 860 Data de depósito: 17/12/2025 <b>Titular: ANRAN SUPPLY CHAIN MANAGEMENT LIMITED [CN]</b> Procurador: Org. Mérito Marcas e Patentes Ltda.
BR302025008705-8	Notificação do depósito (exame formal concluído) Código de despacho: 860 Data de depósito: 17/12/2025 <b>Titular: FORMAPLASTICO INDÚSTRIA E COMÉRCIO DE MÁQUINAS E PLÁSTICOS INJETÁVEIS LTDA - ME [BR/SP]</b> Procurador: PERITO PROPRIEDADE INDUSTRIAL LTDA
BR302025008706-6	Notificação do depósito (exame formal concluído) Código de despacho: 860 Data de depósito: 17/12/2025 <b>Titular: JOANA APPENDINO VIEIRA [BR/SP]</b> Procurador: LIA E BARBOSA SOCIEDADE DE ADVOGADOS
BR302025008707-4	Notificação do depósito (exame formal concluído) Código de despacho: 860 Data de depósito: 17/12/2025 <b>Titular: IGUI WORLDWIDE PISCINAS LTDA [BR/SP]</b> Procurador: BEERRE ASSESSORIA EMPRESARIAL LTDA
BR302025008708-2	Notificação do depósito (exame formal concluído) Código de despacho: 860 Data de depósito: 17/12/2025 <b>Titular: JOANA APPENDINO VIEIRA [BR/SP]</b> Procurador: LIA E BARBOSA SOCIEDADE DE ADVOGADOS

---



---

BR302025008709-0	Notificação do depósito (exame formal concluído) Código de despacho: 860 Data de depósito: 17/12/2025 <b>Titular: JOANA APPENDINO VIEIRA [BR/SP]</b> Procurador: LIA E BARBOSA SOCIEDADE DE ADVOGADOS
BR302025008710-4	Notificação do depósito (exame formal concluído) Código de despacho: 860 Data de depósito: 17/12/2025 <b>Titular: IGUI WORLDWIDE PISCINAS LTDA [BR/SP]</b> Procurador: BEERRE ASSESSORIA EMPRESARIAL LTDA
BR322025007768-3	Notificação do depósito (exame formal concluído) Código de despacho: 860 Data de depósito: 07/11/2024 <b>Titular: KONINKLIJKE PHILIPS N.V. [NL]</b> Procurador: Daniel Advogados (Alt.de Daniel & Cia)
BR322025007769-1	Notificação do depósito (exame formal concluído) Código de despacho: 860 Data de depósito: 07/11/2024 <b>Titular: KONINKLIJKE PHILIPS N.V. [NL]</b> Procurador: Daniel Advogados (Alt.de Daniel & Cia)
BR322025007770-5	Notificação do depósito (exame formal concluído) Código de despacho: 860 Data de depósito: 07/11/2024 <b>Titular: KONINKLIJKE PHILIPS N.V. [NL]</b> Procurador: Daniel Advogados (Alt.de Daniel & Cia)
BR322025007803-5	Notificação do depósito (exame formal concluído) Código de despacho: 860 Data de depósito: 07/11/2024 <b>Titular: HENKEL AG &amp; CO. KGAA [DE]</b> Procurador: Dannemann, Siemsen, Bigler & Ipanema Moreira
BR322025007808-6	Notificação do depósito (exame formal concluído) Código de despacho: 860 Data de depósito: 14/11/2024 <b>Titular: KONINKLIJKE PHILIPS N.V. [NL]</b> Procurador: HERRERO & ASSOCIADOS BRASIL PROPRIEDADE INTELECTUAL LTDA.
BR322025007812-4	Notificação do depósito (exame formal concluído) Código de despacho: 860 Data de depósito: 02/05/2024 <b>Titular: UNITED INDUSTRIES CORPORATION [US]</b> Procurador: DANIEL CONSULTING GESTÃO DE ATIVOS LTDA
BR322025007814-0	Notificação do depósito (exame formal concluído) Código de despacho: 860 Data de depósito: 02/05/2024 <b>Titular: UNITED INDUSTRIES CORPORATION [US]</b> Procurador: DANIEL CONSULTING GESTÃO DE ATIVOS LTDA
BR322025007852-3	Notificação do depósito (exame formal concluído) Código de despacho: 860 Data de depósito: 09/12/2024 <b>Titular: GRUPO MSA INDUSTRIA E COMERCIO S/A [BR/PR]</b> Procurador: AGP - Assessoria Empresarial Ltda
BR322025007853-1	Notificação do depósito (exame formal concluído) Código de despacho: 860 Data de depósito: 09/12/2024 <b>Titular: GRUPO MSA INDUSTRIA E COMERCIO S/A [BR/PR]</b> Procurador: AGP - Assessoria Empresarial Ltda

---



---

BR322025007854-0	Notificação do depósito (exame formal concluído) Código de despacho: 860 Data de depósito: 09/12/2024 <b>Titular: GRUPO MSA INDUSTRIA E COMERCIO S/A [BR/PR]</b> Procurador: AGP - Assessoria Empresarial Ltda
BR322025007856-6	Notificação do depósito (exame formal concluído) Código de despacho: 860 Data de depósito: 09/12/2024 <b>Titular: GRUPO MSA INDUSTRIA E COMERCIO S/A [BR/PR]</b> Procurador: AGP - Assessoria Empresarial Ltda
BR322025007857-4	Notificação do depósito (exame formal concluído) Código de despacho: 860 Data de depósito: 09/12/2024 <b>Titular: GRUPO MSA INDUSTRIA E COMERCIO S/A [BR/PR]</b> Procurador: AGP - Assessoria Empresarial Ltda
BR322025007870-1	Notificação do depósito (exame formal concluído) Código de despacho: 860 Data de depósito: 01/04/2025 <b>Titular: CILAG GMBH INTERNATIONAL [CH]</b> Procurador: Dannemann, Siemsen, Bigler & Ipanema Moreira
BR322025007871-0	Notificação do depósito (exame formal concluído) Código de despacho: 860 Data de depósito: 01/04/2025 <b>Titular: CILAG GMBH INTERNATIONAL [CH]</b> Procurador: Dannemann, Siemsen, Bigler & Ipanema Moreira
BR322025007874-4	Notificação do depósito (exame formal concluído) Código de despacho: 860 Data de depósito: 25/11/2024 <b>Titular: LOLLY BRASIL LTDA [BR/SP]</b> Procurador: BEERRE ASSESSORIA EMPRESARIAL LTDA
BR322025007879-5	Notificação do depósito (exame formal concluído) Código de despacho: 860 Data de depósito: 25/11/2024 <b>Titular: LOLLY BRASIL LTDA [BR/SP]</b> Procurador: BEERRE ASSESSORIA EMPRESARIAL LTDA
BR322025007882-5	Notificação do depósito (exame formal concluído) Código de despacho: 860 Data de depósito: 10/06/2025 <b>Titular: CHANGSHU WANSHUN STEEL ANGLE SHELF MAKING CO.,LTD. [CN]</b> Procurador: LEÃO PROPRIEDADE INTELECTUAL
BR322025007890-6	Notificação do depósito (exame formal concluído) Código de despacho: 860 Data de depósito: 31/03/2025 <b>Titular: APPLE INC. [US]</b> Procurador: Dannemann, Siemsen, Bigler & Ipanema Moreira
BR322025007932-5	Notificação do depósito (exame formal concluído) Código de despacho: 860 Data de depósito: 25/04/2024 <b>Titular: CILAG GMBH INTERNATIONAL [CH]</b> Procurador: Dannemann, Siemsen, Bigler & Ipanema Moreira
BR322025007933-3	Notificação do depósito (exame formal concluído) Código de despacho: 860 Data de depósito: 25/04/2024 <b>Titular: CILAG GMBH INTERNATIONAL [CH]</b> Procurador: Dannemann, Siemsen, Bigler & Ipanema Moreira

---



---

BR322025007949-0	Notificação do depósito (exame formal concluído) Código de despacho: 860 Data de depósito: 28/11/2024 <b>Titular: LUBIAN INDÚSTRIA E COMÉRCIO DE ARTEFATOS PLÁSTICOS LTDA EPP [BR/SP]</b> Procurador: Davino Martins da Silva Filho
BR322025007970-8	Notificação do depósito (exame formal concluído) Código de despacho: 860 Data de depósito: 20/12/2024 <b>Titular: HUDDLY AS [NO]</b> Procurador: Dannemann, Siemsen, Bigler & Ipanema Moreira
BR322025007971-6	Notificação do depósito (exame formal concluído) Código de despacho: 860 Data de depósito: 24/02/2025 <b>Titular: TRANSPORTATION IP HOLDINGS, LLC [US]</b> Procurador: KASZNAR LEONARDOS PROPRIEDADE INTELECTUAL
BR322025007972-4	Notificação do depósito (exame formal concluído) Código de despacho: 860 Data de depósito: 29/04/2025 <b>Titular: RH US, LLC [US]</b> Procurador: Dannemann, Siemsen, Bigler & Ipanema Moreira
BR322025007975-9	Notificação do depósito (exame formal concluído) Código de despacho: 860 Data de depósito: 29/04/2025 <b>Titular: RH US, LLC [US]</b> Procurador: Dannemann, Siemsen, Bigler & Ipanema Moreira
BR322025007976-7	Notificação do depósito (exame formal concluído) Código de despacho: 860 Data de depósito: 29/04/2025 <b>Titular: RH US, LLC [US]</b> Procurador: Dannemann, Siemsen, Bigler & Ipanema Moreira
BR322025007981-3	Notificação do depósito (exame formal concluído) Código de despacho: 860 Data de depósito: 20/12/2024 <b>Titular: HUDDLY AS [NO]</b> Procurador: Dannemann, Siemsen, Bigler & Ipanema Moreira
BR322025007983-0	Notificação do depósito (exame formal concluído) Código de despacho: 860 Data de depósito: 14/05/2024 <b>Titular: TETRA LAVAL HOLDINGS &amp; FINANCE S.A. [CH]</b> Procurador: Ariboni, Fabbri e Schmidt Sociedade de Advogados
BR322025008044-7	Notificação do depósito (exame formal concluído) Código de despacho: 860 Data de depósito: 02/10/2018 <b>Titular: SKECHERS U.S.A., INC. II [US]</b> Procurador: Felsberg e Pedretti Advogados e Consultores Legais
BR322025008067-6	Notificação do depósito (exame formal concluído) Código de despacho: 860 Data de depósito: 17/05/2024 <b>Titular: ZHEJIANG SMART INTELLIGENCE TECHNOLOGY CO., LTD. [CN]</b> Procurador: Jacques Labrunie
BR322025008069-2	Notificação do depósito (exame formal concluído) Código de despacho: 860 Data de depósito: 17/05/2024 <b>Titular: ZHEJIANG SMART INTELLIGENCE TECHNOLOGY CO., LTD. [CN]</b> Procurador: Jacques Labrunie

---



---

BR322025008070-6	Notificação do depósito (exame formal concluído) Código de despacho: 860 Data de depósito: 17/05/2024 <b>Titular: ZHEJIANG SMART INTELLIGENCE TECHNOLOGY CO., LTD. [CN]</b> Procurador: Jacques Labrunie
BR322025008072-2	Notificação do depósito (exame formal concluído) Código de despacho: 860 Data de depósito: 17/05/2024 <b>Titular: ZHEJIANG SMART INTELLIGENCE TECHNOLOGY CO., LTD. [CN]</b> Procurador: Jacques Labrunie
BR322025008074-9	Notificação do depósito (exame formal concluído) Código de despacho: 860 Data de depósito: 17/05/2024 <b>Titular: ZHEJIANG SMART INTELLIGENCE TECHNOLOGY CO., LTD. [CN]</b> Procurador: Jacques Labrunie
BR322025008075-7	Notificação do depósito (exame formal concluído) Código de despacho: 860 Data de depósito: 17/05/2024 <b>Titular: ZHEJIANG SMART INTELLIGENCE TECHNOLOGY CO., LTD. [CN]</b> Procurador: Jacques Labrunie
BR322025008076-5	Notificação do depósito (exame formal concluído) Código de despacho: 860 Data de depósito: 17/05/2024 <b>Titular: ZHEJIANG SMART INTELLIGENCE TECHNOLOGY CO., LTD. [CN]</b> Procurador: Jacques Labrunie
BR322025008078-1	Notificação do depósito (exame formal concluído) Código de despacho: 860 Data de depósito: 17/05/2024 <b>Titular: ZHEJIANG SMART INTELLIGENCE TECHNOLOGY CO., LTD. [CN]</b> Procurador: Jacques Labrunie
BR322025008079-0	Notificação do depósito (exame formal concluído) Código de despacho: 860 Data de depósito: 17/05/2024 <b>Titular: ZHEJIANG SMART INTELLIGENCE TECHNOLOGY CO., LTD. [CN]</b> Procurador: Jacques Labrunie
BR322025008088-9	Notificação do depósito (exame formal concluído) Código de despacho: 860 Data de depósito: 17/05/2024 <b>Titular: ZHEJIANG SMART INTELLIGENCE TECHNOLOGY CO., LTD. [CN]</b> Procurador: Jacques Labrunie
BR322025008092-7	Notificação do depósito (exame formal concluído) Código de despacho: 860 Data de depósito: 19/05/2024 <b>Titular: ZHEJIANG SMART INTELLIGENCE TECHNOLOGY CO., LTD. [CN]</b> Procurador: Jacques Labrunie
BR322025008100-1	Notificação do depósito (exame formal concluído) Código de despacho: 860 Data de depósito: 19/05/2024 <b>Titular: ZHEJIANG SMART INTELLIGENCE TECHNOLOGY CO., LTD. [CN]</b> Procurador: Jacques Labrunie
BR322025008102-8	Notificação do depósito (exame formal concluído) Código de despacho: 860 Data de depósito: 19/05/2024 <b>Titular: ZHEJIANG SMART INTELLIGENCE TECHNOLOGY CO., LTD. [CN]</b> Procurador: Jacques Labrunie

---



---

BR322025008104-4	Notificação do depósito (exame formal concluído) Código de despacho: 860 Data de depósito: 01/08/2024 <b>Titular: BTL INDUSTRIES [BG]</b> Procurador: Daniel Advogados (Alt.de Daniel & Cia)
BR322025008106-0	Notificação do depósito (exame formal concluído) Código de despacho: 860 Data de depósito: 19/05/2024 <b>Titular: ZHEJIANG SMART INTELLIGENCE TECHNOLOGY CO., LTD. [CN]</b> Procurador: Jacques Labrunie
BR322025008108-7	Notificação do depósito (exame formal concluído) Código de despacho: 860 Data de depósito: 19/05/2024 <b>Titular: ZHEJIANG SMART INTELLIGENCE TECHNOLOGY CO., LTD. [CN]</b> Procurador: Jacques Labrunie
BR322025008116-8	Notificação do depósito (exame formal concluído) Código de despacho: 860 Data de depósito: 19/05/2024 <b>Titular: ZHEJIANG SMART INTELLIGENCE TECHNOLOGY CO., LTD. [CN]</b> Procurador: Jacques Labrunie
BR322025008117-6	Notificação do depósito (exame formal concluído) Código de despacho: 860 Data de depósito: 05/12/2024 <b>Titular: PAPAIZ - UDINESE METAIS INDÚSTRIA E COMERCIO LTDA. [BR/SP]</b> Procurador: Cruzeiro Newmarc Patentes e Marcas Ltda.
BR322025008120-6	Notificação do depósito (exame formal concluído) Código de despacho: 860 Data de depósito: 05/12/2024 <b>Titular: PAPAIZ - UDINESE METAIS INDÚSTRIA E COMERCIO LTDA. [BR/SP]</b> Procurador: Cruzeiro Newmarc Patentes e Marcas Ltda.
BR322025008124-9	Notificação do depósito (exame formal concluído) Código de despacho: 860 Data de depósito: 05/12/2024 <b>Titular: PAPAIZ - UDINESE METAIS INDÚSTRIA E COMERCIO LTDA. [BR/SP]</b> Procurador: Cruzeiro Newmarc Patentes e Marcas Ltda.
BR322025008125-7	Notificação do depósito (exame formal concluído) Código de despacho: 860 Data de depósito: 19/05/2024 <b>Titular: ZHEJIANG SMART INTELLIGENCE TECHNOLOGY CO., LTD. [CN]</b> Procurador: Jacques Labrunie
BR322025008127-3	Notificação do depósito (exame formal concluído) Código de despacho: 860 Data de depósito: 05/12/2024 <b>Titular: PAPAIZ - UDINESE METAIS INDÚSTRIA E COMERCIO LTDA. [BR/SP]</b> Procurador: Cruzeiro Newmarc Patentes e Marcas Ltda.
BR322025008129-0	Notificação do depósito (exame formal concluído) Código de despacho: 860 Data de depósito: 05/12/2024 <b>Titular: PAPAIZ - UDINESE METAIS INDÚSTRIA E COMERCIO LTDA. [BR/SP]</b> Procurador: Cruzeiro Newmarc Patentes e Marcas Ltda.
BR322025008133-8	Notificação do depósito (exame formal concluído) Código de despacho: 860 Data de depósito: 05/12/2024 <b>Titular: PAPAIZ - UDINESE METAIS INDÚSTRIA E COMERCIO LTDA. [BR/SP]</b> Procurador: Cruzeiro Newmarc Patentes e Marcas Ltda.

---



---

BR322025008137-0	Notificação do depósito (exame formal concluído) Código de despacho: 860 Data de depósito: 16/01/2025 <b>Titular: STRAUSS WATER LTD [IL]</b> Procurador: KASZNAR LEONARDOS PROPRIEDADE INTELECTUAL
BR322025008140-0	Notificação do depósito (exame formal concluído) Código de despacho: 860 Data de depósito: 20/06/2024 <b>Titular: GIOVANNI MIRCI [CH]</b> Procurador: Daniel Advogados (Alt.de Daniel & Cia)
BR322025008149-4	Notificação do depósito (exame formal concluído) Código de despacho: 860 Data de depósito: 11/12/2024 <b>Titular: KENVUE BRANDS LLC [US]</b> Procurador: DANIEL CONSULTING GESTÃO DE ATIVOS LTDA
BR322025008162-1	Notificação do depósito (exame formal concluído) Código de despacho: 860 Data de depósito: 19/05/2024 <b>Titular: ZHEJIANG SMART INTELLIGENCE TECHNOLOGY CO., LTD. [CN]</b> Procurador: Jacques Labrunie
BR322025008163-0	Notificação do depósito (exame formal concluído) Código de despacho: 860 Data de depósito: 06/02/2025 <b>Titular: KONINKLIJKE PHILIPS N.V. [NL]</b> Procurador: Daniel Advogados (Alt.de Daniel & Cia)
BR322025008165-6	Notificação do depósito (exame formal concluído) Código de despacho: 860 Data de depósito: 19/05/2024 <b>Titular: ZHEJIANG SMART INTELLIGENCE TECHNOLOGY CO., LTD. [CN]</b> Procurador: Jacques Labrunie
BR322025008167-2	Notificação do depósito (exame formal concluído) Código de despacho: 860 Data de depósito: 19/05/2024 <b>Titular: ZHEJIANG SMART INTELLIGENCE TECHNOLOGY CO., LTD. [CN]</b> Procurador: Jacques Labrunie
BR322025008170-2	Notificação do depósito (exame formal concluído) Código de despacho: 860 Data de depósito: 19/05/2024 <b>Titular: ZHEJIANG SMART INTELLIGENCE TECHNOLOGY CO., LTD. [CN]</b> Procurador: Jacques Labrunie
BR322025008172-9	Notificação do depósito (exame formal concluído) Código de despacho: 860 Data de depósito: 19/05/2024 <b>Titular: ZHEJIANG SMART INTELLIGENCE TECHNOLOGY CO., LTD. [CN]</b> Procurador: Jacques Labrunie
BR322025008175-3	Notificação do depósito (exame formal concluído) Código de despacho: 860 Data de depósito: 19/05/2024 <b>Titular: ZHEJIANG SMART INTELLIGENCE TECHNOLOGY CO., LTD. [CN]</b> Procurador: Jacques Labrunie
BR322025008184-2	Notificação do depósito (exame formal concluído) Código de despacho: 860 Data de depósito: 23/01/2025 <b>Titular: LONATI S.P.A. [IT]</b> Procurador: Paulo de Tarso Castro Brandão

---



---

<b>BR322025008185-0</b>	Notificação do depósito (exame formal concluído) Código de despacho: 860 Data de depósito: 23/01/2025 <b>Titular: LONATI S.P.A. [IT]</b> Procurador: Paulo de Tarso Castro Brandão
<b>BR322025008187-7</b>	Notificação do depósito (exame formal concluído) Código de despacho: 860 Data de depósito: 23/01/2025 <b>Titular: LONATI S.P.A. [IT]</b> Procurador: Paulo de Tarso Castro Brandão
<b>BR322025008350-0</b>	Notificação do depósito (exame formal concluído) Código de despacho: 860 Data de depósito: 20/02/2025 <b>Titular: W.M. BARR &amp; COMPANY, INC. [US]</b> Procurador: Eduardo Pereira da Silva
<b>BR322025008362-4</b>	Notificação do depósito (exame formal concluído) Código de despacho: 860 Data de depósito: 20/02/2025 <b>Titular: W.M. BARR &amp; COMPANY, INC. [US]</b> Procurador: Eduardo Pereira da Silva
<b>BR322025008364-0</b>	Notificação do depósito (exame formal concluído) Código de despacho: 860 Data de depósito: 17/12/2024 <b>Titular: GENENTECH, INC. [US] e F. HOFFMANN-LA ROCHE AG [CH]</b> Procurador: Jacques Labrunie
<b>BR322025008370-5</b>	Notificação do depósito (exame formal concluído) Código de despacho: 860 Data de depósito: 17/12/2024 <b>Titular: GENENTECH, INC. [US] e F. HOFFMANN-LA ROCHE AG [CH]</b> Procurador: Jacques Labrunie
<b>BR322025008450-7</b>	Notificação do depósito (exame formal concluído) Código de despacho: 860 Data de depósito: 05/02/2025 <b>Titular: THERMACELL REPELLENTS, INC. [US]</b> Procurador: Bhering Advogados ( nome anterior Bhering Assessoria S/C Ltda.)
<b>BR322025008490-6</b>	Notificação do depósito (exame formal concluído) Código de despacho: 860 Data de depósito: 27/02/2025 <b>Titular: DOONA HOLDINGS LTD. [HK]</b> Procurador: KASZNAR LEONARDÓS PROPRIEDADE INTELECTUAL
<b>BR322025008540-6</b>	Notificação do depósito (exame formal concluído) Código de despacho: 860 Data de depósito: 14/03/2025 <b>Titular: AGROPECUÁRIA BAMBOZZI S/A [BR/SP]</b> Procurador: Jorge Roberto Innocência da Costa
<b>BR322025008544-9</b>	Notificação do depósito (exame formal concluído) Código de despacho: 860 Data de depósito: 14/03/2025 <b>Titular: AGROPECUÁRIA BAMBOZZI S/A [BR/SP]</b> Procurador: Jorge Roberto Innocência da Costa
<b>BR322025008600-3</b>	Notificação do depósito (exame formal concluído) Código de despacho: 860 Data de depósito: 02/06/2025 <b>Titular: HOGAN LOVELLS INTERNATIONAL LLP [GB]</b> Procurador: Daniel Advogados (Alt.de Daniel & Cia)

---



**BR322025008601-1** Notificação do depósito (exame formal concluído)  
Código de despacho: 860  
Data de depósito: 02/06/2025  
**Titular: HOGAN LOVELLS INTERNATIONAL LLP [GB]**  
Procurador: Daniel Advogados (Alt.de Daniel & Cia)

---

**BR322025008602-0** Notificação do depósito (exame formal concluído)  
Código de despacho: 860  
Data de depósito: 02/06/2025  
**Titular: HOGAN LOVELLS INTERNATIONAL LLP [GB]**  
Procurador: Daniel Advogados (Alt.de Daniel & Cia)

---

**BR322025008603-8** Notificação do depósito (exame formal concluído)  
Código de despacho: 860  
Data de depósito: 02/06/2025  
**Titular: HOGAN LOVELLS INTERNATIONAL LLP [GB]**  
Procurador: Daniel Advogados (Alt.de Daniel & Cia)

---

**BR322025008604-6** Notificação do depósito (exame formal concluído)  
Código de despacho: 860  
Data de depósito: 02/06/2025  
**Titular: HOGAN LOVELLS INTERNATIONAL LLP [GB]**  
Procurador: Daniel Advogados (Alt.de Daniel & Cia)

---

**BR322025008605-4** Notificação do depósito (exame formal concluído)  
Código de despacho: 860  
Data de depósito: 02/06/2025  
**Titular: HOGAN LOVELLS INTERNATIONAL LLP [GB]**  
Procurador: Daniel Advogados (Alt.de Daniel & Cia)

---

**BR322025008606-2** Notificação do depósito (exame formal concluído)  
Código de despacho: 860  
Data de depósito: 02/06/2025  
**Titular: HOGAN LOVELLS INTERNATIONAL LLP [GB]**  
Procurador: Daniel Advogados (Alt.de Daniel & Cia)

---



## Notificação de depósito - pedido em sigilo

Notificam-se os pedidos de registro de desenho industrial listados a seguir. Os pedidos cumprem as condições de admissibilidade previstas na LPI e seguirão para a etapa de exame técnico, após a observação do prazo de sigilo. Este despacho não gera direito a fotocópia por parte de terceiros.

Tendo sido requerido o sigilo, na forma do art. 106 § 1º da LPI, o processamento do pedido será suspenso pelo prazo de 180 (cento e oitenta) dias. O depositante poderá solicitar a retirada do pedido, dentro do prazo de 90 (noventa) dias, contados da data do depósito. A retirada do pedido, sem que o mesmo tenha produzido qualquer efeito, dará prioridade ao depósito imediatamente posterior.

Caso seja de interesse a retirada do pedido:

1. Acesse o e-DI no site do INPI ([www.inpi.gov.br](http://www.inpi.gov.br));
2. Emita uma Guia de Recolhimento da União (GRU) para o serviço "retirada de pedido em sigilo" (código 159);
3. Preencha e envie o formulário eletrônico correspondente à opção indicada na emissão da GRU, acompanhado dos esclarecimentos, argumentos, provas ou documentos apropriados.

Para esclarecer outras dúvidas e conhecer, em detalhe, o processamento de pedidos de registro de desenho industrial e outras petições, não deixe de consultar o Manual de Desenho Industrial <http://manualdedi.inpi.gov.br/projects/manual-de-desenho-industrial/wiki>.

---

**BR302025008539-0** Notificação do depósito com requerimento de sigilo (exame formal concluído)  
Código de despacho: 009  
Data de depósito: 10/12/2025  
**Titular: PARFUMS CHRISTIAN DIOR [FR]**  
Procurador: Jacques Labrunie

---

**BR302025008583-7** Notificação do depósito com requerimento de sigilo (exame formal concluído)  
Código de despacho: 009  
Data de depósito: 11/12/2025  
**Titular: HONDA MOTOR CO., LTD. [JP]**  
Procurador: Dannemann, Siemsen, Bigler & Ipanema Moreira

---

**BR302025008665-5** Notificação do depósito com requerimento de sigilo (exame formal concluído)  
Código de despacho: 009  
Data de depósito: 16/12/2025  
**Titular: HUAWEI TECHNOLOGIES CO., LTD. [CN]**  
Procurador: Dannemann, Siemsen, Bigler & Ipanema Moreira

---



## Exame técnico: Exigência

Como etapa do exame técnico dos pedidos de registro de desenho industrial, listados a seguir – nos termos do artigo 106, § 3º da Lei da Propriedade Industrial (LPI, lei n.º 9.279, de 14 de maio de 1996) – formula-se exigência relativa às questões indicadas.

Para cumprir ou contestar a exigência de petição:

1. Acesse o e-DI no site do INPI ([www.inpi.gov.br](http://www.inpi.gov.br));
2. Emita uma Guia de Recolhimento da União (GRU) para o serviço de “cumprimento de exigência” (código 105 – em processo), referente a processo de registro;
3. Efetue o pagamento; e
4. Preencha e envie o formulário eletrônico correspondente à opção indicada na emissão da GRU, acompanhado dos esclarecimentos, argumentos, provas ou documentos apropriados.

Os sistemas de informática do INPI identificarão o cumprimento de exigência, para que o pedido de registro prossiga, automaticamente, em seu processamento.

Para esclarecer outras dúvidas e conhecer em detalhe o processamento de pedidos de registro de desenho industrial e outras petições, não deixe de consultar o Manual de Desenho Industrial (<http://manualdedi.inpi.gov.br/projects/manual-de-desenho-industrial/wiki>).

---

**BR302020006161-6**

Exigência técnica

Código de despacho: 136

**Titular: ABBOTT DIABETES CARE, INC [US]**

Procurador: CARIOCA SERVIÇOS DE PROPRIEDADE INTELECTUAL EIRELI

Detalhes do despacho: Com base no Manual de Desenhos Industriais instituído pela Portaria INPI/PR nº 36/2023, formulam-se as seguintes exigências: Foram apresentadas variações que não constam no(s) documento(s) de prioridade(s) apresentado(s). Neste caso, faculta-se a exclusão dessas variações ou a apresentação em um novo pedido dividido, sem direito à reivindicação da prioridade apresentada. Os produtos contidos nas atuais figuras 3.1 a 3.8, 4.1 a 4.8, 7.1 a 7.8 e 8.1 a 8.8 não foram identificados no documento de prioridade. Não foi possível identificar diferenças entre os produtos das figuras 1.8 a 2.8 e 3.8 a 6.8. Se houver, de fato, diferenças, indicá-las nos esclarecimentos. Não existem mais imagens meramente ilustrativas, de modo que as atuais figuras 2.9 e 6.9, deverão assumir numeração de uma nova variação, mesmo que haja apenas esta vista do produto. Para o cumprimento desta exigência, utilizar o indexador de figuras do formulário eletrônico para a inclusão de figuras. Não apresentar as figuras em documento pdf, sob pena de publicação de nova exigência. [http://manualdedi.inpi.gov.br/projects/manual-de-desenho-industrial/wiki/03\\_05\\_Peticionamento\\_pelo\\_e-DI#352-Preenchimento-do-formul%C3%A1rio](http://manualdedi.inpi.gov.br/projects/manual-de-desenho-industrial/wiki/03_05_Peticionamento_pelo_e-DI#352-Preenchimento-do-formul%C3%A1rio)

---



BR302022003840-7

Exigência técnica

Código de despacho: 136

**Titular: PAULA TARRASCONI SCHMITZ [BR/RS]**

Procurador: Marpa Consultoria e Assessoria Empresarial Ltda.

Detalhes do despacho: Com base no Manual de Desenhos Industriais instituído pela Portaria INPI/PR nº 36/2023, formulam-se as seguintes exigências: As informações no relatório descritivo não estão coerentes. O produto tem duas faces, frontal e posterior. Portanto, não há que se fala em vistas omitidas, pois as duas vistas estão representadas. Portanto, corrigir legendas das figuras para Fig. 1.1 – vista anterior, fig. 1.2 – vista posterior, fig. 2.1 – vista anterior e fig. 2.2 – vista posterior e excluir as declarações de omissão de vistas. Ao cumprir a exigência, as legendas serão processadas automaticamente pelo sistema ao inserir novamente as figuras e selecionar a vista correta. Para o cumprimento desta exigência, utilizar o indexador de figuras do formulário eletrônico para a inclusão de figuras. Não apresentar as figuras em documento pdf, sob pena de publicação de nova exigência. [http://manualdedi.inpi.gov.br/projects/manual-de-desenho-industrial/wiki/03\\_05\\_Peticionamento\\_pelo\\_e-DI#352-Preenchimento-do-formul%C3%A1rio](http://manualdedi.inpi.gov.br/projects/manual-de-desenho-industrial/wiki/03_05_Peticionamento_pelo_e-DI#352-Preenchimento-do-formul%C3%A1rio)

BR302023003507-9

Exigência técnica

Código de despacho: 136

**Titular: TEKNOFANGHI SRL [IT]**

Procurador: MARCELO GOZELOTO

Detalhes do despacho: Com base no Manual de Desenhos Industriais instituído pela Portaria INPI/PR nº 36/2023, formulam-se as seguintes exigências: Não foram observadas as correções solicitadas nas figuras. Em geral, as configurações dos botões da caixa lateral estão distintas entre as vistas em perspectiva, lateral esquerda, superior e inferior. Ora com apenas um botão, ora nenhum, ora com dois, etc. Especificamente nas variações 7.3 (ao lado da caixa com botões), 9.1 e 10.1, nessas existem linhas faltando nas arestas na parte superior dos pés e aresta da caixa superior. Revisar todos os desenhos de forma que o produto esteja plenamente representado e coerente em todas as vistas, em atenção ao item 5.3.4.4 do Manual. Para o cumprimento desta exigência, utilizar o indexador de figuras do formulário eletrônico para a inclusão de figuras. Não apresentar as figuras em documento pdf, sob pena de publicação de nova exigência. [http://manualdedi.inpi.gov.br/projects/manual-de-desenho-industrial/wiki/03\\_05\\_Peticionamento\\_pelo\\_e-DI#352-Preenchimento-do-formul%C3%A1rio](http://manualdedi.inpi.gov.br/projects/manual-de-desenho-industrial/wiki/03_05_Peticionamento_pelo_e-DI#352-Preenchimento-do-formul%C3%A1rio)

BR302023003939-2

Exigência técnica

Código de despacho: 136

**Titular: JARDEL OTAVIANO DE FREITAS [BR/RO]** Granadas Com base no Manual de Desenhos Industriais instituído pela Portaria INPI/PR nº 36/2023, formulam-se as seguintes exigências: Corrigir título do pedido para "Granadas" ou "Material de ensino" conforme o produto reivindicado. As figuras 1.1, 1.4, 1.6 a 1.9, 1.11 a 1.16 apresentadas não são suficientes para revelar o desenho industrial reivindicado e permitir a identificação do produto no qual o desenho industrial é aplicado, pois não revela o produto de forma completa. Em atendimento ao item 5.3.4.2, as vistas deverão ser excluídas do pedido por não apresentarem suficiência descritiva. Como as figuras 1.2, 1.3, 1.5 e 1.10, 1.17 a 1.20 foram as únicas que revelaram o produto completo, sem cortes, estas estão aptas a requerer o registro, se cumpridos os seguintes ajustes: De acordo com o item 5.3.4.1, o fundo dos desenhos ou fotografias deverá ser neutro, sem revelar qualquer padrão ou textura e sem interferir nas formas do desenho industrial representado. Manter no atual pedido o produto da atual figura 1.2, 1.3 e 1.5. Havendo interesse, apresentar em um pedido dividido o produto da atual figura 1.10. Havendo interesse, apresentar em um pedido dividido o produto da atual figura 1.17, sem a parte interna (3 cilindros). Havendo interesse, apresentar em um pedido dividido o produto das atuais figuras 1.18 e 1.19. Havendo interesse, apresentar em um pedido dividido o produto da atual figura 1.20. Agora, se o que se pretende proteger são somente os artefatos das figuras 1.17 a 1.20, dividir o pedido conforme indicado acima para as figuras 1.17 a 1.20. Para o cumprimento desta exigência, utilizar o indexador de figuras do formulário eletrônico para a inclusão de figuras. Não apresentar as figuras em documento pdf, sob pena de publicação de nova exigência.

BR302024006291-5

Exigência técnica

Código de despacho: 136

**Titular: FLÁVIA ARAÚJO DE OLIVEIRA [BR/MG] e FERNANDO GUILHERME RIBEIRO FERNANDES [BR/RJ]**

Procurador: Kizzi Stigert Orlando

Detalhes do despacho: Com base no Manual de Desenhos Industriais instituído pela Portaria INPI/PR nº 36/2023, formulam-se as seguintes exigências: A exigência técnica publicada foi cumprida parcialmente. As figuras ainda estão com baixa qualidade de definição. Portanto, reitera-se a necessidade de reapresentar as figuras com alta qualidade de definição, sem áreas escurecidas e linhas pixelizadas, em atendimento ao item 5.3.4.1 do Manual. Não será admitida qualquer alteração de cor, de tipo de representação ou formato do produto. Para o cumprimento desta exigência, utilizar o indexador de figuras do formulário eletrônico para a inclusão de figuras. Não apresentar as figuras em documento pdf, sob pena de publicação de nova exigência. [http://manualdedi.inpi.gov.br/projects/manual-de-desenho-industrial/wiki/03\\_05\\_Peticionamento\\_pelo\\_e-DI#352-Preenchimento-do-formul%C3%A1rio](http://manualdedi.inpi.gov.br/projects/manual-de-desenho-industrial/wiki/03_05_Peticionamento_pelo_e-DI#352-Preenchimento-do-formul%C3%A1rio)



---

BR302025003358-6	<p>Exigência técnica Código de despacho: 136 <b>Titular: PAULO PEREIRA SOUZA [BR/SP]</b> Procurador: ABM Assessoria Brasileira de Marcas Ltda. Detalhes do despacho: Com base no Manual de Desenhos Industriais instituído pela Portaria INPI/PR nº 36/2023, formulam-se as seguintes exigências: A representação das figuras 1.5 e 2.5 não apresenta qualidade adequada: apresenta as figuras baixa definição e pixelizadas. Em atendimento ao item 5.3.4.1 do Manual, apresentar figuras com melhor qualidade. Verifica-se que há inconsistência entre as vistas: a figura 1.1 revela 4 pares de círculos na face frontal que não estão representados na fig. 1.5. as figs 1.3 e 1.7 não revelaram os orifícios retangulares observados na fig. 1.5. A figura 2.1 revela 4 pares de círculos na face frontal que não estão representados na fig. 2.5. as figs 2.3 e 2.7 não revelaram os orifícios retangulares observados na fig. 1.5. Além disso, a representação dos cabos e portas usb da fig. 2.5 estão com representação distintas das demais vistas. As vistas superior e inferior nem sequer representaram os cabos. Revisar todos os desenhos. Em atenção ao item 5.3.4.4 do Manual rerepresente as figuras com as correções indicadas e quaisquer outras que sejam necessárias para que as imagens apresentem coerência entre si. Para o cumprimento desta exigência, utilizar o indexador de figuras do formulário eletrônico para a inclusão de figuras. Não apresentar as figuras em documento pdf, sob pena de publicação de nova exigência. <a href="http://manualdedi.inpi.gov.br/projects/manual-de-desenho-industrial/wiki/03_05_Peticionamento_pelo_e-DI#352-Preenchimento-do-formul%C3%A1rio">http://manualdedi.inpi.gov.br/projects/manual-de-desenho-industrial/wiki/03_05_Peticionamento_pelo_e-DI#352-Preenchimento-do-formul%C3%A1rio</a></p>
BR302025003394-2	<p>Exigência técnica Código de despacho: 136 <b>Titular: LARISSA PACK IND. E COM. DE EMBALAGENS PLASTICAS EIRELI - ME [BR/SP]</b> Procurador: MODAL MARCAS E PATENTES LTDA. Detalhes do despacho: Com base no Manual de Desenhos Industriais instituído pela Portaria INPI/PR nº 36/2023, formulam-se as seguintes exigências: Verifica-se que há inconsistência entre as vistas: as figuras 1.1, 1.3 e 1.8 revelam que as faces superior e inferior do frasco são planas com borda poligonal. No entanto, as fig. 1.2, 1.4 e 1.5 mostram acabamento arredondado nas bordas. Revisar desenhos. Em atenção ao item 5.3.4.4 do Manual rerepresente as figuras com as correções indicadas e quaisquer outras que sejam necessárias para que as imagens apresentem coerência entre si. Para o cumprimento desta exigência, utilizar o indexador de figuras do formulário eletrônico para a inclusão de figuras. Não apresentar as figuras em documento pdf, sob pena de publicação de nova exigência. <a href="http://manualdedi.inpi.gov.br/projects/manual-de-desenho-industrial/wiki/03_05_Peticionamento_pelo_e-DI#352-Preenchimento-do-formul%C3%A1rio">http://manualdedi.inpi.gov.br/projects/manual-de-desenho-industrial/wiki/03_05_Peticionamento_pelo_e-DI#352-Preenchimento-do-formul%C3%A1rio</a></p>
BR302025003410-8	<p>Exigência técnica Código de despacho: 136 <b>Titular: CAROLINA OLIVEIRA PEREIRA 13658953608 [BR/MG]</b> Procurador: Ana Clara Gomes Alves Detalhes do despacho: Com base no Manual de Desenhos Industriais instituído pela Portaria INPI/PR nº 36/2023, formulam-se as seguintes exigências: O campo de aplicação indicado não parece condizente com o desenho industrial representado nas figuras. Em atendimento ao item 5.3.1.1 do Manual, solicitamos que o requerente forneça esclarecimentos quanto à classificação proposta ou informe nova classe adequada. O produto é suporte para qual finalidade?</p>
BR302025003411-6	<p>Exigência técnica Código de despacho: 136 <b>Titular: CAROLINA OLIVEIRA PEREIRA 13658953608 [BR/MG]</b> Procurador: Ana Clara Gomes Alves Detalhes do despacho: Com base no Manual de Desenhos Industriais instituído pela Portaria INPI/PR nº 36/2023, formulam-se as seguintes exigências: As figuras 1.4 e 1.5 retratam a mesma vista com legendas distintas. Excluir e adequar as demais vistas. A vista oposta à figura 1.1, anterior, é a fig. 1.7, que deveria ser a posterior. A vista oposta à figura 1.2, que deveria ser lateral direita, é a fig. 1.6, lateral esquerda. Para o cumprimento desta exigência, utilizar o indexador de figuras do formulário eletrônico para a inclusão de figuras. Não apresentar as figuras em documento pdf, sob pena de publicação de nova exigência. <a href="http://manualdedi.inpi.gov.br/projects/manual-de-desenho-industrial/wiki/03_05_Peticionamento_pelo_e-DI#352-Preenchimento-do-formul%C3%A1rio">http://manualdedi.inpi.gov.br/projects/manual-de-desenho-industrial/wiki/03_05_Peticionamento_pelo_e-DI#352-Preenchimento-do-formul%C3%A1rio</a></p>

---



- 
- BR302025003494-9** Exigência técnica  
Código de despacho: 136  
**Titular: CLEBER LUIS DA RÉ [BR/RS]**  
Procurador: STOCK MARCAS E PATENTES LTDA - ME Torneira Com base no Manual de Desenhos Industriais instituído pela Portaria INPI/PR nº 36/2023, formulam-se as seguintes exigências: [1] O atual pedido não atende aos requisitos do art. 104, conforme disposições do item 5.3.3 do Manual, pois os desenhos industriais representados nas figuras 1.1 a 1.7 e 2.1 a 2.7 são distintos. O pedido deverá ser dividido, facultando-se ao requerente indicar o desenho industrial que será mantido no pedido original. O outro desenho industrial poderá ser depositado como pedido dividido. [2] Nas figuras 1.2, 2.4, 2.5, 2.7 as linhas têm falhas ou interrupções. Rever todas as figuras visando correção, pois estas devem ser representadas por linhas contínuas. [3] O título deve ser modificado para "Torneira com manípulo". [4] De acordo com o item 3.5.2 do Manual de Desenhos Industriais, o campo Descrição do formulário só deve ser usado para incluir informações necessárias à compreensão das figuras do desenho industrial. As informações inseridas neste campo no pedido não cumprem com a finalidade pretendida e foram excluídas de ofício.
- 
- BR302025003495-7** Exigência técnica  
Código de despacho: 136  
**Titular: RODRIGUEZ RIVEROL VARIEDADES [BR/SP]**  
Detalhes do despacho: Com base no Manual de Desenhos Industriais instituído pela Portaria INPI/PR nº 36/2023, formulam-se as seguintes exigências: [1] Visando atender ao item 5.3.4 do Manual de Desenhos Industriais, apresentar figura da Perspectiva do produto.
- 
- BR302025003499-0** Exigência técnica  
Código de despacho: 136  
**Titular: ICON PRODUTOS E SERVIÇOS EIRELI [BR/SP]**  
Procurador: ANTONIO CARLOS FERRAZ DE CARVALHO  
Detalhes do despacho: Com base no Manual de Desenhos Industriais instituído pela Portaria INPI/PR nº 36/2023, formulam-se as seguintes exigências:[1] De acordo com o item 5.3.4 Exame da representação, cada vista do desenho industrial deverá ser apresentada em uma figura separada. A Figura 1.1 apresenta duas variações do produto, cada uma com duas vistas, o que não é aceito. Apresentar cada vista em uma figura diferente, escolhendo a descrição adequada no momento da inserção. A configuração do produto (e variações) nas novas figuras deve manter o posicionamento dos elementos e o mesmo tipo de representação, sem alteração de matéria em relação ao depósito.[2] As figuras de cada variação serão numeradas de maneira específica (ex.: 1ª variação: 1.1, 1.2 etc.; 2ª variação: 2.1, 2.2 etc.), conforme item 5.3.4.5 Numeração de figuras.[3] De acordo com o item 5.3.4.1, as figuras devem representar somente o produto reivindicado, sem cabeçalho, legendas, cotas ou molduras.[4] De acordo com o item 5.3.6, não é permitida a inclusão de caracteres, palavras ou elementos textuais que não façam parte da configuração do desenho industrial.[5] De acordo com o item 3.5.2, o campo Descrição do formulário só deve conter informações necessárias à compreensão das figuras. As informações inseridas no pedido não cumprem essa finalidade e foram excluídas de ofício.
- 
- BR302025003502-3** Exigência técnica  
Código de despacho: 136  
**Titular: ICON PRODUTOS E SERVIÇOS EIRELI [BR/SP]**  
Procurador: ANTONIO CARLOS FERRAZ DE CARVALHO  
Detalhes do despacho: Com base no Manual de Desenhos Industriais instituído pela Portaria INPI/PR nº 36/2023, formulam-se as seguintes exigências:[1] De acordo com o item 5.3.4 Exame da representação, cada vista do desenho industrial deverá ser apresentada em uma figura separada. A Figura 1.1 apresenta três vistas do produto, o que não é aceito. Apresentar cada vista em uma figura diferente, escolhendo a descrição adequada no momento da inserção. A configuração do produto nas novas figuras deve manter o posicionamento dos elementos e o mesmo tipo de representação, sem alteração de matéria em relação ao depósito.[2] De acordo com o item 5.3.4.1, as figuras devem representar somente o produto reivindicado, sem cabeçalho, legendas, cotas ou molduras.[4] De acordo com o item 5.3.6, não é permitida a inclusão de caracteres, palavras ou elementos textuais que não façam parte da configuração do desenho industrial.[5] De acordo com o item 3.5.2, o campo Descrição do formulário só deve conter informações necessárias à compreensão das figuras. As informações inseridas no pedido não cumprem essa finalidade e foram excluídas de ofício.
-

BR302025008248-0

Exigência técnica

Código de despacho: 136

**Titular: JINWEN CHEN [BR/SP]**

Procurador: Leandro de Souza Frigo

Detalhes do despacho: [1]- O atual pedido não atende aos requisitos do art. 104, conforme disposições do item 5.3.3 Exame quanto à unidade do desenho industrial, pois não compartilham das mesmas características distintivas preponderantes com relação ao reivindicado nas figuras ou fotografias: um desenho industrial foi representado na(s) figura(s) do estojo; outro desenho industrial foi representado na(s) figura(s) da navalha; outro desenho industrial foi representado na(s) figura(s) das tesouras. O pedido deverá ser dividido, facultando-se ao requerente indicar o desenho industrial que será mantido no pedido original. Os demais desenhos industriais poderão ser depositados como pedidos divididos, caso haja interesse em sua proteção. Cada pedido dividido dará origem a um novo depósito; para maiores informações e procedimentos a respeito de como proceder, veja o item 3.5 do Manual de Desenhos Industriais, disponível em [http://manualdedi.inpi.gov.br/projects/manual-de-desenho-industrial/wiki/03\\_05\\_Peticionamento\\_pelo\\_e-DI#351-Acesso-ao-formul%C3%A1rio](http://manualdedi.inpi.gov.br/projects/manual-de-desenho-industrial/wiki/03_05_Peticionamento_pelo_e-DI#351-Acesso-ao-formul%C3%A1rio). [2]- Cada uma das tesouras mostradas nas figuras deverá ser apresentada como uma variação distinta de um mesmo desenho industrial, em um mesmo pedido.

BR302025008254-4

Exigência técnica

Código de despacho: 136

**Titular: JINWEN CHEN [BR/SP]**

Procurador: Leandro de Souza Frigo

Detalhes do despacho: O atual pedido não atende aos requisitos do art. 104, conforme disposições do item 5.3.3 Exame quanto à unidade do desenho industrial, pois não compartilham das mesmas características distintivas preponderantes com relação ao reivindicado nas figuras ou fotografias: cada um dos objetos mostrados em cada uma das figuras representa um desenho industrial distinto. O pedido deverá ser dividido, facultando-se ao requerente indicar o desenho industrial que será mantido no pedido original. Os demais desenhos industriais poderão ser depositados como pedidos divididos, caso haja interesse em sua proteção. Cada pedido dividido dará origem a um novo depósito; para maiores informações e procedimentos a respeito de como proceder, veja o item 3.5 do Manual de Desenhos Industriais, disponível em [http://manualdedi.inpi.gov.br/projects/manual-de-desenho-industrial/wiki/03\\_05\\_Peticionamento\\_pelo\\_e-DI#351-Acesso-ao-formul%C3%A1rio](http://manualdedi.inpi.gov.br/projects/manual-de-desenho-industrial/wiki/03_05_Peticionamento_pelo_e-DI#351-Acesso-ao-formul%C3%A1rio).

BR302025008263-3

Exigência técnica

Código de despacho: 136

**Titular: JINWEN CHEN [BR/SP]**

Procurador: Leandro de Souza Frigo

Detalhes do despacho: De acordo com o item 5.3.1.1 b) do Manual de Desenhos Industriais, não serão aceitos termos ou expressões que não constituam a indicação do produto. Dentre as expressões que não serão aceitas, é possível citar referência a kits, conjuntos ou jogos de objetos. Em atenção ao item 5.3.1.1 do Manual de Desenhos Industriais informe título que indique claramente o produto no qual o desenho industrial é aplicado.



## Pedidos de registro de desenho industrial considerados inexistentes

Em vista da falta de pagamento da retribuição

Em vista da ausência de resposta a exigência de pagamento

Em vista do cumprimento insatisfatório de exigência de pagamento

Em vista da ausência de resposta a exigência formal

Em vista do cumprimento insatisfatório de exigência formal

Em vista da falta de requisitos mínimos de admissibilidade

Pedido retirado

Numeração anulada



## Em vista da falta de pagamento da retribuição

Os pedidos de registro de desenho industrial listados a seguir foram considerados inexistentes, em vista da falta de pagamento da retribuição devida, nos termos do inciso IV do artigo 101 e do artigo 103 da Lei da Propriedade Industrial (LPI, lei n.º 9.279, de 14 de maio de 1996).

Art. 101. O pedido de registro, nas condições estabelecidas pelo INPI, conterà:

- I - requerimento;
- II - relatório descritivo, se for o caso;
- III - reivindicações, se for o caso;
- IV - desenhos ou fotografias;
- V - campo de aplicação do objeto; e
- VI - comprovante do pagamento da retribuição relativa ao depósito.

Art. 103. O pedido que não atender formalmente ao disposto no art. 101, mas que contiver dados suficientes relativos ao depositante, ao desenho industrial e ao autor, poderá ser entregue, mediante recibo datado, ao INPI, que estabelecerá as exigências a serem cumpridas, em 5 (cinco) dias, sob pena de ser considerado inexistente.

Este despacho não gera direito a fotocópia por parte de terceiros.

---

**BR302025008190-4**

Decisão de considerar pedido inexistente por falta de pagamento

Código de despacho: 047

**Titular: DIRMA/GABINETE [BR/RJ]**

Procurador: Teste de GRU - Sem validade

Detalhes do despacho: Pedido de registro de desenho industrial sem pagamento ou com pagamento posterior à data de envio do formulário eletrônico, em inobservância ao Art. 103 da Lei da Propriedade Industrial e em inobservância ao disposto no Art. 4º na Portaria 07/2022.

---



## Em vista da divisão fora do prazo ou não solicitada

O depósito de pedido dividido estará sujeito à análise conformidade do item 4.2.1 Requerimento do Manual de Desenhos Industriais. Nesse sentido, caso fique comprovado, na etapa de exame formal, que o requerimento do pedido dividido não atende às condições do INPI, o mesmo será considerado inexistente.

---

**BR322025007407-2**

Decisão de considerar pedido inexistente por divisão fora do prazo ou não solicitada

Código de despacho: 1297

**Titular: ASSISPLAST ASSESSORIA TÉCNICA E COMÉRCIO LTDA-EPP [BR/SP]**

Procurador: Logos Marcas e Patentes S/S- Ltda

Detalhes do despacho: O pedido não atende ao disposto no item 5.3.3.1 do Manual de Desenhos Industriais, Portaria INPI/PR nº 36/2023.

---



# Desistências em pedido de registro de desenho industrial

Exame de petição: Deferimento

Exame de petição: Exigência

Exame de petição: Indeferimento

Outros despachos



## Exame de petição: Deferimento

Concluído o exame, deferem-se as petições em referência.

Cabe recurso desta decisão, que deve ser apresentado no prazo de 60 (sessenta) dias, contados da data de publicação da decisão recorrida na Revista da Propriedade Industrial (RPI), nos termos dos art. 212, 221, 222, 223 e 224 da Lei da Propriedade Industrial (LPI, Lei n.º 9.279, de 14 de maio de 1996).

Para apresentar uma petição de recurso:

1. Acesse o e-DI no site do INPI ([www.inpi.gov.br](http://www.inpi.gov.br));
2. Emita uma Guia de Recolhimento da União (GRU) para o serviço de “Recurso de desenho industrial - exceto contra indeferimento de pedido de registro de DI” (código 142), referente a petição;
3. Efetue o pagamento; e
4. Preencha e envie o formulário eletrônico correspondente à opção indicada na emissão da GRU, acompanhado dos esclarecimentos, argumentos, provas ou documentos apropriados.

Para esclarecer outras dúvidas e conhecer, em detalhe, o processamento de pedidos de registro de desenho industrial e outras petições, não deixe de consultar o Manual de Desenho Industrial (<http://manualdedi.inpi.gov.br/projects/manual-de-desenho-industrial/wiki>).

---

870250098787  
29/10/2025

Deferimento da petição  
Código de despacho: 270  
Petição (tipo): [160.01] Desistência do pedido  
Processo afetado: BR302023000946-9  
Requerente: CROMOTRANSFER INDÚSTRIA DE ESTAMPAS EM TRANSFER LTDA  
Procurador: ARTUR TASSINARI CAMINHA  
Detalhes do despacho: Homologada a desistência do pedido de registro de desenho industrial, com base no art. 51 da Lei 9.784/99.

---



# Concessões de registros de desenho industrial

Registro de desenho industrial concedido

Concessão em designação



## Registro de desenho industrial concedido

Os registros de desenho industrial, listados a seguir, foram concedidos, nos termos dos artigos 106 da Lei da Propriedade Industrial (LPI, lei n.º 9.279, de 14 de maio de 1996).

Art. 100. Não é registrável como desenho industrial:

I - o que for contrário à moral e aos bons costumes ou que ofenda a honra ou imagem de pessoas, ou atente contra liberdade de consciência, crença, culto religioso ou ideia e sentimentos dignos de respeito e veneração;

II - a forma necessária comum ou vulgar do objeto ou, ainda, aquela determinada essencialmente por considerações técnicas ou funcionais.

Art. 101. O pedido de registro, nas condições estabelecidas pelo INPI, conterà:

I - requerimento;

II - relatório descritivo, se for o caso;

III - reivindicações, se for o caso;

IV - desenhos ou fotografias;

V - campo de aplicação do objeto; e

VI - comprovante do pagamento da retribuição relativa ao depósito.

Parágrafo único. Os documentos que integram o pedido de registro deverão ser apresentados em língua portuguesa.

Art. 104. O pedido de registro de desenho industrial terá que se referir a um único objeto, permitida uma pluralidade de variações, desde que se destinem ao mesmo propósito e guardem entre si a mesma característica distintiva preponderante, limitado cada pedido ao máximo de 20 (vinte) variações.

Parágrafo único. O desenho deverá representar clara e suficientemente o objeto e suas variações, se houver, de modo a possibilitar sua reprodução por técnico no assunto.

Art. 106. Depositado o pedido de registro de desenho industrial e observado o disposto nos arts. 100, 101 e 104, será automaticamente publicado e simultaneamente concedido o registro, expedindo-se o respectivo certificado.

Os certificados dos registros de desenho industrial ora concedidos estarão disponíveis no site do INPI ([www.inpi.gov.br](http://www.inpi.gov.br)), em até 60 (sessenta) dias contados da publicação desta RPI.).

---

BR302024006177-3

Concessão de registro

Código de despacho: 158

**Titular: PGT BIANCHI COMERCIO DE MOVEIS E DECORACOES [BR/SP]**

Autor: PEDRO GABRIEL TRINDADE BIANCHI[BR]

Título do registro: Armários

Data de depósito: 07/11/2024

Classificação: 06-04

Procurador: Eduarda Colla



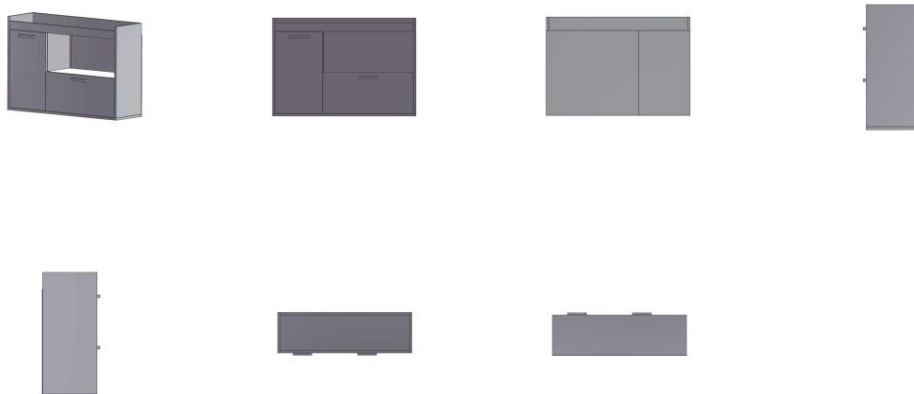

BR302025002441-2

Concessão de registro

Código de despacho: 158

**Titular: BYD COMPANY LIMITED [CN]**

Autor: YADONG YIN[CN], DI WU[CN], YUNKE GAO[CN], YIREN QIU[CN] e MINYI XU[CN]

Título do registro: PARA-CHOQUES

Data de depósito: 24/04/2025

Prioridade unionista: 202430758701.6 29/11/2024 CN

Classificação: 12-16

Procurador: KASZNAR LEONARDOS PROPRIEDADE INTELECTUALconjunto Considerando-se o item 5.3 do Manual e com base na Nota Técnica nº 01/2024 do CPAPD, foram feitas as seguintes alterações: [1] Retirado do título o termo: "conjunto de", tendo em vista o item 5.3.3 do Manual.





BR302025003315-2

Concessão de registro

Código de despacho: 158

**Titular: DJ INDUSTRIA E COMERCIO DE MOVEIS LTDA [BR/PR]**

Autor: DEVANIL MAROSTICA[BR]

Título do registro: Móveis de armazenamento

Data de depósito: 29/05/2025

Classificação: 06-04

Procurador: FREDERICO RODRIGUES DE ARAUJO

Detalhes do despacho: De acordo com o item 3.5.2 do Manual de Desenhos Industriais, o campo Descrição do formulário só deve ser usado para incluir informações necessárias à compreensão das figuras do desenho industrial. As informações inseridas neste campo no pedido não cumprem com a finalidade pretendida e foram excluídas de ofício.



BR302025003316-0

Concessão de registro

Código de despacho: 158

**Titular: DJ INDUSTRIA E COMERCIO DE MOVEIS LTDA [BR/PR]**

Autor: DEVANIL MAROSTICA[BR]

Título do registro: Móveis de armazenamento

Data de depósito: 29/05/2025

Classificação: 06-04

Procurador: FREDERICO RODRIGUES DE ARAUJO





BR302025003317-9

Concessão de registro

Código de despacho: 158

**Titular: DJ INDUSTRIA E COMERCIO DE MOVEIS LTDA [BR/PR]**

Autor: DEVANIL MAROSTICA[BR]

Título do registro: Mesas

Data de depósito: 29/05/2025

Classificação: 06-03

Procurador: FREDERICO RODRIGUES DE ARAUJO

Detalhes do despacho: De acordo com o item 3.5.2 do Manual de Desenhos Industriais, o campo Descrição do formulário só deve ser usado para incluir informações necessárias à compreensão das figuras do desenho industrial. As informações inseridas neste campo no pedido não cumprem com a finalidade pretendida e foram excluídas de ofício.



BR302025003318-7

Concessão de registro

Código de despacho: 158

**Titular: DJ INDUSTRIA E COMERCIO DE MOVEIS LTDA [BR/PR]**

Autor: DEVANIL MAROSTICA[BR]

Título do registro: Mesas de jantar

Data de depósito: 29/05/2025

Classificação: 06-03

Procurador: FREDERICO RODRIGUES DE ARAUJO

Detalhes do despacho: De acordo com o item 3.5.2 do Manual de Desenhos Industriais, o campo Descrição do formulário só deve ser usado para incluir informações necessárias à compreensão das figuras do desenho industrial. As informações inseridas neste campo no pedido não cumprem com a finalidade pretendida e foram excluídas de ofício.

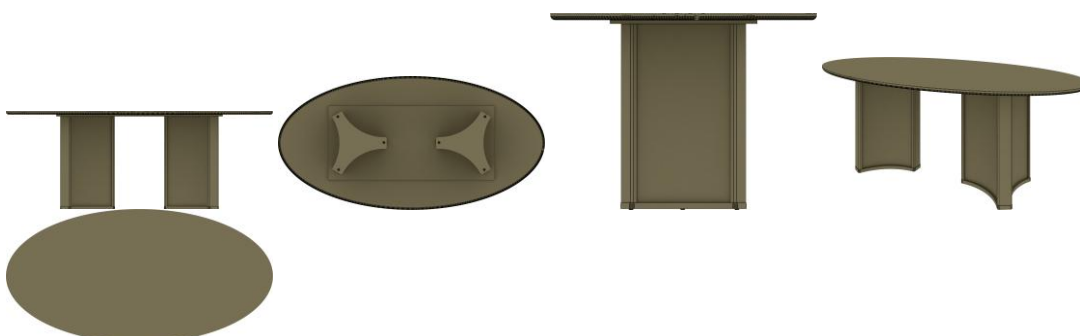

BR302025003319-5

Concessão de registro

Código de despacho: 158

**Titular: DJ INDUSTRIA E COMERCIO DE MOVEIS LTDA [BR/PR]**

Autor: DEVANIL MAROSTICA[BR]

Título do registro: Mesas de jantar

Data de depósito: 29/05/2025

Classificação: 06-03

Procurador: FREDERICO RODRIGUES DE ARAUJO

Detalhes do despacho: De acordo com o item 3.5.2 do Manual de Desenhos Industriais, o campo Descrição do formulário só deve ser usado para incluir informações necessárias à compreensão das figuras do desenho industrial. As informações inseridas neste campo no pedido não cumprem com a finalidade pretendida e foram excluídas de ofício.

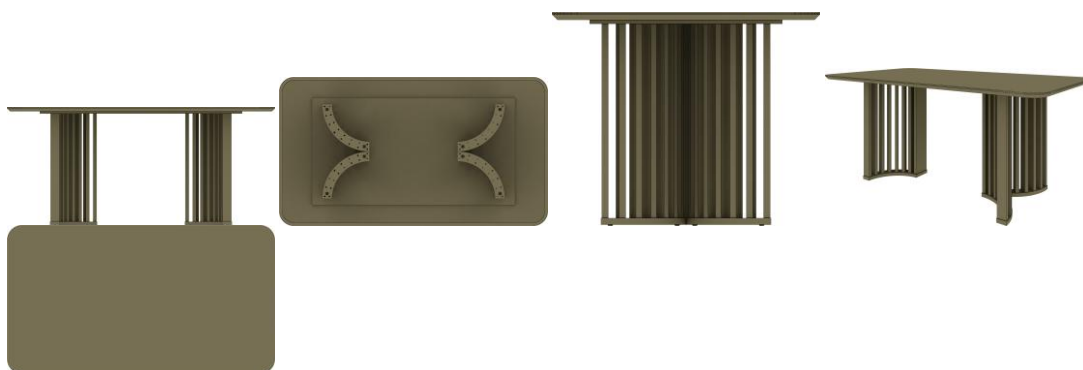

BR302025003320-9

Concessão de registro

Código de despacho: 158

**Titular: DJ INDUSTRIA E COMERCIO DE MOVEIS LTDA [BR/PR]**

Autor: DEVANIL MAROSTICA[BR]

Título do registro: Mesas de jantar

Data de depósito: 29/05/2025

Classificação: 06-03

Procurador: FREDERICO RODRIGUES DE ARAUJO

Detalhes do despacho: De acordo com o item 3.5.2 do Manual de Desenhos Industriais, o campo Descrição do formulário só deve ser usado para incluir informações necessárias à compreensão das figuras do desenho industrial. As informações inseridas neste campo no pedido não cumprem com a finalidade pretendida e foram excluídas de ofício.

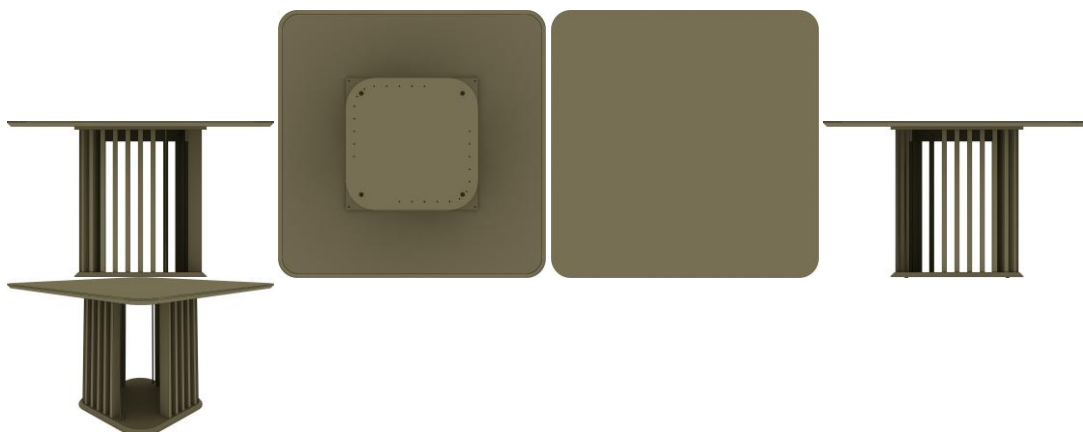

BR302025003323-3

Concessão de registro

Código de despacho: 158

**Titular: DJ INDUSTRIA E COMERCIO DE MOVEIS LTDA [BR/PR]**

Autor: DEVANIL MAROSTICA[BR]

Título do registro: Mesas de jantar

Data de depósito: 29/05/2025

Classificação: 06-03

Procurador: FREDERICO RODRIGUES DE ARAUJO



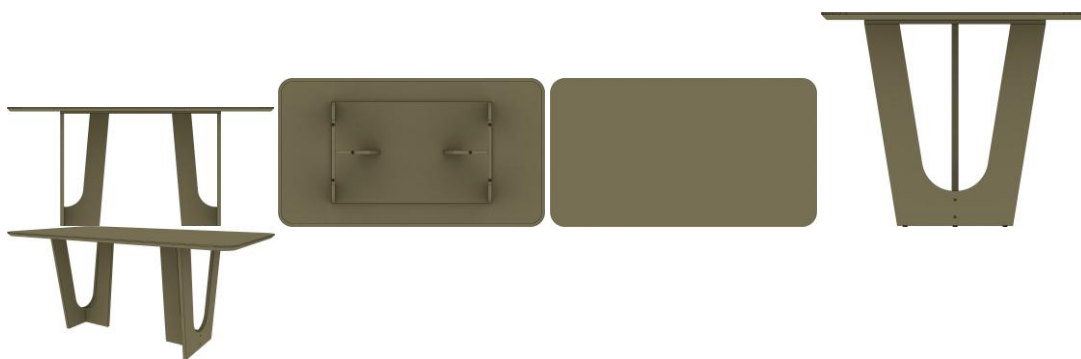

BR302025003324-1 Concessão de registro  
 Código de despacho: 158  
**Titular: DJ INDUSTRIA E COMERCIO DE MOVEIS LTDA [BR/PR]**  
 Autor: DEVANIL MAROSTICA[BR]  
 Título do registro: Mesas de jantar  
 Data de depósito: 29/05/2025  
 Classificação: 06-03  
 Procurador: FREDERICO RODRIGUES DE ARAUJO

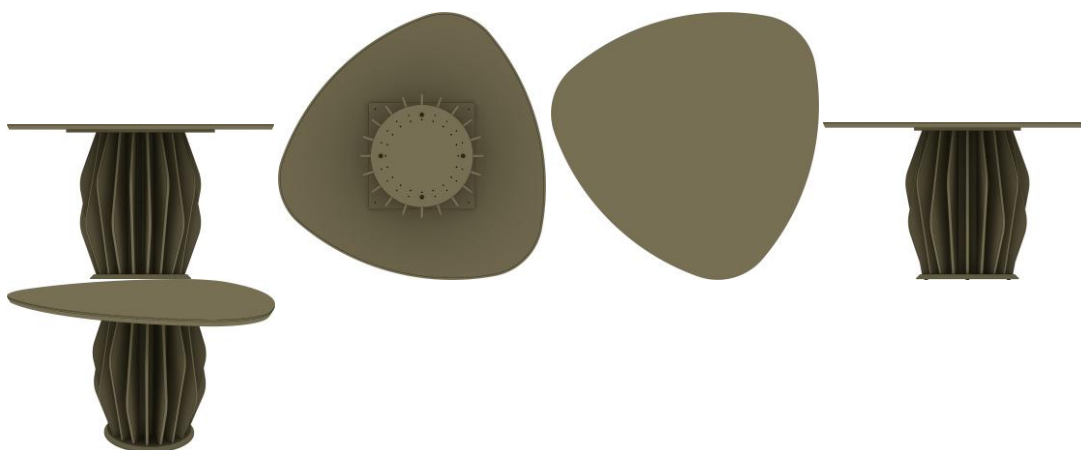

BR302025003325-0 Concessão de registro  
 Código de despacho: 158  
**Titular: DJ INDUSTRIA E COMERCIO DE MOVEIS LTDA [BR/PR]**  
 Autor: DEVANIL MAROSTICA[BR]  
 Título do registro: Mesas de jantar  
 Data de depósito: 29/05/2025  
 Classificação: 06-03  
 Procurador: FREDERICO RODRIGUES DE ARAUJO



BR302025003326-8 Concessão de registro  
 Código de despacho: 158



**Titular:** DJ INDUSTRIA E COMERCIO DE MOVEIS LTDA [BR/PR]

**Autor:** DEVANIL MAROSTICA[BR]

**Título do registro:** Mesas

**Data de depósito:** 29/05/2025

**Classificação:** 06-03

**Procurador:** FREDERICO RODRIGUES DE ARAUJO

**Detalhes do despacho:** De acordo com o item 3.5.2 do Manual de Desenhos Industriais, o campo Descrição do formulário só deve ser usado para incluir informações necessárias à compreensão das figuras do desenho industrial. As informações inseridas neste campo no pedido não cumprem com a finalidade pretendida e foram excluídas de ofício.

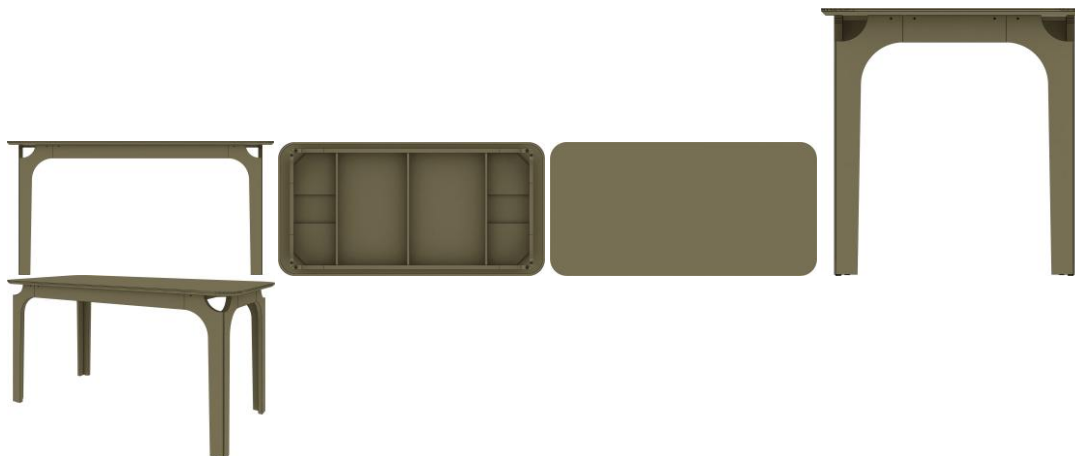

**BR302025003332-2**

Concessão de registro

Código de despacho: 158

**Titular:** LIDER INDUSTRIA E COMERCIO DE ESTOFADOS S.A [BR/MG]

**Autor:** CELIA ALVES NOGUEIRA DE SOUZA[BR]

**Título do registro:** Bancos [mobiliário]

**Data de depósito:** 29/05/2025

**Classificação:** 06-01

**Procurador:** DAIMOND MARCAS E PATENTES LTDA

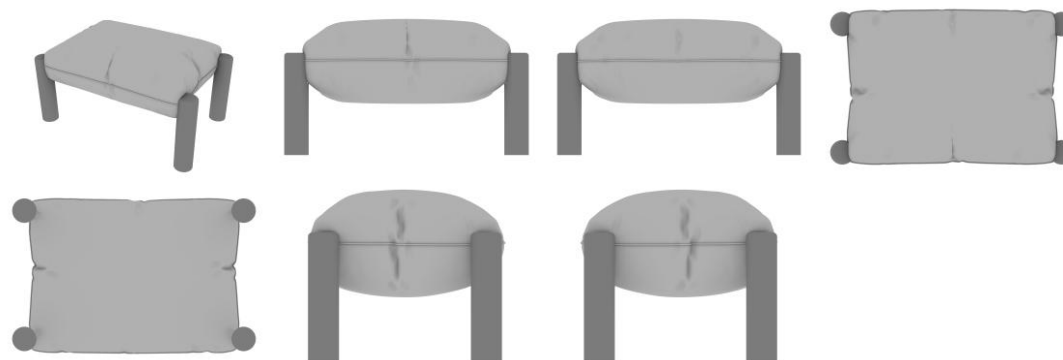

**BR302025003333-0**

Concessão de registro

Código de despacho: 158

**Titular:** LIDER INDUSTRIA E COMERCIO DE ESTOFADOS S.A [BR/MG]

**Autor:** CELIA ALVES NOGUEIRA DE SOUZA[BR]

**Título do registro:** Bancos [mobiliário]

**Data de depósito:** 29/05/2025

**Classificação:** 06-01

**Procurador:** DAIMOND MARCAS E PATENTES LTDA



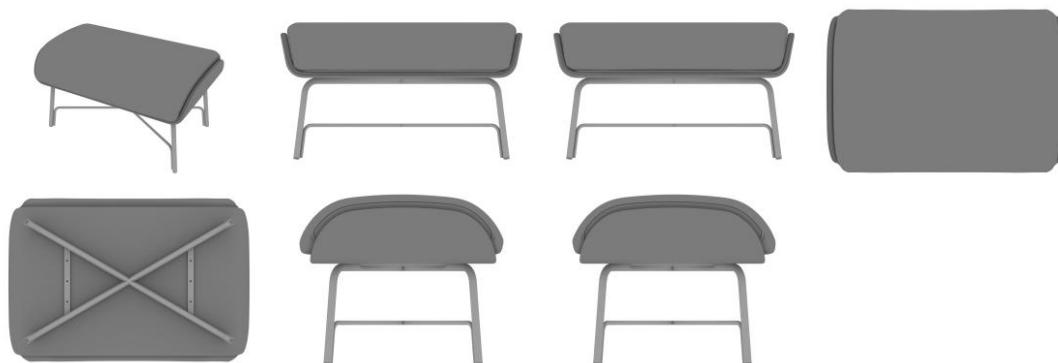

BR302025003334-9

Concessão de registro  
 Código de despacho: 158  
**Titular: LIDER INDUSTRIA E COMERCIO DE ESTOFADOS S.A [BR/MG]**  
 Autor: CELIA ALVES NOGUEIRA DE SOUZA[BR]  
 Título do registro: Banquetas [tamboretas] [mobiliário]  
 Data de depósito: 29/05/2025  
 Classificação: 06-01  
 Procurador: DAIMOND MARCAS E PATENTES LTDA

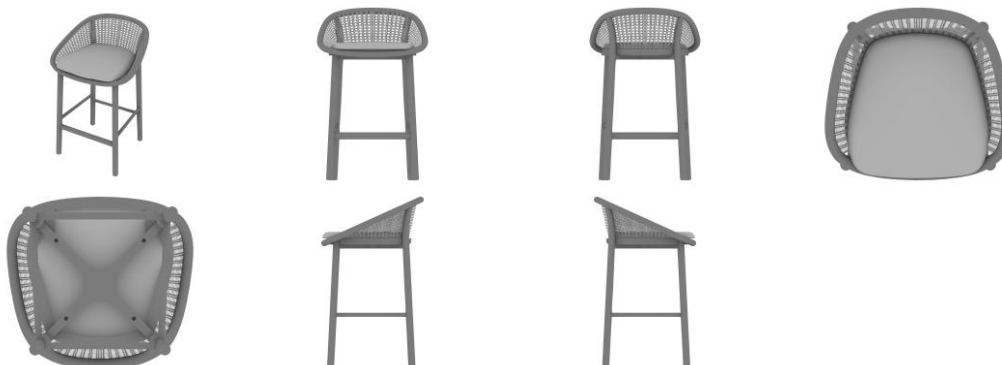

BR302025003335-7

Concessão de registro  
 Código de despacho: 158  
**Titular: LIDER INDUSTRIA E COMERCIO DE ESTOFADOS S.A [BR/MG]**  
 Autor: CELIA ALVES NOGUEIRA DE SOUZA[BR]  
 Título do registro: Bufês [buffets]  
 Data de depósito: 29/05/2025  
 Classificação: 06-04  
 Procurador: DAIMOND MARCAS E PATENTES LTDA

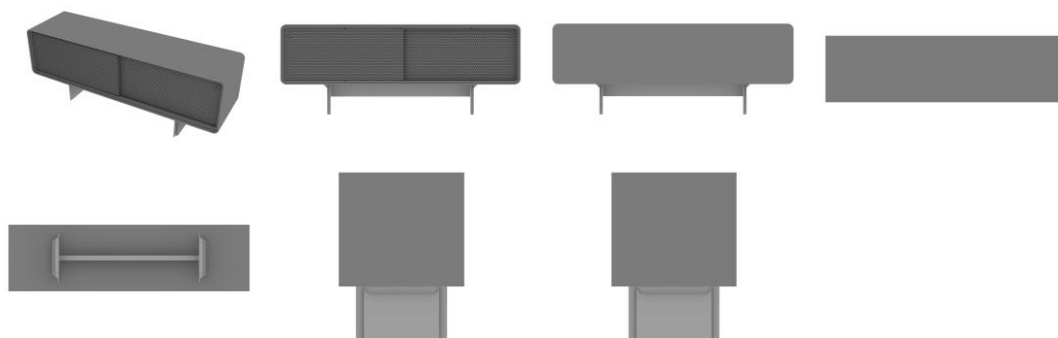

BR302025003336-5

Concessão de registro  
 Código de despacho: 158  
**Titular: LIDER INDUSTRIA E COMERCIO DE ESTOFADOS S.A [BR/MG]**



Autor: CELIA ALVES NOGUEIRA DE SOUZA[BR]  
Título do registro: Cadeiras [assentos]  
Data de depósito: 29/05/2025  
Classificação: 06-01  
Procurador: DAIMOND MARCAS E PATENTES LTDA

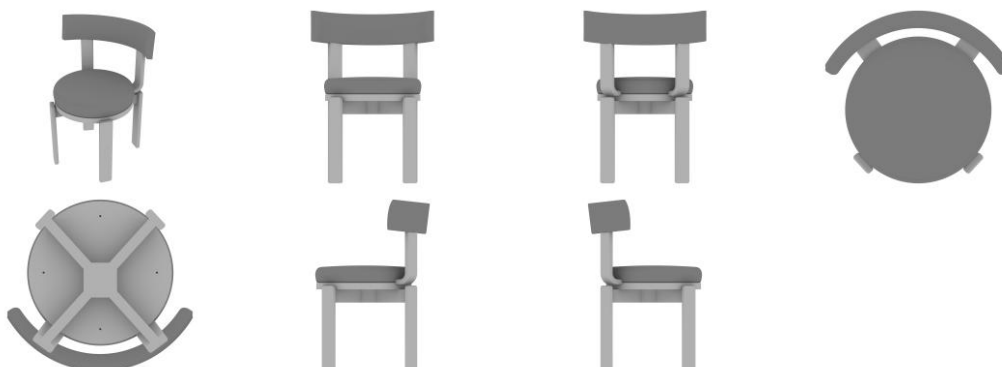

BR302025003337-3

Concessão de registro  
Código de despacho: 158  
**Títular: LIDER INDUSTRIA E COMERCIO DE ESTOFADOS S.A [BR/MG]**  
Autor: CELIA ALVES NOGUEIRA DE SOUZA[BR]  
Título do registro: Cadeiras [assentos]  
Data de depósito: 29/05/2025  
Classificação: 06-01  
Procurador: DAIMOND MARCAS E PATENTES LTDA



BR302025003338-1

Concessão de registro  
Código de despacho: 158  
**Títular: LIDER INDUSTRIA E COMERCIO DE ESTOFADOS S.A [BR/MG]**  
Autor: CELIA ALVES NOGUEIRA DE SOUZA[BR]  
Título do registro: Mesas  
Data de depósito: 29/05/2025  
Classificação: 06-03  
Procurador: DAIMOND MARCAS E PATENTES LTDA



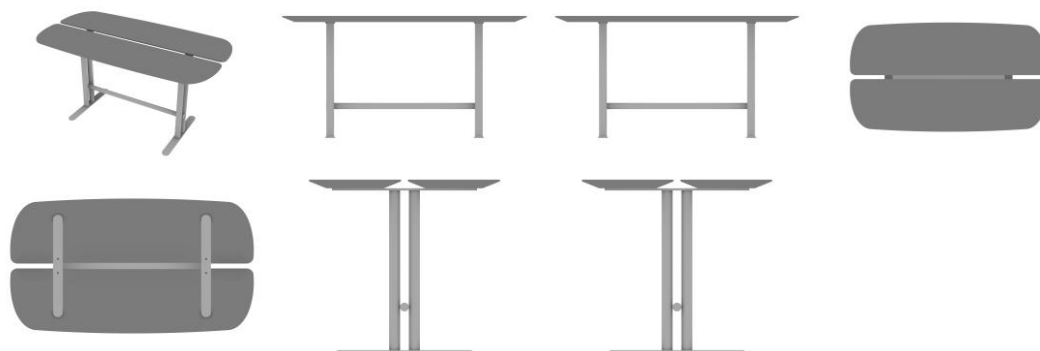

BR302025003339-0

Concessão de registro  
 Código de despacho: 158  
**Titular: LIDER INDUSTRIA E COMERCIO DE ESTOFADOS S.A [BR/MG]**  
 Autor: CELIA ALVES NOGUEIRA DE SOUZA[BR]  
 Título do registro: Mesas  
 Data de depósito: 29/05/2025  
 Classificação: 06-03  
 Procurador: DAIMOND MARCAS E PATENTES LTDA

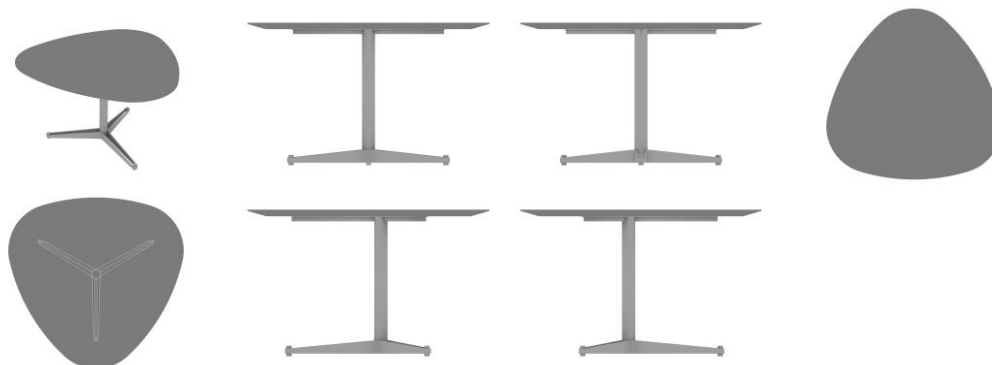

BR302025003340-3

Concessão de registro  
 Código de despacho: 158  
**Titular: LIDER INDUSTRIA E COMERCIO DE ESTOFADOS S.A [BR/MG]**  
 Autor: CELIA ALVES NOGUEIRA DE SOUZA[BR]  
 Título do registro: Poltronas  
 Data de depósito: 29/05/2025  
 Classificação: 06-01  
 Procurador: DAIMOND MARCAS E PATENTES LTDA

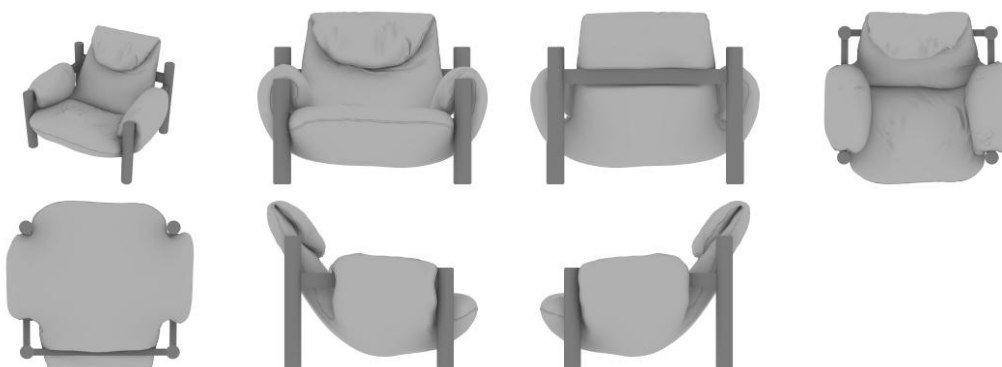

BR302025003341-1

Concessão de registro  
 Código de despacho: 158  
**Titular: LIDER INDUSTRIA E COMERCIO DE ESTOFADOS S.A [BR/MG]**



Autor: CELIA ALVES NOGUEIRA DE SOUZA[BR]  
Título do registro: Poltronas  
Data de depósito: 29/05/2025  
Classificação: 06-01  
Procurador: DAIMOND MARCAS E PATENTES LTDA

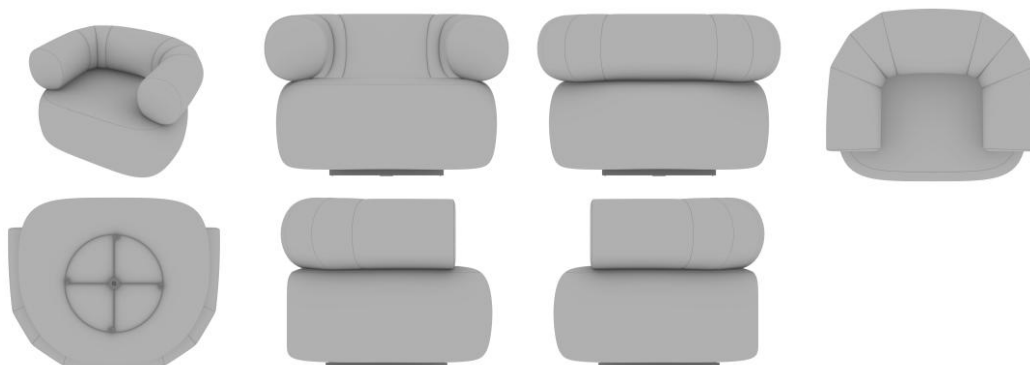

BR302025003342-0

Concessão de registro  
Código de despacho: 158  
**Titular: LIDER INDUSTRIA E COMERCIO DE ESTOFADOS S.A [BR/MG]**  
Autor: CELIA ALVES NOGUEIRA DE SOUZA[BR]  
Título do registro: Poltronas  
Data de depósito: 29/05/2025  
Classificação: 06-01  
Procurador: DAIMOND MARCAS E PATENTES LTDA

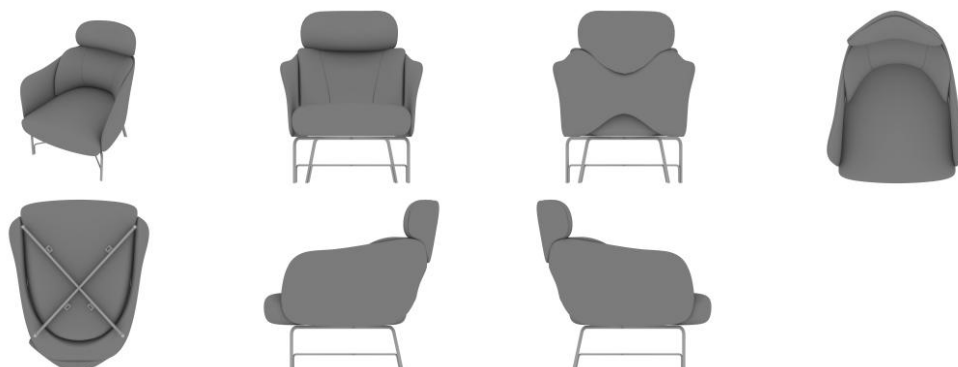

BR302025003343-8

Concessão de registro  
Código de despacho: 158  
**Titular: THIAGO CAPOSSOLI [BR/SP]**  
Autor: THIAGO CAPOSSOLI[BR]  
Título do registro: Suporte horizontal para console  
Data de depósito: 29/05/2025  
Classificação: 08-08  
Detalhes do despacho: As seguintes alterações de ofício foram realizadas de acordo com a nota técnica 01/2024: Classe de locarno alterada para 08-08 - Dispositivos de fixação, suporte ou montagem não incluídos em outras classes; título adequado e descrição excluída.



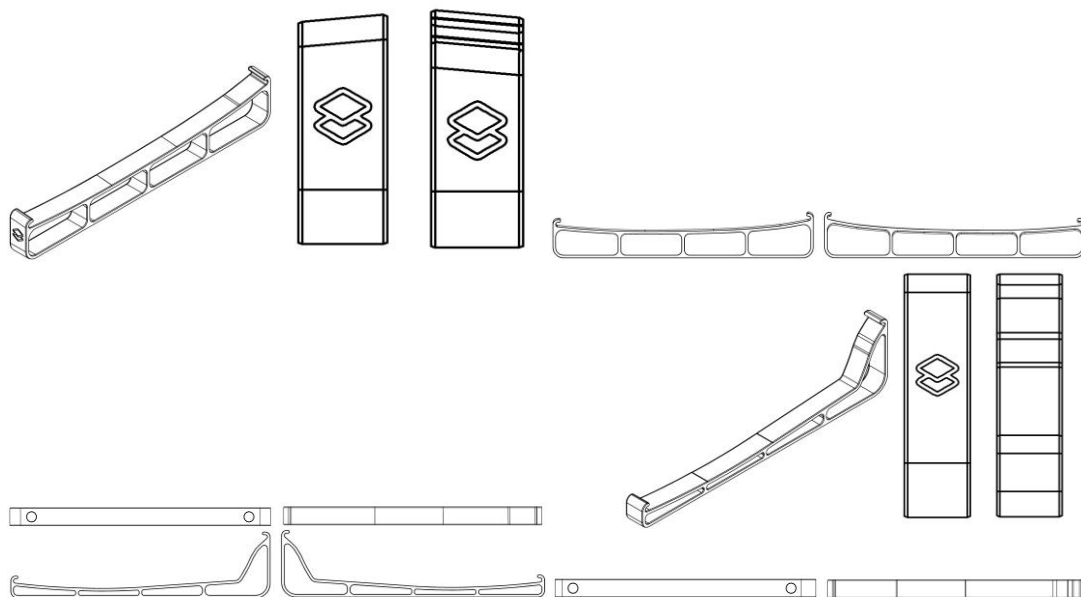

BR302025003344-6

Concessão de registro  
 Código de despacho: 158  
**Titular: LIDER INDUSTRIA E COMERCIO DE ESTOFADOS S.A [BR/MG]**  
 Autor: CELIA ALVES NOGUEIRA DE SOUZA[BR]  
 Título do registro: Poltronas  
 Data de depósito: 29/05/2025  
 Classificação: 06-01  
 Procurador: DAIMOND MARCAS E PATENTES LTDA

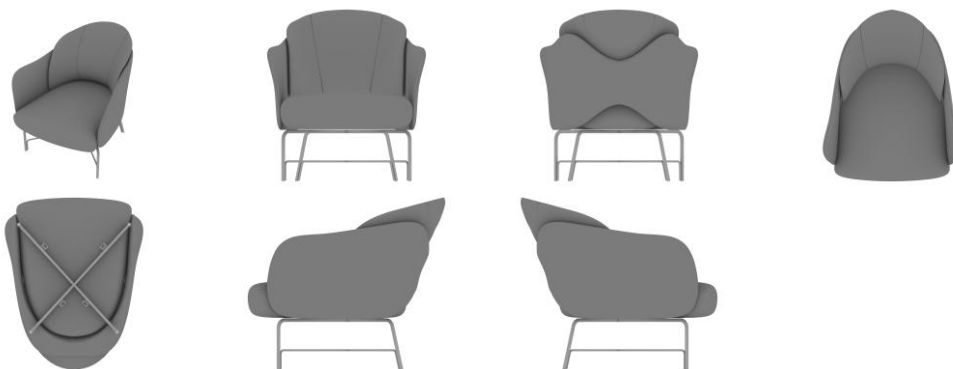

BR302025003345-4

Concessão de registro  
 Código de despacho: 158  
**Titular: LIDER INDUSTRIA E COMERCIO DE ESTOFADOS S.A [BR/MG]**  
 Autor: CELIA ALVES NOGUEIRA DE SOUZA[BR]  
 Título do registro: Poltronas  
 Data de depósito: 29/05/2025  
 Classificação: 06-01  
 Procurador: DAIMOND MARCAS E PATENTES LTDA



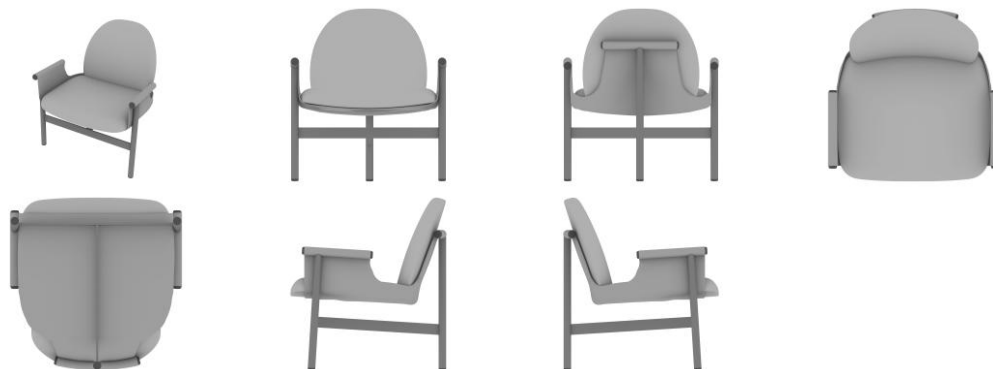

BR302025003346-2

Concessão de registro  
 Código de despacho: 158  
**Titular: LIDER INDUSTRIA E COMERCIO DE ESTOFADOS S.A [BR/MG]**  
 Autor: CELIA ALVES NOGUEIRA DE SOUZA[BR]  
 Título do registro: Sofás  
 Data de depósito: 29/05/2025  
 Classificação: 06-01  
 Procurador: DAIMOND MARCAS E PATENTES LTDA

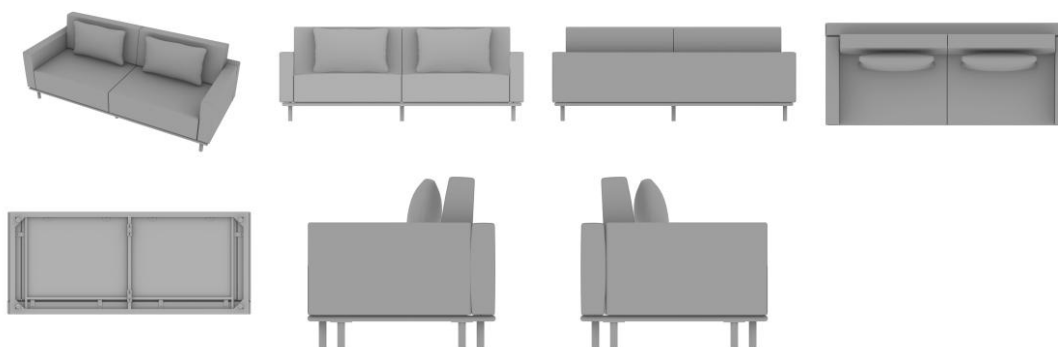

BR302025003347-0

Concessão de registro  
 Código de despacho: 158  
**Titular: LIDER INDUSTRIA E COMERCIO DE ESTOFADOS S.A [BR/MG]**  
 Autor: CELIA ALVES NOGUEIRA DE SOUZA[BR]  
 Título do registro: Sofás  
 Data de depósito: 29/05/2025  
 Classificação: 06-01  
 Procurador: DAIMOND MARCAS E PATENTES LTDA

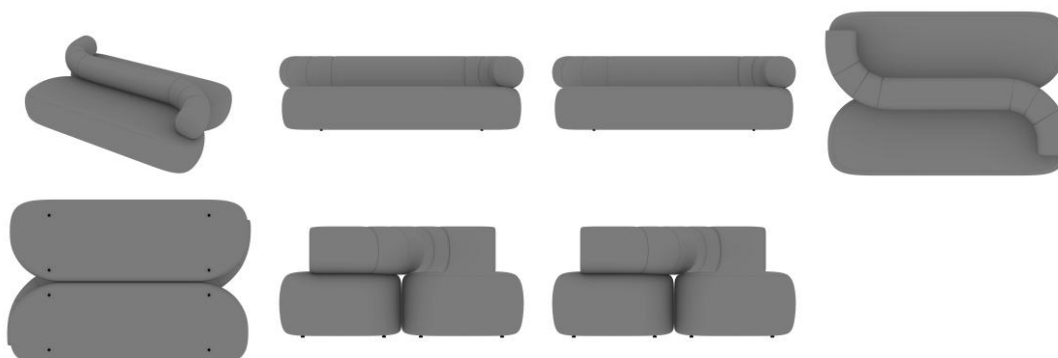

BR302025003348-9

Concessão de registro  
 Código de despacho: 158  
**Titular: LIDER INDUSTRIA E COMERCIO DE ESTOFADOS S.A [BR/MG]**



Autor: CELIA ALVES NOGUEIRA DE SOUZA[BR]  
Título do registro: Sofás  
Data de depósito: 29/05/2025  
Classificação: 06-01  
Procurador: DAIMOND MARCAS E PATENTES LTDA

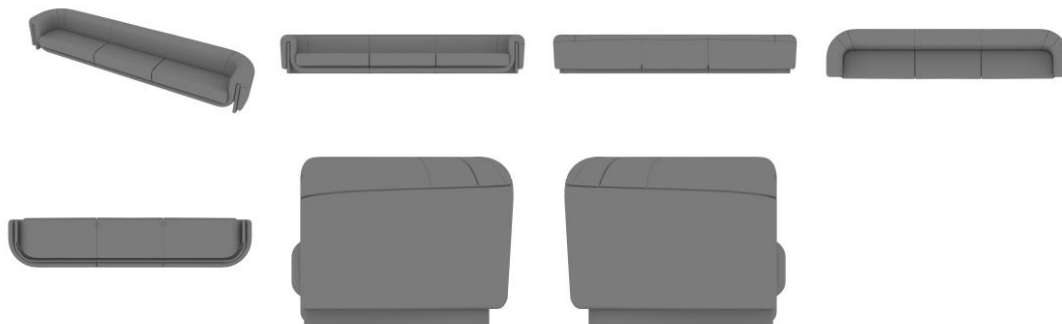

BR302025003350-0

Concessão de registro  
Código de despacho: 158  
**Títular: THIAGO CAPOSSOLI [BR/SP]**  
Autor: THIAGO CAPOSSOLI[BR]  
Título do registro: Suporte de parede para roteadores  
Data de depósito: 29/05/2025  
Classificação: 08-08  
Detalhes do despacho: As alterações de título e classe (para a 08-08 - Dispositivos de fixação, suporte ou montagem não incluídos em outras classes), e exclusão de descrição realizados de ofício de acordo com a nota técnica 01/2024.

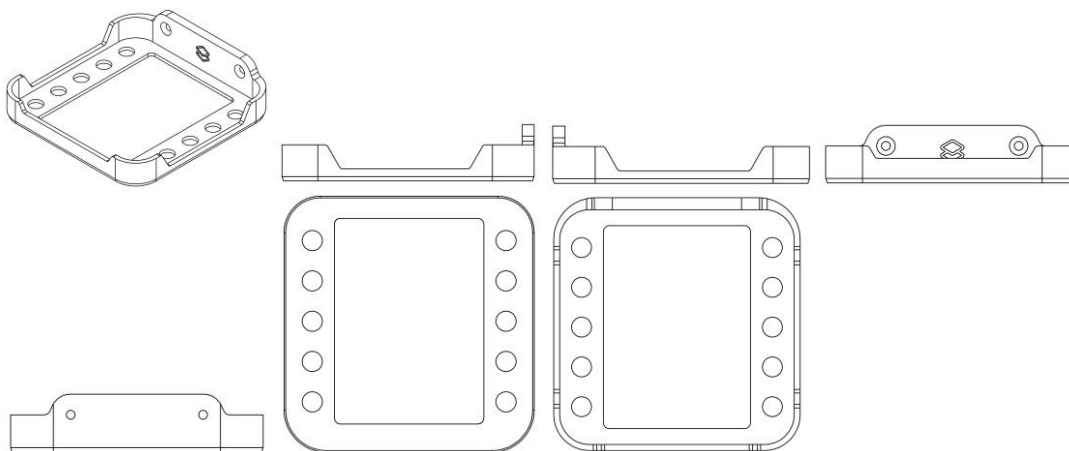

BR302025003352-7

Concessão de registro  
Código de despacho: 158  
**Títular: UGUETTOLAR IND. E COM. DE VASSOURAS LTDA [BR/SP]**  
Autor: RONALDO APARECIDO UGUETTO[BR]  
Título do registro: CABO DE ESCOVA SANITÁRIA  
Data de depósito: 29/05/2025  
Classificação: 04-01  
Procurador: Icamp Marcas e Patentes Ltda



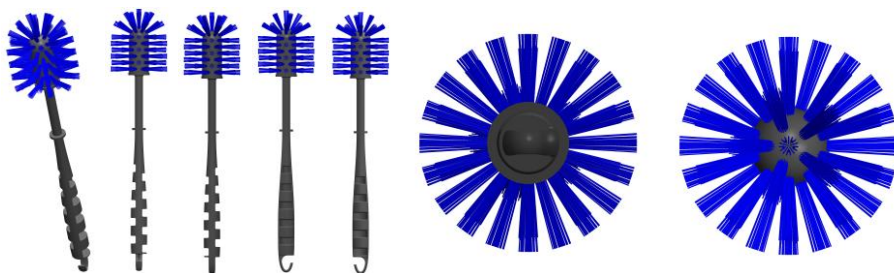

BR302025003353-5

Concessão de registro

Código de despacho: 158

**Titular:** DJ INDUSTRIA E COMERCIO DE MOVEIS LTDA [BR/PR]

Autor: DEVANIL MAROSTICA[BR]

Título do registro: Paineis

Data de depósito: 29/05/2025

Classificação: 06-04

Procurador: FREDERICO RODRIGUES DE ARAUJO

Detalhes do despacho: De acordo com o item 3.5.2 do Manual de Desenhos Industriais, o campo Descrição do formulário só deve ser usado para incluir informações necessárias à compreensão das figuras do desenho industrial. As informações inseridas neste campo no pedido não cumprem com a finalidade pretendida e foram excluídas de ofício.



BR302025003354-3

Concessão de registro

Código de despacho: 158

**Titular:** DJ INDUSTRIA E COMERCIO DE MOVEIS LTDA [BR/PR]

Autor: DEVANIL MAROSTICA[BR]

Título do registro: Paineis

Data de depósito: 29/05/2025

Classificação: 06-04

Procurador: FREDERICO RODRIGUES DE ARAUJO

Detalhes do despacho: De acordo com o item 3.5.2 do Manual de Desenhos Industriais, o campo Descrição do formulário só deve ser usado para incluir informações necessárias à compreensão das figuras do desenho industrial. As informações inseridas neste campo no pedido não cumprem com a finalidade pretendida e foram excluídas de ofício.



BR302025003355-1

Concessão de registro

Código de despacho: 158

**Titular:** DJ INDUSTRIA E COMERCIO DE MOVEIS LTDA [BR/PR]

Autor: DEVANIL MAROSTICA[BR]



Título do registro: Painel  
Data de depósito: 29/05/2025  
Classificação: 06-04  
Procurador: FREDERICO RODRIGUES DE ARAUJO  
Detalhes do despacho: De acordo com o item 3.5.2 do Manual de Desenhos Industriais, o campo Descrição do formulário só deve ser usado para incluir informações necessárias à compreensão das figuras do desenho industrial. As informações inseridas neste campo no pedido não cumprem com a finalidade pretendida e foram excluídas de ofício.

**BR302025003360-8**

Concessão de registro  
Código de despacho: 158  
**Titular: HGS INDUSTRIAL LTDA - EPP [BR/SP]**  
Autor: GABRIELA GONDIM CAPABIANCO[BR]  
Título do registro: Galões de gasolina  
Data de depósito: 29/05/2025  
Classificação: 09-02  
Procurador: ELAINE CRISTINA MOIA MARTINS BOTELHO

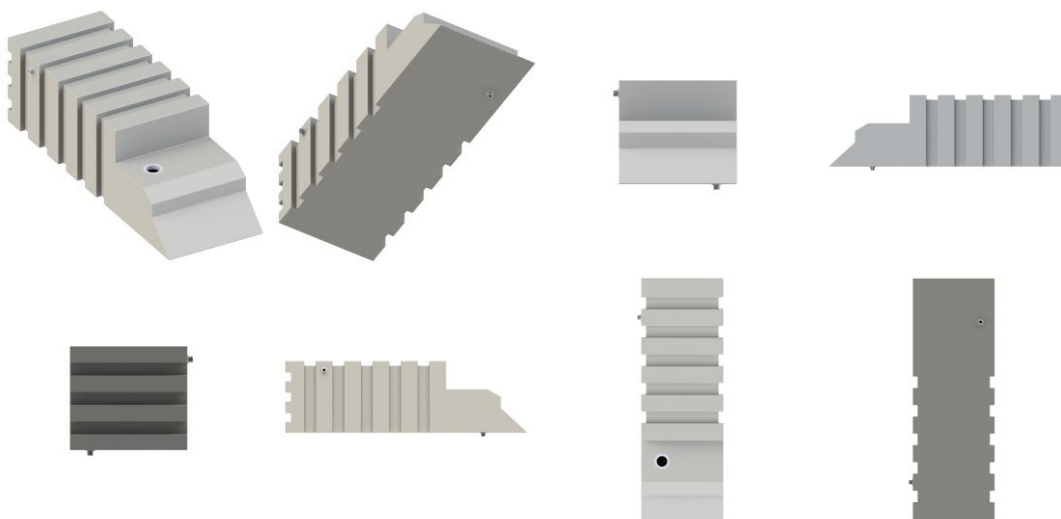
**BR302025003363-2**

Concessão de registro  
Código de despacho: 158  
**Titular: SHANGHAI TIANXUN ELECTRONIC EQUIPMENT CO.,LTD [CN]**  
Autor: JUNHONG DENG[CN]  
Título do registro: Detectores de minério  
Data de depósito: 29/05/2025  
Classificação: 10-05  
Procurador: VILELA COELHO SOCIEDADE DE ADVOGADOS





BR302025003364-0

Concessão de registro  
 Código de despacho: 158  
**Titular: SHANGHAI TIANXUN ELECTRONIC EQUIPMENT CO.,LTD [CN]**  
 Autor: JUNHONG DENG[CN]  
 Título do registro: Detector de Metal  
 Data de depósito: 29/05/2025  
 Classificação: 10-05  
 Procurador: VILELA COELHO SOCIEDADE DE ADVOGADOS



BR302025003365-9

Concessão de registro  
 Código de despacho: 158  
**Titular: DIOGO CARRIAO MARTINS NETTO [BR/SP]**  
 Autor: DIOGO CARRIAO MARTINS NETTO[BR]  
 Título do registro: Mochilas  
 Data de depósito: 30/05/2025  
 Classificação: 03-01





**BR302025003367-5** Concessão de registro  
 Código de despacho: 158  
**Titular: ALPARGATAS S.A. [BR/SP]**  
 Autor: BEATRIZ MAZZO SILVA MENESES[BR]  
 Título do registro: Calçado  
 Data de depósito: 30/05/2025  
 Prioridade unionista: 015102485-0001 16/05/2025 EM  
 Classificação: 02-04  
 Procurador: MURTA GOYANES ADVOGADOS

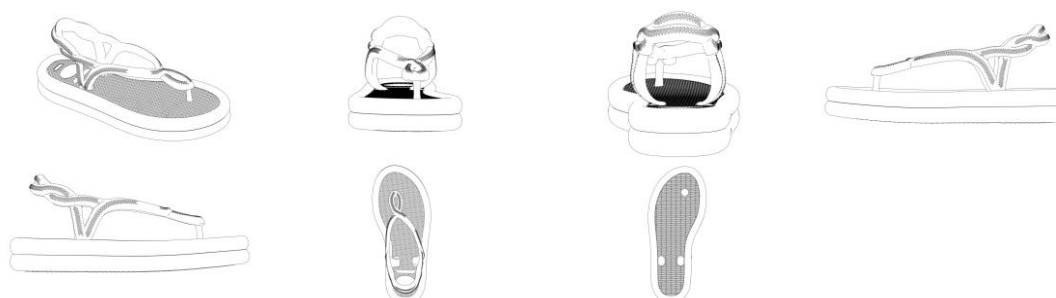

**BR302025003368-3** Concessão de registro  
 Código de despacho: 158  
**Titular: ALPARGATAS S.A. [BR/SP]**  
 Autor: BEATRIZ MAZZO SILVA MENESES[BR]  
 Título do registro: Calçado  
 Data de depósito: 30/05/2025  
 Prioridade unionista: 015102485-0002 16/05/2025 EM  
 Classificação: 02-04  
 Procurador: MURTA GOYANES ADVOGADOS

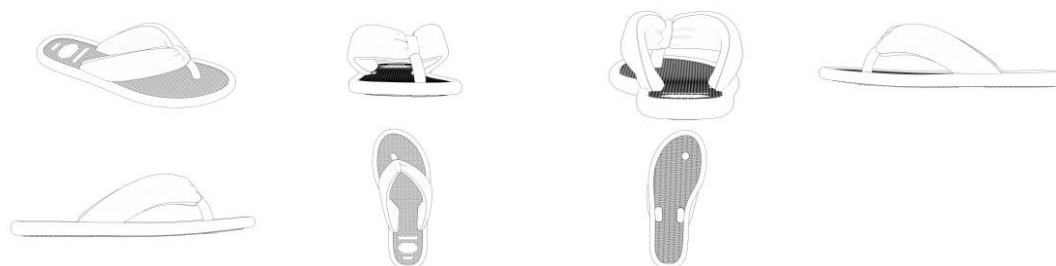

**BR302025003369-1** Concessão de registro



Código de despacho: 158  
**Titular: ALPARGATAS S.A. [BR/SP]**  
 Autor: BEATRIZ MAZZO SILVA MENESES[BR]  
 Título do registro: Calçado  
 Data de depósito: 30/05/2025  
 Prioridade unionista: 015102485-0003 16/05/2025 EM  
 Classificação: 02-04  
 Procurador: MURTA GOYANES ADVOGADOS

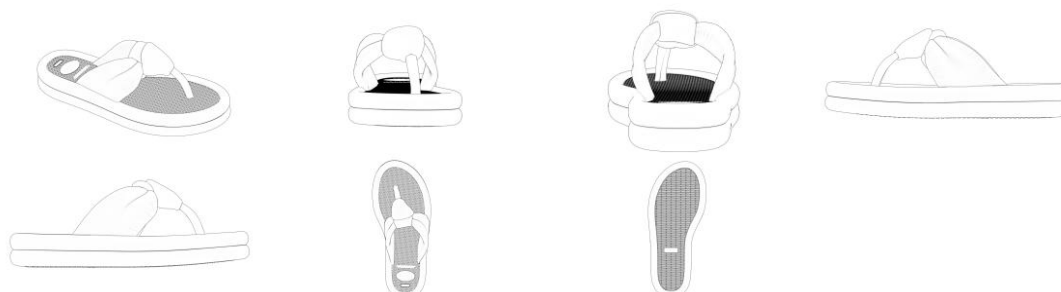

BR302025003370-5

Concessão de registro  
 Código de despacho: 158  
**Titular: DIOGO CARRIAO MARTINS NETTO [BR/SP]**  
 Autor: DIOGO CARRIAO MARTINS NETTO[BR]  
 Título do registro: Mochilas  
 Data de depósito: 30/05/2025  
 Classificação: 03-01



BR302025003371-3

Concessão de registro  
 Código de despacho: 158  
**Titular: ALPARGATAS S.A. [BR/SP]**  
 Autor: BEATRIZ MAZZO SILVA MENESES[BR]  
 Título do registro: Calçado  
 Data de depósito: 30/05/2025  
 Prioridade unionista: 015102485-0004 16/05/2025 EM  
 Classificação: 02-04  
 Procurador: MURTA GOYANES ADVOGADOS



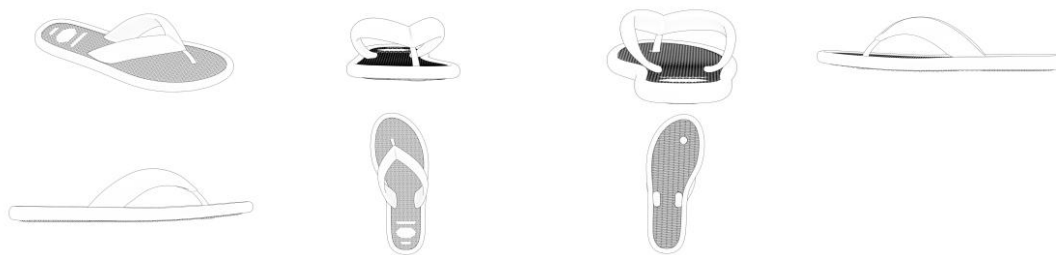

**BR302025003372-1** Concessão de registro  
 Código de despacho: 158  
**Titular: ALPARGATAS S.A. [BR/SP]**  
 Autor: MARLON VITOR SOUSA SANTOS MOTTA[BR]  
 Título do registro: Calçado  
 Data de depósito: 30/05/2025  
 Prioridade unionista: 015102485-0005 16/05/2025 EM  
 Classificação: 02-04  
 Procurador: MURTA GOYANES ADVOGADOS

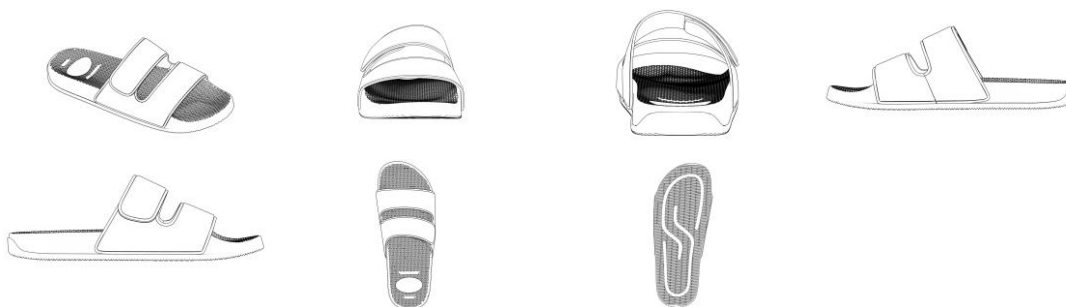

**BR302025003373-0** Concessão de registro  
 Código de despacho: 158  
**Titular: ALPARGATAS S.A. [BR/SP]**  
 Autor: LEONARDO IKESAKI PANARIELLO[BR]  
 Título do registro: Calçado  
 Data de depósito: 30/05/2025  
 Prioridade unionista: 015102485-0006 16/05/2025 EM  
 Classificação: 02-04  
 Procurador: MURTA GOYANES ADVOGADOS

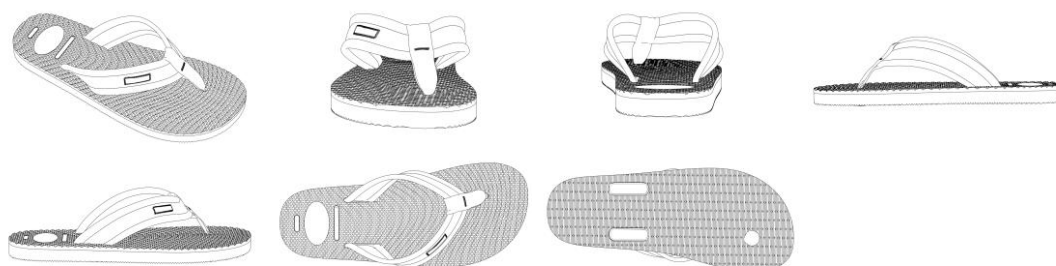

**BR302025003374-8** Concessão de registro  
 Código de despacho: 158  
**Titular: ALPARGATAS S.A. [BR/SP]**  
 Autor: LEONARDO IKESAKI PANARIELLO[BR]  
 Título do registro: Calçado  
 Data de depósito: 30/05/2025  
 Prioridade unionista: 015102485-0007 16/05/2025 EM  
 Classificação: 02-04  
 Procurador: MURTA GOYANES ADVOGADOS



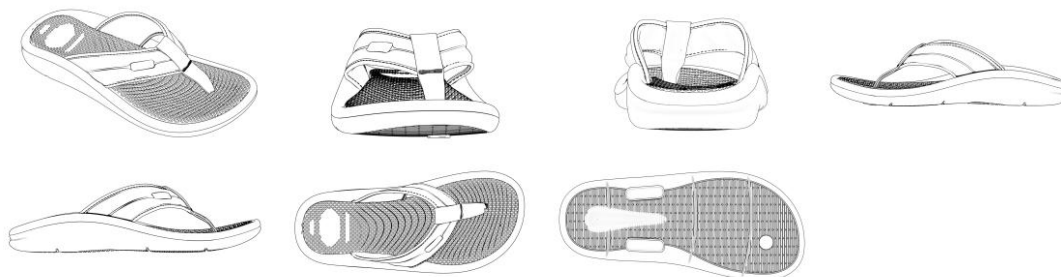

BR302025003391-8

Concessão de registro  
 Código de despacho: 158  
**Titular: VANDERLEI NEURI DE ALCANTARA [BR/RS]**  
 Autor: VANDERLEI NEURI DE ALCANTARA[BR]  
 Título do registro: Ombrelone  
 Data de depósito: 30/05/2025  
 Classificação: 03-03  
 Procurador: Roner Guerra Fabris

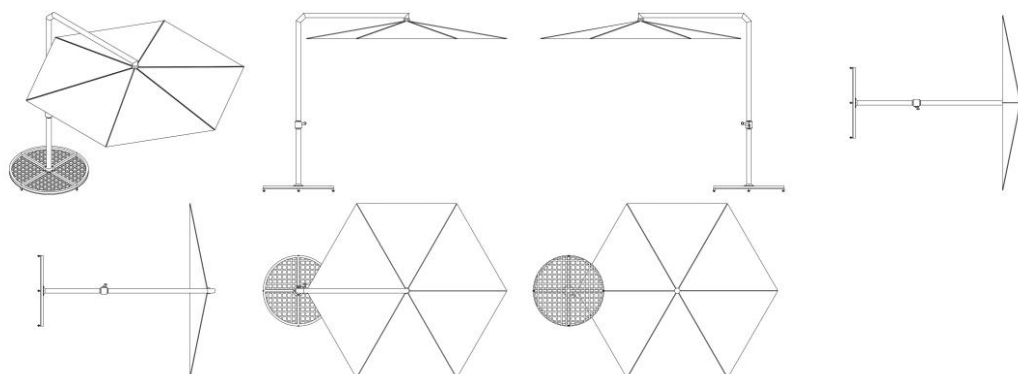

BR302025003395-0

Concessão de registro  
 Código de despacho: 158  
**Titular: DANFOSS A/S [DK]**  
 Autor: JENS ERIK RASMUSSEN[DK], RAFAL JAN ZIEMIANIN[DK], SIGURD LARSEN[DK] e ORKUN SAFA BUNSUZ[DK]  
 Título do registro: VÁLVULA  
 Data de depósito: 30/05/2025  
 Classificação: 23-01  
 Procurador: Dannemann, Siemsen, Bigler & Ipanema Moreira

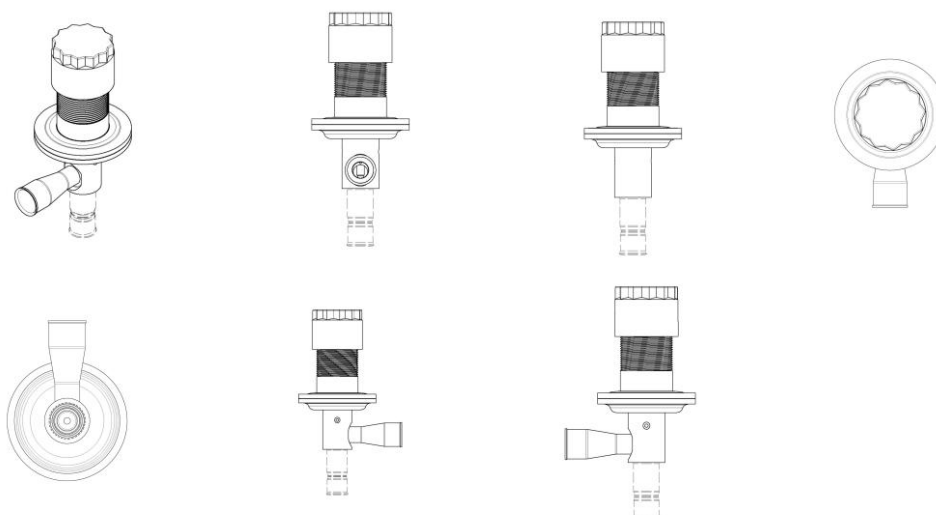

BR302025003397-7

Concessão de registro  
Código de despacho: 158  
**Titular: RODRIGO RIBEIRO MARTINS [BR/PR]**  
Autor: RODRIGO RIBEIRO MARTINS[BR]  
Título do registro: Poltronas  
Data de depósito: 30/05/2025  
Classificação: 06-01

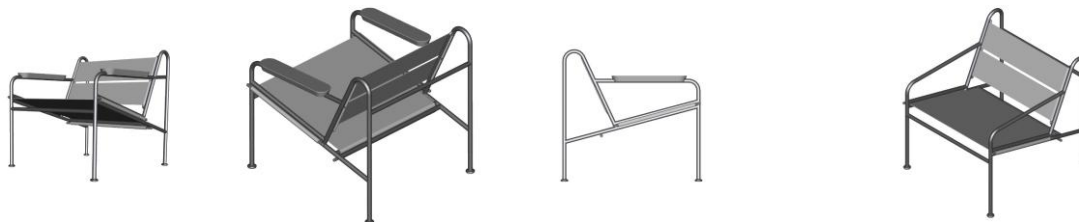

BR302025003399-3

Concessão de registro  
Código de despacho: 158  
**Titular: INTERCONTINENTAL GREAT BRANDS LLC [US]**  
Autor: GIOVANNA YASMIN BIFFI[BR], ANALU MARIA BORGES DO AMARAL[BR], TAIS SILVA[BR], CESAR COSTA[BR], NADINE DE ASSIS SABADIN[BR], DANIELLE FERNANDES PEREIRA[BR], LARISSA SOARES SILVEIRA[BR] e ANDRE UEDA[BR]  
Título do registro: PRODUTO ALIMENTÍCIO  
Data de depósito: 30/05/2025  
Classificação: 01-01  
Procurador: Clarke, Modet Propriedade Intelectual Ltda.

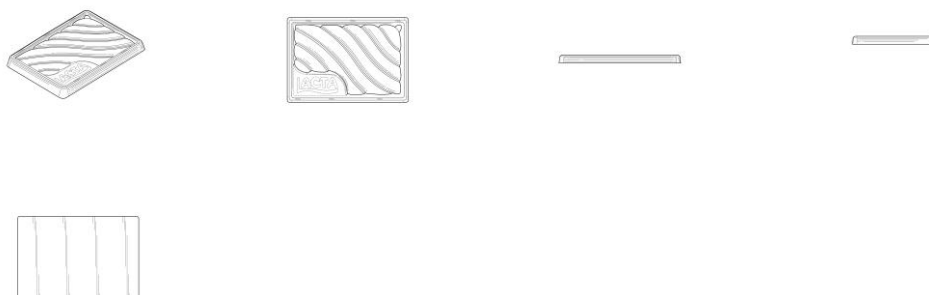

BR302025003401-9

Concessão de registro  
Código de despacho: 158  
**Titular: INTERCONTINENTAL GREAT BRANDS LLC [US]**  
Autor: GIOVANNA YASMIN BIFFI[BR], ANALU MARIA BORGES DO AMARAL[BR], TAIS SILVA[BR], CESAR COSTA[BR], NADINE DE ASSIS SABADIN[BR], DANIELLE FERNANDES PEREIRA[BR], LARISSA SOARES SILVEIRA[BR] e ANDRE UEDA[BR]  
Título do registro: PRODUTO ALIMENTÍCIO  
Data de depósito: 30/05/2025  
Classificação: 01-01  
Procurador: Clarke, Modet Propriedade Intelectual Ltda.



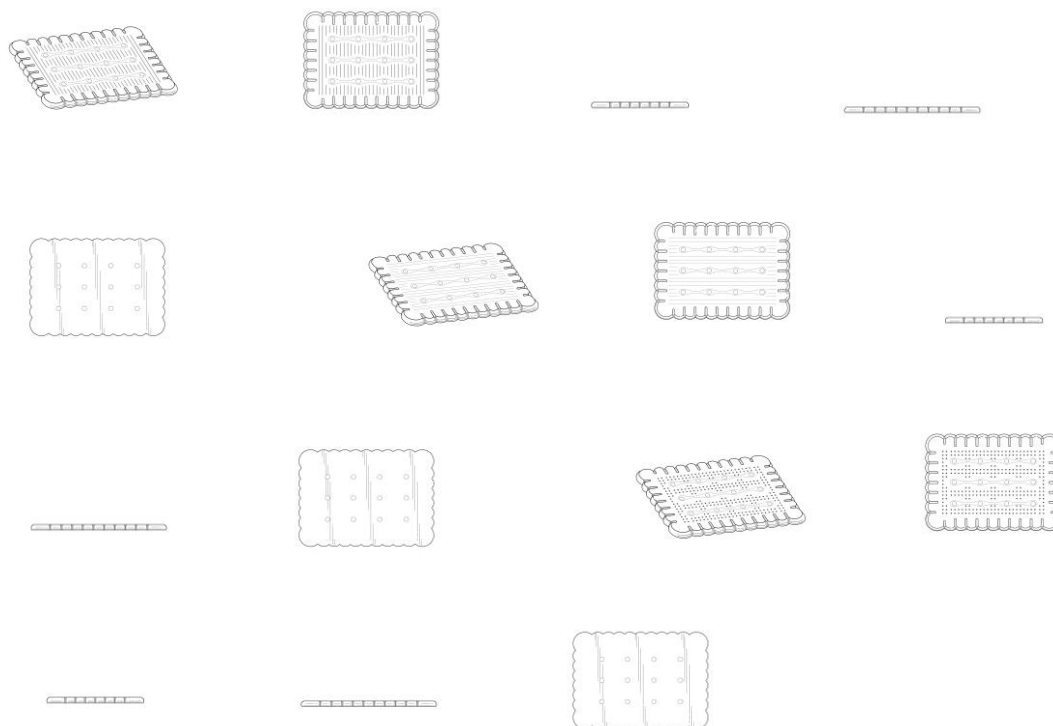

**BR302025003405-1**

Concessão de registro  
 Código de despacho: 158  
**Titular: CAROLINA OLIVEIRA PEREIRA 13658953608 [BR/MG]**  
 Autor: CAROLINA OLIVEIRA PEREIRA BRASIL[BR]  
 Título do registro: Anéis  
 Data de depósito: 30/05/2025  
 Classificação: 11-01  
 Procurador: Ana Clara Gomes Alves

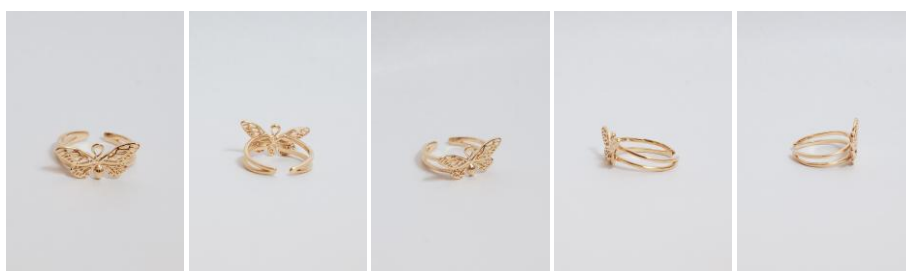

**BR302025003406-0**

Concessão de registro  
 Código de despacho: 158  
**Titular: BRADY WORLDWIDE, INC. [US]**  
 Autor: ANDREW ENGER[US] e GENE GLADKOV[US]  
 Título do registro: DISPOSITIVO DE BLOQUEIO DE CONECTORES  
 Data de depósito: 30/05/2025  
 Prioridade unionista: 29/976,580 03/12/2024 US  
 Classificação: 08-07  
 Procurador: Julio Guidi Lima da Rocha  
 Detalhes do despacho: Legendas corrigidas e classe de locarno alterada para 08-07 - Dispositivos de trancas ou fechar, de ofício de acordo com a nota técnica 01/2024.



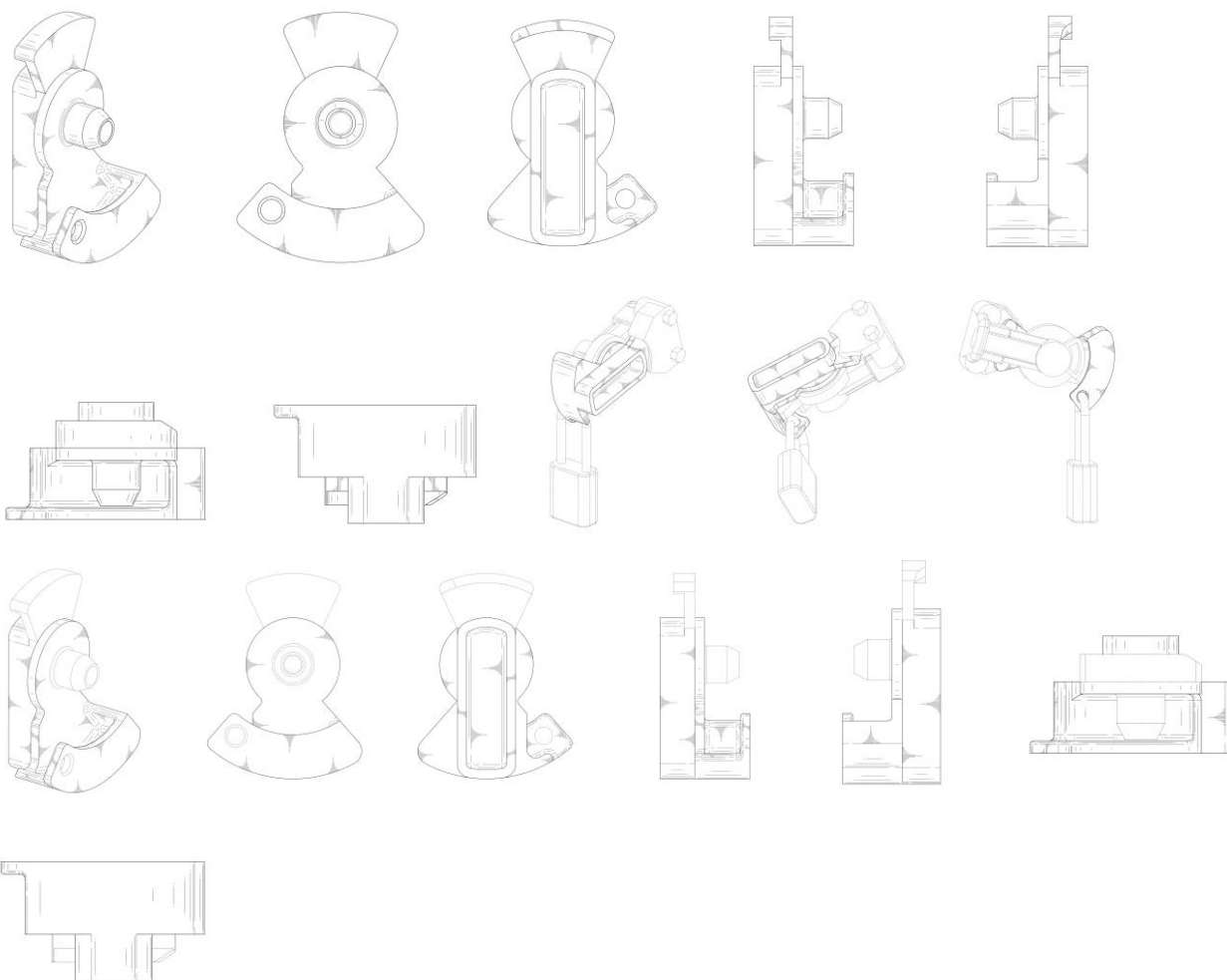

BR302025003407-8

Concessão de registro  
 Código de despacho: 158  
**Titular: TRAMONTINA S/A CUTELARIA [BR/RS]**  
 Autor: MARCOS ANTONIO GRESPAN[BR]  
 Título do registro: Woks  
 Data de depósito: 31/05/2025  
 Classificação: 07-02  
 Procurador: CREAÇÃO MARCAS E PATENTES LTDA.



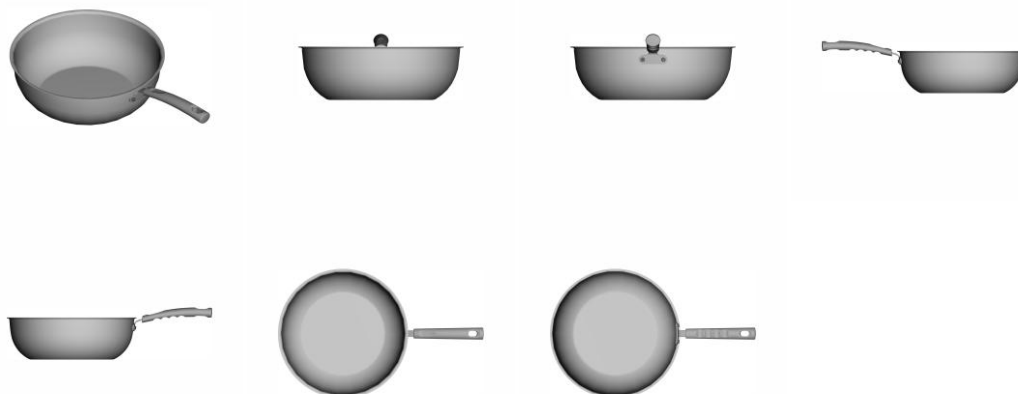

BR302025003408-6

Concessão de registro  
 Código de despacho: 158  
**Titular: CAROLINA OLIVEIRA PEREIRA 13658953608 [BR/MG]**  
 Autor: CAROLINA OLIVEIRA PEREIRA BRASIL[BR]  
 Título do registro: Brincos  
 Data de depósito: 31/05/2025  
 Classificação: 11-01  
 Procurador: Ana Clara Gomes Alves



BR302025003409-4

Concessão de registro  
 Código de despacho: 158  
**Titular: CAROLINA OLIVEIRA PEREIRA 13658953608 [BR/MG]**  
 Autor: CAROLINA OLIVEIRA PEREIRA BRASIL[BR]  
 Título do registro: Brincos  
 Data de depósito: 31/05/2025  
 Classificação: 11-01  
 Procurador: Ana Clara Gomes Alves  
 Detalhes do despacho: Legendas das figuras adequadas de ofício de acordo com a nota técnica 01/2024.



BR302025003412-4

Concessão de registro  
 Código de despacho: 158  
**Titular: CAROLINA OLIVEIRA PEREIRA 13658953608 [BR/MG]**  
 Autor: CAROLINA OLIVEIRA PEREIRA BRASIL[XX]

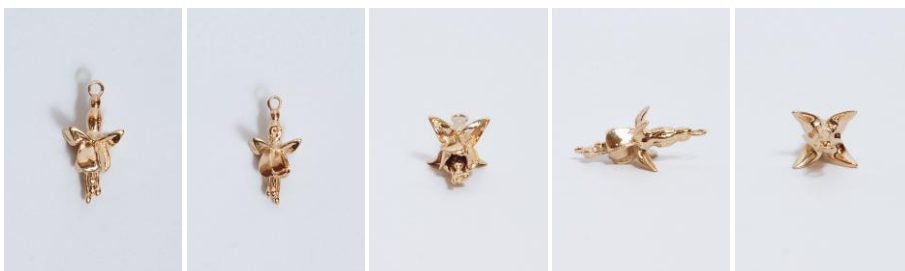

Título do registro: Pingentes [joias]  
Data de depósito: 31/05/2025  
Classificação: 11-01  
Procurador: Ana Clara Gomes Alves

**BR302025003413-2**

Concessão de registro  
Código de despacho: 158  
**Títular: CAROLINA OLIVEIRA PEREIRA 13658953608 [BR/MG]**  
Autor: CAROLINA OLIVEIRA PEREIRA BRASIL[BR]  
Título do registro: Pingentes [joias]  
Data de depósito: 31/05/2025  
Classificação: 11-01  
Procurador: Ana Clara Gomes Alves  
Detalhes do despacho: Legendas adequadas de ofício de acordo com a nota técnica 01/2024.

**BR302025003416-7**

Concessão de registro  
Código de despacho: 158  
**Títular: JOHN ANDERSON SOARES VIEIRA [BR/CE]**  
Autor: JOHN ANDERSON SOARES VIEIRA[BR]  
Título do registro: Coletes à prova de balas  
Data de depósito: 01/06/2025  
Classificação: 29-02  
Detalhes do despacho: De acordo com o item 3.5.2 do Manual de Desenhos Industriais, o campo Descrição do formulário só deve ser usado para incluir informações necessárias à compreensão das figuras do desenho industrial. As informações inseridas neste campo no pedido não cumprem com a finalidade pretendida e foram excluídas de ofício.





BR302025003419-1

Concessão de registro  
 Código de despacho: 158  
**Titular: DELACOST FABRICACAO DE ESTOFADOS LTDA [BR/SP]**  
 Autor: JOAO EDMILSON DELANIO[BR]  
 Título do registro: Camas  
 Data de depósito: 02/06/2025  
 Classificação: 06-02  
 Procurador: Eduarda Colla





BR302025003420-5

Concessão de registro  
 Código de despacho: 158  
**Titular: STELLA IMPORTAÇÃO E EXPORTAÇÃO DE LUMINÁRIAS LTDA [BR/RS]**  
 Autor: LISANDRO HENRIQUE BERLITZ[BR]  
 Título do registro: LUMINÁRIA  
 Data de depósito: 02/06/2025  
 Classificação: 26-05  
 Procurador: Sko Oyarzáball Marcas e Patentes Sociedade Simples Ltda.

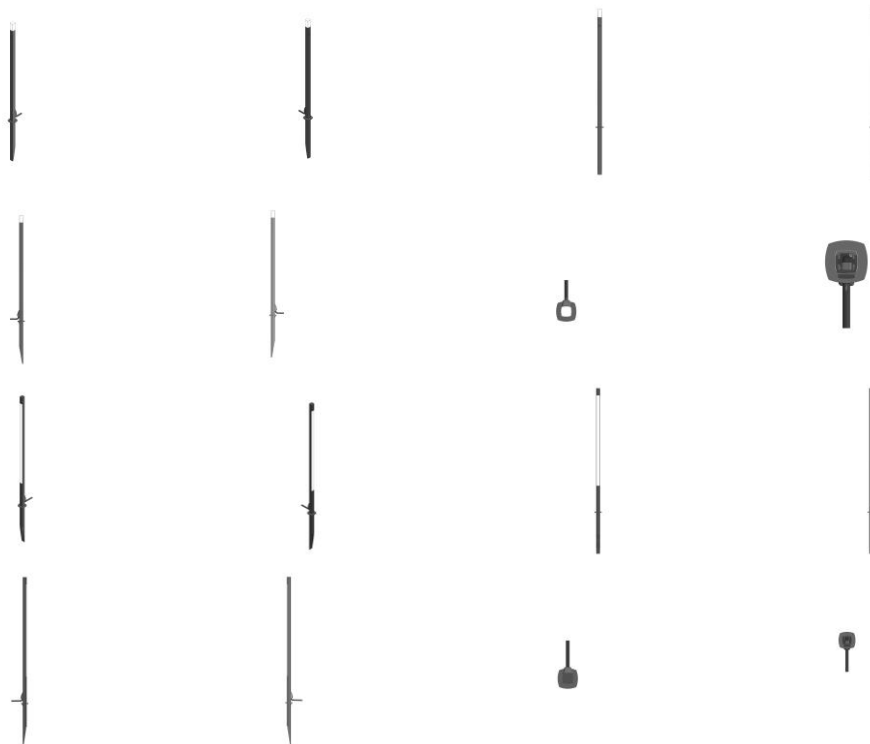

BR302025003421-3

Concessão de registro  
 Código de despacho: 158  
**Titular: MARIA EDUARDA TERENCE BUZHR [BR/SP]**  
 Autor: MARIA EDUARDA TERENCE BUZHR[BR]  
 Título do registro: Bomba de ar  
 Data de depósito: 02/06/2025  
 Classificação: 15-02





BR302025003422-1

Concessão de registro  
 Código de despacho: 158  
**Titular: MARIA EDUARDA TERENCE BUZHR [BR/SP]**  
 Autor: MARIA EDUARDA TERENCE BUZHR[BR]  
 Título do registro: Bomba de ar  
 Data de depósito: 02/06/2025  
 Classificação: 15-02



BR302025003423-0

Concessão de registro  
 Código de despacho: 158  
**Titular: MARIA EDUARDA TERENCE BUZHR [BR/SP]**  
 Autor: MARIA EDUARDA TERENCE BUZHR[BR]  
 Título do registro: Bomba de ar  
 Data de depósito: 02/06/2025  
 Classificação: 15-02



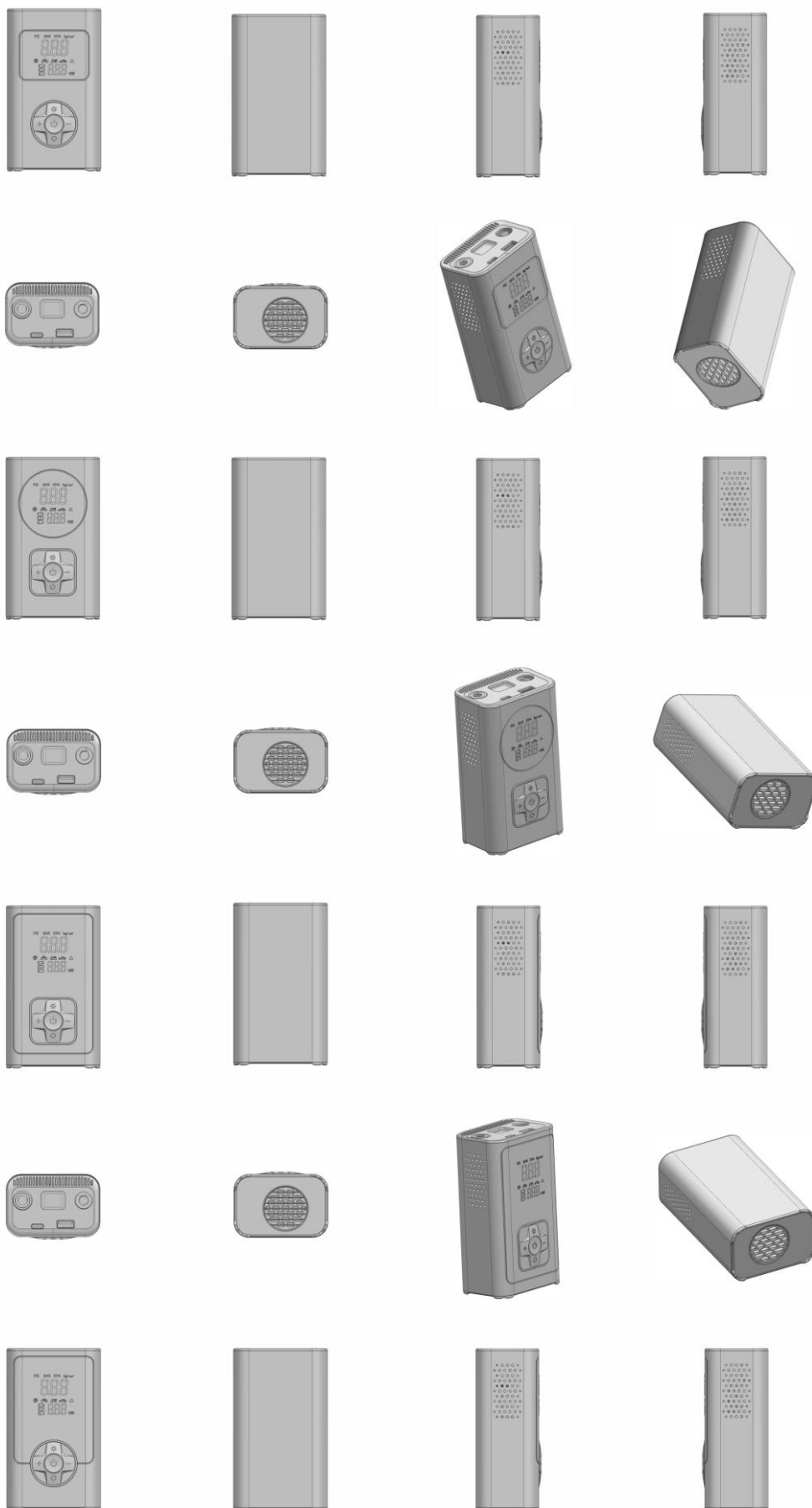

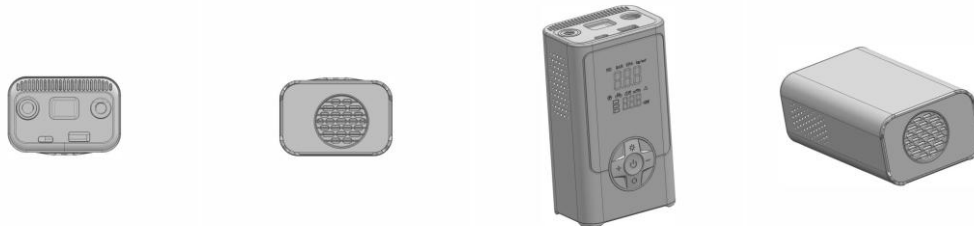

BR302025003424-8

Concessão de registro  
 Código de despacho: 158  
**Titular: MARIA EDUARDA TERENCE BUZHR [BR/SP]**  
 Autor: MARIA EDUARDA TERENCE BUZHR[BR]  
 Título do registro: Bomba de ar  
 Data de depósito: 02/06/2025  
 Classificação: 15-02



BR302025003425-6

Concessão de registro  
 Código de despacho: 158  
**Titular: MARIA EDUARDA TERENCE BUZHR [BR/SP]**  
 Autor: MARIA EDUARDA TERENCE BUZHR[BR]  
 Título do registro: Bomba de ar  
 Data de depósito: 02/06/2025  
 Classificação: 15-02





BR302025003426-4

Concessão de registro  
 Código de despacho: 158  
**Titular: STELLA IMPORTAÇÃO E EXPORTAÇÃO DE LUMINÁRIAS LTDA [BR/RS]**  
 Autor: LISANDRO HENRIQUE BERLITZ[BR]  
 Título do registro: LUMINÁRIA  
 Data de depósito: 02/06/2025  
 Classificação: 26-05  
 Procurador: Sko Oyarzáball Marcas e Patentes Sociedade Simples Ltda.

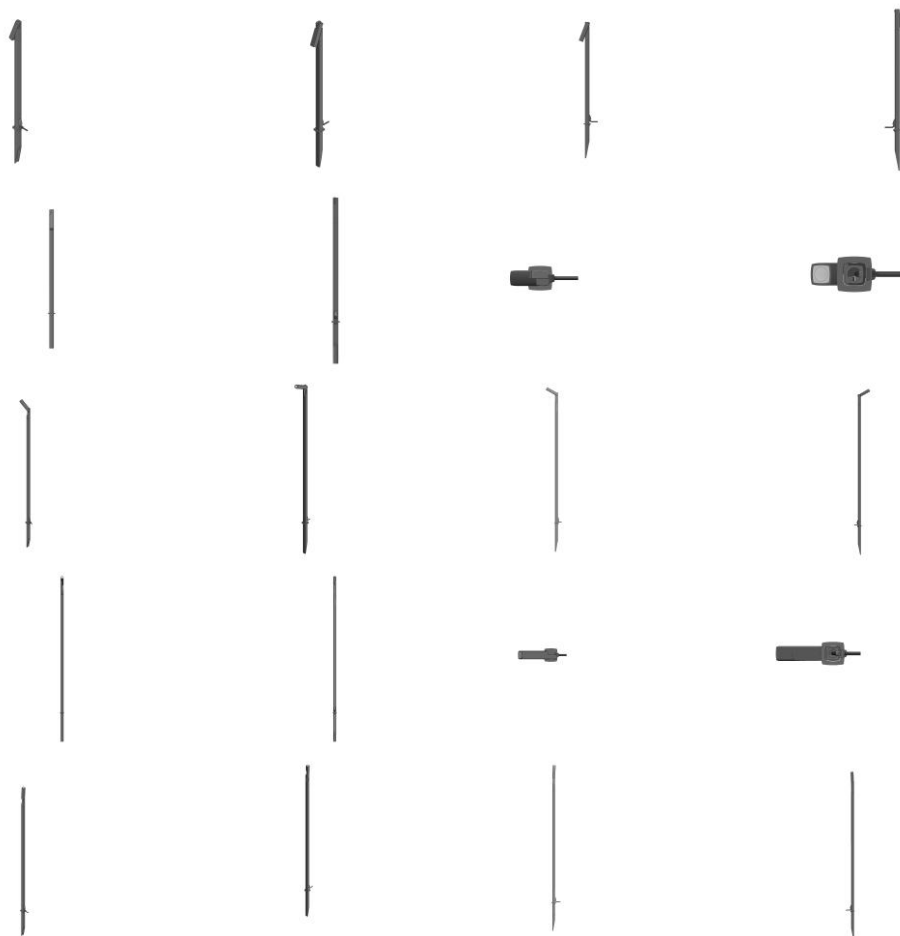

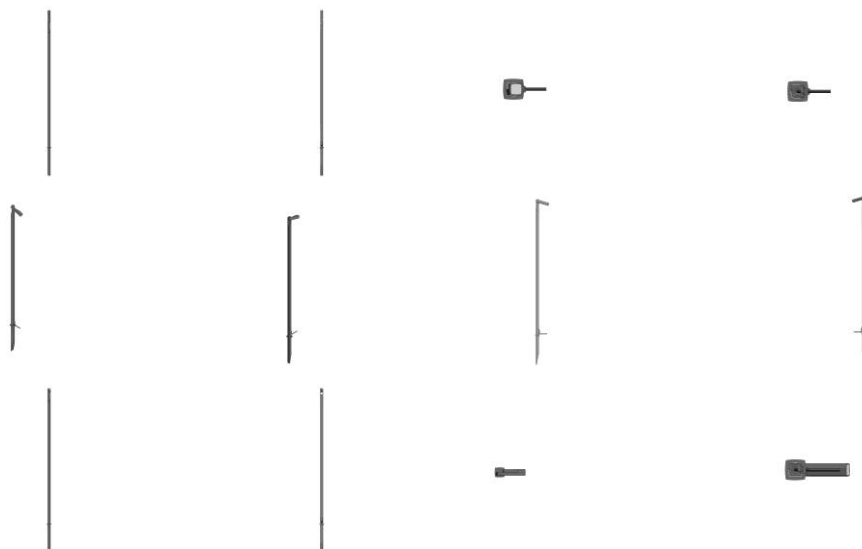

BR302025003428-0

Concessão de registro  
 Código de despacho: 158  
**Titular: MAURICIO JOSÉ PEREIRA DO LIVRAMENTO [BR/SP]**  
 Autor: MAURICIO JOSÉ PEREIRA DO LIVRAMENTO[BR]  
 Título do registro: Cômoda  
 Data de depósito: 02/06/2025  
 Classificação: 06-04  
 Procurador: Eduarda Colla

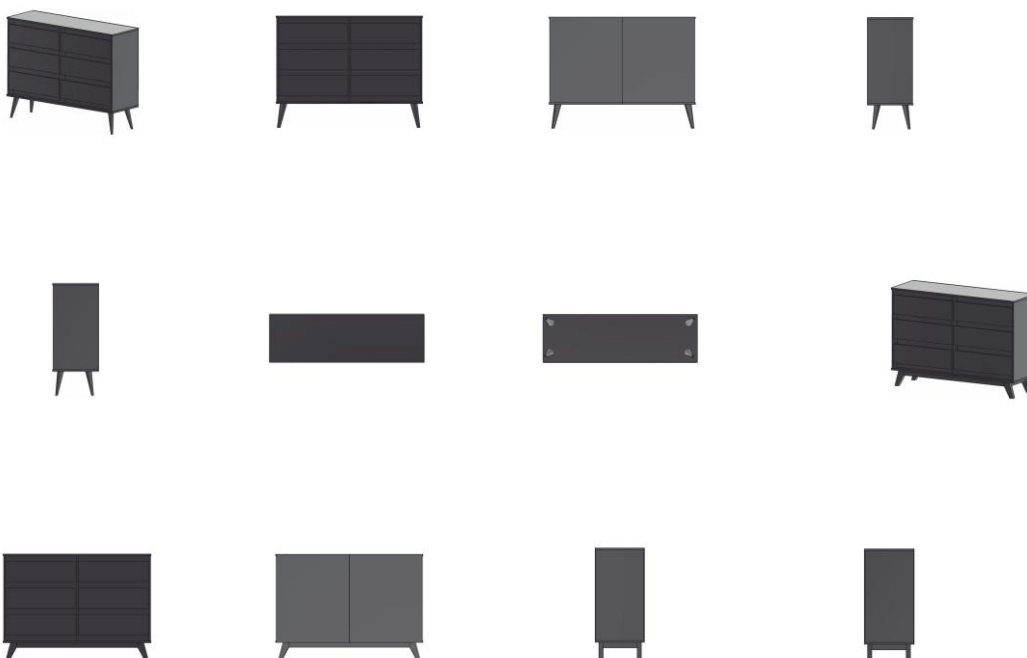



---

**BR302025003429-9**

Concessão de registro  
Código de despacho: 158  
**Titular: TIMBER MÓVEIS [BR/SC]**  
Autor: RENATA BUZZARELLO[BR]  
Título do registro: Berços  
Data de depósito: 02/06/2025  
Classificação: 06-02  
Procurador: Jaqueline Rafaela Constantinov



---

**BR302025003430-2**

Concessão de registro  
Código de despacho: 158  
**Titular: MAURICIO JOSÉ PEREIRA DO LIVRAMENTO [BR/SP]**  
Autor: MAURICIO JOSÉ PEREIRA DO LIVRAMENTO[BR]  
Título do registro: Cômada  
Data de depósito: 02/06/2025  
Classificação: 06-04  
Procurador: Eduarda Colla



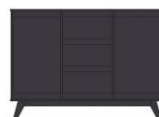
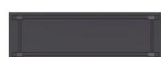
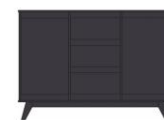
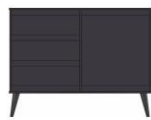
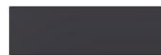
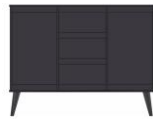

**BR302025003431-0**

Concessão de registro

Código de despacho: 158

**Titular: SERAFIM CLEY SILVA [BR/SP]**

Autor: SERAFIM CLEY SILVA[BR]

Título do registro: Lanchas

Data de depósito: 02/06/2025

Classificação: 12-06

Procurador: DUARTE GESTÃO DE NEGÓCIOS

Detalhes do despacho: De acordo com o item 3.5.2 do Manual de Desenhos Industriais, o campo Descrição do formulário só deve ser usado para incluir informações necessárias à compreensão das figuras do desenho industrial. As informações inseridas neste campo no pedido não cumprem com a finalidade pretendida e foram excluídas de ofício.

**BR302025003432-9**

Concessão de registro

Código de despacho: 158

**Titular: ROMILDO GORETI GOLDONI JUNIOR [BR/SP]**

Autor: ROMILDO GORETI GOLDONI JUNIOR[BR]

Título do registro: Escrivaninhas

Data de depósito: 02/06/2025

Classificação: 06-03

Procurador: Eduarda Colla



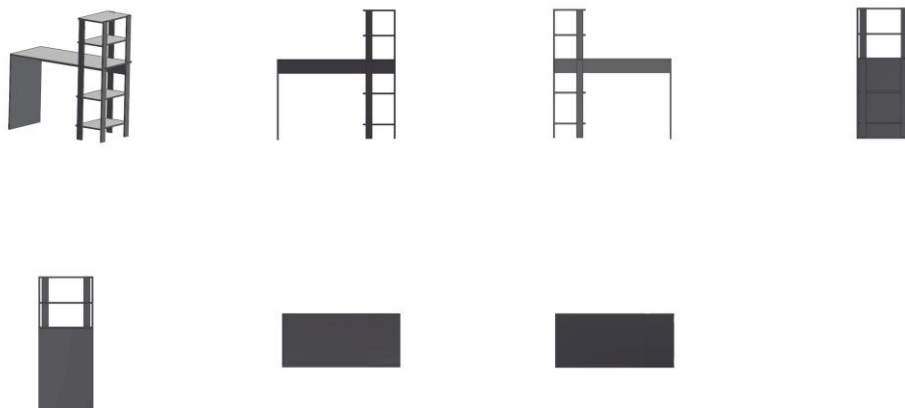

BR302025003437-0

Concessão de registro  
 Código de despacho: 158  
**Titular: ZHISHENG YANG [BR/SP]**  
 Autor: ZHISHENG YANG[CN]  
 Título do registro: Canetas  
 Data de depósito: 02/06/2025  
 Classificação: 19-06  
 Procurador: Leonardo Regis Orlandini

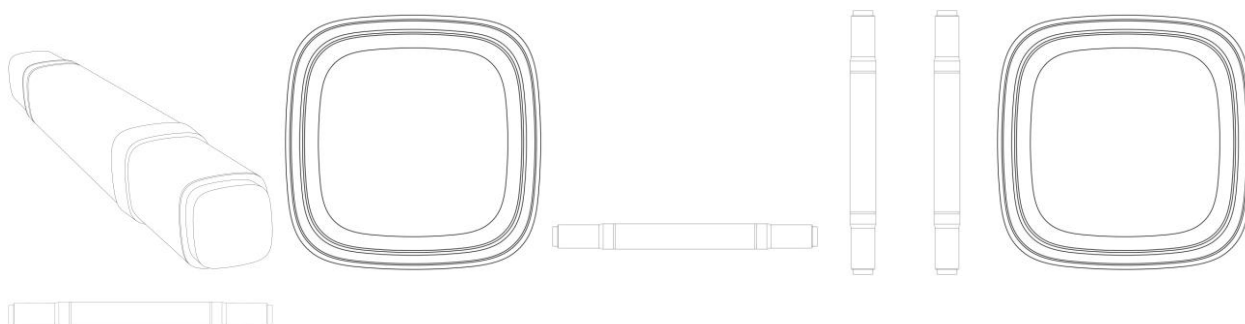

BR302025003440-0

Concessão de registro  
 Código de despacho: 158  
**Titular: FRANCCINO MOVEIS LTDA [BR/MG]**  
 Autor: OMMAR DANIEL URIBE JUÁREZ[ES]  
 Título do registro: Mesas  
 Data de depósito: 02/06/2025  
 Classificação: 06-03  
 Procurador: DAIMOND MARCAS E PATENTES LTDA





BR302025003453-1

Concessão de registro  
 Código de despacho: 158  
**Titular: COEXPAN EMSUR BRASIL EMBALAGENS LTDA. [BR/SP]**  
 Autor: CRISTIÁN IGNACIO MIQUEL DE CASTRO[CL]  
 Título do registro: Potes [embalagem]  
 Data de depósito: 03/06/2025  
 Classificação: 09-01  
 Procurador: UNGRIA BRASIL PATENTES E MARCAS

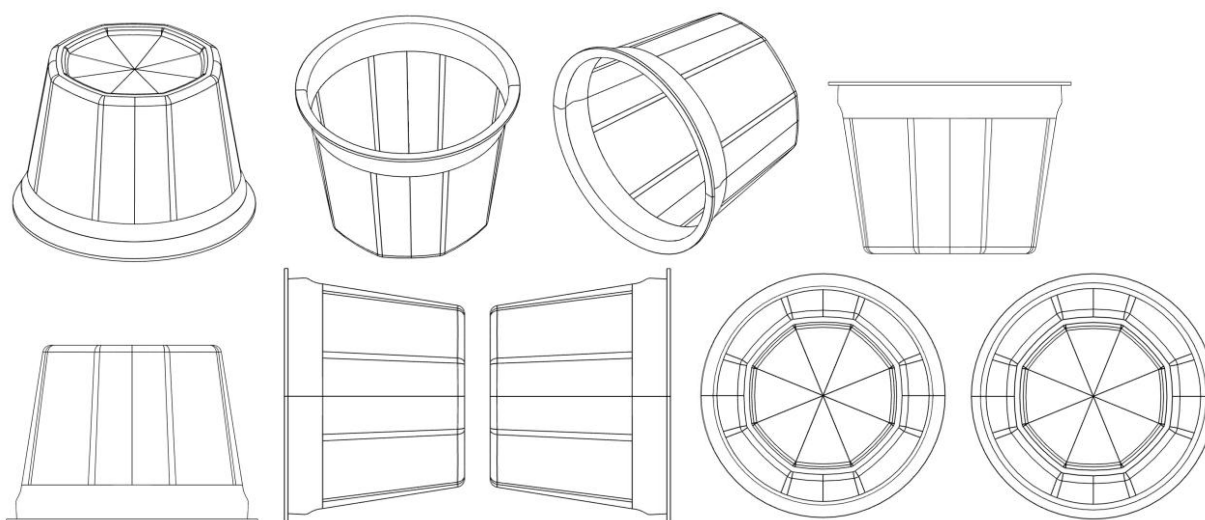

BR302025003454-0

Concessão de registro  
 Código de despacho: 158  
**Titular: ARIANE FERNANDES MACEDO [BR/MG]**  
 Autor: ARIANE FERNANDES MACEDO[BR]  
 Título do registro: Cotonetes  
 Data de depósito: 03/06/2025  
 Prioridade unionista: 015103210-0001 21/05/2025 EM  
 Classificação: 28-03  
 Procurador: José Carlos Ferreira





BR302025003455-8

Concessão de registro  
 Código de despacho: 158  
**Titular: ARIANE FERNANDES MACEDO [BR/MG]**  
 Autor: ARIANE FERNANDES MACEDO[BR]  
 Título do registro: Cotonetes  
 Data de depósito: 03/06/2025  
 Prioridade unionista: 015103210-0002 21/05/2025 EM  
 Classificação: 28-03  
 Procurador: José Carlos Ferreira



BR302025003456-6

Concessão de registro  
 Código de despacho: 158  
**Titular: HOMETREE CASA INTELIGENTE LTDA - EPP [BR/RS]**  
 Autor: ELVIO RANSOLIN JUNIOR[BR]  
 Título do registro: INTERRUPTOR  
 Data de depósito: 03/06/2025  
 Classificação: 13-03  
 Procurador: Sko Oyarzáball Marcas e Patentes Sociedade Simples Ltda.

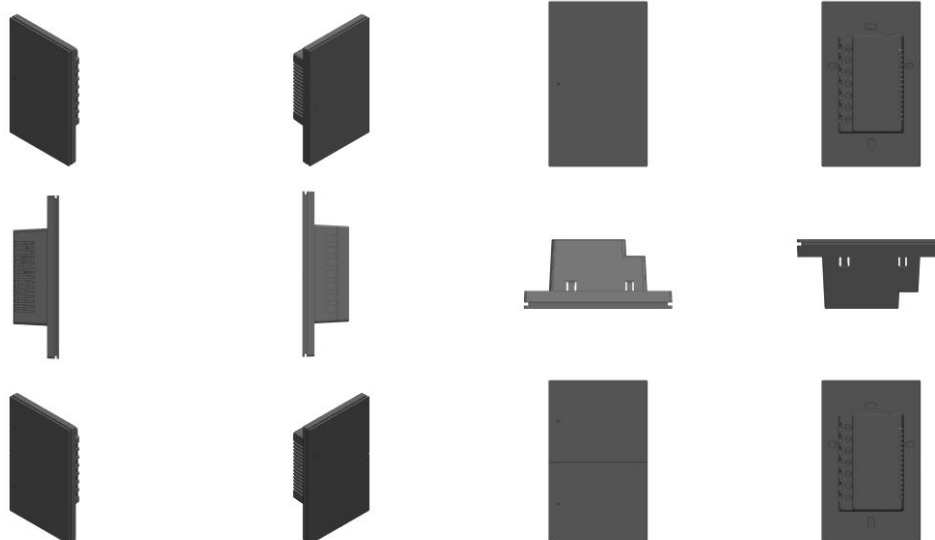

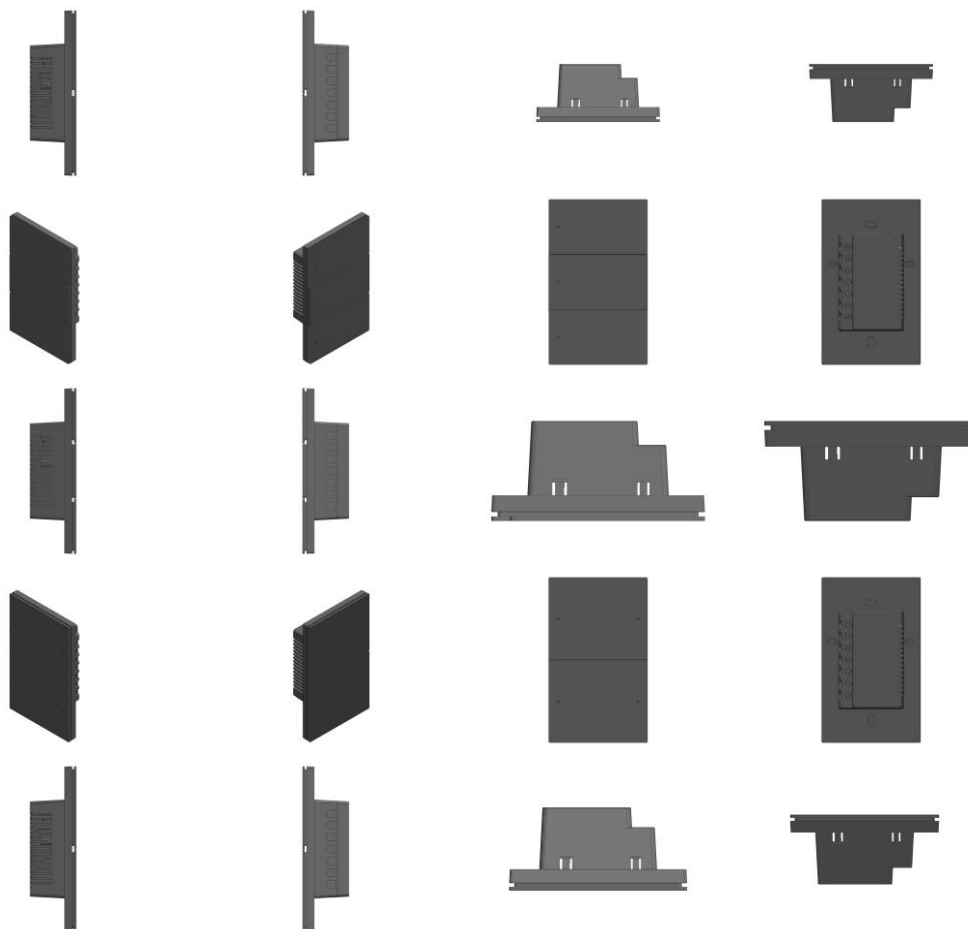

BR302025003459-0

Concessão de registro  
 Código de despacho: 158  
**Titular: ANRAN SUPPLY CHAIN MANAGEMENT LIMITED [CN]**  
 Autor: ZIHUA ZOU[CN]  
 Título do registro: Bonecas  
 Data de depósito: 03/06/2025  
 Classificação: 21-01  
 Procurador: Org. Mérito Marcas e Patentes Ltda.



BR302025003460-4

Concessão de registro  
 Código de despacho: 158  
**Titular: LIFEN ZHU [BR/SP]**  
 Autor: LIFEN ZHU[CN]  
 Título do registro: Mesas  
 Data de depósito: 03/06/2025  
 Classificação: 06-03  
 Procurador: Org. Mérito Marcas e Patentes Ltda.



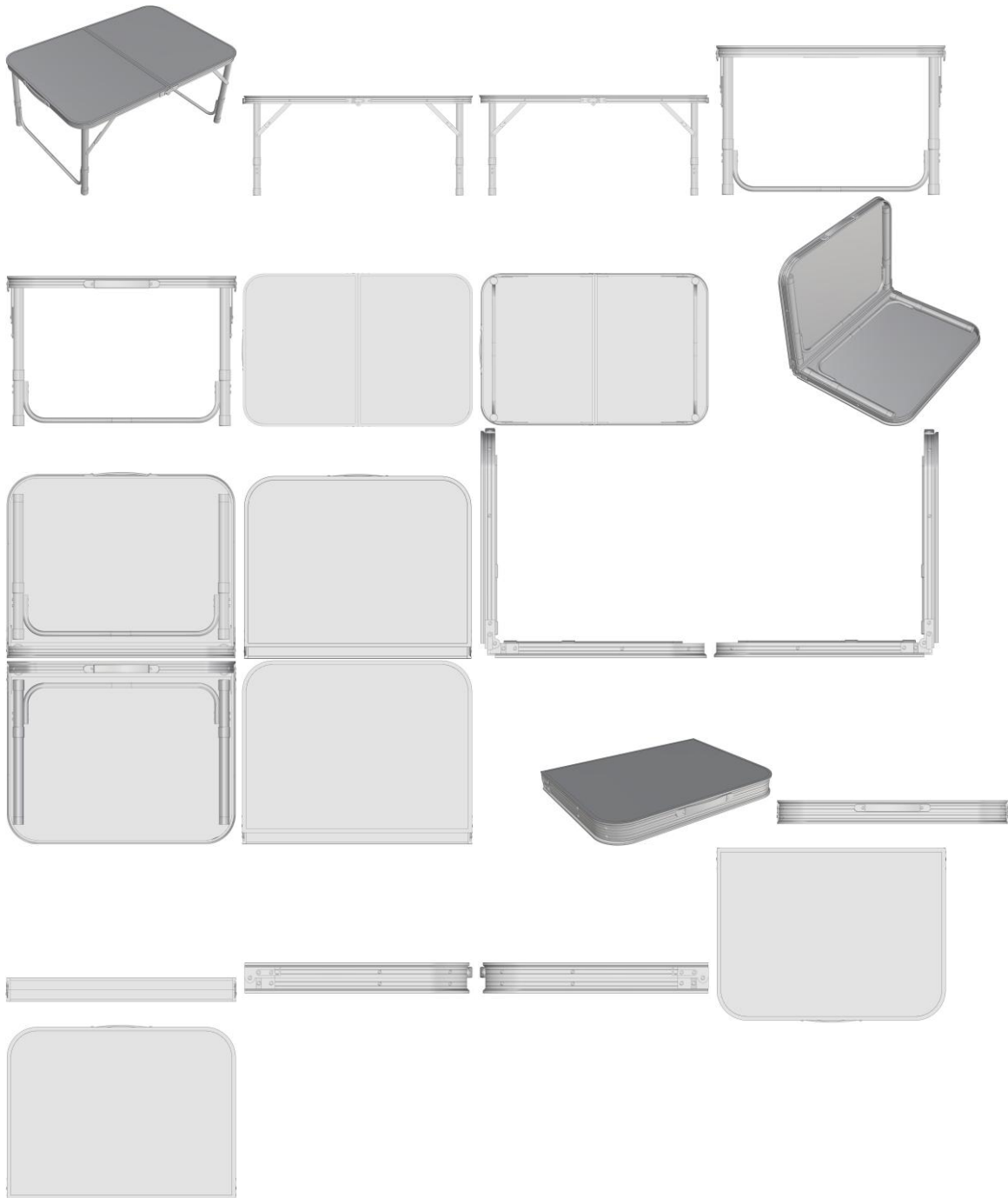

BR302025003461-2

Concessão de registro  
 Código de despacho: 158  
**Titular: PIETROBON CIA LTDA [BR/RS]**  
 Autor: VALDIR PIETROBON[BR]  
 Título do registro: Expositor  
 Data de depósito: 03/06/2025  
 Classificação: 20-02  
 Procurador: GILBERTO LUIS DA SILVEIRA



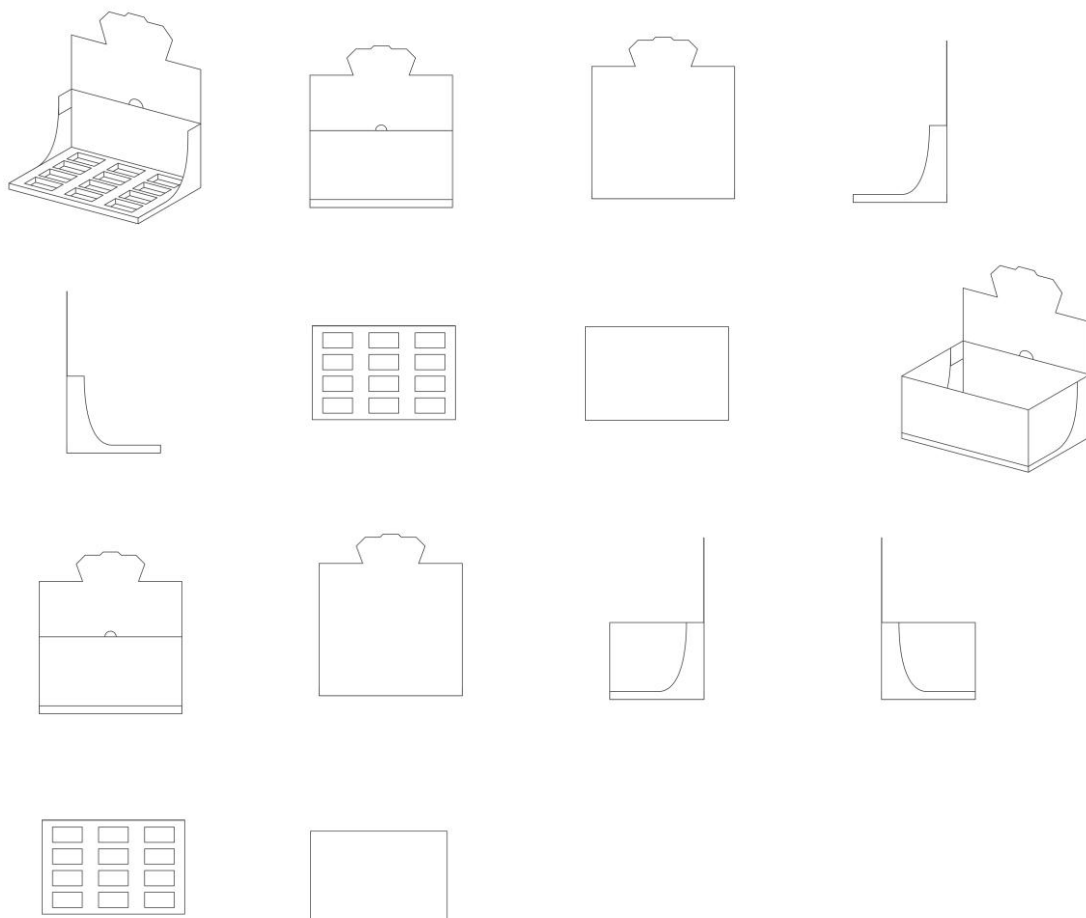

BR302025003462-0

Concessão de registro

Código de despacho: 158

**Titular: BOTICA COMERCIAL FARMACÊUTICA LTDA. [BR/PR]**

Autor: RAFAEL MARTINS RUDNICKI[BR] e BRUNO HECKE BECHER[BR]

Título do registro: Frascos para cosméticos

Data de depósito: 03/06/2025

Classificação: 09-01

Procurador: André Luis Fleisch Bretanha Jorge

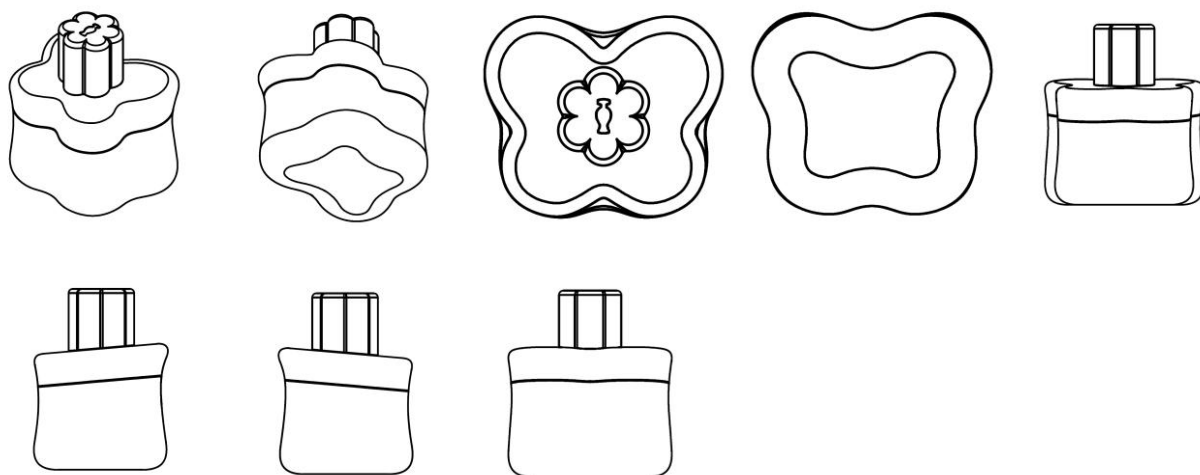

BR302025003463-9

Concessão de registro  
 Código de despacho: 158  
**Titular: BM36 CIE LTDA - EPP [BR/SP]**  
 Autor: GUO JING[BR]  
 Título do registro: Frascos para cosméticos  
 Data de depósito: 03/06/2025  
 Classificação: 09-01  
 Procurador: MOR ASSESSORIA EMPRESARIAL EIRELI ME

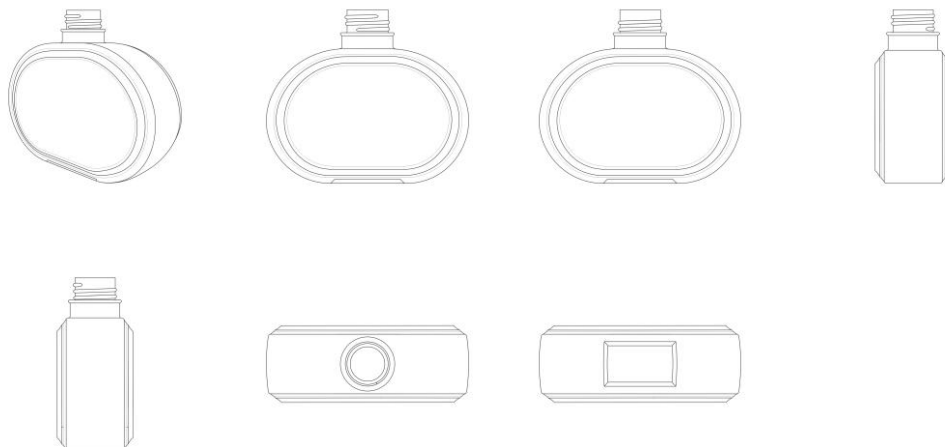

BR302025003467-1

Concessão de registro  
 Código de despacho: 158  
**Titular: BM36 CIE LTDA - EPP [BR/SP]**  
 Autor: GUO JING[BR]  
 Título do registro: Frascos para cosméticos  
 Data de depósito: 03/06/2025  
 Classificação: 09-01  
 Procurador: MOR ASSESSORIA EMPRESARIAL EIRELI ME

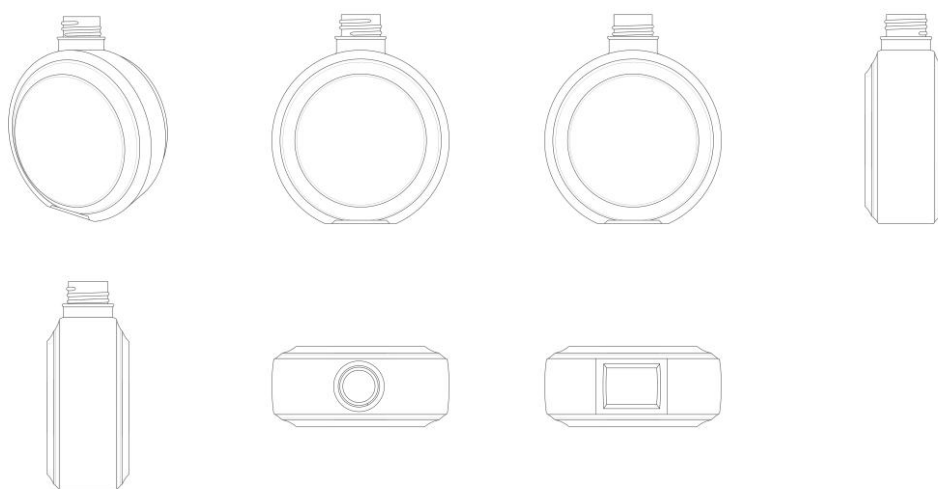

BR302025003468-0

Concessão de registro  
 Código de despacho: 158  
**Titular: JIE WANG [CN]**  
 Autor: JIE WANG[CN]  
 Título do registro: CARREGADOR DE BATERIA  
 Data de depósito: 03/06/2025  
 Classificação: 13-02



Procurador: Ana Claudia Chaves Ramos Ferreira

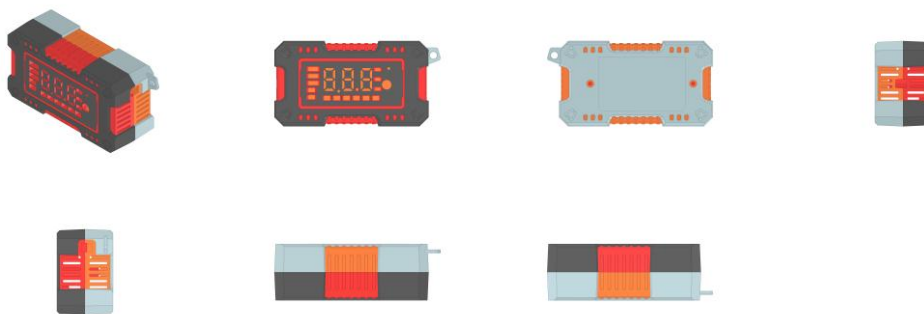

BR302025003469-8

Concessão de registro  
 Código de despacho: 158  
**Titular: BM36 CIE LTDA - EPP [BR/SP]**  
 Autor: GUO JING[BR]  
 Título do registro: Frascos para cosméticos  
 Data de depósito: 03/06/2025  
 Classificação: 09-01  
 Procurador: MOR ASSESSORIA EMPRESARIAL EIRELI ME

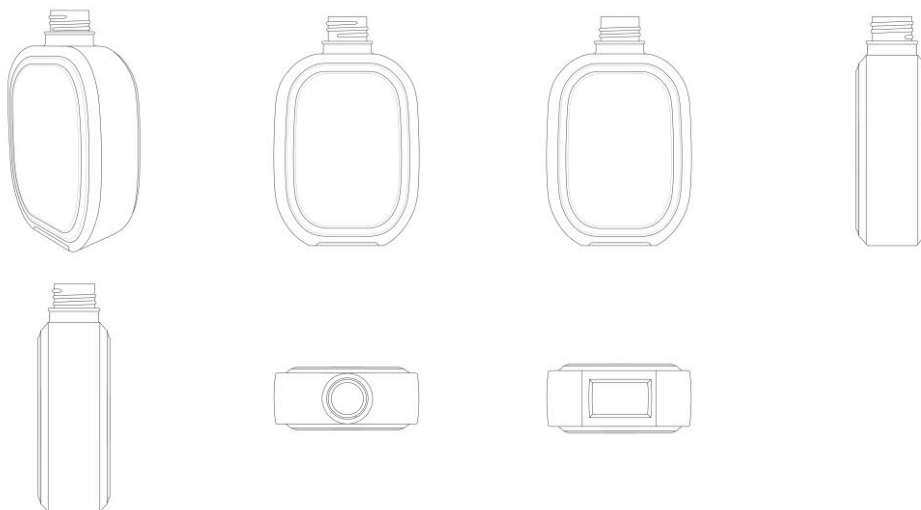

BR302025003470-1

Concessão de registro  
 Código de despacho: 158  
**Titular: JIE WANG [CN]**  
 Autor: JIE WANG[CN]  
 Título do registro: CARREGADOR DE BATERIA  
 Data de depósito: 03/06/2025  
 Classificação: 13-02  
 Procurador: Ana Claudia Chaves Ramos Ferreira



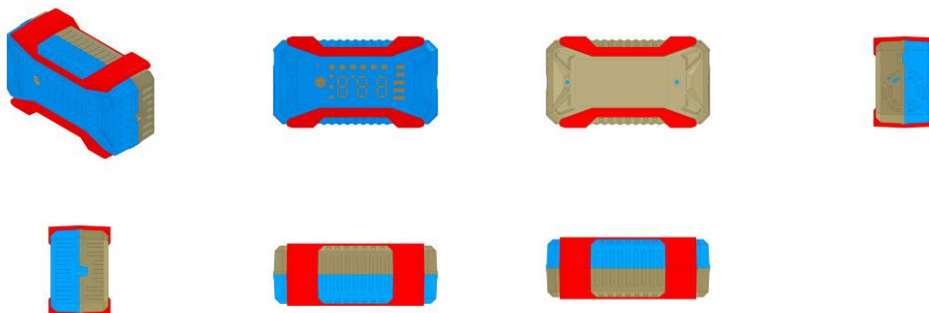

BR302025003473-6

Concessão de registro  
 Código de despacho: 158  
**Titular: YONG WANG [BR/SP]**  
 Autor: YONG WANG[CN]  
 Título do registro: Prateleiras de banheiro/box [exceto mobiliário]  
 Data de depósito: 04/06/2025  
 Classificação: 23-08  
 Procurador: Fernando Jucá Vieira de Campos

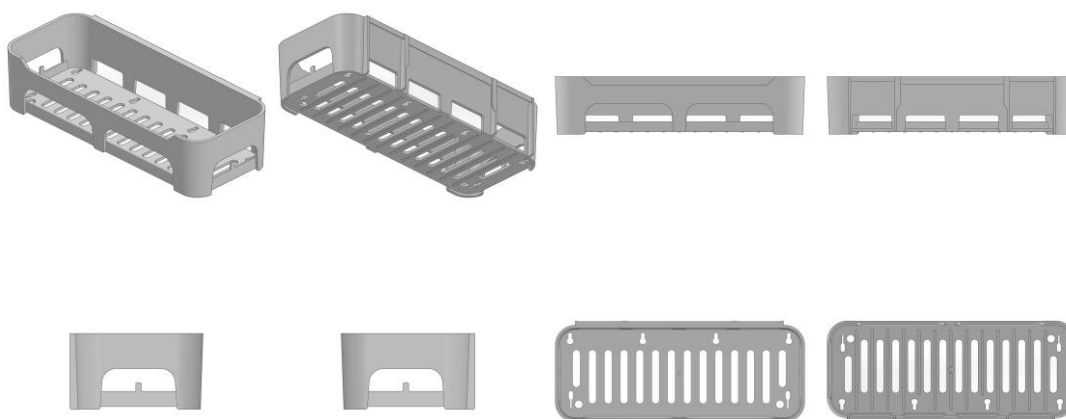

BR302025003474-4

Concessão de registro  
 Código de despacho: 158  
**Titular: YONG WANG [BR/SP]**  
 Autor: YONG WANG[CN]  
 Título do registro: Prateleiras de banheiro/box [exceto mobiliário]  
 Data de depósito: 04/06/2025  
 Classificação: 23-08  
 Procurador: Fernando Jucá Vieira de Campos



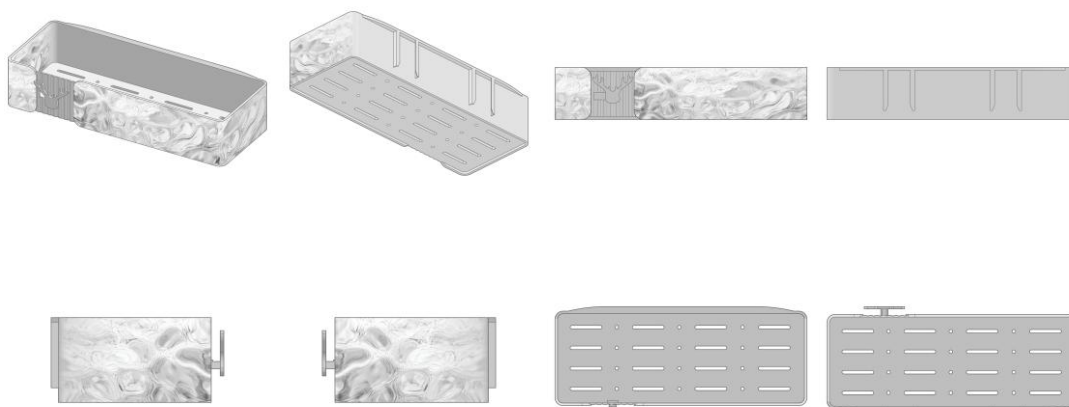

BR302025003476-0

Concessão de registro  
 Código de despacho: 158  
**Titular: YONG WANG [BR/SP]**  
 Autor: YONG WANG[CN]  
 Título do registro: Prateleiras de banheiro/box [exceto mobiliário]  
 Data de depósito: 04/06/2025  
 Classificação: 23-08  
 Procurador: Fernando Jucá Vieira de Campos

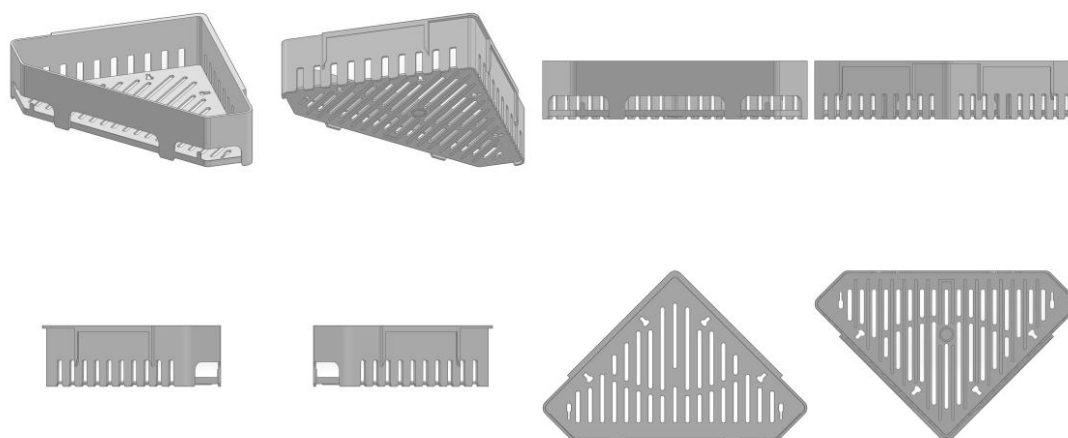

BR302025003477-9

Concessão de registro  
 Código de despacho: 158  
**Titular: EDUARDO XIMENES DOBES [BR/SP]**  
 Autor: EDUARDO XIMENES DOBES[BR]  
 Título do registro: Armário  
 Data de depósito: 04/06/2025  
 Classificação: 06-04  
 Procurador: Anderson Toni



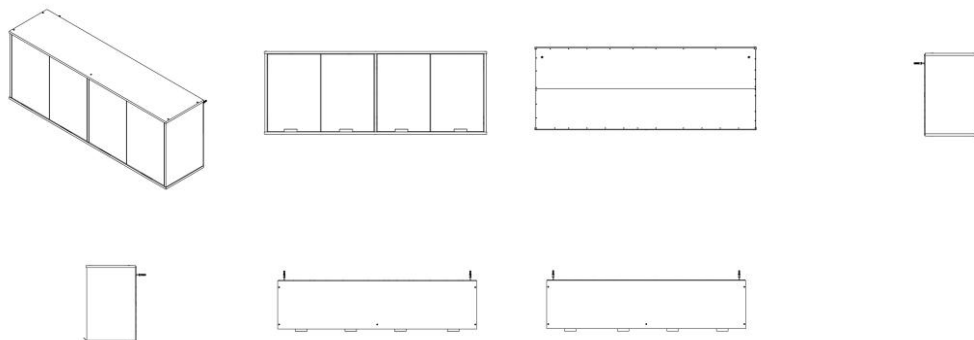

BR302025003478-7

Concessão de registro  
 Código de despacho: 158  
**Titular: MARCOS FERNANDO PUPIM [BR/SP]**  
 Autor: MARCOS FERNANDO PUPIM[BR]  
 Título do registro: Cadeiras [assentos]  
 Data de depósito: 04/06/2025  
 Classificação: 06-01  
 Procurador: Eduarda Colla

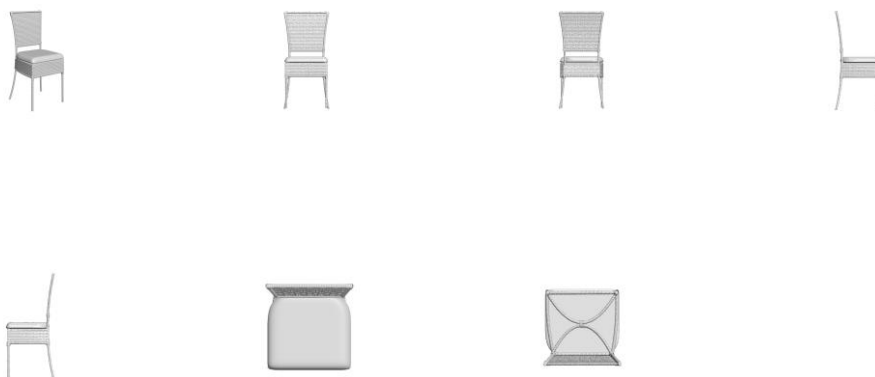

BR302025003479-5

Concessão de registro  
 Código de despacho: 158  
**Titular: EDUARDO XIMENES DOBES [BR/SP]**  
 Autor: EDUARDO XIMENES DOBES[BR]  
 Título do registro: Mesas  
 Data de depósito: 04/06/2025  
 Classificação: 06-03  
 Procurador: Anderson Toni



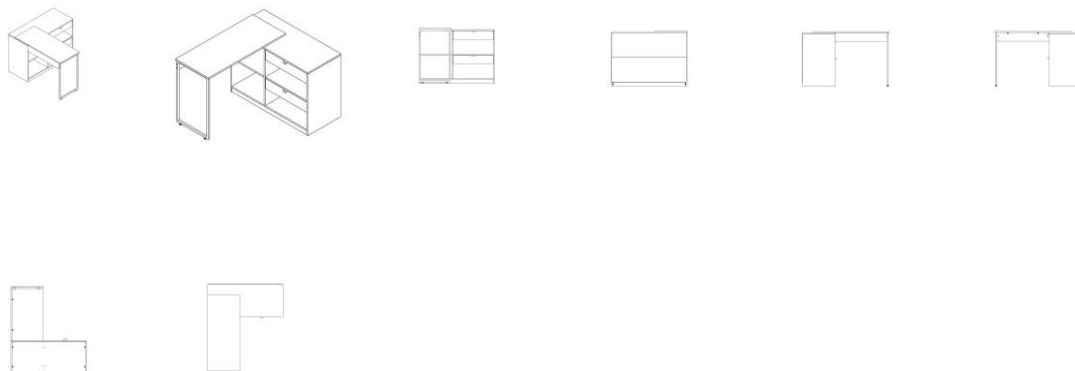

BR302025003480-9

Concessão de registro  
 Código de despacho: 158  
**Titular: EDUARDO XIMENES DOBES [BR/SP]**  
 Autor: EDUARDO XIMENES DOBES[BR]  
 Título do registro: Espelheira  
 Data de depósito: 04/06/2025  
 Classificação: 06-06  
 Procurador: Anderson Toni

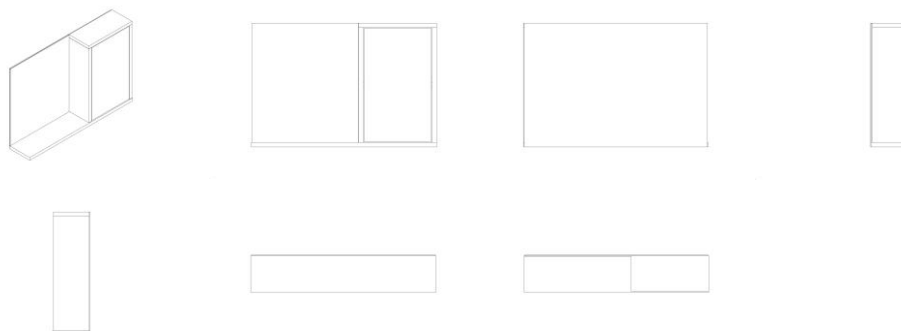

BR302025003481-7

Concessão de registro  
 Código de despacho: 158  
**Titular: YONG WANG [BR/SP]**  
 Autor: YONG WANG[CN]  
 Título do registro: Prateleiras de banheiro/box [exceto mobiliário]  
 Data de depósito: 04/06/2025  
 Classificação: 23-08  
 Procurador: Fernando Jucá Vieira de Campos



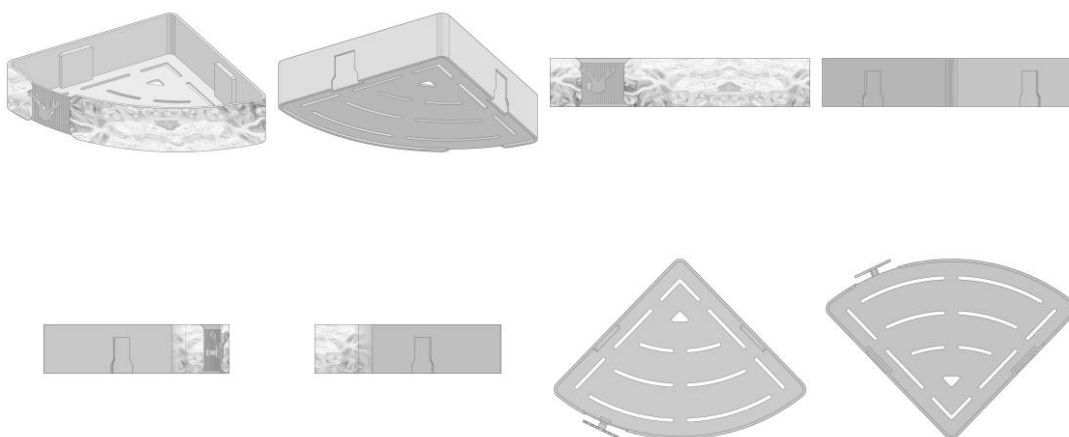

BR302025003482-5

Concessão de registro  
 Código de despacho: 158  
**Titular: EDUARDO XIMENES DOBES [BR/SP]**  
 Autor: EDUARDO XIMENES DOBES[BR]  
 Título do registro: Gabinete  
 Data de depósito: 04/06/2025  
 Classificação: 06-04  
 Procurador: Anderson Toni

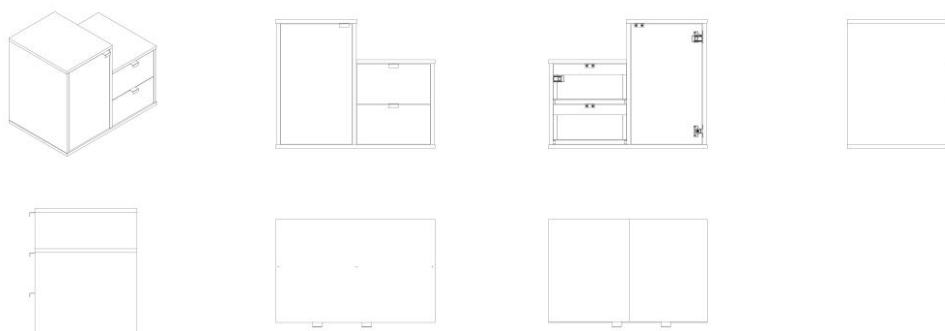

BR302025003483-3

Concessão de registro  
 Código de despacho: 158  
**Titular: EDUARDO XIMENES DOBES [BR/SP]**  
 Autor: EDUARDO XIMENES DOBES[BR]  
 Título do registro: Mesas  
 Data de depósito: 04/06/2025  
 Classificação: 06-03  
 Procurador: Anderson Toni



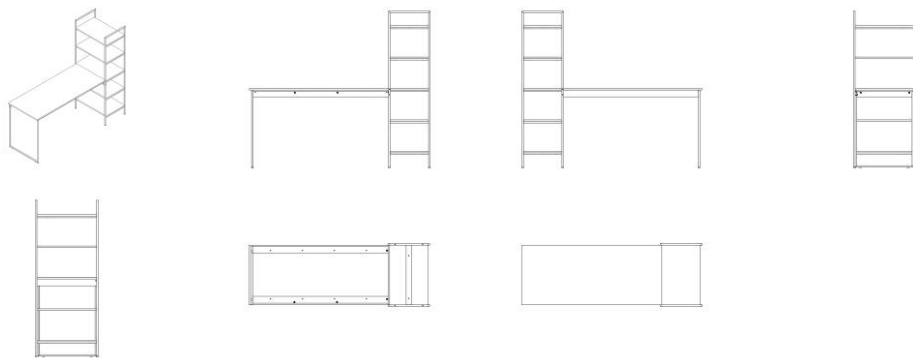

BR302025003484-1

Concessão de registro  
 Código de despacho: 158  
**Titular: YONG WANG [BR/SP]**  
 Autor: YONG WANG[CN]  
 Título do registro: ESTOJO  
 Data de depósito: 04/06/2025  
 Classificação: 23-08  
 Procurador: Fernando Jucá Vieira de Campos

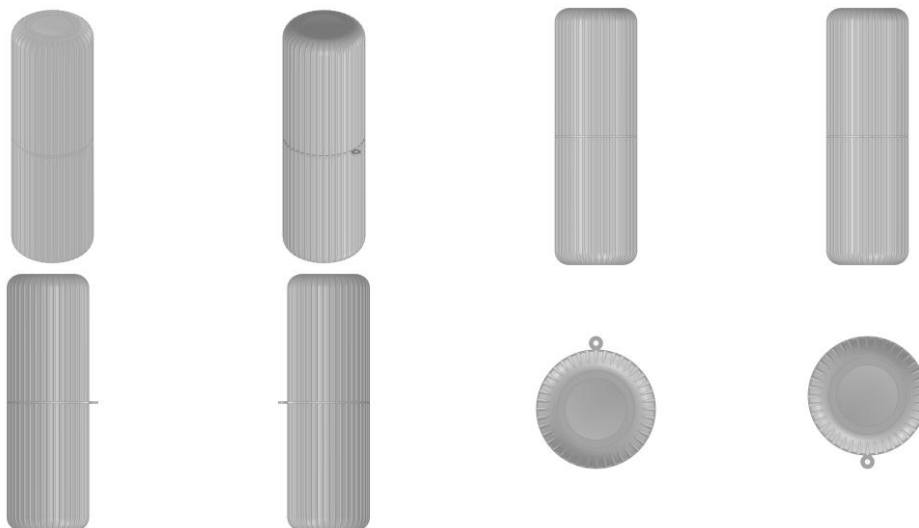

BR302025003485-0

Concessão de registro  
 Código de despacho: 158  
**Titular: TRAMONTINA TEEC S.A. [BR/RS]**  
 Autor: RICCARDO BIANCHI[BR]  
 Título do registro: LIXEIRA  
 Data de depósito: 04/06/2025  
 Classificação: 09-09  
 Procurador: CREAÇÃO MARCAS E PATENTES LTDA.



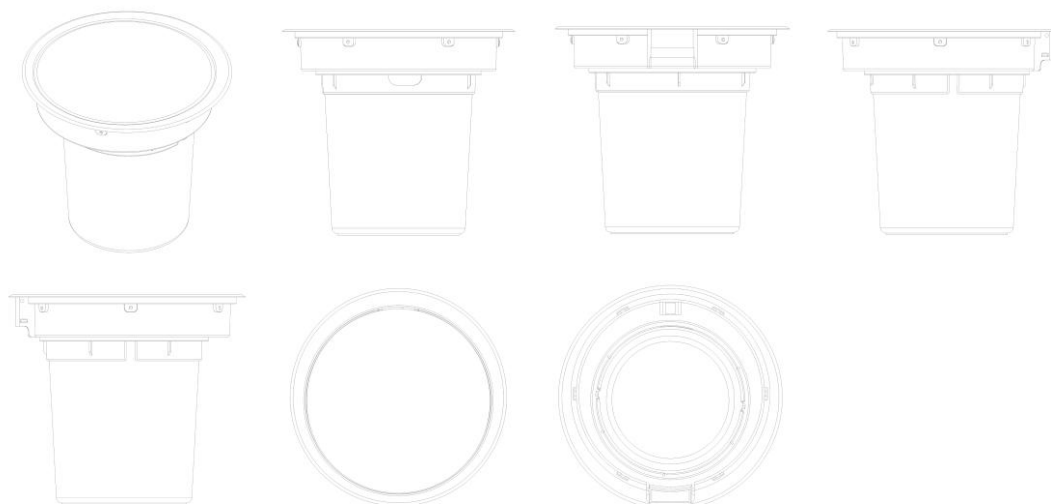

BR302025003489-2

Concessão de registro  
 Código de despacho: 158  
**Titular: JB ESTOFADOS LTDA [BR/SP]**  
 Autor: CLAUDECIR DONIZETI GOMES JÚNIOR[BR]  
 Título do registro: Poltronas  
 Data de depósito: 04/06/2025  
 Classificação: 06-01  
 Procurador: Eduarda Colla

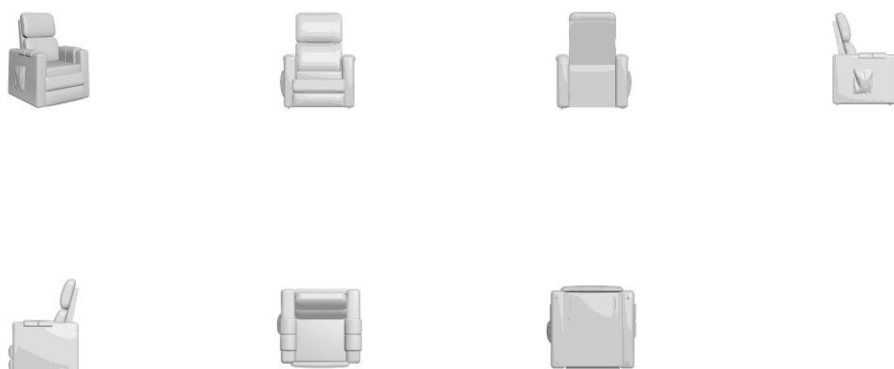

BR302025003490-6

Concessão de registro  
 Código de despacho: 158  
**Titular: JB ESTOFADOS LTDA [BR/SP]**  
 Autor: CLAUDECIR DONIZETI GOMES JÚNIOR[BR]  
 Título do registro: Poltronas  
 Data de depósito: 04/06/2025  
 Classificação: 06-01  
 Procurador: Eduarda Colla





BR302025003491-4

Concessão de registro  
 Código de despacho: 158  
**Titular: FIRST-U SOLUCOES DE TECNOLOGIA LTDA ME [BR/PR]**  
 Autor: GILSON PERES DA ROSA[BR]  
 Título do registro: Torre de vigilância  
 Data de depósito: 04/06/2025  
 Classificação: 10-05  
 Procurador: London Marcas e Patentes S/S Ltda.

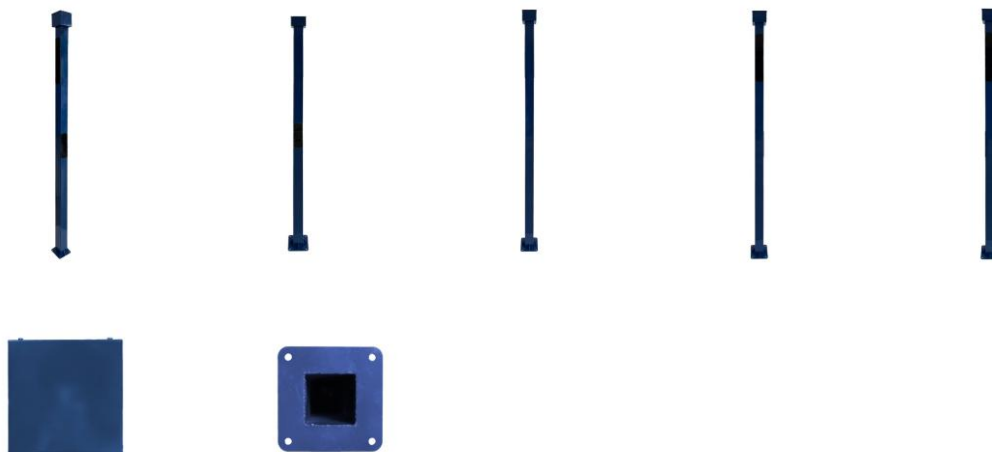

BR302025003493-0

Concessão de registro  
 Código de despacho: 158  
**Titular: SULTAN ARGUILES COMERCIO DE ARGUILES E ACESSORIOS LTDA - ME [BR/SP]**  
 Autor: RENE DALECIO[BR]  
 Título do registro: Maletas de trabalho  
 Data de depósito: 04/06/2025  
 Classificação: 03-01  
 Procurador: TALENT MARCAS E PATENTES S/S LTDA





BR302025003496-5

Concessão de registro  
 Código de despacho: 158  
**Titular: BEM CONSULTORIA LTDA [BR/SE]**  
 Autor: RAIRA SANTOS CORDOVA[BR]  
 Título do registro: EMBALAGEM  
 Data de depósito: 04/06/2025  
 Classificação: 09-03  
 Procurador: MARCAR MARCAS E PATENTES LTDA



BR302025003505-8

Concessão de registro  
 Código de despacho: 158  
**Titular: STELLA IMPORTAÇÃO E EXPORTAÇÃO DE LUMINÁRIAS LTDA [BR/RS]**  
 Autor: LISANDRO HENRIQUE BERLITZ[BR]  
 Título do registro: AMPLIFICADOR  
 Data de depósito: 05/06/2025  
 Classificação: 26-99  
 Procurador: Sko Oyarzáball Marcas e Patentes Sociedade Simples Ltda.

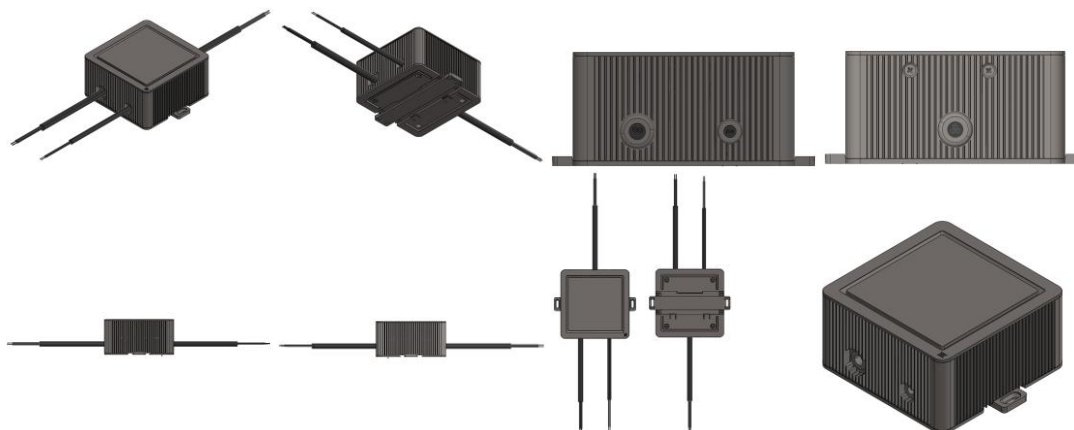

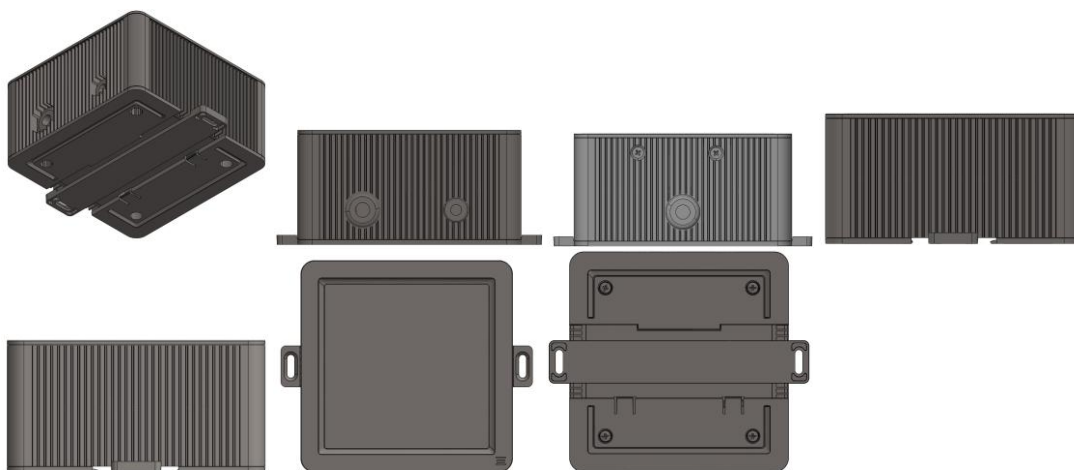

BR302025003506-6

Concessão de registro  
 Código de despacho: 158  
**Titular: GIORGI S A [AR]**  
 Autor: OSVALDO GIORGI[AR]  
 Título do registro: Contrapeso para discos de grade agrícola  
 Data de depósito: 05/06/2025  
 Classificação: 15-03  
 Procurador: LEÃO PROPRIEDADE INTELECTUAL

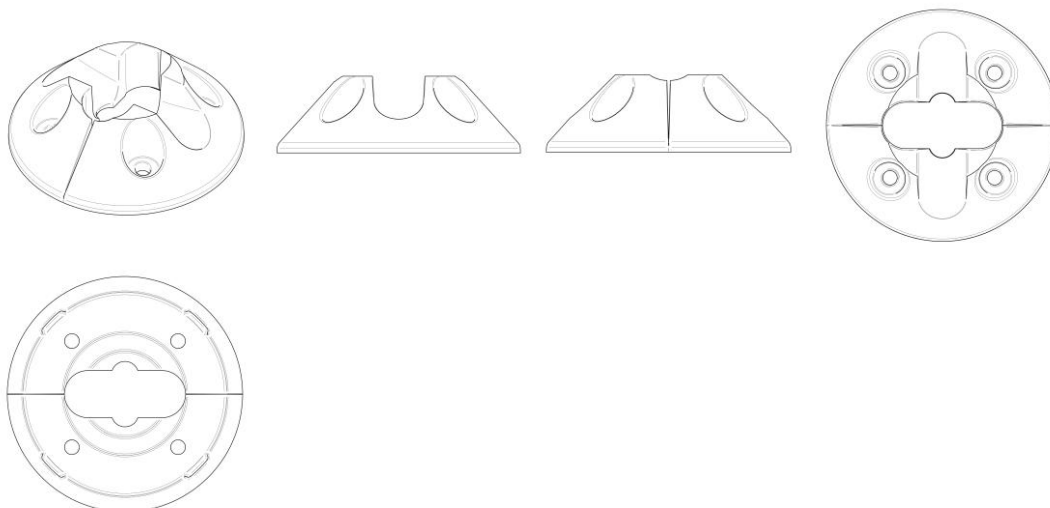

BR302025003507-4

Concessão de registro  
 Código de despacho: 158  
**Titular: GIORGI S A [AR]**  
 Autor: OSVALDO GIORGI[AR]  
 Título do registro: Contrapeso para discos de grade agrícola  
 Data de depósito: 05/06/2025  
 Classificação: 15-03  
 Procurador: LEÃO PROPRIEDADE INTELECTUAL



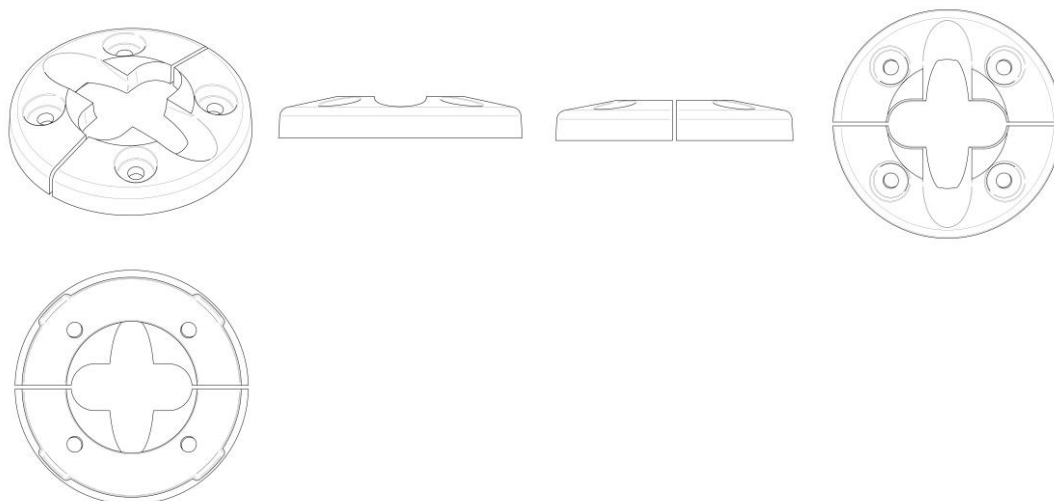

BR302025003509-0

Concessão de registro

Código de despacho: 158

**Titular: GIORGI S A [AR]**

Autor: OSVALDO GIORGI[AR]

Título do registro: Contrapeso para discos de grade agrícola

Data de depósito: 05/06/2025

Classificação: 15-03

Procurador: LEÃO PROPRIEDADE INTELECTUAL

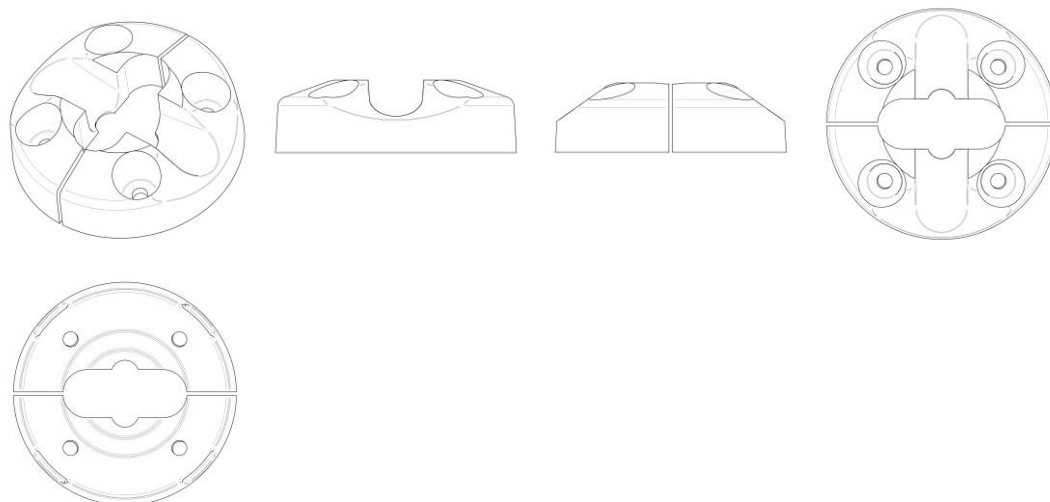

BR302025003511-2

Concessão de registro

Código de despacho: 158

**Titular: GIORGI S A [AR]**

Autor: OSVALDO GIORGI[AR]

Título do registro: Disco de grade agrícola

Data de depósito: 05/06/2025

Classificação: 15-03

Procurador: LEÃO PROPRIEDADE INTELECTUAL

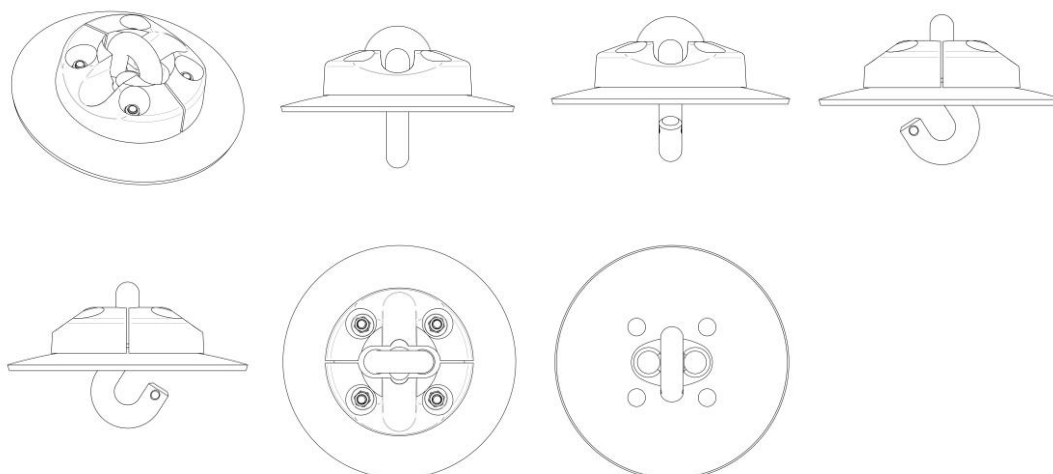

BR302025003512-0

Concessão de registro  
 Código de despacho: 158  
**Titular: GIORGI S A [AR]**  
 Autor: OSVALDO GIORGI[AR]  
 Título do registro: Disco de grade agrícola  
 Data de depósito: 05/06/2025  
 Classificação: 15-03  
 Procurador: LEÃO PROPRIEDADE INTELECTUAL

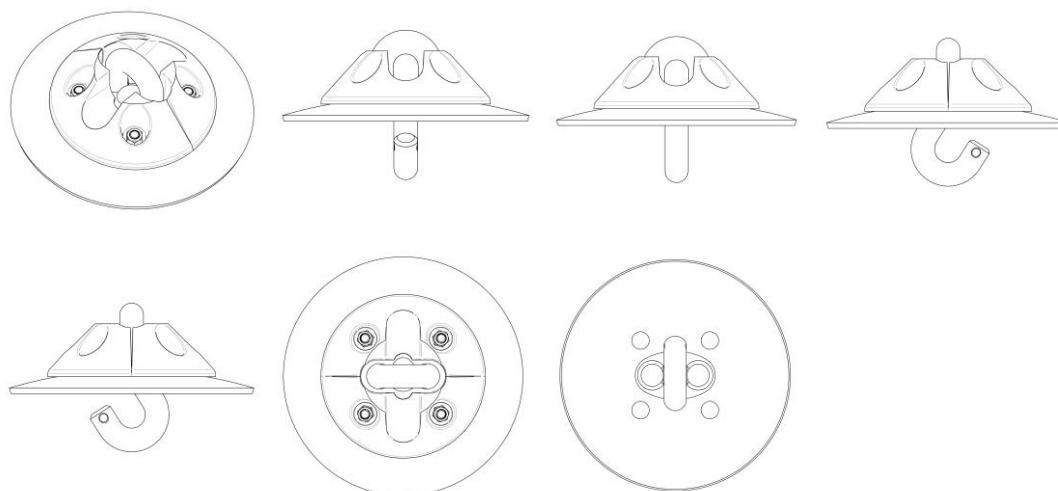

BR302025003513-9

Concessão de registro  
 Código de despacho: 158  
**Titular: GIORGI S A [AR]**  
 Autor: OSVALDO GIORGI[AR]  
 Título do registro: Disco de grade agrícola  
 Data de depósito: 05/06/2025  
 Classificação: 15-03  
 Procurador: LEÃO PROPRIEDADE INTELECTUAL



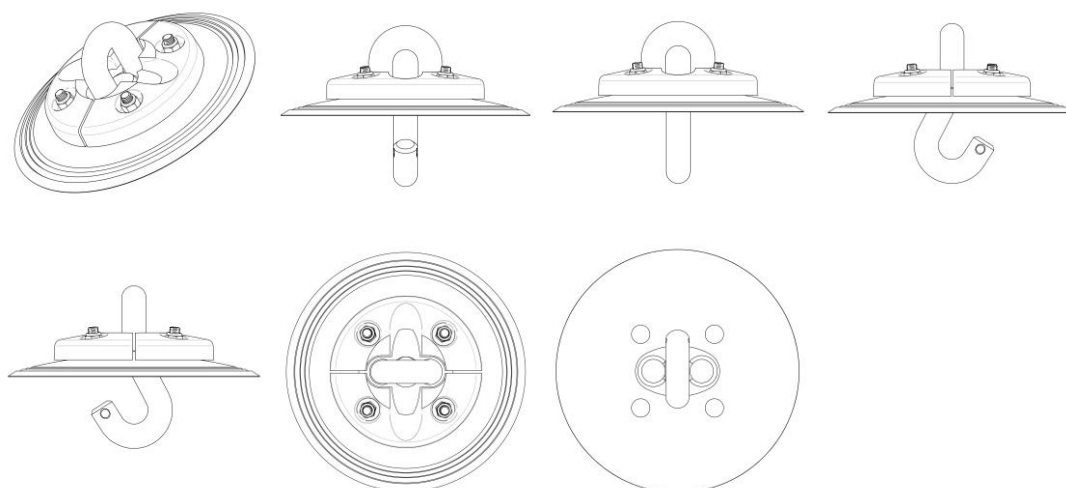

BR302025003514-7

Concessão de registro  
 Código de despacho: 158  
**Titular: GIORGI S A [AR]**  
 Autor: OSVALDO GIORGI[AR]  
 Título do registro: Disco de grade agrícola  
 Data de depósito: 05/06/2025  
 Classificação: 15-03  
 Procurador: LEÃO PROPRIEDADE INTELECTUAL

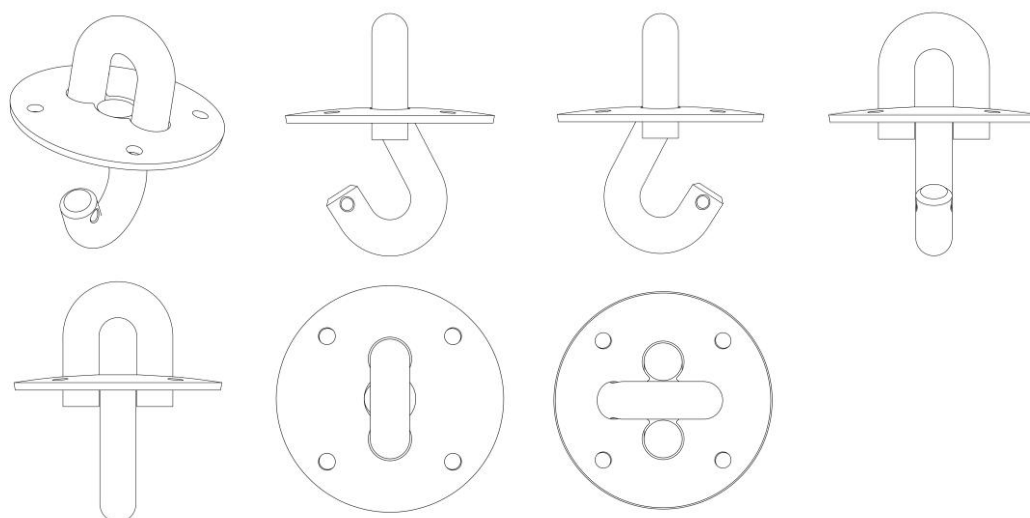

BR302025003517-1

Concessão de registro  
 Código de despacho: 158  
**Titular: GIORGI S A [AR]**  
 Autor: OSVALDO GIORGI[AR]  
 Título do registro: Disco de arado  
 Data de depósito: 05/06/2025  
 Classificação: 15-03  
 Procurador: LEÃO PROPRIEDADE INTELECTUAL



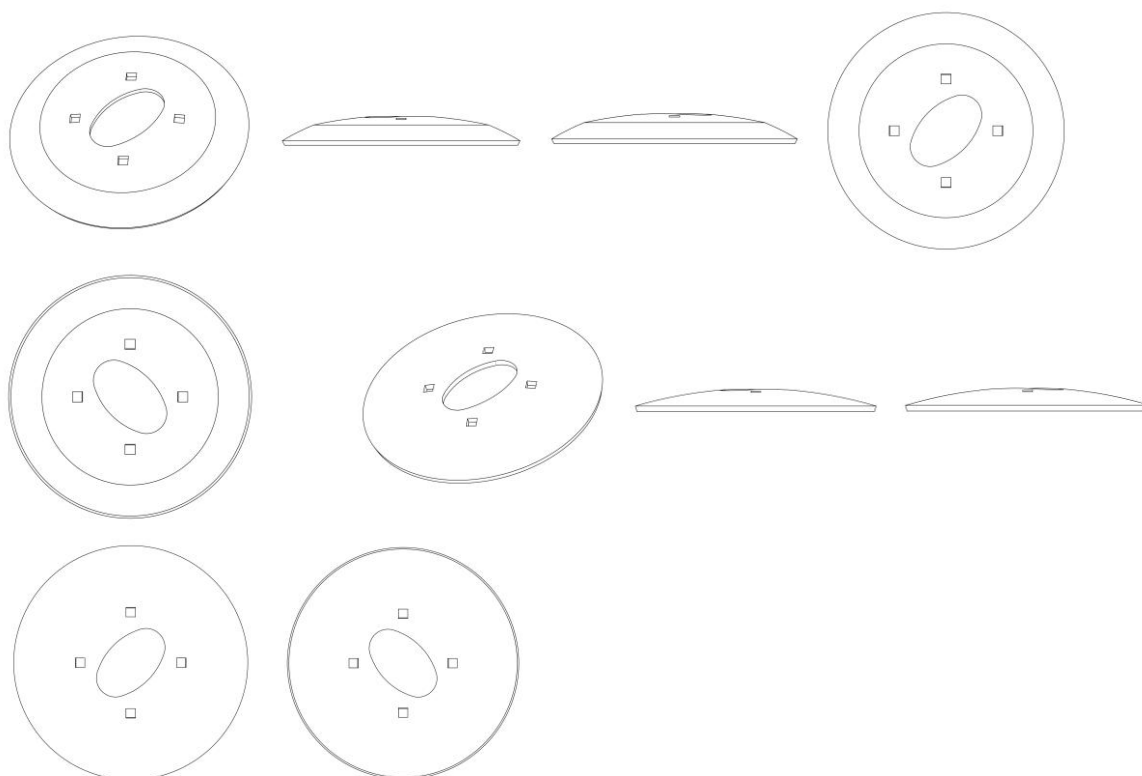

BR302025003518-0

Concessão de registro  
 Código de despacho: 158  
**Titular: GIORGI S A [AR]**  
 Autor: OSVALDO GIORGI[AR]  
 Título do registro: Disco de arado  
 Data de depósito: 05/06/2025  
 Classificação: 15-03  
 Procurador: LEÃO PROPRIEDADE INTELECTUAL

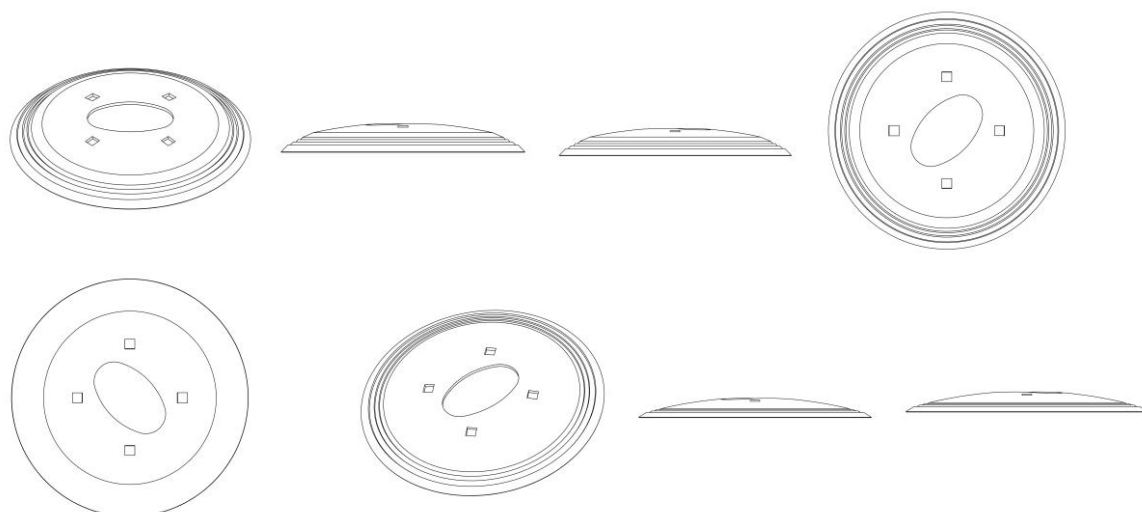

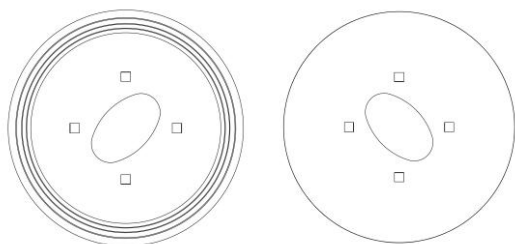

BR302025003519-8

Concessão de registro

Código de despacho: 158

**Titular: CODATECH DESENVOLVIMENTO E INOVACAO LTDA [BR/SP]**

Autor: MAURA KELYA PINHEIRO MAFALDO MEDEIROS[BR]

Título do registro: Mochilas

Data de depósito: 05/06/2025

Classificação: 03-01

Procurador: NICOLLE LOHANNA ROCHA AQUINO



BR302025003521-0

Concessão de registro

Código de despacho: 158

**Titular: CARLOS ALBERTO SILVA DE MIRANDA [BR/MG], JOÃO VITOR BRANDÃO LIMA [BR/MG], MARIANA ALUOTTO MODENESI [BR/MG], MARIA VITÓRIA OLIVEIRA [BR/MG], AMANDA LOPES OLIVEIRA SILVA [BR/MG], ARTHUR HENRIQUE BRAGA JAMIM [BR/MG], LEONARDO NOGUEIRA DE SALLES MORAIS [BR/MG], MARIA EDUARDA CARRUSCA FONSECA VIEIRA [BR/MG], JOÃO RENAULT CORRÊA [BR/MG] e PAULO HENRIQUE CAMPOS PRADO TAVARES [BR/MG]**

Autor: JOÃO VITOR BRANDÃO LIMA[BR], CARLOS ALBERTO SILVA DE MIRANDA[BR], MARIANA ALUOTTO MODENESI[BR], MARIA VITÓRIA OLIVEIRA[BR], AMANDA LOPES OLIVEIRA SILVA[BR], ARTHUR HENRIQUE BRAGA JAMIM[BR], LEONARDO NOGUEIRA DE SALLES MORAIS[BR], MARIA EDUARDA CARRUSCA FONSECA VIEIRA[BR], JOÃO RENAULT CORRÊA[BR] e PAULO HENRIQUE CAMPOS PRADO TAVARES[BR]

Título do registro: Cabide para roupas femininas

Data de depósito: 05/06/2025

Classificação: 06-08



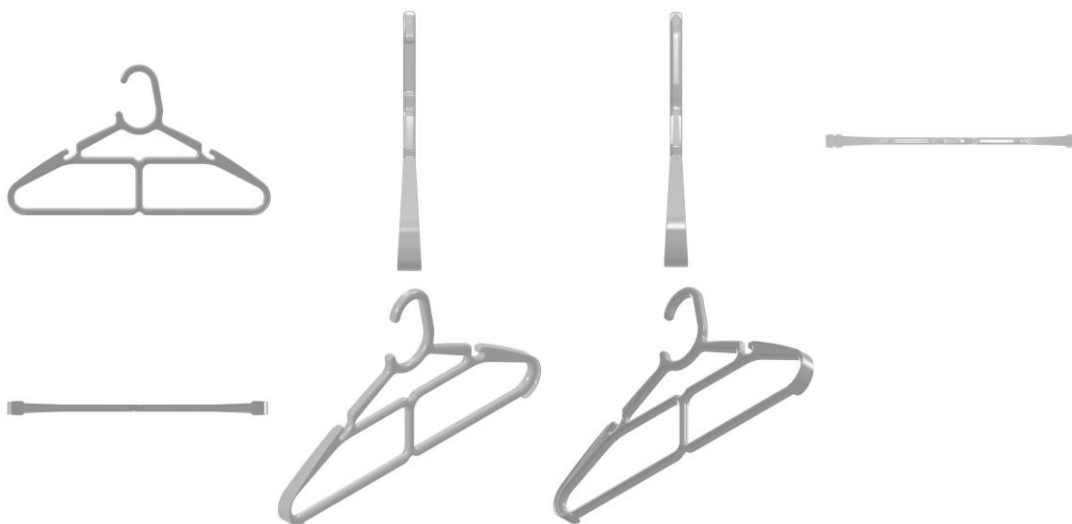

BR302025003522-8

Concessão de registro  
 Código de despacho: 158  
**Titular: RENATO SOARES TEIXEIRA [BR/SP]**  
 Autor: RENATO SOARES TEIXEIRA[BR]  
 Título do registro: Penteadeiras  
 Data de depósito: 05/06/2025  
 Classificação: 06-05

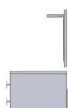



**BR302025003523-6**

Concessão de registro  
 Código de despacho: 158  
**Titular: COLOR VISÃO DO BRASIL INDÚSTRIA ACRÍLICA LTDA [BR/SP]**  
 Autor: JEAN CARLOS BELMONTE SILVA[BR]  
 Título do registro: Máquinas de lavar roupa  
 Data de depósito: 05/06/2025  
 Classificação: 15-05  
 Procurador: FG PROPRIEDADE INTELECTUAL LTDA

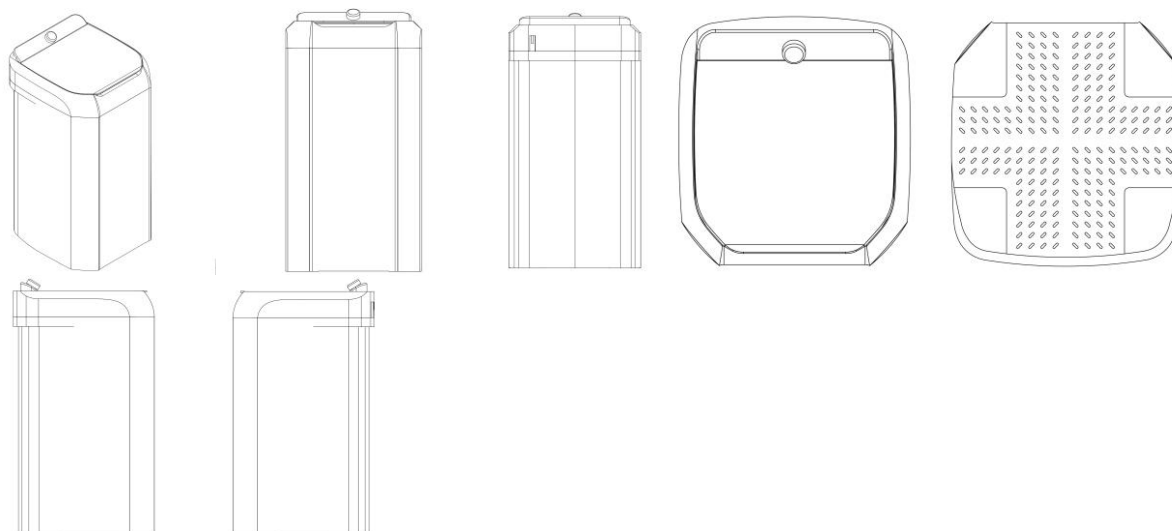

**BR302025003524-4**

Concessão de registro  
 Código de despacho: 158  
**Titular: COLOR VISÃO DO BRASIL INDÚSTRIA ACRÍLICA LTDA [BR/SP]**  
 Autor: JEAN CARLOS BELMONTE SILVA[BR]  
 Título do registro: Máquinas de lavar roupa  
 Data de depósito: 05/06/2025  
 Classificação: 15-05  
 Procurador: FG PROPRIEDADE INTELECTUAL LTDA



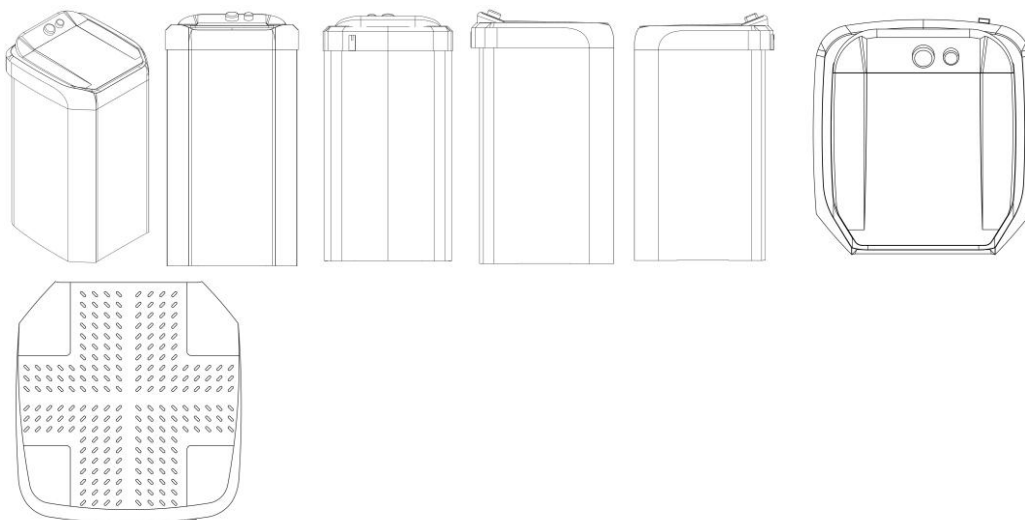

BR302025003525-2

Concessão de registro  
 Código de despacho: 158  
**Titular: COLOR VISÃO DO BRASIL INDÚSTRIA ACRÍLICA LTDA [BR/SP]**  
 Autor: JEAN CARLOS BELMONTE SILVA[BR]  
 Título do registro: Máquinas de lavar roupa  
 Data de depósito: 05/06/2025  
 Classificação: 15-05  
 Procurador: FG PROPRIEDADE INTELECTUAL LTDA

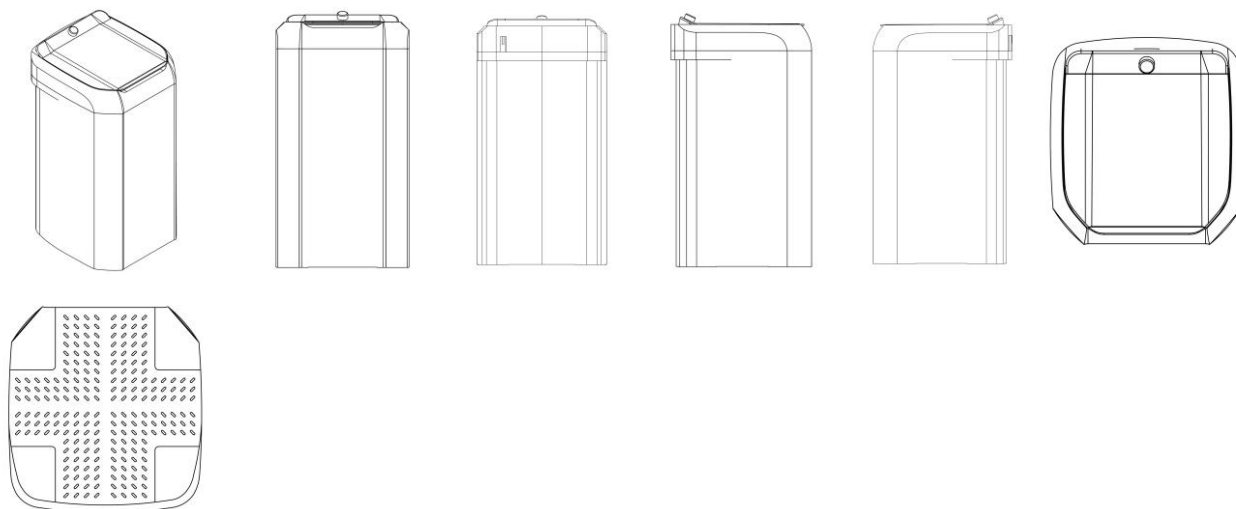

BR302025008220-0

Concessão de registro  
 Código de despacho: 158  
**Titular: JINWEN CHEN [BR/SP]**  
 Autor: JINWEN CHEN[CN]  
 Título do registro: INTERRUPTORES [ELETRICIDADE]  
 Data de depósito: 02/12/2025  
 Classificação: 13-03  
 Procurador: Leandro de Souza Frigo



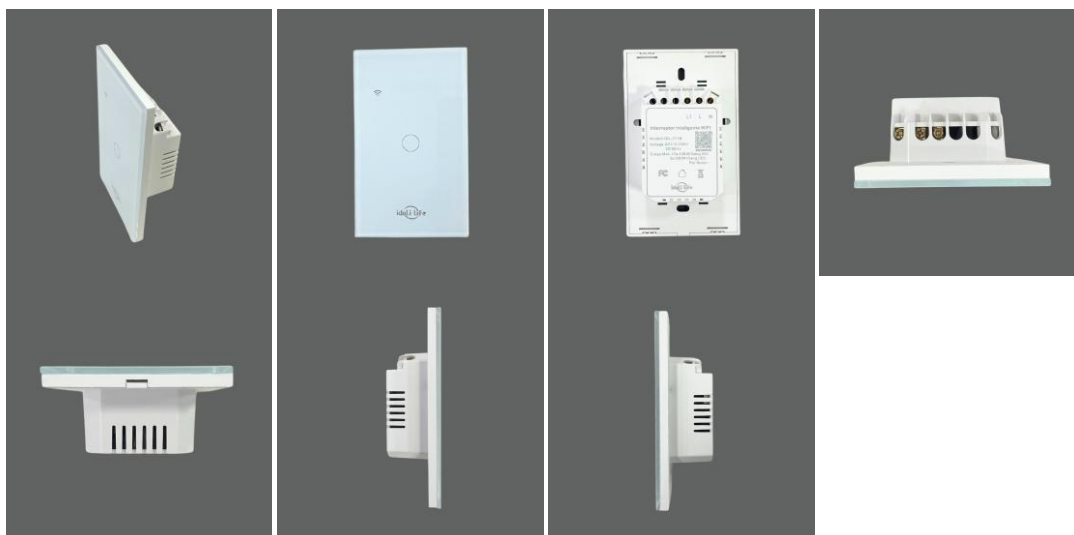

BR302025008221-8

Concessão de registro  
Código de despacho: 158  
**Titular: JINWEN CHEN [BR/SP]**  
Autor: JINWEN CHEN[CN]  
Título do registro: INTERRUPTORES [ELETRICIDADE]  
Data de depósito: 02/12/2025  
Classificação: 13-03  
Procurador: Leandro de Souza Frigo

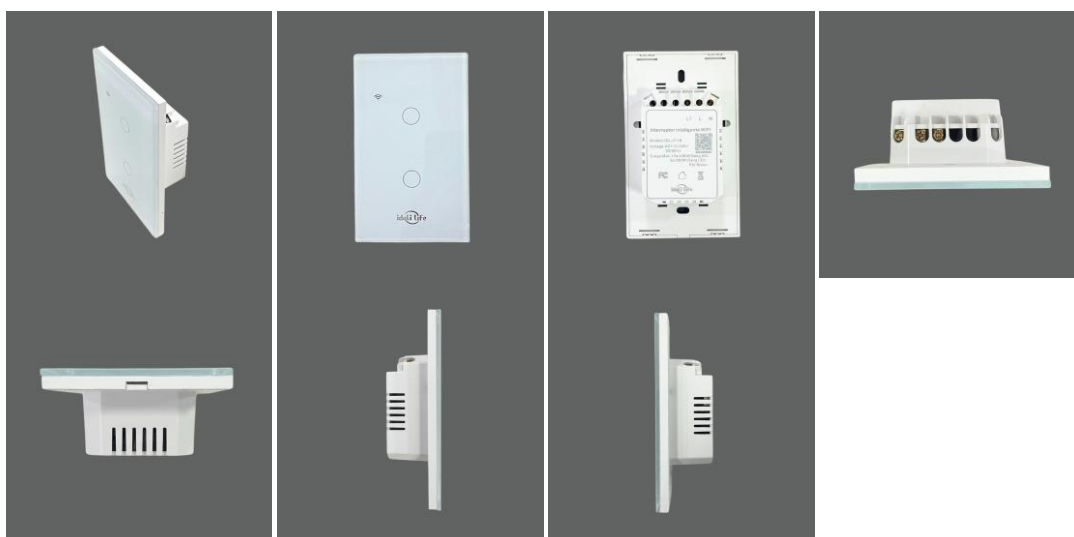

BR302025008222-6

Concessão de registro  
Código de despacho: 158  
**Titular: JINWEN CHEN [BR/SP]**  
Autor: JINWEN CHEN[CN]  
Título do registro: INTERRUPTORES [ELETRICIDADE]  
Data de depósito: 02/12/2025  
Classificação: 13-03  
Procurador: Leandro de Souza Frigo





BR302025008223-4

Concessão de registro  
 Código de despacho: 158  
**Titular: JINWEN CHEN [BR/SP]**  
 Autor: JINWEN CHEN[CN]  
 Título do registro: SUPORTE DE PESCOÇO  
 Data de depósito: 02/12/2025  
 Classificação: 28-03  
 Procurador: Leandro de Souza Frigo



BR302025008224-2

Concessão de registro  
 Código de despacho: 158  
**Titular: JINWEN CHEN [BR/SP]**  
 Autor: JINWEN CHEN[CN]  
 Título do registro: PORTA-JOIAS  
 Data de depósito: 02/12/2025  
 Classificação: 03-01  
 Procurador: Leandro de Souza Frigo





BR302025008225-0

Concessão de registro  
Código de despacho: 158  
**Titular: JINWEN CHEN [BR/SP]**  
Autor: JINWEN CHEN[CN]  
Título do registro: FONES DE OUVIDO  
Data de depósito: 02/12/2025  
Classificação: 14-01  
Procurador: Leandro de Souza Frigo



BR302025008226-9

Concessão de registro  
Código de despacho: 158  
**Titular: JINWEN CHEN [BR/SP]**  
Autor: JINWEN CHEN[CN]  
Título do registro: REMOVEDOR DE CALOS ELÉTRICO  
Data de depósito: 02/12/2025  
Classificação: 28-03  
Procurador: Leandro de Souza Frigo





BR302025008227-7

Concessão de registro  
 Código de despacho: 158  
**Titular: JINWEN CHEN [BR/SP]**  
 Autor: JINWEN CHEN[CN]  
 Título do registro: SUPORTES PARA TELEFONES CELULARES  
 Data de depósito: 02/12/2025  
 Classificação: 14-06  
 Procurador: Leandro de Souza Frigo



BR302025008228-5

Concessão de registro  
 Código de despacho: 158  
**Titular: JINWEN CHEN [BR/SP]**  
 Autor: JINWEN CHEN[CN]  
 Título do registro: REPETIDOR DE SINAL  
 Data de depósito: 02/12/2025  
 Classificação: 14-03  
 Procurador: Leandro de Souza Frigo



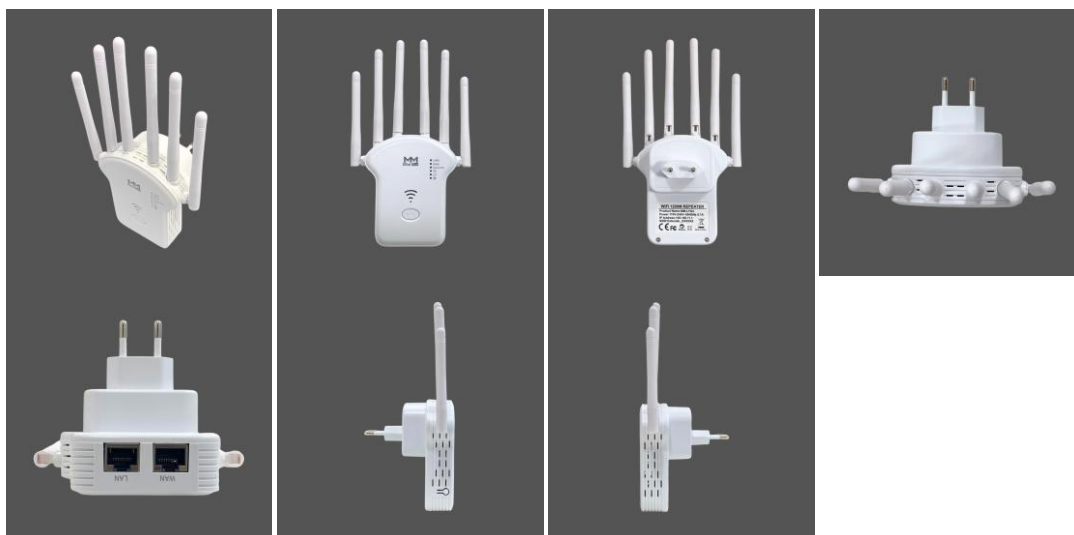

BR302025008229-3

Concessão de registro  
 Código de despacho: 158  
**Titular: JINWEN CHEN [BR/SP]**  
 Autor: JINWEN CHEN[CN]  
 Título do registro: LUMINÁRIAS  
 Data de depósito: 02/12/2025  
 Classificação: 26-05  
 Procurador: Leandro de Souza Frigo

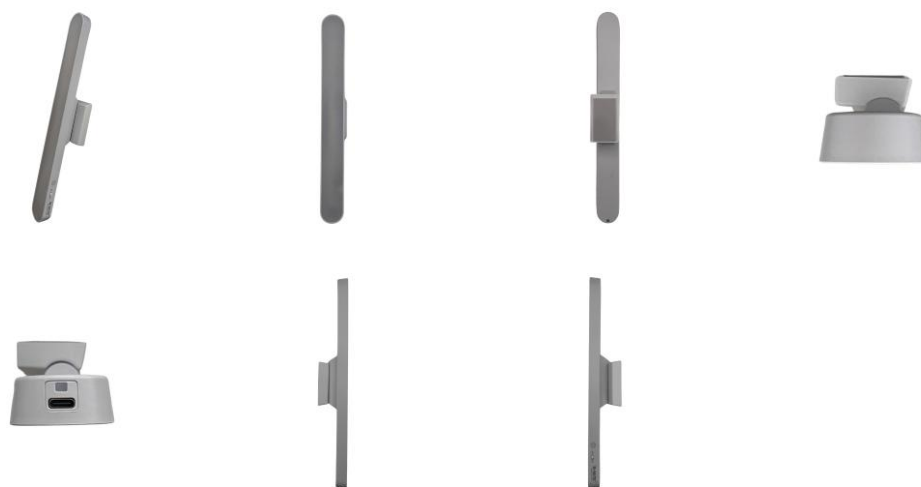

BR302025008231-5

Concessão de registro  
 Código de despacho: 158  
**Titular: JINWEN CHEN [BR/SP]**  
 Autor: JINWEN CHEN[CN]  
 Título do registro: COZEDORES ELÉTRICOS DE OVO  
 Data de depósito: 02/12/2025  
 Classificação: 07-02  
 Procurador: Leandro de Souza Frigo





BR302025008232-3

Concessão de registro  
 Código de despacho: 158  
**Titular: JINWEN CHEN [BR/SP]**  
 Autor: JINWEN CHEN[CN]  
 Título do registro: CHAVES SOQUETE PARA PORCAS [FERRAMENTAS]  
 Data de depósito: 02/12/2025  
 Classificação: 08-04  
 Procurador: Leandro de Souza Frigo

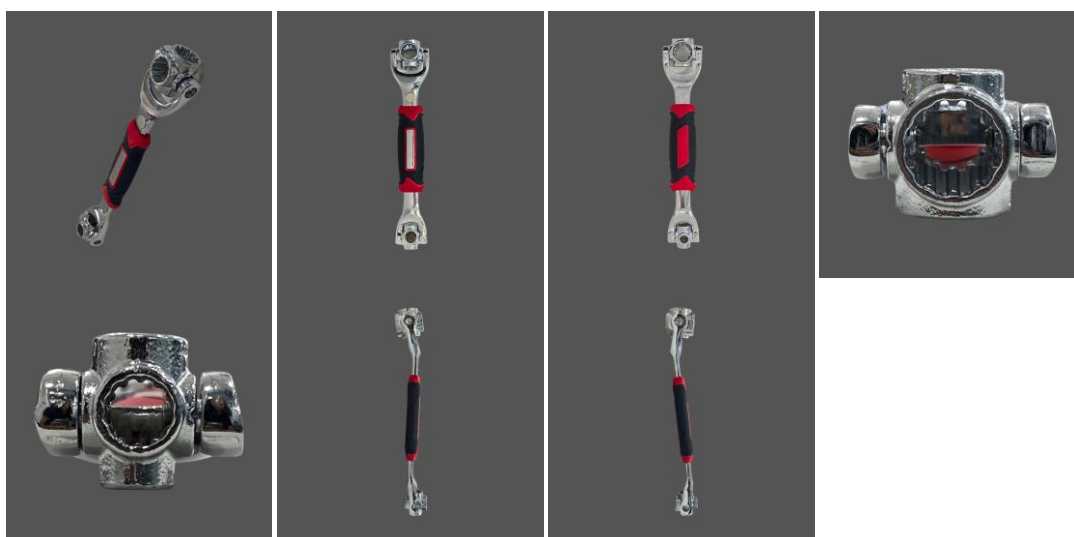

BR302025008236-6

Concessão de registro  
 Código de despacho: 158  
**Titular: JINWEN CHEN [BR/SP]**  
 Autor: JINWEN CHEN[CN]  
 Título do registro: LUMINÁRIAS  
 Data de depósito: 02/12/2025  
 Classificação: 26-05  
 Procurador: Leandro de Souza Frigo



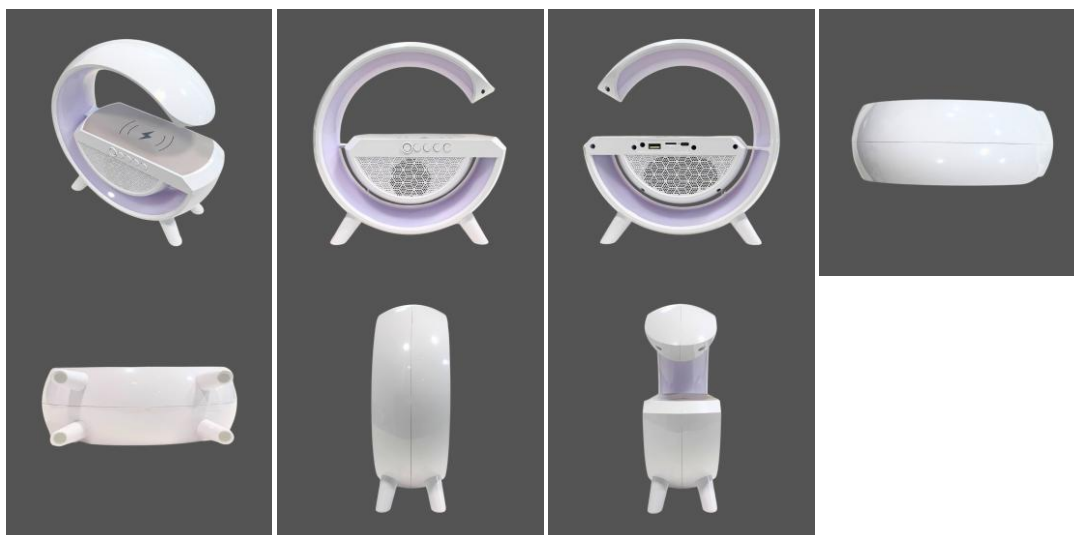

BR302025008237-4

Concessão de registro  
 Código de despacho: 158  
**Titular: JINWEN CHEN [BR/SP]**  
 Autor: JINWEN CHEN[CN]  
 Título do registro: TOMADAS [ELETRICIDADE]  
 Data de depósito: 02/12/2025  
 Classificação: 13-03  
 Procurador: Leandro de Souza Frigo



BR302025008238-2

Concessão de registro  
 Código de despacho: 158  
**Titular: JINWEN CHEN [BR/SP]**  
 Autor: JINWEN CHEN[CN]  
 Título do registro: UMIDIFICADORES DE AR  
 Data de depósito: 02/12/2025  
 Classificação: 23-04  
 Procurador: Leandro de Souza Frigo





BR302025008239-0

Concessão de registro  
 Código de despacho: 158  
**Titular: JINWEN CHEN [BR/SP]**  
 Autor: JINWEN CHEN[CN]  
 Título do registro: LÂMPADA SOLAR  
 Data de depósito: 02/12/2025  
 Classificação: 13-04  
 Procurador: Leandro de Souza Frigo



BR302025008240-4

Concessão de registro  
 Código de despacho: 158  
**Titular: JINWEN CHEN [BR/SP]**  
 Autor: JINWEN CHEN[CN]  
 Título do registro: COMPRESSORES  
 Data de depósito: 02/12/2025  
 Classificação: 15-02  
 Procurador: Leandro de Souza Frigo





BR302025008242-0

Concessão de registro

Código de despacho: 158

Titular: JINWEN CHEN [BR/SP]

Autor: JINWEN CHEN[CN]

Título do registro: VENTILADORES PORTÁTEIS OPERADOS POR BATERIA

Data de depósito: 02/12/2025

Classificação: 23-04

Procurador: Leandro de Souza Frigo



BR302025008243-9

Concessão de registro

Código de despacho: 158

Titular: JINWEN CHEN [BR/SP]

Autor: JINWEN CHEN[CN]

Título do registro: APARELHOS PARA REMOVER PELOS [DEPILAÇÃO]

Data de depósito: 02/12/2025

Classificação: 28-03

Procurador: Leandro de Souza Frigo



BR302025008244-7

Concessão de registro  
 Código de despacho: 158  
**Titular: JINWEN CHEN [BR/SP]**  
 Autor: JINWEN CHEN[CN]  
 Título do registro: ESPELHOS [MOBILIÁRIO]  
 Data de depósito: 02/12/2025  
 Classificação: 06-07  
 Procurador: Leandro de Souza Frigo



BR302025008257-9

Concessão de registro  
 Código de despacho: 158  
**Titular: JINWEN CHEN [BR/SP]**  
 Autor: JINWEN CHEN[CN]  
 Título do registro: ESCOVAS PARA ANIMAIS  
 Data de depósito: 02/12/2025  
 Classificação: 30-10  
 Procurador: Leandro de Souza Frigo





BR302025008258-7

Concessão de registro  
Código de despacho: 158  
**Titular: JINWEN CHEN [BR/SP]**  
Autor: JINWEN CHEN[CN]  
Título do registro: ESCOVAS PARA TIRAR PÓ  
Data de depósito: 02/12/2025  
Classificação: 04-01  
Procurador: Leandro de Souza Frigo



BR302025008259-5

Concessão de registro  
Código de despacho: 158  
**Titular: JINWEN CHEN [BR/SP]**  
Autor: JINWEN CHEN[CN]  
Título do registro: APARELHOS PARA REMOVER PELOS [DEPILAÇÃO]  
Data de depósito: 02/12/2025  
Classificação: 28-03  
Procurador: Leandro de Souza Frigo





BR302025008260-9

Concessão de registro  
Código de despacho: 158  
**Titular: JINWEN CHEN [BR/SP]**  
Autor: JINWEN CHEN[CN]  
Título do registro: LANTERNAS PORTÁTEIS  
Data de depósito: 02/12/2025  
Classificação: 26-02  
Procurador: Leandro de Souza Frigo



BR302025008262-5

Concessão de registro  
Código de despacho: 158  
**Titular: JINWEN CHEN [BR/SP]**  
Autor: JINWEN CHEN[CN]  
Título do registro: MÁQUINA DE DONUTS  
Data de depósito: 02/12/2025  
Classificação: 07-02  
Procurador: Leandro de Souza Frigo





BR302025008270-6

Concessão de registro

Código de despacho: 158

**Titular: JINWEN CHEN [BR/SP]**

Autor: JINWEN CHEN[CN]

Título do registro: APARELHOS PARA DESENVOLVER MUSCULATURA

Data de depósito: 02/12/2025

Classificação: 21-02

Procurador: Leandro de Souza Frigo

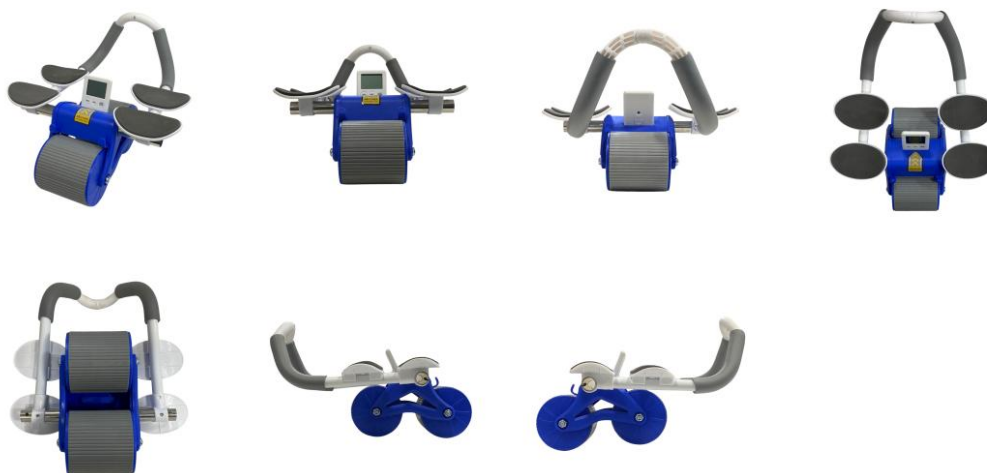

BR302025008271-4

Concessão de registro

Código de despacho: 158

**Titular: JINWEN CHEN [BR/SP]**

Autor: JINWEN CHEN[CN]

Título do registro: APARELHOS PARA REMOVER PELOS [DEPILAÇÃO]

Data de depósito: 02/12/2025

Classificação: 28-03

Procurador: Leandro de Souza Frigo



BR302025008310-9

Concessão de registro  
 Código de despacho: 158  
**Titular: JINWEN CHEN [BR/SP]**  
 Autor: JINWEN CHEN[CN]  
 Título do registro: MÁQUINAS DE LAVAR ROUPA  
 Data de depósito: 03/12/2025  
 Classificação: 15-05  
 Procurador: Leandro de Souza Frigo



BR302025008311-7

Concessão de registro  
 Código de despacho: 158  
**Titular: JINWEN CHEN [BR/SP]**  
 Autor: JINWEN CHEN[CN]  
 Título do registro: FONES DE OUVIDO  
 Data de depósito: 03/12/2025  
 Classificação: 14-01  
 Procurador: Leandro de Souza Frigo





# Nulidades administrativas de registros de desenho industrial

Exigência de pagamento  
Exigência de conformidade de petição  
Notificação de instauração de nulidade administrativa, por requerimento de terceiros, para manifestação  
Notificação de instauração de nulidade administrativa, de ofício, para manifestação  
Instrução técnica: Exigência  
Instrução técnica: Sobrestamento  
Decisão da nulidade: Negado provimento  
Decisão da nulidade: Provimento  
Instrução técnica: Intimação para manifestação por parte do titular e do requerente  
Outros despachos



## Notificação de nulidade administrativa, por requerimento de terceiros, para manifestação

Notificação de processo administrativo de nulidade (PAN) instaurado mediante requerimento de terceiros. A partir da publicação deste ato, na Revista da Propriedade Industrial (RPI), inicia-se o prazo de 60 (sessenta) dias para que o titular do registro se manifeste, nos termos do artigo 170 da Lei da Propriedade Industrial (LPI, lei n.º 9.279, de 14 de maio de 1996).

Declara-se, ainda, neste ato, o interesse público no reexame da concessão do atual registro.

Art. 170 - O titular será intimado para se manifestar no prazo de 60 (sessenta) dias.

Para visualizar petições eletrônicas no site do INPI ([www.inpi.gov.br](http://www.inpi.gov.br)):

1. Acesse a pesquisa da base de desenho industrial utilizando login e senha; e
  2. Informe o número do processo ao qual está vinculada a petição a ser visualizada.
3. Selecione o ícone "pdf" ao lado da petição desejada.

Para apresentar manifestação sobre nulidade administrativa:

1. Acesse o e-DI no site do INPI ([www.inpi.gov.br](http://www.inpi.gov.br));
2. Emita uma Guia de Recolhimento da União (GRU) para o serviço "manifestação ao processo administrativo de nulidade notificado" (código 108);
3. Efetue o pagamento; e
4. Preencha e envie o formulário eletrônico correspondente à opção indicada na emissão da GRU, acompanhado dos esclarecimentos, argumentos, provas ou documentos apropriados.

O prazo para apresentação de manifestação é de 60 (sessenta) dias, contados da data de publicação da notificação do processo administrativo de nulidade na Revista da Propriedade Industrial (RPI), nos termos dos art. 170, 221, 222 e 223 da Lei da Propriedade Industrial (LPI, Lei n.º 9.279, de 14 de maio de 1996).

Para esclarecer outras dúvidas e conhecer em detalhe o processamento de pedidos de registro de desenho industrial e outras petições, não deixe de consultar o Manual de Desenho Industrial <http://manualdedi.inpi.gov.br/projects/manual-de-desenho-industrial/wiki>

---

870250116661  
17/12/2025

Notificação de instauração de processo de nulidade a requerimento  
Código de despacho: 400  
Petição (tipo): [107.02] Nulidade de registro de desenho industrial  
Processo afetado: BR302023005734-0  
Requerente: RI2 PARTICIPACOES EIRELI  
Procurador: BEERRE ASSESSORIA EMPRESARIAL LTDA  
Titular do registro: RUSKA INOVACAO LTDA [BR/PR]  
Procurador do titular: Mariana Piovezani Moreti

---



---

**870250115923**  
16/12/2025

Notificação de instauração de processo de nulidade a requerimento  
Código de despacho: 400  
Petição (tipo): [107.02] Nulidade de registro de desenho industrial  
Processo afetado: BR302025000136-6  
Requerente: MK ELETRODOMESTICOS MONDIAL S.A  
Procurador: Vandré Cavalcante Bittencourt Torres  
Titular do registro: HARMAN INTERNATIONAL INDUSTRIES, INCORPORATED [US]  
Procurador do titular: EDUARDO LOURENÇO GUEDES SERRÃO DE OTERO

---

**870250116159**  
17/12/2025

Notificação de instauração de processo de nulidade a requerimento  
Código de despacho: 400  
Petição (tipo): [107.02] Nulidade de registro de desenho industrial  
Processo afetado: BR302025000985-5  
Requerente: LUIZA ESTOFADOS LTDA ME  
Procurador: DEBORA MAGALY SILVA  
Titular do registro: MR ESTOFADOS LTDA [BR/PR]  
Procurador do titular: Roberto Hudson Diniz

---

## Manutenções e renovações de registros de desenho industrial

Exigência de pagamento de renovação  
Exigência de pagamento de manutenção  
Registro de desenho industrial prorrogado  
Anotação de manutenção de registro  
Outros despachos



## Outros despachos – Manutenção

Outros despachos de manutenção.

---

<b>800250343135</b> 21/08/2025	Decisão de não conhecer da petição Código de despacho: 428 Petição (tipo): [129.01] Manutenção: 2º quinquênio ordinário Processo afetado: BR302020001900-8 Requerente: JADERSON DE ALMEIDA Detalhes do despacho: Por não ter sido cumprida a exigência que visava regularizar o pagamento da taxa de manutenção/renovação, considera-se não ter havido pagamento da taxa em questão. Art. 219. Não serão conhecidos a petição, a oposição e o recurso, quando: ... III - desacompanhados do comprovante do pagamento da retribuição correspondente.
<b>800250343136</b> 21/08/2025	Decisão de não conhecer da petição Código de despacho: 428 Petição (tipo): [129.01] Manutenção: 2º quinquênio ordinário Processo afetado: BR302020001902-4 Requerente: JADERSON DE ALMEIDA Detalhes do despacho: Por não ter sido cumprida a exigência que visava regularizar o pagamento da taxa de manutenção/renovação, considera-se não ter havido pagamento da taxa em questão. Art. 219. Não serão conhecidos a petição, a oposição e o recurso, quando: ... III - desacompanhados do comprovante do pagamento da retribuição correspondente.
<b>800250343137</b> 21/08/2025	Decisão de não conhecer da petição Código de despacho: 428 Petição (tipo): [129.01] Manutenção: 2º quinquênio ordinário Processo afetado: BR302020001903-2 Requerente: JADERSON DE ALMEIDA Detalhes do despacho: Por não ter sido cumprida a exigência que visava regularizar o pagamento da taxa de manutenção/renovação, considera-se não ter havido pagamento da taxa em questão. Art. 219. Não serão conhecidos a petição, a oposição e o recurso, quando: ... III - desacompanhados do comprovante do pagamento da retribuição correspondente.
<b>800250343134</b> 21/08/2025	Decisão de não conhecer da petição Código de despacho: 428 Petição (tipo): [129.01] Manutenção: 2º quinquênio ordinário Processo afetado: BR302020001905-9 Requerente: JADERSON DE ALMEIDA Detalhes do despacho: Por não ter sido cumprida a exigência que visava regularizar o pagamento da taxa de manutenção/renovação, considera-se não ter havido pagamento da taxa em questão. Art. 219. Não serão conhecidos a petição, a oposição e o recurso, quando: ... III - desacompanhados do comprovante do pagamento da retribuição correspondente.

---



## Anotações de alteração de nome e endereço

Exigência de pagamento  
Exigência de conformidade de petição  
Exame de petição: Exigência  
Exame de petição: Sobrestamento  
Exame de petição: Indeferimento  
Exame de petição: Deferimento  
Outros despachos



## Exame de petição: Deferimento

Concluído o exame, deferem-se as petições em referência.

Cabe recurso desta decisão, que deve ser apresentado no prazo de 60 (sessenta) dias, contados da data de publicação da decisão recorrida na Revista da Propriedade Industrial (RPI), nos termos dos art. 212, 221, 222, 223 e 224 da Lei da Propriedade Industrial (LPI, Lei n.º 9.279, de 14 de maio de 1996).

Para apresentar uma petição de recurso:

1. Acesse o e-DI no site do INPI ([www.inpi.gov.br](http://www.inpi.gov.br));
2. Emita uma Guia de Recolhimento da União (GRU) para o serviço de "Recurso de desenho industrial - exceto contra indeferimento de pedido de registro de DI" (código 142), referente a petição;
3. Efetue o pagamento; e
4. Preencha e envie o formulário eletrônico correspondente à opção indicada na emissão da GRU, acompanhado dos esclarecimentos, argumentos, provas ou documentos apropriados.

Para esclarecer outras dúvidas e conhecer em detalhe o processamento de pedidos de registro de desenho industrial e outras petições, não deixe de consultar o Manual de Desenho Industrial <http://manualdedi.inpi.gov.br/projects/manual-de-desenho-industrial/wiki>.

---

<b>870250113902</b> 11/12/2025	Deferimento da petição Código de despacho: 270 Petição (tipo): [113.02] Anotação de alteração de nome, sede e/ou endereço: nome, sede ou endereço Processo afetado: DI6403031-8 Requerente: DEXCO S.A. Procurador: MURTA GOYANES ADVOGADOS Detalhes do despacho: Alteração da razão social.
-----------------------------------	---

---

<b>870250113902</b> 11/12/2025	Deferimento da petição Código de despacho: 270 Petição (tipo): [113.02] Anotação de alteração de nome, sede e/ou endereço: nome, sede ou endereço Processo afetado: DI6601766-1 Requerente: DEXCO S.A. Procurador: MURTA GOYANES ADVOGADOS Detalhes do despacho: Alteração da razão social.
-----------------------------------	---

---

<b>870250068070</b> 04/08/2025	Deferimento da petição Código de despacho: 270 Petição (tipo): [113.02] Anotação de alteração de nome, sede e/ou endereço: nome, sede ou endereço Processo afetado: DI6800879-1 Requerente: FOSECO INTERNATIONAL LIMITED Procurador: KASZNAR LEONARDOS PROPRIEDADE INTELECTUAL Detalhes do despacho: Alteração de sede.
-----------------------------------	---

---



---

<b>870250113902</b> 11/12/2025	Deferimento da petição Código de despacho: 270 Petição (tipo): [113.02] Anotação de alteração de nome, sede e/ou endereço: nome, sede ou endereço Processo afetado: DI7001286-5 Requerente: DEXCO S.A. Procurador: MURTA GOYANES ADVOGADOS Detalhes do despacho: Alteração da razão social.
<b>870250113902</b> 11/12/2025	Deferimento da petição Código de despacho: 270 Petição (tipo): [113.02] Anotação de alteração de nome, sede e/ou endereço: nome, sede ou endereço Processo afetado: DI7100908-6 Requerente: DEXCO S.A. Procurador: MURTA GOYANES ADVOGADOS Detalhes do despacho: Alteração da razão social.
<b>870250113902</b> 11/12/2025	Deferimento da petição Código de despacho: 270 Petição (tipo): [113.02] Anotação de alteração de nome, sede e/ou endereço: nome, sede ou endereço Processo afetado: BR302012002580-0 Requerente: DEXCO S.A. Procurador: MURTA GOYANES ADVOGADOS Detalhes do despacho: Alteração da razão social.
<b>870250072992</b> 19/08/2025	Deferimento da petição Código de despacho: 270 Petição (tipo): [113.02] Anotação de alteração de nome, sede e/ou endereço: nome, sede ou endereço Processo afetado: BR302018001440-5 Requerente: ONESPAN INTERNATIONAL GMBH Procurador: LUIZ LEONARDOS & ADVOGADOS Detalhes do despacho: Alteração de razão social e de sede.
<b>870250113470</b> 10/12/2025	Deferimento da petição Código de despacho: 270 Petição (tipo): [113.02] Anotação de alteração de nome, sede e/ou endereço: nome, sede ou endereço Processo afetado: BR302020002324-2 Requerente: NOVOCURE GMBH Procurador: Daniel Advogados (Alt.de Daniel & Cia) Detalhes do despacho: Alteração de sede.
<b>870250113470</b> 10/12/2025	Deferimento da petição Código de despacho: 270 Petição (tipo): [113.02] Anotação de alteração de nome, sede e/ou endereço: nome, sede ou endereço Processo afetado: BR302020002326-9 Requerente: NOVOCURE GMBH Procurador: Daniel Advogados (Alt.de Daniel & Cia) Detalhes do despacho: Alteração de sede.
<b>870250097612</b> 24/10/2025	Deferimento da petição Código de despacho: 270 Petição (tipo): [113.02] Anotação de alteração de nome, sede e/ou endereço: nome, sede ou endereço Processo afetado: BR302023002601-0 Requerente: HURAL DYNAMICS TECNOLOGIA S/A Procurador: London Marcas e Patentes S/S Ltda. Detalhes do despacho: Alteração de razão social e de sede.
<b>870250114396</b> 12/12/2025	Deferimento da petição Código de despacho: 270 Petição (tipo): [113.02] Anotação de alteração de nome, sede e/ou endereço: nome, sede ou endereço Processo afetado: BR302024003971-9 Requerente: UNILEVER IP HOLDINGS B.V. Procurador: Remer Villaça & Nogueira Assessoria e Consultoria de Prop. Intelectual S/S Ltda. Detalhes do despacho: Alteração de sede.

---



---

<b>870250114396</b> 12/12/2025	Deferimento da petição Código de despacho: 270 Petição (tipo): [113.02] Anotação de alteração de nome, sede e/ou endereço: nome, sede ou endereço Processo afetado: BR302025002077-8 Requerente: UNILEVER IP HOLDINGS B.V. Procurador: Remer Villaça & Nogueira Assessoria e Consultoria de Prop. Intelectual S/S Ltda. Detalhes do despacho: Alteração de sede.
<b>870250114396</b> 12/12/2025	Deferimento da petição Código de despacho: 270 Petição (tipo): [113.02] Anotação de alteração de nome, sede e/ou endereço: nome, sede ou endereço Processo afetado: BR302025002082-4 Requerente: UNILEVER IP HOLDINGS B.V. Procurador: Remer Villaça & Nogueira Assessoria e Consultoria de Prop. Intelectual S/S Ltda. Detalhes do despacho: Alteração de sede.
<b>870250114396</b> 12/12/2025	Deferimento da petição Código de despacho: 270 Petição (tipo): [113.02] Anotação de alteração de nome, sede e/ou endereço: nome, sede ou endereço Processo afetado: BR302025002085-9 Requerente: UNILEVER IP HOLDINGS B.V. Procurador: Remer Villaça & Nogueira Assessoria e Consultoria de Prop. Intelectual S/S Ltda. Detalhes do despacho: Alteração de sede.
<b>870250114396</b> 12/12/2025	Deferimento da petição Código de despacho: 270 Petição (tipo): [113.02] Anotação de alteração de nome, sede e/ou endereço: nome, sede ou endereço Processo afetado: BR302025002086-7 Requerente: UNILEVER IP HOLDINGS B.V. Procurador: Remer Villaça & Nogueira Assessoria e Consultoria de Prop. Intelectual S/S Ltda. Detalhes do despacho: Alteração de sede.
<b>870250114396</b> 12/12/2025	Deferimento da petição Código de despacho: 270 Petição (tipo): [113.02] Anotação de alteração de nome, sede e/ou endereço: nome, sede ou endereço Processo afetado: BR302025002088-3 Requerente: UNILEVER IP HOLDINGS B.V. Procurador: Remer Villaça & Nogueira Assessoria e Consultoria de Prop. Intelectual S/S Ltda. Detalhes do despacho: Alteração de sede.
<b>870250114396</b> 12/12/2025	Deferimento da petição Código de despacho: 270 Petição (tipo): [113.02] Anotação de alteração de nome, sede e/ou endereço: nome, sede ou endereço Processo afetado: BR302025002089-1 Requerente: UNILEVER IP HOLDINGS B.V. Procurador: Remer Villaça & Nogueira Assessoria e Consultoria de Prop. Intelectual S/S Ltda. Detalhes do despacho: Alteração de sede.
<b>870250114396</b> 12/12/2025	Deferimento da petição Código de despacho: 270 Petição (tipo): [113.02] Anotação de alteração de nome, sede e/ou endereço: nome, sede ou endereço Processo afetado: BR302025002090-5 Requerente: UNILEVER IP HOLDINGS B.V. Procurador: Remer Villaça & Nogueira Assessoria e Consultoria de Prop. Intelectual S/S Ltda. Detalhes do despacho: Alteração de sede.
<b>870250114396</b> 12/12/2025	Deferimento da petição Código de despacho: 270 Petição (tipo): [113.02] Anotação de alteração de nome, sede e/ou endereço: nome, sede ou endereço Processo afetado: BR302025002091-3 Requerente: UNILEVER IP HOLDINGS B.V. Procurador: Remer Villaça & Nogueira Assessoria e Consultoria de Prop. Intelectual S/S Ltda. Detalhes do despacho: Alteração de sede.

---



---

**870250114396**  
12/12/2025

Deferimento da petição  
Código de despacho: 270  
Petição (tipo): [113.02] Anotação de alteração de nome, sede e/ou endereço: nome, sede ou endereço  
Processo afetado: BR302025003781-6  
Requerente: UNILEVER IP HOLDINGS B.V.  
Procurador: Remer Villaça & Nogueira Assessoria e Consultoria de Prop. Intelectual S/S Ltda.  
Detalhes do despacho: Alteração de sede.

---

**870250097623**  
24/10/2025

Deferimento da petição  
Código de despacho: 270  
Petição (tipo): [113.02] Anotação de alteração de nome, sede e/ou endereço: nome, sede ou endereço  
Processo afetado: BR322023004247-7  
Requerente: HURAL DYNAMICS TECNOLOGIA S/A  
Procurador: London Marcas e Patentes S/S Ltda.  
Detalhes do despacho: Alteração de razão social e de sede.

---

**870250114396**  
12/12/2025

Deferimento da petição  
Código de despacho: 270  
Petição (tipo): [113.02] Anotação de alteração de nome, sede e/ou endereço: nome, sede ou endereço  
Processo afetado: BR322025005047-5  
Requerente: UNILEVER IP HOLDINGS B.V.  
Procurador: Remer Villaça & Nogueira Assessoria e Consultoria de Prop. Intelectual S/S Ltda.  
Detalhes do despacho: Alteração de sede.

---



## Anotações de transferência de titularidade

Exigência de pagamento  
Exigência de conformidade de petição  
Exame de petição: Exigência  
Exame de petição: Sobrestamento  
Exame de petição: Indeferimento  
Exame de petição: Deferimento  
Outros despachos



## Exame de petição: Exigência

Como etapa do exame das petições em referência, formula-se exigência – nos termos do artigo 220 da Lei da Propriedade Industrial (LPI, lei n.º 9.279, de 14 de maio de 1996) – relativa às questões indicadas abaixo.

O prazo para responder à exigência formulada para a petição é de 60 (sessenta) dias, nos termos do art. 221, 222, 223 e 224 da LPI.

Para cumprir ou contestar a exigência :

1. Acesse o e-DI no site do INPI ([www.inpi.gov.br](http://www.inpi.gov.br));
2. Emita uma Guia de Recolhimento da União (GRU) para o serviço de “cumprimento de exigência” (código 105), referente a petição;
3. Efetue o pagamento; e
4. Preencha e envie o formulário eletrônico correspondente à opção indicada na emissão da GRU, acompanhado dos esclarecimentos, argumentos, provas ou documentos apropriados.

Os sistemas de informática do INPI identificarão o cumprimento de exigência, para que o pedido de registro prossiga automaticamente em seu processamento.

Para esclarecer outras dúvidas e conhecer em detalhe o processamento de pedidos de registro de desenho industrial e outras petições, não deixe de consultar o Manual de Desenho Industrial (<http://manualdedi.inpi.gov.br/projects/manual-de-desenho-industrial/wiki>).

---

870250035182  
01/05/2025

Exigência em exame de petição  
Código de despacho: 267  
Petição (tipo): [114.02] Anotação de transferência de titular: cessão  
Processo afetado: BR302024004938-2  
Requerente: 54047309 VANIA BATISTA DOS SANTOS cedente Necessária a apresentação de documento de cessão, em português, em que conste, corretamente, as figuras do cedente e do cessionário, sendo "cedente" a pessoa que cede a titularidade do bem e, "cessionário", a que recebe a titularidade e que, portanto, passará a constar, de fato, como atual titular do pedido. Esta exigência deverá ser cumprida por meio de petição e de GRU, sob o código de serviço nº 105, no prazo de 60 (sessenta) dias corridos, a contar do primeiro dia útil posterior à publicação na RPI.

---



## Exame de petição: Deferimento

Concluído o exame, deferem-se as petições em referência.

Cabe recurso desta decisão, que deve ser apresentado no prazo de 60 (sessenta) dias, contados da data de publicação da decisão recorrida na Revista da Propriedade Industrial (RPI), nos termos dos art. 212, 221, 222, 223 e 224 da Lei da Propriedade Industrial (LPI, Lei n.º 9.279, de 14 de maio de 1996).

Para apresentar uma petição de recurso:

1. Acesse o e-DI no site do INPI ([www.inpi.gov.br](http://www.inpi.gov.br));
2. Emita uma Guia de Recolhimento da União (GRU) para o serviço de “Recurso de desenho industrial - exceto contra indeferimento de pedido de registro de DI” (código 142), referente a petição;
3. Efetue o pagamento; e
4. Preencha e envie o formulário eletrônico correspondente à opção indicada na emissão da GRU, acompanhado dos esclarecimentos, argumentos, provas ou documentos apropriados.

Para esclarecer outras dúvidas e conhecer em detalhe o processamento de pedidos de registro de desenho industrial e outras petições, não deixe de consultar o Manual de Desenho Industrial <http://manualdedi.inpi.gov.br/projects/manual-de-desenho-industrial/wiki>.

---

<b>870250113035</b> 09/12/2025	Deferimento da petição Código de despacho: 270 Petição (tipo): [114.07] Anotação de transferência de titular: outros motivos Processo afetado: DI6301812-8 Cedente: STECK DISTRIBUIDORA LTDA. [BR/SP] Cessionário: STECK INDÚSTRIA ELÉTRICA LTDA. Procurador: David do Nascimento Advogados Associados
-----------------------------------	--

---

<b>870250113035</b> 09/12/2025	Deferimento da petição Código de despacho: 270 Petição (tipo): [114.07] Anotação de transferência de titular: outros motivos Processo afetado: DI6403482-8 Cedente: STECK DISTRIBUIDORA LTDA. [BR/SP] Cessionário: STECK INDÚSTRIA ELÉTRICA LTDA. Procurador: David do Nascimento Advogados Associados
-----------------------------------	--

---

<b>870250113035</b> 09/12/2025	Deferimento da petição Código de despacho: 270 Petição (tipo): [114.07] Anotação de transferência de titular: outros motivos Processo afetado: DI6403483-6 Cedente: STECK DISTRIBUIDORA LTDA. [BR/SP] Cessionário: STECK INDÚSTRIA ELÉTRICA LTDA. Procurador: David do Nascimento Advogados Associados
-----------------------------------	--

---



**870250113035**  
09/12/2025  
Deferimento da petição  
Código de despacho: 270  
Petição (tipo): [114.07] Anotação de transferência de titular: outros motivos  
Processo afetado: DI6500639-9  
Cedente: STECK DISTRIBUIDORA LTDA. [BR/SP]  
Cessionário: STECK INDÚSTRIA ELÉTRICA LTDA.  
Procurador: David do Nascimento Advogados Associados

---

**870250113035**  
09/12/2025  
Deferimento da petição  
Código de despacho: 270  
Petição (tipo): [114.07] Anotação de transferência de titular: outros motivos  
Processo afetado: DI6502105-3  
Cedente: STECK DISTRIBUIDORA LTDA. [BR/SP]  
Cessionário: STECK INDÚSTRIA ELÉTRICA LTDA.  
Procurador: David do Nascimento Advogados Associados

---

**870250113035**  
09/12/2025  
Deferimento da petição  
Código de despacho: 270  
Petição (tipo): [114.07] Anotação de transferência de titular: outros motivos  
Processo afetado: DI6502107-0  
Cedente: STECK DISTRIBUIDORA LTDA. [BR/SP]  
Cessionário: STECK INDÚSTRIA ELÉTRICA LTDA.  
Procurador: David do Nascimento Advogados Associados

---

**870250113035**  
09/12/2025  
Deferimento da petição  
Código de despacho: 270  
Petição (tipo): [114.07] Anotação de transferência de titular: outros motivos  
Processo afetado: DI6404937-0  
Cedente: STECK DISTRIBUIDORA LTDA. [BR/SP]  
Cessionário: STECK INDÚSTRIA ELÉTRICA LTDA.  
Procurador: David do Nascimento Advogados Associados

---

**870250100537**  
03/11/2025  
Deferimento da petição  
Código de despacho: 270  
Petição (tipo): [114.02] Anotação de transferência de titular: cessão  
Processo afetado: DI6701600-6  
Cedente: CONSORT MEDICAL LIMITED [GB]  
Cessionário: BESPAC EUROPE LIMITED  
Procurador: Denneweyer & Associates Propriedade Intelectual Ltda

---

**870250113035**  
09/12/2025  
Deferimento da petição  
Código de despacho: 270  
Petição (tipo): [114.07] Anotação de transferência de titular: outros motivos  
Processo afetado: DI7001283-0  
Cedente: STECK DISTRIBUIDORA LTDA. [BR/SP]  
Cessionário: STECK INDÚSTRIA ELÉTRICA LTDA.  
Procurador: David do Nascimento Advogados Associados

---

**870250113035**  
09/12/2025  
Deferimento da petição  
Código de despacho: 270  
Petição (tipo): [114.07] Anotação de transferência de titular: outros motivos  
Processo afetado: DI7001284-9  
Cedente: STECK DISTRIBUIDORA LTDA. [BR/SP]  
Cessionário: STECK INDÚSTRIA ELÉTRICA LTDA.  
Procurador: David do Nascimento Advogados Associados

---

**870250113035**  
09/12/2025  
Deferimento da petição  
Código de despacho: 270  
Petição (tipo): [114.07] Anotação de transferência de titular: outros motivos  
Processo afetado: DI7001298-9  
Cedente: STECK DISTRIBUIDORA LTDA. [BR/SP]  
Cessionário: STECK INDÚSTRIA ELÉTRICA LTDA.  
Procurador: David do Nascimento Advogados Associados

---



**870250113035**  
09/12/2025  
Deferimento da petição  
Código de despacho: 270  
Petição (tipo): [114.07] Anotação de transferência de titular: outros motivos  
Processo afetado: DI7002194-5  
Cedente: STECK DISTRIBUIDORA LTDA. [BR/SP]  
Cessionário: STECK INDÚSTRIA ELÉTRICA LTDA.  
Procurador: David do Nascimento Advogados Associados

---

**870250113674**  
10/12/2025  
Deferimento da petição  
Código de despacho: 270  
Petição (tipo): [114.02] Anotação de transferência de titular: cessão  
Processo afetado: DI7103269-0  
Cedente: FLÁVIO ALBERTINI DIAFERIA [BR/SP]  
Cessionário: M.WAY INDÚSTRIA DE INFRAESTRUTURA LTDA  
Procurador: Elgem Alves de Gouvea Filho

---

**870250107065**  
24/11/2025  
Deferimento da petição  
Código de despacho: 270  
Petição (tipo): [114.02] Anotação de transferência de titular: cessão  
Processo afetado: DI7105728-5  
Cedente: TENNECO INC. [US]  
Cessionário: FEDERAL-MOGUL POWERTRAIN LLC  
Procurador: Dannemann, Siemsen, Bigler & Ipanema Moreira

---

**870250116231**  
17/12/2025  
Deferimento da petição  
Código de despacho: 270  
Petição (tipo): [114.02] Anotação de transferência de titular: cessão  
Processo afetado: BR302012006146-6  
Cedente: The Goodyear Tire & Rubber Company [US]  
Cessionário: THE YOKOHAMA RUBBER CO., LTD.  
Procurador: Daniel Advogados (Alt.de Daniel & Cia)

---

**870250116231**  
17/12/2025  
Deferimento da petição  
Código de despacho: 270  
Petição (tipo): [114.02] Anotação de transferência de titular: cessão  
Processo afetado: BR302016003920-8  
Cedente: THE GOODYEAR TIRE & RUBBER COMPANY [US]  
Cessionário: THE YOKOHAMA RUBBER CO., LTD.  
Procurador: Daniel Advogados (Alt.de Daniel & Cia)

---

**870250116231**  
17/12/2025  
Deferimento da petição  
Código de despacho: 270  
Petição (tipo): [114.02] Anotação de transferência de titular: cessão  
Processo afetado: BR302017005521-4  
Cedente: THE GOODYEAR TIRE & RUBBER COMPANY [US]  
Cessionário: THE YOKOHAMA RUBBER CO., LTD.  
Procurador: Daniel Advogados (Alt.de Daniel & Cia)

---

**870250113674**  
10/12/2025  
Deferimento da petição  
Código de despacho: 270  
Petição (tipo): [114.02] Anotação de transferência de titular: cessão  
Processo afetado: BR302018055906-1  
Cedente: FLÁVIO ALBERTINI DIAFERIA [BR/SP]  
Cessionário: M.WAY INDÚSTRIA DE INFRAESTRUTURA LTDA  
Procurador: Elgem Alves de Gouvea Filho

---

**870250073461**  
20/08/2025  
Deferimento da petição  
Código de despacho: 270  
Petição (tipo): [114.02] Anotação de transferência de titular: cessão  
Processo afetado: BR302021000758-4  
Cedente: NOOX DESIGN LTDA - EPP [BR/SP]  
Cessionário: NOOX DESIGN LLC  
Procurador: VALOR EASY SERVIÇOS DE APOIO ADMINISTRATIVO LTDA

---



**870250073462**  
20/08/2025

Deferimento da petição  
Código de despacho: 270  
Petição (tipo): [114.02] Anotação de transferência de titular: cessão  
Processo afetado: BR302021001017-8  
Cedente: NOOX DESIGN LTDA - EPP [BR/SP]  
Cessionário: NOOX DESIGN LLC  
Procurador: VALOR EASY SERVIÇOS DE APOIO ADMINISTRATIVO LTDA

**870250042651**  
23/05/2025

Deferimento da petição  
Código de despacho: 270  
Petição (tipo): [114.02] Anotação de transferência de titular: cessão  
Processo afetado: BR302024003141-6  
Cedente: ENERGISA MATO GROSSO - DISTRIBUIDORA DE ENERGIA S.A. [BR/MT], ENERGISA MATO GROSSO DO SUL - DISTRIBUIDORA DE ENERGIA S.A. [BR/MS], ENERGISA PARAÍBA - DISTRIBUIDORA DE ENERGIA S.A. [BR/PB], ENERGISA RONDÔNIA - DISTRIBUIDORA DE ENERGIA S.A. [BR/RO] e ENERGISA MINAS RIO - DISTRIBUIDORA DE ENERGIA S.A. [BR/MG]  
Cessionário: ENERGISA MATO GROSSO DO SUL - DISTRIBUIDORA DE ENERGIA S.A., ENERGISA ACRE - DISTRIBUIDORA DE ENERGIA S.A., ENERGISA SUL-SUDESTE DISTRIBUIDORA DE ENERGIA S.A., ENERGISA TOCANTINS DISTRIBUIDORA DE ENERGIA S.A. e ENERGISA SERGIPE - DISTRIBUIDORA DE ENERGIA S.A.  
Procurador: Montaury Pimenta, Machado & Vieira de Mello Advogados



## Outros despachos

Concluído o exame das petições em referência, publicam-se suas decisões conforme abaixo:

---

**870250109795**  
28/11/2025

Ato de prejudicar petição  
Código de despacho: 699  
Petição (tipo): [114.04] Anotação de transferência de titular: fusão  
Processo afetado: BR302024002200-0  
Requerente: KABUSHIKI KAISHA TOSHIBA  
Procurador: Dannemann, Siemsen, Bigler & Ipanema Moreira  
Detalhes do despacho: Tendo em vista que a titularidade do registro já se encontra em nome de KABUSHIKI KAISHA TOSHIBA.

---

**870250109795**  
28/11/2025

Ato de prejudicar petição  
Código de despacho: 699  
Petição (tipo): [114.04] Anotação de transferência de titular: fusão  
Processo afetado: BR302024002202-6  
Requerente: KABUSHIKI KAISHA TOSHIBA  
Procurador: Dannemann, Siemsen, Bigler & Ipanema Moreira  
Detalhes do despacho: Tendo em vista que a titularidade do registro já se encontra em nome de KABUSHIKI KAISHA TOSHIBA.

---



## Outras petições

Exigência de pagamento  
Exigência de conformidade de petição  
Exame de petição: Exigência  
Exame de petição: Sobrestamento  
Exame de petição: Indeferimento  
Exame de petição: Deferimento  
Exame de petição: petição de retificação (126) atendida  
Exame de petição: petição de retificação (126) não atendida  
Outros despachos



## Exigência de pagamento

Como etapa do exame da conformidade de petições, e a fim de assegurar que sejam atendidas as formalidades previstas em lei, formula-se exigência de conformidade – nos termos do artigo 220 da Lei da Propriedade Industrial (LPI, lei n.º 9.279, de 14 de maio de 1996) – relativa às questões de pagamento da retribuição conforme indicado abaixo.

O prazo para responder a exigência de conformidade formulada para a petição é de 60 (sessenta) dias, nos termos do art. 214, 221, 222, 223 e 224 da LPI.

Para cumprir a exigência ou complementar a retribuição anterior:

1. Acesse o e-DI no site do INPI ([www.inpi.gov.br](http://www.inpi.gov.br));
2. Emita uma Guia de Recolhimento da União (GRU) para o serviço “complementação de retribuição” (código 800), se for o caso, no exato valor da complementação, fazendo referência ao número da GRU anterior;
3. Efetue o pagamento da complementação, se for o caso;
4. Emita uma Guia de Recolhimento da União (GRU) para o serviço de “cumprimento de exigência decorrente de exame de conformidade em petição” (código 137), referente a petição; e
5. Preencha e envie o formulário eletrônico correspondente à opção indicada na emissão da GRU, acompanhado dos esclarecimentos, argumentos, provas ou documentos apropriados.

Os sistemas de informática do INPI identificarão o cumprimento de exigência, para que o pedido de registro prossiga automaticamente em seu processamento.

Para esclarecer outras dúvidas e conhecer em detalhe o processamento de pedidos de registro de desenho industrial e outras petições, não deixe de consultar o Manual de Desenho Industrial <http://manualdedi.inpi.gov.br/projects/manual-de-desenho-industrial/wiki>.

---

**870250070927**  
12/08/2025

Exigência de pagamento (em petição)  
Código de despacho: 089  
Petição (tipo): [105.02] Cumprimento de exigência - [em processo]  
Processo afetado: BR302024004683-9  
Requerente: 3D FELPS LTDA  
Procurador: FORTMARK PROPRIEDADE INTELECTUAL  
Detalhes do despacho: Considerando que a petição foi protocolada após a entrada em vigor da nova tabela de retribuições, complemente a retribuição devida no exato valor fixado na tabela vigente. Siga instruções da seção 3.3.3 do Manual de Desenhos Industriais para efetuar a complementação do valor devido, através de GRU sob o código de serviço 800. Cumpra esta exigência por meio de formulário de Cumprimento de exigência decorrente de exame de conformidade em petição (código de serviço 137), apresentando o comprovante de pagamento complementar.

---



870250070930  
12/08/2025

Exigência de pagamento (em petição)  
Código de despacho: 089  
Petição (tipo): [105.02] Cumprimento de exigência - [em processo]  
Processo afetado: BR302024004684-7  
Requerente: 3D FELPS LTDA  
Procurador: FORTMARK PROPRIEDADE INTELECTUAL  
Detalhes do despacho: Considerando que a petição foi protocolada após a entrada em vigor da nova tabela de retribuições, complete a retribuição devida no exato valor fixado na tabela vigente. Siga instruções da seção 3.3.3 do Manual de Desenhos Industriais para efetuar a complementação do valor devido, através de GRU sob o código de serviço 800. Cumpra esta exigência por meio de formulário de Cumprimento de exigência decorrente de exame de conformidade em petição (código de serviço 137), apresentando o comprovante de pagamento complementar.



## Exame de petição: Deferimento

Concluído o exame, deferem-se as petições em referência.

Cabe recurso desta decisão, que deve ser apresentado no prazo de 60 (sessenta) dias, contados da data de publicação da decisão recorrida na Revista da Propriedade Industrial (RPI), nos termos dos art. 212, 221, 222, 223 e 224 da Lei da Propriedade Industrial (LPI, Lei n.º 9.279, de 14 de maio de 1996).

Para apresentar uma petição de recurso:

1. Acesse o e-DI no site do INPI ([www.inpi.gov.br](http://www.inpi.gov.br));
2. Emita uma Guia de Recolhimento da União (GRU) para o serviço de "Recurso de desenho industrial - exceto contra indeferimento de pedido de registro de DI" (código 142), referente a petição;
3. Efetue o pagamento; e
4. Preencha e envie o formulário eletrônico correspondente à opção indicada na emissão da GRU, acompanhado dos esclarecimentos, argumentos, provas ou documentos apropriados.

Para esclarecer outras dúvidas e conhecer em detalhe o processamento de pedidos de registro de desenho industrial e outras petições, não deixe de consultar o Manual de Desenho Industrial <http://manualdedi.inpi.gov.br/projects/manual-de-desenho-industrial/wiki>.

---

<b>870250110004</b>	Deferimento da petição
01/12/2025	Código de despacho: 270
	Petição (tipo): [155.01] Correção de dados no processo devido à falha do interessado
	Processo afetado: BR302025007834-2
	Requerente: YONGKANG SMARDA INDUSTRY & TRADE CO., LTD.
	Procurador: Paulo de Tarso Castro Brandão
	Detalhes do despacho: Dados corrigidos: dados do autor

---



## Exame de petição: Petição de retificação (126) atendida

Atendidas as solicitações das petições em referência, conforme indicado abaixo:

---

<b>870250059706</b> 14/07/2025	Petição de retificação atendida Código de despacho: 566 Petição (tipo): [126.02] Retificação por erro de publicação na RPI: em processo Processo afetado: BR302012000550-7 Requerente: JCDECAUX DO BRASIL LTDA Procurador: KASZNAR LEONARDOS PROPRIEDADE INTELECTUAL Detalhes do despacho: A fim de constar a titularidade em nome de JCDECAUX DO BRASIL S/A.
<b>870250105865</b> 19/11/2025	Petição de retificação atendida (com necessidade de reemissão de certificado) Código de despacho: 1322 Petição (tipo): [126.02] Retificação por erro de publicação na RPI: em processo Processo afetado: BR312024242658-9 Requerente: METTLER-TOLEDO (CHANGZHOU) PRECISION INSTRUMENTS LTD. Procurador: Dannemann, Siemsen, Bigler & Ipanema Moreira Detalhes do despacho: efetuada correção de dados do titular.

---



## Outros despachos

Concluído o exame das petições em referência, publicam-se suas decisões conforme abaixo:

---

<b>870250072552</b> 18/08/2025	Decisão de não conhecer da petição Código de despacho: 428 Petição (tipo): [104.02] Cumprimento de exigência decorrente de exame formal [em pedido] Processo afetado: BR302024002929-2 Requerente: FERNANDO JORGE COMEL SCHNEIDER Detalhes do despacho: Foi publicada exigência para regularização do cumprimento de exigência em questão. Não tendo sido cumprida a exigência de pagamento, considera-se não ter havido cumprimento da exigência técnica. Art. 219. Não serão conhecidos a petição, a oposição e o recurso, quando: ... III - desacompanhados do comprovante do pagamento da retribuição correspondente.
<b>870250072580</b> 18/08/2025	Decisão de não conhecer da petição Código de despacho: 428 Petição (tipo): [104.02] Cumprimento de exigência decorrente de exame formal [em pedido] Processo afetado: BR302024002930-6 Requerente: FERNANDO JORGE COMEL SCHNEIDER Detalhes do despacho: Foi publicada exigência para regularização do cumprimento de exigência em questão. Não tendo sido cumprida a exigência de pagamento, considera-se não ter havido cumprimento da exigência técnica. Art. 219. Não serão conhecidos a petição, a oposição e o recurso, quando: ... III - desacompanhados do comprovante do pagamento da retribuição correspondente.
<b>870250072595</b> 18/08/2025	Decisão de não conhecer da petição Código de despacho: 428 Petição (tipo): [104.02] Cumprimento de exigência decorrente de exame formal [em pedido] Processo afetado: BR302024002932-2 Requerente: FERNANDO JORGE COMEL SCHNEIDER Detalhes do despacho: Foi publicada exigência para regularização do cumprimento de exigência em questão. Não tendo sido cumprida a exigência de pagamento, considera-se não ter havido cumprimento da exigência técnica. Art. 219. Não serão conhecidos a petição, a oposição e o recurso, quando: ... III - desacompanhados do comprovante do pagamento da retribuição correspondente.

---



## Anulação de despachos

Anulação de despachos relativos a processos de registro

Anulação de despachos relativos a petições



## Anulação de despachos relativos a processos de registro

Os despachos listados a seguir tiveram sua publicação anulada com base nos motivos indicados:

---

<b>BR302025002076-0</b>	Anulação de despacho (em processo) Código de despacho: 402 <b>Titular: SPARTI TECNOLOGIA DA INFORMAÇÃO LTDA [BR/SC]</b> Procurador: Cerumar Serviços em Propriedade Intelectual Ltda Detalhes do despacho: Exigência técnica publicada na RPI 2865 de 02/12/2025 anulada por erro material. O conteúdo do despacho está incompleto. Pedido seguirá correção e publicação de nova exigência.
<b>BR302025006055-9</b>	Anulação de despacho (em processo) Código de despacho: 402 <b>Titular: FERDAN COMERCIO DE UTENSILIOS DOMESTICOS E DECORACOES LTDA [BR/RJ]</b> Procurador: MOVE ON CONSULTORIA E PROPRIEDADE INTELECTUAL LTDA Detalhes do despacho: Anulado o despacho que arquivou o pedido, com publicação na RPI 2866 de 09/12/2025, para reexame da matéria.

---



## Disponibilidade de documentos oficiais

Exigência de pagamento

Disponibilidade de certificados de registro

Disponibilidade de outros documentos oficiais

Outros despachos



## Disponibilidade de outros documentos oficiais

---

**800250423112**  
24/11/2025

Emissão de segunda via de certificado de registro  
Código de despacho: 579  
Petição (tipo): [117.02] Expedição de segunda via de certificado de DI  
Processo afetado: BR302024000120-7  
Requerente: UNIAO GOLD PARTICIPACOES E BENS LTDA - DEMAIS  
Procurador: Leandro de Souza Frigo

---

**800250423119**  
24/11/2025

Emissão de segunda via de certificado de registro  
Código de despacho: 579  
Petição (tipo): [117.02] Expedição de segunda via de certificado de DI  
Processo afetado: BR302024000121-5  
Requerente: UNIAO GOLD PARTICIPACOES E BENS LTDA - DEMAIS  
Procurador: Leandro de Souza Frigo

---

**800250423116**  
24/11/2025

Emissão de segunda via de certificado de registro  
Código de despacho: 579  
Petição (tipo): [117.02] Expedição de segunda via de certificado de DI  
Processo afetado: BR302024001301-9  
Requerente: UNIAO GOLD PARTICIPACOES E BENS LTDA - DEMAIS  
Procurador: Leandro de Souza Frigo

---

**800250423117**  
24/11/2025

Emissão de segunda via de certificado de registro  
Código de despacho: 579  
Petição (tipo): [117.02] Expedição de segunda via de certificado de DI  
Processo afetado: BR302024001374-4  
Requerente: UNIAO GOLD PARTICIPACOES E BENS LTDA - DEMAIS  
Procurador: Leandro de Souza Frigo

---

**800250423114**  
24/11/2025

Emissão de segunda via de certificado de registro  
Código de despacho: 579  
Petição (tipo): [117.02] Expedição de segunda via de certificado de DI  
Processo afetado: BR302024001871-1  
Requerente: UNIAO GOLD PARTICIPACOES E BENS LTDA - DEMAIS  
Procurador: Leandro de Souza Frigo

---

**800250423115**  
24/11/2025

Emissão de segunda via de certificado de registro  
Código de despacho: 579  
Petição (tipo): [117.02] Expedição de segunda via de certificado de DI  
Processo afetado: BR302024001936-0  
Requerente: UNIAO GOLD PARTICIPACOES E BENS LTDA - DEMAIS  
Procurador: Leandro de Souza Frigo

---

**800250423113**  
24/11/2025

Emissão de segunda via de certificado de registro  
Código de despacho: 579  
Petição (tipo): [117.02] Expedição de segunda via de certificado de DI  
Processo afetado: BR302024001937-8  
Requerente: UNIAO GOLD PARTICIPACOES E BENS LTDA - DEMAIS  
Procurador: Leandro de Souza Frigo

---



---

<b>800250423122</b> 24/11/2025	Emissão de segunda via de certificado de registro Código de despacho: 579 Petição (tipo): [117.02] Expedição de segunda via de certificado de DI Processo afetado: BR302024002937-3 Requerente: UNIAO GOLD PARTICIPACOES E BENS LTDA - DEMAIS Procurador: Leandro de Souza Frigo
<b>800250423118</b> 24/11/2025	Emissão de segunda via de certificado de registro Código de despacho: 579 Petição (tipo): [117.02] Expedição de segunda via de certificado de DI Processo afetado: BR302024002938-1 Requerente: UNIAO GOLD PARTICIPACOES E BENS LTDA - DEMAIS Procurador: Leandro de Souza Frigo
<b>800250423124</b> 24/11/2025	Emissão de segunda via de certificado de registro Código de despacho: 579 Petição (tipo): [117.02] Expedição de segunda via de certificado de DI Processo afetado: BR302024004022-9 Requerente: UNIAO GOLD PARTICIPACOES E BENS LTDA - DEMAIS Procurador: Leandro de Souza Frigo
<b>800250423121</b> 24/11/2025	Emissão de segunda via de certificado de registro Código de despacho: 579 Petição (tipo): [117.02] Expedição de segunda via de certificado de DI Processo afetado: BR302024004043-1 Requerente: UNIAO GOLD PARTICIPACOES E BENS LTDA - DEMAIS Procurador: Leandro de Souza Frigo
<b>800250423120</b> 24/11/2025	Emissão de segunda via de certificado de registro Código de despacho: 579 Petição (tipo): [117.02] Expedição de segunda via de certificado de DI Processo afetado: BR302024004045-8 Requerente: UNIAO GOLD PARTICIPACOES E BENS LTDA - DEMAIS Procurador: Leandro de Souza Frigo
<b>800250423123</b> 24/11/2025	Emissão de segunda via de certificado de registro Código de despacho: 579 Petição (tipo): [117.02] Expedição de segunda via de certificado de DI Processo afetado: BR302024004047-4 Requerente: UNIAO GOLD PARTICIPACOES E BENS LTDA - DEMAIS Procurador: Leandro de Souza Frigo

---

# Código internacional de países e organizações

Lista dos códigos de duas letras para representação dos Países, Entidades e Organizações Intergovernamentais baseada no Padrão ST.3 recomendado pela OMPI e na ISO 3166-1.

Por ordem de sigla

AD	ANDORRA	GL	GROELÂNDIA	NU	NIUE
AE	EMIRADOS ÁRABES UNIDOS	GM	GÂMBIA	NZ	NOVA ZELÂNDIA
AF	AFEGANISTÃO	GN	GUINÉ	OM	OMÃ
AG	ANTÍGUA E BARBUDA	GP	GUADALUPE	PA	PANAMÁ
AI	ANGUILLA	GQ	GUINÉ EQUATORIAL	PB	PAÍSES BAIXOS
AL	ALBÂNIA	GR	GRÉCIA	PE	PERU
AM	ARMÊNIA	GS	GEORGIA DO SUL E ILHAS SANDWICH DO SUL	PF	POLINÉSIA FRANCESA
AN	ANTILHAS HOLANDESAS	GT	GUATEMALA	PG	PAPUA NOVA GUINÉ
AO	ANGOLA	GU	GUAM	PH	FILIPINAS
AQ	ANTÁRTICA	GW	GUINÉ BISSAU	PK	PAQUISTÃO
AR	ARGENTINA	GY	GUIANA	PL	POLÓNIA
AS	SAMOA AMERICANA	HK	HONG-KONG	PM	SAINT PIERRE E MIQUELON
AT	ÁUSTRIA	HM	ILHAS HEARD E MCDONALD	PN	PITCAIRN
AU	AUSTRÁLIA	HN	HONDURAS	PR	PORTO RICO
AW	ARUBA	HR	CRÓACIA	PS	TERRITÓRIO OCUPADO PALESTINO
AZ	AZERBAIJÃO	HT	HAITI	PT	PORTUGAL
BA	BÓSNIA E HERZEGÓVINA	HU	HUNGRIA	PW	PALAU
BB	BARBADOS	ID	INDONÉSIA	PY	PARAGUAI
BD	BANGLADESH	IE	IRLANDA	QA	CATAR
BE	BÉLGICA	IL	ISRAEL	RE	REUNIÃO
BF	BURKINA FASO	IN	ÍNDIA	RO	ROMÊNIA
BG	BULGÁRIA	IO	TERRIT. BRITAN. OCEANO ÍNDICO	RS	SERBIA
BH	BAREINE	IQ	IRAQUE	RU	FEDERAÇÃO RUSSA
BI	BURUNDI	IR	IRÃ (REPÚBLICA ISLÂMICA DO)	RW	RUANDA
BJ	BENIN	IS	ISLÂNDIA	SA	ARÁBIA SAUDITA
BM	BERMUDAS	IT	ITÁLIA	SB	ILHAS SALOMÃO
BN	BRUNEI DARUSSALAM	JM	JAMAICA	SC	SEYCHELLES
BO	BOLÍVIA	JO	JORDÂNIA	SD	SUDÃO
BR	BRASIL	JP	JAPÃO	SE	SUÉCIA
BS	BAHAMAS	KE	QUÊNIA	SG	SINGAPURA
BT	BUTÃO	KG	QUIRGUISTÃO	SH	SANTA HELENA
BV	ILHA BOUVET	KH	CAMBOJA	SI	ESLOVENIA
BW	BOTSUANA	KI	KIRIBATI	SJ	SVALBARD E JAN MAYEN
BY	BELARUS	KM	COMORES	SK	ESLOVÁQUIA
BZ	BELIZE	KN	SÃO CRISTÓVÃO E NEVIS	SL	SERRA LEOA
CA	CANADÁ	KP	REPÚBLICA POPULAR DEM. DA CORÉIA	SM	SÃO MARINO
CC	ILHAS COCOS	KR	REPÚBLICA DA CORÉIA	SN	SENEGAL
CF	REPÚBLICA CENTRO AFRICANA	KW	KUWAIT	SO	SOMÁLIA
CG	CONGO	KY	ILHAS CAIMAN	SR	SURINAME
CH	SUIÇA	KZ	CAZAQUISTÃO	ST	SÃO TOMÉ E PRÍNCIPE
CI	COSTA DO MARFIM	LA	LAOS	SV	EL SALVADOR
CK	ILHAS COOK	LB	LÍBANO	SY	SÍRIA
CL	CHILE	LC	SANTA LÚCIA	SZ	SUAZILÂNDIA
CM	CAMARÕES	LI	LIECHTENSTEIN	TC	ILHAS TURKS E CAICOS
CN	CHINA	LK	SRI LANKA	TD	CHADE
CO	COLÔMBIA	LR	LIBÉRIA	TF	TERRAS AUSTRAIS FRANCESAS
CR	COSTA RICA	LS	LESOTO	TG	TOGO
CU	CUBA	LT	LITUÂNIA	TH	TAILÂNDIA
CV	CABO VERDE	LU	LUXEMBURGO	TJ	TADJIQUISTÃO
CX	ILHA NATAL	LV	LETÓNIA	TK	TOKELAU
CY	CHIPRE	LY	LÍBIA	TL	TIMOR-LESTE
CZ	REPÚBLICA TCHECA	MA	MARROCOS	TM	TURCOMENISTÃO
DE	ALEMANHA	MC	MÔNACO	TN	TUNÍSIA
DJ	DJIBUTI	MD	REPÚBLICA DA MOLDOVA	TO	TONGA
DK	DINAMARCA	MG	MADAGASCAR	TR	TURQUIA
DM	DOMINICA	MH	ILHAS MARSHALL	TT	TRINIDAD E TOBAGO
DO	REPÚBLICA DOMINICANA	MK	ANT. IUGOSLÁVIA (REP. MACEDÓNIA)	TV	TUVALU
DZ	ARGÉLIA	ML	MALI	TW	TAIWAN, PROVÍNCIA DA CHINA
EC	EQUADOR	MM	MIANMÁ	TZ	REPÚBLICA UNIDA DA TANZÂNIA
EE	ESTÓNIA	MN	MONGÓLIA	UA	UCRÂNIA
EG	EGITO	MO	MACAU	UG	UGANDA
EH	SAARA OCIDENTAL	MP	ILHAS MARIANAS DO NORTE	UM	ILHAS MENORES AFASTADAS EUA
EM	INSTITUTO DA PROPRIEDADE INTELECTUAL DA UNIÃO EUROPEIA	MQ	MARTINICA	US	ESTADOS UNIDOS
EP	ORGANIZAÇÃO EUROPÉIA DE PATENTES	MR	MAURITÂNIA	UY	URUGUAI
ER	ERITRÉIA	MS	MONT SERRAT	UZ	UZBEQUISTÃO
ES	ESPAÑA	MT	MALTA	VA	VATICANO
ET	ETIÓPIA	MU	MAURÍCIO	VC	SÃO VICENTE E GRANADINAS
FI	FINLÂNDIA	MV	MALDIVAS	VE	VENEZUELA
FJ	FJI	MW	MALÁVI	VG	ILHAS VIRGENS (BRITÂNICAS)
FK	ILHAS MALVINAS	MX	MÉXICO	VI	ILHAS VIRGENS (U.S.)
FM	MICRONÉSIA (EST. DA FEDERAÇÃO)	MY	MALÁSIA	VN	VIETNÃ
FO	ILHAS FAROE	MZ	MOÇAMBIQUE	VU	VANUATU
FR	FRANÇA	NA	NAMÍBIA	WF	ILHAS WALLIS E FUTURA
GA	GABÃO	NC	NOVA CALEDÔNIA	WS	SAMOA OCIDENTAL
GB	REINO UNIDO	NE	NIGER	YE	IEMEN
GD	GRANADA	NF	ILHA NORFALK	YT	MAYOTTE
GE	GEÓRGIA	NG	NIGÉRIA	YU	YUGOSLÁVIA
GF	GUIANA FRANCESA	NI	NICARÁGUA	ZA	ÁFRICA DO SUL
GG	CHANNEL ISLAND OF GUERNSEY	NL	HOLANDA	ZM	ZÂMBIA
GH	GANÁ	NO	NORUEGA	ZR	ZAIRE
GI	GIBRALTAR	NP	NEPAL	ZW	ZIMBÁBUE
		NR	NAURU		

