

Revista da
**Propriedade
Industrial**

Nº 2881
24 de março de 2026

Desenho Industrial

Seção III



**REPÚBLICA FEDERATIVA DO BRASIL**

Presidente
Luiz Inácio Lula da Silva

MINISTÉRIO DO DESENVOLVIMENTO, INDÚSTRIA, COMÉRCIO E SERVIÇOS

Ministro do Desenvolvimento, Indústria, Comércio e Serviços
Geraldo José Rodrigues Alckmin Filho

INSTITUTO NACIONAL DA PROPRIEDADE INDUSTRIAL

Presidente
Júlio César Castelo Branco Reis Moreira

De conformidade com a Lei nº 5.648 de 11 de dezembro de 1970, esta é a publicação oficial do Instituto Nacional da Propriedade Industrial, órgão vinculado ao Ministério do Desenvolvimento, Indústria, Comércio e Serviços do Brasil, que publica todos os seus atos, despachos e decisões relativos ao sistema de propriedade industrial no Brasil, compreendendo Marcas e Patentes, bem como os referentes a contratos de Transferência de Tecnologia e assuntos correlatos, além dos que dizem respeito ao registro de programas de computador como direito autoral.

As established by Law nº 5.648 of december 11, 1970, this is the official publication of the National Institute of Industrial Property, an office under the Ministry of Development, Industry, Commerce and Services of Brazil, which publishes all its official acts, orders and decisions regarding the industrial property system in Brazil, comprising Trademarks and Patents, as well as those referring to Technology Transfer agreements and related matters, besides those regarding software registering as copyright.

Según establece la Ley nº 5.648 de 11 diciembre 1970, esta es la publicación oficial del Instituto Nacional de la Propiedad Industrial, oficina vinculada al Ministerio de Fomento, Industria, Comercio y Servicios del Brasil, que publica todos sus actos, ordenes y decisiones referentes al sistema de propiedad industrial en Brasil, comprendiendo marcas y patentes así que los referentes a contratos de transferencia de tecnologia y asuntos corelacionados, además de los referentes al registro de programas de ordenador como derecho de autor.

Endereços, telefones e horários de atendimento da Sede, Divisões Regionais e Representações podem ser obtidos em:

www.inpi.gov.br

Índice Geral

PEDIDOS DE REGISTRO DE DESENHO INDUSTRIAL EM ANDAMENTO	4
Notificação de depósito	5
Notificação de depósito - pedido em sigilo.....	63
Exame técnico: Exigência	65
Exame técnico: Indeferimento.....	86
Perda de Prioridade Unionista	88
PEDIDOS DE REGISTRO DE DESENHO INDUSTRIAL DEFINITIVAMENTE ARQUIVADOS	89
Por falta de resposta à exigência técnica	90
CONCESSÕES DE REGISTROS DE DESENHO INDUSTRIAL	95
Registro de desenho industrial concedido	96
NULIDADES ADMINISTRATIVAS DE REGISTROS DE DESENHO INDUSTRIAL	194
Notificação de nulidade administrativa, por requerimento de terceiros, para manifestação	195
Decisão da nulidade: Negado provimento	201
Decisão da nulidade: Provimento.....	202
Instrução técnica: Intimação para manifestação por parte do titular e do requerente	203
MANUTENÇÕES E RENOVAÇÕES DE REGISTROS DE DESENHO INDUSTRIAL	206
Registro de desenho industrial renovado.....	207
Outros despachos - Renovação.....	306
Outros despachos – Manutenção	307
ANOTAÇÕES DE ALTERAÇÃO DE NOME E ENDEREÇO	309
Exame de petição: Deferimento	310
Outros despachos	320
ANOTAÇÕES DE TRANSFERÊNCIA DE TITULARIDADE	323
Exame de petição: Deferimento	324
RECURSOS	326
Notificação de recurso para manifestação	327
Instrução técnica: Sobrestamento.....	329
OUTRAS PETIÇÕES	330
Exame de petição: Deferimento	331
Exame de petição: Petição de retificação (126) atendida.....	337
Outros despachos	338
NOTIFICAÇÕES E DECISÕES JUDICIAIS	339
Notificação de procedimento judicial	340
Notificação de decisão judicial	341
DISPONIBILIDADE DE DOCUMENTOS OFICIAIS	342
Disponibilidade de outros documentos oficiais	343
EXAME QUANTO À NOVIDADE E À ORIGINALIDADE	345
Indeferimento.....	346
CÓDIGO INTERNACIONAL DE PAÍSES E ORGANIZAÇÕES	347



Pedidos de registro de desenho industrial em andamento

Exigência de pagamento
Exigência formal
Notificação de depósito
Notificação de designação
Notificação de depósito – pedido em sigilo
Exame técnico: Exigência
Exame técnico em designação: Exigência
Exame técnico: Sobrestamento
Exame técnico em designação: Sobrestamento
Exame técnico: Indeferimento
Exame técnico em designação: Indeferimento
Perda de Prioridade Unionista
Perda de Prioridade Unionista – pedidos em designação



Notificação de depósito

Notificam-se os pedidos de registro de desenho industrial listados a seguir. Os pedidos cumprem as condições de admissibilidade previstas na LPI e seguem para a etapa de exame técnico. Este despacho não gera direito à fotocópia por parte de terceiros.

Para esclarecer outras dúvidas e conhecer, em detalhe, o processamento de pedidos de registro de desenho industrial e outras petições, não deixe de consultar o Manual de Desenho Industrial (<http://manualdedi.inpi.gov.br/projects/manual-de-desenho-industrial/wiki>).

BR302025007988-8	Notificação do depósito (exame formal concluído) Código de despacho: 860 Data de depósito: 25/11/2025 Titular: JULIANO MARCOLINO DE SOUZA [BR/SP]
BR302025008060-6	Notificação do depósito (exame formal concluído) Código de despacho: 860 Data de depósito: 26/11/2025 Titular: BAYERISCHE MOTOREN WERKE AKTIENGESELLSCHAFT [DE] Procurador: Dannemann, Siemsen, Bigler & Ipanema Moreira
BR302026000514-3	Notificação do depósito (exame formal concluído) Código de despacho: 860 Data de depósito: 24/01/2026 Titular: CLAUDIO ANTONIO DE MACEDO [BR/SP] Procurador: Luiz Felipe Silva Coelho
BR302026000517-8	Notificação do depósito (exame formal concluído) Código de despacho: 860 Data de depósito: 26/01/2026 Titular: SAVIA PROPRIEDADE INTELECTUAL LTDA [BR/PR] Procurador: ANDREZA RODRIGUES DA SILVA
BR302026000518-6	Notificação do depósito (exame formal concluído) Código de despacho: 860 Data de depósito: 26/01/2026 Titular: NELY CRISTINA BRAIDOTTI [BR/SP] Procurador: Montaury Pimenta, Machado & Vieira de Mello Advogados
BR302026000519-4	Notificação do depósito (exame formal concluído) Código de despacho: 860 Data de depósito: 26/01/2026 Titular: LEONARDO BARBOSA RIGONATO [BR/SP] Procurador: Eduarda Colla
BR302026000520-8	Notificação do depósito (exame formal concluído) Código de despacho: 860 Data de depósito: 26/01/2026 Titular: NELY CRISTINA BRAIDOTTI [BR/SP] Procurador: Montaury Pimenta, Machado & Vieira de Mello Advogados



BR302026000521-6	Notificação do depósito (exame formal concluído) Código de despacho: 860 Data de depósito: 26/01/2026 Titular: MADSON ELETROMETALÚRGICA LTDA [BR/MG] Procurador: MAGALHÃES & ASSOCIADOS LTDA.
BR302026000522-4	Notificação do depósito (exame formal concluído) Código de despacho: 860 Data de depósito: 26/01/2026 Titular: FABRI INDÚSTRIA E COMÉRCIO LTDA. [BR/SP] e VALCIR FABRIS [BR/SP] Procurador: Cannon Marcas e Patentes S/C Ltda.
BR302026000523-2	Notificação do depósito (exame formal concluído) Código de despacho: 860 Data de depósito: 26/01/2026 Titular: CIKALA COMERCIO E SERVICOS LTDA - EPP [BR/SP] Procurador: José Domingos de Lima Filho
BR302026000524-0	Notificação do depósito (exame formal concluído) Código de despacho: 860 Data de depósito: 26/01/2026 Titular: SAVIA PROPRIEDADE INTELECTUAL LTDA [BR/PR] Procurador: ANDREZA RODRIGUES DA SILVA
BR302026000525-9	Notificação do depósito (exame formal concluído) Código de despacho: 860 Data de depósito: 26/01/2026 Titular: ANRAN SUPPLY CHAIN MANAGEMENT LIMITED [CN] Procurador: Org. Mérito Marcas e Patentes Ltda.
BR302026000526-7	Notificação do depósito (exame formal concluído) Código de despacho: 860 Data de depósito: 26/01/2026 Titular: ANRAN SUPPLY CHAIN MANAGEMENT LIMITED [CN] Procurador: Org. Mérito Marcas e Patentes Ltda.
BR302026000527-5	Notificação do depósito (exame formal concluído) Código de despacho: 860 Data de depósito: 26/01/2026 Titular: ANRAN SUPPLY CHAIN MANAGEMENT LIMITED [CN] Procurador: Org. Mérito Marcas e Patentes Ltda.
BR302026000528-3	Notificação do depósito (exame formal concluído) Código de despacho: 860 Data de depósito: 26/01/2026 Titular: ANRAN SUPPLY CHAIN MANAGEMENT LIMITED [CN] Procurador: Org. Mérito Marcas e Patentes Ltda.
BR302026000529-1	Notificação do depósito (exame formal concluído) Código de despacho: 860 Data de depósito: 26/01/2026 Titular: KTECH ESS CO.,LTD [CN] Procurador: Carlos Eduardo Galhardi Alves
BR302026000530-5	Notificação do depósito (exame formal concluído) Código de despacho: 860 Data de depósito: 26/01/2026 Titular: ANRAN SUPPLY CHAIN MANAGEMENT LIMITED [CN] Procurador: Org. Mérito Marcas e Patentes Ltda.
BR302026000531-3	Notificação do depósito (exame formal concluído) Código de despacho: 860 Data de depósito: 26/01/2026 Titular: ANRAN SUPPLY CHAIN MANAGEMENT LIMITED [CN] Procurador: Org. Mérito Marcas e Patentes Ltda.

BR302026000533-0	Notificação do depósito (exame formal concluído) Código de despacho: 860 Data de depósito: 26/01/2026 Titular: ANRAN SUPPLY CHAIN MANAGEMENT LIMITED [CN] Procurador: Org. Mérito Marcas e Patentes Ltda.
BR302026000534-8	Notificação do depósito (exame formal concluído) Código de despacho: 860 Data de depósito: 26/01/2026 Titular: ANRAN SUPPLY CHAIN MANAGEMENT LIMITED [CN] Procurador: Org. Mérito Marcas e Patentes Ltda.
BR302026000535-6	Notificação do depósito (exame formal concluído) Código de despacho: 860 Data de depósito: 26/01/2026 Titular: ANRAN SUPPLY CHAIN MANAGEMENT LIMITED [CN] Procurador: Org. Mérito Marcas e Patentes Ltda.
BR302026000536-4	Notificação do depósito (exame formal concluído) Código de despacho: 860 Data de depósito: 26/01/2026 Titular: ANRAN SUPPLY CHAIN MANAGEMENT LIMITED [CN] Procurador: Org. Mérito Marcas e Patentes Ltda.
BR302026000537-2	Notificação do depósito (exame formal concluído) Código de despacho: 860 Data de depósito: 26/01/2026 Titular: ANRAN SUPPLY CHAIN MANAGEMENT LIMITED [CN] Procurador: Org. Mérito Marcas e Patentes Ltda.
BR302026000538-0	Notificação do depósito (exame formal concluído) Código de despacho: 860 Data de depósito: 26/01/2026 Titular: CELSO FREDERICO SACHETO JUNIOR [BR/SP] Procurador: COLONIAL REGISTROS DE MARCAS E PATENTES LTDA
BR302026000539-9	Notificação do depósito (exame formal concluído) Código de despacho: 860 Data de depósito: 26/01/2026 Titular: PDJSP RECREAÇÃO LTDA ME [BR/SP] Procurador: JOSE ROBERTO FAVARIN
BR302026000540-2	Notificação do depósito (exame formal concluído) Código de despacho: 860 Data de depósito: 26/01/2026 Titular: PDJSP RECREAÇÃO LTDA ME [BR/SP] Procurador: JOSE ROBERTO FAVARIN
BR302026000541-0	Notificação do depósito (exame formal concluído) Código de despacho: 860 Data de depósito: 26/01/2026 Titular: JULIANE DE OLIVEIRA GANEM ACHTSHIN [BR/SP] Procurador: MARIA LUIZA FERNANDES MOMM
BR302026000542-9	Notificação do depósito (exame formal concluído) Código de despacho: 860 Data de depósito: 26/01/2026 Titular: GOLD SAND COMERCIAL LTDA [BR/SP] Procurador: MOISES, VOLPE, VICARI E DEL BIANCO SOCIEDADE DE ADVOGADOS
BR302026000543-7	Notificação do depósito (exame formal concluído) Código de despacho: 860 Data de depósito: 26/01/2026 Titular: PDJSP RECREAÇÃO LTDA ME [BR/SP] Procurador: JOSE ROBERTO FAVARIN



BR302026000544-5	Notificação do depósito (exame formal concluído) Código de despacho: 860 Data de depósito: 26/01/2026 Titular: C.W ADMINISTRACAO DE BENS LTDA [BR/SP] Procurador: NAM KI KANG
BR302026000545-3	Notificação do depósito (exame formal concluído) Código de despacho: 860 Data de depósito: 26/01/2026 Titular: PDJSP RECREAÇÃO LTDA ME [BR/SP] Procurador: JOSE ROBERTO FAVARIN
BR302026000546-1	Notificação do depósito (exame formal concluído) Código de despacho: 860 Data de depósito: 26/01/2026 Titular: PDJSP RECREAÇÃO LTDA ME [BR/SP] Procurador: JOSE ROBERTO FAVARIN
BR302026000547-0	Notificação do depósito (exame formal concluído) Código de despacho: 860 Data de depósito: 26/01/2026 Titular: EFT NOVA EURO INDUSTRIA E COMERCIO LTDA - EPP [BR/PR] Procurador: BALCONI & MORETI ADVOCACIA
BR302026000548-8	Notificação do depósito (exame formal concluído) Código de despacho: 860 Data de depósito: 26/01/2026 Titular: PDJSP RECREAÇÃO LTDA ME [BR/SP] Procurador: JOSE ROBERTO FAVARIN
BR302026000549-6	Notificação do depósito (exame formal concluído) Código de despacho: 860 Data de depósito: 26/01/2026 Titular: POSITIVO TECNOLOGIA S.A. [BR/PR] Procurador: Baril & Advogados Associados
BR302026000550-0	Notificação do depósito (exame formal concluído) Código de despacho: 860 Data de depósito: 26/01/2026 Titular: LUXOTTICA S.R.L. [IT] Procurador: Dannemann, Siemsen, Bigler & Ipanema Moreira
BR302026000551-8	Notificação do depósito (exame formal concluído) Código de despacho: 860 Data de depósito: 26/01/2026 Titular: UNICHARM CORPORATION [JP] Procurador: Dannemann, Siemsen, Bigler & Ipanema Moreira
BR302026000552-6	Notificação do depósito (exame formal concluído) Código de despacho: 860 Data de depósito: 26/01/2026 Titular: UNICHARM CORPORATION [JP] Procurador: Dannemann, Siemsen, Bigler & Ipanema Moreira
BR302026000553-4	Notificação do depósito (exame formal concluído) Código de despacho: 860 Data de depósito: 26/01/2026 Titular: JOANA APPENDINO VIEIRA [BR/SP] Procurador: LIA E BARBOSA SOCIEDADE DE ADVOGADOS
BR302026000554-2	Notificação do depósito (exame formal concluído) Código de despacho: 860 Data de depósito: 26/01/2026 Titular: STOCKMANS INDUSTRIA MECANICA LTDA [BR/RS]



BR302026000556-9	Notificação do depósito (exame formal concluído) Código de despacho: 860 Data de depósito: 26/01/2026 Titular: FÉDÉRATION INTERNATIONALE DE FOOTBALL ASSOCIATION (FIFA) [CH] Procurador: Bhering Advogados (nome anterior Bhering Assessoria S/C Ltda.)
BR302026000557-7	Notificação do depósito (exame formal concluído) Código de despacho: 860 Data de depósito: 26/01/2026 Titular: THE GILLETTE COMPANY LLC [US] Procurador: TRENCH ROSSI E WATANABE ADVOGADOS (RJ)
BR302026000558-5	Notificação do depósito (exame formal concluído) Código de despacho: 860 Data de depósito: 27/01/2026 Titular: ALBERTO TOMASOLI DA SILVA BRAGA [BR/SP] Procurador: ALBERTO TOMASOLI DA SILVA BRAGA
BR302026000559-3	Notificação do depósito (exame formal concluído) Código de despacho: 860 Data de depósito: 27/01/2026 Titular: LEGRAND BRASIL LTDA. [BR/SP] Procurador: Antônio Maurício Pedras Arnaud
BR302026000560-7	Notificação do depósito (exame formal concluído) Código de despacho: 860 Data de depósito: 27/01/2026 Titular: LEGRAND BRASIL LTDA. [BR/SP] Procurador: Antônio Maurício Pedras Arnaud
BR302026000561-5	Notificação do depósito (exame formal concluído) Código de despacho: 860 Data de depósito: 27/01/2026 Titular: CALEB BORGES DE GODOY [BR/PR] Procurador: GGP Marcas e Patentes LTDA - ME
BR302026000562-3	Notificação do depósito (exame formal concluído) Código de despacho: 860 Data de depósito: 27/01/2026 Titular: INSTITUTO SUNSHINE LTDA [BR/RJ]
BR302026000563-1	Notificação do depósito (exame formal concluído) Código de despacho: 860 Data de depósito: 27/01/2026 Titular: INSTITUTO SUNSHINE LTDA [BR/RJ]
BR302026000564-0	Notificação do depósito (exame formal concluído) Código de despacho: 860 Data de depósito: 27/01/2026 Titular: SANTACOLOMA ESPORTES LTDA [BR/SC] Procurador: LENICE DOS SANTOS MARINO
BR302026000565-8	Notificação do depósito (exame formal concluído) Código de despacho: 860 Data de depósito: 27/01/2026 Titular: ADAIVAN YURI BATISTA DE PAULA ROCHA [BR/MG] Procurador: Ângelo Tadeu Baptista
BR302026000566-6	Notificação do depósito (exame formal concluído) Código de despacho: 860 Data de depósito: 27/01/2026 Titular: NELY CRISTINA BRAIDOTTI [BR/SP] Procurador: Montaury Pimenta, Machado & Vieira de Mello Advogados
BR302026000567-4	Notificação do depósito (exame formal concluído) Código de despacho: 860 Data de depósito: 27/01/2026 Titular: ADAIVAN YURI BATISTA DE PAULA ROCHA [BR/MG] Procurador: Ângelo Tadeu Baptista



BR302026000568-2	Notificação do depósito (exame formal concluído) Código de despacho: 860 Data de depósito: 27/01/2026 Titular: ADAIVAN YURI BATISTA DE PAULA ROCHA [BR/MG] Procurador: Ângelo Tadeu Baptista
BR302026000569-0	Notificação do depósito (exame formal concluído) Código de despacho: 860 Data de depósito: 27/01/2026 Titular: APARECIDO TIMOTEO MARTINS [BR/SC] Procurador: CONCEITO MARCAS E PATENTES S/S LTDA
BR302026000570-4	Notificação do depósito (exame formal concluído) Código de despacho: 860 Data de depósito: 27/01/2026 Titular: JOSÉ NILDO SANTIAGO [BR/PR] Procurador: IDEAL ASSESSORIA EMPRESARIAL LTDA - ME
BR302026000571-2	Notificação do depósito (exame formal concluído) Código de despacho: 860 Data de depósito: 27/01/2026 Titular: THIAGO TRABUCO DE BARROS LTDA [BR/SP] Procurador: REZISTRO- ASSESSORIA EMPRESARIAL LTDA
BR302026000572-0	Notificação do depósito (exame formal concluído) Código de despacho: 860 Data de depósito: 27/01/2026 Titular: THIAGO TRABUCO DE BARROS LTDA [BR/SP] Procurador: REZISTRO- ASSESSORIA EMPRESARIAL LTDA
BR302026000573-9	Notificação do depósito (exame formal concluído) Código de despacho: 860 Data de depósito: 27/01/2026 Titular: BELLA CASA DECOR COMERCIO LTDA [BR/PR] Procurador: Roberto Hudson Diniz
BR302026000574-7	Notificação do depósito (exame formal concluído) Código de despacho: 860 Data de depósito: 27/01/2026 Titular: ALPHA ENGENHARIA E IMÓVEIS LTDA [BR/MS] Procurador: Guilherme Aparecido da Silva Maia
BR302026000575-5	Notificação do depósito (exame formal concluído) Código de despacho: 860 Data de depósito: 27/01/2026 Titular: THIAGO TRABUCO DE BARROS LTDA [BR/SP] Procurador: REZISTRO- ASSESSORIA EMPRESARIAL LTDA
BR302026000576-3	Notificação do depósito (exame formal concluído) Código de despacho: 860 Data de depósito: 27/01/2026 Titular: THIAGO TRABUCO DE BARROS LTDA [BR/SP] Procurador: REZISTRO- ASSESSORIA EMPRESARIAL LTDA
BR302026000577-1	Notificação do depósito (exame formal concluído) Código de despacho: 860 Data de depósito: 27/01/2026 Titular: WE PINK PARTICIPAÇÕES E COMÉRCIO DE PRODUTOS DE COSMÉTICOS LTDA. [BR/SP] Procurador: Felipe dos Santos de Paula
BR302026000580-1	Notificação do depósito (exame formal concluído) Código de despacho: 860 Data de depósito: 27/01/2026 Titular: SOAMER PONTEIRAS AUTOMOTIVAS LTDA [BR/PR] Procurador: Érico Prado Klein



BR302026000582-8	Notificação do depósito (exame formal concluído) Código de despacho: 860 Data de depósito: 27/01/2026 Titular: SOAMER PONTEIRAS AUTOMOTIVAS LTDA [BR/PR] Procurador: Érico Prado Klein
BR302026000583-6	Notificação do depósito (exame formal concluído) Código de despacho: 860 Data de depósito: 27/01/2026 Titular: SOAMER PONTEIRAS AUTOMOTIVAS LTDA [BR/PR] Procurador: Érico Prado Klein
BR302026000584-4	Notificação do depósito (exame formal concluído) Código de despacho: 860 Data de depósito: 27/01/2026 Titular: SOAMER PONTEIRAS AUTOMOTIVAS LTDA [BR/PR] Procurador: Érico Prado Klein
BR302026000585-2	Notificação do depósito (exame formal concluído) Código de despacho: 860 Data de depósito: 27/01/2026 Titular: GABRIELA SOUZA GOBO [BR/SP]
BR302026000586-0	Notificação do depósito (exame formal concluído) Código de despacho: 860 Data de depósito: 27/01/2026 Titular: SOAMER PONTEIRAS AUTOMOTIVAS LTDA [BR/PR] Procurador: Érico Prado Klein
BR302026000587-9	Notificação do depósito (exame formal concluído) Código de despacho: 860 Data de depósito: 27/01/2026 Titular: SOAMER PONTEIRAS AUTOMOTIVAS LTDA [BR/PR] Procurador: Érico Prado Klein
BR302026000589-5	Notificação do depósito (exame formal concluído) Código de despacho: 860 Data de depósito: 28/01/2026 Titular: AIDAC VESTUARIO E ACESSORIOS COMERCIO IMPORTACAO E EXPORTACAO LTDA-ME [BR/SP] Procurador: Paula Rejane Farias Bispo
BR302026000590-9	Notificação do depósito (exame formal concluído) Código de despacho: 860 Data de depósito: 28/01/2026 Titular: GENTIL ESTOFADOS LTDA [BR/SP] Procurador: Eduarda Colla
BR302026000591-7	Notificação do depósito (exame formal concluído) Código de despacho: 860 Data de depósito: 28/01/2026 Titular: GENTIL ESTOFADOS LTDA [BR/SP] Procurador: Eduarda Colla
BR302026000592-5	Notificação do depósito (exame formal concluído) Código de despacho: 860 Data de depósito: 28/01/2026 Titular: GENTIL ESTOFADOS LTDA [BR/SP] Procurador: Eduarda Colla
BR302026000593-3	Notificação do depósito (exame formal concluído) Código de despacho: 860 Data de depósito: 28/01/2026 Titular: GENTIL ESTOFADOS LTDA [BR/SP] Procurador: Eduarda Colla



BR302026000595-0	Notificação do depósito (exame formal concluído) Código de despacho: 860 Data de depósito: 28/01/2026 Titular: GENTIL ESTOFADOS LTDA [BR/SP] Procurador: Eduarda Colla
BR302026000596-8	Notificação do depósito (exame formal concluído) Código de despacho: 860 Data de depósito: 28/01/2026 Titular: EDUARDO ERNESTO BAZHUNI MAIA [BR/RJ] Procurador: Clarke, Modet Propriedade Intelectual Ltda.
BR302026000597-6	Notificação do depósito (exame formal concluído) Código de despacho: 860 Data de depósito: 28/01/2026 Titular: EXPRESS MED EMERGENCIAS MEDICAS LTDA EPP [BR/BA]
BR302026000598-4	Notificação do depósito (exame formal concluído) Código de despacho: 860 Data de depósito: 28/01/2026 Titular: EDUARDO ERNESTO BAZHUNI MAIA [BR/RJ] Procurador: Clarke, Modet Propriedade Intelectual Ltda.
BR302026000599-2	Notificação do depósito (exame formal concluído) Código de despacho: 860 Data de depósito: 28/01/2026 Titular: BEAUTY MOVEIS ONLINE LTDA [BR/SP] Procurador: Eduarda Colla
BR302026000600-0	Notificação do depósito (exame formal concluído) Código de despacho: 860 Data de depósito: 28/01/2026 Titular: ADAUTO PEREIRA DOS SANTOS FILHO [BR/MS]
BR302026000601-8	Notificação do depósito (exame formal concluído) Código de despacho: 860 Data de depósito: 28/01/2026 Titular: EDUARDO ERNESTO BAZHUNI MAIA [BR/RJ] Procurador: Clarke, Modet Propriedade Intelectual Ltda.
BR302026000602-6	Notificação do depósito (exame formal concluído) Código de despacho: 860 Data de depósito: 28/01/2026 Titular: EDUARDO ERNESTO BAZHUNI MAIA [BR/RJ] Procurador: Clarke, Modet Propriedade Intelectual Ltda.
BR302026000603-4	Notificação do depósito (exame formal concluído) Código de despacho: 860 Data de depósito: 28/01/2026 Titular: KR D EQUIPAMENTOS LTDA [BR/PR] Procurador: TESTO CONSULTORIA E TREINAMENTOS L
BR302026000604-2	Notificação do depósito (exame formal concluído) Código de despacho: 860 Data de depósito: 28/01/2026 Titular: INSTITUTO FEDERAL DE EDUCAÇÃO, CIÊNCIA E TECNOLOGIA DA BAHIA - IFBA [BR/BA]
BR302026000605-0	Notificação do depósito (exame formal concluído) Código de despacho: 860 Data de depósito: 28/01/2026 Titular: WESLEY BALDIN DOS SANTOS [BR/PR]
BR302026000606-9	Notificação do depósito (exame formal concluído) Código de despacho: 860 Data de depósito: 28/01/2026 Titular: ARKIPELAGO PRODUTOS ORTOPÉDICOS E ESPORTIVOS LTDA [BR/SP] Procurador: CAMILA GOMES TEIXEIRA



BR302026000607-7	Notificação do depósito (exame formal concluído) Código de despacho: 860 Data de depósito: 28/01/2026 Titular: DEIN CARIOCA LTDA [BR/RJ] Procurador: BEERRE ASSESSORIA EMPRESARIAL LTDA
BR302026000608-5	Notificação do depósito (exame formal concluído) Código de despacho: 860 Data de depósito: 28/01/2026 Titular: DEERE & COMPANY [US] Procurador: KASZNAR LEONARDOS PROPRIEDADE INTELECTUAL
BR302026000610-7	Notificação do depósito (exame formal concluído) Código de despacho: 860 Data de depósito: 28/01/2026 Titular: DEERE & COMPANY [US] Procurador: KASZNAR LEONARDOS PROPRIEDADE INTELECTUAL
BR302026000611-5	Notificação do depósito (exame formal concluído) Código de despacho: 860 Data de depósito: 28/01/2026 Titular: MATHEUS SANTOS COSTA [BR/DF]
BR302026000612-3	Notificação do depósito (exame formal concluído) Código de despacho: 860 Data de depósito: 28/01/2026 Titular: ECOPLAST INDÚSTRIA E COMÉRCIO DE RECICLADOS LTDA [BR/SP] e FERDINANDO ROBERTO CARVALHO [BR/SP] Procurador: Cannon Marcas e Patentes S/C Ltda.
BR302026000613-1	Notificação do depósito (exame formal concluído) Código de despacho: 860 Data de depósito: 28/01/2026 Titular: MARCELO NASCIMENTO FARIAS [BR/SP] Procurador: Pedro Cintra Lemos Olivieri
BR302026000614-0	Notificação do depósito (exame formal concluído) Código de despacho: 860 Data de depósito: 29/01/2026 Titular: MAYCOL KLUPPELL ZAMBÃO [BR/PR]
BR302026000615-8	Notificação do depósito (exame formal concluído) Código de despacho: 860 Data de depósito: 29/01/2026 Titular: AFORE BRASIL ENERGIA INTELIGENTE LTDA [BR/SP]
BR302026000616-6	Notificação do depósito (exame formal concluído) Código de despacho: 860 Data de depósito: 29/01/2026 Titular: F. G. GRICIOLLI [BR/SP]
BR302026000617-4	Notificação do depósito (exame formal concluído) Código de despacho: 860 Data de depósito: 29/01/2026 Titular: F. G. GRICIOLLI [BR/SP] e FABRÍCIO GRICIOLLI [BR/SP]
BR302026000618-2	Notificação do depósito (exame formal concluído) Código de despacho: 860 Data de depósito: 29/01/2026 Titular: F. G. GRICIOLLI [BR/SP]
BR302026000619-0	Notificação do depósito (exame formal concluído) Código de despacho: 860 Data de depósito: 29/01/2026 Titular: F. G. GRICIOLLI [BR/SP]



BR302026000620-4	Notificação do depósito (exame formal concluído) Código de despacho: 860 Data de depósito: 29/01/2026 Titular: GENTIL ESTOFADOS LTDA [BR/SP] Procurador: Eduarda Colla
BR302026000621-2	Notificação do depósito (exame formal concluído) Código de despacho: 860 Data de depósito: 29/01/2026 Titular: ZHEJIANG YOHA MEDICAL TECHNOLOGY CO., LTD. [CN] Procurador: Rodrigo Gomes Galvez
BR302026000622-0	Notificação do depósito (exame formal concluído) Código de despacho: 860 Data de depósito: 29/01/2026 Titular: LOJAS TCAZ LTDA [BR/SP] Procurador: Beatriz Da Silva Negri
BR302026000623-9	Notificação do depósito (exame formal concluído) Código de despacho: 860 Data de depósito: 29/01/2026 Titular: INFOTEL COMERCIO E DISTRIBUIDORA DE MATERIAIS ELETRICOS TELEFONIA INFORMATICA E COMUNICACAO LTDA EPP [BR/RS]
BR302026000624-7	Notificação do depósito (exame formal concluído) Código de despacho: 860 Data de depósito: 29/01/2026 Titular: VICTOR HUGO GOMES VEDUATTO [BR/SP] Procurador: BELLINE MARCAS E PATENTES
BR302026000625-5	Notificação do depósito (exame formal concluído) Código de despacho: 860 Data de depósito: 29/01/2026 Titular: FABRI INDÚSTRIA E COMÉRCIO LTDA. [BR/SP] e VALCIR FABRIS [BR/SP] Procurador: Cannon Marcas e Patentes S/C Ltda.
BR302026000626-3	Notificação do depósito (exame formal concluído) Código de despacho: 860 Data de depósito: 29/01/2026 Titular: FABRI INDÚSTRIA E COMÉRCIO LTDA. [BR/SP] e VALCIR FABRIS [BR/SP] Procurador: Cannon Marcas e Patentes S/C Ltda.
BR302026000627-1	Notificação do depósito (exame formal concluído) Código de despacho: 860 Data de depósito: 29/01/2026 Titular: CHANGZHOU CRRC RUTAI EQUIPMENT TECHNOLOGY CO., LTD. [CN] e CRRC QISHUYAN INSTITUTE CO., LTD. [CN] Procurador: Jacques Labrunie
BR302026000628-0	Notificação do depósito (exame formal concluído) Código de despacho: 860 Data de depósito: 29/01/2026 Titular: SHENZHEN SHOKZ CO., LTD. [CN] Procurador: Cesar Alexandre Leão Barcellos
BR302026000629-8	Notificação do depósito (exame formal concluído) Código de despacho: 860 Data de depósito: 29/01/2026 Titular: VENZZI LTDA [BR/SP]
BR302026000630-1	Notificação do depósito (exame formal concluído) Código de despacho: 860 Data de depósito: 29/01/2026 Titular: INFOTEL COMERCIO E DISTRIBUIDORA DE MATERIAIS ELETRICOS TELEFONIA INFORMATICA E COMUNICACAO LTDA EPP [BR/RS]



BR302026000631-0	Notificação do depósito (exame formal concluído) Código de despacho: 860 Data de depósito: 29/01/2026 Titular: BOX FAN LTDA [BR/SP] Procurador: RAIANA SABRINA BARBOSA
BR302026000632-8	Notificação do depósito (exame formal concluído) Código de despacho: 860 Data de depósito: 29/01/2026 Titular: MINIMALIST LTDA. [BR/AL] Procurador: Letícia Guedes Freire
BR302026000633-6	Notificação do depósito (exame formal concluído) Código de despacho: 860 Data de depósito: 29/01/2026 Titular: RONALD GONÇALVES CAMPOS [BR/SP] Procurador: Cannon Marcas e Patentes S/C Ltda.
BR302026000634-4	Notificação do depósito (exame formal concluído) Código de despacho: 860 Data de depósito: 29/01/2026 Titular: BANCO DO BRASIL SA [BR/DF] Procurador: Cerumar Serviços em Propriedade Intelectual Ltda
BR302026000635-2	Notificação do depósito (exame formal concluído) Código de despacho: 860 Data de depósito: 29/01/2026 Titular: FLEXIBLE STEEL LACING COMPANY [US] Procurador: SIMÕES & ASSOCIADOS PROP IND LTDA
BR302026000636-0	Notificação do depósito (exame formal concluído) Código de despacho: 860 Data de depósito: 29/01/2026 Titular: TRANSFORMADORES E SERVIÇOS DE ENERGIA DAS AMÉRICAS S.A. [BR/MG] Procurador: Bhering Advogados (nome anterior Bhering Assessoria S/C Ltda.)
BR302026000637-9	Notificação do depósito (exame formal concluído) Código de despacho: 860 Data de depósito: 29/01/2026 Titular: GUSTAVO WELBERT DA SILVA CANDIDO [BR/MG] e ROBERTO FERNANDES CANDIDO [BR/MG] Procurador: Marconni da Silva Rodrigues
BR302026000638-7	Notificação do depósito (exame formal concluído) Código de despacho: 860 Data de depósito: 29/01/2026 Titular: RENATO CLEMENTE [BR/PR], MARCOS PAULO DONEDA [BR/PR], LEONARDO CRISTOFOLI SILVA [BR/PR] e ÉDIPO GASPAR CORBARI GAIO [BR/PR] Procurador: ON MARCAS GESTÃO DE NEGÓCIOS E INTELIGÊNCIA EM PROPRIEDADE INTELECTUAL
BR302026000639-5	Notificação do depósito (exame formal concluído) Código de despacho: 860 Data de depósito: 29/01/2026 Titular: BRITÂNIA ELETRODOMÉSTICOS S.A. [BR/PR] Procurador: Licks Advogados
BR302026000640-9	Notificação do depósito (exame formal concluído) Código de despacho: 860 Data de depósito: 29/01/2026 Titular: BRITÂNIA ELETRODOMÉSTICOS S.A. [BR/PR] Procurador: Licks Advogados
BR302026000641-7	Notificação do depósito (exame formal concluído) Código de despacho: 860 Data de depósito: 29/01/2026 Titular: GEREMIAS ALCANTARA LIMA [BR/SP]



BR302026000642-5	Notificação do depósito (exame formal concluído) Código de despacho: 860 Data de depósito: 29/01/2026 Titular: PIETRO TERLIZZI DESIGN DE INTERIORES LTDA [BR/SP]
BR302026000643-3	Notificação do depósito (exame formal concluído) Código de despacho: 860 Data de depósito: 29/01/2026 Titular: PIETRO TERLIZZI DESIGN DE INTERIORES LTDA [BR/SP]
BR302026000644-1	Notificação do depósito (exame formal concluído) Código de despacho: 860 Data de depósito: 30/01/2026 Titular: SHENZHEN HUATUO MINGTONG TECHNOLOGY CO., LTD. [CN] Procurador: Carlos Eduardo Galhardi Alves
BR302026000645-0	Notificação do depósito (exame formal concluído) Código de despacho: 860 Data de depósito: 30/01/2026 Titular: THIAGO CAPOSSOLI [BR/SP]
BR302026000646-8	Notificação do depósito (exame formal concluído) Código de despacho: 860 Data de depósito: 30/01/2026 Titular: THIAGO CAPOSSOLI [BR/SP]
BR302026000647-6	Notificação do depósito (exame formal concluído) Código de despacho: 860 Data de depósito: 30/01/2026 Titular: THIAGO CAPOSSOLI [BR/SP]
BR302026000648-4	Notificação do depósito (exame formal concluído) Código de despacho: 860 Data de depósito: 30/01/2026 Titular: CHRISTIAN DIOR COUTURE [FR] Procurador: LUIZ LEONARDOS & ADVOGADOS
BR302026000649-2	Notificação do depósito (exame formal concluído) Código de despacho: 860 Data de depósito: 30/01/2026 Titular: ICON DESIGN CONSULTORIA EM DESIGN LTDA [BR/SP] Procurador: A Provincia Marcas e Patentes Ltda.
BR302026000650-6	Notificação do depósito (exame formal concluído) Código de despacho: 860 Data de depósito: 30/01/2026 Titular: ICON DESIGN CONSULTORIA EM DESIGN LTDA [BR/SP] Procurador: A Provincia Marcas e Patentes Ltda.
BR302026000651-4	Notificação do depósito (exame formal concluído) Código de despacho: 860 Data de depósito: 30/01/2026 Titular: ICON DESIGN CONSULTORIA EM DESIGN LTDA [BR/SP] Procurador: A Provincia Marcas e Patentes Ltda.
BR302026000652-2	Notificação do depósito (exame formal concluído) Código de despacho: 860 Data de depósito: 30/01/2026 Titular: INGOO INVESTMENTS LTDA [BR/SP] Procurador: LEÃO PROPRIEDADE INTELECTUAL
BR302026000654-9	Notificação do depósito (exame formal concluído) Código de despacho: 860 Data de depósito: 30/01/2026 Titular: XIN OUYANG [CN] Procurador: CARLOS ANTONIO, NEVES & VIDAL ADVOGADOS ASSOCIADOS



BR302026000655-7	Notificação do depósito (exame formal concluído) Código de despacho: 860 Data de depósito: 30/01/2026 Titular: ANNA LYVIA AKEMI BRENNEISEN [BR/SP]
BR302026000657-3	Notificação do depósito (exame formal concluído) Código de despacho: 860 Data de depósito: 30/01/2026 Titular: INGOO INVESTMENTS LTDA [BR/SP] Procurador: LEÃO PROPRIEDADE INTELECTUAL
BR302026000659-0	Notificação do depósito (exame formal concluído) Código de despacho: 860 Data de depósito: 30/01/2026 Titular: INGOO INVESTMENTS LTDA [BR/SP] Procurador: LEÃO PROPRIEDADE INTELECTUAL
BR302026000663-8	Notificação do depósito (exame formal concluído) Código de despacho: 860 Data de depósito: 30/01/2026 Titular: GPG MOVEIS ONLINE LTDA [BR/SP] Procurador: BEERRE ASSESSORIA EMPRESARIAL LTDA
BR302026000664-6	Notificação do depósito (exame formal concluído) Código de despacho: 860 Data de depósito: 30/01/2026 Titular: INGOO INVESTMENTS LTDA [BR/SP] Procurador: LEÃO PROPRIEDADE INTELECTUAL
BR302026000665-4	Notificação do depósito (exame formal concluído) Código de despacho: 860 Data de depósito: 30/01/2026 Titular: INGOO INVESTMENTS LTDA [BR/SP] Procurador: LEÃO PROPRIEDADE INTELECTUAL
BR302026000667-0	Notificação do depósito (exame formal concluído) Código de despacho: 860 Data de depósito: 30/01/2026 Titular: SHUPING GUI [BR/SP] Procurador: Vilage Marcas e Patentes Ltda
BR302026000668-9	Notificação do depósito (exame formal concluído) Código de despacho: 860 Data de depósito: 30/01/2026 Titular: QIU GENJUN [BR/SP] Procurador: Org. Mérito Marcas e Patentes Ltda.
BR302026000669-7	Notificação do depósito (exame formal concluído) Código de despacho: 860 Data de depósito: 30/01/2026 Titular: ANRAN SUPPLY CHAIN MANAGEMENT LIMITED [CN] Procurador: Org. Mérito Marcas e Patentes Ltda.
BR302026000670-0	Notificação do depósito (exame formal concluído) Código de despacho: 860 Data de depósito: 30/01/2026 Titular: ANRAN SUPPLY CHAIN MANAGEMENT LIMITED [CN] Procurador: Org. Mérito Marcas e Patentes Ltda.
BR302026000671-9	Notificação do depósito (exame formal concluído) Código de despacho: 860 Data de depósito: 30/01/2026 Titular: ANRAN SUPPLY CHAIN MANAGEMENT LIMITED [CN] Procurador: Org. Mérito Marcas e Patentes Ltda.



BR302026000672-7	Notificação do depósito (exame formal concluído) Código de despacho: 860 Data de depósito: 30/01/2026 Titular: ANRAN SUPPLY CHAIN MANAGEMENT LIMITED [CN] Procurador: Org. Mérito Marcas e Patentes Ltda.
BR302026000673-5	Notificação do depósito (exame formal concluído) Código de despacho: 860 Data de depósito: 30/01/2026 Titular: ANRAN SUPPLY CHAIN MANAGEMENT LIMITED [CN] Procurador: Org. Mérito Marcas e Patentes Ltda.
BR302026000674-3	Notificação do depósito (exame formal concluído) Código de despacho: 860 Data de depósito: 30/01/2026 Titular: ANRAN SUPPLY CHAIN MANAGEMENT LIMITED [CN] Procurador: Org. Mérito Marcas e Patentes Ltda.
BR302026000675-1	Notificação do depósito (exame formal concluído) Código de despacho: 860 Data de depósito: 30/01/2026 Titular: ANRAN SUPPLY CHAIN MANAGEMENT LIMITED [CN] Procurador: Org. Mérito Marcas e Patentes Ltda.
BR302026000676-0	Notificação do depósito (exame formal concluído) Código de despacho: 860 Data de depósito: 30/01/2026 Titular: ANRAN SUPPLY CHAIN MANAGEMENT LIMITED [CN] Procurador: Org. Mérito Marcas e Patentes Ltda.
BR302026000677-8	Notificação do depósito (exame formal concluído) Código de despacho: 860 Data de depósito: 30/01/2026 Titular: ANRAN SUPPLY CHAIN MANAGEMENT LIMITED [CN] Procurador: Org. Mérito Marcas e Patentes Ltda.
BR302026000678-6	Notificação do depósito (exame formal concluído) Código de despacho: 860 Data de depósito: 30/01/2026 Titular: ANRAN SUPPLY CHAIN MANAGEMENT LIMITED [CN] Procurador: Org. Mérito Marcas e Patentes Ltda.
BR302026000679-4	Notificação do depósito (exame formal concluído) Código de despacho: 860 Data de depósito: 30/01/2026 Titular: ANRAN SUPPLY CHAIN MANAGEMENT LIMITED [CN] Procurador: Org. Mérito Marcas e Patentes Ltda.
BR302026000680-8	Notificação do depósito (exame formal concluído) Código de despacho: 860 Data de depósito: 30/01/2026 Titular: ANRAN SUPPLY CHAIN MANAGEMENT LIMITED [CN] Procurador: Org. Mérito Marcas e Patentes Ltda.
BR302026000681-6	Notificação do depósito (exame formal concluído) Código de despacho: 860 Data de depósito: 30/01/2026 Titular: ANRAN SUPPLY CHAIN MANAGEMENT LIMITED [CN] Procurador: Org. Mérito Marcas e Patentes Ltda.
BR302026000682-4	Notificação do depósito (exame formal concluído) Código de despacho: 860 Data de depósito: 30/01/2026 Titular: ANRAN SUPPLY CHAIN MANAGEMENT LIMITED [CN] Procurador: Org. Mérito Marcas e Patentes Ltda.



BR302026000683-2	Notificação do depósito (exame formal concluído) Código de despacho: 860 Data de depósito: 30/01/2026 Titular: ANRAN SUPPLY CHAIN MANAGEMENT LIMITED [CN] Procurador: Org. Mérito Marcas e Patentes Ltda.
BR302026000684-0	Notificação do depósito (exame formal concluído) Código de despacho: 860 Data de depósito: 30/01/2026 Titular: ANRAN SUPPLY CHAIN MANAGEMENT LIMITED [CN] Procurador: Org. Mérito Marcas e Patentes Ltda.
BR302026000685-9	Notificação do depósito (exame formal concluído) Código de despacho: 860 Data de depósito: 30/01/2026 Titular: ANRAN SUPPLY CHAIN MANAGEMENT LIMITED [CN] Procurador: Org. Mérito Marcas e Patentes Ltda.
BR302026000686-7	Notificação do depósito (exame formal concluído) Código de despacho: 860 Data de depósito: 30/01/2026 Titular: ANRAN SUPPLY CHAIN MANAGEMENT LIMITED [CN] Procurador: Org. Mérito Marcas e Patentes Ltda.
BR302026000687-5	Notificação do depósito (exame formal concluído) Código de despacho: 860 Data de depósito: 30/01/2026 Titular: ANRAN SUPPLY CHAIN MANAGEMENT LIMITED [CN] Procurador: Org. Mérito Marcas e Patentes Ltda.
BR302026000688-3	Notificação do depósito (exame formal concluído) Código de despacho: 860 Data de depósito: 30/01/2026 Titular: GRACIELA HORTA DAYAN DESIGN INTERIORES - ME [BR/SP] Procurador: Bicudo & Sborgia Propriedade Intelectual Ltda
BR302026000689-1	Notificação do depósito (exame formal concluído) Código de despacho: 860 Data de depósito: 30/01/2026 Titular: SHENGLI PENG [CN] Procurador: LAWI SERVIÇOS PARA STARTUPS LTDA
BR302026000690-5	Notificação do depósito (exame formal concluído) Código de despacho: 860 Data de depósito: 30/01/2026 Titular: HARMAN INTERNATIONAL INDUSTRIES, INCORPORATED [US] Procurador: EDUARDO LOURENÇO GUEDES SERRÃO DE OTERO
BR302026000691-3	Notificação do depósito (exame formal concluído) Código de despacho: 860 Data de depósito: 30/01/2026 Titular: PLATAFORMA W M - SISTEMA DE GESTAO AUTOMOTIVA LTDA [BR/SP] Procurador: Audry Rocha Sociedade Individual de Advocacia
BR302026000692-1	Notificação do depósito (exame formal concluído) Código de despacho: 860 Data de depósito: 30/01/2026 Titular: INVAIO SCIENCES, INC. [US] Procurador: Dannemann, Siemsen, Bigler & Ipanema Moreira
BR302026000693-0	Notificação do depósito (exame formal concluído) Código de despacho: 860 Data de depósito: 30/01/2026 Titular: JÚLIO CÉSAR MELO DE MORAES [BR/SP]



BR302026000694-8	Notificação do depósito (exame formal concluído) Código de despacho: 860 Data de depósito: 30/01/2026 Titular: SHENZHEN SHOKZ CO., LTD. [CN] Procurador: Cesar Alexandre Leão Barcellos
BR302026000695-6	Notificação do depósito (exame formal concluído) Código de despacho: 860 Data de depósito: 31/01/2026 Titular: TATIANE CREPALDI MODENA [BR/SP]
BR302026000696-4	Notificação do depósito (exame formal concluído) Código de despacho: 860 Data de depósito: 02/02/2026 Titular: LEONARDO BARBOSA RIGONATO [BR/SP] Procurador: Eduarda Colla
BR302026000698-0	Notificação do depósito (exame formal concluído) Código de despacho: 860 Data de depósito: 02/02/2026 Titular: NOTORIAN CALCADOS LTDA [BR/SP] Procurador: ALICERCE MARCAS & PATENTES LTDA
BR302026000699-9	Notificação do depósito (exame formal concluído) Código de despacho: 860 Data de depósito: 02/02/2026 Titular: THAYSE LOYANA MARTINS ALBANO OLIVEIRA [BR/SP] Procurador: BEERRE ASSESSORIA EMPRESARIAL LTDA
BR302026000700-6	Notificação do depósito (exame formal concluído) Código de despacho: 860 Data de depósito: 02/02/2026 Titular: C & B GLOBAL IMPORTAÇÃO E EXPORTAÇÃO LTDA [BR/SP] Procurador: Interação Marcas e Patentes Ltda
BR302026000701-4	Notificação do depósito (exame formal concluído) Código de despacho: 860 Data de depósito: 02/02/2026 Titular: C & B GLOBAL IMPORTAÇÃO E EXPORTAÇÃO LTDA [BR/SP] Procurador: Interação Marcas e Patentes Ltda
BR302026000702-2	Notificação do depósito (exame formal concluído) Código de despacho: 860 Data de depósito: 02/02/2026 Titular: THAYSE LOYANA MARTINS ALBANO OLIVEIRA [BR/SP] Procurador: BEERRE ASSESSORIA EMPRESARIAL LTDA
BR302026000703-0	Notificação do depósito (exame formal concluído) Código de despacho: 860 Data de depósito: 02/02/2026 Titular: C & B GLOBAL IMPORTAÇÃO E EXPORTAÇÃO LTDA [BR/SP] Procurador: Interação Marcas e Patentes Ltda
BR302026000704-9	Notificação do depósito (exame formal concluído) Código de despacho: 860 Data de depósito: 02/02/2026 Titular: C & B GLOBAL IMPORTAÇÃO E EXPORTAÇÃO LTDA [BR/SP] Procurador: Interação Marcas e Patentes Ltda
BR302026000705-7	Notificação do depósito (exame formal concluído) Código de despacho: 860 Data de depósito: 02/02/2026 Titular: C & B GLOBAL IMPORTAÇÃO E EXPORTAÇÃO LTDA [BR/SP] Procurador: Interação Marcas e Patentes Ltda
BR302026000706-5	Notificação do depósito (exame formal concluído) Código de despacho: 860 Data de depósito: 02/02/2026 Titular: GARBANO COMÉRCIO LTDA [BR/SP]



BR302026000707-3	Notificação do depósito (exame formal concluído) Código de despacho: 860 Data de depósito: 02/02/2026 Titular: BRUNO DE ARAUJO IORI [BR/SP] Procurador: Beatriz Da Silva Negri
BR302026000708-1	Notificação do depósito (exame formal concluído) Código de despacho: 860 Data de depósito: 02/02/2026 Titular: ALUMÍNIO FIRENZE INDÚSTRIA E COMÉRCIO [BR/SP] Procurador: NOBEL PROPRIEDADE INTELECTUAL LTDA - ME
BR302026000709-0	Notificação do depósito (exame formal concluído) Código de despacho: 860 Data de depósito: 02/02/2026 Titular: NOTORIAN CALCADOS LTDA [BR/SP] Procurador: ALICERCE MARCAS & PATENTES LTDA
BR302026000710-3	Notificação do depósito (exame formal concluído) Código de despacho: 860 Data de depósito: 02/02/2026 Titular: ALCOHOL MONITORING SYSTEMS, INC. DBA SCRAM SYSTEMS [US] Procurador: HERRERO & ASSOCIADOS BRASIL PROPRIEDADE INTELECTUAL LTDA.
BR302026000711-1	Notificação do depósito (exame formal concluído) Código de despacho: 860 Data de depósito: 02/02/2026 Titular: HR DECOR LTDA [BR/PR] Procurador: Nayara Correia Pires
BR302026000712-0	Notificação do depósito (exame formal concluído) Código de despacho: 860 Data de depósito: 02/02/2026 Titular: EFT NOVA EURO INDUSTRIA E COMERCIO LTDA - EPP [BR/PR] Procurador: BALCONI & MORETI ADVOCACIA
BR302026000713-8	Notificação do depósito (exame formal concluído) Código de despacho: 860 Data de depósito: 02/02/2026 Titular: IGUI WORLDWIDE PISCINAS LTDA [BR/SP] Procurador: BEERRE ASSESSORIA EMPRESARIAL LTDA
BR302026000714-6	Notificação do depósito (exame formal concluído) Código de despacho: 860 Data de depósito: 02/02/2026 Titular: MISTY MORNING HOLDINGS LTD. [BS] Procurador: Diego Mahaut Duarte Pereira
BR302026000715-4	Notificação do depósito (exame formal concluído) Código de despacho: 860 Data de depósito: 02/02/2026 Titular: STOLLE MACHINERY COMPANY, LLC [US] Procurador: Gruenbaum, Possinhas & Teixeira Ltda.
BR302026000716-2	Notificação do depósito (exame formal concluído) Código de despacho: 860 Data de depósito: 02/02/2026 Titular: LOJAS GN COMÉRCIO DE MÓVEIS LTDA ME [BR/SP] Procurador: BEERRE ASSESSORIA EMPRESARIAL LTDA
BR302026000717-0	Notificação do depósito (exame formal concluído) Código de despacho: 860 Data de depósito: 02/02/2026 Titular: SAMUEL DE CARVALHO [BR/SP]
BR302026000721-9	Notificação do depósito (exame formal concluído) Código de despacho: 860 Data de depósito: 02/02/2026 Titular: MARIA EDUARDA TERENCE BUZHR [BR/SP]



BR302026000722-7	Notificação do depósito (exame formal concluído) Código de despacho: 860 Data de depósito: 03/02/2026 Titular: NOTORIAN CALCADOS LTDA [BR/SP] Procurador: ALICERCE MARCAS & PATENTES LTDA
BR302026000723-5	Notificação do depósito (exame formal concluído) Código de despacho: 860 Data de depósito: 03/02/2026 Titular: ZHEJIANG YOHA MEDICAL TECHNOLOGY CO., LTD. [CN] Procurador: Rodrigo Gomes Galvez
BR302026000724-3	Notificação do depósito (exame formal concluído) Código de despacho: 860 Data de depósito: 03/02/2026 Titular: CHEN XIAO [BR/SP] Procurador: ROSANA COSTA BRANDAO
BR302026000725-1	Notificação do depósito (exame formal concluído) Código de despacho: 860 Data de depósito: 03/02/2026 Titular: CHEN XIAO [BR/SP] Procurador: ROSANA COSTA BRANDAO
BR302026000726-0	Notificação do depósito (exame formal concluído) Código de despacho: 860 Data de depósito: 03/02/2026 Titular: UNIVERSIDADE FEDERAL DO RIO GRANDE - FURG [BR/RS] e MÃO EXTRA COMÉRCIO E SERVIÇOS LTDA. [BR/GO]
BR302026000727-8	Notificação do depósito (exame formal concluído) Código de despacho: 860 Data de depósito: 03/02/2026 Titular: CHEN XIAO [BR/SP] Procurador: ROSANA COSTA BRANDAO
BR302026000728-6	Notificação do depósito (exame formal concluído) Código de despacho: 860 Data de depósito: 03/02/2026 Titular: CHEN XIAO [BR/SP] Procurador: ROSANA COSTA BRANDAO
BR302026000729-4	Notificação do depósito (exame formal concluído) Código de despacho: 860 Data de depósito: 03/02/2026 Titular: JAIRO FERNANDES DOMENE [BR/SP] Procurador: BEERRE ASSESSORIA EMPRESARIAL LTDA
BR302026000730-8	Notificação do depósito (exame formal concluído) Código de despacho: 860 Data de depósito: 03/02/2026 Titular: CHEN XIAO [BR/SP] Procurador: ROSANA COSTA BRANDAO
BR302026000731-6	Notificação do depósito (exame formal concluído) Código de despacho: 860 Data de depósito: 03/02/2026 Titular: CHEN XIAO [BR/SP] Procurador: ROSANA COSTA BRANDAO
BR302026000732-4	Notificação do depósito (exame formal concluído) Código de despacho: 860 Data de depósito: 03/02/2026 Titular: CHEN XIAO [BR/SP] Procurador: ROSANA COSTA BRANDAO



BR302026000733-2	Notificação do depósito (exame formal concluído) Código de despacho: 860 Data de depósito: 03/02/2026 Titular: CHEN XIAO [BR/SP] Procurador: ROSANA COSTA BRANDAO
BR302026000734-0	Notificação do depósito (exame formal concluído) Código de despacho: 860 Data de depósito: 03/02/2026 Titular: MK ELETRODOMESTICOS MONDIAL S.A [BR/BA] Procurador: Vandré Cavalcante Bittencourt Torres
BR302026000735-9	Notificação do depósito (exame formal concluído) Código de despacho: 860 Data de depósito: 03/02/2026 Titular: CHEN XIAO [BR/SP] Procurador: ROSANA COSTA BRANDAO
BR302026000736-7	Notificação do depósito (exame formal concluído) Código de despacho: 860 Data de depósito: 03/02/2026 Titular: MK ELETRODOMESTICOS MONDIAL S.A [BR/BA] e JACQUES IVO KRASUSE [BR/SP] Procurador: Vandré Cavalcante Bittencourt Torres
BR302026000737-5	Notificação do depósito (exame formal concluído) Código de despacho: 860 Data de depósito: 03/02/2026 Titular: BO WU [CN] Procurador: LAWI SERVIÇOS PARA STARTUPS LTDA
BR302026000739-1	Notificação do depósito (exame formal concluído) Código de despacho: 860 Data de depósito: 03/02/2026 Titular: CHEN XIAO [BR/SP] Procurador: ROSANA COSTA BRANDAO
BR302026000741-3	Notificação do depósito (exame formal concluído) Código de despacho: 860 Data de depósito: 03/02/2026 Titular: CHEN XIAO [BR/SP] Procurador: ROSANA COSTA BRANDAO
BR302026000742-1	Notificação do depósito (exame formal concluído) Código de despacho: 860 Data de depósito: 03/02/2026 Titular: CHEN XIAO [BR/SP] Procurador: ROSANA COSTA BRANDAO
BR302026000743-0	Notificação do depósito (exame formal concluído) Código de despacho: 860 Data de depósito: 03/02/2026 Titular: GPG MOVEIS ONLINE LTDA [BR/SP] Procurador: BEERRE ASSESSORIA EMPRESARIAL LTDA
BR302026000744-8	Notificação do depósito (exame formal concluído) Código de despacho: 860 Data de depósito: 03/02/2026 Titular: CHEN XIAO [BR/SP] Procurador: ROSANA COSTA BRANDAO
BR302026000745-6	Notificação do depósito (exame formal concluído) Código de despacho: 860 Data de depósito: 03/02/2026 Titular: CHEN XIAO [BR/SP] Procurador: ROSANA COSTA BRANDAO



BR302026000747-2	Notificação do depósito (exame formal concluído) Código de despacho: 860 Data de depósito: 03/02/2026 Titular: CHEN XIAO [BR/SP] Procurador: ROSANA COSTA BRANDAO
BR302026000748-0	Notificação do depósito (exame formal concluído) Código de despacho: 860 Data de depósito: 03/02/2026 Titular: CHEN XIAO [BR/SP] Procurador: ROSANA COSTA BRANDAO
BR302026000749-9	Notificação do depósito (exame formal concluído) Código de despacho: 860 Data de depósito: 03/02/2026 Titular: STAMP LASER GRAVACOES LTDA [BR/SP] Procurador: Montaury Pimenta, Machado & Vieira de Mello Advogados
BR302026000750-2	Notificação do depósito (exame formal concluído) Código de despacho: 860 Data de depósito: 03/02/2026 Titular: CHEN XIAO [BR/SP] Procurador: ROSANA COSTA BRANDAO
BR302026000751-0	Notificação do depósito (exame formal concluído) Código de despacho: 860 Data de depósito: 03/02/2026 Titular: STAMP LASER GRAVACOES LTDA [BR/SP] Procurador: Montaury Pimenta, Machado & Vieira de Mello Advogados
BR302026000752-9	Notificação do depósito (exame formal concluído) Código de despacho: 860 Data de depósito: 03/02/2026 Titular: CHEN XIAO [BR/SP] Procurador: ROSANA COSTA BRANDAO
BR302026000753-7	Notificação do depósito (exame formal concluído) Código de despacho: 860 Data de depósito: 03/02/2026 Titular: CHEN XIAO [BR/SP] Procurador: ROSANA COSTA BRANDAO
BR302026000754-5	Notificação do depósito (exame formal concluído) Código de despacho: 860 Data de depósito: 03/02/2026 Titular: VITOR ESTEFANIN FELICIO [BR/SP] Procurador: Vilage Marcas e Patentes Ltda
BR302026000755-3	Notificação do depósito (exame formal concluído) Código de despacho: 860 Data de depósito: 03/02/2026 Titular: MK ELETRODOMESTICOS MONDIAL S.A [BR/BA] Procurador: Vandr� Cavalcante Bittencourt Torres
BR302026000757-0	Notificação do depósito (exame formal concluído) Código de despacho: 860 Data de depósito: 03/02/2026 Titular: NOTORIAN CALCADOS LTDA [BR/SP] Procurador: ALICERCE MARCAS & PATENTES LTDA
BR302026000758-8	Notificação do depósito (exame formal concluído) Código de despacho: 860 Data de depósito: 03/02/2026 Titular: HARMAN INTERNATIONAL INDUSTRIES, INCORPORATED [US] Procurador: EDUARDO LOURENÇO GUEDES SERRÃO DE OTERO



BR302026000759-6	Notificação do depósito (exame formal concluído) Código de despacho: 860 Data de depósito: 03/02/2026 Titular: MBOOM IMPORTACAO, EXPORTACAO, COMERCIO E DISTRIBUIDORA DE COSMETICOS LTDA [BR/SP] Procurador: CASSIO NOGUEIRA GARCIA MOSSE
BR302026000761-8	Notificação do depósito (exame formal concluído) Código de despacho: 860 Data de depósito: 03/02/2026 Titular: MBOOM IMPORTACAO, EXPORTACAO, COMERCIO E DISTRIBUIDORA DE COSMETICOS LTDA [BR/SP] Procurador: CASSIO NOGUEIRA GARCIA MOSSE
BR302026000763-4	Notificação do depósito (exame formal concluído) Código de despacho: 860 Data de depósito: 03/02/2026 Titular: NOTORIAN CALCADOS LTDA [BR/SP] Procurador: ALICERCE MARCAS & PATENTES LTDA
BR302026000764-2	Notificação do depósito (exame formal concluído) Código de despacho: 860 Data de depósito: 03/02/2026 Titular: HARMAN INTERNATIONAL INDUSTRIES, INCORPORATED [US] Procurador: EDUARDO LOURENÇO GUEDES SERRÃO DE OTERO
BR302026000765-0	Notificação do depósito (exame formal concluído) Código de despacho: 860 Data de depósito: 03/02/2026 Titular: BOTICA COMERCIAL FARMACÊUTICA LTDA. [BR/PR] Procurador: André Luis Flesch Bretanha Jorge
BR302026000766-9	Notificação do depósito (exame formal concluído) Código de despacho: 860 Data de depósito: 03/02/2026 Titular: VITOR MANUEL BACELO CARVALHO [BR/PR] Procurador: CARLOS GERALDO FERREIRA
BR302026000767-7	Notificação do depósito (exame formal concluído) Código de despacho: 860 Data de depósito: 04/02/2026 Titular: RAFAEL DOS SANTOS DINIZ [BR/MG] Procurador: MAGALHÃES & ASSOCIADOS LTDA.
BR302026000768-5	Notificação do depósito (exame formal concluído) Código de despacho: 860 Data de depósito: 04/02/2026 Titular: QRA - ADMINISTRADORA DE BENS E PARTICIPAÇÕES LTDA [BR/SP] Procurador: JULIANA APARECIDA ROCHA REQUENA
BR302026000769-3	Notificação do depósito (exame formal concluído) Código de despacho: 860 Data de depósito: 04/02/2026 Titular: LUIZ IDALINO FISTAROL [BR/SC] Procurador: LUANA KLAUS
BR302026000770-7	Notificação do depósito (exame formal concluído) Código de despacho: 860 Data de depósito: 04/02/2026 Titular: BYD COMPANY LIMITED [CN] Procurador: Clarke, Modet Propriedade Intelectual Ltda.
BR302026000771-5	Notificação do depósito (exame formal concluído) Código de despacho: 860 Data de depósito: 04/02/2026 Titular: DEVANIR BONAN [BR/SP] Procurador: Eduarda Colla



BR302026000772-3	Notificação do depósito (exame formal concluído) Código de despacho: 860 Data de depósito: 04/02/2026 Titular: DEVANIR BONAN [BR/SP] Procurador: Eduarda Colla
BR302026000773-1	Notificação do depósito (exame formal concluído) Código de despacho: 860 Data de depósito: 04/02/2026 Titular: QRA - ADMINISTRADORA DE BENS E PARTICIPAÇÕES LTDA [BR/SP] Procurador: JULIANA APARECIDA ROCHA REQUENA
BR302026000774-0	Notificação do depósito (exame formal concluído) Código de despacho: 860 Data de depósito: 04/02/2026 Titular: DEVANIR BONAN [BR/SP] Procurador: Eduarda Colla
BR302026000775-8	Notificação do depósito (exame formal concluído) Código de despacho: 860 Data de depósito: 04/02/2026 Titular: SANTOS E SILVA COMERCIO DE CALCADOS LTDA [BR/MG] Procurador: Marcelo Naves Lacerda
BR302026000776-6	Notificação do depósito (exame formal concluído) Código de despacho: 860 Data de depósito: 04/02/2026 Titular: MINCONG HUANG [CN] Procurador: Carolina Calheiros Brast
BR302026000777-4	Notificação do depósito (exame formal concluído) Código de despacho: 860 Data de depósito: 04/02/2026 Titular: TERMOLAR S/A [BR/RS] Procurador: Silveiro Advogados
BR302026000778-2	Notificação do depósito (exame formal concluído) Código de despacho: 860 Data de depósito: 04/02/2026 Titular: BRITÂNIA ELETRODOMÉSTICOS S.A. [BR/PR] Procurador: Licks Advogados
BR302026000779-0	Notificação do depósito (exame formal concluído) Código de despacho: 860 Data de depósito: 04/02/2026 Titular: COMPAGNIE GENERALE DES ETABLISSEMENTS MICHELIN [FR] Procurador: Guerra Advogados Associados
BR302026000780-4	Notificação do depósito (exame formal concluído) Código de despacho: 860 Data de depósito: 04/02/2026 Titular: THE GILLETTE COMPANY LLC [US] Procurador: TRENCH ROSSI E WATANABE ADVOGADOS (RJ)
BR302026000781-2	Notificação do depósito (exame formal concluído) Código de despacho: 860 Data de depósito: 04/02/2026 Titular: THE GILLETTE COMPANY LLC [US] Procurador: TRENCH ROSSI E WATANABE ADVOGADOS (RJ)
BR302026000782-0	Notificação do depósito (exame formal concluído) Código de despacho: 860 Data de depósito: 04/02/2026 Titular: COMPAGNIE GENERALE DES ETABLISSEMENTS MICHELIN [FR] Procurador: Guerra Advogados Associados



BR302026000783-9	Notificação do depósito (exame formal concluído) Código de despacho: 860 Data de depósito: 04/02/2026 Titular: OSEAS BATISTA MOTA [BR/BA]
BR302026000784-7	Notificação do depósito (exame formal concluído) Código de despacho: 860 Data de depósito: 05/02/2026 Titular: LUIZ HENRIQUE DE CARVALHO LUQUETA [BR/SP]
BR302026000785-5	Notificação do depósito (exame formal concluído) Código de despacho: 860 Data de depósito: 05/02/2026 Titular: VG ARTIGOS ESPORTIVOS LTDA [BR/RS]
BR302026000786-3	Notificação do depósito (exame formal concluído) Código de despacho: 860 Data de depósito: 05/02/2026 Titular: SHENZHEN XIAOQI INDUSTRIAL DEVELOPMENT CO., LTD. [CN] Procurador: KIVIA RIBEIRO DA SILVA XAVIER
BR302026000787-1	Notificação do depósito (exame formal concluído) Código de despacho: 860 Data de depósito: 05/02/2026 Titular: STUDIO MAURICIO DIAS LTDA ME [BR/PR] Procurador: DEBORA MAGALY SILVA
BR302026000788-0	Notificação do depósito (exame formal concluído) Código de despacho: 860 Data de depósito: 05/02/2026 Titular: STUDIO MAURICIO DIAS LTDA ME [BR/PR] Procurador: DEBORA MAGALY SILVA
BR302026000789-8	Notificação do depósito (exame formal concluído) Código de despacho: 860 Data de depósito: 05/02/2026 Titular: STUDIO MAURICIO DIAS LTDA ME [BR/PR] Procurador: DEBORA MAGALY SILVA
BR302026000790-1	Notificação do depósito (exame formal concluído) Código de despacho: 860 Data de depósito: 05/02/2026 Titular: STUDIO MAURICIO DIAS LTDA ME [BR/PR] Procurador: DEBORA MAGALY SILVA
BR302026000791-0	Notificação do depósito (exame formal concluído) Código de despacho: 860 Data de depósito: 05/02/2026 Titular: STUDIO MAURICIO DIAS LTDA ME [BR/PR] Procurador: DEBORA MAGALY SILVA
BR302026000792-8	Notificação do depósito (exame formal concluído) Código de despacho: 860 Data de depósito: 05/02/2026 Titular: ANRAN SUPPLY CHAIN MANAGEMENT LIMITED [CN] Procurador: Org. Mérito Marcas e Patentes Ltda.
BR302026000793-6	Notificação do depósito (exame formal concluído) Código de despacho: 860 Data de depósito: 05/02/2026 Titular: ANRAN SUPPLY CHAIN MANAGEMENT LIMITED [CN] Procurador: Org. Mérito Marcas e Patentes Ltda.
BR302026000794-4	Notificação do depósito (exame formal concluído) Código de despacho: 860 Data de depósito: 05/02/2026 Titular: ANRAN SUPPLY CHAIN MANAGEMENT LIMITED [CN] Procurador: Org. Mérito Marcas e Patentes Ltda.



BR302026000795-2	Notificação do depósito (exame formal concluído) Código de despacho: 860 Data de depósito: 05/02/2026 Titular: ANRAN SUPPLY CHAIN MANAGEMENT LIMITED [CN] Procurador: Org. Mérito Marcas e Patentes Ltda.
BR302026000796-0	Notificação do depósito (exame formal concluído) Código de despacho: 860 Data de depósito: 05/02/2026 Titular: ANRAN SUPPLY CHAIN MANAGEMENT LIMITED [CN] Procurador: Org. Mérito Marcas e Patentes Ltda.
BR302026000797-9	Notificação do depósito (exame formal concluído) Código de despacho: 860 Data de depósito: 05/02/2026 Titular: ANRAN SUPPLY CHAIN MANAGEMENT LIMITED [CN] Procurador: Org. Mérito Marcas e Patentes Ltda.
BR302026000799-5	Notificação do depósito (exame formal concluído) Código de despacho: 860 Data de depósito: 05/02/2026 Titular: ANRAN SUPPLY CHAIN MANAGEMENT LIMITED [CN] Procurador: Org. Mérito Marcas e Patentes Ltda.
BR302026000800-2	Notificação do depósito (exame formal concluído) Código de despacho: 860 Data de depósito: 05/02/2026 Titular: ANRAN SUPPLY CHAIN MANAGEMENT LIMITED [CN] Procurador: Org. Mérito Marcas e Patentes Ltda.
BR302026000801-0	Notificação do depósito (exame formal concluído) Código de despacho: 860 Data de depósito: 05/02/2026 Titular: MATOS STUDIO SERVICOS DE DESIGN LTDA [BR/PB]
BR302026000802-9	Notificação do depósito (exame formal concluído) Código de despacho: 860 Data de depósito: 05/02/2026 Titular: ANRAN SUPPLY CHAIN MANAGEMENT LIMITED [CN] Procurador: Org. Mérito Marcas e Patentes Ltda.
BR302026000803-7	Notificação do depósito (exame formal concluído) Código de despacho: 860 Data de depósito: 05/02/2026 Titular: ANRAN SUPPLY CHAIN MANAGEMENT LIMITED [CN] Procurador: Org. Mérito Marcas e Patentes Ltda.
BR302026000804-5	Notificação do depósito (exame formal concluído) Código de despacho: 860 Data de depósito: 05/02/2026 Titular: ANRAN SUPPLY CHAIN MANAGEMENT LIMITED [CN] Procurador: Org. Mérito Marcas e Patentes Ltda.
BR302026000805-3	Notificação do depósito (exame formal concluído) Código de despacho: 860 Data de depósito: 05/02/2026 Titular: ANRAN SUPPLY CHAIN MANAGEMENT LIMITED [CN] Procurador: Org. Mérito Marcas e Patentes Ltda.
BR302026000807-0	Notificação do depósito (exame formal concluído) Código de despacho: 860 Data de depósito: 05/02/2026 Titular: ANRAN SUPPLY CHAIN MANAGEMENT LIMITED [CN] Procurador: Org. Mérito Marcas e Patentes Ltda.



BR302026000808-8	Notificação do depósito (exame formal concluído) Código de despacho: 860 Data de depósito: 05/02/2026 Titular: HAOWEN LIN [BR/SP] Procurador: Ana Paula Barros Leitão
BR302026000809-6	Notificação do depósito (exame formal concluído) Código de despacho: 860 Data de depósito: 05/02/2026 Titular: HAOWEN LIN [BR/SP] Procurador: Ana Paula Barros Leitão
BR302026000810-0	Notificação do depósito (exame formal concluído) Código de despacho: 860 Data de depósito: 05/02/2026 Titular: BRAZILPHONE LTDA [BR/SP]
BR302026000811-8	Notificação do depósito (exame formal concluído) Código de despacho: 860 Data de depósito: 05/02/2026 Titular: PAULO XIANWEI YAN [BR/SP] Procurador: Jair Silva de Andrade
BR302026000812-6	Notificação do depósito (exame formal concluído) Código de despacho: 860 Data de depósito: 05/02/2026 Titular: PAULO XIANWEI YAN [BR/SP] Procurador: Jair Silva de Andrade
BR302026000813-4	Notificação do depósito (exame formal concluído) Código de despacho: 860 Data de depósito: 05/02/2026 Titular: CLEBER LUIS DA RÉ [BR/RS] Procurador: STOCK MARCAS E PATENTES LTDA - ME
BR302026000814-2	Notificação do depósito (exame formal concluído) Código de despacho: 860 Data de depósito: 05/02/2026 Titular: CHEN XIAO [BR/SP] Procurador: ROSANA COSTA BRANDAO
BR302026000815-0	Notificação do depósito (exame formal concluído) Código de despacho: 860 Data de depósito: 05/02/2026 Titular: CHEN XIAO [BR/SP] Procurador: ROSANA COSTA BRANDAO
BR302026000816-9	Notificação do depósito (exame formal concluído) Código de despacho: 860 Data de depósito: 05/02/2026 Titular: CHEN XIAO [BR/SP] Procurador: ROSANA COSTA BRANDAO
BR302026000817-7	Notificação do depósito (exame formal concluído) Código de despacho: 860 Data de depósito: 05/02/2026 Titular: CHEN XIAO [BR/SP] Procurador: ROSANA COSTA BRANDAO
BR302026000818-5	Notificação do depósito (exame formal concluído) Código de despacho: 860 Data de depósito: 05/02/2026 Titular: CHEN XIAO [BR/SP] Procurador: ROSANA COSTA BRANDAO

BR302026000819-3	Notificação do depósito (exame formal concluído) Código de despacho: 860 Data de depósito: 05/02/2026 Titular: CHEN XIAO [BR/SP] Procurador: ROSANA COSTA BRANDAO
BR302026000820-7	Notificação do depósito (exame formal concluído) Código de despacho: 860 Data de depósito: 05/02/2026 Titular: START STORE COMÉRCIO DIGITAL LTDA, [BR/SP] Procurador: Carlos Cesar Soares
BR302026000821-5	Notificação do depósito (exame formal concluído) Código de despacho: 860 Data de depósito: 05/02/2026 Titular: INDUSTRIA E COMERCIO DE CALCADOS SAO SEBASTIAO LTDA [BR/MG] Procurador: IDENTIFIQUE MARCAS E PATENTES
BR302026000822-3	Notificação do depósito (exame formal concluído) Código de despacho: 860 Data de depósito: 05/02/2026 Titular: CHEN XIAO [BR/SP] Procurador: ROSANA COSTA BRANDAO
BR302026000823-1	Notificação do depósito (exame formal concluído) Código de despacho: 860 Data de depósito: 05/02/2026 Titular: INDUSTRIA E COMERCIO DE CALCADOS SAO SEBASTIAO LTDA [BR/MG] Procurador: IDENTIFIQUE MARCAS E PATENTES
BR302026000824-0	Notificação do depósito (exame formal concluído) Código de despacho: 860 Data de depósito: 05/02/2026 Titular: INDUSTRIA E COMERCIO DE CALCADOS SAO SEBASTIAO LTDA [BR/MG] Procurador: IDENTIFIQUE MARCAS E PATENTES
BR302026000825-8	Notificação do depósito (exame formal concluído) Código de despacho: 860 Data de depósito: 05/02/2026 Titular: QINGDAO HAIGAO DESIGN MANUFACTURING CO., LTD. [CN] Procurador: KASZNAR LEONARDOS PROPRIEDADE INTELECTUAL
BR302026000826-6	Notificação do depósito (exame formal concluído) Código de despacho: 860 Data de depósito: 05/02/2026 Titular: VICENTE GRAVINA FADANELLI [BR/RS] Procurador: WAY IP CONSULTORIA
BR302026000827-4	Notificação do depósito (exame formal concluído) Código de despacho: 860 Data de depósito: 05/02/2026 Titular: VICENTE GRAVINA FADANELLI [BR/RS] Procurador: WAY IP CONSULTORIA
BR302026000828-2	Notificação do depósito (exame formal concluído) Código de despacho: 860 Data de depósito: 05/02/2026 Titular: VICENTE GRAVINA FADANELLI [BR/RS] Procurador: WAY IP CONSULTORIA
BR302026000829-0	Notificação do depósito (exame formal concluído) Código de despacho: 860 Data de depósito: 06/02/2026 Titular: STUDIO MAURICIO DIAS LTDA ME [BR/PR] Procurador: DEBORA MAGALY SILVA



BR302026000830-4	Notificação do depósito (exame formal concluído) Código de despacho: 860 Data de depósito: 06/02/2026 Titular: SYNTALGAE PESQUISA E DESENVOLVIMENTO DE PRODUTOS A BASE DE MICROALGAS LTDA - ME [BR/RS] Procurador: AUDITA ASSESSORIA EMPRESARIAL LTDA.
BR302026000831-2	Notificação do depósito (exame formal concluído) Código de despacho: 860 Data de depósito: 06/02/2026 Titular: GUILHERME LUCAS SCHERER [BR/SC] e ASX SOLUÇÕES POR DRONES LTDA [BR/SC]
BR302026000833-9	Notificação do depósito (exame formal concluído) Código de despacho: 860 Data de depósito: 06/02/2026 Titular: BYD COMPANY LIMITED [CN] Procurador: Clarke, Modet Propriedade Intelectual Ltda.
BR302026000834-7	Notificação do depósito (exame formal concluído) Código de despacho: 860 Data de depósito: 06/02/2026 Titular: SOLVE SOLUTIONS LTDA - ME [BR/SC] Procurador: Sko Oyarzáball Marcas e Patentes Sociedade Simples Ltda.
BR302026000835-5	Notificação do depósito (exame formal concluído) Código de despacho: 860 Data de depósito: 06/02/2026 Titular: XUANYU HUA. [CN] Procurador: Rodrigo Gomes Galvez
BR302026000837-1	Notificação do depósito (exame formal concluído) Código de despacho: 860 Data de depósito: 06/02/2026 Titular: EMERSON CORDEIRO DE OLIVEIRA [BR/MS] Procurador: STOCK MARCAS E PATENTES LTDA - ME
BR302026000838-0	Notificação do depósito (exame formal concluído) Código de despacho: 860 Data de depósito: 06/02/2026 Titular: JEFERTON CARVALHO 07059250999 [BR/PR] Procurador: Eduardo Pereira da Silva
BR302026000840-1	Notificação do depósito (exame formal concluído) Código de despacho: 860 Data de depósito: 06/02/2026 Titular: EMERSON CORDEIRO DE OLIVEIRA [BR/MS] Procurador: STOCK MARCAS E PATENTES LTDA - ME
BR302026000841-0	Notificação do depósito (exame formal concluído) Código de despacho: 860 Data de depósito: 06/02/2026 Titular: UNIVERSIDADE FEDERAL DO RIO GRANDE - FURG [BR/RS] e MOLTRAN DESENVOLVIMENTO E PROJETOS INDUSTRIAIS LTDA. [BR/RS]
BR302026000842-8	Notificação do depósito (exame formal concluído) Código de despacho: 860 Data de depósito: 06/02/2026 Titular: JY ACESSORIOS LTDA [BR/RJ] Procurador: Nicolai Aquino Silva Gomes
BR302026000843-6	Notificação do depósito (exame formal concluído) Código de despacho: 860 Data de depósito: 06/02/2026 Titular: EMERSON CORDEIRO DE OLIVEIRA [BR/MS] Procurador: STOCK MARCAS E PATENTES LTDA - ME



BR302026000844-4	Notificação do depósito (exame formal concluído) Código de despacho: 860 Data de depósito: 06/02/2026 Titular: LIDER INDUSTRIA E COMERCIO DE ESTOFADOS S.A [BR/MG] Procurador: DAIMOND MARCAS E PATENTES LTDA
BR302026000845-2	Notificação do depósito (exame formal concluído) Código de despacho: 860 Data de depósito: 06/02/2026 Titular: LIDER INDUSTRIA E COMERCIO DE ESTOFADOS S.A [BR/MG] Procurador: DAIMOND MARCAS E PATENTES LTDA
BR302026000846-0	Notificação do depósito (exame formal concluído) Código de despacho: 860 Data de depósito: 06/02/2026 Titular: LIDER INDUSTRIA E COMERCIO DE ESTOFADOS S.A [BR/MG] Procurador: DAIMOND MARCAS E PATENTES LTDA
BR302026000847-9	Notificação do depósito (exame formal concluído) Código de despacho: 860 Data de depósito: 06/02/2026 Titular: LIDER INDUSTRIA E COMERCIO DE ESTOFADOS S.A [BR/MG] Procurador: DAIMOND MARCAS E PATENTES LTDA
BR302026000848-7	Notificação do depósito (exame formal concluído) Código de despacho: 860 Data de depósito: 06/02/2026 Titular: LIDER INDUSTRIA E COMERCIO DE ESTOFADOS S.A [BR/MG] Procurador: DAIMOND MARCAS E PATENTES LTDA
BR302026000849-5	Notificação do depósito (exame formal concluído) Código de despacho: 860 Data de depósito: 06/02/2026 Titular: LIDER INDUSTRIA E COMERCIO DE ESTOFADOS S.A [BR/MG] Procurador: DAIMOND MARCAS E PATENTES LTDA
BR302026000850-9	Notificação do depósito (exame formal concluído) Código de despacho: 860 Data de depósito: 06/02/2026 Titular: LIDER INDUSTRIA E COMERCIO DE ESTOFADOS S.A [BR/MG] Procurador: DAIMOND MARCAS E PATENTES LTDA
BR302026000851-7	Notificação do depósito (exame formal concluído) Código de despacho: 860 Data de depósito: 06/02/2026 Titular: LIDER INDUSTRIA E COMERCIO DE ESTOFADOS S.A [BR/MG] Procurador: DAIMOND MARCAS E PATENTES LTDA
BR302026000852-5	Notificação do depósito (exame formal concluído) Código de despacho: 860 Data de depósito: 06/02/2026 Titular: LIDER INDUSTRIA E COMERCIO DE ESTOFADOS S.A [BR/MG] Procurador: DAIMOND MARCAS E PATENTES LTDA
BR302026000853-3	Notificação do depósito (exame formal concluído) Código de despacho: 860 Data de depósito: 06/02/2026 Titular: LIDER INDUSTRIA E COMERCIO DE ESTOFADOS S.A [BR/MG] Procurador: DAIMOND MARCAS E PATENTES LTDA
BR302026000854-1	Notificação do depósito (exame formal concluído) Código de despacho: 860 Data de depósito: 06/02/2026 Titular: RDH E-COMMERCE LTDA [BR/SP] Procurador: CONSOLIDE ASSESSORIA EMPRESARIAL ONLINE LTDA



BR302026000856-8	Notificação do depósito (exame formal concluído) Código de despacho: 860 Data de depósito: 07/02/2026 Titular: HAOWEN LIN [BR/SP] Procurador: Ana Paula Barros Leitão
BR302026000857-6	Notificação do depósito (exame formal concluído) Código de despacho: 860 Data de depósito: 07/02/2026 Titular: HAOWEN LIN [BR/SP] Procurador: Ana Paula Barros Leitão
BR302026000858-4	Notificação do depósito (exame formal concluído) Código de despacho: 860 Data de depósito: 07/02/2026 Titular: GUAXE ARQUITETOS, GESTAO E PROJETOS LTDA. [BR/RJ] Procurador: Júlio César Lourenço do Carmo
BR302026000859-2	Notificação do depósito (exame formal concluído) Código de despacho: 860 Data de depósito: 09/02/2026 Titular: ANDRÉ JODIÊR SERRA SILVA [BR/MA]
BR302026000860-6	Notificação do depósito (exame formal concluído) Código de despacho: 860 Data de depósito: 09/02/2026 Titular: INDUSTRIA DE MOVEIS CEDRO MIRASSOL LTDA [BR/SP] Procurador: Eduarda Colla
BR302026000861-4	Notificação do depósito (exame formal concluído) Código de despacho: 860 Data de depósito: 09/02/2026 Titular: CARLOS AUGUSTO HALMENSCHLAGER. [BR/RS] Procurador: AUDITA ASSESSORIA EMPRESARIAL LTDA.
BR302026000863-0	Notificação do depósito (exame formal concluído) Código de despacho: 860 Data de depósito: 09/02/2026 Titular: CAF EMBALAGENS DE PAPELÃO LTDA [BR/SP] Procurador: Vilage Marcas e Patentes Ltda
BR302026000864-9	Notificação do depósito (exame formal concluído) Código de despacho: 860 Data de depósito: 09/02/2026 Titular: CAF EMBALAGENS DE PAPELÃO LTDA [BR/SP] Procurador: Vilage Marcas e Patentes Ltda
BR302026000865-7	Notificação do depósito (exame formal concluído) Código de despacho: 860 Data de depósito: 09/02/2026 Titular: CRIATIVA EMBALAGENS DE PAPEL INDUSTRIA E COMERCIO LTDA [BR/PR] Procurador: A Provincia Marcas e Patentes Ltda.
BR302026000866-5	Notificação do depósito (exame formal concluído) Código de despacho: 860 Data de depósito: 09/02/2026 Titular: IPOLISH, INC. [US] Procurador: Dannemann, Siemsen, Bigler & Ipanema Moreira
BR302026000867-3	Notificação do depósito (exame formal concluído) Código de despacho: 860 Data de depósito: 09/02/2026 Titular: FUNDAÇÃO UNIVERSIDADE DE BRASILIA [BR/DF]
BR302026000868-1	Notificação do depósito (exame formal concluído) Código de despacho: 860 Data de depósito: 09/02/2026 Titular: ELOISE DE CARVALHO [BR/SP] Procurador: Difusão Marcas e Patentes Ltda.



BR302026000869-0	Notificação do depósito (exame formal concluído) Código de despacho: 860 Data de depósito: 09/02/2026 Titular: JY ACESSORIOS LTDA [BR/RJ] Procurador: Nicolai Aquino Silva Gomes
BR302026000870-3	Notificação do depósito (exame formal concluído) Código de despacho: 860 Data de depósito: 09/02/2026 Titular: JULIO PEREIRA DA SILVA NETO [BR/SP]
BR302026000871-1	Notificação do depósito (exame formal concluído) Código de despacho: 860 Data de depósito: 09/02/2026 Titular: DIEGO RODRIGUES LOPES [BR/PR] Procurador: Alessandra Calisto Piloto
BR302026000872-0	Notificação do depósito (exame formal concluído) Código de despacho: 860 Data de depósito: 09/02/2026 Titular: KAROL TUR LTDA [BR/AC] Procurador: TCONNECT - MARCAS E SOLUCOES LTDA
BR302026000873-8	Notificação do depósito (exame formal concluído) Código de despacho: 860 Data de depósito: 09/02/2026 Titular: ATLAS COPCO AIRPOWER, NAAMLOZE VENNOOTSCHAP [BE] Procurador: Dannemann, Siemsen, Bigler & Ipanema Moreira
BR302026000874-6	Notificação do depósito (exame formal concluído) Código de despacho: 860 Data de depósito: 09/02/2026 Titular: FUNDAÇÃO UNIVERSIDADE DE BRASILIA [BR/DF]
BR302026000875-4	Notificação do depósito (exame formal concluído) Código de despacho: 860 Data de depósito: 09/02/2026 Titular: NELSON RODRIGUES DA SILVA [BR/PR]
BR302026000876-2	Notificação do depósito (exame formal concluído) Código de despacho: 860 Data de depósito: 09/02/2026 Titular: INDÚSTRIA DE MOTORES ANAUGER S/A [BR/SP] Procurador: MODAL MARCAS E PATENTES LTDA.
BR302026000880-0	Notificação do depósito (exame formal concluído) Código de despacho: 860 Data de depósito: 09/02/2026 Titular: THIAGO CAPOSSOLI [BR/SP]
BR302026000881-9	Notificação do depósito (exame formal concluído) Código de despacho: 860 Data de depósito: 09/02/2026 Titular: ROBERTO ESTEFANO [BR/SP] Procurador: Cruzeiro Newmarc Patentes e Marcas Ltda.
BR302026000882-7	Notificação do depósito (exame formal concluído) Código de despacho: 860 Data de depósito: 09/02/2026 Titular: THIAGO CAPOSSOLI [BR/SP]
BR302026000883-5	Notificação do depósito (exame formal concluído) Código de despacho: 860 Data de depósito: 09/02/2026 Titular: EMERSON CORDEIRO DE OLIVEIRA [BR/MS] Procurador: STOCK MARCAS E PATENTES LTDA - ME



BR302026000884-3	Notificação do depósito (exame formal concluído) Código de despacho: 860 Data de depósito: 09/02/2026 Titular: NELY CRISTINA BRAIDOTTI [BR/SP] Procurador: Montauray Pimenta, Machado & Vieira de Mello Advogados
BR302026000885-1	Notificação do depósito (exame formal concluído) Código de despacho: 860 Data de depósito: 09/02/2026 Titular: EMERSON CORDEIRO DE OLIVEIRA [BR/MS] Procurador: STOCK MARCAS E PATENTES LTDA - ME
BR302026000886-0	Notificação do depósito (exame formal concluído) Código de despacho: 860 Data de depósito: 09/02/2026 Titular: EMERSON CORDEIRO DE OLIVEIRA [BR/MS] Procurador: STOCK MARCAS E PATENTES LTDA - ME
BR302026000887-8	Notificação do depósito (exame formal concluído) Código de despacho: 860 Data de depósito: 09/02/2026 Titular: FUNDAÇÃO UNIVERSIDADE DE BRASÍLIA [BR/DF], UNIVERSIDADE FEDERAL DE SANTA CATARINA [BR/SC] e CERVEJARIA KAIRÓS LTDA - ME [BR/SC]
BR302026000888-6	Notificação do depósito (exame formal concluído) Código de despacho: 860 Data de depósito: 09/02/2026 Titular: EMERSON CORDEIRO DE OLIVEIRA [BR/MS] Procurador: STOCK MARCAS E PATENTES LTDA - ME
BR302026000889-4	Notificação do depósito (exame formal concluído) Código de despacho: 860 Data de depósito: 09/02/2026 Titular: EMERSON CORDEIRO DE OLIVEIRA [BR/MS] Procurador: STOCK MARCAS E PATENTES LTDA - ME
BR302026000890-8	Notificação do depósito (exame formal concluído) Código de despacho: 860 Data de depósito: 09/02/2026 Titular: EMERSON CORDEIRO DE OLIVEIRA [BR/MS] Procurador: STOCK MARCAS E PATENTES LTDA - ME
BR302026000891-6	Notificação do depósito (exame formal concluído) Código de despacho: 860 Data de depósito: 09/02/2026 Titular: ASSA ABLOY AB [SE] Procurador: City Patentes e Marcas Ltda.
BR302026000892-4	Notificação do depósito (exame formal concluído) Código de despacho: 860 Data de depósito: 09/02/2026 Titular: ASSA ABLOY AB [SE] Procurador: City Patentes e Marcas Ltda.
BR302026000893-2	Notificação do depósito (exame formal concluído) Código de despacho: 860 Data de depósito: 10/02/2026 Titular: SMART SEVEN LIMITED [HK] Procurador: KIVIA RIBEIRO DA SILVA XAVIER
BR302026000894-0	Notificação do depósito (exame formal concluído) Código de despacho: 860 Data de depósito: 10/02/2026 Titular: SMART SEVEN LIMITED [HK] Procurador: KIVIA RIBEIRO DA SILVA XAVIER



BR302026000895-9	Notificação do depósito (exame formal concluído) Código de despacho: 860 Data de depósito: 10/02/2026 Titular: DM7 BRASIL INDÚSTRIA E COMÉRCIO DE EMBALAGENS LTDA ME [BR/SP] Procurador: SILVESTRE ASSESSORIA EMPRESARIAL LTDA
BR302026000896-7	Notificação do depósito (exame formal concluído) Código de despacho: 860 Data de depósito: 10/02/2026 Titular: PINCÉIS ROMA LTDA [BR/RS] Procurador: EXPERT - MARCAS E PATENTES LTDA
BR302026000897-5	Notificação do depósito (exame formal concluído) Código de despacho: 860 Data de depósito: 10/02/2026 Titular: SHUPING GUI [BR/SP] Procurador: Vilage Marcas e Patentes Ltda
BR302026000898-3	Notificação do depósito (exame formal concluído) Código de despacho: 860 Data de depósito: 10/02/2026 Titular: SHUPING GUI [BR/SP] Procurador: Vilage Marcas e Patentes Ltda
BR302026000899-1	Notificação do depósito (exame formal concluído) Código de despacho: 860 Data de depósito: 10/02/2026 Titular: SHUPING GUI [BR/SP] Procurador: Vilage Marcas e Patentes Ltda
BR302026000900-9	Notificação do depósito (exame formal concluído) Código de despacho: 860 Data de depósito: 10/02/2026 Titular: SHUPING GUI [BR/SP] Procurador: Vilage Marcas e Patentes Ltda
BR302026000901-7	Notificação do depósito (exame formal concluído) Código de despacho: 860 Data de depósito: 10/02/2026 Titular: SHUPING GUI [BR/SP] Procurador: Vilage Marcas e Patentes Ltda
BR302026000902-5	Notificação do depósito (exame formal concluído) Código de despacho: 860 Data de depósito: 10/02/2026 Titular: EMERSON CORDEIRO DE OLIVEIRA [BR/MS] Procurador: STOCK MARCAS E PATENTES LTDA - ME
BR302026000903-3	Notificação do depósito (exame formal concluído) Código de despacho: 860 Data de depósito: 10/02/2026 Titular: ADULCE SCHERER PEREIRA [BR/RS]
BR302026000904-1	Notificação do depósito (exame formal concluído) Código de despacho: 860 Data de depósito: 10/02/2026 Titular: TOYA CORPORATION LTDA [BR/SP], MAXIMO E-COMMERCE LTDA [BR/SP] e INTEGRO MARKET SERVICOS ADMINISTRATIVOS LTDA [BR/SP]
BR302026000905-0	Notificação do depósito (exame formal concluído) Código de despacho: 860 Data de depósito: 10/02/2026 Titular: THIAGO CAPOSSOLI [BR/SP]
BR302026000906-8	Notificação do depósito (exame formal concluído) Código de despacho: 860 Data de depósito: 10/02/2026 Titular: JOANA APPENDINO VIEIRA [BR/SP] Procurador: LIA E BARBOSA SOCIEDADE DE ADVOGADOS



BR302026000907-6	Notificação do depósito (exame formal concluído) Código de despacho: 860 Data de depósito: 10/02/2026 Titular: JOANA APPENDINO VIEIRA [BR/SP] Procurador: LIA E BARBOSA SOCIEDADE DE ADVOGADOS
BR302026000908-4	Notificação do depósito (exame formal concluído) Código de despacho: 860 Data de depósito: 10/02/2026 Titular: JOANA APPENDINO VIEIRA [BR/SP] Procurador: LIA E BARBOSA SOCIEDADE DE ADVOGADOS
BR302026000909-2	Notificação do depósito (exame formal concluído) Código de despacho: 860 Data de depósito: 10/02/2026 Titular: CIRO GIACOMETTI [BR/SP] Procurador: Pedro Cintra Lemos Olivieri
BR302026000910-6	Notificação do depósito (exame formal concluído) Código de despacho: 860 Data de depósito: 10/02/2026 Titular: SHUPING GUI [BR/SP] Procurador: Vilage Marcas e Patentes Ltda
BR302026000911-4	Notificação do depósito (exame formal concluído) Código de despacho: 860 Data de depósito: 10/02/2026 Titular: TOYA CORPORATION LTDA [BR/SP], MAXIMO E-COMMERCE LTDA [BR/SP] e INTEGRO MARKET SERVICOS ADMINISTRATIVOS LTDA [BR/SP]
BR302026000912-2	Notificação do depósito (exame formal concluído) Código de despacho: 860 Data de depósito: 10/02/2026 Titular: SHUPING GUI [BR/SP] Procurador: Vilage Marcas e Patentes Ltda
BR302026000913-0	Notificação do depósito (exame formal concluído) Código de despacho: 860 Data de depósito: 10/02/2026 Titular: SHUPING GUI [BR/SP] Procurador: Vilage Marcas e Patentes Ltda
BR302026000914-9	Notificação do depósito (exame formal concluído) Código de despacho: 860 Data de depósito: 10/02/2026 Titular: TOYA CORPORATION LTDA [BR/SP], MAXIMO E-COMMERCE LTDA [BR/SP] e INTEGRO MARKET SERVICOS ADMINISTRATIVOS LTDA [BR/SP]
BR302026000915-7	Notificação do depósito (exame formal concluído) Código de despacho: 860 Data de depósito: 10/02/2026 Titular: VALDECI JOSÉ DOS SANTOS [BR/SP] Procurador: Quimera Marcas e Patentes Ltda
BR302026000916-5	Notificação do depósito (exame formal concluído) Código de despacho: 860 Data de depósito: 10/02/2026 Titular: SHUPING GUI [BR/SP] Procurador: Vilage Marcas e Patentes Ltda
BR302026000917-3	Notificação do depósito (exame formal concluído) Código de despacho: 860 Data de depósito: 10/02/2026 Titular: ECOPURE PURIFICADORES DE ÁGUA LTDA. [BR/SP] Procurador: Átila Henrique Alves de Oliveira



BR302026000918-1	Notificação do depósito (exame formal concluído) Código de despacho: 860 Data de depósito: 10/02/2026 Titular: TOYA CORPORATION LTDA [BR/SP], MAXIMO E-COMMERCE LTDA [BR/SP] e INTEGRO MARKET SERVICOS ADMINISTRATIVOS LTDA [BR/SP]
BR302026000919-0	Notificação do depósito (exame formal concluído) Código de despacho: 860 Data de depósito: 10/02/2026 Titular: MK ELETRODOMESTICOS MONDIAL S.A [BR/BA] Procurador: Vandré Cavalcante Bittencourt Torres
BR302026000920-3	Notificação do depósito (exame formal concluído) Código de despacho: 860 Data de depósito: 10/02/2026 Titular: MK ELETRODOMESTICOS MONDIAL S.A [BR/BA] Procurador: Vandré Cavalcante Bittencourt Torres
BR302026000921-1	Notificação do depósito (exame formal concluído) Código de despacho: 860 Data de depósito: 10/02/2026 Titular: LUIZ FABIANO ARRIERO CARMINATI [BR/SP]
BR302026000923-8	Notificação do depósito (exame formal concluído) Código de despacho: 860 Data de depósito: 10/02/2026 Titular: MINDALAE RJ SOUVENER LTDA [BR/RJ]
BR302026000924-6	Notificação do depósito (exame formal concluído) Código de despacho: 860 Data de depósito: 10/02/2026 Titular: LUIZ FABIANO ARRIERO CARMINATI [BR/SP]
BR302026000926-2	Notificação do depósito (exame formal concluído) Código de despacho: 860 Data de depósito: 10/02/2026 Titular: ANNA CHRISTINA RODRIGUES MORAES DE OLIVA MAYA [BR/SC]
BR302026000927-0	Notificação do depósito (exame formal concluído) Código de despacho: 860 Data de depósito: 10/02/2026 Titular: ANNA CHRISTINA RODRIGUES MORAES DE OLIVA MAYA [BR/SC]
BR302026000928-9	Notificação do depósito (exame formal concluído) Código de despacho: 860 Data de depósito: 10/02/2026 Titular: ALCAST DO BRASIL S/A [BR/PR] Procurador: AGP - Assessoria Empresarial Ltda
BR302026000929-7	Notificação do depósito (exame formal concluído) Código de despacho: 860 Data de depósito: 10/02/2026 Titular: WAHL CLIPPER CORPORATION [US] Procurador: City Patentes e Marcas Ltda.
BR302026000930-0	Notificação do depósito (exame formal concluído) Código de despacho: 860 Data de depósito: 10/02/2026 Titular: HENRY TEDJAKUSUMA [ID] Procurador: Dannemann, Siemsen, Bigler & Ipanema Moreira
BR302026000931-9	Notificação do depósito (exame formal concluído) Código de despacho: 860 Data de depósito: 10/02/2026 Titular: HENRY TEDJAKUSUMA [ID] Procurador: Dannemann, Siemsen, Bigler & Ipanema Moreira



BR302026000932-7	Notificação do depósito (exame formal concluído) Código de despacho: 860 Data de depósito: 10/02/2026 Titular: HENRY TEDJAKUSUMA [ID] Procurador: Dannemann, Siemsen, Bigler & Ipanema Moreira
BR302026000933-5	Notificação do depósito (exame formal concluído) Código de despacho: 860 Data de depósito: 10/02/2026 Titular: HENRY TEDJAKUSUMA [ID] Procurador: Dannemann, Siemsen, Bigler & Ipanema Moreira
BR302026000934-3	Notificação do depósito (exame formal concluído) Código de despacho: 860 Data de depósito: 10/02/2026 Titular: GUANGDONG YINTU TECHNOLOGY CO., LTD. [CN] Procurador: AGP - Assessoria Empresarial Ltda
BR302026000935-1	Notificação do depósito (exame formal concluído) Código de despacho: 860 Data de depósito: 10/02/2026 Titular: GUANGDONG YINTU TECHNOLOGY CO., LTD. [CN] Procurador: AGP - Assessoria Empresarial Ltda
BR302026000936-0	Notificação do depósito (exame formal concluído) Código de despacho: 860 Data de depósito: 10/02/2026 Titular: RT INDÚSTRIA E COMÉRCIO DE EQUIPAMENTOS DE GINÁSTICA LTDA [BR/RS] Procurador: MATHEUS GOMES DA SILVA
BR302026000937-8	Notificação do depósito (exame formal concluído) Código de despacho: 860 Data de depósito: 11/02/2026 Titular: MATEUS HONG JIN [BR/SP] Procurador: Sul América Marcas e Patentes Ltda.
BR302026000938-6	Notificação do depósito (exame formal concluído) Código de despacho: 860 Data de depósito: 11/02/2026 Titular: MK ELETRODOMESTICOS MONDIAL S.A [BR/BA] Procurador: Vandrê Cavalcante Bittencourt Torres
BR302026000939-4	Notificação do depósito (exame formal concluído) Código de despacho: 860 Data de depósito: 11/02/2026 Titular: MK ELETRODOMESTICOS MONDIAL S.A [BR/BA] Procurador: Vandrê Cavalcante Bittencourt Torres
BR302026000940-8	Notificação do depósito (exame formal concluído) Código de despacho: 860 Data de depósito: 11/02/2026 Titular: HUAWEI TECHNOLOGIES CO., LTD. [CN] Procurador: Clarke, Modet Propriedade Intelectual Ltda.
BR302026000941-6	Notificação do depósito (exame formal concluído) Código de despacho: 860 Data de depósito: 11/02/2026 Titular: SERGIO PAULO CAMPOS [BR/MG] Procurador: Vilage Marcas e Patentes Ltda
BR302026000942-4	Notificação do depósito (exame formal concluído) Código de despacho: 860 Data de depósito: 11/02/2026 Titular: STELLA IMPORTAÇÃO E EXPORTAÇÃO DE LUMINÁRIAS LTDA [BR/RS] Procurador: LEÃO PROPRIEDADE INTELECTUAL



BR302026000943-2	Notificação do depósito (exame formal concluído) Código de despacho: 860 Data de depósito: 11/02/2026 Titular: SUMITOMO RUBBER INDUSTRIES, LTD. [JP] Procurador: DI BLASI, PARENTE & ADVOGADOS ASSOCIADOS
BR302026000944-0	Notificação do depósito (exame formal concluído) Código de despacho: 860 Data de depósito: 11/02/2026 Titular: SUMITOMO RUBBER INDUSTRIES, LTD. [JP] Procurador: DI BLASI, PARENTE & ADVOGADOS ASSOCIADOS
BR302026000945-9	Notificação do depósito (exame formal concluído) Código de despacho: 860 Data de depósito: 11/02/2026 Titular: MK ELETRODOMESTICOS MONDIAL S.A [BR/BA] Procurador: Vandré Cavalcante Bittencourt Torres
BR302026000946-7	Notificação do depósito (exame formal concluído) Código de despacho: 860 Data de depósito: 11/02/2026 Titular: COMERCIAL LUKTON LTDA [BR/SP] Procurador: MANOEL PAIXAO DO NASCIMENTO
BR302026000947-5	Notificação do depósito (exame formal concluído) Código de despacho: 860 Data de depósito: 11/02/2026 Titular: STELLA IMPORTAÇÃO E EXPORTAÇÃO DE LUMINÁRIAS LTDA [BR/RS] Procurador: LEÃO PROPRIEDADE INTELECTUAL
BR302026000948-3	Notificação do depósito (exame formal concluído) Código de despacho: 860 Data de depósito: 11/02/2026 Titular: STELLA IMPORTAÇÃO E EXPORTAÇÃO DE LUMINÁRIAS LTDA [BR/RS] Procurador: LEÃO PROPRIEDADE INTELECTUAL
BR302026000949-1	Notificação do depósito (exame formal concluído) Código de despacho: 860 Data de depósito: 11/02/2026 Titular: NATHIONAL COOK EQUIPAMENTOS PARA GASTRONOMIA LTDA [BR/RS] Procurador: STOCK MARCAS E PATENTES LTDA - ME
BR302026000950-5	Notificação do depósito (exame formal concluído) Código de despacho: 860 Data de depósito: 11/02/2026 Titular: TOYA CORPORATION LTDA [BR/SP], MAXIMO E-COMMERCE LTDA [BR/SP] e INTEGRO MARKET SERVICOS ADMINISTRATIVOS LTDA [BR/SP]
BR302026000952-1	Notificação do depósito (exame formal concluído) Código de despacho: 860 Data de depósito: 11/02/2026 Titular: COMERCIAL LUKTON LTDA [BR/SP] Procurador: MANOEL PAIXAO DO NASCIMENTO
BR302026000953-0	Notificação do depósito (exame formal concluído) Código de despacho: 860 Data de depósito: 11/02/2026 Titular: DRINK LUCIA LTDA [BR/SP] Procurador: Gruenbaum, Possinhas & Teixeira Ltda.
BR302026000954-8	Notificação do depósito (exame formal concluído) Código de despacho: 860 Data de depósito: 11/02/2026 Titular: COMERCIAL LUKTON LTDA [BR/SP] Procurador: MANOEL PAIXAO DO NASCIMENTO



BR302026000955-6	Notificação do depósito (exame formal concluído) Código de despacho: 860 Data de depósito: 11/02/2026 Titular: 42.989.773 INGRYD MARTINS ALVES [BR/SP]
BR302026000956-4	Notificação do depósito (exame formal concluído) Código de despacho: 860 Data de depósito: 11/02/2026 Titular: TOYA CORPORATION LTDA [BR/SP], MAXIMO E-COMMERCE LTDA [BR/SP] e INTEGRO MARKET SERVICOS ADMINISTRATIVOS LTDA [BR/SP]
BR302026000957-2	Notificação do depósito (exame formal concluído) Código de despacho: 860 Data de depósito: 11/02/2026 Titular: BSB BIKE BRASILIA LTDA. [BR/DF] Procurador: Francisco de Souza Ferreira Filho
BR302026000958-0	Notificação do depósito (exame formal concluído) Código de despacho: 860 Data de depósito: 11/02/2026 Titular: STETSOM INDUSTRIA ELETRÔNICA LTDA. [BR/SP] Procurador: KASZNAR LEONARDOS PROPRIEDADE INTELECTUAL
BR302026000959-9	Notificação do depósito (exame formal concluído) Código de despacho: 860 Data de depósito: 11/02/2026 Titular: COMERCIAL LUKTON LTDA [BR/SP] Procurador: MANOEL PAIXAO DO NASCIMENTO
BR302026000960-2	Notificação do depósito (exame formal concluído) Código de despacho: 860 Data de depósito: 11/02/2026 Titular: LIVRAMENTO INDÚSTRIA E COMÉRCIO DE ESTOFADOS LTDA [BR/SP]
BR302026000961-0	Notificação do depósito (exame formal concluído) Código de despacho: 860 Data de depósito: 11/02/2026 Titular: COMERCIAL LUKTON LTDA [BR/SP] Procurador: MANOEL PAIXAO DO NASCIMENTO
BR302026000962-9	Notificação do depósito (exame formal concluído) Código de despacho: 860 Data de depósito: 11/02/2026 Titular: MARCELO NASCIMENTO FARIAS [BR/SP] Procurador: Pedro Cintra Lemos Olivieri
BR302026000963-7	Notificação do depósito (exame formal concluído) Código de despacho: 860 Data de depósito: 11/02/2026 Titular: ASSOCIAÇÃO MISSIONARIA MARIA PEREGRINA [BR/SP] Procurador: A Província Marcas e Patentes Ltda.
BR302026000964-5	Notificação do depósito (exame formal concluído) Código de despacho: 860 Data de depósito: 11/02/2026 Titular: FORTSHAPE EQUIPAMENTOS FITNESS LTDA [BR/SC] Procurador: DIREÇÃO MARCAS E PATENTES LTDA
BR302026000965-3	Notificação do depósito (exame formal concluído) Código de despacho: 860 Data de depósito: 11/02/2026 Titular: 58.457.710 THIAGO ALEXANDRE MARTINS SILVA [BR/SC]
BR302026000966-1	Notificação do depósito (exame formal concluído) Código de despacho: 860 Data de depósito: 11/02/2026 Titular: TOYA CORPORATION LTDA [BR/SP], MAXIMO E-COMMERCE LTDA [BR/SP] e INTEGRO MARKET SERVICOS ADMINISTRATIVOS LTDA [BR/SP]



BR302026000967-0	Notificação do depósito (exame formal concluído) Código de despacho: 860 Data de depósito: 11/02/2026 Titular: TOYA CORPORATION LTDA [BR/SP], MAXIMO E-COMMERCE LTDA [BR/SP] e INTEGRO MARKET SERVICOS ADMINISTRATIVOS LTDA [BR/SP]
BR302026000968-8	Notificação do depósito (exame formal concluído) Código de despacho: 860 Data de depósito: 11/02/2026 Titular: TOYA CORPORATION LTDA [BR/SP], MAXIMO E-COMMERCE LTDA [BR/SP] e INTEGRO MARKET SERVICOS ADMINISTRATIVOS LTDA [BR/SP]
BR302026000969-6	Notificação do depósito (exame formal concluído) Código de despacho: 860 Data de depósito: 11/02/2026 Titular: TOYA CORPORATION LTDA [BR/SP], MAXIMO E-COMMERCE LTDA [BR/SP] e INTEGRO MARKET SERVICOS ADMINISTRATIVOS LTDA [BR/SP]
BR302026000970-0	Notificação do depósito (exame formal concluído) Código de despacho: 860 Data de depósito: 12/02/2026 Titular: REFRINOX IND E COM DE ARTEFATOS INOXIDÁVEIS EIRELI [BR/GO] Procurador: Rosana Fernandes da Silva Aguiar
BR302026000971-8	Notificação do depósito (exame formal concluído) Código de despacho: 860 Data de depósito: 12/02/2026 Titular: SAMSUNG ELECTRONICS CO., LTD. [KR] Procurador: DANIEL CONSULTING GESTÃO DE ATIVOS LTDA
BR302026000972-6	Notificação do depósito (exame formal concluído) Código de despacho: 860 Data de depósito: 12/02/2026 Titular: SAMSUNG ELECTRONICS CO., LTD. [KR] Procurador: DANIEL CONSULTING GESTÃO DE ATIVOS LTDA
BR302026000973-4	Notificação do depósito (exame formal concluído) Código de despacho: 860 Data de depósito: 12/02/2026 Titular: COTIPLÁS INDÚSTRIA E COMÉRCIO DE ARTEFATOS PLÁSTICOS LTDA [BR/SP] Procurador: Marília Crozatti
BR302026000974-2	Notificação do depósito (exame formal concluído) Código de despacho: 860 Data de depósito: 12/02/2026 Titular: SAMSUNG ELECTRONICS CO., LTD. [KR] Procurador: DANIEL CONSULTING GESTÃO DE ATIVOS LTDA
BR302026000975-0	Notificação do depósito (exame formal concluído) Código de despacho: 860 Data de depósito: 12/02/2026 Titular: RENATO BOFF [BR/RS] Procurador: POLI ADVOGADOS ASSOCIADOS
BR302026000976-9	Notificação do depósito (exame formal concluído) Código de despacho: 860 Data de depósito: 12/02/2026 Titular: SAMSUNG ELECTRONICS CO., LTD. [KR] Procurador: DANIEL CONSULTING GESTÃO DE ATIVOS LTDA
BR302026000977-7	Notificação do depósito (exame formal concluído) Código de despacho: 860 Data de depósito: 12/02/2026 Titular: SAMSUNG ELECTRONICS CO., LTD. [KR] Procurador: DANIEL CONSULTING GESTÃO DE ATIVOS LTDA



BR302026000978-5 Notificação do depósito (exame formal concluído)
Código de despacho: 860
Data de depósito: 12/02/2026
Titular: SAMSUNG ELECTRONICS CO., LTD. [KR]
Procurador: DANIEL CONSULTING GESTÃO DE ATIVOS LTDA

BR302026000979-3 Notificação do depósito (exame formal concluído)
Código de despacho: 860
Data de depósito: 12/02/2026
Titular: JESUS ANTONIO RIBEIRO [BR/SP]
Procurador: BEERRE ASSESSORIA EMPRESARIAL LTDA

BR302026000980-7 Notificação do depósito (exame formal concluído)
Código de despacho: 860
Data de depósito: 12/02/2026
Titular: SAMSUNG ELECTRONICS CO., LTD. [KR]
Procurador: DANIEL CONSULTING GESTÃO DE ATIVOS LTDA

BR302026000981-5 Notificação do depósito (exame formal concluído)
Código de despacho: 860
Data de depósito: 12/02/2026
Titular: PAULO XIANWEI YAN [BR/SP]
Procurador: Jair Silva de Andrade

BR302026000982-3 Notificação do depósito (exame formal concluído)
Código de despacho: 860
Data de depósito: 12/02/2026
Titular: JESUS ANTONIO RIBEIRO [BR/SP]
Procurador: BEERRE ASSESSORIA EMPRESARIAL LTDA

BR302026000983-1 Notificação do depósito (exame formal concluído)
Código de despacho: 860
Data de depósito: 12/02/2026
Titular: PAULO XIANWEI YAN [BR/SP]
Procurador: Jair Silva de Andrade

BR302026000986-6 Notificação do depósito (exame formal concluído)
Código de despacho: 860
Data de depósito: 12/02/2026
Titular: JESUS ANTONIO RIBEIRO [BR/SP]
Procurador: BEERRE ASSESSORIA EMPRESARIAL LTDA

BR302026000987-4 Notificação do depósito (exame formal concluído)
Código de despacho: 860
Data de depósito: 12/02/2026
Titular: CRYSTIANO BRUNNER REZENDE [BR/MG]

BR302026000988-2 Notificação do depósito (exame formal concluído)
Código de despacho: 860
Data de depósito: 12/02/2026
Titular: CRYSTIANO BRUNNER REZENDE [BR/MG]

BR302026000989-0 Notificação do depósito (exame formal concluído)
Código de despacho: 860
Data de depósito: 12/02/2026
Titular: THIAGO CAPOSSOLI [BR/SP]

BR302026000990-4 Notificação do depósito (exame formal concluído)
Código de despacho: 860
Data de depósito: 12/02/2026
Titular: JESUS ANTONIO RIBEIRO [BR/SP]
Procurador: BEERRE ASSESSORIA EMPRESARIAL LTDA

BR302026000991-2 Notificação do depósito (exame formal concluído)
Código de despacho: 860
Data de depósito: 12/02/2026
Titular: THIAGO CAPOSSOLI [BR/SP]



BR302026000992-0	Notificação do depósito (exame formal concluído) Código de despacho: 860 Data de depósito: 12/02/2026 Titular: RAFAEL ESTEVES COSTA [BR/SP]
BR302026000993-9	Notificação do depósito (exame formal concluído) Código de despacho: 860 Data de depósito: 12/02/2026 Titular: JESUS ANTONIO RIBEIRO [BR/SP] Procurador: BEERRE ASSESSORIA EMPRESARIAL LTDA
BR302026000994-7	Notificação do depósito (exame formal concluído) Código de despacho: 860 Data de depósito: 12/02/2026 Titular: THIAGO CAPOSSOLI [BR/SP]
BR302026000995-5	Notificação do depósito (exame formal concluído) Código de despacho: 860 Data de depósito: 12/02/2026 Titular: JESUS ANTONIO RIBEIRO [BR/SP] Procurador: BEERRE ASSESSORIA EMPRESARIAL LTDA
BR302026000996-3	Notificação do depósito (exame formal concluído) Código de despacho: 860 Data de depósito: 12/02/2026 Titular: JESUS ANTONIO RIBEIRO [BR/SP] Procurador: BEERRE ASSESSORIA EMPRESARIAL LTDA
BR302026000997-1	Notificação do depósito (exame formal concluído) Código de despacho: 860 Data de depósito: 12/02/2026 Titular: JESUS ANTONIO RIBEIRO [BR/SP] Procurador: BEERRE ASSESSORIA EMPRESARIAL LTDA
BR302026000998-0	Notificação do depósito (exame formal concluído) Código de despacho: 860 Data de depósito: 12/02/2026 Titular: SUNGROW POWER SUPPLY CO., LTD. [CN] Procurador: KASZNAR LEONARDOS PROPRIEDADE INTELECTUAL
BR302026000999-8	Notificação do depósito (exame formal concluído) Código de despacho: 860 Data de depósito: 12/02/2026 Titular: LG ELECTRONICS INC. [KR] Procurador: Dannemann, Siemsen, Bigler & Ipanema Moreira
BR302026001000-7	Notificação do depósito (exame formal concluído) Código de despacho: 860 Data de depósito: 12/02/2026 Titular: H2B INDÚSTRIA COMÉRCIO E RECICLAGEM DE PLÁSTICOS LTDA - ME [BR/MG] e MINERADORA HERONDINA LTDA [BR/RJ] Procurador: Icamp Marcas e Patentes Ltda
BR302026001001-5	Notificação do depósito (exame formal concluído) Código de despacho: 860 Data de depósito: 12/02/2026 Titular: QRA - ADMINISTRADORA DE BENS E PARTICIPAÇÕES LTDA [BR/SP] Procurador: JULIANA APARECIDA ROCHA REQUENA
BR302026001002-3	Notificação do depósito (exame formal concluído) Código de despacho: 860 Data de depósito: 12/02/2026 Titular: FLAVIO DONATTI [BR/RS]
BR302026001003-1	Notificação do depósito (exame formal concluído) Código de despacho: 860 Data de depósito: 12/02/2026 Titular: FORCA STUDIO CONFECÇÕES LTDA - EPP [BR/SP] Procurador: Bicudo & Sborgia Propriedade Intelectual Ltda



BR302026001004-0	Notificação do depósito (exame formal concluído) Código de despacho: 860 Data de depósito: 12/02/2026 Titular: MIDTIME COMERCIO E SERVICOS LTDA [BR/SP] Procurador: Gustavo Pirenetti dos Santos
BR302026001005-8	Notificação do depósito (exame formal concluído) Código de despacho: 860 Data de depósito: 12/02/2026 Titular: MIDTIME COMERCIO E SERVICOS LTDA [BR/SP] Procurador: Gustavo Pirenetti dos Santos
BR302026001006-6	Notificação do depósito (exame formal concluído) Código de despacho: 860 Data de depósito: 12/02/2026 Titular: MIDTIME COMERCIO E SERVICOS LTDA [BR/SP] Procurador: Gustavo Pirenetti dos Santos
BR302026001007-4	Notificação do depósito (exame formal concluído) Código de despacho: 860 Data de depósito: 12/02/2026 Titular: MIDTIME COMERCIO E SERVICOS LTDA [BR/SP] Procurador: Gustavo Pirenetti dos Santos
BR302026001008-2	Notificação do depósito (exame formal concluído) Código de despacho: 860 Data de depósito: 12/02/2026 Titular: TRANSPORTATION IP HOLDINGS, LLC [US] Procurador: MMV Agentes da Propriedade Industrial Ltda.
BR302026001009-0	Notificação do depósito (exame formal concluído) Código de despacho: 860 Data de depósito: 12/02/2026 Titular: GAYLAN GUY [CA] Procurador: Ana Claudia Chaves Ramos Ferreira
BR302026001011-2	Notificação do depósito (exame formal concluído) Código de despacho: 860 Data de depósito: 13/02/2026 Titular: ALCAST DO BRASIL S/A [BR/PR] Procurador: AGP - Assessoria Empresarial Ltda
BR302026001012-0	Notificação do depósito (exame formal concluído) Código de despacho: 860 Data de depósito: 13/02/2026 Titular: ALCAST DO BRASIL S/A [BR/PR] Procurador: AGP - Assessoria Empresarial Ltda
BR302026001013-9	Notificação do depósito (exame formal concluído) Código de despacho: 860 Data de depósito: 13/02/2026 Titular: JESUS ANTONIO RIBEIRO [BR/SP] Procurador: BEERRE ASSESSORIA EMPRESARIAL LTDA
BR302026001014-7	Notificação do depósito (exame formal concluído) Código de despacho: 860 Data de depósito: 13/02/2026 Titular: THIAGO BUSATO MENDONÇA [BR/PR]
BR302026001015-5	Notificação do depósito (exame formal concluído) Código de despacho: 860 Data de depósito: 13/02/2026 Titular: COLGATE-PALMOLIVE COMPANY [US] Procurador: Clarke, Modet Propriedade Intelectual Ltda.
BR302026001016-3	Notificação do depósito (exame formal concluído) Código de despacho: 860 Data de depósito: 13/02/2026 Titular: CALZARELLI LTDA [BR/SP]



BR302026001017-1 Notificação do depósito (exame formal concluído)
Código de despacho: 860
Data de depósito: 13/02/2026
Titular: MAXESHOP INDUSTRIA METALURGICA LTDA [BR/PR]

BR302026001018-0 Notificação do depósito (exame formal concluído)
Código de despacho: 860
Data de depósito: 13/02/2026
Titular: WILLIAM FRANKLIN REIS DE OLIVEIRA [BR/MG]
Procurador: NICOLLE LOHANNA ROCHA AQUINO

BR302026001019-8 Notificação do depósito (exame formal concluído)
Código de despacho: 860
Data de depósito: 13/02/2026
Titular: INCOM INDUSTRIAL SLU LTDA. [BR/SP]
Procurador: Alberto Luís Camelier da Silva

BR302026001020-1 Notificação do depósito (exame formal concluído)
Código de despacho: 860
Data de depósito: 13/02/2026
Titular: INCOM INDUSTRIAL SLU LTDA. [BR/SP]
Procurador: Alberto Luís Camelier da Silva

BR302026001021-0 Notificação do depósito (exame formal concluído)
Código de despacho: 860
Data de depósito: 13/02/2026
Titular: INCOM INDUSTRIAL SLU LTDA. [BR/SP]
Procurador: Alberto Luís Camelier da Silva

BR302026001022-8 Notificação do depósito (exame formal concluído)
Código de despacho: 860
Data de depósito: 13/02/2026
Titular: TVS MOTOR COMPANY LIMITED [IN]
Procurador: TRENCH ROSSI E WATANABE ADVOGADOS (RJ)

BR302026001023-6 Notificação do depósito (exame formal concluído)
Código de despacho: 860
Data de depósito: 13/02/2026
Titular: INCOM INDUSTRIAL SLU LTDA. [BR/SP]
Procurador: Alberto Luís Camelier da Silva

BR302026001024-4 Notificação do depósito (exame formal concluído)
Código de despacho: 860
Data de depósito: 13/02/2026
Titular: INCOM INDUSTRIAL SLU LTDA. [BR/SP]
Procurador: Alberto Luís Camelier da Silva

BR302026001025-2 Notificação do depósito (exame formal concluído)
Código de despacho: 860
Data de depósito: 13/02/2026
Titular: AKEO INDUSTRIAL LTDA. [BR/RS]
Procurador: Norberto Pardelhas de Barcellos

BR302026001026-0 Notificação do depósito (exame formal concluído)
Código de despacho: 860
Data de depósito: 13/02/2026
Titular: AKEO INDUSTRIAL LTDA. [BR/RS]
Procurador: Norberto Pardelhas de Barcellos

BR302026001027-9 Notificação do depósito (exame formal concluído)
Código de despacho: 860
Data de depósito: 13/02/2026
Titular: AKEO INDUSTRIAL LTDA. [BR/RS]
Procurador: Norberto Pardelhas de Barcellos



BR302026001028-7	Notificação do depósito (exame formal concluído) Código de despacho: 860 Data de depósito: 13/02/2026 Titular: ESTUDIOBOLA COMERCIO DESIGN REPRESENTAÇÕES DE MÓVEIS LTDA [BR/SP] Procurador: Sandra Brandão de Abreu
BR302026001029-5	Notificação do depósito (exame formal concluído) Código de despacho: 860 Data de depósito: 13/02/2026 Titular: INCOM INDUSTRIAL SLU LTDA. [BR/SP] Procurador: Alberto Luís Camelier da Silva
BR302026001030-9	Notificação do depósito (exame formal concluído) Código de despacho: 860 Data de depósito: 13/02/2026 Titular: NORDSON CORPORATION [US] Procurador: Clarke, Modet Propriedade Intelectual Ltda.
BR302026001031-7	Notificação do depósito (exame formal concluído) Código de despacho: 860 Data de depósito: 13/02/2026 Titular: INCOM INDUSTRIAL SLU LTDA. [BR/SP] Procurador: Alberto Luís Camelier da Silva
BR302026001032-5	Notificação do depósito (exame formal concluído) Código de despacho: 860 Data de depósito: 13/02/2026 Titular: TRAMONTINA S/A CUTELARIA [BR/RS] Procurador: CREAÇÃO MARCAS E PATENTES LTDA.
BR302026001033-3	Notificação do depósito (exame formal concluído) Código de despacho: 860 Data de depósito: 13/02/2026 Titular: INCOM INDUSTRIAL SLU LTDA. [BR/SP] Procurador: Alberto Luís Camelier da Silva
BR302026001034-1	Notificação do depósito (exame formal concluído) Código de despacho: 860 Data de depósito: 13/02/2026 Titular: TRAMONTINA S/A CUTELARIA [BR/RS] Procurador: CREAÇÃO MARCAS E PATENTES LTDA.
BR302026001035-0	Notificação do depósito (exame formal concluído) Código de despacho: 860 Data de depósito: 13/02/2026 Titular: ESTUDIOBOLA COMERCIO DESIGN REPRESENTAÇÕES DE MÓVEIS LTDA [BR/SP] Procurador: Sandra Brandão de Abreu
BR302026001036-8	Notificação do depósito (exame formal concluído) Código de despacho: 860 Data de depósito: 13/02/2026 Titular: NORDSON CORPORATION [US] Procurador: Clarke, Modet Propriedade Intelectual Ltda.
BR302026001037-6	Notificação do depósito (exame formal concluído) Código de despacho: 860 Data de depósito: 13/02/2026 Titular: ESTUDIOBOLA COMERCIO DESIGN REPRESENTAÇÕES DE MÓVEIS LTDA [BR/SP] Procurador: Sandra Brandão de Abreu
BR302026001038-4	Notificação do depósito (exame formal concluído) Código de despacho: 860 Data de depósito: 13/02/2026 Titular: NORDSON CORPORATION [US] Procurador: Clarke, Modet Propriedade Intelectual Ltda.



BR302026001039-2	Notificação do depósito (exame formal concluído) Código de despacho: 860 Data de depósito: 13/02/2026 Titular: JAIRO FERNANDES DOMENE [BR/SP] Procurador: BEERRE ASSESSORIA EMPRESARIAL LTDA
BR302026001040-6	Notificação do depósito (exame formal concluído) Código de despacho: 860 Data de depósito: 13/02/2026 Titular: JAIRO FERNANDES DOMENE [BR/SP] Procurador: BEERRE ASSESSORIA EMPRESARIAL LTDA
BR302026001041-4	Notificação do depósito (exame formal concluído) Código de despacho: 860 Data de depósito: 13/02/2026 Titular: NATURA COSMÉTICOS S.A. [BR/SP] Procurador: RICCI & ASSOCIADOS PROPRIEDADE INTELECTUAL S/S LTDA
BR302026001042-2	Notificação do depósito (exame formal concluído) Código de despacho: 860 Data de depósito: 13/02/2026 Titular: MAXESHOP INDUSTRIA METALURGICA LTDA [BR/PR]
BR302026001043-0	Notificação do depósito (exame formal concluído) Código de despacho: 860 Data de depósito: 13/02/2026 Titular: UNILEVER IP HOLDINGS B.V. [NL] Procurador: Jacques Labrunie
BR302026001044-9	Notificação do depósito (exame formal concluído) Código de despacho: 860 Data de depósito: 13/02/2026 Titular: HUAWEI TECHNOLOGIES CO., LTD. [CN] Procurador: Dannemann, Siemsen, Bigler & Ipanema Moreira
BR302026001045-7	Notificação do depósito (exame formal concluído) Código de despacho: 860 Data de depósito: 13/02/2026 Titular: HUAWEI TECHNOLOGIES CO., LTD. [CN] Procurador: Dannemann, Siemsen, Bigler & Ipanema Moreira
BR302026001046-5	Notificação do depósito (exame formal concluído) Código de despacho: 860 Data de depósito: 13/02/2026 Titular: UNI-ART IMPORT LTDA [BR/SP] Procurador: Bicudo & Sborgia Propriedade Intelectual Ltda
BR302026001047-3	Notificação do depósito (exame formal concluído) Código de despacho: 860 Data de depósito: 13/02/2026 Titular: UNILEVER IP HOLDINGS B.V. [NL] Procurador: Jacques Labrunie
BR302026001048-1	Notificação do depósito (exame formal concluído) Código de despacho: 860 Data de depósito: 13/02/2026 Titular: Z-TIDE VALVES INDUSTRIAL CO., LTD. [TW] Procurador: Daniel Advogados (Alt.de Daniel & Cia)
BR302026001049-0	Notificação do depósito (exame formal concluído) Código de despacho: 860 Data de depósito: 13/02/2026 Titular: Z-TIDE VALVES INDUSTRIAL CO., LTD. [TW] Procurador: Daniel Advogados (Alt.de Daniel & Cia)
BR302026001051-1	Notificação do depósito (exame formal concluído) Código de despacho: 860 Data de depósito: 13/02/2026 Titular: THIAGO GIMENES LOPES [BR/SP]



BR302026001052-0	Notificação do depósito (exame formal concluído) Código de despacho: 860 Data de depósito: 13/02/2026 Titular: UNILEVER IP HOLDINGS B.V. [NL] Procurador: Jacques Labrunie
BR302026001054-6	Notificação do depósito (exame formal concluído) Código de despacho: 860 Data de depósito: 13/02/2026 Titular: SOLUCAO EQUIPAMENTOS ELETRICOS LTDA [BR/MG]
BR302026001055-4	Notificação do depósito (exame formal concluído) Código de despacho: 860 Data de depósito: 14/02/2026 Titular: GUANGZHOU LANXI LUOLI TRADING CO., LTD. [CN] Procurador: Marthom Assessoria Empresarial Ltda.
BR302026001056-2	Notificação do depósito (exame formal concluído) Código de despacho: 860 Data de depósito: 14/02/2026 Titular: DELTON FRANÇA FERREIRA [BR/MG] Procurador: M E M CONSULTORIA EM MARKETING E PROPRIEDADE INTELECTUAL LTDA
BR302026001057-0	Notificação do depósito (exame formal concluído) Código de despacho: 860 Data de depósito: 16/02/2026 Titular: MVJ USINAGEM LTDA [BR/SC] Procurador: KD KALA DIGITAL MARCAS E PATENTES LTDA
BR302026001058-9	Notificação do depósito (exame formal concluído) Código de despacho: 860 Data de depósito: 16/02/2026 Titular: BLISSBABY INDUSTRIA E COMERCIO LTDA [BR/PR] Procurador: Nayara Correia Pires
BR302026001059-7	Notificação do depósito (exame formal concluído) Código de despacho: 860 Data de depósito: 16/02/2026 Titular: BLISSBABY INDUSTRIA E COMERCIO LTDA [BR/PR] Procurador: Nayara Correia Pires
BR302026001060-0	Notificação do depósito (exame formal concluído) Código de despacho: 860 Data de depósito: 16/02/2026 Titular: BLISSBABY INDUSTRIA E COMERCIO LTDA [BR/PR] Procurador: Nayara Correia Pires
BR302026001061-9	Notificação do depósito (exame formal concluído) Código de despacho: 860 Data de depósito: 16/02/2026 Titular: BLISSBABY INDUSTRIA E COMERCIO LTDA [BR/PR] Procurador: Nayara Correia Pires
BR302026001062-7	Notificação do depósito (exame formal concluído) Código de despacho: 860 Data de depósito: 16/02/2026 Titular: CORON SOLUCOES LTDA [BR/SP]
BR302026001063-5	Notificação do depósito (exame formal concluído) Código de despacho: 860 Data de depósito: 16/02/2026 Titular: OLATUNJI BAMIDELE ADEOYE ALOBA-DA-ROCHA [BR/PE]
BR302026001064-3	Notificação do depósito (exame formal concluído) Código de despacho: 860 Data de depósito: 17/02/2026 Titular: DYNAMOX S/A [BR/SC]



BR302026001065-1	Notificação do depósito (exame formal concluído) Código de despacho: 860 Data de depósito: 17/02/2026 Titular: OZEC COMERCIO DE ARTIGOS ESPORTIVOS LTDA [BR/MG]
BR302026001066-0	Notificação do depósito (exame formal concluído) Código de despacho: 860 Data de depósito: 18/02/2026 Titular: TRAMONTINA S/A CUTELARIA [BR/RS] Procurador: CREAÇÃO MARCAS E PATENTES LTDA.
BR302026001067-8	Notificação do depósito (exame formal concluído) Código de despacho: 860 Data de depósito: 18/02/2026 Titular: SHOP BORGES COMERCIAL LTDA [BR/SP] Procurador: José Stevam Guadanhim Arevalo
BR302026001068-6	Notificação do depósito (exame formal concluído) Código de despacho: 860 Data de depósito: 18/02/2026 Titular: EDIMILSON PEREIRA MATHIAS FILHO [BR/RJ] Procurador: Eduardo Pereira da Silva
BR302026001069-4	Notificação do depósito (exame formal concluído) Código de despacho: 860 Data de depósito: 18/02/2026 Titular: FORCE GEAR ARTIGOS E EQUIPAMENTOS ESPORTIVOS LTDA [BR/SC] Procurador: Érico Prado Klein
BR302026001070-8	Notificação do depósito (exame formal concluído) Código de despacho: 860 Data de depósito: 18/02/2026 Titular: DEIVEDE DE OLIVEIRA AMORIM [BR/SP] Procurador: Vilage Marcas e Patentes Ltda
BR302026001071-6	Notificação do depósito (exame formal concluído) Código de despacho: 860 Data de depósito: 18/02/2026 Titular: FRANCISCO CARLOS MARGONARI [BR/SP] Procurador: BEERRE ASSESSORIA EMPRESARIAL LTDA
BR302026001072-4	Notificação do depósito (exame formal concluído) Código de despacho: 860 Data de depósito: 18/02/2026 Titular: JULIANO LEMOS BICAS [BR/SP]
BR302026001073-2	Notificação do depósito (exame formal concluído) Código de despacho: 860 Data de depósito: 18/02/2026 Titular: TOYA CORPORATION LTDA [BR/SP], MAXIMO E-COMMERCE LTDA [BR/SP] e INTEGRO MARKET SERVICOS ADMINISTRATIVOS LTDA [BR/SP]
BR302026001074-0	Notificação do depósito (exame formal concluído) Código de despacho: 860 Data de depósito: 18/02/2026 Titular: TOYA CORPORATION LTDA [BR/SP], MAXIMO E-COMMERCE LTDA [BR/SP] e INTEGRO MARKET SERVICOS ADMINISTRATIVOS LTDA [BR/SP]
BR302026001075-9	Notificação do depósito (exame formal concluído) Código de despacho: 860 Data de depósito: 18/02/2026 Titular: CRISTIANO BRAZ LOPES [BR/MG]
BR302026001076-7	Notificação do depósito (exame formal concluído) Código de despacho: 860 Data de depósito: 19/02/2026 Titular: RODRIGO DE AZEVEDO TAVARES RODRIGUES [BR/SP] e LEONARDO STOROLLI DORATHOTO [BR/SP]



BR302026001077-5	Notificação do depósito (exame formal concluído) Código de despacho: 860 Data de depósito: 19/02/2026 Titular: GC INDUSTRIA E COMERCIO DE PRODUTOS PLASTICOS LTDA [BR/SP]
BR302026001078-3	Notificação do depósito (exame formal concluído) Código de despacho: 860 Data de depósito: 19/02/2026 Titular: VALDNEI MARCUSSO DE LUCCA JUNIOR [BR/SP] Procurador: Eduarda Colla
BR302026001079-1	Notificação do depósito (exame formal concluído) Código de despacho: 860 Data de depósito: 19/02/2026 Titular: JONATAS DE ANDRADE [BR/SP]
BR302026001081-3	Notificação do depósito (exame formal concluído) Código de despacho: 860 Data de depósito: 19/02/2026 Titular: CÉSAR MARQUES YOSHIKUMI [BR/SP]
BR302026001082-1	Notificação do depósito (exame formal concluído) Código de despacho: 860 Data de depósito: 19/02/2026 Titular: STELLA IMPORTAÇÃO E EXPORTAÇÃO DE LUMINÁRIAS LTDA [BR/RS] Procurador: LEÃO PROPRIEDADE INTELECTUAL
BR302026001083-0	Notificação do depósito (exame formal concluído) Código de despacho: 860 Data de depósito: 19/02/2026 Titular: VITAMAQ COMERCIO E SERVICOS LTDA ME [BR/SP] Procurador: SILVIA MARTINS
BR302026001084-8	Notificação do depósito (exame formal concluído) Código de despacho: 860 Data de depósito: 19/02/2026 Titular: VITAMAQ COMERCIO E SERVICOS LTDA ME [BR/SP] Procurador: SILVIA MARTINS
BR302026001085-6	Notificação do depósito (exame formal concluído) Código de despacho: 860 Data de depósito: 19/02/2026 Titular: GRENEDE S.A. [BR/CE] Procurador: Remer Villaça & Nogueira Assessoria e Consultoria de Prop. Intelectual S/S Ltda.
BR302026001086-4	Notificação do depósito (exame formal concluído) Código de despacho: 860 Data de depósito: 19/02/2026 Titular: GRENEDE S.A. [BR/CE] Procurador: Remer Villaça & Nogueira Assessoria e Consultoria de Prop. Intelectual S/S Ltda.
BR302026001087-2	Notificação do depósito (exame formal concluído) Código de despacho: 860 Data de depósito: 19/02/2026 Titular: VITAMAQ COMERCIO E SERVICOS LTDA ME [BR/SP] Procurador: SILVIA MARTINS
BR302026001088-0	Notificação do depósito (exame formal concluído) Código de despacho: 860 Data de depósito: 19/02/2026 Titular: GRENEDE S.A. [BR/CE] Procurador: Remer Villaça & Nogueira Assessoria e Consultoria de Prop. Intelectual S/S Ltda.
BR302026001089-9	Notificação do depósito (exame formal concluído) Código de despacho: 860 Data de depósito: 20/02/2026 Titular: LUIZ IDALINO FISTAROL [BR/SC] Procurador: LUANA KLAUS



BR302026001090-2	Notificação do depósito (exame formal concluído) Código de despacho: 860 Data de depósito: 20/02/2026 Titular: COMERCIAL LUKTON LTDA [BR/SP] Procurador: MANOEL PAIXAO DO NASCIMENTO
BR302026001091-0	Notificação do depósito (exame formal concluído) Código de despacho: 860 Data de depósito: 20/02/2026 Titular: KUNYONG WU [BR/SP] Procurador: SILVIA MARTINS
BR302026001092-9	Notificação do depósito (exame formal concluído) Código de despacho: 860 Data de depósito: 20/02/2026 Titular: FREEZETEQ APS. [DK] Procurador: Pienegonda, Moreira & Associados Ltda
BR302026001093-7	Notificação do depósito (exame formal concluído) Código de despacho: 860 Data de depósito: 20/02/2026 Titular: FREEZETEQ APS. [DK] Procurador: Pienegonda, Moreira & Associados Ltda
BR302026001094-5	Notificação do depósito (exame formal concluído) Código de despacho: 860 Data de depósito: 20/02/2026 Titular: COMERCIAL LUKTON LTDA [BR/SP] Procurador: MANOEL PAIXAO DO NASCIMENTO
BR302026001095-3	Notificação do depósito (exame formal concluído) Código de despacho: 860 Data de depósito: 20/02/2026 Titular: LIMIN WU [BR/SP] Procurador: CLAUDIA WATANABE SOCIEDADE DE ADVOGADOS
BR302026001096-1	Notificação do depósito (exame formal concluído) Código de despacho: 860 Data de depósito: 20/02/2026 Titular: COMERCIAL LUKTON LTDA [BR/SP] Procurador: MANOEL PAIXAO DO NASCIMENTO
BR302026001097-0	Notificação do depósito (exame formal concluído) Código de despacho: 860 Data de depósito: 20/02/2026 Titular: COMERCIAL LUKTON LTDA [BR/SP] Procurador: MANOEL PAIXAO DO NASCIMENTO
BR302026001098-8	Notificação do depósito (exame formal concluído) Código de despacho: 860 Data de depósito: 20/02/2026 Titular: NICOLE ELBERT CORREA 10606123997 [BR/SC]
BR302026001099-6	Notificação do depósito (exame formal concluído) Código de despacho: 860 Data de depósito: 20/02/2026 Titular: JY ACESSORIOS LTDA [BR/RJ] Procurador: Nicolai Aquino Silva Gomes
BR302026001100-3	Notificação do depósito (exame formal concluído) Código de despacho: 860 Data de depósito: 20/02/2026 Titular: JY ACESSORIOS LTDA [BR/RJ] Procurador: Nicolai Aquino Silva Gomes



BR302026001101-1	Notificação do depósito (exame formal concluído) Código de despacho: 860 Data de depósito: 20/02/2026 Titular: COMERCIAL LUKTON LTDA [BR/SP] Procurador: MANOEL PAIXAO DO NASCIMENTO
BR302026001102-0	Notificação do depósito (exame formal concluído) Código de despacho: 860 Data de depósito: 20/02/2026 Titular: EBF INDUSTRIA E COMERCIO DE ARTEFATOS PLASTICOS LTDA [BR/SP] Procurador: ASHA SERVICOS DE PROPRIEDADE INTELECTUAL LTDA
BR302026001104-6	Notificação do depósito (exame formal concluído) Código de despacho: 860 Data de depósito: 20/02/2026 Titular: INDÚSTRIA E COMÉRCIO DE PLÁSTICOS CAJOVIL LTDA [BR/SC] Procurador: King'S Marcas e Patentes Ltda.
BR302026001105-4	Notificação do depósito (exame formal concluído) Código de despacho: 860 Data de depósito: 20/02/2026 Titular: NGROUP.WORKS SERVICOS LTDA [BR/SP] Procurador: Mercosul Assessoria Consultoria Empresarial Para América do Sul S/C Ltda.
BR302026001106-2	Notificação do depósito (exame formal concluído) Código de despacho: 860 Data de depósito: 20/02/2026 Titular: JY ACESSORIOS LTDA [BR/RJ] Procurador: Nicolai Aquino Silva Gomes
BR302026001107-0	Notificação do depósito (exame formal concluído) Código de despacho: 860 Data de depósito: 20/02/2026 Titular: RICARDO PEDROSO DE MORAIS [BR/PR] Procurador: DIREÇÃO MARCAS E PATENTES LTDA
BR302026001108-9	Notificação do depósito (exame formal concluído) Código de despacho: 860 Data de depósito: 20/02/2026 Titular: YESHUA SOLADOS E SERVICOS LTDA [BR/MG] Procurador: DAIMOND MARCAS E PATENTES LTDA
BR302026001109-7	Notificação do depósito (exame formal concluído) Código de despacho: 860 Data de depósito: 20/02/2026 Titular: ROGERIO PABST [BR/SC] Procurador: A Provincia Marcas e Patentes Ltda.
BR302026001110-0	Notificação do depósito (exame formal concluído) Código de despacho: 860 Data de depósito: 20/02/2026 Titular: OLYMPUS MEDICAL SYSTEMS CORP. [JP] Procurador: KASZNAR LEONARDOS PROPRIEDADE INTELECTUAL
BR302026001111-9	Notificação do depósito (exame formal concluído) Código de despacho: 860 Data de depósito: 20/02/2026 Titular: ERZINGER INDUSTRIA MECÂNICA LTDA [BR/SC] Procurador: André Gosmann
BR302026001112-7	Notificação do depósito (exame formal concluído) Código de despacho: 860 Data de depósito: 20/02/2026 Titular: CAMÍLIO EMPREENDIMIENTOS LTDA [BR/PE] e ALPHA TECNOLOGIA E INOVACAO LTDA [BR/PE]



BR302026001113-5	Notificação do depósito (exame formal concluído) Código de despacho: 860 Data de depósito: 20/02/2026 Titular: OLYMPUS MEDICAL SYSTEMS CORP. [JP] Procurador: KASZNAR LEONARDOS PROPRIEDADE INTELECTUAL
BR302026001114-3	Notificação do depósito (exame formal concluído) Código de despacho: 860 Data de depósito: 20/02/2026 Titular: LQB LABORATORIO QUIMICO BRASILEIRO - INDUSTRIA E COMERCIO LTDA. - EPP [BR/SP] Procurador: Pienegonda, Moreira & Associados Ltda
BR302026001115-1	Notificação do depósito (exame formal concluído) Código de despacho: 860 Data de depósito: 21/02/2026 Titular: AMAJU CALCADOS LTDA - ME [BR/MG] Procurador: Ricardo Luis de Souza
BR302026001116-0	Notificação do depósito (exame formal concluído) Código de despacho: 860 Data de depósito: 21/02/2026 Titular: AMAJU CALCADOS LTDA - ME [BR/MG] Procurador: Ricardo Luis de Souza
BR302026001117-8	Notificação do depósito (exame formal concluído) Código de despacho: 860 Data de depósito: 21/02/2026 Titular: AMAJU CALCADOS LTDA - ME [BR/MG] Procurador: Ricardo Luis de Souza
BR302026001118-6	Notificação do depósito (exame formal concluído) Código de despacho: 860 Data de depósito: 21/02/2026 Titular: AMAJU CALCADOS LTDA - ME [BR/MG] Procurador: Ricardo Luis de Souza
BR302026001119-4	Notificação do depósito (exame formal concluído) Código de despacho: 860 Data de depósito: 21/02/2026 Titular: AMAJU CALCADOS LTDA - ME [BR/MG] Procurador: Ricardo Luis de Souza
BR302026001120-8	Notificação do depósito (exame formal concluído) Código de despacho: 860 Data de depósito: 21/02/2026 Titular: AMAJU CALCADOS LTDA - ME [BR/MG] Procurador: Ricardo Luis de Souza
BR302026001121-6	Notificação do depósito (exame formal concluído) Código de despacho: 860 Data de depósito: 21/02/2026 Titular: AMAJU CALCADOS LTDA - ME [BR/MG] Procurador: Ricardo Luis de Souza
BR302026001122-4	Notificação do depósito (exame formal concluído) Código de despacho: 860 Data de depósito: 21/02/2026 Titular: AMAJU CALCADOS LTDA - ME [BR/MG] Procurador: Ricardo Luis de Souza
BR302026001123-2	Notificação do depósito (exame formal concluído) Código de despacho: 860 Data de depósito: 21/02/2026 Titular: AMAJU CALCADOS LTDA - ME [BR/MG] Procurador: Ricardo Luis de Souza



BR302026001124-0	Notificação do depósito (exame formal concluído) Código de despacho: 860 Data de depósito: 21/02/2026 Titular: AMAJU CALCADOS LTDA - ME [BR/MG] Procurador: Ricardo Luis de Souza
BR302026001125-9	Notificação do depósito (exame formal concluído) Código de despacho: 860 Data de depósito: 21/02/2026 Titular: AMAJU CALCADOS LTDA - ME [BR/MG] Procurador: Ricardo Luis de Souza
BR302026001126-7	Notificação do depósito (exame formal concluído) Código de despacho: 860 Data de depósito: 22/02/2026 Titular: ADRIANO ANDRIOLI [BR/RS]
BR302026001127-5	Notificação do depósito (exame formal concluído) Código de despacho: 860 Data de depósito: 23/02/2026 Titular: MAURO AMBROSIO DA SILVA JUNIOR [BR/MG]
BR302026001128-3	Notificação do depósito (exame formal concluído) Código de despacho: 860 Data de depósito: 23/02/2026 Titular: GRENDENE S.A. [BR/CE] Procurador: Remer Villaça & Nogueira Assessoria e Consultoria de Prop. Intelectual S/S Ltda.
BR302026001129-1	Notificação do depósito (exame formal concluído) Código de despacho: 860 Data de depósito: 23/02/2026 Titular: GRENDENE S.A. [BR/CE] Procurador: Remer Villaça & Nogueira Assessoria e Consultoria de Prop. Intelectual S/S Ltda.
BR302026001130-5	Notificação do depósito (exame formal concluído) Código de despacho: 860 Data de depósito: 23/02/2026 Titular: GRENDENE S.A. [BR/CE] Procurador: Remer Villaça & Nogueira Assessoria e Consultoria de Prop. Intelectual S/S Ltda.
BR302026001131-3	Notificação do depósito (exame formal concluído) Código de despacho: 860 Data de depósito: 23/02/2026 Titular: GRENDENE S.A. [BR/CE] Procurador: Remer Villaça & Nogueira Assessoria e Consultoria de Prop. Intelectual S/S Ltda.
BR302026001132-1	Notificação do depósito (exame formal concluído) Código de despacho: 860 Data de depósito: 23/02/2026 Titular: GRENDENE S.A. [BR/CE] Procurador: Remer Villaça & Nogueira Assessoria e Consultoria de Prop. Intelectual S/S Ltda.
BR302026001133-0	Notificação do depósito (exame formal concluído) Código de despacho: 860 Data de depósito: 23/02/2026 Titular: GRENDENE S.A. [BR/CE] Procurador: Remer Villaça & Nogueira Assessoria e Consultoria de Prop. Intelectual S/S Ltda.
BR302026001134-8	Notificação do depósito (exame formal concluído) Código de despacho: 860 Data de depósito: 23/02/2026 Titular: ENERGY BLEND DO BRASIL LTDA [BR/GO] Procurador: Vilage Marcas e Patentes Ltda
BR302026001135-6	Notificação do depósito (exame formal concluído) Código de despacho: 860 Data de depósito: 23/02/2026 Titular: GRENDENE S.A. [BR/CE] Procurador: Remer Villaça & Nogueira Assessoria e Consultoria de Prop. Intelectual S/S Ltda.



BR302026001136-4	Notificação do depósito (exame formal concluído) Código de despacho: 860 Data de depósito: 23/02/2026 Titular: GRENDENE S.A. [BR/CE] Procurador: Remer Villaça & Nogueira Assessoria e Consultoria de Prop. Intelectual S/S Ltda.
BR302026001137-2	Notificação do depósito (exame formal concluído) Código de despacho: 860 Data de depósito: 23/02/2026 Titular: GRENDENE S.A. [BR/CE] Procurador: Remer Villaça & Nogueira Assessoria e Consultoria de Prop. Intelectual S/S Ltda.
BR302026001138-0	Notificação do depósito (exame formal concluído) Código de despacho: 860 Data de depósito: 23/02/2026 Titular: GRENDENE S.A. [BR/CE] Procurador: Remer Villaça & Nogueira Assessoria e Consultoria de Prop. Intelectual S/S Ltda.
BR302026001139-9	Notificação do depósito (exame formal concluído) Código de despacho: 860 Data de depósito: 23/02/2026 Titular: GRENDENE S.A. [BR/CE] Procurador: Remer Villaça & Nogueira Assessoria e Consultoria de Prop. Intelectual S/S Ltda.
BR302026001140-2	Notificação do depósito (exame formal concluído) Código de despacho: 860 Data de depósito: 23/02/2026 Titular: LUIS GUSTAVO COLACIO DOS SANTOS [BR/SP]
BR302026001141-0	Notificação do depósito (exame formal concluído) Código de despacho: 860 Data de depósito: 23/02/2026 Titular: GRENDENE S.A. [BR/CE] Procurador: Remer Villaça & Nogueira Assessoria e Consultoria de Prop. Intelectual S/S Ltda.
BR302026001142-9	Notificação do depósito (exame formal concluído) Código de despacho: 860 Data de depósito: 23/02/2026 Titular: JÚLIO CÉSAR GASPARI JUNIOR. [BR/SP]
BR302026001143-7	Notificação do depósito (exame formal concluído) Código de despacho: 860 Data de depósito: 23/02/2026 Titular: BRUTOS PHONE LTDA - ME [BR/SP] Procurador: Ana Sátiro - SS SATIRO MARCAS E PATENTES
BR302026001144-5	Notificação do depósito (exame formal concluído) Código de despacho: 860 Data de depósito: 23/02/2026 Titular: EDVALDO DA SILVA DECOR [BR/SP]
BR302026001145-3	Notificação do depósito (exame formal concluído) Código de despacho: 860 Data de depósito: 23/02/2026 Titular: HEMAVISION IVD DO BRASIL LTDA [BR/SP] Procurador: Daniel Cunha Hakim
BR302026001146-1	Notificação do depósito (exame formal concluído) Código de despacho: 860 Data de depósito: 23/02/2026 Titular: GIOVANE PULCINELLI [BR/PR] e RAMON SAIMIN SILVA [BR/PR] Procurador: MARK-SE REGISTRO DE MARCAS
BR302026001147-0	Notificação do depósito (exame formal concluído) Código de despacho: 860 Data de depósito: 23/02/2026 Titular: HEMAVISION IVD DO BRASIL LTDA [BR/SP] Procurador: Daniel Cunha Hakim



BR302026001148-8	Notificação do depósito (exame formal concluído) Código de despacho: 860 Data de depósito: 23/02/2026 Titular: LIDER INDUSTRIA E COMERCIO DE ESTOFADOS S.A [BR/MG] Procurador: DAIMOND MARCAS E PATENTES LTDA
BR302026001149-6	Notificação do depósito (exame formal concluído) Código de despacho: 860 Data de depósito: 23/02/2026 Titular: LIDER INDUSTRIA E COMERCIO DE ESTOFADOS S.A [BR/MG] Procurador: DAIMOND MARCAS E PATENTES LTDA
BR302026001150-0	Notificação do depósito (exame formal concluído) Código de despacho: 860 Data de depósito: 23/02/2026 Titular: OSVALDO JAVIER ALLEGRETTI GONZALEZ [PY] e WALTER DANIEL ALLEGRETTI GONZALEZ [PY] Procurador: FLAVIA MANSUR MURAD SCHAAL
BR302026001151-8	Notificação do depósito (exame formal concluído) Código de despacho: 860 Data de depósito: 23/02/2026 Titular: UNIVERSIDADE FEDERAL DO RIO GRANDE - FURG [BR/RS] e MOLTRAN DESENVOLVIMENTO E PROJETOS INDUSTRIAIS LTDA. [BR/RS]
BR302026001152-6	Notificação do depósito (exame formal concluído) Código de despacho: 860 Data de depósito: 23/02/2026 Titular: LUMAR INDUSTRIA E COMERCIO DE PLASTICOS LTDA [BR/CE] Procurador: HG PROPRIEDADE INTELECTUAL E SERVIÇOS LTDA
BR302026001153-4	Notificação do depósito (exame formal concluído) Código de despacho: 860 Data de depósito: 23/02/2026 Titular: ESPAFERRO ESPACADORES PARA FERRAGENS LTDA EPP [BR/SP] Procurador: DANILO ALVES
BR302026001154-2	Notificação do depósito (exame formal concluído) Código de despacho: 860 Data de depósito: 23/02/2026 Titular: DISTRIBUIDORA DE SISTEMAS DE CIERRE SL [ES] Procurador: Paulo de Tarso Castro Brandão
BR302026001155-0	Notificação do depósito (exame formal concluído) Código de despacho: 860 Data de depósito: 24/02/2026 Titular: VANZI & RIOS LTDA [BR/RJ]
BR302026001156-9	Notificação do depósito (exame formal concluído) Código de despacho: 860 Data de depósito: 24/02/2026 Titular: DIRCEU JOSE KUCMANSKI [BR/PR] Procurador: AGP - Assessoria Empresarial Ltda
BR302026001157-7	Notificação do depósito (exame formal concluído) Código de despacho: 860 Data de depósito: 24/02/2026 Titular: FIBRAFORM INDUSTRIA DE EMBALAGENS PLASTICAS LTDA. [BR/RS] Procurador: RODRIGO MONTEIRO
BR302026001158-5	Notificação do depósito (exame formal concluído) Código de despacho: 860 Data de depósito: 24/02/2026 Titular: FIBRAFORM INDUSTRIA DE EMBALAGENS PLASTICAS LTDA. [BR/RS] Procurador: RODRIGO MONTEIRO



BR302026001159-3	Notificação do depósito (exame formal concluído) Código de despacho: 860 Data de depósito: 24/02/2026 Titular: COMERCIAL LUKTON LTDA [BR/SP] Procurador: MANOEL PAIXAO DO NASCIMENTO
BR302026001160-7	Notificação do depósito (exame formal concluído) Código de despacho: 860 Data de depósito: 24/02/2026 Titular: COMERCIAL LUKTON LTDA [BR/SP] Procurador: MANOEL PAIXAO DO NASCIMENTO
BR302026001161-5	Notificação do depósito (exame formal concluído) Código de despacho: 860 Data de depósito: 24/02/2026 Titular: HONDA MOTOR CO., LTD. [JP] Procurador: Dannemann, Siemsen, Bigler & Ipanema Moreira
BR302026001162-3	Notificação do depósito (exame formal concluído) Código de despacho: 860 Data de depósito: 24/02/2026 Titular: COMERCIAL LUKTON LTDA [BR/SP] Procurador: MANOEL PAIXAO DO NASCIMENTO
BR302026001163-1	Notificação do depósito (exame formal concluído) Código de despacho: 860 Data de depósito: 24/02/2026 Titular: COMERCIAL LUKTON LTDA [BR/SP] Procurador: MANOEL PAIXAO DO NASCIMENTO
BR302026001164-0	Notificação do depósito (exame formal concluído) Código de despacho: 860 Data de depósito: 24/02/2026 Titular: CONNECT IMPORTAÇÃO E COMÉRCIO LTDA [BR/RS] Procurador: SILVIO LOPES & ASSOCIADOS LTDA - (nome anterior Fernando Marchetti)
BR302026001165-8	Notificação do depósito (exame formal concluído) Código de despacho: 860 Data de depósito: 24/02/2026 Titular: THIAGO CAPOSSOLI [BR/SP]
BR302026001166-6	Notificação do depósito (exame formal concluído) Código de despacho: 860 Data de depósito: 24/02/2026 Titular: COMERCIAL LUKTON LTDA [BR/SP] Procurador: MANOEL PAIXAO DO NASCIMENTO
BR302026001167-4	Notificação do depósito (exame formal concluído) Código de despacho: 860 Data de depósito: 24/02/2026 Titular: COMERCIAL LUKTON LTDA [BR/SP] Procurador: MANOEL PAIXAO DO NASCIMENTO
BR302026001168-2	Notificação do depósito (exame formal concluído) Código de despacho: 860 Data de depósito: 24/02/2026 Titular: TRACTIAN INC [US] Procurador: AG MOREIRA MARCAS E PATENTES LTDA
BR302026001169-0	Notificação do depósito (exame formal concluído) Código de despacho: 860 Data de depósito: 24/02/2026 Titular: ERE LAB CRIAÇÃO E DESENVOLVIMENTO DE EQUIPAMENTOS LTDA [BR/SP] Procurador: TINOCO SOARES SOCIEDADE DE ADVOGADOS

BR302026001170-4	Notificação do depósito (exame formal concluído) Código de despacho: 860 Data de depósito: 24/02/2026 Titular: DJ INDUSTRIA E COMERCIO DE MOVEIS LTDA [BR/PR] Procurador: FREDERICO RODRIGUES DE ARAUJO
BR302026001171-2	Notificação do depósito (exame formal concluído) Código de despacho: 860 Data de depósito: 24/02/2026 Titular: FUNDAÇÃO UNIVERSIDADE FEDERAL DE SÃO CARLOS [BR/SP]
BR302026001172-0	Notificação do depósito (exame formal concluído) Código de despacho: 860 Data de depósito: 24/02/2026 Titular: DJ INDUSTRIA E COMERCIO DE MOVEIS LTDA [BR/PR] Procurador: FREDERICO RODRIGUES DE ARAUJO
BR302026001173-9	Notificação do depósito (exame formal concluído) Código de despacho: 860 Data de depósito: 24/02/2026 Titular: STELLA IMPORTAÇÃO E EXPORTAÇÃO DE LUMINÁRIAS LTDA [BR/RS] Procurador: Sko Oyarzáball Marcas e Patentes Sociedade Simples Ltda.
BR302026001174-7	Notificação do depósito (exame formal concluído) Código de despacho: 860 Data de depósito: 24/02/2026 Titular: DJ INDUSTRIA E COMERCIO DE MOVEIS LTDA [BR/PR] Procurador: FREDERICO RODRIGUES DE ARAUJO
BR302026001175-5	Notificação do depósito (exame formal concluído) Código de despacho: 860 Data de depósito: 24/02/2026 Titular: GPG MOVEIS ONLINE LTDA [BR/SP] Procurador: BEERRE ASSESSORIA EMPRESARIAL LTDA
BR302026001176-3	Notificação do depósito (exame formal concluído) Código de despacho: 860 Data de depósito: 24/02/2026 Titular: WRD JV SERVICOS LTDA EPP [BR/SP] Procurador: Somarca Assessoria Empresarial S/C Ltda.
BR302026001177-1	Notificação do depósito (exame formal concluído) Código de despacho: 860 Data de depósito: 24/02/2026 Titular: WRD JV SERVICOS LTDA EPP [BR/SP] Procurador: Somarca Assessoria Empresarial S/C Ltda.
BR302026001178-0	Notificação do depósito (exame formal concluído) Código de despacho: 860 Data de depósito: 24/02/2026 Titular: DJ INDUSTRIA E COMERCIO DE MOVEIS LTDA [BR/PR] Procurador: FREDERICO RODRIGUES DE ARAUJO
BR302026001179-8	Notificação do depósito (exame formal concluído) Código de despacho: 860 Data de depósito: 24/02/2026 Titular: GPG MOVEIS ONLINE LTDA [BR/SP] Procurador: BEERRE ASSESSORIA EMPRESARIAL LTDA
BR302026001180-1	Notificação do depósito (exame formal concluído) Código de despacho: 860 Data de depósito: 24/02/2026 Titular: RODRIGO DE SOUZA AMANCIO [BR/SP] Procurador: Montaury Pimenta, Machado & Vieira de Mello Advogados



BR302026001181-0	Notificação do depósito (exame formal concluído) Código de despacho: 860 Data de depósito: 24/02/2026 Titular: STELLA IMPORTAÇÃO E EXPORTAÇÃO DE LUMINÁRIAS LTDA [BR/RS] Procurador: Sko Oyarzáball Marcas e Patentes Sociedade Simples Ltda.
BR302026001182-8	Notificação do depósito (exame formal concluído) Código de despacho: 860 Data de depósito: 24/02/2026 Titular: RODRIGO DE SOUZA AMANCIO [BR/SP] Procurador: Montaury Pimenta, Machado & Vieira de Mello Advogados
BR302026001183-6	Notificação do depósito (exame formal concluído) Código de despacho: 860 Data de depósito: 24/02/2026 Titular: RODRIGO DE SOUZA AMANCIO [BR/SP] Procurador: Montaury Pimenta, Machado & Vieira de Mello Advogados
BR302026001184-4	Notificação do depósito (exame formal concluído) Código de despacho: 860 Data de depósito: 24/02/2026 Titular: GPG MOVEIS ONLINE LTDA [BR/SP] Procurador: BEERRE ASSESSORIA EMPRESARIAL LTDA
BR302026001185-2	Notificação do depósito (exame formal concluído) Código de despacho: 860 Data de depósito: 24/02/2026 Titular: RODRIGO DE SOUZA AMANCIO [BR/SP] Procurador: Montaury Pimenta, Machado & Vieira de Mello Advogados
BR302026001186-0	Notificação do depósito (exame formal concluído) Código de despacho: 860 Data de depósito: 24/02/2026 Titular: DJ INDUSTRIA E COMERCIO DE MOVEIS LTDA [BR/PR] Procurador: FREDERICO RODRIGUES DE ARAUJO
BR302026001187-9	Notificação do depósito (exame formal concluído) Código de despacho: 860 Data de depósito: 24/02/2026 Titular: GPG MOVEIS ONLINE LTDA [BR/SP] Procurador: BEERRE ASSESSORIA EMPRESARIAL LTDA
BR302026001188-7	Notificação do depósito (exame formal concluído) Código de despacho: 860 Data de depósito: 24/02/2026 Titular: STELLA IMPORTAÇÃO E EXPORTAÇÃO DE LUMINÁRIAS LTDA [BR/RS] Procurador: Sko Oyarzáball Marcas e Patentes Sociedade Simples Ltda.
BR302026001189-5	Notificação do depósito (exame formal concluído) Código de despacho: 860 Data de depósito: 24/02/2026 Titular: DJ INDUSTRIA E COMERCIO DE MOVEIS LTDA [BR/PR] Procurador: FREDERICO RODRIGUES DE ARAUJO
BR302026001190-9	Notificação do depósito (exame formal concluído) Código de despacho: 860 Data de depósito: 24/02/2026 Titular: REENBERTTO INOVA SIMPLES (I.S.) [BR/SP]
BR302026001191-7	Notificação do depósito (exame formal concluído) Código de despacho: 860 Data de depósito: 24/02/2026 Titular: DJ INDUSTRIA E COMERCIO DE MOVEIS LTDA [BR/PR] Procurador: FREDERICO RODRIGUES DE ARAUJO



BR302026001192-5	Notificação do depósito (exame formal concluído) Código de despacho: 860 Data de depósito: 24/02/2026 Titular: DJ INDUSTRIA E COMERCIO DE MOVEIS LTDA [BR/PR] Procurador: FREDERICO RODRIGUES DE ARAUJO
BR302026001193-3	Notificação do depósito (exame formal concluído) Código de despacho: 860 Data de depósito: 24/02/2026 Titular: DJ INDUSTRIA E COMERCIO DE MOVEIS LTDA [BR/PR] Procurador: FREDERICO RODRIGUES DE ARAUJO
BR302026001194-1	Notificação do depósito (exame formal concluído) Código de despacho: 860 Data de depósito: 24/02/2026 Titular: DJ INDUSTRIA E COMERCIO DE MOVEIS LTDA [BR/PR] Procurador: FREDERICO RODRIGUES DE ARAUJO
BR302026001195-0	Notificação do depósito (exame formal concluído) Código de despacho: 860 Data de depósito: 24/02/2026 Titular: ELC MANAGEMENT LLC [US] Procurador: Dannemann, Siemsen, Bigler & Ipanema Moreira
BR302026001196-8	Notificação do depósito (exame formal concluído) Código de despacho: 860 Data de depósito: 24/02/2026 Titular: TOYA CORPORATION LTDA [BR/SP] e MAXIMO E-COMMERCE LTDA [BR/SP]
BR302026001197-6	Notificação do depósito (exame formal concluído) Código de despacho: 860 Data de depósito: 25/02/2026 Titular: RODRIGO DE JESUS QUEIROZ EPP [BR/SP] Procurador: MSANTOS PROPRIEDADE INTELECTUAL LTDA- EPP-
BR302026001198-4	Notificação do depósito (exame formal concluído) Código de despacho: 860 Data de depósito: 25/02/2026 Titular: RODRIGO DE JESUS QUEIROZ EPP [BR/SP] Procurador: MSANTOS PROPRIEDADE INTELECTUAL LTDA- EPP-
BR302026001199-2	Notificação do depósito (exame formal concluído) Código de despacho: 860 Data de depósito: 25/02/2026 Titular: SMART SEVEN LIMITED [HK] Procurador: KIVIA RIBEIRO DA SILVA XAVIER
BR302026001200-0	Notificação do depósito (exame formal concluído) Código de despacho: 860 Data de depósito: 25/02/2026 Titular: PERSONAL SEARCH [BR/CE]
BR302026001201-8	Notificação do depósito (exame formal concluído) Código de despacho: 860 Data de depósito: 25/02/2026 Titular: ULTRAVIOLETTE AUTOMOTIVE PRIVATE LIMITED [IN] Procurador: ESTUDIO GUARULHOS MARCAS E PATENTES LTDA
BR302026001202-6	Notificação do depósito (exame formal concluído) Código de despacho: 860 Data de depósito: 25/02/2026 Titular: MATRIZ COMÉRCIO DE ESSÊNCIAS E EMBALAGENS LTDA [BR/SP] Procurador: MOR ASSESSORIA EMPRESARIAL EIRELI ME
BR302026001204-2	Notificação do depósito (exame formal concluído) Código de despacho: 860 Data de depósito: 25/02/2026 Titular: SOLARIO PISCINAS GESTAO DE FRANQUIAS RIO PRETO LTDA [BR/SP] Procurador: ISAAC FERREIRA DA SILVA NETO



BR302026001205-0	Notificação do depósito (exame formal concluído) Código de despacho: 860 Data de depósito: 25/02/2026 Titular: CRRJ EVENTOS LTDA. [BR/PR] Procurador: London Marcas e Patentes S/S Ltda.
BR302026001206-9	Notificação do depósito (exame formal concluído) Código de despacho: 860 Data de depósito: 25/02/2026 Titular: EMERSON CORDEIRO DE OLIVEIRA [BR/MS] Procurador: STOCK MARCAS E PATENTES LTDA - ME
BR302026001207-7	Notificação do depósito (exame formal concluído) Código de despacho: 860 Data de depósito: 25/02/2026 Titular: HOYA LENS THAILAND LTD. [TH] Procurador: Ariboni, Fabbri e Schmidt Sociedade de Advogados
BR302026001208-5	Notificação do depósito (exame formal concluído) Código de despacho: 860 Data de depósito: 25/02/2026 Titular: HOYA LENS THAILAND LTD. [TH] Procurador: Ariboni, Fabbri e Schmidt Sociedade de Advogados
BR302026001209-3	Notificação do depósito (exame formal concluído) Código de despacho: 860 Data de depósito: 25/02/2026 Titular: RODRIGO MONTOZA FERREIRA [BR/SP]
BR302026001210-7	Notificação do depósito (exame formal concluído) Código de despacho: 860 Data de depósito: 25/02/2026 Titular: ADILSON LUIZ DE LIMA [BR/RS], LUÍS CARLOS PACHECO JÚNIOR [BR/RS] e VANDERLEI JOSÉ GEGINSKI [BR/RS]
BR302026001211-5	Notificação do depósito (exame formal concluído) Código de despacho: 860 Data de depósito: 25/02/2026 Titular: TOYA CORPORATION LTDA [BR/SP]
BR302026001212-3	Notificação do depósito (exame formal concluído) Código de despacho: 860 Data de depósito: 25/02/2026 Titular: EMERSON CORDEIRO DE OLIVEIRA [BR/MS] Procurador: STOCK MARCAS E PATENTES LTDA - ME
BR302026001215-8	Notificação do depósito (exame formal concluído) Código de despacho: 860 Data de depósito: 25/02/2026 Titular: TOYA CORPORATION LTDA [BR/SP]



Notificação de depósito - pedido em sigilo

Notificam-se os pedidos de registro de desenho industrial listados a seguir. Os pedidos cumprem as condições de admissibilidade previstas na LPI e seguirão para a etapa de exame técnico, após a observação do prazo de sigilo. Este despacho não gera direito a fotocópia por parte de terceiros.

Tendo sido requerido o sigilo, na forma do art. 106 § 1º da LPI, o processamento do pedido será suspenso pelo prazo de 180 (cento e oitenta) dias. O depositante poderá solicitar a retirada do pedido, dentro do prazo de 90 (noventa) dias, contados da data do depósito. A retirada do pedido, sem que o mesmo tenha produzido qualquer efeito, dará prioridade ao depósito imediatamente posterior.

Caso seja de interesse a retirada do pedido:

1. Acesse o e-DI no site do INPI (www.inpi.gov.br);
2. Emita uma Guia de Recolhimento da União (GRU) para o serviço "retirada de pedido em sigilo" (código 159);
3. Preencha e envie o formulário eletrônico correspondente à opção indicada na emissão da GRU, acompanhado dos esclarecimentos, argumentos, provas ou documentos apropriados.

Para esclarecer outras dúvidas e conhecer, em detalhe, o processamento de pedidos de registro de desenho industrial e outras petições, não deixe de consultar o Manual de Desenho Industrial <http://manualdedi.inpi.gov.br/projects/manual-de-desenho-industrial/wiki>.

BR302025007942-0	Notificação do depósito com requerimento de sigilo (exame formal concluído) Código de despacho: 009 Data de depósito: 23/11/2025 Titular: PATRICK EL YOUSSEF [BR/SP]
BR302025007996-9	Notificação do depósito com requerimento de sigilo (exame formal concluído) Código de despacho: 009 Data de depósito: 25/11/2025 Titular: PATRICK EL YOUSSEF [BR/SP]
BR302026000555-0	Notificação do depósito com requerimento de sigilo (exame formal concluído) Código de despacho: 009 Data de depósito: 26/01/2026 Titular: FÉDÉRATION INTERNATIONALE DE FOOTBALL ASSOCIATION (FIFA) [CH] Procurador: Bhering Advogados (nome anterior Bhering Assessoria S/C Ltda.)
BR302026000756-1	Notificação do depósito com requerimento de sigilo (exame formal concluído) Código de despacho: 009 Data de depósito: 03/02/2026 Titular: MARCHESAN IMPLEMENTOS E MÁQUINAS AGRÍCOLAS TATU S.A. [BR/SP] Procurador: Dannemann, Siemsen, Bigler & Ipanema Moreira
BR302026000760-0	Notificação do depósito com requerimento de sigilo (exame formal concluído) Código de despacho: 009 Data de depósito: 03/02/2026 Titular: MARCHESAN IMPLEMENTOS E MÁQUINAS AGRÍCOLAS TATU S.A. [BR/SP] Procurador: Dannemann, Siemsen, Bigler & Ipanema Moreira



BR302026000762-6	Notificação do depósito com requerimento de sigilo (exame formal concluído) Código de despacho: 009 Data de depósito: 03/02/2026 Titular: LEDGER [FR] Procurador: Guerra Advogados Associados
BR302026000836-3	Notificação do depósito com requerimento de sigilo (exame formal concluído) Código de despacho: 009 Data de depósito: 06/02/2026 Titular: OURA HEALTH OY [FI] Procurador: Jacques Labrunie
BR302026000855-0	Notificação do depósito com requerimento de sigilo (exame formal concluído) Código de despacho: 009 Data de depósito: 06/02/2026 Titular: SING NATURE LTDA [BR/SP] e LUCAS ALBUQUERQUE XAVIER [BR/SP]
BR302026001080-5	Notificação do depósito com requerimento de sigilo (exame formal concluído) Código de despacho: 009 Data de depósito: 19/02/2026 Titular: JOAO LUIZ MARINHO DE ANDRADE CORREIA [BR/CE] Procurador: João Luiz Marinho de Andrade Correia



Exame técnico: Exigência

Como etapa do exame técnico dos pedidos de registro de desenho industrial, listados a seguir – nos termos do artigo 106, § 3º da Lei da Propriedade Industrial (LPI, lei n.º 9.279, de 14 de maio de 1996) – formula-se exigência relativa às questões indicadas.

Para cumprir ou contestar a exigência de petição:

1. Acesse o e-DI no site do INPI (www.inpi.gov.br);
2. Emita uma Guia de Recolhimento da União (GRU) para o serviço de “cumprimento de exigência” (código 105 – em processo), referente a processo de registro;
3. Efetue o pagamento; e
4. Preencha e envie o formulário eletrônico correspondente à opção indicada na emissão da GRU, acompanhado dos esclarecimentos, argumentos, provas ou documentos apropriados.

Os sistemas de informática do INPI identificarão o cumprimento de exigência, para que o pedido de registro prossiga, automaticamente, em seu processamento.

Para esclarecer outras dúvidas e conhecer em detalhe o processamento de pedidos de registro de desenho industrial e outras petições, não deixe de consultar o Manual de Desenho Industrial (<http://manualdedi.inpi.gov.br/projects/manual-de-desenho-industrial/wiki>).

BR302022004041-0

Exigência técnica

Código de despacho: 136

Titular: ROCHA E ZUBIOLI LTDA [BR/PR]

Detalhes do despacho: Com base no Manual de Desenhos Industriais instituído pela Portaria INPI/PR nº 36/2023 e no Comunicado publicado na RPI 2753, de 10/10/2023, formulam-se as seguintes exigências: .[1] O requerente modificou o desenho industrial sem que a alteração decorresse de solicitação publicada em exigência, incorrendo, portanto, na alteração da matéria inicialmente reivindicada. Foram observadas as seguintes alterações: o objeto era branco no depósito, agora é cinza; havia uma linha horizontal separando a tampa da face anterior e as abas laterais das faces laterais, mas estas linhas foram excluídas; não havia a sobreposição das abas da face inferior: a face inferior era plana. Em atendimento ao item 5.3.1.1(a) do Manual, corrija as figuras do cumprimento da exigência de modo a revelar o produto reivindicado no depósito: o objeto deve ser representado na cor branca; nas figuras 1.2, 1.5, 1.6, 1.7, 2.2, 2.5, 2.6, 2.7, 3.2, 3.5, 3.6, 3.7, 4.2, 4.5, 4.6 e 4.7 coloque a linha horizontal de separação da tampa e das abas laterais do corpo da caixa; nas figuras 1.1, 1.2, 1.5, 1.6, 2.1, 2.2, 2.5, 2.6, 3.1, 3.2, 3.5, 3.6, 4.1, 4.2, 4.5 e 4.6 represente o fundo plano. .[2] A classificação foi alterada de 02-07 para 09-03, como solicitado. .[3] Em atenção ao item 5.3.1.1 (b) do Manual o título foi alterado de ofício para CAIXA, tendo sido excluída a expressão CONFIGURAÇÃO APLICADA EM, que não constitui a indicação do produto. .[4] Todos os dados do pedido (figuras, título e classificação) devem ser inseridos exclusivamente conforme instruções no item 3.5.2 G do Manual (recomendamos a leitura do item para ver o passo a passo). Escolha a classificação de Locarno, na sequência escolha a indicação do produto (que será usada como título do pedido, podendo ser escolhido na lista ou preenchido livremente) e, por fim, anexe as figuras. Não anexe arquivos PDF com figuras, relatório ou reivindicação. As figuras não devem ter numeração de folha ou legenda no arquivo JPEG a ser inserido: a numeração e as legendas serão preenchidas automaticamente pelo sistema de acordo com as informações fornecidas pelo usuário no momento de inserção das figuras. O relatório descritivo e a reivindicação serão gerados automaticamente.



BR302022006471-8

Exigência técnica

Código de despacho: 136

Titular: KITGLASS COMÉRCIO DE PRODUTOS METALÚRGICOS E APERFEIÇOAMENTO PROFISSIONAL LTDA EPP [BR/SP]

Procurador: BEERRE ASSESSORIA EMPRESARIAL LTDA

Detalhes do despacho: Com base no Manual de Desenhos Industriais instituído pela Portaria INPI/PR nº

36/2023 e no Comunicado publicado na RPI 2753, de 10/10/2023, formulam-se as seguintes exigências: .[1]

Verifica-se que há inconsistência entre as vistas: nas figuras 1.1, 1.2, 1.3 e 1.4 o objeto tem a mesma altura (o que nos leva a crer que estão na mesma escala) e praticamente a mesma largura, o que sugere que a vista superior e a inferior deveriam ser praticamente quadradas; tomando como referência as figuras 1.1 a 1.4 como corretas, as figuras 1.5 e 1.6 não correspondem às figuras 1.1 a 1.4: a medida horizontal das figuras 1.5 e 1.6 deveria corresponder à medida horizontal das figuras 1.1 e 1.2, enquanto a medida vertical das figuras 1.5 e 1.6 deveria corresponder à medida horizontal das figuras 1.3 e 1.4; no entanto, se considerarmos que as figuras 1.5 e 1.6 são as corretas, a medida horizontal das figuras 1.1 e 1.2 deve corresponder à medida horizontal das figuras 1.5 e 1.6 e a medida horizontal das figuras 1.3 e 1.4 deve corresponder à medida vertical das figuras 1.5 e 1.6. Estabeleça um ponto de referência e represente as figuras correspondentes à esta referência. Em atenção ao item 5.3.4.4 do Manual rerepresente as figuras corrigindo as inconsistências indicadas e quaisquer outras que sejam necessárias para que as imagens apresentem coerência entre si. As figuras devem ser apresentadas, preferencialmente, na mesma escala. [2] Assim como foi feito no cumprimento anterior, todos os dados do pedido (figuras, título e classificação) devem ser inseridos exclusivamente conforme instruções no item 3.5.2 G do Manual (recomendamos a leitura do item para ver o passo a passo). Não anexe arquivos PDF com figuras, relatório ou reivindicação.

BR302022006473-4

Exigência técnica

Código de despacho: 136

Titular: KITGLASS COMÉRCIO DE PRODUTOS METALÚRGICOS E APERFEIÇOAMENTO PROFISSIONAL LTDA EPP [BR/SP]

Procurador: BEERRE ASSESSORIA EMPRESARIAL LTDA

Detalhes do despacho: Com base no Manual de Desenhos Industriais instituído pela Portaria INPI/PR nº

36/2023 e no Comunicado publicado na RPI 2753, de 10/10/2023, formulam-se as seguintes exigências: .[1]

Verifica-se que há inconsistência entre as vistas: nas figuras 1.1, 1.2, 1.3 e 1.4 o objeto tem a mesma altura (o que nos leva a crer que estão na mesma escala) e praticamente a mesma largura, o que sugere que a vista superior e a inferior deveriam ser praticamente quadradas; tomando como referência as figuras 1.1 a 1.4 como corretas, as figuras 1.5 e 1.6 não correspondem às figuras 1.1 a 1.4: a medida horizontal das figuras 1.5 e 1.6 deveria corresponder à medida horizontal das figuras 1.1 e 1.2, enquanto a medida vertical das figuras 1.5 e 1.6 deveria corresponder à medida horizontal das figuras 1.3 e 1.4; no entanto, se considerarmos que as figuras 1.5 e 1.6 são as corretas, a medida horizontal das figuras 1.1 e 1.2 deve corresponder à medida horizontal das figuras 1.5 e 1.6 e a medida horizontal das figuras 1.3 e 1.4 deve corresponder à medida vertical das figuras 1.5 e 1.6. Estabeleça um ponto de referência e represente as figuras correspondentes à esta referência. Em atenção ao item 5.3.4.4 do Manual rerepresente as figuras corrigindo as inconsistências indicadas e quaisquer outras que sejam necessárias para que as imagens apresentem coerência entre si. As figuras devem ser apresentadas, preferencialmente, na mesma escala. [2] Assim como foi feito no cumprimento anterior, todos os dados do pedido (figuras, título e classificação) devem ser inseridos exclusivamente conforme instruções no item 3.5.2 G do Manual (recomendamos a leitura do item para ver o passo a passo). Não anexe arquivos PDF com figuras, relatório ou reivindicação.



BR302022006474-2

Exigência técnica

Código de despacho: 136

Titular: KITGLASS COMÉRCIO DE PRODUTOS METALÚRGICOS E APERFEIÇOAMENTO PROFISSIONAL LTDA EPP [BR/SP]

Procurador: BEERRE ASSESSORIA EMPRESARIAL LTDA

Detalhes do despacho: Com base no Manual de Desenhos Industriais instituído pela Portaria INPI/PR nº

36/2023 e no Comunicado publicado na RPI 2753, de 10/10/2023, formulam-se as seguintes exigências: .[1]

Verifica-se que há inconsistência entre as vistas: nas figuras 1.1, 1.2, 1.3 e 1.4 o objeto tem a mesma altura (o que nos leva a crer que estão na mesma escala) e praticamente a mesma largura, o que sugere que a vista superior e a inferior deveriam ser praticamente quadradas; tomando como referência as figuras 1.1 a 1.4 como corretas, as figuras 1.5 e 1.6 não correspondem às figuras 1.1 a 1.4: a medida horizontal das figuras 1.5 e 1.6 deveria corresponder à medida horizontal das figuras 1.1 e 1.2 (o que parece que está correto), enquanto a medida vertical das figuras 1.5 e 1.6 deveria corresponder à medida horizontal das figuras 1.3 e 1.4 (o que não está correto); no entanto, se considerarmos que as figuras 1.5 e 1.6 são as corretas, a medida horizontal das figuras 1.1 e 1.2 deve corresponder à medida horizontal das figuras 1.5 e 1.6 (o que parece que está correto) e a medida horizontal das figuras 1.3 e 1.4 deve corresponder à medida vertical das figuras 1.5 e 1.6 (o que não está correto). Estabeleça um ponto de referência e represente as figuras correspondentes à esta referência. Em atenção ao item 5.3.4.4 do Manual rerepresente as figuras corrigindo as inconsistências indicadas e quaisquer outras que sejam necessárias para que as imagens apresentem coerência entre si. As figuras devem ser apresentadas, preferencialmente, na mesma escala. .[2] Assim como foi feito no cumprimento anterior, todos os dados do pedido (figuras, título e classificação) devem ser inseridos exclusivamente conforme instruções no item 3.5.2 G do Manual (recomendamos a leitura do item para ver o passo a passo). Não anexe arquivos PDF com figuras, relatório ou reivindicação.

BR302023001268-0

Exigência técnica

Código de despacho: 136

Titular: DIANA LIDIA SOARES ALVES CARVALHO [BR/AM] e JEAN MACHADO MACIEL DA SILVA [BR/AM]

Procurador: CWLAW PROPRIEDADE INTELECTUAL LTDA - EPP

Detalhes do despacho: Com base no Manual de Desenhos Industriais instituído pela Portaria INPI/PR nº

36/2023 e no Comunicado publicado na RPI 2753, de 10/10/2023, formulam-se as seguintes exigências:[1] O

requerente modificou o desenho industrial sem que a alteração decorresse de solicitação publicada em exigência, incorrendo, portanto, na alteração da matéria inicialmente reivindicada: nas figuras 1.1, 1.2, 1.3, 1.4, 1.5, 1.7, 2.1, 2.2, 2.3, 2.4, 2.5 e 2.6 do depósito havia frisos na face frontal e na posterior de cada variação, mas tais linhas foram excluídas; o requerente deve eleger se representa tais linhas como nas perspectivas (se prolongando até a elipse interna) ou como na vista anterior (não se prolongando até a elipse interna) nas vistas posteriores (figuras 1.3 e 2.3 do depósito); havia também um elemento em formato de losango, que também foi excluído; tais linhas devem ser representadas. Em atendimento ao item 5.3.1.1 do Manual, descartar as figuras alteradas e apresentar figuras com as correções indicadas a fim de que revelem o desenho industrial originalmente depositado. . [2] Em atenção ao item 5.3.1.1 b do Manual, o título do pedido foi alterado de ofício para PROTETOR OCULAR, retirando a expressão CONFIGURAÇÃO APLICADA EM, que não constitui a indicação do produto. .[3] A classificação foi alterada de ofício de 16-06 para 24-04, com base no item 5.3.1.1 c do Manual, a fim de se adequar ao objeto requerido. .[4] Assim como foi feito no cumprimento anterior, todos os dados do pedido (figuras, título e classificação) devem ser inseridos exclusivamente conforme instruções no item 3.5.2 G do Manual (recomendamos a leitura do item para ver o passo a passo). Não anexe arquivos PDF com figuras, relatório ou reivindicação.



BR302023004358-6

Exigência técnica

Código de despacho: 136

Titular: EDSON BUENO DE MORAIS [BR/SC]

Detalhes do despacho: Com base no Manual de Desenhos Industriais instituído pela Portaria INPI/PR nº 36/2023 e no Comunicado publicado na RPI 2753, de 10/10/2023, formulam-se as seguintes exigências: [1] A representação das figuras agora está com qualidade adequada, porém, o requerente modificou o desenho industrial sem que a alteração decorresse de solicitação publicada em exigência, incorrendo, portanto, na alteração da matéria inicialmente reivindicada: como já foi dito reiteradamente nas exigências anteriores, não é permitido mudar a cor do objeto apresentado no depósito; a cor do objeto foi alterada e não corresponde a nenhuma das figuras apresentadas no depósito: o objeto deve ser apresentado com a MESMA COR DO DEPÓSITO, pois segundo o item 5.3.3 do Manual a alteração de cor constitui variação (então estariam sendo apresentadas variações que não constam do depósito, ou seja, alteração de matéria); o item 5.3.4.3 estabelece que desenhos em linhas e em figuras renderizadas também seriam consideradas variações, portanto não é permitido ao longo do processo mudar o tipo de representação de imagens renderizadas com cor (como estava no depósito) para desenhos em linhas sem cor, como no último cumprimento de exigência; além disso, no último cumprimento a forma do objeto também foi alterada, pois todas as placas externas foram representadas como sendo opacas, sem permitir visualizar características internas (no depósito quase todas as superfícies externas eram transparentes). É necessário que seja escolhida uma figura de cada variação tal como apresentadas no depósito e que, a partir destas vistas escolhidas, sejam apresentadas as demais vistas correspondentes. Em atendimento ao item 5.3.1.1 do Manual, descartar as figuras alteradas e reapresentar as figuras revelando o mesmo produto reivindicado no depósito, com as correções apontadas acima, e com qualidade adequada em atendimento ao item 5.3.4.1 do Manual. Assim como foi feito corretamente no cumprimento anterior, apresente as figuras conforme instruções do item 3.5.2 G, em formato JPEG. [2] De acordo com o item 3.5.2 G do Manual o campo DESCRIÇÃO pode ser usado para adicionar informações consideradas necessárias para uma melhor compreensão das FIGURAS do desenho industrial de maneira a esclarecer recursos gráficos utilizados nas figuras ou ainda esclarecer como tais recursos podem influenciar o que é reivindicado nas figuras, além de declarações sobre omissão de vistas. As informações inseridas neste campo no pedido não cumprem com a finalidade pretendida e foram excluídas de ofício com apoio no item 5.3 do Manual. Caso seja necessário apresentar esclarecimentos, utilize o campo TEXTO DA PETIÇÃO. [3] Nota-se que a cada cumprimento de exigência uma correção é feita, mas novo erro diferente é cometido. Sugerimos fortemente a leitura do Manual de Desenhos Industriais, especialmente todo o item 5 e todos os subitens, que tratam do exame técnico, para orientações sobre representação de figuras, suficiência descritiva, qualidade de figuras e alteração de matéria. Caso deseje, é possível solicitar atendimento telepresencial através do fale conosco, conforme orientações no item 1.9.1 do Manual: se a solicitação for aceita, o examinador responsável pelo seu pedido pode dar explicações sobre a exigência através de uma reunião virtual, mostrando as imagens na tela para comparação.

BR302023005493-6

Exigência técnica

Código de despacho: 136

Titular: ITENS COMERCIO DE ARTIGOS DE DECORAÇÃO EIRELI [BR/SP]

Procurador: TINOCO SOARES SOCIEDADE DE ADVOGADOS

Detalhes do despacho: Com base no Manual de Desenhos Industriais instituído pela Portaria INPI/PR nº 36/2023, formulam-se as seguintes exigências: [1] O requerente modificou o desenho industrial sem que a alteração decorresse de solicitação publicada em exigência, incorrendo, portanto, na alteração da matéria inicialmente reivindicada: as novas figuras 2.1 a 2.7 correspondem à primeira variação do depósito (figuras inicialmente numeradas como 1.1 a 1.7); as novas figuras 3.1 a 3.7 correspondem à segunda variação do depósito (figuras inicialmente numeradas como 1.8 a 1.14); no entanto, as novas figuras 1.1 a 1.7 não correspondem às figuras 1.15 a 1.21 do depósito. Em atendimento ao item 5.3.1.1(a) do Manual, descartar as figuras alteradas e reapresentar as figuras revelando o produto reivindicado no depósito. [2] A qualidade das figuras está insatisfatória: as linhas estão tremidas, imprecisas, pixeladas. Apresentar as figuras com qualidade satisfatória que permita visualizar com clareza a forma e os limites do contorno do objeto, como determina o item 5.3.4.3 do Manual [3] Assim como no cumprimento anterior, todos os dados do pedido (figuras, título e classificação) devem ser inseridos exclusivamente conforme instruções no item 3.5.2 G do Manual (recomendamos a leitura do item para ver o passo a passo). Não anexe arquivos PDF com figuras, relatório ou reivindicação.



BR302024000999-2

Exigência técnica

Código de despacho: 136

Titular: FLAVIO CUNHA CARMO [BR/GO]

Procurador: Thiago Noletto de Paiva

Detalhes do despacho: A seguinte exigência fundamenta-se no Manual de Desenhos Industriais – 2º revisão (out/2023), instituído pela Portaria INPI/PR nº 36/2023, acessível em http://manualdedi.inpi.gov.br/projects/manual-de-desenho-industrial/wiki/Manual_de_Desenhos_Industriais: [1] A

partir da apresentação do objeto no pedido, não foi possível perceber características ornamentais em sua forma. No caso de a forma pleiteada possuir aspectos ornamentais, deve-se esclarecer quais elementos caracterizam esses aspectos. Sugerimos que sejam apresentadas imagens demonstrando como o objeto do pedido é usado no produto final e argumentos sobre a liberdade de escolha para se chegar a esta forma, independentemente do resultado técnico e funcional que se atingiria. O fato de existirem formatos diferentes pode significar, em muitos casos, que este formato é necessário para que outro objeto funcione ou para se encaixar em outro objeto específico, ou seja, não afasta a possibilidade de a forma ser determinada essencialmente por questões técnicas ou funcionais. O fundamental é demonstrar quais elementos da forma do objeto permitem liberdade de escolha na criação para lhe conferir certo grau de ornamentalidade. Os esclarecimentos podem ser apresentados em arquivo anexo em formato PDF (veja instruções no item 3.5.2 H do Manual) ou no campo TEXTO DA PETIÇÃO; [2] De acordo com o item 5.3.4.1, o fundo dos desenhos ou fotografias deverá ser neutro, sem revelar qualquer padrão ou textura e sem interferir nas formas do desenho industrial representado.

Apresente um novo conjunto de figuras com as adequações necessárias; [3] De acordo com o item 5.3.4.3, o desenho industrial deve ser representado de maneira clara e nítida, de modo a permitir a suficiência descritiva da reivindicação. As cotas e indicação de escala não fazem parte da configuração do objeto e não devem constar da representação do objeto. Apresente um novo conjunto excluindo a figura 1.7; [4] De acordo com item 5.3.4 do Manual, a representação das figuras não apresenta qualidade adequada: a figura 1.1 não apresenta o objeto em toda a sua integridade e deve ser excluída.

BR302024001251-9

Exigência técnica

Código de despacho: 136

Titular: MIRANDA ESTUDIO SERVICOS DE DESIGN LTDA [BR/BA]

Procurador: JANAÍNA SHIRLEY DEL' REI MUNIZ DA ROCHA

Detalhes do despacho: As seguintes exigências foram formuladas com base no Manual de Desenhos Industriais – 2º revisão (out/2023), instituído pela Portaria INPI/PR nº 36/2023, acessível em http://manualdedi.inpi.gov.br/projects/manual-de-desenho-industrial/wiki/Manual_de_Desenhos_Industriais: [1]

De acordo com o item 5.3.1.1.a. do Manual, a matéria representada não pode sofrer acréscimos ou alterações durante o processo de registro, com exceção daquelas oriundas de correções solicitadas pelo examinador no decorrer do exame. Desta forma, deve ser excluída a “vista lateral” e na vista lateral deve ser excluída o colar de miçanga, uma vez que o mesmo não era visível, na referida vista, do pedido original. [2] De acordo com o item 5.3.4.3 do Manual, as figuras de uma mesma variação devem se utilizar do mesmo tipo de representação. O fundo deve ser o mesmo em todas as vistas. Apresente um novo conjunto de figuras com a alteração solicitada. [3] Em atenção ao item 5.3.1.1.b do Manual, o título apresentado deve indicar claramente o produto no qual o desenho industrial é aplicado. Altere o título a fim de indicar de forma clara e concisa o produto a ser reivindicado. Observe que o art.95 da LPI considera desenho industrial a forma plástica ornamental de um objeto que possa servir de tipo industrial, ou seja, artesanato não é objeto de proteção por desenho industrial. Desta forma, recomenda-se que o produto seja indicado em concordância com a lista de produtos disponibilizada na Classificação de Locarno. Sugere-se modificar o título para: “Altar” e a classificação para a LOC (13) 06.03. Altere o título no relatório descritivo e na reivindicação. [4] De acordo com o item 3.5.2 do Manual de Desenhos Industriais, o campo Descrição do formulário só deve ser usado para incluir informações necessárias à compreensão das figuras do desenho industrial. As informações inseridas neste campo no pedido que não cumpriam com a finalidade pretendida foram excluídas de ofício.

BR302024001894-0

Exigência técnica

Código de despacho: 136

Titular: MARCOS PEREIRA DE ANDRADE [BR/SP]

Procurador: Jorge Roberto Innocência da Costa

Detalhes do despacho: Com base no Manual de Desenhos Industriais instituído pela Portaria INPI/PR nº 36/2023, formulam-se as seguintes exigências: Apenas algumas imagens apresentaram melhora na qualidade.

Outras houve piora na qualidade ou não foi observada melhora substancial, como por exemplo, as atuais figuras 1.2, 1.5, 1.6, 2.1, etc..Portanto, reiteramos, apresentar novas figuras com alta qualidade de definição e linhas um pouco mais finas, para descrever adequadamente os produtos, em atendimento ao item 5.3.4.1 do Manual. Para o cumprimento desta exigência, utilizar o indexador de figuras do formulário de petição eletrônico para a inclusão de figuras. Não apresentar as figuras em documento pdf, sob pena de publicação de nova exigência. http://manualdedi.inpi.gov.br/projects/manual-de-desenho-industrial/wiki/03_05_Peticionamento_pelo_e-DI#352-Preenchimento-do-formul%C3%A1rio



BR302024002239-5

Exigência técnica

Código de despacho: 136

Titular: TJCR INDUSTRIA E COMERCIO DE BRINQUEDOS LTDA [BR/SP]

Procurador: ABM Assessoria Brasileira de Marcas Ltda.

Detalhes do despacho: Com base no Manual de Desenhos Industriais instituído pela Portaria INPI/PR nº 36/2023, formulam-se as seguintes exigências: . [1] Conforme explicado nas 2 exigências anteriores, foram identificados 2 desenhos industriais (considerando as figuras do DEPÓSITO): o primeiro é o das figuras 1.1, 2.3 e 2.5; o segundo está representado nas figuras 2.1, 2.2, 2.4, 2.6, 2.7 e 2.8. Ao cumprir a exigência o requerente diz que opta por não apresentar divisão e manter apenas um dos objetos no pedido. No entanto as figuras apresentadas não correspondem às que foram indicadas nas exigências anteriores. No cumprimento da exigência a figura 1.1 está espelhada em relação à figura 1.1 do depósito (laço do lado oposto), configurando alteração de matéria; além disso, se o objeto da figura 1.1 foi o escolhido, deveriam ter sido apresentadas juntamente com ela as figuras 2.3 e 2.5 do depósito, mas não foi feito isso. A vista lateral direita do cumprimento (figura 1.3) deveria ser idêntica à figura 2.3 do depósito. O que se observa é que o requerente modificou o desenho industrial sem que a alteração decorresse de solicitação publicada em exigência, incorrendo, portanto, na alteração da matéria inicialmente reivindicada: as cores / combinações de cores das figuras 1.2 a 1.6 apresentadas no cumprimento de exigência não correspondem à nenhuma das figuras do depósito. Para corresponder à figura 1.1 do depósito a cobertura deveria ser igual (parte no tecido preto e parte no tecido rosa, com o laço na mesma posição inicial) e o arremate externo do berço (tecido virado com botões) deveria ter o mesmo contorno, com botões pretos. As figuras do cumprimento também não correspondem ao objeto mostrado nas figuras 2.1, 2.2, 2.4, 2.6, 2.7 e 2.8. Em atendimento ao item 5.3.1.1(a) do Manual, descartar as figuras alteradas e reapresentar as figuras revelando o mesmo produto reivindicado no depósito, com as mesmas características. [2] Assim como foi feito no cumprimento anterior, todos os dados do pedido (figuras, título e classificação) devem ser apresentados exclusivamente conforme instruções no item 3.5.2 G do Manual (recomendamos a leitura do item para ver o passo a passo). Não anexe arquivos PDF com figuras, relatório ou reivindicação.

BR302024002517-3

Exigência técnica

Código de despacho: 136

Titular: BRUNO ROCHA GARBIN [BR/RS]

Procurador: AUDITA ASSESSORIA EMPRESARIAL LTDA.

Detalhes do despacho: Com base no Manual de Desenhos Industriais instituído pela Portaria INPI/PR nº 36/2023, formulam-se as seguintes exigências: Verifica-se que há inconsistência entre as vistas: nas atuais figura 1.1, 1.2, 1.4, 1.5 e 1.7 as 5 traves verticais não revelam as linhas de junção com a barra inferior, tal como estava nas figuras do depósito. No mesmo diapasão as barras estruturais e centrais, que formam um trapézio, não revelam as linhas de junção com as outras partes do produto. Em atenção ao item 5.3.4.4 do Manual reapresente as figuras com as correções indicadas e quaisquer outras que sejam necessárias para que as imagens apresentem coerência entre si. Para o cumprimento desta exigência, utilizar o indexador de figuras do formulário de petição eletrônico para a inclusão de figuras. Não apresentar as figuras em documento pdf, sob pena de publicação de nova exigência. http://manualdedi.inpi.gov.br/projects/manual-de-desenho-industrial/wiki/03_05_Peticionamento_pelo_e-DI#352-Preenchimento-do-formul%C3%A1rio

BR302024003144-0

Exigência técnica

Código de despacho: 136

Titular: TRYMAX INDUSTRIA E COMERCIO DE ARTEFATOS CIMENTICIOS EIRELI [BR/RS]Detalhes do despacho: A seguinte exigência fundamenta-se no Manual de Desenhos Industriais – 2º revisão (out/2023), instituído pela Portaria INPI/PR nº 36/2023, acessível em http://manualdedi.inpi.gov.br/projects/manual-de-desenho-industrial/wiki/Manual_de_Desenhos_Industriais: [1]

Conforme o item 5.3.4.1 do Manual, as figuras que representam o desenho industrial devem possuir contraste, nitidez e resolução suficientes para a plena compreensão do mesmo. As figuras não estão de acordo a qualidade esperada uma vez que apresentam contornos pixelados que comprometem a visualização de suas características ornamentais. Apresente um novo conjunto de figuras com melhor qualidade. [2] De acordo com o item 5.3.1.1.a. do Manual, a matéria representada não pode sofrer acréscimos ou alterações durante o processo de registro, com exceção daquelas oriundas de correções solicitadas pelo examinador no decorrer do exame. Apresente um novo conjunto de figuras com as alterações solicitadas, mas que estejam de acordo com o desenho industrial originalmente depositado.



BR302024004583-2

Exigência técnica

Código de despacho: 136

Titular: ASPÖCK DO BRASIL LTDA [BR/RS]

Procurador: David Nilton Pereira de Lucena

Detalhes do despacho: Com base no Manual de Desenhos Industriais instituído pela Portaria INPI/PR nº 36/2023, formulam-se as seguintes exigências: Parece que o conteúdo da exigência técnica anterior estava incompleto, pois nenhuma solicitação a respeito dos retângulos pretos e imagens duplicadas das atuais figuras 1.5, 1.7 e 1.8 foi mencionada. Portanto, esclareça a presença desses retângulos e imagens duplicadas ou, se for o caso de erro, remova os retângulos e as imagens duplicadas da vista, mantendo somente uma vista por figura. Além disso, a qualidade das figuras 1.5, 1.7 e 1.8 está bastante prejudicada. Em atendimento ao item 5.3.4.1 do Manual, apresentar figuras com melhor qualidade. Para o cumprimento desta exigência, utilizar o indexador de figuras do formulário de peticionamento eletrônico para a inclusão de figuras. Não apresentar as figuras em documento pdf, sob pena de publicação de nova exigência. http://manualdedi.inpi.gov.br/projects/manual-de-desenho-industrial/wiki/03_05_Peticionamento_pelo_e-DI#352-Preenchimento-do-formul%C3%A1rio

BR302024005094-1

Exigência técnica

Código de despacho: 136

Titular: ITALY LINE FERRAGENS LTDA [BR/MG]

Procurador: Sâmia Batista Amin (nome anterior Sâmia Amin Santos)

Detalhes do despacho: Com base no Manual de Desenhos Industriais instituído pela Portaria INPI/PR nº 36/2023, formulam-se as seguintes exigências: O requerente modificou o desenho industrial sem que a alteração decorresse de solicitação publicada em exigência, incorrendo, portanto, na alteração da matéria inicialmente reivindicada: o interessado modificou a forma de representação do produto para fotografia e coloração do produto, quando antes era em desenhos com linhas preto e branco. Descartar as figuras alteradas e reapresentar as figuras do desenho industrial originalmente depositado com as correções solicitadas, transcritas abaixo: Verifica-se que há inconsistência entre as vistas: A parte do produto que tem frisos paralelos e horizontais, que preenchem desde rebaixo medial até a parte posterior, precisa ser harmonizado nas figuras 1.1, 1.5, 1.6 e 1.7. A figura 1.5 revela um friso retangular periférico por todo o produto, mas as figuras 1.1 e 1.2 não possuem esse ornamento. A figura 1.7 revela uma textura listrada que está representada no sentido vertical, porém horizontal nas demais figuras; adequar. A figura 1.6 deverá ser rebatida horizontalmente para manter a coerência na representação. Em atenção ao item 5.3.4.4 do Manual reapresente as figuras com as correções indicadas e quaisquer outras que sejam necessárias para que as imagens apresentem coerência entre si corrigidas. Para o cumprimento desta exigência, utilizar o formulário eletrônico para a inclusão de figuras. Não apresentar as figuras em documento pdf, sob pena de publicação de nova exigência. http://manualdedi.inpi.gov.br/projects/manual-de-desenho-industrial/wiki/03_05_Peticionamento_pelo_e-DI#352-Preenchimento-do-formul%C3%A1rio

BR302024006219-2

Exigência técnica

Código de despacho: 136

Titular: FELICIO TADEU BRAGANTE [BR/SP]

Procurador: BEERRE ASSESSORIA EMPRESARIAL LTDA

Detalhes do despacho: Com base no Manual de Desenhos Industriais instituído pela Portaria INPI/PR nº 36/2023, formulam-se as seguintes exigências: As correções solicitadas na exigência técnica não foram implementadas nas figuras, de modo que a exigência será transcrita abaixo para adequação: Verifica-se que há inconsistência entre as vistas: as figuras 1.1, 1.2, 1.5 e 1.6 não representaram as linhas de construção das treliças e suas ponteiras, como estão dispostos na perspectiva. Em atenção ao item 5.3.4.4 do Manual reapresente as figuras com as correções indicadas e quaisquer outras que sejam necessárias para que as imagens apresentem coerência entre si corrigidas. Para o cumprimento desta exigência, utilizar o formulário eletrônico para a inclusão de figuras. Não apresentar as figuras em documento pdf, sob pena de publicação de nova exigência. http://manualdedi.inpi.gov.br/projects/manual-de-desenho-industrial/wiki/03_05_Peticionamento_pelo_e-DI#352-Preenchimento-do-formul%C3%A1rio



BR302024006502-7

Exigência técnica

Código de despacho: 136

Titular: BERMOND INDUSTRIA DE VASSOURAS LTDA [BR/PR]

Procurador: London Marcas e Patentes S/S Ltda.

Detalhes do despacho: A seguinte exigência fundamenta-se no Manual de Desenhos Industriais – 2ª revisão (out/2023), instituído pela Portaria INPI/PR nº 36/2023, acessível em [http://](http://manualdedi.inpi.gov.br/projects/manual-de-desenho-industrial/wiki/Manual_de_Desenhos_Industriais)http://manualdedi.inpi.gov.br/projects/manual-de-desenho-industrial/wiki/Manual_de_Desenhos_Industriais: [1]

De acordo com o item 5.3.4.1, o fundo dos desenhos ou fotografias deverá ser neutro, sem revelar qualquer padrão ou textura e sem interferir nas formas do desenho industrial representado. O conjunto de figuras apresenta um fundo que não é neutro, nem homogêneo. Apresente um novo conjunto de figuras com as adequações necessárias. [2] De acordo com o Art. 100 da LPI, não é registrável como desenho industrial “a forma necessária ou comum do objeto”. A partir da apresentação do objeto no pedido, não foi possível identificar nenhum tipo de esforço criativo por parte do autor, nem perceber características ornamentais que o diferenciem de sua forma comum ou vulgar. No caso de a forma pleiteada possuir aspectos ornamentais, deve-se esclarecer quais elementos caracterizam esses aspectos. O fundamental é demonstrar quais elementos da forma do objeto permitem liberdade de escolha para lhe conferir certo grau de ornamentalidade. [3] Conforme o item 5.3.4.1 do Manual, as figuras que representam o desenho industrial devem possuir contraste, nitidez e resolução suficientes para a plena compreensão do mesmo. As figuras não estão de acordo a qualidade esperada uma vez que apresentam sombras que comprometem a visualização de suas características ornamentais. Apresente um novo conjunto de figuras com melhor qualidade, excluindo as sombras.

BR302024006504-3

Exigência técnica

Código de despacho: 136

Titular: BERMOND INDUSTRIA DE VASSOURAS LTDA [BR/PR]

Procurador: London Marcas e Patentes S/S Ltda.

Detalhes do despacho: A seguinte exigência fundamenta-se no Manual de Desenhos Industriais – 2ª revisão (out/2023), instituído pela Portaria INPI/PR nº 36/2023, acessível em <http://>http://manualdedi.inpi.gov.br/projects/manual-de-desenho-industrial/wiki/Manual_de_Desenhos_Industriais: [1]

De acordo com o item 5.3.4.1, o fundo dos desenhos ou fotografias deverá ser neutro, sem revelar qualquer padrão ou textura e sem interferir nas formas do desenho industrial representado. O conjunto de figuras apresenta um fundo que não é neutro, nem homogêneo. Apresente um novo conjunto de figuras com as adequações necessárias. [2] De acordo com o Art. 100 da LPI, não é registrável como desenho industrial “a forma necessária ou comum do objeto”. A partir da apresentação do objeto no pedido, não foi possível identificar nenhum tipo de esforço criativo por parte do autor, nem perceber características ornamentais que o diferenciem de sua forma comum ou vulgar. No caso de a forma pleiteada possuir aspectos ornamentais, deve-se esclarecer quais elementos caracterizam esses aspectos. O fundamental é demonstrar quais elementos da forma do objeto permitem liberdade de escolha na criação para lhe conferir certo grau de ornamentalidade. [3] Conforme o item 5.3.4.1 do Manual, as figuras que representam o desenho industrial devem possuir contraste, nitidez e resolução suficientes para a plena compreensão do mesmo. As figuras não estão de acordo a qualidade esperada uma vez que apresentam sombras que comprometem a visualização de suas características ornamentais. Apresente um novo conjunto de figuras com melhor qualidade, excluindo as sombras.

BR302025000643-0

Exigência técnica

Código de despacho: 136

Titular: SILKSMAC INDUSTRIA E COMERCIO LTDA [BR/SP]

Procurador: 51673749 Livia Fornaciari Marcos

Detalhes do despacho: Com base no Manual de Desenhos Industriais instituído pela Portaria INPI/PR nº 36/2023, formulam-se as seguintes exigências: A correção das legendas não foi realizada, de maneira que parte da exigência anterior será transcrita: Cada forma distinta de representação do mesmo produto deverá ser numerada como variação configurativa. Assim, as figuras da primeira variação (atuais fig.s 1.1, 1.3 e 1.4) serão numeradas como 1.1, 1.2, 1.3; A figura de uma segunda variação (atual figura 1.2) será numerada como 2.1; a figura da terceira variação (atual figura 1.5) será numerada como 3.1, de acordo com o item 5.3.4.5 do manual de desenho industrial. Corrigir todas as legendas para Perspectiva, Perspectiva, Vista ampliada, Vista ampliada e Perspectiva, de acordo com a ordem das figuras. Essas modificações deverão ser feitas exclusivamente pelo formulário de petição eletrônico, inserindo novamente as figuras com sua correspondente legenda no formulário. Para o cumprimento desta exigência, utilizar o indexador de figuras do formulário de petição eletrônico para a inclusão de figuras. Não apresentar as figuras em documento pdf, sob pena de publicação de nova exigência. http://manualdedi.inpi.gov.br/projects/manual-de-desenho-industrial/wiki/03_05_Peticionamento_pelo_e-DI#352-Preenchimento-do-formul%C3%A1rio



BR302025000767-4

Exigência técnica

Código de despacho: 136

Titular: TANIA MARIA FRANCELINO GUIJANSCK [BR/MG]

Procurador: SEGURANCA MARCAS E PATENTES

Detalhes do despacho: Com base no Manual de Desenhos Industriais instituído pela Portaria INPI/PR nº 36/2023, formulam-se as seguintes exigências: Desconsiderar a apresentação das figuras do cumprimento de exigência e considerar esta exigência para as figuras do depósito. As correções solicitadas na exigência técnica não foram implementadas nas figuras, de modo que a exigência será transcrita abaixo para adequação: As figuras demonstram produto com mais de uma maneira de uso, cores ou combinação de cores e/ou representação – alças erguidas e alças retraídas. De acordo com o item 5.3.3 do Manual de Desenhos Industriais, cada maneira de uso deve ser numerada como variação. Portanto, proceda a correção de forma que as variações os produtos tenham a seguinte formatação: fig. 1.1, 1.2, 1.3 etc., para primeira variação (alça erguida); fig. 2.1, 2.2, 2.3, etc., para a segunda variação (Alça retraída), conforme determinado no item 5.3.4.5 do Manual. De acordo com o item 5.3.4 do Manual de Desenhos Industriais, cada vista do desenho industrial deverá ser apresentada em uma figura. Na apresentação atual do pedido, todas as figuras apresentam mais de uma representação do desenho industrial. Apresentar cada figura com apenas uma vista, sem vistas duplicadas. A atual figura 1.1 está cortada. Reapresentá-la com suficiência descritiva, com as formas completas. Para o cumprimento desta exigência, utilizar o indexador de figuras do formulário de peticionamento eletrônico para a inclusão de figuras. Não apresentar as figuras em documento pdf, sob pena de publicação de nova exigência. http://manualdedi.inpi.gov.br/projects/manual-de-desenho-industrial/wiki/03_05_Peticionamento_pelo_e-DI#352-Preenchimento-do-formul%C3%A1rio

BR302025000916-2

Exigência técnica

Código de despacho: 136

Titular: J. MARCON INDÚSTRIA E COMÉRCIO DE MÓVEIS EIRELI [BR/RS]

Procurador: POLI ADVOGADOS ASSOCIADOS

Detalhes do despacho: Com base no Manual de Desenhos Industriais instituído pela Portaria INPI/PR nº 36/2023, formulam-se as seguintes exigências: O produto representado na figura 1.1 é distinto daquele representado nas demais vistas. O suporte do assento é formado por quatro ripas formando um quadrado; já nas vistas ortogonais, são ripas cruzadas. Se desejar apresentar a perspectiva por meio de desenho, apresentar figura que corresponda às demais vistas, em atenção ao item 5.3.4.4 do Manual. A representação das figuras não apresenta qualidade adequada: apresenta pixelizadas e sem definição. Em atendimento ao item 5.3.4.1 do Manual, apresentar figuras com melhor qualidade. Para o cumprimento desta exigência, utilizar o indexador de figuras do formulário de peticionamento eletrônico para a inclusão de figuras. Não apresentar as figuras em documento pdf, sob pena de publicação de nova exigência. http://manualdedi.inpi.gov.br/projects/manual-de-desenho-industrial/wiki/03_05_Peticionamento_pelo_e-DI#352-Preenchimento-do-formul%C3%A1rio

BR302025000921-9

Exigência técnica

Código de despacho: 136

Titular: ITENS COMERCIO DE ARTIGOS DE DECORAÇÃO EIRELI [BR/SP]

Detalhes do despacho: Com base no Manual de Desenhos Industriais instituído pela Portaria INPI/PR nº 36/2023, formulam-se as seguintes exigências: O requerente modificou o desenho industrial sem que a alteração decorresse de solicitação publicada em exigência, incorrendo, portanto, na alteração da matéria inicialmente reivindicada: a representação das figuras no depósito estava em tons de cinza e branco com partes coloridas e as figuras do cumprimento de exigência estão todas cinzas. Em atendimento ao item 5.3.1.1 do Manual, descartar as figuras alteradas e reapresentar as figuras do desenho industrial originalmente depositado, segundo a orientação de divisão do pedido. Para o cumprimento desta exigência, utilizar o indexador de figuras do formulário de peticionamento eletrônico para a inclusão de figuras. Não apresentar as figuras em documento pdf, sob pena de publicação de nova exigência. http://manualdedi.inpi.gov.br/projects/manual-de-desenho-industrial/wiki/03_05_Peticionamento_pelo_e-DI#352-Preenchimento-do-formul%C3%A1rio

BR302025003735-2

Exigência técnica

Código de despacho: 136

Titular: M P C MATOS LTDA [BR/SP]

Detalhes do despacho: A seguinte exigência fundamenta-se no Manual de Desenhos Industriais – 2ª revisão (out/2023), instituído pela Portaria INPI/PR nº 36/2023, acessível em http://manualdedi.inpi.gov.br/projects/manual-de-desenho-industrial/wiki/Manual_de_Desenhos_Industriais: [1] conforme o item 5.3.4.2 do Manual de Desenhos Industriais, a vista ampliada é complementar às vistas que apresentam o desenho industrial e deve apresentar a visualização ampliada de um detalhe ornamental específico do desenho industrial reivindicado. Altere a legenda da figura 1.1 para “vista ampliada”; [2] de acordo com o item 5.3.3 do Manual de Desenhos Industriais, o desenho industrial de um produto cujas configurações são destinadas a integrar conjuntos, kits ou jogos é registrável desde que se refira a um único produto, que todas as configurações pertençam a uma única classe e subclasse da Classificação de Locarno e possuam as mesmas características distintivas preponderante; no entanto, cada configuração poderá ser considerada uma variação do desenho industrial de um único produto. Desta forma, apresente a figura 1.4 como uma variação. De acordo com o item 3.5.2 do Manual de Desenhos Industriais, o campo Descrição do formulário só deve ser usado para incluir informações necessárias à compreensão das figuras do desenho industrial. As informações inseridas neste campo no pedido não cumprem com a finalidade pretendida e foram excluídas de ofício.



BR302025004186-4

Exigência técnica

Código de despacho: 136

Titular: EVANDRO SABATKE [BR/SC]

Detalhes do despacho: Com base no Manual de Desenhos Industriais instituído pela Portaria INPI/PR nº 36/2023, formulam-se as seguintes exigências, numeradas de 1 a 4: [1] conforme o item 5.3.4.2 do Manual de Desenhos Industriais, a vista ampliada é complementar às vistas que apresentam o desenho industrial e deve apresentar a visualização ampliada de um detalhe ornamental específico do desenho industrial reivindicado. As figuras 1.7 e 2.7 não se tratam de vistas ampliadas, sendo necessário corrigir a nomenclatura da legenda para perspectiva; [2] de acordo com o item 5.3.4.1, o fundo das figuras deve ser neutro, sem elementos desnecessários ou irrelevantes ao desenho industrial reivindicado, e sem revelar qualquer padrão. As figuras 1.3, 1.4 e 1.5 possuem fundo de céu. Para homogeneização da apresentação da variação, reapresente um novo conjunto de figuras de 1.1 a 1.7 com o mesmo fundo neutro, preferencialmente branco; [3] há também um elemento preto flutuante no fundo das figuras 2.2 a 2.5 e que aparece sobre o produto na figura 2.7 na lateral da mesa, na altura da peça dobrável, o que gera inconsistência desta figura com as demais. Segundo o item 5.3.4.4 do manual, todas as vistas de cada configuração devem ser consistentes entre si. Respeitando os itens 5.3.4.1 e 5.3.4.4, reapresente as figuras sem o elemento flutuante; [4] em conformidade com o item 3.5.2 do Manual de Desenhos Industriais instituído pela Portaria INPI/PR nº 36/2023, o campo Descrição do formulário só deve ser usado para incluir informações necessárias à compreensão das figuras do desenho industrial. As informações inseridas neste campo no pedido não cumprem com a finalidade pretendida e devem ser excluídas.

BR302025004193-7

Exigência técnica

Código de despacho: 136

Titular: FELIPE ROTA CARAVINA [BR/SP]

Procurador: RESOLVA CONOSCO ASSESSORIA - EIRELI - ME

Detalhes do despacho: Com base no Manual de Desenhos Industriais instituído pela Portaria INPI/PR nº 36/2023, formula-se a seguinte exigência: verifica-se que há inconsistência entre as vistas apresentadas no pedido em exame, uma vez que na figura 1.1 é apresentada uma linha contínua sobre a superfície do assento, acompanhando o traçado de sua borda, que não é reproduzida nas demais vistas em que o assento é visível. Em atenção ao item 5.3.4.4 do Manual, reapresente as figuras, fazendo as alterações necessárias para que as imagens apresentem coerência entre si. Para o cumprimento desta exigência, utilizar o formulário eletrônico para a inclusão de figuras. Não apresentar as figuras em documento PDF, sob pena de publicação de nova exigência.

BR302025004230-5

Exigência técnica

Código de despacho: 136

Titular: RENAULT S.A.S. [FR]

Procurador: Custodio de Almeida & Cia.

Detalhes do despacho: Com base no Manual de Desenhos Industriais instituído pela Portaria INPI/PR nº 36/2023, formula-se a seguinte exigência: verifica-se que há inconsistência entre as vistas apresentadas no pedido em exame: as figuras 1.7 e 1.8 parecem revelar peça espelhada à revelada nas figuras 1.1 a 1.6 e 1.9 a 1.10. Esclareça se as figuras 1.7 e 1.8 são uma segunda variação ou estão apenas espelhadas (neste caso, devem ser corrigidas). Em atenção ao item 5.3.4.4 do Manual reapresente as figuras corrigindo as irregularidades indicadas e quaisquer outras que sejam necessárias para que as imagens apresentem coerência entre si. Caso haja variações, numere-as conforme item 5.3.4.5 do Manual. Os esclarecimentos podem constar no campo TEXTO DA PETIÇÃO ou podem ser apresentados em arquivo anexo em formato PDF (veja instruções no item 3.5.2 H do Manual). Assim como no depósito, todos os dados do pedido (figuras, título e classificação) devem ser inseridos conforme instruções no item 3.5.2 G do Manual. Não apresente as figuras em documento PDF, sob pena de publicação de nova exigência.

BR302025004331-0

Exigência técnica

Código de despacho: 136

Titular: VALDNEI MARCUSO DE LUCCA JUNIOR [BR/SP]

Procurador: Eduarda Colla

Detalhes do despacho: Com base no Manual de Desenhos Industriais instituído pela Portaria INPI/PR nº 36/2023, formula-se a seguinte exigência: A qualidade das figuras está insatisfatória. As figuras do pedido foram apresentadas com desenho em linha, mas verificam-se falhas nas linhas de contorno da representação do produto em uma das laterais da figura 1.3, no elemento desdobrado na horizontal na figura 2.4, e também em partes das figuras 1.4, 1.5 e 1.7, por exemplo. Reapresente as figuras com qualidade satisfatória, que permita visualizar com clareza a forma e os limites do contorno do objeto, como determina o item 5.3.4.3 do Manual. Para o cumprimento desta exigência, utilizar o formulário eletrônico para a inclusão de figuras através do indexador de figuras. Não apresentar as figuras em documento PDF, sob pena de publicação de nova exigência.



BR302025004337-9

Exigência técnica

Código de despacho: 136

Titular: TYT S.A. [AR]

Procurador: Sko Oyarzáball Marcas e Patentes Sociedade Simples Ltda.

Detalhes do despacho: Com base no Manual de Desenhos Industriais instituído pela Portaria INPI/PR nº 36/2023, formulam-se as seguintes exigências, numeradas de 1 a 4: [1] verifica-se que há inconsistência entre as vistas 1.1 e 1.2, em que há linhas dentro da capa representadas por linha contínua na figura 1.1 e por linha tracejada na 1.2. Conforme o item 5.3.4.3 do Manual, as linhas tracejadas são utilizadas para representar elementos contextuais sobre os quais não recai reivindicação, portanto homogenize a representação em ambas as figuras ou, alternativamente, exclua esses elementos, caso sejam apenas dobras do tecido; [2] a figura 1.4 apresenta uma vista ampliada, indevidamente descrita como posterior. Corrija a nomenclatura da legenda; [3] a figura 1.5 se trata de variação do diferente maneira de uso do objeto, observando o item 5.3.3 do Manual, portanto é necessária a alteração da legenda da figura e adequar a numeração das figuras seguindo o item 5.3.3, como figura 2.1; [4] como não deve haver representação de elementos desnecessários ou irrelevantes ao desenho industrial reivindicado, exclua a linha horizontal acima do design na figura 1.2.

BR302025004425-1

Exigência técnica

Código de despacho: 136

Titular: SERVIÇO NACIONAL DE APRENDIZAGEM INDUSTRIAL [BR/BA], INSTITUTO DE PRATICAGEM DO BRASIL [BR/DF] e LIMA SANTOS INDÚSTRIA DE CONFECÇÕES LTDA [BR/BA]

Detalhes do despacho: Com base no Manual de Desenhos Industriais instituído pela Portaria INPI/PR nº 36/2023, formulam-se as seguintes exigências, numeradas de 1 a 5: [1] o atual pedido não atende aos requisitos do art. 104, conforme disposições do item 5.3.3.1 do Manual, pois os desenhos industriais apresentados não compartilham das mesmas características distintivas preponderantes. Um desenho industrial foi representado nas figuras 1.1 a 1.4 e nas figuras 5.1 a 5.4. Outro desenho industrial foi representado nas figuras 2.1 a 2.3. Outro desenho industrial foi representado nas figuras 3.1 a 3.3. E outro nas figuras 4.1 a 4.3. O pedido deverá ser dividido, podendo o requerente indicar qual desenho industrial será mantido no pedido original. Os demais desenhos industriais poderão ser depositados como pedidos divididos, lembrando-se de adequar a numeração de figuras; [2] as fotografias não deverão apresentar elementos desnecessários ou irrelevantes, que não fazem parte do desenho industrial reivindicado, contudo de acordo com o item 5.3.4.3 do Manual, faculta-se ao depositante a apresentação de figuras com representação contextual usando linhas tracejadas ou colorização para representar partes para as quais não é reivindicada proteção. Reapresente as figuras 5.1 a 5.4 com a devida contextualização no manequim, conforme exemplo apresentado no referido item no manual. O pedido deve ainda incluir esclarecimento na descrição do desenho industrial quanto ao caráter contextual do recurso escolhido, como "as linhas tracejadas e/ou áreas indicadas na cor X representam elementos contextuais e não fazem parte do desenho industrial reivindicado"; [3] segundo o item 3.5.2 do Manual, o campo Descrição do formulário só deve ser usado para incluir informações necessárias à compreensão das figuras do desenho industrial, prestando esclarecimentos dos recursos e reivindicações. As informações inseridas atualmente neste campo no pedido não cumprem com a finalidade pretendida e devem ser excluídas, mantendo apenas o esclarecimento solicitado na exigência 2; [4] para fins de consistência entre a representação do produto reivindicado e as legendas, conforme o item 3.5.2 do Manual, corrija a legenda da figura 5.4 para "perspectiva"; [5] de acordo com item 5.3.4 do Manual, a representação das figuras não apresenta qualidade adequada: as figuras 5.1 a 5.4 não apresentam o objeto em toda a sua integridade, não representando a peça que prende nas coxas por inteiro ou mesmo não aparecendo em algumas das figuras. Apresente um novo conjunto de figuras com as correções indicadas, mostrando o produto completo.

BR302025004429-4

Exigência técnica

Código de despacho: 136

Titular: UNIVERSIDADE FEDERAL DE SANTA CATARINA [BR/SC]

Detalhes do despacho: Com base no Manual de Desenhos Industriais instituído pela Portaria INPI/PR nº 36/2023, formulam-se as seguintes exigências, numeradas de [1] a [3]: [1] O pedido não atende aos requisitos do Art. 104 da LPI, conforme disposições do item 5.3.3 do Manual, uma vez que foram apresentados diferentes desenhos industriais em um mesmo pedido de registro. Um desenho industrial foi representado na figura 1.1 e um segundo desenho industrial foi representado nas figuras 1.2 a 1.12. Conforme disposto no item 5.3.3.1 do Manual, o pedido deverá sofrer divisão, sendo facultado ao requerente indicar o desenho industrial que será mantido no pedido original. O outro desenho industrial poderá ser depositado como pedido dividido. A numeração das figuras do pedido deverá ser adequada correspondentemente. [2] Conforme item 5.3.3 do Manual, o desenho industrial representado nas figuras 1.2 a 1.12 apresenta configurações destinadas a compor jogo, kit ou conjunto. Deste modo, cada configuração (cada carta do jogo) deverá ser apresentada como uma variação do desenho industrial em questão. A numeração das figuras deverá ser adequada correspondentemente. [3] Com base no item 5.3.1.1.b do Manual, a indicação de produto (título) do desenho industrial representado na figura 1.1 deverá ser adequada à natureza do produto. Sugere-se a indicação "Caixas [embalagem]" e a mudança para classe LOC (15) 09-03. Adicionalmente informa-se que, de acordo com o item 3.5.2 do Manual, o campo Descrição do formulário só deve ser usado para incluir informações necessárias à compreensão das figuras do desenho industrial. As informações inseridas nesse campo no pedido em exame não cumprem com a finalidade pretendida e foram excluídas de ofício. Para o cumprimento das exigências formuladas, utilizar o formulário eletrônico para a inclusão de figuras. Não apresentar as figuras em documento PDF, sob pena de publicação de nova exigência.



-
- BR302025004446-4** Exigência técnica
Código de despacho: 136
Titular: UNIVERSIDADE FEDERAL DO RIO GRANDE DO SUL [BR/RS]
Detalhes do despacho: Com base no Manual de Desenhos Industriais instituído pela Portaria INPI/PR nº 36/2023, formulam-se as seguintes exigências: De acordo com o item 5.3.1.1 do Manual, o título não deve conter: informações técnicas do produto; nome comercial do produto ou indicação de código, numeração ou modelo; adjetivos; referência a kits, conjuntos ou jogos de objetos; descrição de forma ou material de fabricação. Sugerimos modificar o título para: Anel. De acordo com o item 3.5.2 do Manual de Desenhos Industriais, o campo Descrição do formulário só deve ser usado para incluir informações necessárias à compreensão das figuras do desenho industrial. As informações inseridas neste campo no pedido não cumprem com a finalidade pretendida e foram excluídas de ofício.
-
- BR302025004448-0** Exigência técnica
Código de despacho: 136
Titular: UNIVERSIDADE FEDERAL DO RIO GRANDE DO SUL [BR/RS]
Detalhes do despacho: Com base no Manual de Desenhos Industriais instituído pela Portaria INPI/PR nº 36/2023, formulam-se as seguintes exigências: De acordo com o item 5.3.1.1 do Manual, o título não deve conter: informações técnicas do produto; nome comercial do produto ou indicação de código, numeração ou modelo; adjetivos; referência a kits, conjuntos ou jogos de objetos; descrição de forma ou material de fabricação. Sugerimos modificar o título para: Anel. De acordo com o item 3.5.2 do Manual de Desenhos Industriais, o campo Descrição do formulário só deve ser usado para incluir informações necessárias à compreensão das figuras do desenho industrial. As informações inseridas neste campo no pedido não cumprem com a finalidade pretendida e foram excluídas de ofício.
-
- BR302025004461-8** Exigência técnica
Código de despacho: 136
Titular: FABIO AURÉLIO FERREIRA DE SOUSA [BR/PI]
Detalhes do despacho: De acordo com o Manual de Desenhos Industriais (<http://manualdedi.inpi.gov.br/projects/manual-de-desenho-industrial/wiki>): A. As figuras apresentam manchas que confundem o fundo da imagem à representação do objeto. Não está representada corretamente a espessura das partes que compõem o objeto, como o fechamento da peça vertical mais à direita, abaixo do encosto na figura 1, o fechamento da peça vertical esquerda, abaixo do assento na figura 2 e a espessura do encosto na figura 4. Assim, devem ser reapresentadas com melhor qualidade gráfica, de modo a possibilitar a visualização clara de todos os detalhes, conforme o item 5.3.4.1 do Manual; B. As figuras 1, 2, 3 e 4 contêm textos indicando seus números e tipo de vista, elementos que não integram a configuração do desenho industrial. Esses textos devem ser retirados, pois a identificação é realizada automaticamente pelo sistema, conforme o item 5.3.6 do Manual. Para a inclusão das novas figuras, utilize o formulário eletrônico em <https://www.gov.br/inpi/pt-br/servicos/desenhos-industriais/como-fazer-online-pedidos-e-peticoes-de-di>; C. A figura 3 deve ser excluída, pois não apresenta fundo neutro, reúne mais de uma vista na mesma imagem e contém elementos textuais, em desacordo com os itens 5.3.4, 5.3.4.1, 5.3.6 do Manual; D. As informações inseridas pelo requerente no campo "Descrição" devem ser excluídas por não atenderem à sua finalidade, pois o uso desse campos se restringe às informações necessárias à melhor compreensão das figuras apresentadas, conforme o item 3.5.2(G) do Manual.
-
- BR302025004532-0** Exigência técnica
Código de despacho: 136
Titular: UNIVERSIDADE FEDERAL DO ESTADO DO RIO DE JANEIRO [BR/RJ]
Detalhes do despacho: Com base no Manual de Desenhos Industriais instituído pela Portaria INPI/PR nº 36/2023, formulam-se as seguintes exigências: De acordo com o item 5.3.1.1 do Manual, o título não deve conter: informações técnicas do produto; nome comercial do produto ou indicação de código, numeração ou modelo; adjetivos; referência a kits, conjuntos ou jogos de objetos; descrição de forma ou material de fabricação. Sugerimos modificar o título para: Tabuleiro de jogo. De acordo com o item 3.5.2 do Manual de Desenhos Industriais, o campo Descrição do formulário só deve ser usado para incluir informações necessárias à compreensão das figuras do desenho industrial. As informações inseridas neste campo no pedido não cumprem com a finalidade pretendida e foram excluídas de ofício. A representação das figuras não apresenta qualidade adequada: apresenta figuras pixelizadas e sem definição. Em atendimento ao item 5.3.4.1 do Manual, apresentar figuras com melhor qualidade. Para o cumprimento desta exigência, utilizar o formulário eletrônico para a inclusão de figuras. Não apresentar as figuras em documento pdf, sob pena de publicação de nova exigência. http://manualdedi.inpi.gov.br/projects/manual-de-desenho-industrial/wiki/03_05_Peticionamento_pelo_e-DI#352-Preenchimento-do-formul%C3%A1rio
-



BR302025004619-0

Exigência técnica

Código de despacho: 136

Titular: MOPLASTIC INJEÇÃO PLÁSTICA LTDA. [BR/SP]

Procurador: COLONIAL REGISTROS DE MARCAS E PATENTES LTDA

Detalhes do despacho: De acordo com o Manual de Desenhos Industriais

(<http://manualdedi.inpi.gov.br/projects/manual-de-desenho-industrial/wiki>): A. A partir da análise do objeto representado nas figuras, não foram identificadas características ornamentais que indiquem liberdade criativa na configuração apresentada. As características visuais aparentam ser determinadas essencialmente por considerações técnicas ou funcionais. Solicita-se esclarecimento, conforme o item 5.3.1.3 do Manual e Lei nº 9.279/1996, art. 100.

BR302025004623-8

Exigência técnica

Código de despacho: 136

Titular: CHRISTIAN DIOR COUTURE [FR]

Procurador: LUIZ LEONARDOS & ADVOGADOS

Detalhes do despacho: Com base no Manual de Desenhos Industriais instituído pela Portaria INPI/PR nº

36/2023, formulam-se as seguintes exigências, numeradas de [1] a [2]: [1] Conforme item 5.3.4.4 do Manual, todas as vistas de uma configuração devem ser consistentes entre si. Verificou-se inconsistência na figura 1.5 do pedido. Nela, os dois elementos circulares na parte traseira das estruturas florais pequenas aparecem à frente da base a partir da qual se estende a haste. Contudo, conforme se depreende das demais figuras, tais elementos circulares deviam estar parcialmente encobertos pela base da haste, uma vez que aparecem à frente dela na vista oposta (figura 1.4). Esclareça as inconsistências ou reapresente as figuras com as correções indicadas e quaisquer outras que sejam necessárias para que as imagens apresentem coerência entre si. [2] Conforme item 5.3.4.1 do Manual, os desenhos não deverão apresentar molduras. Apresente um novo conjunto de figuras, excluindo as molduras. Para o cumprimento desta exigência, utilizar o indexador de figuras do formulário de petição eletrônico para a inclusão de figuras. Não apresentar as figuras em documento PDF, sob pena de publicação de nova exigência.

BR302025004628-9

Exigência técnica

Código de despacho: 136

Titular: FUNDAÇÃO UNIVERSIDADE DE BRASÍLIA [BR/DF]

Detalhes do despacho: Com base no Manual de Desenhos Industriais instituído pela Portaria INPI/PR nº

36/2023, formulam-se as seguintes exigências, numeradas de 1 a 3: [1] de acordo com o item 5.3.1.1 do Manual de Desenhos Industriais instituído pela Portaria INPI/PR nº 36/2023, a indicação do produto no título do pedido deve ser clara e concisa, permitindo a identificação do produto e, preferencialmente, porém não exclusivamente, em concordância com a lista disponibilizada na Classificação de Locarno. É preciso alterar o título para maior objetividade acerca do projeto a obter proteção; [2] o atual pedido não atende aos requisitos do art. 104, conforme disposições do item 5.3.3.1 do Manual, pois os desenhos industriais apresentados não compartilham das mesmas características distintivas preponderantes. Um desenho industrial foi representado nas figuras 1.1 a 1.5 e outro desenho industrial foi representado nas figuras 2.1 a 2.7. O pedido deverá ser dividido, podendo o requerente indicar qual desenho industrial será mantido no pedido original. Os demais desenhos industriais poderão ser depositados como pedidos divididos, lembrando-se de adequar a numeração de figuras; [3] segundo o item 3.5.2 do Manual, o campo Descrição do formulário só deve ser usado para incluir informações necessárias à compreensão das figuras do desenho industrial, prestando esclarecimentos dos recursos e reivindicações. As informações inseridas neste campo no pedido não cumprem com a finalidade pretendida e devem ser excluídas.

BR302025004656-4

Exigência técnica

Código de despacho: 136

Titular: WATANABE INDUSTRIA E COMERCIO DE MAQUINAS LTDA. [BR/PR]

Procurador: RITTER E MORAES PROPRIEDADE INTELECTUAL S/S

Detalhes do despacho: De acordo com o Manual de Desenhos Industriais

(<http://manualdedi.inpi.gov.br/projects/manual-de-desenho-industrial/wiki>): A. O desenho industrial apresentado aparenta ser determinado essencialmente por questões técnicas ou funcionais, o que impede seu registro segundo o Artigo 100, Inciso II, da LPI (Lei nº 9.279/96). Para ser registrável, a ornamentalidade deve preponderar sobre a função. Destaca-se que a disponibilidade de formatos alternativos não comprova, por si só, a natureza ornamental da forma escolhida. É necessário comprovar que a configuração visual resulta de liberdade criativa e não apenas de requisitos funcionais. O requerente pode indicar esses aspectos identificando-os com clareza e fundamentando sua registrabilidade segundo os itens 5.3.2 e 5.3.2.3 do Manual, podendo apresentar argumentos e imagens exemplificativas; B. A figura 1.8 apresenta um trecho do objeto na cor cinza escuro sem que se tenha explicado no campo de descrição qual sua finalidade. Esse mesmo trecho do objeto não se encontra destacado nas demais vistas, o que indica inconsistência na representação, conforme o item 5.3.4.4 do Manual; C. Deve ser excluído do título do pedido o trecho "para estradas vicinais" para que esteja claro e conciso, conforme o item 5.3.1.1 (b) do Manual.



-
- BR302025004665-3** Exigência técnica
Código de despacho: 136
Titular: MARCELO DEL BAGNO BARRETO [BR/SP]
Procurador: SILVIA MARTINS
Detalhes do despacho: De acordo com o Manual de Desenhos Industriais (<http://manualdedi.inpi.gov.br/projects/manual-de-desenho-industrial/wiki>): A. A classificação indicada no pedido não corresponde adequadamente ao produto representado nas figuras. Solicita-se o ajuste da classificação para classe compatível com o objeto reivindicado. Sugere-se a alteração de 14.99 para 13.03. Manual, item 5.3.1.1.c. B. Constatou-se que o título apresentado não identifica de forma clara e concisa o produto ao qual o desenho industrial é aplicado. O Título deve indicar apenas um produto, por isso solicita-se sua alteração para "Caixa de Distribuição". Manual, item 5.3.1.1.b.
-
- BR302025004666-1** Exigência técnica
Código de despacho: 136
Titular: MARCELO DEL BAGNO BARRETO [BR/SP]
Procurador: SILVIA MARTINS
Detalhes do despacho: De acordo com o Manual de Desenhos Industriais (<http://manualdedi.inpi.gov.br/projects/manual-de-desenho-industrial/wiki>): A. A classificação indicada no pedido não corresponde adequadamente ao produto representado nas figuras. Solicita-se o ajuste da classificação para classe compatível com o objeto reivindicado. Sugere-se a alteração de 14.99 para 13.03. Manual, item 5.3.1.1.c. B. Constatou-se que o título apresentado não identifica de forma clara e concisa o produto ao qual o desenho industrial é aplicado. O Título deve indicar apenas um produto, por isso solicita-se sua alteração para "Caixa de Distribuição". Manual, item 5.3.1.1.b.
-
- BR302025004669-6** Exigência técnica
Código de despacho: 136
Titular: MARCELO DEL BAGNO BARRETO [BR/SP]
Procurador: SILVIA MARTINS
Detalhes do despacho: De acordo com o Manual de Desenhos Industriais (<http://manualdedi.inpi.gov.br/projects/manual-de-desenho-industrial/wiki>): A. A classificação indicada no pedido não corresponde adequadamente ao produto representado nas figuras. Solicita-se o ajuste da classificação para classe compatível com o objeto reivindicado. Sugere-se a alteração de 14.99 para 13.03. Manual, item 5.3.1.1.c. B. Constatou-se que o título apresentado não identifica de forma clara e concisa o produto ao qual o desenho industrial é aplicado. O Título deve indicar apenas um produto, por isso solicita-se sua alteração para "Caixa de Distribuição". Manual, item 5.3.1.1.b.
-
- BR302025004762-5** Exigência técnica
Código de despacho: 136
Titular: ITENS COMERCIO DE ARTIGOS DE DECORAÇÃO EIRELI [BR/SP]
Detalhes do despacho: Com base no Manual de Desenhos Industriais instituído pela Portaria INPI/PR nº 36/2023, formulam-se as seguintes exigências, numeradas de [1] a [2]: [1] O presente pedido não atende aos requisitos do Art. 104 da LPI, conforme disposições do item 5.3.3 do Manual, uma vez que foram apresentados diferentes desenhos industriais em um mesmo pedido de registro. Um desenho industrial foi representado nas figuras 1.1 a 1.7, um segundo desenho industrial foi representado nas figuras 2.1 a 2.7 e um terceiro ainda nas figuras 3.1 a 3.7. Conforme disposto no item 5.3.3.1 do Manual de Desenhos Industriais, o pedido deverá ser dividido, sendo facultado ao requerente indicar o desenho industrial que será mantido no pedido original. Os demais desenhos industriais poderão ser depositados como distintos pedidos divididos. A numeração das figuras do pedido deverá ser adequada correspondentemente. [2] Conforme o item 5.3.1.1.b do Manual, a indicação do produto no título do pedido deve ser clara e concisa e adequada ao produto representado nas figuras, de preferência em concordância com a lista de produtos disponibilizada na Classificação de Locarno. Sugerimos modificar o título para "luminárias", "luminárias de chão" ou "luminárias de parede", conforme seja mais adequado ao produto representado.
-

BR302025004772-2

Exigência técnica

Código de despacho: 136

Titular: PEDREIRA GESTAO DE NEGOCIOS EIRELI [BR/SP]

Detalhes do despacho: Com base no Manual de Desenhos Industriais instituído pela Portaria INPI/PR nº 36/2023, formulam-se as seguintes exigências, numeradas de 1 a 4: [1] foram incluídos na figura 1.1 elementos que não fazem parte da configuração reivindicada, a saber cotas, carimbo e a representação da folha de desenho técnico como um todo. Em atenção ao item 5.3.6 do Manual, reapresente a figura excluindo os elementos citados e reproduzindo unicamente o desenho industrial reivindicado como uma única vista (perspectiva); [2] de acordo com o item 5.3.4.3 do Manual, cabe ao requerente indicar o que constitui reivindicação e o que constitui representação contextual, usando linhas tracejadas ou colorização para representar partes para as quais não é reivindicada proteção. A xícara representada na figura 1.2 não faz parte da máquina de moldagem, portanto o pedido deve incluir esclarecimento na descrição do desenho industrial quanto ao caráter contextual da colorização, por exemplo “as áreas indicadas na cor verde representam elementos contextuais e não fazem parte do desenho industrial reivindicado”; [3] conforme o item 5.3.4.5 do Manual, a numeração das figuras é correspondente a cada variação do desenho industrial. A figura 1.1 representa uma primeira variação e a 1.2, uma segunda variação. A figura da segunda variação deve ser numerada como 2.1, por não apresentar o produto completo. Apresente um novo conjunto de figuras numeradas corretamente; [4] segundo o item 3.5.2 do Manual, o campo Descrição do formulário só deve ser usado para incluir informações necessárias à compreensão das figuras do desenho industrial, prestando esclarecimentos dos recursos e reivindicações. As informações inseridas neste campo no pedido não cumprem com a finalidade pretendida e devem ser excluídas.

BR302025004773-0

Exigência técnica

Código de despacho: 136

Titular: PEDREIRA GESTAO DE NEGOCIOS EIRELI [BR/SP]

Detalhes do despacho: Com base no Manual de Desenhos Industriais instituído pela Portaria INPI/PR nº 36/2023, formulam-se as seguintes exigências, numeradas de 1 a 4: [1] foram incluídos na figura 1.1 elementos que não fazem parte da configuração reivindicada, a saber cotas, carimbo e a representação da folha de desenho técnico como um todo. Em atenção ao item 5.3.6 do Manual, reapresente a figura excluindo os elementos citados e reproduzindo unicamente o desenho industrial reivindicado como uma única vista (perspectiva); [2] de acordo com o item 5.3.4.3 do Manual, cabe ao requerente indicar o que constitui reivindicação e o que constitui representação contextual, usando linhas tracejadas ou colorização para representar partes para as quais não é reivindicada proteção. A xícara representada na figura 1.2 não faz parte da máquina de moldagem, portanto o pedido deve incluir esclarecimento na descrição do desenho industrial quanto ao caráter contextual da colorização, por exemplo “as áreas indicadas na cor roxa na figura citada representam elementos contextuais e não fazem parte do desenho industrial reivindicado”; [3] não é permitido reivindicar mais de um item em uma única figura, apresente a peça inferior como uma segunda variação e a peça superior como uma terceira variação. Conforme o item 5.3.4.5 do Manual, a numeração das figuras é correspondente a cada variação do desenho industrial, apresente um novo conjunto de figuras numeradas corretamente como 1.1, 2.1 e 3.1; [4] segundo o item 3.5.2 do Manual, o campo Descrição do formulário só deve ser usado para incluir informações necessárias à compreensão das figuras do desenho industrial, prestando esclarecimentos dos recursos e reivindicações. As informações inseridas neste campo no pedido não cumprem com a finalidade pretendida e devem ser excluídas.

BR302025004774-9

Exigência técnica

Código de despacho: 136

Titular: PEDREIRA GESTAO DE NEGOCIOS EIRELI [BR/SP]

Detalhes do despacho: Com base no Manual de Desenhos Industriais instituído pela Portaria INPI/PR nº 36/2023, formulam-se as seguintes exigências, numeradas de 1 a 4: [1] foram incluídos na figura 1.1 elementos que não fazem parte da configuração reivindicada, a saber cotas, carimbo e a representação da folha de desenho técnico como um todo. Em atenção ao item 5.3.6 do Manual, reapresente a figura excluindo os elementos citados e reproduzindo unicamente o desenho industrial reivindicado como uma única vista (perspectiva); [2] de acordo com o item 5.3.4.3 do Manual, cabe ao requerente indicar o que constitui reivindicação e o que constitui representação contextual, usando linhas tracejadas ou colorização para representar partes para as quais não é reivindicada proteção. A xícara representada na figura 2.1 não faz parte da máquina de moldagem, portanto reapresente a figura utilizando uma das formas de representação e inclua um esclarecimento na descrição do desenho industrial quanto ao caráter contextual do tracejado ou colorização, por exemplo “as linhas tracejadas/áreas indicadas na cor X representam elementos contextuais e não fazem parte do desenho industrial reivindicado”; [3] não é permitido reivindicar mais de um item em uma única figura, apresente a peça inferior como uma segunda variação e a peça superior como uma terceira variação. Conforme o item 5.3.4.5 do Manual, a numeração das figuras é correspondente a cada variação do desenho industrial, apresente um novo conjunto de figuras numeradas corretamente como 1.1, 2.1 e 3.1; [4] segundo o item 3.5.2 do Manual, o campo Descrição do formulário só deve ser usado para incluir informações necessárias à compreensão das figuras do desenho industrial, prestando esclarecimentos dos recursos e reivindicações. As informações inseridas neste campo no pedido não cumprem com a finalidade pretendida e devem ser excluídas.



BR302025004775-7

Exigência técnica

Código de despacho: 136

Titular: PEDREIRA GESTAO DE NEGOCIOS EIRELI [BR/SP]

Detalhes do despacho: Com base no Manual de Desenhos Industriais instituído pela Portaria INPI/PR nº 36/2023, formulam-se as seguintes exigências, numeradas de 1 a 3: [1] foram incluídos na figura 1.1 elementos que não fazem parte da configuração reivindicada, a saber cotas, carimbo e a representação da folha de desenho técnico como um todo. Em atenção ao item 5.3.6 do Manual, rerepresente a figura excluindo os elementos citados e reproduzindo unicamente o desenho industrial reivindicado como uma única vista (perspectiva); [2] de acordo com o item 5.3.4.3 do Manual, cabe ao requerente indicar o que constitui reivindicação e o que constitui representação contextual, usando linhas tracejadas ou colorização para representar partes para as quais não é reivindicada proteção. A xícara representada na figura 1.2 não faz parte da máquina de moldagem, portanto o pedido deve incluir esclarecimento na descrição do desenho industrial quanto ao caráter contextual da colorização, por exemplo “as áreas indicadas na cor roxa na figura 2.1 representam elementos contextuais e não fazem parte do desenho industrial reivindicado”; [3] segundo o item 3.5.2 do Manual, o campo Descrição do formulário só deve ser usado para incluir informações necessárias à compreensão das figuras do desenho industrial, prestando esclarecimentos dos recursos e reivindicações. As informações inseridas neste campo no pedido não cumprem com a finalidade pretendida e devem ser excluídas.

BR302025004797-8

Exigência técnica

Código de despacho: 136

Titular: ADALQUE FERNANDES RODRIGUES [BR/SP]

Procurador: Thiago Cordeiro dos Santos

Detalhes do despacho: Com base no Manual de Desenhos Industriais instituído pela Portaria INPI/PR nº 36/2023, formulam-se as seguintes exigências, numeradas de 1 a 3: [1] foram incluídos nas figuras elementos que não fazem parte da configuração reivindicada, a saber cotas (linhas e numerações das medidas). Em atenção ao item 5.3.6 do Manual, apresente um novo conjunto de figuras excluindo os elementos citados; [2] tendo em vista a diferente maneira de uso do objeto (fechado e aberto), cada configuração será considerada variação do desenho industrial. A figura 1.2 configura variação e, observando o item 5.3.3 do Manual, é necessária a alteração da legenda da figura e adequar a numeração da figura para 2.1; [3] de acordo com o item 3.5.2 do Manual, o campo Descrição do formulário só deve ser usado para incluir informações necessárias à compreensão das figuras do desenho industrial, prestando esclarecimentos dos recursos e reivindicações. As informações inseridas neste campo no pedido não cumprem com a finalidade pretendida e devem ser excluídas.

BR302025004802-8

Exigência técnica

Código de despacho: 136

Titular: EDEMIR VICENTE TOMASELLI SHOOP [BR/SC]

Procurador: GUILHERME BASSANI

Detalhes do despacho: Com base no Manual de Desenhos Industriais instituído pela Portaria INPI/PR nº 36/2023, formulam-se as seguintes exigências: O fundo das figuras apresentadas revela, sombras projetadas, texturas e/ou elementos desnecessários ou irrelevantes ao desenho industrial reivindicado. De acordo com o item 5.3.4.1, o fundo dos desenhos ou fotografias deverá ser neutro, sem revelar qualquer padrão ou textura e sem interferir nas formas do desenho industrial representado. Apresentar novas figuras com adequação. As figuras 1.2, 1.6 e 1.7 mostram uma linha horizontal na base dos desenhos. Removê-la. O campo de aplicação indicado não parece condizente com o desenho industrial representado nas figuras. Em atendimento ao item 5.3.1.1 do Manual, solicitamos que o requerente forneça esclarecimentos quanto à classificação proposta ou informe nova classe adequada. Sugere-se a classe 23-06 - Equipamentos sanitários para higiene. Para o cumprimento desta exigência, utilizar o indexador de figuras do formulário de petição eletrônico para a inclusão de figuras. Não apresentar as figuras em documento pdf, sob pena de publicação de nova exigência. http://manualdedi.inpi.gov.br/projects/manual-de-desenho-industrial/wiki/03_05_Peticionamento_pelo_e-DI#352-Preenchimento-do-formul%C3%A1rio

BR302025004821-4

Exigência técnica

Código de despacho: 136

Titular: HUBNER COMPONENTES E SISTEMAS PARA IMPLEMENTOS RODOVIARIOS LTDA [BR/PR]

Procurador: Vasco da Gama Coelho Pereira

Detalhes do despacho: De acordo com o Manual de Desenhos Industriais (<http://manualdedi.inpi.gov.br/projects/manual-de-desenho-industrial/wiki>): A. Não foram identificadas características ornamentais que indiquem liberdade criativa na configuração apresentada. As características visuais aparentam ser determinadas essencialmente por considerações técnicas ou funcionais. Solicita-se esclarecimento, conforme os itens 5.3.1.3, 5.3.2 e 5.3.2.3 do Manual, conforme o item 5.3.1.3 do Manual. Lei nº 9.279/1996, art. 100. B. A figura 1.7 apresenta uma linha horizontal na parte superior, inconsistente com as demais vistas. Por isso, deve ser suprimida da representação. Solicita-se a rerepresentação desta figura sem tal elemento, conforme o item 5.3.4 do Manual.



-
- BR302025004824-9** Exigência técnica
Código de despacho: 136
Titular: HUBNER COMPONENTES E SISTEMAS PARA IMPLEMENTOS RODOVIARIOS LTDA [BR/PR]
Procurador: Vasco da Gama Coelho Pereira
Detalhes do despacho: De acordo com o Manual de Desenhos Industriais (<http://manualdedi.inpi.gov.br/projects/manual-de-desenho-industrial/wiki>): A. Não foram identificadas características ornamentais que indiquem liberdade criativa na configuração apresentada. As características visuais aparentam ser determinadas essencialmente por considerações técnicas ou funcionais. Solicita-se esclarecimento, conforme os itens 5.3.1.3, 5.3.2 e 5.3.2.3 do Manual, conforme o item 5.3.1.3 do Manual. Lei nº 9.279/1996, art. 100. B. A qualidade gráfica das figuras apresentadas é insuficiente para permitir a identificação clara da configuração do objeto reivindicado. O objeto foi representado na cor preta, dificultando a identificação de alguns dos seus elementos, especialmente nas figuras 1.3, 1.4, 1.5 e 1.6. Solicita-se a reapresentação das figuras com qualidade adequada, conforme o item 5.3.4 do Manual.
-
- BR302025004869-9** Exigência técnica
Código de despacho: 136
Titular: MILLER SIMBERG ANAIA [BR/SP]
Procurador: DACOSTA REGISTRO DE MARCAS E PATENTES LTDA
Detalhes do despacho: Com base no Manual de Desenhos Industriais instituído pela Portaria INPI/PR nº 36/2023, formulam-se as seguintes exigências: Conforme o item 5.3.4.3 do Manual de Desenhos Industriais, as figuras não deverão conter linhas auxiliares, cotas e outros caracteres indicativos que não façam parte da configuração do desenho industrial. Apenas o produto deverá estar representado nas figuras. Cada forma distinta de representação do mesmo produto deverá ser numerada como variação configurativa. Assim, as figuras da primeira variação (figuras preto e branco) serão numeradas como 1.1, 1.2, 1.3; As figuras de uma segunda variação (colorida) serão numeradas como 2.1, 2.2, 2.3 etc., de acordo com o item 5.3.4.5 do manual de desenho industrial. De acordo com o item 3.5.2 do Manual de Desenhos Industriais, o campo Descrição do formulário só deve ser usado para incluir informações necessárias à compreensão das figuras do desenho industrial. As informações inseridas neste campo no pedido não cumprem com a finalidade pretendida e foram excluídas de ofício. A figura 1.1 deverá ser excluída, pois não há previsão de representação de detalhes internos. A atual figura 1.4 já representa suficientemente esta vista. Para o cumprimento desta exigência, utilizar o indexador de figuras do formulário de petição eletrônico para a inclusão de figuras. Não apresentar as figuras em documento pdf, sob pena de publicação de nova exigência. http://manualdedi.inpi.gov.br/projects/manual-de-desenho-industrial/wiki/03_05_Peticionamento_pelo_e-DI#352-Preenchimento-do-formul%C3%A1rio
-
- BR302025004884-2** Exigência técnica
Código de despacho: 136
Titular: PATIO BRASIL INDUSTRIA E COMERCIO DE MOVEIS LTDA [BR/MG]
Procurador: ABM Assessoria Brasileira de Marcas Ltda.
Detalhes do despacho: Com base no Manual de Desenhos Industriais instituído pela Portaria INPI/PR nº 36/2023, formulam-se as seguintes exigências: A representação das figuras não apresenta qualidade adequada: apresenta figuras pixelizadas e sem definição. Principalmente, mas não exclusivamente, figuras 1.2, 2.2, 3.2 e 3.6. Em atendimento ao item 5.3.4.1 do Manual, apresentar figuras com melhor qualidade. Para o cumprimento desta exigência, utilizar o indexador de figuras do formulário de petição eletrônico para a inclusão de figuras. Não apresentar as figuras em documento pdf, sob pena de publicação de nova exigência. http://manualdedi.inpi.gov.br/projects/manual-de-desenho-industrial/wiki/03_05_Peticionamento_pelo_e-DI#352-Preenchimento-do-formul%C3%A1rio
-
- BR302025004921-0** Exigência técnica
Código de despacho: 136
Titular: MEDMIX SWITZERLAND AG [CH]
Procurador: Daniel Advogados (Alt.de Daniel & Cia)
Detalhes do despacho: Com base no Manual de Desenhos Industriais instituído pela Portaria INPI/PR nº 36/2023, formula-se a seguinte exigência: as figuras 2.8 e 3.8 apresentam vistas em corte (seccionais). Conforme item 5.3.4.2 do Manual, de maneira a esclarecer a área a que se refere a vista em corte, uma das demais vistas do desenho industrial deverá conter a indicação da área seccionada. Apresente um novo conjunto de figuras incluindo a devida indicação. Para o cumprimento desta exigência, utilizar o indexador de figuras do formulário de petição eletrônico para a inclusão de figuras. Não apresentar as figuras em documento PDF, sob pena de publicação de nova exigência.
-

BR302025004960-1

Exigência técnica

Código de despacho: 136

Titular: MILLER SIMBERG ANAIA [BR/SP]

Procurador: DACOSTA REGISTRO DE MARCAS E PATENTES LTDA

Detalhes do despacho: Com base no Manual de Desenhos Industriais instituído pela Portaria INPI/PR nº 36/2023, formulam-se as seguintes exigências: .[1] As figuras apresentam palavras, elementos textuais, linhas auxiliares, cotas e outros caracteres indicativos que não fazem parte da configuração do desenho industrial e prejudicam a compreensão da forma do objeto requerido. Em atenção ao item 5.3.4.3 do Manual rerepresentar as figuras sem estes elementos (exclua inclusive pranchas e carimbos). Somente o objeto deve ser representado nas figuras. .[2] Em atenção ao item 5.3.1.1 b do Manual o título foi alterado de ofício para TAMPAS, a fim de indicar corretamente o objeto requerido, tal como representado nas figuras. .[3] A classificação foi alterada de ofício de 09-01 para 09-07, com base no item 5.3.1.1 c do Manual, a fim de se adequar ao objeto requerido. .[4] Foram identificadas 2 variações do objeto, nos termos do item 5.3.3 do Manual, em decorrência de alteração de cor e de diferença de tipo de representação: as figuras 1.1 a 1.8 mostram a primeira variação, representada por desenhos em linhas sem coloração, enquanto as figuras 1.9 a 1.12 revelam a segunda variação, representada por imagem renderizada e colorizada. Reapresente as figuras numeradas como variações seguindo o que determina o item 5.3.4.5 do Manual: fig. 1.1, fig. 1.2, fig. 1.3, etc. para primeira variação; fig. 2.1, 2.2, 2.3, etc., para a segunda variação, e assim por diante. .[5] Corrija as legendas das figuras a fim de que indiquem corretamente as vistas que representam: a figura 1.1 é a vista superior (tomando como referência a figura 1.3), portanto a figura 1.2 é a vista inferior; se a figura 1.5 é a vista anterior, a figura 1.4 é a posterior, oposta à figura 1.5; a figura 1.8 é um corte; a figura 1.9 é a vista superior (tomando como referência a figura 1.10); a figura 1.12 é a vista anterior. .[6] De acordo com o item 5.3.4.2 do Manual, de maneira a esclarecer a área a que se refere a vista em corte, uma das demais vistas do desenho industrial deverá conter a indicação da área seccionada. Indique o corte na vista correspondente (superior) e informe o número da figura, por exemplo: figura 1.8. .[7] Corrija a vista em corte: apenas elementos visíveis no corte devem ser representados e devem ser usadas linhas contínuas. Caso as linhas tracejadas revelem elementos que não foram cortados, devem ser excluídas. Caso revelem elementos que foram efetivamente cortados, devem ser representadas por linhas contínuas. .[8] De acordo com o item 3.5.2 G do Manual de Desenhos Industriais o campo DESCRIÇÃO pode ser usado para adicionar informações consideradas necessárias para uma melhor compreensão das FIGURAS do desenho industrial de maneira a esclarecer recursos gráficos utilizados nas figuras ou ainda esclarecer como tais recursos podem influenciar o que é reivindicado nas figuras, além de declarações sobre omissão de vistas. As informações inseridas neste campo no pedido não cumprem com a finalidade pretendida e foram excluídas de ofício com apoio no item 5.3 do Manual. .[9] Assim como no depósito, todos os dados do pedido (figuras, título e classificação) devem ser inseridos exclusivamente conforme instruções no item 3.5.2 G do Manual (recomendamos a leitura do item para ver o passo a passo). Não anexe arquivos PDF com figuras, relatório ou reivindicação.

BR302025004973-3

Exigência técnica

Código de despacho: 136

Titular: THE GILLETTE COMPANY LLC [US]

Procurador: TRENCH ROSSI E WATANABE ADVOGADOS (RJ)

Detalhes do despacho: Com base no Manual de Desenhos Industriais instituído pela Portaria INPI/PR nº 36/2023, formulam-se as seguintes exigências: .[1] Verifica-se que há inconsistência entre as vistas: nas figuras 1.4 e 1.5 a porção inferior do objeto, onde estão as linhas tracejadas, está espelhada em relação à figura 1.1, pois a placa vertical deslizante que une a parte superior à inferior do objeto deveria estar do mesmo lado que a protuberância da parte superior da face anterior, também representada por linhas tracejadas. Tal correção não prejudica a reivindicação da prioridade. Em atenção ao item 5.3.4.4 do Manual rerepresente as figuras corrigindo as inconsistências indicadas e quaisquer outras que sejam necessárias para que as imagens apresentem coerência entre si. .[2] Assim como no depósito, todos os dados do pedido (figuras, título e classificação) devem ser inseridos exclusivamente conforme instruções no item 3.5.2 G do Manual (recomendamos a leitura do item para ver o passo a passo). Não anexe arquivos PDF com figuras, relatório ou reivindicação.

BR302025005022-7

Exigência técnica

Código de despacho: 136

Titular: GERALDO MARTINS CAJAZEIRAS NETO [BR/CE]

Procurador: Wettor - Bureau de Apoio Empresarial S/S Ltda. ME

Detalhes do despacho: De acordo com o Manual de Desenhos Industriais (<http://manualdedi.inpi.gov.br/projects/manual-de-desenho-industrial/wiki>): A. As figuras apresentadas contêm molduras em torno do objeto. A representação deve conter apenas o desenho industrial, sem interferências visuais, conforme o item 5.3.4.1 do Manual. Solicita-se a rerepresentação das figuras sem moldura, mantendo o objeto tal como inicialmente apresentado. B. A qualidade gráfica das figuras apresentadas é insuficiente para permitir a identificação clara e precisa da configuração do objeto reivindicado, conforme o item 5.3.4.1 do Manual. Solicita-se a rerepresentação de todo o conjunto de figuras com maior contraste entre o objeto e o fundo, mantendo o desenho industrial em conformidade com as figuras inicialmente apresentadas.



BR302025005039-1	<p>Exigência técnica Código de despacho: 136 Titular: 37.855.701 MATTHEUS GOMES DA SILVA ALENCAR [BR/GO] Procurador: VIGGA PROPRIEDADE INTELECTUAL LTDA Detalhes do despacho: De acordo com o Manual de Desenhos Industriais (http://manualdedi.inpi.gov.br/projects/manual-de-desenho-industrial/wiki): A. A qualidade gráfica das figuras apresentadas é insuficiente para permitir a identificação clara e precisa da configuração do objeto reivindicado, conforme o item 5.3.4.1 do Manual. Todo o conjunto de figuras encontra-se em baixa resolução, apresentando-se pixelizada, o que dificulta a correta leitura dos objetos. Além disso, as figuras 1.3, 2.1, 2.2, 2.3, 2.5, 3.1, 3.2, 3.5, 4.1, 4.2, 5.1, 5.2, 5.3, 5.5, 6.1, 6.3, 7.1, 7.3, 8.1, 8.2, 9.1, 9.2, 10.3, 10.5, 11.1, 11.3, 12.5, apresentam elementos que não integram o desenho industrial reivindicado refletidos em suas superfícies, gerando ambiguidades na identificação da configuração. Assim, solicita-se a reapresentação de todo o conjunto de figuras com qualidade gráfica adequada e sem reflexos de objetos externos ao reivindicado, mantendo o objeto em conformidade com as figuras inicialmente apresentadas. B. O conjunto de figuras das variações 12 e 13 contém mais de um tipo de representação (fotografia e renderização), o que não é permitido, pois todas as figuras de uma mesma variação devem utilizar o mesmo tipo de representação gráfica, conforme o item 5.3.4.3 do Manual. Solicita-se a adequação das figuras destas variações 12 e 13 para que todas as vistas de cada uma dessas variações utilizem um único tipo de representação.</p>
BR302025005042-1	<p>Exigência técnica Código de despacho: 136 Titular: WHIRLPOOL CORPORATION [US] Procurador: Daniel Advogados (Alt.de Daniel & Cia) Detalhes do despacho: De acordo com o Manual de Desenhos Industriais (http://manualdedi.inpi.gov.br/projects/manual-de-desenho-industrial/wiki): A. O pedido apresenta mais de um desenho industrial, pois o objeto representado na primeira variação (figuras 1.1 a 1.8) não compartilha das mesmas características distintivas preponderantes que os objetos representados na segunda e na terceira variações (figuras 2.1 a 2.8 e figuras 3.1 a 3.8), o que não é permitido para um único pedido, conforme o item 5.3.3 do Manual e o art. 104 da Lei nº 9.279/1996. Solicita-se a divisão do pedido para que cada desenho industrial seja analisado em processo próprio. Um pedido pode se referir à primeira variação e um segundo pedido, dividido, às variações 2 e 3.</p>
BR302025005057-0	<p>Exigência técnica Código de despacho: 136 Titular: UNIVERSIDADE DO ESTADO DO PARA [BR/PA] Detalhes do despacho: De acordo com o Manual de Desenhos Industriais (http://manualdedi.inpi.gov.br/projects/manual-de-desenho-industrial/wiki): A. As informações inseridas no campo de descrição do pedido não atendem à sua finalidade. Este campo deve conter apenas informações necessárias à compreensão das figuras do desenho industrial, conforme o item 3.5.2.G do Manual. Solicita-se a retirada das informações do campo de descrição. B. O pedido apresenta mais de um desenho industrial, pois o conjunto ornamental de linhas e cores representado na figura 1.3 não compartilha das mesmas características distintivas preponderantes apresentadas nas figuras 1.1 e 1.2, o que não é permitido para um único pedido, conforme o item 5.3.3 do Manual e o art. 104 da Lei nº 9.279/1996. Solicita-se a divisão do pedido para que cada desenho industrial seja analisado em processo próprio. Um primeiro pedido pode conter as figuras 1.1 e 1.2 e um segundo pedido, dividido, pode conter apenas a figura 1.3.</p>
BR302025005060-0	<p>Exigência técnica Código de despacho: 136 Titular: DAIO PAPER CORPORATION [JP] Procurador: HERRERO & ASSOCIADOS BRASIL PROPRIEDADE INTELECTUAL LTDA. Detalhes do despacho: Com base no Manual de Desenhos Industriais instituído pela Portaria INPI/PR nº 36/2023, formulam-se as seguintes exigências, numeradas de 1 a 2: [1] o atual pedido não atende aos requisitos do art. 104, conforme disposições do item 5.3.3.1 do Manual, pois os desenhos industriais reivindicados não compartilham das mesmas características distintivas preponderantes. As características em comum entre as variações são áreas renunciadas, portanto não podem configurar o mesmo desenho. Um desenho industrial foi representado nas figuras 1.1 a 1.5 e outro foi representado nas figuras 2.1 a 2.5. O pedido deverá ser dividido, podendo o requerente indicar qual desenho industrial será mantido no pedido original. O outro desenho industrial poderá ser depositado como pedido dividido; [2] de acordo com o art. 100 da LPI e o item 5.3.2.2 do Manual, a forma comum ou vulgar é aquela em que não há nenhum tipo de esforço criativo por parte do autor, como nos casos em que o desenho industrial apenas reproduz uma forma básica sem nenhuma característica visual que a torne distintiva, e isto não é registrável como desenho industrial. As figuras 2.1 a 2.5 reivindicam proteção sobre uma forma comum e não foi possível perceber características ornamentais. No caso de a forma pleiteada possuir aspectos ornamentais, deve-se esclarecer quais elementos caracterizam esses aspectos, demonstrando quais elementos da forma do objeto advém de liberdade criativa que confira certo grau de ornamentalidade.</p>



-
- BR302025005062-6** Exigência técnica
Código de despacho: 136
Titular: DAIO PAPER CORPORATION [JP]
Procurador: HERRERO & ASSOCIADOS BRASIL PROPRIEDADE INTELECTUAL LTDA.
Detalhes do despacho: Com base no Manual de Desenhos Industriais instituído pela Portaria INPI/PR nº 36/2023, formulam-se as seguintes exigências, numeradas de 1 a 2: [1] o atual pedido não atende aos requisitos do art. 104, conforme disposições do item 5.3.3.1 do Manual, pois os desenhos industriais reivindicados não compartilham das mesmas características distintivas preponderantes. As características em comum entre as variações são áreas renunciadas, portanto não podem configurar o mesmo desenho. Um desenho industrial foi representado nas figuras 1.1 a 1.5 e outro foi representado nas figuras 2.1 a 2.5. O pedido deverá ser dividido, podendo o requerente indicar qual desenho industrial será mantido no pedido original. O outro desenho industrial poderá ser depositado como pedido dividido.
-
- BR302025005078-2** Exigência técnica
Código de despacho: 136
Titular: RODRIGO RIBEIRO MARTINS [BR/PR]
Detalhes do despacho: Com base no Manual de Desenhos Industriais instituído pela Portaria INPI/PR nº 36/2023, formulam-se as seguintes exigências, numeradas de 1 a 2: [1] conforme o item 5.3.4.1 do Manual, as figuras que representam o desenho industrial devem possuir contraste, nitidez e resolução suficientes para a plena compreensão do mesmo. Todas as figuras estão com baixa qualidade gráfica, prejudicando em especial a compreensão da figura 1.3 (vista lateral esquerda). Apresente novo conjunto de figuras com correções e excelente qualidade gráfica; [2] ainda quanto à qualidade da figura, segundo o item 5.3.4.3, a variação da espessura das linhas é permitida desde que não prejudique a compreensão dos detalhes. Observe que a espessura do tecido afeta na figura 1.3 está muito inferior à dos demais elementos, dificultando sua visualização, sendo necessário aumentá-la. Além disso, não é permitida a utilização de diferentes representações, em linha e renderização, na mesma figura. A peça de metal na vista lateral parece mudar de renderizada para em linha, é preciso adequá-la para integralmente renderizada para fins de consistência com as outras vistas. Reapresente a figura com as correções solicitadas.
-
- BR302025005097-9** Exigência técnica
Código de despacho: 136
Titular: UNIVERSIDADE DO ESTADO DO PARA [BR/PA]
Detalhes do despacho: Com base no Manual de Desenhos Industriais instituído pela Portaria INPI/PR nº 36/2023, formulam-se as seguintes exigências, numeradas de 1 a 2: [1] o atual pedido não atende aos requisitos de unidade do art. 104 da LPI, conforme disposições do item 5.3.3. As figuras não compartilham das mesmas características distintivas preponderantes, a saber a configuração global dos desenhos industriais, ainda que possuam elementos em comum. Um desenho industrial foi representado na figura 1.1 e outro desenho industrial foi representado na figura 2.1. O pedido deverá ser dividido, podendo o requerente indicar qual desenho industrial será mantido no pedido original. O outro desenho industrial poderá ser depositados como pedido dividido, caso haja interesse em sua proteção, dando origem a um novo depósito; [2] segundo o item 3.5.2 do Manual, o campo Descrição do formulário só deve ser usado para incluir informações necessárias à compreensão das figuras do desenho industrial, prestando esclarecimentos dos recursos e reivindicações. As informações inseridas neste campo no pedido não cumprem com a finalidade pretendida e devem ser excluídas.
-
- BR302025005252-1** Exigência técnica
Código de despacho: 136
Titular: RESFRI AR CLIMATIZADORES E EQUIPAMENTOS LTDA [BR/RS]
Procurador: POLI ADVOGADOS ASSOCIADOS
Detalhes do despacho: Com base no Manual de Desenhos Industriais instituído pela Portaria INPI/PR nº 36/2023, formulam-se as seguintes exigências, numeradas de 1 a 3: [1] conforme o item 5.3.4.1 do Manual, as figuras que representam o desenho industrial devem possuir contraste, nitidez e resolução suficientes para a plena compreensão do mesmo. Todas as figuras estão com baixa qualidade gráfica, portanto apresente novo conjunto de figuras com excelente qualidade gráfica; [2] de acordo com o item 5.3.1.1, a expressão "Configuração aplicada em" não constitui indicação do produto e deve ser excluída do título; [3] ainda seguindo o item 5.3.1.1, o campo de aplicação do produto, indicado por meio da classificação de Locarno, deve ser condizente com o desenho industrial representado nas figuras. O campo indicado não parece condizente com o desenho industrial representado nem com a indicação descrita. É preciso informar nova classe adequada, sugere-se a classificação LOC (1) 13.03.
-

BR302025005253-0

Exigência técnica

Código de despacho: 136

Titular: RESFRIAR CLIMATIZADORES E EQUIPAMENTOS LTDA [BR/RS]

Procurador: POLI ADVOGADOS ASSOCIADOS

Detalhes do despacho: Com base no Manual de Desenhos Industriais instituído pela Portaria INPI/PR nº 36/2023, formulam-se as seguintes exigências, numeradas de 1 a 3: [1] conforme o item 5.3.4.1 do Manual, as figuras que representam o desenho industrial devem possuir contraste, nitidez e resolução suficientes para a plena compreensão do mesmo. Todas as figuras estão com baixa qualidade gráfica, portanto apresente novo conjunto de figuras com excelente qualidade gráfica; [2] de acordo com o item 5.3.1.1, a expressão "Configuração aplicada em" não constitui indicação do produto e deve ser excluída do título; [3] ainda seguindo o item 5.3.1.1, o campo de aplicação do produto, indicado por meio da classificação de Locarno, deve ser condizente com o desenho industrial representado nas figuras. O campo indicado não parece condizente com o desenho industrial representado nem com a indicação descrita. É preciso informar nova classe adequada, sugere-se a classificação LOC (1) 13.03.

Exame técnico: Indeferimento

Como parte do exame técnico dos pedidos de registro de desenho industrial analisou-se a adequação do(s) objeto(s) reivindicado(s) nos pedidos de registro de desenho industrial quanto ao disposto no art. 100 da LPI.

Concluído o exame, indeferem-se os pedidos de registro listados a seguir com base nos fundamentos legais indicados.

Cabe recurso desta decisão, que deve ser apresentado no prazo de 60 (sessenta) dias, contados da data de publicação da decisão recorrida na Revista da Propriedade Industrial (RPI), nos termos dos art. 212, 221, 222, 223 e 224 da Lei da Propriedade Industrial (LPI, Lei n.º 9.279, de 14 de maio de 1996).

Para apresentar uma petição de recurso:

1. Acesse o e-DI no site do INPI (www.inpi.gov.br);
2. Emita uma Guia de Recolhimento da União (GRU) para o serviço de “recurso contra indeferimento de pedido de registro de desenho industrial” (código 153);
3. Efetue o pagamento; e
4. Preencha e envie o formulário eletrônico correspondente à opção indicada na emissão da GRU, acompanhado dos esclarecimentos, argumentos, provas ou documentos apropriados.

Para esclarecer outras dúvidas e conhecer, em detalhe, o processamento de pedidos de registro de desenho industrial e outras petições, não deixe de consultar o Manual de Desenho Industrial (<http://manualdedi.inpi.gov.br/projects/manual-de-desenho-industrial/wiki>). Caso permaneça dúvida sobre o indeferimento, entre em contato pelo Fale Conosco, selecionando DIRMA - Desenho Industrial - Área Técnica.

Este despacho não gera direito a fotocópia por parte de terceiros.

BR302022006566-8

Indeferimento do pedido
Código de despacho: 024

Titular: PS SOLUÇÕES INDUSTRIA, COMERCIO, REPRESENTAÇÕES E CONSULTORIA LTDA [BR/MG]

Detalhes do despacho: Os esclarecimentos trazidos aos autos na petição 870230038518, apresentada em 08/05/23, reforçam nosso entendimento de que a forma do objeto requerido é determinada essencialmente por questões técnicas e funcionais. O requerente faz comparações com figuras de outros objetos, demonstrando que são diferentes, o que poderia significar que são novos e originais em relação a estes outros objetos caso fosse possível comprovar data de divulgação anterior ao depósito do presente pedido. Mas novidade e originalidade, ainda que fossem comprovadas, não se confundem com ornamentalidade. Frise-se que os objetos apresentados nas figuras 2 e 3 dos esclarecimentos são bastante semelhantes ao objeto da requerida, variando basicamente a quantidade de saias, o que reforça que há necessidade de não alterar a forma e indica que pode haver também infringência ao art. 97 da LPI. As partes do objeto reivindicado apontadas como ornamentais também são observadas nas figuras dos outros fabricantes, com pequenas variações. Tais partes são descritas de modo a salientar que o usuário do produto percebe a transição e a separação em ter as partes, reforçando também vantagens técnicas, não sendo as explicações suficientes para mudar nosso entendimento inicial. Portanto, indeferimos o presente pedido por infringência do inciso II do art. 100 da LPI, uma vez que entendemos que o objeto tem sua forma determinada essencialmente por considerações técnicas ou funcionais. Desta decisão cabe recurso nos termos do art. 212 da LPI. / O título foi alterado de não sendo excluída a expressão CONFIGURAÇÃO APLICADA A/EM, que não constitui a indicação do produto, a fim de atender o item 5.3.1.1 (b) do Manual de Desenhos Industriais. Com apoio no item 5.3 do Manual de Desenhos Industriais foram excluídas as declarações de omissão das vistas laterais, pois não são simétricas à vista frontal: o elemento superior é sextavado, de maneira que nas vistas laterais se vê diferente da vista frontal.



BR302022006567-6

Indeferimento do pedido

Código de despacho: 024

Titular: PS SOLUÇÕES INDUSTRIA,COMERCIO, REPRESENTAÇÕES E CONSULTORIA LTDA [BR/MG]

Detalhes do despacho: Os esclarecimentos trazidos aos autos na petição 870230038526, apresentada em 08/05/23, reforçam nosso entendimento de que a forma do objeto requerido é determinada essencialmente por questões técnicas e funcionais. O requerente faz comparações com figuras de outros objetos, demonstrando que são diferentes, o que poderia significar que são novos e originais em relação a estes outros objetos caso fosse possível comprovar data de divulgação anterior ao depósito do presente pedido. Mas novidade e originalidade, ainda que fossem comprovadas, não se confundem com ornamentalidade. Frise-se que os objetos apresentados nas figuras 2 e 3 dos esclarecimentos são bastante semelhantes ao objeto da requerida, variando basicamente a quantidade de saias, o que reforça que há necessidade de não alterar a forma e indica que pode haver também infringência ao art. 97 da LPI. As partes do objeto reivindicado apontadas como ornamentais também são observadas nas figuras dos outros fabricantes, com pequenas variações. Tais partes são descritas de modo a salientar que o usuário do produto percebe a transição e a separação em ter as partes, reforçando também vantagens técnicas, não sendo as explicações suficientes para mudar nosso entendimento inicial. Portanto, indeferimos o presente pedido por infringência do inciso II do art. 100 da LPI, uma vez que entendemos que o objeto tem sua forma determinada essencialmente por considerações técnicas ou funcionais. Desta decisão cabe recurso nos termos do art. 212 da LPI. / O título foi alterado de ofício, tendo sido excluída a expressão CONFIGURAÇÃO APLICADA A/EM, que não constitui a indicação do produto, a fim de atender o item 5.3.1.1 (b) do Manual de Desenhos Industriais. Com apoio no item 5.3 do Manual de Desenhos Industriais foram excluídas as declarações de omissão das vistas laterais, pois não são simétricas à vista frontal: o elemento superior é sextavado, de maneira que nas vistas laterais se vê diferente da vista frontal.

BR302022006568-4

Indeferimento do pedido

Código de despacho: 024

Titular: PS SOLUÇÕES INDUSTRIA,COMERCIO, REPRESENTAÇÕES E CONSULTORIA LTDA [BR/MG]

Detalhes do despacho: Os esclarecimentos trazidos aos autos na petição 870230038534, apresentada em 08/05/23, reforçam nosso entendimento de que a forma do objeto requerido é determinada essencialmente por questões técnicas e funcionais. O requerente faz comparações com figuras de outros objetos, demonstrando que são diferentes, o que poderia significar que são novos e originais em relação a estes outros objetos caso fosse possível comprovar data de divulgação anterior ao depósito do presente pedido. Mas novidade e originalidade, ainda que fossem comprovadas, não se confundem com ornamentalidade. Frise-se que os objetos apresentados nas figuras 2 e 3 dos esclarecimentos são bastante semelhantes ao objeto da requerida, variando basicamente a quantidade de saias, o que reforça que há necessidade de não alterar a forma e indica que pode haver também infringência ao art. 97 da LPI. As partes do objeto reivindicado apontadas como ornamentais também são observadas nas figuras dos outros fabricantes, com pequenas variações. Tais partes são descritas de modo a salientar que o usuário do produto percebe a transição e a separação em ter as partes, reforçando também vantagens técnicas, não sendo as explicações suficientes para mudar nosso entendimento inicial. Portanto, indeferimos o presente pedido por infringência do inciso II do art. 100 da LPI, uma vez que entendemos que o objeto tem sua forma determinada essencialmente por considerações técnicas ou funcionais. Desta decisão cabe recurso nos termos do art. 212 da LPI. / O título foi alterado de ofício, tendo sido excluída a expressão CONFIGURAÇÃO APLICADA A/EM, que não constitui a indicação do produto, a fim de atender o item 5.3.1.1 (b) do Manual de Desenhos Industriais. Com apoio no item 5.3 do Manual de Desenhos Industriais foram excluídas as declarações de omissão das vistas laterais, pois não são simétricas à vista frontal: o elemento superior é sextavado, de maneira que nas vistas laterais se vê diferente da vista frontal.

BR302024003713-9

Indeferimento do pedido

Código de despacho: 024

Titular: BONIER EQUIPAMENTOS DE SEGURANÇA LTDA [BR/PR]

Procurador : SEMAPA MARCAS E PATENTES EIRELI.

Detalhes do despacho: Os esclarecimentos trazidos aos autos dão conta de que os elementos ornamentais da forma do objeto requerido seriam os raios das extremidades (os cantos são arredondados) e a presença de orifícios na porção inferior do objeto. Ao observar as figuras conclui-se, no entanto, que não há orifícios, e sim concavidades para reforço estrutural da peça. Quanto ao argumento de que o dispositivo não segue o contorno do elemento no qual será encaixado, ao acessarmos o manual de instruções do produto tomamos conhecimento de que o formato permite compatibilidade com perfis de diferentes bitolas. Considerando que o fato de ter cantos arredondados não basta para afastar nosso entendimento inicial e por todo o exposto, indeferimos o presente pedido por infringência do inciso II do art. 100 da LPI, por entendermos que o objeto tem sua forma determinada ESSENCIALMENTE por considerações técnicas ou funcionais. Desta decisão cabe recurso nos termos do art. 212 da LPI.



Perda de Prioridade Unionista

Perda da prioridade reivindicada por não atender às disposições previstas no Art. 99 da LPI. O titular poderá apresentar recurso contra a perda de prioridade. Desta data corre o prazo de 60 (sessenta) dias para eventual recurso do interessado. Sobrestado o exame do pedido até o fim do exame do recurso ou, na ausência deste, até o fim do prazo de 60 (sessenta) dias.

BR302024001971-8

Perda de Prioridade (sobrestamento do exame)

Código de despacho: 135

Titular: COLGATE-PALMOLIVE COMPANY [US]

Procurador: Flávia Salim Lopes

Detalhes do despacho: Referente à reivindicação de Prioridade por não haver correspondência entre a matéria da prioridade e do pedido. Sobrestado o exame do pedido até o fim do exame do recurso ou, na ausência deste, até o fim do prazo de 60 (sessenta) dias. Não foi possível encontrar as vistas planificadas dos produtos bidimensionais na Prioridade Unionista apresentada, como também não foi apresentada nova prioridade com a reivindicação correspondente ao pedido brasileiro. A Prioridade reivindicou aquelas formas compreendidas na área delimitada por traço e ponto das figuras, ou seja, um segmento da escova dental. Em vista disto, a perda de prioridade será publicada .



Pedidos de registro de desenho industrial definitivamente arquivados

Por falta de procuração

Por falta de resposta à exigência técnica

Exigência de designação não respondida



Por falta de resposta à exigência técnica

Os pedidos de registro de desenho industrial, listados a seguir, foram, definitivamente, arquivados, em vista da ausência de resposta a uma exigência técnica. Com respeito a esses processos, encerra-se a instância administrativa, nos termos do parágrafo 3º do artigo 106 da Lei da Propriedade Industrial (LPI, lei n.º 9.279, de 14 de maio de 1996).

Art. 106. Depositado o pedido de registro de desenho industrial e observado o disposto nos arts. 100, 101 e 104, será automaticamente publicado e simultaneamente concedido o registro, expedindo-se o respectivo certificado.

§ 3º Não atendido o disposto nos arts. 101 e 104, será formulada exigência, que deverá ser respondida em 60 (sessenta) dias, sob pena de arquivamento definitivo.

Este despacho não gera direito a fotocópia por parte de terceiros.

BR302021004244-4	Arquivamento definitivo de pedido de registro por falta de cumprimento de exigência técnica Código de despacho: 139 Titular: BJB GMBH & CO. KG [DE] Procurador: KASZNAR LEONARDOS PROPRIEDADE INTELECTUAL Detalhes do despacho: Pedido arquivado por não ter sido apresentada a petição de cumprimento de exigência no prazo legal de 60 dias da publicação da exigência técnica.
BR302023005394-8	Arquivamento definitivo de pedido de registro por falta de cumprimento de exigência técnica Código de despacho: 139 Titular: TROPIMAX INDUSTRIA E COMERCIO DE CALCADOS LTDA [BR/CE] Procurador: EDUARDO DE FREITAS ALVARENGA Detalhes do despacho: Pedido arquivado definitivamente por não ter sido apresentada a petição de cumprimento de exigência técnica no prazo legal de 60 dias a contar da publicação na RPI 2867, de 16/12/2025.
BR302023005395-6	Arquivamento definitivo de pedido de registro por falta de cumprimento de exigência técnica Código de despacho: 139 Titular: TROPIMAX INDUSTRIA E COMERCIO DE CALCADOS LTDA [BR/CE] Procurador: EDUARDO DE FREITAS ALVARENGA Detalhes do despacho: Pedido arquivado definitivamente por não ter sido apresentada a petição de cumprimento de exigência técnica no prazo legal de 60 dias a contar da publicação na RPI 2867, de 16/12/2025.
BR302023005396-4	Arquivamento definitivo de pedido de registro por falta de cumprimento de exigência técnica Código de despacho: 139 Titular: TROPIMAX INDUSTRIA E COMERCIO DE CALCADOS LTDA [BR/CE] Procurador: EDUARDO DE FREITAS ALVARENGA Detalhes do despacho: Pedido arquivado definitivamente por não ter sido apresentada a petição de cumprimento de exigência técnica no prazo legal de 60 dias a contar da publicação na RPI 2867, de 16/12/2025.
BR302024002287-5	Arquivamento definitivo de pedido de registro por falta de cumprimento de exigência técnica Código de despacho: 139 Titular: BITMEX COMERCIO EXTERIOR LTDA [BR/GO] Detalhes do despacho: Pedido arquivado por não ter sido apresentada a petição de cumprimento de exigência no prazo legal de 60 dias da publicação da exigência técnica.



BR302024002929-2	Arquivamento definitivo de pedido de registro por falta de cumprimento de exigência técnica Código de despacho: 139 Titular: FERNANDO JORGE COMEL SCHNEIDER [BR/RS] Detalhes do despacho: Pedido arquivado definitivamente por não ter sido apresentada a petição de cumprimento de exigência técnica no prazo legal de 60 dias a contar da publicação na RPI 2842, de 24/06/2025, tendo em vista a publicação na RPI 2869, em 30/12/2025, que desconheceu a petição 870250072552, de 18/08/2025; não foi apresentado recurso contra a decisão de desconhecer a petição.
BR302024002930-6	Arquivamento definitivo de pedido de registro por falta de cumprimento de exigência técnica Código de despacho: 139 Titular: FERNANDO JORGE COMEL SCHNEIDER [BR/RS] Detalhes do despacho: Pedido arquivado definitivamente por não ter sido apresentada a petição de cumprimento de exigência técnica no prazo legal de 60 dias a contar da publicação na RPI 2842, de 24/06/2025, tendo em vista a publicação na RPI 2869, em 30/12/2025, que desconheceu a petição 870250072580, de 18/08/2025; não foi apresentado recurso contra a decisão de desconhecer a petição.
BR302024002932-2	Arquivamento definitivo de pedido de registro por falta de cumprimento de exigência técnica Código de despacho: 139 Titular: FERNANDO JORGE COMEL SCHNEIDER [BR/RS] Detalhes do despacho: Pedido arquivado definitivamente por não ter sido apresentada a petição de cumprimento de exigência técnica no prazo legal de 60 dias a contar da publicação na RPI 2842, de 24/06/2025, tendo em vista a publicação na RPI 2869, em 30/12/2025, que desconheceu a petição 870250072595, de 18/08/2025; não foi apresentado recurso contra a decisão de desconhecer a petição.
BR302025001381-0	Arquivamento definitivo de pedido de registro por falta de cumprimento de exigência técnica Código de despacho: 139 Titular: JOEL ELOI BELO JUNIOR [BR/SP] Detalhes do despacho: Pedido arquivado definitivamente por não ter sido apresentada a petição de cumprimento de exigência técnica no prazo legal de 60 dias a contar da publicação na RPI 2865, de 02/12/2025.
BR302025001384-4	Arquivamento definitivo de pedido de registro por falta de cumprimento de exigência técnica Código de despacho: 139 Titular: HERBERT JONATHAN DA SILVA RAMOS [BR/RJ] Detalhes do despacho: Pedido arquivado definitivamente por não ter sido apresentada a petição de cumprimento de exigência técnica no prazo legal de 60 dias a contar da publicação na RPI 2865, de 02/12/2025.
BR302025001545-6	Arquivamento definitivo de pedido de registro por falta de cumprimento de exigência técnica Código de despacho: 139 Titular: MANDY COLMEIAS COMERCIO DE PRODUTOS ORGANIZADORES LTDA [BR/SP] e ANTONIO GILVAN CAVALCANTE [BR/SP] Procurador: MATHEUS SOUZA GARAJAU Detalhes do despacho: Pedido arquivado definitivamente por não ter sido apresentada a petição de cumprimento de exigência técnica no prazo legal de 60 dias a contar da publicação na RPI 2865, de 02/12/2025.
BR302025001863-3	Arquivamento definitivo de pedido de registro por falta de cumprimento de exigência técnica Código de despacho: 139 Titular: ISOPWALL INDUSTRIA LTDA [BR/SP] Procurador: ADILSON MARQUES DOS REIS Detalhes do despacho: Pedido arquivado por não ter sido apresentada a petição de cumprimento de exigência no prazo legal de 60 dias da publicação da exigência técnica.
BR302025001864-1	Arquivamento definitivo de pedido de registro por falta de cumprimento de exigência técnica Código de despacho: 139 Titular: VICENTE GRAVINA FADANELLI [BR/RS] Procurador: WAY IP CONSULTORIA Detalhes do despacho: Pedido arquivado por não ter sido apresentada a petição de cumprimento de exigência no prazo legal de 60 dias da publicação da exigência técnica.
BR302025001880-3	Arquivamento definitivo de pedido de registro por falta de cumprimento de exigência técnica Código de despacho: 139 Titular: COWHUB TECNOLOGIA LTDA [BR/RS] Procurador: Larissa Gomes Sônego Detalhes do despacho: Pedido arquivado por não ter sido apresentada a petição de cumprimento de exigência no prazo legal de 60 dias da publicação da exigência técnica.

BR302025001919-2	Arquivamento definitivo de pedido de registro por falta de cumprimento de exigência técnica Código de despacho: 139 Titular: ROTOTECNICA DO BRASIL LTDA [BR/SC] Procurador: Nirce Ivete Fassini Detalhes do despacho: Pedido arquivado por não ter sido apresentada a petição de cumprimento de exigência no prazo legal de 60 dias da publicação da exigência técnica.
BR302025001941-9	Arquivamento definitivo de pedido de registro por falta de cumprimento de exigência técnica Código de despacho: 139 Titular: BUNY ALIMENTOS LTDA [BR/SP] Detalhes do despacho: Pedido arquivado definitivamente por não ter sido apresentada a petição de cumprimento de exigência técnica no prazo legal de 60 dias a contar da publicação na RPI 2865, de 02/12/2025.
BR302025001942-7	Arquivamento definitivo de pedido de registro por falta de cumprimento de exigência técnica Código de despacho: 139 Titular: MANAGEASY SISTEMAS LTDA [BR/SP] Detalhes do despacho: Pedido arquivado definitivamente por não ter sido apresentada a petição de cumprimento de exigência técnica no prazo legal de 60 dias a contar da publicação na RPI 2865, de 02/12/2025.
BR302025002139-1	Arquivamento definitivo de pedido de registro por falta de cumprimento de exigência técnica Código de despacho: 139 Titular: TRYMAX INDUSTRIA E COMERCIO DE ARTEFATOS CIMENTICIOS EIRELI [BR/RS] Detalhes do despacho: Pedido arquivado definitivamente por não ter sido apresentada a petição de cumprimento de exigência técnica no prazo legal de 60 dias a contar da publicação na RPI 2866, de 09/12/2025.
BR302025002161-8	Arquivamento definitivo de pedido de registro por falta de cumprimento de exigência técnica Código de despacho: 139 Titular: DIOGO CARRIAO MARTINS NETTO [BR/SP] Detalhes do despacho: Pedido arquivado definitivamente por não ter sido apresentada a petição de cumprimento de exigência técnica no prazo legal de 60 dias a contar da publicação na RPI 2866, de 09/12/2025.
BR302025002162-6	Arquivamento definitivo de pedido de registro por falta de cumprimento de exigência técnica Código de despacho: 139 Titular: DIOGO CARRIAO MARTINS NETTO [BR/SP] Detalhes do despacho: Pedido arquivado definitivamente por não ter sido apresentada a petição de cumprimento de exigência técnica no prazo legal de 60 dias a contar da publicação na RPI 2866, de 09/12/2025.
BR302025002220-7	Arquivamento definitivo de pedido de registro por falta de cumprimento de exigência técnica Código de despacho: 139 Titular: GABRIELA ALVES BARBOSA [BR/PE] Detalhes do despacho: Pedido arquivado definitivamente por não ter sido apresentada a petição de cumprimento de exigência técnica no prazo legal de 60 dias a contar da publicação na RPI 2866, de 09/12/2025.
BR302025002222-3	Arquivamento definitivo de pedido de registro por falta de cumprimento de exigência técnica Código de despacho: 139 Titular: JOÃO PEDRO RIPKE DIAS [BR/SP] Detalhes do despacho: Pedido arquivado definitivamente por não ter sido apresentada a petição de cumprimento de exigência técnica no prazo legal de 60 dias a contar da publicação na RPI 2866, de 09/12/2025.
BR302025002232-0	Arquivamento definitivo de pedido de registro por falta de cumprimento de exigência técnica Código de despacho: 139 Titular: ROBERTA BANQUERI SERRA [BR/SP] Detalhes do despacho: Pedido arquivado definitivamente por não ter sido apresentada a petição de cumprimento de exigência técnica no prazo legal de 60 dias a contar da publicação na RPI 2866, de 09/12/2025.
BR302025002282-7	Arquivamento definitivo de pedido de registro por falta de cumprimento de exigência técnica Código de despacho: 139 Titular: MILLER SIMBERG ANAIA - ME [BR/SP] Procurador: Vanessa Garcia de Oliveira Detalhes do despacho: Pedido arquivado por não ter sido apresentada a petição de cumprimento de exigência no prazo legal de 60 dias da publicação da exigência técnica.
BR302025002283-5	Arquivamento definitivo de pedido de registro por falta de cumprimento de exigência técnica Código de despacho: 139 Titular: MILLER SIMBERG ANAIA - ME [BR/SP] Procurador: Vanessa Garcia de Oliveira Detalhes do despacho: Pedido arquivado por não ter sido apresentada a petição de cumprimento de exigência no prazo legal de 60 dias da publicação da exigência técnica.

BR302025002284-3	Arquivamento definitivo de pedido de registro por falta de cumprimento de exigência técnica Código de despacho: 139 Titular: MILLER SIMBERG ANAIA - ME [BR/SP] Procurador: Vanessa Garcia de Oliveira Detalhes do despacho: Pedido arquivado por não ter sido apresentada a petição de cumprimento de exigência no prazo legal de 60 dias da publicação da exigência técnica.
BR302025002447-1	Arquivamento definitivo de pedido de registro por falta de cumprimento de exigência técnica Código de despacho: 139 Titular: RICHARD REN [BR/SP] Procurador: Tatiane Ribeiro Andriolli Mianuti Detalhes do despacho: Pedido arquivado definitivamente por não ter sido apresentada a petição de cumprimento de exigência técnica no prazo legal de 60 dias a contar da publicação na RPI 2867, de 16/12/2025.
BR302025002459-5	Arquivamento definitivo de pedido de registro por falta de cumprimento de exigência técnica Código de despacho: 139 Titular: RICHARD REN [BR/SP] Procurador: Tatiane Ribeiro Andriolli Mianuti Detalhes do despacho: Pedido arquivado definitivamente por não ter sido apresentada a petição de cumprimento de exigência técnica no prazo legal de 60 dias a contar da publicação na RPI 2867, de 16/12/2025.
BR302025002462-5	Arquivamento definitivo de pedido de registro por falta de cumprimento de exigência técnica Código de despacho: 139 Titular: IVAN APARECIDO MORETTO [BR/SP] Procurador: TREVO SOLUCOES INTEGRADAS LTDA Detalhes do despacho: Pedido arquivado definitivamente por não ter sido apresentada a petição de cumprimento de exigência técnica no prazo legal de 60 dias a contar da publicação na RPI 2867, de 16/12/2025.
BR302025002464-1	Arquivamento definitivo de pedido de registro por falta de cumprimento de exigência técnica Código de despacho: 139 Titular: RAFAEL DE DEUS MARQUES [BR/MG] Detalhes do despacho: Pedido arquivado definitivamente por não ter sido apresentada a petição de cumprimento de exigência técnica no prazo legal de 60 dias a contar da publicação na RPI 2867, de 16/12/2025.
BR302025002491-9	Arquivamento definitivo de pedido de registro por falta de cumprimento de exigência técnica Código de despacho: 139 Titular: VANESSA OLIVEIRA RAMOS [BR/DF] Detalhes do despacho: Pedido arquivado definitivamente por não ter sido apresentada a petição de cumprimento de exigência técnica no prazo legal de 60 dias a contar da publicação na RPI 2867, de 16/12/2025.
BR302025002604-0	Arquivamento definitivo de pedido de registro por falta de cumprimento de exigência técnica Código de despacho: 139 Titular: ONPLAY [BR/GO] Procurador: BRUNO CESAR TEIXEIRA SANTOS Detalhes do despacho: Pedido arquivado definitivamente por não ter sido apresentada a petição de cumprimento de exigência técnica no prazo legal de 60 dias a contar da publicação na RPI 2867, de 16/12/2025.
BR302025002624-5	Arquivamento definitivo de pedido de registro por falta de cumprimento de exigência técnica Código de despacho: 139 Titular: LISSIO CRUZ FIOD [BR/SP] Procurador: BEERRE ASSESSORIA EMPRESARIAL LTDA Detalhes do despacho: Pedido arquivado definitivamente por não ter sido apresentada a petição de cumprimento de exigência técnica no prazo legal de 60 dias a contar da publicação na RPI 2867, de 16/12/2025.
BR302025002657-1	Arquivamento definitivo de pedido de registro por falta de cumprimento de exigência técnica Código de despacho: 139 Titular: ALLCA - INDUSTRIA, COMERCIO E IMPORTACAO LTDA [BR/SC] Procurador: GUILHERME BASSANI Detalhes do despacho: Pedido arquivado definitivamente por não ter sido apresentada a petição de cumprimento de exigência técnica no prazo legal de 60 dias a contar da publicação na RPI 2867, de 16/12/2025.
BR302025002667-9	Arquivamento definitivo de pedido de registro por falta de cumprimento de exigência técnica Código de despacho: 139 Titular: WALYSSON FRANCISCO LIMA DOS SANTOS [BR/PR] e SANDRA CRISTINA SILVA DOS SANTOS [BR/PR] Detalhes do despacho: Pedido arquivado definitivamente por não ter sido apresentada a petição de cumprimento de exigência técnica no prazo legal de 60 dias a contar da publicação na RPI 2867, de 16/12/2025.

BR302025002668-7	Arquivamento definitivo de pedido de registro por falta de cumprimento de exigência técnica Código de despacho: 139 Titular: THIAGO CAPOSSOLI [BR/SP] Detalhes do despacho: Pedido arquivado definitivamente por não ter sido apresentada a petição de cumprimento de exigência técnica no prazo legal de 60 dias a contar da publicação na RPI 2867, de 16/12/2025.
BR302025002888-4	Arquivamento definitivo de pedido de registro por falta de cumprimento de exigência técnica Código de despacho: 139 Titular: TOYA CORPORATION LTDA [BR/SP] e MAXIMO E-COMMERCE LTDA [BR/SP] Detalhes do despacho: Pedido arquivado definitivamente por não ter sido apresentada a petição de cumprimento de exigência técnica no prazo legal de 60 dias a contar da publicação na RPI 2868, de 23/12/2025.
BR302025002951-1	Arquivamento definitivo de pedido de registro por falta de cumprimento de exigência técnica Código de despacho: 139 Titular: ALBERTO ROZENWAJN SUSSMANN [BR/RJ] Detalhes do despacho: Pedido arquivado por não ter sido apresentada a petição de cumprimento de exigência no prazo legal de 60 dias da publicação da exigência técnica.

Concessões de registros de desenho industrial

Registro de desenho industrial concedido

Concessão em designação



Registro de desenho industrial concedido

Os registros de desenho industrial, listados a seguir, foram concedidos, nos termos dos artigos 106 da Lei da Propriedade Industrial (LPI, lei n.º 9.279, de 14 de maio de 1996).

Art. 100. Não é registrável como desenho industrial:

I - o que for contrário à moral e aos bons costumes ou que ofenda a honra ou imagem de pessoas, ou atente contra liberdade de consciência, crença, culto religioso ou ideia e sentimentos dignos de respeito e veneração;

II - a forma necessária comum ou vulgar do objeto ou, ainda, aquela determinada essencialmente por considerações técnicas ou funcionais.

Art. 101. O pedido de registro, nas condições estabelecidas pelo INPI, conterà:

I - requerimento;

II - relatório descritivo, se for o caso;

III - reivindicações, se for o caso;

IV - desenhos ou fotografias;

V - campo de aplicação do objeto; e

VI - comprovante do pagamento da retribuição relativa ao depósito.

Parágrafo único. Os documentos que integram o pedido de registro deverão ser apresentados em língua portuguesa.

Art. 104. O pedido de registro de desenho industrial terá que se referir a um único objeto, permitida uma pluralidade de variações, desde que se destinem ao mesmo propósito e guardem entre si a mesma característica distintiva preponderante, limitado cada pedido ao máximo de 20 (vinte) variações.

Parágrafo único. O desenho deverá representar clara e suficientemente o objeto e suas variações, se houver, de modo a possibilitar sua reprodução por técnico no assunto.

Art. 106. Depositado o pedido de registro de desenho industrial e observado o disposto nos arts. 100, 101 e 104, será automaticamente publicado e simultaneamente concedido o registro, expedindo-se o respectivo certificado.

Os certificados dos registros de desenho industrial ora concedidos estarão disponíveis no site do INPI (www.inpi.gov.br), em até 60 (sessenta) dias contados da publicação desta RPI.).

BR302022005495-0

Concessão de registro

Código de despacho: 158

Titular: ETHICON, INC. [US]

Autor: DAVID WADE[US], MATTHEW CHILA[US], ALLEN ON[US] e KEVIN MCHALE[US]

Título do registro: MÓVEL PARA ARMAZENAGEM

Data de depósito: 06/10/2022

Prioridade unionista: 29/834,293 11/04/2022 US

Classificação: 06-04

Procurador: DANNEMANN, SIEMSEN, BIGLER & IPANEMA MOREIRA



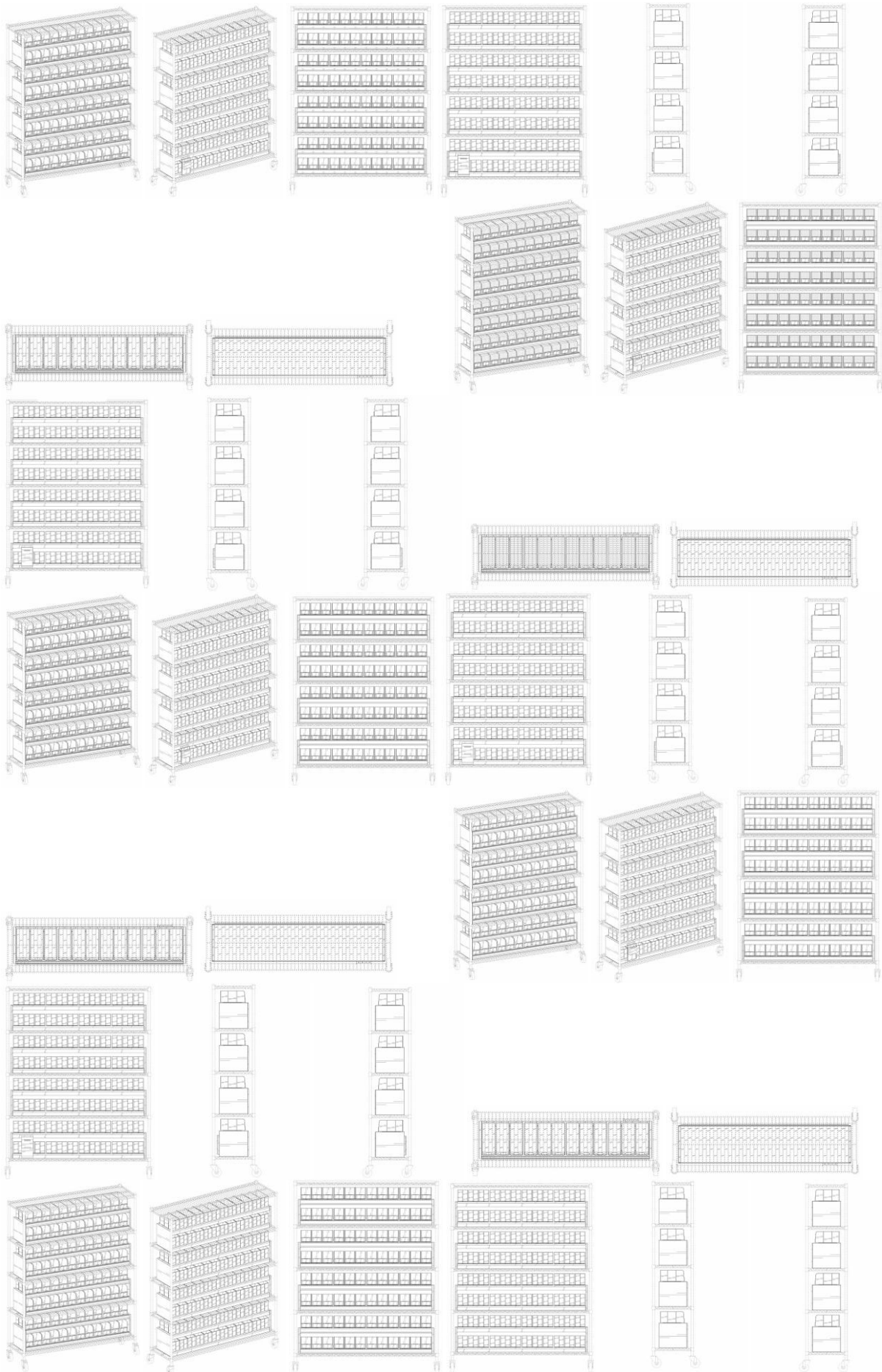

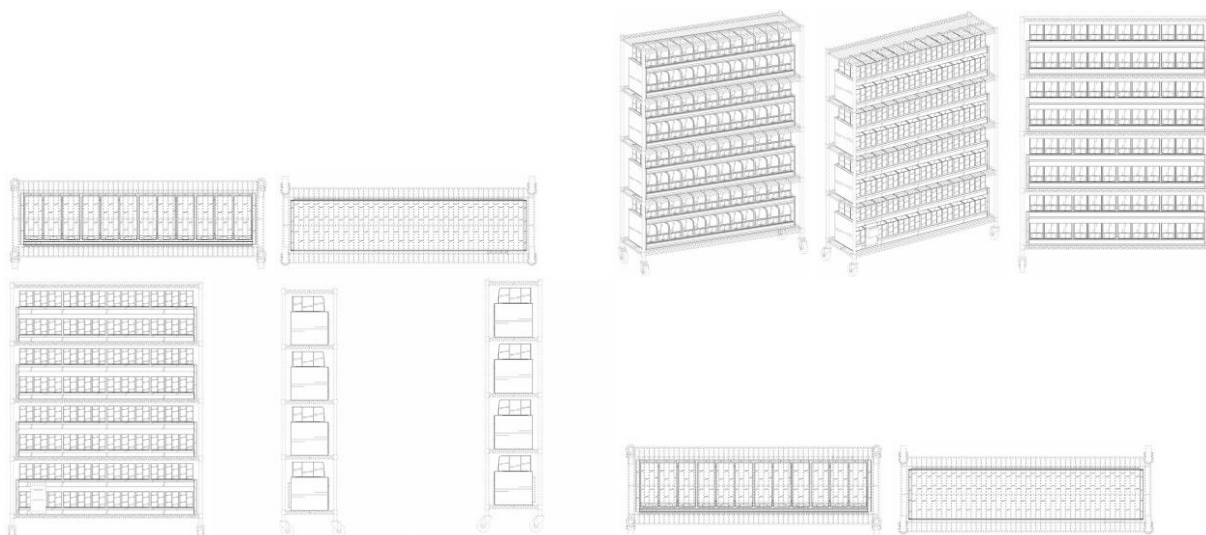

BR302022005770-3

Concessão de registro
 Código de despacho: 158
Titular: PORIFEROUS, LLC [US]
 Autor: WILLIAM SCHULZ[US] e AARON NOBLE[US]
 Título do registro: IMPLANTE DE ORELHA
 Data de depósito: 20/10/2022
 Prioridade unionista: 29/835,738 21/04/2022 US
 Classificação: 24-03
 Procurador: DANNEMANN, SIEMSEN, BIGLER & IPANEMA MOREIRA

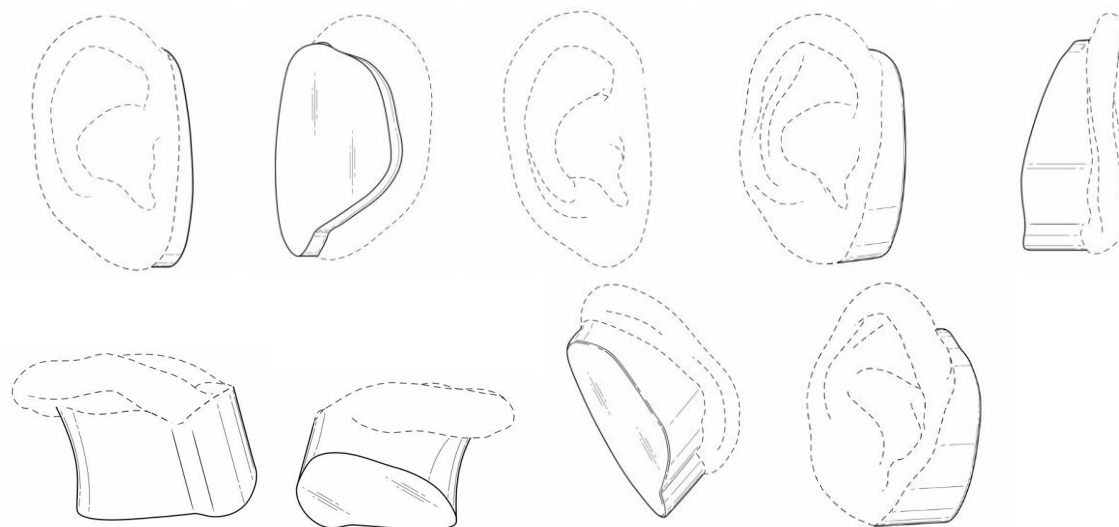

BR302023000385-1

Concessão de registro
 Código de despacho: 158
Titular: AGI SURETRACK LLC [US]
 Autor: COLE FINCHAM[US] e COREY BARKHURST[US]
 Título do registro: SENSOR
 Data de depósito: 25/01/2023
 Prioridade unionista: 29/847,600 26/07/2022 US
 Classificação: 10-04
 Procurador: DANNEMANN, SIEMSEN, BIGLER & IPANEMA MOREIRA



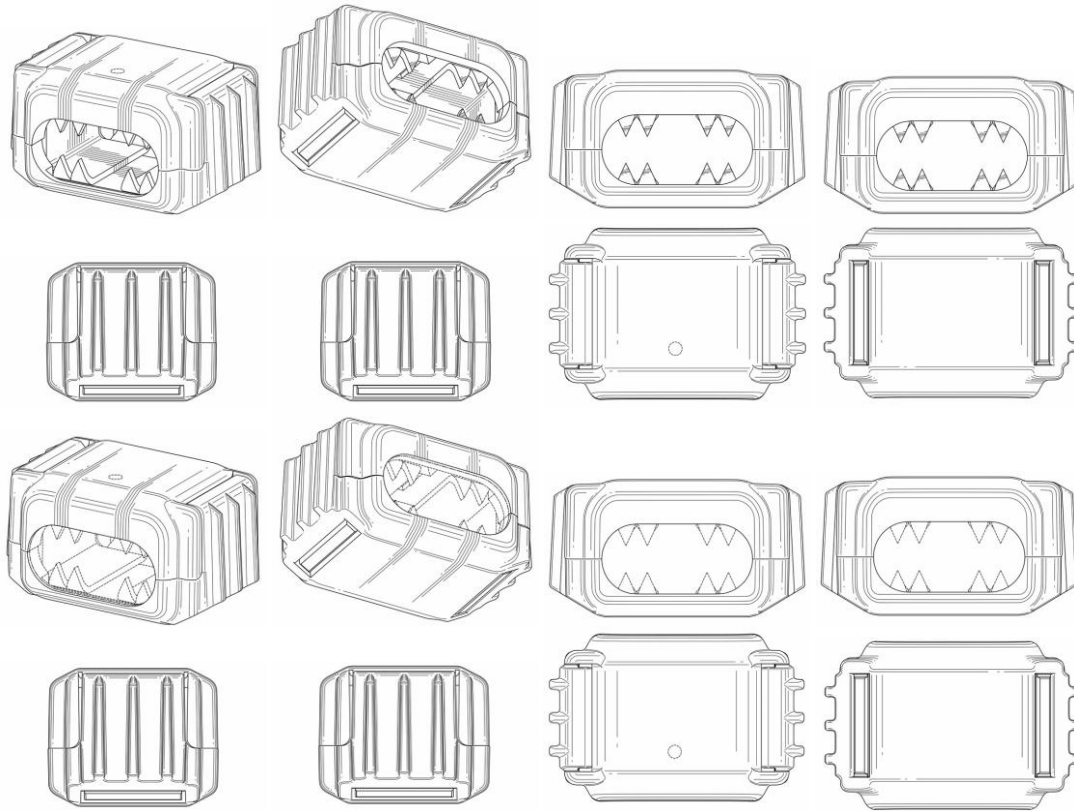

BR302023003355-6

Concessão de registro
 Código de despacho: 158
Titular: FABRITECH INDUSTRIA E COMÉRCIO DE CAPACETES EIRELI [BR/SP]
 Autor: MARCO MASCARO[BR]
 Título do registro: CAPACETES DE PROTEÇÃO
 Data de depósito: 28/06/2023
 Classificação: 02-03
 Procurador: Fernandes Associados

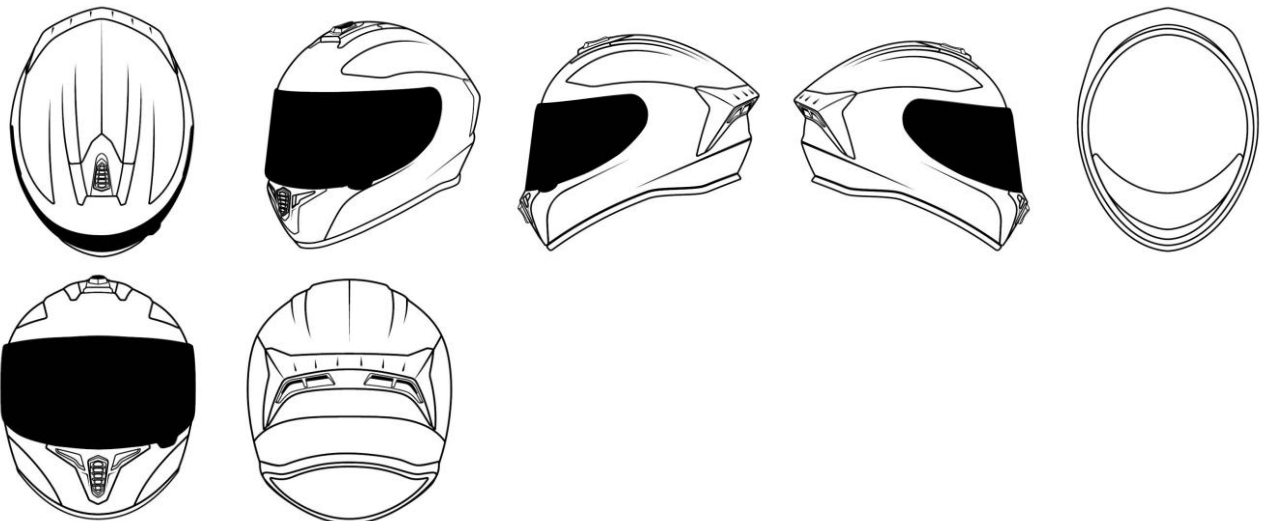

BR302023004818-9

Concessão de registro
 Código de despacho: 158
Titular: BRITÂNIA ELETRODOMÉSTICOS S.A [BR/PR]
 Autor: CESAR EDUARDO ISAACSON BUFFARA[BR]



Título do registro: ALTO-FALANTE
 Data de depósito: 01/09/2023
 Classificação: 14-01
 Procurador: Licks Advogados

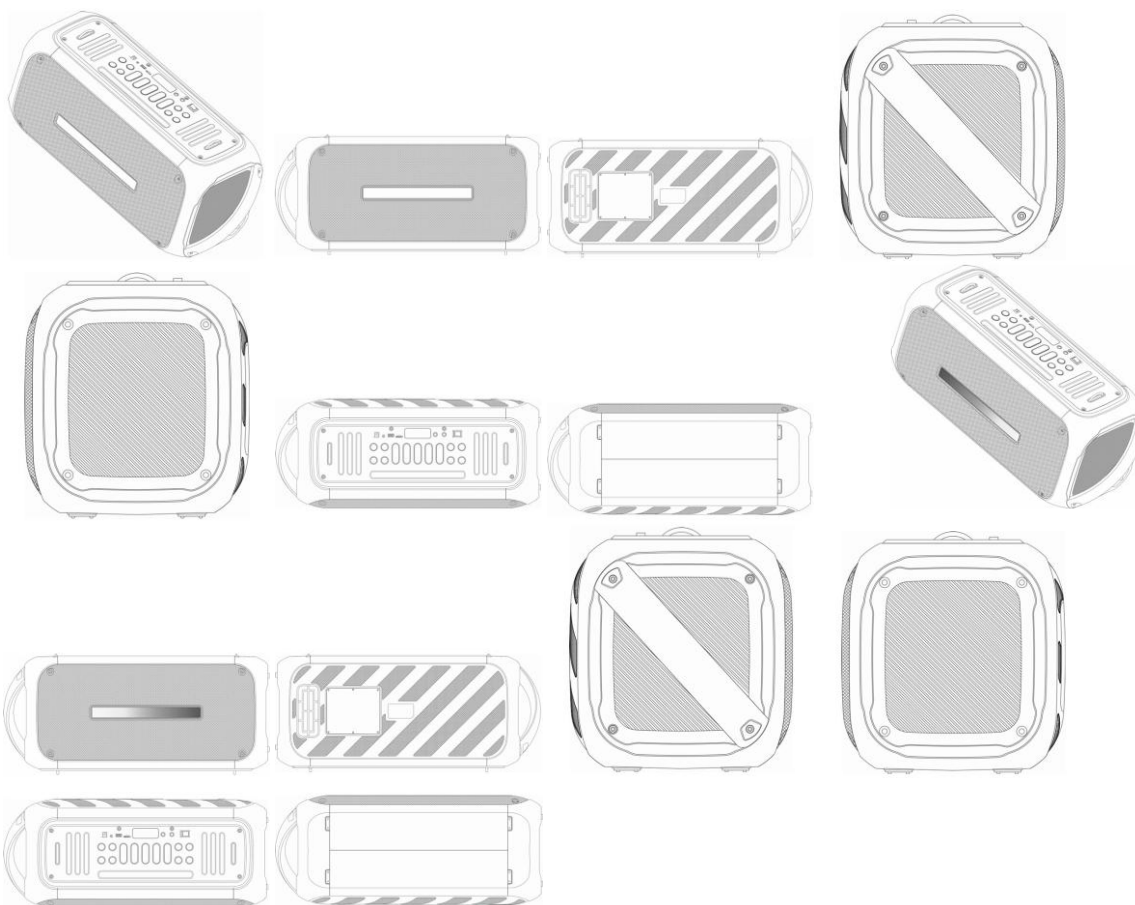

BR302023005238-0

Concessão de registro
 Código de despacho: 158
Titular: RAIZ QUADRADA HOLDING S A [BR/SC]
 Autor: SIDNEY HAROLDO TERUO OGOCHI[BR]
 Título do registro: Ornamento para bolsos
 Data de depósito: 26/09/2023
 Classificação: 32-00
 Procurador: Mauro Braga Assessoria Empresarial Ltda.

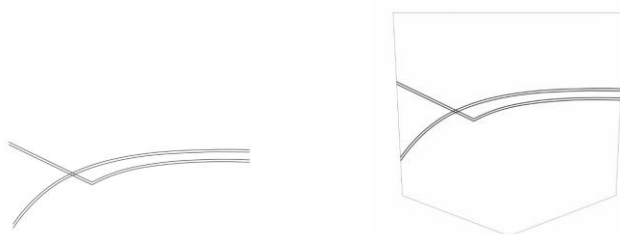

BR302023005264-0

Concessão de registro
 Código de despacho: 158
Titular: HITACHI ENERGY LTD [XX]
 Autor: GURUSIDDIAH KOTRAIAH[IN] e BHARATH JITHENDRA[IN]
 Título do registro: DISJUNTOR
 Data de depósito: 26/09/2023
 Prioridade unionista: 015018065-0001 14/04/2023 EM, 015019490-0001 24/04/2023 EM, 015019490-0002 24/04/2023



EM, 015019490-0003 24/04/2023 EM, 015019490-0004 24/04/2023 EM e 015019490-0005 24/04/2023 EM
 Classificação: 13-03
 Procurador: Luiz Henrique Oliveira Do Amaral

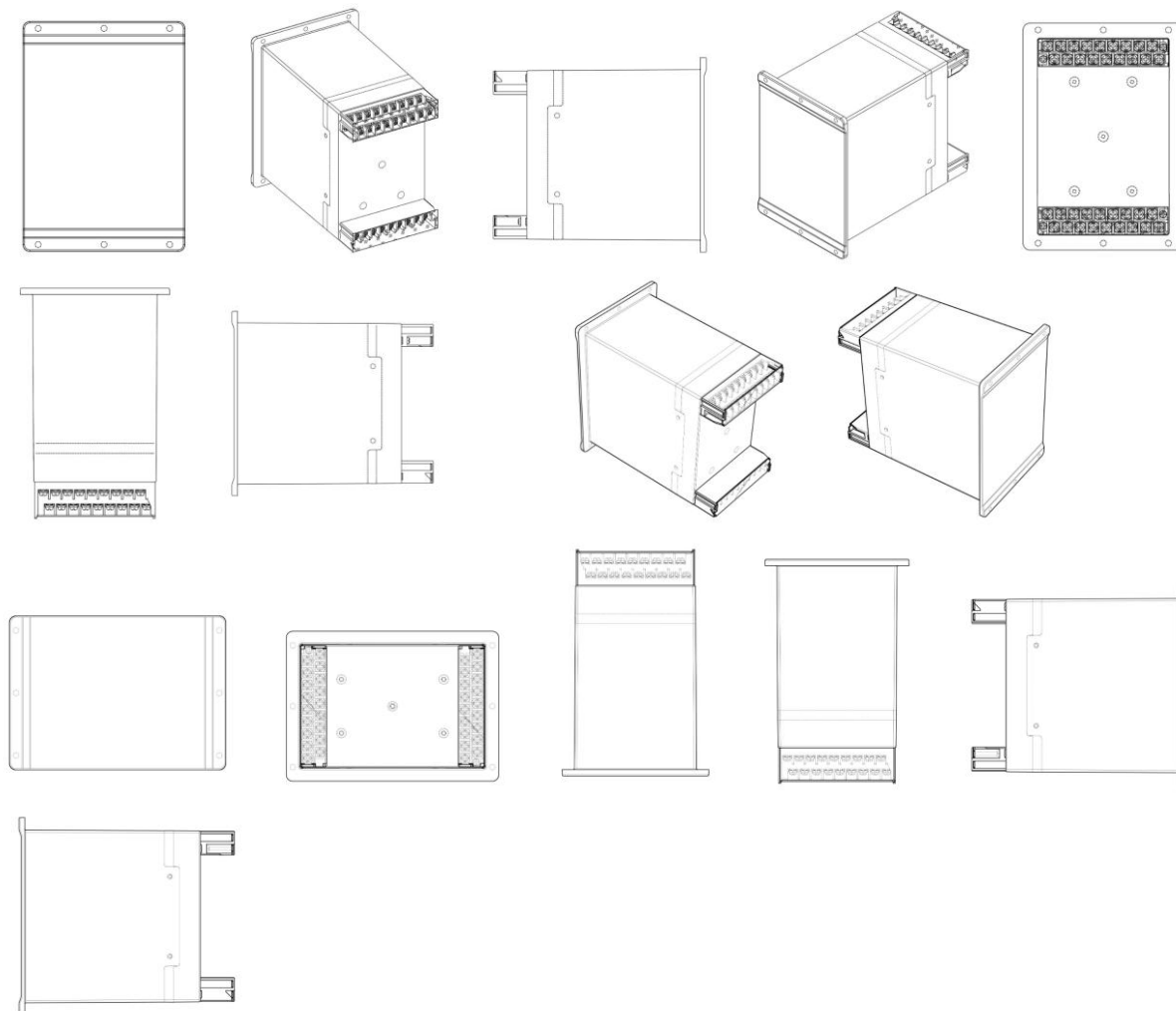

BR302024001877-0

Concessão de registro
 Código de despacho: 158
Titular: AUTO ADESIVOS PARANA S.A [BR/PR]
 Autor: ISMAEL TRINDADE FRAGA[BR] e DANIEL OLIVEIRA DOS SANTOS[BR]
 Título do registro: Dispositivo passivo de transmissão de dados
 Data de depósito: 18/04/2024
 Classificação: 14-03
 Procurador: Vivianne Franco Araujo Gianullo



**BR302024002296-4**

Concessão de registro

Código de despacho: 158

Titular: MATRIZ COMÉRCIO DE ESSÊNCIAS E EMBALAGENS LTDA [BR/SP]

Autor: SÔNIA MARIA KIELLANDER LOPES[BR]

Título do registro: Frascos para cosméticos

Data de depósito: 13/05/2024

Classificação: 09-01

Procurador: MOR ASSESSORIA EMPRESARIAL EIRELI ME

Detalhes do despacho: Considerando-se o item 5.3 do Manual e com base na Nota Técnica nº 01/2024 do CPAPD, foram feitas as seguintes alterações: [1] exclusão das variações e adequação da numeração das figuras tendo em vista o item 5.3.3 do Manual; [2] adaptação do relatório descritivo;

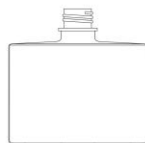
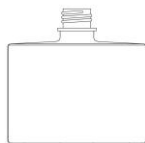
**BR302024002656-0**

Concessão de registro

Código de despacho: 158

Titular: M W PLASTIC LTDA [BR/PR]

Autor: MARCOS WLENER LUCAS DE OLIVEIRA[BR]

Título do registro: PALETE

Data de depósito: 04/06/2024

Classificação: 09-08

Procurador: André Gosmann

Detalhes do despacho: Título adequado de ofício de acordo com a nota técnica 01/2015.



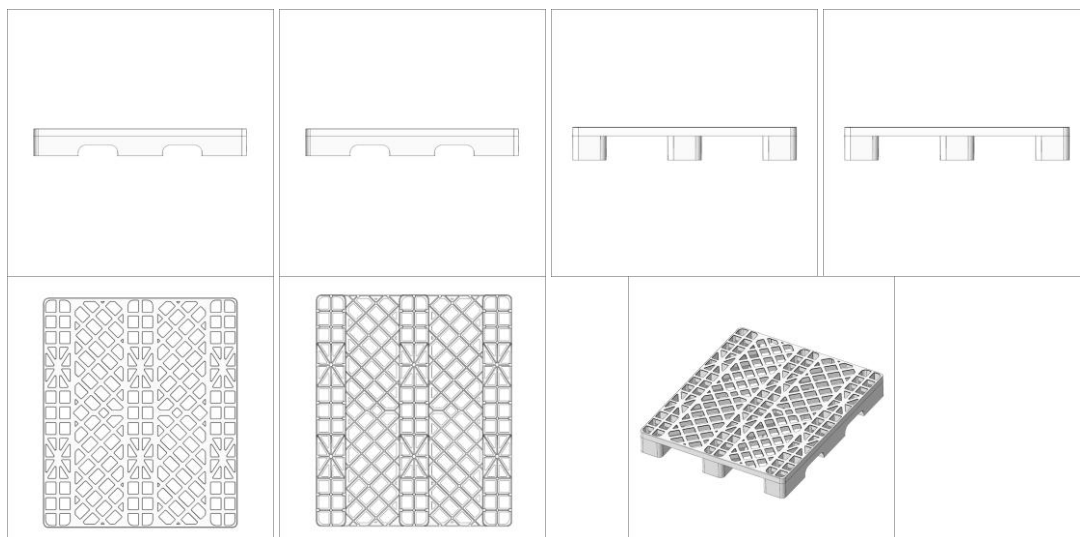

BR302024003142-4

Concessão de registro
 Código de despacho: 158
Titular: TRYMAX INDUSTRIA E COMERCIO DE ARTEFATOS CIMENTICIOS EIRELI [BR/RS]
 Autor: RAUL ANÍBAL PANOZZO[AR]
 Título do registro: Cubas para lavatório
 Data de depósito: 01/07/2024
 Classificação: 23-06

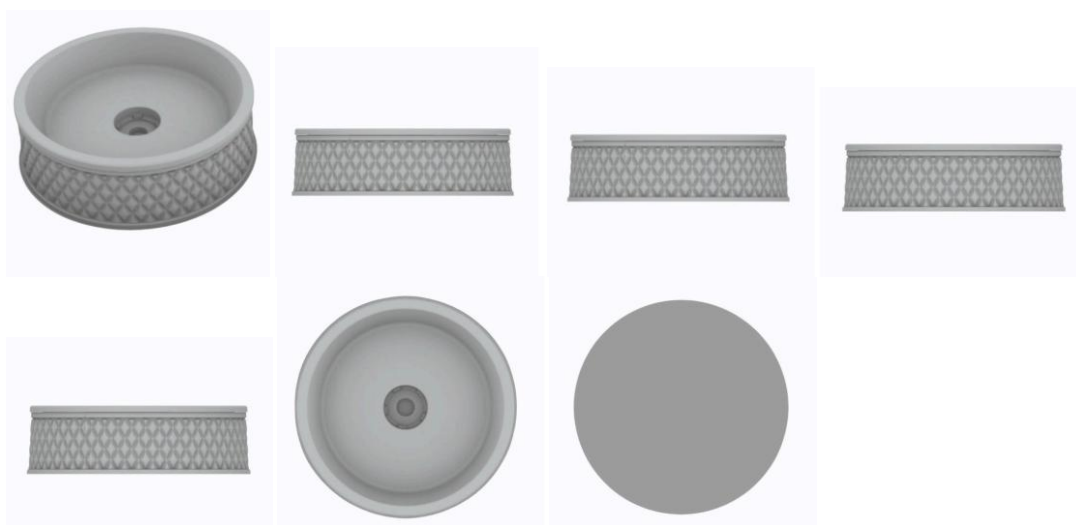

BR302024003758-9

Concessão de registro
 Código de despacho: 158
Titular: ESSEX(WUXI) MEDICAL TECHNOLOGY CO. LTD [CN]
 Autor: PEISHENG CHEN[CN], YUAN CAI[CN] e DAVID CHANG[AU]
 Título do registro: BANDAGEM
 Data de depósito: 29/07/2024
 Classificação: 24-04
 Procurador: LAWI SERVIÇOS PARA STARTUPS LTDA



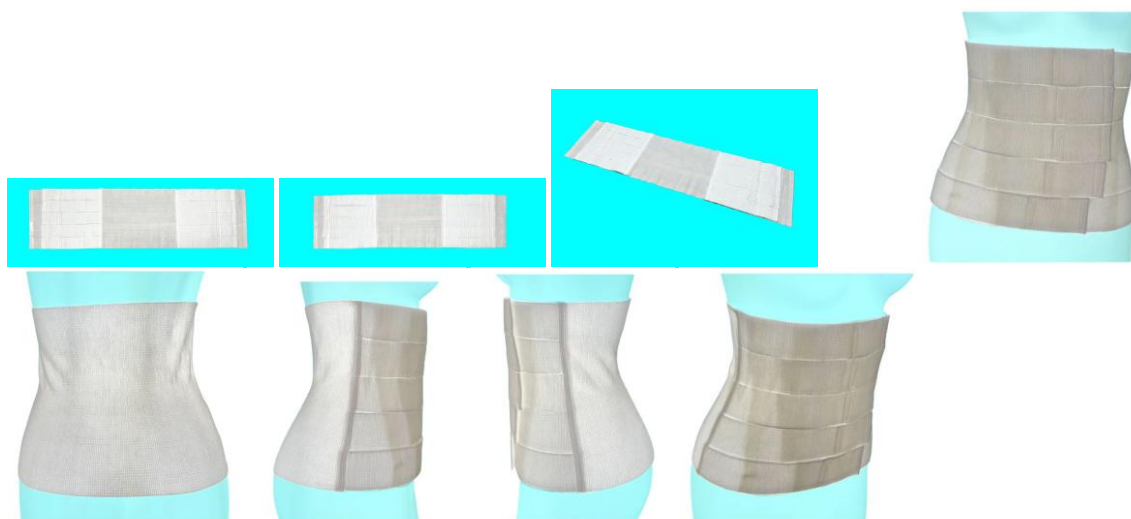

BR302024004384-8

Concessão de registro

Código de despacho: 158

Titular: CISA INDÚSTRIA, COMÉRCIO E REPRESENTAÇÃO DE EQUIPAMENTOS AGRÍCOLAS LTDA [BR/GO]

Autor: MICHEL POMPEU BORGES[BR], JOSÉ ROBERTO DO AMARAL ASSY[BR], DOUGLAS CANDIDO CAVALCANTE[BR], LUIZ OTAVIO LAMARDO ALVES SILVA[BR], JULIO CESAR ALMEIDA FONTENELE DE OLIVEIRA[BR] e PIETRO QUEIROGA MALZONE[BR]

Título do registro: SENSOR AGRÍCOLA

Data de depósito: 26/08/2024

Classificação: 10-05 e 15-03

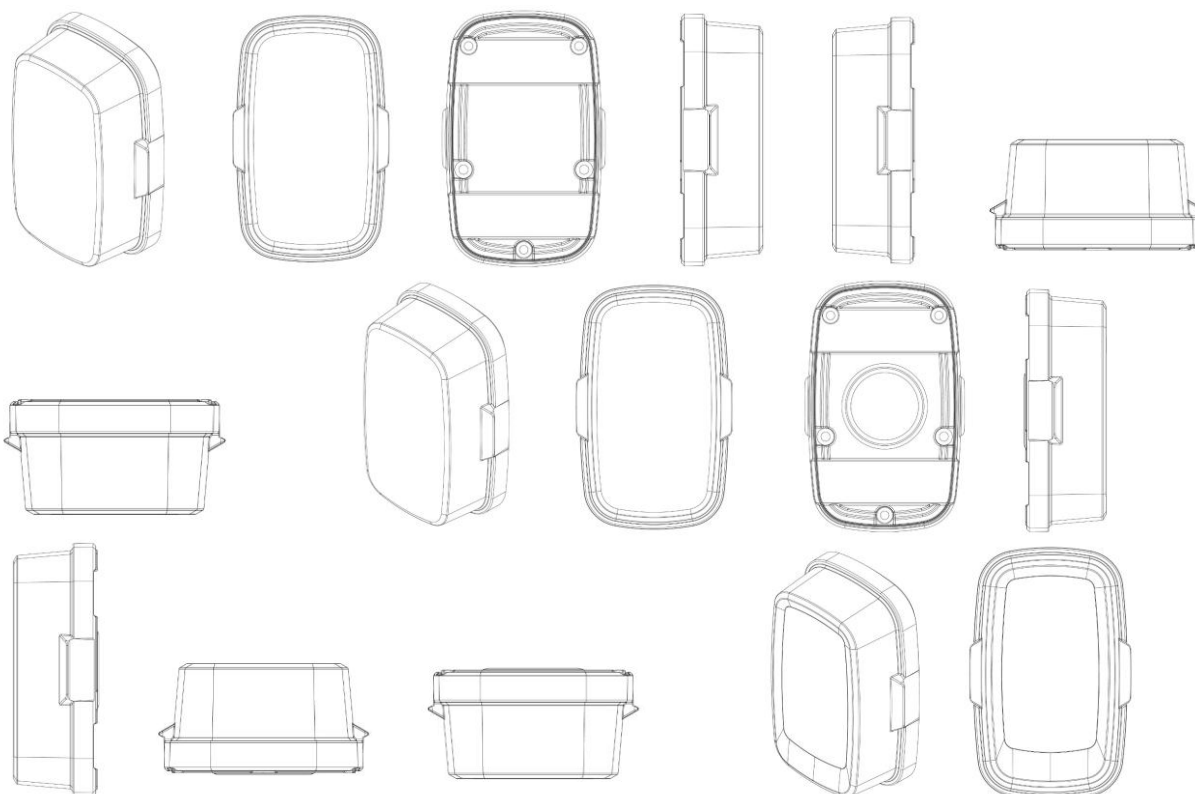

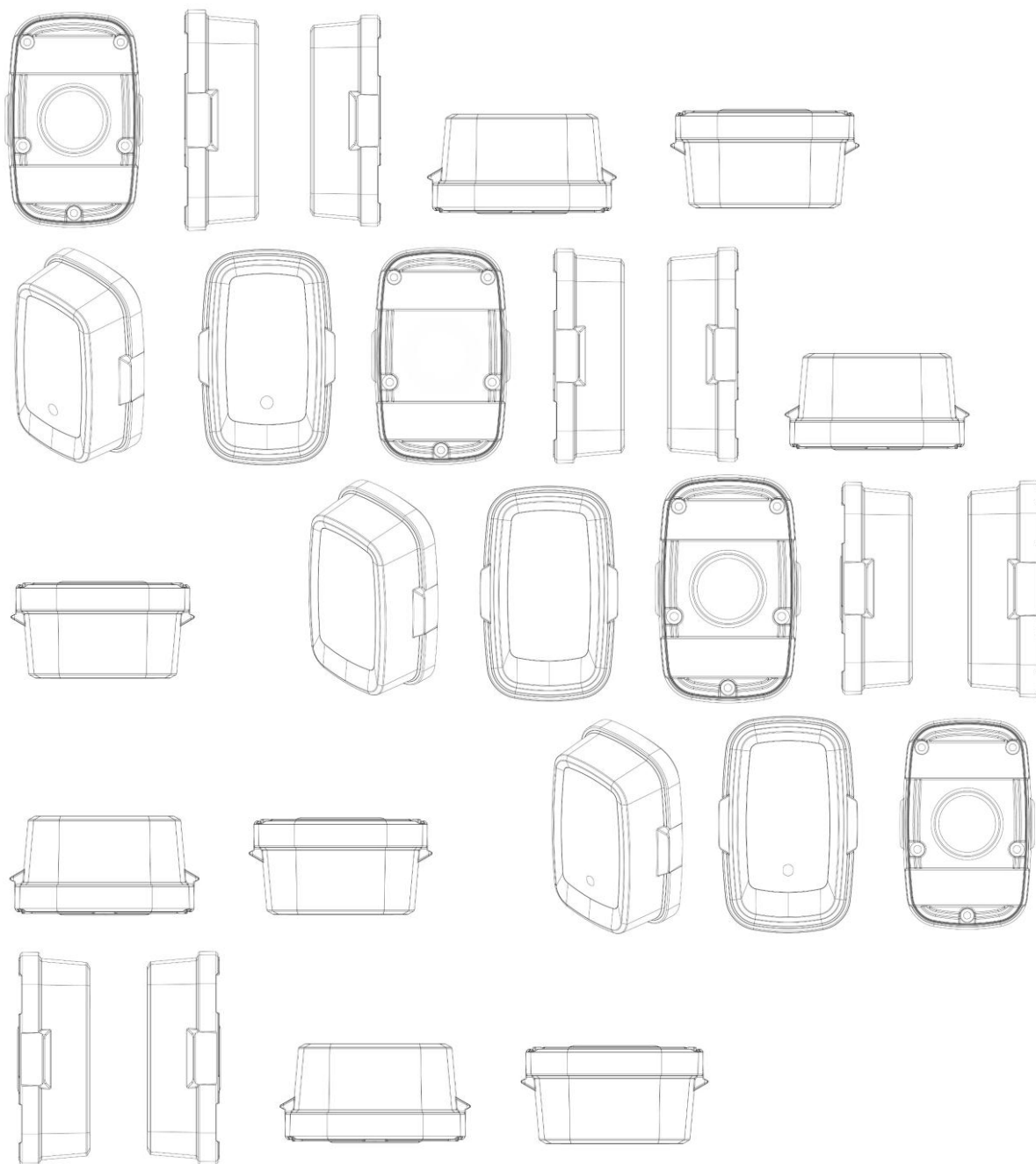

BR302024004940-4

Concessão de registro

Código de despacho: 158

Titular: LOUISE COMÉRCIO E SERVIÇOS LTDA. [BR/RJ]

Autor: THIAGO RODRIGUES BEÇA ABISSAMARA[BR]

Título do registro: Carros movidos à eletricidade

Data de depósito: 15/09/2024

Classificação: 12-08

Procurador: Marco Antonio Moura de Araújo



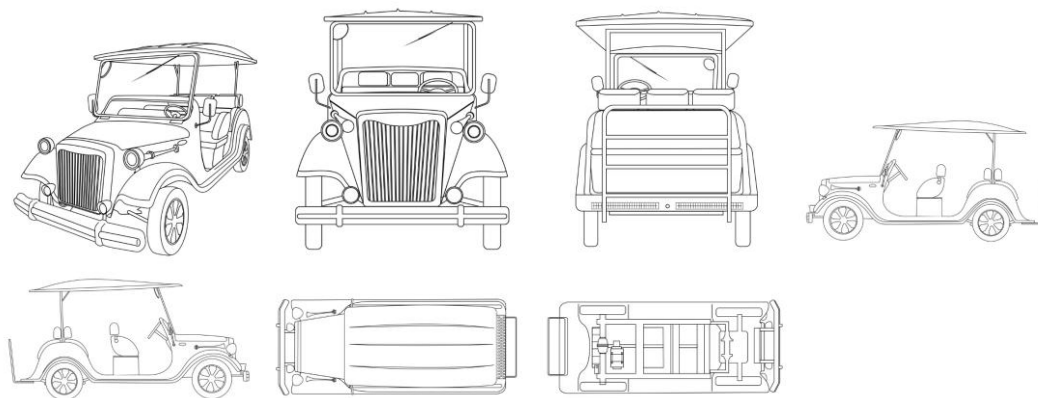

BR302025000620-1

Concessão de registro

Código de despacho: 158

Titular: CATERPILLAR INC. [US]

Autor: TERRIL JOHNSON[US], CHRISTIAN D. RITCHIE[US], BRAD ROBERT VAN DE VEER[US], MATTHEW TODD SHEPHERD[US] e ANDREW BLAKE ROBINSON[US]

Título do registro: ETIQUETA COM ORNAMENTAÇÃO GRÁFICA

Data de depósito: 07/02/2025

Prioridade unionista: 29/958,471 20/08/2024 US

Classificação: 19-02 e 32-00

Procurador: SOERENSEN GARCIA ADVOGADOS ASSOCIADOS

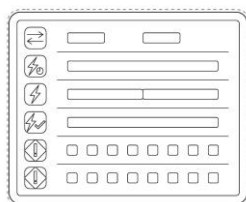

BR302025000625-2

Concessão de registro

Código de despacho: 158

Titular: BRANDS BRAZIL LICENCIAMENTOS LTDA [BR/SC]

Autor: AMARILDO CARRASCO ALVES[BR]

Título do registro: Bebedouros

Data de depósito: 07/02/2025

Classificação: 30-03

Procurador: REGIBRAS LTDA EPP

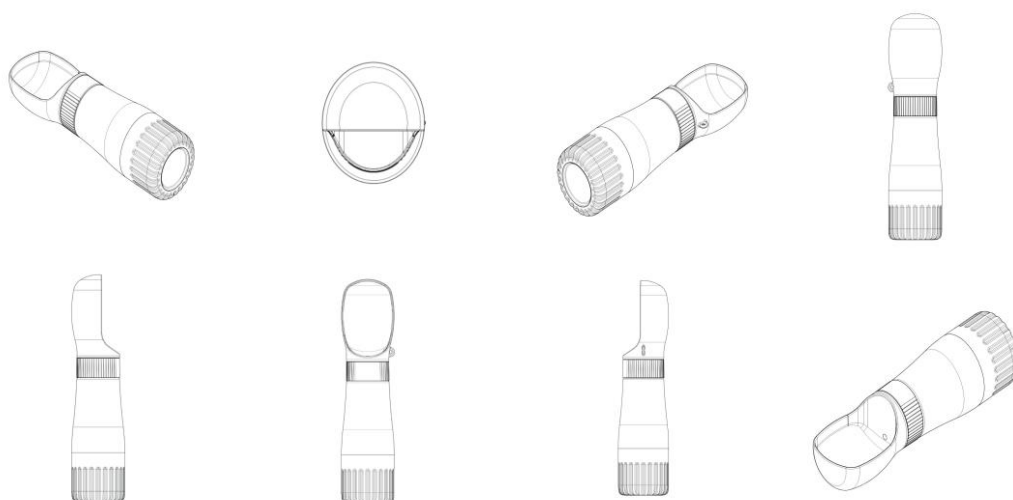

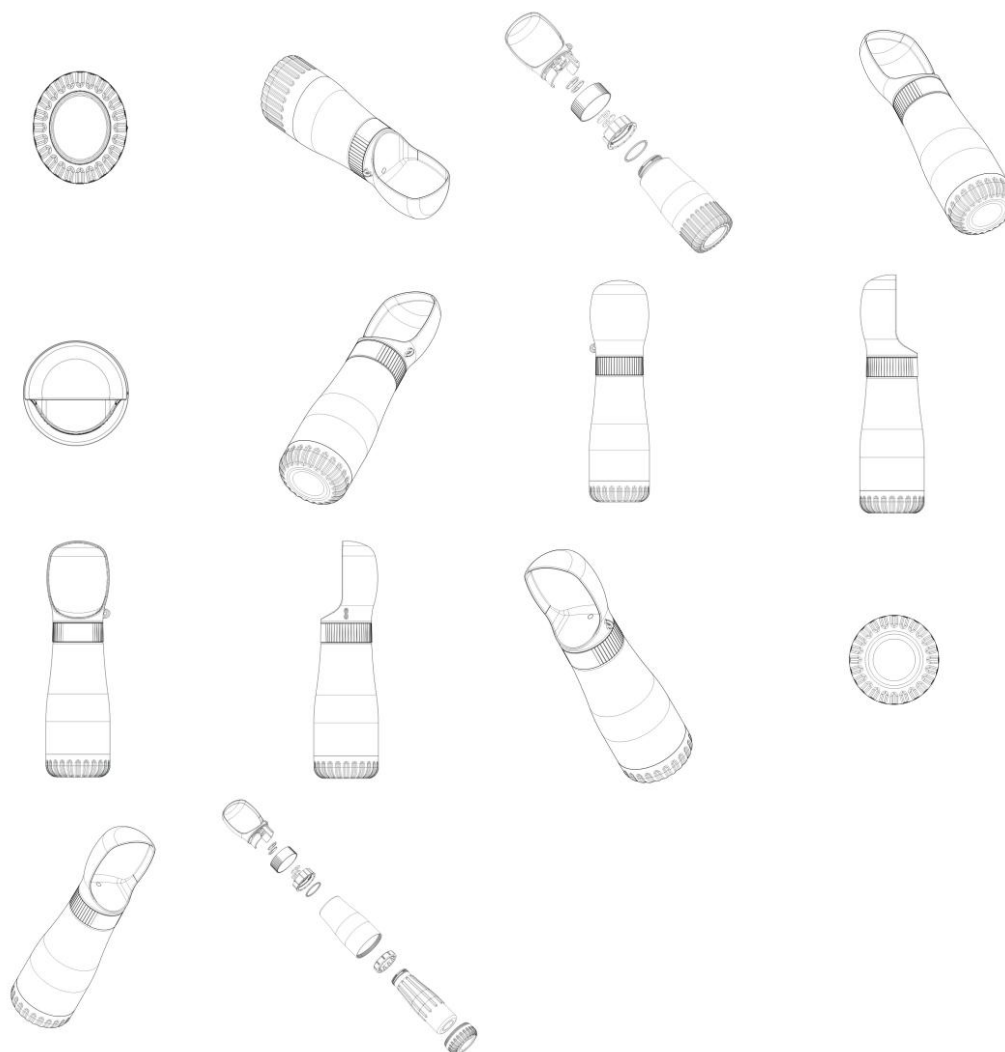

BR302025000728-3

Concessão de registro

Código de despacho: 158

Titular: DEERE & COMPANY [US]

Autor: CHARLES N. WARREN[US], RYAN G. BROWN[US], JADE E. BENDER[US], GANESH T. JADHAV[IN], BRANDON D. LEE[US], ANTHONY P. D'ALESSANDRO[US] e EDWIN R. KREIS[US]

Título do registro: COMPONENTE PARA VEÍCULO DE TRABALHO

Data de depósito: 13/02/2025

Prioridade unionista: 29/976,628 03/12/2024 US

Classificação: 15-03

Procurador: KASZNAR LEONARDOS PROPRIEDADE INTELECTUAL

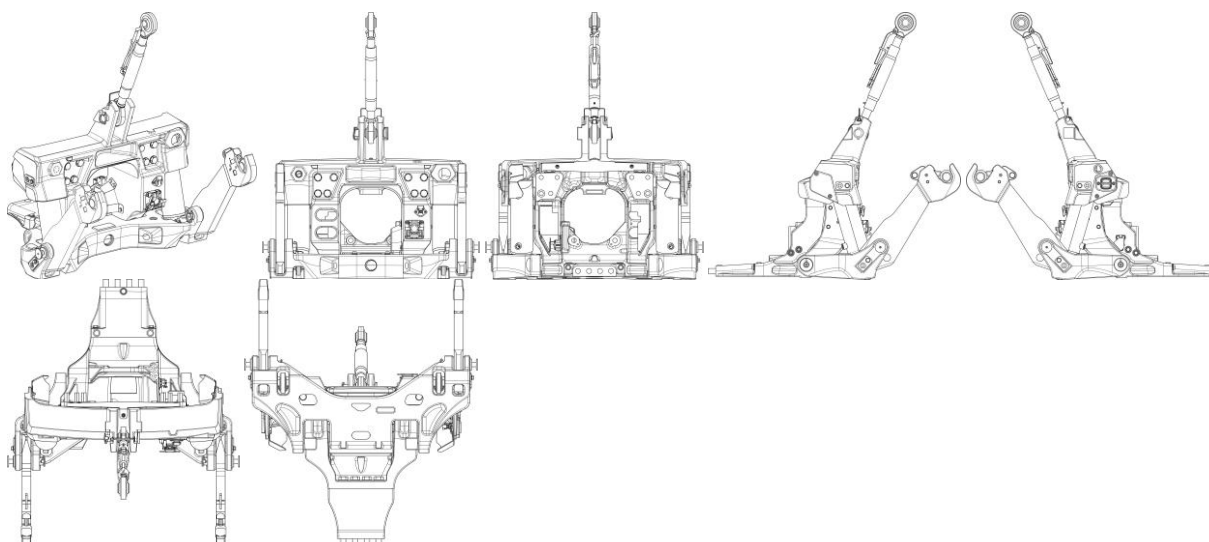

BR302025000751-8

Concessão de registro

Código de despacho: 158

Titular: FIBERSUL FIBRA OPTICA E ACESSORIOS LTDA [BR/PR]

Autor: JOSÉ ANACLETO GODOI[BR]

Título do registro: CONECTORES DE FIBRA ÓPTICA

Data de depósito: 14/02/2025

Classificação: 14-99

Procurador: Lider Marcas e Patentes Ltda.

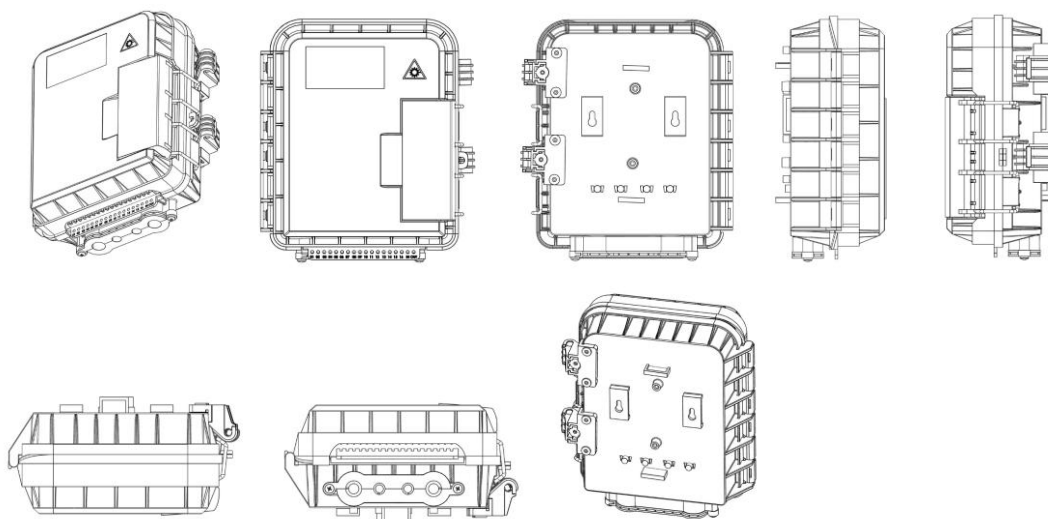

BR302025000761-5

Concessão de registro

Código de despacho: 158

Titular: BYD COMPANY LIMITED [CN]

Autor: GUORONG ZHANG[CN], CHENG LI[CN], MINGXIAO ZHANG[CN] e WEIQI ZHAO[CN]

Título do registro: LANTERNA TRASEIRA PARA CARRO

Data de depósito: 14/02/2025

Prioridade unionista: 202430522654.5 16/08/2024 CN

Classificação: 26-06

Procurador: Clarke, Modet Propriedade Intelectual Ltda.





BR302025000765-8

Concessão de registro
Código de despacho: 158
Titular: D3 OUTLET [BR/MG]
Autor: JOEL TULIO RABELO DOS SANTOS[BR]
Título do registro: Calçados
Data de depósito: 14/02/2025
Classificação: 02-04
Procurador: Marcelo Naves Lacerda



BR302025000770-4

Concessão de registro
Código de despacho: 158
Titular: INDUSTRIA ACQUAPURA LTDA [BR/PE]
Autor: JOSE ALBERTO NOVAIS DA SILVA BARBOSA[BR]
Título do registro: Suporte para unidades externas de condensação
Data de depósito: 14/02/2025
Classificação: 23-04
Procurador: Colares Advogados



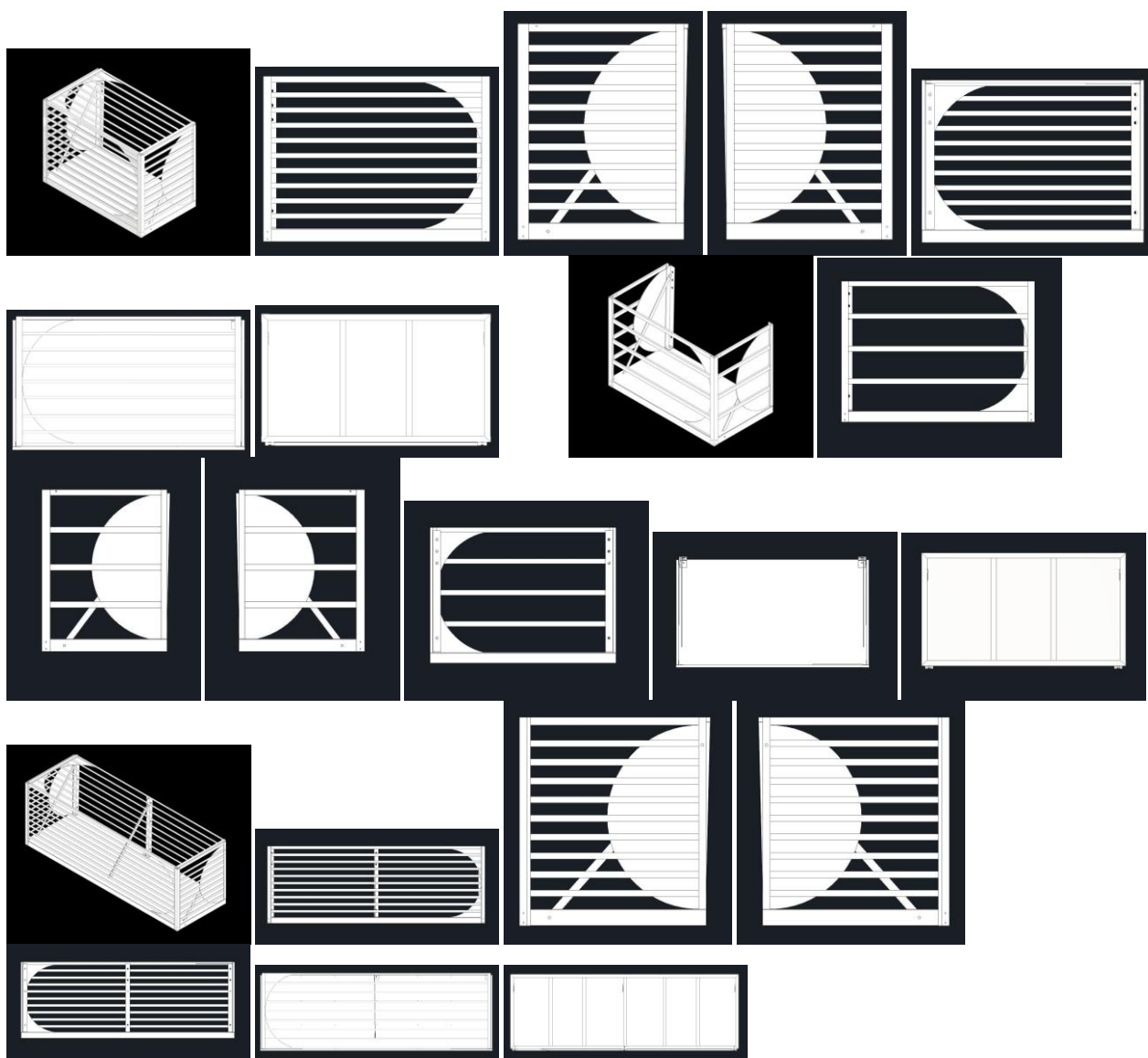

BR302025000771-2

Concessão de registro

Código de despacho: 158

Titular: MC BARRETO INDUSTRIA E COMERCIO DE MOVEIS LTDA [BR/SP]

Autor: GUILHERME DE MARCHI BARRETO[BR]

Título do registro: KIT COZINHA

Data de depósito: 14/02/2025

Classificação: 21-01

Procurador: BEERRE ASSESSORIA EMPRESARIAL LTDA



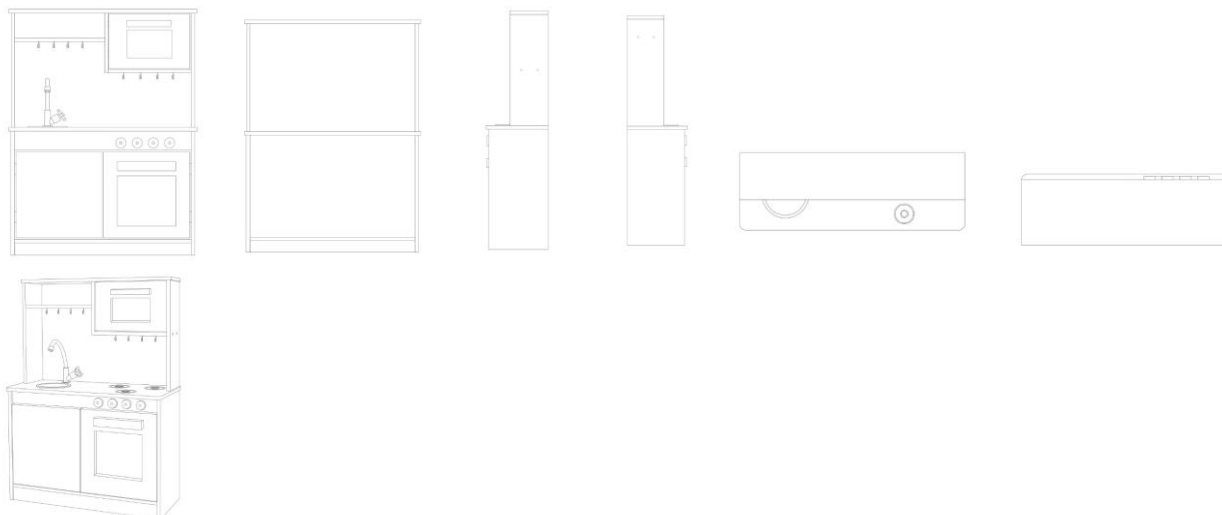

BR302025000775-5

Concessão de registro
 Código de despacho: 158
Titular: PREVIA LTDA [BR/SP]
 Autor: GIANNA LOURETT R DICKSON PENA[BR]
 Título do registro: Caixas [embalagem]
 Data de depósito: 14/02/2025
 Classificação: 09-03
 Procurador: ESTHER SALES TINÔCO



BR302025000889-1

Concessão de registro
 Código de despacho: 158
Titular: ITENS COMERCIO DE ARTIGOS DE DECORAÇÃO EIRELI [BR/SP]
 Autor: MARIANA GOMES PRESTES[BR]
 Título do registro: Luminárias
 Data de depósito: 19/02/2025
 Classificação: 26-05



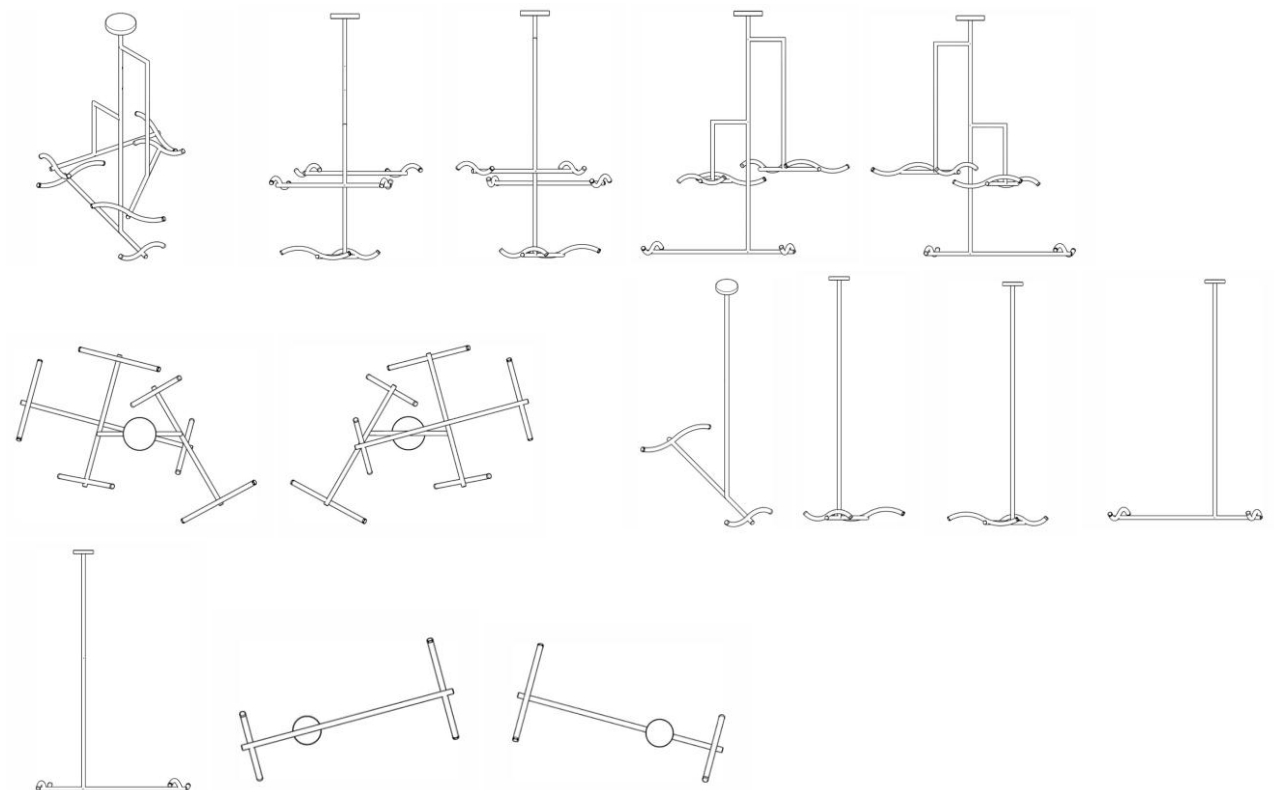

BR302025000903-0

Concessão de registro

Código de despacho: 158

Titular: KONINKLIJKE PHILIPS N.V. [NL]

Autor: TANIMA TOMAR[IN], PIETER FRANK DE JONG[NL] e TIJMEN VAN GURP[NL]

Título do registro: ÍCONE

Data de depósito: 19/02/2025

Prioridade unionista: 015069979-0009 20/08/2024 EM, 015069979-0010 20/08/2024 EM, 015069979-0011 20/08/2024 EM, 015069979-0012 20/08/2024 EM, 015069979-0013 20/08/2024 EM, 015069979-0014 20/08/2024 EM, 015069979-0015 20/08/2024 EM, 015069979-0016 20/08/2024 EM, 015069979-0017 20/08/2024 EM, 015069979-0018 20/08/2024 EM e 015069979-0019 20/08/2024 EM

Classificação: 14-04

Procurador: Daniel Advogados (Alt.de Daniel & Cia)



BR302025000907-3

Concessão de registro

Código de despacho: 158

Titular: AUTO ADESIVOS PARANÁ S.A. [BR/PR]

Autor: ISMAEL TRINDADE FRAGA[BR], DANIEL OLIVEIRA DOS SANTOS[BR] e MATHEUS HIROYUKI DONADI IKEDA[BR]

Título do registro: ORNAMENTO PARA ANTENA RFID

Data de depósito: 19/02/2025

Classificação: 32-00

Procurador: VIVIANNE FRANCO ARAUJO GIANULLO





BR302025000909-0

Concessão de registro

Código de despacho: 158

Titular: AUTO ADESIVOS PARANÁ S.A. [BR/PR]

Autor: DANIEL OLIVEIRA DOS SANTOS[BR], MATHEUS HIROYUKI DONADI IKEDA[BR] e ISMAEL TRINDADE FRAGA[BR]

Título do registro: ORNAMENTO PARA ANTENA RFID

Data de depósito: 19/02/2025

Classificação: 32-00

Procurador: VIVIANNE FRANCO ARAUJO GIANULLO



BR302025000912-0

Concessão de registro

Código de despacho: 158

Titular: AUTO ADESIVOS PARANÁ S.A. [BR/PR]

Autor: ISMAEL TRINDADE FRAGA[BR], DANIEL OLIVEIRA DOS SANTOS[BR] e MATHEUS HIROYUKI DONADI IKEDA[BR]

Título do registro: ORNAMENTO PARA ANTENA RFID

Data de depósito: 19/02/2025

Classificação: 32-00

Procurador: VIVIANNE FRANCO ARAUJO GIANULLO



BR302025001768-8

Concessão de registro

Código de despacho: 158

Titular: COBRA CORRENTES BRASILEIRAS LTDA [BR/RS]

Autor: GIOVANNI CIURO PACHECO DA SILVA[BR]

Título do registro: CAIXA ROLAMENTADA

Data de depósito: 28/03/2025

Classificação: 12-05

Procurador: ANDREOLA, TOMÁS, OSS E MARINS ADVOGADOS ASSOCIADOS





BR302025003943-6

Concessão de registro

Código de despacho: 158

Titular: JOEL MARTINS DE SOUZA [BR/SP]

Autor: JOEL MARTINS DE SOUZA[BR]

Título do registro: BAGAGEIROS PARA CICLOS OU MOTOCICLETAS

Data de depósito: 24/06/2025

Classificação: 12-11

Procurador: Fortrade Brasil Marcas e Patentes S/S LTDA

Detalhes do despacho: De acordo com o item 3.5.2 do Manual de Desenhos Industriais, o campo Descrição do formulário só deve ser usado para incluir informações necessárias à compreensão das figuras do desenho industrial. As informações inseridas nesse campo no presente pedido não cumpriam com a finalidade pretendida e foram excluídas de ofício, conforme a Nota Técnica INPI/CPAPD nº 01/2024.

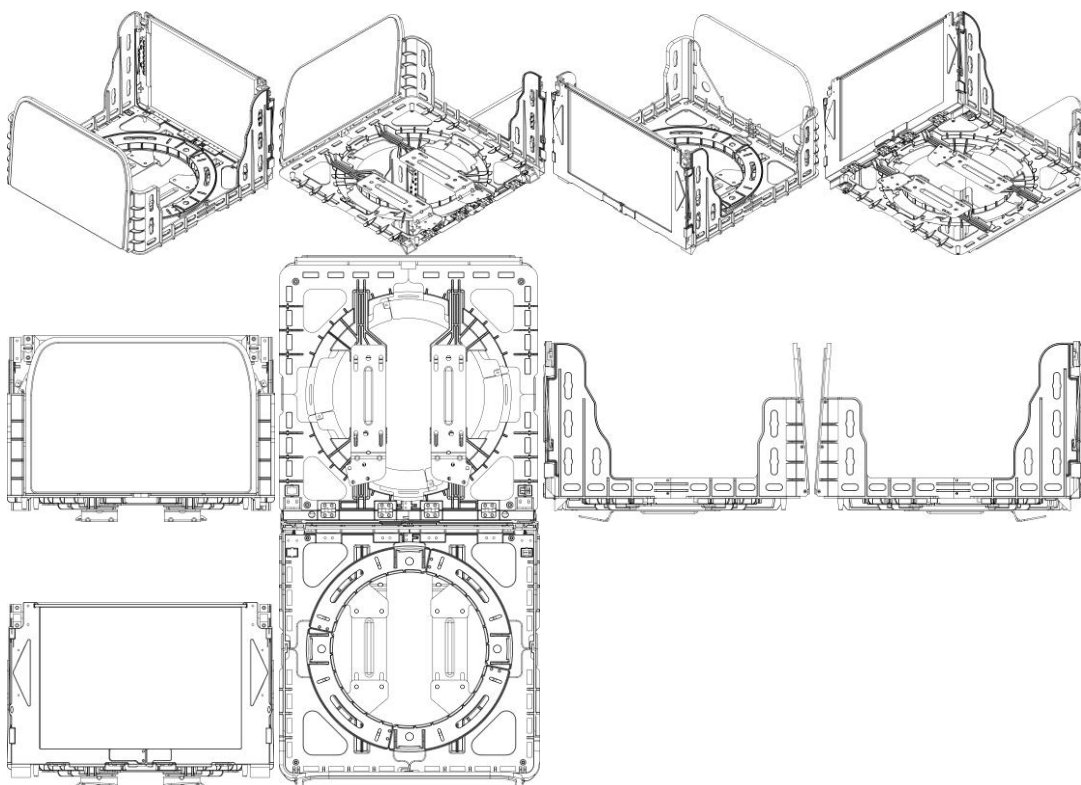

BR302025004146-5

Concessão de registro



Código de despacho: 158
Titular: JAPI S/A INDÚSTRIA E COMÉRCIO [BR/SP]
Autor: ADRIANO PERSONA MACHADO GOMES[BR]
Título do registro: VASOS DE FLOR

Data de depósito: 04/07/2025
Classificação: 11-02





BR302025004150-3

Concessão de registro
 Código de despacho: 158
Titular: MAURICIO BALBINOT [BR/RS]
 Autor: MAURICIO BALBINOT[BR]
 Título do registro: LANTERNA
 Data de depósito: 04/07/2025
 Classificação: 26-06
 Procurador: Sko Oyarzáball Marcas e Patentes Sociedade Simples Ltda.

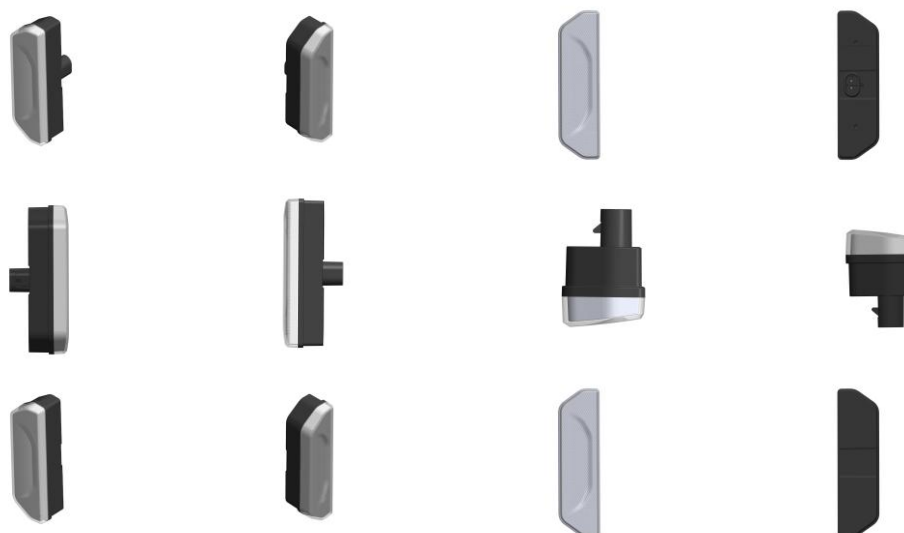



BR302025004154-6

Concessão de registro
 Código de despacho: 158
Titular: LA TERMOPLASTIC F.B.M. S.R.L. [IT]
 Autor: MARCO MUNARI[IT]
 Título do registro: Cabo de panela
 Data de depósito: 04/07/2025
 Prioridade unionista: 015087594-0002 08/01/2025 EM
 Classificação: 07-02
 Procurador: Ariboni, Fabbri e Schmidt Sociedade de Advogados

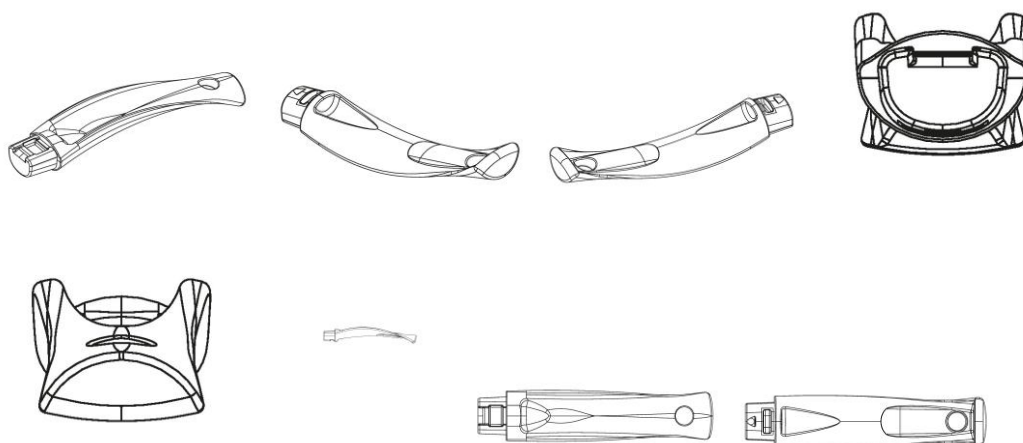

BR302025004159-7

Concessão de registro
 Código de despacho: 158
Titular: LA TERMOPLASTIC F.B.M. S.R.L. [IT]
 Autor: MARCO MUNARI[IT]
 Título do registro: Cabo de panela
 Data de depósito: 04/07/2025
 Prioridade unionista: 015087594-0001 08/01/2025 EM
 Classificação: 07-02
 Procurador: Ariboni, Fabbri e Schmidt Sociedade de Advogados

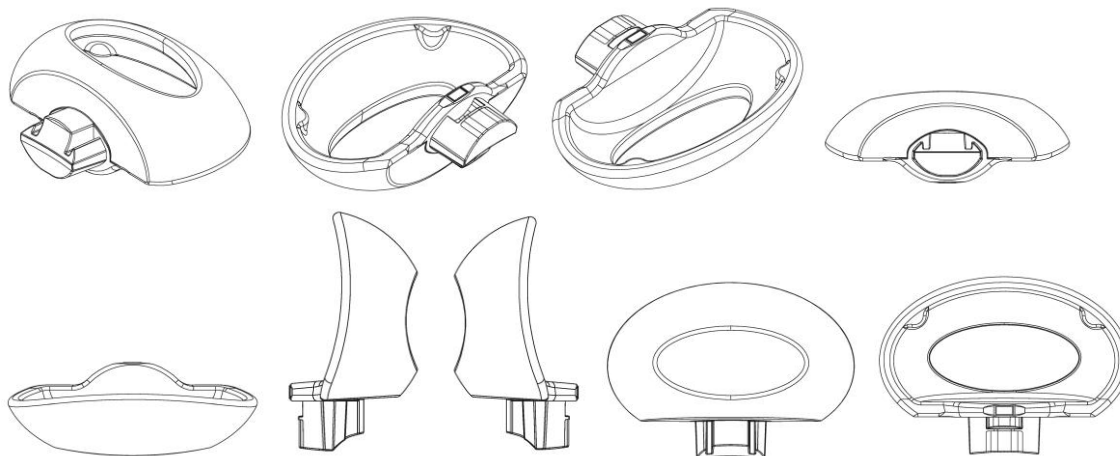

BR302025004163-5

Concessão de registro
Código de despacho: 158
Titular: ANRAN SUPPLY CHAIN MANAGEMENT LIMITED [CN]
Autor: ZIHUA ZOU[CN]
Título do registro: Colchões infláveis [colchões de ar]
Data de depósito: 04/07/2025
Classificação: 06-09
Procurador: Org. Mérito Marcas e Patentes Ltda.

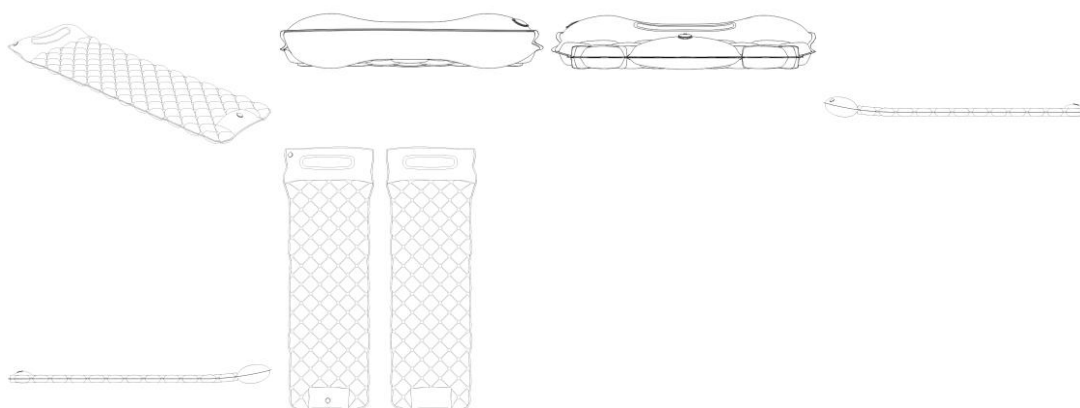

BR302025004164-3

Concessão de registro
Código de despacho: 158
Titular: HONG KONG FIKE TECHNOLOGY CO., LIMITED [CN]
Autor: DAFU CHEN[CN]
Título do registro: Filtros de água
Data de depósito: 04/07/2025
Classificação: 23-01
Procurador: Org. Mérito Marcas e Patentes Ltda.

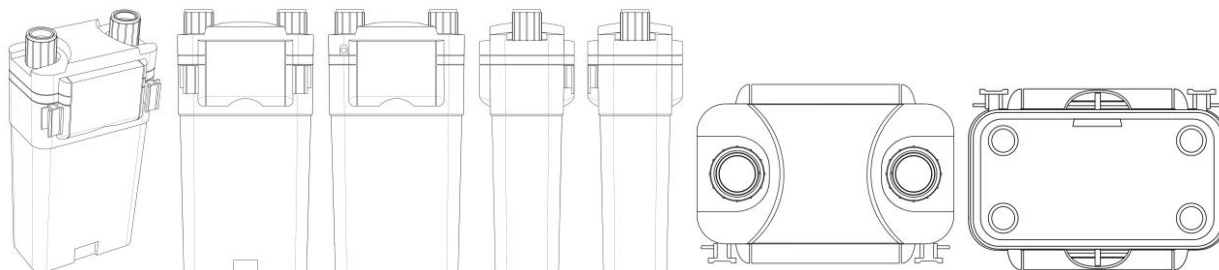

BR302025004165-1

Concessão de registro
Código de despacho: 158
Titular: HONG KONG FIKE TECHNOLOGY CO., LIMITED [CN]
Autor: DAFU CHEN[CN]
Título do registro: BEBEDOURO PARA ANIMAIS
Data de depósito: 04/07/2025
Classificação: 30-03
Procurador: Org. Mérito Marcas e Patentes Ltda.



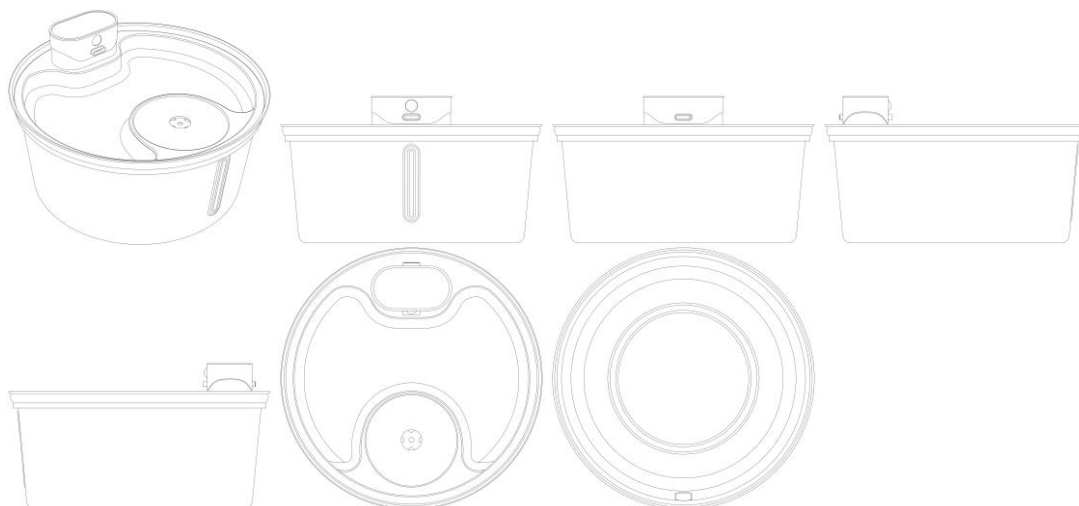

BR302025004171-6

Concessão de registro
 Código de despacho: 158
Titular: GAAM INDUSTRIA E COMERCIO DE MOVEIS LTDA [BR/PR]
 Autor: PEDRO RODRIGUES DA SILVA[BR]
 Título do registro: Móveis para banheiros [sem aparelhos e equipamentos sanitários]
 Data de depósito: 07/07/2025
 Classificação: 06-04

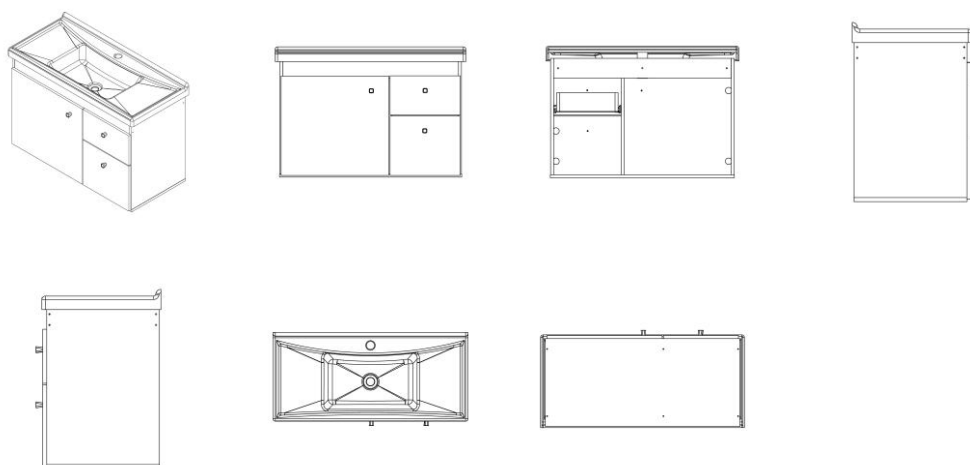

BR302025004172-4

Concessão de registro
 Código de despacho: 158
Titular: GAAM INDUSTRIA E COMERCIO DE MOVEIS LTDA [BR/PR]
 Autor: PEDRO RODRIGUES DA SILVA[BR]
 Título do registro: Móveis para banheiros [sem aparelhos e equipamentos sanitários]
 Data de depósito: 07/07/2025
 Classificação: 06-04



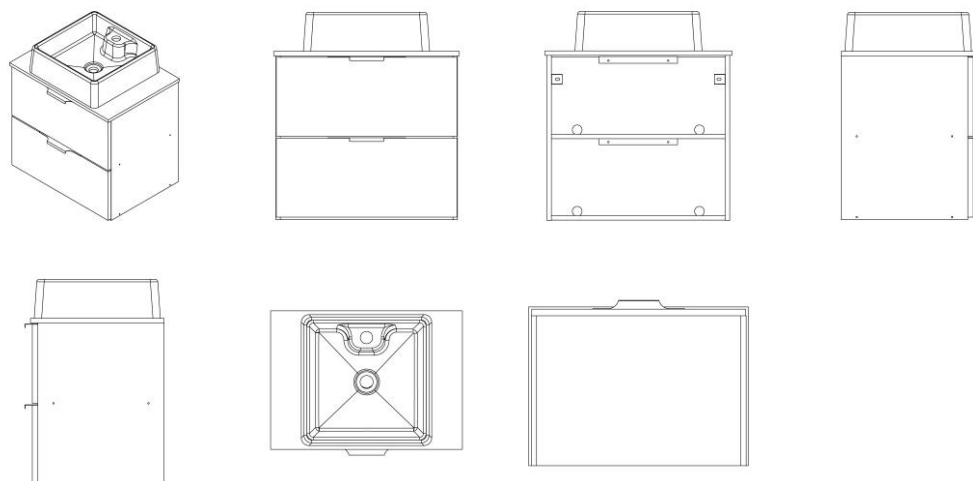

BR302025004173-2

Concessão de registro

Código de despacho: 158

Titular: GAAM INDUSTRIA E COMERCIO DE MOVEIS LTDA [BR/PR]

Autor: PEDRO RODRIGUES DA SILVA[BR]

Título do registro: Móveis para banheiros [sem aparelhos e equipamentos sanitários]

Data de depósito: 07/07/2025

Classificação: 06-04

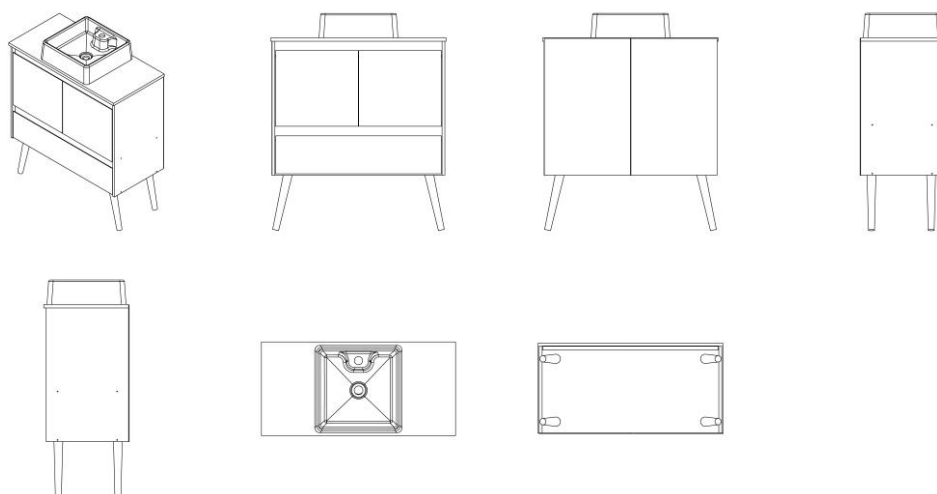

BR302025004174-0

Concessão de registro

Código de despacho: 158

Titular: GAAM INDUSTRIA E COMERCIO DE MOVEIS LTDA [BR/PR]

Autor: PEDRO RODRIGUES DA SILVA[BR]

Título do registro: Móveis para banheiros [sem aparelhos e equipamentos sanitários]

Data de depósito: 07/07/2025

Classificação: 06-04



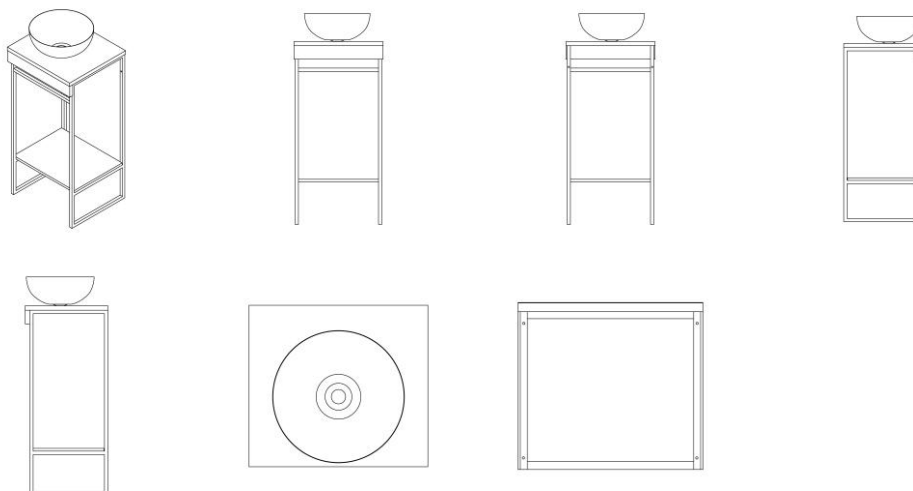

BR302025004178-3

Concessão de registro
 Código de despacho: 158
Titular: FRANCCINO MOVEIS LTDA [BR/MG]
 Autor: OMMAR DANIEL URIBE JUÁREZ[ES]
 Título do registro: Poltronas
 Data de depósito: 07/07/2025
 Classificação: 06-01
 Procurador: DAIMOND MARCAS E PATENTES LTDA



BR302025004179-1

Concessão de registro
 Código de despacho: 158
Titular: FRANCCINO MOVEIS LTDA [BR/MG]
 Autor: OMMAR DANIEL URIBE JUÁREZ[ES]
 Título do registro: Sofás
 Data de depósito: 07/07/2025
 Classificação: 06-01
 Procurador: DAIMOND MARCAS E PATENTES LTDA





BR302025004180-5

Concessão de registro
 Código de despacho: 158
Titular: FRANCCINO MOVEIS LTDA [BR/MG]
 Autor: DANIELA FERRO GIL[BR]
 Título do registro: Sofás
 Data de depósito: 07/07/2025
 Classificação: 06-01
 Procurador: DAIMOND MARCAS E PATENTES LTDA



BR302025004183-0

Concessão de registro
 Código de despacho: 158
Titular: MC MARCHESONI LTDA - EPP [BR/SP]
 Autor: MILTON CESAR MARCHESONI JUNIOR[BR]
 Título do registro: GRELHAS
 Data de depósito: 07/07/2025
 Classificação: 07-02
 Procurador: Quimera Marcas e Patentes Ltda
 Detalhes do despacho: De acordo com o item 3.5.2 do Manual de Desenhos Industriais instituído pela Portaria INPI/PR nº 36/2023, o campo Descrição do formulário só deve ser usado para incluir informações necessárias à compreensão das figuras do desenho industrial. As informações inseridas neste campo no pedido que não cumpriam com a finalidade pretendida foram excluídas de ofício.



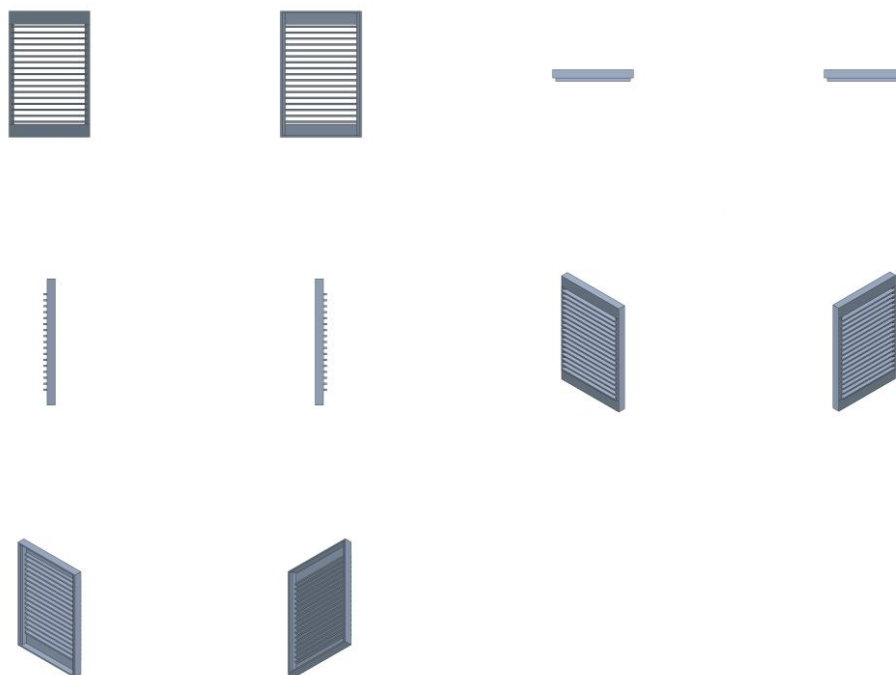

BR302025004187-2

Concessão de registro
 Código de despacho: 158
Titular: INDUSTRIA E COMERCIO DE CALCADOS RECEBA LTDA - ME [BR/MG]
 Autor: SAMUEL REZENDE SANTOS[BR]
 Título do registro: SANDÁLIAS
 Data de depósito: 07/07/2025
 Classificação: 02-04
 Procurador: Ricardo Luis de Souza
 Detalhes do despacho: Com base no item 5.3 do Manual de Desenhos Industriais instituído pela Portaria INPI/PR nº 36/2023 e a Nota Técnica nº 01/2024 do CPAPD, a nomenclatura da legenda da figura 1.4 foi corrigida de ofício.



BR302025004188-0

Concessão de registro
 Código de despacho: 158
Titular: MINXUN HUANG [CN]
 Autor: MINXUN HUANG[CN]
 Título do registro: SECADORES DE CABELOS
 Data de depósito: 07/07/2025
 Classificação: 28-06
 Procurador: Carolina Calheiros Brast
 Detalhes do despacho: Concessão, com outros: Em atendimento ao item 5.3 do Manual e com base na Nota Técnica nº 01/2024 do CPAPD, foram feitas as seguintes alterações de ofício: [1] excluída a expressão "Configuração aplicada"



a/em" do título do pedido e do relatório descritivo; [2] incluída variação a partir da diferente maneira de uso do objeto, observando o item 5.3.3 do Manual; [3] adaptação do relatório descritivo e da reivindicação; [4] adequação da numeração das figuras; [5] alterada a classe para melhor adequação ao produto reivindicado.

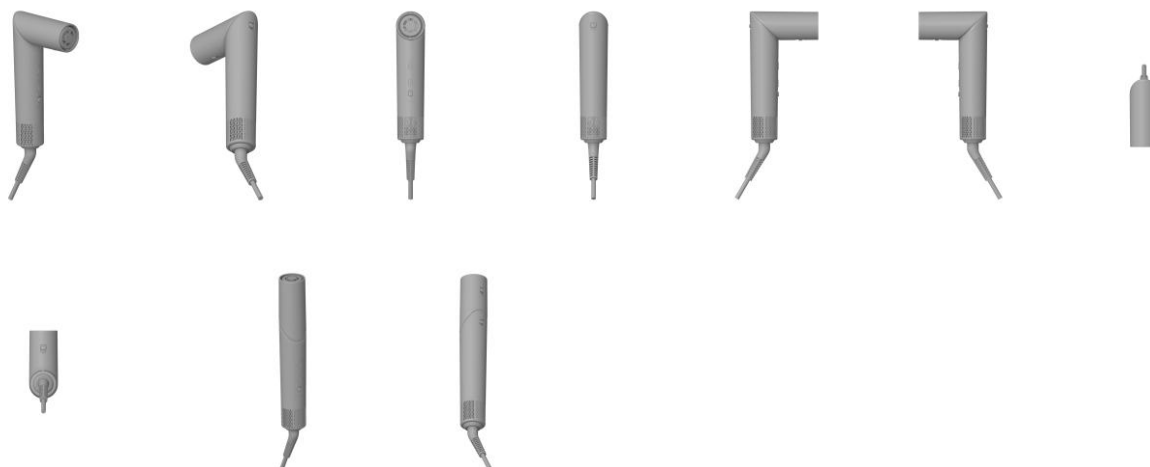

BR302025004190-2

Concessão de registro
 Código de despacho: 158
Titular: MINXUN HUANG [CN]
 Autor: MINXUN HUANG[CN]
 Título do registro: PENTES ELÉTRICOS PARA CABELOS
 Data de depósito: 07/07/2025
 Classificação: 28-06
 Procurador: Carolina Calheiros Brast
 Detalhes do despacho: Em atendimento ao item 5.3 do Manual e com base na Nota Técnica nº 01/2024 do CPAPD, foram feitas as seguintes alterações de ofício: [1] excluída a expressão "Configuração aplicada a/em" do título do pedido e do relatório descritivo; [2] adaptação do relatório descritivo e da reivindicação; [3] alterada a classe para melhor adequação ao produto reivindicado.

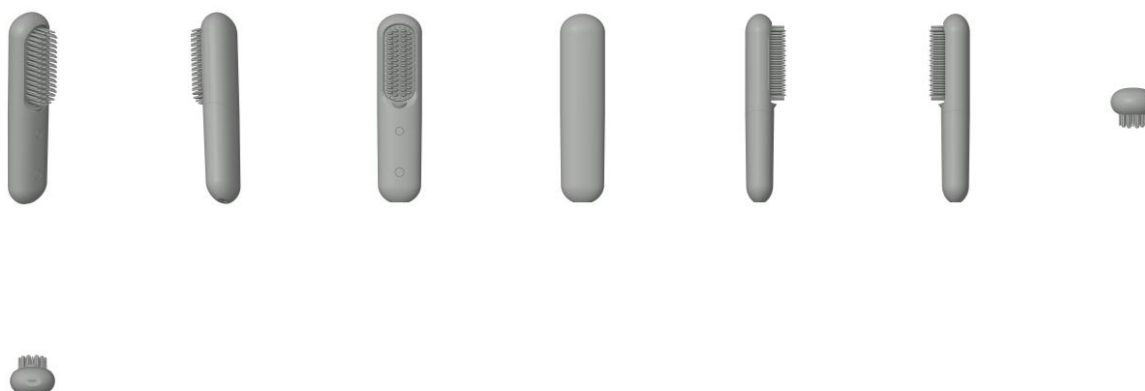

BR302025004191-0

Concessão de registro
 Código de despacho: 158
Titular: MINXUN HUANG [CN]
 Autor: MINXUN HUANG[CN]
 Título do registro: SECADORES DE CABELOS
 Data de depósito: 07/07/2025
 Classificação: 28-06



Procurador: Carolina Calheiros Brast

Detalhes do despacho: Em atendimento ao item 5.3 do Manual e com base na Nota Técnica nº 01/2024 do CPAPD, foram feitas as seguintes alterações de ofício: [1] excluída a expressão "Configuração aplicada a/em" do título do pedido e do relatório descritivo; [2] incluída variação a partir da diferente maneira de uso do objeto, observando o item 5.3.3 do Manual; [3] adaptação do relatório descritivo e da reivindicação; [4] adequação da numeração das figuras; [5] alterada a classe para melhor adequação ao produto reivindicado.

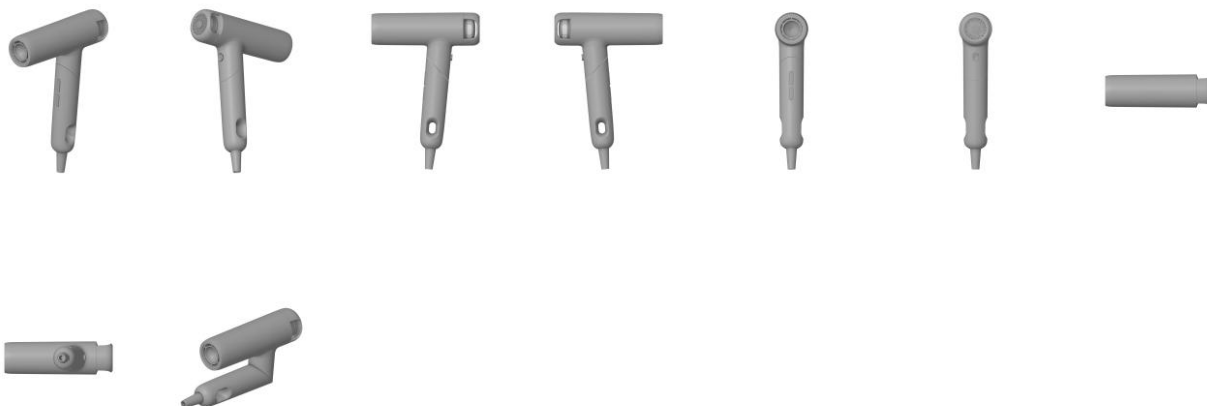

BR302025004196-1

Concessão de registro

Código de despacho: 158

Titular: SCALENO CALÇADOS LTDA [BR/MG]

Autor: RIVALDO CAETANO DE AZEVEDO[BR]

Título do registro: CALÇADOS

Data de depósito: 07/07/2025

Classificação: 02-04

Procurador: DAIMOND MARCAS E PATENTES LTDA



BR302025004197-0

Concessão de registro

Código de despacho: 158

Titular: CLASSIC MÓVEIS LTDA ME [BR/MG]

Autor: DOMINGOS PINTO JUNIOR[BR]

Título do registro: BALANÇOS DE JARDIM

Data de depósito: 07/07/2025

Classificação: 06-01

Procurador: IDENTIFIQUE MARCAS E PATENTES

Detalhes do despacho: De acordo com o item 3.5.2 do Manual de Desenhos Industriais, o campo Descrição do formulário só deve ser usado para incluir informações necessárias à compreensão das figuras do desenho industrial. As



informações inseridas nesse campo no presente pedido não cumpriam com a finalidade pretendida e foram excluídas de ofício.



BR302025004242-9

Concessão de registro
 Código de despacho: 158
Titular: LEONARDO BERTASSI BORTOLOTTO [BR/RS]
 Autor: LEONARDO BERTASSI BORTOLOTTO[BR]
 Título do registro: LANTERNA VEICULAR
 Data de depósito: 09/07/2025
 Classificação: 26-06
 Procurador: Custodio de Almeida & Cia.

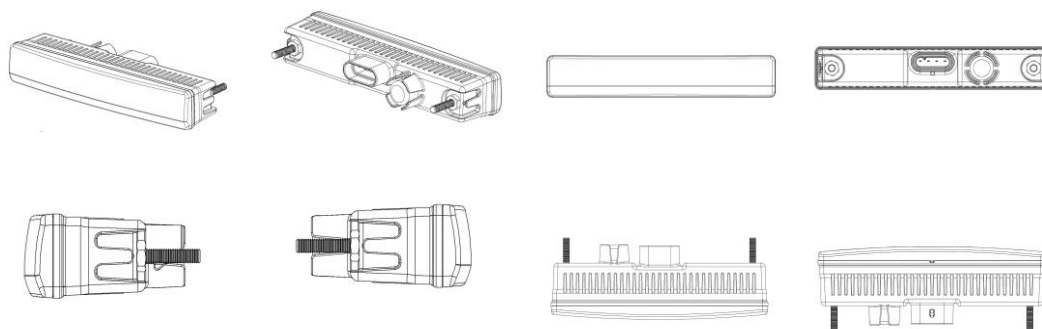

BR302025004273-9

Concessão de registro
 Código de despacho: 158
Titular: MANUFACTURAS TOMAS, S.A. [ES]
 Autor: ALBERTO MANUEL MURCIA[ES]
 Título do registro: CAPACETE
 Data de depósito: 10/07/2025
 Prioridade unionista: 015108353-0001 30/06/2025 EM
 Classificação: 02-03
 Procurador: David do Nascimento Advogados Associados





BR302025004283-6

Concessão de registro

Código de despacho: 158

Titular: PISANI PLÁSTICOS S.A. [BR/RS]

Autor: PAULO FRANCISCO WEBBER[BR]

Título do registro: CONTENTOR

Data de depósito: 11/07/2025

Classificação: 09-03

Procurador: Sko Oyarzáball Marcas e Patentes Sociedade Simples Ltda.

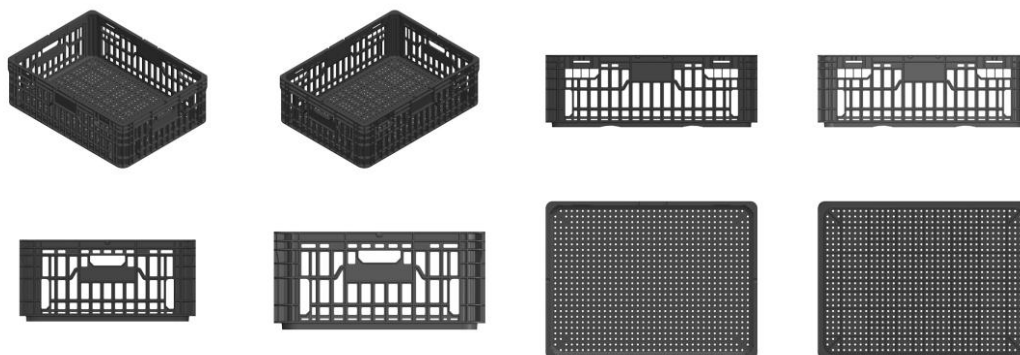

BR302025004294-1

Concessão de registro

Código de despacho: 158

Titular: RESTART INDUSTRIA, COMERCIO, IMPORTACAO, EXPORTACAO DE EQUIPAMENTOS E ACESSORIOS ELETRICOS LTDA. [BR/RS]

Autor: ANDRE LUIS MULLER DA SILVA[BR]

Título do registro: CORTADOR DE CONDUTORES

Data de depósito: 11/07/2025

Classificação: 08-03

Procurador: RITTER ADVOGADOS



BR302025004305-0

Concessão de registro

Código de despacho: 158

Titular: CLASSIC MÓVEIS LTDA ME [BR/MG]

Autor: DOMINGOS PINTO JUNIOR[BR]

Título do registro: BALANÇOS DE JARDIM

Data de depósito: 11/07/2025

Classificação: 06-01

Procurador: IDENTIFIQUE MARCAS E PATENTES

Detalhes do despacho: De acordo com o Manual de Desenhos Industriais (<http://manualdedi.inpi.gov.br/projects/manual-de-desenho-industrial/wiki>): A. As informações inseridas no campo "Descrição" não atendiam à finalidade prevista para esse campo, pois nele devem constar apenas informações necessárias à compreensão das figuras do desenho industrial. Por isso, foram retiradas do pedido. Manual, item 3.5.2.G.

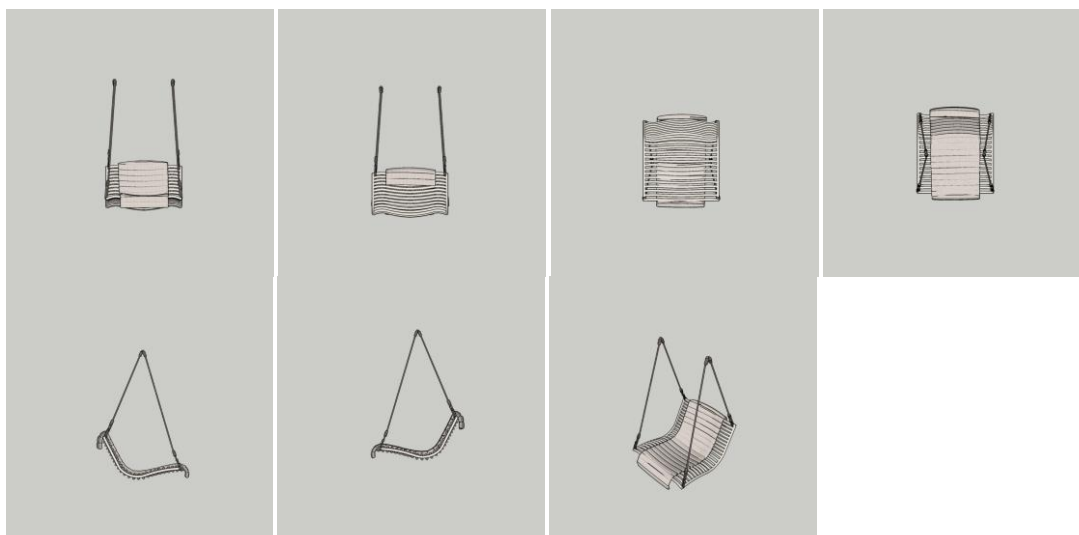

BR302025004306-9

Concessão de registro

Código de despacho: 158

Titular: CLASSIC MÓVEIS LTDA ME [BR/MG]

Autor: DOMINGOS PINTO JUNIOR[BR]

Título do registro: POLTRONAS

Data de depósito: 11/07/2025

Classificação: 06-01

Procurador: IDENTIFIQUE MARCAS E PATENTES

Detalhes do despacho: De acordo com o Manual de Desenhos Industriais (<http://manualdedi.inpi.gov.br/projects/manual-de-desenho-industrial/wiki>): A. As informações inseridas no campo "Descrição" não atendiam à finalidade prevista para esse campo, pois nele devem constar apenas informações necessárias à compreensão das figuras do desenho industrial. Por isso, foram retiradas do pedido. Manual, item 3.5.2.G.



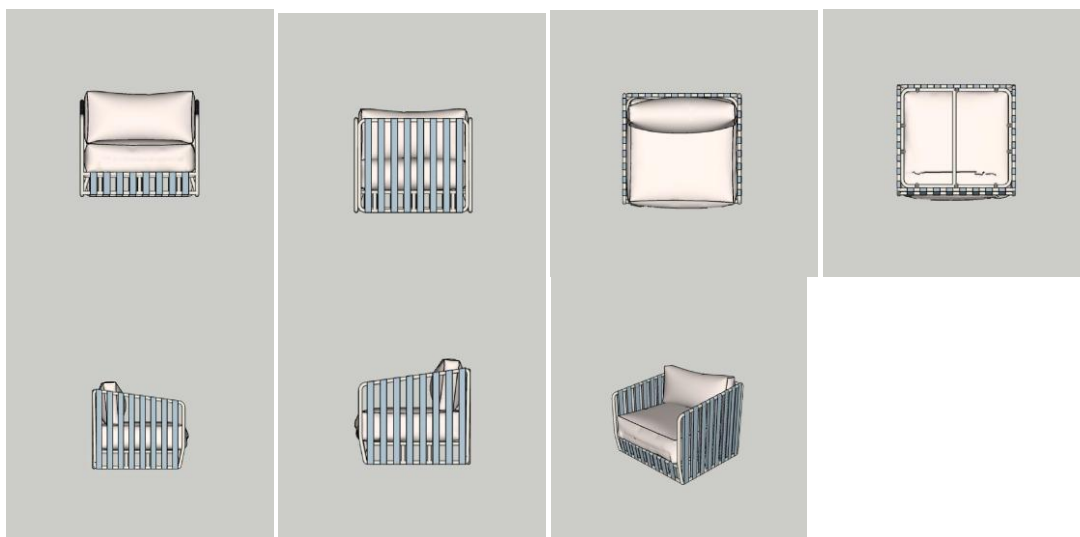

BR302025004307-7

Concessão de registro
 Código de despacho: 158
Titular: CLASSIC MÓVEIS LTDA ME [BR/MG]
 Autor: DOMINGOS PINTO JUNIOR[BR]
 Título do registro: SOFÁS
 Data de depósito: 11/07/2025
 Classificação: 06-01

Procurador: IDENTIFIQUE MARCAS E PATENTES

Detalhes do despacho: De acordo com o Manual de Desenhos Industriais (<http://manualdedi.inpi.gov.br/projects/manual-de-desenho-industrial/wiki>): A. As informações inseridas no campo "Descrição" não atendiam à finalidade prevista para esse campo, pois nele devem constar apenas informações necessárias à compreensão das figuras do desenho industrial. Por isso, foram retiradas do pedido. Manual, item 3.5.2.G.

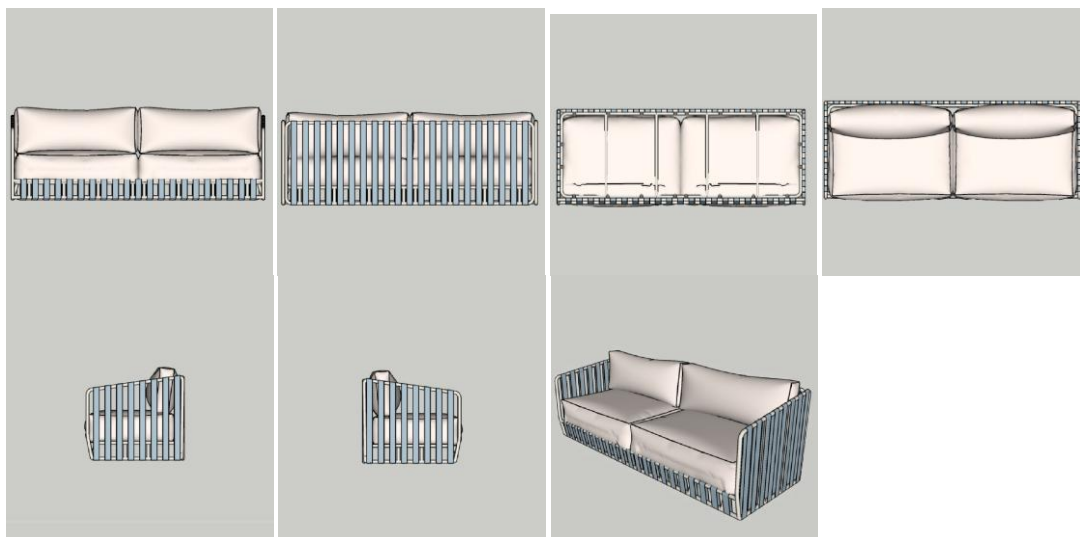

BR302025004310-7

Concessão de registro
 Código de despacho: 158
Titular: THE GILLETTE COMPANY LLC [US]
 Autor: OLIVER FELIX GRABES[DE], RORY FREDERICK WELLINGTON MCGARRY[CA], LINGXUAN KONG[CN] e HON FUNG LI[US]
 Título do registro: APARELHO REMOVEDOR DE PELOS
 Data de depósito: 11/07/2025
 Prioridade unionista: 29/983977 13/01/2025 US
 Classificação: 28-03
 Procurador: TRENCH ROSSI E WATANABE ADVOGADOS (RJ)



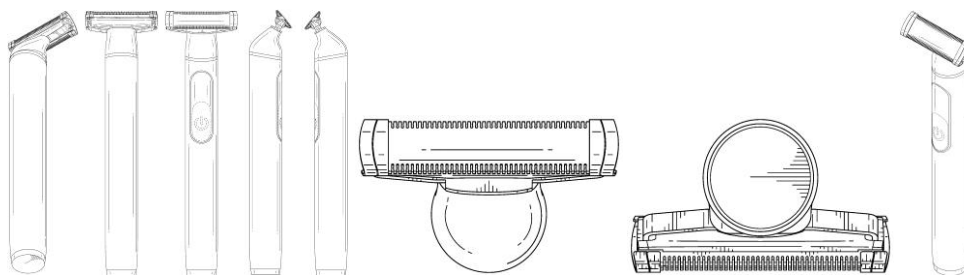

BR302025004312-3

Concessão de registro

Código de despacho: 158

Titular: MARCELO MARCOS CAVALCANTE BARBOSA [BR/AL]

Autor: MARCELO MARCOS CAVALCANTE BARBOSA[BR]

Título do registro: PERFIS [MATERIAIS DE CONSTRUÇÃO]

Data de depósito: 11/07/2025

Classificação: 25-01

Procurador: ALAN BENITES DA SILVA

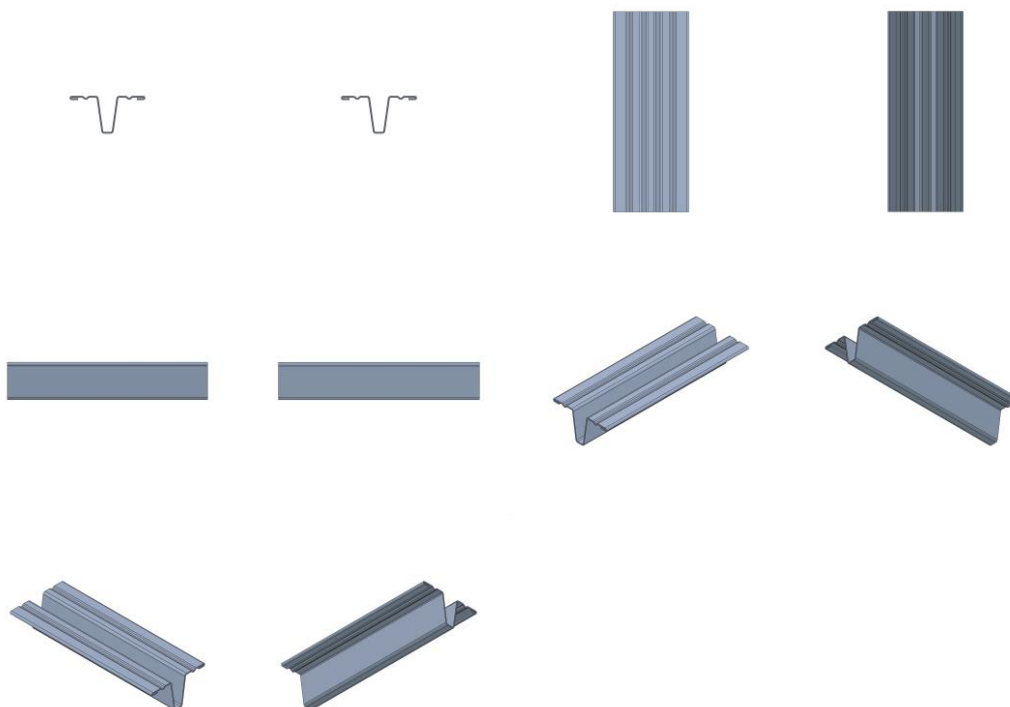

BR302025004313-1

Concessão de registro

Código de despacho: 158

Titular: THE GILLETTE COMPANY LLC [US]

Autor: OLIVER FELIX GRABES[DE], RORY FREDERICK WELLINGTON MCGARRY[CA], LINGXUAN KONG[CN] e HON FUNG LI[US]

Título do registro: APARELHO REMOVEDOR DE PELOS

Data de depósito: 11/07/2025

Prioridade unionista: 29/984021 13/01/2025 US

Classificação: 28-03

Procurador: TRENCH ROSSI E WATANABE ADVOGADOS (RJ)



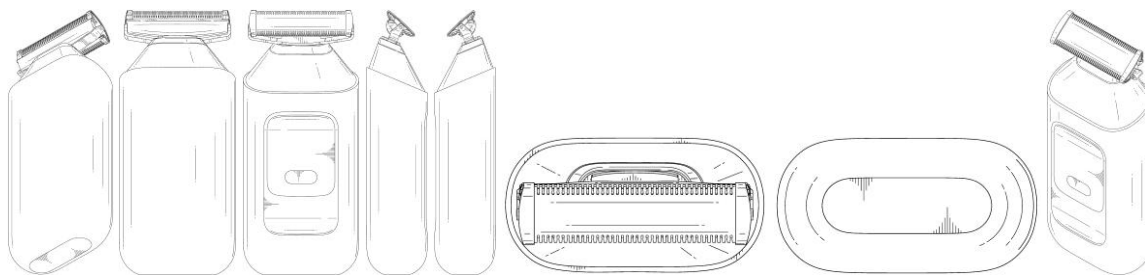

BR302025004330-1

Concessão de registro
 Código de despacho: 158
Titular: R. M. ALVES [BR/SP]
 Autor: ROHAN MURILO ALVES[BR]
 Título do registro: GABINETE
 Data de depósito: 14/07/2025
 Classificação: 06-04
 Procurador: Eduarda Colla

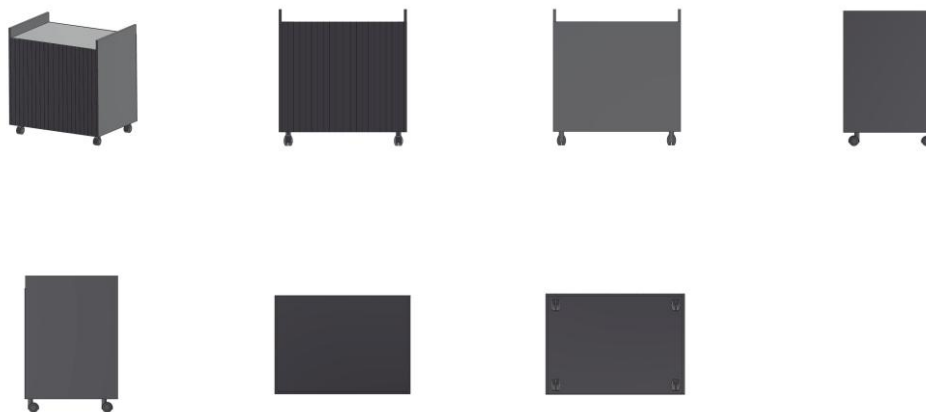

BR302025004332-8

Concessão de registro
 Código de despacho: 158
Titular: R. B. DA SILVA JUNIOR ACABAMENTOS - ME [BR/PR]
 Autor: ROBERTO BRUNO DA SILVA JUNIOR[BR]
 Título do registro: PUXADOR LAPIDADO
 Data de depósito: 14/07/2025
 Classificação: 08-06
 Procurador: Kátia Rocha dos Santos Martins

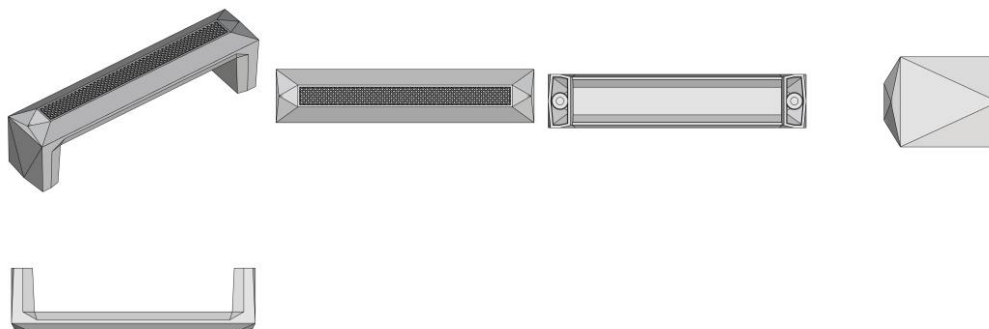

BR302025004385-9

Concessão de registro
 Código de despacho: 158
Titular: TERCIO CAPARRÓS DE PAIVA [BR/SP]
 Autor: TERCIO CAPARRÓS DE PAIVA[BR]
 Título do registro: SELINS PARA CICLOS OU MOTOCICLETAS
 Data de depósito: 14/07/2025
 Classificação: 12-11
 Procurador: Gevalci Oliveira Prado

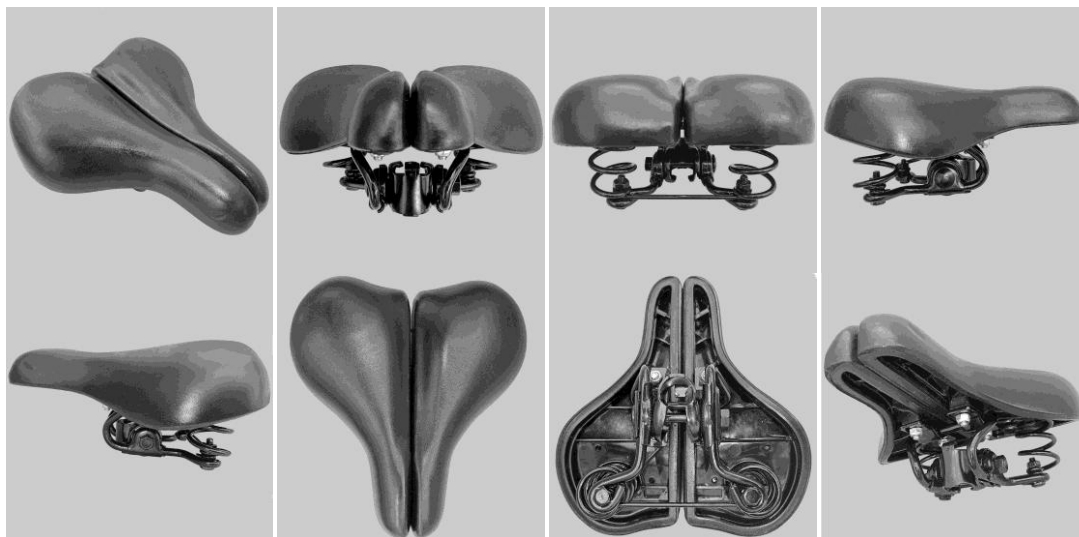

BR302025004410-3

Concessão de registro
 Código de despacho: 158
Titular: ARTEVIRTUAL ESTAMPAGEM QUIMICA EIRELI [BR/RS]
 Autor: JULIANO PULITA[BR]
 Título do registro: ORNAMENTO EM BOJO DE CHIMARRÃO
 Data de depósito: 14/07/2025
 Classificação: 32-00
 Procurador: Sko Oyarzáball Marcas e Patentes Sociedade Simples Ltda.
 Detalhes do despacho: De acordo com o Manual de Desenhos Industriais (<http://manualdedi.inpi.gov.br/projects/manual-de-desenho-industrial/wiki>): A. O título do pedido foi alterado em acordo com o item 5.3.1.1 (b) do Manual, para caracterizar de maneira adequada o produto reivindicado; B. O campo de aplicação indicado foi considerado inadequado para o desenho industrial representado nas figuras. Por isso, a classificação de Locarno foi alterada de ofício, em conformidade com o disposto no item 5.3.1.1 (c) do Manual; C. Foram encontradas inconsistências nas legendas das vistas apresentadas, que foram renomeadas como "vista anterior".

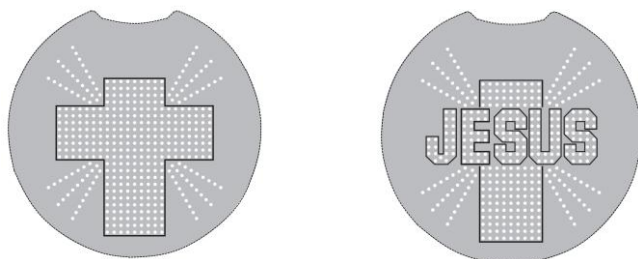

BR302025004412-0

Concessão de registro
 Código de despacho: 158
Titular: HIDROLIGHT DO BRASIL S.A. [BR/SC]
 Autor: RAFAEL BORGES[BR]
 Título do registro: CADEIRA DE BANHO
 Data de depósito: 14/07/2025
 Classificação: 23-07
 Procurador: Samuel Claudino Simões



**BR302025004413-8**

Concessão de registro

Código de despacho: 158

Titular: ARTEVIRTUAL ESTAMPAGEM QUIMICA EIRELI [BR/RS]

Autor: JULIANO PULITA[BR]

Título do registro: ORNAMENTO EM BOJO DE CHIMARRÃO

Data de depósito: 14/07/2025

Classificação: 32-00

Procurador: Sko Oyarzáball Marcas e Patentes Sociedade Simples Ltda.

Detalhes do despacho: De acordo com o Manual de Desenhos Industriais (<http://manualdedi.inpi.gov.br/projects/manual-de-desenho-industrial/wiki>): A. O título do pedido foi alterado em acordo com o item 5.3.1.1 (b) do Manual, para caracterizar de maneira adequada o produto reivindicado; B. O campo de aplicação indicado foi considerado inadequado para o desenho industrial representado nas figuras. Por isso, a classificação de Locarno foi alterada de ofício, em conformidade com o disposto no item 5.3.1.1 (c) do Manual; C. Foi encontrada inconsistência na legenda da vista apresentada, que foi renomeada como "vista anterior".

**BR302025004414-6**

Concessão de registro

Código de despacho: 158

Titular: HIDROLIGHT DO BRASIL S.A. [BR/SC]

Autor: RAFAEL BORGES[BR]

Título do registro: CADEIRA DE BANHO

Data de depósito: 14/07/2025

Classificação: 23-06

Procurador: Samuel Claudino Simões





BR302025004444-8

Concessão de registro
 Código de despacho: 158
Titular: HIDROLIGHT DO BRASIL S.A. [BR/SC]
 Autor: RAFAEL BORGES[BR]
 Título do registro: CADEIRA DE RODAS
 Data de depósito: 15/07/2025
 Classificação: 12-12
 Procurador: Samuel Claudino Simões



BR302025004452-9

Concessão de registro
 Código de despacho: 158
Titular: CRISTIANE ROBERTA DI FRANCESCO [BR/SP]
 Autor: CRISTIANE ROBERTA DI FRANCESCO[BR]
 Título do registro: COLCHÕES
 Data de depósito: 16/07/2025
 Classificação: 06-09
 Procurador: CONSOLIDE ASSESSORIA EMPRESARIAL ONLINE LTDA
 Detalhes do despacho: De acordo com o Manual de Desenhos Industriais (<http://manualdedi.inpi.gov.br/projects/manual-de-desenho-industrial/wiki>): A. A figura originalmente numerada como 1.6 apresentou configuração distinta das demais representações, caracterizando variação do desenho industrial decorrente de maneira de uso; por esse motivo, foi renumerada para 2.1, em conformidade com o item 5.3.3 do Manual.





BR302025004453-7

Concessão de registro

Código de despacho: 158

Titular: LEGO A/S [DK]

Autor: DANIEL SRI SUDARSONO[ID] e PELLE NORMANN BRIX[DK]

Título do registro: BRINQUEDO

Data de depósito: 16/07/2025

Classificação: 21-01

Procurador: MMV Agentes da Propriedade Industrial Ltda.

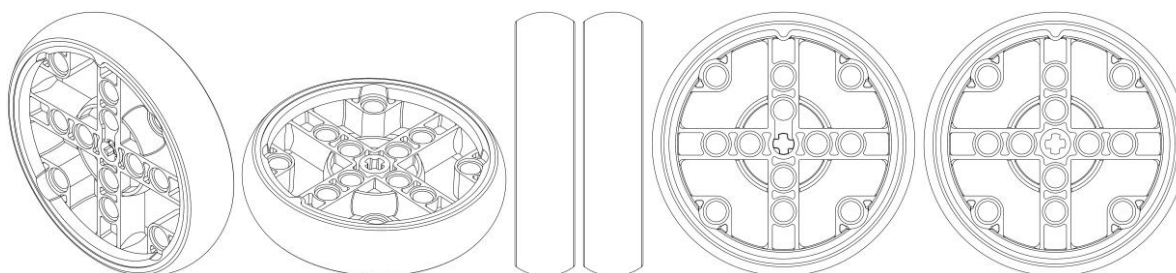

BR302025004454-5

Concessão de registro

Código de despacho: 158

Titular: DIEGO VARELA TONELLA [BR/SC]

Autor: DIEGO VARELA TONELLA[BR]

Título do registro: CÁPSULAS DE PRODUTOS DE LIMPEZA

Data de depósito: 16/07/2025

Classificação: 07-05

Procurador: CONSOLIDE ASSESSORIA EMPRESARIAL ONLINE LTDA

Detalhes do despacho: De acordo com o Manual de Desenhos Industriais (<http://manualdedi.inpi.gov.br/projects/manual-de-desenho-industrial/wiki>): A. Foram constatadas inconsistências nas legendas das vistas apresentadas, razão pela qual foram corrigidas para corresponder ao que está efetivamente representado em cada figura.

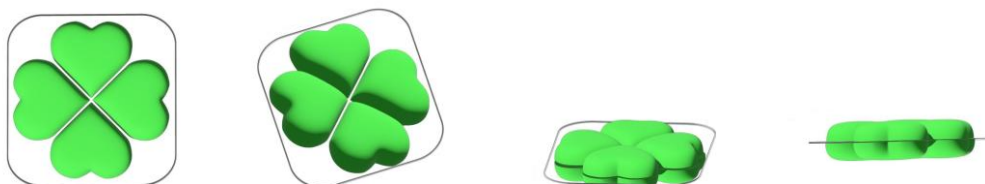

BR302025004457-0

Concessão de registro

Código de despacho: 158

Titular: LUIS HENRIQUE DO PRADO [BR/SP]

Autor: LUIS HENRIQUE DO PRADO[BR]



Título do registro: ARMÁRIOS DE COZINHA

Data de depósito: 16/07/2025

Classificação: 06-04

Procurador: FABIO GIL DE OLIVEIRA

Detalhes do despacho: De acordo com o Manual de Desenhos Industriais (<http://manualdedi.inpi.gov.br/projects/manual-de-desenho-industrial/wiki>): A. As legendas e numerações de páginas contidas nas figuras foram excluídas, pois esses elementos são gerados automaticamente pelo sistema; B. As informações inseridas pelo requerente no campo "Descrição" foram excluídas por não atenderem à sua finalidade, pois seu uso se restringe às informações necessárias à melhor compreensão das figuras apresentadas, conforme o item 3.5.2(G) do Manual.

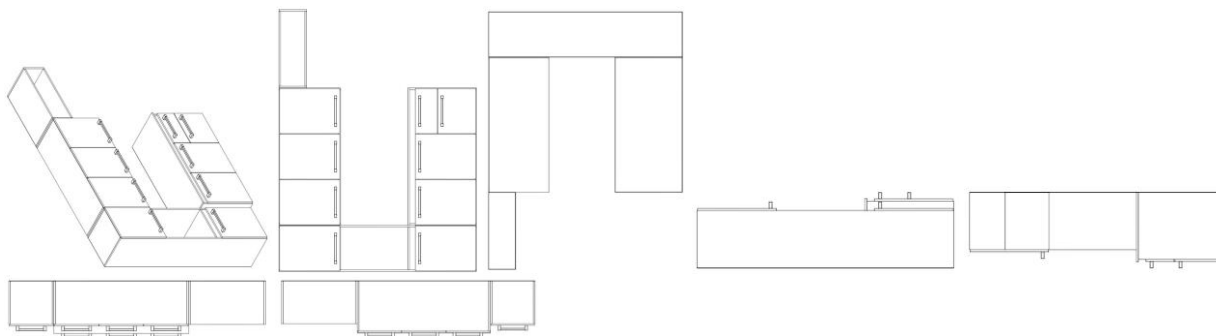

BR302025004458-8

Concessão de registro

Código de despacho: 158

Titular: LEGO A/S [DK]

Autor: DANIEL SRI SUDARSONO[ID], PELLE NORMANN BRIX[DK], STEFFEN DUUS[DK] e CHRIS CARVER[GB]

Título do registro: BRINQUEDO

Data de depósito: 16/07/2025

Classificação: 21-01

Procurador: MMV Agentes da Propriedade Industrial Ltda.

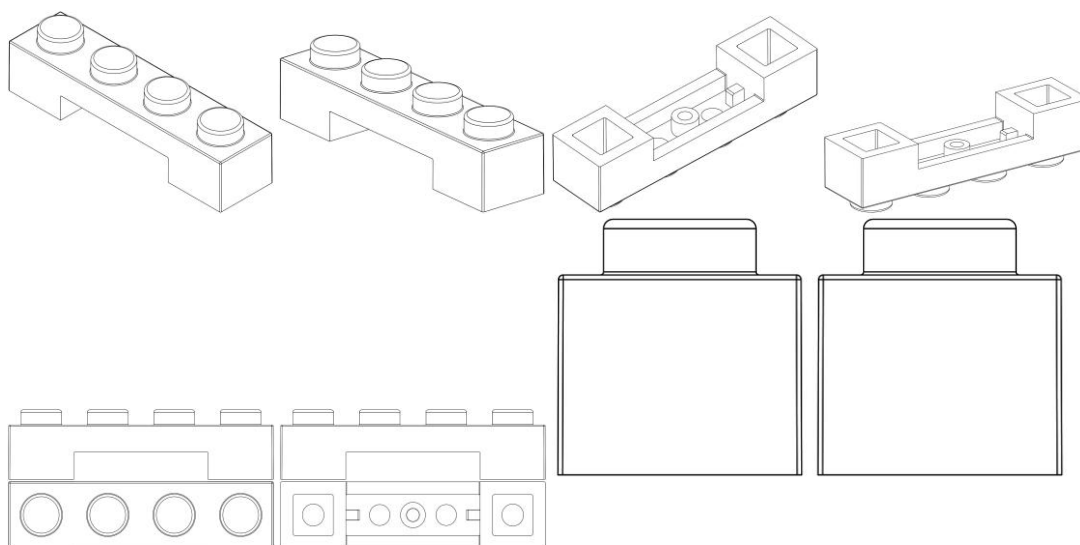

BR302025004459-6

Concessão de registro

Código de despacho: 158

Titular: LEGO A/S [DK]

Autor: NICOLA BELFIORE[IT]

Título do registro: BRINQUEDO

Data de depósito: 16/07/2025

Classificação: 21-01

Procurador: MMV Agentes da Propriedade Industrial Ltda.



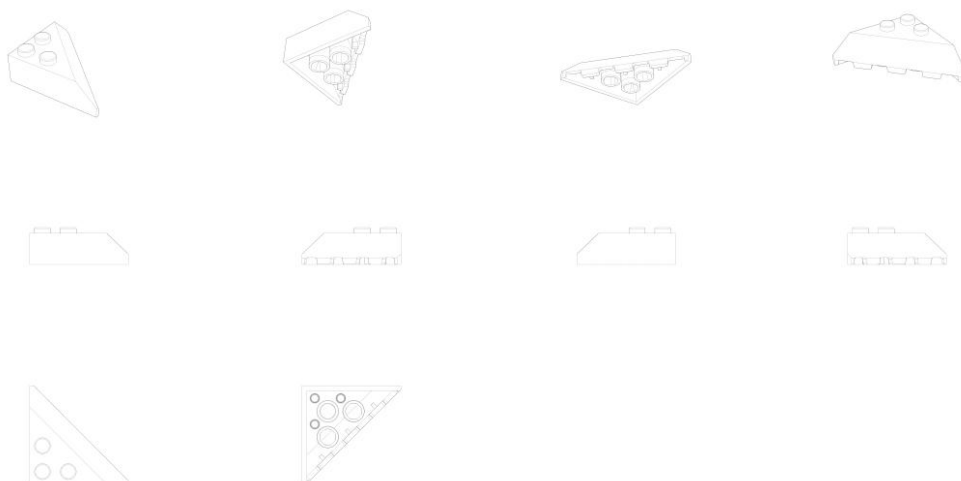

BR302025004460-0

Concessão de registro
 Código de despacho: 158
Titular: LEGO A/S [DK]
 Autor: METTE BRO SAUERBERG[DK]
 Título do registro: BRINQUEDO
 Data de depósito: 16/07/2025
 Classificação: 21-01
 Procurador: MMV Agentes da Propriedade Industrial Ltda.

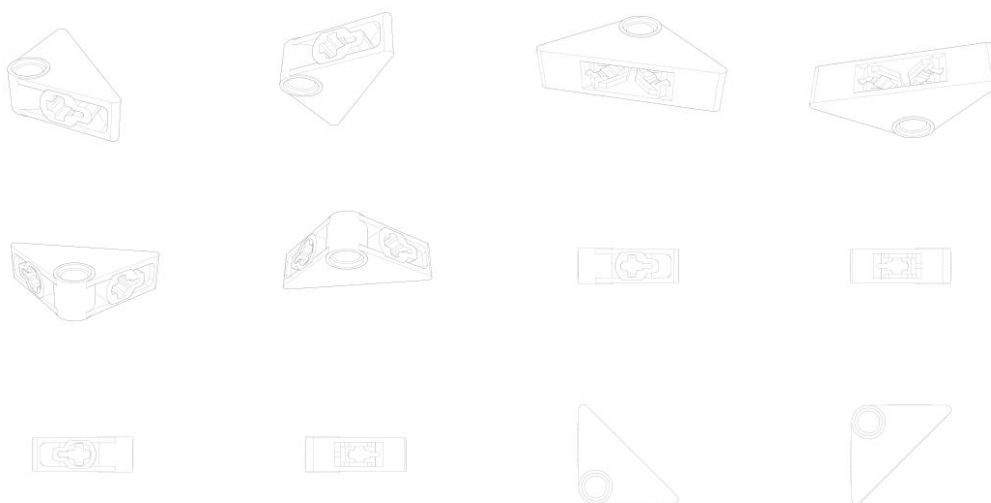

BR302025004463-4

Concessão de registro
 Código de despacho: 158
Titular: FOSHAN ZIHONG LIGHTING TECHNOLOGY CO., LTD. [CN]
 Autor: GUIPING PENG[CN] e MINFANG YAN[CN]
 Título do registro: HOLOFOTE FRONTAL PARA VEÍCULO
 Data de depósito: 16/07/2025
 Classificação: 26-06
 Procurador: LAWI SERVIÇOS PARA STARTUPS LTDA



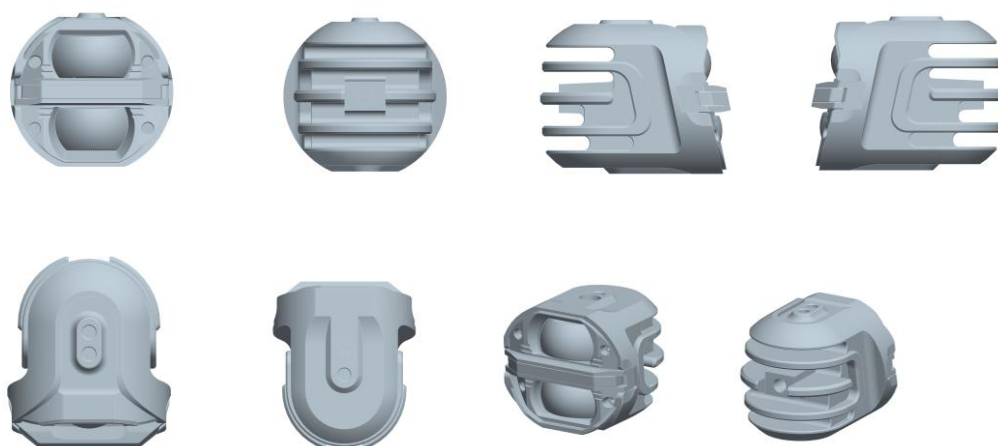

BR302025004465-0

Concessão de registro

Código de despacho: 158

Titular: BIANCA DE MARTIN [BR/SP]

Autor: BIANCA DE MARTIN[BR]

Título do registro: TELAS PARA BERÇO

Data de depósito: 16/07/2025

Classificação: 05-05

Procurador: Eduarda Colla

Detalhes do despacho: De acordo com o Manual de Desenhos Industriais (<http://manualdedi.inpi.gov.br/projects/manual-de-desenho-industrial/wiki>): A. O título do pedido foi alterado para excluir o adjetivo "respiráveis", em conformidade com o item 5.3.1.1 (b) do Manual.

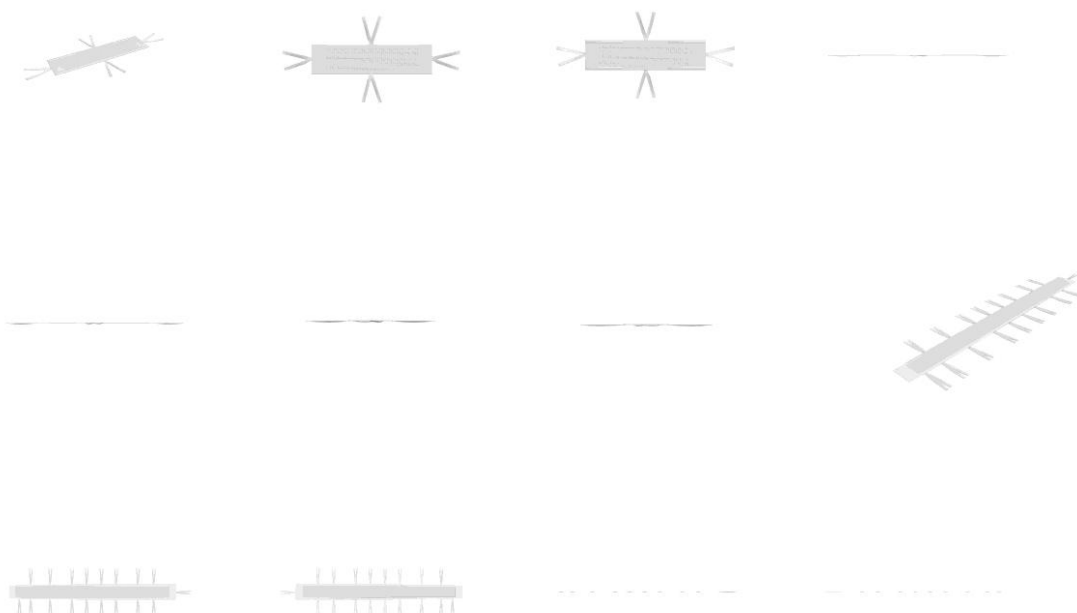

BR302025004467-7

Concessão de registro

Código de despacho: 158

Titular: FOSHAN ZIHONG LIGHTING TECHNOLOGY CO., LTD. [CN]

Autor: GUIPING PENG[CN] e MINFANG YAN[CN]

Título do registro: HOLOFOTE FRONTAL PARA VEÍCULO

Data de depósito: 16/07/2025

Classificação: 26-06

Procurador: LAWI SERVIÇOS PARA STARTUPS LTDA

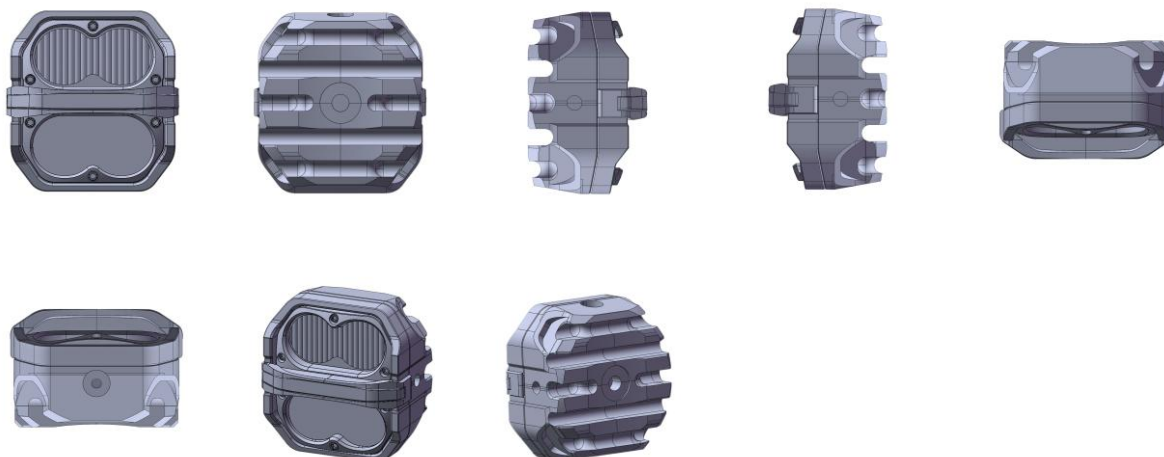

BR302025004474-0

Concessão de registro

Código de despacho: 158

Titular: FUSCO-MOTOSEGURA IMPLEMENTOS RODOVIÁRIOS LTDA [BR/SP]

Autor: VLADIMILSON REIS DE OLIVEIRA[BR]

Título do registro: CAÇAMBA COLETORA

Data de depósito: 16/07/2025

Classificação: 09-09

Procurador: Rafael Davi Vasconcelos



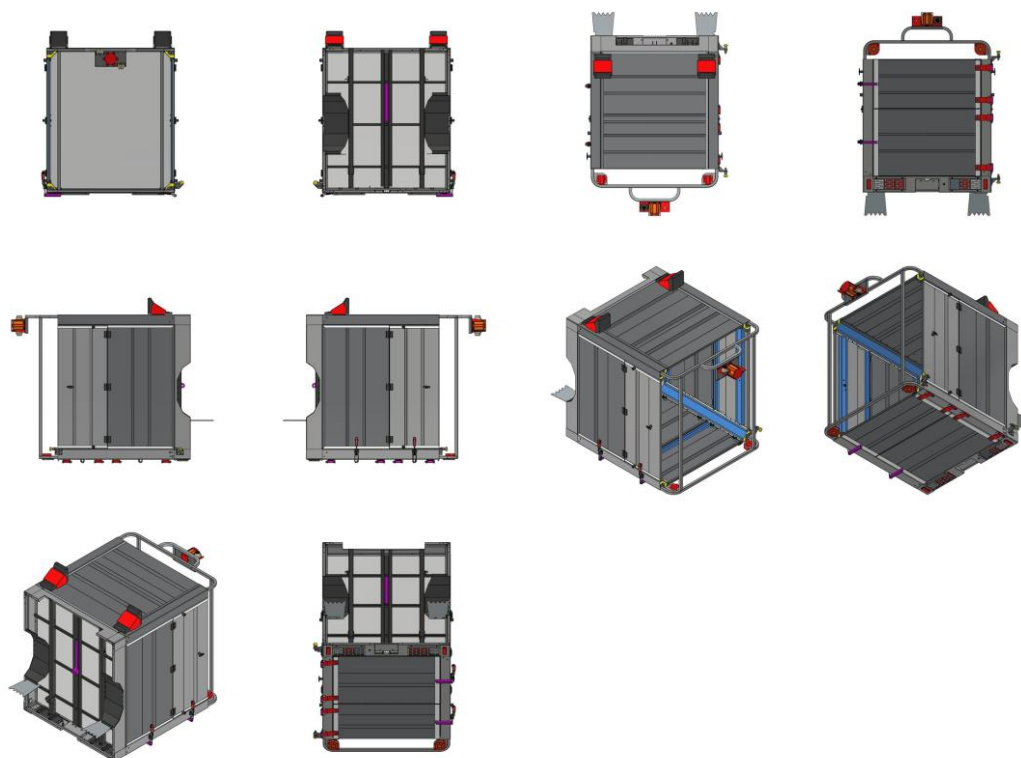

BR302025004489-8

Concessão de registro
 Código de despacho: 158
 Titular: YIXIAN FENG [CN]
 Autor: YIXIAN FENG[CN]
 Título do registro: GARRAFA
 Data de depósito: 16/07/2025
 Classificação: 09-01
 Procurador: Julio Guidi Lima da Rocha

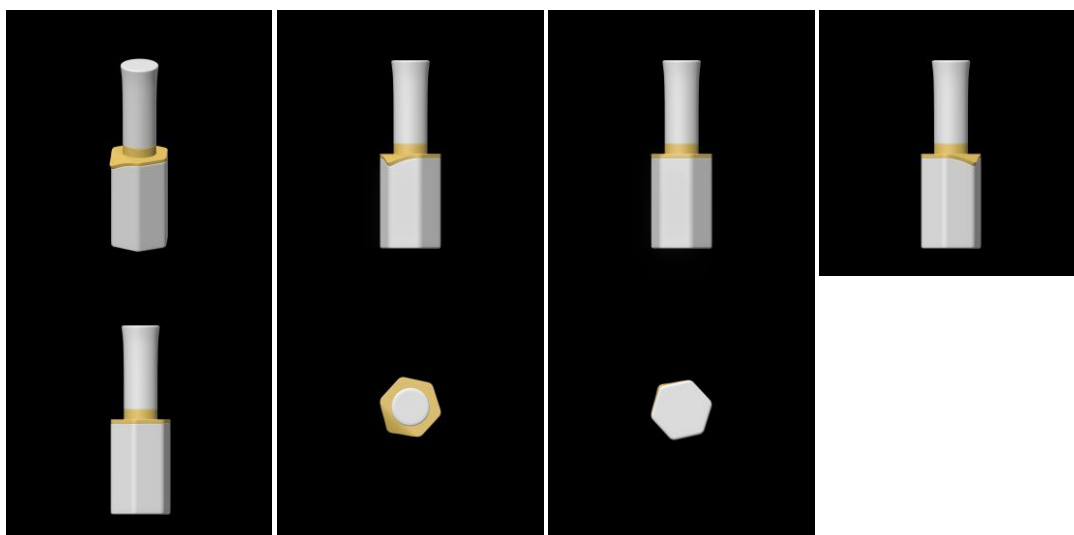

BR302025004490-1

Concessão de registro
 Código de despacho: 158
 Titular: IMPERADOR MOBILIA INDUSTRIA E COMERCIO DE MOVEIS LTDA [BR/SP]
 Autor: DEBORAH CRISTINA DOS SANTOS CAPELARI[BR]



Título do registro: POLTRONAS

Data de depósito: 16/07/2025

Classificação: 06-01

Procurador: Stéphanie Dias Oliveira de Souza

Detalhes do despacho: De acordo com o Manual de Desenhos Industriais (<http://manualdedi.inpi.gov.br/projects/manual-de-desenho-industrial/wiki>): A. Foram identificadas inconsistências nas legendas das figuras apresentadas, por isso elas foram renomeadas para adequação às respectivas vistas representadas; B. As informações inseridas pelo requerente no campo "Descrição" foram excluídas por não atenderem à sua finalidade, pois seu uso se restringe às informações necessárias à melhor compreensão das figuras apresentadas, conforme o item 3.5.2(G) do Manual.



BR302025004491-0

Concessão de registro

Código de despacho: 158

Titular: SAVIA PROPRIEDADE INTELECTUAL LTDA [BR/PR]

Autor: JULIO CESAR SAMORANO FILHO[BR] e NATHALIA CRISTINA SAMORANO[BR]

Título do registro: CADEIRAS [ASSENTOS]

Data de depósito: 17/07/2025

Classificação: 06-01

Procurador: ANDREZA RODRIGUES DA SILVA



BR302025004492-8

Concessão de registro

Código de despacho: 158

Titular: SAVIA PROPRIEDADE INTELECTUAL LTDA [BR/PR]

Autor: JULIO CESAR SAMORANO FILHO[BR] e NATHALIA CRISTINA SAMORANO[BR]



Título do registro: CADEIRAS [ASSENTOS]
 Data de depósito: 17/07/2025
 Classificação: 06-01
 Procurador: ANDREZA RODRIGUES DA SILVA



BR302025004493-6

Concessão de registro
 Código de despacho: 158
Titular: SAVIA PROPRIEDADE INTELECTUAL LTDA [BR/PR]
 Autor: JULIO CESAR SAMORANO FILHO[BR] e NATHALIA CRISTINA SAMORANO[BR]
 Título do registro: MESAS DE CENTRO
 Data de depósito: 17/07/2025
 Classificação: 06-03
 Procurador: ANDREZA RODRIGUES DA SILVA

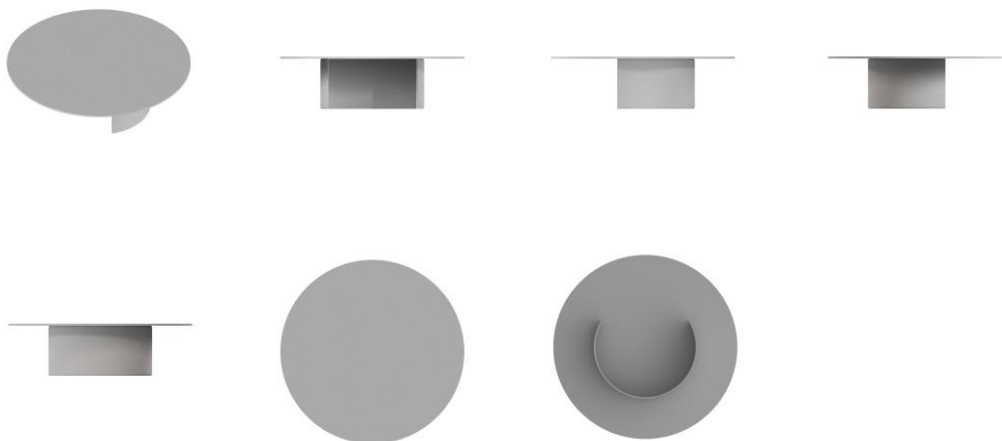

BR302025004494-4

Concessão de registro
 Código de despacho: 158
Titular: SAVIA PROPRIEDADE INTELECTUAL LTDA [BR/PR]
 Autor: JULIO CESAR SAMORANO FILHO[BR] e NATHALIA CRISTINA SAMORANO[BR]
 Título do registro: MESAS DE JANTAR
 Data de depósito: 17/07/2025
 Classificação: 06-03
 Procurador: ANDREZA RODRIGUES DA SILVA





BR302025004495-2

Concessão de registro
Código de despacho: 158
Titular: MARCEL HYGINO DA SILVA [BR/PR]
Autor: MARCEL HYGINO DA SILVA[BR]
Título do registro: PARAPEITOS
Data de depósito: 17/07/2025
Classificação: 25-02
Procurador: Suprema Marcas e Patentes Ltda. ME

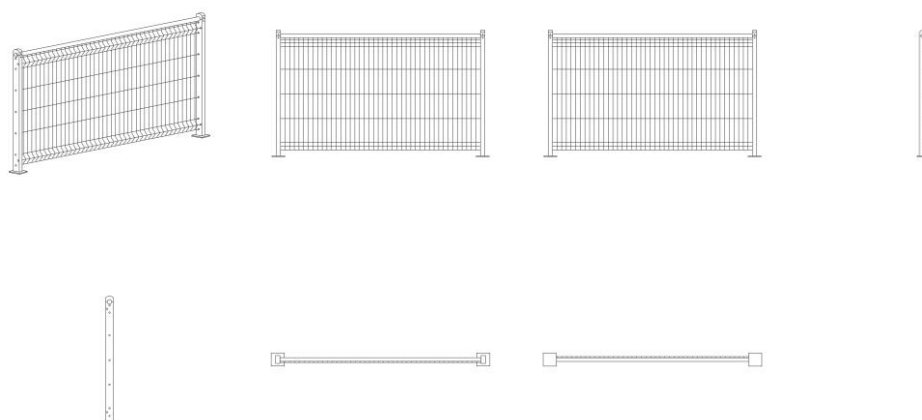

BR302025004496-0

Concessão de registro
Código de despacho: 158
Titular: LUIS HENRIQUE DO PRADO [BR/SP]
Autor: LUIS HENRIQUE DO PRADO[BR]
Título do registro: ARMÁRIOS DE COZINHA
Data de depósito: 17/07/2025
Classificação: 06-04
Procurador: FABIO GIL DE OLIVEIRA
Detalhes do despacho: De acordo com o Manual de Desenhos Industriais (<http://manualdedi.inpi.gov.br/projects/manual-de-desenho-industrial/wiki>): A. As legendas e numerações de páginas contidas nas figuras foram excluídas, pois esses elementos são gerados automaticamente pelo sistema; B. As informações inseridas pelo requerente no campo "Descrição" foram excluídas por não atenderem à sua finalidade, pois seu uso se restringe às informações necessárias à melhor compreensão das figuras apresentadas, conforme o item 3.5.2(G) do Manual.



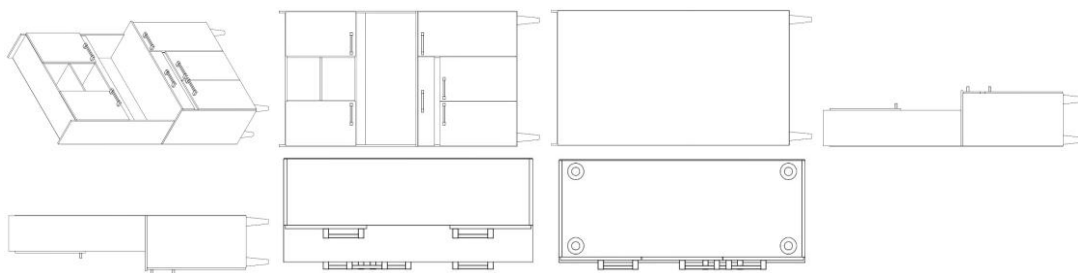

BR302025004500-2

Concessão de registro

Código de despacho: 158

Titular: SAVIA PROPRIEDADE INTELECTUAL LTDA [BR/PR]

Autor: JULIO CESAR SAMORANO FILHO[BR] e NATHALIA CRISTINA SAMORANO[BR]

Título do registro: MESAS DE JANTAR

Data de depósito: 17/07/2025

Classificação: 06-03

Procurador: ANDREZA RODRIGUES DA SILVA

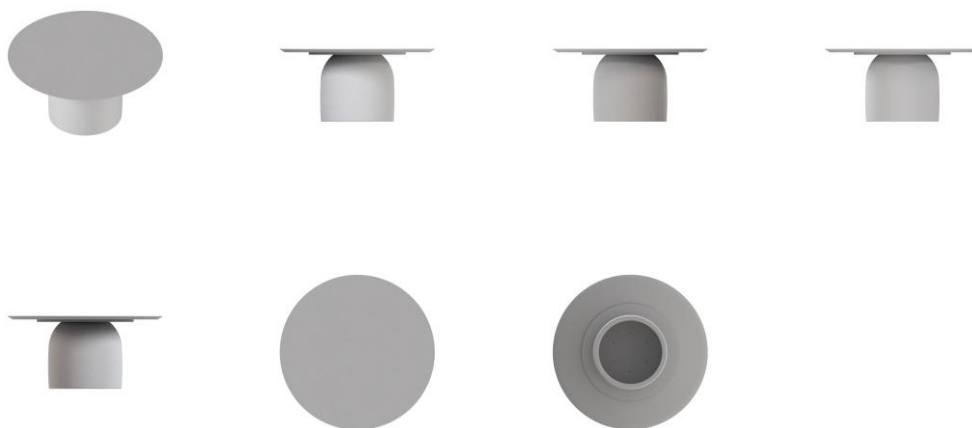

BR302025004501-0

Concessão de registro

Código de despacho: 158

Titular: SAVIA PROPRIEDADE INTELECTUAL LTDA [BR/PR]

Autor: JULIO CESAR SAMORANO FILHO[BR] e NATHALIA CRISTINA SAMORANO[BR]

Título do registro: MESAS DE JANTAR

Data de depósito: 17/07/2025

Classificação: 06-03

Procurador: ANDREZA RODRIGUES DA SILVA

Detalhes do despacho: De acordo com o Manual de Desenhos Industriais (<http://manualdedi.inpi.gov.br/projects/manual-de-desenho-industrial/wiki>): A. Foram identificadas inconsistências nas legendas das figuras apresentadas, que foram renomeadas para adequação às respectivas vistas representadas.

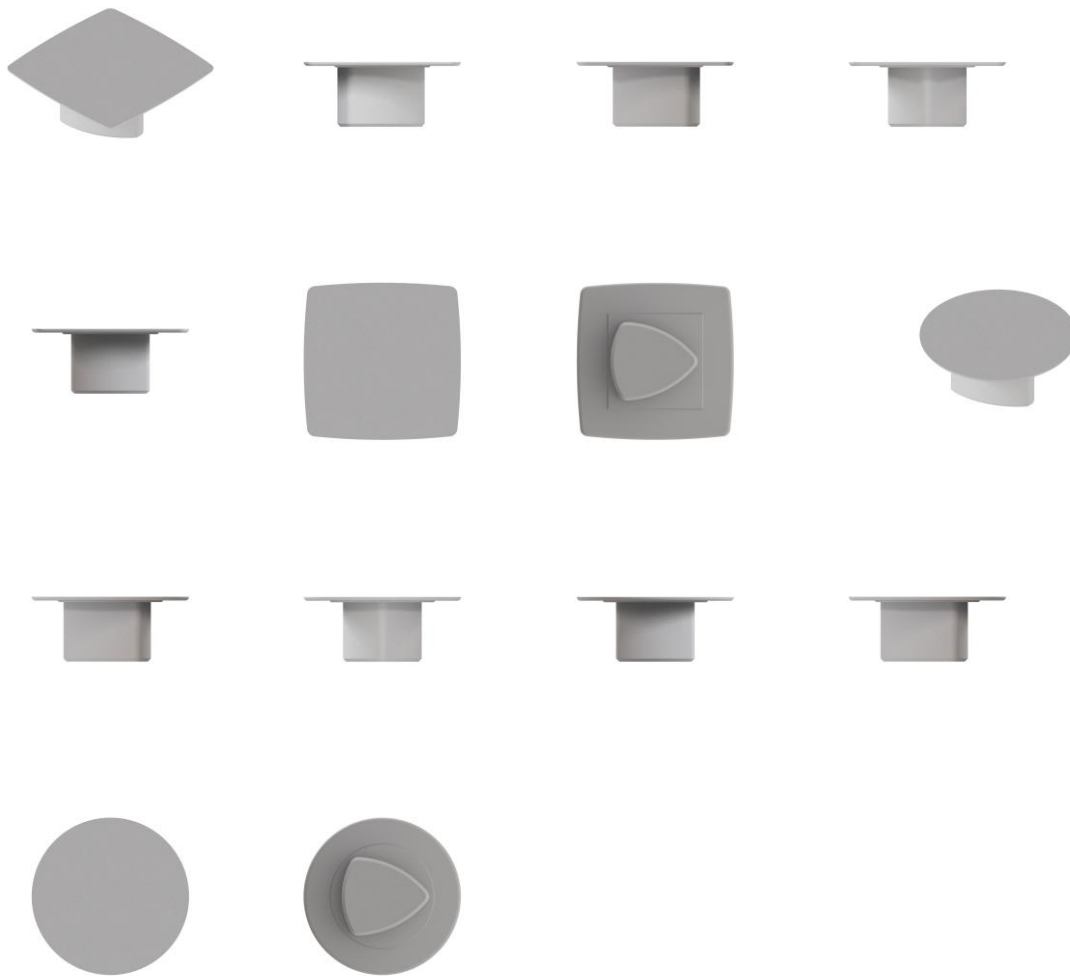

BR302025004503-7

Concessão de registro

Código de despacho: 158

Títular: SAVIA PROPRIEDADE INTELECTUAL LTDA [BR/PR]

Autor: JULIO CESAR SAMORANO FILHO[BR] e NATHALIA CRISTINA SAMORANO[BR]

Título do registro: POLTRONAS

Data de depósito: 17/07/2025

Classificação: 06-01

Procurador: ANDREZA RODRIGUES DA SILVA





BR302025004504-5

Concessão de registro

Código de despacho: 158

Titular: SAVIA PROPRIEDADE INTELECTUAL LTDA [BR/PR]

Autor: JULIO CESAR SAMORANO FILHO[BR] e NATHALIA CRISTINA SAMORANO[BR]

Título do registro: POLTRONAS

Data de depósito: 17/07/2025

Classificação: 06-01

Procurador: ANDREZA RODRIGUES DA SILVA



BR302025004505-3

Concessão de registro

Código de despacho: 158

Titular: SAVIA PROPRIEDADE INTELECTUAL LTDA [BR/PR]

Autor: JULIO CESAR SAMORANO FILHO[BR] e NATHALIA CRISTINA SAMORANO[BR]

Título do registro: SOFÁS

Data de depósito: 17/07/2025

Classificação: 06-01

Procurador: ANDREZA RODRIGUES DA SILVA

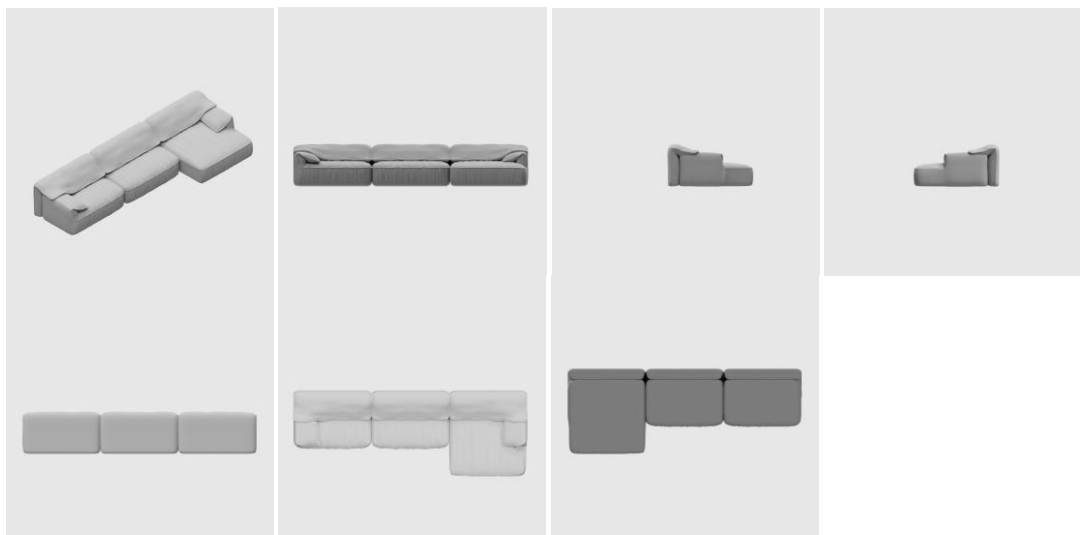

BR302025004507-0

Concessão de registro

Código de despacho: 158

Titular: SAVIA PROPRIEDADE INTELECTUAL LTDA [BR/PR]

Autor: JULIO CESAR SAMORANO FILHO[BR] e NATHALIA CRISTINA SAMORANO[BR]

Título do registro: SOFÁS

Data de depósito: 17/07/2025

Classificação: 06-01

Procurador: ANDREZA RODRIGUES DA SILVA

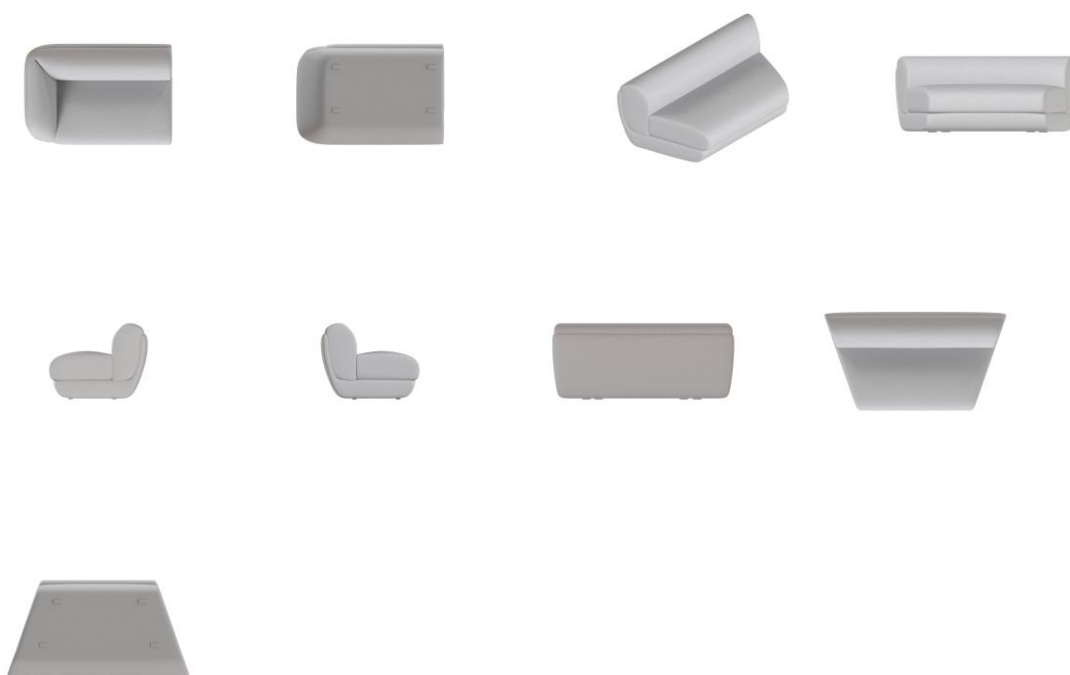

**BR302025004508-8**

Concessão de registro

Código de despacho: 158

Titular: SAVIA PROPRIEDADE INTELECTUAL LTDA [BR/PR]

Autor: JULIO CESAR SAMORANO FILHO[BR] e NATHALIA CRISTINA SAMORANO[BR]

Título do registro: SOFÁS

Data de depósito: 17/07/2025

Classificação: 06-01

Procurador: ANDREZA RODRIGUES DA SILVA

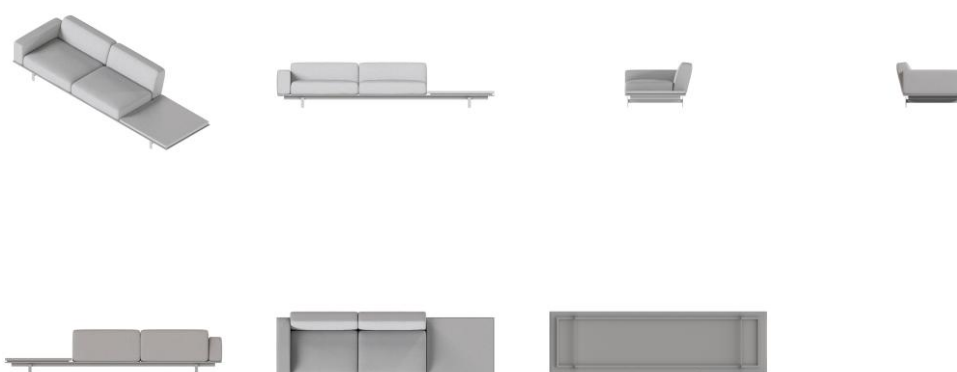
**BR302025004514-2**

Concessão de registro

Código de despacho: 158

Titular: SAVIA PROPRIEDADE INTELECTUAL LTDA [BR/PR]

Autor: JULIO CESAR SAMORANO FILHO[BR] e NATHALIA CRISTINA SAMORANO[BR]



Título do registro: MESAS DE CENTRO
 Data de depósito: 17/07/2025
 Classificação: 06-03
 Procurador: ANDREZA RODRIGUES DA SILVA

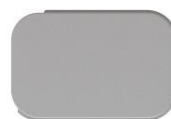

BR302025004515-0

Concessão de registro
 Código de despacho: 158
 Titular: SAVIA PROPRIEDADE INTELECTUAL LTDA [BR/PR]



Autor: JULIO CESAR SAMORANO FILHO[BR] e NATHALIA CRISTINA SAMORANO[BR]
 Título do registro: POLTRONAS
 Data de depósito: 17/07/2025
 Classificação: 06-01
 Procurador: ANDREZA RODRIGUES DA SILVA



BR302025004528-2

Concessão de registro
 Código de despacho: 158
Titular: RENATO SOARES TEIXEIRA [BR/SP]
 Autor: RENATO SOARES TEIXEIRA[BR]
 Título do registro: Móveis de armazenamento
 Data de depósito: 18/07/2025
 Classificação: 06-04

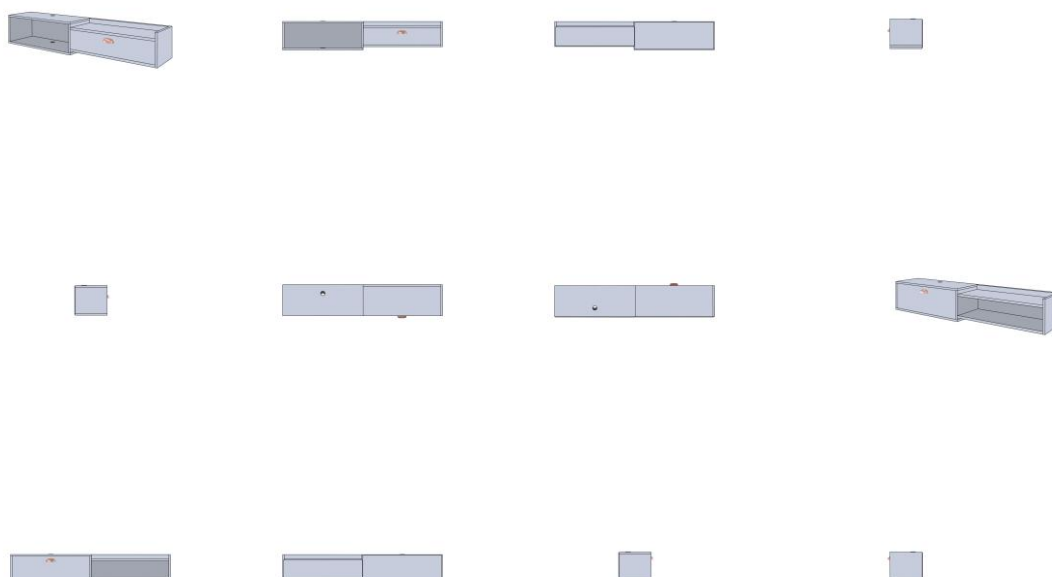

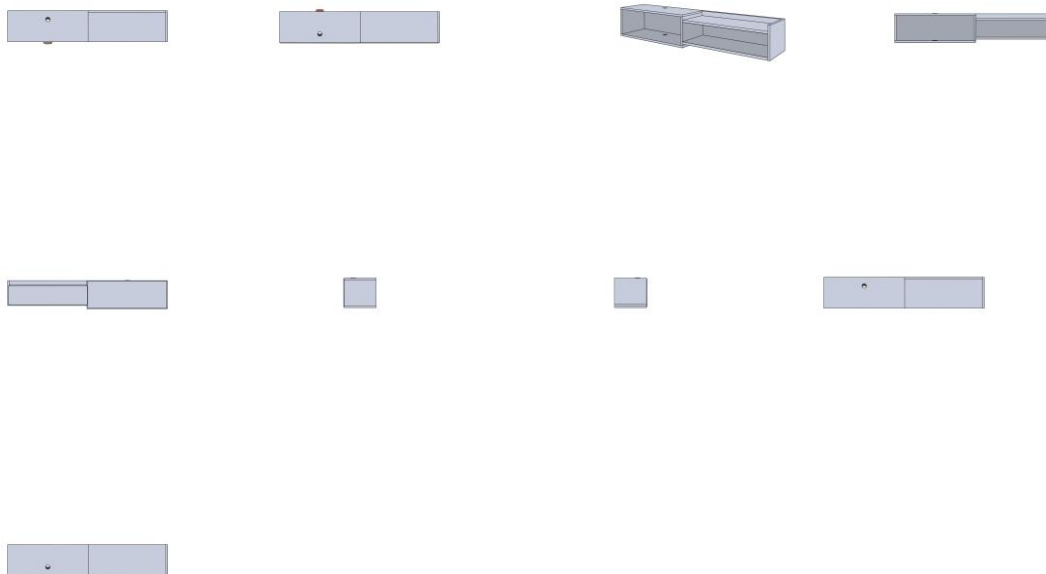

BR302025004529-0

Concessão de registro
 Código de despacho: 158
Titular: DELLAMED S.A. [BR/RS]
 Autor: FELIPE DELLA GIUSTINA[BR]
 Título do registro: Cadeiras de rodas
 Data de depósito: 18/07/2025
 Classificação: 12-12
 Procurador: ANDREOLA, TOMÁS, OSS E MARINS ADVOGADOS ASSOCIADOS



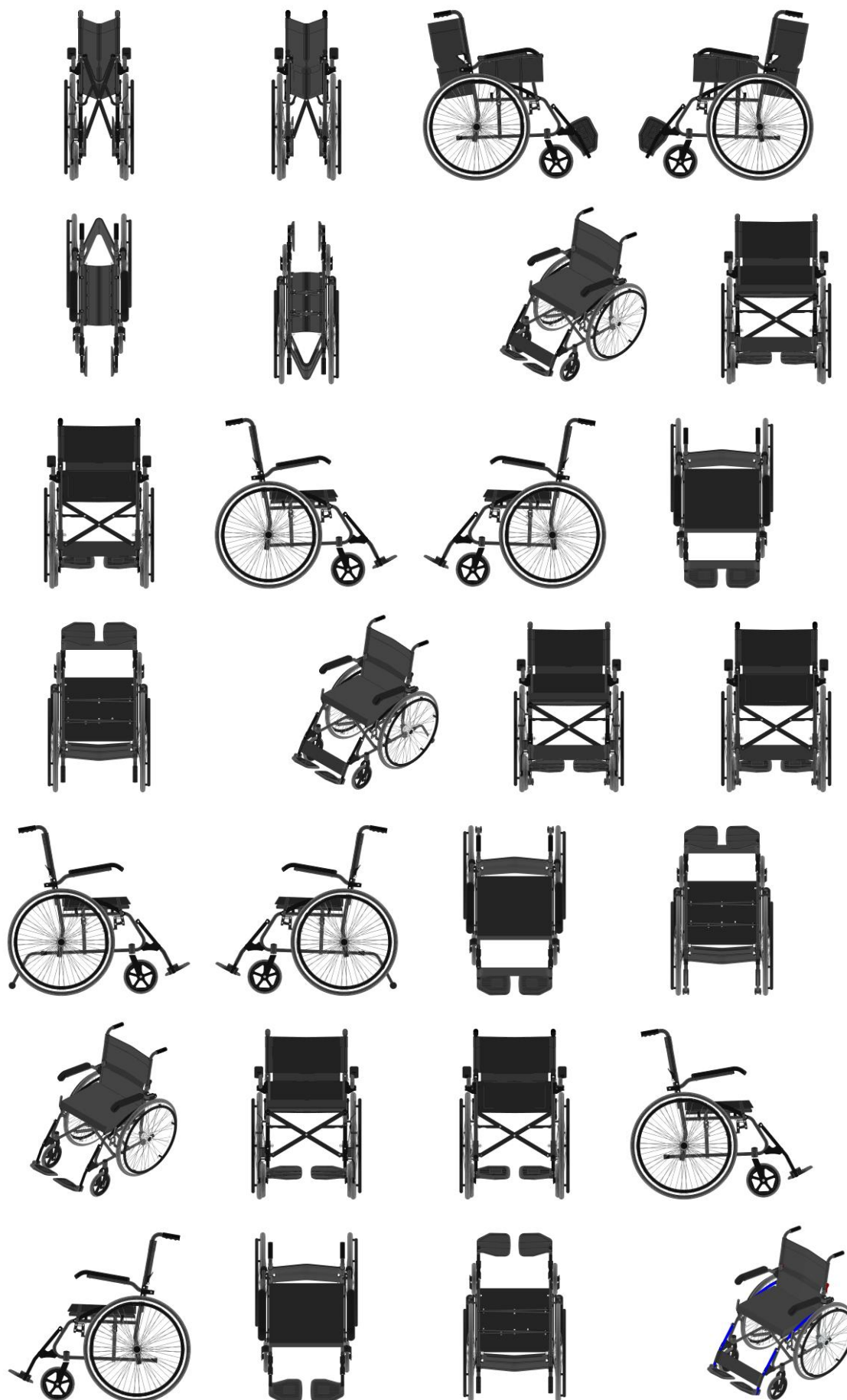

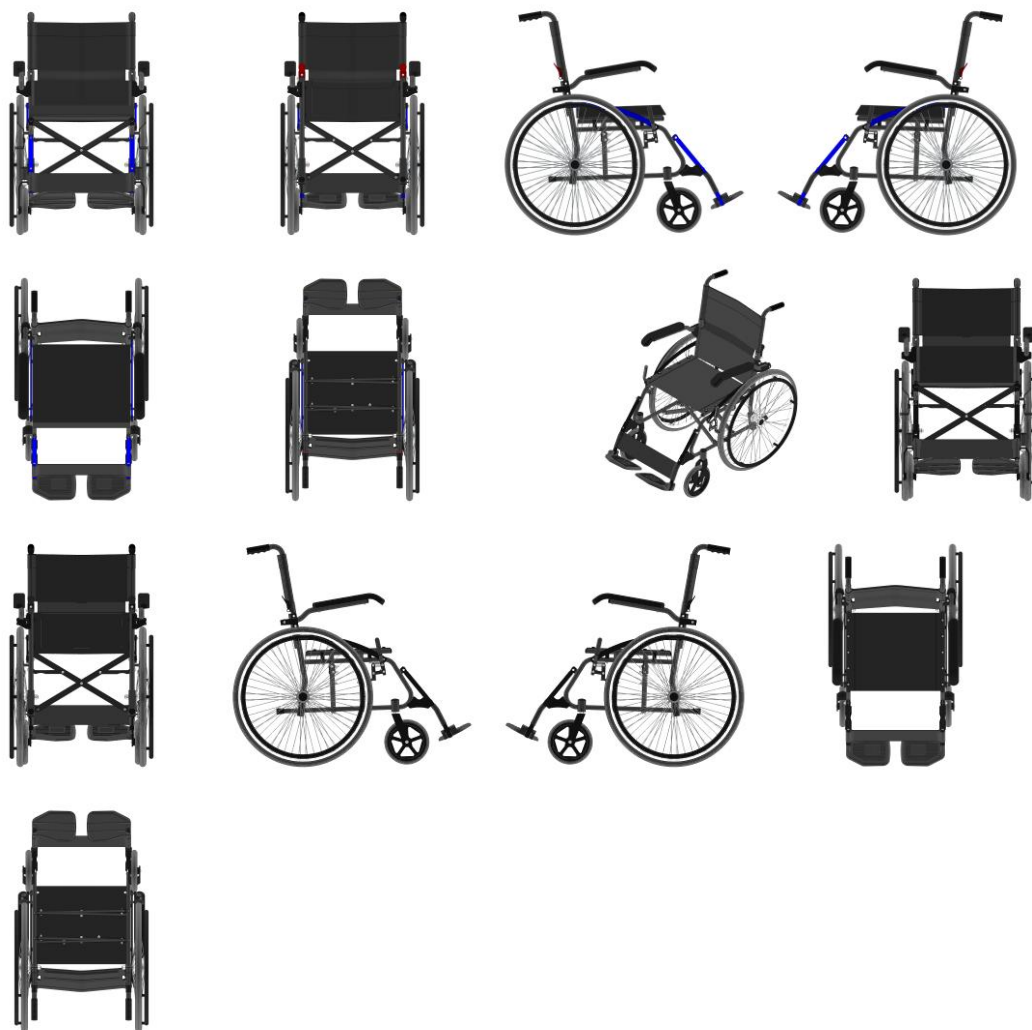

BR302025004533-9

Concessão de registro

Código de despacho: 158

Titular: UNIVERSIDADE FEDERAL DO ESTADO DO RIO DE JANEIRO [BR/RJ]

Autor: MARIA AUGUSTA SILVEIRA NETTO NUNES[BR], RITA DE CASSIA PINHEIRO MACHADO[BR], JOAO LUCAS MATERA MOUTINHO[BR], ANNE GABRIELY SANTOS DA PAIXAO[BR] e PATRICIA PEREIRA PERALTA[BR]

Título do registro: TABULEIRO DE JOGO

Data de depósito: 18/07/2025

Classificação: 21-01

Detalhes do despacho: Título adequado para "Tabuleiro para jogo" e descrição excluída de ofício de acordo com a nota técnica 01/2024.



BR302025004534-7

Concessão de registro

Código de despacho: 158

Titular: UNIVERSIDADE FEDERAL DO ESTADO DO RIO DE JANEIRO [BR/RJ]

Autor: MARIA AUGUSTA SILVEIRA NETTO NUNES[BR], RITA DE CASSIA PINHEIRO MACHADO[BR], ELMO SANCHES GUIMARAES JUNIOR[BR] e JOSE CARLOS EMILIO DOS SANTOS[BR]

Título do registro: TABULEIRO DE JOGO

Data de depósito: 18/07/2025

Classificação: 21-01

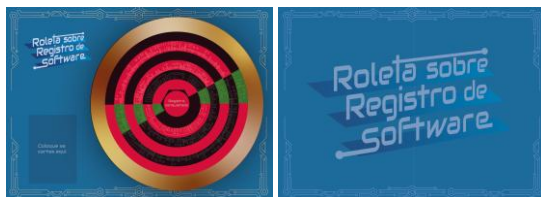

Detalhes do despacho: Título adequado para "Tabuleiro para jogo" e descrição excluída de ofício de acordo com a nota técnica 01/2024.

**BR302025004536-3**

Concessão de registro

Código de despacho: 158

Titular: UNIVERSIDADE FEDERAL DO ESTADO DO RIO DE JANEIRO [BR/RJ]

Autor: MARIA AUGUSTA SILVEIRA NETTO NUNES[BR], EMANUELLE CALHEIROS DOS SANTOS PAULA[BR], JOSE HUMBERTO DOS SANTOS JUNIOR[BR] e RITA DE CASSIA DOS ANJOS[BR]

Título do registro: TABULEIRO PARA JOGO

Data de depósito: 18/07/2025

Classificação: 21-01

Detalhes do despacho: Título adequado para "Tabuleiro para jogo" e descrição excluída de ofício de acordo com a nota técnica 01/2024.

**BR302025004537-1**

Concessão de registro

Código de despacho: 158

Titular: UNIVERSIDADE FEDERAL DO ESTADO DO RIO DE JANEIRO [BR/RJ]

Autor: MARIA AUGUSTA SILVEIRA NETTO NUNES[BR], JENIFER GONCALVES BRITO[BR], LUIZ ALBERTO DOS SANTOS JUNIOR[BR] e GLEISON DOS SANTOS SOUZA[BR]

Título do registro: TABULEIRO PARA JOGO

Data de depósito: 18/07/2025

Classificação: 21-01

Detalhes do despacho: Título adequado para "Tabuleiro para jogo" e descrição excluída de ofício de acordo com a nota técnica 01/2024.

**BR302025004538-0**

Concessão de registro

Código de despacho: 158

Titular: UNIVERSIDADE FEDERAL DO ESTADO DO RIO DE JANEIRO [BR/RJ]

Autor: MARIA AUGUSTA SILVEIRA NETTO NUNES[BR], EMANUELLE CALHEIROS DOS SANTOS PAULA[BR], JOSE HUMBERTO DOS SANTOS JUNIOR[BR], ALIRIO SANTOS DE SA[BR] e SIMONE MARIA BACELLAR LEAL FERREIRA[BR]

Título do registro: TABULEIRO PARA JOGO

Data de depósito: 18/07/2025

Classificação: 21-01

Detalhes do despacho: Título adequado para "Tabuleiro para jogo" e descrição excluída de ofício de acordo com a nota técnica 01/2024.



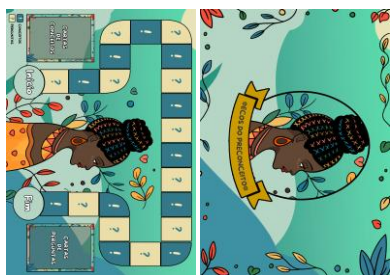

BR302025004621-1

Concessão de registro

Código de despacho: 158

Titular: CHRISTIAN DIOR COUTURE [FR]

Autor: VICTOIRE DE CASTELLANE[FR]

Título do registro: BRINCO

Data de depósito: 22/07/2025

Prioridade unionista: DM/244215 06/02/2025 WO

Classificação: 11-01

Procurador: LUIZ LEONARDOS & ADVOGADOS

Detalhes do despacho: Considerando-se o item 5.3.4.1 do Manual de Desenhos Industriais, e com base na Nota Técnica nº01/2024 do CPAPD, foram retiradas as molduras das figuras.

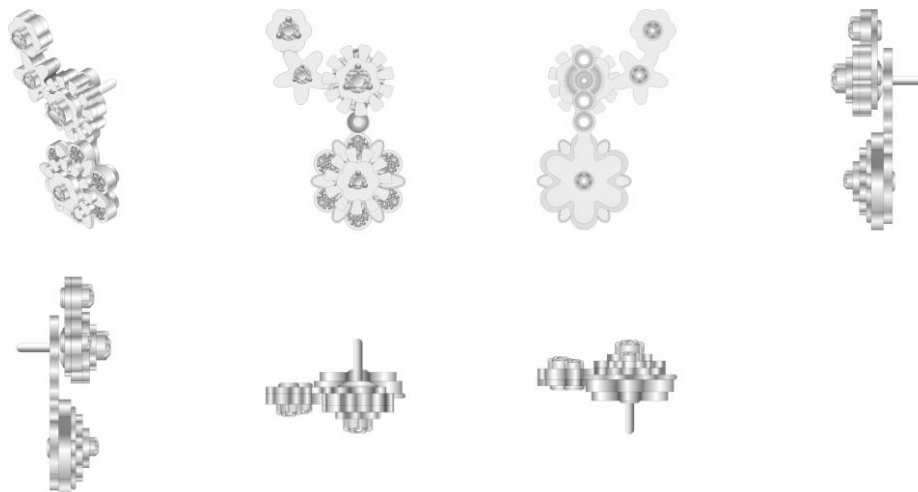

BR302025004624-6

Concessão de registro

Código de despacho: 158

Titular: CHRISTIAN DIOR COUTURE [FR]

Autor: VICTOIRE DE CASTELLANE[FR]

Título do registro: BRACELETE

Data de depósito: 22/07/2025

Prioridade unionista: DM/244215 06/02/2025 WO

Classificação: 11-01

Procurador: LUIZ LEONARDOS & ADVOGADOS

Detalhes do despacho: Considerando-se o item 5.3.4.1 do Manual de Desenhos Industriais, e com base na Nota Técnica nº01/2024 do CPAPD, foram retiradas as molduras das figuras.

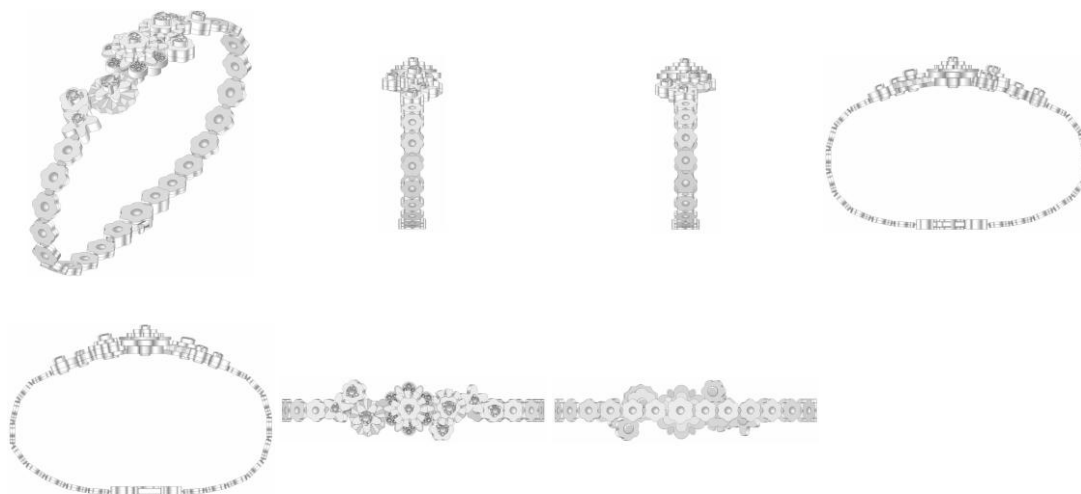

BR302025004625-4

Concessão de registro

Código de despacho: 158

Titular: CHRISTIAN DIOR COUTURE [FR]

Autor: VICTOIRE DE CASTELLANE[FR]

Título do registro: COLAR

Data de depósito: 22/07/2025

Prioridade unionista: DM/244215 06/02/2025 WO

Classificação: 11-01

Procurador: LUIZ LEONARDOS & ADVOGADOS

Detalhes do despacho: Considerando-se o item 5.3.4.1 do Manual de Desenhos Industriais, e com base na Nota Técnica nº01/2024 do CPAPD, foram retiradas as molduras das figuras.



BR302025004626-2

Concessão de registro

Código de despacho: 158

Titular: UNIVERSIDADE FEDERAL DE UBERLÂNDIA [BR/MG]

Autor: JULIANA CARDOSO BRAGA[BR], ISABELLE NAMIAS MAGRI DORDAN DA CUNHA[BR] e HITALO DOROTEU VIEIRA DE SOUSA[BR]

Título do registro: GUIAS PARA MESA DE SERRAR

Data de depósito: 22/07/2025

Classificação: 08-05



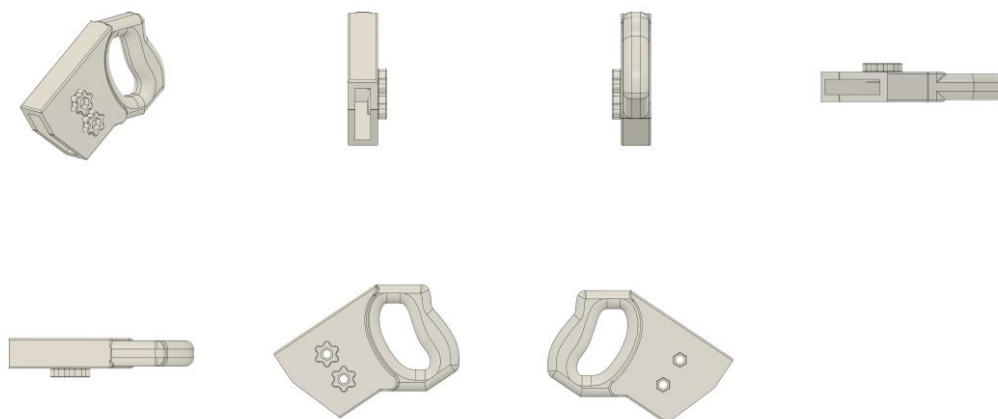

BR302025004627-0

Concessão de registro

Código de despacho: 158

Titular: UNIVERSIDADE FEDERAL DE UBERLÂNDIA [BR/MG]

Autor: JULIANA CARDOSO BRAGA[BR], ISABELLE NAMIAS MAGRI DORDAN DA CUNHA[BR] e HITALO DOROTEU VIEIRA DE SOUSA[BR]

Título do registro: GUIAS PARA MESA DE SERRAR

Data de depósito: 22/07/2025

Classificação: 08-05



BR302025004629-7

Concessão de registro

Código de despacho: 158

Titular: UNIVERSIDADE FEDERAL DE UBERLÂNDIA [BR/MG]

Autor: JULIANA CARDOSO BRAGA[BR], ISABELLE NAMIAS MAGRI DORDAN DA CUNHA[BR] e HITALO DOROTEU VIEIRA DE SOUSA[BR]

Título do registro: GUIAS PARA MESA DE SERRAR

Data de depósito: 22/07/2025

Classificação: 08-05



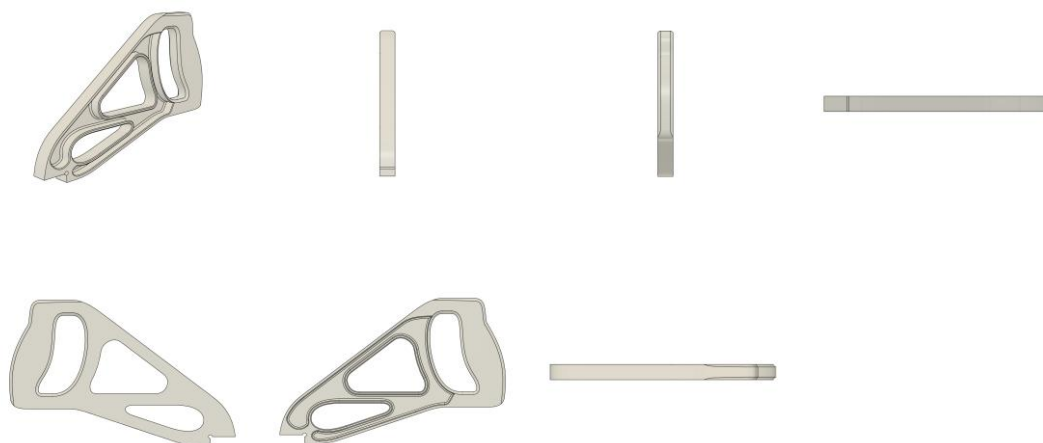

BR302025004637-8

Concessão de registro

Código de despacho: 158

Titular: LUIS GUSTAVO MIRANDA RODRIGUES [BR/SP]

Autor: LUIS GUSTAVO MIRANDA RODRIGUES[BR]

Título do registro: GRAMPO DE FIXAÇÃO DE MÓDULOS FOTOVOLTAICOS

Data de depósito: 22/07/2025

Classificação: 13-04

Procurador: ABM Assessoria Brasileira de Marcas Ltda.

Detalhes do despacho: Em atendimento ao item 5.3 do Manual e com base na Nota Técnica nº 01/2024 do CPAPD, a classe foi alterada de ofício para melhor adequação ao produto reivindicado.

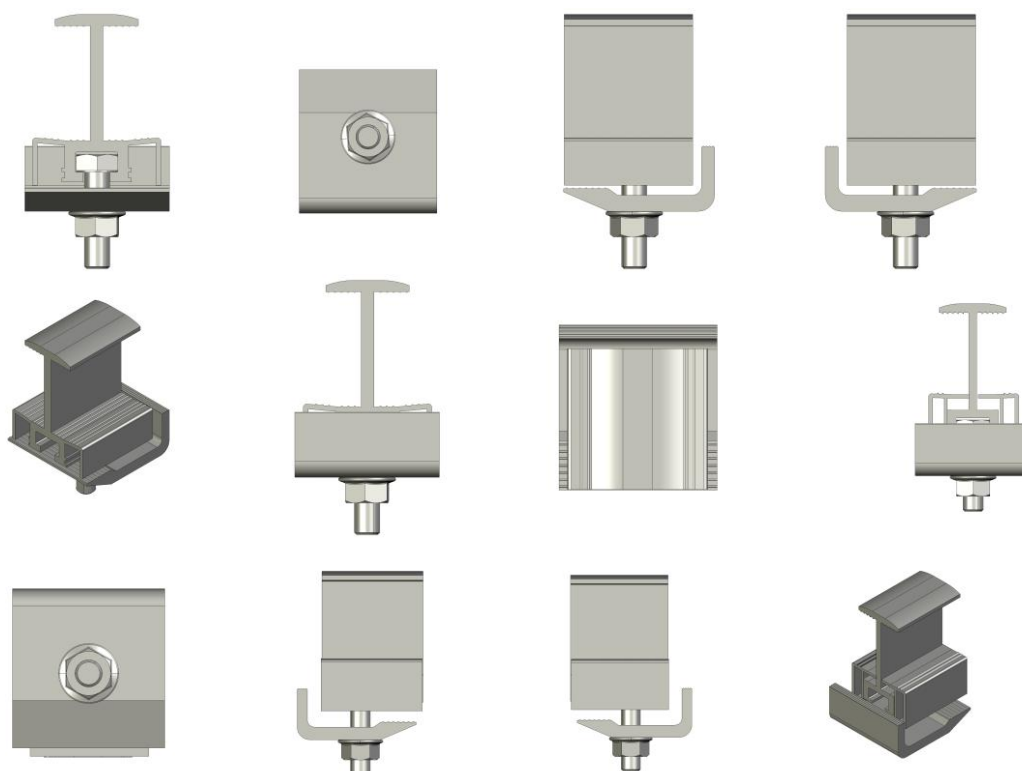

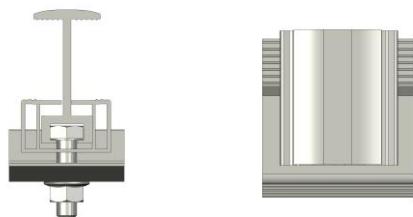

BR302025004770-6

Concessão de registro

Código de despacho: 158

Titular: PEDREIRA GESTAO DE NEGOCIOS EIRELI [BR/SP]

Autor: KARINA POLIANA COMINATTO[BR]

Título do registro: ADESIVOS

Data de depósito: 28/07/2025

Classificação: 19-08

Detalhes do despacho: Considerando-se o item 5.3 do Manual e com base na Nota Técnica nº 01/2024 do CPAPD, foram feitas as seguintes alterações de ofício: [1] correção da nomenclatura da legenda das figuras para vista anterior; [2] como o campo Descrição do formulário só deve ser usado para incluir informações necessárias à compreensão das figuras do desenho industrial, conforme o item 3.5.2 do Manual, e essa finalidade não foi cumprida, as informações inseridas neste campo foram excluídas.



BR302025004789-7

Concessão de registro

Código de despacho: 158

Titular: ADALQUE FERNANDES RODRIGUES [BR/SP]

Autor: VITOR FERNANDES GUIMARÃES[BR]

Título do registro: SAPATEIRAS [MOBILIÁRIO]

Data de depósito: 28/07/2025

Classificação: 06-04

Procurador: Thiago Cordeiro dos Santos

Detalhes do despacho: Com base no Manual de Desenhos Industriais instituído pela Portaria INPI/PR nº 36/2023 e a Nota Técnica nº 01/2024 do CPAPD, foi feita a seguinte alteração de ofício: de acordo com o item 3.5.2 do Manual, o campo Descrição do formulário só deve ser usado para incluir informações necessárias à compreensão das figuras do desenho industrial, devido ao não cumprimento dessa finalidade as informações inseridas neste campo foram excluídas.



BR302025004790-0

Concessão de registro

Código de despacho: 158

Titular: ADALQUE FERNANDES RODRIGUES [BR/SP]

Autor: VITOR FERNANDES GUIMARÃES[BR]

Título do registro: MESAS

Data de depósito: 28/07/2025

Classificação: 06-03

Procurador: Thiago Cordeiro dos Santos

Detalhes do despacho: Concessão, com outros: Com base no Manual de Desenhos Industriais instituído pela Portaria INPI/PR nº 36/2023 e a Nota Técnica nº 01/2024 do CPAPD, foi feita a seguinte alteração de ofício: de acordo com o item



3.5.2 do Manual, o campo Descrição do formulário só deve ser usado para incluir informações necessárias à compreensão das figuras do desenho industrial, devido ao não cumprimento dessa finalidade as informações inseridas neste campo foram excluídas.



BR302025004794-3

Concessão de registro

Código de despacho: 158

Titular: ADALQUE FERNANDES RODRIGUES [BR/SP]

Autor: VITOR FERNANDES GUIMARÃES[BR]

Título do registro: ORGANIZADOR SUSPENSO

Data de depósito: 28/07/2025

Classificação: 06-06

Procurador: Thiago Cordeiro dos Santos

Detalhes do despacho: Com base no Manual de Desenhos Industriais instituído pela Portaria INPI/PR nº 36/2023 e a Nota Técnica nº 01/2024 do CPAPD, foram feitas as seguintes alterações de ofício: [1] correção da nomenclatura da legenda da figura 1.1 para fins de consistência com a representação do produto reivindicado; [2] de acordo com o item 3.5.2 do Manual, o campo Descrição do formulário só deve ser usado para incluir informações necessárias à compreensão das figuras do desenho industrial, devido ao não cumprimento dessa finalidade as informações inseridas neste campo foram excluídas.



BR302025004795-1

Concessão de registro

Código de despacho: 158

Titular: SAO BENTO LIGHTING SOLUTIONS LTDA [BR/GO]

Autor: FERNANDO DE SOUZA URZEDA[BR]

Título do registro: Equipamentos de iluminação pública

Data de depósito: 28/07/2025

Classificação: 26-03

Procurador: Sérgio Ribeiro Da Silva

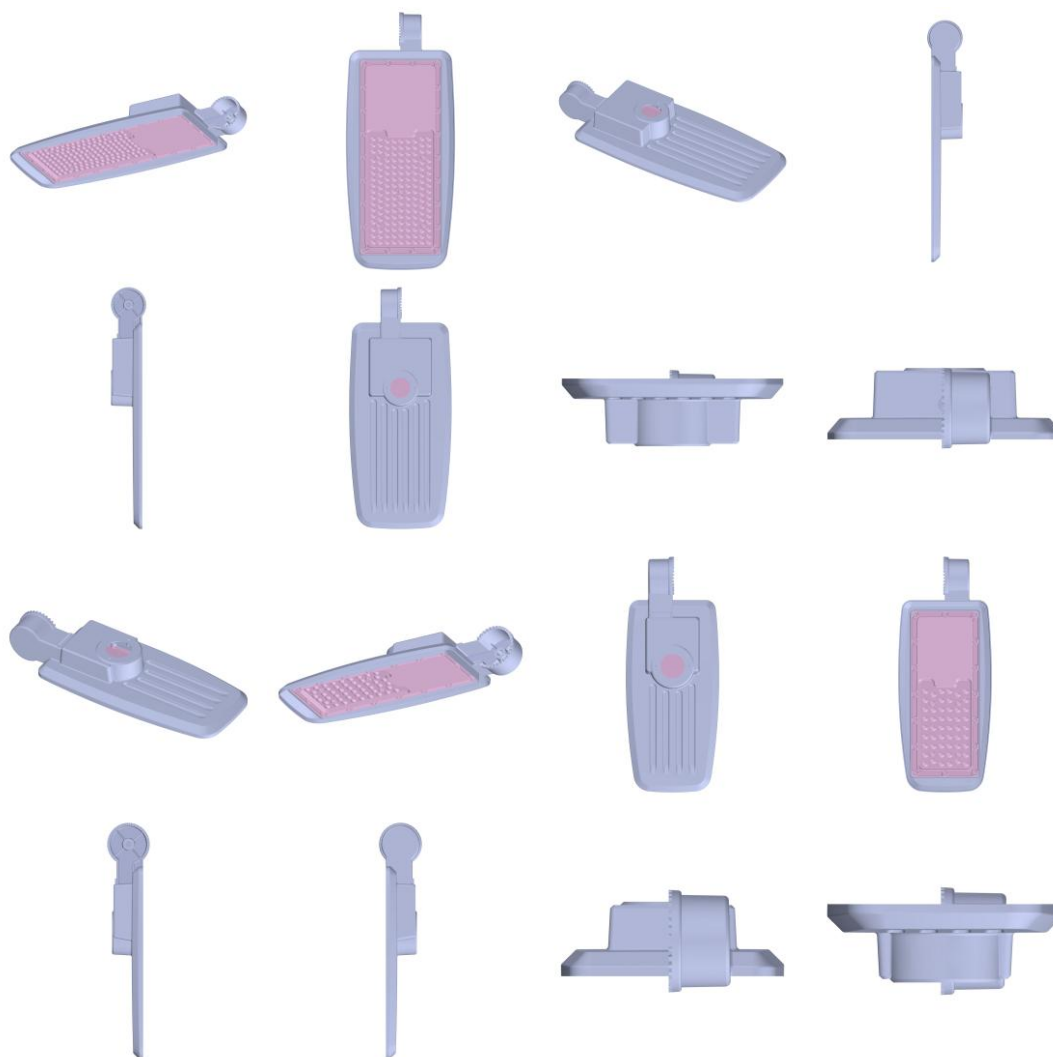
**BR302025004796-0**

Concessão de registro

Código de despacho: 158

Titular: SAO BENTO LIGHTING SOLUTIONS LTDA [BR/GO]

Autor: FERNANDO DE SOUZA URZEDA[BR]

Título do registro: Equipamentos de iluminação pública

Data de depósito: 28/07/2025

Classificação: 26-03

Procurador: Sérgio Ribeiro Da Silva

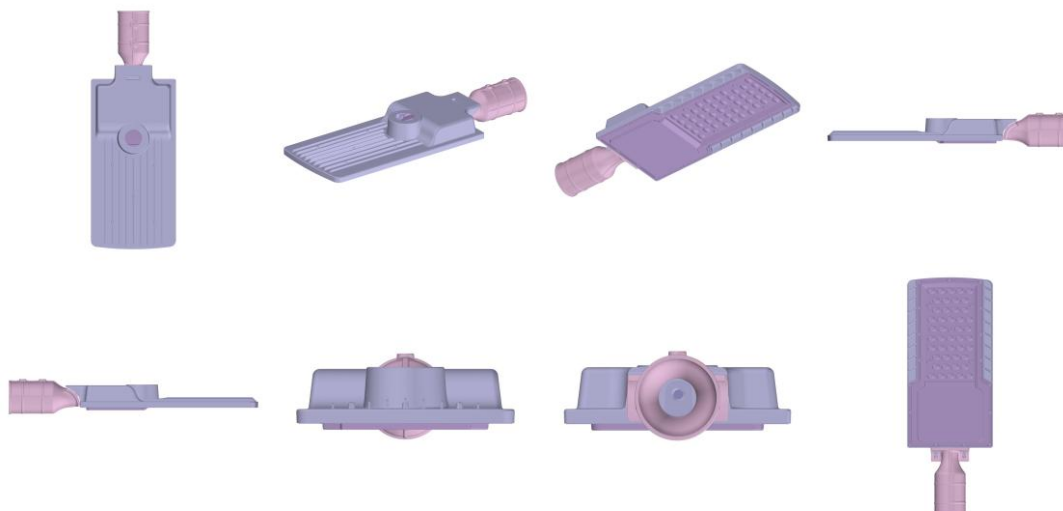

BR302025004798-6

Concessão de registro

Código de despacho: 158

Titular: DONGGUAN DEEGO INNOVATION TECHNOLOGY CO., LTD., [CN]

Autor: QIA CHEN[CN], DONGGOU CHEN[CN] e WENDE LIU[CN]

Título do registro: Mochilas

Data de depósito: 28/07/2025

Classificação: 03-01

Procurador: LAWI SERVIÇOS PARA STARTUPS LTDA



BR302025004799-4

Concessão de registro

Código de despacho: 158

Titular: DONGGUAN DEEGO INNOVATION TECHNOLOGY CO., LTD., [CN]

Autor: QIA CHEN[CN], DONGGOU CHEN[CN] e WENDE LIU[CN]

Título do registro: Mochilas

Data de depósito: 28/07/2025

Classificação: 03-01

Procurador: LAWI SERVIÇOS PARA STARTUPS LTDA



BR302025004800-1

Concessão de registro
 Código de despacho: 158
Titular: DONGGUAN DEEGO INNOVATION TECHNOLOGY CO., LTD. [CN]
 Autor: QIA CHEN[CN], DONGGOU CHEN[CN] e WENDE LIU[CN]
 Título do registro: Bolsas de mão
 Data de depósito: 28/07/2025
 Classificação: 03-01
 Procurador: LAWI SERVIÇOS PARA STARTUPS LTDA



BR302025004801-0

Concessão de registro
 Código de despacho: 158
Titular: DONGGUAN DEEGO INNOVATION TECHNOLOGY CO., LTD. [CN]
 Autor: QIA CHEN[CN], DONGGOU CHEN[CN] e WENDE LIU[CN]
 Título do registro: Mochilas
 Data de depósito: 28/07/2025
 Classificação: 03-01
 Procurador: LAWI SERVIÇOS PARA STARTUPS LTDA





BR302025004803-6

Concessão de registro
 Código de despacho: 158
Titular: HELOISA DE BONI ROCHA [BR/ES]
 Autor: HELOISA DE BONI ROCHA[BR]
 Título do registro: Pingentes [jóias]
 Data de depósito: 28/07/2025
 Classificação: 11-01
 Detalhes do despacho: Legenda adequada e descrição excluída de ofício de acordo com a nota técnica 01/2024.



BR302025004804-4

Concessão de registro
 Código de despacho: 158
Titular: STAMP LASER GRAVACOES LTDA [BR/SP]
 Autor: CARLA BRANDÃO DE MORAES[BR]
 Título do registro: Tábua
 Data de depósito: 29/07/2025
 Classificação: 07-04
 Procurador: Montaury Pimenta, Machado & Vieira de Mello Advogados

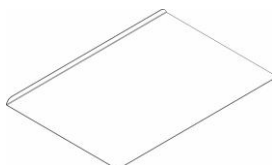

BR302025004805-2

Concessão de registro
 Código de despacho: 158



Titular: STAMP LASER GRAVACOES LTDA [BR/SP]
 Autor: CARLA BRANDÃO DE MORAES[BR]
 Título do registro: Tábua
 Data de depósito: 29/07/2025
 Classificação: 07-04
 Procurador: Montaury Pimenta, Machado & Vieira de Mello Advogados

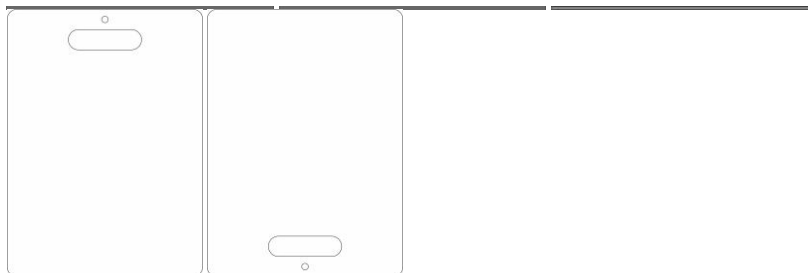

BR302025004809-5

Concessão de registro
 Código de despacho: 158
Titular: THIAGO CAPOSSOLI [BR/SP]
 Autor: THIAGO CAPOSSOLI[BR]
 Título do registro: SUPORTE PARA INTERRUPTOR
 Data de depósito: 29/07/2025
 Classificação: 10-07

Detalhes do despacho: De acordo com o Manual de Desenhos Industriais (<http://manualdedi.inpi.gov.br/projects/manual-de-desenho-industrial/wiki>): A. O título apresentado continha informações técnicas do produto que extrapolavam a finalidade de identificação do objeto representado. Por isso, o título foi adequado para indicar apenas o produto ao qual o desenho industrial é aplicado, conforme o item 5.3.1.1.b do Manual. B. Verificou-se que as informações inseridas no campo descrição não atendiam à finalidade prevista para esse campo. Este campo deveria conter apenas informações necessárias à compreensão das figuras do desenho industrial, conforme o item 3.5.2.G do Manual. Assim, o capô de descrição foi suprimido do pedido. C. Foram identificadas inconsistências entre as vistas apresentadas nas figuras do pedido, conforme o item 5.3.4.4 do Manual. Assim, a figura 1.5 foi rotacionada em 180° para representar adequadamente a vista posterior do objeto.

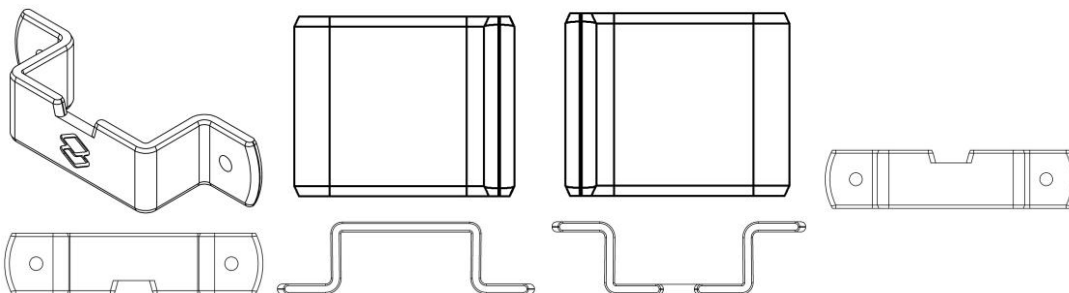

BR302025004816-8

Concessão de registro
 Código de despacho: 158
Titular: COMPAGNIE GENERALE DES ETABLISSEMENTS MICHELIN [FR]
 Autor: TOMOHIRO SEII[JP] e TAKASHI IMAIZUMI[JP]
 Título do registro: PNEUMÁTICO
 Data de depósito: 29/07/2025
 Prioridade unionista: 015098091-0001 07/04/2025 EM
 Classificação: 12-15
 Procurador: Guerra Advogados Associados



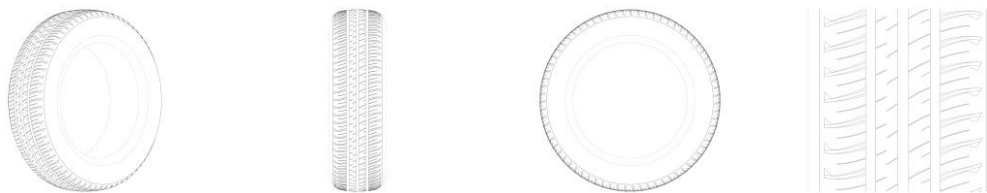

BR302025004817-6

Concessão de registro

Código de despacho: 158

Titular: FUNDAÇÃO UNIVERSIDADE ESTADUAL DO CEARÁ - FUNECE [BR/CE]

Autor: FRANCISCO DAS CHAGAS DOURADO DE BARROS[BR], TEREZA MARIA MAGALHÃES MOREIRA[BR] e ADRIANO RODRIGUES DE SOUZA[BR]

Título do registro: INTERFACES GRÁFICAS [LAYOUT DE TELA DE DISPOSITIVO]

Data de depósito: 29/07/2025

Classificação: 14-04

Detalhes do despacho: De acordo com o Manual de Desenhos Industriais (<http://manualdedi.inpi.gov.br/projects/manual-de-desenho-industrial/wiki>): A. As informações inseridas no campo descrição não atendiam à finalidade prevista para esse campo, pois deveria conter apenas informações necessárias à compreensão das figuras do desenho industrial, conforme o item 3.5.2.G do Manual. B. Foi identificada inconsistência na legenda da figura apresentada, conforme o item 5.3.4 do Manual. Por isso, a fig. 1.1 teve a legenda alterada pelo INPI de "Perspectiva" para "Vista planificada".



BR302025004830-3

Concessão de registro

Código de despacho: 158

Titular: ATLAS INDUSTRIA DE ELETRODOMESTICOS LTDA [BR/PR]

Autor: VILMAR BASSO[BR]

Título do registro: QUEIMADORES DE ÁLCOOL [PARA COZINHAR]

Data de depósito: 29/07/2025

Classificação: 07-02

Procurador: FG PROPRIEDADE INTELECTUAL LTDA

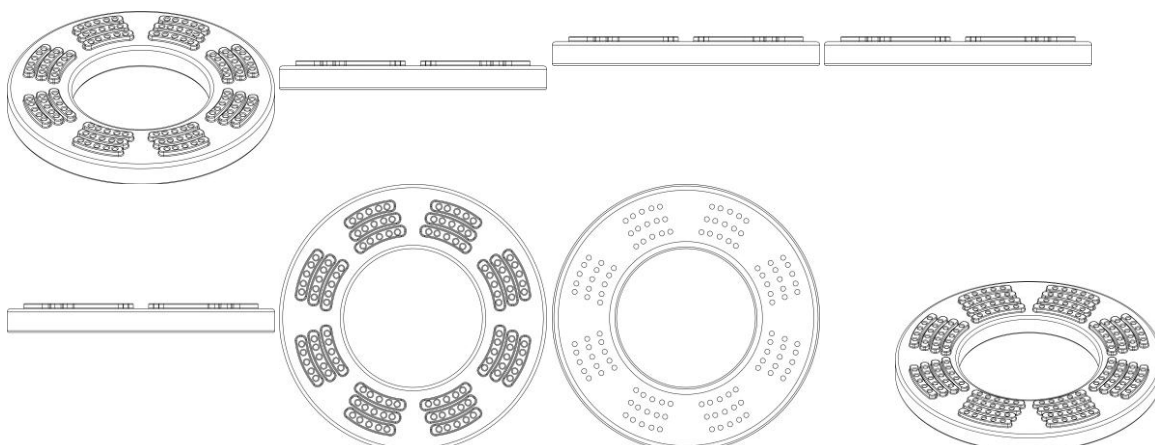

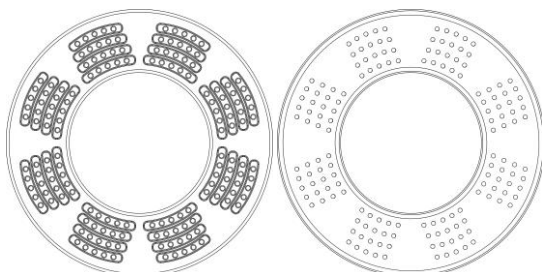

BR302025004832-0

Concessão de registro
 Código de despacho: 158
Titular: ACENO DIGITAL TECNOLOGIA EM SISTEMAS LTDA. [BR/PR]
 Autor: LUCAS PRADO LONE[BR]
 Título do registro: CAMPAINHAS DE SINALIZAÇÃO
 Data de depósito: 29/07/2025
 Classificação: 10-06
 Procurador: GGP Marcas e Patentes LTDA - ME
 Detalhes do despacho: Com base no item 5.3 do Manual de Desenhos Industriais instituído pela Portaria INPI/PR nº 36/2023 e a Nota Técnica nº 01/2024 do CPAPD, a nomenclatura das legendas das figuras 1.2, 1.3 e 1.4 foi corrigida de ofício.

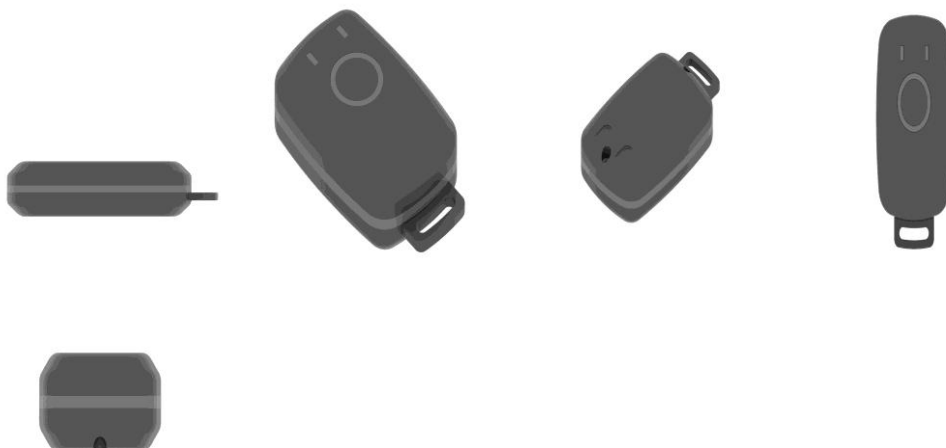

BR302025004833-8

Concessão de registro
 Código de despacho: 158
Titular: FELIPE ROTA CARAVINA [BR/SP]
 Autor: FELIPE ROTA CARAVINA[BR]
 Título do registro: MESA PARA MANICURE
 Data de depósito: 29/07/2025
 Classificação: 06-03
 Procurador: RESOLVA CONOSCO ASSESSORIA - EIRELI - ME



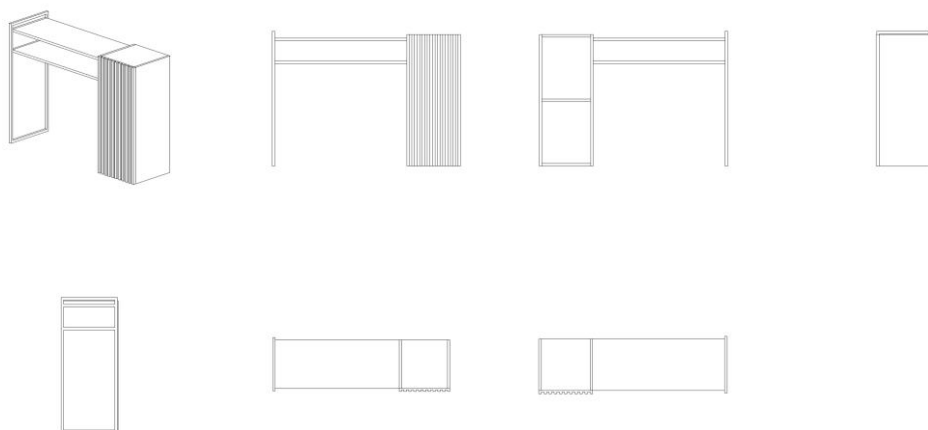

BR302025004834-6

Concessão de registro

Código de despacho: 158

Titular: ACENO DIGITAL TECNOLOGIA EM SISTEMAS LTDA. [BR/PR]

Autor: LUCAS PRADO LONE[BR]

Título do registro: MODEMS

Data de depósito: 29/07/2025

Classificação: 14-03

Procurador: GGP Marcas e Patentes LTDA - ME

Detalhes do despacho: Com base no item 5.3 do Manual de Desenhos Industriais instituído pela Portaria INPI/PR nº 36/2023 e a Nota Técnica nº 01/2024 do CPAPD, a nomenclatura das legendas das figuras 1.1 e 1.3 foi corrigida de ofício.

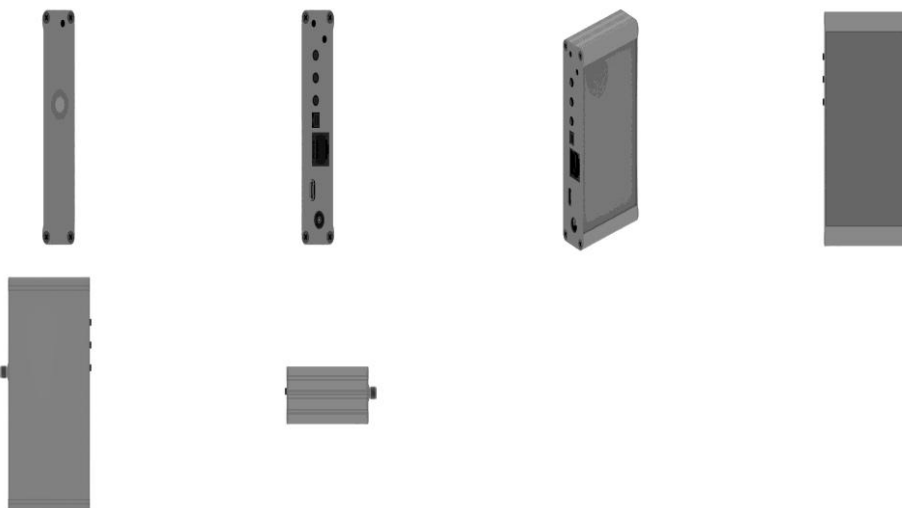

BR302025004835-4

Concessão de registro

Código de despacho: 158

Titular: COMPAGNIE GENERALE DES ETABLISSEMENTS MICHELIN [FR]

Autor: TOMOHIRO SEII[JP] e TAKASHI IMAIZUMI[JP]

Título do registro: PNEUMÁTICO

Data de depósito: 29/07/2025

Prioridade unionista: 015098118-0001 07/04/2025 EM

Classificação: 12-15

Procurador: Guerra Advogados Associados



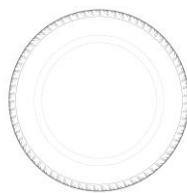

BR302025004837-0

Concessão de registro

Código de despacho: 158

Titular: FELIPE ROTA CARAVINA [BR/SP]

Autor: FELIPE ROTA CARAVINA[BR]

Título do registro: ARMARINHO PARA MANICURE

Data de depósito: 30/07/2025

Classificação: 06-04

Procurador: RESOLVA CONOSCO ASSESSORIA - EIRELI - ME

Detalhes do despacho: Informa-se que o campo de aplicação (Classificação de Locarno) do desenho industrial em exame foi alterado para LOC (15) 06.04, conforme item 5.3.1.1.c do Manual de Desenhos Industriais.

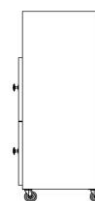
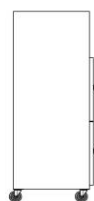
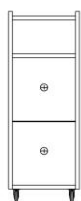
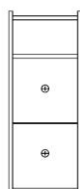

BR302025004847-8

Concessão de registro

Código de despacho: 158

Titular: COMPAGNIE GENERALE DES ETABLISSEMENTS MICHELIN [FR]

Autor: TOMOHIRO SEII[JP] e TAKASHI IMAIZUMI[JP]

Título do registro: Pneumático

Data de depósito: 30/07/2025



Prioridade unionista: 015098134-0001 07/04/2025 EM

Classificação: 12-15

Procurador: Guerra Advogados Associados

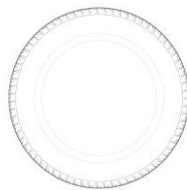

BR302025004868-0

Concessão de registro

Código de despacho: 158

Titular: THIAGO CAPOSSOLI [BR/SP]

Autor: THIAGO CAPOSSOLI[BR]

Título do registro: Suporte de parede para instrumento musical de cordas

Data de depósito: 30/07/2025

Classificação: 17-03

Detalhes do despacho: Descrição excluída de ofício de acordo com a nota técnica 01/2024.

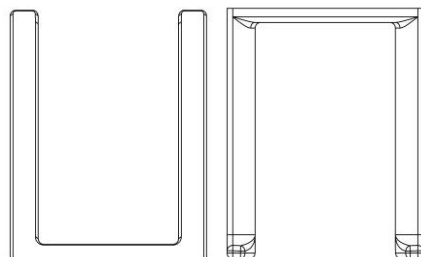
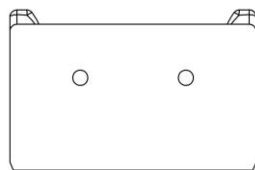
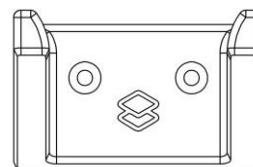
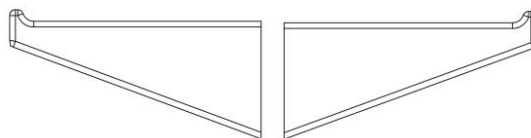
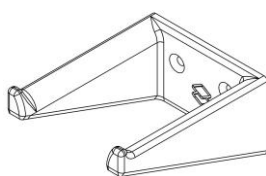

BR302025004871-0

Concessão de registro

Código de despacho: 158

Titular: NELY CRISTINA BRAIDOTTI [BR/SP]

Autor: NELY CRISTINA BRAIDOTTI[BR]

Título do registro: SUPORTE

Data de depósito: 30/07/2025

Classificação: 14-06

Procurador: Montaury Pimenta, Machado & Vieira de Mello Advogados



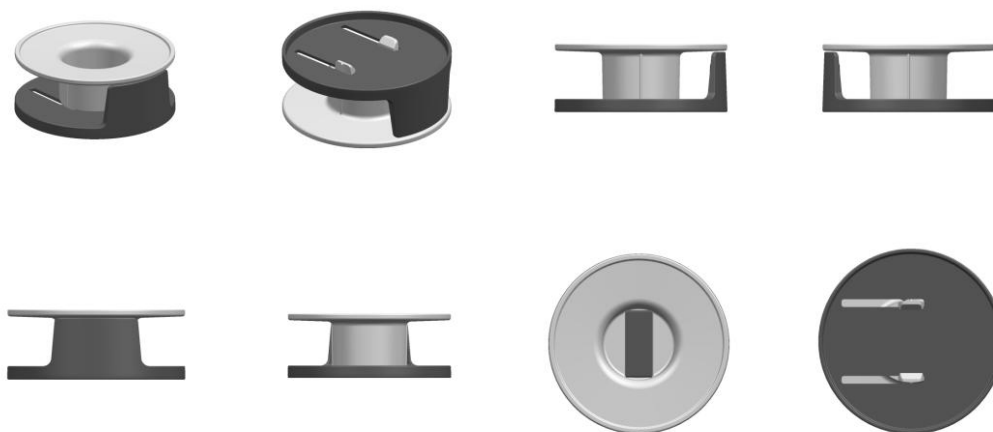

BR302025004872-9

Concessão de registro

Código de despacho: 158

Titular: COMPAGNIE GENERALE DES ETABLISSEMENTS MICHELIN [FR]

Autor: TOMOHIRO SEII[JP] e TAKASHI IMAIZUMI[JP]

Título do registro: Pneumáticos

Data de depósito: 30/07/2025

Prioridade unionista: 015098135-0001 07/04/2025 EM

Classificação: 12-15

Procurador: Guerra Advogados Associados

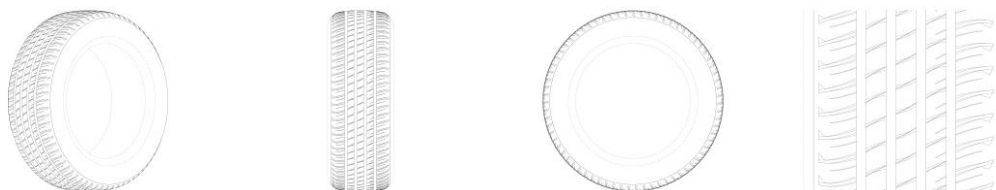

BR302025004873-7

Concessão de registro

Código de despacho: 158

Titular: NELY CRISTINA BRAIDOTTI [BR/SP]

Autor: NELY CRISTINA BRAIDOTTI[BR]

Título do registro: Pote

Data de depósito: 30/07/2025

Classificação: 07-07

Procurador: Montauray Pimenta, Machado & Vieira de Mello Advogados

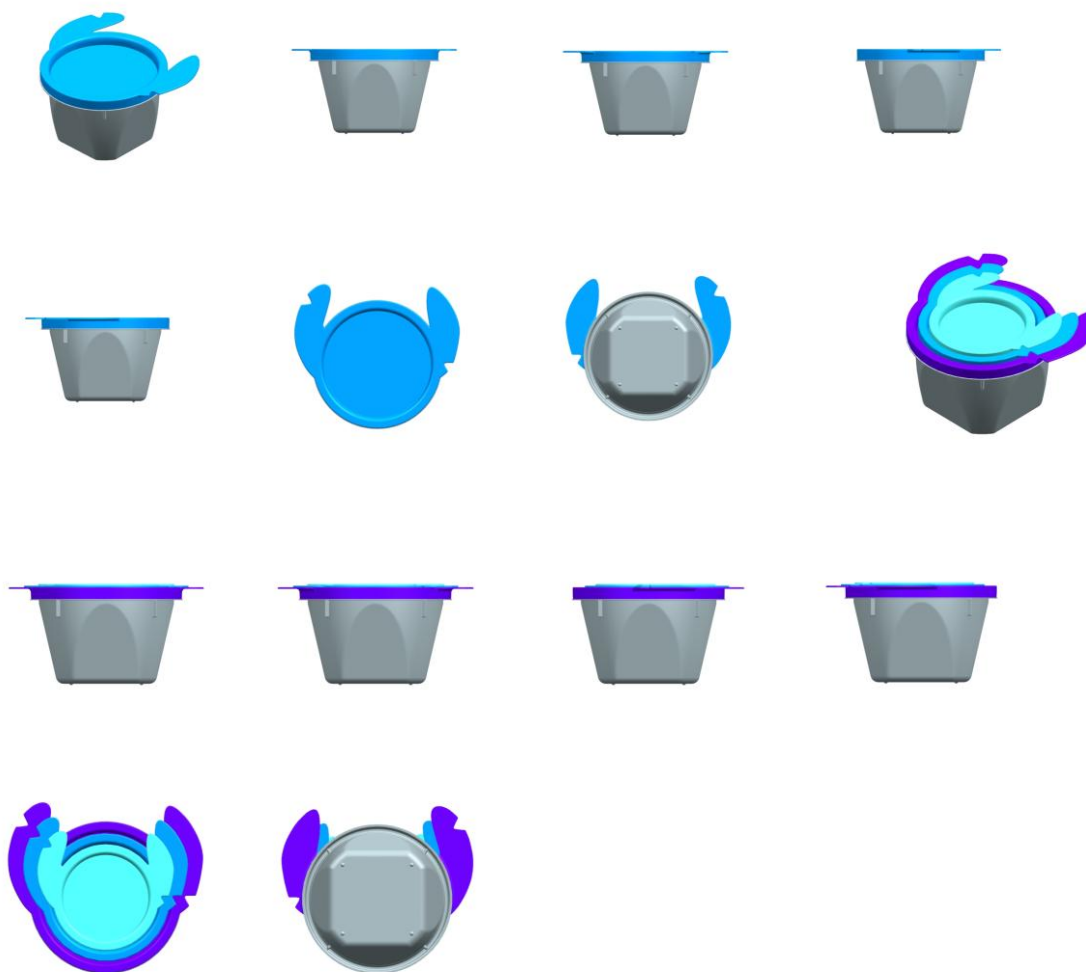
**BR302025004880-0**

Concessão de registro
Código de despacho: 158
Titular: JB ESTOFADOS LTDA [BR/SP]
Autor: CLAUDECIR DONIZETI GOMES JÚNIOR[BR]
Título do registro: Poltronas
Data de depósito: 31/07/2025
Classificação: 06-01
Procurador: Eduarda Colla



**BR302025004888-5**

Concessão de registro

Código de despacho: 158

Titular: ESPA FERRO ESPACADORES PARA FERRAGENS LTDA EPP [BR/SP]

Autor: JOÃO ROBERTO SORIANI[BR]

Título do registro: ESPAÇADOR

Data de depósito: 31/07/2025

Classificação: 25-01

Procurador: DANILO ALVES

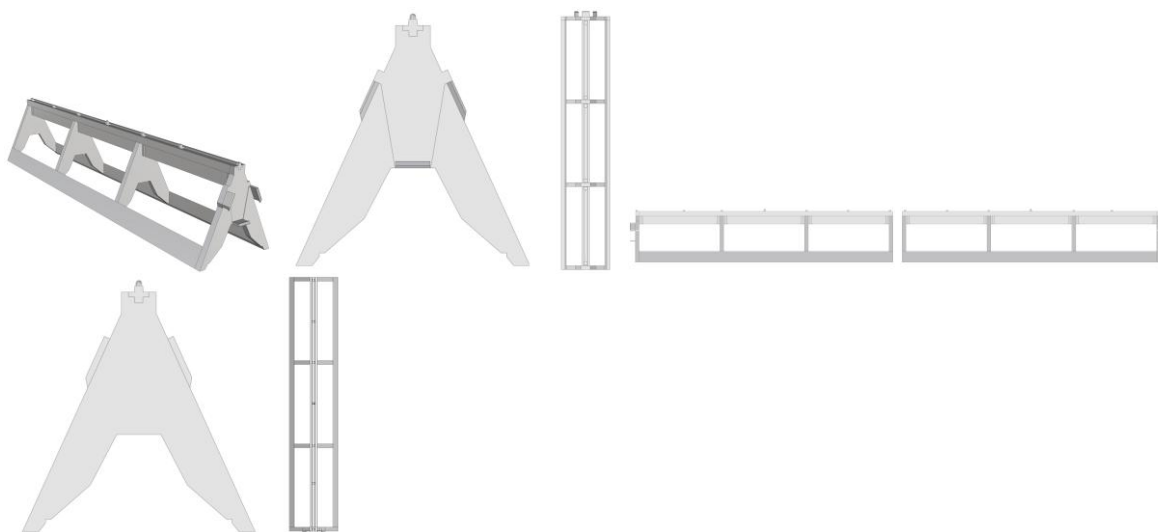
**BR302025004899-0**

Concessão de registro

Código de despacho: 158

Titular: LIFEN ZHU [BR/SP]

Autor: LIFEN ZHU[CN]

Título do registro: Câmeras de vídeo [filmadoras]

Data de depósito: 31/07/2025

Classificação: 16-01

Procurador: Tatiane Ribeiro Andriolli Mianuti



BR302025004902-4

Concessão de registro
 Código de despacho: 158
Titular: METALÚRGICA SCHIOPPA LTDA [BR/SP]
 Autor: MARIO SCHIOPPA NETO[BR]
 Título do registro: GATEWAY
 Data de depósito: 31/07/2025
 Classificação: 14-03
 Procurador: Sul América Marcas e Patentes Ltda.

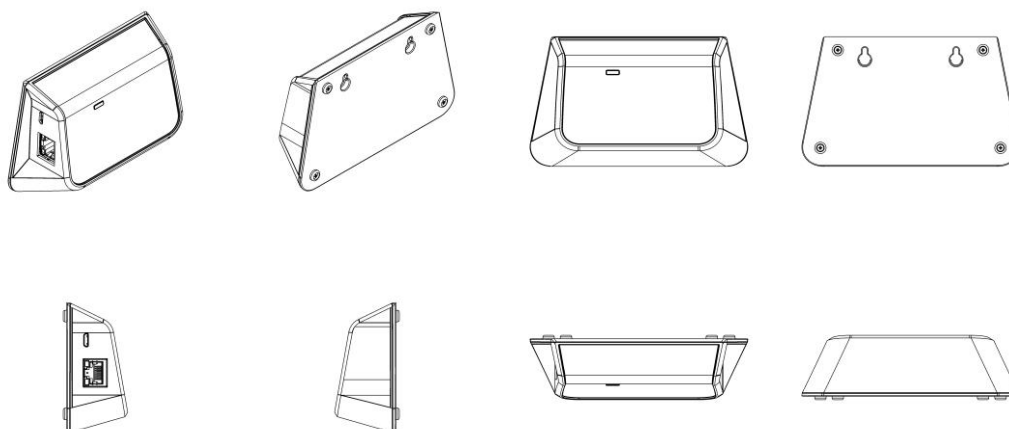

BR302025004903-2

Concessão de registro
 Código de despacho: 158
Titular: GRENDENE S.A. [BR/CE]
 Autor: SCHANA CENCI MARIN[BR]
 Título do registro: Calçado
 Data de depósito: 31/07/2025
 Classificação: 02-04
 Procurador: Remer Villaça & Nogueira Assessoria e Consultoria de Prop. Intelectual S/S Ltda.





BR302025004904-0

Concessão de registro
 Código de despacho: 158
Titular: GRENEDE S.A. [BR/CE]
 Autor: SCHANA CENCI MARIN[BR]
 Título do registro: Calçado
 Data de depósito: 31/07/2025
 Classificação: 02-04
 Procurador: Remer Villaça & Nogueira Assessoria e Consultoria de Prop. Intelectual S/S Ltda.



BR302025004906-7

Concessão de registro
 Código de despacho: 158
Titular: QRA - ADMINISTRADORA DE BENS E PARTICIPAÇÕES LTDA [BR/SP]
 Autor: RODRIGO SOARES DA SILVA[BR]
 Título do registro: Suporte para Ovos
 Data de depósito: 31/07/2025
 Classificação: 07-06
 Procurador: JULIANA APARECIDA ROCHA REQUENA
 Detalhes do despacho: Com base na Nota Técnica INPI/CPAPD nº 01/2024 e conforme as disposições do Manual de Desenhos Industriais foram realizadas, de ofício, as seguintes alterações: [1] Corrigidas as legendas das figuras, por se tratarem todas de vistas em perspectiva, tendo em vista o item 5.3 do Manual. [2] Classe de Locarno alterada para LOC (15) 07.06 OUTROS UTENSÍLIOS DE COZINHA E MESA, tendo em vista o item 5.3.1.1.c do Manual. [3] Conforme o item 3.5.2 do Manual, o campo Descrição do formulário só deve ser usado para incluir informações necessárias à compreensão das figuras do desenho industrial. As informações inseridas nesse campo no pedido em exame não cumpriam com a finalidade pretendida e foram excluídas.

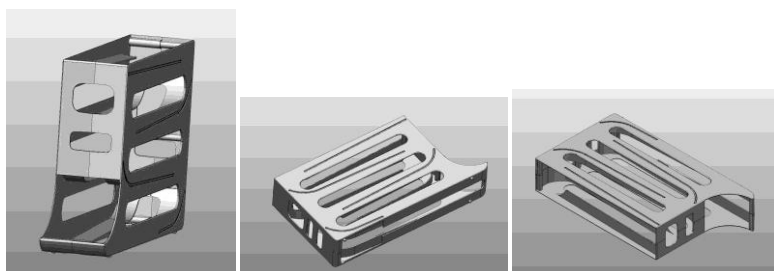

BR302025004907-5

Concessão de registro
 Código de despacho: 158
Titular: BAMBOLA INDÚSTRIA E COMÉRCIO DE BRINQUEDOS LTDA [BR/SP]
 Autor: FELIPE MAGALHAES BAZZO[BR] e FABRICIO DE SENAS BAZZO[BR]



Título do registro: VEÍCULOS [BRINQUEDOS]

Data de depósito: 31/07/2025

Classificação: 21-01

Procurador: Marília Cruzatti

Detalhes do despacho: Com base no Manual de Desenhos Industriais instituído pela Portaria INPI/PR nº 36/2023 e a Nota Técnica nº 01/2024 do CPAPD, foi feita a seguinte alteração de ofício: correção da nomenclatura das legendas das figuras 1.2 e 1.3 para fins de consistência com a representação do produto reivindicado.



BR302025004909-1

Concessão de registro

Código de despacho: 158

Titular: BAMBOLA INDÚSTRIA E COMÉRCIO DE BRINQUEDOS LTDA [BR/SP]

Autor: FELIPE MAGALHAES BAZZO[BR] e FABRICIO DE SENAS BAZZO[BR]

Título do registro: VEÍCULOS [BRINQUEDOS]

Data de depósito: 31/07/2025

Classificação: 21-01

Procurador: Marília Cruzatti



BR302025004910-5

Concessão de registro

Código de despacho: 158

Titular: A. GRINGS S.A. [BR/RS]

Autor: CLEITON CRISTIANO FAGUNDES DOS SANTOS[BR]

Título do registro: SANDÁLIAS

Data de depósito: 31/07/2025

Classificação: 02-04

Procurador: Gruenbaum, Possinhas & Teixeira Ltda.



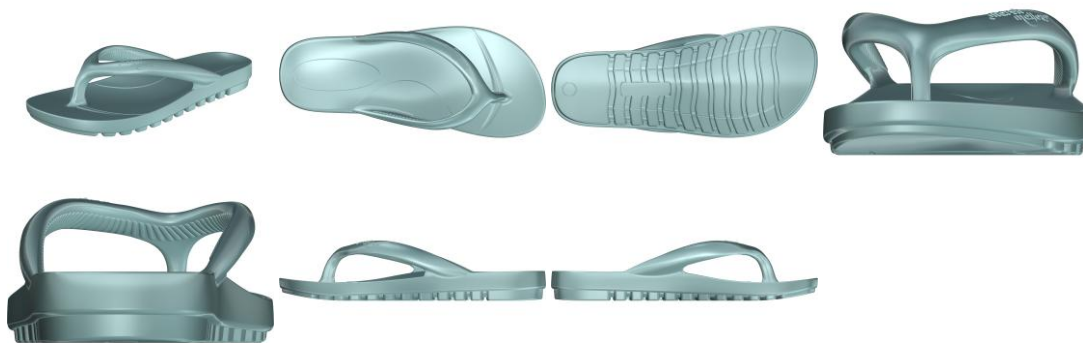

BR302025004912-1

Concessão de registro

Código de despacho: 158

Titular: BAMBOLA INDÚSTRIA E COMÉRCIO DE BRINQUEDOS LTDA [BR/SP]

Autor: FELIPE MAGALHAES BAZZO[BR] e FABRICIO DE SENAS BAZZO[BR]

Título do registro: BRINQUEDOS

Data de depósito: 31/07/2025

Classificação: 21-01

Procurador: Marília Crozatti



BR302025004914-8

Concessão de registro

Código de despacho: 158

Titular: BAMBOLA INDÚSTRIA E COMÉRCIO DE BRINQUEDOS LTDA [BR/SP]

Autor: FELIPE MAGALHAES BAZZO[BR] e FABRICIO DE SENAS BAZZO[BR]

Título do registro: VEÍCULOS [BRINQUEDOS]

Data de depósito: 31/07/2025

Classificação: 21-01

Procurador: Marília Crozatti



BR302025004915-6

Concessão de registro

Código de despacho: 158

Titular: **BAMBOLA INDÚSTRIA E COMÉRCIO DE BRINQUEDOS LTDA [BR/SP]**

Autor: FELIPE MAGALHAES BAZZO[BR] e FABRICIO DE SENAS BAZZO[BR]

Título do registro: VEÍCULOS [BRINQUEDOS]

Data de depósito: 31/07/2025

Classificação: 21-01

Procurador: Marília Crozatti



BR302025004916-4

Concessão de registro

Código de despacho: 158

Titular: **BAMBOLA INDÚSTRIA E COMÉRCIO DE BRINQUEDOS LTDA [BR/SP]**

Autor: FELIPE MAGALHAES BAZZO[BR] e FABRICIO DE SENAS BAZZO[BR]

Título do registro: VEÍCULOS [BRINQUEDOS]

Data de depósito: 31/07/2025

Classificação: 21-01

Procurador: Marília Crozatti



BR302025004917-2

Concessão de registro

Código de despacho: 158

Titular: BAMBOLA INDÚSTRIA E COMÉRCIO DE BRINQUEDOS LTDA [BR/SP]

Autor: FELIPE MAGALHAES BAZZO[BR] e FABRICIO DE SENAS BAZZO[BR]

Título do registro: VEÍCULOS [BRINQUEDOS]

Data de depósito: 31/07/2025

Classificação: 21-01

Procurador: Marília Crozatti



BR302025004918-0

Concessão de registro

Código de despacho: 158

Titular: BAMBOLA INDÚSTRIA E COMÉRCIO DE BRINQUEDOS LTDA [BR/SP]

Autor: FELIPE MAGALHAES BAZZO[BR] e FABRICIO DE SENAS BAZZO[BR]

Título do registro: BONECAS

Data de depósito: 31/07/2025

Classificação: 21-01

Procurador: Marília Crozatti



BR302025004919-9

Concessão de registro
 Código de despacho: 158
Titular: BAMBOLA INDÚSTRIA E COMÉRCIO DE BRINQUEDOS LTDA [BR/SP]
 Autor: FELIPE MAGALHAES BAZZO[BR] e FABRICIO DE SENAS BAZZO[BR]
 Título do registro: VEÍCULOS [BRINQUEDOS]
 Data de depósito: 31/07/2025
 Classificação: 21-01
 Procurador: Marília Crozatti



BR302025004922-9

Concessão de registro
 Código de despacho: 158
Titular: BAMBOLA INDÚSTRIA E COMÉRCIO DE BRINQUEDOS LTDA [BR/SP]
 Autor: FELIPE MAGALHAES BAZZO[BR] e FABRICIO DE SENAS BAZZO[BR]
 Título do registro: BRINQUEDOS
 Data de depósito: 31/07/2025
 Classificação: 21-01
 Procurador: Marília Crozatti





BR302025004931-8

Concessão de registro
 Código de despacho: 158
Titular: CARPEI ACESSORIOS LTDA [BR/SP]
 Autor: FUSHENG HUANG[CN]
 Título do registro: COMPRESSOR AUXILIADOR DE PARTIDA
 Data de depósito: 01/08/2025
 Classificação: 15-02
 Procurador: Mercosul Assessoria Consultoria Empresarial Para América do Sul S/C Ltda.



BR302025004933-4

Concessão de registro
 Código de despacho: 158
Titular: CARPEI ACESSORIOS LTDA [BR/SP]
 Autor: FUSHENG HUANG[CN]
 Título do registro: TESOURA ELÉTRICA

 Data de depósito: 01/08/2025
 Classificação: 08-03
 Procurador: Mercosul Assessoria Consultoria Empresarial Para América do Sul S/C Ltda.





BR302025004941-5

Concessão de registro
 Código de despacho: 158
Titular: GELIUS INDÚSTRIA DE MÓVEIS LTDA [BR/SP]
 Autor: VALDECIR ANTONIO GELIO[BR]
 Título do registro: Guarda-roupas [roupeiros]
 Data de depósito: 01/08/2025
 Classificação: 06-04
 Procurador: BEERRE ASSESSORIA EMPRESARIAL LTDA

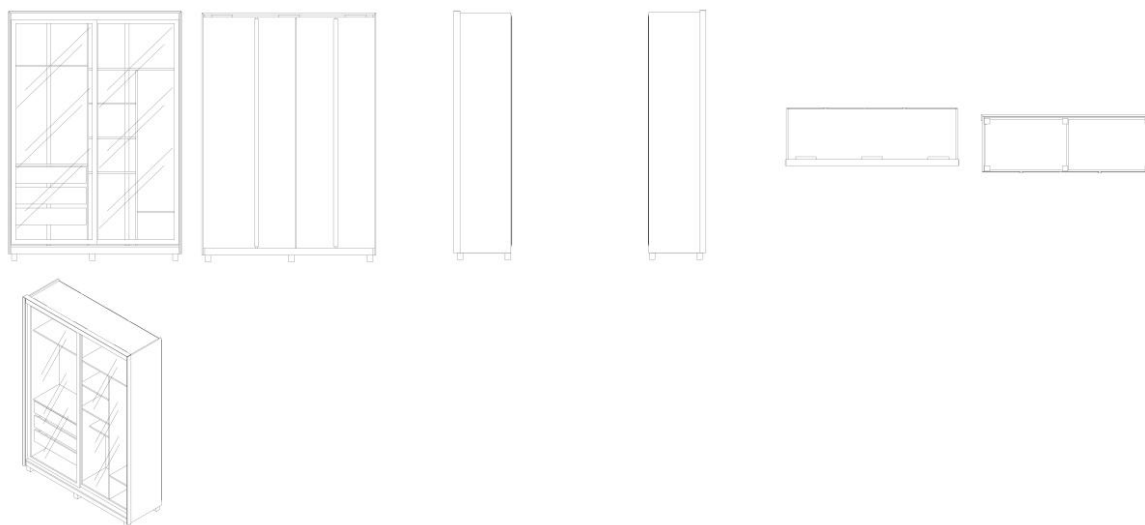

BR302025004942-3

Concessão de registro
 Código de despacho: 158
Titular: GELIUS INDÚSTRIA DE MÓVEIS LTDA [BR/SP]
 Autor: VALDECIR ANTONIO GELIO[BR]
 Título do registro: Guarda-roupas [roupeiros]
 Data de depósito: 01/08/2025
 Classificação: 06-04
 Procurador: BEERRE ASSESSORIA EMPRESARIAL LTDA



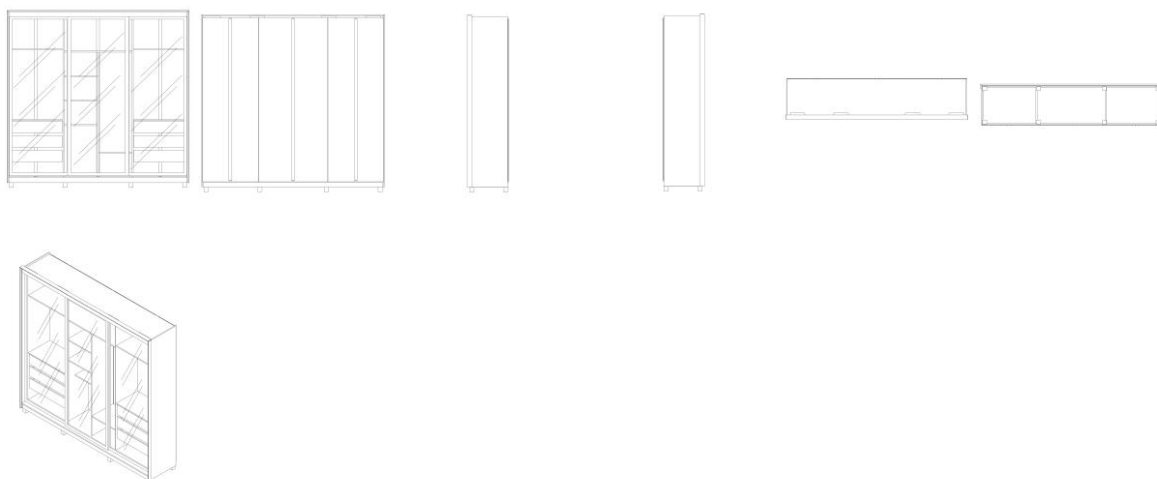

BR302025004943-1

Concessão de registro
 Código de despacho: 158
Titular: GELIUS INDÚSTRIA DE MÓVEIS LTDA [BR/SP]
 Autor: VALDECIR ANTONIO GELIO[BR]
 Título do registro: Móveis de armazenamento
 Data de depósito: 01/08/2025
 Classificação: 06-04
 Procurador: BEERRE ASSESSORIA EMPRESARIAL LTDA

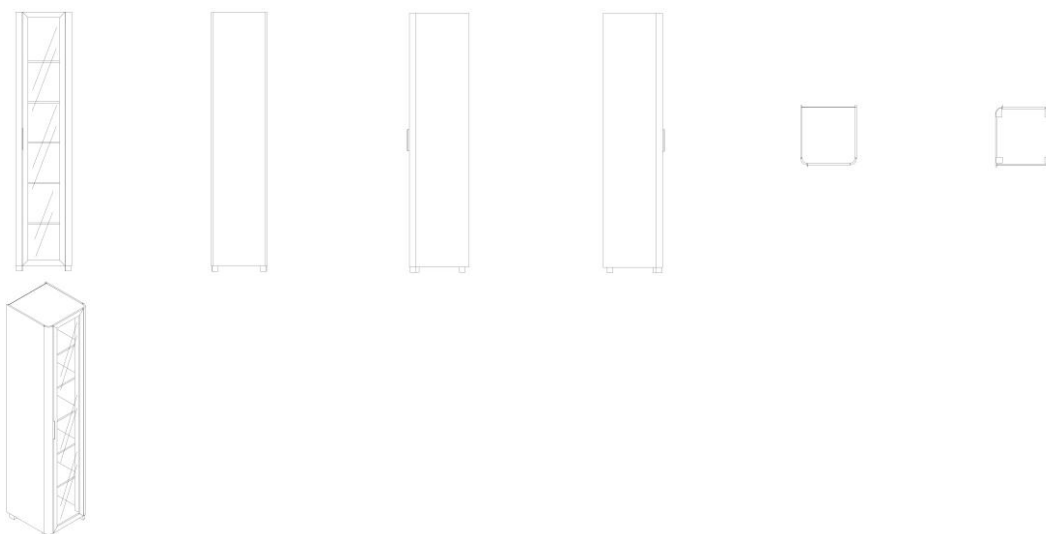

BR302025004946-6

Concessão de registro
 Código de despacho: 158
Titular: GELIUS INDÚSTRIA DE MÓVEIS LTDA [BR/SP]
 Autor: VALDECIR ANTONIO GELIO[BR]
 Título do registro: Móveis de armazenamento
 Data de depósito: 01/08/2025
 Classificação: 06-04
 Procurador: BEERRE ASSESSORIA EMPRESARIAL LTDA



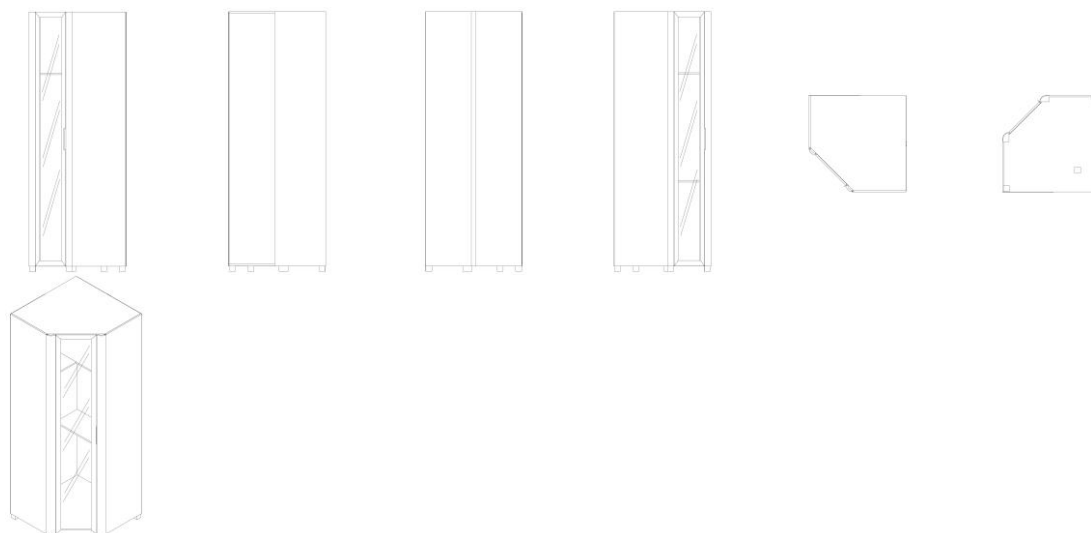

BR302025004948-2

Concessão de registro
 Código de despacho: 158
Titular: QIU GENJUN [BR/SP]
 Autor: QIU GENJUN[CN]
 Título do registro: Escovas de dentes
 Data de depósito: 01/08/2025
 Classificação: 04-02
 Procurador: Org. Mérito Marcas e Patentes Ltda.



BR302025004949-0

Concessão de registro
 Código de despacho: 158
Titular: QIU GENJUN [BR/SP]
 Autor: QIU GENJUN[CN]
 Título do registro: Cadeiras
 Data de depósito: 01/08/2025
 Classificação: 06-01
 Procurador: Org. Mérito Marcas e Patentes Ltda.
 Detalhes do despacho: Em atenção ao item 5.3.1.1 b do Manual o título foi alterado de ofício, tendo sido retirada a expressão DOBRÁVEIS, que não constitui a indicação do produto e é um adjetivo que descreve funcionalidade do objeto.





BR302025004954-7

Concessão de registro

Código de despacho: 158

Titular: THIAGO CAPOSSOLI [BR/SP]

Autor: THIAGO CAPOSSOLI[BR]

Título do registro: Suporte com presilha para fone de ouvido tipo headset e cabo

Data de depósito: 01/08/2025

Classificação: 14-06

Detalhes do despacho: [1] De acordo com o item 3.5.2 G do Manual de Desenhos Industriais o campo DESCRIÇÃO pode ser usado para adicionar informações consideradas necessárias para uma melhor compreensão das FIGURAS do desenho industrial de maneira a esclarecer recursos gráficos utilizados nas figuras ou ainda esclarecer como tais recursos podem influenciar o que é reivindicado nas figuras, além de declarações sobre omissão de vistas. As informações inseridas neste campo no pedido não cumprem com a finalidade pretendida e foram excluídas de ofício com apoio no item 5.3 do Manual. [2] A Classificação foi alterada de ofício de 14-03 para 14-06, a fim de corresponder ao objeto requerido, conforme item 5.3.1.1 c do Manual de Desenhos Industriais.

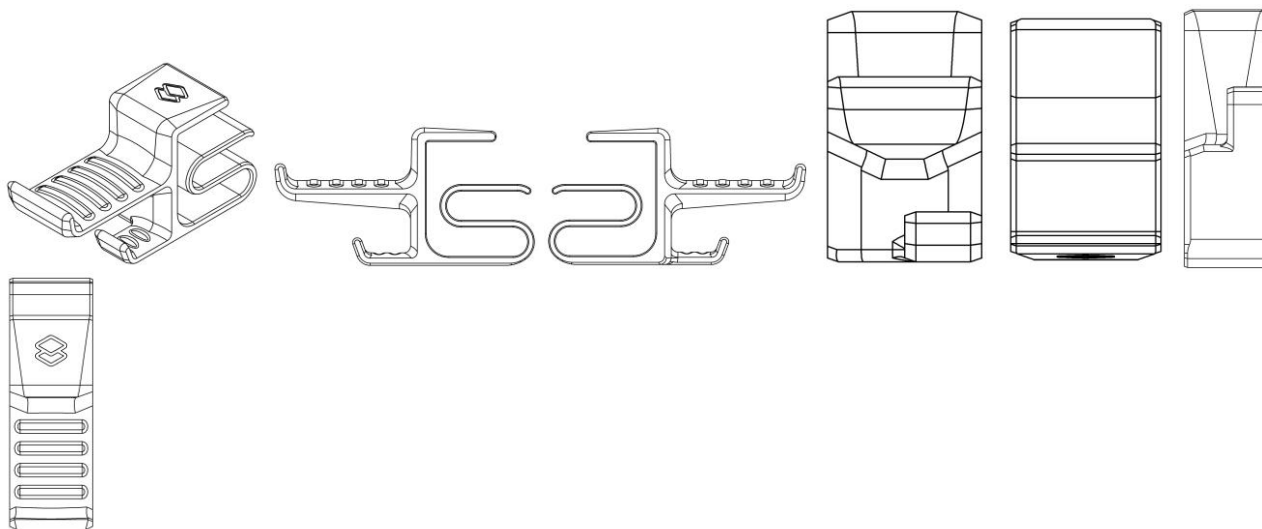

BR302025004955-5

Concessão de registro

Código de despacho: 158

Titular: THIAGO CAPOSSOLI [BR/SP]

Autor: THIAGO CAPOSSOLI[BR]

Título do registro: SUPORTE DE PAREDE PARA DISPOSITIVOS ELETRÔNICOS

Data de depósito: 01/08/2025

Classificação: 14-06

Detalhes do despacho: Com apoio no item 5.3 do Manual de Desenhos Industriais foram feitas as seguintes alterações de ofício: [1] Em atenção ao item 5.3.1.1 b do Manual o título foi alterado para SUPORTE DE PAREDE PARA DISPOSITIVOS ELETRÔNICOS. [2] A Classificação foi alterada de 14-03 para 14-06, a fim de corresponder ao objeto requerido, conforme item 5.3.1.1 c do Manual.



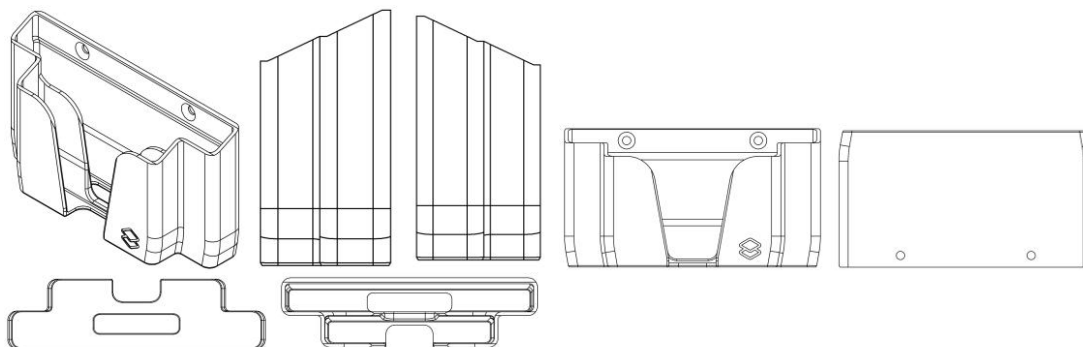

BR302025004956-3

Concessão de registro

Código de despacho: 158

Titular: ANDERSON SILVEIRA SOARES [BR/MG] e MARIA APARECIDA SILVEIRA SOARES [BR/MG]

Autor: ANDERSON SILVEIRA SOARES[BR] e MARIA APARECIDA SILVEIRA SOARES[BR]

Título do registro: PLACA PUBLICITÁRIA

Data de depósito: 01/08/2025

Classificação: 20-03

Procurador: Kizzi Stigert Orlando

Detalhes do despacho: Com apoio no item 5.3 do Manual de Desenhos Industriais foram feitas as seguintes alterações de ofício: . [1] Em atenção ao item 5.3.1.1 b do Manual foi retirada a expressão CONFIGURAÇÃO APLICADA EM do título do pedido, que não constitui a indicação do produto. . [2] A legenda da figura 1.1 foi alterada para VISTA ANTERIOR a fim de indicar corretamente a vista que representa.

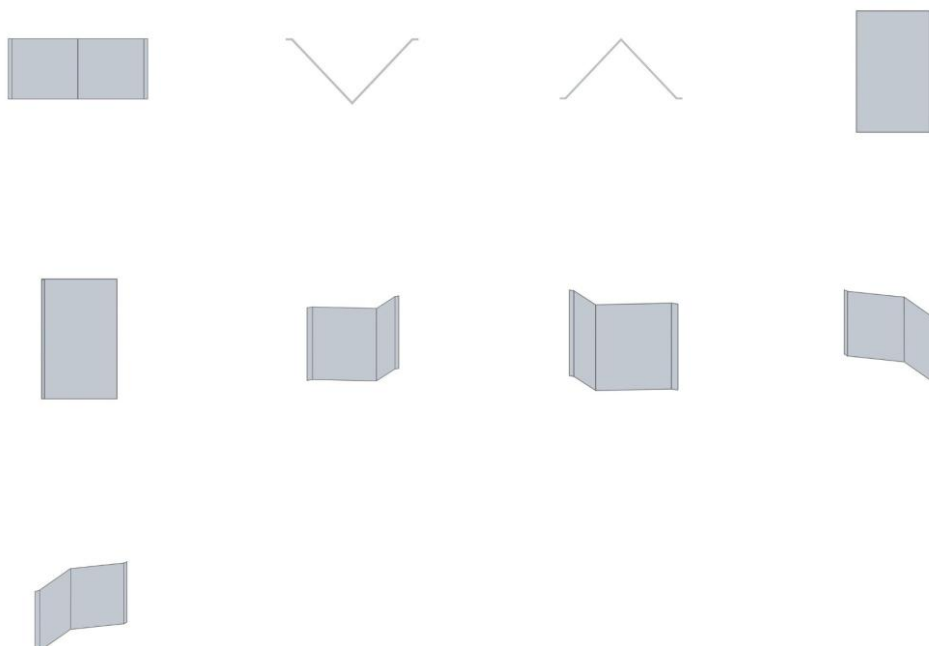

BR302025004957-1

Concessão de registro

Código de despacho: 158

Titular: THIAGO CAPOSSOLI [BR/SP]

Autor: THIAGO CAPOSSOLI[BR]

Título do registro: Suporte de parede para câmeras

Data de depósito: 01/08/2025

Classificação: 14-06

Detalhes do despacho: Com apoio no item 5.3 do Manual de Desenhos Industriais foram feitas as seguintes alterações de ofício: . [1] Em atenção ao item 5.3.1.1 b do Manual o título foi alterado para SUPORTE DE PAREDE PARA



CÂMERAS. [2] A Classificação foi alterada de 16-01 para 14-06, a fim de corresponder ao objeto requerido, conforme item 5.3.1.1 c do Manual.

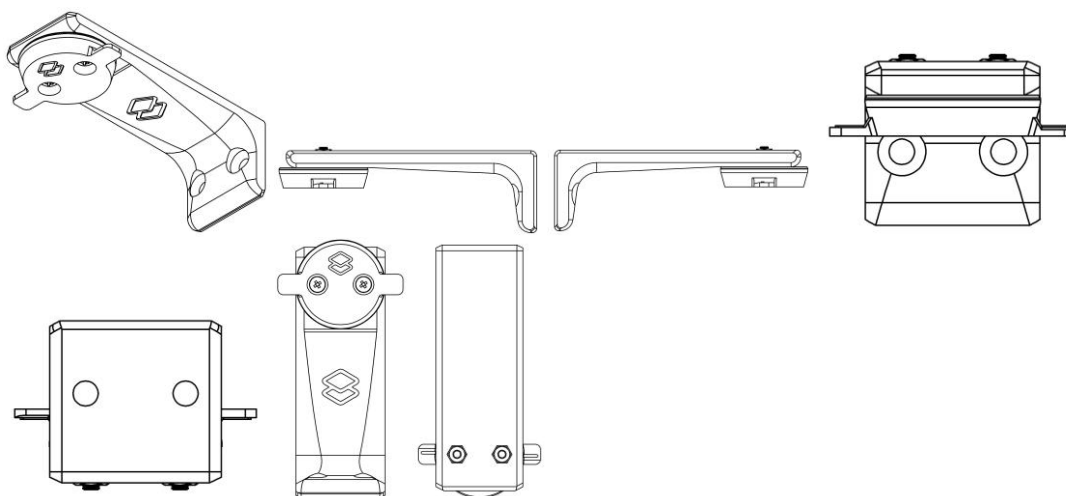

BR302025004958-0

Concessão de registro

Código de despacho: 158

Titular: THIAGO CAPOSSOLI [BR/SP]

Autor: THIAGO CAPOSSOLI[BR]

Título do registro: Suporte de teto para câmeras

Data de depósito: 01/08/2025

Classificação: 14-06

Detalhes do despacho: Com apoio no item 5.3 do Manual de Desenhos Industriais foram feitas as seguintes alterações de ofício: [1] Em atenção ao item 5.3.1.1 b do Manual o título foi alterado para SUPORTE DE TETO PARA CÂMERAS. [2] A Classificação foi alterada de 16-01 para 14-06, a fim de corresponder ao objeto requerido, conforme item 5.3.1.1 c do Manual.

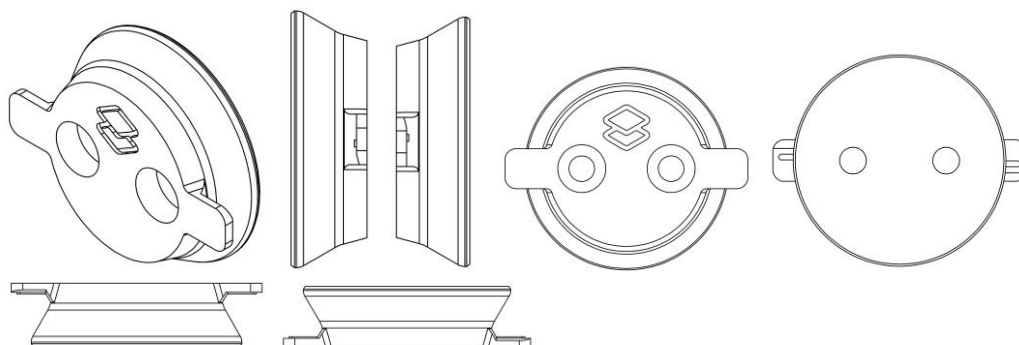

BR302025005023-5

Concessão de registro

Código de despacho: 158

Titular: LIFEN ZHU [BR/SP]

Autor: LIFEN ZHU[CN]

Título do registro: BONECAS

Data de depósito: 04/08/2025

Classificação: 21-01

Procurador: Org. Mérito Marcas e Patentes Ltda.





BR302025005028-6

Concessão de registro
 Código de despacho: 158
Titular: ALCAST DO BRASIL S/A [BR/PR]
 Autor: ABELSON CARLES[BR]
 Título do registro: CABOS DE PANELA
 Data de depósito: 04/08/2025
 Classificação: 07-02
 Procurador: AGP - Assessoria Empresarial Ltda

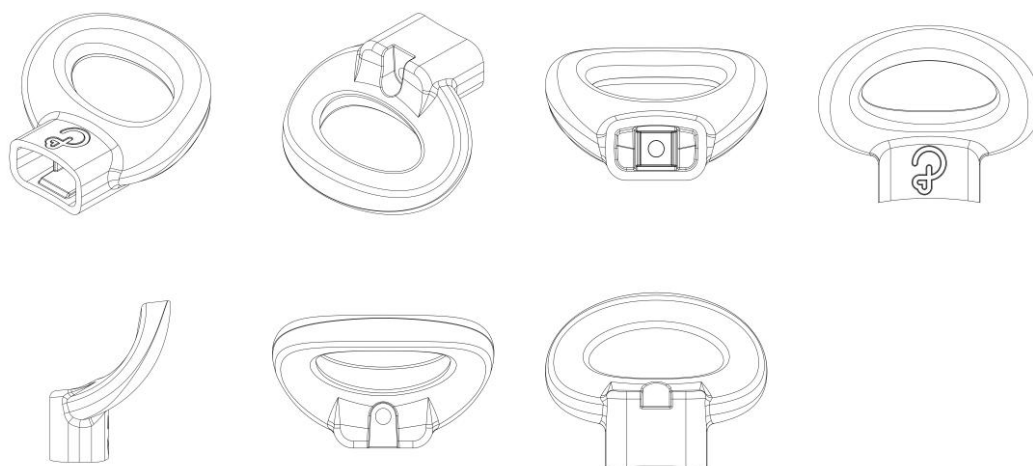

BR302025005030-8

Concessão de registro
 Código de despacho: 158
Titular: TOQUE CURADORIA & NEGOCIOS DIGITAIS LTDA [BR/SC]
 Autor: EDUARDO VENIERIS MACHADO[BR]
 Título do registro: GARRAFAS PARA BEBIDA
 Data de depósito: 04/08/2025
 Classificação: 09-01
 Procurador: Luan Leal Pereira Sousa
 Detalhes do despacho: De acordo com o Manual de Desenhos Industriais (<http://manualdedi.inpi.gov.br/projects/manual-de-desenho-industrial/wiki>): A. As variações do desenho industrial apresentado não encontravam-se adequadamente identificadas, conforme o item 5.3.3 do Manual. Em acordo com a Nota Técnica nº 01/2024 do CPAPD, o INPI realizou a adequação das variações e suas respectivas numerações. A primeira variação foi identificada nas figuras 1.1, 1.3, 1.4, 1.6, 1.8 e 1.11, sendo renumeradas para 1.1 a 1.6; e a segunda variação foi identificada nas figuras 1.2, 1.5, 1.7, 1.9 e 1.10, sendo renumeradas para 2.1 a 2.5. B. As informações inseridas no campo de descrição do pedido foram retiradas pelo INPI porque não atendiam à sua finalidade. Este campo deve conter apenas informações necessárias à compreensão das figuras do desenho industrial, conforme o item 3.5.2.G do Manual e a Nota Técnica nº 01/2024 do CPAPD.



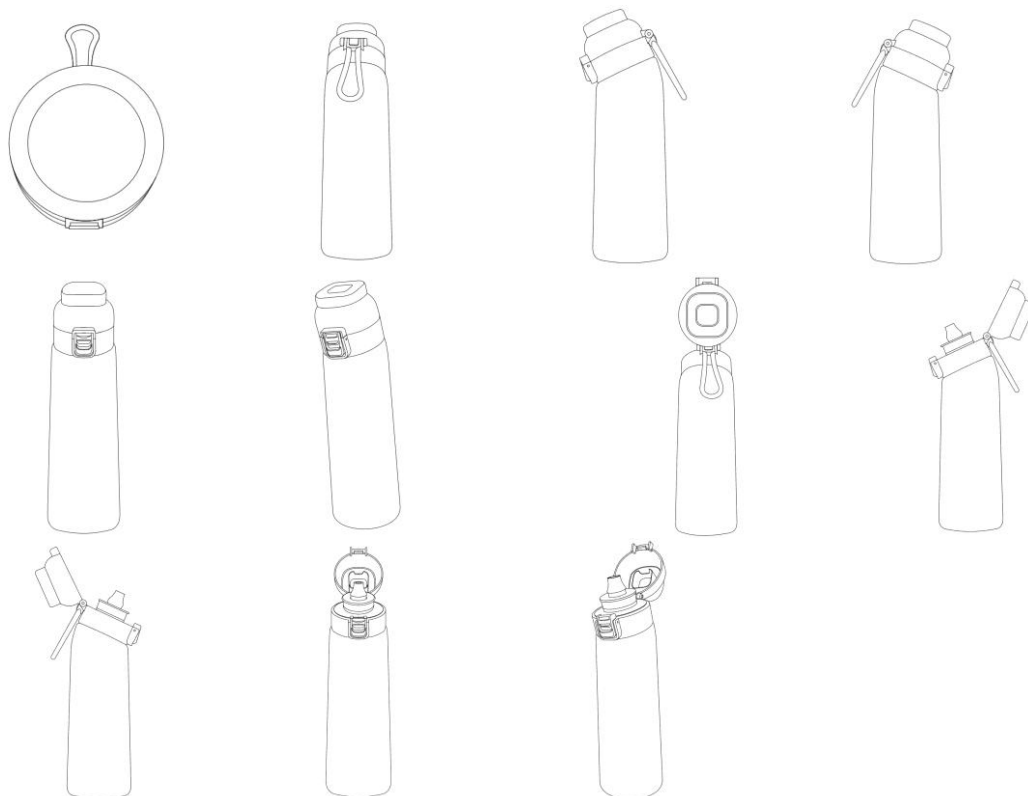

BR302025005040-5

Concessão de registro
 Código de despacho: 158
Titular: DIOGO CARRIAO MARTINS NETTO [BR/SP]
 Autor: DIOGO CARRIAO MARTINS NETTO[BR]
 Título do registro: MOCHILAS
 Data de depósito: 04/08/2025
 Classificação: 03-01



BR302025005053-7

Concessão de registro
 Código de despacho: 158
Titular: MODULAR DATA CENTERS INDUSTRIA, COMÉRCIO E SERVIÇOS LTDA [BR/SP]
 Autor: ALINIE MENDES PEIGO[BR]
 Título do registro: CAIXAS DE PASSAGEM [ELETRICIDADE]
 Data de depósito: 04/08/2025
 Classificação: 13-03



Procurador: Marcos Capuzzo

Detalhes do despacho: De acordo com o Manual de Desenhos Industriais (<http://manualdedi.inpi.gov.br/projects/manual-de-desenho-industrial/wiki>): A. As informações inseridas no campo de descrição do pedido foram retiradas pelo INPI porque não atendiam à sua finalidade. Este campo deve conter apenas informações necessárias à compreensão das figuras do desenho industrial, conforme o item 3.5.2.G do Manual.

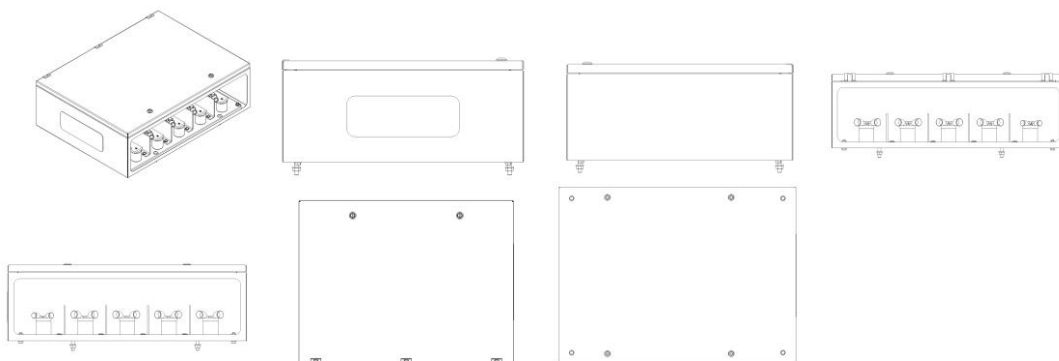

BR302025005061-8

Concessão de registro

Código de despacho: 158

Titular: DAIO PAPER CORPORATION [JP]

Autor: IORI YANO[JP]

Título do registro: CAIXA PARA EMBALAGEM

Data de depósito: 05/08/2025

Prioridade unionista: 2025-002667D 12/02/2025 JP e 2025-002668D 12/02/2025 JP

Classificação: 09-03

Procurador: HERRERO & ASSOCIADOS BRASIL PROPRIEDADE INTELECTUAL LTDA.

Detalhes do despacho: Considerando-se o item 5.3 do Manual de Desenhos Industriais instituído pela Portaria INPI/PR nº 36/2023, foram feitas as seguintes alterações de ofício: [1] de acordo com o item 3.5.2 do Manual, o campo Descrição do formulário só deve ser usado para incluir informações necessárias à compreensão das figuras do desenho industrial.

As informações inseridas neste campo no pedido que não cumpriam com a finalidade pretendida foram excluídas, mantendo-se as demais; [2] adaptação do relatório descritivo e da reivindicação.

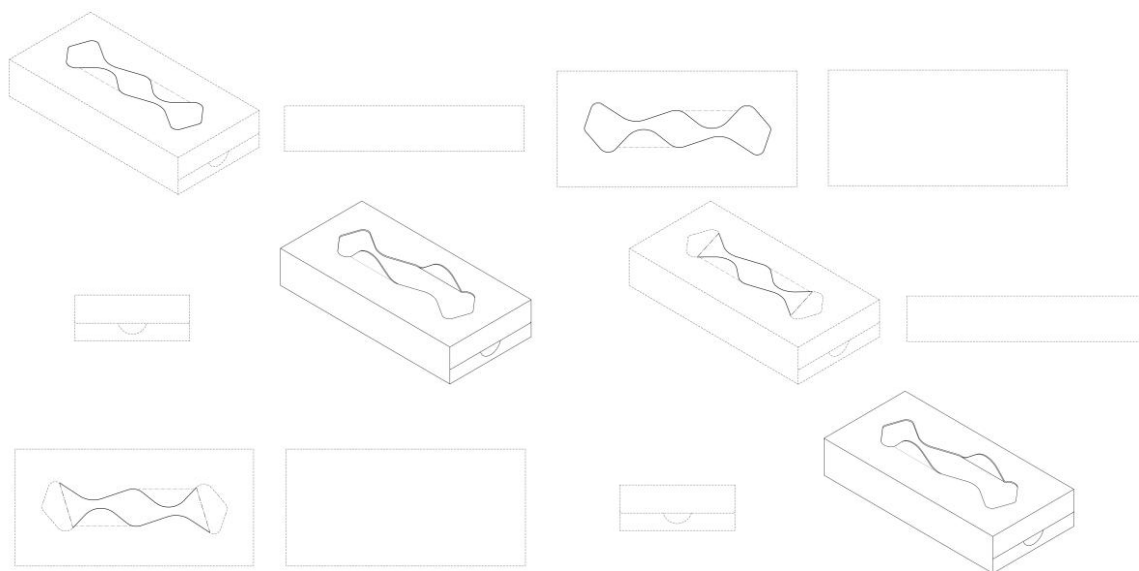

BR302025005073-1

Concessão de registro

Código de despacho: 158

Titular: GRENDENE S.A. [BR/CE]

Autor: SCHANA CENCI MARIN[BR]

Título do registro: BOLSA

Data de depósito: 05/08/2025

Classificação: 03-01

Procurador: Remer Villaça & Nogueira Assessoria e Consultoria de Prop. Intelectual S/S Ltda.



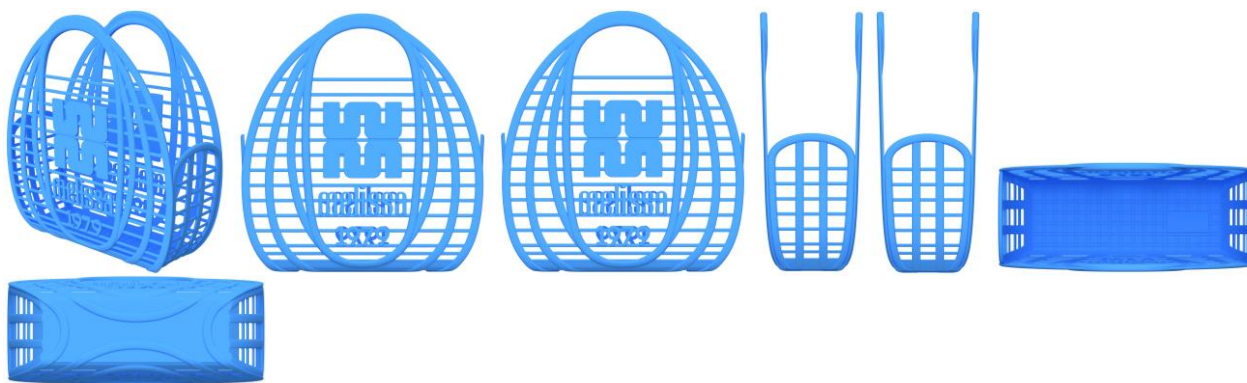

BR302025005080-4

Concessão de registro
 Código de despacho: 158
Titular: HENRIQUE SOARES BENTO [BR/MG]
 Autor: HENRIQUE SOARES BENTO[BR]
 Título do registro: SOLAS PARA CALÇADOS
 Data de depósito: 05/08/2025
 Classificação: 02-04
 Procurador: José Naves de Lacerda Júnior



BR302025005211-4

Concessão de registro
 Código de despacho: 158
Titular: MOPLASTIC INJEÇÃO PLÁSTICA LTDA. [BR/SP]
 Autor: ROGERIO FERNANDO STAFUCA[BR]
 Título do registro: RALOS [INTERNOS E EXTERNOS]
 Data de depósito: 11/08/2025
 Classificação: 23-01
 Procurador: COLONIAL REGISTROS DE MARCAS E PATENTES LTDA



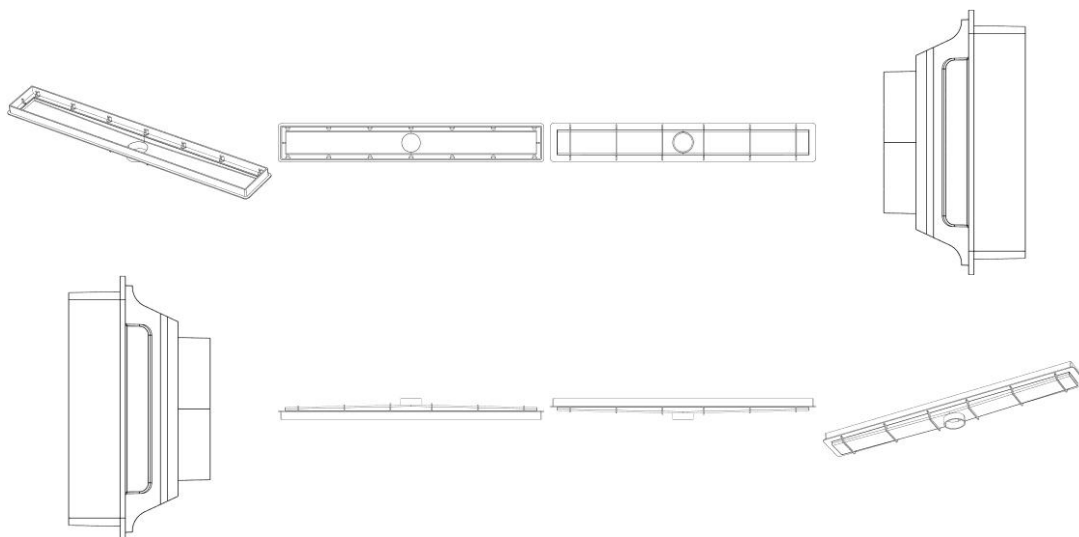

BR302025005242-4

Concessão de registro

Código de despacho: 158

Titular: FERRARI S.P.A. [IT]

Autor: FLAVIO MANZONI[IT] e CARLO PALAZZANI[IT]

Título do registro: AUTOMÓVEIS

Data de depósito: 11/08/2025

Prioridade unionista: DM/244379 10/02/2025 WO e DM/246935 10/02/2025 WO

Classificação: 12-08

Procurador: Ariboni, Fabbri e Schmidt Sociedade de Advogados

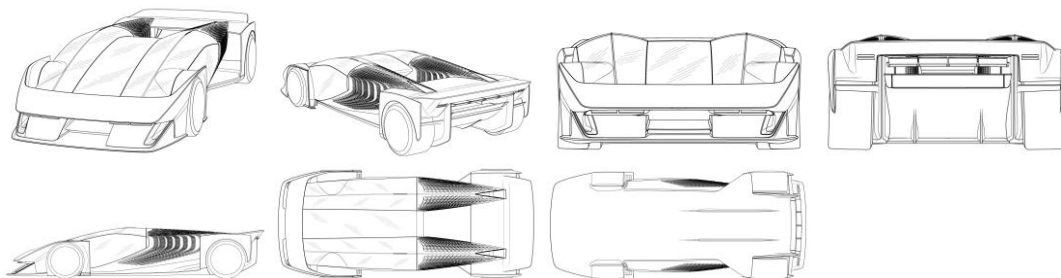

BR302025005245-9

Concessão de registro

Código de despacho: 158

Titular: BAMBOLA INDÚSTRIA E COMÉRCIO DE BRINQUEDOS LTDA [BR/SP]

Autor: FABRÍCIO DE SENAS BAZZO[BR] e FELIPE MAGALHAES BAZZO[BR]

Título do registro: BONECOS E ESTATUETAS [BRINQUEDOS]

Data de depósito: 12/08/2025

Classificação: 21-01

Procurador: Marília Crozatti





Nulidades administrativas de registros de desenho industrial

Exigência de pagamento
Exigência de conformidade de petição
Notificação de instauração de nulidade administrativa, por requerimento de terceiros, para manifestação
Notificação de instauração de nulidade administrativa, de ofício, para manifestação
Instrução técnica: Exigência
Instrução técnica: Sobrestamento
Decisão da nulidade: Negado provimento
Decisão da nulidade: Provimento
Instrução técnica: Intimação para manifestação por parte do titular e do requerente
Outros despachos



Notificação de nulidade administrativa, por requerimento de terceiros, para manifestação

Notificação de processo administrativo de nulidade (PAN) instaurado mediante requerimento de terceiros. A partir da publicação deste ato, na Revista da Propriedade Industrial (RPI), inicia-se o prazo de 60 (sessenta) dias para que o titular do registro se manifeste, nos termos do artigo 170 da Lei da Propriedade Industrial (LPI, lei n.º 9.279, de 14 de maio de 1996).

Declara-se, ainda, neste ato, o interesse público no reexame da concessão do atual registro.

Art. 170 - O titular será intimado para se manifestar no prazo de 60 (sessenta) dias.

Para visualizar petições eletrônicas no site do INPI (www.inpi.gov.br):

1. Acesse a pesquisa da base de desenho industrial utilizando login e senha; e
 2. Informe o número do processo ao qual está vinculada a petição a ser visualizada.
3. Selecione o ícone "pdf" ao lado da petição desejada.

Para apresentar manifestação sobre nulidade administrativa:

1. Acesse o e-DI no site do INPI (www.inpi.gov.br);
2. Emita uma Guia de Recolhimento da União (GRU) para o serviço "manifestação ao processo administrativo de nulidade notificado" (código 108);
3. Efetue o pagamento; e
4. Preencha e envie o formulário eletrônico correspondente à opção indicada na emissão da GRU, acompanhado dos esclarecimentos, argumentos, provas ou documentos apropriados.

O prazo para apresentação de manifestação é de 60 (sessenta) dias, contados da data de publicação da notificação do processo administrativo de nulidade na Revista da Propriedade Industrial (RPI), nos termos dos art. 170, 221, 222 e 223 da Lei da Propriedade Industrial (LPI, Lei n.º 9.279, de 14 de maio de 1996).

Para esclarecer outras dúvidas e conhecer em detalhe o processamento de pedidos de registro de desenho industrial e outras petições, não deixe de consultar o Manual de Desenho Industrial <http://manualdedi.inpi.gov.br/projects/manual-de-desenho-industrial/wiki>

870260007061
26/01/2026

Notificação de instauração de processo de nulidade a requerimento
Código de despacho: 400
Petição (tipo): [107.02] Nulidade de registro de desenho industrial
Processo afetado: BR302021000651-0
Requerente: AMX FABRICAÇÃO DE ACESSORIOS PARA MOTOCICLETAS LTDA
Procurador: Everton Luis Rossin
Titular do registro: FERNANDO A. SCHWINGEL. [BR/RS]
Procurador do titular: CLACI MARIA ANGNES FALKEMBACH



301260002940 08/01/2026	Notificação de instauração de processo de nulidade de ofício Código de despacho: 437 Petição (tipo): [protocolo interno] Nulidade administrativa de registro de DI Processo afetado: BR302021000756-8 Requerente: SEPEX - SERVIÇO DE PROTOCOLO E EXPEDIÇÃO Titular do registro: PERFIL ALUMINIO DO BRASIL S.A [BR/ES] Procurador do titular: BEERRE ASSESSORIA EMPRESARIAL LTDA
870260007281 26/01/2026	Notificação de instauração de processo de nulidade a requerimento Código de despacho: 400 Petição (tipo): [107.02] Nulidade de registro de desenho industrial Processo afetado: BR302021004231-2 Requerente: EUROSTAR DO BRASIL S/A. Procurador: AGP - Assessoria Empresarial Ltda Titular do registro: ROMULO MIRANDA GUIMARÃES [BR/MG]
301250114830 20/11/2025	Notificação de instauração de processo de nulidade de ofício Código de despacho: 437 Petição (tipo): [protocolo interno] Nulidade administrativa de registro de DI Processo afetado: BR302022002091-5 Requerente: DIRETORIA DE MARCAS Titular do registro: SHOFU INC. [JP] Procurador do titular: LEÃO PROPRIEDADE INTELECTUAL Detalhes do despacho: Processo Administrativo de Nulidade de Ofício instaurado em face de infringência do art. 95, nos termos do art. 113 da LPI. Requerente: DIRMA / INPI. Ficam suspensos os efeitos da concessão de acordo com o §2º do artigo 113 da LPI. Razões: O objeto do registro consiste em dente artificial acoplado, que reproduz a forma humana, sem elementos que caracterizem uma criação ornamental, de modo que não se enquadra na definição legal de desenho industrial contida no artigo 95 da LPI, conforme item 5.3.13 do Manual de Desenhos Industriais.
870260007270 26/01/2026	Notificação de instauração de processo de nulidade a requerimento Código de despacho: 400 Petição (tipo): [107.02] Nulidade de registro de desenho industrial Processo afetado: BR302023000228-6 Requerente: EUROSTAR DO BRASIL S/A. Procurador: AGP - Assessoria Empresarial Ltda Titular do registro: ROMULO MIRANDA GUIMARÃES [BR/MG]
870260007288 26/01/2026	Notificação de instauração de processo de nulidade a requerimento Código de despacho: 400 Petição (tipo): [107.02] Nulidade de registro de desenho industrial Processo afetado: BR302023001880-8 Requerente: EUROSTAR DO BRASIL S/A. Procurador: AGP - Assessoria Empresarial Ltda Titular do registro: ROMULO MIRANDA GUIMARÃES [BR/MG]
301250114829 20/11/2025	Notificação de instauração de processo de nulidade de ofício Código de despacho: 437 Petição (tipo): [protocolo interno] Nulidade administrativa de registro de DI Processo afetado: BR302023004953-3 Requerente: DIRETORIA DE MARCAS Titular do registro: COTIPLÁS INDÚSTRIA E COMÉRCIO DE ARTEFATOS PLÁSTICOS LTDA [BR/SP] Procurador do titular: MARÍLIA CROZATTI Detalhes do despacho: Processo Administrativo de Nulidade de Ofício instaurado em face de infringência do art. 95, nos termos do art. 113 da LPI. Requerente: DIRMA / INPI. Ficam suspensos os efeitos da concessão de acordo com o §2º do artigo 113 da LPI. Razões: O objeto do registro consiste em cabeça de boneca que reproduz a forma humana, sem elementos que caracterizem uma criação ornamental, de modo que não se enquadra na definição legal de desenho industrial contida no artigo 95 da LPI, conforme item 5.3.13 do Manual de Desenhos Industriais.
870260011840 06/02/2026	Notificação de instauração de processo de nulidade a requerimento Código de despacho: 400 Petição (tipo): [107.02] Nulidade de registro de desenho industrial Processo afetado: BR302024003073-8 Requerente: MK ELETRODOMESTICOS MONDIAL S.A Procurador: Vandré Cavalcante Bittencourt Torres Titular do registro: DUNA ENTERPRISES S.L. [ES] Procurador do titular: Rubens dos Santos Filho



301250116502 26/11/2025	Notificação de instauração de processo de nulidade de ofício Código de despacho: 437 Petição (tipo): [protocolo interno] Nulidade administrativa de registro de DI Processo afetado: BR302024003224-2 Requerente: DIRETORIA DE MARCAS Titular do registro: LUIZ FERNANDO SCARANO VEIGA RODRIGUES [BR/SP] Procurador do titular: Crimark Propriedade Industrial S/S Detalhes do despacho: Observamos que o registro BR 30 2024 003224 -2, intitulado "Fracos para bebidas", contém objeto semelhante a outros que já incorporavam o estado da técnica na ocasião do depósito, como se confirma diante da anterioridade localizada no endereço eletrônico discriminado a seguir: https://youtu.be/aE8IfNBgjo0?si=3K0gXFrOHR_S5XAm Considerando que a supracitada anterioridade constitui vídeo publicado em 9 de novembro de 2020, que revela em 1'11" configuração muito semelhante à do registro em tela, entende-se que o registro BR 30 2024 003224 -2 não atende os requisitos previstos nos arts. 95 e 97 da LPI. Recomendamos a instauração de ofício do competente processo administrativo de nulidade em face do registro em epígrafe.
301250116499 26/11/2025	Notificação de instauração de processo de nulidade de ofício Código de despacho: 437 Petição (tipo): [protocolo interno] Nulidade administrativa de registro de DI Processo afetado: BR302024003793-7 Requerente: DIRETORIA DE MARCAS Titular do registro: ROMA JENSEN COMÉRCIO E INDÚSTRIA LTDA. [BR/SP] Procurador do titular: TINOCO SOARES SOCIEDADE DE ADVOGADOS Detalhes do despacho: De acordo com o Art.113 da LPI, parágrafo 2º, "O requerimento ou a instauração de ofício suspenderá os efeitos da concessão do registro se apresentada ou publicada no prazo de 60 (sessenta) dias da concessão." Observamos que o registro BR302024003793-7, intitulado "BRINQUEDOS", contém produto cuja configuração já estava incorporada no estado da técnica na ocasião do depósito, como se confirma diante da anterioridade localizada no endereço eletrônico discriminado a seguir: https://youtu.be/dBp2ql24PY0?si=_ELHBvN3qpAKtMAd Considerando que a supracitada anterioridade foi publicada em 3 de nov. de 2011, entende-se que o registro BR302024003793-7 não atende o requisito de originalidade previsto nos arts. 95 e 97 da LPI. Recomendamos a instauração de ofício do competente processo administrativo de nulidade em face do registro em epígrafe.
870260011119 05/02/2026	Notificação de instauração de processo de nulidade a requerimento Código de despacho: 400 Petição (tipo): [107.02] Nulidade de registro de desenho industrial Processo afetado: BR302024005874-8 Requerente: JOSE ANTONIO FRANCISCO CAPAS - EPP Titular do registro: ANRAN SUPPLY CHAIN MANAGEMENT LIMITED [CN] Procurador do titular: Org. Mérito Marcas e Patentes Ltda.
301250116496 26/11/2025	Notificação de instauração de processo de nulidade de ofício Código de despacho: 437 Petição (tipo): [protocolo interno] Nulidade administrativa de registro de DI Processo afetado: BR302024005978-7 Requerente: DIRETORIA DE MARCAS Titular do registro: IVAN LUIS DE FREITAS CARDOSO [BR/PR] Detalhes do despacho: De acordo com o Art.113 da LPI, parágrafo 2º, "O requerimento ou a instauração de ofício suspenderá os efeitos da concessão do registro se apresentada ou publicada no prazo de 60 (sessenta) dias da concessão." Observamos que o registro BR302024005978-7, intitulado "FITAS DE CALAFETAGEM", não constitui Desenho Industrial, porque a configuração do produto foi revelada de maneira incompleta em todas as figuras apresentadas. Assim sendo, entende-se que o registro BR302024005978-7 não atende os requisitos previstos no art. 95 da LPI. Recomendamos a instauração de ofício do competente processo administrativo de nulidade em face do registro em epígrafe.

-
- 301250120658**
27/11/2025
- Notificação de instauração de processo de nulidade de ofício
Código de despacho: 437
Petição (tipo): [protocolo interno] Nulidade administrativa de registro de DI
Processo afetado: BR302024006573-6
Requerente: DIRETORIA DE MARCAS
Titular do registro: SERGIO RODRIGUES PROJETOS E LICENCIAMENTOS LTDA. [BR/RJ]
Procurador do titular: NATALIA NASCIMENTO FUSCO
Detalhes do despacho: De acordo com o Art.113 da LPI, parágrafo 2º, "O requerimento ou a instauração de ofício suspenderá os efeitos da concessão do registro se apresentada ou publicada no prazo de 60 (sessenta) dias da concessão." Observamos que o registro BR 30 2024006573-6, intitulado "Cadeiras [assentos]", contém objeto idêntico a outros que já incorporavam o estado da técnica na ocasião do depósito, como se confirma diante da anterioridade localizada no endereço eletrônico discriminado a seguir:
<https://youtu.be/DKdV7LrM8EU?si=HT9V4ygdHVQUHwKn> Cabe ressaltar que a Lei 9.279/96 prevê um período de graça de apenas 180 dias para desenhos industriais, durante o qual o autor pode divulgar sua criação sem que essa divulgação seja considerada anterioridade. Considerando que a supracitada anterioridade constitui vídeo publicado em 17 de ago. de 2017, em que a cadeira denominada "Lúcio Costa", idêntica à configuração do registro em tela, aparece em 2'11", entende-se que o registro BR 30 2024006573-6 não atende os requisitos previstos nos arts. 95, 96 e 97 da LPI. Assim sendo, recomendamos a instauração de ofício do competente processo administrativo de nulidade em face do registro em epígrafe.
-
- 301250116500**
26/11/2025
- Notificação de instauração de processo de nulidade de ofício
Código de despacho: 437
Petição (tipo): [protocolo interno] Nulidade administrativa de registro de DI
Processo afetado: BR302024006575-2
Requerente: DIRETORIA DE MARCAS
Titular do registro: SERGIO RODRIGUES PROJETOS E LICENCIAMENTOS LTDA. [BR/RJ]
Procurador do titular: NATALIA NASCIMENTO FUSCO
Detalhes do despacho: De acordo com o Art.113 da LPI, parágrafo 2º, "O requerimento ou a instauração de ofício suspenderá os efeitos da concessão do registro se apresentada ou publicada no prazo de 60 (sessenta) dias da concessão." Observamos que o registro BR302024006575-2, intitulado "POLTRONAS", contém objeto idêntico a outros que já incorporavam o estado da técnica na ocasião do depósito, como se confirma diante da anterioridade localizada no endereço eletrônico discriminado a seguir: <https://www.cbd.org.br/noticias/icone-do-design-brasileiro-a-poltrona-mole-de-sergio-rodrigues-completa-60-anos/> Cabe ressaltar que a Lei 9.279/96 prevê um período de graça de apenas 180 dias para desenhos industriais, durante o qual o autor pode divulgar sua criação sem que essa divulgação seja considerada anterioridade. Considerando que a supracitada anterioridade foi publicada em 23 de julho de 2017, fazendo ainda referência aos 60 anos da poltrona, entende-se que o registro BR302024006575-2 não atende os requisitos previstos nos arts. 95, 96 e 97 da LPI. Recomendamos a instauração de ofício do competente processo administrativo de nulidade em face do registro em epígrafe.
-
- 301250012379**
07/10/2025
- Notificação de instauração de processo de nulidade de ofício
Código de despacho: 437
Petição (tipo): [protocolo interno] Nulidade administrativa de registro de DI
Processo afetado: BR302025000697-0
Requerente: DIRETORIA DE MARCAS
Titular do registro: PORTÃO DE CAMBUÍ DOCES E LATICÍNIOS LTDA [BR/MG]
Procurador do titular: FLAVIA MANSUR MURAD SCHAAL
Detalhes do despacho: Processo Administrativo de Nulidade de Ofício instaurado em face de infringência do art. 95, nos termos do art. 113 da LPI. Requerente: DIRMA / INPI. Ficam suspensos os efeitos da concessão de acordo com o §2º do artigo 113 da LPI. Razões: . O objeto do registro BR 302025000697-0 não atende os requisitos de novidade e originalidade frente ao registro de marca figurativa nº 829068945.
-
- 301250116498**
26/11/2025
- Notificação de instauração de processo de nulidade de ofício
Código de despacho: 437
Petição (tipo): [protocolo interno] Nulidade administrativa de registro de DI
Processo afetado: BR302025001404-2
Requerente: DIRETORIA DE MARCAS
Titular do registro: LUIZA FRANÇA ZALIS [BR/RJ]
Procurador do titular: A G A P LTDA
Detalhes do despacho: De acordo com o Art.113 da LPI, parágrafo 2º, "O requerimento ou a instauração de ofício suspenderá os efeitos da concessão do registro se apresentada ou publicada no prazo de 60 (sessenta) dias da concessão." Observamos que o registro BR 30 2025001404-2, intitulado "COLAR", não constitui Desenho Industrial, porque a configuração do produto foi revelada de maneira incompleta em todas as figuras apresentadas. Assim sendo, entende-se que o registro BR302025001404-2 não atende os requisitos previstos no art. 95 da LPI. Recomendamos a instauração de ofício do competente processo administrativo de nulidade em face do registro em epígrafe.
-

301250116497 26/11/2025	Notificação de instauração de processo de nulidade de ofício Código de despacho: 437 Petição (tipo): [protocolo interno] Nulidade administrativa de registro de DI Processo afetado: BR302025001407-7 Requerente: DIRETORIA DE MARCAS Titular do registro: DIETRICH KOMOSSA [DE] Procurador do titular: Dannemann, Siemsen, Bigler & Ipanema Moreira Detalhes do despacho: De acordo com o Art.113 da LPI, parágrafo 2º, "O requerimento ou a instauração de ofício suspenderá os efeitos da concessão do registro se apresentada ou publicada no prazo de 60 (sessenta) dias da concessão." Observamos que o registro BR 30 2025001407-7, intitulado "EQUIPAMENTO SANITÁRIO", não constitui Desenho Industrial, porque a configuração do produto foi revelada de maneira incompleta em todas as figuras apresentadas. Assim sendo, entende-se que o registro BR302025001407-7 não atende os requisitos previstos no art. 95 da LPI. Recomendamos a instauração de ofício do competente processo administrativo de nulidade em face do registro em epígrafe.
301250091933 07/11/2025	Notificação de instauração de processo de nulidade de ofício Código de despacho: 437 Petição (tipo): [protocolo interno] Nulidade administrativa de registro de DI Processo afetado: BR302025001800-5 Requerente: DIRETORIA DE MARCAS Titular do registro: YWP COMÉRCIO, DISTRIBUIÇÃO, IMPORTAÇÃO E EXPORTAÇÃO LTDA [BR/SP] Procurador do titular: Peduti Sociedade de Advogados Detalhes do despacho: Processo Administrativo de Nulidade de Ofício instaurado em face de infringência do art. 95, nos termos do art. 113 da LPI. Requerente: DIRMA / INPI. Ficam suspensos os efeitos da concessão de acordo com o §2º do artigo 113 da LPI. Razões: Verificamos que os elementos ilustrados no registro BR 302025001800-5 não se enquadram na definição legal de desenho industrial contida no artigo 95 da LPI, por não constituírem a forma plástica ornamental de um objeto que possa servir de tipo de fabricação industrial: a forma não está delimitada e o que se tem é parte de um objeto, não um objeto completo, não se podendo sequer aferir o escopo da proteção.
870260010607 04/02/2026	Notificação de instauração de processo de nulidade a requerimento Código de despacho: 400 Petição (tipo): [107.02] Nulidade de registro de desenho industrial Processo afetado: BR302025002549-4 Requerente: ROMAR MOVEIS LTDA Procurador: Eduarda Colla Titular do registro: KAYK VINICIUS GUERRA CIPIONATO [BR/SP] Procurador do titular: Beatriz Da Silva Negri
870260014442 13/02/2026	Notificação de instauração de processo de nulidade a requerimento Código de despacho: 400 Petição (tipo): [107.02] Nulidade de registro de desenho industrial Processo afetado: BR302025002737-3 Requerente: MK ELETRODOMESTICOS MONDIAL S.A Procurador: Vandré Cavalcante Bittencourt Torres Titular do registro: COMERCIAL GLÓRIA DO ORIENTE ELETRÔNICOS LTDA [BR/SP] Procurador do titular: Org. Mérito Marcas e Patentes Ltda.
870260014437 13/02/2026	Notificação de instauração de processo de nulidade a requerimento Código de despacho: 400 Petição (tipo): [107.02] Nulidade de registro de desenho industrial Processo afetado: BR302025002738-1 Requerente: MK ELETRODOMESTICOS MONDIAL S.A Procurador: Vandré Cavalcante Bittencourt Torres Titular do registro: COMERCIAL GLÓRIA DO ORIENTE ELETRÔNICOS LTDA [BR/SP] Procurador do titular: Org. Mérito Marcas e Patentes Ltda.
870260014432 13/02/2026	Notificação de instauração de processo de nulidade a requerimento Código de despacho: 400 Petição (tipo): [107.02] Nulidade de registro de desenho industrial Processo afetado: BR302025002741-1 Requerente: MK ELETRODOMESTICOS MONDIAL S.A Procurador: Vandré Cavalcante Bittencourt Torres Titular do registro: COMERCIAL GLÓRIA DO ORIENTE ELETRÔNICOS LTDA [BR/SP] Procurador do titular: Org. Mérito Marcas e Patentes Ltda.

870260010958
04/02/2026

Notificação de instauração de processo de nulidade a requerimento
Código de despacho: 400
Petição (tipo): [107.02] Nulidade de registro de desenho industrial
Processo afetado: BR302025002794-2
Requerente: 3X PRODUTOS QUÍMICOS LTDA
Procurador: MARCO ANTÔNIO DE OLIVEIRA
Titular do registro: CARLOS HENRIQUE BARCELOS DA SILVA [BR/SP]



Decisão da nulidade: Negado provimento

Os processos administrativos de nulidade de registro, listados a seguir, foram conhecidos e não providos por decisão do Presidente do INPI.

Ficam, assim, mantidas as concessões dos registros de desenho industrial relacionados, encerrando-se a instância administrativa nos termos do artigo 171 da Lei da Propriedade Industrial (LPI, lei n.º 9.279, de 14 de maio de 1996).

Art. 171 – Decorrido o prazo fixado no artigo anterior, mesmo que não apresentada a manifestação, o processo será decidido pelo Presidente do INPI, encerrando-se a instância administrativa.

870190000830 04/01/2019	Requerimento não provido (mantida a concessão) Código de despacho: 532 Petição (tipo): [107.01] [DESC.] Nulidade de registro de desenho industrial Processo afetado: BR302016002143-0 Requerente: BRASLUX INDUSTRIA DE AUTO PEÇAS LTDA Procurador: João Cassiano Bairros Oyarzábal Titular do registro: LEONARDO BERTASSI BORTOLOTTO [BR/RS] Procurador do titular: Custodio de Almeida & Cia.
-----------------------------------	---



Decisão da nulidade: Provimento

Os processos administrativos de nulidade de registro listados foram conhecidos e providos por decisão do Presidente do INPI.

Declarados, assim, nulos os registros de desenho industrial relacionados - nos termos do artigo 168 da Lei da Propriedade Industrial (LPI, lei n.º 9.279, de 14 de maio de 1996) - face à infringência das normas legais apontadas a seguir.

Encerra-se a instância administrativa nos termos do artigo 171 da Lei da Propriedade Industrial (LPI, lei n.º 9.279, de 14 de maio de 1996).

Art. 171 – Decorrido o prazo fixado no artigo anterior, mesmo que não apresentada a manifestação, o processo será decidido pelo Presidente do INPI, encerrando-se a instância administrativa.

870180062353 19/07/2018	Requerimento provido (nulo o registro) Código de despacho: 530 Petição (tipo): [107.01] [DESC.] Nulidade de registro de desenho industrial Processo afetado: BR302017005066-2 Requerente: GEMOTO LTDA.-EPP Procurador: Fabricio Vilela Coelho Titular do registro: ARNALDO FORTUNA EIRELI [BR/SP] Procurador do titular: Beerre Assessoria Empresarial Ltda.(Alt. de Beerre Assessoria Emp. S/C.LTDA.)
870180165398 19/12/2018	Requerimento provido (nulo o registro) Código de despacho: 530 Petição (tipo): [107.01] [DESC.] Nulidade de registro de desenho industrial Processo afetado: BR302018003743-0 Requerente: MK ELETRODOMESTICOS MONDIAL S.A Procurador: Vandrê Cavalcante Bittencourt Torres Titular do registro: BRITÂNIA ELETRODOMÉSTICOS S.A. [BR/PR] Procurador do titular: RITTER E MORAES PROPRIEDADE INTELECTUAL S/S
870220043068 18/05/2022	Requerimento provido (nulo o registro) Código de despacho: 530 Petição (tipo): [107.01] [DESC.] Nulidade de registro de desenho industrial Processo afetado: BR302021003233-3 Requerente: FATIMA NASSER NOUREDDINI 33633914803 - ME Procurador: Natália Almeida de Oliveira Titular do registro: RENATA TEIXEIRA SCHOOLA MEDEIROS [BR/SP] Procurador do titular: DIREÇÃO MARCAS E PATENTES LTDA
870220005084 19/01/2022	Requerimento provido (nulo o registro) Código de despacho: 530 Petição (tipo): [107.01] [DESC.] Nulidade de registro de desenho industrial Processo afetado: BR302021003654-1 Requerente: NUTRIPLAST INDUSTRIA E COMERCIO LTDA Procurador: Vasco da Gama Coelho Pereira Titular do registro: JOSÉ CARLOS DA SILVA [BR/MG] Procurador do titular: REGISTRO SIMPLIFICADO MARCAS E PATENTES



Instrução técnica: Intimação para manifestação por parte do titular e do requerente

Os titulares e requerentes, ou seus procuradores, deverão tomar conhecimento do parecer técnico que concluiu o processo de nulidade instaurado nos termos do Art. 115 da Lei da Propriedade Industrial (LPI, lei nº 9279, de 14 de maio de 1996).

A partir da publicação deste ato na Revista da Propriedade Industrial (RPI), inicia-se o prazo de 60 (sessenta) dias para a manifestação.

Art. 115. Havendo ou não manifestação, decorrido o prazo fixado no artigo anterior, o INPI emitirá parecer, intimando o titular e o requerente para se manifestarem no prazo comum de 60 (sessenta) dias.

Art. 116. Decorrido o prazo fixado no artigo anterior, mesmo que não apresentadas as manifestações, o processo será decidido pelo Presidente do INPI, encerrando-se a instância administrativa.

Para apresentar manifestação sobre o parecer da nulidade administrativa:

1. Acesse o e-DI no site do INPI (www.inpi.gov.br);
2. Emita uma Guia de Recolhimento da União (GRU) para o serviço de “manifestação ao processo administrativo de nulidade notificado” (código 108) ou “contrarrazões à nulidade (terceiros se manifestando) (código 162);
3. Efetue o pagamento; e
4. Preencha e envie o formulário eletrônico correspondente à opção indicada na emissão da GRU, acompanhado dos esclarecimentos, argumentos, provas ou documentos apropriados.

Para esclarecer outras dúvidas e conhecer em detalhe o processamento de pedidos de registro de desenho industrial e outras petições, não deixe de consultar o Manual de Desenho Industrial <http://manualdedi.inpi.gov.br/projects/manual-de-desenho-industrial/wiki>.

870180060086
12/07/2018

Intimação para manifestação por parte do titular e do requerente
Código de despacho: 1010
Petição (tipo): [107.01] [DESC.] Nulidade de registro de desenho industrial
Processo afetado: BR302012005835-0
Requerente: KEKO ACESSÓRIOS S/A
Procurador: João Cassiano Bairos Oyarzábal
Titular do registro: MATEUS ANDRÉ MENEGUZZO [BR/RS]
Procurador do titular: CITY PATENTES E MARCAS LTDA

870190042139
06/05/2019

Intimação para manifestação por parte do titular e do requerente
Código de despacho: 1010
Petição (tipo): [107.01] [DESC.] Nulidade de registro de desenho industrial
Processo afetado: BR302013005477-2
Requerente: JEAN ALVES DA SILVA
Procurador: Edeiner Pezzuol Júnior
Titular do registro: CARLOS REINALDO METTE [BR/SC]
Procurador do titular: WANDERLEI CARDOSO



870190044743 13/05/2019	Intimação para manifestação por parte do titular e do requerente Código de despacho: 1010 Petição (tipo): [107.01] [DESC.] Nulidade de registro de desenho industrial Processo afetado: BR302016004855-0 Requerente: MK ELETRODOMESTICOS MONDIAL S.A Procurador: Vandré Cavalcante Bittencourt Torres Titular do registro: GUANGZHOU COAYU ROBOT CO., LTD. [CN] Procurador do titular: David do Nascimento Advogados Associados
870200069143 03/06/2020	Intimação para manifestação por parte do titular e do requerente Código de despacho: 1010 Petição (tipo): [107.01] [DESC.] Nulidade de registro de desenho industrial Processo afetado: BR302018054466-8 Requerente: FULL GAUGE ELETRO CONTROLES LTDA Procurador: Cláudia Denise Gimenez Titular do registro: BMT IND. E COM. DE MÁQ. E EQUIP. ELETRO ELETRON. LTDA [BR/RS] Procurador do titular: Marpa Consultoria e Assessoria Empresarial Ltda.
870190039653 26/04/2019	Intimação para manifestação por parte do titular e do requerente Código de despacho: 1010 Petição (tipo): [107.01] [DESC.] Nulidade de registro de desenho industrial Processo afetado: BR302018055347-0 Requerente: MK ELETRODOMESTICOS MONDIAL S.A Procurador: Vandré Cavalcante Bittencourt Torres Titular do registro: GUANGDONG MIDEA CONSUMER ELECTRIC MANUFACTURING CO., LTD. [CN] Procurador do titular: Licks Advogados
870190038173 22/04/2019	Intimação para manifestação por parte do titular e do requerente Código de despacho: 1010 Petição (tipo): [107.01] [DESC.] Nulidade de registro de desenho industrial Processo afetado: BR302018055526-0 Requerente: MK ELETRODOMESTICOS MONDIAL S.A Procurador: Vandré Cavalcante Bittencourt Torres Titular do registro: HARMAN INTERNATIONAL INDUSTRIES, INCORPORATED [US] Procurador do titular: EDUARDO LOURENÇO GUEDES SERRÃO DE OTERO
870190037477 18/04/2019	Intimação para manifestação por parte do titular e do requerente Código de despacho: 1010 Petição (tipo): [107.01] [DESC.] Nulidade de registro de desenho industrial Processo afetado: BR302018055580-5 Requerente: B&G IMPORT EXPORT LTDA Procurador: Patricia Lazarin Gonzalez Titular do registro: MR. HEALTH & FOOD LLC. [US] Procurador do titular: EVERTON LUIS ROSSIN
870190037454 18/04/2019	Intimação para manifestação por parte do titular e do requerente Código de despacho: 1010 Petição (tipo): [107.01] [DESC.] Nulidade de registro de desenho industrial Processo afetado: BR302018055582-1 Requerente: B&G IMPORT EXPORT LTDA Procurador: Patricia Lazarin Gonzalez Titular do registro: MR. HEALTH & FOOD LLC. [US] Procurador do titular: EVERTON LUIS ROSSIN
870190039102 25/04/2019	Intimação para manifestação por parte do titular e do requerente Código de despacho: 1010 Petição (tipo): [107.01] [DESC.] Nulidade de registro de desenho industrial Processo afetado: BR302018055990-8 Requerente: FRIMESA COOPERATIVA CENTRAL Procurador: Sônia Maria de Almeida Moreira Titular do registro: FRUTAP ALIMENTOS S.A. [BR/SP] Procurador do titular: Crimark Propriedade Industrial S/S



870190041109 02/05/2019	Intimação para manifestação por parte do titular e do requerente Código de despacho: 1010 Petição (tipo): [107.01] [DESC.] Nulidade de registro de desenho industrial Processo afetado: BR302019000097-0 Requerente: BRITÂNIA ELETRODOMÉSTICOS S.A Procurador: HENRIQUE RIBEIRO DA LUZ DE MORAES Titular do registro: MK ELETRODOMESTICOS MONDIAL S.A [BR/BA] Procurador do titular: VANDRÉ CAVALCANTE BITTENCOURT TORRES
870190042368 06/05/2019	Intimação para manifestação por parte do titular e do requerente Código de despacho: 1010 Petição (tipo): [107.01] [DESC.] Nulidade de registro de desenho industrial Processo afetado: BR302019000137-3 Requerente: BRITÂNIA ELETRODOMÉSTICOS S.A Procurador: HENRIQUE RIBEIRO DA LUZ DE MORAES Titular do registro: MK ELETRODOMESTICOS MONDIAL S.A [BR/BA] Procurador do titular: VANDRÉ CAVALCANTE BITTENCOURT TORRES
870200144750 16/11/2020	Intimação para manifestação por parte do titular e do requerente Código de despacho: 1010 Petição (tipo): [107.01] [DESC.] Nulidade de registro de desenho industrial Processo afetado: BR302020000069-2 Requerente: THERAPY - MONTAGEM DE ELETRONICOS LTDA Procurador: Nelson Ivan Arnaldo Ibanez Faundez Titular do registro: E ENERGY INDÚSTRIA DE PRODUTOS MAGNÉTICOS LTDA [BR/PR] Procurador do titular: Vilage Marcas e Patentes Ltda
870200127999 09/10/2020	Intimação para manifestação por parte do titular e do requerente Código de despacho: 1010 Petição (tipo): [107.01] [DESC.] Nulidade de registro de desenho industrial Processo afetado: BR302020001789-7 Requerente: TRAMONTINA DELTA S/A Procurador: Guilherme Spiller Titular do registro: EDUARDO SAVAZONI [BR/SP] Procurador do titular: Aguinaldo Moreira Marcas e Patentes Ltda. - EPP
870250031620 17/04/2025	Intimação para manifestação por parte do titular e do requerente Código de despacho: 1010 Petição (tipo): [107.02] Nulidade de registro de desenho industrial Processo afetado: BR302024002835-0 Requerente: PERFIL ALUMINIO DO BRASIL S.A Procurador: KASZNAR LEONARDOS PROPRIEDADE INTELECTUAL Titular do registro: HYDRO EXTRUSION BRASIL S.A. [BR/SP] Procurador do titular: Dannemann, Siemsen, Bigler & Ipanema Moreira



Manutenções e renovações de registros de desenho industrial

Exigência de pagamento de renovação
Exigência de pagamento de manutenção
Registro de desenho industrial prorrogado
Anotação de manutenção de registro
Outros despachos



Registro de desenho industrial renovado

Os registros de desenho industrial listados a seguir foram mantidos, em vista do cumprimento ao que dispõe os parágrafos 1º e 2º do artigo 108, bem como os parágrafos 2º e 3º do artigo 120 da Lei da Propriedade Industrial (LPI, lei n.º 9.279, de 14 de maio de 1996).

Art. 108. O registro vigorará pelo prazo de 10 (dez) anos contados da data do depósito, prorrogável por 3 (três) períodos sucessivos de 5 (cinco) anos cada.

§ 1º O pedido de prorrogação deverá ser formulado durante o último ano de vigência do registro, instruído com o comprovante do pagamento da respectiva retribuição.

§ 2º Se o pedido de prorrogação não tiver sido formulado até o termo final da vigência do registro, o titular poderá fazê-lo nos 180 (cento e oitenta) dias subsequentes, mediante o pagamento de retribuição adicional.

Art. 120. O titular do registro está sujeito ao pagamento de retribuição quinquenal, a partir do segundo quinquênio da data do depósito

§ 2º O pagamento dos demais quinquênios será apresentado junto com o pedido de prorrogação a que se refere o art. 108.

§ 3º O pagamento dos quinquênios poderá ainda ser efetuado dentro dos 6 (seis) meses subsequentes ao prazo estabelecido no parágrafo anterior, mediante pagamento de retribuição adicional.

800250442088 11/12/2025	Deferimento da petição Código de despacho: 270 Petição (tipo): [131.01] Renovação do registro de desenho industrial no prazo ordinário Processo afetado: DI6504557-2 Requerente: NELY CRISTINA BRAIDOTTI Procurador: Montaury Pimenta, Machado & Vieira de Mello Advogados Renovada vigência até 12/12/2030
800260041996 23/02/2026	Deferimento da petição Código de despacho: 270 Petição (tipo): [132.01] Renovação do registro de desenho industrial no prazo extraordinário Processo afetado: DI6504558-0 Requerente: RENATO EDMUNDO BREDA Procurador: Vilage Marcas e Patentes Ltda Renovada vigência até 12/12/2030
800250450331 19/12/2025	Deferimento da petição Código de despacho: 270 Petição (tipo): [131.01] Renovação do registro de desenho industrial no prazo ordinário Processo afetado: DI6504622-6 Requerente: TERMOTÉCNICA LTDA. Procurador: Montaury Pimenta, Machado & Vieira de Mello Advogados Renovada vigência até 19/12/2030



800250450332 19/12/2025	Deferimento da petição Código de despacho: 270 Petição (tipo): [131.01] Renovação do registro de desenho industrial no prazo ordinário Processo afetado: DI6504623-4 Requerente: TERMOTÉCNICA LTDA. Procurador: Montaury Pimenta, Machado & Vieira de Mello Advogados Renovada vigência até 19/12/2030
800250446544 16/12/2025	Deferimento da petição Código de despacho: 270 Petição (tipo): [131.01] Renovação do registro de desenho industrial no prazo ordinário Processo afetado: DI6504784-2 Requerente: GRENDENE S.A. Procurador: Custodio de Almeida & Cia. Renovada vigência até 19/12/2030
800250450320 19/12/2025	Deferimento da petição Código de despacho: 270 Petição (tipo): [131.01] Renovação do registro de desenho industrial no prazo ordinário Processo afetado: DI6504903-9 Requerente: AGRIGENTO S.A. Procurador: Cruzeiro Newmarc Patentes e Marcas Ltda. Renovada vigência até 28/12/2030
800250449989 18/12/2025	Deferimento da petição Código de despacho: 270 Petição (tipo): [131.01] Renovação do registro de desenho industrial no prazo ordinário Processo afetado: DI6504910-1 Requerente: SCHNEIDER ELECTRIC BRASIL LTDA. Procurador: David do Nascimento Advogados Associados Renovada vigência até 27/12/2030
800250452617 23/12/2025	Deferimento da petição Código de despacho: 270 Petição (tipo): [131.01] Renovação do registro de desenho industrial no prazo ordinário Processo afetado: DI6504914-4 Requerente: NELY CRISTINA BRAIDOTTI Procurador: Montaury Pimenta, Machado & Vieira de Mello Advogados Renovada vigência até 26/12/2030
800250452619 23/12/2025	Deferimento da petição Código de despacho: 270 Petição (tipo): [131.01] Renovação do registro de desenho industrial no prazo ordinário Processo afetado: DI6504915-2 Requerente: NELY CRISTINA BRAIDOTTI Procurador: Montaury Pimenta, Machado & Vieira de Mello Advogados Renovada vigência até 26/12/2030
800250450321 19/12/2025	Deferimento da petição Código de despacho: 270 Petição (tipo): [131.01] Renovação do registro de desenho industrial no prazo ordinário Processo afetado: DI6504927-6 Requerente: AGRIGENTO S.A. Procurador: Cruzeiro Newmarc Patentes e Marcas Ltda. Renovada vigência até 28/12/2030
800250450322 19/12/2025	Deferimento da petição Código de despacho: 270 Petição (tipo): [131.01] Renovação do registro de desenho industrial no prazo ordinário Processo afetado: DI6504928-4 Requerente: AGRIGENTO S.A. Procurador: Cruzeiro Newmarc Patentes e Marcas Ltda. Renovada vigência até 28/12/2030

800250450323
19/12/2025
Deferimento da petição
Código de despacho: 270
Petição (tipo): [131.01] Renovação do registro de desenho industrial no prazo ordinário
Processo afetado: DI6504935-7
Requerente: AGRIGENTO S.A.
Procurador: Cruzeiro Newmarc Patentes e Marcas Ltda.
Renovada vigência até 28/12/2030

800250443171
12/12/2025
Deferimento da petição
Código de despacho: 270
Petição (tipo): [131.01] Renovação do registro de desenho industrial no prazo ordinário
Processo afetado: DI6505124-6
Requerente: SOCIÉTÉ BIC
Procurador: Dannemann, Siemsen, Bigler & Ipanema Moreira
Renovada vigência até 28/12/2030

800250452623
23/12/2025
Deferimento da petição
Código de despacho: 270
Petição (tipo): [131.01] Renovação do registro de desenho industrial no prazo ordinário
Processo afetado: DI6600001-7
Requerente: PEUGEOT CITRÖEN AUTOMOBILES SA
Procurador: Montaury Pimenta, Machado & Vieira de Mello Advogados
Renovada vigência até 04/01/2031

800250453951
24/12/2025
Deferimento da petição
Código de despacho: 270
Petição (tipo): [131.01] Renovação do registro de desenho industrial no prazo ordinário
Processo afetado: DI6600012-2
Requerente: VERSUNI HOLDING B.V.
Procurador: David do Nascimento Advogados Associados
Renovada vigência até 06/01/2031

800260016000
20/01/2026
Deferimento da petição
Código de despacho: 270
Petição (tipo): [131.01] Renovação do registro de desenho industrial no prazo ordinário
Processo afetado: DI6600027-0
Requerente: SCHERER - INDUSTRIA IMPLEMENTOS AGRICOLAS LTDA - EPP
Procurador: MARCIA REGINA FRASSON
Renovada vigência até 20/01/2031

800250450368
19/12/2025
Deferimento da petição
Código de despacho: 270
Petição (tipo): [131.01] Renovação do registro de desenho industrial no prazo ordinário
Processo afetado: DI6600029-7
Requerente: JJGC INDÚSTRIA E COMÉRCIO DE MATERIAIS DENTÁRIOS S.A.
Procurador: Dennemeyer & Associates Propriedade Intelectual Ltda
Renovada vigência até 13/01/2031

800260009479
12/01/2026
Deferimento da petição
Código de despacho: 270
Petição (tipo): [131.01] Renovação do registro de desenho industrial no prazo ordinário
Processo afetado: DI6600032-7
Requerente: ALLAN JOSÉ BONFIM MARCONDES
Renovada vigência até 16/01/2031

800250453922
24/12/2025
Deferimento da petição
Código de despacho: 270
Petição (tipo): [131.01] Renovação do registro de desenho industrial no prazo ordinário
Processo afetado: DI6600078-5
Requerente: OMRON HEALTHCARE CO., LTD.
Procurador: David do Nascimento Advogados Associados
Renovada vigência até 19/01/2031



800250453923 24/12/2025	Deferimento da petição Código de despacho: 270 Petição (tipo): [131.01] Renovação do registro de desenho industrial no prazo ordinário Processo afetado: DI6600079-3 Requerente: OMRON HEALTHCARE CO., LTD. Procurador: David do Nascimento Advogados Associados Renovada vigência até 19/01/2031
800260000885 05/01/2026	Deferimento da petição Código de despacho: 270 Petição (tipo): [131.01] Renovação do registro de desenho industrial no prazo ordinário Processo afetado: DI6600102-1 Requerente: NELY CRISTINA BRAIDOTTI Procurador: Montaury Pimenta, Machado & Vieira de Mello Advogados Renovada vigência até 06/01/2031
800260000880 05/01/2026	Deferimento da petição Código de despacho: 270 Petição (tipo): [131.01] Renovação do registro de desenho industrial no prazo ordinário Processo afetado: DI6600103-0 Requerente: NELY CRISTINA BRAIDOTTI Procurador: Montaury Pimenta, Machado & Vieira de Mello Advogados Renovada vigência até 06/01/2031
800260000878 05/01/2026	Deferimento da petição Código de despacho: 270 Petição (tipo): [131.01] Renovação do registro de desenho industrial no prazo ordinário Processo afetado: DI6600104-8 Requerente: NELY CRISTINA BRAIDOTTI Procurador: Montaury Pimenta, Machado & Vieira de Mello Advogados Renovada vigência até 06/01/2031
800260000884 05/01/2026	Deferimento da petição Código de despacho: 270 Petição (tipo): [131.01] Renovação do registro de desenho industrial no prazo ordinário Processo afetado: DI6600105-6 Requerente: NELY CRISTINA BRAIDOTTI Procurador: Montaury Pimenta, Machado & Vieira de Mello Advogados Renovada vigência até 06/01/2031
800260000014 02/01/2026	Deferimento da petição Código de despacho: 270 Petição (tipo): [131.01] Renovação do registro de desenho industrial no prazo ordinário Processo afetado: DI6600106-4 Requerente: NELY CRISTINA BRAIDOTTI Procurador: Montaury Pimenta, Machado & Vieira de Mello Advogados Renovada vigência até 06/01/2031
800260001834 06/01/2026	Deferimento da petição Código de despacho: 270 Petição (tipo): [131.01] Renovação do registro de desenho industrial no prazo ordinário Processo afetado: DI6600108-0 Requerente: ARTHUR LUNDGREN TECIDOS S.A. - CASAS PERNAMBUCANAS Procurador: David do Nascimento Advogados Associados Renovada vigência até 06/01/2031
800250450377 19/12/2025	Deferimento da petição Código de despacho: 270 Petição (tipo): [131.01] Renovação do registro de desenho industrial no prazo ordinário Processo afetado: DI6600123-4 Requerente: COMPAGNIE GENERALE DES ETABLISSEMENTS MICHELIN Procurador: Denemeyer & Associates Propriedade Intelectual Ltda Renovada vigência até 24/01/2031



800250452620 23/12/2025	Deferimento da petição Código de despacho: 270 Petição (tipo): [131.01] Renovação do registro de desenho industrial no prazo ordinário Processo afetado: DI6600145-5 Requerente: SATELEC-SOC. POUR LA CONCEPTION DES APPLIC. DES TECHNIQUES ELECTRONIQUES Procurador: Tavares Propriedade Intelectual Ltda. (alt. de Tavares & Companhia Ltda) Renovada vigência até 13/01/2031
800250452618 23/12/2025	Deferimento da petição Código de despacho: 270 Petição (tipo): [131.01] Renovação do registro de desenho industrial no prazo ordinário Processo afetado: DI6600146-3 Requerente: SATELEC-SOC. POUR LA CONCEPTION DES APPLIC. DES TECHNIQUES ELECTRONIQUES Procurador: Tavares Propriedade Intelectual Ltda. (alt. de Tavares & Companhia Ltda) Renovada vigência até 13/01/2031
800260000023 02/01/2026	Deferimento da petição Código de despacho: 270 Petição (tipo): [131.01] Renovação do registro de desenho industrial no prazo ordinário Processo afetado: DI6600153-6 Requerente: DART INDUSTRIES INC. Procurador: Dannemann Siemsen Advogados Renovada vigência até 30/01/2031
800260000024 02/01/2026	Deferimento da petição Código de despacho: 270 Petição (tipo): [131.01] Renovação do registro de desenho industrial no prazo ordinário Processo afetado: DI6600155-2 Requerente: DART INDUSTRIES INC. Procurador: Dannemann Siemsen Advogados Renovada vigência até 30/01/2031
800260021257 29/01/2026	Deferimento da petição Código de despacho: 270 Petição (tipo): [131.01] Renovação do registro de desenho industrial no prazo ordinário Processo afetado: DI6600158-7 Requerente: NISSAN DO BRASIL AUTOMÓVEIS LTDA. Procurador: Bhering Advogados (nome anterior Bhering Assessoria S/C Ltda.) Renovada vigência até 30/01/2031
800260021256 29/01/2026	Deferimento da petição Código de despacho: 270 Petição (tipo): [131.01] Renovação do registro de desenho industrial no prazo ordinário Processo afetado: DI6600159-5 Requerente: NISSAN DO BRASIL AUTOMÓVEIS LTDA. Procurador: Bhering Advogados (nome anterior Bhering Assessoria S/C Ltda.) Renovada vigência até 30/01/2031
800260000020 02/01/2026	Deferimento da petição Código de despacho: 270 Petição (tipo): [131.01] Renovação do registro de desenho industrial no prazo ordinário Processo afetado: DI6600163-3 Requerente: SAINT-GOBAIN CALMAR INC. Procurador: Dannemann Siemsen Advogados Renovada vigência até 27/01/2031
800260000021 02/01/2026	Deferimento da petição Código de despacho: 270 Petição (tipo): [131.01] Renovação do registro de desenho industrial no prazo ordinário Processo afetado: DI6600164-1 Requerente: SAINT-GOBAIN CALMAR INC. Procurador: Dannemann Siemsen Advogados Renovada vigência até 27/01/2031



800250450378 19/12/2025	Deferimento da petição Código de despacho: 270 Petição (tipo): [131.01] Renovação do registro de desenho industrial no prazo ordinário Processo afetado: DI6600166-8 Requerente: COMPAGNIE GENERALE DES ETABLISSEMENTS MICHELIN Procurador: Dennemeyer & Associates Propriedade Intelectual Ltda Renovada vigência até 27/01/2031
800250450363 19/12/2025	Deferimento da petição Código de despacho: 270 Petição (tipo): [131.01] Renovação do registro de desenho industrial no prazo ordinário Processo afetado: DI6600187-0 Requerente: UNILEVER IP HOLDINGS B.V. Procurador: Dennemeyer & Associates Propriedade Intelectual Ltda Renovada vigência até 23/01/2031
800260000009 02/01/2026	Deferimento da petição Código de despacho: 270 Petição (tipo): [131.01] Renovação do registro de desenho industrial no prazo ordinário Processo afetado: DI6600225-7 Requerente: LA TERMOPLASTIC F.B.M. S.R.L. Procurador: David do Nascimento Advogados Associados Renovada vigência até 27/01/2031
800260021252 29/01/2026	Deferimento da petição Código de despacho: 270 Petição (tipo): [131.01] Renovação do registro de desenho industrial no prazo ordinário Processo afetado: DI6600274-5 Requerente: LA TERMOPLASTIC - F.B.M. S.R.L. Procurador: Ariboni, Fabbri e Schmidt Sociedade de Advogados Renovada vigência até 30/01/2031
800260026299 05/02/2026	Deferimento da petição Código de despacho: 270 Petição (tipo): [131.01] Renovação do registro de desenho industrial no prazo ordinário Processo afetado: DI6600314-8 Requerente: TERMOLAR S/A Procurador: Silveiro Advogados Renovada vigência até 15/02/2031
800260014932 19/01/2026	Deferimento da petição Código de despacho: 270 Petição (tipo): [131.01] Renovação do registro de desenho industrial no prazo ordinário Processo afetado: DI6600355-5 Requerente: NINTENDO CO., LTD. Procurador: David do Nascimento Advogados Associados Renovada vigência até 16/02/2031
800260014933 19/01/2026	Deferimento da petição Código de despacho: 270 Petição (tipo): [131.01] Renovação do registro de desenho industrial no prazo ordinário Processo afetado: DI6600399-7 Requerente: NINTENDO CO., LTD. Procurador: David do Nascimento Advogados Associados Renovada vigência até 16/02/2031
800260038925 20/02/2026	Deferimento da petição Código de despacho: 270 Petição (tipo): [131.01] Renovação do registro de desenho industrial no prazo ordinário Processo afetado: DI6600425-0 Requerente: PEPSICO, INC. Procurador: Dannemann Siemsen Advogados Renovada vigência até 01/03/2031

800260045038 27/02/2026	Deferimento da petição Código de despacho: 270 Petição (tipo): [131.01] Renovação do registro de desenho industrial no prazo ordinário Processo afetado: DI6600468-3 Requerente: DOCOL INDÚSTRIA E COMÉRCIO LTDA. Procurador: Dannemann, Siemsen, Bigler & Ipanema Moreira Renovada vigência até 07/03/2031
800260000012 02/01/2026	Deferimento da petição Código de despacho: 270 Petição (tipo): [131.01] Renovação do registro de desenho industrial no prazo ordinário Processo afetado: DI6600478-0 Requerente: HERMES SELLIER Procurador: Jacques Labrunie Renovada vigência até 31/01/2031
800260017570 22/01/2026	Deferimento da petição Código de despacho: 270 Petição (tipo): [131.01] Renovação do registro de desenho industrial no prazo ordinário Processo afetado: DI6600498-5 Requerente: BULGARI S.P.A. Procurador: Dennemeyer & Associates Propriedade Intelectual Ltda Renovada vigência até 23/02/2031
800260017575 22/01/2026	Deferimento da petição Código de despacho: 270 Petição (tipo): [131.01] Renovação do registro de desenho industrial no prazo ordinário Processo afetado: DI6600506-0 Requerente: BRIDGESTONE CORPORATION Procurador: Dennemeyer & Associates Propriedade Intelectual Ltda Renovada vigência até 24/02/2031
800260017576 22/01/2026	Deferimento da petição Código de despacho: 270 Petição (tipo): [131.01] Renovação do registro de desenho industrial no prazo ordinário Processo afetado: DI6600507-8 Requerente: BRIDGESTONE CORPORATION Procurador: Dennemeyer & Associates Propriedade Intelectual Ltda Renovada vigência até 24/02/2031
800260017577 22/01/2026	Deferimento da petição Código de despacho: 270 Petição (tipo): [131.01] Renovação do registro de desenho industrial no prazo ordinário Processo afetado: DI6600508-6 Requerente: BRIDGESTONE CORPORATION Procurador: Dennemeyer & Associates Propriedade Intelectual Ltda Renovada vigência até 24/02/2031
800260014931 19/01/2026	Deferimento da petição Código de despacho: 270 Petição (tipo): [131.01] Renovação do registro de desenho industrial no prazo ordinário Processo afetado: DI6600534-5 Requerente: JOHN KURT JUNKERS Procurador: David do Nascimento Advogados Associados Renovada vigência até 10/02/2031
800260036903 19/02/2026	Deferimento da petição Código de despacho: 270 Petição (tipo): [131.01] Renovação do registro de desenho industrial no prazo ordinário Processo afetado: DI6600544-2 Requerente: COMPAGNIE GENERALE DES ETABLISSEMENTS MICHELIN Procurador: Dennemeyer & Associates Propriedade Intelectual Ltda Renovada vigência até 13/03/2031

800260051272
03/03/2026
Deferimento da petição
Código de despacho: 270
Petição (tipo): [131.01] Renovação do registro de desenho industrial no prazo ordinário
Processo afetado: DI6600562-0
Requerente: VOLVO LASTVAGNAR AB
Procurador: David do Nascimento Advogados Associados
Renovada vigência até 06/03/2031

800260051273
03/03/2026
Deferimento da petição
Código de despacho: 270
Petição (tipo): [131.01] Renovação do registro de desenho industrial no prazo ordinário
Processo afetado: DI6600567-1
Requerente: VOLVO LASTVAGNAR AB
Procurador: David do Nascimento Advogados Associados
Renovada vigência até 06/03/2031

800260051274
03/03/2026
Deferimento da petição
Código de despacho: 270
Petição (tipo): [131.01] Renovação do registro de desenho industrial no prazo ordinário
Processo afetado: DI6600568-0
Requerente: VOLVO LASTVAGNAR AB
Procurador: David do Nascimento Advogados Associados
Renovada vigência até 06/03/2031

800260051275
03/03/2026
Deferimento da petição
Código de despacho: 270
Petição (tipo): [131.01] Renovação do registro de desenho industrial no prazo ordinário
Processo afetado: DI6600569-8
Requerente: VOLVO LASTVAGNAR AB
Procurador: David do Nascimento Advogados Associados
Renovada vigência até 06/03/2031

800260051276
03/03/2026
Deferimento da petição
Código de despacho: 270
Petição (tipo): [131.01] Renovação do registro de desenho industrial no prazo ordinário
Processo afetado: DI6600570-1
Requerente: VOLVO LASTVAGNAR AB
Procurador: David do Nascimento Advogados Associados
Renovada vigência até 06/03/2031

800260051277
03/03/2026
Deferimento da petição
Código de despacho: 270
Petição (tipo): [131.01] Renovação do registro de desenho industrial no prazo ordinário
Processo afetado: DI6600573-6
Requerente: VOLVO LASTVAGNAR AB
Procurador: David do Nascimento Advogados Associados
Renovada vigência até 06/03/2031

800260051278
03/03/2026
Deferimento da petição
Código de despacho: 270
Petição (tipo): [131.01] Renovação do registro de desenho industrial no prazo ordinário
Processo afetado: DI6600574-4
Requerente: VOLVO LASTVAGNAR AB
Procurador: David do Nascimento Advogados Associados
Renovada vigência até 06/03/2031

800260051279
03/03/2026
Deferimento da petição
Código de despacho: 270
Petição (tipo): [131.01] Renovação do registro de desenho industrial no prazo ordinário
Processo afetado: DI6600575-2
Requerente: VOLVO LASTVAGNAR AB
Procurador: David do Nascimento Advogados Associados
Renovada vigência até 06/03/2031



800260051280
03/03/2026
Deferimento da petição
Código de despacho: 270
Petição (tipo): [131.01] Renovação do registro de desenho industrial no prazo ordinário
Processo afetado: DI6600576-0
Requerente: VOLVO LASTVAGNAR AB
Procurador: David do Nascimento Advogados Associados
Renovada vigência até 06/03/2031

800260011847
14/01/2026
Deferimento da petição
Código de despacho: 270
Petição (tipo): [131.01] Renovação do registro de desenho industrial no prazo ordinário
Processo afetado: DI6600577-9
Requerente: ELOPAK ASA
Procurador: MSANTOS PROPRIEDADE INTELECTUAL LTDA- EPP-
Renovada vigência até 24/02/2031

800260036876
19/02/2026
Deferimento da petição
Código de despacho: 270
Petição (tipo): [131.01] Renovação do registro de desenho industrial no prazo ordinário
Processo afetado: DI6600607-4
Requerente: NIKE INNOVATE C.V.
Procurador: David do Nascimento Advogados Associados
Renovada vigência até 07/03/2031

800260036875
19/02/2026
Deferimento da petição
Código de despacho: 270
Petição (tipo): [131.01] Renovação do registro de desenho industrial no prazo ordinário
Processo afetado: DI6600608-2
Requerente: NIKE INNOVATE C.V.
Procurador: David do Nascimento Advogados Associados
Renovada vigência até 07/03/2031

800260036872
19/02/2026
Deferimento da petição
Código de despacho: 270
Petição (tipo): [131.01] Renovação do registro de desenho industrial no prazo ordinário
Processo afetado: DI6600611-2
Requerente: NIKE INNOVATE C.V.
Procurador: David do Nascimento Advogados Associados
Renovada vigência até 03/03/2031

800260036871
19/02/2026
Deferimento da petição
Código de despacho: 270
Petição (tipo): [131.01] Renovação do registro de desenho industrial no prazo ordinário
Processo afetado: DI6600620-1
Requerente: NIKE INNOVATE C.V.
Procurador: David do Nascimento Advogados Associados
Renovada vigência até 02/03/2031

800260036886
19/02/2026
Deferimento da petição
Código de despacho: 270
Petição (tipo): [131.01] Renovação do registro de desenho industrial no prazo ordinário
Processo afetado: DI6600631-7
Requerente: UNILEVER IP HOLDINGS B.V.
Procurador: Dennemeyer & Associates Propriedade Intelectual Ltda
Renovada vigência até 06/03/2031

800260017587
22/01/2026
Deferimento da petição
Código de despacho: 270
Petição (tipo): [131.01] Renovação do registro de desenho industrial no prazo ordinário
Processo afetado: DI6600635-0
Requerente: DANIEL OELSNER LOPES
Procurador: João Marcos Silveira
Renovada vigência até 21/02/2031



800260031419
12/02/2026
Deferimento da petição
Código de despacho: 270
Petição (tipo): [131.01] Renovação do registro de desenho industrial no prazo ordinário
Processo afetado: DI6600644-9
Requerente: SOCIÉTÉ BIC
Procurador: Dannemann Siemsen Advogados
Renovada vigência até 24/02/2031

800260036874
19/02/2026
Deferimento da petição
Código de despacho: 270
Petição (tipo): [131.01] Renovação do registro de desenho industrial no prazo ordinário
Processo afetado: DI6600645-7
Requerente: NIKE INNOVATE C.V.
Procurador: David do Nascimento Advogados Associados
Renovada vigência até 06/03/2031

800260036873
19/02/2026
Deferimento da petição
Código de despacho: 270
Petição (tipo): [131.01] Renovação do registro de desenho industrial no prazo ordinário
Processo afetado: DI6600649-0
Requerente: NIKE INNOVATE C.V.
Procurador: David do Nascimento Advogados Associados
Renovada vigência até 06/03/2031

800260041999
23/02/2026
Deferimento da petição
Código de despacho: 270
Petição (tipo): [131.01] Renovação do registro de desenho industrial no prazo ordinário
Processo afetado: DI6600650-3
Requerente: COMPANHIA IGUAÇÚ DE CAFÉ SOLÚVEL
Procurador: Paulo Sérgio Scatamburlo
Renovada vigência até 06/03/2031

800260011832
14/01/2026
Deferimento da petição
Código de despacho: 270
Petição (tipo): [131.01] Renovação do registro de desenho industrial no prazo ordinário
Processo afetado: DI6600674-0
Requerente: BANCO VR S/A
Procurador: Felsberg e Pedretti Advogados e Consultores Legais
Renovada vigência até 21/02/2031

800260017591
22/01/2026
Deferimento da petição
Código de despacho: 270
Petição (tipo): [131.01] Renovação do registro de desenho industrial no prazo ordinário
Processo afetado: DI6600675-9
Requerente: ALUSTAR AS
Procurador: Dannemann, Siemsen, Bigler & Ipanema Moreira
Renovada vigência até 20/02/2031

800260020479
28/01/2026
Deferimento da petição
Código de despacho: 270
Petição (tipo): [131.01] Renovação do registro de desenho industrial no prazo ordinário
Processo afetado: DI6600685-6
Requerente: SOUTHCO BRASIL COMPONENTES INDUSTRIAIS LTDA
Procurador: David do Nascimento Advogados Associados
Renovada vigência até 24/02/2031

800260036904
19/02/2026
Deferimento da petição
Código de despacho: 270
Petição (tipo): [131.01] Renovação do registro de desenho industrial no prazo ordinário
Processo afetado: DI6600696-1
Requerente: COMPAGNIE GENERALE DES ETABLISSEMENTS MICHELIN
Procurador: Dennemeyer & Associates Propriedade Intelectual Ltda
Renovada vigência até 14/03/2031



800260038918 20/02/2026	Deferimento da petição Código de despacho: 270 Petição (tipo): [131.01] Renovação do registro de desenho industrial no prazo ordinário Processo afetado: DI6600698-8 Requerente: PIRELLI PNEUMATICI S.P.A. Procurador: Dannemann Siemsen Advogados Renovada vigência até 14/03/2031
800260036928 19/02/2026	Deferimento da petição Código de despacho: 270 Petição (tipo): [131.01] Renovação do registro de desenho industrial no prazo ordinário Processo afetado: DI6600699-6 Requerente: MASCHINENFABRIK GUSTAV EIRICH GMBH & CO. KG Procurador: Dennemeyer & Associates Propriedade Intelectual Ltda Renovada vigência até 15/03/2031
800260036922 19/02/2026	Deferimento da petição Código de despacho: 270 Petição (tipo): [131.01] Renovação do registro de desenho industrial no prazo ordinário Processo afetado: DI6600706-2 Requerente: COMPAGNIE GENERALE DES ETABLISSEMENTS MICHELIN Procurador: Dennemeyer & Associates Propriedade Intelectual Ltda Renovada vigência até 14/03/2031
800260053662 04/03/2026	Deferimento da petição Código de despacho: 270 Petição (tipo): [131.01] Renovação do registro de desenho industrial no prazo ordinário Processo afetado: DI6600728-3 Requerente: DART INDUSTRIES INC. Procurador: Dannemann Siemsen Advogados Renovada vigência até 22/03/2031
800260036900 19/02/2026	Deferimento da petição Código de despacho: 270 Petição (tipo): [131.01] Renovação do registro de desenho industrial no prazo ordinário Processo afetado: DI6600750-0 Requerente: COMPAGNIE GENERALE DES ETABLISSEMENTS MICHELIN Procurador: Dennemeyer & Associates Propriedade Intelectual Ltda Renovada vigência até 10/03/2031
800260024133 02/02/2026	Deferimento da petição Código de despacho: 270 Petição (tipo): [131.01] Renovação do registro de desenho industrial no prazo ordinário Processo afetado: DI6600759-3 Requerente: INDÚSTRIA E COMÉRCIO DE PLÁSTICOS CAJOVIL LTDA Procurador: King'S Marcas e Patentes Ltda. Renovada vigência até 08/03/2031
800260036882 19/02/2026	Deferimento da petição Código de despacho: 270 Petição (tipo): [131.01] Renovação do registro de desenho industrial no prazo ordinário Processo afetado: DI6600763-1 Requerente: OMRON HEALTHCARE CO., LTD. Procurador: David do Nascimento Advogados Associados Renovada vigência até 10/03/2031
800260022294 30/01/2026	Deferimento da petição Código de despacho: 270 Petição (tipo): [131.01] Renovação do registro de desenho industrial no prazo ordinário Processo afetado: DI6600764-0 Requerente: KENZO Procurador: Jacques Labrunie Renovada vigência até 10/03/2031

800260042024
23/02/2026
Deferimento da petição
Código de despacho: 270
Petição (tipo): [131.01] Renovação do registro de desenho industrial no prazo ordinário
Processo afetado: DI6600767-4
Requerente: PROCOMP INDÚSTRIA ELETRÔNICA LTDA
Procurador: Dannemann Siemsen Advogados
Renovada vigência até 10/03/2031

800260006816
09/01/2026
Deferimento da petição
Código de despacho: 270
Petição (tipo): [131.01] Renovação do registro de desenho industrial no prazo ordinário
Processo afetado: DI6600794-1
Requerente: DURATEX SPE II LTDA
Procurador: MURTA GOYANES ADVOGADOS
Renovada vigência até 23/02/2031

800260044144
26/02/2026
Deferimento da petição
Código de despacho: 270
Petição (tipo): [131.01] Renovação do registro de desenho industrial no prazo ordinário
Processo afetado: DI6600796-8
Requerente: GRENDENE S.A.
Procurador: Custodio de Almeida & Cia.
Renovada vigência até 02/03/2031

800260041998
23/02/2026
Deferimento da petição
Código de despacho: 270
Petição (tipo): [131.01] Renovação do registro de desenho industrial no prazo ordinário
Processo afetado: DI6600822-0
Requerente: COMPANHIA IGUAÇU DE CAFÉ SOLÚVEL
Procurador: Paulo Sérgio Scatamburlo
Renovada vigência até 09/03/2031

800260036879
19/02/2026
Deferimento da petição
Código de despacho: 270
Petição (tipo): [131.01] Renovação do registro de desenho industrial no prazo ordinário
Processo afetado: DI6600823-9
Requerente: NIKE INNOVATE C.V.
Procurador: David do Nascimento Advogados Associados
Renovada vigência até 09/03/2031

800260036878
19/02/2026
Deferimento da petição
Código de despacho: 270
Petição (tipo): [131.01] Renovação do registro de desenho industrial no prazo ordinário
Processo afetado: DI6600831-0
Requerente: NIKE INNOVATE C.V.
Procurador: David do Nascimento Advogados Associados
Renovada vigência até 09/03/2031

800260036877
19/02/2026
Deferimento da petição
Código de despacho: 270
Petição (tipo): [131.01] Renovação do registro de desenho industrial no prazo ordinário
Processo afetado: DI6600832-8
Requerente: NIKE INNOVATE C.V.
Procurador: David do Nascimento Advogados Associados
Renovada vigência até 09/03/2031

800260036881
19/02/2026
Deferimento da petição
Código de despacho: 270
Petição (tipo): [131.01] Renovação do registro de desenho industrial no prazo ordinário
Processo afetado: DI6600838-7
Requerente: NIKE INNOVATE C.V.
Procurador: David do Nascimento Advogados Associados
Renovada vigência até 10/03/2031



800260036880 19/02/2026	Deferimento da petição Código de despacho: 270 Petição (tipo): [131.01] Renovação do registro de desenho industrial no prazo ordinário Processo afetado: DI6600839-5 Requerente: NIKE INNOVATE C.V. Procurador: David do Nascimento Advogados Associados Renovada vigência até 10/03/2031
800260022280 30/01/2026	Deferimento da petição Código de despacho: 270 Petição (tipo): [131.01] Renovação do registro de desenho industrial no prazo ordinário Processo afetado: DI6600877-8 Requerente: TRANSPORTES, TERRAPLENAGENS E PARTICIPAÇÕES RUBÃO LTDA. Procurador: Mercosul Assessoria Consultoria Empresarial Para América do Sul S/C Ltda. Renovada vigência até 17/03/2031
800260032145 13/02/2026	Deferimento da petição Código de despacho: 270 Petição (tipo): [131.01] Renovação do registro de desenho industrial no prazo ordinário Processo afetado: DI6600899-9 Requerente: ZOBELE HOLDING S.P.A. Procurador: Ariboni, Fabbri e Schmidt Sociedade de Advogados Renovada vigência até 14/03/2031
800260028021 09/02/2026	Deferimento da petição Código de despacho: 270 Petição (tipo): [131.01] Renovação do registro de desenho industrial no prazo ordinário Processo afetado: DI6600999-5 Requerente: GUILHERME DOS SANTOS Procurador: Juarez de Araujo Ruiz Renovada vigência até 10/02/2031
800260041997 23/02/2026	Deferimento da petição Código de despacho: 270 Petição (tipo): [131.01] Renovação do registro de desenho industrial no prazo ordinário Processo afetado: DI6601045-4 Requerente: NOVA CASA BAHIA S/A Procurador: FLAVIA MANSUR MURAD SCHAAL Renovada vigência até 09/03/2031
800260054802 05/03/2026	Deferimento da petição Código de despacho: 270 Petição (tipo): [131.01] Renovação do registro de desenho industrial no prazo ordinário Processo afetado: DI6601088-8 Requerente: NIKE INNOVATE C.V. Procurador: David do Nascimento Advogados Associados Renovada vigência até 24/03/2031
800260054803 05/03/2026	Deferimento da petição Código de despacho: 270 Petição (tipo): [131.01] Renovação do registro de desenho industrial no prazo ordinário Processo afetado: DI6601091-8 Requerente: NIKE INNOVATE C.V. Procurador: David do Nascimento Advogados Associados Renovada vigência até 24/03/2031
800260054804 05/03/2026	Deferimento da petição Código de despacho: 270 Petição (tipo): [131.01] Renovação do registro de desenho industrial no prazo ordinário Processo afetado: DI6601147-7 Requerente: NIKE INNOVATE C.V. Procurador: David do Nascimento Advogados Associados Renovada vigência até 27/03/2031

800260053641
04/03/2026
Deferimento da petição
Código de despacho: 270
Petição (tipo): [131.01] Renovação do registro de desenho industrial no prazo ordinário
Processo afetado: DI6601382-8
Requerente: KARVIA DO BRASIL LTDA
Procurador: Vilage Marcas e Patentes Ltda
Renovada vigência até 11/04/2031

800260054809
05/03/2026
Deferimento da petição
Código de despacho: 270
Petição (tipo): [131.01] Renovação do registro de desenho industrial no prazo ordinário
Processo afetado: DI6601710-6
Requerente: REYNALDO STAMATIS FILHO
Renovada vigência até 16/05/2031

800250449976
18/12/2025
Deferimento da petição
Código de despacho: 270
Petição (tipo): [131.01] Renovação do registro de desenho industrial no prazo ordinário
Processo afetado: DI6601754-8
Requerente: DEXCO S.A.
Procurador: MURTA GOYANES ADVOGADOS
Renovada vigência até 03/01/2031

800250449977
18/12/2025
Deferimento da petição
Código de despacho: 270
Petição (tipo): [131.01] Renovação do registro de desenho industrial no prazo ordinário
Processo afetado: DI6601755-6
Requerente: DEXCO S.A.
Procurador: MURTA GOYANES ADVOGADOS
Renovada vigência até 03/01/2031

800250449978
18/12/2025
Deferimento da petição
Código de despacho: 270
Petição (tipo): [131.01] Renovação do registro de desenho industrial no prazo ordinário
Processo afetado: DI6601756-4
Requerente: DEXCO S.A.
Procurador: MURTA GOYANES ADVOGADOS
Renovada vigência até 03/01/2031

800250449979
18/12/2025
Deferimento da petição
Código de despacho: 270
Petição (tipo): [131.01] Renovação do registro de desenho industrial no prazo ordinário
Processo afetado: DI6601757-2
Requerente: DEXCO S.A.
Procurador: MURTA GOYANES ADVOGADOS
Renovada vigência até 03/01/2031

800250449980
18/12/2025
Deferimento da petição
Código de despacho: 270
Petição (tipo): [131.01] Renovação do registro de desenho industrial no prazo ordinário
Processo afetado: DI6601758-0
Requerente: DEXCO S.A.
Procurador: MURTA GOYANES ADVOGADOS
Renovada vigência até 03/01/2031

800260022282
30/01/2026
Deferimento da petição
Código de despacho: 270
Petição (tipo): [131.01] Renovação do registro de desenho industrial no prazo ordinário
Processo afetado: DI6601759-9
Requerente: DEXCO S.A.
Procurador: MURTA GOYANES ADVOGADOS
Renovada vigência até 15/02/2031



800250449981 18/12/2025	Deferimento da petição Código de despacho: 270 Petição (tipo): [131.01] Renovação do registro de desenho industrial no prazo ordinário Processo afetado: DI6601762-9 Requerente: DEXCO S.A. Procurador: MURTA GOYANES ADVOGADOS Renovada vigência até 03/01/2031
800260045021 27/02/2026	Deferimento da petição Código de despacho: 270 Petição (tipo): [131.01] Renovação do registro de desenho industrial no prazo ordinário Processo afetado: DI6601952-4 Requerente: SARLO BETTER EQUIPAMENTOS LTDA - EPP Procurador: DANILO ALVES Renovada vigência até 17/05/2031
800260022281 30/01/2026	Deferimento da petição Código de despacho: 270 Petição (tipo): [131.01] Renovação do registro de desenho industrial no prazo ordinário Processo afetado: DI6602084-0 Requerente: DEXCO S.A. Procurador: MURTA GOYANES ADVOGADOS Renovada vigência até 15/02/2031
800260036901 19/02/2026	Deferimento da petição Código de despacho: 270 Petição (tipo): [131.01] Renovação do registro de desenho industrial no prazo ordinário Processo afetado: DI6602086-7 Requerente: COMPAGNIE GENERALE DES ETABLISSEMENTS MICHELIN Procurador: Dennemeyer & Associates Propriedade Intelectual Ltda Renovada vigência até 10/03/2031
800250450330 19/12/2025	Deferimento da petição Código de despacho: 270 Petição (tipo): [131.01] Renovação do registro de desenho industrial no prazo ordinário Processo afetado: DI6602631-8 Requerente: FÁBIO MAGID BAZHUNI MAIA Procurador: MAGALHÃES & ASSOCIADOS LTDA. Renovada vigência até 17/07/2031
800250450329 19/12/2025	Deferimento da petição Código de despacho: 270 Petição (tipo): [131.01] Renovação do registro de desenho industrial no prazo ordinário Processo afetado: DI6602686-5 Requerente: FÁBIO MAGID BAZHUNI MAIA Procurador: MAGALHÃES & ASSOCIADOS LTDA. Renovada vigência até 17/07/2031
800250450328 19/12/2025	Deferimento da petição Código de despacho: 270 Petição (tipo): [131.01] Renovação do registro de desenho industrial no prazo ordinário Processo afetado: DI6602696-2 Requerente: FÁBIO MAGID BAZHUNI MAIA Procurador: MAGALHÃES & ASSOCIADOS LTDA. Renovada vigência até 17/07/2031
800260024141 02/02/2026	Deferimento da petição Código de despacho: 270 Petição (tipo): [131.01] Renovação do registro de desenho industrial no prazo ordinário Processo afetado: DI6603406-0 Requerente: IRINEU RICARDO SOLDEIRA ESPARRINHA Procurador: A Provincia Marcas e Patentes Ltda. Renovada vigência até 20/07/2031

800260024142 02/02/2026	Deferimento da petição Código de despacho: 270 Petição (tipo): [131.01] Renovação do registro de desenho industrial no prazo ordinário Processo afetado: DI6603407-8 Requerente: IRINEU RICARDO SOLDEIRA ESPARRINHA Procurador: A Provincia Marcas e Patentes Ltda. Renovada vigência até 20/07/2031
800250442081 11/12/2025	Deferimento da petição Código de despacho: 270 Petição (tipo): [131.01] Renovação do registro de desenho industrial no prazo ordinário Processo afetado: DI6603522-8 Requerente: MAGNUM IP HOLDINGS B.V. Procurador: TRENCH ROSSI E WATANABE ADVOGADOS (RJ) Renovada vigência até 06/09/2031
800250447791 17/12/2025	Deferimento da petição Código de despacho: 270 Petição (tipo): [131.01] Renovação do registro de desenho industrial no prazo ordinário Processo afetado: DI6603633-0 Requerente: ANTÔNIO CARLOS TORRES Procurador: Vilage Marcas e Patentes Ltda Renovada vigência até 29/09/2031
800250447792 17/12/2025	Deferimento da petição Código de despacho: 270 Petição (tipo): [131.01] Renovação do registro de desenho industrial no prazo ordinário Processo afetado: DI6603635-6 Requerente: ANTÔNIO CARLOS TORRES Procurador: Vilage Marcas e Patentes Ltda Renovada vigência até 29/09/2031
800260000881 05/01/2026	Deferimento da petição Código de despacho: 270 Petição (tipo): [131.01] Renovação do registro de desenho industrial no prazo ordinário Processo afetado: DI6604719-6 Requerente: MK ELETRODOMÉSTICOS MONDIAL S/A Procurador: Vilage Marcas e Patentes Ltda Renovada vigência até 13/12/2031
800260000883 05/01/2026	Deferimento da petição Código de despacho: 270 Petição (tipo): [131.01] Renovação do registro de desenho industrial no prazo ordinário Processo afetado: DI6604720-0 Requerente: MK ELETRODOMÉSTICOS MONDIAL S/A Procurador: Vilage Marcas e Patentes Ltda Renovada vigência até 13/12/2031
800260000882 05/01/2026	Deferimento da petição Código de despacho: 270 Petição (tipo): [131.01] Renovação do registro de desenho industrial no prazo ordinário Processo afetado: DI6604721-8 Requerente: MK ELETRODOMÉSTICOS MONDIAL S/A Procurador: Vilage Marcas e Patentes Ltda Renovada vigência até 13/12/2031
800260020455 28/01/2026	Deferimento da petição Código de despacho: 270 Petição (tipo): [131.01] Renovação do registro de desenho industrial no prazo ordinário Processo afetado: DI6605108-8 Requerente: REXNORD BRASIL SISTEMAS DE TRANSMISSÃO E MOVIMENTAÇÃO LTDA. Procurador: LEÃO PROPRIEDADE INTELECTUAL Renovada vigência até 21/12/2031

800260011838 14/01/2026	Deferimento da petição Código de despacho: 270 Petição (tipo): [131.01] Renovação do registro de desenho industrial no prazo ordinário Processo afetado: DI6605134-7 Requerente: LUCIANO ALVES DE ALMEIDA Procurador: Vilage Marcas e Patentes Ltda Renovada vigência até 14/12/2031
800260011839 14/01/2026	Deferimento da petição Código de despacho: 270 Petição (tipo): [131.01] Renovação do registro de desenho industrial no prazo ordinário Processo afetado: DI6605135-5 Requerente: LUCIANO ALVES DE ALMEIDA Procurador: Vilage Marcas e Patentes Ltda Renovada vigência até 14/12/2031
800260011831 14/01/2026	Deferimento da petição Código de despacho: 270 Petição (tipo): [131.01] Renovação do registro de desenho industrial no prazo ordinário Processo afetado: DI6605180-0 Requerente: ALMO BRACCESI Procurador: Sul América Marcas e Patentes Ltda. Renovada vigência até 22/12/2031
800260022283 30/01/2026	Deferimento da petição Código de despacho: 270 Petição (tipo): [131.01] Renovação do registro de desenho industrial no prazo ordinário Processo afetado: DI6605238-6 Requerente: DEXCO S.A. Procurador: MURTA GOYANES ADVOGADOS Renovada vigência até 15/02/2031
800260042000 23/02/2026	Deferimento da petição Código de despacho: 270 Petição (tipo): [131.01] Renovação do registro de desenho industrial no prazo ordinário Processo afetado: DI6700245-5 Requerente: UNDERBERG GMBH & CO. KG Procurador: Dannemann, Siemsen, Bigler & Ipanema Moreira Renovada vigência até 06/02/2032
800250409274 04/11/2025	Deferimento da petição Código de despacho: 270 Petição (tipo): [132.01] Renovação do registro de desenho industrial no prazo extraordinário Processo afetado: DI7002066-3 Requerente: DUNA ENTERPRISES S.L. Procurador: TALENT MARCAS E PATENTES S/S LTDA Renovada vigência até 26/05/2030
800250447797 17/12/2025	Deferimento da petição Código de despacho: 270 Petição (tipo): [132.01] Renovação do registro de desenho industrial no prazo extraordinário Processo afetado: DI7003687-0 Requerente: STELLANTIS AUTOMOVEIS BRASIL LTDA Procurador: Ariboni, Fabbri e Schmidt Sociedade de Advogados Renovada vigência até 17/06/2030
800250446545 16/12/2025	Deferimento da petição Código de despacho: 270 Petição (tipo): [131.01] Renovação do registro de desenho industrial no prazo ordinário Processo afetado: DI7005107-0 Requerente: GRENDENE S.A. Procurador: Custodio de Almeida & Cia. Renovada vigência até 20/12/2030

800250451271 22/12/2025	Deferimento da petição Código de despacho: 270 Petição (tipo): [131.01] Renovação do registro de desenho industrial no prazo ordinário Processo afetado: DI7005120-8 Requerente: BIANCA YUMI TAKAHASHI FUJIWARA Procurador: Volitiva Marcas e Patentes S/S LTDA-ME Renovada vigência até 20/12/2030
800250451272 22/12/2025	Deferimento da petição Código de despacho: 270 Petição (tipo): [131.01] Renovação do registro de desenho industrial no prazo ordinário Processo afetado: DI7005121-6 Requerente: BIANCA YUMI TAKAHASHI FUJIWARA Procurador: Volitiva Marcas e Patentes S/S LTDA-ME Renovada vigência até 20/12/2030
800250451255 22/12/2025	Deferimento da petição Código de despacho: 270 Petição (tipo): [132.01] Renovação do registro de desenho industrial no prazo extraordinário Processo afetado: DI7005402-9 Requerente: LITL, LLC Procurador: Dannemann Siemsen Advogados Renovada vigência até 12/11/2030
800250451256 22/12/2025	Deferimento da petição Código de despacho: 270 Petição (tipo): [132.01] Renovação do registro de desenho industrial no prazo extraordinário Processo afetado: DI7005406-1 Requerente: LITL, LLC Procurador: Dannemann Siemsen Advogados Renovada vigência até 12/11/2030
800250452608 23/12/2025	Deferimento da petição Código de despacho: 270 Petição (tipo): [131.01] Renovação do registro de desenho industrial no prazo ordinário Processo afetado: DI7005537-8 Requerente: PERFILLINE COMPONENTES METALICOS LTDA. Procurador: Sko Oyarzáball Marcas e Patentes Sociedade Simples Ltda. Renovada vigência até 27/12/2030
800250452605 23/12/2025	Deferimento da petição Código de despacho: 270 Petição (tipo): [131.01] Renovação do registro de desenho industrial no prazo ordinário Processo afetado: DI7005548-3 Requerente: BHIO SUPPLY INDÚSTRIA E COMÉRCIO DE EQUIPAMENTOS MÉDICOS S/A. Procurador: CESAR PERES, DULAC MÜLLER ADVOGADOS Renovada vigência até 28/12/2030
800250452606 23/12/2025	Deferimento da petição Código de despacho: 270 Petição (tipo): [131.01] Renovação do registro de desenho industrial no prazo ordinário Processo afetado: DI7005549-1 Requerente: BHIO SUPPLY INDÚSTRIA E COMÉRCIO DE EQUIPAMENTOS MÉDICOS S/A. Procurador: CESAR PERES, DULAC MÜLLER ADVOGADOS Renovada vigência até 28/12/2030
800250452603 23/12/2025	Deferimento da petição Código de despacho: 270 Petição (tipo): [131.01] Renovação do registro de desenho industrial no prazo ordinário Processo afetado: DI7005550-5 Requerente: BHIO SUPPLY INDÚSTRIA E COMÉRCIO DE EQUIPAMENTOS MÉDICOS S/A. Procurador: CESAR PERES, DULAC MÜLLER ADVOGADOS Renovada vigência até 28/12/2030



800250452598
23/12/2025
Deferimento da petição
Código de despacho: 270
Petição (tipo): [131.01] Renovação do registro de desenho industrial no prazo ordinário
Processo afetado: DI7005551-3
Requerente: BHIO SUPPLY INDÚSTRIA E COMÉRCIO DE EQUIPAMENTOS MÉDICOS S/A.
Procurador: CESAR PERES, DULAC MÜLLER ADVOGADOS
Renovada vigência até 28/12/2030

800250452604
23/12/2025
Deferimento da petição
Código de despacho: 270
Petição (tipo): [131.01] Renovação do registro de desenho industrial no prazo ordinário
Processo afetado: DI7005552-1
Requerente: BHIO SUPPLY INDÚSTRIA E COMÉRCIO DE EQUIPAMENTOS MÉDICOS S/A.
Procurador: CESAR PERES, DULAC MÜLLER ADVOGADOS
Renovada vigência até 28/12/2030

800250452602
23/12/2025
Deferimento da petição
Código de despacho: 270
Petição (tipo): [131.01] Renovação do registro de desenho industrial no prazo ordinário
Processo afetado: DI7005553-0
Requerente: BHIO SUPPLY INDÚSTRIA E COMÉRCIO DE EQUIPAMENTOS MÉDICOS S/A.
Procurador: CESAR PERES, DULAC MÜLLER ADVOGADOS
Renovada vigência até 28/12/2030

800250452601
23/12/2025
Deferimento da petição
Código de despacho: 270
Petição (tipo): [131.01] Renovação do registro de desenho industrial no prazo ordinário
Processo afetado: DI7005577-7
Requerente: BHIO SUPPLY INDÚSTRIA E COMÉRCIO DE EQUIPAMENTOS MÉDICOS S/A.
Procurador: CESAR PERES, DULAC MÜLLER ADVOGADOS
Renovada vigência até 30/12/2030

800250452599
23/12/2025
Deferimento da petição
Código de despacho: 270
Petição (tipo): [131.01] Renovação do registro de desenho industrial no prazo ordinário
Processo afetado: DI7005578-5
Requerente: BHIO SUPPLY INDÚSTRIA E COMÉRCIO DE EQUIPAMENTOS MÉDICOS S/A.
Procurador: CESAR PERES, DULAC MÜLLER ADVOGADOS
Renovada vigência até 30/12/2030

800250452600
23/12/2025
Deferimento da petição
Código de despacho: 270
Petição (tipo): [131.01] Renovação do registro de desenho industrial no prazo ordinário
Processo afetado: DI7005579-3
Requerente: BHIO SUPPLY INDÚSTRIA E COMÉRCIO DE EQUIPAMENTOS MÉDICOS S/A.
Procurador: CESAR PERES, DULAC MÜLLER ADVOGADOS
Renovada vigência até 30/12/2030

800250451252
22/12/2025
Deferimento da petição
Código de despacho: 270
Petição (tipo): [132.01] Renovação do registro de desenho industrial no prazo extraordinário
Processo afetado: DI7005612-9
Requerente: VIBRAM S.P.A.
Procurador: Dannemann Siemsen Advogados
Renovada vigência até 26/11/2030

800250451253
22/12/2025
Deferimento da petição
Código de despacho: 270
Petição (tipo): [132.01] Renovação do registro de desenho industrial no prazo extraordinário
Processo afetado: DI7005613-7
Requerente: VIBRAM S.P.A.
Procurador: Dannemann Siemsen Advogados
Renovada vigência até 26/11/2030



800250443170
12/12/2025
Deferimento da petição
Código de despacho: 270
Petição (tipo): [131.01] Renovação do registro de desenho industrial no prazo ordinário
Processo afetado: DI7005761-3
Requerente: WIRTGEN GMBH
Procurador: Dannemann, Siemsen, Bigler & Ipanema Moreira
Renovada vigência até 22/12/2030

800250443169
12/12/2025
Deferimento da petição
Código de despacho: 270
Petição (tipo): [131.01] Renovação do registro de desenho industrial no prazo ordinário
Processo afetado: DI7005786-9
Requerente: BÜHLER AG
Procurador: Dannemann, Siemsen, Bigler & Ipanema Moreira
Renovada vigência até 23/12/2030

800250443172
12/12/2025
Deferimento da petição
Código de despacho: 270
Petição (tipo): [131.01] Renovação do registro de desenho industrial no prazo ordinário
Processo afetado: DI7005817-2
Requerente: BUHLER (INDIA) PVT. LTD.
Procurador: Dannemann, Siemsen, Bigler & Ipanema Moreira
Renovada vigência até 27/12/2030

800250453886
24/12/2025
Deferimento da petição
Código de despacho: 270
Petição (tipo): [131.01] Renovação do registro de desenho industrial no prazo ordinário
Processo afetado: DI7005821-0
Requerente: THE PROCTER & GAMBLE COMPANY
Procurador: David do Nascimento Advogados Associados
Renovada vigência até 28/12/2030

800250458869
30/12/2025
Deferimento da petição
Código de despacho: 270
Petição (tipo): [131.01] Renovação do registro de desenho industrial no prazo ordinário
Processo afetado: DI7005852-0
Requerente: HASBRO INC.
Procurador: TRENCH ROSSI E WATANABE ADVOGADOS (RJ)
Renovada vigência até 30/12/2030

800250458868
30/12/2025
Deferimento da petição
Código de despacho: 270
Petição (tipo): [131.01] Renovação do registro de desenho industrial no prazo ordinário
Processo afetado: DI7005853-9
Requerente: HASBRO INC.
Procurador: TRENCH ROSSI E WATANABE ADVOGADOS (RJ)
Renovada vigência até 30/12/2030

800250458871
30/12/2025
Deferimento da petição
Código de despacho: 270
Petição (tipo): [131.01] Renovação do registro de desenho industrial no prazo ordinário
Processo afetado: DI7005854-7
Requerente: HASBRO INC.
Procurador: TRENCH ROSSI E WATANABE ADVOGADOS (RJ)
Renovada vigência até 30/12/2030

800250458872
30/12/2025
Deferimento da petição
Código de despacho: 270
Petição (tipo): [131.01] Renovação do registro de desenho industrial no prazo ordinário
Processo afetado: DI7005855-5
Requerente: HASBRO INC.
Procurador: TRENCH ROSSI E WATANABE ADVOGADOS (RJ)
Renovada vigência até 30/12/2030



800250458874 30/12/2025	Deferimento da petição Código de despacho: 270 Petição (tipo): [131.01] Renovação do registro de desenho industrial no prazo ordinário Processo afetado: DI7005856-3 Requerente: HASBRO INC. Procurador: TRENCH ROSSI E WATANABE ADVOGADOS (RJ) Renovada vigência até 30/12/2030
800250458873 30/12/2025	Deferimento da petição Código de despacho: 270 Petição (tipo): [131.01] Renovação do registro de desenho industrial no prazo ordinário Processo afetado: DI7005857-1 Requerente: HASBRO INC. Procurador: TRENCH ROSSI E WATANABE ADVOGADOS (RJ) Renovada vigência até 30/12/2030
800250458870 30/12/2025	Deferimento da petição Código de despacho: 270 Petição (tipo): [131.01] Renovação do registro de desenho industrial no prazo ordinário Processo afetado: DI7005858-0 Requerente: HASBRO INC. Procurador: TRENCH ROSSI E WATANABE ADVOGADOS (RJ) Renovada vigência até 30/12/2030
800250454748 26/12/2025	Deferimento da petição Código de despacho: 270 Petição (tipo): [131.01] Renovação do registro de desenho industrial no prazo ordinário Processo afetado: DI7005861-0 Requerente: GRENDENE S.A. Procurador: Custodio de Almeida & Cia. Renovada vigência até 28/12/2030
800250333787 07/08/2025	Deferimento da petição Código de despacho: 270 Petição (tipo): [131.01] Renovação do registro de desenho industrial no prazo ordinário Processo afetado: DI7006004-5 Requerente: CASTERTECH FUNDIÇÃO E TECNOLOGIA LTDA Procurador: Montaury Pimenta, Machado & Vieira de Mello Advogados Renovada vigência até 29/10/2030
800250450326 19/12/2025	Deferimento da petição Código de despacho: 270 Petição (tipo): [131.01] Renovação do registro de desenho industrial no prazo ordinário Processo afetado: DI7100002-0 Requerente: JP CAMPANA CONSULTORIA EMPRESARIAL LTDA Procurador: AGP - Assessoria Empresarial Ltda Renovada vigência até 04/01/2031
800250451263 22/12/2025	Deferimento da petição Código de despacho: 270 Petição (tipo): [131.01] Renovação do registro de desenho industrial no prazo ordinário Processo afetado: DI7100063-1 Requerente: MARS, INCORPORATED Procurador: Dannemann Siemsen Advogados Renovada vigência até 07/01/2031
800250450362 19/12/2025	Deferimento da petição Código de despacho: 270 Petição (tipo): [131.01] Renovação do registro de desenho industrial no prazo ordinário Processo afetado: DI7100077-1 Requerente: UNILEVER IP HOLDINGS B.V. Procurador: Dennemeyer & Associates Propriedade Intelectual Ltda Renovada vigência até 10/01/2031

800250451268 22/12/2025	Deferimento da petição Código de despacho: 270 Petição (tipo): [131.01] Renovação do registro de desenho industrial no prazo ordinário Processo afetado: DI7100129-8 Requerente: L-3 COMMUNICATIONS EOTECH, INC. Procurador: Dannemann Siemsen Advogados Renovada vigência até 14/01/2031
800260001815 06/01/2026	Deferimento da petição Código de despacho: 270 Petição (tipo): [131.01] Renovação do registro de desenho industrial no prazo ordinário Processo afetado: DI7100154-9 Requerente: ROMA JENSEN COMÉRCIO E INDÚSTRIA LTDA. Procurador: TINOCO SOARES SOCIEDADE DE ADVOGADOS Renovada vigência até 18/01/2031
800260014867 19/01/2026	Deferimento da petição Código de despacho: 270 Petição (tipo): [131.01] Renovação do registro de desenho industrial no prazo ordinário Processo afetado: DI7100277-4 Requerente: RODRIGO LAFUENTE GIMENEZ Procurador: RENOVA LTDA Renovada vigência até 28/01/2031
800260014926 19/01/2026	Deferimento da petição Código de despacho: 270 Petição (tipo): [131.01] Renovação do registro de desenho industrial no prazo ordinário Processo afetado: DI7100296-0 Requerente: NIKE INNOVATE C.V. Procurador: David do Nascimento Advogados Associados Renovada vigência até 31/01/2031
800260014925 19/01/2026	Deferimento da petição Código de despacho: 270 Petição (tipo): [131.01] Renovação do registro de desenho industrial no prazo ordinário Processo afetado: DI7100299-5 Requerente: NIKE INNOVATE C.V. Procurador: David do Nascimento Advogados Associados Renovada vigência até 31/01/2031
800260014924 19/01/2026	Deferimento da petição Código de despacho: 270 Petição (tipo): [131.01] Renovação do registro de desenho industrial no prazo ordinário Processo afetado: DI7100300-2 Requerente: NIKE INNOVATE C.V. Procurador: David do Nascimento Advogados Associados Renovada vigência até 31/01/2031
800260001816 06/01/2026	Deferimento da petição Código de despacho: 270 Petição (tipo): [131.01] Renovação do registro de desenho industrial no prazo ordinário Processo afetado: DI7100313-4 Requerente: ROMA JENSEN COMÉRCIO E INDÚSTRIA LTDA. Procurador: TINOCO SOARES SOCIEDADE DE ADVOGADOS Renovada vigência até 02/02/2031
800260005235 08/01/2026	Deferimento da petição Código de despacho: 270 Petição (tipo): [131.01] Renovação do registro de desenho industrial no prazo ordinário Processo afetado: DI7100321-5 Requerente: ANA ALICE BIEMMI LEITE Renovada vigência até 03/02/2031

800260021255 29/01/2026	Deferimento da petição Código de despacho: 270 Petição (tipo): [131.01] Renovação do registro de desenho industrial no prazo ordinário Processo afetado: DI7100346-0 Requerente: GRENEDE S.A. Procurador: Custodio de Almeida & Cia. Renovada vigência até 07/02/2031
800260024173 03/02/2026	Deferimento da petição Código de despacho: 270 Petição (tipo): [131.01] Renovação do registro de desenho industrial no prazo ordinário Processo afetado: DI7100362-2 Requerente: TRAMONTINA S/A CUTELARIA Procurador: CREAÇÃO MARCAS E PATENTES LTDA. Renovada vigência até 09/02/2031
800260025735 04/02/2026	Deferimento da petição Código de despacho: 270 Petição (tipo): [131.01] Renovação do registro de desenho industrial no prazo ordinário Processo afetado: DI7100367-3 Requerente: KÖNIG DO BRASIL LTDA. Procurador: TALENT MARCAS E PATENTES S/S LTDA Renovada vigência até 09/02/2031
800260024134 02/02/2026	Deferimento da petição Código de despacho: 270 Petição (tipo): [131.01] Renovação do registro de desenho industrial no prazo ordinário Processo afetado: DI7100380-0 Requerente: BELLIZ INDÚSTRIA, COMÉRCIO, IMPORTAÇÃO E EXPORTAÇÃO LTDA. Procurador: BARRETO VEIGA SOCIEDADE DE ADVOGADOS Renovada vigência até 10/02/2031
800260029121 10/02/2026	Deferimento da petição Código de despacho: 270 Petição (tipo): [131.01] Renovação do registro de desenho industrial no prazo ordinário Processo afetado: DI7100385-1 Requerente: INDUS PLAST - INDUSTRIA E COMERCIO LTDA ME Procurador: Seniors Marcas e Patentes S/C Ltda. Renovada vigência até 11/02/2031
800250451243 22/12/2025	Deferimento da petição Código de despacho: 270 Petição (tipo): [131.01] Renovação do registro de desenho industrial no prazo ordinário Processo afetado: DI7100394-0 Requerente: F. SMIT HOLDING B.V. Procurador: FK-TM FRANKO-TRADEMARKS LTDA. Renovada vigência até 11/02/2031
800260010817 13/01/2026	Deferimento da petição Código de despacho: 270 Petição (tipo): [131.01] Renovação do registro de desenho industrial no prazo ordinário Processo afetado: DI7100395-9 Requerente: EKATERRA RESEARCH AND DEVELOPMENT UK LIMITED Procurador: Remer Villaça & Nogueira Assessoria e Consultoria de Prop. Intelectual S/S Ltda. Renovada vigência até 11/02/2031
800260014928 19/01/2026	Deferimento da petição Código de despacho: 270 Petição (tipo): [131.01] Renovação do registro de desenho industrial no prazo ordinário Processo afetado: DI7100396-7 Requerente: NIKE INNOVATE C.V. Procurador: David do Nascimento Advogados Associados Renovada vigência até 11/02/2031



800260018835
26/01/2026
Deferimento da petição
Código de despacho: 270
Petição (tipo): [131.01] Renovação do registro de desenho industrial no prazo ordinário
Processo afetado: DI7100461-0
Requerente: 3M INNOVATIVE PROPERTIES COMPANY
Procurador: Dannemann Siemsen Advogados
Renovada vigência até 17/02/2031

800260018836
26/01/2026
Deferimento da petição
Código de despacho: 270
Petição (tipo): [131.01] Renovação do registro de desenho industrial no prazo ordinário
Processo afetado: DI7100478-5
Requerente: 3M INNOVATIVE PROPERTIES COMPANY
Procurador: Dannemann Siemsen Advogados
Renovada vigência até 18/02/2031

800260028016
09/02/2026
Deferimento da petição
Código de despacho: 270
Petição (tipo): [131.01] Renovação do registro de desenho industrial no prazo ordinário
Processo afetado: DI7100480-7
Requerente: SOPRANO INDÚSTRIA ELETROMETALÚRGICA EIRELI
Procurador: CAPELLA & VELOSO ADVOGADOS ASSOCIADOS
Renovada vigência até 21/02/2031

800260038911
20/02/2026
Deferimento da petição
Código de despacho: 270
Petição (tipo): [131.01] Renovação do registro de desenho industrial no prazo ordinário
Processo afetado: DI7100485-8
Requerente: W3 INDÚSTRIAS REUNIDAS S/A
Procurador: AGP - Assessoria Empresarial Ltda
Renovada vigência até 21/02/2031

800250453887
24/12/2025
Deferimento da petição
Código de despacho: 270
Petição (tipo): [131.01] Renovação do registro de desenho industrial no prazo ordinário
Processo afetado: DI7100516-1
Requerente: THE PROCTER & GAMBLE COMPANY
Procurador: David do Nascimento Advogados Associados
Renovada vigência até 04/01/2031

800250453940
24/12/2025
Deferimento da petição
Código de despacho: 270
Petição (tipo): [131.01] Renovação do registro de desenho industrial no prazo ordinário
Processo afetado: DI7100519-6
Requerente: HONDA MOTOR CO., LTD.
Procurador: Dannemann Siemsen Advogados
Renovada vigência até 05/01/2031

800250453941
24/12/2025
Deferimento da petição
Código de despacho: 270
Petição (tipo): [131.01] Renovação do registro de desenho industrial no prazo ordinário
Processo afetado: DI7100520-0
Requerente: HONDA MOTOR CO., LTD.
Procurador: Dannemann Siemsen Advogados
Renovada vigência até 05/01/2031

800250453942
24/12/2025
Deferimento da petição
Código de despacho: 270
Petição (tipo): [131.01] Renovação do registro de desenho industrial no prazo ordinário
Processo afetado: DI7100521-8
Requerente: HONDA MOTOR CO., LTD.
Procurador: Dannemann Siemsen Advogados
Renovada vigência até 05/01/2031



800250453943
24/12/2025
Deferimento da petição
Código de despacho: 270
Petição (tipo): [131.01] Renovação do registro de desenho industrial no prazo ordinário
Processo afetado: DI7100522-6
Requerente: HONDA MOTOR CO., LTD.
Procurador: Dannemann Siemsen Advogados
Renovada vigência até 05/01/2031

800260000006
02/01/2026
Deferimento da petição
Código de despacho: 270
Petição (tipo): [131.01] Renovação do registro de desenho industrial no prazo ordinário
Processo afetado: DI7100550-1
Requerente: MABE BRASIL ELETRODOMÉSTICOS LTDA
Procurador: David do Nascimento Advogados Associados
Renovada vigência até 12/01/2031

800260004481
07/01/2026
Deferimento da petição
Código de despacho: 270
Petição (tipo): [131.01] Renovação do registro de desenho industrial no prazo ordinário
Processo afetado: DI7100555-2
Requerente: CAVAGNA GROUP S.P.A.
Procurador: Dennemeyer & Associates Propriedade Intelectual Ltda
Renovada vigência até 14/01/2031

800250450371
19/12/2025
Deferimento da petição
Código de despacho: 270
Petição (tipo): [131.01] Renovação do registro de desenho industrial no prazo ordinário
Processo afetado: DI7100556-0
Requerente: LINX PRINTING TECHNOLOGIES LIMITED
Procurador: Dennemeyer & Associates Propriedade Intelectual Ltda
Renovada vigência até 14/01/2031

800260000879
05/01/2026
Deferimento da petição
Código de despacho: 270
Petição (tipo): [131.01] Renovação do registro de desenho industrial no prazo ordinário
Processo afetado: DI7100561-7
Requerente: NATURA COSMÉTICOS S.A.
Procurador: Dannemann, Siemsen, Bigler & Ipanema Moreira
Renovada vigência até 14/01/2031

800250453948
24/12/2025
Deferimento da petição
Código de despacho: 270
Petição (tipo): [131.01] Renovação do registro de desenho industrial no prazo ordinário
Processo afetado: DI7100564-1
Requerente: THE GOODYEAR TIRE & RUBBER COMPANY
Procurador: Dannemann Siemsen Advogados
Renovada vigência até 14/01/2031

800250450372
19/12/2025
Deferimento da petição
Código de despacho: 270
Petição (tipo): [131.01] Renovação do registro de desenho industrial no prazo ordinário
Processo afetado: DI7100566-8
Requerente: AGCO DO BRASIL SOLUÇÕES AGRÍCOLAS LTDA.
Procurador: Dennemeyer & Associates Propriedade Intelectual Ltda
Renovada vigência até 17/01/2031

800250450373
19/12/2025
Deferimento da petição
Código de despacho: 270
Petição (tipo): [131.01] Renovação do registro de desenho industrial no prazo ordinário
Processo afetado: DI7100567-6
Requerente: AGCO DO BRASIL SOLUÇÕES AGRÍCOLAS LTDA.
Procurador: Dennemeyer & Associates Propriedade Intelectual Ltda
Renovada vigência até 17/01/2031



800260005263
08/01/2026
Deferimento da petição
Código de despacho: 270
Petição (tipo): [131.01] Renovação do registro de desenho industrial no prazo ordinário
Processo afetado: DI7100571-4
Requerente: OTTO BOCK HEALTHCARE GMBH
Procurador: Dannemann Siemsen Advogados
Renovada vigência até 18/01/2031

800250450375
19/12/2025
Deferimento da petição
Código de despacho: 270
Petição (tipo): [131.01] Renovação do registro de desenho industrial no prazo ordinário
Processo afetado: DI7100572-2
Requerente: CARL ZEISS SURGICAL GMBH
Procurador: Dennemeyer & Associates Propriedade Intelectual Ltda
Renovada vigência até 19/01/2031

800260005266
08/01/2026
Deferimento da petição
Código de despacho: 270
Petição (tipo): [131.01] Renovação do registro de desenho industrial no prazo ordinário
Processo afetado: DI7100573-0
Requerente: PIUSI S.P.A.
Procurador: Dannemann Siemsen Advogados
Renovada vigência até 19/01/2031

800250453920
24/12/2025
Deferimento da petição
Código de despacho: 270
Petição (tipo): [131.01] Renovação do registro de desenho industrial no prazo ordinário
Processo afetado: DI7100576-5
Requerente: RECKITT BENCKISER LLC
Procurador: David do Nascimento Advogados Associados
Renovada vigência até 21/01/2031

800250453953
24/12/2025
Deferimento da petição
Código de despacho: 270
Petição (tipo): [131.01] Renovação do registro de desenho industrial no prazo ordinário
Processo afetado: DI7100578-1
Requerente: ASEPTIC TECHNOLOGIES
Procurador: David do Nascimento Advogados Associados
Renovada vigência até 21/01/2031

800250453919
24/12/2025
Deferimento da petição
Código de despacho: 270
Petição (tipo): [131.01] Renovação do registro de desenho industrial no prazo ordinário
Processo afetado: DI7100581-1
Requerente: THE GILLETTE COMPANY LLC
Procurador: David do Nascimento Advogados Associados
Renovada vigência até 21/01/2031

800250453921
24/12/2025
Deferimento da petição
Código de despacho: 270
Petição (tipo): [131.01] Renovação do registro de desenho industrial no prazo ordinário
Processo afetado: DI7100596-0
Requerente: BRAUN GMBH
Procurador: David do Nascimento Advogados Associados
Renovada vigência até 26/01/2031

800260009470
12/01/2026
Deferimento da petição
Código de despacho: 270
Petição (tipo): [131.01] Renovação do registro de desenho industrial no prazo ordinário
Processo afetado: DI7100598-6
Requerente: QUÍMICA AMPARO LTDA
Procurador: Felsberg e Pedretti Advogados e Consultores Legais
Renovada vigência até 27/01/2031



800260009471
12/01/2026
Deferimento da petição
Código de despacho: 270
Petição (tipo): [131.01] Renovação do registro de desenho industrial no prazo ordinário
Processo afetado: DI7100599-4
Requerente: QUÍMICA AMPARO LTDA
Procurador: Felsberg e Pedretti Advogados e Consultores Legais
Renovada vigência até 27/01/2031

800260014922
19/01/2026
Deferimento da petição
Código de despacho: 270
Petição (tipo): [131.01] Renovação do registro de desenho industrial no prazo ordinário
Processo afetado: DI7100600-1
Requerente: MITSUBISHI ELECTRIC CORPORATION
Procurador: David do Nascimento Advogados Associados
Renovada vigência até 27/01/2031

800260000022
02/01/2026
Deferimento da petição
Código de despacho: 270
Petição (tipo): [131.01] Renovação do registro de desenho industrial no prazo ordinário
Processo afetado: DI7100605-2
Requerente: COLGATE-PALMOLIVE COMPANY
Procurador: Dannemann Siemsen Advogados
Renovada vigência até 27/01/2031

800260014923
19/01/2026
Deferimento da petição
Código de despacho: 270
Petição (tipo): [131.01] Renovação do registro de desenho industrial no prazo ordinário
Processo afetado: DI7100611-7
Requerente: APPLE INC
Procurador: David do Nascimento Advogados Associados
Renovada vigência até 28/01/2031

800260000011
02/01/2026
Deferimento da petição
Código de despacho: 270
Petição (tipo): [131.01] Renovação do registro de desenho industrial no prazo ordinário
Processo afetado: DI7100613-3
Requerente: IVECO S.P.A.
Procurador: David do Nascimento Advogados Associados
Renovada vigência até 28/01/2031

800250449984
18/12/2025
Deferimento da petição
Código de despacho: 270
Petição (tipo): [131.01] Renovação do registro de desenho industrial no prazo ordinário
Processo afetado: DI7100617-6
Requerente: THE COCA-COLA COMPANY
Procurador: DI BLASI, PARENTE & ADVOGADOS ASSOCIADOS
Renovada vigência até 31/01/2031

800260000025
02/01/2026
Deferimento da petição
Código de despacho: 270
Petição (tipo): [131.01] Renovação do registro de desenho industrial no prazo ordinário
Processo afetado: DI7100619-2
Requerente: DART INDUSTRIES INC.
Procurador: Dannemann Siemsen Advogados
Renovada vigência até 31/01/2031

800250449985
18/12/2025
Deferimento da petição
Código de despacho: 270
Petição (tipo): [131.01] Renovação do registro de desenho industrial no prazo ordinário
Processo afetado: DI7100621-4
Requerente: THE COCA-COLA COMPANY
Procurador: DI BLASI, PARENTE & ADVOGADOS ASSOCIADOS
Renovada vigência até 31/01/2031



80025044983 18/12/2025	Deferimento da petição Código de despacho: 270 Petição (tipo): [131.01] Renovação do registro de desenho industrial no prazo ordinário Processo afetado: DI7100628-1 Requerente: THE COCA-COLA COMPANY Procurador: DI BLASI, PARENTE & ADVOGADOS ASSOCIADOS Renovada vigência até 10/01/2031
800260031418 12/02/2026	Deferimento da petição Código de despacho: 270 Petição (tipo): [131.01] Renovação do registro de desenho industrial no prazo ordinário Processo afetado: DI7100659-1 Requerente: MMC BRASIL INDÚSTRIA E COMÉRCIO LTDA. Procurador: Licks Advogados Renovada vigência até 25/02/2031
800260038913 20/02/2026	Deferimento da petição Código de despacho: 270 Petição (tipo): [131.01] Renovação do registro de desenho industrial no prazo ordinário Processo afetado: DI7100660-5 Requerente: ARO EXPORTACAO, IMPORTACAO, INDUSTRIA E COMERCIO LTDA Procurador: Ariboni, Fabbri e Schmidt Sociedade de Advogados Renovada vigência até 25/02/2031
800260038919 20/02/2026	Deferimento da petição Código de despacho: 270 Petição (tipo): [131.01] Renovação do registro de desenho industrial no prazo ordinário Processo afetado: DI7100704-0 Requerente: MARS, INCORPORATED Procurador: Dannemann Siemsen Advogados Renovada vigência até 03/03/2031
800260038920 20/02/2026	Deferimento da petição Código de despacho: 270 Petição (tipo): [131.01] Renovação do registro de desenho industrial no prazo ordinário Processo afetado: DI7100705-9 Requerente: MARS, INCORPORATED Procurador: Dannemann Siemsen Advogados Renovada vigência até 03/03/2031
800260038921 20/02/2026	Deferimento da petição Código de despacho: 270 Petição (tipo): [131.01] Renovação do registro de desenho industrial no prazo ordinário Processo afetado: DI7100706-7 Requerente: MARS, INCORPORATED Procurador: Dannemann Siemsen Advogados Renovada vigência até 03/03/2031
800260038922 20/02/2026	Deferimento da petição Código de despacho: 270 Petição (tipo): [131.01] Renovação do registro de desenho industrial no prazo ordinário Processo afetado: DI7100707-5 Requerente: MARS, INCORPORATED Procurador: Dannemann Siemsen Advogados Renovada vigência até 03/03/2031
800260051262 03/03/2026	Deferimento da petição Código de despacho: 270 Petição (tipo): [131.01] Renovação do registro de desenho industrial no prazo ordinário Processo afetado: DI7100741-5 Requerente: NELY CRISTINA BRAIDOTTI Procurador: Montauray Pimenta, Machado & Vieira de Mello Advogados Renovada vigência até 04/03/2031



800260051263
03/03/2026
Deferimento da petição
Código de despacho: 270
Petição (tipo): [131.01] Renovação do registro de desenho industrial no prazo ordinário
Processo afetado: DI7100742-3
Requerente: NELY CRISTINA BRAIDOTTI
Procurador: Montaury Pimenta, Machado & Vieira de Mello Advogados
Renovada vigência até 04/03/2031

800260051267
03/03/2026
Deferimento da petição
Código de despacho: 270
Petição (tipo): [131.01] Renovação do registro de desenho industrial no prazo ordinário
Processo afetado: DI7100743-1
Requerente: NELY CRISTINA BRAIDOTTI
Procurador: Montaury Pimenta, Machado & Vieira de Mello Advogados
Renovada vigência até 04/03/2031

800260051268
03/03/2026
Deferimento da petição
Código de despacho: 270
Petição (tipo): [131.01] Renovação do registro de desenho industrial no prazo ordinário
Processo afetado: DI7100744-0
Requerente: NELY CRISTINA BRAIDOTTI
Procurador: Montaury Pimenta, Machado & Vieira de Mello Advogados
Renovada vigência até 04/03/2031

800260051269
03/03/2026
Deferimento da petição
Código de despacho: 270
Petição (tipo): [131.01] Renovação do registro de desenho industrial no prazo ordinário
Processo afetado: DI7100745-8
Requerente: NELY CRISTINA BRAIDOTTI
Procurador: Montaury Pimenta, Machado & Vieira de Mello Advogados
Renovada vigência até 04/03/2031

800260038923
20/02/2026
Deferimento da petição
Código de despacho: 270
Petição (tipo): [131.01] Renovação do registro de desenho industrial no prazo ordinário
Processo afetado: DI7100748-2
Requerente: MARS, INCORPORATED
Procurador: Dannemann Siemsen Advogados
Renovada vigência até 04/03/2031

800260016591
21/01/2026
Deferimento da petição
Código de despacho: 270
Petição (tipo): [131.01] Renovação do registro de desenho industrial no prazo ordinário
Processo afetado: DI7100778-4
Requerente: THE QUAKER OATS COMPANY
Procurador: Dannemann Siemsen Advogados
Renovada vigência até 03/02/2031

800260004487
07/01/2026
Deferimento da petição
Código de despacho: 270
Petição (tipo): [131.01] Renovação do registro de desenho industrial no prazo ordinário
Processo afetado: DI7100779-2
Requerente: KARL STORZ IMAGING, INC.
Procurador: David do Nascimento Advogados Associados
Renovada vigência até 03/02/2031

800260024148
02/02/2026
Deferimento da petição
Código de despacho: 270
Petição (tipo): [131.01] Renovação do registro de desenho industrial no prazo ordinário
Processo afetado: DI7100780-6
Requerente: ULMA C Y E, S.COOP.
Procurador: Dannemann Siemsen Advogados
Renovada vigência até 03/02/2031



800260024149
02/02/2026
Deferimento da petição
Código de despacho: 270
Petição (tipo): [131.01] Renovação do registro de desenho industrial no prazo ordinário
Processo afetado: DI7100781-4
Requerente: ULMA C Y E, S.COOP.
Procurador: Dannemann Siemsen Advogados
Renovada vigência até 03/02/2031

800260014927
19/01/2026
Deferimento da petição
Código de despacho: 270
Petição (tipo): [131.01] Renovação do registro de desenho industrial no prazo ordinário
Processo afetado: DI7100791-1
Requerente: SUMITOMO RUBBER INDUSTRIES, LTD
Procurador: David do Nascimento Advogados Associados
Renovada vigência até 07/02/2031

800260024181
03/02/2026
Deferimento da petição
Código de despacho: 270
Petição (tipo): [131.01] Renovação do registro de desenho industrial no prazo ordinário
Processo afetado: DI7100798-9
Requerente: SIG SERVICES AG
Procurador: Dannemann Siemsen Advogados
Renovada vigência até 07/02/2031

800260017599
22/01/2026
Deferimento da petição
Código de despacho: 270
Petição (tipo): [131.01] Renovação do registro de desenho industrial no prazo ordinário
Processo afetado: DI7100809-8
Requerente: LUMILEDS HOLDING B.V.
Procurador: Dannemann Siemsen Advogados
Renovada vigência até 09/02/2031

800260010814
13/01/2026
Deferimento da petição
Código de despacho: 270
Petição (tipo): [131.01] Renovação do registro de desenho industrial no prazo ordinário
Processo afetado: DI7100817-9
Requerente: INDÚSTRIA E COMÉRCIO DE PLÁSTICOS CAJOVIL LTDA
Procurador: King'S Marcas e Patentes Ltda.
Renovada vigência até 10/02/2031

800250455144
29/12/2025
Deferimento da petição
Código de despacho: 270
Petição (tipo): [131.01] Renovação do registro de desenho industrial no prazo ordinário
Processo afetado: DI7100820-9
Requerente: MITANI VALVE, CO., LTD.
Procurador: Dannemann, Siemsen, Bigler & Ipanema Moreira
Renovada vigência até 11/02/2031

800260029118
10/02/2026
Deferimento da petição
Código de despacho: 270
Petição (tipo): [131.01] Renovação do registro de desenho industrial no prazo ordinário
Processo afetado: DI7100856-0
Requerente: BOSCH POWER TOOLS (CHINA) CO., LTD.,
Procurador: Dannemann Siemsen Advogados
Renovada vigência até 17/02/2031

800260036887
19/02/2026
Deferimento da petição
Código de despacho: 270
Petição (tipo): [131.01] Renovação do registro de desenho industrial no prazo ordinário
Processo afetado: DI7100861-6
Requerente: UNILEVER IP HOLDINGS B.V.
Procurador: Dennemeyer & Associates Propriedade Intelectual Ltda
Renovada vigência até 10/03/2031



800260036888
19/02/2026
Deferimento da petição
Código de despacho: 270
Petição (tipo): [131.01] Renovação do registro de desenho industrial no prazo ordinário
Processo afetado: DI7100862-4
Requerente: UNILEVER IP HOLDINGS B.V.
Procurador: Dennemeyer & Associates Propriedade Intelectual Ltda
Renovada vigência até 10/03/2031

800260036889
19/02/2026
Deferimento da petição
Código de despacho: 270
Petição (tipo): [131.01] Renovação do registro de desenho industrial no prazo ordinário
Processo afetado: DI7100866-7
Requerente: UNILEVER IP HOLDINGS B.V.
Procurador: Dennemeyer & Associates Propriedade Intelectual Ltda
Renovada vigência até 10/03/2031

800260036890
19/02/2026
Deferimento da petição
Código de despacho: 270
Petição (tipo): [131.01] Renovação do registro de desenho industrial no prazo ordinário
Processo afetado: DI7100867-5
Requerente: UNILEVER IP HOLDINGS B.V.
Procurador: Dennemeyer & Associates Propriedade Intelectual Ltda
Renovada vigência até 10/03/2031

800260036864
19/02/2026
Deferimento da petição
Código de despacho: 270
Petição (tipo): [131.01] Renovação do registro de desenho industrial no prazo ordinário
Processo afetado: DI7100900-0
Requerente: RITMO INVESTIMENTOS S. A.
Procurador: David do Nascimento Advogados Associados
Renovada vigência até 14/03/2031

800260053651
04/03/2026
Deferimento da petição
Código de despacho: 270
Petição (tipo): [131.01] Renovação do registro de desenho industrial no prazo ordinário
Processo afetado: DI7100908-6
Requerente: DEXCO S.A.
Procurador: MURTA GOYANES ADVOGADOS
Renovada vigência até 14/03/2031

800260053653
04/03/2026
Deferimento da petição
Código de despacho: 270
Petição (tipo): [131.01] Renovação do registro de desenho industrial no prazo ordinário
Processo afetado: DI7100909-4
Requerente: DEXCO S.A.
Procurador: MURTA GOYANES ADVOGADOS
Renovada vigência até 14/03/2031

800260036862
19/02/2026
Deferimento da petição
Código de despacho: 270
Petição (tipo): [131.01] Renovação do registro de desenho industrial no prazo ordinário
Processo afetado: DI7100910-8
Requerente: NIKE INNOVATE C.V.
Procurador: David do Nascimento Advogados Associados
Renovada vigência até 14/03/2031

800260053645
04/03/2026
Deferimento da petição
Código de despacho: 270
Petição (tipo): [131.01] Renovação do registro de desenho industrial no prazo ordinário
Processo afetado: DI7100911-6
Requerente: DEXCO S.A.
Procurador: MURTA GOYANES ADVOGADOS
Renovada vigência até 14/03/2031



800260053646
04/03/2026
Deferimento da petição
Código de despacho: 270
Petição (tipo): [131.01] Renovação do registro de desenho industrial no prazo ordinário
Processo afetado: DI7100912-4
Requerente: DEXCO S.A.
Procurador: MURTA GOYANES ADVOGADOS
Renovada vigência até 14/03/2031

800260053650
04/03/2026
Deferimento da petição
Código de despacho: 270
Petição (tipo): [131.01] Renovação do registro de desenho industrial no prazo ordinário
Processo afetado: DI7100914-0
Requerente: DEXCO S.A.
Procurador: MURTA GOYANES ADVOGADOS
Renovada vigência até 14/03/2031

800260053647
04/03/2026
Deferimento da petição
Código de despacho: 270
Petição (tipo): [131.01] Renovação do registro de desenho industrial no prazo ordinário
Processo afetado: DI7100916-7
Requerente: DEXCO S.A.
Procurador: MURTA GOYANES ADVOGADOS
Renovada vigência até 14/03/2031

800260053648
04/03/2026
Deferimento da petição
Código de despacho: 270
Petição (tipo): [131.01] Renovação do registro de desenho industrial no prazo ordinário
Processo afetado: DI7100917-5
Requerente: DEXCO S.A.
Procurador: MURTA GOYANES ADVOGADOS
Renovada vigência até 14/03/2031

800260053649
04/03/2026
Deferimento da petição
Código de despacho: 270
Petição (tipo): [131.01] Renovação do registro de desenho industrial no prazo ordinário
Processo afetado: DI7100918-3
Requerente: DEXCO S.A.
Procurador: MURTA GOYANES ADVOGADOS
Renovada vigência até 14/03/2031

800260053652
04/03/2026
Deferimento da petição
Código de despacho: 270
Petição (tipo): [131.01] Renovação do registro de desenho industrial no prazo ordinário
Processo afetado: DI7100921-3
Requerente: DEXCO S.A.
Procurador: MURTA GOYANES ADVOGADOS
Renovada vigência até 14/03/2031

800260036865
19/02/2026
Deferimento da petição
Código de despacho: 270
Petição (tipo): [131.01] Renovação do registro de desenho industrial no prazo ordinário
Processo afetado: DI7100946-9
Requerente: IFCO SYSTEMS GMBH
Procurador: David do Nascimento Advogados Associados
Renovada vigência até 15/03/2031

800250449971
18/12/2025
Deferimento da petição
Código de despacho: 270
Petição (tipo): [131.01] Renovação do registro de desenho industrial no prazo ordinário
Processo afetado: DI7100958-2
Requerente: MAXICLIP INDUSTRIA E COMERCIO DE GRAMPOS LTDA
Procurador: EXPERT - MARCAS E PATENTES LTDA
Renovada vigência até 16/03/2031



800260051261
03/03/2026
Deferimento da petição
Código de despacho: 270
Petição (tipo): [131.01] Renovação do registro de desenho industrial no prazo ordinário
Processo afetado: DI7100960-4
Requerente: TRAMONTINA S/A CUTELARIA
Procurador: CREAÇÃO MARCAS E PATENTES LTDA.
Renovada vigência até 16/03/2031

800260036930
19/02/2026
Deferimento da petição
Código de despacho: 270
Petição (tipo): [131.01] Renovação do registro de desenho industrial no prazo ordinário
Processo afetado: DI7100978-7
Requerente: ARKRAY, INC.
Procurador: Dennemeyer & Associates Propriedade Intelectual Ltda
Renovada vigência até 17/03/2031

800260036931
19/02/2026
Deferimento da petição
Código de despacho: 270
Petição (tipo): [131.01] Renovação do registro de desenho industrial no prazo ordinário
Processo afetado: DI7100979-5
Requerente: ARKRAY, INC.
Procurador: Dennemeyer & Associates Propriedade Intelectual Ltda
Renovada vigência até 17/03/2031

800250450335
19/12/2025
Deferimento da petição
Código de despacho: 270
Petição (tipo): [131.01] Renovação do registro de desenho industrial no prazo ordinário
Processo afetado: DI7101030-0
Requerente: JANIO SILVA DOS SANTOS
Procurador: ANEL MARCAS E PATENTES LTDA
Renovada vigência até 29/03/2031

800250450336
19/12/2025
Deferimento da petição
Código de despacho: 270
Petição (tipo): [131.01] Renovação do registro de desenho industrial no prazo ordinário
Processo afetado: DI7101031-9
Requerente: JANIO SILVA DOS SANTOS
Procurador: ANEL MARCAS E PATENTES LTDA
Renovada vigência até 29/03/2031

800260051180
20/02/2026
Deferimento da petição
Código de despacho: 270
Petição (tipo): [131.01] Renovação do registro de desenho industrial no prazo ordinário
Processo afetado: DI7101039-4
Requerente: ASSOCIACAO PARANAENSE DE CULTURA - APC
Renovada vigência até 30/03/2031

800260018808
26/01/2026
Deferimento da petição
Código de despacho: 270
Petição (tipo): [131.01] Renovação do registro de desenho industrial no prazo ordinário
Processo afetado: DI7101064-5
Requerente: ANDRE LUIS BUSNELLO
Procurador: LEONARDO VINICIOS DE SOUZA
Renovada vigência até 04/04/2031

800260028015
09/02/2026
Deferimento da petição
Código de despacho: 270
Petição (tipo): [131.01] Renovação do registro de desenho industrial no prazo ordinário
Processo afetado: DI7101119-6
Requerente: VOLKSWAGEN AKTIENGESELLSCHAFT
Procurador: Dannemann, Siemsen, Bigler & Ipanema Moreira
Renovada vigência até 18/02/2031



800260018823 26/01/2026	Deferimento da petição Código de despacho: 270 Petição (tipo): [131.01] Renovação do registro de desenho industrial no prazo ordinário Processo afetado: DI7101120-0 Requerente: HONDA MOTOR CO., LTD. Procurador: Dannemann Siemsen Advogados Renovada vigência até 18/02/2031
800260030235 11/02/2026	Deferimento da petição Código de despacho: 270 Petição (tipo): [131.01] Renovação do registro de desenho industrial no prazo ordinário Processo afetado: DI7101129-3 Requerente: AHT COOLING SYSTEMS GMBH, AT. Procurador: Carlos André Barbosa Cavalcanti Renovada vigência até 18/02/2031
800260020478 28/01/2026	Deferimento da petição Código de despacho: 270 Petição (tipo): [131.01] Renovação do registro de desenho industrial no prazo ordinário Processo afetado: DI7101136-6 Requerente: THE GILLETTE COMPANY Procurador: David do Nascimento Advogados Associados Renovada vigência até 21/02/2031
800260018833 26/01/2026	Deferimento da petição Código de despacho: 270 Petição (tipo): [131.01] Renovação do registro de desenho industrial no prazo ordinário Processo afetado: DI7101140-4 Requerente: SOREMARTEC S.A. Procurador: Dannemann Siemsen Advogados Renovada vigência até 22/02/2031
800260017571 22/01/2026	Deferimento da petição Código de despacho: 270 Petição (tipo): [131.01] Renovação do registro de desenho industrial no prazo ordinário Processo afetado: DI7101143-9 Requerente: COMPAGNIE GENERALE DES ETABLISSEMENTS MICHELIN Procurador: Dennemeyer & Associates Propriedade Intelectual Ltda Renovada vigência até 23/02/2031
800260024157 02/02/2026	Deferimento da petição Código de despacho: 270 Petição (tipo): [131.01] Renovação do registro de desenho industrial no prazo ordinário Processo afetado: DI7101148-0 Requerente: DART INDUSTRIES INC. Procurador: Dannemann Siemsen Advogados Renovada vigência até 23/02/2031
800260017572 22/01/2026	Deferimento da petição Código de despacho: 270 Petição (tipo): [131.01] Renovação do registro de desenho industrial no prazo ordinário Processo afetado: DI7101149-8 Requerente: COMPAGNIE GENERALE DES ETABLISSEMENTS MICHELIN Procurador: Dennemeyer & Associates Propriedade Intelectual Ltda Renovada vigência até 23/02/2031
800260017578 22/01/2026	Deferimento da petição Código de despacho: 270 Petição (tipo): [131.01] Renovação do registro de desenho industrial no prazo ordinário Processo afetado: DI7101150-1 Requerente: COMPAGNIE GENERALE DES ETABLISSEMENTS MICHELIN Procurador: Dennemeyer & Associates Propriedade Intelectual Ltda Renovada vigência até 24/02/2031

800260017579
22/01/2026
Deferimento da petição
Código de despacho: 270
Petição (tipo): [131.01] Renovação do registro de desenho industrial no prazo ordinário
Processo afetado: DI7101151-0
Requerente: COMPAGNIE GENERALE DES ETABLISSEMENTS MICHELIN
Procurador: Dennemeyer & Associates Propriedade Intelectual Ltda
Renovada vigência até 24/02/2031

800260017580
22/01/2026
Deferimento da petição
Código de despacho: 270
Petição (tipo): [131.01] Renovação do registro de desenho industrial no prazo ordinário
Processo afetado: DI7101152-8
Requerente: COMPAGNIE GENERALE DES ETABLISSEMENTS MICHELIN
Procurador: Dennemeyer & Associates Propriedade Intelectual Ltda
Renovada vigência até 24/02/2031

800260017581
22/01/2026
Deferimento da petição
Código de despacho: 270
Petição (tipo): [131.01] Renovação do registro de desenho industrial no prazo ordinário
Processo afetado: DI7101153-6
Requerente: COMPAGNIE GENERALE DES ETABLISSEMENTS MICHELIN
Procurador: Dennemeyer & Associates Propriedade Intelectual Ltda
Renovada vigência até 24/02/2031

800260017582
22/01/2026
Deferimento da petição
Código de despacho: 270
Petição (tipo): [131.01] Renovação do registro de desenho industrial no prazo ordinário
Processo afetado: DI7101156-0
Requerente: CONTINENTAL REIFEN DEUTSCHLAND GMBH
Procurador: Dennemeyer & Associates Propriedade Intelectual Ltda
Renovada vigência até 24/02/2031

800260017583
22/01/2026
Deferimento da petição
Código de despacho: 270
Petição (tipo): [131.01] Renovação do registro de desenho industrial no prazo ordinário
Processo afetado: DI7101161-7
Requerente: WELLA OPERATIONS US, LLC
Procurador: Dennemeyer & Associates Propriedade Intelectual Ltda
Renovada vigência até 24/02/2031

800260004492
07/01/2026
Deferimento da petição
Código de despacho: 270
Petição (tipo): [131.01] Renovação do registro de desenho industrial no prazo ordinário
Processo afetado: DI7101167-6
Requerente: SIEMENS HEALTHINEERS NEDERLAND B.V.
Procurador: Dannemann, Siemsen, Bigler & Ipanema Moreira
Renovada vigência até 25/02/2031

800260004491
07/01/2026
Deferimento da petição
Código de despacho: 270
Petição (tipo): [131.01] Renovação do registro de desenho industrial no prazo ordinário
Processo afetado: DI7101168-4
Requerente: SIEMENS HEALTHINEERS NEDERLAND B.V.
Procurador: Dannemann, Siemsen, Bigler & Ipanema Moreira
Renovada vigência até 25/02/2031

800260004490
07/01/2026
Deferimento da petição
Código de despacho: 270
Petição (tipo): [131.01] Renovação do registro de desenho industrial no prazo ordinário
Processo afetado: DI7101169-2
Requerente: SIEMENS HEALTHINEERS NEDERLAND B.V.
Procurador: Dannemann, Siemsen, Bigler & Ipanema Moreira
Renovada vigência até 25/02/2031



800260018829
26/01/2026
Deferimento da petição
Código de despacho: 270
Petição (tipo): [131.01] Renovação do registro de desenho industrial no prazo ordinário
Processo afetado: DI7101170-6
Requerente: THERMO KING LLC
Procurador: Dannemann Siemsen Advogados
Renovada vigência até 25/02/2031

800260031408
12/02/2026
Deferimento da petição
Código de despacho: 270
Petição (tipo): [131.01] Renovação do registro de desenho industrial no prazo ordinário
Processo afetado: DI7101187-0
Requerente: DUAL SYSTEM PRODUTOS E SERVIÇOS LTDA
Procurador: Cerumar Serviços em Propriedade Intelectual Ltda
Renovada vigência até 28/02/2031

800260031409
12/02/2026
Deferimento da petição
Código de despacho: 270
Petição (tipo): [131.01] Renovação do registro de desenho industrial no prazo ordinário
Processo afetado: DI7101188-9
Requerente: DUAL SYSTEM PRODUTOS E SERVIÇOS LTDA
Procurador: Cerumar Serviços em Propriedade Intelectual Ltda
Renovada vigência até 28/02/2031

800260031410
12/02/2026
Deferimento da petição
Código de despacho: 270
Petição (tipo): [131.01] Renovação do registro de desenho industrial no prazo ordinário
Processo afetado: DI7101189-7
Requerente: DUAL SYSTEM PRODUTOS E SERVIÇOS LTDA
Procurador: Cerumar Serviços em Propriedade Intelectual Ltda
Renovada vigência até 28/02/2031

800260014930
19/01/2026
Deferimento da petição
Código de despacho: 270
Petição (tipo): [131.01] Renovação do registro de desenho industrial no prazo ordinário
Processo afetado: DI7101201-0
Requerente: SUMITOMO RUBBER INDUSTRIES, LTD.
Procurador: David do Nascimento Advogados Associados
Renovada vigência até 17/02/2031

800250450358
19/12/2025
Deferimento da petição
Código de despacho: 270
Petição (tipo): [131.01] Renovação do registro de desenho industrial no prazo ordinário
Processo afetado: DI7101205-2
Requerente: FORD MOTOR COMPANY
Procurador: David do Nascimento Advogados Associados
Renovada vigência até 25/03/2031

800260042034
23/02/2026
Deferimento da petição
Código de despacho: 270
Petição (tipo): [131.01] Renovação do registro de desenho industrial no prazo ordinário
Processo afetado: DI7101211-7
Requerente: CATERPILLAR INC.
Procurador: Dannemann Siemsen Advogados
Renovada vigência até 29/03/2031

800260042035
23/02/2026
Deferimento da petição
Código de despacho: 270
Petição (tipo): [131.01] Renovação do registro de desenho industrial no prazo ordinário
Processo afetado: DI7101212-5
Requerente: CATERPILLAR INC.
Procurador: Dannemann Siemsen Advogados
Renovada vigência até 29/03/2031



800260036894
19/02/2026
Deferimento da petição
Código de despacho: 270
Petição (tipo): [131.01] Renovação do registro de desenho industrial no prazo ordinário
Processo afetado: DI7101213-3
Requerente: UNILEVER IP HOLDINGS B.V.
Procurador: Dennemeyer & Associates Propriedade Intelectual Ltda
Renovada vigência até 28/03/2031

800260042036
23/02/2026
Deferimento da petição
Código de despacho: 270
Petição (tipo): [131.01] Renovação do registro de desenho industrial no prazo ordinário
Processo afetado: DI7101224-9
Requerente: CATERPILLAR INC.
Procurador: Dannemann Siemsen Advogados
Renovada vigência até 29/03/2031

800260043350
25/02/2026
Deferimento da petição
Código de despacho: 270
Petição (tipo): [131.01] Renovação do registro de desenho industrial no prazo ordinário
Processo afetado: DI7101249-4
Requerente: BRITÂNIA ELETRODOMÉSTICOS S.A.
Procurador: Licks Advogados
Renovada vigência até 05/04/2031

800260006819
09/01/2026
Deferimento da petição
Código de despacho: 270
Petição (tipo): [131.01] Renovação do registro de desenho industrial no prazo ordinário
Processo afetado: DI7101309-1
Requerente: VIRBAC
Procurador: Ariboni, Fabbri e Schmidt Sociedade de Advogados
Renovada vigência até 08/04/2031

800260038932
20/02/2026
Deferimento da petição
Código de despacho: 270
Petição (tipo): [131.01] Renovação do registro de desenho industrial no prazo ordinário
Processo afetado: DI7101373-3
Requerente: FCI AMERICAS TECHNOLOGY, LLC.
Procurador: Dannemann Siemsen Advogados
Renovada vigência até 04/03/2031

800250449973
18/12/2025
Deferimento da petição
Código de despacho: 270
Petição (tipo): [131.01] Renovação do registro de desenho industrial no prazo ordinário
Processo afetado: DI7101409-8
Requerente: DURIN INDÚSTRIA DE PLÁSTICOS LTDA.
Procurador: PAULO SOARES
Renovada vigência até 18/04/2031

800260016585
21/01/2026
Deferimento da petição
Código de despacho: 270
Petição (tipo): [131.01] Renovação do registro de desenho industrial no prazo ordinário
Processo afetado: DI7101493-4
Requerente: CLAMPER INDÚSTRIA E COMÉRCIO S/A.
Procurador: Paulo Sérgio Scatamburlo
Renovada vigência até 27/04/2031

800260020480
28/01/2026
Deferimento da petição
Código de despacho: 270
Petição (tipo): [131.01] Renovação do registro de desenho industrial no prazo ordinário
Processo afetado: DI7101626-0
Requerente: A.W. FABER-CASTELL S.A.
Procurador: Dannemann, Siemsen, Bigler & Ipanema Moreira
Renovada vigência até 01/03/2031



800260038933
20/02/2026
Deferimento da petição
Código de despacho: 270
Petição (tipo): [131.01] Renovação do registro de desenho industrial no prazo ordinário
Processo afetado: DI7101635-0
Requerente: KEURIG GREEN MOUNTAIN, INC
Procurador: Dannemann Siemsen Advogados
Renovada vigência até 02/03/2031

800260038934
20/02/2026
Deferimento da petição
Código de despacho: 270
Petição (tipo): [131.01] Renovação do registro de desenho industrial no prazo ordinário
Processo afetado: DI7101636-8
Requerente: KEURIG GREEN MOUNTAIN, INC
Procurador: Dannemann Siemsen Advogados
Renovada vigência até 02/03/2031

800260038935
20/02/2026
Deferimento da petição
Código de despacho: 270
Petição (tipo): [131.01] Renovação do registro de desenho industrial no prazo ordinário
Processo afetado: DI7101637-6
Requerente: KEURIG GREEN MOUNTAIN, INC
Procurador: Dannemann Siemsen Advogados
Renovada vigência até 02/03/2031

800260036858
19/02/2026
Deferimento da petição
Código de despacho: 270
Petição (tipo): [131.01] Renovação do registro de desenho industrial no prazo ordinário
Processo afetado: DI7101651-1
Requerente: THE PROCTER & GAMBLE COMPANY
Procurador: David do Nascimento Advogados Associados
Renovada vigência até 03/03/2031

800260036884
19/02/2026
Deferimento da petição
Código de despacho: 270
Petição (tipo): [131.01] Renovação do registro de desenho industrial no prazo ordinário
Processo afetado: DI7101654-6
Requerente: CARL ZEISS SURGICAL GMBH
Procurador: Dennemeyer & Associates Propriedade Intelectual Ltda
Renovada vigência até 04/03/2031

800260036885
19/02/2026
Deferimento da petição
Código de despacho: 270
Petição (tipo): [131.01] Renovação do registro de desenho industrial no prazo ordinário
Processo afetado: DI7101656-2
Requerente: CARL ZEISS SURGICAL GMBH
Procurador: Dennemeyer & Associates Propriedade Intelectual Ltda
Renovada vigência até 04/03/2031

800260036861
19/02/2026
Deferimento da petição
Código de despacho: 270
Petição (tipo): [131.01] Renovação do registro de desenho industrial no prazo ordinário
Processo afetado: DI7101658-9
Requerente: SEIKO EPSON CORPORATION
Procurador: David do Nascimento Advogados Associados
Renovada vigência até 04/03/2031

800260036860
19/02/2026
Deferimento da petição
Código de despacho: 270
Petição (tipo): [131.01] Renovação do registro de desenho industrial no prazo ordinário
Processo afetado: DI7101659-7
Requerente: SEIKO EPSON CORPORATION
Procurador: David do Nascimento Advogados Associados
Renovada vigência até 04/03/2031



800260036859
19/02/2026
Deferimento da petição
Código de despacho: 270
Petição (tipo): [131.01] Renovação do registro de desenho industrial no prazo ordinário
Processo afetado: DI7101660-0
Requerente: SEIKO EPSON CORPORATION
Procurador: David do Nascimento Advogados Associados
Renovada vigência até 04/03/2031

800260036898
19/02/2026
Deferimento da petição
Código de despacho: 270
Petição (tipo): [131.01] Renovação do registro de desenho industrial no prazo ordinário
Processo afetado: DI7101668-6
Requerente: PIAGGIO & C. S.P.A.
Procurador: Dennemeyer & Associates Propriedade Intelectual Ltda
Renovada vigência até 09/03/2031

800260036899
19/02/2026
Deferimento da petição
Código de despacho: 270
Petição (tipo): [131.01] Renovação do registro de desenho industrial no prazo ordinário
Processo afetado: DI7101669-4
Requerente: PIAGGIO & C. S.P.A.
Procurador: Dennemeyer & Associates Propriedade Intelectual Ltda
Renovada vigência até 09/03/2031

800260044149
26/02/2026
Deferimento da petição
Código de despacho: 270
Petição (tipo): [131.01] Renovação do registro de desenho industrial no prazo ordinário
Processo afetado: DI7101670-8
Requerente: NAKANISHI INC.
Procurador: Dannemann Siemsen Advogados
Renovada vigência até 09/03/2031

800260044150
26/02/2026
Deferimento da petição
Código de despacho: 270
Petição (tipo): [131.01] Renovação do registro de desenho industrial no prazo ordinário
Processo afetado: DI7101673-2
Requerente: NAKANISHI INC.
Procurador: Dannemann Siemsen Advogados
Renovada vigência até 09/03/2031

800260009475
12/01/2026
Deferimento da petição
Código de despacho: 270
Petição (tipo): [131.01] Renovação do registro de desenho industrial no prazo ordinário
Processo afetado: DI7101679-1
Requerente: FUMEX AB
Procurador: LUIZ LEONARDOS & ADVOGADOS
Renovada vigência até 10/03/2031

800260042027
23/02/2026
Deferimento da petição
Código de despacho: 270
Petição (tipo): [131.01] Renovação do registro de desenho industrial no prazo ordinário
Processo afetado: DI7101702-0
Requerente: COOPER TECHNOLOGIES COMPANY
Procurador: Dannemann Siemsen Advogados
Renovada vigência até 14/03/2031

800260036863
19/02/2026
Deferimento da petição
Código de despacho: 270
Petição (tipo): [131.01] Renovação do registro de desenho industrial no prazo ordinário
Processo afetado: DI7101703-8
Requerente: THE GILLETTE COMPANY LLC
Procurador: David do Nascimento Advogados Associados
Renovada vigência até 14/03/2031



800260042038 23/02/2026	Deferimento da petição Código de despacho: 270 Petição (tipo): [131.01] Renovação do registro de desenho industrial no prazo ordinário Processo afetado: DI7101705-4 Requerente: GEBAUER COMPANY Procurador: Dannemann Siemsen Advogados Renovada vigência até 14/03/2031
800260036867 19/02/2026	Deferimento da petição Código de despacho: 270 Petição (tipo): [131.01] Renovação do registro de desenho industrial no prazo ordinário Processo afetado: DI7101709-7 Requerente: SEIKO EPSON CORPORATION Procurador: David do Nascimento Advogados Associados Renovada vigência até 16/03/2031
800260036866 19/02/2026	Deferimento da petição Código de despacho: 270 Petição (tipo): [131.01] Renovação do registro de desenho industrial no prazo ordinário Processo afetado: DI7101710-0 Requerente: SEIKO EPSON CORPORATION Procurador: David do Nascimento Advogados Associados Renovada vigência até 16/03/2031
800260042028 23/02/2026	Deferimento da petição Código de despacho: 270 Petição (tipo): [131.01] Renovação do registro de desenho industrial no prazo ordinário Processo afetado: DI7101711-9 Requerente: INTERNATIONAL TRUCK INTELLECTUAL PROPERTY COMPANY, LLC Procurador: Dannemann Siemsen Advogados Renovada vigência até 16/03/2031
800260036803 19/02/2026	Deferimento da petição Código de despacho: 270 Petição (tipo): [131.01] Renovação do registro de desenho industrial no prazo ordinário Processo afetado: DI7101726-7 Requerente: ZOBELA ESPAÑA, S.A. Procurador: HERRERO & ASSOCIADOS BRASIL PROPRIEDADE INTELECTUAL LTDA. Renovada vigência até 15/03/2031
800260036932 19/02/2026	Deferimento da petição Código de despacho: 270 Petição (tipo): [131.01] Renovação do registro de desenho industrial no prazo ordinário Processo afetado: DI7101727-5 Requerente: BRIDGESTONE AMERICAS TIRE OPERATIONS, LLC/BRIDGESTONE CORPORATION Procurador: Dennemeyer & Associates Propriedade Intelectual Ltda Renovada vigência até 15/03/2031
800260036869 19/02/2026	Deferimento da petição Código de despacho: 270 Petição (tipo): [131.01] Renovação do registro de desenho industrial no prazo ordinário Processo afetado: DI7101742-9 Requerente: APPLE INC. Procurador: David do Nascimento Advogados Associados Renovada vigência até 17/03/2031
800260036868 19/02/2026	Deferimento da petição Código de despacho: 270 Petição (tipo): [131.01] Renovação do registro de desenho industrial no prazo ordinário Processo afetado: DI7101743-7 Requerente: APPLE INC. Procurador: David do Nascimento Advogados Associados Renovada vigência até 17/03/2031

800260036870 19/02/2026	Deferimento da petição Código de despacho: 270 Petição (tipo): [131.01] Renovação do registro de desenho industrial no prazo ordinário Processo afetado: DI7101746-1 Requerente: THE PROCTER & GAMBLE COMPANY Procurador: David do Nascimento Advogados Associados Renovada vigência até 18/03/2031
800260036902 19/02/2026	Deferimento da petição Código de despacho: 270 Petição (tipo): [131.01] Renovação do registro de desenho industrial no prazo ordinário Processo afetado: DI7101771-2 Requerente: EKORNES ASA Procurador: LUIZ LEONARDOS & ADVOGADOS Renovada vigência até 21/03/2031
800260036804 19/02/2026	Deferimento da petição Código de despacho: 270 Petição (tipo): [131.01] Renovação do registro de desenho industrial no prazo ordinário Processo afetado: DI7101775-5 Requerente: ZOBELE ESPAÑA, S.A. Procurador: HERRERO & ASSOCIADOS BRASIL PROPRIEDADE INTELECTUAL LTDA. Renovada vigência até 22/03/2031
800260054807 05/03/2026	Deferimento da petição Código de despacho: 270 Petição (tipo): [131.01] Renovação do registro de desenho industrial no prazo ordinário Processo afetado: DI7101778-0 Requerente: ELC PRODUTOS DE SEGURANÇA INDÚSTRIA E COMÉRCIO LTDA Procurador: Dannemann, Siemsen, Bigler & Ipanema Moreira Renovada vigência até 23/03/2031
800260054806 05/03/2026	Deferimento da petição Código de despacho: 270 Petição (tipo): [131.01] Renovação do registro de desenho industrial no prazo ordinário Processo afetado: DI7101779-8 Requerente: ELC PRODUTOS DE SEGURANÇA INDÚSTRIA E COMÉRCIO LTDA Procurador: Dannemann, Siemsen, Bigler & Ipanema Moreira Renovada vigência até 23/03/2031
800260054799 05/03/2026	Deferimento da petição Código de despacho: 270 Petição (tipo): [131.01] Renovação do registro de desenho industrial no prazo ordinário Processo afetado: DI7101782-8 Requerente: THE PROCTER & GAMBLE COMPANY Procurador: David do Nascimento Advogados Associados Renovada vigência até 23/03/2031
800260054800 05/03/2026	Deferimento da petição Código de despacho: 270 Petição (tipo): [131.01] Renovação do registro de desenho industrial no prazo ordinário Processo afetado: DI7101785-2 Requerente: THE PROCTER & GAMBLE COMPANY Procurador: David do Nascimento Advogados Associados Renovada vigência até 23/03/2031
800260053663 04/03/2026	Deferimento da petição Código de despacho: 270 Petição (tipo): [131.01] Renovação do registro de desenho industrial no prazo ordinário Processo afetado: DI7101795-0 Requerente: DART INDUSTRIES INC. Procurador: Dannemann Siemsen Advogados Renovada vigência até 24/03/2031

800260053664 04/03/2026	Deferimento da petição Código de despacho: 270 Petição (tipo): [131.01] Renovação do registro de desenho industrial no prazo ordinário Processo afetado: DI7101796-8 Requerente: DART INDUSTRIES INC. Procurador: Dannemann Siemsen Advogados Renovada vigência até 24/03/2031
800260053665 04/03/2026	Deferimento da petição Código de despacho: 270 Petição (tipo): [131.01] Renovação do registro de desenho industrial no prazo ordinário Processo afetado: DI7101797-6 Requerente: DART INDUSTRIES INC. Procurador: Dannemann Siemsen Advogados Renovada vigência até 24/03/2031
800260042033 23/02/2026	Deferimento da petição Código de despacho: 270 Petição (tipo): [131.01] Renovação do registro de desenho industrial no prazo ordinário Processo afetado: DI7101802-6 Requerente: SMARDTV S.A. Procurador: Dannemann Siemsen Advogados Renovada vigência até 24/03/2031
800260053657 04/03/2026	Deferimento da petição Código de despacho: 270 Petição (tipo): [131.01] Renovação do registro de desenho industrial no prazo ordinário Processo afetado: DI7101809-3 Requerente: MANKIND CORPORATION Procurador: Dannemann Siemsen Advogados Renovada vigência até 25/03/2031
800260036805 19/02/2026	Deferimento da petição Código de despacho: 270 Petição (tipo): [131.01] Renovação do registro de desenho industrial no prazo ordinário Processo afetado: DI7101817-4 Requerente: ZOBELA ESPAÑA, S.A. Procurador: HERRERO & ASSOCIADOS BRASIL PROPRIEDADE INTELECTUAL LTDA. Renovada vigência até 29/03/2031
800260042160 24/02/2026	Deferimento da petição Código de despacho: 270 Petição (tipo): [131.01] Renovação do registro de desenho industrial no prazo ordinário Processo afetado: DI7101838-7 Requerente: ELIANE FERNANDES BIM Procurador: ABM Assessoria Brasileira de Marcas Ltda. Renovada vigência até 10/05/2031
800250447783 17/12/2025	Deferimento da petição Código de despacho: 270 Petição (tipo): [131.01] Renovação do registro de desenho industrial no prazo ordinário Processo afetado: DI7101913-8 Requerente: LUBRIPACK INDÚSTRIA E COMÉRCIO LTDA Procurador: Icamp Marcas e Patentes Ltda Renovada vigência até 18/05/2031
800260027999 09/02/2026	Deferimento da petição Código de despacho: 270 Petição (tipo): [131.01] Renovação do registro de desenho industrial no prazo ordinário Processo afetado: DI7101958-8 Requerente: PISANI PLÁSTICOS S.A. Procurador: Sko Oyarzáball Marcas e Patentes Sociedade Simples Ltda. Renovada vigência até 23/05/2031

800260036806
19/02/2026
Deferimento da petição
Código de despacho: 270
Petição (tipo): [131.01] Renovação do registro de desenho industrial no prazo ordinário
Processo afetado: DI7102666-5
Requerente: THULE SWEDEN AB
Procurador: David do Nascimento Advogados Associados
Renovada vigência até 28/02/2031

800260025744
04/02/2026
Deferimento da petição
Código de despacho: 270
Petição (tipo): [131.01] Renovação do registro de desenho industrial no prazo ordinário
Processo afetado: DI7102667-3
Requerente: ESSITY HYGIENE AND HEALTH AKTIEBOLAG
Procurador: David do Nascimento Advogados Associados
Renovada vigência até 28/02/2031

800260038945
20/02/2026
Deferimento da petição
Código de despacho: 270
Petição (tipo): [131.01] Renovação do registro de desenho industrial no prazo ordinário
Processo afetado: DI7103648-2
Requerente: HFV
Procurador: Clarke, Modet Propriedade Intelectual Ltda.
Renovada vigência até 16/08/2031

800260038950
20/02/2026
Deferimento da petição
Código de despacho: 270
Petição (tipo): [131.01] Renovação do registro de desenho industrial no prazo ordinário
Processo afetado: DI7103792-6
Requerente: CRISTIANO FERREIRA DE SOUZA
Procurador: CONCEITO MARCAS E PATENTES S/S LTDA
Renovada vigência até 24/08/2031

800260032136
13/02/2026
Deferimento da petição
Código de despacho: 270
Petição (tipo): [131.01] Renovação do registro de desenho industrial no prazo ordinário
Processo afetado: DI7103862-0
Requerente: BOTICA COMERCIAL FARMACÊUTICA LTDA.
Procurador: André Luis Flesch Bretanha Jorge
Renovada vigência até 26/07/2031

800260042004
23/02/2026
Deferimento da petição
Código de despacho: 270
Petição (tipo): [131.01] Renovação do registro de desenho industrial no prazo ordinário
Processo afetado: DI7104030-7
Requerente: MAGIC GAMES EMPREENDIMENTOS COMERCIAIS LTDA
Procurador: BEERRE ASSESSORIA EMPRESARIAL LTDA
Renovada vigência até 04/08/2031

800250443162
12/12/2025
Deferimento da petição
Código de despacho: 270
Petição (tipo): [131.01] Renovação do registro de desenho industrial no prazo ordinário
Processo afetado: DI7104443-4
Requerente: GRUPO K1 S.A
Procurador: LEÃO PROPRIEDADE INTELECTUAL
Renovada vigência até 13/10/2031

800250443168
12/12/2025
Deferimento da petição
Código de despacho: 270
Petição (tipo): [131.01] Renovação do registro de desenho industrial no prazo ordinário
Processo afetado: DI7104688-7
Requerente: MK ELETRODOMÉSTICOS MONDIAL S/A
Procurador: Vilage Marcas e Patentes Ltda
Renovada vigência até 23/11/2031



800250443167 12/12/2025	Deferimento da petição Código de despacho: 270 Petição (tipo): [131.01] Renovação do registro de desenho industrial no prazo ordinário Processo afetado: DI7104689-5 Requerente: MK ELETRODOMÉSTICOS MONDIAL S/A Procurador: Vilage Marcas e Patentes Ltda Renovada vigência até 23/11/2031
800250446543 16/12/2025	Deferimento da petição Código de despacho: 270 Petição (tipo): [131.01] Renovação do registro de desenho industrial no prazo ordinário Processo afetado: DI7105533-9 Requerente: STZ INDÚSTRIA E COMÉRCIO LTDA. Procurador: Lilian de Melo Silveira Advogados Associados S/C Renovada vigência até 10/11/2031
800260024167 03/02/2026	Deferimento da petição Código de despacho: 270 Petição (tipo): [131.01] Renovação do registro de desenho industrial no prazo ordinário Processo afetado: DI7105777-3 Requerente: FORMINOX INDUSTRIA E COMERCIO DE PIAS E CUBAS EIRELI Procurador: Solimar Jeronimo Bertolotto Renovada vigência até 23/11/2031
800260045033 27/02/2026	Deferimento da petição Código de despacho: 270 Petição (tipo): [131.01] Renovação do registro de desenho industrial no prazo ordinário Processo afetado: DI7105964-4 Requerente: MARCOS ANTONIO PEDROSO Procurador: BEERRE ASSESSORIA EMPRESARIAL LTDA Renovada vigência até 05/12/2031
800260045034 27/02/2026	Deferimento da petição Código de despacho: 270 Petição (tipo): [131.01] Renovação do registro de desenho industrial no prazo ordinário Processo afetado: DI7105965-2 Requerente: MARCOS ANTONIO PEDROSO Procurador: BEERRE ASSESSORIA EMPRESARIAL LTDA Renovada vigência até 05/12/2031
800260014937 19/01/2026	Deferimento da petição Código de despacho: 270 Petição (tipo): [131.01] Renovação do registro de desenho industrial no prazo ordinário Processo afetado: DI7106054-5 Requerente: AMAURI SLOMPO DOS SANTOS Procurador: GONÇALVES MARCAS E PATENTES S/S LTDA Renovada vigência até 05/12/2031
800250445966 15/12/2025	Deferimento da petição Código de despacho: 270 Petição (tipo): [131.01] Renovação do registro de desenho industrial no prazo ordinário Processo afetado: DI7106073-1 Requerente: VOLKSWAGEN AKTIENGESELLSCHAFT Procurador: DI BLASI, PARENTE & ADVOGADOS ASSOCIADOS Renovada vigência até 06/12/2031
800260006821 09/01/2026	Deferimento da petição Código de despacho: 270 Petição (tipo): [131.01] Renovação do registro de desenho industrial no prazo ordinário Processo afetado: DI7106093-6 Requerente: NELSON FRANCISCO MARTINI Procurador: Custodio de Almeida & Cia. Renovada vigência até 07/12/2031

800250452614
23/12/2025
Deferimento da petição
Código de despacho: 270
Petição (tipo): [131.01] Renovação do registro de desenho industrial no prazo ordinário
Processo afetado: DI7106102-9
Requerente: PLAXMETAL S/A - INDÚSTRIA DE CADEIRAS CORPORATIVAS.
Procurador: Custodio de Almeida & Cia.
Renovada vigência até 09/12/2031

800260043353
25/02/2026
Deferimento da petição
Código de despacho: 270
Petição (tipo): [131.01] Renovação do registro de desenho industrial no prazo ordinário
Processo afetado: DI7106110-0
Requerente: ROBERTO LUIZ DA VEIGA
Procurador: Sandro Wunderlich
Renovada vigência até 09/12/2031

800260043354
25/02/2026
Deferimento da petição
Código de despacho: 270
Petição (tipo): [131.01] Renovação do registro de desenho industrial no prazo ordinário
Processo afetado: DI7106111-8
Requerente: ROBERTO LUIZ DA VEIGA
Procurador: Sandro Wunderlich
Renovada vigência até 09/12/2031

800260013930
16/01/2026
Deferimento da petição
Código de despacho: 270
Petição (tipo): [131.01] Renovação do registro de desenho industrial no prazo ordinário
Processo afetado: DI7106315-3
Requerente: SINALSUL INDÚSTRIA DE AUTO PEÇAS LTDA
Procurador: Custodio de Almeida & Cia.
Renovada vigência até 21/12/2031

800260001831
06/01/2026
Deferimento da petição
Código de despacho: 270
Petição (tipo): [131.01] Renovação do registro de desenho industrial no prazo ordinário
Processo afetado: DI7106499-0
Requerente: GERALDA PEREIRA DOS SANTOS DUTRA
Procurador: GISLENE BATISTA DE ALMEIDA SANTOS
Renovada vigência até 29/12/2031

800260010816
13/01/2026
Deferimento da petição
Código de despacho: 270
Petição (tipo): [131.01] Renovação do registro de desenho industrial no prazo ordinário
Processo afetado: DI7106529-6
Requerente: JOSÉ TADEU LEME
Procurador: Vilage Marcas e Patentes Ltda
Renovada vigência até 27/12/2031

800260001832
06/01/2026
Deferimento da petição
Código de despacho: 270
Petição (tipo): [131.01] Renovação do registro de desenho industrial no prazo ordinário
Processo afetado: DI7106627-6
Requerente: SOCIÉTÉ DES PRODUITS NESTLÉ S.A.
Procurador: David do Nascimento Advogados Associados
Renovada vigência até 29/12/2031

800260018813
26/01/2026
Deferimento da petição
Código de despacho: 270
Petição (tipo): [131.01] Renovação do registro de desenho industrial no prazo ordinário
Processo afetado: BR302012000142-0
Requerente: LUIS ANTONIO MACEDO RAMOS
Procurador: Juares de Araujo Ruiz
Renovada vigência até 16/01/2032



800260018575 23/01/2026	Deferimento da petição Código de despacho: 270 Petição (tipo): [131.01] Renovação do registro de desenho industrial no prazo ordinário Processo afetado: BR302012000159-5 Requerente: TAURUS ARMAS S.A. Procurador: Ariboni, Fabbri e Schmidt Sociedade de Advogados Renovada vigência até 16/01/2032
800260038917 20/02/2026	Deferimento da petição Código de despacho: 270 Petição (tipo): [131.01] Renovação do registro de desenho industrial no prazo ordinário Processo afetado: BR302012000527-2 Requerente: CAIO - INDUSCAR INDÚSTRIA E COMÉRCIO DE CARROCERIAS LTDA. Procurador: Org. Mérito Marcas e Patentes Ltda. Renovada vigência até 09/02/2032
800260038916 20/02/2026	Deferimento da petição Código de despacho: 270 Petição (tipo): [131.01] Renovação do registro de desenho industrial no prazo ordinário Processo afetado: BR302012000528-0 Requerente: CAIO - INDUSCAR INDÚSTRIA E COMÉRCIO DE CARROCERIAS LTDA. Procurador: Org. Mérito Marcas e Patentes Ltda. Renovada vigência até 09/02/2032
800260029109 10/02/2026	Deferimento da petição Código de despacho: 270 Petição (tipo): [131.01] Renovação do registro de desenho industrial no prazo ordinário Processo afetado: BR302012000529-9 Requerente: COPLÁS INDÚSTRIA DE PLÁSTICOS LTDA. Procurador: ELVIS FERNANDO REGONASCHI Renovada vigência até 09/02/2032
800260051264 03/03/2026	Deferimento da petição Código de despacho: 270 Petição (tipo): [131.01] Renovação do registro de desenho industrial no prazo ordinário Processo afetado: BR302012000665-1 Requerente: LUIZ ALBERTO SAAD Procurador: Sandro Wunderlich Renovada vigência até 16/02/2032
800250026961 21/01/2025	Deferimento da petição Código de despacho: 270 Petição (tipo): [131.01] Renovação do registro de desenho industrial no prazo ordinário Processo afetado: BR302015000656-0 Requerente: APPLE INC. Procurador: David do Nascimento Advogados Associados Renovada vigência até 11/02/2030
800250026962 21/01/2025	Deferimento da petição Código de despacho: 270 Petição (tipo): [131.01] Renovação do registro de desenho industrial no prazo ordinário Processo afetado: BR302015000657-9 Requerente: APPLE INC. Procurador: David do Nascimento Advogados Associados Renovada vigência até 11/02/2030
800250026964 21/01/2025	Deferimento da petição Código de despacho: 270 Petição (tipo): [131.01] Renovação do registro de desenho industrial no prazo ordinário Processo afetado: BR302015000659-5 Requerente: APPLE INC. Procurador: David do Nascimento Advogados Associados Renovada vigência até 11/02/2030



800260013933 16/01/2026	Deferimento da petição Código de despacho: 270 Petição (tipo): [132.01] Renovação do registro de desenho industrial no prazo extraordinário Processo afetado: BR302015003469-6 Requerente: ORBEL HEALTH LIMITED Procurador: Aguiar & Companhia S/C LTDA(Alterado para: Aguiar & Companhia Ltda) Renovada vigência até 24/07/2030
800260019786 27/01/2026	Deferimento da petição Código de despacho: 270 Petição (tipo): [132.01] Renovação do registro de desenho industrial no prazo extraordinário Processo afetado: BR302015003538-2 Requerente: MEYN BEHEER B.V. Procurador: DI BLASI, PARENTE & ADVOGADOS ASSOCIADOS Renovada vigência até 29/07/2030
800250445960 15/12/2025	Deferimento da petição Código de despacho: 270 Petição (tipo): [132.01] Renovação do registro de desenho industrial no prazo extraordinário Processo afetado: BR302015004829-8 Requerente: HUSQVARNA AB Procurador: MSANTOS PROPRIEDADE INTELECTUAL LTDA- EPP- Renovada vigência até 21/10/2030
800250445963 15/12/2025	Deferimento da petição Código de despacho: 270 Petição (tipo): [132.01] Renovação do registro de desenho industrial no prazo extraordinário Processo afetado: BR302015004830-1 Requerente: HUSQVARNA AB Procurador: MSANTOS PROPRIEDADE INTELECTUAL LTDA- EPP- Renovada vigência até 21/10/2030
800250445957 15/12/2025	Deferimento da petição Código de despacho: 270 Petição (tipo): [132.01] Renovação do registro de desenho industrial no prazo extraordinário Processo afetado: BR302015004831-0 Requerente: HUSQVARNA AB Procurador: MSANTOS PROPRIEDADE INTELECTUAL LTDA- EPP- Renovada vigência até 21/10/2030
800250445961 15/12/2025	Deferimento da petição Código de despacho: 270 Petição (tipo): [132.01] Renovação do registro de desenho industrial no prazo extraordinário Processo afetado: BR302015004832-8 Requerente: HUSQVARNA AB Procurador: MSANTOS PROPRIEDADE INTELECTUAL LTDA- EPP- Renovada vigência até 21/10/2030
800250445958 15/12/2025	Deferimento da petição Código de despacho: 270 Petição (tipo): [132.01] Renovação do registro de desenho industrial no prazo extraordinário Processo afetado: BR302015004833-6 Requerente: HUSQVARNA AB Procurador: MSANTOS PROPRIEDADE INTELECTUAL LTDA- EPP- Renovada vigência até 21/10/2030
800250445962 15/12/2025	Deferimento da petição Código de despacho: 270 Petição (tipo): [132.01] Renovação do registro de desenho industrial no prazo extraordinário Processo afetado: BR302015004835-2 Requerente: HUSQVARNA AB Procurador: MSANTOS PROPRIEDADE INTELECTUAL LTDA- EPP- Renovada vigência até 22/10/2030

800250445959 15/12/2025	Deferimento da petição Código de despacho: 270 Petição (tipo): [132.01] Renovação do registro de desenho industrial no prazo extraordinário Processo afetado: BR302015004854-9 Requerente: HUSQVARNA AB Procurador: MSANTOS PROPRIEDADE INTELECTUAL LTDA- EPP- Renovada vigência até 22/10/2030
800250451257 22/12/2025	Deferimento da petição Código de despacho: 270 Petição (tipo): [132.01] Renovação do registro de desenho industrial no prazo extraordinário Processo afetado: BR302015005036-5 Requerente: CEQUENT CONSUMER PRODUCTS, INC. Procurador: Dannemann Siemsen Advogados Renovada vigência até 04/11/2030
800250451254 22/12/2025	Deferimento da petição Código de despacho: 270 Petição (tipo): [132.01] Renovação do registro de desenho industrial no prazo extraordinário Processo afetado: BR302015005039-0 Requerente: LUMILEDS HOLDING B.V. Procurador: Dannemann Siemsen Advogados Renovada vigência até 04/11/2030
800250334039 08/08/2025	Deferimento da petição Código de despacho: 270 Petição (tipo): [131.01] Renovação do registro de desenho industrial no prazo ordinário Processo afetado: BR302015005093-4 Requerente: H. STERN COMÉRCIO E INDÚSTRIA S.A. Procurador: Francisco Carlos Rodrigues Silva Renovada vigência até 10/11/2030
800250443173 12/12/2025	Deferimento da petição Código de despacho: 270 Petição (tipo): [131.01] Renovação do registro de desenho industrial no prazo ordinário Processo afetado: BR302015005718-1 Requerente: CASSIO PISSETTI Procurador: Licks Advogados Renovada vigência até 15/12/2030
800250447794 17/12/2025	Deferimento da petição Código de despacho: 270 Petição (tipo): [131.01] Renovação do registro de desenho industrial no prazo ordinário Processo afetado: BR302015005762-9 Requerente: SILVANO TREVES Renovada vigência até 17/12/2030
800250447788 17/12/2025	Deferimento da petição Código de despacho: 270 Petição (tipo): [131.01] Renovação do registro de desenho industrial no prazo ordinário Processo afetado: BR302015005776-9 Requerente: SARAH JANE CHOFKIAN Procurador: Clovis Silveira Renovada vigência até 17/12/2030
800250447789 17/12/2025	Deferimento da petição Código de despacho: 270 Petição (tipo): [131.01] Renovação do registro de desenho industrial no prazo ordinário Processo afetado: BR302015005777-7 Requerente: SARAH JANE CHOFKIAN Procurador: Clovis Silveira Renovada vigência até 17/12/2030

800250447785
17/12/2025
Deferimento da petição
Código de despacho: 270
Petição (tipo): [131.01] Renovação do registro de desenho industrial no prazo ordinário
Processo afetado: BR302015005788-2
Requerente: NELY CRISTINA BRAIDOTTI
Procurador: Montaury Pimenta, Machado & Vieira de Mello Advogados
Renovada vigência até 17/12/2030

800250447786
17/12/2025
Deferimento da petição
Código de despacho: 270
Petição (tipo): [131.01] Renovação do registro de desenho industrial no prazo ordinário
Processo afetado: BR302015005789-0
Requerente: NELY CRISTINA BRAIDOTTI
Procurador: Montaury Pimenta, Machado & Vieira de Mello Advogados
Renovada vigência até 17/12/2030

800250447784
17/12/2025
Deferimento da petição
Código de despacho: 270
Petição (tipo): [131.01] Renovação do registro de desenho industrial no prazo ordinário
Processo afetado: BR302015005790-4
Requerente: NELY CRISTINA BRAIDOTTI
Procurador: Montaury Pimenta, Machado & Vieira de Mello Advogados
Renovada vigência até 17/12/2030

800250446556
16/12/2025
Deferimento da petição
Código de despacho: 270
Petição (tipo): [131.01] Renovação do registro de desenho industrial no prazo ordinário
Processo afetado: BR302015005818-8
Requerente: STELLANTIS AUTOMOVEIS BRASIL LTDA
Procurador: Ariboni, Fabbri e Schmidt Sociedade de Advogados
Renovada vigência até 18/12/2030

800250446546
16/12/2025
Deferimento da petição
Código de despacho: 270
Petição (tipo): [131.01] Renovação do registro de desenho industrial no prazo ordinário
Processo afetado: BR302015005853-6
Requerente: GRENDENE S.A.
Procurador: Custodio de Almeida & Cia.
Renovada vigência até 21/12/2030

800250447796
17/12/2025
Deferimento da petição
Código de despacho: 270
Petição (tipo): [131.01] Renovação do registro de desenho industrial no prazo ordinário
Processo afetado: BR302015005862-5
Requerente: DANIEL LEAL DE QUEIROZ
Procurador: Gruenbaum, Possinhas & Teixeira Ltda.
Renovada vigência até 21/12/2030

800250443174
12/12/2025
Deferimento da petição
Código de despacho: 270
Petição (tipo): [131.01] Renovação do registro de desenho industrial no prazo ordinário
Processo afetado: BR302015005864-1
Requerente: VOLKSWAGEN AKTIENGESELLSCHAFT
Procurador: Dannemann, Siemsen, Bigler & Ipanema Moreira
Renovada vigência até 22/12/2030

800250446547
16/12/2025
Deferimento da petição
Código de despacho: 270
Petição (tipo): [131.01] Renovação do registro de desenho industrial no prazo ordinário
Processo afetado: BR302015005883-8
Requerente: GRENDENE S.A.
Procurador: Custodio de Almeida & Cia.
Renovada vigência até 22/12/2030



800250447779
17/12/2025
Deferimento da petição
Código de despacho: 270
Petição (tipo): [131.01] Renovação do registro de desenho industrial no prazo ordinário
Processo afetado: BR302015005888-9
Requerente: DYNA INDÚSTRIA E COMÉRCIO LTDA
Procurador: MNIP PATENTES E INOVACAO LTDA
Renovada vigência até 22/12/2030

800250447780
17/12/2025
Deferimento da petição
Código de despacho: 270
Petição (tipo): [131.01] Renovação do registro de desenho industrial no prazo ordinário
Processo afetado: BR302015005889-7
Requerente: DYNA INDÚSTRIA E COMÉRCIO LTDA.
Procurador: MNIP PATENTES E INOVACAO LTDA
Renovada vigência até 22/12/2030

800250452609
23/12/2025
Deferimento da petição
Código de despacho: 270
Petição (tipo): [131.01] Renovação do registro de desenho industrial no prazo ordinário
Processo afetado: BR302015005901-0
Requerente: MAINETTI DO BRASIL COMERCIO E INDUSTRIA LTDA
Procurador: Veirano Advogados
Renovada vigência até 23/12/2030

800250449990
18/12/2025
Deferimento da petição
Código de despacho: 270
Petição (tipo): [131.01] Renovação do registro de desenho industrial no prazo ordinário
Processo afetado: BR302015005963-0
Requerente: THULE SWEDEN AB
Procurador: David do Nascimento Advogados Associados
Renovada vigência até 28/12/2030

800250454749
26/12/2025
Deferimento da petição
Código de despacho: 270
Petição (tipo): [131.01] Renovação do registro de desenho industrial no prazo ordinário
Processo afetado: BR302015005982-6
Requerente: GRENDENE S.A.
Procurador: Custodio de Almeida & Cia.
Renovada vigência até 29/12/2030

800250454750
26/12/2025
Deferimento da petição
Código de despacho: 270
Petição (tipo): [131.01] Renovação do registro de desenho industrial no prazo ordinário
Processo afetado: BR302015005985-0
Requerente: GRENDENE S.A.
Procurador: Custodio de Almeida & Cia.
Renovada vigência até 29/12/2030

800250445965
15/12/2025
Deferimento da petição
Código de despacho: 270
Petição (tipo): [131.01] Renovação do registro de desenho industrial no prazo ordinário
Processo afetado: BR302015005996-6
Requerente: GEPAT GESTAO PATRIMONIAL LTDA.
Procurador: Roner Guerra Fabris
Renovada vigência até 29/12/2030

800250452596
23/12/2025
Deferimento da petição
Código de despacho: 270
Petição (tipo): [131.01] Renovação do registro de desenho industrial no prazo ordinário
Processo afetado: BR302015006005-0
Requerente: TROP FRUTAS DO BRASIL LTDA
Procurador: VINÍCIUS SILVA DE OLIVEIRA
Renovada vigência até 30/12/2030



800250452597 23/12/2025	Deferimento da petição Código de despacho: 270 Petição (tipo): [131.01] Renovação do registro de desenho industrial no prazo ordinário Processo afetado: BR302015006006-9 Requerente: TROP FRUTAS DO BRASIL LTDA Procurador: VINÍCIUS SILVA DE OLIVEIRA Renovada vigência até 30/12/2030
800250450359 19/12/2025	Deferimento da petição Código de despacho: 270 Petição (tipo): [131.01] Renovação do registro de desenho industrial no prazo ordinário Processo afetado: BR302015006012-3 Requerente: KONTROLFREEK, LLC Procurador: David do Nascimento Advogados Associados Renovada vigência até 30/12/2030
800250453878 24/12/2025	Deferimento da petição Código de despacho: 270 Petição (tipo): [131.01] Renovação do registro de desenho industrial no prazo ordinário Processo afetado: BR302016000001-8 Requerente: NIKE INNOVATE C.V. Procurador: David do Nascimento Advogados Associados Renovada vigência até 04/01/2031
800250453877 24/12/2025	Deferimento da petição Código de despacho: 270 Petição (tipo): [131.01] Renovação do registro de desenho industrial no prazo ordinário Processo afetado: BR302016000002-6 Requerente: NIKE INNOVATE C.V. Procurador: David do Nascimento Advogados Associados Renovada vigência até 04/01/2031
800250443163 12/12/2025	Deferimento da petição Código de despacho: 270 Petição (tipo): [131.01] Renovação do registro de desenho industrial no prazo ordinário Processo afetado: BR302016000004-2 Requerente: VOLKSWAGEN AKTIENGESELLSCHAFT Procurador: Ariboni, Fabbri e Schmidt Sociedade de Advogados Renovada vigência até 04/01/2031
800250453934 24/12/2025	Deferimento da petição Código de despacho: 270 Petição (tipo): [131.01] Renovação do registro de desenho industrial no prazo ordinário Processo afetado: BR302016000016-6 Requerente: HONDA MOTOR CO., LTD. Procurador: Dannemann Siemsen Advogados Renovada vigência até 06/01/2031
800250453935 24/12/2025	Deferimento da petição Código de despacho: 270 Petição (tipo): [131.01] Renovação do registro de desenho industrial no prazo ordinário Processo afetado: BR302016000018-2 Requerente: HONDA MOTOR CO., LTD. Procurador: Dannemann Siemsen Advogados Renovada vigência até 06/01/2031
800250453936 24/12/2025	Deferimento da petição Código de despacho: 270 Petição (tipo): [131.01] Renovação do registro de desenho industrial no prazo ordinário Processo afetado: BR302016000020-4 Requerente: HONDA MOTOR CO., LTD. Procurador: Dannemann Siemsen Advogados Renovada vigência até 06/01/2031

800250453937
24/12/2025
Deferimento da petição
Código de despacho: 270
Petição (tipo): [131.01] Renovação do registro de desenho industrial no prazo ordinário
Processo afetado: BR302016000027-1
Requerente: HONDA MOTOR CO., LTD.
Procurador: Dannemann Siemsen Advogados
Renovada vigência até 07/01/2031

800250453938
24/12/2025
Deferimento da petição
Código de despacho: 270
Petição (tipo): [131.01] Renovação do registro de desenho industrial no prazo ordinário
Processo afetado: BR302016000028-0
Requerente: HONDA MOTOR CO., LTD.
Procurador: Dannemann Siemsen Advogados
Renovada vigência até 07/01/2031

800250453939
24/12/2025
Deferimento da petição
Código de despacho: 270
Petição (tipo): [131.01] Renovação do registro de desenho industrial no prazo ordinário
Processo afetado: BR302016000029-8
Requerente: HONDA MOTOR CO., LTD.
Procurador: Dannemann Siemsen Advogados
Renovada vigência até 07/01/2031

800250443164
12/12/2025
Deferimento da petição
Código de despacho: 270
Petição (tipo): [131.01] Renovação do registro de desenho industrial no prazo ordinário
Processo afetado: BR302016000039-5
Requerente: VOLKSWAGEN AKTIENGESELLSCHAFT
Procurador: Ariboni, Fabbri e Schmidt Sociedade de Advogados
Renovada vigência até 08/01/2031

800250453883
24/12/2025
Deferimento da petição
Código de despacho: 270
Petição (tipo): [131.01] Renovação do registro de desenho industrial no prazo ordinário
Processo afetado: BR302016000043-3
Requerente: NIKE INNOVATE C.V.
Procurador: David do Nascimento Advogados Associados
Renovada vigência até 08/01/2031

800250453882
24/12/2025
Deferimento da petição
Código de despacho: 270
Petição (tipo): [131.01] Renovação do registro de desenho industrial no prazo ordinário
Processo afetado: BR302016000044-1
Requerente: NIKE INNOVATE C.V.
Procurador: David do Nascimento Advogados Associados
Renovada vigência até 08/01/2031

800250453881
24/12/2025
Deferimento da petição
Código de despacho: 270
Petição (tipo): [131.01] Renovação do registro de desenho industrial no prazo ordinário
Processo afetado: BR302016000045-0
Requerente: NIKE INNOVATE C.V.
Procurador: David do Nascimento Advogados Associados
Renovada vigência até 08/01/2031

800250453880
24/12/2025
Deferimento da petição
Código de despacho: 270
Petição (tipo): [131.01] Renovação do registro de desenho industrial no prazo ordinário
Processo afetado: BR302016000046-8
Requerente: NIKE INNOVATE C.V.
Procurador: David do Nascimento Advogados Associados
Renovada vigência até 08/01/2031



800250453879 24/12/2025	Deferimento da petição Código de despacho: 270 Petição (tipo): [131.01] Renovação do registro de desenho industrial no prazo ordinário Processo afetado: BR302016000047-6 Requerente: HURLEY PHANTOM C.V. Procurador: David do Nascimento Advogados Associados Renovada vigência até 08/01/2031
800250450339 19/12/2025	Deferimento da petição Código de despacho: 270 Petição (tipo): [131.01] Renovação do registro de desenho industrial no prazo ordinário Processo afetado: BR302016000051-4 Requerente: WEICHA LOVOL INTELLIGENT AGRICULTURAL TECHNOLOGY CO., LTD. Procurador: LUIZ LEONARDOS & ADVOGADOS Renovada vigência até 11/01/2031
800250453885 24/12/2025	Deferimento da petição Código de despacho: 270 Petição (tipo): [131.01] Renovação do registro de desenho industrial no prazo ordinário Processo afetado: BR302016000058-1 Requerente: NIKE INNOVATE C.V. Procurador: David do Nascimento Advogados Associados Renovada vigência até 11/01/2031
800250453884 24/12/2025	Deferimento da petição Código de despacho: 270 Petição (tipo): [131.01] Renovação do registro de desenho industrial no prazo ordinário Processo afetado: BR302016000060-3 Requerente: NIKE INNOVATE C.V. Procurador: David do Nascimento Advogados Associados Renovada vigência até 11/01/2031
800260009472 12/01/2026	Deferimento da petição Código de despacho: 270 Petição (tipo): [131.01] Renovação do registro de desenho industrial no prazo ordinário Processo afetado: BR302016000066-2 Requerente: EDUARDO KRAHENBUHL PADULA Procurador: Cannon Marcas e Patentes S/C Ltda. Renovada vigência até 12/01/2031
800250443175 12/12/2025	Deferimento da petição Código de despacho: 270 Petição (tipo): [131.01] Renovação do registro de desenho industrial no prazo ordinário Processo afetado: BR302016000082-4 Requerente: THE SY-KLONE COMPANY Procurador: Dannemann, Siemsen, Bigler & Ipanema Moreira Renovada vigência até 12/01/2031
800250450364 19/12/2025	Deferimento da petição Código de despacho: 270 Petição (tipo): [131.01] Renovação do registro de desenho industrial no prazo ordinário Processo afetado: BR302016000083-2 Requerente: LG ELECTRONICS Procurador: Dennemeyer & Associates Propriedade Intelectual Ltda Renovada vigência até 13/01/2031
800250450365 19/12/2025	Deferimento da petição Código de despacho: 270 Petição (tipo): [131.01] Renovação do registro de desenho industrial no prazo ordinário Processo afetado: BR302016000084-0 Requerente: LG ELECTRONICS Procurador: Dennemeyer & Associates Propriedade Intelectual Ltda Renovada vigência até 13/01/2031

800250450366
19/12/2025
Deferimento da petição
Código de despacho: 270
Petição (tipo): [131.01] Renovação do registro de desenho industrial no prazo ordinário
Processo afetado: BR302016000085-9
Requerente: LG ELECTRONICS
Procurador: Dennemeyer & Associates Propriedade Intelectual Ltda
Renovada vigência até 13/01/2031

800250450367
19/12/2025
Deferimento da petição
Código de despacho: 270
Petição (tipo): [131.01] Renovação do registro de desenho industrial no prazo ordinário
Processo afetado: BR302016000086-7
Requerente: LG ELECTRONICS
Procurador: Dennemeyer & Associates Propriedade Intelectual Ltda
Renovada vigência até 13/01/2031

800250451261
22/12/2025
Deferimento da petição
Código de despacho: 270
Petição (tipo): [131.01] Renovação do registro de desenho industrial no prazo ordinário
Processo afetado: BR302016000090-5
Requerente: COLGATE-PALMOLIVE COMPANY
Procurador: Dannemann Siemsen Advogados
Renovada vigência até 13/01/2031

800250451262
22/12/2025
Deferimento da petição
Código de despacho: 270
Petição (tipo): [131.01] Renovação do registro de desenho industrial no prazo ordinário
Processo afetado: BR302016000093-0
Requerente: COLGATE-PALMOLIVE COMPANY
Procurador: Dannemann Siemsen Advogados
Renovada vigência até 13/01/2031

800250453950
24/12/2025
Deferimento da petição
Código de despacho: 270
Petição (tipo): [131.01] Renovação do registro de desenho industrial no prazo ordinário
Processo afetado: BR302016000094-8
Requerente: SOREMARTEC S.A.
Procurador: Dannemann Siemsen Advogados
Renovada vigência até 13/01/2031

800250450369
19/12/2025
Deferimento da petição
Código de despacho: 270
Petição (tipo): [131.01] Renovação do registro de desenho industrial no prazo ordinário
Processo afetado: BR302016000098-0
Requerente: PIAGGIO & C. S.P.A.
Procurador: Dennemeyer & Associates Propriedade Intelectual Ltda
Renovada vigência até 14/01/2031

800250450370
19/12/2025
Deferimento da petição
Código de despacho: 270
Petição (tipo): [131.01] Renovação do registro de desenho industrial no prazo ordinário
Processo afetado: BR302016000099-9
Requerente: PIAGGIO & C. S.P.A.
Procurador: Dennemeyer & Associates Propriedade Intelectual Ltda
Renovada vigência até 14/01/2031

800250451260
22/12/2025
Deferimento da petição
Código de despacho: 270
Petição (tipo): [131.01] Renovação do registro de desenho industrial no prazo ordinário
Processo afetado: BR302016000104-9
Requerente: COLGATE-PALMOLIVE COMPANY
Procurador: Dannemann Siemsen Advogados
Renovada vigência até 14/01/2031



800250447790
17/12/2025
Deferimento da petição
Código de despacho: 270
Petição (tipo): [131.01] Renovação do registro de desenho industrial no prazo ordinário
Processo afetado: BR302016000106-5
Requerente: THE SY-KLONE COMPANY
Procurador: Dannemann, Siemsen, Bigler & Ipanema Moreira
Renovada vigência até 14/01/2031

800250453952
24/12/2025
Deferimento da petição
Código de despacho: 270
Petição (tipo): [131.01] Renovação do registro de desenho industrial no prazo ordinário
Processo afetado: BR302016000146-4
Requerente: ELC MANAGEMENT LLC
Procurador: David do Nascimento Advogados Associados
Renovada vigência até 18/01/2031

800250450374
19/12/2025
Deferimento da petição
Código de despacho: 270
Petição (tipo): [131.01] Renovação do registro de desenho industrial no prazo ordinário
Processo afetado: BR302016000154-5
Requerente: PHILIP MORRIS PRODUCTS S.A.
Procurador: Dennemeyer & Associates Propriedade Intelectual Ltda
Renovada vigência até 19/01/2031

800250453909
24/12/2025
Deferimento da petição
Código de despacho: 270
Petição (tipo): [131.01] Renovação do registro de desenho industrial no prazo ordinário
Processo afetado: BR302016000157-0
Requerente: APPLE INC.
Procurador: David do Nascimento Advogados Associados
Renovada vigência até 19/01/2031

800250453908
24/12/2025
Deferimento da petição
Código de despacho: 270
Petição (tipo): [131.01] Renovação do registro de desenho industrial no prazo ordinário
Processo afetado: BR302016000158-8
Requerente: APPLE INC.
Procurador: David do Nascimento Advogados Associados
Renovada vigência até 19/01/2031

800250453907
24/12/2025
Deferimento da petição
Código de despacho: 270
Petição (tipo): [131.01] Renovação do registro de desenho industrial no prazo ordinário
Processo afetado: BR302016000161-8
Requerente: APPLE INC.
Procurador: David do Nascimento Advogados Associados
Renovada vigência até 19/01/2031

800250453914
24/12/2025
Deferimento da petição
Código de despacho: 270
Petição (tipo): [131.01] Renovação do registro de desenho industrial no prazo ordinário
Processo afetado: BR302016000164-2
Requerente: DAIKIN INDUSTRIES, LTD.
Procurador: David do Nascimento Advogados Associados
Renovada vigência até 20/01/2031

800250453913
24/12/2025
Deferimento da petição
Código de despacho: 270
Petição (tipo): [131.01] Renovação do registro de desenho industrial no prazo ordinário
Processo afetado: BR302016000165-0
Requerente: DAIKIN INDUSTRIES, LTD.
Procurador: David do Nascimento Advogados Associados
Renovada vigência até 20/01/2031



800250453912
24/12/2025
Deferimento da petição
Código de despacho: 270
Petição (tipo): [131.01] Renovação do registro de desenho industrial no prazo ordinário
Processo afetado: BR302016000166-9
Requerente: DAIKIN INDUSTRIES, LTD.
Procurador: David do Nascimento Advogados Associados
Renovada vigência até 20/01/2031

800250453911
24/12/2025
Deferimento da petição
Código de despacho: 270
Petição (tipo): [131.01] Renovação do registro de desenho industrial no prazo ordinário
Processo afetado: BR302016000167-7
Requerente: DAIKIN INDUSTRIES, LTD.
Procurador: David do Nascimento Advogados Associados
Renovada vigência até 20/01/2031

800250453910
24/12/2025
Deferimento da petição
Código de despacho: 270
Petição (tipo): [131.01] Renovação do registro de desenho industrial no prazo ordinário
Processo afetado: BR302016000168-5
Requerente: DAIKIN INDUSTRIES, LTD.
Procurador: David do Nascimento Advogados Associados
Renovada vigência até 20/01/2031

800260016589
21/01/2026
Deferimento da petição
Código de despacho: 270
Petição (tipo): [131.01] Renovação do registro de desenho industrial no prazo ordinário
Processo afetado: BR302016000188-0
Requerente: SQUARE, INC.
Procurador: Daniel Advogados (Alt.de Daniel & Cia)
Renovada vigência até 21/01/2031

800260011843
14/01/2026
Deferimento da petição
Código de despacho: 270
Petição (tipo): [131.01] Renovação do registro de desenho industrial no prazo ordinário
Processo afetado: BR302016000193-6
Requerente: OSNIR YOSHIME WATANABE
Renovada vigência até 22/01/2031

800260011844
14/01/2026
Deferimento da petição
Código de despacho: 270
Petição (tipo): [131.01] Renovação do registro de desenho industrial no prazo ordinário
Processo afetado: BR302016000194-4
Requerente: OSNIR YOSHIME WATANABE
Renovada vigência até 22/01/2031

800250453949
24/12/2025
Deferimento da petição
Código de despacho: 270
Petição (tipo): [131.01] Renovação do registro de desenho industrial no prazo ordinário
Processo afetado: BR302016000196-0
Requerente: SOLVENTUM INTELLECTUAL PROPERTIES COMPANY
Procurador: Dannemann Siemsen Advogados
Renovada vigência até 22/01/2031

800260001833
06/01/2026
Deferimento da petição
Código de despacho: 270
Petição (tipo): [131.01] Renovação do registro de desenho industrial no prazo ordinário
Processo afetado: BR302016000204-5
Requerente: SPARTAN CHEMICAL COMPANY, INC.
Procurador: Dannemann Siemsen Advogados
Renovada vigência até 22/01/2031

800250453915
24/12/2025
Deferimento da petição
Código de despacho: 270
Petição (tipo): [131.01] Renovação do registro de desenho industrial no prazo ordinário
Processo afetado: BR302016000215-0
Requerente: NIKE INNOVATE C.V.
Procurador: David do Nascimento Advogados Associados
Renovada vigência até 22/01/2031



800260005236
08/01/2026
Deferimento da petição
Código de despacho: 270
Petição (tipo): [131.01] Renovação do registro de desenho industrial no prazo ordinário
Processo afetado: BR302016000223-1
Requerente: PISANI PLÁSTICOS S.A.
Procurador: Sko Oyarzáball Marcas e Patentes Sociedade Simples Ltda.
Renovada vigência até 25/01/2031

800250449992
18/12/2025
Deferimento da petição
Código de despacho: 270
Petição (tipo): [131.01] Renovação do registro de desenho industrial no prazo ordinário
Processo afetado: BR302016000233-9
Requerente: KONINKLIJKE PHILIPS N.V.
Procurador: David do Nascimento Advogados Associados
Renovada vigência até 25/01/2031

800250453918
24/12/2025
Deferimento da petição
Código de despacho: 270
Petição (tipo): [131.01] Renovação do registro de desenho industrial no prazo ordinário
Processo afetado: BR302016000236-3
Requerente: THE YOKOHAMA RUBBER CO., LTD.
Procurador: David do Nascimento Advogados Associados
Renovada vigência até 26/01/2031

800250453917
24/12/2025
Deferimento da petição
Código de despacho: 270
Petição (tipo): [131.01] Renovação do registro de desenho industrial no prazo ordinário
Processo afetado: BR302016000237-1
Requerente: THE YOKOHAMA RUBBER CO., LTD.
Procurador: David do Nascimento Advogados Associados
Renovada vigência até 26/01/2031

800260009464
12/01/2026
Deferimento da petição
Código de despacho: 270
Petição (tipo): [131.01] Renovação do registro de desenho industrial no prazo ordinário
Processo afetado: BR302016000238-0
Requerente: QUÍMICA AMPARO LTDA
Procurador: Felsberg e Pedretti Advogados e Consultores Legais
Renovada vigência até 26/01/2031

800260009465
12/01/2026
Deferimento da petição
Código de despacho: 270
Petição (tipo): [131.01] Renovação do registro de desenho industrial no prazo ordinário
Processo afetado: BR302016000239-8
Requerente: QUÍMICA AMPARO LTDA
Procurador: Felsberg e Pedretti Advogados e Consultores Legais
Renovada vigência até 26/01/2031

800260009467
12/01/2026
Deferimento da petição
Código de despacho: 270
Petição (tipo): [131.01] Renovação do registro de desenho industrial no prazo ordinário
Processo afetado: BR302016000241-0
Requerente: QUÍMICA AMPARO LTDA
Procurador: Felsberg e Pedretti Advogados e Consultores Legais
Renovada vigência até 26/01/2031

800250453916
24/12/2025
Deferimento da petição
Código de despacho: 270
Petição (tipo): [131.01] Renovação do registro de desenho industrial no prazo ordinário
Processo afetado: BR302016000242-8
Requerente: NIKE INNOVATE C.V.
Procurador: David do Nascimento Advogados Associados
Renovada vigência até 26/01/2031



80026009468 12/01/2026	Deferimento da petição Código de despacho: 270 Petição (tipo): [131.01] Renovação do registro de desenho industrial no prazo ordinário Processo afetado: BR302016000243-6 Requerente: QUÍMICA AMPARO LTDA Procurador: Felsberg e Pedretti Advogados e Consultores Legais Renovada vigência até 26/01/2031
800250453954 24/12/2025	Deferimento da petição Código de despacho: 270 Petição (tipo): [131.01] Renovação do registro de desenho industrial no prazo ordinário Processo afetado: BR302016000246-0 Requerente: KMC EXIM CORP. Procurador: KASZNAR LEONARDOS PROPRIEDADE INTELECTUAL Renovada vigência até 26/01/2031
80026009469 12/01/2026	Deferimento da petição Código de despacho: 270 Petição (tipo): [131.01] Renovação do registro de desenho industrial no prazo ordinário Processo afetado: BR302016000247-9 Requerente: QUÍMICA AMPARO LTDA Procurador: Felsberg e Pedretti Advogados e Consultores Legais Renovada vigência até 26/01/2031
800250449993 18/12/2025	Deferimento da petição Código de despacho: 270 Petição (tipo): [131.01] Renovação do registro de desenho industrial no prazo ordinário Processo afetado: BR302016000251-7 Requerente: KONINKLIJKE PHILIPS N.V. Procurador: David do Nascimento Advogados Associados Renovada vigência até 26/01/2031
800250449994 18/12/2025	Deferimento da petição Código de despacho: 270 Petição (tipo): [131.01] Renovação do registro de desenho industrial no prazo ordinário Processo afetado: BR302016000274-6 Requerente: KONINKLIJKE PHILIPS N.V. Procurador: David do Nascimento Advogados Associados Renovada vigência até 27/01/2031
800260011836 14/01/2026	Deferimento da petição Código de despacho: 270 Petição (tipo): [131.01] Renovação do registro de desenho industrial no prazo ordinário Processo afetado: BR302016000277-0 Requerente: KIA MOTORS CORPORATION Procurador: David do Nascimento Advogados Associados Renovada vigência até 27/01/2031
800250449995 18/12/2025	Deferimento da petição Código de despacho: 270 Petição (tipo): [131.01] Renovação do registro de desenho industrial no prazo ordinário Processo afetado: BR302016000282-7 Requerente: KONINKLIJKE PHILIPS N.V. Procurador: David do Nascimento Advogados Associados Renovada vigência até 27/01/2031
800260018816 26/01/2026	Deferimento da petição Código de despacho: 270 Petição (tipo): [131.01] Renovação do registro de desenho industrial no prazo ordinário Processo afetado: BR302016000283-5 Requerente: NELY CRISTINA BRAIDOTTI Procurador: Montauray Pimenta, Machado & Vieira de Mello Advogados Renovada vigência até 27/01/2031



800260018821
26/01/2026
Deferimento da petição
Código de despacho: 270
Petição (tipo): [131.01] Renovação do registro de desenho industrial no prazo ordinário
Processo afetado: BR302016000284-3
Requerente: NELY CRISTINA BRAIDOTTI
Procurador: Montaury Pimenta, Machado & Vieira de Mello Advogados
Renovada vigência até 27/01/2031

800260014886
19/01/2026
Deferimento da petição
Código de despacho: 270
Petição (tipo): [131.01] Renovação do registro de desenho industrial no prazo ordinário
Processo afetado: BR302016000290-8
Requerente: NIKE INNOVATE C.V.
Procurador: David do Nascimento Advogados Associados
Renovada vigência até 28/01/2031

800260014885
19/01/2026
Deferimento da petição
Código de despacho: 270
Petição (tipo): [131.01] Renovação do registro de desenho industrial no prazo ordinário
Processo afetado: BR302016000291-6
Requerente: NIKE INNOVATE C.V.
Procurador: David do Nascimento Advogados Associados
Renovada vigência até 28/01/2031

800260005237
08/01/2026
Deferimento da petição
Código de despacho: 270
Petição (tipo): [131.01] Renovação do registro de desenho industrial no prazo ordinário
Processo afetado: BR302016000294-0
Requerente: PISANI PLÁSTICOS S.A.
Procurador: Sko Oyarzáball Marcas e Patentes Sociedade Simples Ltda.
Renovada vigência até 28/01/2031

800260014887
19/01/2026
Deferimento da petição
Código de despacho: 270
Petição (tipo): [131.01] Renovação do registro de desenho industrial no prazo ordinário
Processo afetado: BR302016000312-2
Requerente: NIKE INNOVATE C.V.
Procurador: David do Nascimento Advogados Associados
Renovada vigência até 29/01/2031

800250453956
24/12/2025
Deferimento da petição
Código de despacho: 270
Petição (tipo): [131.01] Renovação do registro de desenho industrial no prazo ordinário
Processo afetado: BR302016000313-0
Requerente: KONINKLIJKE PHILIPS N.V.
Procurador: David do Nascimento Advogados Associados
Renovada vigência até 29/01/2031

800250453945
24/12/2025
Deferimento da petição
Código de despacho: 270
Petição (tipo): [131.01] Renovação do registro de desenho industrial no prazo ordinário
Processo afetado: BR302016000320-3
Requerente: BECTON, DICKINSON AND COMPANY
Procurador: Dannemann Siemsen Advogados
Renovada vigência até 29/01/2031

800250453946
24/12/2025
Deferimento da petição
Código de despacho: 270
Petição (tipo): [131.01] Renovação do registro de desenho industrial no prazo ordinário
Processo afetado: BR302016000321-1
Requerente: BECTON, DICKINSON AND COMPANY
Procurador: Dannemann Siemsen Advogados
Renovada vigência até 29/01/2031



800250453947
24/12/2025
Deferimento da petição
Código de despacho: 270
Petição (tipo): [131.01] Renovação do registro de desenho industrial no prazo ordinário
Processo afetado: BR302016000322-0
Requerente: BECTON, DICKINSON AND COMPANY
Procurador: Dannemann Siemsen Advogados
Renovada vigência até 29/01/2031

800260014889
19/01/2026
Deferimento da petição
Código de despacho: 270
Petição (tipo): [131.01] Renovação do registro de desenho industrial no prazo ordinário
Processo afetado: BR302016000324-6
Requerente: RECKITT BENCKISER LLC
Procurador: David do Nascimento Advogados Associados
Renovada vigência até 29/01/2031

800260014888
19/01/2026
Deferimento da petição
Código de despacho: 270
Petição (tipo): [131.01] Renovação do registro de desenho industrial no prazo ordinário
Processo afetado: BR302016000325-4
Requerente: RECKITT BENCKISER LLC
Procurador: David do Nascimento Advogados Associados
Renovada vigência até 29/01/2031

800260022291
30/01/2026
Deferimento da petição
Código de despacho: 270
Petição (tipo): [131.01] Renovação do registro de desenho industrial no prazo ordinário
Processo afetado: BR302016000327-0
Requerente: DEXCO REVESTIMENTOS CERÂMICOS S.A.
Procurador: MURTA GOYANES ADVOGADOS
Renovada vigência até 01/02/2031

800260022290
30/01/2026
Deferimento da petição
Código de despacho: 270
Petição (tipo): [131.01] Renovação do registro de desenho industrial no prazo ordinário
Processo afetado: BR302016000328-9
Requerente: DEXCO REVESTIMENTOS CERÂMICOS S.A.
Procurador: MURTA GOYANES ADVOGADOS
Renovada vigência até 01/02/2031

800260022289
30/01/2026
Deferimento da petição
Código de despacho: 270
Petição (tipo): [131.01] Renovação do registro de desenho industrial no prazo ordinário
Processo afetado: BR302016000329-7
Requerente: DEXCO REVESTIMENTOS CERÂMICOS S.A.
Procurador: MURTA GOYANES ADVOGADOS
Renovada vigência até 01/02/2031

800260022287
30/01/2026
Deferimento da petição
Código de despacho: 270
Petição (tipo): [131.01] Renovação do registro de desenho industrial no prazo ordinário
Processo afetado: BR302016000330-0
Requerente: DEXCO REVESTIMENTOS CERÂMICOS S.A.
Procurador: MURTA GOYANES ADVOGADOS
Renovada vigência até 01/02/2031

800250453957
24/12/2025
Deferimento da petição
Código de despacho: 270
Petição (tipo): [131.01] Renovação do registro de desenho industrial no prazo ordinário
Processo afetado: BR302016000341-6
Requerente: KONINKLIJKE PHILIPS N.V.
Procurador: David do Nascimento Advogados Associados
Renovada vigência até 01/02/2031



800250453958
24/12/2025
Deferimento da petição
Código de despacho: 270
Petição (tipo): [131.01] Renovação do registro de desenho industrial no prazo ordinário
Processo afetado: BR302016000347-5
Requerente: KONINKLIJKE PHILIPS N.V.
Procurador: David do Nascimento Advogados Associados
Renovada vigência até 02/02/2031

800260015990
20/01/2026
Deferimento da petição
Código de despacho: 270
Petição (tipo): [131.01] Renovação do registro de desenho industrial no prazo ordinário
Processo afetado: BR302016000351-3
Requerente: EXPRESSO SATELITE NORTE LTDA
Procurador: Somos Marcas e Patentes Ltda
Renovada vigência até 02/02/2031

800250453959
24/12/2025
Deferimento da petição
Código de despacho: 270
Petição (tipo): [131.01] Renovação do registro de desenho industrial no prazo ordinário
Processo afetado: BR302016000354-8
Requerente: KONINKLIJKE PHILIPS N.V.
Procurador: David do Nascimento Advogados Associados
Renovada vigência até 02/02/2031

800260012834
15/01/2026
Deferimento da petição
Código de despacho: 270
Petição (tipo): [131.01] Renovação do registro de desenho industrial no prazo ordinário
Processo afetado: BR302016000358-0
Requerente: INDUSTRIE BORLA S.P.A.
Procurador: David do Nascimento Advogados Associados
Renovada vigência até 03/02/2031

800260014896
19/01/2026
Deferimento da petição
Código de despacho: 270
Petição (tipo): [131.01] Renovação do registro de desenho industrial no prazo ordinário
Processo afetado: BR302016000363-7
Requerente: NIKE INNOVATE C.V.
Procurador: David do Nascimento Advogados Associados
Renovada vigência até 03/02/2031

800260014895
19/01/2026
Deferimento da petição
Código de despacho: 270
Petição (tipo): [131.01] Renovação do registro de desenho industrial no prazo ordinário
Processo afetado: BR302016000364-5
Requerente: THE GILLETTE COMPANY
Procurador: David do Nascimento Advogados Associados
Renovada vigência até 03/02/2031

800260014894
19/01/2026
Deferimento da petição
Código de despacho: 270
Petição (tipo): [131.01] Renovação do registro de desenho industrial no prazo ordinário
Processo afetado: BR302016000365-3
Requerente: THE GILLETTE COMPANY
Procurador: David do Nascimento Advogados Associados
Renovada vigência até 03/02/2031

800250453960
24/12/2025
Deferimento da petição
Código de despacho: 270
Petição (tipo): [131.01] Renovação do registro de desenho industrial no prazo ordinário
Processo afetado: BR302016000366-1
Requerente: KONINKLIJKE PHILIPS N.V.
Procurador: David do Nascimento Advogados Associados
Renovada vigência até 03/02/2031



800260014893
19/01/2026
Deferimento da petição
Código de despacho: 270
Petição (tipo): [131.01] Renovação do registro de desenho industrial no prazo ordinário
Processo afetado: BR302016000367-0
Requerente: THE GILLETTE COMPANY
Procurador: David do Nascimento Advogados Associados
Renovada vigência até 03/02/2031

800260014892
19/01/2026
Deferimento da petição
Código de despacho: 270
Petição (tipo): [131.01] Renovação do registro de desenho industrial no prazo ordinário
Processo afetado: BR302016000368-8
Requerente: THE GILLETTE COMPANY
Procurador: David do Nascimento Advogados Associados
Renovada vigência até 03/02/2031

800260014891
19/01/2026
Deferimento da petição
Código de despacho: 270
Petição (tipo): [131.01] Renovação do registro de desenho industrial no prazo ordinário
Processo afetado: BR302016000370-0
Requerente: THE GILLETTE COMPANY
Procurador: David do Nascimento Advogados Associados
Renovada vigência até 03/02/2031

800260014890
19/01/2026
Deferimento da petição
Código de despacho: 270
Petição (tipo): [131.01] Renovação do registro de desenho industrial no prazo ordinário
Processo afetado: BR302016000371-8
Requerente: THE GILLETTE COMPANY
Procurador: David do Nascimento Advogados Associados
Renovada vigência até 03/02/2031

800260021258
29/01/2026
Deferimento da petição
Código de despacho: 270
Petição (tipo): [131.01] Renovação do registro de desenho industrial no prazo ordinário
Processo afetado: BR302016000376-9
Requerente: GTS DO BRASIL LTDA
Procurador: Clarke, Modet Propriedade Intelectual Ltda.
Renovada vigência até 03/02/2031

800260014903
19/01/2026
Deferimento da petição
Código de despacho: 270
Petição (tipo): [131.01] Renovação do registro de desenho industrial no prazo ordinário
Processo afetado: BR302016000394-7
Requerente: NIKE INNOVATE C.V.
Procurador: David do Nascimento Advogados Associados
Renovada vigência até 04/02/2031

800260014902
19/01/2026
Deferimento da petição
Código de despacho: 270
Petição (tipo): [131.01] Renovação do registro de desenho industrial no prazo ordinário
Processo afetado: BR302016000395-5
Requerente: NIKE INNOVATE C.V.
Procurador: David do Nascimento Advogados Associados
Renovada vigência até 04/02/2031

800260014901
19/01/2026
Deferimento da petição
Código de despacho: 270
Petição (tipo): [131.01] Renovação do registro de desenho industrial no prazo ordinário
Processo afetado: BR302016000398-0
Requerente: NIKE INNOVATE C.V.
Procurador: David do Nascimento Advogados Associados
Renovada vigência até 04/02/2031



800260014900
19/01/2026
Deferimento da petição
Código de despacho: 270
Petição (tipo): [131.01] Renovação do registro de desenho industrial no prazo ordinário
Processo afetado: BR302016000400-5
Requerente: NIKE INNOVATE C.V.
Procurador: David do Nascimento Advogados Associados
Renovada vigência até 04/02/2031

800260014899
19/01/2026
Deferimento da petição
Código de despacho: 270
Petição (tipo): [131.01] Renovação do registro de desenho industrial no prazo ordinário
Processo afetado: BR302016000401-3
Requerente: NIKE INNOVATE C.V.
Procurador: David do Nascimento Advogados Associados
Renovada vigência até 04/02/2031

800260014898
19/01/2026
Deferimento da petição
Código de despacho: 270
Petição (tipo): [131.01] Renovação do registro de desenho industrial no prazo ordinário
Processo afetado: BR302016000402-1
Requerente: NIKE INNOVATE C.V.
Procurador: David do Nascimento Advogados Associados
Renovada vigência até 04/02/2031

800260014897
19/01/2026
Deferimento da petição
Código de despacho: 270
Petição (tipo): [131.01] Renovação do registro de desenho industrial no prazo ordinário
Processo afetado: BR302016000404-8
Requerente: NIKE INNOVATE C.V.
Procurador: David do Nascimento Advogados Associados
Renovada vigência até 04/02/2031

800260014905
19/01/2026
Deferimento da petição
Código de despacho: 270
Petição (tipo): [131.01] Renovação do registro de desenho industrial no prazo ordinário
Processo afetado: BR302016000407-2
Requerente: ROXTEC AB
Procurador: David do Nascimento Advogados Associados
Renovada vigência até 04/02/2031

800260014904
19/01/2026
Deferimento da petição
Código de despacho: 270
Petição (tipo): [131.01] Renovação do registro de desenho industrial no prazo ordinário
Processo afetado: BR302016000408-0
Requerente: ROXTEC AB
Procurador: David do Nascimento Advogados Associados
Renovada vigência até 04/02/2031

800260018824
26/01/2026
Deferimento da petição
Código de despacho: 270
Petição (tipo): [131.01] Renovação do registro de desenho industrial no prazo ordinário
Processo afetado: BR302016000421-8
Requerente: HARMAN INTERNATIONAL INDUSTRIES, INCORPORATED
Procurador: Dannemann Siemsen Advogados
Renovada vigência até 05/02/2031

800260018825
26/01/2026
Deferimento da petição
Código de despacho: 270
Petição (tipo): [131.01] Renovação do registro de desenho industrial no prazo ordinário
Processo afetado: BR302016000422-6
Requerente: HARMAN INTERNATIONAL INDUSTRIES, INCORPORATED
Procurador: Dannemann Siemsen Advogados
Renovada vigência até 05/02/2031



800250454752
26/12/2025
Deferimento da petição
Código de despacho: 270
Petição (tipo): [131.01] Renovação do registro de desenho industrial no prazo ordinário
Processo afetado: BR302016000423-4
Requerente: KONINKLIJKE PHILIPS N.V.
Procurador: David do Nascimento Advogados Associados
Renovada vigência até 05/02/2031

800260014906
19/01/2026
Deferimento da petição
Código de despacho: 270
Petição (tipo): [131.01] Renovação do registro de desenho industrial no prazo ordinário
Processo afetado: BR302016000427-7
Requerente: NIKE INNOVATE C.V.
Procurador: David do Nascimento Advogados Associados
Renovada vigência até 05/02/2031

800260014907
19/01/2026
Deferimento da petição
Código de despacho: 270
Petição (tipo): [131.01] Renovação do registro de desenho industrial no prazo ordinário
Processo afetado: BR302016000428-5
Requerente: RECKITT BENCKISER LLC
Procurador: David do Nascimento Advogados Associados
Renovada vigência até 05/02/2031

800260020456
28/01/2026
Deferimento da petição
Código de despacho: 270
Petição (tipo): [131.01] Renovação do registro de desenho industrial no prazo ordinário
Processo afetado: BR302016000429-3
Requerente: CIPLA EUROPE NV
Procurador: LEÃO PROPRIEDADE INTELECTUAL
Renovada vigência até 05/02/2031

800260018826
26/01/2026
Deferimento da petição
Código de despacho: 270
Petição (tipo): [131.01] Renovação do registro de desenho industrial no prazo ordinário
Processo afetado: BR302016000431-5
Requerente: HARMAN INTERNATIONAL INDUSTRIES, INCORPORATED
Procurador: Dannemann Siemsen Advogados
Renovada vigência até 05/02/2031

800260024183
03/02/2026
Deferimento da petição
Código de despacho: 270
Petição (tipo): [131.01] Renovação do registro de desenho industrial no prazo ordinário
Processo afetado: BR302016000432-3
Requerente: NELY CRISTINA BRAIDOTTI
Procurador: Montaury Pimenta, Machado & Vieira de Mello Advogados
Renovada vigência até 06/02/2031

800260024188
03/02/2026
Deferimento da petição
Código de despacho: 270
Petição (tipo): [131.01] Renovação do registro de desenho industrial no prazo ordinário
Processo afetado: BR302016000433-1
Requerente: NELY CRISTINA BRAIDOTTI
Procurador: Montaury Pimenta, Machado & Vieira de Mello Advogados
Renovada vigência até 06/02/2031

800260024189
03/02/2026
Deferimento da petição
Código de despacho: 270
Petição (tipo): [131.01] Renovação do registro de desenho industrial no prazo ordinário
Processo afetado: BR302016000434-0
Requerente: NELY CRISTINA BRAIDOTTI
Procurador: Montaury Pimenta, Machado & Vieira de Mello Advogados
Renovada vigência até 06/02/2031



800260025737 04/02/2026	Deferimento da petição Código de despacho: 270 Petição (tipo): [131.01] Renovação do registro de desenho industrial no prazo ordinário Processo afetado: BR302016000435-8 Requerente: NELY CRISTINA BRAIDOTTI Procurador: Montaury Pimenta, Machado & Vieira de Mello Advogados Renovada vigência até 06/02/2031
800260024190 03/02/2026	Deferimento da petição Código de despacho: 270 Petição (tipo): [131.01] Renovação do registro de desenho industrial no prazo ordinário Processo afetado: BR302016000436-6 Requerente: NELY CRISTINA BRAIDOTTI Procurador: Montaury Pimenta, Machado & Vieira de Mello Advogados Renovada vigência até 06/02/2031
800260024171 03/02/2026	Deferimento da petição Código de despacho: 270 Petição (tipo): [131.01] Renovação do registro de desenho industrial no prazo ordinário Processo afetado: BR302016000437-4 Requerente: NELY CRISTINA BRAIDOTTI Procurador: Montaury Pimenta, Machado & Vieira de Mello Advogados Renovada vigência até 06/02/2031
800260018807 26/01/2026	Deferimento da petição Código de despacho: 270 Petição (tipo): [131.01] Renovação do registro de desenho industrial no prazo ordinário Processo afetado: BR302016000440-4 Requerente: JULIO CESAR BENIS Procurador: Claudemir Elias Calheiros Renovada vigência até 06/02/2031
800250449076 18/11/2025	Deferimento da petição Código de despacho: 270 Petição (tipo): [131.01] Renovação do registro de desenho industrial no prazo ordinário Processo afetado: BR302016000446-3 Requerente: SUMIG SOLUCOES PARA SOLDA E CORTE LTDA. Procurador: EXPERT - MARCAS E PATENTES LTDA Renovada vigência até 10/02/2031
800260017550 22/01/2026	Deferimento da petição Código de despacho: 270 Petição (tipo): [131.01] Renovação do registro de desenho industrial no prazo ordinário Processo afetado: BR302016000447-1 Requerente: MEDELA HOLDING AG Procurador: Dennemeyer & Associates Propriedade Intelectual Ltda Renovada vigência até 10/02/2031
800260020482 28/01/2026	Deferimento da petição Código de despacho: 270 Petição (tipo): [131.01] Renovação do registro de desenho industrial no prazo ordinário Processo afetado: BR302016000451-0 Requerente: SENSORMATIC ELECTRONICS LLC Procurador: David do Nascimento Advogados Associados Renovada vigência até 10/02/2031
800260024174 03/02/2026	Deferimento da petição Código de despacho: 270 Petição (tipo): [131.01] Renovação do registro de desenho industrial no prazo ordinário Processo afetado: BR302016000452-8 Requerente: TRAMONTINA S/A CUTELARIA Procurador: CREAÇÃO MARCAS E PATENTES LTDA. Renovada vigência até 10/02/2031



800260024175
03/02/2026
Deferimento da petição
Código de despacho: 270
Petição (tipo): [131.01] Renovação do registro de desenho industrial no prazo ordinário
Processo afetado: BR302016000453-6
Requerente: TRAMONTINA S/A CUTELARIA
Procurador: CREAÇÃO MARCAS E PATENTES LTDA.
Renovada vigência até 10/02/2031

800260024176
03/02/2026
Deferimento da petição
Código de despacho: 270
Petição (tipo): [131.01] Renovação do registro de desenho industrial no prazo ordinário
Processo afetado: BR302016000455-2
Requerente: TRAMONTINA S/A CUTELARIA
Procurador: CREAÇÃO MARCAS E PATENTES LTDA.
Renovada vigência até 10/02/2031

800260024177
03/02/2026
Deferimento da petição
Código de despacho: 270
Petição (tipo): [131.01] Renovação do registro de desenho industrial no prazo ordinário
Processo afetado: BR302016000456-0
Requerente: TRAMONTINA S/A CUTELARIA
Procurador: CREAÇÃO MARCAS E PATENTES LTDA.
Renovada vigência até 10/02/2031

800260024178
03/02/2026
Deferimento da petição
Código de despacho: 270
Petição (tipo): [131.01] Renovação do registro de desenho industrial no prazo ordinário
Processo afetado: BR302016000457-9
Requerente: TRAMONTINA S/A CUTELARIA
Procurador: CREAÇÃO MARCAS E PATENTES LTDA.
Renovada vigência até 10/02/2031

800260024180
03/02/2026
Deferimento da petição
Código de despacho: 270
Petição (tipo): [131.01] Renovação do registro de desenho industrial no prazo ordinário
Processo afetado: BR302016000470-6
Requerente: TANGLE TEEZER LIMITED
Procurador: Dannemann Siemsen Advogados
Renovada vigência até 11/02/2031

800260014936
19/01/2026
Deferimento da petição
Código de despacho: 270
Petição (tipo): [131.01] Renovação do registro de desenho industrial no prazo ordinário
Processo afetado: BR302016000476-5
Requerente: DOCOL INDÚSTRIA E COMÉRCIO LTDA.
Procurador: Dannemann, Siemsen, Bigler & Ipanema Moreira
Renovada vigência até 11/02/2031

800260016592
21/01/2026
Deferimento da petição
Código de despacho: 270
Petição (tipo): [131.01] Renovação do registro de desenho industrial no prazo ordinário
Processo afetado: BR302016000481-1
Requerente: PEPSICO, INC.
Procurador: Dannemann Siemsen Advogados
Renovada vigência até 11/02/2031

800260016593
21/01/2026
Deferimento da petição
Código de despacho: 270
Petição (tipo): [131.01] Renovação do registro de desenho industrial no prazo ordinário
Processo afetado: BR302016000482-0
Requerente: PEPSICO, INC.
Procurador: Dannemann Siemsen Advogados
Renovada vigência até 11/02/2031



800260016594
21/01/2026
Deferimento da petição
Código de despacho: 270
Petição (tipo): [131.01] Renovação do registro de desenho industrial no prazo ordinário
Processo afetado: BR302016000483-8
Requerente: PEPSICO, INC.
Procurador: Dannemann Siemsen Advogados
Renovada vigência até 11/02/2031

800260018828
26/01/2026
Deferimento da petição
Código de despacho: 270
Petição (tipo): [131.01] Renovação do registro de desenho industrial no prazo ordinário
Processo afetado: BR302016000502-8
Requerente: CATERPILLAR INC.
Procurador: Dannemann Siemsen Advogados
Renovada vigência até 12/02/2031

800260017557
22/01/2026
Deferimento da petição
Código de despacho: 270
Petição (tipo): [131.01] Renovação do registro de desenho industrial no prazo ordinário
Processo afetado: BR302016000506-0
Requerente: COMPAGNIE GENERALE DES ETABLISSEMENTS MICHELIN
Procurador: Dennemeyer & Associates Propriedade Intelectual Ltda
Renovada vigência até 12/02/2031

800260014913
19/01/2026
Deferimento da petição
Código de despacho: 270
Petição (tipo): [131.01] Renovação do registro de desenho industrial no prazo ordinário
Processo afetado: BR302016000508-7
Requerente: NIKE INNOVATE C.V.
Procurador: David do Nascimento Advogados Associados
Renovada vigência até 12/02/2031

800260014912
19/01/2026
Deferimento da petição
Código de despacho: 270
Petição (tipo): [131.01] Renovação do registro de desenho industrial no prazo ordinário
Processo afetado: BR302016000509-5
Requerente: NIKE INNOVATE C.V.
Procurador: David do Nascimento Advogados Associados
Renovada vigência até 12/02/2031

800260017558
22/01/2026
Deferimento da petição
Código de despacho: 270
Petição (tipo): [131.01] Renovação do registro de desenho industrial no prazo ordinário
Processo afetado: BR302016000516-8
Requerente: COMPAGNIE GENERALE DES ETABLISSEMENTS MICHELIN
Procurador: Dennemeyer & Associates Propriedade Intelectual Ltda
Renovada vigência até 12/02/2031

800260014911
19/01/2026
Deferimento da petição
Código de despacho: 270
Petição (tipo): [131.01] Renovação do registro de desenho industrial no prazo ordinário
Processo afetado: BR302016000519-2
Requerente: NIKE INNOVATE C.V.
Procurador: David do Nascimento Advogados Associados
Renovada vigência até 12/02/2031

800260014910
19/01/2026
Deferimento da petição
Código de despacho: 270
Petição (tipo): [131.01] Renovação do registro de desenho industrial no prazo ordinário
Processo afetado: BR302016000520-6
Requerente: NIKE INNOVATE C.V.
Procurador: David do Nascimento Advogados Associados
Renovada vigência até 12/02/2031



800260014909
19/01/2026
Deferimento da petição
Código de despacho: 270
Petição (tipo): [131.01] Renovação do registro de desenho industrial no prazo ordinário
Processo afetado: BR302016000521-4
Requerente: NIKE INNOVATE C.V.
Procurador: David do Nascimento Advogados Associados
Renovada vigência até 12/02/2031

800260014908
19/01/2026
Deferimento da petição
Código de despacho: 270
Petição (tipo): [131.01] Renovação do registro de desenho industrial no prazo ordinário
Processo afetado: BR302016000523-0
Requerente: NIKE INNOVATE C.V.
Procurador: David do Nascimento Advogados Associados
Renovada vigência até 12/02/2031

800260017559
22/01/2026
Deferimento da petição
Código de despacho: 270
Petição (tipo): [131.01] Renovação do registro de desenho industrial no prazo ordinário
Processo afetado: BR302016000524-9
Requerente: COMPAGNIE GENERALE DES ETABLISSEMENTS MICHELIN
Procurador: Dennemeyer & Associates Propriedade Intelectual Ltda
Renovada vigência até 12/02/2031

800260017560
22/01/2026
Deferimento da petição
Código de despacho: 270
Petição (tipo): [131.01] Renovação do registro de desenho industrial no prazo ordinário
Processo afetado: BR302016000525-7
Requerente: COMPAGNIE GENERALE DES ETABLISSEMENTS MICHELIN
Procurador: Dennemeyer & Associates Propriedade Intelectual Ltda
Renovada vigência até 12/02/2031

800260004488
07/01/2026
Deferimento da petição
Código de despacho: 270
Petição (tipo): [131.01] Renovação do registro de desenho industrial no prazo ordinário
Processo afetado: BR302016000526-5
Requerente: KONINKLIJKE PHILIPS N.V.
Procurador: David do Nascimento Advogados Associados
Renovada vigência até 12/02/2031

800260017561
22/01/2026
Deferimento da petição
Código de despacho: 270
Petição (tipo): [131.01] Renovação do registro de desenho industrial no prazo ordinário
Processo afetado: BR302016000527-3
Requerente: COMPAGNIE GENERALE DES ETABLISSEMENTS MICHELIN
Procurador: Dennemeyer & Associates Propriedade Intelectual Ltda
Renovada vigência até 12/02/2031

800260014914
19/01/2026
Deferimento da petição
Código de despacho: 270
Petição (tipo): [131.01] Renovação do registro de desenho industrial no prazo ordinário
Processo afetado: BR302016000529-0
Requerente: SAMSUNG ELECTRONICS CO., LTD.
Procurador: David do Nascimento Advogados Associados
Renovada vigência até 12/02/2031

800260017562
22/01/2026
Deferimento da petição
Código de despacho: 270
Petição (tipo): [131.01] Renovação do registro de desenho industrial no prazo ordinário
Processo afetado: BR302016000530-3
Requerente: MEDELA HOLDING AG
Procurador: Dennemeyer & Associates Propriedade Intelectual Ltda
Renovada vigência até 12/02/2031



800260017563
22/01/2026
Deferimento da petição
Código de despacho: 270
Petição (tipo): [131.01] Renovação do registro de desenho industrial no prazo ordinário
Processo afetado: BR302016000535-4
Requerente: CONTINENTAL REIFEN DEUTSCHLAND GMBH
Procurador: Dennemeyer & Associates Propriedade Intelectual Ltda
Renovada vigência até 15/02/2031

800260031412
12/02/2026
Deferimento da petição
Código de despacho: 270
Petição (tipo): [131.01] Renovação do registro de desenho industrial no prazo ordinário
Processo afetado: BR302016000537-0
Requerente: SUZANO S.A.
Procurador: Licks Advogados
Renovada vigência até 15/02/2031

800260029117
10/02/2026
Deferimento da petição
Código de despacho: 270
Petição (tipo): [131.01] Renovação do registro de desenho industrial no prazo ordinário
Processo afetado: BR302016000538-9
Requerente: NELY CRISTINA BRAIDOTTI
Procurador: Montaury Pimenta, Machado & Vieira de Mello Advogados
Renovada vigência até 15/02/2031

800260014918
19/01/2026
Deferimento da petição
Código de despacho: 270
Petição (tipo): [131.01] Renovação do registro de desenho industrial no prazo ordinário
Processo afetado: BR302016000540-0
Requerente: SAMSUNG ELECTRONICS CO., LTD.
Procurador: David do Nascimento Advogados Associados
Renovada vigência até 15/02/2031

800260014917
19/01/2026
Deferimento da petição
Código de despacho: 270
Petição (tipo): [131.01] Renovação do registro de desenho industrial no prazo ordinário
Processo afetado: BR302016000541-9
Requerente: SAMSUNG ELECTRONICS CO., LTD.
Procurador: David do Nascimento Advogados Associados
Renovada vigência até 15/02/2031

800260014919
19/01/2026
Deferimento da petição
Código de despacho: 270
Petição (tipo): [131.01] Renovação do registro de desenho industrial no prazo ordinário
Processo afetado: BR302016000543-5
Requerente: RECKITT BENCKISER HEALTH LIMITED
Procurador: David do Nascimento Advogados Associados
Renovada vigência até 15/02/2031

800260014916
19/01/2026
Deferimento da petição
Código de despacho: 270
Petição (tipo): [131.01] Renovação do registro de desenho industrial no prazo ordinário
Processo afetado: BR302016000545-1
Requerente: SAMSUNG ELECTRONICS CO., LTD.
Procurador: David do Nascimento Advogados Associados
Renovada vigência até 15/02/2031

800260014915
19/01/2026
Deferimento da petição
Código de despacho: 270
Petição (tipo): [131.01] Renovação do registro de desenho industrial no prazo ordinário
Processo afetado: BR302016000548-6
Requerente: SAMSUNG ELECTRONICS CO., LTD.
Procurador: David do Nascimento Advogados Associados
Renovada vigência até 15/02/2031



800260017564
22/01/2026
Deferimento da petição
Código de despacho: 270
Petição (tipo): [131.01] Renovação do registro de desenho industrial no prazo ordinário
Processo afetado: BR302016000555-9
Requerente: CONTINENTAL REIFEN DEUTSCHLAND GMBH
Procurador: Dennemeyer & Associates Propriedade Intelectual Ltda
Renovada vigência até 16/02/2031

800260029119
10/02/2026
Deferimento da petição
Código de despacho: 270
Petição (tipo): [131.01] Renovação do registro de desenho industrial no prazo ordinário
Processo afetado: BR302016000557-5
Requerente: AUDI AG
Procurador: Dannemann Siemsen Advogados
Renovada vigência até 16/02/2031

800260030225
11/02/2026
Deferimento da petição
Código de despacho: 270
Petição (tipo): [131.01] Renovação do registro de desenho industrial no prazo ordinário
Processo afetado: BR302016000571-0
Requerente: NELY CRISTINA BRAIDOTTI
Procurador: Montaury Pimenta, Machado & Vieira de Mello Advogados
Renovada vigência até 16/02/2031

800260014920
19/01/2026
Deferimento da petição
Código de despacho: 270
Petição (tipo): [131.01] Renovação do registro de desenho industrial no prazo ordinário
Processo afetado: BR302016000572-9
Requerente: SAMSUNG ELECTRONICS CO., LTD.
Procurador: David do Nascimento Advogados Associados
Renovada vigência até 16/02/2031

800260004489
07/01/2026
Deferimento da petição
Código de despacho: 270
Petição (tipo): [131.01] Renovação do registro de desenho industrial no prazo ordinário
Processo afetado: BR302016000586-9
Requerente: KONINKLIJKE PHILIPS N.V.
Procurador: David do Nascimento Advogados Associados
Renovada vigência até 17/02/2031

800260024153
02/02/2026
Deferimento da petição
Código de despacho: 270
Petição (tipo): [131.01] Renovação do registro de desenho industrial no prazo ordinário
Processo afetado: BR302016000599-0
Requerente: OAKLEY, INC.
Procurador: Dannemann Siemsen Advogados
Renovada vigência até 17/02/2031

800260014921
19/01/2026
Deferimento da petição
Código de despacho: 270
Petição (tipo): [131.01] Renovação do registro de desenho industrial no prazo ordinário
Processo afetado: BR302016000610-5
Requerente: THE GILLETTE COMPANY
Procurador: David do Nascimento Advogados Associados
Renovada vigência até 18/02/2031

800260018822
26/01/2026
Deferimento da petição
Código de despacho: 270
Petição (tipo): [131.01] Renovação do registro de desenho industrial no prazo ordinário
Processo afetado: BR302016000621-0
Requerente: HONDA MOTOR CO., LTD.
Procurador: Dannemann Siemsen Advogados
Renovada vigência até 18/02/2031



800260024152
02/02/2026
Deferimento da petição
Código de despacho: 270
Petição (tipo): [131.01] Renovação do registro de desenho industrial no prazo ordinário
Processo afetado: BR302016000629-6
Requerente: DART INDUSTRIES INC.
Procurador: Dannemann Siemsen Advogados
Renovada vigência até 18/02/2031

800260014934
19/01/2026
Deferimento da petição
Código de despacho: 270
Petição (tipo): [131.01] Renovação do registro de desenho industrial no prazo ordinário
Processo afetado: BR302016000631-8
Requerente: DOCOL INDÚSTRIA E COMÉRCIO LTDA.
Procurador: Dannemann, Siemsen, Bigler & Ipanema Moreira
Renovada vigência até 18/02/2031

800260014935
19/01/2026
Deferimento da petição
Código de despacho: 270
Petição (tipo): [131.01] Renovação do registro de desenho industrial no prazo ordinário
Processo afetado: BR302016000632-6
Requerente: DOCOL INDÚSTRIA E COMÉRCIO LTDA.
Procurador: Dannemann, Siemsen, Bigler & Ipanema Moreira
Renovada vigência até 18/02/2031

800260024150
02/02/2026
Deferimento da petição
Código de despacho: 270
Petição (tipo): [131.01] Renovação do registro de desenho industrial no prazo ordinário
Processo afetado: BR302016000637-7
Requerente: OY HALTON GROUP LTD.
Procurador: Dannemann Siemsen Advogados
Renovada vigência até 18/02/2031

800260024151
02/02/2026
Deferimento da petição
Código de despacho: 270
Petição (tipo): [131.01] Renovação do registro de desenho industrial no prazo ordinário
Processo afetado: BR302016000638-5
Requerente: OY HALTON GROUP LTD.
Procurador: Dannemann Siemsen Advogados
Renovada vigência até 18/02/2031

800260025743
04/02/2026
Deferimento da petição
Código de despacho: 270
Petição (tipo): [131.01] Renovação do registro de desenho industrial no prazo ordinário
Processo afetado: BR302016000643-1
Requerente: VERSUNI HOLDING B.V.
Procurador: David do Nascimento Advogados Associados
Renovada vigência até 18/02/2031

800260024154
02/02/2026
Deferimento da petição
Código de despacho: 270
Petição (tipo): [131.01] Renovação do registro de desenho industrial no prazo ordinário
Processo afetado: BR302016000667-9
Requerente: ALBEA SERVICES
Procurador: Dannemann Siemsen Advogados
Renovada vigência até 19/02/2031

800260024155
02/02/2026
Deferimento da petição
Código de despacho: 270
Petição (tipo): [131.01] Renovação do registro de desenho industrial no prazo ordinário
Processo afetado: BR302016000668-7
Requerente: ALBEA SERVICES
Procurador: Dannemann Siemsen Advogados
Renovada vigência até 19/02/2031



800260020475
28/01/2026
Deferimento da petição
Código de despacho: 270
Petição (tipo): [131.01] Renovação do registro de desenho industrial no prazo ordinário
Processo afetado: BR302016000671-7
Requerente: NIKE INNOVATE C.V.
Procurador: David do Nascimento Advogados Associados
Renovada vigência até 19/02/2031

800260020474
28/01/2026
Deferimento da petição
Código de despacho: 270
Petição (tipo): [131.01] Renovação do registro de desenho industrial no prazo ordinário
Processo afetado: BR302016000672-5
Requerente: NIKE INNOVATE C.V.
Procurador: David do Nascimento Advogados Associados
Renovada vigência até 19/02/2031

800260020473
28/01/2026
Deferimento da petição
Código de despacho: 270
Petição (tipo): [131.01] Renovação do registro de desenho industrial no prazo ordinário
Processo afetado: BR302016000673-3
Requerente: NIKE INNOVATE C.V.
Procurador: David do Nascimento Advogados Associados
Renovada vigência até 19/02/2031

800260020472
28/01/2026
Deferimento da petição
Código de despacho: 270
Petição (tipo): [131.01] Renovação do registro de desenho industrial no prazo ordinário
Processo afetado: BR302016000674-1
Requerente: NIKE INNOVATE C.V.
Procurador: David do Nascimento Advogados Associados
Renovada vigência até 19/02/2031

800260006818
09/01/2026
Deferimento da petição
Código de despacho: 270
Petição (tipo): [131.01] Renovação do registro de desenho industrial no prazo ordinário
Processo afetado: BR302016000675-0
Requerente: PAUL CRAWLEY
Procurador: Ariboni, Fabbri e Schmidt Sociedade de Advogados
Renovada vigência até 05/02/2031

800260020483
28/01/2026
Deferimento da petição
Código de despacho: 270
Petição (tipo): [131.01] Renovação do registro de desenho industrial no prazo ordinário
Processo afetado: BR302016000676-8
Requerente: SAVERGLASS
Procurador: David do Nascimento Advogados Associados
Renovada vigência até 19/02/2031

800260020484
28/01/2026
Deferimento da petição
Código de despacho: 270
Petição (tipo): [131.01] Renovação do registro de desenho industrial no prazo ordinário
Processo afetado: BR302016000678-4
Requerente: SAVERGLASS
Procurador: David do Nascimento Advogados Associados
Renovada vigência até 19/02/2031

800260017567
22/01/2026
Deferimento da petição
Código de despacho: 270
Petição (tipo): [131.01] Renovação do registro de desenho industrial no prazo ordinário
Processo afetado: BR302016000682-2
Requerente: UNILEVER IP HOLDINGS B.V.
Procurador: Dennemeyer & Associates Propriedade Intelectual Ltda
Renovada vigência até 22/02/2031



800260030236 11/02/2026	Deferimento da petição Código de despacho: 270 Petição (tipo): [131.01] Renovação do registro de desenho industrial no prazo ordinário Processo afetado: BR302016000683-0 Requerente: PATRICIA BERWANGER Procurador: Dannemann, Siemsen, Bigler & Ipanema Moreira Renovada vigência até 22/02/2031
800260012836 15/01/2026	Deferimento da petição Código de despacho: 270 Petição (tipo): [131.01] Renovação do registro de desenho industrial no prazo ordinário Processo afetado: BR302016000687-3 Requerente: KONINKLIJKE PHILIPS N.V. Procurador: David do Nascimento Advogados Associados Renovada vigência até 22/02/2031
800260020476 28/01/2026	Deferimento da petição Código de despacho: 270 Petição (tipo): [131.01] Renovação do registro de desenho industrial no prazo ordinário Processo afetado: BR302016000689-0 Requerente: NIKE INNOVATE C.V. Procurador: David do Nascimento Advogados Associados Renovada vigência até 22/02/2031
800260012829 15/01/2026	Deferimento da petição Código de despacho: 270 Petição (tipo): [131.01] Renovação do registro de desenho industrial no prazo ordinário Processo afetado: BR302016000696-2 Requerente: JOSÉ ANTONIO DE OLIVEIRA Procurador: Vilage Marcas e Patentes Ltda Renovada vigência até 22/02/2031
800260032148 13/02/2026	Deferimento da petição Código de despacho: 270 Petição (tipo): [131.01] Renovação do registro de desenho industrial no prazo ordinário Processo afetado: BR302016000714-4 Requerente: CONAIR LLC Procurador: SOERENSEN GARCIA ADVOGADOS ASSOCIADOS Renovada vigência até 23/02/2031
800260020477 28/01/2026	Deferimento da petição Código de despacho: 270 Petição (tipo): [131.01] Renovação do registro de desenho industrial no prazo ordinário Processo afetado: BR302016000719-5 Requerente: NIKE INNOVATE C.V. Procurador: David do Nascimento Advogados Associados Renovada vigência até 23/02/2031
800260017568 22/01/2026	Deferimento da petição Código de despacho: 270 Petição (tipo): [131.01] Renovação do registro de desenho industrial no prazo ordinário Processo afetado: BR302016000737-3 Requerente: COMPAGNIE GENERALE DES ETABLISSEMENTS MICHELIN Procurador: Dennemeyer & Associates Propriedade Intelectual Ltda Renovada vigência até 23/02/2031
800260017573 22/01/2026	Deferimento da petição Código de despacho: 270 Petição (tipo): [131.01] Renovação do registro de desenho industrial no prazo ordinário Processo afetado: BR302016000739-0 Requerente: GIUSEPPE CARLO RUSSO KRAUSS Procurador: Dennemeyer & Associates Propriedade Intelectual Ltda Renovada vigência até 24/02/2031

800260018827
26/01/2026
Deferimento da petição
Código de despacho: 270
Petição (tipo): [131.01] Renovação do registro de desenho industrial no prazo ordinário
Processo afetado: BR302016000742-0
Requerente: HARMAN INTERNATIONAL INDUSTRIES, INCORPORATED
Procurador: Dannemann Siemsen Advogados
Renovada vigência até 05/02/2031

800260016598
21/01/2026
Deferimento da petição
Código de despacho: 270
Petição (tipo): [131.01] Renovação do registro de desenho industrial no prazo ordinário
Processo afetado: BR302016000754-3
Requerente: SOUZA CRUZ LTDA
Procurador: BM&A Propriedade Intelectual Ltda
Renovada vigência até 24/02/2031

800260030237
11/02/2026
Deferimento da petição
Código de despacho: 270
Petição (tipo): [131.01] Renovação do registro de desenho industrial no prazo ordinário
Processo afetado: BR302016000762-4
Requerente: VERSUNI HOLDING B.V.
Procurador: David do Nascimento Advogados Associados
Renovada vigência até 25/02/2031

800260017584
22/01/2026
Deferimento da petição
Código de despacho: 270
Petição (tipo): [131.01] Renovação do registro de desenho industrial no prazo ordinário
Processo afetado: BR302016000764-0
Requerente: CONTINENTAL REIFEN DEUTSCHLAND GMBH
Procurador: Dennemeyer & Associates Propriedade Intelectual Ltda
Renovada vigência até 25/02/2031

800260017585
22/01/2026
Deferimento da petição
Código de despacho: 270
Petição (tipo): [131.01] Renovação do registro de desenho industrial no prazo ordinário
Processo afetado: BR302016000769-1
Requerente: UNILEVER IP HOLDINGS B.V.
Procurador: Dennemeyer & Associates Propriedade Intelectual Ltda
Renovada vigência até 25/02/2031

800260030238
11/02/2026
Deferimento da petição
Código de despacho: 270
Petição (tipo): [131.01] Renovação do registro de desenho industrial no prazo ordinário
Processo afetado: BR302016000771-3
Requerente: VERSUNI HOLDING B.V.
Procurador: David do Nascimento Advogados Associados
Renovada vigência até 25/02/2031

800260036836
19/02/2026
Deferimento da petição
Código de despacho: 270
Petição (tipo): [131.01] Renovação do registro de desenho industrial no prazo ordinário
Processo afetado: BR302016000776-4
Requerente: GEHL FOODS, LLC
Procurador: David do Nascimento Advogados Associados
Renovada vigência até 26/02/2031

800260024156
02/02/2026
Deferimento da petição
Código de despacho: 270
Petição (tipo): [131.01] Renovação do registro de desenho industrial no prazo ordinário
Processo afetado: BR302016000782-9
Requerente: PEPSICO, INC.
Procurador: Dannemann Siemsen Advogados
Renovada vigência até 26/02/2031



800260024158
02/02/2026
Deferimento da petição
Código de despacho: 270
Petição (tipo): [131.01] Renovação do registro de desenho industrial no prazo ordinário
Processo afetado: BR302016000784-5
Requerente: GOOGLE LLC
Procurador: Dannemann Siemsen Advogados
Renovada vigência até 26/02/2031

800260024159
02/02/2026
Deferimento da petição
Código de despacho: 270
Petição (tipo): [131.01] Renovação do registro de desenho industrial no prazo ordinário
Processo afetado: BR302016000786-1
Requerente: GOOGLE LLC
Procurador: Dannemann Siemsen Advogados
Renovada vigência até 26/02/2031

800260031413
12/02/2026
Deferimento da petição
Código de despacho: 270
Petição (tipo): [131.01] Renovação do registro de desenho industrial no prazo ordinário
Processo afetado: BR302016000797-7
Requerente: SUZANO S.A.
Procurador: Licks Advogados
Renovada vigência até 28/02/2031

800260036838
19/02/2026
Deferimento da petição
Código de despacho: 270
Petição (tipo): [131.01] Renovação do registro de desenho industrial no prazo ordinário
Processo afetado: BR302016000799-3
Requerente: THE PROCTER & GAMBLE COMPANY
Procurador: David do Nascimento Advogados Associados
Renovada vigência até 28/02/2031

800260036837
19/02/2026
Deferimento da petição
Código de despacho: 270
Petição (tipo): [131.01] Renovação do registro de desenho industrial no prazo ordinário
Processo afetado: BR302016000800-0
Requerente: THE PROCTER & GAMBLE COMPANY
Procurador: David do Nascimento Advogados Associados
Renovada vigência até 28/02/2031

800260029116
10/02/2026
Deferimento da petição
Código de despacho: 270
Petição (tipo): [131.01] Renovação do registro de desenho industrial no prazo ordinário
Processo afetado: BR302016000804-3
Requerente: EUROPEAN TRAILER SYSTEMS GMBH
Procurador: Dennemeyer & Associates Propriedade Intelectual Ltda
Renovada vigência até 28/02/2031

800260018819
26/01/2026
Deferimento da petição
Código de despacho: 270
Petição (tipo): [131.01] Renovação do registro de desenho industrial no prazo ordinário
Processo afetado: BR302016000821-3
Requerente: KONINKLIJKE PHILIPS N.V.
Procurador: David do Nascimento Advogados Associados
Renovada vigência até 28/02/2031

800260018820
26/01/2026
Deferimento da petição
Código de despacho: 270
Petição (tipo): [131.01] Renovação do registro de desenho industrial no prazo ordinário
Processo afetado: BR302016000823-0
Requerente: KONINKLIJKE PHILIPS N.V.
Procurador: David do Nascimento Advogados Associados
Renovada vigência até 28/02/2031



800260045035
27/02/2026
Deferimento da petição
Código de despacho: 270
Petição (tipo): [131.01] Renovação do registro de desenho industrial no prazo ordinário
Processo afetado: BR302016000858-2
Requerente: LUIS DONIZETI DE ANDRADE
Procurador: BEERRE ASSESSORIA EMPRESARIAL LTDA
Renovada vigência até 01/03/2031

800260036839
19/02/2026
Deferimento da petição
Código de despacho: 270
Petição (tipo): [131.01] Renovação do registro de desenho industrial no prazo ordinário
Processo afetado: BR302016000859-0
Requerente: SAMSUNG ELECTRONICS CO., LTD.
Procurador: David do Nascimento Advogados Associados
Renovada vigência até 01/03/2031

800260036840
19/02/2026
Deferimento da petição
Código de despacho: 270
Petição (tipo): [131.01] Renovação do registro de desenho industrial no prazo ordinário
Processo afetado: BR302016000867-1
Requerente: SAMSUNG ELECTRONICS CO., LTD.
Procurador: David do Nascimento Advogados Associados
Renovada vigência até 02/03/2031

800260036926
19/02/2026
Deferimento da petição
Código de despacho: 270
Petição (tipo): [131.01] Renovação do registro de desenho industrial no prazo ordinário
Processo afetado: BR302016000871-0
Requerente: DAVANTI TYRES LIMITED
Procurador: Jacques Labrunie
Renovada vigência até 03/03/2031

800260036842
19/02/2026
Deferimento da petição
Código de despacho: 270
Petição (tipo): [131.01] Renovação do registro de desenho industrial no prazo ordinário
Processo afetado: BR302016000872-8
Requerente: KENVUE BRANDS LLC
Procurador: David do Nascimento Advogados Associados
Renovada vigência até 03/03/2031

800260036925
19/02/2026
Deferimento da petição
Código de despacho: 270
Petição (tipo): [131.01] Renovação do registro de desenho industrial no prazo ordinário
Processo afetado: BR302016000873-6
Requerente: DAVANTI TYRES LIMITED
Procurador: Jacques Labrunie
Renovada vigência até 03/03/2031

800260036841
19/02/2026
Deferimento da petição
Código de despacho: 270
Petição (tipo): [131.01] Renovação do registro de desenho industrial no prazo ordinário
Processo afetado: BR302016000874-4
Requerente: KENVUE BRANDS LLC
Procurador: David do Nascimento Advogados Associados
Renovada vigência até 03/03/2031

800260045037
27/02/2026
Deferimento da petição
Código de despacho: 270
Petição (tipo): [131.01] Renovação do registro de desenho industrial no prazo ordinário
Processo afetado: BR302016000876-0
Requerente: DOCOL INDÚSTRIA E COMÉRCIO LTDA.
Procurador: Dannemann, Siemsen, Bigler & Ipanema Moreira
Renovada vigência até 03/03/2031



800260041991
23/02/2026
Deferimento da petição
Código de despacho: 270
Petição (tipo): [131.01] Renovação do registro de desenho industrial no prazo ordinário
Processo afetado: BR302016000878-7
Requerente: EL GLOBAL TRADE LTD.
Procurador: Pinheiro Neto Advogados
Renovada vigência até 03/03/2031

800260045036
27/02/2026
Deferimento da petição
Código de despacho: 270
Petição (tipo): [131.01] Renovação do registro de desenho industrial no prazo ordinário
Processo afetado: BR302016000882-5
Requerente: DOCOL INDÚSTRIA E COMÉRCIO LTDA.
Procurador: Dannemann, Siemsen, Bigler & Ipanema Moreira
Renovada vigência até 03/03/2031

800260042007
23/02/2026
Deferimento da petição
Código de despacho: 270
Petição (tipo): [131.01] Renovação do registro de desenho industrial no prazo ordinário
Processo afetado: BR302016000887-6
Requerente: HARMAN INTERNATIONAL INDUSTRIES, INCORPORATED
Procurador: Dannemann Siemsen Advogados
Renovada vigência até 03/03/2031

800260036846
19/02/2026
Deferimento da petição
Código de despacho: 270
Petição (tipo): [131.01] Renovação do registro de desenho industrial no prazo ordinário
Processo afetado: BR302016000888-4
Requerente: SAMSUNG ELECTRONICS CO., LTD.
Procurador: David do Nascimento Advogados Associados
Renovada vigência até 03/03/2031

800260042008
23/02/2026
Deferimento da petição
Código de despacho: 270
Petição (tipo): [131.01] Renovação do registro de desenho industrial no prazo ordinário
Processo afetado: BR302016000890-6
Requerente: HARMAN INTERNATIONAL INDUSTRIES, INCORPORATED
Procurador: Dannemann Siemsen Advogados
Renovada vigência até 03/03/2031

800260042009
23/02/2026
Deferimento da petição
Código de despacho: 270
Petição (tipo): [131.01] Renovação do registro de desenho industrial no prazo ordinário
Processo afetado: BR302016000893-0
Requerente: HARMAN INTERNATIONAL INDUSTRIES, INCORPORATED
Procurador: Dannemann Siemsen Advogados
Renovada vigência até 03/03/2031

800260042010
23/02/2026
Deferimento da petição
Código de despacho: 270
Petição (tipo): [131.01] Renovação do registro de desenho industrial no prazo ordinário
Processo afetado: BR302016000894-9
Requerente: HARMAN INTERNATIONAL INDUSTRIES, INCORPORATED
Procurador: Dannemann Siemsen Advogados
Renovada vigência até 03/03/2031

800260036845
19/02/2026
Deferimento da petição
Código de despacho: 270
Petição (tipo): [131.01] Renovação do registro de desenho industrial no prazo ordinário
Processo afetado: BR302016000899-0
Requerente: SAMSUNG ELECTRONICS CO., LTD.
Procurador: David do Nascimento Advogados Associados
Renovada vigência até 03/03/2031



800260036844
19/02/2026
Deferimento da petição
Código de despacho: 270
Petição (tipo): [131.01] Renovação do registro de desenho industrial no prazo ordinário
Processo afetado: BR302016000900-7
Requerente: SAMSUNG ELECTRONICS CO., LTD.
Procurador: David do Nascimento Advogados Associados
Renovada vigência até 03/03/2031

800260036843
19/02/2026
Deferimento da petição
Código de despacho: 270
Petição (tipo): [131.01] Renovação do registro de desenho industrial no prazo ordinário
Processo afetado: BR302016000901-5
Requerente: SAMSUNG ELECTRONICS CO., LTD.
Procurador: David do Nascimento Advogados Associados
Renovada vigência até 03/03/2031

800260042011
23/02/2026
Deferimento da petição
Código de despacho: 270
Petição (tipo): [131.01] Renovação do registro de desenho industrial no prazo ordinário
Processo afetado: BR302016000902-3
Requerente: HARMAN INTERNATIONAL INDUSTRIES, INCORPORATED
Procurador: Dannemann Siemsen Advogados
Renovada vigência até 03/03/2031

800260042012
23/02/2026
Deferimento da petição
Código de despacho: 270
Petição (tipo): [131.01] Renovação do registro de desenho industrial no prazo ordinário
Processo afetado: BR302016000903-1
Requerente: HARMAN INTERNATIONAL INDUSTRIES, INCORPORATED
Procurador: Dannemann Siemsen Advogados
Renovada vigência até 03/03/2031

800260042013
23/02/2026
Deferimento da petição
Código de despacho: 270
Petição (tipo): [131.01] Renovação do registro de desenho industrial no prazo ordinário
Processo afetado: BR302016000904-0
Requerente: HARMAN INTERNATIONAL INDUSTRIES, INCORPORATED
Procurador: Dannemann Siemsen Advogados
Renovada vigência até 03/03/2031

800260038912
20/02/2026
Deferimento da petição
Código de despacho: 270
Petição (tipo): [131.01] Renovação do registro de desenho industrial no prazo ordinário
Processo afetado: BR302016000913-9
Requerente: CALÇADOS BIBI LTDA
Procurador: Guerra Advogados Associados
Renovada vigência até 04/03/2031

800260036883
19/02/2026
Deferimento da petição
Código de despacho: 270
Petição (tipo): [131.01] Renovação do registro de desenho industrial no prazo ordinário
Processo afetado: BR302016000914-7
Requerente: RUNWAY BLUE, LLC
Procurador: Dennemeyer & Associates Propriedade Intelectual Ltda
Renovada vigência até 04/03/2031

800260021254
29/01/2026
Deferimento da petição
Código de despacho: 270
Petição (tipo): [131.01] Renovação do registro de desenho industrial no prazo ordinário
Processo afetado: BR302016000917-1
Requerente: AUTOMOBILI LAMBORGHINI S.P.A.
Procurador: Araripe & Associados
Renovada vigência até 04/03/2031



800260036850
19/02/2026
Deferimento da petição
Código de despacho: 270
Petição (tipo): [131.01] Renovação do registro de desenho industrial no prazo ordinário
Processo afetado: BR302016000919-8
Requerente: APPLE INC.
Procurador: David do Nascimento Advogados Associados
Renovada vigência até 04/03/2031

800260036849
19/02/2026
Deferimento da petição
Código de despacho: 270
Petição (tipo): [131.01] Renovação do registro de desenho industrial no prazo ordinário
Processo afetado: BR302016000922-8
Requerente: APPLE INC.
Procurador: David do Nascimento Advogados Associados
Renovada vigência até 04/03/2031

800260036848
19/02/2026
Deferimento da petição
Código de despacho: 270
Petição (tipo): [131.01] Renovação do registro de desenho industrial no prazo ordinário
Processo afetado: BR302016000925-2
Requerente: APPLE INC.
Procurador: David do Nascimento Advogados Associados
Renovada vigência até 04/03/2031

800260036847
19/02/2026
Deferimento da petição
Código de despacho: 270
Petição (tipo): [131.01] Renovação do registro de desenho industrial no prazo ordinário
Processo afetado: BR302016000929-5
Requerente: APPLE INC.
Procurador: David do Nascimento Advogados Associados
Renovada vigência até 04/03/2031

800260036851
19/02/2026
Deferimento da petição
Código de despacho: 270
Petição (tipo): [131.01] Renovação do registro de desenho industrial no prazo ordinário
Processo afetado: BR302016000937-6
Requerente: THE GILLETTE COMPANY
Procurador: David do Nascimento Advogados Associados
Renovada vigência até 07/03/2031

800260042025
23/02/2026
Deferimento da petição
Código de despacho: 270
Petição (tipo): [131.01] Renovação do registro de desenho industrial no prazo ordinário
Processo afetado: BR302016000952-0
Requerente: HONDA MOTOR CO., LTD.
Procurador: Dannemann Siemsen Advogados
Renovada vigência até 08/03/2031

800260042026
23/02/2026
Deferimento da petição
Código de despacho: 270
Petição (tipo): [131.01] Renovação do registro de desenho industrial no prazo ordinário
Processo afetado: BR302016000957-0
Requerente: HONDA MOTOR CO., LTD.
Procurador: Dannemann Siemsen Advogados
Renovada vigência até 08/03/2031

800260045039
27/02/2026
Deferimento da petição
Código de despacho: 270
Petição (tipo): [131.01] Renovação do registro de desenho industrial no prazo ordinário
Processo afetado: BR302016000972-4
Requerente: DOCOL INDÚSTRIA E COMÉRCIO LTDA.
Procurador: Dannemann, Siemsen, Bigler & Ipanema Moreira
Renovada vigência até 09/03/2031



800260045040
27/02/2026
Deferimento da petição
Código de despacho: 270
Petição (tipo): [131.01] Renovação do registro de desenho industrial no prazo ordinário
Processo afetado: BR302016000974-0
Requerente: DOCOL INDÚSTRIA E COMÉRCIO LTDA.
Procurador: Dannemann, Siemsen, Bigler & Ipanema Moreira
Renovada vigência até 09/03/2031

800260036852
19/02/2026
Deferimento da petição
Código de despacho: 270
Petição (tipo): [131.01] Renovação do registro de desenho industrial no prazo ordinário
Processo afetado: BR302016000977-5
Requerente: SONY COMPUTER ENTERTAINMENT INC.
Procurador: David do Nascimento Advogados Associados
Renovada vigência até 09/03/2031

800260044148
26/02/2026
Deferimento da petição
Código de despacho: 270
Petição (tipo): [131.01] Renovação do registro de desenho industrial no prazo ordinário
Processo afetado: BR302016000979-1
Requerente: B. BRAUN MEDICAL S.A.S.
Procurador: Dannemann Siemsen Advogados
Renovada vigência até 09/03/2031

800260036853
19/02/2026
Deferimento da petição
Código de despacho: 270
Petição (tipo): [131.01] Renovação do registro de desenho industrial no prazo ordinário
Processo afetado: BR302016000995-3
Requerente: SCANIA CV AB
Procurador: David do Nascimento Advogados Associados
Renovada vigência até 10/03/2031

800260036891
19/02/2026
Deferimento da petição
Código de despacho: 270
Petição (tipo): [131.01] Renovação do registro de desenho industrial no prazo ordinário
Processo afetado: BR302016001010-2
Requerente: UNILEVER IP HOLDINGS B.V.
Procurador: Dennemeyer & Associates Propriedade Intelectual Ltda
Renovada vigência até 11/03/2031

800260036905
19/02/2026
Deferimento da petição
Código de despacho: 270
Petição (tipo): [131.01] Renovação do registro de desenho industrial no prazo ordinário
Processo afetado: BR302016001011-0
Requerente: RENAULT S.A.S.
Procurador: Dennemeyer & Associates Propriedade Intelectual Ltda
Renovada vigência até 11/03/2031

800260036906
19/02/2026
Deferimento da petição
Código de despacho: 270
Petição (tipo): [131.01] Renovação do registro de desenho industrial no prazo ordinário
Processo afetado: BR302016001012-9
Requerente: RENAULT S.A.S.
Procurador: Dennemeyer & Associates Propriedade Intelectual Ltda
Renovada vigência até 11/03/2031

800260036907
19/02/2026
Deferimento da petição
Código de despacho: 270
Petição (tipo): [131.01] Renovação do registro de desenho industrial no prazo ordinário
Processo afetado: BR302016001013-7
Requerente: RENAULT S.A.S.
Procurador: Dennemeyer & Associates Propriedade Intelectual Ltda
Renovada vigência até 11/03/2031



800260036909 19/02/2026	Deferimento da petição Código de despacho: 270 Petição (tipo): [131.01] Renovação do registro de desenho industrial no prazo ordinário Processo afetado: BR302016001015-3 Requerente: RENAULT S.A.S. Procurador: Dennemeyer & Associates Propriedade Intelectual Ltda Renovada vigência até 11/03/2031
800260036910 19/02/2026	Deferimento da petição Código de despacho: 270 Petição (tipo): [131.01] Renovação do registro de desenho industrial no prazo ordinário Processo afetado: BR302016001016-1 Requerente: RENAULT S.A.S. Procurador: Dennemeyer & Associates Propriedade Intelectual Ltda Renovada vigência até 11/03/2031
800260036911 19/02/2026	Deferimento da petição Código de despacho: 270 Petição (tipo): [131.01] Renovação do registro de desenho industrial no prazo ordinário Processo afetado: BR302016001017-0 Requerente: RENAULT S.A.S. Procurador: Dennemeyer & Associates Propriedade Intelectual Ltda Renovada vigência até 11/03/2031
800260036912 19/02/2026	Deferimento da petição Código de despacho: 270 Petição (tipo): [131.01] Renovação do registro de desenho industrial no prazo ordinário Processo afetado: BR302016001018-8 Requerente: RENAULT S.A.S. Procurador: Dennemeyer & Associates Propriedade Intelectual Ltda Renovada vigência até 11/03/2031
800260036913 19/02/2026	Deferimento da petição Código de despacho: 270 Petição (tipo): [131.01] Renovação do registro de desenho industrial no prazo ordinário Processo afetado: BR302016001019-6 Requerente: RENAULT S.A.S. Procurador: Dennemeyer & Associates Propriedade Intelectual Ltda Renovada vigência até 11/03/2031
800260036914 19/02/2026	Deferimento da petição Código de despacho: 270 Petição (tipo): [131.01] Renovação do registro de desenho industrial no prazo ordinário Processo afetado: BR302016001020-0 Requerente: RENAULT S.A.S. Procurador: Dennemeyer & Associates Propriedade Intelectual Ltda Renovada vigência até 11/03/2031
800260038924 20/02/2026	Deferimento da petição Código de despacho: 270 Petição (tipo): [131.01] Renovação do registro de desenho industrial no prazo ordinário Processo afetado: BR302016001024-2 Requerente: PEPSICO, INC. Procurador: Dannemann Siemsen Advogados Renovada vigência até 11/03/2031
800260038926 20/02/2026	Deferimento da petição Código de despacho: 270 Petição (tipo): [131.01] Renovação do registro de desenho industrial no prazo ordinário Processo afetado: BR302016001046-3 Requerente: PEPSICO, INC. Procurador: Dannemann Siemsen Advogados Renovada vigência até 15/03/2031

800260038927
20/02/2026
Deferimento da petição
Código de despacho: 270
Petição (tipo): [131.01] Renovação do registro de desenho industrial no prazo ordinário
Processo afetado: BR302016001050-1
Requerente: PEPSICO, INC.
Procurador: Dannemann Siemsen Advogados
Renovada vigência até 15/03/2031

800260036929
19/02/2026
Deferimento da petição
Código de despacho: 270
Petição (tipo): [131.01] Renovação do registro de desenho industrial no prazo ordinário
Processo afetado: BR302016001065-0
Requerente: BULGARI S.P.A.
Procurador: Dennemeyer & Associates Propriedade Intelectual Ltda
Renovada vigência até 16/03/2031

800260054810
05/03/2026
Deferimento da petição
Código de despacho: 270
Petição (tipo): [131.01] Renovação do registro de desenho industrial no prazo ordinário
Processo afetado: BR302016001066-8
Requerente: TECHNOGYM S.P.A.
Procurador: David do Nascimento Advogados Associados
Renovada vigência até 16/03/2031

800260036854
19/02/2026
Deferimento da petição
Código de despacho: 270
Petição (tipo): [131.01] Renovação do registro de desenho industrial no prazo ordinário
Processo afetado: BR302016001072-2
Requerente: SONY COMPUTER ENTERTAINMENT INC.
Procurador: David do Nascimento Advogados Associados
Renovada vigência até 16/03/2031

800260053660
04/03/2026
Deferimento da petição
Código de despacho: 270
Petição (tipo): [131.01] Renovação do registro de desenho industrial no prazo ordinário
Processo afetado: BR302016001079-0
Requerente: PEPSICO, INC.
Procurador: Dannemann Siemsen Advogados
Renovada vigência até 17/03/2031

800260053661
04/03/2026
Deferimento da petição
Código de despacho: 270
Petição (tipo): [131.01] Renovação do registro de desenho industrial no prazo ordinário
Processo afetado: BR302016001080-3
Requerente: PEPSICO, INC.
Procurador: Dannemann Siemsen Advogados
Renovada vigência até 17/03/2031

800260051266
03/03/2026
Deferimento da petição
Código de despacho: 270
Petição (tipo): [131.01] Renovação do registro de desenho industrial no prazo ordinário
Processo afetado: BR302016001090-0
Requerente: WESTINGHOUSE AIR BRAKE TECHNOLOGIES CORPORATION
Procurador: Daniel Advogados (Alt.de Daniel & Cia)
Renovada vigência até 17/03/2031

800260036856
19/02/2026
Deferimento da petição
Código de despacho: 270
Petição (tipo): [131.01] Renovação do registro de desenho industrial no prazo ordinário
Processo afetado: BR302016001091-9
Requerente: MITSUBISHI ELECTRIC CORPORATION
Procurador: David do Nascimento Advogados Associados
Renovada vigência até 17/03/2031



800260036855
19/02/2026
Deferimento da petição
Código de despacho: 270
Petição (tipo): [131.01] Renovação do registro de desenho industrial no prazo ordinário
Processo afetado: BR302016001094-3
Requerente: MITSUBISHI ELECTRIC CORPORATION
Procurador: David do Nascimento Advogados Associados
Renovada vigência até 17/03/2031

800260036892
19/02/2026
Deferimento da petição
Código de despacho: 270
Petição (tipo): [131.01] Renovação do registro de desenho industrial no prazo ordinário
Processo afetado: BR302016001112-5
Requerente: UNILEVER IP HOLDINGS B.V.
Procurador: Dennemeyer & Associates Propriedade Intelectual Ltda
Renovada vigência até 18/03/2031

800260043352
25/02/2026
Deferimento da petição
Código de despacho: 270
Petição (tipo): [131.01] Renovação do registro de desenho industrial no prazo ordinário
Processo afetado: BR302016001120-6
Requerente: BRITÂNIA ELETRODOMÉSTICOS S.A.
Procurador: Licks Advogados
Renovada vigência até 18/03/2031

800260009476
12/01/2026
Deferimento da petição
Código de despacho: 270
Petição (tipo): [131.01] Renovação do registro de desenho industrial no prazo ordinário
Processo afetado: BR302016001142-7
Requerente: BEAUTE PRESTIGE INTERNATIONAL
Procurador: LUIZ LEONARDOS & ADVOGADOS
Renovada vigência até 21/03/2031

800260042159
24/02/2026
Deferimento da petição
Código de despacho: 270
Petição (tipo): [131.01] Renovação do registro de desenho industrial no prazo ordinário
Processo afetado: BR302016001150-8
Requerente: NIVALDO DA SILVA
Procurador: José Edis Rodrigues
Renovada vigência até 21/03/2031

800260005258
08/01/2026
Deferimento da petição
Código de despacho: 270
Petição (tipo): [131.01] Renovação do registro de desenho industrial no prazo ordinário
Processo afetado: BR302016001155-9
Requerente: SAN MARZANO VINI S.P.A.
Procurador: Gruenbaum, Possinhas & Teixeira Ltda.
Renovada vigência até 22/03/2031

800260017592
22/01/2026
Deferimento da petição
Código de despacho: 270
Petição (tipo): [131.01] Renovação do registro de desenho industrial no prazo ordinário
Processo afetado: BR302016001156-7
Requerente: ALEXANDER BINZEL SCHWEISSTECHNIK GMBH & CO. KG
Procurador: Dannemann, Siemsen, Bigler & Ipanema Moreira
Renovada vigência até 14/03/2031

800260017590
22/01/2026
Deferimento da petição
Código de despacho: 270
Petição (tipo): [131.01] Renovação do registro de desenho industrial no prazo ordinário
Processo afetado: BR302016001157-5
Requerente: ALEXANDER BINZEL SCHWEISSTECHNIK GMBH & CO. KG
Procurador: Dannemann, Siemsen, Bigler & Ipanema Moreira
Renovada vigência até 14/03/2031



800260017589 22/01/2026	Deferimento da petição Código de despacho: 270 Petição (tipo): [131.01] Renovação do registro de desenho industrial no prazo ordinário Processo afetado: BR302016001158-3 Requerente: ALEXANDER BINZEL SCHWEISSTECHNIK GMBH & CO. KG Procurador: Dannemann, Siemsen, Bigler & Ipanema Moreira Renovada vigência até 14/03/2031
800260042032 23/02/2026	Deferimento da petição Código de despacho: 270 Petição (tipo): [131.01] Renovação do registro de desenho industrial no prazo ordinário Processo afetado: BR302016001189-3 Requerente: BRIDGESTONE BANDAG, LLC Procurador: Dannemann Siemsen Advogados Renovada vigência até 23/03/2031
800260017595 22/01/2026	Deferimento da petição Código de despacho: 270 Petição (tipo): [131.01] Renovação do registro de desenho industrial no prazo ordinário Processo afetado: BR302016001193-1 Requerente: SNCF VOYAGEURS Procurador: LUIZ LEONARDOS & ADVOGADOS Renovada vigência até 23/03/2031
800260054772 05/03/2026	Deferimento da petição Código de despacho: 270 Petição (tipo): [131.01] Renovação do registro de desenho industrial no prazo ordinário Processo afetado: BR302016001221-0 Requerente: THE PROCTER & GAMBLE COMPANY Procurador: David do Nascimento Advogados Associados Renovada vigência até 24/03/2031
800260036893 19/02/2026	Deferimento da petição Código de despacho: 270 Petição (tipo): [131.01] Renovação do registro de desenho industrial no prazo ordinário Processo afetado: BR302016001222-9 Requerente: UNILEVER IP HOLDINGS B.V. Procurador: Dennemeyer & Associates Propriedade Intelectual Ltda Renovada vigência até 24/03/2031
800260042037 23/02/2026	Deferimento da petição Código de despacho: 270 Petição (tipo): [131.01] Renovação do registro de desenho industrial no prazo ordinário Processo afetado: BR302016001241-5 Requerente: BRIDGESTONE BANDAG, LLC Procurador: Dannemann Siemsen Advogados Renovada vigência até 28/03/2031
800260045018 27/02/2026	Deferimento da petição Código de despacho: 270 Petição (tipo): [131.01] Renovação do registro de desenho industrial no prazo ordinário Processo afetado: BR302016001245-8 Requerente: MAURICIO BALBINOT Procurador: Sko Oyarzáball Marcas e Patentes Sociedade Simples Ltda. Renovada vigência até 28/03/2031
800260036940 19/02/2026	Deferimento da petição Código de despacho: 270 Petição (tipo): [131.01] Renovação do registro de desenho industrial no prazo ordinário Processo afetado: BR302016001250-4 Requerente: CABEAU, INC. Procurador: Dennemeyer & Associates Propriedade Intelectual Ltda Renovada vigência até 29/03/2031



800260054775
05/03/2026
Deferimento da petição
Código de despacho: 270
Petição (tipo): [131.01] Renovação do registro de desenho industrial no prazo ordinário
Processo afetado: BR302016001257-1
Requerente: THE GILLETTE COMPANY
Procurador: David do Nascimento Advogados Associados
Renovada vigência até 29/03/2031

800260054776
05/03/2026
Deferimento da petição
Código de despacho: 270
Petição (tipo): [131.01] Renovação do registro de desenho industrial no prazo ordinário
Processo afetado: BR302016001258-0
Requerente: THE GILLETTE COMPANY
Procurador: David do Nascimento Advogados Associados
Renovada vigência até 29/03/2031

800260054777
05/03/2026
Deferimento da petição
Código de despacho: 270
Petição (tipo): [131.01] Renovação do registro de desenho industrial no prazo ordinário
Processo afetado: BR302016001259-8
Requerente: THE GILLETTE COMPANY
Procurador: David do Nascimento Advogados Associados
Renovada vigência até 29/03/2031

800260054780
05/03/2026
Deferimento da petição
Código de despacho: 270
Petição (tipo): [131.01] Renovação do registro de desenho industrial no prazo ordinário
Processo afetado: BR302016001262-8
Requerente: THE GILLETTE COMPANY
Procurador: David do Nascimento Advogados Associados
Renovada vigência até 29/03/2031

800260054781
05/03/2026
Deferimento da petição
Código de despacho: 270
Petição (tipo): [131.01] Renovação do registro de desenho industrial no prazo ordinário
Processo afetado: BR302016001263-6
Requerente: THE GILLETTE COMPANY
Procurador: David do Nascimento Advogados Associados
Renovada vigência até 29/03/2031

800260054783
05/03/2026
Deferimento da petição
Código de despacho: 270
Petição (tipo): [131.01] Renovação do registro de desenho industrial no prazo ordinário
Processo afetado: BR302016001265-2
Requerente: THE GILLETTE COMPANY
Procurador: David do Nascimento Advogados Associados
Renovada vigência até 29/03/2031

800260054784
05/03/2026
Deferimento da petição
Código de despacho: 270
Petição (tipo): [131.01] Renovação do registro de desenho industrial no prazo ordinário
Processo afetado: BR302016001266-0
Requerente: THE GILLETTE COMPANY
Procurador: David do Nascimento Advogados Associados
Renovada vigência até 29/03/2031

800260054785
05/03/2026
Deferimento da petição
Código de despacho: 270
Petição (tipo): [131.01] Renovação do registro de desenho industrial no prazo ordinário
Processo afetado: BR302016001267-9
Requerente: THE GILLETTE COMPANY
Procurador: David do Nascimento Advogados Associados
Renovada vigência até 29/03/2031



800260054786
05/03/2026
Deferimento da petição
Código de despacho: 270
Petição (tipo): [131.01] Renovação do registro de desenho industrial no prazo ordinário
Processo afetado: BR302016001268-7
Requerente: THE GILLETTE COMPANY
Procurador: David do Nascimento Advogados Associados
Renovada vigência até 29/03/2031

800260054787
05/03/2026
Deferimento da petição
Código de despacho: 270
Petição (tipo): [131.01] Renovação do registro de desenho industrial no prazo ordinário
Processo afetado: BR302016001269-5
Requerente: THE GILLETTE COMPANY
Procurador: David do Nascimento Advogados Associados
Renovada vigência até 29/03/2031

800260054789
05/03/2026
Deferimento da petição
Código de despacho: 270
Petição (tipo): [131.01] Renovação do registro de desenho industrial no prazo ordinário
Processo afetado: BR302016001271-7
Requerente: THE GILLETTE COMPANY
Procurador: David do Nascimento Advogados Associados
Renovada vigência até 29/03/2031

800260054790
05/03/2026
Deferimento da petição
Código de despacho: 270
Petição (tipo): [131.01] Renovação do registro de desenho industrial no prazo ordinário
Processo afetado: BR302016001272-5
Requerente: THE GILLETTE COMPANY
Procurador: David do Nascimento Advogados Associados
Renovada vigência até 29/03/2031

800260054791
05/03/2026
Deferimento da petição
Código de despacho: 270
Petição (tipo): [131.01] Renovação do registro de desenho industrial no prazo ordinário
Processo afetado: BR302016001273-3
Requerente: THE GILLETTE COMPANY
Procurador: David do Nascimento Advogados Associados
Renovada vigência até 29/03/2031

800260048220
02/03/2026
Deferimento da petição
Código de despacho: 270
Petição (tipo): [131.01] Renovação do registro de desenho industrial no prazo ordinário
Processo afetado: BR302016001277-6
Requerente: ALPARGATAS S.A.
Procurador: MURTA GOYANES ADVOGADOS
Renovada vigência até 30/03/2031

800260006820
09/01/2026
Deferimento da petição
Código de despacho: 270
Petição (tipo): [131.01] Renovação do registro de desenho industrial no prazo ordinário
Processo afetado: BR302016001282-2
Requerente: SEW-EURODRIVE GMBH & CO. KG
Procurador: Dannemann, Siemsen, Bigler & Ipanema Moreira
Renovada vigência até 30/03/2031

800260036923
19/02/2026
Deferimento da petição
Código de despacho: 270
Petição (tipo): [131.01] Renovação do registro de desenho industrial no prazo ordinário
Processo afetado: BR302016001289-0
Requerente: COMPAGNIE GENERALE DES ETABLISSEMENTS MICHELIN
Procurador: Dennemeyer & Associates Propriedade Intelectual Ltda
Renovada vigência até 30/03/2031



800260012828
15/01/2026
Deferimento da petição
Código de despacho: 270
Petição (tipo): [131.01] Renovação do registro de desenho industrial no prazo ordinário
Processo afetado: BR302016001327-6
Requerente: BANG & OLUFSEN A/S
Procurador: Guerra Advogados Associados
Renovada vigência até 31/03/2031

800260051281
03/03/2026
Deferimento da petição
Código de despacho: 270
Petição (tipo): [131.01] Renovação do registro de desenho industrial no prazo ordinário
Processo afetado: BR302016001375-6
Requerente: KONINKLIJKE PHILIPS N.V.
Procurador: David do Nascimento Advogados Associados
Renovada vigência até 05/04/2031

800260042029
23/02/2026
Deferimento da petição
Código de despacho: 270
Petição (tipo): [131.01] Renovação do registro de desenho industrial no prazo ordinário
Processo afetado: BR302016001413-2
Requerente: S. C. JOHNSON & SON, INC.
Procurador: Dannemann Siemsen Advogados
Renovada vigência até 21/03/2031

800260042030
23/02/2026
Deferimento da petição
Código de despacho: 270
Petição (tipo): [131.01] Renovação do registro de desenho industrial no prazo ordinário
Processo afetado: BR302016001414-0
Requerente: S. C. JOHNSON & SON, INC.
Procurador: Dannemann Siemsen Advogados
Renovada vigência até 21/03/2031

800260051183
23/02/2026
Deferimento da petição
Código de despacho: 270
Petição (tipo): [131.01] Renovação do registro de desenho industrial no prazo ordinário
Processo afetado: BR302016001416-7
Requerente: S. C. JOHNSON & SON, INC.
Procurador: Dannemann Siemsen Advogados
Renovada vigência até 21/03/2031

800260042031
23/02/2026
Deferimento da petição
Código de despacho: 270
Petição (tipo): [131.01] Renovação do registro de desenho industrial no prazo ordinário
Processo afetado: BR302016001417-5
Requerente: S. C. JOHNSON & SON, INC.
Procurador: Dannemann Siemsen Advogados
Renovada vigência até 21/03/2031

800260044140
26/02/2026
Deferimento da petição
Código de despacho: 270
Petição (tipo): [131.01] Renovação do registro de desenho industrial no prazo ordinário
Processo afetado: BR302016001428-0
Requerente: KEKO ACESSÓRIOS S/A
Procurador: Sko Oyarzáball Marcas e Patentes Sociedade Simples Ltda.
Renovada vigência até 07/04/2031

800260044139
26/02/2026
Deferimento da petição
Código de despacho: 270
Petição (tipo): [131.01] Renovação do registro de desenho industrial no prazo ordinário
Processo afetado: BR302016001431-0
Requerente: KEKO ACESSÓRIOS S/A
Procurador: Sko Oyarzáball Marcas e Patentes Sociedade Simples Ltda.
Renovada vigência até 07/04/2031



800260044141
26/02/2026
Deferimento da petição
Código de despacho: 270
Petição (tipo): [131.01] Renovação do registro de desenho industrial no prazo ordinário
Processo afetado: BR302016001433-7
Requerente: KEKO ACESSÓRIOS S/A
Procurador: Sko Oyarzáball Marcas e Patentes Sociedade Simples Ltda.
Renovada vigência até 07/04/2031

800260043345
25/02/2026
Deferimento da petição
Código de despacho: 270
Petição (tipo): [131.01] Renovação do registro de desenho industrial no prazo ordinário
Processo afetado: BR302016001498-1
Requerente: AUTOMOBILI LAMBORGHINI S.P.A.
Procurador: Araripe & Associados
Renovada vigência até 11/04/2031

800260021253
29/01/2026
Deferimento da petição
Código de despacho: 270
Petição (tipo): [131.01] Renovação do registro de desenho industrial no prazo ordinário
Processo afetado: BR302016001508-2
Requerente: AMBEV S.A.
Procurador: Dannemann, Siemsen, Bigler & Ipanema Moreira
Renovada vigência até 11/04/2031

800260043346
25/02/2026
Deferimento da petição
Código de despacho: 270
Petição (tipo): [131.01] Renovação do registro de desenho industrial no prazo ordinário
Processo afetado: BR302016001516-3
Requerente: AUTOMOBILI LAMBORGHINI S.P.A.
Procurador: Araripe & Associados
Renovada vigência até 11/04/2031

800260012827
15/01/2026
Deferimento da petição
Código de despacho: 270
Petição (tipo): [131.01] Renovação do registro de desenho industrial no prazo ordinário
Processo afetado: BR302016001534-1
Requerente: SÉRGIO ROBERTO DE SOUZA
Procurador: A Provincia Marcas e Patentes Ltda.
Renovada vigência até 13/04/2031

800260054814
05/03/2026
Deferimento da petição
Código de despacho: 270
Petição (tipo): [131.01] Renovação do registro de desenho industrial no prazo ordinário
Processo afetado: BR302016001621-6
Requerente: MARCOS ANTONIO RAMOS
Procurador: Paulo Gustavo Zanetti Morais Badan
Renovada vigência até 18/04/2031

800260042163
24/02/2026
Deferimento da petição
Código de despacho: 270
Petição (tipo): [131.01] Renovação do registro de desenho industrial no prazo ordinário
Processo afetado: BR302016001682-8
Requerente: LABORATOIRES M&L SOCIÉTÉ ANONYME
Procurador: Daniel Advogados (Alt.de Daniel & Cia)
Renovada vigência até 20/04/2031

800260027864
06/02/2026
Deferimento da petição
Código de despacho: 270
Petição (tipo): [131.01] Renovação do registro de desenho industrial no prazo ordinário
Processo afetado: BR302016001721-2
Requerente: DR. ING. H.C. F. PORSCHE AKTIENGESELLSCHAFT
Procurador: Licks Advogados
Renovada vigência até 25/04/2031



800260017594
22/01/2026
Deferimento da petição
Código de despacho: 270
Petição (tipo): [131.01] Renovação do registro de desenho industrial no prazo ordinário
Processo afetado: BR302016001775-1
Requerente: N.V. NUTRICIA
Procurador: Jacques Labrunie
Renovada vigência até 28/04/2031

800260025741
04/02/2026
Deferimento da petição
Código de despacho: 270
Petição (tipo): [131.01] Renovação do registro de desenho industrial no prazo ordinário
Processo afetado: BR302016001828-6
Requerente: ATTURO TIRE CORP.
Procurador: LUIZ LEONARDOS & ADVOGADOS
Renovada vigência até 02/05/2031

800260025742
04/02/2026
Deferimento da petição
Código de despacho: 270
Petição (tipo): [131.01] Renovação do registro de desenho industrial no prazo ordinário
Processo afetado: BR302016001830-8
Requerente: ATTURO TIRE CORP.
Procurador: LUIZ LEONARDOS & ADVOGADOS
Renovada vigência até 02/05/2031

800260042001
23/02/2026
Deferimento da petição
Código de despacho: 270
Petição (tipo): [131.01] Renovação do registro de desenho industrial no prazo ordinário
Processo afetado: BR302016002135-0
Requerente: SEW-EURODRIVE GMBH & CO. KG
Procurador: Dannemann, Siemsen, Bigler & Ipanema Moreira
Renovada vigência até 19/05/2031

800260005246
08/01/2026
Deferimento da petição
Código de despacho: 270
Petição (tipo): [131.01] Renovação do registro de desenho industrial no prazo ordinário
Processo afetado: BR302016002246-1
Requerente: LOUIS VUITTON MALLETTIER.
Procurador: Jacques Labrunie
Renovada vigência até 31/05/2031

800250455147
29/12/2025
Deferimento da petição
Código de despacho: 270
Petição (tipo): [131.01] Renovação do registro de desenho industrial no prazo ordinário
Processo afetado: BR302016002247-0
Requerente: LOUIS VUITTON MALLETTIER.
Procurador: Jacques Labrunie
Renovada vigência até 31/05/2031

800260053654
04/03/2026
Deferimento da petição
Código de despacho: 270
Petição (tipo): [131.01] Renovação do registro de desenho industrial no prazo ordinário
Processo afetado: BR302016002332-8
Requerente: GREIF INTERNATIONAL HOLDING BV
Procurador: Daniel Advogados (Alt.de Daniel & Cia)
Renovada vigência até 02/06/2031

800260005247
08/01/2026
Deferimento da petição
Código de despacho: 270
Petição (tipo): [131.01] Renovação do registro de desenho industrial no prazo ordinário
Processo afetado: BR302016002404-9
Requerente: LOUIS VUITTON MALLETTIER.
Procurador: Jacques Labrunie
Renovada vigência até 07/06/2031



800260036915
19/02/2026
Deferimento da petição
Código de despacho: 270
Petição (tipo): [131.01] Renovação do registro de desenho industrial no prazo ordinário
Processo afetado: BR302016002598-3
Requerente: HEINZ BRASIL S.A.
Procurador: RITTER ADVOGADOS
Renovada vigência até 17/06/2031

800250449996
18/12/2025
Deferimento da petição
Código de despacho: 270
Petição (tipo): [131.01] Renovação do registro de desenho industrial no prazo ordinário
Processo afetado: BR302016002721-8
Requerente: JORGE GERMAN MIGUEL
Procurador: A Provincia Marcas e Patentes Ltda.
Renovada vigência até 24/06/2031

800260038909
20/02/2026
Deferimento da petição
Código de despacho: 270
Petição (tipo): [131.01] Renovação do registro de desenho industrial no prazo ordinário
Processo afetado: BR302016002783-8
Requerente: ASSOCIACAO PARANAENSE DE CULTURA - APC
Renovada vigência até 29/06/2031

800250442082
11/12/2025
Deferimento da petição
Código de despacho: 270
Petição (tipo): [131.01] Renovação do registro de desenho industrial no prazo ordinário
Processo afetado: BR302016002878-8
Requerente: MAGNUM IP HOLDINGS B.V.
Procurador: TRENCH ROSSI E WATANABE ADVOGADOS (RJ)
Renovada vigência até 06/07/2031

800250442083
11/12/2025
Deferimento da petição
Código de despacho: 270
Petição (tipo): [131.01] Renovação do registro de desenho industrial no prazo ordinário
Processo afetado: BR302016002879-6
Requerente: MAGNUM IP HOLDINGS B.V.
Procurador: TRENCH ROSSI E WATANABE ADVOGADOS (RJ)
Renovada vigência até 06/07/2031

800260026297
05/02/2026
Deferimento da petição
Código de despacho: 270
Petição (tipo): [131.01] Renovação do registro de desenho industrial no prazo ordinário
Processo afetado: BR302016002967-9
Requerente: INNOVGAS PTY LTD.
Procurador: Rodrigo Gomes Galvez
Renovada vigência até 13/07/2031

800250446553
16/12/2025
Deferimento da petição
Código de despacho: 270
Petição (tipo): [131.01] Renovação do registro de desenho industrial no prazo ordinário
Processo afetado: BR302016003137-1
Requerente: PLASTEK DO BRASIL INDUSTRIA E COMERCIO LTDA
Procurador: AG MOREIRA MARCAS E PATENTES LTDA
Renovada vigência até 25/07/2031

800260036927
19/02/2026
Deferimento da petição
Código de despacho: 270
Petição (tipo): [131.01] Renovação do registro de desenho industrial no prazo ordinário
Processo afetado: BR302016003218-1
Requerente: COMPAGNIE GERVAIS DANONE
Procurador: Jacques Labrunie
Renovada vigência até 28/07/2031



800260036802 19/02/2026	Deferimento da petição Código de despacho: 270 Petição (tipo): [131.01] Renovação do registro de desenho industrial no prazo ordinário Processo afetado: BR302016003275-0 Requerente: TERRAS DE AVENTURA INDÚSTRIA DE ARTIGOS ESPORTIVOS S.A. Procurador: MURTA GOYANES ADVOGADOS Renovada vigência até 29/07/2031
800260011848 14/01/2026	Deferimento da petição Código de despacho: 270 Petição (tipo): [131.01] Renovação do registro de desenho industrial no prazo ordinário Processo afetado: BR302016003421-4 Requerente: HAL HOLDING AS Procurador: MSANTOS PROPRIEDADE INTELECTUAL LTDA- EPP- Renovada vigência até 11/08/2031
800260017597 22/01/2026	Deferimento da petição Código de despacho: 270 Petição (tipo): [131.01] Renovação do registro de desenho industrial no prazo ordinário Processo afetado: BR302016003997-6 Requerente: NATURAL ONE, S.A. Procurador: Pienegonda, Moreira & Associados Ltda Renovada vigência até 09/09/2031
800260000003 02/01/2026	Deferimento da petição Código de despacho: 270 Petição (tipo): [131.01] Renovação do registro de desenho industrial no prazo ordinário Processo afetado: BR302016004027-3 Requerente: OBDULIA NIETO DIAZ BOVE Procurador: PERLA NATHALY POLLONIO Renovada vigência até 12/09/2031
800260000002 02/01/2026	Deferimento da petição Código de despacho: 270 Petição (tipo): [131.01] Renovação do registro de desenho industrial no prazo ordinário Processo afetado: BR302016004031-1 Requerente: OBDULIA NIETO DIAZ BOVE Procurador: PERLA NATHALY POLLONIO Renovada vigência até 12/09/2031
800260000001 02/01/2026	Deferimento da petição Código de despacho: 270 Petição (tipo): [131.01] Renovação do registro de desenho industrial no prazo ordinário Processo afetado: BR302016004300-0 Requerente: OBDULIA NIETO DIAZ BOVE Procurador: PERLA NATHALY POLLONIO Renovada vigência até 26/09/2031
800260005239 08/01/2026	Deferimento da petição Código de despacho: 270 Petição (tipo): [131.01] Renovação do registro de desenho industrial no prazo ordinário Processo afetado: BR302016004447-3 Requerente: SUN PRODUTOS QUÍMICOS LTDA Procurador: Cidwan Uberlândia Ltda. Renovada vigência até 03/10/2031
800260005242 08/01/2026	Deferimento da petição Código de despacho: 270 Petição (tipo): [131.01] Renovação do registro de desenho industrial no prazo ordinário Processo afetado: BR302016004449-0 Requerente: SUN PRODUTOS QUÍMICOS LTDA Procurador: Cidwan Uberlândia Ltda. Renovada vigência até 03/10/2031

800260005243
08/01/2026
Deferimento da petição
Código de despacho: 270
Petição (tipo): [131.01] Renovação do registro de desenho industrial no prazo ordinário
Processo afetado: BR302016004452-0
Requerente: SUN PRODUTOS QUÍMICOS LTDA
Procurador: Cidwan Uberlândia Ltda.
Renovada vigência até 03/10/2031

800260005241
08/01/2026
Deferimento da petição
Código de despacho: 270
Petição (tipo): [131.01] Renovação do registro de desenho industrial no prazo ordinário
Processo afetado: BR302016004453-8
Requerente: SUN PRODUTOS QUÍMICOS LTDA
Procurador: Cidwan Uberlândia Ltda.
Renovada vigência até 03/10/2031

800260005240
08/01/2026
Deferimento da petição
Código de despacho: 270
Petição (tipo): [131.01] Renovação do registro de desenho industrial no prazo ordinário
Processo afetado: BR302016004459-7
Requerente: SUN PRODUTOS QUÍMICOS LTDA
Procurador: Cidwan Uberlândia Ltda.
Renovada vigência até 03/10/2031

800250450337
19/12/2025
Deferimento da petição
Código de despacho: 270
Petição (tipo): [131.01] Renovação do registro de desenho industrial no prazo ordinário
Processo afetado: BR302016004591-7
Requerente: JANIO SILVA DOS SANTOS
Procurador: ANEL MARCAS E PATENTES LTDA
Renovada vigência até 06/10/2031

800260045028
27/02/2026
Deferimento da petição
Código de despacho: 270
Petição (tipo): [131.01] Renovação do registro de desenho industrial no prazo ordinário
Processo afetado: BR302016004648-4
Requerente: MARCOS ANTONIO PEDROSO
Procurador: BEERRE ASSESSORIA EMPRESARIAL LTDA
Renovada vigência até 07/10/2031

800260045029
27/02/2026
Deferimento da petição
Código de despacho: 270
Petição (tipo): [131.01] Renovação do registro de desenho industrial no prazo ordinário
Processo afetado: BR302016004653-0
Requerente: MARCOS ANTONIO PEDROSO
Procurador: BEERRE ASSESSORIA EMPRESARIAL LTDA
Renovada vigência até 07/10/2031

800260045030
27/02/2026
Deferimento da petição
Código de despacho: 270
Petição (tipo): [131.01] Renovação do registro de desenho industrial no prazo ordinário
Processo afetado: BR302016004655-7
Requerente: MARCOS ANTONIO PEDROSO
Procurador: BEERRE ASSESSORIA EMPRESARIAL LTDA
Renovada vigência até 07/10/2031

800260045031
27/02/2026
Deferimento da petição
Código de despacho: 270
Petição (tipo): [131.01] Renovação do registro de desenho industrial no prazo ordinário
Processo afetado: BR302016004658-1
Requerente: MARCOS ANTONIO PEDROSO
Procurador: BEERRE ASSESSORIA EMPRESARIAL LTDA
Renovada vigência até 07/10/2031



80026000004 02/01/2026	Deferimento da petição Código de despacho: 270 Petição (tipo): [131.01] Renovação do registro de desenho industrial no prazo ordinário Processo afetado: BR302016004841-0 Requerente: MIGUEL CARLOS BOVE Procurador: PERLA NATHALY POLLONIO Renovada vigência até 24/10/2031
800260030139 10/02/2026	Deferimento da petição Código de despacho: 270 Petição (tipo): [131.01] Renovação do registro de desenho industrial no prazo ordinário Processo afetado: BR302016004877-0 Requerente: INSTITUTO FEDERAL DE EDUCAÇÃO, CIÊNCIA E TECNOLOGIA DO SUDESTE DE MINAS Renovada vigência até 25/10/2031
800260035649 18/02/2026	Deferimento da petição Código de despacho: 270 Petição (tipo): [131.01] Renovação do registro de desenho industrial no prazo ordinário Processo afetado: BR302016004886-0 Requerente: MAYARA FERREIRA Procurador: TOPMARK DO BRASIL - MARCAS E PATENTES LTDA Renovada vigência até 25/10/2031
800260017574 22/01/2026	Deferimento da petição Código de despacho: 270 Petição (tipo): [131.01] Renovação do registro de desenho industrial no prazo ordinário Processo afetado: BR302016004965-3 Requerente: ROBSON POSNIK Procurador: A Provincia Marcas e Patentes Ltda. Renovada vigência até 31/10/2031
800250446554 16/12/2025	Deferimento da petição Código de despacho: 270 Petição (tipo): [131.01] Renovação do registro de desenho industrial no prazo ordinário Processo afetado: BR302016005059-7 Requerente: PALINI & ALVES LTDA Procurador: AG MOREIRA MARCAS E PATENTES LTDA Renovada vigência até 07/11/2031
800250452594 23/12/2025	Deferimento da petição Código de despacho: 270 Petição (tipo): [131.01] Renovação do registro de desenho industrial no prazo ordinário Processo afetado: BR302016005177-1 Requerente: INDÚSTRIAS COLOMBO S.A. Procurador: Marcia Ferreira Gomes Renovada vigência até 11/11/2031
800250452595 23/12/2025	Deferimento da petição Código de despacho: 270 Petição (tipo): [131.01] Renovação do registro de desenho industrial no prazo ordinário Processo afetado: BR302016005178-0 Requerente: INDÚSTRIAS COLOMBO S.A. Procurador: Marcia Ferreira Gomes Renovada vigência até 11/11/2031
800250445967 15/12/2025	Deferimento da petição Código de despacho: 270 Petição (tipo): [131.01] Renovação do registro de desenho industrial no prazo ordinário Processo afetado: BR302016005295-6 Requerente: GRALHA AZUL IMPORTADORA E DISTRIBUIDORA LTDA Procurador: Sandro Conrado da Silva Renovada vigência até 17/11/2031



800250445968 15/12/2025	Deferimento da petição Código de despacho: 270 Petição (tipo): [131.01] Renovação do registro de desenho industrial no prazo ordinário Processo afetado: BR302016005296-4 Requerente: GRALHA AZUL IMPORTADORA E DISTRIBUIDORA LTDA Procurador: Sandro Conrado da Silva Renovada vigência até 17/11/2031
800260024146 02/02/2026	Deferimento da petição Código de despacho: 270 Petição (tipo): [131.01] Renovação do registro de desenho industrial no prazo ordinário Processo afetado: BR302016005312-0 Requerente: ALEXANDRE MEDINA Procurador: BEERRE ASSESSORIA EMPRESARIAL LTDA Renovada vigência até 18/11/2031
800260024147 02/02/2026	Deferimento da petição Código de despacho: 270 Petição (tipo): [131.01] Renovação do registro de desenho industrial no prazo ordinário Processo afetado: BR302016005313-8 Requerente: ALEXANDRE MEDINA Procurador: BEERRE ASSESSORIA EMPRESARIAL LTDA Renovada vigência até 18/11/2031
800260016590 21/01/2026	Deferimento da petição Código de despacho: 270 Petição (tipo): [131.01] Renovação do registro de desenho industrial no prazo ordinário Processo afetado: BR302016005416-9 Requerente: MARLON BONILHA Procurador: SEMAPA MARCAS E PATENTES EIRELI. Renovada vigência até 24/11/2031
800260032144 13/02/2026	Deferimento da petição Código de despacho: 270 Petição (tipo): [131.01] Renovação do registro de desenho industrial no prazo ordinário Processo afetado: BR302016005502-5 Requerente: SKECHERS U.S.A., INC. II Procurador: Felsberg e Pedretti Advogados e Consultores Legais Renovada vigência até 28/11/2031
800260005249 08/01/2026	Deferimento da petição Código de despacho: 270 Petição (tipo): [131.01] Renovação do registro de desenho industrial no prazo ordinário Processo afetado: BR302016005558-0 Requerente: LOUIS VUITTON MALLETTIER. Procurador: Jacques Labrunie Renovada vigência até 30/11/2031
800260005250 08/01/2026	Deferimento da petição Código de despacho: 270 Petição (tipo): [131.01] Renovação do registro de desenho industrial no prazo ordinário Processo afetado: BR302016005560-2 Requerente: LOUIS VUITTON MALLETTIER. Procurador: Jacques Labrunie Renovada vigência até 30/11/2031
800260053640 04/03/2026	Deferimento da petição Código de despacho: 270 Petição (tipo): [131.01] Renovação do registro de desenho industrial no prazo ordinário Processo afetado: BR302016005562-9 Requerente: EUROLATTE DO BRASIL Procurador: Giuliano Debni Renovada vigência até 30/11/2031

800250455145 29/12/2025	Deferimento da petição Código de despacho: 270 Petição (tipo): [131.01] Renovação do registro de desenho industrial no prazo ordinário Processo afetado: BR302016005575-0 Requerente: LOUIS VUITTON MALLETTIER. Procurador: Jacques Labrunie Renovada vigência até 01/12/2031
800250451244 22/12/2025	Deferimento da petição Código de despacho: 270 Petição (tipo): [131.01] Renovação do registro de desenho industrial no prazo ordinário Processo afetado: BR302016005661-7 Requerente: CABOFIX INDÚSTRIA E COMÉRCIO DE ARTEFATOS PLÁSTICOS LTDA - EPP Procurador: Sul América Marcas e Patentes Ltda. Renovada vigência até 06/12/2031
800260011842 14/01/2026	Deferimento da petição Código de despacho: 270 Petição (tipo): [131.01] Renovação do registro de desenho industrial no prazo ordinário Processo afetado: BR302016005740-0 Requerente: MARLON BONILHA Procurador: SEMAPA MARCAS E PATENTES EIRELI. Renovada vigência até 09/12/2031
800260032143 13/02/2026	Deferimento da petição Código de despacho: 270 Petição (tipo): [131.01] Renovação do registro de desenho industrial no prazo ordinário Processo afetado: BR302016005746-0 Requerente: BRUDDEN EQUIPAMENTOS LTDA Procurador: Danilo Spinola Muniz Renovada vigência até 09/12/2031
800260024166 03/02/2026	Deferimento da petição Código de despacho: 270 Petição (tipo): [132.01] Renovação do registro de desenho industrial no prazo extraordinário Processo afetado: BR302016005762-1 Requerente: INDÚSTRIAS COLOMBO S.A. Procurador: Marcia Ferreira Gomes Renovada vigência até 12/12/2031
800250450334 19/12/2025	Deferimento da petição Código de despacho: 270 Petição (tipo): [131.01] Renovação do registro de desenho industrial no prazo ordinário Processo afetado: BR302016005854-7 Requerente: SANTA CLARA PARTICIPACOES S.A. Procurador: ANEL MARCAS E PATENTES LTDA Renovada vigência até 19/12/2031
800260006817 09/01/2026	Deferimento da petição Código de despacho: 270 Petição (tipo): [131.01] Renovação do registro de desenho industrial no prazo ordinário Processo afetado: BR302016005865-2 Requerente: GRENDENE S.A. Procurador: Remer Villaça & Nogueira Assessoria e Consultoria de Prop. Intelectual S/S Ltda. Renovada vigência até 19/12/2031
800260041989 23/02/2026	Deferimento da petição Código de despacho: 270 Petição (tipo): [131.01] Renovação do registro de desenho industrial no prazo ordinário Processo afetado: BR302016005916-0 Requerente: CARLOS MANOEL GUARDIA Procurador: Icamp Marcas e Patentes Ltda Renovada vigência até 22/12/2031



800260041990 23/02/2026	Deferimento da petição Código de despacho: 270 Petição (tipo): [131.01] Renovação do registro de desenho industrial no prazo ordinário Processo afetado: BR302016005917-9 Requerente: CARLOS MANOEL GUARDIA Procurador: Icamp Marcas e Patentes Ltda Renovada vigência até 22/12/2031
800260017596 22/01/2026	Deferimento da petição Código de despacho: 270 Petição (tipo): [131.01] Renovação do registro de desenho industrial no prazo ordinário Processo afetado: BR302016005955-1 Requerente: VALEO VISION Procurador: LUIZ LEONARDOS & ADVOGADOS Renovada vigência até 27/12/2031
800260038914 20/02/2026	Deferimento da petição Código de despacho: 270 Petição (tipo): [131.01] Renovação do registro de desenho industrial no prazo ordinário Processo afetado: BR302017000124-6 Requerente: JOSÉ MÁRIO LANDIM Procurador: Vilage Marcas e Patentes Ltda Renovada vigência até 12/01/2032
800260028003 09/02/2026	Deferimento da petição Código de despacho: 270 Petição (tipo): [131.01] Renovação do registro de desenho industrial no prazo ordinário Processo afetado: BR302017000145-9 Requerente: GRENDENE S.A. Procurador: Remer Villaça & Nogueira Assessoria e Consultoria de Prop. Intelectual S/S Ltda. Renovada vigência até 13/01/2032
800260048219 02/03/2026	Deferimento da petição Código de despacho: 270 Petição (tipo): [131.01] Renovação do registro de desenho industrial no prazo ordinário Processo afetado: BR302017000391-5 Requerente: FLÁVIO APARECIDO PERES Procurador: Vilage Marcas e Patentes Ltda Renovada vigência até 31/01/2032
800260026298 05/02/2026	Deferimento da petição Código de despacho: 270 Petição (tipo): [131.01] Renovação do registro de desenho industrial no prazo ordinário Processo afetado: BR302017000404-0 Requerente: BELLE ARTI INDUSTRIA E COMERCIO LTDA Procurador: Montaury Pimenta, Machado & Vieira de Mello Advogados Renovada vigência até 31/01/2032
800260045017 27/02/2026	Deferimento da petição Código de despacho: 270 Petição (tipo): [131.01] Renovação do registro de desenho industrial no prazo ordinário Processo afetado: BR302017000422-9 Requerente: INDUSTRIAS MECÂNICAS ROCHFELER LTDA. Procurador: MARCO ANTÔNIO DE OLIVEIRA Renovada vigência até 01/02/2032
800260038938 20/02/2026	Deferimento da petição Código de despacho: 270 Petição (tipo): [131.01] Renovação do registro de desenho industrial no prazo ordinário Processo afetado: BR302017000726-0 Requerente: COMÉRCIO E IMPORTAÇÃO SERTIC LTDA. Procurador: Francisco de Souza Ferreira Filho Renovada vigência até 17/02/2032



800260036857 19/02/2026	Deferimento da petição Código de despacho: 270 Petição (tipo): [131.01] Renovação do registro de desenho industrial no prazo ordinário Processo afetado: BR322012000251-9 Requerente: THE PROCTER & GAMBLE COMPANY Procurador: David do Nascimento Advogados Associados Renovada vigência até 03/03/2031
800260053644 04/03/2026	Deferimento da petição Código de despacho: 270 Petição (tipo): [131.01] Renovação do registro de desenho industrial no prazo ordinário Processo afetado: BR322014005746-7 Requerente: BIOCARTIS N.V Procurador: LUIZ LEONARDOS & ADVOGADOS Renovada vigência até 30/09/2031
800250451258 22/12/2025	Deferimento da petição Código de despacho: 270 Petição (tipo): [132.01] Renovação do registro de desenho industrial no prazo extraordinário Processo afetado: BR322017000335-7 Requerente: CEQUENT CONSUMER PRODUCTS, INC. Procurador: Dannemann Siemsen Advogados Renovada vigência até 04/11/2030
800250451259 22/12/2025	Deferimento da petição Código de despacho: 270 Petição (tipo): [132.01] Renovação do registro de desenho industrial no prazo extraordinário Processo afetado: BR322017000351-9 Requerente: CEQUENT CONSUMER PRODUCTS, INC. Procurador: Dannemann Siemsen Advogados Renovada vigência até 04/11/2030
800250449982 18/12/2025	Deferimento da petição Código de despacho: 270 Petição (tipo): [131.01] Renovação do registro de desenho industrial no prazo ordinário Processo afetado: BR322017003566-6 Requerente: THE SY-KLONE COMPANY Procurador: Dannemann, Siemsen, Bigler & Ipanema Moreira Renovada vigência até 14/01/2031
800260012835 15/01/2026	Deferimento da petição Código de despacho: 270 Petição (tipo): [131.01] Renovação do registro de desenho industrial no prazo ordinário Processo afetado: BR322017003816-9 Requerente: INDUSTRIE BORLA S.P.A. Procurador: David do Nascimento Advogados Associados Renovada vigência até 03/02/2031
800260005248 08/01/2026	Deferimento da petição Código de despacho: 270 Petição (tipo): [131.01] Renovação do registro de desenho industrial no prazo ordinário Processo afetado: BR322017003898-3 Requerente: LOUIS VUITTON MALLETIER. Procurador: Jacques Labrunie Renovada vigência até 07/06/2031
800260042002 23/02/2026	Deferimento da petição Código de despacho: 270 Petição (tipo): [131.01] Renovação do registro de desenho industrial no prazo ordinário Processo afetado: BR322017003907-6 Requerente: SEW-EURODRIVE GMBH & CO. KG Procurador: Dannemann, Siemsen, Bigler & Ipanema Moreira Renovada vigência até 19/05/2031



800260042003
23/02/2026
Deferimento da petição
Código de despacho: 270
Petição (tipo): [131.01] Renovação do registro de desenho industrial no prazo ordinário
Processo afetado: BR322017003909-2
Requerente: SEW-EURODRIVE GMBH & CO. KG
Procurador: Dannemann, Siemsen, Bigler & Ipanema Moreira
Renovada vigência até 19/05/2031

800260042158
24/02/2026
Deferimento da petição
Código de despacho: 270
Petição (tipo): [131.01] Renovação do registro de desenho industrial no prazo ordinário
Processo afetado: BR322017003948-3
Requerente: NIVALDO DA SILVA
Procurador: José Edis Rodrigues
Renovada vigência até 21/03/2031

800260042157
24/02/2026
Deferimento da petição
Código de despacho: 270
Petição (tipo): [131.01] Renovação do registro de desenho industrial no prazo ordinário
Processo afetado: BR322017003949-1
Requerente: NIVALDO DA SILVA
Procurador: José Edis Rodrigues
Renovada vigência até 21/03/2031

800260054793
05/03/2026
Deferimento da petição
Código de despacho: 270
Petição (tipo): [131.01] Renovação do registro de desenho industrial no prazo ordinário
Processo afetado: BR322018002473-0
Requerente: SCANIA CV AB
Procurador: David do Nascimento Advogados Associados
Renovada vigência até 28/03/2031

800260054795
05/03/2026
Deferimento da petição
Código de despacho: 270
Petição (tipo): [131.01] Renovação do registro de desenho industrial no prazo ordinário
Processo afetado: BR322018002475-6
Requerente: SCANIA CV AB
Procurador: David do Nascimento Advogados Associados
Renovada vigência até 28/03/2031

800260054796
05/03/2026
Deferimento da petição
Código de despacho: 270
Petição (tipo): [131.01] Renovação do registro de desenho industrial no prazo ordinário
Processo afetado: BR322018002476-4
Requerente: SCANIA CV AB
Procurador: David do Nascimento Advogados Associados
Renovada vigência até 28/03/2031

800260054797
05/03/2026
Deferimento da petição
Código de despacho: 270
Petição (tipo): [131.01] Renovação do registro de desenho industrial no prazo ordinário
Processo afetado: BR322018002477-2
Requerente: SCANIA CV AB
Procurador: David do Nascimento Advogados Associados
Renovada vigência até 28/03/2031

800260054798
05/03/2026
Deferimento da petição
Código de despacho: 270
Petição (tipo): [131.01] Renovação do registro de desenho industrial no prazo ordinário
Processo afetado: BR322018002478-0
Requerente: SCANIA CV AB
Procurador: David do Nascimento Advogados Associados
Renovada vigência até 28/03/2031



800260019787 27/01/2026	Deferimento da petição Código de despacho: 270 Petição (tipo): [132.01] Renovação do registro de desenho industrial no prazo extraordinário Processo afetado: BR322018002726-7 Requerente: MEYN BEHEER B.V. Procurador: DI BLASI, PARENTE & ADVOGADOS ASSOCIADOS Renovada vigência até 29/07/2030
800260042014 23/02/2026	Deferimento da petição Código de despacho: 270 Petição (tipo): [131.01] Renovação do registro de desenho industrial no prazo ordinário Processo afetado: BR322018053947-0 Requerente: HARMAN INTERNATIONAL INDUSTRIES, INCORPORATED Procurador: Dannemann Siemsen Advogados Renovada vigência até 03/03/2031
800260051182 23/02/2026	Deferimento da petição Código de despacho: 270 Petição (tipo): [131.01] Renovação do registro de desenho industrial no prazo ordinário Processo afetado: BR322018053948-9 Requerente: HARMAN INTERNATIONAL INDUSTRIES, INCORPORATED Procurador: Dannemann Siemsen Advogados Renovada vigência até 03/03/2031
800260051265 03/03/2026	Deferimento da petição Código de despacho: 270 Petição (tipo): [131.01] Renovação do registro de desenho industrial no prazo ordinário Processo afetado: BR322018054651-5 Requerente: WESTINGHOUSE AIR BRAKE TECHNOLOGIES CORPORATION Procurador: Daniel Advogados (Alt.de Daniel & Cia) Renovada vigência até 17/03/2031

Outros despachos - Renovação

Outros despachos de renovação.

800250454753 26/12/2025	Ato de prejudicar petição Código de despacho: 699 Petição (tipo): [131.01] Renovação do registro de desenho industrial no prazo ordinário Processo afetado: DI6504910-1 Requerente: SCHNEIDER ELECTRIC BRASIL LTDA. Procurador: David do Nascimento Advogados Associados Detalhes do despacho: Petição prejudicada por carecer de objeto, tendo em vista solicitação em duplicidade em relação à petição nº 800250449989.
800260041987 23/02/2026	Ato de prejudicar petição Código de despacho: 699 Petição (tipo): [131.01] Renovação do registro de desenho industrial no prazo ordinário Processo afetado: DI6600635-0 Requerente: DANIEL OELSNER LOPES Procurador: João Marcos Silveira Detalhes do despacho: Petição prejudicada por carecer de objeto, tendo em vista solicitação em duplicidade em relação à petição nº 800260017587.
800250334280 11/08/2025	Decisão de não conhecer da petição Código de despacho: 428 Petição (tipo): [131.01] Renovação do registro de desenho industrial no prazo ordinário Processo afetado: DI7103289-4 Requerente: MARIO NICOLI FILHO Procurador: Luiz Fernando Villela Nogueira Detalhes do despacho: Por não ter sido cumprida a exigência que visava regularizar o pagamento da taxa de manutenção/renovação, considera-se não ter havido pagamento da taxa em questão. Art. 219. Não serão conhecidos a petição, a oposição e o recurso, quando: ... III - desacompanhados do comprovante do pagamento da retribuição correspondente.
800250333084 06/08/2025	Decisão de não conhecer da petição Código de despacho: 428 Petição (tipo): [131.01] Renovação do registro de desenho industrial no prazo ordinário Processo afetado: BR302020000673-9 Requerente: MARILDA APARECIDA DE OLIVEIRA Detalhes do despacho: Por não ter sido cumprida a exigência que visava regularizar o pagamento da taxa de manutenção/renovação, considera-se não ter havido pagamento da taxa em questão. Art. 219. Não serão conhecidos a petição, a oposição e o recurso, quando: ... III - desacompanhados do comprovante do pagamento da retribuição correspondente.



Outros despachos – Manutenção

Outros despachos de manutenção.

800260009461 12/01/2026	Decisão de não conhecer da petição Código de despacho: 428 Petição (tipo): [129.01] Manutenção: 2º quinquênio ordinário Processo afetado: DI7005688-9 Requerente: MÁQUINAS AGRÍCOLAS JACTO S.A. Procurador: Roger Pampana Nicolau Detalhes do despacho: Art. 219. Não serão conhecidos a petição, a oposição e o recurso, quando: I - apresentados fora do prazo previsto nesta Lei;
800250334277 11/08/2025	Decisão de não conhecer da petição Código de despacho: 428 Petição (tipo): [130.01] Manutenção: 2º quinquênio extraordinário Processo afetado: BR30202000689-5 Requerente: MARIO NICOLI FILHO Procurador: Luiz Fernando Villela Nogueira Detalhes do despacho: Por não ter sido cumprida a exigência que visava regularizar o pagamento da taxa de manutenção/renovação, considera-se não ter havido pagamento da taxa em questão. Art. 219. Não serão conhecidos a petição, a oposição e o recurso, quando: ... III - desacompanhados do comprovante do pagamento da retribuição correspondente.
800250343153 21/08/2025	Decisão de não conhecer da petição Código de despacho: 428 Petição (tipo): [129.01] Manutenção: 2º quinquênio ordinário Processo afetado: BR302020001862-1 Requerente: JADERSON DE ALMEIDA Detalhes do despacho: Por não ter sido cumprida a exigência que visava regularizar o pagamento da taxa de manutenção/renovação, considera-se não ter havido pagamento da taxa em questão. Art. 219. Não serão conhecidos a petição, a oposição e o recurso, quando: ... III - desacompanhados do comprovante do pagamento da retribuição correspondente.
800250334278 11/08/2025	Decisão de não conhecer da petição Código de despacho: 428 Petição (tipo): [129.01] Manutenção: 2º quinquênio ordinário Processo afetado: BR302020004480-0 Requerente: MARIO NICOLI FILHO Procurador: Luiz Fernando Villela Nogueira Detalhes do despacho: Por não ter sido cumprida a exigência que visava regularizar o pagamento da taxa de manutenção/renovação, considera-se não ter havido pagamento da taxa em questão. Art. 219. Não serão conhecidos a petição, a oposição e o recurso, quando: ... III - desacompanhados do comprovante do pagamento da retribuição correspondente.



800250334279
11/08/2025

Decisão de não conhecer da petição
Código de despacho: 428
Petição (tipo): [129.01] Manutenção: 2º quinquênio ordinário
Processo afetado: BR302020004935-7
Requerente: MARIO NICOLI FILHO
Procurador: Luiz Fernando Villela Nogueira
Detalhes do despacho: Por não ter sido cumprida a exigência que visava regularizar o pagamento da taxa de manutenção/renovação, considera-se não ter havido pagamento da taxa em questão.
Art. 219. Não serão conhecidos a petição, a oposição e o recurso, quando:
...
III - desacompanhados do comprovante do pagamento da retribuição correspondente.

800250354730
03/09/2025

Decisão de não conhecer da petição
Código de despacho: 428
Petição (tipo): [129.01] Manutenção: 2º quinquênio ordinário
Processo afetado: BR302021001831-4
Requerente: 2I PRODUTOS ODONTOLOGICOS E MEDICO HOSPITALARES S.A.
Procurador: Samuel José Azevedo Silva
Detalhes do despacho: Por não ter sido cumprida a exigência que visava regularizar o pagamento da taxa de manutenção/renovação, considera-se não ter havido pagamento da taxa em questão.
Art. 219. Não serão conhecidos a petição, a oposição e o recurso, quando:
...
III - desacompanhados do comprovante do pagamento da retribuição correspondente.



Anotações de alteração de nome e endereço

Exigência de pagamento
Exigência de conformidade de petição
Exame de petição: Exigência
Exame de petição: Sobrestamento
Exame de petição: Indeferimento
Exame de petição: Deferimento
Outros despachos



Exame de petição: Deferimento

Concluído o exame, deferem-se as petições em referência.

Cabe recurso desta decisão, que deve ser apresentado no prazo de 60 (sessenta) dias, contados da data de publicação da decisão recorrida na Revista da Propriedade Industrial (RPI), nos termos dos art. 212, 221, 222, 223 e 224 da Lei da Propriedade Industrial (LPI, Lei n.º 9.279, de 14 de maio de 1996).

Para apresentar uma petição de recurso:

1. Acesse o e-DI no site do INPI (www.inpi.gov.br);
2. Emita uma Guia de Recolhimento da União (GRU) para o serviço de "Recurso de desenho industrial - exceto contra indeferimento de pedido de registro de DI" (código 142), referente a petição;
3. Efetue o pagamento; e
4. Preencha e envie o formulário eletrônico correspondente à opção indicada na emissão da GRU, acompanhado dos esclarecimentos, argumentos, provas ou documentos apropriados.

Para esclarecer outras dúvidas e conhecer em detalhe o processamento de pedidos de registro de desenho industrial e outras petições, não deixe de consultar o Manual de Desenho Industrial <http://manualdedi.inpi.gov.br/projects/manual-de-desenho-industrial/wiki>.

870260018852 27/02/2026	Deferimento da petição Código de despacho: 270 Petição (tipo): [113.02] Anotação de alteração de nome, sede e/ou endereço: nome, sede ou endereço Processo afetado: DI6800585-7 Requerente: PADO S/A INDUSTRIAL, COMERCIAL E IMPORTADORA Procurador: Peduti Sociedade de Advogados Detalhes do despacho: Alteração de sede.
-----------------------------------	---

870260018852 27/02/2026	Deferimento da petição Código de despacho: 270 Petição (tipo): [113.02] Anotação de alteração de nome, sede e/ou endereço: nome, sede ou endereço Processo afetado: DI6800586-5 Requerente: PADO S/A INDUSTRIAL, COMERCIAL E IMPORTADORA Procurador: Peduti Sociedade de Advogados Detalhes do despacho: Alteração de sede.
-----------------------------------	---

870260018852 27/02/2026	Deferimento da petição Código de despacho: 270 Petição (tipo): [113.02] Anotação de alteração de nome, sede e/ou endereço: nome, sede ou endereço Processo afetado: DI6800587-3 Requerente: PADO S/A INDUSTRIAL, COMERCIAL E IMPORTADORA Procurador: Peduti Sociedade de Advogados Detalhes do despacho: Alteração de sede.
-----------------------------------	---



870260018852 27/02/2026	Deferimento da petição Código de despacho: 270 Petição (tipo): [113.02] Anotação de alteração de nome, sede e/ou endereço: nome, sede ou endereço Processo afetado: DI6800588-1 Requerente: PADO S/A INDUSTRIAL, COMERCIAL E IMPORTADORA Procurador: Peduti Sociedade de Advogados Detalhes do despacho: Alteração de sede.
870260018852 27/02/2026	Deferimento da petição Código de despacho: 270 Petição (tipo): [113.02] Anotação de alteração de nome, sede e/ou endereço: nome, sede ou endereço Processo afetado: DI6800591-1 Requerente: PADO S/A INDUSTRIAL, COMERCIAL E IMPORTADORA Procurador: Peduti Sociedade de Advogados Detalhes do despacho: Alteração de sede.
870260018852 27/02/2026	Deferimento da petição Código de despacho: 270 Petição (tipo): [113.02] Anotação de alteração de nome, sede e/ou endereço: nome, sede ou endereço Processo afetado: DI6800592-0 Requerente: PADO S/A INDUSTRIAL, COMERCIAL E IMPORTADORA Procurador: Peduti Sociedade de Advogados Detalhes do despacho: Alteração de sede.
870260018852 27/02/2026	Deferimento da petição Código de despacho: 270 Petição (tipo): [113.02] Anotação de alteração de nome, sede e/ou endereço: nome, sede ou endereço Processo afetado: DI6800593-8 Requerente: PADO S/A INDUSTRIAL, COMERCIAL E IMPORTADORA Procurador: Peduti Sociedade de Advogados Detalhes do despacho: Alteração de sede.
870260018852 27/02/2026	Deferimento da petição Código de despacho: 270 Petição (tipo): [113.02] Anotação de alteração de nome, sede e/ou endereço: nome, sede ou endereço Processo afetado: DI6800594-6 Requerente: PADO S/A INDUSTRIAL, COMERCIAL E IMPORTADORA Procurador: Peduti Sociedade de Advogados Detalhes do despacho: Alteração de sede.
870260018852 27/02/2026	Deferimento da petição Código de despacho: 270 Petição (tipo): [113.02] Anotação de alteração de nome, sede e/ou endereço: nome, sede ou endereço Processo afetado: DI6800595-4 Requerente: PADO S/A INDUSTRIAL, COMERCIAL E IMPORTADORA Procurador: Peduti Sociedade de Advogados Detalhes do despacho: Alteração de sede.
870260018852 27/02/2026	Deferimento da petição Código de despacho: 270 Petição (tipo): [113.02] Anotação de alteração de nome, sede e/ou endereço: nome, sede ou endereço Processo afetado: DI6800596-2 Requerente: PADO S/A INDUSTRIAL, COMERCIAL E IMPORTADORA Procurador: Peduti Sociedade de Advogados Detalhes do despacho: Alteração de sede.
870260018852 27/02/2026	Deferimento da petição Código de despacho: 270 Petição (tipo): [113.02] Anotação de alteração de nome, sede e/ou endereço: nome, sede ou endereço Processo afetado: DI6800597-0 Requerente: PADO S/A INDUSTRIAL, COMERCIAL E IMPORTADORA Procurador: Peduti Sociedade de Advogados Detalhes do despacho: Alteração de sede.

870260018852
27/02/2026

Deferimento da petição
Código de despacho: 270
Petição (tipo): [113.02] Anotação de alteração de nome, sede e/ou endereço: nome, sede ou endereço
Processo afetado: DI6800598-9
Requerente: PADO S/A INDUSTRIAL, COMERCIAL E IMPORTADORA
Procurador: Peduti Sociedade de Advogados
Detalhes do despacho: Alteração de sede.

870260018852
27/02/2026

Deferimento da petição
Código de despacho: 270
Petição (tipo): [113.02] Anotação de alteração de nome, sede e/ou endereço: nome, sede ou endereço
Processo afetado: DI6800599-7
Requerente: PADO S/A INDUSTRIAL, COMERCIAL E IMPORTADORA
Procurador: Peduti Sociedade de Advogados
Detalhes do despacho: Alteração de sede.

870260018852
27/02/2026

Deferimento da petição
Código de despacho: 270
Petição (tipo): [113.02] Anotação de alteração de nome, sede e/ou endereço: nome, sede ou endereço
Processo afetado: DI6800600-4
Requerente: PADO S/A INDUSTRIAL, COMERCIAL E IMPORTADORA
Procurador: Peduti Sociedade de Advogados
Detalhes do despacho: Alteração de sede.

870260018852
27/02/2026

Deferimento da petição
Código de despacho: 270
Petição (tipo): [113.02] Anotação de alteração de nome, sede e/ou endereço: nome, sede ou endereço
Processo afetado: DI6800601-2
Requerente: PADO S/A INDUSTRIAL, COMERCIAL E IMPORTADORA
Procurador: Peduti Sociedade de Advogados
Detalhes do despacho: Alteração de sede.

870260018852
27/02/2026

Deferimento da petição
Código de despacho: 270
Petição (tipo): [113.02] Anotação de alteração de nome, sede e/ou endereço: nome, sede ou endereço
Processo afetado: DI6800602-0
Requerente: PADO S/A INDUSTRIAL, COMERCIAL E IMPORTADORA
Procurador: Peduti Sociedade de Advogados
Detalhes do despacho: Alteração de sede.

870260018852
27/02/2026

Deferimento da petição
Código de despacho: 270
Petição (tipo): [113.02] Anotação de alteração de nome, sede e/ou endereço: nome, sede ou endereço
Processo afetado: DI6800603-9
Requerente: PADO S/A INDUSTRIAL, COMERCIAL E IMPORTADORA
Procurador: Peduti Sociedade de Advogados
Detalhes do despacho: Alteração de sede.

870260018852
27/02/2026

Deferimento da petição
Código de despacho: 270
Petição (tipo): [113.02] Anotação de alteração de nome, sede e/ou endereço: nome, sede ou endereço
Processo afetado: DI6800605-5
Requerente: PADO S/A INDUSTRIAL, COMERCIAL E IMPORTADORA
Procurador: Peduti Sociedade de Advogados
Detalhes do despacho: Alteração de sede.

870260018852
27/02/2026

Deferimento da petição
Código de despacho: 270
Petição (tipo): [113.02] Anotação de alteração de nome, sede e/ou endereço: nome, sede ou endereço
Processo afetado: DI6901121-4
Requerente: PADO S/A INDUSTRIAL, COMERCIAL E IMPORTADORA
Procurador: Peduti Sociedade de Advogados
Detalhes do despacho: Alteração de sede.



870260018852 27/02/2026	Deferimento da petição Código de despacho: 270 Petição (tipo): [113.02] Anotação de alteração de nome, sede e/ou endereço: nome, sede ou endereço Processo afetado: DI6901122-2 Requerente: PADO S/A INDUSTRIAL, COMERCIAL E IMPORTADORA Procurador: Peduti Sociedade de Advogados Detalhes do despacho: Alteração de sede.
870260018852 27/02/2026	Deferimento da petição Código de despacho: 270 Petição (tipo): [113.02] Anotação de alteração de nome, sede e/ou endereço: nome, sede ou endereço Processo afetado: DI6901123-0 Requerente: PADO S/A INDUSTRIAL, COMERCIAL E IMPORTADORA Procurador: Peduti Sociedade de Advogados Detalhes do despacho: Alteração de sede.
870260018852 27/02/2026	Deferimento da petição Código de despacho: 270 Petição (tipo): [113.02] Anotação de alteração de nome, sede e/ou endereço: nome, sede ou endereço Processo afetado: DI6901124-9 Requerente: PADO S/A INDUSTRIAL, COMERCIAL E IMPORTADORA Procurador: Peduti Sociedade de Advogados Detalhes do despacho: Alteração de sede.
870260018852 27/02/2026	Deferimento da petição Código de despacho: 270 Petição (tipo): [113.02] Anotação de alteração de nome, sede e/ou endereço: nome, sede ou endereço Processo afetado: DI6901125-7 Requerente: PADO S/A INDUSTRIAL, COMERCIAL E IMPORTADORA Procurador: Peduti Sociedade de Advogados Detalhes do despacho: Alteração de sede.
870260018852 27/02/2026	Deferimento da petição Código de despacho: 270 Petição (tipo): [113.02] Anotação de alteração de nome, sede e/ou endereço: nome, sede ou endereço Processo afetado: DI6901126-5 Requerente: PADO S/A INDUSTRIAL, COMERCIAL E IMPORTADORA Procurador: Peduti Sociedade de Advogados Detalhes do despacho: Alteração de sede.
870260018852 27/02/2026	Deferimento da petição Código de despacho: 270 Petição (tipo): [113.02] Anotação de alteração de nome, sede e/ou endereço: nome, sede ou endereço Processo afetado: DI6901128-1 Requerente: PADO S/A INDUSTRIAL, COMERCIAL E IMPORTADORA Procurador: Peduti Sociedade de Advogados Detalhes do despacho: Alteração de sede.
870260018852 27/02/2026	Deferimento da petição Código de despacho: 270 Petição (tipo): [113.02] Anotação de alteração de nome, sede e/ou endereço: nome, sede ou endereço Processo afetado: DI6901129-0 Requerente: PADO S/A INDUSTRIAL, COMERCIAL E IMPORTADORA Procurador: Peduti Sociedade de Advogados Detalhes do despacho: Alteração de sede.
870260018852 27/02/2026	Deferimento da petição Código de despacho: 270 Petição (tipo): [113.02] Anotação de alteração de nome, sede e/ou endereço: nome, sede ou endereço Processo afetado: DI6901131-1 Requerente: PADO S/A INDUSTRIAL, COMERCIAL E IMPORTADORA Procurador: Peduti Sociedade de Advogados Detalhes do despacho: Alteração de sede.

870260018852 27/02/2026	Deferimento da petição Código de despacho: 270 Petição (tipo): [113.02] Anotação de alteração de nome, sede e/ou endereço: nome, sede ou endereço Processo afetado: DI6901132-0 Requerente: PADO S/A INDUSTRIAL, COMERCIAL E IMPORTADORA Procurador: Peduti Sociedade de Advogados Detalhes do despacho: Alteração de sede.
870260018852 27/02/2026	Deferimento da petição Código de despacho: 270 Petição (tipo): [113.02] Anotação de alteração de nome, sede e/ou endereço: nome, sede ou endereço Processo afetado: DI6901584-8 Requerente: PADO S/A INDUSTRIAL, COMERCIAL E IMPORTADORA Procurador: Peduti Sociedade de Advogados Detalhes do despacho: Alteração de sede.
870260018852 27/02/2026	Deferimento da petição Código de despacho: 270 Petição (tipo): [113.02] Anotação de alteração de nome, sede e/ou endereço: nome, sede ou endereço Processo afetado: DI6904806-1 Requerente: PADO S/A INDUSTRIAL, COMERCIAL E IMPORTADORA Procurador: Peduti Sociedade de Advogados Detalhes do despacho: Alteração de sede.
870260018852 27/02/2026	Deferimento da petição Código de despacho: 270 Petição (tipo): [113.02] Anotação de alteração de nome, sede e/ou endereço: nome, sede ou endereço Processo afetado: DI7101318-0 Requerente: PADO S/A INDUSTRIAL, COMERCIAL E IMPORTADORA Procurador: Peduti Sociedade de Advogados Detalhes do despacho: Alteração de sede.
870260018852 27/02/2026	Deferimento da petição Código de despacho: 270 Petição (tipo): [113.02] Anotação de alteração de nome, sede e/ou endereço: nome, sede ou endereço Processo afetado: DI7101326-1 Requerente: PADO S/A INDUSTRIAL, COMERCIAL E IMPORTADORA Procurador: Peduti Sociedade de Advogados Detalhes do despacho: Alteração de sede.
870260018852 27/02/2026	Deferimento da petição Código de despacho: 270 Petição (tipo): [113.02] Anotação de alteração de nome, sede e/ou endereço: nome, sede ou endereço Processo afetado: DI7101327-0 Requerente: PADO S/A INDUSTRIAL, COMERCIAL E IMPORTADORA Procurador: Peduti Sociedade de Advogados Detalhes do despacho: Alteração de sede.
870260018852 27/02/2026	Deferimento da petição Código de despacho: 270 Petição (tipo): [113.02] Anotação de alteração de nome, sede e/ou endereço: nome, sede ou endereço Processo afetado: DI7104829-4 Requerente: PADO S/A INDUSTRIAL, COMERCIAL E IMPORTADORA Procurador: Peduti Sociedade de Advogados Detalhes do despacho: Alteração de sede.
870260018852 27/02/2026	Deferimento da petição Código de despacho: 270 Petição (tipo): [113.02] Anotação de alteração de nome, sede e/ou endereço: nome, sede ou endereço Processo afetado: BR302012005769-8 Requerente: PADO S/A INDUSTRIAL, COMERCIAL E IMPORTADORA Procurador: Peduti Sociedade de Advogados Detalhes do despacho: Alteração de sede.

870260018852 27/02/2026	Deferimento da petição Código de despacho: 270 Petição (tipo): [113.02] Anotação de alteração de nome, sede e/ou endereço: nome, sede ou endereço Processo afetado: BR302012005773-6 Requerente: PADO S/A INDUSTRIAL, COMERCIAL E IMPORTADORA Procurador: Peduti Sociedade de Advogados Detalhes do despacho: Alteração de sede.
870260018852 27/02/2026	Deferimento da petição Código de despacho: 270 Petição (tipo): [113.02] Anotação de alteração de nome, sede e/ou endereço: nome, sede ou endereço Processo afetado: BR302012005774-4 Requerente: PADO S/A INDUSTRIAL, COMERCIAL E IMPORTADORA Procurador: Peduti Sociedade de Advogados Detalhes do despacho: Alteração de sede.
870260018852 27/02/2026	Deferimento da petição Código de despacho: 270 Petição (tipo): [113.02] Anotação de alteração de nome, sede e/ou endereço: nome, sede ou endereço Processo afetado: BR302012005782-5 Requerente: PADO S/A INDUSTRIAL, COMERCIAL E IMPORTADORA Procurador: Peduti Sociedade de Advogados Detalhes do despacho: Alteração de sede.
870260018852 27/02/2026	Deferimento da petição Código de despacho: 270 Petição (tipo): [113.02] Anotação de alteração de nome, sede e/ou endereço: nome, sede ou endereço Processo afetado: BR302012005783-3 Requerente: PADO S/A INDUSTRIAL, COMERCIAL E IMPORTADORA Procurador: Peduti Sociedade de Advogados Detalhes do despacho: Alteração de sede.
870260018852 27/02/2026	Deferimento da petição Código de despacho: 270 Petição (tipo): [113.02] Anotação de alteração de nome, sede e/ou endereço: nome, sede ou endereço Processo afetado: BR302012005786-8 Requerente: PADO S/A INDUSTRIAL, COMERCIAL E IMPORTADORA Procurador: Peduti Sociedade de Advogados Detalhes do despacho: Alteração de sede.
870260018852 27/02/2026	Deferimento da petição Código de despacho: 270 Petição (tipo): [113.02] Anotação de alteração de nome, sede e/ou endereço: nome, sede ou endereço Processo afetado: BR302012005787-6 Requerente: PADO S/A INDUSTRIAL, COMERCIAL E IMPORTADORA Procurador: Peduti Sociedade de Advogados Detalhes do despacho: Alteração de sede.
870260018852 27/02/2026	Deferimento da petição Código de despacho: 270 Petição (tipo): [113.02] Anotação de alteração de nome, sede e/ou endereço: nome, sede ou endereço Processo afetado: BR302012005789-2 Requerente: PADO S/A INDUSTRIAL, COMERCIAL E IMPORTADORA Procurador: Peduti Sociedade de Advogados Detalhes do despacho: Alteração de sede.
870260018852 27/02/2026	Deferimento da petição Código de despacho: 270 Petição (tipo): [113.02] Anotação de alteração de nome, sede e/ou endereço: nome, sede ou endereço Processo afetado: BR302013002088-6 Requerente: PADO S/A INDUSTRIAL, COMERCIAL E IMPORTADORA Procurador: Peduti Sociedade de Advogados Detalhes do despacho: Alteração de sede.

870260018852 27/02/2026	Deferimento da petição Código de despacho: 270 Petição (tipo): [113.02] Anotação de alteração de nome, sede e/ou endereço: nome, sede ou endereço Processo afetado: BR302013002089-4 Requerente: PADO S/A INDUSTRIAL, COMERCIAL E IMPORTADORA Procurador: Peduti Sociedade de Advogados Detalhes do despacho: Alteração de sede.
870260018852 27/02/2026	Deferimento da petição Código de despacho: 270 Petição (tipo): [113.02] Anotação de alteração de nome, sede e/ou endereço: nome, sede ou endereço Processo afetado: BR302013002091-6 Requerente: PADO S/A INDUSTRIAL, COMERCIAL E IMPORTADORA Procurador: Peduti Sociedade de Advogados Detalhes do despacho: Alteração de sede.
870260018852 27/02/2026	Deferimento da petição Código de despacho: 270 Petição (tipo): [113.02] Anotação de alteração de nome, sede e/ou endereço: nome, sede ou endereço Processo afetado: BR302013002092-4 Requerente: PADO S/A INDUSTRIAL, COMERCIAL E IMPORTADORA Procurador: Peduti Sociedade de Advogados Detalhes do despacho: Alteração de sede.
870260018852 27/02/2026	Deferimento da petição Código de despacho: 270 Petição (tipo): [113.02] Anotação de alteração de nome, sede e/ou endereço: nome, sede ou endereço Processo afetado: BR302013002408-3 Requerente: PADO S/A INDUSTRIAL, COMERCIAL E IMPORTADORA Procurador: Peduti Sociedade de Advogados Detalhes do despacho: Alteração de sede.
870260018852 27/02/2026	Deferimento da petição Código de despacho: 270 Petição (tipo): [113.02] Anotação de alteração de nome, sede e/ou endereço: nome, sede ou endereço Processo afetado: BR302013002413-0 Requerente: PADO S/A INDUSTRIAL, COMERCIAL E IMPORTADORA Procurador: Peduti Sociedade de Advogados Detalhes do despacho: Alteração de sede.
870260018852 27/02/2026	Deferimento da petição Código de despacho: 270 Petição (tipo): [113.02] Anotação de alteração de nome, sede e/ou endereço: nome, sede ou endereço Processo afetado: BR302018003041-9 Requerente: PADO S/A INDUSTRIAL, COMERCIAL E IMPORTADORA Procurador: Peduti Sociedade de Advogados Detalhes do despacho: Alteração de sede.
870260018852 27/02/2026	Deferimento da petição Código de despacho: 270 Petição (tipo): [113.02] Anotação de alteração de nome, sede e/ou endereço: nome, sede ou endereço Processo afetado: BR302018054553-2 Requerente: PADO S/A INDUSTRIAL, COMERCIAL E IMPORTADORA Procurador: Peduti Sociedade de Advogados Detalhes do despacho: Alteração de sede.
870260018852 27/02/2026	Deferimento da petição Código de despacho: 270 Petição (tipo): [113.02] Anotação de alteração de nome, sede e/ou endereço: nome, sede ou endereço Processo afetado: BR302018054555-9 Requerente: PADO S/A INDUSTRIAL, COMERCIAL E IMPORTADORA Procurador: Peduti Sociedade de Advogados Detalhes do despacho: Alteração de sede.

870260018852 27/02/2026	Deferimento da petição Código de despacho: 270 Petição (tipo): [113.02] Anotação de alteração de nome, sede e/ou endereço: nome, sede ou endereço Processo afetado: BR302018054604-0 Requerente: PADO S/A INDUSTRIAL, COMERCIAL E IMPORTADORA Procurador: Peduti Sociedade de Advogados Detalhes do despacho: Alteração de sede.
870260018852 27/02/2026	Deferimento da petição Código de despacho: 270 Petição (tipo): [113.02] Anotação de alteração de nome, sede e/ou endereço: nome, sede ou endereço Processo afetado: BR302018055130-3 Requerente: PADO S/A INDUSTRIAL, COMERCIAL E IMPORTADORA Procurador: Peduti Sociedade de Advogados Detalhes do despacho: Alteração de sede.
870260018852 27/02/2026	Deferimento da petição Código de despacho: 270 Petição (tipo): [113.02] Anotação de alteração de nome, sede e/ou endereço: nome, sede ou endereço Processo afetado: BR302018055131-1 Requerente: PADO S/A INDUSTRIAL, COMERCIAL E IMPORTADORA Procurador: Peduti Sociedade de Advogados Detalhes do despacho: Alteração de sede.
870260018852 27/02/2026	Deferimento da petição Código de despacho: 270 Petição (tipo): [113.02] Anotação de alteração de nome, sede e/ou endereço: nome, sede ou endereço Processo afetado: BR302018055132-0 Requerente: PADO S/A INDUSTRIAL, COMERCIAL E IMPORTADORA Procurador: Peduti Sociedade de Advogados Detalhes do despacho: Alteração de sede.
870260018852 27/02/2026	Deferimento da petição Código de despacho: 270 Petição (tipo): [113.02] Anotação de alteração de nome, sede e/ou endereço: nome, sede ou endereço Processo afetado: BR302018055133-8 Requerente: PADO S/A INDUSTRIAL, COMERCIAL E IMPORTADORA Procurador: Peduti Sociedade de Advogados Detalhes do despacho: Alteração de sede.
870260018852 27/02/2026	Deferimento da petição Código de despacho: 270 Petição (tipo): [113.02] Anotação de alteração de nome, sede e/ou endereço: nome, sede ou endereço Processo afetado: BR302019002064-5 Requerente: PADO S/A INDUSTRIAL, COMERCIAL E IMPORTADORA Procurador: Peduti Sociedade de Advogados Detalhes do despacho: Alteração de sede.
870260018852 27/02/2026	Deferimento da petição Código de despacho: 270 Petição (tipo): [113.02] Anotação de alteração de nome, sede e/ou endereço: nome, sede ou endereço Processo afetado: BR302020003913-0 Requerente: PADO S/A INDUSTRIAL, COMERCIAL E IMPORTADORA Procurador: Peduti Sociedade de Advogados Detalhes do despacho: Alteração de sede.
870260018852 27/02/2026	Deferimento da petição Código de despacho: 270 Petição (tipo): [113.02] Anotação de alteração de nome, sede e/ou endereço: nome, sede ou endereço Processo afetado: BR302021001832-2 Requerente: PADO S/A INDUSTRIAL, COMERCIAL E IMPORTADORA Procurador: Peduti Sociedade de Advogados Detalhes do despacho: Alteração de sede.

870260018852 27/02/2026	Deferimento da petição Código de despacho: 270 Petição (tipo): [113.02] Anotação de alteração de nome, sede e/ou endereço: nome, sede ou endereço Processo afetado: BR302021006445-6 Requerente: PADO S/A INDUSTRIAL, COMERCIAL E IMPORTADORA Procurador: Peduti Sociedade de Advogados Detalhes do despacho: Alteração de sede.
870260018852 27/02/2026	Deferimento da petição Código de despacho: 270 Petição (tipo): [113.02] Anotação de alteração de nome, sede e/ou endereço: nome, sede ou endereço Processo afetado: BR302024002414-2 Requerente: PADO S/A INDUSTRIAL, COMERCIAL E IMPORTADORA Procurador: Peduti Sociedade de Advogados Detalhes do despacho: Alteração de sede.
870260018852 27/02/2026	Deferimento da petição Código de despacho: 270 Petição (tipo): [113.02] Anotação de alteração de nome, sede e/ou endereço: nome, sede ou endereço Processo afetado: BR302024002415-0 Requerente: PADO S/A INDUSTRIAL, COMERCIAL E IMPORTADORA Procurador: Peduti Sociedade de Advogados Detalhes do despacho: Alteração de sede.
870260018852 27/02/2026	Deferimento da petição Código de despacho: 270 Petição (tipo): [113.02] Anotação de alteração de nome, sede e/ou endereço: nome, sede ou endereço Processo afetado: BR302025000744-5 Requerente: PADO S/A INDUSTRIAL, COMERCIAL E IMPORTADORA Procurador: Peduti Sociedade de Advogados Detalhes do despacho: Alteração de sede.
870260018852 27/02/2026	Deferimento da petição Código de despacho: 270 Petição (tipo): [113.02] Anotação de alteração de nome, sede e/ou endereço: nome, sede ou endereço Processo afetado: BR302025000745-3 Requerente: PADO S/A INDUSTRIAL, COMERCIAL E IMPORTADORA Procurador: Peduti Sociedade de Advogados Detalhes do despacho: Alteração de sede.
870260018852 27/02/2026	Deferimento da petição Código de despacho: 270 Petição (tipo): [113.02] Anotação de alteração de nome, sede e/ou endereço: nome, sede ou endereço Processo afetado: BR302025000824-7 Requerente: PADO S/A INDUSTRIAL, COMERCIAL E IMPORTADORA Procurador: Peduti Sociedade de Advogados Detalhes do despacho: Alteração de sede.
870260018852 27/02/2026	Deferimento da petição Código de despacho: 270 Petição (tipo): [113.02] Anotação de alteração de nome, sede e/ou endereço: nome, sede ou endereço Processo afetado: BR302025000825-5 Requerente: PADO S/A INDUSTRIAL, COMERCIAL E IMPORTADORA Procurador: Peduti Sociedade de Advogados Detalhes do despacho: Alteração de sede.
870260018852 27/02/2026	Deferimento da petição Código de despacho: 270 Petição (tipo): [113.02] Anotação de alteração de nome, sede e/ou endereço: nome, sede ou endereço Processo afetado: BR302025000826-3 Requerente: PADO S/A INDUSTRIAL, COMERCIAL E IMPORTADORA Procurador: Peduti Sociedade de Advogados Detalhes do despacho: Alteração de sede.

870260018852
27/02/2026

Deferimento da petição
Código de despacho: 270
Petição (tipo): [113.02] Anotação de alteração de nome, sede e/ou endereço: nome, sede ou endereço
Processo afetado: BR302025001156-6
Requerente: PADO S/A INDUSTRIAL, COMERCIAL E IMPORTADORA
Procurador: Peduti Sociedade de Advogados
Detalhes do despacho: Alteração de sede.

870260018852
27/02/2026

Deferimento da petição
Código de despacho: 270
Petição (tipo): [113.02] Anotação de alteração de nome, sede e/ou endereço: nome, sede ou endereço
Processo afetado: BR302025001183-3
Requerente: PADO S/A INDUSTRIAL, COMERCIAL E IMPORTADORA
Procurador: Peduti Sociedade de Advogados
Detalhes do despacho: Alteração de sede.

870260018852
27/02/2026

Deferimento da petição
Código de despacho: 270
Petição (tipo): [113.02] Anotação de alteração de nome, sede e/ou endereço: nome, sede ou endereço
Processo afetado: BR302025001987-7
Requerente: PADO S/A INDUSTRIAL, COMERCIAL E IMPORTADORA
Procurador: Peduti Sociedade de Advogados
Detalhes do despacho: Alteração de sede.

870260018852
27/02/2026

Deferimento da petição
Código de despacho: 270
Petição (tipo): [113.02] Anotação de alteração de nome, sede e/ou endereço: nome, sede ou endereço
Processo afetado: BR302025001988-5
Requerente: PADO S/A INDUSTRIAL, COMERCIAL E IMPORTADORA
Procurador: Peduti Sociedade de Advogados
Detalhes do despacho: Alteração de sede.

870260018852
27/02/2026

Deferimento da petição
Código de despacho: 270
Petição (tipo): [113.02] Anotação de alteração de nome, sede e/ou endereço: nome, sede ou endereço
Processo afetado: BR302025002150-2
Requerente: PADO S/A INDUSTRIAL, COMERCIAL E IMPORTADORA
Procurador: Peduti Sociedade de Advogados
Detalhes do despacho: Alteração de sede.



Outros despachos

Concluído o exame das petições em referência, publicam-se suas decisões conforme abaixo:

870260018852
27/02/2026

Ato de prejudicar petição
Código de despacho: 699
Petição (tipo): [113.02] Anotação de alteração de nome, sede e/ou endereço: nome, sede ou endereço
Processo afetado: DI5401186-8
Requerente: PADO S/A INDUSTRIAL, COMERCIAL E IMPORTADORA
Procurador: Peduti Sociedade de Advogados
Detalhes do despacho: Tendo em vista a extinção do registro publicada na RPI 2230.

870260018852
27/02/2026

Ato de prejudicar petição
Código de despacho: 699
Petição (tipo): [113.02] Anotação de alteração de nome, sede e/ou endereço: nome, sede ou endereço
Processo afetado: DI6800589-0
Requerente: PADO S/A INDUSTRIAL, COMERCIAL E IMPORTADORA
Procurador: Peduti Sociedade de Advogados
Detalhes do despacho: Tendo em vista a extinção do registro, conforme publicado na RPI 2486.

870260018852
27/02/2026

Ato de prejudicar petição
Código de despacho: 699
Petição (tipo): [113.02] Anotação de alteração de nome, sede e/ou endereço: nome, sede ou endereço
Processo afetado: DI6800604-7
Requerente: PADO S/A INDUSTRIAL, COMERCIAL E IMPORTADORA
Procurador: Peduti Sociedade de Advogados
Detalhes do despacho: Tendo em vista a extinção do registro, conforme publicado na RPI 2486.

870260018852
27/02/2026

Ato de prejudicar petição
Código de despacho: 699
Petição (tipo): [113.02] Anotação de alteração de nome, sede e/ou endereço: nome, sede ou endereço
Processo afetado: DI6901127-3
Requerente: PADO S/A INDUSTRIAL, COMERCIAL E IMPORTADORA
Procurador: Peduti Sociedade de Advogados
Detalhes do despacho: Tendo em vista a extinção do registro, conforme publicado na RPI 2546.

870260018852
27/02/2026

Ato de prejudicar petição
Código de despacho: 699
Petição (tipo): [113.02] Anotação de alteração de nome, sede e/ou endereço: nome, sede ou endereço
Processo afetado: DI6901130-3
Requerente: PADO S/A INDUSTRIAL, COMERCIAL E IMPORTADORA
Procurador: Peduti Sociedade de Advogados
Detalhes do despacho: Tendo em vista a extinção do registro, conforme publicado na RPI 2546.

870260018852
27/02/2026

Ato de prejudicar petição
Código de despacho: 699
Petição (tipo): [113.02] Anotação de alteração de nome, sede e/ou endereço: nome, sede ou endereço
Processo afetado: BR302012005772-8
Requerente: PADO S/A INDUSTRIAL, COMERCIAL E IMPORTADORA
Procurador: Peduti Sociedade de Advogados
Detalhes do despacho: Tendo em vista a nulidade do registro publicada na RPI 2407.



870260018852
27/02/2026

Ato de prejudicar petição
Código de despacho: 699
Petição (tipo): [113.02] Anotação de alteração de nome, sede e/ou endereço: nome, sede ou endereço
Processo afetado: BR302012005775-2
Requerente: PADO S/A INDUSTRIAL, COMERCIAL E IMPORTADORA
Procurador: Peduti Sociedade de Advogados
Detalhes do despacho: Tendo em vista a nulidade do registro publicada na RPI 2478.

870260018852
27/02/2026

Ato de prejudicar petição
Código de despacho: 699
Petição (tipo): [113.02] Anotação de alteração de nome, sede e/ou endereço: nome, sede ou endereço
Processo afetado: BR302012005779-5
Requerente: PADO S/A INDUSTRIAL, COMERCIAL E IMPORTADORA
Procurador: Peduti Sociedade de Advogados
Detalhes do despacho: Tendo em vista a extinção do registro, conforme publicado na RPI 2499.

870260018852
27/02/2026

Ato de prejudicar petição
Código de despacho: 699
Petição (tipo): [113.02] Anotação de alteração de nome, sede e/ou endereço: nome, sede ou endereço
Processo afetado: BR302012005790-6
Requerente: PADO S/A INDUSTRIAL, COMERCIAL E IMPORTADORA
Procurador: Peduti Sociedade de Advogados
Detalhes do despacho: Tendo em vista a nulidade do registro publicada na RPI 2491.

870260018852
27/02/2026

Ato de prejudicar petição
Código de despacho: 699
Petição (tipo): [113.02] Anotação de alteração de nome, sede e/ou endereço: nome, sede ou endereço
Processo afetado: BR302013002405-9
Requerente: PADO S/A INDUSTRIAL, COMERCIAL E IMPORTADORA
Procurador: Peduti Sociedade de Advogados
Detalhes do despacho: Tendo em vista a nulidade do registro publicada na RPI 2395.

870260018852
27/02/2026

Ato de prejudicar petição
Código de despacho: 699
Petição (tipo): [113.02] Anotação de alteração de nome, sede e/ou endereço: nome, sede ou endereço
Processo afetado: BR302013002406-7
Requerente: PADO S/A INDUSTRIAL, COMERCIAL E IMPORTADORA
Procurador: Peduti Sociedade de Advogados
Detalhes do despacho: Tendo em vista a extinção do registro, conforme publicado na RPI 2502.

870260018852
27/02/2026

Ato de prejudicar petição
Código de despacho: 699
Petição (tipo): [113.02] Anotação de alteração de nome, sede e/ou endereço: nome, sede ou endereço
Processo afetado: BR302013002407-5
Requerente: PADO S/A INDUSTRIAL, COMERCIAL E IMPORTADORA
Procurador: Peduti Sociedade de Advogados
Detalhes do despacho: Tendo em vista a extinção do registro, conforme publicado na RPI 2502.

870260018852
27/02/2026

Ato de prejudicar petição
Código de despacho: 699
Petição (tipo): [113.02] Anotação de alteração de nome, sede e/ou endereço: nome, sede ou endereço
Processo afetado: BR302013002409-1
Requerente: PADO S/A INDUSTRIAL, COMERCIAL E IMPORTADORA
Procurador: Peduti Sociedade de Advogados
Detalhes do despacho: Tendo em vista a extinção do registro, conforme publicado na RPI 2502.

870260018852
27/02/2026

Ato de prejudicar petição
Código de despacho: 699
Petição (tipo): [113.02] Anotação de alteração de nome, sede e/ou endereço: nome, sede ou endereço
Processo afetado: BR302013002410-5
Requerente: PADO S/A INDUSTRIAL, COMERCIAL E IMPORTADORA
Procurador: Peduti Sociedade de Advogados
Detalhes do despacho: Tendo em vista a extinção do registro, conforme publicado na RPI 2502.



870260018852
27/02/2026

Ato de prejudicar petição
Código de despacho: 699
Petição (tipo): [113.02] Anotação de alteração de nome, sede e/ou endereço: nome, sede ou endereço
Processo afetado: BR302013002411-3
Requerente: PADO S/A INDUSTRIAL, COMERCIAL E IMPORTADORA
Procurador: Peduti Sociedade de Advogados
Detalhes do despacho: Tendo em vista o arquivamento definitivo do pedido publicado na RPI 2362.

870260018852
27/02/2026

Ato de prejudicar petição
Código de despacho: 699
Petição (tipo): [113.02] Anotação de alteração de nome, sede e/ou endereço: nome, sede ou endereço
Processo afetado: BR302013002412-1
Requerente: PADO S/A INDUSTRIAL, COMERCIAL E IMPORTADORA
Procurador: Peduti Sociedade de Advogados
Detalhes do despacho: Tendo em vista a nulidade do registro publicada na RPI 2395.

870260018852
27/02/2026

Ato de prejudicar petição
Código de despacho: 699
Petição (tipo): [113.02] Anotação de alteração de nome, sede e/ou endereço: nome, sede ou endereço
Processo afetado: BR302014003681-5
Requerente: PADO S/A INDUSTRIAL, COMERCIAL E IMPORTADORA
Procurador: Peduti Sociedade de Advogados
Detalhes do despacho: Tendo em vista o indeferimento do pedido publicado nas RPIs 2421 e 2432.



Anotações de transferência de titularidade

Exigência de pagamento
Exigência de conformidade de petição
Exame de petição: Exigência
Exame de petição: Sobrestamento
Exame de petição: Indeferimento
Exame de petição: Deferimento
Outros despachos



Exame de petição: Deferimento

Concluído o exame, deferem-se as petições em referência.

Cabe recurso desta decisão, que deve ser apresentado no prazo de 60 (sessenta) dias, contados da data de publicação da decisão recorrida na Revista da Propriedade Industrial (RPI), nos termos dos art. 212, 221, 222, 223 e 224 da Lei da Propriedade Industrial (LPI, Lei n.º 9.279, de 14 de maio de 1996).

Para apresentar uma petição de recurso:

1. Acesse o e-DI no site do INPI (www.inpi.gov.br);
2. Emita uma Guia de Recolhimento da União (GRU) para o serviço de “Recurso de desenho industrial - exceto contra indeferimento de pedido de registro de DI” (código 142), referente a petição;
3. Efetue o pagamento; e
4. Preencha e envie o formulário eletrônico correspondente à opção indicada na emissão da GRU, acompanhado dos esclarecimentos, argumentos, provas ou documentos apropriados.

Para esclarecer outras dúvidas e conhecer em detalhe o processamento de pedidos de registro de desenho industrial e outras petições, não deixe de consultar o Manual de Desenho Industrial <http://manualdedi.inpi.gov.br/projects/manual-de-desenho-industrial/wiki>.

870260022510 11/03/2026	Deferimento da petição Código de despacho: 270 Petição (tipo): [114.02] Anotação de transferência de titular: cessão Processo afetado: BR302024004477-1 Cedente: INDUSTRIA E COMERCIO DE CALCADOS RECEBA LTDA - ME [BR/MG] Cessionário: AIRAM INDUSTRIA E COMERCIO DE CALCADOS LTDA - ME Procurador: Ricardo Luis de Souza
870260022504 11/03/2026	Deferimento da petição Código de despacho: 270 Petição (tipo): [114.02] Anotação de transferência de titular: cessão Processo afetado: BR302024004478-0 Cedente: INDUSTRIA E COMERCIO DE CALCADOS RECEBA LTDA - ME [BR/MG] Cessionário: AIRAM INDUSTRIA E COMERCIO DE CALCADOS LTDA - ME Procurador: Ricardo Luis de Souza
870260022514 11/03/2026	Deferimento da petição Código de despacho: 270 Petição (tipo): [114.02] Anotação de transferência de titular: cessão Processo afetado: BR302024004480-1 Cedente: INDUSTRIA E COMERCIO DE CALCADOS RECEBA LTDA - ME [BR/MG] Cessionário: AIRAM INDUSTRIA E COMERCIO DE CALCADOS LTDA - ME Procurador: Ricardo Luis de Souza



870260022532
11/03/2026
Deferimento da petição
Código de despacho: 270
Petição (tipo): [114.02] Anotação de transferência de titular: cessão
Processo afetado: BR302024004481-0
Cedente: INDUSTRIA E COMERCIO DE CALCADOS RECEBA LTDA - ME [BR/MG]
Cessionário: AIRAM INDUSTRIA E COMERCIO DE CALCADOS LTDA - ME
Procurador: Ricardo Luis de Souza

870260022520
11/03/2026
Deferimento da petição
Código de despacho: 270
Petição (tipo): [114.02] Anotação de transferência de titular: cessão
Processo afetado: BR302024004488-7
Cedente: INDUSTRIA E COMERCIO DE CALCADOS RECEBA LTDA - ME [BR/MG]
Cessionário: AIRAM INDUSTRIA E COMERCIO DE CALCADOS LTDA - ME
Procurador: Ricardo Luis de Souza

870260022539
11/03/2026
Deferimento da petição
Código de despacho: 270
Petição (tipo): [114.02] Anotação de transferência de titular: cessão
Processo afetado: BR302024004494-1
Cedente: INDUSTRIA E COMERCIO DE CALCADOS RECEBA LTDA - ME [BR/MG]
Cessionário: AIRAM INDUSTRIA E COMERCIO DE CALCADOS LTDA - ME
Procurador: Ricardo Luis de Souza

870260022526
11/03/2026
Deferimento da petição
Código de despacho: 270
Petição (tipo): [114.02] Anotação de transferência de titular: cessão
Processo afetado: BR302024004502-6
Cedente: INDUSTRIA E COMERCIO DE CALCADOS RECEBA LTDA - ME [BR/MG]
Cessionário: AIRAM INDUSTRIA E COMERCIO DE CALCADOS LTDA - ME
Procurador: Ricardo Luis de Souza



Recursos

Exigência de pagamento
Exigência de conformidade de petição
Notificação de recurso para manifestação
Instrução técnica: Exigência de petição
Instrução técnica: Sobrestamento
Instrução técnica: Ciência de parecer
Decisão do recurso: Negado provimento
Decisão do recurso: Provimento
Outros despachos



Notificação de recurso para manifestação

Em vista da interposição de recurso contra as decisões listadas a seguir, notifica-se prazo de 60 (sessenta) dias para apresentação de contrarrazões ao recurso pelos interessados, nos termos do artigo 213 da Lei da Propriedade Industrial (LPI, lei n.º 9.279, de 14 de maio de 1996).

Art. 213 – Os interessados serão intimados para, no prazo de 60 (sessenta) dias, oferecerem contrarrazões ao recurso.

Para visualizar petições eletrônicas no site do INPI (www.inpi.gov.br):

1. Acesse a pesquisa da base de desenho industrial utilizando login e senha; e
2. Informe o número do processo ao qual está vinculada a petição a ser visualizada.

Para apresentar contrarrazões ao recurso:

1. Acesse o e-DI no site do INPI (www.inpi.gov.br);
2. Emita uma Guia de Recolhimento da União (GRU) para o serviço de “contrarrazões ao recurso/nulidade” (código 136);
3. Efetue o pagamento; e
4. Preencha e envie o formulário eletrônico correspondente à opção indicada na emissão da GRU, acompanhado dos esclarecimentos, argumentos, provas ou documentos apropriados.

O prazo para apresentação de contrarrazões é de 60 (sessenta) dias, contados da data de publicação da notificação de interposição de recurso na Revista da Propriedade Industrial (RPI), nos termos dos art. 213, 221, 222 e 223 da LPI.

Para esclarecer outras dúvidas e conhecer em detalhe o processamento de pedidos de registro de desenho industrial e outras petições, não deixe de consultar o Manual de Desenho Industrial <http://manualdedi.inpi.gov.br/projects/manual-de-desenho-industrial/wiki>.

87026008809 29/01/2026	Notificação de recurso Código de despacho: 360 Petição (tipo): [153.01] Recurso contra indeferimento de pedido de registro de desenho industrial Processo afetado: BR302023003357-2 Decisão recorrida: Indeferimento do pedido Notificada 23/12/2025 Afeta Processo BR 30 2023 003357 (CONFIGURAÇÃO APLICADA A/EM CAPACETE) Requerente: FABRITECH INDUSTRIA E COMÉRCIO DE CAPACETES LTDA Procurador: Fernandes Associados Detalhes do despacho: Recurso contra o indeferimento.
----------------------------------	--

870260015200 18/02/2026	Notificação de recurso Código de despacho: 360 Petição (tipo): [161.01] Outros recursos de DI: contra decisão em processo de registro Processo afetado: BR312024239140-8 Requerente: SEW-EURODRIVE GMBH & CO. KG Procurador: Dannemann, Siemsen, Bigler & Ipanema Moreira Detalhes do despacho: Recurso contra a perda de prioridade.
-----------------------------------	---



870260015195
18/02/2026

Notificação de recurso
Código de despacho: 360
Petição (tipo): [161.01] Outros recursos de DI: contra decisão em processo de registro
Processo afetado: BR322025004311-8
Decisão recorrida: Perda de Prioridade (sobrestamento do exame) Notificada 16/12/2025 Afeta Processo BR 32 2025 004311 (TAMPA DE CAIXA DE ENGRENAGENS)
Requerente: SEW-EURODRIVE GMBH & CO. KG
Procurador: Dannemann, Siemsen, Bigler & Ipanema Moreira
Detalhes do despacho: Recurso contra a perda de prioridade.

870260015245
18/02/2026

Notificação de recurso
Código de despacho: 360
Petição (tipo): [161.01] Outros recursos de DI: contra decisão em processo de registro
Processo afetado: BR322025004314-2
Decisão recorrida: Perda de Prioridade (sobrestamento do exame) Notificada 16/12/2025 Afeta Processo BR 32 2025 004314 (CAIXA DE ENGRENAGEM PARA MOTOR ELÉTRICO)
Requerente: SEW-EURODRIVE GMBH & CO. KG
Procurador: Dannemann, Siemsen, Bigler & Ipanema Moreira
Detalhes do despacho: Recurso contra a perda de prioridade.



Instrução técnica: Sobrestamento

Sobrestado o exame das petições em referência até a decisão definitiva dos pedidos, registros ou petições anteriores indicados abaixo.

Quando todos os impedimentos indicados tiverem sido decididos, a petição será automaticamente redistribuída para prosseguir no exame

870250026298

02/04/2025

Sobrestamento da instrução técnica

Código de despacho: 499

Petição (tipo): [107.02] Nulidade de registro de desenho industrial

Processo afetado: BR302023005716-1

Requerente: VITOR FERREIRA PINTO

Sobrestador(es): Petição 301250139349 ([protocolo interno] Notificação judicial) Referente ao processo 3 (MOCHILAS)

Detalhes do despacho: Sobrestado o exame do PAN até decisão final da Ação. INPI: 5240040140220254047118 - Origem: 1ª VARA FEDERAL DE CARAZINHO - Ação Ordinária nº: 5004014-02.2025.4.04.7118/RS - Autor: AUSTIN COMERCIO E DISTRIBUICAO LTDA - Réus: TOKSHOP COMERCIO DE ARTIGOS DE VIAGEM EIRELI E INPI - DECISÃO: Ante o exposto, defiro o pedido de tutela provisória de urgência para: i. ratificar a suspensão dos efeitos do Registro de Desenho Industrial nº BR302023005716-1, nos termos do art. 113, § 2º, da Lei nº 9.279/1996.



Outras petições

Exigência de pagamento
Exigência de conformidade de petição
Exame de petição: Exigência
Exame de petição: Sobrestamento
Exame de petição: Indeferimento
Exame de petição: Deferimento
Exame de petição: petição de retificação (126) atendida
Exame de petição: petição de retificação (126) não atendida
Outros despachos



Exame de petição: Deferimento

Concluído o exame, deferem-se as petições em referência.

Cabe recurso desta decisão, que deve ser apresentado no prazo de 60 (sessenta) dias, contados da data de publicação da decisão recorrida na Revista da Propriedade Industrial (RPI), nos termos dos art. 212, 221, 222, 223 e 224 da Lei da Propriedade Industrial (LPI, Lei n.º 9.279, de 14 de maio de 1996).

Para apresentar uma petição de recurso:

1. Acesse o e-DI no site do INPI (www.inpi.gov.br);
2. Emita uma Guia de Recolhimento da União (GRU) para o serviço de “Recurso de desenho industrial - exceto contra indeferimento de pedido de registro de DI” (código 142), referente a petição;
3. Efetue o pagamento; e
4. Preencha e envie o formulário eletrônico correspondente à opção indicada na emissão da GRU, acompanhado dos esclarecimentos, argumentos, provas ou documentos apropriados.

Para esclarecer outras dúvidas e conhecer em detalhe o processamento de pedidos de registro de desenho industrial e outras petições, não deixe de consultar o Manual de Desenho Industrial <http://manualdedi.inpi.gov.br/projects/manual-de-desenho-industrial/wiki>.

870260010130 03/02/2026	Deferimento da petição Código de despacho: 270 Petição (tipo): [156.01] Nomeação, destituição ou substituição de procurador: processo Processo afetado: BR302014005779-0 Requerente: BANKS AND ACQUIRERS INTERNATIONAL HOLDING Procurador: Guerra Advogados Associados Detalhes do despacho: Destituído o procurador KASZNAR LEONARDOS PROPRIEDADE INTELECTUAL e nomeado novo representante Guerra Advogados Associados com poderes para representar o titular do processo perante o INPI.
870260010133 03/02/2026	Deferimento da petição Código de despacho: 270 Petição (tipo): [156.01] Nomeação, destituição ou substituição de procurador: processo Processo afetado: BR302014005780-4 Requerente: BANKS AND ACQUIRERS INTERNATIONAL HOLDING Procurador: Guerra Advogados Associados Detalhes do despacho: Destituído o procurador Guerra Advogados Associados e nomeado novo representante KASZNAR LEONARDOS PROPRIEDADE INTELECTUAL com poderes para representar o titular do processo perante o INPI.
870260010119 03/02/2026	Deferimento da petição Código de despacho: 270 Petição (tipo): [156.01] Nomeação, destituição ou substituição de procurador: processo Processo afetado: BR302015002235-3 Requerente: BANKS AND ACQUIRERS INTERNATIONAL HOLDING Procurador: Guerra Advogados Associados Detalhes do despacho: Destituído o procurador KASZNAR LEONARDOS PROPRIEDADE INTELECTUAL e nomeado novo representante Guerra Advogados Associados com poderes para representar o titular do processo perante o INPI.



870260010136 03/02/2026	Deferimento da petição Código de despacho: 270 Petição (tipo): [156.01] Nomeação, destituição ou substituição de procurador: processo Processo afetado: BR302018003790-1 Requerente: BANKS AND ACQUIRERS INTERNATIONAL HOLDING Procurador: Guerra Advogados Associados Detalhes do despacho: Destituído o procurador KASZNAR LEONARDOS PROPRIEDADE INTELECTUAL e nomeado novo representante Guerra Advogados Associados com poderes para representar o titular do processo perante o INPI.
870260012364 09/02/2026	Deferimento da petição Código de despacho: 270 Petição (tipo): [156.01] Nomeação, destituição ou substituição de procurador: processo Processo afetado: BR302021000644-8 Requerente: ITENS COMERCIO DE ARTIGOS DE DECORAÇÃO LTDA Procurador: TINOCO SOARES SOCIEDADE DE ADVOGADOS Detalhes do despacho: Destituído o procurador JEFFERSON DE ARAUJO SERAFIM e nomeado novo representante TINOCO SOARES SOCIEDADE DE ADVOGADOS com poderes para representar o titular do processo perante o INPI.
870260012368 09/02/2026	Deferimento da petição Código de despacho: 270 Petição (tipo): [156.01] Nomeação, destituição ou substituição de procurador: processo Processo afetado: BR302021000646-4 Requerente: ITENS COMERCIO DE ARTIGOS DE DECORAÇÃO LTDA Procurador: TINOCO SOARES SOCIEDADE DE ADVOGADOS Detalhes do despacho: Destituído o procurador JEFFERSON DE ARAUJO SERAFIM e nomeado novo representante TINOCO SOARES SOCIEDADE DE ADVOGADOS com poderes para representar o titular do processo perante o INPI.
870260017132 24/02/2026	Deferimento da petição Código de despacho: 270 Petição (tipo): [156.01] Nomeação, destituição ou substituição de procurador: processo Processo afetado: BR302021001053-4 Requerente: ITENS COMERCIO DE ARTIGOS DE DECORAÇÃO LTDA Procurador: TINOCO SOARES SOCIEDADE DE ADVOGADOS Detalhes do despacho: Destituído o procurador JEFFERSON DE ARAUJO SERAFIM e nomeado novo representante TINOCO SOARES SOCIEDADE DE ADVOGADOS com poderes para representar o titular do processo perante o INPI.
870260009646 02/02/2026	Deferimento da petição Código de despacho: 270 Petição (tipo): [156.01] Nomeação, destituição ou substituição de procurador: processo Processo afetado: BR302021003745-9 Requerente: GUANGDONG KAIYU SCIENCE & EDUCATION CULTURE CO., LTD. Procurador: José Carlos Ferreira Detalhes do despacho: Destituído o procurador CARLOS ANDRÉ BARBOSA CAVALCANTI e nomeado novo representante José Carlos Ferreira com poderes para representar o titular do processo perante o INPI.
870260008606 29/01/2026	Deferimento da petição Código de despacho: 270 Petição (tipo): [156.01] Nomeação, destituição ou substituição de procurador: processo Processo afetado: BR302022000211-9 Requerente: BELTRAO PENEIRAS LTDA Procurador: Suprema Marcas e Patentes Ltda. ME Detalhes do despacho: Nomeado procurador Suprema Marcas e Patentes Ltda. ME com poderes para representar o titular do processo perante o INPI.
870260010729 04/02/2026	Deferimento da petição Código de despacho: 270 Petição (tipo): [156.01] Nomeação, destituição ou substituição de procurador: processo Processo afetado: BR302022001283-1 Requerente: FERNANDA TONELLO Procurador: TENAX SERVIÇOS DE CONSULTORIA EM PROPRIEDADE INTELECTUAL LTDA - ME Detalhes do despacho: Destituído o procurador AGERPI - MARCAS E PATENTES LTDA e nomeado novo representante TENAX SERVIÇOS DE CONSULTORIA EM PROPRIEDADE INTELECTUAL LTDA com poderes para representar o titular do processo perante o INPI.



870260014175 13/02/2026	Deferimento da petição Código de despacho: 270 Petição (tipo): [156.01] Nomeação, destituição ou substituição de procurador: processo Processo afetado: BR302022004532-2 Requerente: BTL Industries Procurador: Daniel Advogados (Alt.de Daniel & Cia) Detalhes do despacho: Destituído o procurador SOERENSEN GARCIA ADVOGADOS ASSOCIADOS e nomeado novo representante DANIEL ADVOGADOS com poderes para representar o titular do processo perante o INPI.
870260014204 13/02/2026	Deferimento da petição Código de despacho: 270 Petição (tipo): [156.01] Nomeação, destituição ou substituição de procurador: processo Processo afetado: BR302022005010-5 Requerente: BTL Industries Procurador: Daniel Advogados (Alt.de Daniel & Cia) Detalhes do despacho: Destituído o procurador SOERENSEN GARCIA ADVOGADOS ASSOCIADOS e nomeado novo representante DANIEL ADVOGADOS com poderes para representar o titular do processo perante o INPI.
870260008176 28/01/2026	Deferimento da petição Código de despacho: 270 Petição (tipo): [156.01] Nomeação, destituição ou substituição de procurador: processo Processo afetado: BR302023001460-8 Requerente: BOTTEGA VENETA S.R.L. Procurador: MURTA GOYANES ADVOGADOS Detalhes do despacho: Destituído o procurador PAULA SANTOS E SILVA e nomeado novo representante MURTA GOYANES ADVOGADOS com poderes para representar o titular do processo perante o INPI.
870260008182 28/01/2026	Deferimento da petição Código de despacho: 270 Petição (tipo): [156.01] Nomeação, destituição ou substituição de procurador: processo Processo afetado: BR302023001462-4 Requerente: BOTTEGA VENETA S.R.L. Procurador: MURTA GOYANES ADVOGADOS Detalhes do despacho: Destituído o procurador PAULA SANTOS E SILVA e nomeado novo representante MURTA GOYANES ADVOGADOS com poderes para representar o titular do processo perante o INPI.
870260014244 13/02/2026	Deferimento da petição Código de despacho: 270 Petição (tipo): [156.01] Nomeação, destituição ou substituição de procurador: processo Processo afetado: BR302023001860-3 Requerente: ELECTROLUX APPLIANCES AKTIEBOLAG Procurador: Montaury Pimenta, Machado & Vieira de Mello Advogados Detalhes do despacho: Destituído o procurador VILELA COELHO SOCIEDADE DE ADVOGADOS e nomeado novo representante Montaury Pimenta, Machado & Vieira de Mello Advogados com poderes para representar o titular do processo perante o INPI.
870260008186 28/01/2026	Deferimento da petição Código de despacho: 270 Petição (tipo): [156.01] Nomeação, destituição ou substituição de procurador: processo Processo afetado: BR302023002127-2 Requerente: BOTTEGA VENETA S.R.L. Procurador: MURTA GOYANES ADVOGADOS Detalhes do despacho: Destituído o procurador PAULA SANTOS E SILVA e nomeado novo representante MURTA GOYANES ADVOGADOS com poderes para representar o titular do processo perante o INPI.
870260008632 29/01/2026	Deferimento da petição Código de despacho: 270 Petição (tipo): [156.01] Nomeação, destituição ou substituição de procurador: processo Processo afetado: BR302024000044-8 Requerente: ITENS COMERCIO DE ARTIGOS DE DECORAÇÃO LTDA Procurador: TINOCO SOARES SOCIEDADE DE ADVOGADOS Detalhes do despacho: Nomeado procurador TINOCO SOARES SOCIEDADE DE ADVOGADOS com poderes para representar o titular do processo perante o INPI.

870260017117 24/02/2026	Deferimento da petição Código de despacho: 270 Petição (tipo): [155.01] Correção de dados no processo devido à falha do interessado Processo afetado: BR302024003726-0 Requerente: HONDA MOTOR CO., LTD. Procurador: Dannemann, Siemsen, Bigler & Ipanema Moreira Detalhes do despacho: Dados corrigidos: dados do autor.
870260017130 24/02/2026	Deferimento da petição Código de despacho: 270 Petição (tipo): [155.01] Correção de dados no processo devido à falha do interessado Processo afetado: BR302024003727-9 Requerente: HONDA MOTOR CO., LTD. Procurador: Dannemann, Siemsen, Bigler & Ipanema Moreira Detalhes do despacho: Dados corrigidos: dados do autor.
870240080050 19/09/2024	Deferimento da petição Código de despacho: 270 Petição (tipo): [155.01] Correção de dados no processo devido à falha do interessado Processo afetado: BR302024005009-7 Requerente: STARA S/A. INDUSTRIA DE IMPLEMENTOS AGRÍCOLAS Procurador: Araripe & Associados Detalhes do despacho: Alteração do título e da classificação.
870260014243 13/02/2026	Deferimento da petição Código de despacho: 270 Petição (tipo): [156.01] Nomeação, destituição ou substituição de procurador: processo Processo afetado: BR302025002465-0 Requerente: CIRO TIMOTEO OTT Procurador: Montaury Pimenta, Machado & Vieira de Mello Advogados Detalhes do despacho: Destituído o procurador VILELA COELHO SOCIEDADE DE ADVOGADOS e nomeado novo representante Montaury Pimenta, Machado & Vieira de Mello Advogados com poderes para representar o titular do processo perante o INPI.
870260008192 28/01/2026	Deferimento da petição Código de despacho: 270 Petição (tipo): [156.01] Nomeação, destituição ou substituição de procurador: processo Processo afetado: BR302025002857-4 Requerente: PRO-MARKET MÓVEIS E EXPOSITORES LTDA Procurador: Montaury Pimenta, Machado & Vieira de Mello Advogados Detalhes do despacho: Destituído o procurador VILELA COELHO SOCIEDADE DE ADVOGADOS e nomeado novo representante Montaury Pimenta, Machado & Vieira de Mello Advogados com poderes para representar o titular do processo perante o INPI.
870260010385 03/02/2026	Deferimento da petição Código de despacho: 270 Petição (tipo): [156.01] Nomeação, destituição ou substituição de procurador: processo Processo afetado: BR302025003575-9 Requerente: VEIMAR ANTONIO ALVES Procurador: Suprema Marcas e Patentes Ltda. ME Detalhes do despacho: Destituído o procurador ON MARCAS GESTÃO DE NEGÓCIOS E INTELIGÊNCIA EM PROPRIEDADE INTELECTUAL e nomeado novo representante Suprema Marcas e Patentes Ltda. ME com poderes para representar o titular do processo perante o INPI.
870260010388 03/02/2026	Deferimento da petição Código de despacho: 270 Petição (tipo): [156.01] Nomeação, destituição ou substituição de procurador: processo Processo afetado: BR302025003881-2 Requerente: VEIMAR ANTONIO ALVES Procurador: Suprema Marcas e Patentes Ltda. ME Detalhes do despacho: Destituído o procurador ON MARCAS GESTÃO DE NEGÓCIOS E INTELIGÊNCIA EM PROPRIEDADE INTELECTUAL e nomeado novo representante Suprema Marcas e Patentes Ltda. ME com poderes para representar o titular do processo perante o INPI.



87026009643 02/02/2026	Deferimento da petição Código de despacho: 270 Petição (tipo): [156.01] Nomeação, destituição ou substituição de procurador: processo Processo afetado: BR302025008266-8 Requerente: OURA HEALTH OY Procurador: Jacques Labrunie Detalhes do despacho: Nomeado procurador Jacques Labrunie com poderes para representar o titular do processo perante o INPI.
870260019954 04/03/2026	Deferimento da petição Código de despacho: 270 Petição (tipo): [156.01] Nomeação, destituição ou substituição de procurador: processo Processo afetado: BR312024244231-2 Requerente: SEW-EURODRIVE GMBH & CO. KG Procurador: Dannemann, Siemsen, Bigler & Ipanema Moreira Detalhes do despacho: Nomeado procurador Dannemann, Siemsen, Bigler & Ipanema Moreira com poderes para representar o titular do processo perante o INPI.
870260011364 05/02/2026	Deferimento da petição Código de despacho: 270 Petição (tipo): [156.01] Nomeação, destituição ou substituição de procurador: processo Processo afetado: BR312025247364-4 Requerente: GA.MA. S.R.L. Procurador: TALENT MARCAS E PATENTES S/S LTDA Detalhes do despacho: Nomeado procurador RUBENS DOS SANTOS FILHO com poderes para representar o titular do processo perante o INPI.
870260015108 18/02/2026	Deferimento da petição Código de despacho: 270 Petição (tipo): [156.01] Nomeação, destituição ou substituição de procurador: processo Processo afetado: BR312025247619-8 Requerente: JACK TECHNOLOGY CO., LTD. Procurador: Paulo de Tarso Castro Brandão Detalhes do despacho: Nomeado procurador PAULO DE TARSO CASTRO BRANDÃO com poderes para representar o titular do processo perante o INPI.
87026008404 28/01/2026	Deferimento da petição Código de despacho: 270 Petição (tipo): [156.01] Nomeação, destituição ou substituição de procurador: processo Processo afetado: BR312025251035-3 Requerente: MARIJANA WOLFS Procurador: Veirano e Advogados Associados Detalhes do despacho: Nomeado procurador Veirano e Advogados Associados com poderes para representar o titular do processo perante o INPI.
870260019875 04/03/2026	Deferimento da petição Código de despacho: 270 Petição (tipo): [156.01] Nomeação, destituição ou substituição de procurador: processo Processo afetado: BR312025251835-4 Requerente: TURLLEN HOLDING SA Procurador: Dannemann, Siemsen, Bigler & Ipanema Moreira Detalhes do despacho: Nomeado procurador Dannemann, Siemsen, Bigler & Ipanema Moreira com poderes para representar o titular do processo perante o INPI.
870260019877 04/03/2026	Deferimento da petição Código de despacho: 270 Petição (tipo): [156.01] Nomeação, destituição ou substituição de procurador: processo Processo afetado: BR312025252255-6 Requerente: TURLLEN HOLDING SA Procurador: Dannemann, Siemsen, Bigler & Ipanema Moreira Detalhes do despacho: Nomeado procurador Dannemann, Siemsen, Bigler & Ipanema Moreira com poderes para representar o titular do processo perante o INPI.



870260019876
04/03/2026

Deferimento da petição
Código de despacho: 270
Petição (tipo): [156.01] Nomeação, destituição ou substituição de procurador: processo
Processo afetado: BR312025252259-9
Requerente: TURLLEN HOLDING SA
Procurador: Dannemann, Siemsen, Bigler & Ipanema Moreira
Detalhes do despacho: Nomeado procurador Dannemann, Siemsen, Bigler & Ipanema Moreira com poderes para representar o titular do processo perante o INPI.

870260019878
04/03/2026

Deferimento da petição
Código de despacho: 270
Petição (tipo): [156.01] Nomeação, destituição ou substituição de procurador: processo
Processo afetado: BR312025252299-8
Requerente: TURLLEN HOLDING SA
Procurador: Dannemann, Siemsen, Bigler & Ipanema Moreira
Detalhes do despacho: Nomeado procurador Dannemann, Siemsen, Bigler & Ipanema Moreira com poderes para representar o titular do processo perante o INPI.

Exame de petição: Petição de retificação (126) atendida

Atendidas as solicitações das petições em referência, conforme indicado abaixo:

870250052569
23/06/2025

Petição de retificação atendida (com necessidade de reemissão de certificado)

Código de despacho: 1322

Petição (tipo): [155.01] Correção de dados no processo devido à falha do interessado

Processo afetado: BR302025003858-8

Requerente: PLASMONT INDUSTRIA E COMERCIO DE PLASTICOS LTDA.

Procurador: Toledo Corrêa Marcas e Patentes S/C Ltda.

Detalhes do despacho: Petição 870250052569, de 23/06/2025, deferida. Correção de cadastro. Dado corrigido: título alterado de ESCORREDORES DE MACARRÃO para ESCORREDOR MULTIUSO. A expressão CONFIGURAÇÃO APLICADA A/EM foi excluída de ofício com apoio no item 5.3 do Manual de Desenhos Industriais por não constituir a indicação do produto, em atenção ao item 5.3.1.1 (b) do Manual.



Outros despachos

Concluído o exame das petições em referência, publicam-se suas decisões conforme abaixo:

87026009036
30/01/2026

Decisão de não conhecer da petição
Código de despacho: 428
Petição (tipo): [137.02] Cumprimento de exigência decorrente de exame de conformidade em petição
Processo afetado: BR302021001831-4
Petição afetada: Nro. 800250354730 Data 03/09/2025 Tipo [129.01] Manutenção: 2º quinquênio ordinário
Requerente: 2I PRODUTOS ODONTOLOGICOS E MEDICO HOSPITALARES S.A.
Procurador: Samuel José Azevedo Silva
Detalhes do despacho: Art. 219. Não serão conhecidos a petição, a oposição e o recurso, quando:

I - apresentados fora do prazo previsto nesta Lei;

870250113403
10/12/2025

Decisão de não conhecer da petição
Código de despacho: 428
Petição (tipo): [105.02] Cumprimento de exigência - [em processo]
Processo afetado: BR302025004167-8
Requerente: GUILHERME AFONSO DE CASTRO LAGO
Detalhes do despacho: Art. 219. Não serão conhecidos a petição, a oposição e o recurso, quando:

...

II - não contiverem fundamentação legal; ou
A petição sob o protocolo 870250113403 faz referência a pedido diverso, BR302025000951-0.



Notificações e decisões judiciais

Notificação de procedimento judicial

Notificação de decisão judicial

Outros despachos



Notificação de procedimento judicial

301260047712

Notificação de procedimento judicial

Código de despacho: 462

Petição (tipo): [protocolo interno] Notificação judicial

Processo afetado: BR302025000579-5

Requerente: TRIBUNAL REGIONAL FEDERAL DA 3ª REGIÃO (TRF3)

Detalhes do despacho: NOTIFICAÇÃO DE AÇÃO JUDICIAL / Ação Ordinária nº: 5010351-24.2025.4.03.6119;

Origem: 6ª VARA FEDERAL DE GARULHOS – SP, DO TRIBUNAL REGIONAL FEDERAL DA 3ª REGIÃO (TRF-3);

Nº INPI: 52402.004244/2026-80; Autor(es): GUDAO SHOP ACESSORIOS LTDA.; Réu(s): GUERRA DOS GAMES LTDA. e INPI - INSTITUTO NACIONAL DA PROPRIEDADE INDUSTRIAL. [Registro sub-judice.]



Notificação de decisão judicial

301260047719

Publicação de decisão judicial transitada em julgado

Código de despacho: 639

Petição (tipo): [protocolo interno] Notificação judicial

Processo afetado: BR302018053978-8

Requerente: 9ª VARA CÍVEL FEDERAL DE SÃO PAULO (TRF3)

Detalhes do despacho: NOTIFICAÇÃO DE DECISÃO JUDICIAL / Ação Ordinária nº: 5031914-78.2018.4.03.6100

Origem: 9ª VARA CÍVEL FEDERAL DE SÃO PAULO (TRF3); Nº INPI: 52402.003831/2019-22; Autor(es): J A

JORDAN CID COMERCIAL EIRELI E CINTIA MARIA GEBAILÉ JORDAN. Réu(s): FABIANO SINICIO. e INPI -

INSTITUTO NACIONAL DA PROPRIEDADE INDUSTRIAL. Decisão transitada em julgado: "A NULIDADE do

Registro de Desenho Industrial BR 302018053978-8, por ter sido concedido em desacordo com as disposições

legais, notadamente os artigos 95 e 97 da Lei nº 9.279/1996, conforme Parecer Técnico do INPI (A_ANEXO ID

429792008). A nulidade produzirá efeitos ex tunc, a partir da data do depósito do pedido, nos termos do art. 112, §

1º, da LPI. Em consequência, JULGO PROCEDENTE O PEDIDO INICIAL quanto a esse aspecto."



Disponibilidade de documentos oficiais

Exigência de pagamento

Disponibilidade de certificados de registro

Disponibilidade de outros documentos oficiais

Outros despachos



Disponibilidade de outros documentos oficiais

870260017250 24/02/2026	Emissão de cópia oficial de registro de desenho industrial Código de despacho: 575 Petição (tipo): [118.02] Cópia oficial para efeito de reivindicação de prioridade Processo afetado: DI6904438-4 Requerente: HELPER TECNOLOGIA DE SEGURANCA S/A Procurador: DENIS BORGES BARBOSA ADVOGADOS
870260020068 04/03/2026	Emissão de segunda via de certificado de registro Código de despacho: 579 Petição (tipo): [117.02] Expedição de segunda via de certificado de DI Processo afetado: BR302024003726-0 Requerente: HONDA MOTOR CO., LTD. Procurador: Dannemann, Siemsen, Bigler & Ipanema Moreira
870260020070 04/03/2026	Emissão de segunda via de certificado de registro Código de despacho: 579 Petição (tipo): [117.02] Expedição de segunda via de certificado de DI Processo afetado: BR302024003727-9 Requerente: HONDA MOTOR CO., LTD. Procurador: Dannemann, Siemsen, Bigler & Ipanema Moreira
870260009192 30/01/2026	Emissão de cópia oficial de pedido de registro Código de despacho: 576 Petição (tipo): [118.02] Cópia oficial para efeito de reivindicação de prioridade Processo afetado: BR302025003398-5 Requerente: JJGC INDÚSTRIA E COMÉRCIO DE MATERIAIS DENTÁRIOS S.A. Procurador: Daniel Advogados (Alt.de Daniel & Cia)
870260017463 25/02/2026	Emissão de cópia oficial de pedido de registro Código de despacho: 576 Petição (tipo): [118.02] Cópia oficial para efeito de reivindicação de prioridade Processo afetado: BR302026000020-6 Requerente: DOCOL INDÚSTRIA E COMÉRCIO LTDA. Procurador: Vilage Marcas e Patentes Ltda
870260017465 25/02/2026	Emissão de cópia oficial de pedido de registro Código de despacho: 576 Petição (tipo): [118.02] Cópia oficial para efeito de reivindicação de prioridade Processo afetado: BR302026000027-3 Requerente: DOCOL INDÚSTRIA E COMÉRCIO LTDA. Procurador: Vilage Marcas e Patentes Ltda
870260017469 25/02/2026	Emissão de cópia oficial de pedido de registro Código de despacho: 576 Petição (tipo): [118.02] Cópia oficial para efeito de reivindicação de prioridade Processo afetado: BR302026000029-0 Requerente: DOCOL INDÚSTRIA E COMÉRCIO LTDA. Procurador: Vilage Marcas e Patentes Ltda



870260017470
25/02/2026

Emissão de cópia oficial de pedido de registro
Código de despacho: 576
Petição (tipo): [118.02] Cópia oficial para efeito de reivindicação de prioridade
Processo afetado: BR302026000031-1
Requerente: DOCOL INDÚSTRIA E COMÉRCIO LTDA.
Procurador: Vilage Marcas e Patentes Ltda



Exame quanto à novidade e à originalidade

Notificação de exame quanto à novidade e à originalidade

Sobrestamento quanto à novidade e à originalidade

Indeferimento

Deferimento

Outros despachos



Indeferimento

Foram identificadas anterioridades: o registro NÃO atende ao artigo 95 da LPI. Notifica-se a emissão do parecer de mérito conforme previsto no Art. 111 da LPI. Poderá ser requerida cópia do parecer.

870210106490
18/11/2021

Exame de Novidade e Originalidade - Instauração de Nulidade Administrativa
Código de despacho: 912
Petição (tipo): [103.01] [DESC.] Pedido de exame do registro quanto à novidade e originalidade
Processo afetado: DI6901564-3
Requerente: WELLINGTON GERMANO DE QUEIROZ
Procurador: Celino Bento de Souza
Detalhes do despacho: Processo Administrativo de Nulidade instaurado de Ofício, com base no artigo 111, parágrafo único, da LPI, nos termos do parecer de exame de mérito. Anterioridade: DI 6404142-5.



Código internacional de países e organizações

Lista dos códigos de duas letras para representação dos Países, Entidades e Organizações Intergovernamentais baseada no Padrão ST.3 recomendado pela OMPI e na ISO 3166-1.

Por ordem de sigla

AD	ANDORRA	GL	GROELÂNDIA	NU	NIUE
AE	EMIRADOS ÁRABES UNIDOS	GM	GÂMBIA	NZ	NOVA ZELÂNDIA
AF	AFEGANISTÃO	GN	GUINÉ	OM	OMÃ
AG	ANTÍGUA E BARBUDA	GP	GUADALUPE	PA	PANAMÁ
AI	ANGUILLA	GQ	GUINÉ EQUATORIAL	PB	PAÍSES BAIXOS
AL	ALBÂNIA	GR	GRÉCIA	PE	PERU
AM	ARMÊNIA	GS	GEORGIA DO SUL E ILHAS SANDWICH DO SUL	PF	POLINÉSIA FRANCESA
AN	ANTILHAS HOLANDEAS	GT	GUATEMALA	PG	PAPUA NOVA GUINÉ
AO	ANGOLA	GU	GUAM	PH	FILIPINAS
AQ	ANTÁRTICA	GW	GUINÉ BISSAU	PK	PAQUISTÃO
AR	ARGENTINA	GY	GUIANA	PL	POLÓNIA
AS	SAMOA AMERICANA	HK	HONG-KONG	PM	SAINT PIERRE E MIQUELON
AT	ÁUSTRIA	HM	ILHAS HEARD E MCDONALD	PN	PITCAIRN
AU	AUSTRÁLIA	HN	HONDURAS	PR	PORTO RICO
AW	ARUBA	HR	CRÓÁCIA	PS	TERRITÓRIO OCUPADO PALESTINO
AZ	AZERBAIJÃO	HT	HAITI	PT	PORTUGAL
BA	BÓSNIA E HERZEGÓVINA	HU	HUNGRIA	PW	PALAU
BB	BARBADOS	ID	INDONÉSIA	PY	PARAGUAI
BD	BANGLADESH	IE	IRLANDA	QA	CATAR
BE	BÉLGICA	IL	ISRAEL	RE	REUNIÃO
BF	BURKINA FASO	IN	ÍNDIA	RO	ROMÊNIA
BG	BULGÁRIA	IO	TERRIT. BRITAN. OCEANO ÍNDICO	RS	SERBIA
BH	BAREINE	IQ	IRAQUE	RU	FEDERAÇÃO RUSSA
BI	BURUNDI	IR	IRÃ (REPÚBLICA ISLÂMICA DO)	RW	RUANDA
BJ	BENIN	IS	ISLÂNDIA	SA	ARÁBIA SAUDITA
BM	BERMUDAS	IT	ITÁLIA	SB	ILHAS SALOMÃO
BN	BRUNEI DARUSSALAM	JM	JAMAICA	SC	SEYCHELLES
BO	BOLÍVIA	JO	JORDÂNIA	SD	SUDÃO
BR	BRASIL	JP	JAPÃO	SE	SUÉCIA
BS	BAHAMAS	KE	QUÊNIA	SG	SINGAPURA
BT	BUTÃO	KG	QUIRGUISTÃO	SH	SANTA HELENA
BV	ILHA BOUVET	KH	CAMBOJA	SI	ESLOVENIA
BW	BOTSUANA	KI	KIRIBATI	SJ	SVALBARD E JAN MAYEN
BY	BELARUS	KM	COMORES	SK	ESLOVÁQUIA
BZ	BELIZE	KN	SÃO CRISTÓVÃO E NEVIS	SL	SERRA LEOA
CA	CANADÁ	KP	REPÚBLICA POPULAR DEM. DA CORÉIA	SM	SÃO MARINO
CC	ILHAS COCOS	KR	REPÚBLICA DA CORÉIA	SN	SENEGAL
CF	REPÚBLICA CENTRO AFRICANA	KW	KUWAIT	SO	SOMÁLIA
CG	CONGO	KY	ILHAS CAIMAN	SR	SURINAME
CH	SUIÇA	KZ	CAZAQUISTÃO	ST	SÃO TOMÉ E PRÍNCIPE
CI	COSTA DO MARFIM	LA	LAOS	SV	EL SALVADOR
CK	ILHAS COOK	LB	LÍBANO	SY	SÍRIA
CL	CHILE	LC	SANTA LÚCIA	SZ	SUAZILÂNDIA
CM	CAMARÕES	LI	LIECHTENSTEIN	TC	ILHAS TURKS E CAICOS
CN	CHINA	LK	SRI LANKA	TD	CHADE
CO	COLÔMBIA	LR	LIBÉRIA	TF	TERRAS AUSTRAIS FRANCESAS
CR	COSTA RICA	LS	LESOTO	TG	TOGO
CU	CUBA	LT	LITUÂNIA	TH	TAILÂNDIA
CV	CABO VERDE	LU	LUXEMBURGO	TJ	TADJIQUISTÃO
CX	ILHA NATAL	LV	LETÓNIA	TK	TOKELAU
CY	CHIPRE	LY	LÍBIA	TL	TIMOR-LESTE
CZ	REPÚBLICA TCHECA	MA	MARROCOS	TM	TURCOMENISTÃO
DE	ALEMANHA	MC	MÔNACO	TN	TUNÍSIA
DJ	DJIBUTI	MD	REPÚBLICA DA MOLDOVA	TO	TONGA
DK	DINAMARCA	MG	MADAGASCAR	TR	TURQUIA
DM	DOMINICA	MH	ILHAS MARSHALL	TT	TRINIDAD E TOBAGO
DO	REPÚBLICA DOMINICANA	MK	ANT. IUGOSLÁVIA (REP. MACEDÓNIA)	TV	TUVALU
DZ	ARGÉLIA	ML	MALI	TW	TAIWAN, PROVÍNCIA DA CHINA
EC	EQUADOR	MM	MIANMÁ	TZ	REPÚBLICA UNIDA DA TANZÂNIA
EE	ESTÓNIA	MN	MONGÓLIA	UA	UCRÂNIA
EG	EGITO	MO	MACAU	UG	UGANDA
EH	SAARA OCIDENTAL	MP	ILHAS MARIANAS DO NORTE	UM	ILHAS MENORES AFASTADAS EUA
EM	INSTITUTO DA PROPRIEDADE INTELECTUAL DA UNIÃO EUROPEIA	MQ	MARTINICA	US	ESTADOS UNIDOS
EP	ORGANIZAÇÃO EUROPÉIA DE PATENTES	MR	MAURITÂNIA	UY	URUGUAI
ER	ERITREIA	MS	MONT SERRAT	UZ	UZBEQUISTÃO
ES	ESPAÑA	MT	MALTA	VA	VATICANO
ET	ETIÓPIA	MU	MAURÍCIO	VC	SÃO VICENTE E GRANADINAS
FI	FINLÂNDIA	MV	MALDIVAS	VE	VENEZUELA
FJ	FJI	MW	MALÁVI	VG	ILHAS VIRGENS (BRITÂNICAS)
FK	ILHAS MALVINAS	MX	MÉXICO	VI	ILHAS VIRGENS (U.S.)
FM	MICRONÉSIA (EST. DA FEDERAÇÃO)	MY	MALÁSIA	VN	VIETNÃ
FO	ILHAS FAROE	MZ	MOÇAMBIQUE	VU	VANUATU
FR	FRANÇA	NA	NAMÍBIA	WF	ILHAS WALLIS E FUTURA
GA	GABÃO	NC	NOVA CALEDÔNIA	WS	SAMOA OCIDENTAL
GB	REINO UNIDO	NE	NIGER	YE	IEMEN
GD	GRANADA	NF	ILHA NORFALK	YT	MAYOTTE
GE	GEÓRGIA	NG	NIGÉRIA	YU	YUGOSLÁVIA
GF	GUIANA FRANCESA	NI	NICARÁGUA	ZA	ÁFRICA DO SUL
GG	CHANNEL ISLAND OF GUERNSEY	NL	HOLANDA	ZM	ZÂMBIA
GH	GANÁ	NO	NORUEGA	ZR	ZAIRE
GI	GIBRALTAR	NP	NEPAL	ZW	ZIMBÁBUE
		NR	NAURU		

